

**WF-C5710 Series**

# **Használati útmutató**

## Tartalomjegyzék

### A Kézikönyvről

A kézikönyvek bemutatása. . . . .	7
Információk keresése a kézikönyvben. . . . .	7
Jelek és szimbólumok. . . . .	9
A kézikönyvben szereplő leírások. . . . .	9
Operációs rendszerre vonatkozó hivatkozások. . . . .	9

### Fontos utasítások

Biztonsági utasítások. . . . .	11
A nyomtatóval kapcsolatos tanácsok és figyelmeztetések. . . . .	12
A nyomtató beállításával kapcsolatos tanácsok és figyelmeztetések. . . . .	12
A nyomtató használatával kapcsolatos tanácsok és figyelmeztetések. . . . .	13
A nyomtató szállításával vagy tárolásával kapcsolatos tanácsok és figyelmeztetések. . . . .	13
Tanácsok és figyelmeztetések a nyomtató használatára vezeték nélküli kapcsolat esetén. . . . .	13
Érintőképernyő használatával kapcsolatos tanácsok és figyelmeztetések. . . . .	14
Személyes adatok védelme. . . . .	14

### A nyomtató alapjai

Részek nevei és funkciói. . . . .	15
Kezelőpanel. . . . .	19
Alapvető képernyő-beállítások. . . . .	20
Az LCD-kijelzőn megjelenő ikonok. . . . .	20
Érintőképernyős műveletek. . . . .	22
Karakterek beírása. . . . .	22
Job/Status képernyőbeállítás. . . . .	23
Animációk megtekintése. . . . .	24

### A nyomtató előkészítése

Papír betöltése. . . . .	25
A használható papírok és a kapacitás. . . . .	25
Papír betöltése Papírkazetta használata esetén. . . . .	30
Papír betöltése Hátsó papír adagolás használata esetén. . . . .	32
Borítékok betöltése és óvintézkedések. . . . .	34
Hosszú lapok betöltése. . . . .	35
Papírtípusok listája. . . . .	36
Eredetik felhelyezése. . . . .	36

Az automatikus lapadagolóhoz választható eredetik. . . . .	36
Eredetik behelyezése az ADF-be. . . . .	37
Az eredetik felhelyezése a(z) Szkennerüveg részre. . . . .	39
Külső USB-eszköz behelyezése. . . . .	41
Külső USB-eszköz behelyezése és eltávolítása. . . . .	41
Külső USB-eszköz elérése számítógépről. . . . .	41
Levelezőkiszolgáló használata. . . . .	42
E-mail szerver konfigurálása. . . . .	42
Az e-mail szerver beállítási lehetőségei. . . . .	43
E-mail szerver kapcsolat ellenőrzése. . . . .	44
A Kapcsolat ellenőrzése közben megjelenített üzenetek. . . . .	44
Partnerek kezelése. . . . .	46
Kapcsolatok regisztrálása vagy szerkesztése. . . . .	46
Csoportos kapcsolatok regisztrálása vagy szerkesztése. . . . .	47
Gyakran használt névjegyek regisztrálása. . . . .	47
Partnerek regisztrálása számítógépen. . . . .	48
Biztonsági másolat készítése a partneradatokról számítógép használatával. . . . .	48
Kedvenc beállítások regisztrálása tárolt beállításokként. . . . .	48
A(z) Előbeállítások menü elemei. . . . .	49
A(z) Beáll. menüelemei. . . . .	49
A Általános beállítások menü elemei. . . . .	49
A(z) Nyomtatásszámláló menü elemei. . . . .	55
A Kellék állapota menü elemei. . . . .	56
A Karbantartás menü elemei. . . . .	56
A Nyelv/Language menü elemei. . . . .	57
A Nyomtatóállapot/Nyomtatás menü elemei. . . . .	57
A Partnerkezelő menü elemei. . . . .	57
A Felhasználói beállítások menü elemei. . . . .	58
Energiatakarékosság. . . . .	58
Energiatakarékosság — Kezelőpanel. . . . .	58

### Nyomtatás

Nyomtatás a nyomtató-illesztőprogram segítségével Windows rendszerben. . . . .	60
A nyomtató illesztőprogramjának az elérése. . . . .	60
A nyomtatás alapjai. . . . .	61
Kétoldalas nyomtatás. . . . .	62
Több oldal nyomtatása egy lapra. . . . .	63
Nyomtatás és az oldalak sorba rendezése (Nyomtatás fordított sorrendben). . . . .	64

## Tartalomjegyzék

Kicsinyített vagy nagyított dokumentum nyomtatása. . . . .	64
Egyetlen kép nyomtatása több lapra, nagyítás céljából (avagy poszter létrehozása). . . . .	65
Nyomtatás fejléccel és/vagy lábléccel. . . . .	71
Vízjel nyomtatása. . . . .	72
Jelszóval védett fájlok nyomtatása. . . . .	73
Több fájl együttes nyomtatása. . . . .	73
Nyomtatás a Színes univerzális nyomtatás funkcióval. . . . .	74
A nyomtatási szín beállítása. . . . .	75
Nyomtatás a vékony vonalak hangsúlyozásával. . . . .	76
Tisztán látható vonalkódok nyomtatása. . . . .	76
Nyomtatás visszavonása. . . . .	77
A nyomtató-illesztőprogramhoz kapcsolódó menüpontok. . . . .	77
Nyomtatás a nyomtató-illesztőprogram segítségével Mac OS rendszerben. . . . .	80
A nyomtatás alapjai. . . . .	80
Kétoldalas nyomtatás. . . . .	81
Több oldal nyomtatása egy lapra. . . . .	82
Nyomtatás és az oldalak sorba rendezése (Nyomtatás fordított sorrendben). . . . .	83
Kicsinyített vagy nagyított dokumentum nyomtatása. . . . .	83
A nyomtatási szín beállítása. . . . .	84
Nyomtatás visszavonása. . . . .	84
A nyomtató-illesztőprogramhoz kapcsolódó menüpontok. . . . .	85
Működési beállítások a Mac OS nyomtató-illesztőprogramon. . . . .	87
Fájlok nyomtatása memóriaeszközzel. . . . .	87
JPEG-fájlok nyomtatása memóriaeszközzel. . . . .	87
TIFF-fájlok nyomtatása memóriaeszközzel. . . . .	88
A(z) Memóriaeszk. menü elemei. . . . .	89
Nyomtatás okos eszközökről. . . . .	90
Az Epson iPrint használata. . . . .	90
Epson Print Enabler használata. . . . .	94
A(z) AirPrint használata. . . . .	94
Folyamatban lévő vagy sorban álló feladatok visszavonása. . . . .	95

### Másolás

Alapvető másolási tudnivalók. . . . .	96
Kétoldalas másolás. . . . .	96
Több eredeti anyag nyomtatása egy lapra. . . . .	97
Alapvető menüpontok másolásnál. . . . .	97
Haladó menüpontok másolásnál. . . . .	98

### Lapolvasás

Lapolvasás a vezérlőpult használatával. . . . .	101
Beolvasott kép mentése egy megosztott mappába vagy FTP kiszolgálóra. . . . .	102
Lapolvasás e-mailbe. . . . .	111
Beolvasás a számítógépen regisztrált beállítások használatával (Document Capture Pro). . . . .	114
Lapolvasás adattároló eszközre. . . . .	117
Lapolvasás Felhőbe. . . . .	119
Lapolvasás számítógépre (WSD). . . . .	121
Lapolvasás számítógépről. . . . .	123
Felhasználók hitelesítése az Epson Scan 2 alkalmazásban hozzáférés-szabályozás esetén. . . . .	123
Beolvasás a(z) Epson Scan 2 használatával. . . . .	124
Beolvasás okos eszközökről. . . . .	126
Okoseszköz csatlakoztatása Wi-Fi Direct segítségével. . . . .	127
Az Epson iPrint telepítése. . . . .	127
Beolvasás a Epson iPrint használatával. . . . .	128
Lapolvasás a(z) N-Mark és az okoseszközök összeállításával. . . . .	129

### Faxolás

A faxfunkciók használata előtt. . . . .	130
Fax küldése a nyomtató használatával. . . . .	130
Fax küldése a vezérlőpult használatával. . . . .	130
Fax küldése külső telefonkészületről történő tárcsázással. . . . .	133
Fax küldése lekérdezéssel (a Lekérdezett küldés /Hirdetőtábla kat. használatával). . . . .	133
A fax küldésének módjai. . . . .	135
Menübeállítások faxoláshoz. . . . .	139
Faxok fogadása a nyomtatón keresztül. . . . .	143
Bejövő faxok fogadása. . . . .	143
Faxok fogadása telefonhívással. . . . .	144
Bejövő faxok mentése és továbbítása. . . . .	146
A Fax mező menü elemei. . . . .	148
Beérk.üz./ Bizalmas. . . . .	148
Tárolt dokumentumok. . . . .	149
Lekérdezett küldés /Tábla. . . . .	151
Állapot vagy Naplók ellenőrzése faxfeladatok esetében. . . . .	154
Adatok megjelenítése fogadott, azonban nem feldolgozott (Nem olvasott/Nem kinyomtatott/Nem mentett/Nem továbbított) faxok esetében. . . . .	154
Folyamatban lévő faxfeladatok ellenőrzése. . . . .	155
A fax előzmények ellenőrzése. . . . .	155

## Tartalomjegyzék

A fogadott dokumentumok újranyomtatása. . . . .	156
Fax küldése számítógépről. . . . .	156
Egy alkalmazás segítségével létrehozott dokumentumok küldése (Windows). . . . .	156
Egy alkalmazás segítségével létrehozott dokumentumok küldése (Mac OS). . . . .	158
Faxok fogadása számítógépen. . . . .	160
A bejövő faxok mentése számítógépre. . . . .	160
A bejövő faxokat a számítógépre mentő funkció kikapcsolása. . . . .	161
Új faxok ellenőrzése (Windows). . . . .	161
Új faxok ellenőrzése (Mac OS). . . . .	162

### **A Tinta-adagoló Egységek és egyéb fogyóeszközök cseréje**

A maradék tinta és a karbantartódoboz állapotának ellenőrzése. . . . .	164
A maradék tinta és a karbantartódoboz állapotának ellenőrzése — Vezérlőpult. . . . .	164
A maradék tinta és a karbantartódoboz állapotának ellenőrzése - Windows. . . . .	164
A maradék tinta és a karbantartódoboz állapotának ellenőrzése — Mac OS. . . . .	164
Tinta-adagoló Egység kódjai. . . . .	165
Óvintézkedések a(z) Tinta-adagoló Egység kezeléséhez. . . . .	165
A Tinta-adagoló Egységek cseréje. . . . .	167
Karbantartódoboz kód. . . . .	167
A karbantartódoboz kezelésével kapcsolatos óvintézkedések. . . . .	167
A karbantartódoboz cseréje. . . . .	168
Ideiglenes nyomtatás fekete tintával. . . . .	168
Ideiglenes nyomtatás fekete tintával — Kezelőpanel. . . . .	168
Ideiglenes nyomtatás fekete tintával — Windows. . . . .	169
Ideiglenes nyomtatás fekete tintával — Mac OS. . . . .	170
Takarékosság a fekete tintával, kevés fekete tinta esetén (csak Windows esetén). . . . .	170

### **A nyomtató karbantartása**

A nyomtatófej ellenőrzése és tisztítása. . . . .	172
A nyomtatófej ellenőrzése és tisztítása — Vezérlőpult. . . . .	172
A nyomtatófej ellenőrzése és tisztítása - Windows. . . . .	173
A nyomtatófej ellenőrzése és tisztítása — Mac OS. . . . .	173

A nyomtatófej igazítása. . . . .	173
A nyomtatófej igazítása — Vezérlőpult. . . . .	174
A papír útvonalának tisztítása az elkenődött tinta eltávolításához. . . . .	175
Az automatikus dokumentumadagoló tisztítása. . . . .	175
A(z) Szkennerüveg tisztítása. . . . .	178

### **Hálózati szolgáltatásokra és szoftverekre vonatkozó információk**

A nyomtató műveleteinek a konfigurálására szolgáló alkalmazás (Web Config). . . . .	179
A Web Config futtatása böngészőben. . . . .	179
A Web Config futtatása Windows rendszerben. . . . .	180
A Web Config futtatása Mac OS rendszerben. . . . .	180
Dokumentumok és képek beolvasására szolgáló alkalmazás (Epson Scan 2). . . . .	180
A hálózati szkennelő hozzáadása. . . . .	181
A számítógépről történő szkennelés konfigurálására szolgáló alkalmazás (Document Capture Pro). . . . .	182
A faxműveletek konfigurálására és faxok küldésére szolgáló alkalmazás (FAX Utility). . . . .	182
Faxok küldésére szolgáló alkalmazás (PC-FAX illesztőprogram). . . . .	183
Alkalmazás weboldalak nyomtatásához (E-Web Print). . . . .	184
Szoftverfrissítési eszközök (Software Updater). . . . .	184
A legfrissebb alkalmazások telepítése. . . . .	185
Alkalmazások eltávolítása. . . . .	186
Alkalmazások eltávolítása — Windows. . . . .	186
Alkalmazások eltávolítása — Mac OS. . . . .	187
Nyomtatás hálózati szolgáltatás igénybevételével. . . . .	187

### **Problémamegoldás**

A nyomtató állapotának ellenőrzése. . . . .	189
Az LCD képernyőn megjelenő üzenetek ellenőrzése. . . . .	189
Az Állapotmenüben megjelenő hibakódok. . . . .	190
A nyomtató állapotának ellenőrzése - Windows . . . . .	195
A nyomtató állapotának ellenőrzése — Mac OS . . . . .	196
A szoftver állapotának ellenőrzése. . . . .	196
Az elakadt papír eltávolítása. . . . .	196
A papír adagolása nem megfelelő. . . . .	196
Papírelakadás. . . . .	197
A papír betöltése ferde. . . . .	197
Több papírlapot húz be a készülék. . . . .	197

## Tartalomjegyzék

A papír nem adagolódik be az opcionális papírkazettából. . . . .	197	Az eredeti anyag másik oldala jelenik meg a fénymásolt képen. . . . .	211
Kifogyott papírral kapcsolatos hibaüzenet jelenik meg. . . . .	198	A nyomtatási probléma nem szüntethető meg. . . . .	212
Eredeti anyagot nem lehet betölteni az automatikus dokumentumadagolóba. . . . .	198	Egyéb nyomtatási problémák. . . . .	212
Áramellátással és a vezérlőpulttal kapcsolatos problémák. . . . .	199	A nyomtatás túl lassú. . . . .	212
A készülék nem kapcsol be. . . . .	199	A nyomtatás jelentős mértékben lelassul folyamatos nyomtatás során. . . . .	213
A készülék nem kapcsol ki. . . . .	199	Mac OS X v10.6.8 rendszert futtató számítógépről nem lehet megszakítani a nyomtatást. . . . .	213
A készülék automatikusan kikapcsol. . . . .	199	A beolvasás nem indul el. . . . .	213
Az LCD képernyő elsötétül. . . . .	199	Problémák a beolvasott képpel. . . . .	214
Az érintőképernyő nem reagál. . . . .	199	Szkennerüvegről történő beolvasáskor egyenetlen színek, szennyeződések, foltok stb. láthatók. . . . .	214
Nem működtethető a kezelőpanelről. . . . .	199	Egyenes vonalak jelennek meg az ADF egységből történő beolvasáskor. . . . .	214
Nem lehet nyomtatni egy számítógépről. . . . .	200	Durva a képminőség. . . . .	214
Kapcsolat (USB) ellenőrzése. . . . .	200	A képek háttérében túlololdali tartalom jelenik meg. . . . .	215
Kapcsolat (hálózat) ellenőrzése. . . . .	200	A szöveg elmosódott. . . . .	215
A szoftver és az adatok ellenőrzése. . . . .	200	Moiréminták (hálószerű árnyékok) jelennek meg. . . . .	215
A nyomtató állapotának ellenőrzése a számítógépről (Windows). . . . .	202	Nem olvasható be a megfelelő terület a lapolvasó üveglapján. . . . .	216
A nyomtató állapotának ellenőrzése a számítógépről (Mac OS). . . . .	203	Kereshető pdf formátumban történő mentéskor a szöveg felismerése nem megfelelő. . . . .	216
Nem sikerül nyomtatni iPhone vagy iPad eszközről. . . . .	203	A beolvasott képpel kapcsolatos problémák nem oldhatók meg. . . . .	217
Nyomattal kapcsolatos problémák. . . . .	204	A beolvasott kép nem menthető a megosztott mappába. . . . .	217
A nyomtatási minőség beállítása. . . . .	204	Üzenetek ellenőrzése a nyomtatón. . . . .	217
A nyomtatott kép fakó, illetve hiányzik a szín. . . . .	205	A beolvasott képek mentése hosszú időt vesz igénybe. . . . .	219
Sávok vagy nem várt színek jelennek meg. . . . .	205	Váltás magán és nyilvános hálózat között. . . . .	219
Kb. 3.3 cm-es távolságokra színes csíkok jelennek meg. . . . .	206	Egyéb beolvasási problémák. . . . .	222
Elmosódott nyomatok, függőleges sávok, nem megfelelő illeszkedés. . . . .	206	A szkennelés lassú. . . . .	222
Gyenge minőségű nyomatok. . . . .	207	A szkennelt képet nem lehet e-mailben elküldeni. . . . .	222
A papíron elkenődés vagy kopás látszik. . . . .	208	A beolvasás leáll PDF/Multi-TIFF formátumba szkennelés esetén. . . . .	222
A papíron elkenődés látszik automatikus kétoldalas nyomtatás esetén. . . . .	209	Probléma faxok küldésekor és fogadásakor. . . . .	222
A kinyomtatott fényképek ragacsosak. . . . .	209	Faxok küldése vagy fogadása sikertelen. . . . .	222
A képeket vagy fényképeket nem várt színekben nyomtatja ki a készülék. . . . .	209	Nem lehet faxot küldeni. . . . .	224
A nyomatok elhelyezkedése, mérete vagy margói nem megfelelőek. . . . .	210	Bizonyos címzetteknek nem lehet faxot küldeni	224
A nyomtatott karakterek hibásak vagy olvashatatlanok. . . . .	210	Bizonyos időpontokban nem lehet faxot küldeni. . . . .	225
A nyomtatott kép tükrözött. . . . .	210	Nem lehet faxot fogadni. . . . .	225
Mozaikszerű minták a nyomatokon. . . . .	210	A fogadott faxok nem menthetőek az adattároló eszközre. . . . .	226
Akaratlan kétoldalas nyomtatás. . . . .	211	Memória megtelt hiba. . . . .	226
A színek egyenetlenek, elkenődtek, festékpöttyök vagy egyenes vonalak láthatóak rajtuk. . . . .	211		
Moiré (sraffozott) minták jelennek meg a másolt képen. . . . .	211		

## Tartalomjegyzék

Az elküldött fax minősége nem megfelelő. . . . .	226	A másolásra vonatkozó korlátozások. . . . .	243
A faxok rossz méretben kerülnek elküldésre. . . . .	227	A nyomtató szállítása. . . . .	243
A fogadott fax minősége nem megfelelő. . . . .	227	Szerzői jog. . . . .	247
A fogadott faxokat nem nyomtatja ki a gép. . . . .	227	Védjegyek. . . . .	247
Az oldalak üresek, vagy csak nagyon kevés szöveg kerül a fogadott faxok második oldalára. . . . .	228	Segítségkérés. . . . .	248
Egyéb faxolási problémák. . . . .	228	Technikai támogatási webhely. . . . .	248
Nem lehet hívást kezdeményezni a csatlakoztatott telefonon. . . . .	228	Kapcsolatfelvétel az Epson ügyfélszolgálattal. . . . .	249
Az üzenetrögzítő készülék nem tud válaszolni hanghívásokra. . . . .	228		
A küldő fél fax száma nem jelenik meg a fogadott faxokon vagy a szám hibás. . . . .	228		
Egyéb problémák. . . . .	228		
Enyhe áramütés a nyomtató megérintésekor. . . . .	228		
Hangos működés. . . . .	229		
Hibás dátum és idő. . . . .	229		
A gép nem ismeri fel az adattároló eszközt. . . . .	229		
Az adatok nem menthetők az adattároló eszközre. . . . .	229		
Elfelejtett jelszó. . . . .	230		
Az alkalmazást tűzfal blokkolja (csak Windows esetén). . . . .	230		
„x” jelenik meg a fényképválasztó képernyőn. . . . .	230		
<b>Függelék</b>			
Műszaki adatok. . . . .	231		
A nyomtató műszaki adatai. . . . .	231		
A lapolvasó műszaki adatai. . . . .	232		
Csatlakozófelületek. . . . .	232		
Fax jellemzők. . . . .	232		
Hálózati funkciók listája. . . . .	233		
Wi-Fi specifikációk. . . . .	234		
Az Ethernet műszaki adatai. . . . .	234		
Biztonsági protokoll. . . . .	235		
Harmadik felek támogatott szolgáltatásai. . . . .	235		
Külső USB eszköz specifikációja. . . . .	235		
Támogatott adatok specifikációja. . . . .	236		
Méretek. . . . .	236		
Elektromos jellemzők. . . . .	237		
Környezeti specifikációk. . . . .	238		
A(z) Tinta-adagoló Egységek környezetvédelmi adatai. . . . .	238		
Rendszerkövetelmények. . . . .	238		
Az opcionális egységek felszerelése. . . . .	239		
Opcionális papírkazetta egység kód. . . . .	239		
Az opcionális papírkazetták beszerelése. . . . .	239		
Szabályozási információ. . . . .	242		
Szabványok és engedélyek. . . . .	242		
Német Blue Angel szabvány. . . . .	243		

# A Kézikönyvről

---

## A kézikönyvek bemutatása

Az Epson-nyomtató a következő kézikönyvekkel kerül forgalomba. A fenti kézikönyveken túl olvassa el a nyomtatóból és az Epson szoftveralkalmazásokból elérhető egyéb segítségeket is.

Fontos biztonsági előírások (nyomtatott kézikönyv)

Utasításokkal látja el Önt a nyomtató biztonságos használatát illetően.

Itt kezdje (nyomtatott kézikönyv)

Az útmutatóban a nyomtató üzembe helyezésével és a szoftver telepítésével kapcsolatos tudnivalókat találja.

Használati útmutató (digitális kézikönyv)

Ez a kézikönyv. Áttekintő információkat tartalmaz, valamint útmutatást a nyomtató használatához és a problémák megoldásához.

Rendszergazdai kézikönyv (digitális kézikönyv)

A hálózati rendszergazdákat látja el információkkal a nyomtató kezelését és beállításait illetően.

A fent felsorolt kézikönyvek legfrissebb verzióihoz az alábbi változatokban juthat hozzá.

Nyomtatott kézikönyv

Látogasson el az Epson európai támogatási webhelyére a <http://www.epson.eu/Support> címen vagy az Epson nemzetközi támogatási webhelyére a <http://support.epson.net/> címen.

Digitális kézikönyv

Indítsa el az EPSON Software Updater alkalmazást a számítógépén. Az EPSON Software Updater ellenőrzi, hogy rendelkezésre áll-e frissített Epson szoftveralkalmazás és digitális kézikönyv, majd lehetővé teszi, hogy Ön letöltse a legújabbakat.

### Kapcsolódó információ

➔ [„Szoftverfrissítési eszközök \(Software Updater\)“ 184. oldal](#)

---

## Információk keresése a kézikönyvben

A PDF formátumú kézikönyvben konkrét információkra kereshet kulcsszavak beírásával, vagy a könyvjelzők segítségével közvetlenül a meghatározott szakaszokra ugorhat. Ezen kívül lehetősége van csak azokat az oldalakat kinyomtatni, amelyekre szüksége van. Ebben a szakaszban elmagyarázzuk, hogy miként használhatja a PDF formátumú kézikönyvet a számítógépén az Adobe Reader X program segítségével.

## A Kézikönyvről

### Keresés kulcsszó alapján

Kattintson a **Szerkesztés > Speciális keresés** elemre. Írja be a keresési ablakba a keresett információhoz kapcsolódó kulcsszót (szövegrészletet), majd kattintson a **Keresés** elemre. Ekkor listászerűen megjelennek a keresési találatok. Egy megjelenített találatra kattintva közvetlenül az adott oldalra ugorhat a kézikönyvben.

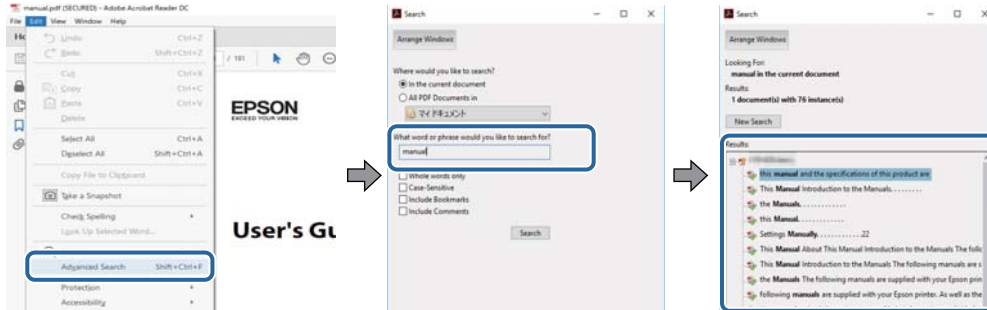

### Közvetlen ugrás a kívánt információhoz könyvjelzők segítségével

Egy címre kattintva közvetlenül az adott oldalra ugorhat. A + vagy a > jelre kattintva megtekintheti az adott szakaszon belül található alsóbb szintű címeket is. Az előző oldalra történő visszatéréshez végezze el a következő műveletet a billentyűzete segítségével.

- Windows: Nyomja le és tartsa nyomva az **Alt** billentyűt, majd nyomja le a ← billentyűt.
- Mac OS: Nyomja le és tartsa lenyomva a parancs billentyűt, majd nyomja le a ← billentyűt.

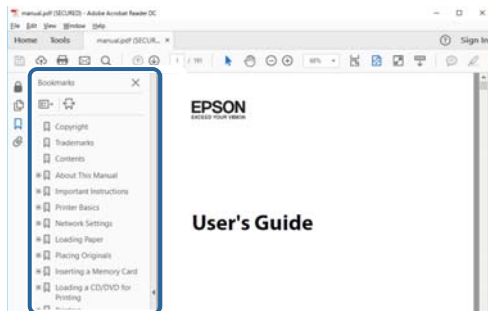

### Csak a szükséges oldalak nyomtatása

Lehetősége van csak azokat az oldalakat kibontani és kinyomtatni, amelyekre szüksége van. Kattintson a **Fájl** menüben a **Nyomtatás** elemre, majd a **Nyomtatandó oldalak** szakaszban található **Oldalak** paraméter segítségével határozza meg a nyomtatni kívánt oldalak oldalszámát.

- Tartomány meghatározásához írjon kötőjelet a tartomány első és utolsó oldalának az oldalszáma közé.  
Példa: 20 – 25
- Különálló (értsd: nem egymás után következő) oldalak meghatározásához írjon vesszőt az oldalszámok közé.  
Példa: 5, 10, 15

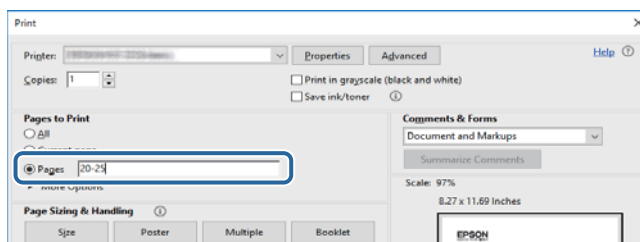



---

## Jelek és szimbólumok

**Figyelem!**

Utasítások, melyeket a testi sérülések elkerülése érdekében pontosan be kell tartani.

**Fontos:**

Utasítások, melyeket a berendezés sérüléseinek elkerülése érdekében kell betartani.

**Megjegyzés:**

Kiegészítő és hivatkozási információt közöl.

➔ Kapcsolódó információ

Hivatkozások a kapcsolódó fejezetekhez.

---

## A kézikönyvben szereplő leírások

- A nyomtatómeghajtó képernyőfelvételei és az Epson Scan 2 (lapolvasó illesztőprogram) képernyői Windows 10 vagy macOS Sierra rendszeren készültek. A képernyőkön megjelenő tartalom a készülék típusától és az adott helyzettől függően változik.
- A kézikönyvben szereplő nyomtató képei csak példaként szolgálnak. Ugyan az egyes modellek esetében lehetnek különbségek, de a készüléket ugyanúgy kell működtetni.
- Az LCD képernyőn megjelenő menük a modelltől és a beállításoktól függően eltérő elemeket tartalmazhatnak.

---

## Operációs rendszerre vonatkozó hivatkozások

**Windows**

A kézikönyvben a „Windows 10”, „Windows 8.1”, „Windows 8”, „Windows 7”, „Windows Vista”, „Windows XP”, „Windows Server 2016”, „Windows Server 2012 R2”, „Windows Server 2012”, „Windows Server 2008 R2”, „Windows Server 2008”, „Windows Server 2003 R2” és „Windows Server 2003” kifejezések az alábbi operációs rendszerekre vonatkoznak. Továbbá, a „Windows” kifejezés valamennyi verzióra vonatkozik.

- Microsoft® Windows® 10 operációs rendszer
- Microsoft® Windows® 8.1 operációs rendszer
- Microsoft® Windows® 8 operációs rendszer
- Microsoft® Windows® 7 operációs rendszer
- Microsoft® Windows Vista® operációs rendszer
- Microsoft® Windows® XP operációs rendszer
- Microsoft® Windows® XP Professional x64 Edition operációs rendszer
- Microsoft® Windows Server® 2016 operációs rendszer
- Microsoft® Windows Server® 2012 R2 operációs rendszer

## A Kézikönyvről

- Microsoft® Windows Server® 2012 operációs rendszer
- Microsoft® Windows Server® 2008 R2 operációs rendszer
- Microsoft® Windows Server® 2008 operációs rendszer
- Microsoft® Windows Server® 2003 R2 operációs rendszer
- Microsoft® Windows Server® 2003 operációs rendszer

### Mac OS

Ezen kívül a „Mac OS” kifejezés a „macOS Sierra”, „OS X El Capitan”, „OS X Yosemite”, „OS X Mavericks”, „OS X Mountain Lion”, „Mac OS X v10.7.x” és „Mac OS X v10.6.8” operációs rendszerekre vonatkozik.

# Fontos utasítások

## Biztonsági utasítások

A nyomtató biztonságos használatának érdekében olvassa el és tartsa be ezeket az utasításokat. Őrizze meg a kézikönyvet, hogy később is használni tudja. Továbbá kövesse a nyomtatón található figyelmeztetéseket és utasításokat is.

- ❑ A nyomtatón lévő szimbólumok egy része a készülék biztonságos és helyes használatát segíti. A szimbólumok jelentését a következő webhelyen tekintheti meg.  
<http://support.epson.net/symbols>
- ❑ Csak a nyomtatóhoz kapott tápkábelt használja, és azt ne használja más készülékkel. Ha más kábellel használja a nyomtatót, vagy más készülékkel használja a mellékelt tápkábelt, az tüzet és áramütést okozhat.
- ❑ Győződjön meg róla, hogy a váltóáramú tápkábel megfelel a helyi biztonsági szabványoknak.
- ❑ Semmilyen körülmények között se szedje szét, alakítsa át, vagy próbálja meg megjavítani a tápkábelt, a kábelcsatlakozót, a nyomtatóegységet, a lapolvasóegységet vagy valamely kiegészítőjét, kivéve ha az eljárások részletesen le vannak írva a nyomtató használati útmutatóiban.
- ❑ Ha a következő helyzetek bármelyike előállna, húzza ki a nyomtatót a konnektorból, majd forduljon a szakképzett szakemberhez:  
A tápvezeték vagy csatlakozója megsérült; folyadék került a nyomtatóba; a nyomtatót leejtették, vagy borítása megsérült; a nyomtató nem a megszokott módon működik, vagy feltűnően megváltozott a teljesítménye. Ne módosítsa olyan vezérlőeszközök beállításait, amelyeket a használati utasítások nem ismertetnek.
- ❑ A nyomtatót olyan fali konnektor közelébe helyezze, ahonnan könnyen ki lehet húzni a tápkábelt.
- ❑ Ne helyezze vagy tárolja a nyomtatót szabadban, szennyezett vagy poros területen, víz közelében, hőforrás mellett, illetve ütés-, és rázkódásveszélyes, túl meleg vagy magas páratartalmú helyeken.
- ❑ Ügyeljen rá, nehogy folyadék ömöljön a nyomtatóra, és ne használja a nyomtatót nedves kézzel.
- ❑ A szívritmus-szabályozók és a nyomtató között legalább 22 cm távolságot kell tartani. A nyomtató által kibocsátott rádióhullámok zavarhatják a szívritmus-szabályozók működését.
- ❑ Ha az LCD képernyő meghibásodik, forduljon a forgalmazóhoz. Ha folyadékkristály oldat kerül a kezére, mossa le alaposan vízzel és szappannal. Ha folyadékkristály oldat kerül a szemébe, azonnal öblítse ki a szemét vízzel. Ha továbbra is kellemetlen érzései vannak, vagy látási problémákat tapasztal, azonnal forduljon orvoshoz.
- ❑ Elektromos vihar közben ne használjon telefont. Kis eséllyel előfordulhat, hogy a villámlás áramütést okoz.
- ❑ Gázszivárgás jelentése esetén ne a szivárgás közelében lévő telefont használjon.
- ❑ A nyomtató nehéz, ezért megemeléséhez, illetve szállításához legalább két ember szükséges. A nyomtató megemelését az alább ábrázolt helyes pozícióban legalább két ember végezze.

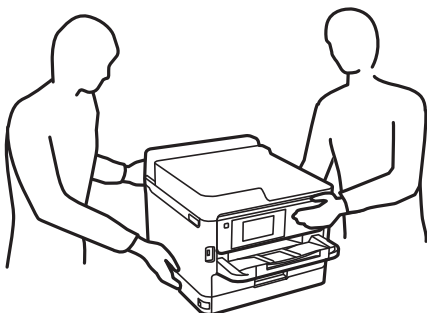

## Fontos utasítások

- Legyen óvatos a használt tinta-adagoló egységek kezelése során, mert a tintaadagoló port körüli terület esetleg festékes lehet.
  - Ha festék kerül a bőrére, szappannal és vízzel azonnal mossa le.
  - Ha a tinta a szemébe kerül, azonnal öblítse ki bő vízzel. Ha továbbra is bántó érzés marad a szemében, vagy rosszul lát, azonnal forduljon orvoshoz.
  - Ha tinta kerül a szájába, azonnal köpje ki, és haladéktalanul forduljon orvoshoz.
- Ne szerelje szét a(z) tinta-adagoló egység egységeket és a karbantartódobozt; máskülönben festék kerülhet a szemébe vagy a bőrére.
- Ne rázza túl erősen a(z) tinta-adagoló egység egységeket; máskülönben a festék kifolyhat a(z) tinta-adagoló egységek egységekből.
- A(z) tinta-adagoló egység egységeket és a karbantartódobozt gyermekek elől elzárt helyen tartsa.

---

## A nyomtatóval kapcsolatos tanácsok és figyelmeztetések

A nyomtató és környezete sérülésének elkerülése érdekében olvassa el, és kövesse az ebben a részben található utasításokat. Őrizze meg ezt a kézikönyvet későbbi felhasználásra.



## A nyomtató beállításával kapcsolatos tanácsok és figyelmeztetések

- Ne zárja el és ne fedje le a nyomtató nyílásait.
- Csak a nyomtatón feltüntetett típusú tápforrást használja.
- Ne használjon olyan konnektort, amely gyakran ki- és bekapcsolódó készülékekkel (például fénymásolókkal vagy légkondicionáló rendszerekkel) azonos áramkörön van.
- Ne használjon fali kapcsolóról vagy automatikus időzítőről vezérelt konnektorokat.
- Az egész számítógépes rendszert tartsa távol olyan készülékektől, amelyek elektromágneses interferenciát okozhatnak.
- A tápkábeleket úgy kell elhelyezni, hogy elkerüljük dörzsölődésüket, elvágásukat, kopásukat, összetekeredésüket és gubancolódásukat. Ne tegyen rá semmit a tápkábelekre, helyezze el őket úgy, hogy ne lehessen rájuk lépni vagy beléjük botlani. Különösen ügyeljen rá, hogy a tápkábelek ne törjenek meg azon a ponton, ahol csatlakoznak a transzformátorra.
- Ha hosszabbító kábellel használja a nyomtatót, ügyeljen rá, hogy az összes csatlakoztatott berendezés amperben mért áramfelvétele ne haladja meg a hosszabbító kábelének engedélyezett áramerősségét. Arra is ügyeljen, hogy a fali konnektorba csatlakozó összes készülék együttes áramfelvétele ne haladja meg a konnektor engedélyezett áramleadását.
- Ha a nyomtatót Németországban kívánja használni, a rövidzárlat és túláram elleni megfelelő védelem érdekében az áramkört 10 vagy 16 amperes kismegszakítóval kell ellátni.
- Ha ezt a nyomtatót a kábellel számítógéphez vagy más eszközhöz csatlakoztatja, ügyeljen a csatlakozók helyes irányára. Az egyes csatlakozók csak egyetlen helyes behelyezési iránnyal rendelkeznek. Ha egy csatlakozót rossz irányban dug be, a kábellel összekötött mindkét eszköz megsérülhet.
- Helyezze stabil, sík felületre, amely minden oldalról szélesebb a nyomtatónál. A nyomtató nem működik normálisan, ha meg van döntve.
- Hagyjon helyet a nyomtató felett, hogy a dokumentumfedelelet teljesen ki lehessen nyitni.

## Fontos utasítások

- A nyomtató előtt hagyjon elég helyet a papírlapok teljes kiadásához.
- Kerülje az olyan helyeket, ahol gyors változások következhetnek be a hőmérsékletben vagy a páratartalomban. Ne helyezze a nyomtatót oda, ahol közvetlen napsugárzásnak, erős fénynek vagy magas hőmérsékletnek lehet kitéve.

## A nyomtató használatával kapcsolatos tanácsok és figyelmeztetések

- Ne helyezzen tárgyakat a nyomtató nyílásaiba.
- Nyomtatás közben ne nyúljon bele a nyomtatóba.
- Ne érintse meg a fehér lapos kábelt a nyomtató belsejében.
- Ne használjon a nyomtató belsejében vagy annak közelében gyúlékony gázokat tartalmazó aeroszolos termékeket. Az ilyen termékek használata tüzet idézhet elő.
- A nyomtatófejet ne mozgassa kézzel, mert azzal kárt tehet a nyomtatóban.
- Ügyeljen, hogy ujjait ne hagyja a lapolvasó alatt, amikor azt becsukja.
- Ne nyomja le túl erősen a szkennerveg alkatrészt, amikor ráhelyezi az eredeti anyagokat.
- A nyomtatót mindig a  gomb megnyomásával kapcsolja ki. Addig ne húzza ki a nyomtató tápkábelét, illetve ne kapcsolja le a tápellátást, amíg a  gomb jelzőfénye villog.
- Ha hosszabb ideig nem szándékozik használni a nyomtatót, húzza ki a tápkábelt a konnektorból.

## A nyomtató szállításával vagy tárolásával kapcsolatos tanácsok és figyelmeztetések

- Tároláskor vagy szállításkor ne döntse meg, ne tárolja függőlegesen vagy fejjel lefelé a nyomtatót, mert így tinta szivároghat ki.
- A nyomtató szállítása előtt figyeljen arra, hogy a nyomtatófej alaphelyzetben (a jobb szélén) legyen és a(z) tinta-adagoló egységek telepítve legyenek.

## Tanácsok és figyelmeztetések a nyomtató használatára vezeték nélküli kapcsolat esetén

- A nyomtató által kibocsátott rádióhullámok negatívan befolyásolhatják az elektromos orvosi berendezések működését, melyek ettől akár meg is hibásodhatnak. Ha ezt a nyomtatót egészségügyi létesítményekben vagy orvosi berendezések közelében használja, kövesse az egészségügyi létesítményeket képviselő szakemberek utasításait, valamint kövesse az orvosi berendezésen olvasható figyelmeztetéseket és utasításokat.
- A nyomtató által kibocsátott rádióhullámok negatívan befolyásolhatják az olyan automatikus vezérlésű berendezések működését, mint az automata ajtók vagy tűzjelzők, melyek meghibásodása balesethez vezethet. Ha ezt a nyomtatót automatikus vezérlésű berendezések közelében használja, tartsa be a berendezéseken olvasható valamennyi figyelmeztetést és utasítást.

## Fontos utasítások

### Érintőképernyő használatával kapcsolatos tanácsok és figyelmeztetések

- Az LCD képernyőn előfordulhat néhány kicsi fényes vagy sötét pont, és így a fényerő sem mindig egyenletes. Ezek normál jelenségek, és nem utalnak semmiféle sérülésre.
- A tisztításhoz csak egy száraz, puha ruhát használjon. Ne használjon folyadékot vagy vegyszert.
- Az érintőképernyő külső borítása nagyobb erőhatásra összetörhet. Ha a panel felülete összetörik vagy megpattan, lépjen kapcsolatba a forgalmazóval. Ne érjen a törött darabokhoz, illetve ne próbálja meg őket eltávolítani.
- Az érintőképernyőt óvatosan nyomja meg ujjával. Ne nyomja meg erőteljesen és ne használja a körmét.
- Ne használjon éles tárgyakat, például golyóstollat vagy hegyes ceruzát a műveletek végrehajtásához.
- Hirtelen hőmérséklet-változás vagy nedvesség hatására az érintőképernyő belsejében kialakuló páralecsapódás miatt csökkenhet a készülék teljesítménye.

---

### Személyes adatok védelme

Ha a nyomtatót másnak adja vagy hulladékként leselejtezi, törölje a nyomtató memóriájában tárolt személyes adatokat oly módon, hogy kiválasztja a menüket a kezelőpanelen.

**Beáll. > Általános beállítások > Rendszerfelügyelet > Alapértékek visszaállítása > Össz. adat és beáll. törl.**

# A nyomtató alapjai

## Részek nevei és funkciói

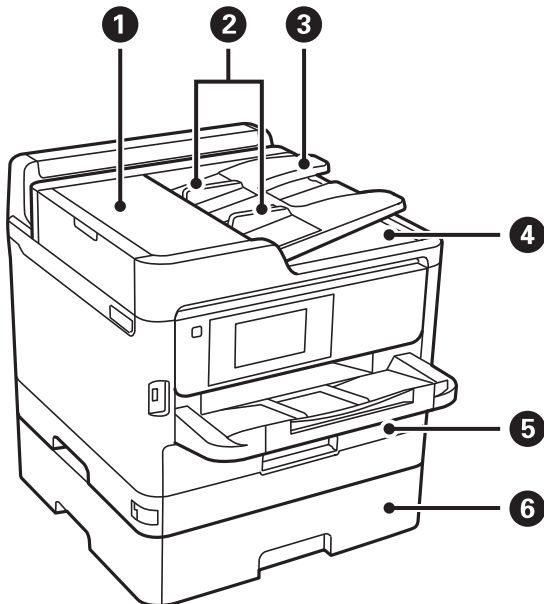

1	ADF (Automatikus dokumentumadagoló) fedél (F)	Nyissa fel, ha az elakadt eredetiket kívánja eltávolítani az ADF-ből.
2	ADF élvezető	Az eredeti dokumentumokat közvetlenül a nyomtatóba adagolja. Csúsztassa az eredeti dokumentum széleihez.
3	ADF bemeneti tálca	Automatikusan adagolja az eredetiket.
4	ADF kimeneti tálca	Az ADF-ből kiadott eredetiket tartja.
5	1. papírkazetta vagy Papírkazetta (C1)	Papír betöltése.
6	2. papírkazetta (C2)	Opcionális papírkazetta-egység. Papír betöltése.

## A nyomtató alapjai

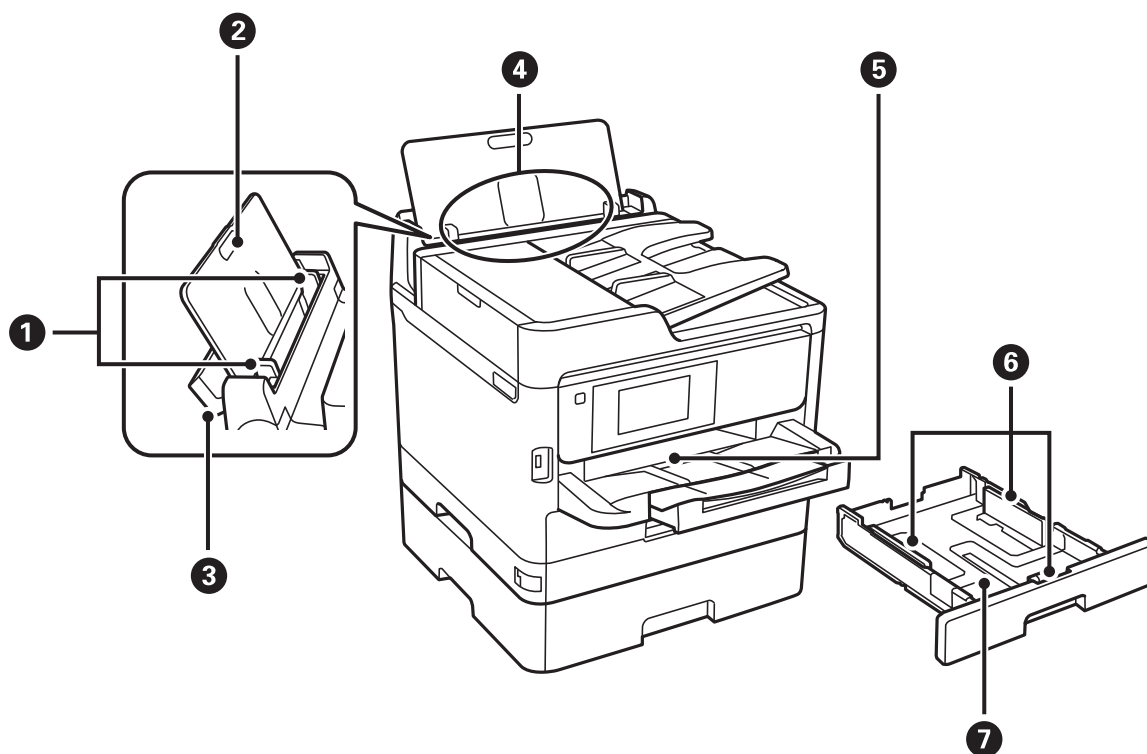

1	Élvezetők	A papírt közvetlenül a nyomtatóba adagolja. Csúsztassa a papírlap széleihez.
2	Papírtámasz	A betöltött papírt támasztja alá.
3	Adagolóvezető	Megakadályozza, hogy idegen anyag kerüljön a nyomtatóba. Általában ezt a vezetőt tartsa zárva.
4	Hátsó papír adagolás (B)	Papír betöltése.
5	Kimeneti tálca	A kiadott papírt tartja.
6	Élvezetők	A papírt közvetlenül a nyomtatóba adagolja. Csúsztassa a papírlap széleihez.
7	Papírkazetta	Papír betöltése.



**A nyomtató alapjai**

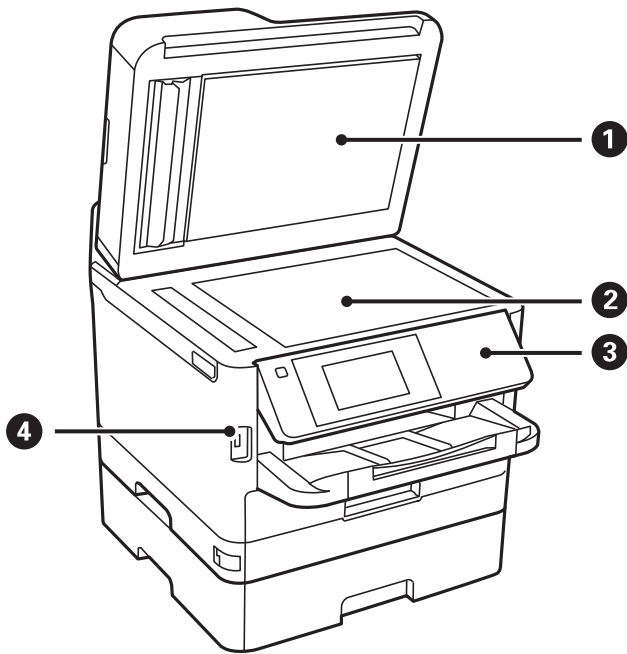

①	Dokumentumfedél	Szkennelés közben meggátolja, hogy a fény kívülről bejusson.
②	Szkennerüveg	Helyezze el az eredeti dokumentumokat.
③	Kezelőpanel	A nyomtatót működteti. Beállíthatja, hogy milyen szögben álljon a vezérlőpult.
④	Külső interfész USB portja	Adattároló eszközök csatlakoztatása.

A nyomtató alapjai

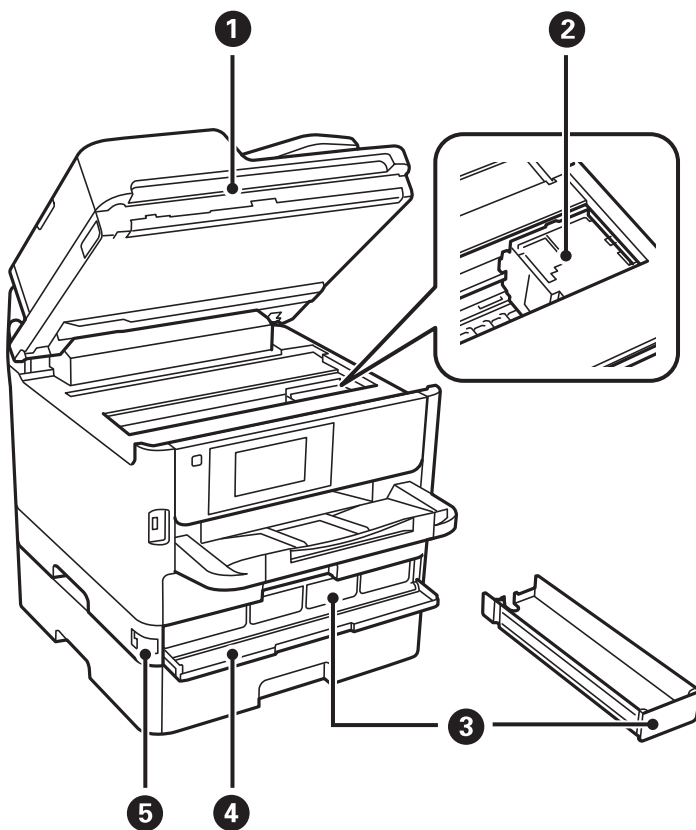

1	Lapolvasó egység (J)	Beolvassa a behelyezett eredetiket. Nyissa ki, ha elakadt papírt távolít el a nyomtató belsejéből.
2	Nyomtatófej	Kilövi a tintát.
3	Tinta-adagoló egység tálca	A(z) tinta-adagoló egység beállítását végzi.
4	Első fedél (A)	Nyissa fel a(z) tinta-adagoló egységek cseréjekor.
5	Elülső fedélzár	Lezárja az elülső fedelet.

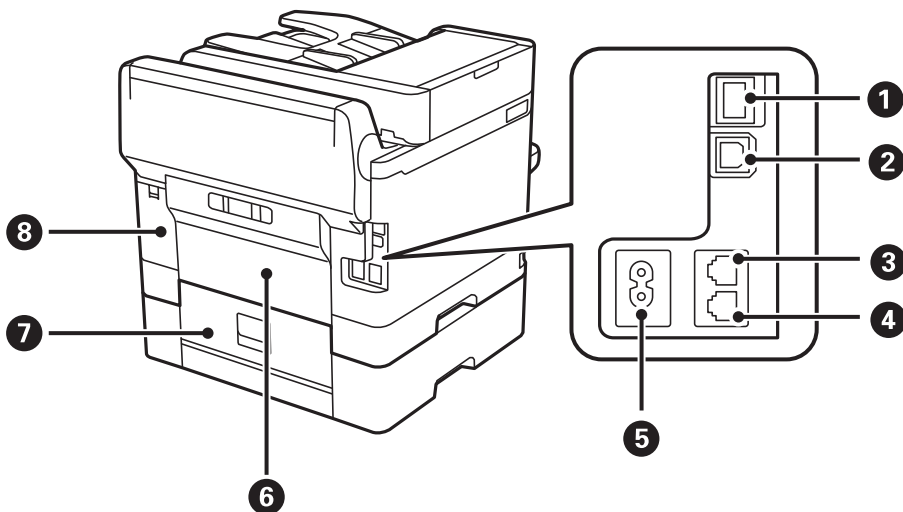

## A nyomtató alapjai

1	LAN-port	A LAN-kábelt csatlakoztatja.
2	USB-port	Az USB-kábelt csatlakoztatja.
3	LINE-port	Telefonvonalhoz való csatlakozáshoz használhatja.
4	EXT. port	Külső telefonkészülök csatlakoztatására szolgál.
5	AC (váltóáramú) bemenet	A hálózati kábel csatlakoztatása.
6	Hátsó fedelet (D)	Nyissa ki, ha elakadt papírt távolít el.
7	Hátsó fedelet (E)	Nyissa ki, ha elakadt papírt távolít el.
8	Karbantartódoboz fedele (H)	Nyissa fel, amikor kicseréli a karbantartódobozt.

## Kezelőpanel

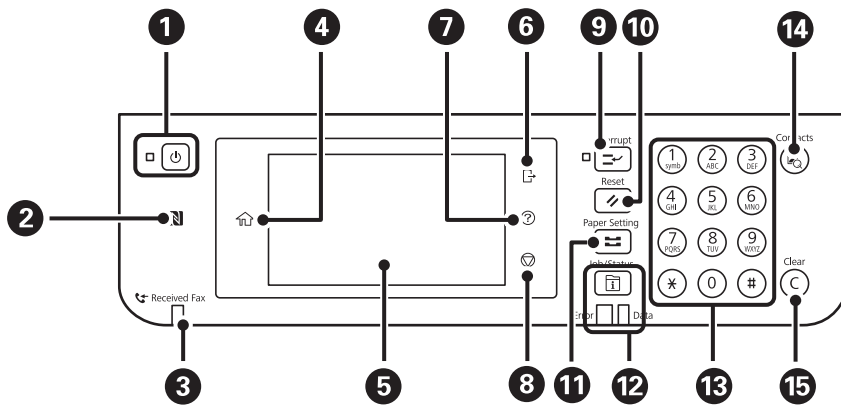

1	A nyomtató ki- és bekapcsoló gombja. Húzza ki a tápkábelt, amikor a jelzőfény kialszik.
2	Mozgasson át egy okoskészüléket ezen jelölés felett, hogy közvetlenül az okoskészülékről végezzen nyomtatást vagy beolvasást.
3	Akkor jelenik meg, ha a készülék memóriájában olyan beérkezett dokumentumok vannak, amelyeket még nem olvasott el, nem nyomtatott ki vagy nem mentett el.
4	Főképernyő megjelenítése.
5	Menük és üzenetek megjelenítése.
6	Kijelentkezik a nyomtatóból, amikor a(z) <b>Hozzáférés-vezérlés</b> engedélyezve van. Ha a(z) <b>Hozzáférés-vezérlés</b> le van tiltva, akkor ez is le van tiltva.
7	A(z) <b>Súgó</b> képernyőt jeleníti meg. Itt problémamegoldási lehetőségeket találhat.
8	Megszakítja a jelenlegi működést.
9	Leállítja az aktuális nyomtatási munkát, és lehetővé teszi egy másik munka megszakítását. Ennek ellenére a számítógépről nem szakítható meg egy új munka. A leállított munkafolyamat újraindításához nyomja meg ismét a gombot.

## A nyomtató alapjai

10	Visszaállítja az aktuális beállításokat az alapértelmezett felhasználói beállításokra. Ha nincsenek megadva alapértelmezett felhasználói beállítások, az alapértelmezett gyári beállításokra állítja vissza azokat.
11	A(z) <b>Papírbeállítás</b> képernyőt jeleníti meg. Minden papírforráshoz kiválaszthatja a papírméretet és a papírtípust.
12	Megjeleníti a(z) <b>Jobb/Status</b> menüt. Lehetővé teszi a nyomtató állapotának és előzményeinek ellenőrzését. A bal oldali hibajelző fény villog vagy bekapcsol, ha hiba történik. A jobb oldali adatfeldolgozást jelző fény villog, amikor a nyomtató adatot dolgoz fel. Akkor kapcsol be, ha több munka áll sorban.
13	Számokat, karaktereket és szimbólumokat lehet bevinni.
14	Megjeleníti a(z) <b>Partnerek</b> listát. Regisztrálhatja, szerkesztheti vagy törölheti a névjegyeket.
15	Számbeállítások, például a példányszám törlése.

## Alapvető képernyő-beállítások

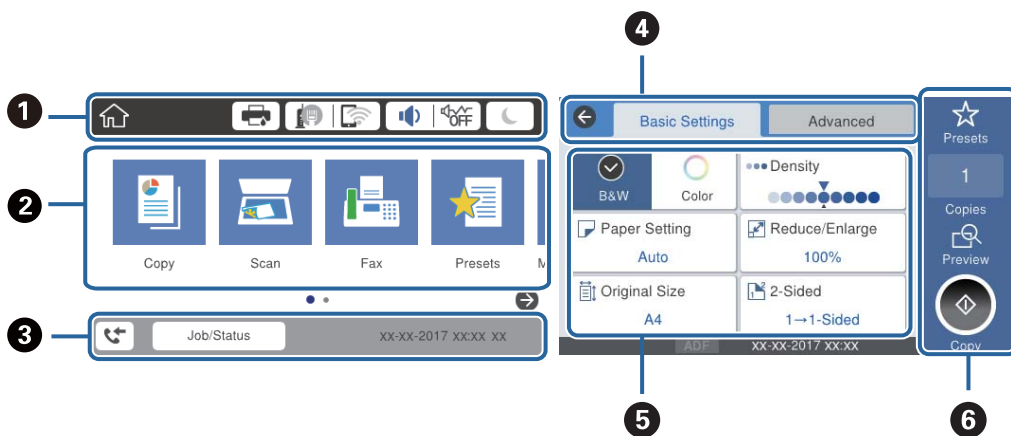





































1	Azokat az elemeket jelöli, amelyek be lettek állítva a nyomtatónál ikonokként. Válassza ki az ikont a jelenlegi beállítások bejelöléséhez, illetve az egyes beállítóménükhöz való hozzáféréshez.
2	Megjeleníti az egyes menüket. Megadhatja vagy módosíthatja a sorozatot.
3	Folyamatban lévő feladatot jelez a nyomtató állapotánál. Válassza az üzenetet a(z) <b>Jobb/Status</b> menü megjelenítéséhez. Megjeleníti annak a dátumát és idejét, amikor a nyomtató nem működik, illetve amikor nincs hiba.
4	Váltás a lapok között.
5	A beállítási elemeket jelzi. Válassza ki az egyes elemeket a beállítások módosításához. A kiszürkített elemek nem állnak rendelkezésre. Válassza ki az elemet annak ellenőrzéséhez, hogy miért nem állnak rendelkezésre.
6	A jelenlegi beállítások végrehajtása. A rendelkezésre álló funkciók az egyes menüktől függenek.

## Az LCD-kijelzőn megjelenő ikonok

A nyomtató állapotától függően az alábbi ikonok jelenhetnek meg az LCD kijelzőn.

## A nyomtató alapjai

	<p>A(z) <b>Nyomtatóállapot</b> képernyő megjelenítése.</p> <p>A hozzátvetőleges tintaszinteket és a karbantartódoboz hozzátvetőleges élettartamát ellenőrizheti.</p>														
	<p>A hálózati kapcsolat állapotát jeleníti meg.</p> <p>Válassza ki az ikont az aktuális beállítások ellenőrzéséhez és módosításához. Ez a következő menü parancsikonja.</p> <p><b>Beáll. &gt; Általános beállítások &gt; Hálózati beállítások &gt; Wi-Fi beáll</b></p> <table border="1" data-bbox="352 510 1441 1122"> <tr> <td data-bbox="359 510 427 584">  </td> <td data-bbox="427 510 1441 584"> <p>A nyomtató nem csatlakozik vezetékes (Ethernet) hálózathoz, illetve a kapcsolat megszüntetése.</p> </td> </tr> <tr> <td data-bbox="359 584 427 658">  </td> <td data-bbox="427 584 1441 658"> <p>A nyomtató vezetékes (Ethernet) hálózathoz csatlakozik.</p> </td> </tr> <tr> <td data-bbox="359 658 427 732">  </td> <td data-bbox="427 658 1441 732"> <p>A nyomtató nem kapcsolódik vezeték nélküli (Wi-Fi) hálózathoz.</p> </td> </tr> <tr> <td data-bbox="359 732 427 806">  </td> <td data-bbox="427 732 1441 806"> <p>A nyomtató SSID-azonosítót keres, az IP-címe nincs beállítva, vagy probléma adódott a vezeték nélküli (Wi-Fi) hálózattal.</p> </td> </tr> <tr> <td data-bbox="359 806 427 949">  </td> <td data-bbox="427 806 1441 949"> <p>A nyomtató vezeték nélküli (Wi-Fi) hálózathoz kapcsolódik.</p> <p>A sávok száma a kapcsolat jelerősségét jelöli. Minél több sáv jelenik meg, annál erősebb a kapcsolat.</p> </td> </tr> <tr> <td data-bbox="359 949 427 1023">  </td> <td data-bbox="427 949 1441 1023"> <p>A nyomtató nem csatlakozik vezeték nélküli (Wi-Fi) hálózathoz Wi-Fi Direct (Egyszerű hozzáférési pont) módban.</p> </td> </tr> <tr> <td data-bbox="359 1023 427 1122">  </td> <td data-bbox="427 1023 1441 1122"> <p>A nyomtató vezeték nélküli (Wi-Fi) hálózathoz csatlakozik Wi-Fi Direct (Egyszerű hozzáférési pont) módban.</p> </td> </tr> </table>		<p>A nyomtató nem csatlakozik vezetékes (Ethernet) hálózathoz, illetve a kapcsolat megszüntetése.</p>		<p>A nyomtató vezetékes (Ethernet) hálózathoz csatlakozik.</p>		<p>A nyomtató nem kapcsolódik vezeték nélküli (Wi-Fi) hálózathoz.</p>		<p>A nyomtató SSID-azonosítót keres, az IP-címe nincs beállítva, vagy probléma adódott a vezeték nélküli (Wi-Fi) hálózattal.</p>		<p>A nyomtató vezeték nélküli (Wi-Fi) hálózathoz kapcsolódik.</p> <p>A sávok száma a kapcsolat jelerősségét jelöli. Minél több sáv jelenik meg, annál erősebb a kapcsolat.</p>		<p>A nyomtató nem csatlakozik vezeték nélküli (Wi-Fi) hálózathoz Wi-Fi Direct (Egyszerű hozzáférési pont) módban.</p>		<p>A nyomtató vezeték nélküli (Wi-Fi) hálózathoz csatlakozik Wi-Fi Direct (Egyszerű hozzáférési pont) módban.</p>
	<p>A nyomtató nem csatlakozik vezetékes (Ethernet) hálózathoz, illetve a kapcsolat megszüntetése.</p>														
	<p>A nyomtató vezetékes (Ethernet) hálózathoz csatlakozik.</p>														
	<p>A nyomtató nem kapcsolódik vezeték nélküli (Wi-Fi) hálózathoz.</p>														
	<p>A nyomtató SSID-azonosítót keres, az IP-címe nincs beállítva, vagy probléma adódott a vezeték nélküli (Wi-Fi) hálózattal.</p>														
	<p>A nyomtató vezeték nélküli (Wi-Fi) hálózathoz kapcsolódik.</p> <p>A sávok száma a kapcsolat jelerősségét jelöli. Minél több sáv jelenik meg, annál erősebb a kapcsolat.</p>														
	<p>A nyomtató nem csatlakozik vezeték nélküli (Wi-Fi) hálózathoz Wi-Fi Direct (Egyszerű hozzáférési pont) módban.</p>														
	<p>A nyomtató vezeték nélküli (Wi-Fi) hálózathoz csatlakozik Wi-Fi Direct (Egyszerű hozzáférési pont) módban.</p>														
	<p>A(z) <b>Az eszköz hangbeállításai</b> képernyő megjelenítése. Beállíthatja a(z) <b>Némítás</b> és a(z) <b>Csendes mód</b> lehetőséget.</p> <p>A(z) <b>Hang</b> menüt is elérheti erről a képernyőről. Ez a következő menü parancsikonja.</p> <p><b>Beáll. &gt; Általános beállítások &gt; Alapbeállítások &gt; Hang</b></p> <table border="1" data-bbox="352 1301 1441 1503"> <tr> <td data-bbox="359 1301 427 1375">  </td> <td data-bbox="427 1301 1441 1375"> <p>Azt jelzi, hogy be van-e állítva a(z) <b>Csendes mód</b> a nyomtatónál. Amikor ez a funkció aktiválva van, akkor a nyomtató műveletei által generált zaj szintje csökken, bár ez a nyomtatási sebesség csökkenésével járhat. Azonban a kiválasztott papír típusától és a nyomtatási minőségtől függően előfordulhat, hogy nem csökkenthető a zajszint.</p> </td> </tr> <tr> <td data-bbox="359 1375 427 1449">  </td> <td data-bbox="427 1375 1441 1449"> <p>Azt jelzi, hogy be van állítva a(z) <b>Némítás</b> a nyomtatónál.</p> </td> </tr> </table>		<p>Azt jelzi, hogy be van-e állítva a(z) <b>Csendes mód</b> a nyomtatónál. Amikor ez a funkció aktiválva van, akkor a nyomtató műveletei által generált zaj szintje csökken, bár ez a nyomtatási sebesség csökkenésével járhat. Azonban a kiválasztott papír típusától és a nyomtatási minőségtől függően előfordulhat, hogy nem csökkenthető a zajszint.</p>		<p>Azt jelzi, hogy be van állítva a(z) <b>Némítás</b> a nyomtatónál.</p>										
	<p>Azt jelzi, hogy be van-e állítva a(z) <b>Csendes mód</b> a nyomtatónál. Amikor ez a funkció aktiválva van, akkor a nyomtató műveletei által generált zaj szintje csökken, bár ez a nyomtatási sebesség csökkenésével járhat. Azonban a kiválasztott papír típusától és a nyomtatási minőségtől függően előfordulhat, hogy nem csökkenthető a zajszint.</p>														
	<p>Azt jelzi, hogy be van állítva a(z) <b>Némítás</b> a nyomtatónál.</p>														
	<p>Válassza ki az ikont az alvó módba való belépéshez. Ha az ikon szürkén jelenik meg, akkor a nyomtató nem léphet alvó üzemmódba.</p>														
	<p>Azt jelzi, hogy a felhasználó korlátozása funkció engedélyezve van. A nyomtatóba való bejelentkezéshez válassza ki ezt az ikont. Meg kell adnia felhasználónevét, majd egy jelszavát. A bejelentkezéssel kapcsolatos információkért vegye fel a kapcsolatot a nyomtató rendszergazdával.</p>														
	<p>Azt jelzi, hogy hozzáférési engedéllyel rendelkező felhasználó van bejelentkezve.</p> <p>A kijelentkezéshez válassza ki az ikont.</p>														
	<p>A(z) <b>Faxadatok</b> képernyő megjelenítése.</p>														
	<p>Azt jelzi, hogy a beállításokat módosították a felhasználói vagy gyári alapértékekről.</p>														
	<p>Azt jelzi, hogy további információ áll rendelkezésre. Válassza ki az ikont az üzenet megjelenítéséhez.</p>														
	<p>Problémát jelez az elemekkel kapcsolatban. Válassza ki az ikont a probléma megoldásával kapcsolatban.</p>														

## A nyomtató alapjai

<b>1</b>	Azt jelzi, hogy vannak olyan adatok, amelyeket még nem olvastak el nyomtattak ki, illetve mentettek. A megjelenő szám az adattételek számát jelzi.
----------	--

### Kapcsolódó információ

➔ „Hálózati beállítások“ 53. oldal

➔ „Hang:“ 49. oldal

## Érintőképernyős műveletek

Az érintőképernyőn a következő műveletek hajthatók végre.

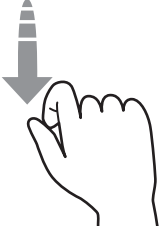
Koppintás		Nyomja le vagy válassza ki az elemeket vagy az ikonokat.
Pöccintés		A képernyő gyors görgetése.
Csúsztatás		Az ujj lenyomva tartása és az elemek áthelyezése.

## Karakterek beírása

Partner regisztrálásakor, a hálózati beállítások elvégzésekor stb. a képernyőn megjelenő billentyűzet használatával gépelhet be karaktereket és szimbólumokat.

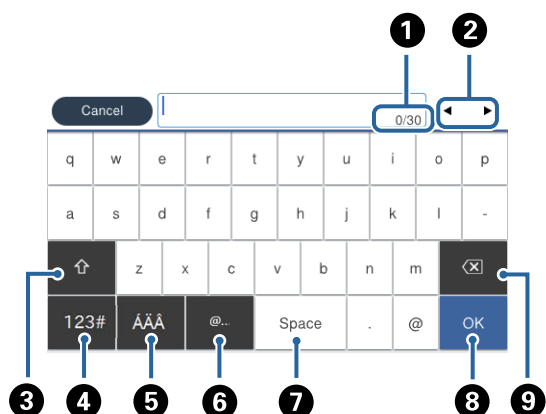

## A nyomtató alapjai

### Megjegyzés:

Az elérhető ikonok a beállítástól függően eltérhetnek.

1	Megjeleníti a karakterek számát.
2	A beviteli pozícióhoz helyezi a kurzort.
3	Váltás kis- és nagybetű vagy számok, karakterek és szimbólumok között.
4	Karaktertípus váltása.Beírhat betűket és szimbólumokat.
5	Karaktertípus váltása.Beírhat betűket és speciális karaktereket, pl.: umlautokat és ékezeteket.
6	Gyakran használt e-mail domainek címeinek vagy URL-eknek a beírása az elemek egyszerű kiválasztásával.
7	Szóköz bevitele.
8	Karakterek beírása.
9	A balra eső karakter törlése.

## Job/Status képernyőbeállítás

Nyomja meg a(z)  gombot a(z) Job/Status menü megjelenítéséhez. Lehetőség van ellenőrizni a nyomtató vagy a feladatok állapotát.

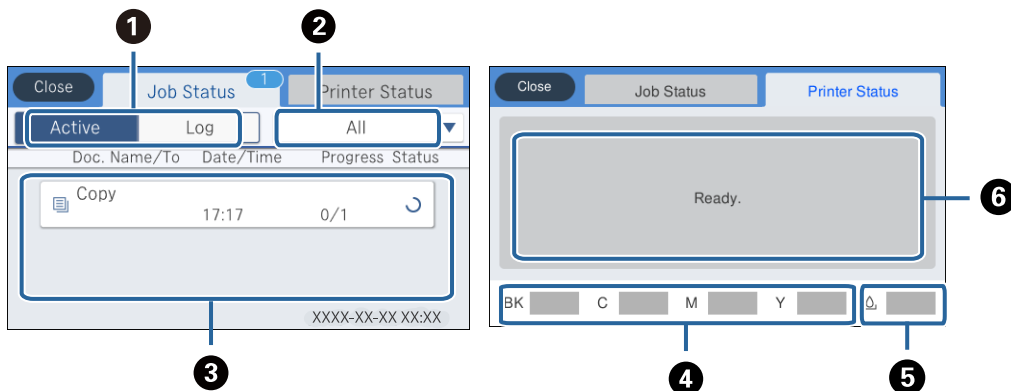

1	Vált a megjelenített listák között.
2	Funkciójuk szerint szűri a feladatokat.
3	A(z) <b>Aktív</b> lehetőség kiválasztása esetén megjeleníti a folyamatban lévő és a feldolgozásra váró feladatok listáját. A(z) <b>Napló</b> kiválasztása esetén a feladatelőzményeket jeleníti meg. Törölheti a feladatokat, vagy ellenőrizheti az előzmények között megjelenő hibakódot, amennyiben a feladat végrehajtása sikertelen.
4	A körülbelüli tintaszinteket jelzi ki.
5	A karbantartódoboz körülbelüli élettartamát jeleníti meg.
6	A nyomtatóban esetlegesen bekövetkező hibákat jeleníti meg.A hibaüzenet megjelenítéséhez válassza ki a hibát a listából.

**Kapcsolódó információ**

➔ „Az Állapotmenüben megjelenő hibakódok“ 190. oldal

## Animációk megtekintése

Megtekintheti az LCD-kijelzőn a használati utasításokhoz tartozó animációkat például a papír betöltéséről vagy az elakadt papír eltávolításáról.

- Koppintson a(z)  elemre az LCD-kijelző jobb oldalán. Ekkor megjelenik a súgóképernyő. Koppintson a(z) **Hogyan** lehetőségre, és válassza ki a megtekinteni kívánt elemeket.
- Válassza a(z) **Hogyan** elemet a kezelőképernyő alján. Ekkor megjelenik a kontextusnak megfelelő animáció.

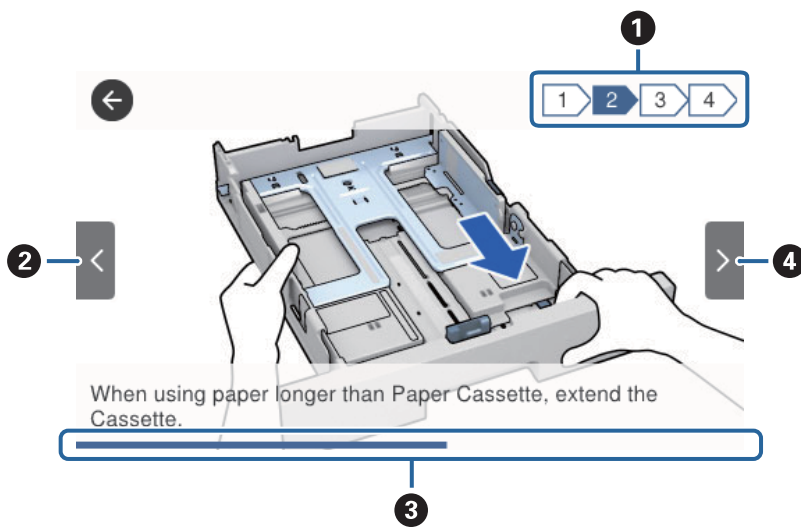

<b>1</b>	Az össze lépés számát, valamint a jelenlegi lépés számát jelzi ki. A fenti példa a(z) 2. lépést mutatja a(z) 4 lépés közül.
<b>2</b>	Visszatér az előző lépéshez.
<b>3</b>	Az előrehaladást jelzi az aktuális lépésen belül. Ha az animáció az állapotjelző végéhez ér, akkor újraindul.
<b>4</b>	Továbblép a következő lépéshez.



# A nyomtató előkészítése

## Papír betöltése

### A használható papírok és a kapacitás

Magas minőségű nyomatok előállításához az Epson eredeti Epson papír használatát javasolja.

#### Eredeti Epson papír

##### Megjegyzés:

Eredeti Epson-papír nem használható, ha az Epson univerzális nyomtató-illesztőprogrammal végez nyomtatást.

Papír neve	Méret	Betöltési kapacitás (lap)			Kétoldalas nyomtatás
		1. papírkazetta	2. papírkazetta	Hátsó papír adagolás	
Epson Bright White Ink Jet Paper	A4	200	400	50	Automatikus, Manuális*
Epson Ultra Glossy Photo Paper	A4, 13×18 cm (5×7 hüv.), 10×15 cm (4×6 hüv.)	50	–	20	–
Epson Premium Glossy Photo Paper	A4, 13×18 cm (5×7 hüv.), 16:9 széles méret (102×181 mm), 10×15 cm (4×6 hüv.)	50	–	20	–
Epson Premium Semigloss Photo Paper	A4, 10×15 cm (4×6 hüv.)	50	–	20	–
Epson Photo Paper Glossy	A4, 13×18 cm (5×7 hüv.), 10×15 cm (4×6 hüv.)	50	–	20	–
Epson Matte Paper-Heavyweight	A4	50	–	20	–
Epson Double-Sided Matte Paper	A4	20	–	20	–
Epson Photo Quality Ink Jet Paper	A4	80	–	70	–

\* Kétoldalas manuális nyomtatáshoz csak a(z) hátsó papír adagolás használható. Maximum 30 olyan papírlapot tölthet be, amelyek egyik oldalára már nyomtatva van.

## A nyomtató előkészítése

### **Megjegyzés:**







- A papírtípusok elérhetősége területenként változhat. Az Ön lakhelyén elérhető papírokról az Epson ügyfélszolgálatánál érdeklődhet.
- Ha felhasználó által megadott méretben nyomtat eredeti Epson papírra, akkor a nyomtatási minőség beállításaként csak a(z) **Szokásos** vagy a(z) **Normal** opció használható. Egyes nyomtató-illesztőprogramok lehetővé teszik egy jobb nyomtatási minőség kiválasztását, ennek ellenére a nyomtatás a(z) **Szokásos** vagy a(z) **Normal** beállítás használatával történik.

### **Kereskedelmi forgalomban elérhető papír**

#### **Megjegyzés:**

A Fél letter, SP1 (210×270 mm), SP2 (210×149 mm), SP3 (100×170 mm), SP4 (130×182 mm), SP5 (192×132 mm) és a 16K (195×270 mm) méret nem áll rendelkezésre a PostScript nyomtatóillesztővel való nyomtatás esetén.

**A nyomtató előkészítése**

Papír neve	Méret	Betöltési kapacitás (lapok vagy borítékok)			Kétoldalas nyomtatás	
		1. papírkazetta	2. papírkazetta	Hátsó papír adagolás		
Normál papír, Másolópapír Levélpapír Újrahasznosított papír	Letter <sup>*3</sup> , A4, Executive <sup>*3</sup> , B5, A5, SP1 (210×270 mm), 16K (195×270 mm)	Addig a vonalig, amelyet a(z)  szimbólum jelöl az élvezetőn.		80	Automatikus, Manuális <sup>*1, *2</sup>	
	Színes papír Előre nyomtatott papír	Legal, 8,5×13 hüv., Fél letter <sup>*3</sup> , A6, B6, SP2 (210×149 mm)	Addig a vonalig, amelyet a(z)  szimbólum jelöl az élvezetőn.		80	Manuális <sup>*1, *2</sup>
Minőségi normál papír	SP3 (100×170 mm), SP4 (130×182 mm), SP5 (192×132 mm)	Addig a vonalig, amelyet a(z)  szimbólum jelöl az élvezetőn.	–	80	Manuális <sup>*1, *2</sup>	
	Egyéni méret <sup>*3</sup> (mm) 89×127 – 100×148	Addig a vonalig, amelyet a(z)  szimbólum jelöl az élvezetőn.	–	80	Manuális <sup>*1, *2</sup>	
	Egyéni méret <sup>*3</sup> (mm) 100×148 – 148×210 215,9×297 – 355,6	Addig a vonalig, amelyet a(z)  szimbólum jelöl az élvezetőn.			80	Manuális <sup>*1, *2</sup>
	Egyéni méret <sup>*3</sup> (mm) 148×210 – 215,9×297	Addig a vonalig, amelyet a(z)  szimbólum jelöl az élvezetőn.			80	Automatikus, Manuális <sup>*1, *2</sup>
	Egyéni méret <sup>*3</sup> (mm) 64 – 89×127	–	–	80	Manuális <sup>*2</sup>	
	Egyéni méret <sup>*3</sup> (mm) 215,9×355,6 – 6000	–	–	1	Manuális	

**A nyomtató előkészítése**

Papír neve	Méret	Betöltési kapacitás (lapok vagy borítékok)			Kétoldalas nyomtatás
		1. papírkazetta	2. papírkazetta	Hátsó papír adagolás	
Vastag papír (91 és 160 g/m <sup>2</sup> között)	Letter <sup>*3</sup> , A4, Executive <sup>*3</sup> , B5, A5, SP1 (210×270 mm), 16K (195×270 mm)	90	250	30	Automatikus, Manuális <sup>*1, *4</sup>
	Legal, 8,5×13 hüv., Fél letter <sup>*3</sup> , A6, B6, SP2 (210×149 mm)	90	250	30	Manuális <sup>*1, *4</sup>
	SP3 (100×170 mm), SP4 (130×182 mm), SP5 (192×132 mm)	90	–	30	Manuális <sup>*1, *4</sup>
	Egyéni méret <sup>*3</sup> (mm) 89×127 – 100×148	90	–	30	Manuális <sup>*1, *4</sup>
	Egyéni méret <sup>*3</sup> (mm) 100×148 – 148×210 215,9×297 – 355,6	90	250	30	Manuális <sup>*1, *4</sup>
	Egyéni méret <sup>*3</sup> (mm) 148×210 – 215,9×297	90	250	30	Automatikus, Manuális <sup>*1, *4</sup>
	Egyéni méret <sup>*3</sup> (mm) 64 – 89×127	–	–	30	Manuális <sup>*4</sup>
	Egyéni méret <sup>*3</sup> (mm) 215,9×355,6 – 1117,6	–	–	1	Manuális

## A nyomtató előkészítése

Papír neve	Méret	Betöltési kapacitás (lapok vagy borítékok)			Kétoldalas nyomtatás
		1. papírkazetta	2. papírkazetta	Hátsó papír adagolás	
Vastag papír (161 és 256 g/m <sup>2</sup> között)	Legal, 8,5×13 hüv., Letter <sup>*3</sup> , A4, Executive <sup>*3</sup> , B5, A5, Fél letter <sup>*3</sup> , A6, B6, SP1 (210×270 mm), SP2 (210×149 mm), SP3 (100×170 mm), SP4 (130×182 mm), SP5 (192×132 mm), 16K (195×270 mm)	–	–	30	Manuális <sup>*4</sup>
	Egyéni méret <sup>*3</sup> (mm) 64×127 – 215,9×355,6	–	–	30	Manuális <sup>*4</sup>
	Egyéni méret <sup>*3</sup> (mm) 215,9×355,6 – 1117,6	–	–	1	Manuális
Boríték	Boríték #10, Boríték DL, Boríték C6	10	–	10	–
	Boríték C4	–	–	1	–

\*1 Kétoldalas manuális nyomtatáshoz csak a(z) hátsó papír adagolás használható.

\*2 Maximum 30 olyan papírlapot tölthet be, amelyek egyik oldalára már nyomtatva van.

\*3 Csak a számítógépről történő nyomtatás érhető el.

\*4 Maximum 5 olyan papírlapot tölthet be, amelyek egyik oldalára már nyomtatva van.

### Kapcsolódó információ

➔ [„Részek nevei és funkciói“ 15. oldal](#)

## A papír kezelésére vonatkozó óvintézkedések

Olvassa el a papírhoz kapott tájékoztatót.

## A nyomtató előkészítése

- ❑ Betöltés előtt pörgesse át a köteget és igazítsa össze a papír széleit, hogy azok egy vonalban legyenek. A fényképpapírt ne pörgesse át és ne hajlítsa meg. Ha mégis így tenne, a nyomtatható oldala megsérülhet.

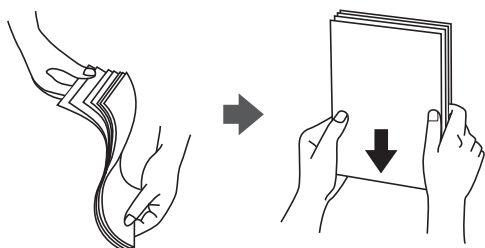

- ❑ Ha a papír felhajlott, betöltés előtt simítsa ki vagy kicsit hajtsa át a másik oldalra. Ha hullámos papírra nyomtat, akkor az papírelakadást okozhat és elkenődhet a nyomat is.



- ❑ Ne használjon hullámos, szakadt, elvágott, összehajtott, nedves, túl vékony, túl vastag papírt, vagy olyan papírt, amire matricák vannak ragasztva. Az ilyen papírok használata papírelakadást és a nyomat elkenődését okozza.
- ❑ Hosszszálirányú papírt használjon. Ha nem biztos a használt papír típusában, ellenőrizze a csomagoláson a papír specifikációit vagy vegye fel a kapcsolatot a gyártóval.

### Kapcsolódó információ

➔ [„A nyomtató műszaki adatai“ 231. oldal](#)

## Papír betöltése Papírkazetta használata esetén

### Megjegyzés:

*Ha az opcionális papírkazetta egység telepítve van, ne húzzon ki egyszerre kettő papírkazettát.*

## A nyomtató előkészítése

1. Győződjön meg arról, hogy a nyomtató nem üzemel, és húzza ki a papírkazetta egységet.

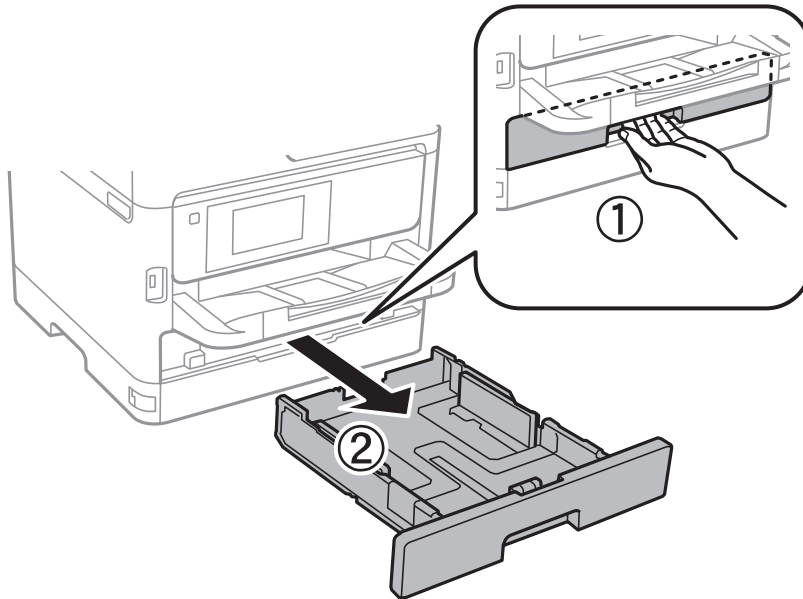

2. Csúsztassa az elülső élvezetőt a maximális pozícióba, majd csúsztassa el az oldalsó élvezetőket a használni kívánt papír méretének megfelelően.

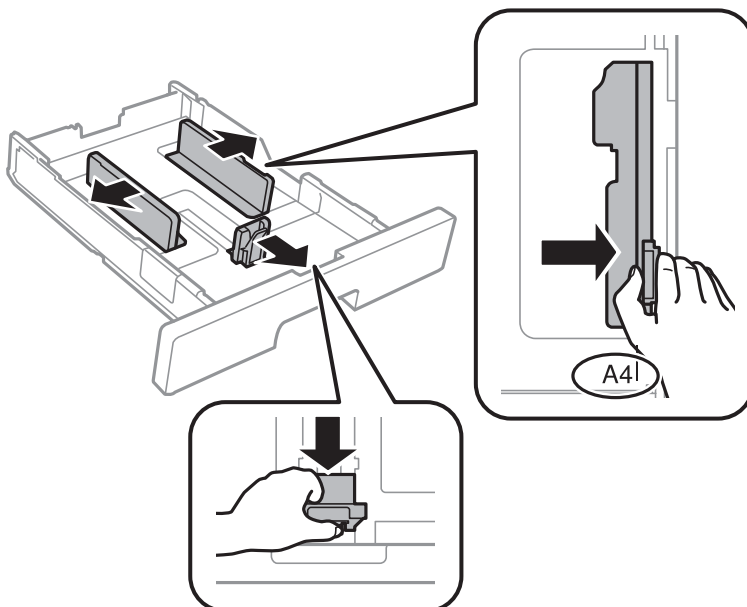

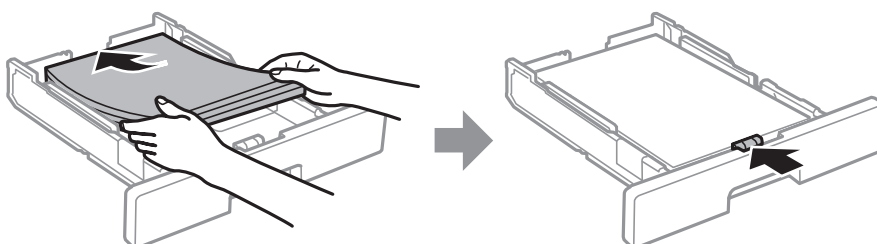

3. Töltse be a papírt a nyomtatható oldallal lefelé, majd csúsztassa az elülső élvezetőt a papír széléhez.



## A nyomtató előkészítése

**! Fontos:**

Mindig csak a papírhoz meghatározott számú lapot töltsön be. Sima papír esetén ne töltsön papírt a vonal fölé, melyet a(z)  szimbólum jelez az élvezetőn belül. Vastag papír esetén ne töltsön papírt a vonal fölé, melyet a(z)  szimbólum jelez az élvezetőn belül.

4. Helyezze be teljesen a papírkazetta egységet.
5. A vezérlőpulton állítsa be a papírkazetta egységbe töltött papír méretét és típusát.

**Megjegyzés:**

A papírméret és papírtípus beállításait tartalmazó képernyőt a  gombot a kezelőpanelen lenyomva is megjelenítheti.

6. Ha A4-es méretűnél nagyobb papírt tölt be, akkor csúsztassa ki a kimeneti tálcát.

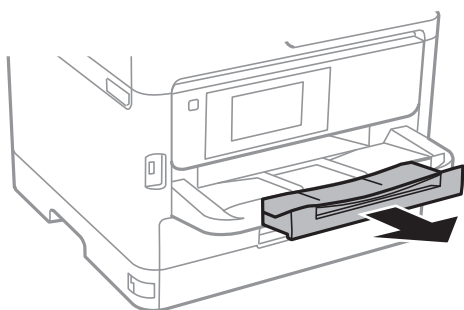

### Kapcsolódó információ

- ➔ „A papír kezelésére vonatkozó óvintézkedések“ 29. oldal
- ➔ „A használható papírok és a kapacitás“ 25. oldal
- ➔ „Papírtípusok listája“ 36. oldal
- ➔ „Borítékok betöltése és óvintézkedések“ 34. oldal

## Papír betöltése Hátsó papír adagolás használata esetén

1. Nyissa ki az adagolóvezetőt és húzza ki a papírtámaszt.

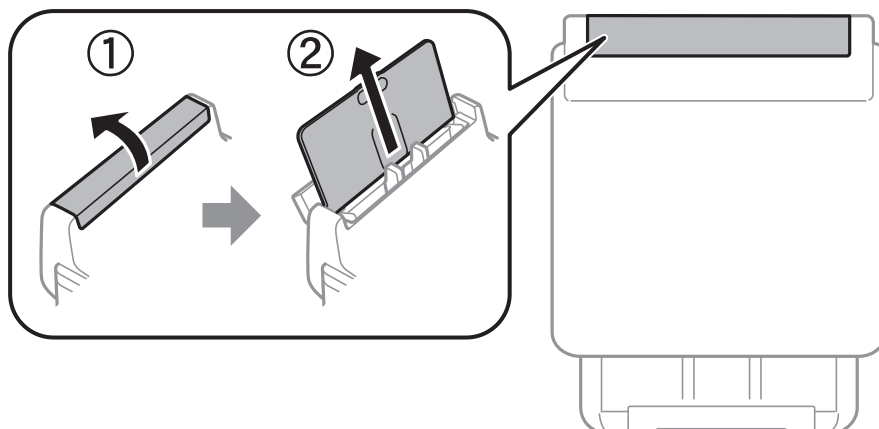



## A nyomtató előkészítése

2. Igazítsa be a papírvezetőket.

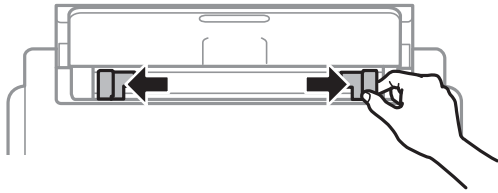

3. Töltse a hátsó papír adagolás egység közepébe a papírt a nyomtatható oldalával felfelé.

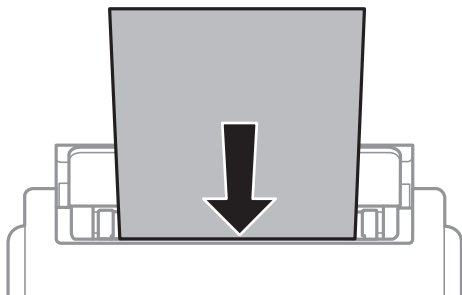

**Fontos:**

- ❑ Mindig csak a papírhoz meghatározott számú lapot töltsön be. Normál papír használata esetén ne töltsön papírt a vonal fölé, amely közvetlenül a háromszög szimbólum alatt található az élvezető belsejében.
- ❑ Először a papír rövidebb élét töltsse be. Ha azonban a hosszabb élét állította be az egyéni méret szélességeként, a papír hosszabb élét töltsse be először.

### Előlyukasztott papír

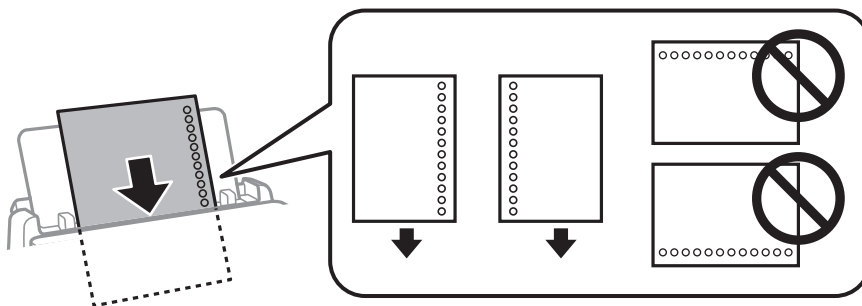

**Megjegyzés:**

Előre lyukasztott papírokat az alábbi feltételek mellett használhat. Előre lyukasztott papír esetén nem érhető el az automatikus kétoldalas nyomtatás.

- ❑ Betöltési kapacitás: egy lap
- ❑ Választható méretek: A4, B5, A5, A6, Letter, Legal
- ❑ Lefűző lyukak: Ne használjon olyan papírt, amelyen alul vagy felül lefűző lyukak vannak. Úgy állítsa be a fájl, hogy a lyukak fölé ne essen nyomtatandó anyag.

## A nyomtató előkészítése

4. Az élvezetőket csúsztassa a papír széleihez.

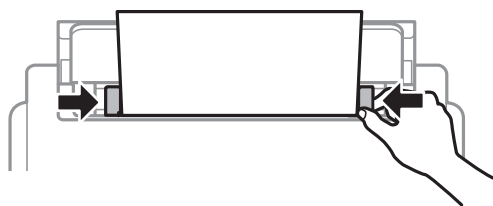

5. A vezérlőpulton állítsa be a hátsó papír adagolás egységbe töltött papír méretét és típusát.

**Megjegyzés:**

A papírméret és papírtípus beállításait tartalmazó képernyőt a  gombot a kezelőpanelen lenyomva is megjelenítheti.

6. Ha A4-es méretűnél nagyobb papírt tölt be, akkor csúsztassa ki a kimeneti tálcát.

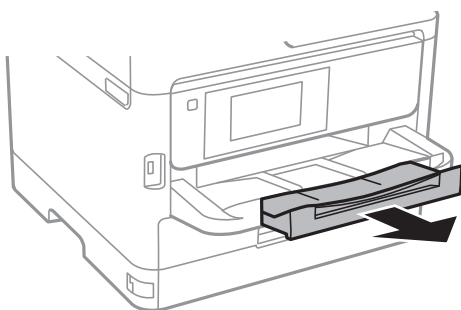

**Megjegyzés:**

A maradék papírt tegye vissza a csomagba. Ha a nyomtatóban hagyja, a papír hullámossá válhat, vagy romolhat a nyomtatási minőség.

### Kapcsolódó információ

- ➔ „A papír kezelésére vonatkozó óvintézkedések“ 29. oldal
- ➔ „A használható papírok és a kapacitás“ 25. oldal
- ➔ „Papírtípusok listája“ 36. oldal
- ➔ „Borítékok betöltése és óvintézkedések“ 34. oldal
- ➔ „Hosszú lapok betöltése“ 35. oldal

## Borítékok betöltése és óvintézkedések

Töltse be a borítékokat a(z) hátsó papír adagolás középső részéhez rövidebb oldalával, zárható lapjával lefelé, és csúsztassa az élvezetőket a boríték sarkaihoz.

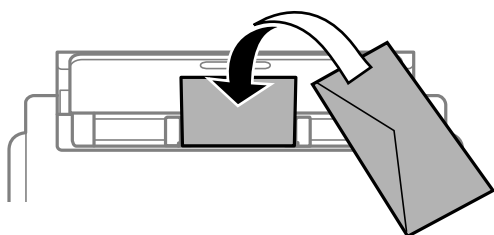

## A nyomtató előkészítése

A borítékot helyezze a(z) papírkazetta részbe zárható lapjával lefelé, és csúsztassa az élvezetőket a boríték sarkaihoz.

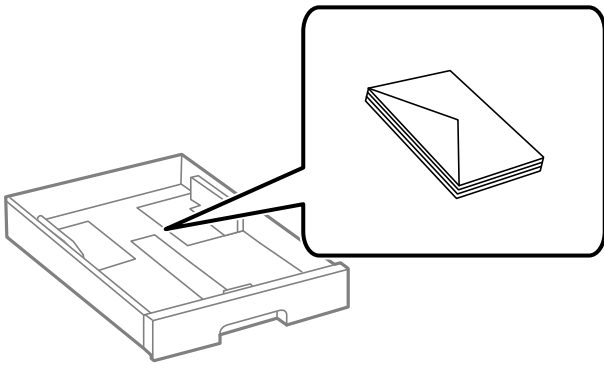

- Betöltés előtt pörgesse át a borítékokat, és igazítsa össze a széleiket, hogy azok egy vonalban legyenek. Ha a boríték köteg levegővel van tele, betöltés előtt nyomja össze őket.

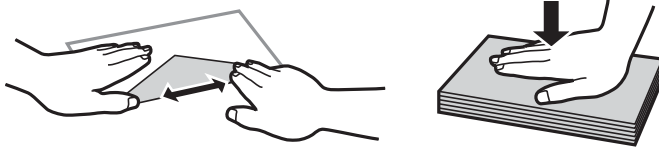

- Ne használjon hullámos vagy összehajtott borítékokat. Az ilyen borítékok használata papírelakadást és a nyomat elkenődését okozza.
- Ne használjon ragasztócsíkkal ellátott vagy ablakos borítékokat.
- Kerülje a túl vékony borítékok használatát, mert azok nyomtatás közben hajlamosak hullámossá válni.

### Kapcsolódó információ

- ➔ [„A használható papírok és a kapacitás“ 25. oldal](#)
- ➔ [„Papír betöltése Papírkazetta használata esetén“ 30. oldal](#)
- ➔ [„Papír betöltése Hátsó papír adagolás használata esetén“ 32. oldal](#)

## Hosszú lapok betöltése

Kizárólag a(z) hátsó papír adagolás egységet használja hosszú papír betöltéséhez. Mielőtt papírt töltene be a nyomtatóba, vágja a papírt a nyomtatási méretre. A papírméret-beállításnál válassza a(z) **Egyéni méret** lehetőséget.

- A papír vége függőlegesen legyen levágva. Az átlós vágás papíradagolási problémákat okozhat.
- Hosszú papír nem tartható a kimeneti tálcában. Készítsen elő egy dobozt stb., hogy a papír semmiképpen se essen le a padlóra.
- Ne érintse meg azt a papírlapot, amit a rendszer éppen adagol vagy kidob. Megsértheti a kezét vagy rossz nyomtatási minőséget eredményez.

### Kapcsolódó információ

- ➔ [„A használható papírok és a kapacitás“ 25. oldal](#)
- ➔ [„Papír betöltése Hátsó papír adagolás használata esetén“ 32. oldal](#)

## A nyomtató előkészítése

### Papírtípusok listája

Ha optimális nyomtatási eredményeket szeretne elérni, jelölje ki a papír típusát.

Papír neve	Típus	
	Kezelőpanel	Nyomtató-illesztőprogram
Epson Bright White Ink Jet Paper	Normál papírok	Normál papírok
Epson Ultra Glossy Photo Paper	Ultra Glossy	Epson Ultra Glossy
Epson Premium Glossy Photo Paper	Premium Glossy	Epson Premium Glossy
Epson Premium Semigloss Photo Paper	Premium Semigloss	Epson Premium Semigloss
Epson Photo Paper Glossy	Glossy	Photo Paper Glossy
Epson Matte Paper-Heavyweight	Matte	Epson Matte
Epson Photo Quality Ink Jet Paper	Matte	Epson Matte
Vastag papír (91 és 160 g/m <sup>2</sup> között)	Vastag papír1	Vastag papír1
Vastag papír (161 és 256 g/m <sup>2</sup> között)	Vastag papír2	Vastag papír2

### Eredetik felhelyezése

Helyezze az eredeti dokumentumokat a(z) szkennerveg elemre vagy az automatikus dokumentumadagolóra. Automatikus dokumentumadagoló segítségével több lapból álló vagy kétoldalas dokumentumokat is beolvashat.

### Az automatikus lapadagolóhoz választható eredetik

Használható papírméretek	A6*, A5*, B5, A4, Letter, Legal*
Papírtípus	Normál papír, jó minőségű sima papír, újrahasznosított papír
Papírvastagság (papír súlya)	64 – 95 g/m <sup>2</sup>
Betöltési kapacitás	50 lap vagy 5.5 mm

\* Csak az egyoldalas szkennelés támogatott.

Akkor is, ha az eredeti megfelel az automatikus lapadagolóba helyezett hordozók adatainak, előfordulhat, hogy a rendszer nem végez adagolást az ADF egységből, vagy a beolvasás minősége romlik a papír tulajdonságaitól vagy minőségétől függően.

## A nyomtató előkészítése

**!** **Fontos:**

*Ne tegyen fényképeket vagy értékes eredeti művészeti alkotásokat az ADF-be. A hibás adagolásakor az eredeti anyag meggyűrődhet vagy megsérülhet. Az ilyen dokumentumok beolvasására a(z) szkennerrüveg alkalmas.*

A papírelakadás elkerülése érdekében a következő eredetiket ne tegye az automatikus dokumentumadagolóba. Az ilyen típusok esetében a(z) szkennerrüveg használata ajánlott.

- Szakadt, összehajtott, gyűrött, rossz állapotú vagy hullámos eredetik
- Lyukasztott eredetik
- Ragasztószalaggal, tűzőkapoccsal, gemkapoccsal stb. összefogott eredetik
- Matricával vagy címkével ellátott eredetik
- Szabálytalanul vagy nem derékszögben levágott eredetik
- Kötött eredetik
- Vetítőfólia, hópapír vagy indigós papír

## Eredetik behelyezése az ADF-be

1. Illessze össze az eredetik széleit.
2. Igazítsa be az ADF élvezetőjét.

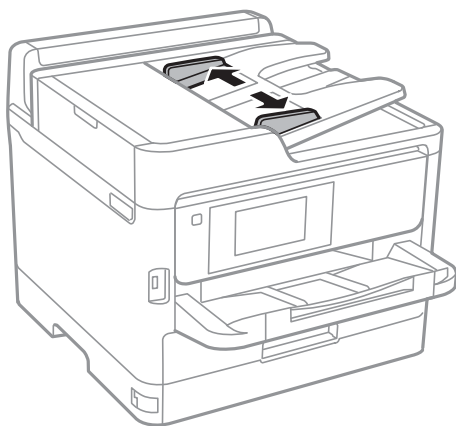

## A nyomtató előkészítése

3. Helyezze az eredeti anyagokat az automatikus dokumentumadagoló közepére úgy, hogy felfelé nézzenek.

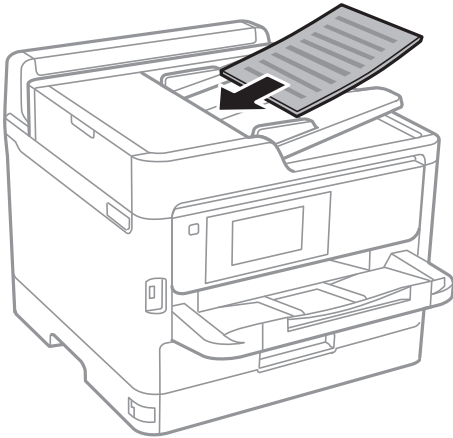

**! Fontos:**

- Ne töltsön be eredeti anyagokat az automatikus dokumentumadagolóba a háromszögletű jelölés fölött.

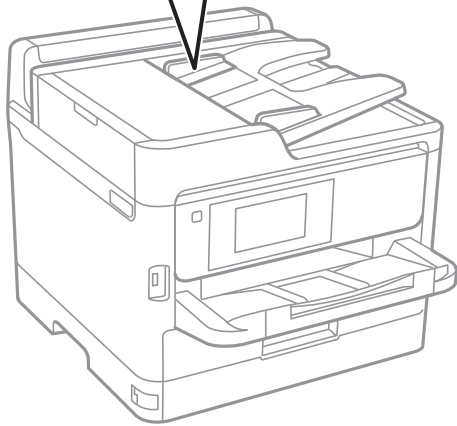
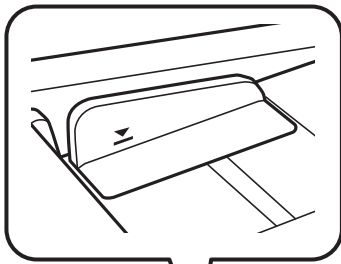

- Szkenelés közben ne töltsön be eredeti anyagokat.

## A nyomtató előkészítése

4. Csúsztassa az ADF élvezetőjét az eredeti anyagok széléhez.

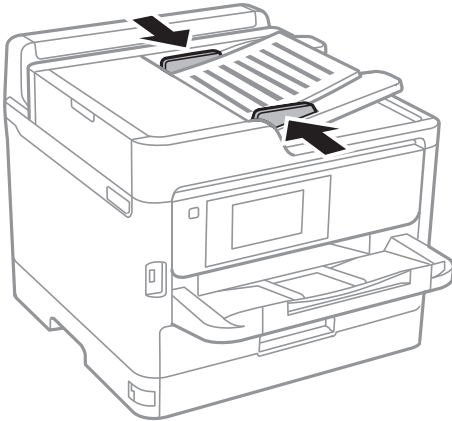

### Kapcsolódó információ

➔ „Az automatikus lapadagolóhoz választható eredetik“ 36. oldal

## Helyezze az eredeti dokumentumokat az ADF egységre a 2 oldal/lap elrendezésben való másoláshoz

Helyezze az eredeti példányokat az ábrán jelzett irányba, majd válassza ki a tájolást.

- Tájkép eredetik: Válassza ki a **Irány: felfelé** menüpontot a kezelőpanelen az alábbiak szerint.

**Másolás > Speciális > Tájolás(ered.) > Irány: felfelé**

Helyezze az eredetiket az automatikus lapadagolóba a nyíl irányában.



- Portré eredetik: Válassza ki a **Irány: balra** menüpontot a kezelőpanelen az alábbiak szerint.

**Másolás > Speciális > Tájolás(ered.) > Irány: balra**

Helyezze az eredetiket az automatikus lapadagolóba a nyíl irányában.



## Az eredetik felhelyezése a(z) Szkennerüveg részre

### **Figyelem!**

Ügyeljen arra, hogy kezét vagy az ujjait ne hagyja a dokumentumfedél alatt, amikor azt kinyitja vagy lecsukja. Ellenkező esetben megsérülhet.

## A nyomtató előkészítése



**Fontos:**

Nagyméretű eredetiek, úgy mint könyvek felhelyezése esetén ügyeljen arra, hogy ne jusson be fény kívülről a(z) szkennerrüveg részre.

1. Nyissa ki a dokumentumfedelelet.

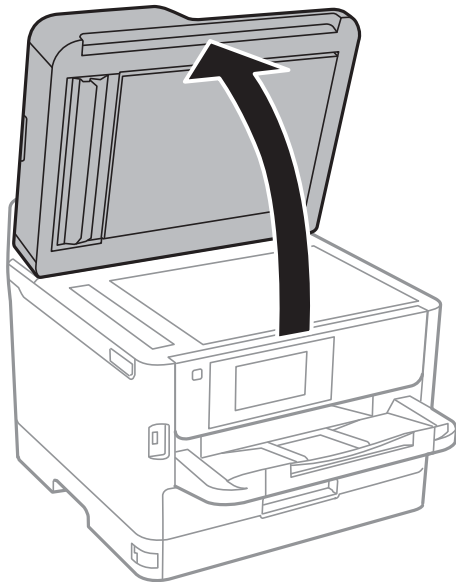

2. Távolítson el minden port vagy szennyeződést a(z) szkennerrüveg egységről.
3. Helyezze az eredeti anyagot lefelé nézve a sarokjelöléshez.

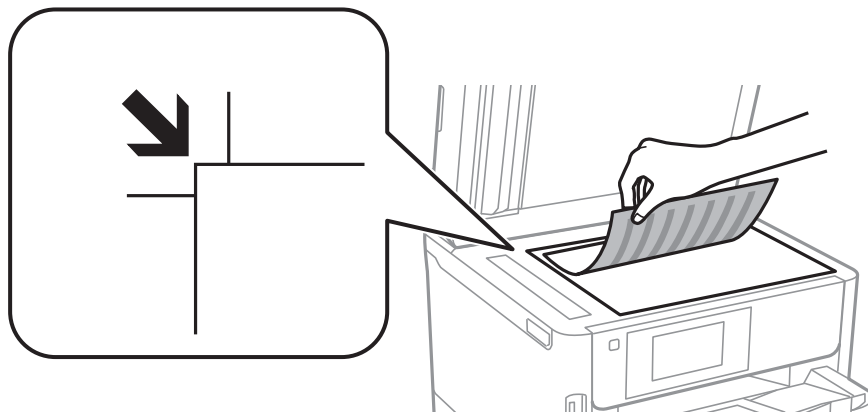

**Megjegyzés:**

- A(z) szkennerrüveg felső és bal széle körüli 1,5 mm-es területet a készülék nem olvassa be.
- Ha az ADF-ben és a(z) szkennerrüvegen is vannak eredetiek, akkor az ADF-ben lévő eredetiek élveznek elsőbbséget.

4. Zárja le a fedelet óvatosan.



**Fontos:**

Ne nyomja meg túlzott erővel a(z) szkennerrüveg egységet vagy a dokumentumfedelelet. Ellenkező esetben ezek károsodhatnak.



## A nyomtató előkészítése

5. Beolvasás után távolítsa el a dokumentumokat.

**Megjegyzés:**

Ha hosszabb ideig a(z) szkenneriüveg egységen hagyja az eredeti anyagokat, előfordulhat, hogy az eredeti dokumentum az üveg felületére ragad.

## Külső USB-eszköz behelyezése

### Külső USB-eszköz behelyezése és eltávolítása

1. Helyezzen egy külső USB-eszközt a nyomtatóba.

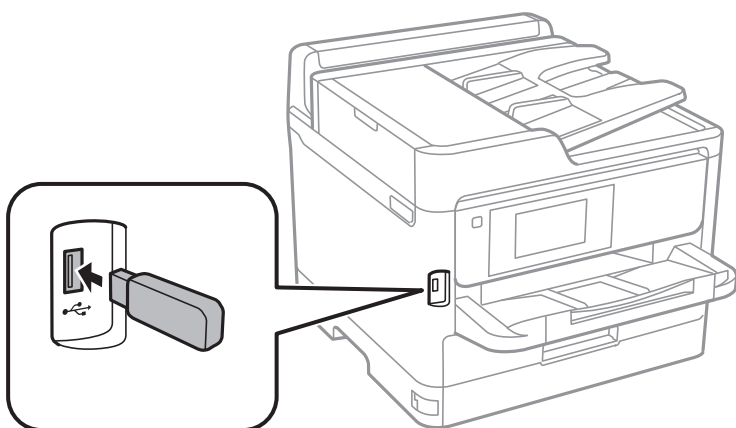

2. Ha befejezte a külső USB-eszköz használatát, akkor távolítsa el az eszközt.

#### Kapcsolódó információ

- ➔ „Külső USB eszköz specifikációja“ 235. oldal
- ➔ „Külső USB-eszköz elérése számítógépről“ 41. oldal

### Külső USB-eszköz elérése számítógépről

Igény szerint olyan külső USB-eszközön, például USB flash-meghajtón is írhat vagy olvashat adatokat, amely egy számítógépen keresztül lett csatlakoztatva a nyomtatóhoz.

**Fontos:**

Amikor a nyomtatóba behelyezett külső eszközt USB-kapcsolaton és hálózaton keresztül csatlakoztatott számítógépek között osztja meg, az írási jogosultság csak azon számítógépek számára engedélyezett, amelyek a nyomtatón kiválasztott csatlakozási mód szerint csatlakoznak. A külső USB-eszközre való íráshoz válasszon csatlakozási módot az alábbi menüben a nyomtató kezelőpanelén.

**Beáll.** > Általános beállítások > Nyomtatóbeállítások > Memóriaeszk. csatolója > Fájlmegosztás.

**Megjegyzés:**

Ha nagy kapacitású, külső tároló USB-eszközt, például egy 2 TB-nál nagyobb méretű eszközt csatlakoztat, akkor a számítógépnek némi időre van szüksége ahhoz, hogy felismerje az adatokat.

## A nyomtató előkészítése

### Windows

Válasszon ki egy USB-eszközt a **Számítógép** vagy **Sajátgép** lehetőségre kattintva. A rendszer megjeleníti a külső USB-eszközön lévő adatokat.

#### **Megjegyzés:**

Ha a nyomtatót a szoftverlemez vagy a Web Installer nélkül csatlakoztatta a hálózathoz, képezzen le egy USB-portot hálózati meghajtóként. Nyissa meg a **Futtatás** ablakot, majd adja meg egy nyomtató nevét (\\XXXXXX) vagy IP-címét (\\XXX.XXX.XXX.XXX) a **Megnyitás:** használatához. Jobb gombbal kattintson az eszköz ikonjára a hálózat hozzárendeléséhez. A hálózati meghajtó megjelenik a **Számítógép** vagy **Sajátgép** ablakban.

### Mac OS

Válassza ki a megfelelő eszköz ikonját. A rendszer megjeleníti a külső USB-eszközön lévő adatokat.

#### **Megjegyzés:**

- A külső USB-eszköz eltávolításához húzza az eszköz ikonját a kuka ikonra. Ellenkező esetben előfordulhat, hogy a megosztott meghajtón lévő adatok nem megfelelően jelennek meg, ha egy másik külső USB-eszköz van behelyezve.
- Ha egy külső tárolóeszközhöz a hálózaton keresztül szeretne hozzáférni, válassza ki a **Go > Connect to Server** pontot az asztalon található menüből. Adja meg a **Szervercím** beállításnál egy nyomtató nevét `smb://XXXXXX` vagy `cifs://XXXXXX` formátumban (ahol „xxxxx” a nyomtató neve), majd kattintson a **Csatlakozás** gombra.

---

## Levelezőkiszolgáló használata

Az e-mailekkel kapcsolatos funkciók, így például a lapolvasás- és faxtovábbítási funkciók használatához konfigurálnia kell az e-mail kiszolgálót.

### E-mail szerver konfigurálása

Az e-mail szerver konfigurálása előtt ellenőrizze a következőket.

- A nyomtató a hálózathoz kapcsolódik.
- Az e-mail szerver adatai, például a szolgáltatótól kapott dokumentumok, amelyeket az e-mail számítógépen történő beállításához használt.

#### **Megjegyzés:**

Ha ingyenes e-mail szolgáltatást, például internetes e-mailt használ, keresse meg az interneten az e-mail szerver adatait.

1. Válassza a(z) **Beáll.** lehetőséget a kezdőképernyőn.
2. Válassza a következőt: **Általános beállítások > Hálózati beállítások > Speciális.**
3. Válassza a következőt: **E-mail szerver > Szerverbeállítások.**

## A nyomtató előkészítése

4. Koppintson a használt e-mail kiszolgáló hitelesítési módszerére, majd megjelenik a beállítások képernyő.

**Fontos:**

A következő hitelesítési módok állnak rendelkezésre.

- Kikapcsolva
- POP SMTP előtt
- SMTP-AUTH

Ha meg szeretné tudni az e-mail szerver hitelesítési módját, vegye fel a kapcsolatot az internetszolgáltatójával.

Előfordulhat, hogy a nyomtató akkor sem tud kommunikálni az e-mail szerverrel, ha rendelkezésre áll a hitelesítési mód, mivel lehet, hogy fokozott biztonság van érvényben (pl. SSL-kommunikáció szükséges). A legfrissebb információkért látogasson el az Epson támogatási weboldalára.

<http://www.epson.eu/Support> (Európa)

<http://support.epson.net/> (Európán kívül)

5. Végezze el a szükséges beállításokat.

A szükséges beállítások a hitelesítési módtól függően eltérőek lehetnek. Adja meg az Ön által használt e-mail szerver adatait.

6. Koppintson a(z) **Tov.** elemre.

**Megjegyzés:**

- Ha hibaiüzenet látható, ellenőrizze, hogy helyesek-e az e-mail szerver beállítások.
- Ha a kapcsolat ellenőrzése sikeres volt, és mégsem tud e-mailt küldeni, ellenőrizze az Ön által használt e-mail szerver hitelesítési módját.

## Az e-mail szerver beállítási lehetőségei

Elemek	Magyarázat
Hitelesített fiók	Ha a(z) <b>SMTP-AUTH</b> vagy <b>POP SMTP előtt</b> lehetőséget választja a(z) <b>Az e-mail szerverhitelesítési eljárása</b> beállítása-ként, adja meg az e-mail szerveren regisztrált felhasználóne-vét (e-mail címét) legfeljebb 255 karakter hosszúságban.
Hitelesített jelszó	Ha a(z) <b>SMTP-AUTH</b> vagy <b>POP SMTP előtt</b> lehetőséget vá-lasztja a(z) <b>Az e-mail szerverhitelesítési eljárása</b> beállítása-ként, adja meg a hitelesített fiók jelszavát legfeljebb 20 ka-rakter hosszúságban.
Küldő e-mail címe	Adja meg azt az e-mail címet, amelyet a nyomtató az e-mail-ek küldéséhez használ. Megadhatja a meglévő e-mail cí-met. Ha nyilvánvalóvá szeretné tenni, hogy az e-mail küldése a nyomtatóról történik, létrehozhat egy címet kifejezetten a nyomtató számára, és itt megadhatja ezt a címet.
SMTP-szerver címe	Adja meg annak a szervernek a címét, amely az e-mail kül-dését végzi (SMTP-szerver).
SMTP-szerver portsz.	Adja meg annak a szervernek a portszámát, amely az e-mail küldését végzi (SMTP-szerver).

## A nyomtató előkészítése

Elemek	Magyarázat
POP3-szerver címe	Ha a(z) <b>POP SMTP előtt</b> elemet választja a(z) <b>Az e-mail szerverhitelesítési eljárása</b> beállításaként, adja meg annak a szervernek a címét, amely az e-mailt fogadja (POP3-szerver).
POP3-szerver portsz.	Ha a(z) <b>POP SMTP előtt</b> elemet választja a(z) <b>Az e-mail szerverhitelesítési eljárása</b> beállításaként, adja meg annak a szervernek a portszámát, amely az e-mailt fogadja (POP3-szerver).
Biztonságos kapcsolat	Ha a(z) <b>SMTP-AUTH</b> vagy a(z) <b>Ki</b> lehetőséget választja a(z) <b>Az e-mail szerverhitelesítési eljárása</b> beállításaként, válassza a biztonságos kapcsolat módot.

## E-mail szerver kapcsolat ellenőrzése

- Válassza a(z) **Beáll.** lehetőséget a kezdőképernyőn.
- Válassza a(z) **Általános beállítások > Hálózati beállítások > Speciális** lehetőséget.
- Válassza ki a(z) **E-mail szerver > Kapcsolat ellenőrzése** elemet annak ellenőrzéséhez, hogy kapcsolódik-e a nyomtató az e-mail szerverhez.

### Megjegyzés:

- Ha hibaiüzenet látható, ellenőrizze, hogy helyesek-e az e-mail szerver beállítások.
- Ha a kapcsolat ellenőrzése sikeres volt, és mégsem tud e-mailt küldeni, ellenőrizze az Ön által használt e-mail szerver hitelesítési módját.

## A Kapcsolat ellenőrzése közben megjelenített üzenetek

A következő üzenetek jelennek meg az e-mail szerver **Kapcsolat ellenőrzése** során. Ha hiba merül fel, ellenőrizze az üzenetet, és a magyarázatot az állapot kiderítése érdekében.

Üzenetek	Magyarázat
A csatlakozási teszt sikeres volt.	Ez az üzenet akkor jelenik meg, ha sikeres a kapcsolat a szerverrel.
Kommunikációs hiba az SMTP-kiszolgálóval. Ellenőrizze az alábbiakat. - Hálózati beállítások	Ez az üzenet akkor jelenik meg, ha <ul style="list-style-type: none"> <li><input type="checkbox"/> A nyomtató nem kapcsolódik hálózathoz</li> <li><input type="checkbox"/> Az SMTP szerver nem elérhető</li> <li><input type="checkbox"/> A hálózati kapcsolat megszakad a kommunikáció során</li> <li><input type="checkbox"/> Hiányos adatok érkeztek</li> </ul>
Kommunikációs hiba a POP3-kiszolgálóval. Ellenőrizze az alábbiakat. - Hálózati beállítások	Ez az üzenet akkor jelenik meg, ha <ul style="list-style-type: none"> <li><input type="checkbox"/> A nyomtató nem kapcsolódik hálózathoz</li> <li><input type="checkbox"/> Az POP3 szerver nem elérhető</li> <li><input type="checkbox"/> A hálózati kapcsolat megszakad a kommunikáció során</li> <li><input type="checkbox"/> Hiányos adatok érkeztek</li> </ul>

## A nyomtató előkészítése

Üzenetek	Magyarázat
Az SMTP-kiszolgálóhoz való csatlakozás közben hiba történt. Ellenőrizze az alábbiakat. - SMTP-kiszolgáló címe - DNS-kiszolgáló	Ez az üzenet akkor jelenik meg, ha <ul style="list-style-type: none"> <li><input type="checkbox"/> A csatlakozás egy DNS szerverhez nem sikerült</li> <li><input type="checkbox"/> Az egyik SMTP szerveren nem sikerült a név feloldása</li> </ul>
A POP3-kiszolgálóhoz való csatlakozás közben hiba történt. Ellenőrizze az alábbiakat. - POP3-kiszolgáló címe - DNS-kiszolgáló	Ez az üzenet akkor jelenik meg, ha <ul style="list-style-type: none"> <li><input type="checkbox"/> A csatlakozás egy DNS szerverhez nem sikerült</li> <li><input type="checkbox"/> Az egyik POP3 szerveren nem sikerült a név feloldása</li> </ul>
Hitelesítési hiba az SMTP-kiszolgálóval. Ellenőrizze az alábbiakat. - Hitelesítési módszer - Hitelesítési fiók - Hitelesített jelszó	Ez az üzenet akkor jelenik meg, ha az SMTP szerver hitelesítésénél hiba lép fel.
Hitelesítési hiba a POP3-kiszolgálóval. Ellenőrizze az alábbiakat. - Hitelesítési módszer - Hitelesítési fiók - Hitelesített jelszó	Ez az üzenet akkor jelenik meg, ha az POP3 szerver hitelesítésénél hiba lép fel.
Nem támogatott kommunikációs módszer. Ellenőrizze az alábbiakat. - SMTP-kiszolgáló címe - SMTP-kiszolgáló portszáma	Ez az üzenet akkor jelenik meg, amikor nem támogatott protokollal próbál meg kommunikálni.
Az SMTP-kiszolgálóhoz való csatlakozás sikertelen. Állítsa a Biztonságos kapcsolat opciót Nincs értékre.	Ez az üzenet akkor jelenik meg, amikor egy SMTP ütközés van egy szerver és az ügyfél között, vagy ha a szerver nem támogatja az SMTP biztonságos kapcsolatot (SSL kapcsolat).
Az SMTP-kiszolgálóhoz való csatlakozás sikertelen. Állítsa a Biztonságos kapcsolat opciót SSL/TLS értékre.	Ez az üzenet akkor jelenik meg, amikor egy SMTP ütközés van egy szerver és az ügyfél között, vagy ha a szerver SSL/TLS csatlakozást kérelmez egy SMTP biztonságos kapcsolathoz.
Az SMTP-kiszolgálóhoz való csatlakozás sikertelen. Állítsa a Biztonságos kapcsolat opciót STARTTLS értékre.	Ez az üzenet akkor jelenik meg, amikor egy SMTP ütközés van egy szerver és az ügyfél között, vagy ha a szerver STARTTLS csatlakozást kérelmez egy SMTP biztonságos kapcsolathoz.
A kapcsolat nem megbízható. Ellenőrizze az alábbiakat. - Dátum és idő	Ez az üzenet akkor jelenik meg, amikor a nyomtató dátum és idő beállítása nem megfelelő, vagy lejárt a tanúsítvány.
A kapcsolat nem megbízható. Ellenőrizze az alábbiakat. - CA-tanúsítvány	Ez az üzenet akkor jelenik meg, amikor a nyomtató nem rendelkezik olyan gyökértanúsítvánnyal, amely megfelel a szervernek vagy a CA-tanúsítvány nem lett importálva.
A kapcsolat nem biztonságos.	Ez az üzenet akkor jelenik meg, amikor a kapott tanúsítvány sérült.
Az SMTP-kiszolgálói hitelesítés sikertelen. Állítsa a hitelesítési módszert SMTP-AUTH értékre.	Ez az üzenet akkor jelenik meg, amikor egy hitelesítési módszer ütközik a szerver és az ügyfél között. A szerver támogatja a következőt SMTP HITELESÍTÉS.
Az SMTP-kiszolgálói hitelesítés sikertelen. Állítsa a hitelesítési módszert POP értékre az SMTP előtt.	Ez az üzenet akkor jelenik meg, amikor egy hitelesítési módszer ütközik a szerver és az ügyfél között. A szerver nem támogatja a következőt SMTP HITELESÍTÉS.
A feladó e-mail címe hibás. Módosítsa a levelezőszolgáltatásában megadott e-mail címre.	Ez az üzenet akkor jelenik meg, amikor az adott feladó e-mail címe nem megfelelő.

## A nyomtató előkészítése

Üzenetek	Magyarázat
Nem lehet elérni a nyomtatót, amíg a feldolgozás be nem fejeződik.	Ez az üzenet akkor jelenik meg, ha a nyomtató működik és nem elérhető.

## Partnerek kezelése

A partnerlisták regisztrálásával egyszerűen megadhatja a címzetteket. Maximum 200 bejegyzést regisztrálhat, és a partnerlistákat faxszámok megadásához, valamint szkennelt kép e-mailhez csatolására, illetve hálózati mappába való mentésére szolgáló célhely megadásához használhatja.

A partnereket az LDAP szerverre is regisztrálhatja.

## Kapcsolatok regisztrálása vagy szerkesztése

### Megjegyzés:

Mielőtt partnereket regisztrálna, győződjön meg róla, hogy konfigurálta az e-mail-kiszolgáló beállításait az e-mail-cím használatához.

- Válassza a(z) **Beáll.** lehetőséget a kezdőképernyőn.
- Válassza a(z) **Partnerkezelő**, majd a(z) **Regisztrálás/Törlés** lehetőséget.
- Tegye az alábbiak egyikét.
  - Új kapcsolat regisztrálásához válassza a(z) **Bej.hozzáa.** lehetőséget, majd a(z) **Partner hozzáadása** lehetőséget.
  - Kapcsolat szerkesztéséhez válassza ki a megfelelő kapcsolatot, majd a(z) **Szerkesztés** lehetőséget.
  - Kapcsolat törléséhez válassza ki a megfelelő kapcsolatot és válassza a(z) **Törlés**, majd a(z) **Igen** lehetőséget. Nem kell az alábbi eljárásokat elvégeznie.

### Megjegyzés:

Az LDAP-szerveren regisztrált címekeket is regisztrálhatja a nyomtató helyi partnerlistájában. Jelenítsen meg egy bejegyzést, majd válassza a(z) **Mentés a partnerekhez** elemet.

- Új kapcsolat regisztrációjakor válassza ki a regisztrálni kívánt partner típusát. Kapcsolat szerkesztésekor vagy törlésekor nincs szükség erre a folyamatra.
  - Fax: Regisztráljon egy partnert (faxszámot) a fax elküldéséhez.
  - E-mail: Regisztráljon egy e-mail címet a beolvasott képek elküldéséhez vagy a beérkezett faxok továbbításához.
  - Hálóz. mappa/FTP: Regisztráljon egy hálózati mappát a beolvasott kép mentéséhez vagy a beérkezett faxok továbbításához.
- Adja meg a regisztrálni kívánt címre vonatkozó információkat. Adja meg a szükséges elemeket, majd szükség esetén végezze el az egyéb beállításokat.

### Megjegyzés:

Fax szám megadásakor adjon meg egy külső hozzáférési kódot a fax szám elején, ha PBX telefonszolgáltatással rendelkezik és hozzáférési kódra van szükség külső vonal eléréséhez. Ha a hozzáférési kód be van állítva a **Vonaltípus** beállításokban, a tényleges hozzáférési kód helyett kettőskeresztet (#) kell megadnia. Tárcsázás közbeni szünet (3 másodperces szünet) hozzáadásához írjon be kötőjelet (-).

## A nyomtató előkészítése

6. Válassza a(z) **OK** elemet.

## Csoportos kapcsolatok regisztrálása vagy szerkesztése

Partner csoportok létrehozásával egyszerre több címzettnek küldhet faxot vagy beszkenelt képet.

1. Válassza a(z) **Beáll.** lehetőséget a kezdőképernyőn.
2. Válassza a(z) **Partnerkezelő**, majd a(z) **Regisztrálás/Törlés** lehetőséget.
3. Tegye az alábbiak egyikét.
  - Új csoport regisztrálásához válassza a(z) **Bej.hozzáa.** lehetőséget, majd a(z) **Csoport hozzáadása** lehetőséget.
  - Csoport szerkesztéséhez válassza ki a megfelelő csoportot, és válassza a(z) **Szerkesztés** lehetőséget.
  - Csoport törléséhez válassza ki a megfelelő csoportot és válassza a(z) **Törlés**, majd a(z) **Igen** lehetőséget. Nem kell az alábbi eljárásokat elvégeznie.
4. Új csoport regisztrációjakor válassza ki a regisztrálni kívánt csoport típusát. Csoport szerkesztésekor vagy törlésekor nincs szükség erre a folyamatra.
  - Fax: Regisztráljon egy partnert (faxszámot) a fax elküldéséhez.
  - E-mail: Regisztráljon egy e-mail címet a beolvasott képek elküldéséhez vagy a beérkezett faxok továbbításához.
5. Adja meg vagy módosítsa a csoport **Csoportnév (kötelező)**-t.
6. Válassza a(z) **Partner(ek) hozzáadva a csoporthoz (kötelező)** elemet.
7. Válassza ki a kapcsolatokat, amelyeket regisztrálni szeretne ebben a csoportban.

**Megjegyzés:**

  - Maximum 200 kapcsolatot regisztrálhat.*
  - Egy partner kijelölésének törléséhez koppintson rá újra.*
8. Válassza a(z) **Bezár** elemet.
9. Végezze el a többi szükséges beállítást.
  - Reg. szám: Szám beállítása egy csoportnál.
  - Index-szó: Tárgymutatósó beállítása a csoporthoz.
  - Hozzár.gyak. használathoz: Regisztrálás gyakran használt csoportként. A csoport a képernyő tetején jelenik meg, ahol megadhatja a címet.
10. Válassza a(z) **OK** elemet.

## Gyakran használt névjegyek regisztrálása

Amikor regisztrálja a gyakran használt névjegyeket, a névjegyek a képernyő tetején jelennek meg, amikor megadja a címet.

1. Válassza a(z) **Beáll.** lehetőséget a kezdőképernyőn.

## A nyomtató előkészítése

2. Válassza a(z) **Partnerkezelő**, majd a(z) **Gyakori** lehetőséget.
3. Válassza ki a regisztrálni kívánt partner típusát.
4. Válassza a(z) **Szerkesztés** elemet.

**Megjegyzés:**

A névjegyek sorrendjének módosításához válassza a(z) **Rendezés** lehetőséget.

5. Válassza ki a regisztrálni kívánt gyakran használt partnereket, majd válassza a(z) **OK** elemet.

**Megjegyzés:**

Egy partner kijelölésének törléséhez koppintson rá újra.

Rákereshet a címekre a névjegyek listájából. Adja meg a keresés kulcsszavát a mezőben a képernyő tetején.

6. Válassza a(z) **Bezár** elemet.

## Partnerek regisztrálása számítógépen

A Web Config használatával partnerlistát hozhat létre a számítógépen, és importálhatja a listát a nyomtatóra.

A részletekhez lásd: *Rendszergazdai kézikönyv*.

## Biztonsági másolat készítése a partneradatokról számítógép használatával

A Web Config alkalmazással a nyomtatón tárolt partneradatokról biztonsági másolatot készíthet, amelyet a számítógépen tárolhat.

A részletekhez lásd: *Rendszergazdai kézikönyv*.

A nyomtató meghibásodása esetén a partner adatok elveszhetnek. Azt javasoljuk, hogy minden adatfrissítés során készítsen biztonsági mentést az adatokról. Az Epson nem felelős az adatvesztésért, az adatok és/vagy beállítások biztonsági mentéséért és helyreállításáért még a garanciális időszakon belül sem.

---

## Kedvenc beállítások regisztrálása tárolt beállításokként

A gyakran használt másolási, fax és lapolvasási beállításokat tárolt beállításokként regisztrálhatja. Maximum 50 bejegyzést regisztrálhat. Ha nem tudja szerkeszteni a tárolt beállításokat, akkor lehet, hogy zárolta őket a rendszergazda. Vegye fel a kapcsolatot a nyomtató rendszergazdával.

Egy előbeállítás regisztrálásához válassza ki a főképernyőn a(z) **Előbeállítások**, majd a(z) **Új hozzáadása** elemet, és válassza ki a funkciót, amelyhez az előbeállítást regisztrálni szeretné. Végezze el a szükséges beállításokat, válassza a(z)  ikont, majd nevezze el a tárolt beállítást.

Egy regisztrált tárolt beállítás betöltéséhez válassza ki a betölteni kívánt tárolt beállítást a listából.

Regisztrálhatja a jelenlegi címet és beállításokat is a képernyőn a(z)  elemet kiválasztva minden egyes funkciónál.



## A nyomtató előkészítése

A regisztrált beállítások módosításához változtassa meg a beállításokat minden egyes funkció képernyőjén, és válassza a(z)  elemet. Válassza a(z) **Regisztrálás az előbeállításoknál** elemet, és válassza ki a felülről kívánt célhelyet.

### A(z) Előbeállítások menü elemei

Válassza a(z)  ikont regisztrált előbeállításokon a regisztrált beállítások részleteinek megjelenítéséhez. A regisztrált nevet úgy módosíthatja, hogy kiválasztja a nevet a részletek képernyőjén.



A regisztrált beállítás törlése.

Hozzáad. /Eltávol.:

A regisztrált beállítás hozzáadása vagy törlése a kezdőképernyőn parancsiként.

Használja ezt a beállítást:

A regisztrált beállítás betöltése.

---

## A(z) Beáll. menüelemei

Válassza ki a(z) **Beáll.** lehetőséget a nyomtató képernyőjén a különböző beállítások végrehajtásához.

### A Általános beállítások menü elemei

Válassza ki a menüket a kezelőpanelen az alábbiak szerint.

**Beáll. > Általános beállítások**

#### Alapbeállítások

Válassza ki a menüket a kezelőpanelen az alábbiak szerint.

**Beáll. > Általános beállítások > Alapbeállítások**

Nem módosíthatja a rendszergazda által zárolt beállításokat.

LCD-fényerő:

Az LCD képernyő fényerejének beállítása.

Hang:

A hangerő beállítása és a hangtípus kiválasztása.

## A nyomtató előkészítése

### Elalv. időzítő:

Az alvó üzemmódba (energiatakarékos módba) való belépéshez szükséges idő módosítása (miután a nyomtató ennyi ideig nem hajtott végre semmilyen műveletet). Amikor a letelik a beállított idő, az LCD képernyő elsötétül.

### Kikapcsolási időzítő:

A vásárlás helyétől függően ez vagy a(z) **Kikapcs. beáll.** funkció áll rendelkezésre az Ön által megvásárolt készüléken.

Válassza ki ezt a beállítást, ha automatikusan ki szeretné kapcsolni a nyomtatót olyankor, amikor egy meghatározott ideig nem fogja használni. Beállíthatja az energiagazdálkodás alkalmazását megelőző időt. Az idő növelése befolyásolja a termék energia hatékonyságát. Kérjük, minden módosítás előtt gondoljon a környezetére.

### Kikapcs. beáll.:

A vásárlás helyétől függően ez vagy a(z) **Kikapcsolási időzítő** funkció áll rendelkezésre az Ön által megvásárolt készüléken.

#### Kikapcsolás, ha nem aktív

Válassza ki ezt a beállítást, ha automatikusan ki szeretné kapcsolni a nyomtatót olyankor, amikor egy meghatározott ideig nem fogja használni. Az idő növelése befolyásolja a termék energia hatékonyságát. Kérjük, minden módosítás előtt gondoljon a környezetére.

#### Kikapcsolás, ha nem csatlakozik

Válassza ki ezt a lehetőséget, ha ki szeretné kapcsolni a nyomtatót 30 perccel azután, hogy minden hálózati port, többek között a LINE-port csatlakozása megszűnt. Előfordulhat, hogy ez a funkció a térségtől függően nem elérhető.

### Dátum/idő beállításai:

#### Dátum/idő

Az aktuális dátum és idő beállítása.

#### Téli/nyári időszámítás

A lakóhelyére vonatkozó nyári időszámítás beállítása.

#### Időeltolódás

A helyi idő és az UTC (egyezményes koordinált világidő) közötti időeltérés beállítása.

### Ország/Térség:

Válassza ki azt az országot vagy régiót, ahol használja a nyomtatót. Ha országot vagy régiót vált, faxbeállításai visszatérnek az alapértelmezett értékekre, és Önnek ismét ki kell választania őket.

### Nyelv/Language:

Az LCD-kijelzőn használt nyelv kiválasztása.

### Indítóképernyő:

Meghatározza az LCD-kijelzőn a nyomtató bekapcsolásakor megjelenő kezdeti menüt, illetve, amikor a(z) **Művelet időtúllépése** engedélyezve van.

### A kezdőképernyő szerkesztése:

Az ikonok elrendezésének módosítása az LCD-kijelzőn. Lehetősége van az ikonok hozzáadására, törlésére és cseréjére is.

## A nyomtató előkészítése

### Háttér:

Az LCD-kijelző háttérszínének módosítása.

### Művelet időtúllépése:

Válassza ki a(z) **Be** lehetőséget, ha vissza szeretne térni a kezdeti képernyőre, amikor egy meghatározott időn keresztül nem hajtottak végre műveletet. Amikor felhasználói korlátozásokat hajtottak végre, és egy meghatározott időn keresztül nem végez műveletet, akkor a rendszer kijelentkezeti, majd visszairányítja a kezdőképernyőre.

### Billentyűzet:

A billentyűzet elrendezésének módosítása az LCD-kijelzőn.

### Alapértelmezett képernyő(Job/Status):

Válassza ki az alapértelmezett információkat, amelyeket meg szeretne jeleníteni, amikor lenyomja a  gombot.

### Kapcsolódó információ

➔ „Energiaakarékosság“ 58. oldal

➔ „Karakterek beírása“ 22. oldal

## Nyomtatóbeállítások

Válassza ki a menüket a kezelőpanelen az alábbiak szerint.

### Beáll. > Általános beállítások > Nyomtatóbeállítások

Nem módosíthatja a rendszergazda által zárolt beállításokat.

#### Papírforrás-beállítások:

##### Papírbeállítás:

Válassza ki a papírforrásokba betöltött papírlapok méretét és típusát.

##### Hátsó adag. elsőbbsége:

Válassza ki az **Be** lehetőséget, ha a hátsó papír adagolás egységbe adagolt papírhoz szeretné rendelni a nyomtatási prioritást.

##### A4/Letter auto. váltás:

Az **Be** beállítás kiválasztása esetén A4-es méretre beállított papírforrásból tölti be a papírt, ha nincs Letter méretűre beállított papírforrás, vagy a Letter méretűre beállított papírforrásból tölti be a papírt, ha nincs A4-es méretű papírforrás.

##### Beáll. auto. választása:

Válassza a(z) **Be** lehetőséget a következő beállítások bármelyikénél, ha automatikusan olyan forrásra szeretne nyomtatni, amely megfelel a papírbeállításainak.

Másolás

Fax

## A nyomtató előkészítése

### Egyéb

#### Hibaértesítés:

Válassza ki az **Be** lehetőséget, ha hibaüzenetet szeretne megjeleníteni olyankor, amikor a kiválasztott papírméret vagy papírtípus nem felel meg a beadagolt papír paramétereinek.

#### Papírbeállítás auto. megjelenítés:

Válassza ki az **Be** lehetőséget a **Papírbeállítás** képernyő megjelenítéséhez a papír papírforrásba való adagolása során. Ha kikapcsolja ezt a szolgáltatást, nem nyomtathat iPhone vagy iPad eszközről AirPrint használatával.

#### Univerz. nyomt. beáll.:

Ezek a nyomtatási beállítások akkor használatosak, amikor külső eszközzel, a nyomtató-illesztőprogram használata nélkül nyomtat.

#### Eltolás fent:

A papír felső margójának beállítása.

#### Eltolás balra:

A papír bal margójának beállítása.

#### Eltolás fent hátul:

A felső margó beállítása a lap hátoldalán kétoldali nyomtatás esetén.

#### Eltolás balra hátul:

A bal margó beállítása a lap hátoldalának margójánál kétoldali nyomtatás esetén.

#### Papírszélesség ellenőrz.:

Válassza ki az **Be** lehetőséget a papírszélesség nyomtatás előtt történő ellenőrzéséhez. Ezzel megakadályozható, hogy nem megfelelő papírméret-beállítás esetén a nyomtatás túlnyúljon a papír szélein, de a nyomtatási sebesség csökkenhet.

#### Üres oldal kihagyása:

Üres oldalak automatikus átugrása.

#### Auto. hibamegoldó:

Válassza ki a kétoldalas nyomtatási hiba vagy megtelt memória esetén elvégzendő műveletet.

### Be

Figyelmeztetést jelenít meg, és egyoldalas módban nyomtat, amikor hiba történik a kétoldalas nyomtatás során.

### Ki

Hibaüzenetet jelenít meg, és leállítja a nyomtatást.

## A nyomtató előkészítése

### Memóriaeszk. csatolója:

#### Memóriaeszköz:

Válassza ki az **Engedélyezés** lehetőséget, ha azt szeretné, hogy a nyomtató elérhesse a csatlakoztatott memóriaeszközt. Ha a **Letiltás** beállítás van kiválasztva, akkor nem menthet az adatokat a memóriaeszköze a nyomtatóval. Ez megakadályozza, hogy a bizalmas dokumentumokat jogtalanul eltávolítsák.

#### Fájlmegosztás:

Válassza ki, hogy az adattároló eszköz írható legyen-e USB-n vagy hálózaton keresztül kapcsolódó számítógépről.

### Vastag papír:

Válassza ki az **Be** lehetőséget annak megakadályozása érdekében, hogy ne kenődhessen el a tinta a nyomatain. Ezzel ugyanakkor csökkenhet a nyomtatás sebessége.

### Csendes mód:

Válassza ki az **Be** lehetőséget annak érdekében, hogy csökkentse a zajt a nyomtatás során. Ezzel azonban csökkenhet a nyomtatási sebesség. A kiválasztott papírtípustól és nyomtatási minőségtől függően előfordulhat, hogy nincs különbség a nyomtató zajszintjében.

### Tinta száradási idő:

Válassza ki a tinta száradási idejét, amelyet alkalmazni szeretne a kétoldalas nyomtatáshoz. A nyomtató az egyik oldal kinyomtatása után kinyomtatja a másodikat is. Ha a nyomtatás maszatos, növelje a beállított idő értékét.

### Kétirányú:

Válassza ki az **Be** lehetőséget a nyomtatási irány módosításához. A nyomtatás a nyomtatófej jobbra és balra történő mozgása közben is zajlik. Ha a nyomaton lévő függőleges vagy vízszintes szabályos vonalak elmosódottak vagy nem megfelelő elrendezésűnek tűnnek, akkor a funkció letiltásával megoldhatja a problémát; azonban ebben az esetben csökkenhet a nyomtatási sebesség.

### PC kapcsolat USB-n:

Válassza a(z) **Engedélyezés** lehetőséget, ha engedélyezni szeretné a számítógép számára a nyomtató elérését USB-kapcsolat esetén. A(z) **Letiltás** lehetőség kiválasztása esetén a nem a hálózati kapcsolaton keresztül küldött nyomtatási és lapolvasási feladatok korlátozottak.

### Kapcsolódó információ

- ➔ „Papír betöltése“ 25. oldal
- ➔ „JPEG-fájlok nyomtatása memóriaeszközről“ 87. oldal
- ➔ „TIFF-fájlok nyomtatása memóriaeszközről“ 88. oldal

## Hálózati beállítások

Válassza ki a menüket a kezelőpanelen az alábbiak szerint.

**Beáll. > Általános beállítások > Hálózati beállítások**

Nem módosíthatja a rendszergazda által zárolt beállításokat.

## A nyomtató előkészítése

### Wi-Fi beáll:

A vezeték nélküli beállítások megadása vagy módosítása. Válassza ki a kapcsolódási módot az alábbiak közül, majd kövesse az LCD-kijelzőn megjelenő utasításokat.

- Útválasztó
- Wi-Fi Direct

### Vezetékes hálózat beállítása:

Olyan hálózati kapcsolat beállítása, illetve módosítása, amely LAN-kábelt és útválasztót használ. Használata esetén a Wi-Fi-kapcsolatok le vannak tiltva.

### Hálózat állapota:

Az aktuális hálózati beállítások megjelenítése vagy nyomtatása.

- Vezetékes hálózat/ Wi-Fi állapot
- Wi-Fi Direct állapot
- E-mail szerver állapota
- Állapotjelen.nyomt.

### Kapcsolat ellenőrzése:

Ellenőrzi a jelenlegi hálózati kapcsolatot, és jelentést nyomtat. Ha bármilyen probléma áll fenn a kapcsolattal, a probléma megoldásához ellenőrizze a jelentést.

### Speciális:

Végezze el a következő részletes beállításokat.

- Eszköznév
- TCP/IP
- Proxy szerver
- E-mail szerver
- IPv6-cím
- MS hálózati megosztás
- NFC
- Kapcsolati sebesség és Duplex
- HTTP átirányítása HTTPS-re
- IPsec/IP-szűrés letiltása
- IEEE802.1X letiltása

## Webszolgáltatás beállításai

Válassza ki a menüket a kezelőpanelen az alábbiak szerint.

**Beáll. > Általános beállítások > Webszolgáltatás beállításai**

Nem módosíthatja a rendszergazda által zárolt beállításokat.

## A nyomtató előkészítése

### Epson Connect szolgáltatás:

Azt jeleníti meg, hogy a nyomtató regisztrálva van-e és csatlakozik-e az Epson Connect szolgáltatáshoz.

Regisztrálhat a szolgáltatásra, ha kiválasztja a(z) **Regisztrálás** lehetőséget, majd követi az utasításokat.

Miután regisztrált, a következő beállításokat adhatja meg.

Felfüggesztés/folytatás

Regisztráció törlése

Bővebb információért lásd a következő weboldalt.

<https://www.epsonconnect.com/>

<http://www.epsonconnect.eu> (csak Európában)

### Google Cloud Print szolgáltatások:

Azt jeleníti meg, hogy a nyomtató regisztrálva van-e és csatlakozik-e a Google Cloud Print szolgáltatáshoz.

Miután regisztrált, a következő beállításokat adhatja meg.

Engedélyezés/Letiltás

Regisztráció törlése

Ha további részleteket szeretne megtudni a(z) Google Cloud Print szolgáltatáshoz való csatlakozásról, nézze át a következő webhelyet.

<https://www.epsonconnect.com/>

<http://www.epsonconnect.eu> (csak Európában)

### Kapcsolódó információ

➔ „Nyomtatás hálózati szolgáltatás igénybevételével” 187. oldal

## Rendszerfelügyelet

Válassza ki a menüt a kezelőpanelen az alábbiak szerint.

**Beáll. > Általános beállítások > Rendszerfelügyelet**

A rendszergazdák használják ezt a funkciót. A részletekhez lásd: *Rendszergazdai kézikönyv*.

## A(z) Nyomtatásszámláló menü elemei

Válassza ki a menüket a kezelőpanelen az alábbiak szerint.

**Beáll. > Nyomtatásszámláló**

Megjeleníti a nyomatok, a fekete-fehér nyomatok és a színes nyomatok összesített számát attól kezdve, hogy megvásárolta a nyomtatót.

## A nyomtató előkészítése

### A Kellék állapota menü elemei

Válassza ki a menüt a kezelőpanelen az alábbiak szerint.

#### Beáll. > Kellék állapota

A tinta és a karbantartódoboz hozzátvetőleges szintjét és élettartamát jeleníti meg.

Ha egy ! jel jelenik meg, a tinta kezd kifogyni, vagy a karbantartódoboz már majdnem megtelt. Ha egy x jel jelenik meg, cserélje le az egységet, mert a tinta kifogyott, vagy a karbantartódoboz megtelt.

### A Karbantartás menü elemei

Válassza ki a menüket a kezelőpanelen az alábbiak szerint.

#### Beáll. > Karbantartás

##### Nyomtatási minőség beállítása:

Akkor válassza ezt a funkciót, ha problémái vannak a nyomatokkal. Ellenőrizheti az eltömődött fúvókat, és tisztítsa meg szükség esetén a nyomtatófejet, majd állítson be egyes paramétereket a nyomtatási minőség javítása érdekében.

##### Fúvóka-ellenőrzés:

Akkor válassza ezt a funkciót, ha ellenőrizni szeretné, hogy a nyomtatófej fúvókái nem tömődtek-e el. A nyomtató fúvóka-ellenőrző mintát nyomtat.

##### Nyomtatófej tisztítása:

Akkor válassza ezt a funkciót, ha meg szeretné tisztítani a nyomtatófej eltömődött fúvókáit.

##### Nyomtatófej-igazítás:

Ha ezt a funkciót választja, akkor beállíthatja a nyomtatófejet a nyomtatási minőség javításához.

##### Vonalak igazítása

Akkor válassza ezt a funkciót, ha rendezni szeretné a függőleges vonalakat.

##### Vízszintes igazítás

Válassza ki ezt a funkciót, ha a vízszintes csíkozódás rendszeresen megjelenik a nyomatokon.

##### Papírvezető tisztítása:

Akkor válassza ezt a funkciót, ha tintafoltok találhatóak a belső görgőkön. A nyomtató papírt adagol be a belső görgők megtisztításához.

##### Időszakos tisztítás:

A nyomtató automatikusan elvégzi a(z) **Fúvóka-ellenőrzés** és a(z) **Nyomtatófej tisztítása** műveletet meghatározott időközönként. A prémium nyomtatási minőség fenntartása érdekében válassza a(z) **Be** lehetőséget. Az alábbi körülmények esetében végezze el a(z) **Fúvóka-ellenőrzés** és a(z) **Nyomtatófej tisztítása** műveletet.

##### Nyomattal kapcsolatos problémák

##### Ha a(z) **Ki** van kiválasztva a(z) **Időszakos tisztítás** menüben

##### Ha kiváló minőségben nyomtat, például fényképeket



## A nyomtató előkészítése

- Ha a(z) **Nyomtatófej tisztítása** üzenet jelenik meg az LCD képernyőn

### Kapcsolódó információ

- ➔ „A nyomtatási minőség beállítása“ 204. oldal
- ➔ „A nyomtatófej ellenőrzése és tisztítása“ 172. oldal
- ➔ „A nyomtatófej igazítása“ 173. oldal
- ➔ „A papír útvonalának tisztítása az elkenődött tinta eltávolításához“ 175. oldal

## A Nyelv/Language menü elemei

Válassza ki a menüket a kezelőpanelen az alábbiak szerint.

### Beáll. > Nyelv/Language

Az LCD-kijelzőn használt nyelv kiválasztása.

## A Nyomtatóállapot/Nyomtatás menü elemei

Válassza ki a menüket a kezelőpanelen az alábbiak szerint.

### Beáll. > Nyomtatóállapot/Nyomtatás

Állapotjelen.nyomt.:

Konfigurációs állapotjelentés:

A nyomtató aktuális állapotát és beállításait megjelenítő összesítő nyomtatása.

Kellék-állapotjelentés:

A fogyóeszközök állapotát megjelenítő összesítő lapok nyomtatása.

Használati előzménylap:

A nyomtató használatának előzményeit megjelenítő összesítő nyomtatása.

Hálózat:

Az aktuális hálózati beállítások megjelenítése.

## A Partnerkezelő menü elemei

Válassza ki a menüket a kezelőpanelen az alábbiak szerint.

### Beáll. > Partnerkezelő

Regisztrálás/Törlés:

Névjegyeket regisztrálhat, illetve törölhet a Fax, Beolvasás/ küldés e-mailben és Beolv. hál. mappába/ FTP-re menükben.

## A nyomtató előkészítése

### Gyakori:

Regisztrálhatja a gyakran használt névjegyeket a gyors elérésükhöz. Továbbá megváltoztathatja a lista sorrendjét.

### Partnerek nyomtatása:

A névjegyek listájának kinyomtatása.

### Beállítások megtekintése:

A névjegylista megjelenítési módjának módosítása.

### Lehetőségek keresése:

A névjegykeresés módszerének módosítása.

## A Felhasználói beállítások menü elemei

Válassza ki a menüket a kezelőpanelen az alábbiak szerint.

### Beáll. > Felhasználói beállítások

Nem módosíthatja a rendszergazda által zárolt beállításokat.

Az alapértelmezett beállításokat a következő menükben módosíthatja.

- Beolv. hál. mappába/FTP-re
- Beolvasás/ küldés e-mailben
- Beolvasás memóriaeszközre
- Beolvasás/felhőbe küldés
- Másolási beállítások
- Fax

---

## Energiatakarékosság

A nyomtató alvó üzemmódba lép vagy automatikusan kikapcsol, ha nem végez semmilyen műveletet egy beállított ideig. Beállíthatja az energiagazdálkodás alkalmazását megelőző időt. Az idő növelése befolyásolja a termék energiahatékonyágát. Kérjük, minden módosítás előtt gondoljon a környezetére.

A vásárlás helyétől függően a nyomtatónak lehet olyan funkciója, amely ezt automatikusan kikapcsolja, ha a készülék 30 percig nem csatlakozik a hálózathoz.

## Energiatakarékosság — Kezelőpanel

1. Válassza a(z) **Beáll.** lehetőséget a kezdőképernyőn.
2. Válassza a következőt: **Általános beállítások > Alapbeállítások.**

## A nyomtató előkészítése

3. Tegye az alábbiak egyikét.

- Válassza a(z) **Elalv. időzítő** vagy **Kikapcs. beáll. > Kikapcsolás, ha nem aktív** vagy **Kikapcsolás, ha nem csatlakozik** lehetőséget, majd adja meg a beállításokat.
- Válassza a(z) **Elalv. időzítő** vagy **Kikapcsolási időzítő** lehetőséget, majd végezze el a beállításokat.

**Megjegyzés:**

*A vásárlás helyétől függően a(z) **Kikapcs. beáll.** vagy a(z) **Kikapcsolási időzítő** funkció áll rendelkezésre az Ön által megvásárolt készüléken.*

# Nyomtatás

---

## Nyomtatás a nyomtató-illesztőprogram segítségével Windows rendszerben

Ha bizonyos nyomtatóillesztőprogram-beállításokat nem tud módosítani, elképzelhető, hogy azokat a rendszergazda korlátozta. Vegye fel a kapcsolatot a nyomtató rendszergazdával.

### A nyomtató illesztőprogramjának az elérése

Amikor a nyomtató illesztőprogramját a számítógép vezérlőpultján keresztül nyitja meg és használja, akkor az ott elvégzett beállításokat a rendszer minden alkalmazásnál érvényesíti.

#### A nyomtatómeghajtó elérése a vezérlőpultról

##### Windows 10/Windows Server 2016

Kattintson a jobb egérgombbal a start gombra, vagy nyomja meg és tartsa megnyomva a gombot, majd válassza ki a **Vezérlőpult > Eszközök és nyomtatók megjelenítése** parancsot a **Hardver és hang** menüpontban. Kattintson jobb gombbal a nyomtatóra, vagy tartsa lenyomva a gombot, majd jelölje ki a **Nyomtató tulajdonságai** elemet.

##### Windows 8.1/Windows 8/Windows Server 2012 R2/Windows Server 2012

Válassza ki az **Asztal > Beállítások > Vezérlőpult > Eszközök és nyomtatók megtekintése** parancsot a **Hardver és hang** menüpontból. Kattintson jobb gombbal a nyomtatóra, vagy tartsa lenyomva a gombot, majd jelölje ki a **Nyomtató tulajdonságai** elemet.

##### Windows 7/Windows Server 2008 R2

Kattintson az indítás gombra, majd válassza ki a **Vezérlőpult > Eszközök és nyomtatók megjelenítése** parancsot a **Hardver és hang** menüpontban. Kattintson jobb gombbal a nyomtatóra, majd jelölje ki a **Nyomtatási beállítások** elemet.

##### Windows Vista/Windows Server 2008

Kattintson az indítás gombra, majd válassza ki a **Vezérlőpult > Nyomtatók** lehetőséget a **Hardver és hang** menüpontban. Kattintson jobb gombbal a nyomtatóra, majd jelölje ki a **Nyomtatási beállítások megadása** lehetőséget.

##### Windows XP/Windows Server 2003 R2/Windows Server 2003

Kattintson az indítás gombra, majd válassza ki a **Vezérlőpult > Nyomtatók és egyéb hardverek > Nyomtatók és faxok** elemet. Kattintson jobb gombbal a nyomtatóra, majd jelölje ki a **Nyomtatási beállítások** elemet.

#### A nyomtatómeghajtó megnyitása a tálca nyomtató ikonjáról

A számítógép tálcaján található nyomtató ikon egy parancsikon, melyen keresztül gyorsan hozzáférhet a nyomtatómeghajtóhoz.

Ha a nyomtató ikonra kattint és kiválasztja a(z) **Nyomtatóbeállítások** lehetőséget, akkor ugyanaz a nyomtató-beállítási ablak nyílik meg, mint amelyet a vezérlőpultról nyit meg. Ha duplán rákattint erre az ikonra, ellenőrizheti a nyomtató állapotát.

## Nyomtatás

### Megjegyzés:

Ha a nyomtató ikon nem jelenik meg a tálcán, akkor nyissa meg a(z) nyomtatómeghajtó ablakát, kattintson a(z) **Figyelési beállítások** lehetőségre a **Karbantartás** fülön, majd válassza ki a(z) **Parancsikon regisztrálása a tálcához** opciót.

## A nyomtatás alapjai

### Megjegyzés:

A műveletek az adott alkalmazástól függően eltérhetnek. További részleteket az alkalmazás súgójában talál.

1. Nyissa meg a kinyomtatni kívánt fájlt.  
Ha eddig nem tette meg, akkor most töltsé be a papírt a nyomtatóba.
2. Válassza ki a **Nyomtatás** vagy az **Oldalbeállítás** lehetőséget a **Fájl** menüből.
3. Jelölje ki a nyomtatót.
4. A nyomtató-illesztőprogram ablakának a megnyitásához válassza a **Beállítások** vagy a **Tulajdonságok** elemet.

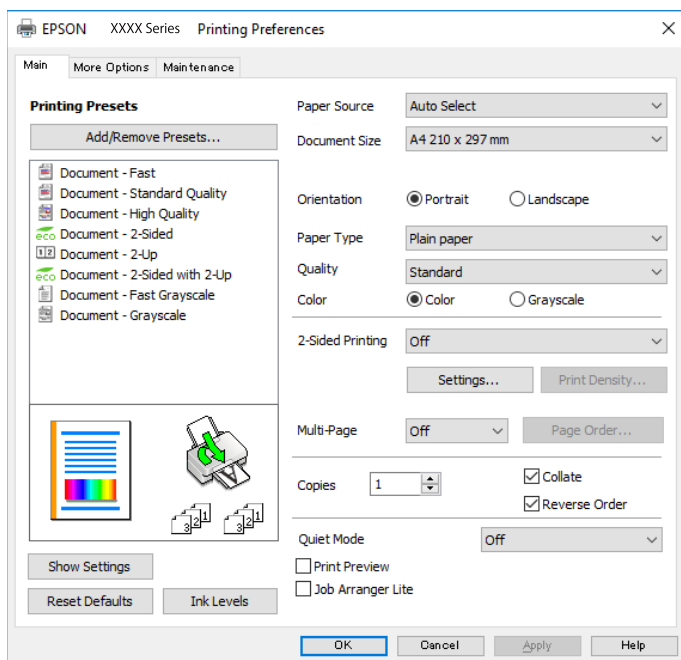

5. Szükség esetén módosítsa a beállításokat.  
Részletes információért tekintse meg a nyomtató-illesztőprogram menüpontjait.

### Megjegyzés:

- A beállítási elemek részletes leírását az online súgóban is megtalálhatja. Ha egy elemre a jobb egérgombbal kattint, akkor megjelenik az adott elemhez kapcsolódó **Súgó**.
- A(z) **Nyomtatási kép** elem kiválasztásával a nyomtatás előbb megtekintheti a dokumentum előnézetét.

6. A nyomtató-illesztőprogram ablakának a bezárásához kattintson az **OK** gombra.
7. Kattintson a **Nyomtatás** elemre.

### Megjegyzés:

A(z) **Nyomtatási kép** elem kiválasztásakor megjelenik az előnézeti ablak. A beállítások módosításához kattintson a(z) **Mégse** gombra, majd ismétlje meg a folyamatot a(z) 2. lépéstől.

## Nyomtatás

### Kapcsolódó információ

- ➔ „A használható papírok és a kapacitás“ 25. oldal
- ➔ „Papír betöltése Papírkazetta használata esetén“ 30. oldal
- ➔ „Papír betöltése Hátsó papír adagolás használata esetén“ 32. oldal
- ➔ „Papírtípusok listája“ 36. oldal
- ➔ „Fő lap“ 77. oldal

## Kétoldalas nyomtatás

A papír mindkét oldalára nyomtathat. Az oldalak átrendezésével és a nyomtatás összehajtásával füzetet is nyomtathat.

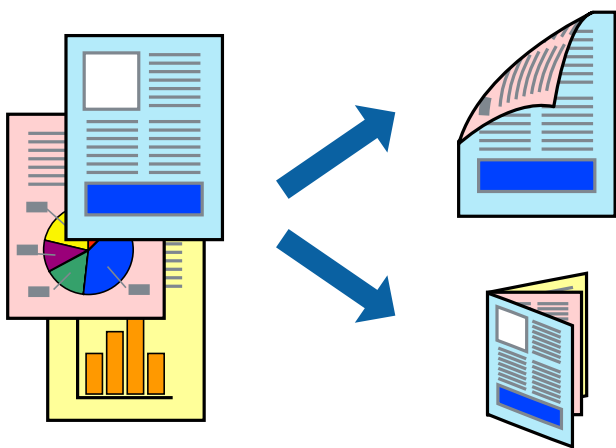

### Megjegyzés:

- Használhatja az automatikus és manuális kétoldalas nyomtatást. Manuális kétoldalas nyomtatás során, amikor a nyomtató végzett az első oldal kinyomtatásával, fordítsa meg a papírt, hogy a másik oldalára is nyomtathasson.
- Ha nem olyan papírt használ, amely kétoldalas nyomtatáshoz alkalmas, a nyomtatási minőség romolhat és papírelakadás is előfordulhat.
- A papírtól és a nyomtatott adattól függően a festék átüthet a papír másik oldalára.

### Kapcsolódó információ

- ➔ „A használható papírok és a kapacitás“ 25. oldal

## Nyomtatási beállítások

A kézi, kétoldalas nyomtatási funkció elérhető, ha a(z) EPSON Status Monitor 3 funkció engedélyezve van. Ennek ellenére elképzelhető, hogy a kétoldalas nyomtatás nem lesz elérhető, ha a nyomtatót hálózaton keresztül vagy megosztott nyomtatóként használják.

### Megjegyzés:

A(z) EPSON Status Monitor 3 engedélyezéséhez kattintson a(z) **Kiegészítő beállítások** lehetőségre a(z) **Karbantartás** lapfülön, majd válassza a(z) **Az EPSON Status Monitor 3 engedélyezése** lehetőséget.

1. A nyomtató-illesztőprogram **Fő** lapfülén válasszon egy opciót a(z) **Kétoldalas nyomtatás** menüpontban.

## Nyomtatás

2. Kattintson a(z) **Beállítások** gombra, végezze el a szükséges beállításokat, majd kattintson a(z) **OK** elemre.

Szükség esetén végezze el a(z) **Nyomtatási fényerő** beállításait. Ez a beállítás nem érhető el manuális kétoldalas nyomtatás kiválasztása esetén.

### Megjegyzés:

- Két rétre hajtott brosúra nyomtatásához jelölje ki a(z) **Brosúra** elemet.
- A(z) **Nyomtatási fényerő** beállításakor a dokumentum típusának megfelelően állíthatja be a nyomtatási sűrűséget.
- Előfordulhat, hogy a(z) **Adja meg a dokumentum típusát** beállítása a(z) **Nyomtatási fényerő** beállítása ablakban és a(z) **Minőség** beállítása a(z) **Fő** lapfűlön lelassítja a nyomtatást.

3. Kattintson a **Nyomtatás** lehetőségre.

Kézi, kétoldalas nyomtatás esetén, ha az első oldal nyomtatása befejeződött, egy felugró ablak jelenik meg a számítógépen. Kövesse a képernyőn megjelenő utasításokat.

### Kapcsolódó információ

- ➔ „A nyomtatás alapjai“ 61. oldal
- ➔ „Fő lap“ 77. oldal

## Több oldal nyomtatása egy lapra

Ezzel a beállítással egy vagy kettő lapra, kettő vagy négy oldal nyomtatható.



## Nyomtatási beállítások

A nyomtató-illesztőprogram **Fő** lapján válassza a(z) **2 oldal / lap** vagy a(z) **4 oldal / lap** értéket a(z) **Több oldal** paraméterhez.

### Kapcsolódó információ

- ➔ „A nyomtatás alapjai“ 61. oldal
- ➔ „Fő lap“ 77. oldal

## Nyomtatás és az oldalak sorba rendezése (Nyomtatás fordított sorrendben)

Az utolsó oldaltól kezdheti meg a nyomtatást, így a dokumentumok oldalai a megfelelő sorrendben lesznek összerakva.

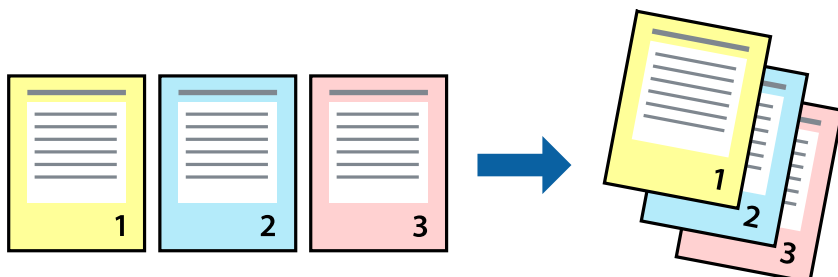

### Nyomtatási beállítások

A nyomtató-illesztőprogram **Fő** lapján válassza a(z) **Fordított sorrendben** elemet.

#### Kapcsolódó információ

- ➔ „A nyomtatás alapjai“ 61. oldal
- ➔ „Fő lap“ 77. oldal

## Kicsinyített vagy nagyított dokumentum nyomtatása

Kicsinyítheti vagy nagyíthatja egy dokumentum méretét meghatározott százalékkal, vagy úgy, hogy a dokumentum automatikusan illeszkedjen a nyomtatóba betöltött papír méretéhez.



### Nyomtatási beállítások

A nyomtató-illesztőprogram **További beállítások** lapfülén válassza ki a dokumentum méretét a(z) **Papírméret** beállításnál. Válassza ki annak a papírnak a méretét, amire nyomtatni szeretne a(z) **Kimeneti papír**



## Nyomtatás

beállításnál. Válassza a(z) **Kicsinyítés/Nagyítás** elemet, majd a(z) **Igazítás laphoz** vagy a(z) **Nagyítás** lehetőséget. A(z) **Nagyítás** kiválasztásakor adjon meg egy százalékértéket.

Az oldal közepén lévő képek kinyomtatásához válassza a(z) **Középre** lehetőséget.

### Kapcsolódó információ

- ➔ „A nyomtatás alapjai“ 61. oldal
- ➔ „További beállítások lapfűl“ 78. oldal

## Egyetlen kép nyomtatása több lapra, nagyítás céljából (avagy poszter létrehozása)

Ez a funkció lehetővé teszi, hogy egy képet több lapra nyomtasson ki. Ezeket egymás mellé helyezve nagy méretű plakátot alakíthat ki.

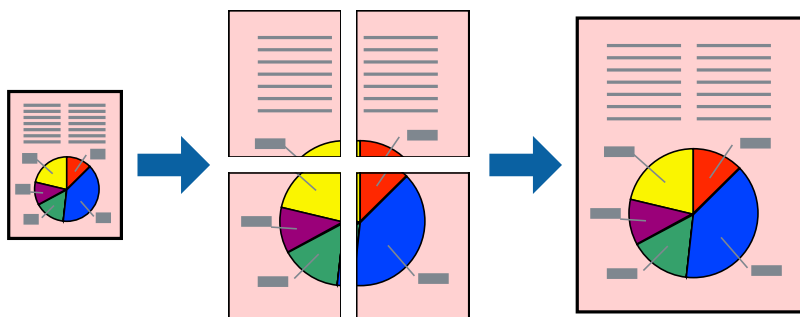

## Nyomtatási beállítások

A nyomtató-illesztőprogram **Fő** lapján válasszon a(z) **2x1 Poszter**, a(z) **2x2 Poszter**, a(z) **3x3 Poszter** és a(z) **4x4 Poszter** lehetőség közül a(z) **Több oldal** beállítási paraméternél. A(z) **Beállítások** elemre kattintva kiválaszthatja, hogy mely paneleket nem szeretné nyomtatni. A szabásmintára vonatkozó lehetőségeket is kiválaszthatja.

### Kapcsolódó információ

- ➔ „A nyomtatás alapjai“ 61. oldal
- ➔ „Fő lap“ 77. oldal

## Poszterek készítése az Egymást átfedő igazítási jelek használatával

Itt egy példát talál arra, hogyan készíthet posztert, ha a **2x2 Poszter** lehetőség van kiválasztva, és az **Egymást átfedő igazítási jelek** van kiválasztva a **Vágásjelek nyomtatása** menüben.

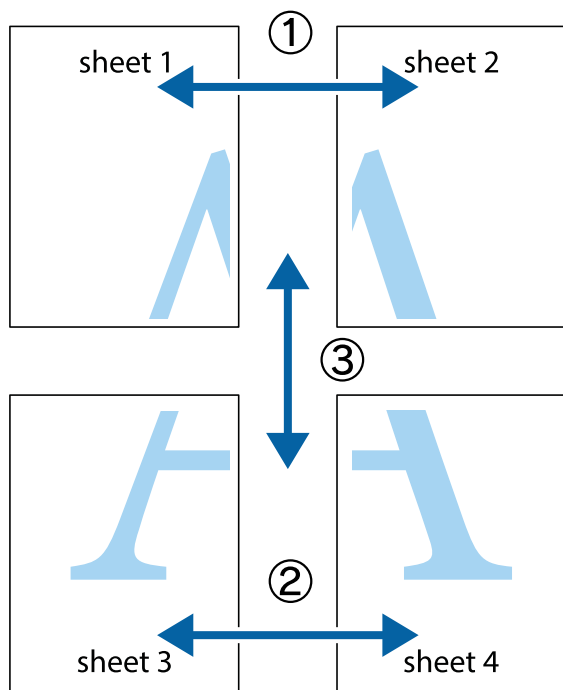

1. Készítse el Sheet 1ot és a Sheet 2ot. Vágja le az Sheet 1 margóit a függőleges kék vonal mentén, a felső és alsó keresztek középvonalában.

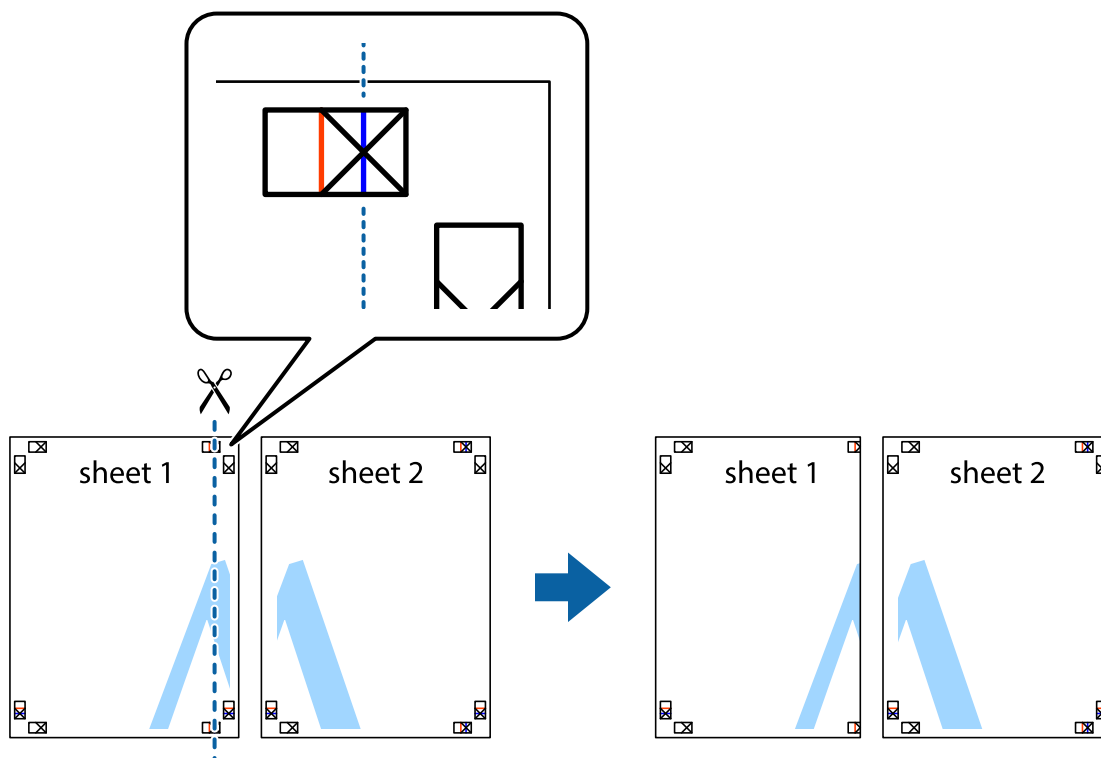

**Nyomtatás**

2. Helyezze az Sheet 1 szélét a Sheet 2ra, igazítsa össze a jelzéseket, majd hátulról ideiglenesen rögzítse ragasztószalaggal a két lapot egymáshoz.

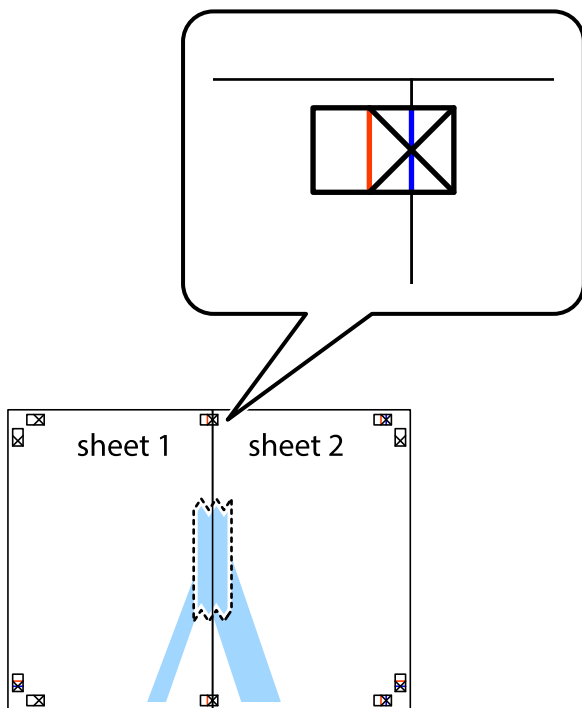

3. A ragasztószalaggal egymáshoz rögzített lapokat vágja el függőlegesen a piros igazításjelek vonalában (most a keresztetől balra eső vonal mentén).

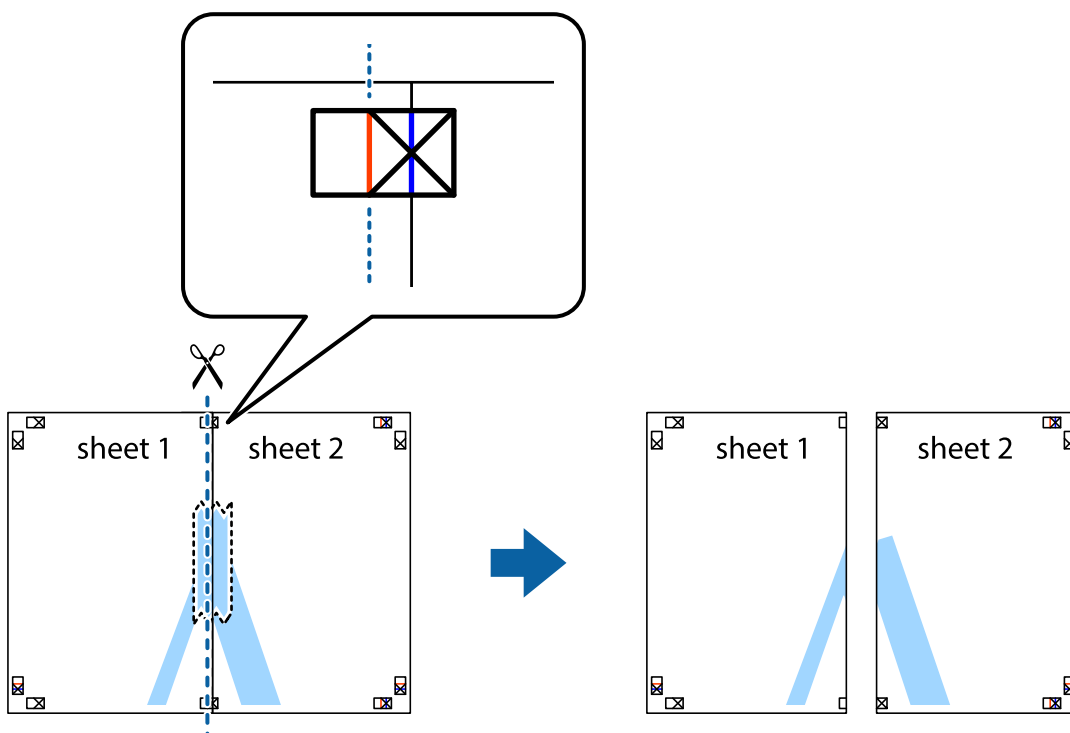

## Nyomtatás

4. Hátulról ragassza össze a lapokat.

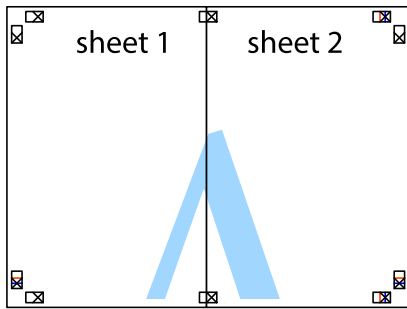

5. Ismétélje meg az 1-4. lépéseket a Sheet 3 és a Sheet 4 egymáshoz ragasztásához.
6. Vágja le az Sheet 1 és a Sheet 2 margóját a vízszintes kék vonal mentén a bal és a jobb oldalak keresztjelein át.

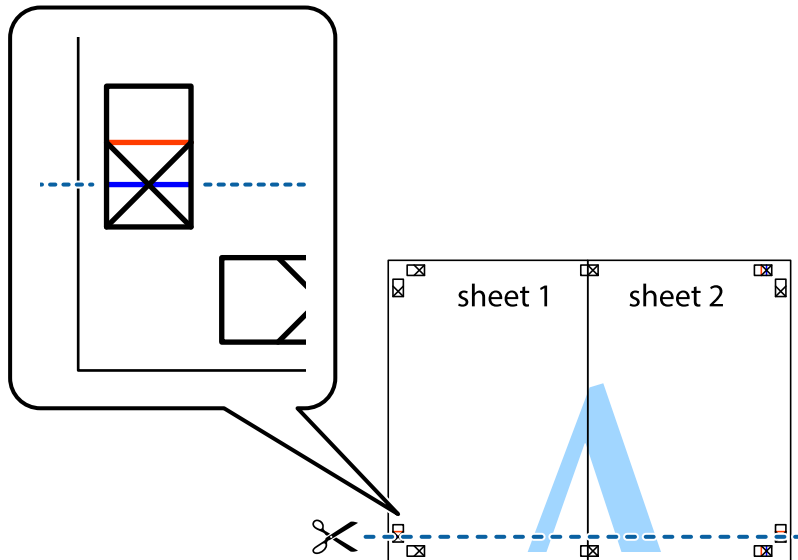

## Nyomtatás

7. Helyezze az Sheet 1 és a Sheet 2 szélét a Sheet 3 és a Sheet 4 tetejére, igazítsa össze a keresztjelzéseket, majd hátulról ideiglenesen rögzítse ragasztószalaggal a lapokat egymáshoz.

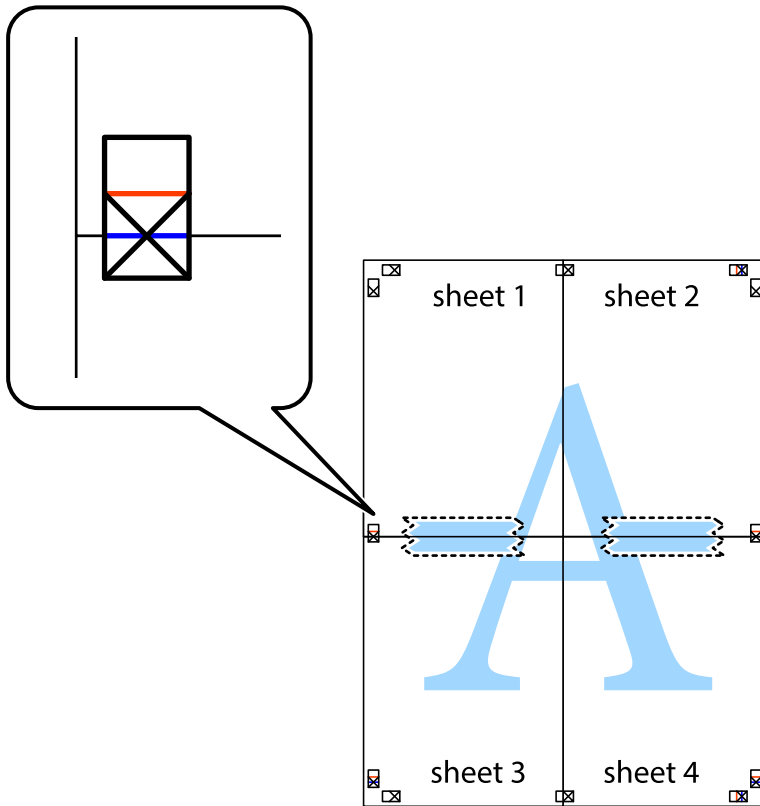

**Nyomtatás**

8. A ragasztószalaggal egymáshoz rögzített lapokat vágja el a piros vonal mentén az igazítás jeleken át (ebben az esetben a keresztek felé eső vonal mentén).

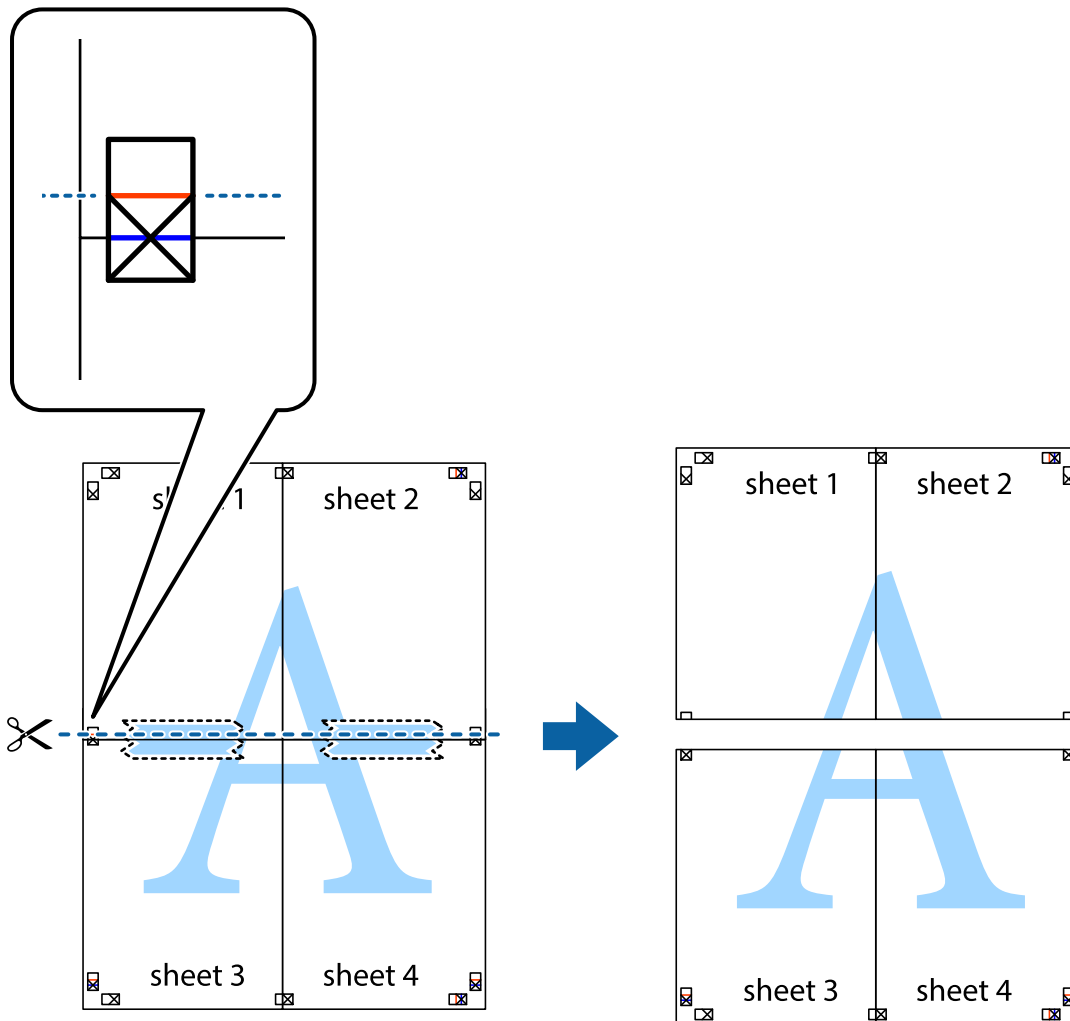

9. Hátulról ragassza össze a lapokat.

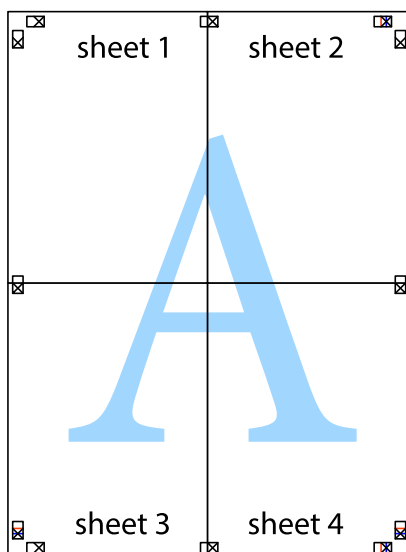

## Nyomtatás

10. Vágja le a maradék margókat a külső vezető mentén.

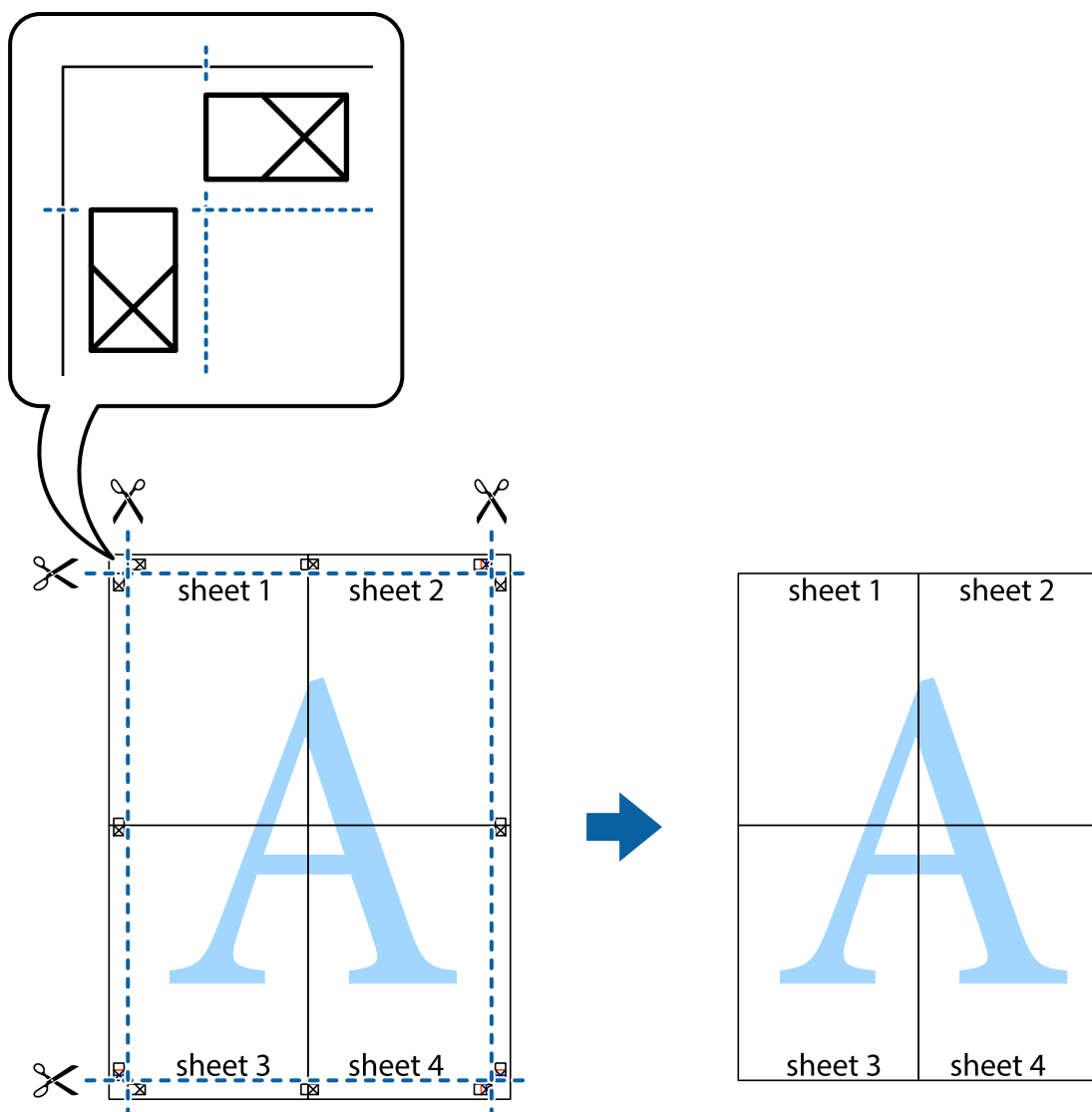

## Nyomtatás fejléccel és/vagy lábléccel

A fejlécben vagy a láblécben olyan információkat nyomtathat, mint a felhasználónév és a nyomtatási dátum.

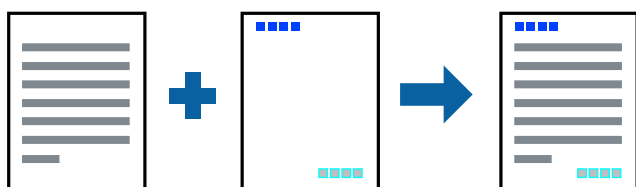

## Nyomtatási beállítások

A nyomtató-illesztőprogram **További beállítások** lapján kattintson a(z) **Vizjel funkciók** elemre, majd válassza a(z) **Fejléc/Lábléc** elemet. Kattintson a(z) **Beállítások** elemre, majd válassza ki a nyomtatni kívánt elemeket.

## Nyomtatás

### Kapcsolódó információ

- ➔ „A nyomtatás alapjai“ 61. oldal
- ➔ „További beállítások lapfűl“ 78. oldal

## Vízjel nyomtatása

Nyomataira vízjeleket, mint például „Bizalmas” vagy másolás elleni mintát nyomtathat. Ha másolás elleni mintával nyomtat, akkor a rejtett betűk fénymásolásakor jelennek meg, így meg lehet különböztetni az eredetit a másolatoktól.



Másolás elleni mintázat az alábbi feltételekkel áll rendelkezésre:

- Papír: sima papír, fénymásolópapír, levélfejléc, újrahasznosított papír, színes papír, előnyomott papír vagy prémium minőségű sima papír
- Minőség: Szokásos
- Automatikus, kétoldalas nyomtatás: nincs kijelölve
- Színkorrekció: Automatikus

### **Megjegyzés:**

*Akár saját vízjelet vagy másolás elleni mintát is hozzáadhat.*

## Nyomtatási beállítások

A nyomtató-illesztőprogram **További beállítások** lapján kattintson a(z) **Vízjel funkciók** elemre, majd válassza a(z) Másolás elleni mintázat vagy a(z) Vízjel elemet. A mintázat vagy a jel méretének, sűrűségének, pozíciójának és egyéb beállításának a megváltoztatásához kattintson a(z) **Beállítások** elemre.

### Kapcsolódó információ

- ➔ „A nyomtatás alapjai“ 61. oldal
- ➔ „További beállítások lapfűl“ 78. oldal



## Jelszóval védett fájlok nyomtatása

A nyomtatási feladatokhoz jelszót állíthat be, így a nyomtató csak azt követően kezdi el az adott nyomtatási feladatot, hogy Ön beírta a jelszót a nyomtató kezelőpaneljén.

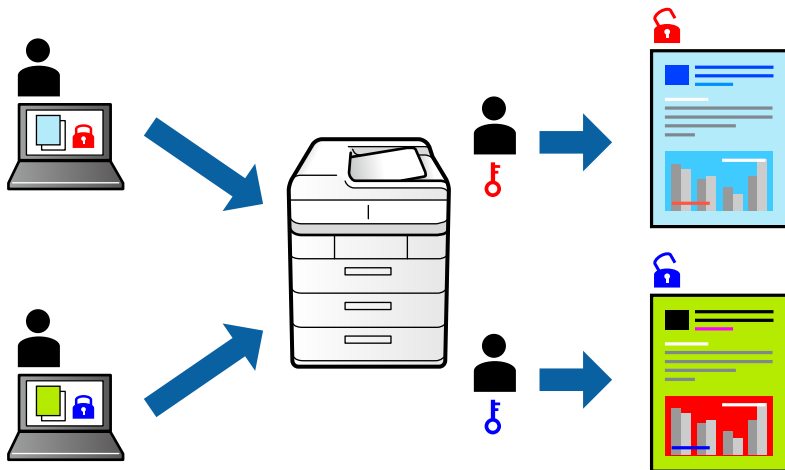

## Nyomtatási beállítások

Nyomtató-illesztőprogram **További beállítások** lapfűlén válassza a(z) **Titkosított feladat** elemet, majd írjon be egy jelszót.

A feladat nyomtatásához válassza a(z) **Bizalmas feladat** elemet a nyomtató kezelőpaneljének kezdőképernyőjén. Válassza ki a nyomtatni kívánt feladatot, majd írja be a jelszót.

### Kapcsolódó információ

- ➔ „A nyomtatás alapjai“ 61. oldal
- ➔ „További beállítások lapfűl“ 78. oldal

## Több fájl együttes nyomtatása

A(z) Nyomtatási feladatrendező Lite lehetőséget biztosít különféle alkalmazások által létrehozott fájlok összefűzésére és azok egyszerre történő kinyomtatására. Megadhatja az összefűzött fájlok nyomtatási beállításait, például a többoldalas elrendezést és a kétoldali nyomtatást.

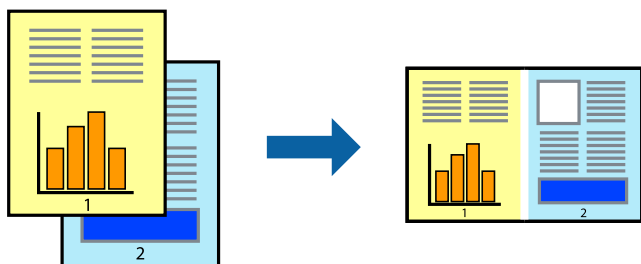

## Nyomtatás

### Nyomtatási beállítások

A nyomtató-illesztőprogram **Fő** lapján válassza a(z) **Nyomtatási feladatrendező Lite** elemet. A nyomtatás indításakor megjelenik a(z) Nyomtatási feladatrendező Lite ablak. Ha a(z) Nyomtatási feladatrendező Lite ablak nyitva van, akkor nyissa meg azt a fájlt, melyet a mostani fájllal össze szeretne fűzni, majd ismételje meg a fenti lépéseket.

Ha kiválaszt egy olyan nyomtatási feladatot, amelyet a(z) Nyomtatási feladatrendező Lite ablakban adtak hozzá a(z) Nyomtatás alatt álló projekt szakaszhoz, akkor lehetősége van szerkeszteni az oldal elrendezését.

A nyomtatás indításához a(z) **Fájl** menüben kattintson a(z) **Nyomtatás** elemre.

#### Megjegyzés:

Ha az összes nyomtatási adat Nyomtatás alatt álló projekt szakaszhoz történő hozzáadása előtt zárja be a(z) Nyomtatási feladatrendező Lite ablakot, akkor a rendszer megszakítja azt a nyomtatási feladatot, amelyen éppen dolgozott az ablak bezárása előtt. Az aktuális feladat mentéséhez a(z) **Fájl** menüben kattintson a(z) **Mentés** elemre. A mentett fájlok „ecl” kiterjesztésűek lesznek.

Egy Nyomtatás alatt álló projekt megnyitásához kattintson a(z) **Nyomtatási feladatrendező Lite** elemre a nyomtató-illesztőprogram **Karbantartás** lapján; ekkor megnyílik a(z) Nyomtatási feladatrendező Lite ablak. Ezután, a fájl kijelöléséhez, jelölje ki a **Megnyitás** elemet a **Fájl** menüből.

#### Kapcsolódó információ

- ➔ „A nyomtatás alapjai“ 61. oldal
- ➔ „Fő lap“ 77. oldal

### Nyomtatás a Színes univerzális nyomtatás funkcióval

Jobban láthatóvá teheti a szövegeket és a képeket a kinyomtatott oldalakon.

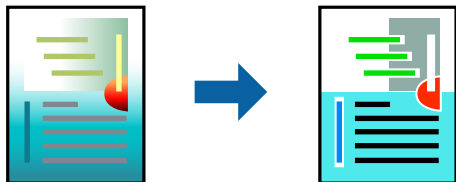

A(z) CUD-megfelelőségű nyomtatás funkció csak akkor érhető el, ha az alábbi beállítások vannak kiválasztva.

- Papírtípus: sima papír, fénymásolópapír, levélfejléc, újrahasznosított papír, színes papír, előnyomott papír, prémium minőségű sima papír
- Minőség: **Szokásos** vagy jobb minőség
- Színes nyomtatás: **Színes**
- Alkalmazások: Microsoft® Office 2007 vagy újabb
- Szöveg mérete: 96 pts vagy kisebb

### Nyomtatási beállítások

A nyomtató-illesztőprogram **További beállítások** lapjának **Színkorrekció** beállítási szakaszában kattintson a(z) **Kép beállítások** elemre. Válasszon ki egy opciót a(z) **CUD-megfelelőségű nyomtatás** beállítási paraméternél. További beállítások elvégzéséhez kattintson a(z) **Képváltoztatási beállítások** elemre.

## Nyomtatás

### Megjegyzés:

- A mintázatok hatására bizonyos karakterek megváltozhatnak. Így például a plusz („+”) jel plusz-mínusz („±”) jelként jelenhet meg.
- Az alkalmazáspecifikus mintázatok és alsó aláhúzásjelek módosíthatják az ezen beállítások segítségével nyomtatott tartalmakat.
- A(z) CUD-megfelelőségű nyomtatás-beállítások használata során a fényképek és egyéb képek nyomtatási minősége csökkenhet.
- A(z) CUD-megfelelőségű nyomtatás-beállítások használata esetén a nyomtatási sebesség lassul.

### Kapcsolódó információ

- ➔ „A nyomtatás alapjai“ 61. oldal
- ➔ „További beállítások lapfűl“ 78. oldal

## A nyomtatási szín beállítása

Beállíthatja az adott nyomtatási feladathoz használt színeket.

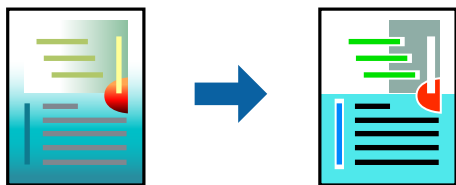

### Megjegyzés:

Ezek a finomhangolások nem módosítják az eredeti adatot.

## Nyomtatási beállítások

A nyomtató-illesztőprogram **További beállítások** lapján válassza ki a(z) **Egyéni** elemet a(z) **Színkorrekció** beállításnál. A(z) **Speciális** elemre kattintva nyissa meg a(z) **Színkorrekció** ablakot, majd válassza ki a színkorrekció módját.

### Megjegyzés:

- Az alapértelmezett beállítás a(z) **Automatikus** lehetőség a(z) **További beállítások** lapon. Ezzel a beállítással a színek automatikusan úgy kerülnek finomhangolásra, hogy a lehető legjobb összhangban legyenek a papírtípus és nyomtatási minőség beállításaival.
- A(z) **PhotoEnhance** funkció a(z) **Színkorrekció** ablakban megváltoztatja a színeket a tárgy helyének meghatározásával. Így, ha megváltoztatta a tárgy helyét, akár a kép kicsinyítésével, nagyításával, kivágásával vagy elforgatásával, a szín váratlanul megváltozhat. Ha a kép homályos, a tónus nem lesz természetes. Ha a szín megváltozott vagy nem természetes, nyomtasson valamelyik módban és ne a **PhotoEnhance** segítségével.

### Kapcsolódó információ

- ➔ „A nyomtatás alapjai“ 61. oldal
- ➔ „További beállítások lapfűl“ 78. oldal

## Nyomtatás a vékony vonalak hangsúlyozásával

A nyomtatáshoz túlságosan vékony vonalakat vastagabbra állíthatja.

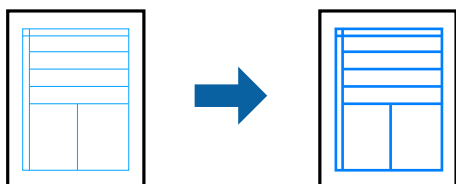

### Nyomtatási beállítások

A nyomtató-illesztőprogram **További beállítások** lapjának **Színkorrekció** beállítási szakaszában kattintson a(z) **Kép beállítások** elemre. Válassza a(z) **Vékony vonalak hangsúlyozása** elemet.

#### Kapcsolódó információ

- ➔ „A nyomtatás alapjai“ 61. oldal
- ➔ „További beállítások lapfűl“ 78. oldal

## Tisztán látható vonalkódok nyomtatása

Kinyomtathat egy kivehető vonalkódot, amelyet könnyű beolvasni. Ezt a funkciót csak akkor aktiválja, ha a kinyomtatott vonalkód nem olvasható be.

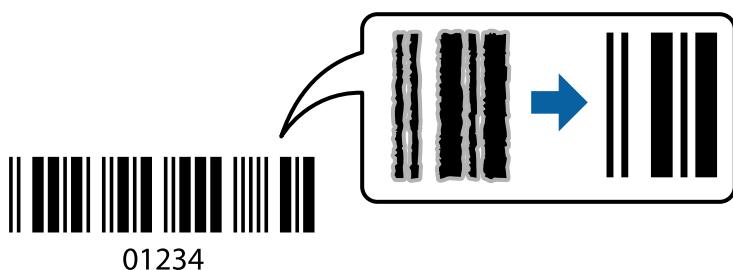

Ezt a funkciót az alábbi feltételek mellett használhatja.

- Papír: sima papír, fénymásolópapír, levélfejléc, újrahasznosított papír, színes papír, előnyomott papír, prémium minőségű sima papír, vastag papír legfeljebb 91 – 256 g/m<sup>2</sup> vastagsággal vagy Boríték
- Minőség: **Szokásos, Magas** (nem áll rendelkezésre 161 – 256 g/m<sup>2</sup> vastagságú papír esetében)

#### Megjegyzés:

*Az elmosódás megszüntetése a körülményektől függően nem mindig lehetséges.*

### Nyomtatási beállítások

A nyomtató-illesztőprogram **Karbantartás** lapján kattintson a(z) **Kiegészítő beállítások** elemre, majd válassza a(z) **Vonalkód üzemmód** elemet.

**Kapcsolódó információ**

➔ „A nyomtatás alapjai“ 61. oldal

➔ „Karbantartás lap“ 79. oldal

**Nyomtatás visszavonása**

A számítógépről visszavonhatók a nyomtatási feladatok. Azonban abban az esetben már nem vonhatja vissza a nyomtatási feladatot a számítógépen, ha a feladat már teljes egészében el lett küldve a nyomtatóra. Ebben az esetben a nyomtatón található vezérlőpanellel kell visszavonni a nyomtatási feladatot.

**Visszavonás**

A számítógépen az **Eszközök és nyomtatók**, **Nyomtató** vagy **Nyomtatók és faxok** menüpontban kattintson jobb egérgombbal a nyomtatójára. Kattintson a **Jelenlegi nyomtatások megtekintése** elemre, kattintson jobb egérgombbal a visszavonni kívánt feladatra, és válassza ki a **Mégse** lehetőséget.

**A nyomtató-illesztőprogramhoz kapcsolódó menüpontok**

Nyissa meg a nyomtatási ablakot egy alkalmazásban, válassza ki a nyomtatót, majd nyissa meg a nyomtató-illesztőprogram ablakát.

**Megjegyzés:**

*A menük a kiválasztott opciótól függően változnak.*

**Fő lap**

Nyomtatási beállítások	Beállítások Hozzáadás/ Eltávolítása	Létrehozhat tárolt beállításokat a gyakran használt nyomtatási beállításokhoz, valamint a korábban létrehozott tárolt beállításokat eltávolíthatja. Válassza ki a listából a használni kívánt tárolt beállítást.
Beállítások megjelenítése	A(z) <b>Fő</b> és a(z) <b>További beállítások</b> lapfülön aktuálisan beállított elemek listáját jeleníti meg.	
Alapértékek visszaállítása	Az összes beállítás visszaállítása a gyári alapértékre. A(z) <b>További beállítások</b> lapfül beállításait is visszaállítja a rendszer alapértékre.	
Tintaszintek	A körülbelüli tintaszinteket mutatja.	
Papírforrás	Válassza ki, hogy a nyomtató melyik papírforrásból adagolja be a papírt. A(z) <b>Automatikus kiválasztás</b> opció választása esetén a nyomtató automatikusan kiválasztja a nyomtató Papírbeállítás paraméterénél meghatározott papírforrást.	
Papírméret	Válassza ki, hogy milyen méretű papírra szeretne nyomtatni. A(z) <b>Egyéni méret</b> opció választása esetén írja be a papír szélességét és magasságát.	
Írásirány	Válassza ki, hogy milyen tájolással szeretne nyomtatni.	
Papírtípus	Válassza ki, hogy milyen típusú papírra szeretne nyomtatni.	
Minőség	Válassza ki, hogy milyen minőségben szeretne nyomtatni. A rendelkezésre álló beállítási paraméterek az Ön által kiválasztott papírtípus függvényében változhatnak.	
Színes	Válassza ki a nyomtatási feladathoz kapcsolódó színt.	

## Nyomatás

Kétoldalas nyomtatás	Lehetővé teszi a kétoldali nyomtatást.	
	Beállítások	Megadhatja a kötési éleket és szegélyeket. Többoldalas dokumentumok nyomtatása esetén kiválaszthatja, hogy az oldaltartomány elejétől vagy végétől szeretné-e kezdeni a nyomtatást.
	Nyomatási fényerő	A nyomtatási sűrűség beállításához válassza ki a dokumentum típusát. Ha kiválasztotta a megfelelő nyomtatási sűrűséget, akkor megakadályozhatja, hogy a képek átüssenek a másik oldalára. A nyomtatási sűrűség manuális beállításához válassza a(z) <b>Egyéni méret</b> lehetőséget.
Több oldal	Lehetővé teszi több oldal egyetlen lapra történő nyomtatását, valamint poszterek nyomtatását (egyetlen kép nyomtatása több lapra). A(z) <b>Oldalak sorrendje</b> elemre kattintva meghatározhatja, hogy a nyomtató milyen sorrendben nyomtassa az oldalakat.	
Példányszám	Állítsa be, hogy hány példányt szeretne nyomtatni.	
	Leválogatás	Többoldalas dokumentum nyomtatása sorrendben leválogatva, készletekbe rendezve.
	Fordított sorrendben	Az utolsó oldaltól kezdheti meg a nyomtatást, így nyomtatás után az oldalak a megfelelő sorrendbe lesznek összerakva.
Csendes mód	Csökkenti a nyomtató által generált zajt. Azonban a bekapcsolás csökkentheti a nyomtatás sebességét.	
Nyomatási kép	Nyomatás előtt a dokumentum előnézetének a megjelenítése.	
Nyomatási feladatrendező Lite	Válassza ki a(z) Nyomatási feladatrendező Lite funkcióval történő nyomtatáshoz.	

## További beállítások lapfűl

Nyomatási beállítások	Beállítások Hozzáadás/ Eltávolítása	Hozzáadhatja és eltávolíthatja saját előbeállításait a gyakran használt nyomtatási beállításokra vonatkozóan. Válassza ki a listából a használni kívánt előbeállítást.
Beállítások megjelenítése	A(z) <b>Fő</b> és a(z) <b>További beállítások</b> lapfűlön aktuálisan beállított elemek listáját jeleníti meg.	
Alapértékek visszaállítása	Minden beállítás visszaállítása gyári alapértékre. A(z) <b>Fő</b> lapfűl beállításait is visszaállítja a rendszer alapértékre.	
Papírméret	Válassza ki a dokumentum méretét.	
Kimeneti papír	Válassza ki annak a papírnak a méretét, amire nyomtatni szeretne. Ha a(z) <b>Kimeneti papír</b> és a(z) <b>Papírméret</b> eltérő, akkor a rendszer automatikusan a(z) <b>Kicsinyítés/Nagyítás</b> lehetőséget választja ki. Ha a méret módosítása nélkül nyomtat dokumentumokat, nem kell kiválasztania a(z) <b>Kimeneti papír</b> lehetőséget.	
Kicsinyítés/Nagyítás	Csökkentheti vagy növelheti a dokumentum méretét.	
	Igazítás laphoz	A dokumentum automatikus kicsinyítése vagy nagyítása a(z) <b>Kimeneti papír</b> beállításnál kiválasztott papírméretnek megfelelően.
	Nagyítás	Adott százalékérték alkalmazásával nyomtat.
	Középre	A papír közepére nyomtatja a képeket.

## Nyomtatás

Színkorrekció	Automatikus	Automatikusan beállítja a képek színét.
	Egyéni	Manuális színkorrekciót végezhet. A további beállításokért kattintson a(z) <b>Speciális</b> lehetőségre.
	Kép beállítások	Olyan nyomtatási minőségi lehetőségeket tesz lehetővé, mint a(z) CUD-megfelelőségű nyomtatás vagy a(z) Vörösszem-javítás. A vékony vonalakat vastagíthatja, így a kinyomtatott oldalakon azok láthatóak lesznek.
Vízjel funkciók	Lehetővé teszi a másolásvédelmi mintázatokkal és/vagy a vízjelekkel kapcsolatos beállítások elvégzését.	
Titkosított feladat	Egy jelszó beállításával megelőzhető a bizalmas dokumentumok illetéktelen nyomtatása. Ennek a szolgáltatásnak a használata esetén a rendszer a nyomtatási adatokat a nyomtató memóriájában tárolja, és ezek az adatok kizárólag a jelszónak a nyomtató kezelőpaneljén keresztül történő beírása után nyomtathatók. Kattintson a(z) <b>Beállítások</b> gombra a beállítások módosításához.	
További beállítások	Elforgatás 180°-kal	Az oldalak elforgatása 180 fokkal nyomtatás előtt. Ez a funkció akkor hasznos, ha például a nyomtatóba fix irányban betöltött borítékokra nyomtat.
	Gyors	Nyomtatáskor a nyomtatófej mindkét irányba mozog. A nyomtatási sebesség nagyobb de a minőség romolhat.
	Tükörkép	Elfordítja a képet, és úgy nyomtatja ki, mintha az egy tükörben jelenne meg.

## Karbantartás lap

Fúvókák ellenőrzése	Fúvóka-ellenőrző mintát nyomtat annak ellenőrzésére, hogy a nyomtatófej fúvókái nem tömődtek-e el.
Fejtisztítás	Megtisztítja a nyomtatófej eltömődött fúvókáit. Mivel ehhez a funkcióhoz kevés tinta szükséges, csak akkor tisztítsa a nyomtatófejet, ha a fúvókák eltömődtek.
Nyomtatási feladatrendező Lite	A(z) Nyomtatási feladatrendező Lite ablak megnyitása. Mentheti és szerkesztheti az adatokat.
EPSON Status Monitor 3	A(z) EPSON Status Monitor 3 ablak megnyitása. Itt ellenőrizheti a nyomtató és a kellékanyagok állapotát.
Figyelési beállítások	Beállíthatja a(z) EPSON Status Monitor 3 ablakon látható beállítási elemeket.
Kiegészítő beállítások	Lehetővé teszi különféle beállítások elvégzését. Bővebb információkért kattintson a kívánt elemre a jobb egérgombbal, és nyissa meg a(z) Súgó szakaszt.
Nyomtatási sor	A nyomtatásra váró feladatok megjelenítése. Ellenőrizheti és szüneteltetheti a nyomtatási feladatokat, valamint folytathatja a szüneteltetett nyomtatási feladatokat.
A nyomtató és a beállítások adatai	Regisztrálhat felhasználói fiókokat. Ha a nyomtatón beállították a hozzáférés-vezérlést, akkor regisztrálnia kell egy saját fiókot a nyomtató használatához.
Nyelv	A nyomtató-illesztőprogram ablakának nyelvét módosítja. A beállítások életbe léptetéséhez zárja be a nyomtató-illesztőprogramot, majd nyissa meg újra a nyomtató-illesztőprogramot.
Szoftver frissítés	A(z) EPSON Software Updater eszköz indítása az alkalmazások legfrissebb verziójának interneten keresetűli megkereséséhez.
Terméktámogatás	Elérheti az Epson műszaki támogatás weboldalát.

# Nyomtatás a nyomtató-illesztőprogram segítségével Mac OS rendszerben

## A nyomtatás alapjai

### Megjegyzés:

A műveletek az adott alkalmazástól függően eltérnek. További részleteket az alkalmazás súgójában talál.

1. Nyissa meg a kinyomtatni kívánt fájlt.  
Ha eddig nem tette meg, akkor most töltse be a papírt a nyomtatóba.
2. Válassza ki a **Nyomtatás** lehetőséget a **Fájl** menüből, vagy egy másik parancsot, ha szeretne hozzáférni a nyomtatási párbeszédpanelhez.  
Szükség esetén kattintson a **Részletek megjelenítése** vagy a(z) ▼ elemre a nyomtatási ablak kibontásához.
3. Jelölje ki a nyomtatót.
4. Jelölje ki a **Nyomtatási beállítások** lehetőséget a felugró menüből.

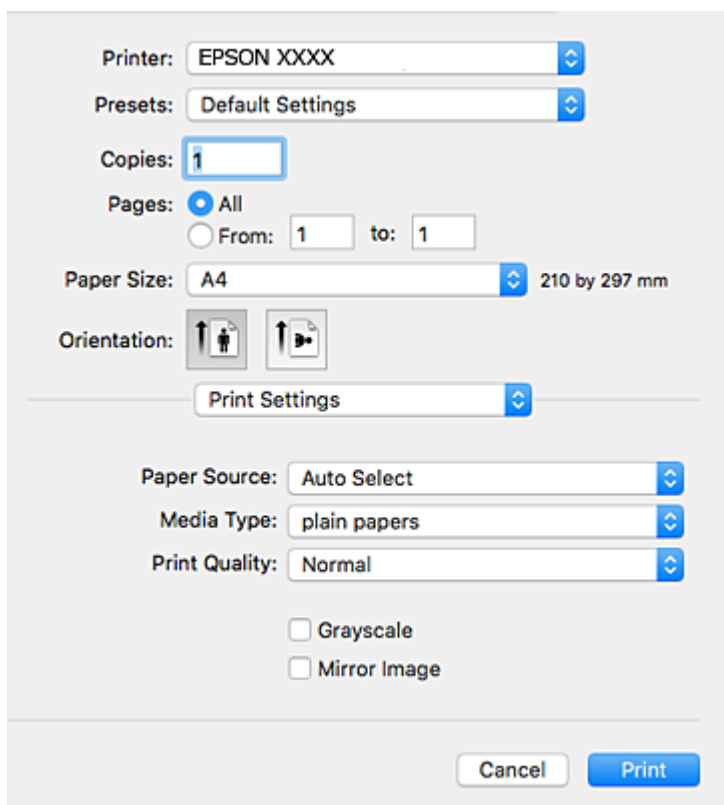

The screenshot shows a print dialog box with the following settings:

- Printer: EPSON XXXX
- Presets: Default Settings
- Copies: 1
- Pages:  All,  From: 1 to: 1
- Paper Size: A4 (210 by 297 mm)
- Orientation: Portrait (selected), Landscape
- Print Settings (dropdown menu)
- Paper Source: Auto Select
- Media Type: plain papers
- Print Quality: Normal
- Grayscale
- Mirror Image
- Buttons: Cancel, Print



## Nyomtatás

### Megjegyzés:

OS X Mountain Lion vagy újabb esetében, ha a(z) **Nyomtatási beállítások** menü nem jelenik meg, akkor az Epson nyomtató-illesztőprogram nem megfelelően lett telepítve.

Válassza ki a **Rendszerbeállítások** lehetőséget a(z)  menü **Nyomtatók és szkennerek** (vagy **Nyomtatás és szkennelés** vagy **Nyomtatás és faxolás**) menüpontban, távolítsa el a nyomtatót, majd adja újra hozzá a nyomtatót. Nyomtató hozzáadásához lásd a következőt.

<http://epson.sn>

5. Szükség esetén módosítsa a beállításokat.  
Részletes információért tekintse meg a nyomtató-illesztőprogram menüpontjait.
6. Kattintson a **Nyomtatás** elemre.

### Kapcsolódó információ

- ➔ „A használható papírok és a kapacitás“ 25. oldal
- ➔ „Papír betöltése Papírkazetta használata esetén“ 30. oldal
- ➔ „Papír betöltése Hátsó papír adagolás használata esetén“ 32. oldal
- ➔ „Papírtípusok listája“ 36. oldal
- ➔ „A Nyomtatási beállítások menü elemei“ 86. oldal

## Kétoldalas nyomtatás

A papír mindkét oldalára nyomtathat.

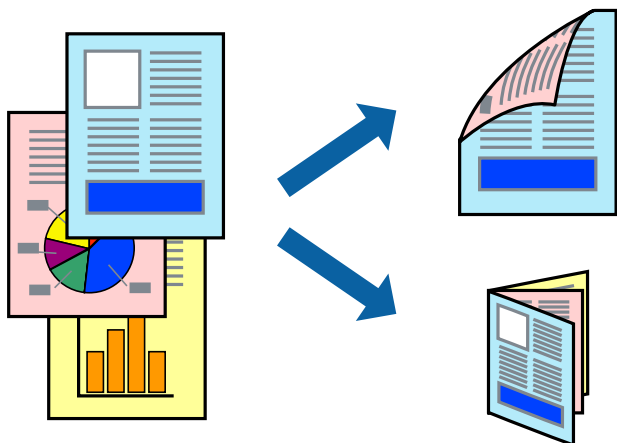

### Megjegyzés:

- Ha nem olyan papírt használ, amely kétoldalas nyomtatáshoz alkalmas, a nyomtatási minőség romolhat és papírelakadás is előfordulhat.
- A papírtól és a nyomtatott adattól függően a festék átüthet a papír másik oldalára.

### Kapcsolódó információ

- ➔ „A használható papírok és a kapacitás“ 25. oldal

## Nyomtatási beállítások

Jelölje ki a(z) **Kétoldalas nyomtatás beállításai** lehetőséget a felugró menüből. Válassza ki a kétoldalas nyomtatás módját, majd végezze el a(z) **Dokumentumtípus** beállításait.

### Megjegyzés:

- A nyomtatási sebesség a dokumentum típusától függően csökkenhet.
- Sűrű fényképek nyomtatásánál válassza a(z) **Szöveg és Grafika** vagy a(z) **Szöveg és Fotók** lehetőséget a(z) **Dokumentumtípus** beállításnál. Ha a kinyomtatott oldalak elkenődtek vagy a festék átüt a papír másik oldalára, akkor végezze el a(z) **Nyomtatási fényerő** és a(z) **Növelt tintaszáradási idő** beállításait a(z) **Beállítások** menüben.

### Kapcsolódó információ

- ➔ „A nyomtatás alapjai“ 80. oldal
- ➔ „A(z) Kétoldalas nyomtatás beállításai menü elemei“ 86. oldal

## Több oldal nyomtatása egy lapra

Ezzel a beállítással egy vagy kettő lapra, kettő vagy négy oldal nyomtatható.

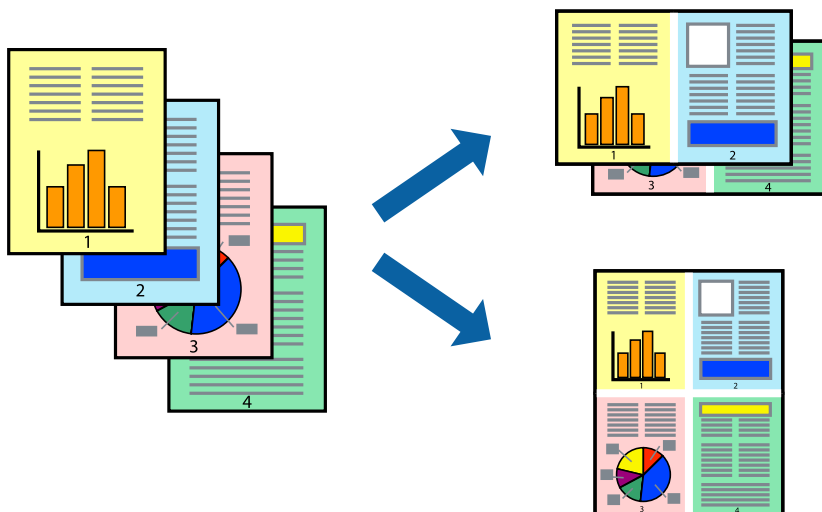

## Nyomtatási beállítások

Jelölje ki a felugró menü **Elrendezés** elemét. Az **Oldalak laponként**, az **Elrendezés iránya** (oldalsorrend), és a **Szegélyek** lehetőségekben állítsa be az oldalak számát.

### Kapcsolódó információ

- ➔ „A nyomtatás alapjai“ 80. oldal
- ➔ „Menübeállítások elrendezéshez“ 85. oldal

## Nyomtatás és az oldalak sorba rendezése (Nyomtatás fordított sorrendben)

Az utolsó oldaltól kezdheti meg a nyomtatást, így a dokumentumok oldalai a megfelelő sorrendben lesznek összerakva.

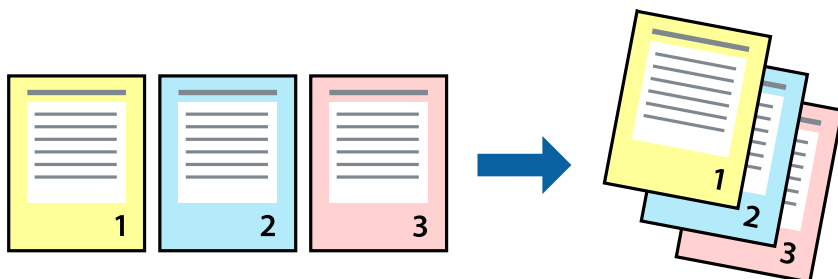

## Nyomtatási beállítások

Jelölje ki a **Papírkezelés** elemet a felugró menüben. Válassza a(z) **Fordított** értéket az **Oldalsorrend** paraméternél.

### Kapcsolódó információ

- ➔ „A nyomtatás alapjai“ 80. oldal
- ➔ „A papírkezeléssel kapcsolatos menüpontok“ 85. oldal

## Kicsinyített vagy nagyított dokumentum nyomtatása

Kicsinyítheti vagy nagyíthatja egy dokumentum méretét meghatározott százalékkal, vagy úgy, hogy a dokumentum automatikusan illeszkedjen a nyomtatóba betöltött papír méretéhez.



## Nyomtatási beállítások

Amikor úgy nyomtat, hogy a nyomtatás illeszkedjen a papírmérethez, akkor válassza a(z) **Papírkezelés** lehetőséget a felugró menüből, majd válassza a **Arányos papírméret-igazítás** lehetőséget. Jelölje ki a nyomtatóba betöltött

## Nyomtatás

papír méretét a **Cél papírmérete** menüben. Ha kicsinyíti a dokumentumot, akkor válassza a(z) **Csak kicsinyítés** lehetőséget.

Ha nyomtatás során csökkenteni vagy növelni szeretné egy eredeti dokumentum méretét bizonyos százalékkal, akkor végezze el az alábbi műveletek valamelyikét.

- Válassza a **Nyomtatás** lehetőséget az alkalmazás **Fájl** menüjéből. Válassza a **Nyomtató** elemet, írjon be egy százalékkértéket a **Méret** menübe, majd kattintson a **Nyomtatás** gombra.
- Válassza a **Oldalbeállítás** lehetőséget az alkalmazás **Fájl** menüjéből. Válassza ki nyomtatóját a **Formátum ehhez:** menüben, írjon be egy százalékkértéket a **Méret** menübe, majd kattintson az **OK** gombra.

### Megjegyzés:

Válassza ki az alkalmazásban a **Papírméret** beállításnál megadott papírméretet.

### Kapcsolódó információ

- ➔ „A nyomtatás alapjai“ 80. oldal
- ➔ „A papírkezeléssel kapcsolatos menüpontok“ 85. oldal

## A nyomtatási szín beállítása

Beállíthatja az adott nyomtatási feladathoz használt színeket.

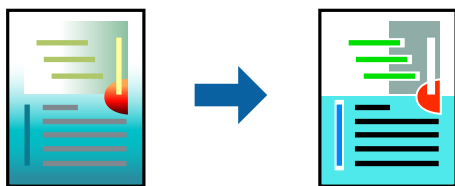

### Megjegyzés:

Ezek a finomhangolások nem módosítják az eredeti adatot.

## Nyomtatási beállítások

Jelölje ki a **Szín** lehetőséget a felugró menüben, majd válassza ki az **EPSON Color Controls** elemet. Jelölje ki a **Szín opciók** elemet a felugró menüből, majd válassza ki az egyik elérhető opciót. Kattintson a(z) **Speciális beállítások** melletti nyílra, és végezze el a még részletesebb beállításokat.

### Kapcsolódó információ

- ➔ „A nyomtatás alapjai“ 80. oldal
- ➔ „A színegyeztetéssel kapcsolatos menüpontok“ 85. oldal
- ➔ „A Szín opciók menü elemei“ 86. oldal

## Nyomtatás visszavonása

A számítógépről visszavonhatók a nyomtatási feladatok. Azonban abban az esetben már nem vonhatja vissza a nyomtatási feladatot a számítógépen, ha a feladat már teljes egészében el lett küldve a nyomtatóra. Ebben az esetben a nyomtatón található vezérlőpanellel kell visszavonni a nyomtatási feladatot.

## Visszavonás

A **Rögzítés** ablakban kattintson a nyomtató ikonjára. Válassza ki a visszavonni kívánt feladatot, majd tegye az alábbi lépések egyikét.

- OS X Mountain Lion vagy újabb

Kattintson a  ikonra a folyamatsáv mellett.

- Mac OS X v10.6.8–v10.7.x

Kattintson a **Törlés** gombra.

## A nyomtató-illesztőprogramhoz kapcsolódó menüpontok

Nyissa meg a nyomtatási ablakot egy alkalmazásban, válassza ki a nyomtatót, majd nyissa meg a nyomtató-illesztőprogram ablakát.

### Megjegyzés:

A menük a kiválasztott opciótól függően változnak.

## Menübeállítások elrendezéshez

Oldalak laponként	Válassza ki az egy lapra nyomtatandó oldalak számát.
Elrendezés iránya	Adja meg, hogy milyen sorrendben történjen az oldalak nyomtatása.
Szegély	Szegélyt nyomtat az oldalakra.
Megfordítja az oldal tájolását	Az oldalak elforgatása 180 fokkal nyomtatás előtt. Akkor válassza ezt a funkciót, ha például a nyomtatóba fix irányban betöltött borítékokra nyomtat.
Vízszintes tükrözés	Elforgítja a nyomtatandó képet, mintha az egy tükörben jelenne meg.

## A színegyeztetéssel kapcsolatos menüpontok

ColorSync	Válassza ki a színbeállítás módját. Ezeknek a beállításoknak a segítségével minimálisra csökkenthető a nyomaton és a számítógép-képernyőn látható színek közötti különbség.
EPSON Color Controls	

## A papírkezeléssel kapcsolatos menüpontok

Oldalak leválogatása	Többoldalas dokumentum nyomtatása sorrendben leválogatva, készletekbe rendezve.
Nyomtatandó oldalak	Válassza ezt az opciót, ha kizárólag a páratlan vagy a páros oldalakat szeretné kinyomtatni.
Oldalsorrend	Kiválaszthatja, hogy előlről vagy az utolsó oldaltól kezdve szeretne-e nyomtatni.

## Nyomtatás

Arányos papírméret-igazítás	A nyomtató a nyomatok méretét a betöltött papír méretéhez igazítja.	
	Célpapírméret	Válassza ki, hogy milyen méretű papírra szeretne nyomtatni.
	Csak leskálázás	Akkor válassza ezt az elemet, hogy ha csökkenteni szeretné a dokumentum méretét.

## A fedőlappal kapcsolatos menüpontok

Fedőlap nyomtatása	Válassza ki, hogy szeretne-e nyomtatni fedőlapot vagy nem. Záró fedőlap hozzáadásához válassza a <b>Dokumentum után</b> elemet.
A fedőlap típusa	Válassza ki a fedőlap tartalmát.

## A Nyomtatási beállítások menü elemei

Papírforrás	Válassza ki, hogy a nyomtató melyik papírforrásból adagolja be a papírt. Ha a nyomtató csak egy papírforrással rendelkezik, ez az elem nem kerül megjelenítésre. A(z) <b>Automatikus kiválasztás</b> opció választása esetén a nyomtató automatikusan kiválasztja a nyomtatón meghatározott <b>Papírbeállítás</b> -beállításnak megfelelő papírforrást.
Hordozótípus	Válassza ki, hogy milyen típusú papírra szeretne nyomtatni.
Nyomt. min.	Válassza ki, hogy milyen minőségben szeretne nyomtatni. Az elérhető lehetőségek a papírtípustól függően változnak.
Szürkeárnyalatos	Fekete vagy szürkeárnyalatos nyomatok esetében válassza ezt a lehetőséget.
Tükörkép	A kép inverzének a nyomtatása, mint ahogyan a kép tükörben látszódná.

## A Szín opciók menü elemei

Kézi beállítások	A szín kézi módosítása. A(z) <b>Speciális beállítások</b> menüpontban kiválaszthatja a részletes beállításokat.
PhotoEnhance	A képek élesebbek, a színek pedig élénkebbek lesznek, mivel az eredeti kép kontrasztja, telítettsége és fényereje automatikusan finomhangolásra kerül.
Ki (Nincs színkorrekció)	Nyomtatás színkorrekció nélkül.

## A(z) Kétoldalas nyomtatás beállításai menü elemei

Kétoldalas nyomtatás	A papír mindkét oldalára nyomtat.
----------------------	-----------------------------------

## Működési beállítások a Mac OS nyomtató-illesztőprogramon

### A(z) Mac OS nyomtató-illesztőprogram működési beállításait mutató ablak megnyitása

Válassza ki a **Rendszerbeállítások** elemet a(z)  menü > **Nyomtatók és szkennerek** (vagy **Nyomtatás és szkennelés, Nyomtatás és faxolás**) menüpontban, majd válassza ki a nyomtatót. Kattintson a **Beállítások és kellékanyagok** > **Beállítások** (vagy **Illesztőprogram**) elemre.

### A Mac OS nyomtató-illesztőprogram működési beállításai

- Vastag papír és borítékok: megakadályozza a tinta elkenődését vastag papír használata esetén. Azonban ez csökkentheti a nyomtatás sebességét.
- Üres oldal kihagyása: üres lapok nyomtatásának elkerülése.
- Csendes mód: csökkenti a nyomtató által okozott zajt, azonban a nyomtatás lassúbb lehet.
- Fekete nyomt. ideigl. eng.: ideiglenesen csak fekete tintával nyomtat.
- Gyors nyomtatás: nyomtatáskor a nyomtatófej mindkét irányba mozog. A nyomtatási sebesség nagyobb de a minőség romolhat.
- Dokumentumok kiadása iktatáshoz: úgy adagolja be a papírt, hogy könnyű legyen lefűzni, amikor fekvő adatokat nyomtat kétoldalas nyomtatással. A borítékra való nyomtatás nem támogatott.
- Figyelmeztető értesítések: lehetővé teszi a nyomtató-illesztőprogram figyelmeztető jelzéseinek megjelenítését.
- Kétirányú kommunikáció létrehozása: ezt általában az **Be** lehetőségre kell állítani. Akkor válassza a **Ki** opciót, ha a nyomtató információk elérése bármilyen okból nem lehetséges, vagy a nyomtatón egy hálózat több Windows alapú számítógépe osztozik.
- Alsó kazetta: opcionális papírkazetta egységek hozzáadása a papírforráshoz.

---

## Fájlok nyomtatása memóriaeszközzől

Nyomtathat JPEG és TIFF fájlokat a nyomtatóhoz csatlakoztatott memóriaeszközzől.

### JPEG-fájlok nyomtatása memóriaeszközzől

#### **Megjegyzés:**

*Ha több mint 999 kép van az adattároló eszközön, a nyomtató automatikusan csoportokra osztja a képeket, és a csoportos kiválasztás képernyő jelenik meg. A képek a készítés dátuma szerint vannak csoportosítva.*

1. Csatlakoztasson adattároló eszközt a nyomtató külső interfészének USB-portjába.
2. Válassza a(z) **Memóriaeszk.** lehetőséget a kezdőképernyőn.
3. Válassza a(z) **JPEG** lehetőséget.



A memóriaeszközön lévő képek indexképekként jelennek meg.

## Nyomtatás

Válassza a(z)  elemet a(z) **Megjelenítési sorrend** módosításához, illetve adja meg a(z) **Összes kép kijelölése**, a(z) **Képkijelölés törlése** és a(z) **Csoport választása** paraméter beállításait.

- Válassza ki a kinyomtatni kívánt fájlokat.

A kijelölt képeken pipa látható.



Egy kép előnézetének megtekintéséhez válassza a(z) **Egyszerű nézet** elemet. A képet a(z)  elem segítségével nagyíthatja ki. Az előző vagy a következő kép előnézetének megtekintéséhez válassza a(z)  vagy a(z)  gombot.

- Válassza a(z) **Folytatás nyomtatáshoz** elemet a nyomtatási beállítások megadásához.
- Állítsa be a papírforrás és a szín azon beállításait, amelyeket a(z) **Alapbeállítások** lapon használni szeretne.
- Állítsa be a többi elemet is, szükség szerint a(z) **Speciális** lapon.  
A részletesebb beállításokról további információkat a(z) Memóriaeszk. menüiben talál.
- Adja meg a másolatok számát.
- Koppintson a(z)  ikonra a nyomtatás elindításához.
- Vegye ki az adattároló eszközt a nyomtatóból.

### Kapcsolódó információ

➔ „JPEG beállítások“ 89. oldal

## TIFF-fájlok nyomtatása memóriaeszközzel

- Csatlakoztasson memóriaeszközt a nyomtató külső interfészének USB-portjához.
- Válassza a(z) **Memóriaeszk.** lehetőséget a kezdőképernyőn.
- Válassza a(z) **TIFF** elemet.  
A memóriaeszközön lévő képek listaként jelennek meg.  
A fájlok sorrendjének módosításához válassza a(z)  elemet.
- Válassza ki a kinyomtatni kívánt fájlt.
- Állítsa be a papírforrás és a színmód azon beállításait, amelyeket a(z) **Alapbeállítások** lapon használni szeretne.
- Szükség szerint állítsa be a többi elemet is a(z) **Speciális** lapon.  
A részletesebb beállításokról további információkat a(z) Memóriaeszk. menüiben talál.
- Adja meg a másolatok számát.
- Koppintson a(z)  ikonra a nyomtatás elindításához.
- Vegye ki az adattároló eszközt a nyomtatóból.



**Kapcsolódó információ**

➔ „TIFF beállítások“ 90. oldal

**A(z) Memóriaeszk. menü elemei**

Válassza a(z) **Memóriaeszk.** elemet a nyomtató kezdőképernyőjén, és különböző nyomtatási beállításokat hajthat végre a memóriaeszközön található fájlokra vonatkozóan.

**JPEG beállítások**

(Beállítások):

A képadatok rendezésére, kiválasztására és a kijelölés törlésére vonatkozó adatok beállításainak megadása.

**Alapbeállítások:** PapBeáll

Adja meg azokat a papírforrás-beállításokat, amelyekkel nyomtatni szeretne.

 Színes mód

Válasszon színbeállítást; azaz, hogy rendszerint **FF** vagy **Színes** beállítással nyomtat-e.

**Speciális:** Elrendezés

Válassza ki a(z) JPEG fájlok elhelyezésének módját. A(z) **1 képhely** egy fájlt nyomtat laponként. A(z) **20-up** 20 fájlt nyomtat laponként. Az **Tárgymutató** beállítással indexkép nyomtatható az adatokkal.

 Kerethez illesztés

Válassza ki az **Be** beállítást, ha le szeretné vágni a képet, hogy az automatikusan beférjen a nyomtatási elrendezésbe. Ha a képadatok és a papírméret képaránya egymástól eltér, akkor a kép nagyítása vagy kicsinyítése automatikusan megtörténik annak érdekében, hogy a rövid oldalak megfeleljenek a papír rövid oldalainak. A kép hosszú oldalát levágja a készülék, ha az túlnyúlik a papír hosszú oldalán. Elképzelhető, hogy ez a funkció panoráma fényképeknél nem működik.

 Minőség

A **Legjobb** beállítás választása magasabb minőségű nyomtatást tesz lehetővé, de a nyomtatási sebesség lassabb lehet.

 Dátum

A fotó készítésére vagy mentésére vonatkozó dátum formátumának kiválasztása. A rendszer a dátumot egyes elrendezéseknél nem nyomtatja ki.

 Fénykép retusálása

Akkor válassza ezt a módot, ha automatikusan javítani szeretné a fotó fényerejét, kontrasztját és telítettségét. Az automatikus javítás kikapcsolásához válassza az **Javítás ki** lehetőséget.

 Vörösszem-javítás

Válassza a(z) **Be** lehetőséget, ha automatikusan javítani szeretné a vörösszem-hatást a fotókon. A javítások az eredeti fájlt nem, csak a nyomtatottakat érintik. A fénykép típusától függően a szemeken kívül a kép más részei is korrigálásra kerülhetnek.

## TIFF beállítások

Megadhatja a nyomtatási beállításokat a memóriaeszközén található TIFF formátumú fájlokra vonatkozóan.

 (Megjelenítési sorrend):

A fájlok sorrendjének a módosítása.

Alapbeállítások:

PapBeáll

Adja meg azokat a papírforrás-beállításokat, amelyekkel nyomtatni szeretne.

Színes mód

Válasszon színbeállítást; azaz, hogy rendszerint **FF** vagy **Színes** beállítással nyomtat-e.

Speciális:

Elrendezés

Válassza ki a(z) Multi-TIFF-fájl elrendezésének a módját. A(z) **1 képhely** opció választása esetén a nyomtató egy lapra csak egy oldalt nyomtat. A(z) **20-up** opció választása esetén a nyomtató egy lapra 20 oldalt nyomtat. Az **Tárgymutató** beállítással indexkép nyomtatható az adatokkal.

Kerethez illesztés

Válassza ki az **Be** beállítást, ha le szeretné vágni a képet, hogy az automatikusan beférjen a fotóelrendezésbe. Ha a képadatok és a papírméret képaránya egymástól eltér, akkor a kép nagyítása vagy kicsinyítése automatikusan megtörténik annak érdekében, hogy a rövid oldalak megfeleljenek a papír rövid oldalainak. A kép hosszú oldalát levágja a készülék, ha az túlnyúlik a papír hosszú oldalán. Elképzelhető, hogy ez a funkció panoráma fényképeknél nem működik.

Minőség

A **Legjobb** beállítás választása magasabb minőségű nyomtatást tesz lehetővé, de a nyomtatási sebesség lassabb lehet.

Nyomatrendelés

Válassza ki a sorrendet a többoldalas TIFF-fájlok kinyomtatásához.

Dátum

A fotó készítésére vagy mentésére vonatkozó dátum formátumának kiválasztása. A rendszer a dátumot egyes elrendezéseknél nem nyomtatja ki.

---

## Nyomtatás okos eszközökről

### Az Epson iPrint használata

Az Epson iPrint egy olyan alkalmazás, amellyel fényképeket, dokumentumokat, weboldalakat nyomtathat okoskészülékről, például okostelefonról vagy táblagépről. Választhatja a helyi nyomtatást, amikor egy olyan okoskészülékről nyomtat, amely ugyanahhoz a vezeték nélküli hálózathoz csatlakozik, mint a nyomtató, vagy

## Nyomtatás

választhatja a távoli nyomtatást, amikor távolról, az interneten keresztül nyomtat. A távoli nyomtatás használatához regisztrálja nyomtatóját az Epson Connect szolgáltatásban.



### Kapcsolódó információ

➔ „Nyomtatás hálózati szolgáltatás igénybevétele” 187. oldal

## Okoseszköz csatlakoztatása Wi-Fi Direct segítségével



Ha okoseszkörről szeretne nyomtatni, csatlakoztatnia kell az okoseszközt a nyomtatóhoz.

A Wi-Fi Direct segítségével nyomtatója közvetlenül, hozzáférési pont nélkül csatlakoztatható az eszközökhöz. A nyomtató hozzáférési pontként működik.



#### Fontos:

*Amikor okoseszközt csatlakoztat a nyomtatóhoz Wi-Fi Direct (Egyszerű hozzáférési pont) csatlakozással, a nyomtató ugyanahhoz a Wi-Fi hálózathoz (SSID-hez) kapcsolódik, mint az okoseszköz, és létrejön közöttük a kommunikáció. Mivel — amennyiben a nyomtató ki van kapcsolva — az okoseszköz automatikusan kapcsolódik a másik csatlakoztatható Wi-Fi hálózathoz, nem jön létre újra a kapcsolat az előző Wi-Fi hálózattal a nyomtató bekapcsolása esetén. Csatlakozzon a nyomtató SSID azonosítójához, ha ismét létre szeretné hozni a Wi-Fi Direct (Egyszerű hozzáférési pont) kapcsolatot az okoseszközzel.*

1. A kezdőképernyőn koppintson a(z)  |  elemre.
2. Válassza a(z) **Wi-Fi Direct** elemet.
3. Koppintson a(z) **Beállítás elindítása** elemre.  
Ha megadta a Wi-Fi beállításait, megjelennek a részletes kapcsolódási adatok. Folytassa a(z) 5. lépéssel.
4. Koppintson a(z) **Beállítás indítása** elemre.
5. Ellenőrizze a nyomtató kezelőpanelén megjelenő SSID-azonosítót és jelszót. Az okoseszköz Wi-Fi képernyőjén válassza ki a nyomtató kezelőpaneljén megjelenő SSID azonosítót a kapcsolódáshoz.  
**Megjegyzés:**  
*A kapcsolódási módot a webhelyen ellenőrizheti. A webhelyhez való hozzáféréshez olvassa be a nyomtató kezelőpaneljén látható QR-kódot az okoseszközzel, majd lépjen a(z) **Beállítás** ponthoz.*
6. Adja meg a nyomtató kezelőpaneljén megjelenő jelszót az okoseszközön.
7. Miután a kapcsolat létrejött, koppintson az **OK** vagy a **Bezár** gombra a nyomtató kezelőpanelén.
8. Zárja be a képernyőt.

## Az Epson iPrint telepítése

Az Epson iPrint alkalmazást a következő URL vagy QR kód használatával telepítheti okos eszközére.

<http://ipr.to/c>



## Nyomtatás az Epson iPrint használatával

Indítsa el az Epson iPrint alkalmazást az okos eszközről és válassza ki a használni kívánt elemet a főképernyőről.

A következő képernyők előzetes értesítés nélkül is megváltozhatnak. A tartalom a termék függvényében változhat.

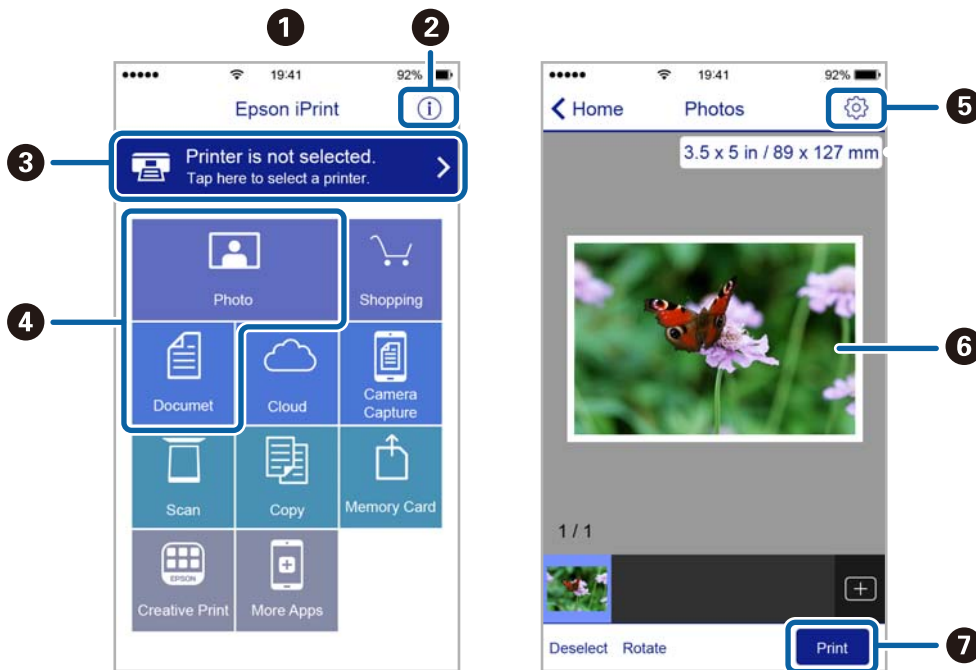

1	Az alkalmazás indításakor megjelenített főképernyő.
2	A nyomtató beállításával kapcsolatos információkat és a GYIK-et jeleníti meg.
3	Azt a képernyőt jeleníti meg, ahol kiválaszhatja a nyomtatót és elvégezheti a nyomtató beállítását. Ha már kiválasztotta a nyomtatót, legközelebb nem kell majd újra kiválasztania.
4	Válassza ki, hogy mit kíván nyomtatni, például fényképeket vagy dokumentumokat.
5	Megjeleníti azt a képernyőt, ahol olyan nyomtatási beállításokat végezhet el, mint a papírméret és a papírtípus megadása.
6	Megjeleníti a kiválasztott fényképeket és dokumentumokat.
7	Indítja a nyomtatást.

## Nyomtatás

### Megjegyzés:

Ha a dokumentum menüből szeretne nyomtatni olyan iPhone, iPad és iPod touch készüléken, amelyen iOS fut, indítsa el az Epson iPrint alkalmazást, miután az iTunes fájlmegosztó funkcióját használva átmásolta a nyomtatni kívánt dokumentumot.

## Nyomtatás az N-Mark és az okoskészülékek összeérintésével

Egyszerűen csatlakoztathat és nyomtathat, ha hozzáérinti az okoseszközt a nyomtató N-Mark jeléhez.

Győződjön meg róla, hogy előkészítette az alábbiakat a funkció használata előtt.

- Engedélyezze okoskészülékén az NFC funkciót.

Csak az Android 4.0 és a későbbi verziók támogatják az NFC (Near Field Communication) technológiát.

Az NFC antenna elhelyezkedése és az NFC-funkciók az okoskészüléktől függően változnak. Részletekért lásd az okoskészülékhez kapott használati útmutatót.

- Telepítse az Epson iPrint alkalmazást az okoseszközére.

Érintse okoskészülékét a nyomtató N-Mark jelöléséhez a telepítéshez.

- Engedélyezze a Wi-Fi Direct funkciót a nyomtatón.

A részletekért lásd a *Rendszergazdai kézikönyvt*.

1. Töltse be a papírt a nyomtatóba.
2. Érintse okoskészülékét a nyomtató N-Mark jelöléséhez.

Az Epson iPrint elindul.

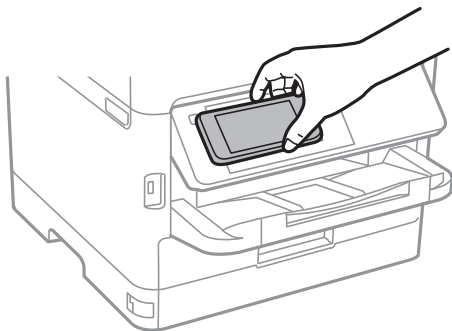

### Megjegyzés:

- Lehet, hogy a nyomtató nem tud kommunikálni az okoskészülékkel, ha akadályok (például fémtárgyak) találhatók a nyomtató N-Mark jelölése és az okoskészülék között.
- Az adminisztrátorok blokkolhatják ezt a funkciót. Ebben az esetben az okoskészülékek csak hangot adnak ki, és nem indítanak el alkalmazásokat még akkor sem, ha hozzáérinti őket a nyomtató N-Mark jelöléséhez.

3. Válassza ki a kinyomtatni kívánt fájlt az Epson iPrint alkalmazásban.
4. A Print ikont tartalmazó előnézeti képernyőn érintse az okoskészüléket a nyomtató N-Mark jelöléséhez.  
A nyomtatás elindul.

### Kapcsolódó információ

- ➔ „Papír betöltése Papírkazetta használata esetén“ 30. oldal
- ➔ „Papír betöltése Hátsó papír adagolás használata esetén“ 32. oldal

## Epson Print Enabler használata

Dokumentumait, e-mail-jeit, fényképeit és weboldalait közvetlenül a(z) Android telefonjáról vagy táblagépről (Android v4.4 vagy újabb) vezeték nélkül is kinyomtathatja. Néhány lépéssel Android eszköze megtalálja az ugyanahhoz a vezeték nélküli hálózathoz csatlakoztatott Epson nyomtatót.

1. Töltse be a papírt a nyomtatóba.
2. Állítsa be a nyomtatót vezeték nélküli nyomtatáshoz.
3. Android eszközén telepítse az Epson Print Enabler beépülő modult a(z) Google Play áruházból.
4. Csatlakoztassa a Android eszközét ugyanahhoz a vezeték nélküli hálózathoz, mint amelyikhez a nyomtatót csatlakoztatta.
5. Lépjen a **Beállítások** elemhez Android eszközén, majd válassza a(z) **Nyomtatás** lehetőséget, és engedélyezze az Epson Print Enabler alkalmazást.
6. Egy Android alkalmazásból, például a(z) Chrome alkalmazásból a menü ikonra kattintva kinyomtathat bármit, ami a képernyőn található.

**Megjegyzés:**

Ha nem látja a nyomtatóját, koppintson az **Minden nyomtató** lehetőségre, majd válassza ki a nyomtatóját.

### Kapcsolódó információ

- ➔ „Papír betöltése Papírkazetta használata esetén“ 30. oldal
- ➔ „Papír betöltése Hátsó papír adagolás használata esetén“ 32. oldal

## A(z) AirPrint használata

A(z) AirPrint azonnali, vezeték nélküli nyomtatást tesz lehetővé az iOS legújabb verzióját futtató iPhone, iPad és iPod touch készülékről, valamint az OS X vagy macOS legújabb verzióját futtató Mac számítógépekről.



**Megjegyzés:**

Ha letiltotta a papírkonfigurációs üzeneteket a készülék kezelőpaneljén, akkor nem használhatja az AirPrint funkciót. Az üzenetek engedélyezéséről szükség esetén lásd az alábbi hivatkozást.

1. Töltsön be papírt a készülékbe.
2. Állítsa be a készüléket vezeték nélküli nyomtatáshoz. Lásd az alábbi hivatkozást.

<http://epson.sn>

## Nyomtatás

3. Csatlakoztassa az Apple-készülékét ugyanahhoz a vezeték nélküli hálózathoz, mint amelyikhez a nyomtatót csatlakoztatta.
4. Nyomtasson a készülékéről a nyomtatóra.

**Megjegyzés:**

A részletes tudnivalókért tekintse meg az AirPrint szolgáltatásról szóló oldalt az Apple webhelyén.

### Kapcsolódó információ

- ➔ „Papír betöltése Papírkazetta használata esetén“ 30. oldal
- ➔ „Papír betöltése Hátsó papír adagolás használata esetén“ 32. oldal

---

## Folyamatban lévő vagy sorban álló feladatok visszavonása

**Megjegyzés:**

Törölheti is a folyamatban lévő feladatokat, ha rákoppint a(z)  ikonra a nyomtató kezelőpaneljén.





1. Nyomja meg a(z)  gombot a(z) **Job/Status** megjelenítéséhez.
2. Jelölje ki a(z) **Aktív** lehetőséget a(z) **Feladat állapota** lapon.  
A listában a folyamatban lévő és a készenlétben álló nyomtatási feladatok jelennek meg.
3. Jelölje ki a visszavonni kívánt munkát.
4. Válassza a(z) **Mégse** lehetőséget.

# Másolás

---

## Alapvető másolási tudnivalók

Ez a rész az alapvető másolási lépéseket mutatja be.

1. Helyezze el az eredeti dokumentumokat.  
Ha több eredetit szeretne másolni, vagy kétoldalas másolatokat szeretne készíteni, tegye az összes eredetit az automatikus lapadagolóba.
2. Válassza a(z) **Másolás** lehetőséget a kezdőképernyőn.
3. Ellenőrizze a beállításokat a(z) **Alapbeállítások** fülön.  
Válassza ki a beállítási elemet, és módosítsa szükség szerint.  
**Megjegyzés:**
  - Ha a(z) **Speciális** elemet választja, olyan beállításokat adhat meg, mint például a(z) **TöbbOld.** vagy a(z) **Eredeti típus.**
  - Ha a(z)  elemet választja, tárolt beállításként regisztrálhatja a gyakran használt másolási beállításokat.
  - Ha a szükséges beállítások kombinációja nem áll rendelkezésre, a  jelenik meg. Válassza ki az ikont a részletek ellenőrzéséhez, majd módosítsa a beállításokat.
  - Válassza a(z)  elemet a beolvasott kép ellenőrzéséhez a másolás megkezdése előtt.
4. Adja meg a másolatok számát.
5. Koppintson a(z)  elemre.

### Kapcsolódó információ

- ➔ „Eredetik felhelyezése“ 36. oldal
- ➔ „Alapvető menüpontok másolásnál“ 97. oldal
- ➔ „Haladó menüpontok másolásnál“ 98. oldal

---

## Kétoldalas másolás

Többoldalas eredetik vagy kétoldalas dokumentumok másolására is van lehetőség.

1. Válassza a(z) **Másolás** lehetőséget a kezdőképernyőn.
2. Válassza ki a **2 oldalas** elemet, majd válassza ki a **1>Kétoldalas** vagy **2>Kétoldalas** lehetőséget.  
Ezen kívül az eredeti és a másolt dokumentum tájolása és kötési pozíciója is meghatározható.
3. Állítsa be a többi elemet is, szükség szerint.
4. Koppintson a(z)  elemre.



### Kapcsolódó információ

➔ „Alapvető másolási tudnivalók“ 96. oldal

---

## Több eredeti anyag nyomtatása egy lapra

Ezzel a funkcióval két vagy négy eredeti dokumentumot egyetlen papírlapra másolhat.

1. Válassza a(z) **Másolás** lehetőséget a kezdőképernyőn.
2. Válassza a(z) **Speciális** fület > **TöbbOld.**, majd a(z) **2fel** vagy **4fel** lehetőséget.  
Megadhatja az elrendezést és az eredeti tájolását.
3. Koppintson a(z)  elemre.

### Kapcsolódó információ

➔ „Alapvető másolási tudnivalók“ 96. oldal

---

## Alapvető menüpontok másolásnál

### *Megjegyzés:*

*Előfordulhat, hogy más beállításoktól függően az elemek nem állnak rendelkezésre.*

#### FF/Színes:

Válassza ki, hogy színesben vagy fekete-fehérben kíván-e másolni.

#### Sűrűség:

Ha a másolat túl halvány, növelje a nyomtatási fényerőt. Ha a festék elmosódott, csökkentse a nyomtatási fényerőt.

#### PapBeáll:

A használni kívánt papírforrás kiválasztása. Az **Auto.** funkció kiválasztása esetén a papír adagolása automatikusan történik a **Papírbeállítás** beállításával, amelyek a papír betöltésekor lettek megadva. Ez a funkció csak a két papírkazettával szerelt modellek esetében elérhető.

#### Nagyítás:

A nagyítás vagy kicsinyítés arányát konfigurálja. Ha csökkenteni vagy növelni szeretné egy eredeti dokumentum méretét bizonyos százalékkal, akkor válassza ki az értéket, majd írjon be egy százalékot 25-től 400%-ig.

## Másolás

### Auto. illeszt

Automatikusan észleli a beolvasási területet, és nagyítja vagy kicsinyíti az eredetit, hogy illeszkedjen a kiválasztott papírmérethez. Amikor fehér szegélyek vannak az eredeti körül, akkor a szkennervegység szélénél észlelt fehér szegélyeket beolvasási területként észleli a készülék, de a másik oldalon lévő fehér szegélyeket levághatja.

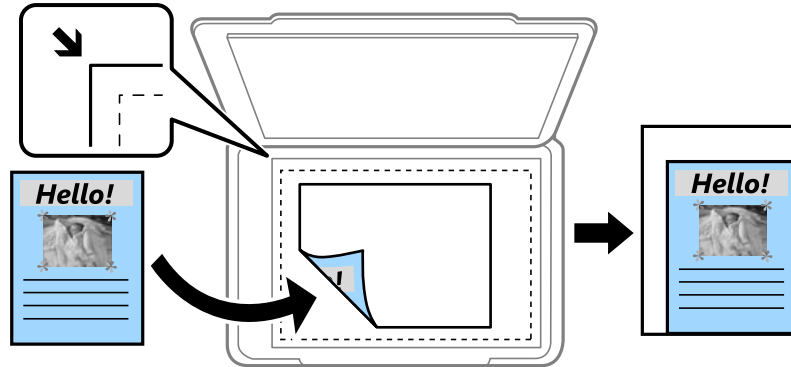

### Eredeti méret

Másolás 100% nagyításban.

### A4->A5 és egyebek

Automatikusan nagyítja vagy kicsinyíti az eredetit, hogy az illeszkedjen a kiválasztott papírmérethez.

### Er.méret:

Az eredeti anyag méretének kiválasztása. Nem szabványos méretű eredetik másolása esetén válassza ki az eredeti méretéhez legközelebb álló méretet.

### 2 oldalas:

Kétoldali elrendezés kiválasztása.

#### 1>1 oldalas

Egy eredeti egyik oldalát a papír egyik oldalára másolja.

#### 2>Kétoldalas

Egy kétoldali eredeti mindkét oldalát másolja egyetlen papírlap mindkét oldalára. Válassza ki az eredeti tájolását, valamint az eredeti és a papír kötési pozícióját.

#### 1>Kétoldalas

Két darab egyoldali eredetit másol egy papírlap mindkét oldalára. Válassza ki a papír tájolását és kötési pozícióját.

#### 2>Egyoldalas

Kétoldali eredeti mindkét oldalát másolja két papírlap egy-egy oldalára. Válassza ki az eredeti dokumentum tájolását és kötési pozícióját.

## Haladó menüpontok másolásnál

### Megjegyzés:

Előfordulhat, hogy más beállításoktól függően az elemek nem állnak rendelkezésre.

## Másolás

### TöbbOld.:

A másolási elrendezés kiválasztása.

- 1oldal

Egyoldalas eredetit másol egy lapra.

- 2fel

Két egyoldalas eredetit másol egy lapra 2 oldal/lap elrendezésben. Kiválasztja az eredeti dokumentum elrendezési sorrendjét és az eredeti dokumentum tájolását.

- 4fel

Négy egyoldalas eredetit másol egy lapra 4 oldal/lap elrendezésben. Kiválasztja az eredeti dokumentum elrendezési sorrendjét és az eredeti dokumentum tájolását.

### Eredeti típus:

Az eredeti anyag típusának kiválasztása. Az eredeti típusának megfelelő optimális minőségben másol.

### Befejezés:

Annak beállítása, hogy miként adja ki a nyomtató a papírt több eredetiről készült több példány esetén.

- Csoportba

Oldalanként, csoportosan másolja le az eredeti dokumentumokat.

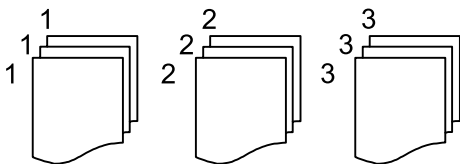

- Válogatva

Lemásolja az eredeti anyagokat, és csoportosítja azokat.

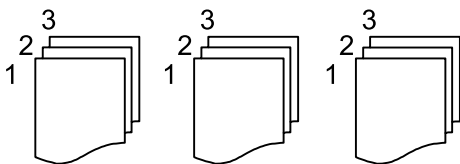

### Tájolás(ered.):

Az eredeti tájolásának a kiválasztása.

### Képminőség:

Képbeállítások megadása.

- Kontraszt

A fényes és sötét részek közötti különbség beállítása.

- Telítettség

Beállítja a színek élénkségét.

- Pirosegyensúly, Zöld egyensúly, Kék egyensúly

Az egyes színek fényerejének beállítása.

## Másolás

Élesség

Beállítja a kép körvonalát.

Árny.szabályoz

Beállítja a bőr színtónusát. Válassza a + jelet, ha hidegebbé (a zöld szín növelése), illetve a - jelet, ha melegebbé (a vörös szín növelése) szeretné tenni a színeket.

Háttér eltáv.

Az egyes háttérszínek fényerejének beállítása. Válassza a + jelet, ha fényesebbé (fehér), illetve a - jelet, ha sötétebbé (fekete) szeretné tenni a színeket.

### Árnyék eltáv.:

Eltávolítja az árnyékokat, amelyek a másolatok körül jelennek meg vastag papír másolása esetén, illetve amelyek a másolatok közepén jelennek meg füzet másolása esetén.

### Lyukak eltáv.:

Másoláskor eltávolítja a lefűző lyukakat.

### Igazolvány másolat:

A személyigazolvány mindkét oldalát beolvassa, és egy papír egy oldalára másolja azt.

# Lapolvasás

---

## Lapolvasás a vezérlőpult használatával

Beolvasott képeket küldhet a nyomtató kezelőpaneljéről az alábbi célpontokra.

### Hálóz. mappa/FTP

A beolvasott képet egy hálózati mappába is elmentheti. Meghatározhat egy SMB protokollok segítségével létrehozott megosztott mappát a számítógépen vagy egy mappát az FTP kiszolgálón. Lapolvasás előtt be kell állítani egy megosztott mappát vagy FTP kiszolgálót.

### E-mail

A nyomtatóról egy előre konfigurált e-mail szerveren keresztül közvetlenül e-mailben küldheti tovább a beolvasott képeket. A lapolvasás előtt konfigurálni kell az e-mail szerveret.

### Document Capture Pro

Elvégezhet olyan feladatokat a nyomtató kezelőpaneljéről, amiket a(z) *Document Capture Pro* lapolvasó szoftver hozott létre. Ha olyan feladatot hoz létre, ami a beolvasott képet a számítógépre menti, akkor a feladatot futtathatja a nyomtatóról és elmentheti a beolvasott képet a számítógépre. A beolvasás előtt telepítse a Document Capture Pro alkalmazást számítógépére, és hozzon létre egy feladatot.

### Memóriaeszk.

A beolvasott képet adattároló eszközre is elmentheti. Beolvasás előtt nem kell semmilyen beállítást végeznie.

### Felhő

A beolvasott képeket elküldheti felhőszolgáltatásokba. Beolvasás előtt végezze el a beállításokat a(z) Epson Connect rendszerében.

### Számítógép (WSD)

A beolvasott képet a nyomtatóhoz csatlakoztatott számítógépre is elmentheti a WSD funkció használatával. Windows 7/Windows Vista használata esetén beolvasás előtt el kell végeznie a WSD-beállításokat a számítógépen.

### Kapcsolódó információ

- ➔ „Beolvasott kép mentése egy megosztott mappába vagy FTP kiszolgálóra“ 102. oldal
- ➔ „Lapolvasás e-mailbe“ 111. oldal
- ➔ „Beolvasás a számítógépen regisztrált beállítások használatával (Document Capture Pro)“ 114. oldal
- ➔ „Lapolvasás adattároló eszközre“ 117. oldal
- ➔ „Lapolvasás Felhőbe“ 119. oldal

## Beolvasott kép mentése egy megosztott mappába vagy FTP kiszolgálóra

A beolvasott képet hálózati mappába is elmentheti. Meghatározhat egy SMB protokollok segítségével létrehozott megosztott mappát a számítógépen vagy egy mappát az FTP kiszolgálón.

### Megjegyzés:

- A lapolvasónak és a számítógépnek ugyanarra a hálózatra kell csatlakoznia. A hálózati beállításokkal kapcsolatosan vegye fel a kapcsolatot a rendszergazdával.
- Ha a beolvasott képeket egy FTP kiszolgálóra szeretné menteni, vegye fel a kapcsolatot az FTP kiszolgáló rendszergazdájával a kiszolgálóval kapcsolatos információk megerősítése érdekében.

Készítse elő az alábbiakat a beolvasott képek egy megosztott mappába való mentése érdekében.

- 1. Előkészítés: A számítógép nevének ellenőrzése és módosítása
- 2. Előkészítés: Megosztott mappa létrehozása a számítógépen
- 3. Előkészítés: Megosztott mappa regisztrálása a névjegyekbe a számítógépen

### Megjegyzés:

A megosztott mappa beállítási módja az operációs rendszertől és a környezetétől függ. Jelen útmutatóban a példák a(z) Windows 10/Windows 8.1/Windows 8/Windows 7 rendszerekre vonatkoznak. A megosztott mappa számítógépen való beállításával kapcsolatos részletes információkat a számítógép dokumentációjában talál.

### Kapcsolódó információ

- ➔ [„1. Előkészítés: A számítógép nevének ellenőrzése és módosítása“ 102. oldal](#)  
Ellenőrizze és módosítsa a számítógép nevét, amelyen létre szeretné hozni a megosztott mappát.
- ➔ [„2. Előkészítés: Megosztott mappa létrehozása a számítógépen“ 103. oldal](#)  
Hozzon létre egy mappát a számítógépen, majd állítsa be a mappát a hálózaton megosztottként.
- ➔ [„3. Előkészítés: Megosztott mappa regisztrálása a névjegyekbe a számítógépen“ 106. oldal](#)  
Egy megosztott mappa elérési útjának a nyomtató kezelőpaneljén való regisztrálásával meghatározhatja a mappa elérési útját a névjegyekbe való kiválasztással.

## 1. Előkészítés: A számítógép nevének ellenőrzése és módosítása

Ellenőrizze és módosítsa a számítógép nevét, amelyen létre szeretné hozni a megosztott mappát.

A számítógép nevében csak alfanumerikus karaktereket használjon. Ha egyéb karaktereket használ, a nyomtató nem fogja megtalálni a számítógépet.

### Megjegyzés:

A megosztott mappa beállítási módja az operációs rendszertől és a környezetétől függ. Jelen útmutatóban a példák a(z) Windows 10/Windows 8.1/Windows 8/Windows 7 rendszerekre vonatkoznak. A megosztott mappa számítógépen való beállításával kapcsolatos részletes információkat a számítógép dokumentációjában talál.

1. Nyissa meg a számítógép rendszer ablakát.
  - Windows 10/Windows 8.1/Windows 8:  
A Windows gomb nyomva tartása mellett nyomja meg a(z) X billentyűt, majd válassza a **Rendszer** elemet a listából.
  - Windows 7:  
Kattintson a Start gombra, kattintson jobb egér gombba a **Számítógép** elemre, majd a **Tulajdonság** lehetőségre.

## Lapolvasás

- Ellenőrizze a **Számítógép neve** elemet a **Rendszer** ablakban. Kattintson a **Beállítások módosítása** elemre a számítógép nevének módosításához.

### Megjegyzés:

- A számítógép nevében csak alfanumerikus karaktereket használjon. Ha a számítógép nevében másmilyen karakter is található, változtassa meg a nevet.
- Ha nem kell módosítani a **Számítógép neve** elemet, zárja be az ablakot. Ezzel vége a „1. Előkészítés: A számítógép nevének ellenőrzése és módosítása” résznek. Majd lépjen tovább a „2. Előkészítés: Megosztott mappa létrehozása a számítógépen” című részre.

- Kattintson a **Módosít** lehetőségre a **Számítógép neve** fülön.
- A számítógép nevének módosítását követően kattintson az **OK** lehetőségre.
- A számítógép újra indításához mentsen és zárjon be minden fájlt, majd kattintson az **OK** gombra.
- Kattintson a **Bezár** lehetőségre, ha a **Rendszer tulajdonságai** ablak megnyílik.
- Kattintson a **Újraindítás most** lehetőségre, és indítsa újra a számítógépet.  
Ezzel vége a „1. Előkészítés: A számítógép nevének ellenőrzése és módosítása” résznek.  
Majd lépjen tovább a „2. Előkészítés: Megosztott mappa létrehozása a számítógépen” című részre.

### Kapcsolódó információ

➔ [„2. Előkészítés: Megosztott mappa létrehozása a számítógépen“ 103. oldal](#)

Hozzon létre egy mappát a számítógépen, majd állítsa be a mappát a hálózaton megosztottként.

## 2. Előkészítés: Megosztott mappa létrehozása a számítógépen

Hozzon létre egy mappát a számítógépen, majd állítsa be a mappát a hálózaton megosztottként.

Az alábbi eljárás arra az esetre vonatkozik, amikor van beállított jelszó a számítógépen.

### Megjegyzés:

A megosztott mappa beállítási módja az operációs rendszertől és a környezetétől függ. Jelen útmutatóban a példák a(z) Windows 10/Windows 8.1/Windows 8/Windows 7 rendszerekre vonatkoznak. A megosztott mappa számítógépen való beállításával kapcsolatos részletes információkat a számítógép dokumentációjában talál.

- Nyissa meg a **Vezérlőpult** menüt.
  - Windows 10:  
Kattintson a jobb egérgombbal a start gombra, vagy nyomja meg és tartsa megnyomva a gombot, majd válassza ki a **Vezérlőpult** elemet.
  - Windows 8.1/Windows 8:  
Jelölje ki a következőt: **Asztal > Beállítások > Vezérlőpult**.
  - Windows 7:  
Kattintson az indítás gombra, majd jelölje ki a **Vezérlőpult** parancsot.

## Lapolvasás

2. A **Vezérlőpult** ablakban, kattintson a **Hálózat és internet** lehetőségre.
3. A **Hálózat és internet** ablakban kattintson a **Hálózat és megosztási központ** lehetőségre.
4. A **Hálózat és megosztási központ** ablakban kattintson a **Speciális megosztási beállítások módosítása** lehetőségre.
5. Az **Speciális megosztási beállítások** ablakban válassza a **Fájl- és nyomtatómegosztás bekapcsolása** lehetőséget a **Fájl- és nyomtatómegosztás** menüpontban. Kattintson a **Módosítások mentése** lehetőségre, és zárja be az ablakot.

Ha már kiválasztotta, kattintson a **Mégse** lehetőségre és zárja be az ablakot.

6. A **Hálózat és megosztási központ** ablakban kattintson a(z) × jelre az ablak jobb felső sarkában az ablak bezárásához.
7. Indítsa el az Explorer-t.
8. Válasszon ki egy meghajtót, majd hozzon létre egy mappát.
  - Windows 10/Windows 8.1/Windows 8:  
Kattintson a **Személyi számítógép** lehetőségre, majd válasszon egy meghajtót. Kattintson jobb egérgombbal a meghajtón, majd válassza a **Új > Mappa** lehetőséget.
  - Windows 7:  
Kattintson a **Számítógép** lehetőségre, majd válasszon egy meghajtót. Kattintson jobb egérgombbal a meghajtón, majd válassza a **Új > Mappa** lehetőséget.
9. Nevezze el a létrehozott mappát.

### **Megjegyzés:**

*A mappa neve maximum 12 karakterből állhat. Ha a mappa neve meghaladja a 12 karaktert, előfordulhat, hogy a nyomtató nem hozzáférni a mappához a környezettől függően.*

10. Kattintson jobb gombbal a nyomtatóra, majd válassza a **Tulajdonságok** elemet.  
Adjon hozzáférés-módosítási engedélyt a felhasználói fióknak a hozzáférési engedélyek megosztása érdekében. Ez akkor alkalmazható, amikor a felhasználó a hálózaton keresztül fér hozzá a mappához.
11. Válassza a **Megosztás** fület a **Tulajdonságok** ablakban.
12. Kattintson az **Speciális megosztás** lehetőségre a **Megosztás** fülön.
13. Az **Speciális megosztás** ablakban engedélyezze a **Jelen mappa megosztása** lehetőséget, majd kattintson a **Engedélyek** lehetőségre.
14. A **Engedélyek megosztása** fülön válassza az **Mindenki** lehetőséget a **Csoport vagy felhasználónevek** opciónál, majd kattintson a **Eltávolítás** lehetőségre.  
Ha az **Mindenki** lehetőséget engedélyezi, akkor a többi felhasználó is hozzáférhet a megosztott mappához.



## Lapolvasás

15. Kattintson az **Hozzáad** lehetőségre a **Csoport vagy felhasználónevek** menüpontban.
16. Az **Objektumnév megadása a kiválasztáshoz** menüpontban a **Felhasználók vagy csoportok kiválaszta** ablakban adja meg a **Felhasználó neve** mezőbe a nevet, amelyet használni szeretne a számítógépre való bejelentkezés során.
17. Kattintson a **Nevek ellenőrzés** lehetőségre. Ellenőrizze, hogy a név alá van-e húzva, majd kattintson az **OK** lehetőségre.  
*Megjegyzés:*  
*Ha Név nem található* üzenet jelenik meg, kattintson a **Mégse** opcióra, majd adja meg helyesen a felhasználónevet.
18. A **Engedélyek megosztása** fülön válassza ki a felhasználónevet, amelyet a **Csoport- vagy felhasználónevek** részben adott meg, válassza a **Módosít** lehetőséget, majd kattintson az **OK** gombra.
19. Az **Speciális megosztás** ablakban kattintson az **Alkalmaz**, majd az **OK** lehetőségre.
20. A megosztott mappa hálózati útvonala megjelenik a **Megosztás** fülön. Ez az útvonal szükséges a névjegyek nyomtatóra való regisztrálásakor, ezért írja le, vagy másolja le és mentse el.
21. Válassza a **Biztonság** fület, majd ellenőrizze, hogy az **Hitelesített felhasználók** opció megjelenik-e a **Csoport- vagy felhasználónevek** ablakban, és a **Módosít** lehetőség engedélyezve van-e az **Hitelesített felhasználók** részénél.
  - Ha a **Módosít** lehetőség engedélyezve van, kattintson az **OK** gombra. Ezzel készen van a „2. Előkészítés: Megosztott mappa létrehozása a számítógépen” lépéssel. Most tovább léphet a „3. Előkészítés: Megosztott mappa regisztrálása a névjegy listába a számítógépen” című részre.
  - Ha ez nincs engedélyezve, lépjen a 22. lépésre.
22. Kattintson az **Szerkesztés** lehetőségre.  
Adjon hozzáférés- módosítási engedélyt a felhasználói fióknak a biztonsági engedélyek megosztása érdekében. Ez akkor alkalmazható, amikor a felhasználó a hálózaton keresztül vagy közvetlen bejelentkezés útján fér hozzá a mappához.
23. Kattintson az **Hozzáad** lehetőségre a **Csoport vagy felhasználónevek** menüpontban.
24. Az **Objektumnév megadása a kiválasztáshoz** menüpontban a **Felhasználók vagy csoportok kiválaszta** ablakban adja meg a **Felhasználó neve** mezőbe a nevet a számítógépre való bejelentkezéshez.
25. Kattintson a **Nevek ellenőrzés** lehetőségre. Ellenőrizze, hogy a név alá van-e húzva, majd kattintson az **OK** lehetőségre.  
Ha **Név nem található** üzenet jelenik meg, kattintson a **Mégse** opcióra, majd adja meg helyesen a felhasználónevet.  
*Megjegyzés:*  
*Kövesse az alábbi lépéseket a felhasználónév ellenőrzéséhez.*
  - Windows 10: Kattintson jobb egérgombbal a start gombra, vagy nyomja meg és tartsa megnyomva a gombot, majd válassza ki a **Vezérlőpult > Felhasználói fiók** elemet.
  - Windows 8.1/Windows 8: Válassza a **Asztal > Beállítások > Vezérlőpult > Felhasználói fiók** elemet.
  - Windows 7: Válassza a **Start > Vezérlőpult > Felhasználói fiók** elemet.

## Lapolvasás

26. A **Engedélyek** ablakban ellenőrizze, hogy a felhasználónév megjelenik-e a **Csoport- vagy felhasználónevek** lapon, engedélyezze a **Módosít** opciót a névhez, kattintson az **Alkalmaz** lehetőségre, majd az **OK** gombra.
27. Kattintson az **OK** vagy **Bezár** lehetőségre az ablak bezárásához.

### **Megjegyzés:**

A mappa ikonja a megosztást követően nem változik. A **Megosztott** opció megjelenik, mint **Állapot** a mappák ablakban.

Ezzel készen van a „2. Előkészítés: Megosztott mappa létrehozása a számítógépen” lépéssel.

Most tovább léphet a „3. Előkészítés: Megosztott mappa regisztrálása a névjegy listába a számítógépen” című részre.

### **Kapcsolódó információ**

#### ➔ [„3. Előkészítés: Megosztott mappa regisztrálása a névjegyekbe a számítógépen” 106. oldal](#)

Egy megosztott mappa elérési útjának a nyomtató kezelőpaneljén való regisztrálásával meghatározhatja a mappa elérési útját a névjegyekbe való kiválasztással.

## **3. Előkészítés: Megosztott mappa regisztrálása a névjegyekbe a számítógépen**

Egy megosztott mappa elérési útjának a nyomtató kezelőpaneljén való regisztrálásával meghatározhatja a mappa elérési útját a névjegyekbe való kiválasztással.

A névjegyekbe való regisztráláshoz az alábbi információk szükségesek.

- Felhasználónév és jelszó a számítógépen való bejelentkezéshez
- A megosztott mappa hálózati útvonala
- A nyomtató IP-címe és neve (csak abban az esetben, ha számítógépről regisztrál)

Több módszer is van a mappa útvonalának névjegyekbe való regisztrálásához. Mindegyik módszerrel ugyanazt a tartalmat regisztrálhatja. A további részletekért lásd a következőkben ismertetett, kapcsolódó információkat.

### **Megjegyzés:**

A megosztott mappa beállítási módja az operációs rendszertől és a környezetétől függ. Jelen útmutatóban a példák a(z) Windows 10/Windows 8.1/Windows 8/Windows 7 rendszerekre vonatkoznak. A megosztott mappa számítógépen való beállításával kapcsolatos részletes információkat a számítógép dokumentációjában talál.

### **Kapcsolódó információ**

#### ➔ [„Regisztrálás a nyomtató kezelőpaneljéről” 106. oldal](#)

Névjegyeket regisztrálhat a nyomtató kezelőpaneljéről.

#### ➔ [„Regisztrálás számítógépről webes böngésző segítségével” 107. oldal](#)

Névjegyeket regisztrálhat a számítógépről is, ha egy webes böngészőről megnyitja a nyomtató konfigurációs képernyőjét (Web Config). A megosztott mappa létrehozását követően folytathatja a munkát a számítógépen.

### **Regisztrálás a nyomtató kezelőpaneljéről**

Névjegyeket regisztrálhat a nyomtató kezelőpaneljéről.

1. Válassza ki a főképernyőről a(z) **Beáll.** elemet.
2. Válassza a(z) **Partnerkezelő**, majd a(z) **Regisztrálás/Törlés** lehetőséget.

## Lapolvasás

- Válassza a(z) **Bej.hozzáa.**, majd a(z) **Partner hozzáadása** lehetőséget.
- Válassza a(z) **Hálóz. mappa/FTP** lehetőséget.
- Adja meg szükséges információkat.
  - Reg. szám: Adjon meg egy regisztrációs számot a címhez.
  - Név: Adjon meg egy nevet, amely meg fog jelenni a névjegyek listában.
  - Index-szó: Adjon meg tárgymutatószót, amelyet a névjegyek listában való kereséshez használhat.
  - Kommunikáció módja: Válassza ki az SMB-t.
  - Helyszín (Kötelező): Adja meg a megosztott mappa hálózati útvonalát.
  - Felhasználónév: Adjon meg egy felhasználónevet a számítógépre való bejelentkezéshez.(csak abban az esetben, ha van jelszó beállítva a számítógépen)
  - Jelszó: Adjon meg a felhasználónévhez tartozó jelszót.
  - Hozzár.gyak. használathoz: Adja meg a címet gyakran használt címként.A csoport megjelenik a képernyő felső részén a cím megadásakor.
- Nyomja meg a(z) **OK** elemet.Ezzel befejezte a névjegy névjegylistába való regisztrálását.

Ezzel készen van a „3. Előkészítés: Megosztott mappa regisztrálása a névjegyekbe a számítógépen” című résszel.Ezzel befejezte a beolvasott képek megosztott mappába való mentésének előkészületeit.

### Kapcsolódó információ

➔ [„Lapolvasás hálózati mappába vagy FTP szerverre“ 108. oldal](#)

### **Regisztrálás számítógépről webes böngésző segítségével**

Névjegyeket regisztrálhat a számítógépről is, ha egy webes böngészőről megnyitja a nyomtató konfigurációs képernyőjét (Web Config).A megosztott mappa létrehozását követően folytathatja a munkát a számítógépen.

Nem szükséges alkalmazásokat telepíteni a számítógépre.

Az alábbi műveleteknél Internet Explorer szerepel példaként.

- Indítsa el az Internet Explorer-t.
- Adja meg a nyomtató IP-címét az Internet Explorer címsorába, majd nyomja meg az Enter gombot.
- Kattintson a **Folytatás ezen a weboldalon (nem ajánlott)** lehetőségre.
- Ha van beállított rendszergazdai jelszó a nyomtatón, kattintson a(z) **Rendszergazdai bejelentkezés** lehetőségre, és jelentkezzen be rendszergazdaként a jelszó megadásával.  
Ha nincs rendszergazdai jelszó beállítva a nyomtatón, akkor ezt a műveletet nem szükséges elvégezni.Folytassa az 5. lépéssel.
- Kattintson a(z) **Szken-nelés/Másolás** elemre.
- Kattintson a(z) **Kapcsolatok** elemre.
- Válasszon ki egy még nem használt számot, majd kattintson a(z) **Szerkesztés** lehetőségre.

## Lapolvasás

8. Adja meg a szükséges adatokat, majd kattintson a(z) **Alkalmaz** lehetőségre.
  - Név: Adjon meg egy nevet, amely meg fog jelenni a névjegyek listában.
  - Indexkifejezés: Adjon meg tárgymutatószót, amelyet a névjegyek listában való kereséshez használhat.
  - Típus: Válassza a(z) **Hálózati mappa (SMB)**-t.
  - Hozzárendelés gyakori használatra: Adja meg a címet gyakran használt címként. A csoport megjelenik a képernyő felső részén a cím megadásakor.
  - Mentés ide: Adja meg a megosztott mappa hálózati útvonalát.
  - Felhasználónév: Adjon meg egy felhasználónevet a számítógépre való bejelentkezéshez. (csak abban az esetben, ha van jelszó beállítva a számítógépen)
  - Jelszó: Adjon meg a felhasználónévhez tartozó jelszót.
9. Megjelenik egy üzenet, amely arról tájékoztatja, hogy a regisztrálás befejeződött. Zárja be a webböngészőt. Ezzel készen van a „3. Előkészítés: Megosztott mappa regisztrálása a névjegyekbe a számítógépen” című résszel. Ezzel befejezte a beolvasott képek megosztott mappába való mentésének előkészületeit.

### Kapcsolódó információ

➔ [„Lapolvasás hálózati mappába vagy FTP szerverre“ 108. oldal](#)

## Lapolvasás hálózati mappába vagy FTP szerverre

A beolvasott képet hálózati mappába is elmentheti. A mappát a mappa elérési útvonalának megadásával is meghatározhatja, de egyszerűbb megoldás, ha a mappa információkat a partnerlistába regisztrálja.

### Megjegyzés:

- Mielőtt használná ezt a funkciót, győződjön meg arról, hogy a **Dátum/idő** és **Időeltolódás** beállításai helyesen lettek megadva a nyomtatón. A menükhöz a **Beáll. > Általános beállítások > Alapbeállítások > Dátum/idő beállításai** opción keresztül férhet hozzá.
- Szkennelés előtt a célhely ellenőrizhető. Válassza ki a(z) **Beáll. > Általános beállítások > Szkenn. beállítások** lehetőséget, majd engedélyezze a(z) **Címzett megerősítése** funkciót.

1. Helyezze el az eredeti dokumentumokat.

### Megjegyzés:

Ha több eredetit szeretne beolvasni, vagy kétoldalas beolvasást szeretne végezni, helyezze az összes eredetit az ADF egységre.

2. Válassza a(z) **Szkennelés** lehetőséget a kezdőképernyőn.
3. Válassza a(z) **Hálóz. mappa/FTP** elemet.
4. Adja meg a mappát.
  - Gyakran használt címek kiválasztása: Válassza ki a képernyőn megjelenő ikonokat.
  - A mappa útvonalába való közvetlen belépéshez: Válassza a(z) **Billentyűzet** elemet. Válassza ki a **Kommunikáció módja** elemet, adja meg a **Helyszín (Kötelező)** menüpontban a mappa elérési útvonalát, és végezze el a további szükséges beállításokat.  
Adja meg a mappa útvonalát a következő formátumban.  
Amikor az SMB lehetőséget használja kommunikációs módként: \\gazdagépnév\mappanév  
Amikor az FTP lehetőséget használja kommunikációs módként: ftp://gazdagépnév/mappanév

## Lapolvasás

- A partnerlistáról való választáshoz: Válassza a(z) **Partnerek** menüpontot, válasszon ki egy partnert, majd válassza a(z) **Bezár** elemet.

Rákereshet a mappára a névjegyek listájából. Adja meg a keresés kulcsszavát a mezőben a képernyő tetején.

### Megjegyzés:

Kinyomtathatja annak a mappának az előzményeit, amelyben a dokumentumok mentésre kerülnek — ehhez válassza a(z)  elemet.

5. Válassza a(z) **Szkenn. beállítások** elemet, majd ellenőrizze a beállításokat, pl. a mentéshez használt formátumot, és szükség esetén módosítsa őket.

### Megjegyzés:

A beállítások tárolt beállításként való mentéséhez válassza a(z)  elemet.

6. Koppintson a(z)  elemre.

## Kapcsolódó információ

- ➔ „Partnerek kezelése“ 46. oldal
- ➔ „Eredetik felhelyezése“ 36. oldal
- ➔ „Kedvenc beállítások regisztrálása tárolt beállításokként“ 48. oldal

## A mappába történő lapolvasás célmenüjének elemei

### Billentyűzet:

Nyissa meg a(z) **Helyszín szerkesztése** képernyőt. Adja meg a mappa elérési útját, és állítsa be az egyes elemeket a képernyőn.

- Kommunikáció módja  
A kommunikáció módjának kiválasztása.
- Helyszín (Kötelező)  
Mappa útvonal megadása a beolvasott kép mentéséhez.
- Felhasználónév  
Felhasználói név megadása az adott mappához.
- Jelszó  
Jelszó megadása az adott mappához.
- Kapcsolat módja  
A kapcsolat módjának kiválasztása.
- Portsám  
Port szám megadása.

### Partnerek:

Kiválaszthat egy mappát a névjegy listából a beolvasott kép mentéséhez. Ha a névjegy listából választ mappát, nem kell elvégeznie a hely beállításokat.

## A mappába történő lapolvasás menüjének elemei

### *Megjegyzés:*

*Előfordulhat, hogy más beállításoktól függően az elemek nem állnak rendelkezésre.*

#### Színes mód:

Válassza ki, hogy színesben vagy fekete-fehérben kíván-e beolvasni.

#### Fájlformátum:

A beolvasott kép mentési formátumának kiválasztása.

- Tömörít. arány

A beolvasott kép tömörítési arányának kiválasztása.

- PDF beállítások

Ha a **PDF** lehetőséget választja mentési formátumként, ezeket a beállításokat használja a PDF fájlok védelmére.

Jelszóval megnyitható PDF fájl létrehozásához adja meg a(z) **Dok. megnyitó jelszó** beállítást.

Jelszóval nyomtatható vagy szerkeszthető PDF fájl létrehozásához adja meg a(z) **Engedély-jelszó** beállítást.

#### Felbontás:

A beolvasási felbontás kiválasztása.

#### 2 oldalas:

Az eredeti anyag mindkét oldalának beolvasása.

- Tájolás(ered.)

Válassza ki az eredeti példány tájolását.

- Kötés(eredeti)

Az eredeti anyag kötési irányának kiválasztása.

#### Beolv.ter.:

A beolvasási terület kiválasztása. Ha beolvasáskor le szeretné vágni a szöveg körüli fehér területet, válassza ki az **Auto. levágás** pontot. Ha a szkennerezési teljes területén szeretné végezni a beolvasást, válassza ki a **Max. terület** pontot.

- Tájolás(ered.)

Válassza ki az eredeti példány tájolását.

#### Eredeti típus:

Az eredeti anyag típusának kiválasztása.

#### Sűrűség:

A beolvasott kép kontrasztjának kiválasztása.

#### Árnyék eltáv.:

Az eredeti dokumentumnak a beolvasott képen megjelenő árnyékainak az eltávolítása.

- Körbefog

Az árnyékok eltávolítása az eredeti szélénél.

## Lapolvasás

- Közép

A kötési margó árnyékainak eltávolítása a füzetnél.

### Lyukak eltáv:

Az eredeti dokumentumnak a beolvasott képen megjelenő lyukainak az eltávolítása. Úgy adhatja meg, hogy melyik területen szeretné törölni a lyukak képét, hogy beír egy értéket a jobb oldalon látható mezőbe.

- Helyz. törlése

Válassza ki a pozíciót a lyukak képének eltávolításához.

- Tájolás(ered.)

Válassza ki az eredeti példány tájolását.

### Fájlnév:

- Fájlnév-előtag

Adja meg a képek nevének előtagját alfanumerikus karakterekkel és szimbólumokkal.

- Dátum hozzáadása

A dátum hozzáadása a fájlnevhez.

- Idő hozzáadása

Az időpont hozzáadása a fájlnevhez.

## Lapolvasás e-mailbe

A nyomtatóról egy előre konfigurált e-mail szerveren keresztül közvetlenül e-mailben küldheti tovább a beolvasott képeket. A funkció használata előtt konfigurálni kell az e-mail szerveret.

Az e-mail címet közvetlenül is megadhatja, de egyszerűbb megoldás, ha az e-mail címeket a partnerlistába regisztrálja.

### Megjegyzés:

- Mielőtt használná ezt a funkciót, győződjön meg arról, hogy a **Dátum/idő** és **Időeltolódás** beállításai helyesen lettek megadva a nyomtatón. A menükhöz a **Beáll.** > **Általános beállítások** > **Alapbeállítások** > **Dátum/idő beállításai** opción keresztül férhet hozzá.*
- Szkennelés előtt a célhely ellenőrizhető. Válassza ki a(z) **Beáll.** > **Általános beállítások** > **Szkenn. beállítások** lehetőséget, majd engedélyezze a(z) **Címzett megerősítése** funkciót.*

1. Helyezze el az eredeti dokumentumokat.

### Megjegyzés:

*Ha több eredetit szeretne beolvasni, vagy kétoldalas beolvasást szeretne végezni, helyezze az összes eredetit az ADF egységre.*

2. Válassza a(z) **Szkennelés** lehetőséget a kezdőképernyőn.

3. Válassza a(z) **E-mail** elemet.

4. Adja meg a címeket.

- Gyakran használt címek kiválasztása: Válassza ki a képernyőn megjelenő ikonokat.

- E-mail cím manuális megadása: válassza a(z) **Billentűzset** elemet, írja be az e-mail címet, majd válassza a(z) **OK** elemet.

## Lapolvasás

- A partnerlistáról való választáshoz: Válassza a(z) **Partnerek** menüpontot, válasszon ki egy partnert vagy egy csoportot, majd válassza a(z) **Bezár** elemet.  
Rákereshet a címre a névjegyek listájából. Adja meg a keresés kulcsszavát a mezőben a képernyő tetején.
- Az előzmények listájából való választáshoz: Válassza a(z) **Előzmény.** menüpontot, válasszon ki egy partnert, majd válassza a(z) **Bezár** elemet.

### Megjegyzés:

- A kiválasztott címzettek száma a képernyő jobb oldalán jelenik meg. Egy e-mailt maximum 10 címre vagy csoportnak küldhet el.  
Ha a címzettek között csoportok is szerepelnek, a címeket csoportokba rendezve összesen legfeljebb 200 címet választhat ki.
- Válassza ki a címezőt a képernyő tetején a kiválasztott címek listájának megtekintéséhez.
- A küldési előzmények megjelenítéséhez vagy nyomtatásához, illetve az e-mail kiszolgáló beállításainak módosításához válassza a következőt: 

5. Válassza a(z) **Szkenn. beállítások** elemet, majd ellenőrizze a beállításokat, pl. a mentéshez használt formátumot, és szükség esetén módosítsa őket.

### Megjegyzés:

A beállítások tárolt beállításként való mentéséhez válassza a(z)  elemet.

6. Koppintson a(z)  elemre.

## Kapcsolódó információ

- ➔ „Partnerek kezelése“ 46. oldal
- ➔ „Eredetik felhelyezése“ 36. oldal
- ➔ „Kedvenc beállítások regisztrálása tárolt beállításokként“ 48. oldal

## E-mailbe történő szkennelés menüelemei

### Megjegyzés:

Előfordulhat, hogy más beállításoktól függően az elemek nem állnak rendelkezésre.

#### Színes mód:

Válassza ki, hogy színesben vagy fekete-fehérben kíván-e beolvasni.

#### Fájlformátum:

A beolvasott kép mentési formátumának kiválasztása.

- Tömörít. arány

A beolvasott kép tömörítési arányának kiválasztása.

- PDF beállítások

Ha a **PDF** lehetőséget választja mentési formátumként, ezeket a beállításokat használja a PDF fájlok védelmére.

Jelszóval megnyitható PDF fájl létrehozásához adja meg a(z) **Dok. megnyitó jelszó** beállítást.

Jelszóval nyomtatható vagy szerkeszthető PDF fájl létrehozásához adja meg a(z) **Engedély-jelszó** beállítást.



## Lapolvasás

### Felbontás:

A beolvasási felbontás kiválasztása.

### 2 oldalas:

Az eredeti anyag mindkét oldalának beolvasása.

Tájéolás(ered.)

Válassza ki az eredeti példány tájolását.

Kötés(eredeti)

Az eredeti anyag kötési irányának kiválasztása.

### Beolv.ter.:

A beolvasási terület kiválasztása. Ha beolvasáskor le szeretné vágni a szöveg körüli fehér területet, válassza ki az **Auto. levágás** pontot. Ha a szkennerveg teljes területén szeretné végezni a beolvasást, válassza ki a **Max. terület** pontot.

Tájéolás(ered.)

Válassza ki az eredeti példány tájolását.

### Eredeti típus:

Az eredeti anyag típusának kiválasztása.

### Sűrűség:

A beolvasott kép kontrasztjának kiválasztása.

### Árnyék eltáv.:

Az eredeti dokumentumnak a beolvasott képen megjelenő árnyékainak az eltávolítása.

Körbefog

Az árnyékok eltávolítása az eredeti szélénél.

Közép

A kötési margó árnyékainak eltávolítása a füzetnél.

### Lyukak eltáv.:

Az eredeti dokumentumnak a beolvasott képen megjelenő lyukainak az eltávolítása. Úgy adhatja meg, hogy melyik területen szeretné törölni a lyukak képét, hogy beír egy értéket a jobb oldalon látható mezőbe.

Helyz. törlése

Válassza ki a pozíciót a lyukak képének eltávolításához.

Tájéolás(ered.)

Válassza ki az eredeti példány tájolását.

### Tárgy:

Adja meg az e-mail üzenet tárgyát alfanumerikus karakterekkel és szimbólumokkal.

### Melléklet max.:

Az e-mailhez csatolható maximális fájl méret kiválasztása.

## Fájlnev:

- Fájlnev-előtag

Adja meg a képek nevének előtagját alfanumerikus karakterekkel és szimbólumokkal.

- Dátum hozzáadása

A dátum hozzáadása a fájlnevhez.

- Idő hozzáadása

Az időpont hozzáadása a fájlnevhez.

## Beolvasás a számítógépen regisztrált beállítások használatával (Document Capture Pro)

Egy sor műveletet regisztrálhat *feladatként* a(z) Document Capture Pro segítségével. A regisztrált feladatokat elvégezheti a nyomtató kezelőpaneljéről.

Ha úgy hozza létre a feladatot, hogy a beolvasott képet a számítógépre mentse a rendszer, akkor elvégezheti a feladatot a nyomtatóról és elmentheti a beolvasott képet a számítógépre.

### Megjegyzés:

*A műveletek változhatnak az operációs rendszer és a szoftververzió függvényében. A funkciók használatával kapcsolatban a szoftver súgójában olvashat részletesen.*

### Kapcsolódó információ

➔ [„A számítógépről történő szkennelés konfigurálására szolgáló alkalmazás \(Document Capture Pro\)“ 182. oldal](#)

## Feladat beállítása

Állítsa be a feladatot a számítógépen a(z) Document Capture Pro segítségével.

### Megjegyzés:

*A műveletek változhatnak az operációs rendszer és a szoftververzió függvényében. A funkciók használatával kapcsolatban a szoftver súgójában olvashat részletesen.*

### Feladat létrehozása és regisztrálása (Windows rendszerben)

#### Megjegyzés:

*A műveletek változhatnak az operációs rendszer és a szoftververzió függvényében. A funkciók használatával kapcsolatban a szoftver súgójában olvashat részletesen.*

1. Indítsa el a(z) Document Capture Pro alkalmazást.
2. Kattintson a(z) **Feladatbeállítások** lehetőségre a felső képernyőn.  
Megjelenik a(z) **Feladatlista**.
3. Kattintson a(z) **Új** elemre.  
Megjelenik a(z) **Feladatbeállítások** képernyő.
4. Állítsa be a feladatbeállításokat a **Feladatbeállítások** képernyőben.
  - Feladat elnevezése:** Írja be a regisztrálni kívánt feladat nevét.

## Lapolvasás

- Beolvasási beállítások:** Végezze el a beolvasási beállításokat pl. az eredetik mérete vagy a felbontás.
  - Beállítások mentése:** Állítsa be a mentési célhelyet, a mentési formátumot, a fájlok elnevezési szabályait stb.
  - Célhelybeállítások:** Válassza ki a beolvasott képek célhelyét.
5. Kattintson a(z) **OK** gombra a(z) **Feladatlista** képernyőhöz való visszatéréshez.  
A létrehozott feladat a(z) **Feladatlista** menüben van regisztrálva.
  6. Kattintson a(z) **OK** gombra a felső képernyőhöz való visszatéréshez.

### **Feladat létrehozása és regisztrálása (Mac OS rendszerben)**

#### **Megjegyzés:**

*A műveletek változhatnak az operációs rendszer és a szoftververzió függvényében. A funkciók használatával kapcsolatban a szoftver súgójában olvashat részletesen.*

1. Indítsa el a(z) Document Capture alkalmazást.
2. Kattintson a(z)  ikonra a fő ablakban.  
Megjelenik a(z) **Feladatlista** ablak.
3. Kattintson a + ikonra.  
Megjelenik a(z) **Feladatbeállítások** ablak.
4. Végezze el a feladatbeállításokat a(z) **Feladatbeállítások** ablakban.
  - Feladat elnevezése:** Írja be a regisztrálni kívánt feladat nevét.
  - Beolvasás:** Végezze el a beolvasási beállításokat pl. az eredetik mérete vagy a felbontás.
  - Kimenet:** Állítsa be a mentési célhelyet, a mentési formátumot, a fájlok elnevezési szabályait stb.
  - Célhely:** Válassza ki a beolvasott képek célhelyét.
5. Kattintson a(z) **OK** gombra a(z) **Feladatlista** ablakhoz való visszatéréshez.  
A létrehozott feladat a(z) **Feladatlista** menüben van regisztrálva.
6. Koppintson a(z) **OK** gombra a fő ablakhoz való visszatéréshez.

### **A nyomtató kezelőpaneljén megjelenő számítógépnév beállítása**

Beállíthatja, hogy a számítógép (alfanumerikus) neve megjelenjen a nyomtató kezelőpaneljén a(z) Document Capture Pro segítségével.

#### **Megjegyzés:**

*A műveletek változhatnak az operációs rendszer és a szoftververzió függvényében. A funkciók használatával kapcsolatban a szoftver súgójában olvashat részletesen.*

1. Indítsa el a(z) Document Capture Pro alkalmazást.

## Lapolvasás

2. A főképernyő menüsávján válassza a(z) **Beállítás > Hálózati beolvasási beállítások** lehetőséget.

**Megjegyzés:**

Windows rendszerben standard nézetben csak a(z) **Beállítás** jelenik meg. Ha egyszerű nézetet használ, akkor kattintson a(z) **Váltás Normál nézetre** lehetőségre.

3. A(z) **Hálózati beolvasási beállítások** képernyőn írja be a számítógép nevét a(z) **Saját számítógép neve (alfanumerikus)** mezőbe.
4. Kattintson a(z) **OK** elemre.

## A működési mód beállítása

A lapolvasás megkezdése előtt állítsa be az üzemmódot a kezelőpanelen úgy, hogy az megegyezzen az azon a számítógépen beállított üzemmóddal, amelyre a(z) Document Capture Pro alkalmazást telepítették.

1. Válassza ki a főképernyőről a(z) **Beáll.** elemet.
2. Válassza a következőt: **Általános beállítások > Szkenn. beállítások > Document Capture Pro**.
3. A működési mód kiválasztása.
  - Ügyfélmód: Válassza ezt, ha a(z) Document Capture Pro Windows vagy Mac OS rendszerre van telepítve.
  - Kiszolgálómód: Válassza ezt, ha a(z) Document Capture Pro Windows Server rendszerre van telepítve. A következő lépésként adja meg a szerver címét.
4. Ha megváltoztatta a működési módot, ellenőrizze, hogy a beállítások megfelelőek-e, majd válassza a(z) **OK** gombot.

## Beolvasás a Document Capture Pro beállításainak használatával

Beolvasás előtt készítse elő az alábbiakat.

- Telepítse a(z) Document Capture Pro alkalmazást a számítógépére (kiszolgálóra), és hozzon létre egy feladatot.
- Csatlakoztassa a nyomtatót és a számítógépet (szervert) a hálózathoz.
- Állítsa be a működési módot a kezelőpanelen.

1. Helyezze el az eredeti dokumentumokat.

**Megjegyzés:**

Ha több eredetit szeretne beolvasni, vagy kétoldalas beolvasást szeretne végezni, helyezze az összes eredetit az ADF egységre.

2. Válassza a(z) **Szkennelés** lehetőséget a kezdőképernyőn.
3. Válassza a(z) **Document Capture Pro** elemet.

## Lapolvasás

- Válassza a(z) **Számítógép kijelölése.** elemet, majd válassza ki a(z) Document Capture Pro alkalmazásban azt a számítógépet, amelyiken létrehozta a feladatot.

**Megjegyzés:**

- A nyomtató vezérlőpanele maximum 100 számítógépet jelenít meg, amelyen a Document Capture Pro telepítve van.
- Ha kiválasztotta a **Beállítás > Hálózati beolvasási beállítások** lehetőséget, és engedélyezte a **Jelszavas védelem** pontot a Document Capture Pro vagy a Document Capture esetén, adjon meg egy jelszót.
- Ha **Kiszolgálómód** van beállítva működési módként, el kell végeznie ezt a lépést.

- Válassza a(z) **Munka kijelölése.** elemet, majd válassza ki a feladatot.

**Megjegyzés:**

- Ha kiválasztotta a **Jelszavas védelem** lehetőséget a Document Capture Pro Server beállításainál, adjon meg egy jelszót.
- Ha csak egy feladatot állított be, nem kell feladatot kiválasztania. Folytassa a következő lépéssel.

- válassza ki a feladat tartalmát megjelenítő területet, és ellenőrizze a feladat részleteit.

- Koppintson a(z)  elemre.

### Kapcsolódó információ

- ➔ [„Eredetik felhelyezése“ 36. oldal](#)

## Lapolvasás adattároló eszközre

A beolvasott képet adattároló eszközre is elmentheti.

- Csatlakoztasson egy adattároló eszközt a nyomtató külső interfészének USB-portjába.
- Helyezze el az eredeti dokumentumokat.

**Megjegyzés:**

*Ha több eredetit szeretne beolvasni, vagy kétoldalas beolvasást szeretne végezni, helyezze az összes eredetit az ADF egységre.*

- Válassza a(z) **Szkennelés** lehetőséget a kezdőképernyőn.
- Válassza a(z) **Memóriaeszk.** elemet.
- Állítsa be a **Alapbeállítások** elemeit, például a mentési formátumot.
- Válassza a(z) **Speciális** elemet, majd ellenőrizze a beállításokat, és szükség esetén végezzen módosítást.

**Megjegyzés:**

A beállítások tárolt beállításként való mentéséhez válassza a(z)  elemet.

- Koppintson a(z)  elemre.

### Kapcsolódó információ

- ➔ [„Részek nevei és funkciói“ 15. oldal](#)
- ➔ [„Eredetik felhelyezése“ 36. oldal](#)

## Lapolvasás

➔ „Kedvenc beállítások regisztrálása tárolt beállításokként“ 48. oldal

### Memóriaeszközre történő szkennelés alapvető menüelemei

**Megjegyzés:**

*Előfordulhat, hogy más beállításoktól függően az elemek nem állnak rendelkezésre.*

**FF/Színes:**

Válassza ki, hogy színesben vagy fekete-fehérben kíván-e beolvasni.

**Fájlformátum:**

A beolvasott kép mentési formátumának kiválasztása.

Tömörít. arány

A beolvasott kép tömörítési arányának kiválasztása.

PDF beállítások

Ha a **PDF** lehetőséget választja mentési formátumként, ezeket a beállításokat használja a PDF fájlok védelmére.

Jelszóval megnyitható PDF fájl létrehozásához adja meg a(z) **Dok. megnyitó jelszó** beállítást.

Jelszóval nyomtatható vagy szerkeszthető PDF fájl létrehozásához adja meg a(z) **Engedély-jelszó** beállítást.

**Felbontás:**

A beolvasási felbontás kiválasztása.

**2 oldalas:**

Az eredeti anyag mindkét oldalának beolvasása.

Tájolás(ered.)

Válassza ki az eredeti példány tájolását.

Kötés(eredeti)

Az eredeti anyag kötési irányának kiválasztása.

**Beolv.ter.:**

A beolvasási terület kiválasztása. Ha beolvasáskor le szeretné vágni a szöveg körüli fehér területet, válassza ki az **Auto. levágás** pontot. Ha a szkennerrüveg teljes területén szeretné végezni a beolvasást, válassza ki a **Max. terület** pontot.

Tájolás(ered.)

Válassza ki az eredeti példány tájolását.

**Eredeti típus:**

Az eredeti anyag típusának kiválasztása.

### Memóriaeszközre történő szkennelés haladó menüelemei

**Megjegyzés:**

*Előfordulhat, hogy más beállításoktól függően az elemek nem állnak rendelkezésre.*

## Lapolvasás

### Sűrűség:

A beolvasott kép kontrasztjának kiválasztása.

### Árnyék eltáv.:

Az eredeti dokumentumnak a beolvasott képen megjelenő árnyékainak az eltávolítása.

Körbefog

Az árnyékok eltávolítása az eredeti szélénél.

Közép

A kötési margó árnyékainak eltávolítása a füzetnél.

### Lyukak eltáv.:

Az eredeti dokumentumnak a beolvasott képen megjelenő lyukainak az eltávolítása. Úgy adhatja meg, hogy melyik területen szeretné törölni a lyukak képét, hogy beír egy értéket a jobb oldalon látható mezőbe.

Helyz. törlése

Válassza ki a pozíciót a lyukak képének eltávolításához.

Tájolás(ered.)

Válassza ki az eredeti példány tájolását.

### Fájlnév:

Fájlnév-előtag

Adja meg a képek nevének előtagját alfanumerikus karakterekkel és szimbólumokkal.

Dátum hozzáadása

A dátum hozzáadása a fájlnevhez.

Idő hozzáadása

Az időpont hozzáadása a fájlnevhez.

## Lapolvasás Felhőbe

A beolvasott képeket elküldheti felhőszolgáltatásokba. A funkció használata előtt adja meg a beállításokat az Epson Connect segítségével. A részletes tudnivalóért látogasson el az Epson Connect webhelyre.

<https://www.epsonconnect.com/>

<http://www.epsonconnect.eu> (csak Európában)

1. Győződjön meg róla, hogy végrehajtotta a beállításokat az Epson Connect segítségével.
2. Helyezze el az eredeti dokumentumokat.

**Megjegyzés:**

*Ha több eredetit szeretne beolvasni, vagy kétoldalas beolvasást szeretne végezni, helyezze az összes eredetit az ADF egységre.*

3. Válassza a(z) **Szkennelés** lehetőséget a kezdőképernyőn.
4. Válassza a(z) **Felhő** elemet.

## Lapolvasás

5. Válassza a(z)  ikont a képernyő tetején, majd válassza ki a célhelyet.
6. Állítsa be a **Alapbeállítások** elemeit, például a mentési formátumot.
7. Válassza a(z) **Speciális** elemet, majd ellenőrizze a beállításokat, és szükség esetén végezzen módosítást.

### *Megjegyzés:*

A beállítások tárolt beállításként való mentéséhez válassza a(z)  elemet.

8. Koppintson a(z)  elemre.

## Kapcsolódó információ

➔ „Eredetik felhelyezése“ 36. oldal

## A felhőbe történő szkennelés alapvető menüelemei

### *Megjegyzés:*

Előfordulhat, hogy más beállításoktól függően az elemek nem állnak rendelkezésre.

#### FF/Színes:

Válassza ki, hogy színesben vagy fekete-fehérben kíván-e beolvasni.

#### JPEG/PDF:

A beolvasott kép mentési formátumának kiválasztása.

#### 2 oldalas:

Az eredeti anyag mindkét oldalának beolvasása.

Tájolás(ered.)

Válassza ki az eredeti példány tájolását.

Kötés(eredeti)

Az eredeti anyag kötési irányának kiválasztása.

#### Beolv.ter.:

A beolvasási terület kiválasztása. Ha beolvasáskor le szeretné vágni a szöveg körüli fehér területet, válassza ki az **Auto. levágás** pontot. Ha a szkennerveg teljes területén szeretné végezni a beolvasást, válassza ki a **Max. terület** pontot.

Tájolás(ered.)

Válassza ki az eredeti példány tájolását.

## A felhőbe történő szkennelés haladó menüelemei

### *Megjegyzés:*

Előfordulhat, hogy más beállításoktól függően az elemek nem állnak rendelkezésre.

#### Eredeti típus:

Az eredeti anyag típusának kiválasztása.



## Lapolvasás

### Sűrűség:

A beolvasott kép kontrasztjának kiválasztása.

### Árnyék eltáv.:

Az eredeti dokumentumnak a beolvasott képen megjelenő árnyékainak az eltávolítása.

Körbefog

Az árnyékok eltávolítása az eredeti szélénél.

Közép

A kötési margó árnyékainak eltávolítása a füzetnél.

### Lyukak eltáv.:

Az eredeti dokumentumnak a beolvasott képen megjelenő lyukainak az eltávolítása. Úgy adhatja meg, hogy melyik területen szeretné törölni a lyukak képét, hogy beír egy értéket a jobb oldalon látható mezőbe.

Helyz. törlése

Válassza ki a pozíciót a lyukak képének eltávolításához.

Tájolás(ered.)

Válassza ki az eredeti példány tájolását.

## Lapolvasás számítógépre (WSD)

### Megjegyzés:

- Ez a funkció csak Windows 10/Windows 8.1/Windows 8/Windows 7/Windows Vista operációs rendszert futtató számítógépeken érhető el.
- Windows 7/Windows Vista használata esetén a funkció használata előtt be kell állítania a számítógépét.

1. Helyezze el az eredeti dokumentumokat.

### Megjegyzés:

Ha több eredetit szeretne beolvasni, tegye az összes eredetit az ADF egységre.

2. Válassza a(z) **Szkennelés** lehetőséget a kezdőképernyőn.
3. Válassza a(z) **Számítógép (WSD)** elemet.
4. Válasszon ki egy számítógépet.
5. Koppintson a(z)  elemre.

## WSD-port beállítása

Ez a rész a WSD-port Windows 7/Windows Vista operációs rendszer esetén történő beállításának módját ismerteti.

### Megjegyzés:

Windows 10/Windows 8.1/Windows 8 esetén a WSD-port beállítása automatikusan történik.

A WSD-port beállításához a következőkre van szükség.

- A nyomtató és a számítógép csatlakozik a hálózatra.

## Lapolvasás

☐ A nyomtató-illesztőprogram telepítve van a számítógépre.

1. Kapcsolja be a nyomtatót.
2. A számítógépen kattintson a Start gombra, majd kattintson a **Hálózat** elemre.
3. Kattintson jobb gombbal a nyomtatóra, majd kattintson a **Telepítés** lehetőségre. Kattintson a **Folytatás** gombra, ha megjelenik a **Felhasználói fiókok felügyelete** képernyő. Kattintson az **Eltávolítás** lehetőségre, és kezdje újra, ha megjelenik az **Eltávolítás** képernyő.

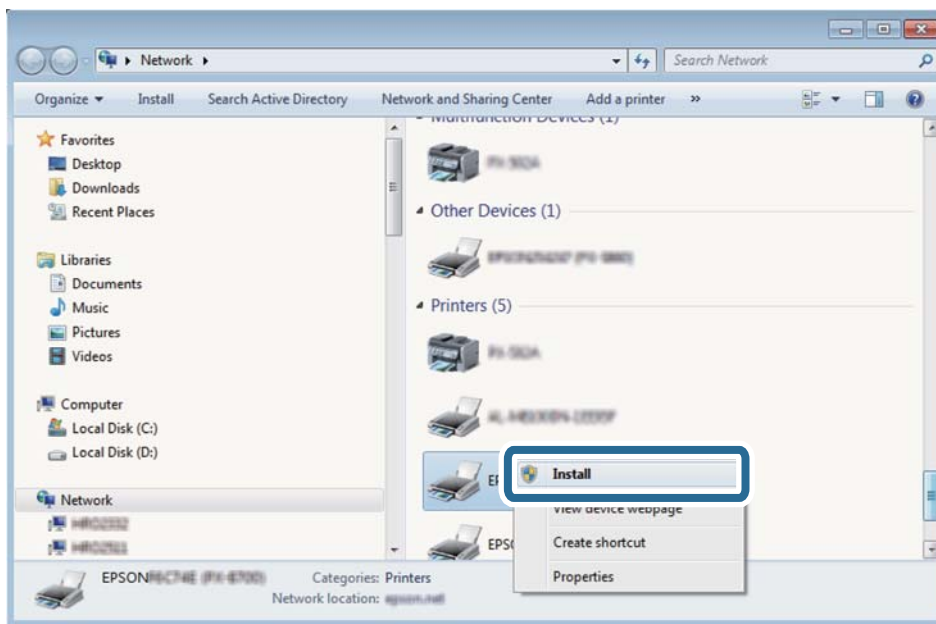

### **Megjegyzés:**

A hálózaton beállított nyomtatónév és a típus neve (EPSON XXXXXX (XX-XXXX)) megjelenik a hálózati képernyőn. A hálózaton beállított nyomtatónév a nyomtató kezelőpaneljén vagy hálózati állapotlap nyomtatásával ellenőrizhető.

4. Kattintson a **Az eszköz készen áll** elemre.

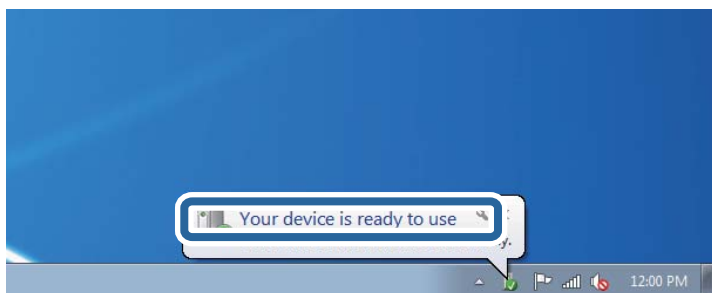

## Lapolvasás

5. Olvassa el az üzenetet, majd kattintson a **Bezárás** gombra.

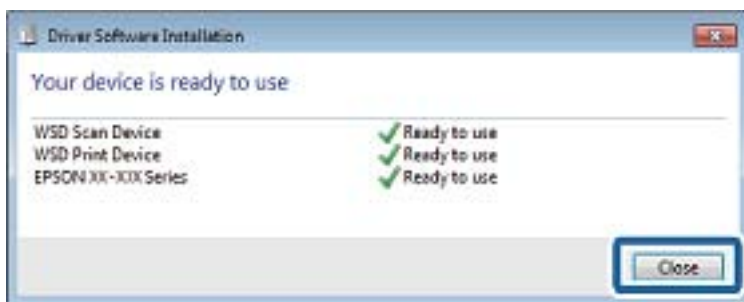

6. Nyissa meg az **Eszközök és nyomtatók** képernyőt.

- Windows 7

Kattintson a következőkre: Start > **Vezérlőpult** > **Hardver és hang** (vagy **Hardver**) > **Eszközök és nyomtatók**.

- Windows Vista

Kattintson a következőkre: Start > **Vezérlőpult** > **Hardver és hang** > **Nyomtatók**.

7. Ellenőrizze, hogy megjelenik-e a hálózati nyomtatónévvel rendelkező ikon.

WSD használatával történő nyomtatás esetén válassza ki a nyomtató nevét.

## Lapolvasás számítógépről

### Felhasználók hitelesítése az Epson Scan 2 alkalmazásban hozzáférés-szabályozás esetén

Ha a nyomtatóhoz engedélyezve van a hozzáférés-vezérlés funkció, beolvasáshoz regisztrálnia kell felhasználónevét és jelszavát, amikor az Epson Scan 2 alkalmazást használja. Ha nem ismeri a jelszót, vegye fel a kapcsolatot a nyomtató rendszergazdával.

1. Indítsa le az Epson Scan 2 alkalmazást.
2. Az Epson Scan 2 képernyőn győződjön meg róla, hogy a nyomtatója van kiválasztva a **Lapolvasó** listában.
3. Válassza ki a **Beállítások** lehetőséget a **Lapolvasó** listából a **Szkenner beállítások** képernyő megnyitásához.
4. Kattintson a **Hozzáférés-vezérlés** lehetőségre.
5. Az **Hozzáférés-vezérlés** képernyőn adja meg a **Felhasználónév** és a **Jelszó** beállítását arra a fiókra vonatkozóan, amelyik engedéllyel rendelkezik a lapolvasáshoz.
6. Kattintson a **OK** lehetőségre.

## Beolvasás a(z) Epson Scan 2 használatával

A beolvasást végezheti a(z) „Epson Scan 2” lapolvasó-illesztőprogram használatával. Az eredetiket beolvashatja a szöveges dokumentumok számára megfelelő részletes beállítások használatával.

A beállítások magyarázatát a(z) Epson Scan 2 súgójában találja.

1. Helyezze el az eredeti dokumentumot.

**Megjegyzés:**

*Ha több eredetit szeretne beolvasni, helyezze őket a(z) ADF egységbe.*

2. Indítsa el a(z) Epson Scan 2 alkalmazást.
3. Végezze el a következő beállításokat a(z) **Fő beállítások** lapon.

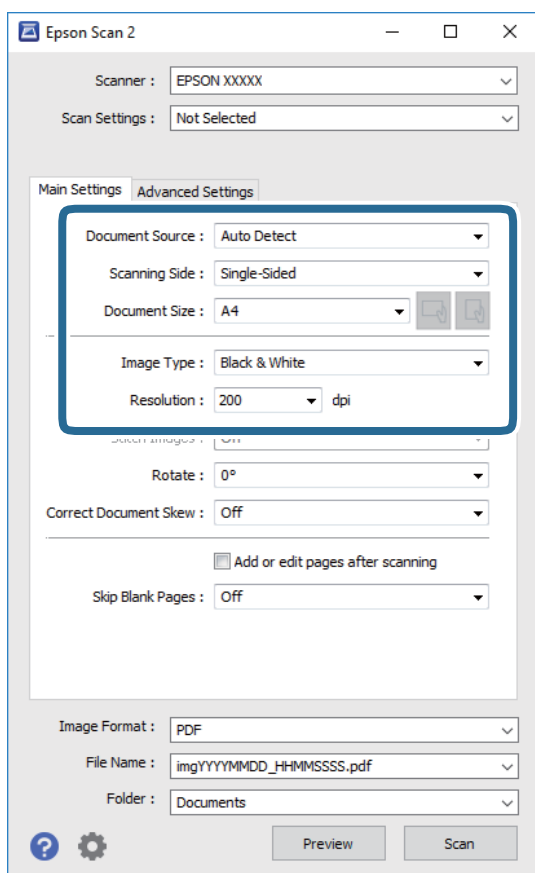

- Dokumentumforrás: Válassza ki a forrást, ahová az eredetit behelyezte.
- Szkennelési oldal: Válassza ki, hogy az eredeti melyik oldalát kívánja beolvasni, amikor az automatikus lapadagolóból (ADF) végzi a beolvasást.
- Dokumentumméret: Válassza ki a behelyezett eredeti méretét.
-  (Eredeti tájolás) gombok: Válassza ki az elhelyezett eredeti beállított tájolását. Az eredeti méretétől függően ez az elem automatikusan is beállítható és nem módosítható.
- Képtípus: Válassza ki a beolvasott kép mentési színét.
- Felbontás: Válassza ki a felbontást.

## Lapolvasás

4. Szükség esetén végezze el a további lapolvasási beállításokat is.

- A beolvasott kép előnézetének megjelenítéséhez kattintson a(z) **Előkép** gombra. Megjelenik egy előnézeti ablak, a kép előnézetével.  
Amikor a(z) ADF használatával jeleníti meg az előnézetet, az eredetit a(z) ADF kiadja. Helyezze el a kiadott eredetit újra.
- Az **Speciális beállítások** lapon részletes képszerkesztési beállításokat adhat meg, amelyek ideálisak a szöveges dokumentumokhoz, mint például a következők.
  - Háttér eltávolítása: Eltávolíthatja az eredeti háttérét.
  - Szöveg optimalizálás: Az eredeti elmosódott betűit élesen és tisztán jelenítheti meg.
  - Automatikus területfelosztás: A betűket tisztán olvashatóvá, a képeket pedig simává és egyenletessé teheti, amikor fekete-fehérben szkennel képeket (is) tartalmazó dokumentumot.
  - Színfokozás: Élesítheti a beolvasott kép színeit, majd elmentheti szürkeárnyaltos vagy fekete-fehér képként.
  - Küszöbérték: Beállíthatja a monokróm bináris (fekete-fehér) kép szegélyét.
  - Életlen maszk: Javíthatja és élesítheti a kép körvonalait.
  - Moiré eltáv.: Eltávolíthatja a moiré-mintákat (hálószerű árnyékokat), amelyek a nyomtatott papírok, például magazinok beolvasásakor jelennek meg.
  - Szegély-kitöltés: Eltávolíthatja a beolvasott kép körüli árnyékot.
  - Kétféle kimenet (csak Windows rendszer esetében): Egy beolvasással két képet menthet el egyszerre különböző kimeneti beállításokkal.

**Megjegyzés:**

*Előfordulhat, hogy más beállításoktól függően az elemek nem állnak rendelkezésre.*

5. Adja meg a fájlmentési beállításokat.

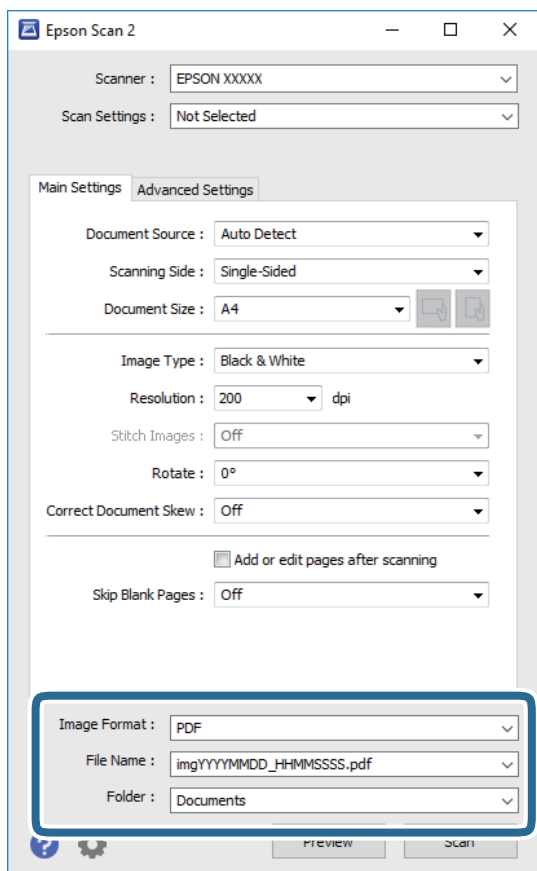

- Képformátum: Válassza ki a mentési formátumot a listából.  
A(z) BITKÉP és a(z) PNG formátumon kívül mindegyik mentési formátumnál részletes beállításokat adhat meg. Válassza ki a(z) **Beállítások** lehetőséget a listából a mentési formátum kiválasztását követően.
- Fájlnév: Erősítse meg a megjelenő mentési nevet.  
A fájlnév beállításainak módosításához válassza ki a(z) **Beállítások** lehetőséget a listából.
- Mappa: Válassza ki a listából a beolvasott képek mentési mappáját.  
Kiválaszthat egy másik mappát, illetve létrehozhat egy újat, ha a **Kiválaszt** lehetőséget választja a listából.

6. Kattintson a(z) **Beolvasás** elemre.

### Kapcsolódó információ

- ➔ „Eredetik felhelyezése“ 36. oldal
- ➔ „Dokumentumok és képek beolvasására szolgáló alkalmazás (Epson Scan 2)“ 180. oldal

## Beolvasás okos eszközökről

Az Epson iPrint egy olyan alkalmazás, mellyel fényképeket, dokumentumokat, weboldalakat olvashat be okos eszközéről, így például okostelefonjáról vagy táblagépről, ha az ugyanahhoz a vezeték nélküli hálózathoz

## Lapolvasás

csatlakozik, mint a nyomtató. A beolvasott adatokat elmentheti egy okos eszközre vagy a felhőbe, elküldheti e-mailben vagy ki is nyomtathatja.



## Okoseszköz csatlakoztatása Wi-Fi Direct segítségével



Ha okoseszközt szeretne nyomtatni, csatlakoztatnia kell az okoseszközt a nyomtatóhoz.

A Wi-Fi Direct segítségével nyomtatója közvetlenül, hozzáférési pont nélkül csatlakoztatható az eszközökhöz. A nyomtató hozzáférési pontként működik.



**Fontos:**

*Amikor okoseszközt csatlakoztat a nyomtatóhoz Wi-Fi Direct (Egyszerű hozzáférési pont) csatlakozással, a nyomtató ugyanahhoz a Wi-Fi hálózathoz (SSID-hez) kapcsolódik, mint az okoseszköz, és létrejön közöttük a kommunikáció. Mivel — amennyiben a nyomtató ki van kapcsolva — az okoseszköz automatikusan kapcsolódik a másik csatlakoztatható Wi-Fi hálózathoz, nem jön létre újra a kapcsolat az előző Wi-Fi hálózattal a nyomtató bekapcsolása esetén. Csatlakozzon a nyomtató SSID azonosítójához, ha ismét létre szeretné hozni a Wi-Fi Direct (Egyszerű hozzáférési pont) kapcsolatot az okoseszközzel.*

1. A kezdőképernyőn koppintson a(z)  |  elemre.
2. Válassza a(z) **Wi-Fi Direct** elemet.
3. Koppintson a(z) **Beállítás elindítása** elemre.  
Ha megadta a Wi-Fi beállításait, megjelennek a részletes kapcsolódási adatok. Folytassa a(z) 5. lépéssel.
4. Koppintson a(z) **Beállítás indítása** elemre.
5. Ellenőrizze a nyomtató kezelőpanelén megjelenő SSID-azonosítót és jelszót. Az okoseszköz Wi-Fi képernyőjén válassza ki a nyomtató kezelőpaneljén megjelenő SSID azonosítót a kapcsolódáshoz.  
**Megjegyzés:**  
*A kapcsolódási módot a webhelyen ellenőrizheti. A webhelyhez való hozzáféréshez olvassa be a nyomtató kezelőpaneljén látható QR-kódot az okoseszközzel, majd lépjen a(z) **Beállítás** ponthoz.*
6. Adja meg a nyomtató kezelőpaneljén megjelenő jelszót az okoseszközön.
7. Miután a kapcsolat létrejött, koppintson az **OK** vagy a **Bezár** gombra a nyomtató kezelőpanelén.
8. Zárja be a képernyőt.

## Az Epson iPrint telepítése

Az Epson iPrint alkalmazást a következő URL vagy QR kód használatával telepítheti okos eszközére.

## Lapolvasás

<http://ipr.to/c>



### Beolvasás a Epson iPrint használatával

Indítsa el az Epson iPrint alkalmazást az okos eszközről és válassza ki a használni kívánt elemet a főképernyőről. A következő képernyők előzetes értesítés nélkül is megváltozhatnak.



1	Az alkalmazás indításakor megjelenített főképernyő.
2	A nyomtató beállításával kapcsolatos információkat és a GYIK-et jeleníti meg.
3	Azt a képernyőt jeleníti meg, ahol kiválaszthatja a nyomtatót és elvégezheti a nyomtató beállítását. Ha már kiválasztotta a nyomtatót, legközelebb nem kell majd újra kiválasztania.
4	A beolvasási képernyő megjelenítése.
5	Megjeleníti azt a képernyőt, ahol elvégezheti az olyan szkennelési beállítások, mint pl. a felbontás megadása.
6	Megjeleníti a beolvasott képeket.
7	Elindítja a beolvasást.
8	Megjeleníti azt a képernyőt, ahol az okos eszközére vagy a felhőbe mentheti a beolvasott adatokat.



## Lapolvasás

<b>9</b>	Megjeleníti azt a képernyőt, ahol e-mailben elküldheti a beolvasott adatokat.
<b>10</b>	Megjeleníti azt a képernyőt, ahol kinyomtathatja a beolvasott adatokat.

## Lapolvasás a(z) N-Mark és az okoseszközök összeállításával

Egyszerűen csatlakoztathat és beolvashat, ha hozzáérinti az okoseszközt a nyomtató N-Mark jeléhez.

Győződjön meg róla, hogy előkészítette az alábbiakat a funkció használata előtt.

- Engedélyezze okoseszközén az NFC funkciót.

Csak a(z) Android 4.0 és a későbbi verziók támogatják a(z) NFC technológiát. (Near Field Communication)

A(z) NFC antenna elhelyezkedése és az NFC-funkciók az okoseszköztől függően változnak. Részletekért lásd az okoseszközhöz kapott használati útmutatót.

- Telepítve van a(z) Epson iPrint alkalmazás az okoseszközére.

Érintse okoseszközét a nyomtató N-Mark jelöléséhez a telepítéshez.

- Engedélyezze a Wi-Fi Direct funkciót a számítógén.

1. Helyezze be az eredetiket a nyomtatóba.
2. Érintse okoseszközét a nyomtató N-Mark jelöléséhez.

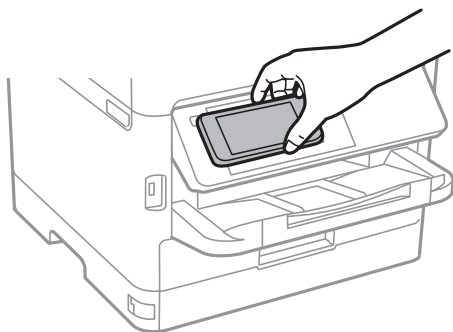

### **Megjegyzés:**

*Lehet, hogy a nyomtató nem tud kommunikálni az okoseszközzel, ha akadályok (például fémtárgyak) találhatók a nyomtató N-Mark jelölése és az okoseszköz között.*

A(z) Epson iPrint elindul.

3. Válassza ki a beolvasási menüt a(z) Epson iPrint alkalmazásban.
4. Érintse ismét okoseszközét a nyomtató N-Mark jelöléséhez.  
A beolvasás elindul.

# Faxolás

---

## A faxfunkciók használata előtt

Egyeztesse rendszergazdjával, hogy alábbi beállításokat elvégezték-e.

- A telefonvonal, a nyomtató beállítása és (szükség esetén) a telefon csatlakoztatása megfelelően történt-e
- A fax alapbeállításokat (legalább **Faxbeállító varázsló**) elvégezték-e

---

## Fax küldése a nyomtató használatával

### Fax küldése a vezérlőpult használatával

#### Kapcsolódó információ

- ➔ „Fax automatikus küldése a vezérlőpult használatával“ 130. oldal
- ➔ „Fax manuális küldése a címzett állapotának megerősítése után“ 132. oldal

### Fax automatikus küldése a vezérlőpult használatával

Megadhatja a címzettek faxszámát, és faxot küldhet a kezelőpanel használatával.

#### Megjegyzés:

- Fekete-fehér fax küldésekor megtekintheti küldés előtt a beolvasott kép előnézetét az LCD kijelzőn.*
- Maximum 50 fekete-fehér faxot tárolhat, még akkor is, ha a telefonvonalat épp hanghívásra, másik fax küldésére vagy fax fogadására használja. A fenntartott faxokat a(z)  menüpontban ellenőrizheti vagy törölheti.*

1. Helyezze el az eredeti dokumentumokat.

Egy továbbítással maximum 100 oldalt küldhet el. Azonban a fennmaradó memóriától függően előfordulhat, hogy nem tud elküldeni 100 oldalnál rövidebb fax üzeneteket sem.

2. Válassza a(z) **Fax** lehetőséget a kezdőképernyőn.

3. Adja meg a címzettet.

Ugyanazt a fekete-fehér faxot maximum 200 címzettnek vagy 199 csoportnak küldhet el a(z) **Partnerek** menüben. Egy színes fax viszont egyszerre csak egy címzettnek küldhető el.

## Faxolás

- ❑ A kézi bevitelhez: Válassza a(z) **Billentyűzet** elemet, adja meg a faxszámot a megjelenő képernyőn, majd érintse meg a(z) **OK** gombot.
  - Tárcsázás közbeni szünet (3 másodperces szünet) hozzáadásához írjon be kötőjelet (-).
  - Ha a **Vonaltípus** menüpontban külső hozzáférési kódot állít be, a tényleges hozzáférési kód helyett kettőskeresztet (#) adjon meg a faxszám elején.

Megjegyzés:

Ha nem tud manuálisan megadni faxszámot, akkor a(z) **Közv. tárcs. korlátoz.** beállítása a(z) **Biztonsági beállítások** menüben **Be**. Válassza ki a fax címzettjeit a névjegy listából vagy a faxelőzményekből.

- ❑ A névjegyekből történő kiválasztáshoz: Válassza a(z) **Partnerek** elemet és válassza ki címzetteket. Ha a címzett, akinek küldeni szeretne valamit nem lett felvéve a(z) **Partnerek** listába, akkor koppintson a(z)  ikonra a regisztrálásához.
- ❑ Kiválasztás az elküldött faxok előzményei közül: Válassza a(z) **Legutóbbi** lehetőséget, majd válasszon címzettet.
- ❑ Válassza ki a listából a(z) **Címzett** fület: Válasszon ki egy címzettet, aki a(z) **Beáll. > Partnerkezelő > Gyakori** listában regisztrálva van.

**Megjegyzés:**



A megadott címzettek törléséhez jelenítse meg a címzettek listáját az LCD-kijelző faxszámot vagy a címzettek számát tartalmazó mezőjén, válassza ki a listából a címzettet, majd válassza ki a **Törlés** elemet.

4. Válassza a(z) **Faxbeállítások** lapfület, és végezze el a szükséges beállításokat, például a felbontást és a küldés módját.



**Megjegyzés:**



- ❑ *Kétoldalas eredeti anyagok küldéséhez engedélyezze az **ADF 2 oldalas** elemet. Ezeket fekete-fehérben tudja elküldeni. Ezekkel a beállításokkal színes fax nem küldhető.*
- ❑ *Az aktuális beállítások és címzettek **Előbeállítások** menübe történő mentéséhez koppintson a faxkijelzőn a(z)  ikonra (**Előbeállítások**). Előfordulhat, hogy a készülék nem menti el a címzetteket attól függően, hogy a címzettek hogyan lettek megadva (pl. a faxszám manuális beírásával).*

5. Fax küldése.

- ❑ Küldés a beolvasott dokumentumkép ellenőrzése nélkül: Koppintson a(z)  elemre.
- ❑ A beolvasáshoz ellenőrizze a beolvasott dokumentumképet, majd küldje el a faxot (kizárólag fekete-fehér fax küldésekor): Koppintson a(z)  ikonra a fax képernyő felső részén.  
A fax adott állapotban történő elküldéséhez válassza a(z) **Küldés megkezdése** elemet. Ellenkező esetben válassza a(z) **Mégsem** lehetőséget, majd folytassa a 3. lépéssel.

-     : A képernyőt a nyilak irányába mozgatja el.

-   : Nagyítást vagy kicsinyítést végez.

-   : Az előző vagy a következő oldalra ugrik.

**Megjegyzés:**

- ❑ *Az előnézet megtekintése után a fax nem küldhető el színesben.*
- ❑ *Ha a **Közvetlen küldés** lehetőség engedélyezve van, az előnézeti képek nem tekinthetők meg.*
- ❑ *Ha az előnézeti képernyőn 20 másodpercig semmilyen műveletet nem végez, a nyomtató automatikusan elküldi a faxot.*
- ❑ *A címzett gépének teljesítményétől függően az elküldött fax képminősége eltérhet az előnézeti képtől.*

## Faxolás

- Amikor befejeződött a küldés, távolítsa el az eredetiket.

### **Megjegyzés:**

- Ha a fax szám foglalt, vagy valamilyen probléma történik, a nyomtató egy perc elteltével automatikusan újratárcsázza a számot.
- A küldés törléséhez koppintson az  ikonra.
- A színes faxok küldése több időt vesz igénybe, mivel a nyomtató egyszerre végzi a beolvasást és a küldést. Színes fax küldése közben az egyéb funkciók nem használhatók.

### **Kapcsolódó információ**

- ➔ „Partnerek kezelése“ 46. oldal
- ➔ „Kedvenc beállítások regisztrálása tárolt beállításokként“ 48. oldal
- ➔ „Eredetik felhelyezése“ 36. oldal
- ➔ „Menübeállítások faxoláshoz“ 139. oldal
- ➔ „Állapot vagy Naplók ellenőrzése faxfeladatok esetében“ 154. oldal

## **Fax manuális küldése a címzett állapotának megerősítése után**

Fax küldése közben a nyomtató hangszóróján keresztül figyelheti a tárcsázás, kommunikáció és átvitel közben hallható hangokat.

- Helyezze el az eredeti dokumentumokat.
- Válassza a(z) **Fax** lehetőséget a kezdőképernyőn.  
Egy átvittel maximum 100 oldalt küldhet el.
- Válassza a(z) **Faxbeállítások** lapfület, és végezze el a szükséges beállításokat, például a felbontást és a küldés módját. Amikor befejezte a beállítások végrehajtását, válassza a(z) **Címzett** lapfület.

- Koppintson a(z)  képre, majd adjon meg egy címzettet.

### **Megjegyzés:**

Beállíthatja a hangszóró hangerejét.

- Amikor meghallja a faxhangot, válassza a(z) **Küldés/ Fogadás** elemet az LCD-kijelző jobb felső sarkában, majd válassza a(z) **Küldés** elemet.

### **Megjegyzés:**

Amikor lekérdezővel fogad faxot, kövesse a hangutasításokat a nyomtató műveletek elvégzéséhez.

- Koppintson a(z)  elemre.
- Amikor befejeződött a küldés, távolítsa el az eredetiket.

### **Kapcsolódó információ**

- ➔ „Eredetik felhelyezése“ 36. oldal
- ➔ „Menübeállítások faxoláshoz“ 139. oldal

## Fax küldése külső telefonkészülekről történő tárcsázással

Ha a fax küldése előtt beszélni szeretne a telefonon, vagy ha a címzett faxkészüléke nem kapcsol automatikusan fax üzemmódra, a nyomtatóhoz csatlakoztatott telefonon történő tárcsázással is elküldheti a faxot.

1. Helyezze el az eredeti dokumentumokat.

Egy átvitel maximum 100 oldalt küldhet el.

2. Vegye fel a csatlakoztatott telefonkészülék kagylóját, majd a telefon használatával tárcsázza a címzett fax számát.

**Megjegyzés:**

*Ha a címzett fogadja a hívást, akkor beszélhet vele.*

3. Válassza a(z) **Fax** lehetőséget a kezdőképernyőn.

4. Válassza a(z) **Faxbeállítások** lapfület, és végezze el a szükséges beállításokat, például a felbontást és a küldés módját.

5. Amikor meghallja a tárcsázási hangot, koppintson az  gombra, és tegye le a telefont.

**Megjegyzés:**

*Ha a csatlakoztatott telefonkészülékkel tárcsázza a számot, a fax küldése hosszabb időt vesz igénybe, mivel a nyomtató egyszerre végzi el a beolvasást és a küldést. A fax küldése közben az egyéb funkciók nem használhatók.*

6. Amikor befejeződött a küldés, távolítsa el az eredetiket.

### Kapcsolódó információ

➔ „Eredetik felhelyezése“ 36. oldal

➔ „Faxbeállítások“ 140. oldal

## Fax küldése lekérdezéssel (a Lekérdezett küldés /Hirdetőtábla kat. használatával)

Ha a(z) **Lekérdezett küldés** mappában vagy az egyik hirdetőtábla-mappában egy legfeljebb 100 oldalas, fekete-fehér dokumentumot tárol, akkor kérésre elküldheti a tárolt dokumentumot egy, a lekérdezéses fogadás funkcióval rendelkező, másik faxkészülekről.

A(z) **Lekérdezett küldés** mappában egy dokumentumot tárolhat.

Legfeljebb 10 hirdetőtáblát regisztrálhat és egy dokumentumot tárolhat minden regisztrált hirdetőtáblában. Kérjük, vegye figyelembe, hogy a címzett faxkészülékének is támogatnia kell az alcím/jelszó funkciót.

### Kapcsolódó információ

➔ „A(z) Lekérdezett küldés mappa beállítása“ 134. oldal

➔ „Hirdetőtábla-mappa regisztrálása“ 134. oldal

➔ „Dokumentum tárolása a Lekérdezett küldés /Hirdetőtábla kat. mappában“ 135. oldal

➔ „Fax küldése Alcím (SUB) és Jelszó(SID) hozzáadásával“ 138. oldal

## A(z) Lekérdezett küldés mappa beállítása

1. Válassza ki a kezdő képernyőről a(z) **Fax mező > Lekérdezett küldés /Tábla** elemet.
2. Válassza a(z) **Lekérdezett küldés** elemet, majd koppintson a(z)  elemre és válassza a(z) **Beállítások** lehetőséget.

### **Megjegyzés:**

*Ha megjelenik a jelszómegadás képernyője, adja meg a jelszót.*

3. Végezze el a szükséges beállításokat, pl.: **Értesítés küldési eredményről.**

### **Megjegyzés:**

*Ha beállít egy jelszót a(z) **Jelszó a Nyitó kategóriához** mezőben, akkor a rendszer arra kéri, hogy megadja a jelszót, amikor legközelebb megnyitja a mezőt.*

4. Válassza a(z) **OK** elemet.

### **Kapcsolódó információ**

- ➔ [„Dokumentum tárolása a Lekérdezett küldés /Hirdetőtábla kat. mappában“ 135. oldal](#)
- ➔ [„Lekérdezett küldés /Tábla“ 151. oldal](#)

## Hirdetőtábla-mappa regisztrálása

1. Válassza ki a kezdő képernyőről a(z) **Fax mező > Lekérdezett küldés /Tábla** elemet.
2. Válassza ki az egyik **Nem regisztrált hirdetőtábla** nevű mappát.

### **Megjegyzés:**

*Ha megjelenik a jelszómegadás képernyője, adja meg a jelszót.*

3. Végezze el az elemek beállításait a képernyőn.
  - Adjon meg egy nevet a(z) **Név (kötelező)** mezőben
  - Adjon meg egy alcímet a(z) **Alcím (SEP)** mezőben
  - Adjon meg egy jelszót a(z) **Jelszó (PWD)** mezőben

4. Végezze el a szükséges beállításokat, pl.: **Értesítés küldési eredményről.**

### **Megjegyzés:**

*Ha beállít egy jelszót a(z) **Jelszó a Nyitó kategóriához** mezőben, akkor a rendszer arra kéri, hogy megadja a jelszót, amikor legközelebb megnyitja a mezőt.*

5. Válassza a(z) **OK** elemet.

A beállítások módosítása vagy a regisztrált mappák törlése érdekében történő képernyő-megjelenítéshez válassza ki a módosítani/törölni kívánt mappát, majd koppintson a(z)  elemre.

### **Kapcsolódó információ**

- ➔ [„Dokumentum tárolása a Lekérdezett küldés /Hirdetőtábla kat. mappában“ 135. oldal](#)
- ➔ [„Lekérdezett küldés /Tábla“ 151. oldal](#)

## Dokumentum tárolása a Lekérdezett küldés /Hirdetőtábla kat. mappában

1. Válassza ki a főképernyőn a **Fax mező**, majd a **Lekérdezett küldés /Tábla** elemet.
2. Válassza a(z) **Lekérdezett küldés** lehetőséget vagy az egyik olyan hirdetőtábla-mappát, amely már regisztrálva van.  
Ha megjelenik a jelszómegadás képernyője, adja meg a jelszót a mappa megnyitásához.
3. Koppintson a(z) **Dokumentum hozzáadása** elemre.
4. A fax felső részét ábrázoló képernyőn ellenőrizze a faxbeállításokat, majd koppintson a(z)  ikonra a dokumentum beolvasásához és tárolásához.

A tárolt dokumentum ellenőrzéséhez válassza a(z) **Fax mező** > **Lekérdezett küldés /Tábla** elemet, majd az ellenőrizni kívánt dokumentumot, és válassza a(z) **Dokumentum ellenőrzése** lehetőséget. A megjelenő képernyőn megtekintheti, kinyomtathatja vagy törölheti a beolvasott dokumentumot.

### Kapcsolódó információ

- ➔ [„Eredetik felhelyezése“ 36. oldal](#)
- ➔ [„Lekérdezett küldés /Tábla“ 151. oldal](#)
- ➔ [„Állapot vagy Naplók ellenőrzése faxfeladatok esetében“ 154. oldal](#)

## A fax küldésének módjai

### Kapcsolódó információ

- ➔ [„Fekete-fehér dokumentum több oldalának küldése \(Közvetlen küldés\)“ 135. oldal](#)
- ➔ [„Elsőbbségi fax küldése \(Elsőbbségi küldés\)“ 136. oldal](#)
- ➔ [„Fekete-fehér fax küldése meghatározott időpontban \(Fax későbbi küldése\)“ 136. oldal](#)
- ➔ [„Különböző méretű dokumentumok küldése az automatikus dokumentumadagoló használatával \(Folyamatos szkennelés \(ADF\)\)“ 137. oldal](#)
- ➔ [„Fax küldése Alcím \(SUB\) és Jelszó\(SID\) hozzáadásával“ 138. oldal](#)
- ➔ [„Ugyanazon dokumentumok elküldése több alkalommal“ 138. oldal](#)

## Fekete-fehér dokumentum több oldalának küldése (Közvetlen küldés)

Fekete-fehér fax küldésekor a beolvasott dokumentum átmenetileg a nyomtató memóriájában tárolódik. Ezért sok oldal küldése estén a nyomtató kifogyhat a memóriából és leállhat a küldés. Ezt elkerülheti a **Közvetlen küldés** funkció engedélyezésével, azonban a fax küldése hosszabb időt vehet igénybe, mivel a nyomtató egy időben végzi a beolvasást és a küldést. Akkor használhatja ezt a funkciót, ha csak egy címzett van.

1. Helyezze el az eredeti dokumentumokat.
2. Válassza a(z) **Fax** lehetőséget a kezdőképernyőn.
3. Adja meg a címzettet.

## Faxolás

- Válassza a(z) **Faxbeállítások** lapfület, majd kattintson a(z) **Közvetlen küldés** mezőre a lehetőség **Be** értékre való beállításához.  
Elvégezheti a szükséges beállításokat is, például a felbontást és a küldés módját.
- Fax küldése.

### Kapcsolódó információ

- ➔ „Eredetik felhelyezése“ 36. oldal
- ➔ „Fax automatikus küldése a vezérlőpult használatával“ 130. oldal
- ➔ „Faxbeállítások“ 140. oldal

## Elsőbbségi fax küldése (Elsőbbségi küldés)

Lehetőség van arra, hogy egy sürgős dokumentumot a többi várakozó fax előtt küldjön el.

### Megjegyzés:

*Nem végezhet elsőbbségi küldést, ha az alábbi műveletek közül bármelyik folyamatban van, mivel a nyomtató ilyen esetekben nem indíthat új fax üzenetet.*

- Fekete-fehér fax küldése **Közvetlen küldés** funkcióval
- Színes fax küldése
- Fax küldése a csatlakoztatott telefonkészülék használatával
- Számtógépről küldött fax küldése

- Helyezze el az eredeti dokumentumokat.
- Válassza a(z) **Fax** lehetőséget a kezdőképernyőn.
- Adja meg a címzettet.
- Válassza a(z) **Faxbeállítások** lapfület, majd kattintson a(z) **Elsőbbségi küldés** mezőre a lehetőség **Be** értékre való beállításához.  
Elvégezheti a szükséges beállításokat is, például a felbontást és a küldés módját.
- Fax küldése.

### Kapcsolódó információ

- ➔ „Eredetik felhelyezése“ 36. oldal
- ➔ „Fax automatikus küldése a vezérlőpult használatával“ 130. oldal
- ➔ „Faxbeállítások“ 140. oldal

## Fekete-fehér fax küldése meghatározott időpontban (Fax későbbi küldése)

Beállíthatja, hogy a faxot egy meghatározott időpontban küldje el a nyomtató. Előre meghatározott időpontban csak fekete-fehér faxok küldhetők el.

- Helyezze el az eredeti dokumentumokat.



## Faxolás

2. Válassza a(z) **Fax** lehetőséget a kezdőképernyőn.
3. Adja meg a címzettet.
4. Végezze el a beállításokat, hogy a faxokat egy meghatározott időpontban küldje el a nyomtató.
  - 1 Válassza a(z) **Faxbeállítások** lapfület, majd a(z) **Fax későbbi küldése** lehetőséget
  - 2 Koppintson a(z) **Fax későbbi küldése** elemre ennek a paraméternek a(z) **Be** értékre való állításához.
  - 3 Koppintson a(z) **Idő** mezőre, adja meg a fax küldésének kívánt időpontját, és válassza a(z) **OK** lehetőséget.
  - 4 Válassza a(z) **OK** lehetőséget a beállítások alkalmazásához.Elvégezheti a szükséges beállításokat is, például a felbontást és a küldés módját.
5. Fax küldése.

### Megjegyzés:

A faxküldés megszakításához törölje az adott faxküldési feladatot a(z)  menüben.

### Kapcsolódó információ

- ➔ „Eredetik felhelyezése“ 36. oldal
- ➔ „Fax automatikus küldése a vezérlőpult használatával“ 130. oldal
- ➔ „Faxbeállítások“ 140. oldal
- ➔ „Állapot vagy Naplók ellenőrzése faxfeladatok esetében“ 154. oldal

## Különböző méretű dokumentumok küldése az automatikus dokumentumadagoló használatával (Folyamatos szkennelés (ADF))

Ha faxokat küld az eredetik egyesével történő vagy méret szerinti elhelyezésével, akkor egyetlen dokumentumként eredeti méretükben küldheti el őket.

Ha különböző méretű eredetiket helyez az automatikus lapadagolóba, a rendszer az összes eredetit a legnagyobb méretű dokumentumnak megfelelő méretben küldi el. Az eredeti dokumentumok eredeti méretben való elküldéséhez ne helyezzen el kevert méretű eredetiket.

1. Az első köteg eredeti, amit elhelyez, legyen ugyanolyan méretű.
2. Válassza a(z) **Fax** lehetőséget a kezdőképernyőn.
3. Adja meg a címzettet.
4. Válassza a(z) **Faxbeállítások** lapfület, majd koppintson a(z) **Folyamatos szkennelés (ADF)** mezőre a lehetőség **Be** értékre való beállításához.  
Elvégezheti a szükséges beállításokat is, például a felbontást és a küldés módját.
5. Koppintson a(z)  (**Küldés**) elemre.

## Faxolás

6. Ha az első köteg eredeti beolvasása kész, és a(z) **A szkennelés kész. Szkenneli a következő oldalt?** üzenet jelenik meg a kezelőpanelen, akkor válassza a(z) **Igen** elemet, helyezze el a következő köteg eredetit, majd válassza a(z) **Beolvasás indítás** lehetőséget.

**Megjegyzés:**

*Ha a nyomtatón 20 másodpercig semmilyen műveletet nem végez azután, hogy megjelent a következő eredeti dokumentum elhelyezésére vonatkozó parancs, a nyomtató befejezi a mentést és elindítja a dokumentum küldését.*

### Kapcsolódó információ

- ➔ [„Eredetik felhelyezése“ 36. oldal](#)
- ➔ [„Fax automatikus küldése a vezérlőpult használatával“ 130. oldal](#)
- ➔ [„Faxbeállítások“ 140. oldal](#)

## Fax küldése Alcím (SUB) és Jelszó(SID) hozzáadásával

Faxot küldhet a mappa faxkészülékének bizalmas mappába vagy elosztómappába, ha a címzett faxkészüléke rendelkezik a bizalmas vagy elosztó faxok fogadása funkcióval. A címzettek biztonságosan fogadhatják ezeket, illetve továbbíthatják őket meghatározott továbbítási célhelyekre.

A funkció használatához regisztrálnia kell a címzettet egy alcímmel és egy jelszóval együtt a(z) **Partnerek** listában, mielőtt elküldené a faxot.

Válassza a(z) **Fax** lehetőséget a kezdőképernyőn. Válassza a(z) **Partnerek** lehetőséget, és válasszon ki egy címzettet regisztrált alcímmel és jelszóval. Továbbá kiválaszthatja a címzettet a **Legutóbbi** listából, amennyiben a faxot alcímmel és jelszóval küldték el.

### Kapcsolódó információ

- ➔ [„Partnerek kezelése“ 46. oldal](#)

## Ugyanazon dokumentumok elküldése több alkalommal

### Kapcsolódó információ

- ➔ [„Fax tárolása címzett megadása nélkül \(Faxadatok tárolása\)“ 138. oldal](#)
- ➔ [„Faxok küldése a tárol dokumentum funkció használatával“ 139. oldal](#)

### **Fax tárolása címzett megadása nélkül (Faxadatok tárolása)**



Mivel küldhet faxokat a nyomtatón tárol dokumentumokkal, időt takaríthat meg a dokumentumok beolvasása során, ha gyakran kell ugyanazt a dokumentumot elküldenie. Egy dokumentumról maximum 100 fekete-fehér oldalt tárolhat. A nyomtató tárolt dokumentumok mappájában 10 dokumentumot tárolhat.

**Megjegyzés:**

*A felhasználási feltételektől függően (pl. a mentett dokumentumok fájlmérete) előfordulhat, hogy 10 dokumentum tárolása nem lehetséges.*

1. Helyezze el az eredeti dokumentumokat.
2. Válassza a(z) **Fax mező** lehetőséget a kezdőképernyőn.

## Faxolás

3. Válassza a(z) **Tárolt dokumentumok** elemet, majd kattintson a(z)  (Bejövő üzenetek menü) elemre és válassza a(z) **Faxadatok tárolása** lehetőséget.
4. A megjelenő **Faxbeállítások** lapfülön végezze el a szükséges beállításokat, például a felbontást és a küldés módját.
5. Kattintson az  ikonra a dokumentum tárolására.

Miután a rendszer eltárolta a dokumentumot, megtekintheti a beolvasott kép előnézetét: válassza a(z) **Fax mező** > **Tárolt dokumentumok** lehetőséget, majd kattintson a dokumentumot tároló mappára vagy törölheti is, ha rákattint a dokumentum mappájának jobb oldalán lévő  elemre.

### Kapcsolódó információ

- ➔ „Eredetik felhelyezése“ 36. oldal
- ➔ „Tárolt dokumentumok“ 149. oldal
- ➔ „Állapot vagy Naplók ellenőrzése faxfeladatok esetében“ 154. oldal

### ***Faxok küldése a tárolt dokumentum funkció használatával***

1. Válassza ki a főképernyőn a **Fax mező**, majd a **Tárolt dokumentumok** elemet.
2. Válassza ki a küldeni kívánt dokumentumot, ellenőrizze a dokumentum tartalmát, majd válassza a(z) **Küldés megkezdése** lehetőséget.  
**A(z) Küldés után törli a dokumentumot?** üzenet megjelenésekor válassza a(z) **Igen** vagy a(z) **Nem** lehetőséget.
3. Adja meg a címzettet.
4. Válassza a(z) **Faxbeállítások** lapfület, és végezze el a szükséges beállításokat, például a felbontást és a küldés módját.
5. Kattintson a(z)  elemre.

### Kapcsolódó információ

- ➔ „Tárolt dokumentumok“ 149. oldal

## Menübeállítások faxoláshoz

### Kapcsolódó információ

- ➔ „Címzett“ 140. oldal
- ➔ „Faxbeállítások“ 140. oldal
- ➔ „Továbbiak“ 141. oldal

## Faxolás

### Címzett

Billentyűzet	Adja meg manuálisan a faxszámot.
Partnerek	Válassza ki a címzettet a partnerlistáról. Hozzá is adhat vagy szerkeszthet egy partnert.
Legutóbbi	Válasszon címzettet az elküldött faxok előzményeiből. A címzettet hozzá is adhatja a partnerlistához.

### Faxbeállítások

#### Gyorsműködés gomb

Akár három gyakran használt paramétert is társíthat, pl.: **Átviteli napló** és **Eredeti típus a(z) Beáll.** > **Általános beállítások** > **Faxbeállítások** > **Gyorsműködés gomb** elemnél. Ekkor a(z) **Faxbeállítások** lapfül tetején jelennek meg a paramétereket.

#### Szken. beáll.

Eredeti méret (Üveg)	A(z) szkennerrüveg helyre helyezett eredeti méretének és tájolásának a kiválasztása.
Eredeti típus	Az eredeti anyag típusának kiválasztása.
Színes mód	Válassza ki, hogy színesben vagy fekete-fehérben kíván-e beolvasni.
Felbontás	A kimenő fax felbontásának a kiválasztása. Magasabb felbontás választása esetén az adat nagyobb méretű lesz, így több időbe telik a készüléknek elküldeni a faxüzenetet.
Sűrűség	Beállítja a kimenő fax fényerejét. A + jel segítségével sötétebbre, a - jel segítségével világosabbra állítható a fényerő.
Háttér eltáv.	Észleli az eredeti dokumentum papírszínét (háttérszínét), és eltávolítja vagy kivilágosítja a színt. A szín sötétségétől és élénkségétől függően előfordulhat, hogy nem távolítható el, illetve világosítható ki
Élesség	Hangsúlyosabbá teszi vagy elnagyolja a kép körvonalát. A + jel segítségével élesebbre, a - jel segítségével pedig lágyabbra állítható a kép körvonala.
ADF 2 oldalas	Az automatikus lapadagolóba helyezett eredetik mindkét oldalának beolvasása és fekete-fehér faxként történő elküldése.
Folyamatos szkennelés (ADF)	Ha faxokat küld az eredetik egyesével történő vagy méret szerinti elhelyezésével, akkor egyetlen dokumentumként eredeti méretükben küldheti el őket. A témához kapcsolódó információkat lásd alább.

#### Faxküldési beállítások

Közvetlen küldés	<p>Fekete-fehér faxot küld az eredetik beolvasása közben. Mivel a beolvasott eredeti dokumentumokat a rendszer ideiglenesen nem tárolja a nyomtató memóriájában sok oldal küldése esetén sem, a kevés memória okozta nyomtatóhibák elkerülhetők. Ne feledje, hogy ezzel a funkcióval hosszabb ideig tart a küldés, mint nélküle. A témához kapcsolódó információkat lásd alább.</p> <p>A funkció nem használható az alábbi esetekben:</p> <ul style="list-style-type: none"> <li><input type="checkbox"/> Amikor a(z) <b>ADF 2 oldalas</b> választja faxküldéshez</li> <li><input type="checkbox"/> Amikor több címzettnek küld faxot</li> </ul>
------------------	--

## Faxolás

Elsőbbségi küldés	Elküldi az aktuális faxot az elküldésre váró többi fax előtt. A témához kapcsolódó információkat lásd alább.
Fax későbbi küldése	Az Ön által megadott időben küld faxot. Ennek az opciónak az alkalmazása esetén csak fekete-fehér fax áll rendelkezésre. A témához kapcsolódó információkat lásd alább.
Feladó adatainak hozzáadása	<p><input type="checkbox"/> Feladó adatainak hozzáadása</p> <p>Kiválasztja a pozíciót, ahol szerepeltetheti a fejléccadatok (a feladó nevét és a faxszámot) a kimenő faxban, illetve úgy is dönthet, hogy nem szerepelteti az adatokat.</p> <p>- <b>Ki:</b> Fejléccadatok nélkül küldi el a faxot.</p> <p>- <b>Képen kívül:</b> A faxküldés során a fejléccadatok a fax felső fehér margójába kerülnek. Ezáltal a fejléc nem lesz átfedésben a beolvasott képpel, ugyanakkor az eredeti méretétől függően előfordulhat, hogy a küldött fax kinyomtatása két lapra történik.</p> <p>- <b>Képen belül:</b> Úgy küldi el a faxot, hogy a fejléccadatok körülbelül 7 mm-rel alacsonyabban lesznek, mint a beolvasott kép teteje. A fejléc átfedésben lehet a képpel, azonban a fogadott faxot nem osztja fel a rendszer két dokumentumra.</p> <p><input type="checkbox"/> Fax fejléce</p> <p>A címzetthez tartozó fejléc kiválasztása. A funkció használatához több fejléccet kell előzetesen regisztrálnia.</p> <p><input type="checkbox"/> További adatok</p> <p>A hozzáadni kívánt adatok kiválasztása. Választhat a(z) <b>Az Ön telefonszáma</b> és a(z) <b>Céllista</b> lehetőség közül.</p>
Értesítés küldési eredményről	Értesítést küld a fax küldése után.
Átviteli jelentés	Továbbítási jelentést nyomtat fax küldése után. <b>Nyomtatás hiba esetén:</b> Csak hiba esetén nyomtat jelentést.
Biztonsági mentés	Menti a küldött faxot, amelyet a rendszer automatikusan beolvas és ment a nyomtató memóriájába.

### Kapcsolódó információ

- ➔ „Különböző méretű dokumentumok küldése az automatikus dokumentumadagoló használatával (Folyamatos szkennelés (ADF))“ 137. oldal
- ➔ „Fekete-fehér dokumentum több oldalának küldése (Közvetlen küldés)“ 135. oldal
- ➔ „Elsőbbségi fax küldése (Elsőbbségi küldés)“ 136. oldal
- ➔ „Fekete-fehér fax küldése meghatározott időpontban (Fax későbbi küldése)“ 136. oldal

### Továbbiak

Ha a(z)  elemet választja a kezdőképernyőn lévő **Fax** elemnél, akkor megjelenik a(z) **Továbbiak** menü.

### Átviteli napló

Lehetőség van a küldött vagy fogadott fax feladatok előzményeinek megtekintésére.



### Faxjelentés

Legutóbbi átvitel	Az utolsó. lekérdezéssel küldött vagy fogadott fax jelentésének nyomtatása.
-------------------	---

## Faxolás

Faxolási napló	Átviteli jelentést nyomtat. Az alábbi menü használatával beállíthatja a jelentés automatikus nyomtatását. <b>Beáll. &gt; Általános beállítások &gt; Faxbeállítások &gt; Jelentésbeállítások &gt; Faxnapló automatikus nyomtatása</b>
Tárolt faxdokumentumok	A nyomtató memóriájában tárolt fax dokumentumok, például befejezetlen munkák listájának nyomtatása.
Faxbeállítások listája	Az aktuális fax beállítások nyomtatása.
Feltételes mentés/ Továbbítási lista	Kinyomtatja a feltételes mentések/továbbítások listáját.
Protokoll-keresés	Az utolsó küldött vagy fogadott fax részletes jelentésének nyomtatása.

### Kiterjesztett fax

Lekérdezés fogadása	Ha ennek beállítása <b>Be</b> és tárcsázza a feladó faxszámát, akkor dokumentumokat fogadhat a feladó faxkészülékéről. A(z) <b>Lekérdezés fogadása</b> használatával történő faxfogadással kapcsolatban alább olvashat részletes információkat. Ha kilép a(z) Fax menüből, akkor a beállítás értéke újra <b>Ki</b> (alapértelmezett) lesz.
Lekérdezett küldés / Tábla	Ha ennek beállítása <b>Be</b> , akkor a lekérdezőküldő mappa vagy egy hirdetőtábla-mappa kiválasztásával dokumentumokat olvashat be vagy tárolhat el a kiválasztott mappába(n), ha a(z)  elemre kattint a(z) <b>Faxbeállítások</b> lapfűlőn. A lekérdezőküldő mappában egy dokumentumot tárolhat. A nyomtató legfeljebb 10 dokumentumot – 10 hirdetőtáblát tárolhat, azonban regisztrálnia kell őket a(z) <b>Fax mező</b> mappából a tárolás előtt. A hirdetőtábla-mappa regisztrációjával kapcsolatos részletes információkat lásd alább. Ha kilép a(z) Fax menüből, akkor a beállítás értéke újra <b>Ki</b> (alapértelmezett) lesz.
Faxadatok tárolása	Ha ennek beállítása <b>Be</b> és a(z)  elemre kattint a(z) <b>Faxbeállítások</b> lapfűlőn, akkor beolvashat és eltárolhat dokumentumokat a(z) <b>Tárolt dokumentumok</b> mappába. Maximum 10 dokumentumot tárolhat. A(z) <b>Tárolt dokumentumok</b> mappába is beolvashat és menthet dokumentumokat a(z) <b>Fax mező</b> mappából. A(z) <b>Fax mező</b> használatával történő dokumentumtárolással kapcsolatban alább olvashat részletes információkat Ha kilép a(z) Fax menüből, akkor a beállítás értéke újra <b>Ki</b> (alapértelmezett) lesz.

### Fax mező

Hozzáfér a(z) **Fax mező** mappához a kezdőképernyőn.

### Faxbeállítások

hozzáfér a(z) **Beáll. > Általános beállítások > Faxbeállítások** menühez. Rendszergazdaként fér hozzá a beállítások menühez.

### Kapcsolódó információ

- ➔ „Fax fogadása lekérdezéssel (Lekérdezés fogadása)“ 145. oldal
- ➔ „A(z) Lekérdezett küldés mappa beállítása“ 134. oldal
- ➔ „Hirdetőtábla-mappa regisztrálása“ 134. oldal
- ➔ „Dokumentum tárolása a Lekérdezett küldés /Hirdetőtábla kat. mappában“ 135. oldal

- ➔ „Lekérdezett küldés /Tábla“ 151. oldal
- ➔ „Fax tárolása címzett megadása nélkül (Faxadatok tárolása)“ 138. oldal
- ➔ „Tárolt dokumentumok“ 149. oldal
- ➔ „Állapot vagy Naplók ellenőrzése faxfeladatok esetében“ 154. oldal
- ➔ „A fax előzmények ellenőrzése“ 155. oldal

---

## Faxok fogadása a nyomtatón keresztül

Ha a nyomtató kapcsolódik a telefonvonalhoz és az alapbeállításokat elvégezték a(z) Faxbeállító varázsló segítségével, akkor fogadhat faxokat.

Két módon fogadhat faxokat.

- Bejövőfax fogadása
- Fax fogadása telefonívással (Lekérdezéses fogadás)

A fogadott faxok a nyomtató kezdeti beállításainál vannak kinyomtatva.

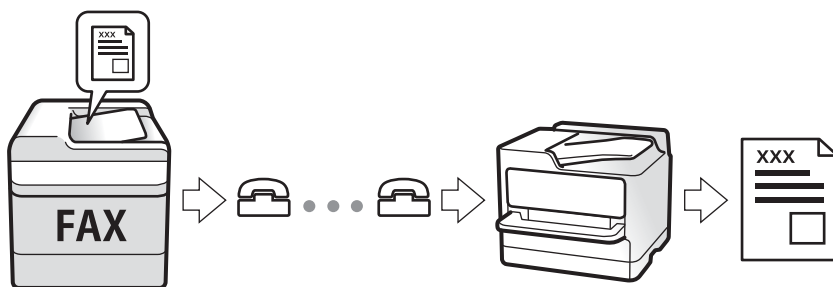

A fogadott faxokat elmentheti, megnézheti őket a nyomtató képernyőjén és továbbíthatja őket. Egyeztesse a rendszergazdával a nyomtatóbeállításokat. A részletes tudnivalóért tekintse meg a(z) Rendszergazdai kézikönyv című dokumentumot.

## Bejövő faxok fogadása

Két opció áll rendelkezésre a(z) **Fogadás módja** esetén.

### Kapcsolódó információ

- ➔ „Amíg a(z) Auto. ki van választva“ 143. oldal
- ➔ „Amíg a(z) Manuális ki van választva“ 144. oldal

## Amíg a(z) Auto. ki van választva

Ezzel az üzemmóddal használhatja a vonalat az alábbiakhoz.

- Vonal használata csak faxoláshoz (nincs szükség külső telefonkészülékre)
- Vonal használata főként faxoláshoz és néha telefonáláshoz

## Faxolás

### Faxok fogadása külső telefonkészülék nélkül

A nyomtató a(z) **Csengetés válaszig** menüpontban Ön által meghatározott számú csengés elteltével automatikusan átvált faxfogadásra.

### Faxok fogadása külső telefonkészülékkel

- Ha az üzenetrögzítő a(z) **Csengetés válaszig** menüben beállított csengésszámon belül reagál:
  - Ha a csengés faxolást jelez, akkor a nyomtató automatikusan faxfogadásra vált.
  - Ha a csengés hanghívást jelez, akkor az üzenetrögzítő hanghívást képes fogadni és képes hangüzeneteket rögzíteni.
- Ha a(z) **Csengetés válaszig** menüben beállított csengésszámon belül veszi fel a telefont.
  - Ha a csengés faxot jelez, akkor ugyanazokkal a lépésekkel fogadhat faxot, mint a(z) **Manuális** esetében.
  - Ha a csengés hanghívást jelez, akkor ugyanúgy fogadhatja a hívást, mint normál esetben.
- Ha a nyomtató automatikusan átvált faxok fogadására:
  - A nyomtató megkezdí a faxok fogadását.
  - Ha a csengés hanghívást jelez, akkor nem tudja fogadni a hívást. Kérje meg a hívó félt, hogy hívja vissza.

#### **Megjegyzés:**

Állítsa a csengések számát (ami után a gépnek válaszolnia kell) kevesebbre annál, mint ami a(z) **Csengetés válaszig** menüben be van állítva. Ellenkező esetben az üzenetrögzítő nem tudja fogadni a hanghívásokat a hangüzenetek rögzítéséhez. Az üzenetrögzítő beállításaiával kapcsolatban lásd az üzenetrögzítőhöz mellékelt kézikönyvet.

### Kapcsolódó információ

➔ „Amíg a(z) Manuális ki van választva“ 144. oldal

## Amíg a(z) Manuális ki van választva

Ez az üzemmód főként telefonhívásokhoz, illetve faxoláshoz használható.

### Faxok fogadása

Amikor a telefon csörög, vegye fel a kagylót. Amikor meghallja a tárcsázási hangot (baud-ot), akkor hajtsa végre az alábbi lépéseket:

Válasza ki a(z) **Fax** elemet a nyomtató kezdőképernyőjén, majd válassza a(z) **Küldés/ Fogadás > Fogadás** lehetőséget és koppintson a(z)  elemre. Azután tegye le a telefont.

### Faxok fogadása csak a csatlakoztatott telefon használatával

Ha a(z) **Távoli fogadás** van beállítva, akkor fogadhat faxokat, ha egyszerűen beírja a(z) **Indítókódot**.

Amikor a telefon csörög, vegye fel a kagylót. Amikor meghallja a tárcsázási hangot (baud-ot), akkor tárcsázza a két számjegyű **Indítókód** ot és tegye le a telefont. Ha nem ismeri az indítókódot, vegye fel a kapcsolatot a rendszergazdával.

## Faxok fogadása telefonhívással

Egy másik faxkészüléken tárolt faxot a faxszám tárcsázásával fogadhat.



## Faxolás

### Kapcsolódó információ

- ➔ „Fax fogadása lekérdezéssel (Lekérdezés fogadása)“ 145. oldal
- ➔ „Faxok fogadása táblától alcímmel (SEP) és jelszóval (PWD) (Lekérdezés fogadása)“ 146. oldal

### Fax fogadása lekérdezéssel (Lekérdezés fogadása)

Egy másik faxkészüléken tárolt faxot a faxszám tárcsázásával fogadhat. Ezt a szolgáltatást faxinformációs szolgáltatásoktól származó dokumentumok fogadására használhatja.

#### Megjegyzés:

- Ha a faxinformációs szolgáltatás hangos útmutatót biztosít, amelyet a dokumentumok fogadásához követnie kell, akkor ez a funkció nem használható.
- Ha hangos útmutatót biztosító faxinformációs szolgáltatástól szeretne dokumentumot fogadni, egyszerűen csak tárcsázza a faxszámot az **Letéve** funkcióval vagy a csatlakoztatott telefont, majd használja a telefont és a nyomtatót a hangos útmutató szerint.

1. Válassza a(z) **Fax** lehetőséget a kezdőképernyőn.
2. Koppintson a(z)  (Továbbiak) elemre.
3. Válassza a(z) **Kiterjesztett fax** elemet.
4. Koppintson a(z) **Lekérdezés fogadása** mezőre a(z) **Be** érték beállításához.
5. Koppintson az **Bezár** gombra, majd ismét az **Bezár** gombra.
6. Adja meg a fax számot.

#### Megjegyzés:

Ha nem tud manuálisan megadni faxszámot, akkor a(z) **Közv. tárcs. korlátoz.** beállítása a(z) **Biztonsági beállítások** menüben **Be**. Válassza ki a fax címzettjeit a névjegy listából vagy a faxelőzményekből.

7. Koppintson a(z)  elemre.

### Kapcsolódó információ

- ➔ „Fax küldése külső telefonkészülékről történő tárcsázással“ 133. oldal
- ➔ „Fax fogadása a feladó állapotának megerősítése után“ 145. oldal
- ➔ „Továbbiak“ 141. oldal

### Fax fogadása a feladó állapotának megerősítése után

Fax fogadása közben a nyomtató hangszóróján keresztül figyelheti a tárcsázás, kommunikáció és átvitel közben hallható hangokat. Ezt a funkciót akkor használhatja, ha hangutasítások követésével szeretne lekérdezéssel szolgáltatással faxot fogadni.

1. Válassza a(z) **Fax** lehetőséget a kezdőképernyőn.
2. Koppintson a(z)  képre, majd adjon meg egy feladót.

#### Megjegyzés:

Beállíthatja a hangszóró hangerejét.

## Faxolás

- Amikor meghallja a faxhangot, válassza a(z) **Küldés/ Fogadás** elemet az LCD-kijelző jobb felső sarkában, majd válassza a(z) **Fogadás** elemet.



**Megjegyzés:**

*Amikor lekérdezéssel fogad faxot, kövesse a hangutasításokat a nyomtató műveletek elvégzéséhez.*

- Koppintson a(z)  elemre.

## Faxok fogadása táblától alcímmel (SEP) és jelszóval (PWD) (Lekérdezés fogadása)

A feladónak való tárcsázással faxokat fogadhat a feladó faxkészülékén tárolt táblától; alcím (SEP) és jelszó (PWD) funkcióval. A funkció használatához előre regisztrálja a névjegyet az alcímmel (SEP) és jelszóval (PWD) a névjegy listában.

- Válassza a(z) **Fax** lehetőséget a kezdőképernyőn.
- Válassza a(z)  (Továbbiak) lehetőséget.
- Válassza a(z) **Kiterjesztett fax** elemet.
- Koppintson a(z) **Lekérdezés fogadása** elemre ennek a paraméternek a(z) **Be** értékre való állításához.
- Koppintson az **Bezár** gombra, majd ismét az **Bezár** gombra.
- Válassza a(z) **Partnerek** lehetőséget, majd válassza ki a névjegyet a regisztrált alcímmel (SEP) és jelszóval (PWD) annak érdekében, hogy az megfeleljen a cél táblának.
- Koppintson a(z)  elemre.

### Kapcsolódó információ

- ➔ „Partnerek kezelése“ 46. oldal
- ➔ „Fax küldése külső telefonkészülékről történő tárcsázással“ 133. oldal
- ➔ „Fax fogadása a feladó állapotának megerősítése után“ 145. oldal
- ➔ „Továbbiak“ 141. oldal

## Bejövő faxok mentése és továbbítása

### A funkciók összegzése

#### Beérkezett faxok mentése a nyomtatóra

A fogadott faxok menthetőek a nyomtatón és megtekinthetőek a nyomtató képernyőjén. Kinyomtathatja azokat a faxokat, amiket ki szeretne vagy törölheti a felesleges faxokat.

#### Fogadott faxok mentése és/vagy továbbítása a nyomtatótól eltérő célhelyekre

Az alábbiak állíthatóak be célhelyként.

## Faxolás

- Számítógép (Számítógép — FAX fogadás)
- Külső memóriaeszköz
- E-mail cím
- Megosztott mappa egy hálózaton
- Másik faxkészülék

### Megjegyzés:

- A faxadatok PDF formátumban vannak elmentve.
- A színes dokumentumokat nem lehet másik faxkészülékre továbbítani. A rendszer olyan dokumentumokként dolgozza fel őket, amelyeket nem sikerült továbbítani.

### Fogadott faxok rendezése olyan feltételek szerint, mint Alcím és Jelszó

Rendezheti és mentheti a fogadott faxokat a bejövő vagy a hirdetőtábla-mappákban. Továbbíthatja is a fogadott faxokat a nyomtatótól eltérő célhelyekre.

- E-mail cím
- Megosztott mappa egy hálózaton
- Másik faxkészülék

### Megjegyzés:

- A faxadatok PDF formátumban vannak elmentve.
- A színes dokumentumokat nem lehet másik faxkészülékre továbbítani. A rendszer olyan dokumentumokként dolgozza fel őket, amelyeket nem sikerült továbbítani.

### Kapcsolódó információ

- ➔ [„A nyomtatóra mentett, fogadott faxok megtekintése az LCD-képernyőn“ 147. oldal](#)

## A nyomtatóra mentett, fogadott faxok megtekintése az LCD-képernyőn





1. Válassza a(z) **Fax mező** lehetőséget a kezdőképernyőn.

### Megjegyzés:





Ha vannak nem olvasott, beérkezett dokumentumok, a nem olvasott dokumentumok számát a kezdőképernyő  ikonján láthatja.

2. Válassza a(z) **Beérk.üz./ Bizalmas** elemet.
3. Válassza ki a megtekinteni kívánt bejövő vagy bizalmas mappát.
4. Ha a bejövő vagy bizalmas mappa jelszóval védett, adja meg a beérkező mappa jelszavát vagy a rendszergazda jelszót.
5. Válassza ki a listából a megtekinteni kívánt faxot.

Ekkor megjelenik a fax tartalma.

-  : Elforgatja a képet 90 fokkal jobbra.
-     : A képernyőt a nyilak irányába mozgatja el.

## Faxolás

-   : Nagyítást vagy kicsinyítést végez.
  -   : Az előző vagy a következő oldalra ugrik.
  -  : Megjeleníti a menüpontokat, ideértve például a mentésre és a továbbításra vonatkozó menüpontokat is.
  - A működtetés ikonjainak elrejtéséhez koppintson bárhol az előnézeti képernyőre az ikonokon kívül. Koppintson a képernyőre ismét az ikonok megjelenítéséhez.
6. Válassza ki, hogy ki szeretné-e nyomtatni a megtekintett dokumentumot, majd kövesse a képernyőn megjelenő utasításokat.



**Fontos:**

*Ha a nyomtató memóriája megtelik, a faxfogadás és faxküldés nem lehetséges. Töröljön már olvasott vagy kinyomtatott dokumentumokat.*

### Kapcsolódó információ

➔ „Beérkezett üzenetek és Bizalmas mappák“ 148. oldal

---

## A Fax mező menü elemei

### Beérk.üz./ Bizalmas

A(z) **Beérk.üz./ Bizalmas** elemet a(z) **Fax mező** mappában találja a kezdőképernyőn.

### Beérkezett üzenetek és Bizalmas mappák

A(z) Beérkezett üzenetek és a bizalmas mappák helye a(z) **Fax mező** > **Beérk.üz./ Bizalmas**.

A bejövő mappába és a bizalmas mappába összesen legfeljebb 200 dokumentum menthető.

Egy Bejövő mappát használhat és legfeljebb 10 bizalmas mappát regisztrálhat. A mappa neve a mappán látható.











A(z) **Bizalmas XX** az alapértelmezett név minden bizalmas mappánál.

### Beérkezett üzenetek és Bizalmas mappák

A fogadott faxok listáját beérkezési dátum, a feladó neve és oldalak szerint jeleníti meg.

Ha a listából az egyik faxra koppint, akkor megnyílik az előnézet képernyő és megnézi a fax tartalmát. Az előnézet megtekintése során kinyomtathatja vagy törölheti a faxot.

## Faxolás

<p>előnézet képernyő</p>	<ul style="list-style-type: none"> <li><input type="checkbox"/>   : Nagyítást vagy kicsinyítést végez.</li> <li><input type="checkbox"/>  : Elforgatja a képet 90 fokkal jobbra.</li> <li><input type="checkbox"/>     : A képernyőt a nyilak irányába mozgatja el.</li> <li><input type="checkbox"/>   : Az előző vagy a következő oldalra ugrik.</li> </ul> <p>A működtetés ikonjainak elrejtéséhez koppintson bárhol az előnézeti képernyőre az ikonokon kívül. Koppintson a képernyőre ismét az ikonok megjelenítéséhez.</p>
<p> (Menü)</p>	<ul style="list-style-type: none"> <li><input type="checkbox"/> Mentés memóriaeszközre</li> <li><input type="checkbox"/> Továbbítás (E-mail)</li> <li><input type="checkbox"/> Továbbítás (Mappa)</li> <li><input type="checkbox"/> Fax küldése</li> <li><input type="checkbox"/> Részletek</li> </ul> <p>A(z) <b>Törlés, ha kész</b> üzenet megjelenésekor válassza a(z) <b>Be</b> elemet a faxok törléséhez, miután befejezett olyan folyamatokat, mint a(z) <b>Mentés memóriaeszközre</b> vagy a(z) <b>Továbbítás (E-mail)</b>.</p>

### (Bejövő üzenetek menü)

<p>Összes nyomtatása</p>	<p>Ez kizárólag akkor jelenik meg, ha vannak tárolt faxok a mappában. A mappában lévő összes faxot kinyomtatja. Ha a(z) <b>Be</b> lehetőséget választja a(z) <b>Törlés, ha kész</b> beállításnál, akkor a rendszer minden faxot töröl a nyomtatás befejezését követően.</p>
<p>Az összes mentése memóriaeszközre</p>	<p>Ez kizárólag akkor jelenik meg, ha vannak tárolt faxok a mappában. Minden faxot ment a mappából külső memóriaeszközökre. Ha a(z) <b>Be</b> lehetőséget választja a(z) <b>Törlés, ha kész</b> beállításnál, akkor a rendszer minden dokumentumot töröl a mentés befejezését követően.</p>
<p>Összes törlése</p>	<p>Ez kizárólag akkor jelenik meg, ha vannak tárolt faxok a mappában. A mappában lévő összes faxot törli.</p>
<p>Beállítások</p>	<ul style="list-style-type: none"> <li><input type="checkbox"/> Beállítások arra az esetre, ha a memória megtelt: Válasszon egy lehetőséget a megtelt Bejövő mappa esetén bejövő faxok kinyomtatásához vagy elutasításához.</li> <li><input type="checkbox"/> Beérk. üz. jelszó beáll.: Beállíthat egy jelszót a bejövő mappa számára.</li> </ul>

### Kapcsolódó információ

- ➔ „A nyomtatóra mentett, fogadott faxok megtekintése az LCD-képernyőn“ 147. oldal
- ➔ „Továbbiak“ 141. oldal
- ➔ „A fax előzmények ellenőrzése“ 155. oldal

## Tárolt dokumentumok

A(z) **Tárolt dokumentumok** elemet a(z) **Fax mező** mappában találja a kezdőképernyőn.

A mappában egy dokumentumról legfeljebb 100 oldalt tárolhat fekete-fehérben vagy legfeljebb 10 dokumentumot tárolhat a mappában. Ezzel csökkentheti a dokumentumbeolvasási időt, ha ugyanazt a dokumentumot gyakran el kell küldenie.

## Faxolás











### Megjegyzés:

Előfordulhat, hogy nem tud 10 dokumentumot elmenteni. Ezt befolyásolják a használati körülmények, például a mentett dokumentumok mérete.

### Tárolt dokumentumok kategória

A tárolt dokumentumok listáját a tárolási dátummal és oldalakkal jeleníti meg.

Ha a listában az egyik tárolt dokumentumra kattint, akkor megjelenik az előnézet képernyő. Kattintson a(z) **Küldés megkezdése** elemre a faxküldés képernyőre való lépéshez vagy kattintson a(z) **Törlés** elemre, ha törölni szeretné a dokumentumot az előnézet megtekintése során.

<p>előnézet képernyő</p>	<ul style="list-style-type: none"> <li><input type="checkbox"/>   : Nagyítást vagy kicsinyítést végez.</li> <li><input type="checkbox"/>  : Elforgatja a képet 90 fokkal jobbra.</li> <li><input type="checkbox"/>     : A képernyőt a nyilak irányába mozgatja el.</li> <li><input type="checkbox"/>   : Az előző vagy a következő oldalra ugrik.</li> </ul> <p>A működtetés ikonjainak elrejtéséhez kattintson bárhol az előnézeti képernyőre az ikonokon kívül. Kattintson a képernyőre ismét az ikonok megjelenítéséhez.</p>
<p> (Menü)</p>	<ul style="list-style-type: none"> <li><input type="checkbox"/> Mentés memóriaeszközre</li> <li><input type="checkbox"/> Továbbítás (E-mail)</li> <li><input type="checkbox"/> Továbbítás (Mappa)</li> <li><input type="checkbox"/> Nyomtatás</li> </ul> <p>A(z) <b>Törlés, ha kész</b> üzenet megjelenésekor válassza a(z) <b>Be</b> elemet a faxok törléséhez, miután befejezett olyan folyamatokat, mint a(z) <b>Mentés memóriaeszközre</b> vagy a(z) <b>Továbbítás (E-mail)</b>.</p>

### (Bejövő üzenetek menü)

<p>Faxadatok tárolása</p>	<p>Megjeleníti a(z) <b>Fax &gt; Faxbeállítások</b> lapfűlhez tartozó képernyőt. Ha a(z)  elemre kattint a képernyőn, akkor a rendszer megkezdheti a dokumentumbeolvasást, hogy a(z) Tárolt dokumentumok mappába mentse őket.</p>
<p>Összes nyomtatása</p>	<p>Ez az elem kizárólag akkor jelenik meg, ha vannak tárolt dokumentumok a mappában. A mappában lévő összes dokumentumot kinyomtatja. Ha a(z) <b>Be</b> lehetőséget választja a(z) <b>Törlés, ha kész</b> beállításnál, akkor a rendszer minden dokumentumot töröl a nyomtatás befejezését követően.</p>
<p>Az összes mentése memóriaeszközre</p>	<p>Ez az elem kizárólag akkor jelenik meg, ha vannak tárolt dokumentumok a mappában. A mappában lévő összes dokumentumot külső memóriaeszközökre menti. Ha a(z) <b>Be</b> lehetőséget választja a(z) <b>Törlés, ha kész</b> beállításnál, akkor a rendszer minden dokumentumot töröl a nyomtatás befejezését követően.</p>
<p>Összes törlése</p>	<p>Ez az elem kizárólag akkor jelenik meg, ha vannak tárolt dokumentumok a mappában. A mappában lévő összes dokumentumot törli.</p>
<p>Beállítások</p>	<p>Jelszó a Nyitó kategóriához: Beállíthat egy jelszót a bejövő mappa számára.</p>

### Kapcsolódó információ

➔ „Ugyanazon dokumentumok elküldése több alkalommal“ 138. oldal

## Faxolás

- ➔ „Lekérdezett küldés“ 151. oldal
- ➔ „Továbbiak“ 141. oldal
- ➔ „A fax előzmények ellenőrzése“ 155. oldal

## Lekérdezett küldés /Tábla

A(z) **Lekérdezett küldés /Tábla** elemet a(z) **Fax mező** mappában találja a kezdőképernyőn.

Egy lekérdezőküldő mappa és 10 hirdetőtábla van. A mappában egy dokumentumról legfeljebb 100 oldalt tárolhat fekete-fehérben és egy dokumentumot tárolhat minden egyes mappában.

### Kapcsolódó információ

- ➔ „Fax küldése lekérdezővel (a Lekérdezett küldés /Hirdetőtábla kat. használatával)“ 133. oldal

## Lekérdezett küldés

A(z) **Lekérdezett küldés** menü helye: **Fax mező > Lekérdezett küldés /Tábla**.

### Lekérdezett küldés mappa

A beállítási elemeket és értékeket jeleníti meg a(z) **Beállítások** elemnél a(z)  (Menü) menüben.

### Dokumentum hozzáadása

Megjeleníti a(z) **Fax > Faxbeállítások** lapfülhöz tartozó képernyőt. Ha a(z)  elemre koppint a képernyőn, akkor a rendszer megkezdi a dokumentumbeolvasást, hogy a mappába mentse őket.

Ha van dokumentum a mappában, akkor helyette a(z) **Dokumentum ellenőrzése** lehetőség jelenik meg.

### Dokumentum ellenőrzése

Az előnézeti képernyőt jeleníti meg, ha van dokumentum a mappában. Az előnézet megtekintése során kinyomtathatja vagy törölheti a dokumentumot.

előnézet képernyő	Lásd a(z) <b>Fax mező &gt; Tárolt dokumentumok</b> magyarázatát.
 (Menü)	<input type="checkbox"/> Mentés memóriaeszköze <input type="checkbox"/> Továbbítás (E-mail) <input type="checkbox"/> Továbbítás (Mappa) <input type="checkbox"/> Fax küldése <input type="checkbox"/> Részletek  A(z) <b>Törlés, ha kész</b> üzenet megjelenésekor válassza a(z) <b>Be</b> elemet a faxok törléséhez, miután befejezett olyan folyamatokat, mint a(z) <b>Mentés memóriaeszköze</b> vagy a(z) <b>Továbbítás (E-mail)</b> .

## Faxolás



### (Menü)

Dokumentum törlése	Ez az elem kizárólag akkor jelenik meg, ha van tárolt dokumentum a mappában. A mappában tárolt dokumentumot törli.
Beállítások	<input type="checkbox"/> Jelszó a Nyitó kategóriához: Beállíthat egy jelszót a bejövő mappa számára. <input type="checkbox"/> Auto. törlés lekérdezett küldés után: Ha ezt <b>Be</b> értékre állítja, akkor a rendszer törli a mappában lévő dokumentumot, amikor a következő kérés a címzettől a dokumentum küldésére vonatkozóan (Lekérdezett küldés) teljesítve lesz. <input type="checkbox"/> Értesítés küldési eredményről: Ha a(z) <b>E-mail értesítések</b> beállítása <b>Be</b> , akkor a nyomtató értesítést küld a(z) <b>Címzett</b> elemnél megadott célhelyre a dokumentum küldésére vonatkozó kérelem (Lekérdezett küldés) teljesítését követően.

### Kapcsolódó információ

- ➔ „Tárolt dokumentumok“ 149. oldal
- ➔ „Továbbiak“ 141. oldal
- ➔ „A fax előzmények ellenőrzése“ 155. oldal

## Nem regisztrált hirdetőtábla

A(z) **Nem regisztrált hirdetőtábla** menü helye: **Fax mező > Lekérdezett küldés /Tábla**. Válassza ki az egyik **Nem regisztrált hirdetőtábla** mappát. Miután regisztrált egy táblát, a regisztrált név jelenik meg a mappán a(z) **Nem regisztrált hirdetőtábla** helyett.

Maximum 10 hirdetőtáblát regisztrálhat.

### Hirdetőtábla kategória beállításai

Név (kötelező)	Adjon meg egy nevet a hirdetőtábla-mappához.
Alcím (SEP)	Fax fogadásához adja meg vagy módosítsa a címzett adatait.
Jelszó (PWD)	
Jelszó a Nyitó kategóriához	Állítsa be vagy módosítsa a mappa megnyitásához használt jelszót.
Auto. törlés lekérdezett küldés után	Ha ezt <b>Be</b> értékre állítja, akkor a rendszer törli a mappában lévő dokumentumot, amikor a következő kérés a címzettől a dokumentum küldésére vonatkozóan (Lekérdezett küldés) teljesítve lesz.
Értesítés küldési eredményről	Ha a(z) <b>E-mail értesítések</b> beállítása <b>Be</b> , akkor a nyomtató értesítést küld a(z) <b>Címzett</b> számára a dokumentum küldésére vonatkozó kérelem (Lekérdezett küldés) teljesítését követően.

### Kapcsolódó információ

- ➔ „Az egyes regisztrált hirdetőtábla“ 153. oldal



## Az egyes regisztrált hirdetőtábla

A hirdetőtáblákat itt találja: **Fax mező > Lekérdezett küldés /Tábla**. Válassza ki azt a mappát, amihez megjelenik a regisztrált név. A mappán megjelenő név a(z) **Nem regisztrált hirdetőtábla** menüben regisztrált név.

Maximum 10 hirdetőtáblát regisztrálhat.

### (Regisztrált hirdetőtábla neve)

Az elemek beállítási értékeit jeleníti meg a(z) **Beállítások** elemnél a(z)  (Menü) menüben.



### Dokumentum hozzáadása

Megjeleníti a(z) **Fax > Faxbeállítások** lapfűlhez tartozó képernyőt. Ha a(z)  elemre kattint a képernyőn, akkor a rendszer megkezdi a dokumentumbeolvasást, hogy a mappába mentse őket.

Ha van dokumentum a mappában, akkor helyette a(z) **Dokumentum ellenőrzése** lehetőség jelenik meg.

### Dokumentum ellenőrzése

Az előnézeti képernyőt jeleníti meg, ha van dokumentum a mappában. Az előnézet megtekintése során kinyomtathatja vagy törölheti a dokumentumot.

előnézet képernyő	Lásd a(z) <b>Fax mező &gt; Tárolt dokumentumok</b> magyarázatát.
 (Menü)	Lásd a(z) <b>Lekérdezett küldés &gt; Dokumentum ellenőrzése &gt;  (Menü)</b> magyarázatát.

### (Menü)

Dokumentum törlése	Ez az elem kizárólag akkor jelenik meg, ha van tárolt dokumentum a mappában. A mappában tárolt dokumentumot törli.
Beállítások	Megjelennek az olyan menük, mint pl. a(z) <b>Név (kötelező)</b> és a(z) <b>Alcím (SEP)</b> . Lásd a(z) <b>Nem regisztrált hirdetőtábla &gt; Hirdetőtábla kategória beállításai</b> magyarázatát
Bejövő üzenetek törlése	Ez az elem kizárólag akkor jelenik meg, ha van tárolt dokumentum a mappában. Törli a tárolt dokumentumot és nem regisztrált állapotúra módosítja a mappát.

### Kapcsolódó információ

- ➔ „Tárolt dokumentumok“ 149. oldal
- ➔ „Lekérdezett küldés“ 151. oldal
- ➔ „Nem regisztrált hirdetőtábla“ 152. oldal
- ➔ „Továbbiak“ 141. oldal
- ➔ „A fax előzmények ellenőrzése“ 155. oldal

## Állapot vagy Naplók ellenőrzése faxfeladatok esetében

### Adatok megjelenítése fogadott, azonban nem feldolgozott (Nem olvasott/Nem kinyomtatott/Nem mentett/Nem továbbított) faxok esetében

Ha vannak nem feldolgozott, beérkezett dokumentumok, a nem feldolgozott feladatok számát a kezdőképernyő



ikonján láthatja. A „nem feldolgozott” állapot meghatározásáért tekintse meg az alábbi táblázatot.



**Fontos:**

*Ha a beérkező üzeneteket tároló mappa megtelt, nem lehet faxokat fogadni. Törölje a már megtekintett dokumentumokat a beérkezett üzeneteket tároló mappából.*

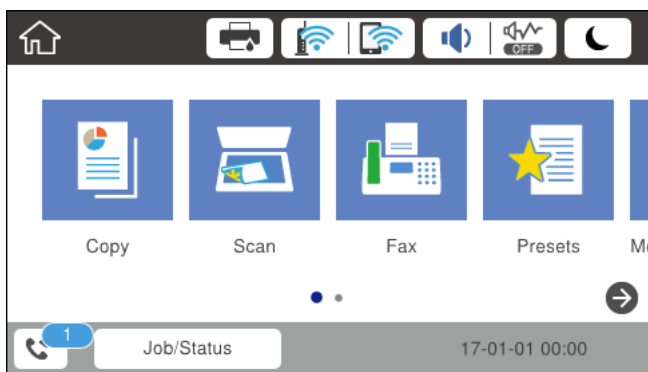

Fogadott fax mentési/ továbbítási beállítása	Nem feldolgozott állapot
Nyomtatás*1	Vannak nyomtatásra várakozó vagy folyamatban lévő nyomtatás alatt lévő beérkezett dokumentumok.
A bejövő üzenetek vagy a bizalmas üzenetek mappájának mentése	Vannak olvasatlan, beérkezett dokumentumok a bejövő mappában vagy a bizalmas mappában.
Mentés külső adattároló eszközre	Vannak beérkezett dokumentumok, amelyek nincsenek mentve az eszközre, mert nincs olyan nyomtatóhoz csatlakoztatott eszköz, amely tartalmazna kifejezetten a beérkezett dokumentumok mentésére létrehozott mappát, vagy más probléma áll fenn.
Mentés a számítógépre	Vannak olyan beérkezett dokumentumok, amelyek nincsenek mentve a számítógépre, mert az alvó módban van, vagy más probléma merült fel.
Továbbítás	Vannak beérkezett dokumentumok, amelyek nem lettek továbbítva, vagy a továbbításuk sikertelen volt*2.

\*1 : Ha egy faxmentési/faxtovábbítási beállítást sem állított be, vagy ha a beérkezett dokumentumok kinyomtatását állította be, miközben elmentette őket egy külső adattároló eszközre vagy számítógépre.

\*2 : Ha a bejövő mappában azon dokumentumok mentését állította be, amelyek nem továbbíthatók, és a bejövő mappában vannak olvasatlan dokumentumok, amelyek továbbítása sikertelen volt. Ha azt állítja be, hogy a sikertelenül továbbított dokumentumokat nyomtassa ki, és a nyomtatás nincs kész.

## Faxolás

### Megjegyzés:

Ha egynél több faxmentési/-továbbítási beállítást használ, a nem feldolgozott feladatok száma lehet „2” vagy „3” még akkor is, ha csak egy fax érkezett be. Például, ha azt állítja be, hogy a faxok mentésre kerüljenek a bejövő mappába és a számítógépre, és egy fax érkezik, ha a fax még nincs mentve a bejövő mappába és a számítógépre, akkor a nem feldolgozott feladatok száma „2” lesz.

### Kapcsolódó információ

- ➔ „A nyomtatóra mentett, fogadott faxok megtekintése az LCD-képernyőn“ 147. oldal
- ➔ „Folyamatban lévő faxfeladatok ellenőrzése“ 155. oldal
- ➔ „Továbbiak“ 141. oldal

## Folyamatban lévő faxfeladatok ellenőrzése

Megjelenítheti a képernyőt, hogy ellenőrizze, mely faxfeladatok feldolgozása van még folyamatban. Az alábbi feladatok jelennek meg az ellenőrző képernyőn. A képernyőről nyomtathat még nem kinyomtatott dokumentumokat vagy újraküldhet olyan dokumentumokat, amiket nem sikerült kiküldeni.

- Fogadott fax feladatok alább
  - Még nincs kinyomtatva (ha a feladatok beállítása: „kinyomtatandó”)
  - Még nincs elmentve (ha a feladatok beállítása: „mentendő”)
  - Még nincs továbbítva (ha a feladatok beállítása: „továbbítandó”)
- Olyan kimenő faxfeladatok, amiket nem sikerült elküldeni (ha engedélyezte a(z) **Hibaadatok mentése** lehetőséget)

Kövesse az alábbi lépéseket az ellenőrző képernyő megjelenítéséhez.

1. A kezdőképernyőn koppintson a(z) **Jobb/Status** elemre.
2. Koppintson a(z) **Feladat állapota** lapfültre, majd a(z) **Aktív** elemre.
3. Válassza ki az ellenőrizni kívánt feladatot.

### Kapcsolódó információ

- ➔ „Adatok megjelenítése fogadott, azonban nem feldolgozott (Nem olvasott/Nem kinyomtatott/Nem mentett/Nem továbbított) faxok esetében“ 154. oldal

## A fax előzmények ellenőrzése

Ellenőrizheti a küldött vagy fogadott fax feladatok előzményeit, például a dátumot, időt és az egyes feladatok eredményét.

1. Koppintson a(z) **Jobb/Status** lehetőségre a kezdőképernyőn.
2. Jelölje ki a(z) **Napló** lehetőséget a(z) **Feladat állapota** lapon.
3. Koppintson a(z) ▼ gombra jobb oldalon, majd válassza a(z) **Küldés** vagy **Fogadás** lehetőséget.

A küldött vagy fogadott fax feladatok naplója ellentétes kronológiai sorrendben jelenik meg. Koppintson arra a feladatra, amelynek a részleteit szeretné megjeleníteni.

**Kapcsolódó információ**

➔ „Továbbiak“ 141. oldal

## A fogadott dokumentumok újranyomtatása

A beérkezett dokumentumok a nyomtatott faxfeladatok naplójából ismételten kinyomtathatók.

Ne feledje, hogy a fogadott, kinyomtatott dokumentum időrendi sorrendben törlődnek, ha a nyomtató memóriája elfogy.

1. Koppintson a(z) **Job/Status** lehetőségre a kezdőképernyőn.
2. Jelölje ki a(z) **Napló** lehetőséget a(z) **Feladat állapota** lapon.
3. Koppintson a(z) ▼ gombra jobb oldalon, majd válassza a(z) **Nyomtatás** lehetőséget.  
A küldött vagy fogadott fax feladatok előzményei fordított időrendi sorrendben jelennek meg.
4. Válasszon ki egy feladatot a(z)  segítségével az előzmények listájából.  
Ellenőrizze a dátumot, időt és az eredményt, ha ezt a dokumentumot szeretné kinyomtatni.
5. Koppintson a(z) **Nyomtatás** lehetőségre a dokumentum kinyomtatásához.

---

## Fax küldése számítógépről

A számítógépről a FAX Utility és a PC-FAX illesztőprogram használatával küldhet faxokat.

**Megjegyzés:**

A(z) FAX Utility segédprogram telepítéséhez használja az EPSON Software Updater alkalmazást. Bővebb információkért tekintse meg a következőkben a kapcsolódó információkat. Windows-rendszer használata esetén az alkalmazás a nyomtatóhoz mellékelt lemez segítségével is telepíthető.

**Kapcsolódó információ**

➔ „Szoftverfrissítési eszközök (Software Updater)“ 184. oldal

➔ „A legfrissebb alkalmazások telepítése“ 185. oldal

## Egy alkalmazás segítségével létrehozott dokumentumok küldése (Windows)

Az Ön által létrehozott adatokat (például dokumentumokat, rajzokat és táblázatokat) egy fedőlap kíséretében közvetlenül elküldheti úgy is, ha egy alkalmazás (például a Microsoft Word vagy a Microsoft Excel) **Nyomtatás** menüjében kiválaszt egy fax-képes nyomtatót.

**Megjegyzés:**

A következőkben példaként a Microsoft Word alkalmazással ismertetjük a folyamatot. A tényleges műveletek eltérők lehetnek, ha Ön a példában szereplőtől eltérő alkalmazást használ. Részletek az alkalmazás súgójában találhatóak.

1. Hozza létre a faxüzenetben küldeni kívánt dokumentumot egy alkalmazás segítségével.

## Faxolás

2. Kattintson a **Fájl** menüben a **Nyomtatás** elemre.

Ekkor megjelenik az alkalmazás **Nyomtatás** ablaka.

3. Válassza a(z) **XXXXX (FAX)** elemet (ahol az XXXXX jelzés az Ön nyomtatójának a nevét jelöli) a **Nyomtató** szakaszban, majd ellenőrizze a faxküldési beállításokat.

- A **Példányszám** paraméternél írja be az **1** számot. Ha a **2** számot vagy annál nagyobb számot ír be, akkor előfordulhat, hogy a rendszer nem bírja elküldeni a faxüzenetet.
- A kimeneti portot megváltoztató szolgáltatásokat (például a **Nyomtatás fájlba** szolgáltatást) itt nem használhatja.
- Egy faxátvitel során a fedőlappal együtt maximum 100 oldalt küldhet el.

### Megjegyzés:

- Szükség szerint a **Nyomtató tulajdonságai** elemre kattintva határozhatja meg a(z) **Papírméret**, a(z) **Tájolás**, a(z) **Színes**, a(z) **Képmínőség** és a(z) **Karakter fényerősség** paraméter beállításait. Részletek a(z) **PC-FAX** illesztőprogramjának a súgójában találhatók.
- Az első alkalommal történő átvitelkor a rendszer megjelenít egy ablakot, ahol Önnek regisztrálnia kell az adatait. Írja be a szükséges információkat, majd kattintson az **OK** gombra.

4. Kattintson a **Nyomtatás** elemre.

A(z) **FAX Utility** első használatakor a rendszer megjelenít egy ablakot, ahol Önnek regisztrálnia kell az adatait. Adja meg a szükséges adatokat, majd kattintson a(z) **OK** lehetőségre. A faxfeladatok belső kezeléséhez a(z) **FAX Utility** egy **Becenév** elemet használ. A többi adatot a rendszer automatikusan hozzáadja a fedőlaphoz.

Megjelenik a(z) **Címzett beállítások** képernyő, ami a(z) **FAX Utility** programhoz tartozik.

5. Határozza meg a címzettet, majd kattintson a **Következő** elemre.

- A címzett (például: név, faxszám stb.) közvetlen meghatározása:

Kattintson a(z) **Kézi tárcsázás** lapra, írja be a szükséges információkat, majd kattintson a(z) **Hozzáadás** elemre. A rendszer ekkor hozzáadja a címzettet az ablak felső részében látható **Címzett lista** szakaszhoz.

### Megjegyzés:

- Ha a nyomtatója **Vonaltípus** paraméteréhez a(z) **PBX** értéket választották ki, és a rendszert úgy állították be, hogy a konkrét előhívószám beírása helyett a kettőskereszt (#) szimbólumot használja, akkor írja be a kettőskereszt (#) szimbólumot. Bővebb információkért kérjük, hogy tekintse meg az alábbi **Kapcsolódó információk** hivatkozás segítségével elérhető **Alapbeállítások** szakaszban található **Vonaltípus paraméter-leírást**.
- Ha a(z) **FAX Utility** főképernyőjének a **Beállítási lehetőségek** szakaszában a(z) **Adja meg kétszer a faxszámot** elemet választotta, akkor ismét be kell írnia ugyanazt a számot a(z) **Hozzáadás** elemre vagy a **Következő** elemre kattintáskor.

- A címzett (például: név, faxszám stb.) kiválasztása a telefonkönyvből:

Ha a címzettet korábban elmentették a telefonkönyvben, akkor kattintson a(z) **Telefonkönyv** lapra. Válassza ki a címzettet a listából, majd kattintson a(z) **Hozzáadás** elemre. A rendszer ekkor hozzáadja a címzettet az ablak felső részében látható **Címzett lista** szakaszhoz.

### Megjegyzés:

Ha a nyomtatója **Vonaltípus** paraméteréhez a(z) **PBX** értéket választották ki, és a rendszert úgy állították be, hogy a konkrét előhívószám beírása helyett a kettőskereszt (#) szimbólumot használja, akkor írja be a kettőskereszt (#) szimbólumot. Bővebb információkért kérjük, hogy tekintse meg az alábbi **Kapcsolódó információk** hivatkozás segítségével elérhető **Alapbeállítások** szakaszban található **Vonaltípus paraméter-leírást**.

## Faxolás

### 6. Határozza meg a fedőlap tartalmát.

❶ Fedőlap csatolásához válasszon egy sablont a(z) **Fedőlap** menüpontból. Töltse ki a(z) **Tárgy** mezőt, majd írja be a(z) **Üzenet**et. Ne feledje, hogy a rendszer nem kínál fel olyan szolgáltatást, amelynek a segítségével Ön eredeti fedőlapot hozhatna létre vagy adhatna hozzá a listához.

Ha nem szeretne fedőlapot csatolni, akkor a(z) **Fedőlap** szakaszban válassza a(z) **Nincs fedőlap** elemet.

❷ A fedőlapon szereplő elemek sorrendjének a módosításához kattintson a(z) **Fedőlap formázása** elemre. A fedőlap méretét a(z) **Papírméret** paraméter segítségével választhatja ki. A faxüzenetben küldeni kívánt dokumentumétől eltérő méretű fedőlapot is választhat.

❸ A fedőlapon szereplő szöveg betűtípusának vagy betűméretének a módosításához kattintson a(z) **Betűtípus** elemre.

❹ Ha szeretné módosítani a küldő adatait, akkor kattintson a(z) **Feladó beállításai** elemre.

❺ Ha szeretné megtekinteni, hogy a fedőlap miként fest az Ön által beírt tárggyal és üzenettel, akkor kattintson a(z) **Részletes előnézet** elemre.

❻ Kattintson a **Tovább** gombra.

### 7. Ellenőrizze a továbbítani kívánt tartalmat, majd kattintson a(z) **Küld** elemre.

A továbbítás előtt ellenőrizze, hogy a címzett neve és faxszáma helyes-e. Ha szeretné megtekinteni a küldeni kívánt fedőlap és dokumentum előnézetét, akkor kattintson a(z) **Előnézet** elemre.

A továbbítás elindítását követően megjelenik egy ablak, amelyen ellenőrizheti az átvitel állapotát.

#### Megjegyzés:

- ❑ Az átvitel leállításához válassza ki az adatot, majd kattintson a **Mégse**  elemre. A műveletet a nyomtató kezelőpaneljének a segítségével is megszakíthatja.
- ❑ Ha az átvitel közben hibát észlel a rendszer, akkor megjelenik a(z) **Kommunikációs hiba** ablak. Ellenőrizze a hibára vonatkozó információkat, és próbálja újra elküldeni az üzenetet.
- ❑ Ha a(z) FAX Utility főképernyőjének a(z) **Választható beállítások** képernyőjén nincs bejelölve a(z) A Fax állapotfigyelő megjelenítése átvitel közben elem, akkor a(z) Fax állapotfigyelő képernyő (a fent említett képernyő, amelynek a segítségével ellenőrizhető az átvitel állapota) nem jelenik meg.

## Egy alkalmazás segítségével létrehozott dokumentumok küldése (Mac OS)

Az Ön által létrehozott adatokat (például dokumentumokat, rajzokat és táblázatokat) elküldheti úgy is, ha egy kereskedelmi forgalomban elérhető alkalmazás **Nyomtatás** menüjéből kiválaszt egy fax-képes nyomtatót.

#### Megjegyzés:

A következőkben példaként a(z) Mac OS rendszerekben elérhető szabványos alkalmazás, a *Text Edit* segítségével ismertetjük a folyamatot.

1. Hozza létre a faxüzenetben küldeni kívánt dokumentumot egy alkalmazás segítségével.
2. Kattintson a **Fájl** menüben a **Nyomtatás** elemre.  
Ekkor megjelenik az alkalmazás **Nyomtatás** ablaka.
3. Válassza ki a nyomtatóját (a fax nevét) a **Név** szakaszban, a részletes beállítások megjelenítéséhez kattintson a(z) ▼ ikonra, ellenőrizze a nyomtatási beállításokat, majd kattintson az **OK** elemre.

## Faxolás

4. Végezze el a beállításokat az egyes elemeknél.

- A **Példányszám** paraméternél írja be az **1** számot. A rendszer akkor is kizárólag 1 példányt küld el, ha a **2** számot vagy annál nagyobb számot ír be.
- Egy faxátvitel során maximum 100 oldalt küldhet el.

**Megjegyzés:**

*A küldeni kívánt dokumentumok oldalmérete akkora lehet, mint amekkora papírméretű faxüzeneteket küldhet a nyomtató segítségével.*

5. A felugró menüből szíveskedjen kiválasztani a(z) Fax beállítások elemet, majd állítsa be az egyes paramétereket.

Az egyes beállítási elemekhez kapcsolódó részletes magyarázatokat a(z) PC-FAX illesztőprogramjának a súgójában találhatja.

A(z) PC-FAX illesztőprogramjának a súgójának a megnyitásához kattintson az ablak bal alsó sarkában látható



ikonra.

6. Válassza a(z) Címzett beállítások menüpontot, majd határozza meg a címzettet.

- A címzett (például: név, faxszám stb.) közvetlen meghatározása:

Kattintson a(z) **Hozzáadás** elemre, írja be a szükséges információkat, majd kattintson a(z) ikonra. A rendszer ekkor hozzáadja a címzettet az ablak felső részében látható Címzett lista szakaszhoz.

Ha a(z) PC-FAX illesztőprogramjának a beállításai között a(z) Adja meg kétszer a faxszámot elemet választotta, akkor ismét be kell írnia ugyanazt a számot a(z) ikonra kattintáskor.

Ha a faxoláshoz használt telefonvonalon előhívószámot is be kell írni, akkor írja be a kívánt előhívószámot a(z) Külső hozzáférési prefix paraméternél.

**Megjegyzés:**

*Ha a nyomtatója Vonaltípus paraméteréhez a(z) PBX értéket választották ki, és a rendszert úgy állították be, hogy a konkrét előhívószám beírása helyett a kettőskereszt (#) szimbólumot használja, akkor írja be a kettőskereszt (#) szimbólumot. Bővebb információkért kérjük, hogy tekintse meg az alábbi Kapcsolódó információk hivatkozás segítségével elérhető Alapbeállítások szakaszban található Vonaltípus paraméter-leírást.*

- A címzett (például: név, faxszám stb.) kiválasztása a telefonkönyvből:

Ha a címzettet korábban elmentették a telefonkönyvben, akkor kattintson a(z) ikonra. Válassza ki a címzettet a listából, majd kattintson a(z) **Hozzáadás** > **OK** elemre.

Ha a faxoláshoz használt telefonvonalon előhívószámot is be kell írni, akkor írja be a kívánt előhívószámot a(z) Külső hozzáférési prefix paraméternél.

**Megjegyzés:**

*Ha a nyomtatója Vonaltípus paraméteréhez a(z) PBX értéket választották ki, és a rendszert úgy állították be, hogy a konkrét előhívószám beírása helyett a kettőskereszt (#) szimbólumot használja, akkor írja be a kettőskereszt (#) szimbólumot. Bővebb információkért kérjük, hogy tekintse meg az alábbi Kapcsolódó információk hivatkozás segítségével elérhető Alapbeállítások szakaszban található Vonaltípus paraméter-leírást.*

7. Ellenőrizze a címzethez kapcsolódó beállításokat, majd kattintson a(z) **Fax** gombra.

A küldés elindul.

A továbbítás előtt ellenőrizze, hogy a címzett neve és faxszáma helyes-e.

## Faxolás

### Megjegyzés:

- A(z) Dock szakaszban látható nyomtató ikonra kattintáskor megjelenik az átviteli állapot ellenőrzésére szolgáló képernyő. A küldés leállításához kattintson az adatra, majd kattintson a(z) **Törlés** elemre.
- Ha az átvitel közben hibát észlel a rendszer, akkor megjelenik a(z) **Sikertelen küldés** üzenet. Ellenőrizze az átviteli rekordokat a(z) **Fax átviteli eredmények** képernyőn.
- Előfordulhat, hogy a rendszer a vegyes papírméretű dokumentumokat nem bírja megfelelően elküldeni.

## Faxok fogadása számítógépen

A fogadott faxokat elmentheti PDF-fájlként a nyomtatóhoz csatlakoztatott számítógépen. A(z) FAX Utility különféle szolgáltatásokat kínál, ideértve a faxok mentési mappájának a kiválasztásával kapcsolatos útmutatást is. Ennek a szolgáltatásnak a használata előtt szíveskedjen telepíteni a(z) FAX Utility segédprogramot.

### Megjegyzés:

A(z) FAX Utility segédprogramot a következő módszerek segítségével telepítheti.

- A szoftverfrissítésre szolgáló EPSON Software Updater alkalmazás segítségével
- A nyomtatójához mellékelt lemez segítségével. (csak Windows-rendszerrel)



### Fontos:

- Ahhoz, hogy számítógépen fogadjon faxokat a(z) **Fogadás módja** beállítását a nyomtató kezelőpanelén **Auto** értékre kell állítani. A nyomtató beállítási állapotáról egyeztessen a rendszergazdával. A részletes tudnivalókért tekintse meg a(z) *Rendszergazdai kézikönyv* című dokumentumot.
- A faxok megfelelő fogadásához a faxok fogadására beállított számítógépnek folyamatosan bekapcsolva kell lennie. A nyomtató ideiglenesen a memóriába menti a beérkezett dokumentumokat, mielőtt elmentené őket a számítógépre. Ha a számítógépet kikapcsolja, akkor a nyomtató memóriája megtelhet, hiszen ilyenkor a nyomtató nem bírja a számítógép felé továbbítani a dokumentumokat.
- A nyomtató memóriájában ideiglenesen elmentett dokumentumok száma a kezdőképernyő  ikonján jelenik meg.
- A fogadott faxok olvasásához telepítenie kell egy PDF-megtekintő alkalmazást a számítógépére, amilyen például az Acrobat Reader.

### Kapcsolódó információ

- ➔ „Szoftverfrissítési eszközök (Software Updater)“ 184. oldal
- ➔ „A legfrissebb alkalmazások telepítése“ 185. oldal

## A bejövő faxok mentése számítógépre

Beállításokat végezhet el, hogy a rendszer számítógépre mentse a bejövő faxokat a(z) FAX Utility segítségével. Ehhez előzetesen telepíteni kell a(z) FAX Utility segédprogramot a számítógépre.

Bővebb információkat a(z) FAX Utility súgójának a(z) Alapműveletek szakaszában találhat (az adott szakasz a súgó főablakán látható). Ha a jelszóbeviteli képernyő megjelenik a számítógép képernyőjén, amíg Ön a beállításokat végzi, akkor írja be a jelszót. Ha nem ismeri a jelszót, vegye fel a kapcsolatot a rendszergazdával.

### Megjegyzés:

Lehetőség van a faxokat egyidejűleg fogadni egy számítógépen és nyomtatni a nyomtatóról. A nyomtató beállítási állapotáról egyeztessen rendszergazdájával. A részletes tudnivalókért tekintse meg a(z) *Rendszergazdai kézikönyv* című dokumentumot.



**Kapcsolódó információ**

➔ „A faxműveletek konfigurálására és faxok küldésére szolgáló alkalmazás (FAX Utility)“ 182. oldal

**A bejövő faxokat a számítógépre mentő funkció kikapcsolása**

A(z) FAX Utility segítségével beállíthatja, hogy a rendszer ne mentse a faxokat a továbbiakban a számítógépre.

Bővebb információkat a(z) FAX Utility súgójának a(z) Alapműveletek szakaszában találhat (az adott szakasz a súgó főablakán látható).

**Megjegyzés:**

- Ha vannak olyan faxok, amiket a rendszer nem a számítógépre mentett, akkor nem kapcsolhatja ki azt a funkciót, ami a faxokat a számítógépre menti.
- Nem módosíthatja a rendszergazda által zárolt beállításokat.
- Továbbá megváltoztathatja a beállításokat a nyomtatón. A fogadott faxok számítógépre történő mentéséhez elvégzett beállítások visszavonásával kapcsolatban vegye fel a kapcsolatot rendszergazdájával. A részletes tudnivalókért tekintse meg a(z) Rendszergazdai kézikönyv című dokumentumot.

**Kapcsolódó információ**

➔ „A faxműveletek konfigurálására és faxok küldésére szolgáló alkalmazás (FAX Utility)“ 182. oldal

**Új faxok ellenőrzése (Windows)**

Ha a számítógépet úgy állítja be, hogy az mentse a nyomtató által fogadott faxokat, a Windows tálcán lévő fax ikon segítségével ellenőrizheti a beérkezett faxok feldolgozási állapotát, valamint hogy vannak-e még új faxok. Ha a számítógépet úgy állítja be, hogy az értesítést jelenítsen meg új faxok érkezésekor, akkor a Windows tálca közelében egy értesítési képernyő ugrik fel, ahol ellenőrizhetők az új faxok.



**Megjegyzés:**

- A beérkezett faxok számítógépre mentett adatai a nyomtató memóriájából törlődnek.
- A beérkezett faxok megtekintéséhez Adobe Reader szükséges, hiszen a rendszer azokat PDF-fájlokként menti.

**A fax ikon használata a tálcáról (Windows)**

Az új faxok és a működési állapot a(z) Windows tálcán található fax ikon segítségével is megtekinthető.

1. Tekintse meg az ikont.

-  : Készenléti állapot.
-  : Új faxok ellenőrzése.
-  : Új faxok importálása kész.

2. Kattintson jobb egérgombbal az ikonra, majd kattintson a(z) **Nyissa meg a fogadott faxok mappáját** elemre.

Ekkor megjelenik a beérkezett faxok mappája. Ellenőrizze a fájlnevben a dátumot és a küldőt, majd nyissa meg a PDF-fájlt.

Ha a fax ikon készenléti állapotot jelez, a(z) **Új faxok ellenőrzése most** kiválasztásával azonnal ellenőrizheti, hogy érkezett-e új fax.

## Faxolás

### **Megjegyzés:**

A beérkezett faxokat a rendszer az alábbi névformátum alapján automatikusan átnevezi.

ÉÉÉÉHHNNÓÓPPMM\_XXXXXXXXXX\_nnnnn (Év/Hónap/Nap/Óra/Perc/Másodperc\_küldő száma)

## Az értesítési ablak használata (Windows)

Amennyiben a beállítások alapján a rendszer értesíti az új faxok érkezésekor, az egyes faxoknál értesítési ablak jelenik meg a tálca közelében.

1. Tekintse meg a számítógép képernyőjén megjelenő értesítési képernyőt.

### **Megjegyzés:**

Ha a képernyőn bizonyos ideig nem végeznek műveletet, az értesítési képernyő eltűnik. Az értesítési beállítások (pl. a kijelzés időtartama) módosíthatók.

2. Kattintson az értesítési képernyőn bárhová a  gomb kivételével.

Ekkor megnyílik az új faxok mentési helyeként beállított mappa. Ellenőrizze a fájlnevben a dátumot és a küldőt, majd nyissa meg a PDF-fájlt.

### **Megjegyzés:**

A beérkezett faxokat a rendszer az alábbi névformátum alapján automatikusan átnevezi.

ÉÉÉÉHHNNÓÓPPMM\_XXXXXXXXXX\_nnnnn (Év/Hónap/Nap/Óra/Perc/Másodperc\_küldő száma)

## Új faxok ellenőrzése (Mac OS)

Az új faxok az alábbi módszerek egyikével ellenőrizhetők. Ez a funkció csak a(z) "**Mentés**" (faxok mentése erre a számítógépre) elemre beállított számítógépeken elérhető.

- Nyissa meg a beérkezett faxok mappáját (ez a(z) **Vett faxok kimeneti beállításai**. menüpontban határozható meg).
- Nyissa meg a(z) Fax fogadás figyelő menüt, és kattintson a(z) **Új faxok ellenőrzése most** elemre.
- Új faxok beérkezéséről szóló értesítés

Válassza ki a(z) **Dokk ikonok általi értesítést kérek az új faxokról** elemet a FAX segédprogram **Fax fogadás figyelő > Tulajdonságok** menüpontjában, ekkor a faxok beérkezését figyelő program ikonja a Dokk felületen felugró értesítést jelez ki az új faxok érkezéséről.

## A beérkezett faxok mappájának megnyitása a beérkezett faxok figyelőprogramjából (Mac OS)

A(z) "**Mentés**" (faxok mentése erre a számítógépre) elemet kiválasztva megnyithatja a számítógépről a beérkező faxok számára beállított mentési mappát.

1. Kattintson a beérkezett faxok figyelőprogramjának ikonjára a(z) Dock felületen, ekkor megnyílik a(z) **Fax fogadás figyelő** program.
2. Válassza ki a nyomtatót, és kattintson a(z) **Mappanyitás** elemre, vagy kattintson kétszer a nyomtató nevére.

## Faxolás

- Ellenőrizze a fájlnevben a dátumot és a küldőt, majd nyissa meg a PDF-fájlt.

**Megjegyzés:**

*A beérkezett faxokat a rendszer az alábbi névformátum alapján automatikusan átnevezi.*

*ÉÉÉÉHHNNÓÓPPMM\_xxxxxxxxxx\_nnnnn (Év/Hónap/Nap/Óra/Perc/Másodperc\_küldő száma)*

*A küldő által küldött információk a küldő számánál láthatók. A küldőtől függően elképzelhető, hogy ez a szám nem jelenik meg.*

# A Tinta-adagoló Egységek és egyéb fogyóeszközök cseréje

## A maradék tinta és a karbantartódoboz állapotának ellenőrzése

A vezérlőpultról vagy a számítógépről ellenőrizheti a körülbelüli tintaszintet és a karbantartódoboz hasznos élettartamát.

### A maradék tinta és a karbantartódoboz állapotának ellenőrzése — Vezérlőpult

1. Nyomja meg a vezérlőpulton a(z)  gombot.
2. Válassza a(z) **Nyomtató állapota** lehetőséget.

**Megjegyzés:**

A jobb oldali indikátor a karbantartódobozban elérhető helyet jelöli.

### A maradék tinta és a karbantartódoboz állapotának ellenőrzése - Windows

1. Nyissa meg a nyomtatómeghajtó ablakát.
2. Kattintson az **EPSON Status Monitor 3** elemre a **Karbantartás** lapon, majd válassza ki a **Részletek** lehetőséget.

**Megjegyzés:**

Ha az **EPSON Status Monitor 3** funkció nincs engedélyezve, kattintson a **Kiegészítő beállítások** lehetőségre, a **Karbantartás** lapon, majd jelölje ki az **Az EPSON Status Monitor 3 engedélyezése** lehetőséget.

### A maradék tinta és a karbantartódoboz állapotának ellenőrzése — Mac OS

1. Válassza a **Rendszerbeállítások** elemet az  menü > **Nyomtatók és lapolvasók** (vagy **Nyomatás és lapolvasás, Nyomatás és faxolás**) menüpontban, majd válassza ki a nyomtatót.
2. Kattintson az **Beállítások és kellékanyagok** > **Segédprogram** > **Nyomtató segédprogram megnyitása** lehetőségre.
3. Kattintson a(z) **EPSON Status Monitor** elemre.

## Tinta-adagoló Egység kódjai

Az Epson eredeti Epson tinta-adagoló egységek használatát javasolja. Az Epson nem tudja garantálni a nem eredeti tinta minőségét vagy megbízhatóságát. Nem eredeti tinta használata olyan károkat okozhat, amire nem érvényes az Epson garanciája, és bizonyos körülmények között a nyomtató viselkedése is kiszámíthatatlanná válhat. Elképzelhető, hogy a nem eredeti festékek tintaszintjei nem kerülnek megjelenítésre.

Az alábbiakban megtekintheti az eredeti Epson tinta-adagoló egységek kódjait.

### Megjegyzés:

- Az Tinta-adagoló egység kódok hely szerint változhatnak. Az Ön területén érvényes kódokról az Epson ügyfélszolgálatánál érdeklődhet.
- Nem minden régióban érhető el a tinta-adagoló egységek teljes választéka.

### Európai felhasználók számára

Méret	Black (Fekete)	Cyan (Cián)	Magenta (Bíbor)	Yellow (Sárga)
XL	T9451	T9452	T9453	T9454
L	T9441	T9442	T9443	T9444

Látogasson el a következő weboldalra a következőkkel kapcsolatos információkért: Epson tinta-adagoló egység.

<http://www.epson.eu/pageyield>

### Ausztrália és Új-Zéland

Black (Fekete)	Cyan (Cián)	Magenta (Bíbor)	Yellow (Sárga)
902XXL	902XL	902XL	902XL
902XL	902	902	902
902			

### Ázsia

Black (Fekete)	Cyan (Cián)	Magenta (Bíbor)	Yellow (Sárga)
T9501	T9492	T9493	T9494
T9491	T9482	T9483	T9484
T9481			

## Óvintézkedések a(z) Tinta-adagoló Egység kezeléséhez

Olvassa el a következő utasításokat, illetve a(z) *Fontos biztonsági előírások* című (nyomtatott kézikönyvet) a(z) tinta-adagoló egységek cseréje előtt.

## A Tinta-adagoló Egységek és egyéb fogyóeszközök cseréje

### A kezelésre vonatkozó óvintézkedések

- A(z) tinta-adagoló egységek egységeket normál szobahőmérsékleten, közvetlen napfénytől óvva tárolja.
- Az Epson azt ajánlja, hogy a(z) tinta-adagoló egység egységet a csomagolásra nyomtatott dátum előtt használja fel.
- Az a legjobb, ha a becsomagolt tinta-adagoló egység egységet aljával lefelé tárolja.
- Ha egy tinta-adagoló egységet hideg tárolóhelyről hoz be, várja meg, hogy szobahőmérsékleten felmelegedjen, és csak legalább 12 óra eltelte után kezdje el használni.
- Ne érjen az ábrán jelzett részekhez. Ellenkező esetben problémák jelentkezhetnek nyomtatáskor.

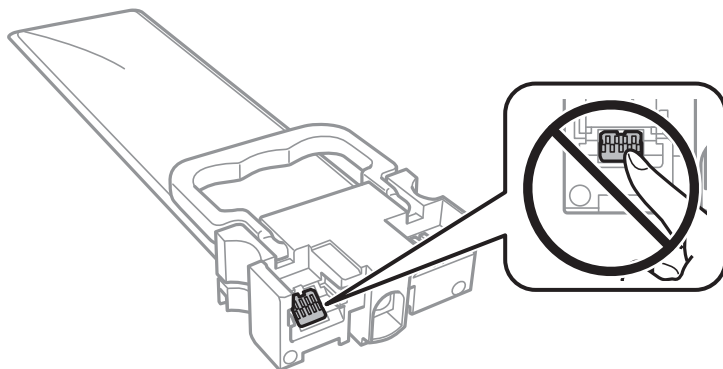

- Helyezze be a tinta-adagoló egységeket; különben nem fog tudni nyomtatni.
- Tintafeltöltés közben ne kapcsolja ki a nyomtatót. Ha a tintafeltöltés még nem fejeződött be, akkor lehet, hogy nem fog tudni nyomtatni.
- Ne hagyja állni a nyomtatót a tinta-adagoló egységek nélkül, mert különben a nyomtatófej fúvókáiban maradó festék beszárad és nem fog tudni majd nyomtatni.
- Ha ideiglenesen el kell távolítania egy tinta-adagoló egységet, ügyeljen arra, hogy a tintaadagoló területet ne érje por és szennyeződés. A tinta-adagoló egységet ugyanolyan környezeti körülmények között tárolja, mint a nyomtatót. Mivel a tintaadagoló portot elláttuk egy olyan szeleppel, amely begyűjti az esetlegesen kifolyt festéket, így nem kell külön fedelet vagy dugót alkalmaznia.
- Az eltávolított tinta-adagoló egységek tintaadagoló portja körül lehet némi festék, ezért legyen óvatos, nehogy összefestékezze a környező területeket a tinta-adagoló egységek eltávolításakor.
- A nyomtató olyan tinta-adagoló egységet használ, melyeken található egy zöld chip, ami az olyan információkat figyeli, mint pl. az egyes tinta-adagoló egységeekben hátralévő tinta mennyisége. Ez azt jelenti, hogy még ha a kifizetés előtt távolítják is el a tinta-adagoló egységet a nyomtatóból, később visszateheti a tinta-adagoló egységet a nyomtatóba és ugyanúgy használhatja.
- A kiváló nyomtatási minőség fenntartása és a nyomtatófej megóvása érdekében egy kis biztonsági tintamennyiség marad még a tinta-adagoló egységben, amikor a nyomtató jelzi, hogy ideje kicserélni a tinta-adagoló egységet. Az említett hozamok nem tartalmazzák ezt a tartalék mennyiséget.
- Ugyan a tinta-adagoló egységek tartalmazhatnak újrafelhasznált anyagokat, ez nem befolyásolja a nyomtató funkcióit vagy működését.
- A tinta-adagoló egység műszaki adatai és kinézete előzetes bejelentés nélkül is változhat a termékfejlesztés eredményeképpen.
- Ne szerelje szét és ne alakítsa át a tinta-adagoló egységet, különben lehet, hogy nem fog tudni megfelelően nyomtatni.
- Ne ejtse le és ne üsse kemény tárgyakkal a tinta-adagoló egységet, mert a tinta kiszivároghat.
- A nyomtatóhoz kapott tinta-adagoló egységeket nem használhatja fel a cseréhez.

## A Tinta-adagoló Egységek és egyéb fogyóeszközök cseréje

- A kinyomtatható lapok száma függ a nyomtatandó képektől, a használt papírtípustól, a nyomtatás gyakoriságától és a környezeti feltételektől, például a hőmérséklettől.

### Tinta fogyasztás

- A nyomtatófej optimális teljesítményének fenntartása miatt némi festék felhasználásra kerül minden tintatartályból a karbantartási műveletek, így pl. a nyomtatófej tisztítása során is. Némi festék felhasználásra kerül a nyomtató bekapcsolása során is.
- Monokróm vagy szürkeárnyalatos nyomtatás esetén a papírtípus vagy nyomtatási minőség beállításaitól függően a készülék lehet, hogy színes tintát használ fekete helyett. Ennek az oka, hogy a fekete szín létrehozásához színes tintát használ.
- A nyomtatóhoz kapott festék a tinta-adagoló egységekben a kezdeti beállítás során részben felhasználásra kerül. A magas minőségű nyomatok készítése érdekében a nyomtatófej teljesen feltöltésre kerül tintával a nyomtatóban. Ez az egyszeri folyamat elfogyaszt némi festéket, ezért ezekkel a tinta-adagoló egységekkel kicsit kevesebb oldalt tud majd kinyomtatni, mint a következő tinta-adagoló egységekkel.
- A legjobb eredmény érdekében a beszereléstől számított hat hónapon belül használja fel a(z) tinta-adagoló egységet.

---

## A Tinta-adagoló Egységek cseréje

Ha megjelenik egy üzenet, amely az tinta-adagoló egységek egységek cseréjére kéri, válassza a(z) **Hogyan** lehetőséget, majd tekintse meg a kezelőpanelen megjelenő animációkat az tinta-adagoló egységek egységek cseréjéről.

### Kapcsolódó információ

- ➔ [„Óvintézkedések a\(z\) Tinta-adagoló Egység kezeléséhez“ 165. oldal](#)

---

## Karbantartódoboz kód

Az Epson eredeti Epson karbantartódoboz használatát javasolja.

Az eredeti Epson karbantartódoboz kódja alább olvasható.

T6716

---

## A karbantartódoboz kezelésével kapcsolatos óvintézkedések

Olvassa el a következő utasításokat, illetve a(z) *Fontos biztonsági előírások* című (nyomtatott kézikönyvet) a karbantartódoboz cseréje előtt.

- Ne érintse meg a karbantartódoboz oldalán lévő zöld chipet. Ellenkező esetben problémák jelentkezhetnek nyomtatáskor.
- Ne döntse meg a használt karbantartódobozt, amíg le nem zárta a műanyag tasakot, melybe belehelyezte. Ellenkező esetben a tinta kiszivároghat.
- A karbantartódobozt ne tegye ki közvetlen napfénynek.

## A Tinta-adagoló Egységek és egyéb fogyóeszközök cseréje

- Ne helyezze át a karbantartódobozt nyomtatás közben, mert az tintaszivárgást okozhat.
- Nem használja újra a már kiszereelt és hosszabb ideig külön tárolt karbantartódobozt. A dobozban lévő tinta besűrűsödhet és a doboz több tintát nem tud elnyelni.

---

## A karbantartódoboz cseréje

Néhány nyomtatási ciklus során kis mennyiségű, felesleges tinta gyűlik össze a karbantartódobozban. Hogy megakadályozza a tinta szivárgását a karbantartódobozból, a nyomtató úgy lett megtervezve, hogy a nyomtatás leálljon ha a karbantartódoboz eléri a szivárgási kapacitásának határát. A kinyomtatott oldalak számától, a kinyomtatott anyagok típusától és a nyomtató által elvégzett tisztítási műveletek számától függ, hogy erre szükség van-e, és ha igen, milyen gyakran.

Amikor megjelenik egy üzenet, amely a karbantartódoboz cseréjére kéri, tekintse meg a kezelőpanelen megjelenő animációkat. A doboz cseréjének szükségessége nem jelenti azt, hogy a nyomtató meghibásodott. Az Epson által vállalt garancia nem terjed ki a csere költségére. Ez egy felhasználó által cserélhető alkatrész.

### **Megjegyzés:**

*Ha a karbantartódoboz megtelt, a tintaszivárgás elkerülése érdekében a karbantartódoboz cseréjéig nem végezhet nyomtatási feladatot. A nyomtatással nem összefüggő funkciók azonban továbbra is elérhetők lesznek.*

### **Kapcsolódó információ**

➔ „A karbantartódoboz kezelésével kapcsolatos óvintézkedések“ 167. oldal

---

## Ideiglenes nyomtatás fekete tintával

Ha kifogyott a színes tinta, és még maradt fekete tinta, a fekete tintával rövid időre folytathatja a nyomtatást, ha az alábbi beállításokat használja.

- A papír típusa: Normál papírok, Boríték
- Szín: **Szürkeárnyalatos**
- EPSON Status Monitor 3: Engedélyezés (csak Windows esetén)

Mivel ez a funkció csak kb. öt napig érhető el, cserélje le a kifogyott tinta-adagoló egység egységet, amilyen hamar lehetséges.

### **Megjegyzés:**

- Ha az EPSON Status Monitor 3 funkció nincs engedélyezve, nyissa meg a nyomtatómeghajtót, kattintson a **Kiegészítő beállítások** lehetőségre a **Karbantartás** lapon, majd válassza ki az **Az EPSON Status Monitor 3 engedélyezése** lehetőséget.*
- Az elérhetőség időtartama a felhasználási feltételektől függ.*

## Ideiglenes nyomtatás fekete tintával — Kezelőpanel

1. Ha megjelenik az üzenet, amely felajánlja, hogy cserélje ki a(z) tinta-adagoló egységeket, akkor koppintson a(z) **Tov.** gombra.  
Megjelenik egy üzenet, amely arról tájékoztatja, hogy átmenetileg fekete tintával nyomtathat.
2. Olvassa el az üzenetet, majd koppintson a(z) **Tov.** lehetőségre.



## A Tinta-adagoló Egységek és egyéb fogyóeszközök cseréje

3. Ha fekete-fehérben szeretne nyomtatni, válassza a(z) **Nem, emlékez- tessen később** lehetőséget.  
A folyamatban lévő feladat törlésre kerül.
4. Most már másolhat eredetiket, vagy nyomtathat beérkezett faxokat sima papírra fekete-fehérben. Válassza ki a kezdőképernyőn használni kívánt funkciót.

## Ideiglenes nyomtatás fekete tintával — Windows

1. Amikor az alábbi ablak jelenik meg, függesse fel a nyomtatást.

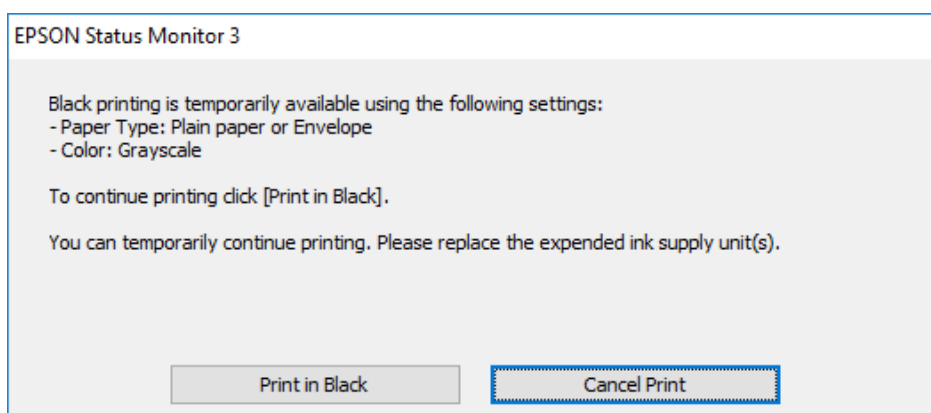
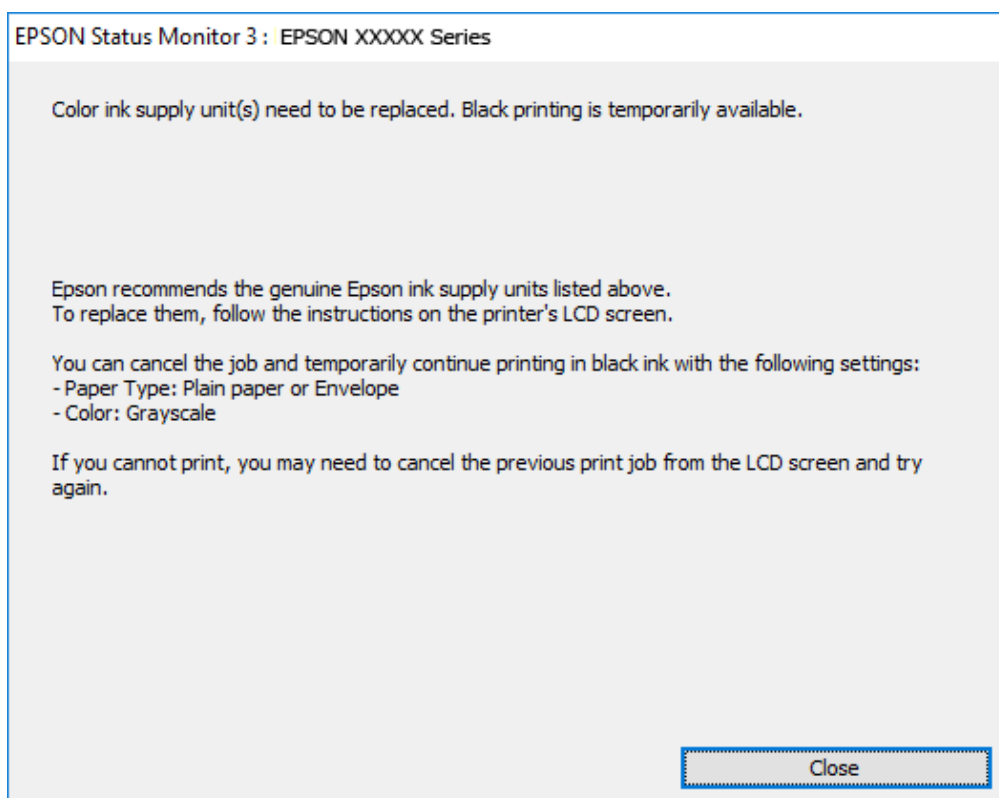

### **Megjegyzés:**

*Ha nem tudja a nyomtatást a számítógépről törölni, használja a nyomtató vezérlőpultját.*

2. Nyissa meg a nyomtató-illesztőprogram ablakát.

## A Tinta-adagoló Egységek és egyéb fogyóeszközök cseréje

3. Válassza ki a(z) **Normál papírok** vagy a(z) **Boríték** lehetőséget a(z) **Papírtípus** beállításaként a(z) **Fő** fülön.
4. Válassza a(z) **Szürkeárnyaltos** lehetőséget.
5. Állítsa be a többi elemet a(z) **Fő** és a(z) **További beállítások** füléken, ahogy szükséges, majd kattintson a(z) **OK** elemre.
6. Kattintson a **Nyomtatás** lehetőségre.
7. A megjelenő ablakban kattintson a(z) **Nyomtatás feketében** lehetőségre.

## Ideiglenes nyomtatás fekete tintával — Mac OS

### **Megjegyzés:**

Ha szeretné a funkciót hálózaton keresztül használni, kapcsolódjon a(z) **Bonjour** alkalmazáshoz.

1. A **Rögzítés** ablakban kattintson a nyomtató ikonjára.
2. Törölje a feladatot.

### **Megjegyzés:**

Ha nem tudja a nyomtatást a számítógépről törölni, használja a nyomtató vezérlőpultját.

3. Válassza a **Rendszerbeállítások** elemet az  menü > **Nyomtatók és lapolvasók** (vagy **Nyomtatás és lapolvasás, Nyomtatás és faxolás**) menüpontban, majd válassza ki a nyomtatót. Kattintson a(z) **Beállítások és kellékanyagok** > **Beállítások** (vagy **Illesztőprogram**) elemre.
4. Válassza ki a(z) **Be** lehetőséget a(z) **Fekete nyomt. ideigl. eng.** beállításnál.
5. Nyissa meg a nyomtatási párbeszédpanelt.
6. Jelölje ki a(z) **Nyomtatási beállítások** lehetőséget a felugró menüből.
7. Válassza a(z) **Normál papírok** vagy a(z) **Boríték** elemeket a(z) **Hordozótípus** beállításban.
8. Válassza a(z) **Szürkeárnyaltos** lehetőséget.
9. Állítsa be a többi elemet is, szükség szerint.
10. Kattintson a **Nyomtatás** lehetőségre.

---

## Takarékosság a fekete tintával, kevés fekete tinta esetén (csak Windows esetén)

Ha a fekete tinta fogytán van, és elegendő színes tinta maradt a készülékben, a színes tintákból feketét állíthat elő. A nyomtatást tetszés szerint folytathatja, amíg előkészít egy fekete tinta-adagoló egység egységet.

A funkció csak akkor érhető el, ha a nyomtatómeghajtóban kijelölte a következő beállításokat.

- Papírtípus: **Normál papírok**
- Minőség: **Szokásos**

## A Tinta-adagoló Egységek és egyéb fogyóeszközök cseréje

- EPSON Status Monitor 3: Engedélyezve

**Megjegyzés:**

- Ha az **EPSON Status Monitor 3** funkció nincs engedélyezve, nyissa meg a nyomtatómeghajtót, kattintson a **Kiegészítő beállítások** lehetőségre a **Karbantartás** lapon, majd válassza ki az **Az EPSON Status Monitor 3 engedélyezése** lehetőséget.
- A kompozit fekete kissé eltér a tiszta feketétől. Ezenkívül a nyomtatási sebesség is kisebb.
- A nyomtatófej minőségének megőrzése érdekében a készülék fekete tintát is használ.

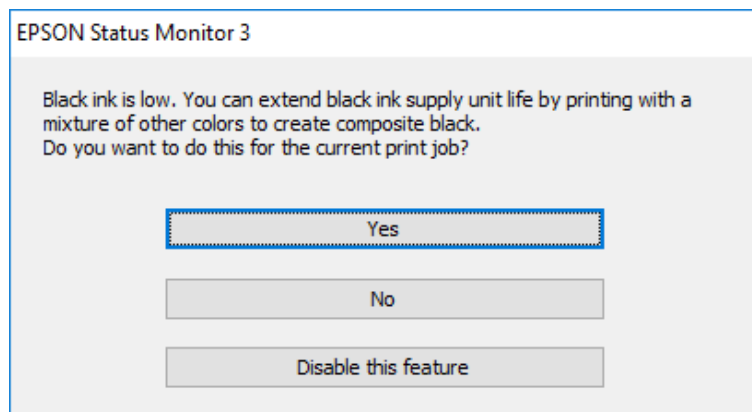

Opciók	Leírás
Igen	Válassza ki, hogy a nyomtató a színes tintákból feketét állítson elő. Amikor legközelebb hasonló nyomtatási feladatot végez, ugyanezt az ablakot fogja látni.
Nem	Akkor válassza ezt a beállítást, ha a megmaradt fekete tintát szeretné használni. Amikor legközelebb hasonló nyomtatási feladatot végez, ugyanezt az ablakot fogja látni.
A funkció letiltása	Akkor válassza ezt a beállítást, ha a megmaradt fekete tintát szeretné használni. Ez az ablak nem jelenik meg, amíg ki nem cseréli a fekete tinta-adagoló egység egységet, és az ismét kifogyóban lesz.

# A nyomtató karbantartása

## A nyomtatófej ellenőrzése és tisztítása

Ha a fúvókák el vannak tömődve, a nyomatok halványak lesznek, csíkozódás, vagy nem várt színek jelennek meg. Ha nyomtatási minőség romlik, használja a fúvóka-ellenőrző funkciót, és ellenőrizze, hogy a fúvókák el vannak-e tömődve. Ha el vannak tömődve, tisztítsa meg a nyomtatófejet. Fúvóka-ellenőrzést és fejtisztítást végrehajthat a vezérlőpultról vagy a számítógépről is.



### Fontos:

- Fejtisztítás közben ne nyissa fel a(z) tinta-adagoló egység tálcát, és ne kapcsolja ki a nyomtatót. Ha a fejtisztítás még nem fejeződött be, akkor lehet, hogy nem fog tudni nyomtatni.
- Mivel a nyomtatófej tisztításához egy kevés tinta szükséges, csak akkor tisztítsa a nyomtatófejet, ha a nyomtatási minőség romlik.
- Ha a festékszint alacsony, akkor elképzelhető, hogy nem fogja tudni megtisztítani a nyomtatófejet. Először cserélje ki a tinta-adagoló egységet.
- Ha a nyomtatási minőség a fúvóka-ellenőrzés és körülbelül négy fejtisztítás után sem javul, várjon legalább hat órát nyomtatás nélkül, majd indítsa el ismét a fúvóka-ellenőrzést, és szükség esetén ismétlje meg a fejtisztítást. Azt javasoljuk, hogy kapcsolja ki a nyomtatót. Ha a nyomtatási minőség nem javul, vegye fel a kapcsolatot az Epson szakembereivel.
- A nyomtatófej kiszáradásának elkerülése érdekében ne húzza ki a nyomtatót a konnektorból, amikor a nyomtató be van kapcsolva.

## A nyomtatófej ellenőrzése és tisztítása — Vezérlőpult

1. Töltsön be sima, A4-es papírt a 1. papírkazetta egységbe.
2. Válassza a(z) **Beáll.** lehetőséget a kezdőképernyőn.
3. Válassza a következőt: **Karbantartás > Fúvóka-ellenőrzés.**
4. A fúvóka-ellenőrzőminta nyomtatásához kövesse a képernyőn megjelenő utasításokat.
5. Ellenőrizze a nyomtatott mintát. Ha törött sorok vagy hiányzó szegmensek láthatók a(z) „NG” mintának megfelelően, lehetséges, hogy a nyomtatófej fúvókái eltömődtek. Menjen a következő lépésre. Ha nem lát törött sorokat vagy hiányzó szegmenseket a(z) „OK” mintának megfelelően, a fúvókák nem tömődtek el. Válassza a(z)  elemet a fúvóka-ellenőrző funkció bezárásához.

**OK**

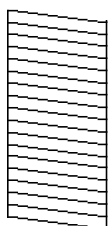

**NG**

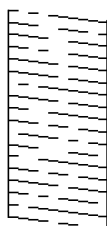

## A nyomtató karbantartása

6. Válassza a(z)  elemet, majd kövesse a képernyőn megjelenő utasításokat a nyomtatófej megtisztításához.
7. Ha a nyomtató befejezte a tisztítást, nyomtassa ki ismét a fűvóka-ellenőrző mintázatot. Addig ismételje a tisztítást és a minta a nyomtatását, amíg minden sor teljesen kinyomtatásra nem kerül.

### Kapcsolódó információ

➔ [„Papír betöltése Papírkazetta használata esetén“ 30. oldal](#)

## A nyomtatófej ellenőrzése és tisztítása - Windows

1. Töltsön be sima, A4-es papírt a 1. papírkazetta egységbe.
2. Nyissa meg a nyomtatómeghajtó ablakát.
3. Kattintson a **Fűvókák ellenőrzése** lehetőségre a **Karbantartás** lapon.
4. Kövesse a képernyőn megjelenő utasításokat.

### Kapcsolódó információ

➔ [„Papír betöltése Papírkazetta használata esetén“ 30. oldal](#)

➔ [„A nyomtató illesztőprogramjának az elérése“ 60. oldal](#)

## A nyomtatófej ellenőrzése és tisztítása — Mac OS

1. Töltsön be sima, A4-es papírt a(z) 1. papírkazetta egységbe.
2. Válassza a **Rendszerbeállítások** elemet az  menü > **Nyomtatók és lapolvasók** (vagy **Nyomtatás és lapolvasás, Nyomtatás és faxolás**) menüpontban, majd válassza ki a nyomtatót.
3. Kattintson az **Beállítások és kellékanyagok** > **Segédprogram** > **Nyomtató segédprogram megnyitása** lehetőségre.
4. Kattintson a(z) **Fűvókák ellenőrzése** elemre.
5. Kövesse a képernyőn megjelenő utasításokat.

### Kapcsolódó információ

➔ [„Papír betöltése Papírkazetta használata esetén“ 30. oldal](#)

---

## A nyomtatófej igazítása

Ha a függőleges vonalak elcsúszását vagy a képek elmosódását tapasztalja, végezze el a nyomtatófej igazítását.

## A nyomtatófej igazítása — Vezérlőpult

1. Töltsön be sima, A4-es papírt a 1. papírkazetta egységbe.
2. Válassza a(z) **Beáll.** lehetőséget a kezdőképernyőn.
3. Válassza a következőt: **Karbantartás > Nyomtatófej-igazítás.**
4. Válassza ki az igazítási menük egyikét.
  - Vonalak igazítása: Ezt a beállítást akkor válassza, ha a függőleges vonalak elcsúszva jelennek meg.
  - Vízszintes igazítás: Akkor válassza ezt az opciót, ha egyenlő távolságonként vízszintes csíkok jelennek meg.
5. Az igazítási minta nyomtatásához kövesse a képernyőn megjelenő utasításokat.
6. A nyomtatófej igazításához kövesse a képernyőn megjelenő utasításokat.
  - Vonalak igazítása: Keresse meg és válassza ki a leggyengébb mintát.

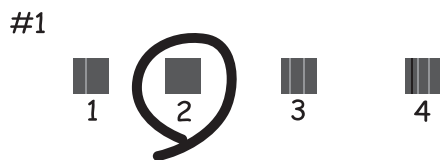

Keresse meg és válassza ki a legkevésbé elkülönülő függőleges vonalnak megfelelő minta számát.

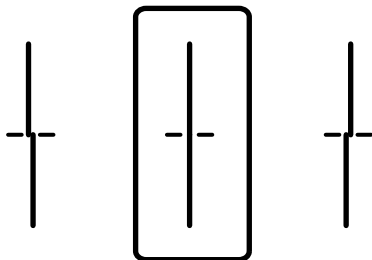

- Vízszintes igazítás: Keresse meg és válassza ki a legkevésbé elkülönülő és átfedésben lévő minta számát.

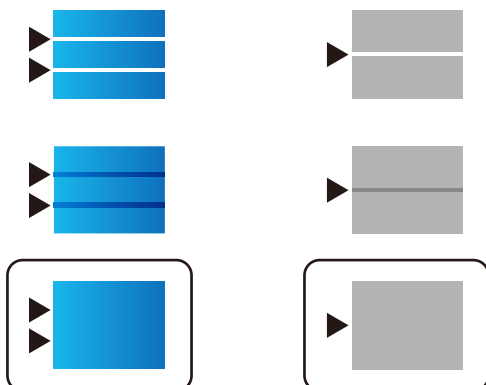

## A nyomtató karbantartása

### Kapcsolódó információ

➔ „Papír betöltése Papírkazetta használata esetén“ 30. oldal

---

## A papír útvonalának tisztítása az elkenődött tinta eltávolításához

Ha a kinyomtatott oldalak elkenődtek vagy kopottak, tisztítsa meg a görgőt belül.



**Fontos:**

*Ne használjon törlőkendőt a nyomtató belsejének tisztításához. A nyomtatófej fűvókái eltömődhetnek a rongyból származó anyagdarabokkal.*

1. Töltsön be A4 méretű normál papírt abba a papírforrásba, amelyet meg szeretne tisztítani.
2. Válassza a(z) **Beáll.** lehetőséget a kezdőképernyőn.
3. Válassza a következőt: **Karbantartás > Papírvezető tisztítása.**
4. Válassza ki a papírforrást, majd kövesse a képernyőn megjelenő utasításokat a papírvezető tisztításához.

**Megjegyzés:**

*Ismételje meg a folyamatot, amíg a papíron már nem kenődik el a tinta. Ha a kinyomtatott oldalak továbbra is elkenődtek, tisztítsa meg a többi papírforrást is.*

### Kapcsolódó információ

➔ „Papír betöltése Papírkazetta használata esetén“ 30. oldal

---

## Az automatikus dokumentumadagoló tisztítása

Ha az ADF-ből származó másolatok vagy beszkenvelt képek elmosódottak vagy az eredetik nem megfelelően kerülnek behúzásra ADF-be, tisztítsa meg az ADF-et.



**Fontos:**

*A nyomtató tisztításához soha ne használjon alkoholt vagy oldószert. Ezek a vegyszerek károsíthatják a nyomtatót.*

## A nyomtató karbantartása

1. Nyissa fel az ADF fedelét.

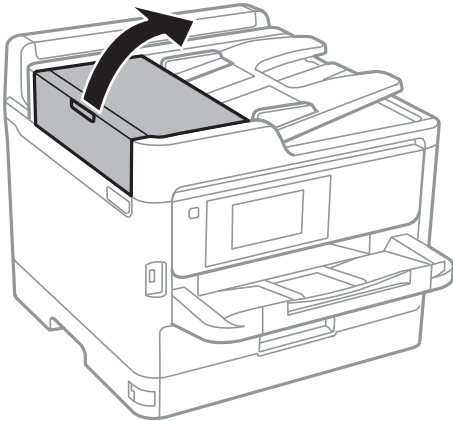

2. Használjon puha és nedves ruhát a görgők és az automatikus dokumentumadagoló belsejének megtisztításához.

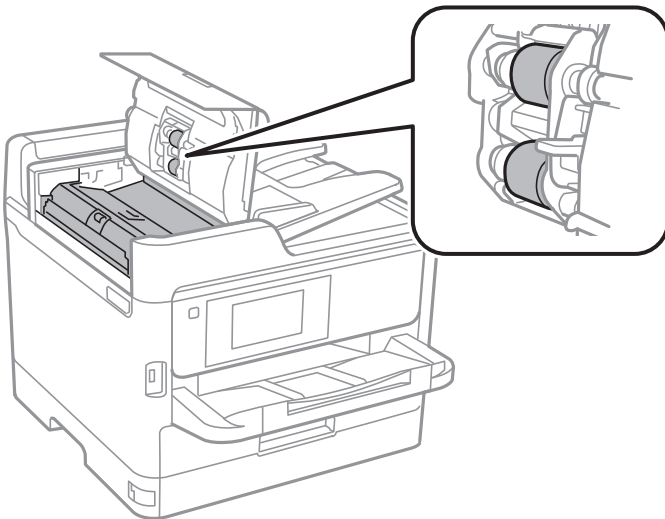

**!** **Fontos:**

- ❑ Száraz ruha használata esetén sérülhet a görgő felszíne.
- ❑ Az automatikus lapadagolót csak a görgő megszáradása után használja.



## A nyomtató karbantartása

3. Nyissa ki a dokumentumfedelelet.

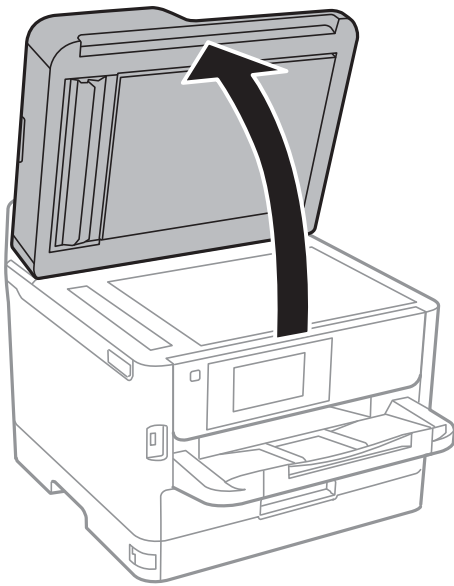

4. Tisztítsa meg az ábrán látható alkatrészt.

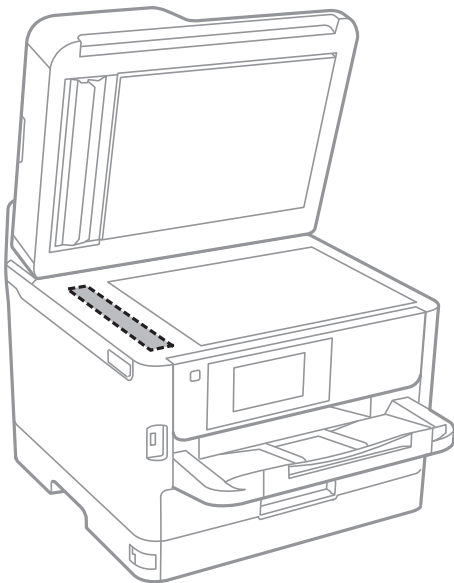

**Fontos:**

- Ha az üvegre zsírfolt vagy más nehezen eltávolítható anyag kerül, kevés üvegtisztítóval és puha ronggyal tisztítsa meg. Teljesen törölje le róla a folyadékot.
- Ne nyomja meg túl erősen az üvegfelületet.
- Ügyeljen arra, hogy ne karcolja vagy sértse meg az üveg felületét. Ha megsérül az üvegfelület, romolhat a lapolvasás minősége.

## A(z) Szkennerüveg tisztítása

Ha a másolatokon vagy a beolvasott képeken el van kenődve a tinta, akkor tisztítsa meg a(z) szkennerüveget.

**Figyelem!**

Ügyeljen arra, hogy kezét vagy az ujjait ne hagyja a dokumentumfedél alatt, amikor azt kinyitja vagy lecsukja. Ellenkező esetben megsérülhet.

**Fontos:**

A nyomtató tisztításához soha ne használjon alkoholt vagy oldószert. Ezek a vegyszerek károsíthatják a nyomtatót.

1. Nyissa ki a dokumentumfedelet.

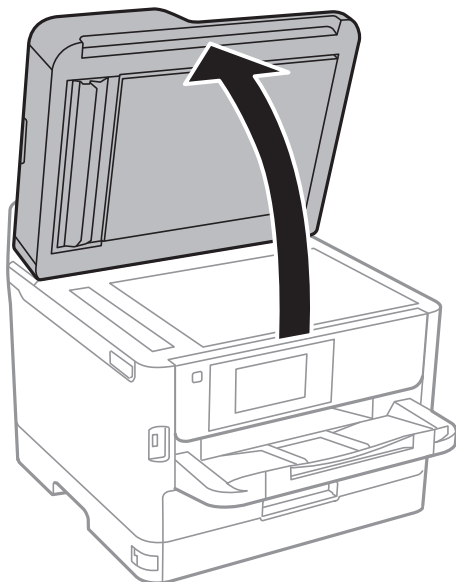

2. A(z) szkennerüveg tisztításához használjon puha, száraz, tiszta ruhát.

**Fontos:**

- Ha az üvegre zsírfolt vagy más nehezen eltávolítható anyag kerül, kevés üvegtisztítóval és puha ronggyal tisztítsa meg. Teljesen törölje le róla a folyadékot.
- Ne nyomja meg túl erősen az üvegfelületet.
- Ügyeljen arra, hogy ne karcolja vagy sértse meg az üveg felületét. Ha megsérül az üvegfelület, romolhat a lapolvasás minősége.

# Hálózati szolgáltatásokra és szoftverekre vonatkozó információk

Ez a fejezet azokat a hálózati szolgáltatásokat és szoftvertermékeket mutatja be, amelyek az Epson webhelyén vagy a készülékhez kapott szoftver CD-n rendelkezésre állnak a nyomtatójához.

## A nyomtató műveleteinek a konfigurálására szolgáló alkalmazás (Web Config)

A(z) Web Config egy számítógép vagy okoseszköz webböngészőjében (pl. Internet Explorer vagy Safari) futtatható alkalmazás. Ellenőrizheti a nyomtató állapotát vagy módosíthatja a hálózati szolgáltatást és a nyomtató beállításait. A Web Config használatához csatlakoztassa a nyomtatót és a számítógépet vagy az eszközt ugyanahhoz a hálózathoz.

A következő böngészőprogramok használata támogatott.

Operációs rendszer	Böngésző
Windows XP SP3 vagy újabb	Internet Explorer 8 vagy újabb, Firefox*, Chrome*
Mac OS X v10.6.8 vagy újabb	Safari*, Firefox*, Chrome*
iOS*	Safari*
Android 2.3 vagy újabb	Alapértelmezett böngésző
Chrome OS*	Alapértelmezett böngésző

\* Használja a legújabb verziót.

## A Web Config futtatása böngészőben

1. Ellenőrizze a nyomtató IP-címét.

Koppintson a hálózat ikonra a nyomtató kezdőképernyőjén, majd koppintson az aktív csatlakozási módszerre a nyomtató IP-címének megerősítéséhez.

**Megjegyzés:**

*Az IP-címet a hálózati kapcsolódási jelentés kinyomtatásával is ellenőrizheti.*

2. Indítsa el a böngészőprogramot egy számítógépen vagy intelligens eszközön, majd írja be a nyomtató IP-címét.

Formátum:

IPv4: http://a nyomtató IP-címe/

IPv6: http://[a nyomtató IP-címe]/

Példák:

IPv4: http://192.168.100.201/

IPv6: http://[2001:db8::1000:1]/

## Hálózati szolgáltatásokra és szoftverekre vonatkozó információk

### Megjegyzés:

Az intelligens eszköz használatával a Web Config alkalmazást az Epson iPrint karbantartó képernyőjéről is futtathatja.

### Kapcsolódó információ

- ➔ „Az Epson iPrint használata“ 90. oldal
- ➔ „Hálózati beállítások“ 53. oldal

## A Web Config futtatása Windows rendszerben

Ha WSD segítségével csatlakoztat számítógépet a nyomtatóhoz, kövesse az alábbi lépéseket a Web Config futtatásához.

1. Nyissa meg az eszközöket és nyomtatókat megjelenítő képernyőt a Windows rendszerben.
  - Windows 10/Windows Server 2016  
Kattintson a jobb egérgombbal a start gombra, vagy nyomja meg és tartsa megnyomva a gombot, majd válassza ki a **Vezérlőpult > Eszközök és nyomtatók megjelenítése** parancsot a **Hardver és hang** menüpontban.
  - Windows 8.1/Windows 8/Windows Server 2012 R2/Windows Server 2012  
Válassza az **Asztal > Beállítások > Vezérlőpult > Eszközök és nyomtatók megtekintése** parancsot a **Hardver és hang** (vagy **Hardver**) menüpontnál.
  - Windows 7/Windows Server 2008 R2  
Kattintson az indítás gombra, majd válassza ki a **Vezérlőpult > Eszközök és nyomtatók megjelenítése** parancsot a **Hardver és hang** menüpontban.
  - Windows Vista/Windows Server 2008  
Kattintson az indítás gombra, majd válassza ki a **Vezérlőpult > Nyomtatók** lehetőséget a **Hardver és hang** menüpontban.
2. Jobb gombbal kattintson a nyomtatóra, és válassza a **Tulajdonságok** elemet.
3. Válassza ki a **Webes szolgáltatás** lapot, majd kattintson az URL-re.

## A Web Config futtatása Mac OS rendszerben

1. Válassza ki a **Rendszerbeállítások** elemet a(z)  menü > **Nyomtatók és szkennerek** (vagy **Nyomtatás és szkennelés, Nyomtatás és faxolás**) menüpontban, majd válassza ki a nyomtatót.
2. Kattintson az **Opciók és tartozékok > Nyomtató weboldalának megjelenítése** elemre.

---

## Dokumentumok és képek beolvasására szolgáló alkalmazás (Epson Scan 2)

A(z) Epson Scan 2 egy lapolvasás-vezérlő alkalmazás. Beállíthatja a mértet, felbontást, fényerőt, kontrasztot és a beolvasott kép minőségét. Az Epson Scan 2 alkalmazást egy TWAIN-kompatibilis lapolvasó alkalmazásból is indíthatja. További részleteket az alkalmazás súgójában talál.

## Hálózati szolgáltatásokra és szoftverekre vonatkozó információk

### Indítás Windows rendszeren

**Megjegyzés:**

Windows Server operációs rendszer esetén győződjön meg arról, hogy az **Asztali élmény** funkció telepítve van.

- Windows 10/Windows Server 2016

Kattintson a start gombra, majd válassza ki az **EPSON > Epson Scan 2** lehetőséget.

- Windows 8.1/Windows 8/Windows Server 2012 R2/Windows Server 2012

Adja meg az alkalmazás nevét a keresésben, majd válassza ki a megjelenő ikont.

- Windows 7/Windows Vista/Windows XP/Windows Server 2008 R2/Windows Server 2008/Windows Server 2003 R2/Windows Server 2003

Kattintson a start gombra, majd válassza az **Minden program** vagy **Programok > EPSON > Epson Scan 2 > Epson Scan 2** lehetőséget.

### Indítás Mac OS rendszeren

**Megjegyzés:**

A(z) *Epson Scan 2* nem támogatja a(z) Mac OS rendszer gyors felhasználóváltás funkcióját. Kapcsolja ki a gyors felhasználóváltás lehetőséget.

Válassza ki a **Ugrás > Alkalmazások > Epson Software > Epson Scan 2** elemet.

### Kapcsolódó információ

➔ „Beolvasás a(z) *Epson Scan 2* használatával“ 124. oldal

➔ „A legfrissebb alkalmazások telepítése“ 185. oldal

## A hálózati szkennер hozzáadása

A(z) *Epson Scan 2* használata előtt hozzá kell adnia a hálózati szkennert.

1. Indítsa el a szoftvert, és kattintson a(z) **Hozzáadás** elemre a(z) **Szkennер beállítások** képernyőn.

**Megjegyzés:**

Ha a(z) **Hozzáadás** funkció szürke színű, kattintson a(z) **Szerkesztés engedélyezése** elemre.

Ha a(z) *Epson Scan 2* főképernyője látható, akkor már csatlakoztatták a szkennерhez. Ha szeretne másik hálózathoz csatlakozni, a(z) **Lapolvasó > Beállítások** menüpont kiválasztásával nyissa meg a(z) **Szkennер beállítások** képernyőt.

2. Adja hozzá a hálózati szkennert. Írja be az alábbi elemeket, majd kattintson a(z) **Hozzáadás** elemre.

**Modell:** Válassza ki azt a szkennert, amelyikhez csatlakozni szeretne.

**Név:** Adja meg a szkennер nevét max. 32 karakterben.

**Hálózat keresése:** Ha a számítógép és a szkennер ugyanazon a hálózaton található, megjelenik az IP-cím. Ha nem látható, kattintson a  gombra. Ha az IP-cím továbbra sem jelenik meg, kattintson a(z) **Cím beírása** elemre, majd adja meg az IP-azonosítót közvetlenül.

3. Válassza ki a szkennert a(z) **Szkennер beállítások** képernyőn, majd kattintson a(z) **OK** gombra.

---

## A számítógépről történő szkennelés konfigurálására szolgáló alkalmazás (Document Capture Pro)

A(z) Document Capture Pro\* alkalmazással azoknak a beolvasott képeknek a beállításait konfigurálhatja, amelyek a hálózaton keresztül vannak küldve a nyomtatóról egy számítógépre.

A szkennelt kép ellenőrzését követően különféle szkennelési beállításokat végezhet a számítógépen, ideértve például a fájl mentési formátumának és a szkennelt kép mentési helyének a kiválasztását, valamint a továbbítási célhely/cím meghatározását. Az alkalmazás használatának részleteit a(z) Document Capture Pro súgójában tekintheti meg.

\* A nevek a(z) Windows rendszerre vonatkoznak. Mac OS rendszer esetén az alkalmazás neve: Document Capture. Windows Server rendszer esetén az alkalmazás neve: Document Capture Pro Server.

### Indítás Windows rendszeren

- Windows 10/Windows Server 2016

Kattintson a start gombra, majd válassza ki az **Epson Software > Document Capture Pro** lehetőséget.

- Windows 8.1/Windows 8/Windows Server 2012 R2/Windows Server 2012

Adja meg az alkalmazás nevét a keresésben, majd válassza ki a megjelenő ikont.

- Windows 7/Windows Vista/Windows XP/Windows Server 2008 R2/Windows Server 2008/Windows Server 2003 R2/Windows Server 2003

Kattintson az indítás gombra, majd válassza ki a **Minden program** vagy **Programok > Epson Software > Document Capture Pro** lehetőséget.

### Indítás Mac OS rendszeren

Válassza ki az **Ugrás > Alkalmazások > Epson Software > Document Capture** elemet.

### Kapcsolódó információ

- ➔ [„Beolvasás a számítógépen regisztrált beállítások használatával \(Document Capture Pro\)“ 114. oldal](#)
- ➔ [„A legfrissebb alkalmazások telepítése“ 185. oldal](#)

---

## A faxműveletek konfigurálására és faxok küldésére szolgáló alkalmazás (FAX Utility)

A FAX Utility alkalmazás lehetővé teszi a számítógépről történő fax küldés beállításainak konfigurálását. Létrehozhat a fax küldéshez használt partnerlistát, szerkesztheti az partnerlistát, beállíthatja, hogy a fogadott faxok PDF formátumban kerüljenek mentésre a számítógépen stb. További részleteket az alkalmazás súgójában talál.

### Megjegyzés:

- A Windows Server operációs rendszerek nem támogatottak.
- A FAX Utility telepítése előtt ellenőrizze, hogy a nyomtató-illesztőprogram telepítve van-e.

### Indítás Windows rendszeren

- Windows 10

Kattintson a start gombra, és válassza ki az **Epson Software > FAX Utility** lehetőséget.

## Hálózati szolgáltatásokra és szoftverekre vonatkozó információk

- Windows 8.1/Windows 8

Adja meg az alkalmazás nevét a keresésben, majd válassza ki a megjelenő ikont.

- Windows 7/Windows Vista/Windows XP

Kattintson az indítás gombra, majd válassza ki a **Minden program** vagy **Programok > Epson Software > FAX Utility** lehetőséget.

### Indítás Mac OS rendszeren

Válassza a **Rendszerbeállítások** elemet az  menü > **Nyomtatók és szkennerek** (vagy **Nyomtatás és szkennelés, Nyomtatás és faxolás**) opciónál, majd válassza ki a nyomtatót (FAX-ot). Kattintson a **Beállítások és kellékanyagok > Segédprogram > Nyomtató segédprogram megnyitása** elemre.

### Kapcsolódó információ

- ➔ [„Faxok fogadása számítógépen“ 160. oldal](#)
- ➔ [„A legfrissebb alkalmazások telepítése“ 185. oldal](#)

---

## Faxok küldésére szolgáló alkalmazás (PC-FAX illesztőprogram)

A PC-FAX illesztőprogram olyan alkalmazás, mely lehetővé teszi más alkalmazásban létrehozott dokumentum faxként történő küldését a számítógépről. A PC-FAX illesztőprogram a Fax segédprogram telepítésekor települ. További részleteket az alkalmazás súgójában talál.

#### **Megjegyzés:**

- A Windows Server operációs rendszerek nem támogatottak.
- A műveletek a dokumentum létrehozásához használt alkalmazás függvényében eltérőek lehetnek. További részleteket az alkalmazás súgójában talál.

### Hozzáférés Windows rendszerből

Az alkalmazásban jelölje ki a **Nyomtatás** vagy a **Nyomtatóbeállítás** parancsot a **Fájl** menüből. Jelölje ki a nyomtatót (faxot), majd kattintson a **Beállítások** vagy a **Tulajdonságok** elemre.

### Hozzáférés Mac OS rendszerből

Az alkalmazásban jelölje ki a **Nyomtatás** lehetőséget a **Fájl** menüből. Jelölje ki a nyomtatót (faxot) mint a **Nyomtató** beállítása majd a felugró menüből a **Fax beállítások** vagy a(z) **Címzett beállítások** lehetőséget.

### Kapcsolódó információ

- ➔ [„Fax küldése számítógépről“ 156. oldal](#)
- ➔ [„A faxműveletek konfigurálására és faxok küldésére szolgáló alkalmazás \(FAX Utility\)“ 182. oldal](#)

---

## Alkalmazás weboldalak nyomtatásához (E-Web Print)

A(z) E-Web Print egy olyan alkalmazás, melynek segítségével könnyen ki tudja nyomtatni a weboldalakat különféle elrendezésekben. További részleteket az alkalmazás súgójában talál. A súgót a(z) **E-Web Print** menüben a(z) **E-Web Print** eszköztárban találja.

### Megjegyzés:

- A(z) Windows Server operációs rendszerek nem támogatottak.
- A letöltési oldalon megtekintheti a támogatott böngészőket, és megtalálhatja a legújabb verziót.

### Indítás

Ha telepíti a(z) E-Web Print alkalmazást, az eszköztára megjelenik a böngészőben. Kattintson a(z) **Print** vagy **Clip** elemre.

---

## Szoftverfrissítési eszközök (Software Updater)

Az EPSON Software Updater egy olyan alkalmazás, mely az interneten új és frissített szoftvereket keres, melyeket telepít is. A nyomtató kézikönyve is frissíthető.

### Megjegyzés:

A Windows Server operációs rendszerek nem támogatottak.

### Telepítési mód

A(z) Software Updater eszközt a készülékhez mellékelt, szoftvereket tartalmazó lemezről telepítheti, vagy az eszköz legfrissebb verzióját letöltheti az Epson weboldaláról.

<http://www.epson.com>

### Indítás Windows rendszeren

- Windows 10

Kattintson a start gombra, majd válassza ki az **Epson Software > EPSON Software Updater** lehetőséget.

- Windows 8.1/Windows 8

Adja meg az alkalmazás nevét a keresésben, majd válassza ki a megjelenő ikont.

- Windows 7/Windows Vista/Windows XP

Kattintson a start gombra, majd válassza ki a **Minden Programok** (vagy **Programok**) > **Epson Software > EPSON Software Updater** lehetőséget.

### Megjegyzés:

Az EPSON Software Updater alkalmazást úgy is elindíthatja, hogy az asztalon a tálcán lévő nyomtató ikonra kattint, majd kiválasztja a **Szoftver frissítés** lehetőséget.

### Indítás Mac OS rendszeren

Válassza ki az **Ugrás > Alkalmazások > Epson Software > EPSON Software Updater** elemet.





## A legfrissebb alkalmazások telepítése

### Megjegyzés:

Ha újra kíván telepíteni egy alkalmazást, a régit előbb el kell távolítania.

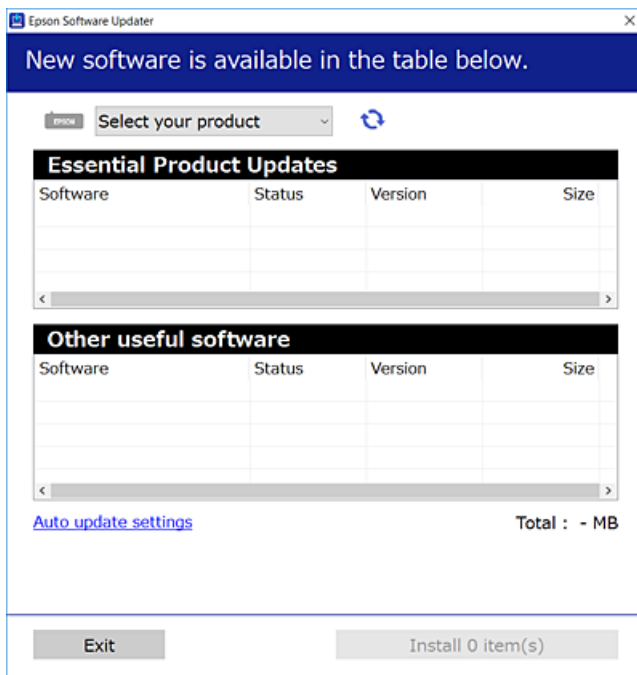
1. Győződjön meg arról, hogy a nyomtató és a számítógép készen áll a kommunikációra, valamint, hogy a nyomtató csatlakozik az internethez.
2. Indítsa el a(z) EPSON Software Updater alkalmazást.  
A példában látható képernyőkép Windows rendszerben készült.



3. Windows esetén válassza ki a nyomtatót, majd kattintson a(z)  elemre a legújabb rendelkezésre álló alkalmazások kereséséhez.
4. Válassza ki a telepíteni és/vagy frissíteni kívánt elemeket, majd kattintson a képernyő jobb alsó sarkában található telepítési gombra.



### Fontos:

Ne kapcsolja ki, illetve húzza ki a nyomtatót, amíg a frissítés el nem készül, ellenkező esetben a nyomtató hibásan működhet.

## Hálózati szolgáltatásokra és szoftverekre vonatkozó információk

### Megjegyzés:

- A legfrissebb alkalmazásokat letöltheti az Epson honlapjáról.  
<http://www.epson.com>
- Ha Ön Windows Server operációs rendszert használ, akkor a(z) Epson Software Updater eszközt nem használhatja. Töltse le a legfrissebb alkalmazásokat az Epson honlapjáról.
- A(z) Document Capture Pro alkalmazás nem telepíthető a(z) Epson Software Updater eszköz segítségével. Telepítse az alkalmazást az alábbi weboldalról.  
<http://support.epson.net/> (Európán kívül)  
[http://assets.epson-europe.com/gb/en/document\\_capture\\_pro/index.html](http://assets.epson-europe.com/gb/en/document_capture_pro/index.html) (Európa)

### Kapcsolódó információ

- ➔ „Szoftverfrissítési eszközök (Software Updater)“ 184. oldal

---

## Alkalmazások eltávolítása

Jelentkezzen be a számítógépébe rendszergazdaként. Adja meg az adminisztrátori jelszót, ha számítógép kéri.

### Alkalmazások eltávolítása — Windows

1. A(z)  gomb megnyomásával kapcsolja ki a nyomtatót.
2. Zárjon be minden futó alkalmazást.
3. Nyissa meg a **Vezérlőpult**:
  - Windows 10/Windows Server 2016  
Kattintson a jobb egérgombbal a start gombra, vagy nyomja meg és tartsa megnyomva a gombot, majd válassza ki a **Vezérlőpult** elemet.
  - Windows 8.1/Windows 8/Windows Server 2012 R2/Windows Server 2012  
Válassza az **Asztal > Beállítások > Kezelőpanel** elemet.
  - Windows 7/Windows Vista/Windows XP/Windows Server 2008 R2/Windows Server 2008/Windows Server 2003 R2/Windows Server 2003  
Kattintson az indítás gombra, majd jelölje ki a **Vezérlőpult** parancsot.
4. Nyissa meg a **Program eltávolítása** (vagy a **Programok hozzáadása/eltávolítása** lehetőséget):
  - Windows 10/Windows 8.1/Windows 8/Windows 7/Windows Vista/Windows Server 2016/Windows Server 2012 R2/Windows Server 2012/Windows Server 2008 R2/Windows Server 2008  
A **Programok** lehetőségben jelölje ki a **Program eltávolítása** elemet.
  - Windows XP/Windows Server 2003 R2/Windows Server 2003  
Kattintson a **Programok telepítése és törlése** elemre.
5. Jelölje ki az eltávolítandó alkalmazást.

A nyomtató-illesztőprogram nem távolítható el, amíg bármilyen nyomtatási feladat függőben van. Az eltávolítás előtt törölje a nyomtatási feladatokat, vagy várja meg, amíg azok befejeződnek.

## Hálózati szolgáltatásokra és szoftverekre vonatkozó információk

6. Távolítsa el az alkalmazásokat:

- Windows 10/Windows 8.1/Windows 8/Windows 7/Windows Vista/Windows Server 2016/Windows Server 2012 R2/Windows Server 2012/Windows Server 2008 R2/Windows Server 2008  
Kattintson a(z) **Uninstall/Change (Eltávolítás/módosítás)** vagy **Uninstall (Eltávolítás)** lehetőségre.
- Windows XP/Windows Server 2003 R2/Windows Server 2003  
Kattintson a **Módosítás/eltávolítás** vagy az **Eltávolítás** elemre.

**Megjegyzés:**

Ha a **Felhasználói fiók kezelése** ablak megjelenik, kattintson a **Folytatásra**.

7. Kövesse a képernyőn megjelenő utasításokat.

## Alkalmazások eltávolítása — Mac OS

1. Töltse le az Uninstaller programot az EPSON Software Updater használatával.

Ha letöltötte az Uninstaller programot, nem kell azt minden alkalommal újra letöltenie, ha egy alkalmazást törölni szeretne.

2. A(z)  gomb megnyomásával kapcsolja ki a nyomtatót.

3. A nyomtató-illesztőprogramnak vagy a(z) PC-FAX illesztőprogramjának az eltávolításához válassza a **Rendszerbeállítások** elemet a(z)  menü **Nyomtatók és szkennerek** (vagy **Nyomtatás és szkennelés** vagy **Nyomtatás és faxolás**) útvonalon, majd távolítsa el a nyomtatót az engedélyezett nyomtatók listájából.

4. Zárjon be minden futó alkalmazást.

5. Válassza ki a **Ugrás > Alkalmazások > Epson Software > Uninstaller** elemet.

6. Jelölje ki az eltávolítani kívánt alkalmazást, majd kattintson az **Uninstall** elemre.



**Fontos:**

Az Uninstaller eltávolít minden, Epson tintasugaras nyomtatóhoz tartozó nyomtatómeghajtót a számítógépéről. Ha több Epson tintasugaras nyomtatót használ, és nem szeretné valamennyi illesztőprogramot törölni, először távolítsa el valamennyit, majd telepítse újra a szükséges illesztőprogramot.

**Megjegyzés:**

Ha nem találja az eltávolítani kívánt alkalmazást az alkalmazások listáján, nem tudja azt eltávolítani az Uninstaller segítségével. Ebben az esetben jelölje ki az **Ugrás > Alkalmazások > Epson Software** lehetőséget, jelölje ki az eltávolítandó alkalmazást, és húzza azt a kuka ikonra.

## Nyomtatás hálózati szolgáltatás igénybevételével

Az interneten keresztül elérhető Epson Connect szolgáltatás használatával bármikor és gyakorlatilag bárhol nyomtathat okostelefonjáról, táblagépéről vagy laptopjáról. Ennek a szolgáltatásnak az igénybe vételéhez a felhasználót és a nyomtatót is regisztrálnia kell az Epson Connect weboldalon.

Az interneten keresztül az alábbi funkciók érhetők el.

## Hálózati szolgáltatásokra és szoftverekre vonatkozó információk

### Email Print

Ha egy, a nyomtatóhoz kiosztott e-mail címre küld e-mailt és dokumentumokat vagy képeket csatol hozzá mellékletekként, akkor távoli helyekről (pl.: otthoni vagy irodai nyomtatójáról) nyomtathatja ki az adott e-mailt és a mellékleteket.

### Epson iPrint

Ez az alkalmazás iOS és Android mobil-operációsrendszerhez érhető el, és lehetővé teszi dokumentumok okostelefonról és táblagépről történő beolvasását és/vagy nyomtatását. Dokumentumokat, képeket és weboldalakat nyomtathat ki úgy, hogy azokat közvetlenül ugyanazon a vezeték nélküli LAN-on lévő nyomtatóra küldi.

### Scan to Cloud

Az alkalmazás lehetővé teszi, hogy a beolvasott, kinyomtatni kívánt adatokat elküldje egy másik nyomtató felé. A beolvasott adatokat a rendelkezésre álló felhőszolgáltatásokba is feltöltheti.

### Remote Print Driver

Ez egy távoli nyomtató-illesztőprogram által támogatott megosztott illesztőprogram. Ha távoli helyen lévő nyomtatóval nyomtat, akkor a nyomtatást úgy végezheti el, hogy a szokásos alkalmazások ablakban átállítja a nyomtatót.

További részleteket a(z) Epson Connect webportálon találhat.

<https://www.epsonconnect.com/>

<http://www.epsonconnect.eu> (csak Európában)

### **Kapcsolódó információ**

➔ „Az Epson iPrint használata“ 90. oldal

# Problémamegoldás



## A nyomtató állapotának ellenőrzése

### Az LCD képernyőn megjelenő üzenetek ellenőrzése

Ha hibaüzenet jelenik meg az LCD képernyőn, kövesse a megjelenő utasításokat vagy az alábbi megoldások valamelyikével oldja meg a problémát.

Hibaüzenetek	Megoldások
Nyomtatóhiba. Kapcs ki, majd be a készüléket. További részletek a dokban.	<ul style="list-style-type: none"> <li><input type="checkbox"/> Távolítsa el a papírt és a védőanyagokat a nyomtatóból és a(z) papírkazetta egységből. Ha a hibaüzenet a készülék kikapcsolása és ismételt bekapcsolása után továbbra is megjelenik, vegye fel a kapcsolatot az Epson ügyfélszolgálatával.</li> <li><input type="checkbox"/> Amikor a következő hibakódok jelennek meg, ellenőrizze, hogy legfeljebb hány lap adagolható be az adott típusból az egyes papírforrások esetében. 000181, 000184</li> </ul>
Nyomtatóhiba. Részletekért olvassa el a dokumentációt. A nem nyomtatási funkciók elérhetők.	Elképzelhető, hogy a nyomtató meghibásodott. A javításhoz lépjen kapcsolatba az Epson ügyfélszolgálatával vagy hivatalos Epson szolgáltatójával. A nyomtatással nem járó funkciók, például a lapolvasás azonban továbbra is elérhetők.
Nyomtatóhiba. Részletekért olvassa el a tájékoztatót.	Elképzelhető, hogy a nyomtató meghibásodott. A javításhoz lépjen kapcsolatba az Epson ügyfélszolgálatával vagy hivatalos Epson szolgáltatójával.
Kifogyott a papír: XX. Töltsön be papírt. Papírméret: XX/Papírtípus: XX	Adagoljon be papírt, majd helyezze be teljesen a(z) papírkazetta egységet.
Túl sok papírkazetta egység van telepítve. Kapcsolja ki a készüléket, és távolítsa el a fölösleges egységeket. További részleteket a dokumentációban talál.	Maximum egy opcionális papírkazettát telepíthet. Vegye ki a további opcionális papírkazetta-egységeket. Ehhez végezze el a telepítési művelet sor lépéseit fordított sorrendben.
Nem támogatott papírkazetta egységeket szereltek be. Kapcsolja ki a gépet, és vegye ki azokat. Részletekért olvassa el a dokumentációt.	Nem támogatott opcionális papírkazetta egységeket helyeztek be. Távolítsa el őket a telepítés lépéseinek fordított sorrendben történő követésével.
Nem lehet nyomtatni, mert a(z) XX használaton kívül van. Egy másik kazettáról nyomtathat.	Kapcsolja ki majd be a nyomtatót, és helyezze vissza a(z) papírkazetta egységet. Ha a hibaüzenet továbbra is megjelenik, a javításért vegye fel a kapcsolatot az Epson ügyfélszolgálatával vagy hivatalos Epson szolgáltatójával.
Ki kell cserélni a(z) tinta-adagoló egység egységet.	A kiváló nyomtatási minőség és a nyomtatófej megóvása érdekében egy kis tinta marad a tintaellátó egységben, amikor a nyomtató jelzi, hogy ideje kicserélni a tintaellátó egységet. Cserélje ki új tinta-adagoló egységekre.
Papírbeállítás auto. megjelenítés KI. Egyes funkciók nem elérhetők. A részleteket lásd a dokumentációban.	Ha a(z) <b>Papírbeállítás auto. megjelenítés</b> beállítás ki van kapcsolva, nem tudja használni a(z) AirPrint szolgáltatást.

## Problémamegoldás

Hibaüzenetek	Megoldások
Nem észlelhető tárcsahang.	Elképzelhető, hogy a probléma megoldható, ha kiválasztja a <b>Beáll.</b> > <b>Általános beállítások</b> > <b>Faxbeállítások</b> > <b>Alapbeállítások</b> > <b>Vonaltípus</b> elemet, majd a <b>PBX</b> lehetőséget. Ha a telefonrendszernek külső hozzáférési kódra van szüksége a külső vonal eléréséhez, a(z) <b>PBX</b> lehetőség kiválasztása után állítsa be a hozzáférési kódot. Amikor megadja a külső fax számot, a tényleges hozzáférési kód helyett a # (kettőskereszt) karaktert írja be. Ez biztonságosabbá teszi a kapcsolatot.  Ha a hibaüzenet továbbra is megjelenik, tiltsa le a(z) <b>Tárcsahang-észlelés</b> beállítást. A funkció kikapcsolása miatt azonban elveszhet a fax szám első számjegye és a nyomtató rossz számra küldheti a faxot.
Sikertelen faxfogadás, mert a faxtár megtelt. Érintse meg a Job/Status elemet a kezdőlap alján a részletekhez.	A beérkezett faxok az alábbi okok miatt felhalmozódhatnak anélkül, hogy a készülék feldolgozná őket.  <input type="checkbox"/> Nem lehet nyomtatni, mert nyomtatóhiba történt. Szüntesse meg a nyomtatóhibát. A hiba részleteinek és megoldásainak ellenőrzéséhez nyomja meg a  gombot, majd válassza ki a <b>Nyomtatóállapot</b> lehetőséget.  <input type="checkbox"/> Nem lehet menteni a számítógépen vagy az adattároló eszközön. Ha ellenőrizni szeretné, hogy a beérkezett faxok el lettek-e mentve, nyomja le a(z)  gombot, majd válassza a(z) <b>Feladat állapota</b> lehetőséget. A beérkezett faxok mentéséhez kapcsolja be a számítógépet, vagy csatlakoztasson egy adattároló eszközt a nyomtatóhoz.
Az IP-cím és az alhálózati maszk kombinációja érvénytelen. További részletekért lásd a dokumentációt.	Lépjen kapcsolatba a nyomtató rendszergazdával.
Felhőszolgáltatások használatához frissítse a gyökértanúsítványt.	Lépjen kapcsolatba a nyomtató rendszergazdával.
Ellenőrizze, hogy a nyomtató portbeállításai (pl. IP-cím) vagy a nyomtatóillesztőprogram beállításai megfelelőek a számítógépen.	Ellenőrizze, hogy a nyomtatóportot helyesen adták meg a <b>Nyomtató</b> menü <b>Tulajdonság</b> > <b>Port</b> lehetőségénél a következők szerint.  USB kapcsolathoz válassza a(z) „ <b>USBXXX</b> ” lehetőséget az USB kapcsolathoz, vagy a(z) „ <b>EpsonNet Print Port</b> ” lehetőséget a hálózati kapcsolathoz.
Ellenőrizze, hogy a portbeállítások, ill. a nyomtató-illesztőprogram a számítógép alapján megfelelő. Részletekért olvassa el a dokumentációt.	
Recovery Mode	Lépjen kapcsolatba a nyomtató rendszergazdával.

### Kapcsolódó információ

- ➔ „Kapcsolatfelvétel az Epson ügyfélszolgálattal” 249. oldal
- ➔ „Szoftverfrissítési eszközök (Software Updater)” 184. oldal
- ➔ „A legfrissebb alkalmazások telepítése” 185. oldal

## Az Állapotmenüben megjelenő hibakódok

Ha egy feladatot nem sikerül végrehajtani, ellenőrizze az előzményekben megjelenő hibakódot. A hibakód megtekintéséhez nyomja meg a  gombot, majd válassza ki a **Feladat állapota** lehetőséget. Keresse ki a problémát és annak megoldását az alábbi táblázatból.

**Problémamegoldás**

<b>Kód</b>	<b>Probléma</b>	<b>Megoldás</b>
001	A nyomtató áramkimaradás miatt kikapcsolt.	-
106	A hozzáférés-vezérlési beállítások miatt nem lehetséges a számítógépről való nyomtatás.	Lépjen kapcsolatba a nyomtató rendszergazdával.
107	Nem sikerült a felhasználó azonosítása. A feladat törlésre került.	<ul style="list-style-type: none"> <li><input type="checkbox"/> Győződjön meg arról, hogy helyesen adta meg a felhasználónevet és jelszót.</li> <li><input type="checkbox"/> Válassza a(z) <b>Beáll. &gt; Általános beállítások &gt; Rendszerfelügyelet &gt; Biztonsági beállítások &gt; Hozzáférés-vezérlés</b> lehetőséget. Engedélyezze a felhasználókorlátozási funkciót, majd engedélyezze a feladatot hitelesítési információ nélkül.</li> </ul>
108	A nyomtató kikapcsolásakor bizalmas adatok töröltek.	-
109	A fogadott fax már törlésre került.	-
110	A feladat egy oldalra került kinyomtatásra, mivel a betöltött papír nem támogatja a kétoldali nyomtatást.	Ha kétoldali nyomtatást szeretne végezni, töltsön be kétoldali nyomtatást támogató papírt.
201	Megtelt a memória.	<ul style="list-style-type: none"> <li><input type="checkbox"/> Nyomtassa ki a fogadott faxokat a(z) <b>Feladat állapota</b> pontból, amely a(z) <b>Job/Status</b> szakaszban található.</li> <li><input type="checkbox"/> Törölje a(z) <b>Feladat állapota</b> pontból a bejövő mappába mentett, fogadott faxokat a(z) <b>Job/Status</b> alatt.</li> <li><input type="checkbox"/> Ha egy címzettnek küld fekete-fehér faxot, közvetlen küldéssel is megteheti azt.</li> <li><input type="checkbox"/> Ossa fel az eredetiket két vagy több részre, és több részletben küldje el őket.</li> </ul>
202	A címzett készüléke megszakította a vonalat.	Várjon egy kis ideig, majd próbálja meg újra.
203	A nyomtató nem észlel tárcsahangot.	<ul style="list-style-type: none"> <li><input type="checkbox"/> Győződjön meg arról, hogy a telefonkábel megfelelően van csatlakoztatva, valamint, hogy a telefonvonal működik.</li> <li><input type="checkbox"/> Ha a nyomtató PBX vagy terminál adapterhez csatlakozik, a(z) <b>Vonaltípus</b> beállítást állítsa <b>PBX</b> értékre.</li> <li><input type="checkbox"/> Válassza ki a <b>Beáll. &gt; Általános beállítások &gt; Faxbeállítások &gt; Alapbeállítások &gt; Tárcsahang-észlelés</b> elemet, majd tiltsa le a tárcsahang beállítását.</li> </ul>
204	A címzett készüléke foglalt.	Várjon egy kis ideig, majd próbálja meg újra.
205	A címzett készüléke nem válaszol.	Várjon egy kis ideig, majd próbálja meg újra.
206	A telefonkábel nincs megfelelően csatlakoztatva a nyomtató LINE és EXT. portjához.	Ellenőrizze a(z) LINE port és a(z) EXT. port csatlakoztatását.
207	A nyomtató nincs telefonvonalhoz csatlakoztatva.	Csatlakoztassa a telefonkábelt a telefonvonalhoz.

**Problémamegoldás**

<b>Kód</b>	<b>Probléma</b>	<b>Megoldás</b>
208	A faxot nem sikerült minden címzettnek elküldeni.	A sikertelen küldések ellenőrzéséhez nyomtasson a korábbi faxokra vonatkozó <b>Faxolási napló</b> vagy <b>Legutóbbi átvitel</b> jelentést a Fax menüben található <b>Faxjelentés</b> opció segítségével. Ha engedélyezve van a(z) <b>Hibaadatok mentése</b> beállítás, a faxot újraküldheti a(z) <b>Feladat állapota</b> pontból, amely a(z) <b>Job/Status</b> szakaszban található.
301	Nincs elég hely az adattároló eszközön az adatok mentéséhez.	<input type="checkbox"/> Növelje az adattároló eszköz tárhelyét. <input type="checkbox"/> Csökkentse a dokumentumok számát. <input type="checkbox"/> Csökkentse a beolvasási felbontást vagy növelje a tömörítési arányt a beolvasott kép méretének csökkentése érdekében.
302	Az adattároló eszköz írásvédett.	Kapcsolja ki az írásvédelmet az adattároló eszközön.
303	Nem hozott létre mappát a beolvasott képek mentéséhez.	Helyezzen be egy másik adattároló eszközt.
304	Az adattároló eszközt eltávolították.	Helyezze vissza az adattároló eszközt.
305	Hiba történt az adattároló eszközre való mentés során.	Ha a külső eszközhöz számítógépről fér hozzá, várjon egy kis ideig, majd próbálkozzon újra.
306	Megtelt a memória.	Várja meg, amíg a folyamatban lévő feladatok befejeződnek.
311	DNS hiba történt.	<input type="checkbox"/> Válassza ki a <b>Beáll. &gt; Általános beállítások &gt; Hálózati beállítások &gt; Speciális &gt; TCP/IP</b> elemet, majd ellenőrizze a DNS-beállításokat. <input type="checkbox"/> Ellenőrizze a szerver, a számítógép és a hozzáférési pont DNS beállításait.
312	Hitelesítési hiba történt.	Válassza ki a <b>Beáll. &gt; Általános beállítások &gt; Hálózati beállítások &gt; Speciális &gt; E-mail szerver &gt; Szerverbeállítások</b> elemet, majd ellenőrizze a szerverbeállításokat.
313	Kommunikációs hiba történt.	<input type="checkbox"/> Nyomtasson ki egy hálózati kapcsolatra vonatkozó jelentést, amellyel ellenőrizheti, hogy a nyomtató csatlakoztatva van-e a hálózathoz. <input type="checkbox"/> Válassza a(z) <b>Beáll. &gt; Általános beállítások &gt; Hálózati beállítások &gt; Speciális &gt; E-mail szerver &gt; Szerverbeállítások</b> lehetőséget az e-mail kiszolgáló beállításainak ellenőrzéséhez. A hiba okát kapcsolat-ellenőrzés futtatásával határozhatja meg. <input type="checkbox"/> Előfordulhat, hogy a beállításokban szereplő hitelesítési mód és az e-mail szerver hitelesítési módja nem egyezik. Amikor a(z) <b>Ki</b> lehetőséget választja hitelesítési módként, győződjön meg arról, hogy az e-mail szerver hitelesítési módjának beállítása „Nincs”.



**Problémamegoldás**

<b>Kód</b>	<b>Probléma</b>	<b>Megoldás</b>
314	Az adatok mérete meghaladja csatolt fájlokhoz meghatározott maximális méretet.	<input type="checkbox"/> Növelje a(z) <b>Melléklet max.</b> beállítás értékét a lapolvasási beállításokban. <input type="checkbox"/> Csökkentse a beolvasási felbontást vagy növelje a tömörítési arányt a beolvasott kép méretének csökkentése érdekében.
315	Megtelt a memória.	Próbálja meg ismét, amikor a folyamatban lévő feladatok befejeződtek.
321	DNS hiba történt.	<input type="checkbox"/> Válassza ki a <b>Beáll. &gt; Általános beállítások &gt; Hálózati beállítások &gt; Speciális &gt; TCP/IP</b> elemet, majd ellenőrizze a DNS-beállításokat. <input type="checkbox"/> Ellenőrizze a szerver, a számítógép és a hozzáférési pont DNS beállításait.
322	Hitelesítési hiba történt.	Ellenőrizze a(z) <b>Helyszín</b> beállításokat.
323	Kommunikációs hiba történt.	<input type="checkbox"/> Ellenőrizze a(z) <b>Helyszín</b> beállításokat. <input type="checkbox"/> Nyomtasson ki egy hálózati kapcsolatra vonatkozó jelentést, amellyel ellenőrizheti, hogy a nyomtató csatlakoztatva van-e a hálózathoz.
324	A megadott mappában már létezik egy azonos nevű fájl.	<input type="checkbox"/> Törölje az azonos nevű fájlt. <input type="checkbox"/> Módosítsa a fájlnev előtagot a(z) <b>Fájlbeállítások</b> menüpontban.
325 326	Nincs elegendő szabad hely a megadott mappában.	<input type="checkbox"/> Szabadítson fel helyet a megadott mappában. <input type="checkbox"/> Csökkentse a dokumentumok számát. <input type="checkbox"/> Csökkentse a beolvasási felbontást vagy növelje a tömörítési arányt a beolvasott kép méretének csökkentése érdekében.
327	Megtelt a memória.	Várja meg, amíg a folyamatban lévő feladatok befejeződnek.
328	Hibás cél, vagy a cél nem létezik.	Ellenőrizze a(z) <b>Helyszín</b> beállításokat.
331	Kommunikációs hiba történt.	Nyomtasson ki egy hálózati kapcsolatra vonatkozó jelentést, amellyel ellenőrizheti, hogy a nyomtató csatlakoztatva van-e a hálózathoz.
332	Nincs elég hely a cél tárhelyen a beolvasott kép mentéséhez.	Csökkentse a dokumentumok számát.
333	A cél nem található, mivel a cél információk a beolvasott kép elküldése előtt kerültek feltöltésre a szerverre.	Válassza ki ismét a célt.
334	Hiba történt a beolvasott kép küldése során.	-

**Problémamegoldás**

<b>Kód</b>	<b>Probléma</b>	<b>Megoldás</b>
341	Kommunikációs hiba történt.	<ul style="list-style-type: none"> <li><input type="checkbox"/> Ellenőrizze a nyomtató és a számítógép csatlakozásait. Ha Ön hálózaton keresztül csatlakozik, nyomtasson ki egy hálózati kapcsolatra vonatkozó jelentést annak ellenőrzésére, hogy a nyomtató csatlakoztatva van-e a hálózathoz.</li> <li><input type="checkbox"/> Győződjön meg róla, hogy a(z) Document Capture Pro telepítve van a számítógépre.</li> <li><input type="checkbox"/> Ha a problémát nem sikerül elhárítani, akkor forduljon a nyomtató rendszergazdjához.</li> </ul>
401	Nincs elég hely az adattároló eszközön az adatok mentéséhez.	Növelje az adattároló eszköz tárhelyét.
402	Az adattároló eszköz írásvédett.	Kapcsolja ki az írásvédelmet az adattároló eszközön.
404	Az adattároló eszközt eltávolították.	Helyezze vissza az adattároló eszközt.
405	Hiba történt az adattároló eszközre való mentés során.	<ul style="list-style-type: none"> <li><input type="checkbox"/> Helyezze vissza az adattároló eszközt.</li> <li><input type="checkbox"/> Egy másik memóriaeszközt használjon, amelyiken létrehozott egy mappát a(z) <b>Mappa létrehozása mentéshez</b> funkcióval.</li> </ul>
411	DNS hiba történt.	<ul style="list-style-type: none"> <li><input type="checkbox"/> Válassza ki a <b>Beáll. &gt; Általános beállítások &gt; Hálózati beállítások &gt; Speciális &gt; TCP/IP</b> elemet, majd ellenőrizze a DNS-beállításokat.</li> <li><input type="checkbox"/> Ellenőrizze a szerver, a számítógép és a hozzáférési pont DNS beállításait.</li> <li><input type="checkbox"/> Ha a problémát nem sikerül elhárítani, akkor forduljon a nyomtató rendszergazdjához.</li> </ul>
412	Hitelesítési hiba történt.	<p>Válassza ki a <b>Beáll. &gt; Általános beállítások &gt; Hálózati beállítások &gt; Speciális &gt; E-mail szerver &gt; Szerverbeállítások</b> elemet, majd ellenőrizze a szerverbeállításokat.</p> <p>Ha a problémát nem sikerül elhárítani, akkor forduljon a nyomtató rendszergazdjához.</p>
413	Kommunikációs hiba történt.	<ul style="list-style-type: none"> <li><input type="checkbox"/> Válassza a(z) <b>Beáll. &gt; Általános beállítások &gt; Hálózati beállítások &gt; Speciális &gt; E-mail szerver &gt; Szerverbeállítások</b> lehetőséget az e-mail kiszolgáló beállításainak ellenőrzéséhez. A hiba okát kapcsolat-ellenőrzés futtatásával határozhatja meg.</li> <li><input type="checkbox"/> Előfordulhat, hogy a beállításokban szereplő hitelesítési mód és az e-mail szerver hitelesítési módja nem egyezik. Amikor a(z) <b>Ki</b> lehetőséget választja hitelesítési módként, győződjön meg arról, hogy az e-mail szerver hitelesítési módjának beállítása „Nincs”.</li> <li><input type="checkbox"/> Nyomtasson ki egy hálózati kapcsolatra vonatkozó jelentést, amellyel ellenőrizheti, hogy a nyomtató csatlakoztatva van-e a hálózathoz.</li> </ul> <p>Ha a problémát nem sikerül elhárítani, akkor forduljon a nyomtató rendszergazdjához.</p>

## Problémamegoldás

Kód	Probléma	Megoldás
421	DNS hiba történt.	<input type="checkbox"/> Válassza ki a <b>Beáll. &gt; Általános beállítások &gt; Hálózati beállítások &gt; Speciális &gt; TCP/IP</b> elemet, majd ellenőrizze a DNS-beállításokat. <input type="checkbox"/> Ellenőrizze a szerver, a számítógép és a hozzáférési pont DNS beállításait. <input type="checkbox"/> Ha a problémát nem sikerül elhárítani, akkor forduljon a nyomtató rendszergazdjához.
422	Hitelesítési hiba történt.	Válassza a(z) <b>Beáll. &gt; Általános beállítások &gt; Faxbeállítások &gt; Fogadási beállítások &gt; Mentés/továbbítás beállítások</b> elemet, majd ellenőrizze a kiválasztott mappa beállításait a(z) <b>Cél</b> részben.
423	Kommunikációs hiba történt.	<input type="checkbox"/> Nyomtasson ki egy hálózati kapcsolatra vonatkozó jelentést, amellyel ellenőrizheti, hogy a nyomtató csatlakoztatva van-e a hálózathoz. <input type="checkbox"/> Válassza a(z) <b>Beáll. &gt; Általános beállítások &gt; Faxbeállítások &gt; Fogadási beállítások &gt; Mentés/továbbítás beállítások</b> elemet, majd ellenőrizze a kiválasztott mappa beállításait a(z) <b>Cél</b> részben. <input type="checkbox"/> Ha a problémát nem sikerül elhárítani, akkor forduljon a nyomtató rendszergazdjához.
425	Nincs elegendő szabad hely a továbbítási célmappában.	Szabadítson fel helyet a továbbítási célmappában.
428	Hibás cél, vagy a cél nem létezik.	Válassza a(z) <b>Beáll. &gt; Általános beállítások &gt; Faxbeállítások &gt; Fogadási beállítások &gt; Mentés/továbbítás beállítások</b> elemet, majd ellenőrizze a kiválasztott mappa beállításait a(z) <b>Cél</b> részben.

### Kapcsolódó információ

- ➔ „Hálózati beállítások“ 53. oldal
- ➔ „Nyomtatás hálózati szolgáltatás igénybevételével“ 187. oldal
- ➔ „A használható papírok és a kapacitás“ 25. oldal
- ➔ „A beolvasott kép nem menthető a megosztott mappába“ 217. oldal

## A nyomtató állapotának ellenőrzése – Windows

- Nyissa meg a nyomtató-illesztőprogram ablakát.
- Kattintson az **EPSON Status Monitor 3** elemre a **Karbantartás** lapon, majd válassza ki a **Részletek** lehetőséget.

Ellenőrizheti a nyomtató állapotát, a tintaszinteket és a hibaállapotot.

#### **Megjegyzés:**

Ha az **EPSON Status Monitor 3** funkció nincs engedélyezve, kattintson a **Kiegészítő beállítások** lehetőségre a **Karbantartás** fülön, majd jelölje ki az **Az EPSON Status Monitor 3 engedélyezése** lehetőséget.

**Kapcsolódó információ**

➔ „A nyomtató illesztőprogramjának az elérése“ 60. oldal

## A nyomtató állapotának ellenőrzése — Mac OS

1. Válassza a **Rendszerbeállítások** elemet az  menü > **Nyomtatók és lapolvasók** (vagy **Nyomtatás és lapolvasás, Nyomtatás és faxolás**) menüpontban, majd válassza ki a nyomtatót.
2. Kattintson az **Beállítások és kellékanyagok** > **Segédprogram** > **Nyomtató segédprogram megnyitása** lehetőségre.
3. Kattintson a(z) **EPSON Status Monitor** elemre.  
Ellenőrizheti a nyomtató állapotát, a tintaszinteket és a hibaállapotot.

---

## A szoftver állapotának ellenőrzése

A hibát eltávolíthatja, ha a legújabb verzióra frissíti a szoftvert. A szoftver állapotának ellenőrzéséhez használja a szoftverfrissítő eszközt.

**Kapcsolódó információ**

➔ „Szoftverfrissítési eszközök (Software Updater)“ 184. oldal

➔ „A legfrissebb alkalmazások telepítése“ 185. oldal

---

## Az elakadt papír eltávolítása

Kövesse a nyomtató vezérlőpultján megjelenő utasításokat az elakadt papír és a leszakadt darabok megkereséséhez és eltávolításához. Az LCD-kijelzőn megjelenik egy animáció, amely bemutatja, hogyan kell eltávolítani az elakadt papírt.

**Figyelem!**

*Soha ne nyúljon a vezérlőpult gombjaihoz, amíg a keze a nyomtató belsejében van. Ha a nyomtató elkezd a működést, megsérülhet. Ügyeljen arra, hogy a sérülés elkerülése érdekében ne érjen a kiálló részekhez.*

**Fontos:**

*Óvatosan távolítsa el az elakadt papírt. Ha erőteljes mozdulattal távolítja el a papírt, azzal károsíthatja a nyomtatót.*



---

## A papír adagolása nem megfelelő

Ellenőrizze az alábbi pontokat, majd végezze el a megfelelő műveleteket a probléma megoldásához.

- A nyomtatót vízszintes felületre tegye, és az ajánlott környezeti körülmények között üzemeltesse.

## Problémamegoldás

- A nyomtató által támogatott papírt használjon.
- Kövesse a papírkezeléssel kapcsolatos óvintézkedéseket.
- Mindig csak a papírhoz meghatározott számú lapot töltsön be. Sima papír esetén ne töltsön papírt a vonal fölé, melyet a(z)  szimbólum jelez az élvezetőn. Vastag — pl.: fényképpapír — esetén ne töltsön papírt a vonal fölé, melyet a(z)  szimbólum jelez az élvezetőn.
- Győződjön meg arról, hogy a papírméret és a papírtípus beállításai egyeznek a nyomtatóba töltött papír tényleges méretével és típusával.
- Ha gyakori a papíradagolás probléma, akkor használjon a papír adagolásához másik papírforrást.

### Kapcsolódó információ

- ➔ [„Környezeti specifikációk“ 238. oldal](#)
- ➔ [„A papír kezelésére vonatkozó óvintézkedések“ 29. oldal](#)
- ➔ [„A használható papírok és a kapacitás“ 25. oldal](#)
- ➔ [„Papírtípusok listája“ 36. oldal](#)

## Papírelakadás

- Töltse be a papírt a megfelelő irányba, majd csúsztassa az élvezetőt a papír széléhez.
- Ha több papírlapot töltött be, akkor egyszerre csak egy lapot helyezzen be.

### Kapcsolódó információ

- ➔ [„Az elakadt papír eltávolítása“ 196. oldal](#)
- ➔ [„Papír betöltése Papírkazetta használata esetén“ 30. oldal](#)
- ➔ [„Papír betöltése Hátsó papír adagolás használata esetén“ 32. oldal](#)

## A papír betöltése ferde

Töltse be a papírt a megfelelő irányba, majd csúsztassa az élvezetőt a papír széléhez.

### Kapcsolódó információ

- ➔ [„Papír betöltése Papírkazetta használata esetén“ 30. oldal](#)
- ➔ [„Papír betöltése Hátsó papír adagolás használata esetén“ 32. oldal](#)

## Több papírlapot húz be a készülék

Ha manuális kétoldalas nyomtatás során több papírlapot húz be a készülék, a papír újrabetöltése előtt távolítsa el a nyomtatóba töltött összes papírt.

## A papír nem adagolódik be az opcionális papírkazettából

Opcionális papírkazetta egység használata esetén végezze el a nyomtató-illesztőprogram megfelelő beállításait.

### Kapcsolódó információ

- ➔ [„Az opcionális papírkazetta beállítása a nyomtató-illesztőprogramban — Windows“ 241. oldal](#)
- ➔ [„Az opcionális papírkazetta beállítása a nyomtatómeghajtóban — Mac OS“ 241. oldal](#)

## Kifogyott papírral kapcsolatos hibaüzenet jelenik meg

Ha kifogyott papírral kapcsolatos hibaüzenet jelenik meg annak ellenére, hogy a papír be van töltve a(z) hátsó papír adagolás egységbe, töltse be ismét a papírt a(z) hátsó papír adagolás közepén.

## Eredeti anyagot nem lehet betölteni az automatikus dokumentumadagolóba

- Az automatikus dokumentumadagoló által támogatott eredeti anyagokat használjon.
- Töltse be az eredetiket a megfelelő irányba, majd csúsztassa az automatikus dokumentumadagoló élvezetőit az eredetik széléhez.
- Tisztítsa meg az automatikus dokumentumadagoló belsejét.
- Ne töltse az eredeti anyagokat az automatikus dokumentumadagolón lévő háromszöggel jelölt vonal fölé.

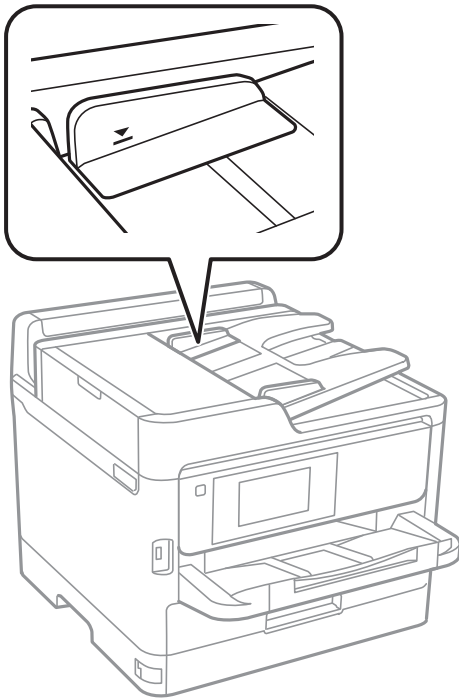

- Ellenőrizze, hogy az ADF ikon megjelenik-e a képernyő alján. Ha nem jelenik meg, helyezze be ismét az eredetiket.

### Kapcsolódó információ

- ➔ [„Az automatikus lapadagolóhoz választható eredetiek“ 36. oldal](#)
- ➔ [„Eredetiek behelyezése az ADF-be“ 37. oldal](#)
- ➔ [„Az automatikus dokumentumadagoló tisztítása“ 175. oldal](#)



---

## Áramellátással és a vezérlőpulttal kapcsolatos problémák

### A készülék nem kapcsol be

- Győződjön meg, hogy a tápkábel megfelelően csatlakoztatva van-e.
- Tartsa lenyomva a  gombot egy kicsit hosszabban.

### A készülék nem kapcsol ki

Tartsa lenyomva a  gombot egy kicsit hosszabban. Ha továbbra sem tudja kikapcsolni a nyomtatót, húzza ki a hálózati csatlakozószinórt. A nyomtatófej kiszáradásának megakadályozása érdekében kapcsolja vissza a nyomtatót és a  gomb lenyomásával kapcsolja ki újra.

### A készülék automatikusan kikapcsol

- Válassza ki a **Beáll. > Általános beállítások > Alapbeállítások > Kikapcs. beáll.** menüpontot, és tiltsa le a **Kikapcsolás, ha nem aktív** és **Kikapcsolás, ha nem csatlakozik** beállításokat.
- Válassza ki a **Beáll. > Általános beállítások > Alapbeállítások** menüpontot, és tiltsa le a **Kikapcsolási időzítő** beállítást.

#### *Megjegyzés:*

*A vásárlás helyétől függően a **Kikapcs. beáll.** vagy a **Kikapcsolási időzítő** funkció áll rendelkezésre az Ön által megvásárolt készüléken.*

### Az LCD képernyő elsötétül

A nyomtató alvó üzemmódban van. Az előző állapotba való visszatéréshez koppintson bárhol az LCD-képernyőre.

### Az érintőképernyő nem reagál

- Ha védőcímkét ragaszt az érintőképernyőre, akkor előfordulhat, hogy az optikai érintőképernyő nem reagál.
- Kapcsolja ki a nyomtatót, majd törölje le a képernyőt egy puha, száraz ruhával. Ha a képernyő maszatos, akkor lehet, hogy nem reagál.

### Nem működtethető a kezelőpanelről

Ha a felhasználó korlátozása funkció be van kapcsolva, a nyomtatáshoz felhasználói azonosítóra és jelszóra van szükség. Ha nem ismeri a jelszót, vegye fel a kapcsolatot a nyomtató rendszergazdával.

## Nem lehet nyomtatni egy számítógépről

### Kapcsolat (USB) ellenőrzése

- Csatlakoztassa megfelelően az USB-kábelt a nyomtatóhoz és a számítógéphez.
- Ha USB-hubot használ, próbálja a nyomtatót közvetlenül a számítógéphez csatlakoztatni.
- Ha az USB-kábelt nem ismerik fel, változtasson portot, vagy cserélje le az USB-kábelt.
- Ha a nyomtató nem tud nyomtatni USB kapcsolaton keresztül, próbálja meg az alábbiakat.

Húzza ki az USB-kábelt a számítógépből. Kattintson jobb gombbal a nyomtató számítógépen megjelenő ikonjára, majd válassza a **Eszköz eltávolítása** lehetőséget. Ezután csatlakoztassa az USB-kábelt a számítógéphez, és végezzen próbanyomtatást.

Kövesse az alábbi, a számítógéphez való csatlakozás módjának megváltoztatásáról szóló útmutatóban található lépéseket az USB-kapcsolat újra beállításához. Részleteket az alábbi információs hivatkozásra kattintva olvashat.

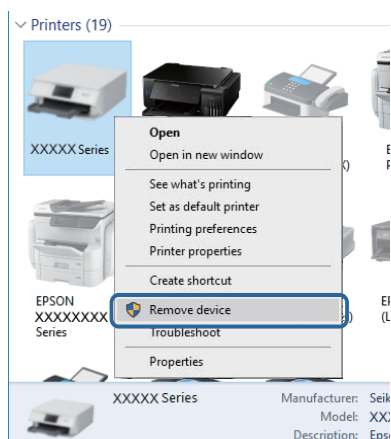

### Kapcsolat (hálózat) ellenőrzése

- Válassza a(z) **Beáll. > Általános beállítások > Hálózati beállítások > Kapcsolat ellenőrzése** lehetőséget, majd nyomtassa ki a hálózati kapcsolódási jelentést. Ha a jelentés szerint a hálózati kapcsolódás sikertelen, tekintse át a hálózati kapcsolódási jelentést, majd forduljon a nyomtató rendszergazdjához.
- Ha a problémát nem sikerül elhárítani, akkor forduljon a nyomtató rendszergazdjához.

### A szoftver és az adatok ellenőrzése

- Ellenőrizze, hogy eredeti Epson nyomtató-illesztőprogramja van-e telepítve. Ha nincs eredeti Epson nyomtató-illesztőprogram telepítve, az elérhető funkciók korlátozottak lesznek. Azt ajánljuk, hogy használjon eredeti Epson nyomtató-illesztőprogramot. Részleteket az alábbi információs hivatkozásra kattintva olvashat.
- Ha nagy képet nyomtat, elképzelhető, hogy a számítógépen nem áll rendelkezésre elegendő memória. Nyomtassa ki a képet alacsonyabb felbontásban vagy kisebb méretben.

#### Kapcsolódó információ

➔ [„Eredeti Epson nyomtató illesztőprogramok ellenőrzése“ 201. oldal](#)



## Eredeti Epson nyomtató illesztőprogramok ellenőrzése

Az alábbi módszerek valamelyikével ellenőrizheti, hogy eredeti Epson nyomtató illesztőprogram van-e telepítve a számítógépére.

### Windows

Válassza a **Vezérlőpult > Eszközök és nyomtatók megtekintése (Nyomtatók, Nyomtatók és faxok)** opciót, majd az alábbi lépéssel nyissa meg a nyomtató-kiszolgáló tulajdonságai ablakát.

- Windows 10/Windows 8.1/Windows 8/Windows 7/Windows Server 2016/Windows Server 2012 R2/Windows Server 2012/Windows Server 2008 R2

Kattintson a nyomtató ikonjára, majd a **Nyomtató-kiszolgáló tulajdonságai** elemre az ablak felső részén.

- Windows Vista/Windows Server 2008

Kattintson jobb egérgombbal a **Nyomtatók** mappára, majd kattintson a **Futtatás rendszergazdaként > Kiszolgáló tulajdonságai** elemre.

- Windows XP/Windows Server 2003 R2/Windows Server 2003

A **Fájl** menüben válassza a **Kiszolgáló tulajdonságai** lehetőséget.

Kattintson a **Illesztőprogram** lapfülre. Ha a nyomtató neve megjelenik a listában, akkor az Ön gépére telepítve van az eredeti Epson nyomtató illesztőprogram.

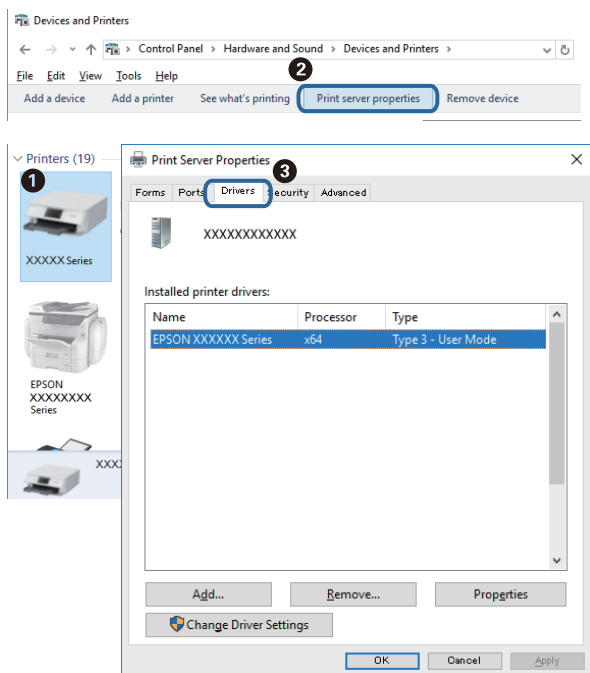

### Mac OS

Válassza a **Rendszerbeállítások** elemet az  menü > **Nyomtatók és lapolvasók** (vagy **Nyomtatás és lapolvasás, Nyomtatás és faxolás**) menüpontban, majd válassza ki a nyomtatót. Kattintson az **Beállítások és kellékanyagok**

## Problémamegoldás

elemre, és ha az **Beállítások** fül és **Segédprogram** fül megjelenik az ablakban, az azt jelenti, hogy van telepítve eredeti Epson nyomtató illesztőprogram a számítógépen.



### Kapcsolódó információ

➔ „A legfrissebb alkalmazások telepítése“ 185. oldal

## A nyomtató állapotának ellenőrzése a számítógépről (Windows)

Kattintson a(z) **Nyomatási sor** lehetőségre a nyomtató-illesztőprogram **Karbantartás** lapján, majd ellenőrizze a következőket.

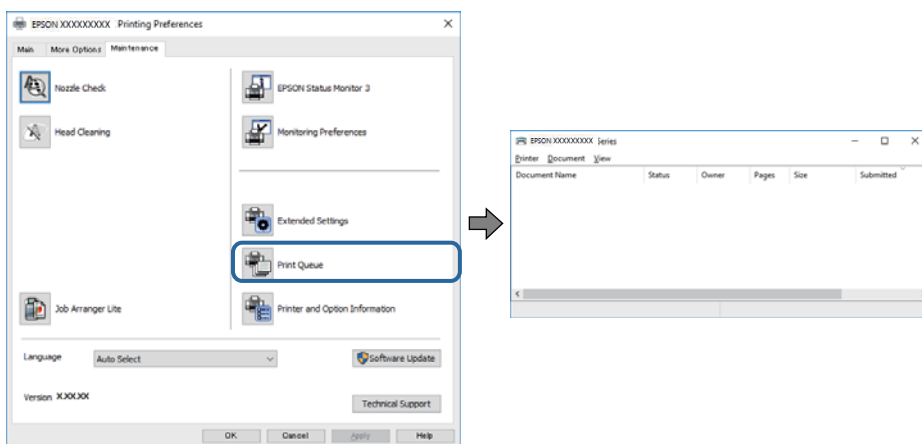

Ellenőrizze, hogy nincs-e szüneteltetett nyomtatási feladat.

Ha felesleges adatok maradnak meg, akkor válassza a **Összes dokumentum törlése** lehetőséget a **Nyomtató** menüben.

## Problémamegoldás

- Győződjön meg róla, hogy a nyomtató nincs kikapcsolva vagy függő állapotban.

Ha a nyomtató ki van kapcsolva vagy függő állapotban van, törölje a kikapcsolt vagy függő állapot beállítását a **Nyomtató** menüből.

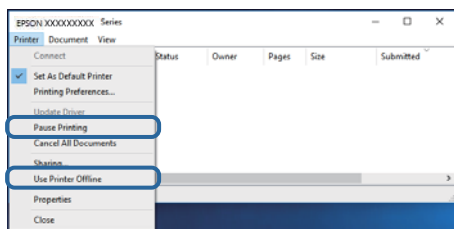

- Győződjön meg róla, hogy a nyomtató alapértelmezett nyomtatóként van beállítva a **Nyomtató** menüben (a menüelemben egy pipának kell lennie).

Ha a nyomtató nem alapértelmezett nyomtatóként van beállítva, állítsa be annak. Ha több ikon szerepel a **Vezérlőpult > Eszközök és nyomtatók megtekintése (Nyomtatók, Nyomtatók és faxok)**, menüben, akkor az ikon kiválasztásához lásd az alábbiakat.

Példa)

USB-kapcsolat: EPSON XXXX sorozat

Hálózati kapcsolat: EPSON XXXX sorozat (hálózat)

Ha a nyomtató-illesztőprogramot többször telepíti, akkor előfordulhat, hogy a rendszer másolatokat készít a nyomtató-illesztőprogramról. Ha az „EPSON XXXX sorozat (1. másolat)”-hoz hasonló másolatok jönnek létre, akkor kattintson a jobb egérgombbal az illesztőprogram-másolat ikonjára, majd kattintson a **Eszköz eltávolítása** lehetőségre.

- Ellenőrizze, hogy a nyomtatóportot helyesen adták meg a **Nyomtató** menü **Tulajdonság > Port** lehetőségénél a következők szerint.

USB kapcsolathoz válassza a(z) „USBXXX” lehetőséget az USB kapcsolathoz, vagy a(z) „EpsonNet Print Port” lehetőséget a hálózati kapcsolathoz.

## A nyomtató állapotának ellenőrzése a számítógépről (Mac OS)

- Előfordulhat, hogy a funkciók korlátozása mellett a nyomtató nem tud nyomtatni. Lépjen kapcsolatba a nyomtató rendszergazdával.
- Győződjön meg róla, hogy a nyomtató ne **Szünet** állapotban legyen.

Válassza ki a **Rendszerbeállítások** elemet az  menü > **Nyomtatók és szkennerek** (vagy **Nyomtatás és szkennelés, Nyomtatás és faxolás**) menüpontban, majd kattintson duplán a nyomtatóra. Ha a nyomtató szüneteltetve van, kattintson a **Folytatás** (vagy a **Nyomtató folytatása**) elemre.

## Nem sikerül nyomtatni iPhone vagy iPad eszközről

- Csatlakoztassa az iPhone vagy iPad eszközt ugyanarra a hálózatra (SSID-azonosítóra), mint a nyomtatót.
- Engedélyezze a **Papírbeállítás auto. megjelenítés** beállítást a következő menükben.  
**Beáll. > Általános beállítások > Nyomtatóbeállítások > Papírforrás-beállítások > Papírbeállítás auto. megjelenítés**
- Engedélyezze az AirPrint beállítást a Web Config felületén.

**Kapcsolódó információ**

➔ „A nyomtató műveleteinek a konfigurálására szolgáló alkalmazás (Web Config)“ 179. oldal

---

## Nyomattal kapcsolatos problémák

### A nyomtatási minőség beállítása

Ha nem megfelelően megjelenő függőleges vonalakat, elmosódott képeket vagy vízszintes csíkozódást észlel, állítsa be a nyomtatási minőséget.

1. Töltsön be sima, A4-es papírt a 1. papírkazetta egységbe.
2. Válassza a(z) **Beáll.** lehetőséget a kezdőképernyőn.
3. Válassza a következőt: **Karbantartás > Nyomtatási minőség beállítása.**
4. A nyomtató ellenőrzéséhez kövesse a képernyőn megjelenő utasításokat a nyomtatási minőség javítása érdekében.

Ha a nyomtatófej tisztítását javasoló üzenet jelenik meg, akkor végezze el a nyomtatófej tisztítását.

5. A nyomtatófej beállításához szükséges minták kinyomtatásához kövesse a képernyőn megjelenő utasításokat, azután igazítsa be a nyomtatófejet.

Ez a minta lehetővé teszi az igazítás végrehajtását, ha a nyomtatottak homályosak.

Keresse meg és válassza ki a legegyszerűsebb minta számát.

#1



Ez a minta lehetővé teszi az igazítás végrehajtását, ha a függőleges szabályos vonalak nem megfelelően jelennek meg.

Keresse meg és válassza ki a legkevésbé elkülönülő függőleges vonalnak megfelelő minta számát.

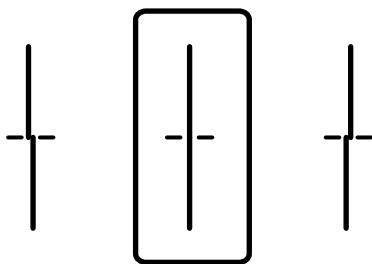

## Problémamegoldás

- ❑ Ez a minta lehetővé teszi az igazítást olyankor, amikor vízszintes sávok jelennek meg a nyomatón szabályos ismétlődéssel.

Keresse meg és válassza ki a legkevésbé elkülönülő és átfedésben lévő minta számát.

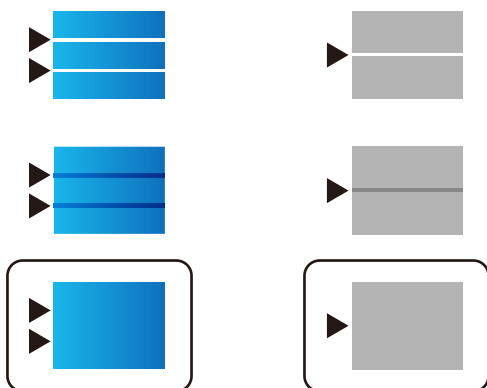

### Kapcsolódó információ

➔ [„Papír betöltése Papírkazetta használata esetén“ 30. oldal](#)

## A nyomat fakó, illetve hiányzik a szín

Ha a nyomtatót jó ideig nem használta, a nyomtatófej fúvókái eltömődhetnek, és így a tintacseppek nem jutnak ki a szórófejből. Végezzen fúvókatesztet, majd tisztítsa meg a nyomtatófejet, ha a nyomtatófej fúvókái közül akár csak egy is el van tömődve.

### Kapcsolódó információ

➔ [„A nyomtatófej ellenőrzése és tisztítása“ 172. oldal](#)

## Sávok vagy nem várt színek jelennek meg

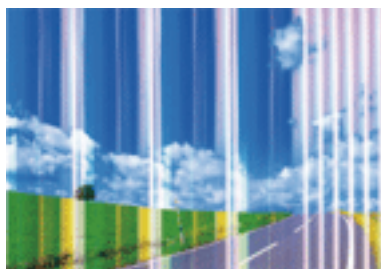

Lehet, hogy a nyomtatófej fúvókái eltömődtek. Végezzen fúvóka-ellenőrzést annak ellenőrzésére, hogy a nyomtatófej fúvókái nem tömődtek-e el. Tisztítsa meg a nyomtatófejet, ha a nyomtatófej fúvókái közül akár csak egy is el van tömődve.

### Kapcsolódó információ

➔ [„A nyomtatófej ellenőrzése és tisztítása“ 172. oldal](#)

## Kb. 3.3 cm-es távolságokra színes csíkok jelennek meg

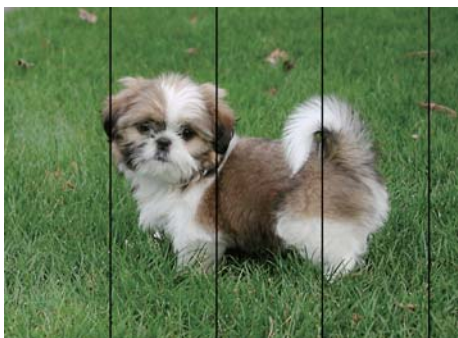

- Válassza ki a nyomtatóba töltött papírnak megfelelő papírtípus beállítását.
- Igazítsa a nyomtatófejet a megfelelő pozícióba a **Nyomtatási minőség beállítása** funkció használatával.
- Normál papírra való nyomtatásnál alkalmazzon jobb minőségű beállítást.

### Kapcsolódó információ

- ➔ [„Papírtípusok listája“ 36. oldal](#)
- ➔ [„A nyomtatási minőség beállítása“ 204. oldal](#)

## Elmosódott nyomatok, függőleges sávok, nem megfelelő illeszkedés



enthalten alle  
Aufdruck. W  
↓ 5008 "Regel

Igazítsa a nyomtatófejet a megfelelő pozícióba a **Nyomtatási minőség beállítása** funkció használatával.

### Kapcsolódó információ

- ➔ [„A nyomtatási minőség beállítása“ 204. oldal](#)

## A nyomtatási minőség még a nyomtatófej igazítása után sem javul

Ha a kétirányú (vagy nagy sebességű) nyomtatás engedélyezve van, a nyomtatófej úgy nyomtat, hogy mindkét irányba mozog, így a függőleges vonalak elcsúszhatnak. Ha a nyomtatási minőség nem javul, akkor tiltsa le a kétirányú (vagy nagy sebességű) beállítást. A beállítás letiltása esetén előfordulhat, hogy a nyomtatási sebesség lassul.

- Kezelőpanel

Tiltsa le a(z) **Kétirányú** beállítást a(z) **Beáll. > Általános beállítások > Nyomtatóbeállítások** pontnál.

## Problémamegoldás

### Windows

Szüntesse meg a(z) **Gyors** bejelölését a nyomtató-illesztőprogram **További beállítások** lapján.

### Mac OS

Válassza a **Rendszerbeállítások** elemet a(z)  menü > **Nyomtatók és lapolvasók** (vagy **Nyomatás és beolvasás, Nyomatás és faxolás**) menüpontban, majd válassza ki a nyomtatót. Kattintson az **Beállítások és kellékanyagok > Beállítások** (vagy **Illesztőprogram**) elemre. Válassza a(z) **Ki** lehetőséget a(z) **Gyors nyomtatás** beállításnál.

### Kapcsolódó információ

➔ „A(z) Memóriaeszk. menü elemei“ 89. oldal

## Gyenge minőségű nyomatok

Ellenőrizze le a következő pontokban felsoroltakat, ha a nyomtatási minőség nem elfogadható, tehát ha a nyomatok elmosódottak, csíkozódást, hiányzó vagy fakó színeket észlelt, illetve nem megfelelő a színillesztés.

### A nyomtató ellenőrzése

Használja a **Nyomatási minőség beállítása** funkciót.

- Végezzen fűvókatesztet, majd tisztítsa meg a nyomtatófejet, ha a nyomtatófej fűvókái közül akár csak egy is el van tömődve.
- Végezze el a nyomtatófej igazítását.

### A papír ellenőrzése

- A nyomtató által támogatott papírt használjon.
- Ne nyomtasson nedves, sérült vagy túl régi papírra.
- Ha a papír hullámos vagy a boríték fel van fújódva, simítsa ki.
- Nyomatás után ne tegye rögtön egymásra a fényképeket.
- Várja meg a nyomatok teljes száradását, mielőtt mappába tenné vagy megmutatná őket. A nyomatok szárításához kerülje a közvetlen napsugárzást, ne használjon hajszárítót és ne is érjen a papír nyomtatott feléhez.
- A képek és fényképek nyomtatáshoz az Epson eredeti Epson papír használatát ajánlja, nem a sima papírt. Az eredeti Epson papír nyomtatható oldalára nyomtasson.

### A nyomtatási beállítások ellenőrzése

- Válassza ki a nyomtatóba töltött papírnak megfelelő papírtípus beállítását.
- Válasszon jobb minőséget biztosító beállítást a nyomtatáshoz.
- Ha a **Normál-élénk** minőségi beállítás van kiválasztva a Windows nyomtató-illesztőprogramban, módosítsa a beállítást a **Szokásos** lehetőségre. Ha a **Normál-Élénk** minőségi beállítás van kiválasztva a Mac OS nyomtató-illesztőprogramban, módosítsa a beállítást a **Normal** lehetőségre.

### A(z) tinta-adagoló egység ellenőrzése

- Próbáljon eredeti Epson tinta-adagoló egységeket használni. A terméket úgy tervezték, hogy a színek eredeti Epson tinta-adagoló egységek használatával kerülnek beállításra. Nem eredeti tinta-adagoló egységek használata esetén a nyomtatási minőség romolhat.

## Problémamegoldás

- Az Epson azt ajánlja, hogy a(z) tinta-adagoló egység egységet a csomagolásra nyomtatott dátum előtt használja fel.

### Kapcsolódó információ

- ➔ „A nyomtatási minőség beállítása“ 204. oldal
- ➔ „A használható papírok és a kapacitás“ 25. oldal
- ➔ „Papírtípusok listája“ 36. oldal
- ➔ „A papír kezelésére vonatkozó óvintézkedések“ 29. oldal

## A papíron elkenődés vagy kopás látszik

- Ha vízszintes csíkok jelennek meg vagy a papír teteje vagy alja elmaszatolódott, töltsse be a papírt a megfelelő irányba, majd csúsztassa az élvezetőt a papír széléhez.

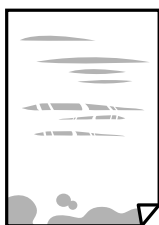

- Ha függőleges csíkok jelennek meg vagy a papír elmaszatolódott, tisztítsa meg a papírvezetőt.



- Helyezze a papírt sík felületre annak ellenőrzéséhez, hogy nem hullámos-e. Ha igen, egyenesítse ki.
- Vastag papírra történő nyomtatáskor a nyomtatófej közel van a nyomtatási felülethez, ezért a papír kopott lehet. Ilyenkor engedélyezze a kopáscsökkentő beállítást. Ha engedélyezi ezt a beállítást, romolhat a nyomtatás minősége vagy lelassulhat a nyomtatás.

- Kezelőpanel

A kezdőképernyőn válassza a(z) **Beáll.** > **Általános beállítások** > **Nyomtatóbeállítások** lehetőséget, majd engedélyezze a(z) **Vastag papír** elemet.

- Windows

Kattintson a(z) **Kiegészítő beállítások** elemre a nyomtató-illesztőprogram **Karbantartás** lapján, majd jelölje ki a(z) **Vastag papír és borítékok** elemet.

- Mac OS

Válassza ki a **Rendszerbeállítások** elemet a(z)  menü > **Nyomtatók és szkennerek** (vagy **Nyomtatás és szkennelés, Nyomtatás és faxolás**) menüpontban, majd válassza ki a nyomtatót. Kattintson a **Beállítások és kellékanyagok** > **Beállítások** (vagy **Illesztőprogram**) elemre. Válassza ki a **Be** lehetőséget a **Vastag papír és borítékok** beállításnál.



## Problémamegoldás

- Kézi kétoldalas nyomtatás esetén ügyeljen arra, hogy a papír újbóli betöltésekor a festék már teljesen száraz legyen.

### Kapcsolódó információ

- ➔ „Papír betöltése Papírkazetta használata esetén“ 30. oldal
- ➔ „Papír betöltése Hátsó papír adagolás használata esetén“ 32. oldal
- ➔ „A papír útvonalának tisztítása az elkenődött tinta eltávolításához“ 175. oldal

## A papíron elkenődés látszik automatikus kétoldalas nyomtatás esetén

Ha az automatikus kétoldalas nyomtatást használja, és nagy részletgazdaságú adatokat (pl. képeket vagy grafikonokat) nyomtat, csökkentse a nyomtatási fényerőt és válasszon hosszabb száradási időt.

### Kapcsolódó információ

- ➔ „Nyomtatóbeállítások“ 51. oldal

## A kinyomtatott fényképek ragacsosak

Lehet, hogy a fényképpapír rossz oldalára nyomtat. Ellenőrizze, hogy a nyomtatható oldalra nyomtat.

Ha a fotópapír rossz oldalára nyomtat, ki kell tisztítania a papír útvonalát.

### Kapcsolódó információ

- ➔ „A papír útvonalának tisztítása az elkenődött tinta eltávolításához“ 175. oldal

## A képeket vagy fényképeket nem várt színekben nyomtatja ki a készülék

A kezelőpanelről vagy a Windows nyomtató-illesztőprogramból történő nyomtatáskor a készülék alapértelmezés szerint az Epson automatikus fényképbeállítást alkalmazza a papír típusától függően. Próbálkozzon a beállítás módosításával.

- Vezérlőpult

Módosítsa a **Fénykép retusálása** beállítást **Auto**. értékről bármely más értékre. Ha a beállítás megváltoztatása nem működik, válassza ki az **Javítás ki** lehetőséget a **Fénykép retusálása** beállításaként.

- Windows nyomtató-illesztőprogram

A(z) **További beállítások** lapon válassza a(z) **Egyéni** lehetőséget a(z) **Színkorrekció** menüből, majd kattintson a(z) **Speciális** elemre. Módosítsa a **Felvétel korrekció** beállítást **Automatikus javítás** értékről bármely más értékre. Ha a beállítás módosítása nem vezet eredményhez, válassza ki a **PhotoEnhance** lehetőség kivételével bármely más lehetőséget a **Színkezelés** menüben.

### Kapcsolódó információ

- ➔ „A(z) Memóriaeszk. menü elemei“ 89. oldal
- ➔ „A nyomtatási szín beállítása“ 75. oldal

## A nyomatok elhelyezkedése, mérete vagy margói nem megfelelőek

- Töltse be a papírt a megfelelő irányba, majd csúsztassa az élvezetőt a papír széléhez.
- Amikor ez eredeti dokumentumokat elhelyezi a szkennervegen, az eredeti dokumentum sarkát a szkennerveg keretén található szimbólumhoz igazítsa. Ha a másolat szélét nem lehet látni, kicsit tolja el az eredetit a saroktól.
- Ha a szkennerveg felületén eredetit helyez el, tisztítsa meg a szkennerveg felületét és a dokumentumfedelelet. Ha az üveg poros vagy foltos, az eszköz kiterjesztheti a másolási területet a poros vagy foltos részekre, ami nem megfelelő másolási helyzetet vagy kisebb képeket eredményezhet.
- Válassza ki a **Er.méret** beállításnál a kívánt méretet a másolási beállításokban.
- Megfelelő papírméret kiválasztása.
- Úgy állítsa be a margókat az alkalmazásban, hogy azok a nyomtatható területen belülre essenek.

### Kapcsolódó információ

- ➔ „Papír betöltése Papírkazetta használata esetén“ 30. oldal
- ➔ „Papír betöltése Hátsó papír adagolás használata esetén“ 32. oldal
- ➔ „Az eredetik felhelyezése a(z) Szkennerveg részre“ 39. oldal
- ➔ „A(z) Szkennerveg tisztítása“ 178. oldal
- ➔ „Nyomtatható terület“ 231. oldal

## A nyomtatott karakterek hibásak vagy olvashatatlanok

- Csatlakoztassa megfelelően az USB-kábelt a nyomtatóhoz és a számítógéphez.
- Ha a rendszerben szüneteltetett nyomtatási feladatok vannak, akkor a nyomtatott karakterek sérülhetnek.
- Nyomtatás közben ne állítsa a számítógépet manuálisan **Hibernálás** vagy **Alvó** üzemmódba. A számítógép következő indításakor olvashatatlan szöveget tartalmazó lapokat nyomtathat ki a gép.
- Ha a korábban is használt nyomtatóillesztőt használja, akkor a kinyomtatott karakterek olvashatatlanok lehetnek. Győződjön meg róla, hogy az ehhez a nyomtatóhoz készített nyomtatóillesztőt használja. Ellenőrizze a nyomtató nevét a nyomtatóillesztő ablakának tetején.

## A nyomtatott kép tükrözött

Töröljön minden tükörkép beállítást a nyomtató-illesztőprogramban vagy az alkalmazásban.

- Windows  
Szüntesse meg a(z) **Tükörkép** bejelölését a nyomtató-illesztőprogram **További beállítások** fülén.
- Mac OS  
Szüntesse meg a(z) **Tükörkép** elem bejelölését a nyomtató-illesztőprogram **Nyomtatási beállítások** menüjében.

## Mozaikszerű minták a nyomatokon

Ha képet vagy fényképet nyomtat, a nyomtatáshoz magas felbontású adatot használjon. A weboldalakon a képek gyakran alacsony felbontásúak, annak ellenére, hogy a képernyőn jól néznek ki, de nyomtatásban már nem biztos.

## Akaratlan kétoldalas nyomtatás

Töröljön minden kétoldalas nyomtatás beállítást a nyomtatómeghajtóban.

Windows

Válassza ki a **Ki** opciót innen: **Kétoldalas nyomtatás** a nyomtatómeghajtó **Fő** fülén.

Mac OS

Válassza ki a **Ki** opciót innen: **Kétoldalas nyomtatás** a nyomtatási párbeszédpanel **Kétoldalas nyomtatás beállításai** menüjében.

## A színek egyenetlenek, elkenődtek, festékpöttyök vagy egyenes vonalak láthatóak rajtuk

Tisztítsa meg a papírvezetőt.

Tisztítsa meg a szkennerveg felületét.

Tisztítsa meg az ADF egységet.

Ne nyomja meg túl erősen az eredetit vagy a dokumentumfedelelet, amikor az eredetit a szkennerveg felületén elhelyezi.

Ha a festék elkenődik, csökkentse a másolási sűrűség beállítását.

### Kapcsolódó információ

➔ [„A papír útvonalának tisztítása az elkenődött tinta eltávolításához“ 175. oldal](#)

➔ [„A\(z\) Szkennerveg tisztítása“ 178. oldal](#)

➔ [„Az automatikus dokumentumadagoló tisztítása“ 175. oldal](#)

➔ [„Alapvető menüpontok másolásnál“ 97. oldal](#)

## Moiré (sraffozott) minták jelennek meg a másolt képen

Módosítsa a kicsinyítés vagy nagyítás beállítást, vagy helyezze át az eredeti anyagot kissé eltérő szögbe.

### Kapcsolódó információ

➔ [„Alapvető menüpontok másolásnál“ 97. oldal](#)

## Az eredeti anyag másik oldala jelenik meg a fénymásolt képen

Vékony eredeti anyag esetén helyezze azt a szkennerveg egységre, majd helyezzen rá egy fekete papírt.

Csökkentse a másolási erősség beállítást a vezérlőpulton.

### Kapcsolódó információ

➔ [„Alapvető menüpontok másolásnál“ 97. oldal](#)

## A nyomtatási probléma nem szüntethető meg

Ha az összes megoldást kipróbálta és nem tudta megoldani a problémát, próbálja meg eltávolítani, majd újra telepíteni a nyomtatómeghajtót.



### Kapcsolódó információ

- ➔ „Alkalmazások eltávolítása“ 186. oldal
- ➔ „A legfrissebb alkalmazások telepítése“ 185. oldal

---

## Egyéb nyomtatási problémák

### A nyomtatás túl lassú

- Zárjon be minden fölösleges alkalmazást.
- Csökkentse a minőség beállítását. A magas minőségű nyomtatás lelassítja a nyomtatási sebességet.
- Engedélyezze a kétirányú (vagy nagy sebességű) beállítást. Ha ez a beállítás engedélyezve van, a nyomtatófej úgy nyomtat, hogy mindkét irányba mozog, így nő a nyomtatási sebesség.
  - Kezelőpanel  
A kezdőképernyőn válassza a(z) **Beáll.** > **Általános beállítások** > **Nyomtatóbeállítások** > **Kétirányú** lehetőséget, majd kapcsolja be.
  - Windows  
Válassza ki a **Gyors** lehetőséget a nyomtató-illesztőprogram **További beállítások** lapján.
  - Mac OS  
Válassza ki a **Rendszerbeállítások** elemet a(z)  menü > **Nyomtatók és szkennerek** (vagy **Nyomtatás és szkennelés, Nyomtatás és faxolás**) menüpontban, majd válassza ki a nyomtatót. Kattintson a **Beállítások és kellékanyagok** > **Beállítások** (vagy **Illesztőprogram**) elemre. Válassza ki a **Be** lehetőséget a **Gyors nyomtatás** beállításnál.
- Kapcsolja ki a csendes üzemmódot. Ez a funkció lelassítja a nyomtatási sebességet.
  - Kezelőpanel  
Válassza a főképernyőn a(z)  elemet, majd tiltsa le a(z) **Csendes mód** funkciót.
  - Windows  
Jelölje ki az **Ki** lehetőséget a **Csendes mód** beállításban a nyomtató-illesztőprogram **Fő** lapján.
  - Mac OS  
Válassza ki a **Rendszerbeállítások** elemet a(z)  menü > **Nyomtatók és szkennerek** (vagy **Nyomtatás és szkennelés, Nyomtatás és faxolás**) menüpontban, majd válassza ki a nyomtatót. Kattintson a **Beállítások és kellékanyagok** > **Beállítások** (vagy **Illesztőprogram**) elemre. Válassza ki a **Ki** lehetőséget a **Csendes mód** beállításnál.
- A kétoldalas nyomtatás esetén a papír egyik oldalára nyomtat a készülék, és megszáritja azt, majd megtörténik a másik oldal nyomtatása. Mivel a száritási idő eltér a környezeti tényezőktől, például a hőmérséklettől vagy a páratartalomtól, illetve a nyomtatási adatoktól függően, a nyomtatási sebesség lassabb lehet.

## A nyomtatás jelentős mértékben lelassul folyamatos nyomtatás során

A nyomtatás lelassul. Így akadályozható meg, hogy a nyomtató túlmelegedjen és károsodjon. Ettől függetlenül a nyomtatás folytatható. A normális nyomtatási sebesség visszaállításához hagyja a nyomtatót inaktívan legalább 30 percig. A nyomtatási sebesség nem normalizálódik, ha a készülék ki van kapcsolva.

## Mac OS X v10.6.8 rendszert futtató számítógépről nem lehet megszakítani a nyomtatást

Ha szeretné leállítani a nyomtatást a számítógépről, a következőket állítsa be.

Futtassa a Web Config programot, majd válassza ki a **Port9100** lehetőséget a **Max. prioritású protokoll** beállításnál az **AirPrint beállítása** elemen belül. Válassza ki a **Rendszerbeállítások** lehetőséget az  menü > **Nyomtatók és szkennerek** (vagy **Nyomtatás és szkennelés**, **Nyomtatás és faxolás**) menüpontban, távolítsa el a nyomtatót, majd adja újra hozzá a nyomtatót.

---

## A beolvasás nem indul el

- Ha a(z) ADF használatával végzi a beolvasást, ellenőrizze, hogy a dokumentumfedél és a(z) ADF fedele be van-e csukva.
- Csatlakoztassa megfelelően az USB-kábelt a nyomtatóhoz és a számítógéphez. Ha USB-hubot használ, próbálja a nyomtatót közvetlenül a számítógéphez csatlakoztatni.
- Ha a hálózaton keresztül nagy felbontású beolvasást végez, kommunikációs hiba léphet fel. Csökkentse a felbontást.
- Győződjön meg róla, hogy a megfelelő nyomtató (lapolvasó) van kiválasztva a(z) Epson Scan 2 alkalmazásban.

### Ellenőrizze, hogy felismeri-e a rendszer a nyomtatót Windows alatt

Windows rendszerben győződjön meg róla, hogy a nyomtató (lapolvasó) megjelenik a **Képolvasó és fényképezőgép** ablakban. A nyomtatónak (lapolvasónak) a következő formátumban kell megjelennie: „EPSON XXXXX (nyomtató neve)”. Ha a nyomtató (lapolvasó) nem jelenik meg, távolítsa el, majd telepítse újra a(z) Epson Scan 2 alkalmazást. Olvassa el a következőket, ha szeretné megnyitni a **Képolvasó és fényképezőgép** ablakot.

- Windows 10  
Kattintson a jobb egérgombbal a Start gombra, vagy nyomja meg és tartsa lenyomva a gombot, majd jelölje ki a **Vezérlőpult** lehetőséget, a keresőbe írja be, hogy „Képolvasó és fényképezőgép”, majd kattintson a **Képolvasók és fényképezőgépek megjelenítése** elemre, és ellenőrizze, hogy a nyomtató szerepel-e rajta.
- Windows 8.1/Windows 8/Windows Server 2012 R2/Windows Server 2012  
Válassza a **Asztal > Beállítások > Vezérlőpult** elemet, a keresőbe írja be, hogy „Képolvasó és fényképezőgép”, majd kattintson a **Képolvasó és fényképezőgép megjelenítése** elemre, és ellenőrizze, hogy a nyomtató szerepel-e a listában.
- Windows 7/Windows Server 2008 R2  
Kattintson a Start gombra, majd jelölje ki a **Vezérlőpult** lehetőséget, a keresőbe írja be, hogy „Képolvasó és fényképezőgép”, majd kattintson a **Képolvasók és fényképezőgépek megjelenítése** elemre, és ellenőrizze, hogy a nyomtató szerepel-e a listában.

## Problémamegoldás

- Windows Vista/Windows Server 2008

Kattintson a Start gombra, válassza ki a **Vezérlőpult > Hardver és hang > Képolvasók és fényképezőgépek** elemet, és ellenőrizze, hogy a nyomtató szerepel-e rajta.

- Windows XP/Windows Server 2003 R2/Windows Server 2003

Kattintson a Start gombra, válassza ki a **Vezérlőpult > Nyomtatók és egyéb hardverek > Képolvasók és fényképezőgépek** elemet, és ellenőrizze, hogy a nyomtató szerepel-e a listában.

### Kapcsolódó információ

- ➔ [„Alkalmazások eltávolítása“ 186. oldal](#)
- ➔ [„A legfrissebb alkalmazások telepítése“ 185. oldal](#)

---

## Problémák a beolvasott képpel

### Szkennerüvegről történő beolvasáskor egyenetlen színek, szennyeződések, foltok stb. láthatók

- Tisztítsa meg a szkennerüveget.
- Távolítsa el az eredetihez tapadó szennyeződések.
- Ne nyomja meg túlzott erővel az eredetit vagy a dokumentumfedelelet. Ha túl nagy erőt alkalmaz, az eredmény elmosódott, elkenődött vagy foltos lehet.

### Kapcsolódó információ

- ➔ [„A\(z\) Szkennerüveg tisztítása“ 178. oldal](#)

### Egyenes vonalak jelennek meg az ADF egységből történő beolvasáskor

- Tisztítsa meg az ADF egységet.  
Egyenes vonalak akkor jelenhetnek meg a képen, ha szennyeződések vagy porszemek kerülnek az ADF egységbe.
- Távolítsa el az eredetihez tapadó szennyeződések.

### Kapcsolódó információ

- ➔ [„Az automatikus dokumentumadagoló tisztítása“ 175. oldal](#)

## Durva a képminőség

- Az Epson Scan 2-ben a képet módosíthatja az **Speciális beállítások** lap elemeinek használatával, majd elvégezheti a lapolvasást.
- Ha a felbontás alacsony, növelje azt, majd végezze el a lapolvasást.

**Kapcsolódó információ**

➔ [„Dokumentumok és képek beolvasására szolgáló alkalmazás \(Epson Scan 2\)“ 180. oldal](#)

**A képek háttérében túloldali tartalom jelenik meg**

Előfordulhat, hogy az eredeti hátoldalán levő képek megjelennek a beolvasott képen.

- Az Epson Scan 2 alkalmazásban válassza a **Speciális beállítások** lapot, majd állítsa be a **Fényerő** értékét.  
A **Fő beállítások** lap > **Képtípus** részében vagy a **Speciális beállítások** lapon végzett beállításoktól függően előfordulhat, hogy ez a funkció nem érhető el.
- Az Epson Scan 2 alkalmazásban válassza az **Speciális beállítások** lapot, majd az **Kép opció** > **Szöveg optimalizálás** lehetőséget.
- Ha a lapolvasó üveglapjáról végzi a beolvasást, akkor helyezzen fekete papírt vagy írómappát az eredetire.

**Kapcsolódó információ**

➔ [„Dokumentumok és képek beolvasására szolgáló alkalmazás \(Epson Scan 2\)“ 180. oldal](#)

➔ [„Eredetik felhelyezése“ 36. oldal](#)

**A szöveg elmosódott**

- Az Epson Scan 2 alkalmazásban válassza az **Speciális beállítások** lapot, majd az **Kép opció** > **Szöveg optimalizálás** lehetőséget.
- Az Epson Scan 2 alkalmazásban, ha az **Képtípus** lehetőség a **Fő beállítások** lapon **Fekete-fehér** értékre van beállítva, akkor módosítsa a **Küszöbérték** beállítást a **Speciális beállítások** lapon. Ha növeli a **Küszöbérték** beállítás értékét, akkor a fekete szín erősebben jelenik meg.
- Ha a felbontás kicsi, próbálja megnövelni a felbontást, és utána végezze el a beolvasást.

**Kapcsolódó információ**

➔ [„Dokumentumok és képek beolvasására szolgáló alkalmazás \(Epson Scan 2\)“ 180. oldal](#)

**Moiréminták (hálószerű árnyékok) jelennek meg**

Ha az eredeti egy nyomtatott dokumentum, akkor moiréminták (hálószerű árnyékok) jelenhetnek meg a szkennelt képen.

- Az Epson Scan 2 alkalmazás **Speciális beállítások** lapján állítsa be a **Moiré eltáv.** funkciót.



- Módosítsa a felbontást, majd szkenneljen újra.

**Kapcsolódó információ**

➔ [„Dokumentumok és képek beolvasására szolgáló alkalmazás \(Epson Scan 2\)“ 180. oldal](#)

**Nem olvasható be a megfelelő terület a lapolvasó üveglapján**

- Ügyeljen arra, hogy az eredeti az igazítási jeleknek megfelelően legyen elhelyezve.
- Ha a beolvasott képnek a széle hiányzik, akkor kisé tolja el az eredetit a lapolvasó üveglapjának szélétől.
- Ha a beolvasást a kezelőpanelről végzi, és kiválasztotta a beolvasási terület automatikus vágása funkciót, akkor távolítsa el a szennyeződést a lapolvasó üveglapjáról és a dokumentumfedélről. Ha az eredeti környékén szennyeződés van, akkor a beolvasási terület kiterjed és magába foglalja azt is.

**Kapcsolódó információ**

➔ [„Eredetik felhelyezése“ 36. oldal](#)

➔ [„A\(z\) Szkennerüveg tisztítása“ 178. oldal](#)

**Kereshető pdf formátumban történő mentéskor a szöveg felismerése nem megfelelő**

- A **Képformátum-beállítások** ablakban (az Epson Scan 2 alkalmazásban) ellenőrizze, hogy a **Szöveg nyelve** beállítása megfelelő-e a **Szöveg** lapon.
- Ellenőrizze, hogy az eredeti egyenesen van-e behelyezve.
- Használjon jól olvasható szöveggel rendelkező eredetit. A következő típusú eredetik esetén pontatlanabb szövegfelismerés fordulhat elő.
  - Sokszor lemásolt eredetik
  - Faxon (kis felbontással) érkezett eredetik
  - Túl kicsi betűközzel vagy sortávolsággal rendelkező eredetik
  - Vonalozott papírra írt vagy utólag aláhúzott szöveget tartalmazó eredetik
  - Kézírással készült eredetik
  - Gyűrött vagy ráncos eredetik
- Az Epson Scan 2 alkalmazásban, ha az **Képtípus** lehetőség a **Fő beállítások** lapon **Fekete-fehér** értékre van beállítva, akkor módosítsa a **Küszöbérték** beállítást a **Speciális beállítások** lapon. Ha növeli a **Küszöbérték** beállítás értékét, akkor a fekete színű terület nagyobb lesz.
- Az Epson Scan 2 alkalmazásban válassza az **Speciális beállítások** lapot, majd az **Kép opció > Szöveg optimalizálás** lehetőséget.

**Kapcsolódó információ**

➔ [„Dokumentumok és képek beolvasására szolgáló alkalmazás \(Epson Scan 2\)“ 180. oldal](#)



## A beolvasott képpel kapcsolatos problémák nem oldhatók meg

Ha minden megoldási lehetőséget megpróbált, és a probléma nem oldódott meg, akkor állítsa alaphelyzetbe a(z) Epson Scan 2 beállításait a(z) Epson Scan 2 Utility használatával.

### **Megjegyzés:**

A(z) Epson Scan 2 Utility alkalmazás a(z) Epson Scan 2 alkalmazás kiegészítője.

1. Indítsa el a(z) Epson Scan 2 Utility alkalmazást.

- Windows 10/Windows Server 2016

Kattintson az indítás gombra, majd válassza a(z) **EPSON > Epson Scan 2 Utility** lehetőséget.

- Windows 8.1/Windows 8/Windows Server 2012 R2/Windows Server 2012

Adja meg az alkalmazás nevét a keresésben, majd válassza ki a megjelenő ikont.

- Windows 7/Windows Vista/Windows XP/Windows Server 2008 R2/Windows Server 2008/Windows Server 2003 R2/Windows Server 2003

Kattintson a Start gombra, majd válassza a **Minden program** (vagy **Programok**) > **EPSON > Epson Scan 2 > Epson Scan 2 Utility** lehetőséget.

- Mac OS

Válassza ki a **Ugrás > Alkalmazások > Epson Software > Epson Scan 2 Utility** lehetőséget.

2. Válassza a(z) **Egyéb** lapot.

3. Kattintson a(z) **Visszaállítás** elemre.

### **Megjegyzés:**

Ha az alaphelyzetbe állítás nem oldja meg a problémát, akkor távolítsa el és telepítse újra a(z) Epson Scan 2 alkalmazást.

### **Kapcsolódó információ**

➔ [„Alkalmazások eltávolítása“ 186. oldal](#)

➔ [„A legfrissebb alkalmazások telepítése“ 185. oldal](#)

---

## A beolvasott kép nem menthető a megosztott mappába

### Üzenetek ellenőrzése a nyomtatón

A hibaüzenetek a nyomtató kezelőpaneljén jelennek meg hiba esetén.

### Problémamegoldás

Üzenetek	Megoldások
DNS hiba. Ellenőrizze a DNS-beállításokat.	<ul style="list-style-type: none"> <li><input type="checkbox"/> Győződjön meg róla, hogy a nyomtatón található névjegyek listában a cím és a megosztott mappa címe megegyezik-e.</li> <li><input type="checkbox"/> Ha a számítógép IP-címe statikus, és manuálisan van beállítva, módosítsa a számítógép nevét az IP-cím hálózati útvonalában. Példa: \\EPSON02\SCAN --&gt; \\192.168.xxx.xxx\SCAN</li> <li><input type="checkbox"/> Ellenőrizze, hogy a számítógép be van kapcsolva, és nem kerül alvó módba. Ha a számítógép alvó módba lép, akkor a beolvasott képeket nem tudja menteni a megosztott mappába.</li> <li><input type="checkbox"/> Átmenetileg tiltsa le a számítógép tűzfal és biztonsági szoftverét. Ha ez megoldja a problémát, ellenőrizze a biztonsági szoftver beállításait.</li> <li><input type="checkbox"/> Ha a <b>Nyilvános hálózat</b> is elemet választotta ki hálózati helyként, akkor nem tudja menteni a beolvasott képeket a megosztott mappába. Portonként adja meg a továbbítási beállításokat.</li> <li><input type="checkbox"/> Ha laptopot használ, és az IP-cím DHCP-ként van beállítva, akkor az IP-cím változhat, amikor újra csatlakozik a hálózathoz. Szerezzen új IP-címet.</li> <li><input type="checkbox"/> Győződjön meg róla, hogy a DNS beállítás megfelelő-e. A DNS beállításokkal kapcsolatban vegye fel a kapcsolatot a hálózati rendszergazdával.</li> <li><input type="checkbox"/> A számítógép neve és IP-címe eltérhet, ha nem frissíti a DNS kiszolgáló kezelőtábláját. Vegye fel a kapcsolatot a DNS kiszolgáló rendszergazdjával.</li> </ul>
Hitelesítési hiba. Ellenőrizze a hitelesítési módszert, valamint a hitelesítéshez használt fiókot és a hitelesítéshez használt jelszót.	Győződjön meg róla, hogy a számítógépen és a nyomtató névjegyek listájában megadott felhasználó és jelszó helyesek-e. Ellenőrizze azt is, hogy a jelszó nem járt-e le.
Kommunikációs hiba. Ellenőrizze a Wi-Fi/hálózati kapcsolatot.	<ul style="list-style-type: none"> <li><input type="checkbox"/> Ellenőrizze, hogy a(z) <b>Microsoft hálózati megosztás használata</b> engedélyezve van-e a(z) Web Config beállításban. Válassza a(z) <b>Hálózat &gt; MS-hálózat</b> lehetőséget a(z) Web Config beállításban.</li> <li><input type="checkbox"/> Győződjön meg róla, hogy a nyomtatón található névjegyek listában a cím és a megosztott mappa címe megegyezik-e.</li> <li><input type="checkbox"/> A felhasználó hozzáférési jogait a névjegyek listában hozzáadhatja a megosztott mappa tulajdonságainak <b>Megosztás</b> és <b>Biztonság</b> fülén. A felhasználó engedélyeinek beállítása legyen „engedélyezett”.</li> </ul>
A fájlnev már használatban van. Nevezze át a fájlt, és olvassa be újra.	Módosítsa a fájlnev beállításait. Vagy helyezzen át, töröljön fájlokat, vagy módosítsa a megosztott mappa fájlnevét.
A beolvasott fájl(ok) túl nagy(ok). Csak XX oldal lett elküldve. Ellenőrizze, hogy van-e elegendő hely a célmappában.	Nincs elegendő lemezterület a számítógépen. Növelje meg a számítógépen található szabad területet.

### Hiba felmerülési pontjának ellenőrzése

Ha a beolvasott képeket egy megosztott mappába menti, a mentési folyamat az alábbiak szerint zajlik. Ellenőrizheti azt a pontot, ahol a hiba felmerült.

Elemek	Működés	Hibaüzenetek
Csatlakozás folyamatban	Csatlakozzon a számítógéphez a nyomtatóról.	DNS hiba. Ellenőrizze a DNS-beállításokat.

## Problémamegoldás

Elemek	Működés	Hibaüzenetek
Számítógépre való bejelentkezés folyamatban	Jelentkezzen be a számítógépre a felhasználónév és jelszó segítségével.	Hitelesítési hiba. Ellenőrizze a hitelesítési módszert, valamint a hitelesítéshez használt fiókot és a hitelesítéshez használt jelszót.
A menteni kívánt mappa ellenőrzése folyamatban	Ellenőrizze a megosztott mappa hálózati útvonalát.	Kommunikációs hiba. Ellenőrizze a Wi-Fi/hálózati kapcsolatot.
A fájlnev ellenőrzése folyamatban	Ellenőrizze, hogy van-e olyan nevű fájl a mappában, mint amelyet menteni szeretne.	A fájlnev már használatban van. Nevezze át a fájlt, és olvassa be újra.
Fájl írása folyamatban	Írjon egy új fájlt.	A beolvasott fájl(ok) túl nagy(ok). Csak XX oldal lett elküldve. Ellenőrizze, hogy van-e elegendő hely a célmappában.

## A beolvasott képek mentése hosszú időt vesz igénybe

Ellenőrizze az alábbi pontokat.

- Győződjön meg róla, hogy a DNS beállítás megfelelő-e.
- A(z) Web Config ellenőrzésekor győződjön meg róla, hogy a DNS beállítások megfelelőek-e.
- Győződjön meg róla, hogy a DNS tartománynév megfelelő-e.

## Váltás magán és nyilvános hálózat között

A hálózati hely Windows 7 vagy újabb rendszerben hálózati kapcsolatok profilként van beállítva. A megosztott beállítások és tűzfal beállítások a hálózati hely alapján vannak beállítva.

Az otthoni vagy munkahelyi hálózat eléréséhez használja a **Magán hálózat**, **Otthoni hálózat** vagy **Munkahelyi hálózat** lehetőséget. Nyilvános vezeték nélküli LAN-hoz való hozzáférés (például repülőtéren vagy állomáson) érdekében használja a **Nyilvános hálózat** lehetőséget, amely biztonságosabb, mint a magán hálózat.

Ha szeretné a beolvasott képeket egy megosztott mappába menteni, használja a **Magán hálózat**, **Otthoni hálózat** vagy **Munkahelyi hálózat** lehetőséget.

### Megjegyzés:

A környezettől függően a **Tartományi hálózat** használható hálózati helyként.

Ha először csatlakoztatja a számítógépet a hálózathoz, akkor válassza ki a hálózati helyet. Ha hálózati helynek nyilvános hálózatot választ, akkor nem tudja menteni a beolvasott képeket megosztott mappába. Állítsa be újra a hálózati helyet.

A hálózati hely neve a Windows 10/Windows 8.1/Windows 8 és Windows 7 rendszerekben eltérő lehet.

Windows 10/Windows 8.1/Windows 8	Magán hálózat
	Nyilvános hálózat
Windows 7	Otthoni hálózat
	Munkahelyi hálózat
	Nyilvános hálózat

## Problémamegoldás

Ellenőrizheti a hálózati beállításokat a **Vezérlőpult > Hálózati és megosztási központ** helyen.

### Hálózati hely módosítása

A hálózati hely módosítására vonatkozó műveletek operációs rendszerenként változhatnak.

#### Kapcsolódó információ

- ➔ [„Hálózati hely módosítása — Windows 10”](#) 220. oldal
- ➔ [„Hálózati hely módosítása — Windows 8.1”](#) 220. oldal
- ➔ [„Hálózati hely módosítása — Windows 8”](#) 221. oldal
- ➔ [„Hálózati hely módosítása — Windows 7”](#) 221. oldal

#### Hálózati hely módosítása — Windows 10

##### *Megjegyzés:*

*Jelentkezzen be rendszergazdaként.*

1. Kattintson a Windows jelre a start menü megjelenítéséhez, majd kattintson a beállítás ikonra.
2. A **Beállítások** ablakban, kattintson a **Hálózat és internet** lehetőségre.
3. A **Hálózat és internet** ablakban kattintson a csatlakoztatott hálózat nevére.
  - Ha vezeték nélküli kapcsolatot használ, válassza a **Wi-Fi** lehetőséget.
  - Ha vezetékes kapcsolatot használ, válassza az **Ethernet** lehetőséget.
4. Ha több SSID jelenik meg az ablakban, görgessen le a listában, majd kattintson az **Speciális beállítások** elemre.
5. Állítsa be a **Legyen ez a számítógép felfedezhető** opciót. Válassza az **Be** lehetőséget a beolvasott képek egy megosztott mappába való mentése érdekében.
  - Válassza az **Be** (magán hálózat) lehetőséget, ha otthoni vagy munkahelyi hálózathoz csatlakozik.
  - Válassza az **Ki** (nyilvános hálózat) lehetőséget, ha nyilvános hálózatra csatlakozik.

##### *Megjegyzés:*

*Ellenőrizheti a hálózati helyet a **Hálózati és megosztási központ** helyen.*

#### Hálózati hely módosítása — Windows 8.1

##### *Megjegyzés:*

*Jelentkezzen be rendszergazdaként.*

1. A gomb megjelenik, ha az egérmutatót a képernyő jobb alsó sarka fölé viszi, majd a **Beállítások** elemre kattint.
2. Kattintson a **Számítógép beállításainak módosítása** elemre a **Beállítások** ablakban.
3. Kattintson a **Hálózat** elemre a **Számítógép beállításai** ablakban.
4. Kattintson a csatlakoztatott hálózatra a **Hálózat** ablakban.

## Problémamegoldás

- Állítsa be a **Eszközök és tartalom keresése** elemet. Válassza az **Be** lehetőséget a beolvasott képek egy megosztott mappába való mentése érdekében.
  - Válassza az **Be** (magán hálózat) lehetőséget, ha otthoni vagy munkahelyi hálózathoz csatlakozik.
  - Válassza az **Ki** (nyilvános hálózat) lehetőséget, ha nyilvános hálózatra csatlakozik.

### **Megjegyzés:**

- Ha rendszergazdaként jelentkezik be, megjelenik a **Eszközök és tartalom keresése** lehetőség.
- Ellenőrizheti a hálózati helyet a **Hálózati és megosztási központ** helyen.

## **Hálózati hely módosítása — Windows 8**

### **Megjegyzés:**

Jelentkezzen be rendszergazdaként.

- A gomb megjelenik, ha az egérmutatót a képernyő jobb alsó sarka fölé viszi, majd a **Beállítások** elemre kattint.
- Kattintson a csatlakoztatott hálózat ikonjára a **Beállítások** ablakban.
- Jobb egérgombbal kattintson a csatlakoztatott hálózatra a **Hálózat** ablakban, majd kattintson a **Megosztás be- vagy kikapcsolása** elemre a megjelenő menüben.
- Megjelenik a **Szeretné bekapcsolni a megosztás a számítógépek között, és csatlakoztatja az eszközöket a hálózathoz?** üzenet, válassza a hálózati helyére legjobban illeszkedő választ. Válassza a **Igen** lehetőséget a beolvasott képek egy megosztott mappába való mentése érdekében.
  - Válassza a **Igen** (magán hálózat) lehetőséget, ha otthoni vagy munkahelyi hálózathoz csatlakozik.
  - Válassza a **Nem** (nyilvános hálózat) lehetőséget, ha nyilvános hálózatra csatlakozik.

### **Megjegyzés:**

Ellenőrizheti a hálózati helyet a **Hálózati és megosztási központ** helyen.

## **Hálózati hely módosítása — Windows 7**

### **Megjegyzés:**

Jelentkezzen be rendszergazdaként.

- Kattintson az indítás gombra, majd válassza a **Vezérlőpult** lehetőséget.
- Nyissa meg a **Hálózati és megosztási központ** menüpontot.
  - Kategória** nézet: Válassza a **Hálózat és internet** > **Hálózati és megosztási központ** elemet.
  - Kis ikonok** nézet: Kattintson a **Hálózati és megosztási központ** elemre.
- Kattintson a hálózati helyre a **Az aktív hálózatok megtekintése** elemben.
- Állítsa be a hálózati helyet.
  - Válassza a **Otthoni hálózat** vagy **Munkahelyi hálózat** elemet, amikor otthoni vagy munkahelyi hálózathoz csatlakozik.
  - Válassza a **Nyilvános hálózat** lehetőséget, ha nyilvános hálózatra csatlakozik.
- Ellenőrizze a tartalmat, majd kattintson a **Bezárás** gombra.

---

## Egyéb beolvasási problémák

### A szkennelés lassú

- Csökkentse a felbontást, majd végezze el újra a beolvasást. Ha a felbontás nagy, a szkennelés eltarthat egy ideig.
- A szkennelés sebessége csökkenhet az Epson Scan 2 alkalmazásban megadott képbeállításoktól függően.
- Ha a **Konfiguráció** képernyőn (amely az Epson Scan 2 alkalmazásban lévő  gombra kattintva jeleníthető meg) beállítja a **Csendes mód** opciót a **Beolvasás** lapon, a szkennelési sebesség csökkenhet.

#### Kapcsolódó információ

➔ „Beolvasás a(z) Epson Scan 2 használatával“ 124. oldal

### A szkennelt képet nem lehet e-mailben elküldeni

Győződjön meg arról, hogy konfigurálta az e-mail szerver beállításait.

### A beolvasás leáll PDF/Multi-TIFF formátumba szkennelés esetén

- Az Epson Scan 2 használatával folyamatosan 999 oldalt tud beolvasni PDF formátumban, és maximum 200 oldalt Multi-TIFF formátumban. Ha a kezelőpanel segítségével végez szkennelést, akár 50 oldalt is beolvashat folyamatosan egyoldalas módban az ADF egység használatával, és akár 100 oldalt is beolvashat kétoldalas módban az ADF egységgel és a szkennerrüveg használatával.
- Ha nagy mennyiségű eredetit kell beolvasnia, a szürkeárnyaltos beolvasást ajánljuk.
- Növelje meg a számítógép merevlemezén a rendelkezésre álló szabad területet. A beolvasás leállhat, ha nincs elegendő szabad memória.
- Próbálja meg a beolvasást egy alacsonyabb felbontásban. A beolvasás leáll, ha az adatméret eléri a felső korlátot.

#### Kapcsolódó információ

➔ „Beolvasás a(z) Epson Scan 2 használatával“ 124. oldal

---

## Probléma faxok küldésekor és fogadásakor



### Faxok küldése vagy fogadása sikertelen

- Az automatikus fax kapcsolat ellenőrzés indításához használja a(z) **Faxkapcsolat ellenőrzése** elemet a kezelőpanelen. Próbálja meg elvégezni a jelentésen található megoldásokat.
- Ellenőrizze a sikertelen faxfeladathoz megjelenített hibakódot, és próbálja ki a hibakód listában részletezett megoldásokat.

## Problémamegoldás

- Ellenőrizze a **Vonaltípus** beállítást. Megoldhatja a problémát, ha a **PBX** lehetőséget állítja be. Ha a telefonrendszernek külső hozzáférési kódra van szüksége a külső vonal eléréséhez, regisztrálja a nyomtatóhoz tartozó hozzáférési kódot, és küldéskor adja meg a # (kettőskereszt) karakter a fax szám elején.
- Kommunikációs hiba esetén állítsa át a kezelőpanelen a(z) **Faxolási sebesség** beállítást a(z) **Lassú (9 600 bps)** lehetőségre.
- Csatlakoztasson egy telefont a fali telefoncsatlakozóba és ellenőrizze, hogy működik-e. Ha nem tud hívásokat indítani vagy fogadni, vegye fel a kapcsolatot telekommunikációs szolgáltatójával.
- DSL telefonvonalhoz való csatlakozáshoz beépített DSL szűrővel ellátott DSL modemet kell használnia, vagy különálló DSL szűrőt kell telepítenie a vonalra. Vegye fel a kapcsolatot a DSL szolgáltatójával.
- Ha DSL telefonvonalhoz csatlakozik, a nyomtatót közvetlenül a fali telefoncsatlakozóba csatlakoztassa, majd ellenőrizze, hogy tud-e faxot küldeni. Ha működik, a problémát a DSL szűrő okozhatja. Vegye fel a kapcsolatot a DSL szolgáltatójával.
- Engedélyezze a(z) **ECM** beállítást a kezelőpanelen. Színes faxot nem lehet küldeni vagy fogadni, ha az **ECM** ki van kapcsolva.
- Ha számítógéppel szeretne faxokat küldeni és fogadni, győződjön meg arról, hogy a nyomtató USB-kábellel vagy a hálózaton keresztül csatlakoztatva van-e, és a PC-FAX illesztőprogram telepítve van-e a számítógépre. A PC-FAX illesztőprogram telepítése a FAX Utility alkalmazással együtt történik.
- Windows rendszerben győződjön meg róla, hogy a nyomtató (fax) megjelenik az **Eszközök és nyomtatók**, a **Nyomtató** vagy a **Nyomtatók és más hardverek** ablakban. A nyomtató (fax) így jelenik meg: „EPSON XXXXX (FAX)”. Ha a nyomtató (fax) nem jelenik meg, távolítsa el, majd telepítse újra a FAX Utility alkalmazást. Kövesse az alábbiakat, ha szeretne csatlakozni a következőkhöz: **Eszközök és nyomtatók**, **Nyomtató**, vagy **Nyomtatók és más hardverek**.
  - Windows 10  
Kattintson a jobb egérgombbal a start gombra, vagy nyomja meg és tartsa megnyomva a gombot, majd válassza ki a **Vezérlőpult > Eszközök és nyomtatók megjelenítése** parancsot a **Hardver és hang** menüpontban.
  - Windows 8.1/Windows 8  
Válassza ki az **Asztal > Beállítások > Vezérlőpult > Eszközök és nyomtatók megtekintése** parancsot a **Hardver és hang** vagy a **Hardver** menüpontból.
  - Windows 7  
Kattintson az indítás gombra, majd válassza ki a **Vezérlőpult > Eszközök és nyomtatók megjelenítése** elemet a **Hardver és hang** vagy a **Hardver** lehetőségekből.
  - Windows Vista  
Kattintson az indítás gombra, majd válassza ki a **Vezérlőpult > Nyomtatók** lehetőséget a **Hardver és hang** menüpontban.
  - Windows XP  
Kattintson a Start gombra, majd válassza a **Beállítások > Vezérlőpult > Nyomtatók és egyéb hardverek > Nyomtatók és faxok** elemet.

## Problémamegoldás

- Mac OS esetén ellenőrizze a következőket.
  - Válassza a **Rendszerbeállítások** elemet a  menü > **Nyomtatók és szkennerek** (vagy **Nyomtatás és szkennelés, Nyomtatás és fax**) menüpontjában, majd ellenőrizze, hogy a nyomtató (fax) megjelenik-e. A nyomtató (fax) így jelenik meg: „FAX XXXX (USB)” vagy „FAX XXXX (IP)”. Ha a nyomtató (fax) nem jelenik meg, kattintson a [+] gombra, és regisztrálja a nyomtatót (faxot).
  - Válassza a **Rendszerbeállítások** elemet a  menü > **Nyomtatók és szkennerek** (vagy **Nyomtatás és szkennelés, Nyomtatás és faxolás**) menüpontjában, majd kattintson duplán a nyomtató (fax) elemre. Ha a nyomtató szüneteltetve van, kattintson a **Folytatás** (vagy a **Nyomtató folytatása**) elemre.

### Kapcsolódó információ

- ➔ [„Az Állapotmenüben megjelenő hibakódok” 190. oldal](#)
- ➔ [„Alkalmazások eltávolítása” 186. oldal](#)
- ➔ [„A legfrissebb alkalmazások telepítése” 185. oldal](#)

## Nem lehet faxot küldeni

- Ha a felhasználó korlátozása funkció be van kapcsolva, a nyomtató használatához felhasználónévre és jelszóra van szükség. Ha nem ismeri a jelszót, vegye fel a kapcsolatot a rendszergazdával.
- Ha a felhasználó korlátozása funkció be van kapcsolva, és a számítógépről küld faxot, a fax küldéséhez meg kell adnia a nyomtató-illesztőprogramban beállított felhasználónevet és jelszót. Ha hitelesítési hiba miatt nem tud faxot küldeni, vegye fel a kapcsolatot a rendszergazdával.
- Állítsa be a vezérlőpulton a kimenő faxok fejléc információit. Néhány fax készülék automatikusan elutasítja a bejövő faxokat, ha hiányoznak a fejléc adatok.
- Ha letiltotta a hívófél azonosítóját, engedélyezze azt. Néhány fax készülék automatikusan elutasítja az ismeretlen számról érkező hívásokat.
- Kérdezze meg a címzettől, hogy a fax szám helyes-e és a címzett fax készüléke készen áll-e a fax fogadására.
- Ellenőrizze, hogy nem küldött-e véletlenül faxot az alcím funkcióval. Ha olyan címzettet választ ki, akinek alcíme a partnerlistán található, akkor a fax elküldhető az alcím funkcióval.
- Amikor faxot küld az alcím funkció segítségével, kérdezze meg a címzettet, hogy alkalmas-e faxok fogadására az alcím funkció segítségével.
- Amikor az alcím funkció segítségével küld faxokat, ellenőrizze, hogy helyes az alcím és a jelszó. Ellenőrizze a címzettnél, hogy megegyezik-e az alcím és a jelszó.

### Kapcsolódó információ



- ➔ [„Faxok küldése vagy fogadása sikertelen” 222. oldal](#)
- ➔ [„Fax küldése Alcím \(SUB\) és Jelszó\(SID\) hozzáadásával” 138. oldal](#)
- ➔ [„Fax küldése lekérdezéssel \(a Lekérdezett küldés /Hirdetőtábla kat. használatával\)” 133. oldal](#)

## Bizonyos címzetteknek nem lehet faxot küldeni

Ellenőrizze az alábbiakat, ha bizonyos címzetteknek hiba miatt nem tud faxot küldeni.



## Problémamegoldás

- ❑ Ha a címzett készüléke nem válaszol a hívásra 50 másodperccel azután, hogy a nyomtató befejezte a tárcsázást, a hívás hibával ér véget. Tárcsázzon a  **Letéve** funkció vagy a csatlakoztatott telefon használatával, és ellenőrizze, hogy mennyi idő után hallja meg a fax hangot. Ha több mint 50 másodperc telik el, a fax küldéséhez adjon szüneteket a fax szám után. Szünet beszúrásához koppintson a  gombra. A szünetet kötőjel jelzi. Egy szünet körülbelül 3 másodpercig tart. Szükség esetén adjon hozzá több szünetet.
- ❑ Ha a partnerlistából választotta ki a címzettet, ellenőrizze, hogy a regisztrált adatok helyesek-e. Ha az adatok helyesek, válassza ki a címzettet a partnerlistából, koppintson a **Szerkesztés** gombra, és állítsa a **Faxolási sebesség** beállítását a **Lassú (9 600 bps)** lehetőségre.

### Kapcsolódó információ

- ➔ [„Fax manuális küldése a címzett állapotának megerősítése után“ 132. oldal](#)
- ➔ [„Fax küldése külső telefonkészülekről történő tárcsázással“ 133. oldal](#)
- ➔ [„Partnerek kezelése“ 46. oldal](#)
- ➔ [„Faxok küldése vagy fogadása sikertelen“ 222. oldal](#)

## Bizonyos időpontokban nem lehet faxot küldeni

Állítsa be a vezérlőpulton a helyes dátumot és időt.

### Kapcsolódó információ

- ➔ [„Fekete-fehér fax küldése meghatározott időpontban \(Fax későbbi küldése\)“ 136. oldal](#)
- ➔ [„Alapbeállítások“ 49. oldal](#)

## Nem lehet faxot fogadni

- ❑ Hívástovábbítás szolgáltatás használata esetén elképzelhető, hogy a nyomtató nem tudja fogadni a faxokat. Vegye fel a kapcsolatot a szolgáltatóval.
- ❑ Ha nem csatlakoztatott telefont a nyomtatóhoz, állítsa át a vezérlőpulton a(z) **Fogadás módja** beállítást a(z) **Auto.** lehetőségre.
- ❑ Az alábbi körülmények között a nyomtató memóriája megtelik, és nem tud faxokat fogadni. A teljesség igénye nélkül a memóriát okozta hiba kezelésére vonatkozó információkat a hibaelhárítás részben találhatja.
  - ❑ A bejövő mappába és a bizalmas mappába összesen legfeljebb 200 fogadott dokumentum menthető.
  - ❑ A nyomtató memóriája megtelt (100%).
- ❑ Amikor az alcím funkció segítségével fogad faxokat, ellenőrizze, hogy helyes az alcím és a jelszó. Ellenőrizze a feladónál, hogy megegyezik-e az alcím és a jelszó.
- ❑ Ellenőrizze, hogy a feladó faxszáma regisztrálva van-e a(z) **Elutasítási számlista** listában. Az ehhez a listához hozzáadott számokról küldött faxokat letiltja a rendszer, amennyiben a(z) **Elutasítási számlista** elem engedélyezve van a(z) **Fax elvetése** pontnál.
- ❑ Ellenőrizze, hogy a feladó faxszáma regisztrálva van-e a névjegylistában. Az ebben a listában nem regisztrált számokról küldött faxokat letiltja a rendszer, amennyiben a(z) **Nem regisztrált partnerek** elem engedélyezve van a(z) **Fax elvetése** pontnál.
- ❑ Kérdezze meg a feladót, hogy be vannak-e állítva a fejléccadatok a faxkészülékükön. A fejléccadatok nem tartalmazó faxokat blokkolja a rendszer, amikor a(z) **Üres faxfejléc blokkolva** lehetőség engedélyezve van a(z) **Fax elvetése** pontnál.

## Problémamegoldás

### Kapcsolódó információ

- ➔ „Faxok küldése vagy fogadása sikertelen“ 222. oldal
- ➔ „Memória megtelt hiba“ 226. oldal
- ➔ „Faxok fogadása táblától alcímmel (SEP) és jelszóval (PWD) (Lekérdezés fogadása)“ 146. oldal

## A fogadott faxok nem menthetők az adattároló eszközre

Ellenőrizze, hogy a memóriaeszköz csatlakozik-e a nyomtatóhoz, majd ellenőrizze a **Fogadási beállítások** beállításait.

### Memória megtelt hiba

- Ha azt állította be, hogy a nyomtató a bejövő mappába vagy a bizalmas mappába mentse a fogadott faxokat, törölje a bejövő vagy a bizalmas mappából a már olvasott faxokat.
- Ha azt állította be, hogy a nyomtató a számítógépre mentse a fogadott faxokat, kapcsolja be a faxokat tároló számítógépet. Amikor a faxok mentésre kerülnek a számítógépen, automatikusan törlődnek a nyomtató memóriájából.
- Ha azt állította be, hogy a nyomtató adattároló eszközre mentse a fogadott faxokat, csatlakoztassa a nyomtatóhoz az eszközt, amin létrehozott egy mappát a faxok mentéséhez. Amikor a faxok mentésre kerülnek az eszközön, automatikusan törlődnek a nyomtató memóriájából. Ellenőrizze, hogy elegendő hely van-e az eszközön és nem írásvédett-e.
- Még ha a memória meg is telt, a következő megoldások egyikével lehetősége van faxot küldeni.
  - Fekete-fehér faxüzenet küldése esetén használja a(z) **Közvetlen küldés** szolgáltatást.
  - Küldjön faxot a külső telefonkészülékről történő tárcsázással.
  - Küldjön faxot a(z)  (**Letéve**) szolgáltatás segítségével.
  - Küldjön faxot úgy, hogy az eredetiket két vagy több részre osztja, majd több részletben küldi el őket.
- Akkor is megtelt memóriára figyelmeztető hibát jelenít meg a nyomtató, ha valamilyen nyomtatóhiba, például papírelakadás miatt nem tudja kinyomtatni a beérkezett faxot. Szüntesse meg a nyomtató hibáját, majd vegye fel a kapcsolatot a küldő féllel, és kérje meg, hogy küldje el ismét a faxot.

### Kapcsolódó információ

- ➔ „Fekete-fehér dokumentum több oldalának küldése (Közvetlen küldés)“ 135. oldal
- ➔ „Fax küldése külső telefonkészülékről történő tárcsázással“ 133. oldal
- ➔ „Fax manuális küldése a címzett állapotának megerősítése után“ 132. oldal
- ➔ „Az elakadt papír eltávolítása“ 196. oldal

## Az elküldött fax minősége nem megfelelő

- Tisztítsa meg a szkennerveg felületét.
- Tisztítsa meg az ADF egységet.
- Módosítsa a **Eredeti típus** beállítást a vezérlőpulton. Ha az eredeti anyagok szöveget és képeket is tartalmaznak, a **Fotó** lehetőséget válassza.

## Problémamegoldás

- Módosítsa a **Sűrűség** beállítást a vezérlőpulton.
- Ha nem biztos a címzett fax készülékének teljesítményében, engedélyezze a **Közvetlen küldés** funkciót, vagy válassza a **Kiváló** lehetőséget a **Felbontás** beállításban.  
Ha fekete-fehér faxhoz a **Kiváló** vagy **Ultra finom** beállítást választja és a **Közvetlen küldés** funkció használata nélkül küldi el a faxot, a nyomtató automatikusan lecsökkentheti a felbontást.
- Engedélyezze az **ECM** beállítást a vezérlőpulton.

### Kapcsolódó információ

- ➔ [„Faxbeállítások“ 140. oldal](#)
- ➔ [„A\(z\) Szkennerüveg tisztítása“ 178. oldal](#)
- ➔ [„Az automatikus dokumentumadagoló tisztítása“ 175. oldal](#)

## A faxok rossz méretben kerülnek elküldésre

- Ha a szkennerrüveg használatával küld faxot, az eredeti anyag sarkát pontosan igazítsa a jelzéshez. Válassza ki az eredeti anyag méretét a vezérlőpulton.
- Tisztítsa meg a szkennerrüveg egységet és a dokumentumfedelelet. Ha az üveg poros vagy foltos, az eszköz kiterjesztheti a beolvasási területet a poros vagy foltos részekre, ami nem megfelelő beolvasási pozíciót vagy kisebb képeket eredményezhet.

### Kapcsolódó információ

- ➔ [„Faxbeállítások“ 140. oldal](#)
- ➔ [„Eredetik felhelyezése“ 36. oldal](#)
- ➔ [„A\(z\) Szkennerüveg tisztítása“ 178. oldal](#)

## A fogadott fax minősége nem megfelelő

- Engedélyezze az **ECM** beállítást a vezérlőpulton.
- Vegye fel a kapcsolatot a küldő féllel, és kérje meg, hogy magas minőségű módban küldje el a faxot.
- Nyomtassa ki újra a fogadott faxot. A fax ismételt kinyomtatásához válassza ki a **Napló** lehetőséget az **Job/Statusból**.

### Kapcsolódó információ

- ➔ [„A fax előzmények ellenőrzése“ 155. oldal](#)

## A fogadott faxokat nem nyomtatja ki a gép

- Nyomtatóhiba, például papírelakadás esetén a nyomtató nem tudja kinyomtatni a beérkező faxokat. Ellenőrizze a nyomtatót.
- Ha azt állította be, hogy a nyomtató a bejövő vagy a bizalmas mappába mentse a fogadott faxokat, a fogadott faxokat nem nyomtatja ki automatikusan a gép. Jelölje be a **Fogadási beállítások** lehetőségeket.

**Kapcsolódó információ**

- ➔ „A nyomtató állapotának ellenőrzése“ 189. oldal
- ➔ „Az elakadt papír eltávolítása“ 196. oldal

## Az oldalak üresek, vagy csak nagyon kevés szöveg kerül a fogadott faxok második oldalára

Egyoldalas nyomtatást is végezhet a **Nyomatási adatok törlése felosztás után** funkcióval a **Oldalbeállítások felosztása** menüben.

Válassza ki a **Törlés fent** vagy **Törlés lent** lehetőséget a **Nyomatási adatok törlése felosztás után** pontnál, majd állítsa be a **Küszöbérték** beállítását. A küszöbérték növelésével a rendszer még több sortörést távolít el; ha magasabb küszöbértéket állít be, akkor nagyobb a valószínűsége, hogy mindent egy oldalra nyomtat a készülék.

---

## Egyéb faxolási problémák

### Nem lehet hívást kezdeményezni a csatlakoztatott telefonon

Csatlakoztassa a telefont a nyomtató EXT. portjához, majd vegye fel a kagylót. Ha nem hallja a tárcsahangot a kagylóban, csatlakoztassa a telefonkábel helyesen.

### Az üzenetrögzítő készülék nem tud válaszolni hanghívásokra

A vezérlőpulton állítsa a **Csengetés válaszig** beállítást az üzenetrögzítőn beállított csengetési számnál magasabb számra.

### A küldő fél fax száma nem jelenik meg a fogadott faxokon vagy a szám hibás

Elképzelhető, hogy a küldő fél nem vagy helytelenül küldte el a fax fejléc adatokat. Vegye fel a kapcsolatot a küldővel.

---

## Egyéb problémák

### Enyhe áramütés a nyomtató megérintésekor

Ha sok periféria van a számítógéphez csatlakoztatva, a nyomtató megérintésekor enyhe áramütést érezhet. Szereljen egy földelő vezeték a nyomtatóhoz kapcsolt számítógépre.

## Hangos működés

Ha a gép működése túl hangos, engedélyezze a(z) **Csendes mód** üzemmódot. Ennek a funkciónak a bekapcsolása csökkentheti a nyomtatási sebességet.

### Kezelőpanel

Válassza a főképernyőn a(z)  elemet, majd engedélyezze a(z) **Csendes mód** funkciót.

### Windows nyomtató-illesztőprogram

Engedélyezze a **Csendes mód** üzemmódot a **Fő** lapon.

### Mac OS nyomtató-illesztőprogram

Válassza ki a **Rendszerbeállítások** elemet a(z)  menü > **Nyomtatók és szkennerek** (vagy **Nyomtatás és szkennelés, Nyomtatás és faxolás**) menüpontban, majd válassza ki a nyomtatót. Kattintson a **Beállítások és kellékanyagok** > **Beállítások** (vagy **Illesztőprogram**) elemre. Válassza ki a **Be** lehetőséget a **Csendes mód** beállításnál.

### Epson Scan 2

Kattintson a  gombra a **Konfiguráció** ablak megnyitásához. Ezután állítsa be a **Csendes mód** üzemmódot a **Beolvasás** lapon.

## Hibás dátum és idő

Állítsa be a vezérlőpulton a helyes dátumot és időt. Villámcsapás okozta áramkimaradásakor, vagy ha túl sokáig volt a készülék kikapcsolva, előfordulhat, hogy az óra rossz időt mutat.

### Kapcsolódó információ

➔ [„Alapbeállítások“ 49. oldal](#)

## A gép nem ismeri fel az adattároló eszközt

Engedélyezze az adattároló eszközt a vezérlőpult **Memóriaeszk. csatolója** beállításában.

### Kapcsolódó információ

➔ [„Nyomtatóbeállítások“ 51. oldal](#)

## Az adatok nem menthetők az adattároló eszközre

Ellenőrizze, hogy az adattároló eszköz nem írásvédett-e.

Ellenőrizze, hogy az adattároló eszközön elegendő hely áll-e rendelkezésre. Ha nem áll rendelkezésre elegendő hely, az adatok nem menthetők.

### Kapcsolódó információ

➔ [„Külső USB eszköz specifikációja“ 235. oldal](#)

## Elfelejtett jelszó

Ha elfelejtette a rendszergazdai jelszót, vegye fel a kapcsolatot az Epson ügyfélszolgálatával.

### Kapcsolódó információ

➔ [„Kapcsolatfelvétel az Epson ügyfélszolgálattal“ 249. oldal](#)

## Az alkalmazást tűzfal blokkolja (csak Windows esetén)

Adja hozzá az alkalmazást a Windows tűzfala által engedélyezett programokhoz a **Vezérlőpult** biztonsági beállításainál.

## „x” jelenik meg a fényképválasztó képernyőn

„x” jelenik meg az LCD képernyőn, ha a képfájl nem támogatja a termék.

### Kapcsolódó információ

➔ [„Támogatott adatok specifikációja“ 236. oldal](#)

# Függelék

## Műszaki adatok

### A nyomtató műszaki adatai

Nyomtatófej fúvókájának elhelyezése		Fekete tintafúvókák: 800 Színes tintafúvókák: 800, színenként
Papír súlya*	Sima papír	64 – 90 g/m <sup>2</sup> (17 – 24 lb)
	Vastag papír	91 – 256 g/m <sup>2</sup> (25 – 68 lb)
	Borítékok	#10 boríték, DL, C6: 75 – 90 g/m <sup>2</sup> (20 – 24 lb) C4-es boríték: 80 – 100 g/m <sup>2</sup> (21 – 26 lb)

\* Még akkor is, ha a papírvastagság ezen a tartományon belül van, előfordulhat, hogy a papír nem tölthető be a nyomtatóba vagy a papír tulajdonságaitól, illetve minőségétől függően a nyomtatási minőség romolhat.

### Nyomtatható terület

A nyomtatás minősége romolhat a satírozott területeken a nyomtató műszaki paramétereire miatt.

#### Különálló lapok

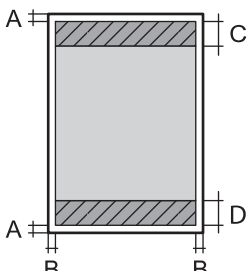
	A	3.0 mm (0.12 hüv.)
	B	3.0 mm (0.12 hüv.)
	C	47.0 mm (1.85 hüv.)
	D	45.0 mm (1.77 hüv.)

#### Borítékok

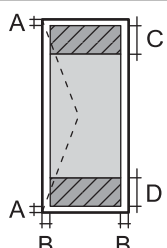
	A	3.0 mm (0.12 hüv.)
	B	A C4 kivételével: 5.0 mm (0.20 hüv.) C4: 9.5 mm (0.37 hüv.)
	C	18.0 mm (0.71 hüv.)
	D	47.0 mm (1.85 hüv.)

## Függelék

### A lapolvasó műszaki adatai

Lapolvasó típusa	Síkágvas
Fotoelektromos készülék	CIS
Effektív képpontok száma	10200×14040 pixel (1200 dpi esetén)
Maximum dokumentumméret	216×297 mm (8.5×11.7 hüv.) A4, Letter
Beolvasási felbontás	1200 dpi (normál beolvasás) 2400 dpi (mikrolépéses beolvasás)
Kimeneti felbontás	50 – 9600 dpi 1 dpi-s lépésekben
Színmélység	Szín <input type="checkbox"/> 48 bit per pixel belső (16 bit per pixel per szín belső) <input type="checkbox"/> 24 bit per pixel belső (8 bit per pixel per szín külső) Szürkeárnyalat <input type="checkbox"/> 16 bit per pixel belső <input type="checkbox"/> 8 bit per pixel külső Fekete-fehér <input type="checkbox"/> 16 bit per pixel belső <input type="checkbox"/> 1 bit per pixel külső
Fényforrás	LED

### Csatlakozófelületek

Számítógéphez	Nagysebességű USB
Külső USB eszközhöz	Nagysebességű USB

### Fax jellemzők

Fax típusa	Walk-up fekete-fehér és színes fax funkció (ITU-T Super Group 3)
Támogatott vonalak	Szabvány analóg telefonvonal, PBX (saját, központon keresztüli telefonvonal) telefonrendszerek
Sebesség	Legfeljebb 33.6 kbps



## Függelék

Felbontás	<p>Monokróm</p> <ul style="list-style-type: none"> <li><input type="checkbox"/> Normál: 8 pixel/mm×3,85 vonal/mm (203 pixel/in.×98 vonal/in.)</li> <li><input type="checkbox"/> Kiváló: 8 pixel/mm×7,7 vonal/mm (203 pixel/in.×196 vonal/in.)</li> <li><input type="checkbox"/> Kiváló: 8 pixel/mm×15,4 vonal/mm (203 pixel/in.×392 vonal/in.)</li> <li><input type="checkbox"/> Ultra finom: 16 pixel/mm×15,4 vonal/mm (406 pixel/in.×392 vonal/in.)</li> </ul> <p>Szín</p> <p>200×200 dpi</p>
Oldalmemória	Maximum 550 oldal (ITU-T 1. sz. tesztgrafikon fekete-fehér vázlat módban történő fogadásakor)
Újrahívás*	2 -szer (1 perces intervallumokban)
Interfész	RJ-11 telefonvonal, RJ-11 telefonkészülék-kapcsolat

\* A specifikációk országonként és régióként eltérhetnek.

## Hálózati funkciók listája

### Hálózati funkciók és IPv4/IPv6

Funkciók		Támogatott	Megjegyzés	
Hálózati nyomtatás	EpsonNet Print (Windows)	IPv4	✓	-
	Standard TCP/IP (Windows)	IPv4, IPv6	✓	-
	WSD nyomtatás (Windows)	IPv4, IPv6	✓	Windows Vista vagy újabb
	Bonjour nyomtatás (Mac OS)	IPv4, IPv6	✓	-
	IPP nyomtatás (Windows, Mac OS)	IPv4, IPv6	✓	-
	UPnP nyomtatás	IPv4	-	Információs alkalmazás
	PictBridge nyomtatás (Wi-Fi)	IPv4	-	Digitális fényképezőgép
	Epson Connect (nyomtatás e-mailből, távoli nyomtatás)	IPv4	✓	-
	AirPrint (iOS, Mac OS)	IPv4, IPv6	✓	iOS 5 vagy újabb, Mac OS X v10.7 vagy újabb
Google Cloud Print	IPv4, IPv6	✓	-	

## Függelék

Funkciók		Támogatott	Megjegyzés	
Hálózati lapolvasás	Epson Scan 2	IPv4, IPv6	✓	-
	Event Manager	IPv4	-	-
	Epson Connect (lapolvasás a felhőbe)	IPv4	✓	-
	AirPrint (lapolvasás)	IPv4, IPv6	✓	OS X Mavericks vagy újabb
	Automatikus lapadagoló (kétoldali lapolvasás)		✓	-
Fax	Fax küldése	IPv4	✓	-
	Fax fogadása	IPv4	✓	-
	AirPrint (fax)	IPv4, IPv6	✓	OS X Mountain Lion vagy újabb

## Wi-Fi specifikációk

Szabványok	IEEE 802.11b/g/n <sup>*1, *2</sup>
Frekvencia tartomány	2,4 GHz
Maximális sugárzott rádiófrekvenciás teljesítmény	19.8 dBm (EIRP)
Koordinációs módok	Infrastruktúra, Wi-Fi Direct (Egyszerű hozzáférési pont) <sup>*3, *4</sup>
Vezeték nélküli biztonság	WEP (64/128 bit), WPA2-PSK (AES) <sup>*5</sup> , WPA2-Enterprise

\*1 A vásárlás helyétől függően megfelel az IEEE 802.11b/g/n vagy az IEEE 802.11b/g szabványnak.

\*2 Az IEEE 802.11n csak a HT20 modellnél áll rendelkezésre.

\*3 IEEE 802.11b esetén nem támogatott.

\*4 A Simple AP mód kompatibilis a Wi-Fi-kapcsolattal (infrastruktúra) vagy Ethernet kapcsolattal.

\*5 Megfelel a WPA2 szabvány előírásainak a WPA/WPA2 Personal támogatásával.

## Az Ethernet műszaki adatai

Szabványok	IEEE802.3i (10BASE-T) <sup>*1</sup> IEEE802.3u (100BASE-TX) IEEE802.3ab (1000BASE-T) <sup>*1</sup> IEEE802.3az (Energiahatékony Ethernet) <sup>*2</sup>
Kommunikációs mód	Auto, 10Mbps Full duplex, 10Mbps Half duplex, 100Mbps Full duplex, 100Mbps Half duplex
Csatlakozó	RJ-45

## Függelék

- \*1 A rádiófrekvenciás zavar elkerülése érdekében legalább 5e kategóriájú STP- (árnyékolt, csavart érpáras) kábelt használjon.
- \*2 A csatlakoztatott eszköznek meg kell felelnie az IEEE802.3az szabványok előírásainak.

## Biztonsági protokoll

IEEE802.1X*	
IPsec/IP szűrés	
SSL/TLS	HTTPS szerver/kliens
	IPPS
SMTPS (STARTTLS, SSL/TLS)	
SNMPv3	

\* A IEEE802.1X szabványnak megfelelő eszközt használjon a kapcsolathoz.

## Harmadik felek támogatott szolgáltatásai

AirPrint	Nyomtatás	iOS 5 vagy újabb/Mac OS X v10.7.x vagy újabb
	Beolvasás	OS X Mavericks vagy újabb
	Fax	OS X Mountain Lion vagy újabb
Google Cloud Print		

## Külső USB eszköz specifikációja

Eszközök	Maximum kapacitás
USB Flash meghajtó	2 TB (FAT, FAT32, vagy exFAT. formátum)

A következő eszközök nem használhatóak:

- Olyan eszköz, amelynek dedikált meghajtóra van szüksége
- Olyan eszköz, amelynek biztonsági beállításai vannak (jelszó, titkosítás és hasonló)

Az Epson nem garantálja a külsőleg csatlakoztatott eszközök megfelelő működését.

## Függelék

### Támogatott adatok specifikációja

Fájlformátum	JPEG (*.JPG) fájlok Exif 2.31-es specifikációval, ami kompatibilis a digitális fényképezőgépekre vonatkozó DCF szabvány* <sup>1</sup> 1.0-ás vagy 2.0* <sup>2</sup> -as verziójával Az alábbi TIFF 6.0 kompatibilis képek <input type="checkbox"/> RGB színes képek (nem tömörített) <input type="checkbox"/> Bináris képek (nem tömörített vagy CCITT kódolt)
Képméret	Vízszintes: 80 – 10200 képpont Függőleges: 80 – 10200 képpont
Fájlméret	Kevesebb mint 2 GB
Fájlok maximális száma	JPEG: 9990* <sup>3</sup> TIFF: 999

\*1 Kamera-fájlrendszer felépítési szabálya.

\*2 A beépített memóriával rendelkező digitális fényképezőgépeken tárolt fotóadatok nem támogatottak.

\*3 Egyszerre legfeljebb 999 fájl jeleníthető meg. (Ha a fájlok száma meghaladja a 999-et, a fájlok csoportba rendezve kerülnek megjelenítésre.)

#### Megjegyzés:

Az LCD-képernyőn a(z) „,x” ábra jelenik meg, ha a nyomtató ismerte fel a képfájlt. Ilyenkor, ha többképes elrendezést választott, üres helyek is nyomtatásra kerülnek.

## Méretetek

### Csak a nyomtató

Méretetek	Tárolás <input type="checkbox"/> Szélesség: 425 mm (16.7 hüvelyk) <input type="checkbox"/> Mélység* <sup>1</sup> : 535 mm (21.1 hüvelyk) <input type="checkbox"/> Magasság: 357 mm (14.1 hüvelyk) Nyomtatás <input type="checkbox"/> Szélesség: 425 mm (16.7 hüvelyk) <input type="checkbox"/> Mélység: 578 mm (22.8 hüvelyk) <input type="checkbox"/> Magasság: 449 mm (17.7 hüvelyk)
Súly* <sup>2</sup>	Kb. 18.4 kg (40.6 font)

\*1 Felszerelt kimeneti tálcával.

\*2 Az tinta-adagoló egységek és a tápkábel nélkül.

### Nyomtató opcionális egységgel

Ezek a(z) 1 opcionális papírkazettával rendelkező nyomtatók méretei.

## Függelék

Méretek	<p>Tárolás</p> <ul style="list-style-type: none"> <li><input type="checkbox"/> Szélesség: 425 mm (16.7 hüvelyk)</li> <li><input type="checkbox"/> Mélység*<sup>1</sup>: 535 mm (21.1 hüvelyk)</li> <li><input type="checkbox"/> Magasság: 457 mm (18.0 hüvelyk)</li> </ul> <p>Nyomtatás</p> <ul style="list-style-type: none"> <li><input type="checkbox"/> Szélesség: 425 mm (16.7 hüvelyk)</li> <li><input type="checkbox"/> Mélység: 578 mm (22.8 hüvelyk)</li> <li><input type="checkbox"/> Magasság: 549 mm (21.6 hüvelyk)</li> </ul>
Súly* <sup>2</sup>	Kb. 23.0 kg (50.7 font)

\*1 Felszerelt kimeneti tálcával.

\*2 Az tinta-adagoló egységek és a tápkábel nélkül.

## Elektromos jellemzők

Modell	100 – 240 voltos modell	220 – 240 voltos modell
Névleges frekvenciatartomány	50 és 60 Hz között	50 és 60 Hz között
Névleges áramerősség	0.9 – 0.5 A	0.5 A
Energiafogyasztás (USB kapcsolattal)	<p>Különálló másolás: kb. 23 W (ISO/IEC24712)</p> <p>Készenléti üzemmód: kb. 10 W</p> <p>Alvó üzemmód: kb. 1.5 W</p> <p>Kikapcsolt állapot: kb. 0.2 W</p>	<p>Különálló másolás: kb. 23 W (ISO/IEC24712)</p> <p>Készenléti üzemmód: kb. 10 W</p> <p>Alvó üzemmód: kb. 1.5 W</p> <p>Kikapcsolt állapot: kb. 0.2 W</p>

### Megjegyzés:

- Nézze meg a nyomtatóra ragasztott címkén a névleges feszültséget.
- Az európai felhasználók látogassanak el a következő webhelyre az energiafogyasztással kapcsolatos információkért.  
<http://www.epson.eu/energy-consumption>

**Függelék**

**Környezeti specifikációk**

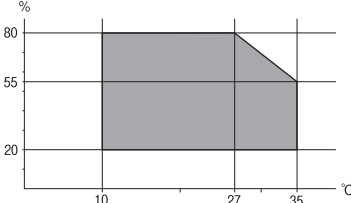
<p>Működés</p>	<p>A nyomtatót a következő ábrán látható tartományban használja.</p>  <p>Hőmérséklet: 10–35 °C (50–95 °F) Páratartalom: 20–80%-os relatív páratartalom (nem lecsapódó)</p>
<p>Tárolás</p>	<p>Hőmérséklet: -20–40 °C (-4–104 °F)* Páratartalom: 5–85% relatív páratartalom (nem lecsapódó)</p>

\* Egy hónapig tárolhatja 40 °C-on (104 °F).

**A(z) Tinta-adagoló Egységek környezetvédelmi adatai**

<p>Tárolási hőmérséklet</p>	<p>-30 – 40 °C (-22 – 104 °F)*</p>
<p>Fagyasztási hőmérséklet</p>	<p>-13 °C (8.6 °F) A tinta 25 °C (77 °F) hőmérsékleten kiolvastva körülbelül 3 óra múlva használható.</p>

\* Egy hónapig tárolhatja 40 °C-on (104 °F-on).

**Rendszerkövetelmények**

- Windows 10 (32 bit, 64 bit)/Windows 8.1 (32 bit, 64 bit)/Windows 8 (32 bit, 64 bit)/Windows 7 (32 bit, 64 bit)/Windows Vista (32 bit, 64 bit)/Windows XP SP3 vagy újabb (32 bit)/Windows XP Professional x64 Edition SP2 vagy újabb/Windows Server 2016/Windows Server 2012 R2/Windows Server 2012/Windows Server 2008 R2/Windows Server 2008/Windows Server 2003 R2/Windows Server 2003 SP2 vagy újabb
- macOS Sierra/OS X El Capitan/OS X Yosemite/OS X Mavericks/OS X Mountain Lion/Mac OS X v10.7.x/Mac OS X v10.6.8

**Megjegyzés:**

- Lehet, hogy a Mac OS nem fog támogatni néhány alkalmazást és funkciót.
- A UNIX File System (UFS) a Mac OS rendszer esetében nem támogatott.

## Az opcionális egységek felszerelése

### Opcionális papírkazetta egység kód

Az opcionális papírkazetta egység kódja alább olvasható.

Optional Cassette Unit (C12C932871)

### Az opcionális papírkazetták beszerelése

 **Figyelem!**

- A szerelés előtt kapcsolja ki a nyomtatót, húzza ki a tápkábelt és válasszon le minden vezetékét. Ellenkező esetben megsérülhet a tápkábel, ami tüzet vagy áramütést okozhat.
- A nyomtató emelésekor a kezeit az alábbi ábrán jelzett pontokra tegye. Ha más pozícióban emeli meg a nyomtatót, az leeshet vagy ujjai beszorulhatnak a nyomtató elhelyezésekor.

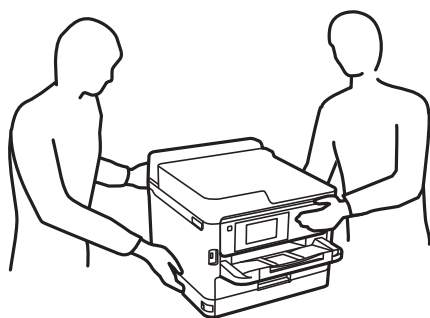

1. Kapcsolja ki a nyomtatót a  gomb megnyomásával, majd húzza ki a hálózati kábelt.
2. Minden csatlakoztatott kábelt húzzon ki.
3. Távolítsa el az opcionális papírkazetta egységet a dobozból, majd távolítson el minden védőcsomagolást.
4. Helyezze az opcionális papírkazetta egységet oda, ahova a nyomtatót helyezni kívánja.

## Függelék

- Engedje le a nyomtatót az opcionális papírkazettára.

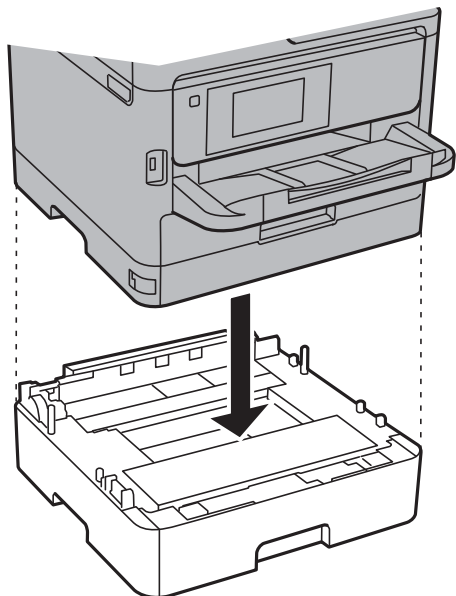

- Helyezzen el a készüléken a kazetta számát jelző matricát.

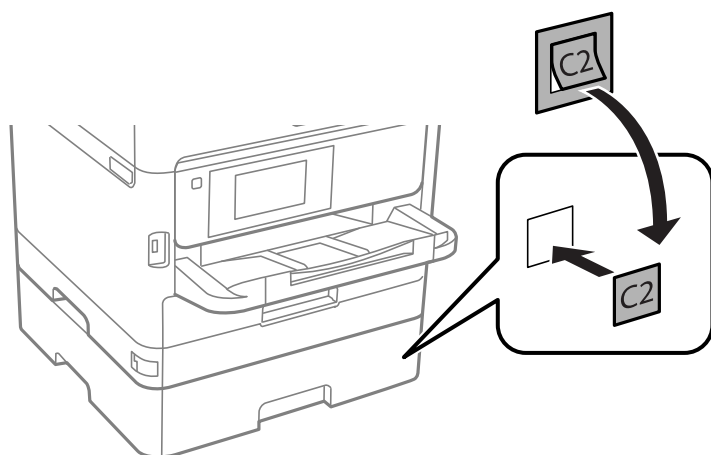

- Csatlakoztassa a tápkábelt és a többi kábelt a készülékhez, majd dugja be a nyomtatót.
- Kapcsolja be a nyomtatót a  gomb megnyomásával.
- Húzza ki, majd helyezze vissza az opcionális papírkazetta egységet és ellenőrizze az megjelenik-e a **Papírbeállítás** képernyőn.

**Megjegyzés:**

*Az opcionális papírkazetta egység leszerelésekor kapcsolja ki a nyomtatót, húzza ki a tápkábelt, válasszon le minden vezetékét, majd végezze el az összeszerelés lépéseit fordított sorrendben.*

Folytassa a nyomtató-illesztőprogram beállításával.

### Kapcsolódó információ

➔ [„Opcionális papírkazetta egység kód“ 239. oldal](#)



## Függelék

**Az opcionális papírkazetta beállítása a nyomtatómeghajtóban**

Az opcionális papírkazetta egység használatához meg kell adnia a szükséges információkat a nyomtatómeghajtóban.

**Az opcionális papírkazetta beállítása a nyomtató-illesztőprogramban — Windows****Megjegyzés:**

*Jelentkezzen be a számítógépre rendszergazdaként.*

- Nyissa meg az **Opcionális beállítások** lapot a nyomtató tulajdonságok menüpontból.
  - Windows 10/Windows Server 2016  
Kattintson a jobb egérgombbal a start gombra, vagy nyomja meg és tartsa megnyomva a gombot, majd válassza ki a **Vezérlőpult > Eszközök és nyomtatók megjelenítése** parancsot a **Hardver és hang** menüpontban. Kattintson jobb gombbal a nyomtatóra, vagy nyomja meg és tartsa lenyomva, válassza ki a **Nyomtató tulajdonságok** elemet, majd kattintson az **Opcionális beállítások** lapra.
  - Windows 8.1/Windows 8/Windows Server 2012 R2/Windows Server 2012  
Válassza ki az **Asztal > Beállítások > Vezérlőpult > Eszközök és nyomtatók megtekintése** parancsot a **Hardver és hang** menüpontból. Kattintson jobb gombbal a nyomtatóra, vagy nyomja meg és tartsa lenyomva, válassza ki a **Nyomtató tulajdonságok** elemet, majd kattintson az **Opcionális beállítások** lapra.
  - Windows 7/Windows Server 2008 R2  
Kattintson az indítás gombra, majd válassza ki a **Vezérlőpult > Eszközök és nyomtatók megjelenítése** parancsot a **Hardver és hang** menüpontban. Kattintson jobb gombbal a nyomtatóra, válassza ki a **Nyomtató tulajdonságok** elemet, majd kattintson az **Opcionális beállítások** lapra.
  - Windows Vista/Windows Server 2008  
Kattintson az indítás gombra, és válassza ki a **Vezérlőpult > Nyomtatók** lehetőséget a **Hardver és hang** menüpontban. Kattintson jobb gombbal a nyomtatóra, válassza ki a **Tulajdonságok** elemet, majd kattintson az **Opcionális beállítások** lapra.
  - Windows XP/Windows Server 2003 R2/Windows Server 2003  
Kattintson az indítás gombra, majd válassza ki a **Vezérlőpult > Nyomtatók és egyéb hardverek > Nyomtatók és faxok** elemet. Kattintson jobb gombbal a nyomtatóra, válassza ki a **Tulajdonságok** elemet, majd kattintson a(z) **Opcionális beállítások** lapra.
- Válassza ki a **Lekérés a nyomtatóról** lehetőséget, majd nyomja kattintson a **Lekérés** gombra.  
Az **Opcionális papírforrás** információk megjelennek a **Jelenlegi nyomtató információ** lapon.
- Kattintson a(z) **OK** elemre.

**Az opcionális papírkazetta beállítása a nyomtatómeghajtóban — Mac OS**

- Válassza ki a **Rendszerbeállítások** elemet a(z)  menü > **Nyomtatók és szkennerek** (vagy **Nyomtatás és szkennelés, Nyomtatás és faxolás**) menüpontban, majd válassza ki a nyomtatót. Kattintson a **Beállítások és kellékanyagok > Beállítások** (vagy **Illesztőprogram**) elemre.
- Állítsa be az **Alsó kazetta** elemet a papírkazetták számának megfelelően.
- Kattintson a(z) **OK** elemre.

## Szabályozási információ

### Szabványok és engedélyek

#### Szabványok és engedélyek az USA modellhez

Biztonság	UL60950-1 CAN/CSA-C22.2 No.60950-1
EMC	FCC Part 15 Subpart B Class B CAN/CSA-CEI/IEC CISPR 22 Class B

A készülék a következő vezeték nélküli modullal rendelkezik.

Gyártó: Askey Computer Corporation

Típus: WLU6320-D69 (RoHS)

A termék megfelel az FCC Part 15 előírásoknak és az IC RSS-210 előírásoknak. Az Epson nem vállal felelősséget a készülék engedély nélküli módosításából eredő védelmi hibákért. A működtetéshez a következő két feltételnek kell teljesülnie: (1) az eszköz nem okozhat káros interferenciát, és (2) az eszköznek fogadnia kell bármilyen beérkező interferenciát, többek között azokat is, amelyek a készülék rendellenes működését okozhatják.

Az engedélyezett rádiós szolgáltatások interferenciás zavarásának megelőzése, vagyis a lehető legnagyobb fokú árnyékolás érdekében a készüléket beltérben, az ablakoktól távol kell üzemeltetni. A kültéri készülék (vagy ott elhelyezett átviteli antennája) engedélyköteles lehet.

A berendezés megfelel az ellenőrizetlen környezetekhez megállapított FCC/IC sugárzási határértékeknek, ezenkívül megfelel az OET 65 szabvány C kiegészítésében lévő, rádiófrekvenciás sugárzásra vonatkozó irányelveknek és az IC rádiófrekvenciás sugárzási szabályok RSS-102 szakaszának. A készüléket úgy kell üzembe helyezni és működtetni, hogy a hőegység legalább 20 cm távolságra legyen a készülék közelében tartózkodó személyek testétől (kivéve a végtagokat: a kezét, a csuklót, a lábfejet és a bokát).

#### Szabványok és engedélyek az európai modellhez

Európai felhasználók esetén

A Seiko Epson Corporation ezennel igazolja, hogy a rádiójeleket használó készülék alábbi típusa megfelel a 2014/53/EU irányelvnek. Az EU-s megfelelőségi nyilatkozat teljes szövege az alábbi webhelyen érhető el.

<http://www.epson.eu/conformity>

C642A

Csak a következő országokban használható: Írország, Egyesült Királyság, Ausztria, Németország, Liechtenstein, Svájc, Franciaország, Belgium, Luxemburg, Hollandia, Olaszország, Portugália, Spanyolország, Dánia, Finnország, Norvégia, Svédország, Izland, Horvátország, Ciprus, Görögország, Szlovénia, Málta, Bulgária, Cseh Köztársaság, Észtország, Magyarország, Lettország, Litvánia, Lengyelország, Románia és Szlovákia.

Az Epson nem vállal felelősséget a készülékek engedély nélküli módosításából eredő védelmi hibákért.



## Német Blue Angel szabvány

A következő webhelyen ellenőrizheti, hogy megfelel-e ez a nyomtató a német Blue Angel szabványnak.

<http://www.epson.de/blauerengel>

## A másolásra vonatkozó korlátozások

A nyomtató kezelésénél tartsa be az alábbi korlátozásokat, biztosítva ezzel a felelősségteljes és jogszerű használatát.

A törvény tiltja a következő dolgok másolását:

- Bankjegy, érme, állami kibocsátású értékpapír, államkötvény, önkormányzati értékpapír
- Használatlan postabélyeg, nyomtatott bélyeget tartalmazó levelezőlap és minden egyéb, érvényes postai jelölést tartalmazó hivatalos postai cikk
- Állami illetékbélyeg és a jogi eljárások betartásával kibocsátott értékpapírok

A következők másolásakor járjon el kellő körültekintéssel:

- Magán kibocsátású értékpapírok (részvény, pénzre váltható utalvány, csekk stb.), bérlet, engedményre feljogosító utalványok stb.
- Igazolvány, útlevel, jogosítvány, alkalmassági tanúsítvány, behajtási engedély, ebédjegy, étkezési utalvány stb.

### **Megjegyzés:**

*Előfordulhat, hogy törvény tiltja ezeknek a dolgoknak a másolását.*

A szerzői jogvédelem alá eső anyagok felelősségteljes felhasználása:

A nyomtatóval szerzői jogvédelem alá eső anyagok jogosulatlan másolása történhet. Hacsak nem egy hozzáértő jogász tanácsa szerint jár el, a közzétett anyagok lemásolása előtt mindig kérje ki a szerzői jog tulajdonosának engedélyét.

---

## A nyomtató szállítása

Ha szállítania kell a nyomtatót, mert költözik vagy szervizbe viszi, kövesse a következő lépéseket a nyomtató becsomagolásához.

## Függelék

### **Figyelem!**

- Szállításkor stabil pozícióban emelje meg a nyomtatót. Ha instabil pozícióban emeli meg a nyomtatót, az sérülésekhez vezethet.
- Mivel a nyomtató nehéz, kicsomagoláskor vagy szállításkor mindig legalább két embernek kell megemelnie.
- A nyomtató emelésekor a kezeit az alábbi ábrán jelzett pontokra tegye. Ha más pozícióban emeli meg a nyomtatót, az leeshet vagy ujjai beszorulhatnak a nyomtató elhelyezésekor.

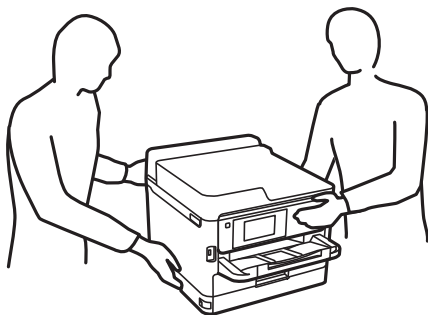

- A nyomtató emelésekor ne döntse meg azt 10 foknál nagyobb szögbe. Ellenkező esetben a nyomtató leeshet.
- Ügyeljen arra, hogy kezét vagy az ujjait ne hagyja a lapolvasó egység alatt, amikor azt kinyitja vagy lecsukja. Ellenkező esetben megsérülhet.

### **Fontos:**

- Tároláskor vagy szállításkor ne döntse meg, ne tárolja függőlegesen vagy fejjel lefelé a nyomtatót, mert így tinta szivároghat ki.
- A tintartályokat hagyja a készülékben. Ha kivesszi a tintartályokat, a nyomtatófej kiszáradhat, és elfordulhat, hogy a nyomtató nem fog nyomtatni.

1. Kapcsolja ki a nyomtatót a  gomb megnyomásával.
2. Ellenőrizze, hogy a tápfeszültség jelzőfénye kialudt, majd húzza ki a tápkábelt.

### **Fontos:**

Húzza ki a tápkábelt, amikor a jelzőfény kialszik. Különben a nyomtatófej nem tér vissza az alaphelyzetébe, ettől a tinta beszáradhat, és a nyomtatás lehetetlenné válhat.

3. Húzza ki az összes kábelt, így a tápkábelt és az USB kábelt is.
4. Ha a nyomtató támogatja a külső tárolóeszközöket, ellenőrizze, hogy nincsenek-e ilyenek csatlakoztatva.
5. Távolítsa el az összes papírt a nyomtatóból.
6. Ellenőrizze, hogy nem maradtak-e eredetik a nyomtatón.

**Függelék**

7. Úgy nyissa fel a lapolvasó egységet, hogy közben a dokumentumfedél zárva legyen. Rögzítse a nyomtatófejet ragasztószalaggal a házhoz.

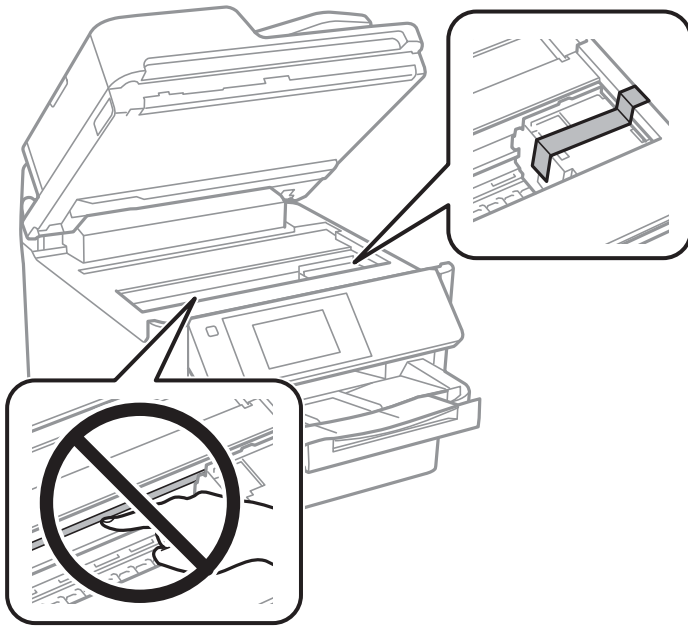

8. Zárja le a lapolvasó egységet.

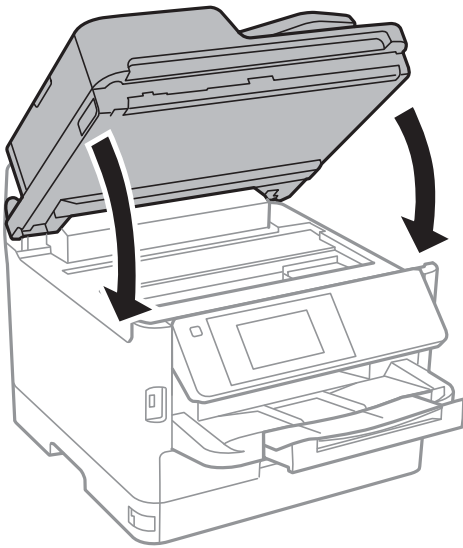

## Függelék

9. Távolítsa el az opcionális papírkazettát, ha be van szerelve a készülékbe.

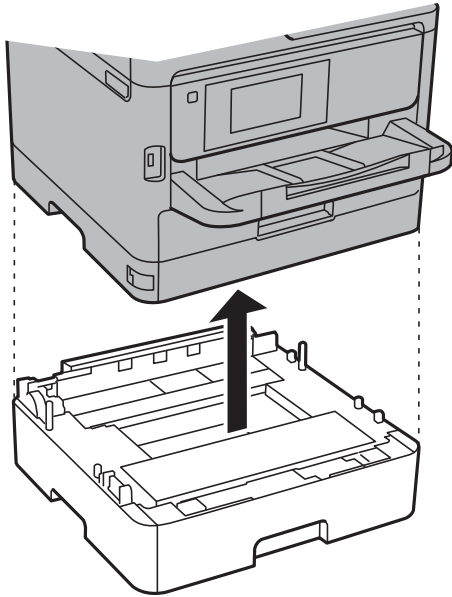

10. Hajtsa végre az ábrán látható előkészületeket a nyomtató elcsomagolásához.

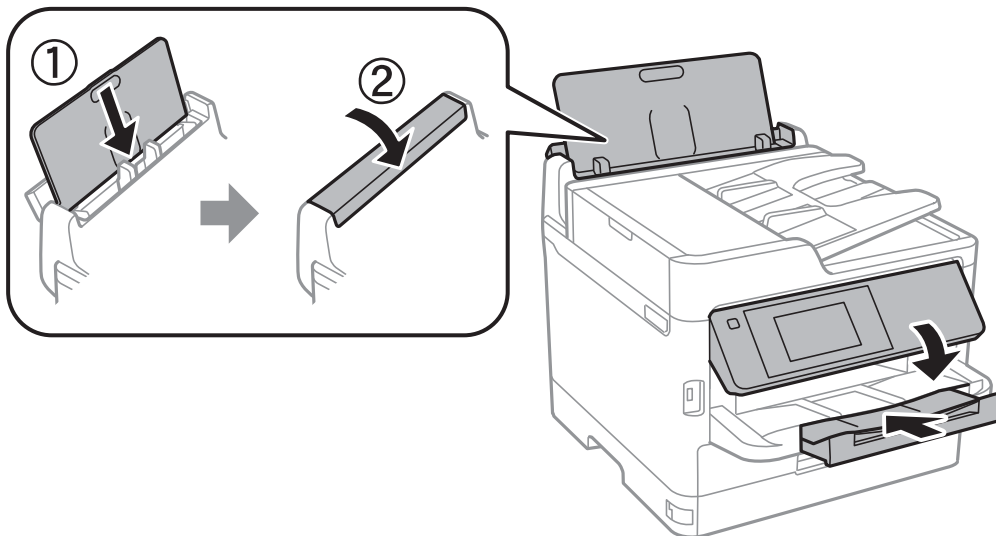

11. Vegye ki a kimeneti tálcát a nyomtatóból.

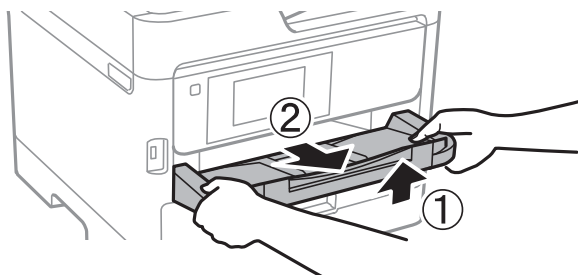

12. Csomagolja vissza a nyomtatót a dobozába a védőanyagokkal együtt.

## Függelék

Ha ismét használja a nyomtatót, ne felejtse majd eltávolítani a nyomtatófejet rögzítő ragasztószalagot. Ha a szállítás után romlott a nyomtatási minőség, tisztítsa meg és igazítsa be a nyomtatófejet.

### Kapcsolódó információ

- ➔ [„A nyomtatófej ellenőrzése és tisztítása“ 172. oldal](#)
- ➔ [„A nyomtatófej igazítása“ 173. oldal](#)

---

## Szerzői jog

A jelen kiadvány semelyik része sem reprodukálható, tárolható visszakereső-rendszerben vagy vihető át bármiféle eszközzel, elektronikusan, mechanikusan, fénymásolással, felvétellel vagy bármilyen más módszerrel a Seiko Epson Corporation előzetes írásbeli engedélye nélkül. A dokumentum tartalmának felhasználására vonatkozóan nem vállalunk felelősséget. A dokumentum tartalmának felhasználásából származó károkért sem vállalunk semmiféle felelősséget. A jelen dokumentumban lévő információk csak az ezzel az Epson termékkel történő felhasználásra vonatkoznak. Az Epson nem felelős az olyan esetekért, amikor ezeket az információkat más termékekre alkalmazzák.

Sem a Seiko Epson Corporation, sem bármely leányvállalata nem vállal felelősséget a termék megvásárlójának vagy harmadik félnek olyan káráért, veszteségéért, költségéért vagy kiadásáért, amely a következőkből származik: baleset, a termék nem rendeltetésszerű vagy helytelen használata, a termék jogosulatlan módosítása, javítása vagy megváltoztatása, illetve (az Egyesült Államok kivételével) a Seiko Epson Corporation üzemeltetési és karbantartási utasításainak nem pontos betartása.

A Seiko Epson Corporation nem vállal felelősséget az olyan károkért és problémákért, amelyek a Seiko Epson Corporation által Eredeti Epson terméknek, vagy az Epson által jóváhagyott terméknek nem minősített kiegészítők vagy fogyóeszközök használatából származnak.

A Seiko Epson Corporation nem tehető felelőssé az olyan károkért, amelyek a Seiko Epson Corporation által Epson jóváhagyott terméknek nem minősített bármely csatlakozókábel használatából következő elektromágneses interferenciából származnak.

© 2017 Seiko Epson Corporation

A kézikönyv tartalma és a termékspecifikációk minden külön figyelmeztetés nélkül módosulhatnak.

---

## Védjegyek

- Az EPSON® bejegyzett védjegy, az EPSON EXCEED YOUR VISION és az EXCEED YOUR VISION pedig a Seiko Epson Corporation védjegye.
- Epson Scan 2 software is based in part on the work of the Independent JPEG Group.

## Függelék

### libtiff

Copyright © 1988-1997 Sam Leffler

Copyright © 1991-1997 Silicon Graphics, Inc.

Permission to use, copy, modify, distribute, and sell this software and its documentation for any purpose is hereby granted without fee, provided that (i) the above copyright notices and this permission notice appear in all copies of the software and related documentation, and (ii) the names of Sam Leffler and Silicon Graphics may not be used in any advertising or publicity relating to the software without the specific, prior written permission of Sam Leffler and Silicon Graphics.

THE SOFTWARE IS PROVIDED "AS-IS" AND WITHOUT WARRANTY OF ANY KIND, EXPRESS, IMPLIED OR OTHERWISE, INCLUDING WITHOUT LIMITATION, ANY WARRANTY OF MERCHANTABILITY OR FITNESS FOR A PARTICULAR PURPOSE.

IN NO EVENT SHALL SAM LEFFLER OR SILICON GRAPHICS BE LIABLE FOR ANY SPECIAL, INCIDENTAL, INDIRECT OR CONSEQUENTIAL DAMAGES OF ANY KIND, OR ANY DAMAGES WHATSOEVER RESULTING FROM LOSS OF USE, DATA OR PROFITS, WHETHER OR NOT ADVISED OF THE POSSIBILITY OF DAMAGE, AND ON ANY THEORY OF LIABILITY, ARISING OUT OF OR IN CONNECTION WITH THE USE OR PERFORMANCE OF THIS SOFTWARE.

- The N-Mark is a trademark or registered trademark of NFC Forum, Inc. in the United States and in other countries.
- QR Code is a registered trademark of DENSO WAVE INCORPORATED in Japan and other countries.
- Intel® is a registered trademark of Intel Corporation.
- Microsoft®, Windows®, Windows Server®, and Windows Vista® are registered trademarks of Microsoft Corporation.
- Apple, Macintosh, macOS, OS X, Bonjour, ColorSync, Safari, AirPrint, the AirPrint Logo, iPad, iPhone, iPod touch, and iTunes are trademarks of Apple Inc., registered in the U.S. and other countries.
- Google Cloud Print, Chrome, Chrome OS, Google Play and Android are trademarks of Google Inc.
- Adobe and Adobe Reader are either registered trademarks or trademarks of Adobe Systems Incorporated in the United States and/or other countries.
- Általános megjegyzés: az itt használt egyéb terméknevek kizárólag az azonosítás célját szolgálják, és előfordulhat, hogy tulajdonosaik védjeggyel védték azokat. Az Epson ezekkel a védjegyekkel kapcsolatban semmiféle jogra nem tart igényt.

---

## Segítségkérés

### Technikai támogatási webhely

Ha további segítségre van szüksége, látogassa meg az Epson támogatási webhelyét, melynek címét alább találja. Válassza ki országát vagy régióját és látogassa meg a helyi Epson webhely támogatási részlegét. A legújabb illesztőprogramok, GYIK, kézikönyvek és egyéb letölthető anyagok is megtalálhatók a webhelyen.

<http://support.epson.net/>

<http://www.epson.eu/Support> (Európa)

Ha az Epson termék nem megfelelően működik és nem tudja megoldani a problémát, kérjen segítséget az Epson ügyfélszolgálatától.



## Kapcsolatfelvétel az Epson ügyfélszolgálattal

### Mielőtt kapcsolatba lépne az Epsonnal

Ha az Epson termék nem megfelelően működik és a termék kézikönyvéhez adott hibaelhárítási információkkal nem tudja megoldani a problémát, kérjen segítséget az Epson ügyfélszolgálatától. Ha az Ön lakóhelyének Epson ügyfélszolgálatát nem szerepel a következő listán, forduljon ahhoz a kereskedőhöz, akitől a terméket megvásárolta.

Az Epson terméktámogatási szolgálat gyorsabban tud segítséget nyújtani, ha megadja nekik a következő adatokat:

- A termék gyári száma  
(A gyári szám címkéje általában a termék hátoldalán található.)
- Termékmodell
- A termék szoftverének verziója  
(Kattintson a **Névjegy**, **Verzió információ** vagy más hasonló gombra a szoftverben.)
- A számítógép márkája és modellje
- A számítógép operációs rendszerének neve és verziószáma
- A termékkel általában használt szoftverek neve és verziószáma

#### **Megjegyzés:**

*A terméktől függően a fax tárcsázási adatait és/vagy a hálózati beállításokat a készülék a memóriában tárolhatja. A készülék meghibásodása vagy javítása esetén az adatok és/vagy beállítások elveszhetnek. Az Epson nem felelős az adatvesztésért, az adatok és/vagy beállítások biztonsági mentéséért és helyreállításáért még a garanciális időszakon belül sem. Javasoljuk, hogy készítsen biztonsági mentést vagy jegyzetet adatairól.*

### Segítség európai felhasználók számára

Az Epson terméktámogatási szolgálatának eléréséről bővebb információ a Pán-európai jótállási dokumentumban található.