

XP-6000 Series

Посібник користувача

Авторські права

Без попереднього письмового дозволу корпорації Seiko Epson жодну частину цього документа не можна відтворювати, зберігати в пошуковій системі або передавати в будь-якому вигляді й будь-якими засобами: електронними, механічними, фотографічними, шляхом відеозапису або іншим способом. Використання інформації, яка тут міститься, не пов'язане з жодними патентними зобов'язаннями. Крім того, не передбачається жодної відповідальності за шкоду, завдану в результаті використання цієї інформації. Інформація, що міститься в цьому документі, призначена виключно для використання з цим виробом Epson. Epson не несе відповідальності за будь-яке використання цієї інформації стосовно інших продуктів.

Ні корпорація Seiko Epson, ні її філіали не несуть відповідальності за шкоду, збитки, витрати або видатки покупця цього продукту або третіх сторін, завдані в результаті аварій, неправильного використання цього продукту або зловживання ним, його несанкціонованих модифікацій, виправлень або змін, або (за винятком США) недотримання інструкцій з експлуатації і технічного обслуговування, розроблених корпорацією Seiko Epson.

Ані корпорація Seiko Epson, ані її філіали не несуть відповідальності за будь-яку шкоду або проблеми, що виникнуть у результаті використання будь-яких параметрів або будь-яких витратних продуктів, відмінних від тих, які призначені корпорацією Seiko Epson як Original Epson Products оригінальні продукти Epson або продукти, затверджені корпорацією Epson.

Корпорація Seiko Epson не несе відповідальності за будь-які збитки в результаті електромагнітних втручань, які трапляються через використання будь-яких інтерфейсних кабелів, відмінних від тих, які призначені корпорацією Seiko Epson як продукти, затверджені корпорацією Epson.

© 2017 Seiko Epson Corporation

Зміст цієї інструкції та характеристики цього продукту можуть бути змінені без попереднього повідомлення.

Торгові марки

- EPSON® — зареєстрований товарний знак, а EPSON EXCEED YOUR VISION або EXCEED YOUR VISION — товарні знаки корпорації Seiko Epson.
- PRINT Image Matching™ та логотип PRINT Image Matching — це товарні знаки корпорації Seiko Epson. Copyright © 2001 Seiko Epson Corporation. All rights reserved.
- Epson Scan 2 software is based in part on the work of the Independent JPEG Group.
- libtiff

Copyright © 1988-1997 Sam Leffler

Copyright © 1991-1997 Silicon Graphics, Inc.

Permission to use, copy, modify, distribute, and sell this software and its documentation for any purpose is hereby granted without fee, provided that (i) the above copyright notices and this permission notice appear in all copies of the software and related documentation, and (ii) the names of Sam Leffler and Silicon Graphics may not be used in any advertising or publicity relating to the software without the specific, prior written permission of Sam Leffler and Silicon Graphics.

THE SOFTWARE IS PROVIDED "AS-IS" AND WITHOUT WARRANTY OF ANY KIND, EXPRESS, IMPLIED OR OTHERWISE, INCLUDING WITHOUT LIMITATION, ANY WARRANTY OF MERCHANTABILITY OR FITNESS FOR A PARTICULAR PURPOSE.

IN NO EVENT SHALL SAM LEFFLER OR SILICON GRAPHICS BE LIABLE FOR ANY SPECIAL, INCIDENTAL, INDIRECT OR CONSEQUENTIAL DAMAGES OF ANY KIND, OR ANY DAMAGES WHATSOEVER RESULTING FROM LOSS OF USE, DATA OR PROFITS, WHETHER OR NOT ADVISED OF THE POSSIBILITY OF DAMAGE, AND ON ANY THEORY OF LIABILITY, ARISING OUT OF OR IN CONNECTION WITH THE USE OR PERFORMANCE OF THIS SOFTWARE.

- SDXC Logo is a trademark of SD-3C, LLC.



- PictBridge is a trademark.



- QR Code is a registered trademark of DENSO WAVE INCORPORATED in Japan and other countries.
- Intel® is a registered trademark of Intel Corporation.
- Microsoft®, Windows®, and Windows Vista® are registered trademarks of Microsoft Corporation.
- Apple, Macintosh, macOS, OS X, Bonjour, ColorSync, Safari, AirPrint, the AirPrint Logo, iPad, iPhone, iPod touch, and iTunes are trademarks of Apple Inc., registered in the U.S. and other countries.
- Google Cloud Print, Chrome, Chrome OS, Google Play and Android are trademarks of Google Inc.
- Adobe and Adobe Reader are either registered trademarks or trademarks of Adobe Systems Incorporated in the United States and/or other countries.

Торгові марки

- Загальне попередження: інші назви продуктів, використані тут, призначені лише для ідентифікації та можуть бути товарними знаками відповідних власників. Компанія Epson відмовляється від жодного та всіх прав на ці торгові марки.

Зміст

Авторські права

Торгові марки

Про посібник з експлуатації

Вступ до посібників.	10
Використання посібника для пошуку інформації.	10
Знаки та символи.	12
Описи, використані в цьому посібнику.	12
Позначення операційної системи.	12

Важливі інструкції

Вказівки з безпеки.	13
Вказівки та попередження відносно принтера.	14
Вказівки та попередження щодо налаштування/використання принтера.	14
Вказівки та попередження щодо використання принтера з бездротовим з'єднанням.	15
Вказівки та попередження щодо використання карт пам'яті.	15
Вказівки та попередження щодо використання РК-екрану.	15
Захист особистої інформації.	16

Основні параметри принтера

Назви деталей та їх функції.	17
Панель керування.	20
Кнопки.	20
Піктограми, що відображаються на РК-екрані.	21
Основна конфігурація екрана.	23
Введення символів.	24
Перегляд анімацій.	25
Відображення меню відповідно до операції.	26

Налаштування мережі

Типи мережевого з'єднання.	28
З'єднання Wi-Fi.	28
З'єднання Wi-Fi Direct (Простий режим AP).	28
Підключення до комп'ютера.	29
Підключення до смарт-пристрою.	30

Налаштування параметрів Wi-Fi з принтера.	30
Налаштування Wi-Fi вручну.	31
Налаштування Wi-Fi кнопкою запуску (WPS).	32
Налаштування Wi-Fi шляхом встановлення PIN-коду (WPS).	34
Налаштування підключення Wi-Fi Direct (Простий режим AP).	35
Розширені налаштування мережі.	37
Перевірка стану підключення до мережі.	38
Піктограма мережі.	38
Перевірка докладних відомостей про мережу з панелі керування.	38
Друк звіту про мережеве з'єднання.	39
Друк аркуша стану мережі.	46
Заміна або додавання нових точок доступу.	47
Зміна способу підключення до комп'ютера.	47
Вимикання Wi-Fi із панелі керування.	48
Відключення Wi-Fi Direct (Простий режим AP) з панелі керування.	49
Відновлення налаштувань мережі з панелі керування.	50

Завантаження паперу

Застереження щодо використання паперу.	51
Доступний папір та ресурс завантаження.	52
Перелік типів паперу.	53
Функції джерела паперу.	54
Завантаження паперу в Касета для паперу 1.	55
Завантаження паперу в Касета для паперу 2.	58

Розміщення оригіналів

Розміщення оригіналів на Скло сканера.	64
Як розміщувати різні оригінали.	65
Розміщення фотографій для копіювання.	65
Розміщення посвідчення особи для копіювання.	65
Розміщення CD/DVD для копіювання етикеток.	65
Розміщення одночасно кількох фотографій для сканування.	66

Встановлення картки пам'яті

Картки пам'яті, що підтримуються.	67
Встановлення та видалення картки пам'яті.	67

Завантаження дисків CD/DVD для друку

Диски CD/DVD, придатні для друку.	69
Застереження щодо застосування CD/DVD.	69
Завантаження та видалення CD/DVD.	69

Друкування

Друк із меню Print Photos на панелі керування.	71
Основні операції під час друку фотографій.	71
Друк різних макетів.	75
Друк фотографій для посвідчень особи.	76
Друк фотографій із шаблоном.	77
Параметри меню для друку з панелі керування.	79
Друк із меню Various prints на панелі керування.	82
Друк візерункового паперу.	82
Друк фотографії з рукописним текстом.	83
Друк фотографій на етикетці CD/DVD.	84
Друк фотографій на обгортці стандартної прозорої коробки компакт-диска.	87
Друк оригінальних календарів із фотографією.	88
Друк розкладу.	89
Друк лінійованого паперу.	90
Друк оригінального паперу для листування.	91
Друк оригінальної листівки.	92
Друк розмальовки.	93
Друкування з комп'ютера.	94
Основи друку — Windows.	94
Основи друку — Mac OS.	95
Двосторонній друк.	98
Друкування декількох сторінок на одному аркуші.	100
Друк відповідно до розміру паперу.	102
Одночасний друк декількох файлів (лише для Windows).	103
Друк зображення на кількох аркушах для створення плаката (тільки для Windows).	104
Друк з використанням розширених функцій	110
Друк фотографій за допомогою програми Epson Easy Photo Print.	112
Друк етикетки CD/DVD за допомогою Epson Print CD.	113
Друк зі смарт-пристроїв.	113
Використання Epson iPrint.	113
Використання Epson Print Enabler.	115
Використання AirPrint.	116
Друк із цифрової камери.	117

Друк із цифрової камери, підключеної через USB-кабель.	117
Друк із цифрової камери, підключеної через бездротову мережу.	118
Друк DPOF.	119
Скасування друку.	120
Скасування друку — панель керування.	120
Скасування друку — Windows.	120
Скасування друку — Mac OS.	120

Копіювання

Основи копіювання.	121
Різні способи копіювання.	122
Копіювання різних макетів.	122
Копіювання фото.	123
Копіювання на етикетку CD/DVD.	124
Параметри копіювання в меню.	127

Сканування

Сканування за допомогою панелі керування.	129
Сканування і збереження зображення на пристрої пам'яті.	129
Сканування на комп'ютер (Event Manager).	131
Сканування і збереження у хмарі.	135
Сканування і збереження зображення на комп'ютері (WSD).	137
Сканування з комп'ютера.	139
Сканування за допомогою Epson Scan 2.	139
Сканування з інтелектуальних пристроїв.	146
Встановлення Epson iPrint.	146
Сканування за допомогою Epson iPrint.	146

Заміна чорнильних картриджів та інших витратних матеріалів

Перевірка стану чорнила і контейнерів для відпрацьованого чорнила.	148
Перевірка стану чорнила та контейнерів для відпрацьованого чорнила — панель керування.	148
Перевірка стану рівня чорнила в контейнері для відпрацьованого чорнила — Windows.	148
Перевірка стану чорнила та контейнера для відпрацьованого чорнила — Mac OS.	148
Коди чорнильних картриджів.	149
Застереження щодо користування картриджами.	150
Заміна чорнильних картриджів.	152

Код контейнера для відпрацьованого чорнила.	155
Застереження щодо користування контейнера для відпрацьованого чорнила.	156
Заміна контейнера для відпрацьованого чорнила.	156
Тимчасовий друк з використанням чорного чорнила.	159
Тимчасовий друк з використанням чорного чорнила — Windows.	160
Тимчасовий друк з використанням чорного чорнила — Mac OS.	161
Збереження чорного чорнила, коли воно закінчується (лише для Windows).	162

Обслуговування принтера

Перевірка та очищення друкувальної головки.	163
Перевірка та очищення друкувальної головки — панель керування.	163
Перевірка та очищення друкувальної головки — Windows.	164
Перевірка та очищення друкувальної головки — Mac OS.	164
Вирівнювання друкувальної голівки.	165
Вирівнювання друкувальної головки — панель керування.	165
Очищення шляху проходження паперу.	166
Очищення шляху проходження паперу в разі розтирання чорнил.	166
Очищення шляху проходження паперу в разі проблем зі змінанням паперу.	167
Очищення Скля сканера.	168
Очищення прозорої плівки.	169
Заощадження енергії.	171
Заощадження енергії — панель керування.	171

Опції меню для Settings

Опції меню для Supply Status.	172
Basic Settings.	172
Screen Saver:.	172
LCD Brightness:.	172
Auto Power On:.	172
Power Off Settings:.	172
Power Off Timer:.	173
Sleep Timer:.	173
Language:.	173
Clear All Settings:.	173
Опції меню для Printer Settings.	173
Paper Source Setting:.	173

CD/DVD:.	174
CD Inner/Outer.	174
Stickers:.	174
Thick Paper:.	174
Quiet Mode:.	174
Ink Drying Time:.	174
Bidirectional:.	174
Clear All Settings.	174
Опції меню для Network Settings.	174
Опції меню для Web Service Settings.	175
Опції меню для File Sharing.	176
Опції меню для Camera print settings.	176
Опції меню для Guide Functions.	176
Paper Mismatch:.	177
Document Alert:.	177
Auto Selection Mode:.	177
All settings:.	177
Clear All Settings:.	177
Опції меню для Firmware Update.	177
Update:.	177
Notification:.	177
Опції меню для Restore Default Settings.	177

Інформація про програми та мережеві служби

Служба Epson Connect.	179
Реєстрація у службі Epson Connect Service з панелі керування.	179
Програма для налаштування операцій принтера (Web Config).	179
Запуск конфігурації мережі у веб-браузері.	180
Запуск Web Config у Windows.	180
Запуск Web Config у Mac OS.	181
Драйвер принтера Windows.	181
Посібник до драйвера принтера для Windows.	182
Робочі налаштування для драйвера принтера з Windows.	184
Драйвер принтера Mac OS.	184
Посібник до драйвера принтера для Mac OS.	185
Робочі налаштування для драйвера принтера з Mac OS.	187
Програма для сканування документів і зображень (Epson Scan 2).	187
Додавання мережевого сканера.	188
Програма для налаштування операцій сканування з панелі керування (Epson Event Manager).	188

Програма для створення макетів фотографій (Epson Easy Photo Print).	189	Перевірка стану принтера з комп'ютера (ОС Windows).	208
Програма для друку тексту або зображень на диску (Epson Print CD).	190	Перевірка стану принтера з комп'ютера (ОС Mac OS).	210
Програм для друку веб-сторінок (E-Web Print).	190	Якщо неможливо внести мережеві налаштування.	210
Програма для сканування та передавання зображень (Easy Photo Scan).	191	Не вдається підключитися із пристроїв при відсутності проблем мережевих налаштувань.	210
Засоби для оновлення програмного забезпечення (EPSON Software Updater).	191	Перевірка підключеного до принтера ідентифікатора SSID.	212
Видалення застосунків.	192	Перевірка ідентифікатора SSID для комп'ютера.	213
Видалення програм — Windows.	192	Не вдається друкувати з iPhone або iPad.	214
Видалення програм — Mac OS.	193	Проблеми друку.	214
Встановлення програм.	193	Роздруківка потерта або відсутній колір.	214
Оновлення програм та мікропрограмного забезпечення.	194	Смуги або спотворення кольорів.	214
Оновлення мікропрограми принтера з панелі керування.	194	Кольорові смуги, що друкуються з інтервалом приблизно 2.5 см.	215
Вирішення проблем		Розмиті роздруківки, вертикальні смуги або неоднорідність ліній.	215
Перевірка стану принтера.	196	Низька якість друку.	216
Перевірка повідомлень, що відображаються на РК-екрані.	196	Папір подряпаний або потертий.	217
Перевірка стану принтера — Windows.	198	Папір подряпався під час автоматичного 2-стороннього друку.	218
Перевірка стану принтера — Mac OS.	198	Надруковані фотографії липкі.	218
Видалення зім'ятого паперу.	198	Зображення та фотографії друкуються у неправильних кольорах.	218
Видалення зім'ятого паперу зсередини принтера.	198	Кольори відрізняються від тих, що на екрані	219
Видалення затиснутого паперу з Задня кришка.	201	Не вдається надрукувати без полів.	219
Видалення паперу, затиснутого в касеті для паперу Касета для паперу.	201	Краї зображення обтинаються під час друку без полів.	220
Неправильна подача паперу.	202	Положення, розмір або краї роздруківки неправильні.	220
Зминання паперу.	203	Декілька оригіналів копіюються на один аркуш.	220
Папір подається під кутом.	203	Положення друку фотоетикеток неправильне.	221
Кілька аркушів паперу подаються одночасно.	203	Положення друку на CD/DVD неправильне.	221
Лоток для CD/DVD виштовхнуто.	203	Надруковані символи неправильні або спотворені.	221
Проблеми з живленням та панеллю керування.	204	Надруковане зображення перевернуте.	221
Живлення не вмикається.	204	Подібний до мозаїки шаблон на роздруківках.	222
Живлення не вимикається.	204	Нерівномірні кольори, розмазане зображення, плями або прямі лінії з'являються на скопійованому зображенні.	222
Автоматичне вимкнення живлення.	204	На скопійованому зображенні з'являється штрихування перехресними лініями (муар).	222
РК-екран стає темним.	204	Зображення зворотної сторони оригіналу з'являється на копії зображення.	222
Функція Auto Power On не працює.	204	Проблеми друку не усунені.	222
Не вдається надрукувати з комп'ютера.	205		
Перевірка підключення (USB).	205		
Перевірка підключення (мережі).	205		
Перевірка програмного забезпечення та даних.	206		

Інші проблеми друку.	223	Підтримка служб третьої сторони.	234
Друк надто повільний.	223	Технічні характеристики зовнішнього накопичувача.	234
Друк значно сповільнюється у разі тривалого друку.	224	Технічні характеристики даних, що підтримуються.	235
Не вдається скасувати друк на комп'ютері під керуванням ОС Mac OS X v10.6.8.	224	Розміри.	236
Неможливо розпочати сканування.	224	Характеристики живлення.	236
Сканування не починається, якщо використовується панель керування.	225	Технічні характеристики навколишнього середовища.	237
Проблеми зі сканованими зображеннями.	225	Системні вимоги.	237
Під час сканування зі скла сканера відображаються нерівномірні кольори, бруд, цятки та подібні дефекти.	225	Нормативна інформація.	238
Непостійна якість зображення.	225	Стандарти й схвалення.	238
Зображення зі звороту з'являється на фоні сканованого.	226	Обмеження на копіювання.	239
Текст розмитий.	226	Транспортування принтера.	239
З'являється муар (тіні у вигляді павутини).	226	Доступ до картки пам'яті з комп'ютера.	242
Неможливо сканувати потрібну ділянку на склі сканера.	227	Джерела довідкової інформації.	243
Не вдалося виконати попередній перегляд у Мініатюри.	227	Веб-сайт технічної підтримки.	243
Текст розпізнається неправильно під час зберігання в PDF файл, доступний для пошуку.	227	Звернення у відділ підтримки компанії Epson.	243
Неможливо усунути проблеми у сканованому зображенні.	228		
Інші проблеми сканування.	229		
Швидкість сканування знизилася.	229		
Сканування зупиняється під час сканування у формат PDF/Multi-TIFF.	229		
Інші проблеми.	229		
Під час дотику до принтера виникає незначний удар електричним струмом.	229		
Гучні звукові сигнали.	230		
Неможливо зберігати дані на пристрій пам'яті.	230		
Блокування застосунку через брандмауер (лише для Windows).	230		
«!» відображається на екрані вибору фотографій.	230		
Додаток			
Технічні характеристики.	231		
Технічні характеристики принтера.	231		
Технічні характеристики сканера.	232		
Характеристики інтерфейсу.	233		
Список мережевих функцій.	233		
Технічні характеристики Wi-Fi.	234		
Протокол захисту.	234		

Про посібник з експлуатації

Вступ до посібників

У комплекті з принтером Epson постачаються перелічені нижче посібники. Окрім посібників, існують різні види консультативної інформації, що є доступною на самому принтері або з програм Epson.

Встановлення (паперовий посібник)

Надає інформацію про налаштування принтера, встановлення програмного забезпечення, використання принтера, вирішення проблем тощо.

Посібник користувача (цифровий посібник)

Цей посібник. Надає загальну інформацію та інструкції про використання принтера, про мережеві налаштування у разі використання принтера через мережу, а також про вирішення проблем.

Отримати найновіші версії вказаних вище посібників можна кількома способами.

Паперовий примірник

Перейдіть на веб-сайт служби підтримки Epson Europe за адресою <http://www.epson.eu/Support>, або на веб-сайт світової служби підтримки Epson за посиланням <http://support.epson.net/>.

Цифровий примірник

Запустіть на комп'ютері EPSON Software Updater. EPSON Software Updater перевіряє доступні оновлення програмного забезпечення Epson та цифрових посібників, а також дає змогу завантажити останні версії.

Пов'язані відомості

➔ [«Засоби для оновлення програмного забезпечення \(EPSON Software Updater\)»](#) на сторінці 191

Використання посібника для пошуку інформації

У посібнику PDF можна шукати потрібну інформацію за ключовим словом або переходячи до певних розділів безпосередньо за допомогою закладок. Також можна друкувати тільки необхідні сторінки. У цьому розділі пояснюється, як використовувати посібник у форматі PDF, відкритий у програмі Adobe Reader X на комп'ютері.

Про посібник з експлуатації

Пошук за ключовим словом

Клацніть меню **Редагування** > **Розширений пошук**. Введіть ключове слово (текст), яке потрібно знайти, у вікні пошуку, а тоді натисніть кнопку **Пошук**. Знайдені варіанти відображаються у списку. Клацніть один з відображених варіантів, щоб перейти на цю сторінку.

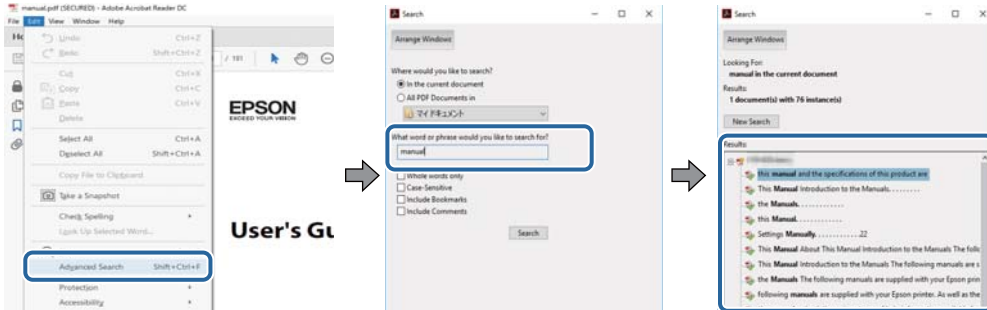

Перехід безпосередньо із закладок

Клацніть назву, щоб перейти на потрібну сторінку. Клацніть «+» або «>» для перегляду назв підрозділів у цьому розділі. Щоб повернутися на попередню сторінку, виконайте зазначену нижче дію за допомогою клавіатури.

- ❑ ОС Windows: утримуючи клавішу **Alt**, натисніть клавішу **←**.
- ❑ ОС Mac OS: утримуючи клавішу **Command**, натисніть клавішу **←**.

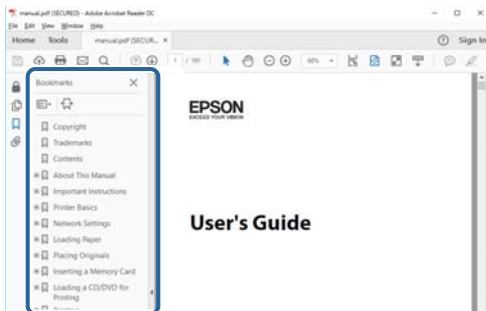

Друк лише необхідних сторінок

Можна витягнути та надрукувати тільки необхідні сторінки. Клацніть пункт **Друк** у меню **Файл**, а тоді вкажіть сторінки, які необхідно надрукувати, в параметрі **Сторінки** на вкладці **Сторінки для друку**.

- ❑ Щоб указати серію сторінок, введіть дефіс між початковою та кінцевою сторінками.
Наприклад, 20–25
- ❑ Щоб указати сторінки, яких немає в серії, відокремте сторінки комами.
Наприклад, 5, 10, 15

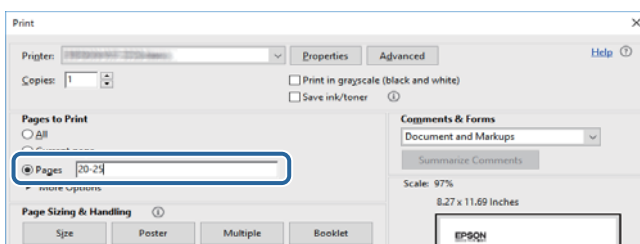

Знаки та символи

**Застереження.**

Інструкції, яких необхідно ретельно дотримуватися, щоб уникнути тілесних ушкоджень.

**Важливо**

Інструкції, яких треба дотримуватись, щоб уникнути пошкоджень устаткування.

Примітка.

У цьому документі наведена додаткова інформація та довідкові відомості.

➔ Пов'язані відомості

Посилання на відповідні розділи.

Описи, використані в цьому посібнику

- Знімки екранів драйвера принтера та Epson Scan 2 (драйвера сканера) наведені з Windows 10 або macOS Sierra. Зміст, що відображається на екранах, може різнитись в залежності від моделі та ситуації.
- Малюнки, використані в цьому посібнику, наведені тільки для прикладу. Хоча в залежності від моделі можуть спостерігатися певні відмінності, спосіб експлуатації буде той самий.
- Деякі пункти меню на РК-екрані відрізняються в залежності від моделі й налаштувань.

Позначення операційної системи

Windows

У цьому посібнику терміни «Windows 10», «Windows 8.1», «Windows 8», «Windows 7», «Windows Vista» і «Windows XP» позначають наведені нижче операційні системи. Крім того термін «Windows» використовується для позначення всіх версій.

- Операційні система Microsoft® Windows® 10
- Операційні система Microsoft® Windows® 8.1
- Операційні система Microsoft® Windows® 8
- Операційні система Microsoft® Windows® 7
- Операційні система Microsoft® Windows Vista®
- Операційні система Microsoft® Windows® XP
- Операційні система Microsoft® Windows® XP Professional x64 Edition

Mac OS

Крім того, термін «Mac OS» використовується для позначення «macOS Sierra», «OS X El Capitan», «OS X Yosemite», «OS X Mavericks», «OS X Mountain Lion», «Mac OS X v10.7.x» і «Mac OS X v10.6.8».

Важливі інструкції

Вказівки з безпеки

Прочитайте й дотримуйтеся цих вказівок, щоб безпечно користуватися принтером. Збережіть цей посібник для довідки. Крім того, обов'язково дотримуйтеся всіх попереджень та вказівок, позначених на принтері.

- Деякі нанесені на принтер символи використовуються для безпеки та належного використання принтера. Значення символів див. на веб-сайті.
<http://support.epson.net/symbols>
- Необхідно використовувати шнур живлення, що постачається в комплекті з принтером, та не використовувати його для іншого обладнання. Використання інших шнурів з цим принтером або використання шнура живлення, що постачається в комплекті з цим принтером, для іншого обладнання може призвести до пожежі або ураження електричним струмом.
- Переконайтеся, що шнур живлення змінного струму відповідає місцевим стандартам безпеки.
- Ніколи самостійно не розбирайте, не вносьте жодних змін і не намагайтеся самостійно відремонтувати шнур живлення, штепсель, принтер, сканер або додаткові пристрої за винятком випадків, описаних у посібниках з експлуатації принтера.
- У разі виникнення описаних нижче проблем, відключіть прилад від електричної мережі та зверніться за допомогою до кваліфікованих спеціалістів:
Пошкодження шнура живлення або штепселя; потрапляння рідини у принтер; падіння принтеру або пошкодження корпусу; неналежна робота принтера або суттєва зміна його експлуатаційних характеристик. Не користуйтеся засобами керування, що не описані в інструкції з експлуатації.
- Принтер слід розташувати біля розетки, щоб його було легко відключити від електричної мережі.
- Не слід розміщувати або зберігати принтер надворі, поблизу бруду, пилу або води, біля джерел опалення, у місцях, що піддаються струсам або вібрації, а також у місцях з високою температурою або вологістю.
- Слід бути обережним, щоб не пролити рідину на принтер та не торкатись принтера мокрими руками.
- Принтер слід використовувати на відстані щонайменше 22 см від кардіостимуляторів. Радіохвилі, що випромінює принтер, можуть негативно впливати на роботу кардіостимуляторів.
- Зверніться до дилера, якщо РК-екран пошкоджено. Якщо розчин рідких кристалів потрапив на руки, слід ретельно вимити їх водою з милом. Якщо розчин рідких кристалів потрапив в очі, слід негайно промити їх водою. Якщо після ретельного промивання неприємні відчуття залишаються, або погіршився зір, слід негайно звернутись до лікаря.
- Обережно поводьтеся із використаними картриджами, тому що біля сопла подачі може залишитися чорнило.
 - У разі потрапляння чорнила на шкіру ретельно змийте його водою з милом.
 - У разі потрапляння чорнила в очі негайно змийте його водою. Якщо після ретельного промивання залишаються неприємні відчуття або погіршується зір, негайно зверніться до лікаря.
 - Якщо чорнило потрапило до рота, негайно зверніться до лікаря.
- Не розбирайте картридж із чорнилом та контейнер для відпрацьованого чорнила, інакше чорнило може потрапити вам в очі або на шкіру.

Важливі інструкції

- ❑ Не струшуйте картриджі з чорнилом надто сильно і не кидайте їх. Також обережно поводьтеся з картриджами, не стискайте їх і не відривайте ярликів. Такі дії можуть призвести до витікання чорнила.
- ❑ Зберігайте чорнильні картриджі та контейнер для відпрацьованого чорнила в недоступному для дітей місці.



Вказівки та попередження відносно принтера

Щоб уникнути пошкоджень принтера та майна, слід уважно прочитати дані інструкції та дотримуватись їх. Дане керівництво слід зберігати для подальшого використання.

Вказівки та попередження щодо налаштування/використання принтера

- ❑ Не перекривайте та не закривайте вентиляційні та інші отвори в принтері.
- ❑ Використовуйте джерело живлення лише того типу, що вказано на маркуванні принтера.
- ❑ Уникайте використання розеток тієї самої мережі, до якої підключено фотокопіювальні пристрої або кондиціонери, що постійно вмикаються та вимикаються.
- ❑ Слід уникати використання розеток, керованих настінними вимикачами або автоматичними таймерами.
- ❑ Слід тримати комп'ютерну систему на безпечній відстані від можливих джерел випромінювання електромагнітних полів, таких як динаміки або бази бездротових телефонів.
- ❑ Шнури живлення слід розташовувати так, щоб уникати їх стирання, порізів, зношування, стискання й утворення вузлів. Не слід ставити предмети на шнур живлення, згинати або наступати на нього. З особливою обережністю необхідно слідкувати за тим, щоб усі шнури живлення були прямими на кінцях і в точках входу в трансформатор та виходу з нього.
- ❑ Якщо для підключення принтера використовується подовжувач, слід переконатись, що загальний номінальний струм пристроїв, увімкнутих у цей подовжувач, не перевищує номінальні характеристики подовжувача. Також слід переконатись, що загальний номінальний струм пристроїв, увімкнутих у розетку, не перевищує номінальні характеристики розетки.
- ❑ Якщо планується використовувати принтер у Німеччині, мережа живлення у приміщенні повинна бути захищена автоматичним вимикачем на 10 А або 16 А в якості запобіжного заходу на випадок короткого замикання або надмірного струму.
- ❑ Під час підключення принтеру до комп'ютера або іншого пристрою за допомогою кабелю, слід дотримуватись правильної орієнтації роз'ємів. Кожен роз'єм має лише одну правильну орієнтацію. Неправильне підключення роз'єму може призвести до пошкодження обох пристроїв, підключених до кабелю.
- ❑ Принтер слід встановлювати на рівну стійку поверхню, розміри якої перевищують габарити принтеру. Принтер не буде працювати нормально, якщо він встановлений на похилій поверхні.
- ❑ Під час зберігання або транспортування принтера не нахиляйте, не ставте вертикально та не перевертайте його, інакше чорнила можуть витікати з картриджів.
- ❑ Слід забезпечити достатньо місця зверху над принтером, щоб кришка для документів повністю відкривалася.
- ❑ Перед принтером має бути достатньо місця, щоб аркуші могли вільно виходити після друку.
- ❑ Слід уникати місць зі швидкими змінами температури та вологості. Не слід піддавати принтер впливу прямого сонячного проміння, потужних джерел світла або тепла.

Важливі інструкції

- Не слід встромляти сторонні предмети в отвори принтеру.
- Не слід встромляти руки всередину принтеру під час друкування.
- Не слід торкатись плаского білого кабелю всередині принтеру.
- Не слід застосовувати всередині принтеру або поряд із ним аерозолі, що містять легкозаймисті гази. Це може призвести до виникнення пожежі.
- Не переміщуйте друкувальну головку руками, оскільки так можна пошкодити принтер.
- Слід бути обережним, щоб не затиснути пальці, закриваючи блок сканера.
- Не слід тиснути надто сильно на скло сканера, коли розміщуєте оригінали документів.
- Обов'язково вимикайте принтер за допомогою кнопки . Не витягайте штепсель шнура живлення принтера з розетки та не вимикайте живлення розетки доти, доки індикатори  не перестануть блимати.
- Перед транспортуванням принтеру слід обов'язково переконатись, що чорнильні картриджі встановлені на місці, а друкувальна головка — у вихідному положенні (крайне праворуч).
- Якщо планується тривала перерва у використанні принтеру, слід відключити його шнур живлення від розетки електричної мережі.

Вказівки та попередження щодо використання принтеру з бездротовим з'єднанням

- Радіохвилі принтера можуть негативно вплинути на роботу медичного електронного обладнання та викликати його несправність. У разі використання принтера в медичних закладах або поблизу медичного обладнання, дотримуйтеся вказівок кваліфікованих працівників медичного закладу, а також усіх застережень та вказівок на медичному обладнанні.
- Радіохвилі з цього принтера можуть негативно вплинути на роботу пристроїв автоматичного керування, наприклад на автоматичні двері чи аварійну пожежну систему, що може призвести до нещасних випадків через несправність їхньої роботи. У разі використання принтера поблизу пристроїв з автоматичним керуванням дотримуйтеся вказівок на цих пристроях.

Вказівки та попередження щодо використання карт пам'яті

- Не слід виймати карту пам'яті або вимкнути принтер, доки індикатор карти пам'яті не згасне.
- Методи використання карт пам'яті різняться відповідно до типу карти. Слід обов'язково перечитати посібник з експлуатації, що додається до карти пам'яті на предмет певних нюансів.
- Слід використовувати лише ті карти пам'яті, що є сумісними з принтером.

Пов'язані відомості

➔ [«Технічні характеристики карток пам'яті, що підтримуються» на сторінці 234](#)

Вказівки та попередження щодо використання РК-екрану

- РК-екран може мати кілька світлих чи темних плям – та у зв'язку з цим, нерівномірну яскравість. Це є нормальним та не вказує на пошкодження екрану.

Важливі інструкції

- Для чищення слід використовувати суху, м'яку тканину. Не слід використовувати рідкі або хімічні миючі засоби.
- У разі сильного удару зовнішня поверхня РК-екрана може зламатися. Зверніться до свого дилера, якщо поверхня екрана надбита чи тріснута, і не торкайтеся і не намагайтеся самостійно витягнути уламки.

Захист особистої інформації

У випадку передачі принтера іншій особі або його утилізації слід стерти всю особисту інформацію, що зберігається в пам'яті принтера, обравши **Settings > Restore Default Settings > All Settings** на панелі керування.

Основні параметри принтера

Назви деталей та їх функції

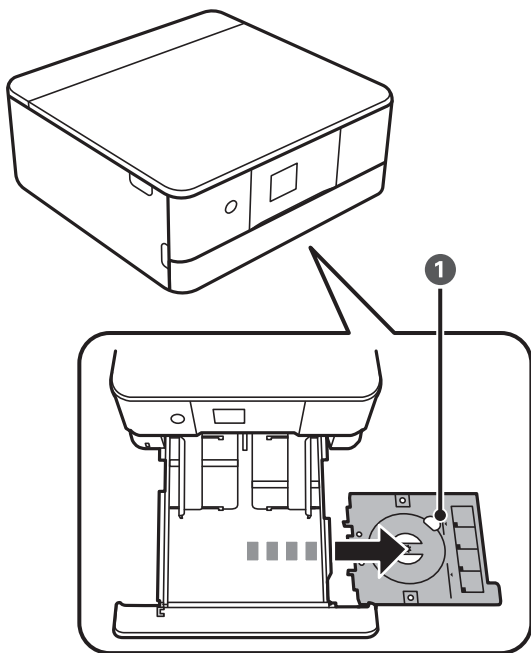

1	Лоток для CD/DVD	Завантажте диск CD/DVD для друку етикеток.Його слід зберігати у нижній частині касета для паперу 2
----------	------------------	--

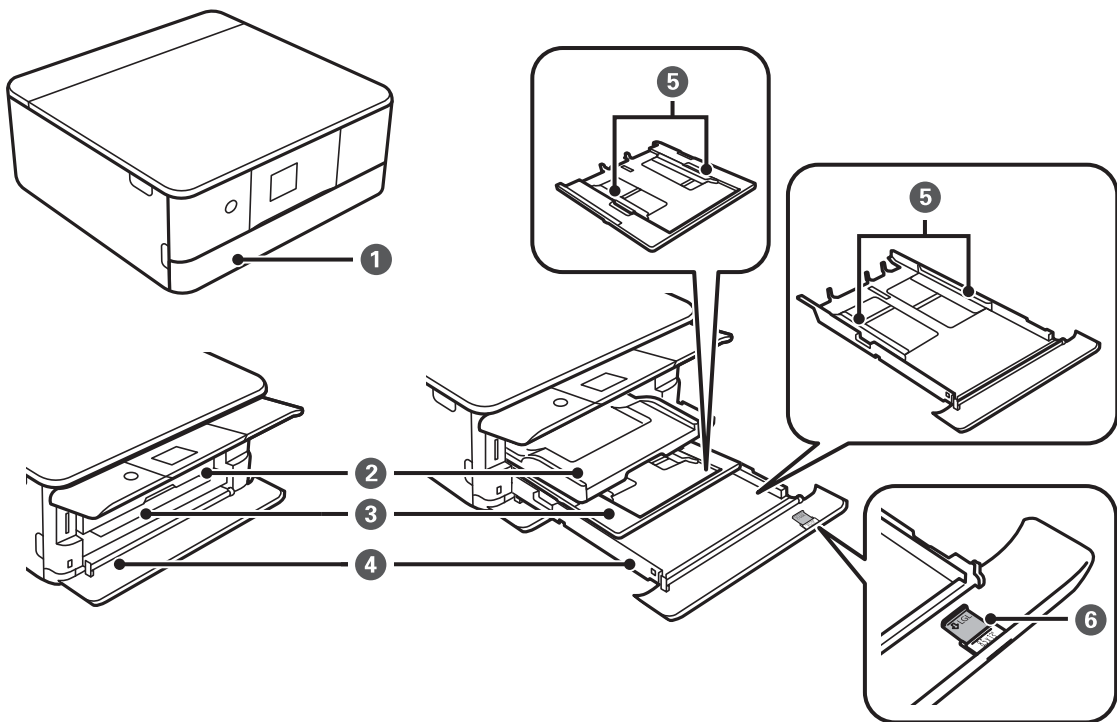

Основні параметри принтера

❶	Передня кришка	Відкрийте, щоб завантажити папір у касета для паперу.
❷	Вихідний лоток	Утримує папір, що виходить. Після початку друку, цей лоток відкривається автоматично. Висуньте вручну та заштовхніть назад у сховище.
❸	Касета для паперу 1	Завантажує папір.
❹	Касета для паперу 2	Під час друку за допомогою Epson iPrint переконайтеся, що кількість, надрукована праворуч на касета для паперу, відповідає налаштуванню джерела подачі паперу в Epson iPrint.
❺	Бічна напрямна	Подає папір безпосередньо у принтер. Пересувається до країв паперу.
❻	Напрявні для паперу формату Legal	Висуньте, щоб завантажити папір формату Legal.

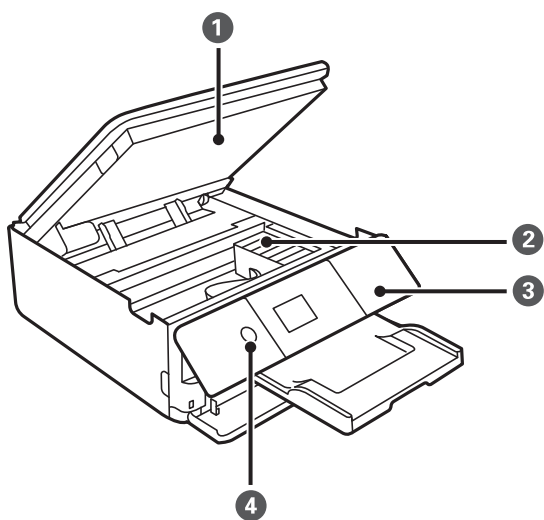

❶	Блок сканера	Сканує розміщені оригінали. Відкрийте, щоб замінити чорнильні картриджі або видалити зім'ятий папір. Цей блок слід зазвичай тримати закритим.
❷	Тримач чорнильного картриджа	Установіть чорнильні картриджі. Чорнило подається через сопла друкувальної головки, що розташовані знизу.
❸	Панель керування	Показує стан принтера та дає змогу виконати налаштування друку.
❹	⏻ (Кнопка/індикатор живлення)	Увімкнення або вимкнення принтера. Не вимикайте, доки блимає індикатор живлення (поки принтер працює або обробляє дані). Вимкніть кабель живлення після того, як згасне індикатор живлення.

Основні параметри принтера

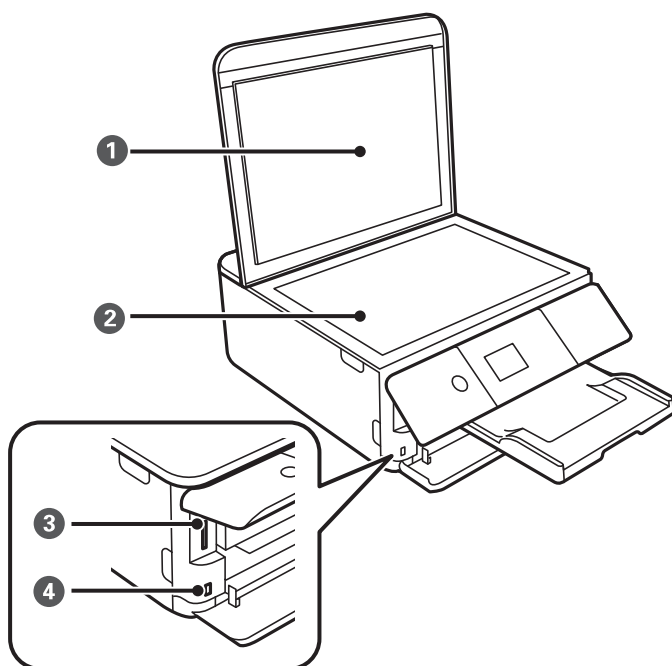

1	Кришка для документів	Закриває від потрапляння зовнішнього світла під час сканування.
2	Скло сканера	Розмістіть оригінали.
3	Гніздо для SD-карти	Вставте картку пам'яті.
4	USB-порт зовнішнього інтерфейсу	Підключає зовнішній накопичувальний пристрій або пристрій, сумісний з PictBridge.

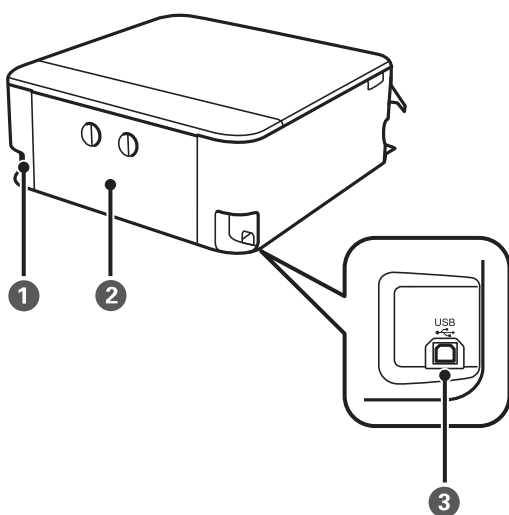

1	Гніздо для кабелю живлення змінного струму	Для підключення шнура живлення.
2	Задня кришка	Зніміть під час видалення затиснутого паперу.
3	USB-порт	Використовується для підключення до комп'ютера через USB-кабель.

Панель керування

Можна змінити кут панелі керування.

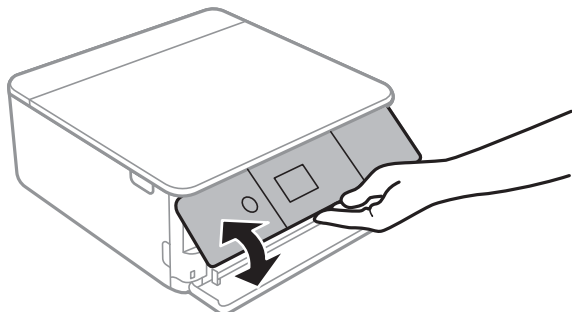

Кнопки

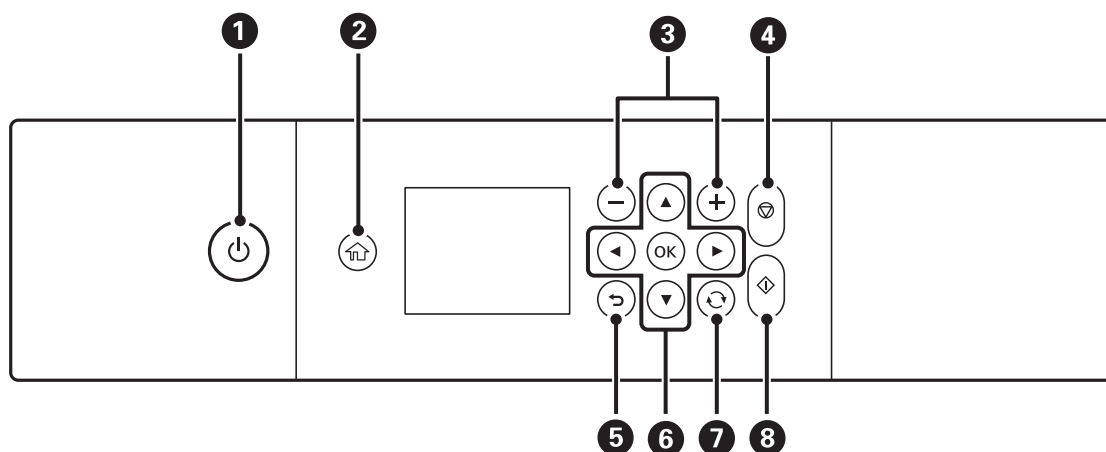

1	Увімкнення або вимкнення принтера. Не вимикайте, доки блимає індикатор живлення (поки принтер працює або обробляє дані). Вимкніть кабель живлення після того, як згасне індикатор живлення.
2	Відображення головного екрану.
3	Виберіть кількість сторінок для друку.
4	Зупиняє поточну операцію.
5	Повернення до попереднього екрану.
6	За допомогою кнопок ▲, ▼, ◀, ▶ перемістіть фокус до цілі, після чого натисніть кнопку OK, щоб відкрити вибране меню або виконати налаштування.
7	Стосується низки функцій, залежно від ситуації.
8	Початок роботи, наприклад, друку чи копіювання.

Основні параметри принтера











Піктограми, що відображаються на РК-екрані

В залежності від стану принтера на РК-екрані відображаються такі піктограми.

Піктограми, що відображаються на головному екрані









	<p>Відображення екрана Supply Status.</p> <div data-bbox="657 533 1139 891" style="border: 1px solid black; padding: 10px; margin: 10px auto; width: fit-content;"><p style="text-align: right;">Close Supply Status</p><p>Ink Level</p><table style="width: 100%; text-align: center;"><tr><td style="width: 33%;"><div style="border: 1px solid gray; height: 15px; width: 80%;"></div> C</td><td style="width: 33%;"><div style="border: 1px solid gray; height: 15px; width: 80%;"></div> BK</td><td style="width: 33%;"><div style="border: 1px solid gray; height: 15px; width: 80%;"></div> Y</td></tr><tr><td><div style="border: 1px solid gray; height: 15px; width: 80%;"></div> M</td><td><div style="border: 1px solid gray; height: 15px; width: 80%;"></div> PB</td><td></td></tr></table><p>Remaining capacity of Maintenance box </p><table style="width: 100%;"><tr><td style="width: 50%; text-align: center;">Replace Ink Cartridge(s)</td><td style="width: 50%; text-align: center; border: 2px solid orange;">Print Supply Status Sheet</td></tr></table></div> <p>Можна перевірити приблизний рівень чорнил та орієнтовний строк служби контейнера для відпрацьованого чорнила. Ви також можете замінити чорнильні картриджі або роздрукувати інформацію про стан запасу чорнил.</p>	<div style="border: 1px solid gray; height: 15px; width: 80%;"></div> C	<div style="border: 1px solid gray; height: 15px; width: 80%;"></div> BK	<div style="border: 1px solid gray; height: 15px; width: 80%;"></div> Y	<div style="border: 1px solid gray; height: 15px; width: 80%;"></div> M	<div style="border: 1px solid gray; height: 15px; width: 80%;"></div> PB		Replace Ink Cartridge(s)	Print Supply Status Sheet
<div style="border: 1px solid gray; height: 15px; width: 80%;"></div> C	<div style="border: 1px solid gray; height: 15px; width: 80%;"></div> BK	<div style="border: 1px solid gray; height: 15px; width: 80%;"></div> Y							
<div style="border: 1px solid gray; height: 15px; width: 80%;"></div> M	<div style="border: 1px solid gray; height: 15px; width: 80%;"></div> PB								
Replace Ink Cartridge(s)	Print Supply Status Sheet								

Основні параметри принтера

	<p>Відображення стану мережного підключення.</p>
	<p>Принтер не підключено до безпроводної мережі (Wi-Fi).</p>
	<p>Принтер шукає ідентифікатор SSID, не має встановленої IP-адреси або має проблеми з безпроводною мережею (Wi-Fi).</p>
	<p>Принтер підключено до безпроводної мережі (Wi-Fi). Кількість стовпчиків позначає силу сигналу з'єднання. Чим більше стовпчиків, тим краще з'єднання.</p>
	<p>Принтер не підключено до безпроводної мережі (Wi-Fi) в режимі Wi-Fi Direct (Простому режимі AP).</p>
	<p>Принтер підключено до безпроводної мережі (Wi-Fi) в режимі Wi-Fi Direct (простому режимі AP).</p>
<p>Виберіть, щоб відобразити екран Network Connection Settings. Це ярлик для вказаного нижче меню.</p> <p>Settings > Network Settings > Wi-Fi Setup</p> <p><input type="checkbox"/> Якщо принтер ще не підключено до мережі. Виберіть піктограму потрібного способу підключення, після чого виберіть Start Setup на наступному екрані, щоб відобразити меню налаштувань.</p> <div style="display: flex; align-items: center; justify-content: center;"> <div data-bbox="406 1019 821 1332" style="border: 1px solid gray; padding: 5px;"> <p style="text-align: center;">Network Connection Settings</p> <div style="display: flex; justify-content: space-between;"> <div style="border: 2px solid orange; padding: 5px; text-align: center;">  Wi-Fi (Recommended) </div> <div style="text-align: center;">  Information </div> </div> <div style="margin-top: 10px; text-align: center;">  Wi-Fi Direct </div> </div> <div style="margin: 0 20px; font-size: 2em;">➔</div> <div data-bbox="989 1019 1412 1332" style="border: 1px solid gray; padding: 5px;"> <p style="text-align: center;">Connect via Wi-Fi</p> <div style="text-align: center;">  </div> <p style="text-align: center; font-size: 0.8em;">Recommended connection method when a Wi-Fi router is available at home or office.</p> <div style="text-align: center; background-color: #0070C0; color: white; padding: 5px; border: 2px solid orange;"> Start Setup </div> </div> </div> <p><input type="checkbox"/> Якщо принтер вже підключено до мережі. Відображення інформації про налаштування мережі, наприклад, IP-адреси принтера.</p>	
	<p>Показує, що для принтера встановлено режим Quiet Mode. Якщо цю функцію ввімкнено, шум від роботи принтера зменшиться, але швидкість друку може знизитися. Однак шум не можна зменшити в певних випадках залежно від вибраного типу паперу та якості друку.</p> <p>Виберіть, щоб змінити налаштування. Це ярлик для вказаного нижче меню.</p> <p>Settings > Printer Settings > Quiet Mode</p>
	<p>Відображення екрана Help. Можна переглянути вказівки з користування або способи вирішення проблем.</p>

Основні параметри принтера

Спільні піктограми для всіх екранів

   	Горизонтальне та вертикальне гортання екрана.
OK	Застосування налаштувань і закриття екрана.
	Скасування налаштувань і закриття екрана.
	Відображення додаткової інформації.
	Вказує на проблему з елементами. Виберіть піктограму, щоб переглянути, як вирішити проблему. Якщо це відображено  на головному екрані, це означає, що приблизні рівні чорнил та приблизний термін експлуатації контейнера для відпрацьованого чорнила добігають кінця.

Пов'язані відомості

➔ [«Опції меню для Network Settings» на сторінці 174](#)

Основна конфігурація екрана

Нижче зображено конфігурацію екрана для копіювання або сканування.

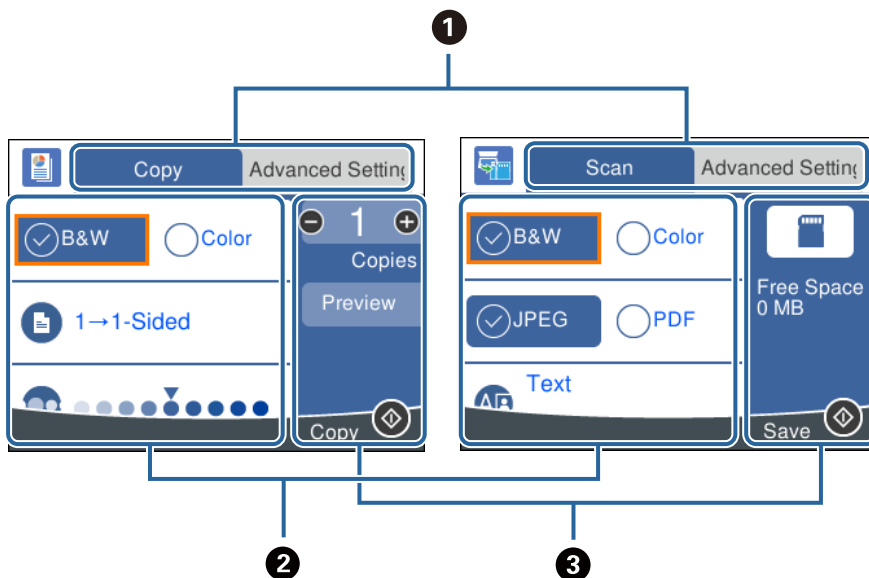

<p>1</p>	<p>Перемикання списку налаштувань за допомогою вкладок.</p> <p>На вкладці ліворуч показано елементи, які часто використовуються для копіювання або сканування. На вкладці Advanced Settings показано інші елементи, які можна налаштувати за потреби.</p>
-----------------	--

Основні параметри принтера

2	Відображення списку елементів налаштувань. Виконання налаштувань через вибір елемента або встановлення прапорця. Сірі елементи недоступні. Виберіть елемент, щоб переглянути, чому він недоступний.
3	Виконання копіювання або сканування.

Введення символів

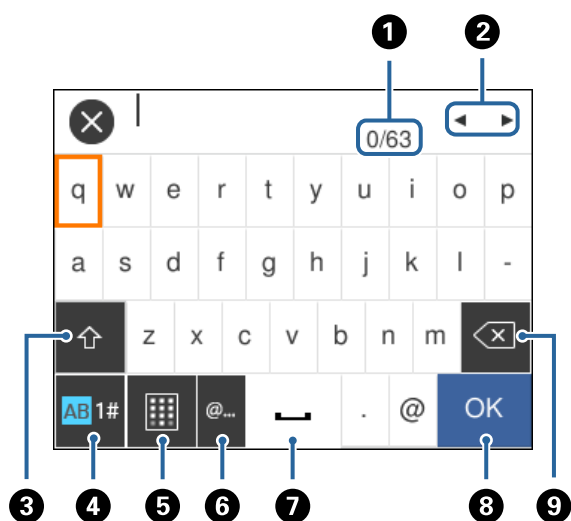

Екранна клавіатура

Під час виконання мережевих налаштувань тощо вводити символи можна за допомогою екранної клавіатури.



Примітка.

Доступні піктограми відрізняються, залежно від пункту налаштувань.

1	Відображення кількості символів.
2	Переміщення курсора в положення введення даних.
3	Перемикання між символами верхнього та нижнього регістру. Їх також можна перемикаати за допомогою кнопки  .
4	Перемикання типу символів. Можна вводити математичні символи, звичайні та спеціальні символи, наприклад умляути й наголоси. Їх також можна перемикаати за допомогою кнопки  .
5	Зміна розкладки клавіатури.
6	Введення часто використовуваних доменних адрес або URL-адрес електронної пошти шляхом вибору елемента.
7	Введення пробілу.
8	Введення символу.

Основні параметри принтера

9	Видалення символу зліва.
---	--------------------------

Екранна цифрова клавіатура

Під час введення кількості копій тощо цифри можна вводити за допомогою екранної цифрової клавіатури.

За допомогою екранної цифрової клавіатури легше вводити великі числа. Під час введення менших чисел, користуйтеся кнопками +/-.

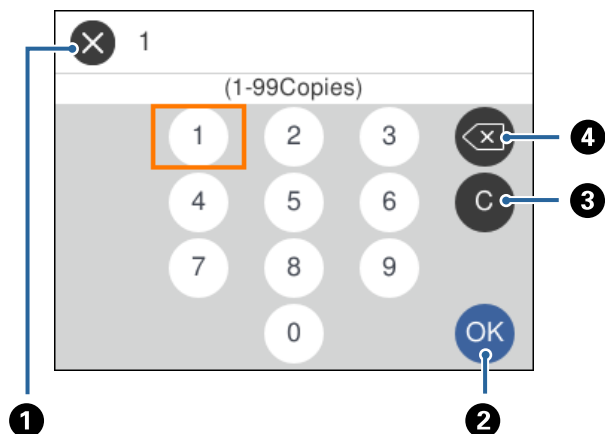

1	Скасування введення та закриття екранної клавіатури.
2	Підтвердження введення чисел та закриття екранної клавіатури.
3	Очищення введеного числа.
4	Видалення введених чисел ліворуч.

Перегляд анімацій

На РК-екрані можна переглядати анімації з інструкціями з експлуатації, наприклад, як завантажувати папір або видалити зім'ятий папір.

- На головному екрані виберіть . Відобразиться екран довідки. Виберіть розділ **How To**, після чого виберіть елементи, які необхідно переглянути.

Основні параметри принтера

- У нижній частині робочого екрана виберіть розділ **How To**. Відобразиться анімація із сенсорним контекстом.

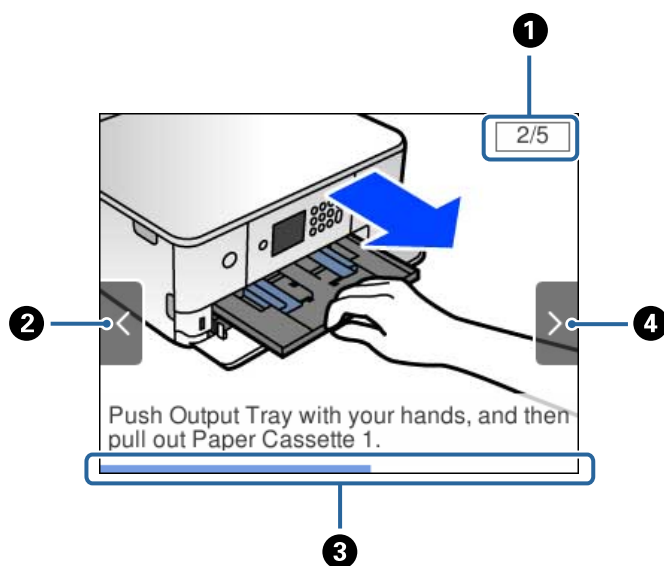

1	Показує загальну кількість дій і номер поточної дії. На прикладі вище показано дію 2 з 5 дій.
2	Натисніть кнопку ◀ щоб повернутися до попередньої дії.
3	Показує перебіг процесу в поточній дії. Анімація повторюється, коли смуга прогресу доходить до кінця.
4	Натисніть кнопку ▶, щоб перейти до наступної дії.

Відображення меню відповідно до операції

На принтері автоматично відображаються меню, які відповідають поточній операції. Якщо цю функцію потрібно зупинити, вимкніть налаштування **Auto Selection Mode**.

Settings > Guide Functions > Auto Selection Mode

Основні параметри принтера

- ❑ Вставте зовнішній пристрій пам'яті, наприклад, картку пам'яті або USB-пристрій.

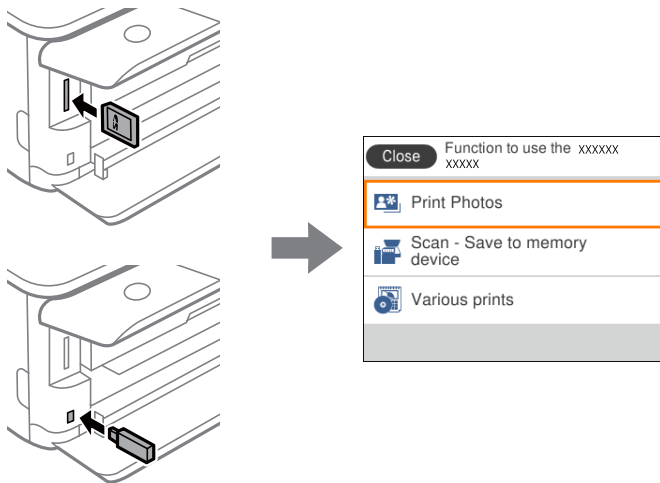

- ❑ Відкрийте кришку для документів і розмістіть оригінал.

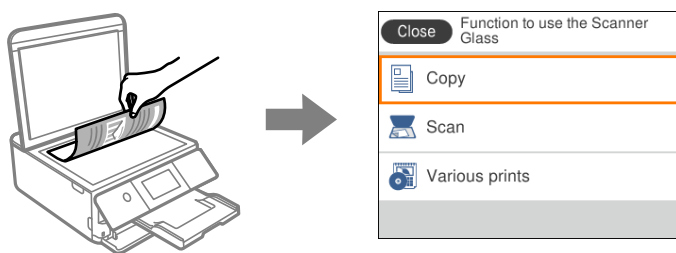

Пов'язані відомості

- ➔ «Опції меню для Guide Functions» на сторінці 176

Налаштування мережі

Типи мережевого з'єднання

Можна використовувати зазначені нижче способи підключення.

З'єднання Wi-Fi

Підключайте принтер та комп'ютер або смарт-пристрій до точки доступу. Це типове з'єднання для домашньої або офісної мережі, де комп'ютери з'єднані між собою за допомогою Wi-Fi через точку доступу.

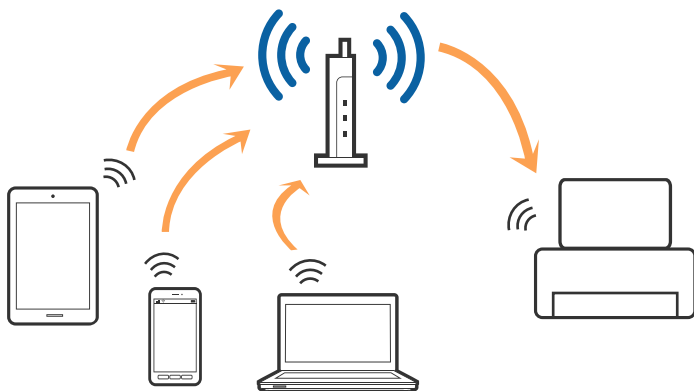

Пов'язані відомості

- ➔ [«Підключення до комп'ютера» на сторінці 29](#)
- ➔ [«Підключення до смарт-пристрою» на сторінці 30](#)
- ➔ [«Налаштування параметрів Wi-Fi з принтера» на сторінці 30](#)

З'єднання Wi-Fi Direct (Простий режим AP)

Використовуйте цей спосіб підключення, коли ви не користуєтеся Wi-Fi удома або в офісі, або якщо вам потрібно підключити до принтера комп'ютер або смарт-пристрій напряму. У цьому режимі принтер діятиме як точка доступу і ви зможете відключити до чотирьох пристроїв до принтера без потреби використовувати стандартну точку доступу. Однак пристрої напряму підключені до принтера не можуть підключатися один до одного через принтер.

Налаштування мережі

Примітка.

Wi-Fi Direct (Простий режим AP) — це спосіб підключення, створений на заміну спеціальному режиму.

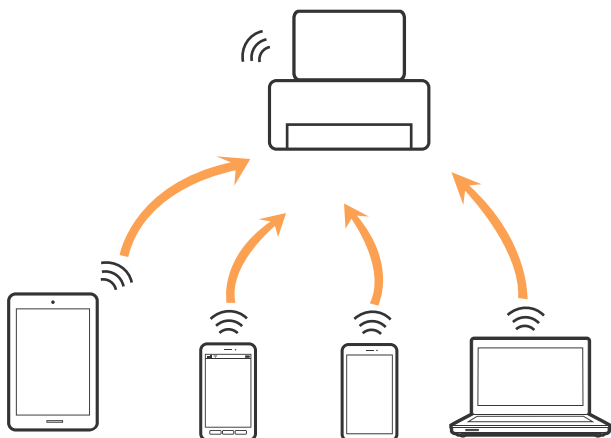

Принтер може одночасно підключатися через Wi-Fi та Wi-Fi Direct (Простий режим AP). Однак якщо ви запустите мережеве підключення під час з'єднання у Wi-Fi Direct (Простий режим AP), коли принтер підключений до Wi-Fi, з'єднання Wi-Fi тимчасово припиниться.

Пов'язані відомості

➔ «Налаштування підключення Wi-Fi Direct (Простий режим AP)» на сторінці 35

Підключення до комп'ютера

Для підключення принтера до комп'ютера ми рекомендуємо використовувати програму встановлення. Запустити програму встановлення можна одним із зазначених нижче способів.

Установлення через веб-сайт

Увійдіть на вказаний нижче веб-сайт, а тоді вкажіть назву продукту. Перейдіть до **Установка** та почніть встановлення.

<http://epson.sn>

Установлення за допомогою диска із програмним забезпеченням (тільки для моделей, що постачаються в комплекті з диском із програмним забезпеченням і користувачів, чиї комп'ютери оснащено дисководом).

Вставте диск із програмним забезпеченням у комп'ютер, а тоді дотримуйтеся вказівок на екрані.

Вибір способу підключення

Дотримуйтеся вказівок на екрані, доки не відобразиться зазначений нижче екран, після чого виберіть спосіб підключення принтера до комп'ютера.

Налаштування мережі

Виберіть тип підключення та натисніть кнопку Далі.

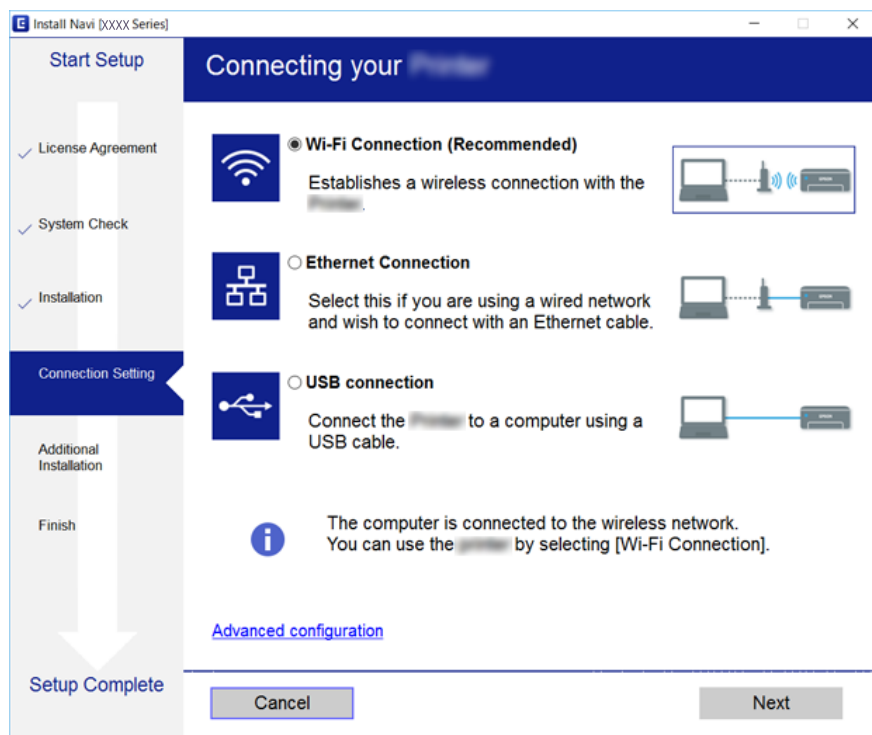

Дотримуйтеся вказівок на екрані.

Підключення до смарт-пристрою

Якщо підключити принтер до тієї самої мережі Wi-Fi (SSID), що й смарт-пристрій, можна користуватися принтером просто зі смарт-пристрою. Щоб використовувати принтер зі смарт-пристрою, потрібно здійснити налаштування через вказаний нижче веб-сайт. Відкрийте цей веб-сайт зі свого смарт-пристрою, який потрібно підключити до принтера.

<http://epson.sn> > Установка

Примітка.

Якщо потрібно одночасно підключити до принтера смарт-пристрій і комп'ютер, рекомендується спочатку підключити комп'ютер.

Налаштування параметрів Wi-Fi з принтера

Виконати налаштування мережі з панелі керування принтера можна кількома способами. Виберіть спосіб підключення, який відповідає середовищу та умовам використання.

Якщо вам відома інформація, що стосується точки доступу, наприклад SSID і пароль, ви можете виконати налаштування вручну.

Якщо точка доступу підтримує WPS, можна виконати налаштування шляхом встановлення кнопки запуску.

Після підключення принтера до мережі підключіться до принтера з пристрою, який необхідно використати (комп'ютер, смарт-пристрій, планшет тощо).

Налаштування мережі

Для використання статичної IP-адреси внесіть додаткові налаштування мережі.

Пов'язані відомості

- ➔ «Налаштування Wi-Fi вручну» на сторінці 31
- ➔ «Налаштування Wi-Fi кнопкою запуску (WPS)» на сторінці 32
- ➔ «Налаштування Wi-Fi шляхом встановлення PIN-коду (WPS)» на сторінці 34
- ➔ «Налаштування підключення Wi-Fi Direct (Простий режим AP)» на сторінці 35
- ➔ «Розширені налаштування мережі» на сторінці 37

Налаштування Wi-Fi вручну

Дані, необхідні для підключення до точки доступу з панелі керування принтера, можна налаштувати вручну. Для ручного налаштування потрібно мати SSID та пароль до точки доступу.

Примітка.

Якщо використовується точка доступу з налаштуванням за замовчуванням, то SSID і пароль вказані на етикетці. Якщо ви не знаєте SSID і пароль, зверніться до людини, яка встановлювала точку доступу, або див. документацію до точки доступу.

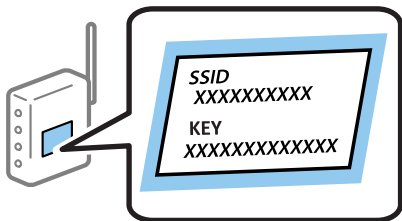

1. Виберіть  на головному екрані.

Щоб вибрати елемент, перемістіть фокус на нього за допомогою кнопок , після чого натисніть кнопку ОК.

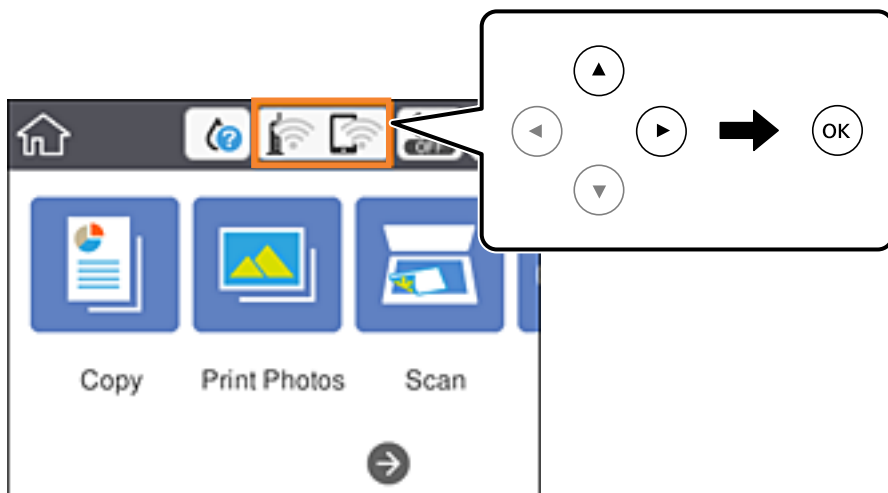

2. Виберіть **Wi-Fi (Recommended)**.

Налаштування мережі



3. Натисніть кнопку ОК.

Якщо мережеве з'єднання вже налаштовано, відобразяться докладні відомості про з'єднання. Виберіть елемент **Change Settings**, щоб змінити налаштування.

4. Виберіть **Wi-Fi Setup Wizard**.

5. Виберіть SSID для цієї точки доступу.

Примітка.

Якщо SSID, до якого потрібно підключитися, не відображається на панелі керування принтера, натисніть кнопку , щоб оновити список. Якщо SSID так і не відображається, натисніть кнопку , після чого введіть SSID самостійно.

Якщо ви не знаєте SSID, перевірте, чи не вказано його на етикетці на точці доступу. Якщо використовується точка доступу з налаштуваннями за замовчуванням, використовуйте SSID, що вказаний на етикетці.

6. Натисніть кнопку ОК, після чого введіть пароль.

Примітка.

Пароль чутливий до регістру літер.

Якщо ви не знаєте пароль, перевірте, чи не вказано його на етикетці на точці доступу. Якщо використовується точка доступу зі стандартними налаштуваннями, використовуйте пароль, що вказаний на етикетці. Пароль також може називатися «Ключ» або «Фраза-пароль» тощо.

Якщо ви не знаєте пароль до точки доступу, див. документацію до неї або зверніться до особи, яка її встановлювала.

7. Після завершення виберіть **ОК**.

8. Перевірте налаштування та виберіть **Start Setup**.

9. Виберіть кнопку **ОК** щоб завершити.

Примітка.

Якщо не вдалося встановити з'єднання, завантажте звичайний папір формату А4, після чого виберіть **Print Check Report**, щоб надрукувати звіт про з'єднання.

10. Натисніть кнопку .

Пов'язані відомості

➔ [«Введення символів» на сторінці 24](#)

➔ [«Перевірка стану підключення до мережі» на сторінці 38](#)

➔ [«Якщо неможливо внести мережеві налаштування» на сторінці 210](#)

Налаштування Wi-Fi кнопкою запуску (WPS)

Можна автоматично налаштувати мережу Wi-Fi, натиснувши кнопку на точці доступу. Цей спосіб можна використовувати в разі відповідності переліченим нижче умовам.

Точка доступу сумісна з WPS (захищене встановлення Wi-Fi).





Поточне підключення до Wi-Fi було здійснене через натискання кнопки на точці доступу.

Налаштування мережі

Примітка.

Якщо кнопку не вдалося знайти або підключення відбулося через програмне забезпечення, див. документацію до точки доступу.

1. Виберіть  |  на головному екрані.

Щоб вибрати елемент, перемістіть фокус на нього за допомогою кнопок    , після чого натисніть кнопку ОК.

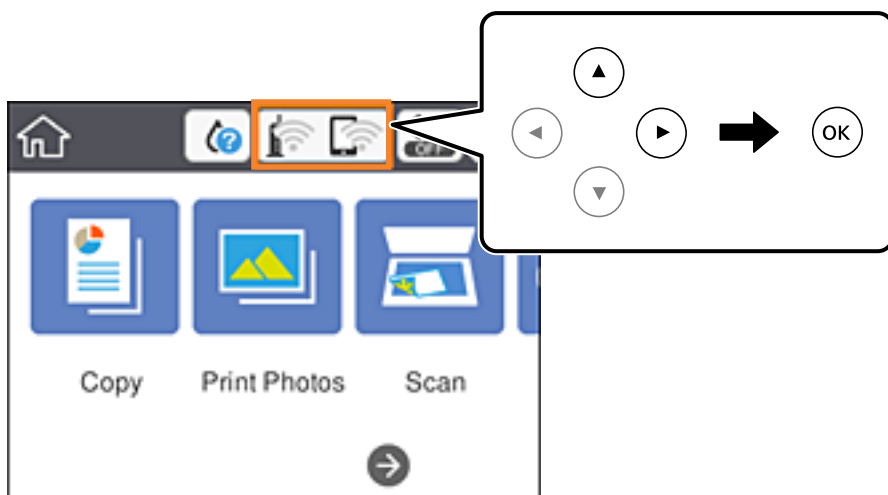

2. Виберіть **Wi-Fi (Recommended)**.

3. Натисніть кнопку ОК.

Якщо мережеве з'єднання вже налаштовано, відобразяться докладні відомості про з'єднання. Виберіть елемент **Change Settings**, щоб змінити налаштування.

4. Виберіть **Push Button Setup (WPS)**.

5. Натисніть та утримуйте кнопку [WPS] на точці доступу, доки не почне блимати індикатор безпеки.

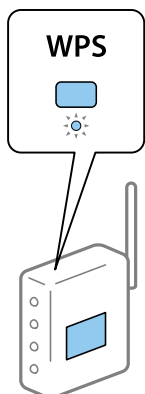

Якщо ви не знаєте, де знаходиться кнопка [WPS] на точці доступу, або на ній немає жодних кнопок, для детальнішої інформації див. документацію до точки доступу.

6. Натисніть кнопку ОК на принтері.

Налаштування мережі

7. Закрийте екран.

Екран закриється автоматично після певного часу.

Примітка.

Якщо з'єднання встановити не вдалося, перезавантажить точку доступу, перемістіть її ближче до принтера, а тоді повторіть спробу. Якщо це не допомагає, надрукуйте звіт про мережеве з'єднання та перевірте рішення.

8. Натисніть кнопку .





Пов'язані відомості

- ➔ «Перевірка стану підключення до мережі» на сторінці 38
- ➔ «Якщо неможливо внести мережеві налаштування» на сторінці 210

Налаштування Wi-Fi шляхом встановлення PIN-коду (WPS)

Ви можете автоматично підключитися до точки доступу за допомогою PIN-коду. Цей спосіб можна використовувати, якщо точку доступу обладнано WPS (захищене налаштування Wi-Fi). За допомогою комп'ютера введіть PIN-код для точки доступу.

1. Виберіть  |  на головному екрані.

Щоб вибрати елемент, перемістіть фокус на нього за допомогою кнопок    , після чого натисніть кнопку ОК.

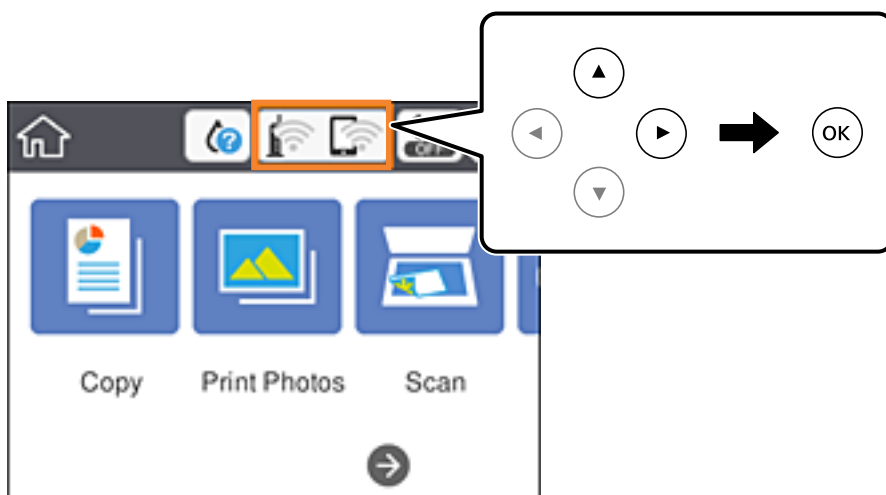

2. Виберіть **Wi-Fi (Recommended)**.

3. Натисніть кнопку ОК.

Якщо мережеве з'єднання вже налаштовано, відобразяться докладні відомості про з'єднання. Виберіть елемент **Change Settings**, щоб змінити налаштування.

4. Виберіть **Others > PIN Code Setup (WPS)**.

Налаштування мережі

5. За допомогою комп'ютера введіть упродовж двох хвилин PIN-код (восьмизначне число), вказаний на панелі керування принтера, у точку доступу.

Примітка.

Детальнішу інформацію про те, як ввести PIN-код, див. у документації до точки доступу.

6. Натисніть кнопку ОК на принтері.

7. Закрийте екран.

Екран закриється автоматично після певного часу.

Примітка.

Якщо з'єднання встановити не вдалося, перезавантажить точку доступу, перемістіть її ближче до принтера, а тоді повторіть спробу. Якщо це не допомагає, надрукуйте звіт про з'єднання та перевірте рішення.

8. Натисніть кнопку .

Пов'язані відомості

- ➔ [«Перевірка стану підключення до мережі» на сторінці 38](#)
- ➔ [«Якщо неможливо внести мережеві налаштування» на сторінці 210](#)

Налаштування підключення Wi-Fi Direct (Простий режим AP)

Цей спосіб дає змогу підключити принтер безпосередньо до пристроїв без точки доступу. У такому разі принтер діятиме як точка доступу.



Важливо

Коли ви підключаєтеся з комп'ютера або смарт-пристрою до принтера за допомогою з'єднання Wi-Fi Direct (Простий режим AP), принтер підключається до тієї самої мережі Wi-Fi (SSID), що і комп'ютер або смарт-пристрій, і тоді між ними встановлюється з'єднання. Оскільки комп'ютер або смарт-пристрій автоматично підключається до іншої мережі Wi-Fi, коли принтер вимикається, вони не повертаються до попередньої мережі Wi-Fi, коли принтер буде знову увімкнено. Ще раз підключіться до номера SSID принтера для встановлення з'єднання Wi-Fi Direct (Простий режим AP) з комп'ютера або смарт-пристрою. Якщо ви не хочете підключатися щоразу, коли принтер вимикається та вмикається, радимо використовувати мережу Wi-Fi, підключаючи принтер до відповідної точки доступу.

Налаштування мережі

1. Виберіть   на головному екрані.

Щоб вибрати елемент, перемістіть фокус на нього за допомогою кнопок ▲▼◀▶, після чого натисніть кнопку ОК.

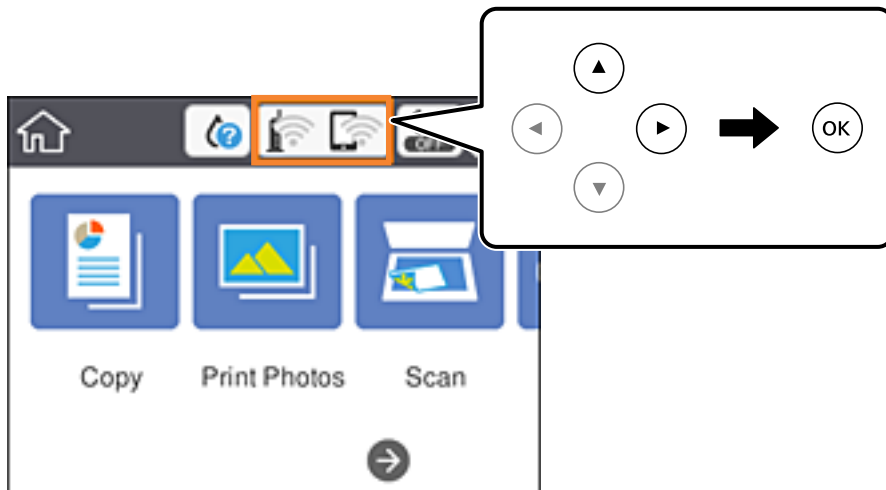

2. Виберіть **Wi-Fi Direct**.

3. Натисніть кнопку ОК.

Якщо налаштування Wi-Fi Direct (Простий режим AP) виконано, відобразиться докладна інформація про з'єднання. Перейдіть до кроку 5.

4. Натисніть кнопку ОК, щоб запустити виконання налаштувань.

5. Перевірте SSID і пароль, що відображені на панелі керування принтера.

На екрані підключення до мережі комп'ютера або на екрані Wi-Fi смарт-пристрою виберіть меню SSID, що відображається на панелі керування принтера, щоб підключитися.

Примітка.

Дізнатися про спосіб підключення можна на веб-сайті. Щоб відкрити веб-сайт, відскануйте QR-код, що відображається на панелі керування принтера, за допомогою інтелектуального пристрою або введіть URL-адресу на комп'ютері (<http://epson.sn>) та перейдіть у розділ **Установка**.

6. Введіть пароль, відображений на панелі керування принтера, на комп'ютері або інтелектуальному пристрої.
7. Після встановлення з'єднання виберіть кнопку **ОК** на панелі керування принтера.
8. Натисніть кнопку .

Пов'язані відомості

- ➔ «Перевірка стану підключення до мережі» на сторінці 38
- ➔ «Якщо неможливо внести мережеві налаштування» на сторінці 210

Розширені налаштування мережі

Можна змінити мережеве ім'я пристрою, налаштування TCP/IP, проксі-сервер тощо. Перевірте середовище мережі, перш ніж робити зміни.

1. Виберіть **Settings** на головному екрані.

Щоб вибрати елемент, перемістіть фокус на нього за допомогою кнопок ▲▼◀▶, після чого натисніть кнопку ОК.

2. Виберіть **Network Settings > Advanced**.
3. Виберіть елемент меню, який потрібно налаштувати, а тоді вкажіть значення налаштувань.
4. Виберіть **Start Setup**.

Пов'язані відомості

➔ [«Налаштування елементів для розширених параметрів мережі» на сторінці 37](#)

Налаштування елементів для розширених параметрів мережі

Виберіть елемент меню, який потрібно налаштувати, а тоді вкажіть значення налаштувань.

Device Name

Можна ввести вказані нижче символи.

Обмеження символів від 2 до 15 (потрібно ввести щонайменше 2 символи)

Символи, що використовуються: від A до Z, від a до z, від 0 до 9, -.

Символи, які не можна використовувати вгорі: від 0 до 9.

Символи, які не можна використовувати внизу: -

TCP/IP

Auto

Виберіть, якщо ви використовуєте точку доступу вдома або якщо ви дозволяєте отримати IP-адресу через DHCP автоматично.

Manual

Виберіть, якщо ви не бажаєте змінювати IP-адресу принтера. Введіть адреси для параметрів IP Address, Subnet Mask та Default Gateway та виконайте налаштування DNS Server відповідно до свого мережного середовища.

Якщо вибрано **Auto** для налаштувань призначення IP-адреси, ви можете вибрати налаштування DNS-сервера з **Manual** або **Auto**. Якщо адресу DNS-сервера отримати автоматично не вдається, виберіть **Manual**, після чого введіть адресу основного DNS-сервера та альтернативного DNS-сервера вручну.

Налаштування мережі

Proxy Server

Do Not Use

Виберіть, якщо ви використовуєте принтер у середовищі домашньої мережі.

Use

Виберіть, якщо ви використовуєте проксі-сервер у мережевому середовищі і його треба встановити для принтера. Уведіть адресу проксі-сервера та номер порту.

Перевірка стану підключення до мережі

Можна перевірити стан підключення до мережі зазначеним способом.

Піктограма мережі

Стан мережі та силу радіохвилі можна перевірити за допомогою піктограми мережі на головному екрані принтера.



Пов'язані відомості

➔ [«Піктограми, що відображаються на РК-екрані» на сторінці 21](#)

Перевірка докладних відомостей про мережу з панелі керування

Коли принтер підключено до мережі, можна також переглянути іншу інформацію про мережу, вибравши відповідні меню мережі, яку потрібно перевірити.

1. Виберіть **Settings** на головному екрані.

Щоб вибрати елемент, перемістіть фокус на нього за допомогою кнопок ▲▼◀▶, після чого натисніть кнопку OK.

2. Виберіть **Network Settings > Network Status**.

3. Щоб перевірити інформацію, виберіть меню, які потрібно перевірити.

Wi-Fi Status

Відображається інформація про мережу (назва пристрою, відомості про з'єднання, сила сигналу, отримання IP-адреси тощо) для підключень Wi-Fi.

Налаштування мережі

Wi-Fi Direct Status

Відображається інформація, чи Wi-Fi Direct (Простий режим AP) увімкнено, чи вимкнено для підключень Wi-Fi Direct (Простий режим AP).

Print Status Sheet

Друк аркуша стану мережі. Інформація підключення Wi-Fi, Wi-Fi Direct (Простий режим AP) тощо друкується на двох або більше сторінках.

Друк звіту про мережеве з'єднання

Можна надрукувати звіт про мережеве з'єднання, щоб перевірити стан підключення між принтером і точкою доступу.

1. Завантажте папір.

2. Виберіть **Settings** на головному екрані.

Щоб вибрати елемент, перемістіть фокус на нього за допомогою кнопок ▲▼◀▶, після чого натисніть кнопку ОК.

3. Виберіть **Network Settings > Connection Check**.

Розпочнеться перевірка підключення.

4. Виберіть **Print Check Report**.

5. Виконуйте вказівки на екрані принтера, щоб надрукувати звіт про мережне підключення.

Якщо сталася помилка, перевірте звіт про мережне підключення, після чого дотримуйтеся надрукованих рекомендацій.

6. Натисніть кнопку ОК.

Пов'язані відомості

➔ [«Повідомлення та рішення у звіті мережевого з'єднання» на сторінці 40](#)

Налаштування мережі

Повідомлення та рішення у звіті мережевого з'єднання

Перевірте повідомлення та коди помилок у звіті мережевого з'єднання, а тоді спробуйте скористатися запропонованими нижче рішеннями.

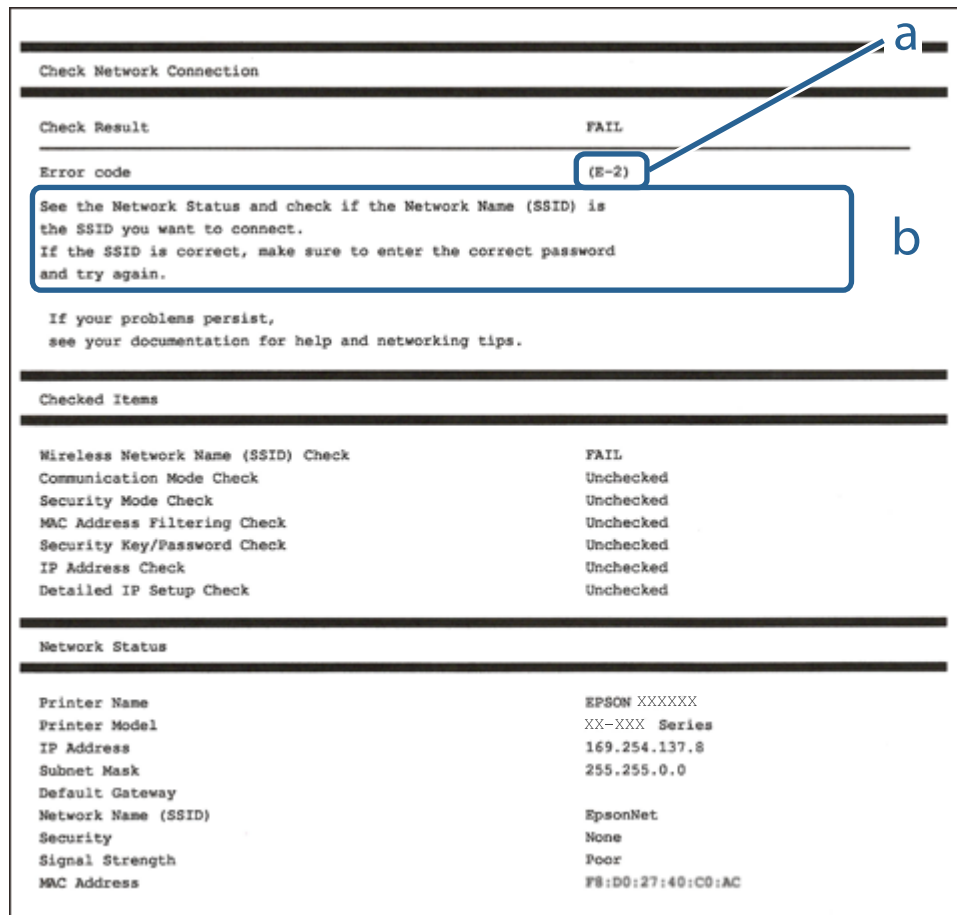

а. Код помилки

б. Повідомлення про середовище мережі

Пов'язані відомості

- ➔ «E-1» на сторінці 41
- ➔ «E-2, E-3, E-7» на сторінці 41
- ➔ «E-5» на сторінці 42
- ➔ «E-6» на сторінці 42
- ➔ «E-8» на сторінці 43
- ➔ «E-9» на сторінці 43
- ➔ «E-10» на сторінці 44
- ➔ «E-11» на сторінці 44
- ➔ «E-12» на сторінці 45
- ➔ «E-13» на сторінці 45
- ➔ «Повідомлення про середовище мережі» на сторінці 46

Налаштування мережі

Е-1

Повідомлення:

Підтвердити, що мережний кабель приєднано та мережні пристрої, такі як концентратор, маршрутизатор або точка доступу, ввімкнені.

Способи усунення:

- Перевірте, чи кабель Ethernet надійно підключено до принтера та концентратора або інших мережевих пристроїв.
- Переконайтеся, що концентратор або інші мережеві пристрої увімкнено.
- Якщо принтер потрібно підключити через Wi-Fi, виконайте налаштування Wi-Fi для принтера ще раз, оскільки Wi-Fi відключено.

Е-2, Е-3, Е-7

Повідомлення:

Імена бездротових мереж (SSID) не знайдені. Переконайтеся, що маршрутизатор / точка доступу ввімкнені та бездротова мережа (SSID) налаштована правильно. За допомогою звертайтеся до адміністратора мережі.

Імена бездротових мереж (SSID) не знайдені. Переконайтеся, що ім'я бездротової мережі (SSID) ПК, до якої потрібно підключитися, вказано правильно. За допомогою звертайтеся до адміністратора мережі.

Введений ключ/пароль безпеки не відповідає встановленому для маршрутизатора / точки доступу. Перевірте ключ/пароль безпеки. За допомогою звертайтеся до адміністратора мережі.

Способи усунення:

- Переконайтеся, що точку доступу увімкнено.
- Перевірте, чи комп'ютер або інший пристрій правильно підключені до точки доступу.
- Вимкніть точку доступу.Почекайте приблизно 10 секунд і ввімкніть її знову.
- Розмістіть принтер ближче до точки доступу та усуньте будь-які перешкоди між принтером і точкою доступу.
- Якщо ви вводили SSID вручну, перевірте його правильність.Дізнатися SSID можна в частині **Статус мережі** у звіті мережевого з'єднання.
- Якщо точка доступу має кілька SSID, виберіть SSID, що працює на частоті 2,4 ГГц.Принтер не підтримує SSID на частоті 5 ГГц.
- Якщо для встановлення мережі ви використовуєте кнопку запуску, переконайтеся, що ваша точка доступу підтримує WPS.Вам не вдасться використати кнопку запуску, якщо ваша точка доступу не підтримує WPS.
- Переконайтеся, що у вашому ідентифікаторі SSID використано тільки символи ASCII (алфавітно-цифрові та звичайні символи).Принтер не може відображати SSID, який містить символи, відмінні від ASCII.
- Перш ніж підключитися до точки доступу, переконайтеся, що знаєте SSID та пароль.Якщо використовується точка доступу з налаштуваннями за замовчування, то SSID та пароль вказані на етикетці точки доступу.Якщо ви не знаєте SSID та пароль, зверніться до особи, яка встановлювала точку доступу, або див. документацію до точки доступу.

Налаштування мережі

- Якщо потрібно підключитися до SSID, згенерованого за допомогою функції маршрутизатора на смарт-пристрої, див. SSID та пароль у документації, з якою постачався цей смарт-пристрій.
- Якщо підключення до Wi-Fi несподівано зникло, перевірте наведені нижче умови. Якщо будь-які з цих умов виконуються, скиньте мережні налаштування, завантаживши та запустивши програмне забезпечення з наведеного нижче веб-сайту.

<http://epson.sn> > **Установка**

- До мережі було додано інший смарт-пристрій за допомогою кнопки запуску.
- Мережу Wi-Fi було налаштовано іншим способом без використання кнопки запуску.

Пов'язані відомості

- ➔ «Підключення до комп'ютера» на сторінці 29
- ➔ «Налаштування параметрів Wi-Fi з принтера» на сторінці 30

E-5

Повідомлення:

Режим безпеки (наприклад WEP, WPA) не відповідає поточній настройці принтера. Перевірте режим безпеки. За допомогою звертайтеся до адміністратора мережі.

Способи усунення:

Переконайтеся, що тип захисту точки доступу має одне із вказаних нижче значень. Якщо ні, то потрібно змінити тип захисту на точці доступу, а тоді скинути мережві налаштування принтера.

- WEP-64 біт (40 біти)
- WEP-128 біт (104 біти)
- WPA PSK (TKIP/AES)*
- WPA2 PSK (TKIP/AES)*
- WPA (TKIP/AES)
- WPA2 (TKIP/AES)

* WPA PSK також може називатися WPA Personal. WPA2 PSK також може називатися WPA2 Personal.

E-6

Повідомлення:

MAC-адреса принтера може бути відфільтрованою. Перевірте, чи є в маршрутизаторі / точці доступу такі обмеження, як фільтрування MAC-адреси. Дивіться документацію до маршрутизатора / точки доступу або зверніться за допомогою до адміністратора мережі.

Способи усунення:

- Перевірте, чи вимкнено функцію фільтрування MAC-адреси. Якщо її увімкнено, зареєструйте MAC-адресу принтера, щоб вона не фільтрувалася. Для детальнішої інформації див. документацію, що у комплекті з точкою доступу. MAC-адресу принтера можна дізнатися у частині **Статус мережі** звіту про мережне підключення.

Налаштування мережі

- Якщо у вашій точці доступу використовується спільна автентифікація за допомогою WEP-захисту, перевірте правильність ключа автентифікації та індексу.
- Якщо кількість пристроїв, що можуть підключатися до точки доступу, менша, ніж потрібна кількість пристроїв, збільште кількість пристроїв, що можуть підключатися до точки доступу, в налаштуваннях точки доступу. Щоб виконати ці налаштування див. документацію, що йде у комплекті з точкою доступу.

Пов'язані відомості

➔ [«Підключення до комп'ютера» на сторінці 29](#)

E-8

Повідомлення:

Принтеру призначена невірна IP-адреса. Перевірте налаштування IP-адреси мережного пристрою (концентратора, маршрутизатора або точки доступу). За допомогою звертайтеся до адміністратора мережі.

Способи усунення:

- Увімкніть DHCP на точці доступу, якщо параметр «Отримувати IP-адресу» на принтері має значення **Auto**.
- Якщо параметр «Отримувати IP-адресу» на принтері має значення «Вручну», то вказана вами вручну IP-адреса буде є недійсною через те, що вона виходить за межі діапазону (наприклад, 0.0.0.0). Вкажіть дійсну IP-адресу на панелі керування принтера або через програму Web Config.

Пов'язані відомості

➔ [«Розширені налаштування мережі» на сторінці 37](#)

E-9

Повідомлення:

Перевірте підключення і налаштування мережі на ПК або іншого пристрою. Доступне підключення з використанням EpsonNet Setup. За допомогою звертайтеся до адміністратора мережі.

Способи усунення:

Перегляньте наведену нижче інформацію.

- Пристрої вмикаються.
- Ви можете увійти в Інтернет або на інші комп'ютери чи пристрої в тій самій мережі із пристроїв, які потрібно підключити до принтера.

Якщо ваш принтер після виконання наведених вище дій так і не підключено до мережевих пристроїв, вимкніть точку доступу. Почекайте приблизно 10 секунд і увімкніть її знову. Після цього скиньте мережні налаштування, завантаживши та запустивши інсталятор з наведеного нижче веб-сайту.

<http://epson.sn> > Установка

Налаштування мережі

Пов'язані відомості

➔ [«Підключення до комп'ютера» на сторінці 29](#)

E-10

Повідомлення:

Перевірте настройку IP-адреси, маски підмережі і стандартного шлюзу. Доступне підключення з використанням EpsonNet Setup. За допомогою звертайтеся до адміністратора мережі.

Способи усунення:

Перегляньте наведену нижче інформацію.

- Інші пристрої мережі увімкнені.
- Мережеві адреси (IP-адреса, маска підмережі та стандартний шлюз) правильні, якщо у вас параметр принтера «Отримувати IP-адресу» має значення «Вручну».

Скиньте мережеву адресу ще раз, якщо вона неправильна. Ви можете дізнатися IP-адресу, маску підмережі або основний шлюз у частині **Статус мережі** звіту про мережеве підключення.

Якщо DHCP увімкнено, змініть параметр принтера «Отримувати IP-адресу» на значення **Auto**. Якщо ви бажаєте вказати IP-адресу вручну, дізнайтеся IP -адресу в частині **Статус мережі** звіту мережевого з'єднання, а тоді виберіть на екрані мережевих налаштувань значення «Вручну». Встановіть значення [255.255.255.0] для маски підмережі.

Якщо ваш принтер так і не підключено до мережевих пристроїв, вимкніть точку доступу. Почекайте приблизно 10 секунд і увімкніть її знову.

Пов'язані відомості

➔ [«Розширені налаштування мережі» на сторінці 37](#)

➔ [«Друк аркуша стану мережі» на сторінці 46](#)

E-11

Повідомлення:

Налаштування не завершено. Перевірте налаштування стандартного шлюзу. Доступне підключення з використанням EpsonNet Setup. За допомогою звертайтеся до адміністратора мережі.

Способи усунення:

Перегляньте наведену нижче інформацію.

- Адреса стандартного шлюзу правильна, якщо параметр принтера «Встановлення TCP/IP» має значення «Вручну».
- Пристрій, який вказано як основний шлюз, увімкнеться.

Вкажіть правильну адресу стандартного шлюзу. Можете дізнатися адресу стандартного шлюзу в частині **Статус мережі** звіту мережевого з'єднання.

Налаштування мережі

Пов'язані відомості

- ➔ «Розширені налаштування мережі» на сторінці 37
- ➔ «Друк аркуша стану мережі» на сторінці 46

E-12

Повідомлення:

Перевірте наступне -ключ безпеки/пароль введений правильно -для індекса ключа безпеки/паролю вибрано перший номер -IP-адреса, маска підмережі чи стандартний шлюз налаштовані правильно. За допомогою звертайтеся до адміністратора мережі.

Способи усунення:

Перегляньте наведену нижче інформацію.

- Інші пристрої мережі увімкнені.
- Мережеві адреси (IP-адреса, маска підмережі та стандартний шлюз) правильні, якщо ви вводите їх вручну.
- Мережеві адреси для інших пристроїв (маска підмережі та стандартний шлюз) залишаються ті самі.
- IP-адреса не створює конфлікту з іншими пристроями.

Якщо ваш принтер після виконання наведених вище дій так і не підключено до мережних пристроїв, спробуйте виконати такі дії.

- Вимкніть точку доступу.Почекайте приблизно 10 секунд і ввімкніть її знову.
- Виконайте мережні налаштування знову за допомогою інсталятора.Його можна запустити із вказаного веб-сайту.
<http://epson.sn> > Установка
- На точці доступу, що використовує тип захисту WEP, можна зареєструвати декілька паролів.Якщо зареєстровано декілька паролів, перевірте, чи перший зареєстрований пароль встановлено на принтері.

Пов'язані відомості

- ➔ «Розширені налаштування мережі» на сторінці 37
- ➔ «Підключення до комп'ютера» на сторінці 29

E-13

Повідомлення:

Перевірте наступне -ключ безпеки/пароль введений правильно -для індекса ключа безпеки/паролю вибрано перший номер -підключення та налаштування мережі ПК чи іншого пристрою правильні. За допомогою звертайтеся до адміністратора мережі.

Способи усунення:

Перегляньте наведену нижче інформацію.

- Мережеві пристрої, такі як точка доступу, вузол та маршрутизатор, вмикаються.

Налаштування мережі

- ❑ Параметр «Встановлення TCP/IP» для мережевих пристроїв не вказувався вручну. (Якщо параметр принтера «Встановлення TCP/IP» встановлюється автоматично, тоді як параметр «Встановлення TCP/IP» інших мережевих пристроїв вказувався вручну, мережа принтера може відрізнятися від мережі для інших пристроїв).

Якщо ці рішення не допомагають, спробуйте скористатися вказівками нижче.

- ❑ Вимкніть точку доступу. Почекайте приблизно 10 секунд і ввімкніть її знову.
- ❑ Виконайте мережні налаштування на комп'ютері, підключеному до тієї самої мережі, що й принтер, за допомогою інсталятора. Його можна запустити із вказаного веб-сайту.

<http://epson.sn> > Установка

- ❑ На точці доступу, що використовує тип захисту WEP, можна зареєструвати декілька паролів. Якщо зареєстровано декілька паролів, перевірте, чи перший зареєстрований пароль встановлено на принтері.

Пов'язані відомості

- ➔ «Розширені налаштування мережі» на сторінці 37
- ➔ «Підключення до комп'ютера» на сторінці 29

Повідомлення про середовище мережі

Повідомлення	Спосіб вирішення
*Виявлені кілька імен мережі (SSID), що відповідають введеному імені мережі (SSID). Перевірте ім'я мережі (SSID).	Один і той самий SSID можна встановити на кількох точках доступу. Перевірте налаштування на точках доступу та змініть SSID.
Слід покращити середовище Wi-Fi. Вимкніть бездротовий маршрутизатор і знову ввімкніть його. Якщо з'єднання не покращиться, див. документацію до бездротового маршрутизатора.	Перемістивши принтер ближче до точки доступу та видаливши будь-які перешкоди між ними, вимкніть точку доступу. Почекайте приблизно 10 секунд і ввімкніть її знову. Якщо після цього підключитися не вдається, див. документацію до точки доступу.
*Неможл. підкл. більше пристр. Вимк. один з них, якщо бажаєте додати новий.	Ви можете одночасно підключити до чотирьох комп'ютерів та інтелектуальних пристроїв через підключення Wi-Fi Direct (Простий режим AP). Щоб додати інший комп'ютер або інтелектуальний пристрій, спочатку відключіть один із підключених пристроїв.

Друк аркуша стану мережі

Можна перевірити детальну інформацію, надрукувавши її.

1. Завантажте папір.
2. Виберіть **Settings**.

Щоб вибрати елемент, перемістіть фокус на нього за допомогою кнопок ▲▼◀▶, після чого натисніть кнопку OK.

3. Виберіть **Network Settings > Network Status**.
4. Виберіть **Print Status Sheet**.

Налаштування мережі

5. Перевірте повідомлення та надрукуйте аркуш стану мережі.
6. Натисніть кнопку ОК.

Заміна або додавання нових точок доступу

Якщо ідентифікатор SSID змінюється у зв'язку з заміною точки доступу або додається точка доступу чи встановлюється нове мережеве середовище, змініть налаштування Wi-Fi.

Пов'язані відомості

➔ «Зміна способу підключення до комп'ютера» на сторінці 47

Зміна способу підключення до комп'ютера

Запустіть інсталятор та повторно встановіть принтер за допомогою іншого способу підключення.

Установлення через веб-сайт

Увійдіть на вказаний нижче веб-сайт, а тоді вкажіть назву продукту. Перейдіть до **Установка** та почніть установлення.

<http://epson.sn>

Установлення за допомогою диска із програмним забезпеченням (тільки для моделей, що постачаються в комплекті з диском із програмним забезпеченням і користувачів, чиї комп'ютери оснащено дисководами).

Вставте диск із програмним забезпеченням у комп'ютер, а тоді дотримуйтеся вказівок на екрані.

Вибір зміни способу підключення

Дотримуйтеся вказівок на екрані, доки не відобразиться зазначений нижче екран.

Налаштування мережі

Виберіть пункт **Змінити спосіб підключення чи налаштувати повторно** на екрані Виберіть варіант установлення програмного забезпечення, а тоді натисніть кнопку **Далі**.

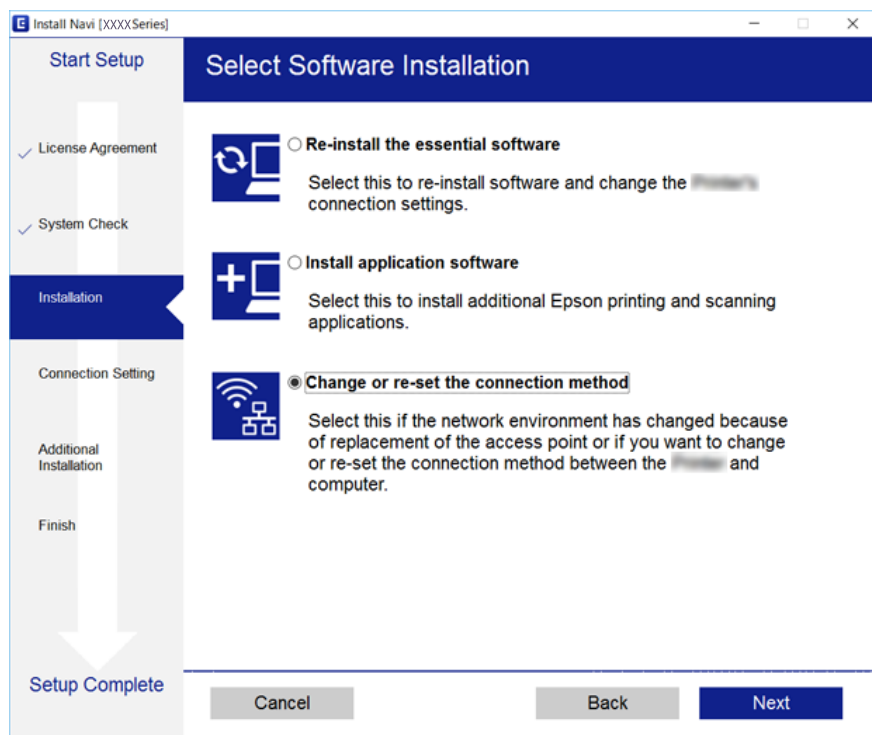

Вимкання Wi-Fi із панелі керування

Якщо вимкнути Wi-Fi, підключення Wi-Fi буде перервано.

1. Виберіть  на головному екрані.

Щоб вибрати елемент, перемістіть фокус на нього за допомогою кнопок **▲▼◀▶**, після чого натисніть кнопку **OK**.

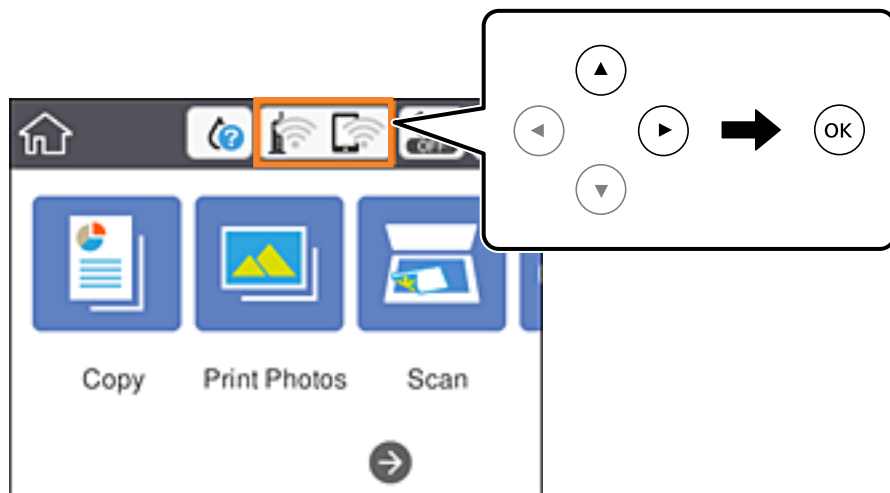

Налаштування мережі

2. Виберіть **Wi-Fi (Recommended)**.
Відобразиться стан мережі.
3. Виберіть **Change Settings**.
4. Виберіть **Others > Disable Wi-Fi**.
5. Перевірте повідомлення та почніть встановлення.
6. Коли з'явиться повідомлення про завершення, закрийте екран.
Екран закритиметься автоматично після певного часу.
7. Натисніть кнопку .

Відключення Wi-Fi Direct (Простий режим AP) з панелі керування

Примітка.

Якщо вимкнути з'єднання Wi-Fi Direct (Простий режим AP), усі комп'ютери та інтелектуальні пристрої, підключені до принтера через Wi-Fi Direct (Простий режим AP), буде відключено. Якщо потрібно від'єднати тільки один конкретний пристрій, проведіть відключення з пристрою, а не з принтера.

1. Виберіть  на головному екрані.

Щоб вибрати елемент, перемістіть фокус на нього за допомогою кнопок , після чого натисніть кнопку ОК.

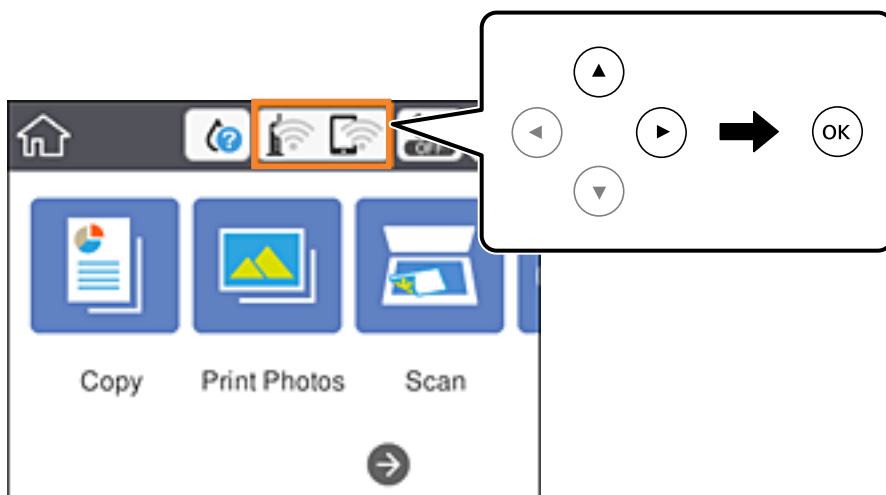



2. Виберіть **Wi-Fi Direct**.
Відобразиться інформація про Wi-Fi Direct.
3. Виберіть **Change Settings**.
4. Виберіть **Disable Wi-Fi Direct**.

Налаштування мережі

5. Натисніть кнопку ОК.
6. Коли з'явиться повідомлення про завершення, закрийте екран.
Екран закриється автоматично після певного часу.
7. Натисніть кнопку .

Відновлення налаштувань мережі з панелі керування

Можна відновити параметри мережі до стандартних.

1. Виберіть **Settings** на головному екрані.
Щоб вибрати елемент, перемістіть фокус на нього за допомогою кнопок   , після чого натисніть кнопку ОК.
2. Виберіть **Restore Default Settings > Network Settings**.
3. Перевірте повідомлення та натисніть **Yes**.
4. Коли з'явиться повідомлення про завершення, закрийте екран.
Екран закриється автоматично після певного часу.

Пов'язані відомості

- ➔ [«Підключення до комп'ютера» на сторінці 29](#)
- ➔ [«Налаштування параметрів Wi-Fi з принтера» на сторінці 30](#)

Завантаження паперу

Застереження щодо використання паперу

- ❑ Прочитайте аркуші з інструкціями, що постачаються з папером.
- ❑ Розв'ійте, а тоді вирівняйте краї паперу, перш ніж завантажити. Не потрібно обмахувати чи скручувати фотопapіp. Це може призвести до пошкодження лицьової сторони.

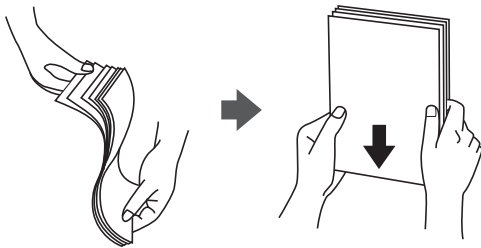

- ❑ Якщо папір закрутився, розпрямте його або злегка скрутіть у зворотному напрямку перш ніж завантажувати. Друк на закрученому папері може призвести до зминання паперу або змазування роздруківок.

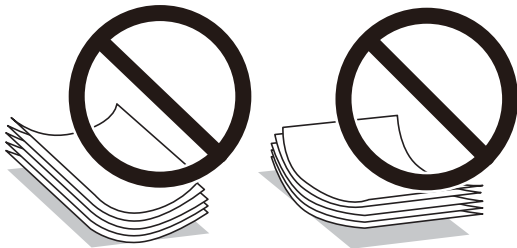

- ❑ Не використовуйте папір, що зім'явся хвилями, надірвався, складався, є надто тонким або надто щільним, або якщо до нього приклеїлися етикетки. Використання такого паперу може призвести до зминання або змазування роздруківок.
- ❑ Розв'ійте, а тоді вирівняйте краї конвертів, перш ніж завантажити. Коли пачка конвертів обвіється повітрям, натисніть на них, що випрямити перед завантаженням.



- ❑ Не використовуйте конверти, що загорнулися чи були складені. Використання таких конвертів може призвести до зминання або змазування роздруківок.
- ❑ Не використовуйте конверти із клейкою поверхнею клапана або конверти з віконцем.
- ❑ Уникайте використання надто тонких конвертів, оскільки вони можуть закрутитися під час друку.

Пов'язані відомості

➔ [«Технічні характеристики принтера» на сторінці 231](#)

Доступний папір та ресурс завантаження

Компанія Epson рекомендує використовувати оригінальний папір Epson, щоб досягти найвищої якості друку.

Оригінальний папір Epson

Назва носія	Формат	Ресурс завантаження (аркушів)		Двосторонній друк	Друк без полів* ¹
		Касета для паперу 1	Касета для паперу 2		
Epson Bright White Ink Jet Paper	A4	–	80* ²	Автоматичний, ручний	✓
Epson Ultra Glossy Photo Paper	A4	–	20	–	✓
	13×18 см (5×7 дюйм.), 10×15 см (4×6 дюйм.)	20	20		
Epson Premium Glossy Photo Paper	A4	–	20	–	✓
	13×18 см (5×7 дюйм.), 16:9 широкий формат (102×181 мм), 10×15 см (4×6 дюйм.)	20	20		
Epson Premium Semigloss Photo Paper	A4	–	20	–	✓
	10×15 см (4×6 дюйм.)	20	20		
Epson Photo Paper Glossy	A4	–	20	–	✓
	13×18 см (5×7 дюйм.), 10×15 см (4×6 дюйм.)	20	20		
Epson Matte Paper-Heavyweight	A4	–	20	–	✓
Epson Double-Sided Matte Paper	A4	–	1	Вручну	✓
Epson Photo Quality Ink Jet Paper	A4	–	80	–	–
Epson Photo Stickers 16	A6	1	1	–	–
Epson Iron-On Cool Peel Transfer Paper* ³	A4	–	1	–	–

*1: Друк без полів недоступний у разі двостороннього друку.

*2: Для двостороннього друку вручну можна завантажити до 30 аркушів паперу з однією надрукованою стороною.

*3: Доступний тільки друк із комп'ютера.

Завантаження паперу

Папір, наявний у продажу

Назва носія	Формат	Місткість (аркушів або конвертів)		Двосторонній друк	Друк без полів
		Касета для паперу 1	Касета для паперу 2		
Копіювальний папір Звичайний папір	A4, Letter, B5, 16K (195×270 мм)	–	100*2	Автоматичний, ручний	–
	A5	–	100*2	Вручну	–
	A6	20	20	Вручну	–
	Legal*1, 8.5×13 дюйм.	–	1	Вручну	–
	Заданий користувачем*1 (мм) 89×127 до 215,9×1117,6	–	1	Вручну	–
Конверт	Envelope #10, Envelope DL, Envelope C6	–	10	–	–

*1: Доступний тільки друк з комп'ютера або інтелектуального пристрою.

*2: Для двостороннього друку вручну можна завантажити до 30 аркушів паперу з однією надрукованою стороною.

Пов'язані відомості

➔ [«Назви деталей та їх функції» на сторінці 17](#)

Перелік типів паперу

Для отримання оптимальних результатів друку слід обрати такий тип паперу, що буде йому відповідати.

Назва носія	Тип носія	
	Панель керування	Драйвер принтера, смарт-пристрій*2
Звичайний папір, папір для копіювання Epson Bright White Ink Jet Paper*1	Plain paper	Простий папір
Epson Ultra Glossy Photo Paper*1	Ultra Glossy	Epson Ultra Glossy
Epson Premium Glossy Photo Paper*1	Prem. Glossy	Epson Premium Glossy
Epson Premium Semigloss Photo Paper*1	Prem. Semigloss	Epson Premium Semigloss
Epson Photo Paper Glossy*1	Glossy	Photo Paper Glossy

Завантаження паперу

Назва носія	Тип носія	
	Панель керування	Драйвер принтера, смарт-пристрій*2
Epson Matte Paper-Heavyweight*1 Epson Double-Sided Matte Paper*1	Matte	Epson Matte
Epson Photo Quality Ink Jet Paper*1	Photo Quality IJ	Epson Photo Quality Ink Jet
Epson Photo Stickers 16*1	Photo Stickers	Epson Photo Stickers
Epson Iron-On Cool Peel Transfer Paper	Plain paper	Простий папір
Конверт	Envelope	Конверти

*1: У разі друку з драйвера принтера, ці типи паперу сумісні з Exif Print та PRINT Image Matching. Докладніше див. в документації, що постачалася з фотокамерою, сумісною з Exif Print або PRINT Image Matching.

*2: Для інтелектуальних пристроїв ці носії можна вибрати в разі друку за допомогою програми Epson iPrint.

Функції джерела паперу

Цей принтер обладнано двома джерелами паперу. Завантажте папір належного формату та типу, що задовольняє ваші вимоги.

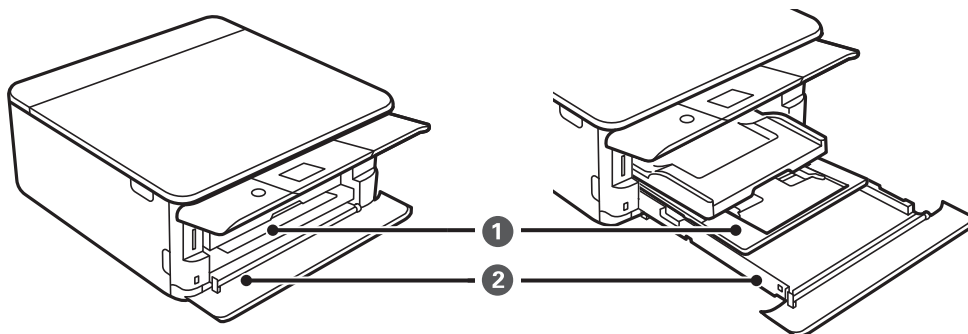

①	Касета для паперу 1	<input type="checkbox"/> Можна завантажувати фотопапір малого формату. <input type="checkbox"/> Якщо завантажити один і той самий папір у касета для паперу 1 і касета для паперу 2 та вибрати Cassette 1->2 як налаштування Paper Cassettes в налаштуваннях друку, принтер автоматично подаватиме папір із касета для паперу 2 після закінчення паперу в касета для паперу 1.
②	Касета для паперу 2	Рекомендуємо завантажувати звичайний папір формату А4, оскільки він використовується найчастіше.

Пов'язані відомості

- ➔ [«Завантаження паперу в Касета для паперу 1» на сторінці 55](#)
- ➔ [«Завантаження паперу в Касета для паперу 2» на сторінці 58](#)

Завантаження паперу в Касета для паперу 1

1. Якщо вихідний лоток висунуто, засуньте його назад вручну.

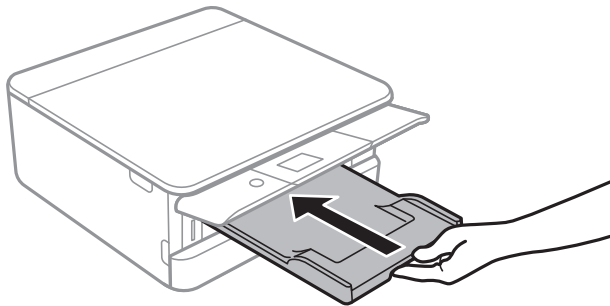

2. Відкрийте передню кришку, доки не почуєте клацання.

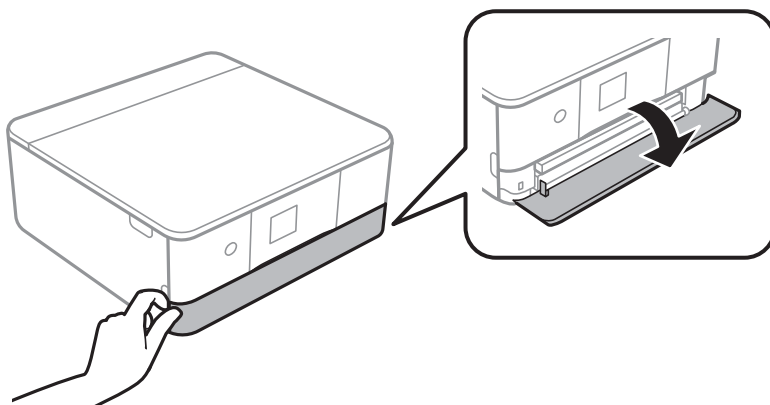

3. Переконайтеся, що принтер вимкнено, і після цього витягніть касета для паперу 1.

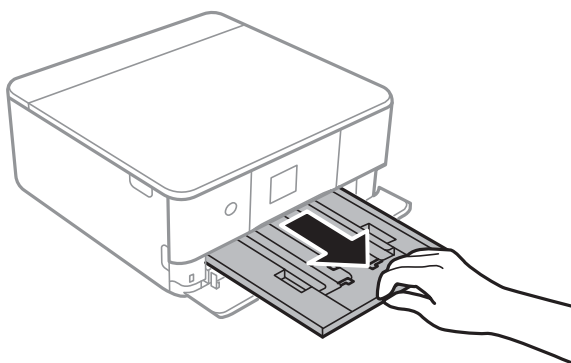

Примітка.

- ❑ Якщо касета для паперу 1 знаходиться позаду та її не вдається висунути, це можна вирішити, вимкнувши та знову ввімкнувши принтер.
- ❑ Завантажувати папір можна навіть, якщо касета для паперу 1 висунута повністю. Злегка підніміть касета для паперу 1, після чого витягніть її.

Завантаження паперу

4. Відтягніть напрямні у максимальне положення.

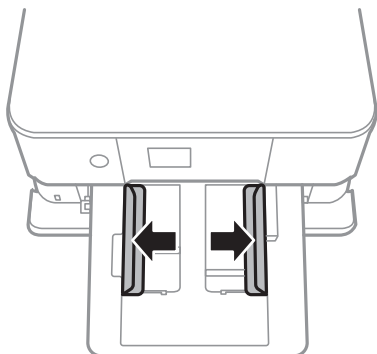

5. Завантажте папір лицьової стороною донизу, доки він не торкнеться заднього боку касета для паперу 1.

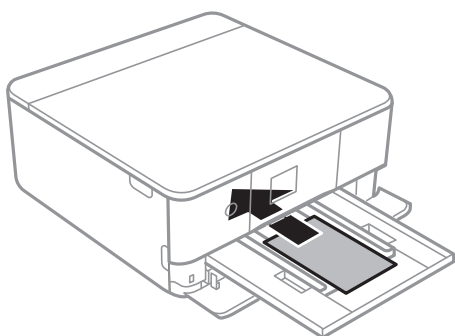

Важливо

Не завантажуйте в касета для паперу папір різних типів.

Щоб завантажити один аркуш Epson Photo Stickers 16, дотримуйтеся вказівок, указаних на наклейках. Не завантажуйте в цей продукт допоміжні аркуші для завантаження паперу.

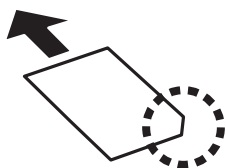

6. Пересуньте напрямні до країв паперу.

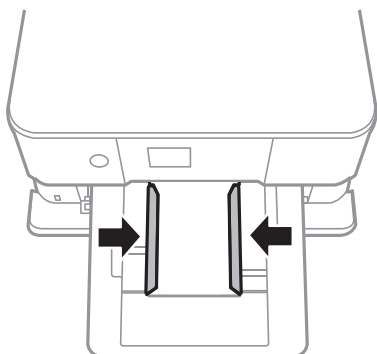

Завантаження паперу

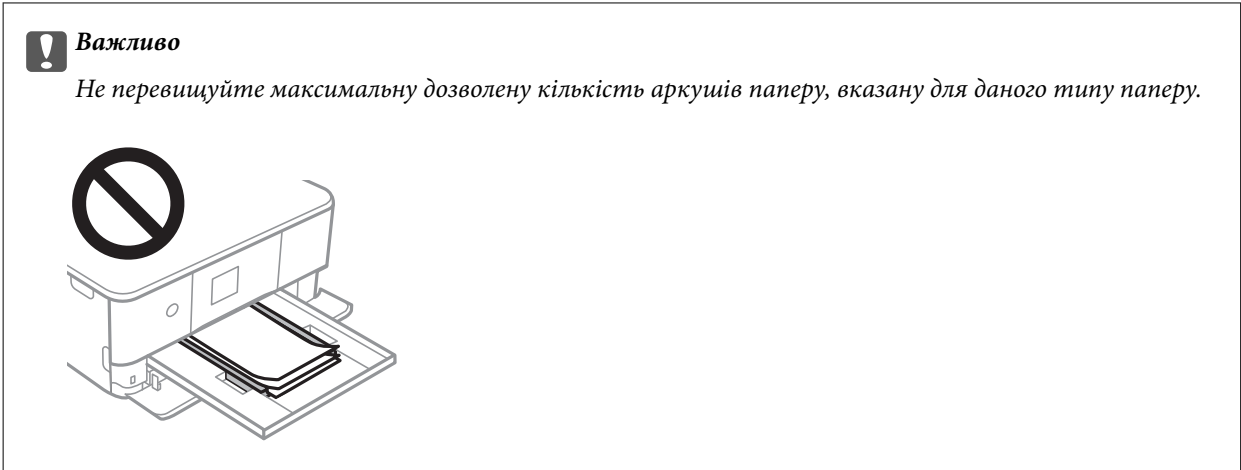

7. Акуратно вставте касета для паперу 1.

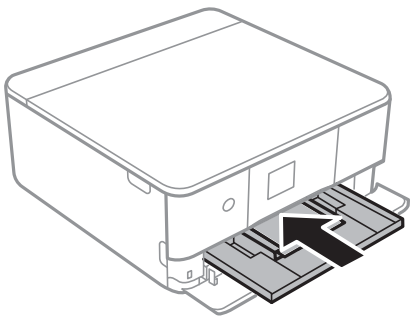

8. Підніміть панель керування.

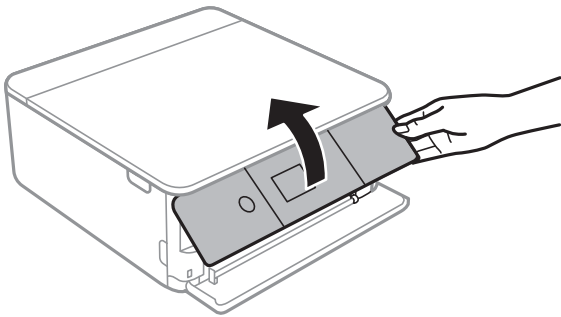

9. Перевірте формат і налаштування типу паперу на панелі керування.Щоб застосувати ці налаштування, виберіть **ОК**.Щоб змінити налаштування, виберіть елемент, який потрібно змінити, після чого переходьте до наступного кроку.

Щоб вибрати елемент, перемістіть фокус на нього за допомогою кнопок ▲▼◀▶, після чого натисніть кнопку ОК.

Завантаження паперу

Примітка.

- ❑ Якщо зареєструвати часто використовувані комбінації формату та типу паперу як уподобання, вам не доведеться вказувати їх щоразу. Виконувати налаштування паперу можна буде, лише вибравши зареєстроване попереднє налаштування.

Щоб зареєструвати попереднє налаштування, виберіть **Favorite Paper Settings**, натисніть ► на наступному екрані, після чого вкажіть формат і тип паперу.

- ❑ Екран налаштування паперу не відобразиться, якщо вимкнено **Paper Configuration** у вказаному нижче меню. У такому випадку друкувати з iPhone або iPad за допомогою AirPrint буде неможливо.

Settings > Printer Settings > Paper Source Setting > Paper Configuration

10. Перевірте налаштування та виберіть **OK**.

11. Витягніть вихідний лоток.

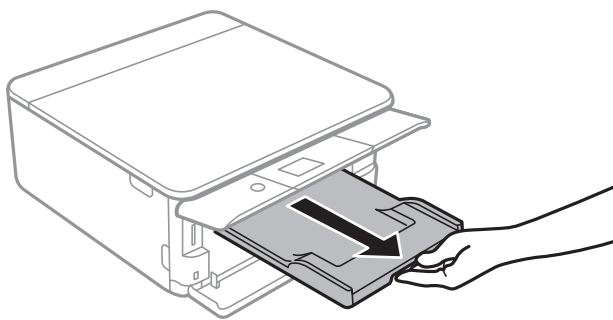

Пов'язані відомості

- ➔ «Застереження щодо використання паперу» на сторінці 51
- ➔ «Доступний папір та ресурс завантаження» на сторінці 52
- ➔ «Опції меню для Printer Settings» на сторінці 173

Завантаження паперу в Касета для паперу 2

1. Якщо вихідний лоток висунуто, засуньте його назад вручну.

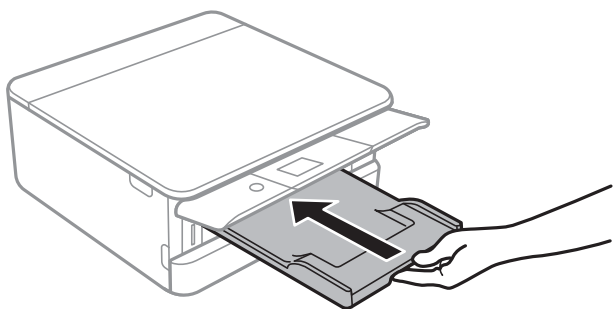

Завантаження паперу

2. Відкрийте передню кришку, доки не почуєте клацання.

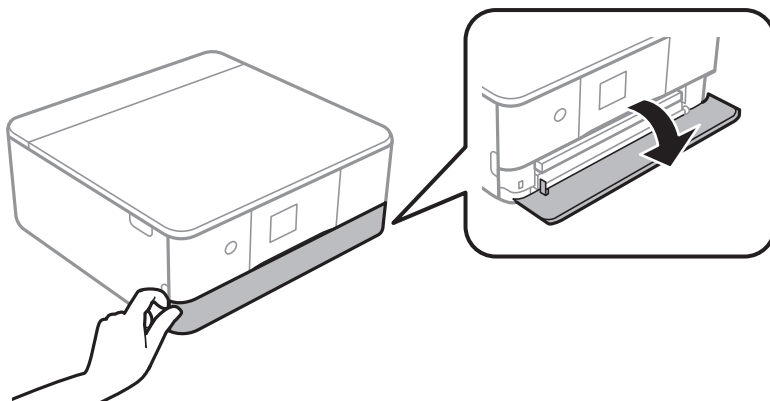

3. Переконайтеся, що принтер вимкнено, і після цього витягніть касета для паперу 2.

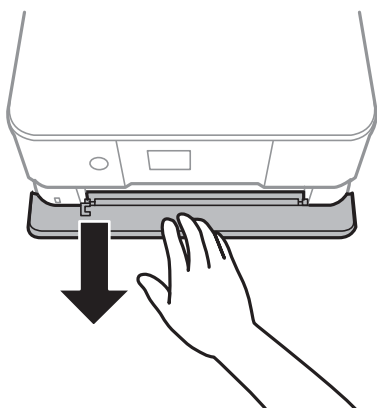

Примітка.

Завантажувати папір можна навіть, якщо касета для паперу 2 висунута повністю. Злегка підніміть касета для паперу 2, після чого витягніть її.

4. Відтягніть напрямні у максимальне положення.

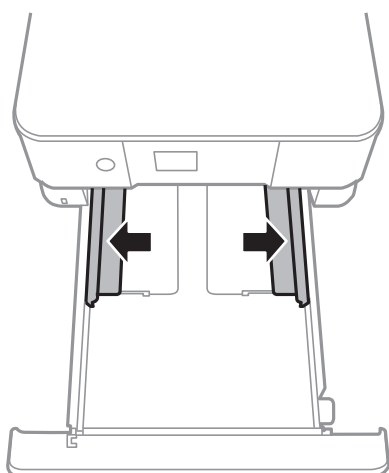

Завантаження паперу

5. Завантажте папір лицьовою стороною донизу, доки він не торкнеться заднього боку касета для паперу 2.

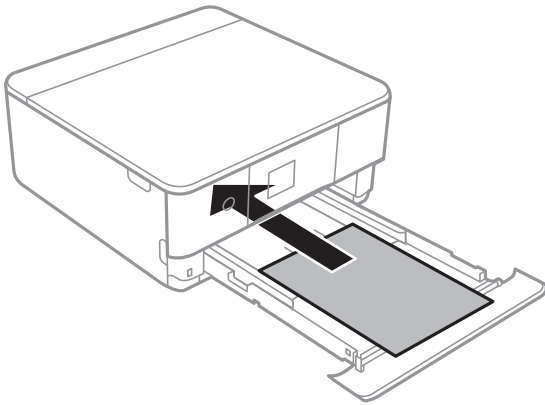

Важливо

Не завантажуйте в касета для паперу папір різних типів.

Завантажте конверти або Epson Photo Stickers 16 у напрямку, вказаному стрілку на наведеній нижче ілюстрації, доки вони не торкнуться задньої частини касета для паперу 2.

- Конверт

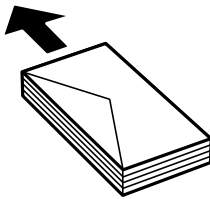

- Epson Photo Stickers 16

Щоб завантажити один аркуш Epson Photo Stickers 16, дотримуйтеся вказівок, указаних на наклейках. Не завантажуйте в цей продукт допоміжні аркуші для завантаження паперу.

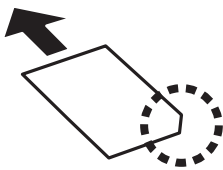

Щоб завантажити папір довшого за А4 формату, див. вказівки на ілюстрації нижче.

Завантаження паперу

- ❑ 8,5×13 дюйм.

Завантажте папір за лінією.

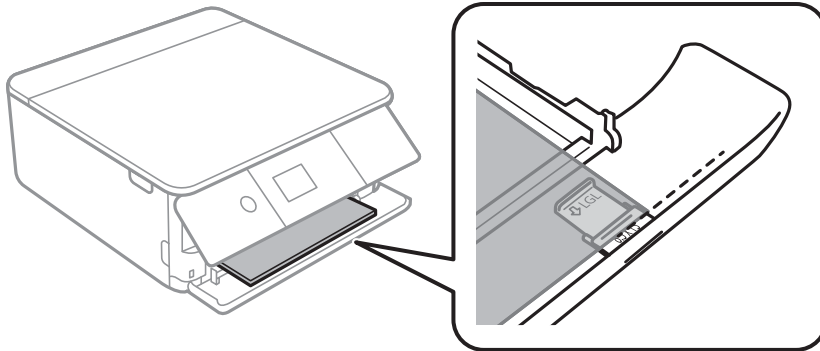

- ❑ Legal

Витягніть напрямну для паперу формату Legal і завантажте папір за лінією.

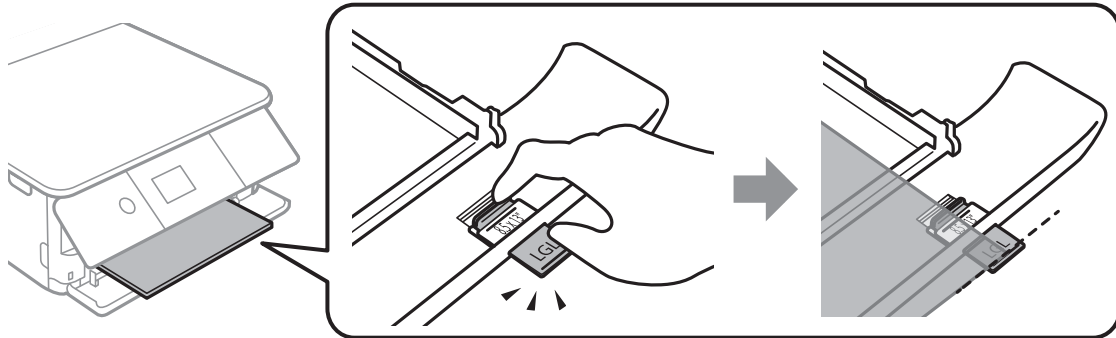

! **Важливо**

Не штовхайте папір, що виступає з касети.

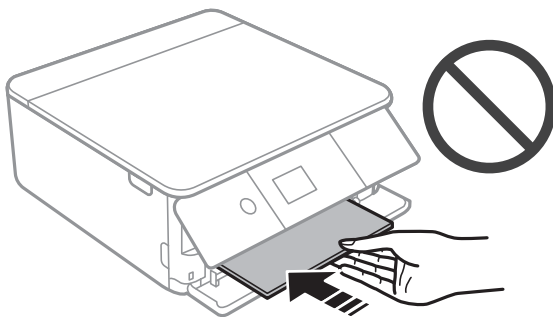

Завантаження паперу

6. Пересуньте напрямні до країв паперу.

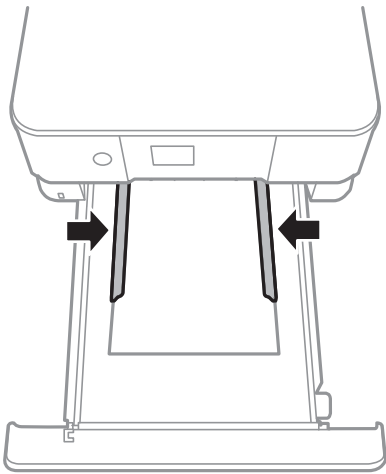

! **Важливо**

Не перевищуйте максимальну дозовану кількість аркушів паперу, вказану для даного типу паперу.

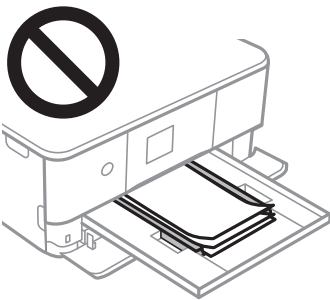

7. Акуратно вставте касета для паперу 2.

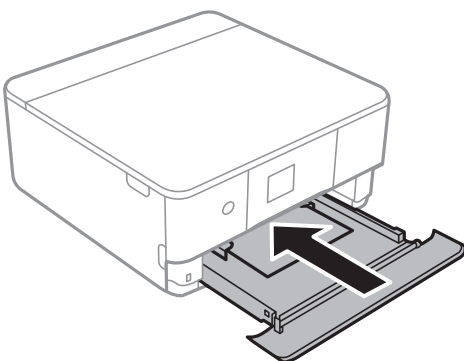

Завантаження паперу

8. Підніміть панель керування.

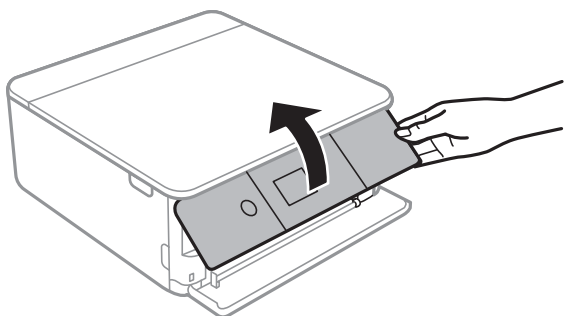

9. Перевірте формат і налаштування типу паперу на панелі керування. Щоб застосувати ці налаштування, виберіть **ОК**. Щоб змінити налаштування, виберіть елемент, який потрібно змінити, після чого переходьте до наступного кроку.

Щоб вибрати елемент, перемістіть фокус на нього за допомогою кнопок **▲▼◀▶**, після чого натисніть кнопку **ОК**.

Примітка.

- Якщо зареєструвати часто використововувані комбінації формату та типу паперу як уподобання, вам не доведеться вказувати їх щоразу. Виконувати налаштування паперу можна буде, лише вибравши зареєстроване попереднє налаштування.

Щоб зареєструвати попереднє налаштування, виберіть **Favorite Paper Settings**, натисніть **►** на наступному екрані, після чого вкажіть формат і тип паперу.

- Екран налаштування паперу не відобразиться, якщо вимкнено **Paper Configuration** у вказаному нижче меню. У такому випадку друкувати з iPhone або iPad за допомогою AirPrint буде неможливо.

Settings > Printer Settings > Paper Source Setting > Paper Configuration

10. Перевірте налаштування та виберіть **ОК**.

11. Витягніть вихідний лоток.

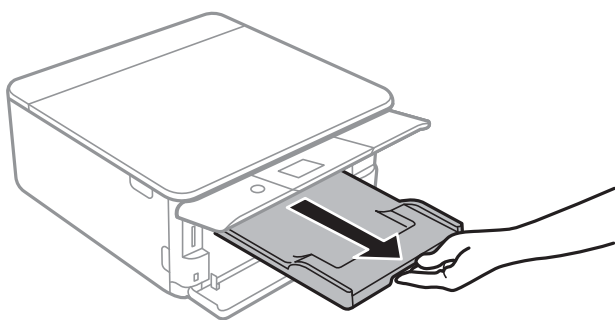

Пов'язані відомості

- ➔ «Застереження щодо використання паперу» на сторінці 51
- ➔ «Доступний папір та ресурс завантаження» на сторінці 52
- ➔ «Опції меню для Printer Settings» на сторінці 173

Розміщення оригіналів

Розміщення оригіналів на Скло сканера

! *Важливо*

У разі розміщення об'ємних оригіналів, таких як книги, уникайте потрапляння променів світла прямо на скло сканера.

1. Відкрийте кришку для документів.

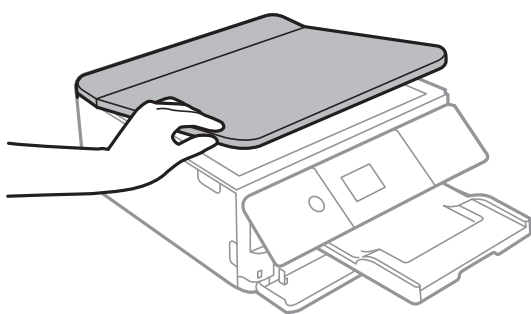

2. Очистіть скло сканера від пилу та плям.
3. Розмістіть оригінал лицьовою стороною вниз і просуньте його до кутової позначки.

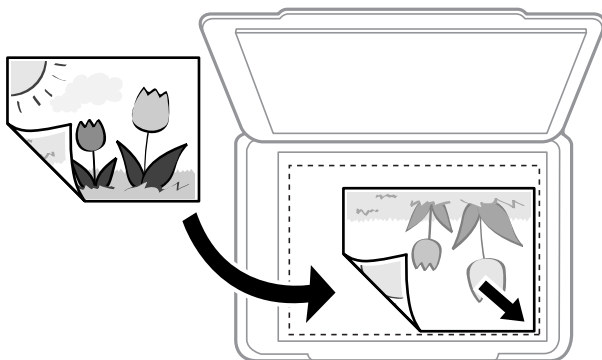

Примітка.

У межах 1,5 мм від нижнього або правого краю скло сканера зображення не сканується.

4. Обережно закрийте кришку.

! *Важливо*

Не застосовуйте надмірну силу до скло сканера або кришки документів. Це може пошкодити їх.

5. Після сканування обережно вийміть оригінали.

Примітка.

Якщо оригінали залишаться на скло сканера протягом деякого часу, вони можуть приклеїтись до поверхні скла.

Як розміщувати різні оригінали

Розміщення фотографій для копіювання

Ви можете розмістити декілька фотографій одночасно та зробити окремі копії. За розміром фотографії повинні бути більше 30×40 мм. Розмістіть фотографію на відстані 5 мм від кутової позначки скло сканера і залиште відстань у 5 мм між фотографіями. Ви можете одночасно розмістити фотографії різного розміру.

Максимальний розмір: 10×15 см (4×6 дюйм.)

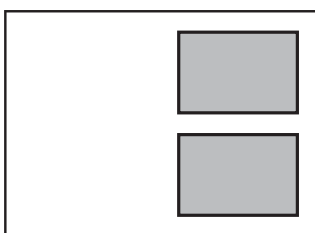

Розміщення посвідчення особи для копіювання

Розмістіть посвідчення особи на відстані 5 мм від кутової позначки скло сканера.

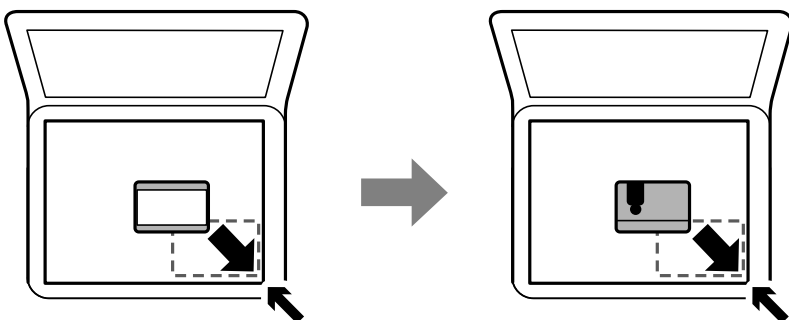

Розміщення CD/DVD для копіювання етикеток

Розмістіть CD/DVD по центру скло сканера. Якщо диск CD/DVD не знаходиться точно по центру, його положення регулюється автоматично.

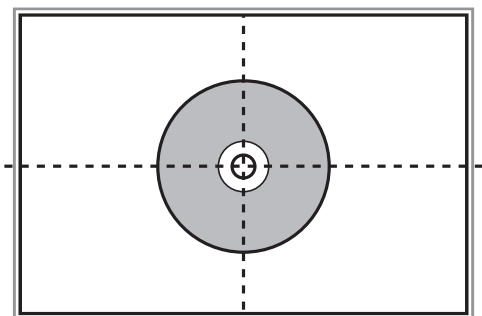

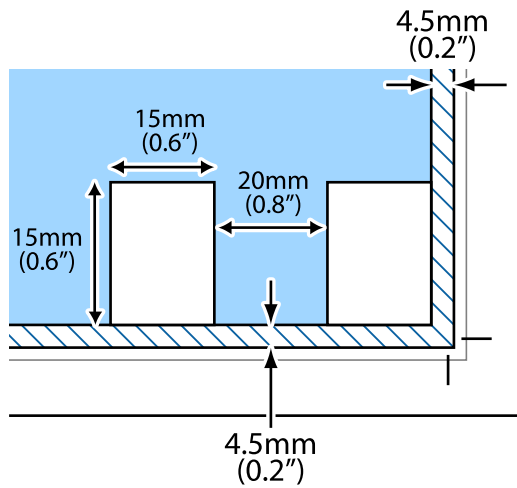

Розміщення одночасно кількох фотографій для сканування

Можна одночасно сканувати декілька фотографій та зберігати їх окремо у режимі **Режим фото** програми Epson Scan 2, якщо зі списку вгорі вікна попереднього перегляду вибрати **Мініатюри**. Розмістіть фотографії на відстані 4,5 мм від горизонтальних та вертикальних країв сканера, а тоді поставте їх щонайменше на відстані 20 мм одна від одної. Фотографії повинні перевищувати розмір 15×15 мм.

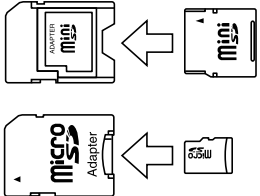

Встановлення картки пам'яті

Картки пам'яті, що підтримуються

	miniSD* miniSDHC* microSD* microSDHC* microSDXC*
	SD SDHC SDXC

* Для підключення до гнізда картки пам'яті потрібен адаптер. Інакше картка може застрягнути.

Пов'язані відомості

➔ [«Технічні характеристики карток пам'яті, що підтримуються» на сторінці 234](#)

Встановлення та видалення картки пам'яті

1. Підніміть панель керування.

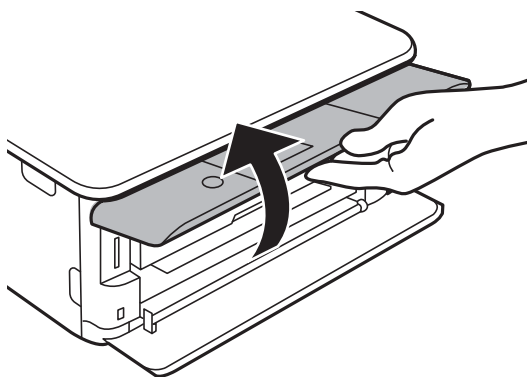

2. Вставте картку пам'яті у принтер.

Принтер почне зчитувати дані, а індикатор заблимає. По завершенні зчитування, індикатор припинить блимати і почне світити.

Встановлення картки пам'яті

! **Важливо**

Вставте картку пам'яті просто у принтер.

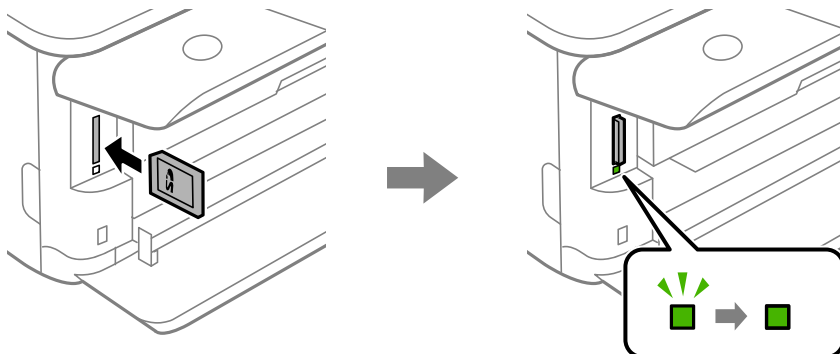

3. По завершенні використання картки пам'яті видалить її тільки після того, як перестане блимати індикатор.

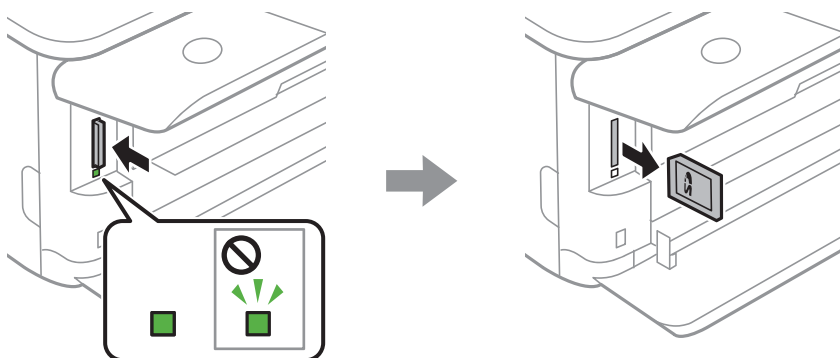

! **Важливо**

Якщо видалити картку під час блимання індикатора, дані картки пам'яті можуть бути втрачені.

Примітка.

Якщо відкрити картку пам'яті з комп'ютера, то щоб безпечно видалити її, потрібно відключити її з комп'ютера.

Пов'язані відомості

- ➔ [«Доступ до картки пам'яті з комп'ютера» на сторінці 242](#)

Завантаження дисків CD/DVD для друку

Диски CD/DVD, придатні для друку

Друкувати можна на круглих 12-сантиметрових дисках CD/DVD, що позначені етикеткою як придатні для друку. Наприклад, «поверхня, придатна для друку» або «для друку на струминних принтерах».

Крім того, можна друкувати на дисках Blu-ray Disc™.

Застереження щодо застосування CD/DVD

- Для детальнішої інформації про використання CD/DVD або запис даних див. документацію, що постачається з CD/DVD.
- Не друкуйте на CD/DVD, перш ніж записувати дані на цей диск. В іншому випадку під час запису даних можуть виникнути помилки через відбитки пальців, пил чи подряпини на поверхні диску.
- У залежності від типу CD/DVD або даних друку може виникнути розмивання зображення. Спробуйте зробити пробний друк на запасному диску CD/DVD. Перевірте надруковану ділянку, зачекавши цілу добу.
- У порівнянні з друком на оригінальному папері Epson щільність друку дещо знижується, щоб запобігти розмиванню чорнил на диску CD/DVD. Налаштуйте щільність друку відповідно до потреби.
- Дайте диску CD/DVD з нанесеним друком висохнути щонайменше 24 години, уникаючи прямих сонячних променів. Не ставте в стопку і не вставляйте диски CD/DVD у програвач, доки вони повністю не висохнуть.
- Якщо друкована поверхня липка навіть після висихання, зменшіть щільність друку.
- Повторний друк на тому ж самому диску CD/DVD може не покращити якість друку.
- Якщо друк випадково був здійснений на поверхні лотка для CD/DVD або внутрішньому прозорому відсіку, негайно зітріть чорнило.
- У залежності від налаштувань області друку лоток для CD/DVD або самі диски CD/DVD можуть забруднитися. Внесіть такі налаштування, щоб друк збігався з областю для друку.

Пов'язані відомості

➔ [«Площа друку для CD/DVD» на сторінці 232](#)

Завантаження та видалення CD/DVD

Під час друку або копіювання на CD/DVD, на панелі керування відображаються вказівки, у яких повідомляється, коли завантажувати CD/DVD. Дотримуйтеся вказівок на екрані.

Пов'язані відомості

➔ [«Друк фотографій на етикетці CD/DVD» на сторінці 84](#)

Завантаження дисків CD/DVD для друку

➔ [«Копіювання на етикетку CD/DVD» на сторінці 124](#)

Друкування

Друк із меню Print Photos на панелі керування

Дані можна друкувати з пристрою пам'яті, наприклад, картки пам'яті або зовнішнього USB-пристрою.

Основні операції під час друку фотографій

1. Завантажте папір у принтер.
2. Вставте пристрій пам'яті в гніздо для SD-карти або USB-порт зовнішнього інтерфейсу принтера.
Якщо увімкнено **Auto Selection Mode** у **Guide Functions**, буде зображено повідомлення. Перевірте повідомлення та натисніть кнопку ОК.
3. Виберіть на панелі керування **Print Photos**.

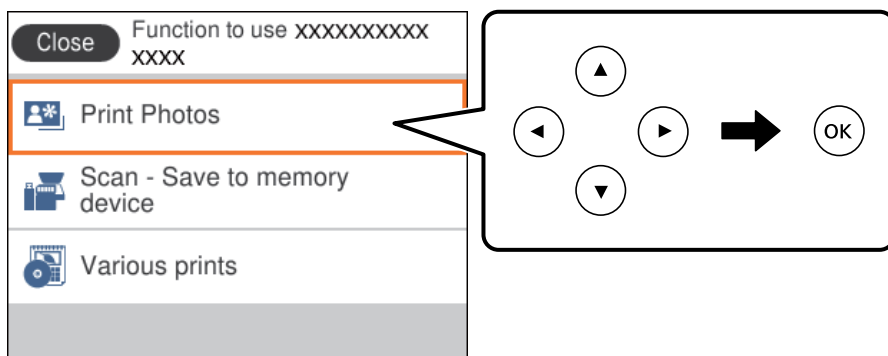

Щоб вибрати елемент, перемістіть фокус на нього за допомогою кнопок ▲▼◀▶, після чого натисніть кнопку ОК.

4. Виберіть **Print**.
5. Коли з'явиться повідомлення, що завантаження фотографій завершено, натисніть кнопку ОК.
6. Виберіть фотографію, яку потрібно надрукувати, на екрані вибору фотографії.

Примітка.



Виберіть елемент  у верхній частині екрану, щоб відобразити **Select Photo Menu**. Якщо вказати дату за допомогою **Browse**, буде відображено тільки фотографії зазначеної дати.

7. За допомогою кнопок «-» або «+» вкажіть кількість копій.

Для друку кількох фотографій, відобразіть фотографії за допомогою кнопки ◀ або ▶ та встановіть кількість копій.

8. Виберіть елемент **Print Settings**, щоб виконати налаштування паперу та друку.
9. Натисніть кнопку ▶.

Друкування

10. Якщо потрібно відредагувати фотографії, натисніть кнопку .
11. Витягніть вихідний лоток.
12. Введіть кількість копій, а тоді натисніть кнопку .
13. Підтвердьте, що друк завершено, після чого виберіть **Close**.

Якщо помітно проблеми з якістю друку, наприклад горизонтальні смуги, неочікувані кольори, або розмиті зображення, виберіть елемент **Troubleshooting**, щоб переглянути способи усунення.

Пов'язані відомості

- ➔ «Завантаження паперу в Касета для паперу 1» на сторінці 55
- ➔ «Завантаження паперу в Касета для паперу 2» на сторінці 58
- ➔ «Перелік типів паперу» на сторінці 53
- ➔ «Встановлення картки пам'яті» на сторінці 67
- ➔ «Посібник до екрану вибору фотографій (Single View)» на сторінці 73
- ➔ «Параметри меню для вибору фотографій» на сторінці 79
- ➔ «Посібник до екрану вибору фотографій (Single View)» на сторінці 73
- ➔ «Параметри меню для паперу та налаштування друку» на сторінці 79
- ➔ «Посібник до екрану попереднього перегляду» на сторінці 74
- ➔ «Посібник до екрану редагування фотографій» на сторінці 74
- ➔ «Параметри меню для редагування фотографій» на сторінці 81

Посібник до екрану вибору фотографій (Tile View)

Ви можете вибирати фотографії з екрану ескізів. Це стане у пригоді, коли потрібно вибрати кілька фотографій з великої кількості.

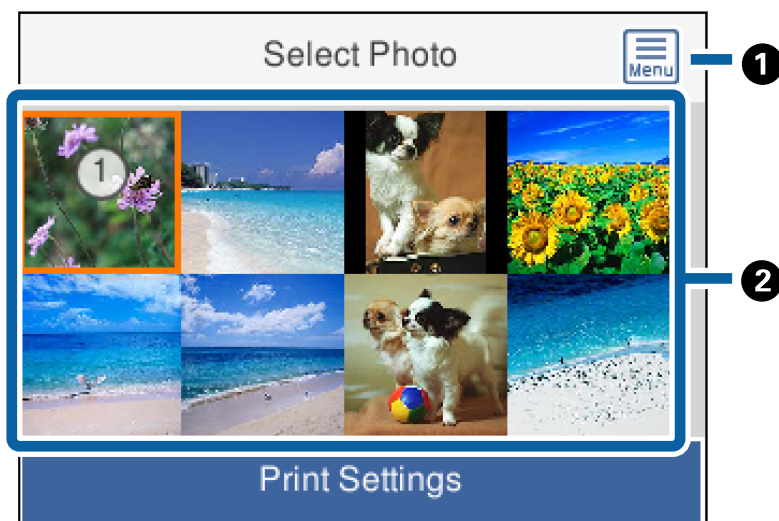

❶

Відображення **Select Photo Menu**, яке дозволяє легко вибрати фотографії.

Друкування

- | | |
|---|--|
| 2 | Перемістіть курсор на фотографію, після чого натисніть кнопку ОК, щоб вибрати її. На вибраних фотографіях відображено кількість роздрукованих копій. |
|---|--|

Посібник до екрану вибору фотографій (Single View)

Тут ви можете переглянути збільшені фотографії по одній. Натисніть кнопку ◀ або ▶, щоб побачити попередню або наступну фотографію. Якщо потрібно відобразити фотографію без піктограм, натисніть кнопку ↻. Щоб відновити піктограми, натисніть цю кнопку ще раз.

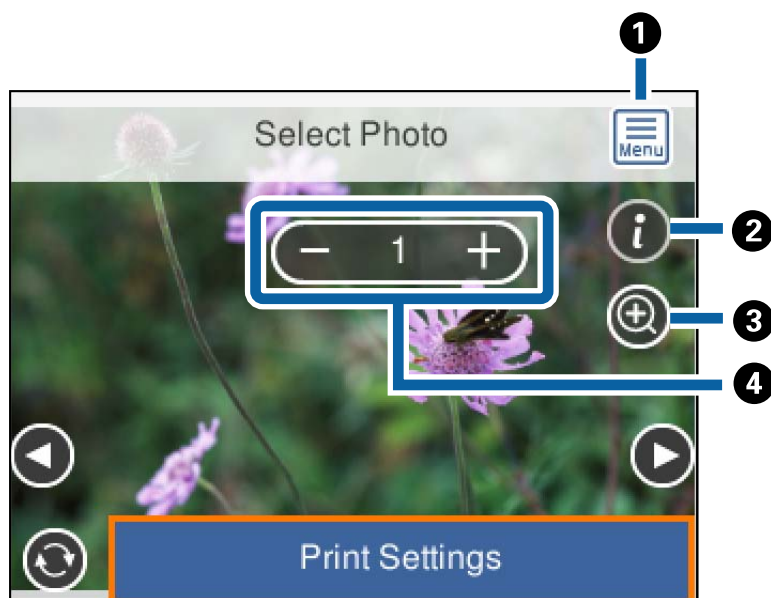

1	Відображення Select Photo Menu , яке дозволяє легко вибирати фотографії.
2	Відображення інформації Exif, наприклад, дати зйомки або витримки.
3	Збільшення фотографії. Натисніть кнопку «+», щоб збільшити фотографію, а тоді натисніть кнопки ▲, ▼, ◀, ▶, щоб відобразити частину, яку потрібно переглянути. Натисніть кнопку ОК, щоб повернутися до попереднього вигляду. Збільшення на цьому екрані не впливає на результат друку.
4	Установіть кількість надрукованих копій за допомогою кнопок «-» або «+».

Пов'язані відомості

- ➔ [«Параметри меню для вибору фотографій» на сторінці 79](#)
- ➔ [«Параметри меню для вибору фотографій» на сторінці 79](#)

Посібник до екрана попереднього перегляду

Натисніть кнопку ◀ або ▶, щоб побачити попередню або наступну фотографію. Натисніть кнопку ↻, щоб відобразити екран редагування фотографій, на якому можна обітнути фотографію або застосувати корекцію кольорів.

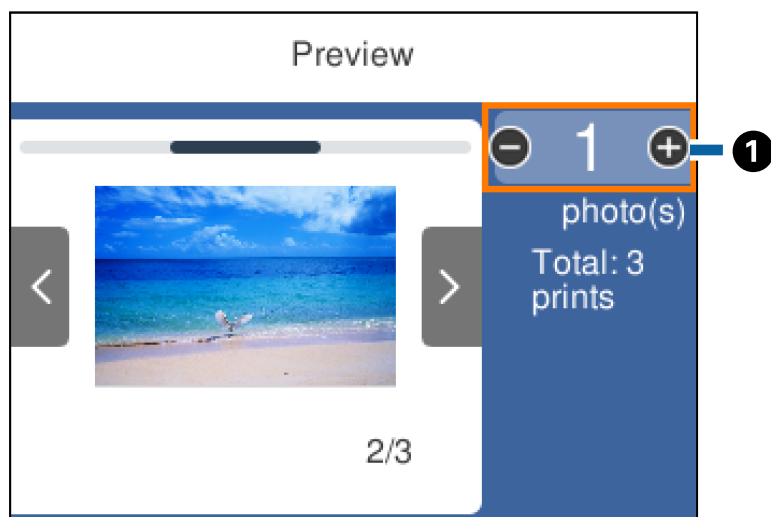

1

Установіть кількість копій за допомогою кнопок «-» або «+». Кількість копій можна також встановити за допомогою екранної цифрової клавіатури. Перемістіть фокус до значення, після чого натисніть кнопку OK, щоб відобразити цифрову клавіатуру.

Якщо значення не змінюється, ви не зможете ввести кількість копій.

Пов'язані відомості

➔ [«Посібник до екрана редагування фотографій» на сторінці 74](#)

Посібник до екрана редагування фотографій

Ви можете обітнути або обернути фотографію, а також застосувати корекцію кольорів. Переключайтесь між **Correction Off** і **Correction On** за допомогою кнопки ↻. Якщо вибрано елемент **Correction On**

Друкування

налаштована корекція кольору на екрані **Edit** стає помітною на екрані. Якщо вибрано елемент **Correction Off** корекція кольору залишається невидимою, але застосовується під час друку.

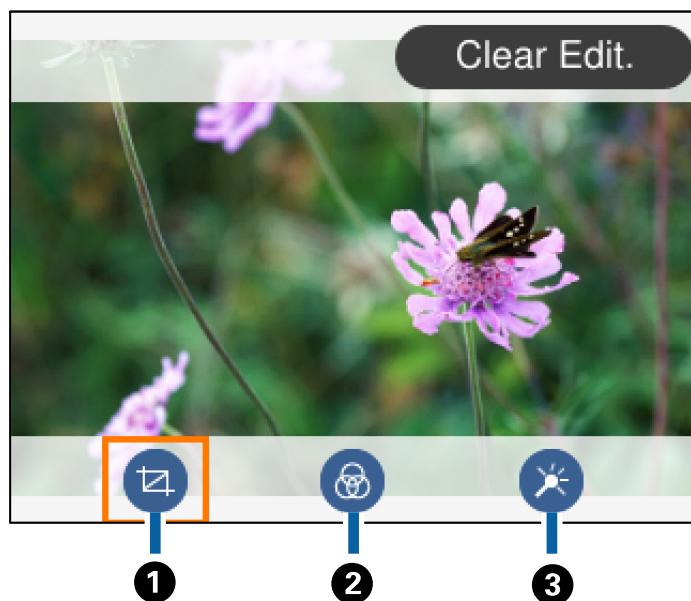

①	Налаштування ділянки для обтинання. Ви можете перемістити рамку до ділянки, яку потрібно обітнути, за допомогою кнопок ▲, ▼, ◀, ▶ або змінити розмір рамки за допомогою кнопок «-» або «+». Рамку також можна обертати за допомогою кнопки ↻.
②	Друк у режимі сепії або в монохромному режимі.
③	Застосування корекції кольорів. Виберіть цей елемент, після чого виберіть рівень корекції за допомогою кнопок «-» або «+».

Пов'язані відомості

➔ [«Параметри меню для редагування фотографій» на сторінці 81](#)

Друк різних макетів

Фотографії з пристрою пам'яті можна друкувати в різних макетах, наприклад, по 2 та по 4 фотографії на аркуш. Фотографії розміщуються автоматично.



1. Завантажте папір у принтер.

Друкування

2. Вставте пристрій пам'яті в гніздо для SD-карти або USB-порт зовнішнього інтерфейсу принтера.

3. Виберіть на панелі керування **Print Photos**.

Щоб вибрати елемент, перемістіть фокус на нього за допомогою кнопок ▲▼◀▶, після чого натисніть кнопку ОК.

4. Виберіть **Layout Print**.

5. Виберіть макет.

6. Виконайте налаштування паперу та друку.

7. Натисніть кнопку ▶.

8. Коли з'явиться повідомлення, що завантаження фотографій завершено, натисніть кнопку ОК.

9. Виберіть фотографію, яку потрібно надрукувати, на екрані вибору фотографії.

10. Виберіть **Preview and Print**.

11. Якщо потрібно відредагувати фотографії, натисніть кнопку .

12. Введіть кількість копій, а тоді натисніть кнопку .

Пов'язані відомості

- ➔ [«Завантаження паперу в Касета для паперу 1» на сторінці 55](#)
- ➔ [«Завантаження паперу в Касета для паперу 2» на сторінці 58](#)
- ➔ [«Перелік типів паперу» на сторінці 53](#)
- ➔ [«Встановлення картки пам'яті» на сторінці 67](#)
- ➔ [«Параметри меню для паперу та налаштування друку» на сторінці 79](#)
- ➔ [«Посібник до екрану вибору фотографій \(Single View\)» на сторінці 73](#)
- ➔ [«Параметри меню для вибору фотографій» на сторінці 79](#)
- ➔ [«Посібник до екрану вибору фотографій \(Single View\)» на сторінці 73](#)
- ➔ [«Посібник до екрану попереднього перегляду» на сторінці 74](#)
- ➔ [«Посібник до екрану редагування фотографій» на сторінці 74](#)
- ➔ [«Параметри меню для редагування фотографій» на сторінці 81](#)

Друк фотографій для посвідчень особи

Ви можете друкувати фотографії до посвідчень особи, використовуючи дані на пристрої пам'яті. Дві копії однієї фотографії друкуються на двох різних форматах, 50,8×50,8 мм і 45,0×35,0 мм, на фотопапері формату 10×15 мм (4×6 дюйм.).

1. Завантажте папір у принтер.

2. Вставте пристрій пам'яті в гніздо для SD-карти або USB-порт зовнішнього інтерфейсу принтера.

Друкування

3. Виберіть на панелі керування **Print Photos**.

Щоб вибрати елемент, перемістіть фокус на нього за допомогою кнопок ▲▼◀▶, після чого натисніть кнопку ОК.

4. Виберіть **Print photo ID**.
5. Коли з'явиться повідомлення, що завантаження фотографій завершено, натисніть кнопку ОК.
6. Виберіть фотографію, яку потрібно надрукувати, на екрані вибору фотографії.
7. Виберіть елемент **Print Settings**, щоб виконати налаштування паперу та друку.
8. Натисніть кнопку ▶, а тоді підтвердьте налаштування.
9. Якщо потрібно відредагувати фотографії, натисніть кнопку .
10. Введіть кількість копій, а тоді натисніть кнопку ◊.

Пов'язані відомості

- ➔ [«Завантаження паперу в Касета для паперу 1» на сторінці 55](#)
- ➔ [«Завантаження паперу в Касета для паперу 2» на сторінці 58](#)
- ➔ [«Перелік типів паперу» на сторінці 53](#)
- ➔ [«Встановлення картки пам'яті» на сторінці 67](#)
- ➔ [«Посібник до екрану вибору фотографій \(Single View\)» на сторінці 73](#)
- ➔ [«Параметри меню для вибору фотографій» на сторінці 79](#)
- ➔ [«Посібник до екрану вибору фотографій \(Single View\)» на сторінці 73](#)
- ➔ [«Параметри меню для паперу та налаштування друку» на сторінці 79](#)
- ➔ [«Посібник до екрану попереднього перегляду» на сторінці 74](#)
- ➔ [«Посібник до екрану редагування фотографій» на сторінці 74](#)
- ➔ [«Параметри меню для редагування фотографій» на сторінці 81](#)

Друк фотографій із шаблоном



Фотографії з пристрою пам'яті можна друкувати в різних макетах, наприклад, по 2, по 4 фотографії на аркуш, або у верхній частині. Ви можете вибрати місце розміщення фотографії.



1. Завантажте папір у принтер.
2. Вставте пристрій пам'яті в гніздо для SD-карти або USB-порт зовнішнього інтерфейсу принтера.
3. Виберіть на панелі керування **Print Photos**.

Щоб вибрати елемент, перемістіть фокус на нього за допомогою кнопок ▲▼◀▶, після чого натисніть кнопку ОК.

4. Виберіть **Print with template**.
5. Виберіть макет.

Друкування

6. Виконайте налаштування друку.
7. Натисніть кнопку .
8. Коли з'явиться повідомлення, що завантаження фотографій завершено, натисніть кнопку ОК.
9. Виконайте одну з перелічених нижче дій.
 - Вибираючи на кроці 5 макет для однієї фотографії: виберіть одну фотографію на екрані вибору фотографій, виберіть **Preview and Print**, після чого перейдіть до кроку 15.
 - Вибираючи на кроці 5 макет для кількох фотографій та автоматичне розміщення фотографій: виберіть **Automatic Layout**, виберіть фотографії на екрані вибору фотографій, виберіть **Preview and Print**, після чого перейдіть до кроку 15.
 - Вибираючи макет для кількох фотографій та ручне розміщення фотографій: перейдіть до кроку 10.
10. Виберіть .
11. Виберіть фотографію, яку потрібно надрукувати, на екрані вибору фотографії, після чого виберіть елемент **Place This Photo**.
12. Перевірте повідомлення та натисніть ОК.
13. Якщо фотографію потрібно відредагувати, виберіть її, після чого виберіть **Edit Photos**.

Примітка.
*По завершенні редагування фотографій, виберіть кнопки ОК, щоб повернутися до екрану **Place Photos**.*
14. Повторіть кроки з 10 до 13, доки не буде розміщено всі фотографії, після чого натисніть кнопку .
15. Якщо потрібно відредагувати фотографії, натисніть кнопку .
16. Введіть кількість копій, а тоді натисніть кнопку .

Пов'язані відомості

- ➔ «Завантаження паперу в Касета для паперу 1» на сторінці 55
- ➔ «Завантаження паперу в Касета для паперу 2» на сторінці 58
- ➔ «Перелік типів паперу» на сторінці 53
- ➔ «Встановлення картки пам'яті» на сторінці 67
- ➔ «Параметри меню для паперу та налаштування друку» на сторінці 79
- ➔ «Посібник до екрану вибору фотографій (Single View)» на сторінці 73
- ➔ «Посібник до екрану попереднього перегляду» на сторінці 74
- ➔ «Посібник до екрану редагування фотографій» на сторінці 74
- ➔ «Параметри меню для редагування фотографій» на сторінці 81

Параметри меню для друку з панелі керування

Параметри меню для вибору фотографій

Browse:

Відображення фотографій на картці пам'яті, розсортованих за вказаними умовами. Доступні параметри залежать від використовуваних функцій.

Cancel Browse:

Скасування сортування фотографій та відображення всіх фото.

yyyy:

Виберіть рік фотографій, які потрібно відобразити.

yyyy/mm:

Виберіть рік і місяць фотографій, які потрібно відобразити.

yyyy/mm/dd:

Виберіть рік, місяць і дату фотографій, які потрібно відобразити.

Display order:

Зміна порядку відображення фотографій за зростанням або за спаданням.

Select all photos:

Вибір усіх фотографій та зазначення кількості копій.

Deselect all photos:

Повернення кількості роздрукованих копій усіх фотографій до 0 (нуля).

Select a device to load photos:

Виберіть пристрій, із якого потрібно завантажити фотографії.

Параметри меню для паперу та налаштування друку

Paper Size:

Виберіть формат паперу, який було завантажено.

Paper Type:

Виберіть тип паперу, який було завантажено.

Paper Cassettes:

Виберіть джерело паперу, яке ви бажаєте використовувати.

Border Setting

Borderless:

Друк без полів по краях. Зображення буде дещо збільшено, щоб видалити поля з країв аркуша.

Друкування

With Border:

Друк з білими полями по краях.

Expansion:

Під час друку без полів зображення буде дещо збільшено, щоб видалити поля з країв аркуша. Оберіть ступінь збільшення зображення.

Fit Frame:

Якщо співвідношення сторін даних про зображення та формат паперу відрізняються, зображення буде автоматично збільшено або зменшено так, щоб його коротші сторони відповідали коротшим сторонам паперу. Довга сторона зображення обрізується, якщо вона виходить за межі довгої сторони паперу. Ця функція може не спрацювати для панорамних фотографій.

Quality:

Виберіть якість друку. Вибір параметра **Best** забезпечує вищу якість друку, однак швидкість друку може бути нижчою.

Date:

Виберіть формат, що використовується для друку дати на фотографіях, що містять дату зйомки або збереження. На деяких макетах дата не друкується.

Print Info. On Photos

Off:

Друк без жодної інформації.

Camera Settings:

Друк із певною інформацією Exif, наприклад, витримки, відносною фокусною відстанню або чутливістю ISO. Незаписана інформація не друкується.

Camera Text:

Друк тексту, встановленого на цифровій фотокамері. Для детальнішої інформації про налаштування тексту див. документацію до фотокамери. Цю інформацію може бути надруковано тільки під час друку без полів на папері формату 10×15 см, 13×18 см, або 16:9 широкий формат.

Landmark:

Друк назви місця чи пам'ятки, де було зроблено фото (для фотокамер, які мають функцію позначення визначних місць). Для детальнішої інформації див. веб-сайт виробника фотокамери. Цю інформацію може бути надруковано тільки під час друку без полів на папері формату 10×15 см, 13×18 см, або 16:9 широкий формат.

Clear All Settings:

Скидає налаштування паперу та друку до значень за замовчуванням.

CD Density:

Для друку на CD/DVD. Виберіть щільність, яку слід використовувати під час друку на CD/DVD.

Density:

Для друку розмальовок. Виберіть рівень щільності для контурів на розмальовці.

Друкування

Line Detection:

Для друку розмальовок.Виберіть чутливість для зчитування контурів на фотографії.

Параметри меню для редагування фотографій



(Crop):

Обтинання частини фотографії.Ви можете переміщати, збільшувати або зменшувати ділянку обтинання.



(Filter):

Друк у режимі сепії або в чорно-білому режимі.



(Adjustments):

Застосування корекції кольорів за допомогою функції **Enhance** або **Fix Red-Eye**.

Enhance:

Виберіть один з параметрів налаштування фотографій.**Auto**, **People**, **Landscape**, або **Night Scene** дозволяє отримати чіткіші зображення з яскравішими кольорами завдяки автоматичному налаштуванню контрастності, насиченості та яскравості початкових даних зображення.

Auto:

Принтер визначає вміст зображення та автоматично покращує його у відповідності до вмісту.

People:

Рекомендовано для зображень людей.

Landscape:

Рекомендовано для зображень ландшафтів або пейзажів.

Night Scene:

Рекомендовано для зображень нічних сюжетів.

P.I.M.:

Регулює зображення, відштовхуючись від інформації про друк, що надається фотокамерою, сумісною з PRINT Image Matching.

Enhance Off:

Вимикання функції **Enhance**.

Fix Red-Eye:

Усунення ефекту червоних очей на фотографіях.Виправлення застосовуються тільки до роздрукованих копій, а не до файлу оригіналу.Залежно від типу фото, крім очей можуть бути відкоректовані інші частини зображення.

Brightness:

Регулювання яскравості зображення.

Друкування

Contrast:

Регулювання різниці між яскравими та темними ділянками.

Sharpness:

Покращення та розфокусування контурів зображення.

Saturation:

Регулювання яскравості зображення.

Друк із меню **Various prints** на панелі керування

Друк візерункового паперу

У вас є можливість друкувати візерунковий папір, використовуючи візерунки, що зберігаються у принтері, як-от границі та горошок. Таким чином папір можна використовувати в різноманітні способи, наприклад, самостійно створити обкладинку для книги, обгортковий папір тощо. Детальніше про створення власних виробів див. наведений нижче веб-сайт.

<http://epson.sn>



1. Завантажте папір у принтер.
2. Виберіть на панелі керування **Various prints**.
Щоб вибрати елемент, перемістіть фокус на нього за допомогою кнопок ▲▼◀▶, після чого натисніть кнопку ОК.
3. Виберіть **Design paper**.
4. Виберіть візерунок, наприклад, границі або горошок.
5. Виконайте налаштування паперу та друку.
6. Натисніть кнопку ►
7. Введіть кількість копій, а тоді натисніть кнопку ◇.

Пов'язані відомості

➔ «Завантаження паперу в Касета для паперу 2» на сторінці 58

Друкування

➔ «Перелік типів паперу» на сторінці 53

Друк фотографії з рукописним текстом

Ви можете роздрукувати фото на картці пам'яті, яке міститиме рукописний текст або малюнки. Це дає змогу створити оригінальні листівки, наприклад, до Нового року чи дня народження.

Спочатку виберіть фотографію та надрукуйте шаблон на звичайному папері. Напишіть чи намалюйте щось на шаблоні, а тоді зіскануйте його на принтері. Вставте картку пам'яті в принтер.

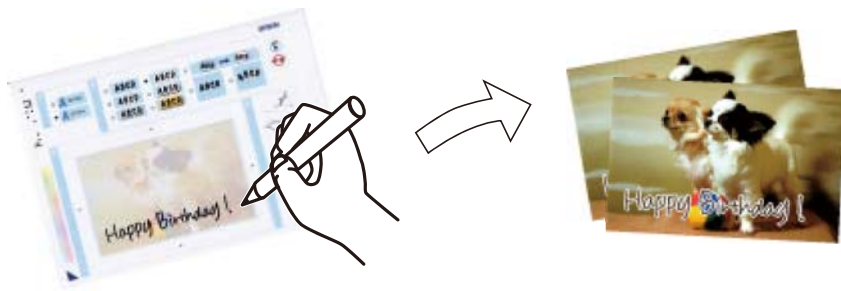

1. Вставте пристрій пам'яті в гніздо для SD-карти або USB-порт зовнішнього інтерфейсу принтера.



Важливо

Доки не закінчиться друк, не виймайте пристрій пам'яті.

2. Виберіть на панелі керування **Various prints**.

Щоб вибрати елемент, перемістіть фокус на нього за допомогою кнопок ▲▼◀▶, після чого натисніть кнопку ОК.

3. Виберіть **Greeting Card > Select Photo and Print Template**.
4. Коли з'явиться повідомлення, що завантаження фотографій завершено, натисніть кнопку ОК.
5. Виберіть фотографію, яку потрібно надрукувати, на екрані вибору фотографії, після чого виберіть елемент **Use This Photo**.
6. Виконайте такі налаштування друку, як тип паперу або макет для друку фотографії з рукописним текстом, після чого натисніть кнопку ▶.
7. Завантажте звичайний папір формату А4 в касета для паперу 2, щоб надрукувати шаблон.
8. Виберіть **To Check Printing**.
9. Натисніть ◊, щоб надрукувати шаблон.
10. Перевірте роздруковану копію та виберіть **Close**.
11. Дотримуйтеся вказівок на шаблоні, щоб щось написати чи намалювати.
12. Закрийте вихідний лоток рукою. Завантажте папір у касета для паперу 1.

Друкування

13. Виберіть **Print Using the Template**.

14. Перевірте екран, поставте шаблон на скло сканера, а тоді натисніть ОК.

Примітка.

Перш ніж розміщати шаблон на скло сканера, перевірте, чи нанесений текст повністю висохнув. Якщо на склі сканування є плями, їх також буде надруковано на фотографії.

15. Якщо потрібно відредагувати фотографії, натисніть кнопку .

16. Витягніть вихідний лоток.

17. Введіть кількість копій, а тоді натисніть кнопку .

Пов'язані відомості

- ➔ «Встановлення картки пам'яті» на сторінці 67
- ➔ «Посібник до екрану вибору фотографій (Single View)» на сторінці 73
- ➔ «Параметри меню для паперу та налаштування друку» на сторінці 79
- ➔ «Завантаження паперу в Касета для паперу 1» на сторінці 55
- ➔ «Завантаження паперу в Касета для паперу 2» на сторінці 58
- ➔ «Перелік типів паперу» на сторінці 53
- ➔ «Розміщення оригіналів на Скло сканера» на сторінці 64
- ➔ «Посібник до екрану редагування фотографій» на сторінці 74
- ➔ «Параметри меню для редагування фотографій» на сторінці 81

Друк фотографій на етикетці CD/DVD



Можна вибрати фотографії, що зберігаються на пристрої пам'яті, і надрукувати їх на етикетці CD/DVD.



Важливо

- Перш ніж друкувати на CD/DVD передивіться застереження щодо користування CD/DVD.
- Не вставляйте лоток для CD/DVD під час роботи принтера. Це може пошкодити принтер.
- Не вставляйте лоток для CD/DVD у принтер, доки вам не запропонують це зробити. Інакше може статися помилка та диск CD/DVD буде виштовхнуто.

1. Вставте пристрій пам'яті в гніздо для SD-карти або USB-порт зовнішнього інтерфейсу принтера.

Друкування

2. Виберіть на панелі керування **Various prints**.

Щоб вибрати елемент, перемістіть фокус на нього за допомогою кнопок ▲▼◀▶, після чого натисніть кнопку ОК.

3. Виберіть **Copy to CD/DVD > Print on CD/DVD**.

4. Виберіть макет.

Доступні: **CD/DVD 1-up**, **CD/DVD 4-up**, і **CD/DVD Variety**.

5. Коли з'явиться повідомлення, що завантаження фотографій завершено, виберіть **ОК**.

6. Виконайте одну з перелічених нижче дій.

CD/DVD 1-up: Виберіть фотографію, виберіть **Proceed to set up Outer/Inner.**, після чого переходьте до кроку 10.

CD/DVD 4-up: Перейдіть до кроку 7.

CD/DVD Variety: Вибирайте фотографії, доки кількість фотографій, які можна встановити не сягне 0. Виберіть **Proceed to set up Outer/Inner.** і перейдіть до кроку 10.

7. Виберіть , виберіть фотографію, яку потрібно розмістити, після чого виберіть **Place This Photo**.

8. Перевірте повідомлення та натисніть кнопку ОК. За необхідності виберіть фото для редагування.

9. Повторіть кроки 7 і 8, доки фотографії не буде розміщено в усіх частинах, після чого натисніть кнопку .

10. Перемістіть фокус до зовнішнього діаметра, після чого натисніть кнопку «-» або «+», щоб налаштувати значення. Налаштуйте внутрішній діаметр у такий само спосіб.

Діаметр можна також вказати, вибравши значення в рамці та використавши екранну клавіатуру.

Примітка.

Значення зовнішнього діаметра можна встановити від 114 до 120 мм, а внутрішнього — від 18 до 46 мм із кроком в 1 мм.

11. Виберіть **Select Type**.

12. Виберіть **Print on CD/DVD**.

Примітка.



Щоб зробити пробний друк, виберіть **Test print on A4 paper**, після чого завантажте папір формату А4 у касета для паперу 2. Перш ніж друкувати зображення на етикетці CD/DVD, його можна перевірити.

Друкування

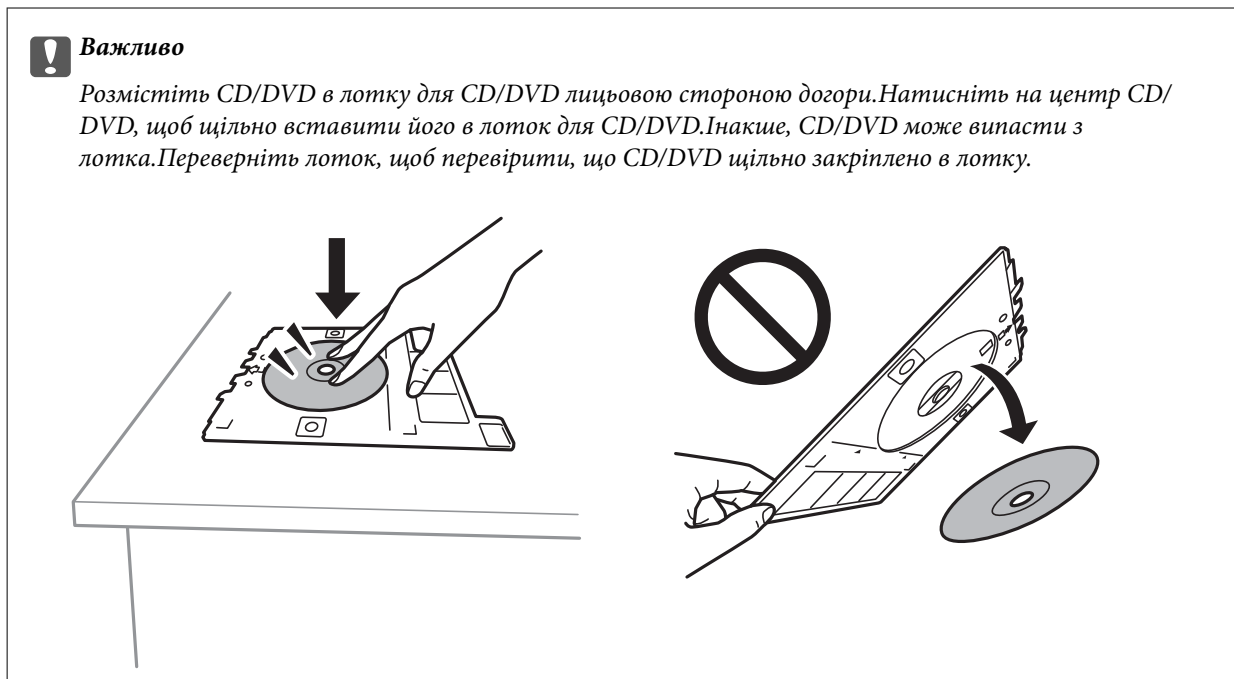
13. Коли з'явиться повідомлення із запрошенням завантажити CD/DVD, виберіть **How To** і завантажте CD/DVD згідно із вказівками.

**Примітка.**

Під час вставлення лотка у принтер, ви зможете відчутти невелике тертя. Це — нормальне явище, а тому продовжуйте вставляти лоток горизонтально.

14. Виберіть **Installed**.
15. Якщо потрібно відредагувати фотографії, натисніть кнопку .
16. Натисніть кнопку .
17. По завершенні друку лоток для CD/DVD буде виштовхнуто. Зніміть лоток з принтера та виберіть елемент **Installed**.

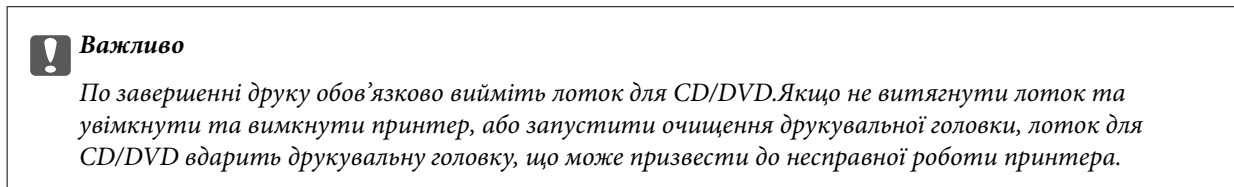



18. Вийміть CD/DVD та зберігайте лоток для CD/DVD в нижній частині принтера касета для паперу 2.

Пов'язані відомості

- ➔ «Встановлення картки пам'яті» на сторінці 67
- ➔ «Посібник до екрану вибору фотографій (Single View)» на сторінці 73
- ➔ «Параметри меню для редагування фотографій» на сторінці 81

Друк фотографій на обгортці стандартної прозорої коробки компакт-диска

Ви можете легко друкувати фотографії на обгортці стандартної прозорої коробки компакт-диска, використовуючи фотографії на пристрої пам'яті. Надрукуйте обгортку на папері формату А4, після чого обріжте її за розміром стандартної прозорої коробки компакт-диска.

1. Завантажте папір у принтер.
2. Вставте пристрій пам'яті в гніздо для SD-карти або USB-порт зовнішнього інтерфейсу принтера.
3. Виберіть на панелі керування **Various prints**.
Щоб вибрати елемент, перемістіть фокус на нього за допомогою кнопок ▲▼◀▶, після чого натисніть кнопку ОК.
4. Виберіть **Copy to CD/DVD > Print on Jewel case**.
5. Виберіть макет.
6. Виконайте налаштування паперу та друку.
7. Натисніть кнопку ►.
8. Коли з'явиться повідомлення, що завантаження фотографій завершено, натисніть кнопку ОК.
9. Виберіть фотографію, яку потрібно надрукувати, на екрані вибору фотографії.
10. Виберіть **Preview and Print**.
11. Якщо потрібно відредагувати фотографії, натисніть кнопку .
12. Натисніть кнопку .

Пов'язані відомості

- ➔ [«Завантаження паперу в Касета для паперу 2» на сторінці 58](#)
- ➔ [«Перелік типів паперу» на сторінці 53](#)
- ➔ [«Встановлення картки пам'яті» на сторінці 67](#)
- ➔ [«Параметри меню для паперу та налаштування друку» на сторінці 79](#)
- ➔ [«Посібник до екрану вибору фотографій \(Single View\)» на сторінці 73](#)
- ➔ [«Параметри меню для вибору фотографій» на сторінці 79](#)
- ➔ [«Посібник до екрану вибору фотографій \(Single View\)» на сторінці 73](#)
- ➔ [«Посібник до екрану попереднього перегляду» на сторінці 74](#)
- ➔ [«Посібник до екрану редагування фотографій» на сторінці 74](#)
- ➔ [«Параметри меню для редагування фотографій» на сторінці 81](#)

Друкування



Друк оригінальних календарів із фотографією

Ви можете легко надрукувати оригінальні календарі з фотографією з картки пам'яті.



1. Завантажте папір у принтер.
2. Вставте пристрій пам'яті в гніздо для SD-карти або USB-порт зовнішнього інтерфейсу принтера.
3. Виберіть на панелі керування **Various prints**.

Щоб вибрати елемент, перемістіть фокус на нього за допомогою кнопок ▲▼◀▶, після чого натисніть кнопку ОК.

4. Виберіть **Calendar**.
5. Виберіть тип календаря.
6. Виконайте налаштування паперу, після чого натисніть кнопку ►, щоб налаштувати дату.
7. Виберіть рік і місяць, після чого виберіть **OK**.
8. Коли з'явиться повідомлення, що завантаження фотографій завершено, натисніть кнопку ОК.
9. Виберіть фотографію, яку потрібно надрукувати, на екрані вибору фотографії.
10. Виберіть **Use This Photo**.
11. Якщо потрібно відредагувати фотографію, натисніть кнопку .
12. Введіть кількість копій, а тоді натисніть кнопку .

Пов'язані відомості

- ➔ [«Завантаження паперу в Касета для паперу 2» на сторінці 58](#)
- ➔ [«Перелік типів паперу» на сторінці 53](#)
- ➔ [«Встановлення картки пам'яті» на сторінці 67](#)
- ➔ [«Параметри меню для паперу та налаштування друку» на сторінці 79](#)
- ➔ [«Посібник до екрану вибору фотографій \(Single View\)» на сторінці 73](#)
- ➔ [«Посібник до екрану попереднього перегляду» на сторінці 74](#)

Друкування

- ➔ «Посібник до екрану редагування фотографій» на сторінці 74
- ➔ «Параметри меню для редагування фотографій» на сторінці 81

Друк розкладу

Ви можете легко надрукувати Monthly, Weekly або Daily розклад.



1. Завантажте папір у принтер.
2. Виберіть на панелі керування **Various prints**.
Щоб вибрати елемент, перемістіть фокус на нього за допомогою кнопок ▲▼◀▶, після чого натисніть кнопку ОК.
3. Виберіть **Schedule**.
4. Виберіть тип розкладу.
5. Виконайте налаштування паперу та натисніть кнопку ▶.
6. Вибираючи **Monthly** або **Daily**, встановіть дату, після чого виберіть **OK**.
7. Введіть кількість копій, а тоді натисніть кнопку ◊.

Пов'язані відомості

- ➔ «Завантаження паперу в Касета для паперу 2» на сторінці 58
- ➔ «Перелік типів паперу» на сторінці 53
- ➔ «Параметри меню для паперу та налаштування друку» на сторінці 79
- ➔ «Посібник до екрана попереднього перегляду» на сторінці 74

Друк лінійованого паперу

Ви можете друкувати деякі типи лінійованого паперу, міліметровки, музичного паперу або створити власний, оригінальний зошит чи блокнот із відривними аркушами.



1. Завантажте папір у принтер.
2. Виберіть на панелі керування **Various prints**.

Щоб вибрати елемент, перемістіть фокус на нього за допомогою кнопок ▲▼◀▶, після чого натисніть кнопку OK.

3. Виберіть **Ruled paper**.
4. Виберіть тип лінювання.
5. Виконайте налаштування паперу.
6. Натисніть кнопку ►.
7. Введіть кількість копій, а тоді натисніть кнопку ◊.

Пов'язані відомості

- ➔ [«Завантаження паперу в Касета для паперу 2» на сторінці 58](#)
- ➔ [«Перелік типів паперу» на сторінці 53](#)
- ➔ [«Параметри меню для паперу та налаштування друку» на сторінці 79](#)
- ➔ [«Посібник до екрана попереднього перегляду» на сторінці 74](#)

Друк оригінального паперу для листування

Ви можете легко надрукувати оригінальний папір для листування з фотографією з картки пам'яті на тлі. Фотографія друкується дуже світлою, щоб на ній можна було легко писати.



1. Завантажте папір у принтер.
2. Вставте пристрій пам'яті в гніздо для SD-карти або USB-порт зовнішнього інтерфейсу принтера.
3. Виберіть на панелі керування **Various prints**.

Щоб вибрати елемент, перемістіть фокус на нього за допомогою кнопок ▲▼◀▶, після чого натисніть кнопку ОК.

4. Виберіть **Writing Papers**.
5. Виберіть тип паперу для листування.
6. Виконайте налаштування паперу та натисніть кнопку ►.
7. Коли з'явиться повідомлення, що завантаження фотографій завершено, натисніть кнопку ОК.
8. Виберіть фотографію, яку потрібно надрукувати, на екрані вибору фотографії.
9. Виберіть **Use This Photo**.
10. Натисніть кнопку ↻, якщо потрібно виконати друк в альбомній орієнтації.
11. Введіть кількість копій, а тоді натисніть кнопку ◇.

Пов'язані відомості

- ➔ [«Завантаження паперу в Касета для паперу 2» на сторінці 58](#)
- ➔ [«Перелік типів паперу» на сторінці 53](#)
- ➔ [«Встановлення картки пам'яті» на сторінці 67](#)
- ➔ [«Параметри меню для паперу та налаштування друку» на сторінці 79](#)
- ➔ [«Посібник до екрану вибору фотографій \(Single View\)» на сторінці 73](#)
- ➔ [«Посібник до екрану попереднього перегляду» на сторінці 74](#)
- ➔ [«Посібник до екрану редагування фотографій» на сторінці 74](#)
- ➔ [«Параметри меню для редагування фотографій» на сторінці 81](#)

Друкування



Друк оригінальної листівки

Ви можете легко друкувати оригінальні листівки, використовуючи фотографії на пристрої пам'яті.



1. Завантажте папір у принтер.
2. Вставте пристрій пам'яті в гніздо для SD-карти або USB-порт зовнішнього інтерфейсу принтера.
3. Виберіть на панелі керування **Various prints**.

Щоб вибрати елемент, перемістіть фокус на нього за допомогою кнопок ▲▼◀▶, після чого натисніть кнопку OK.

4. Виберіть **Message Card**.
5. Виберіть **Image Position, Line Type, Line Color**, а тоді виберіть **OK**.
6. Коли з'явиться повідомлення, що завантаження фотографій завершено, натисніть кнопку OK.
7. Виберіть фотографію, яку потрібно надрукувати, після чого виберіть **Use This Photo**.
8. Виконайте налаштування друку.
9. Натисніть кнопку ▶.
10. Якщо потрібно відредагувати фотографію, натисніть кнопку .
11. Введіть кількість копій, а тоді натисніть кнопку .

Пов'язані відомості

- ➔ «Завантаження паперу в Касета для паперу 1» на сторінці 55
- ➔ «Завантаження паперу в Касета для паперу 2» на сторінці 58
- ➔ «Перелік типів паперу» на сторінці 53
- ➔ «Встановлення картки пам'яті» на сторінці 67
- ➔ «Параметри меню для друку оригінальних листівок» на сторінці 93
- ➔ «Параметри меню для паперу та налаштування друку» на сторінці 79
- ➔ «Посібник до екрана попереднього перегляду» на сторінці 74
- ➔ «Посібник до екрану редагування фотографій» на сторінці 74
- ➔ «Параметри меню для редагування фотографій» на сторінці 81

Друкування

Параметри меню для друку оригінальних листівок

Image Position:

Виберіть місце, де потрібно розмістити зображення на листівці.

Line Type:

Виберіть тип графлених ліній для друку на листівці.

Line Color:

Виберіть колір графлених ліній для друку на листівці.

Друк розмальовки

Можна друкувати зображення, витягнувши тільки контури фотографій або ілюстрацій. Це дозволяє створювати унікальні розмальовки.



Примітка.

Якщо використовувати їх не у власних цілях (удома чи інших закритих середовищах), вам буде потрібен дозвіл від власника авторського права у разі використання захищених авторським правом оригіналів для створення розмальовки.

1. Завантажте папір у принтер.
2. Якщо потрібно використовувати фотографію на пристрої пам'яті, вставте його в гніздо для SD-карти або USB-порт зовнішнього інтерфейсу принтера.
3. Виберіть на панелі керування **Various prints**.

Щоб вибрати елемент, перемістіть фокус на нього за допомогою кнопок ▲▼◀▶, після чого натисніть кнопку ОК.

4. Виберіть **Coloring Book**.
5. Виконайте одну з перелічених нижче дій.
 - Вибираючи **Scan an original**: виконайте налаштування друку, після чого натисніть кнопку ►. Розмістіть оригінал на скло сканера, а тоді натисніть кнопку ОК.
 - Вибираючи **Choose from the memory card**: виберіть фотографію, виберіть **Use This Photo**, після чого виконайте налаштування друку. Натисніть кнопку ►.
6. Натисніть кнопку ◊.

Пов'язані відомості

➔ [«Завантаження паперу в Касета для паперу 2» на сторінці 58](#)

- ➔ «Параметри меню для вибору фотографій» на сторінці 79
- ➔ «Параметри меню для паперу та налаштування друку» на сторінці 79

Друкування з комп'ютера

Основи друку — Windows

Примітка.

- Для докладнішої інформації щодо елементів налаштувань див. електронну довідку.Клацніть правою кнопкою миші на пункті та виберіть **Довідка**.
- Дії можуть відрізнятися в залежності від програми.Докладнішу інформацію див. в електронній довідці програми.

1. Завантажте папір у принтер.
2. Відкрийте файл, який потрібно надрукувати.
3. Оберіть **Друк** або **Параметри друку** з меню **Файл**.
4. Виберіть свій принтер.
5. Оберіть **Обране** або **Властивості**, щоб отримати доступ до вікна драйвера принтера.

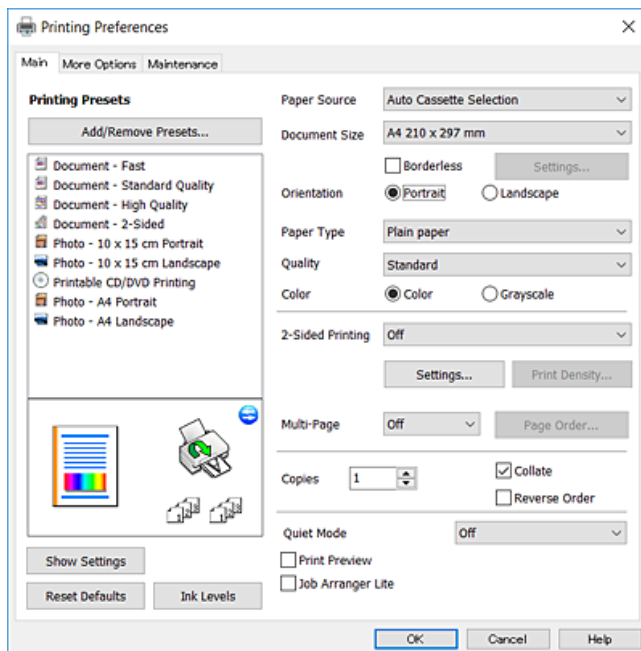

6. Внесіть вказані нижче налаштування.
 - Джерело паперу: виберіть джерело паперу, куди папір буде завантажено.
 - Розмір документа: виберіть розмір паперу, завантаженого у принтер.

Друкування

- Без полів: виберіть друк без полів довкола зображення.

Під час друку без полів роздруковані дані трохи виходять за межі розміру паперу, а довкола країв паперу не друкуються поля. Клацніть **Налаштування**, щоб вибрати масштаб збільшення.

- Орієнтація: виберіть орієнтацію, встановлену у програмі.
- Тип паперу: виберіть тип паперу, завантаженого у принтер.
- Якість: виберіть якість друку.

Вибір параметра **Висока** забезпечує вищу якість друку, однак швидкість друку може бути нижчою.

- Кольоровий: виберіть **Відтінки сірого**, якщо потрібен чорно-білий друк або друк у відтінках сірого.

Примітка.

Під час друку на конвертах виберіть значення **Альбомна** для параметра **Орієнтація**.

7. Клацніть **ОК** щоб закрити вікно драйвера принтера.
8. Клацніть **Друк**.

Пов'язані відомості

- ➔ [«Доступний папір та ресурс завантаження» на сторінці 52](#)
- ➔ [«Завантаження паперу в Касета для паперу 1» на сторінці 55](#)
- ➔ [«Завантаження паперу в Касета для паперу 2» на сторінці 58](#)
- ➔ [«Посібник до драйвера принтера для Windows» на сторінці 182](#)
- ➔ [«Перелік типів паперу» на сторінці 53](#)

Основи друку — Mac OS

Примітка.

У поясненнях у цьому розділі як приклад використовується редактор *TextEdit*. Дії та вигляд екрана можуть відрізнятися в залежності від програми. Докладнішу інформацію див. в електронній довідці програми.

1. Завантажте папір у принтер.
2. Відкрийте файл, який потрібно надрукувати.

Друкування

3. Оберіть пункт **Друк** у меню **Файл** чи іншу команду, щоб відкрити діалогове вікно друку.

Щоб розширити вікно друку, натисніть **Показати деталі** або **▼**.

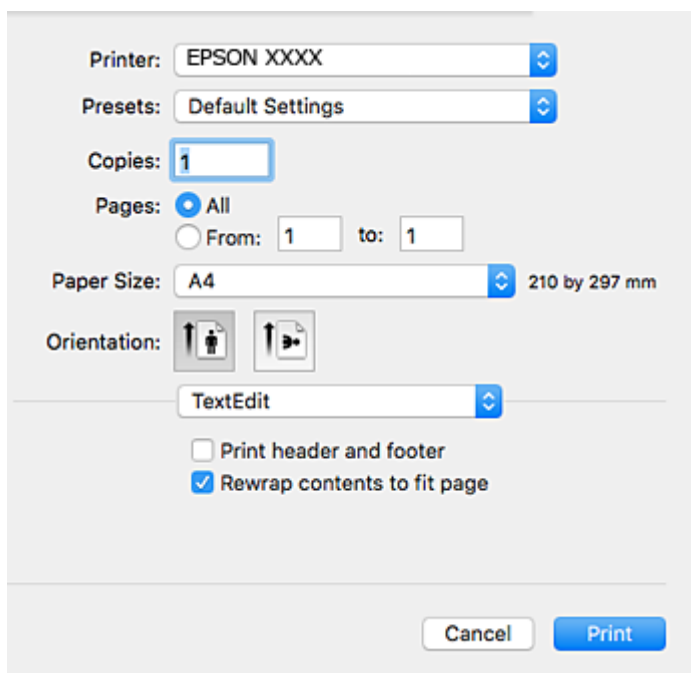

4. Внесіть вказані нижче налаштування.

- Принтер: виберіть свій принтер.
- Попередні налаштування: оберіть, якщо потрібно використовувати зареєстровані налаштування.
- Розмір паперу: Виберіть розмір паперу, завантаженого у принтер.
Для друку без полів оберіть розмір паперу «Без полів».
- Орієнтація: виберіть орієнтацію, встановлену у програмі.

Примітка.

- Якщо вказані вище параметри меню не відображаються, закрийте вікно друку, виберіть **Параметри сторінки** у меню **Файл**, а тоді внесіть налаштування.
- У разі друку на конвертах, виберіть альбомну орієнтацію.

Друкування

5. У спливаючому меню виберіть **Налаштування друку**.

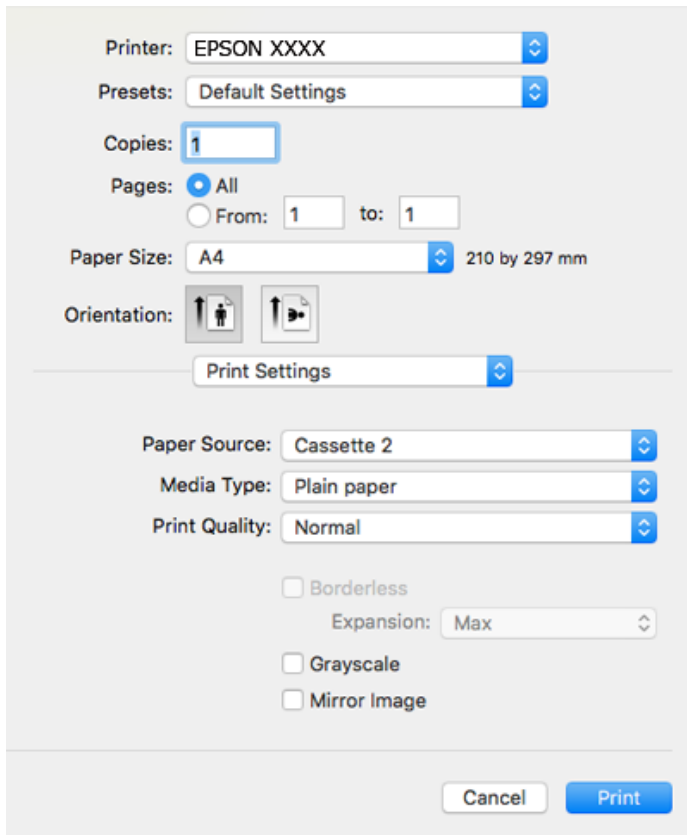
**Примітка.**

В ОС OS X Mountain Lion або пізнішої версії, якщо не відображається меню **Налаштування друку**, це означає, що драйвер принтера Epson встановлено неправильно.

Виберіть пункт **Системні параметри** у меню  > **Принтери та сканери** (або **Друк і сканування**, **Друк і факс**), видаліть принтер і знову додайте його. Увійдіть на вказаний нижче веб-сайт, а тоді вкажіть назву продукту. Перейдіть на сайт **Підтримка** та виберіть «Поради».

<http://epson.sn>

6. Внесіть вказані нижче налаштування.

- Джерело паперу: Виберіть джерело паперу, куди папір буде завантажено.

Якщо вибрати **Автовибір**, джерело подачі паперу буде вибрано автоматично, залежно від формату та типу паперу, вибраного на панелі керування принтера.

Якщо увімкнути функцію **Автом. перемикання касети** і вибрати касета для паперу 1 як налаштування **Джерело паперу**, то принтер автоматично подаватиме папір з касета для паперу 2 якщо він закінчиться у касета для паперу 1. Завантажте такий самий папір (тип і формат) у касета для паперу 1 та касета для паперу 2.

Щоб увімкнути функцію **Автом. перемикання касети**, виберіть **Параметри системи** з меню  > **Принтери та сканери** (або **Друк і сканування**, **Друк і факс**), після чого виберіть принтер. Внесіть налаштування на екрані, що відображається, натиснувши **Параметри та забезпечення** > **Опції** (або **Драйвер**).

- Тип носія: Виберіть тип паперу, завантаженого у принтер.

- Якість друку: Виберіть якість друку.

Вибір параметра **Висока** забезпечує вищу якість друку, однак швидкість друку може бути нижчою.

Друкування

- Розширити: Доступно, якщо вибрати розмір паперу «Без полів».
Під час друку без полів роздруковані дані трохи виходять за межі розміру паперу, а довкола країв паперу не друкуються поля. Оберіть відсоток збільшення.
- Відтінки сірого: Виберіть чорно-білий друк або друк у відтінках сірого.

7. Клацніть **Друк**.

Пов'язані відомості

- ➔ «Доступний папір та ресурс завантаження» на сторінці 52
- ➔ «Завантаження паперу в Касета для паперу 1» на сторінці 55
- ➔ «Завантаження паперу в Касета для паперу 2» на сторінці 58
- ➔ «Посібник до драйвера принтера для Mac OS» на сторінці 185
- ➔ «Перелік типів паперу» на сторінці 53

Двосторонній друк

Для друку з обох сторін паперу, можна обрати один з наступних методів.

- Автоматичний двосторонній друк
- Двосторонній друк у ручному режимі (лише для Windows)

Після завершення друку з однієї сторони, переверніть папір на другу сторону.

Також існує можливість роздрукувати буклет, який можна створити, склавши роздрукований матеріал вдвоє. (Лише для Windows)

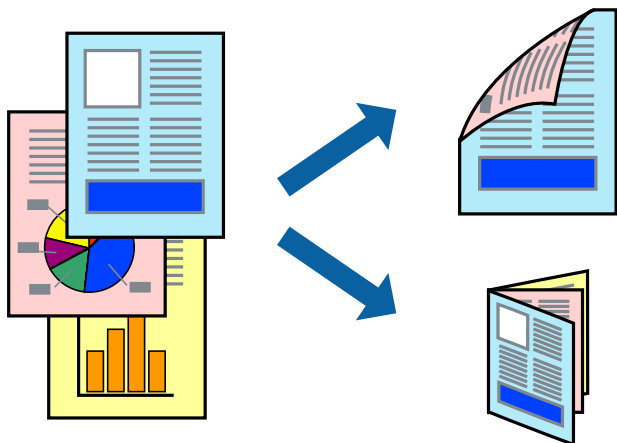

Примітка.

- Для друку з обрізаними краями ця функція недоступна.
- Якість друку може погіршитись, а папір може зім'ятись, якщо не використовувати папір, що відповідає двосторонньому друку.
- Залежно від типу паперу та даних, чорнило може проступати на іншу сторону паперу.

Пов'язані відомості

- ➔ «Доступний папір та ресурс завантаження» на сторінці 52

Друкування

Двосторонній друк – Windows

Примітка.

- Двосторонній друк вручну доступний, якщо активовано **EPSON Status Monitor 3**. Якщо **EPSON Status Monitor 3** знаходиться у неактивному стані, отримати доступ до драйвера принтера можна, клацнувши **Розширені параметри** на вкладці **Сервіс**, а потім, обравши **Увімкнути EPSON Status Monitor 3**.
- Якщо принтер підключений через мережу або використовується як спільний ресурс, ручний режим функції двостороннього друку може бути недоступним.

1. Завантажте папір у принтер.
2. Відкрийте файл, який потрібно надрукувати.
3. Відкрийте вікно драйвера принтера.
4. Оберіть **Авто (переплетення по довгому краю)**, **Авто (переплетення по короткому краю)**, **Вручну (переплетення по довгому краю)** або **Вручну (переплетення по короткому краю)** з **Двосторонній друк** на вкладці **Головне**.
5. Натисніть **Налаштування**, виконайте необхідні налаштування та натисніть **ОК**.

Примітка.

Для друкування буклету оберіть параметр **Буклет**.

6. Натисніть **Щільність друку**, оберіть тип документа з меню **Виберіть «Тип документа»** та натисніть **ОК**.

Драйвер принтера автоматично встановить для типу документа параметри **Регулювання**.

Примітка.

У залежності від комбінації параметрів, обраних для **Виберіть «Тип документа»** у вікні **Регулювання щільності друку** та для **Якість** на вкладці **Головне**, друк може виконуватися повільно.

Параметр **Регулювання щільності друку** недоступний для двостороннього друку вручну.

7. Налаштуйте інші елементи в розділі **Головне** та вкладках **Додаткові налаштування**, якщо необхідно, та клацніть **ОК**.
8. Натисніть **Друк**.

У випадку двостороннього друку після завершення друку першої сторони на екрані комп'ютера з'являється спливаюче вікно. Дотримуйтеся вказівок на екрані.

Пов'язані відомості

- ➔ [«Завантаження паперу в Касета для паперу 1» на сторінці 55](#)
- ➔ [«Завантаження паперу в Касета для паперу 2» на сторінці 58](#)
- ➔ [«Основи друку — Windows» на сторінці 94](#)

Двосторонній друк — Mac OS

1. Завантажте папір у принтер.
2. Відкрийте файл, який потрібно надрукувати.

Друкування

3. Відкрийте діалогове вікно друку.
4. У спливаючому меню виберіть **Параметри двостороннього друку**.
5. Виберіть сторону скріплення в **Двосторонній друк**.
6. Виберіть тип оригіналу в **Тип документа**.

Примітка.

- Друк може відбуватись повільніше в залежності від налаштування **Тип документа**.
- У разі друкування документів великої щільності, наприклад, фотознімків чи діаграм, оберіть **Текст з фото** або **Фото** в якості налаштування **Тип документа**. У випадку виникнення затертих місць або проступання чорнила на іншу сторону відрегулюйте щільність друку та час висушування чорнил, натиснувши на стрілці біля **Регулювання**.

7. Зробіть інші налаштування у разі необхідності.
8. Клацніть **Друк**.

Пов'язані відомості

- ➔ [«Завантаження паперу в Касета для паперу 1» на сторінці 55](#)
- ➔ [«Завантаження паперу в Касета для паперу 2» на сторінці 58](#)
- ➔ [«Основи друку — Mac OS» на сторінці 95](#)

Друкування декількох сторінок на одному аркуші

На одному аркуші паперу можна друкувати дві або чотири сторінки даних.

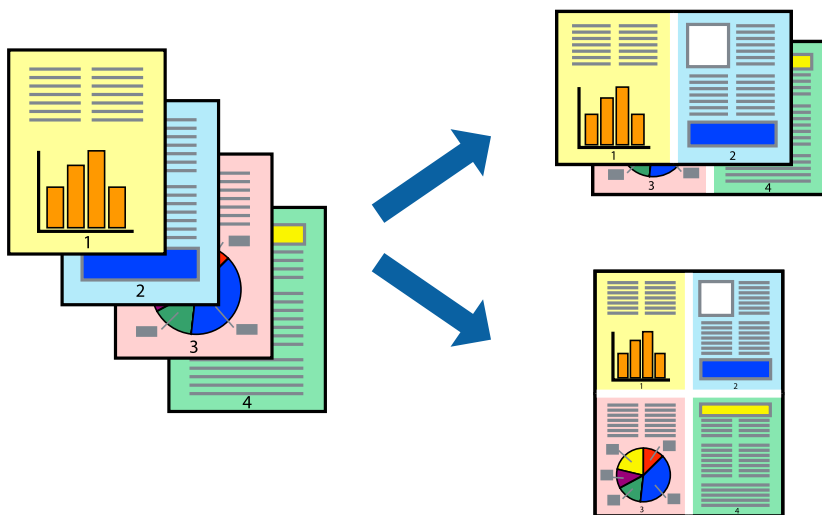

Друкування декількох сторінок на одному аркуші – Windows

Примітка.

Для друку з обрізаними краями ця функція недоступна.

1. Завантажте папір у принтер.

Друкування

2. Відкрийте файл, який потрібно надрукувати.
3. Відкрийте вікно драйвера принтера.
4. Оберіть **2 на сторінці** або **4 на сторінці** в якості налаштування **Багато сторінок** на вкладці **Головне**.
5. Клацніть **Порядок сторінок**, виконайте відповідні налаштування, а потім, щоб закрити вікно, клацніть **ОК**.
6. Налаштуйте інші елементи в розділі **Головне** та вкладках **Додаткові настройки**, якщо необхідно, та клацніть **ОК**.
7. Клацніть **Друк**.

Пов'язані відомості

- ➔ [«Завантаження паперу в Касета для паперу 1» на сторінці 55](#)
- ➔ [«Завантаження паперу в Касета для паперу 2» на сторінці 58](#)
- ➔ [«Основи друку — Windows» на сторінці 94](#)

Друкування декількох сторінок на одному аркуші — Mac OS

1. Завантажте папір у принтер.
2. Відкрийте файл, який потрібно надрукувати.
3. Відкрийте діалогове вікно друку.
4. Виберіть у спливаючому меню **Макет**.
5. Встановіть кількість сторінок за допомогою параметрів **Сторінок на аркуші**, **Напрямок макету** (порядок сторінок) та **Границі**.
6. Зробіть інші налаштування у разі необхідності.
7. Клацніть **Друк**.

Пов'язані відомості

- ➔ [«Завантаження паперу в Касета для паперу 1» на сторінці 55](#)
- ➔ [«Завантаження паперу в Касета для паперу 2» на сторінці 58](#)
- ➔ [«Основи друку — Mac OS» на сторінці 95](#)

Друк відповідно до розміру паперу

Можна здійснювати друк відповідно до розміру завантаженого паперу.



Друк відповідно до розміру паперу – Windows

Примітка.

Для друку з обрізаними краями ця функція недоступна.

1. Завантажте папір у принтер.
2. Відкрийте файл, який потрібно надрукувати.
3. Відкрийте вікно драйвера принтера.
4. Виконайте наступні налаштування на вкладці **Додаткові настройки**.
 - Розмір документа: Оберіть розмір паперу, який було встановлено у застосунку.
 - Вихідний папір: Оберіть розмір паперу, який було завантажено у принтер.
За розміром сторінки обирається автоматично.

Примітка.

Якщо ви хочете віддрукувати зменшене зображення у центрі сторінки, оберіть **У центрі**.

5. Налаштуйте інші елементи в розділі **Головне** та вкладках **Додаткові настройки**, якщо необхідно, та клацніть **ОК**.
6. Клацніть **Друк**.

Пов'язані відомості

- ➔ [«Завантаження паперу в Касета для паперу 1» на сторінці 55](#)
- ➔ [«Завантаження паперу в Касета для паперу 2» на сторінці 58](#)
- ➔ [«Основи друку — Windows» на сторінці 94](#)

Друк відповідно до розміру паперу — Mac OS

1. Завантажте папір у принтер.

Друкування

2. Відкрийте файл, який потрібно надрукувати.
3. Відкрийте діалогове вікно друку.
4. Виберіть розмір паперу, який встановлено у програмі як налаштування **Розмір паперу**.
5. Виберіть у спливаючому меню **Робота з папером**.
6. Оберіть пункт **Масштаб відповідно до розміру паперу**.
7. Виберіть розмір паперу, який було завантажено у принтер в як налаштування **Обраний розмір паперу**.
8. Зробіть інші налаштування у разі необхідності.
9. Клацніть **Друк**.

Пов'язані відомості

- ➔ «Завантаження паперу в Касета для паперу 1» на сторінці 55
- ➔ «Завантаження паперу в Касета для паперу 2» на сторінці 58
- ➔ «Основи друку — Mac OS» на сторінці 95

Одночасний друк декількох файлів (лише для Windows)

Спрощений організатор завдань дозволяє поєднати декілька файлів, створених різними застосунками та роздрукувати їх в якості єдиного завдання для друку. Ви можете вказати наступні налаштування друку для комбінованих файлів: макет, порядок друку і орієнтація.

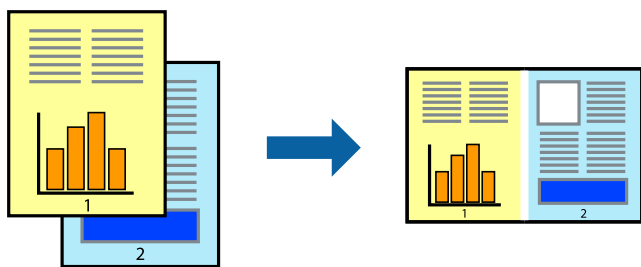

1. Завантажте папір у принтер.
2. Відкрийте файл, який потрібно надрукувати.
3. Відкрийте вікно драйвера принтера.
4. Оберіть **Спрощений організатор завдань** на вкладці **Головне**.
5. Клацніть **ОК** щоб закрити вікно драйвера принтера.
6. Клацніть **Друк**.

Відобразиться вікно **Спрощений організатор завдань**, і завдання на друк буде додано до **Друк проекту**.

Друкування

7. Не закриваючи вікно **Спрощений організатор завдань**, відкрийте файл, який хочете поєднати з поточним файлом, та повторіть дії 3–6.

Примітка.

- ❑ Якщо закрити вікно **Спрощений організатор завдань**, **Друк проекту**, який не було збережено, буде видалено. Щоб надрукувати останній, оберіть **Зберегти** з меню **Файл**.
- ❑ Щоб відкрити **Друк проекту**, збережений у **Спрощений організатор завдань**, клацніть **Спрощений організатор завдань** на вкладці вікна драйвера **Сервіс**. Далі оберіть **Відкрити** в меню **Файл**, щоб вибрати файл. Розширенням збережених файлів є «esf».

8. Оберіть меню **Макет** та **Редагувати** в **Спрощений організатор завдань**, щоб відредагувати **Друк проекту** відповідно до потреб. Докладнішу інформацію див. у довідці програми **Спрощений організатор завдань**.
9. У меню **Друк** оберіть **Файл**.

Пов'язані відомості

- ➔ «Завантаження паперу в Касета для паперу 1» на сторінці 55
- ➔ «Завантаження паперу в Касета для паперу 2» на сторінці 58
- ➔ «Основи друку — Windows» на сторінці 94

Друк зображення на кількох аркушах для створення плаката (тільки для Windows)

Ця функція дає змогу друкувати одне зображення на кількох аркушах. Тоді ви зможете створити більший плакат, з'єднавши ці аркуші.

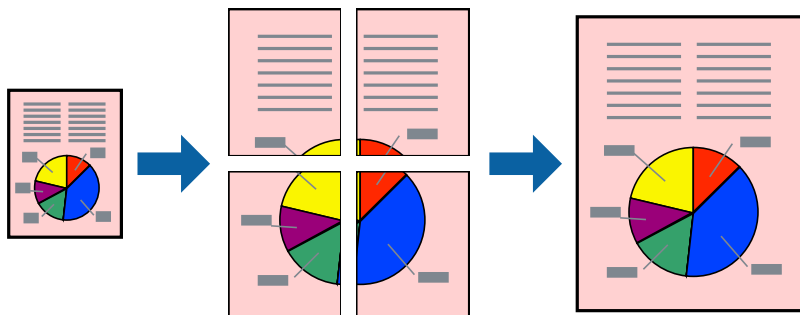

Примітка.

Для друку з обрізаними краями ця функція недоступна.

1. Завантажте папір у принтер.
2. Відкрийте файл, який потрібно надрукувати.
3. Відкрийте вікно драйвера принтера.
4. Оберіть **Плакат 2x1**, **Плакат 2x2**, **Плакат 3x3**, або **Плакат 4x4** із пункту **Багато сторінок** на вкладці **Головне**.

Друкування

- Натисніть **Настройки**, виконайте необхідні налаштування та натисніть **ОК**.

Примітка.

Друк направляючих дозволяє надрукувати напрямну обтинання.

- Налаштуйте інші елементи в розділі **Головне** та вкладках **Додаткові настройки**, якщо необхідно, та клацніть **ОК**.
- Клацніть **Друк**.

Пов'язані відомості

- ➔ «Завантаження паперу в Касета для паперу 1» на сторінці 55
- ➔ «Завантаження паперу в Касета для паперу 2» на сторінці 58
- ➔ «Завантаження паперу в Касета для паперу 1» на сторінці 55
- ➔ «Завантаження паперу в Касета для паперу 2» на сторінці 58
- ➔ «Основи друку — Windows» на сторінці 94

Друкування плакатів, використовуючи Мітки перекривання і вирівнювання

Нижче наведено приклад того, як надрукувати плакат, якщо обрано параметр **Плакат 2x2**, а також **Мітки перекривання і вирівнювання** у пункті **Друк направляючих**.

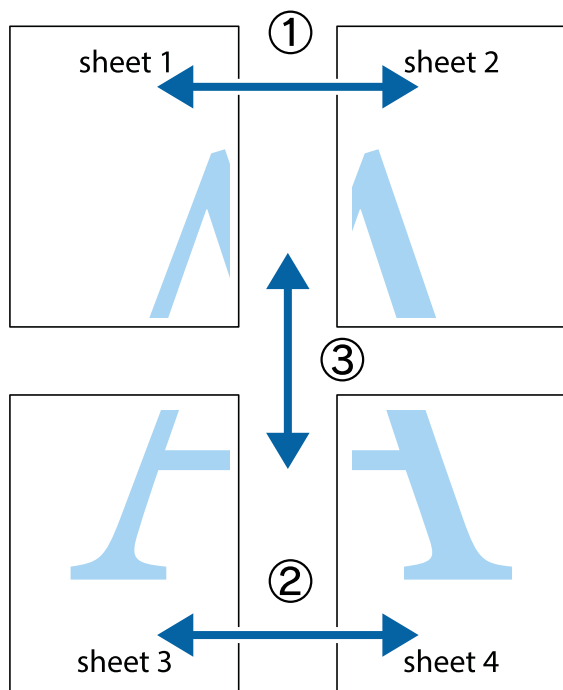

Друкування

1. Підготуйте Sheet 1 і Sheet 2. Відріжте поля Sheet 1 вздовж блакитної вертикальної лінії, яка з'єднує центри верхньої й нижньої позначок у вигляді хрестика.

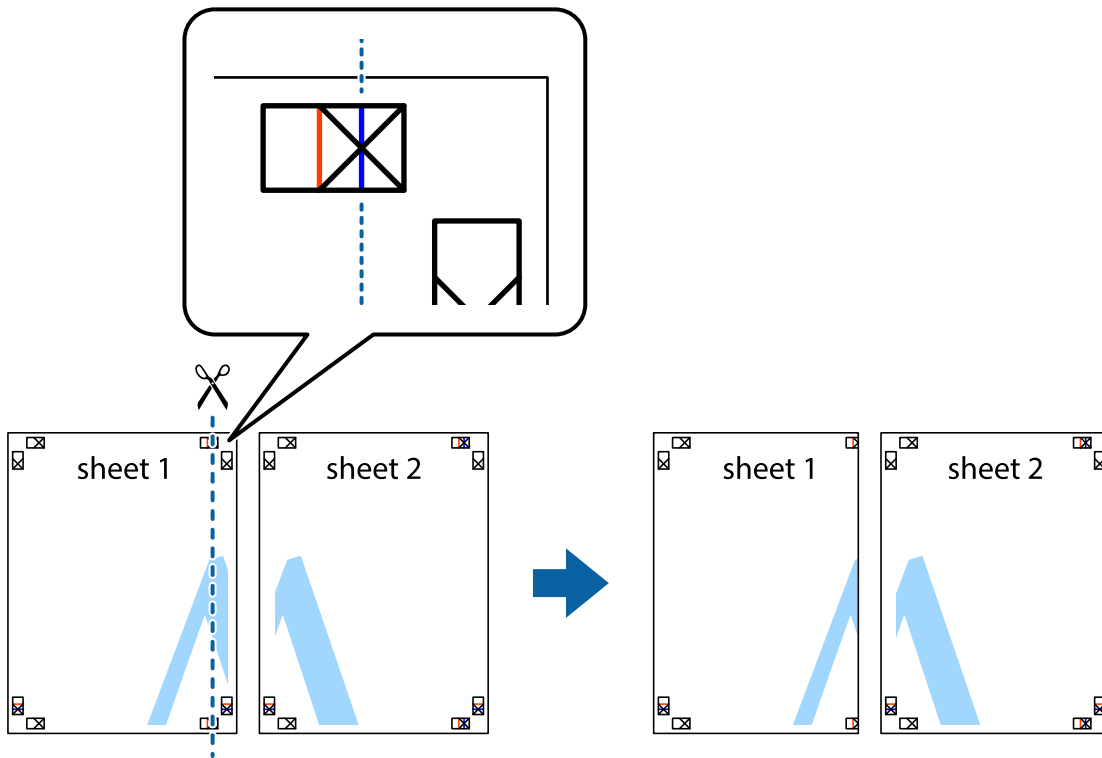

2. Розмістіть край Sheet 1 на верху краю Sheet 2 та поєднайте позначки у вигляді хрестика, після чого тимчасово скріпіть ці два аркуша зі зворотної сторони.

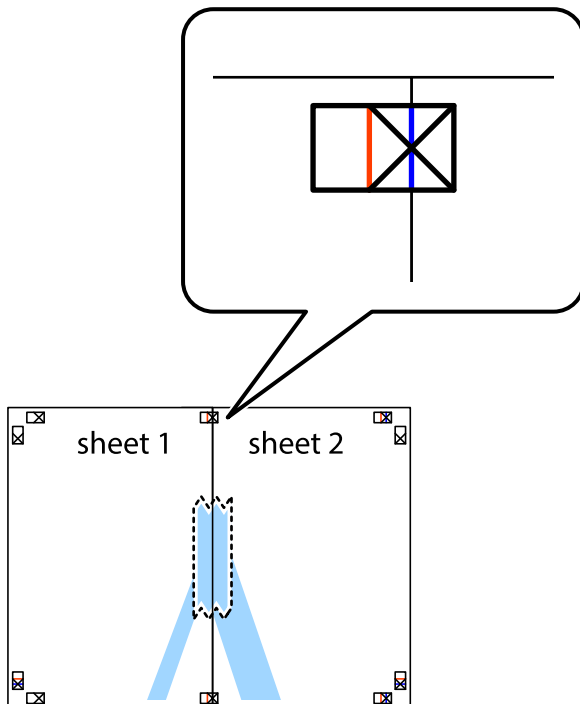

Друкування

3. Розріжте скріплені аркуші на дві частини вздовж вертикальної червоної лінії, що проходить через позначки для вирівнювання (цього разу, по лівому краю позначок у вигляді хрестика).

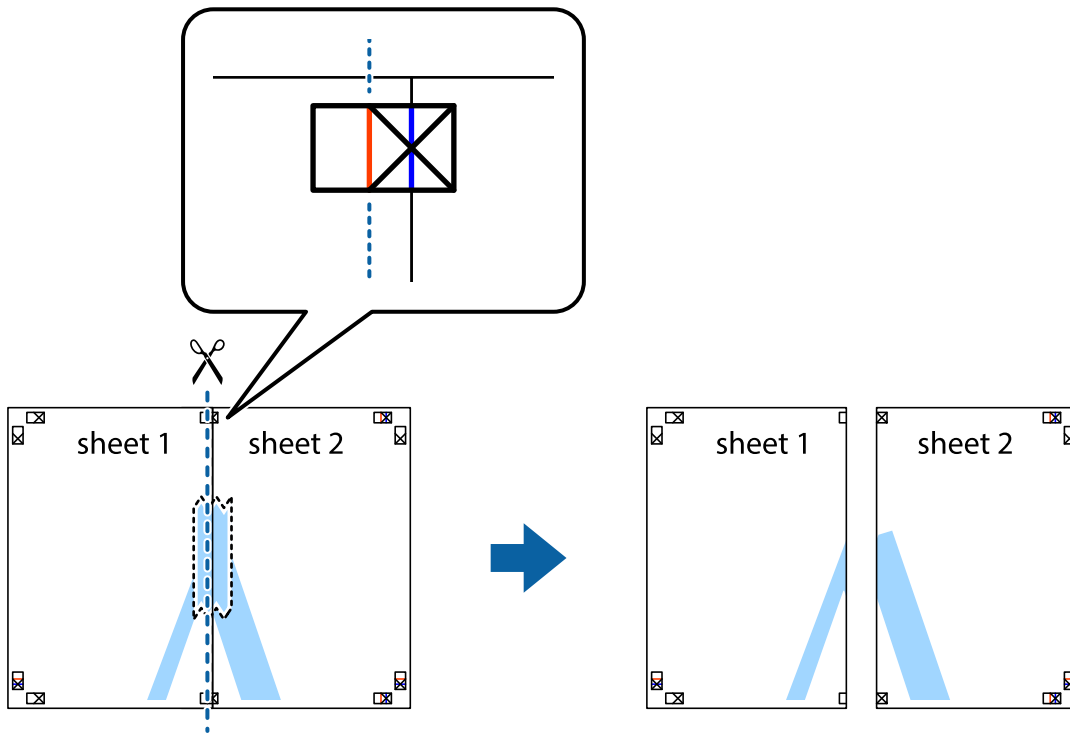

4. Скріпіть ці два аркуша зі зворотної сторони.

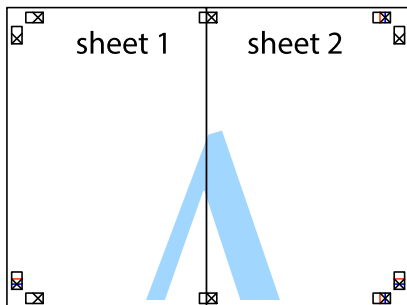

5. Повторіть дії 1-4, щоб скріпити Sheet 3 і Sheet 4.

Друкування

6. Відріжте поля Sheet 1 та Sheet 2 вздовж блакитної горизонтальної лінії, що з'єднує центри лівої та правої сторін позначок у вигляді хрестика.

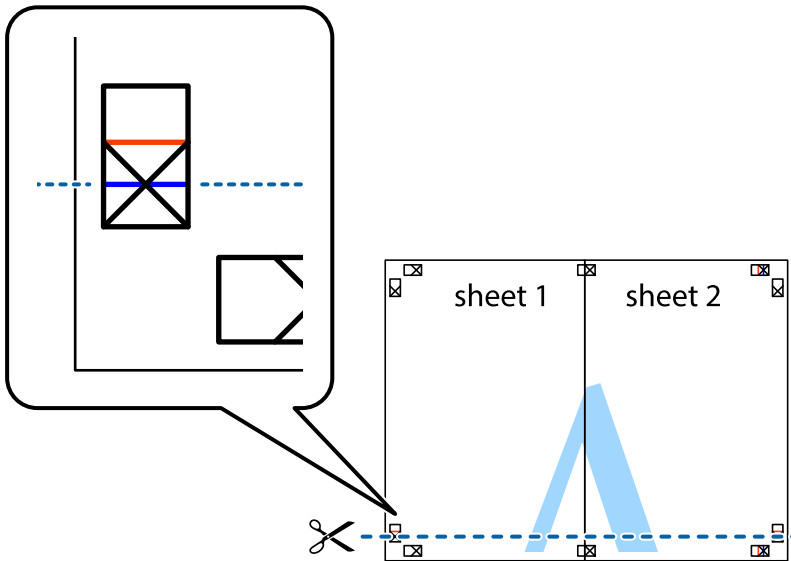

7. Розмістіть край Sheet 1 і Sheet 2 на верху Sheet 3 і Sheet 4 та вирівняйте позначки у вигляді хрестика, а потім тимчасово скріпіть аркуші зі зворотної сторони.

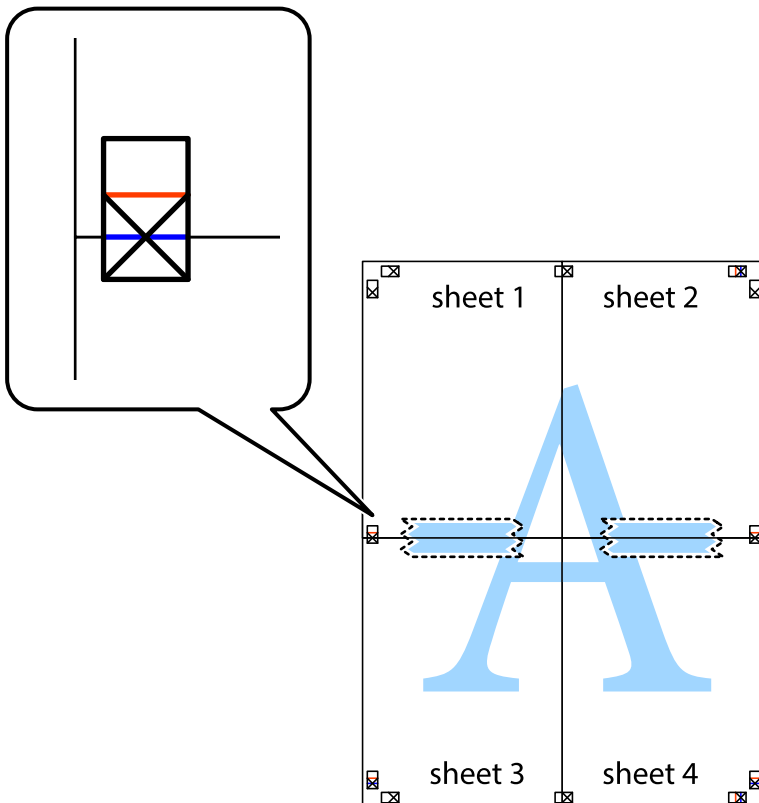

Друкування

8. Розріжте скріплені аркуші на дві частини вздовж горизонтальної червоної лінії, що проходить через позначки для вирівнювання (цього разу лінія над позначками у вигляді хрестика).



9. Скріпіть ці два аркуша зі зворотної сторони.



Друкування

10. Відріжте решту країв вздовж зовнішньої напрямної.

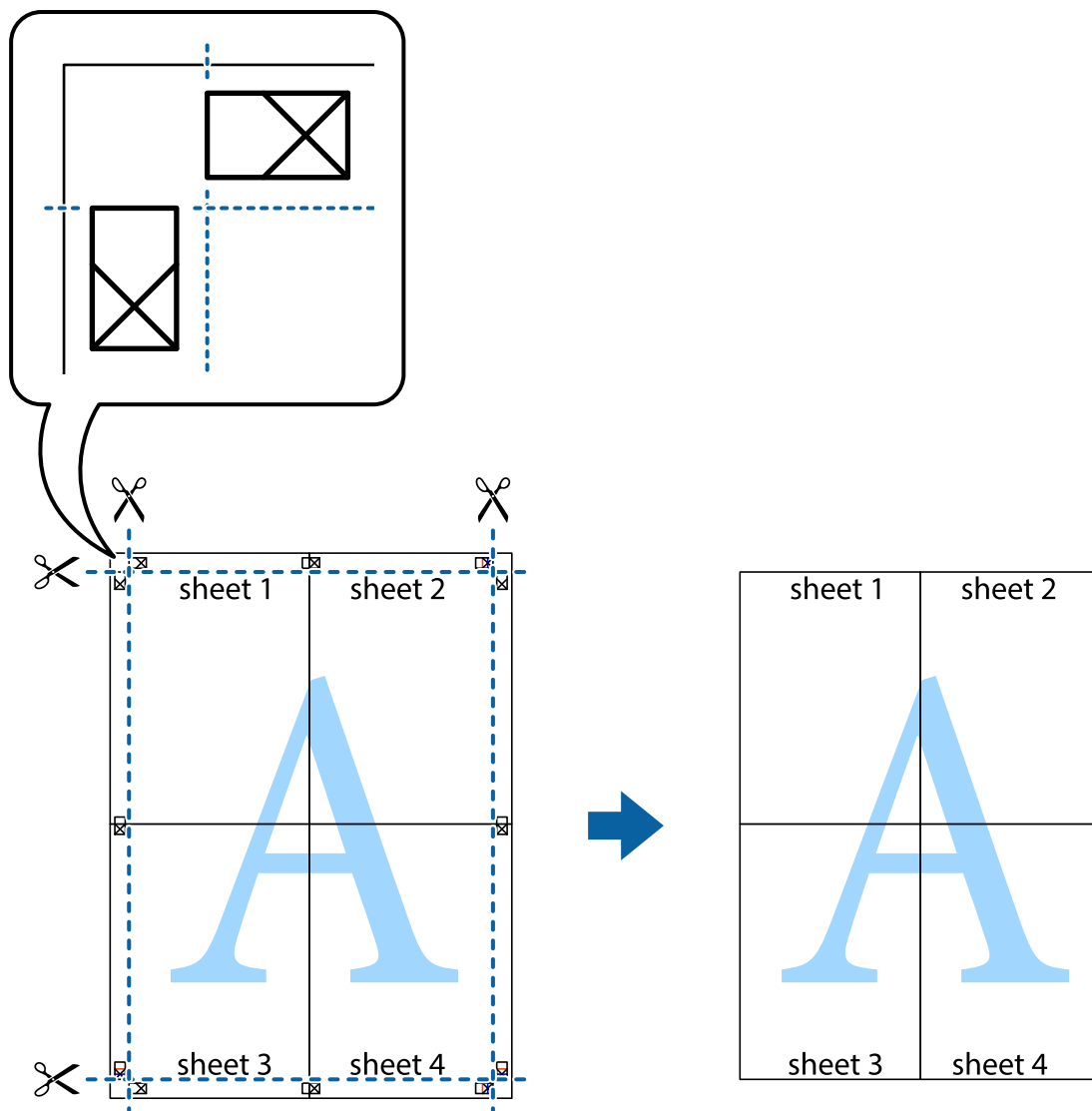

Друк з використанням розширених функцій

В даному розділі наведено різні додаткові функції макету та друкування, що містяться в драйвері принтера.

Пов'язані відомості

- ➔ [«Драйвер принтера Windows» на сторінці 181](#)
- ➔ [«Драйвер принтера Mac OS» на сторінці 184](#)

Додавання попередніх налаштувань для полегшення друку

Якщо ви створюєте власні готові попередні налаштування друку, що часто використовуються, на драйвері принтера, ви можете друкувати з легкістю, обираючи попередньо налаштовані параметри зі списку.

Друкування

Windows

Для того щоб додати власні готові попередні налаштування друку, налаштуйте такі елементи, як **Розмір документа** і **Тип паперу** на вкладці **Головне** або **Додаткові настройки** та клацніть **Додати/Видалити попередні настройки** у **Попередні настройки друку**.

Примітка.

Щоб видалити додані попередні налаштування, клацніть **Додати/Видалити попередні настройки**, виберіть назву налаштувань, які потрібно видалити зі списку, та видаліть їх.

Mac OS

Відкрийте діалогове вікно друку. Щоб додати власні попередні параметри друку, налаштуйте такі елементи, як **Розмір паперу** і **Тип носія**, а потім збережіть поточні налаштування як готові попередні налаштування у налаштуваннях **Попередні налаштування**.

Примітка.

Щоб видалити додані попередні налаштування, клацніть **Попередні налаштування** > **Показувати попередні налаштування**, виберіть назву налаштувань, які потрібно видалити зі списку, та видаліть їх.

Друк зменшеного або збільшеного документу

Ви можете зменшувати або збільшувати розмір документу на певний відсоток.

Windows

Примітка.

Для друку з обрізаними краями ця функція недоступна.

Налаштуйте **Розмір документа** на вкладці **Додаткові настройки**. Оберіть **Зменшити/Збільшити документ**, **Масштаб**, а потім введіть значення відсотку.

Mac OS

Примітка.

Дії можуть відрізнятися в залежності від програми. Докладнішу інформацію див. в електронній довідці програми.

Виберіть **Параметри сторінки** або **Друк** з меню **Файл**. Оберіть принтер у **Формат для**, налаштуйте розмір паперу, а потім введіть значення відсотку у **Масштаб**. Закрийте вікно та надрукуйте вказані нижче базові інструкції з друку.

Налаштування кольору друку

Можна налаштувати кольори, що використовуються для завдання друку.

Функція **PhotoEnhance** дозволяє отримати чіткіші зображення з яскравішими кольорами завдяки автоматичному налаштуванню контрастності, насиченості та яскравості початкових даних зображення.

Примітка.

Ці налаштування не застосовуються до початкових даних.

PhotoEnhance налаштовує колір, аналізуючи розташування об'єкту. Тому, якщо змінити розташування об'єкту шляхом зменшення, збільшення, кадрування або повороту зображення, колір може несподівано змінитися. Вибір налаштувань без полів також змінює розташування об'єкту, що в свою чергу призводить до зміни кольору. Якщо зображення нечітке, то відтінки можуть виглядати неприродно. У випадку, якщо колір змінився чи став неприродним, слід обрати друк в режимі, іншому ніж **PhotoEnhance**.

Друкування

Windows

Оберіть метод корекції кольору з меню **Корекція кольорів** у вкладці **Додаткові настройки**.

Якщо обрати пункт **Автоматичне**, кольори будуть автоматично відкориговані відповідно до типу паперу та налаштувань якості друку. Якщо обрати пункт **Індивідуальні настройки** і натиснути **Додатково**, можна встановити власні налаштування.

Mac OS

Відкрийте діалогове вікно друку. Виберіть пункт **Узгодження кольорів** зі спливаючого меню та оберіть пункт **EPSON Color Controls**. Оберіть пункт **Параметри кольору** зі спливого меню та один із доступних варіантів. Натисніть стрілку біля **Розширені налаштування** та виконайте відповідні налаштування.

Друк водяного знака (лише для Windows)

Ви можете друкувати водяні знаки, такі як «Конфіденційно», на своїх документах. Ви також можете додати власні водяні знаки.

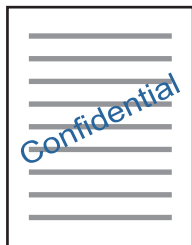

Примітка.

Для друку з обрізаними краями дана функція недоступна.

Виберіть **Функції водяного знаку** на вкладці **Додаткові настройки**, після чого виберіть водяний знак. Клацніть **Настройки**, щоб змінити деталі, такі як щільність та розташування водяного знаку.

Друк колонтитулів (тільки для Windows)

Ви можете віддрукувати у колонтитулах таку інформацію, як ім'я користувача і дата друку.

Оберіть **Функції водяного знаку** на вкладці **Додаткові настройки**, а потім виберіть **Колонтитул**. Натисніть **Настройки** та виберіть відповідні пункти із контекстного меню.

Друк фотографій за допомогою програми Epson Easy Photo Print

Epson Easy Photo Print дає змогу без зайвих зусиль друкувати фотографії на різних типах паперу. Докладнішу інформацію див. в електронній довідці програми.

Друкування

Примітка.

- У разі друку на оригінальному папері Epson досягається максимальна якість чорнил, а роздруковані матеріали виглядають яскравими та чіткими.
- Щоб виконати друк без полів, використовуючи доступні на ринку програми, зробіть вказані нижче налаштування.
 - Створіть дані зображення, які відповідатимуть формату паперу. Якщо налаштування полів доступне у програмі, яку ви використовуєте, вкажіть розмір поля 0 мм.
 - Увімкніть параметр друку без полів у драйвері принтера.

Пов'язані відомості

- ➔ [«Програма для створення макетів фотографій \(Epson Easy Photo Print\)» на сторінці 189](#)
- ➔ [«Встановлення програм» на сторінці 193](#)

Друк етикетки CD/DVD за допомогою Epson Print CD

Epson Print CD дозволяє легко створювати й друкувати етикетку для CD/DVD з оригінальним дизайном. Крім того, можна створити й надрукувати обгортку CD/DVD.

Можна встановити діапазон друку для CD/DVD не менше 18 мм для внутрішнього діаметру та не більше 120 мм для зовнішнього діаметру. Залежно від налаштувань лоток для CD/DVD або самі диски можуть забруднитися. Установіть значення в межах діапазону друку для CD/DVD, який потрібно надрукувати.

Докладнішу інформацію див. в електронній довідці програми.

Примітка.

У разі друку етикетки CD/DVD за допомогою доступних на ринку програм, виконайте вказані нижче налаштування.

- Для Windows, A4 автоматично вибирається як параметр **Розмір документа** у разі вибору **Лоток CD/DVD** як параметру для **Джерело паперу**. Виберіть **Книжкова** як параметр для **Орієнтація** та **CD/DVD** як параметр для **Тип паперу**.
- Для Mac OS виберіть **A4 (CD/DVD)** як параметр для **Розмір паперу**. Виберіть портретну орієнтацію як напрямок друку, а тоді оберіть **CD/DVD** як **Тип носія** у меню **Налаштування друку**.
- У деяких програмах може бути потрібно вказати тип лотка. Виберіть **Epson Tray Type 2**. Цей параметр може децю відрізнятись в залежності від програми.

Пов'язані відомості

- ➔ [«Програма для друку тексту або зображень на диску \(Epson Print CD\)» на сторінці 190](#)
- ➔ [«Встановлення програм» на сторінці 193](#)

Друк зі смарт-пристроїв

Використання Epson iPrint

Epson iPrint — це програма, яка дозволяє роздруковувати фото, документи та веб-сторінки з інтелектуальних пристроїв, таких як смартфони чи планшети. Можна використовувати або локальний друк, тобто друк зі смарт-пристрою, підключеного до тієї самої бездротової мережі, що й принтер, або

Друкування

віддалений друк, тобто друк з віддаленої точки через Інтернет. Щоб користуватися функцією віддаленого друку, зареєструйте принтер у службі Epson Connect.



Пов'язані відомості

➔ «Служба Epson Connect» на сторінці 179

Встановлення Epson iPrint

Можна встановити програму Epson iPrint на інтелектуальний пристрій, перейшовши за вказаною URL-адресою або використавши QR-код.

<http://ipr.to/a>



Друк за допомогою Epson iPrint

Запустіть програму Epson iPrint на інтелектуальному пристрої та оберіть елемент, який потрібно використовувати, на головному екрані.

Друкування

Наведені нижче екрани можуть змінюватися без попередження. Вміст може відрізнятись, залежно від продукту.

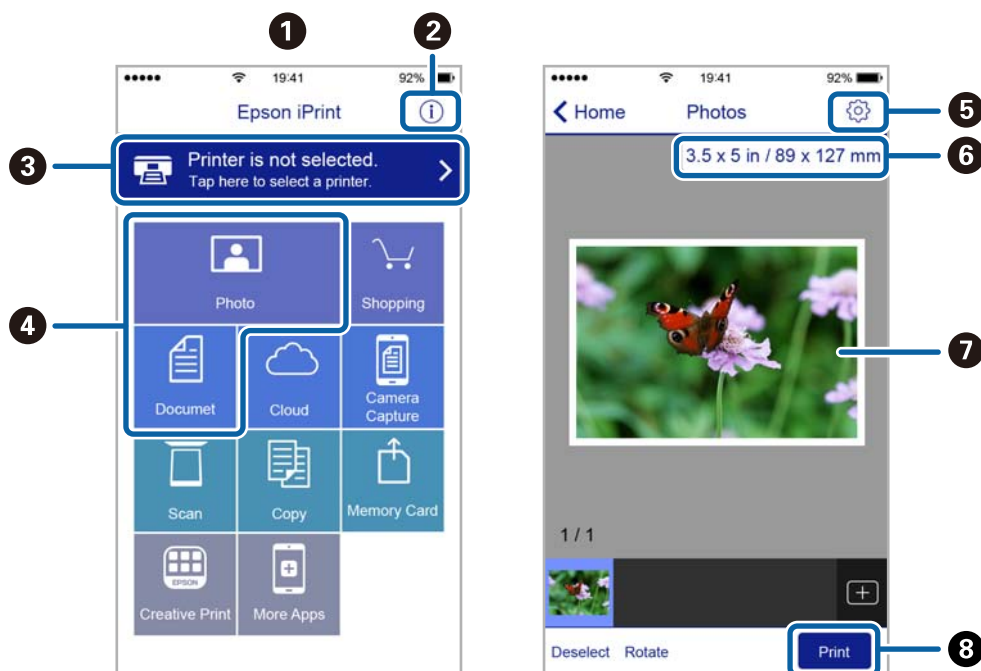

1	Під час запуску програми відображається головний екран.
2	Відображення інформації про налаштування принтера та розділ «Запитання та відповіді».
3	Відображення екрану, на якому можна обрати та налаштувати принтер. Після вибору принтера не потрібно буде обирати його знову наступного разу.
4	Оберіть те, що ви хочете друкувати, наприклад, фотографії та документи.
5	Відображення екрану налаштувань друку, наприклад, розміру та типу паперу.
6	Відображення розміру паперу. Коли це відображається як кнопка, натисніть її, щоб побачити налаштування паперу, які зараз встановлені на принтері.
7	Відображення обраних фотографій та документів.
8	Початок друку.

Примітка.

Для друку з меню документів із пристроїв iPhone, iPad, iPod touch, на яких встановлено iOS, запустіть програму Epson iPrint після передачі документа, який потрібно надрукувати за допомогою функції спільного доступу у програмі iTunes.

Використання Epson Print Enabler

Ви можете друкувати через безпроводне підключення документи, повідомлення електронної пошти, фотографії та веб-сторінки безпосереднього з телефону Android або планшета (Android v4.4 або новішої). За кілька торкань ваш пристрій Android віднайде принтер Epson, який підключено до тієї ж безпроводної мережі.

1. Завантажте папір у принтер.

Друкування

2. Налаштуйте принтер на безпроводний друк.
3. На пристрої Android встановіть компонент plug-in Epson Print Enabler із Google Play.
4. Підключіть пристрій Android до тієї ж безпроводної мережі, що й принтер.
5. Перейдіть до **Налаштувань** на пристрої Android, виберіть **Друк** та увімкніть Epson Print Enabler.
6. У програмі Android, наприклад, Chrome, торкніться піктограми меню та роздрукуйте вміст екрана.

Примітка.

Якщо принтер відсутній, торкніться **Усі принтери** та виберіть ваш принтер.

Пов'язані відомості

- ➔ «Завантаження паперу в Касета для паперу 1» на сторінці 55
- ➔ «Завантаження паперу в Касета для паперу 2» на сторінці 58
- ➔ «Підключення до смарт-пристрою» на сторінці 30

Використання AirPrint

AirPrint дає змогу миттєво друкувати без провідного підключення просто з iPhone, iPad та iPod із останньою версією iOS та з комп'ютерів Mac з найновішою версією OS X або macOS.



Примітка.

Якщо на панелі керування вашого пристрою вимкнено повідомлення про налаштування паперу, ви не зможете використовувати AirPrint. Див. посилання нижче, щоб увімкнути повідомлення і разі необхідності.

1. Завантажте папір у пристрій.
2. Налаштуйте пристрій на бездротовий друк. Див. посилання нижче.
<http://epson.sn>
3. Підключіть пристрій Apple до тієї самої бездротової мережі, що й принтер.
4. Виконайте друк з пристрою на принтері.

Примітка.

Для детальнішої інформації див. сторінку AirPrint на веб-сайті Apple.

Друкування

Пов'язані відомості

- ➔ «Не вдається друкувати з iPhone або iPad» на сторінці 214
- ➔ «Опції меню для Printer Settings» на сторінці 173
- ➔ «Завантаження паперу в Касета для паперу 1» на сторінці 55
- ➔ «Завантаження паперу в Касета для паперу 2» на сторінці 58

Друк із цифрової камери

Примітка.

- Ви можете друкувати фотографії безпосередньо з цифрової фотокамери, сумісної з PictBridge. Для детальнішої інформації про функції фотокамери див. документацію до неї.
- Зазвичай, пріоритет надається налаштуванням цифрової фотокамери, однак у вказаних нижче ситуаціях пріоритет надається налаштування принтера.
 - Налаштування друку фотокамери увімкнені на «використовувати налаштування принтера»
 - У разі вибору в налаштуваннях принтера опцій **Seria** або **B&W**.
 - Комбінація налаштувань друку камери та принтера дає змогу отримати налаштування, недоступні на принтері.
- Друкувати фотографії з налаштуваннями DPOF можна просто з фотокамери.

Друк із цифрової камери, підключеної через USB-кабель

Ви можете друкувати фото безпосередньо з цифрової фотокамери, підключеної до кабелю USB.

1. Вийміть пристрій пам'яті з принтера.
2. Завантажте папір у принтер.
3. Виберіть **Settings** > **Camera print settings** на головному екрані.

Щоб вибрати елемент, перемістіть фокус на нього за допомогою кнопок ▲▼◀▶, після чого натисніть кнопку ОК.

4. Виберіть **Print Settings** або **Photo Adjustments**, а тоді змініть налаштування у разі потреби.

Друкування

5. Увімкніть цифрову камеру, після чого підключіть принтер за допомогою USB-кабелю.

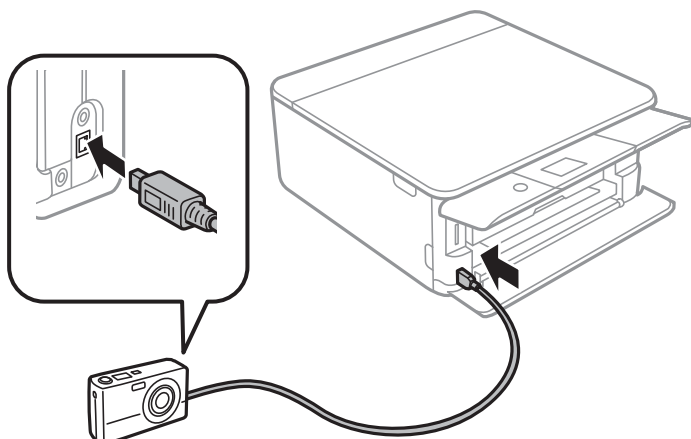

Примітка.

Використовуйте USB-кабель не довший двох метрів.

6. Виберіть з цифрової фотокамери фотографії, які потрібно друкувати, внесіть налаштування, такі як кількість копій, а тоді запустіть друк.

Пов'язані відомості

- ➔ [«Завантаження паперу в Касета для паперу 1» на сторінці 55](#)
- ➔ [«Завантаження паперу в Касета для паперу 2» на сторінці 58](#)
- ➔ [«Параметри меню для паперу та налаштування друку» на сторінці 79](#)
- ➔ [«Параметри меню для редагування фотографій» на сторінці 81](#)

Друк із цифрової камери, підключеної через бездротову мережу

З цифрових фотокамер, які підтримують стандарт DPS over IP (надалі вказується як PictBridge (безпроводна локальна мережа)), можна друкувати фотографії через безпроводне підключення.

1. Переконайтеся, що на головному екрані відображається піктограма, яка вказує на те, що принтер підключено до безпроводної мережі.
2. Завантажте папір у принтер.
3. Виберіть **Settings** > **Camera print settings** на головному екрані.

Щоб вибрати елемент, перемістіть фокус на нього за допомогою кнопок ▲▼◀▶, після чого натисніть кнопку OK.

4. Виберіть **Print Settings** або **Photo Adjustments**, а тоді змініть налаштування у разі потреби.
5. Підключіть цифрову фотокамеру до тієї самої мережі, що й принтер.

Друкування

6. Відкрийте список доступних принтерів на цифровій фотокамері, після чого виберіть принтер, який потрібно підключити.

Примітка.

- Щоб перевірити ім'я принтера, виберіть піктограму стану мережі на головному екрані.
- Якщо цифрова фотокамера має функції, що дозволяють реєструвати принтери, наступного разу можна буде підключати принтер, просто вибравши його.

7. Виберіть з цифрової фотокамери фотографії, які потрібно друкувати, внесіть налаштування, такі як кількість копій, а тоді запустіть друк.

8. Роз'єднайте підключення PictBridge (безпроводна локальна мережа) цифрової камери до принтера.



Важливо

Під час використання PictBridge (безпроводної локальної мережі) ви не зможете використовувати інші функції принтера або друкувати з інших пристроїв. Роз'єднайте підключення одразу по завершенні друку.

Пов'язані відомості



- ➔ «Піктограми, що відображаються на РК-екрані» на сторінці 21
- ➔ «Завантаження паперу в Касета для паперу 1» на сторінці 55
- ➔ «Завантаження паперу в Касета для паперу 2» на сторінці 58
- ➔ «Параметри меню для паперу та налаштування друку» на сторінці 79
- ➔ «Параметри меню для редагування фотографій» на сторінці 81

Друк DPOF

Цей принтер сумісний з форматом DPOF (цифровий формат керування друком) версії 1.10. DPOF — це формат, який зберігає додаткову інформацію для фотографій, таку як дата, час, ім'я користувача та дані друку. Фотокамери, сумісні з DPOF, дозволяють визначати, які зображення з картки пам'яті надсилати до друку, і встановлювати кількість копій. Коли картка пам'яті вставляється в принтер, вибрані фотографії на фотокамері одразу друкуються.

Примітка.

Для детальнішої інформації про налаштування друку на фотокамері див. документацію до неї.

Коли вставити картку пам'яті в принтер, відобразиться екран підтвердження. Виберіть **Yes**, щоб відобразився екран налаштувань друку. Натисніть кнопку , після чого натисніть кнопку , щоб почати друк. Якщо потрібно змінити налаштування друку, виберіть елементи меню, після чого виконайте налаштування. Елементи налаштування будуть такі самі, як і в **Print Photos**.

Пов'язані відомості

- ➔ «Основні операції під час друку фотографій» на сторінці 71
- ➔ «Параметри меню для друку з панелі керування» на сторінці 79

Скасування друку

Примітка.

- У ОС Windows неможливо скасувати завдання на друк на комп'ютері, якщо воно вже було повністю передане на принтер. У такому разі скасуйте завдання друку на панелі керування принтера.
- Під час друку декількох сторінок з Mac OS не можна скасувати всі завдання на панелі керування. У такому разі завдання на друк можна скасувати з комп'ютера.
- Якщо ви надіслали завдання на друк з Mac OS X v10.6.8 через мережу, ви не зможете скасувати друк засобами комп'ютера. У такому разі скасуйте завдання друку на панелі керування принтера.

Скасування друку — панель керування

Натисніть кнопку  на панелі керування принтера, щоб скасувати завдання на друк, що вже виконується.

Скасування друку – Windows

1. Відкрийте вікно драйвера принтера.
2. Оберіть вкладку **Сервіс**.
3. Клацніть **Черга друку**.
4. Клацніть правою кнопкою миші на завдання друку, яке потрібно скасувати, а потім виберіть **Скасувати**.

Пов'язані відомості

➔ [«Драйвер принтера Windows» на сторінці 181](#)

Скасування друку — Mac OS

1. Натисніть на піктограму принтера в Dock.
2. Виберіть завдання, яке потрібно скасувати.
3. Скасуйте завдання.
 - OS X Mountain Lion або пізнішої версії
Клацніть  поряд із індикатором перебігу.
 - Mac OS X v10.6.8 — v10.7.x
Натисніть **Видалити**.

Копіювання



Основи копіювання

У цьому розділі пояснено кроки з копіювання за допомогою меню **Сору** на панелі керування.

1. Завантажте папір у принтер.
2. Розмістіть оригінали.
3. Виберіть **Сору** на головному екрані.

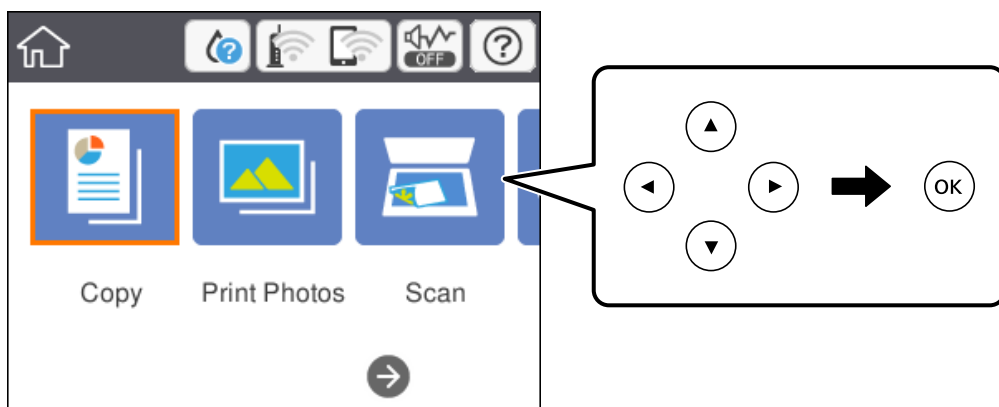
Щоб вибрати елемент, перемістіть фокус на нього за допомогою кнопок ▲▼◀▶, після чого натисніть кнопку ОК.



4. Виконайте налаштування на вкладці **Сору**.
 - V&W/Color**: Виберіть кольорову або чорно-білу копію.
 -  (2-Sided Copying): Для двостороннього копіювання торкніться цього елемента, потім виберіть **1→2-Sided**, після чого виконайте налаштування для **Original Orientation** і **Binding Margin**. Виберіть **ОК** для підтвердження.
 -  (Density): Виберіть цей елемент, щоб виконати налаштування щільності копіювання. Натисніть кнопку «+», щоб збільшити щільність, або кнопку «-», щоб зменшити її. Виберіть **ОК** для підтвердження.
5. Виберіть вкладку **Advanced Settings**, після чого виконайте необхідні налаштування.
6. Виберіть вкладку **Сору**, після чого вкажіть кількість копій.
7. Натисніть кнопку .

Примітка.

Колір, розмір та поля скопійованого зображення будуть децю відрізнятися від оригіналу.

Пов'язані відомості

➔ [«Завантаження паперу в Касета для паперу 1» на сторінці 55](#)

Копіювання

- ➔ «Завантаження паперу в Касета для паперу 2» на сторінці 58
- ➔ «Розміщення оригіналів на Скло сканера» на сторінці 64
- ➔ «Параметри копіювання в меню» на сторінці 127

Різні способи копіювання

Копіювання різних макетів

Копіювання здійснюється достатньо просто, якщо вибрати меню, яке відповідає вашій меті, наприклад, копіювання двох сторін посвідчення особи на одну сторону аркуша формату А4, або копіювання двох суміжних сторінок книги на один аркуш паперу.

1. Завантажте папір у принтер.
2. Виберіть на панелі керування **Various prints**.

Щоб вибрати елемент, перемістіть фокус на нього за допомогою кнопок ▲▼◀▶, після чого натисніть кнопку ОК.

3. Виберіть елемент **Various copies**, після чого виберіть меню копіювання.

ID Card

Сканування обох сторін посвідчення особи та копіювання зображення на одну сторону паперу формату А4.

Book copy

Копіювання двох суміжних сторінок книги формату А4 тощо на один аркуш паперу.

Borderless Copy

Копії без полів по краях.Зображення дещо збільшується, щоб видалити поля з країв аркуша.

4. Розмістіть оригінали.

У разі **Book copy**, розмістіть першу сторінку оригіналів, дотримуючись вказівок на екрані, після чого натисніть кнопку ОК.

5. Виконайте налаштування на вкладці **Copy**.

Доступні пункти меню відрізняються, залежно від меню копіювання.

6. За потреби виконайте налаштування для кожного елемента вкладки **Advanced Settings**.

7. Виберіть вкладку **Copy**, після чого вкажіть кількість копій.

8. Натисніть кнопку ◊.

Примітка.

Якщо вибрати елемент **Preview**, можна переглянути скановане зображення.

9. У разі копіювання **ID Card** або **Book copy** дотримуйтесь вказівок на екрані, щоб розмістити решту оригіналів, після чого виберіть елемент **Start Scanning**.

Копіювання

Пов'язані відомості

- ➔ «Завантаження паперу в Касета для паперу 1» на сторінці 55
- ➔ «Завантаження паперу в Касета для паперу 2» на сторінці 58
- ➔ «Розміщення оригіналів на Скло сканера» на сторінці 64
- ➔ «Розміщення посвідчення особи для копіювання» на сторінці 65
- ➔ «Параметри копіювання в меню» на сторінці 127

Копіювання фото

Можна копіювати декілька фотографій одночасно. Крім того, можна відновити яскравість кольорів побляклих фотографій.

Найменший розмір оригінальну, який можна копіювати, становить 30×40 мм.

Примітка.

Білі ділянки навколо фотографії можуть не розпізнаватися.

1. Завантажте папір у принтер.
2. Виберіть **Various prints** на головному екрані.

Щоб вибрати елемент, перемістіть фокус на нього за допомогою кнопок ▲▼◀▶, після чого натисніть кнопку ОК.

3. Виберіть **Various copies > Copy/Restore Photos**.
4. Змініть за потреби налаштування друку та натисніть кнопку ▶.
5. Розмістіть фотографії на скло сканера, після чого виберіть **Start Scanning**.
Фотографії буде скановано та відображено на екрані.

6. Натисніть кнопку , якщо потрібно виконати налаштування, наприклад, налаштування фотозображення.

Примітка.

Якщо потрібно друкувати, збільшивши певну частину фотографії, виберіть **Crop/Zoom**, після чого виконайте налаштування. Посуньте рамку ділянки друку за допомогою кнопок ▲, ▼, ◀ або ▶ та змініть розмір рамки, використовуючи кнопки «+» або «-».

7. Вкажіть потрібну кількість копій, а тоді натисніть кнопку ◇.

Пов'язані відомості

- ➔ «Завантаження паперу в Касета для паперу 1» на сторінці 55
- ➔ «Завантаження паперу в Касета для паперу 2» на сторінці 58
- ➔ «Розміщення фотографій для копіювання» на сторінці 65
- ➔ «Параметри меню для паперу та налаштування друку для копіювання фотографій» на сторінці 124
- ➔ «Параметри меню для налаштування фотографій для копіювання» на сторінці 124

Копіювання

Параметри меню для паперу та налаштування друку для копіювання фотографій

Restore color

Відновлення кольору побляклих фотографій.

Paper Size

Виберіть формат паперу, який було завантажено.

Paper Type

Виберіть тип паперу, який було завантажено.

Paper Cassettes

Виберіть джерело паперу, яке ви бажаєте використовувати.

Border Setting

Borderless

Копії без полів по краях.Зображення дещо збільшується, щоб видалити поля з країв аркуша.Виберіть, на скільки збільшувати в налаштуванні Expansion.

With Border

Копії з полями по краях.

Параметри меню для налаштування фотографій для копіювання

Photo Adjustments

Функція **PhotoEnhance** дозволяє отримати чіткіші зображення з яскравішими кольорами завдяки автоматичному налаштуванню контрастності, насиченості та яскравості початкових даних зображення.

Filter

Копіювання в чорно-білому режимі.

Crop/Zoom

Збільшення частини фотографії для копіювання.

Копіювання на етикетку CD/DVD

Ви можете копіювати етикетку диска чи квадратний оригінал, наприклад фотографію, на етикетку CD/DVD.



Важливо

- Перш ніж друкувати на CD/DVD передивіться застереження щодо користування CD/DVD.*
- Не вставляйте лоток для CD/DVD під час роботи принтера.Це може пошкодити принтер.*
- Не вставляйте лоток для CD/DVD у принтер, доки вам не запропонують це зробити.Інакше може статися помилка та диск CD/DVD буде виштовхнуто.*

Копіювання

1. Виберіть **Various prints** на головному екрані.

Щоб вибрати елемент, перемістіть фокус на нього за допомогою кнопок ▲▼◀▶, після чого натисніть кнопку ОК.

2. Виберіть **Copy to CD/DVD > Copy to CD/DVD**.

3. Розмістіть оригінал, дотримуючись вказівок на екрані, а тоді натисніть кнопку ОК.

4. За допомогою кнопок «-» або «+» вкажіть внутрішній і зовнішній діаметри, після чого виберіть елемент **Select Type**.

Ви також можете вибрати рамку внутрішнього діаметра та зовнішнього діаметра, після чого ввести значення на екранній клавіатурі.

Примітка.

Значення зовнішнього діаметра можна встановити від 114 до 120 мм, а внутрішнього — від 18 до 46 мм із кроком в 1 мм.

5. Виберіть **Print on CD/DVD**.

Примітка.

Щоб зробити пробний друк, виберіть **Test print on A4 paper**, після чого завантажте звичайний папір формату A4 у касета для паперу. Перш ніж друкувати зображення на етикетці CD/DVD, його можна перевірити.

6. Коли на екрані з'явиться повідомлення із запрошенням завантажити CD/DVD, виберіть елемент **How To**, після чого виконуйте вказівки на екрані, щоб завантажити CD/DVD.

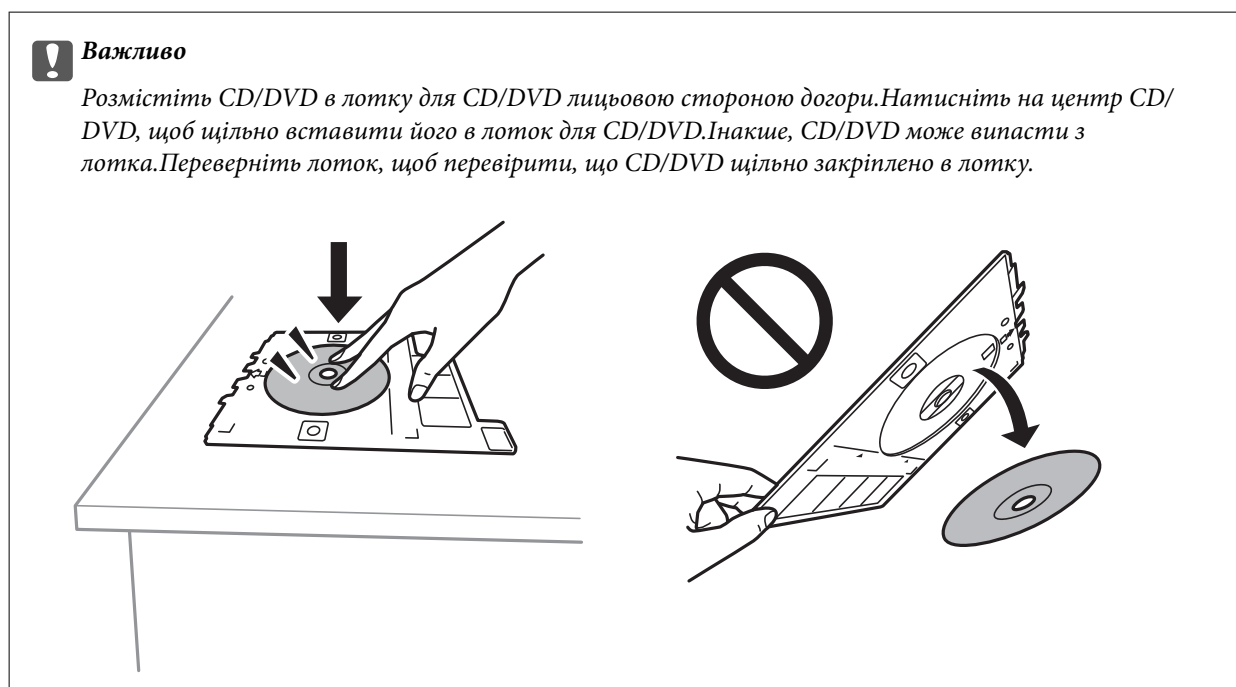

Примітка.

Під час вставлення лотка у принтер, ви зможете відчутти невелике тертя. Це — нормальне явище, а тому продовжуйте вставляти лоток горизонтально.

7. Виберіть **Installed**.

Копіювання

8. Виберіть кольорове або чорно-біле копіювання, після чого, за потреби, змініть щільність копіювання.

Примітка.

Виберіть елемент , щоб переглянути скановане зображення. Ви можете змінити положення на екрані попереднього перегляду.

9. Натисніть кнопку .
10. По завершенні друку лоток для CD/DVD буде виштовхнуто. Вийміть лоток із принтера, після чого, виконуючи вказівки на екрані, виберіть **Done**.



Важливо

По завершенні друку обов'язково вийміть лоток для CD/DVD. Якщо не витягнути лоток та увімкнути та вимкнути принтер, або запустити очищення друкувальної головки, лоток для CD/DVD вдарить друкувальну головку, що може призвести до несправної роботи принтера.

11. Вийміть CD/DVD та зберігайте лоток для CD/DVD в нижній частині принтера касета для паперу 2.

Пов'язані відомості

- ➔ [«Розміщення CD/DVD для копіювання етикеток» на сторінці 65](#)
- ➔ [«Застереження щодо застосування CD/DVD» на сторінці 69](#)
- ➔ [«Опції меню для Copy to CD/DVD» на сторінці 126](#)

Опції меню для Copy to CD/DVD

Inner, Outer

Укажіть діапазон друку. Можна вказати до 120 мм для зовнішнього діаметру та мінімум 18 мм для внутрішнього діаметру. У залежності від налаштувань лоток для CD/DVD або самі диски CD/DVD можуть забруднитися. Укажіть діапазон друку, який повинен збігатися з областю друку на CD/DVD.

Print on CD/DVD, Test print on A4 paper

Виберіть друк на CD/DVD або тестовий друк на звичайному папері формату A4. Якщо вибрано **Test print on A4 paper**, ви можете перевірити результат друку, перш ніж друкувати на CD/DVD.



(Preview)

Запуск сканування оригіналу та відображення сканованого зображення. Ви можете змінити положення на екрані попереднього перегляду.

Color

Копіює оригінал в кольорі.

B&W

Копіює оригінал у чорно-білому (монохромному) форматі.

Density

За допомогою «+» збільште рівень щільності, якщо копії виглядають блідими. За допомогою «-» зменште рівень щільності, якщо чорнило розмазується.

Параметри копіювання в меню

Доступні елементи на вкладках **Copy** та **Advanced Settings** відрізняються, залежно від вибраного меню.

Preview

Відображення сканованого зображення для попереднього перегляду результатів копіювання.

B&W

Копіює оригінал у чорно-білому (монохромному) форматі.

Color

Копіює оригінал в кольорі.



(2-Sided Copying)

1→1-Sided

Копіювання однієї сторони оригіналу на одну сторону паперу.

1→2-Sided

Копіювання двох односторонніх оригіналів на обидві сторони одного аркуша паперу. Ви також можете вибрати орієнтацію оригіналу та місце скріплення результату копіювання. Перевірте зображення праворуч, щоб вибрати Original Orientation і Binding Margin, після чого виберіть **OK** для підтвердження.



(Density)

За допомогою «+» збільште рівень щільності, якщо копії виглядають блідими. За допомогою «-» зменште рівень щільності, якщо чорнило розмазується.

Reduce/Enlarge

Збільшення або зменшення оригіналів. Виберіть значення та вкажіть масштаб, що використовується для збільшення або зменшення оригіналу від 25 до 400%.

Actual Size

Копіює зі 100% збільшенням.

Auto Fit Page

Визначає ділянку сканування та автоматично збільшує або зменшує оригінал, щоб вмістити його на папір вибраного вами розміру. Якщо навколо оригіналу є білі поля, то поля від кутової позначки на склі сканування будуть розпізнаватися як ділянка сканування, але поля з протилежної сторони можуть обтинатися.

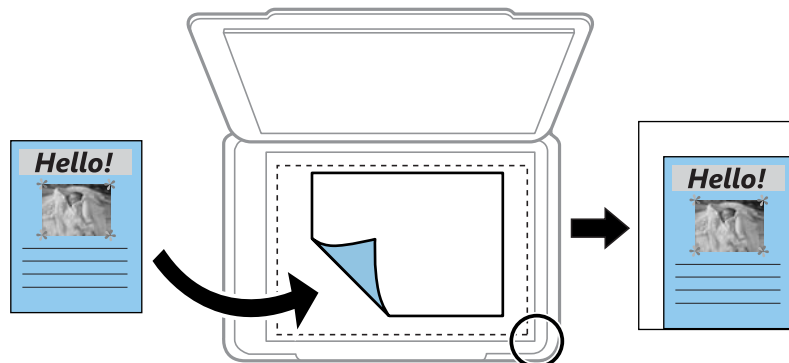

Копіювання

- 10x15cm→A4, A4→10x15cm тощо

Автоматично збільшує або зменшує оригінал так, щоб він уміщався на сторінку певного формату.

Paper Size

Виберіть формат паперу, який було завантажено.

Paper Type

Виберіть тип паперу, який було завантажено.

Paper Cassettes

Виберіть джерело паперу, яке ви бажаєте використовувати.

Multi-Page

- Single Page

Копіювання одностороннього оригінала на одному аркуші.

- 2-up

Копіювання двох односторонніх оригіналів на один аркуш в макеті по 2 на сторінку. Ви можете вибрати орієнтацію та розмір оригіналу. Перевірте зображення праворуч, щоб вибрати Original Orientation, після чого виберіть **OK** для підтвердження.

Quality

Виберіть якість копіювання. Вибір параметра **Best** забезпечує вищу якість друку, однак швидкість друку може бути нижчою.

Remove Background

Визначення кольору паперу (фоновому кольору) оригінального документа та видалення або освітлення кольору. Залежно від затемнення та яскравості колір може бути неможливо видалити або освітлити.

Clear All Settings

Скидає налаштування копіювання до значень за замовчуванням.

Сканування

Сканування за допомогою панелі керування

Сканування і збереження зображення на пристрої пам'яті

Ви можете зберегти скановане зображення на пристрої пам'яті.

Примітка.

Під час сканування з панелі керування ви не зможете зберегти кілька оригіналів як один файл PDF. За допомогою *Epson Scan 2* і налаштування **Дод. чи редаг. стор. після скан.** у **Режим документа** ви можете сканувати додаткові оригінали після сканування цього оригіналу, після чого зберегти їх як один файл.

1. Вставте пристрій пам'яті у USB-порт зовнішнього інтерфейсу принтера.
2. Розмістіть оригінали.
3. Виберіть **Scan** на головному екрані.

Щоб вибрати елемент, перемістіть фокус на нього за допомогою кнопок ▲▼◀▶, після чого натисніть кнопку OK.

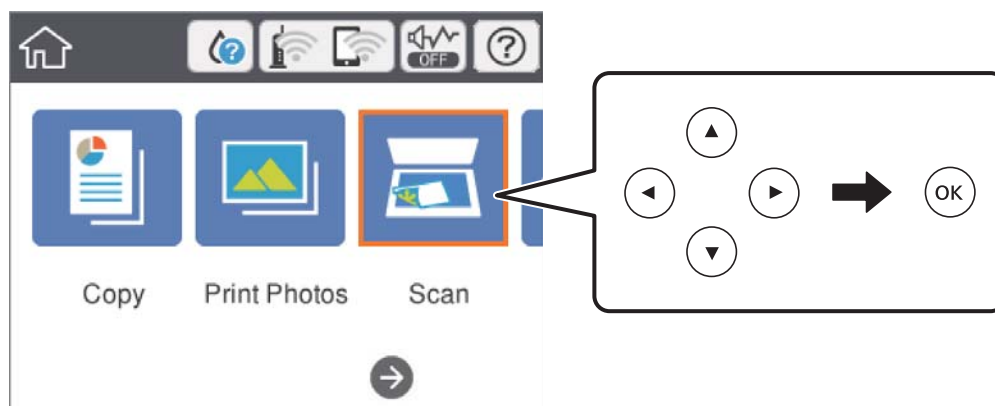

4. Виберіть **Memory Device**.
Якщо до принтера приєднано кілька пристроїв пам'яті, виберіть той пристрій пам'яті, на який зберігатимуться скановані зображення.
5. Установіть значення на вкладці **Scan**, наприклад формат збереження.
 - B&W/Color: Виберіть чорно-біле або кольорове сканування.
 - JPEG/PDF: Виберіть формат, у якому зберігатимуться скановані зображення.
 -  (Quality): Виберіть цей елемент, після чого встановіть **Original Type** і **Resolution**. Далі виберіть **OK**, щоб завершити налаштування.
6. Виберіть вкладку **Advanced Settings**, після чого виберіть налаштування та змініть їх у разі необхідності.

Сканування

7. Виберіть вкладку **Scan**, після чого натисніть кнопку .

Примітка.

- Скановані зображення зберігатимуться в папках від «001» до «999» в папці «EPSCAN».
- Колір, розмір та поля сканованого зображення не будуть повністю відповідати оригіналу.

Пов'язані відомості

- ➔ [«Встановлення картки пам'яті» на сторінці 67](#)
- ➔ [«Розміщення оригіналів на Скло сканера» на сторінці 64](#)

Основні параметри меню для сканування на пристрій пам'яті

B&W/Color:

Виберіть чорно-біле або кольорове сканування.

JPEG/PDF:

Виберіть формат, у якому зберігатимуться скановані зображення.



(Quality):

- Original Type:

Виберіть тип оригіналу.

- Resolution:

Виберіть роздільну здатність сканування.

Розширені параметри меню для сканування на пристрій пам'яті

Scan Settings:

- Original Size:

Виберіть розмір сканування. Щоб обітнути білі поля навколо тексту або зображення під час сканування, виберіть **Auto Cropping**. Для сканування з максимальною областю на скло сканера виберіть **Max Area**.

- Original Orientation:

Виберіть орієнтацію оригіналу.

Contrast:

Виберіть контрастність сканованого зображення.

Select memory device:

Оберіть виберіть пристрій пам'яті, на який зберігатимуться скановані зображення.

Clear All Settings:

Скидання налаштувань сканування до значень за замовчуванням.

Сканування на комп'ютер (Event Manager)

! Важливо

Перш ніж сканувати інсталюйте на комп'ютер програми Epson Scan 2 та Epson Event Manager.

Примітка.

Під час сканування з панелі керування ви не зможете зберегти кілька оригіналів як один файл PDF. За допомогою Epson Scan 2 і налаштування Дод. чи редаг. стор. після скан. у Режим документа ви можете сканувати додаткові оригінали після сканування цього оригіналу, після чого зберегти їх як один файл.

1. Розмістіть оригінали.
2. Виберіть **Scan** на головному екрані.

Щоб вибрати елемент, перемістіть фокус на нього за допомогою кнопок ▲▼◀▶, після чого натисніть кнопку OK.

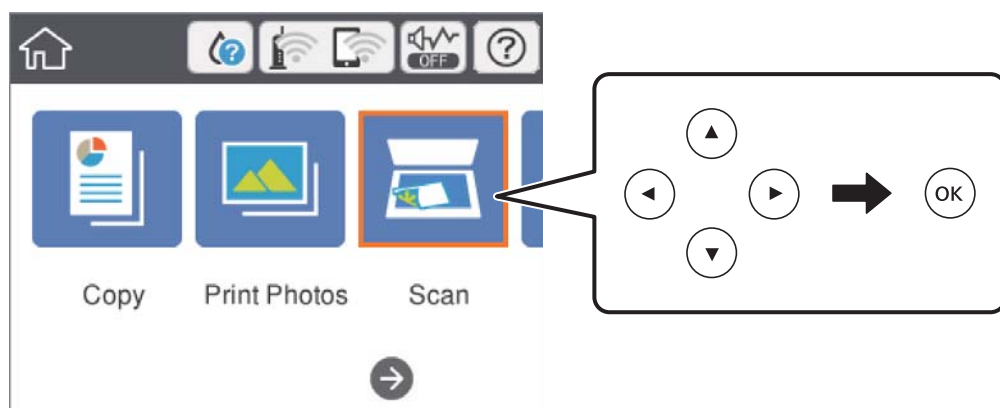

3. Виберіть **Computer**.
4. Виберіть , щоб вибрати комп'ютер, на який потрібно зберігати скановані зображення.

Примітка.

Якщо принтер підключено до мережі, можна вибрати комп'ютер, на який потрібно зберігати скановані зображення. На панелі керування принтера може бути відображено до 20 комп'ютерів. Якщо встановити ім'я **Ім'я мережі для сканування (буквенно-цифрове)** в Epson Event Manager, воно відобразатиметься на панелі керування.

5. Виберіть , щоб визначити спосіб збереження сканованого зображення на комп'ютер.
 - Save as JPEG: Зберігання сканованого зображення у форматі JPEG.
 - Save as PDF: Зберігання сканованого зображення у форматі PDF.
 - Attach to e-mail: Запускає клієнт електронної пошти на комп'ютері та автоматично вкладає скановане зображення до електронного повідомлення.
 - Follow custom setting: Зберігає скановане зображення за допомогою налаштувань програми Epson Event Manager. Ви можете змінити параметри сканування, наприклад, розмір ділянки сканування, папка для зберігання або формат зберігання.

Сканування

6. Натисніть кнопку .

Примітка.

Колір, розмір та поля сканованого зображення не будуть повністю відповідати оригіналу.

Пов'язані відомості

- ➔ «Розміщення оригіналів на Скло сканера» на сторінці 64
- ➔ «Програма для налаштування операцій сканування з панелі керування (Epson Event Manager)» на сторінці 188

Особливі налаштування в Epson Event Manager

Ви можете вибрати потрібні налаштування сканування для параметра **Follow custom setting** в Epson Event Manager.

Докладнішу інформацію див. у довідці Epson Event Manager.

1. Запустіть Epson Event Manager.
2. Переконайтеся, що ваш сканер вибрано як **Сканер** на вкладці **Налаштування кнопок** головного екрану.

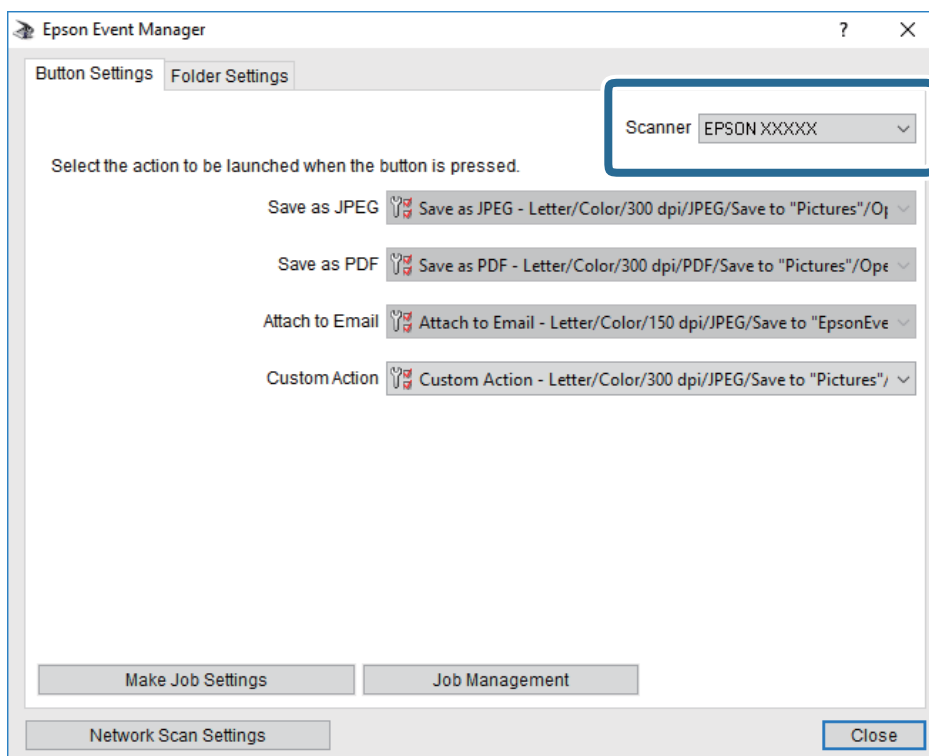

Сканування

3. Клацніть **Налаштування параметрів завдання**.

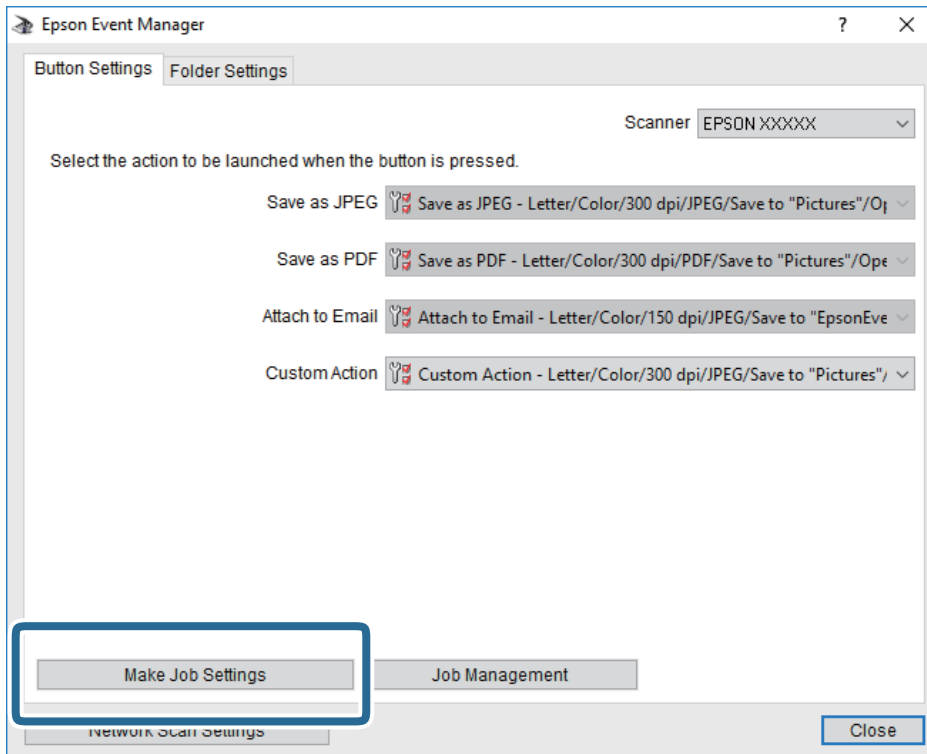

Сканування

4. Виконайте налаштування сканування на екрані **Параметри завдання**.

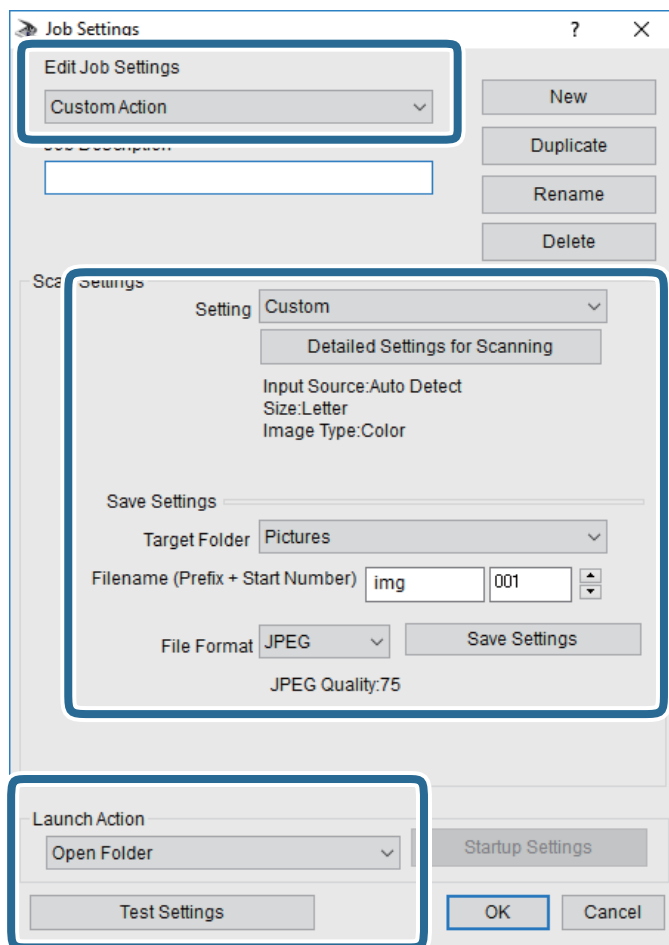

- Редагувати параметри завдання: виберіть **Додаткова дія**.
 - Параметр: скануйте з найкращими налаштуваннями для вибраного оригіналу. Клацніть **Детальні параметри для сканування**, щоб вибрати значення елементів, як-от, роздільну здатність або колір для збереження сканованого зображення.
 - Цільова папка: виберіть папку для збереження сканованого зображення.
 - Ім'я файлу (префікс + початковий номер): змініть налаштування імені файлу, який потрібно зберегти.
 - Формат файлу: виберіть формат збереження.
 - Запустити операцію: виберіть дію під час сканування.
 - Перевірка параметрів: запуск пробного сканування з поточними налаштуваннями.
5. Клацніть кнопку **ОК**, щоб повернутися на екран.

Сканування

6. Переконайтеся, що пункт **Додаткова дія** вибрано у списку **Додаткова дія**.

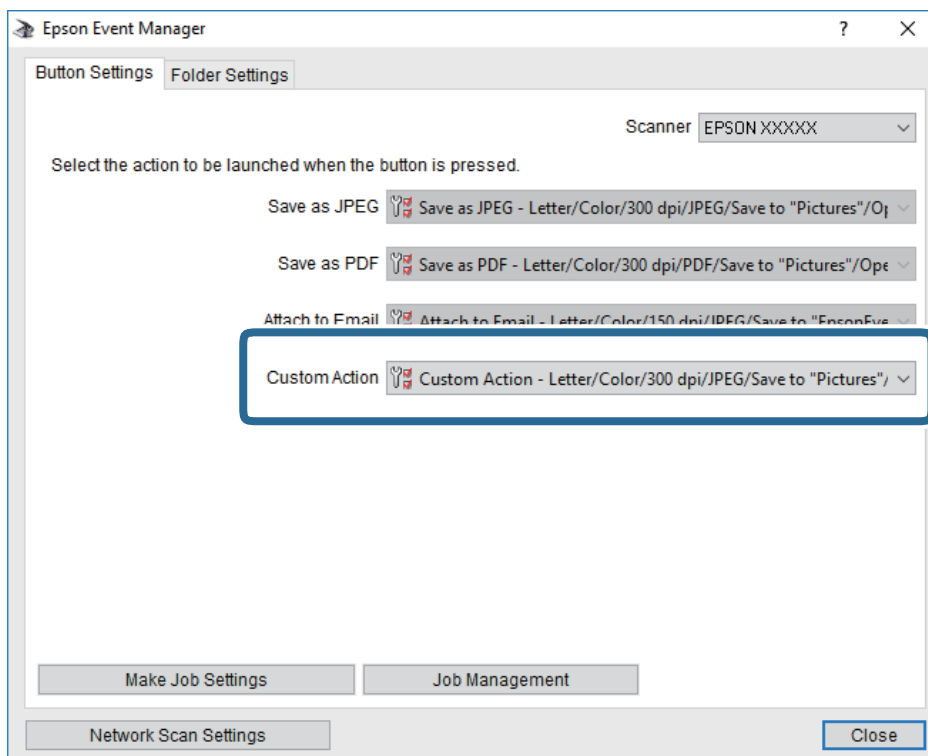

7. Клацніть **Закрити**, щоб Epson Event Manager.

Пов'язані відомості

➔ «Програма для налаштування операцій сканування з панелі керування (Epson Event Manager)» на сторінці 188

Сканування і збереження у хмарі

Можна надсилати скановані зображення до хмарних служб. Перш ніж використовувати цю функцію, внесіть налаштування за допомогою Epson Connect. Див. додаткову інформацію на вказаному нижче порталі веб-сайту Epson Connect.

<https://www.epsonconnect.com/>

<http://www.epsonconnect.eu> (Тільки для Європи)

Примітка.

Під час сканування з панелі керування ви не зможете зберегти кілька оригіналів як один файл PDF. За допомогою Epson Scan 2 і налаштування **Дод. чи редак. стор. після скан.** у **Режим документа** ви можете сканувати додаткові оригінали після сканування цього оригіналу, після чого зберегти їх як один файл.

1. Перевірте, чи виконано налаштування за допомогою Epson Connect.
2. Розмістіть оригінали.

Сканування

3. Виберіть **Scan** на головному екрані.

Щоб вибрати елемент, перемістіть фокус на нього за допомогою кнопок ▲▼◀▶, після чого натисніть кнопку ОК.

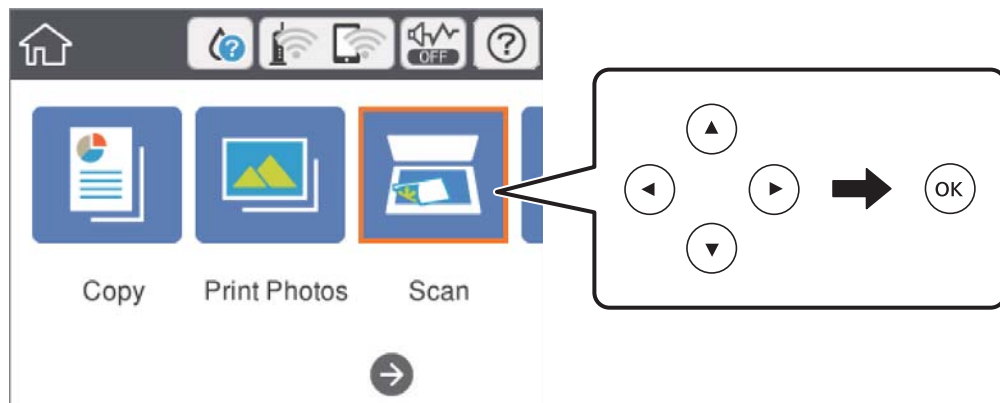

4. Виберіть **Cloud**.
5. Виберіть **+** вгорі екрана та виберіть місце призначення.
6. Установіть значення на вкладці **Scan**, наприклад формат збереження.
 - B&W/Color: Виберіть чорно-біле або кольорове сканування.
 - JPEG/PDF: Виберіть формат, у якому зберігатимуться скановані зображення.
7. Виберіть вкладку **Advanced Settings**, після чого виберіть налаштування та змініть їх у разі необхідності.
8. Виберіть вкладку **Scan**, після чого натисніть кнопку **↩**.

Примітка.

Колір, розмір та поля сканованого зображення не будуть повністю відповідати оригіналу.

Пов'язані відомості

- ➔ [«Розміщення оригіналів на Скло сканера» на сторінці 64](#)

Основні параметри меню для сканування у хмарі

B&W/Color:

Виберіть чорно-біле або кольорове сканування.

JPEG/PDF:

Виберіть формат, у якому зберігатимуться скановані зображення.

Розширені параметри меню для сканування у хмарі

Original Type:

Виберіть тип оригіналу.

Scan Settings:

Original Size:

Виберіть розмір сканування. Щоб обітнути білі поля навколо тексту або зображення під час сканування, виберіть **Auto Cropping**. Для сканування з максимальною областю на скло сканера виберіть **Max Area**.

Original Orientation:

Виберіть орієнтацію оригіналу.

Contrast:

Виберіть контрастність сканованого зображення.

Clear All Settings:

Скидання налаштувань сканування до значень за замовчуванням.

Сканування і збереження зображення на комп'ютері (WSD)

Примітка.

- Ця функція доступна тільки для комп'ютерів з ОС Windows 10/Windows 8.1/Windows 8/Windows 7/Windows Vista.
- У разі використання Windows 7/Windows Vista, щоб користуватися цією функцією, потрібно спочатку налаштувати комп'ютер.

1. Розмістіть оригінали.
2. Виберіть **Scan** на головному екрані.

Щоб вибрати елемент, перемістіть фокус на нього за допомогою кнопок ▲▼◀▶, після чого натисніть кнопку ОК.

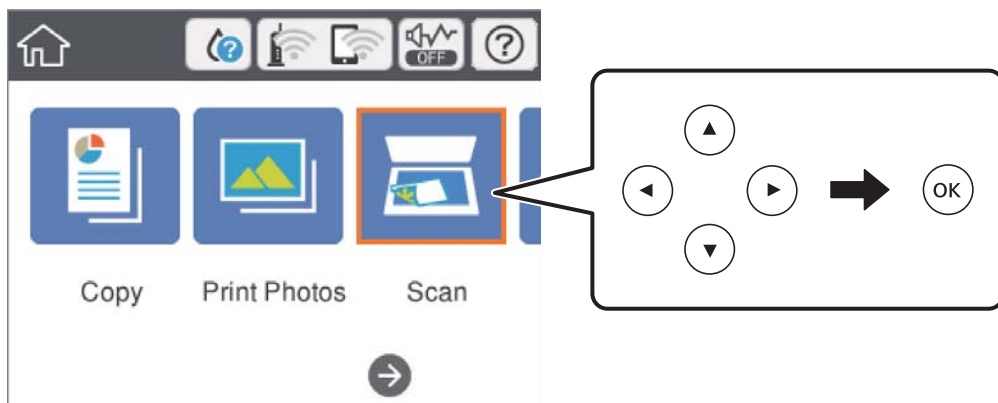

3. Виберіть **Computer (WSD)**.
4. Оберіть комп'ютер.

Сканування

5. Натисніть кнопку .

Примітка.

Колір, розмір та поля сканованого зображення не будуть повністю відповідати оригіналу.

Встановлення порту WSD

У цьому розділі описано, як встановити порт WSD для Windows 7/Windows Vista.

Примітка.

У Windows 10/Windows 8.1/Windows 8, порт WSD встановлюється автоматично.

Щоб встановити порт WSD, потрібно виконати перелічені нижче умови.

- Принтер та комп'ютер підключені до мережі.
- Драйвер принтера встановлено на комп'ютері.

1. Увімкніть принтер.
2. Натисніть кнопку пуску на комп'ютері, а тоді виберіть **Мережа**.
3. Клацніть правою клавішею миші на піктограмі принтера, а тоді натисніть **Установити**.
Натисніть **Продовжити**, коли відобразиться вікно **Керування обліковими записами користувачів**.
Клацніть **Видалити**, а тоді почніть спочатку, коли відобразиться вікно **Видалити**.

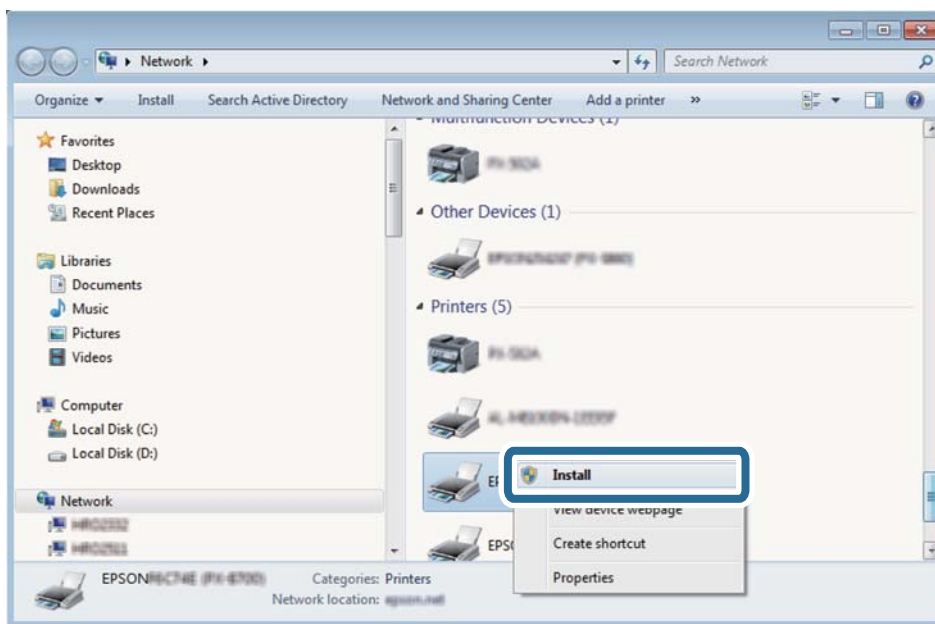

Примітка.

Ім'я принтера, яке ви вказали в мережі, та назва моделі (EPSON XXXXXX (XX-XXXX)) відобразитимуться у вікні мережі. Можна перевірити вказане в мережі ім'я принтера на панелі керування принтера або в надрукованому аркуші стану мережі.

Сканування

4. Клацніть **Пристрій готовий до використання**.

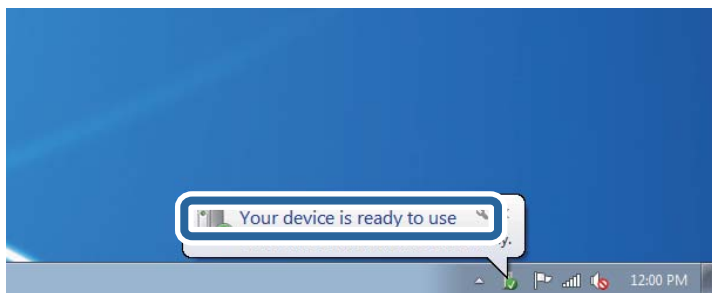

5. Перевірте повідомлення та натисніть **Закрити**.

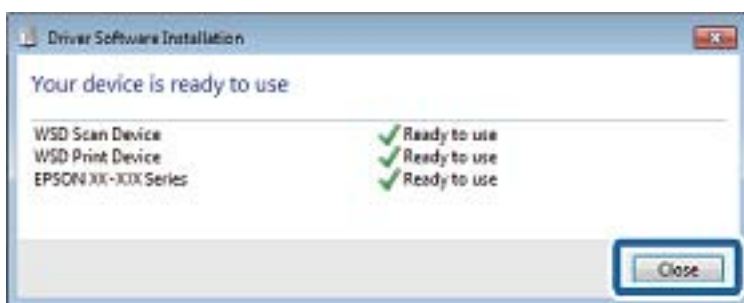

6. Відкрийте вікно **Пристрої та принтери**.

- Windows 7

Через кнопку пуску > **Панель керування** > **Устаткування та звук** (або **Устаткування**) > **Пристрої та принтери**.

- Windows Vista

Натисніть кнопку пуску, а тоді > **Панель керування** > **Устаткування та звук** > **Принтери**.

7. Перевірте, чи відображається піктограма з іменем принтера в мережі.

Виберіть ім'я принтера, коли використовуєте порт WSD.

Сканування з комп'ютера

Сканування за допомогою Epson Scan 2

Можна сканувати за допомогою драйвера сканера «Epson Scan 2». Для докладнішої інформації щодо елементів налаштувань див. довідку Epson Scan 2.

Пов'язані відомості

- ➔ «Програма для сканування документів і зображень (Epson Scan 2)» на сторінці 187

Сканування

Сканування документів (Режим документа)

Використовуючи **Режим документа** у програмі Epson Scan 2, можна сканувати оригінали за допомогою детальних налаштувань, що підходять для текстових документів.

1. Розмістіть оригінали.
2. Запустіть Epson Scan 2.
3. Оберіть **Режим документа** зі списку **Режим**.
4. Виконайте наступні налаштування на вкладці **Основні настройки**.

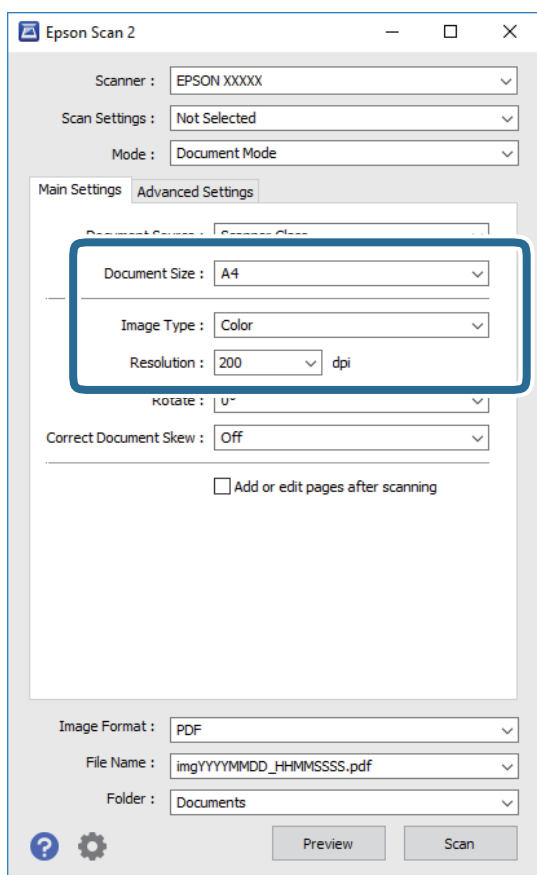

- Розмір документа: Виберіть розмір розміщеного оригіналу.
- Тип зображення: Виберіть колір для зберігання сканованого зображення.
- Роздільна здатність: Виберіть роздільну здатність.

Примітка.

- Для параметра **Джерело документа** встановлено значення **Скло сканера**. Це налаштування змінити не можна.
- Якщо встановити **Дод. чи редак. стор. після скан.**, ви зможете сканувати додаткові оригінали після сканування поточного. Окрім того, якщо для налаштування **Формат зображення** вибрати значення **PDF** або **Multi-TIFF**, ви зможете зберегти скановані зображення як один файл.

Сканування

5. У разі необхідності виконайте інші налаштування сканування.
- Можна переглянути скановане зображення, натиснувши на кнопку **Перегляд**. Відкриється вікно попереднього перегляду, в якому з'явиться зображення попереднього перегляду.
 - У вкладці **Розширені настройки** можна вказати детальні налаштування зображення, які будуть придатні для текстових документів, наприклад тих, що перелічені нижче.
 - Видаліть фон: Видаляє тло оригіналу.
 - Розширення тексту: Можна зробити розмиті літери оригіналу чіткими й різкими.
 - Автоматична сегментація: Можна зробити літери чіткими, а зображення м'якими під час чорно-білого сканування документа, що містить зображення.
 - Поліпшення кольору: Можна покращити кольори, зазначені для сканованого зображення та подальшого збереження його у відтінках сірого або як чорно-біле.
 - Яскравість: Можна налаштувати яскравість сканованого зображення.
 - Контрастність: Можна налаштувати контрастність сканованого зображення.
 - Гама: Можна налаштувати гаму (яскравість середнього діапазону) сканованого зображення.
 - Порі: Можна налаштувати границю монохромних двійкових даних (чорно-білого зображення).
 - Нерізка маска: Можна покращити та зробити різкішими контури зображення.
 - Усунення муару: Можна видалити шаблон муару (тіні, що подібні на веб-сторінки), який може з'являтися під час сканування друкованих видань, наприклад, журналів.
 - Заливання краю: Можна видалити тінь, створену навколо сканованого зображення.
 - Подвійний вихід зображення (Тільки для ОС Windows): можна сканувати один раз і одночасно зберегти два зображення з різними вихідними налаштуваннями.

Примітка.

Елементи можуть бути недоступними, залежно від інших внесених налаштувань.

Сканування

6. Вкажіть налаштування для зберігання файлів.

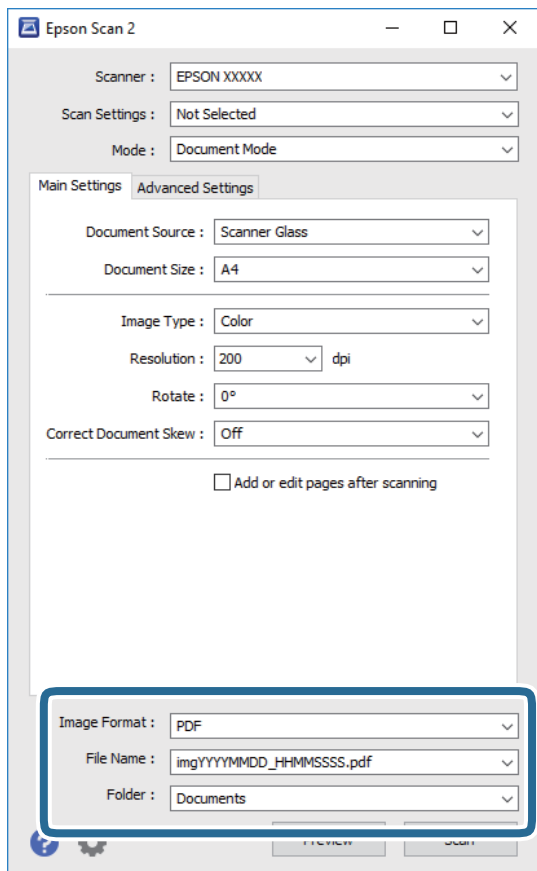

- Формат зображення: Виберіть зі списку формат зберігання.
Можна вказати детальні налаштування для будь-якого формату зберігання, окрім BITMAP та PNG. Виберіть зі списку **Опції** після того, як виберете формат зберігання.
- Назва файлу: Підтвердьте ім'я для зберігання файлу, що відображається.
Можна змінити налаштування імені файлу, вибравши **Налаштування** зі списку.
- Папка: Виберіть зі списку папку для зберігання сканованого зображення.
Можна вибрати іншу папку або створити нову, вибравши зі списку **Вибрати**.

7. Клацніть **Сканування**.**Пов'язані відомості**

➔ [«Розміщення оригіналів на Скло сканера» на сторінці 64](#)

Сканування фото або малюнків (Режим фото)

За допомогою **Режим фото** у програмі Epson Scan 2 можна сканувати оригінали за допомогою різних функцій регулювання зображення, які придатні для фотографій та малюнків.

1. Розмістіть оригінали.

Розмістивши декілька оригіналів на склі сканера, можна сканувати їх всіх одночасно. Упевніться, що між оригіналами залишається проміжок щонайменше 20 мм.

Сканування

2. Запустіть Epson Scan 2.
3. Оберіть **Режим фото** зі списку **Режим**.
4. Виконайте наступні налаштування на вкладці **Основні настройки**.

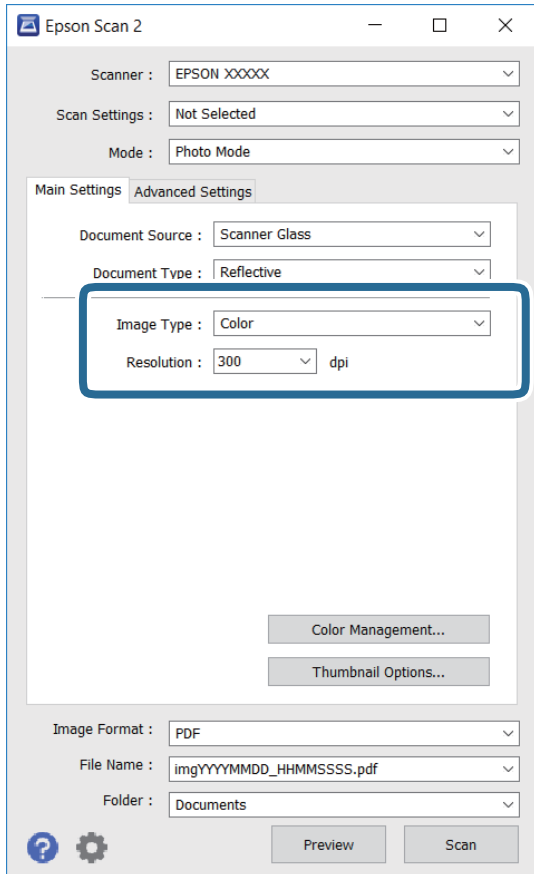

- Тип зображення: Виберіть колір для зберігання сканованого зображення.
- Роздільна здатність: Виберіть роздільну здатність.

Примітка.

Для налаштування **Джерело документа** буде зафіксовано значення **Скло сканера**, а для **Тип документа** — **Непрозорий**. (**Непрозорий** означає, що оригінали не прозорі, наприклад, звичайний папір або фотографії). Ці налаштування змінити не можна.

Сканування

5. Клацніть **Перегляд**.

Відкриється вікно попереднього перегляду, в якому з'являться зображення у вигляді мініатюр.

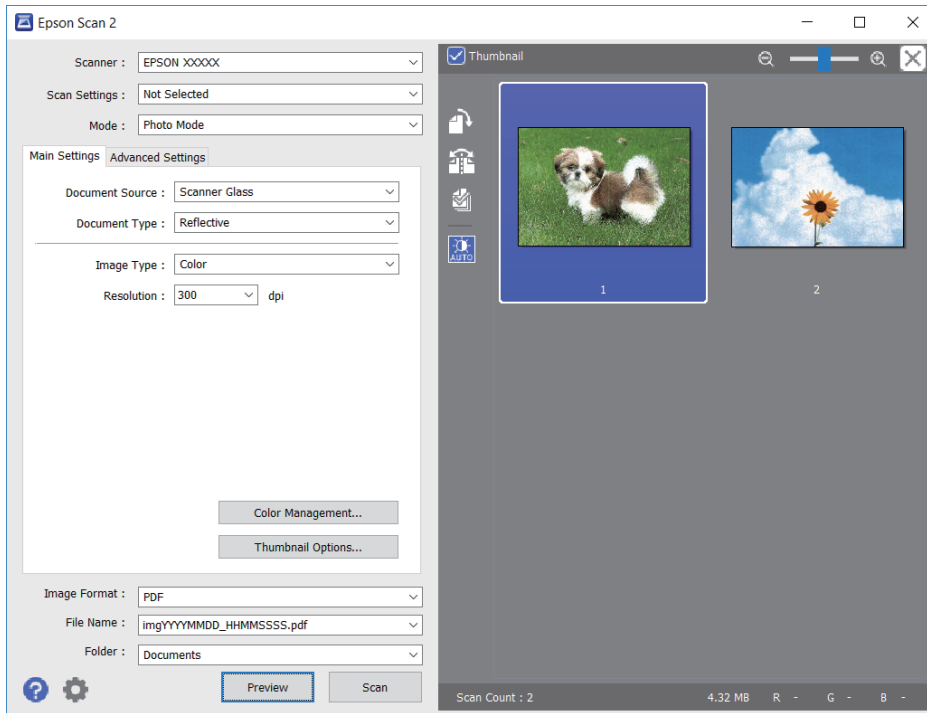

Примітка.

Щоб попередньо переглянути всю область сканування, зніміть прапорець **Мініатюри** вгорі вікна попереднього перегляду.

6. Підтвердьте попередній перегляд і, за необхідності виконайте налаштування зображення у вкладці **Розширені настройки**.

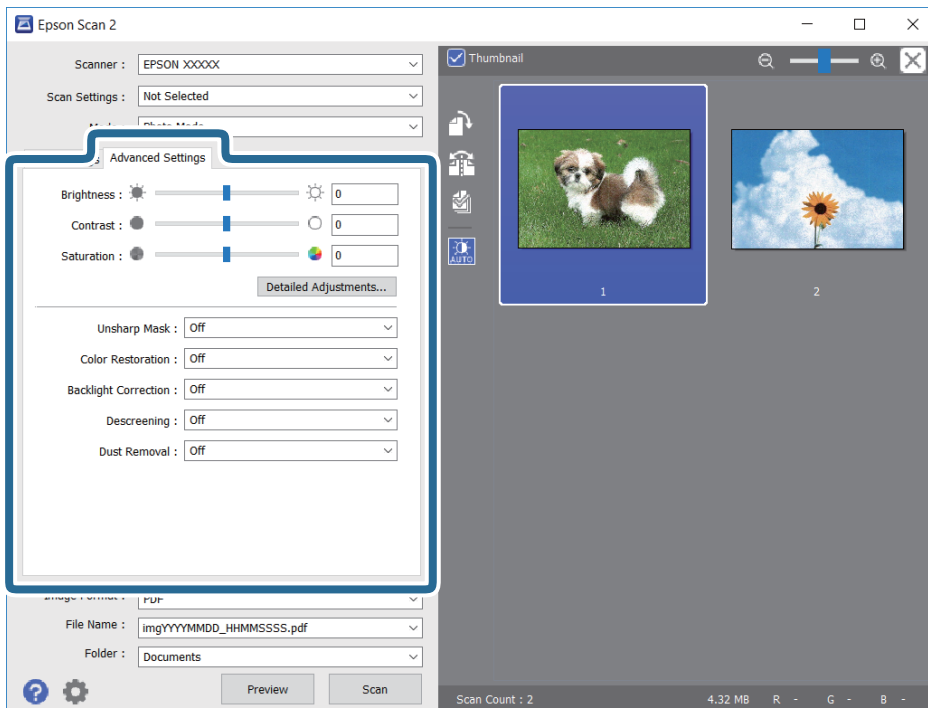

Сканування

Можна налаштувати скановане зображення за допомогою вказаних нижче детальних налаштувань, що придатні для фотографій або малюнків.

- Яскравість: Можна налаштувати яскравість сканованого зображення.
- Контрастність: Можна налаштувати контрастність сканованого зображення.
- Насиченість: Можна налаштувати насиченість (яскравість кольорів) сканованого зображення.
- Нерізка маска: Можна покращити та зробити різкішими контури сканованого зображення.
- Оновлення кольору: Можна виправити зображення, які зблякли, і повернути їм початкові кольори.
- Корекція фону: Можна висвітлити скановані зображення, які потемніли через задне підсвічування.
- Усунення муару: Можна видалити шаблон муару (тіні, що подібні на веб-сторінки), який може з'являтися під час сканування друкованих видань, наприклад, журналів.
- Видалення дефектів: Можна видалити пил, що відобразився на зісканованому зображенні.

Примітка.

- Елементи можуть бути недоступними, залежно від інших внесених налаштувань.
- У залежності від оригіналу скановане зображення може правильно не налаштуватися.
- Коли буде створено багато мініатюр, можна буде налаштувати якість зображення для кожної з них. У залежності від елементів можна налаштувати якість усіх сканованих зображень одразу, вибравши декілька мініатюр.

7. Вкажіть налаштування для зберігання файлів.

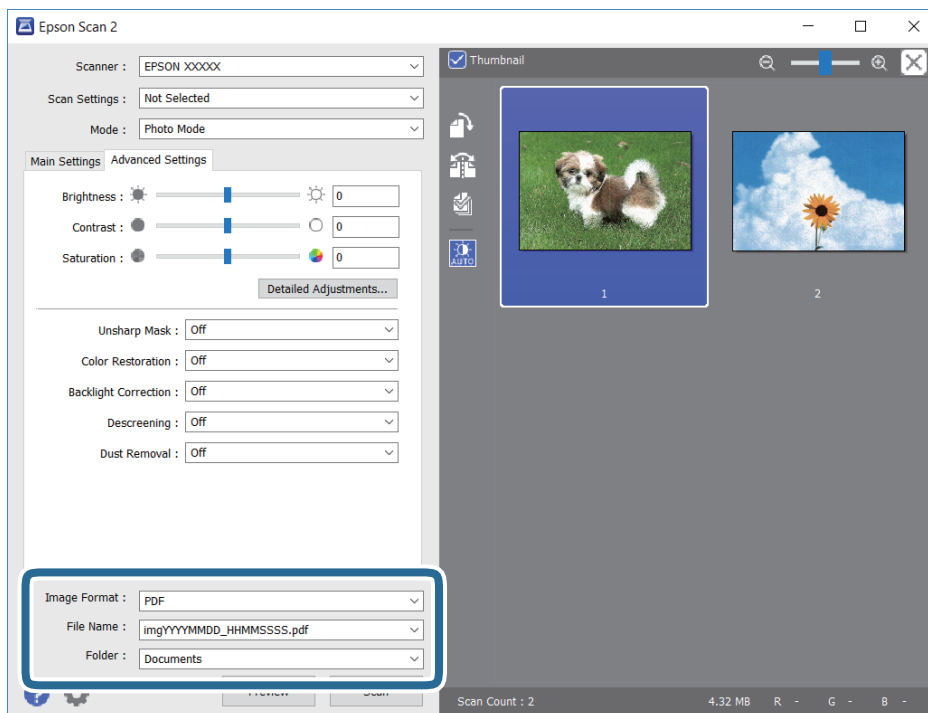

- Формат зображення: Виберіть зі списку формат зберігання.
Можна вказати детальні налаштування для будь-якого формату зберігання, окрім ВІТМАР та PNG. Виберіть зі списку **Опції** після того, як виберете формат зберігання.
- Назва файлу: Підтвердьте ім'я для зберігання файлу, що відображається.
Можна змінити налаштування імені файлу, вибравши **Налаштування** зі списку.

Сканування

- ❑ Папка: Виберіть зі списку папку для зберігання сканованого зображення.
Можна вибрати іншу папку або створити нову, вибравши зі списку **Вибрати**.

8. Клацніть **Сканування**.

Пов'язані відомості

- ➔ «Розміщення оригіналів на Скло сканера» на сторінці 64
- ➔ «Розміщення одночасно кількох фотографій для сканування» на сторінці 66

Сканування з інтелектуальних пристроїв

Epson iPrint — це програма, яка дозволяє сканувати фотографії та документи зі смарт-пристроїв, таких як смартфон чи планшет, підключених до тієї самої мережі, що й принтер. Можна зберігати відскановані дані на інтелектуальному пристрої або в хмарних службах, надсилати їх електронною поштою або друкувати.



Встановлення Epson iPrint

Можна встановити програму Epson iPrint на інтелектуальний пристрій, перейшовши за вказаною URL-адресою або використавши QR-код.

<http://ipr.to/a>



Сканування за допомогою Epson iPrint

Запустіть програму Epson iPrint на інтелектуальному пристрої та оберіть елемент, який потрібно використовувати, на головному екрані.

Сканування

Наведені нижче екрани можуть змінюватися без попередження.

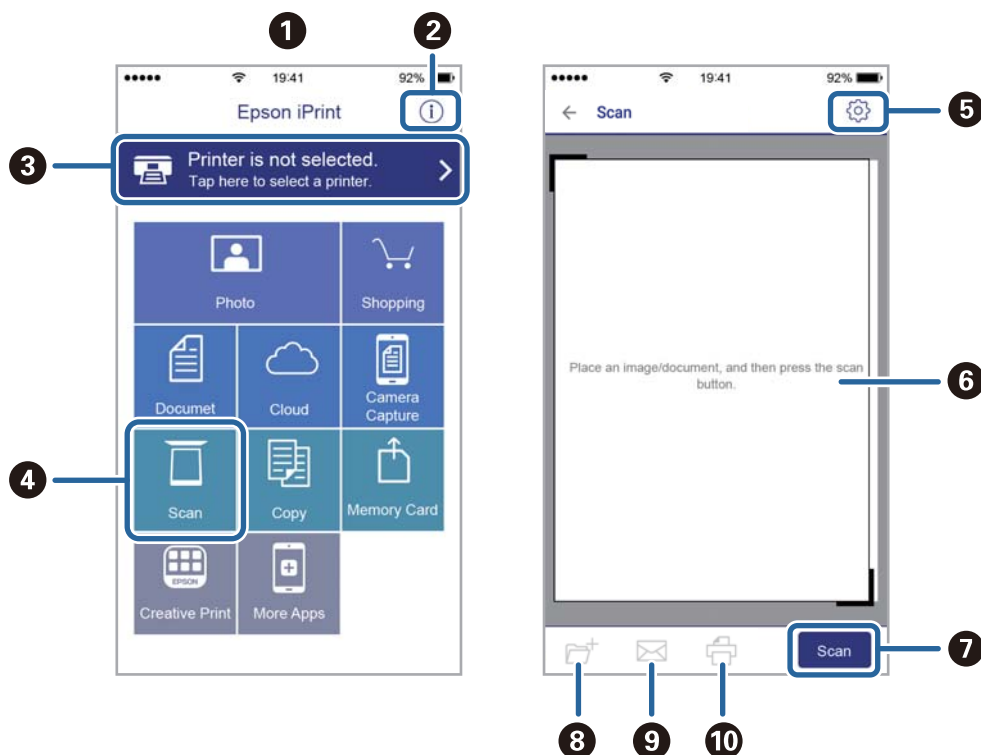

1	Під час запуску програми відображається головний екран.
2	Відображення інформації про налаштування принтера та розділ «Запитання та відповіді».
3	Відображення екрану, на якому можна обрати та налаштувати принтер. Після вибору принтера не потрібно буде обирати його знову наступного разу.
4	Відображення екрану сканування.
5	Відображення екрану, на якому можна встановити налаштування сканування, наприклад, роздільну здатність.
6	Відображення відсканованих зображень.
7	Запуск сканування.
8	Відображення екрану, на якому можна зберегти відскановані дані на інтелектуальний пристрій або в хмарну службу.
9	Відображення екрану, на якому можна надсилати відскановані дані електронною поштою.
10	Відображення екрану, на якому можна друкувати відскановані дані.

Заміна чорнильних картриджів та інших витратних матеріалів

Перевірка стану чорнила і контейнерів для відпрацьованого чорнила

Перевірити приблизний рівень чорнила та експлуатаційний ресурс контейнера для відпрацьованого чорнила можна на панелі керування або на комп'ютері.

Перевірка стану чорнила та контейнерів для відпрацьованого чорнила — панель керування

1. Виберіть **Settings** на головному екрані.

Щоб вибрати елемент, перемістіть фокус на нього за допомогою кнопок ▲▼◀▶, після чого натисніть кнопку OK.

2. Виберіть **Supply Status**.

Перевірка стану рівня чорнила в контейнері для відпрацьованого чорнила — Windows

1. Відкрийте вікно драйвера принтера.
2. Клацніть **EPSON Status Monitor 3** на вкладці **Сервіс**.

Примітка.

Якщо параметр **EPSON Status Monitor 3** відключено, клацніть **Розширені параметри** на вкладці **Сервіс**, а потім оберіть **Увімкнути EPSON Status Monitor 3**.

Пов'язані відомості

➔ [«Драйвер принтера Windows» на сторінці 181](#)

Перевірка стану чорнила та контейнера для відпрацьованого чорнила — Mac OS

1. Виберіть пункт **Системні параметри** з меню  > **Принтери та сканери** (або **Друк і сканування, Друк і факс**), після чого виберіть принтер.
2. Клацніть **Параметри та забезпечення** > **Утиліта** > **Відкрити утиліту принтера**.
3. Клацніть **EPSON Status Monitor**.

Заміна чорнильних картриджів та інших витратних матеріалів

Коди чорнильних картриджів

Далі подано коди оригінальних чорнильних картриджів Epson.

Для Європи

Піктограма	БК: Black (Чорний)	РВ: Photo Black (Фото чорний)	С: Cyan (Блакитний)	М: Magenta (Малиновий)	Y: Yellow (Жовтий)
Ківі 	202 202XL*	202 202XL*	202 202XL*	202 202XL*	202 202XL*

* «XL» вказує на великий картридж.

Для Австралії та Нової Зеландії

БК: Black (Чорний)	РВ: Photo Black (Фото чорний)	С: Cyan (Блакитний)	М: Magenta (Малиновий)	Y: Yellow (Жовтий)
302 302XL*	302 302XL*	302 302XL*	302 302XL*	302 302XL*

* «XL» вказує на великий картридж.

Для Азії

БК: Black (Чорний)	РВ: Photo Black (Фото чорний)	С: Cyan (Блакитний)	М: Magenta (Малиновий)	Y: Yellow (Жовтий)
202XL	202XL	202XL	202XL	202XL

Компанія Epson рекомендує використовувати лише оригінальні чорнильні картриджі. Компанія Epson не гарантує якості та надійності друку у випадку використання неоригінальних чорнил. Використання неоригінальних чорнил може призвести до пошкоджень, які не покриваються гарантією Epson, а в деяких випадках — до виникнення помилок під час роботи принтера. Інформація про рівень неоригінальних чорнил може не відображатися.

Примітка.

- Картриджі деяких типів продаються не у всіх регіонах.
- Коди чорнильних картриджів можуть відрізнятися в залежності від регіону. Щоб отримати правильні коди для вашого регіону, зверніться до служби підтримки компанії Epson.
- Для європейських користувачів: щоб дізнатися про ресурс чорнильних картриджів Epson, перейдіть за вказаною нижче веб-адресою.

<http://www.epson.eu/pageyield>

Пов'язані відомості

- ➔ «Веб-сайт технічної підтримки» на сторінці 243

Застереження щодо користування картриджами

Перш ніж замінювати чорнильні картриджі, ознайомтеся з інструкціями нижче.

Заходи безпеки при використанні

- Чорнильні картриджі необхідно зберігати при кімнатній температурі та не піддавати впливу прямого сонячного проміння.
- Компанія Epson рекомендує використати чорнильний картридж до дати, вказаної на упаковці.
- Для отримання найкращих результатів використовуйте чорнильний картридж протягом шести місяців після відкриття упаковки.
- Щоб отримати найкращі результати, зберігайте чорнильні картриджі дном донизу.
- Перед використанням картриджа, принесеного з холодного місця зберігання, дозвольте йому зігрітися за кімнатної температури протягом принаймні трьох годин.
- Не відкривайте упаковку з картрижем, доки не будете готові одразу встановити його на принтер. Картридж знаходиться у вакуумній упаковці, для кращого збереження. Якщо залишити картридж розпакованим на тривалий час, то, можливо, він вже не буде нормально друкувати.
- Не торкайтеся ділянок, вказаних на малюнку. Це може призвести до відхилення принтера від нормальної роботи і нормального друку.

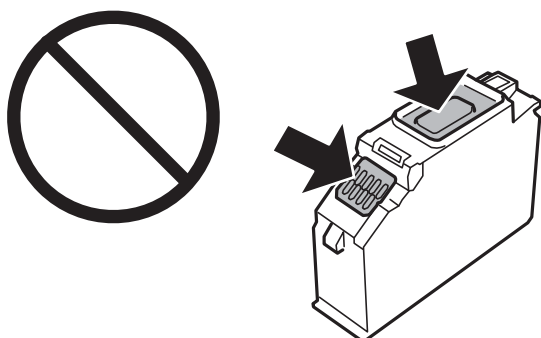

- Для виконання друку встановіть чорнильні картриджі.
- Не здійснюйте заміну картриджів, коли живлення принтера вимкнено. Не переміщуйте друкувальну головку руками, оскільки так можна пошкодити принтер.
- Після встановлення чорнильного картриджа індикатор живлення продовжує блимати, поки заряджається чорнило в принтері. Не вимикайте принтер під час заряджання. Якщо заряджання принтера пройшло не повністю, друк може бути неможливим.
- Не залишайте принтер із вийнятими чорнильними картриджами та не вимикайте принтер під час заміни картриджів. Інакше чорнило, що залишилося на соплах друкувальної головки, висохне та друк може бути неможливим.
- Слідкуйте, щоб у тримач картриджа не потрапила пилюка чи сторонні предмети. Будь-який предмет, що потрапить всередину тримача, може негативно вплинути на результати друку або призвести до того, що друкувати буде неможливо. Якщо до тримача потрапив якийсь сторонній предмет, обережно видаліть його.

Заміна чорнильних картриджів та інших витратних матеріалів

- ❑ Якщо ви витягнули картридж для того, щоб використати пізніше або утилізувати його, обов'язково одягніть назад кришку на порт подачі чорнил, щоб запобігти засиханню чорнил або забрудненню від чорнил ділянок довкола порту. Щільно одягніть кришку до клацання.

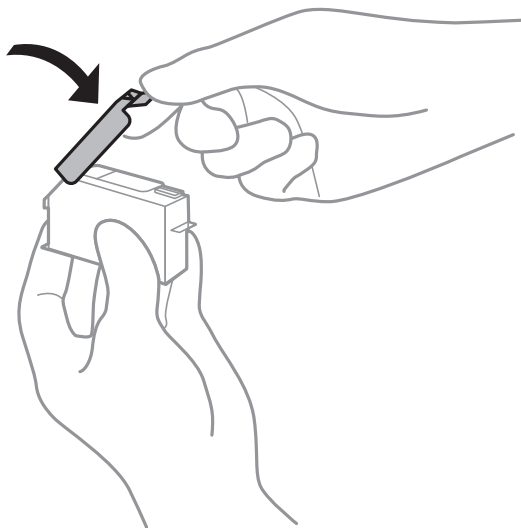

- ❑ Якщо ви зняли чорнильний картридж із принтера, щоб використати пізніше, Epson рекомендує використати його якомога скоріше.
- ❑ Цей принтер використовує чорнильні картриджі, оснащені зеленим чіпом, який контролює таку інформацію як кількість залишкового чорнила в кожному картриджі. Це означає, що навіть якщо картридж буде видалено з принтера ще до його закінчення, ви все ще зможете використовувати його, повторно вставивши назад у принтер. Однак після повторного вставлення картриджа принтер використає певну кількість чорнил, щоб забезпечити нормальну роботу.
- ❑ Для максимальної ефективності використання чорнил, видаляйте чорнильний картридж тільки тоді, коли будете готові замінити його. Чорнильні картриджі з низьким рівнем чорнил не можуть використовуватися після повторного встановлення.
- ❑ Щоб досягти найвищої якості друку та захистити друкувальну головку, після запиту індикатора картриджа на його заміну в картриджі залишається певна кількість чорнила. Продуктивність зазначена без цього резерву.
- ❑ Хоча до складу чорнильних картриджів можуть входити матеріали повторного використання, це не впливає на якість і продуктивність роботи принтера.
- ❑ Технічні характеристики та зовнішній вигляд чорнильних картриджів можуть змінюватися без попередження про покращення.
- ❑ Не розбирайте й не реконструйте чорнильний картридж, бо це може вплинути на подальший нормальний друк.
- ❑ Картриджі, що постачалися з принтером, не можна використовувати у якості замінних картриджів.
- ❑ Витрати чорнила залежать від зображень, які ви роздруковуєте, типу паперу, частоти використання та умов довкілля, наприклад, температури.
- ❑ негайно завершіть заміну чорнильного картриджа. Не залишайте принтер з видаленим чорнильним картриджем.

Споживання чорнила

- ❑ Для забезпечення ефективної роботи друкувальної головки з усіх картриджів використовується певна кількість чорнил не лише під час друку, але й під час обслуговування, наприклад у разі заміни картриджа чи очищення друкувальної головки.

Заміна чорнильних картриджів та інших витратних матеріалів

- ❑ Під час друку в монохромному режимі або в режимі відтінків сірого кольорові чорнила можуть використовуватись замість чорного чорнила залежно від типу паперу або налаштувань якості друку. Це можливо тому, що суміш кольорових чорнил використовується для створення чорного кольору.
- ❑ Чорнила у картриджах, встановлених у принтері на момент його продажу, частково використовуються під час початкового налаштування. Для того, щоб досягти високої якості роздруківок, друкувальна головка повністю наповнюється чорнилом. На цей однократний процес витрачається певна кількість чорнил, а тому за допомогою цих картриджів можна надрукувати менше сторінок порівняно з наступними картриджами.

Заміна чорнильних картриджів



Застереження.

Слід бути обережними, щоб не затиснути руку або пальці, відкриваючи або закриваючи блок сканера. Це може призвести до травм.

Примітка.

Можете продовжити друк навіть після того, як принтер вкаже на низький рівень чорнил. Однак підготуйте якнайшвидше нові чорнильні картриджі.

1. Якщо лоток для CD/DVD вставлений, вийміть його.
2. Виконайте одну з перелічених нижче дій.
 - ❑ Коли з'явиться повідомлення про те, що треба замінити картриджі:
 - Перевірте, який саме картридж потребує заміни, виберіть **Next**, після чого виберіть **Yes, replace now**.
 - ❑ У разі заміни картриджів до того, як вони закінчаться:
 - Виберіть **Maintenance > Ink Cartridge Replacement** на головному екрані.

Щоб вибрати елемент, перемістіть фокус на нього за допомогою кнопок ▲▼◀▶, після чого натисніть кнопку OK.

3. У разі заміни чорного чорнильного картриджа злегка трусніть новим картриджем чотири чи п'ять разів, а тоді витягніть його з упаковки. У разі заміни інших кольорових картриджів та чорного картриджу з фоточорнилом, витягуйте їх з упаковки не струшуючи.

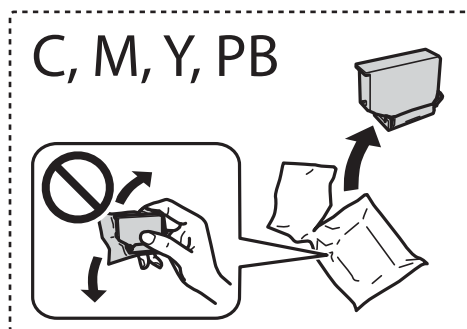
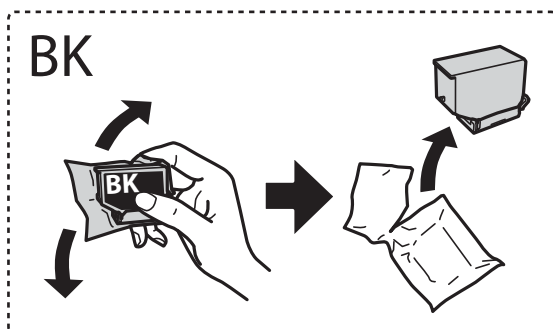

Важливо

Не струшуйте картриджі після відкриття упаковки, оскільки вони можуть потекти.

Заміна чорнильних картриджів та інших витратних матеріалів

4. Вийміть запасний чорнильний картридж з упаковки, після чого виберіть Next.

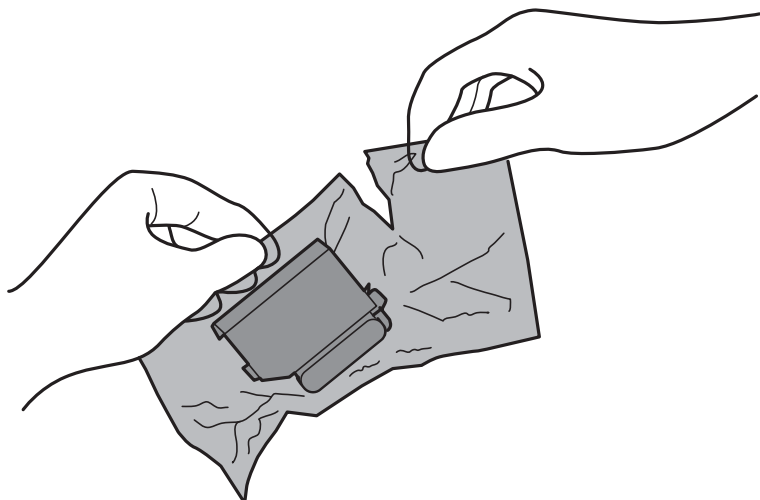

5. Переконайтеся, що кришку обернено до гори, після чого зніміть її.

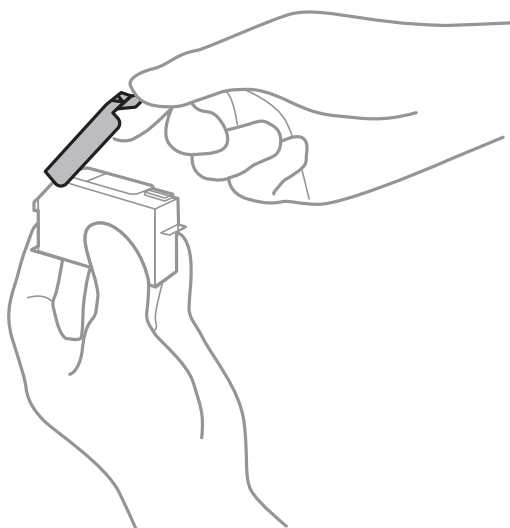

! **Важливо**

Не торкайтеся ділянок, вказаних на малюнку. Це може призвести до відхилення принтера від нормальної роботи і нормального друку.

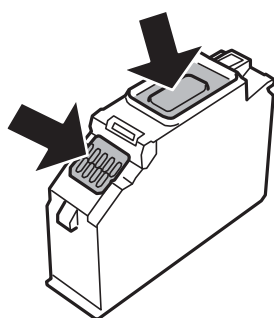
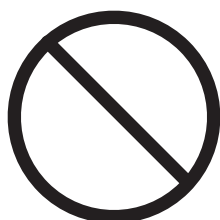

Заміна чорнильних картриджів та інших витратних матеріалів

6. Відкривайте блок сканера, коли кришка для документів закрита.

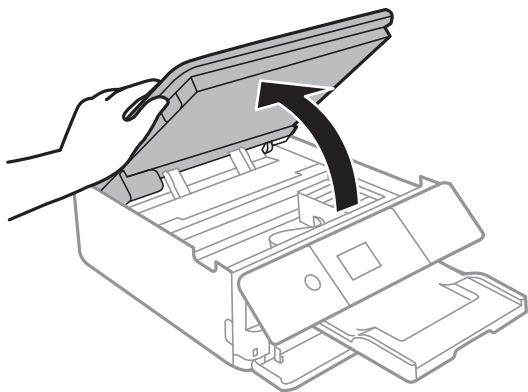

7. Підтвердьте повідомлення і натисніть кнопку ОК.
8. Натисніть на вушко, щоб розблокувати тримач чорнильного картриджа, після чого витягніть картридж по діагоналі.

! **Важливо**

Замінити чорнильні картриджі по черзі якомога скоріше. Якщо замінити два або більше картриджів за раз, або якщо заміна триває достатньо довго, може статися певна витрата чорнил, що гарантує продуктивність принтера.

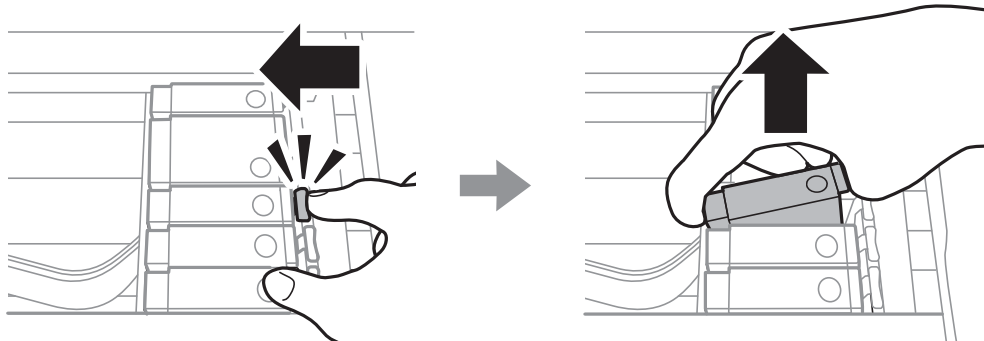

9. Вставте чорнильний картридж по діагоналі в його тримач та злегка натисніть, доки він не клацне на місці.

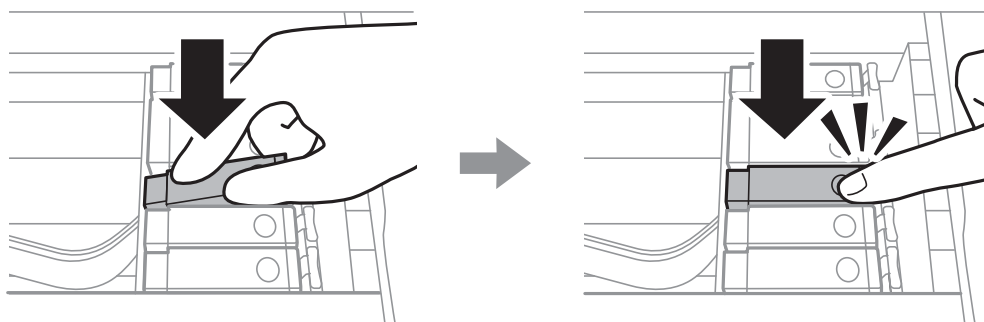

10. Закрийте блок сканера, після чого виберіть **Completed**.

Заміна чорнильних картриджів та інших витратних матеріалів

11. Дотримуйтеся вказівок на екрані.

! **Важливо**

- ❑ Якщо ви витягнули картридж для того, щоб використати пізніше або утилізувати його, обов'язково одягніть назад кришку на порт подачі чорнил, щоб запобігти засиханню чорнил або забрудненню від чорнил ділянок довкола порту.

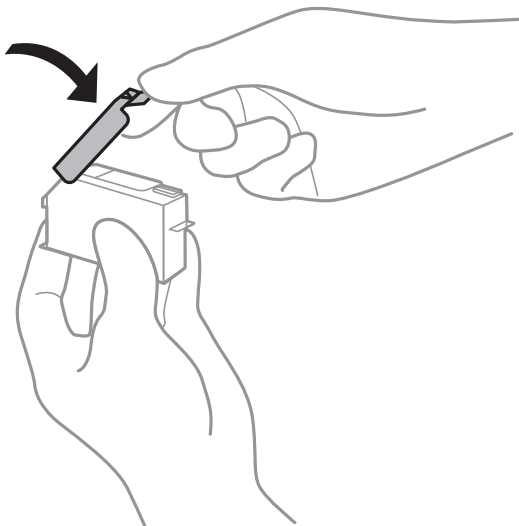

- ❑ Після встановлення чорнильного картриджа індикатор живлення продовжує блимати, поки заряджається чорнило в принтері. Не вимикайте принтер під час заряджання. Якщо заряджання принтера пройшло не повністю, друк може бути неможливим.
- ❑ Не вставляйте лоток для CD/DVD, доки не завершиться заповнення чорнил.

Пов'язані відомості

- ➔ [«Коди чорнильних картриджів» на сторінці 149](#)
- ➔ [«Застереження щодо користування картриджами» на сторінці 150](#)

Код контейнера для відпрацьованого чорнила

Рекомендується використовувати лише оригінальні контейнери для відпрацьованого чорнила марки Epson.

Далі подано код оригінального контейнера для відпрацьованого чорнила Epson.

T3661

! **Важливо**

Після встановлення контейнера для відпрацьованого чорнила у принтер контейнер не можна використовувати з іншими принтерами.

Застереження щодо користування контейнера для відпрацьованого чорнила

Перш ніж замінювати контейнер для відпрацьованого чорнила, ознайомтеся з інструкціями нижче.

- Не торкайтеся мікросхеми зеленого кольору збоку контейнера для відпрацьованого чорнила. Це може призвести до відхилення принтера від нормальної роботи і нормального друку.
- Не замінюйте контейнер для відпрацьованого чорнила під час друку, бо це може спричинити витікання чорнила.
- Не витягуйте контейнер для відпрацьованого чорнила та його кришку, окрім випадків заміни. Інакше чорнило може протікати.
- Не користуйтеся контейнерами для відпрацьованого чорнила, які були давно вийняті з принтера і зберігалися довгий час. Чорнила усередині контейнера застигнуть, і контейнер більше не буде поглинати чорнила.
- Не піддавайте контейнер для відпрацьованого чорнила впливу прямого сонячного проміння.
- Не зберігайте контейнер для відпрацьованих чорнил при дуже високих або дуже низьких температурах.

Заміна контейнера для відпрацьованого чорнила

Під час деяких циклів друку в контейнері для відпрацьованого чорнила може збиратись дуже невелика кількість надлишкових чорнил. Принтер розроблено таким чином, щоб зупинити друк, коли поглинальна здатність контейнера для відпрацьованого чорнила досягає своєї межі, щоб запобігти витоків чорнила з контейнера. Потреба в зупинці та частота зупинок різняться в залежності від кількості сторінок друку, типу матеріалу, який друкується, і кількості циклів очищення, що виконує принтер. Якщо з'явилося повідомлення з підказкою замінити контейнер для відпрацьованого чорнила, підготуйте пласку викрутку та виконуйте вказівки на екрані. Потреба у заміні контейнера не означає, що принтер припинив виконувати свої функції у відповідності до специфікацій. Гарантія від компанії Epson не поширюється на вартість такої заміни. Це деталь, яка обслуговується користувачем.

Примітка.

Якщо контейнер заповнено, ви не зможете здійснювати друк до заміни контейнера для відпрацьованого чорнила. Це зроблено з метою уникнення протікання чорнила. Однак, існує можливість виконувати такі операції як надсилання факсів і зберігання даних на зовнішніх USB-пристроях.

1. Вийміть запасний контейнер для відпрацьованого чорнила з упаковки.



Важливо

Не торкайтеся мікросхеми зеленого кольору збоку контейнера для відпрацьованого чорнила. Це може призвести до відхилення принтера від нормальної роботи і нормального друку.

Примітка.

У комплект нового контейнера входить прозорий пакет для використаного контейнера з відпрацьованим чорнилом.

Заміна чорнильних картриджів та інших витратних матеріалів

- Злегка підніміть касета для паперу 2, після чого витягніть її.

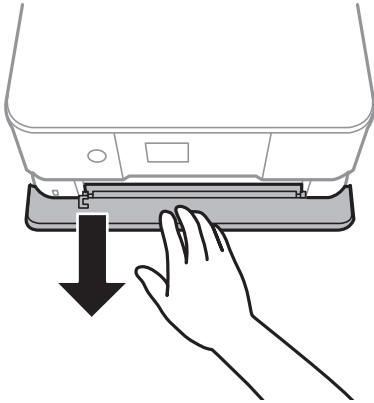

- Відкрийте панель керування.

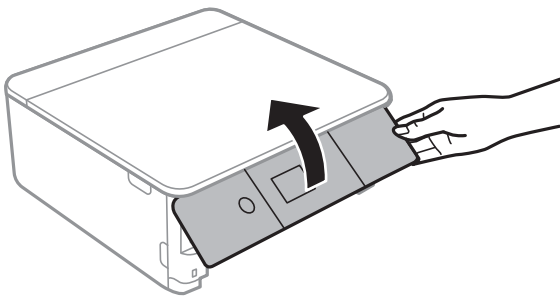

- Ослабте гвинт за допомогою плоскої викрутки, після чого зніміть кришку.

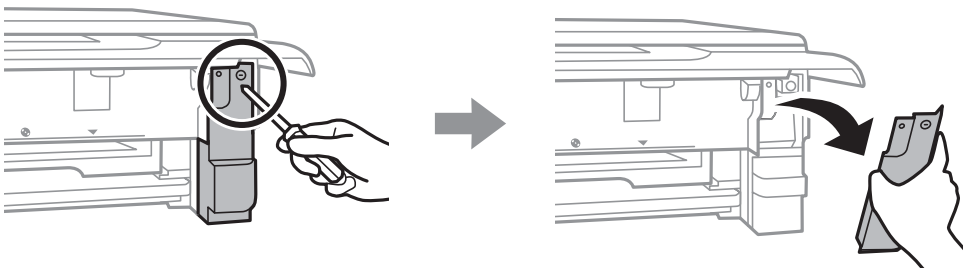

- Вийміть відпрацьований контейнер.

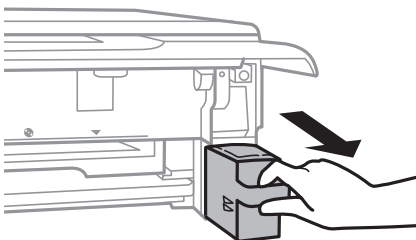

Заміна чорнильних картриджів та інших витратних матеріалів

! *Важливо*

Не торкайтеся ділянок, вказаних на малюнку. Це може призвести до неправильної роботи пристрою і ви можете замаститися чорнилом.

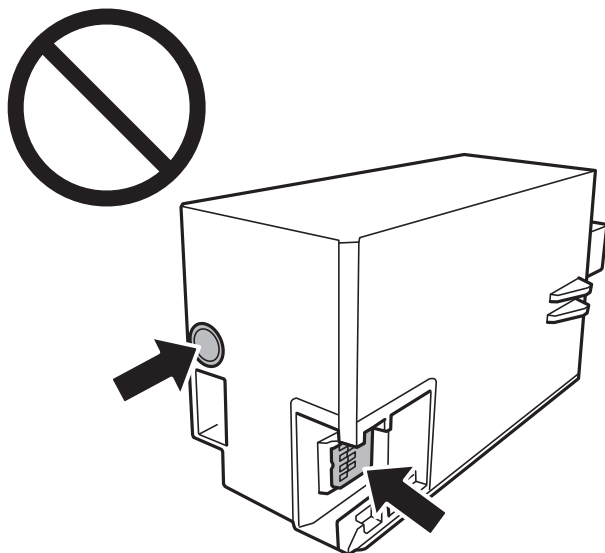

6. Помістіть відпрацьований контейнер у прозорий пакет від нового контейнера і наглухо запечатайте пакет.
7. Вставте новий контейнер у принтер.
8. Установіть кришку на місце.

! *Важливо*

Вставте виступи на кришці у гнізда, після чого затягніть гвинт. Якщо кришку встановлено неправильно, може протікати чорнило.

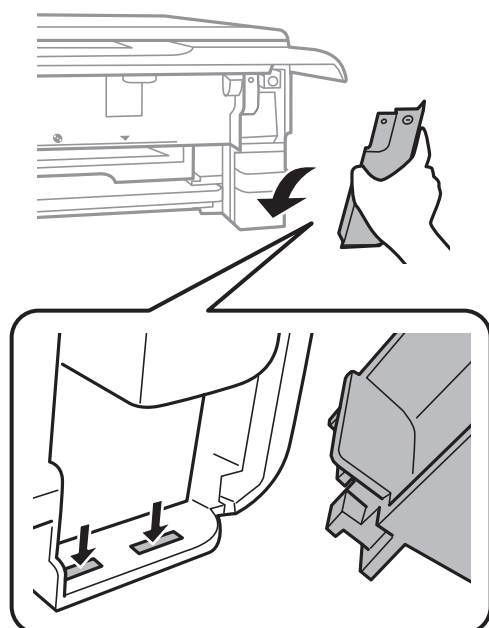

Заміна чорнильних картриджів та інших витратних матеріалів

9. Вставте касета для паперу 2.
10. Виберіть **Done**.



Важливо

Якщо контейнер для відпрацьованого чорнила не розпізнається, спробуйте встановити його повторно. Якщо він знову не розпізнається, замініть контейнер для відпрацьованого чорнила. Після встановлення контейнера для відпрацьованого чорнила у принтер контейнер не можна використовувати з іншими принтерами.

Пов'язані відомості

- ➔ [«Код контейнера для відпрацьованого чорнила» на сторінці 155](#)
- ➔ [«Застереження щодо користування контейнера для відпрацьованого чорнила» на сторінці 156](#)

Тимчасовий друк з використанням чорного чорнила

Коли кольорове чорнило або чорне фоточорнило закінчилося, а чорне ще залишилося, то під час друку з комп'ютера можна скористатися вказаними нижче налаштуваннями, щоб тимчасово продовжити друк тільки з чорним чорнилом.

- Тип паперу: Простий папір, Конверти
- Колір: **Відтінки сірого**
- Без полів: не вибрано
- EPSON Status Monitor 3: Активовано (лише для Windows)

Оскільки цю функцію можна використовувати лише протягом приблизно п'яти днів, слід замінити порожній чорнильний картридж якнайшвидше.

Примітка.

- Якщо параметр **EPSON Status Monitor 3** відключено, відкрийте драйвер принтера, клацніть **Розширені параметри** на вкладці **Сервіс**, а потім оберіть **Увімкнути EPSON Status Monitor 3**.
- Період часу доступності даної функції змінюється в залежності від умов використання.

Заміна чорних картриджів та інших витратних матеріалів

Тимчасовий друк з використанням чорного чорнила — Windows

1. Коли з'явиться дане вікно, скасуйте друк.

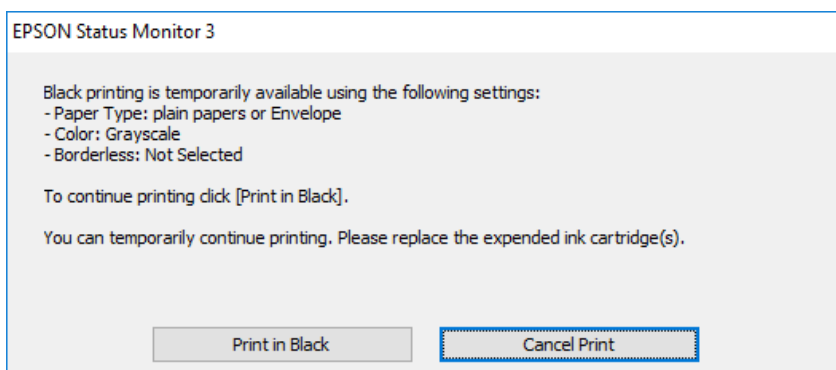
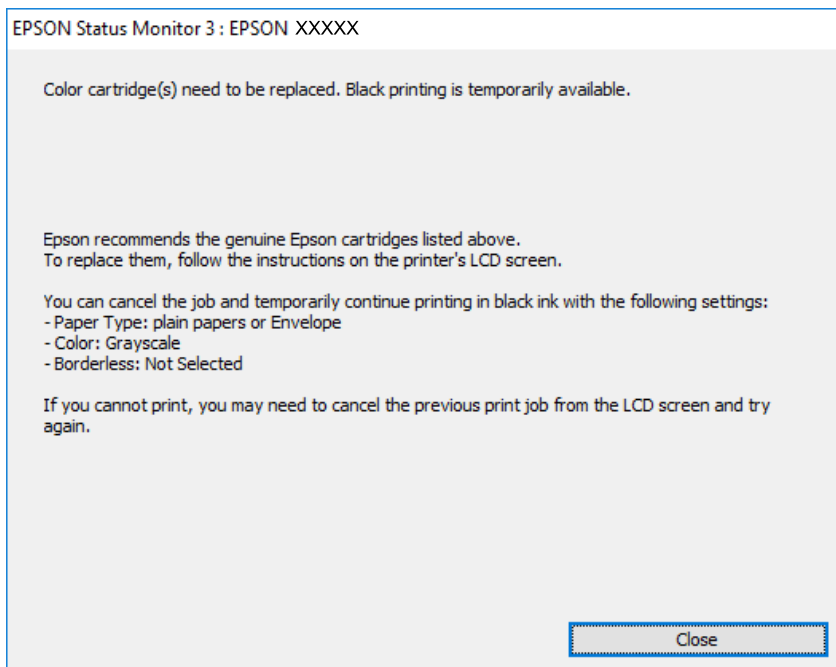

Примітка.

Якщо скасувати друк з комп'ютера не вдається, скасуйте з панелі керування принтера.

2. Відкрийте вікно драйвера принтера.
3. Скасуйте параметр **Без полів** у вкладці **Головне**.
4. Виберіть **Простий папір** або **Конверти** як налаштування для **Тип паперу** у вкладці **Головне**.
5. Виберіть **Відтінки сірого**.
6. Налаштуйте інші елементи в розділі **Головне** та вкладках **Додаткові настройки**, якщо необхідно, та клацніть **ОК**.
7. Клацніть **Друк**.
8. Клацніть **Друк чорним кольором** у вікні, що з'явилося.

Заміна чорнильних картриджів та інших витратних матеріалів

Пов'язані відомості

- ➔ «Завантаження паперу в Касета для паперу 1» на сторінці 55
- ➔ «Завантаження паперу в Касета для паперу 2» на сторінці 58
- ➔ «Основи друку — Windows» на сторінці 94

Тимчасовий друк з використанням чорного чорнила — Mac OS

Примітка.

Щоб використовувати цю функцію, підключіться до *Vonjour*.

1. Натисніть на піктограму принтера в **Dock**.
2. Скасуйте завдання.

Примітка.

Якщо скасувати друк з комп'ютера не вдається, скасуйте з панелі керування принтера.

3. Виберіть пункт **Системні параметри** з меню  > **Принтери та сканери** (або **Друк і сканування, Друк і факс**), після чого виберіть принтер. Натисніть **Параметри та забезпечення** > **Додаткові параметри** (або **Драйвер**).
4. Виберіть значення **Увімк.** для параметра **Дозв. тимч. друк чор. кол.**
5. Відкрийте діалогове вікно друку.
6. У спливаючому меню виберіть **Налаштування друку**.
7. Як значення для налаштування **Розмір паперу** виберіть будь-який розмір паперу, окрім розміру для друку без полів.
8. Оберіть параметр **Простий папір** або **Конверти** для налаштування **Тип носія**.
9. Виберіть **Відтінки сірого**.
10. Зробіть інші налаштування у разі необхідності.
11. Клацніть **Друк**.

Пов'язані відомості

- ➔ «Скасування друку» на сторінці 120
- ➔ «Завантаження паперу в Касета для паперу 1» на сторінці 55
- ➔ «Завантаження паперу в Касета для паперу 2» на сторінці 58
- ➔ «Основи друку — Mac OS» на сторінці 95

Збереження чорного чорнила, коли воно закінчується (лише для Windows)

Коли чорне чорнило закінчується, а кольорового чорнила ще залишилося достатньо, можете використовувати суміш кольорових чорнил, щоб створити чорні. Можете продовжувати друк, доки готуєте запасний картридж для заміни.

Дана функція доступна лише, коли ви обираєте наступні налаштування драйверу принтера.

- Тип паперу: **Простий папір**
- Якість: **Стандартний**
- EPSON Status Monitor 3: Активовано

Примітка.

- Якщо параметр **EPSON Status Monitor 3** відключено, відкрийте драйвер принтера, клацніть **Розширені параметри** на вкладці **Сервіс**, а потім оберіть **Увімкнути EPSON Status Monitor 3**.
- Змішаний чорний колір чорнил децю відрізняється від чисто чорного. Крім того, зменшується швидкість друкувальної головки.
- Щоб підтримати якість друкувальної головки, споживається також чорне чорнило.

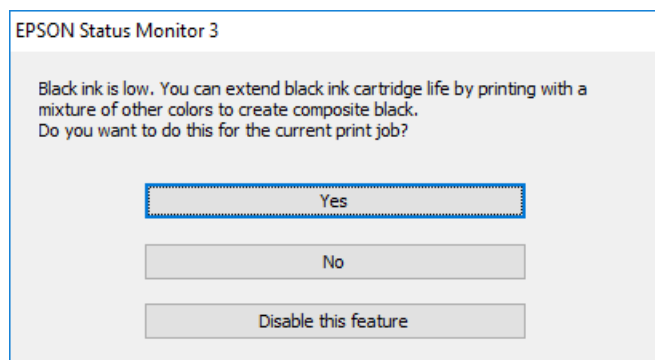

Меню	Опис
Так	Виберіть, щоб використовувати суміш кольорових чорнил та чорного фоточорнила для створення чорного. Це вікно відобразатиметься наступного разу, коли друкуватиметься подібне завдання.
Ні	Виберіть, щоб продовжувати використання решти чорних чорнил. Це вікно відобразатиметься наступного разу, коли друкуватиметься подібне завдання.
Відключити цю функцію	Виберіть, щоб продовжувати використання решти чорних чорнил. Це вікно не відображається, доки ви не заміните картридж із чорним чорнилом і він знову не закінчиться.

Обслуговування принтера

Перевірка та очищення друкувальної головки

Якщо сопла забруднені, друк стає тьмяним, із помітними проміжками, або з'являються неочікувані кольори. У разі погіршення якості друку використовуйте функцію перевірки сопла та перевірте, чи сопла не забруднені. Якщо сопла забруднені, очистіть друкувальну голівку.



Важливо

- Не відкривайте блок сканера і не вимикайте принтер під час очищення друкувальної головки. Якщо очищення головки пройшло не повністю, друк може бути неможливим.
- Оскільки чищення друкувальної голівки використовує певний обсяг чорнила, виконуйте чищення тільки тоді, коли знижується якість друку.
- Якщо рівень чорнил низький, провести очищення друкувальної головки буде неможливо. Спочатку замініть чорнильний картридж.
- Якщо якість друку не поліпилася після триразової перевірки сопел і очищення головки, почекайте щонайменше шість годин і за потреби повторно виконайте перевірку сопел і очищення головки. Ми рекомендуємо вимкнути принтер. Якщо якість друку не поліпилася, зверніться у службу підтримки компанії Epson.
- Щоб запобігти висиханню друкувальної головки, не вимикайте принтер з розетки, доки увімкнене живлення.

Перевірка та очищення друкувальної головки — панель керування

1. Завантажте звичайний папір формату А4 у касета для паперу.
2. Виберіть **Maintenance** на головному екрані.

Щоб вибрати елемент, перемістіть фокус на нього за допомогою кнопок ▲▼◀▶, після чого натисніть кнопку ОК.

3. Виберіть **Print Head Nozzle Check**.
4. Виконуйте інструкції, що відображаються на екрані, для друку шаблону для перевірки сопел.

Обслуговування принтера

5. Огляньте надрукований шаблон. Якщо в ньому є перервані рядки або відсутні сегменти, як показано на шаблоні «NG», можливо, сопла друкувальної головки засмічено. Перейдіть до наступної дії. Якщо перерваних рядків або відсутніх сегментів не помітно, як показано на зазначеному нижче шаблоні «OK», це означає, що сопла не засмічено. Очищення друкувальної головки не потрібне. Для виходу виберіть .

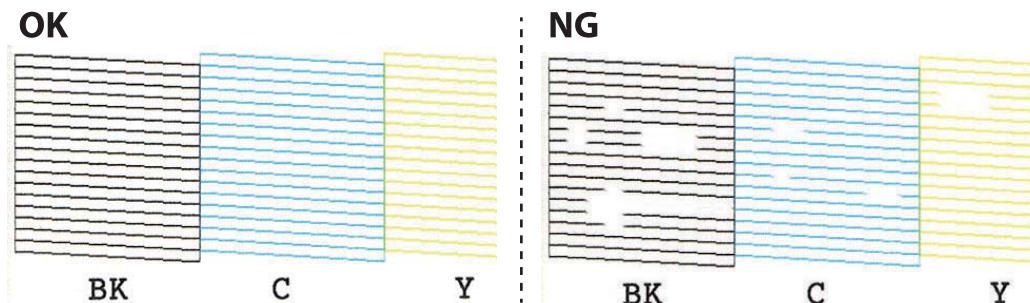

6. Виберіть .
7. Виконуйте вказівки на екрані, щоб очистити голівку принтера.
8. Па завершенні очищення виберіть **Check**, а тоді виконуйте вказівки на екрані, щоб повторно надрукувати шаблон перевірки сопел. Повторюйте очищення та друк шаблону, поки всі лінії не буде надруковано повністю.

Пов'язані відомості

- ➔ [«Завантаження паперу в Касета для паперу 2» на сторінці 58](#)

Перевірка та очищення друкувальної головки — Windows

1. Завантажте папір формату А4 у касета для паперу.
2. Відкрийте вікно драйвера принтера.
3. Клацніть **Перевірка сопел** на вкладці **Сервіс**.
4. Дотримуйтеся вказівок на екрані.

Пов'язані відомості

- ➔ [«Завантаження паперу в Касета для паперу 2» на сторінці 58](#)
- ➔ [«Драйвер принтера Windows» на сторінці 181](#)

Перевірка та очищення друкувальної головки — Mac OS

1. Завантажте звичайний папір формату А4 у касета для паперу.
2. Виберіть пункт **Системні параметри** з меню  > **Принтери та сканери** (або **Друк і сканування, Друк і факс**), після чого виберіть принтер.

Обслуговування принтера

3. Клацніть **Параметри та забезпечення** > **Утиліта** > **Відкрити утиліту принтера**.
4. Клацніть **Перевірка сопел**.
5. Дотримуйтеся вказівок на екрані.

Пов'язані відомості

➔ [«Завантаження паперу в Касета для паперу 2» на сторінці 58](#)

Вирівнювання друкувальної голівки

Якщо ви помітили неоднорідність вертикальних ліній або розмиті зображення, вирівняйте друкувальну голівку.

Вирівнювання друкувальної голівки — панель керування

1. Завантажте звичайний папір формату A4 у касета для паперу.

2. Виберіть **Maintenance** на головному екрані.

Щоб вибрати елемент, перемістіть фокус на нього за допомогою кнопок ▲▼◀▶, після чого натисніть кнопку OK.

3. Виберіть **Print Head Alignment**.

4. Виберіть одне з меню вирівнювання.

Vertical Alignment: Виберіть цю функцію, якщо роздруковані матеріали розмиті, а лінії вертикальної лінійки зміщено.

Horizontal Alignment: Оберіть цю функцію, якщо на однаковій відстані з'являються горизонтальні смуги.

5. Щоб роздрукувати шаблон вирівнювання та вибрати кількість для оптимального шаблону, дотримуйтеся вказівок на екрані.

Vertical Alignment: У кожній групі знайдіть шаблон, де найменше пропусків, та виберіть його номер.

#1



Обслуговування принтера

- Horizontal Alignment: Знайдіть і виберіть номер шаблону з найменшими розривами і накладеннями.



Пов'язані відомості

- ➔ [«Завантаження паперу в Касета для паперу 2» на сторінці 58](#)

Очищення шляху проходження паперу

Якщо видруковані документи розмазані або стерті, або папір неправильно подається, очистіть барабан всередині.



Важливо

Не використовуйте пігментний папір для очищення принтера всередині. Ворсинки можуть забити сопла друкувальної голівки.

Очищення шляху проходження паперу в разі розтирання чорнил

Якщо роздрукований матеріал все ще забруднений і затертий, очистіть барабан всередині.



Важливо

Не використовуйте пігментний папір для очищення принтера всередині. Ворсинки можуть забити сопла друкувальної голівки.

1. Перевірте, чи немає пилу або плям на скло сканера та кришці для документів.
2. Завантажте звичайний папір формату А4 у касета для паперу.
3. Виберіть **Maintenance** на головному екрані.

Щоб вибрати елемент, перемістіть фокус на нього за допомогою кнопок ▲▼◀▶, після чого натисніть кнопку ОК.

4. Виберіть **Paper Guide Cleaning**.

Обслуговування принтера

5. Виконуйте вказівки, що відображаються на екрані, для очищення шляху проходження паперу.
Повторюйте процедуру, доки на папері більше не будуть залишатися чорнильні плями.

Пов'язані відомості

➔ [«Завантаження паперу в Касета для паперу 2» на сторінці 58](#)

Очищення шляху проходження паперу в разі проблем зі зминанням паперу

Якщо неможливо правильно подати папір через касета для паперу, очистіть внутрішній барабан.

1. Вимкніть принтер, натиснувши кнопку .
2. Вийміть кабель живлення з розетки та від'єднайте його від принтера.
3. Відключіть USB-кабель, після чого вийміть картку пам'яті.
4. Витягніть касета для паперу.
Злегка підніміть касета для паперу 2, після чого витягніть її.

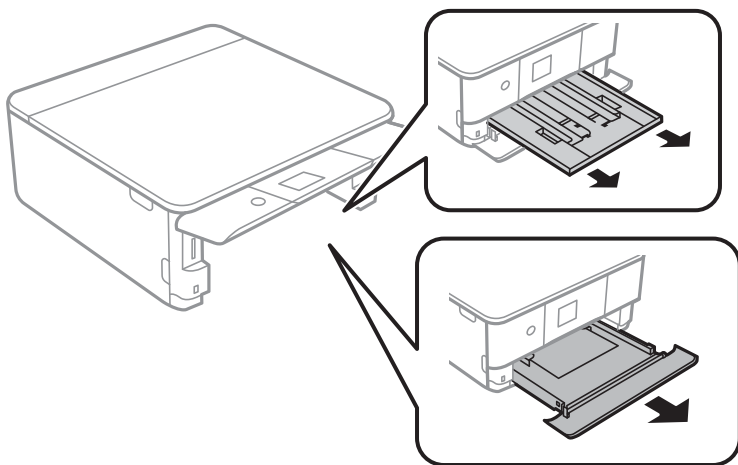

5. Поставте принтер так, щоб кнопка панелі керування  була зверху.

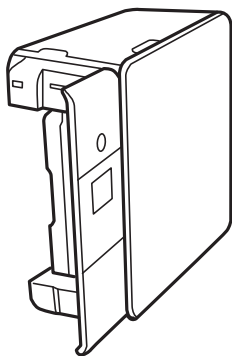

Обслуговування принтера

⚠ Застереження.

Слід бути обережними, щоб не затиснути руку або пальці, ставлячи принтер на бік. Це може призвести до травм.

6. Намочіть тканину у воді, ретельно її відтисніть, після чого витріть барабан тканиною, одночасно обертаючи його.

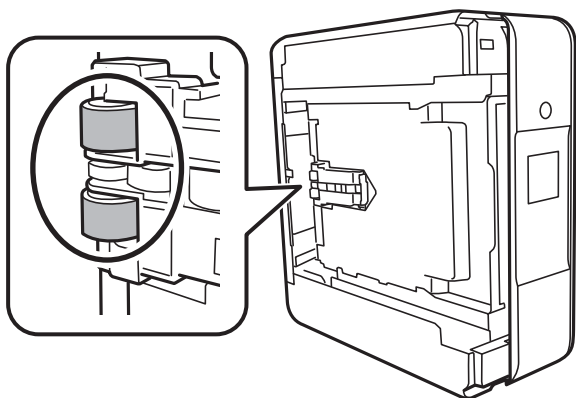

7. Поверніть принтер у звичайне положення та вставте касета для паперу.

⚠ Важливо

Не залишайте принтер в такому положенні протягом довгого часу.

8. Під'єднайте кабель живлення.

Очищення Скло сканера

Якщо копії або скановані зображення забруднені, очистіть скло сканера.

⚠ Важливо

Не застосовуйте для очищення принтера спирт або розчинник. Дані хімічні речовини здатні пошкодити принтер.

1. Відкрийте кришку для документів.

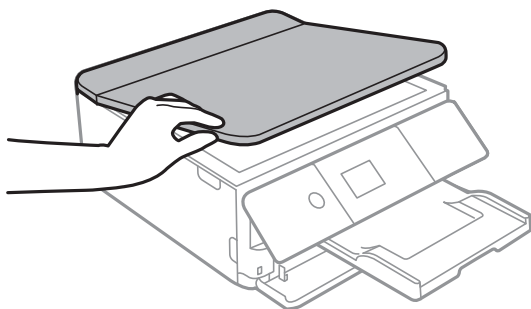

Обслуговування принтера

- Для очищення скла сканера використовуйте чисту м'яку суху тканину.

! **Важливо**

- Якщо скляна поверхня забрудниться жиром або іншою речовиною, яку важко видалити, очистіть її м'якою тканиною, змоченою в невеликій кількості речовини для очищення скла. Витріть усі рештки рідини.
- Не натискайте на скло занадто сильно.
- Слід бути обережним, щоб не подряпати або не пошкодити поверхню скла. Пошкодження скляної поверхні може погіршити якість сканування.

Очищення прозорі плівки

Якщо, після вирівнювання друкувальної головки або очищення шляху проходження паперу, якість роздрукованих матеріалів не покращилась, можливо, проблема полягає в забрудненні прозорі плівки всередині.

Необхідні засоби:

- Ватні тампони (кілька)
- Вода, в якій розчинено кілька крапель мийного засобу (2–3 краплі мийного засобу на 1/4 чашку води)
- Джерело світла для перевірки забруднення

! **Важливо**

Не використовуйте інші рідини для очищення, крім води з кількома краплями мийного засобу.

- Вимкніть принтер, натиснувши кнопку .
- Відкрийте блок сканера.

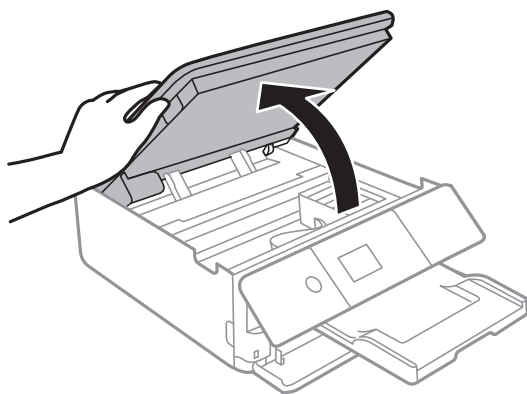

Обслуговування принтера

3. Перевірте, чи не забруднено прозору плівку. Забруднення легше помітити, використовуючи світло. Якщо на прозорій плівці (А) є забруднення (наприклад, відбитки пальців або жирні плями), переходьте до наступного кроку.

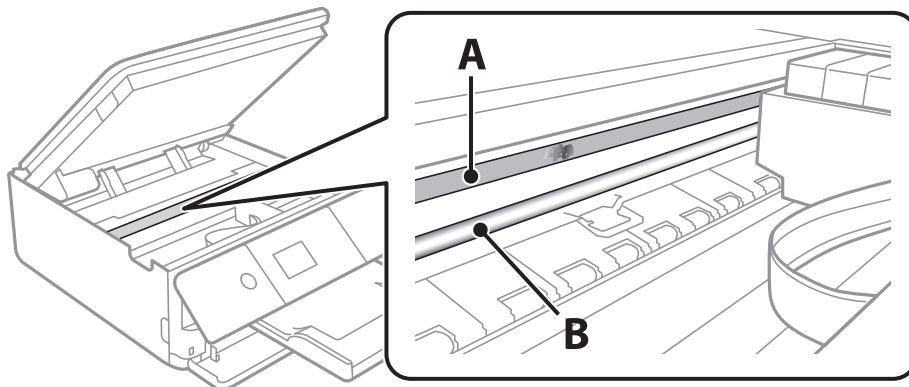

А: Прозора плівка

В: Рейка



Важливо

Будьте обережні, щоб не торкатися рейки (В). Інакше, функцію друку може бути пошкоджено. Не витирайте змазку на рейці — вона необхідна для роботи.

4. Змочіть ватний тампон водою, в яку додано кілька крапель мийного засобу, так, щоб з нього не капала вода, і протріть забруднену частину.

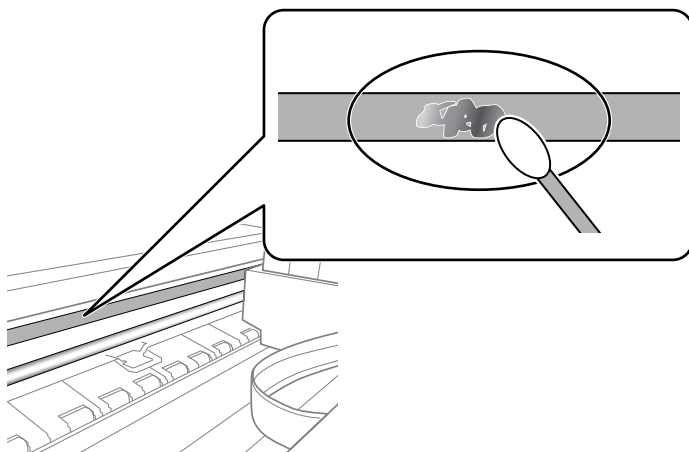

Важливо

Витирайте бруд обережно. Якщо натиснути ватним тампоном на плівку занадто сильно, можна змістити пружини плівки та пошкодити принтер.

5. Витріть плівку сухим ватним тампоном.



Важливо

Не залишайте на плівці волокон.

Обслуговування принтера

Примітка.

Щоб уникнути розмазування бруду, часто замінюйте ватний тампон на новий.

- Повторіть кроки 4 та 5, допоки плівку не буде повністю очищено від бруду.
- Перевірте візуально, чи плівку не забруднено.

Заощадження енергії

Принтер переходить у режим сну або автоматично вимикається, якщо за встановлений період він не виконує жодних дій. Можна встановити період часу до початку застосування функції енергозбереження. Будь-яке збільшення матиме вплив на енергоефективність пристрою. Прийміть до уваги конфігурацію системи, перш ніж вносити будь-які зміни.

Залежно від місця покупки принтер може мати функцію автоматичного вимкнення через 30 хв. після від'єднання від мережі.

Заощадження енергії — панель керування

- Виберіть **Settings** на головному екрані.

Щоб вибрати елемент, перемістіть фокус на нього за допомогою кнопок ▲▼◀▶, після чого натисніть кнопку ОК.

- Виберіть **Basic Settings**.

- Виконайте одну з перелічених нижче дій.

Виберіть **Sleep Timer** або **Power Off Settings** > **Power Off If Inactive** або **Power Off If Disconnected** і виконайте налаштування.

Виберіть **Sleep Timer** або **Power Off Timer** та виконайте налаштування.

Примітка.

Продукт може мати функцію **Power Off Settings** або **Power Off Timer**, залежно від місця здійснення покупки.

Опції меню для Settings

Виберіть **Settings** на головному екрані принтера для виконання різних налаштувань.

Опції меню для Supply Status

Відображення приблизного рівня чорнила та експлуатаційного ресурсу контейнера для відпрацьованого чорнила.

Settings > Supply Status

Коли відображається «!», це означає, що рівень чорнила добігає кінця або контейнер для відпрацьованого чорнила майже заповнено. Коли відображається знак «X», це означає, що необхідно замінити елемент, оскільки чорнило закінчилося або контейнер для відпрацьованого чорнила заповнено.

Ви можете замінити чорнильні картриджі або роздрукувати з цього екрану інформацію про стан запасу чорнил.

Пов'язані відомості

➔ [«Заміна чорнильних картриджів» на сторінці 152](#)

Basic Settings

Виберіть меню на панелі керування, як це описано нижче.

Settings > Basic Settings

Screen Saver:

Виберіть **Memory Card Data**, щоб запустити показ слайдів із фотографій, коли протягом приблизно трьох хвилин не виконується жодна операція.

LCD Brightness:

Відрегулюйте яскравість РК-екрану.

Auto Power On:

Виберіть **On**, щоб вмикати принтер автоматично під час отримання завдання друку або сканування через USB-підключення або мережне підключення. Щоб розпочати друк, потрібно висунути вихідний лоток. Окрім того, якщо ввімкнути **Auto Power On**, дещо збільшиться споживання електроенергії в стані очікування, порівняно з повним вимиканням принтера.

Використовуйте налаштування **Power Off Timer**, якщо потрібно автоматично вимикати принтер по завершенні завдання та коли пройшов встановлений проміжок часу без роботи. Це стане в пригоді під час віддаленого друку, наприклад, через Інтернет.

Power Off Settings:

Ваш продукт може мати цю функцію або функцію Power Off Timer, залежно від місця здійснення покупки.

Опції меню для Settings

Power Off If Inactive

Виберіть це налаштування для автоматичного вимкнення принтера, якщо він не використовуватиметься протягом вказаного проміжку часу. Будь-яке збільшення матиме вплив на енергоефективність принтера. Прийміть до уваги конфігурацію системи, перш ніж вносити будь-які зміни.

Power Off If Disconnected

Виберіть це налаштування, щоб принтер вимикався через 30 хвилин після відключення всіх мережних портів, у тому числі порту LINE. Залежно від регіону ця функція може бути недоступною.

Power Off Timer:

Ваш продукт може мати цю функцію або функцію Power Off Settings, залежно від місця здійснення покупки.

Виберіть це налаштування для автоматичного вимкнення принтера, коли він не використовуватиметься протягом вказаного проміжку часу. Можна налаштувати період часу до початку застосування функції енергозбереження. Будь-яке збільшення матиме вплив на енергоефективність принтера. Прийміть до уваги конфігурацію системи, перш ніж вносити будь-які зміни.

Sleep Timer:

Налаштування періоду часу, після завершення якого принтер переходить в режим сну (режим економії енергії), якщо він не виконував жодних операцій. По завершенню заданого періоду часу РК-екран вимикається.

Language:

Виберіть мову, що використовуватиметься на РК-екрані.

Clear All Settings:

Скидання **Basic Settings** до значень за замовчуванням.

Пов'язані відомості

➔ [«Заощадження енергії» на сторінці 171](#)

Опції меню для Printer Settings

Виберіть меню на панелі керування, як це описано нижче.

Settings > Printer Settings

Paper Source Setting:

Paper Setup:

Оберіть розмір паперу та тип паперу, який ви завантажили у джерело паперу. Ви можете створити **Favorite Paper Settings** для формату та типу паперу.

Paper Configuration:

Виберіть **On**, щоб відображати екран налаштування паперу автоматично при переході до **Settings > Printer Settings > Paper Source Setting > Paper Setup**, коли папір

Опції меню для Settings

завантажено в джерело подачі паперу. Якщо цю функцію вимкнути, ви не зможете друкувати із пристроїв iPhone або iPad за допомогою AirPrint

CD/DVD:

Регулювання положення CD/DVD шляхом переміщення вгору, вниз, вліво або вправо.

CD Inner/Outer

Регулювання положення друку внутрішнього та зовнішнього діаметрів CD/DVD.

Stickers:

Регулювання положення фотоетикетки шляхом переміщення вгору, вниз, вліво або вправо.

Thick Paper:

Виберіть значення **On**, щоб запобігти змазуванню чорнила на роздруківках, однак це може знизити швидкість друку.

Quiet Mode:

Виберіть значення **On**, щоб зменшити шум під час друку, однак це може знизити швидкість друку. У залежності від вибраних типу паперу та налаштувань якості друку ви можете не відчувати жодної різниці у рівні шуму принтера.

Ink Drying Time:

Виберіть час висушування чорнила, який використовуватиметься під час двостороннього друку. Принтер надрукує іншу сторону після друку першої. Якщо роздруківка розмазана, збільшіть значення часу.

Bidirectional:

Виберіть **On**, щоб змінити напрямок друку. Друк виконується з рухом головки вправо та вліво. Якщо лінії вертикальної або горизонтальної лінійки на роздрукованих матеріалах розмиті або зміщені, ця функція допоможе вирішити проблему. Однак, може знизитися швидкість друку.

Clear All Settings

Скидання **Printer Settings** до значень за замовчуванням.

Опції меню для Network Settings

Виберіть меню на панелі керування, як це описано нижче.

Settings > Network Settings

Wi-Fi Setup:

Встановлення або зміна налаштувань безпроводової мережі. Виберіть один із зазначених нижче способів підключення, після чого виконайте вказівки на панелі керування.

- Wi-Fi (Recommended):
- Wi-Fi Direct

Опції меню для Settings

Network Status:

Відображення поточних мережевих підключень.

- Wi-Fi Status
- Wi-Fi Direct Status
- Print Status Sheet

Connection Check:

Перевірка поточного мережного підключення та друк звіту. Якщо виникли проблеми із мережним підключенням, див. звіт для вирішення цих проблем.

Advanced:

Виконайте зазначені нижче детальні налаштування.

- Device Name
- TCP/IP
- Proxy Server

Пов'язані відомості

- ➔ «Налаштування Wi-Fi вручну» на сторінці 31
- ➔ «Налаштування Wi-Fi кнопкою запуску (WPS)» на сторінці 32
- ➔ «Налаштування Wi-Fi шляхом встановлення PIN-коду (WPS)» на сторінці 34
- ➔ «Налаштування підключення Wi-Fi Direct (Простий режим AP)» на сторінці 35
- ➔ «Перевірка стану підключення до мережі» на сторінці 38
- ➔ «Розширені налаштування мережі» на сторінці 37

Опції меню для Web Service Settings

Виберіть меню на панелі керування, як це описано нижче.

Settings > Web Service Settings

Epson Connect Services:

Відображення наявності підключення і реєстрації принтера у службі Epson Connect.

Службу можна зареєструвати, вибравши елемент **Register** та дотримуючись інструкцій.

Після реєстрації можна змінювати зазначені нижче налаштування.

- Suspend/Resume
- Unregister

Докладнішу інформацію див. на зазначеному нижче веб-сайті.

<https://www.epsonconnect.com/>

<http://www.epsonconnect.eu> (Тільки для Європи)

Google Cloud Print Services:

Відображення наявності підключення і реєстрації принтера у службах Google Cloud Print.

Опції меню для Settings

Після реєстрації можна змінювати зазначені нижче налаштування.

Enable/Disable

Unregister

Додаткові відомості про реєстрацію у службах Google Cloud Print див. на веб-сайті за посиланням нижче.

<https://www.epsonconnect.com/>

<http://www.epsonconnect.eu> (Тільки для Європи)

Пов'язані відомості

➔ «Служба Epson Connect» на сторінці 179

Опції меню для File Sharing

Виберіть меню на панелі керування, як це описано нижче.

Settings > File Sharing

Виберіть спосіб з'єднання між принтером та комп'ютером, яке матиме доступ до редагування картки пам'яті, вставленої в принтер. Доступ до редагування надається комп'ютеру з пріоритетним з'єднанням. Іншим комп'ютерам надається тільки доступ для читання.

Пов'язані відомості

➔ «Доступ до картки пам'яті з комп'ютера» на сторінці 242

Опції меню для Camera print settings

Виберіть меню на панелі керування, як це описано нижче.

Settings > Camera print settings

Виконайте налаштування під час друку з цифрової камери.

Пов'язані відомості

➔ «Параметри меню для паперу та налаштування друку» на сторінці 79

➔ «Параметри меню для редагування фотографій» на сторінці 81

Опції меню для Guide Functions

Виберіть меню на панелі керування, як це описано нижче.

Settings > Guide Functions

Опції меню для Settings

Paper Mismatch:

Відображення попередження, якщо налаштування паперу (налаштування принтера) для завдання друку не відповідає налаштуванням паперу на принтері, виконаним під час завантаження паперу. Цей параметр запобігає неправильному друку. Однак, екран налаштування паперу не відобразиться, якщо вимкнено **Paper Configuration** у вказаному нижче меню.

Settings > Printer Settings > Paper Source Setting

Document Alert:

Відображення попередження, коли оригінал залишено на скло сканера, коли кришку для документів не відкрито, хоча копіювання та сканування, виконане з панелі керування, завершено. Ця функцію може працювати неправильно, залежно від товщини паперу.

Auto Selection Mode:

Коли виконується одна з вказаних нижче операцій, відображається відповідне меню.

- Вставлено картку пам'яті.
- USB-пам'ять вставлено.

All settings:

Увімкнення або вимкнення усіх функцій із вказівками.

Clear All Settings:

Скидання **Guide Functions** до значень за замовчуванням.

Опції меню для Firmware Update

Виберіть меню на панелі керування, як це описано нижче.

Settings > Firmware Update

Update:

Перевірте, чи було завантажено останню версію мікропрограми на мережний сервер. Якщо оновлення доступне, можна вказати, чи потрібно запустити оновлення.

Notification:

Виберіть **On**, щоб отримувати сповіщення за наявності оновлення мікропрограми.

Пов'язані відомості

➔ [«Засоби для оновлення програмного забезпечення \(EPSON Software Updater\)» на сторінці 191](#)

Опції меню для Restore Default Settings

Виберіть меню на панелі керування, як це описано нижче.

Settings > Restore Default Settings

Опції меню для Settings

Network Settings:

Скидає мережні налаштування до значень за замовчуванням.

All Except Network Settings:

Скидає всі налаштування, окрім мережних, до значень за замовчуванням.

All Settings:

Скидає всі налаштування до значень за замовчуванням.

Інформація про програми та мережеві служби

У цьому розділі описано мережеві служби та програмні продукти, що доступні для вашого принтера на веб-сайті Epson або на диску з програмним забезпеченням, що входить у комплект.

Служба Epson Connect

Використовуючи доступну через Інтернет службу Epson Connect, ви можете друкувати зі смартфона, планшета або ноутбука в будь-який час та практично в будь-якому місці.

Через Інтернет доступні перелічені нижче функції.

Email Print	Віддалений друк Epson iPrint	Scan to Cloud	Remote Print Driver
✓	✓	✓	✓

Див. додаткову інформацію на порталі веб-сайту Epson Connect.

<https://www.epsonconnect.com/>

<http://www.epsonconnect.eu> (Тільки для Європи)

Реєстрація у службі Epson Connect Service з панелі керування

Щоб зареєструвати принтер, виконайте наведені нижче кроки.

1. Виберіть **Settings** на головному екрані.

Щоб вибрати елемент, перемістіть фокус на нього за допомогою кнопок ▲▼◀▶, після чого натисніть кнопку OK.

2. Виберіть на головному екрані елемент **Web Service Settings > Epson Connect Services > Register > Start Setup**, щоб роздрукувати аркуш реєстрації.
3. Щоб зареєструвати принтер, дотримуйтеся вказівок на аркуші реєстрації.

Програма для налаштування операцій принтера (Web Config)

Web Config — це програма, яка працює у веб-браузері, такому як Internet Explorer та Safari, встановленому на комп'ютері чи смарт-пристрої. Можна підтвердити стан пристрою або змінити мережеву службу та налаштування принтера. Щоб використовувати Web Config, підключіть принтер і комп'ютер чи пристрій до однієї бездротової мережі.

Підтримуються вказані нижче веб-переглядачі.

Інформація про програми та мережеві служби

ОС	Веб-переглядач
Windows XP SP3 або пізнішої версії	Internet Explorer 8 або пізнішої версії, Firefox*, Chrome*
Mac OS X v10.6.8 або пізнішої версії	Safari*, Firefox*, Chrome*
iOS*	Safari*
Android 2.3 або пізнішої версії	Веб-переглядач за умовчанням
Chrome OS*	Веб-переглядач за умовчанням

* Використовуйте найновішу версію.

Запуск конфігурації мережі у веб-браузері

1. Перевірте IP-адресу принтера.

Виберіть піктограму мережі на головному екрані принтера, після чого виберіть активний спосіб підключення, щоб підтвердити IP-адресу принтера.

Щоб вибрати елемент, перемістіть фокус на нього за допомогою кнопок ▲▼◀▶, після чого натисніть кнопку ОК.

Примітка.

Також IP-адресу можна перевірити, надруквавши звіт про мережне підключення.

2. Запустіть веб-браузер із комп'ютера або інтелектуального пристрою та введіть IP-адресу принтера.

Формат:

IPv4: http://IP-адреса принтера/

IPv6: http://[IP-адреса принтера]/

Приклади:

IPv4: http://192.168.100.201/

IPv6: http://[2001:db8::1000:1]/

Примітка.

Під час використання інтелектуального пристрою також можна запустити функцію Web Config на екрані обслуговування програми Epson iPrint.

Пов'язані відомості

- ➔ «Використання Epson iPrint» на сторінці 113
- ➔ «Друк звіту про мережеве з'єднання» на сторінці 39

Запуск Web Config у Windows

Під час підключення комп'ютера до принтера за допомогою WSD, дотримуйтеся перелічених нижче вказівок щоб запустити Web Config.

Інформація про програми та мережеві служби

1. Доступ до екранів пристроїв та принтерів у Windows.
 - Windows 10
Натисніть кнопку «Пуск» правою клавішею миші та оберіть **Панель керування > Перегляд пристроїв та принтерів** у меню **Устаткування та звук**.
 - Windows 8.1/Windows 8
Оберіть **Робочий стіл > Налаштування > Панель керування > Перегляд пристроїв та принтерів** у меню **Устаткування та звук** (або **Устаткування**).
 - Windows 7
Натисніть кнопку «Пуск» та оберіть **Панель керування > Перегляд пристроїв та принтерів** у меню **Устаткування та звук**.
 - Windows Vista
Натисніть кнопку «Пуск» та оберіть **Панель керування > Принтери** у меню **Устаткування та звук**.
2. Правою кнопкою миші клацніть на принтері та оберіть **Властивості**.
3. Виберіть вкладку **Веб-служба** і натисніть URL-адресу.

Запуск Web Config у Mac OS

1. Оберіть пункт **Системні параметри** з меню  > **Принтери та сканери** (або **Друк і сканування, Друк і факс**), а потім оберіть принтер.
2. Клацніть **Параметри та забезпечення > Показати веб-сторінку принтера**.

Драйвер принтера Windows

Драйвер принтера керує принтером відповідно до команд із інших програм. Внесення налаштувань у драйвері принтера дозволяє досягнути найкращих результатів друку. Ви також можете перевіряти статус принтера або підтримувати його в найкращому робочому стані за допомогою утиліти драйвера принтера.

Примітка.

Можна змінити мову драйвера принтера. У налаштуваннях **Мова** на вкладці **Сервіс** виберіть потрібну мову.

Доступ до драйвера принтера з програм

Щоб внести налаштування, які стосуватимуться тільки цієї програми, увійдіть просто з цієї програми.

Оберіть **Друк** або **Параметри друку** з меню **Файл**. Оберіть принтер та клацніть **Параметри** або **Властивості**.

Примітка.

Дії можуть відрізнятися в залежності від програми. Докладнішу інформацію див. в електронній довідці програми.

Доступ до драйвера принтера з панелі керування

Для налаштування параметрів, які будуть застосовуватися до всіх програм, отримайте доступ з панелі керування.

Інформація про програми та мережеві служби

Windows 10

Клацніть правою кнопкою миші «Пуск» або натисніть та утримуйте її, а потім виберіть **Панель керування > Перегляд пристроїв та принтерів** у меню **Устаткування та звук**. Правою кнопкою миші клацніть на принтері або натисніть та утримуйте її та виберіть **Настройки друку**.

Windows 8.1/Windows 8

Виберіть **Робочий стіл > Налаштування > Панель керування > Перегляд пристроїв та принтерів** у меню **Устаткування та звук**. Правою кнопкою миші клацніть на принтері або натисніть та утримуйте її та виберіть **Настройки друку**.

Windows 7

Натисніть кнопку «Пуск» та виберіть **Панель керування > Перегляд пристроїв та принтерів** у меню **Устаткування та звук**. Потім, клацнувши праву кнопку миші, виберіть **Обрані настройки друку**.

Windows Vista

Натисніть кнопку «Пуск» та виберіть **Панель керування > Принтери** у меню **Устаткування та звук**. Потім, клацнувши праву кнопку миші, виберіть **Обрати обрані настройки друку**.

Windows XP

Натисніть кнопку «Пуск» та виберіть **Панель керування > Принтери та інше устаткування > Принтери і факси**. Потім, клацнувши праву кнопку миші, виберіть **Обрані настройки друку**.

Доступ до драйвера принтера через піктограму принтера на панелі завдань

Піктограма принтера на панелі завдань робочого стола — це ярлик, який дозволяє швидко відкрити драйвер принтера.

Якщо натиснути на піктограму принтера і вибрати **Параметри принтера**, можна відкрити те саме вікно з налаштуваннями принтера, що вказане на панелі керування. Двічі клацнувши на цій піктограмі, можна перевірити стан принтера.

Примітка.

*Якщо драйвер принтера не відображається на панелі завдань, увійдіть у вікно драйвера принтера, натисніть **Контрольовані параметри** у вкладці **Сервіс**, а тоді виберіть **Зареєструйте значок ярлика на панелі задач**.*

Запуск утиліти

Відкрийте вікно драйвера принтера. Клацніть на вкладку **Сервіс**.

Пов'язані відомості

➔ [«Посібник до драйвера принтера для Windows» на сторінці 182](#)

Посібник до драйвера принтера для Windows

У драйвері принтера доступна довідка для Windows. Щоб побачити пояснення до кожного елемента, клацніть правою кнопкою миші на кожному з них, а тоді натисніть **Довідка**.

Вкладка Головне

Можна внести базові налаштування друку, такі як тип паперу або друк без полів.

Інформація про програми та мережеві служби

Можна також внести налаштування для двостороннього друку або друку кількох сторінок на одному аркуші.

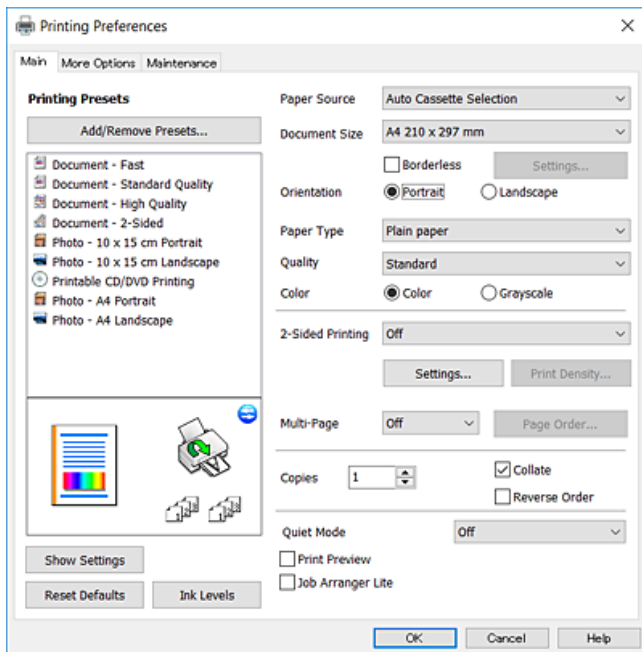

Вкладка Додаткові настройки

Можна вибрати додатковий макет і параметри друку, такі як зміна кольору роздруківки чи корекція кольору.

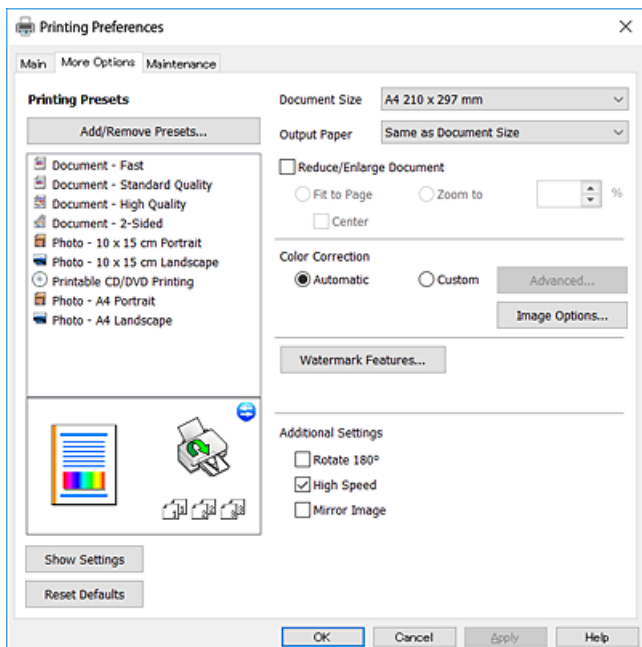

Інформація про програми та мережеві служби

Вкладка Сервіс

Можна запустити функції обслуговування, наприклад, перевірку сопел або очищення друкувальної головки, а увімкнувши програму **EPSON Status Monitor 3**, ви зможете перевірити стан принтера та інформацію про помилки.

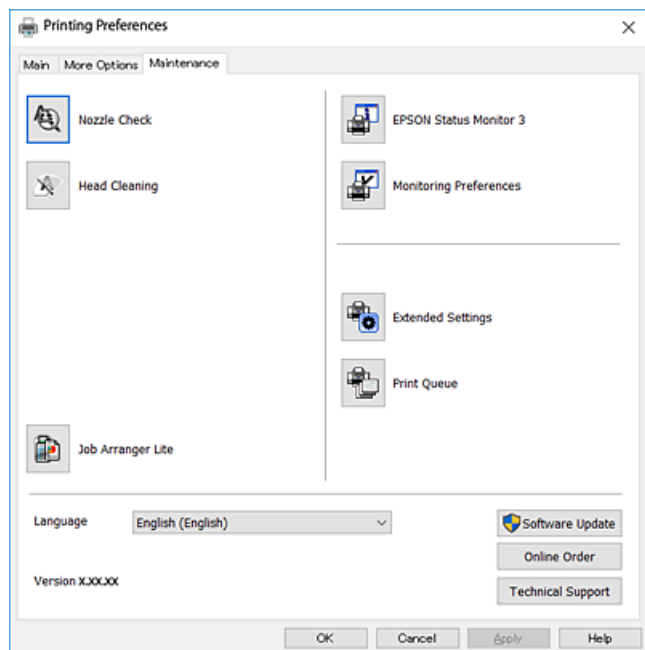

Робочі налаштування для драйвера принтера з Windows

Можна внести налаштування, такі як запуск **EPSON Status Monitor 3**.

1. Відкрийте вікно драйвера принтера.
2. Клацніть **Розширені параметри** на вкладці **Сервіс**.
3. Виконайте необхідні налаштування та клацніть **ОК**.

Для докладнішої інформації щодо елементів налаштувань див. електронну довідку.

Пов'язані відомості

➔ [«Драйвер принтера Windows» на сторінці 181](#)

Драйвер принтера Mac OS

Драйвер принтера керує принтером відповідно до команд із інших програм. Внесення налаштувань у драйвері принтера дозволяє досягнути найкращих результатів друку. Ви також можете перевіряти статус принтера або підтримувати його в найкращому робочому стані за допомогою утиліти драйвера принтера.

Доступ до драйвера принтера з програм

Клацніть **Параметри сторінки** або **Друк** у меню **Файл** вашої програми. Щоб розширити вікно друку, натисніть **Показати деталі** (або ▼).

Інформація про програми та мережеві служби

Примітка.

У залежності від програми, що використовується, пункт **Параметри сторінки** може не відображатися у меню **Файл**, тому дії, що приводять до відкриття екрана друку, можуть відрізнятись. Докладнішу інформацію див. в електронній довідці програми.

Запуск утиліти

Виберіть пункт **Системні параметри** з меню  > **Принтери та сканери** (або **Друк і сканування**, **Друк і факс**), після чого виберіть принтер. Клацніть **Параметри та забезпечення** > **Утиліта** > **Відкрити утиліту принтера**.

Пов'язані відомості

➔ [«Посібник до драйвера принтера для Mac OS» на сторінці 185](#)

Посібник до драйвера принтера для Mac OS

Діалогове вікно друку

Увімкніть спливаюче меню в центрі екрана, щоб розгорнути додаткові елементи.

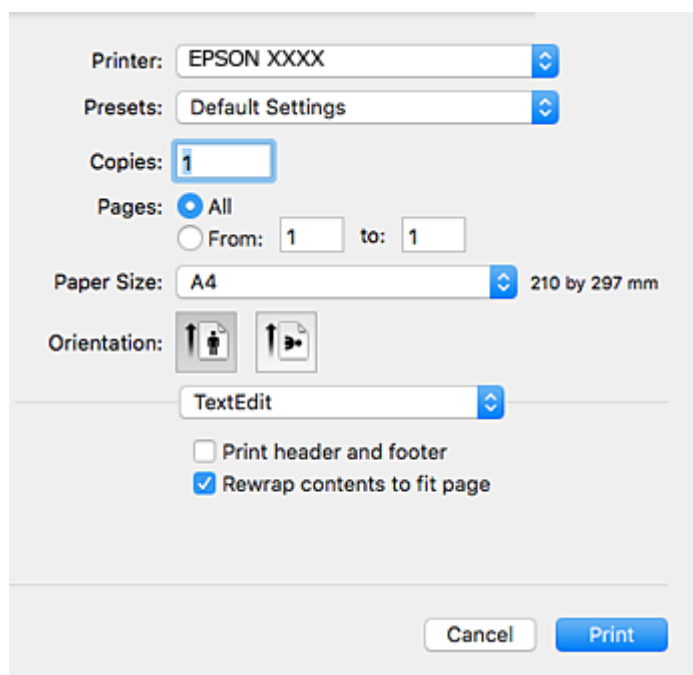

Спливаюче меню	Опис
Макет	Можна вибрати макет для друку кількох аркушів на одному папері або встановити друк полів.
Узгодження кольорів	Можна відрегулювати кольори.
Використання паперу	Можете зменшити або збільшити розмір завдання друку, щоб автоматично розміщувати його на папері того формату, який було завантажено в принтер.
Титульна сторінка	Ви можете вибрати титульну сторінку для ваших документів. Виберіть Тип титульної сторінки , щоб встановити вміст, який буде надруковано на титульній сторінці.

Інформація про програми та мережеві служби

Спливаюче меню	Опис
Налаштування друку	Тут можна виконати основні налаштування друку, наприклад, вказати тип паперу та якість друку.
Параметри кольору	Якщо вибрати EPSON Color Controls у меню Узгодження кольорів , то ви зможете вибрати спосіб корекції кольору.
Параметри двостороннього друку	Крім того, можна вибрати напрямок скріплення для двостороннього друку або вибрати тип документа.

Примітка.

В OS X Mountain Lion або пізнішої версії, якщо меню **Налаштування друку** не відображається, то неправильно встановлено драйвер принтера Epson.

Виберіть пункт **Системні параметри** у меню  > **Принтери та сканери** (або **Друк і сканування**, **Друк і факс**), видаліть принтер і знову додайте його. Увійдіть на вказаний нижче веб-сайт, а тоді вкажіть назву продукту. Перейдіть на сайт **Підтримка** та виберіть «Поради».

<http://epson.sn>

Epson Printer Utility

Можна запустити функцію обслуговування, наприклад, перевірку сопел та очищення друкувальної головки, а запустивши програму **EPSON Status Monitor**, ви зможете перевірити стан принтера та інформацію про помилки.

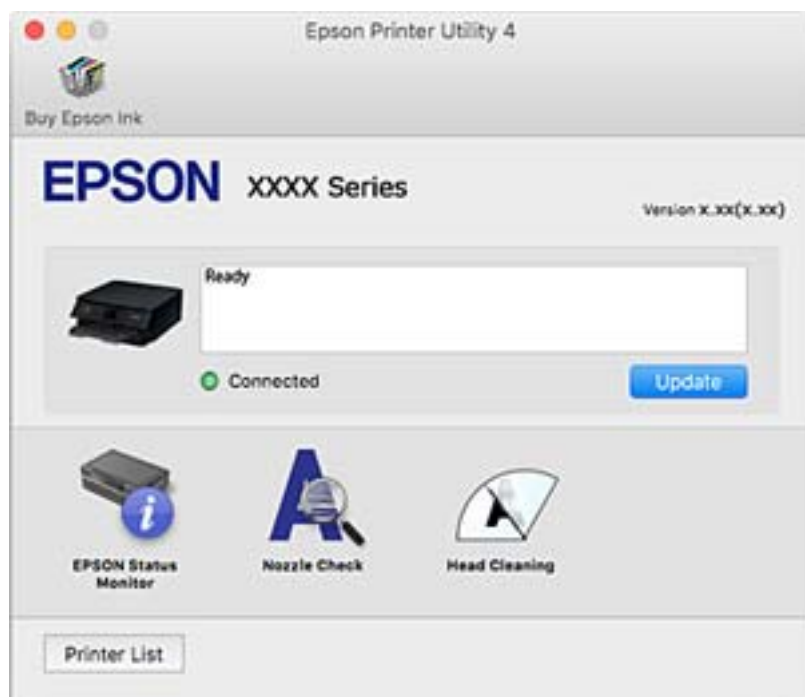

Робочі налаштування для драйвера принтера з Mac OS

Доступ до вікна робочих налаштувань драйвера принтера в Mac OS

Оберіть пункт **Системні параметри** з меню  > **Принтери та сканери** (або **Друк і сканування**, **Друк і факс**), а потім оберіть принтер. Натисніть **Параметри та забезпечення** > **Додаткові параметри** (або **Драйвер**).

Робочі налаштування для драйвера принтера з Mac OS

- Щільний папір і конверти:** запобігає розмиванню чорнила під час друку на щільному папері. Однак, це може знизити швидкість друку.
- Пропустити чисту сторінку:** уникає друкування пустих сторінок.
- Реж. без пов-нь:** знижує шум принтера, однак це може призвести до зниження швидкості друку.
- Дозв. тимч. друк чор. кол.:** друкує тимчасово лише чорним чорнилом.
- Автом. перемикання касети:** автоматично подає папір із касета для паперу 2, коли в касета для паперу 1 закінчується папір. Завантажте такий самий папір (тип і формат) у касета для паперу 1 та касета для паперу 2.
- Високошвидкісний друк:** принтер друкує під час руху друкувальної головки в обох напрямках. Швидкість друку є високою, але якість може погіршитись.
- Попередження:** дозволяє драйверу принтера відображати повідомлення із застереженнями.
- Установлення двостороннього зв'язку:** зазвичай цей параметр необхідно встановити на **Увімк.**. Виберіть **Вимк.**, якщо інформацію про принтер неможливо отримати через використання принтера комп'ютерами, що використовують ОС Windows, через мережу або з будь-якої іншої причини.

Пов'язані відомості

➔ [«Тимчасовий друк з використанням чорного чорнила» на сторінці 159](#)

Програма для сканування документів і зображень (Epson Scan 2)

Epson Scan 2 є програмою для управління скануванням. Ви можете налаштувати розмір, роздільну здатність, яскравість, контрастність та якість зображення, що сканується. Ви також можете запустити Epson Scan 2 із сумісної з TWAIN програми для сканування. Докладнішу інформацію див. в електронній довідці програми.

Початок роботи у Windows

- Windows 10

Натисніть кнопку «Пуск», а тоді виберіть **EPSON** > **Epson Scan 2**.

- Windows 8.1/Windows 8

Введіть назву програми у пошуковому елементі та оберіть відображений значок.

Інформація про програми та мережеві служби

- Windows 7/Windows Vista/Windows XP

Натисніть кнопку «Пуск», оберіть **Усі програми** або **Програми > EPSON > Epson Scan 2 > Epson Scan 2**.

Початок роботи у Mac OS

Примітка.

Функція *Epson Scan 2* не підтримує Mac OS функцію швидкої зміни користувачів. Відключіть функцію швидкої зміни користувача.

Оберіть **Перейти > Програми > Epson Software > Epson Scan 2**.

Пов'язані відомості

➔ [«Встановлення програм» на сторінці 193](#)

Додавання мережевого сканера

Перед використанням програми Epson Scan 2 необхідно додати мережевий сканер.

1. Запустіть програмне забезпечення, а тоді натисніть кнопку **Додати** на екрані **Налаштування сканера**.

Примітка.

Якщо кнопки **Додати** сірого кольору, натисніть **Включити редагування**.

Якщо відобразиться головний екран програми *Epson Scan 2*, це означає, що її вже підключено до сканера. Якщо потрібно підключитися до іншої мережі, виберіть меню **Сканер > Налаштування**, щоб відкрити екран **Налаштування сканера**.

2. Додайте мережевий сканер. Введіть зазначені нижче елементи, а тоді натисніть кнопку **Додати**.

Модель: виберіть сканер, який необхідно підключити.

Назва: введіть ім'я сканера з максимальною довжиною 32 символи.

Шукати мережу: якщо комп'ютер і сканер підключені до однієї мережі, відобразиться IP-адреса. Якщо вона не відобразилася, натисніть кнопку . Якщо IP-адреса все ще не відобразилася, виберіть **Ввести адресу**, а тоді введіть IP-адресу самостійно.

3. Виберіть сканер на екрані **Налаштування сканера**, а тоді натисніть кнопку **ОК**.

Програма для налаштування операцій сканування з панелі керування (Epson Event Manager)

Epson Event Manager — це програма, яка дозволяє керувати скануванням з панелі керування та зберігати зображення на комп'ютер. Можна додати власні попередні налаштування, такі як тип документа, розташування папки зберігання та формат зображення. Докладнішу інформацію див. в електронній довідці програми.

Початок роботи у Windows

- Windows 10

Натисніть кнопку «Пуск», а тоді виберіть **Epson Software > Event Manager**.

Інформація про програми та мережеві служби

Windows 8.1/Windows 8

Введіть назву програми у пошуковому елементі та оберіть відображений значок.

Windows 7/Windows Vista/Windows XP

Натисніть кнопку «Пуск», після чого виберіть **Усі програми** або **Програми > Epson Software > Event Manager**.

Початок роботи у Mac OS

Перейти > Програми > Epson Software > Event Manager.

Пов'язані відомості

➔ [«Сканування на комп'ютер \(Event Manager\)» на сторінці 131](#)

➔ [«Встановлення програм» на сторінці 193](#)

Програма для створення макетів фотографій (Epson Easy Photo Print)

Epson Easy Photo Print — це програма, яка дозволяє легко друкувати фотографії з різними макетами. Можна переглянути фотозображення та налаштувати саме зображення або положення. Можна також друкувати фотографії з рамкою. Докладнішу інформацію див. в електронній довідці програми.

У разі друку на оригінальному папері Epson досягається максимальна якість чорнил, а роздруковані матеріали виглядають яскравими та чіткими.

Щоб виконати друк без полів, використовуючи доступні на ринку програми, зробіть вказані нижче налаштування.

Створіть дані зображення, які відповідатимуть формату паперу. Якщо налаштування полів доступне у програмі, яку ви використовуєте, вкажіть розмір поля 0 мм.

Увімкніть параметр друку без полів у драйвері принтера.

Примітка.

Щоб використовувати цю програму, потрібно встановити драйвер принтера.

Початок роботи у Windows

Windows 10

Натисніть кнопку «Пуск», а тоді виберіть **Epson Software > Epson Easy Photo Print**.

Windows 8.1/Windows 8

Введіть назву програми у пошуковому елементі та оберіть відображений значок.

Windows 7/Windows Vista/Windows XP

Натисніть кнопку «Пуск», а тоді виберіть **Усі програми** або **Програми > Epson Software > Epson Easy Photo Print**.

Початок роботи у Mac OS

Перейти > Програми > Epson Software > Epson Easy Photo Print.

Пов'язані відомості

➔ [«Встановлення програм» на сторінці 193](#)

Програма для друку тексту або зображень на диску (Epson Print CD)

Epson Print CD — це програма, яка дозволяє створювати етикетку для CD/DVD для її правильного друку на дисках CD/DVD. Ви можете також надрукувати обгортку для коробки до CD/DVD. Докладнішу інформацію див. в електронній довідці програми.

Примітка.

Щоб використовувати цю програму, потрібно встановити драйвер принтера.

Початок роботи у Windows

Windows 10

Натисніть кнопку «Пуск», після чого виберіть **Програмне забезпечення Epson > Print CD**.

Windows 8/Windows 8.1

Введіть назву програми у пошуковому елементі та оберіть відображений значок.

Windows 7/Windows Vista/Windows XP

Натисніть кнопку «Пуск», а тоді виберіть **Усі програми** або **Програми > Epson Software > Print CD**.

Початок роботи у Mac OS

Оберіть **Перейти > Програми > Epson Software > Print CD > Print CD**.

Пов'язані відомості

➔ [«Встановлення програм» на сторінці 193](#)

Програм для друку веб-сторінок (E-Web Print)

E-Web Print — це програма, яка дозволяє легко друкувати веб-сторінки з різними макетами. Докладнішу інформацію див. в електронній довідці програми. Довідку можна відкрити з меню **E-Web Print** на панелі інструментів **E-Web Print**.

Примітка.

Інформацію про веб-браузери, що підтримуються, та найновіші версії програми можна дізнатися на сайті завантаження.

Запуск

Після встановлення E-Web Print він буде відображатись у вашому браузері. Натисніть **Print** або **Clip**.

Пов'язані відомості

➔ [«Встановлення програм» на сторінці 193](#)

Програма для сканування та передавання зображень (Easy Photo Scan)

Easy Photo Scan — це програма, яка дозволяє сканувати фотографії та легко надсилати скановані зображення на комп'ютер або хмарний сервіс. Можна також легко налаштувати зіскановане зображення. Докладнішу інформацію див. в електронній довідці програми.

Примітка.

Щоб використовувати цю програму, потрібно інстальювати драйвер Epson Scan 2.

Початок роботи у Windows

Windows 10

Клацніть кнопку «Пуск», після чого виберіть **Програмне забезпечення Epson > Easy Photo Scan**.

Windows 8.1/Windows 8

Введіть назву програми у пошуковому елементі та оберіть відображений значок.

Windows 7/Windows Vista/Windows XP

Натисніть кнопку «Пуск», а тоді виберіть **Усі програми** або **Програми > Epson Software > Easy Photo Scan**.

Початок роботи у Mac OS

Оберіть **Перейти > Програми > Epson Software > Easy Photo Scan**.

Пов'язані відомості

➔ [«Встановлення програм» на сторінці 193](#)

Засоби для оновлення програмного забезпечення (EPSON Software Updater)

EPSON Software Updater — це програма, що перевіряє наявність нового або оновленого програмного забезпечення в Інтернеті та інстальює його. Ви також можете оновити мікропрограму та посібник з експлуатації принтера.

Початок роботи у Windows

Windows 10

Натисніть кнопку «Пуск», а тоді виберіть **Epson Software > EPSON Software Updater**.

Windows 8.1/Windows 8

Введіть назву програми у пошуковому елементі та оберіть відображений значок.

Windows 7/Windows Vista/Windows XP

Клацніть кнопку «Пуск», після чого виберіть **Усі програми** або **Програми > Epson Software > EPSON Software Updater**.

Примітка.

Ви можете також запустити EPSON Software Updater, натиснувши піктограму принтера на панелі завдань, після чого вибравши **Оновлення програмного забезпечення**.

Початок роботи у Mac OS

Оберіть **Перейти > Програми > Epson Software > EPSON Software Updater**.

Пов'язані відомості

➔ [«Встановлення програм» на сторінці 193](#)

Видалення застосунків

Увійдіть на комп'ютер під обліковим записом адміністратора. Введіть пароль адміністратора, якщо комп'ютер запропонує це зробити.

Видалення програм — Windows

1. Натисніть , щоб вимкнути принтер.
2. Закрийте усі запущені програми.
3. Відкрийте **Панель керування**:
 - Windows 10
Правою кнопкою миші клацніть на кнопці «Пуск» або натисніть та утримуйте її, а тоді оберіть **Панель керування**.
 - Windows 8.1/Windows 8
Оберіть **Робочий стіл > Налаштування > Панелі керування**.
 - Windows 7/Windows Vista/Windows XP
Натисніть кнопку «Пуск» і виберіть **Панель керування**.
4. Відкрийте **Видалити програму** (або **Додати чи видалити програми**):
 - Windows 10/Windows 8.1/Windows 8/Windows 7/Windows Vista
Оберіть **Видалити програму** в меню **Програми**.
 - Windows XP
Клацніть **Додати або видалити програми**.
5. Оберіть застосунок, який необхідно видалити.
Не можна видалити драйвер принтера, якщо є будь-які завдання друку. Перед видаленням драйвера принтера видаліть завдання або зачекайте, доки вони будуть надруковані.
6. Видаліть застосунки:
 - Windows 10/Windows 8.1/Windows 8/Windows 7/Windows Vista
Клацніть **Видалити/змінити** або **Видалити**.
 - Windows XP
Клацніть **Змінити/Видалити** або **Видалити**.



Примітка.

Якщо відображається вікно **Служба захисту користувачів**, натисніть кнопку **Продовжити**.

Інформація про програми та мережеві служби

7. Дотримуйтеся вказівок на екрані.

Видалення програм — Mac OS

1. Завантажте Uninstaller, використовуючи EPSON Software Updater.
Після завантаження Uninstaller немає потреби завантажувати його щоразу, коли ви видаляєте застосунок.
2. Натисніть , щоб вимкнути принтер.
3. Щоб видалити драйвер принтера, виберіть **Системні налаштування** з меню  > **Принтери і сканери** (або **Друк і сканування**, **Друк і факс**), а тоді видаліть принтер зі списку увімкнених принтерів.
4. Закрийте усі запущені програми.
5. Оберіть **Перейти > Програми > Epson Software > Uninstaller**.
6. Оберіть застосунок, який необхідно видалити, та клацніть **Uninstall**.

**Важливо**

Застосунок Uninstaller видаляє всі драйвери струминних принтерів компанії Epson на комп'ютері. Якщо ви використовуєте кілька струминних принтерів Epson, але хочете видалити тільки деякі драйвери, видаліть усі драйвери, а потім встановіть ті, які вам необхідні, заново.

Примітка.

Якщо ви не можете знайти у списку застосунків, який треба видалити, ви не зможете видалити його, використовуючи Uninstaller. У такому випадку оберіть **Перейти > Застосунки > Epson Software**, оберіть застосунок, який треба видалити, і перетягніть його на значок кошика.

Пов'язані відомості

- ➔ [«Засоби для оновлення програмного забезпечення \(EPSON Software Updater\)» на сторінці 191](#)

Встановлення програм

Підключіть комп'ютер до мережі та встановіть останню версію програм з веб-сайту.

Примітка.

- Увійдіть у ваш комп'ютер під обліковим записом адміністратора. Введіть пароль адміністратора, якщо комп'ютер запропонує це зробити.
- Під час повторного встановлення програми, потрібно спочатку видалити її.

1. Закрийте усі запущені програми.
2. Під час встановлення драйверу принтера Epson Scan 2 тимчасово від'єднайте принтер від комп'ютера.

Примітка.

Не підключайте принтер та комп'ютер, доки вам не запропонують це зробити.

Інформація про програми та мережеві служби

3. Встановіть застосунки, дотримуючись наведених нижче вказівок веб-сайту.

<http://epson.sn>

Примітка.

Якщо використовується комп'ютер Windows і не вдається завантажити програми з веб-сайту, установіть їх із диску з ПЗ, який постачався із принтером.

Пов'язані відомості

- ➔ «Видалення застосунків» на сторінці 192

Оновлення програм та мікропрограмного забезпечення

Ви зможете очистити певні помилки, оновити або додати певні функції шляхом оновлення додатків та мікропрограмного забезпечення. Переконайтесь, що використовуєте найновішу версію програм та мікропрограмного забезпечення.

1. Переконайтесь, що принтер та комп'ютер підключені, і що комп'ютер підключено до Інтернету.
2. Запустіть EPSON Software Updater та оновіть програми та мікропрограму.



Важливо

Не вимикайте комп'ютер і не витягуйте з розетки кабель живлення принтера, доки не завершиться оновлення. Інакше роботу принтера може бути порушено.

Примітка.

Якщо ви не можете знайти у списку програму, яку потрібно оновити, ви не зможете оновити її, використовуючи EPSON Software Updater. Нові версії програм можна знайти на локальному веб-сайті компанії Epson.

<http://www.epson.com>

Пов'язані відомості

- ➔ «Засоби для оновлення програмного забезпечення (EPSON Software Updater)» на сторінці 191

Оновлення мікропрограми принтера з панелі керування

Якщо принтер підключено до Інтернету, його мікропрограму можна оновити з панелі керування. Після оновлення мікропрограми ефективність роботи принтера може покращитися або можуть додатися кілька нових функцій. Ви можете також налаштувати принтер, щоб він систематично перевіряв наявність оновлень мікропрограми та сповіщав вас у разі їх наявності.

1. Виберіть **Settings** на головному екрані.
2. Виберіть **Firmware Update > Update**.

Примітка.

Увімкніть **Notification**, щоб налаштувати принтер на систематичну перевірку оновлень мікропрограми.

Інформація про програми та мережеві служби

3. Перегляньте повідомлення, яке відображено на екрані, і натисніть кнопку ОК, щоб почати пошук доступних оновлень.
4. Якщо на РК-екрані відобразиться повідомлення, яке міститиме інформацію про доступне оновлення мікропрограми, дотримуйтеся вказівок на екрані, щоб почати оновлення.



Важливо

- Не вимикайте і не витягуйте з розетки штепсель принтера, доки не завершиться оновлення. Інакше принтер може бути несправним.*
- Якщо оновлення мікропрограм не завершилося або відбулося невдало, принтер не запуститься у звичному режимі, а на РК-екрані при наступному увімкненні принтера з'явиться повідомлення «Recovery Mode». У такому разі доведеться оновлювати програму ще раз за допомогою комп'ютера. Підключіть принтер до комп'ютера за допомогою USB-кабелю. Доки відображається «Recovery Mode», ви не зможете оновити мікропрограму через мережеве підключення. На комп'ютері відкрийте місцевий веб-сайт Epson, а тоді завантажте останню версію мікропрограми принтера. Для подальших вказівок див. інструкції на веб-сайті.*

Вирішення проблем

Перевірка стану принтера

Перевірка повідомлень, що відображаються на РК-екрані

Якщо на РК-екрані відображається повідомлення про помилку, щоб її усунути, дотримуйтеся вказівок, що відображаються на екрані, або підказок, наведених нижче.

Повідомлення про помилки	Спосіб усунення
Printer Error Turn on the printer again. See your documentation for more details.	Виконайте наведені нижче дії. 1. Відкрийте блок сканування та вийміть папір або захисний матеріал з середини принтера. 2. Закрийте блок сканера та вимкніть і знову увімкніть живлення. Якщо повідомлення про помилку після вимкнення та увімкнення живлення досі відображається, зверніться до служби підтримки компанії Epson.
An error occurred while saving. Check and if necessary, change the memory device.	Зовнішній накопичувач, наприклад, картка пам'яті, може бути пошкоджено. Перевірте, чи доступний накопичувальний пристрій.
Ink is low.	Ви можете далі друкувати, доки не з'явиться повідомлення з проханням замінити чорнильний картридж. Слід зауважити, що принтер не друкуватиме, якщо закінчився будь-який із чорнильних картриджів. Підготуйте якнайшвидше нові картриджі.
Ink cartridge(s) are low. Print job may not print completely.	Рекомендуємо замінити чорнильний картридж новим. Для цього виберіть елемент Next на відображеному екрані та виберіть Replace before printing . Якщо продовжити друк, вибравши Continue printing , то коли чорнило в будь-якому з картриджів закінчиться під час друку, папір буде виштовхнуто із принтера. У такому разі, перш ніж замінювати чорнильний картридж, виберіть Cancel . Якщо друк не скасувати, папір буде змарновано, оскільки, після заміни чорнильного картриджа, друк розпочнеться із середини завдання на новому папері. У разі заміни чорнильних картриджів під час копіювання оригінали можуть зміститися через відкриття та закриття блоку сканера. Перш ніж копіювати, замініть оригінали.
You need to replace the following ink cartridge(s).	Коли принтер видає запит на заміну картриджа, в картриджі ще залишається певна кількість чорнила; цей запас забезпечує високу якість друку до заміни та захищає друкувальну головку. Замініть картридж після отримання відповідного повідомлення.
The printer's borderless printing ink pad is nearing the end of its service life. It is not a user-replaceable part. Please contact Epson support.	Щоб замінити чорнильну подушку для друку з обрізаними краями, зверніться в службу підтримки компанії Epson або до авторизованого постачальника послуг Epson*. Це деталь, яка не обслуговується користувачем. Повідомлення відобразиться, доки не буде замінено чорнильну подушку. Виберіть OK щоб відновити друк.

Вирішення проблем

Повідомлення про помилки	Спосіб усунення
The printer's borderless printing ink pad has reached the end of its service life. It is not a user-replaceable part. Please contact Epson support.	Щоб замінити чорнильну подушку для друку з обрізаними краями, зверніться в службу підтримки компанії Epson або до авторизованого постачальника послуг Epson*. Це деталь, яка не обслуговується користувачем.
Paper Setup Auto Display is set to Off. Some features such as paper size and type settings may be unavailable. For details, see your documentation.	Якщо функцію Paper Configuration вимкнено, ви не зможете використовувати AirPrint. Крім того, не відображаються повідомлення, що вказують на те, що формат і тип паперу не збігаються. Залишайте цю функцію увімкненою, якщо постійно використовується один і той самий формат і тип паперу. У такому разі не доведеться щоразу змінювати параметри паперу.
Communication error. Check if the computer is connected.	З'єднайте комп'ютер і принтер належним чином. Якщо ви підключаєтеся через мережу, див. сторінку, де описано спосіб мережевого підключення з комп'ютера. Якщо під час сканування відображається повідомлення про помилку, перевірте, чи встановлене на комп'ютері програмне забезпечення для сканування Epson Scan 2 та Epson Event Manager.
The combination of the IP address and the subnet mask is invalid. See your documentation for more details.	Введіть правильну IP-адресу або основний шлюз. Зверніться по допомогу до особи, яка налаштовувала мережу.
To use cloud services, update the root certificate from the Epson Web Config utility.	Запустіть Web Config, а тоді поновіть кореневий сертифікат.
Recovery Mode	Принтер запускається у режимі відновлення під час збою оновлення мікропрограмного забезпечення. Щоб спробувати оновити мікропрограмне забезпечення ще раз, виконайте наступні дії. 1. Підключіть комп'ютер та принтер за допомогою USB-кабелю. (Під час режиму відновлення ви не зможете оновити мікропрограмне забезпечення засобами мережі.) 2. Зайдіть на локальний веб-сайт компанії Epson, щоб отримати подальші вказівки.

* У деяких циклах друку невеликий обсяг надлишкового чорнила потрапляє на чорнильну подушку. Для запобігання витіканню чорнила з подушечки виріб налаштовано припиняти друк у разі переповнення подушечки. Частота заміни подушечки залежить від кількості сторінок, що друкуються у режимі безмежного друку. Потреба у заміні подушечки не означає, що принтер припинив виконувати свої функції. Принтер повідомить, коли необхідно замінити подушечку. Цю операцію зможе виконати лише авторизований постачальник послуг Epson. Гарантія від компанії Epson не поширюється на вартість такої заміни.

Пов'язані відомості

- ➔ «Технічні характеристики карток пам'яті, що підтримуються» на сторінці 234
- ➔ «Технічні характеристики зовнішнього накопичувача, що підтримується» на сторінці 235
- ➔ «Встановлення програм» на сторінці 193
- ➔ «Програма для налаштування операцій принтера (Web Config)» на сторінці 179
- ➔ «Оновлення програм та мікропрограмного забезпечення» на сторінці 194

Перевірка стану принтера — Windows

1. Відкрийте вікно драйвера принтера.
2. Клацніть **EPSON Status Monitor 3** на вкладці **Сервіс**.

Примітка.

- Можна також перевірити стан принтера, двічі клацнувши піктограму принтера на панелі завдань. Якщо піктограма принтера не додається на панель завдань, клацніть **Контрольовані параметри** у вкладці **Сервіс**, а тоді виберіть **Зареєструйте значок ярлика на панелі задач**.
- Якщо параметр **EPSON Status Monitor 3** відключено, клацніть **Розширені параметри** на вкладці **Сервіс**, а потім оберіть **Увімкнути EPSON Status Monitor 3**.

Пов'язані відомості

➔ [«Драйвер принтера Windows» на сторінці 181](#)

Перевірка стану принтера — Mac OS

1. Виберіть пункт **Системні параметри** з меню  > **Принтери та сканери** (або **Друк і сканування, Друк і факс**), після чого виберіть принтер.
2. Клацніть **Параметри та забезпечення** > **Утиліта** > **Відкрити утиліту принтера**.
3. Клацніть **EPSON Status Monitor**.

Можна перевірити стан принтера, рівень чорнил і статус помилки.

Видалення зім'ятого паперу

Перевірте помилку, що відображається на панелі керування та дотримуйтеся вказівок, щоб видалити зім'ятий папір та будь-які відірвані шматки. Тоді очистіть помилку.



Важливо

Обережно витягніть зім'ятий папір. Різке видалення паперу може пошкодити принтер.

Видалення зім'ятого паперу зсередини принтера



Застереження.

- Слід бути обережними, щоб не затиснути руку або пальці, відкриваючи або закриваючи блок сканера. Це може призвести до травм.
- Ніколи не торкайтеся кнопок на панелі керування, доки ваші руки всередині принтера. Якщо принтер почне друкувати, це може призвести до травм. Будьте обережні, щоб не торкнутися частин, які випирають, та уникнути травм.

Вирішення проблем

1. Відкривайте блок сканера, коли кришка для документів закрита.

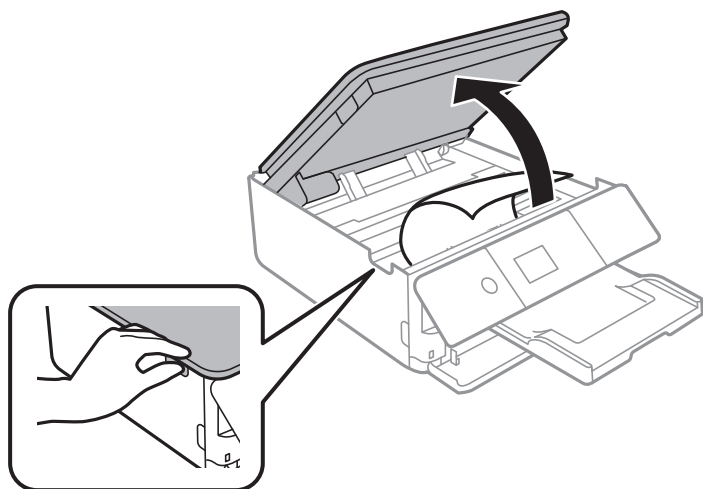

2. Витягніть затиснутий папір.

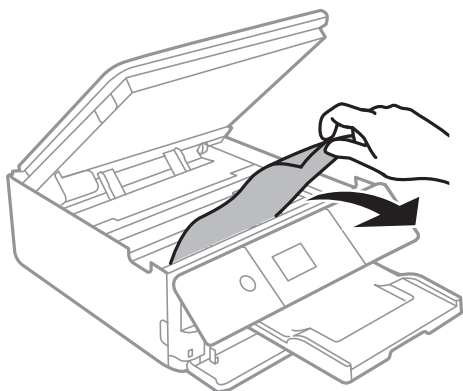

Вирішення проблем

! **Важливо**

Не торкайтеся плаского білого кабелю або прозорої плівки всередині принтера. Це може призвести до несправної роботи принтера.

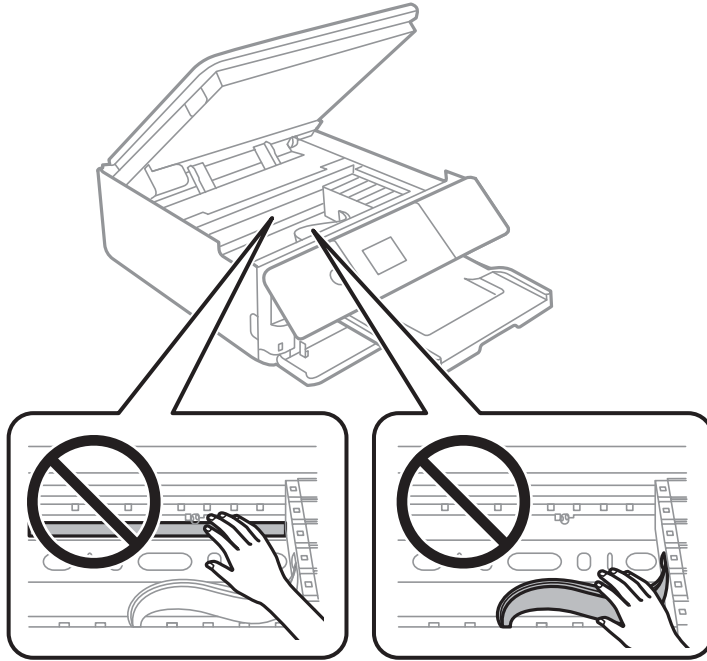

3. Закрийте блок сканера.

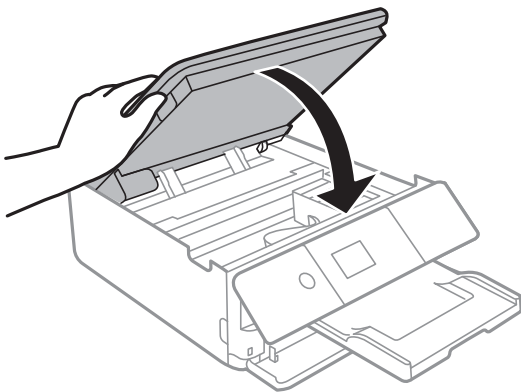

Видалення затиснутого паперу з Задня кришка

1. Зніміть задня кришка.

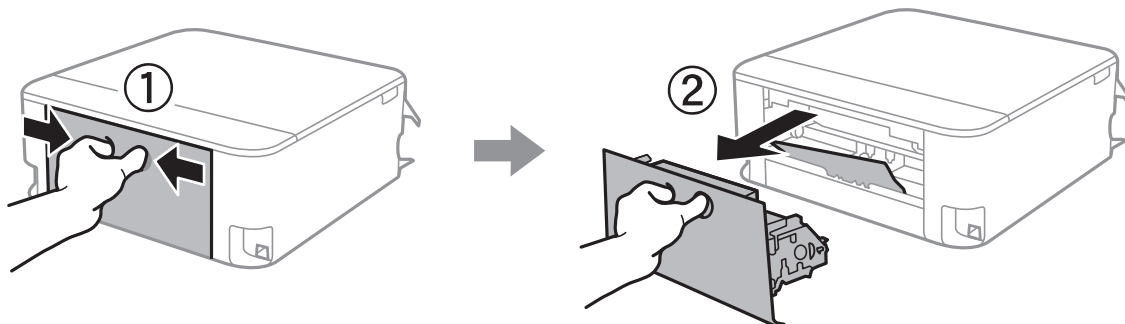

2. Витягніть затиснутий папір.

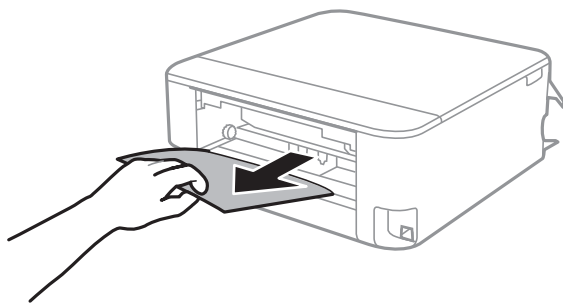

3. Видаліть затиснутий папір з задня кришка.

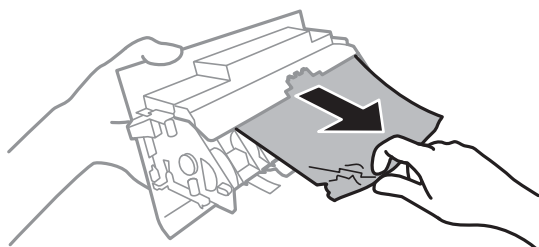

4. Вставте задня кришка у принтер.

Видалення паперу, затиснутого в касеті для паперу Касета для паперу

1. Закрийте вихідний лоток.

Вирішення проблем

2. Витягніть касета для паперу.

Злегка підніміть касета для паперу 2, після чого витягніть її.

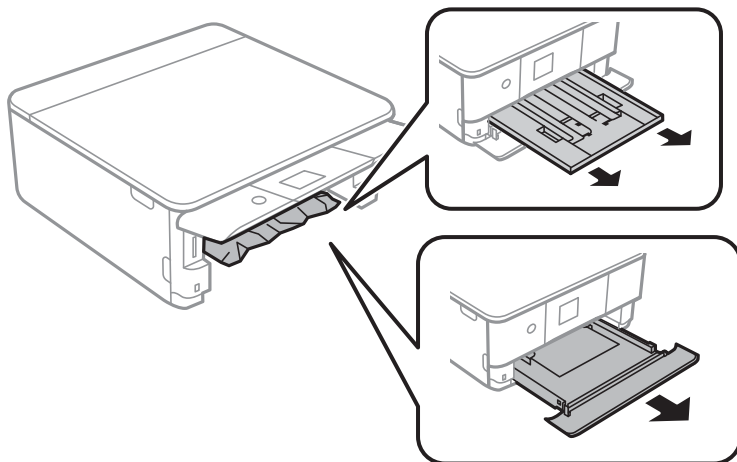

3. Витягніть затиснутий папір.

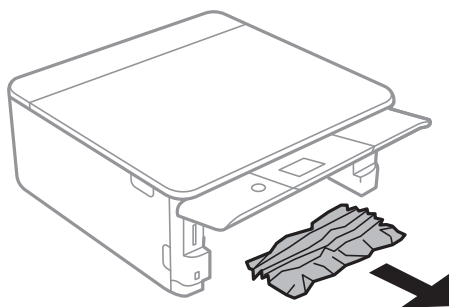

4. Вирівняйте краї паперу, а потім пересуньте бічні напрямні до країв паперу.

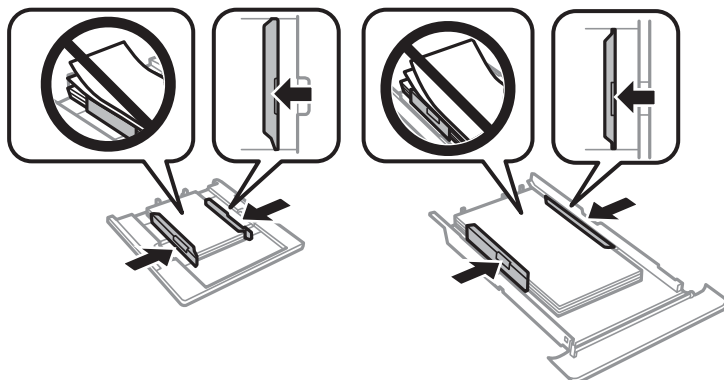

5. Вставте касета для паперу у принтер.

Неправильна подача паперу

Перевірте подані нижче пункти, а тоді зробіть відповідні дії, щоб вирішити проблему.

- Поставте принтер на рівну поверхню та користуйтеся ним у відповідному середовищі.

Вирішення проблем

- Використовуйте папір, який підтримує принтер.
- Дотримуйтеся застережень по роботі з папером.
- Не перевищуйте максимальну дозволена кількість аркушів паперу, вказану для даного типу паперу.
- Переконайтеся, що налаштування формату та типу паперу відповідають фактичному формату та типу паперу, який завантажено в принтер.
- Очистіть ролик усередині принтера.

Пов'язані відомості

- ➔ [«Технічні характеристики навколишнього середовища» на сторінці 237](#)
- ➔ [«Застереження щодо використання паперу» на сторінці 51](#)
- ➔ [«Доступний папір та ресурс завантаження» на сторінці 52](#)
- ➔ [«Перелік типів паперу» на сторінці 53](#)
- ➔ [«Очищення шляху проходження паперу в разі проблем зі змінанням паперу» на сторінці 167](#)

Змінання паперу

- Завантажте папір у правильному напрямку, а потім пересуньте бічні напрямні до країв паперу.
- Завантажуйте по одному аркушу, якщо у принтер було завантажено декілька аркушів паперу.

Пов'язані відомості

- ➔ [«Видалення зім'ятого паперу» на сторінці 198](#)
- ➔ [«Завантаження паперу в Касета для паперу 1» на сторінці 55](#)
- ➔ [«Завантаження паперу в Касета для паперу 2» на сторінці 58](#)

Папір подається під кутом

Завантажте папір у правильному напрямку, а потім пересуньте бічні напрямні до країв паперу.

Пов'язані відомості

- ➔ [«Завантаження паперу в Касета для паперу 1» на сторінці 55](#)
- ➔ [«Завантаження паперу в Касета для паперу 2» на сторінці 58](#)

Кілька аркушів паперу подаються одночасно

- Завантажуйте по одному аркушу паперу.
- Якщо під час двостороннього друку подається декілька аркушів паперу, вилучіть весь папір, що знаходиться у принтері, перш ніж завантажити його ще раз.

Лоток для CD/DVD виштовхнуто

- Перевірте, чи правильно вставлений диск у лоток і повторно вставте лоток правильно.

Вирішення проблем

- Не вставляйте лоток для CD/DVD у принтер, доки вам не запропонують це зробити. Інакше може статися помилка та диск CD/DVD буде виштовхнуто.

Пов'язані відомості



- ➔ «Друк фотографій на етикетці CD/DVD» на сторінці 84
- ➔ «Копіювання на етикетку CD/DVD» на сторінці 124

Проблеми з живленням та панеллю керування

Живлення не вмикається

- Переконайтеся у надійності підключення шнуру живлення.
- Натисніть і утримуйте кнопку  протягом довшого періоду часу.

Живлення не вимикається

Натисніть і утримуйте кнопку  протягом довшого періоду часу. Якщо принтер не вдалось відключити від подачі живлення, витягніть шнур живлення з розетки. Щоб запобігти висушуванню друкувальної голівки принтера, ввімкніть, а потім вимкніть принтер, натиснувши кнопку .

Автоматичне вимкнення живлення

- Виберіть **Settings > Basic Settings > Power Off Settings**, а потім вимкніть налаштування **Power Off If Inactive** та **Power Off If Disconnected**.
- Виберіть пункт **Settings > Basic Settings**, а потім вимкніть параметр **Power Off Timer**.

Примітка.

*Продукт може мати функцію **Power Off Settings** або **Power Off Timer**, залежно від місця здійснення покупки.*

РК-екран стає темним

Принтер знаходиться у режимі сну. Натисніть будь-яку кнопку, щоб повернути РК-екран у попередній стан.

Функція Auto Power On не працює

- Переконайтеся, що параметр **Auto Power On** у режимі **Basic Settings** увімкнено.
- Переконайтеся, що принтер правильно підключено через USB-кабель або до мережі.

Пов'язані відомості

- ➔ «Basic Settings» на сторінці 172

Не вдається надрукувати з комп'ютера

Перевірка підключення (USB)

- Правильно під'єднайте USB-кабель до принтера та комп'ютера.
- Якщо використовується концентратор USB, спробуйте підключити принтер безпосередньо до комп'ютера.
- Якщо USB-кабель не розпізнається, змініть порт або поміняйте USB-кабель.
- Якщо друк через USB-кабель виконати не вдається, спробуйте такі дії.

Відключіть USB-кабель від комп'ютера. Клацніть правою кнопкою на піктограмі принтера, відображеній на комп'ютері, після чого виберіть **Видалити пристрій**. Тепер підключіть USB-кабель до комп'ютера та запустіть пробний друк.

Повторно встановіть USB-підключення, виконуючи кроки зі зміни способу підключення до комп'ютера, наведені в цьому посібнику. Щоб отримати більш докладні відомості, див. посилання на пов'язану інформацію нижче.

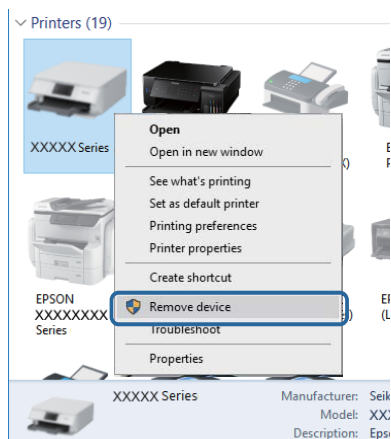

Пов'язані відомості

- ➔ [«Зміна способу підключення до комп'ютера» на сторінці 47](#)

Перевірка підключення (мережі)

- Якщо не вдається друкувати через мережу, див. сторінку, де описано спосіб мережного підключення до комп'ютера.
- Якщо швидкість друку низька або друк призупиняється, можливо, проблема в підключенні мережних пристроїв. Перемістіть принтер ближче до точки доступу, після чого вимкніть та увімкніть точку доступу. Якщо проблему не усунуто, див. документацію до точки доступу.
- Якщо ви змінили точку доступу або точку доступу, спробуйте ще раз виконати налаштування мережі. Підключіть комп'ютер або інтелектуальний пристрій до того самого SSID, що й принтер.
- Вимкніть пристрої, які потрібно підключити до мережі. Зачекайте 10 секунд, а тоді увімкніть пристрої у такій послідовності: точка доступу, комп'ютер або смарт-пристрій, а тоді принтер. Перемістіть принтер та комп'ютер або смарт-пристрій ближче до точки до точки доступу, щоб полегшити радіокомунікацію, а тоді спробуйте ще раз внести мережеві налаштування.

Вирішення проблем

- Надрукуйте звіт про мережеве з'єднання. Щоб отримати більш докладні відомості, див. посилання на пов'язану інформацію нижче. Якщо у звіті вказано, що з'єднання відсутнє, перевірте мереже підключення, після чого дотримуйтеся рішень у надрукованому звіті.
- Якщо IP-адреса, призначена принтеру, — 169.254.XXX.XXX, а маска підмережі — 255.255.0.0, можливо IP-адресу призначено неправильно. Перезапустіть точку доступу або переналаштуйте мережу для принтера. Якщо проблему не усунуто, див. документацію точки доступу.
- Спробуйте відкрити будь-який веб-сайт із комп'ютера, щоб переконатися, що налаштування мережі на комп'ютері правильні. Якщо жоден веб-сайт відкрити не вдається, проблема може бути на комп'ютері. Перевірте мереже підключення комп'ютера.

Пов'язані відомості

- ➔ [«Підключення до комп'ютера» на сторінці 29](#)
- ➔ [«Друк звіту про мережеве з'єднання» на сторінці 39](#)

Перевірка програмного забезпечення та даних

- Переконайтеся, що встановлено оригінальний драйвер принтера Epson. Якщо оригінальний драйвер принтера Epson не встановлено, доступні функції буде обмежено. Рекомендуємо використовувати оригінальний драйвер принтера Epson. Щоб отримати більш докладні відомості, див. посилання на пов'язану інформацію нижче.
- Якщо ви друкуєте зображення великого обсягу, комп'ютер може мати недостатньо пам'яті. Друкуйте зображення з меншою роздільною здатністю або меншого розміру.

Пов'язані відомості

- ➔ [«Встановлення програм» на сторінці 193](#)
- ➔ [«Перевірка оригінальних драйверів принтера Epson» на сторінці 206](#)

Перевірка оригінальних драйверів принтера Epson

Ви можете перевірити, чи на вашому комп'ютері встановлено оригінальний драйвер принтера Epson, у один із наведених нижче способів.

Windows

Виберіть **Панель керування > Переглянути принтери та пристрої (Принтери, Принтери та факси)**, після чого виконайте наведені нижче дії, щоб відкрити вікно властивостей сервера друку.

- Windows 10/Windows 8.1/Windows 8/Windows 7
Клацніть піктограму принтера, після вгорі вікна виберіть **Властивості сервера друку**.
- Windows Vista
Клацніть правою кнопкою миші на папці **Принтери**, після чого виберіть **У режимі адміністратора > Властивості сервера**.
- Windows XP
У меню **Файл** виберіть **Властивості сервера**.

Вирішення проблем

Клацніть вкладку **Драйвер**. Якщо ім'я вашого принтера є у списку, це означає, що на комп'ютері встановлено оригінальний драйвер принтера Epson.

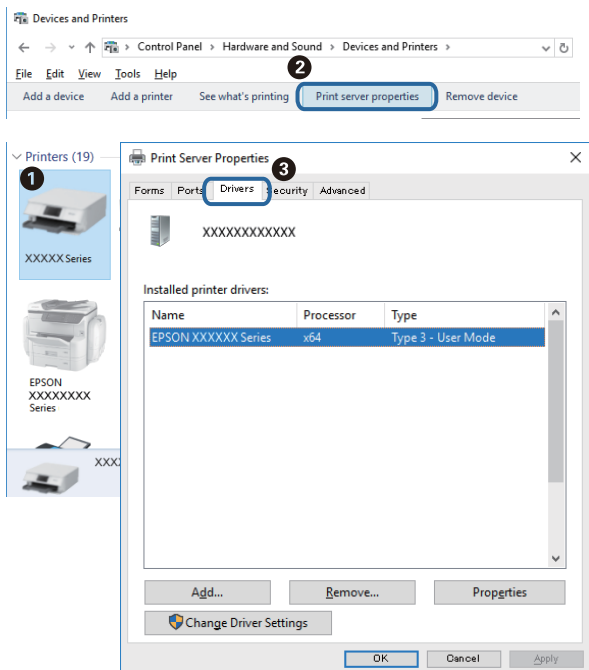

Mac OS

Виберіть пункт **Системні параметри** з меню  > **Принтери та сканери** (або **Друк і сканування**, **Друк і факс**), після чого виберіть принтер. Клацніть **Параметри та забезпечення**, і якщо у вікні відображаються вкладки **Параметри** і **Утиліта**, це означає, що на комп'ютері встановлено оригінальний драйвер принтера Epson.



Пов'язані відомості

➔ [«Встановлення програм» на сторінці 193](#)

Вирішення проблем

Перевірка стану принтера з комп'ютера (ОС Windows)

- Коли з'явиться повідомлення про те, що запускається засіб перевірки підключення **EPSON Status Monitor 3**, клацніть **ОК**. Це дасть змогу автоматично усувати помилки підключення або шукати способи вирішення проблем.
- Клацніть елемент **EPSON Status Monitor 3** на вкладці драйвера принтера **Сервіс** та перевірте стан принтера. Якщо параметр **EPSON Status Monitor 3** відключено, клацніть **Розширені параметри** на вкладці **Сервіс**, після чого виберіть **Увімкнути EPSON Status Monitor 3**.

Вирішення проблем

- ❑ Клацніть елемент **Черга друку** на вкладці драйвера принтера **Сервіс** та перевірте вказані нижче пункти.

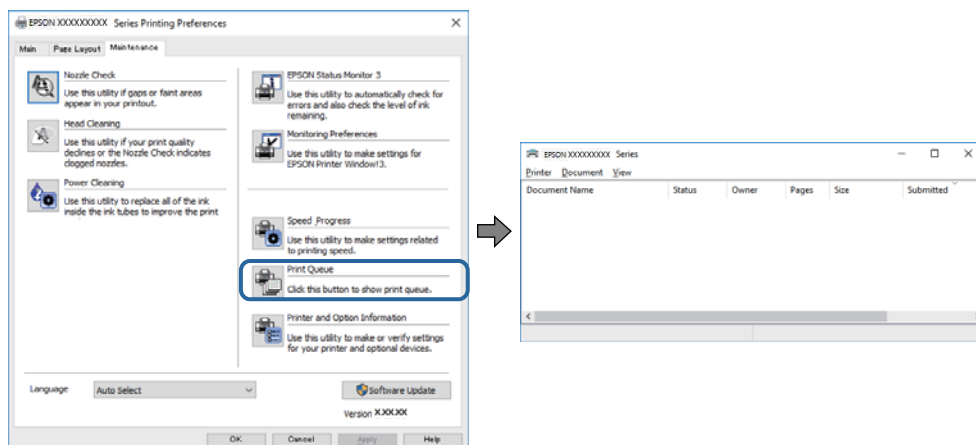

- ❑ Перевірте наявність призупинених завдань на друк.

Якщо залишилися непотрібні дані, виберіть **Очистити чергу друку** з меню **Принтер**.

- ❑ Переконайтеся, що принтер не знаходиться в автономному режимі або в режимі очікування

Якщо принтер знаходиться в автономному режимі або в режимі очікування, очистіть налаштування автономного режиму або режиму очікування в меню **Принтер**.

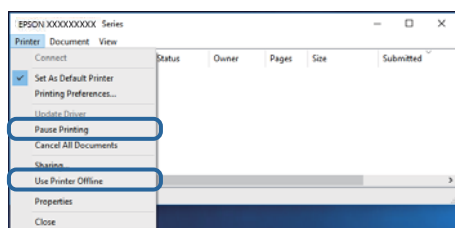

- ❑ Переконайтеся, що принтер обрано за замовчуванням з меню **Принтер** (в пункті меню повинна стояти позначка).

Якщо принтер не обрано за замовчуванням, налаштуйте його в якості принтера за замовчуванням. Якщо на **Панель керування > Переглянути принтери та пристрої (Принтери, Принтери та факси)** розташовано кілька піктограм, див. нижче, щоб вибрати потрібну.

Приклад)

USB-підключення: EPSON серії XXXX

Мережне підключення: EPSON серії XXXX (мережа)

Якщо ви інсталиювали драйвер принтера кілька разів, можливо, було створено копії драйвера принтера. Якщо створено копії, наприклад «EPSON XXXX Series (копія 1)», клацніть правою кнопкою миші на піктограму копії драйвера, після чого клацніть **Видалити пристрій**.

- ❑ Переконайтеся, що вибрано правильний порт у пункті **Властивості > Порт** у меню **Принтер**, як зазначено нижче.

Виберіть «**USBXXX**» для USB-підключення або «**EpsonNet Print Port**» для мережного підключення.

Пов'язані відомості

- ➔ «Скасування друку» на сторінці 120
- ➔ «Посібник до драйвера принтера для Windows» на сторінці 182

Перевірка стану принтера з комп'ютера (ОС Mac OS)

Переконайтесь, що стан принтера — не Пауза.

Виберіть **Системні параметри** з меню  > **Принтери та сканери** (або **Друк і сканування**, **Друк і факс**), після чого двічі клацніть принтер. Якщо роботу принтера призупинено, натисніть **Відновити роботу** (або **Відновити роботу принтера**).

Пов'язані відомості

➔ [«Посібник до драйвера принтера для Mac OS» на сторінці 185](#)

Якщо неможливо внести мережеві налаштування

- Вимкніть пристрої, які потрібно підключити до мережі. Зачекайте 10 секунд, а тоді увімкніть пристрої у такій послідовності: точка доступу, комп'ютер або смарт-пристрій, а тоді принтер. Перемістіть принтер та комп'ютер або смарт-пристрій ближче до точки доступу, щоб полегшити радіокомунікацію, а тоді спробуйте ще раз внести мережеві налаштування.
- Виберіть **Settings > Network Settings > Connection Check**, а тоді надрукуйте звіт мережевого з'єднання. Якщо сталася помилка, перевірте звіт про мережеве з'єднання, а тоді дотримуйтеся надрукованих рекомендацій.

Пов'язані відомості

- ➔ [«Друк звіту про мережеве з'єднання» на сторінці 39](#)
- ➔ [«Повідомлення та рішення у звіті мережевого з'єднання» на сторінці 40](#)

Не вдається підключитися із пристроїв при відсутності проблем мережевих налаштувань

Якщо не вдається підключитися до принтера із комп'ютера або смарт-пристрою, навіть коли у звіті мережевого з'єднання відсутні проблеми, див. інструкції нижче.

Вирішення проблем

- Під час одночасного використання кількох точок доступу застосування принтера із комп'ютера або смарт-пристрою може бути недоступним, залежно від параметрів точок доступу. Підключіть комп'ютер або смарт-пристрій до тієї ж точки доступу, що й принтер.

Вимкніть функцію ретрансляції на смарт-пристрої, якщо її увімкнено.

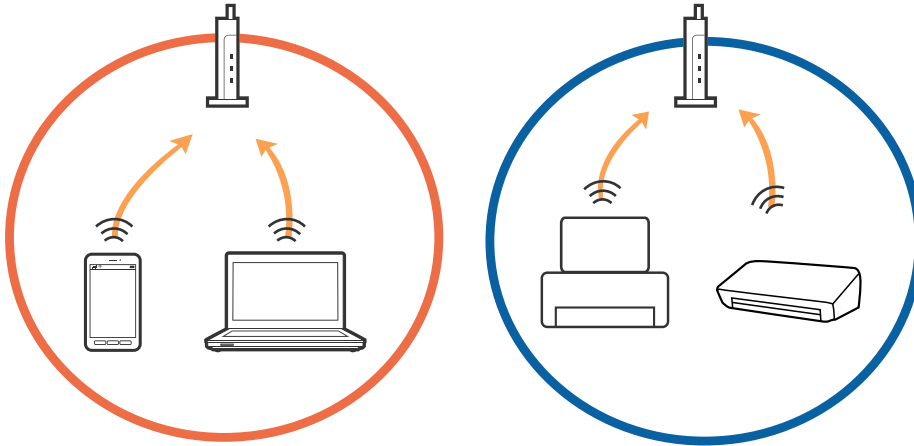

- Підключитися до точки доступу не вдасться, якщо вона має кілька SSID і пристрої підключені до різних SSID однієї точки доступу. Підключіть комп'ютер або інтелектуальний пристрій до того самого SSID, що й принтер.

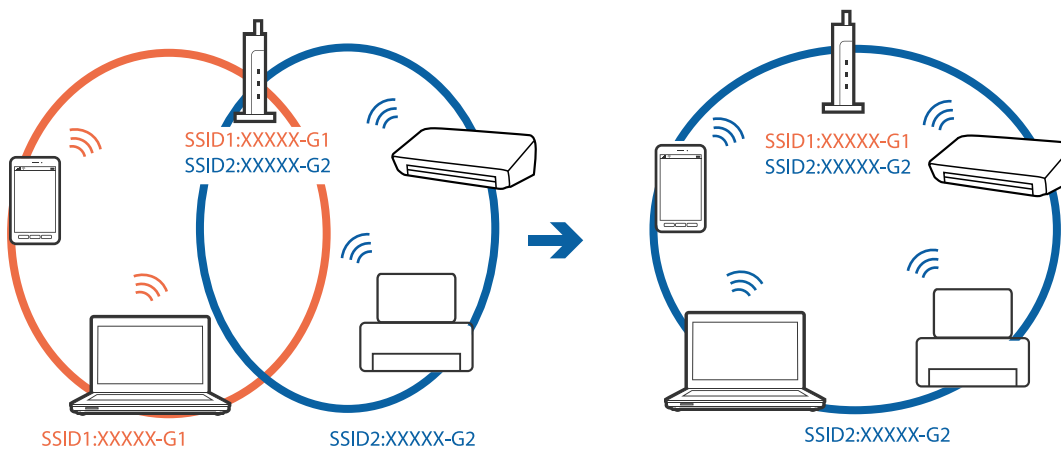

Вирішення проблем

- ❑ Точка доступу, яка відповідає IEEE802.11a і IEEE802.11g, має SSID 2,4 ГГц і 5 ГГц. Якщо комп'ютер або смарт-пристрій підключається до SSID 5 ГГц, підключитися до принтера не вдасться, оскільки він підтримує з'єднання тільки з частотою 2,4 ГГц. Підключіть комп'ютер або інтелектуальний пристрій до того самого SSID, що й принтер.

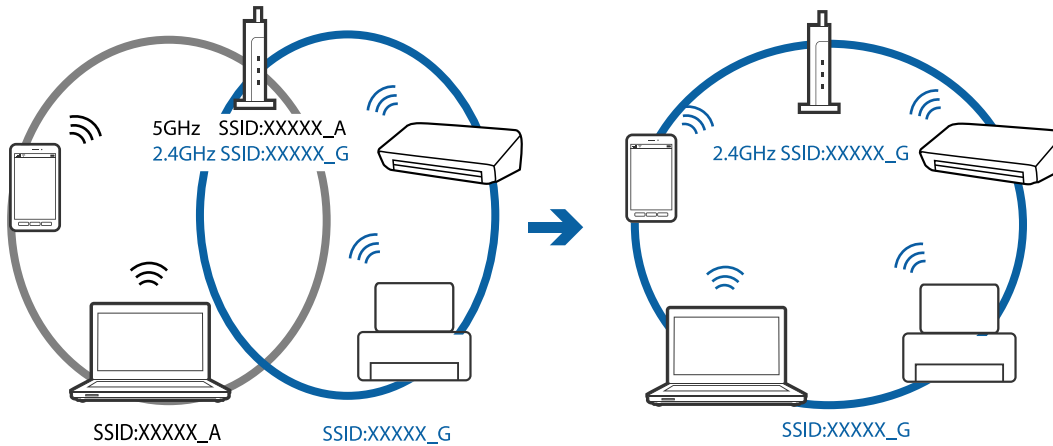

- ❑ Більшість точок доступу мають функцію розмежування даних, яка блокує з'єднання між підключеними пристроями. Якщо не вдається встановити з'єднання між принтером і комп'ютером або смарт-пристроєм, навіть якщо вони підключені до однієї мережі, вимкніть на точці доступу функцію розмежування даних. Для отримання детальнішої інформації див. посібник, який постачається разом із точкою доступу.

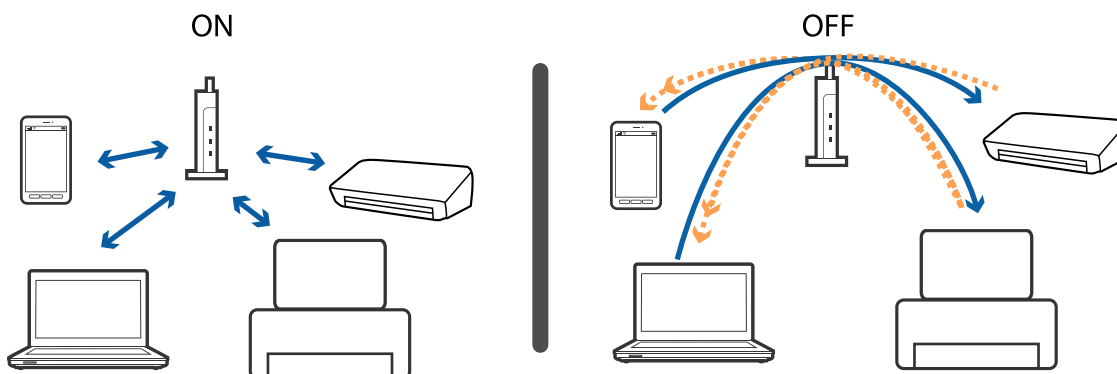

Пов'язані відомості

- ➔ [«Перевірка підключеного до принтера ідентифікатора SSID» на сторінці 212](#)
- ➔ [«Перевірка ідентифікатора SSID для комп'ютера» на сторінці 213](#)

Перевірка підключеного до принтера ідентифікатора SSID

Виберіть **Settings > Network Settings > Network Status**. Ідентифікатор SSID для підключень Wi-Fi та Wi-Fi Direct (Простий режим AP) можна перевірити з кожного меню.

Пов'язані відомості

- ➔ [«Перевірка докладних відомостей про мережу з панелі керування» на сторінці 38](#)

Перевірка ідентифікатора SSID для комп'ютера

ОС Windows

Клацніть елемент  в області завдань на робочому столі. Перевірте ім'я підключеного ідентифікатора SSID у списку, що відобразиться.



Mac OS

Клацніть піктограму Wi-Fi вгорі екрана комп'ютера. Відобразиться список ідентифікаторів SSID, а підключений ідентифікатор SSID буде позначено прапорцем.



Не вдається друкувати з iPhone або iPad

- ❑ Підключіть iPhone або iPad до тієї самої мережі (SSID), що й комп'ютер.
- ❑ Уведіть **Paper Configuration** у вказаному нижче меню.
Settings > Printer Settings > Paper Source Setting > Paper Configuration
- ❑ Увімкніть налаштування AirPrint у меню Web Config.

Пов'язані відомості

- ➔ [«Підключення до смарт-пристрою» на сторінці 30](#)
- ➔ [«Програма для налаштування операцій принтера \(Web Config\)» на сторінці 179](#)

Проблеми друку

Роздруківка потерта або відсутній колір

Якщо ви тривалий час не користувалися принтером, сопла друкувальної головки можуть бути забиті, тому через них не проходять краплі чорнил. Запустіть перевірку сопел, а тоді очистіть друкувальну головку, якщо будь-яке з сопел забите.

Пов'язані відомості

- ➔ [«Перевірка та очищення друкувальної головки» на сторінці 163](#)

Смуги або спотворення кольорів

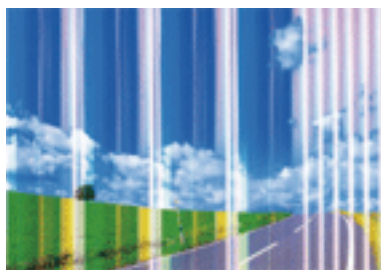

Сопла друкувальної голівки забруднено. Проведіть перевірку сопел, щоб побачити, чи не засмічені сопла друкувальної головки. Очистіть друкувальну головку, якщо будь-яке з сопел забите.

Пов'язані відомості

- ➔ [«Перевірка та очищення друкувальної головки» на сторінці 163](#)

Кольорові смуги, що друкуються з інтервалом приблизно 2.5 см

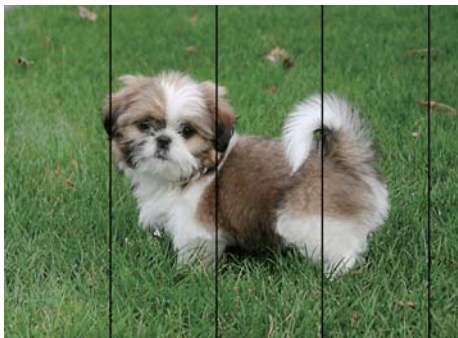

- Виберіть налаштування типу паперу, що відповідають типу паперу, завантаженому в принтер.
- Відрегулюйте друкувальну голівку за допомогою функції **Horizontal Alignment**.
- Під час друку на звичайному папері використовуйте налаштування підвищеної якості друку.

Пов'язані відомості

- ➔ [«Перелік типів паперу» на сторінці 53](#)
- ➔ [«Вирівнювання друкувальної голівки — панель керування» на сторінці 165](#)

Розмиті роздруківки, вертикальні смуги або неоднорідність ліній



enthalten alle
Aufdruck. W
↓ 5008 "Regel

Відрегулюйте друкувальну голівку за допомогою функції **Vertical Alignment**.

Пов'язані відомості

- ➔ [«Вирівнювання друкувальної голівки — панель керування» на сторінці 165](#)

Навіть після вирівнювання друкувальної голівки якість друку не покращується

Під час дво напрямленого друку (або високошвидкісного), друкувальна голівка буде друкувати, рухаючись в обох напрямках, і вертикальні лінії можуть не збігатися. Якщо якість друку не покращиться, вимкніть функцію дво напрямленого (або високошвидкісного) друку. Вимкнення цієї функції може призвести до сповільнення друку.

Вирішення проблем

Панель керування

Вимкніть **Bidirectional** у **Settings > Printer Settings**.

Windows

Скасуйте вибір **Всока швидкість** на вкладці **Додаткові настройки** драйвера принтера.

Mac OS

Виберіть пункт **Системні параметри** з меню  > **Принтери та сканери** (або **Друк і сканування**, **Друк і факс**), після чого виберіть принтер. Натисніть **Параметри та забезпечення > Додаткові параметри** (або **Драйвер**). Виберіть значення **Вимк.** для параметра **Високошвидкісний друк**.

Пов'язані відомості

- ➔ [«Опції меню для Printer Settings» на сторінці 173](#)
- ➔ [«Посібник до драйвера принтера для Windows» на сторінці 182](#)
- ➔ [«Посібник до драйвера принтера для Mac OS» на сторінці 185](#)

Низька якість друку

Перевірте вказані нижче рішення, якщо якість друку низька через розмиті роздруківки, відсутні кольори, побляклі кольори, неоднорідність ліній на роздруківках.

Перевірка принтера

- Запустіть перевірку сопел, після чого очистьте друкувальну головку, якщо будь-яке із сопел забите.
- Вирівняйте друкувальну головку.

Перевірка паперу

- Використовуйте папір, який підтримує принтер.
- Не друкуйте на вологому, пошкодженому або старому папері.
- Якщо папір згорнувся або конверт набрав повітря, розпрямте їх.
- Не складайте папір у стос одразу після друку.
- Дайте роздруківкам повністю висохнути, перш ніж класти їх у файл або виставляти. Під час висихання роздруківок уникайте потрапляння прямих сонячних променів, не використовуйте фен і не торкайтеся друкованої сторони паперу.
- Під час друку зображень або фотографій Epson рекомендує використовувати оригінальний папір Epson, а не простий. Друк на лицьовій стороні оригінального паперу Epson.

Перевірка налаштувань принтера

- Виберіть налаштування типу паперу, що відповідають типу паперу, завантаженому в принтер.
- Виберіть значення **Best** для якості друку на панелі керування або у драйвері принтера.

Перевірка чорнильного картриджа

- Компанія Epson рекомендує використати чорнильний картридж до дати, вказаної на упаковці.
- Для отримання найкращих результатів використовуйте чорнильний картридж протягом шести місяців після відкриття упаковки.

Вирішення проблем

- Користуйтеся оригінальними чорнильними картриджами Epson. Цей виріб створений із можливістю налаштування кольорів на основі використовуваних оригінальних чорнильних картриджів Epson. Використання чорнильних картриджів сторонніх виробників може призвести до погіршення якості друку.

Пов'язані відомості

- ➔ «Перевірка та очищення друкувальної головки» на сторінці 163
- ➔ «Вирівнювання друкувальної голівки» на сторінці 165
- ➔ «Доступний папір та ресурс завантаження» на сторінці 52
- ➔ «Застереження щодо використання паперу» на сторінці 51
- ➔ «Перелік типів паперу» на сторінці 53

Папір подряпаний або потертий

- Коли з'являються горизонтальні смуги або якщо папір подряпаний вгорі чи внизу, завантажте папір у правильному напрямку та посуньте бічні напрямні до країв паперу.

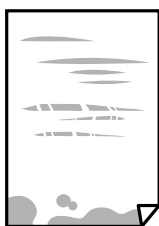

- Якщо з'являються вертикальні смуги або папір подряпаний, очистіть шлях проходження паперу.



- Покладіть папір на рівну поверхню, щоб побачити, чи він не закручений. Якщо так, випряміть його.
- Якщо щільний папір потерто, увімкніть параметр зменшення затирання. Якщо ви ввімкнете цей параметр, якість друку може погіршитися або швидкість друку може зменшитися.
 - Панель керування
Оберіть пункт **Settings > Printer Settings** а головному екрані та ввімкніть параметр **Thick Paper**.
 - Windows
Клацніть **Розширені параметри** на вкладці драйвера принтера **Сервіс** та оберіть **Щільний папір і конверти**.
 - Mac OS
Виберіть пункт **Системні параметри** з меню  > **Принтери та сканери** (або **Друк і сканування, Друк і факс**), після чого виберіть принтер. Натисніть **Параметри та забезпечення > Додаткові параметри** (або **Драйвер**). Виберіть значення **Увімк.** для параметра **Щільний папір і конверти**.

Вирішення проблем

- Під час двостороннього друку вручну, перевірте, чи повністю висохло чорнило перш ніж повторно завантажувати папір.

Пов'язані відомості

- ➔ [«Завантаження паперу в Касета для паперу 1» на сторінці 55](#)
- ➔ [«Завантаження паперу в Касета для паперу 2» на сторінці 58](#)
- ➔ [«Очищення шляху проходження паперу в разі розтирання чорнил» на сторінці 166](#)
- ➔ [«Посібник до драйвера принтера для Windows» на сторінці 182](#)
- ➔ [«Посібник до драйвера принтера для Mac OS» на сторінці 185](#)

Папір подряпався під час автоматичного 2-стороннього друку

У разі використання функції автоматичного двостороннього друку і друку даних високої щільності, наприклад, зображень чи графіків, налаштуйте щільність друку на нижчі значення, а час висихання на вищі.

Пов'язані відомості

- ➔ [«Двосторонній друк» на сторінці 98](#)
- ➔ [«Параметри копіювання в меню» на сторінці 127](#)

Надруковані фотографії липкі

Можливо, друк здійснюється на неправильній стороні фотопаперу. Переконайтесь, що ви друкуєте на стороні, призначеній для друку.

У разі друку на неправильній стороні фотопаперу потрібно почистити паперовий тракт.

Пов'язані відомості

- ➔ [«Очищення шляху проходження паперу в разі розтирання чорнил» на сторінці 166](#)

Зображення та фотографії друкуються у неправильних кольорах

Під час друку з панелі керування або драйвера принтера Windows автоматичне налаштування фотографій Epson (PhotoEnhance) застосовуються за замовчуванням відповідно до типу паперу. Спробуйте змінити налаштування.

- Панель керування

Змініть налаштування **Enhance** з **Auto** на **People**, **Night Scene** або **Landscape**. Якщо зміна налаштування не допомагає, вимкніть PhotoEnhance, вибравши **Enhance Off**.

- Драйвер принтера Windows

У вкладці **Додаткові настройки** виберіть **Індивідуальні настройки** у **Корекція кольорів**, а тоді клацніть **Додатково**. Змініть налаштування **Корегування сцени** в **Автокорекція** на будь-яку іншу опцію. Якщо зміна налаштування не допомагає, використовуйте будь-який спосіб корекції кольору, окрім **PhotoEnhance** у **Керування кольором**.

Вирішення проблем

Пов'язані відомості

- ➔ [«Параметри меню для редагування фотографій» на сторінці 81](#)
- ➔ [«Налаштування кольору друку» на сторінці 111](#)
- ➔ [«Посібник до драйвера принтера для Windows» на сторінці 182](#)

Кольори відрізняються від тих, що на екрані

- Пристрої з екраном, наприклад монітори комп'ютерів, мають свої властивості відображення. Якщо баланс екрану не налаштований, зображення на ньому можуть мати неправильну яскравість та передачу кольорів. Відрегулюйте властивості принтера. Після цього виконайте такі дії.
 - Windows
Відкрийте вікно драйвера принтера, виберіть значення **Індивідуальні настройки** для параметра **Корекція кольорів** на вкладці **Додаткові настройки**, після чого клацніть **Додатково**. Виберіть значення **Стандартний EPSON** для параметра **Кольоровий режим**.
 - Mac OS
Відкрийте діалогове вікно друку. У спливаючому вікні виберіть **Параметри кольору**, після чого клацніть стрілку біля **Розширені налаштування**. Виберіть значення **Стандартний EPSON** для параметра **Режим**.
- Світло, що падає на екран, впливає на те, як виглядає зображення на екрані. Уникайте прямих сонячних променів та перевіряйте, як виглядає зображення під відповідним освітленням.
- Кольори можуть відрізнятися від тих, які ви бачите на смарт-пристроях із високою роздільною здатністю, наприклад, смартфонах або планшетах.
- Кольори на екрані не зовсім відповідають тим, що надруковані на папері, оскільки екран і принтер використовують різні процеси для передачі кольорів.

Пов'язані відомості

- ➔ [«Посібник до драйвера принтера для Windows» на сторінці 182](#)
- ➔ [«Посібник до драйвера принтера для Mac OS» на сторінці 185](#)

Не вдається надрукувати без полів

Виконайте налаштування друку без полів у параметрах друку. Якщо встановлено тип паперу, який не підтримує друк без полів, вибрати **Без полів** буде неможливо. Виберіть тип паперу, що підтримує друк без полів.

Пов'язані відомості

- ➔ [«Параметри меню для паперу та налаштування друку» на сторінці 79](#)
- ➔ [«Параметри копіювання в меню» на сторінці 127](#)
- ➔ [«Основи друку — Windows» на сторінці 94](#)
- ➔ [«Основи друку — Mac OS» на сторінці 95](#)

Краї зображення обтинаються під час друку без полів

Під час друку без полів зображення дещо збільшується, а ділянки, що виходять за рамки обтинаються. Виберіть менший параметр збільшення.

Панель керування

Змініть налаштування **Expansion**.

Windows

Клацніть **Налаштування** поряд із прапорцем **Без полів** на вкладці драйвера принтера **Головне**, після чого змініть налаштування.

Mac OS

Змініть параметр **Розширити** у меню діалогового вікна принтера **Налаштування друку**.

Пов'язані відомості

- ➔ [«Параметри меню для паперу та налаштування друку» на сторінці 79](#)
- ➔ [«Параметри копіювання в меню» на сторінці 127](#)
- ➔ [«Посібник до драйвера принтера для Windows» на сторінці 182](#)
- ➔ [«Посібник до драйвера принтера для Mac OS» на сторінці 185](#)

Положення, розмір або краї роздруківки неправильні

Завантажте папір у правильному напрямку, а потім пересуньте бічні напрямні до країв паперу.

Під час розміщення оригіналів на скло сканера вирівняйте кут оригінала із кутом, позначеним символом на рамці скла сканера. Якщо краї копії виходять за межі аркуша, трошки відсуньте оригінал від кута.

Під час розміщення оригіналів на скло сканера очистіть скло сканера і кришку документа. Якщо на склі є пил або плями, область копіювання може збільшитись, щоб покрити пил або плями, створюючи неправильне положення копіювання, або зображення вийде маленьким.

Виберіть відповідний параметр розміру паперу.

Налаштуйте поля у програмі так, щоб вони потрапляли в межі ділянки друку.

Пов'язані відомості

- ➔ [«Завантаження паперу в Касета для паперу 1» на сторінці 55](#)
- ➔ [«Завантаження паперу в Касета для паперу 2» на сторінці 58](#)
- ➔ [«Очищення Скло сканера» на сторінці 168](#)
- ➔ [«Площа друку» на сторінці 231](#)

Декілька оригіналів копіюються на один аркуш

Якщо ви розмістили оригінали на скло сканера, щоб зробити їхні копії окремо, але вони копіюються на один аркуш, розмістіть оригінали на відстані щонайменше 5 мм один від одного. Якщо проблема не усунена, подавайте по одному оригіналу.

Вирішення проблем

Пов'язані відомості

➔ [«Розміщення фотографій для копіювання» на сторінці 65](#)

Положення друку фотоетикеток неправильне

Налаштуйте положення друку в меню **Printer Settings** > **Stickers** панелі керування.

Пов'язані відомості

➔ [«Опції меню для Printer Settings» на сторінці 173](#)

Положення друку на CD/DVD неправильне

Налаштуйте положення друку в меню **Printer Settings** > **CD/DVD** панелі керування.

Пов'язані відомості

➔ [«Опції меню для Printer Settings» на сторінці 173](#)

Надруковані символи неправильні або спотворені

- Правильно під'єднайте шнур USB до принтера і комп'ютера.
- Скасуйте будь-які призупинені завдання на друк.
- Не переводьте комп'ютер у **Режим глибокого сну** або **Режим сну** під час друку. Сторінки спотвореного тексту можуть бути віддруковані після наступного увімкнення комп'ютера.

Пов'язані відомості

➔ [«Скасування друку» на сторінці 120](#)

Надруковане зображення перевернуте

Очистіть будь-яке налаштування дзеркального зображення в драйвері принтера або в застосунку.

- Windows
Скасуйте вибір **Дзеркальне зображення** на вкладці **Додаткові настройки** драйвера принтера.
- Mac OS
Очистьте **Дзеркальне зображення** в діалоговому вікні друку, у меню **Настройки друку**.

Пов'язані відомості

➔ [«Посібник до драйвера принтера для Windows» на сторінці 182](#)

➔ [«Посібник до драйвера принтера для Mac OS» на сторінці 185](#)

Подібний до мозаїки шаблон на роздруківках

Під час друку зображень або фотографій, друкуйте дані високої роздільної здатності. Зображення з веб-сайтів зазвичай мають низьку роздільну здатність, хоча на екрані вони можуть виглядати нормально, а тому і якість друку буде погіршена.

Нерівномірні кольори, розмазане зображення, плями або прямі лінії з'являються на скопійованому зображенні

- Очищення шляху проходження паперу.
- Очистіть скло сканера.
- Не натискайте надто сильно на оригінал або кришку для документів, розміщуючи оригінали на скло сканера.
- Якщо аркуш розмазаний, зменште щільність копіювання.

Пов'язані відомості

- ➔ [«Очищення шляху проходження паперу в разі розтирання чорнил» на сторінці 166](#)
- ➔ [«Очищення Скло сканера» на сторінці 168](#)
- ➔ [«Параметри копіювання в меню» на сторінці 127](#)

На скопійованому зображенні з'являється штрихування перехресними лініями (муар)

Змініть значення параметра масштабу або розмістіть оригінал під децю іншим кутом.

Пов'язані відомості

- ➔ [«Параметри копіювання в меню» на сторінці 127](#)

Зображення зворотної сторони оригіналу з'являється на копії зображення

- Якщо оригінал тонкий, розташуйте оригінал на скло сканера а потім покладіть на нього аркуш чорного паперу.
- Зменште налаштування оптичної щільності копії на панелі керування.

Пов'язані відомості

- ➔ [«Параметри копіювання в меню» на сторінці 127](#)

Проблеми друку не усунені



Якщо ви спробували всі рішення і не вирішили проблему, спробуйте видалити і повторно встановити драйвер принтера.

Пов'язані відомості

- ➔ «Видалення застосунків» на сторінці 192
- ➔ «Встановлення програм» на сторінці 193

Інші проблеми друку

Друк надто повільний

- Закрийте будь-які непотрібні програми.
- Зменште налаштування якості друку. Високоякісний друк уповільнює швидкість друку.
- Увімкніть двонапрямлені (або високошвидкісні) налаштування. Після активації налаштування друкувальна голівка буде друкувати, рухаючись в обох напрямках, а швидкість друку збільшиться.
 - Панель керування
Увімкніть **Bidirectional** у **Settings > Printer Settings**.
 - Windows
Виберіть **Всока швидкість** на вкладці драйвера принтера **Додаткові настройки**.
 - Mac OS
Виберіть пункт **Системні параметри** з меню  > **Принтери та сканери** (або **Друк і сканування, Друк і факс**), після чого виберіть принтер. Натисніть **Параметри та забезпечення > Додаткові параметри** (або **Драйвер**). Виберіть значення **Увімк.** для параметра **Високошвидкісний друк**.
- Вимкніть **Реж. без пов-нь**.
 - Панель керування
Виберіть  на головному екрані та вимкніть його.
 - Windows
Вимкніть **Реж. без пов-нь** на вкладці **Головне** драйвера принтера.
 - Mac OS
Виберіть пункт **Системні параметри** з меню  > **Принтери та сканери** (або **Друк і сканування, Друк і факс**), після чого виберіть принтер. Натисніть **Параметри та забезпечення > Додаткові параметри** (або **Драйвер**). Виберіть значення **Вимк.** для параметра **Реж. без пов-нь**.
- Якщо друк здійснюється по мережі, можливо, проблема виникла на мережному пристрої. Перемістіть принтер ближче до пристрою, після чого вимкніть і знову увімкніть точку доступу. Якщо проблема не вирішується, див. документацію до точки доступу.
- Якщо здійснюється друк даних високої щільності, наприклад, фотографій на звичайному папері, швидкість друку може сповільнитися з метою збереження його якості. Це не є несправністю.

Пов'язані відомості

- ➔ «Опції меню для Printer Settings» на сторінці 173
- ➔ «Посібник до драйвера принтера для Windows» на сторінці 182
- ➔ «Посібник до драйвера принтера для Mac OS» на сторінці 185

Друк значно сповільнюється у разі тривалого друку

Друк сповільнюється для того, щоб запобігти перегріванню та пошкодженню механізму принтера. Проте, ви можете продовжити друк. Щоб повернутися до нормальної швидкості друку, залиште принтер без роботи щонайменше на 30 хвилин. Принтер не повернеться до нормальної швидкості, якщо просто вимкнути живлення.

Не вдається скасувати друк на комп'ютері під керуванням ОС Mac OS X v10.6.8

Якщо потрібно зупинити друк з комп'ютера, виконайте зазначені нижче налаштування.

Запустіть Web Config, тоді виберіть **Port9100** як параметр пункту **Протокол найвищого пріоритету** в меню **Параметри AirPrint**. Оберіть пункт **Обрані налаштування системи** у меню  > **Принтери та сканери** (або **Друк і сканування**, **Друк і факс**), видаліть принтер і знову додайте його.

Пов'язані відомості

➔ [«Програма для налаштування операцій принтера \(Web Config\)» на сторінці 179](#)

Неможливо розпочати сканування

- Правильно підключіть USB-кабель до принтера та комп'ютера. Якщо використовується концентратор USB, спробуйте підключити принтер безпосередньо до комп'ютера.
- Під час сканування з високою роздільною здатністю через мережу може виникнути помилка підключення. Зменшіть роздільну здатність.
- Переконайтеся, що в Epson Scan 2 вибрано правильний принтер (сканер).

Перевірити, чи розпізнається принтер під час використання Windows

Для Windows: переконайтеся, що принтер (сканер) відображається у **Сканер і камера**. Принтер (сканер) повинен відображатись, як «EPSON XXXXX (назва принтера)». Якщо принтер (сканер) не відображається, видаліть, після чого повторно встановіть Epson Scan 2. Див. наступне для доступу до **Сканер та камера**.

Windows 10

Правою клавішею клацніть кнопку «Пуск» або натисніть і утримуйте її, виберіть **Панель керування**, за допомогою ключової кнопки «Пошук» введіть «Сканер і камера», клацніть **Перегляд сканерів і камер**, після чого перевірте, чи відображається принтер.

Windows 8.1/Windows 8

Виберіть **Робочий стіл** > **Налаштування** > **Панель керування**, за допомогою ключової кнопки «Пошук» введіть «Сканер і камера», клацніть **Показати сканер і камеру**, після чого перевірте, чи відображається принтер.

Windows 7

Натисніть кнопку «Пуск» і виберіть **Панель керування**, за допомогою ключової кнопки «Пошук» введіть «Сканер і камера», клацніть **Перегляд сканерів і камер**, після чого перевірте, чи відображається принтер.

Вирішення проблем

Windows Vista

Натисніть кнопку «Пуск», виберіть **Панель керування > Устаткування та звук > Сканери та камери**, після чого перевірте, чи відображається принтер.

Windows XP

Натисніть кнопку «Пуск», виберіть **Панель керування > Принтери та інше устаткування > Сканери та камери**, після чого перевірте, чи відображається принтер.

Пов'язані відомості

➔ [«Видалення застосунків» на сторінці 192](#)

➔ [«Встановлення програм» на сторінці 193](#)

Сканування не починається, якщо використовується панель керування

Перевірте, чи правильно встановлені програми Epson Scan 2 і Epson Event Manager.

Перевірте призначені налаштування сканера в Epson Event Manager.

Пов'язані відомості

➔ [«Програма для сканування документів і зображень \(Epson Scan 2\)» на сторінці 187](#)

➔ [«Програма для налаштування операцій сканування з панелі керування \(Epson Event Manager\)» на сторінці 188](#)

Проблеми зі сканованими зображеннями

Під час сканування зі скла сканера відображаються нерівномірні кольори, бруд, цятки та подібні дефекти

Очистіть скло сканера.

Видаліть сміття чи бруд, які причепилися до оригіналу.

Не докладайте надмірних зусиль до оригіналу чи кришки документів. Якщо натиснути занадто сильно, може з'явитися розмиття, плями та цятки.

Пов'язані відомості

➔ [«Очищення Скло сканера» на сторінці 168](#)

Непостійна якість зображення

Виберіть **Режим** у Epson Scan 2 відповідно до оригіналу, який ви бажаєте сканувати. Скануйте за допомогою налаштувань для документів у режимі **Режим документа** та налаштувань для фотографій у режимі **Режим фото**.

Вирішення проблем

- У Epson Scan 2 налаштуйте зображення за допомогою елементів у вкладці **Розширені настройки**, а тоді скануйте.
- Якщо роздільна здатність низька, спробуйте збільшити її, а тоді скануйте.

Пов'язані відомості

➔ [«Сканування за допомогою Epson Scan 2» на сторінці 139](#)

Зображення зі звороту з'являється на фоні сканованого

На відсканованому зображенні може проявитися зображення зі зворотної сторони оригіналу.

- У програмі Epson Scan 2 виберіть вкладку **Розширені настройки**, а тоді налаштуйте **Яскравість**.
Ця функція може бути недоступна в залежності від налаштувань у вкладці **Основні настройки > Тип зображення** або інших налаштувань у вкладці **Розширені настройки**.
- У режимі **Режим документа** програми Epson Scan 2 виберіть вкладку **Розширені настройки**, а тоді **Настройка зображення > Розширення тексту**.
- У разі сканування зі скла сканера поставте чорний папір на оригінал.

Пов'язані відомості

- ➔ [«Розміщення оригіналів на Скло сканера» на сторінці 64](#)
- ➔ [«Сканування за допомогою Epson Scan 2» на сторінці 139](#)

Текст розмитий

- У режимі **Режим документа** програми Epson Scan 2 виберіть вкладку **Розширені настройки**, а тоді **Настройка зображення > Розширення тексту**.
- Виберіть значення **Режим документа** для **Режим** у програмі Epson Scan 2. Скануйте за допомогою налаштувань для документів у режимі **Режим документа**.
- У режимі **Режим документа** програми Epson Scan 2, коли для параметра **Тип зображення** у вкладці **Основні настройки** вибрано **Чорно-білий**, налаштуйте **Порі** у вкладці **Розширені настройки**. Якщо збільшити значення параметра **Порі**, область чорного кольору збільшується.
- Якщо роздільна здатність низька, спробуйте збільшити її, а тоді сканувати.

Пов'язані відомості

➔ [«Сканування документів \(Режим документа\)» на сторінці 140](#)

З'являється муар (тіні у вигляді павутини)

Якщо оригінал — це надрукований документ, на відсканованому зображенні може з'явитися муар (тіні у вигляді павутини).

Вирішення проблем

- ❑ У вкладці **Розширені настройки** у меню Epson Scan 2 встановіть значення **Усунення муару**.



- ❑ Змініть роздільну здатність і виконайте повторне сканування.

Пов'язані відомості

- ➔ [«Сканування за допомогою Epson Scan 2» на сторінці 139](#)

Неможливо сканувати потрібну ділянку на склі сканера

- ❑ Переконайтеся, що оригінал розміщено рівно та відповідно до міток на склі сканера.
- ❑ Якщо край сканованого зображення відсутній, перемістіть оригінал трохи далі від краю скла сканера.
- ❑ У разі розміщення кількох оригіналів на склі сканера, упевніться, що між ними є проміжок щонайменше 20 мм (0,79 дюйма).
- ❑ У разі сканування з панелі керування та якщо увімкнено функцію автоматичного обтинання області сканування, видаліть будь-яке сміття або бруд зі скла сканера або кришки для документів. Якщо навколо оригіналу є бруд або сміття, область сканування збільшиться, щоб включити і їх у зображення.

Пов'язані відомості

- ➔ [«Розміщення оригіналів на Скло сканера» на сторінці 64](#)

Не вдалося виконати попередній перегляд у Мініатюри

- ❑ У разі розташування кількох оригіналів на склі сканера переконайтеся в наявності між ними проміжку у принаймні 20 мм (0,79 дюйма).
- ❑ Переконайтеся, що оригінал розташовано рівно.
- ❑ Попередній перегляд деяких оригіналів у **Мініатюри** може бути недоступний. У такому разі виконайте сканування в попередньому перегляді **Звичайний**, а потім виділіть області вручну.

Пов'язані відомості

- ➔ [«Сканування фото або малюнків \(Режим фото\)» на сторінці 142](#)

Текст розпізнається неправильно під час зберігання в PDF файл, доступний для пошуку

- ❑ У вікні **Опції формату зображення** програми Epson Scan 2, перевірте правильність значення **Мова тексту** у вкладці **Текст**.
- ❑ Перевірте, щоб оригінал був розміщений прямо.

Вирішення проблем

- Використовуйте оригінал з чітким текстом. Якість розпізнавання тексту може погіршитися за умови сканування перелічених нижче оригіналів.
 - Оригінали, які копіювалися кілька разів
 - Оригінали, отримані факсом (при низькій роздільній здатності)
 - Оригінали з дуже малими інтервалами між символами або рядками
 - Оригінали, з перекресленням або підкресленням тексту
 - Оригінали з написаним від руки текстом
 - Оригінали зі згинами або складками
- У режимі **Режим документа** програми Epson Scan 2, коли для параметра **Тип зображення** у вкладці **Основні настройки** вибрано **Чорно-білий**, налаштуйте **Порі** у вкладці **Розширені настройки**. Якщо збільшувати значення параметра **Порі**, чорний стає більш виразним.
- У режимі **Режим документа** програми Epson Scan 2 виберіть вкладку **Розширені настройки**, а тоді **Настройка зображення > Розширення тексту**.

Пов'язані відомості

➔ [«Сканування документів \(Режим документа\)» на сторінці 140](#)

Неможливо усунути проблеми у сканованому зображенні

Якщо ви спробували всі рішення й не усунули проблему, запустіть відновлення налаштувань Epson Scan 2 за допомогою Epson Scan 2 Utility.

Примітка.

Epson Scan 2 Utility — це програма, що постачається з *Epson Scan 2*.

1. Запустіть Epson Scan 2 Utility.

Windows 10

Натисніть кнопку пуску, а тоді виберіть Програми **EPSON > Epson Scan 2 Utility**.

Windows 8.1/Windows 8

Введіть назву програми у пошуковий рядок та оберіть відображений значок.

Windows 7/Windows Vista/Windows XP

Натисніть кнопку пуску, а тоді оберіть **Усі програми** або **Програми > EPSON > Epson Scan 2 Utility > Epson Scan 2**.

Mac OS

Оберіть **Перейти > Програми > Epson Software > Epson Scan 2 Utility**.

2. Виберіть вкладку **Інше**.

3. Клацніть **Скинути**.

Примітка.

Якщо повернення початкових параметрів не допомагає, видаліть, а тоді повторно встановіть Epson Scan 2.

Пов'язані відомості

➔ [«Видалення застосунків» на сторінці 192](#)

➔ [«Встановлення програм» на сторінці 193](#)

Інші проблеми сканування

Швидкість сканування знизилася

- Зменшіть роздільну здатність, а потім ще раз виконайте сканування. Якщо вибрано високу роздільну здатність, тривалість сканування може збільшитися.
- Швидкість сканування може знизитися залежно від функцій коригування зображення в Epson Scan 2.
- На екрані **Конфігурація**, що відображається, якщо натиснути кнопку  в Epson Scan 2, якщо встановити значення **Реж. без пов-нь** у вкладці **Сканування**, швидкість сканування може знизитися.

Пов'язані відомості

➔ [«Сканування за допомогою Epson Scan 2» на сторінці 139](#)

Сканування зупиняється під час сканування у формат PDF/Multi-TIFF

- У разі сканування за допомогою Epson Scan 2 ви можете безперервно сканувати до 999 сторінок у форматі PDF і до 200 сторінок у форматі Multi-TIFF.
- У разі сканування великих обсягів, радимо використовувати відтінки сірого.
- Звільніть площу на жорсткому диску комп'ютера. Сканування може зупинитися у разі відсутності вільного місця.
- Спробуйте сканувати з нижчою роздільною здатністю. Сканування припиняється, якщо загальних обсяг даних сягає межі.

Пов'язані відомості

➔ [«Сканування за допомогою Epson Scan 2» на сторінці 139](#)

Інші проблеми

Під час дотику до принтера виникає незначний удар електричним струмом

Якщо до комп'ютера підключено багато периферійних пристроїв, ви можете відчувати незначний удар електричним струмом, коли торкаєтесь принтера. Підключіть заземлювач до комп'ютера, який підключено до принтера.

Гучні звукові сигнали

Якщо звукові сигнали занадто гучні, увімкніть **Реж. без пов-нь**. Ця функція сповільнить швидкість друку.

- Панель керування

Виберіть  на головному екрані та активуйте режим **Quiet Mode**.

- Драйвер принтера Windows

Увімкніть **Реж. без пов-нь** у вкладці **Головне**.

- Драйвер принтера Mac OS

Виберіть пункт **Системні параметри** з меню  > **Принтери та сканери** (або **Друк і сканування**, **Друк і факс**), а потім виберіть принтер. Натисніть **Параметри та забезпечення** > **Додаткові параметри** (або **Драйвер**). Оберіть значення **Увімк.** для параметра **Реж. без пов-нь**.

- Epson Scan 2

Натисніть кнопку , щоб відкрити вікно **Конфігурація**. Потім встановіть **Реж. без пов-нь** у вкладці **Сканування**.

Пов'язані відомості

- ➔ [«Посібник до драйвера принтера для Windows» на сторінці 182](#)
- ➔ [«Посібник до драйвера принтера для Mac OS» на сторінці 185](#)

Неможливо зберігати дані на пристрій пам'яті

- Використовуйте пристрій пам'яті, який підтримує принтер.
- Переконайтеся, що пристрій пам'яті не захищений від запису.
- Переконайтеся, що на пристрої пам'яті достатньо місця. Якщо доступної пам'яті недостатньо, дані не будуть збережені.

Пов'язані відомості

- ➔ [«Технічні характеристики зовнішнього накопичувача, що підтримується» на сторінці 235](#)

Блокування застосунку через брандмауер (лише для Windows)

Додайте програму до Windows. У налаштуваннях безпеки на **панелі керування** брандмауер дозволив програму.

«!» відображається на екрані вибору фотографій

Знак «!», відображається на ПК-екрані, коли файл зображення не підтримується пристроєм.

Пов'язані відомості

- ➔ [«Технічні характеристики даних, що підтримуються» на сторінці 235](#)

Додаток

Технічні характеристики

Технічні характеристики принтера

Розташування сопла друкувальної голівки		Сопла для чорних чорнил: 360 Сопла для чорних фоточорнил: 180 Сопла для кольорових чорнил: 180 для кожного кольору
Вага паперу	Звичайний папір	від 64 до 90 г/м ² (17–24 фунтів)
	Конверти	Конверти #10, DL, С6: від 75 до 90 г/м ² (20–24 фунтів)

Площа друку

Площа друку для окремих аркушів

Якість друку може погіршитися на затінених ділянках у зв'язку з механізмом друку.

Друк із полями

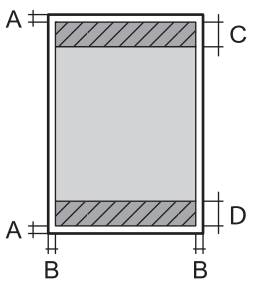
	A	3.0 мм (0.12 дюйма)
	B	3.0 мм (0.12 дюйма)
	C	41.0 мм (1.61 дюйма)
	D	37.0 мм (1.46 дюйма)

Друк без полів

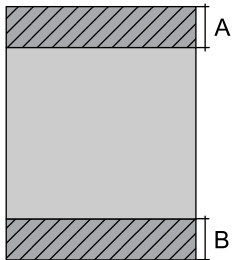
	A	44.0 мм (1.73 дюйма)
	B	40.0 мм (1.57 дюйма)

Площа друку для конвертів

Якість друку може погіршитися на затінених ділянках у зв'язку з механізмом друку.

Додаток

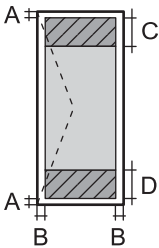
	A	3.0 мм (0.12 дюйма)
	B	5.0 мм (0.20 дюйма)
	C	18.0 мм (0.71 дюйма)
	D	41.0 мм (1.61 дюйма)

Площа друку для CD/DVD

Якість друку може погіршитися на затінених ділянках у зв'язку з механізмом друку.

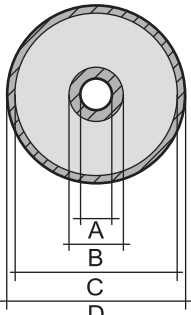
	A	18 мм (0.71 дюйма)
	B	43 мм (1.69 дюйма)
	C	116 мм (4.57 дюйма)
	D	120 мм (4.72 дюйма)

Технічні характеристики сканера

Тип сканера	Планшетний
Фотоелектричний пристрій	CIS
Максимальний розмір документу	216×297 мм (8.5×11.7 дюймів) A4, Letter
Роздільна здатність	1200 точок/дюйм (основне сканування) 4800 точок/дюйм (додаткове сканування)
Насиченість кольору	Колір <input type="checkbox"/> 48 біт для внутрішнього пікселя (16 біт на піксель для внутрішнього кольору) <input type="checkbox"/> 24 біт для зовнішнього пікселя (8 біт на піксель для зовнішнього кольору) Відтінки сірого <input type="checkbox"/> 16 біт для внутрішнього пікселя <input type="checkbox"/> 8 біт для зовнішнього пікселя Чорно-білий <input type="checkbox"/> 16 біт для внутрішнього пікселя <input type="checkbox"/> 1 біт для зовнішнього пікселя
Джерело світла	Світлодіод

Додаток

Характеристики інтерфейсу

Для комп'ютера	Високошвидкісний USB
Для зовнішніх пристроїв USB та PictBridge	Високошвидкісний USB

Список мережевих функцій

Функції мережі та таблиці IPv4/IPv6

Функції		Підтримувані	Примітки	
Мережевий друк	EpsonNet Print (Windows)	IPv4	✓	-
	Standard TCP/IP (Windows)	IPv4, IPv6	✓	-
	Друк WSD (Windows)	IPv4, IPv6	✓	Windows Vista або пізнішої версії
	Друк у Bonjour (Mac OS)	IPv4, IPv6	✓	-
	Друк в IPP (Windows, Mac OS)	IPv4, IPv6	✓	-
	Друк UPnP	IPv4	-	Засіб передавання інформації
	PictBridge Друк (Wi-Fi)	IPv4	✓	Цифрова камера
	Epson Connect (друк повідомлень електронної пошти, дистанційний друк)	IPv4	✓	-
	AirPrint (iOS, Mac OS)	IPv4, IPv6	✓	iOS 5 або пізнішої версії, Mac OS X v10.7 або пізнішої версії
Google Cloud Print	IPv4, IPv6	✓	-	
Мереже сканування	Epson Scan 2	IPv4, IPv6	✓	-
	Event Manager	IPv4	✓	-
	Epson Connect (Сканувати у хмару)	IPv4	✓	-
	AirPrint (Сканування)	IPv4, IPv6	✓	OS X Mavericks або пізнішої версії
	Пристрій АПД (двостороннє сканування)		-	-
Факс	Надсилання факсу	IPv4	-	-
	Отримання факсу	IPv4	-	-
	AirPrint (Faxout)	IPv4, IPv6	-	-

Додаток

Технічні характеристики Wi-Fi

Стандарти	IEEE802.11b/g/n ^{*1*2}
Діапазон частот	2,4 ГГц
Максимальна потужність радіочастоти, що передається	19.8 dBm (EIRP)
Режими координації	Інфраструктура, Wi-Fi Direct (Простий режим AP) ^{*3}
Безпека безпроводного з'єднання	WEP (64/128bit), WPA2-PSK (AES) ^{*4}

*1 Відповідає IEEE 802.11b/g/n або IEEE 802.11b/g, залежно від місця здійснення покупки.

*2 Стандарт IEEE802.11n доступний тільки для NT20.

*3 Не підтримується для IEEE 802.11b.

*4 Сумісний з протоколом WPA2, підтримка протоколів WPA/WPA2 Personal.

Протокол захисту

SSL/TLS	HTTPS Сервер/Клієнт, IPPS
---------	---------------------------

Підтримка служб третьої сторони

AirPrint	Друк	iOS 5 або пізнішої версії/Mac OS X v10.7.x або пізнішої версії
	Сканування	OS X Mavericks або пізнішої версії
Google Cloud Print		

Технічні характеристики зовнішнього накопичувача

Технічні характеристики карток пам'яті, що підтримуються

Сумісні картки пам'яті	Максимальні потужності
miniSD [*]	2 Гб
miniSDHC [*]	32 Гб
microSD [*]	2 Гб
microSDHC [*]	32 Гб
microSDXC [*]	64 Гб
SD	2 Гб

Додаток

Сумісні картки пам'яті	Максимальні потужності
SDHC	32 Гб
SDXC	64 Гб

* Для підключення до гнізда картки пам'яті потрібен адаптер. Інакше картка може застрягнути.

Технічні характеристики зовнішнього накопичувача, що підтримується

Зовнішні накопичувачі, що підтримуються	Максимальні потужності
Дисковод CD-R* ¹	CD-ROM* ² /CD-R: 700 Мб
Дисковод DVD-R* ¹	DVD-ROM* ² /DVD-R: 4.7 Гб
Дисковод Blu-ray* ¹	(CD-RW, DVD+R, DVD±RW, DVD-RAM та Blu-ray Disc™ не підтримуються).
Дисковод MO* ¹	1,3 Гб
HDD* ¹	2 Тб (відформатовані у FAT, FAT32 або exFAT)
Флеш-пам'ять USB	

*1 Ми не рекомендуємо використовувати зовнішні USB-пристрої зберігання даних, які розраховані на живлення від USB. Використовуйте лише зовнішні USB-пристрої з автономними джерелами живлення змінним струмом.

*2 Лише для читання.

Неможливо використовувати зазначені нижче пристрої:

- Пристрій, який потребує спеціальний драйвер
- Пристрій з налаштуваннями безпеки (пароль, кодування і т.д.)
- Пристрій із вбудованим концентратором USB

Компанія Epson не може гарантувати роботу усіх зовнішніх пристроїв.

Технічні характеристики даних, що підтримуються

Формат файлу	Стандарт JPEGs (*.JPG) з Exif версії 2.31, що підтримується цифровими фотокамерами, сумісними з DCF* ¹ версії 1.0 або 2.0* ²
Розмір зображення	Горизонтально: 80–10200 пікселів Вертикально: 80–10200 пікселів
Розмір файлу	До 2 Гб
Максимальна кількість файлів	9990

*1 Правила проектування файлової системи фотокамер.

*2 Дані фотографій, збережені у вбудованій пам'яті цифрової фотокамери не підтримуються.

Додаток

Примітка.

Знак «!» з'являється на РК-екрані, якщо принтер не може розпізнати файл зображення. У такому разі, якщо ви вибрали макет із кількох зображень, можуть бути надруковані порожні ділянки.

Розміри

Розміри	<p>Зберігання</p> <ul style="list-style-type: none"> <input type="checkbox"/> Ширина: 349 мм (13.7 дюймів) <input type="checkbox"/> Глибина: 340 мм (13.4 дюймів) <input type="checkbox"/> Висота: 142 мм (5.6 дюймів) <p>Друк</p> <ul style="list-style-type: none"> <input type="checkbox"/> Ширина: 349 мм (13.7 дюймів) <input type="checkbox"/> Глибина: 503 мм (19.8 дюймів) <input type="checkbox"/> Висота: 142 мм (5.6 дюймів)
Вага*	Приблизно 6.6 кг (14.6 фунтів)

* Без чорнильних картриджів, кабелю живлення та лотка для CD/DVD.

Характеристики живлення

Модель	Модель 100–240 В	Модель 220–240 В
Діапазон номінальної частоти	50-60 Гц	50-60 Гц
Номінальний струм	0.6–0.3 А	0.3 А
Споживання електроенергії (із USB-з'єднанням)	<p>Копіювання в автономному режимі: приблизно 16 W (ISO/IEC24712)</p> <p>Режим готовності: приблизно 6 W</p> <p>Режим сну: близько 0.6 W</p> <p>Живлення вимкнено: близько 0.15 W</p>	<p>Копіювання в автономному режимі: приблизно 16 W (ISO/IEC24712)</p> <p>Режим готовності: приблизно 6 W</p> <p>Режим сну: близько 0.7 W</p> <p>Живлення вимкнено: близько 0.2 W</p>

Примітка.

- Щоб дізнатися напругу, див. етикетку на принтері.
- Для користувачів із Європи — див. подробиці щодо енергоспоживання на веб-сайті.
<http://www.epson.eu/energy-consumption>

Додаток

Технічні характеристики навколишнього середовища

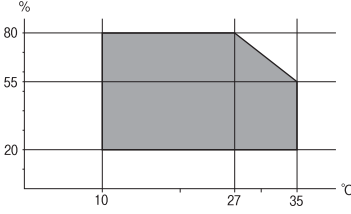
Експлуатація	<p>Використовуйте принтер в межах діапазону, що вказаний на графіку нижче.</p>  <p>Температура: 10 до 35°C (50 до 95°F) Відносна вологість: 20–80% (без конденсації)</p>
Зберігання	<p>Температура: -20 до 40°C (-4 до 104°F)* Відносна вологість: 5–85% (без конденсації)</p>

* За температури 40°C (104°F) можна зберігати протягом одного місяця.

Умови експлуатації чорнильних картриджів

Температура зберігання	-30 до 40 °C (-22 до 104 °F)*
Температура замерзання	<p>-16 °C (3.2 °F) Чорнило тане і може використовуватися, пробувши у приміщенні при температурі 25 °C (77 °F) близько 3 годин.</p>

* Протягом одного місяця можна зберігати за температури 40 °C (104 °F).

Системні вимоги

- Windows 10 (для 32- і 64-розрядної ОС)/Windows 8.1 (для 32- і 64-розрядної ОС)/Windows 8 (для 32- і 64-розрядної ОС)/Windows 7 (для 32- і 64-розрядної ОС)/Windows Vista (для 32- і 64-розрядної ОС)/Windows XP SP3 або новішої версії (для 32-розрядної ОС)/Windows XP Professional x64 Edition SP2 або новішої
- macOS Sierra/OS X El Capitan/OS X Yosemite/OS X Mavericks/OS X Mountain Lion/Mac OS X v10.7.x/Mac OS X v10.6.8

Примітка.

- Mac OS можуть не підтримувати певні програми або функції.
- Файлова система UNIX (UFS) для Mac OS не підтримується.

Нормативна інформація

Стандарти й схвалення

Стандарти та сертифікати для моделі у США

Безпека	UL60950-1 CAN/CSA-C22.2 No.60950-1
EMC	FCC Part 15 Subpart B Class B CAN/CSA-CEI/IEC CISPR 22 Class B

Це обладнання містить наступний модуль бездротового зв'язку.

Виробник: Askey Computer Corporation

Тип: WLU6320-D69 (RoHS)

Даний пристрій відповідає частині 15 Правил Федеральної комісії США щодо засобів зв'язку і розділу RSS-210 Промислових норм Канади. Компанія Epson не несе відповідальності за порушення правил безпеки внаслідок внесення несанкціонованих змін до даного виробу. Експлуатація пристрою залежить від виконання двох умов: (1) цей пристрій не може створювати шкідливих перешкод; (2) пристрій має приймати будь-які отримувані перешкоди, включно з такими, що можуть призвести до його небажаної роботи.

Щоб запобігти перешкоджанню радіоприйому у службах, які мають на це дозвіл, цей пристрій має використовуватися у приміщенні подалі від вікон, для забезпечення максимального укриття. На експлуатацію пристрою (або його антени) поза приміщенням необхідно отримати дозвіл.

Це обладнання відповідає рівням радіаційного опромінення FCC/IC, встановленим для неконтрольованих середовищ, та відповідає радіочастотам FCC Додатку С «Рекомендацій з опромінення» (OET65) та радіочастотам RSS-102 «Правил опромінення» IC. Це обладнання повинно встановлюватися і працювати так, щоб випромінювач знаходився на відстані щонайменше 7,9 дюйма (20 см) від тіла людини (не враховуючи кінцівок: рук і ніг).

Стандарти та сертифікати для моделі у Європі

Заява для користувачів у ЄС

Цим повідомленням корпорація Seiko Epson заявляє, що вказана нижче модель радіообладнання відповідає Директиві 2014/53/EU. Повний текст декларації про відповідність ЄС доступний на вказаному нижче веб-сайті.

<http://www.epson.eu/conformity>

C561C

Лише для використання у країнах: Ірландія, Великобританія, Австрія, Німеччина, Ліхтенштейн, Швейцарія, Франція, Бельгія, Люксембург, Нідерланди, Італія, Португалія, Іспанія, Данія, Фінляндія, Норвегія, Швеція, Ісландія, Хорватія, Кіпр, Греція, Словенія, Мальта, Болгарія, Чехія, Естонія, Угорщина, Латвія, Литва, Польща, Румунія та Словаччина.

Додаток

Корпорація Epson не несе відповідальності за порушення правил безпеки внаслідок внесення несанкціонованих змін до продукції.

**Стандарти та сертифікати для моделі в Австралії**

EMC	AS/NZS CISPR32 Class B
-----	------------------------

Ця корпорація Epson засвідчує, що вказані нижче моделі обладнання відповідають вимогам та іншим відповідним положенням стандарту AS/NZS4268:

C561C

Корпорація Epson не несе відповідальності за порушення правил безпеки внаслідок внесення несанкціонованих змін до продукції.

Обмеження на копіювання

Дотримуйтесь наступних обмежень для забезпечення відповідального та законного використання принтера.

Копіювання перелічених нижче документів заборонено законом:

- банкноти, гроші, видані урядом ринкові цінні папери, урядові облігації та цінні папери, видані муніципалітетом
- Непогашені поштові марки, поштові листівки з непогашеними марками та інші офіційні поштові документи, які можна надіслати поштою
- Видані урядом гербові марки та законно видані цінні папери

Будьте обережними під час копіювання наступних документів:

- Приватні ринкові цінні папери (сертифікати акцій, соло-векселі, які можна передавати, чеки тощо), місячні проїзні документи, пільгові квитки тощо.
- Паспорти, водійські права, сертифікати відповідності, перепустки, продовольчі талони, квитки тощо.

Примітка.

Копіювання цих документів може бути заборонено законом.

Відповідальне використання матеріалів, захищених авторськими правами:

Копіювання за допомогою принтерів матеріалів, захищених авторськими правами, є неприпустимим і може розцінюватися, як зловживання. Виявляйте відповідальність і пошану, отримуючи дозвіл на копіювання опублікованих матеріалів у власника авторських прав, або дійте за порадою досвідченого юриста.

Транспортування принтера

Якщо принтер потрібно транспортувати для переїзду чи ремонту, дотримуйтеся вказівок нижче, щоб упакувати його.

Додаток

Застереження.

Слід бути обережними, щоб не затиснути руку або пальці, відкриваючи або закриваючи блок сканера. Це може призвести до травм.

Важливо

- Під час зберігання або транспортування принтера не нахильте, не ставте вертикально та не перевертайте його, інакше чорнила можуть витекти з картриджів.
- Залиште картриджі у принтері. Якщо вийняти картриджі, це може призвести до пересихання друкувальної голівки та унеможливлення друкування.
- У разі потреби вийняти картридж із принтера (що мало ймовірно) обов'язково встановіть кришку на порт подачі чорнил картриджа. Інакше, під час встановлення картриджа назад у принтер порт засохне і не буде придатний до використання.

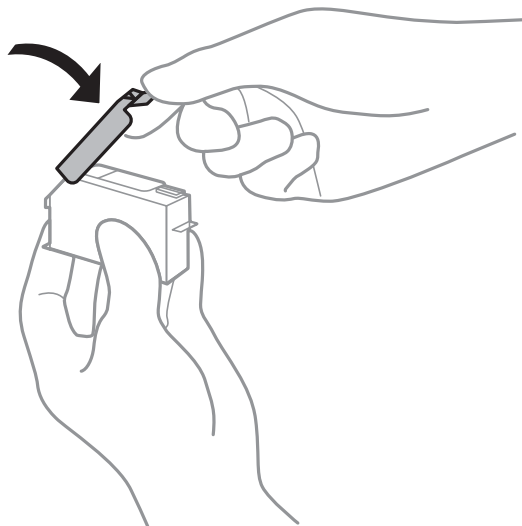

1. Вимкніть принтер, натиснувши кнопку .
2. Переконайтеся, що індикатор живлення не світить, а тоді витягніть кабель живлення з розетки.

Важливо

Вимкніть кабель живлення після того, як згасне індикатор живлення. Інакше друкувальна голівка не повернеться у вихідне положення, що спричинить висихання чорнил, після чого друк може бути неможливим.

3. Від'єднайте всі кабелі, зокрема кабель живлення та USB-кабель.
4. Переконайтеся, що картка пам'яті витягнута.
5. Витягніть весь папір із принтера.
6. Переконайтеся, що в принтері не залишилося жодного оригіналу.

Додаток

7. Відкривайте блок сканера, коли кришка для документів закрита.

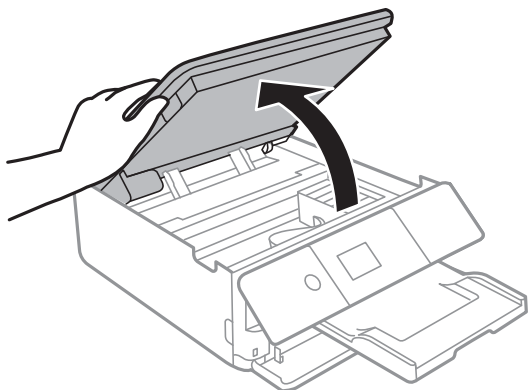

8. Зафіксуйте тримач картриджа на корпусі, прикріпивши зверху стрічкою захисний матеріал, що входить до комплекту постачання.

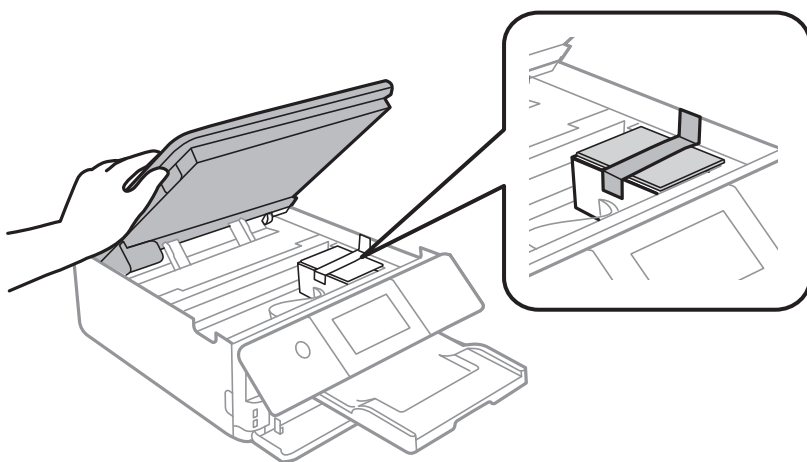

9. Закрийте блок сканера.

10. Підготуйте принтера до упакування, як це показано нижче.

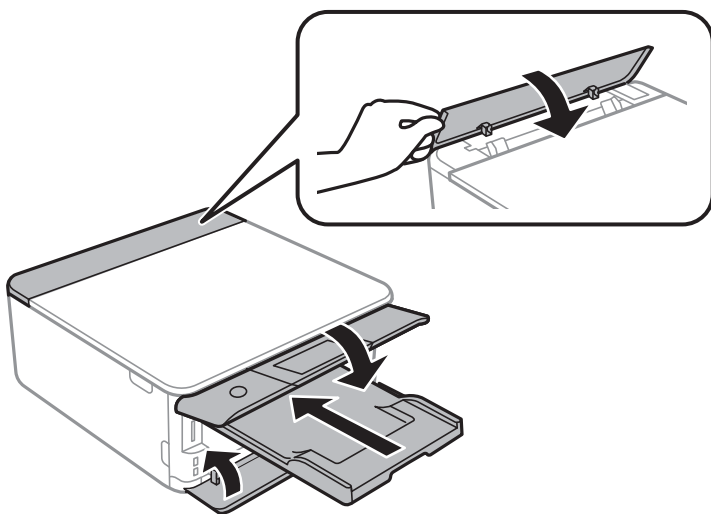

11. Використовуючи захисний матеріал, упакуйте принтер у коробку.

Додаток

У разі повторного використання принтера, не забудьте зняти стрічку, що фіксує тримач картриджа. Якщо під час наступного друку якість погіршилася, очистіть та вирівняйте друкувальну голівку.

Пов'язані відомості

- ➔ «Назви деталей та їх функції» на сторінці 17
- ➔ «Перевірка та очищення друкувальної голівки» на сторінці 163
- ➔ «Вирівнювання друкувальної голівки» на сторінці 165

Доступ до картки пам'яті з комп'ютера

Можна з комп'ютера зчитувати дані з зовнішнього носія, наприклад, картки пам'яті, яку вставили у принтер.

**Важливо**

- Вставте картку пам'яті, знявши блокування від запису.
- Якщо зображення зберігається з комп'ютера на картку пам'яті, то зображення і кількість фотографій не оновлюється на РК-екрані. Витягніть і вставте картку пам'яті ще раз.
- У разі надання спільного доступу до зовнішнього пристрою, вставленого в принтер між комп'ютерами, підключеними через USB або по мережі, дозвіл на запис надаватиметься лише комп'ютерам, підключеним у відповідний спосіб, який ви вибрали на принтері. Щоб записувати на зовнішній накопичувач, уведіть **Settings** на панелі керування та виберіть **File Sharing**, а також спосіб підключення.

Примітка.

Зчитування даних з комп'ютера може забирати більше часу, якщо підключати зовнішній пристрій великої місткості, наприклад 2TB HDD.

Windows

Виберіть зовнішній накопичувач у меню **Комп'ютер** або **Мій комп'ютер**. Відобразяться дані із зовнішнього накопичувача.

Примітка.

Якщо ви підключили принтер до мережі без диску з програмним забезпеченням або без *Web Installer*, переформатуйте гніздо картки пам'яті або порт USB як мережевий накопичувач. Відкрийте **Виконати** і введіть ім'я принтера `\\XXXXX` або IP-адресу принтера `\\XXX.XXX.XXX.XXX` у полі **Відкрити**. Щоб призначити мережу, натисніть правою кнопкою миші значок, який відображається. У меню **Комп'ютер** або **Мій комп'ютер** з'явиться мережевий диск.

Mac OS

Оберіть відповідний значок пристрою. Відобразяться дані із зовнішнього накопичувача.

Примітка.

- Щоб видалити зовнішній накопичувач, перетягніть піктограму пристрою в кошик. Інакше дані на спільному диску можуть відображатися неправильно, коли вставиться інший зовнішній накопичувач.
- Щоб відкрити зовнішній накопичувач через мережу, виберіть у меню на робочому столі **Go > Connect to Server**. Уведіть ім'я принтера `cifs://XXXXX` або `smb://XXXXX` (де «XXXXX» — це ім'я принтера) у поле **Адреса сервера**, а тоді натисніть **Підключення**.

Пов'язані відомості

- ➔ «Встановлення картки пам'яті» на сторінці 67
- ➔ «Технічні характеристики зовнішнього накопичувача» на сторінці 234

Джерела довідкової інформації

Веб-сайт технічної підтримки

Якщо вам необхідна додаткова інформація, дивіться веб-сайт технічної підтримки компанії Epson. Оберіть свою країну чи регіон, або перейдіть у відділ підтримки на локальному веб-сайті компанії Epson. На сайті доступна інформація про останні драйвери, FAQ, посібники або інші файли для завантаження.

<http://support.epson.net/>

<http://www.epson.eu/Support> (Європа)

Якщо виріб компанії Epson не працює належним чином, і вирішити проблему не вдається, зверніться за допомогою у службу підтримки компанії Epson.

Звернення у відділ підтримки компанії Epson

Перед зверненням до компанії Epson

Якщо виріб компанії Epson не працює належним чином, а вирішити проблему за допомогою інформації, що міститься в супровідній документації до виробу не вдається, зверніться за допомогою у службу підтримки компанії Epson. Якщо у місці вашого перебування немає відділу підтримки компанії Epson, зверніться до дилера, в якого було придбано цей продукт.

Відділ підтримки компанії Epson надасть допомогу значно швидше за умови надання наступної інформації:

- Заводський номер продукту
(Етикетка із серійним номером зазвичай знаходиться на задній стороні виробу).
- Модель продукту
- Версія програмного забезпечення продукту
(Натисніть кнопку **Про програму**, **Інформація про версію** або схожу кнопку у вікні програми).
- Марка й модель комп'ютера
- Операційна система комп'ютера та її версія
- Назви й версії програм, які зазвичай використовуються з продуктом

Примітка.

В залежності від виробу, у деяких моделях списки номерів факсів і (або) настройки мережі можна зберігати у пам'яті приладу. Ці дані можуть бути втрачені внаслідок поломки приладу або під час його ремонту. Компанія Epson не несе відповідальності за втрату будь-яких даних, а також не зобов'язана виконувати резервне копіювання чи відновлення даних і настройок навіть під час гарантійного строку. Компанія Epson рекомендує користувачам самостійно робити резервні копії або нотатки.

Додаток

Підтримка користувачів у Європі

Контактні дані відділу підтримки компанії Epson див. у документі Pan-European Warranty Document (Загальноєвропейська гарантія).

Підтримка користувачів в Австралії

Бажання відділу Epson Australia — надавати клієнтам високоякісні послуги технічної підтримки. Крім документації до цього продукту, інформацію можна отримати із зазначених нижче джерел:

URL-адреса в Інтернеті

<http://www.epson.com.au>

Отримайте доступ до веб-сторінок Epson Australia. Варто прихопити модем із собою і скористатись нагодою та зайнятись інтернет-серфінгом! На сайті є область завантаження для драйверів, контактні дані компанії Epson, інформація про нові продукти. Крім того, тут можна отримати технічну підтримку (електронною поштою).

Довідковий стіл компанії Epson

Телефон: 1300-361-054

Довідковий стіл компанії Epson — це останній резервний засіб, який дає впевненість, що клієнти отримають пораду. Його співробітники можуть допомогти в установці, налаштуванні й експлуатації продукції Epson. Продавці-консультанти довідкового столу надають літературу про нові продукти Epson та дають поради щодо місцезнаходження найближчих дилерів і сервісних пунктів. Також там можна отримати відповідь на різноманітні питання.

Перед тим як звернутися до довідкового столу, рекомендуємо зібрати всю потрібну інформацію та тримати її під рукою. Чим більше інформації ви підготуєте, тим швидше отримаєте допомогу у вирішенні проблеми. Ця інформація включає в себе документацію до продукту Epson, відомості про тип комп'ютера, операційної системи, прикладних програм, а також будь-які дані, які можуть знадобитися.

Транспортування продукту

Компанія Epson рекомендує зберігати упаковку для транспортування у майбутньому.

Підтримка користувачів у Новій Зеландії

Бажання відділу Epson Нова Зеландія — надавати клієнтам високоякісні послуги технічної підтримки. Крім документації до цього продукту, інформацію можна отримати із зазначених нижче джерел.

Адреса в Інтернеті

<http://www.epson.co.nz>

Отримайте доступ до веб-сторінок Epson Нова Зеландія. Варто прихопити модем із собою і скористатись нагодою та зайнятись інтернет-серфінгом! На сайті є область завантаження для драйверів, контактні дані компанії Epson, інформація про нові продукти. Крім того, тут можна отримати технічну підтримку (електронною поштою).

Довідковий стіл компанії Epson

Телефон: 0800 237 766

Додаток

Довідковий стіл компанії Epson — це остаточна допоміжна служба, куди клієнти можуть звернутися за порадою. Його співробітники можуть допомогти в установці, налаштуванні й експлуатації продукції Epson. Продавці-консультанти довідкового столу надають літературу про нові продукти Epson та дають поради щодо місцезнаходження найближчих дилерів і сервісних пунктів. Також там можна отримати відповідь на різноманітні питання.

Перш ніж звернутися до довідкового столу, рекомендуємо підготувати всю потрібну інформацію. Чим більше інформації ви підготуєте, тим швидше отримаєте допомогу у вирішенні проблеми. Ця інформація включає в себе документацію до продукту Epson, відомості про тип комп'ютера, операційної системи, прикладних програм, а також будь-які дані, які можуть знадобитися.

Транспортування продукту

Компанія Epson рекомендує зберігати упаковку для транспортування у майбутньому.

Підтримка користувачів у Гонконгу

У компанії Epson Hong Kong Limited будуть раді користувачам, які звернуться за технічною підтримкою, а також за іншими послугами, які надаються після продажу.

Домашня сторінка в Інтернеті

<http://www.epson.com.hk>

Компанія Epson Hong Kong розмістила в Інтернеті місцеву домашню сторінку китайською і англійською мовами, де користувачам надається така інформація:

- Відомості про продукт
- Відповіді на запитання, які часто задаються (FAQ)
- Найновіші версії драйверів до продуктів Epson

Гаряча лінія технічної підтримки

До технічних спеціалістів компанії можна звернутися за такими номерами телефону й факсу:

Телефон: 852-2827-8911

Факс: 852-2827-4383