



# SC-F2100 Series

# Manual de usuario

---

CMP0118-00 ES

## Copyrights y marcas comerciales

---

### **Copyrights y marcas comerciales**

Ninguna parte de esta publicación podrá ser reproducida, almacenada en un sistema de recuperación ni transmitida en forma alguna ni por ningún medio mecánico, de fotocopiado, de grabación o cualquier otro, sin el previo consentimiento por escrito de Seiko Epson Corporation. La información contenida aquí está pensada exclusivamente para el uso de la impresora Epson. Epson no se hace responsable de cualquier uso de esta información aplicado a otras impresoras.

Ni Seiko Epson Corporation ni sus filiales se responsabilizarán ante el comprador del producto o ante terceras personas de las pérdidas, costes o gastos derivados de accidentes, usos incorrectos o no previstos, modificaciones no autorizadas, reparaciones o alteraciones del producto por parte del comprador o de terceros o (excepto en Estados Unidos) del incumplimiento de las instrucciones de uso y mantenimiento facilitadas por Seiko Epson Corporation.

Seiko Epson Corporation no será responsable de los daños o problemas derivados del uso de accesorios que no sean productos originales Epson u homologados por Seiko Epson Corporation.

Seiko Epson Corporation no será responsable de ningún daño provocado por interferencias electromagnéticas producidas al utilizar cables de interfaz que no sean productos originales u homologados Epson u homologados por Seiko Epson Corporation.

EPSON, EPSON EXCEED YOUR VISION, EXCEED YOUR VISION y sus respectivos logotipos son marcas comerciales o marcas comerciales registradas de Seiko Epson.

Microsoft® and Windows® are registered trademarks of Microsoft Corporation.

Apple, Mac, macOS, Bonjour are registered trademarks of Apple, Inc.

Adobe, Acrobat, Illustrator, Photoshop, and Reader are either registered trademarks or trademarks of Adobe Systems Incorporated in the United States and/or other countries.

*Aviso general: Los nombres de otros productos utilizados en esta documentación se citan con el mero fin de su identificación y son marcas comerciales de sus respectivos propietarios. Epson renuncia a cualquier derecho sobre esas marcas.*

© 2017 Seiko Epson Corporation. All rights reserved.

## Índice

### Copyrights y marcas comerciales

### Introducción

Lectura de los manuales. . . . .	5
Significado de los símbolos. . . . .	5
Capturas de pantalla. . . . .	5
Ilustraciones. . . . .	5
Organización de manuales. . . . .	5
Apertura y visualización de los manuales. . . . .	5
Piezas de la impresora. . . . .	8
Parte frontal. . . . .	8
Interior. . . . .	10
Parte posterior. . . . .	12
Panel de control. . . . .	14
Vista de la pantalla. . . . .	16
Características. . . . .	18
Alta productividad. . . . .	18
Alta fiabilidad. . . . .	18
Alta resolución. . . . .	18
Facilidad de uso. . . . .	18
Notas sobre el uso y el almacenamiento. . . . .	19
Lugar de instalación. . . . .	19
Notas sobre el uso de la impresora. . . . .	19
Notas para cuando no utilice la impresora. . . . .	20
Notas sobre la manipulación de cartuchos. . . . .	21
Notas sobre la manipulación de tinta de color White (Blanco). . . . .	22
Notas sobre la manipulación de camisetas (soportes). . . . .	22
Introducción del software proporcionado. . . . .	24
Contenido del disco de software. . . . .	24
Inicio de Epson Control Dashboard for DTG . . . . .	26
Cuando acceda a Epson Control Dashboard for DTG desde otro ordenador. . . . .	26
Salir de Epson Control Dashboard for DTG. . . . .	27
Utilización de EPSON Software Updater. . . . .	27
Eliminación del software. . . . .	28

### Impresión básica

Preparación. . . . .	29
Dispositivo de fijación de tinta. . . . .	29
En condiciones de uso normales. . . . .	29
Elementos utilizados para el pretratamiento (solo con tinta White (Blanco)). . . . .	30
Aspectos generales. . . . .	31

Antes de imprimir. . . . .	33
Pretratamiento (solo con tinta White (Blanco)) . . . . .	33
Utilización del líquido de pretratamiento. . . . .	33
Fijación del líquido de pretratamiento (prensa térmica). . . . .	37
Creación y envío de trabajos. . . . .	38
Flujo de trabajo de creación y envío de trabajos . . . . .	38
Notas sobre la recepción de trabajos. . . . .	39
Preparación de la platina. . . . .	39
Colocación/Retirada de la almohadilla de agarre. . . . .	40
Cambio de polo a cremallera (solo cuando se usa la platina mediana con ranura). . . . .	42
Sustitución de platinas y retirada/colocación de espaciadores. . . . .	43
Carga de la camiseta (soporte). . . . .	48
Carga en una platina cubierta con almohadilla de agarre. . . . .	48
Carga en una platina sin almohadilla de agarre . . . . .	50
Carga en platinas de mangas. . . . .	53
Carca en platinas medianas con ranuras. . . . .	54
Ajuste de la separación del cabezal. . . . .	56
Inicio y cancelación de la impresión. . . . .	59
Inicio. . . . .	59
Cancelación. . . . .	59
Fijación de la tinta. . . . .	60
Precauciones al fijar la tinta. . . . .	60
Condiciones de fijación. . . . .	60
Impresión desde una memoria USB. . . . .	61
Requisitos de la memoria USB. . . . .	61
Procedimientos de impresión. . . . .	61
Eliminación. . . . .	62

### Mantenimiento

Cuándo realizar las distintas operaciones de mantenimiento. . . . .	63
Dónde y cuándo realizar la limpieza. . . . .	63
Cuándo sustituir consumibles y qué consumibles sustituir. . . . .	64
Otras tareas de mantenimiento. . . . .	65
Preparación. . . . .	67
Precauciones de uso. . . . .	68
Uso del limpiador de tinta. . . . .	69

## Índice

Eliminación de consumibles utilizados. . . . .	70
Desecho. . . . .	70
Cómo limpiar la tapa de succión. . . . .	70
Limpieza de la escala y sustitución del filtro. . . . .	73
Limpiar alred. cabezal. . . . .	75
Limpiar el borde del metal. . . . .	77
Sustitución de la tinta de color White (Blanco). . . . .	79
Almacen. Prolongdo. . . . .	81
Detección de inyectores obstruidos. . . . .	82
Carga del papel. . . . .	83
Impresión de un patrón de test de inyectores . . . . .	84
Limpieza del cabezal de impresión. . . . .	85
Notas acerca de la limpieza de cabezales. . . . .	85
Limpieza del cabezal de impresión. . . . .	86
Corrección de la desalineación de la impresión. . . . .	87
Alineación Cabezales. . . . .	87
Agitación y sustitución de los cartuchos de tinta . . . . .	88
Agitación. . . . .	88
Procedimiento de sustitución. . . . .	89
Desecho de la tinta residual. . . . .	91
Cuándo preparar y sustituir. . . . .	91
Sustitución del juego de limpieza de cabezales. . . . .	93
Cuándo preparar y sustituir. . . . .	93
Cómo sustituir el juego de limpieza de cabezales. . . . .	94
Lavado Tubo. . . . .	97
Limpiar la platina sin almohadilla de agarre. . . . .	99

### **Modo de uso del menú del panel de control**

Operaciones con menús. . . . .	100
Lista de menús. . . . .	101
Descripción de los menús. . . . .	103
Mantenimiento. . . . .	103
Config. Impresora. . . . .	105
Lista Archivos USB. . . . .	105
Estado de Impresora. . . . .	106
Menú del Administrador. . . . .	106

### **Problemas y soluciones**

Qué hacer cuando aparece un mensaje. . . . .	109
En el caso de un mensaje de Petición de mantenimiento/Llame Servicio Técnico. . . . .	111
Solución de problemas. . . . .	112

No puede imprimir (porque la impresora no funciona). . . . .	112
La impresora funciona, pero no imprime. . . . .	113
El resultado de las impresiones no es el previsto . . . . .	114
Otros. . . . .	117

### **Apéndice**

Accesorios opcionales y productos consumibles . . . . .	120
Notas acerca del desplazamiento o transporte de la impresora. . . . .	123
Preparación para el desplazamiento. . . . .	123
Configuración de la impresora tras el desplazamiento. . . . .	124
Transporte de la impresora. . . . .	124
Área imprimible. . . . .	125
Tabla que muestra la escala en la etiqueta y el grosor de los soportes. . . . .	127
Requisitos del sistema. . . . .	130
Epson Control Dashboard for DTG. . . . .	130
Garment Creator. . . . .	131
Tabla de especificaciones. . . . .	132

### **Dónde obtener ayuda**

Sitio Web de Soporte técnico. . . . .	135
Contacto con el Soporte de Epson. . . . .	135
Antes de ponerse en contacto con Epson. . . . .	135
Ayuda a usuarios en Norteamérica. . . . .	136
Ayuda a usuarios en Europa. . . . .	136
Ayuda a usuarios en Taiwán. . . . .	136
Ayuda a usuarios en Australia. . . . .	137
Servicio de Ayuda en Singapur. . . . .	138
Ayuda a usuarios en Tailandia. . . . .	138
Ayuda a usuarios en Vietnam. . . . .	138
Ayuda a usuarios en Indonesia. . . . .	138
Ayuda para usuarios en Hong Kong. . . . .	139
Ayuda a usuarios en Malasia. . . . .	139
Ayuda a usuarios en India. . . . .	140
Ayuda a usuarios en las islas Filipinas. . . . .	140

### **Cláusulas del Contrato de Licencia**

Licencia de Software de código abierto. . . . .	141
Bonjour. . . . .	141
OpenSSL License/Original SSLeay License. . . . .	146
Otras licencias de software. . . . .	150
Info-ZIP copyright and license. . . . .	150

# Introducción

## Lectura de los manuales

### Significado de los símbolos

 <b>Advertencia:</b>	Las advertencias deben seguirse estrictamente para evitar lesiones graves.
---	--

 <b>Precaución:</b>	Las precauciones deben seguirse estrictamente para evitar lesiones corporales.
--	--

 <b>Importante:</b>	La información importante debe seguirse para evitar daños en el producto.
---	---

<b>Nota:</b>	Las notas contienen información práctica o más detallada sobre el funcionamiento de este producto.
--------------	--

	Indica contenido relacionado.
---	-------------------------------

### Capturas de pantalla

- Las capturas de pantalla de este manual pueden diferir ligeramente de las pantallas reales. Las capturas de pantalla también pueden diferir dependiendo del sistema operativo y el entorno de uso.
- A menos que se indique lo contrario, las capturas de pantalla utilizadas en este manual corresponderán a Windows 10.

## Ilustraciones

Las ilustraciones pueden diferir ligeramente con respecto al modelo en uso. Tenga esto en cuenta cuando utilice el manual.

### Organización de manuales

Los manuales del producto se organizan del siguiente modo.

Puede visualizar los manuales en PDF usando Adobe Reader o la Preview (Vista previa) (macOS).

Guía de instalación (librito)	Este manual proporciona información sobre cómo instalar la impresora después de desembalarla. Asegúrese de que lee este manual para llevar a cabo las operaciones de forma segura.
Guía del operario (PDF)	En este manual se explican las operaciones básicas y el mantenimiento necesario para el uso diario.
Información general (PDF)	En este manual se detallan las especificaciones y los datos de contacto del producto.
<b>Manual en línea</b>	
Manual de usuario (esta guía)	Este manual explica las operaciones básicas y los elementos necesarios para el uso diario, el mantenimiento y la resolución de problemas.
Epson Video Manuals	Estos vídeos muestran cómo cargar camisetas (soportes) y realizar las operaciones de mantenimiento.
Manual de red (PDF)	En este manual se proporciona información sobre el uso de la impresora a través de una red.

## Apertura y visualización de los manuales

### Cómo abrir el Manual en línea

El Manual en línea está disponible en un entorno con conexión a Internet.

## Introducción

- 1 Consulte la sección *Guía de instalación* y ejecute el software de instalación desde el disco de software suministrado o Setup Navi (<http://epson.sn/>).

Cuando finalice la instalación, se creará el icono de **Manuales de EPSON** en el escritorio del ordenador que se esté utilizando.

- 2 Haga doble clic en el icono de **Manuales de EPSON** del escritorio.
- 3 Seleccione Manual en línea en la pantalla que aparece.  
Se abrirá el explorador web y aparecerá la primera página del **Manual en línea**.  
Haga clic sobre el manual o el elemento que desee visualizar.

### Ver Manuales en vídeo

Los manuales en vídeo se han subido a YouTube.

Haga clic en **Manuales en vídeo de Epson** en la primera página de los Manual en línea, o haga clic en el siguiente hipervínculo azul para visualizar los manuales.

[Epson Video Manuals](#)

Si no se muestran los subtítulos cuando reproduzca el vídeo, haga clic en el icono de subtítulos que se muestra en la siguiente imagen.

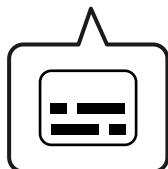

### Ver manuales en PDF

Esta sección utiliza Adobe Acrobat Reader como ejemplo para explicar las operaciones básicas para ver el PDF en Adobe Acrobat Reader DC.

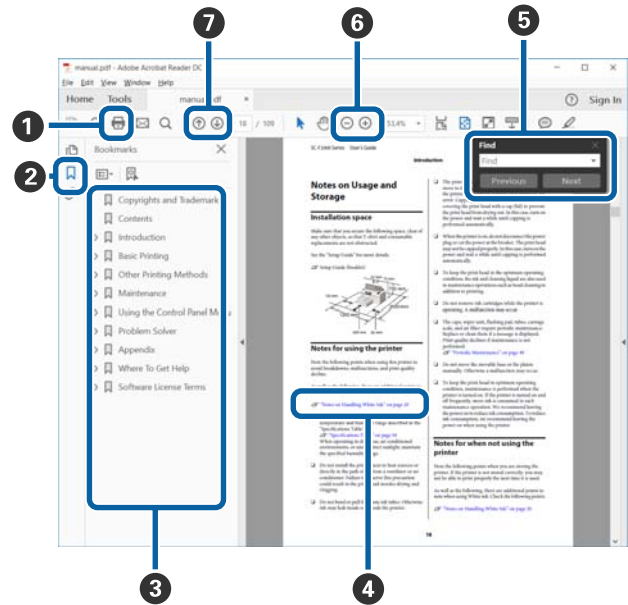

- 1 Haga clic para imprimir el manual en PDF.
- 2 Cada vez que haga clic aquí, se mostrarán o se ocultarán los marcadores.
- 3 Haga clic en el título para abrir la página correspondiente.

Haga clic en [+] para abrir los títulos de un nivel menor en la jerarquía.

- 4 Si la referencia está en texto azul, haga clic en el texto azul para abrir la página correspondiente.

Para volver a la página original, haga lo siguiente.

#### En Windows

Mientras presiona la tecla Alt, pulse la tecla ← .

#### En macOS

Mientras presiona la tecla command, pulse la tecla ← .

## Introducción

- 5 Puede escribir y buscar palabras clave, como los nombres de elementos que desee confirmar.

### En Windows

Haga clic con el botón derecho en cualquier página del manual en PDF y seleccione **Find (Buscar)** en el menú que aparece para abrir la barra de búsqueda.

### En macOS

Seleccione **Edit (Editar)** en el menú **Find (Buscar)** para abrir la barra de búsqueda.

- 6 Para aumentar el tamaño del texto de la página cuando sea demasiado pequeño para verlo correctamente, haga clic en  $\oplus$ . Haga clic en  $\ominus$  para reducir el tamaño. Para especificar una parte concreta de una imagen o captura de pantalla que desee agrandar, haga lo siguiente.

### En Windows

Haga clic con el botón derecho en la página del manual en PDF y seleccione **Marquee Zoom (Ampliación/Reducción con marco)** en el menú que aparece. El cursor tomará forma de lupa; utilícelo para especificar el lugar de la página que desee agrandar.

### En macOS

Haga clic en el menú **View (Ver) — Zoom (Ampliación/Reducción) — Marquee Zoom (Ampliación/Reducción con marco)**, en este orden, para que el cursor tome forma de lupa. Utilice el cursor en forma de lupa para especificar el lugar de la página que desee agrandar.

- 7 Abra la página anterior o la página siguiente.

# Piezas de la impresora

## Parte frontal

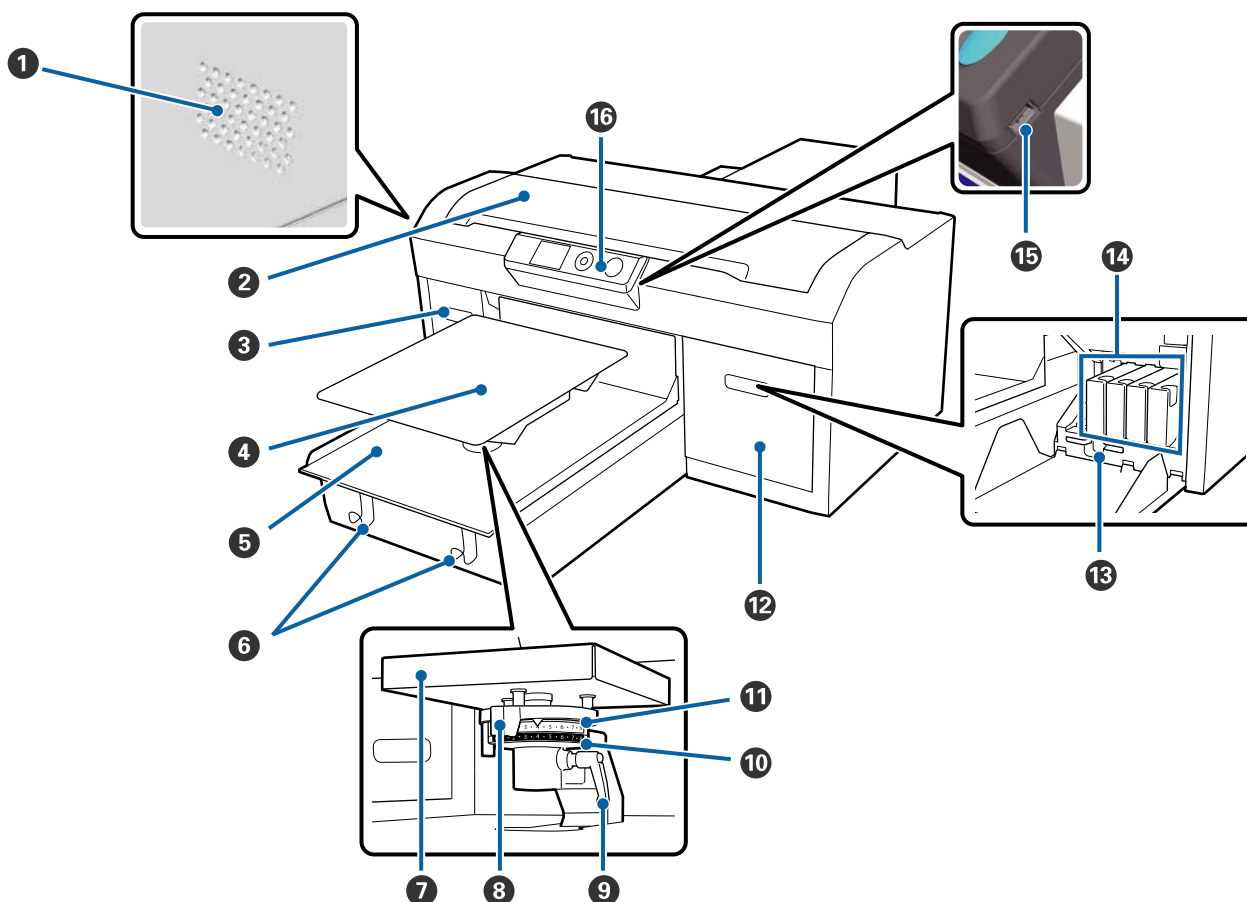

### 1 Rejillas de ventilación

Permiten que salga el aire de la impresora. No bloquee estas rejillas de ventilación. Deje un espacio de como mínimo 15 cm al instalarla cerca de una pared.

### 2 Cubierta de la impresora

Ábrala al limpiar el interior de la impresora.

### 3 Cubierta de los cartuchos (izquierda)

Ábrala al cambiar o agitar los cartuchos de tinta.

 [“Agitación y sustitución de los cartuchos de tinta” de la página 88](#)

### 4 Platina

Una placa para cargar camisetas. Además de la platina suministrada con la impresora, hay disponibles otras cinco platinas opcionales para adaptarse al tamaño y a la finalidad del trabajo de impresión.

 [“Accesorios opcionales y productos consumibles” de la página 120](#)



## Introducción

### 5 Base móvil

Permite mover la platina hasta la posición de impresión y a la posición de carga de camiseta.

### 6 Ganchos

Utilícelos para colgar el marco extraído de la platina.

 [“Carga en una platina sin almohadilla de agarre” de la página 50](#)

### 7 Placa de instalación de la platina

Una placa que sostiene la platina. Introduzca la platina aquí.

### 8 Palanca de ajuste de la separación del cabezal

Permite ajustar la distancia entre la platina y el cabezal de impresión (separación cabezal). La altura se puede seleccionar en 17 niveles.

 [“Ajuste de la separación del cabezal” de la página 56](#)

### 9 Palanca de fijación

Fija la palanca de ajuste de la separación del cabezal en su sitio. Puede ajustar el ángulo de la palanca.

 [“Ajuste de la separación del cabezal” de la página 56](#)

### 10 Separador b

Permite cambiar el intervalo de ajuste de la separación del cabezal en combinación con el separador a.

### 11 Separador a

### 12 Cubierta de los cartuchos (derecha)

Ábrala al cambiar o agitar los cartuchos de tinta.

 [“Agitación y sustitución de los cartuchos de tinta” de la página 88](#)

### 13 Soporte de la pinza

Sirve para guardar las pinzas suministradas. No coloque las pinzas aquí al desplazar o transportar la impresora.

### 14 Cartuchos de tinta

Instale cartuchos de tinta en todas las ranuras.

### 15 Puerto del dispositivo de memoria USB

Conecte aquí el dispositivo de memoria USB.

### 16 Panel de control

 [“Panel de control” de la página 14](#)

## Introducción

## Interior

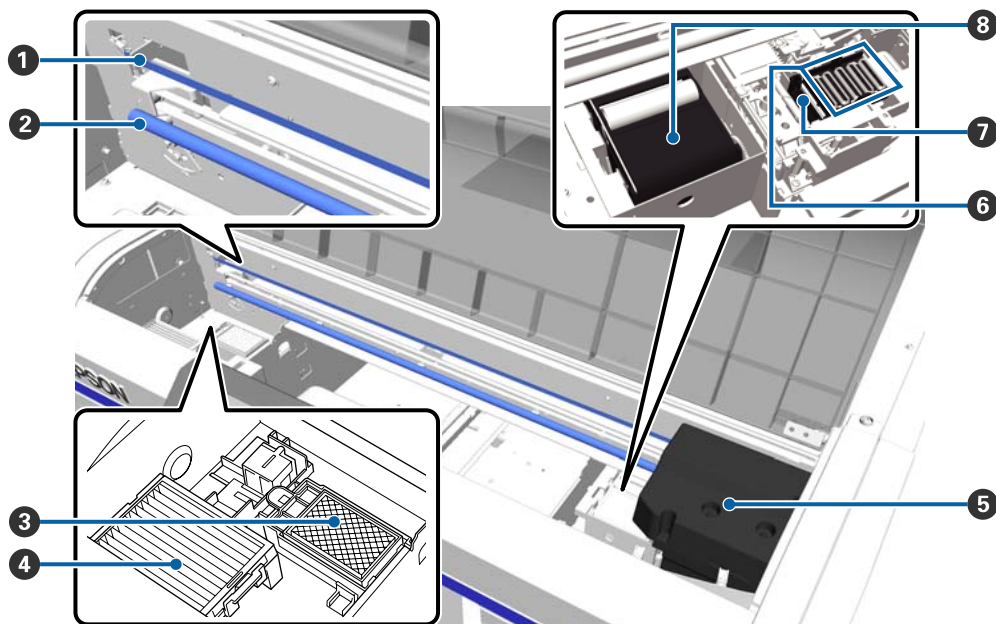

### 1 Escala

Guía el cabezal de impresión cuando está en funcionamiento. Excepto cuando se realicen tareas de mantenimiento, no lo toque pues podría dañarse o mancharse y provocar una avería.

 [“Limpieza de la escala y sustitución del filtro” de la página 73](#)

### 2 Eje del carro

Un eje que sostiene el carro. No lo toque durante el mantenimiento; de lo contrario, se podría provocar una avería.

### 3 Almohadilla de aclarado

Durante el aclarado, la tinta se descarga en esta almohadilla. La almohadilla de aclarado es un producto consumible. Sustitúyala si se visualiza un mensaje.

 [“Sustitución del juego de limpieza de cabezales” de la página 93](#)

### 4 Filtro de aire

El aire procedente de la impresora pasa a través de este filtro durante el funcionamiento.

Sustitúyala si se visualiza un mensaje.

 [“Limpieza de la escala y sustitución del filtro” de la página 73](#)

### 5 Cabezal de impresión

Moviéndose de izquierda a derecha para imprimir, va inyectando tinta.

## Introducción

### 6 Tapas antisechado

Las tapas que cubren los inyectores del cabezal de impresión para evitar que se sequen mientras no se imprime. Sustitúyala si se visualiza un mensaje.

 [“Sustitución del juego de limpieza de cabezales” de la página 93](#)

### 7 Tapa de succión

Succiona la tinta durante la limpieza del cabezal para desobstruir los inyectores.

### 8 Unidad de limpieza

Limpia la tinta adherida a los inyectores del cabezal de impresión. La unidad de limpieza es un producto consumible. Sustitúyala si se visualiza un mensaje.

 [“Sustitución del juego de limpieza de cabezales” de la página 93](#)

## Introducción

---

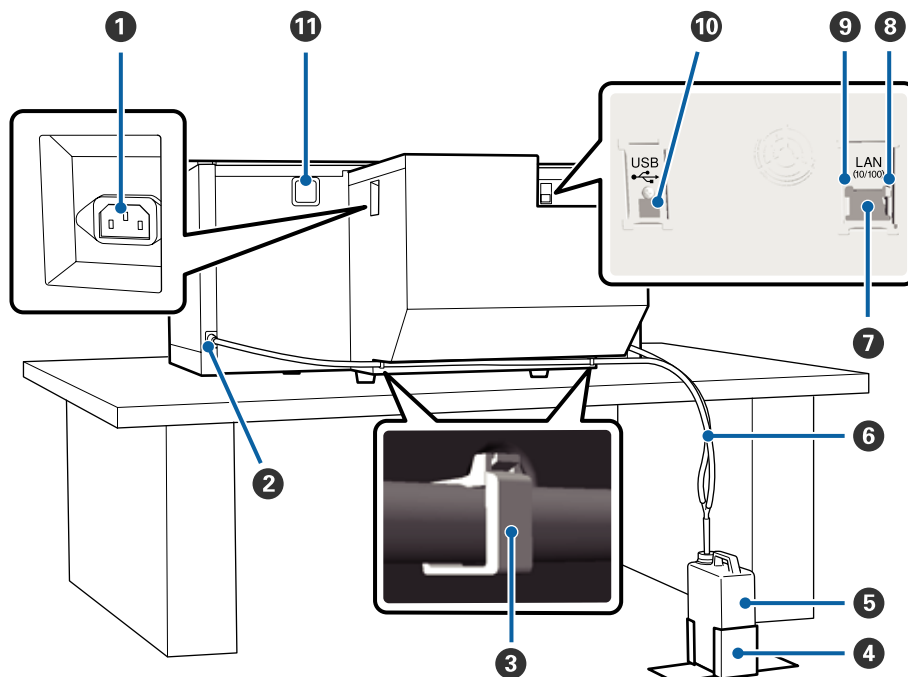
**Parte posterior**
**1 Entrada de CA**

Conecte aquí el cable de alimentación proporcionado.

**2 Salida de tinta desechada**

Una salida para el tubo de tinta desechada. La tinta residual se expulsa por aquí. Están situadas a los dos lados, derecho e izquierdo.

**3 Abrazadera del tubo**

Una abrazadera que fija el tubo de tinta desechada a la impresora. Utilice las abrazaderas restantes para fijar los cables, si es preciso.

 Consulte la *Guía de instalación* para obtener información adicional acerca de la colocación y retirada de la abrazadera.

**4 Soporte del bote de tinta desechada**

Un soporte para fijar el bote de tinta desechada.

**5 Bote de tinta desechada**

Un bote para recoger la tinta residual. Cuando la tinta residual alcanza la línea del bote, sustitúyalo por un nuevo bote de tinta desechada.

 [“Sustitución del bote de tinta desechada” de la página 91](#)

## Introducción

### 6 Tubo de tinta desechada

Introdúzcalo en la salida de tinta residual y en el bote de tinta desechada.

 Consulte la *Guía de instalación* (librito) para obtener información adicional acerca de la instalación.

### 7 Puerto LAN

Conecte aquí el cable LAN.

### 8 Indicador luminoso de datos

Según el estado de conexión de la red y la recepción de datos, el indicador estará iluminado o intermitente.

Encendida : Conectada

Intermitente : Recibiendo datos

### 9 Indicador luminoso de estado

Indica la velocidad de transmisión a través de la red según el color del indicador.

Verde : 10Base-T

Rojo : 100Base-T

### 10 Puerto USB

Conecte aquí el cable USB.

### 11 Entrada de aire

Permite que entre aire para enfriar la impresora. No bloquee la entrada de aire.

## Introducción

## Panel de control

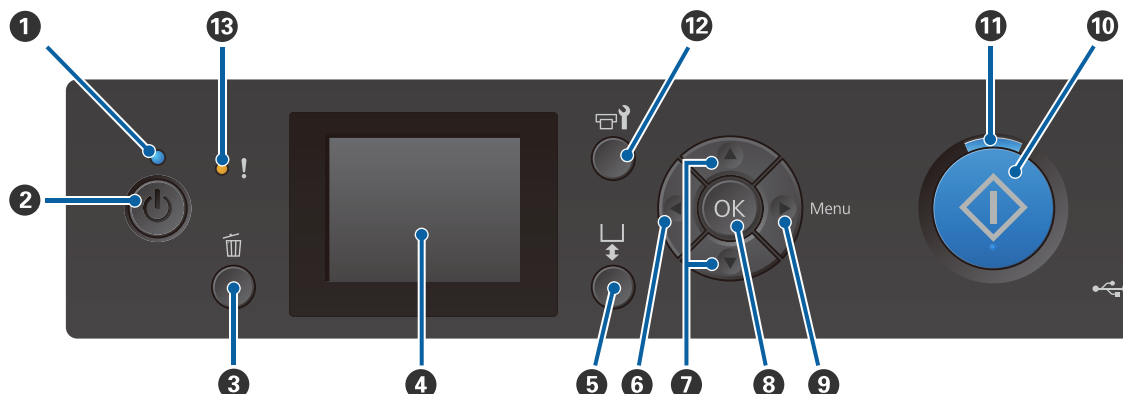

### 1 Indicador luminoso (encendido)

Según el estado de funcionamiento de la impresora, el indicador estará iluminado o intermitente.

Encendida : La impresora está encendida.

Intermitente : La impresora está funcionando, por ejemplo, recibiendo datos, apagándose o desplazando la base móvil.

Desactivada : La impresora está apagada.

### 2 Botón (de encendido)

Enciende y apaga la impresora.

### 3 Botón (Cancelar)

Si pulsa este botón después de enviar un trabajo, se muestra la pantalla de confirmación de Cancelar Trabajo. Para cancelar el trabajo de impresión, seleccione **Sí** y, a continuación, pulse el botón **OK**.

Si pulsa este botón cuando se muestre en pantalla un mensaje o menú, el mensaje o menú se cerrará y volverá a la pantalla Preparado.

### 4 Pantalla

Muestra el estado de la impresora, los menús, los mensajes de error, etc.

 [“Vista de la pantalla” de la página 16](#)

### 5 Botón (botón Mover platina)

Pulse este botón cuando la platina esté extendida en la parte frontal de la impresora para moverla a la parte posterior. Si pulsa este botón cuando la platina esté en la parte posterior o en el medio, se moverá a la parte frontal.

Vuelva a pulsarlo mientras la platina se esté moviendo para detenerla.

## Introducción

### 6 Botón ◀

Si pulsa este botón mientras se muestra un menú, se desplaza un paso hacia atrás en el orden siguiente: valor de ajuste -> elemento de ajuste -> menú.

 [“Operaciones con menús” de la página 100](#)

### 7 Botones ▲/▼ (botones Arriba/Abajo)

Si se muestran menús en la pantalla, se pueden utilizar estos botones para seleccionar un elemento o un valor de ajuste.

 [“Operaciones con menús” de la página 100](#)

### 8 Botón OK

Si pulsa este botón mientras un valor de ajuste está seleccionado en el menú, el valor se configurará o ejecutará.

### 9 Botón ▶ (botón Menú)

Muestra el menú Settings en la pantalla. Si pulsa este botón mientras se muestra el menú, se desplaza un paso hacia delante en el orden siguiente: menú -> elemento de ajuste -> valor de ajuste.

 [“Operaciones con menús” de la página 100](#)

### 10 Botón ◆ (botón Iniciar)

Pulse para iniciar la impresión.

### 11 Indicador luminoso ◆ (indicador luminoso de Iniciar)

Según el estado de la impresora, el indicador estará iluminado o intermitente.

Encendida : Preparada para imprimir.

Intermitente : Está imprimiendo.

### 12 Botón ⇨ (botón Mantenimiento)

Pulse este botón para muestra el menú Mantenimiento para **Test De Inyectores, Limpieza, Juego Limpza Cabez, Limpieza de Caps**, etc.

 [“Mantenimiento” de la página 63](#)

### 13 Indicador luminoso ! (indicador luminoso de Error)

Se enciende o parpadea cuando se produce un error.

Se enciende o parpadea : Se ha producido un error. La forma en la que se enciende o parpadea varía en función del tipo de error. En el panel de control se muestra una descripción del error.

Desactivada : No hay ningún error.

Introducción

Vista de la pantalla

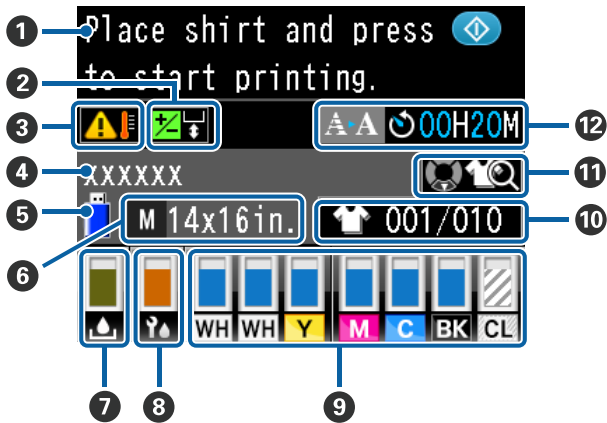

**1 Mensaje**  
Muestra el estado de la impresora, el funcionamiento y los mensajes de error.

["Qué hacer cuando aparece un mensaje" de la página 109](#)

**2 Información de alineación de cabezales Offset**  
Se muestra cuando está configurada la opción Alineac Cabezls Offset.

["Config. Impresora" de la página 105](#)

**3 Condición de temperatura alrededor del cabezal de impresión**  
Se muestra si la temperatura alrededor del cabezal de impresión supera los 30 °C. Si continúa usando la impresora a pesar de este aviso, se realizarán limpiezas automáticas\* más a menudo que cuando la temperatura está por debajo de 30 °C. Reduzca la temperatura de la habitación o pare temporalmente de imprimir para reducir la temperatura alrededor del cabezal de impresión.

\* La impresora realizará por sí misma limpiezas automáticas después de un intervalo de tiempo fijado para mantener en buenas condiciones el cabezal de impresión.

**4 Nombre del trabajo de impresión**  
Muestra el nombre del trabajo de impresión actual.

**5 Estado del dispositivo de memoria USB**  
Se muestra cuando se imprime desde una memoria USB conectada a la impresora.

**6 Tamaño de la platina**

Muestra el tamaño de la platina para el trabajo de impresión actual. Se muestran los iconos siguientes en función del tamaño de la platina.

**L M** : Platinas de tamaño L, M, S y XS  
**S XS**

**SV** : Platina para mangas

**G** : Platina mediana con ranuras

**7 Estado del bote de tinta desechada**

Se muestran los iconos siguientes para indicar el estado del bote de tinta desechada y la capacidad restante aproximada.

Normal

Advertencia o error



 : Muestra la capacidad restante del bote de tinta desechada. La altura del indicador cambia en función de la capacidad restante.

 : El bote de tinta desechada está casi lleno. Prepare un bote nuevo de tinta desechada.

 : El bote de tinta desechada está lleno. Sustituya el bote de tinta desechada por uno nuevo.

**8 Estado del juego de limpieza de cabezales**

Se muestra la guía para la sustitución del juego de limpieza de cabezales.

 : A medida que se acerca el momento de sustituirlo, el indicador disminuye gradualmente.



## Introducción

### 9 Estado del cartucho de tinta

Muestra el estado del cartucho tinta y el nivel aproximado de tinta restante. La pantalla cambia de la siguiente forma cuando queda poca tinta o se produce un error.

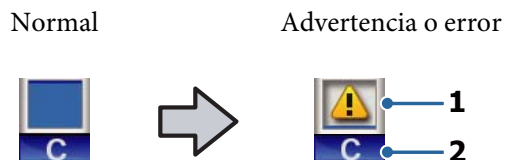



#### 1 Indicadores de estado

El estado de los cartuchos de tinta se indica de la siguiente manera.

: Es posible imprimir. La altura del indicador se corresponde con la cantidad de tinta restante en el cartucho.

: Queda poca tinta. Tiene que preparar un cartucho nuevo.

: El cartucho de tinta está agotado; sustitúyalo por uno nuevo.

: Se ha producido un error. Lea el mensaje de la pantalla y solucione el problema.

: Hay instalado un cartucho de Cleaning (Limpieza). La altura del indicador se corresponde con la cantidad de líquido de limpieza restante en el cartucho.

#### 2 Códigos de los colores de la tinta

WH : White (Blanco)

CL : Cleaning (Limpieza)

Y : Yellow (Amarillo)

M : Magenta

C : Cyan (Cian)

BK : Black (Negro)

### 10 Muestra el número de tipos de camisetas/impresiones

El número de camisetas que se van a imprimir especificado durante el envío de datos o la **Lista Archivos USB** se muestra a la derecha y el número de camisetas impresas se muestra a la izquierda.

Se muestran los iconos siguientes en función del conjunto de tipos de camiseta para el trabajo que se esté imprimiendo.

 : Light Color T-Shirt (Standard) (Camiseta color claro (Estándar)), Light Color T-Shirt (High Speed Color mode) (Camiseta color claro (Modo color alta velocidad))

 : Black Color T-Shirt (Use Garment Black) (Camiseta Negra (Usar ropa negra)), Dark Color T-Shirt (Standard) (Camiseta color oscuro (Estándar)), Dark Color T-Shirt (White) (Camiseta color oscuro (Blanco))

### 11 Vista previa de información de funcionamiento

Si pulsa el botón ▼ mientras se muestra, se mostrará una pantalla de vista previa.

### 12 Notificación por anticipado en pantalla de la hora de inicio\* de la limpieza automática.

Se muestra la hora a la que se realizará la limpieza automática. 10 minutos antes de que se inicie la limpieza automática, el temporizador continúa parpadeando pero deja de actualizarse. El color cambia cuando se va a iniciar la limpieza. Según la temperatura alrededor de los cabezales de impresión, la hora a la que se realice la limpieza puede variar considerablemente. La limpieza automática podría comenzar cuando se apague y encienda de nuevo la impresora, pese al aviso mostrado.

\* La impresora realizará por sí misma limpiezas automáticas en intervalos de tiempo fijados para mantener en buenas condiciones el cabezal de impresión.

## Introducción

# Características

A continuación, se describen las características principales de esta impresora.

---

## Alta productividad

### Impresión de alta velocidad

La impresión de alta velocidad se ha logrado mediante la adopción del cabezal MicroPiezoTF que incorpora inyectores de 360 ppp de alta densidad y la optimización de la velocidad del carro y la platina.

También hemos proporcionado un modo de alta velocidad del color (que se puede seleccionar durante la configuración inicial) que incrementa la productividad duplicando el número de inyectores para cada color.

### Cartuchos de tinta de gran capacidad

Los cartuchos de tinta de gran capacidad de 600 ml están disponibles para aumentar la productividad. Esto permite la reducción del tiempo necesario para sustituir los cartuchos de tinta. También puede seleccionar cartuchos de 250 ml, en función del uso de la impresora.

 [“Accesorios opcionales y productos consumibles” de la página 120](#)

---

## Alta fiabilidad

### Sistema de circulación de tinta

Un sistema de circulación de tinta integrado evita los problemas provocados por la sedimentación de las partículas de tinta en el tubo de tinta de color White (Blanco). Gracias a la circulación periódica de tinta, se ha logrado un suministro de tinta y una calidad de impresión estables.

### Sistema integrado de limpieza automática/mantenimiento automático

Se ha desarrollado un sistema patentado de limpieza automática para las impresoras textiles de tinta de pigmento. Mediante la limpieza automática de la superficie de los inyectores de los cabezales de impresión se ha logrado una calidad de impresión estable.

Además, el sistema de mantenimiento automático realiza automáticamente el mantenimiento de la tinta blanca, de manera que no es necesario realizar el mantenimiento manual diario.

---

## Alta resolución

### Obtención de gradaciones suaves de color y de una reproducibilidad del color alta

Se han obtenido unas gradaciones suaves de color y una reproducibilidad de color alta gracias a la utilización de tinta optimizada para la impresión en tejidos con tinta de pigmento para producir una densidad del color clara y la tecnología del procesamiento de imágenes de Epson.

### Obtención de una impresión en blanco de alta densidad

Se ha obtenido una impresión en blanco de alta densidad mediante la utilización de tinta de color White (Blanco) y el líquido de pretratamiento desarrollado especialmente para las impresoras textiles de tinta de pigmento de Epson.

---

## Facilidad de uso

### Carga segura de camisetas y ajuste sencillo de la separación del cabezal

Hay dos tipos de métodos de carga disponibles para adaptarse a sus necesidades. Puede elegir entre un método que utiliza una platina cubierta con almohadilla de sujeción que le permite cargar el soporte fácilmente y de forma segura, y un método que utiliza un marco de platina adecuado para telas mixtas.

También puede ajustar la separación del cabezal simplemente desplazando la palanca hacia la derecha o la izquierda.

### Diseño fácil de usar

La impresora se ha diseñado especialmente para que pueda llevar a cabo desde la parte frontal todas las operaciones cotidianas como, por ejemplo, la carga de las camisetas o la apertura y cierre de la cubierta para la realización de las tareas de mantenimiento. La cubierta transparente de la impresora también le permite consultar con facilidad el estado de funcionamiento de la impresora.

## Introducción

### Notificación de errores con la pantalla LCD en color fácil de ver/zumbido

La pantalla LCD en color de 2,7 pulgadas ofrece una gran área de visualización, lo que le permite comprobar con facilidad los niveles de tinta restantes para cada color, las ilustraciones para consultar cómo sustituir los elementos consumibles y la información de mantenimiento para ayudarle a aumentar su productividad.

Además, un zumbido le notifica cuando se producen errores en la impresora, permitiéndole comprobar los errores desde ubicaciones remotas. Incluso si la impresión se detiene debido a un error, no se pierde tiempo, ya que se le notifica de inmediato, lo que le permite gestionar rápidamente el error.

### Funciones de impresión directas y repetidas

Puede conectar directamente a la impresora un dispositivo de memoria USB disponible en el mercado. De este modo, podrá guardar los datos listos para imprimir (en cola) en un dispositivo de memoria USB e imprimir de nuevo los trabajos. También le permitirá imprimir cuando no puede conectar un ordenador a la impresora.

### Software fácil de usar

Proporcionamos el software **Garment Creator** especializado en la impresión textil con tinta de pigmento para lograr una impresión de alta calidad. La interfaz de usuario gráfico fácil de usar aumenta la eficiencia.

Para imprimir en camisetas de color oscuro, debe imprimir la base blanca primero; sin embargo, el software especializado crea los datos de la base automáticamente en función de la imagen simulada para una fácil impresión. Incluso se pueden calcular los costes básicos mediante la realización de una simulación utilizando la imagen simulada.

La impresora también es compatible con el software de gestión de impresora **Epson Control Dashboard for DTG** que le permite monitorizar el estado de varias impresoras conectadas desde una ubicación remota y obtener diversa información útil proporcionada por Epson a través de Internet.

 [“Contenido del disco de software” de la página 24](#)

## Notas sobre el uso y el almacenamiento

### Lugar de instalación

Coloque siempre la impresora en un lugar con el espacio indicado a continuación, sin que haya ningún objeto que pueda obstaculizar la camiseta y la reposición de consumibles.

Consulte la *Guía de instalación* para obtener información adicional.

 [Guía de instalación \(librito\)](#)

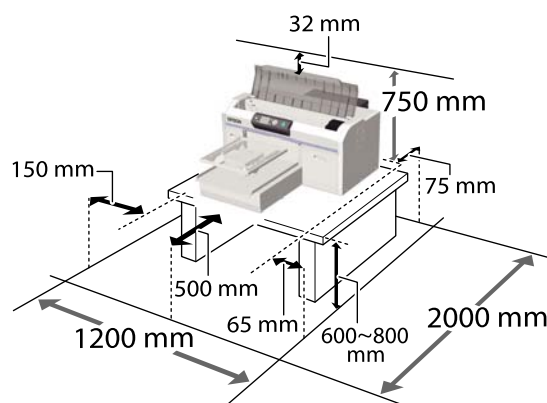

### Notas sobre el uso de la impresora

Tenga presentes los siguientes puntos cuando utilice esta impresora para impedir averías, fallos de funcionamiento y la disminución de la calidad de la impresión.

Además de los puntos que se indican a continuación, hay puntos adicionales que se deben tener en cuenta al utilizar la tinta de color White (Blanco). Compruebe los puntos siguientes.

 [“Notas sobre la manipulación de tinta de color White \(Blanco\)” de la página 22](#)

- Utilice siempre la impresora a una temperatura y humedad comprendidas en los intervalos indicados en la “Tabla de especificaciones”.

 [“Tabla de especificaciones” de la página 132](#)

Al usar la impresora en un sitio seco, con aire acondicionado o expuesto a la luz solar directa, se

## Introducción

debe mantener el intervalo de humedad especificado.

- ❑ No instale la impresora junto a fuentes de calor o directamente en la corriente de aire producida por un ventilador o aire acondicionado. El incumplimiento de esta precaución puede provocar que se sequen u obstruyan los inyectores del cabezal de impresión.
- ❑ No doble ni tire del tubo de tinta desechada. Se podría derramar tinta dentro de la impresora o cerca de la misma.
- ❑ Es posible que el cabezal de impresión no esté tapado (es posible que el cabezal de impresión no vuelva al lado derecho) si la impresora se apaga cuando el soporte está atascado o se ha producido un error. El taponamiento es una función que cubre automáticamente el cabezal de impresión con un tapón (tapa) para evitar que el cabezal de impresión se seque. En ese caso, encienda la impresora y espere un rato a que el taponamiento se realice automáticamente.
- ❑ No desenchufe nunca el cable de alimentación ni desconecte la corriente en el disyuntor mientras la impresora está encendida. El cabezal de impresión no se tapaná correctamente. En ese caso, encienda la impresora y espere un rato a que el taponamiento se realice automáticamente.
- ❑ Para mantener el cabezal de impresión en buen funcionamiento, la tinta y el líquido de limpieza también se utilizan en operaciones de mantenimiento como la limpieza del cabezal, además de en la impresión.
- ❑ No retire los cartuchos de tinta durante el funcionamiento de la impresora. Se podría provocar una avería.
- ❑ Las tapas, la unidad de limpieza, la almohadilla de aclarado, la escala y el filtro de aire requieren un mantenimiento periódico. Sustitúyalos o límpielos si se visualiza un mensaje. La calidad de la impresión empeora si no se llevan a cabo las operaciones de mantenimiento.  
[🔗 “Mantenimiento” de la página 63](#)
- ❑ No desplace la base móvil o la platina manualmente. Si lo hace, se podría provocar una avería.

- ❑ Para mantener el cabezal de impresión en buen funcionamiento, debe llevar a cabo las operaciones de mantenimiento cuando la impresora está encendida. Si la impresora se enciende y se apaga con frecuencia, se consume más tinta en cada operación de mantenimiento. Le recomendamos que deje la alimentación encendida para reducir el consumo de tinta. Para reducir el consumo de tinta, le recomendamos que siempre deje la impresora encendida.

---

## Notas para cuando no utilice la impresora

Tenga en cuenta los siguientes puntos a la hora de almacenar la impresora. Si no almacena la impresora de la forma adecuada, no imprimirá correctamente la próxima vez que la use.

Además de los puntos que se indican a continuación, hay puntos adicionales que se deben tener en cuenta al utilizar la tinta de color White (Blanco). Compruebe los puntos siguientes.

[🔗 “Notas sobre la manipulación de tinta de color White \(Blanco\)” de la página 22](#)

- ❑ Si no se va a utilizar la impresora durante un tiempo prolongado (estando apagada), lleve a cabo la tarea de almacenamiento prolongado empleando para ello el cartucho de Cleaning (Limpieza) que se vende por separado. Es posible que no pueda llevarse a cabo la limpieza del cabezal de impresión obstruido si la impresora se deja en esa condición. Consulte la siguiente información para conocer más detalles.  
[🔗 “Almacen. Prolongado” de la página 81](#)
- ❑ Se recomienda que imprima al menos una vez a la semana si no se va a utilizar la impresora durante un tiempo y no se lleva a cabo la tarea de almacenamiento prolongado. Si pasa mucho tiempo sin imprimir, es posible que se obstruyan los inyectores del cabezal de impresión.
- ❑ Si no ha utilizado la impresora durante un tiempo prolongado, asegúrese de comprobar que los inyectores no estén obstruidos antes de la impresión. Si se detecta que los inyectores del cabezal de impresión están obstruidos, lleve a cabo una limpieza de cabezales.  
[🔗 “Detección de inyectores obstruidos” de la página 82](#)

## Introducción

- ❑ Incluso si la impresora está apagada, la tinta que se ha acumulado en los tubos de tinta desechada podría salirse. Asegúrese de que el bote de tinta desechada esté colocado aunque la impresora no esté encendida.
- ❑ Antes de guardar la impresora, compruebe que el cabezal de impresión esté taponado (colocado en el borde derecho). Si el cabezal pasa mucho tiempo destapado, puede empeorar la calidad de la impresión y puede que se imposible eliminar la obstrucción del cabezal de impresión. Si el cabezal de impresión está destapado, encienda la impresora, compruebe que se haya tapado y, a continuación, vuelva a apagarla.
- ❑ Antes de guardar la impresora, cierre todas las cubiertas para evitar la acumulación de polvo y otras partículas extrañas.  
Si no se va a utilizar la impresora durante un largo periodo de tiempo, protéjala con un paño antiestático u otro tipo de funda.  
Los inyectores del cabezal de impresión son muy pequeños, y es fácil que se obstruyan si entra polvo en el cabezal, lo que impediría una impresión correcta.

## Notas sobre la manipulación de cartuchos

Tenga presentes estos puntos a la hora de manipular los cartuchos para mantener una buena calidad de impresión.

Además de los puntos que se indican a continuación, hay puntos adicionales que se deben tener en cuenta al utilizar la tinta de color White (Blanco). Compruebe los puntos siguientes.

 [“Notas sobre la manipulación de tinta de color White \(Blanco\)” de la página 22](#)

- ❑ Al instalar los cartuchos de tinta por primera vez, se consume una gran cantidad de tinta para llenar todas las piezas de los inyectores del cabezal de impresión con el fin de conseguir que la impresora esté lista para la impresión. Asegúrese de disponer de cartuchos de recambio.
- ❑ Recomendamos que guarde los cartuchos tinta y de Cleaning (Limpieza) a temperatura ambiente y a salvo de la luz solar directa, y que los utilice antes de la fecha de caducidad indicada en el envoltorio.

- ❑ Para garantizar la calidad de impresión, le recomendamos que utilice los cartuchos de tinta y de Cleaning (Limpieza) dentro del plazo máximo de un año tras su instalación.
- ❑ Se debe dejar que los cartuchos de tinta y de Cleaning (Limpieza) que se hayan almacenado a baja temperatura durante un largo periodo de tiempo alcancen la temperatura ambiente durante cuatro horas.
- ❑ No toque los chips IC de los cartuchos de tinta. Podría impedir el funcionamiento e impresión normales.
- ❑ Instale los cartuchos de tinta y de Cleaning (Limpieza) en todas las ranuras. La impresión no será posible a no ser que se hayan instalado los cartuchos en todas las ranuras.
- ❑ No deje la impresora sin cartuchos instalados. La tinta que se deje en la impresora puede secarse, por lo que la calidad de impresión no sería la normal. Deje cartuchos en todas las ranuras aunque no utilice la impresora.
- ❑ El chip IC gestiona la información sobre los niveles restantes para permitir el uso del cartucho de forma continua una vez retirado e instalado de nuevo.
- ❑ Si retira un cartucho de tinta antes de que esté vacío, limpie cualquier resto de tinta adherida al puerto de suministro de tinta utilizando el bastoncillo de limpieza incluido en el kit de mantenimiento suministrado. Si la tinta se seca en el puerto de suministro, podría salirse al instalar de nuevo el cartucho.

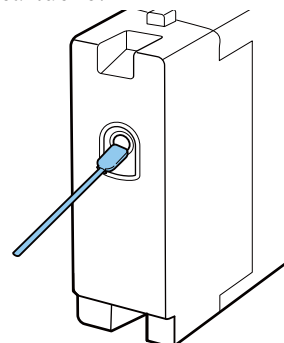

Al almacenar los cartuchos, asegúrese de que no haya polvo en el puerto de suministro. No es necesario taponar el puerto puesto que hay una válvula en el interior.

## Introducción

- ❑ Es posible que en los cartuchos de tinta retirados quede algún resto de tinta alrededor del puerto de suministro de tinta; por tanto, tenga cuidado de no manchar el área que lo rodea.
- ❑ Para conservar la calidad del cabezal de impresión, esta impresora deja de imprimir antes de que se agote totalmente la tinta de los cartuchos.
- ❑ Aunque los cartuchos de tinta puedan contener material reciclado, esto no afecta a las funciones ni al rendimiento de la impresora.
- ❑ No desmonte ni modifique los cartuchos. Es posible que no pueda imprimir correctamente.
- ❑ No lo deje caer ni golpee los cartuchos contra objetos duros. Si lo hace podría salirse la tinta.

### Notas sobre la manipulación de tinta de color White (Blanco)

Una característica de la tinta de color White (Blanco) es que se sedimenta fácilmente (las partículas de tinta descienden hasta la parte inferior del líquido). Si la tinta se utiliza mientras está en este estado, la calidad de la impresión podría empeorar o la impresora podría averiarse. Tenga en cuenta los puntos siguientes para utilizar la impresora en las mejores condiciones.

- ❑ Retire el cartucho instalado al iniciar la jornada de trabajo o cada 20 horas (cuando se muestre un mensaje) y agítelo bien.  
🔗 [“Agitación y sustitución de los cartuchos de tinta” de la página 88](#)
- ❑ Debe limpiar el interior de los tubos cuando la calidad de impresión disminuya debido a la sedimentación en los tubos de tinta, cuando no haya suficiente blanco o cuando el blanco se vea irregular en las impresiones.  
🔗 [“Lavado Tubo” de la página 97](#)
- ❑ Al almacenar los cartuchos, colóquelos en posición vertical. Si los cartuchos se almacenan en posición horizontal, no podrá limpiar la sedimentación aunque los agite.

- ❑ Si la impresora no se va a usar durante más de dos semanas, use el cartucho Cleaning (Limpieza) para realizar el mantenimiento de almacenamiento prolongado. Es posible que no pueda llevarse a cabo la limpieza del cabezal de impresión obstruido si la impresora se deja en esa condición sin realizar el mantenimiento.  
🔗 [“Almacen. Prolongdo” de la página 81](#)

#### **Nota:**

*Mientras se encuentra en el modo tinta de color White (Blanco), la tinta de color White (Blanco) se sigue consumiendo incluso si se imprime solo en color.*

### Notas sobre la manipulación de camisetas (soportes)

Tenga en cuenta los siguientes puntos a la hora de manipular y almacenar las camisetas impresas.

- ❑ Evite los lugares expuestos a la luz solar directa, altas temperaturas o humedad. Si las camisetas se guardan después de la impresión en un lugar expuesto a altas temperaturas, la superficie impresa puede ablandarse y adherirse.
- ❑ No utilice un secador de tambor.
- ❑ No las limpie en seco.
- ❑ Dé la vuelta a la camiseta antes de lavarla y, a continuación, déjela secar dada la vuelta.
- ❑ No utilice lejía. Podría desteñirse.
- ❑ No planche directamente la superficie impresa.
- ❑ No esponga la camiseta a la luz solar directa durante largos periodos de tiempo.
- ❑ No utilice disolventes orgánicos como alcohol.
- ❑ No frote la superficie impresa contra piel artificial a base de cloruro de vinilo. Los colores podrían transferirse a la piel.
- ❑ Los colores podrían transferirse si frota la superficie impresa solo con tinta de color contra una superficie impresa solo con tinta de color White (Blanco). Si esto ocurre, utilice un paño suave o cepille la superficie con un detergente doméstico para eliminar el color transferido.

## Introducción

- ❑ Si ha aplicado un líquido de pretratamiento y fijado la tinta, le recomendamos que lave la camiseta en agua antes de ponérsela para eliminar los restos de líquido de pretratamiento.
- ❑ Si los restos del líquido de pretratamiento son visibles, intente lavar la camiseta en agua; no obstante, el efecto dependerá del tejido de la camiseta.
- ❑ Si se ha aplicado líquido de pretratamiento a una camiseta blanca o de colores claros, la parte en la que se ha aplicado puede volverse amarilla. Imprímala cuanto antes tras la aplicación de líquido de pretratamiento y lávela en agua. Evite la luz solar directa si guarda la camiseta sin imprimir.

## Introducción

# Introducción del software proporcionado

## Contenido del disco de software

Las siguientes aplicaciones están disponibles para Windows en el disco de software proporcionado. Si utiliza un ordenador que se ejecute en macOS o uno que no tenga una unidad de disco, puede instalar el software desde <http://epson.sn>. Instálelo de la forma especificada.

Puede encontrar información adicional en el *Manual de red* (Manual en línea) y a través de la ayuda en línea correspondiente al software.

**Nota:**

*El controlador de la impresora no se encuentra en el disco de software suministrado. Necesita el software Garment Creator o un RIP de software para imprimir.*

*El sitio web de Epson proporciona complementos para la impresora.*

Nombre del software	Resumen
Garment Creator*	<ul style="list-style-type: none"> <li>❑ Puede cargar imágenes creadas con software de dibujo disponible comercialmente, realizar las siguientes configuraciones y luego crear trabajos. <ul style="list-style-type: none"> <li>❑ Ajuste la posición y el tamaño de la imagen en relación con el tamaño de la platina utilizada para la impresión.</li> <li>❑ Ajuste la calidad de impresión, etc.</li> </ul> </li> <li>❑ Puede enviar trabajos creados a la impresora o guardarlos en su ordenador.</li> </ul>
Epson Control Dashboard for DTG*	<ul style="list-style-type: none"> <li>❑ Puede adquirir fácilmente la siguiente variedad de información proporcionada por Epson en Internet. <ul style="list-style-type: none"> <li>❑ Actualice la información para el firmware de la impresora (puede actualizar el firmware fácilmente desde Epson Control Dashboard for DTG).</li> <li>❑ Actualice la información (cuando la información de actualización esté disponible, inicie EPSON Software Updater para realizar la actualización) del software y de los manuales instalados desde el disco de software suministrado y el navegador de configuración.</li> <li>❑ Información de Epson.</li> </ul> </li> <li>❑ Con Epson Control Dashboard for DTG instalado, puede controlar el estado de la impresora conectada a un ordenador a través de una red o conexión USB. <ul style="list-style-type: none"> <li>🔗 <a href="#">"Inicio de Epson Control Dashboard for DTG" de la página 26</a></li> <li>🔗 <a href="#">"Salir de Epson Control Dashboard for DTG" de la página 27</a></li> </ul> </li> </ul>
EPSON Software Updater	El software comprueba si hay nuevo software o información de actualización disponible en Internet y lo instala si está disponible. También puede actualizar los manuales, Garment Creator y Epson Control Dashboard for DTG para esta impresora.
Epson communications drivers (Windows solamente)	Los Epson communications drivers no son los controladores de impresora. Al usar Epson Control Dashboard for DTG o Garment Creator o conectar un ordenador a la impresora, necesita los Epson communications drivers. Asegúrese de que estén instalados.
Install Navi	Este es el instalador. Durante la instalación, puede usar fácilmente un asistente para establecer las configuraciones de dirección para conectarse a una red.



## Introducción

Nombre del software	Resumen
EpsonNet Config SE	Con este software, puede configurar desde el ordenador diversos ajustes de red para la impresora. Esto resulta muy cómodo, ya que permite escribir direcciones y nombres con el teclado.

\* Descargue e instale el software de Internet. Conecte su ordenador a Internet e instale el software.

## Inicio de Epson Control Dashboard for DTG

Epson Control Dashboard for DTG es una aplicación web que reside en su ordenador. Cuando enciende su ordenador, Epson Control Dashboard for DTG se inicia automáticamente y se ejecuta permanentemente.

Para usarlo, inicie el navegador web y visualice la pantalla Epson Control Dashboard for DTG.

- 1 Siga los pasos a continuación para mostrar la pantalla.

### Windows

Haga clic en el icono **Epson Control Dashboard for DTG** en la Taskbar (Barra de tareas) del escritorio y luego seleccione **Show Epson Control Dashboard for DTG**.



También puede hacer clic en **Start (Inicio) — All Programs (Todos los programas) (o Programs (Programas)) — Epson Software — Epson Control Dashboard for DTG**.

### macOS

Haga clic en el icono **Epson Control Dashboard for DTG** en menu bar (Barra de menú) del escritorio y luego seleccione **Open Epson Control Dashboard for DTG**.



- 2 Se muestra la pantalla Epson Control Dashboard for DTG.

Para obtener información adicional, consulte la Ayuda de Epson Control Dashboard for DTG.

## Cuando acceda a Epson Control Dashboard for DTG desde otro ordenador

Siga los pasos siguientes para acceder a Epson Control Dashboard for DTG instalado en otro ordenador.

Puede acceder a Epson Control Dashboard for DTG desde un ordenador de la misma red que el ordenador en el que esté instalado.

No es necesario instalar Epson Control Dashboard for DTG en el ordenador de inicio.

### Nota:

*No puede usar las siguientes funciones cuando accede desde otro ordenador. Ejecute el software en el ordenador en el que está instalado Epson Control Dashboard for DTG.*

- Export Printer Status Data
- Actualizar el firmware de la impresora
- Actualizar el software instalado

- 1 Inicie un navegador en el ordenador desde la que desea acceder.

- 2 Escriba lo siguiente en la barra de direcciones.  
`http://xxxxxxxxxxxx:30561`

Para xxxxxxxxxxxx, introduzca el nombre o la dirección IP del ordenador en el que esté instalado Epson Control Dashboard for DTG.

## Introducción

### Nota:

Si no puede acceder debido a un firewall, póngase en contacto con su administrador de red y, a continuación, realice el siguiente procedimiento.

- ❑ En **Allow a program through Windows Firewall (Dejar pasar un programa a través de Firewall de Windows)**, haga clic en **Allow another program (Permitir otro programa)** y, a continuación, seleccione los dos elementos siguientes en la pantalla **Add (Agregar)**.
  - ❑ `C:\Program Files (x86)\Epson Software\Epson Control Dashboard2\bin\node.exe`
  - ❑ `C:\Program Files (x86)\Epson Software\DeviceFramework\DFAgency.exe`
- ❑ Verifique que se muestre **Evented I/O for V8 JavaScript** en la lista de programas permitidos.

## Salir de Epson Control Dashboard for DTG

Cierre el navegador web para cerrar la pantalla Epson Control Dashboard for DTG. Dado que Epson Control Dashboard for DTG es un software residente en el ordenador, no deja de ejecutarse.

## Utilización de EPSON Software Updater

### Comprobación de disponibilidad de actualización de software

- 1 Compruebe el estado siguiente.
  - ❑ El ordenador está conectado a Internet.
  - ❑ La impresora y el ordenador pueden comunicarse.

### 2 Inicie EPSON Software Updater Windows 8.1/Windows 8

Introduzca el nombre del software en el acceso a buscar y seleccione el icono que se muestra.

**Excepto para Windows 8.1/Windows 8**

Haga clic en **Start (Inicio) > All Programs (Todos los programas) (o Programs (Programas)) > Epson Software > EPSON Software Updater.**

### macOS

Haga clic en **Move (Mover) — Applications (Aplicaciones) — Epson Software — EPSON Software Updater.**

### Nota:

En Windows, también puede comenzar haciendo clic en el icono de la impresora en la barra de herramientas del escritorio y seleccionando **Software Update (Actualización de software).**

3

Actualice el software y los manuales.

Siga las instrucciones de la pantalla para continuar.



### Importante:

No apague el ordenador ni la impresora mientras realiza la actualización.

### Nota:

El software que no se muestra en la lista no se puede actualizar con EPSON Software Updater. Busque las últimas versiones del software en el sitio web de Epson.

<http://www.epson.com>

## Recibir notificaciones de actualización

1

Inicie EPSON Software Updater

2

Haga clic en **Auto update settings.**

3

Seleccione un intervalo para buscar actualizaciones en el cuadro **Interval to Check** de la impresora y, seguidamente, haga clic en **OK (Aceptar).**

## Introducción

## Eliminación del software

### **Importante:**

- Debe iniciar sesión con una cuenta de *Computer administrator (Administrador de equipo)* (un usuario con *Administrative Rights (Derechos administrativos)*).
- Si se solicita la contraseña o la confirmación de un Administrador, escriba la contraseña y continúe con la operación.
- Cierre el resto de aplicaciones de software.

### Windows

En esta sección se describe cómo desinstalar Epson Control Dashboard for DTG y los Epson communications drivers usándolos como ejemplo.

- 1** Apague la impresora y desenchufe el cable de interfaz.
- 2** En el Panel de control, haga clic en **Programas (Programas) — Uninstall (Desinstalar)** un programa.



**Programas**

[Uninstall a program](#)

- 3** Seleccione el software que desee desinstalar y, a continuación, haga clic en **Uninstall (Desinstalar)** (o **Uninstall/Change (Desinstalar/Cambiar)**).
  - Al eliminar los Epson communications drivers  
 Seleccione **EPSON SC-F2100 Series Comm Driver Printer Uninstall** y, a continuación, haga clic en **Uninstall/Change (Desinstalar/Cambiar)**. Haga clic en el icono de la impresora y, a continuación, haga clic en **OK (Aceptar)** en la pantalla siguiente que se muestra.
  - Al eliminar Epson Control Dashboard for DTG  
 Seleccione **Epson Control Dashboard for DTG**, siga los pasos hasta el paso 4 y, a continuación, seleccione **Epson Device Framework** para eliminarlo.

- 4** Siga las instrucciones de la pantalla para continuar.

En el mensaje de confirmación de eliminación que aparece, haga clic en **Yes (Sí)**.

Si va a reinstalar los Epson communications drivers, reinicie el ordenador.

### macOS

En esta sección, se describe cómo eliminar Epson Control Dashboard for DTG.

- 1** Haga doble clic en **Applications (Aplicaciones) — Epson Software — Epson Control Dashboard2 — Epson Control Dashboard for DTG Uninstaller**.

Siga las instrucciones de la pantalla para eliminar el software y, a continuación, vaya al paso 2.

- 2** Haga doble clic en **Applications (Aplicaciones) — Epson Software — Epson DeviceFramework — Epson DeviceFramework Uninstaller**.

Siga las instrucciones de la pantalla para eliminar el software y, a continuación, reinicie el ordenador.

# Impresión básica

## Preparación

Para imprimir en una camiseta utilizando la impresora, se requieren los dispositivos y piezas siguientes.

Prepare cartuchos de tinta originales, líquido de pretratamiento y una platina para utilizar con esta impresora.

 [“Accesorios opcionales y productos consumibles” de la página 120](#)

## Dispositivo de fijación de tinta

Necesita uno de los siguientes dispositivos para fijar la tinta tras la impresión. Utilícelos según sea necesario.

### Prensa térmica (disponible en el mercado)

Además de fijar la tinta, también sirve para eliminar las arrugas de las camisetas antes de la impresión y para fijar el líquido de pretratamiento al utilizar tinta White (Blanco). El tamaño de la prensa térmica debe ser superior al de la platina para poder soportar 170 °C como mínimo durante 90 segundos. Le recomendamos una prensa térmica con una lámina de espuma o estera que permita que se escape el vapor. Si estos elementos no se proporcionan, deberá adquirirlos con antelación.

### Horno (disponible en el mercado)

Solo sirve para fijar la tinta. Si utiliza tinta White (Blanco), asegúrese de utilizar una prensa térmica para fijar el líquido de pretratamiento.

## En condiciones de uso normales

### Platina

Se suministra una platina estándar de tamaño M. Además de la platina de tamaño M, existen otros cinco tipos de platinas de distintos tamaños.

 [“Accesorios opcionales y productos consumibles” de la página 120](#)

### Herramienta de almohadilla de agarre

Se utiliza para alisar arrugas y eliminar la distensión al cargar una camiseta en una platina cubierta de una almohadilla de agarre.

### Camisetas (disponibles en el mercado)

Le recomendamos que utilice camisetas que sean 100% algodón, cuyo tejido sea grueso y tupido.

Puede cargar soporte con una proporción de mezcla de algodón del 100% al 50%. Sin embargo, le aconsejamos que realice una prueba de impresión previa, ya que la calidad de la impresión no se puede garantizar siempre en determinados tipos de tejido.

### Cinta adhesiva o rodillo adhesivo (disponible en el mercado)

Se utiliza para eliminar la pelusa de la superficie de impresión de la camiseta antes de la impresión.

### Rodillo duro (elemento opcional o disponible en el mercado)

Se utiliza para presionar las fibras de la superficie de impresión de la camiseta antes de la impresión.

Al utilizar productos disponibles en el mercado, asegúrese de que prepara un rodillo duro y un rodillo para el líquido de pretratamiento aparte.

### Hoja de liberación resistente al calor (disponible en el mercado)

Colóquela encima de la camiseta para evitar que cualquier líquido de pretratamiento o tinta toque el lateral de prensado de la prensa térmica. También puede usarlo para cargar camisetas en la platina cubierta con la almohadilla de agarre con la herramienta de almohadilla de agarre.

Prepare papel de silicona, láminas de fluororesina, etc.

### Tejido resistente al calor (disponible en el mercado)

Colóquelo encima y debajo de la camiseta cuando utilice la prensa térmica en impresiones cerca de las uniones, como por ejemplo en las mangas. Le recomendamos que utilice tejidos del mismo tipo que la camiseta.

## Impresión básica

### Elementos utilizados para el pretratamiento (solo con tinta White (Blanco))

Es necesario al imprimir con tinta de color White (Blanco). Puede conseguir los siguientes resultados al aplicar líquido de pretratamiento antes de la impresión.

- Revela la tinta White (Blanco) consiguiendo un color más vivo.
- Mejora el desarrollo del color con tinta White (Blanco).

#### Líquido de pretratamiento (consumible)

Aplique el líquido de pretratamiento a la camiseta con un rodillo o pulverizador antes de la impresión.

#### Agua pura (disponible en el mercado)

Diluye el líquido de pretratamiento.

#### Rodillo para el líquido de pretratamiento (opcional o disponible en el mercado)

Se utiliza para aplicar el líquido de pretratamiento a las camisetas. Un rodillo permite una mejor aplicación del líquido en superficies irregulares como bolsillos y ayuda a que se desperdicie menos líquido debido a salpicaduras, etc. en comparación con los aerosoles. Sin embargo, si no se aplica el líquido de manera regular, puede que no haya blancura suficiente o que sea irregular.

El juego de rodillos de pretratamiento opcional contiene el rodillo y el mango (agarre del rodillo), y una bandeja.

Le recomendamos que utilice los siguientes elementos cuando use productos disponibles en el mercado.

Rodillo: de fibra corta de poliéster para obtener una excelente absorción y liberación de líquido (como un rodillo de pintura).

Agarre del rodillo: de aluminio resistente al óxido

Asimismo, también se requiere una bandeja aparte para dejar que el líquido de pretratamiento penetre en el rodillo.

#### Pulverizador (disponible en el mercado)

Se utiliza para aplicar el líquido de pretratamiento a las camisetas.

Le permite aplicar el líquido de forma rápida y fácil en comparación con un rodillo. Sin embargo, al pulverizar el vapor sobre la camiseta, el líquido de pretratamiento a menudo se desperdicia cuando se pulveriza más allá de los bordes de la camiseta. Por consiguiente, debe contar con un espacio para utilizar el aerosol.

Prepare un pulverizador que le permita esparcir un ligero rocío (recomendamos un pulverizador eléctrico).

## Impresión básica

## Aspectos generales

En esta sección, se explica el flujo de trabajo básico para la preparación de una camiseta antes de la impresión hasta el tratamiento posterior a la impresión.

A continuación se muestra el procedimiento para enviar un trabajo desde el Garment Creator suministrado a la impresora para después imprimir sobre una camiseta. La impresora también le permite imprimir desde una memoria USB que contenga un trabajo guardado.

 [“Impresión desde una memoria USB” de la página 61](#)

Antes de imprimir	<p>Para mantener la calidad de impresión, siga los siguientes pasos antes de comenzar las operaciones de impresión.</p> <p> <a href="#">“Antes de imprimir” de la página 33</a></p>
-------------------	--



Pretratamiento (solo con tinta White (Blanco))	<p>Al imprimir con tinta de color White (Blanco), debe aplicar líquido de pretratamiento a la camiseta. Aplicar líquido de pretratamiento permite que la tinta White (Blanco) se revele consiguiendo un color más vivo.</p> <p> <a href="#">“Pretratamiento (solo con tinta White (Blanco))” de la página 33</a></p>
--	---



Creación y envío de trabajos	<p>Cree trabajos diseñando imágenes con el Garment Creator suministrado y, a continuación, envíelos a la impresora.</p> <p> <a href="#">“Creación y envío de trabajos” de la página 38</a></p>
------------------------------	---





Preparación de la platina	<p>Fije la platina de impresión a la impresora.</p> <p> <a href="#">“Preparación de la platina” de la página 39</a></p>
---------------------------	--



Carga de la camiseta (soporte)	<p>Cargue la camiseta en la impresora.</p> <p> <a href="#">“Carga de la camiseta (soporte)” de la página 48</a></p>
--------------------------------	--



Impresión	<p>Compruebe que la luz  esté encendida antes de iniciar la impresión.</p> <p> <a href="#">“Inicio y cancelación de la impresión” de la página 59</a></p>
-----------	---

## Impresión básica



Retirada de la camiseta (soporte)	Retire la camiseta de la impresora.
-----------------------------------	-------------------------------------



Post-tratamiento	Fije la tinta en la camiseta.  <a href="#">"Fijación de la tinta" de la página 60</a>
------------------	---



## Antes de imprimir

Para mantener una buena calidad de impresión, inspeccione lo siguiente antes de comenzar las operaciones de impresión cada día.

### Compruebe la cantidad de tinta restante:

Compruebe en la pantalla la cantidad de tinta restante y sustituya los cartuchos de tinta cuando estén agotados. Cuando quede poca tinta, le recomendamos que sustituya el cartucho lo antes posible.

Si un cartucho se queda sin tinta durante una impresión, podrá seguir imprimiendo después de sustituirlo. Sin embargo, si se cambia el cartucho durante un trabajo de impresión, el tono de las impresiones puede variar según las condiciones de secado.

 [“Agitación y sustitución de los cartuchos de tinta” de la página 88](#)

### Imprimir Patrón

Imprima un patrón de test para comprobar si hay algún inyector obstruido.

Realice una limpieza de cabezales si el patrón muestra segmentos desvaídos o que faltan.

Impresión de un patrón de prueba

 [“Detección de inyectores obstruidos” de la página 82](#)

Limpieza

 [“Limpieza del cabezal de impresión” de la página 85](#)

### Remueva la tinta de color White (Blanco)

Cuando use la tinta de color White (Blanco), asegúrese de remover la tinta si se muestra un mensaje en la pantalla al encender la impresora.

La tinta de color White (Blanco) puede formar sedimentos (componentes que se depositan en el fondo del líquido) más fácilmente que otras tintas debido a las características de la tinta. Los sedimentos pueden hacer que la calidad de impresión disminuya y que los inyectores se obstruyan.

 [“Agitación y sustitución de los cartuchos de tinta” de la página 88](#)

## Pretratamiento (solo con tinta White (Blanco))

Al imprimir con tinta de color White (Blanco), debe aplicar líquido de pretratamiento a la camiseta. Aplicar líquido de pretratamiento permite que la tinta White (Blanco) se revele consiguiendo un color más vivo. Cuando solo imprima con tinta de color, le recomendamos que no realice el procesamiento previo ya que el material impreso puede llegar a ser demasiado delicado para lavar y frotar.

Prepare un rodillo o un pulverizador para aplicar el líquido a las camisetas.

 [“Preparación” de la página 29](#)

Realice el procesamiento previo en el orden siguiente.

**Apertura del líquido de pretratamiento**



**Dilución del líquido de pretratamiento**



**Aplicación del líquido de pretratamiento**



**Fijación del líquido de pretratamiento**

## Utilización del líquido de pretratamiento

Lea la hoja de los datos de seguridad antes de utilizarlo. La hoja de los datos de seguridad se puede descargar del sitio web de Epson.

URL: <http://www.epson.com>

## Impresión básica

**⚠ Precaución:**

- ❑ *Utilice siempre gafas de protección, guantes y una máscara para trabajar. En caso de que el líquido de pretratamiento entre en contacto con la piel o penetre en los ojos o boca, tome inmediatamente las siguientes medidas:*
  - ❑ *Si el líquido se adhiere a la piel, lávese de inmediato a fondo con agua y jabón en abundancia. Acuda al médico si la piel parece irritada o está descolorida.*
  - ❑ *Si le entra líquido en los ojos, enjuáguelos inmediatamente con agua. Si no toma esta precaución, los ojos podrían hincharse ligeramente o quedarse rojos. Si los problemas persisten, acuda al médico.*
  - ❑ *Si le entra líquido en la boca, acuda inmediatamente al médico.*
  - ❑ *Si traga líquido, no fuerce el vómito y consulte a un médico de inmediato. Si la persona se ve inducida a vomitar, el líquido podría quedarse atrapado en la tráquea, lo que resulta peligroso.*
- ❑ *Guarde el líquido en un sitio fuera del alcance de los niños.*
- ❑ *Una vez finalizado el trabajo, lávese las manos y haga gárgaras a conciencia.*

**⚠ Importante:**

- ❑ *Asegúrese de estar en un lugar bien ventilado cuando aplique el líquido de pretratamiento.*
- ❑ *Prepare únicamente el líquido necesario para realizar el trabajo actual. Si prepara más líquido del necesario y lo deja, podría endurecerse.*
- ❑ *No lo almacene a temperaturas elevadas o de congelación.*
- ❑ *Evite la luz directa del sol. Guárdelo a una temperatura ambiente normal.*
- ❑ *Si el líquido de pretratamiento se adhiere al cabezal de impresión, se puede ocasionar una avería en la impresora, con el consiguiente empeoramiento de la calidad de la impresión. Asegúrese de que el líquido no se adhiere al interior de la impresora por accidente durante las operaciones de mantenimiento, etc.*

**Método de desecho**

Cómo desechar los consumibles utilizados

👉 [“Desecho” de la página 70](#)

**Apertura del líquido de pretratamiento**

- 1** Corte el cartón a lo largo de las perforaciones y, a continuación, retire el grifo del interior.

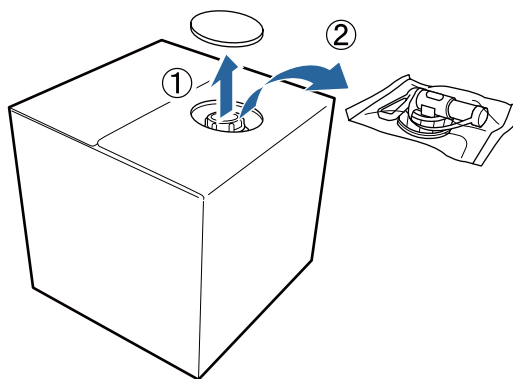

## Impresión básica

- 2** Retire el tapón del orificio situado en el cartón.

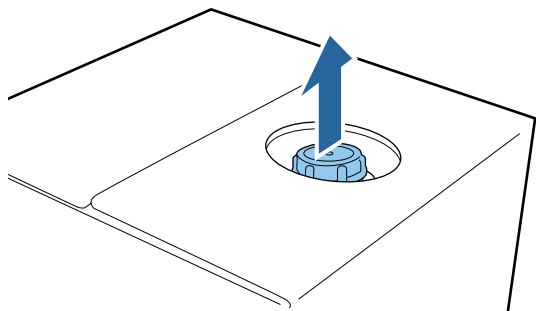

**!** **Importante:**

Asegúrese de retirar el tapón del orificio situado en el cartón. Si el tapón se abre sin retirarlo, el líquido de pretratamiento podría derramarse.

- 3** Retire el tapón.

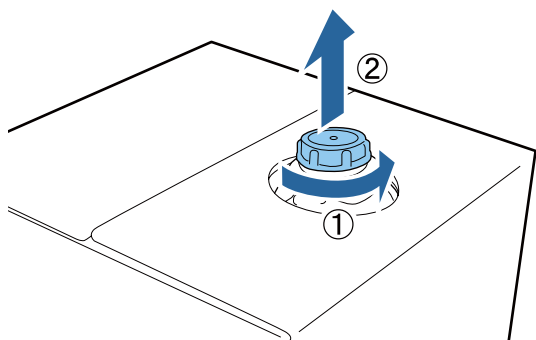

- 4** Retire el grifo de la bolsa y compruebe que el orificio sea visible.

Si no ve el orificio, gire la sección del tirador del grifo hasta que el orificio sea visible.

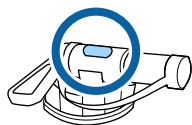

**Nota:**

Si no ve el orificio o si el grifo está dañado, póngase en contacto con el establecimiento donde adquirió el producto.

- 5** Coloque el grifo.

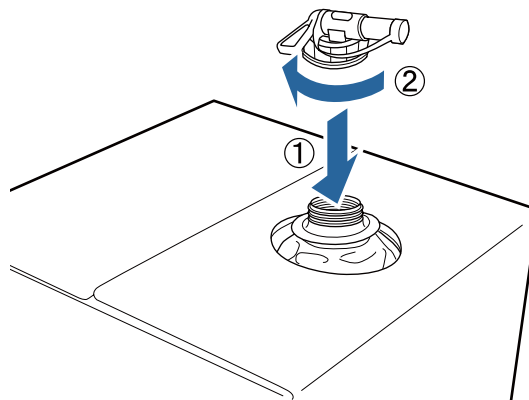

**!** **Importante:**

No coloque el líquido residual en el bote de tinta deseada, ya que se solidificará si se mezcla con la tinta residual.

### Verter

- 1** Retire el tapón del grifo y, a continuación, gire la palanca hasta que el orificio quede orientado hacia abajo.

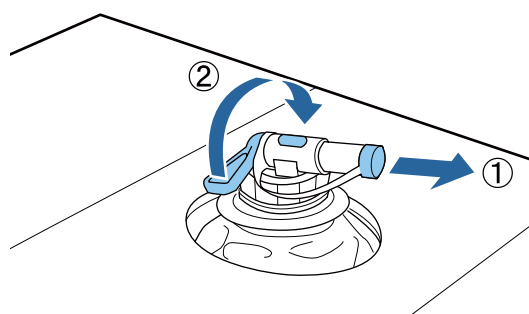

- 2** Inclina el cartón o el recipiente y vierta el líquido de pretratamiento en el recipiente deseado.

- 3** Una vez haya acabado de verter el líquido, realice las acciones del paso 1 a la inversa para volver a colocar el tapón en el grifo.

## Impresión básica

- 4** Asegúrese de mantener la boca del grifo hacia arriba como se muestra en la ilustración.

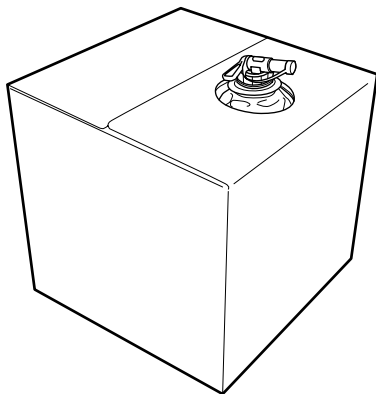

### Dilución del líquido de pretratamiento

Antes de aplicar el líquido de pretratamiento a las camisetas, asegúrese de diluirlo en agua pura como, por ejemplo, agua destilada o agua purificada, tal como se describe a continuación.

#### Al fijar la tinta con una prensa térmica

Diluir por un factor de dos. (Líquido de pretratamiento : agua pura = 1:1)

Si se producen irregularidades después de fijar la tinta (cuando la tinta de color está superpuesta en tinta de color White (Blanco), etc.) o si quedan rastros del líquido de pretratamiento, intente aumentar la relación de dilución al siguiente valor máximo.

El área de impresión es A4 o más pequeña: Diluya por un máximo de un factor de tres

El área de impresión es más grande que A4: Diluir por un máximo de un factor de cuatro

#### Al fijar la tinta con un horno

Diluir por un factor de tres. (Líquido de pretratamiento : agua pura = 1:2)

Si se producen irregularidades después de fijar la tinta, o si quedan rastros del líquido de pretratamiento, intente aumentar la relación de dilución hasta un factor de cuatro.

Si no diluye el líquido de pretratamiento o es demasiado fuerte, el líquido deja restos visibles o la superficie impresa se agrieta después de lavar (la fortaleza del lavado se deteriora). Por otra parte, si el líquido de pretratamiento es demasiado suave, la tinta de color White (Blanco) no permanecerá en el tejido y no se logrará la blancura mientras los restos del líquido de pretratamiento se vuelven menos visibles.

### Cantidad de líquido de pretratamiento que se debe aplicar

Aplice el líquido de pretratamiento a la camiseta con un rodillo o pulverizador.

Aplice aproximadamente 15 g de líquido de pretratamiento a las áreas de impresión de tamaño A4.

#### **!** *Importante:*

- En función del tinte de la camiseta, se puede decolorar debido a la aplicación del líquido de pretratamiento. Primero intente aplicarlo en una parte que no sea muy visible.*
- No aplique demasiado líquido de pretratamiento. Si se aplica demasiado puede reducirse la calidad de impresión.*

### Aplicación con un rodillo

Para evitar que las fibras de la camiseta que hay en rodillo se adhieran a otras camisetas, utilice un rodillo para cada color de la camiseta.

 [“Accesorios opcionales y productos consumibles” de la página 120](#)

- 1** Llene la bandeja con líquido de pretratamiento diluido y sumerja el rodillo.
- 2** Extienda la camiseta sobre una superficie plana.

## Impresión básica

- 3** Estruje el líquido de pretratamiento del rodillo presionándolo contra el borde de la bandeja y aplique el líquido de forma uniforme.

Recomendamos la aplicación a un área más grande que el área de impresión deseada.

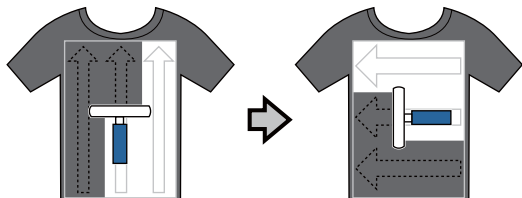

- 4** Fije el líquido de pretratamiento con la prensa térmica.

🔗 “Fijación del líquido de pretratamiento (prensa térmica)” de la página 37

**Nota:**

No es necesario planchar las fibras para producir una blancura homogénea. Utilice una prensa térmica para fijar el líquido de pretratamiento, debido a que las fibras no se han planchado en el horno.

### Aplicación con un pulverizador

**! Importante:**

Dependiendo del tipo de pulverizador, puede crear una niebla al aplicar el líquido de pretratamiento. Mientras trabaja con el líquido de pretratamiento, utilice una máscara, gafas de protección y guantes según sea necesario, y asegúrese de que la zona está bien ventilada.

Para obtener los detalles sobre el uso del pulverizador, consulte el manual suministrado con el pulverizador.

- 1** Vierta el líquido de pretratamiento en el pulverizador.

- 2** Cargue la camiseta en el pulverizador y, a continuación, rocíe el líquido de pretratamiento de forma homogénea por encima de la superficie de impresión.

Recomendamos la aplicación a un área más grande que el área de impresión deseada.

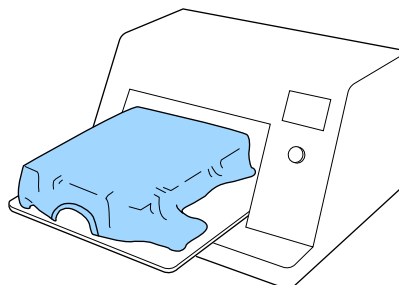

**Nota:**

Puede aplicar el líquido de forma homogénea si pasa el rodillo por encima del área después de pulverizar.

- 3** Fije el líquido de pretratamiento con la prensa térmica.

🔗 “Fijación del líquido de pretratamiento (prensa térmica)” de la página 37

**Nota:**

No es necesario planchar las fibras para producir una blancura homogénea. Utilice una prensa térmica para fijar el líquido de pretratamiento, debido a que las fibras no se han planchado en el horno.

### Fijación del líquido de pretratamiento (prensa térmica)

Utilice la prensa térmica para eliminar las arrugas de la camiseta y para fijar el líquido de pretratamiento. Debido a que el horno no plancha las fibras, la superficie impresa no es homogénea, lo que causa arrugas y un color no uniforme. Al fijar el líquido de pretratamiento mediante una prensa de calor, coloque una lámina de liberación resistente al calor, como papel de silicona, entre la camiseta y la superficie de la prensa para evitar que el líquido de pretratamiento se pegue a la superficie de la prensa.

## Impresión básica

## Condiciones de fijación

Debido a que las condiciones óptimas varían en función de la cantidad de líquido de pretratamiento; los valores siguientes son únicamente orientativos.

Temperatura	Tiempo	Presión*1
170 °C	45 segundos*2	4,2 N/cm <sup>2</sup>

- \*1 Las condiciones óptimas varían en función del tipo de prensa térmica como, por ejemplo, con un tipo de ajuste manual. Asegúrese de probar previamente el resultado de la fijación de la tinta para establecer la presión correcta.
- \*2 Si el área de aplicación para el líquido de pretratamiento es mayor que A4, es posible que no se seque incluso después de 45 segundos. Vaya aumentando el tiempo hasta un máximo de 90 segundos a la vez que comprueba si el líquido de pretratamiento está seco.

 **Importante:**

- Asegúrese de secar bien el líquido de pretratamiento. Un tiempo de secado insuficiente puede hacer que la calidad de la impresión disminuya.
- No moje la camiseta ni la deje en un sitio húmedo durante mucho tiempo después de la fijación del líquido de pretratamiento. La tinta de color White (Blanco) puede hundirse en la secciones húmedas y provocar una irregularidad en el color. Si la camiseta se deja durante un periodo de tiempo prolongado en estas condiciones, pláncela entre 5 a 10 segundos para secarla justo antes de imprimir.

**Nota:**

Si los restos del líquido de pretratamiento son visibles, intente lavar la camiseta en agua; no obstante, el efecto dependerá del tejido de la camiseta.

## Creación y envío de trabajos

No puede imprimir directamente desde software disponible en el mercado.

Para imprimir trabajos creados con software disponible en el mercado, envíelos a la impresora con el software suministrado (Garment Creator).

### Flujo de trabajo de creación y envío de trabajos

#### Creación de imágenes para impresión

Cree una imagen utilizando software disponible en el mercado como Photoshop, Illustrator, etc.



#### Creación de trabajos

Inicie el Garment Creator, cargue la imagen que desea imprimir y, a continuación, realice los siguientes ajustes para crear el trabajo.

- Ajuste la posición y el tamaño de la imagen en relación con el tamaño de la platina utilizada para la impresión.
- Ajuste la calidad de impresión, etc.



#### Envío de trabajos



Envíe el trabajo desde el Garment Creator a la impresora.

Cuando reciba un trabajo en la impresora, aparecerá el mensaje **Ponga camiseta y pulse**  **para empezar a imprimir**. Coloque la camiseta en la platina e imprima.

Para obtener más información sobre la creación y envío de trabajos, consulte la ayuda en línea del Garment Creator.

## Impresión básica

### Repetición de la impresión

Si envía un trabajo desde Garment Creator utilizando la memoria USB conectada a la impresora, se guarda automáticamente en la memoria USB con el nombre de archivo **Epson\_repeat\_print.prn**. Cuando se guarda un archivo Epson\_repeat\_print.prn en una memoria USB, aparece el mensaje **Ponga camiseta y pulse  para empezar a imprimir**, repetidamente hasta que pulse el botón  y seleccione **Cancelar Trabajo** y puede repetir la impresión para el mismo trabajo.

Consulte a continuación para obtener información adicional acerca de los dispositivos de memoria USB y los datos de trabajo compatibles.

 [“Requisitos de la memoria USB” de la página 61](#)

Si continúa enviando trabajos mientras la memoria USB está conectada a la impresora, el último trabajo enviado sobrescribe el trabajo anterior y se guarda.

## Notas sobre la recepción de trabajos

Durante a recepción de trabajos, solo son posibles las siguientes operaciones. Si los botones no responden cuando maneja el panel de control, puede que la impresora esté recibiendo un trabajo. Espere un poco e inténtelo de nuevo.

- Cancelación de un trabajo
- Desplazamiento de la base móvil (platina)
- Desconexión de la alimentación

#### Nota:

- Después de cancelar un trabajo, la impresora tarda un poco en estar lista para imprimir de nuevo.
- La impresora tarda un poco en apagarse después de llevar a cabo la operación de apagado. Además, los trabajos recibidos se borrarán.

## Preparación de la platina

A continuación se explica la preparación de tres elementos.

### Platina cubierta por una almohadilla de agarre (solo la primera vez)

Le recomendamos que coloque una almohadilla de agarre en la platina suministrada con la impresora o en las platinas opcionales de tamaño S, M o L.

De este modo podrá evitar que la camiseta (soporte) se mueva durante la impresión y, así, reducir las desalineaciones en la impresión.

En la siguiente sección se explica cómo colocar la almohadilla de agarre en la platina.

La impresora viene con una almohadilla de agarre que puede colocar en la platina. Si utiliza platinas opcionales de tamaño S, M y L, adquiera almohadillas de agarre disponibles en el mercado y colóquelas en las platinas.

No coloque almohadillas de agarre en la platina de tamaño XS, la platina para mangas o la platina mediana con ranuras.

Cuando utilice platinas sin colocar la almohadilla de agarre, asegúrese de que carga la platina con el bastidor de platina suministrado.

#### Nota:

*Cuando imprima sobre tejido fino con una proporción de mezcla de poliéster del 50% o superior utilizando una platina cubierta por una almohadilla de agarre, puede que la almohadilla se manche de tinta.*

### Cambio de platinas medianas con ranuras de acuerdo con los soportes (solo para platinas medianas con ranuras)

Use la platina mediana con ranura cuando imprima en polos o camisetas con cremalleras.

Cuando imprima en soportes con una sección sobresaliente en el centro, como una cremallera, retire la parte cuadrada de la sección superior de antemano.

 [“Cambio de polo a cremallera \(solo cuando se usa la platina mediana con ranura\)” de la página 42](#)

## Impresión básica

### Sustitución de platinas y retirada/colocación de espaciadores

Hay seis platinas disponibles en función del tamaño de la camiseta y del área que desee imprimir. Cuando cambie el tamaño o el área de la camiseta que desea imprimir, asegúrese de que coloca la platina adecuada de antemano.

Dependiendo del grosor de la tela sobre la que imprime, también necesitará colocar/retirar los espaciadores de antemano para ajustar la altura de la platina en la posición adecuada.

 [“Sustitución de platinas y retirada/colocación de espaciadores” de la página 43](#)

### Colocación/Retirada de la almohadilla de agarre

Las almohadillas de agarre son artículos consumibles. Si se ensucia, compre una almohadilla nueva y sustitúyala.

 [“Accesorios opcionales y productos consumibles” de la página 120](#)

Puede consultar el procedimiento en un vídeo disponible en YouTube.

[Epson Video Manuals](#)

### Colocación de la almohadilla

- 1 Desprenda solo una parte de la zona trasera de la almohadilla de agarre, tal y como se muestra en la ilustración.

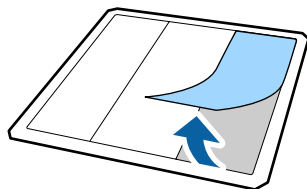

- 2 Coloque la almohadilla de agarre sobre una superficie plana con la parte trasera hacia arriba y, a continuación, coloque la platina en el centro.

Asegúrese de que está en el centro para que no sobresalga de la almohadilla de agarre.

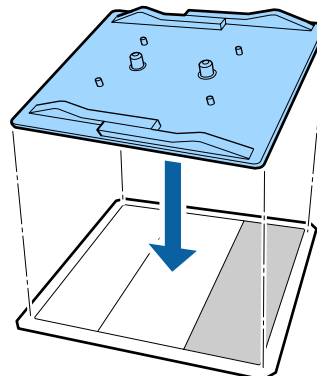

- 3 Sujete con cuidado la zona de la almohadilla de la que desprendió una parte y péguela.

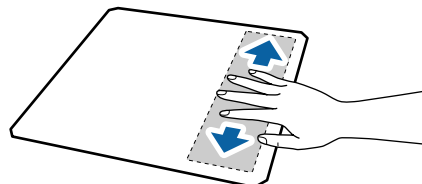

- 4 Desprenda el resto de partes de la parte trasera de la almohadilla de agarre, tal y como se muestra en la ilustración.

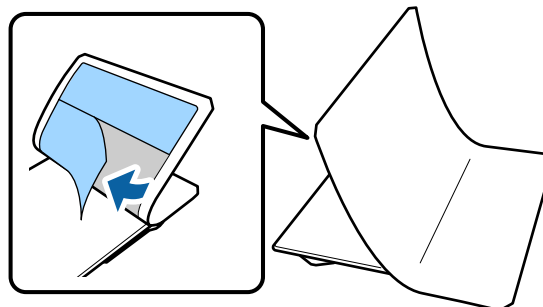



## Impresión básica

- 5** Vaya pegándola desde la zona que ya está pegada, tal y como se muestra en la ilustración.

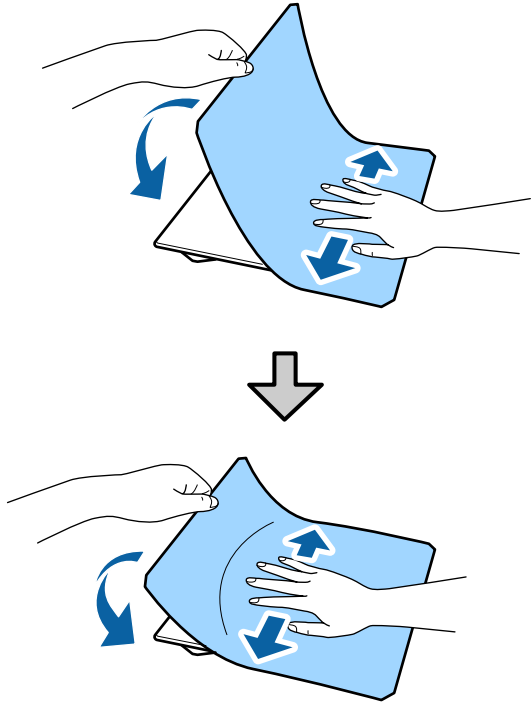

- 6** Desprenda todas las partes de los bordes de la parte trasera de la almohadilla de agarre, tal y como se muestra en la ilustración.

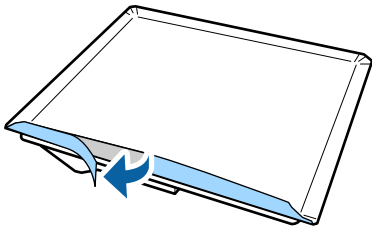

- 7** Doble los bordes largos de la almohadilla de agarre y péguelos a la parte trasera de la platina evitando que la almohadilla se despegue o ahueque.

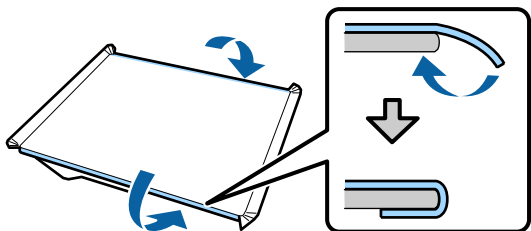

- 8** Doble y pegue todas las esquinas de la almohadilla de agarre.

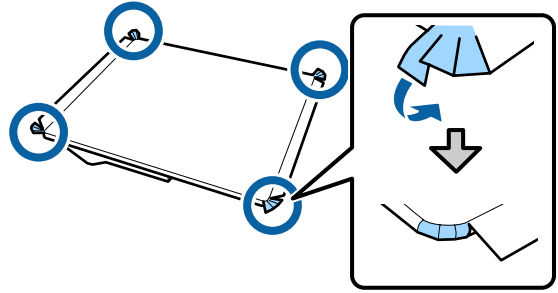

- 9** Doble y pegue los bordes cortos.

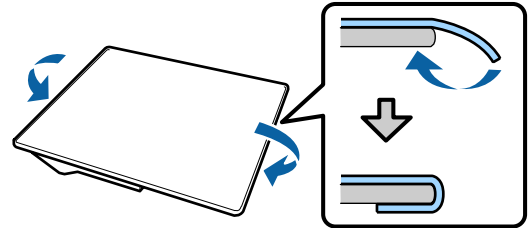

- 10** Dé la vuelta a la platina y presione sobre los bordes doblados de la almohadilla de agarre para pegarlos bien.

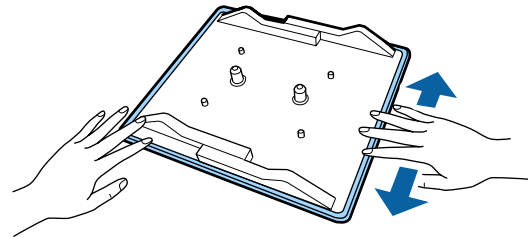

## Retirada de la lámina

### **!** *Importante:*

- No utilice aire caliente, como por ejemplo el de un secador, para ablandar el pegamento. No tomar esta precaución podría resultar en la deformación de algunas partes.
- No utilice disolventes orgánicos como alcohol. No tomar esta precaución podría resultar en la decoloración, deformación o daño de algunas partes.

**Impresión básica**

- 1** Coloque la platina sobre un superficie plana con la parte trasera hacia arriba.

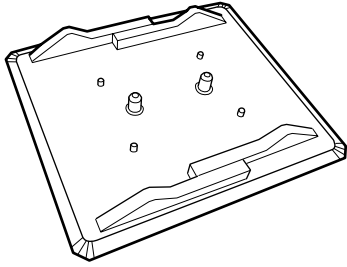

- 2** Desprenda la almohadilla doblada sobre los bordes.

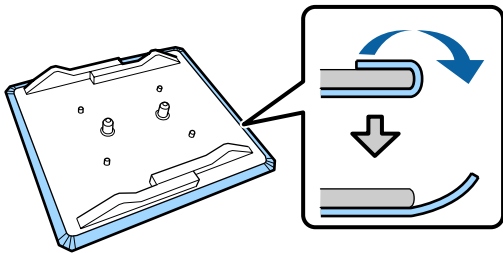

**Nota:**

*Puede que las almohadillas que han estado pegadas a la platina durante mucho tiempo sean difíciles de desprender. En ese caso, utilice una espátula de desprender etiquetas disponible en el mercado.*

- 3** Dele la vuelta y presione sobre la parte delantera de la platina.

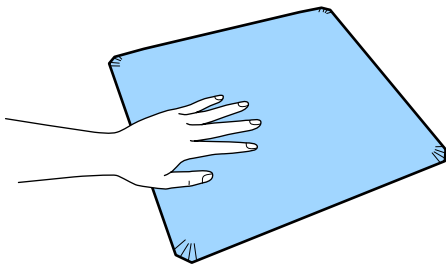

- 4** Desprenda la almohadilla de agarre de atrás hacia delante.

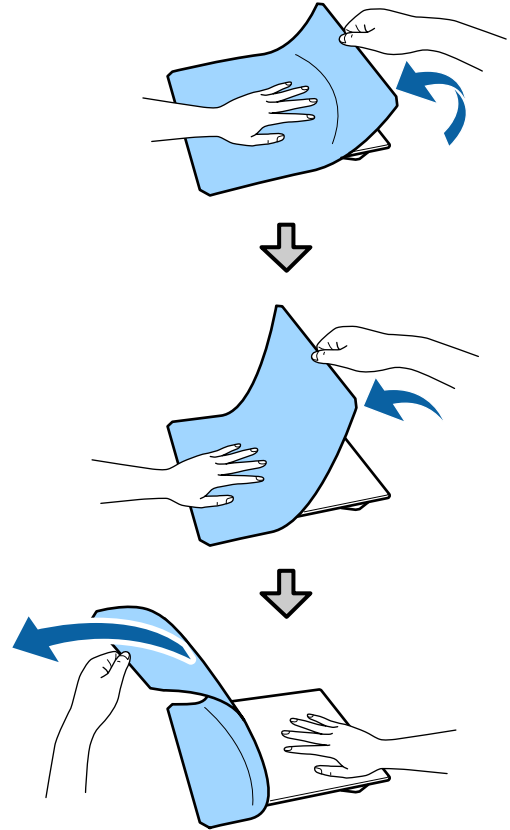

Si queda algo de pegamento en la platina, humedezca un paño suave en un detergente neutro diluido, escúrralo bien y limpie el pegamento.

**Cambio de polo a cremallera (solo cuando se usa la platina mediana con ranura)**

Quando cargue soportes con una sección sobresaliente en el centro, como una cremallera, retire la parte cuadrada antes de usarla.

Para otros soportes, instale la parte cuadrada.

## Impresión básica

- 1** Retire el bastidor de la platina.

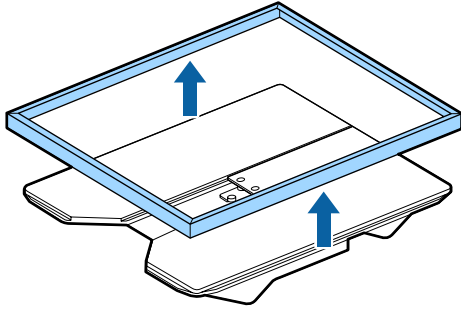

- 2** Retire el tornillo.

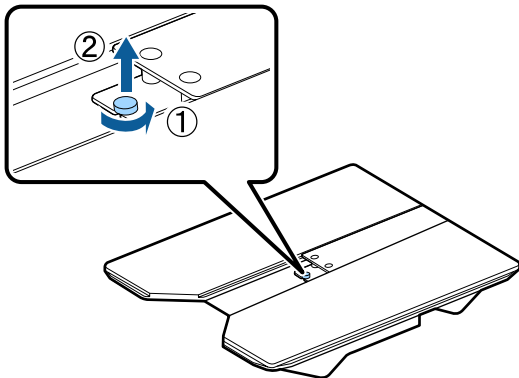

- 3** Retire las piezas.

Deslice en la dirección que se muestra en (1), y luego retírela.

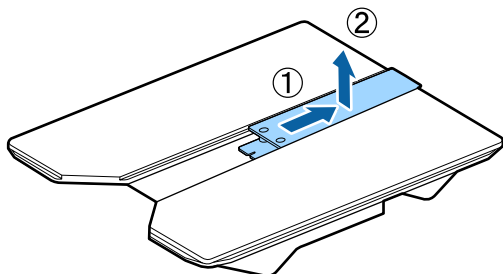

Necesitará el tornillo y las piezas extraídas al cargar polos, etc. Guárdelos en un lugar seguro. Le recomendamos que guarde el tornillo fijado a la platina.

Para instalar las piezas, realice el procedimiento de extracción a la inversa.

**Nota:**

Al instalarla, alinee la sección sobresaliente con el orificio como se muestra en la ilustración siguiente.

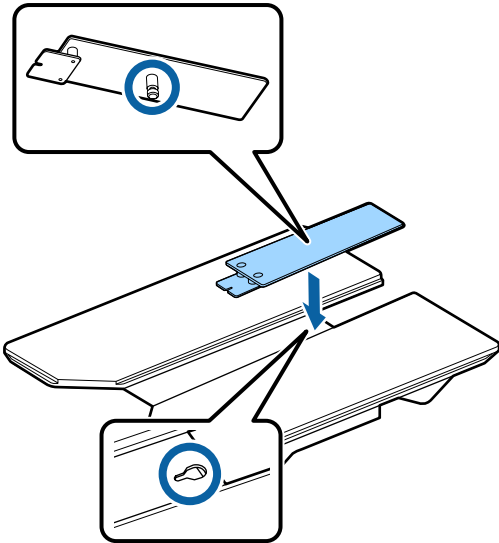

## Sustitución de platinas y retirada/colocación de espaciadores

Prepare un destornillador de estrella antes de quitar los espaciadores.

Botones que se utilizan en las operaciones siguientes

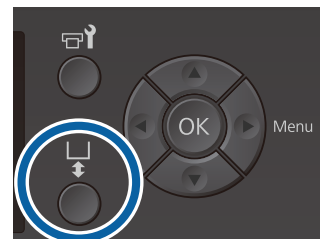

- 1** Compruebe que se haya expulsado la platina. Si no se ha expulsado, pulse el botón  para desplazar la platina hacia delante.
- 2** Apague la impresora.

**Impresión básica**

- 3** Agarre las partes izquierda y derecha de la platina y levántela para quitarla.

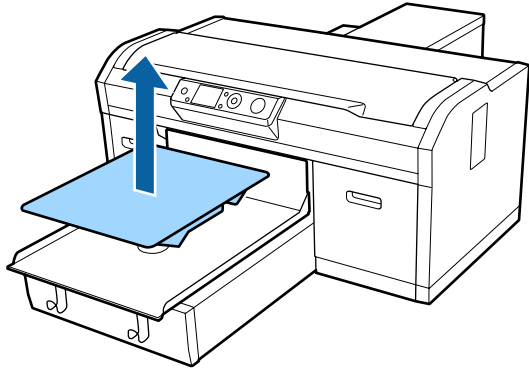

- 4** Compruebe el estado de los espaciadores.  
 El tipo y la cantidad de espaciadores que debe quitar depende, tal y como se muestra a continuación, del tipo de platina instalada y del grosor del tejido sobre el que desea imprimir.  
 El grosor que se muestra en la siguiente tabla es el grosor total del tejido colocado sobre la platina.

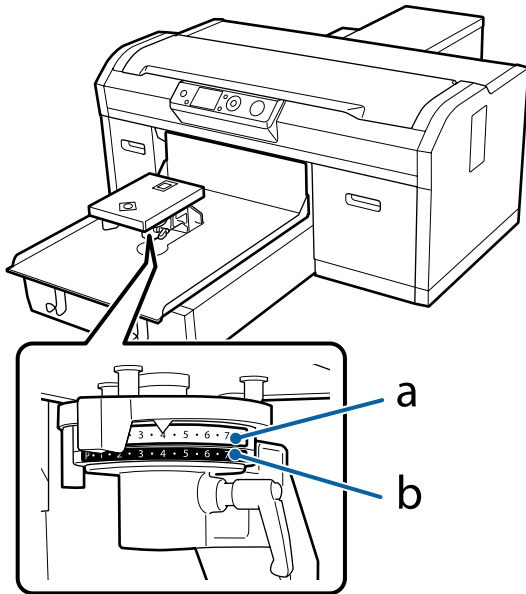

**Si utiliza platinas de tamaño L, M, S y XS**

Los valores que se muestran a continuación corresponden a las platinas cubiertas con almohadilla de agarre L, M y S. Si utiliza una platina sin almohadilla de agarre, o una platina de tamaño XS, el soporte sobre el que imprime puede ser 1,0 mm más grueso.

**Para camisetas, sudaderas o tejidos con un grosor de hasta 7,0 mm**

Coloque los espaciadores a y b.

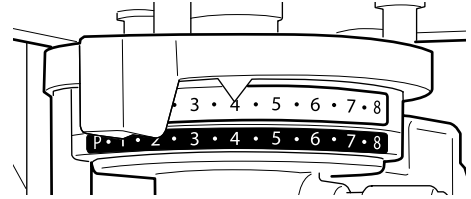

**Para tejido con un grosor de entre 5,0 y 13,0 mm**

Coloque solo el espaciador a.

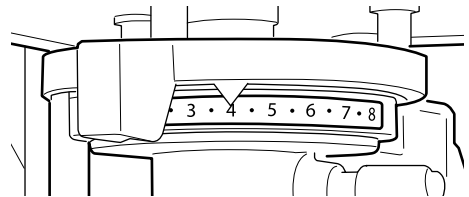

**Para tejido con un grosor de entre 9,0 y 17,0 mm**

Coloque solo el espaciador b.

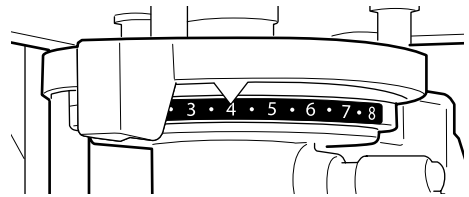

**Para tejido con un grosor de entre 15,0 y 24,0 mm**

Quite los espaciadores a y b.

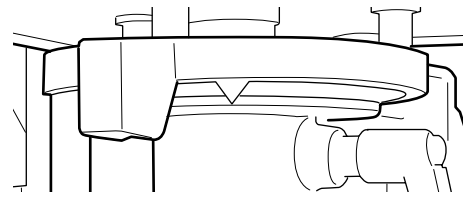

Consulte a continuación los detalles del grosor de la tela.

[“Tabla que muestra la escala en la etiqueta y el grosor de los soportes” de la página 127](#)

## Impresión básica

Cuando se usa la platina de la manga o la platina mediana con ranura

**Para camisetas, polos, sudaderas o tejidos con un grosor de hasta 8,0 mm**

Coloque solo el espaciador b.

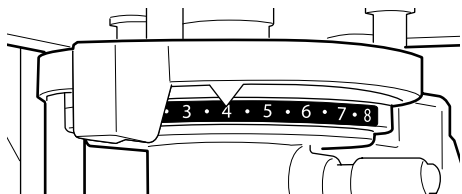

**Para tejido con un grosor de entre 6,0 y 14,0 mm**

Quite los espaciadores a y b.

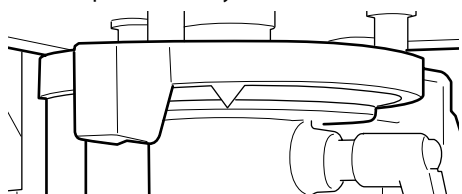

Consulte a continuación los detalles del grosor de la tela.

[“Tabla que muestra la escala en la etiqueta y el grosor de los soportes” de la página 127](#)

Si no necesita cambiar la cantidad de espaciadores, vaya al paso 13.

Si necesita cambiar la cantidad de espaciadores, vaya al paso 5.

**5**

Aflore la palanca de fijación.

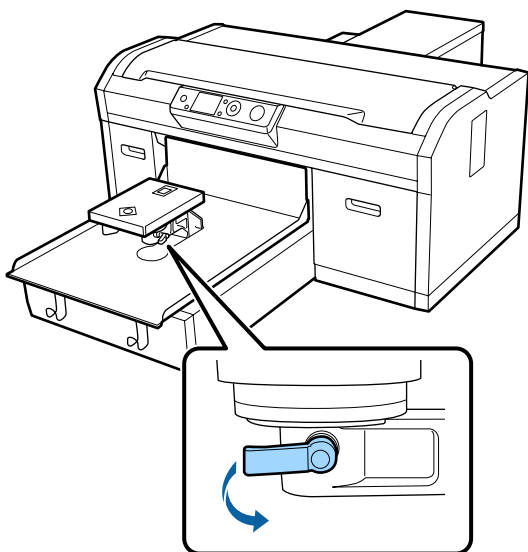

**6**

Utilice el destornillador de estrella para quitar los tornillos que sujetan la placa de instalación de la platina.

Asegúrese de que guarda los tornillos que ha quitado en un sitio seguro, ya que los necesitará cuando coloque los espaciadores a y b.

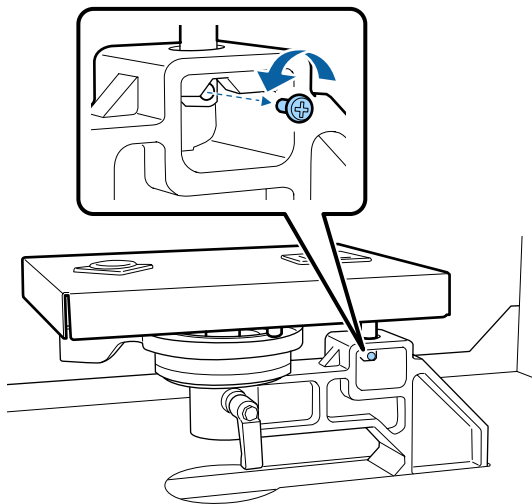

**7**

Quite la placa de instalación de la platina.

**Importante:**

*Asegúrese de que no deja caer la placa de instalación de la platina, ya que es una pieza de precisión. Si la deja caer, puede que la pieza se deforme y no funcione correctamente.*

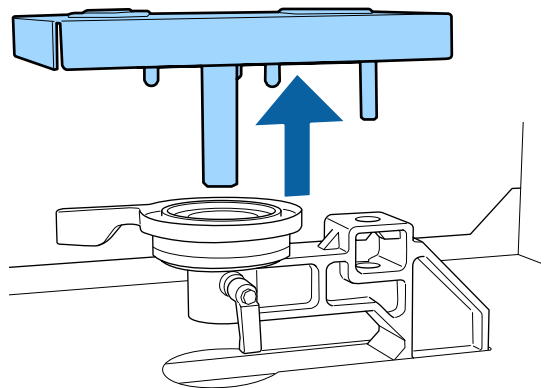

**Impresión básica**

**8** Retire la palanca de ajuste de la separación del cabezal.

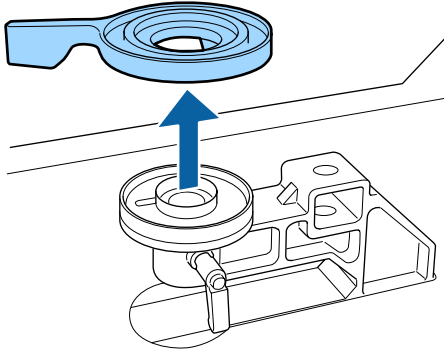

**9** Cambie el estado del espaciador en el paso 4 en función de la platina instalada y del grosor del tejido sobre el que va a imprimir.

**Retirada**

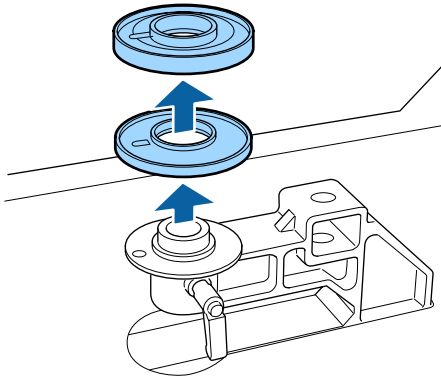

**Colocación**

Alinee la parte del espaciador que sobresale con el orificio, tal y como se muestra a continuación. Si no se coloca en la dirección correcta, la palanca de ajuste de la separación del cabezal no se moverá.

No hay un orden de apilado determinado a la hora de instalar los espaciadores.

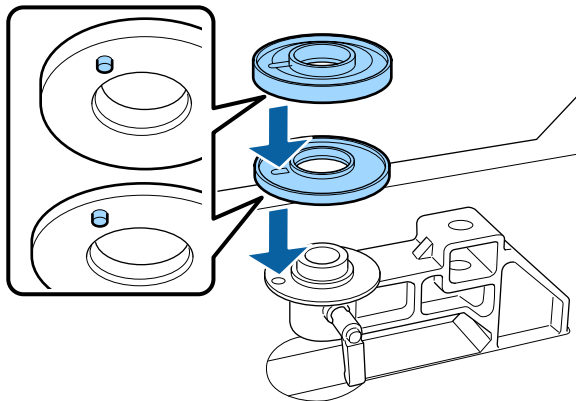

**10** Instale la palanca de ajuste de la separación del cabezal en la dirección que se muestra más abajo.

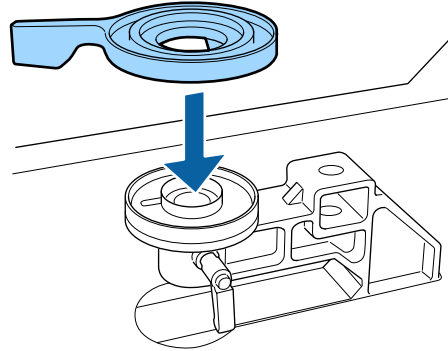

**11** Vuelva a colocar la placa de instalación de la platina.

Apriete los tornillos que quitó en el paso 6 solo cuando haya instalado dos espaciadores.

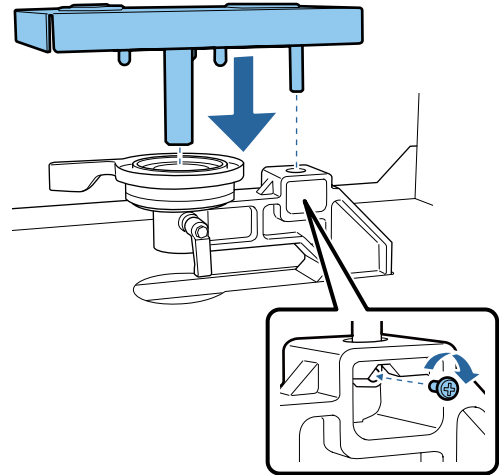

**12** Apriete la palanca de fijación para asegurar la palanca de ajuste de la separación del cabezal.

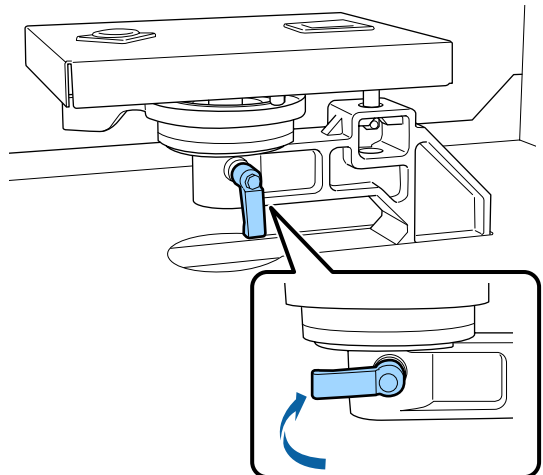

**Impresión básica**

**13**

Compruebe que los ejes de la platina de sustitución encajen en los orificios.

**Instalación de platinas de tamaño L, M, S o XS**

No importa en qué orientación esté instalada la platina.

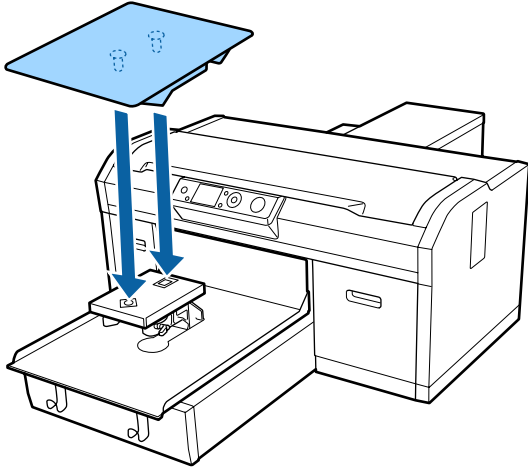

**Instalación de la platina mediana con ranura**

Instálela de modo que la sección de corte esté en la parte delantera.

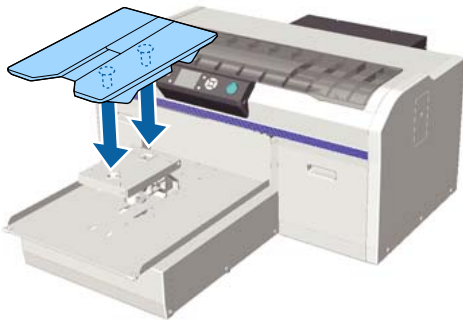

**Instalación de la platina de mangas**

(1) Instale la platina con la orientación que se muestra en la ilustración.

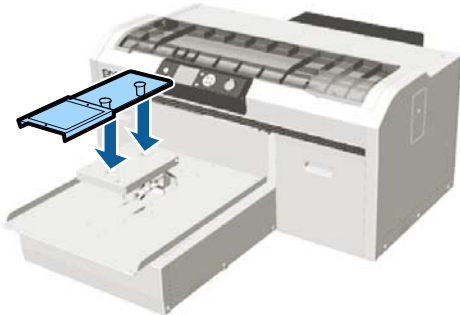

(2) Alinee la banda de fijación con la ranura en la parte superior de la platina y enrolle con fuerza.

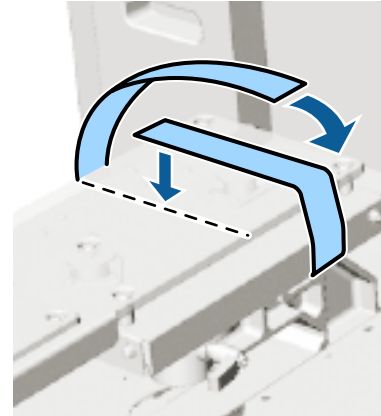

Tenga en cuenta los siguientes dos puntos al enrollar.

- ❑ Pase la banda de fijación debajo de la placa de instalación de la platina.

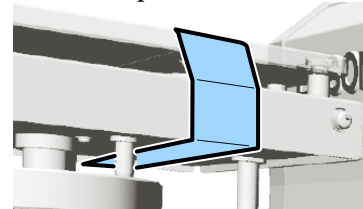

- ❑ Asegúrese de que el extremo de la banda de fijación esté en el lateral de la platina.

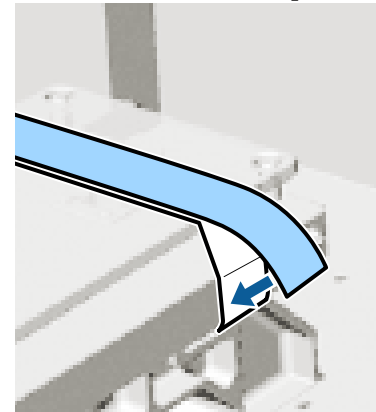

Después de sustituir la platina por otra de un tamaño distinto, le recomendamos que corrija la desalineación de impresión (Alineación Cabezales).

 [“Alineación Cabezales” de la página 87](#)

## Impresión básica

## Carga de la camiseta (soporte)

Si observa alguna arruga en la camiseta, utilice la prensa térmica para plancharlas antes de iniciar la impresión.

Cuando cargue una camiseta en una platina cubierta con almohadilla de agarre, no use el marco suministrado. Si usa un marco con una platina cubierta con almohadilla de agarre, no podrá asegurar la camiseta correctamente. Consulte la siguiente sección para obtener información sobre la carga.

Para cargar una camiseta (soporte) en una platina sin una almohadilla de agarre, use el marco suministrado al cargarla. Consulte la siguiente información sobre la carga.

Platinas de tamaño L, M, S y XS

 [“Carga en una platina sin almohadilla de agarre” de la página 50](#)

Platina para mangas

 [“Carga en platinas de mangas” de la página 53](#)

Platina mediana con ranuras

 [“Carca en platinas medianas con ranuras” de la página 54](#)

## Carga en una platina cubierta con almohadilla de agarre

Puede consultar el procedimiento en un vídeo disponible en YouTube.

[Epson Video Manuals](#)

Botones que se utilizan en las operaciones siguientes



**1** Pulse el botón  para encender la impresora.

**2** Compruebe que se haya expulsado la platina.

Si no se ha expulsado, pulse el botón  para desplazar la platina hacia delante.

**3** Cargue la camiseta para que la zona de los hombros quede en la parte frontal.



**4** Tire de las partes de la camiseta que se extienden más allá de la platina para aplanar la superficie de impresión.



### **Importante:**

*No estire demasiado fuerte la camiseta. Si extiende demasiado la camiseta, la calidad de impresión podría empeorar debido a la deformación de las imágenes y demás y el fondo-base blanco podría extenderse fuera de la imagen.*



## Impresión básica

- 5** Quite de la superficie de impresión cualquier pelusa que pueda haber y presione las fibras. Si no ha aplicado el líquido de pretratamiento puede haber pelusa en la camiseta. Elimine la pelusa utilizando la cinta o el rodillo adhesivo y planche las fibras con el rodillo duro. La pelusa y las fibras se pueden adherir al cabezal de impresión y manchar otras áreas.

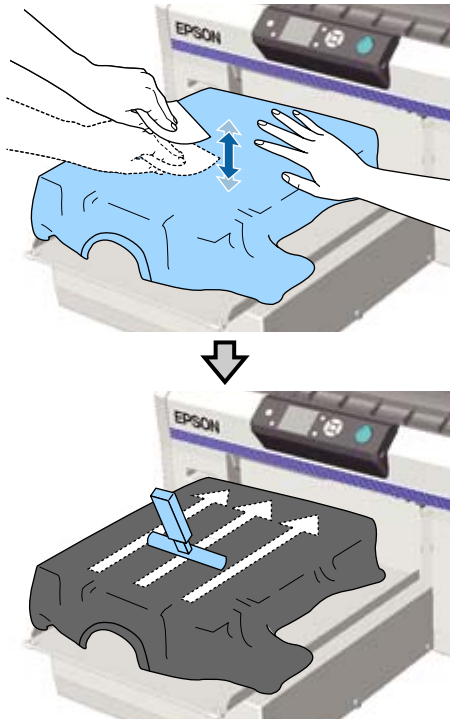

- 6** Estire la camiseta o quite cualquier arruga de la superficie de impresión y alísela. Utilice la herramienta de almohadilla de agarre suministrada para aplanar la superficie de impresión. La camiseta se adhiere al agarre de la platina, manteniéndola lisa e impidiendo que se mueva durante la impresión.

Presione la camiseta suavemente con la herramienta de almohadilla de agarre y deslícela vertical y horizontalmente desde los bordes, tal y como se muestra en la siguiente ilustración. Repita este paso 2 o 3 veces para estirar la camiseta o eliminar cualquier arruga y alise la superficie de impresión.

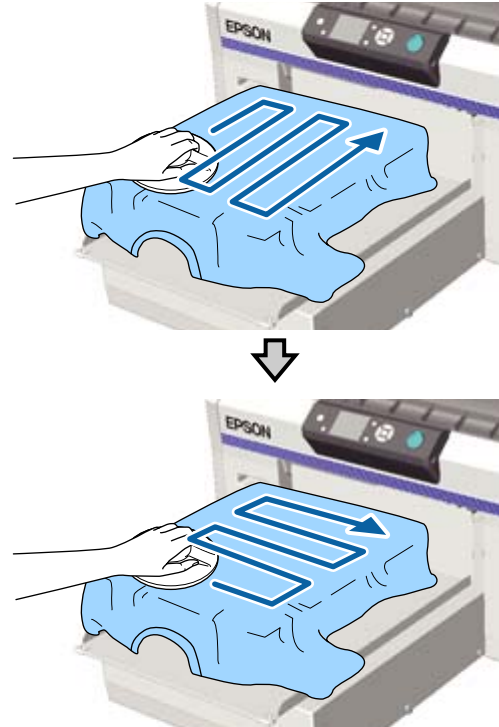

Cuando cargue una camiseta cubierta con líquido de pretratamiento, o cuando la herramienta de almohadilla de agarre quede atrapada debido a las características del tejido, use la herramienta de almohadilla de agarre con una hoja de liberación, como por ejemplo, papel de silicona en la camiseta como se muestra en la figura.

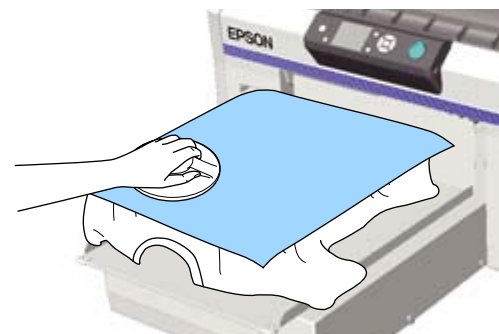

## Impresión básica

**!** **Importante:**

La impresora detecta la parte más elevada de la superficie de impresión y ajusta la altura. Si quedan arrugas o existe distensión, tal como se muestra en la ilustración siguiente, la distancia entre el cabezal de impresión y la superficie de impresión puede aumentar y la calidad de impresión puede empeorar. Alise la camiseta para que no haya arrugas ni distensión.

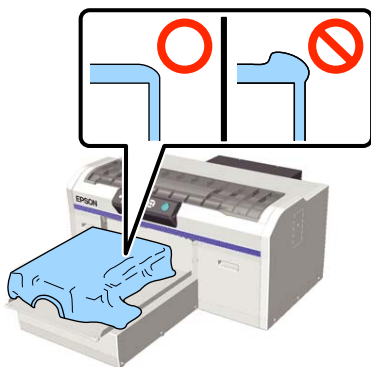
**Nota:**

Cuando la herramienta de almohadilla de agarre se ensucie, asegúrese de limpiarla con un paño húmedo.

- 7** Acomode la camiseta de modo que no cubra la base móvil.



## Carga en una platina sin almohadilla de agarre



Al cargar una camiseta (soporte) en una platina sin una almohadilla de agarre, use el marco suministrado con la platina.

Puede consultar el procedimiento en un vídeo disponible en YouTube.

## Epson Video Manuals

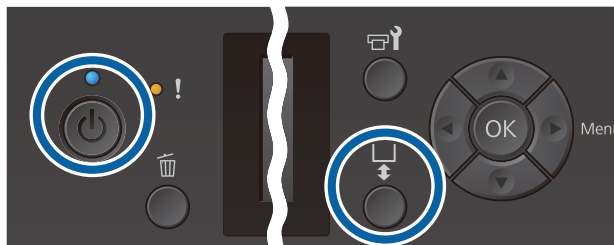
Botones que se utilizan en las operaciones siguientes



- 1** Pulse el botón  para encender la impresora.
- 2** Compruebe que se haya expulsado la platina. Si no se ha expulsado, pulse el botón  para desplazar la platina hacia delante.
- 3** Retire el marco de la platina.

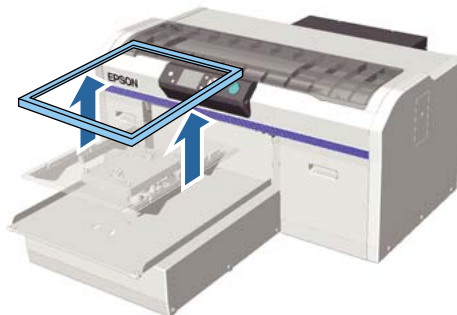

- 4** Cargue la camiseta para que la zona de los hombros quede en la parte frontal.



**Impresión básica**

- 5** Tire de las partes de la camiseta que se extienden más allá de la platina para aplanar la superficie de impresión.



**! Importante:**

*No estire demasiado fuerte la camiseta. Si extiende demasiado la camiseta, la calidad de impresión podría empeorar debido a la deformación de las imágenes y demás y el fondo-base blanco podría extenderse fuera de la imagen.*

- 6** Vuelva a colocar el bastidor de la platina.

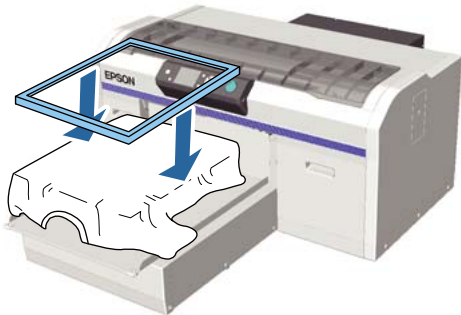

- 7** Quite de la superficie de impresión cualquier pelusa que pueda haber y presione las fibras.

Si no ha aplicado el líquido de pretratamiento puede haber pelusa en la camiseta. Elimine la pelusa utilizando la cinta o el rodillo adhesivo y planche las fibras con el rodillo duro. La pelusa y las fibras se pueden adherir al cabezal de impresión y manchar otras áreas.

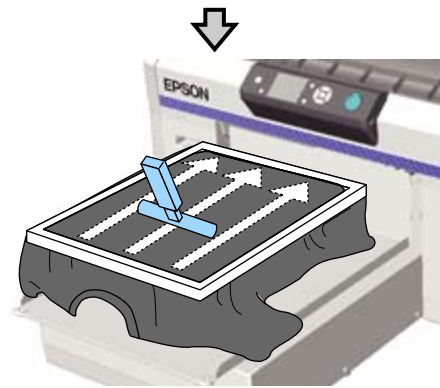
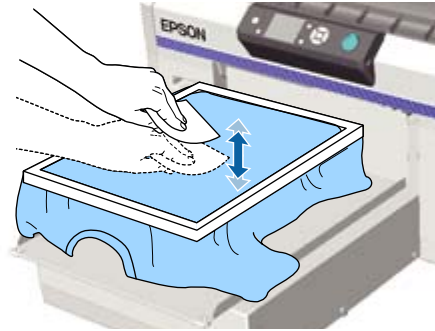

- 8** Retire la camiseta del bastidor para eliminar las arrugas y la distensión.

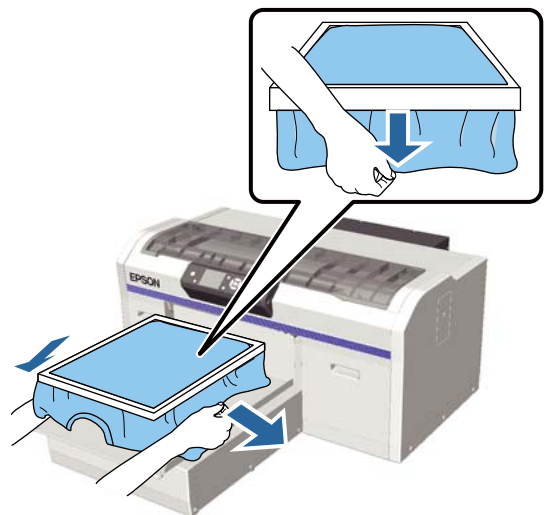

### Impresión básica

**! Importante:**

La impresora detecta la parte más elevada de la superficie de impresión y ajusta la altura. Si hay arrugas o existe distensión cerca del borde interior del bastidor, tal como se muestra en la ilustración siguiente, la distancia entre el cabezal de impresión y la superficie de impresión puede aumentar y la calidad de impresión puede empeorar. Extienda la camiseta para que no haya arrugas ni distensión. Sin embargo, si se extienden demasiado las camisetas, la calidad de impresión podría empeorar debido a la deformación de la imagen y el fondo-base blanco podría extenderse fuera de la imagen.

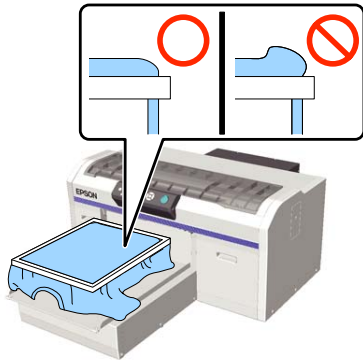

**Nota:**

Utilice el bastidor de la platina para colocar la superficie de impresión bajo una cantidad adecuada de tensión para reducir el abultamiento de la superficie de impresión al imprimir.

**9** Presione el bastidor de la platina para que no quede suelto.

**10** Acomode la camiseta alrededor del bastidor de modo que no cubra la base móvil.



### Uso del gancho suministrado

Si coloca el gancho suministrado con la impresora como se muestra en la ilustración, podrá colgar el marco que ha retirado de la platina.

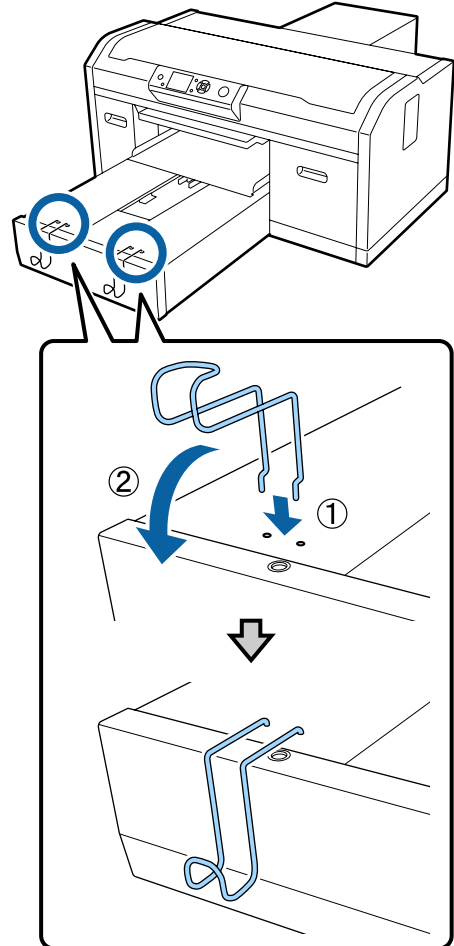

En función del tipo de marco, cuelgue solo uno como se muestra en la ilustración.

- Marcos para platinas de tamaño L y M, así como platinas medianas con ranuras

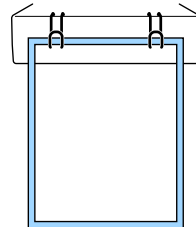

- Marcos para platinas de tamaño S

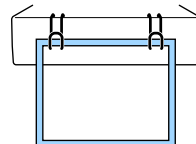

## Impresión básica

- ❑ Marcos para platinas de tamaño XS, así como platinas de mangas

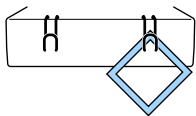

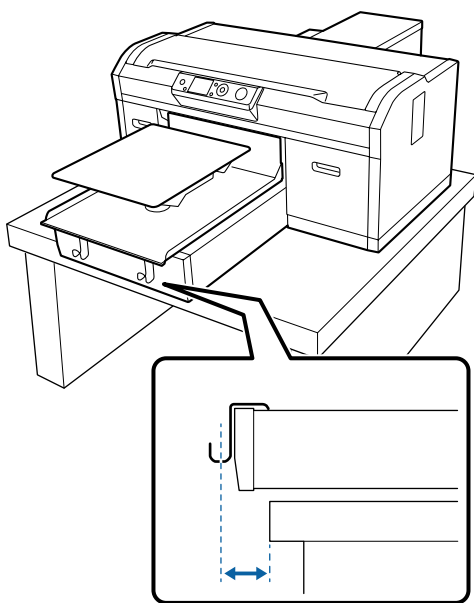

Cuando use el gancho, instale la impresora de modo que el gancho esté más cerca de usted que el borde frontal del soporte.

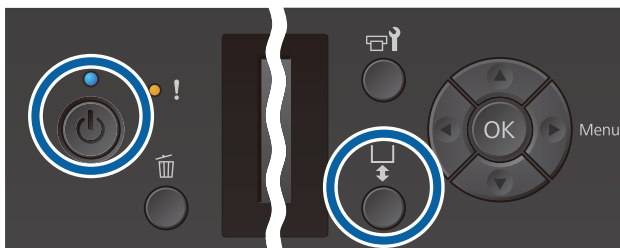

### Carga en platinas de mangas

Botones que se utilizan en las operaciones siguientes



- 1 Pulse el botón  para encender la impresora.
- 2 Compruebe que se haya expulsado la platina. Si no se ha expulsado, pulse el botón  para desplazar la platina hacia delante.

- 3 Retire el marco de la platina.

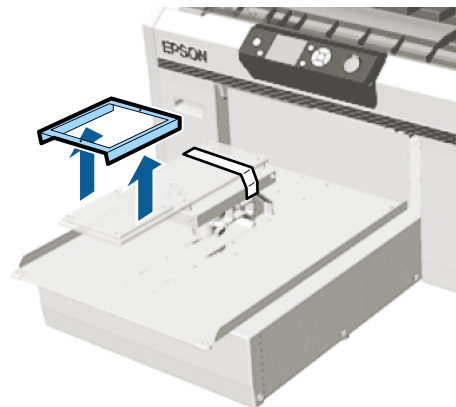

- 4 Pase la platina a través de la manga de la camiseta.

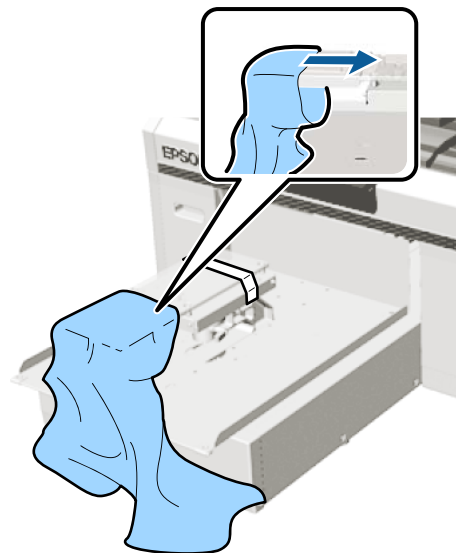

- 5 Tire de las partes de la camiseta que se extienden más allá de la platina para aplanar la superficie de impresión.

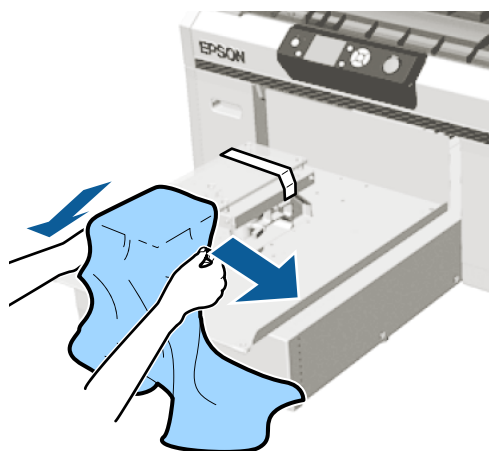

## Impresión básica

**! Importante:**

- ❑ *Cargue la camiseta de modo que las costuras laterales y las costuras de la manga no estén en la parte superior. Si hay secciones elevadas, como costuras, puede producirse un **Error Altura Platina**, o la calidad de impresión puede disminuir.*
- ❑ *No estire demasiado fuerte la camiseta. Si extiende demasiado la camiseta, la calidad de impresión podría empeorar debido a la deformación de las imágenes y demás y el fondo-base blanco podría extenderse fuera de la imagen.*

- 6** Vuelva a colocar el bastidor de la platina.  
Cárguela de manera que los pequeños orificios del marco estén en la parte delantera y trasera.

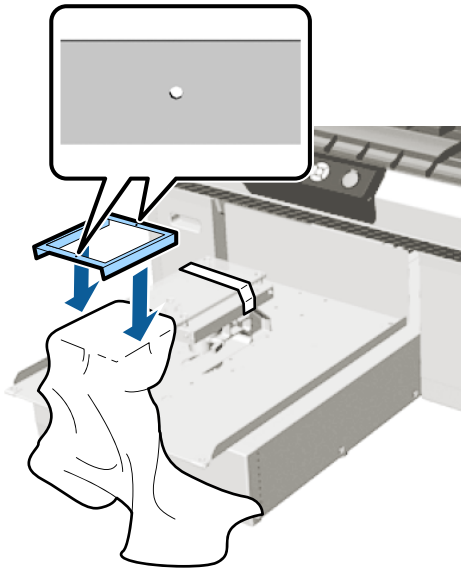

- 7** Retire la camiseta del bastidor para eliminar las arrugas y la distensión.



**! Importante:**

*Extienda la camiseta para que no haya arrugas ni distensión. Sin embargo, si se extienden demasiado las camisetas, la calidad de impresión podría empeorar debido a la deformación de la imagen y el fondo-base blanco podría extenderse fuera de la imagen.*

- 8** Presione el bastidor de la platina para que no quede suelto.
- 9** Acomode la camiseta alrededor del bastidor de modo que no cubra la base móvil.

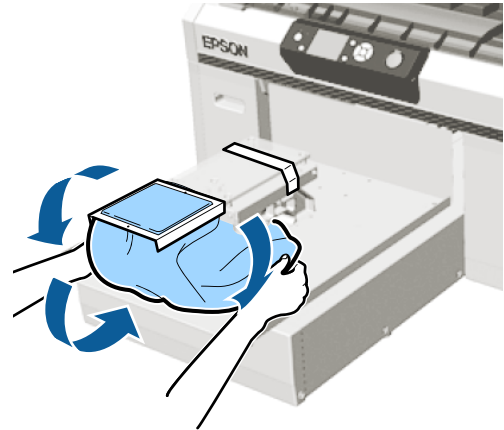

### Carca en platinas medianas con ranuras

Botones que se utilizan en las operaciones siguientes

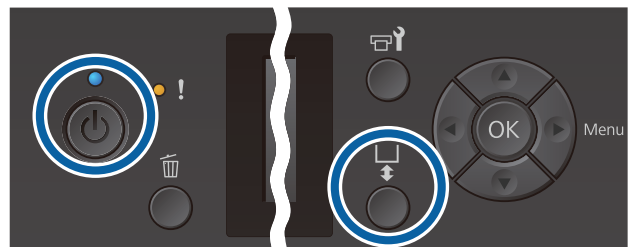

- 1** Pulse el botón ⏻ para encender la impresora.
- 2** Compruebe que se haya expulsado la platina. Si no se ha expulsado, pulse el botón ⏮ para desplazar la platina hacia delante.

## Impresión básica

- 3** Retire el marco de la platina.

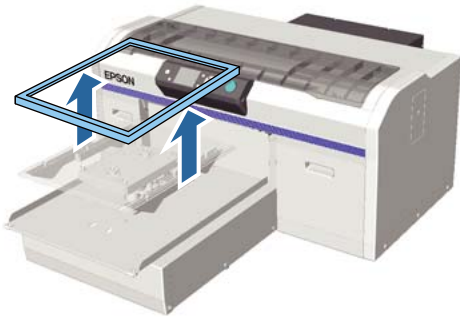

- 4** Cargue el soporte para que la zona de los hombros quede en la parte frontal.

**Cuando la parte cuadrada está puesta (para camisas como polos)**

Asegúrese de que la sección del cuello o botón encaje en el corte de la platina superior, y luego cárguela de modo que la sección elevada no se extienda por encima del lado de impresión.



**Cuando la parte cuadrada no está puesta (para camisas de apertura frontal)**

Retire la parte cuadrada de la placa superior para que las secciones sobresalientes, como las cremalleras, quepan en la sección extraída, y luego cárguela de forma que la sección elevada no se extienda por encima del lado de impresión.



- 5** Tire de las partes de la camiseta que se extienden más allá de la platina para aplanar la superficie de impresión.



**!** **Importante:**

*No estire demasiado fuerte el soporte. Si extiende demasiado el soporte, la calidad de impresión podría empeorar debido a la deformación de las imágenes y demás y el fondo-base blanco podría extenderse fuera de la imagen.*

- 6** Vuelva a colocar el bastidor de la platina.

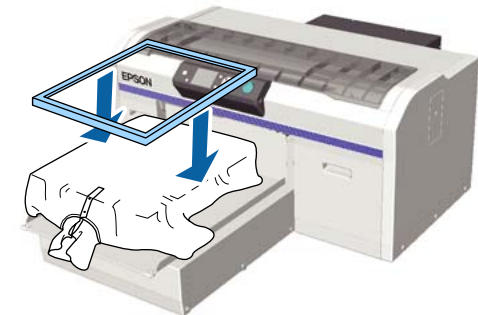

## Impresión básica

- 7** Quite de la superficie de impresión cualquier pelusa que pueda haber y presione las fibras. Si no ha aplicado el líquido de pretratamiento puede haber pelusa en el soporte. Elimine la pelusa utilizando la cinta o el rodillo adhesivo y planche las fibras con el rodillo duro. La pelusa y las fibras se pueden adherir al cabezal de impresión y manchar otras áreas.

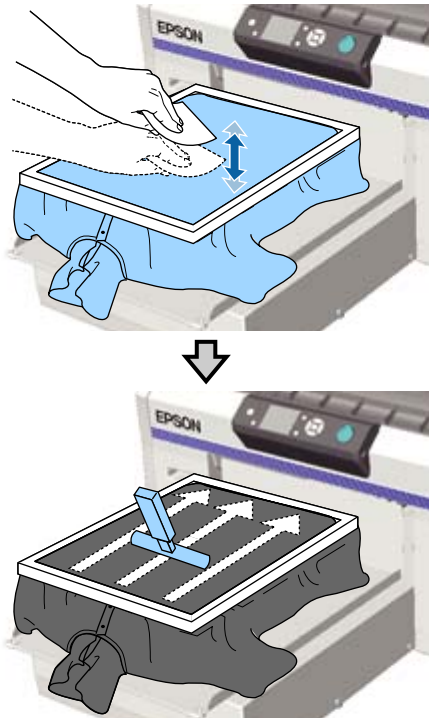

- 8** Retire la camiseta del bastidor para eliminar las arrugas y la distensión.



**!** **Importante:**

Extienda el soporte para que no haya arrugas ni distensión. Sin embargo, si se extienden demasiado las camisetas, la calidad de impresión podría empeorar debido a la deformación de la imagen y el fondo-base blanco podría extenderse fuera de la imagen.

- 9** Presione el bastidor de la platina para que no quede suelto.

- 10** Acomode la camiseta alrededor del bastidor de modo que no cubra la base móvil.



## Ajuste de la separación del cabezal

La separación del cabezal es la distancia entre el cabezal de impresión y la camiseta (soporte).

No utilizar el ajuste de separación del cabezal para ajustar la distancia adecuada podría hacer que la calidad de impresión disminuyese o que el interior de la impresora se manchase de tinta.

Cuanto más alto sea el valor en la escala indicada por la palanca de ajuste de la separación del cabezal, más baja estará la platina y mayor será la distancia desde el cabezal de impresión. Los siguientes pasos detallan cómo realizar los ajustes.

### Ajuste la separación al mínimo

Para disminuir la separación del cabezal de forma gradual, cambie, paso a paso, de la escala guiada a una escala más pequeña.



### Compruebe el Error Altura Platina

Si se sobrepasa el límite mínimo de separación del cabezal, aparecerá este error.





### Impresión básica

**Ajuste un valor de separación del cabezal adecuado.**

La posición en que la anchura de la separación del cabezal cambia de la segunda escala a una escala con valores mayores a los que propician la aparición del error es un valor adecuado.

Botones que se utilizan en las operaciones siguientes



- 1** Compruebe que se haya expulsado la platina. Si no se ha expulsado, pulse el botón para desplazar la platina hacia delante.
- 2** Afloje la palanca de fijación situada debajo de la platina.

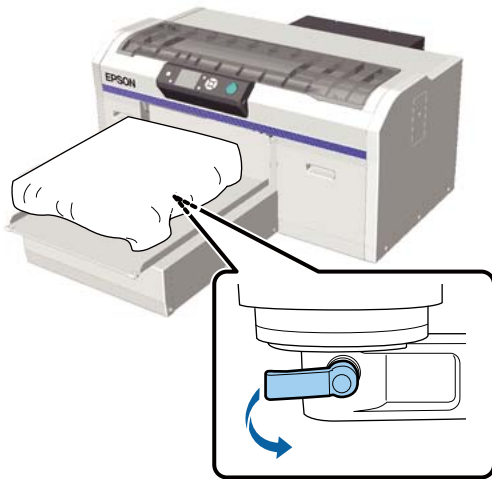

**! Importante:**

Afloje siempre la palanca de fijación. Si no la afloja, no podrá ajustarla correctamente en el siguiente paso.

Si mueve accidentalmente la palanca de ajuste de la separación de la platina sin aflojar la palanca de fijación, mueva la palanca de ajuste de la abertura de la platina hasta que alcance el valor más bajo antes de aflojar la palanca de fijación.

- 3** Coloque la palanca de ajuste de la separación del cabezal en la escala de la posición inicial de ajuste.

**Cuando imprime en camisetas con las platinas de tamaño L, M, S o XS (también si los espaciadores a y b están instalados)**

- Cuando hay instalada una platina cubierta por una almohadilla de agarre: ajuste al 4.

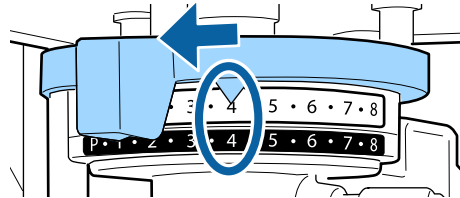

- Cuando hay instalada una platina sin almohadilla de agarre: ajuste al 3.

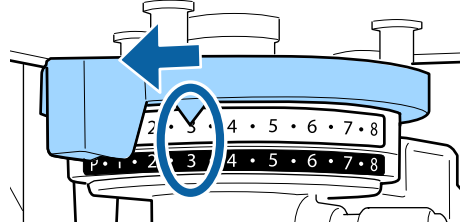

**Cuando imprima en camisetas o polos usando la platina de la manga o la platina mediana con ranuras (coloque solo el espaciador b)**

Ajuste al 3.

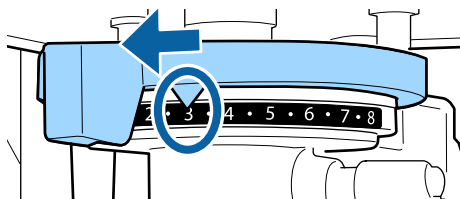

**Cuando imprima en sudaderas o tejidos gruesos y el estado de instalación de los espaciadores sea cualquiera menos los anteriores**

Ajuste al 8.

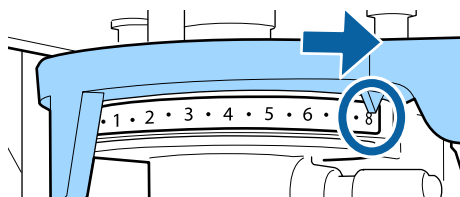

## Impresión básica

Si ha llegado al paso 6 y luego ha vuelto al paso 1 para reajustar la separación del cabezal, mueva la palanca de ajuste de la separación del cabezal una escala hacia los valores más bajos.

**Nota:**

*Si quita ambos espaciadores, no puede comprobar la escala. En ese caso, si coloca la palanca de ajuste de la separación del cabezal totalmente a la derecha, la posición es la 8.*

*Cuando reajuste las escalas de la palanca de ajuste de la separación del cabezal, hágalo de una en una asegurándose de que las escucha hacer clic.*

- 4** Apriete la palanca de fijación y luego asegure la palanca de ajuste de la separación del cabezal.

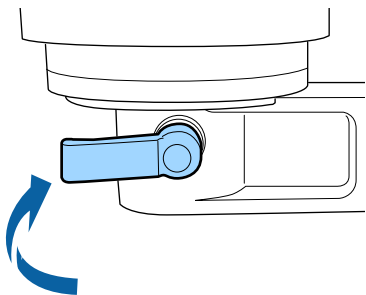

**Nota:**

- La calidad de la impresión puede empeorar si no aprieta la palanca de fijación.
- Puede ajustar la palanca de fijación en cualquier ángulo. Modifique el ángulo de la palanca si le resulta difícil ver la escala o introducir el tejido de la camiseta. Cuando ajuste la palanca, cámbiela de posición mientras tira de ella.

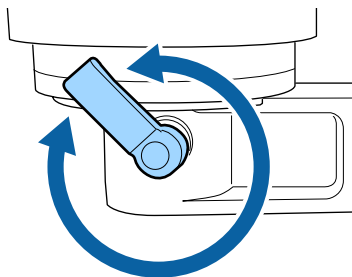

- 5** Pulse el botón  para desplazar la platina hacia el interior de la impresora.

- 6** Compruebe si aparece el **Error Altura Platina** en el panel de control.

**Si aparece el error**

Vaya al paso 7.

**Si no aparece el error**

Repita los siguientes pasos hasta que aparezca el error.

Vuelva al paso 1 y, cuando llegue al paso 3, mueva la palanca de ajuste de la separación del cabezal una escala hacia los valores más bajos. La platina se elevará reduciendo la separación. Continúe con el paso 6 y compruebe si aparece algún error.

- 7** Ajuste un valor de separación del cabezal adecuado

Vuelva al paso 1 y, cuando llegue al paso 3, mueva la palanca de ajuste de la separación del cabezal dos escalas hacia los valores más bajos. Continúe con el paso 6 y, si no aparece ningún error, se habrá completado el ajuste.

# Inicio y cancelación de la impresión

## Inicio

- 1 Cuando se reciba el trabajo, aparecerá en la pantalla el mensaje **Ponga camiseta y pulse**  **para empezar a imprimir.**

Cuando se reciba el trabajo, también se encenderá el indicador .



### Pantalla de vista previa

Si pulsa el botón  mientras el mensaje está en la pantalla, aparecerá una vista previa del trabajo.





- 2 Compruebe que la camiseta esté cargada y, a continuación, pulse el botón .

#### Nota:

Si pulsa el botón  mientras el mensaje está en la pantalla, aparecerá el menú de mantenimiento y podrá seleccionar **Test De Inyectores** o **Limpieza** sin cancelar el trabajo recibido. Puede comprobar si los inyectores están obstruidos y limpiar el cabezal antes de imprimir o al imprimir varias copias.

Si selecciona **Test De Inyectores**, se imprime el patrón de test en el tamaño de la platina que se muestra en la pantalla del panel de control.

## Inicio de la repetición de la impresión



Si envía un trabajo a una impresora después de conectar un dispositivo de memoria USB, puede seguir imprimiendo el mismo trabajo incluso después de imprimir el número especificado de copias. Si **Ponga camiseta y pulse**  **para empezar a imprimir**, se muestre en la pantalla, cargue la camiseta y pulse el botón .

## Cancelación

Utilice esta función cuando desee cancelar la impresión o cancelar el trabajo que recibe la impresora.

- 1 Pulse el botón .



- 2 Pulse los botones / para resaltar **Sí** y, a continuación, pulse el botón **OK**.

Cuando se pulsa el botón, la impresión o la recepción se detienen automáticamente y se elimina el trabajo.

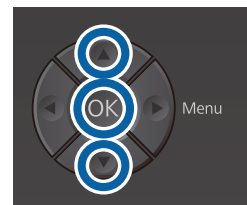

### Cancelación desde un ordenador

Puede cancelar desde el software Garment Creator de la impresora. Sin embargo, no podrá cancelar desde el ordenador una vez haya finalizado el envío de trabajos a la impresora. Cancelelo desde la impresora.

Para obtener información adicional, consulte la ayuda on-line de Garment Creator.

### Cancelación de la repetición de la impresión

Para dejar de repetir la impresión e imprimir un trabajo diferente, pulse el botón  para cancelar los datos que ha recibido la impresora.

## Fijación de la tinta

Tras la impresión, se procesa la camiseta en una prensa térmica o en un horno para fijar la tinta.

### Precauciones al fijar la tinta

- Si utiliza una prensa térmica con una camiseta (soporte) impresa cerca de las uniones, como por ejemplo en las mangas, puede que la fijación no se realice correctamente, ya que la tinta no se calienta suficientemente debido a la diferencia entre niveles en las uniones. Le recomendamos que coloque un tejido resistente al calor encima y debajo de la camiseta y que aplique presión, tal y como se muestra a continuación, para reducir la diferencia entre niveles.

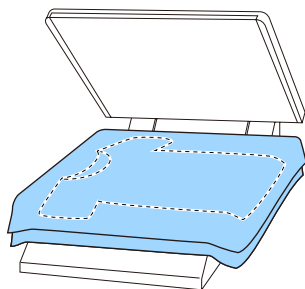

- Si la tinta no se fija lo suficiente, los colores pueden desteñirse durante el lavado o al frotarlos con algún objeto.
- Si las camisetas (soportes) tienen botones de plástico o cremalleras, le recomendamos que primero se asegure si resultarán o no dañados antes de usar la prensa térmica.

### Condiciones de fijación

Las condiciones necesarias para la fijación varían dependiendo de la prensa térmica u horno, tal y como se muestra a continuación.

Utilice los siguientes valores como guía. Las condiciones óptimas varían en función del tipo de prensa térmica u horno, así como de la cantidad de tinta.

### Prensa térmica

Temperatura	Tiempo	Presión*1
170 °C	45 segundos*2	4,2 N/cm <sup>2</sup>

- \*1 Las condiciones óptimas varían en función del tipo de prensa térmica como, por ejemplo, con un tipo de ajuste manual. Asegúrese de probar previamente el resultado de la fijación de la tinta para establecer la presión correcta.
- \*2 Puede que las imágenes de un tamaño mayor que A4 con tinta White (Blanco) tarden más de 45 segundos en secarse. Vaya aumentando el tiempo hasta un máximo de 90 segundos a la vez que comprueba si la tinta está seca.

### Horno

Debido a que las condiciones óptimas varían en función del tipo horno que se utiliza, realice y compruebe previamente los resultados de fijación de la tinta para determinar la temperatura y fijación.

Tipo de horno	Temperatura	Tiempo
Tipo de lote	160 °C	De 3,5 a 5 minutos*2
Tipo de transportador	160 °C*1	De 3,5 a 4,5 minutos*2

- \*1 Temperatura de la superficie de fijación de la camiseta. No se trata de la temperatura interna. Si la superficie de la camiseta supera los 180 °C, la camiseta y la superficie de impresión pueden cambiar de color.
- \*2 Las imágenes con tinta White (Blanco) necesitan el tiempo máximo de fijación (tipo lote: 5 min, tipo transportador: 4,5 min).

## Impresión básica

# Impresión desde una memoria USB

Puede ejecutar las siguientes funciones cuando un dispositivo de memoria USB está conectado a la impresora.

### - Repetición de la impresión

Después de enviar los trabajos desde Garment Creator a la impresora y imprimir el número especificado de copias, puede repetir la impresión del mismo trabajo hasta que desee cancelar el trabajo pulsando el botón .

### - Impresión desde una memoria USB

Puede seleccionar e imprimir trabajos directamente desde el panel de control de la impresora guardando trabajos por adelantado desde Garment Creator en su ordenador a un dispositivo de memoria USB.

En esta sección se explica cómo imprimir desde una memoria USB.

Consulte lo siguiente para obtener más información sobre el procedimiento de repetición de impresión.

 [“Creación y envío de trabajos” de la página 38](#)

Para obtener más información sobre cómo guardar trabajos desde Garment Creator en un dispositivo de memoria USB, consulte la ayuda en línea de Garment Creator.

## Requisitos de la memoria USB

Se deben cumplir los requisitos siguientes para utilizar una memoria USB.

- Dispositivo FAT compatible con Windows
- Tipo de formato: FAT 32
- Sin funciones de seguridad como encriptación o contraseñas
- Capacidad de memoria: hasta 128 GB
- Particiones: 1

### Requisitos de compatibilidad de los datos

- Nombre de los datos: hasta 255 caracteres de un byte
- Tamaño de los datos: hasta 4 GB
- Número de elementos de los datos: hasta 256 (archivos prn únicamente)

Guarde los datos en la carpeta raíz de la memoria USB. Si los datos se guardan en una carpeta secundaria no se visualizarán aunque el dispositivo de memoria USB esté conectado a la impresora. Además, incluso para los archivos guardados en la carpeta raíz, solo se muestran los archivos con la extensión “prn”.

## Procedimientos de impresión

Botones utilizados para las siguientes operaciones de impresión

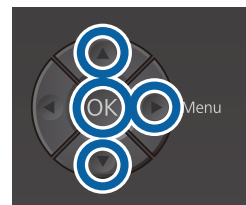

1



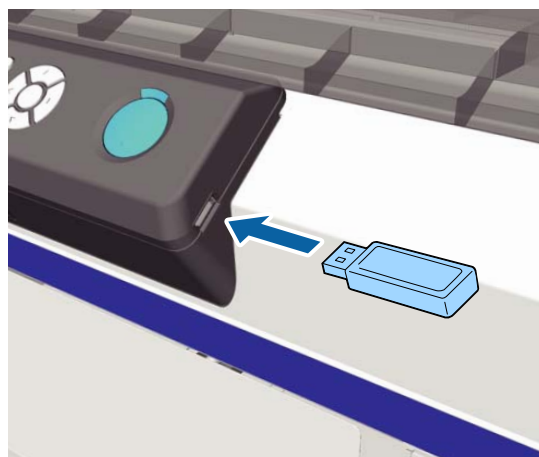









Conecte el dispositivo de memoria USB que contiene los trabajos guardados en el puerto de memoria USB en el panel de control.



## Impresión básica



### **Importante:**

- No conecte ni desconecte la memoria USB cuando la luz  está parpadeando.
- Conecte el dispositivo de memoria USB directamente a la impresora. No podemos garantizar las conexiones en las que se utiliza un cable de extensión, distribuidor de puertos USB o lector de tarjetas.



- 2** Pulse el botón  para acceder a la pantalla de menú.
  - 3** Pulse los botones / para resaltar la **Lista Archivos USB** y, a continuación, pulse el botón .
  - 4** Confirme que **Selecc Archivo Impres.** esté resaltado y, a continuación, pulse el botón .
  - 5** Pulse los botones / para resaltar los trabajos que desea imprimir y, a continuación, pulse el botón .
  - 6** Pulse los botones / para establecer el número de copias y, a continuación, pulse el botón OK.
- Se muestra una vista previa de los trabajos en la pantalla.
- Para los trabajos en los que **Print Direction (Sentido impresión)** esté configurado en **Bi-Direction (High Speed) (Dos sentidos (Alta velocidad))** en Garment Creator, puede cambiar a **Uni-Direction (Low Speed) (Un sentido (Baja velocidad))** pulsando el botón .
- 7** Si **Ponga camiseta y pulse  para empezar a imprimir.** se muestre en la pantalla, cargue la camiseta en la platina y pulse el botón .

 [“Carga de la camiseta \(soporte\)” de la página 48](#)

### **Nota:**



Si pulsa el botón  mientras el indicador luminoso  esté encendido, aparecerá el menú de mantenimiento y podrá seleccionar **Test De Inyectores** o **Limpieza** sin cancelar el trabajo recibido. Puede comprobar si los inyectores están obstruidos y limpiar el cabezal antes de imprimir o al imprimir varias copias. Si selecciona **Test De Inyectores**, se imprime el patrón de test para el tamaño de la platina que se muestra en la pantalla del panel de control.

También se muestra **Contador Impres. a 0** y si se selecciona esta opción, se puede poner a cero el número de copias del contador visualizadas en el panel de control.

Después de imprimir el número especificado de hojas, se muestra la pantalla **Impresión completada**. Use los botones / para seleccionar un elemento y, a continuación, pulse el botón OK.

Para imprimir un trabajo distinto antes de completar el número especificado de impresiones, pulse el botón  para finalizar la impresión y, a continuación, vuelva a empezar desde el paso 2.

## Eliminación

- 1** Seleccione **Eliminar archivo impr.** y, a continuación, pulse el botón  en la pantalla que se muestra en el paso 4.
- 2** Seleccione el trabajo que desea eliminar, pulse el botón  para mostrar la pantalla de vista previa y luego pulse OK para eliminarlo.

# Mantenimiento

## Cuándo realizar las distintas operaciones de mantenimiento

Para mantener la calidad de impresión de la impresora, deberá llevar a cabo una limpieza y sustituir los consumibles.

Si no se lleva a cabo el mantenimiento, puede que la calidad de impresión disminuya, la vida útil de la impresora se reduzca o se produzcan averías cuyos gastos de reparación deberá asumir. Lleve a cabo el mantenimiento siempre que aparezca un mensaje en la pantalla.

## Dónde y cuándo realizar la limpieza

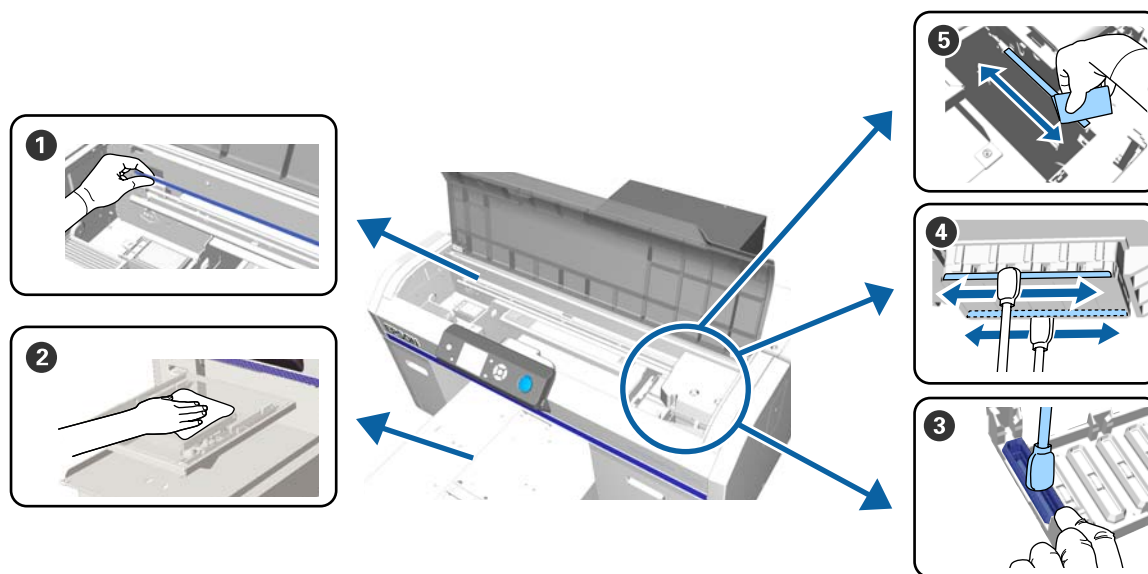

Cuándo debe realizarse	Componente que debe limpiarse
Cuando aparece <b>Ver manual para limpiar escala y cambiar filtro.</b>	<b>1</b> Escala 📄 <a href="#">"Limpieza de la escala y sustitución del filtro" de la página 73</a>  Puede consultar el procedimiento en un vídeo disponible en YouTube. <a href="#">Epson Video Manuals</a>
Cuando se mancha una platina sin almohadilla de agarre	<b>2</b> Limpie la platina sin almohadilla de agarre 📄 <a href="#">"Limpiar la platina sin almohadilla de agarre" de la página 99</a>

### Mantenimiento

Cuándo debe realizarse	Componente que debe limpiarse
<ul style="list-style-type: none"> <li>❑ Cuando aparece uno de los siguientes mensajes* <b>Haga lo siguiente: Limpieza de Caps</b> <b>Consulte el manual para limpiar los topes.</b></li> <li>❑ Cuando hay manchas de tinta en la superficie de impresión de la camiseta</li> </ul>	<p>③ Tapa de succión</p> <p> <a href="#">"Cómo limpiar la tapa de succión" de la página 70</a></p> <p>Puede consultar el procedimiento en un video disponible en YouTube. <a href="#">Epson Video Manuals</a></p>
<p>Cuando la superficie de impresión, etc. está manchada incluso al limpiar las tapas</p>	<p>④ Limpie alrededor del cabezal de impresión</p> <p> <a href="#">"Limpiar alred. cabezal" de la página 75</a></p> <p>Puede consultar el procedimiento en un video disponible en YouTube. <a href="#">Epson Video Manuals</a></p>
<p>Cuando la impresión no se desarrolla normalmente ni siquiera tras la limpieza de cabezales</p>	<p>⑤ Limpie los bordes del metal</p> <p> <a href="#">"Limpie el borde del metal" de la página 77</a></p>



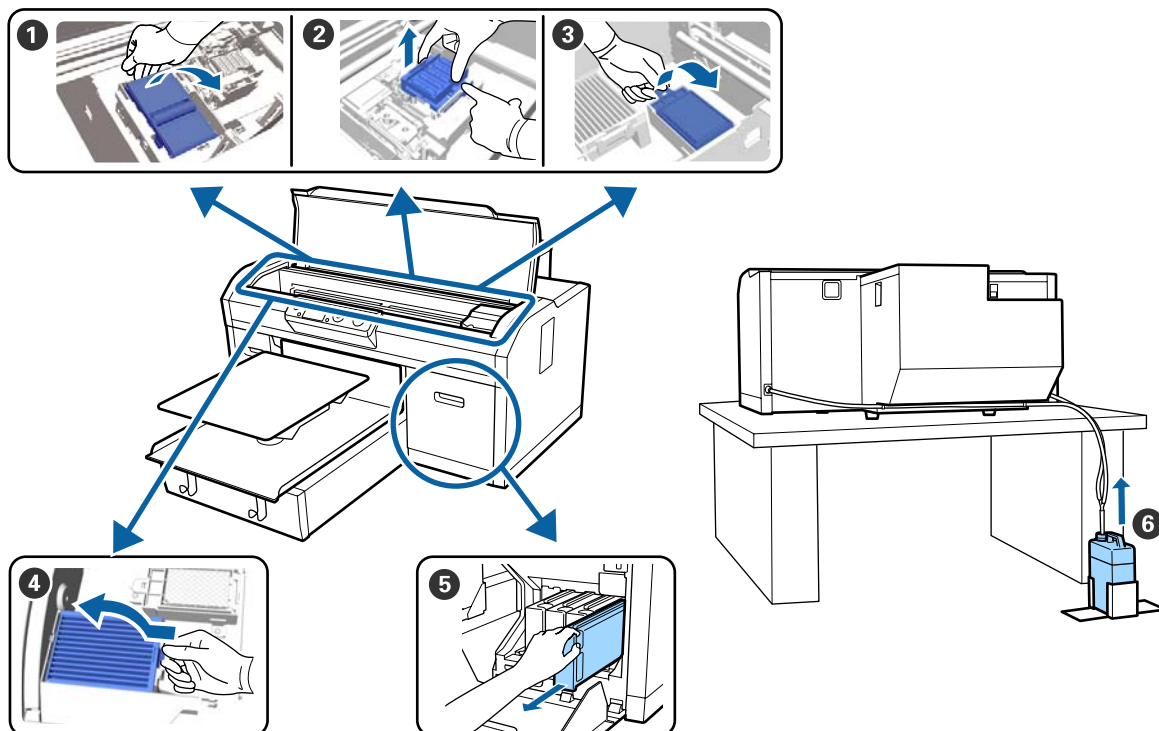

\* Si aparece el mensaje a menudo, póngase en contacto con su distribuidor o con el Servicio Técnico de Epson.

### Cuándo sustituir consumibles y qué consumibles sustituir









## Mantenimiento



Cuándo debe realizarse	Componente que debe sustituirse
Cuando aparece un mensaje solicitando la preparación o sustitución de algún elemento	<p>① Unidad limpiacabezales</p> <p>② Topes antisecado</p> <p>③ Almohadilla de aclarado</p> <p> <a href="#">"Sustitución del juego de limpieza de cabezales" de la página 93</a></p> <p>Puede consultar el procedimiento en un vídeo disponible en YouTube. <a href="#">Epson Video Manuals</a></p> <p>⑥ Bote de tinta desechada</p> <p> <a href="#">"Desecho de la tinta residual" de la página 91</a></p>
Cuando aparece <b>Ver manual para limpiar escala y cambiar filtro.</b>	<p>④ Filtro de aire*</p> <p> <a href="#">"Limpieza de la escala y sustitución del filtro" de la página 73</a></p> <p>Puede consultar el procedimiento en un vídeo disponible en YouTube. <a href="#">Epson Video Manuals</a></p>
Cuando aparece <b>Queda Poca Tinta</b> , lo antes posible	<p>⑤ Cartucho de tinta</p> <p> <a href="#">"Agitación y sustitución de los cartuchos de tinta" de la página 88</a></p>

\* Sustituya el filtro de aire cuando limpie la escala.

## Otras tareas de mantenimiento

Cuándo debe realizarse	Funcionamiento
Cuando aparece <b>Saque y agite cartucho de tinta WH.</b>	<p>Agite el cartucho de tinta White (Blanco)</p> <p> <a href="#">"Agitación" de la página 88</a></p>
Una vez al mes	<p>Agite los cartuchos de tinta de color</p> <p> <a href="#">"Agitación" de la página 88</a></p>
<input type="checkbox"/> Al comprobar si los inyectores están obstruidos <input type="checkbox"/> Al comprobar qué colores están obstruidos <input type="checkbox"/> Han aparecido rayas horizontales o irregularidades de tinte (banding)	<p>Detección de inyectores obstruidos</p> <p> <a href="#">"Detección de inyectores obstruidos" de la página 82</a></p>
<input type="checkbox"/> Cuando las impresiones aparecen borrosas o incompletas <input type="checkbox"/> Cuando se detecta una obstrucción tras comprobar si hay inyectores obstruidos	<p>Limpieza del cabezal de impresión</p> <p> <a href="#">"Limpieza del cabezal de impresión" de la página 85</a></p>
Cuando las impresiones tienen un aspecto granuloso o desenfocado	<p>Alineación Cabezales</p> <p>Alineac Cabezls Offset</p> <p>Ajuste Alimentación</p> <p> <a href="#">"Corrección de la desalineación de la impresión" de la página 87</a></p>

## Mantenimiento

Cuándo debe realizarse	Funcionamiento
Cuando cambie el modo de tinta	Cambie el modo de tinta  <a href="#">"Sustitución de la tinta de color White (Blanco)" de la página 79</a>
Cuando no se va a utilizar la impresora durante un período prolongado (y estará apagada)	Mant. pre-almacenamto  <a href="#">"Almacen. Prolongdo" de la página 81</a>
<input type="checkbox"/> Cuando los inyectores siguen obstruidos incluso tras varias limpiezas de cabezales  <input type="checkbox"/> Cuando no hay suficiente tinta blanca en el modo de tinta blanca o cuando los resultados de impresión en blanco resultan irregulares	Lavado Tubo  <a href="#">"Lavado Tubo" de la página 97</a>

## Mantenimiento

# Preparación

Tenga a mano los siguientes artículos antes de empezar la limpieza y sustitución.

Cuando las piezas suministradas se hayan gastado, compre nuevos consumibles.

Prepare piezas originales cuando sustituya los cartuchos de tinta o lleve a cabo labores de mantenimiento.

 [“Accesorios opcionales y productos consumibles” de la página 120](#)

### Gafas de protección (disponibles en el mercado)

Protegen los ojos de la tinta y del producto para limpiar la tinta.

### Pinzas

Utilícelas para quitar grumos o películas de líquido residual.

### Kit de mantenimiento (suministrado con la impresora)

Utilícelo para limpiar alrededor de las tapas y del cabezal de impresión.

El juego contiene guantes, bastoncillos de limpieza, producto para limpiar la tinta y una taza.

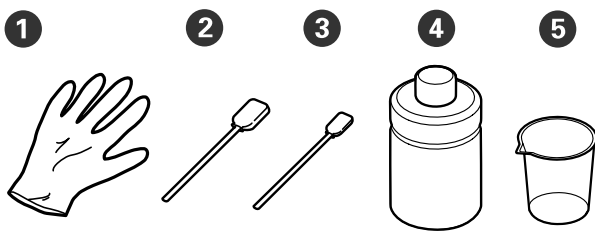

- ① Guantes (× 4)
- ② Bastoncillo de limpieza (ancho) (× 25)
- ③ Bastoncillo de limpieza (estrecho) (× 25)
- ④ Limpiaador de tinta (× 1)
- ⑤ Vaso (× 1)

### Bandeja metálica o de plástico (disponible en el mercado)

Utilícela para colocar en ella los bastoncillos de limpieza y otras partes una vez usados, o para impedir que se manche la impresora de tinta mientras se limpia la zona que rodea el cabezal de impresión.

### Filtro de aire (consumible)

Utilice el paño de limpieza suministrado con el filtro de aire para limpiar la escala.

### Paño suave

Se utiliza para limpiar los bordes del metal y las platinas sin almohadilla de agarre.

## Precauciones de uso

### Precaución:

- Utilice siempre gafas de protección, guantes y una máscara para trabajar. En caso de que su piel entre en contacto con tinta residual o con el limpiador de tinta o bien si esta penetra en los ojos o la boca, tome inmediatamente las siguientes medidas.*
  - Si el líquido se adhiere a la piel, lávese de inmediato a fondo con agua y jabón en abundancia. Consulte a un médico si la piel parece irritada o inflamada.*
  - Si le entra líquido en los ojos, enjuáguelos inmediatamente con agua. Si no toma esta precaución, los ojos podrían hincharse ligeramente o quedarse rojos. Si los problemas persisten, acuda al médico.*
  - Si le entra líquido en la boca, acuda inmediatamente al médico.*
  - Si traga líquido, no fuerce el vómito y consulte a un médico de inmediato. Si la persona se ve inducida a vomitar, el líquido podría quedarse atrapado en la tráquea, lo que resulta peligroso.*
- Guarde los cartuchos de tinta, la tinta residual, el limpiador de tinta y los cartuchos de Cleaning (Limpieza) fuera del alcance de los niños.*
- Retire la camiseta de la impresora antes de iniciar la limpieza periódica.
- No toque las piezas ni las placas del circuito, salvo las piezas que deba limpiar. Se podría provocar una avería o la calidad de impresión podría empeorar.
- Utilice siempre bastoncillos de limpieza nuevos. Si se reutilizan los bastoncillos de limpieza, puede manchar las piezas que intenta limpiar.
- No toque la punta del bastoncillo de limpieza con la mano. El aceite que puede haber en su mano puede deteriorar la capacidad de limpieza.
- No utilice disolventes orgánicos como alcohol para limpiar. Utilice agua solo cuando se le indique. Mezclar la tinta con agua y disolventes orgánicos puede hacer que la tinta se solidifique o causar averías.  
La mezcla de disolventes orgánicos podría resultar en la decoloración, deformación o daño de algunas partes.
- Toque un objeto metálico antes de iniciar las operaciones con el fin de dispersar la electricidad estática.

## Mantenimiento

## Uso del limpiador de tinta

El limpiador de tinta se utiliza para limpiar las siguientes piezas.

No lo utilice con ninguna otra pieza, ya que podría dañarla.

### Piezas que puede limpiar

- ❑ Para limpiar la tapa de succión  
Humedezca un bastoncillo de limpieza con limpiador de tinta para utilizarlo.
- ❑ Para limpiar alrededor de la tapa de succión  
Si hay manchas de tinta que no se van limpiando con un paño de limpieza seco, humedezca un bastoncillo de limpieza con limpiador de tinta y límpiela.
- ❑ Para limpiar la escala  
Humedezca un paño de limpieza con limpiador de tinta para utilizarlo.
- ❑ Para limpiar alrededor del cabezal de impresión  
Humedezca un bastoncillo de limpieza con limpiador de tinta para utilizarlo.

#### **Importante:**

- ❑ *Debe utilizarse únicamente para limpiar las tapas de succión, la zona que rodea las tapas de succión, la escala y la zona que rodea el cabezal de impresión.*
- ❑ *En función de la utilización y las condiciones de almacenamiento, el limpiador de tinta puede cambiar de color después de abrirlo.*
- ❑ *Si observa que el limpiador de tinta ha cambiado de color o desprende mal olor, deje de utilizarlo y abra un nuevo kit de mantenimiento.*
- ❑ *Asegúrese de que cierra la tapa con seguridad después de usarlo y evite almacenarlo en lugares expuestos a elevadas temperaturas, alta humedad y luz solar directa.*

1

Retire la tapa del limpiador de tinta.

2

Vierta una cantidad apropiada de limpiador de tinta en la taza suministrada con el kit de mantenimiento.



3

Deje que el limpiador de tinta empape el bastoncillo de limpieza o el paño de limpieza.

Asegúrese de que no gotee limpiador de tinta del bastoncillo o del paño de limpieza.

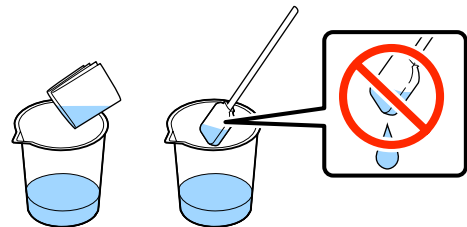

## Eliminación de consumibles utilizados

### Desecho

Las siguientes piezas usadas que hayan quedado impregnadas de tinta o líquido de pretratamiento se consideran residuos industriales.

- Bastoncillo de limpieza
- Paño de limpieza
- Limpiador de tinta
- Tinta desechada
- Bote de tinta desechada
- Unidad de limpieza
- Tapas antisecado
- Almohadilla de aclarado
- Filtro de aire
- Unidad de carga

Deseche el líquido de lavado de tubos según lo estipulado en las leyes y normativas locales; por ejemplo, confíelo a una empresa de eliminación de residuos industriales. En ese caso, entregue la “Hoja de datos de seguridad” a la empresa de eliminación de residuos industriales.

Puede descargarla desde la página Web local de Epson.

## Cómo limpiar la tapa de succión

Antes de comenzar este proceso, asegúrese de leer lo siguiente:

 [“Precauciones de uso” de la página 68](#)

Cuando llegue el momento de limpiar la tapa de succión aparecerá el mensaje **Haga lo siguiente: Limpieza de Caps**. Si continúa utilizando la impresora sin limpiarla, los inyectores se pueden obstruir y la calidad de la impresión puede deteriorarse. Incluso si no aparece el mensaje, limpie la tapa de succión si observa que la superficie de impresión está manchada de tinta.

Puede consultar el procedimiento en un vídeo disponible en YouTube.





[Epson Video Manuals](#)

#### **Importante:**

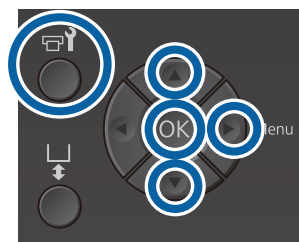
*No desplace el cabezal de impresión ni la platina manualmente. Se podría provocar una avería.*

Botones que se utilizan en las operaciones siguientes



- 1** Confirme que la impresora está encendida y, a continuación, pulse el botón . Se abrirá el menú Mantenimiento.
- 2** Pulse los botones / para seleccionar **Limpieza de Caps** y, a continuación, pulse el botón .

**Mantenimiento**

- 3** Pulse los botones ▼/▲ para resaltar **Sí** y, a continuación, pulse el botón **OK**.

Al pulsar el botón **OK**, la platina y el cabezal de impresión se desplazan hasta la posición de mantenimiento.

**Nota:**

Pasados 10 minutos del inicio de la limpieza de las tapas de succión aparece una pantalla y suena un zumbido que le indicarán que han pasado 10 minutos. Pulse el botón **OK** para continuar con el proceso de limpieza. Tras otros 10 minutos, sonará otro zumbido.

Si el cabezal de impresión se ha movido de la posición designada durante más de 10 minutos, los inyectores podrían estar obstruidos. Finalice la limpieza lo antes posible.

**Information**

Some time has passed since operation began. Finish task quickly; nozzle check is recommended once task is complete.

**OK** Back

- 4** Abra la cubierta de la impresora.



- 5** Si hay un grumo o película de líquido residual adherido a la tapa de succión, elimínelo con las pinzas suministradas.

**! Importante:**

- No frote con fuerza la sección de la tapa. Si se daña la tapa, puede salir aire y el cabezal de impresión se puede secar o puede ser difícil limpiarlo.
- No utilice otras pinzas distintas a las suministradas como, por ejemplo, pinzas metálicas.

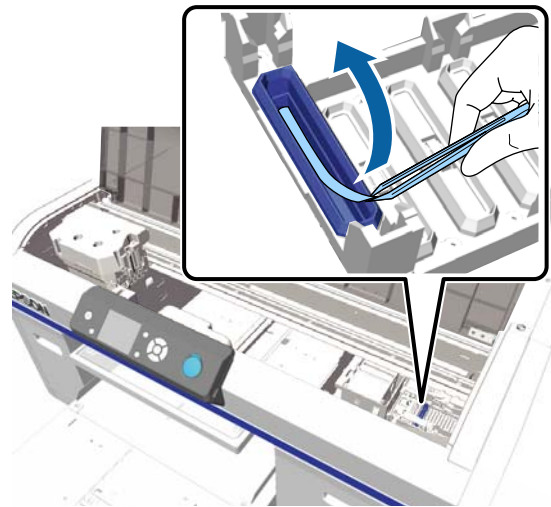

- 6** Humedezca los nuevos bastoncillos de limpieza anchos y estrechos con limpiador de tinta. [“Uso del limpiador de tinta” de la página 69](#)

- 7** Limpie el interior de la tapa de succión mientras gira el bastoncillo de limpieza fino.

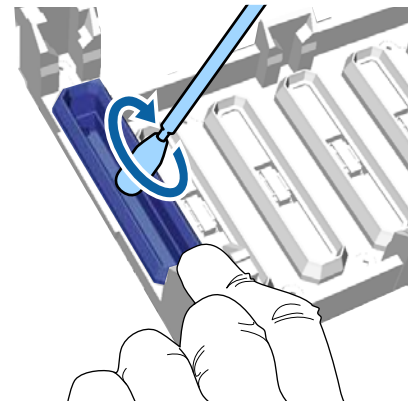

**Mantenimiento**

**! Importante:**

Asegúrese de que no gotee limpiador de tinta en las tapas antisechado. Si gotea un poco de limpiador, retírelo con el bastoncillo de limpieza seco. Si el limpiador no se retira de las tapas de antisechado, los inyectores del cabezal de impresión pueden obstruirse.

**8** Limpie el exterior de la tapa de succión con un bastoncillo de limpieza ancho.

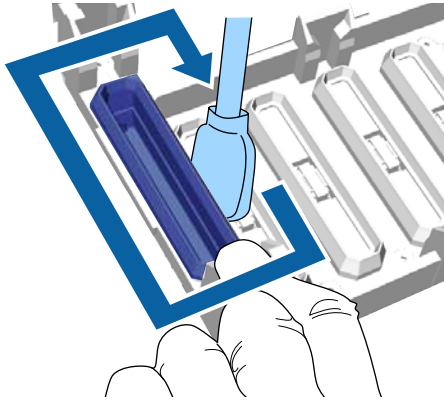

**9** Al limpiar el exterior de la tapa de succión, recuerde que también se debe limpiar el borde superior.

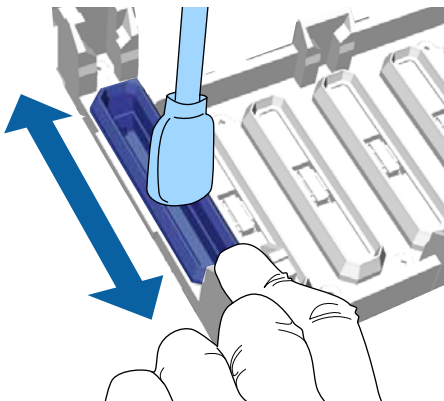

Después de retirar la tinta de la tapa tal como se muestra a continuación, vaya al paso siguiente.

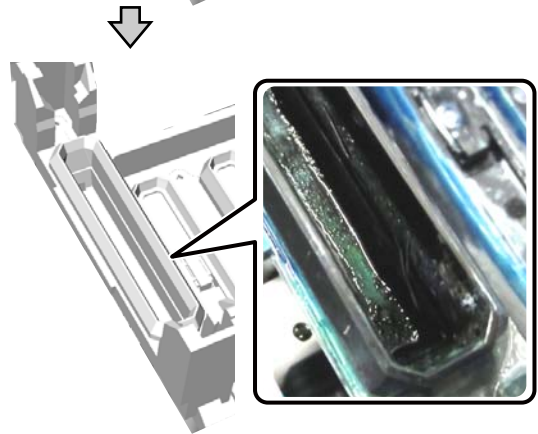
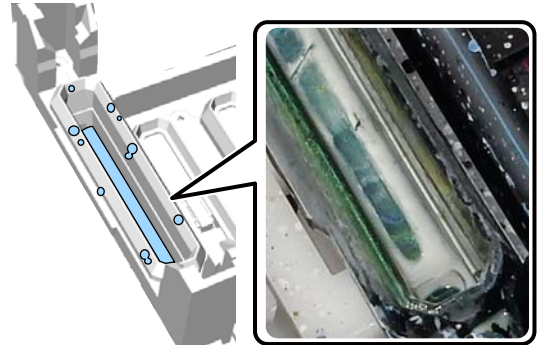

**10** Cierre la cubierta de la impresora y, a continuación, pulse el botón OK.

Cuando el cabezal de limpieza vuelve a su posición normal, se cierra el menú Settings. Una vez finalizada la limpieza, le recomendamos que compruebe los inyectores obstruidos.

[“Detección de inyectores obstruidos” de la página 82](#)

Cómo desechar los consumibles utilizados

[“Desecho” de la página 70](#)



## Limpieza de la escala y sustitución del filtro

Cuando limpie la escala y sustituya el filtro de aire aparecerá en la pantalla el mensaje **Ver manual para limpiar escala y cambiar filtro**. Limpie la escala y luego sustituya el filtro de aire. Prepare un filtro de aire nuevo.

🔗 “Accesorios opcionales y productos consumibles” de la página 120

Antes de comenzar este proceso, asegúrese de leer lo siguiente:

🔗 “Precauciones de uso” de la página 68

Puede consultar el procedimiento en un vídeo disponible en YouTube.

[Epson Video Manuals](#)

**1** Apague la impresora y compruebe que desaparece la pantalla que aparecía.

**2** Abra la cubierta de la impresora.



**3** Deje que el limpiador de tinta empape el paño de limpieza suministrado con el nuevo filtro de aire.

🔗 “Uso del limpiador de tinta” de la página 69

**4** Utilice el paño de limpieza empapado en limpiador de tinta para eliminar la tinta que se haya quedado pegada en la escala.

### ⚠️ Importante:

No toque el eje del carro en el interior de la impresora. Se puede producir un error de funcionamiento o una avería.

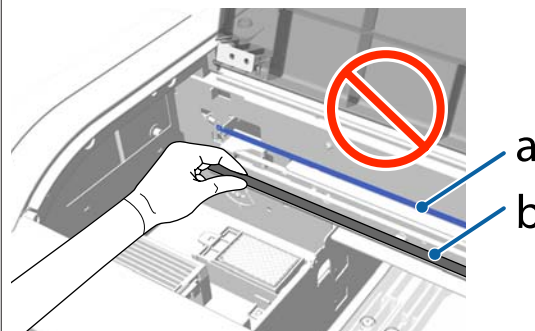

a: Escala

b: Eje del carro

(1) Sujete la escala por el lado izquierdo.

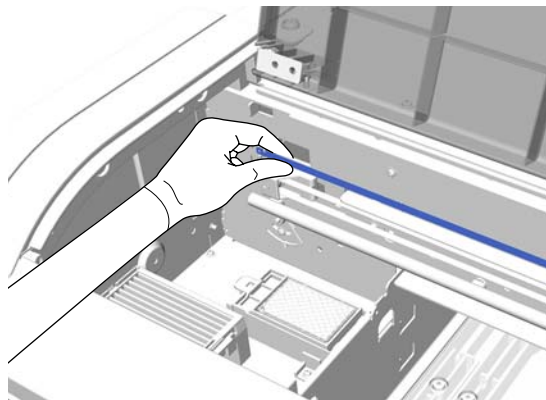

(2) Desplace el paño de limpieza con movimientos aproximadamente de 5 cm a derecha e izquierda para eliminar la tinta a medida que desplaza el paño lentamente hacia el lado derecho.

No es necesario limpiar las partes que quedan ocultas por el cabezal de impresión.

Mantenimiento

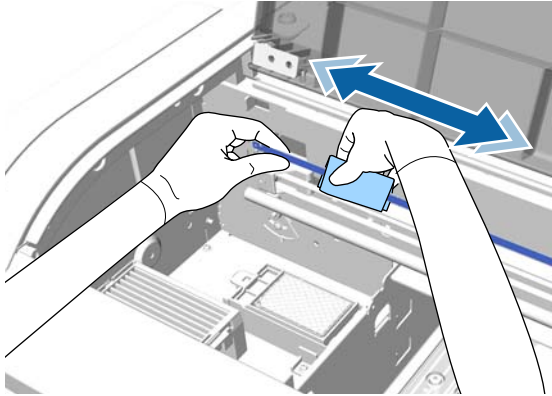

**!** *Importante:*

❑ No tire de la escala con demasiada fuerza. Si lo hace, el extremo de la derecha podría soltarse.

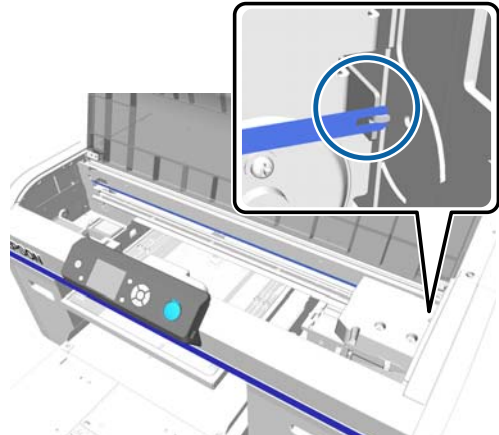

❑ Asegúrese de que no gotee limpiador de tinta en el interior de la impresora. Si gotea un poco de limpiador, retírelo con un bastoncillo de limpieza seco.

❑ No utilice más que el paño de limpieza suministrado con el filtro de aire.

❑ No frote la escala con demasiada fuerza. Si se daña, la impresora podría no funcionar correctamente.

**5** Utilice un paño de limpieza seco para retirar los restos de limpiador de tinta o el polvo que se haya quedado pegado a la escala.

**6** Sujete la lengüeta del filtro de aire y retírela.

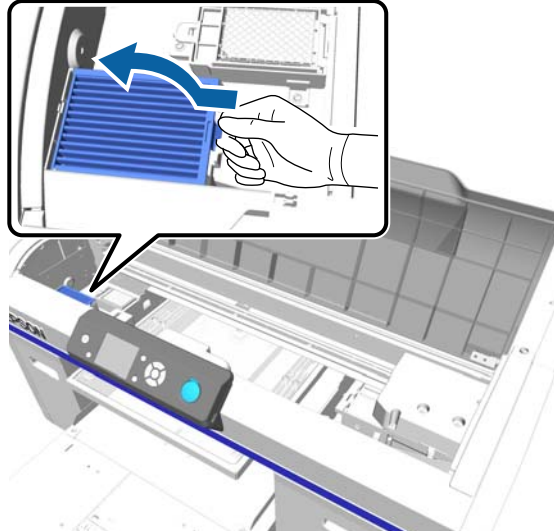

**7** Introduzca el filtro de aire anterior en la bolsa del nuevo filtro de aire.

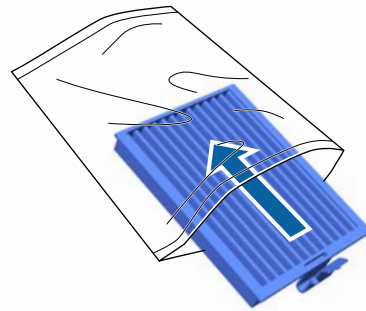

**8** Instale el nuevo filtro de aire.  
Introduzca los dos dientes del extremo del filtro en los orificios de la impresora y, a continuación, presione hasta que la lengüeta encaje en su sitio.

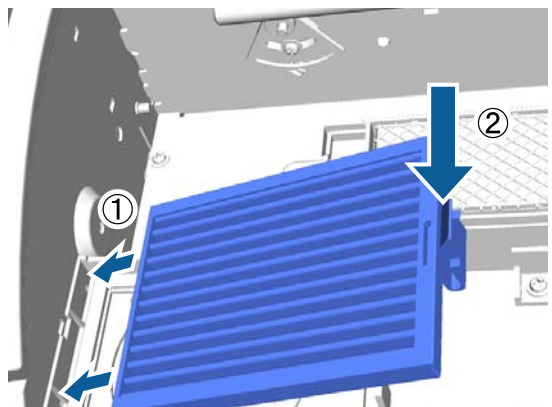

## Mantenimiento

9

Cierre la cubierta de la impresora.

Cómo desechar los consumibles utilizados

 [“Desecho” de la página 70](#)

## Limpiar alred. cabezal

Si continúa sucia la superficie de impresión incluso tras realizar una limpieza de tapas de succión, es posible que se hayan acumulado fibras, por ejemplo pelusa, por los inyectores del cabezal de impresión. Siga los pasos siguientes para limpiar alrededor de los cabezales de impresión.

### **Importante:**



*No desplace el cabezal de impresión ni la platina manualmente. Se podría provocar una avería.*

Antes de comenzar este proceso, asegúrese de leer lo siguiente:

 [“Precauciones de uso” de la página 68](#)

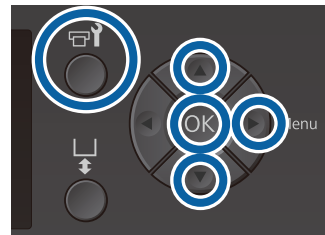
Botones que se utilizan en las operaciones siguientes



- 1 Deje que el limpiador de tinta empape un bastoncillo de limpieza ancho nuevo.  
 [“Uso del limpiador de tinta” de la página 69](#)
- 2 Confirme que la impresora está encendida y, a continuación, pulse el botón .  
Se abrirá el menú Mantenimiento.
- 3 Pulse los botones ▲/▼ para seleccionar **Limpiar alred. cabezal** y, a continuación, pulse el botón ►.
- 4 Pulse los botones ▲/▼ para resaltar **Sí** y, a continuación, pulse el botón OK.

Al pulsar el botón OK, la platina y el cabezal de impresión se desplazan hasta la posición de mantenimiento.

**Mantenimiento**

**5** Abra la cubierta de la impresora.



**6** Una vez la platina y el cabezal de impresión se encuentren en la posición de mantenimiento, coloque una bandeja de metal o de plástico, o bien un papel, debajo del cabezal de impresión. Así impedirá que la impresora se manche de la tinta que gotea.

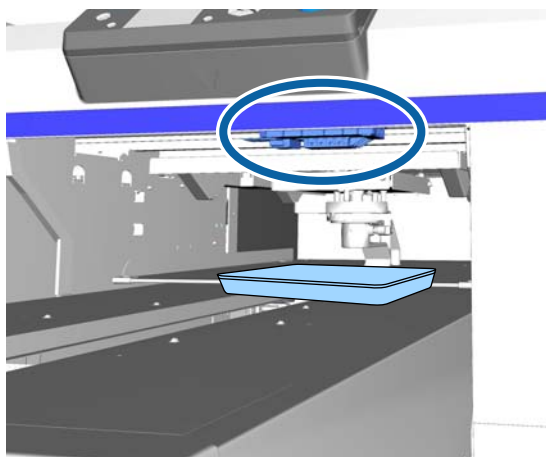

**7** Mire en el cabezal de impresión desde debajo del panel de control y limpie cualquier depósito de tinta, pelusa y polvo de las partes que se indican en la ilustración .

**! Importante:**

No toque con el bastoncillo de limpieza la superficie de los inyectores ni las piezas a su izquierda que se indican a continuación. Se podría provocar una avería.

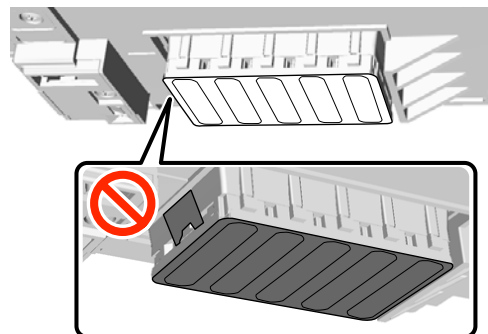

(1) Limpie los bordes de las partes delantera y trasera de la superficie de los inyectores.

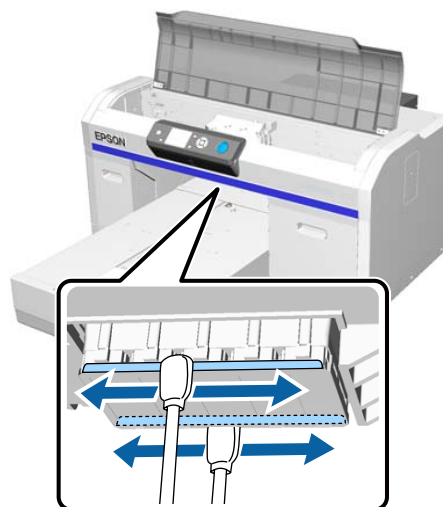

(2) Limpie las piezas a la izquierda y derecha de la superficie de los inyectores.

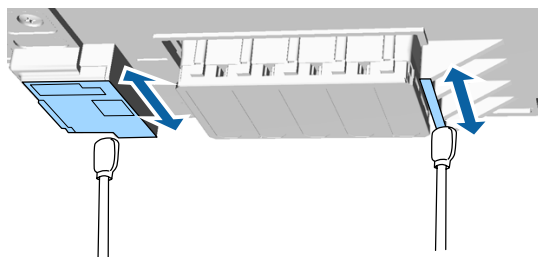

## Mantenimiento

**8** Cuando haya terminado de limpiar, retire la bandeja o el papel colocado en la base móvil.

**9** Cierre la cubierta de la impresora y, a continuación, pulse el botón **OK**.

Cuando el cabezal de limpieza vuelve a su posición normal, se cierra el menú Settings. Una vez finalizada la limpieza, le recomendamos que compruebe los inyectores obstruidos.

🔗 [“Detección de inyectores obstruidos” de la página 82](#)

Consulte lo siguiente para el desechado de consumibles usados.

🔗 [“Eliminación de consumibles utilizados” de la página 70](#)

## Limpie el borde del metal

Si no se imprime de un modo normal, incluso tras realizar la limpieza de cabezales, es posible que se hayan acumulado fibras, por ejemplo pelusa, en el borde del metal del recorrido del cabezal de impresión. Siga los pasos siguientes para limpiar el borde del metal.



### **Advertencia:**

*Interrumpa el uso de la impresora si detecta que ha entrado líquido o algún objeto extraño en el interior de la impresora.*

*Ello podría provocar una descarga eléctrica o fuego.*

*Apague la impresora de inmediato, desenchufe el cable de alimentación de la toma eléctrica y póngase en contacto con su distribuidor local.*



### **Importante:**

*No desplace el cabezal de impresión ni la platina manualmente. Se podría provocar una avería.*

Antes de comenzar este proceso, asegúrese de leer lo siguiente:

🔗 [“Precauciones de uso” de la página 68](#)

- 1** Compruebe que la platina se encuentra en el interior de la impresora.  
Si no es así, pulse el botón  para introducir la platina en la impresora.
- 2** Apague la impresora.
- 3** Abra la cubierta de la impresora.



**Mantenimiento**

- 4** Limpie el borde del metal situado a la izquierda de la unidad de limpieza con un paño suave y limpio humedecido con agua y bien escurrido.

**!** **Importante:**

No presione los engranajes que se indican a continuación durante la limpieza. Se podría provocar una avería.

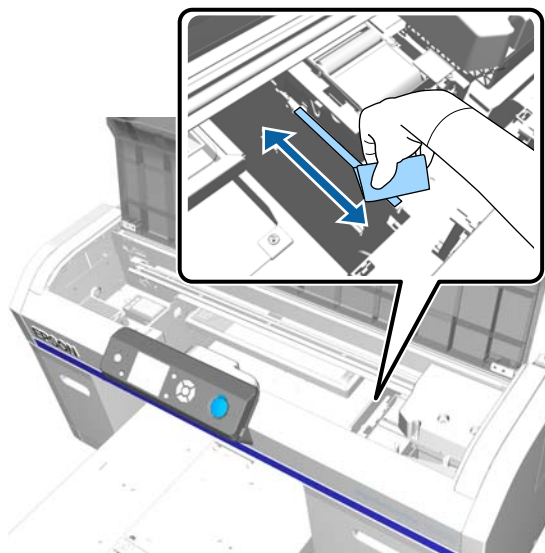
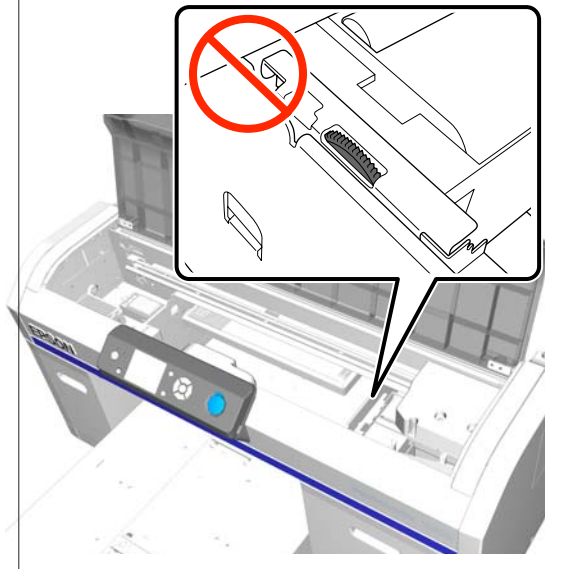

- 5** Limpie el borde del metal situado a la derecha de la almohadilla de aclarado.

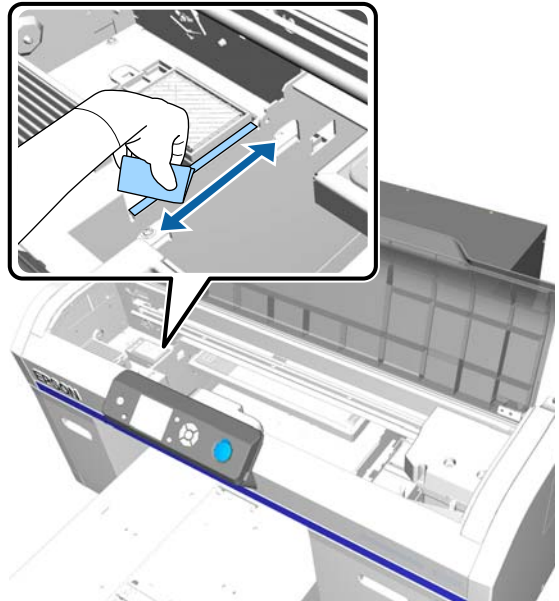

- 6** Pase un paño suave y seco sobre las zonas que ha limpiado con un paño húmedo.

- 7** Cierre la cubierta de la impresora.  
Una vez finalizada la limpieza, le recomendamos que compruebe los inyectores obstruidos.

 [“Detección de inyectores obstruidos” de la página 82](#)

## Sustitución de la tinta de color White (Blanco)

Cuando utilice la impresora en el modo de tinta White (Blanco) o en el modo de tinta de color, puede cambiar el modo de color como se muestra en la siguiente tabla. No puede cambiar el modo de color cuando imprime en el modo de color de alta velocidad.

Modo actual	Cambiar al modo		
	White (Blanco)	Color	Alta velocidad color
White (Blanco)		✓	-
Color	✓		-
Alta velocidad color	-	-	

Prepare los siguientes cartuchos de tinta de acuerdo con el modo de color que se va a cambiar. Si otros cartuchos de tinta se están agotando, prepare nuevos cartuchos.

### Modo de tinta en color -> Modo de tinta blanca

Cartuchos de tinta de color White (Blanco) × 2

### Modo de tinta blanca -> Modo de tinta de color

Cartuchos de Cleaning (Limpieza) × 2

Necesita la Unidad desgasif cuando se cambia del modo de tinta de color al modo de tinta blanca por primera vez. Prepare esto antes de comenzar a cambiarlas. Esto no es necesario al cambiar a partir de la segunda vez.

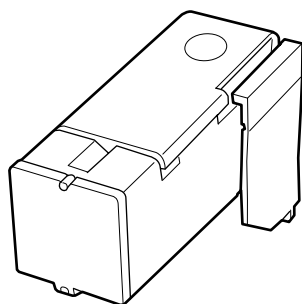

Botones que se utilizan en las operaciones siguientes

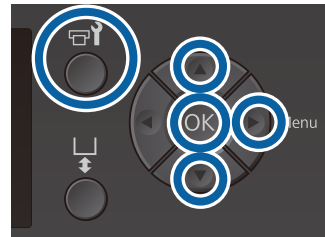

- 1 Confirme que la impresora está encendida y, a continuación, pulse el botón . Se abrirá el menú Mantenimiento.
- 2 Pulse los botones / para resaltar **Reponer Tinta Blanca** y, a continuación, pulse el botón .
- 3 Pulse los botones / para resaltar **Sí** y, a continuación, pulse el botón **OK**.
- 4 Realice los pasos 2 a 6 del procedimiento de sustitución del cartucho de tinta para cambiar de tinta White (Blanco) a líquido de limpieza o de líquido de limpieza a tinta White (Blanco), y luego presione el botón **OK**.

### Al cambiar de líquido de limpieza a tinta White (Blanco) (por primera vez)

Vaya al paso 5.

### Al cambiar de tinta White (Blanco) a líquido de limpieza o de líquido de limpieza a tinta White (Blanco) (de la segunda vez o posterior)

El proceso de cambio comienza. Una vez finalizado el cambio, la pantalla que se está procesando en el panel de control vuelve a la pantalla **Reposo** y así sucesivamente.

[“Agitación y sustitución de los cartuchos de tinta” de la página 88](#)

**Mantenimiento**

**5** Abra la cubierta de la impresora.



**6** Retire la cubierta protectora, y luego pulse el botón OK.

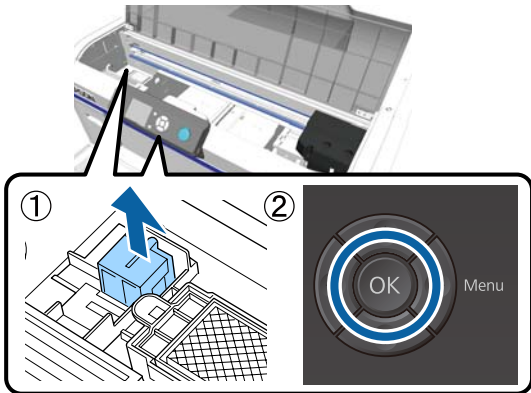

**7** Instale la Unidad desgasif, y luego pulse el botón OK.

Empújela hacia adentro en la dirección que se muestra a continuación.

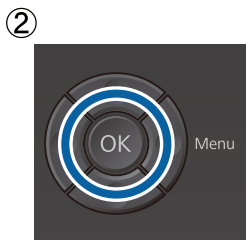
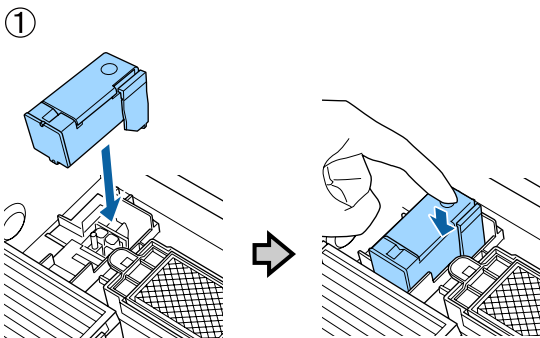

**8** Cierre la cubierta de la impresora y, a continuación, pulse el botón OK.

El proceso de cambio de tinta comienza. Vaya al siguiente paso cuando se muestre **Quitar unidad desgasif.** en el panel de control.

**9** Abra la cubierta de la impresora.

**10** Retire la Unidad desgasif, y luego presione el botón OK.

Mientras mantiene presionada la palanca que se muestra en (1), levante la unidad hacia arriba.

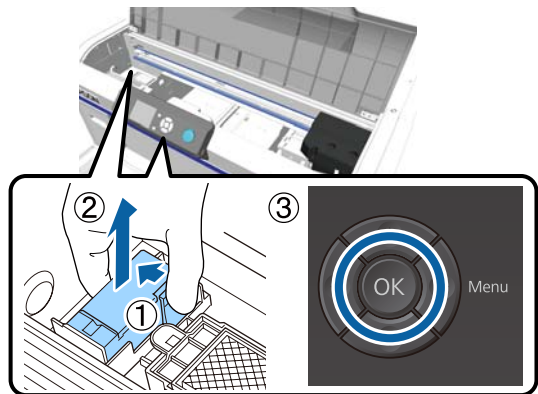

**Nota:**  
Deseche la Unidad desgasif retirada.

Cómo desechar los consumibles utilizados  
☞ [“Desecho” de la página 70](#)



Mantenimiento

**11** Coloque la cubierta protectora con la orientación que se muestra en la ilustración, y luego pulse el botón OK.

Coloque la cubierta protectora de modo que el orificio redondo de la cubierta se ajuste sobre el eje de la impresora.

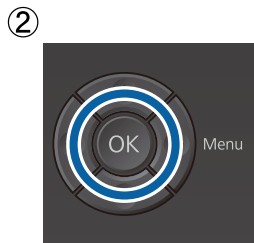
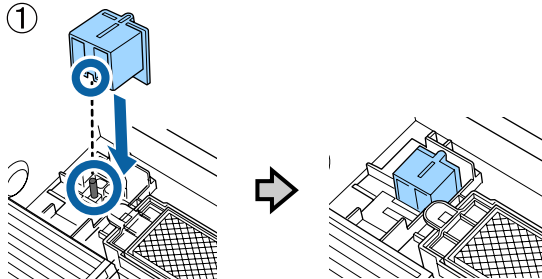

**12** Cierre la cubierta de la impresora y, a continuación, pulse el botón OK.

La pantalla del panel de control cambia a **Reposo** y así sucesivamente.

**Nota:**

Si utiliza la impresora en modo de tinta de color durante un período prolongado y luego cambia al modo de tinta White (Blanco), la densidad de la tinta blanca puede ser demasiado débil. Si la densidad es demasiado débil, intente ejecutar la limpieza del cabezal de los inyectores para tinta White (Blanco) utilizando el nivel **Ejecutar (A fondo)**. Si esto aún no mejora los resultados, póngase en contacto con el Soporte técnico de Epson.

[“Limpieza del cabezal de impresión” de la página 85](#)

## Almacen. Prolongado

Si no se va a utilizar la impresora durante un tiempo prolongado (estando apagada), asegúrese de cambiar el cartucho de tinta por un cartucho Cleaning (Limpieza) desde el menú Mantenimiento antes de guardarla. Es posible que no pueda llevarse a cabo la limpieza del cabezal de impresión obstruido si la impresora se deja en esa condición. Como se muestra a continuación, el período de tiempo por el que es necesario realizar la operación de almacenamiento prolongado varía en función del modo que se utilice.

Modo utilizado	Período de inactividad	Notas
Tinta White (Blanco)	Dos semanas o más y menos de un mes	Sustituya la tinta White (Blanco) por un cartucho Cleaning (Limpieza) (cambie a modo de tinta color) <a href="#">“Sustitución de la tinta de color White (Blanco)” de la página 79</a>
	Un mes o más	Sustituya cada color por un cartucho Cleaning (Limpieza)
Tinta Color Alta velocidad color	Un mes o más	Sustituya cada color por un cartucho Cleaning (Limpieza)

Antes de comenzar la operación de almacenamiento prolongado, prepare los cartuchos Cleaning (Limpieza) y dos botes de tinta desechada. Puede necesitar nuevos cartuchos en función del líquido de limpieza restante.

[“Accesorios opcionales y productos consumibles” de la página 120](#)

Botones que se utilizan en las operaciones siguientes

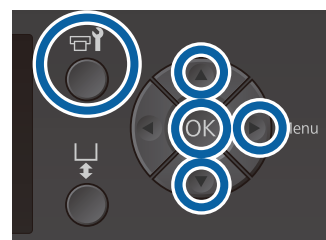

## Mantenimiento

- 1 Confirme que la impresora está encendida y, a continuación, pulse el botón . Se abrirá el menú Mantenimiento.
- 2 Pulse los botones ▼/▲ para resaltar **Almacén Prolongado** y, a continuación, pulse el botón ►.
- 3 Pulse los botones ▼/▲ para resaltar **Sí** y, a continuación, pulse el botón OK.
- 4 Consulte el procedimiento de reemplazo del cartucho de tinta y sustituya la tinta de color White (Blanco) por el líquido de limpieza.
 

 [“Agitación y sustitución de los cartuchos de tinta” de la página 88](#)
- 5 Una vez se ha completado la sustitución, aparece un mensaje en el panel de control en el que se le solicita que cambie el bote de tinta desechada. Deseche la tinta residual y apague la impresora.
 

 [“Sustitución del bote de tinta desechada” de la página 91](#)

La próxima vez que encienda la impresora, siga las instrucciones del panel de control para instalar los cartuchos de tinta.

 [“Agitación y sustitución de los cartuchos de tinta” de la página 88](#)

### Nota:

Cuando encienda la impresora la próxima vez y utilice el modo de tinta White (Blanco), la densidad de la tinta blanca puede ser demasiado débil. Si la densidad es demasiado débil, intente ejecutar la limpieza del cabezal de la fila de inyectores para tinta White (Blanco) utilizando el nivel **Ejecutar (A fondo)**. Si esto aún no mejora los resultados, póngase en contacto con el Soporte técnico de Epson.

 [“Limpieza del cabezal de impresión” de la página 85](#)

## Detección de inyectores obstruidos

Imprima un patrón de test de inyectores para comprobar si los inyectores están obstruidos.

Necesita los siguientes soportes para imprimir el patrón de test de inyectores. El tipo de soporte necesario varía dependiendo del ajuste del modo color.

Además, al ajustar los espaciadores para imprimir en soportes gruesos, debe instalar espaciadores. Consulte la información siguiente para obtener instrucciones detalladas.

### Tamaño

Platinas de tamaño L, M, S, platina mediana con ranuras: A4 o tamaño carta

Platina de tamaño XS: 180 × 200 mm

Platina de mangas: 100 × 100 mm

### Tipo de soporte

Modo tinta de color White (Blanco): soporte transparente como una transparencia o papel de color\*

Modo tinta color o modo alta velocidad color: papel normal\*

\* Cuando instale la platina mediana con ranuras e imprima un patrón de test de inyectores desde esta impresora, asegúrese de usar papel grueso. Si no tiene papel grueso, imprima desde el software Garment Creator suministrado.

Para conocer el método de impresión del patrón de test de inyectores desde Garment Creator, consulte la ayuda en línea de Garment Creator.

Coloque el soporte en la platina antes de imprimir. Consulte la siguiente información sobre la carga de soportes.

## Carga del papel

Botones que se utilizan en las operaciones siguientes



**1** Compruebe que se haya expulsado la platina. Si no se ha expulsado, pulse el botón  para desplazar la platina hacia delante.

**2** Compruebe que la platina está instalada e instale los espaciadores en el siguiente estado.  
**Platinas de tamaño L, M, S y XS**

Coloque los espaciadores a y b.

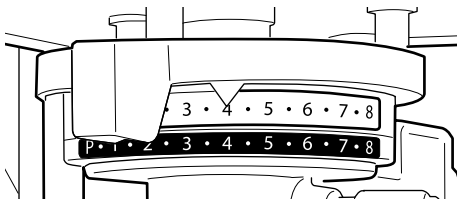

**Cuando está instalada la platina de la manga o la platina mediana con ranura**

Coloque solo el espaciador b.

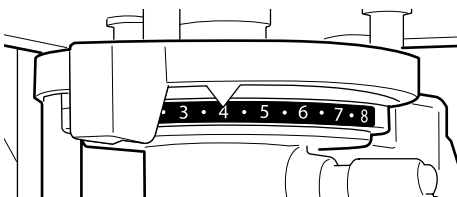

 “Sustitución de platinas y retirada/ colocación de espaciadores” de la página 43

**3** Quite el marco si utiliza un bastidor de platina.

**4** Cargue el soporte en la platina. Según el tipo de platina, la posición de carga varía como se muestra a continuación. Cuando se instala la platina mediana con ranuras, la posición de carga varía según si imprime desde la impresora o desde Garment Creator.

- Cuando instala platinas de tamaño L, M, S y XS
- Al imprimir un patrón de test de inyectores desde la impresora con la platina mediana con ranuras

Coloque el soporte en el centro de la platina.

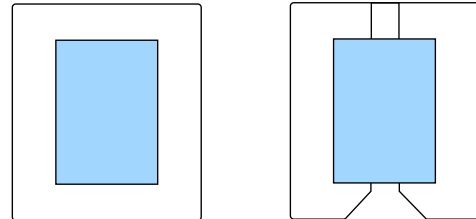

**Al imprimir un patrón de test de inyectores desde Garment Creator con la platina mediana con ranuras**

Colóquelo a la derecha de la platina.

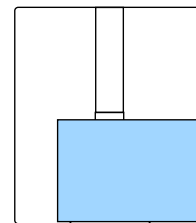

**Cuando se instala la platina de la manga**

Colóquelo en el centro de la sección elevada.



Asegúrese de que coloca el soporte en la posición que se muestra más arriba. Si lo coloca en otra posición, puede que la platina se manche de tinta.

**Mantenimiento**

- 5** Fije el soporte con cinta adhesiva de celofán, etc., para mantenerlo en su lugar.

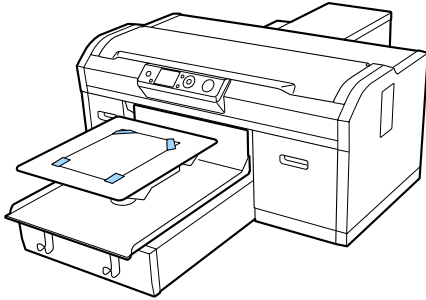

- 6** Coloque la palanca de ajuste de la separación del cabezal en la siguiente posición de la escala.

- ❑ Cuando hay instalada una platina cubierta por una almohadilla de agarre: 1
- ❑ Cuando hay instalada una platina sin almohadilla de agarre: P

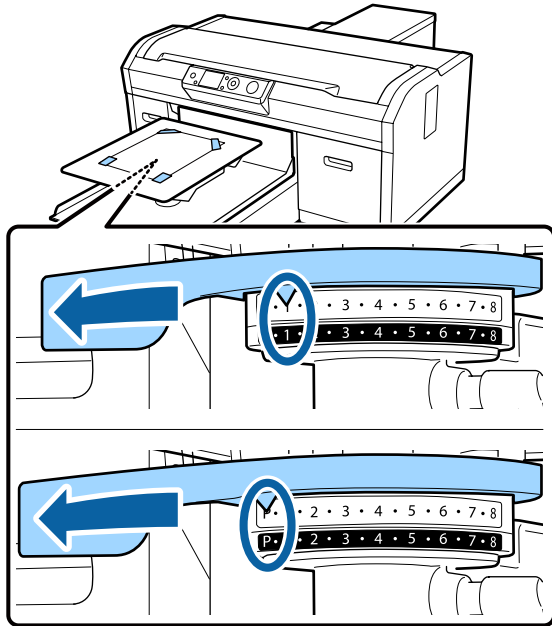

**Impresión de un patrón de test de inyectores**

En esta sección se explica cómo imprimir un patrón de test de inyectores desde la impresora.

Si están instaladas las platinas de tamaño L, M, S o XS, o la platina mediana con ranuras, puede imprimir un patrón de test de inyectores desde la impresora o desde el software Garment Creator suministrado.

Cuando se instala la platina de la manga, imprima un patrón de test de inyectores desde Garment Creator. La impresión desde la impresora ensuciará la platina y la impresora con tinta, así que asegúrese de imprimir desde Garment Creator.

Para obtener más información sobre el procedimiento para imprimir un patrón de test de inyectores desde el Garment Creator, consulte la ayuda en línea del Garment Creator.

Botones que se utilizan en las operaciones siguientes

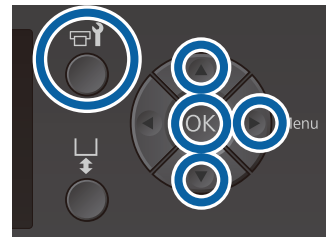

- 1** Pulse el botón . Se abrirá el menú Mantenimiento.
- 2** Pulse los botones para resaltar **Test De Inyectores** y, a continuación, pulse el botón .
- 3** Pulse el botón **OK**.
- 4** Compruebe que el soporte esté cargado y, a continuación, pulse de nuevo el botón **OK**. Se imprime el patrón de test de inyectores.
- 5** Compruebe el patrón de test de inyectores. Debido a que las filas de líquido de limpieza son difíciles de ver en el modo tinta color, no es necesario comprobarlo.

Ejemplo de inyectores limpios

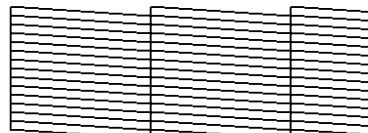

No aparece ningún espacio en blanco en el patrón de test.

Ejemplo de inyectores obstruidos

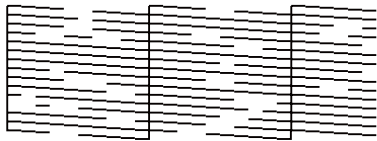

Lleve a cabo la limpieza de cabezales cuando haya espacios en blanco en el patrón de test de inyectores.

 [“Limpieza del cabezal de impresión” de la página 85](#)

## Limpieza del cabezal de impresión

Si la impresión es tenue o hay espacios, limpiando el cabezal de impresión es posible desobstruir los inyectores.

### Niveles de limpieza de cabezales

Puede elegir entre tres niveles de limpieza de cabezales. Utilice el nivel leve o medio para una limpieza normal. Opte por la limpieza a fondo si los inyectores siguen obstruidos tras haber realizado varias limpiezas de un nivel leve o medio.

Varias veces después de la carga inicial de tinta la cantidad de tinta consumida es mayor de lo normal porque se realiza el proceso de limpieza de la misma forma que se hace en la carga inicial de tinta, independientemente del nivel que se haya seleccionado.

#### **Nota:**

*La hora de inicio de la limpieza automática que se muestra en la pantalla del panel de control puede ser reiniciada, según el nivel de limpieza seleccionado.*

### Función de mantenimiento automático

Esta impresora cuenta con una función de mantenimiento automático integrada (Limpieza al Encender) que lleva a cabo la limpieza del cabezal después de encender la impresora y antes de imprimir.

 [“Menú del Administrador” de la página 106](#)

## Notas acerca de la limpieza de cabezales

- Limpie el cabezal de impresión únicamente si baja la calidad; por ejemplo, si el texto es tenue o las imágenes aparecen en los colores incorrectos. Con cada limpieza se consume tinta.
- Durante la limpieza de todos los cabezales se consume tinta de todos los colores.

## Limpieza del cabezal de impresión

En esta sección, se explica cómo limpiar el cabezal de impresión después de haber confirmado en el patrón de test que existen inyectores obstruidos.

Botones que se utilizan en las operaciones siguientes

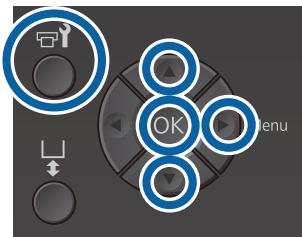

- 1 Pulse el botón . Se abrirá el menú Mantenimiento.
- 2 Pulse los botones ▲/▼ para resaltar **Limpieza** y, a continuación, pulse el botón ►.
- 3 Pulse los botones ▲/▼ para resaltar el método de limpieza de la fila de inyectores y, a continuación, pulse el botón ►.
 

**Inyectores seleccionads**

Seleccione esta opción si ha observado que faltan zonas o que se muestran demasiado tenues (fila de inyectores) en el patrón de test. Puede seleccionar varias filas de inyectores.

**Todos los inyectores**

Seleccione esta opción si ha observado que faltan zonas o que se muestran demasiado tenues en todos los patrones. Vaya al paso 5 después de seleccionar **Todos los inyectores**.
- 4 Seleccione las filas de los cabezales para su limpieza.
  - Pulse los botones ▲/▼ para resaltar el número correspondiente al patrón de test que contiene las zonas tenues o que se muestran demasiado tenues y, a continuación, pulse el botón OK.
  - Cuando haya seleccionado todas las filas de inyectores que desea limpiar, pulse el botón ►.

- 5 Pulse los botones ▲/▼ para resaltar el nivel de limpieza y, a continuación, pulse el botón OK. Se lleva a cabo la limpieza del cabezal. Una vez finalizada la limpieza del cabezal, se cierra el menú Settings.

Imprima un patrón de test y confirme que se hayan limpiado los inyectores.

[“Detección de inyectores obstruidos” de la página 82](#)

**Los inyectores continúan obstruidos tras realizar varias limpiezas de cabezales**

El borde del metal puede estar sucio. Realice lo siguiente.

[“Limpie el borde del metal” de la página 77](#)

## Corrección de la desalineación de la impresión

Una pequeña distancia entre el cabezal de impresión y la camiseta puede causar la desalineación de la tinta por culpa de la humedad, la temperatura, la inercia de los movimientos del cabezal, la dirección de movimiento del cabezal (de derecha a izquierda y de izquierda a derecha), y el grosor y textura del soporte. La desalineación de la tinta puede producirse también si la alimentación de la platina varía por alguna razón. Esto puede producir impresiones granuladas o borrosas. Ajuste la impresora para corregir la desalineación.

Las dos opciones siguientes están disponibles para corregir las desalineaciones de la impresión.

- Alineación Cabezales (cuando hay líneas verticales o texto tenue)
- Alineac Cabezls Offset (cuando desea ajustar con precisión los cabezales después de llevar a cabo Alineación Cabezales)
- Ajuste Alimentación (cuando hay líneas horizontales)

En esta sección, se explica cómo inspeccionar visualmente el patrón de test y utilizar la función **Alineación Cabezales** para realizar las correcciones. Consulte a continuación para obtener información adicional acerca de **Alineac Cabezls Offset** y **Ajuste Alimentación**.

 [“Config. Impresora” de la página 105](#)

### Alineación Cabezales

Botones que se utilizan en las operaciones siguientes

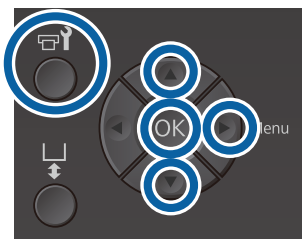

- 1 Cargue la camiseta para la cual desea realizar los ajustes en la platina y, a continuación, ajuste la altura desplazando la palanca de ajuste de la separación del cabezal.

 [“Carga de la camiseta \(soporte\)” de la página 48](#)

**Nota:**

*El patrón de test se imprime con el mismo tamaño que la superficie superior de la placa de instalación de la platina.*

- 2 Pulse el botón **▶** para acceder al menú Settings.
- 3 Pulse los botones **▲/▼** para resaltar **Config. Impresora** y, a continuación, pulse el botón **▶**.
- 4 Pulse los botones **▲/▼** para seleccionar **Alineación Cabezales** y pulse el botón **▶**.
- 5 Pulse los botones **▲/▼** para resaltar el tamaño de la platina instalada y, a continuación, pulse el botón **▶**.
- 6 Pulse el botón **OK**.
- 7 Compruebe que la camiseta esté cargada y, a continuación, pulse de nuevo el botón **OK**.

Se imprime el patrón de test.

Al imprimir un patrón de test de alineación de cabezales con otras platinas distintas a la platina de tamaño mediano con ranuras, la extensión del patrón de prueba impreso tiene el mismo tamaño que la superficie superior de la placa de instalación de la platina.

Al imprimir con la platina mediana con ranuras será similar al siguiente diagrama.

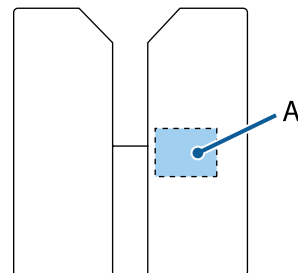

A: Extensión del patrón de prueba impreso

## Mantenimiento

- 8** Examine el patrón de test impreso y compruebe el número de patrón con menos líneas.

Por ejemplo, en la siguiente ilustración “5” es el mejor patrón.

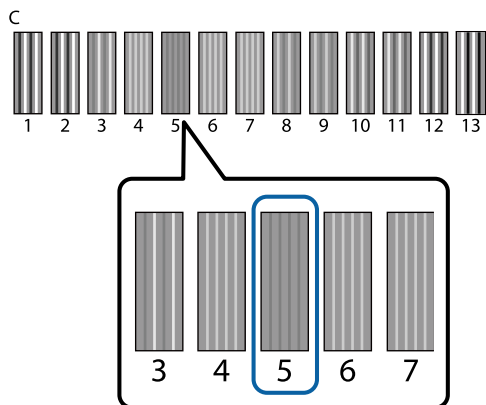

- 9** Cuando aparece el mensaje C en el panel de control, pulse los botones ▲/▼ para seleccionar el número que haya anotado en el paso 8 y, a continuación, pulse el botón OK.

Si no hay un número óptimo en el patrón de test, introduzca “1” o “13”, el que sea mejor, y lleve a cabo de nuevo la alineación de los cabezales.

- 10** Seleccione un número para todos los colores y, a continuación, pulse OK.

Cuando haya finalizado la configuración del último color, volverá a la pantalla **Reposo** y así sucesivamente.

## Agitación y sustitución de los cartuchos de tinta

### Agitación

#### Momento y frecuencia de agitación

##### **Importante:**

Debido a las características de la tinta, los cartuchos de tinta de esta impresora son propensos a la sedimentación (acumulación de partículas en el fondo). Si la tinta se deposita, aparecen irregularidades de tinte y se obstruyen los inyectores.

Agite los nuevos cartuchos de tinta antes de instalarlos. Después de instalarlos en la impresora, extráigalos y agítelos periódicamente.

No es necesario agitar los cartuchos de Cleaning (Limpieza).

- ❑ Al sustituir  
Extraiga el nuevo cartucho de su envase y agítelo bien.  
La cantidad de repeticiones dependerá del color de la tinta.

Tinta White (Blanco)	Aprox. 50 veces en cada lado (durante unos 15 segundos)
Tinta Color	Aprox. 15 veces en 5 segundos

- ❑ Cada día antes de empezar las operaciones de impresión (solo White (Blanco))  
La tinta White (Blanco) es más propensa a depositarse que otros colores.  
Si enciende la impresora todos los días, extraiga el cartucho de tinta y agítelo la cantidad de veces que se detalla a continuación. Si no se han agitado los cartuchos de tinta en 20 horas o más y aparece el mensaje **Saque y agite cartucho de tinta WH**. En ese caso, retire el cartucho de tinta inmediatamente y agítelo.

Aprox. 25 veces en cada lado (durante unos 8 segundos)



**Mantenimiento**

- ❑ Una vez al mes (tinta de color)  
Incluso después de instalar un cartucho de tinta en la impresora, extraígallo y agítelo periódicamente.

Aprox. 15 veces en 5 segundos

**Método de agitación**

- 1** Asegúrese de que la impresora está encendida y extraiga el cartucho de tinta.

Al sustituir un cartucho, retire el nuevo de la bolsa.

- 2** Agite bien el cartucho de arriba a abajo unos 5 cm.

**Tinta Color**

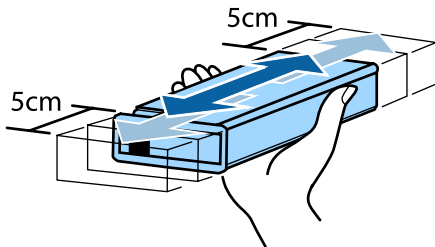

**Tinta White (Blanco)**

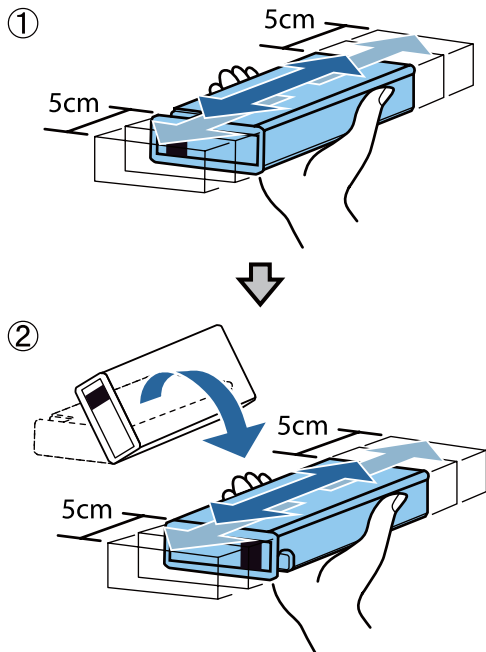

**Procedimiento de sustitución**

Cuando aparece en la pantalla el mensaje **Queda Poca Tinta**, sustituya el cartucho de tinta lo antes posible. No se puede imprimir si se ha agotado uno de los cartuchos de tinta.

Si un cartucho se queda sin tinta durante una impresión, podrá seguir imprimiendo después de sustituirlo. Sin embargo, si se cambia el cartucho durante un trabajo de impresión, el tono de las impresiones puede variar según las condiciones de secado.

El siguiente procedimiento describe cómo sustituir los cartuchos de tinta y el cartucho de Cleaning (Limpieza).

**! Importante:**

*Epson recomienda el uso de cartuchos de tinta Epson originales. Epson no puede garantizar la calidad ni la fiabilidad de las tintas que no sean de Epson. La tinta no genuina puede provocar daños no cubiertos por las garantías de Epson, y, en determinadas condiciones, un funcionamiento anormal de la impresora. No se mostrarán datos sobre los niveles de tinta de los cartuchos no genuinos, y se registrará el uso de tinta no genuina para su posible uso por parte del Servicio Técnico.*

- 1** Asegúrese de que la impresora está encendida.

- 2** Abra la cubierta del cartucho.

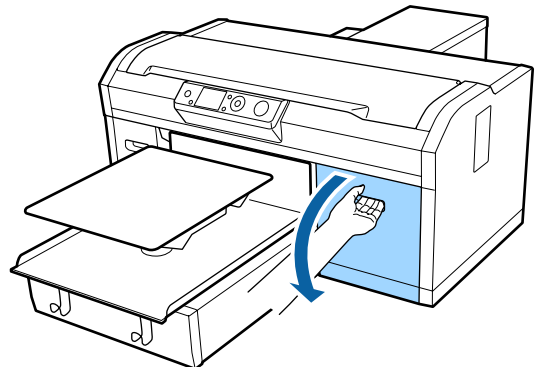

**Mantenimiento**

- 3** Introduzca un dedo en la muesca de la parte superior del cartucho de tinta que desea sustituir y tire recto hacia fuera.

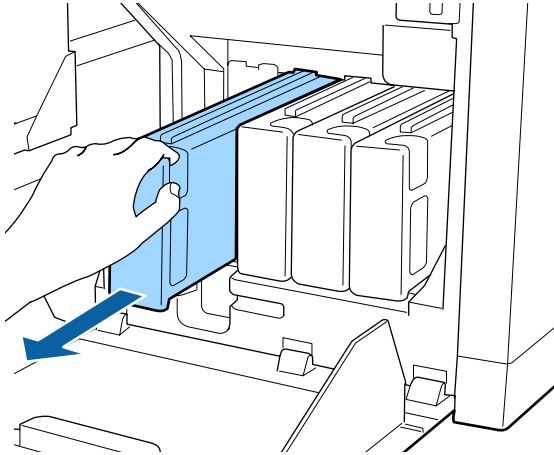

**!** **Importante:**

No toque el chip IC de la parte superior del cartucho de tinta. Puede ser que el cartucho no se reconozca o que la impresora no imprima correctamente.

- 4** Sostenga el cartucho horizontalmente y agítelo aproximadamente 5 cm en ambas direcciones 15 veces durante 5 segundos.

Agite bien la tinta White (Blanco) hacia ambos lados unas 50 veces en 15 segundos.

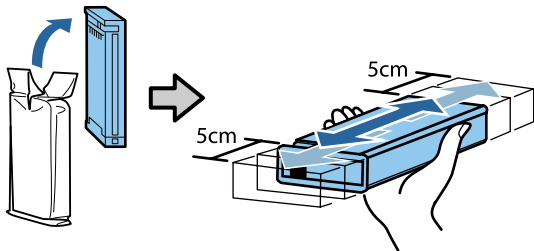

- 5** Introduzca el cartucho en la impresora haciendo coincidir el color del cartucho con el color de la etiqueta que hay en la impresora.

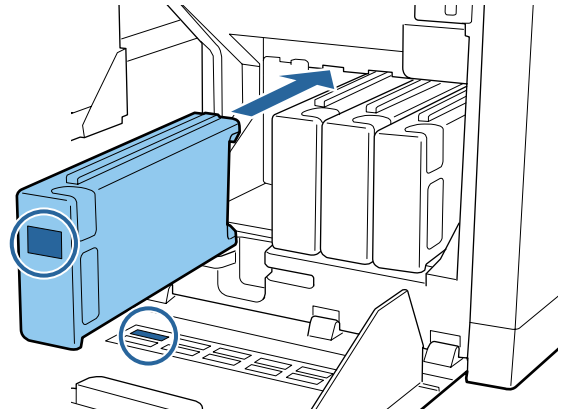

Repita los pasos 3 a 5 para sustituir otros cartuchos de tinta.

**!** **Importante:**

Instale todos los cartuchos de tinta en cada ranura. La impresión no será posible a no ser que se hayan instalado cartuchos de tinta en todas las ranuras.

- 6** Cierre la cubierta del cartucho.

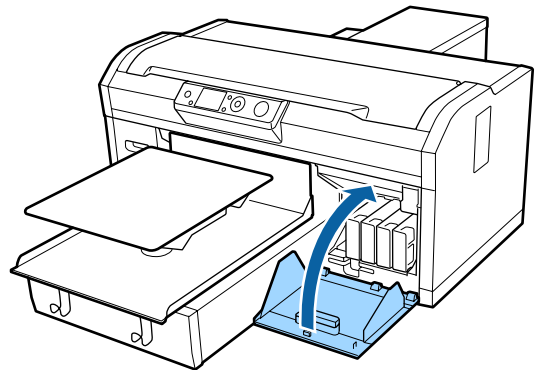

Desecho

 [“Eliminación de consumibles utilizados” de la página 70](#)

# Desecho de la tinta residual

## Cuándo preparar y sustituir

### Aparece Prepare el bote de tinta desechada.

Prepare un nuevo Bote de tinta desechada tan pronto como sea posible. Si desea sustituir el bote de tinta desechada en esta etapa debido a operaciones nocturnas, etc., seleccione Contador Tinta Desech. en el menú de mantenimiento y sustituya el bote. Si realiza el cambio sin seleccionar Contador Tinta Desech., el contador de tinta desechada no funcionará correctamente.

Menú Mantenimiento

 [“Mantenimiento” de la página 103](#)

Contador Tinta Desech.

 [“Contador Tinta Desech.” de la página 91](#)

#### **Importante:**

*No retire nunca el bote de tinta desechada durante la impresión o al llevar a cabo los procedimientos de mantenimiento siguientes. Podría salirse la tinta residual.*

- Lavado Tubo
- Limpieza
- Reponer Tinta Blanca
- Mant. pre-almacenamto

**Si sigue las instrucciones del mensaje (Cambie el bote de tinta desechada y pulse .) cuando aparece**

Sustituya de inmediato el Bote de tinta desechada por otro nuevo.

Procedimiento de sustitución

 [“Sustitución del bote de tinta desechada” de la página 91](#)

## Contador Tinta Desech.

La impresora utiliza el contador de tinta desechada para controlar la cantidad de tinta sobrante y muestra un mensaje cuando el contador llega al nivel de advertencia. Si sigue el mensaje **Cambie el bote de tinta desechada y pulse **, para sustituir el bote de tinta desechada por uno nuevo, el contador se reseteará automáticamente.

Si es necesario sustituir el bote de tinta desechada antes de que aparezca el mensaje, seleccione Contador Tinta Desech. en el menú de configuración.

Menú Mantenimiento

 [“Mantenimiento” de la página 103](#)

#### **Importante:**

*Cuando sustituya el Bote de tinta desechada, resetee siempre el contador de tinta desechada antes de que se lo indique el mensaje. De lo contrario, el intervalo de sustitución para el Bote de tinta desechada no se medirá correctamente en lo sucesivo.*

## Sustitución del bote de tinta desechada

Antes de comenzar este proceso, asegúrese de leer lo siguiente:

 [“Precauciones de uso” de la página 68](#)

**1**

Retire los tapones interiores y exteriores del bote nuevo de tinta desechada.

#### **Importante:**

*Necesitará los tapones cuando deseche el bote de tinta desechada. Guárdelos en un lugar seguro.*

**Mantenimiento**

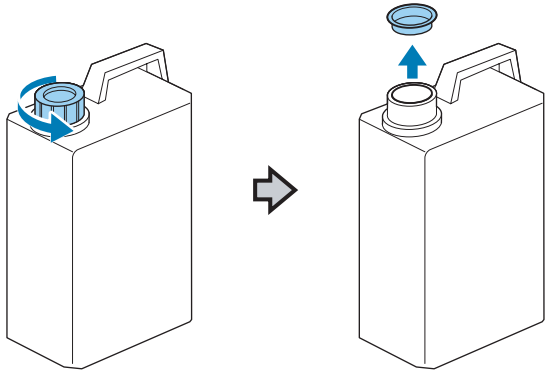

**2** Retire el tubo de tinta desechada del bote de tinta desechada usado e introdúzcalo en el nuevo bote de tinta desechada teniendo cuidado de no derramar la tinta residual.

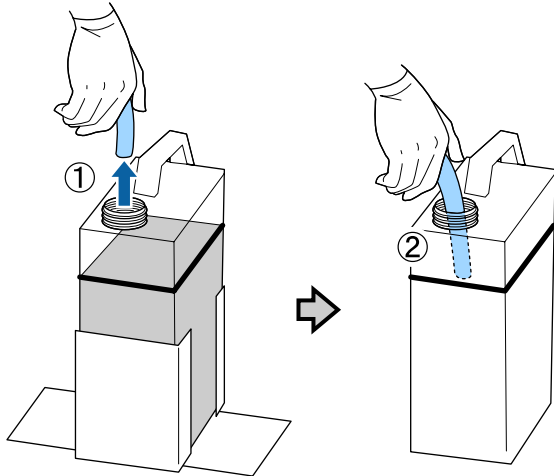

**3** Coloque los tapones en el bote de tinta desechada usado.

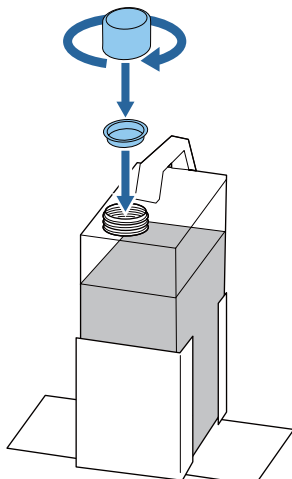

**4** Retire el bote de tinta desechada usado del soporte del bote de tinta desechada y, a continuación, coloque el nuevo bote.

**! Importante:**

*Asegúrese de que el tubo de tinta desechada esté introducido en el cuello del bote. Si el tubo de tinta desechada se sale del bote, se puede derramar tinta residual.*

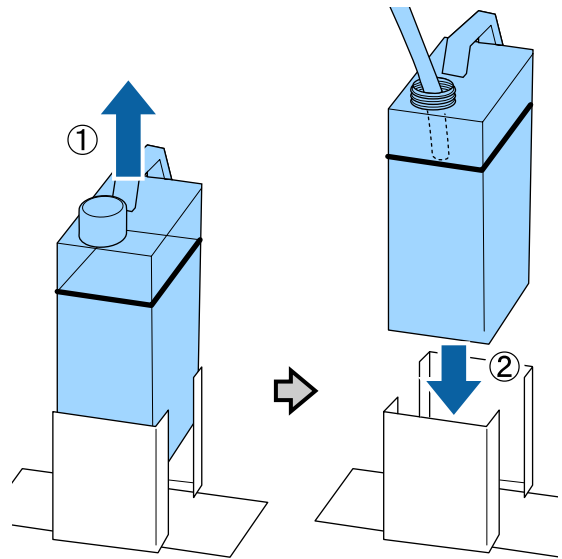

**5** Pulse el botón OK.

**6** Vuelva a comprobar que se ha insertado correctamente un nuevo bote de tinta desechada. Pulse el botón OK para poner a cero el contador de tinta desechada.

Deseche la tinta residual con el bote de tinta desechada. No lo vierta en otro recipiente.

**!** **Importante:**

Tenga en cuenta lo siguiente cuando transfiera tinta desechada desde el bote de tinta desechada a otro recipiente.

- ❑ Utilice un recipiente de polietileno cuando transfiera la tinta desechada.
- ❑ Coloque el pico suministrado con la impresora en el borde del bote de tinta desechada y transfiera la tinta desechada.
- ❑ Vierta la tinta desechada con cuidado. De lo contrario, podría derramarse o salpicar.
- ❑ Guarde la tinta desechada cerrando bien la tapa del recipiente al que la ha transferido.

Cómo desechar la tinta desechada y los Botes de tinta desechada

 [“Desecho” de la página 70](#)

## Sustitución del juego de limpieza de cabezales

### Cuándo preparar y sustituir

**Cuando aparece Juego limpieza cabezales casi al final vida útil.**

Prepare un nuevo juego de limpieza de cabezales tan pronto como sea posible.

Si desea sustituir las piezas en este momento, implemente un **Juego Limpza Cabez** en el menú de configuración y sustitúyalas. Si las sustituye sin implementar un **Juego Limpza Cabez**, el contador del juego de limpieza de cabezales no funcionará correctamente.

Menú Mantenimiento

 [“Mantenimiento” de la página 63](#)

**!** **Importante:**

### Acerca del Contador del juego de limpieza de cabezales

*La impresora utiliza el contador del juego de limpieza de cabezales para controlar la cantidad consumida y muestra un mensaje cuando el contador llega al nivel de advertencia.*

*Si sustituye las piezas cuando aparezca el mensaje “**✖ Fin vida útil jueg limp**”, el contador se reseteará automáticamente.*

*Si es necesario sustituir las piezas antes de que aparezca el mensaje, implemente un **Juego Limpza Cabez** desde el menú de configuración.*

Menú Mantenimiento

 [“Mantenimiento” de la página 63](#)

### Cuando aparece **✖ Fin vida útil jueg limp**

Consulte la siguiente página y sustituya todas las piezas incluidas en el juego de limpieza de cabezales. La impresión no se puede llevar a cabo si no se sustituyen las piezas.

Los juegos de limpieza de cabezales contienen las siguientes piezas.

## Mantenimiento

- ❑ Unidad de limpieza (× 1)
- ❑ Tapón antisecado (× 1)
- ❑ Almohadilla de aclarado (× 1)

Adquiera siempre recambios del juego de limpieza de cabezales adecuados para esta impresora.

 [“Accesorios opcionales y productos consumibles” de la página 120](#)

Antes de comenzar este proceso, asegúrese de leer lo siguiente:

 [“Precauciones de uso” de la página 68](#)

### Cómo sustituir el juego de limpieza de cabezales

- 1 Pulse el botón OK en la pantalla  **Fin vida útil juego limp.**

La platina y el cabezal de impresión se desplazan a la posición de mantenimiento.

**Nota:**

*Pasados 10 minutos del inicio de la sustitución del juego de limpieza de cabezales aparece una pantalla y suena un zumbido que le indicarán que han pasado 10 minutos. Pulse el botón OK para continuar con el proceso de sustitución. Tras otros 10 minutos, sonará otro zumbido.*

*Si el cabezal de impresión se ha movido de la posición inicial durante más de 10 minutos, los inyectores podrían estar obstruidos. Finalice la sustitución lo antes posible.*

- 2 Abra la cubierta de la impresora.



- 3 Coloque los dedos en la ranura situada en la parte posterior de la unidad de limpieza y inclínela ligeramente hacia delante.

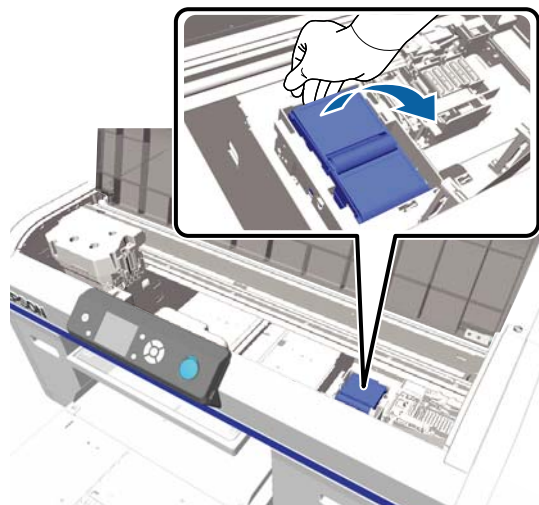

- 4 Agarre los laterales y tire hacia arriba para levantarla.

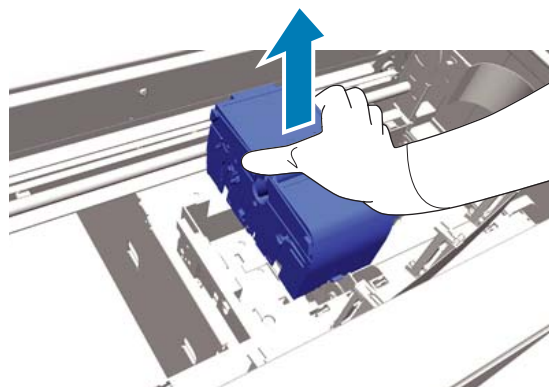

- 5 Para evitar manchar su entorno de tinta, envuelva la unidad de limpieza utilizada en el embalaje suministrado con la nueva unidad de limpieza.

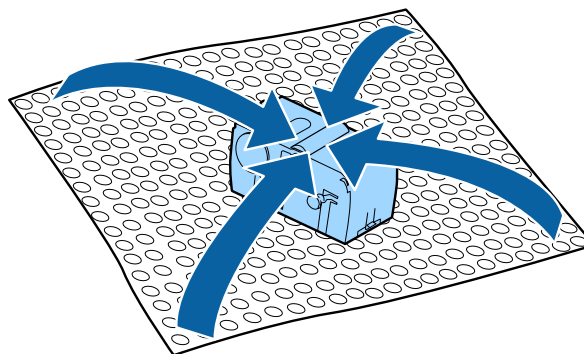

## Mantenimiento

- 6** Introduzca la nueva unidad de limpieza.  
Colóquela en el punto de sujeción y empuje hasta que escuche un clic.

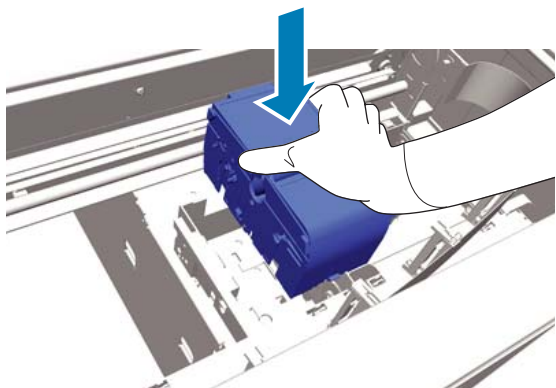

- 7** Desembale la nueva tapa antisecho y, a continuación, retire la cubierta.



- 8** Empuje la palanca hacia usted y, a continuación, levante la tapa antisecho para retirarla.

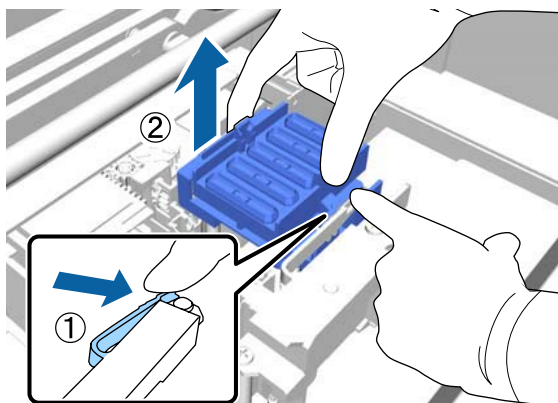

- 9** Coloque la cubierta que quitó en el paso 7 en la tapa antisecho anterior y, a continuación, introdúzcala en la bolsa de la nueva tapa antisecho.

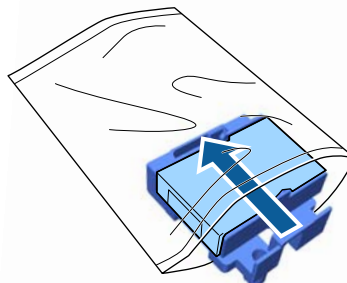

- 10** Empuje la palanca hacia delante y, a continuación, coloque los orificios de la tapa antisecho encima de los dos polos de la impresora.

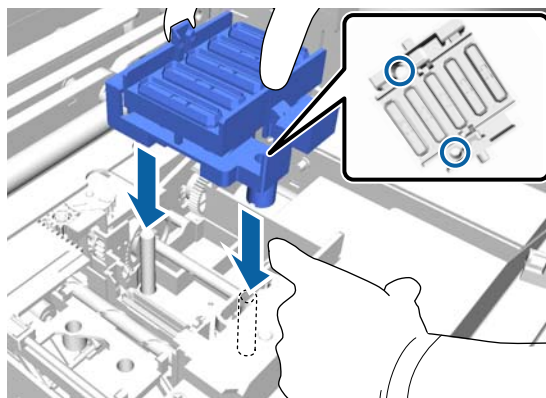

- 11** Cierre la cubierta de la impresora y, a continuación, pulse el botón OK.

- 12** Pulse los botones ▲/▼ para resaltar Sí y, a continuación, pulse el botón OK.

Pulse el botón OK para desplazar el cabezal de impresión hacia la posición de sustitución de la almohadilla de aclarado.

- 13** Abra la cubierta de la impresora.

- 14** Levante la lengüeta de la almohadilla de aclarado y retírela.

**!** **Importante:**

*Preste suma atención, pues la tinta podría salirse si se levanta con demasiada fuerza.*

**Mantenimiento**

Sosténgala en ángulo y espere a que la tinta residual deje de gotear de la almohadilla de aclarado. Quítela y colóquela en la bandeja metálica.

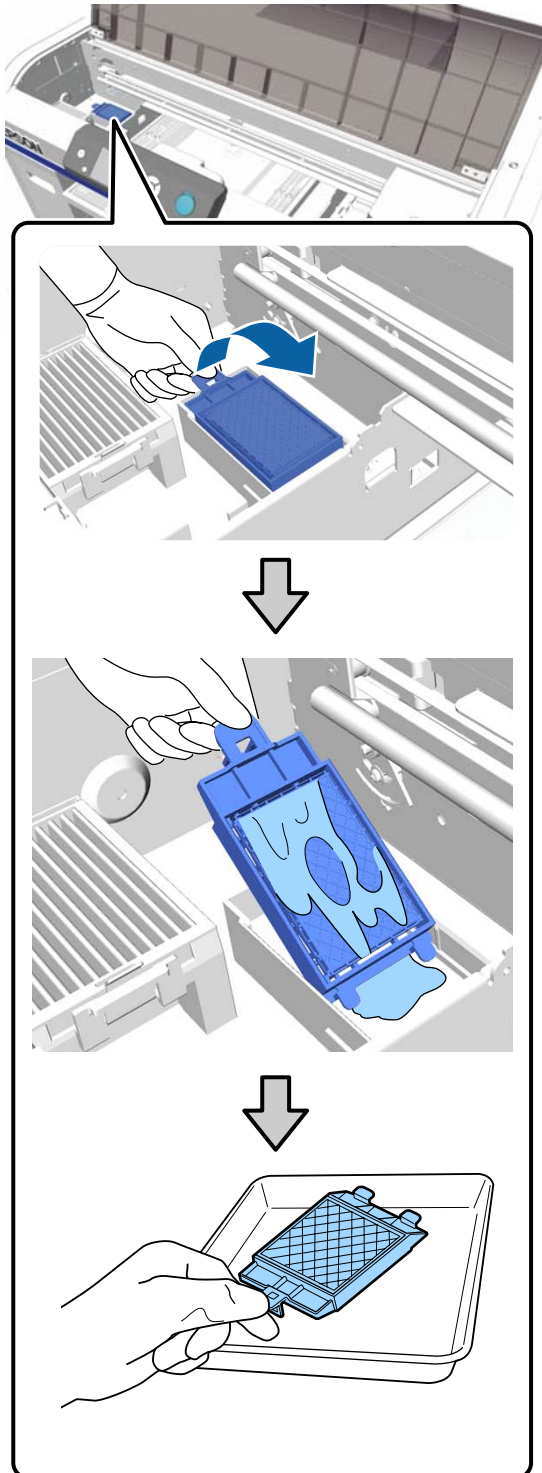

**15** Coloque la almohadilla de aclarado que ha quitado en el embalaje que contenía la nueva almohadilla de aclarado.

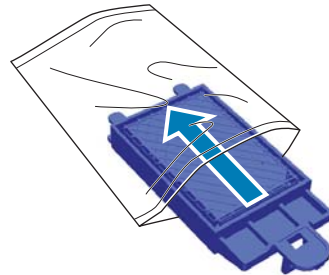

**16** Introduzca los dos ganchos de la almohadilla de aclarado en las ranuras de la impresora y pulse la lengüeta hasta que la almohadilla encaje en su lugar.

**!** *Importante:*

*Si los dientes no se introducen correctamente, el cabezal de impresión podría estar dañado.*

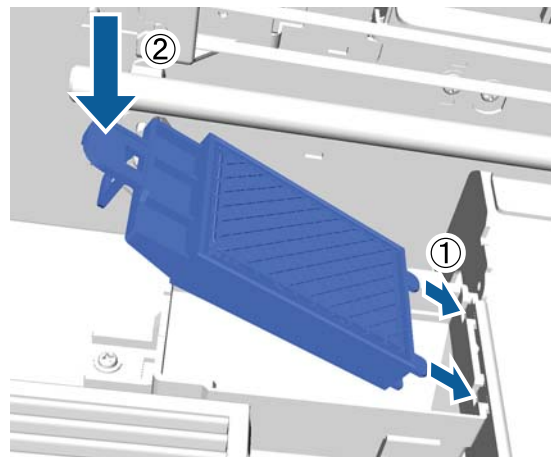

**17** Cierre la cubierta de la impresora y, a continuación, pulse el botón OK. Los menús se cierran.

Cómo desechar los consumibles utilizados  
 ➔ [“Desecho” de la página 70](#)



## Mantenimiento

# Lavado Tubo

Debido a que la sedimentación se produce con facilidad en la tinta de color White (Blanco), la blancura se puede reducir o volver irregular si continúa imprimiendo en blanco. Por lo tanto, debe limpiar los tubos para mejorar la calidad de impresión.

El lavado del tubo también puede contribuir en la limpieza de los inyectores obstruidos. Si los inyectores siguen obstruidos incluso tras haber realizado varias limpiezas del cabezal, intente lavar los tubos de la tinta que desee.

Siga los pasos a continuación para realizar el lavado de tubo con el cartucho de Cleaning (Limpieza). Asegúrese de tener listo un cartucho de Cleaning (Limpieza).

**Seleccione el color para el que desea realizar el lavado de tubo.**



**Reemplace el cartucho de tinta con el cartucho de limpieza y luego cargue el líquido de limpieza.**



**Reemplace el cartucho de Cleaning (Limpieza) con un cartucho de tinta y luego cargue la tinta.**

Cuando la cantidad restante en el cartucho de Cleaning (Limpieza) se está agotando, debe reemplazar el cartucho de limpieza mientras carga el líquido de limpieza. Además, si la cantidad restante en el cartucho de tinta se está agotando, no podrá comenzar a cargar la tinta. Cuando la cantidad restante se esté agotando, prepare un cartucho nuevo.

La necesidad de disponer de nuevos cartuchos varía en función de los ajustes (color) y del modo de color de la impresora, como se muestra a continuación.

### Modo tinta de color White (Blanco)

Configuración (color)	Nuevo cartucho
Tinta White (Blanco)	<input type="checkbox"/> Tinta de color White (Blanco) × 2 <input type="checkbox"/> Líquido de limpieza × 2
Tinta Color	<input type="checkbox"/> Tinta de color Cyan (Cian) × 1 <input type="checkbox"/> Tinta de color Magenta × 1 <input type="checkbox"/> Tinta de color Yellow (Amarillo) × 1 <input type="checkbox"/> Tinta de color Black (Negro) × 1 <input type="checkbox"/> Líquido de limpieza × 4

### Modo tinta color

Configuración (color)	Nuevo cartucho
Tinta Color	<input type="checkbox"/> Tinta de color Cyan (Cian) × 1 <input type="checkbox"/> Tinta de color Magenta × 1 <input type="checkbox"/> Tinta de color Yellow (Amarillo) × 1 <input type="checkbox"/> Tinta de color Black (Negro) × 1 <input type="checkbox"/> Líquido de limpieza × 4

### Modo alta velocidad color

Configuración (color)	Nuevo cartucho
Tinta Color	<input type="checkbox"/> Tinta de color Cyan (Cian) × 2 <input type="checkbox"/> Tinta de color Magenta × 2 <input type="checkbox"/> Tinta de color Yellow (Amarillo) × 1 <input type="checkbox"/> Tinta de color Black (Negro) × 1 <input type="checkbox"/> Líquido de limpieza × 6

También le recomendamos que tenga preparado un nuevo bote de tinta desechada, porque puede aparecer un mensaje en el que se le indique que debe sustituirlo si no hay suficiente espacio en el bote actual.

 [“Accesorios opcionales y productos consumibles” de la página 120](#)

## Mantenimiento

Botones que se utilizan en las operaciones siguientes

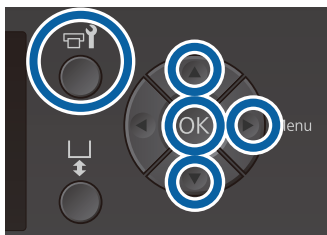

- 1 Confirme que la impresora está encendida y, a continuación, pulse el botón . Se abrirá el menú Mantenimiento.
- 2 Pulse los botones / para resaltar **Lavado Tubo** y, a continuación, pulse el botón .
- 3 Pulse los botones / para resaltar **Tint Blanca** o **Tinta Color** y, a continuación, pulse el botón .
- 4 Pulse los botones / para resaltar **Sí** y, a continuación, pulse el botón **OK**.  
Pulse el botón **OK** para empezar a limpiar los tubos.
- 5 Abra la cubierta del cartucho.



- 6 Introduzca un dedo en la muesca de la parte superior del cartucho de tinta que se muestra en la pantalla y tire recto hacia fuera.

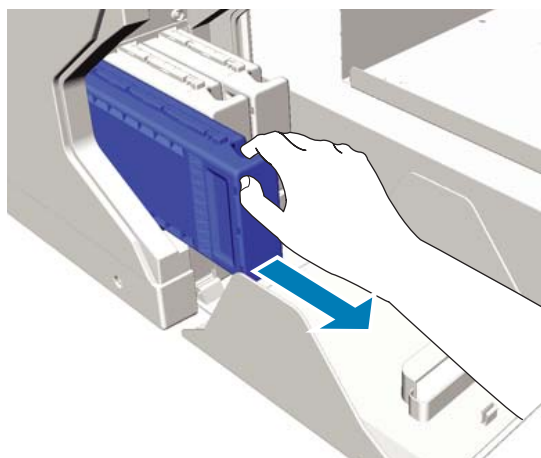

### **Importante:**

*Es posible que en los cartuchos de tinta retirados quede algún resto de tinta alrededor del puerto de suministro de tinta; por tanto, tenga cuidado de no manchar el área que lo rodea.*

- 7 Prepare un cartucho de Cleaning (Limpieza).

### **Importante:**

*No toque el chip IC de la parte superior del cartucho. Puede ser que el cartucho no se reconozca o que la impresora no imprima correctamente.*

- 8 Sujete el cartucho con la etiqueta orientada hacia fuera y deslícelo hacia dentro para introducirlo por completo en la ranura.

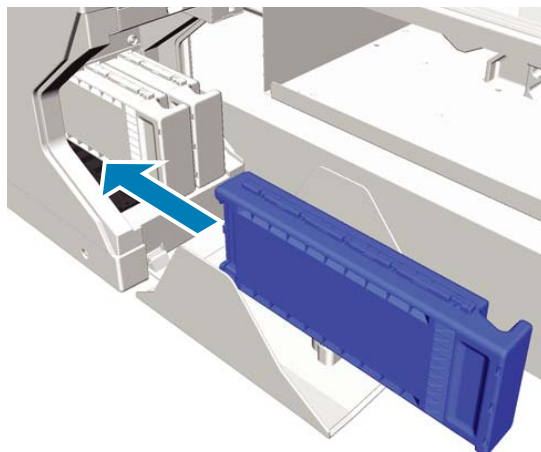

## Mantenimiento

- 9** Cierre la cubierta del cartucho.

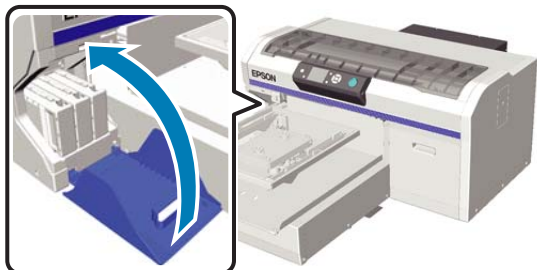

- 10** Pulse el botón OK.

Pulse el botón OK para empezar a cargar el líquido de limpieza.

- 11** Cuando el mensaje **Abra cubierta/s de cartucho/s.** aparece en el panel de control, siga las instrucciones de la pantalla para reemplazar el cartucho de Cleaning (Limpieza) y el cartucho de tinta.

Al sustituir un cartucho de tinta, debe agitarlo. Consulte la siguiente información para obtener información adicional acerca de cómo agitar el cartucho.

 [“Agitación y sustitución de los cartuchos de tinta” de la página 88](#)

- 12** Cuando la recarga de tinta haya finalizado, la pantalla del panel de control vuelve a la pantalla **Reposo** desde **Información** y así sucesivamente.

## Limpiar la platina sin almohadilla de agarre

- 1** Compruebe que se haya expulsado la platina. Si no se ha expulsado, pulse el botón  para desplazar la platina hacia delante.

- 2** Apague la impresora y compruebe que desaparece la pantalla que aparecía.

- 3** Utilice un paño suave y limpio para quitar con cuidado el polvo o la suciedad.

Si hay alguna parte muy sucia, límpiela con un paño suave humedecido con agua y una pequeña cantidad de detergente y escúrralo. Después, elimine la humedad con un paño seco y suave.



# Modo de uso del menú del panel de control

## Operaciones con menús

A continuación se muestran los pasos para acceder a los distintos menús.

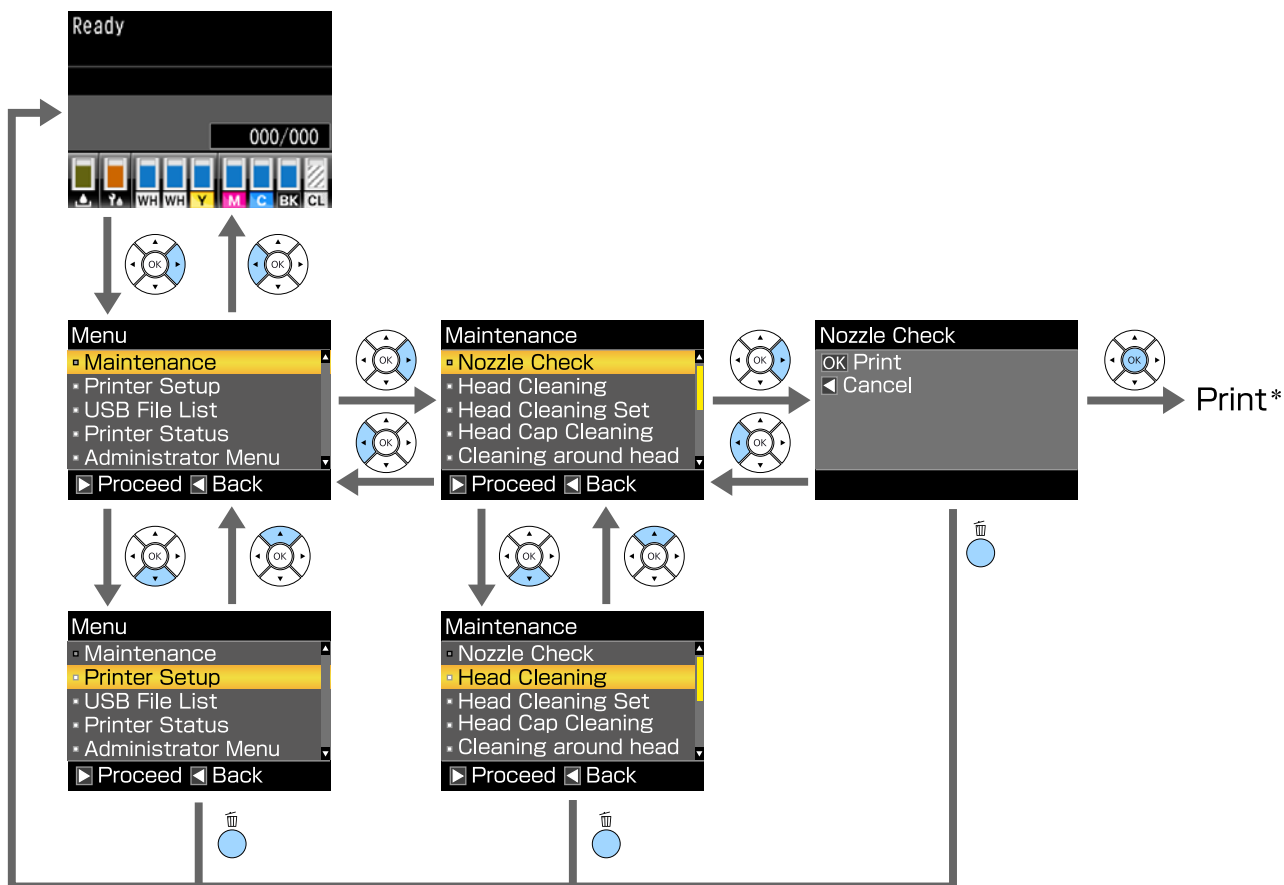

\* La operación realizada cuando pulsa el botón OK depende del elemento seleccionado.

## Modo de uso del menú del panel de control

# Lista de menús

A continuación se describen los elementos y opciones disponibles en el menú. En las páginas de referencia encontrará más información sobre cada opción.

### Mantenimiento

Para obtener más información sobre estos elementos, consulte [☞ “Mantenimiento” de la página 103.](#)

\*1 El modo de color de alta velocidad no es compatible, \*2 Solo es compatible con el modo de tinta White (Blanco)

Elemento	Parámetro
Test De Inyectores	Imprimir
Limpieza	
Inyectors seleccionads	
XX/XX ("XX" indica un código de color de tinta.)	Ejecutar (Suave), Ejecutar (Medio), Ejecutar (A fondo)
Todos los inyectores	Ejecutar (Suave), Ejecutar (Medio), Ejecutar (A fondo)
Limpieza preventiva	-
Juego Limpza Cabez	Sí, No
Limpieza de Caps	Sí, No
Limpiar alred. cabezal	Sí, No
Contador Tinta Desech.	-
Lavado Tubo	Tint Blanca*2, Tinta Color
Reponer Tinta Blanca*1	Sí, No
Almacén Prolongado	Sí, No

### Config. Impresora

Para obtener más información sobre estos elementos, consulte [☞ “Config. Impresora” de la página 105.](#)

Elemento	Parámetro
Alineación Cabezales	
XS, S, M, L	-
SV	
M(G)	
Alineac Cabezls Offset	De -10 a +10
Ajuste Alimentación	De -1,00% a +1,00%

## Modo de uso del menú del panel de control

### Lista Archivos USB

Para obtener más información sobre estos elementos, consulte [🔗 “Lista Archivos USB” de la página 105.](#)

Elemento	Parámetro
Selecc Archivo Impres.	
xxxxxxxxxxxxxxxxxxxxxxxxxxxx	x a xxx páginas
Eliminar archivo impr.	Sí, No

### Estado de Impresora

Para obtener más información sobre estos elementos, consulte [🔗 “Estado de Impresora” de la página 106.](#)

Elemento	Mostrar Valor
Total de Impresiones	xxxxxx páginas
Versión Firmware	xxxxxxx,x.xx,xxxx

### Menú del Administrador

Para obtener más información sobre estos elementos, consulte [🔗 “Menú del Administrador” de la página 106.](#)

\* Solo es compatible el modo de tinta White (Blanco)



Elemento	Parámetro
Configuración de Red	
Ajuste Dirección Ip	Automática, Pantalla (IP/SM/DG)
Recuperar Ajustes	Sí, No
Preferencias	
Limpieza al Encender *	Activada, Desactivada
Fecha y Hora	YY/MM/DD HH:MM MM/DD/YY HH:MM
Idioma/Language	Japonés, Inglés, Francés, Italiano, Alemán, Portugués, Español, Holandés, Ruso, Coreano, Chino
Unidades: Longitud	m, ft/in
Ajuste Sonido Alarma	Activada, Desactivada
Modo de Reposo	DESACTIVADA, de 5 a 180 minutos
Recuper Ajusts Predet.	Sí, No

## Modo de uso del menú del panel de control







# Descripción de los menús

## Mantenimiento

\* Ajustes predeterminados

Elemento	Parámetro	Descripción
Test De Inyectores		<p>Pulse el botón OK para imprimir un patrón de test de inyectores. Examine visualmente el patrón impreso y limpie el cabezal si detecta que faltan zonas o que se muestran demasiado tenues.</p> <p> <a href="#">"Detección de inyectores obstruidos" de la página 82</a></p>
Limpieza		
Inyectors seleccionads		<p>Localice los números de los patrones en los que faltan zonas o se muestran demasiado tenues en la hoja de patrones de test, especifique el nivel de limpieza para todas las filas o las filas de inyectores concretas que contienen los números, y limpie el cabezal.</p>
XX/XX (“XX” indica un código de color de tinta.)	Ejecutar (Suave)*	<p><b>Inyectors seleccionads</b> le permite seleccionar las filas de inyectores que se deben limpiar. <b>Todos los inyectores</b> limpia todos los inyectores del cabezal de impresión.</p> <p>Puede definir <b>Ejecutar (Suave)</b>, <b>Ejecutar (Medio)</b> o <b>Ejecutar (A fondo)</b> como nivel de limpieza del cabezal. Elija primero <b>Ejecutar (Suave)</b>. Si el patrón de test todavía contiene zonas que faltan o que se muestran demasiado tenues incluso después de usar <b>Ejecutar (Suave)</b>, elija <b>Ejecutar (Medio)</b>. Si el patrón de test todavía contiene zonas que faltan o que se muestran demasiado tenues incluso después de usar <b>Ejecutar (Medio)</b>, elija <b>Ejecutar (A fondo)</b>.</p> <p>Varias veces después de la carga inicial de tinta la cantidad de tinta consumida es mayor de lo normal porque se realiza el proceso de limpieza de la misma forma que se hace en la carga inicial de tinta, independientemente del nivel que se haya seleccionado.</p> <p>La hora de inicio de la limpieza automática que se muestra en la pantalla del panel de control puede ser reiniciada, según el nivel de limpieza seleccionado.</p> <p> <a href="#">"Limpieza del cabezal de impresión" de la página 85</a></p>
	Ejecutar (Medio)	
	Ejecutar (A fondo)	
Todos los inyectores	Ejecutar (Suave)*	<p>Si desea continuar trabajando sistemáticamente, seleccione esta opción para evitar ser interrumpido por la limpieza automática* mientras trabaja. Cuando comienza, la hora de inicio de la limpieza automática que se muestra en la pantalla del panel de control se reinicia.</p> <p>* La impresora realizará por sí misma limpiezas después de un intervalo de tiempo fijado para mantener en buenas condiciones el cabezal de impresión.</p>
	Ejecutar (Medio)	
	Ejecutar (A fondo)	
Limpieza preventiva		
Juego Limpza Cabez	Sí	<p>Seleccione <b>Sí</b> para desplazar la platina y el cabezal de impresión a la posición de mantenimiento. Asegúrese de seleccionar <b>Sí</b> en el menú y, a continuación, realizar la sustitución. Si lo sustituye sin utilizar este menú, la cantidad restante en el juego de limpieza de cabezales no se muestra correctamente. Si desplaza el cabezal de impresión manualmente se podrían ocasionar problemas.</p> <p> <a href="#">"Sustitución del juego de limpieza de cabezales" de la página 93</a></p>
	No*	

### Modo de uso del menú del panel de control

Elemento	Parámetro	Descripción
Limpieza de Caps	Sí	<p>Seleccione <b>Sí</b> para desplazar la platina y el cabezal de impresión a la posición de mantenimiento. Asegúrese de seleccionar <b>Sí</b> en el menú y, a continuación, realizar la limpieza. Si desplaza el cabezal de impresión manualmente se podrían ocasionar problemas.</p> <p> <a href="#">"Cómo limpiar la tapa de succión" de la página 70</a></p>
	No*	
Limpiar alred. cabezal	Sí	<p>Seleccione <b>Sí</b> para desplazar la platina y el cabezal de impresión a la posición de mantenimiento. Asegúrese de seleccionar <b>Sí</b> en el menú y, a continuación, realizar la limpieza. Si desplaza el cabezal de impresión manualmente se podrían ocasionar problemas.</p> <p> <a href="#">"Limpiar alred. cabezal" de la página 75</a></p>
	No*	
Contador Tinta Desech.		Si ha sustituido el bote de tinta desechada antes de que aparezca el mensaje en el panel de control en el que se le indica que debe realizarlo, ponga a cero el Contador Tinta Desech.
Lavado Tubo	Tint Blanca*	<p><b>Tint Blanca</b> solo se puede establecer en el modo de tinta White (Blanco). Mantenga el interior del tubo reemplazando la tinta seleccionada con el líquido de limpieza. Ejecute esta operación después de preparar el cartucho de tinta seleccionado y el cartucho de Cleaning (Limpieza).</p> <p> <a href="#">"Lavado Tubo" de la página 97</a></p>
	Tinta Color	
Reponer Tinta Blanca	Sí	<p>Si selecciona <b>Sí</b>, puede cambiar la impresora del modo actual a otro modo (la opción modo alta velocidad color no es compatible).</p> <ul style="list-style-type: none"> <li><input type="checkbox"/> Al utilizar el modo tinta de color White (Blanco) -&gt; Cambiar al modo tinta color</li> <li><input type="checkbox"/> Al utilizar el modo tinta color -&gt; Cambiar al modo tinta de color White (Blanco)</li> </ul> <p>Además, si no va a utilizar la impresora durante dos semanas o más y menos de un mes en el modo tinta de color White (Blanco), utilice este parámetro para cambiar al modo tinta color con el fin de evitar que la calidad de la impresión empeore.</p> <p> <a href="#">"Sustitución de la tinta de color White (Blanco)" de la página 79</a></p>
	No*	
Almacén Prolongado	Sí	<p>Si no va a utilizar la impresora durante un mes como mínimo, sustituya la tinta por líquido de limpieza para evitar que la calidad de la impresión empeore debido a la sedimentación de la tinta. Prepare con antelación los cartuchos de Cleaning (Limpieza) y los botes de tinta desechada.</p> <p> <a href="#">"Almacen. Prolongdo" de la página 81</a></p> <p>Si no va a utilizar la impresora durante dos semanas o más y menos de un mes en el modo tinta de color White (Blanco), cambie al modo de tinta de color usando <b>Reponer Tinta Blanca</b> en lugar de este ajuste.</p> <p> <a href="#">"Sustitución de la tinta de color White (Blanco)" de la página 79</a></p>
	No*	



## Modo de uso del menú del panel de control



## Config. Impresora

\* Ajustes predeterminados

Elemento	Parámetro	Descripción
Alineación Cabezales		<p>Si las impresiones tienen un aspecto granuloso o borroso, seleccione Alineación Cabezales para volver a alinear el cabezal de impresión para cada tamaño de platina. Examine visualmente el patrón de test impreso y, a continuación, introduzca el valor de ajuste para el patrón con las líneas menos visibles. Si no aparece un valor de ajuste óptimo en el patrón de test impreso, vuelva a seleccionar este parámetro después de introducir "1" o "13". En las siguientes situaciones, los cambios no se reflejan en los resultados de impresión, incluso si realiza ajustes utilizando esta configuración.</p> <ul style="list-style-type: none"> <li><input type="checkbox"/> La opción <b>Print Direction (Sentido impresión)</b> está configurada en <b>Uni-Direction (Low Speed) (Un sentido (Baja velocidad))</b> en el software Garment Creator para la impresora</li> <li><input type="checkbox"/> Al imprimir un trabajo desde la memoria USB, la <b>Dirección imp.</b> se configura en <b>Unidireccional</b> en la pantalla de vista previa</li> </ul> <p> <a href="#">"Corrección de la desalineación de la impresión" de la página 87</a></p>
Alineac Cabezls Offset	De -10 a +10 (0*)	<p>Utilice este parámetro si desea imprimir sin realizar una <b>Alineación Cabezales</b> cuando no puede ajustar la altura de la platina correctamente a causa de una superficie de impresión irregular como un bolsillo. "+3" es el valor de ajuste equivalente a hacer descender la altura de la platina dos niveles utilizando la palanca de ajuste de separación del cabezal. Realice una <b>Alineación Cabezales</b> para corregir todavía más la desalineación de la imagen. El ajuste realizado en esta opción vuelve a su valor predeterminado si realiza una <b>Alineación Cabezales</b>.</p>
Ajuste Alimentación	De -1,00 a +1,00% (0,00*)	<p>Utilice este parámetro para configurar la alimentación de la platina cada vez que se mueve el cabezal de impresión. Especifique un número superior si aparecen líneas oscuras y un número inferior si aparecen líneas tenues.</p>

## Lista Archivos USB

\* Ajustes predeterminados

Elemento	Parámetro	Descripción
Selecc Archivo Impres.		
xxxxxxxxxxxxxxxxxxxx.prn	De 1 a 999 (1*)	<p>Si el trabajo en el dispositivo de memoria USB conectado son compatibles, el nombre del archivo se visualiza incluyendo hasta 23 caracteres de un byte. Seleccione el trabajo que desea imprimir y especifique el número de copias.</p> <p> <a href="#">"Impresión desde una memoria USB" de la página 61</a></p>
Eliminar archivo impr.		<p>Si el trabajo en el dispositivo de memoria USB conectado son compatibles, el nombre del archivo se visualiza incluyendo hasta 23 caracteres de un byte. Seleccione el trabajo que desea eliminar.</p> <p> <a href="#">"Eliminación" de la página 62</a></p>

## Modo de uso del menú del panel de control

### Estado de Impresora

Elemento	Mostrar Valor	Descripción
Total de Impresiones	xxxxxx páginas	Muestra el número total de impresiones (un máximo de seis cifras).
Versión Firmware	xxxxxxx,x.xx,xx xx	Muestra la versión de firmware de la impresora.

### Menú del Administrador

\* Ajustes predeterminados

Elemento	Parámetro	Descripción
Configuración de Red		
Ajuste Dirección Ip	Automática*	Elija si se va a definir la dirección IP con DHCP ( <b>Automática</b> ) o si la va a definir manualmente ( <b>Pantalla</b> ). Cuando seleccione <b>Pantalla</b> , defina la <b>Dirección IP</b> , <b>Máscara De Subred</b> y <b>Puerta Enlace Predet</b> . Para obtener más información acerca de estos valores, consulte a su administrador de sistema.
	Pantalla	
Recuperar Ajustes	Sí	Todos los valores configurados para <b>Configuración de Red</b> vuelven a los valores predeterminados.
	No*	
Preferencias		

### Modo de uso del menú del panel de control

Elemento	Parámetro	Descripción
Limpieza al Encender	Activada*	<p>Este parámetro solo está disponible en el modo tinta de color White (Blanco).</p> <p><b>Activada:</b> la limpieza se realiza cuando la operación inicial se completa después de encender y antes de comenzar a imprimir por primera vez, y después también se limpia periódicamente.</p> <p>Recomendamos configurar este ajuste en <b>Activada</b> porque la calidad de impresión puede disminuir debido a inyectores obstruidos y sedimentación de tinta, a menos que la tinta de color White (Blanco) se limpie periódicamente. La limpieza podría no llevarse a cabo si la impresora está apagada durante un breve período de tiempo antes de volver a ser encendida. El tiempo de limpieza varía en función del periodo de tiempo que la impresora ha estado desactivada y puede tardar hasta 20 minutos.</p>
	Desactivada	
Fecha y Hora	YY/MM/DD HH:MM MM/DD/YY HH:MM	Ajuste el reloj integrado en la impresora. Se usará la hora de este reloj al imprimir el registro de trabajos y las hojas de estado de la impresora.
Idioma/Language	Japonés	Seleccione el idioma de la pantalla del panel de control.
	Inglés	
	Francés	
	Italiano	
	Alemán	
	Portugués	
	Español	
	Holandés	
	Ruso	
	Coreano	
Unidades: Longitud	m*	Seleccione la unidad en la que se expresará la longitud en la pantalla del panel de control y para imprimir los patrones.
	ft/in	
Ajuste Sonido Alarma	Activada*	Activar ( <b>Activada</b> ) o desactivar ( <b>Desactivada</b> ) el zumbido que suena cuando se produce un error.
	Desactivada	
Modo de Reposo	Desactivada	<p>La impresora entra en el modo de reposo automáticamente cuando no hay ningún error, no recibe ningún trabajo de impresión y no se está realizando ninguna operación en el panel de control o de otro tipo durante el periodo de tiempo seleccionado. Use esta opción para seleccionar el periodo de tiempo que transcurre hasta que la impresora entra en el modo de reposo. Cuando la impresora entra en el modo de reposo, se apagan la pantalla del panel de control, los motores y otras piezas internas para consumir menos electricidad. La pantalla se vuelve a activar si se pulsa un botón en el panel de control; sin embargo, la pantalla se apaga de nuevo si no se lleva a cabo ninguna operación durante 30 segundos. La impresora se recupera completamente cuando se llevan a cabo operaciones de hardware, por ejemplo, cuando se reciben los datos de un trabajo de impresión.</p>
	De 5 a 180 minutos después (30*)	

**Modo de uso del menú del panel de control**

Elemento	Parámetro	Descripción
Recuper Ajusts Predet.	Sí	Seleccione <b>Sí</b> si desea recuperar los valores predeterminados excepto para los siguientes parámetros.
	No*	<input type="checkbox"/> <b>Fecha y Hora</b> <input type="checkbox"/> <b>Idioma/Language</b> <input type="checkbox"/> <b>Modo de Mantenimient</b> Incluso si se recuperan los valores predeterminados, el modo utilizado actualmente (modo tinta de color White (Blanco), modo tinta color, modo alta velocidad color) no cambia.









# Problemas y soluciones

## Qué hacer cuando aparece un mensaje

Si en la impresora aparece uno de los siguientes mensajes, consulte la solución especificada y siga los pasos necesarios.

Mensaje	Qué hacer
Error Cartucho Tinta No se reconoce el cartucho de tinta. Vuelva a insertarlo o cambie el cartucho de tinta.	<ul style="list-style-type: none"> <li>❑ Compruebe que el cartucho sea del mismo color que el color que se muestra en el panel de control y, a continuación, vuelva a colocar el cartucho. Si el mensaje persiste, introduzca un nuevo cartucho de tinta (no vuelva a instalar el cartucho que provocó el error). 🔗 <a href="#">"Procedimiento de sustitución" de la página 89</a></li> </ul>
Error Cartucho Tinta No se detecta cartucho de tinta. Vuelva a insertarlo o cambie el cartucho de tinta.	<ul style="list-style-type: none"> <li>❑ El cartucho de tinta puede haberse empañado. Deje el cartucho de tinta a temperatura ambiente durante cuatro horas como mínimo y vuelva a colocarlo. 🔗 <a href="#">"Notas sobre la manipulación de cartuchos" de la página 21</a></li> </ul>
Queda Poca Tinta	<p>Queda poca tinta. Tenga un cartucho de tinta nuevo preparado.</p> <p>🔗 <a href="#">"Accesorios opcionales y productos consumibles" de la página 120</a></p>
Prepare el bote de tinta desechada.	<p>No queda mucho espacio en el bote de tinta desechada. Tenga un bote de tinta desechada nuevo preparado.</p> <p>🔗 <a href="#">"Accesorios opcionales y productos consumibles" de la página 120</a></p>
Error de succión Consulte el manual para limpiar los topes.	<p>Se produce un error de presión de succión mientras se limpia el cabezal de impresión. Limpie la tapa de succión.</p> <p>🔗 <a href="#">"Cómo limpiar la tapa de succión" de la página 70</a></p> <p>Si aparece el mensaje a menudo, póngase en contacto con su distribuidor o con el Servicio Técnico de Epson.</p>
Juego limpieza cabezales casi al final vida útil.	<p>Casi que ha llegado el momento de sustituir el juego de limpieza de cabezales (unidad de limpieza, tapas antisechado y almohadilla de aclarado). Aunque puede continuar imprimiendo, asegúrese de tener un juego de limpieza de cabezales nuevo preparado.</p> <p>🔗 <a href="#">"Accesorios opcionales y productos consumibles" de la página 120</a></p>
Fin vida útil juego limp Sustituya juego limp cabez. Pulse OK para mover la platina hacia atrás y empiece la sustitución.	<p>Ha llegado el momento de sustituir el juego de limpieza de cabezales (unidad de limpieza, tapas antisechado y almohadilla de aclarado). Sustituya el juego.</p> <p>🔗 <a href="#">"Sustitución del juego de limpieza de cabezales" de la página 93</a></p>
Ver manual para limpiar escala y cambiar filtro.	<p>Prepare un nuevo filtro de aire, a continuación limpie la escala y sustituya el filtro de aire.</p> <p>🔗 <a href="#">"Limpieza de la escala y sustitución del filtro" de la página 73</a></p>

## Problemas y soluciones

Mensaje	Qué hacer
<p>Error Memoria USB No se ha podido leer la memoria USB.</p>	<p>La memoria USB puede estar en una de las situaciones siguientes.</p> <ul style="list-style-type: none"> <li><input type="checkbox"/> La memoria USB se ha extraído mientras se estaban leyendo los datos.</li> <li><input type="checkbox"/> El archivo seleccionado está dañado.</li> <li><input type="checkbox"/> El tipo de formato de la memoria USB o el formato de archivo no es compatible.</li> </ul> <p> <a href="#">"Requisitos de la memoria USB" de la página 61</a></p> <p>Compruebe el indicador luminoso y asegúrese de que la memoria USB no esté en funcionamiento antes de desconectarla de la impresora.</p>
<p>Error Memoria USB No se ha podido escribir en la memoria USB.</p>	<p>La memoria USB puede estar en una de las situaciones siguientes.</p> <ul style="list-style-type: none"> <li><input type="checkbox"/> La memoria USB está dañada.</li> <li><input type="checkbox"/> La memoria USB se ha extraído mientras se estaban escribiendo los datos.</li> <li><input type="checkbox"/> No hay suficiente espacio libre o el número de archivos guardados ha alcanzado el límite máximo.</li> </ul> <p> <a href="#">"Requisitos de la memoria USB" de la página 61</a></p> <p>Compruebe que la memoria USB no esté dañada y que haya suficiente espacio libre.</p>
<p>Error Mov. Platina Movimiento anormal de la platina detectado. Revise el recorrido de la platina y pulse .</p>	<p>Se ha detectado un objeto extraño en el recorrido de la platina mientras se movía hacia delante o hacia atrás dentro de la impresora. Compruebe el objeto situado en el recorrido de la platina y debajo de la base móvil. Si es necesario, abra la cubierta de la impresora para revisar el interior. Cierre la cubierta de la impresora tras efectuar la revisión.</p>
<p>Error Altura Platina Sensor altura ha detectado obstrucción. Pulse  para mover la platina y revise la altura de la camiseta.</p>	<p>El sensor de detección de altura se ha activado debido a la superficie de impresión irregular de la camiseta cargada. Pulse el botón  para mover la platina hacia delante y, a continuación, ajuste la separación del cabezal.</p> <p> <a href="#">"Ajuste de la separación del cabezal" de la página 56</a></p>
<p>Error al Instalar Firmwr Actualiz firmware fallida. Reinicie la impresora.</p>	<p>Apague la impresora, espere un rato y, a continuación, vuelva a encenderla.</p> <p>Use Epson Control Dashboard for DTG para volver a actualizar el firmware.</p> <p>Si este mensaje vuelve a aparecer en el panel LCD, consulte a su vendedor o al Servicio Técnico de Epson.</p>
<p>Error De Comando Revise los ajustes de impresión en RIP.</p>	<p>Pulse el botón  para cancelar el trabajo de impresión y verifique los siguientes puntos.</p> <ul style="list-style-type: none"> <li><input type="checkbox"/> Si el RIP de software instalado es compatible con su impresora Utilice el RIP de software compatible con su impresora.</li> <li><input type="checkbox"/> Si Garment Creator y el RIP de software se ha iniciado a través de una conexión USB. Inicie Garment Creator o RIP de software. No los ejecute los dos al mismo tiempo.</li> </ul>
<p>Información Ha pasado un rato desde que empezó la operación. Termine la tarea rápido y luego haga un test de inyectores (recomendado).</p>	<p>Han transcurrido 10 minutos como mínimo desde que inició la limpieza de tapas o sustituyó el juego de limpieza de cabezales. Si el cabezal de impresión se ha movido de la posición designada durante más de 10 minutos, los inyectores podrían estar obstruidos. Finalice la limpieza o sustitución lo antes posible. Cuando se haya completado la operación, le recomendamos que lleve a cabo un test de inyectores para confirmar que los inyectores no están obstruidos.</p> <p> <a href="#">"Detección de inyectores obstruidos" de la página 82</a></p>
<p>Información Limpieza al Encender está desactivada. Realice una limpieza de cabezales si es necesario.</p>	<p>Si no se lleva a cabo la limpieza para la tinta de color White (Blanco) durante un cierto periodo de tiempo, la calidad de la impresión puede deteriorarse debido a la sedimentación (partículas de tinta que han descendido hasta la parte inferior del líquido) y a los inyectores obstruidos. Limpie la impresora si lleva mucho tiempo apagada.</p>

## Problemas y soluciones

## En el caso de un mensaje de Petición de mantenimiento/ Llame Servicio Técnico

Mensaje	Qué hacer
Petición de Mantenimiento Cmbiar Pieza Pront/Cmbiar Pieza Ahora XXXXXXXX	<p>Una pieza de la impresora casi ha llegado al final de su vida útil.</p> <p>Comunique al vendedor o al Servicio Técnico de Epson el código de la petición de mantenimiento.</p> <p>No podrá cerrar el mensaje de petición de mantenimiento hasta que reponga la pieza. Si sigue usando la impresora, aparecerá un mensaje indicándole que llame al Servicio Técnico.</p>
Llame Servicio Técnico XXXX Error XXXX Apague y encienda. Si no funciona, apunte el código y llame al servicio técnico.	<p>Se produce una llamada al servicio cuando:</p> <ul style="list-style-type: none"> <li><input type="checkbox"/> El cable de alimentación no está bien conectado</li> <li><input type="checkbox"/> Ocurre un error que no puede resolverse</li> </ul> <p>Cuando se produce una llamada al servicio, la impresora automáticamente deja de imprimir. Apague la impresora, desenchufe el cable de alimentación tanto de la toma de corriente como de la impresora. Después, vuelva a enchufarlos. Encienda y apague la impresora varias veces.</p> <p>Si la misma llamada de servicio aparece en el panel LCD, pida ayuda a su distribuidor o al Servicio Técnico de Epson. Indíqueles que el código de la llamada de servicio es "XXXX".</p>

## Solución de problemas

### No puede imprimir (porque la impresora no funciona)

#### La impresora no se enciende

- **¿El cable de alimentación está enchufado a la toma eléctrica y a la impresora?**

Compruebe que el cable de alimentación esté bien conectado.

- **¿Hay algún problema con la toma de corriente?**

Para confirmar que su toma funciona, enchufe el cable de alimentación de otro aparato eléctrico.

#### La impresora no se comunica con el ordenador

- **¿Está bien conectado el cable?**

Confirme que el cable de interfaz esté bien conectado al puerto de la impresora y al ordenador. Asegúrese también de que el cable no está roto ni doblado. Si tiene un cable de repuesto, pruebe a conectarla con él.

- **¿Coinciden las especificaciones del cable con los requisitos del ordenador?**

Consulte el modelo y las especificaciones del cable de interfaz para comprobar si el cable es el apropiado para el tipo de ordenador y para las especificaciones de la impresora.

 ["Requisitos del sistema" de la página 130](#)

- **Si está utilizando un distribuidor de puertos USB ¿lo está usando correctamente?**

Según las especificaciones para USB, son posibles cadenas margaritas de hasta cinco distribuidores de puertos USB. Sin embargo, le recomendamos que conecte la impresora al primer distribuidor de puertos conectado directamente al ordenador. Con algunos distribuidores, el funcionamiento de la impresora puede resultar inestable. En ese caso, conecte el cable USB directamente al puerto USB de su ordenador.

- **¿Se detecta correctamente el distribuidor USB?**

Compruebe que el ordenador detecte correctamente el distribuidor de puertos USB. Si el ordenador reconoce el distribuidor de puertos USB correctamente, desconecte todos los distribuidores de puertos USB del ordenador y conecte la impresora directamente al puerto USB. Póngase en contacto con el distribuidor de puertos USB para obtener más información acerca de su funcionamiento.

#### No puede imprimir en el entorno de red

- **¿Son correctos los ajustes de red?**

Solicite los ajustes de red a su distribuidor de red.

- **Conecte la impresora directamente al ordenador utilizando un cable USB, e intente imprimir.**

Si puede imprimir a través de USB, hay un problema en los ajustes de red. Pregunte a su administrador de sistema o consulte la documentación de su sistema de red. Si no puede imprimir a través de USB, consulte la sección correspondiente de este Manual de usuario.

#### Se ha producido un error en la impresora

- **Consulte el mensaje que aparece en el panel de control.**

 ["Panel de control" de la página 14](#)

 ["Qué hacer cuando aparece un mensaje" de la página 109](#)



## Problemas y soluciones

## La impresora funciona, pero no imprime

### El cabezal de impresión se mueve, pero no imprime

#### ■ ¿La separación del cabezal está ajustada correctamente?

La impresora no puede imprimir correctamente si la superficie de impresión se encuentra demasiado lejos del cabezal de impresión. Ajuste la altura de la platina.

 ["Ajuste de la separación del cabezal" de la página 56](#)

#### ■ Compruebe la funcionalidad de la impresora.

Imprima un patrón de test de inyectores. Como dicho patrón se puede imprimir sin conectarse a un ordenador, así se puede comprobar el funcionamiento y el estado de la impresión de la máquina.

 ["Detección de inyectores obstruidos" de la página 82](#)

Si el patrón de test de inyectores no se imprime correctamente, consulte la siguiente sección.

## El patrón de test de inyectores no se ha imprimido correctamente

#### ■ Realice una limpieza de cabezales.

Es posible que los inyectores estén obstruidos. Limpie el cabezal de impresión e imprima de nuevo el patrón de test.

 ["Limpieza del cabezal de impresión" de la página 85](#)

Si realizando varias veces una limpieza de cabezales no se resuelve el problema, limpie el borde del metal en el recorrido para el cabezal de impresión. Lave los tubos si el problema no se resuelve.

 ["Limpie el borde del metal" de la página 77](#)

 ["Lavado Tubo" de la página 97](#)

#### ■ ¿La impresora lleva mucho tiempo sin usarse?

Si hace mucho tiempo que no se usa la impresora, es posible que los inyectores se hayan secado y obstruido.

Si con la limpieza de cabezales, la impresora no recupera su estado normal, sustituya la tinta por líquido de limpieza.

 ["Lavado Tubo" de la página 97](#)

#### ■ ¿Está en el modo tinta color?

Los cartuchos Cleaning (Limpieza) se instalan en el modo tinta color; por lo tanto, resulta difícil ver las filas (CL) impresas con el líquido de limpieza.

No existe ningún problema si las filas que no puede ver están impresas con el líquido de limpieza.

#### ■ ¿Está imprimiendo en papel con el modo tinta de color White (Blanco)?

Resulta difícil ver la tinta de color White (Blanco) cuando se imprime en papel. Utilice transparencias, etc., para confirmar el patrón de test de inyectores para tinta de color White (Blanco).

 ["Carga del papel" de la página 83](#)

#### ■ ¿Se han acumulado fibras en el borde del metal del recorrido para el cabezal de impresión?

Si se han acumulado fibras en el borde del metal del recorrido para el cabezal de impresión, dichas fibras entrarán en contacto con el cabezal de impresión cuando este se mueva, lo cual podría impedir que se dispare la tinta. Si realizando varias veces una limpieza de cabezales no se resuelve el problema, limpie el borde del metal.

 ["Limpie el borde del metal" de la página 77](#)

## Problemas y soluciones

## El resultado de las impresiones no es el previsto

### La calidad de impresión es pobre, irregular, demasiado clara o demasiado oscura, o hay líneas en las impresiones

#### ■ ¿Están atascados los inyectores del cabezal?

Si los inyectores están obstruidos, los colores correspondientes no disparan tinta y la calidad de la impresión empeora. Imprima un patrón de test de inyectores.

 ["Detección de inyectores obstruidos" de la página 82](#)

#### ■ ¿Ha ajustado la altura de la platina?

Si la superficie de impresión se encuentra demasiado lejos del cabezal de impresión, se pueden producir los problemas siguientes en la impresión.

- Líneas en la impresión
- Los bordes de la imagen están borrosos
- El texto y líneas rectas se han duplicado
- La imagen tiene un aspecto granuloso

Ajuste la platina a su altura óptima.

 ["Ajuste de la separación del cabezal" de la página 56](#)

#### ■ ¿Ha realizado una Alineación Cabezales?

El cabezal de impresión imprime normalmente en dos sentidos. Las líneas pueden aparecer desenfocadas debido a la desalineación del cabezal de impresión al imprimir en dos sentidos. Realice una Alineación Cabezales cuando las líneas verticales estén desenfocadas.

 ["Corrección de la desalineación de la impresión" de la página 87](#)

#### ■ Ejecute un Ajuste Alimentación.

El problema puede mejorar mediante el ajuste de la alimentación de la platina cada vez que se desplaza el cabezal de impresión.

Si las líneas son oscuras, ajuste el lado + y si las líneas son tenues, ajuste el lado -.

 ["Lista de menús" de la página 101](#)

#### ■ ¿Está utilizando cartuchos de tinta genuinos de Epson?

Esta impresora está diseñada para utilizar cartuchos de tinta Epson. Si usa cartuchos de tinta de otros fabricantes, la impresión puede ser tenue o con colores cambiados porque no se detecta correctamente cuánta tinta queda. Asegúrese de utilizar el cartucho de tinta correcto.

#### ■ ¿Está utilizando cartuchos de tinta antiguos?

Si utiliza un cartucho antiguo, la calidad de la impresión empeora. Sustitúyalos por otros nuevos. Le recomendamos que use los cartuchos de tinta antes de la fecha de caducidad indicada en el paquete (dentro del plazo máximo de un año tras la instalación en la impresora).

#### ■ ¿Se han agitado los cartuchos de tinta?

Los cartuchos de tinta de esta impresora contienen tinta de pigmento. Agite bien los cartuchos antes de instalarlos en la impresora. Para mantener una calidad óptima de impresión, le recomendamos que extraiga y agite el cartucho de tinta de color White (Blanco) instalado al iniciar la jornada de trabajo o cada 20 horas (cuando se muestre un mensaje) y el resto de colores una vez al mes.

 ["Agitación y sustitución de los cartuchos de tinta" de la página 88](#)

#### ■ ¿Ha comparado el resultado de impresión con la imagen mostrada en el monitor?

Puesto que los monitores y las impresoras producen los colores de manera diferente, los colores impresos y los colores mostrados en la pantalla no siempre coinciden totalmente.

#### ■ ¿Ha abierto la cubierta de la impresora durante la impresión?

Si se abre la cubierta de la impresora cuando está imprimiendo, el cabezal de impresión se detiene repentinamente, lo que tiene como resultado un color irregular. No abra la cubierta de la impresora durante la impresión.

## Problemas y soluciones

### ■ ¿Se muestra en el panel de control el mensaje Queda Poca Tinta?

La calidad de la impresión puede disminuir si queda poca tinta. Le recomendamos que sustituya el cartucho de tinta por uno nuevo. Si hay una diferencia de color después de cambiar el cartucho de tinta, realice varias limpiezas de cabezales.

### ■ ¿Desea imprimir colores intensos?

Los colores intensos pueden aparecer como líneas dependiendo de la cantidad de tinta inyectada y las irregularidades de la superficie de la camiseta. Configure **Color Print Quality (Resolución color)** o **White Print Quality (Resolución blanco)** en **Quality (Calidad)**.

### ■ ¿La camiseta en la que está imprimiendo absorbe la tinta con facilidad?

Como es difícil forzar la tinta para que permanezca en la superficie de la camiseta, la alineación incorrecta puede provocar líneas debido a la irregularidad de la superficie de la camiseta cuando la impresión **Bi-Direction (High Speed)** (Dos sentidos (Alta velocidad)) está configurada para el cabezal de impresión. En ese caso, realice una Alineación Cabezales.

 ["Corrección de la desalineación de la impresión de la página 87"](#)

Si Alineación Cabezales no mejora, intente configurar **Print Direction (Sentido impresión)** en **Uni-Direction (Low Speed) (Un sentido (Baja velocidad))** en el software Garment Creator de la impresora. Para imprimir un trabajo desde un dispositivo de memoria USB que ya se ha configurado en **Bi-Direction (High Speed) (Dos sentidos (Alta velocidad))**, cambie a **Unidireccional** en la pantalla de vista previa.

 ["Impresión desde una memoria USB" de la página 61](#)

Si aún son visibles las líneas, configure **Color Print Quality (Resolución color)** o **White Print Quality (Resolución blanco)** en **Quality (Calidad)**.

### ■ ¿El líquido de pretratamiento que ha preparado es demasiado suave?

Si el líquido de pretratamiento se ha diluido demasiado, la solidez de la tinta de color White (Blanco) se debilita y los bordes de la imagen podrían quedar borrosos. Intente reducir la densidad de la tinta de color White (Blanco) en el software o intensifique el líquido de pretratamiento.

### ■ Ajuste la densidad de la tinta de color White (Blanco).

Al imprimir en camisetas de color oscuro, se puede producir una irregularidad vertical en función del color de la base. Si esto ocurre, intente reducir la densidad de la tinta de color White (Blanco) utilizada para el fondo-base. Puede ajustar la densidad de la tinta de color White (Blanco) en el software Garment Creator de la impresora.

### ■ Limpie la fila de inyectores de la tinta de color White (Blanco).

Después de almacenar durante un período prolongado o después de cambiar a tinta de color White (Blanco), la densidad de la tinta de color White (Blanco) puede debilitarse. Intente ejecutar la limpieza de cabezales para la fila de inyectores para tinta de color White (Blanco) usando el nivel de ejecución **Ejecutar (A fondo)**. Si esto aún no mejora los resultados, póngase en contacto con el Soporte técnico de Epson.

## Las líneas verticales están desalineadas

### ■ ¿El cabezal de impresión está desalineado?

El cabezal de impresión imprime normalmente en dos sentidos. Las líneas pueden aparecer desenfocadas debido a la desalineación del cabezal de impresión al imprimir en dos sentidos. Realice una Alineación Cabezales cuando las líneas verticales estén desenfocadas.

 ["Corrección de la desalineación de la impresión de la página 87"](#)

Si las líneas están desenfocadas incluso después de realizar la Alineación Cabezales intente configurar **Print Direction (Sentido impresión)** en **Uni-Direction (Low Speed) (Un sentido (Baja velocidad))** en el software Garment Creator de la impresora. Para imprimir un trabajo desde un dispositivo de memoria USB que ya se ha configurado en **Bi-Direction (High Speed) (Dos sentidos (Alta velocidad))**, cambie a **Unidireccional** en la pantalla de vista previa.

 ["Impresión desde una memoria USB" de la página 61](#)

## Problemas y soluciones

## La superficie de impresión está manchada

### ■ ¿Está limpia la tapa de succión?

La superficie de impresión puede estar manchada de tinta que ha goteado si se han adherido grumos de tinta o pelusa alrededor de las tapas de succión. Limpie la tapa de succión.

 ["Cómo limpiar la tapa de succión" de la página 70](#)

### ■ ¿Hay pelusa o fibras levantadas en la superficie de impresión?

La pelusa y las fibras de la superficie de impresión se pueden adherir al cabezal de impresión y manchar otras áreas de la camiseta. Cuando cargue la camiseta en la platina, extraiga la pelusa utilizando la cinta o rodillo adhesivo y presione las fibras con un rodillo duro.

 ["Carga de la camiseta \(soporte\)" de la página 48](#)

### ■ Limpie el área que rodea el cabezal de impresión.

Si continúa sucia la superficie de impresión incluso tras realizar una limpieza de tapas, es posible que se hayan acumulado fibras, por ejemplo pelusa, por los inyectores del cabezal de impresión. Limpie el área que rodea el cabezal de impresión.

 ["Limpiar alred. cabezal" de la página 75](#)

## La blancura no es suficiente o no es homogénea

### ■ ¿Están atascados los inyectores del cabezal?

Si los inyectores están obstruidos, no disparan tinta y la calidad de la impresión empeora. Imprima un patrón de test de inyectores.

 ["Detección de inyectores obstruidos" de la página 82](#)

### ■ ¿Se han agitado los cartuchos de tinta de color White (Blanco)?

Debido a que las partículas en la tinta de color White (Blanco) pueden sedimentarse con facilidad, el cartucho se debe agitar al iniciar la jornada de trabajo o cada 20 horas (cuando se muestre un mensaje). Quite el cartucho y agítelo.

 ["Agitación y sustitución de los cartuchos de tinta" de la página 88](#)

### ■ ¿Ha aplicado el líquido de pretratamiento homogéneamente?

Si el líquido de pretratamiento no se aplica homogéneamente, la impresión será irregular. Consulte las instrucciones y aplique el líquido de pretratamiento homogéneamente.

 ["Utilización del líquido de pretratamiento" de la página 33](#)

### ■ ¿Ha secado la camiseta completamente después del pretratamiento?

Si la camiseta se encuentra en el estado siguiente, la blancura empeorará.

- Proceso insuficiente de la prensa térmica
- Se ha acumulado humedad debido a que la camiseta se ha dejado durante un periodo de tiempo prolongado

Seque la camiseta completamente después del pretratamiento y consulte las condiciones de fijación. Si la camiseta se deja durante un periodo de tiempo prolongado, séquela durante varios segundos en la prensa térmica antes de la impresión.

 ["Fijación del líquido de pretratamiento \(prensa térmica\)" de la página 37](#)

### ■ ¿Ha optimizado la temperatura y la presión de la prensa térmica?

La temperatura de la prensa térmica disminuye cuando plancha una camiseta en la que se ha aplicado líquido de pretratamiento. Al planchar varias camisetas, una tras otra, compruebe que la temperatura de la prensa térmica no sea inferior a la requerida. Asimismo, la blancura se deshomeniza si la presión es insuficiente debido a que la camiseta no está completamente seca y las fibras no se han planchado para que queden planas. Asegúrese de optimizar la presión de la prensa térmica.

 ["Fijación del líquido de pretratamiento \(prensa térmica\)" de la página 37](#)

## Problemas y soluciones

### ■ Intente lavar los tubos de tinta.

Debido a que la sedimentación se produce con facilidad en la tinta de color White (Blanco), la blancura se puede reducir o volver irregular si continúa imprimiendo en blanco. Prepare los consumibles siguientes al lavar los tubos.

- Cartuchos de tinta de color White (Blanco) × 2
- Cartuchos de Cleaning (Limpieza) × 2
- Bote de tinta desechada

 "Accesorios opcionales y productos consumibles" de la página 120

 "Lavado Tubo" de la página 97

## El fondo-base blanco aparece fuera de la imagen

### ■ En el software, ajuste el área de impresión del fondo-base blanco.

El fondo-base blanco impreso puede aparecer fuera de la imagen dependiendo del tejido de la camiseta y de la cantidad de tinta inyectada. Si esto ocurre, ajuste el área de impresión del fondo-base blanco en el software Garment Creator de la impresora o en el software de RIP.

## Otros

## La pantalla del panel de control se apaga constantemente

### ■ ¿La impresora está en el modo de reposo?

Se puede volver al funcionamiento normal si pulsa cualquier botón del panel de control para reactivar la pantalla y, a continuación, realiza una acción de hardware como abrir la cubierta de la impresora o enviar un trabajo a la impresora. Puede seleccionar la hora para pasar al modo de suspensión desde el Menú del Administrador.

 "Lista de menús" de la página 101

## La impresión no se detiene o el texto impreso está dañado

### ■ ¿Has iniciado Garment Creator y RIP de software a través de una conexión USB?

Inicie únicamente Garment Creator o RIP de software. No los ejecute los dos al mismo tiempo.

## Durante la impresión, aparece el mensaje Error Altura Platina

### ■ ¿Está imprimiendo un trabajo sobre toda el área de impresión que requiere una gran cantidad de tinta?

Al imprimir un trabajo que requiere una gran cantidad de tinta, la superficie impresa puede expandirse debido a la cantidad de tinta y el sensor de posición de altura puede activarse durante la impresión incluso si la camiseta se ha cargado correctamente. Si esto ocurre, intente colocar la camiseta encima de la platina, tal como se muestra en la siguiente ilustración.

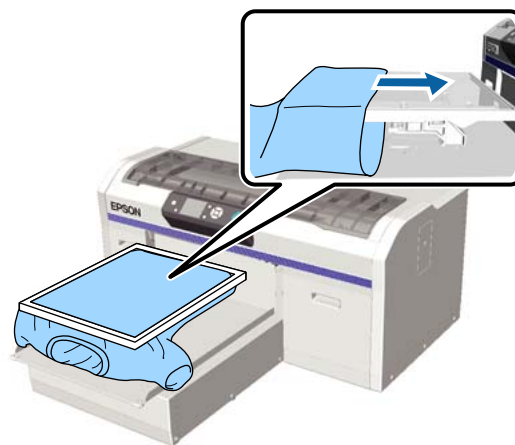

Si el sensor se activa incluso si la camiseta se carga utilizando un marco como se muestra en la ilustración anterior, al quitar el marco se pueden suavizar los pliegues o eliminar la distensión en la superficie impresa y resolver el problema.

Si retira el bastidor, tenga en cuenta que es necesario llevar a cabo los pasos siguientes.

- Reduzca la anchura de la tinta White (Blanco) en el software Garment Creator de la impresora, o en el software RIP, de manera que la impresión del fondo-base blanco no se salga de la imagen.
- Tenga cuidado de no tocar la camiseta durante la impresión, ya que puede desplazarse fácilmente de su posición.

## Problemas y soluciones

■ **¿Ha secado completamente el líquido de pretratamiento?**

La superficie de impresión está húmeda y abultada si el líquido de pretratamiento no se ha secado lo suficiente antes de la impresión, y esto podría activar el sensor de posición de altura. Compruebe que el líquido de pretratamiento esté seco.

## Áreas no impresas manchadas con tinta

■ **¿Está limpia la platina?**

El marco de la platina y la platina superior pueden estar manchadas. Compruebe la platina y límpiela si es necesario.

 ["Limpiar la platina sin almohadilla de agarre" de la página 99](#)

## Incluso después de limpiar la escala, aparece un mensaje de limpieza

■ **¿Queda polvo o limpiador de tinta en la escala?**

Si queda polvo o limpiador de tinta en la escala después de aclararlo, aparecerá un mensaje de limpieza. Verifique que no queda polvo ni limpiador de tinta en la escala.

Si este mensaje vuelve a aparecer en el panel LCD, consulte a su vendedor o al Servicio Técnico de Epson.

## El estado de la impresora y el registro se imprimen encima de los bordes del papel

■ **¿Está imprimiendo con la platina de tamaño M (estándar)?**

En función del tamaño del papel, el área de impresión se puede extender más allá de los bordes del papel si este está cargado en la platina opcional. Cargue papel en la platina de tamaño M (estándar), y, a continuación, imprima.

 ["Carga de la camiseta \(soporte\)" de la página 48](#)

## La impresión es lenta o se detiene antes de terminar

■ **¿La dirección del movimiento del cabezal se ha definido en un sentido?**

La opción **Print Direction (Sentido impresión)** puede estar configurada en **Uni-Direction (Low Speed) (Un sentido (Baja velocidad))** en el software **Garment Creator** para la impresora Intente configurar **Print Direction (Sentido impresión)** en **Bi-Direction (High Speed) (Dos sentidos (Alta velocidad))** en el software **Garment Creator** de la impresora.

Al imprimir un trabajo desde la memoria USB, la **Dirección imp.** se puede configurar en **Unidireccional** en la pantalla de vista previa Desactive la configuración **Unidireccional**.

 ["Impresión desde una memoria USB" de la página 61](#)

■ **¿Está utilizando un dispositivo de memoria USB con una velocidad de lectura lenta?**

Si utiliza un dispositivo de memoria USB con una velocidad de lectura lenta (4,63 MB/s o menos), durante la impresión desde dicho dispositivo el cabezal de impresión se detiene en ocasiones, pero luego la impresión continúa. Utilice un dispositivo de memoria USB con una velocidad de lectura rápida.

## No se inicia la impresión

■ **¿Está conectado un dispositivo de memoria USB?**

Cuando un dispositivo de memoria USB está conectado a la impresora, la impresión se inicia cuando se ha guardado el trabajo en el dispositivo. Quite el dispositivo de memoria USB para agilizar el proceso de impresión.

## La memoria USB no se puede utilizar

■ **¿Ha seleccionado Lista Archivos USB desde el menú Settings después de conectar un dispositivo de memoria USB?**

El icono de la memoria USB no aparece en el panel de control con tan solo conectar el dispositivo de memoria USB. El icono se muestra cuando se carga el trabajo después de seleccionar **Lista Archivos USB** en el menú Configuración, o cuando el trabajo se está transmitiendo desde un ordenador a la memoria USB conectada a la impresora.

## Hay un indicador luminoso rojo en el interior de la impresora

■ **No se trata de ninguna avería.**

El indicador luminoso es una luz del interior de la impresora.

## He olvidado la contraseña de red

■ Si ha olvidado la contraseña creada durante la configuración de red, ejecute **Recuperar Ajustes** desde la lista de menús del panel de control.

 ["Lista de menús" de la página 101](#)

# Apéndice

## Accesorios opcionales y productos consumibles

Estos son los accesorios y consumibles disponibles para su impresora (a fecha de diciembre de 2017).

Encontrará la información más reciente en el sitio web de Epson.

### Cartuchos de tinta\*

Modelo de impresora	Nombre del producto	Número de producto	
SC-F2100 SC-F2130 SC-F2160	Cartuchos de tinta (600 ml)	Black (Negro)	T7251
		Cyan (Cian)	T7252
		Magenta	T7253
		Yellow (Amarillo)	T7254
		White (Blanco)	T725A
	Cartuchos de tinta (250 ml)	Black (Negro)	T7301
		Cyan (Cian)	T7302
		Magenta	T7303
		Yellow (Amarillo)	T7304
		White (Blanco)	T730A
SC-F2180	Cartuchos de tinta (600 ml)	Black (Negro)	T7261
		Cyan (Cian)	T7262
		Magenta	T7263
		Yellow (Amarillo)	T7264
		White (Blanco)	T726A
	Cartuchos de tinta (250 ml)	Black (Negro)	T7311
		Cyan (Cian)	T7312
		Magenta	T7313
		Yellow (Amarillo)	T7314
		White (Blanco)	T731A





\* Epson recomienda el uso de cartuchos de tinta Epson originales. Epson no puede garantizar la calidad ni la fiabilidad de las tintas que no sean de Epson. El uso de tinta no original puede provocar daños que no queden cubiertos por las garantías de Epson y, en determinadas condiciones, un funcionamiento anormal de la impresora. No se mostrarán datos sobre los niveles de tinta de los cartuchos no genuinos, y se registrará el uso de tinta no genuina para su posible uso por parte del Servicio Técnico.



## Apéndice

 [“Agitación y sustitución de los cartuchos de tinta” de la página 88](#)

### Otros

Nombre del producto	Número de producto	Explicación
Cleaning cartridge (Cartucho de limpieza)	T7360	Se utiliza para limpiar el cabezal de impresión y lavar los tubos.
Pre-treatment Liquid (Líquido de pretratamiento)	T7361	20 litros. Dilúyalo antes de su uso.  <a href="#">“Utilización del líquido de pretratamiento” de la página 33</a>
Maintenance Kit (Kit de mantenimiento)	T7362	Idéntico al kit de mantenimiento que acompaña a la impresora.  Este juego contiene guantes, bastoncillos de limpieza, producto para limpiar la tinta y una taza para realizar las operaciones de mantenimiento periódico como la limpieza de las tapas.   <a href="#">“Mantenimiento” de la página 63</a>
Head Cleaning Set (Juego Limpza Cabez)	C13S092001	Este juego consta de una almohadilla de aclarado y una unidad de limpieza.   <a href="#">“Sustitución del juego de limpieza de cabezales” de la página 93</a>
Air Filter (Filtro de aire)	C13S092021	Juego de filtro de aire y cinco paños de limpieza.   <a href="#">“Limpieza de la escala y sustitución del filtro” de la página 73</a>
Waste Ink Bottle (Bote de tinta desechada)	T7240	Idéntico al bote de tinta desechada que acompaña a la impresora.
Large Platen (Platina grande) (excepto para SC-F2180)	C12C933921	Área imprimible: 16" × 20"/406 × 508 mm
Large Platen (Platina grande) (para SC-F2180)	C12C933981	
Medium Platen (Platina mediana) (excepto para SC-F2180)	C12C933931	Idéntica a la platina que acompaña a la impresora. Área imprimible: 14" × 16"/356 × 406 mm
Medium Platen (Platina mediana) (para SC-F2180)	C12C933991	
Small Platen (Platina pequeña) (excepto para SC-F2180)	C12C933941	Área imprimible: 10" × 12"/254 × 305 mm
Small Platen (Platina pequeña) (para SC-F2180)	C12C934001	
Extra Small Platen (Platina extra pequeña) (excepto para SC-F2180)	C12C933951	Área imprimible: 7" × 8"/178 × 203 mm
Extra Small Platen (Platina extra pequeña) (para SC-F2180)	C12C934011	

## Apéndice

Nombre del producto	Número de producto	Explicación
Sleeve platen (Platina para mangas) (excepto para SC-F2180)	C12C933971	Esta platina permite imprimir en los puños de las camisas. Área imprimible: 4" × 4"/102 × 102 mm
Sleeve platen (Platina para mangas) (para SC-F2180)	C12C934031	
Medium Grooved Platen (Platina mediana con ranuras) (excepto para SC-F2180)	C12C933961	Esta platina permite imprimir correctamente en polos y camisas con cremalleras y botones. Área imprimible: Equivalente al área para la platina de tamaño M.
Medium Grooved Platen (Platina mediana con ranuras) (para SC-F2180)	C12C934021	
Platen Grip Pad - L (Patin antidérapant de plateau — L) (excepto para SC-F2180)	C13S210075	Una almohadilla de agarre que permite utilizar la platina de tamaño L como una platina cubierta por una almohadilla de agarre.
Platen Grip Pad - L (Patin antidérapant de plateau — L) (para SC-F2180)	C13S210078	
Platen Grip Pad - M (Patin antidérapant de plateau — M) (excepto para SC-F2180)	C13S210076	Idéntico a la almohadilla de agarre que acompaña a la impresora. Una almohadilla de agarre que permite utilizar la platina de tamaño M como una platina cubierta por una almohadilla de agarre.
Platen Grip Pad - M (Patin antidérapant de plateau — M) (para SC-F2180)	C13S210079	
Platen Grip Pad - S (Patin antidérapant de plateau — S) (excepto para SC-F2180)	C13S210077	Una almohadilla de agarre que permite utilizar la platina de tamaño S como una platina cubierta por una almohadilla de agarre.
Platen Grip Pad - S (Patin antidérapant de plateau — S) (para SC-F2180)	C13S210080	
Pre-treatment roller set (Juego de rodillos de pretratamiento)	C12C891201	Juego de tres secciones de rodillo, mango y bandeja.
Replacement rollers for pre-treatment (Rodillos de recambio para pretratamiento) (3 piezas)	C12C891211	Igual que la sección de rodillo que se suministra con el juego de rodillos de pretratamiento.
Hard roller (Rodillo duro)	C12C891221	Juego de secciones de rodillo (duro) y mango.
Grip Pad Tool (Herramienta de almohadilla de agarre) (excepto para SC-F2180)	C12C934151	Idéntico a la herramienta de almohadilla de agarre que acompaña a la impresora.
Grip Pad Tool (Herramienta de almohadilla de agarre) (para SC-F2180)	C12C934161	

## Notas acerca del desplazamiento o transporte de la impresora

En esta sección, se describe cómo desplazar o transportar la impresora.

### Precaución:

- No intente transportar la impresora usted mismo. La impresora debe embalarse y transportarse entre tres personas.
- Al desplazar la impresora, no la incline más de 10 grados. De lo contrario, podría caerse y provocar un accidente.
- No realice esfuerzos al elevar la impresora.
- Al levantar la impresora, sosténgala por las áreas indicadas en el manual. Se podrían ocasionar lesiones si eleva la impresora sosteniéndola por otras áreas, puesto que la impresora podría caerse o los dedos podrían quedar atrapados al colocar la impresora.

### Importante:

- Toque únicamente las áreas necesarias; de lo contrario, se podría provocar una avería.
- Desplace y transporte la impresora con los cartuchos de tinta instalados; de lo contrario, los inyectores podrían obstruirse y no podría imprimir, o podría salirse la tinta.

Antes de desplazar o transportar la impresora, realice siempre los siguientes preparativos.

- Apague la impresora y desenchufe todos los cables.
- Extraiga la platina.
  -  [“Sustitución de platinas y retirada/colocación de espaciadores” de la página 43](#)
- Cierre la palanca de fijación.

- Compruebe que no haya nada en el soporte de pinzas.
  -  [“Parte frontal” de la página 8](#)

## Preparación para el desplazamiento

En esta sección, se explica cómo desplazar la impresora dentro del mismo piso sin que haya cambios en el nivel de la superficie. Consulte las instrucciones siguientes sobre el desplazamiento de la impresora a otro piso o edificio.

 [“Transporte de la impresora” de la página 124](#)

Puede llevar las manos manchadas de tinta residual. Si es necesario, utilice los guantes que se incluyen en el kit de mantenimiento suministrado.

 [“Accesorios opcionales y productos consumibles” de la página 120](#)

- 1** Compruebe que la impresora está apagada.
- 2** Saque el bote de tinta desechada.
  -  [“Sustitución del bote de tinta desechada” de la página 91](#)
- 3** Saque el tubo de tinta desechada de la abrazadera del tubo.

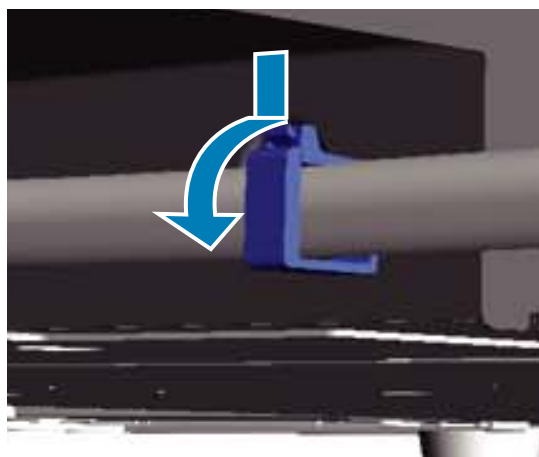

Apéndice

- 4 Retire los tubos de tinta desechada izquierdo y derecho.

**!** **Importante:**  
*Podría derramarse tinta residual de la salida o el tubo. Tenga cuidado al realizar estas operaciones.*

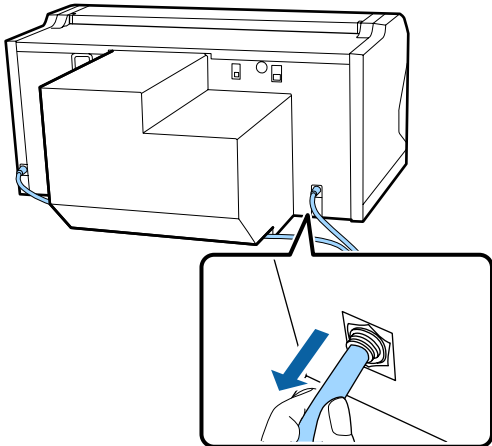

- 5 Introduzca las piezas extraídas durante la instalación.

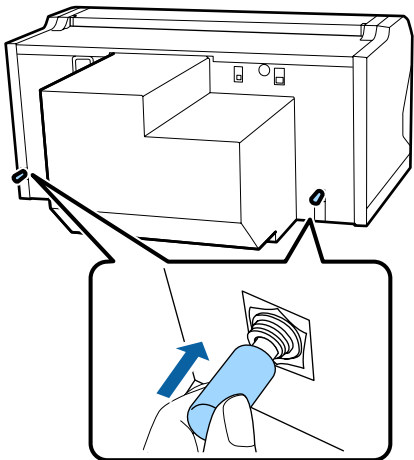

**Configuración de la impresora tras el desplazamiento**

Después de mover la impresora, siga estos pasos para utilizarla.

- 1 Compruebe que su nueva ubicación sea adecuada para la instalación.

*Guía de instalación (librito)*

- 2 Coloque el tubo y el bote de tinta desechada.  
*Guía de instalación (librito)*

- 3 Conecte el cable de alimentación a la toma eléctrica y, a continuación, encienda la impresora.  
*Guía de instalación (librito)*

- 4 Realice un test de inyectores y confirme que no haya ninguno obstruido.  
[“Detección de inyectores obstruidos” de la página 82](#)

- 5 Ajuste las desalineaciones del cabezal de impresión y, a continuación, compruebe la calidad de la impresión.  
[“Corrección de la desalineación de la impresión” de la página 87](#)

**Transporte de la impresora**

Cuando transporte la impresora, protéjala de golpes y vibraciones utilizando los materiales de protección y los materiales de embalaje originales usados en la entrega inicial después de prepararla para el traslado.

*Guía de instalación (librito)* [“Preparación para el desplazamiento” de la página 123](#)

Consulte la *Guía de instalación (librito)* para obtener información acerca de la colocación de las piezas de protección en la base móvil que se suministraron originalmente al entregarse la impresora.

*Guía de instalación (librito)*

**! Precaución:**

*Al transportar la impresora, no la incline, ni la apoye en un lateral ni la invierta. De lo contrario, podría salirse la tinta.*

Después de transportar la impresora, colóquela siguiendo los mismos pasos que los realizados tras su desplazamiento.

*Guía de instalación (librito)* [“Configuración de la impresora tras el desplazamiento” de la página 124](#)

Apéndice

# Área imprimible

Tipo	Área disponible
Platina en forma de L	16 × 20 pulg. (406 × 508 mm)
Platina en forma de M	14 × 16 pulg. (356 × 406 mm)
Platina en forma de S	10 × 12 pulg. (254 × 305 mm)
Platina de tamaño XS	7 × 8 pulg. (178 × 203 mm)
Platina para mangas	4 × 4 pulg. (102 × 102 mm)
Platina mediana con ranuras	Consulte la ilustración para conocer las áreas donde no es posible imprimir

No puede imprimir en ciertas áreas dentro de cada marco de la platina o en ciertas áreas desde la parte superior, inferior, izquierda o derecha del borde de la placa superior. Las áreas indicadas por A y B en la siguiente ilustración no se pueden imprimir.

### Platinas de tamaño L, M, S y XS

No puede imprimir en ciertas áreas de la parte superior, inferior, izquierda o derecha del borde interior del marco de la platina o la sección elevada (placa superior) dentro de la platina.

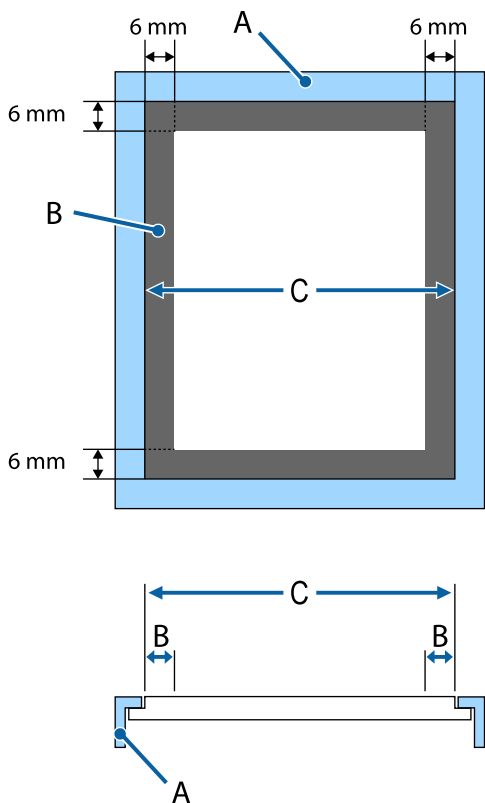

A: Bastidor de la platina

B: Áreas que no se pueden imprimir

C: Placa superior

### Platina para mangas

No puede imprimir en determinadas áreas de la parte elevada del bastidor de la platina.

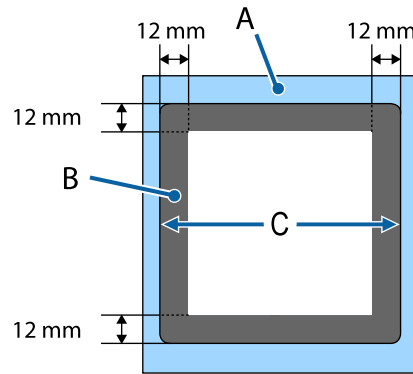

A: Bastidor de la platina

B: Áreas que no se pueden imprimir

C: Placa superior

### Platina mediana con ranuras

No puede imprimir en ciertas áreas dentro del bastidor de la platina ni en áreas que no disponen de platina superior.

La sección D tiene una pieza cuadrada. Cuando quita la pieza cuadrada, no puede imprimir sobre esta sección.

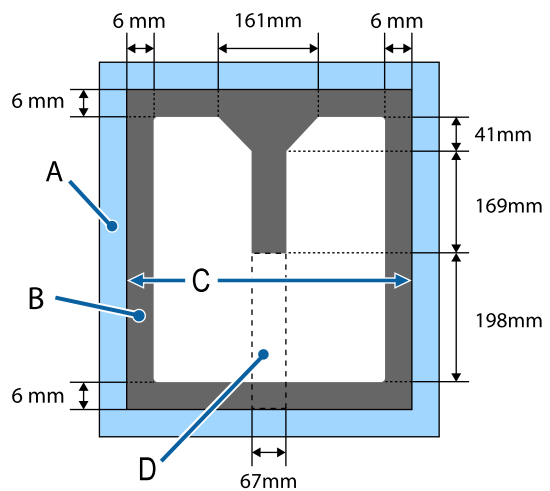

## Apéndice

A: Bastidor de la platina

B: Áreas que no se pueden imprimir

C: Parte superior

D: Pieza cuadrada

## Apéndice

## Tabla que muestra la escala en la etiqueta y el grosor de los soportes

La siguiente tabla muestra la conexión entre la escala en la etiqueta y el grosor aproximado del soporte.

**Cuando se instala una platina cubierta con almohadilla de tamaño L, M o S**

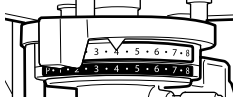
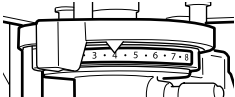
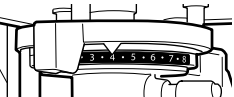
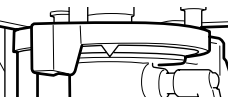
Escala en la etiqueta	Espaciadores y grosor de soportes (mm)			
	a+b 	a solamente Admite soportes 6,0 mm más gruesos que a + b 	b solamente Admite soportes 10,0 mm más gruesos que a + b 	Ninguno Admite soportes 16,0 mm más gruesos que a + b 
P	< 1,0	5,0	9,0	15,0
•				
1		6,0	10,0	16,0
•				
2		7,0	11,0	17,0
•				
3	2,0	8,0	12,0	18,0
•				
4	3,0	9,0	13,0	19,0
•				
5	4,0	10,0	14,0	20,0
•				
6	5,0	11,0	15,0	21,0
•				
7	6,0	12,0	16,0	22,0
•				24,0
8	7,0	13,0	17,0	

Apéndice

Cuando se instala una platina de tamaño L, M o S sin una almohadilla de agarre o una platina de tamaño XS:

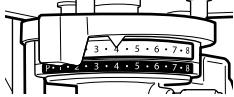
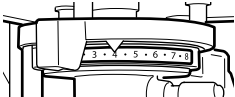
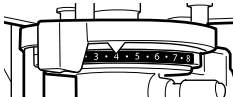
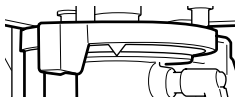
Escala en la etiqueta	Espaciadores y grosor de soportes (mm)			
	a+b 	a solamente Admite soportes de grosor 6,0 mm para a + b 	b solamente Admite soportes de grosor 10,0 mm para a + b 	Ninguno Admite soportes de grosor 16,0 mm para a + b 
P	< 1,0	6,0	10,0	16,0
•				
1		7,0	11,0	17,0
•				
2	2,0	8,0	12,0	18,0
•				
3	3,0	9,0	13,0	19,0
•				
4	4,0	10,0	14,0	20,0
•				
5	5,0	11,0	15,0	21,0
•				
6	6,0	12,0	16,0	22,0
•				
7	7,0	13,0	17,0	23,0
•				25,0
8	8,0	14,0	18,0	



**Apéndice**

**Cuando hay instalada una platina de la manga o una platina mediana con ranura**

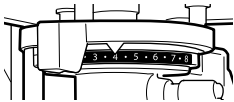
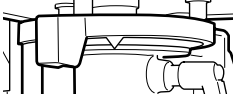
Escala en la etiqueta	Espaciadores y grosor de soportes (mm)	
	<b>b solamente</b>	<b>Ninguno</b>
		<p>Admite soportes 6,0 mm más gruesos que b solamente</p> 
P	< 1,0	6,0
•		
1		7,0
•		
2	2,0	8,0
•		
3	3,0	9,0
•		
4	4,0	10,0
•		
5	5,0	11,0
•		
6	6,0	12,0
•		
7	7,0	13,0
•		
8	8,0	14,0

## Apéndice

# Requisitos del sistema

Cada software se puede utilizar en los siguientes entornos (a fecha de diciembre de 2017).

Los sistemas operativos compatibles pueden cambiar.

Encontrará la información más reciente en el sitio web de Epson.

## Epson Control Dashboard for DTG

### **Importante:**

Asegúrese de que el ordenador en el que está instalado Epson Control Dashboard for DTG cumpla con los siguientes requisitos.

Si no se cumplen estos requisitos, el software no puede controlar la impresora correctamente.

- Desactive la función de hibernación de su ordenador.
- Desactive la función de suspensión para que el ordenador no entre en estado de modo suspensión.

### Windows

Sistemas operativos	Windows 7 SP1/Windows 7 x64 SP1 Windows 8/Windows 8 x64 Windows 8.1/Windows 8.1 x64 Windows 10/Windows 10 x64
CPU	Intel Core2Duo 2,5 GHz o superior
Memoria libre	1 GB o más
Disco duro (espacio libre durante la instalación)	10 GB o más
Resolución de pantalla	1024 × 768 o mayor
Interfaz de comunicación	USB de alta velocidad Ethernet 1000Base-T
Explorador	Windows Internet Explorer/Microsoft Edge Utilice la última versión (Internet Explorer 11 o posterior)

### Mac OS

Sistemas operativos	Mac OS v10.7 o posterior
CPU	Intel Core2Duo 2,0 GHz o superior
Memoria libre	1 GB o más

## Apéndice

Disco duro (espacio libre durante la instalación)	10 GB o más
Resolución de pantalla	1024 × 768 o mayor
Interfaz de comunicación	USB de alta velocidad Ethernet 1000Base-T
Explorador	Safari 6 o posterior

---

## Garment Creator

### Windows

Sistemas operativos	Windows 7 SP1/Windows 7 x64 SP1 Windows 8/Windows 8 x64 Windows 8.1/Windows 8.1 x64 Windows 10/Windows 10 x64
CPU	Intel Core2Duo 2,0 GHz o superior
Memoria libre	1 GB o más
Disco duro (espacio libre durante la instalación)	32 GB o más
Resolución de pantalla	1024 × 768 o mayor
Interfaz de comunicación	USB de alta velocidad Ethernet 100Base-TX

### Mac OS

Sistemas operativos	Mac OS v10.10 o posterior
CPU	Intel Core2Duo 2,0 GHz o superior
Memoria libre	2 GB o más
Disco duro (espacio libre durante la instalación)	32 GB o más
Resolución de pantalla	1024 × 768 o mayor
Interfaz de comunicación	USB de alta velocidad Ethernet 100Base-TX

## Apéndice

## Tabla de especificaciones

Especificaciones de la impresora	
Método de impresión	Inyección de tinta a petición
Configuración de los inyectores	
Modo tinta de color White (Blanco)	Color White (Blanco): 360 inyectores × 4 Color: 360 inyectores (× 4 colores) Limpieza: 360 inyectores × 2
Modo tinta color	360 inyectores (× 4 colores) Limpieza: 360 inyectores × 6
Modo alta velocidad color	360 inyectores × 2 (× 4 colores) Limpieza: 360 inyectores × 2
Resolución (máxima)	Color White (Blanco): 1440 × 1440 ppp Color: 1440 × 720 ppp
Código de control	ESC/P raster (comando no revelado)
Método de avance de la platina	Correa de transmisión
Memoria integrada	Memoria principal: 512 MB Red: 128 MB
Interfaz	2 puertos USB de alta velocidad compatibles con la especificación USB 2.0 (parte posterior: para conectar un ordenador; parte frontal: para un dispositivo de memoria USB)  Ethernet 10Base-T/100Base-TX*
Voltaje nominal	De 100 a 240 V de CA
Frecuencia nominal	50/60 Hz
Intensidad nominal	0,7 a 0,4 A
Consumo	
En uso	Alrededor de 55 W
Modo de reposo	Alrededor de 10 W
Apagado	0,5 W o menos

Especificaciones de la impresora	
Placa de instalación de la platina (el peso de la platina no debe superar los 3,7 Kg.)	
Intervalo de puerto de conexión	128 mm
Diámetro de puerto de conexión	19,9 mm
Alturas disponibles	Entre 23,5 y 31,5 mm
Grosor de los espaciadores de regulación de altura	7,5 mm (4 puntos)
Temperatura	En funcionamiento: de 10 a 35 °C Almacenamiento (antes de desembalar): de -20 a 60 °C (no más de 120 horas a 60 °C, un mes a 40 °C) Almacenamiento (después de desembalar): de -20 a 40 °C (un mes a 40 °C)
Humedad (sin condensación)	En funcionamiento: del 20% al 80% Almacenamiento (antes de desembalar): del 5% al 85% Almacenamiento (después de desembalar): del 5% al 85%
Temperatura/humedad de funcionamiento	
Dimensiones externas (almacenada)	985 × 1425 × 490 mm (an × prof × al)

## Apéndice

**Especificaciones de la impresora**

Peso	Alrededor de 84 Kg (cuando la platina suministrada está instalada, sin incluir cartuchos de tinta ni tubos de tinta desechada)
------	---

\* Use un cable de par trenzado blindado (categoría 5 o superior).

**! Importante:**

Use esta impresora a altitudes inferiores a 2000 m.

**! Advertencia:**

Se trata de un limpiador de clase A. En un entorno doméstico, este producto puede provocar interferencias de radio. En tal caso, se requiere que el usuario tome las medidas adecuadas.

**Especificaciones de la tinta**

Tipo	Cartuchos de tinta dedicados
Tinta de pigmento	Modo tinta de color White (Blanco): Cyan (Cian), Magenta, Yellow (Amarillo), Black (Negro), White (Blanco) Modo tinta color/alta velocidad color: Cyan (Cian), Magenta, Yellow (Amarillo), Black (Negro)
Fecha de caducidad	Véase la fecha impresa en el paquete (a temperaturas normales)
Fin de la garantía de calidad de impresión	1 año (una vez instalada en la impresora)
Temperatura	En funcionamiento: de 10 a 35 °C Almacenamiento (en el paquete) y una vez instalada en la impresora: de -20 a 40 °C (no más de 4 días a -20 °C, un mes a 40 °C) Transporte (en el paquete): de -20 a 60 °C (no más de 4 días a -20 °C, un mes a 40 °C, 72 horas a 60 °C)
Dimensiones de un cartucho	600 ml: 40 × 305 × 110 mm (an × prof × al) 250 ml: 40 × 200 × 110 mm (an × prof × al)

**! Importante:**

No rellene el cartucho de tinta.

**Especificaciones del cartucho de limpieza**

Fecha de caducidad	Véase la fecha impresa en el paquete (a temperaturas normales)
Temperatura	En funcionamiento: de 10 a 35 °C Almacenamiento (en el paquete) y una vez instalada en la impresora: de -20 a 40 °C (no más de 4 días a -20 °C, un mes a 40 °C) Transporte (en el paquete): de -20 a 60 °C (no más de 4 días a -20 °C, un mes a 40 °C, 72 horas a 60 °C)
Capacidad	700 ml
Dimensiones de un cartucho	40 × 305 × 110 mm (an × prof × al)

**Especificaciones del líquido de pretratamiento**

Fecha de caducidad	Véase la fecha impresa en el paquete y en el cartucho (a temperaturas normales)
Temperatura	En funcionamiento: de 10 a 35 °C Almacenamiento (en el paquete): de -20 a 40 °C (no más de 4 días a -20 °C, un mes a 40 °C) Transporte (en el paquete): de -20 a 60 °C (no más de 4 días a -20 °C, un mes a 40 °C, 72 horas a 60 °C)
Capacidad	20 L
Dimensiones	300 × 300 × 300 mm (an × prof × al)

**Especificaciones del limpiador de tinta**

Fecha de caducidad	Véase la fecha impresa en el paquete (a temperaturas normales)
--------------------	--

**Apéndice**

<b>Especificaciones del limpiador de tinta</b>	
Temperatura	En funcionamiento: de 10 a 35 °C Almacenamiento (en el paquete): de -20 a 40 °C (no más de 4 días a -20 °C, un mes a 40 °C) Transporte (en el paquete): de -20 a 60 °C (no más de 4 días a -20 °C, un mes a 40 °C, 72 horas a 60 °C)
Capacidad	150 ml

**Información de la Declaración de Conformidad de la UE**

El texto completo de la declaración de conformidad de la UE de este equipo está disponible en la siguiente dirección de Internet.

<http://www.epson.eu/conformity>

---

## Dónde obtener ayuda

---

### Sitio Web de Soporte técnico

El sitio Web de Soporte técnico de Epson ofrece ayuda para los problemas que no se puedan resolver mediante la información sobre la resolución de problemas incluida en la documentación de su producto. Si posee un buscador Web y puede conectarse a Internet, acceda al sitio Web en:

<http://support.epson.net/>

Si necesita los últimos controladores, las preguntas más frecuentes (FAQ), manuales, u otras descargas de programas acceda al sitio Web en:

<http://www.epson.com>

A continuación, seleccione el sitio Web de Epson en su lugar de residencia.

## Contacto con el Soporte de Epson

---

### Antes de ponerse en contacto con Epson

Si su producto Epson no funciona correctamente y no consigue resolver el problema con la documentación acerca de solución de problemas del producto, póngase en contacto con los servicios de soporte técnico de Epson para obtener asistencia. Si no figura ningún servicio técnico de Epson para su zona en la siguiente lista, póngase en contacto con el distribuidor de su producto.

En el servicio técnico de Epson podrán ayudarle con mayor rapidez si les proporciona los siguientes datos:

- Número de serie del producto  
(La etiqueta del número de serie suele encontrarse en la parte posterior del producto.)
- Modelo del producto
- Versión del software del producto  
(Haga clic en **About**, **Version Info**, o en un botón similar del software del producto.)
- Marca y modelo del ordenador
- El nombre y la versión del sistema operativo de su ordenador
- Los nombres y las versiones de las aplicaciones que suele usar con el producto

## Dónde obtener ayuda

### Ayuda a usuarios en Norteamérica

Epson proporciona los siguientes servicios de soporte técnico.

#### Soporte en Internet

Visite el sitio Web de soporte técnico de Epson <http://epson.com/support> y seleccione su producto para ver soluciones a los problemas más comunes. Puede descargar controladores y documentación, consultar las preguntas más frecuentes (FAQ) y los consejos de solución de problemas, o enviar un correo electrónico con sus preguntas a Epson.

#### Hablar con un representante de soporte

Marque: (562) 276-1300 (EE.UU.), o (905) 709-9475 (Canadá), de 6 a 18.00, hora del Pacífico, de lunes a viernes. Los días y el horario del servicio de soporte técnico pueden variar sin previo aviso. Se pueden aplicar las tarifas de una llamada interurbana o de larga distancia.

Antes de solicitar ayuda a Epson, tenga preparada la siguiente información:

- Nombre del producto
- Número de serie del producto
- Prueba de compra (como el recibo) y fecha de la compra
- Configuración del ordenador
- Descripción del problema

**Nota:**

Para obtener ayuda al utilizar cualquier software de su sistema, consulte la documentación de ese software para obtener ayuda técnica.

### Suministros y accesorios de venta

Puede adquirir cartuchos de tinta genuinos de Epson, cartuchos de tinta, papel y accesorios del distribuidor autorizado de Epson. Para localizar su distribuidor más cercano llame al 800-GO-EPSON (800-463-7766). También puede comprarlos por Internet en <http://www.epsonstore.com> (ventas a EE.UU.) o en <http://www.epson.ca> (ventas en Canadá).

### Ayuda a usuarios en Europa

En su **Documento de Garantía Paneuropea** encontrará los datos de contacto de Soporte Técnico de Epson.

### Ayuda a usuarios en Taiwán

Los medios de contacto para obtener información, soporte y servicios se encuentran en:

#### World Wide Web

<http://www.epson.com.tw>

Información disponible sobre especificaciones de productos, controladores para descargar e información de productos.

#### Servicio de Ayuda de Epson (Teléfono: +0800212873)

Nuestro equipo de Servicio de Ayuda puede asesorarle por teléfono en lo siguiente:

- Información de venta e información del producto
- Preguntas sobre el uso del producto o problemas
- Información sobre el servicio de reparación y garantía

#### Centro del servicio de reparaciones:

Número de teléfono	Número de fax	Dirección
02-23416969	02-23417070	No.20, Beiping E. Rd., Zhongzheng Dist., Taipei City 100, Taiwán



## Dónde obtener ayuda

Número de teléfono	Número de fax	Dirección
02-27491234	02-27495955	1F., No.16, Sec. 5, Nan-jing E. Rd., Songshan Dist., Taipei City 105, Taiwán
02-32340688	02-32340699	No.1, Ln. 359, Sec. 2, Zhongshan Rd., Zhonghe City, Taipei County 235, Taiwán
039-605007	039-600969	No.342-1, Guangrong Rd., Luodong Township, Yilan County 265, Taiwán
038-312966	038-312977	No.87, Guolian 2nd Rd., Hualien City, Hualien County 970, Taiwán
03-4393119	03-4396589	5F., No.2, Nandong Rd., Pingzhen City, Taoyuan County 32455, Taiwán (R.O.C.)
03-5325077	03-5320092	1F., No.9, Ln. 379, Sec. 1, Jingguo Rd., North Dist., Hsinchu City 300, Taiwán
04-23011502	04-23011503	3F., No.30, Dahe Rd., West Dist., Taichung City 40341, Taiwán (R.O.C.)
04-23805000	04-23806000	No.530, Sec. 4, Henan Rd., Nantun Dist., Taichung City 408, Taiwán
05-2784222	05-2784555	No.463, Zhongxiao Rd., East Dist., Chiayi City 600, Taiwán
06-2221666	06-2112555	No.141, Gongyuan N. Rd., North Dist., Tainan City 704, Taiwán
07-5520918	07-5540926	1F., No.337, Minghua Rd., Gushan Dist., Kaohsiung City 804, Taiwán
07-3222445	07-3218085	No.51, Shandong St., Sanmin Dist., Kaohsiung City 807, Taiwán
08-7344771	08-7344802	1F., No.113, Shengli Rd., Pingtung City, Pingtung County 900, Taiwán

## Ayuda a usuarios en Australia

Epson Australia desea proporcionarle el más alto nivel de servicio al cliente. Aparte de la documentación del producto, le proporcionamos las fuentes de información siguientes:

### Su distribuidor

No olvide que su distribuidor puede ofrecerle ayuda identificando y resolviendo los problemas. El distribuidor debería ser la primera persona con la que contacte para pedir consejo, pueden resolver los problemas rápidamente y fácilmente, así como darle consejo sobre qué pasos seguir.

### Dirección URL de Internet

<http://www.epson.com.au>

Acceso a las páginas Web de Epson Australia. ¡Merece la pena navegar por aquí! Este sitio proporciona un área de descargas de controladores, puntos de contacto, información sobre nuevos productos y soporte técnico (por correo electrónico) de Epson.

### Servicio de Ayuda de Epson

El Servicio de Ayuda de Epson se proporciona como un soporte final para asegurar que nuestros clientes tengan acceso a la ayuda. Los operadores del Servicio de Ayuda pueden ayudarle a instalar, configurar y hacer que funcione su producto Epson. Nuestro personal de Servicio de Ayuda de Preventa puede suministrarle documentación sobre los nuevos productos Epson e indicarle donde se encuentra su distribuidor o agente de servicio más cercano. Muchas clases de preguntas se responden aquí.

Los números de Servicio de Ayuda son:

Teléfono: 1300 361 054

Fax: (02) 8899 3789

Le rogamos que tenga toda la información a mano cuando llame. Cuanta más información tenga, más rápido podrá solucionar el problema. La información debe incluir la documentación de su producto Epson, el tipo de ordenador, el sistema operativo, los programas de aplicación y cualquier tipo de información que estime que pueda necesitar.

## Dónde obtener ayuda

### Servicio de Ayuda en Singapur

Las fuentes de información, soporte y servicios disponibles para Epson Singapur están en:

#### World Wide Web

(<http://www.epson.com.sg>)

Se encuentra disponible la información sobre especificaciones de productos, controladores para descargar, preguntas más frecuentes (FAQ), información de venta y Soporte técnico a través del correo electrónico.

#### Servicio de Ayuda de Epson (Teléfono: (65) 6586 3111)

Nuestro equipo de Servicio de Ayuda puede asesorarle por teléfono en lo siguiente:

- Información de venta e información del producto
- Preguntas sobre el uso del producto o problemas
- Información sobre el servicio de reparación y garantía

### Ayuda a usuarios en Tailandia

Los medios de contacto para obtener información, soporte y servicios se encuentran en:

#### World Wide Web

(<http://www.epson.co.th>)

Está disponible la información sobre especificaciones de productos, controladores para descargar, preguntas más frecuentes (FAQ), y correo electrónico.

#### Epson Hotline

(Teléfono: (66) 2685-9899)

Nuestra equipo Hotline puede asesorarle por teléfono en lo siguiente:

- Información de venta e información del producto
- Preguntas sobre el uso del producto o problemas

- Información sobre el servicio de reparación y garantía

### Ayuda a usuarios en Vietnam

Los medios de contacto para obtener información, soporte y servicios se encuentran en:

Epson Hotline  
(Teléfono):

84-8-823-9239

Centro de servicio:

80 Truong Dinh Street, District 1, Ho Chi Minh City  
Vietnam

### Ayuda a usuarios en Indonesia

Los medios de contacto para obtener información, soporte y servicios se encuentran en:

#### World Wide Web

(<http://www.epson.co.id>)

- Información sobre especificaciones de productos, controladores para descargar
- Preguntas más frecuentes (FAQ), información de venta, preguntas a través del correo electrónico

#### Epson Hotline

- Información de venta e información del producto

- Soporte técnico

Teléfono (62) 21-572 4350

Fax (62) 21-572 4357

#### Centro de servicio de Epson

Jakarta Mangga Dua Mall 3rd floor No. 3A/B  
Jl. Arteri Mangga Dua,  
Jakarta

Teléfono/Fax: (62) 21-62301104

**Dónde obtener ayuda**

Bandung	Lippo Center 8th floor Jl. Gatot Subroto No. 2 Bandung
	Teléfono/Fax: (62) 22-7303766
Surabaya	Hitech Mall It IIB No. 12 Jl. Kusuma Bangsa 116 – 118 Surabaya
	Teléfono: (62) 31-5355035 Fax: (62) 31-5477837
Yogyakarta	Hotel Natour Garuda Jl. Malioboro No. 60 Yogyakarta
	Teléfono: (62) 274-565478
Medan	Wisma HSBC 4th floor Jl. Diponegoro No. 11 Medan
	Teléfono/Fax: (62) 61-4516173
Makassar	MTC Karebosi Lt. Ill Kav. P7-8 Jl. Ahmad Yani No. 49 Makassar
	Teléfono: (62) 411-350147/411-350148

---

**Ayuda para usuarios en Hong Kong**

Para obtener servicio técnico así como otros servicios de venta, invitamos a que los usuarios contacten con Epson Hong Kong Limited.

**Página Web de Internet**

Epson Hong Kong tiene una página Web local tanto en chino como en inglés en Internet, para proporcionar a los usuarios la siguiente información:

- Información sobre el producto
- Respuestas a las preguntas más frecuentes (FAQ)
- Últimas versiones de los controladores de Epson

Los usuarios pueden acceder a nuestra página Web en:

<http://www.epson.com.hk>

**Servicio técnico Hotline**

También puede contactar con nuestro personal técnico en el siguiente teléfono y número de fax:

Teléfono: (852) 2827-8911

Fax: (852) 2827-4383

---

**Ayuda a usuarios en Malasia**

Los medios de contacto para obtener información, soporte y servicios se encuentran en:

**World Wide Web**

**(<http://www.epson.com.my>)**

- Información sobre especificaciones de productos, controladores para descargar
- Preguntas más frecuentes (FAQ), información de venta, preguntas a través del correo electrónico

**Epson Trading (M) Sdn. Bhd.**

Oficina central.

Teléfono: 603-56288288

Fax: 603-56288388/399

**Servicio de Ayuda de Epson**

- Información de venta e información del producto (Infoline)  
Teléfono: 603-56288222
- Información sobre servicios y garantía, uso del producto y soporte técnico (Techline)  
Teléfono: 603-56288333

## Dónde obtener ayuda

### Ayuda a usuarios en India

Los medios de contacto para obtener información, soporte y servicios se encuentran en:

#### World Wide Web

(<http://www.epson.co.in>)

Información disponible sobre especificaciones de productos, controladores para descargar e información de productos.

#### Oficina central de Epson en India — Bangalore

Teléfono: 080-30515000

Fax: 30515005

#### Oficinas regionales en la India de Epson:

Ubicación	Número de teléfono	Número de fax
Mumbai	022-28261515/ 16/17	022-28257287
Delhi	011-30615000	011-30615005
Chennai	044-30277500	044-30277575
Kolkata	033-22831589/90	033-22831591
Hyderabad	040-66331738/39	040-66328633
Cochin	0484-2357950	0484-2357950
Coimbatore	0422-2380002	NA
Pune	020-30286000/ 30286001/ 30286002	020-30286000
Ahmedabad	079-26407176/77	079-26407347

#### Helpline

Para Servicio de Información del producto, o pedir un cartucho — 18004250011 (9AM – 9PM) — Este es un número de teléfono gratuito.

Para Servicio (CDMA y Usuarios de móvil) — 3900 1600 (9AM – 6PM) Prefijo local código STD

### Ayuda a usuarios en las islas Filipinas

Para obtener soporte técnico así como otros servicios de venta, invitamos a que los usuarios contacten con Epson Philippines Corporation a través de los números de teléfono y fax, y la dirección de correo electrónico siguientes:

Línea interurbana: (63-2) 706 2609

Fax: (63-2) 706 2665

Línea directa al Servicio de Ayuda: (63-2) 706 2625

Correo electrónico: [epchelpdesk@epc.epson.com.ph](mailto:epchelpdesk@epc.epson.com.ph)

#### World Wide Web

(<http://www.epson.com.ph>)

Está disponible la información sobre especificaciones de productos, controladores para descargar, preguntas más frecuentes (FAQ), y correo electrónico.

#### Teléfono gratuito No. 1800-1069-EPSON(37766)

Nuestra equipo Hotline puede asesorarle por teléfono en lo siguiente:

- Información de venta e información del producto
- Preguntas sobre el uso del producto o problemas
- Información sobre el servicio de reparación y garantía

---

# Cláusulas del Contrato de Licencia

---

## Licencia de Software de código abierto

---

### Bonjour

This printer product includes the open source software programs which apply the Apple Public Source License Version 1.2 or its latest version ("Bonjour Programs").

We provide the source code of the Bonjour Programs pursuant to the Apple Public Source License Version 1.2 or its latest version until five (5) years after the discontinuation of same model of this printer product. If you desire to receive the source code of the Bonjour Programs, please see the "Contacting Customer Support" in Appendix or Printing Guide of this User's Guide, and contact the customer support of your region.

You can redistribute Bonjour Programs and/or modify it under the terms of the Apple Public Source License Version 1.2 or its latest version.

These Bonjour Programs are WITHOUT ANY WARRANTY; without even the implied warranty of MERCHANTABILITY AND FITNESS FOR A PARTICULAR PURPOSE.

The Apple Public Source License Version 1.2 is as follows. You also can see the Apple Public Source License Version 1.2 at <http://www.opensource.apple.com/apsl/>.

APPLE PUBLIC SOURCE LICENSE  
Version 2.0 - August 6, 2003

1. General; Definitions. This License applies to any program or other work which Apple Computer, Inc. ("Apple") makes publicly available and which contains a notice placed by Apple identifying such program or work as "Original Code" and stating that it is subject to the terms of this Apple Public Source License version 2.0 ("License"). As used in this License:

1.1 "Applicable Patent Rights" mean: (a) in the case where Apple is the grantor of rights, (i) claims of patents that are now or hereafter acquired, owned by or assigned to Apple and (ii) that cover subject matter contained in the Original Code, but only to the extent necessary to use, reproduce and/or distribute the Original Code without infringement; and (b) in the case where You are the grantor of rights, (i) claims of patents that are now or hereafter acquired, owned by or assigned to You and (ii) that cover subject matter in Your Modifications, taken alone or in combination with Original Code.

1.2 "Contributor" means any person or entity that creates or contributes to the creation of Modifications.

1.3 "Covered Code" means the Original Code, Modifications, the combination of Original Code and any Modifications, and/or any respective portions thereof.

1.4 "Externally Deploy" means: (a) to sublicense, distribute or otherwise make Covered Code available, directly or indirectly, to anyone other than You; and/or (b) to use Covered Code, alone or as part of a Larger Work, in any way to provide a service, including but not limited to delivery of content, through electronic communication with a client other than You.

1.5 "Larger Work" means a work which combines Covered Code or portions thereof with code not governed by the terms of this License.

## Cláusulas del Contrato de Licencia

1.6 "Modifications" mean any addition to, deletion from, and/or change to, the substance and/or structure of the Original Code, any previous Modifications, the combination of Original Code and any previous Modifications, and/or any respective portions thereof. When code is released as a series of files, a Modification is: (a) any addition to or deletion from the contents of a file containing Covered Code; and/or (b) any new file or other representation of computer program statements that contains any part of Covered Code.

1.7 "Original Code" means (a) the Source Code of a program or other work as originally made available by Apple under this License, including the Source Code of any updates or upgrades to such programs or works made available by Apple under this License, and that has been expressly identified by Apple as such in the header file(s) of such work; and (b) the object code compiled from such Source Code and originally made available by Apple under this License

1.8 "Source Code" means the human readable form of a program or other work that is suitable for making modifications to it, including all modules it contains, plus any associated interface definition files, scripts used to control compilation and installation of an executable (object code).

1.9 "You" or "Your" means an individual or a legal entity exercising rights under this License. For legal entities, "You" or "Your" includes any entity which controls, is controlled by, or is under common control with, You, where "control" means (a) the power, direct or indirect, to cause the direction or management of such entity, whether by contract or otherwise, or (b) ownership of fifty percent (50%) or more of the outstanding shares or beneficial ownership of such entity.

2. Permitted Uses; Conditions & Restrictions. Subject to the terms and conditions of this License, Apple hereby grants You, effective on the date You accept this License and download the Original Code, a world-wide, royalty-free, non-exclusive license, to the extent of Apple's Applicable Patent Rights and copyrights covering the Original Code, to do the following:

2.1 Unmodified Code. You may use, reproduce, display, perform, internally distribute within Your organization, and Externally Deploy verbatim, unmodified copies of the Original Code, for commercial or non-commercial purposes, provided that in each instance:

(a) You must retain and reproduce in all copies of Original Code the copyright and other proprietary notices and disclaimers of Apple as they appear in the Original Code, and keep intact all notices in the Original Code that refer to this License; and

(b) You must include a copy of this License with every copy of Source Code of Covered Code and documentation You distribute or Externally Deploy, and You may not offer or impose any terms on such Source Code that alter or restrict this License or the recipients' rights hereunder, except as permitted under Section 6.

2.2 Modified Code. You may modify Covered Code and use, reproduce, display, perform, internally distribute within Your organization, and Externally Deploy Your Modifications and Covered Code, for commercial or non-commercial purposes, provided that in each instance You also meet all of these conditions:

(a) You must satisfy all the conditions of Section 2.1 with respect to the Source Code of the Covered Code;

(b) You must duplicate, to the extent it does not already exist, the notice in Exhibit A in each file of the Source Code of all Your Modifications, and cause the modified files to carry prominent notices stating that You changed the files and the date of any change; and

(c) If You Externally Deploy Your Modifications, You must make Source Code of all Your Externally Deployed Modifications either available to those to whom You have Externally Deployed Your Modifications, or publicly available. Source Code of Your Externally Deployed Modifications must be released under the terms set forth in this License, including the license grants set forth in Section 3 below, for as long as you Externally Deploy the Covered Code or twelve (12) months from the date of initial External Deployment, whichever is longer. You should preferably distribute the Source Code of Your Externally Deployed Modifications electronically (e.g. download from a web site).

## Cláusulas del Contrato de Licencia

2.3 Distribution of Executable Versions. In addition, if You Externally Deploy Covered Code (Original Code and/or Modifications) in object code, executable form only, You must include a prominent notice, in the code itself as well as in related documentation, stating that Source Code of the Covered Code is available under the terms of this License with information on how and where to obtain such Source Code.

2.4 Third Party Rights. You expressly acknowledge and agree that although Apple and each Contributor grants the licenses to their respective portions of the Covered Code set forth herein, no assurances are provided by Apple or any Contributor that the Covered Code does not infringe the patent or other intellectual property rights of any other entity. Apple and each Contributor disclaim any liability to You for claims brought by any other entity based on infringement of intellectual property rights or otherwise. As a condition to exercising the rights and licenses granted hereunder, You hereby assume sole responsibility to secure any other intellectual property rights needed, if any. For example, if a third party patent license is required to allow You to distribute the Covered Code, it is Your responsibility to acquire that license before distributing the Covered Code.

3. Your Grants. In consideration of, and as a condition to, the licenses granted to You under this License, You hereby grant to any person or entity receiving or distributing Covered Code under this License a non-exclusive, royalty-free, perpetual, irrevocable license, under Your Applicable Patent Rights and other intellectual property rights (other than patent) owned or controlled by You, to use, reproduce, display, perform, modify, sublicense, distribute and Externally Deploy Your Modifications of the same scope and extent as Apple's licenses under Sections 2.1 and 2.2 above.

4. Larger Works. You may create a Larger Work by combining Covered Code with other code not governed by the terms of this License and distribute the Larger Work as a single product. In each such instance, You must make sure the requirements of this License are fulfilled for the Covered Code or any portion thereof.

5. Limitations on Patent License. Except as expressly stated in Section 2, no other patent rights, express or implied, are granted by Apple herein. Modifications and/or Larger Works may require additional patent licenses from Apple which Apple may grant in its sole discretion.

6. Additional Terms. You may choose to offer, and to charge a fee for, warranty, support, indemnity or liability obligations and/or other rights consistent with the scope of the license granted herein ("Additional Terms") to one or more recipients of Covered Code. However, You may do so only on Your own behalf and as Your sole responsibility, and not on behalf of Apple or any Contributor. You must obtain the recipient's agreement that any such Additional Terms are offered by You alone, and You hereby agree to indemnify, defend and hold Apple and every Contributor harmless for any liability incurred by or claims asserted against Apple or such Contributor by reason of any such Additional Terms.

7. Versions of the License. Apple may publish revised and/or new versions of this License from time to time. Each version will be given a distinguishing version number. Once Original Code has been published under a particular version of this License, You may continue to use it under the terms of that version. You may also choose to use such Original Code under the terms of any subsequent version of this License published by Apple. No one other than Apple has the right to modify the terms applicable to Covered Code created under this License.

## Cláusulas del Contrato de Licencia

8. NO WARRANTY OR SUPPORT. The Covered Code may contain in whole or in part pre-release, untested, or not fully tested works. The Covered Code may contain errors that could cause failures or loss of data, and may be incomplete or contain inaccuracies. You expressly acknowledge and agree that use of the Covered Code, or any portion thereof, is at Your sole and entire risk. THE COVERED CODE IS PROVIDED "AS IS" AND WITHOUT WARRANTY, UPGRADES OR SUPPORT OF ANY KIND AND APPLE AND APPLE'S LICENSOR(S) (COLLECTIVELY REFERRED TO AS "APPLE" FOR THE PURPOSES OF SECTIONS 8 AND 9) AND ALL CONTRIBUTORS EXPRESSLY DISCLAIM ALL WARRANTIES AND/OR CONDITIONS, EXPRESS OR IMPLIED, INCLUDING, BUT NOT LIMITED TO, THE IMPLIED WARRANTIES AND/OR CONDITIONS OF MERCHANTABILITY, OF SATISFACTORY QUALITY, OF FITNESS FOR A PARTICULAR PURPOSE, OF ACCURACY, OF QUIET ENJOYMENT, AND NONINFRINGEMENT OF THIRD PARTY RIGHTS. APPLE AND EACH CONTRIBUTOR DOES NOT WARRANT AGAINST INTERFERENCE WITH YOUR ENJOYMENT OF THE COVERED CODE, THAT THE FUNCTIONS CONTAINED IN THE COVERED CODE WILL MEET YOUR REQUIREMENTS, THAT THE OPERATION OF THE COVERED CODE WILL BE UNINTERRUPTED OR ERROR-FREE, OR THAT DEFECTS IN THE COVERED CODE WILL BE CORRECTED. NO ORAL OR WRITTEN INFORMATION OR ADVICE GIVEN BY APPLE, AN APPLE AUTHORIZED REPRESENTATIVE OR ANY CONTRIBUTOR SHALL CREATE A WARRANTY. You acknowledge that the Covered Code is not intended for use in the operation of nuclear facilities, aircraft navigation, communication systems, or air traffic control machines in which case the failure of the Covered Code could lead to death, personal injury, or severe physical or environmental damage.

9. LIMITATION OF LIABILITY. TO THE EXTENT NOT PROHIBITED BY LAW, IN NO EVENT SHALL APPLE OR ANY CONTRIBUTOR BE LIABLE FOR ANY INCIDENTAL, SPECIAL, INDIRECT OR CONSEQUENTIAL DAMAGES ARISING OUT OF OR RELATING TO THIS LICENSE OR YOUR USE OR INABILITY TO USE THE COVERED CODE, OR ANY PORTION THEREOF, WHETHER UNDER A THEORY OF CONTRACT, WARRANTY, TORT (INCLUDING NEGLIGENCE), PRODUCTS LIABILITY OR OTHERWISE, EVEN IF APPLE OR SUCH CONTRIBUTOR HAS BEEN ADVISED OF THE POSSIBILITY OF SUCH DAMAGES AND NOTWITHSTANDING THE FAILURE OF ESSENTIAL PURPOSE OF ANY REMEDY. SOME JURISDICTIONS DO NOT ALLOW THE LIMITATION OF LIABILITY OF INCIDENTAL OR CONSEQUENTIAL DAMAGES, SO THIS LIMITATION MAY NOT APPLY TO YOU. In no event shall Apple's total liability to You for all damages (other than as may be required by applicable law) under this License exceed the amount of fifty dollars (\$50.00).

10. Trademarks. This License does not grant any rights to use the trademarks or trade names "Apple", "Apple Computer", "Mac", "Mac OS", "QuickTime", "QuickTime Streaming Server" or any other trademarks, service marks, logos or trade names belonging to Apple (collectively "Apple Marks") or to any trademark, service mark, logo or trade name belonging to any Contributor. You agree not to use any Apple Marks in or as part of the name of products derived from the Original Code or to endorse or promote products derived from the Original Code other than as expressly permitted by and in strict compliance at all times with Apple's third party trademark usage guidelines which are posted at <http://www.apple.com/legal/guidelinesfor3rdparties.html>.

11. Ownership. Subject to the licenses granted under this License, each Contributor retains all rights, title and interest in and to any Modifications made by such Contributor. Apple retains all rights, title and interest in and to the Original Code and any Modifications made by or on behalf of Apple ("Apple Modifications"), and such Apple Modifications will not be automatically subject to this License. Apple may, at its sole discretion, choose to license such Apple Modifications under this License, or on different terms from those contained in this License or may choose not to license them at all.

12. Termination.

12.1 Termination. This License and the rights granted hereunder will terminate:

(a) automatically without notice from Apple if You fail to comply with any term(s) of this License and fail to cure such breach within 30 days of becoming aware of such breach;

(b) immediately in the event of the circumstances described in Section 13.5(b); or



## Cláusulas del Contrato de Licencia

(c) automatically without notice from Apple if You, at any time during the term of this License, commence an action for patent infringement against Apple; provided that Apple did not first commence an action for patent infringement against You in that instance.

12.2 Effect of Termination. Upon termination, You agree to immediately stop any further use, reproduction, modification, sublicensing and distribution of the Covered Code. All sublicenses to the Covered Code which have been properly granted prior to termination shall survive any termination of this License. Provisions which, by their nature, should remain in effect beyond the termination of this License shall survive, including but not limited to Sections 3, 5, 8, 9, 10, 11, 12.2 and 13. No party will be liable to any other for compensation, indemnity or damages of any sort solely as a result of terminating this License in accordance with its terms, and termination of this License will be without prejudice to any other right or remedy of any party.

### 13. Miscellaneous.

13.1 Government End Users. The Covered Code is a "commercial item" as defined in FAR 2.101. Government software and technical data rights in the Covered Code include only those rights customarily provided to the public as defined in this License. This customary commercial license in technical data and software is provided in accordance with FAR 12.211 (Technical Data) and 12.212 (Computer Software) and, for Department of Defense purchases, DFAR 252.227-7015 (Technical Data -- Commercial Items) and 227.7202-3 (Rights in Commercial Computer Software or Computer Software Documentation). Accordingly, all U.S. Government End Users acquire Covered Code with only those rights set forth herein.

13.2 Relationship of Parties. This License will not be construed as creating an agency, partnership, joint venture or any other form of legal association between or among You, Apple or any Contributor, and You will not represent to the contrary, whether expressly, by implication, appearance or otherwise.

13.3 Independent Development. Nothing in this License will impair Apple's right to acquire, license, develop, have others develop for it, market and/or distribute technology or products that perform the same or similar functions as, or otherwise compete with, Modifications, Larger Works, technology or products that You may develop, produce, market or distribute.

13.4 Waiver; Construction. Failure by Apple or any Contributor to enforce any provision of this License will not be deemed a waiver of future enforcement of that or any other provision. Any law or regulation which provides that the language of a contract shall be construed against the drafter will not apply to this License.

13.5 Severability. (a) If for any reason a court of competent jurisdiction finds any provision of this License, or portion thereof, to be unenforceable, that provision of the License will be enforced to the maximum extent permissible so as to effect the economic benefits and intent of the parties, and the remainder of this License will continue in full force and effect. (b) Notwithstanding the foregoing, if applicable law prohibits or restricts You from fully and/or specifically complying with Sections 2 and/or 3 or prevents the enforceability of either of those Sections, this License will immediately terminate and You must immediately discontinue any use of the Covered Code and destroy all copies of it that are in your possession or control.

13.6 Dispute Resolution. Any litigation or other dispute resolution between You and Apple relating to this License shall take place in the Northern District of California, and You and Apple hereby consent to the personal jurisdiction of, and venue in, the state and federal courts within that District with respect to this License. The application of the United Nations Convention on Contracts for the International Sale of Goods is expressly excluded.

13.7 Entire Agreement; Governing Law. This License constitutes the entire agreement between the parties with respect to the subject matter hereof. This License shall be governed by the laws of the United States and the State of California, except that body of California law concerning conflicts of law.

Where You are located in the province of Quebec, Canada, the following clause applies: The parties hereby confirm that they have requested that this License and all related documents be drafted in English.

### Cláusulas del Contrato de Licencia

Les parties ont exigé que le présent contrat et tous les documents connexes soient rédigés en anglais.

EXHIBIT A.

"Portions Copyright (c) 1999-2003 Apple Computer, Inc. All Rights Reserved.

This file contains Original Code and/or Modifications of Original Code as defined in and that are subject to the Apple Public Source License Version 2.0 (the 'License'). You may not use this file except in compliance with the License. Please obtain a copy of the License at <http://www.opensource.apple.com/apsl/> and read it before using this file.

The Original Code and all software distributed under the License are distributed on an 'AS IS' basis, WITHOUT WARRANTY OF ANY KIND, EITHER EXPRESS OR IMPLIED, AND APPLE HEREBY DISCLAIMS ALL SUCH WARRANTIES, INCLUDING WITHOUT LIMITATION, ANY WARRANTIES OF MERCHANTABILITY, FITNESS FOR A PARTICULAR PURPOSE, QUIET ENJOYMENT OR NON-INFRINGEMENT. Please see the License for the specific language governing rights and limitations under the License."

---

## OpenSSL License/Original SSLeay License

LICENSE ISSUES

=====

The OpenSSL toolkit stays under a double license, i.e. both the conditions of the OpenSSL License and the original SSLeay license apply to the toolkit.

See below for the actual license texts.

OpenSSL License

-----

/\* =====

\* Copyright (c) 1998-2017 The OpenSSL Project. All rights reserved.

\*

\* Redistribution and use in source and binary forms, with or without

\* modification, are permitted provided that the following conditions

\* are met:

\* 1. Redistributions of source code must retain the above copyright

\* notice, this list of conditions and the following disclaimer.

### Cláusulas del Contrato de Licencia

\*

\* 2. Redistributions in binary form must reproduce the above copyright  
\* notice, this list of conditions and the following disclaimer in  
\* the documentation and/or other materials provided with the  
\* distribution.

\*

\* 3. All advertising materials mentioning features or use of this  
\* software must display the following acknowledgment:  
\* "This product includes software developed by the OpenSSL Project  
\* for use in the OpenSSL Toolkit. (<http://www.openssl.org/>)"

\*

\* 4. The names "OpenSSL Toolkit" and "OpenSSL Project" must not be used to  
\* endorse or promote products derived from this software without  
\* prior written permission. For written permission, please contact  
\* [openssl-core@openssl.org](mailto:openssl-core@openssl.org).

\*

\* 5. Products derived from this software may not be called "OpenSSL"  
\* nor may "OpenSSL" appear in their names without prior written  
\* permission of the OpenSSL Project.

\*

\* 6. Redistributions of any form whatsoever must retain the following  
\* acknowledgment:

\* "This product includes software developed by the OpenSSL Project  
\* for use in the OpenSSL Toolkit (<http://www.openssl.org/>)"

\* THIS SOFTWARE IS PROVIDED BY THE OpenSSL PROJECT "AS IS" AND ANY  
\* EXPRESSED OR IMPLIED WARRANTIES, INCLUDING, BUT NOT LIMITED TO, THE  
\* IMPLIED WARRANTIES OF MERCHANTABILITY AND FITNESS FOR A PARTICULAR  
\* PURPOSE ARE DISCLAIMED. IN NO EVENT SHALL THE OpenSSL PROJECT OR

**Cláusulas del Contrato de Licencia**

- \* ITS CONTRIBUTORS BE LIABLE FOR ANY DIRECT, INDIRECT, INCIDENTAL,
- \* SPECIAL, EXEMPLARY, OR CONSEQUENTIAL DAMAGES (INCLUDING, BUT
- \* NOT LIMITED TO, PROCUREMENT OF SUBSTITUTE GOODS OR SERVICES;
- \* LOSS OF USE, DATA, OR PROFITS; OR BUSINESS INTERRUPTION)
- \* HOWEVER CAUSED AND ON ANY THEORY OF LIABILITY, WHETHER IN CONTRACT,
- \* STRICT LIABILITY, OR TORT (INCLUDING NEGLIGENCE OR OTHERWISE)
- \* ARISING IN ANY WAY OUT OF THE USE OF THIS SOFTWARE, EVEN IF ADVISED
- \* OF THE POSSIBILITY OF SUCH DAMAGE.

=====

- \* This product includes cryptographic software written by Eric Young
- \* (eay@cryptsoft.com). This product includes software written by Tim
- \* Hudson (tjh@cryptsoft.com).

\* /

Original SSLeay License

-----

- /\* Copyright (C) 1995-1998 Eric Young (eay@cryptsoft.com)
- \* All rights reserved.
- \* This package is an SSL implementation written
- \* by Eric Young (eay@cryptsoft.com).
- \* The implementation was written so as to conform with Netscapes SSL.
- \* This library is free for commercial and non-commercial use as long as
- \* the following conditions are aheared to. The following conditions
- \* apply to all code found in this distribution, be it the RC4, RSA,

**Cláusulas del Contrato de Licencia**

- \* lhash, DES, etc., code; not just the SSL code. The SSL documentation
- \* included with this distribution is covered by the same copyright terms
- \* except that the holder is Tim Hudson (tjh@cryptsoft.com).
- \*
- \* Copyright remains Eric Young's, and as such any Copyright notices in
- \* the code are not to be removed.
- \* If this package is used in a product, Eric Young should be given attribution
- \* as the author of the parts of the library used.
- \* This can be in the form of a textual message at program startup or
- \* in documentation (online or textual) provided with the package.
- \*
- \* Redistribution and use in source and binary forms, with or without
- \* modification, are permitted provided that the following conditions
- \* are met:
- \* 1. Redistributions of source code must retain the copyright
- \* notice, this list of conditions and the following disclaimer.
- \* 2. Redistributions in binary form must reproduce the above copyright
- \* notice, this list of conditions and the following disclaimer in the
- \* documentation and/or other materials provided with the distribution.
- \* 3. All advertising materials mentioning features or use of this software
- \* must display the following acknowledgement:
- \* "This product includes cryptographic software written by
- \* Eric Young (eay@cryptsoft.com)"
- \* The word 'cryptographic' can be left out if the routines from the library
- \* being used are not cryptographic related :-).
- \* 4. If you include any Windows specific code (or a derivative thereof) from
- \* the apps directory (application code) you must include an acknowledgement:
- \* "This product includes software written by Tim Hudson (tjh@cryptsoft.com)"

## Cláusulas del Contrato de Licencia

\*

\* THIS SOFTWARE IS PROVIDED BY ERIC YOUNG "AS IS" AND  
\* ANY EXPRESS OR IMPLIED WARRANTIES, INCLUDING, BUT NOT LIMITED TO, THE  
\* IMPLIED WARRANTIES OF MERCHANTABILITY AND FITNESS FOR A PARTICULAR PURPOSE  
\* ARE DISCLAIMED. IN NO EVENT SHALL THE AUTHOR OR CONTRIBUTORS BE LIABLE  
\* FOR ANY DIRECT, INDIRECT, INCIDENTAL, SPECIAL, EXEMPLARY, OR CONSEQUENTIAL  
\* DAMAGES (INCLUDING, BUT NOT LIMITED TO, PROCUREMENT OF SUBSTITUTE GOODS  
\* OR SERVICES; LOSS OF USE, DATA, OR PROFITS; OR BUSINESS INTERRUPTION)  
\* HOWEVER CAUSED AND ON ANY THEORY OF LIABILITY, WHETHER IN CONTRACT, STRICT  
\* LIABILITY, OR TORT (INCLUDING NEGLIGENCE OR OTHERWISE) ARISING IN ANY WAY  
\* OUT OF THE USE OF THIS SOFTWARE, EVEN IF ADVISED OF THE POSSIBILITY OF  
\* SUCH DAMAGE.

\*

\* The licence and distribution terms for any publically available version or  
\* derivative of this code cannot be changed. i.e. this code cannot simply be  
\* copied and put under another distribution licence  
\* [including the GNU Public Licence.]  
\* /

## Otras licencias de software

---

### Info-ZIP copyright and license

This is version 2007-Mar-4 of the Info-ZIP license. The definitive version of this document should be available at <ftp://ftp.info-zip.org/pub/infozip/license.html> indefinitely and a copy at <http://www.info-zip.org/pub/infozip/license.html>.

Copyright © 1990-2007 Info-ZIP. All rights reserved.

For the purposes of this copyright and license, "Info-ZIP" is defined as the following set of individuals:

## Cláusulas del Contrato de Licencia

Mark Adler, John Bush, Karl Davis, Harald Denker, Jean-Michel Dubois, Jean-loup Gailly, Hunter Goatley, Ed Gordon, Ian Gorman, Chris Herborth, Dirk Haase, Greg Hartwig, Robert Heath, Jonathan Hudson, Paul Kienitz, David Kirschbaum, Johnny Lee, Onno van der Linden, Igor Mandrichenko, Steve P. Miller, Sergio Monesi, Keith Owens, George Petrov, Greg Roelofs, Kai Uwe Rommel, Steve Salisbury, Dave Smith, Steven M. Schweda, Christian Spieler, Cosmin Truta, Antoine Verheijen, Paul von Behren, Rich Wales, Mike White.

Permission is granted to anyone to use this software for any purpose, including commercial applications, and to alter it and redistribute it freely, subject to the above disclaimer and the following restrictions:

1. Redistributions of source code (in whole or in part) must retain the above copyright notice, definition, disclaimer, and this list of conditions.
2. Redistributions in binary form (compiled executables and libraries) must reproduce the above copyright notice, definition, disclaimer, and this list of conditions in documentation and/or other materials provided with the distribution. The sole exception to this condition is redistribution of a standard UnZipSFX binary (including SFXWiz) as part of a self-extracting archive; that is permitted without inclusion of this license, as long as the normal SFX banner has not been removed from the binary or disabled.
3. Altered versions--including, but not limited to, ports to new operating systems, existing ports with new graphical interfaces, versions with modified or added functionality, and dynamic, shared, or static library versions not from Info-ZIP--must be plainly marked as such and must not be misrepresented as being the original source or, if binaries, compiled from the original source. Such altered versions also must not be misrepresented as being Info-ZIP releases--including, but not limited to, labeling of the altered versions with the names "Info-ZIP" (or any variation thereof, including, but not limited to, different capitalizations), "Pocket UnZip", "WiZ" or "MacZip" without the explicit permission of Info-ZIP. Such altered versions are further prohibited from misrepresentative use of the Zip-Bugs or Info-ZIP e-mail addresses or the Info-ZIP URL(s), such as to imply Info-ZIP will provide support for the altered versions.
4. Info-ZIP retains the right to use the names "Info-ZIP", "Zip", "UnZip", "UnZipSFX", "WiZ", "Pocket UnZip", "Pocket Zip", and "MacZip" for its own source and binary releases.