

**XP-352/355 Series**

# **Használati útmutató**

# Szerzői jog

A jelen kiadvány semelyik része sem reprodukálható, tárolható visszakereső-rendszerben vagy vihető át bármiféle eszközzel, elektronikusan, mechanikusan, fénymásolással, felvétellel vagy bármilyen más módszerrel a Seiko Epson Corporation előzetes írásbeli engedélye nélkül. A dokumentum tartalmának felhasználására vonatkozóan nem vállalunk felelősséget. A dokumentum tartalmának felhasználásából származó károkért sem vállalunk semmiféle felelősséget. A jelen dokumentumban lévő információk csak az ezzel az Epson termékkel történő felhasználásra vonatkoznak. Az Epson nem felelős az olyan esetekért, amikor ezeket az információkat más termékekre alkalmazzák.

Sem a Seiko Epson Corporation, sem bármely leányvállalata nem vállal felelősséget a termék megvásárlójának vagy harmadik félnek olyan karáért, veszteségéért, költségéért vagy kiadásáért, amely a következőkből származik: baleset, a termék nem rendeltetésszerű vagy helytelen használata, a termék jogosulatlan módosítása, javítása vagy megváltoztatása, illetve (az Egyesült Államok kivételével) a Seiko Epson Corporation üzemeltetési és karbantartási utasításainak nem pontos betartása.

A Seiko Epson Corporation nem vállal felelősséget az olyan károkért és problémákért, amelyek a Seiko Epson Corporation által Eredeti Epson terméknek, vagy az Epson által jóváhagyott terméknek nem minősített kiegészítők vagy fogyóeszközök használatából származnak.

A Seiko Epson Corporation nem tehető felelőssé az olyan károkért, amelyek a Seiko Epson Corporation által Epson jóváhagyott terméknek nem minősített bármely csatlakozókábel használatából következő elektromágneses interferenciából származnak.

© 2017 Seiko Epson Corporation

A kézikönyv tartalma és a termékspecifikációk minden külön figyelmeztetés nélkül módosulhatnak.

# Védjegyek

- ❑ Az EPSON® bejegyzett védjegy, az EPSON EXCEED YOUR VISION és az EXCEED YOUR VISION pedig a Seiko Epson Corporation védjegye.
- ❑ A PRINT Image Matching™ és a PRINT Image Matching logó a Seiko Epson Corporation védjegyei. Copyright © 2001 Seiko Epson Corporation. All rights reserved.
- ❑ Epson Scan 2 software is based in part on the work of the Independent JPEG Group.
- ❑ libtiff

Copyright © 1988-1997 Sam Leffler

Copyright © 1991-1997 Silicon Graphics, Inc.

Permission to use, copy, modify, distribute, and sell this software and its documentation for any purpose is hereby granted without fee, provided that (i) the above copyright notices and this permission notice appear in all copies of the software and related documentation, and (ii) the names of Sam Leffler and Silicon Graphics may not be used in any advertising or publicity relating to the software without the specific, prior written permission of Sam Leffler and Silicon Graphics.

THE SOFTWARE IS PROVIDED "AS-IS" AND WITHOUT WARRANTY OF ANY KIND, EXPRESS, IMPLIED OR OTHERWISE, INCLUDING WITHOUT LIMITATION, ANY WARRANTY OF MERCHANTABILITY OR FITNESS FOR A PARTICULAR PURPOSE.

IN NO EVENT SHALL SAM LEFFLER OR SILICON GRAPHICS BE LIABLE FOR ANY SPECIAL, INCIDENTAL, INDIRECT OR CONSEQUENTIAL DAMAGES OF ANY KIND, OR ANY DAMAGES WHATSOEVER RESULTING FROM LOSS OF USE, DATA OR PROFITS, WHETHER OR NOT ADVISED OF THE POSSIBILITY OF DAMAGE, AND ON ANY THEORY OF LIABILITY, ARISING OUT OF OR IN CONNECTION WITH THE USE OR PERFORMANCE OF THIS SOFTWARE.

- ❑ SDXC Logo is a trademark of SD-3C, LLC.



- ❑ Microsoft®, Windows®, and Windows Vista® are registered trademarks of Microsoft Corporation.
- ❑ Apple, Macintosh, Mac OS, OS X, Bonjour, Safari, iPad, iPhone, iPod touch, and iTunes are trademarks of Apple Inc., registered in the U.S. and other countries. AirPrint and the AirPrint logo are trademarks of Apple Inc.
- ❑ Google Cloud Print, Chrome, Chrome OS, and Android are trademarks of Google Inc.
- ❑ QR Code is a registered trademark of DENSO WAVE INCORPORATED in Japan and other countries.
- ❑ Adobe and Adobe Reader are either registered trademarks or trademarks of Adobe Systems Incorporated in the United States and/or other countries.
- ❑ Intel® is a registered trademark of Intel Corporation.
- ❑ Általános megjegyzés: az itt használt egyéb terméknevek kizárólag az azonosítás célját szolgálják, és előfordulhat, hogy tulajdonosaik védjeggyel védték azokat. Az Epson ezekkel a védjegyekkel kapcsolatban semmiféle jogra nem tart igényt.

## Tartalomjegyzék

### Szerzői jog

### Védjegyek

### A Kézikönyvről

|  |    |
|--|----|
| A kézikönyvek bemutatása. . . . .                    | 8  |
| Információk keresése a kézikönyvben. . . . .         | 8  |
| Jelek és szimbólumok. . . . .                        | 10 |
| A kézikönyvben szereplő leírások. . . . .            | 10 |
| Operációs rendszerre vonatkozó hivatkozások. . . . . | 10 |

### Fontos utasítások

|  |    |
|--|----|
| Biztonsági utasítások. . . . .   | 12 |
| A nyomtatóval kapcsolatos tanácsok és figyelmeztetések. . . . .                                | 13 |
| A nyomtató beállításával és használatával kapcsolatos tanácsok és figyelmeztetések. . . . .    | 13 |
| Tanácsok és figyelmeztetések a nyomtató használatára vezeték nélküli kapcsolat esetén. . . . . | 14 |
| Memóriakártya használatával kapcsolatos tanácsok és figyelmeztetések. . . . .                  | 14 |
| LCD képernyő használatával kapcsolatos tanácsok és figyelmeztetések. . . . .                   | 14 |
| Személyes információk védelme. . . . .   | 15 |

### A nyomtató alapjai

|                                      |    |
|--------------------------------------|----|
| Részek nevei és funkciói. . . . .    | 16 |
| Vezérlőpult. . . . .                 | 18 |
| Gombok. . . . .                      | 18 |
| Útmutató az LCD képernyőhöz. . . . . | 18 |

### Hálózati beállítások

|  |    |
|--|----|
| Hálózati kapcsolat típusai. . . . .                              | 23 |
| Wi-Fi csatlakozás. . . . .                                       | 23 |
| Wi-Fi Direct (Simple AP) kapcsolat. . . . .                      | 23 |
| Csatlakozás számítógéphez. . . . .                               | 24 |
| Csatlakozás okoseszközhöz. . . . .                               | 25 |
| Wi-Fi beállítások elvégzése a nyomtatóról. . . . .               | 25 |
| Wi-Fi beállítások megadása manuálisan. . . . .                   | 26 |
| Wi-Fi beállítások megadása nyomógombos beállítással. . . . .     | 27 |
| Wi-Fi beállítások megadása PIN-kódos beállítással (WPS). . . . . | 28 |

|  |    |
|--|----|
| A Wi-Fi Direct (Simple AP) csatlakozási beállításainak megadása. . . . . | 28 |
| A hálózati csatlakozási állapot ellenőrzése. . . . .                     | 29 |
| Állapot ellenőrzése a Hálózat ikon használatával. . . . .                | 29 |
| Hálózati kapcsolatra vonatkozó jelentés nyomtatása. . . . .              | 30 |
| Hálózati állapotlap nyomtatása. . . . .                                  | 36 |
| Új hozzáférési pontok cseréje vagy hozzáadása. . . . .                   | 36 |
| A kapcsolódási mód megváltoztatása számítógépre. . . . .                 | 36 |
| A Wi-Fi kikapcsolása a kezelőpanelen. . . . .                            | 37 |
| A Wi-Fi Direct (Simple AP) kapcsolat bontása a kezelőpanelről. . . . .   | 38 |
| Hálózati beállítások visszaállítása a nyomtatót kezelőpaneljén. . . . .  | 38 |

### Papír betöltése

|   |    |
|---|----|
| A papír kezelésére vonatkozó óvintézkedések. . . . .            | 39 |
| A használható papírok és a kapacitás. . . . .                   | 40 |
| Papírtípusok listája. . . . .                                   | 41 |
| Papír betöltése Hátsó papír adagolás használata esetén. . . . . | 42 |

### Eredetik felhelyezése

|  |    |
|--|----|
| Az eredetik felhelyezése a(z) Szkennerüveg részre. . . . . | 46 |
| A különböző eredeti dokumentumok elhelyezése. . . . .      | 47 |
| Eredetik kétoldalas másolása. . . . .                      | 47 |
| Kétoldalas dokumentumok másolása. . . . .                  | 47 |
| Több fénykép elhelyezése egyidejű lapolvasáshoz. . . . .   | 48 |

### Memóriakártya behelyezése

|  |    |
|--|----|
| Támogatott memóriakártyák. . . . .                 | 49 |
| Memóriakártya behelyezése és eltávolítása. . . . . | 49 |

### Nyomtatás

|  |    |
|--|----|
| Nyomtatás a vezérlőpultról. . . . .                              | 51 |
| Memóriakártyáról kiválasztott fényképek nyomtatása. . . . .      | 51 |
| Nyomtatás vonalas papírra, naptárak, eredeti levélpapír. . . . . | 52 |
| DPOF nyomtatás. . . . .  | 53 |
| Menübeállítások Fotók nyomt módban. . . . .                      | 53 |

## Tartalomjegyzék

|   |    |
|---|----|
| Nyomatás a számítógépről. . . . .   | 54 |
| A nyomtatás alapjai — Windows. . . . .  | 54 |
| A nyomtatás alapjai — Mac OS. . . . .   | 55 |
| Kétoldalas nyomtatás (csak Windows esetén). . . . .   | 58 |
| Több oldal nyomtatása egy lapra. . . . .  | 59 |
| Nyomatás a papírmérethez igazítva. . . . .  | 60 |
| Több fájl nyomtatása együtt (csak Windows esetén). . . . .                                      | 62 |
| Egy kép nyomtatása több lapra poszterkészítéshez (kizárólag Windows használata esetén). . . . . | 63 |
| Nyomatás speciális funkciók használatával. . . . .  | 69 |
| Fényképek nyomtatása az Epson Easy Photo Print használatával. . . . .                           | 71 |
| Nyomatás okos eszközökről. . . . .  | 72 |
| Az Epson iPrint használata. . . . .   | 72 |
| A(z) AirPrint használata. . . . .   | 74 |
| Nyomatás visszavonása. . . . .  | 74 |
| Nyomatás megszakítása — Nyomtató gomb. . . . .  | 75 |
| Nyomatás megszakítása — Windows. . . . .  | 75 |
| Nyomatás megszakítása — Mac OS. . . . .   | 75 |

### Másolás

|   |    |
|---|----|
| Menübeállítások Másolás módban. . . . . | 76 |
|---|----|

### Lapolvasás

|   |    |
|---|----|
| Lapolvasás a vezérlőpult használatával. . . . . | 79 |
| Lapolvasás számítógépre. . . . .                | 79 |
| Lapolvasás számítógépre (WSD). . . . .          | 80 |
| Lapolvasás számítógépről. . . . .               | 82 |
| Beolvasás a Epson Scan 2 használatával. . . . . | 82 |
| Beolvasás okos eszközökről. . . . .             | 89 |
| Az Epson iPrint telepítése. . . . .             | 89 |
| Beolvasás a Epson iPrint használatával. . . . . | 89 |

### A tintapatronok cseréje

|  |     |
|--|-----|
| Tintaszintek ellenőrzése. . . . .                        | 91  |
| Tintaszintek ellenőrzése — Vezérlőpult. . . . .          | 91  |
| Tintaszintek ellenőrzése - Windows. . . . .              | 91  |
| Tintaszintek ellenőrzése — Mac OS. . . . .               | 91  |
| Tintapatronok kódjai. . . . .                            | 91  |
| Tintapatron kezelésére vonatkozó óvintézkedések. . . . . | 92  |
| A tintapatronok cseréje. . . . .                         | 94  |
| Ideiglenes nyomtatás fekete tintával. . . . .            | 97  |
| Ideiglenes nyomtatás fekete tintával — Windows. . . . .  | 99  |
| Ideiglenes nyomtatás fekete tintával — Mac OS. . . . .   | 100 |

|  |     |
|--|-----|
| Takarékosság a fekete tintával, kevés fekete tinta esetén (csak Windows esetén). . . . . | 101 |
|--|-----|

### A nyomtató karbantartása

|  |     |
|--|-----|
| A nyomtatófej ellenőrzése és tisztítása. . . . .               | 102 |
| A nyomtatófej ellenőrzése és tisztítása — Vezérlőpult. . . . . | 102 |
| A nyomtatófej ellenőrzése és tisztítása — Windows. . . . .     | 103 |
| A nyomtatófej ellenőrzése és tisztítása — Mac OS. . . . .      | 103 |
| A nyomtatófej igazítása. . . . .                               | 104 |
| A nyomtatófej igazítása — Vezérlőpult. . . . .                 | 104 |
| Nyomtatófej igazítása — Windows. . . . .                       | 105 |
| Nyomtatófej igazítása — Mac OS. . . . .                        | 105 |
| A papírvezető tisztítása. . . . .                              | 105 |
| A(z) Szkennerüveg tisztítása. . . . .                          | 106 |
| Az átlátszó fólia tisztítása. . . . .                          | 107 |
| Energiatakarékosság. . . . .                                   | 109 |
| Energiatakarékosság — kezelőpult. . . . .                      | 109 |
| Energiatakarékosság — Windows. . . . .                         | 109 |
| Energiatakarékosság — Mac OS. . . . .                          | 110 |

### Menübeállítások Beállítás módban

|   |     |
|---|-----|
| A Tintaszintek menü elemei. . . . .                       | 111 |
| A Karbantartás menü elemei. . . . .                       | 111 |
| A(z) Nyomtató beállítása menüelemei. . . . .              | 112 |
| Papírforrás-beállít.: . . . . .                           | 112 |
| Csendes mód: . . . . .                                    | 112 |
| Kikapcsolás időzítő: . . . . .                            | 112 |
| Nyelv/Language: . . . . .                                 | 112 |
| Elalvás időzítő: . . . . .                                | 112 |
| A Hálózati beállítások menü elemei. . . . .               | 113 |
| A(z) Epson Connect szolg. menü elemei. . . . .            | 113 |
| A Google Cloud Print szolgáltatások menü elemei . . . . . | 114 |
| A Fájlmegosztás menü elemei. . . . .                      | 114 |
| A Firmware frissítése menü elemei. . . . .                | 115 |
| A Alapértékek visszaállítása menü elemei. . . . .         | 115 |

### Hálózati szolgáltatásokra és szoftverekre vonatkozó információk

|   |     |
|---|-----|
| Az Epson Connect szolgáltatás. . . . .              | 116 |
| Web Config. . . . .                                 | 116 |
| A Web Config futtatása webböngészőben. . . . .      | 117 |
| A Web Config futtatása Windows rendszerben. . . . . | 117 |
| A Web Config futtatása Mac OS rendszerben. . . . .  | 118 |

## Tartalomjegyzék

|  |     |  |     |
|--|-----|--|-----|
| Windows nyomtatómeghajtó. . . . .  | 118 | A kapcsolat (Hálózat) ellenőrzése. . . . .   | 138 |
| Útmutató a Windows nyomtatómeghajtóhoz. . .                                  | 119 | A szoftver és az adatok ellenőrzése. . . . .   | 139 |
| Működési beállítások a Windows<br>nyomtatómeghajtón. . . . .                 | 121 | A nyomtató állapotának ellenőrzése a<br>számítógépről (Windows). . . . .                                   | 141 |
| Mac OS nyomtató-illesztőprogram. . . . .                                     | 121 | A nyomtató állapotának ellenőrzése a<br>számítógépről (Mac OS). . . . .                                    | 142 |
| Útmutató a(z) Mac OS nyomtatómeghajtóhoz. .                                  | 122 | Ha nem tudja elvégezni a hálózati beállításokat. . .   | 142 |
| Működési beállítások a Mac OS nyomtató-<br>illesztőprogramon. . . . .        | 124 | Még akkor sem lehet csatlakozni az<br>eszközökről, ha nincs probléma a hálózati<br>beállításokkal. . . . . | 142 |
| Epson Scan 2 (lapolvasó meghajtó). . . . .                                   | 124 | A nyomtatóhoz csatlakozó SSID ellenőrzése. . .   | 144 |
| Epson Event Manager. . . . .   | 125 | A számítógép SSID azonosítójának ellenőrzése. .  | 144 |
| Epson Easy Photo Print. . . . .  | 125 | Nem sikerül nyomtatni iPhone vagy iPad<br>eszközről. . . . .   | 145 |
| E-Web Print (csak Windows). . . . .  | 126 | A nyomtatás szünetel. . . . .  | 145 |
| Easy Photo Scan. . . . .   | 126 | Nyomattal kapcsolatos problémák. . . . .   | 145 |
| EPSON Software Updater. . . . .  | 127 | A nyomtatás fakó, illetve hiányzik a szín. . . . .   | 145 |
| Alkalmazások eltávolítása. . . . .   | 127 | Sávok vagy nem várt színek jelennek meg. . . . .   | 146 |
| Alkalmazások eltávolítása – Windows. . . . .                                 | 127 | Kb. 2.5 cm-es távolságokra színes csíkok<br>jelennek meg. . . . .  | 146 |
| Alkalmazások eltávolítása — Mac OS. . . . .                                  | 128 | Elmosódott nyomatok, függőleges sávok,<br>nem megfelelő illeszkedés. . . . .                               | 147 |
| Alkalmazások telepítése. . . . .   | 129 | Gyenge minőségű nyomatok. . . . .  | 147 |
| Az alkalmazások és a belső vezérlőprogram<br>frissítése. . . . .             | 129 | A papíron elkenődés vagy kopás látszik. . . . .  | 148 |
| A nyomtató belső vezérlőprogramjának<br>frissítése a kezelőpanelről. . . . . | 130 | A kinyomtatott fényképek ragacsosak. . . . .   | 149 |
|  |     | A képeket vagy fényképeket nem várt<br>színekben nyomtatja ki a készülék. . . . .                          | 149 |
|  |     | Eltérő színek tapasztalhatók a kijelzőn<br>megjelenőkhöz képest. . . . .                                   | 149 |
|  |     | Nem lehet margó nélkül nyomtatni. . . . .  | 150 |
|  |     | A kép szélei nem láthatók a keret nélküli<br>nyomtatásnál. . . . .   | 150 |
|  |     | A nyomtatott elhelyezkedése, mérete vagy<br>margói nem megfelelőek. . . . .                                | 150 |
|  |     | A nyomtatott karakterek hibásak vagy<br>olvashatatlanok. . . . .   | 150 |
|  |     | A nyomtatott kép tükrözött. . . . .  | 151 |
|  |     | Mozaikszerű minták a nyomatokon. . . . .   | 151 |
|  |     | A színek egyenetlenek, elkenődtek,<br>festékpöttyök vagy egyenes vonalak láthatóak<br>rajtuk. . . . .      | 151 |
|  |     | Moiré (sraffozott) minták jelennek meg a<br>másolt képen. . . . .  | 151 |
|  |     | Az eredeti anyag másik oldala jelenik meg a<br>fénymásolt képen. . . . .                                   | 152 |
|  |     | A nyomtatási probléma nem szüntethető meg. .   | 152 |
|  |     | Egyéb nyomtatási problémák. . . . .  | 152 |
|  |     | A nyomtatás túl lassú. . . . .   | 152 |
|  |     | A nyomtatás jelentős mértékben lelassul<br>folyamatos nyomtatás során. . . . .                             | 153 |
| <b>Problémamegoldás</b>  |     |  |     |
| A nyomtató állapotának ellenőrzése. . . . .                                  | 131 |  |     |
| Az LCD-kijelzőn megjelenő hibakódok<br>ellenőrzése. . . . .                  | 131 |  |     |
| A nyomtató állapotának ellenőrzése – Windows                                 | 132 |  |     |
| A nyomtató állapotának ellenőrzése — Mac OS                                  | 133 |  |     |
| Az elakadt papír eltávolítása. . . . .                                       | 133 |  |     |
| Elakadt papír eltávolítása a Hátsó papír<br>adagolásnál. . . . .             | 133 |  |     |
| Elakadt papír eltávolítása a kimeneti tálcáról. . .                          | 134 |  |     |
| Az elakadt papír eltávolítása a nyomtató<br>belsejéből. . . . .              | 134 |  |     |
| A papír adagolása nem megfelelő. . . . .                                     | 135 |  |     |
| Papírelakadás. . . . .   | 136 |  |     |
| A papír betöltése ferde. . . . .   | 136 |  |     |
| Több papírlapot húz be a készülék. . . . .                                   | 136 |  |     |
| Kifogyott papírral kapcsolatos hibaüzenet<br>jelenik meg. . . . .            | 136 |  |     |
| Áramellátással és a vezérlőpulttal kapcsolatos<br>problémák. . . . .         | 137 |  |     |
| A készülék nem kapcsol be. . . . .   | 137 |  |     |
| A készülék nem kapcsol ki. . . . .   | 137 |  |     |
| Az LCD képernyő elsötétül. . . . .   | 137 |  |     |
| Nem lehet nyomtatni egy számítógépről. . . . .                               | 137 |  |     |
| Kapcsolat (USB) ellenőrzése. . . . .   | 137 |  |     |

## Tartalomjegyzék

|   |     |  |     |
|---|-----|--|-----|
| Mac OS X v10.6.8 rendszert futtató számítógépről nem lehet megszakítani a nyomtatást. . . . .         | 153 | Szabványok és engedélyek az európai modellhez. . . . . | 166 |
| A beolvasás nem indul el. . . . .   | 153 | A másolásra vonatkozó korlátozások. . . . .            | 166 |
| Nem lehet elkezdni a beolvasást a vezérlőpultot használva. . . . .                                    | 154 | A nyomtató szállítása. . . . .                         | 166 |
| Problémák a beolvasott képpel. . . . .  | 154 | Memóriakártya elérése a számítógépről. . . . .         | 168 |
| Szkennerüvegről történő beolvasáskor egyenetlen színek, szennyeződések, foltok stb. láthatók. . . . . | 154 | Segítségkérés. . . . .                                 | 169 |
| Durva a képminőség. . . . .   | 155 | Technikai támogatási webhely. . . . .                  | 169 |
| A képek háttérben túloldali tartalom jelenik meg. . . . .   | 155 | Kapcsolatfelvétel az Epson ügyfélszolgálattal. . .     | 170 |
| A szöveg elmosódott. . . . .  | 155 |  |     |
| Moiréminták (hálószerű árnyékok) jelennek meg. . . . .  | 156 |  |     |
| Nem olvasható be a megfelelő terület a lapolvasó üveglapján. . . . .                                  | 156 |  |     |
| A Miniatúr esetében nincs előnézeti funkció. . .  | 156 |  |     |
| Kereshető pdf formátumban történő mentéskor a szöveg felismerése nem megfelelő. .                     | 157 |  |     |
| A beolvasott képpel kapcsolatos problémák nem oldhatók meg. . . . .                                   | 157 |  |     |
| Egyéb beolvasási problémák. . . . .   | 158 |  |     |
| A beolvasás túl lassú. . . . .  | 158 |  |     |
| A beolvasás leáll PDF/Multi-TIFF formátumba szkennelés esetén. . . . .                                | 158 |  |     |
| Egyéb problémák. . . . .  | 158 |  |     |
| Enyhe áramütés a nyomtató megérintésekor. . .   | 158 |  |     |
| Hangos működés. . . . .   | 159 |  |     |
| Az adatok nem menthetők memóriakártyára. . .  | 159 |  |     |
| Az alkalmazást tűzfal blokkolja (csak Windows esetén). . . . .  | 159 |  |     |
| "?" jelenik meg a fényképválasztó képernyőn. . .  | 159 |  |     |
| <br><b>Függelék</b>   |     |  |     |
| Műszaki adatok. . . . .   | 160 |  |     |
| A nyomtató műszaki adatai. . . . .  | 160 |  |     |
| A lapolvasó műszaki adatai. . . . .   | 161 |  |     |
| Az interfész műszaki adatai. . . . .  | 161 |  |     |
| Hálózati funkciók listája. . . . .  | 162 |  |     |
| Wi-Fi specifikációk. . . . .  | 162 |  |     |
| Biztonsági protokoll. . . . .   | 163 |  |     |
| Harmadik felek támogatott szolgáltatásai. . . .   | 163 |  |     |
| A külső adattároló eszköz műszaki adatai. . . .   | 163 |  |     |
| Méretek. . . . .  | 164 |  |     |
| Elektromos jellemzők. . . . .   | 164 |  |     |
| Környezeti specifikációk. . . . .   | 165 |  |     |
| Rendszerkövetelmények. . . . .  | 165 |  |     |
| Szabályozási információ. . . . .  | 166 |  |     |

# A Kézikönyvről

---

## A kézikönyvek bemutatása

Az Epson-nyomtató a következő kézikönyvekkel kerül forgalomba. A kézikönyveken kívül az Epson szoftveres alkalmazásainak sűgőit is használhatja.

Itt kezdje (nyomtatott kézikönyv)

Többek között a nyomtató beállítására, a szoftver telepítésére, a nyomtató használatára, a problémák megoldására vonatkozó információkat tartalmazza.

Használati útmutató (digitális kézikönyv)

Ez a kézikönyv. Általános információkat és utasításokat nyújt a nyomtató használatáról, a hálózati beállításokról a nyomtató hálózati használata esetén, valamint a problémák megoldásáról.

A fent felsorolt kézikönyvek legfrissebb verzióihoz az alábbi változatokban juthat hozzá.

Nyomtatott kézikönyv

Látogasson el az Epson európai támogatási webhelyére a <http://www.epson.eu/Support> címen vagy az Epson nemzetközi támogatási webhelyére a <http://support.epson.net/> címen.

Digitális kézikönyv

Indítsa el az EPSON Software Updater alkalmazást a számítógépén. Az EPSON Software Updater ellenőrzi, hogy rendelkezésre áll-e frissített Epson szoftveralkalmazás és digitális kézikönyv, majd lehetővé teszi, hogy Ön letöltse a legújabbakat.

### Kapcsolódó információ

➔ „EPSON Software Updater“ 127. oldal

---

## Információk keresése a kézikönyvben

A PDF formátumú kézikönyvben konkrét információkra kereshet kulcsszavak beírásával, vagy a könyvjelzők segítségével közvetlenül a meghatározott szakaszokra ugorhat. Ezen kívül lehetősége van csak azokat az oldalakat kinyomtatni, amelyekre szüksége van. Ebben a szakaszban elmagyarázzuk, hogy miként használhatja a PDF formátumú kézikönyvet a számítógépén az Adobe Reader X program segítségével.



## A Kézikönyvről

### Keresés kulcsszó alapján

Kattintson a **Szerkesztés > Speciális keresés** elemre. Írja be a keresési ablakba a keresett információhoz kapcsolódó kulcsszót (szövegrészletet), majd kattintson a **Keresés** elemre. Ekkor listászerűen megjelennek a keresési találatok. Egy megjelenített találatra kattintva közvetlenül az adott oldalra ugorhat a kézikönyvben.

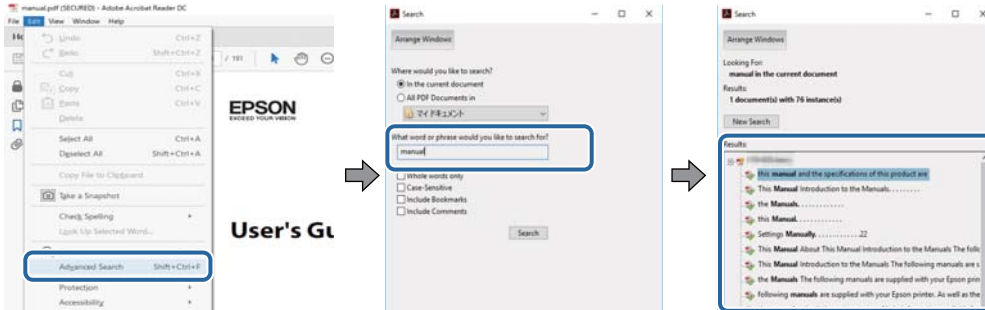

### Közvetlen ugrás a kívánt információhoz könyvjelzők segítségével

Egy címre kattintva közvetlenül az adott oldalra ugorhat. A + vagy a > jelre kattintva megtekintheti az adott szakaszon belül található alsóbb szintű címekeket is. Az előző oldalra történő visszatéréshez végezze el a következő műveletet a billentyűzete segítségével.

- Windows: Nyomja le és tartsa nyomva az **Alt** billentyűt, majd nyomja le a ← billentyűt.
- Mac OS: Nyomja le és tartsa lenyomva a parancs billentyűt, majd nyomja le a ← billentyűt.

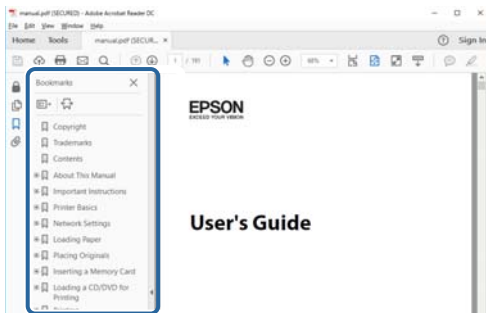

### Csak a szükséges oldalak nyomtatása

Lehetősége van csak azokat az oldalakat kibontani és kinyomtatni, amelyekre szüksége van. Kattintson a **Fájl** menüben a **Nyomtatás** elemre, majd a **Nyomtatandó oldalak** szakaszban található **Oldalak** paraméter segítségével határozza meg a nyomtatni kívánt oldalak oldalszámát.

- Tartomány meghatározásához írjon kötőjelet a tartomány első és utolsó oldalának az oldalszáma közé.  
Példa: 20 – 25
- Különálló (értsd: nem egymás után következő) oldalak meghatározásához írjon vesszőt az oldalszámok közé.  
Példa: 5, 10, 15

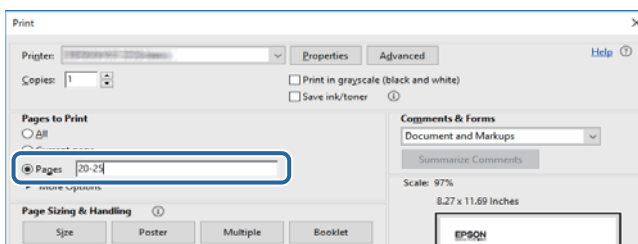

---

## Jelek és szimbólumok

**Figyelem!**

Utasítások, melyeket a testi sérülések elkerülése érdekében pontosan be kell tartani.

**Fontos:**

Utasítások, melyeket a berendezés sérüléseinek elkerülése érdekében kell betartani.

**Megjegyzés:**

Kiegészítő és hivatkozási információt közöl.

➔ Kapcsolódó információ

Hivatkozások a kapcsolódó fejezetekhez.

---

## A kézikönyvben szereplő leírások

- A nyomtatómeghajtó képernyőfelvételei és az Epson Scan 2 (lapolvasó illesztőprogram) képernyői Windows 10 vagy macOS High Sierra rendszeren készültek. A képernyőkön megjelenő tartalom a készülék típusától és az adott helyzettől függően változik.
- A kézikönyvben szereplő nyomtató képei csak példaként szolgálnak. Ugyan az egyes modellek esetében lehetnek különbségek, de a készüléket ugyanúgy kell működtetni.
- Az LCD képernyőn megjelenő menük a modelltől és a beállításoktól függően eltérő elemeket tartalmazhatnak.

---

## Operációs rendszerre vonatkozó hivatkozások

**Windows**

A kézikönyvben a „Windows 10”, „Windows 8.1”, „Windows 8”, „Windows 7”, „Windows Vista” és „Windows XP” kifejezések az alábbi operációs rendszerekre vonatkoznak. Továbbá, a „Windows” kifejezés valamennyi verzióra vonatkozik.

- Microsoft® Windows® 10 operációs rendszer
- Microsoft® Windows® 8.1 operációs rendszer
- Microsoft® Windows® 8 operációs rendszer
- Microsoft® Windows® 7 operációs rendszer
- Microsoft® Windows Vista® operációs rendszer
- Microsoft® Windows® XP operációs rendszer
- Microsoft® Windows® XP Professional x64 Edition operációs rendszer

## A Kézikönyvről

### Mac OS

Ezen kívül a(z) „Mac OS” kifejezés a(z) „macOS High Sierra”, „macOS Sierra”, „OS X El Capitan”, „OS X Yosemite”, „OS X Mavericks”, „OS X Mountain Lion”, „Mac OS X v10.7.x”, és „Mac OS X v10.6.8” operációs rendszerekre vonatkozik.

# Fontos utasítások

## Biztonsági utasítások

A nyomtató biztonságos használatának érdekében olvassa el és tartsa be ezeket az utasításokat. Őrizze meg a kézikönyvet, hogy később is használni tudja. Továbbá kövesse a nyomtatón található figyelmeztetéseket és utasításokat is.

- A nyomtatón lévő szimbólumok egy része a készülék biztonságos és helyes használatát segíti. A szimbólumok jelentését a következő webhelyen tekintheti meg.  
<http://support.epson.net/symbols>
- Csak a nyomtatóhoz kapott tápkábelt használja, és azt ne használja más készülékkel. Ha más kábellel használja a nyomtatót, vagy más készülékkel használja a mellékelt tápkábelt, az tüzet és áramütést okozhat.
- Győződjön meg róla, hogy a váltóáramú tápkábel megfelel a helyi biztonsági szabványoknak.
- Semmilyen körülmények között se szedje szét, alakítsa át, vagy próbálja meg megjavítani a tápkábelt, a kábelcsatlakozót, a nyomtatóegységet, a lapolvasóegységet vagy valamely kiegészítőjét, kivéve ha az eljárások részletesen le vannak írva a nyomtató használati útmutatóiban.
- Ha a következő helyzetek bármelyike előállna, húzza ki a nyomtatót a konnektorból, majd forduljon a szakképzett szakemberhez:  
A tápvezeték vagy csatlakozója megsérült; folyadék került a nyomtatóba; a nyomtatót leejtették, vagy borítása megsérült; a nyomtató nem a megszokott módon működik, vagy feltűnően megváltozott a teljesítménye. Ne módosítsa olyan vezérlőeszközök beállításait, amelyeket a használati utasítások nem ismertetnek.
- A nyomtatót olyan fali konnektor közelébe helyezze, ahonnan könnyen ki lehet húzni a tápkábelt.
- Ne helyezze vagy tárolja a nyomtatót szabadban, szennyezett vagy poros területen, víz közelében, hőforrás mellett, illetve ütés-, és rázkódásveszélyes, túl meleg vagy magas páratartalmú helyeken.
- Ügyeljen rá, nehogy folyadék ömöljön a nyomtatóra, és ne használja a nyomtatót nedves kézzel.
- A szívritmus-szabályozók és a nyomtató között legalább 22 cm távolságot kell tartani. A nyomtató által kibocsátott rádióhullámok zavarhatják a szívritmus-szabályozók működését.
- Ha az LCD képernyő meghibásodik, forduljon a forgalmazóhoz. Ha folyadékkristály oldat kerül a kezére, mossa le alaposan vízzel és szappannal. Ha folyadékkristály oldat kerül a szemébe, azonnal öblítse ki a szemét vízzel. Ha továbbra is kellemetlen érzései vannak, vagy látási problémákat tapasztal, azonnal forduljon orvoshoz.
- A használt tintapatronokat elővigyázatosan kezelje, mert a tintaátömlő nyílásnál tintamaradványok lehetnek.
  - Ha festék kerül a bőrére, szappannal és vízzel azonnal mossa le.
  - Ha a tinta a szemébe kerül, azonnal öblítse ki bő vízzel. Ha továbbra is bántó érzés marad a szemében, vagy rosszul lát, azonnal forduljon orvoshoz.
  - Ha tinta kerül a szájába, azonnal köpje ki, és haladéktalanul forduljon orvoshoz.
- Ne szedje szét a tintapatronokat, mert a tinta a szemébe vagy a bőrére mehet.
- Ne rázza a tintapatronokat túl erőteljesen és ne dobja le. Emellett vigyázzon arra, hogy ne nyomja össze őket vagy ne tépje le címkét. Ez a tinta szivárgását eredményezheti.
- A tintapatronokat olyan helyen tárolja, ahol gyermekek nem érhetik el.

---



## A nyomtatóval kapcsolatos tanácsok és figyelmeztetések

A nyomtató és környezete sérülésének elkerülése érdekében olvassa el, és kövesse az ebben a részben található utasításokat. Őrizze meg ezt a kézikönyvet későbbi felhasználásra.

### A nyomtató beállításával és használatával kapcsolatos tanácsok és figyelmeztetések

- Ne zárja el és ne fedje le a nyomtató nyílásait.
- Csak a nyomtatón feltüntetett típusú tápforrást használja.
- Ne használjon olyan konnektort, amely gyakran ki- és bekapcsolódó készülékekkel (például fénymásolókkal vagy légkondicionáló rendszerekkel) azonos áramkörön van.
- Ne használjon fali kapcsolóról vagy automatikus időzítőről vezérelt konnektorokat.
- Az egész számítógépes rendszert tartsa távol olyan készülékektől, amelyek elektromágneses interferenciát okozhatnak.
- A tápkábeleket úgy kell elhelyezni, hogy elkerüljük dörzsölődésüket, elvágásukat, kopásukat, összetekeredésüket és gubancolódásukat. Ne tegyen rá semmit a tápkábelekre, helyezze el őket úgy, hogy ne lehessen rájuk lépni vagy beléjük botlani. Különösen ügyeljen rá, hogy a tápkábelek ne törjenek meg azon a ponton, ahol csatlakoznak a transzformátorra.
- Ha hosszabbító kábellel használja a nyomtatót, ügyeljen rá, hogy az összes csatlakoztatott berendezés amperben mért áramfelvétele ne haladja meg a hosszabbító kábelének engedélyezett áramerősségét. Arra is ügyeljen, hogy a fali konnektorba csatlakozó összes készülék együttes áramfelvétele ne haladja meg a konnektor engedélyezett áramleadását.
- Ha a nyomtatót Németországban kívánja használni, a rövidzárlat és túláram elleni megfelelő védelem érdekében az áramkört 10 vagy 16 amperes kismegszakítóval kell ellátni.
- Ha ezt a nyomtatót a kábellel számítógéphez vagy más eszközhöz csatlakoztatja, ügyeljen a csatlakozók helyes irányára. Az egyes csatlakozók csak egyetlen helyes behelyezési iránnyal rendelkeznek. Ha egy csatlakozót rossz irányban dug be, a kábellel összekötött mindkét eszköz megsérülhet.
- Helyezze stabil, sík felületre, amely minden oldalról szélesebb a nyomtatónál. A nyomtató nem működik normálisan, ha meg van döntve.
- Tároláskor vagy szállításkor ne döntse meg, ne tárolja függőlegesen vagy fejjel lefelé a nyomtatót, mert így tinta szivároghat ki.
- Hagyjon helyet a nyomtató felett, hogy a dokumentumfedelelet teljesen ki lehessen nyitni.
- A nyomtató előtt hagyjon elég helyet a papírlapok teljes kiadásához.
- Kerülje az olyan helyeket, ahol gyors változások következhetnek be a hőmérsékletben vagy a páratartalomban. Ne helyezze a nyomtatót oda, ahol közvetlen napsugárzásnak, erős fénynek vagy magas hőmérsékletnek lehet kitéve.
- Ne helyezzen tárgyakat a nyomtató nyílásaiba.
- Nyomtatás közben ne nyúljon bele a nyomtatóba.
- Ne érintse meg a fehér lapos kábelt a nyomtató belsejében.
- Ne használjon a nyomtató belsejében vagy annak közelében gyúlékony gázokat tartalmazó aeroszolos termékeket. Az ilyen termékek használata tüzet idézhet elő.

## Fontos utasítások

- A nyomtatófejet ne mozgassa kézzel, mert azzal kárt tehet a nyomtatóban.
- Ügyeljen, hogy ujjait ne hagyja a lapolvasó alatt, amikor azt becsukja.
- Ne nyomja le túl erősen a szkennerveg alkatrészt, amikor ráhelyezi az eredeti anyagokat.
- A nyomtatót mindig a  gomb megnyomásával kapcsolja ki. Addig ne húzza ki a nyomtató tápkábelét, illetve ne kapcsolja le a tápellátást, amíg a  gomb jelzőfénye villog.
- A nyomtató szállítása előtt figyeljen arra, hogy a tintapatrontartó alaphelyzetben (a jobb szélén) legyen, és hogy a tintapatronok a helyükön legyenek.
- Ha hosszabb ideig nem szándékozik használni a nyomtatót, húzza ki a tápkábelt a konnektorból.

## Tanácsok és figyelmeztetések a nyomtató használatára vezeték nélküli kapcsolat esetén

- A nyomtató által kibocsátott rádióhullámok negatívan befolyásolhatják az elektromos orvosi berendezések működését, melyek ettől akár meg is hibásodhatnak. Ha ezt a nyomtatót egészségügyi létesítményekben vagy orvosi berendezések közelében használja, kövesse az egészségügyi létesítményeket képviselő szakemberek utasításait, valamint kövesse az orvosi berendezésen olvasható figyelmeztetéseket és utasításokat.
- A nyomtató által kibocsátott rádióhullámok negatívan befolyásolhatják az olyan automatikus vezérlésű berendezések működését, mint az automata ajtók vagy tűzjelzők, melyek meghibásodása balesethez vezethet. Ha ezt a nyomtatót automatikus vezérlésű berendezések közelében használja, tartsa be a berendezéseken olvasható valamennyi figyelmeztetést és utasítást.

## Memóriakártya használatával kapcsolatos tanácsok és figyelmeztetések

- Ne távolítsa el a memóriakártyát vagy ne kapcsolja ki a nyomtatót, amíg a jelzőfény villog.
- A memóriakártya használata az adott kártya típusától függ. Részletes tájékoztatást a memóriakártyához kapott dokumentációban talál.
- Csak olyan kártyát használjon, amely kompatibilis az adott nyomtatóval.

### Kapcsolódó információ

➔ [„A támogatott memóriakártyák műszaki adatai“ 163. oldal](#)

## LCD képernyő használatával kapcsolatos tanácsok és figyelmeztetések

- Az LCD képernyőn lehet néhány fényes vagy sötét folt, és a tulajdonságai miatt lehet, hogy a fényessége nem egyenletes. Ezek természetesek, és nem hibára vagy sérülésre utalnak.
- Az LCD képernyőt csak száraz, puha ruhával tisztítsa. Ne használjon folyadékot vagy vegyszert.
- Az LCD-kijelző külső burkolata eltörhet, ha nagy erőhatás éri. Ha a képernyő felülete betörött vagy berepedt, vegye fel a kapcsolatot a viszonteladóval, és ne érjen hozzá, valamint ne is próbálja meg eltávolítani a törött részeket.

---

## Személyes információk védelme

Ha a nyomtatót másnak adja vagy hulladékként leselejtezi, törölje a nyomtató memóriájában tárolt személyes adatokat oly módon, hogy kiválasztja a **Beállítás > Alapértékek visszaállítása > Minden beáll** lehetőséget a kezelőpanelen.

# A nyomtató alapjai

## Részek nevei és funkciói

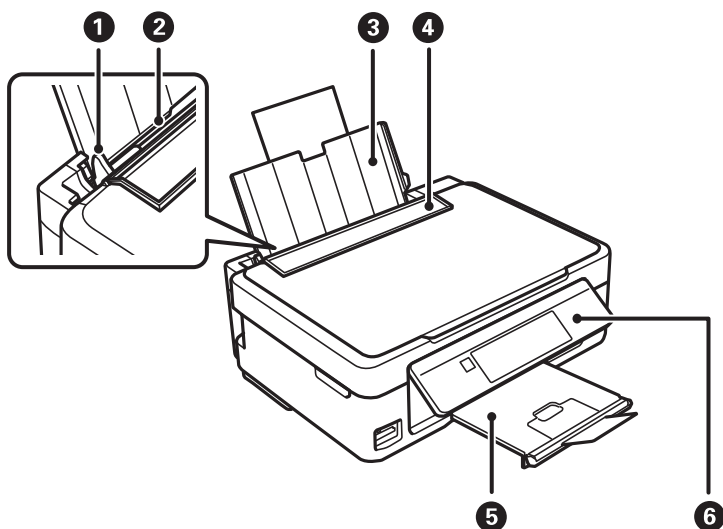

|   |                      |  |
|---|----------------------|--|
| 1 | Élvezető             | A papírt közvetlenül a nyomtatóba adagolja. Csúsztassa a papírlap széleihez.                                 |
| 2 | Hátsó papír adagolás | Papír betöltése.   |
| 3 | Papírtámasz          | A betöltött papírt támasztja alá.  |
| 4 | Adagolóvezető        | Megakadályozza, hogy idegen anyag kerüljön a nyomtatóba. Általában ezt a vezetőt tartsa zárva.               |
| 5 | Kiadó tálca          | A kiadott papírt tartja. Nyomtatás előtt hajtsa fel az ütközőt, hogy a kiadott papír ne essen le a tálcáról. |
| 6 | Vezérlőpult          | A nyomtatót működteti.   |

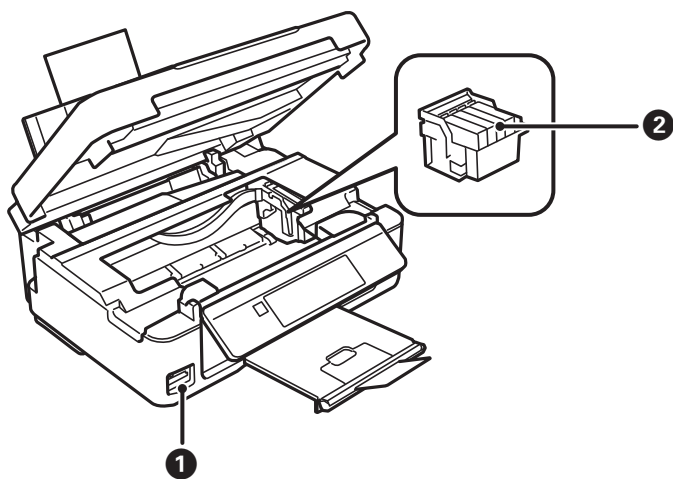



## A nyomtató alapjai

|   |                        |  |
|---|------------------------|--|
| ❶ | Memóriakártya foglalat | Helyezzen be egy memóriakártyát.   |
| ❷ | Tintapatrontartó       | Helyezze be a tintapatronokat. A tintát az alattuk lévő nyomtatófej fúvókái adagolják. |

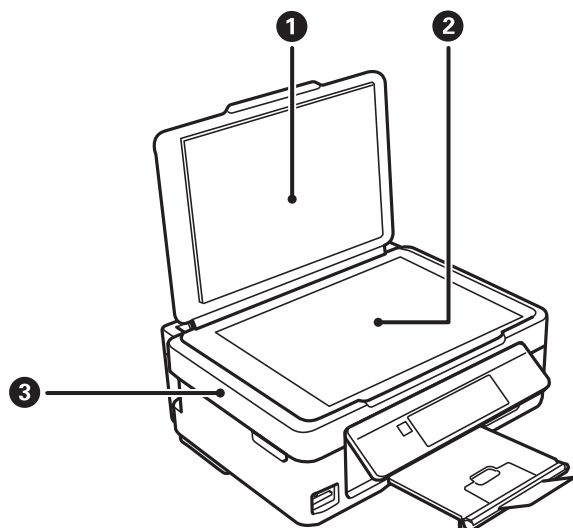

|   |                  |  |
|---|------------------|--|
| ❶ | Dokumentumfedél  | Szkennelés közben meggátolja, hogy a fény kívülről bejusson.   |
| ❷ | Szkennerüveg     | Helyezze el az eredeti dokumentumokat.   |
| ❸ | Lapolvasó egység | Beolvassa a behelyezett eredetiket. Tintapatronok cseréje vagy a nyomtatóban elakadt papír eltávolítása esetén kell felnyitni. |

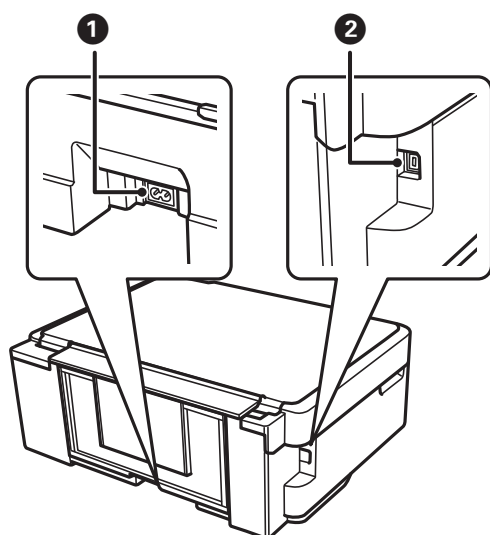

|   |                         |                                   |
|---|-------------------------|-----------------------------------|
| ❶ | AC (váltóáramú) bemenet | A hálózati kábel csatlakoztatása. |
| ❷ | USB-port                | Az USB-kábelt csatlakoztatja.     |

## Vezérlőpult

Beállíthatja, hogy milyen szögben álljon a vezérlőpult.

A vezérlőpult lehajtásához nyomja össze a kart a panel hátoldalán az ábrán látható módon.

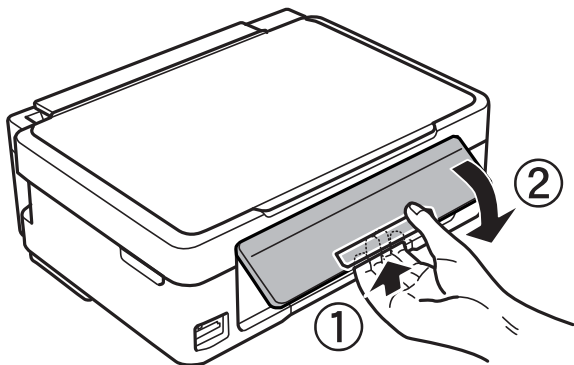

## Gombok

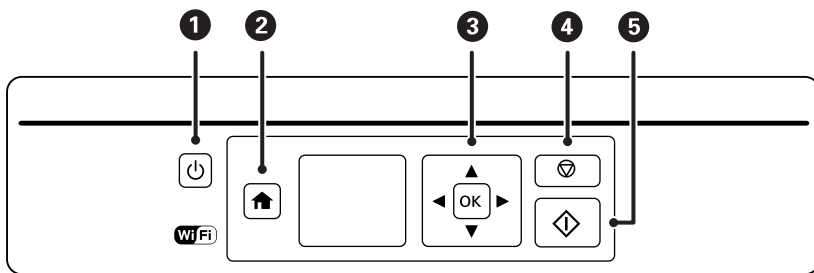

|   |  |  |
|---|--|--|
| 1 |  | A nyomtató ki- és bekapcsoló gombja.<br>Ne kapcsolja ki, amíg a jelzőfény villog (amíg a nyomtató nyomtat vagy adatot dolgoz fel).<br>Húzza ki a tápkábelt, amikor a jelzőfény kialszik. |
| 2 |  | Főképernyő megjelenítése.  |
| 3 |  | Használja a  gombokat egy menü kiválasztásához, majd nyomja meg az OK gombot a kiválasztott menü futtatásához.   |
| 4 |  | Leállítja az aktuális műveletet, vagy visszavált az előző képernyőre.  |
| 5 |  | Elindít egy műveletet, például nyomtatást vagy másolást.   |

## Útmutató az LCD képernyőhöz

A menük és az üzenetek az LCD képernyőn kerülnek megjelenítésre. A gombok megnyomásával válasszon ki egy menüt vagy beállítást.

## A nyomtató alapjai

### Útmutató a kezdőképernyőhöz

A kezdőképernyőn az alábbi ikonok és menük jelennek meg.

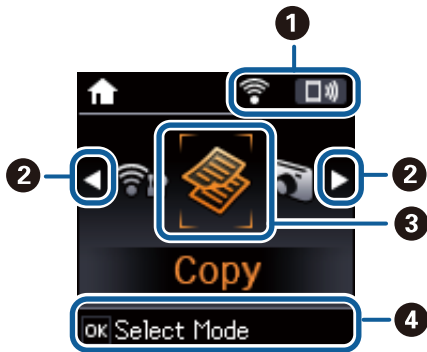

|             |   |  |
|-------------|---|--|
| 1           | Megjelennek a hálózat állapotát jelző ikonok.   |  |
|             |   | Azt jelzi, hogy probléma van a nyomtató vezeték nélküli (Wi-Fi) hálózati kapcsolatával, vagy hogy a nyomtató vezeték nélküli (Wi-Fi) hálózati kapcsolatot keres.   |
|             |   | Azt jelzi, hogy a nyomtató vezeték nélküli (Wi-Fi) hálózathoz kapcsolódik.<br>A sávok száma a kapcsolat jelerősségét jelöli. Minél több sáv jelenik meg, annál erősebb a kapcsolat.  |
|             |   | Azt jelzi, hogy le van tiltva egy vezeték nélküli (Wi-Fi) hálózat, illetve a nyomtató jelenleg egy vezeték nélküli hálózati kapcsolat feldolgozását végzi.   |
|             |   | Azt jelzi, hogy engedélyezve van a Wi-Fi Direct.   |
|             |   | Azt jelzi, hogy a Wi-Fi Direct le van tiltva..   |
| 2           | Amikor a ◀ és a ▶ jelennek meg, görgethet jobbra és balra a ◀ és ▶ gombokkal.   |  |
| 3           | A funkciók ikonjai és nevei módikonokként jelennek meg.   |  |
|             | Másolás   | Belép <b>Másolás</b> módba, amely lehetővé teszi egy dokumentum lemásolását.   |
|             | Fotók nyomt   | Belép <b>Fotók nyomt</b> módba, amely lehetővé teszi a memóriakártyán lévő fotók kinyomtatását.  |
|             | Szkennelés  | Belép <b>Szkennelés</b> módba, amely lehetővé teszi egy dokumentum vagy fotó beolvasását.  |
|             | Személyes levélpapír  | Belép <b>Személyes levélpapír</b> módba, amely a memóriakártyán lévő fotók felhasználásával lehetővé teszi olyan eredeti cikkek nyomtatását, mint a milliméterpapír vagy a naptár.   |
|             | Csendes mód   | Megjeleníti a <b>Csendes mód</b> beállítást, amely lehetővé teszi a nyomtató által kiadott zaj csökkentését. Azonban a bekapcsolás csökkentheti a nyomtatás sebességét. A kiválasztott papírtípustól és nyomtatási minőségtől függően előfordulhat, hogy nincs különbség a nyomtató zajszintjében.<br><br>Parancsikon található a következő menühöz.<br><b>Beállítás &gt; Nyomtató beállítása &gt; Csendes mód</b> |
|             | Beállítás   | <b>Beállítás</b> módba lép, amely lehetővé teszi a karbantartást, a nyomtatóbeállítást és a hálózati beállításokat.  |
| Wi-Fi beáll | Olyan menüket jelenít meg, amelyek révén beállíthatja a nyomtató vezeték nélküli hálózaton történő használatát. Parancsikon található a következő menühöz.<br><b>Beállítás &gt; Hálózati beállítások &gt; Wi-Fi beáll</b> |  |

## A nyomtató alapjai

4

Az aktuálisan elérhető gombok kerülnek megjelenítésre. Ebben a példában a kijelölt menüt a OK gomb megnyomásával nyithatja meg.

### Karakterek beírása

Karakterek és szimbólumok kezelőpanelen történő beírásakor használja a ▲, ▼, ◀ és ▶ gombokat. Nyomja meg a ▲ és ▼ gombot a beírandó karakter kiválasztásához, majd nyomja meg a ▶ gombot ahhoz, hogy áthelyezze a kurzort a következő beviteli pozícióra. Ha befejezte a karakterek bevitelét, nyomja meg az OK gombot.

A megjelenített képernyő az adott beállítástól függően eltérő lehet. Az alábbi képernyőn megadhatja a Wi-Fi-hálózat jelszavát.





| Ikonok | Leírások  |
|--------|---|
| 🏠      | Karaktertípus váltása.<br>ABC: Nagybetűs karakterek<br>abc: Kisbetűs karakterek<br>123: Számok és szimbólumok |
| ▲ ▼    | Kiválasztja a beírandó karaktert.   |
| ▶      | Jobbra helyezi át a kurzort.  |
| ◀      | A balra lévő karakter törlése (backspace).  |
| OK     | A kijelölt karakter beírása.  |
| ⏪      | Visszatér a az előző képernyőre.  |

## A nyomtató alapjai



### A „13By” gyakorló karakterlánc beírása

1. Nyomja meg a  gombot kétszer annak érdekében, hogy a karaktertípust 123 értékre állítsa.



2. Nyomja meg kétszer az  gombot az „1” kiválasztásához.
3. Nyomja meg a  gombot egyszer a kurzor mozgatásához, majd nyomja meg a  gombot négyszer a „3” kiválasztásához.



4. Nyomja meg a  gombot egyszer a kurzor mozgatásához, majd nyomja meg a  gombot az ABC karaktertípusra való átváltáshoz. Nyomja meg kétszer a  gombot az „B” kiválasztásához.



## A nyomtató alapjai

5. Nyomja meg a ► gombot egyszer a kurzor mozgatásához, majd nyomja meg a ⬆ gombot az **abc** karaktertípusra való átváltáshoz. Nyomja meg kétszer a ▼ gombot az „y” kiválasztásához.

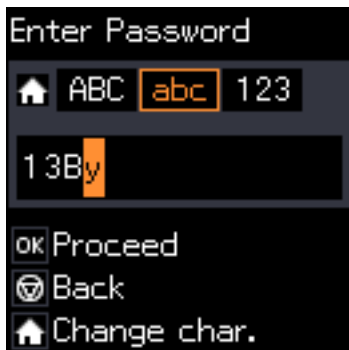

6. Nyomja meg az OK gombot.

# Hálózati beállítások

## Hálózati kapcsolat típusai

A következő kapcsolódási módszereket használhatja.

### Wi-Fi csatlakozás

Csatlakoztassa a nyomtatót és a számítógépet vagy okoseszközt a hozzáférési ponthoz. Ez a jellemző csatlakozási mód házi vagy irodai hálózatok esetén, ahol a számítógépek Wi-Fi megoldással, a hozzáférési ponton keresztül csatlakoznak.

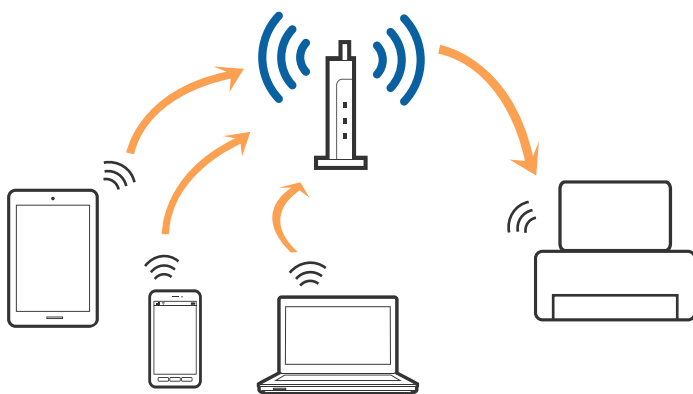

#### Kapcsolódó információ

- ➔ [„Csatlakozás számítógéphez“ 24. oldal](#)
- ➔ [„Csatlakozás okoseszközhöz“ 25. oldal](#)
- ➔ [„Wi-Fi beállítások elvégzése a nyomtatóról“ 25. oldal](#)

### Wi-Fi Direct (Simple AP) kapcsolat

Akkor használja ezt a kapcsolódási módot, ha nem használ Wi-Fi-hálózatot otthonában vagy irodájában, vagy ha közvetlenül szeretné csatlakoztatni a nyomtatót és a számítógépet vagy okoseszközt. A nyomtató ebben a módban hozzáférési pontként viselkedik, és Ön akár négy eszközt is csatlakoztathat a nyomtatóhoz anélkül, hogy normál hozzáférési pontot kellene használnia. A nyomtatóhoz közvetlenül csatlakozó eszközök azonban nem tudnak kommunikálni egymással a nyomtatón keresztül.

## Hálózati beállítások

### Megjegyzés:

A Wi-Fi Direct (Simple AP) kapcsolat olyan kapcsolódási módszer, amely az Ad Hoc mód helyére kíván lépni.

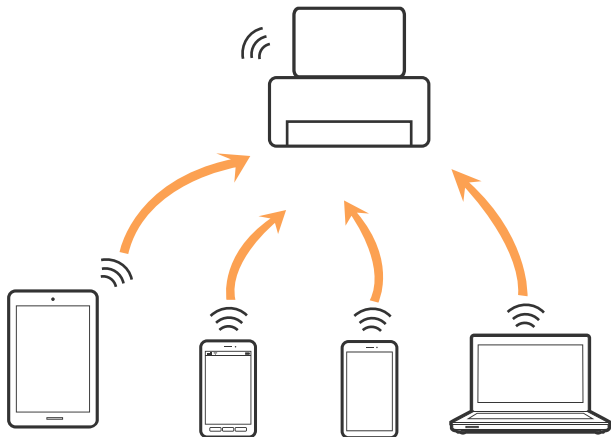

A nyomtató csatlakozhat egyidejűleg Wi-Fi és Wi-Fi Direct (Egyszerű hozzáférési pont) módon keresztül. Ha azonban hálózati kapcsolatot kezdeményez Wi-Fi Direct (Egyszerű hozzáférési pont) módban, amikor a nyomtató Wi-Fi-hálózaton keresztül kapcsolódik, akkor a Wi-Fi-kapcsolat ideiglenesen megszakad.

### Kapcsolódó információ

➔ „A Wi-Fi Direct (Simple AP) csatlakozási beállításainak megadása“ 28. oldal

---

## Csatlakozás számítógéphez

Javasoljuk, hogy a telepítő segítségével csatlakoztassa a nyomtatót egy számítógéphez. A telepítő a következő módok egyikével futtatható.

#### Beállítás webhelyről

Lépjen a következő webhelyre, majd adja meg a termék nevét. Lépjen a(z) **Beállítás** lehetőséghez, majd kezdje meg a beállítást.

<http://epson.sn>

#### Beállítás a szoftverlemez segítségével (csak az olyan modellek esetén, amelyekhez szoftverlemez tartozik, illetve azoknál a felhasználóknál, akik rendelkeznek lemezmeghajtót tartalmazó számítógéppel.)

Helyezze be a szoftverlemez a számítógép meghajtójába, majd kövesse a képernyőn megjelenő utasításokat.

### Kapcsolódási módszerek kiválasztása

Kövesse a képernyőn megjelenő utasításokat addig, amíg a következő képernyő meg nem jelenik, majd válassza ki a nyomtató számítógéphez való kapcsolódásának módját.



## Hálózati beállítások

Válassza ki a kapcsolódási módot, majd kattintson a(z) **Tovább** gombra.



Kövesse a képernyőn megjelenő utasításokat.

## Csatlakozás okoseszközhöz

Akkor vezérelheti a nyomtatót okoseszkörről, ha a nyomtató ugyanahhoz a Wi-Fi hálózathoz (SSID-hez) csatlakozik, mint az okoseszköz. A nyomtató okoseszkörről való használatához végezze el a beállításokat a következő webhelyen. A webhelyet arról az okoseszkörről nyissa meg, amelyikkel csatlakozni szeretne a nyomtatóhoz.

<http://epson.sn> > **Beállítás**

### **Megjegyzés:**

*Ha a nyomtatóhoz számítógépet és okoseszközt is kíván egyidejűleg csatlakoztatni, akkor javasoljuk, hogy előbb a számítógépet csatlakoztassa.*

## Wi-Fi beállítások elvégzése a nyomtatóról

Számos különböző módon megadhatja a hálózati beállításokat a nyomtató kezelőpaneléről. Válassza ki azt a csatlakozási módot, amelyik megfelel az Ön által használt környezetnek és feltételeknek.

Ha ismeri a hozzáférési pont adatait, például az SSID azonosítót és a jelszót, akkor manuálisan is megadhatja a beállításokat.

Ha támogatja a hozzáférési pont a WPS-t, akkor a nyomógombos beállítás használatával is megadhatja a beállításokat.

Miután csatlakoztatta a nyomtatót a hálózathoz, arról az eszkörről csatlakoztassa a nyomtatót, amelyet használni szeretne (számítógép, okoseszköz, táblagép stb.)

A statikus IP-cím használatához végezze el a speciális hálózati beállításokat.

## Hálózati beállítások

### Kapcsolódó információ

- ➔ „Wi-Fi beállítások megadása manuálisan“ 26. oldal
- ➔ „Wi-Fi beállítások megadása nyomógombos beállítással“ 27. oldal
- ➔ „Wi-Fi beállítások megadása PIN-kódos beállítással (WPS)“ 28. oldal
- ➔ „A Wi-Fi Direct (Simple AP) csatlakozási beállításainak megadása“ 28. oldal

## Wi-Fi beállítások megadása manuálisan

Manuálisan is megadhatja a nyomtató kezelőpanelén mindazokat az adatokat, amelyek egy hozzáférési ponthoz való csatlakozáshoz szükségesek. A manuális beállításhoz szüksége lesz a hozzáférési pont SSID-jére és jelszavára.

### Megjegyzés:

Ha az alapértelmezett beállításaival használ egy hozzáférési pontot, akkor az SSID és a jelszó megtalálható az eszköz címkéjén. Ha nem tudja az SSID-azonosítót és a jelszót, kérdezze meg attól, aki a hozzáférési pontot telepítette, vagy olvassa el a hozzáférési ponthoz kapott dokumentációban.

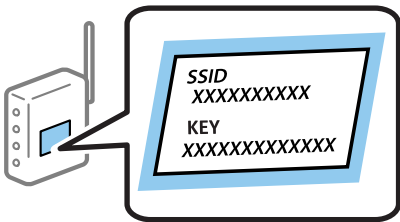

1. Válassza ki a **Wi-Fi beáll** lehetőséget a főképernyőn, majd nyomja meg az OK gombot.
2. Válassza ki a **Wi-Fi (ajánlott)** lehetőséget, majd nyomja meg az OK gombot.
3. Nyomja meg az OK gombot.
4. Válassza ki a **Wi-Fi beállítás varázsló** lehetőséget, majd nyomja meg az OK gombot.
5. Válassza ki a hozzáférési pont SSID-azonosítóját a nyomtató kezelőpaneléről, majd nyomja meg az OK gombot.

### Megjegyzés:

- Ha a csatlakoztatni kívánt hozzáférési pont SSID-azonosítója nem jelenik meg a nyomtató kezelőpanelén, válassza ki az **Keresés újra** lehetőséget a lista frissítéséhez. Ha továbbra sem jelenik meg, válassza az **Egyéb SSID-k** lehetőséget, majd adja meg az SSID-azonosítót közvetlenül.
  - Ha nem tudja az SSID-t, ellenőrizze, hogy fel van-e írva a hozzáférési pont címkéjére. Ha az alapértelmezett beállításaival használja a hozzáférési pontot, a címkéjén feltüntetett SSID-t adja meg.
6. Adja meg a jelszót, majd nyomja meg az OK gombot.
- Válassza ki, hogy szeretne-e nyomtatni hálózati kapcsolódási jelentést a beállítások elvégzését követően.

## Hálózati beállítások

### Megjegyzés:

- A jelszó megkülönbözteti a kis és nagybetűket.
- Ha nem tudja a jelszót, ellenőrizze, hogy fel van-e írva a hozzáférési pont címkéjére. Ha az alapértelmezett beállításával használja a hozzáférési pontot, a címkéjén feltüntetett jelszót adja meg. A jelszó egyéb elnevezései között megtalálható a „kulcs”, a „titkos kulcs” stb.
- Ha nem tudja a hozzáférési pont jelszavát, tekintse át a hozzáférési ponthoz kapott dokumentációt, vagy kérdezze meg attól, aki a hozzáférési pontot telepítette.
- Ha a csatlakozás sikertelen, helyezzen be papírt, majd nyomja meg a  gombot a kapcsolódási jelentés kinyomtatásához.

### Kapcsolódó információ

- ➔ „Karakterek beírása” 20. oldal
- ➔ „A hálózati csatlakozási állapot ellenőrzése” 29. oldal
- ➔ „Ha nem tudja elvégezni a hálózati beállításokat” 142. oldal

## Wi-Fi beállítások megadása nyomógombos beállítással

A Wi-Fi hálózat automatikusan, a hozzáférési pont gombjának megnyomásával beállítható. A következő feltételek teljesülése esetén a beállítás ennek a módszernek a használatával is elvégezhető.

- A hozzáférési pont kompatibilis a WPS (Wi-Fi Protected Setup) megoldással.
- A jelenlegi Wi-Fi kapcsolatot a hozzáférési pont gombjának megnyomásával hozták létre.

### Megjegyzés:

Ha a gomb nem található vagy a telepítés szoftver használatával történik, olvassa el a hozzáférési ponthoz kapott dokumentációt.

1. Válassza ki a **Wi-Fi beáll** lehetőséget a főképernyőn, majd nyomja meg az OK gombot.
2. Válassza ki a **Wi-Fi (ajánlott)** lehetőséget, majd nyomja meg az OK gombot.
3. Nyomja meg az OK gombot.
4. Válassza ki a **Nyomógomb- beállítás (WPS)** lehetőséget, majd nyomja meg az OK gombot.
5. A hozzáférési ponton tartsa lenyomva a [WPS] gombot, amíg a biztonsági jelzőfény villogni nem kezd.



## Hálózati beállítások

Ha nem tudja, hol van a [WPS] gomb, vagy ha a hozzáférési ponton nincsenek gombok, akkor a részletes információért olvassa el a hozzáférési ponthoz kapott dokumentációt.

6. A nyomtató kezelőpaneljén nyomja meg az OK gombot. Ettől kezdve kövesse a képernyőn megjelenő utasításokat.

### **Megjegyzés:**

*Ha a kapcsolódás sikertelen, indítsa újra a hozzáférési pontot, helyezze közelebb a nyomtatóhoz, majd próbálkozzon újra. Ha még mindig nem működik, nyomtassa ki a hálózati kapcsolatra vonatkozó jelentést, és ellenőrizze, hogy mi a megoldás.*

### **Kapcsolódó információ**

- ➔ [„A hálózati csatlakozási állapot ellenőrzése“ 29. oldal](#)
- ➔ [„Ha nem tudja elvégezni a hálózati beállításokat“ 142. oldal](#)

## Wi-Fi beállítások megadása PIN-kódos beállítással (WPS)

PIN-kód használatával csatlakozhat egy hozzáférési ponthoz. Ez a módszer akkor használható a beállításhoz, ha a hozzáférési pont alkalmas a WPS (Wi-Fi Protected Setup) használatára. A PIN-kód számítógép segítségével adható meg a hozzáférési pont számára.

1. Válassza ki a **Beállítás** lehetőséget a főképernyőn, majd nyomja meg az OK gombot.
2. Válassza ki a **Hálózati beállítások** lehetőséget, majd nyomja meg az OK gombot.
3. Válassza ki a **Wi-Fi beáll** lehetőséget a főképernyőn, majd nyomja meg az OK gombot.
4. Válassza ki a **PIN-kód (WPS)** lehetőséget, majd nyomja meg az OK gombot.
5. A számítógép használatával két percen belül írja be a hozzáférési pont számára a nyomtató kezelőpanelén található PIN-kódot (nyolcjegyű szám).

### **Megjegyzés:**

*A PIN-kód megadásával kapcsolatos részletek a hozzáférési ponthoz kapott dokumentációban találhatók.*

6. Nyomja meg az OK gombot.  
A beállítás akkor fejeződik be, ha erről értesítés jelenik meg.

### **Megjegyzés:**

*Ha a kapcsolódás sikertelen, indítsa újra a hozzáférési pontot, helyezze közelebb a nyomtatóhoz, majd próbálkozzon újra. Ha még mindig nem működik, nyomtassa ki a kapcsolatra vonatkozó jelentést, és ellenőrizze, hogy mi a megoldás.*

### **Kapcsolódó információ**

- ➔ [„A hálózati csatlakozási állapot ellenőrzése“ 29. oldal](#)
- ➔ [„Ha nem tudja elvégezni a hálózati beállításokat“ 142. oldal](#)

## A Wi-Fi Direct (Simple AP) csatlakozási beállításainak megadása

Ezzel a módszerrel nyomtatója közvetlenül, hozzáférési pont nélkül csatlakoztatható a számítógéphez vagy az okoseszközökhöz. A nyomtató hozzáférési pontként működik.

## Hálózati beállítások

**Fontos:**

Amikor számítógépet vagy okoseszközt csatlakoztat a nyomtatóhoz Wi-Fi Direct (Simple AP) csatlakozással, a nyomtató ugyanahhoz a Wi-Fi hálózathoz (SSID-hez) kapcsolódik, mint a számítógép vagy okoseszköz, és létrejön közöttük a kommunikáció. Mivel — amennyiben a nyomtató ki van kapcsolva — a számítógép vagy okoseszköz automatikusan kapcsolódik a másik csatlakoztatható Wi-Fi hálózathoz, nem jön létre újra a kapcsolat az előző Wi-Fi hálózattal a nyomtató bekapcsolása esetén. Csatlakozzon a nyomtató SSID-jéhez, ha ismét létre szeretné hozni a Wi-Fi Direct (Simple AP) kapcsolatot a számítógéppel vagy okoseszközzel. Ha nem szeretne minden egyes alkalommal csatlakozni, amikor a nyomtató be vagy ki van kapcsolva, javasoljuk, hogy úgy használja a Wi-Fi hálózatot, hogy a nyomtatót egy hozzáférési ponthoz csatlakoztatja.

1. Válassza ki a **Wi-Fi beáll** lehetőséget a főképernyőn, majd nyomja meg az OK gombot.
2. Válassza ki a **Wi-Fi Direct** lehetőséget, majd nyomja meg az OK gombot.
3. Nyomja meg az OK gombot.
4. Az OK gomb megnyomásával kezdje el megadni a beállításokat.
5. Nyomja meg az OK gombot.
6. Ellenőrizze a nyomtató kezelőpanelén megjelenő SSID-azonosítót és jelszót. A csatlakozáshoz válassza ki a számítógép vagy okoseszköz hálózati kapcsolódási képernyőjén a nyomtató kezelőpanelén látható SSID-t.
7. Adja meg a nyomtató kezelőpanelén megjelenő jelszót a számítógépen vagy okoseszközön.
8. Miután a kapcsolat létrejött, nyomja meg az OK gombot a nyomtató kezelőpanelén.
9. Nyomja meg az OK gombot.

**Kapcsolódó információ**

- ➔ [„A hálózati csatlakozási állapot ellenőrzése“ 29. oldal](#)
- ➔ [„Ha nem tudja elvégezni a hálózati beállításokat“ 142. oldal](#)

---

## A hálózati csatlakozási állapot ellenőrzése

A hálózati csatlakozási állapot a következő módon ellenőrizhető.

### Állapot ellenőrzése a Hálózat ikon használatával

A hálózati csatlakozás állapota a nyomtató főképernyőjén a hálózat ikon használatával ellenőrizhető. Az ikon a kapcsolódás módjától és a rádióhullámok erősségétől függően eltérően jelenik meg.

**Kapcsolódó információ**

- ➔ [„Útmutató a kezdőképernyőhöz“ 19. oldal](#)

## Hálózati beállítások

### Hálózati kapcsolatra vonatkozó jelentés nyomtatása

Egy hálózati kapcsolódási jelentés kinyomtatásával ellenőrizheti a nyomtató és a hozzáférési pont közötti kapcsolat állapotát.

1. Töltse be a papírt.
2. Válassza ki a **Beállítás** lehetőséget a főképernyőn, majd nyomja meg az OK gombot.
3. Válassza a **Hálózati beállítások > Kapcsolat ellenőrzése** lehetőséget.  
Ekkor elkezdődik a kapcsolat ellenőrzése.
4. Nyomja meg a  gombot a hálózati kapcsolatra vonatkozó jelentés kinyomtatásához.  
Ha hiba történt, ellenőrizze a hálózati kapcsolatra vonatkozó jelentést, majd hajtsa végre a megoldás folyamatát.

#### Kapcsolódó információ

➔ „A hálózati kapcsolatra vonatkozó jelentés üzenetei és megoldásai“ 30. oldal

### A hálózati kapcsolatra vonatkozó jelentés üzenetei és megoldásai

Ellenőrizze az üzeneteket és hibakódokat a hálózati kapcsolatra vonatkozó jelentésben, majd hajtsa végre a megoldás folyamatát.

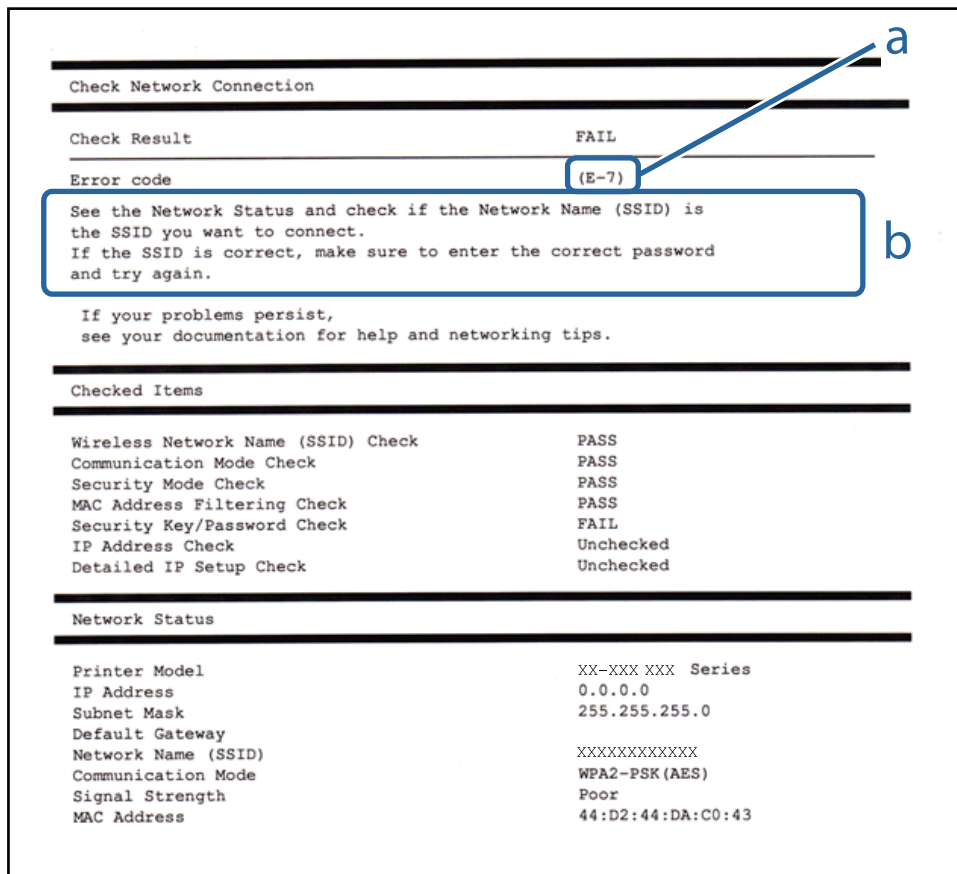

The screenshot shows a network connection check report. At the top, it says "Check Network Connection" followed by "Check Result FAIL". Below this, the "Error code" is listed as "(E-7)". A blue box labeled 'b' highlights the following text: "See the Network Status and check if the Network Name (SSID) is the SSID you want to connect. If the SSID is correct, make sure to enter the correct password and try again." Another blue line labeled 'a' points to the "Error code" field. Below the error message, there is a section for "Checked Items" with a list of checks and their results. At the bottom, there is a "Network Status" section with various printer and network details.

| Checked Items                      |           |
|------------------------------------|-----------|
| Wireless Network Name (SSID) Check | PASS      |
| Communication Mode Check           | PASS      |
| Security Mode Check                | PASS      |
| MAC Address Filtering Check        | PASS      |
| Security Key/Password Check        | FAIL      |
| IP Address Check                   | Unchecked |
| Detailed IP Setup Check            | Unchecked |

| Network Status      |                   |
|---------------------|-------------------|
| Printer Model       | XX-XXX XXX Series |
| IP Address          | 0.0.0.0           |
| Subnet Mask         | 255.255.255.0     |
| Default Gateway     |                   |
| Network Name (SSID) | XXXXXXXXXXXX      |
| Communication Mode  | WPA2-PSK (AES)    |
| Signal Strength     | Poor              |
| MAC Address         | 44:D2:44:DA:C0:43 |

## Hálózati beállítások

- a. Hibakód
- b. Üzenetek a hálózati környezettel kapcsolatban

### Kapcsolódó információ

- ➔ „E-1“ 31. oldal
- ➔ „E-2, E-3, E-7“ 31. oldal
- ➔ „E-5“ 32. oldal
- ➔ „E-6“ 33. oldal
- ➔ „E-8“ 33. oldal
- ➔ „E-9“ 33. oldal
- ➔ „E-10“ 34. oldal
- ➔ „E-11“ 34. oldal
- ➔ „E-12“ 34. oldal
- ➔ „E-13“ 35. oldal
- ➔ „Üzenet a hálózati környezettel kapcsolatban“ 36. oldal

### E-1

#### Üzenet:

Ellenőrizze, hogy a hálózati kábel csatlakoztatva van-e és a hálózati eszközök, mint az elosztó, router, hozzáférési pont be vannak-e kapcsolva.

#### Megoldások:

- Győződjön meg róla, hogy az Ethernet-kábel megfelelően csatlakozik a nyomtatóhoz, a hubhoz vagy más hálózati eszközhöz.
- Győződjön meg róla, hogy be van kapcsolva a hub vagy más hálózati eszköz.
- Ha a nyomtatót Wi-Fi hálózaton keresztül szeretné csatlakoztatni, akkor végezze el újra a nyomtató Wi-Fi beállításait, mivel az le van tiltva.

### E-2, E-3, E-7

#### Üzenet:

A vezeték nélküli hálózat nevének (SSID) keresése sikertelen. Ellenőrizze, hogy a router/hozzáférési pont be van-e kapcsolva és a vezeték nélküli hálózat (SSID) megfelelően van-e beállítva. Kérje a hálózat rendszergazdájának a segítségét.

A vezeték nélküli hálózat nevének (SSID) keresése sikertelen. Ellenőrizze, hogy a csatlakoztatni kívánt PC vezeték nélküli hálózati neve (SSID) megfelelően van-e beállítva. Kérje a hálózat rendszergazdájának a segítségét.

A megadott biztonsági kulcs/jelszó nem egyezik a routerhez/hozzáférési ponthoz beállítottal. A biztonsági kulcs/jelszó nyugtázása. Kérje a hálózat rendszergazdájának a segítségét.

#### Megoldások:

- Győződjön meg arról, hogy a hozzáférési pontja be van kapcsolva.
- Győződjön meg arról, hogy a számítógép vagy az eszköz megfelelően csatlakozik a hozzáférési ponthoz.

## Hálózati beállítások

- Kapcsolja ki a hozzáférési pontot. Várjon 10 másodpercet, majd kapcsolja be.
- Helyezze a nyomtatót közelebb a hozzáférési ponthoz, és távolítsa el minden akadályt a kettő közül.
- Ha manuálisan adta meg az SSID-t, ellenőrizze, hogy helyes-e. Ellenőrizze az SSID-azonosítót a hálózati kapcsolódási jelentés **Hálózat állapota** részében.
- Ha egy hozzáférési pont több SSID-azonosítót használ, válassza a megjelenített SSID-t. Ha az SSID nem megfelelő frekvenciát használ, a nyomtató nem jeleníti meg azokat.
- Ha nyomógombos beállítást használ a hálózati kapcsolat létrehozásához, ellenőrizze, hogy a hozzáférési pontja támogatja-e a WPS-t. Nem használhatja a nyomógombos beállítást, ha a hozzáférési pont nem támogatja a(z) WPS-t.
- Ellenőrizze, hogy az SSID kizárólag ASCII karaktereket (alfanumerikus karakterek és szimbólumok) használ. A nyomtató nem tud megjeleníteni olyan SSID-t, amely nem ASCII karaktereket tartalmaz.
- Győződjön meg róla, hogy ismeri az SSID-azonosítót és jelszót, mielőtt csatlakozna a hozzáférési ponthoz. Ha az alapértelmezett beállításával használ egy hozzáférési pontot, akkor az SSID és a jelszó megtalálható a hozzáférési pont címkéjén. Ha nem tudja az SSID-azonosítóját és a jelszót, kérdezze meg attól, aki a hozzáférési pontot telepítette, vagy olvassa el a hozzáférési ponthoz kapott dokumentációban.
- Ha olyan SSID-hez szeretne csatlakozni, amelyet egy okoseszköz internetmegosztási módja hozott létre, ellenőrizze az SSID-t és a jelszót az okoseszköz használati útmutatójában.
- Ha a Wi-Fi kapcsolat hirtelen megszakad, ellenőrizze az alábbi feltételeket. Ha ezen feltételek alkalmazhatók, állítsa vissza a hálózati beállításokat a szoftver alábbi weboldalról való letöltésével és telepítésével.  
<http://epson.sn> > **Beállítás**
- Egy másik okoseszközt adtak a hálózathoz nyomógombos beállítással.
- A Wi-Fi hálózatot nem nyomógombos beállítással állították be.

### E-5

#### Üzenet:

A biztonság mód (pl. WEP, WPA) nem felel meg a nyomtató jelenlegi beállításainak. A biztonság mód nyugtázása. Kérje a hálózat rendszergazdájának a segítségét.

#### Megoldások:

Győződjön meg róla, hogy a hozzáférési pont biztonságának típusa a következők valamelyikére van állítva. Ha nem, módosítsa a biztonság típusát a hozzáférési ponton, majd állítsa alaphelyzetbe a nyomtató hálózati beállításait.

- WEP-64 bit (40 bit)
- WEP-128 bit (104 bit)
- WPA PSK (TKIP/AES)\*
- WPA2 PSK (TKIP/AES)\*
- WPA (TKIP/AES)
- WPA2 (TKIP/AES)

\* A WPA PSK szabvány WPA Personal néven is ismert. A WPA2 PSK szabvány WPA2 Personal néven is ismert.



## Hálózati beállítások

### E-6

#### Üzenet:

A nyomtató MAC címe szűrés alatt lehet. Ellenőrizze, hogy a routerén/hozzáférési pontján van-e érvényben valamilyen korlátozás mint pl. MAC cím szűrés ellenőrzése. Lásd a router/hozzáférési pont dokumentációját vagy kérje a hálózat rendszergazdájának a segítségét.

#### Megoldások:

- Ellenőrizze, hogy le van-e tiltva a(z) MAC-címek szűrése. Ha engedélyezve van, regisztrálja a nyomtató MAC-címét, hogy ne történjen meg a szűrése. Részletes útmutatásért olvassa el a hozzáférési ponthoz kapott dokumentációt. A nyomtató MAC-címe a hálózati kapcsolódási jelentés **Hálózat állapota** részében található meg.
- Ha a hozzáférési pontja megosztott hitelesítést használ WEP biztonsági módszerrel, akkor ellenőrizze, hogy a hitelesítési kulcs helyes-e.
- Amennyiben a csatlakoztatható eszközök száma a hozzáférési ponton kevesebb, mint a csatlakoztatni kívánt hálózati eszközök száma, akkor végezzen el beállításokat a hálózati ponton a csatlakoztatható eszközök számának növeléséhez. A beállítások elvégzéséhez részletes útmutatásért olvassa el a hozzáférési ponthoz kapott dokumentációt.

### E-8

#### Üzenet:

Nem megfelelő IP cím kerül hozzárendelésre a nyomtatóhoz. Ellenőrizze a hálózati eszköz IP címének beállítását (elosztó, router vagy hozzáférési pont). Kérje a hálózat rendszergazdájának a segítségét.

#### Megoldások:

- Engedélyezze a DHCP-t a hozzáférési ponton, ha a nyomtató IP-cím lekérési beállítása **Auto (Automatikus)**.
- Ha a nyomtató IP-cím lekérése beállításának értéke Manual (Kézi), akkor a manuálisan megadott IP-cím tartományon kívüli lesz (például: 0.0.0.0.). Állítson be érvényes IP-címet a nyomtató kezelőpaneljén, vagy a Web Config beállítás segítségével.

### E-9

#### Üzenet:

Ellenőrizze a PC vagy egyéb eszköz kapcsolatát és hálózati beállítását. Kapcsolódás az EpsonNet Setup használatával elérhető. Kérje a hálózat rendszergazdájának a segítségét.

#### Megoldások:

Ellenőrizze a következőket.

- Az eszközök be vannak kapcsolva.
- Hozzáfér az internethez és a többi, azonos hálózaton lévő számítógéphez és hálózati eszközhöz azokról az eszközökről, amelyekről csatlakozni szeretne a nyomtatóhoz.

Ha a nyomtatója és a hálózati eszközök még mindig nem csatlakoznak a fentiek ellenőrzése után is, kapcsolja ki a hozzáférési pontot. Várjon 10 másodpercet, majd kapcsolja be. Állítsa vissza a hálózati beállításokat a telepítő alábbi weboldaltól való letöltésével és telepítésével.

## Hálózati beállítások

<http://epson.sn> > **Beállítás**

### E-10

#### Üzenet:

Ellenőrizze az IP cím, az alhálózati maszk és az alapértelmezett átjáró megfelelő beállítását. Kapcsolódás az EpsonNet Setup használatával elérhető. Kérje a hálózat rendszergazdájának a segítségét.

#### Megoldások:

Ellenőrizze a következőket.

- A hálózat többi eszköze be van kapcsolva.
- A hálózati címek (IP-cím, alhálózati maszk és alapértelmezett átjáró) helyesek, amennyiben a(z) IP-cím lekérése beállítás értéke Manual.

Amennyiben az adatok valamelyike helytelen, állítsa alaphelyzetbe a hálózati címet. A nyomtató IP-címe, alhálózati maszkja és alapértelmezett átjárója a hálózati kapcsolódási jelentés **Hálózat állapota** részében található meg.

Ha a(z) DHCP engedélyezett, módosítsa a nyomtató IP-cím lekérés beállítását **Auto (Automatikus)** értékre. Ha manuálisan szeretné beállítani a(z) IP-címet, ellenőrizze a nyomtató IP-címét a hálózati kapcsolódási jelentés **Hálózat állapota** részében, majd válassza a Manual lehetőséget a hálózati beállítások képernyőjén. Az alhálózati maszk értéke [255.255.255.0] legyen.

Ha a nyomtatója és a hálózati eszközök még mindig nem csatlakoznak, kapcsolja ki a hozzáférési pontot. Várjon 10 másodpercet, majd kapcsolja be.

### E-11

#### Üzenet:

A beállítás nem teljes. Ellenőrizze az alapértelmezett átjáró beállításait. Kapcsolódás az EpsonNet Setup használatával elérhető. Kérje a hálózat rendszergazdájának a segítségét.

#### Megoldások:

Ellenőrizze a következőket.

- Az alapértelmezett átjáró címe helyes, amikor a nyomtató TCP/IP beállításának értéke Kézi.
- Az alapértelmezett átjáróként beállított eszköz be van kapcsolva.

Állítsa be helyesen az alapértelmezett átjáró címét. Az alapértelmezett átjáró címe a hálózati kapcsolódási jelentés **Hálózat állapota** részében található meg.

### E-12

#### Üzenet:

Ellenőrizze a következőket -A megadott biztonsági kulcs/jelszó megfelelő -A biztonsági kulcs/jelszó indexe az első számra van állítva -IP-cím, az alhálózati maszk vagy az alapértelmezett átjáró beállítása megfelelő Kérje a hálózat rendszergazda segítségét.

## Hálózati beállítások

### Megoldások:

Ellenőrizze a következőket.

- A hálózat többi eszköze be van kapcsolva.
- A hálózati címek (IP-cím, alhálózati maszk és alapértelmezett átjáró) helyesek, amennyiben manuálisan adja meg őket.
- A többi eszköz hálózati címei (alhálózati maszk és alapértelmezett átjáró) azonosak.
- Az IP-cím nem ütközik más eszközökkel.

Ha a nyomtatója és a hálózati eszközök még mindig nem csatlakoznak a fentiek ellenőrzése után is, próbálja ki az alábbiakat.

- Kapcsolja ki a hozzáférési pontot.Várjon 10 másodpercet, majd kapcsolja be.
- A telepítő segítségével végezze el újra a hálózati beállításokat.A következő webhelyen futtathatja.  
<http://epson.sn> > **Beállítás**
- Több különböző jelszót is regisztrálhat egy olyan hozzáférési ponton, amelyik WEP biztonsági típust használ.Ha több jelszót regisztrált, ellenőrizze, hogy az első regisztrált jelszó van-e beállítva a nyomtatón.

### E-13

#### Üzenet:

Ellenőrizze a következőket -A megadott biztonsági kulcs/jelszó megfelelő -A biztonsági kulcs/jelszó indexe az első számra van állítva -A számítógép vagy más eszköz kapcsolódása és hálózati beállítása megfelelő Kérje a hálózat rendszergazda segítségét.

### Megoldások:

Ellenőrizze a következőket.

- A hálózati eszközök (pl. hozzáférési pont, hub és útválasztó) be vannak kapcsolva.
- A hálózati eszközök TCP/IP beállítása nincs manuálisan beállítva.(Ha a nyomtató TCP/IP beállításainak megadása automatikus, míg a többi hálózati eszköz TCP/IP beállításainak végrehajtása manuális, akkor a nyomtató hálózata eltérhet a többi eszköz hálózatától.)

Ha a fentiek ellenőrzését követően sem működik a hálózati nyomtatás, próbálkozzon a következőkkel.

- Kapcsolja ki a hozzáférési pontot.Várjon 10 másodpercet, majd kapcsolja be.
- A telepítő használatával hajtsa végre a hálózati beállításokat a számítógépen, amely ugyanazon a hálózaton van, mint a nyomtató.A következő webhelyen futtathatja.  
<http://epson.sn> > **Beállítás**
- Több különböző jelszót is regisztrálhat egy olyan hozzáférési ponton, amelyik WEP biztonsági típust használ.Ha több jelszót regisztrált, ellenőrizze, hogy az első regisztrált jelszó van-e beállítva a nyomtatón.

## Hálózati beállítások

### Üzenet a hálózati környezettel kapcsolatban

| Üzenet  | Megoldás  |
|---|---|
| *Több olyan hálózat név (SSID) került észlelésre, ami megfelel a megadott hálózatnak (SSID). Nyugtázza a hálózatot (SSID).  | Ugyanaz az SSID-azonosító több hozzáférési ponton is megadható. Ellenőrizze a hozzáférési pontok beállításait, és módosítsa az SSID-azonosítót.   |
| A Wi-Fi-környezetet javítani kell. Kapcsolja ki a vezeték nélküli routert, majd kapcsolja be. Ha a csatlakozás minősége nem javul, tekintse meg a vezeték nélküli router dokumentációját. | Miután közelebb helyezte a nyomtatót a hozzáférési ponthoz, és eltávolította a köztük lévő akadályokat, kapcsolja ki a hozzáférési pontot. Várjon 10 másodpercet, majd kapcsolja be. Ha továbbra sincs kapcsolat, lásd a hozzáférési ponttal kapott dokumentációt.  |
| *Nem lehet több eszközt csatlakoztatni. Csatlakoztassa le az egyik eszközt ha újat akkar hozzáadni.   | Az egyszerre csatlakoztatható számítógép és okoseszközök Wi-Fi Direct (Egyszerű hozzáférési pont) segítségével csatlakoztathatók. További számítógép vagy okoseszköz hozzáadásához távolítsa el először az egyik csatlakozó eszközt. Ellenőrizheti a vezeték nélküli eszközök számát, amelyek egyszerre csatlakoztathatók, illetve a csatlakoztatott eszközök számát a hálózati állapotlap vagy a nyomtató kezelőpaneljének ellenőrzésével. |

## Hálózati állapotlap nyomtatása

A hálózati adatokat részletesen ellenőrizheti, miután kinyomtatta őket.

1. Töltse be a papírt.
2. Válassza a **Beállítás** lehetőséget a kezdőképernyőn.
3. Válassza a **Hálózati beállítások > Állapotjelen.nyomt.** lehetőséget.
4. Nyomja meg az  gombot.

A nyomtató kinyomtatja a hálózati állapotlapot.

## Új hozzáférési pontok cseréje vagy hozzáadása

Ha az SSID-azonosító a hozzáférési pont cseréje miatt módosul, vagy új hozzáférési pontot adnak hozzá és új hálózati környezetet létesítenek, állítsa be újra a Wi-Fi beállításokat.

### Kapcsolódó információ

➔ „A kapcsolódási mód megváltoztatása számítógépre“ 36. oldal

## A kapcsolódási mód megváltoztatása számítógépre

A telepítő használatával és más kapcsolódási mód beállításával.

## Hálózati beállítások

### ❑ Beállítás webhelyről

Lépjen a következő webhelyre, majd adja meg a termék nevét. Lépjen a(z) **Beállítás** lehetőséghez, majd kezdje meg a beállítást.

<http://epson.sn>

### ❑ Beállítás a szoftverlemez segítségével (csak az olyan modellek esetén, amelyekhez szoftverlemez tartozik, illetve azoknál a felhasználóknál, akik rendelkeznek lemezmeghajtót tartalmazó számítógéppel.)

Helyezze be a szoftverlemezt a számítógép meghajtójába, majd kövesse a képernyőn megjelenő utasításokat.

### Kapcsolódási módszerek módosításának kiválasztása

Kövesse a képernyőn megjelenő utasításokat, amíg meg nem jelenik a következő képernyő.

Válassza ki a(z) **Csatlakozási módszer módosítása vagy újratelepítése** lehetőséget a(z) **Válassza ki a szoftver telepítést** képernyőn, majd kattintson a(z) **Tovább** lehetőségre.

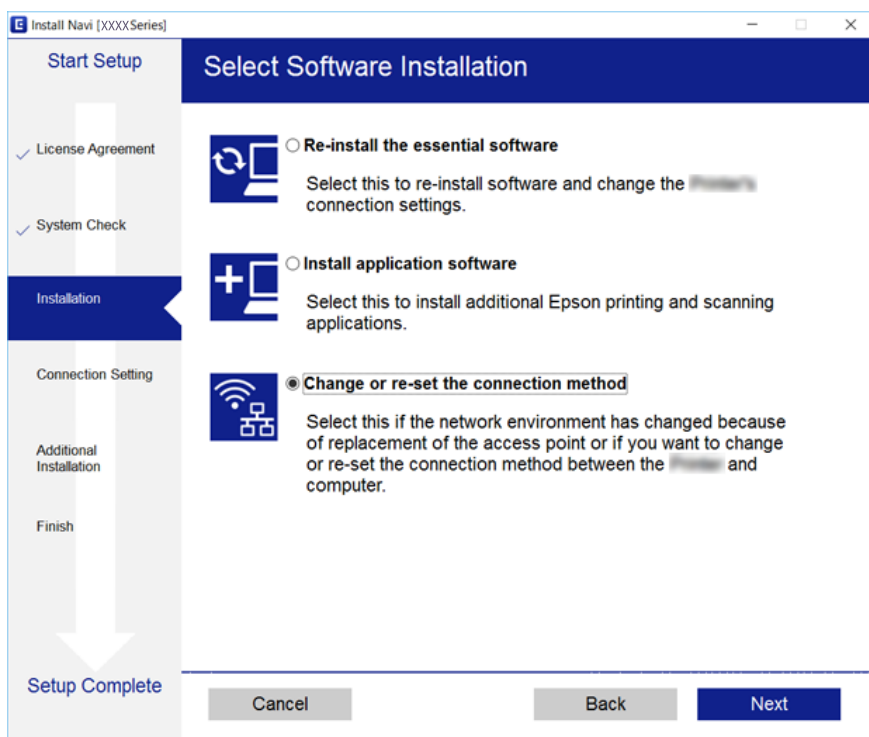

## A Wi-Fi kikapcsolása a kezelőpanelen

Amikor a Wi-Fi ki van kapcsolva, a Wi-Fi-kapcsolat megszűnik.

1. Válassza a **Beállítás** lehetőséget a kezdőképernyőn.
2. Válassza a **Hálózati beállítások** lehetőséget.
3. Válassza a **Wi-Fi beáll** lehetőséget.
4. Válassza a **Wi-Fi letiltása** lehetőséget.
5. Olvassa el az üzenetet, majd válassza a **Igen** lehetőséget.

---

## A Wi-Fi Direct (Simple AP) kapcsolat bontása a kezelőpanelről

**Megjegyzés:**

Ha a Wi-Fi Direct (Simple AP) kapcsolat le van tiltva, akkor a nyomtatóhoz Wi-Fi Direct (Simple AP) kapcsolaton keresztül csatlakozó minden számítógép és okoseszköz esetében megszakad a kapcsolat. Ha el szeretne távolítani egy adott eszközt, az eszköznél, és ne a nyomtatónál végezze el az eltávolítást.

1. Válassza a **Beállítás** lehetőséget a kezdőképernyőn.
2. Válassza a **Hálózati beállítások** lehetőséget.
3. Válassza a **Wi-Fi beáll** lehetőséget.
4. Válassza a **Wi-Fi Direct beállítás** lehetőséget.
5. Válassza a **Wi-Fi Direct tiltása** lehetőséget.
6. Olvassa el az üzenetet, majd válassza a **Igen** lehetőséget.

---

## Hálózati beállítások visszaállítása a nyomtató kezelőpaneljén

Az összes hálózati beállítás visszaállítható az alapértelmezett értékre.

1. Válassza a **Beállítás** lehetőséget a kezdőképernyőn.
2. Válassza a **Alapértékek visszaállítása** > **Hálózati beállítások** lehetőséget.
3. Olvassa el az üzenetet, majd válassza a **Igen** lehetőséget.

# Papír betöltése

## A papír kezelésére vonatkozó óvintézkedések

- ❑ Olvassa el a papírhoz kapott tájékoztatót.
- ❑ Betöltés előtt pörgesse át a köteget és igazítsa össze a papír széleit, hogy azok egy vonalban legyenek. A fényképpapírt ne pörgesse át és ne hajlítsa meg. Ha mégis így tenne, a nyomtatható oldala megsérülhet.

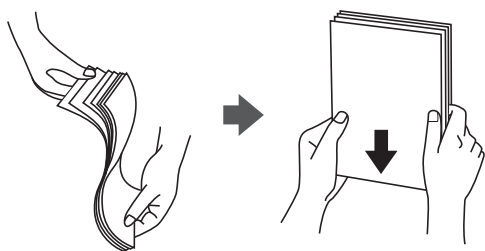

- ❑ Ha a papír felhajlott, betöltés előtt simítsa ki vagy kicsit hajtsa át a másik oldalra. Ha hullámos papírra nyomtat, akkor az papírelakadást okozhat és elkenődhet a nyomtat.

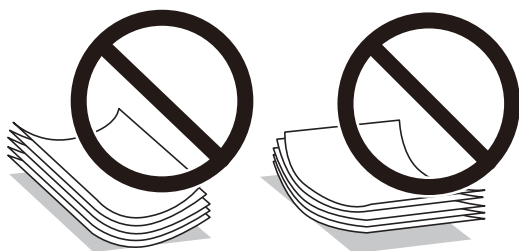

- ❑ Ne használjon hullámos, szakadt, elvágott, összehajtott, nedves, túl vékony, túl vastag papírt, vagy olyan papírt, amire matricák vannak ragasztva. Az ilyen papírok használata papírelakadást és a nyomtat elkenődését okozza.
- ❑ Betöltés előtt pörgesse át a borítékokat, és igazítsa össze a széleiket, hogy azok egy vonalban legyenek. Ha a boríték köteg levegővel van tele, betöltés előtt nyomja össze őket.

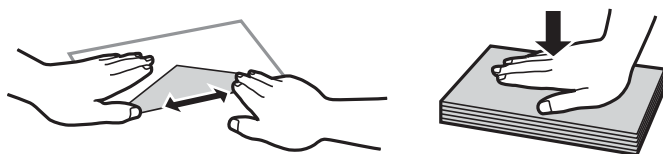

- ❑ Ne használjon hullámos vagy összehajtott borítékokat. Az ilyen borítékok használata papírelakadást és a nyomtat elkenődését okozza.
- ❑ Ne használjon ragasztócsíkkal ellátott vagy ablakos borítékokat.
- ❑ Kerülje a túl vékony borítékok használatát, mert azok nyomtatás közben hajlamosak hullámosná válni.

### Kapcsolódó információ

- ➔ „A nyomtató műszaki adatai“ 160. oldal

## A használható papírok és a kapacitás

Magas minőségű nyomatok előállításához az Epson eredeti Epson papír használatát javasolja.

### Eredeti Epson papír

| Papír neve                          | Méret  | Betöltési kapacitás (lap) | Manuális kétoldalas nyomtatás | Szegély nélküli nyomtatás |
|-------------------------------------|--|---------------------------|-------------------------------|---------------------------|
| Epson Bright White Ink Jet Paper    | A4   | 80*                       | ✓                             | –                         |
| Epson Ultra Glossy Photo Paper      | A4, 13×18 cm (5×7 hüv.),<br>10×15 cm (4×6 hüv.)                                    | 20                        | –                             | ✓                         |
| Epson Premium Glossy Photo Paper    | A4, 13×18 cm (5×7 hüv.),<br>16:9 széles méret (102×181 mm),<br>10×15 cm (4×6 hüv.) | 20                        | –                             | ✓                         |
| Epson Premium Semigloss Photo Paper | A4, 10×15 cm (4×6 hüv.)  | 20                        | –                             | ✓                         |
| Epson Photo Paper Glossy            | A4, 13×18 cm (5×7 hüv.),<br>10×15 cm (4×6 hüv.)                                    | 20                        | –                             | ✓                         |
| Epson Matte Paper-Heavyweight       | A4   | 20                        | –                             | ✓                         |
| Epson Photo Quality Ink Jet Paper   | A4   | 80                        | –                             | –                         |

\* Manuális kétoldalas nyomtatás esetén maximum 30, az egyik oldalán már nyomtatott papírt tölthet be.

### Megjegyzés:

A papírtípusok elérhetősége területenként változhat. Az Ön lakhelyén elérhető papírokról az Epson ügyfélszolgálatánál érdeklődhet.

### Kereskedelmi forgalomban elérhető papír

| Papír neve               | Méret   | Betöltési kapacitás (lap)   | Manuális kétoldalas nyomtatás | Szegély nélküli nyomtatás |
|--------------------------|---|---|-------------------------------|---------------------------|
| Sima papír* <sup>1</sup> | Letter* <sup>2</sup> , A4, B5* <sup>2</sup> , A5* <sup>2</sup> , A6* <sup>2</sup> | Addig a vonalig, amit a háromszög szimbólum jelez az élvezetön.* <sup>3</sup> | ✓                             | –                         |
|                          | Legal* <sup>2</sup>   | 1   |                               |                           |
|                          | Egyéni méret* <sup>2</sup>  |   |                               |                           |
| Boríték* <sup>2</sup>    | Boríték #10, Boríték DL,<br>Boríték C6  | 10  | –                             | –                         |

\*<sup>1</sup> Az előre lyukasztott papír betöltési kapacitása egy lap.

\*<sup>2</sup> Csak a számítógépről történő nyomtatás érhető el.



## Papír betöltése

\*3 Manuális kétoldalas nyomtatás esetén maximum 30, az egyik oldalán már nyomtatott papírt tölthet be.

### Kapcsolódó információ

➔ „Technikai támogatási webhely“ 169. oldal

## Papírtípusok listája

Ha optimális nyomtatási eredményeket szeretne elérni, jelölje ki a papír típusát.

| Papír neve  | Típus           |  |
|---|-----------------|--|
|   | Kezelőpanel     | Nyomtatómeghajtó, okoseszköz <sup>*2</sup> |
| Epson Bright White Ink Jet Paper <sup>*1</sup>    | Normál papírok  | Normál papírok                             |
| Epson Ultra Glossy Photo Paper <sup>*1</sup>      | Ultra fényes    | Epson Ultra Glossy                         |
| Epson Premium Glossy Photo Paper <sup>*1</sup>    | Prem. Glossy    | Epson Premium Glossy                       |
| Epson Premium Semigloss Photo Paper <sup>*1</sup> | Prem. Semigloss | Epson Premium Semigloss                    |
| Epson Photo Paper Glossy <sup>*1</sup>            | Glossy          | Photo Paper Glossy                         |
| Epson Matte Paper-Heavyweight <sup>*1</sup>       | Matte           | Epson Matte                                |
| Epson Photo Quality Ink Jet Paper <sup>*1</sup>   | Matte           | Epson Matte                                |
| Sima papír <sup>*1</sup>                          | Normál papírok  | Normál papírok                             |
| Boríték   | Boríték         | Boríték                                    |

\*1 Ezek a papírtípusok kompatibilisek az Exif Print és a PRINT Image Matching szabványokkal, ha a nyomtatómeghajtón keresztül kerülnek nyomtatásra. További információért lásd az Exif Print vagy PRINT Image Matching szabványokkal kompatibilis digitális fényképezőgéphez kapott dokumentációt.

\*2 Okoseszközök esetében ezek a hordozótípusok választhatók, ha az Epson iPrint használatával nyomtat.

## Papír betöltése Hátsó papír adagolás használata esetén

1. Nyissa ki az adagolóvezetőt, húzza ki a papírtámaszt, majd döntse hátra.

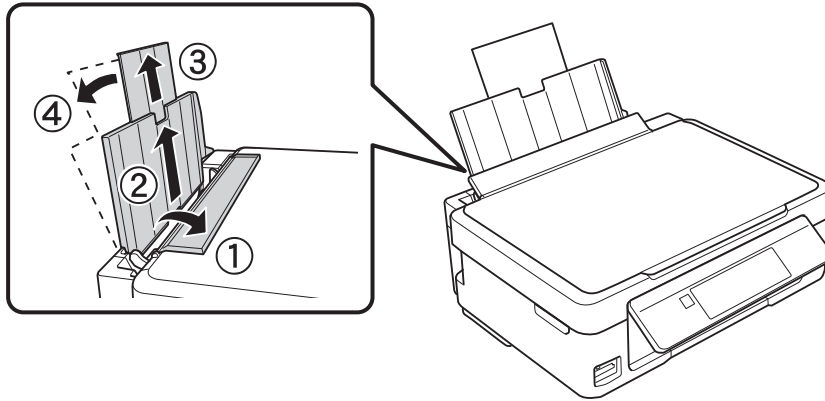

2. Csúsztassa balra az élvezetőt.

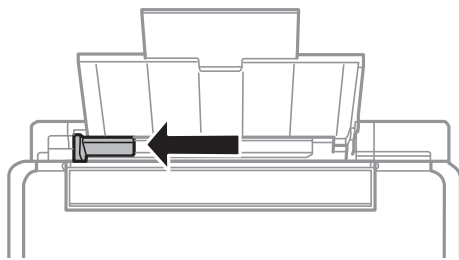

3. Töltse be a papírt nyomtatható oldalával felfelé, függőlegesen, a hátsó papír adagolás jobb oldala mentén.

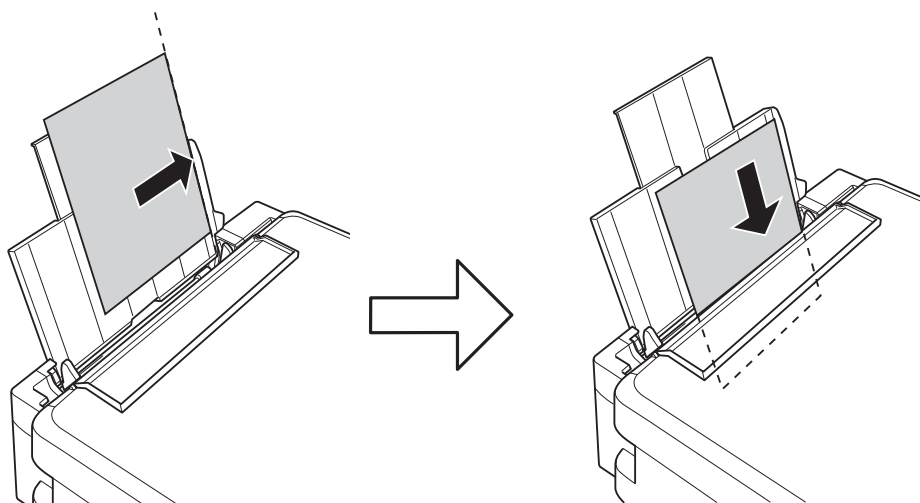

## Papír betöltése

**! Fontos:**

Mindig csak a papírhoz meghatározott számú lapot töltsön be. Sima papír esetén ne töltsön papírt a vonal fölé, melyet a háromszög szimbólum jelez az élvezetőn.

❑ Borítékok

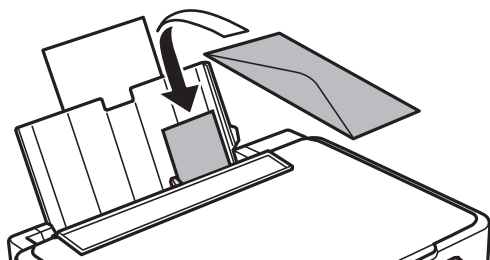

❑ Előre lyukasztott papír

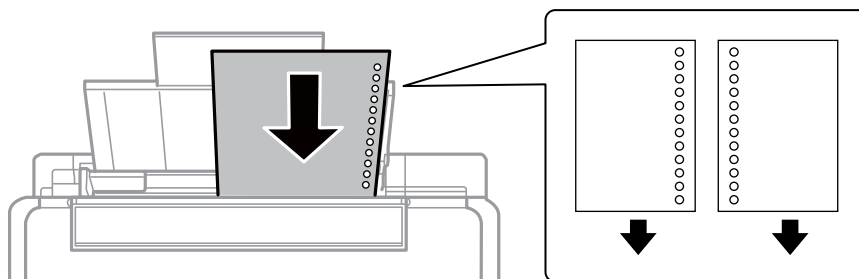

**Megjegyzés:**

- ❑ Töltsön be egy olyan papírlapot, amin se fölül, se alul nincsenek kötési lyukak.
- ❑ Úgy állítsa be a fájlt, hogy a lyukak fölé ne essen nyomtatandó anyag.

4. Igazítsa az élvezetőt a papír széléhez, majd zárja be az adagolóvezetőt.

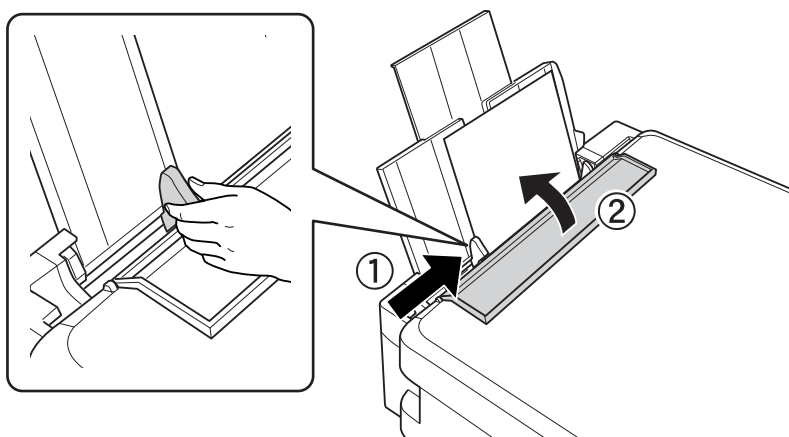

## Papír betöltése

- Ellenőrizze a vezérlőpulton megjelenő papírméret- és a papírtípus-beállításokat. A beállítások használatához jelölje ki a **Megerősítés** lehetőséget az ▲ vagy ▼ gomb segítségével, nyomja meg az OK gombot, és folytassa a 7. lépéssel. A beállítások módosításához jelölje ki a **Módosítás** lehetőséget az ▲ vagy ▼ gomb segítségével, nyomja meg az OK gombot, és folytassa a következő lépéssel.

**! Fontos:**

A papír beállítási képernyője nem jelenik meg, ha a papír nem a hátsó papír adagolás jobb oldala mentén van betöltve. A nyomtatás elindításakor hiba történik.

**Megjegyzés:**

- Ha a papírméret és a papírtípus beállításai eltérnek a nyomtatási beállításoktól, akkor üzenet jelenik meg.

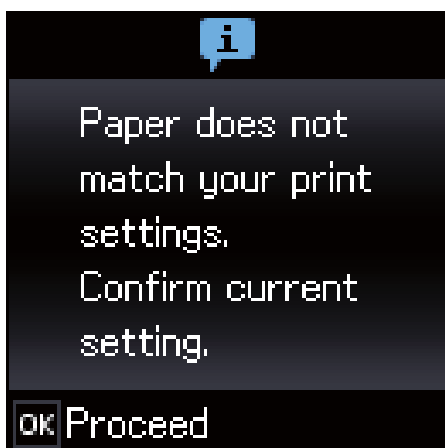

- A papír beállítási képernyője nem jelenik meg, ha letiltotta a **Papírkonfiguráció** opciót az alábbi menükben. Ebben az esetben nem nyomtathat az AirPrint használatával.

**Beállítás > Nyomtató beállítása > Papírforrás-beállít. > Papírkonfiguráció**

- A papírméret-beállító képernyőn válassza ki a papír méretét a ◀ és ▶ gombbal, majd nyomja meg az OK gombot. A papírtípus-beállító képernyőn válassza ki a papírtípust hasonló módon, majd nyomja meg az OK gombot. Ellenőrizze a beállításokat, majd nyomja meg az OK gombot.

**Megjegyzés:**

A papírméret és papírtípus beállításait tartalmazó képernyőt az alábbi menüpontok kiválasztásával is megjelenítheti.

**Beállítás > Nyomtató beállítása > Papírforrás-beállít. > Papírbeállítás**

- Csúsztassa ki a kimeneti tálcát, és emelje fel az ütközőt.

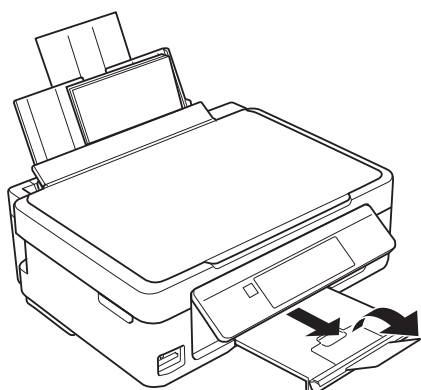

## Papír betöltése

**Megjegyzés:**

*A maradék papírt tegye vissza a csomagba. Ha a nyomtatóban hagyja, a papír hullámossá válhat, vagy romolhat a nyomtatási minőség.*

### Kapcsolódó információ

- ➔ „A papír kezelésére vonatkozó óvintézkedések“ 39. oldal
- ➔ „A használható papírok és a kapacitás“ 40. oldal

# Eredetik felhelyezése

## Az eredetik felhelyezése a(z) Szkennerüveg részre

**!** **Fontos:**

Nagyméretű eredetik, úgy mint könyvek felhelyezése esetén ügyeljen arra, hogy ne jusson be fény kívülről a(z) szkennerrüvegre.

1. Nyissa ki a dokumentumfedelelet.

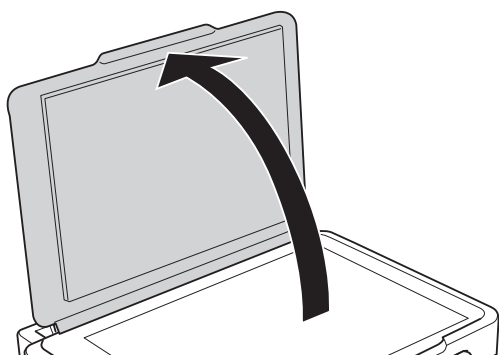

2. Távolítson el minden port vagy szennyeződést a(z) szkennerrüveg egységről.
3. Helyezze az eredeti anyagot lefelé nézve a sarokjelöléshez.

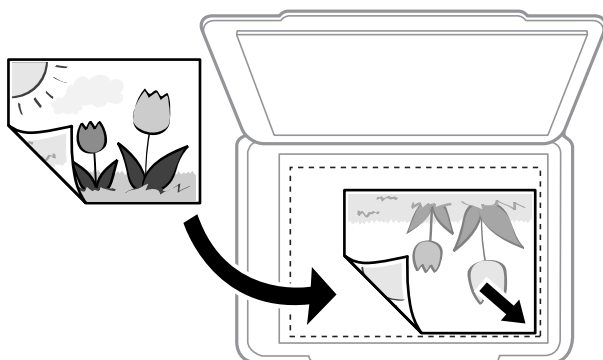
**Megjegyzés:**

A(z) szkennerrüveg alsó vagy jobb szélé körüli 1,5 mm-es területet a készülék nem olvassa be.

4. Zárja le a fedelet óvatosan.

**!** **Fontos:**

Ne nyomja meg túlzott erővel a(z) szkennerrüveg egységet vagy a dokumentumfedelelet. Ellenkező esetben ezek károsodhatnak.

## Eredetik felhelyezése

5. Beolvasás után távolítsa el a dokumentumokat.

**Megjegyzés:**

*Ha hosszabb ideig a(z) szkenneriüveg egységen hagyja az eredeti anyagokat, előfordulhat, hogy az eredeti dokumentum az üveg felületére ragad.*

## A különböző eredeti dokumentumok elhelyezése

### Eredetik kétoldalas másolása

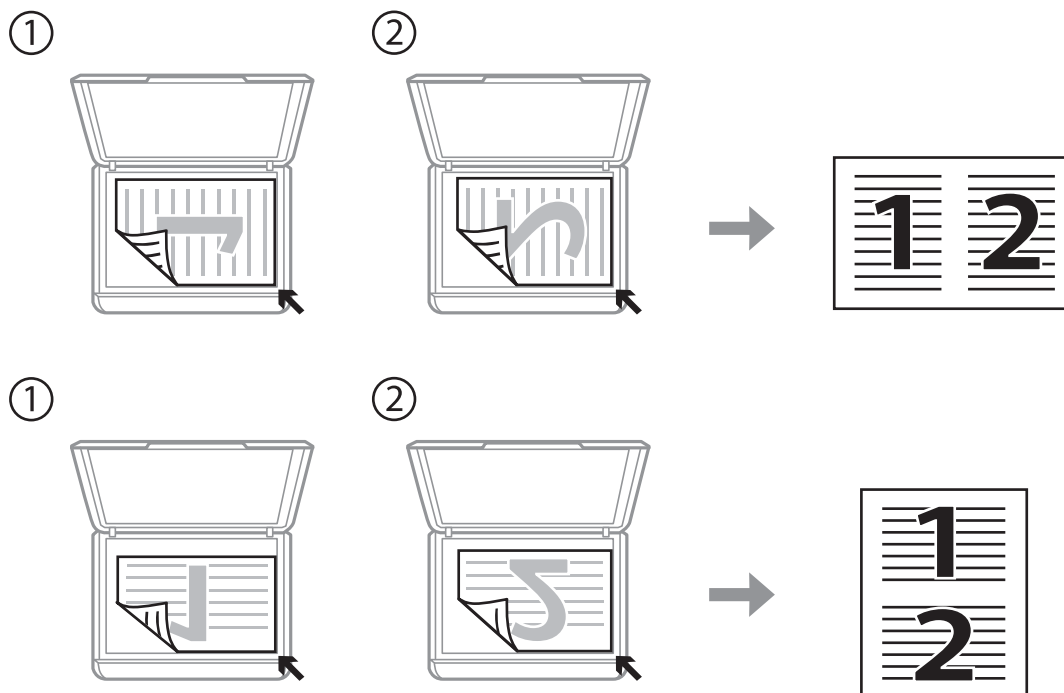

### Kétoldalas dokumentumok másolása

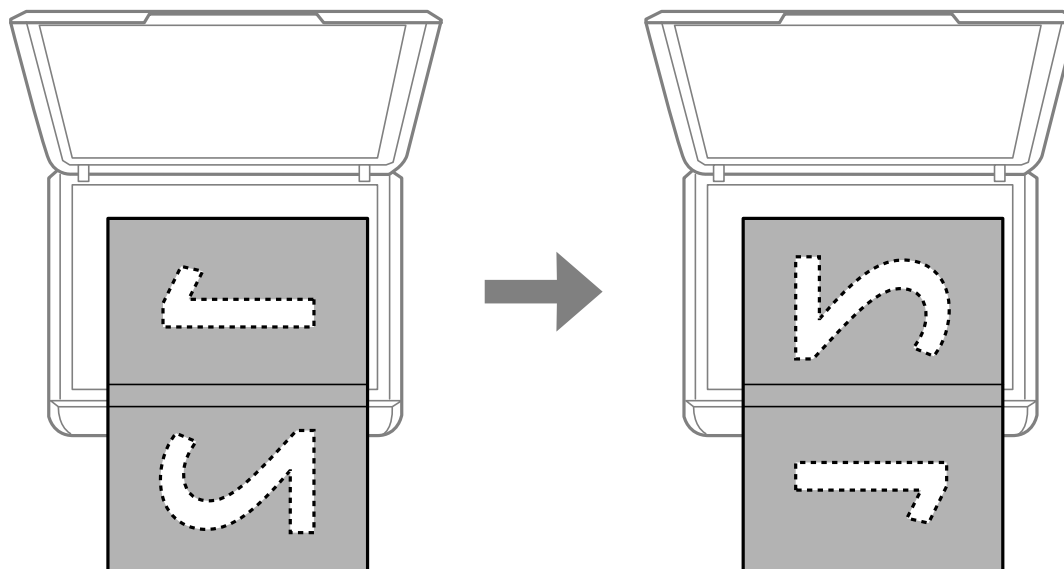

## Több fénykép elhelyezése egyidejű lapolvasáshoz

Egyszerre több fotót is beolvashat, és mindegyik képet elmentheti **Fénykép mód** üzemmódban a(z) Epson Scan 2 alatt. A fényképeket 4,5 mm távolságra helyezze a szkennerrüveg vízszintes és függőleges széleitől, egymástól 20 mm távolságra helyezze azokat. A fényképeknek legalább 15×15 mm méretűnek kell lenniük.

**Megjegyzés:**

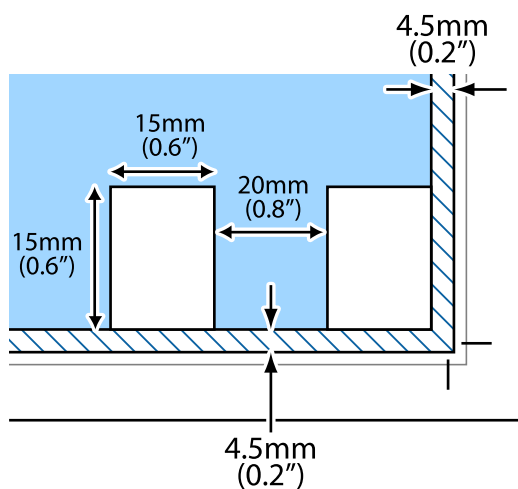

Jelölje be a(z) **Miniatűr** jelölőnégyzetet az előnézeti ablak tetején.



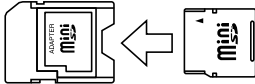

# Memóriakártya behelyezése

## Támogatott memóriakártyák

|   |   |
|---|---|
|  | <p>miniSD*</p> <p>miniSDHC*</p> <p>microSD*</p> <p>microSDHC*</p> <p>microSDXC*</p> |
|  | <p>SD</p> <p>SDHC</p> <p>SDXC</p>   |

\* Helyezzen fel rá egy adaptert, ami illeszkedik a memóriakártya-foglatba. Különben a kártya beszorulhat.

### Kapcsolódó információ

➔ „A támogatott memóriakártyák műszaki adatai“ 163. oldal

## Memóriakártya behelyezése és eltávolítása

1. Helyezzen be egy memóriakártyát a nyomtatóba.

A nyomtató olvasni kezdi az adatokat, és a jelzőfény villog. Ha az olvasás kész, a jelzőfény abbahagyja a villogást és folyamatosan világít.



**Fontos:**

- Helyezzen be egy memóriakártyát közvetlenül a nyomtatóba.
- Nem kell, hogy teljesen belemenjen. Ne próbálja meg teljesen bedugni a foglatba.

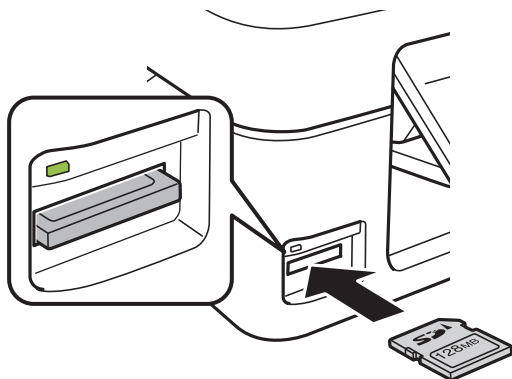

## Memóriakártya behelyezése

2. Ha már nem kívánja használni a memóriakártyát, győződjön meg róla, hogy a jelzőfény nem villog, majd vegye ki a kártyát.

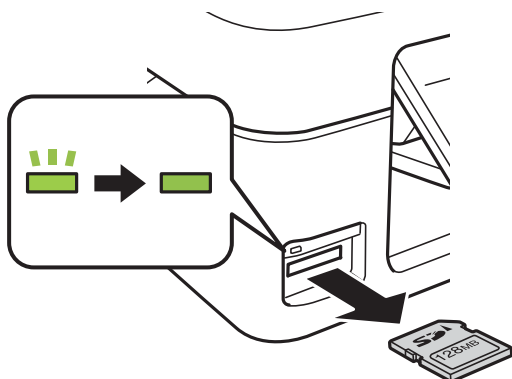

**Fontos:**

*Ha úgy veszi ki a memóriakártyát, hogy közben a jelzőfény villog, elveszhet a memóriakártyán tárolt adat.*

**Megjegyzés:**

*Ha egy számítógépről fér hozzá a memóriakártyához, akkor a hordozható kártya biztonságos eltávolításához a számítógépet kell használnia.*

### Kapcsolódó információ

➔ [„Memóriakártya elérése a számítógépről“ 168. oldal](#)

# Nyomtatás

## Nyomtatás a vezérlőpultról

### Memóriakártyáról kiválasztott fényképek nyomtatása

1. Töltse be a papírt a nyomtatóba.

**Fontos:**

Végezze el a papírbeállításokat a kezelőpanelen.

2. Helyezzen be egy memóriakártyát a nyomtatóba.

**Fontos:**

Ne vegye ki a memóriakártyát, amíg a nyomtatás be nem fejeződött.

3. Válassza ki a **Fotók nyomt** lehetőséget a főképernyőn a ◀ vagy ▶ gombbal, majd nyomja meg az OK gombot.
4. Jelöljön ki egy fotót a ◀ vagy ▶ gombbal, és állítsa be a másolatok számát a ▲ vagy ▼ gomb segítségével. Ha egynél több fényképet nyomtat, ismételje meg az eljárást.
5. A nyomtatási beállításokat jóváhagyó képernyő megjelenítéséhez nyomja meg az OK gombot.
6. Ha a nyomtatási beállításokat módosítani szeretné, nyomja meg a ▼ gombot a beállítási képernyő megjelenítéséhez. Használja a ▲ vagy ▼ gombot a megfelelő beállítási opciók, például a papírméret és papírtípus kiválasztásához, és módosítsa a beállításokat a ◀ vagy ▶ gomb segítségével. Ha kész, nyomja meg a OK gombot.
7. Nyomja meg a ◊ gombot.

#### Kapcsolódó információ

- ➔ „Papír betöltése Hátsó papír adagolás használata esetén“ 42. oldal
- ➔ „Papírtípusok listája“ 41. oldal
- ➔ „Memóriakártya behelyezése“ 49. oldal
- ➔ „Menübeállítások Fotók nyomt módban“ 53. oldal

## Nyomtatás vonalas papírra, naptárak, eredeti levélpapír

Könnyedén nyomtathat vonalas lapokat, naptárakat és eredeti levélpapírokat a **Személyes levélpapír** menüből.

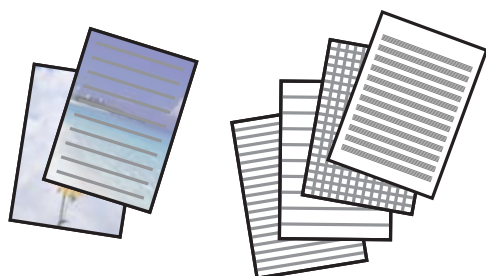

1. Töltse be a papírt a nyomtatóba.
2. Ha levélpapírt szeretne nyomtatni egy, a memóriakártyán lévő fotó használatával, helyezze a memóriakártyát a nyomtatóba.
3. Válassza ki a **Személyes levélpapír** lehetőséget a főképernyőn a ◀ vagy ▶ gombbal, majd nyomja meg az OK gombot.
4. Válasszon ki egy menüelemet a ◀ vagy ▶ gomb segítségével, majd nyomja meg az OK gombot.
5. A nyomtatáshoz kövesse a képernyőn megjelenő utasításokat.

### Kapcsolódó információ

- ➔ [„Papír betöltése Hátsó papír adagolás használata esetén“ 42. oldal](#)
- ➔ [„Papírtípusok listája“ 41. oldal](#)
- ➔ [„Memóriakártya behelyezése“ 49. oldal](#)
- ➔ [„Menübeállítások — nyomtatás vonalas papírra, naptárak, eredeti levélpapír“ 52. oldal](#)
- ➔ [„Menübeállítások Fotók nyomt módban“ 53. oldal](#)

## Menübeállítások — nyomtatás vonalas papírra, naptárak, eredeti levélpapír

### Vonalas papírok:

Vonalas papír, milliméterpapír vagy kotta egyes típusainak nyomtatása A4-es méretű papírra.

### Írólapok:

Meghatározott írólaptípusokat nyomtat A4-es méretű lapra úgy, hogy háttérként egy, a memóriakártyán található fotó szolgál. A fotó kinyomtatása világosan történik, hogy könnyű legyen ráírni.

## Nyomtatás

### Naptár:



Heti vagy havi naptárat nyomtat. Válassza ki a havi naptár évét és hónapját.

## DPOF nyomtatás

Ez a nyomtató támogatja a DPOF (Digital Print Order Format, digitális nyomtatási elrendezés formátumot) 1.10-es fájlformátumot. A DPOF egy olyan fájlformátum, ami a fényképek különféle adatait - így a dátumot, időt, felhasználónevet és nyomtatási információt - képes tárolni. A DPOF-fájlformátumot támogató fényképezőgépek lehetővé teszik annak beállítását, hogy egy memóriakártyán melyik kép és hány példányban kerüljön nyomtatásra. Ha a memóriakártyát behelyezik a nyomtatóba, a fényképezőgépen kiválasztott fényképek nyomtatásra kerülnek.

### Megjegyzés:

A fényképezőgépről végrehajtható nyomtatási beállításokról bővebb információt a fényképezőgéphez kapott dokumentációban találhat.

Amikor behelyezi a memóriakártyát a nyomtatóba, egy jóváhagyó képernyő jelenik meg. Nyomja meg az OK gombot a nyomtatásindító képernyő megjelenítéséhez. A nyomtatás indításához nyomja meg a  gombot. Ha módosítani kívánja a nyomtatási beállításokat, nyomja meg a  gombot. A beállítási lehetőségek ugyanazok, mint a **Fotók nyomt** módban.

### Kapcsolódó információ

- ➔ „Memóriakártyáról kiválasztott fényképek nyomtatása“ 51. oldal
- ➔ „Menübeállítások Fotók nyomt módban“ 53. oldal

## Menübeállítások Fotók nyomt módban

### Papírméret

Válassza ki a betöltött papír méretét.

### Papírtípus

Válassza ki a betöltött papír típusát.

### Szegély nélküli

A széleken lévő keretek nélküli nyomtatáshoz válassza ki a **Szegély nélküli** lehetőséget. A kép egy kicsit nagyításra kerül, hogy a papír szélei miatti szegély eltűnjön. A széleken lévő keretekkel együtt történő nyomtatáshoz válassza ki a **Szegéllyel** lehetőséget.

### Minőség

A nyomtatási minőség kiválasztása. A **Legjobb** beállítás választása magasabb minőségű nyomtatást tesz lehetővé, de a nyomtatási sebesség lassabb lehet.

# Nyomtatás a számítógépről

## A nyomtatás alapjai — Windows

### Megjegyzés:

- A beállítás részletes leírását az online súgóban találja. Kattintson jobb gombbal az adott elemre, majd válassza ki a **Súgó** lehetőséget.
- A műveletek az adott alkalmazástól függően eltérhetnek. További részleteket az alkalmazás súgójában talál.

1. Töltse be a papírt a nyomtatóba.



### Fontos:

Végezze el a papírbeállításokat a vezérlőpulton.

2. Nyissa meg a kinyomtatni kívánt fájlt.
3. Válassza ki a **Nyomtatás** vagy a **Nyomtatási beállítás** lehetőséget a **Fájl** menüből.
4. Jelölje ki a nyomtatót.
5. A nyomtatómeghajtó-ablak hozzáféréséhez jelölje ki a **Beállítások** vagy a **Tulajdonságok** elemeket.

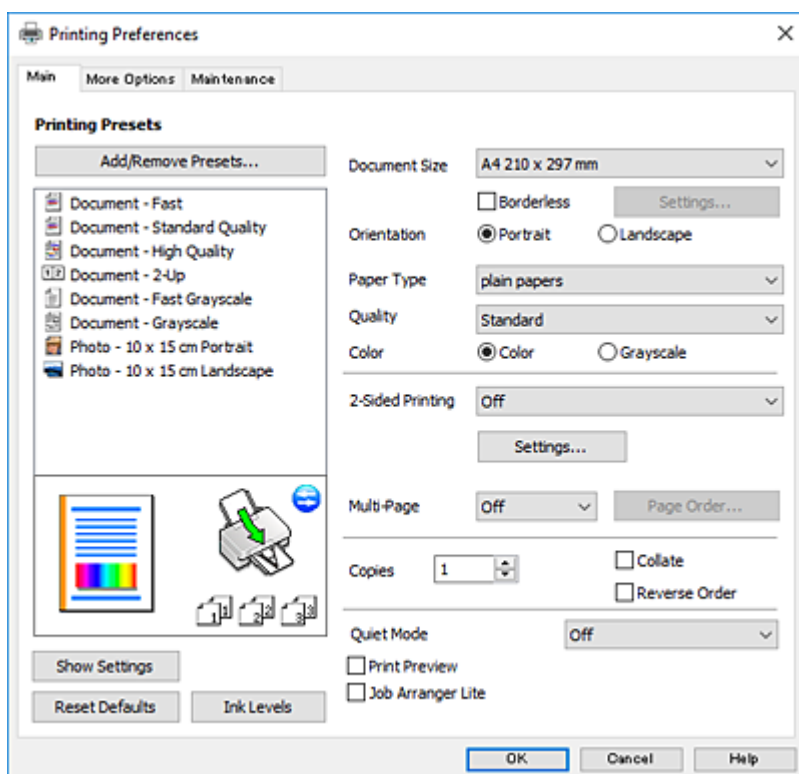

6. Végezze el a következő beállításokat.
  - Papírméret: jelölje ki a nyomtatóba betöltött papír méretét.

## Nyomtatás

- Keret nélküli: akkor jelölje ki, ha keret nélkül szeretné kinyomtatni a képet.  
Keret nélküli nyomtatás esetében a nyomtatandó adat a papírméretnél kicsit nagyobbra kerül nagyításra, hogy ne kerüljön keret a papír szélei köré. A nagyítás mértékének kiválasztásához kattintson a **Beállítások** lehetőségre.
- Írásirány: jelölje ki az alkalmazásban megadott tájolást.
- Papírtípus: jelölje ki a betöltött papír típusát.
- Minőség: a nyomtatási minőség kiválasztása.  
A **Magas** beállítás választása magasabb minőségű nyomtatást tesz lehetővé, de a nyomtatási sebesség lassabb lehet.
- Színes: fekete vagy szürkeárnyalatos nyomatok esetében válassza ki a **Szürkeárnyalatos** lehetőséget.

### **Megjegyzés:**

*Ha borítékokra nyomtat, akkor a **Fekvő** elemet válassza a **Írásirány** beállításaként.*

7. A nyomtatómeghajtó ablakának bezárásához kattintson az **OK** gombra.
8. Kattintson a **Nyomtatás** lehetőségre.

### **Kapcsolódó információ**

- ➔ [„A használható papírok és a kapacitás“ 40. oldal](#)
- ➔ [„Papír betöltése Hátsó papír adagolás használata esetén“ 42. oldal](#)
- ➔ [„Útmutató a Windows nyomtatómeghajtóhoz“ 119. oldal](#)
- ➔ [„Papírtípusok listája“ 41. oldal](#)

## **A nyomtatás alapjai — Mac OS**

### **Megjegyzés:**

*A fejezetben lévő magyarázatok példaként ezt használják: TextEdit. A műveletek és képernyők az adott alkalmazástól függően eltérőek lehetnek. További részleteket az alkalmazás súgójában talál.*

1. Töltse be a papírt a nyomtatóba.
2. Nyissa meg a kinyomtatni kívánt fájlt.

## Nyomtatás

3. Válassza ki a **Nyomtatás** lehetőséget a **Fájl** menüből, vagy egy másik parancsot, ha szeretne hozzáférni a nyomtatási párbeszédpanelhez.

Szükség esetén kattintson a **Részletek megjelenítése** vagy a(z) ▼ elemre a nyomtatási ablak kibontásához.

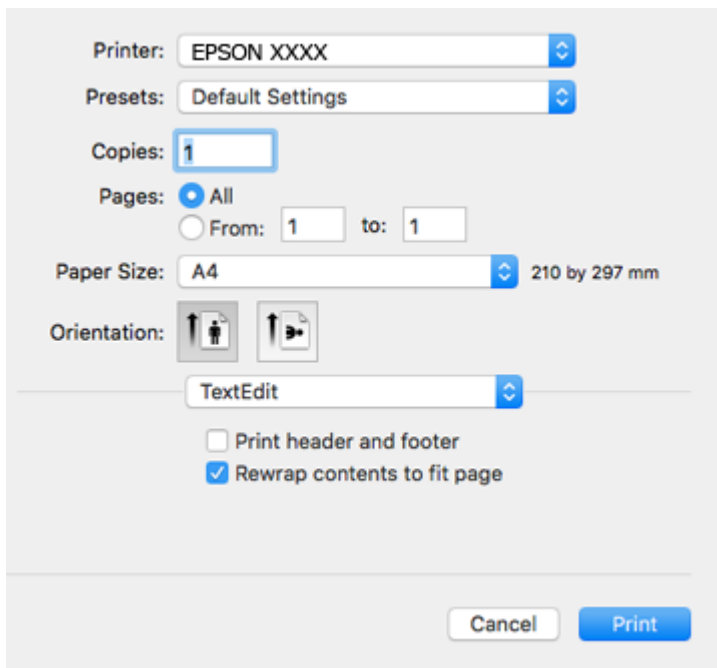

4. Végezze el a következő beállításokat.

- Nyomtató: nyomtató kiválasztása.
- Előbeállítások: akkor válassza ki, ha az elmentett beállításokat kívánja használni.
- Papírméret: jelölje ki a nyomtatóba betöltött papír méretét.  
Ha keret nélkül kíván nyomtatni, akkor a „keret nélküli” papírméretet válassza ki.
- Tájolás: jelölje ki az alkalmazásban megadott tájolást.

### **Megjegyzés:**

- Ha a fenti menüpontok nem jelennek meg, akkor zárja be a nyomtatási ablakot, válassza ki az **Oldalbeállítás** lehetőséget a **Fájl** menüből, majd végezze el a beállításokat.
- Ha borítékokra nyomtat, akkor a fekvő tájolást válassza.



## Nyomtatás

5. Jelölje ki a **Nyomtatási beállítások** lehetőséget a felugró menüből.

### Megjegyzés:

OS X Mountain Lion vagy újabb esetében, ha a(z) **Nyomtatási beállítások** menü nem jelenik meg, akkor az Epson nyomtató-illesztőprogram nem megfelelően lett telepítve.

Válassza ki a **Rendszerbeállítások** lehetőséget a(z)  menü **Nyomtatók és szkennerek** (vagy **Nyomtatás és szkennelés** vagy **Nyomtatás és faxolás**) menüpontban, távolítsa el a nyomtatót, majd adja újra hozzá a nyomtatót. Lépjen a következő webhelyre, majd adja meg a termék nevét. Lépjen a(z) **Támogatás** lehetőséghez, majd nézze meg a Típetket.

<http://epson.sn>

6. Végezze el a következő beállításokat.

- Hordozótípus: jelölje ki a betöltött papír típusát.
- Nyomtatási minőség: a nyomtatási minőség kiválasztása.  
A **Kiváló** beállítás választása magasabb minőségű nyomtatást tesz lehetővé, de a nyomtatási sebesség lassabb lehet.
- Kiterjesztés: akkor érhető el, ha a szegély nélküli papírméretet választotta.  
Keret nélküli nyomtatás esetében a nyomtatandó adat a papírméretnél kicsit nagyobbra kerül nagyításra, hogy ne kerüljön keret a papír szélei köré. Válassza ki a nagyítás mértékét.
- Szürkeárnyalatos: fekete vagy szürkeárnyalatos nyomtatot készíthet.

7. Kattintson a **Nyomtatás** elemre.

**Kapcsolódó információ**

- ➔ „A használható papírok és a kapacitás“ 40. oldal
- ➔ „Papír betöltése Hátsó papír adagolás használata esetén“ 42. oldal
- ➔ „Útmutató a(z) Mac OS nyomtatómeghajtóhoz“ 122. oldal
- ➔ „Papírtípusok listája“ 41. oldal

**Kétoldalas nyomtatás (csak Windows esetén)**

A nyomtatómeghajtó automatikusan külön nyomtatja ki a páros és a páratlan oldalakat. Amikor a nyomtató végzett a páratlan oldalak nyomtatásával, fordítsa meg a papírt az utasítás szerint, hogy a páros oldalak is nyomtatásra kerülhessenek. A nyomtatás összehajtásával füzetet is nyomtathat.

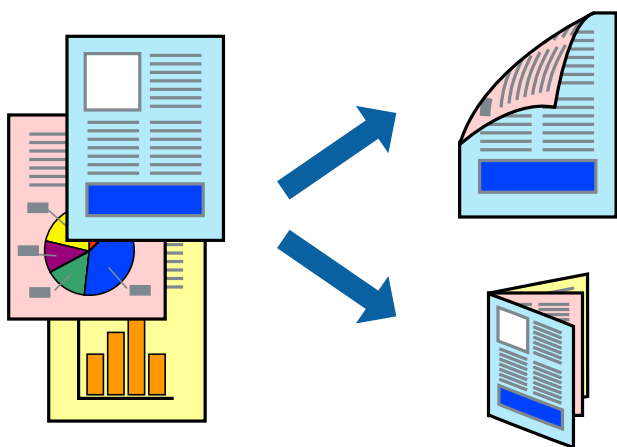
**Megjegyzés:**

- Ez a funkció keret nélküli nyomtatás esetén nem áll rendelkezésre.
- Ha nem olyan papírt használ, amely kétoldalas nyomtatáshoz alkalmas, a nyomtatási minőség romolhat és papírelakadás is előfordulhat.
- A papírtól és a nyomtatott adattól függően a festék átüthet a papír másik oldalára.
- Ha az **EPSON Status Monitor 3** funkció nincs engedélyezve, nyissa meg a nyomtatómeghajtót, kattintson a **Kiegészítő beállítások** lehetőségre a **Karbantartás** lapon, majd válassza ki az **Az EPSON Status Monitor 3 engedélyezése** lehetőséget.
- Elképzelhető, hogy a kétoldalas nyomtatás nem lesz elérhető, ha a nyomtatót hálózaton keresztül vagy megosztott nyomtatóként használják.

1. Töltse be a papírt a nyomtatóba.
2. Nyissa meg a kinyomtatni kívánt fájlt.
3. Nyissa meg a nyomtatómeghajtó ablakát.
4. Válassza ki a **Kézi (hosszú oldal menti kötés)** vagy **Kézi (rövid oldal menti kötés)** lehetőséget a **Kétoldalas nyomtatás** menüpontból a **Fő** fülön.
5. Kattintson a **Beállítások** gombra, végezze el a szükséges beállításokat, majd kattintson az **OK** elemre.

**Megjegyzés:**

Füzet nyomtatásához kattintson a **Brosúra** lehetőségre.

## Nyomtatás

6. Állítsa be a többi elemet a **Fő** és a **További beállítások** füleken, ahogy szükséges, majd kattintson az **OK** elemre.
7. Kattintson a **Nyomtatás** lehetőségre.  
Amikor az első oldal nyomtatása befejeződött, egy felugró ablak jelenik meg a számítógépen. Kövesse a képernyőn megjelenő utasításokat.

### Kapcsolódó információ

- ➔ „A használható papírok és a kapacitás“ 40. oldal
- ➔ „Papír betöltése Hátsó papír adagolás használata esetén“ 42. oldal
- ➔ „A nyomtatás alapjai — Windows“ 54. oldal

## Több oldal nyomtatása egy lapra

Ezzel a beállítással egy vagy kettő lapra, kettő vagy négy oldal nyomtatható.

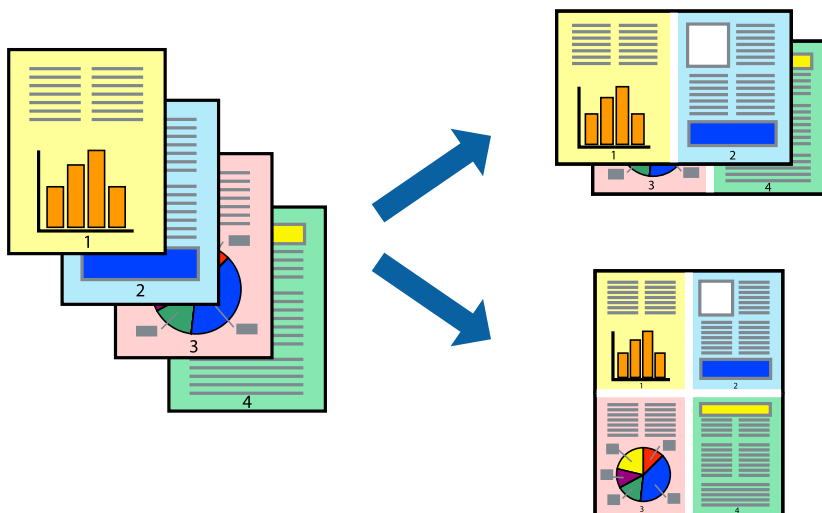

## Több oldal nyomtatása egy lapra – Windows

### Megjegyzés:

*Ez a funkció keret nélküli nyomtatás esetén nem áll rendelkezésre.*

1. Töltse be a papírt a nyomtatóba.
2. Nyissa meg a kinyomtatni kívánt fájlt.
3. Nyissa meg a nyomtatómeghajtó ablakát.
4. Jelölje ki a **2 oldal / lap** vagy a **4 oldal / lap** elemeket a **Több oldal** beállítás lehetőségeként a **Fő** lapon.
5. Kattintson a **Oldalak sorrendje** elemre, hajtsa végre a szükséges változtatásokat, majd az ablak bezárásához, kattintson az **OK** elemre.
6. Állítsa be a többi elemet a **Fő** és a **További beállítások** lapon, ahogy szükséges, majd kattintson az **OK** elemre.

## Nyomtatás

7. Kattintson a **Nyomtatás** lehetőségre.

### Kapcsolódó információ

- ➔ „Papír betöltése Hátsó papír adagolás használata esetén“ 42. oldal
- ➔ „A nyomtatás alapjai — Windows“ 54. oldal

## Több oldal nyomtatása egy lapra — Mac OS

1. Töltse be a papírt a nyomtatóba.
2. Nyissa meg a kinyomtatni kívánt fájlt.
3. Nyissa meg a nyomtatási párbeszédpanelét.
4. Jelölje ki a felugró menü **Elrendezés** elemét.
5. A **Oldalak laponként**, az **Elrendezés iránya** (oldalsorrend), és a **Szegélyek** lehetőségekben állítsa be az oldalak számát.
6. Állítsa be a többi elemet is, szükség szerint.
7. Kattintson a **Nyomtatás** lehetőségre.

### Kapcsolódó információ

- ➔ „Papír betöltése Hátsó papír adagolás használata esetén“ 42. oldal
- ➔ „A nyomtatás alapjai — Mac OS“ 55. oldal

## Nyomtatás a papírmérethez igazítva

A nyomtatóba töltött papírmérethez igazítva végezheti el a nyomtatást.



## Nyomtatás a papírmérethez igazítva – Windows

### Megjegyzés:

*Ez a funkció keret nélküli nyomtatás esetén nem áll rendelkezésre.*

## Nyomtatás

1. Töltse be a papírt a nyomtatóba.
  2. Nyissa meg a kinyomtatni kívánt fájlt.
  3. Nyissa meg a nyomtatómeghajtó ablakát.
  4. Tegye meg a következő beállításokat a **További beállítások** lapon.
    - Papírméret: Jelölje ki a papír méretét, melyet az alkalmazásban beállított.
    - Kimeneti papír: Jelölje ki a papír méretét, melyet a nyomtatóba töltött.  
Az **Igazítás laphoz** automatikusan be van jelölve.
- Megjegyzés:**  
*Ha kicsinyített képet szeretne nyomtatni a lap közepén, válassza ki a **Középre** lehetőséget.*
5. Állítsa be a többi elemet a **Fő** és a **További beállítások** lapon, ahogy szükséges, majd kattintson az **OK** elemre.
  6. Kattintson a **Nyomtatás** lehetőségre.

### Kapcsolódó információ

- ➔ [„Papír betöltése Hátsó papír adagolás használata esetén“ 42. oldal](#)
- ➔ [„A nyomtatás alapjai — Windows“ 54. oldal](#)

## Nyomtatás a papírmérethez igazítva — Mac OS

1. Töltse be a papírt a nyomtatóba.
2. Nyissa meg a kinyomtatni kívánt fájlt.
3. Nyissa meg a nyomtatási párbeszédpanelt.
4. Jelölje ki az alkalmazásban megadott papír méretét a **Papírméret** beállításként.
5. Jelölje ki a **Papírkezelés** elemet a felugró menüben.
6. Jelölje ki a **Arányos papírméret-igazítás** elemet.
7. Jelölje ki a nyomtatóba betöltött papír méretét a **Cél papírmérete** beállításként.
8. Állítsa be a többi elemet is, szükség szerint.
9. Kattintson a **Nyomtatás** lehetőségre.

### Kapcsolódó információ

- ➔ [„Papír betöltése Hátsó papír adagolás használata esetén“ 42. oldal](#)
- ➔ [„A nyomtatás alapjai — Mac OS“ 55. oldal](#)

## Több fájl nyomtatása együtt (csak Windows esetén)

A **Nyomtatási feladatrendező Lite** lehetőséget biztosít különféle alkalmazások által létrehozott fájlok összefűzésére és azok egyszerre történő kinyomtatásához. Megadhatja az összefűzött fájlok nyomtatási beállításait, például az elrendezést, a nyomtatást sorrendet és a tájolást.

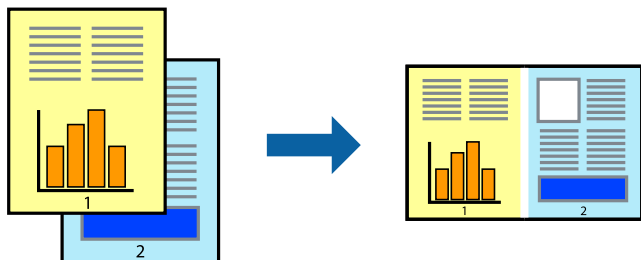

1. Töltse be a papírt a nyomtatóba.
2. Nyissa meg a kinyomtatni kívánt fájlt.
3. Nyissa meg a nyomtatómeghajtó ablakát.
4. Jelölje ki a **Nyomtatási feladatrendező Lite** lehetőséget a **Fő** lapon.
5. A nyomtatómeghajtó ablakának bezárásához kattintson az **OK** gombra.
6. Kattintson a **Nyomtatás** lehetőségre.

A **Nyomtatási feladatrendező Lite** ablak megjelenik és a nyomtatási munka a **Nyomtatás alatt álló projekt** helyre kerül.

7. Ha a **Nyomtatási feladatrendező Lite** ablak nyitva van, nyissa meg azt a fájlt, melyet a mostani fájllal össze akar fűzni, és ismételje meg a 3-6. lépéseket.

### Megjegyzés:

- Ha bezárja a **Nyomtatási feladatrendező Lite** ablakot, az el nem mentett **Nyomtatás alatt álló projekt** törlésre kerül. Ha később kíván nyomtatni, válassza ki a **Mentés** elemet a **Fájl** menüben.
  - A **Nyomtatás alatt álló projekt** lehetőségen elmentett **Nyomtatási feladatrendező Lite** megnyitásához, a nyomtatómeghajtó **Nyomtatási feladatrendező Lite** lapján kattintson a **Karbantartás** lehetőségre. Ezután, a fájl kijelöléséhez, jelölje ki a **Megnyitás** elemet a **Fájl** menüből. A mentett fájlok „.ecl” kiterjesztésűek lesznek.
8. Válassza ki az **Elrendezés** és a **Szerkesztés** menüket a **Nyomtatási feladatrendező Lite** alatt, ha szükséges a **Nyomtatás alatt álló projekt** szerkesztése. További információért lásd a **Nyomtatási feladatrendező Lite** súgóját.
  9. Jelölje ki a **Nyomtatás** lehetőséget a **Fájl** menüből.

### Kapcsolódó információ

- ➔ „Papír betöltése Hátsó papír adagolás használata esetén“ 42. oldal
- ➔ „A nyomtatás alapjai — Windows“ 54. oldal

## Egy kép nyomtatása több lapra poszterkészítéshez (kizárólag Windows használata esetén)

Ez a funkció lehetővé teszi, hogy egy képet több lapra nyomtasson ki. Ezeket egymás mellé helyezve nagy méretű plakátot alakíthat ki.

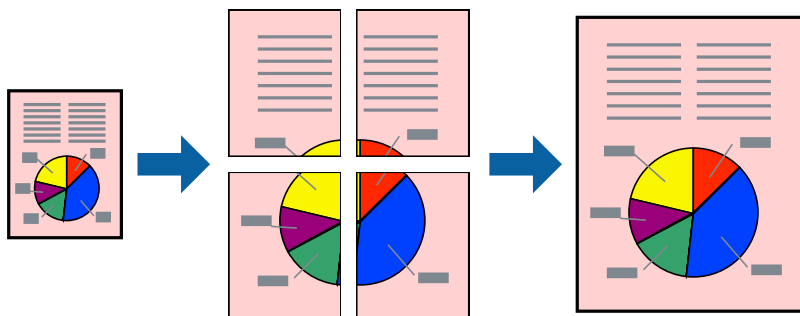

### **Megjegyzés:**

*Ez a funkció keret nélküli nyomtatás esetén nem áll rendelkezésre.*

1. Töltse be a papírt a nyomtatóba.
2. Nyissa meg a kinyomtatni kívánt fájlt.
3. Nyissa meg a nyomtató-illesztőprogram ablakát.
4. Válassza ki a(z) **2x1 Poszter**, **2x2 Poszter**, **3x3 Poszter** vagy **4x4 Poszter** lehetőséget a(z) **Több oldal** menüpontból a(z) **Fő** fülön.
5. Kattintson a(z) **Beállítások** gombra, végezze el a szükséges beállításokat, majd kattintson a(z) **OK** elemre.

### **Megjegyzés:**

*A(z) **Vágásjelek nyomtatása** segítségével szabásminta nyomtatható.*

6. Állítsa be a többi elemet a(z) **Fő** és a(z) **További beállítások** füléken, ahogy szükséges, majd kattintson a(z) **OK** elemre.
7. Kattintson a **Nyomtatás** lehetőségre.

### **Kapcsolódó információ**

- ➔ „Papír betöltése Hátsó papír adagolás használata esetén“ 42. oldal
- ➔ „A nyomtatás alapjai — Windows“ 54. oldal

## Poszterek készítése az Egymást átfedő igazítási jelek használatával

Itt egy példát talál arra, hogyan készíthet posztert, ha a **2x2 Poszter** lehetőség van kiválasztva, és az **Egymást átfedő igazítási jelek** van kiválasztva a **Vágásjelek nyomtatása** menüben.

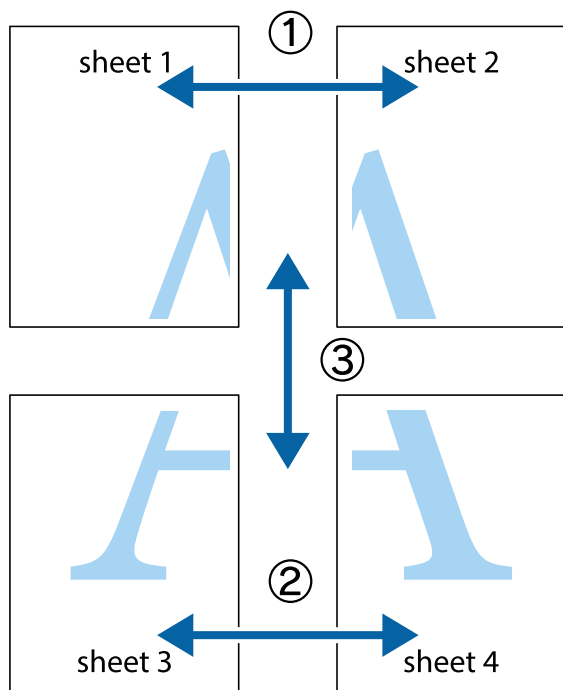

1. Készítse el Sheet 1ot és a Sheet 2ot. Vágja le az Sheet 1 margóit a függőleges kék vonal mentén, a felső és alsó keresztek középvonalában.

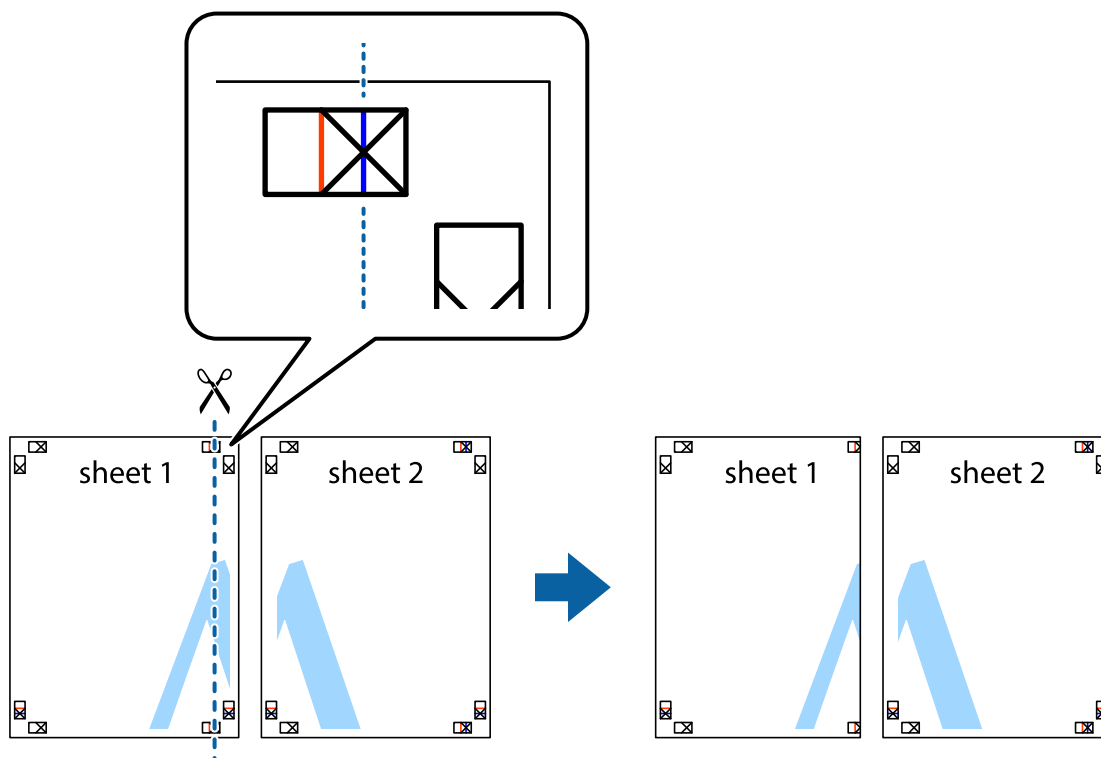



**Nyomtatás**

2. Helyezze az Sheet 1 szélét a Sheet 2ra, igazítsa össze a jelzéseket, majd hátulról ideiglenesen rögzítse ragasztószalaggal a két lapot egymáshoz.

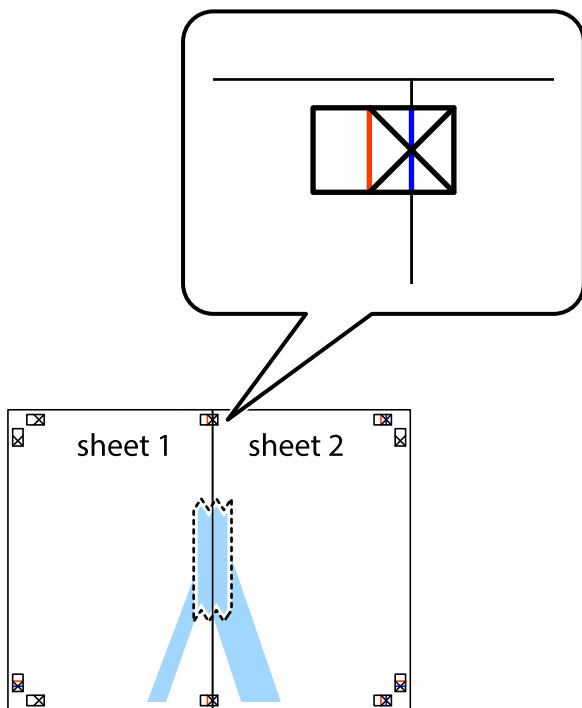

3. A ragasztószalaggal egymáshoz rögzített lapokat vágja el függőlegesen a piros igazításjelek vonalában (most a kereszttektől balra eső vonal mentén).

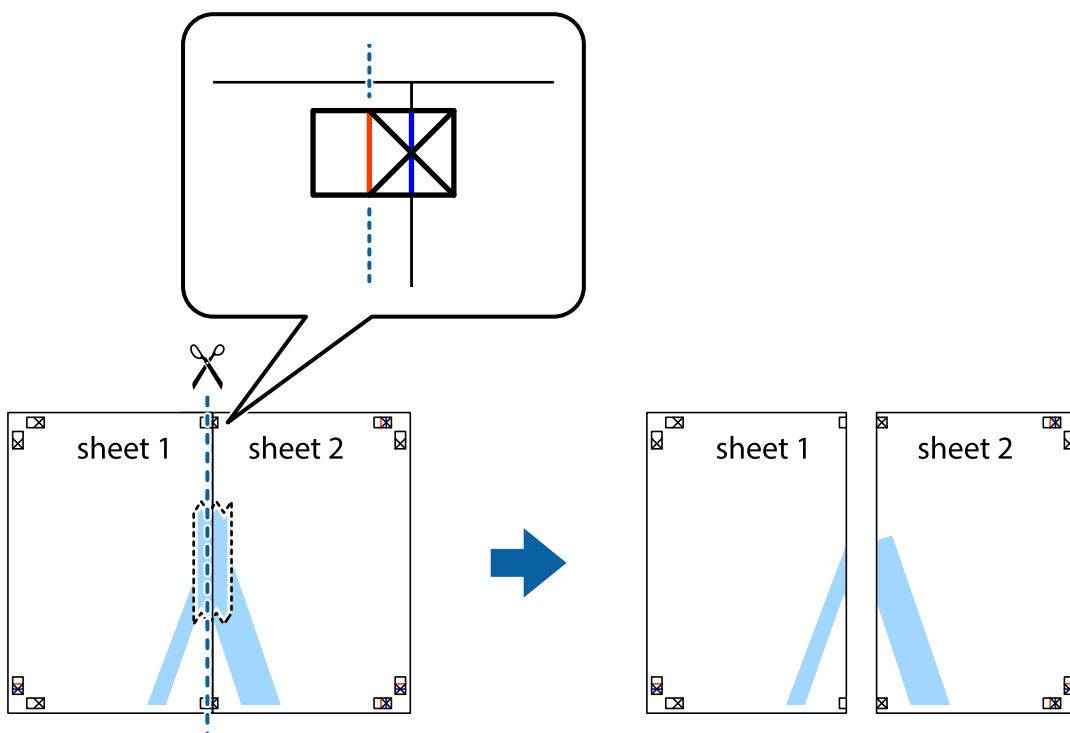

## Nyomtatás

4. Hátulról ragassza össze a lapokat.

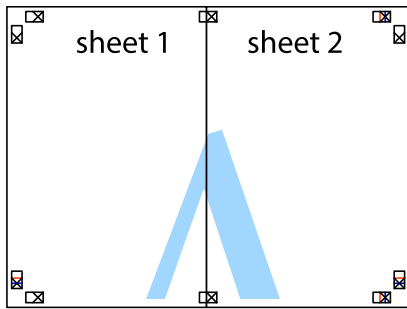

5. Ismétélje meg az 1-4. lépéseket a Sheet 3 és a Sheet 4 egymáshoz ragasztásához.
6. Vágja le az Sheet 1 és a Sheet 2 margóját a vízszintes kék vonal mentén a bal és a jobb oldalak keresztjelein át.

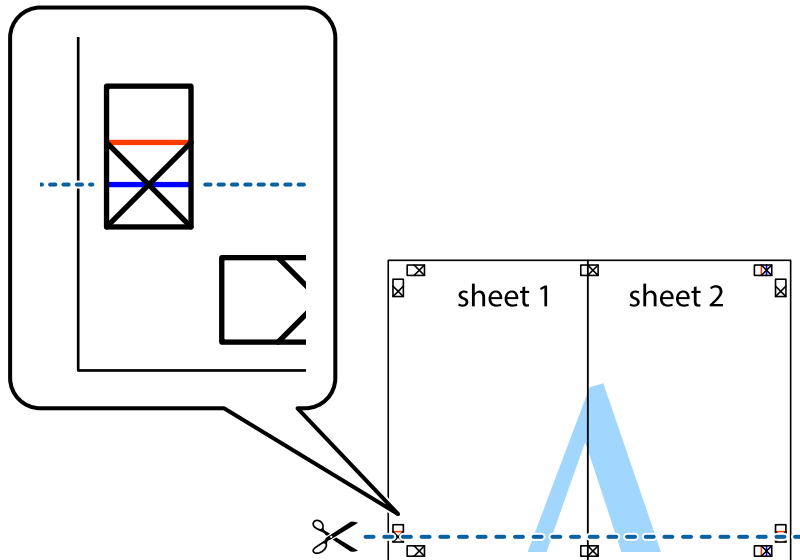

## Nyomtatás

7. Helyezze az Sheet 1 és a Sheet 2 szélét a Sheet 3 és a Sheet 4 tetejére, igazítsa össze a keresztjelzéseket, majd hátulról ideiglenesen rögzítse ragasztószalaggal a lapokat egymáshoz.

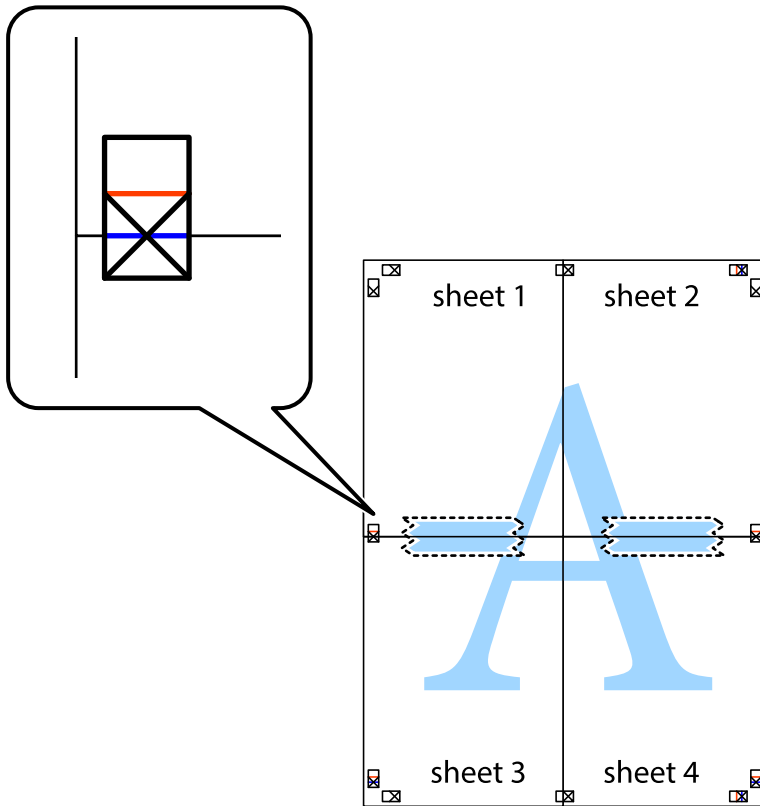

**Nyomtatás**

8. A ragasztószalaggal egymáshoz rögzített lapokat vágja el a piros vonal mentén az igazítás jeleken át (ebben az esetben a keresztek felé eső vonal mentén).

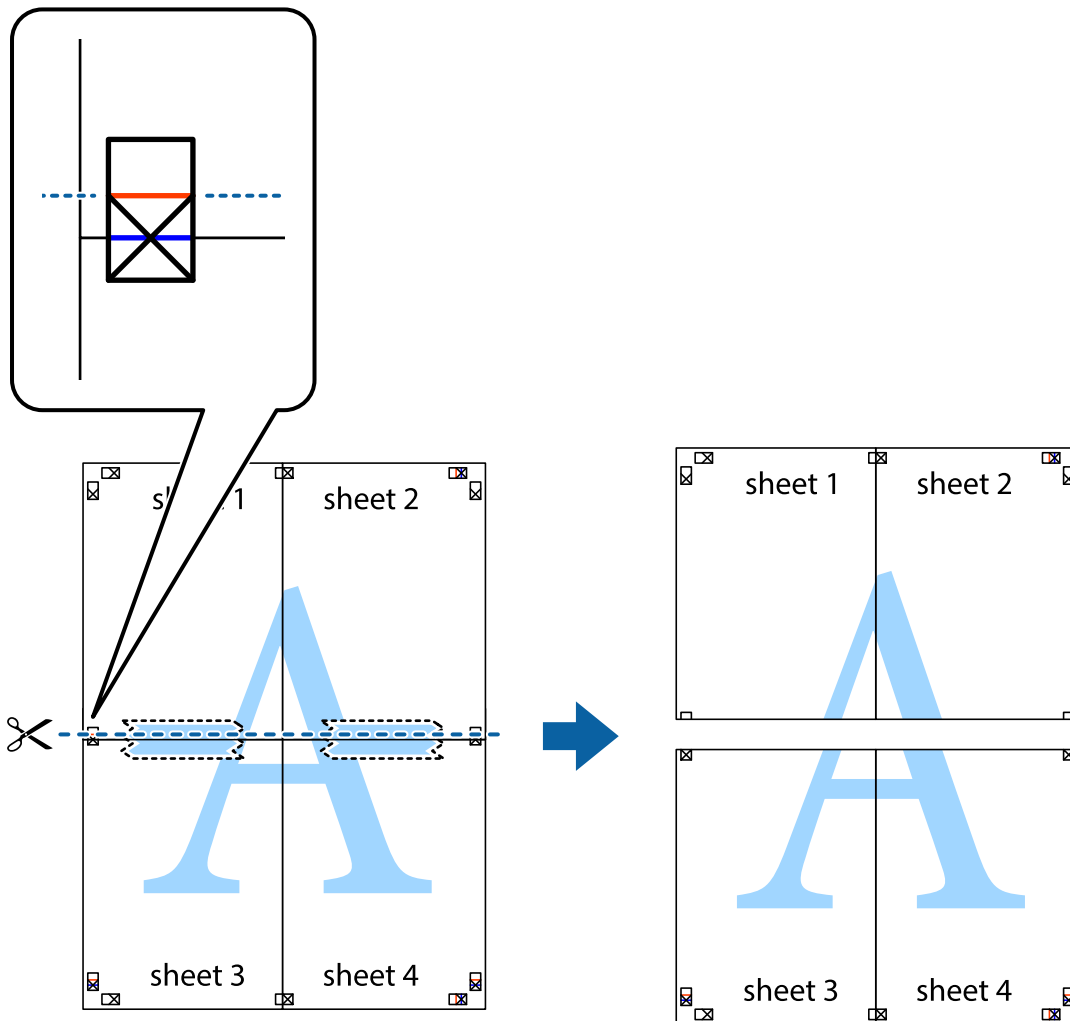

9. Hátulról ragassza össze a lapokat.

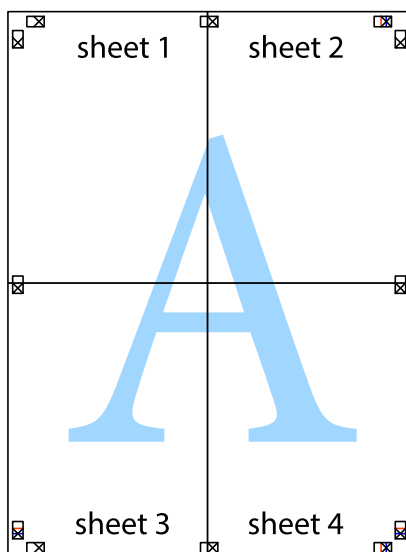

10. Vágja le a maradék margókat a külső vezető mentén.

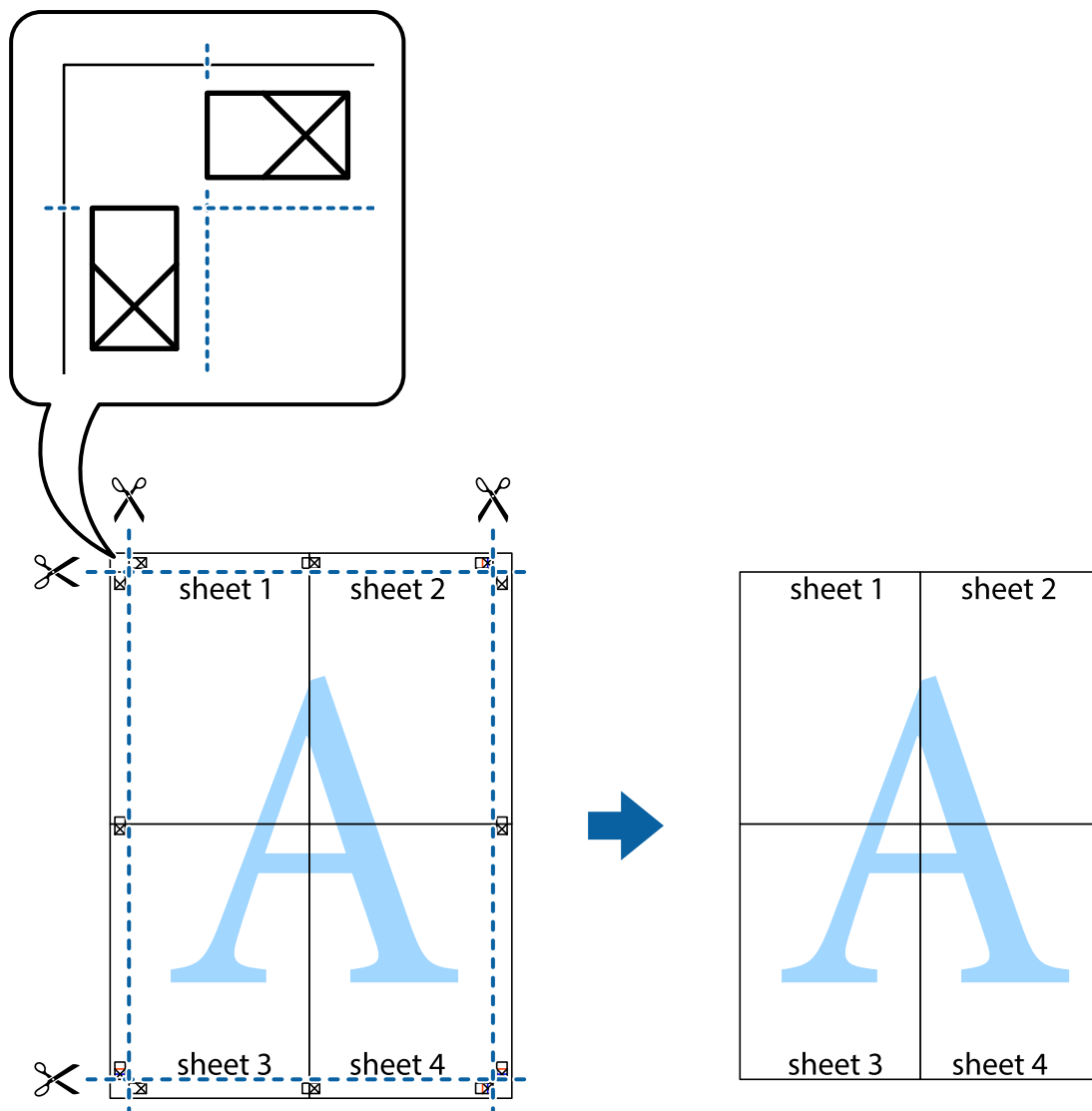

## Nyomtatás speciális funkciók használatával

Ez a rész a nyomtatómeghajtón található sokféle kiegészítő elrendezéseket és nyomtatási funkciókat mutatja be.

### Kapcsolódó információ

- ➔ [„Windows nyomtatómeghajtó“ 118. oldal](#)
- ➔ [„Mac OS nyomtató-illesztőprogram“ 121. oldal](#)

## Nyomtatási előbeállítások hozzáadása a kényelmes nyomtatás érdekében

Megkönnyíti a nyomtatást, ha a nyomtató-illesztőprogram gyakran használt nyomtatási beállításokat létrehozza sajátjaként és azokat választja ki a listáról.

## Nyomtatás

### Windows

Saját előbeállítás hozzáadásához állítsa be a(z) **Papírméret** és **Papírtípus** elemeket a(z) **Fő** vagy a(z) **További beállítások** lapon, majd kattintson a(z) **Beállítások Hozzáadás/Eltávolítása** elemre a(z) **Nyomtatási beállítások** részben.

**Megjegyzés:**

Egy hozzáadott előbeállítás törléséhez kattintson a(z) **Beállítások Hozzáadás/Eltávolítása** lehetőségre, válassza ki a listából a törölni kívánt előbeállítást, majd törölje azt.

### Mac OS

Nyissa meg a nyomtatási párbeszédpanelt. Saját előbeállítás hozzáadásához állítsa be a(z) **Papírméret** és **Hordozótípus** elemeket, majd mentse el az aktuális beállításokat előbeállításként a **Előbeállítások** menüpontban.

**Megjegyzés:**

Egy hozzáadott előbeállítás törléséhez kattintson a **Előbeállítások > Előbeállítások megjelenítése** lehetőségre, válassza ki a listából a törölni kívánt előbeállítást, majd törölje azt.

## Kicsinyített vagy nagyított dokumentum nyomtatása

Felnagyíthatja és lekicsinyítheti a dokumentumokat egy bizonyos százalékkal.

### Windows

**Megjegyzés:**

Ez a funkció keret nélküli nyomtatás esetén nem áll rendelkezésre.

Állítsa be a(z) **Papírméret** elemet a(z) **További beállítások** lapon. Jelölje ki a(z) **Kicsinyítés/Nagyítás, Nagyítás** parancsokat, majd adja meg a százalékot.

### Mac OS

**Megjegyzés:**

A műveletek az adott alkalmazástól függően eltérhetnek. További részleteket az alkalmazás súgójában talál.

Válassza ki a **Oldalbeállítás** (vagy a **Nyomtatás**) lehetőséget a **Fájl** menüből. Jelölje ki a nyomtatót a **Formátum ehhez:** lehetőségnél, állítsa be a papírméretet, majd a **Méretezés** beállításnál adja meg a százalékot. Zárja be az ablakot, majd kövesse az alapvető nyomtatási utasításokat.

## A nyomtatási szín beállítása

Beállíthatja az adott nyomtatási feladathoz használt színeket.

A(z) **PhotoEnhance** használatával a képek élesebbek, a színek pedig élénkebbek lesznek, mivel az eredeti kép kontrasztja, telítettsége és fényereje automatikusan finomhangolásra kerül.

**Megjegyzés:**

- Ezek a finomhangolások nem módosítják az eredeti adatot.
- A(z) **PhotoEnhance** segítségével változtathatja a színeket a tárgy helyének meghatározásával. Így, ha megváltoztatta a tárgy helyét, akár a kép kicsinyítésével, nagyításával, kivágásával vagy elforgatásával, a szín váratlanul megváltozhat. A keret nélküli beállítás kiválasztásával szintén megváltozik a tárgy helye, ami színváltozást eredményez. Ha a kép homályos, a tónus nem lesz természetes. Ha a szín megváltozott vagy nem természetes, nyomtasson valamelyik módban és ne a(z) **PhotoEnhance** segítségével.

## Nyomtatás

### Windows

Válassza ki a színekorrrekció módszerét a(z) **Színkorrekció** menüpontból a(z) **További beállítások** fülön.

Ha a(z) **Automatikus** lehetőséget választja, a színek automatikusan úgy kerülnek finomhangolásra, hogy a lehető legjobb összhangban legyenek a választott papírtípus és nyomtatási minőség beállításaiival. Ha a(z) **Egyéni** lehetőséget választja és a(z) **Speciális** opcióra kattint, létrehozhatja saját beállításait.

### Mac OS

Nyissa meg a nyomtatási párbeszédpanelt. Jelölje ki a(z) **Színegyeztetés** lehetőséget a felugró menüben, majd válassza ki a(z) **EPSON Color Controls** elemet. Jelölje ki a(z) **Szín opciók** elemet a felugró menüből, majd válassza ki az egyik elérhető opciót. Kattintson a(z) **Speciális beállítások** melletti nyílra, és végezze el a szükséges beállításokat.

### Vízjel nyomtatása (Csak Windows esetében)

Nyomataira vízjeleket, mint például „Bizalmas”, nyomtathat. Akár saját vízjelet is hozzáadhat.

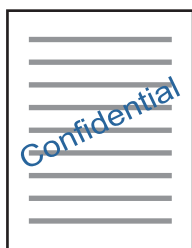

#### **Megjegyzés:**

*Ez a funkció keret nélküli nyomtatás esetén nem elérhető.*

Kattintson a(z) **Vízjel funkciók** elemre a(z) **További beállítások** lapon, majd válasszon ki egy vízjelet. A vízjel erősségének, helyének és egyéb beállításának megváltoztatásához kattintson a(z) **Beállítások** elemre.

### Fejléc és lábléc nyomtatása (csak Windows esetén)

A fejlécbe vagy a láblécbe olyan információkat nyomtathat, mint a felhasználónév és a nyomtatási dátum.

Kattintson a **Vízjel funkciók** elemre a **További beállítások** lapon, majd válassza ki a **Fejléc/Lábléc** lehetőséget. Kattintson a **Beállítások** elemre és válassza ki a szükséges elemeket a legördülő listából.

### Fényképek nyomtatása az Epson Easy Photo Print használatával

Az Epson Easy Photo Print használatával könnyebben tudja elrendezni és kinyomtatni fényképeit a különféle típusú papírokra. További részleteket az alkalmazás súgó-jában talál.

## Nyomtatás

### Megjegyzés:

- Ha eredeti Epson fényképpapírra nyomtat, akkor a tinta minőségét maximálisan kiaknázza, és a nyomatok élénkek és élesek lesznek.
- Ha egy kereskedelmi forgalomban kapható alkalmazással szeretne keret nélküli nyomtatást végrehajtani, a következőket kell beállítania.
  - Úgy állítsa be a képadatot, hogy az teljesen kitöltse a papírméret adta kereteket, és ha be lehet állítani a margót az alkalmazásban, akkor azt 0 mm-re állítsa.
  - Engedélyezze a keret nélküli nyomtatást a nyomtatómeghajtóban.

### Kapcsolódó információ

- ➔ „Epson Easy Photo Print“ 125. oldal
- ➔ „Alkalmazások telepítése“ 129. oldal

---

## Nyomtatás okos eszközökről

### Az Epson iPrint használata

Az Epson iPrint egy olyan alkalmazás, amellyel fényképeket, dokumentumokat, weboldalakat nyomtathat okoskészülékekről, például okostelefonról vagy táblagépről. Választhatja a helyi nyomtatást, amikor egy olyan okoskészülékekről nyomtat, amely ugyanahhoz a vezeték nélküli hálózathoz csatlakozik, mint a nyomtató, vagy választhatja a távoli nyomtatást, amikor távolról, az interneten keresztül nyomtat. A távoli nyomtatás használatához regisztrálja nyomtatóját az Epson Connect szolgáltatásban.



### Kapcsolódó információ

- ➔ „Az Epson Connect szolgáltatás“ 116. oldal

### Az Epson iPrint telepítése

Az Epson iPrint alkalmazást a következő URL vagy QR kód használatával telepítheti okos eszközére.

<http://ipr.to/a>





## Nyomtatás

### Nyomtatás az Epson iPrint használatával

Indítsa el az Epson iPrint alkalmazást az okoseszközről és válassza ki a használni kívánt elemet a kezdőképernyőről. A következő képernyők előzetes értesítés nélkül is megváltozhatnak. A tartalmak az adott terméktől függően eltérőek lehetnek.

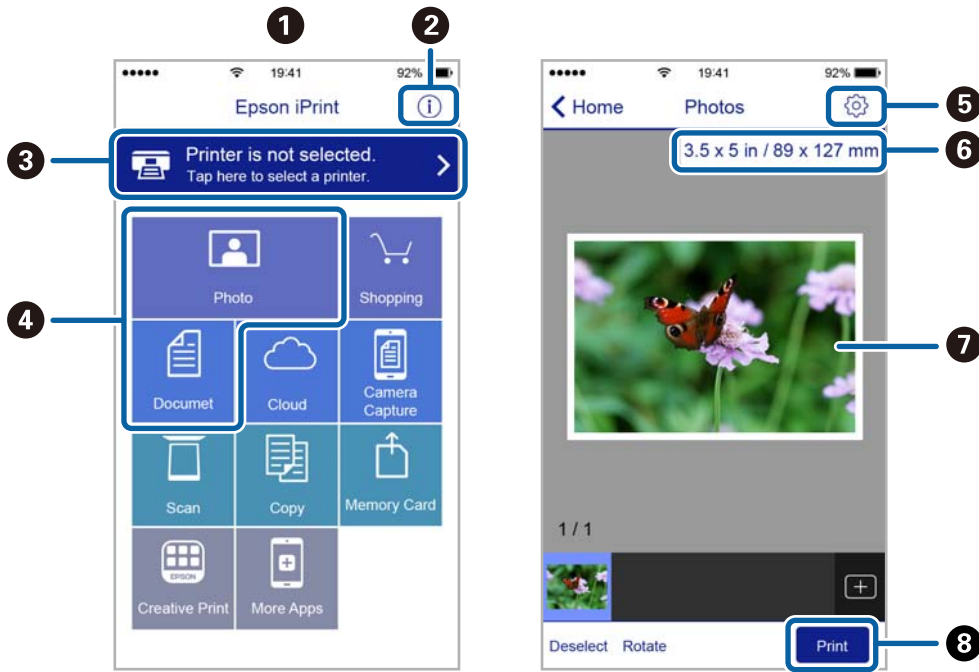

|   |  |
|---|--|
| 1 | Az alkalmazás indításakor megjelenített kezdőképernyő.   |
| 2 | A nyomtató beállításával kapcsolatos információkat és a GYIK-et jeleníti meg.  |
| 3 | Azt a képernyőt jeleníti meg, ahol kiválaszthatja a nyomtatót és elvégezheti a nyomtató beállítását. Ha már kiválasztotta a nyomtatót, legközelebb nem kell majd újra kiválasztania. |
| 4 | Válassza ki, hogy mit kíván nyomtatni, lehet például fényképeket és dokumentumokat.  |
| 5 | Megjeleníti az a képernyőt, ahol olyan nyomtatási beállításokat végezhet el, mint a papírméret és a papírtípus megadása.   |
| 6 | A papírméret megjelenítése. Ha gombként jelenik meg, akkor a nyomtató aktuális papírbeállításainak megjelenítéséhez nyomja meg.  |
| 7 | Megjeleníti a kiválasztott fényképeket és dokumentumokat.  |
| 8 | Indítja a nyomtatást.  |

**Megjegyzés:**

Ha a dokumentum menüből szeretne nyomtatni olyan iPhone, iPad és iPod touch készüléken, amelyen iOS fut, indítsa el az Epson iPrint alkalmazást, miután az iTunes fájlkezelő funkcióját használva átmásolta a nyomtatni kívánt dokumentumot.

## A(z) AirPrint használata

A(z) AirPrint azonnali, vezeték nélküli nyomtatást tesz lehetővé az iOS legújabb verzióját futtató iPhone, iPad és iPod touch készülékről, valamint az OS X vagy macOS legújabb verzióját futtató Mac számítógépekről.



### **Megjegyzés:**

Ha letiltotta a papírkonfigurációs üzeneteket a készülék kezelőpaneljén, akkor nem használhatja az AirPrint funkciót. Az üzenetek engedélyezéséről szükség esetén lásd az alábbi hivatkozást.

1. Töltsön be papírt a készülékbe.
2. Állítsa be a készüléket vezeték nélküli nyomtatáshoz. Lásd az alábbi hivatkozást.  
<http://epson.sn>
3. Csatlakoztassa az Apple-készülékét ugyanahhoz a vezeték nélküli hálózathoz, mint amelyikhez a nyomtatót csatlakoztatta.
4. Nyomtasson a készülékéről a nyomtatóra.

### **Megjegyzés:**

A részletes tudnivalókért tekintse meg az AirPrint szolgáltatásról szóló oldalt az Apple webhelyén.

### **Kapcsolódó információ**

➔ „Papír betöltése Hátsó papír adagolás használata esetén“ 42. oldal

---

## Nyomtatás visszavonása

### **Megjegyzés:**

- Windows-ban a nyomtatóra teljesen elküldött nyomtatási feladat már nem törölhető a számítógépről. Ebben az esetben a nyomtatón található vezérlőpanellel kell visszavonni a nyomtatási feladatot.
- Ha több oldalt nyomtat Mac OS rendszerből, az összes munka megszakítása nem lehetséges a vezérlőpult használatával. Ebben az esetben a számítógépről kell visszavonni a nyomtatási feladatokat.
- Ha Mac OS X v10.6.8 rendszerről küldte el nyomtatási feladatot a hálózaton keresztül, előfordulhat, hogy a nyomtatást nem lehet a számítógépről megszakítani. Ebben az esetben a nyomtatón található vezérlőpanellel kell visszavonni a nyomtatási feladatot.

## Nyomtatás megszakítása — Nyomtató gomb

A folyamatban lévő nyomtatás leállításához nyomja meg a  gombot.

## Nyomtatás megszakítása – Windows

1. Nyissa meg a nyomtatómeghajtó ablakát.
2. Jelölje ki a **Karbantartás** lapot.
3. Kattintson az **Nyomtatási sor** lehetőségre.
4. Kattintson jobb gombbal a visszavonni kívánt feladatra, majd a **Mégse** gombra.

### Kapcsolódó információ

➔ [„Windows nyomtatómeghajtó“ 118. oldal](#)

## Nyomtatás megszakítása — Mac OS

1. A **Rögzítés** ablakban kattintson a nyomtató ikonjára.
2. Jelölje ki a visszavonni kívánt munkát.
3. Törölje a feladatot.
  - OS X Mountain Lion vagy újabb  
Kattintson a(z)  elemre a folyamatsáv mellett.
  - Mac OS X v10.6.8 — v10.7.x  
Kattintson a **Törlés** gombra.

# Másolás

1. Töltse be a papírt a nyomtatóba.



**Fontos:**

Végezze el a papírbeállításokat a vezérlőpulton.

2. Helyezze el az eredeti dokumentumokat.
3. Válassza ki a **Másolás** lehetőséget a főképernyőn a ◀ vagy ▶ gombbal, majd nyomja meg az OK gombot.
4. Adja meg a másolati példányszámot a ▲ vagy ▼ gombbal.
5. Válassza ki a színes másolás vagy monokróm másolás lehetőséget a ◀ vagy ▶ gombbal.
6. Nyomja le az OK gombot a nyomtatási beállítások megjelenítéséhez és ellenőrzéséhez. A beállítások módosításához nyomja meg a ▼ gombot, válassza ki a menüelemeket a ▲ és ▼ gombbal, majd módosítsa a beállításokat a ◀ és ▶ gombbal. Ha kész, nyomja meg az OK gombot.

**Megjegyzés:**

Ha a másolás során egy bizonyos százalékkal kicsinyíteni vagy nagyítani szeretné a dokumentum méretét, akkor válasszon egy tetszőleges beállítást az **Auto. igazítás** lehetőség kivételével, például a **Kicsinyít/Nagyít** lehetőséget, majd nyomja meg az OK gombot. Adjon meg egy százalékos értéket az **Egyéni méret** mezőben. 10%-os lépésekben tudja léptetni a százalékot a ◀ vagy ▶ gomb nyomva tartásával.

7. Nyomja meg az ◊ gombot.

**Megjegyzés:**

A másolt kép színe, mérete és szegélye kissé eltérhet az eredetiétől.

## Kapcsolódó információ

- ➔ „Papír betöltése Hátsó papír adagolás használata esetén“ 42. oldal
- ➔ „Az eredetik felhelyezése a(z) Szkennerüveg részre“ 46. oldal
- ➔ „Menübeállítások Másolás módban“ 76. oldal

---

## Menübeállítások Másolás módban

**Megjegyzés:**

Az elérhető menük a kiválasztott elrendezéstől függően változnak.

**A másolatok száma**

Adja meg a másolatok számát.

**Színes**

Színesben másolja le az eredetit.

## Másolás

FF

Fekete-fehérben másolja le az eredetit (monokróm másolás).

### Elrendezés

- Szegéllyel  
Másolatok a széleken kerettel.
- Szegély nélküli  
Másolatok a széleken keret nélkül. A kép egy kicsit nagyításra kerül, hogy a papír szélei miatti szegély eltűnjön.
- A4, 2 másolat  
Két egyoldalas A4-es eredetit másol egy A4-es lapra 2 oldal/lap elrendezésben.
- A4, Könyv/2 más.  
Egy könyv két egymással szemben lévő A4-es oldalát egy A4-es lapra másolja 2 oldal/lap elrendezésben.

### Kicsinyít/Nagyít

Az eredetik nagyítása vagy kicsinyítése.

- Eredeti méret  
Másolás 100% nagyításban.
- Auto. igazítás  
Automatikusan észleli a beolvasási területet, és nagyítja vagy kicsinyíti az eredetit, hogy illeszkedjen a kiválasztott papírmérethez. Amikor fehér szegélyek vannak az eredeti körül, akkor a szkennerrüveg egység szélénél észlelt fehér szegélyeket beolvasási területként észleli a készülék, de a másik oldalon lévő fehér szegélyeket levághatja.

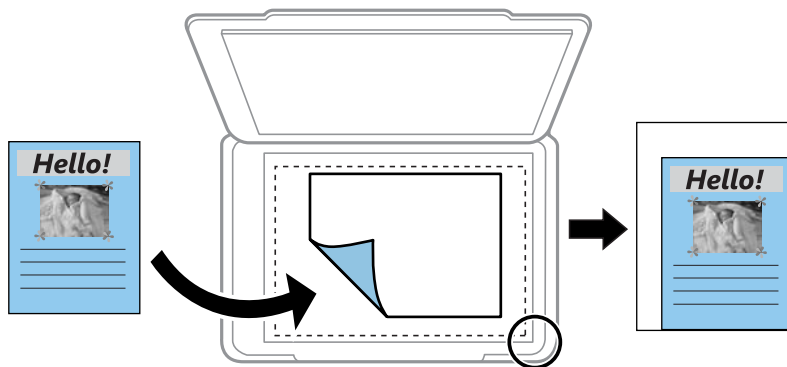

- Egyedi  
Kiválasztásával beállíthatja az eredeti kicsinyítésének vagy nagyításának mértékét.

### Egyéni méret

Meghatározza az eredeti nagyításánál vagy kicsinyítésénél használandó nagyítási arányt, a 25–400% tartományban.

### Papírméret

Válassza ki a betöltött papír méretét.

## Másolás

### Papírtípus

Válassza ki a betöltött papír típusát.

### Minőség

A nyomtatási minőség kiválasztása. A **Gyors** mód gyorsabb nyomtatást tesz lehetővé, de a nyomatok halványabbak lehetnek. A **Legjobb** mód magasabb minőségű nyomtatást tesz lehetővé, de a nyomtatási sebesség lassabb lehet.

A Nyugat-Európában élő felhasználók számára a vázlat mód nem elérhető.

### Sűrűség

Ha a másolat túl világos, növelje meg a nyomtatási fényerőt a ► gomb megnyomásával. Ha a festék elmosódott, csökkentse a nyomtatási fényerőt a ◀ gomb megnyomásával.

# Lapolvasás

## Lapolvasás a vezérlőpult használatával

### Lapolvasás számítógépre

A beolvasott képet számítógépre is elmentheti.

**Fontos:**

A funkció használata előtt ellenőrizze, hogy telepítve van-e számítógépén az Epson Scan 2 és az Epson Event Manager alkalmazás.

1. Helyezze el az eredeti dokumentumokat.
2. Válassza ki a **Szkennelés** lehetőséget a főképernyőn a ◀ vagy ▶ gombbal, majd nyomja meg az OK gombot.
3. Az alábbi menüből a ◀ vagy ▶ gombbal válassza ki, hogy a beszkenelt képet hogyan szeretné menteni a számítógépre, majd nyomja meg az OK gombot.
  - Számítógépre (JPEG):** A beolvasott képet JPEG formátumban menti el.
  - Számítógépre (PDF):** A beolvasott képet PDF formátumban menti el.
  - Számítógépre (E-mail):** Elindítja a levelezőklienst a számítógépen, majd automatikusan e-mailhez csatolja.
4. Válassza ki azt a számítógépet, ahová a beszkenelt képeket menteni kívánja.

**Megjegyzés:**

- Az Epson Event Manager használatával könnyen módosíthatja az olyan lapolvasási beállításokat, mint a beolvasás mérete, a célmappa vagy a mentési formátum.
- Amikor a nyomtató csatlakozik egy hálózathoz, kiválaszthatja, hogy melyik számítógépre szeretné menteni a beolvasott képet. Legfeljebb 20 számítógép jeleníthető meg a nyomtató vezérlőpultján.
- Amikor a számítógép, amelyre a beszkenelt képeket menteni kívánja, észlelésre kerül a hálózaton, a számítógép nevének első 15 karaktere megjelenítésre kerül a vezérlőpulton. Ha megadja a **Hálózati szkennelés neve (alfanumerikus)** értékét az Epson Event Manager alkalmazásban, akkor az megjelenítésre kerül a vezérlőpulton.

5. Nyomja meg az ◊ gombot.

**Megjegyzés:**

A beolvasott kép színe, mérete és szegélyei nem fognak pontosan megfelelni az eredetinek.

**Kapcsolódó információ**

- ➔ „Az eredetik felhelyezése a(z) Szkennerüveg részre“ 46. oldal
- ➔ „Epson Event Manager“ 125. oldal

## Lapolvasás számítógépre (WSD)

### Megjegyzés:

- Ez a funkció csak a Windows 10/Windows 8.1/Windows 8/Windows 7/Windows Vista operációs rendszer angol verzióját futtató számítógépeken érhető el.
- Windows 7/Windows Vista használata esetén a funkció használata előtt be kell állítania a számítógépet.

1. Helyezze el az eredeti dokumentumokat.
2. Válassza ki a **Szkennelés** lehetőséget a főképernyőn a ◀ vagy ▶ gombbal, majd nyomja meg az OK gombot.
3. Válassza ki a **Számítógépre (WSD)** lehetőséget a ◀ vagy ▶ gombbal, majd nyomja meg az OK gombot.
4. Válasszon ki egy számítógépet.
5. Nyomja meg az ◊ gombot.

### Megjegyzés:

A beolvasott kép színe, mérete és szegélyei nem fognak pontosan megfelelni az eredetinek.

### Kapcsolódó információ

➔ „Az eredetik felhelyezése a(z) Szkennerüveg részre“ 46. oldal

## WSD-port beállítása

Ez a rész a WSD-port Windows 7/Windows Vista operációs rendszer esetén történő beállításának módját ismerteti.

### Megjegyzés:

Windows 10/Windows 8.1/Windows 8 esetén a WSD-port beállítása automatikusan történik.

A WSD-port beállításához a következőkre van szükség.

- A nyomtató és a számítógép csatlakozik a hálózatra.
- A nyomtató-illesztőprogram telepítve van a számítógépre.

1. Kapcsolja be a nyomtatót.
2. A számítógépen kattintson a Start gombra, majd kattintson a **Hálózat** elemre.
3. Kattintson jobb gombbal a nyomtatóra, majd kattintson a **Telepítés** lehetőségre.  
Kattintson a **Folytatás** gombra, ha megjelenik a **Felhasználói fiókok felügyelete** képernyő.



## Lapolvasás

Kattintson az **Eltávolítás** lehetőségre, és kezdje újra, ha megjelenik az **Eltávolítás** képernyő.

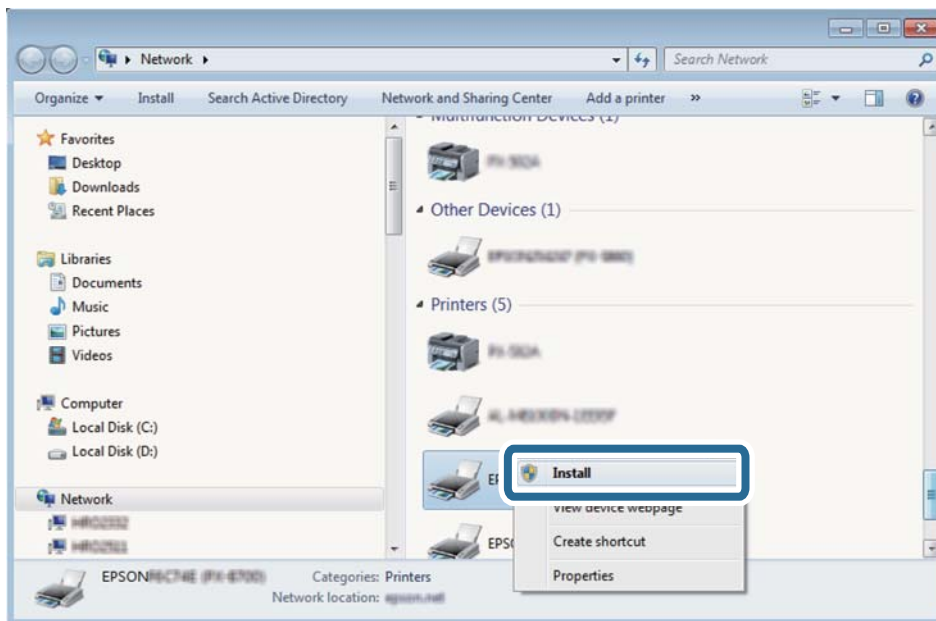

### Megjegyzés:

A hálózaton beállított nyomtatónév és a típus neve (EPSON XXXXXX (XX-XXXX)) megjelenik a hálózati képernyőn. A hálózaton beállított nyomtatónév a nyomtató kezelőpaneljén vagy hálózati állapotlap nyomtatásával ellenőrizhető.

4. Kattintson a **Az eszköz készen áll** elemre.

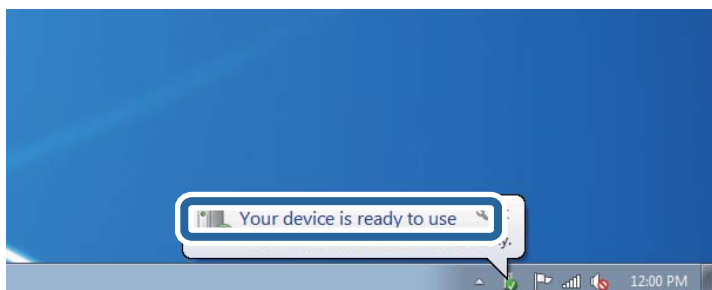

5. Olvassa el az üzenetet, majd kattintson a **Bezárás** gombra.

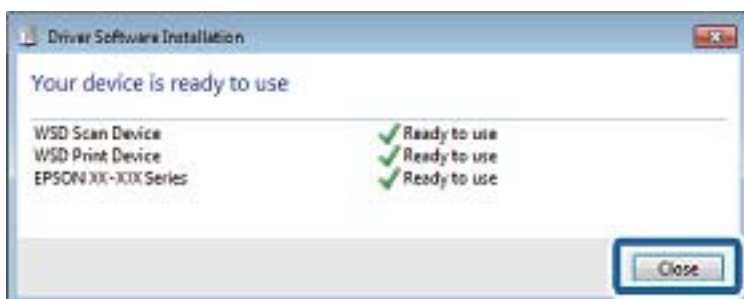

6. Nyissa meg az **Eszközök és nyomtatók** képernyőt.

- Windows 7

Kattintson a következőkre: Start > **Vezérlőpult** > **Hardver és hang** (vagy **Hardver**) > **Eszközök és nyomtatók**.

## Lapolvasás

### Windows Vista

Kattintson a következőkre: Start > **Vezérlőpult** > **Hardver és hang** > **Nyomtatók**.

7. Ellenőrizze, hogy megjelenik-e a hálózati nyomtatónévvel rendelkező ikon.  
WSD használatával történő nyomtatás esetén válassza ki a nyomtató nevét.

### Kapcsolódó információ

➔ [„Hálózati állapotlap nyomtatása“ 36. oldal](#)

---

## Lapolvasás számítógépről

### Beolvasás a Epson Scan 2 használatával

Végezze el a beolvasást az „Epson Scan 2” lapolvasó-illesztőprogram használatával. A beállítások magyarázatát az Epson Scan 2 súgójában találja.

### Kapcsolódó információ

➔ [„Epson Scan 2 \(lapolvasó meghajtó\)“ 124. oldal](#)

### Dokumentumok beolvasása (Dokumentum mód)

Ha a **Dokumentum mód** funkciót használja az Epson Scan 2-ben, akkor az eredetiket úgy olvashatja be, hogy részletes beállításokat alkalmaz, amelyek a szöveges dokumentumok esetén ideálisak.

1. Helyezze el az eredeti dokumentumokat.
2. Indítsa el a(z) Epson Scan 2 alkalmazást.
3. Jelölje ki az **Dokumentum mód** lehetőséget a **Mód** menüből.

## Lapolvasás

4. Végezze el a következő beállításokat a(z) **Fő beállítások** lapon.

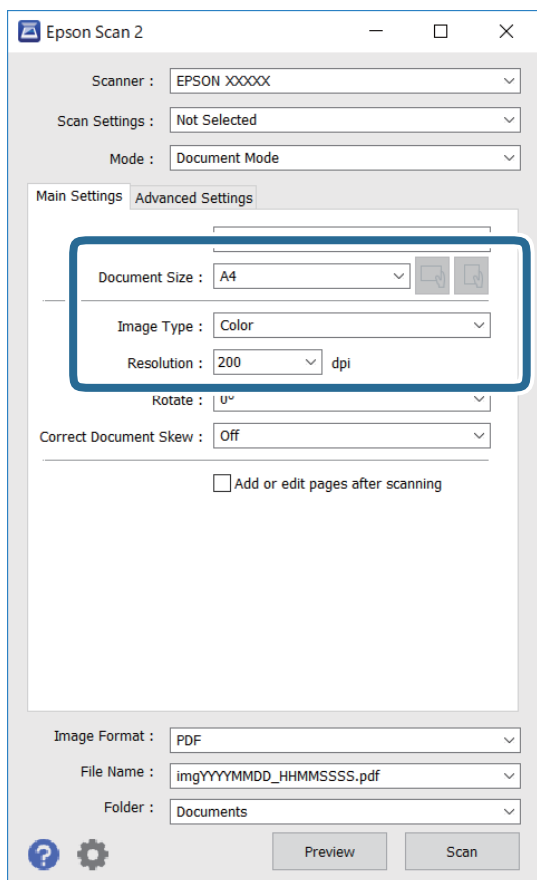

- Dokumentumméret: Válassza ki a behelyezett eredeti méretét.



- (Eredeti tájolás) gombok: Válassza ki az elhelyezett eredeti tájolását. Az eredeti méretétől függően előfordulhat, hogy a rendszer automatikusan beállítja ezt a paramétert, ami aztán nem módosítható.
- Képtípus: Válassza ki a beolvasott kép mentési színét.
- Felbontás: Válassza ki a felbontást.

### Megjegyzés:

- A(z) **Dokumentumforrás** beállítás rögzített értéke **Szkennerüveg**. Ezt a beállítást nem módosíthatja.
- Ha beállítja a(z) **Old.hozzáad.v.szerk. szken.után** lehetőséget, az eredeti beolvasását követően további eredetiket olvashat be. Ezen kívül, ha beállítja a(z) **Képfarmátum** opciót PDF vagy Multi-TIFF lehetőségre, akkor a beolvasott képeket egy fájlba mentheti.

5. Szükség esetén végezze el a további lapolvasási beállításokat is.

- A beolvasott kép előnézetének megjelenítéséhez kattintson a(z) **Előkép** gombra. Megjelenik egy előnézeti ablak, a kép előnézetével.

## Lapolvasás

- Az **Speciális beállítások** lapon részletes képszerkesztési beállításokat adhat meg, amelyek ideálisak a szöveges dokumentumokhoz, mint például a következők.
  - Háttér eltávolítása: Eltávolíthatja az eredeti háttérét.
  - Szöveg optimalizálás: Az eredeti elmosódott betűit élesen és tisztán jelenítheti meg.
  - Automatikus területfelosztás: A betűket tisztán olvashatóvá, a képeket pedig simává és egyenletessé teheti, amikor fekete-fehérben szkennel képeket (is) tartalmazó dokumentumot.
  - Színfokozás: Élesítheti a beolvasott kép színeit, majd elmentheti szürkeárnyalatos vagy fekete-fehér képként.
  - Fényerő: A beolvasott kép fényerejének módosítása.
  - Kontraszt: A beolvasott kép kontrasztjának módosítása.
  - Gamma: Beállíthatja a beolvasott kép gammaértékét (a köztes tartomány fényerejét).
  - Küszöbérték: Beállíthatja a monokróm bináris (fekete-fehér) kép szegélyét.
  - Életlen maszk: Javíthatja és élesítheti a kép körvonalait.
  - Moiré eltáv.: Eltávolíthatja a moiré-mintákat (hálószerű árnyékokat), amelyek a nyomtatott papírok, például magazinok beolvasásakor jelennek meg.
  - Szegély-kitöltés: Eltávolíthatja a beolvasott kép körüli árnyékot.
  - Kétféle kimenet (csak Windows rendszer esetében): Egy beolvasással két képet menthet el egyszerre különböző kimeneti beállításokkal.

**Megjegyzés:**

*Előfordulhat, hogy más beállításoktól függően az elemek nem állnak rendelkezésre.*

## 6. Adja meg a fájlmentési beállításokat.

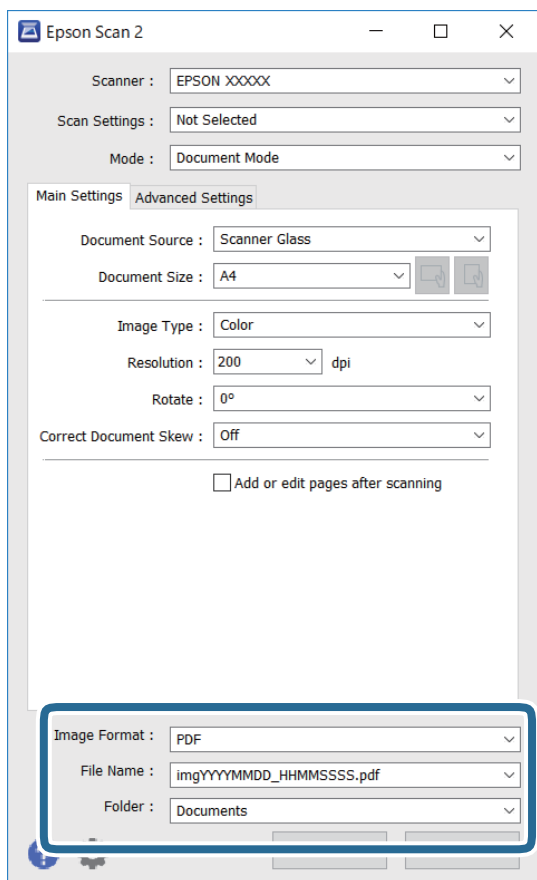

- Képfórmátum: Válassza ki a mentési formátumot a listából.

A(z) BITKÉP és a(z) PNG formátumon kívül mindegyik mentési formátumnál részletes beállításokat adhat meg. Válassza ki a(z) **Beállítások** lehetőséget a listából a mentési formátum kiválasztását követően.

- Fájlnev: Erősítse meg a megjelenő mentési nevet.

A fájlnev beállításainak módosításához válassza ki a(z) **Beállítások** lehetőséget a listából.

- Mappa: Válassza ki a listából a beolvasott képek mentési mappáját.

Kiválaszthat egy másik mappát, illetve létrehozhat egy újat, ha a **Kiválaszt** lehetőséget választja a listából.

7. Kattintson a(z) **Beolvasás** elemre.**Kapcsolódó információ**

➔ [„Az eredetik felhelyezése a\(z\) Szkennerüveg részre“ 46. oldal](#)

**Fotók és képek beolvasása (Fénykép mód)**

Ha a **Fénykép mód** lehetőséget választja az Epson Scan 2 funkciónál, akkor az eredetik beolvasásánál számos olyan képbeállítási lehetőség áll rendelkezésére, amelyek fotók vagy képek módosításánál ideálisak.

## 1. Helyezze el az eredeti dokumentumokat.

Ha több eredetit helyez a lapolvasó üvegfelületére, akkor mindegyiket beolvashatja egyszerre. Győződjön meg róla, hogy legalább 20 mm-nyi rés van az eredetik között.

## Lapolvasás

2. Indítsa le a(z) Epson Scan 2 alkalmazást.
3. Jelölje ki a(z) **Fénykép mód** lehetőséget a(z) **Mód** menüből.
4. Tegye meg a következő beállításokat a(z) **Fő beállítások** lapon.

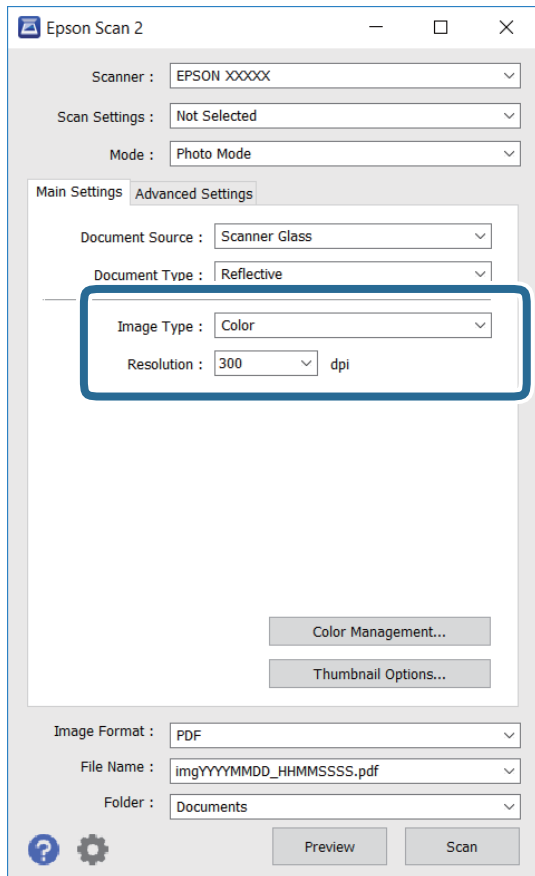

- Képtípus: A beolvasott kép mentési színének kiválasztása.
- Felbontás: A felbontás kiválasztása.

**Megjegyzés:**

A **Dokumentumforrás** beállítás rögzített módon **Szkennerüveg**, a **Dokumentumtípus** beállítás pedig rögzített módon **Fényvisszaverő**. (A **Fényvisszaverő** az olyan eredetiket jelenti, amelyek nem átlátszók, így például a normál papírokat és a fényképeket.) Ezeket a beállításokat nem módosíthatja.

## Lapolvasás

5. Kattintson a(z) **Előkép** elemre.

Megjelenik egy előnézeti ablak, a képek indexképes előnézetével.

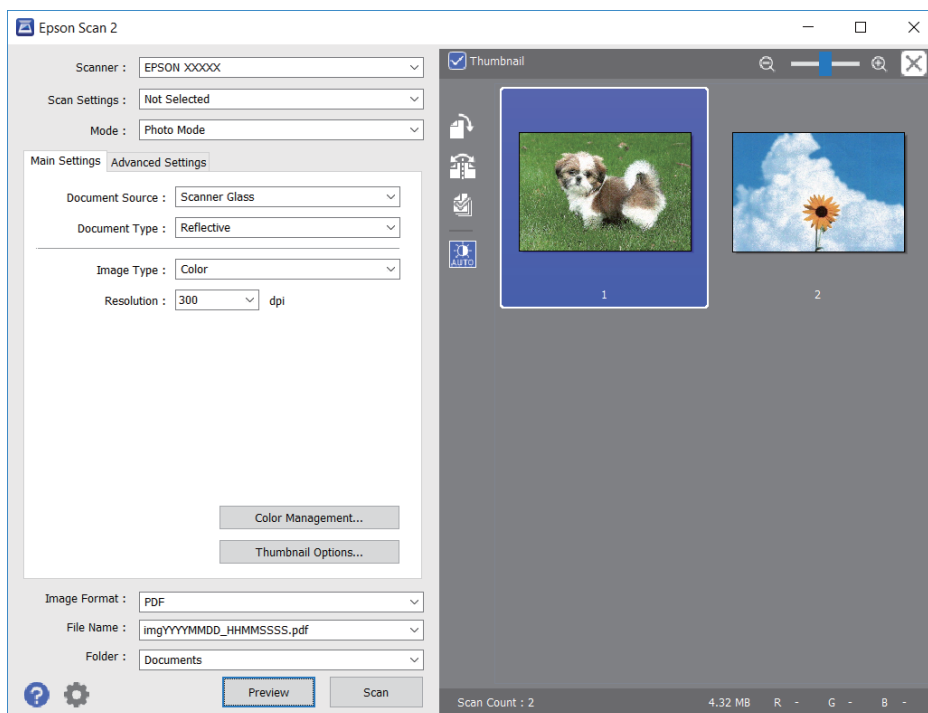

### **Megjegyzés:**

A teljes beolvasott terület előnézetéhez vegye ki a(z) **Miniatűr** jelölőnégyzet jelölését az előnézeti ablak felső részén.

6. Hagyja jóvá az előnézetet, és végezze el a szükséges képmódosítási beállításokat a **Speciális beállítások** lapon.

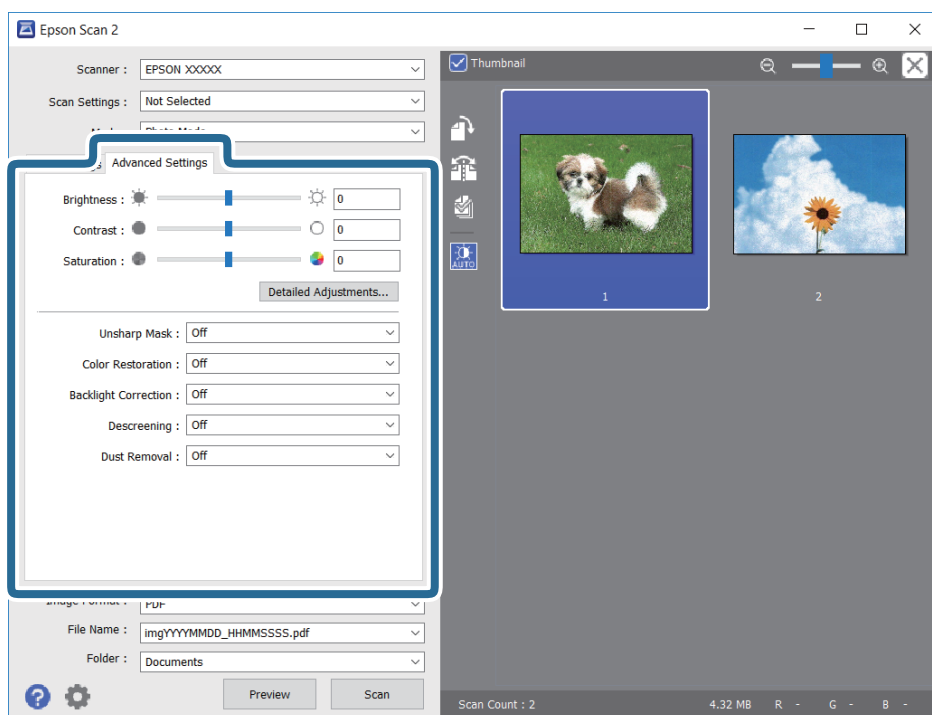

## Lapolvasás

A beolvasott képet olyan részletes beállításokkal módosíthatja, amelyek alkalmasak a fotók és képek szerkesztésére, köztük például a következőkkel.

- Fényerő: A beolvasott kép fényerejének módosítása.
- Kontraszt: A beolvasott kép kontrasztjának módosítása.
- Színtelítettség: A beolvasott kép telítettségének (színélénkség) módosítása.
- Életlen maszk: Javíthatja és élesítheti a beolvasott kép körvonalait.
- Színhelyreállítás: Kijavíthatja a kifakult képeket azáltal, hogy visszaadhatja az eredeti színeiket.
- Háttérvilágítás javítása: A háttérfény miatt túl sötét képek esetében kivilágosíthatja a beolvasott képeket.
- Moiré eltáv.: Eltávolíthatja a hálószerű árnyékokat, amelyek a nyomtatott papírok, például magazinok beolvasásakor jelennek meg.
- Por eltávolítása: Eltávolíthatja a port a beolvasott képről.

### Megjegyzés:

- Előfordulhat, hogy más beállításoktól függően az elemek nem állnak rendelkezésre.*
- Az eredetitől függően a beolvasott kép nem mindig módosítható megfelelően.*
- Több indexkép létrehozása esetén módosíthatja minden egyes indexkép minőségét. A beállítási elemektől függően mindegyik beolvasott kép minőségét egyidejűleg módosíthatja, amennyiben több indexképet választ ki.*

### 7. Adja meg a fájlmentési beállításokat.

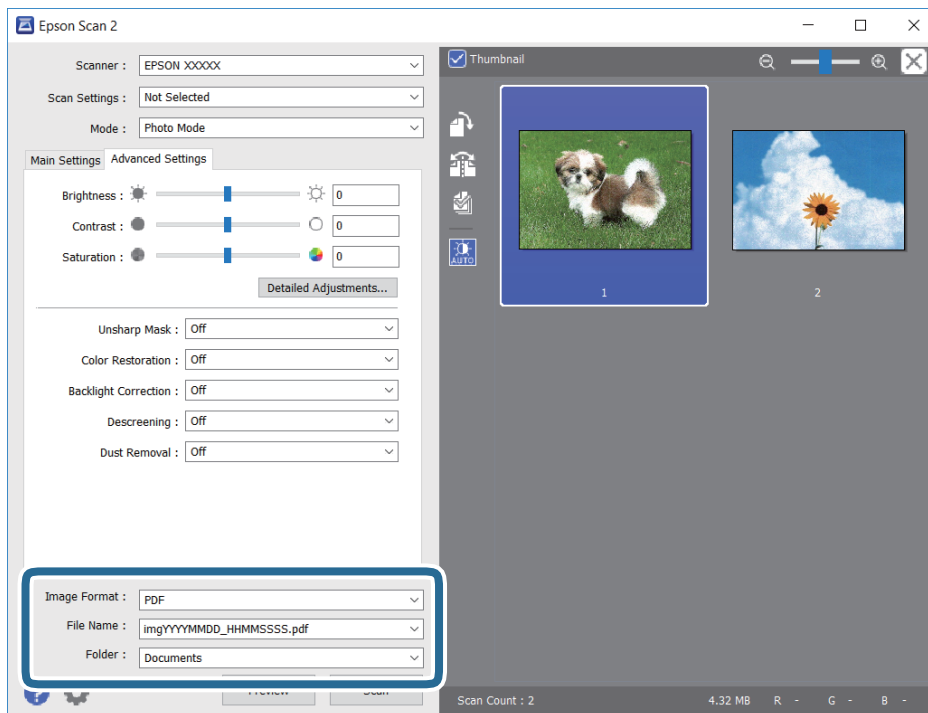

- Képfórmátum: Válassza ki a mentési formátumot a listából.  
A(z) BITKÉP és PNG formátumon kívül mindegyik mentési formátumnál részletes beállításokat adhat meg. Válassza ki a(z) **Beállítások** lehetőséget a listából a mentési formátum kiválasztását követően.
- Fájlnev: Erősítse meg a megjelenő mentési nevet.  
A fájlnev beállításainak módosításához válassza ki a **Beállítások** lehetőséget a listából.



## Lapolvasás

☐ Mappa: Válassza ki a listából a beolvasott képek mentési mappáját.

Kiválaszthat egy másik mappát, illetve létrehozhat egy újat, ha a(z) **Kiválaszt** lehetőséget választja a listából.

8. Kattintson a(z) **Beolvasás** elemre.

### Kapcsolódó információ

➔ „Az eredetik felhelyezése a(z) Szkennerüveg részre“ 46. oldal

➔ „Több fénykép elhelyezése egyidejű lapolvasáshoz“ 48. oldal

---

## Beolvasás okos eszközökről

Az Epson iPrint egy olyan alkalmazás, mellyel fényképeket, dokumentumokat, weboldalakat olvashat be okos eszközéről, így például okostelefonjáról vagy táblagépéről, ha az ugyanahhoz a vezeték nélküli hálózathoz csatlakozik, mint a nyomtató. A beolvasott adatokat elmentheti egy okos eszközre vagy a felhőbe, elküldheti e-mailben vagy ki is nyomtathatja.



### Az Epson iPrint telepítése

Az Epson iPrint alkalmazást a következő URL vagy QR kód használatával telepítheti okos eszközére.

<http://ipr.to/a>



### Beolvasás a Epson iPrint használatával

Indítsa el az Epson iPrint alkalmazást az okos eszközről és válassza ki a használni kívánt elemet a főképernyőről.

## Lapolvasás

A következő képernyők előzetes értesítés nélkül is megváltozhatnak.



|    |  |
|----|--|
| 1  | Az alkalmazás indításakor megjelenített főképernyő.  |
| 2  | A nyomtató beállításával kapcsolatos információkat és a GYIK-et jeleníti meg.  |
| 3  | Azt a képernyőt jeleníti meg, ahol kiválaszthatja a nyomtatót és elvégezheti a nyomtató beállítását. Ha már kiválasztotta a nyomtatót, legközelebb nem kell majd újra kiválasztania. |
| 4  | A beolvasási képernyő megjelenítése.   |
| 5  | Megjeleníti azt a képernyőt, ahol elvégezheti az olyan szkennelési beállítások, mint pl. a felbontás megadása.   |
| 6  | Megjeleníti a beolvasott képeket.  |
| 7  | Elindítja a beolvasást.  |
| 8  | Megjeleníti azt a képernyőt, ahol az okos eszközére vagy a felhőbe mentheti a beolvasott adatokat.   |
| 9  | Megjeleníti azt a képernyőt, ahol e-mailben elküldheti a beolvasott adatokat.  |
| 10 | Megjeleníti azt a képernyőt, ahol kinyomtathatja a beolvasott adatokat.  |

# A tintapatronok cseréje

---

## Tintaszintek ellenőrzése

A hozzávetőleges tintaszinteket a vezérlőpultról vagy a számítógépről is ellenőrizheti.

### Tintaszintek ellenőrzése — Vezérlőpult

1. Válassza ki a **Beállítás** lehetőséget a főképernyőn a ◀ vagy ▶ gombbal, majd nyomja meg az OK gombot.
2. Válassza ki a **Tintaszintek** lehetőséget a ◀ vagy ▶ gombbal, majd nyomja meg az OK gombot.

### Tintaszintek ellenőrzése - Windows

1. Nyissa meg a nyomtatómeghajtó ablakát.
2. Kattintson a **Tintaszintek** lehetőségre a **Fő** lapon.

**Megjegyzés:**

*Ha az EPSON Status Monitor 3 le van tiltva, akkor a tintaszintek nem jelennek meg. Kattintson az **Kiegészítő beállítások** elemre a **Karbantartás** lapon, majd jelölje ki az **Az EPSON Status Monitor 3 engedélyezése** lehetőséget.*

#### Kapcsolódó információ

➔ [„Windows nyomtatómeghajtó“ 118. oldal](#)

### Tintaszintek ellenőrzése — Mac OS

1. Válassza a **Rendszerbeállítások** elemet a(z)  menü > **Nyomtatók és lapolvasók** (vagy **Nyomtatás és beolvasás, Nyomtatás és faxolás**) menüpontban, majd válassza ki a nyomtatót.
2. Kattintson az **Beállítások és kellékanyagok** > **Segédprogram** > **Nyomtató segédprogram megnyitása** lehetőségre.
3. Kattintson a(z) **EPSON Status Monitor** elemre.

---

## Tintapatronok kódjai

Az Epson eredeti Epson tintapatronok használatát javasolja. Az Epson nem tudja garantálni a nem eredeti tinta minőségét vagy megbízhatóságát. Nem eredeti tinta használata olyan károkat okozhat, amire nem érvényes az Epson garanciája, és bizonyos körülmények között a nyomtató viselkedése is kiszámíthatatlanná válhat. Elképzelhető, hogy a nem eredeti festékek tintaszintjei nem kerülnek megjelenítésre.

Az alábbiakban megtekintheti az eredeti Epson-tintapatronok kódjait.

## A tintapatronok cseréje

| Ikron   | BK: Black (Fekete) | C: Cyan (Cián) | M: Magenta (Bíbor) | Y: Yellow (Sárga) |
|---|--------------------|----------------|--------------------|-------------------|
| Eper<br> | 29<br>29XL*        | 29<br>29XL*    | 29<br>29XL*        | 29<br>29XL*       |

\* Az „XL” egy nagyméretű patronot jelöl.

### Megjegyzés:

- Nem minden tintapatron érhető el minden régióban.
- A tintapatronkódok hely szerint változhatnak. Az Ön területén érvényes kódokról az Epson ügyfélszolgálatánál érdeklődhet.
- Az európai felhasználók látogassák meg a következő weboldalt az Epson tintapatronok kapacitásával kapcsolatos információkért.

<http://www.epson.eu/pageyield>

### Kapcsolódó információ

➔ „Technikai támogatási webhely” 169. oldal

---

## Tintapatron kezelésére vonatkozó óvintézkedések

Olvassa el az alábbi útmutatót mielőtt a tintapatronok cseréjébe kezd.

### A kezelésre vonatkozó óvintézkedések

- A tintapatronokat normál szobahőmérsékleten, közvetlen napfénytől óvva tárolja.
- Az Epson azt ajánlja, hogy a tintapatront a csomagolásán feltüntetett lejáratási idő előtt használja fel.
- A legjobb eredmény érdekében a csomag felnyitásától számított hat hónapon belül használja fel a tintapatronokat.
- Az a legjobb, ha a tintapatron csomagokat aljukkal lefelé tárolja.
- Ha hideg tárolóhelyről hozza be a tintapatront, felhasználás előtt hagyja szobahőmérsékletre melegedni legalább három órán át.
- Addig ne bontsa fel a tintapatron csomagolását, amíg nem akarja behelyezni a nyomtatóba. A patron a megbízhatóság érdekében vákuumcsomagolt. Ha egy patron a felhasználás előtt sokáig felbontva hagy, a nyomtatásra már lehet, nem lesz alkalmas.
- Ügyeljen arra, nehogy letörje az akasztókat a tintapatron oldalán, amikor kiveszi őket a csomagolásból.

## A tintapatronok cseréje

- ❑ Behelyezés előtt el kell távolítani a patronról a sárga szalagot; különben a nyomtatási minőség romolhat vagy a nyomtatás lehetetlenné válhat. Ne távolítsa el és ne szakítsa le a címkét a patronról, mert szivárgást okozhat vele.

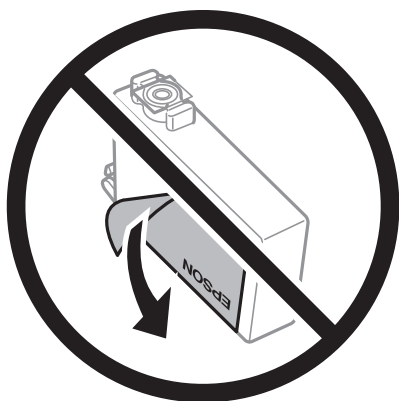

- ❑ Ne távolítsa el az átlátszó zárófoliát a patron aljáról, mert ellenkező esetben a patron használhatatlanná válhat.

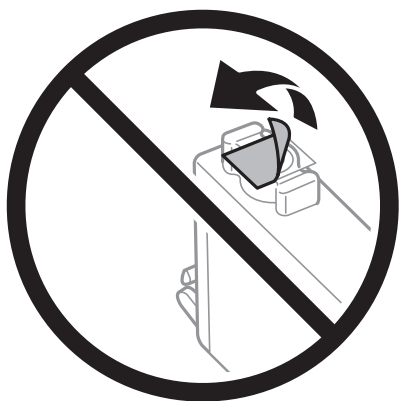

- ❑ Ne érjen az ábrán jelzett részekhez. Ellenkező esetben problémák jelentkezhetnek nyomtatáskor.



- ❑ Helyezzen be minden patron; ellenkező esetben nem lehet nyomtatni.
- ❑ A tintapatronok cseréjét ne kikapcsolt készüléken végezze. A nyomtatófejet ne mozgassa kézzel, mert azzal kárt tehet a nyomtatóban.
- ❑ Tintafeltöltés közben ne kapcsolja ki a nyomtatót. Ha a tintafeltöltés még nem fejeződött be, akkor lehet, hogy nem fog tudni nyomtatni.

## A tintapatronok cseréje

- ❑ A nyomtatót nem szabad úgy hagyni, hogy a tintapatronok nincsenek a nyomtatóban, valamint a nyomtatót nem szabad kikapcsolni a patroncsere közben. Máskülönben a nyomtatófej fűvókáiban maradó festék beszárad, és előfordulhat, hogy Ön nem fog bírni majd nyomtatni.
- ❑ Ha ideiglenesen el kell távolítania egy tintapatront, ügyeljen arra, hogy a tintaadagoló területet ne érje por és szennyeződés. A tintapatronokat ugyanolyan környezeti körülmények között tárolja, mint a nyomtatót, a tintaadagoló port pedig lefelé vagy oldalra nézzen. A tintapatronokat ne tárolja úgy, hogy a tintaadagoló port felfelé néz. Mivel a tintaadagoló portot elláttuk egy olyan szeleppel, amely begyűjti az esetlegesen kifolyt festéket, így nem kell külön fedelet vagy dugót alkalmaznia.
- ❑ Az eltávolított tintapatronok tintaátömlő nyílása körül tinta lehet. A patron eltávolításakor vigyázzon, hogy ne kerüljön tinta a környezetre.
- ❑ A nyomtató olyan tintapatronokat használ, melyeken található egy zöld chip, ami az olyan információkat figyeli, mint pl. az egyes patronokban hátralévő tinta mennyisége. Ez azt jelenti, hogy még ha a kifogyás előtt távolítják is el a patron a nyomtatóból, később visszateheti a patron a nyomtatóba és ugyanúgy használhatja. Azonban, ha visszahelyezi a patron, némi festék felhasználásra kerül a nyomtató teljesítményének garantálása érdekében.
- ❑ A tintával való takarékoskodás érdekében csak akkor távolítson el egy tintapatront, ha ki is cseréli. A kevés tintát tartalmazó tintapatronok nem minden esetben lesznek újra használhatók visszahelyezésük után.
- ❑ A kiváló nyomtatási minőség és a nyomtatófej megóvása érdekében egy kis tinta marad a patronban, amikor a nyomtató jelzi, hogy ki kell cserélni a patron. Az említett hozamok nem tartalmazzák ezt a tartalék mennyiséget.
- ❑ A nyomtató funkcionalitását és teljesítményét nem befolyásolja az a tény, hogy a tintapatronok újrahasznosított alkotóelemeket is tartalmazhatnak.
- ❑ A tintapatronok műszaki adatai és kinézete előzetes bejelentés nélkül is változhat a termékfejlesztés eredményeképpen.
- ❑ Ne szerelje szét vagy állítsa össze újra a tintapatront, különben nem lesz képes a normális nyomtatásra.
- ❑ Nem használhatja a nyomtatóval érkezett patronokat tartalékként.
- ❑ A kinyomtatható lapok száma függ a nyomtatandó képektől, a használt papírtípustól, a nyomtatás gyakoriságától és a környezeti feltételektől, például a hőmérséklettől.

### Tintafogyasztás

- ❑ A nyomtatófej optimális teljesítményének fenntartása miatt némi festék felhasználásra kerül minden tintapatronból a karbantartási műveletek, így pl. a nyomtatófej tisztítása során. Némi festéket akkor is felhasználhat a rendszer, amikor bekapcsolja a nyomtatót.
- ❑ Monokróm vagy szürkeárnyalatos nyomtatás esetén a papírtípus vagy nyomtatási minőség beállításaitól függően a készülék lehet, hogy színes tintát használ fekete helyett. Ennek az oka, hogy a fekete szín létrehozásához színes tintát használ.
- ❑ A nyomtatóhoz mellékelt tintapatronokban lévő tinta egy részét a nyomtató felhasználja az első üzembe helyezéskor. A magas minőségű nyomatok készítése érdekében a nyomtatófej teljesen feltöltésre kerül tintával a nyomtatóban. Ehhez az egyszeri művelethez jelentős mennyiségű tinta szükséges, ezért előfordulhat, hogy ezekkel a patronokkal kevesebb oldalt tud kinyomtatni, mint a következőkkel.

---

## A tintapatronok cseréje



### Figyelem!









Ügyeljen arra, hogy kezét vagy az ujjait ne hagyja a lapolvasó egység alatt, amikor azt kinyitja vagy lecsukja. Ellenkező esetben megsérülhet.

## A tintapatronok cseréje

### Megjegyzés:

- ❑ A nyomtatást még azt követően is folytathatja, hogy a nyomtató alacsony tintaszintet jelez. Ugyanakkor készítsen elő új patronokat, amint lehetséges.
- ❑ Ha másolás közben cseréli le a tintapatronokat, akkor az eredetiek elmozdulhatnak. Nyomja le a  gombot a törléshez és az eredetiek visszahelyezéséhez.

### 1. Tegye az alábbiak egyikét.

- ❑ Ha tintapatronok cseréjével kapcsolatos üzenet jelenik meg  
Ellenőrizze, hogy melyik tintapatront kell kicserélni, majd nyomja meg az OK gombot. Válassza ki a **Cserélje ki most** lehetőséget a  vagy  gombbal, majd nyomja meg az OK gombot.
- ❑ Ha a tintapatronokat akkor cseréli ki, amikor még nem fogytak ki teljesen  
Válassza ki a **Beállítás** lehetőséget a főképernyőn a  vagy  gombbal, majd nyomja meg az OK gombot.  
Válassza ki a **Karbantartás** lehetőséget a  vagy  gombbal, majd nyomja meg az OK gombot. Válassza ki a **Tintapatroncsere** lehetőséget a  vagy  gombbal, majd nyomja meg az OK gombot. Ezután nyomja meg a  gombot.

### 2. Amikor lecseréli a fekete tintapatront, finoman rázza fel az új patronot négyszer vagy ötször, majd távolítsa el a csomagolásából. Színes tintapatronok cseréje esetén vegye ki az új színes patronokat a csomagolásukból felrázás nélkül.

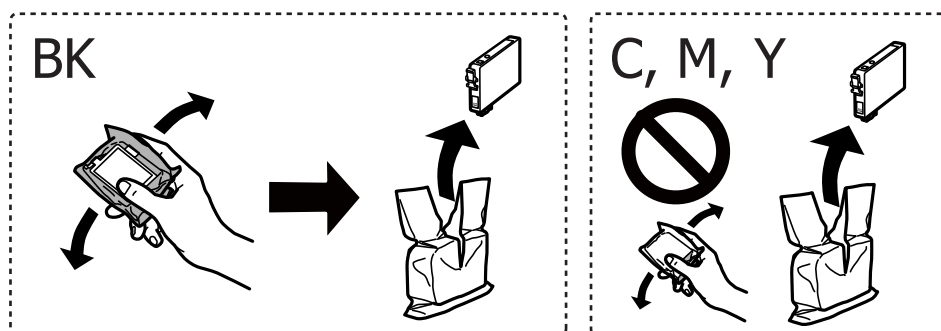

#### Fontos:

Ne rázza fel a patronokat a csomagolás kibontása után, mert szivároghatnak.

## A tintapatronok cseréje

3. Csak a sárga szalagot távolítsa el.

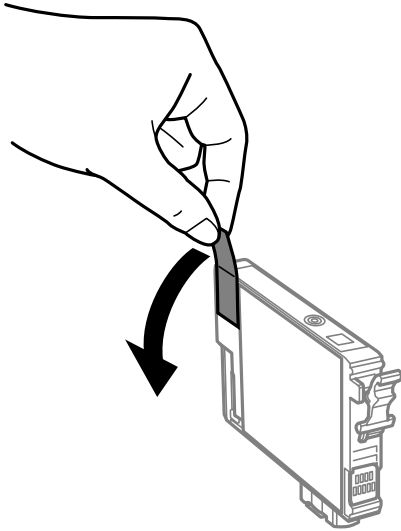

**! Fontos:**

*Ne érjen az ábrán jelzett részekhez. Ellenkező esetben problémák jelentkezhetnek nyomtatáskor.*



4. Úgy nyissa fel a lapolvasó egységet, hogy közben a dokumentumfedél zárva legyen.

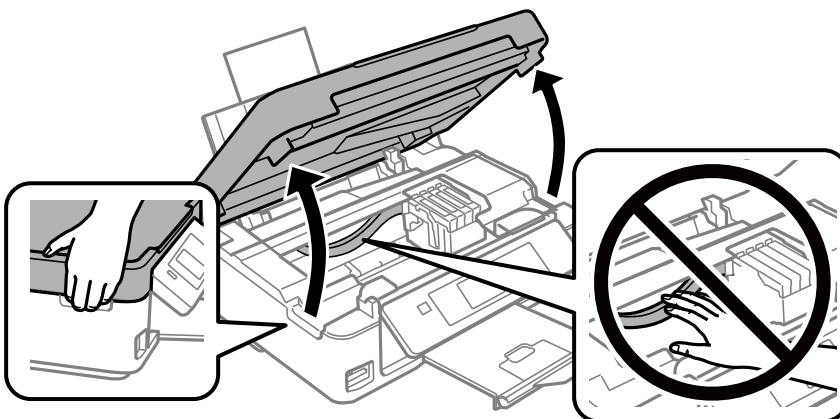



## A tintapatronok cseréje

5. Nyomja össze a tintapatronon lévő fület, és húzza felfelé. Ha nem tudja eltávolítani a tintapatront, húzza ki határozottan.

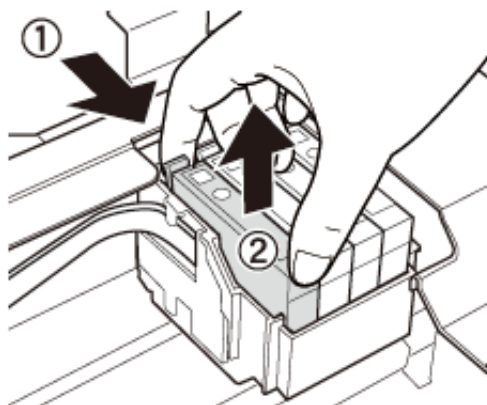

6. Helyezze be az új patront, majd nyomja le erősen.

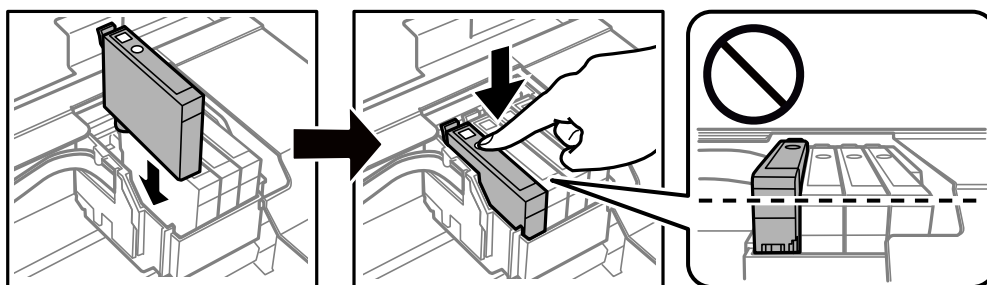

7. Zárja le a lapolvasó egységet.

8. Nyomja meg az  gombot.

Megkezdődik a festékfeltöltés.

**! Fontos:**

*Tintafeltöltés közben ne kapcsolja ki a nyomtatót. Ha a tintafeltöltés még nem fejeződött be, akkor lehet, hogy nem fog tudni nyomtatni.*

### Kapcsolódó információ

➔ „Tintapatronok kódjai“ 91. oldal

➔ „Tintapatron kezelésére vonatkozó óvintézkedések“ 92. oldal

---

## Ideiglenes nyomtatás fekete tintával

Ha kifogyott a színes tinta, és még maradt fekete tinta, amikor számítógépről nyomtat, a fekete tintával rövid időre folytathatja a nyomtatást, ha az alábbi beállításokat használja.

- A papír típusa: Normál papírok, Boríték
- Szín: Szürkeárnyalatos

## A tintapatronok cseréje

- Szegély nélküli: Nincs kijelölve
- EPSON Status Monitor 3: Engedélyezve (csak Windows)

Mivel ez a funkció csak körülbelül 5 napig érhető el, cserélje le a kifogyott tintapatronokat, amilyen gyorsan csak lehet.

### **Megjegyzés:**

- Ha a(z) **EPSON Status Monitor 3** funkció nincs engedélyezve, nyissa meg a nyomtató-illesztőprogramot, kattintson a(z) **Kiegészítő beállítások** lehetőségre a(z) **Karbantartás** lapon, majd válassza ki a(z) **Az EPSON Status Monitor 3 engedélyezése** lehetőséget.
- Az elérhetőség időtartama a felhasználási feltételektől függ.

## A tintapatronok cseréje

### Ideiglenes nyomtatás fekete tintával – Windows

1. Amikor az alábbi ablak jelenik meg, függesse fel a nyomtatást.

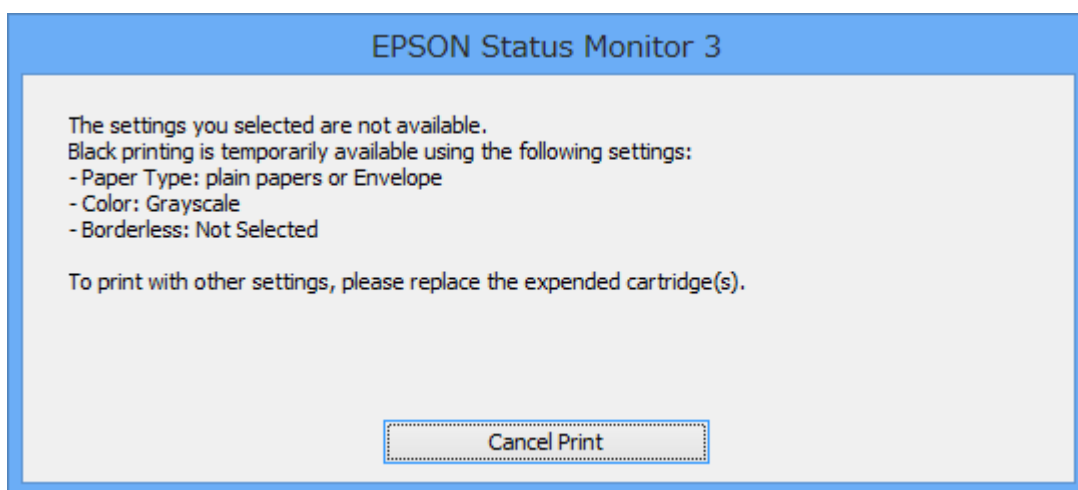
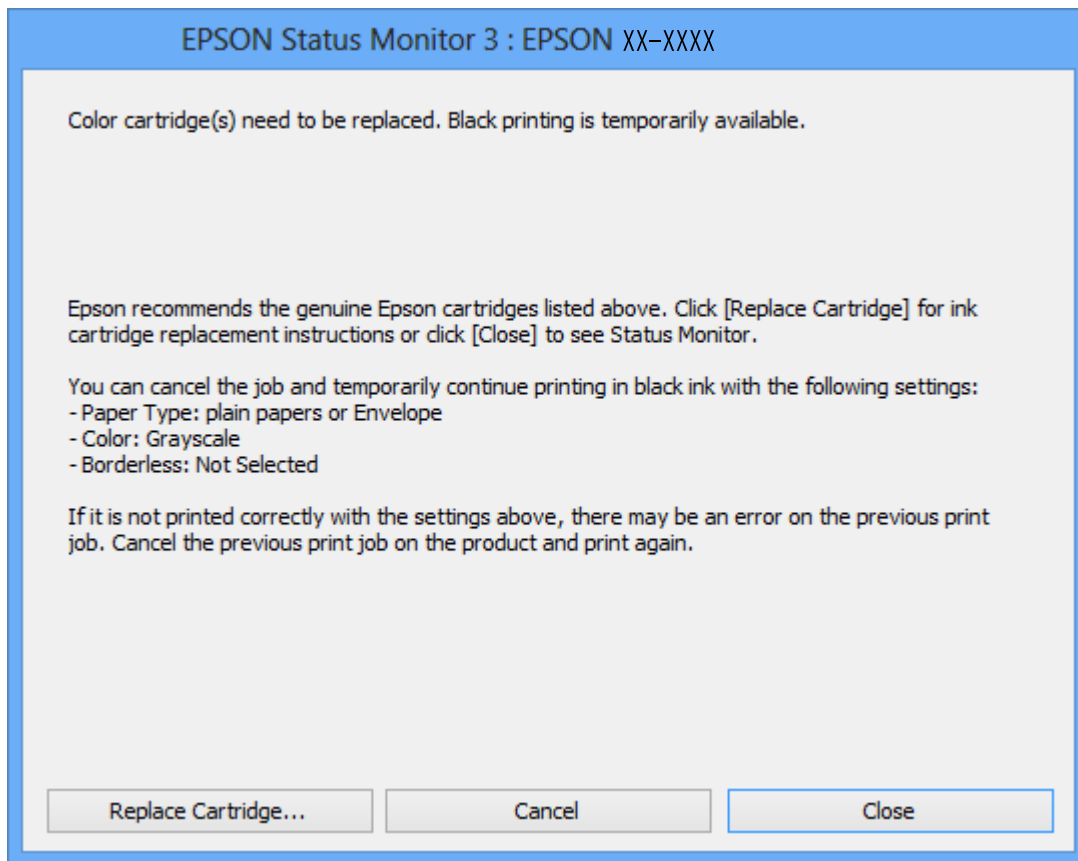

**Megjegyzés:**

*Ha nem tudja a nyomtatást a számítógépről törölni, használja a nyomtató vezérlőpultját.*

2. Nyissa meg a nyomtatómeghajtó ablakát.
3. Törölje a **Keret nélküli** lehetőséget a **Fő** lapról.
4. Válassza ki a **Normál papírok** vagy a **Boríték** lehetőséget a **Papírtípus** beállításaként a **Fő** fülön.

## A tintapatronok cseréje

5. Jelölje ki az **Szürkeárnyaltos** lehetőséget.
6. Állítsa be a többi elemet a **Fő** és a **További beállítások** füléken, ahogy szükséges, majd kattintson az **OK** elemre.
7. Kattintson a **Nyomtatás** lehetőségre.
8. A megjelenő ablakban kattintson a **Nyomtatás feketében** lehetőségre.

### Kapcsolódó információ

- ➔ [„Papír betöltése Hátsó papír adagolás használata esetén“ 42. oldal](#)
- ➔ [„A nyomtatás alapjai — Windows“ 54. oldal](#)

## Ideiglenes nyomtatás fekete tintával — Mac OS

### Megjegyzés:

Ha szeretné a funkciót hálózaton keresztül használni, kapcsolódjon a(z) **Bonjour** alkalmazáshoz.

1. A **Rögzítés** ablakban kattintson a nyomtató ikonjára.
2. Törölje a feladatot.

### Megjegyzés:

Ha nem tudja a nyomtatást a számítógépről törölni, használja a nyomtató vezérlőpultját.

3. Válassza a **Rendszerbeállítások** elemet az  menü > **Nyomtatók és lapolvasók** (vagy **Nyomtatás és lapolvasás, Nyomtatás és faxolás**) menüpontban, majd válassza ki a nyomtatót. Kattintson a(z) **Beállítások és kellékanyagok** > **Beállítások** (vagy **Illesztőprogram**) elemre.
4. Válassza ki a(z) **Be** lehetőséget a(z) **Fekete nyomt. ideigl. eng.** beállításnál.
5. Nyissa meg a nyomtatási párbeszédpanelét.
6. Jelölje ki a(z) **Nyomtatási beállítások** lehetőséget a felugró menüből.
7. A(z) **Papírméret** beállításban jelöljön ki egy papírméretet, kivéve szegély nélküli méretet.
8. Válassza a(z) **Normál papírok** vagy a(z) **Boríték** elemeket a(z) **Hordozótípus** beállításban.
9. Válassza a(z) **Szürkeárnyaltos** lehetőséget.
10. Állítsa be a többi elemet is, szükség szerint.
11. Kattintson a **Nyomtatás** lehetőségre.

### Kapcsolódó információ

- ➔ [„Nyomtatás megszakítása — Mac OS“ 75. oldal](#)
- ➔ [„Papír betöltése Hátsó papír adagolás használata esetén“ 42. oldal](#)
- ➔ [„A nyomtatás alapjai — Mac OS“ 55. oldal](#)

## Takarékosság a fekete tintával, kevés fekete tinta esetén (csak Windows esetén)

Ha már kevés fekete tinta, és még elég színes tinta van, a színes tinták keverésével fekete tintát hozhat létre. Folytathatja a nyomtatást, míg a fekete tintapatron cseréjét előkészíti.

A funkció csak akkor érhető el, ha a nyomtatómeghajtóban kijelölte a következő beállításokat.

- Papírtípus: **Normál papírok**
- Minőség: **Szokásos**
- EPSON Status Monitor 3: Engedélyezve

### Megjegyzés:

- Ha az **EPSON Status Monitor 3** funkció nincs engedélyezve, a nyomtatómeghajtóban kattintson a **Kiegészítő beállítások** lehetőségre, a **Karbantartás** fülön, majd jelölje ki az **Az EPSON Status Monitor 3 engedélyezése** lehetőséget.
- A kevert fekete árnyalat egy kissé eltér a tiszta feketétől. Emellett, a nyomtatás sebessége lecsökken.
- A nyomtatófej minőségének megőrzése érdekében fekete tintát is használ a nyomtató.

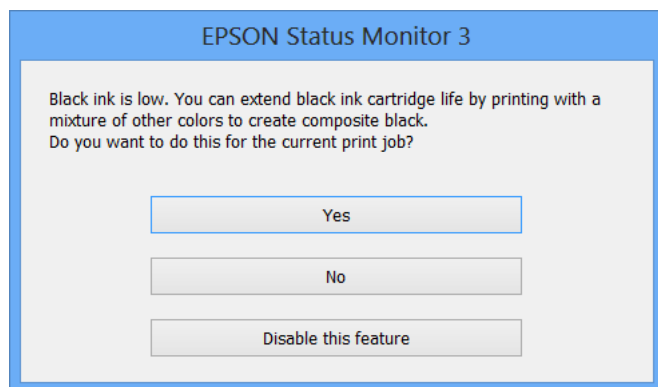

| Beállítások         | Leírás   |
|---------------------|--|
| Igen                | Válassza a tinták keverését a fekete tinta létrehozásához. Amikor legközelebb hasonló feladatot csinál, ugyanezt az ablakot fogja látni.                           |
| Nem                 | A folytatáshoz válassza a megmaradt fekete tinta használatát. Amikor legközelebb hasonló feladatot csinál, ugyanezt az ablakot fogja látni.                        |
| A funkció letiltása | A folytatáshoz válassza a megmaradt fekete tinta használatát. Ez az ablak addig nem jelenik meg, amíg nem cserélte le a fekete tintát és az megint kifogyóban van. |

# A nyomtató karbantartása

## A nyomtatófej ellenőrzése és tisztítása

Ha a fúvókák el vannak tömődve, a nyomatok halványak lesznek, csíkozódás, vagy nem várt színek jelennek meg. Ha nyomtatási minőség romlik, használja a fúvóka-ellenőrző funkciót, és ellenőrizze, hogy a fúvókák el vannak-e tömődve. Ha el vannak tömődve, tisztítsa meg a nyomtatófejet.

**Fontos:**

- Fejlesztés közben ne nyissa fel a lapolvasó egységet, és ne kapcsolja ki a nyomtatót. Ha a fejlesztés még nem fejeződött be, akkor lehet, hogy nem fog tudni nyomtatni.*
- Mivel a nyomtatófej tisztításához egy kevés tinta szükséges, csak akkor tisztítsa a nyomtatófejet, ha a nyomtatási minőség romlik.*
- Ha a festékszint alacsony, akkor elképzelhető, hogy nem fogja tudni megtisztítani a nyomtatófejet. Előbb cserélje ki a tintapatront.*
- Ha a nyomtatási minőség a fúvóka-ellenőrzés és körülbelül négy fejlesztés után sem javul, várjon legalább hat órát nyomtatás nélkül, majd indítsa el ismét a fúvóka-ellenőrzést, és szükség esetén ismétlje meg a fejlesztést. Azt javasoljuk, hogy kapcsolja ki a nyomtatót. Ha a nyomtatási minőség nem javul, vegye fel a kapcsolatot az Epson szakembereivel.*
- A nyomtatófej kiszáradásának elkerülése érdekében ne húzza ki a nyomtatót a konnektorból, amikor a nyomtató be van kapcsolva.*

## A nyomtatófej ellenőrzése és tisztítása — Vezérlőpult

1. Töltsön be sima, A4-es papírt a nyomtatóba.
2. Válassza ki a **Beállítás** lehetőséget a főképernyőn a ◀ vagy ▶ gombbal, majd nyomja meg az OK gombot.
3. Válassza ki a **Karbantartás** lehetőséget a ◀ vagy ▶ gombbal, majd nyomja meg az OK gombot.
4. Válassza ki a **Fúvóka-ellenőrzés** lehetőséget a ◀ vagy ▶ gombbal, majd nyomja meg az OK gombot.
5. A fúvóka ellenőrző minta nyomtatásához kövesse a képernyőn megjelenő utasításokat.

## A nyomtató karbantartása

6. Ellenőrizze a nyomtatott mintát. Ha törött sorok vagy hiányzó szegmensek láthatók az „NG” mintának megfelelően, lehetséges, hogy a nyomtatófej fúvókái eltömődtek. Menjen a következő lépésre. Ha nem lát törött sorokat vagy hiányzó szegmenseket a „OK” mintának megfelelően, a fúvókák nem tömődtek el. A nyomtatófej tisztítására nincs szükség. Válassza ki a **Nem** lehetőséget a ▲ vagy ▼ gombbal, majd nyomja meg az OK gombot a kilépéshez.

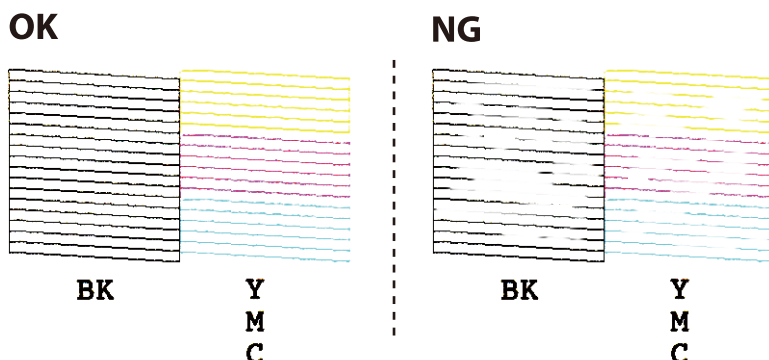

7. Válassza ki a **Igen** lehetőséget a ▼ vagy ▲ gombbal, majd nyomja meg az OK gombot.
8. A nyomtatófej tisztításához kövesse a képernyőn megjelenő utasításokat.
9. Ha a tisztítás befejeződött, válassza ki a **Fúvóka-ellenőrzés** lehetőséget a ▼ vagy ▲ gomb használatával, majd a fúvókaellenőrző minta ismételt nyomtatásához kövesse a képernyőn megjelenő utasításokat. Addig ismétlje a tisztítást és a minta a nyomtatását, amíg minden sor teljesen kinyomtatásra nem kerül.

### Kapcsolódó információ

➔ [„Papír betöltése Hátsó papír adagolás használata esetén” 42. oldal](#)

## A nyomtatófej ellenőrzése és tisztítása – Windows

1. Töltsön be sima A4-es papírt a nyomtatóba.
2. Nyissa meg a nyomtatómeghajtó ablakát.
3. Kattintson a **Fúvókák ellenőrzése** lehetőségre a **Karbantartás** lapon.
4. Kövesse a képernyőn megjelenő utasításokat.

### Kapcsolódó információ

➔ [„Papír betöltése Hátsó papír adagolás használata esetén” 42. oldal](#)

➔ [„Windows nyomtatómeghajtó” 118. oldal](#)

## A nyomtatófej ellenőrzése és tisztítása – Mac OS

1. Töltsön be sima, A4-es papírt a nyomtatóba.

## A nyomtató karbantartása

2. Válassza a **Rendszerbeállítások** elemet a(z)  menü > **Nyomtatók és lapolvasók** (vagy **Nyomtatás és beolvasás, Nyomtatás és faxolás**) menüpontban, majd válassza ki a nyomtatót.
3. Kattintson az **Beállítások és kellékanyagok** > **Segédprogram** > **Nyomtató segédprogram megnyitása** lehetőségre.
4. Kattintson a(z) **Fúvókák ellenőrzése** elemre.
5. Kövesse a képernyőn megjelenő utasításokat.

### Kapcsolódó információ

➔ „Papír betöltése Hátsó papír adagolás használata esetén“ 42. oldal

---

## A nyomtatófej igazítása

Ha a függőleges vonalak elcsúszását vagy a képek elmosódását tapasztalja, végezze el a nyomtatófej igazítását.

### A nyomtatófej igazítása — Vezérlőpult

1. Töltsön be sima, A4-es papírt a nyomtatóba.
2. Válassza ki a **Beállítás** lehetőséget a főképernyőn a ◀ vagy ▶ gombbal, majd nyomja meg az OK gombot.
3. Válassza ki a **Karbantartás** lehetőséget a ◀ vagy ▶ gombbal, majd nyomja meg az OK gombot.
4. Válassza ki a **nyomtatófej illesztése** lehetőséget a ◀ vagy ▶ gombbal, majd nyomja meg az OK gombot.
5. Az igazítási minta nyomtatásához kövesse a képernyőn megjelenő utasításokat.
6. A nyomtatófej igazításához kövesse a képernyőn megjelenő utasításokat. Minden csoportban keresse meg és válassza ki a leginkább egyszínű mintát a ▲ vagy ▼ gombbal, majd nyomja meg az OK gombot.

#1

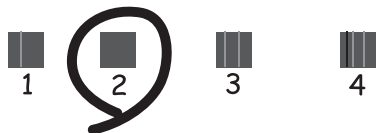

#### Megjegyzés:

- ❑ A tesztminták készüléktípusonként eltérhetnek.
- ❑ Ha nem javul a nyomtatási minőség, végezze el a nyomtatófej igazítását egy számítógépről.



## A nyomtató karbantartása

### Kapcsolódó információ

➔ [„Papír betöltése Hátsó papír adagolás használata esetén“ 42. oldal](#)

## Nyomtatófej igazítása — Windows

1. Töltsön be sima, A4-es papírt a nyomtatóba.
2. Nyissa meg a nyomtatómeghajtó ablakát.
3. Kattintson a **Nyomtatófej beigazítása** lehetőségre a **Karbantartás** lapon.
4. Kövesse a képernyőn megjelenő utasításokat.

### Kapcsolódó információ

➔ [„Papír betöltése Hátsó papír adagolás használata esetén“ 42. oldal](#)

➔ [„Windows nyomtatómeghajtó“ 118. oldal](#)

## Nyomtatófej igazítása — Mac OS

1. Töltsön be sima, A4-es papírt a nyomtatóba.
2. Válassza a **Rendszerbeállítások** elemet a(z)  menü > **Nyomtatók és lapolvasók** (vagy **Nyomtatás és beolvasás, Nyomtatás és faxolás**) menüpontban, majd válassza ki a nyomtatót.
3. Kattintson az **Beállítások és kellékanyagok** > **Segédprogram** > **Nyomtató segédprogram megnyitása** lehetőségre.
4. Kattintson a(z) **Nyomtatófej beigazítása** elemre.
5. Kövesse a képernyőn megjelenő utasításokat.

### Kapcsolódó információ

➔ [„Papír betöltése Hátsó papír adagolás használata esetén“ 42. oldal](#)

---

## A papírvezető tisztítása

Ha a kinyomtatott oldalak elkenődtek vagy kopottak, tisztítsa meg a görgőt belül.



#### Fontos:

*Ne használjon törölkendőt a nyomtató belsejének tisztításához. A nyomtatófej fűvókái eltömődhetnek a rongyból származó anyagdarabokkal.*

1. Ügyeljen arra, hogy a szkennerveg és a dokumentumfedél ne legyen poros vagy foltos.
2. Válassza ki a **Beállítás** lehetőséget a főképernyőn a ◀ vagy ▶ gombbal, majd nyomja meg az OK gombot.

## A nyomtató karbantartása

3. Válassza ki a **Karbantartás** lehetőséget a ◀ vagy ▶ gombbal, majd nyomja meg az OK gombot.
4. Válassza ki a **Papírvezető tisztítás** lehetőséget a ◀ vagy ▶ gombbal, majd nyomja meg az OK gombot.
5. Töltsön be sima, A4-es papírt a nyomtatóba.
6. Nyomja meg a(z) ⬠ gombot.  
A nyomtató kiadja a papírt.  
**Megjegyzés:**  
*A nyomtató a papír kiadását követően továbbra is működési zajokat generál. Ez normál működés, és nem utal hibára.*
7. Ismételje meg a folyamatot, amíg a papíron már nem kenődik el a tinta.

### Kapcsolódó információ

➔ „Papír betöltése Hátsó papír adagolás használata esetén“ 42. oldal

---

## A(z) Szkennerüveg tisztítása

Ha a másolatokon vagy a beolvasott képeken el van kenődve a tinta, akkor tisztítsa meg a(z) szkennerüveget.



**Fontos:**

*A nyomtató tisztításához soha ne használjon alkoholt vagy oldószert. Ezek a vegyszerek károsíthatják a nyomtatót.*

1. Nyissa ki a dokumentumfedelelet.

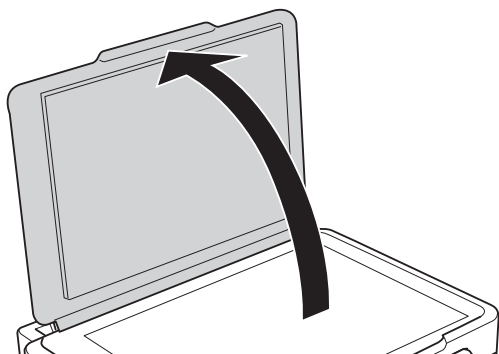

2. A(z) szkennerüveg tisztításához használjon puha, száraz, tiszta ruhát.



**Fontos:**

- Ha az üvegre zsírfolt vagy más nehezen eltávolítható anyag kerül, kevés üvegtisztítóval és puha ronggyal tisztítsa meg. Teljesen törölje le róla a folyadékot.
- Ne nyomja meg túl erősen az üvegfelületet.
- Ügyeljen arra, hogy ne karcolja vagy sértse meg az üveg felületét. Ha megsérül az üvegfelület, romolhat a lapolvasás minősége.

## Az átlátszó fólia tisztítása

Ha a nyomtatás minősége a nyomtatófej igazítása vagy a papír útvonalának tisztítása után sem javul, akkor előfordulhat, hogy a nyomtató belsejében lévő átlátszó fólia beszennyeződött.

Szükséges eszközök:

- Fültisztító pálcika (néhány darab)
- Vízzel néhány csepp mosószerrel (2 – 3 csepp mosószer 1/4 pohár csapvízbe)
- Lámpa a tintafoltok megkereséséhez

**Fontos:**

*Ne használjon más tisztítófolyadékot a néhány csepp tisztítószerrel összekevert vízen kívül.*

1. Kapcsolja ki a nyomtatót a(z)  gomb megnyomásával.
2. Nyissa fel a lapolvasó egységet.

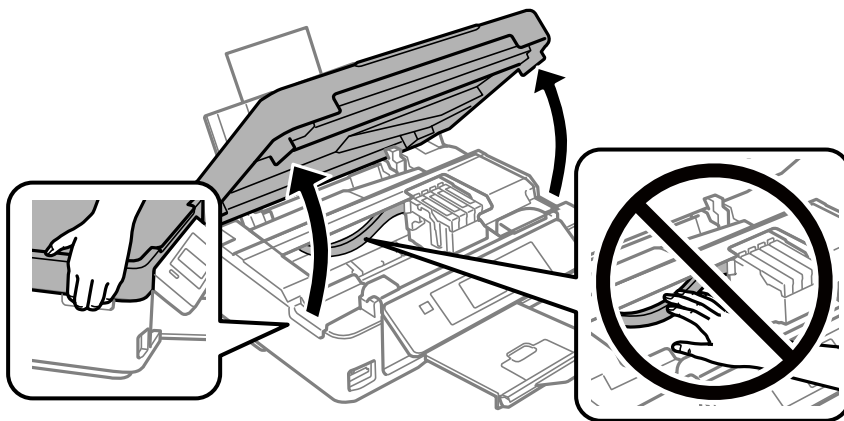

### A nyomtató karbantartása

3. Ellenőrizze, hogy az átlátszó fólia beszennyeződött-e. A foltokat könnyebben látja, ha egy lámpával világít. Ha az átlátszó fólia (A) beszennyeződött (pl.: ujjlenyomatos vagy zsírfoltos), akkor folytassa a következő lépéssel.

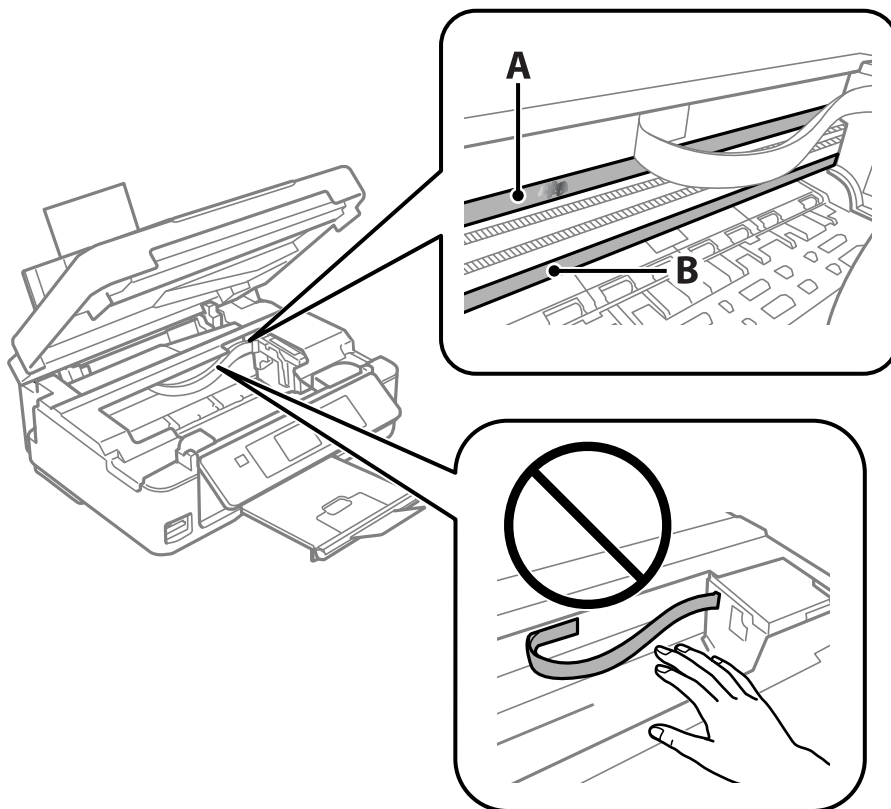

A: átlátszó fólia

B: sín



**Fontos:**

Ügyeljen rá, hogy ne érjen hozzá a sínhez (B). Különbön előfordulhat, hogy nem fog tudni nyomtatni. Ne törölje le a sínről a zsírt, mert az szükséges a működéshez.

4. Nedvesítsen be egy fültisztító pálcikát a pár csepp tisztítószerrel összekevert vízzel úgy, hogy az ne csepegjen róla, majd törölje le a beszennyeződött részt.

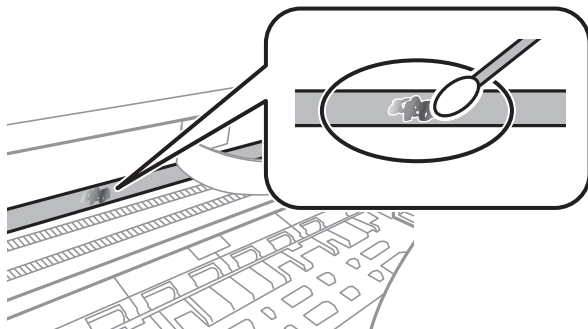

## A nyomtató karbantartása

 **Fontos:**

Törölje le óvatosan a szennyeződést. Ha túl erősen nyomja a fültisztító pálcikát a fóliához, akkor a fólia rugói elmozdulhatnak, és a nyomtató megsérülhet.

5. A fólia letörléséhez száraz fültisztító pálcikát használjon.

 **Fontos:**

Ne hagyjon szövetszalakat a fólián.

**Megjegyzés:**

Annak érdekében, hogy a szennyeződés ne terjedjen szét, gyakran cserélje ki a fültisztító pálcikát tisztára.

6. Addig ismétlje a 4 – 5. lépést, amíg a fólia tiszta lesz.
7. Szemrevételezéssel ellenőrizze, hogy szennyeződött-e még a fólia.

---

## Energiatakarékosság

A nyomtató alvó üzemmódba lép vagy automatikusan kikapcsol, ha nem végez semmilyen műveletet egy beállított ideig. Beállíthatja az energiagazdálkodás alkalmazását megelőző időt. Az idő növelése befolyásolja a termék energiahatékonyágát. Kérjük, minden módosítás előtt gondoljon a környezetére.

### Energiatakarékosság – kezelőpult

1. Válassza ki a **Beállítás** lehetőséget a főképernyőn a ◀ vagy ▶ gombbal, majd nyomja meg az OK gombot.
2. Válassza ki a **Nyomtató beállítása** lehetőséget a ◀ vagy ▶ gombbal, majd nyomja meg az OK gombot.
3. Válassza ki a **Kikapcsolás időzítő** vagy **Elalvás időzítő** lehetőséget a ◀ vagy ▶ gomb segítségével, majd nyomja meg az OK gombot.
4. Válassza ki a beállítást a ▲ vagy ▼ gombbal, majd nyomja meg az OK gombot.

### Energiatakarékosság - Windows

1. Nyissa meg a nyomtatómeghajtó ablakát.
2. Kattintson a **A nyomtató és a beállítások adatai** lehetőségre a **Karbantartás** lapon.
3. Válassza ki az időtartamot, amennyi idő elteltével a nyomtató alvó üzemmódba lép, ez lesz az **Elalvás időzítő** beállítás, majd kattintson a **Elküldés** lehetőségre. Ha azt szeretné, hogy a nyomtató automatikusan kikapcsoljon, adja meg a **Kikapcsolási időzítő** beállítását, majd kattintson a **Elküldés** lehetőségre.
4. Kattintson a **OK** lehetőségre.

## A nyomtató karbantartása

### Kapcsolódó információ

➔ „Windows nyomtatómeghajtó“ 118. oldal

## Energiatakarékosság — Mac OS

1. Válassza a **Rendszerbeállítások** elemet a(z)  menü > **Nyomtatók és lapolvasók** (vagy **Nyomtatás és beolvasás, Nyomtatás és faxolás**) menüpontban, majd válassza ki a nyomtatót.
2. Kattintson az **Beállítások és kellékanyagok** > **Segédprogram** > **Nyomtató segédprogram megnyitása** lehetőségre.
3. Kattintson a(z) **Nyomtatóbeállítások** elemre.
4. Válassza ki az időtartamot, amennyi idő elteltével a nyomtató alvó üzemmódba lép, ez lesz a(z) **Elalvás időzítő** beállítás, majd kattintson a(z) **Alkalmaz** lehetőségre. Ha azt szeretné, hogy a nyomtató automatikusan kikapcsoljon, adja meg a(z) **Kikapcsolási időzítő** beállítását, majd kattintson a(z) **Alkalmaz** lehetőségre.

# Menübeállítások Beállítás módban

Ha kiválasztja a **Beállítás** lehetőséget a kezelőpanel főképernyőjén, nyomtatóbeállításokat adhat meg, illetve nyomtatókarbantartást végezhet.

---

## A Tintaszintek menü elemei

Válassza ki a menüket a kezelőpanelen az alábbiak szerint.

### Beállítás > Tintaszintek

A tintapatronok körülbelüli szintjét jeleníti meg. Ha egy ! ikon jelenik meg, akkor a tinta kezd kifogyni. Ha X ikon jelenik meg, akkor a tintapatron kifogyott.

---

## A Karbantartás menü elemei

Válassza ki a menüket a kezelőpanelen az alábbiak szerint.

### Beállítás > Karbantartás

#### Fúvóka-ellenőrzés

Minta nyomtatása annak ellenőrzésére, hogy a nyomtatófej fúvókái nem tömődtek-e el.

#### Nyomtatófej tisztítása

Megtisztítja a nyomtatófej eltömődött fúvókáit.

#### nyomtatófej illesztése

Beállítja a nyomtatófejet a nyomtatási minőség javításához.

#### Tintapatroncsere

Ezzel a funkcióval cserélheti le a tintapatronokat, mielőtt a tinta kifogyna.

#### Papírvezető tisztítás

A görgő megtisztítása a nyomtatón belül. Akkor használja ezt a funkciót, ha a nyomatok elmaszatólódottak, vagy ha a papír betöltése nem megfelelő.

### Kapcsolódó információ

- ➔ „A nyomtatófej ellenőrzése és tisztítása“ 102. oldal
- ➔ „A nyomtatófej igazítása“ 104. oldal
- ➔ „A tintapatronok cseréje“ 94. oldal
- ➔ „A papírvezető tisztítása“ 105. oldal

---

## A(z) Nyomtató beállítása menüelemei

Válassza ki a menüket a kezelőpanelen az alábbiak szerint.

### Beállítás > Nyomtató beállítása

Papírforrás-beállít.:

Papírbeállítás:

Válassza ki a papírforrásokba betöltött papírlapok méretét és típusát.

Papírbeáll. figyelmeztetés:

Válassza ki az **Be** gombot a figyelmeztetés megjelenítéséhez, ha a nyomtatási feladat papírbeállításai (nyomtatási beállításai) nem egyeznek meg a nyomtató azon papírbeállításával, amelyeket Ön a papír betöltésekor adott meg. A beállítás révén nem történik téves nyomtatás. Az értesítési képernyő azonban nem jelenik meg, ha a **Papírkonfiguráció** le van tiltva a következő menüben.

**Beállítás > Nyomtató beállítása > Papírforrás-beállít.**

Papírkonfiguráció:

Válassza a(z) **Be** opciót, a papírbeállítások képernyő automatikus megjelenítéséhez, a(z) **Beállítás > Nyomtató beállítása > Papírforrás-beállít. > Papírbeállítás** menüpont segítségével, amikor papír van betöltve a papírforrásba. Ha kikapcsolja ezt a szolgáltatást, nem nyomtathat iPhone vagy iPad eszközről AirPrint segítségével.

Csendes mód:

Válassza ki az **Be** lehetőséget annak érdekében, hogy csökkentse a zajt a nyomtatás során. Ezzel azonban csökkenhet a nyomtatási sebesség. A kiválasztott papírtípustól és nyomtatási minőségtől függően előfordulhat, hogy nincs különbség a nyomtató zajszintjében.

Kikapcsolás időzítő:

Válassza ezt a beállítást, ha szeretné, hogy a nyomtató kikapcsolódjon, amikor meghatározott ideig nem használja a nyomtatót. Beállíthatja az energiagazdálkodás alkalmazását megelőző időt. Az idő növelése befolyásolja a termék energia hatékonyságát. Kérjük, minden módosítás előtt gondoljon a környezetre.

Nyelv/Language:

Az LCD-kijelzőn használt nyelv kiválasztása.

Elalvás időzítő:

Az alvó üzemmódba (energiatakarékos módba) való belépéshez szükséges idő módosítása (miután a nyomtató ennyi ideig nem hajtott végre semmilyen műveletet). Amikor a letelik a beállított idő, az LCD képernyő elsötétül.

### Kapcsolódó információ

➔ „Energiatakarékoság“ 109. oldal



---

## A Hálózati beállítások menü elemei

Válassza ki a menüket a kezelőpanelen az alábbiak szerint.

### Beállítás > Hálózati beállítások

Állapotjelen.nyomt.

Hálózati állapotlap nyomtatása.

Wi-Fi beáll

Wi-Fi beáll varázsló

Válasszon SSID-azonosítót, adja meg a jelszót, majd csatlakoztassa a nyomtatót egy vezeték nélküli (Wi-Fi) hálózathoz.

Nyomógomb (WPS)

Vezeték nélküli (Wi-Fi) hálózathoz csatlakoztatja a nyomtatót a vezeték nélküli útválasztó WPS gombjának megnyomása esetén.

PIN-kód (WPS)

A vezeték nélküli útválasztó segédprogramjában adja meg a nyomtató képernyőjén megjelenő PIN-kódot ahhoz, hogy csatlakoztathassa nyomtatót egy vezeték nélküli (Wi-Fi) hálózathoz.

Wi-Fi auto.csatl.

A nyomtatót vezeték nélküli (Wi-Fi) hálózathoz csatlakoztatja egy, a hozzáférési ponthoz kapcsolódó számítógép használatával. Helyezze be a nyomtatóhoz mellékelt szoftverlemezt, majd kövesse a képernyőn megjelenő utasításokat. Amikor egy üzenet a nyomtató működtetését kéri, indítsa el ezt a menüt.

Wi-Fi letiltása

A kapcsolatot a vezeték nélküli jel kikapcsolásával tiltja le, anélkül, hogy törölné a hálózati adatokat. A kapcsolat engedélyezéséhez állítsa be újra a vezeték nélküli (Wi-Fi) hálózatot.

Wi-Fi Direct beállítás

Vezeték nélküli (Wi-Fi) hálózathoz csatlakoztatja a nyomtatót vezeték nélküli útválasztó nélkül.

Kapcsolat ellenőrzése

A hálózati kapcsolat állapotának ellenőrzése és a hálózati kapcsolódási jelentés nyomtatása. Ha bármilyen probléma áll fenn a kapcsolattal, a probléma megoldásához ellenőrizze a jelentést.

### Kapcsolódó információ

- ➔ „Hálózati állapotlap nyomtatása“ 36. oldal
- ➔ „Wi-Fi beállítások elvégzése a nyomtatóról“ 25. oldal
- ➔ „Hálózati kapcsolatra vonatkozó jelentés nyomtatása“ 30. oldal

---

## A(z) Epson Connect szolg. menü elemei

Válassza ki a menüket a kezelőpanelen az alábbiak szerint.

### Beállítás > Epson Connect szolg.

## Menübeállítások Beállítás módban

### Regisztráció/törlés:

Regisztrálja vagy törölje a nyomtatót a(z) Epson Connect szolgáltatásainál.

A használati útmutatók eléréséhez használja a következő webhelyet.

<https://www.epsonconnect.com/>

<http://www.epsonconnect.eu> (csak Európában)

### Felfügg./Folytatás:

Válassza ki, hogy felfüggeszteni vagy folytatni a(z) Epson Connect szolgáltatásait.

### E-mail cím:

Ellenőrizze a nyomtató e-mail címét, amelyet regisztráltak a(z) Epson Connect szolgáltatásainál.

### Állapot:

Ellenőrizze, hogy a nyomtató regisztrálva van-e, továbbá csatlakozik-e a(z) Epson Connect szolgáltatásaihoz.

### Kapcsolódó információ

➔ „Az Epson Connect szolgáltatás” 116. oldal

---

## A Google Cloud Print szolgáltatások menü elemei

Válassza ki a menüket a kezelőpanelen az alábbiak szerint.

### Beállítás > Google Cloud Print szolgáltatások

#### Regisztráció megszüntetése

Iratkozzon le a Google Cloud Print szolgáltatásairól.

#### Felfügg./Folytatás

Válassza ki, hogy felfüggeszteni vagy folytatni a Google Cloud Print szolgáltatásait.

#### Állapot

Ellenőrizze, hogy a nyomtató regisztrálva van-e, továbbá csatlakozik-e a Google Cloud Print szolgáltatásaihoz.

Regisztrációhoz, illetve a használati útmutatók eléréséhez használja a következő webhelyet.

<https://www.epsonconnect.com/>

<http://www.epsonconnect.eu> (csak Európában)

---

## A Fájlmegosztás menü elemei

Válassza ki a menüket a kezelőpanelen az alábbiak szerint.

### Beállítás > Fájlmegosztás

## Menübeállítások Beállítás módban

Válassza ki a nyomtató és azon számítógép közötti csatlakozási módot, amelyeknek írási hozzáférése lesz a nyomtatóba behelyezett memóriakártyához. Az olvasási és írási hozzáférést a prioritást élvező kapcsolódással rendelkező számítógép kapja meg. A többi számítógép csak olvasási hozzáférést kap.

### Kapcsolódó információ

➔ [„Memóriakártya elérése a számítógépről“ 168. oldal](#)

---

## A Firmware frissítése menü elemei

Válassza ki a menüket a kezelőpanelen az alábbiak szerint.

### Beállítás > Firmware frissítése

#### Frissítés

Ellenőrzi, hogy megtörtént-e a belső vezérlőprogram legújabb verziójának feltöltése a hálózati kiszolgálóra. Ha rendelkezésre áll frissítés, kiválaszthatja, hogy el szeretné-e kezdeni a frissítést.

#### Aktuális verzió

Megjeleníti a nyomtató belső vezérlőprogramjának jelenlegi verzióját.

#### Értesítés

Rendszeres időközönként ellenőrzi, hogy rendelkezésre áll-e a belső vezérlőprogram frissítése, és ha igen, értesíti Önt.

### Kapcsolódó információ

➔ [„Az alkalmazások és a belső vezérlőprogram frissítése“ 129. oldal](#)

---

## A Alapértékek visszaállítása menü elemei

Válassza ki a menüket a kezelőpanelen az alábbiak szerint.

### Beállítás > Alapértékek visszaállítása

#### Hálózati beállítások

A hálózati beállításokat az alapértékre állítja vissza.

#### Hálózat kivéte- lével mind

A hálózati beállításokon kívül minden beállítást az alapértékre állítja vissza.

#### Minden beáll

Az összes beállítást az alapértékre állítja vissza.

# Hálózati szolgáltatásokra és szoftverekre vonatkozó információk

Ez a fejezet azokat a hálózati szolgáltatásokat és szoftvertermékeket mutatja be, amelyek az Epson webhelyén vagy a készülékhez kapott szoftver CD-n rendelkezésre állnak a nyomtatójához.

## Az Epson Connect szolgáltatás

Az interneten keresztül elérhető Epson Connect szolgáltatás használatával bármikor és gyakorlatilag bárhol nyomtathat okostelefonjáról, táblagépéről vagy laptopjáról.

Az interneten keresztül az alábbi funkciók érhetők el.

| Email Print | Távoli nyomtatás az Epson iPrint használatával | Scan to Cloud | Remote Print Driver |
|-------------|--|---------------|---------------------|
| ✓           | ✓  | –             | ✓                   |

További részleteket a(z) Epson Connect weboldalon talál.

<https://www.epsonconnect.com/>

<http://www.epsonconnect.eu> (csak Európában)

## Web Config

A Web Config egy webböngészőben (pl. Internet Explorer vagy Safari) futó alkalmazás a számítógépen vagy okos eszközön. Ellenőrizheti a nyomtató állapotát vagy módosíthatja a hálózati szolgáltatást és a nyomtató beállításait. A Web Config használatához csatlakoztassa a nyomtatót és a számítógépet vagy az eszközt ugyanahhoz a hálózathoz.

### Megjegyzés:

A következő böngészőprogramok használata támogatott.

| Operációs rendszer          | Böngésző  |
|-----------------------------|---|
| Windows XP vagy újabb       | Internet Explorer 8 vagy újabb, Firefox*, Chrome* |
| Mac OS X v10.6.8 vagy újabb | Safari*, Firefox*, Chrome*                        |
| iOS*                        | Safari*   |
| Android 2.3 vagy újabb      | Alapértelmezett böngésző                          |
| Chrome OS*                  | Alapértelmezett böngésző                          |

\* Használja a legújabb verziót.

## A Web Config futtatása webböngészőben

1. Ellenőrizze a nyomtató IP-címét.

Válassza ki a **Beállítás > Hálózati beállítások > Állapotjelen.nyomt.** lehetőséget a kezelőpanelen, majd nyomja meg az  vagy az OK gombot. Ellenőrizze a nyomtató IP-címét a kinyomtatott állapotlapon.

2. Indítsa el a böngészőprogramot egy számítógépen vagy intelligens eszközön, majd írja be a nyomtató IP-címét.

Formátum:

IPv4: http://a nyomtató IP-címe/

IPv6: http://[a nyomtató IP-címe]/

Példák:

IPv4: http://192.168.100.201/

IPv6: http://[2001:db8::1000:1]/

**Megjegyzés:**

*Az intelligens eszköz használatával a Web Config alkalmazást az Epson iPrint karbantartó képernyőjéről is futtathatja.*

### Kapcsolódó információ

➔ [„Nyomtatás az Epson iPrint használatával“ 73. oldal](#)

## A Web Config futtatása Windows rendszerben

Ha WSD segítségével csatlakoztat számítógépet a nyomtatóhoz, kövesse az alábbi lépéseket a Web Config futtatásához.

1. Nyissa meg az eszközöket és nyomtatókat megjelenítő képernyőt a Windows rendszerben.

Windows 10

Kattintson a jobb egérgombbal a start gombra, vagy nyomja meg és tartsa megnyomva a gombot, majd válassza ki a **Vezérlőpult > Eszközök és nyomtatók megjelenítése** parancsot a **Hardver és hang** menüpontban.

Windows 8.1/Windows 8

Válassza az **Asztal > Beállítások > Vezérlőpult > Eszközök és nyomtatók megtekintése** parancsot a **Hardver és hang** (vagy **Hardver**) menüpontnál.

Windows 7

Kattintson az indítás gombra, majd válassza ki a **Vezérlőpult > Eszközök és nyomtatók megjelenítése** parancsot a **Hardver és hang** menüpontban.

Windows Vista

Kattintson az indítás gombra, majd válassza ki a **Vezérlőpult > Nyomtatók** lehetőséget a **Hardver és hang** menüpontban.

2. Jobb gombbal kattintson a nyomtatóra, és válassza a **Tulajdonságok** elemet.
3. Válassza ki a **Webes szolgáltatás** lapot, majd kattintson az URL-re.

## A Web Config futtatása Mac OS rendszerben

1. Válassza ki a **Rendszerbeállítások** elemet a(z)  menü > **Nyomtatók és szkennerek** (vagy **Nyomtatás és szkennelés, Nyomtatás és faxolás**) menüpontban, majd válassza ki a nyomtatót.
2. Kattintson az **Opciók és tartozékok** > **Nyomtató weboldalának megjelenítése** elemre.

---

## Windows nyomtatómeghajtó

A nyomtatómeghajtó a nyomtatót vezérli más alkalmazásokból érkező nyomtatási parancsok alapján. A nyomtatómeghajtón elvégzett beállítások vezetnek a legjobb nyomatokhoz. A nyomtatómeghajtó segédprogram használatával ellenőrizheti a nyomtató állapotát, valamint fenntarthatja vele az optimális működési állapotot.

### **Megjegyzés:**

Beállíthatja, hogy milyen nyelvet használjon a nyomtatómeghajtó. Válassza ki a használni kívánt nyelvet a **Nyelv** beállításban a **Karbantartás** fülön.

### **A nyomtatómeghajtó elérése különféle alkalmazásokból**

Ha olyan beállításokat kíván végrehajtani, melyek csak az adott alkalmazásra vonatkoznak, akkor azt abból az alkalmazásból végezze.

Válassza ki a **Nyomtatás** vagy a **Nyomtatási beállítás** lehetőséget a **Fájl** menüből. Válassza ki a nyomtatót, majd kattintson a **Beállítások** vagy a **Tulajdonságok** lehetőségre.

### **Megjegyzés:**

A műveletek az adott alkalmazástól függően eltérhetnek. További részleteket az alkalmazás súgójában talál.

### **A nyomtatómeghajtó elérése a vezérlőpultról**

Ha olyan beállítást szeretne végrehajtani, mely minden alkalmazásra érvényes, a nyomtatómeghajtóhoz a vezérlőpulton keresztül kell hozzáférnie.

#### Windows 10

Kattintson a jobb egérgombbal a start gombra, vagy nyomja meg és tartsa megnyomva a gombot, majd válassza ki a **Vezérlőpult** > **Eszközök és nyomtatók megjelenítése** parancsot a **Hardver és hang** menüpontban. Kattintson jobb gombbal a nyomtatóra, vagy tartsa lenyomva a gombot, majd jelölje ki a **Nyomtató tulajdonságai** elemet.

#### Windows 8.1/Windows 8

Válassza ki az **Asztal** > **Beállítások** > **Vezérlőpult** > **Eszközök és nyomtatók megtekintése** parancsot a **Hardver és hang** menüpontból. Kattintson jobb gombbal a nyomtatóra, vagy tartsa lenyomva a gombot, majd jelölje ki a **Nyomtatási beállítások** elemet.

#### Windows 7

Kattintson az indítás gombra, majd válassza ki a **Vezérlőpult** > **Eszközök és nyomtatók megjelenítése** parancsot a **Hardver és hang** menüpontban. Kattintson jobb gombbal a nyomtatóra, majd jelölje ki a **Nyomtatási beállítások** elemet.

#### Windows Vista

Kattintson az indítás gombra, majd válassza ki a **Vezérlőpult** > **Nyomtatók** lehetőséget a **Hardver és hang** menüpontban. Kattintson jobb gombbal a nyomtatóra, majd jelölje ki a **Nyomtatási beállítások megadása** lehetőséget.

## Hálózati szolgáltatásokra és szoftverekre vonatkozó információk

### Windows XP

Kattintson az indítás gombra, majd válassza ki a **Vezérlőpult > Nyomtatók és egyéb hardverek > Nyomtatók és faxok** elemet. Kattintson jobb gombbal a nyomtatóra, majd jelölje ki a **Nyomtatási beállítások** elemet.

### A nyomtatómeghajtó megnyitása a tálca nyomtató ikonjáról

A számítógép tálcáján található nyomtató ikon egy parancsikon, melyen keresztül gyorsan hozzáférhet a nyomtatómeghajtóhoz.

Ha a nyomtató ikonra kattint és kiválasztja a **Nyomtatóbeállítások** lehetőséget, akkor ugyanaz a nyomtatóbeállítási ablak nyílik meg, mint amelyet a vezérlőpultról nyit meg. Ha duplán rákattint erre az ikonra, ellenőrizheti a nyomtató állapotát.

#### **Megjegyzés:**

Ha a nyomtató ikon nem jelenik meg a tálcán, akkor nyissa meg a nyomtatómeghajtó ablakát, kattintson a **Figyelési beállítások** lehetőségre a **Karbantartás** fülön, majd válassza ki a **Parancsikon regisztrálása a tálcahoz** opciót.

### A segédprogram elindítása

Nyissa meg a nyomtatómeghajtó ablakát. Kattintson az **Karbantartás** lapra.

## Útmutató a Windows nyomtatómeghajtóhoz

A nyomtatómeghajtóból elérheti a Windows súgóját. Ha meg kívánja tekinteni az egyes beállítandó elemek magyarázatát, kattintson rájuk a jobb gombbal, majd kattintson a **Súgó** lehetőségre.

### Fő fül

Elvégezheti az olyan alapvető nyomtatási beállításokat, mint a papírméret vagy papírtípus beállítása.

Beállíthatja azt is, hogy a papír mindkét oldalára nyomtat, vagy hogy több oldalt nyomtat egy lapra.

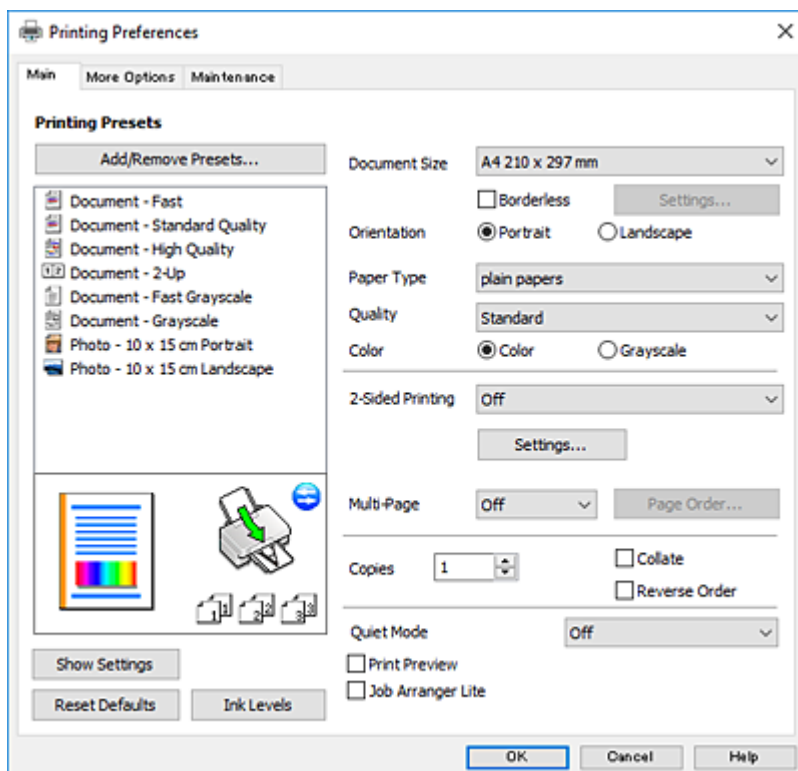

## Hálózati szolgáltatásokra és szoftverekre vonatkozó információk

### További beállítások fül

További elrendezéseket és beállítási lehetőségeket választhat, olyanokat, mint a nyomtatás méretének módosítása vagy a színek korrekciója.

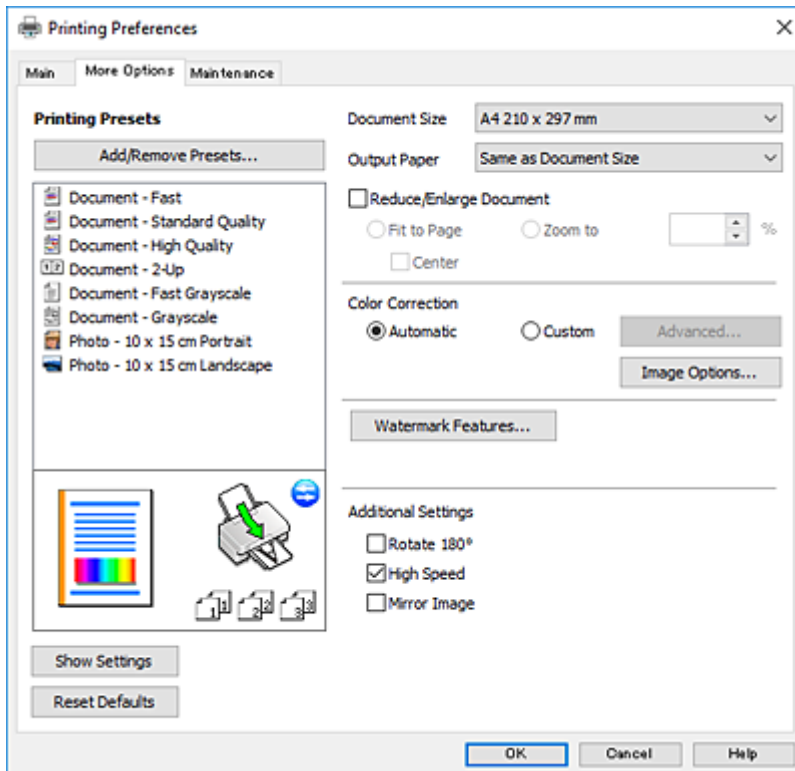



## Hálózati szolgáltatásokra és szoftverekre vonatkozó információk

### Karbantartás fül

Elindíthat olyan karbantartási funkciókat, mint a fúvókák ellenőrzése a nyomtatófej tisztítása, továbbá az **EPSON Status Monitor 3** bekapcsolása után ellenőrizheti a nyomtató állapotát és a hibaüzeneteket.

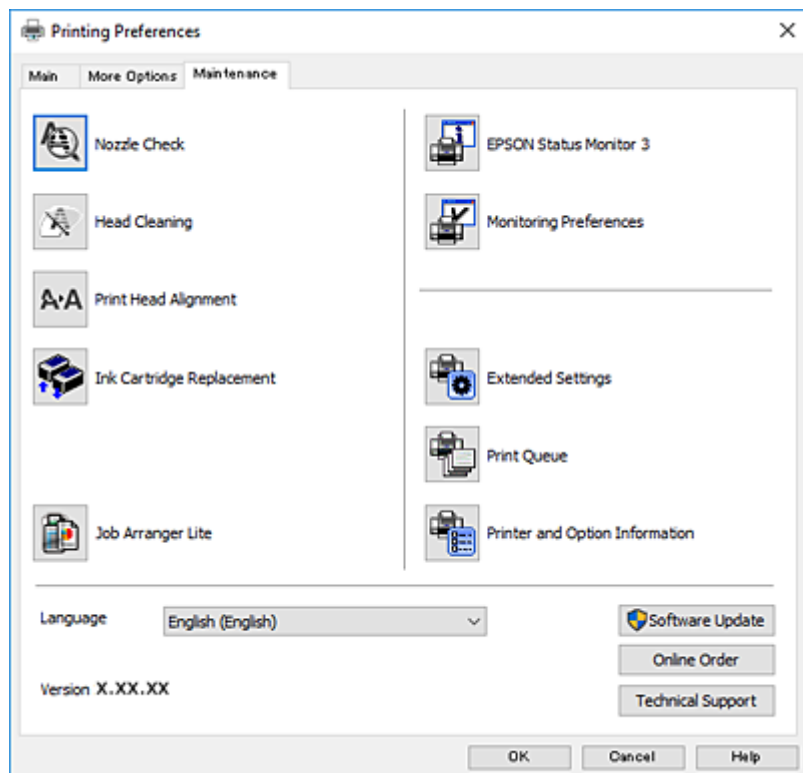

## Működési beállítások a Windows nyomtatómeghajtón

Elvégezhet olyan beállításokat, mint az **EPSON Status Monitor 3** engedélyezése.

1. Nyissa meg a nyomtatómeghajtó ablakát.
2. Kattintson a **Kiegészítő beállítások** lehetőségre a **Karbantartás** lapon.
3. Hajtsa végre a megfelelő beállításokat majd kattintson az **OK** gombra.  
A beállítás részletes leírását az online súgóban találja.

### Kapcsolódó információ

➔ [„Windows nyomtatómeghajtó“ 118. oldal](#)

## Mac OS nyomtató-illesztőprogram

A nyomtató-illesztőprogram a nyomtatót vezérli más alkalmazásokból érkező nyomtatási parancsok alapján. A nyomtató-illesztőprogramon elvégzett beállítások vezetnek a legjobb nyomatokhoz. A nyomtató-illesztőprogram segédprogram használatával ellenőrizheti a nyomtató állapotát, valamint fenntarthatja vele az optimális működési állapotot.

## Hálózati szolgáltatásokra és szoftverekre vonatkozó információk

### A nyomtató-illesztőprogram elérése különféle alkalmazásokból

Kattintson az **Oldalbeállítás** vagy a **Nyomtatás** lehetőségre az alkalmazás **Fájl** menüjében. Szükség esetén kattintson a **Részletek megjelenítése** (vagy a ▼) lehetőségre a nyomtatási ablak nagyításához.

#### Megjegyzés:

Az adott alkalmazástól függően előfordulhat, hogy az **Oldalbeállítás** nem jelenik meg a **Fájl** menüben, és a nyomtatási képernyő megjelenítésének műveletei eltérőek lehetnek. További részleteket az alkalmazás súgójában talál.

### A segédprogram elindítása

Válassza a **Rendszerbeállítások** elemet az  menü > **Nyomtatók és lapolvasók** (vagy **Nyomtatás és lapolvasás, Nyomtatás és faxolás**) menüpontban, majd válassza ki a nyomtatót. Kattintson az **Beállítások és kellékanyagok** > **Segédprogram** > **Nyomtató segédprogram megnyitása** lehetőségre.

## Útmutató a(z) Mac OS nyomtatómeghajtóhoz

### Nyomtatási párbeszédpanel

Léptesse tovább a felugró menüt a képernyő közepén, ha további elemeket kíván megjeleníteni.

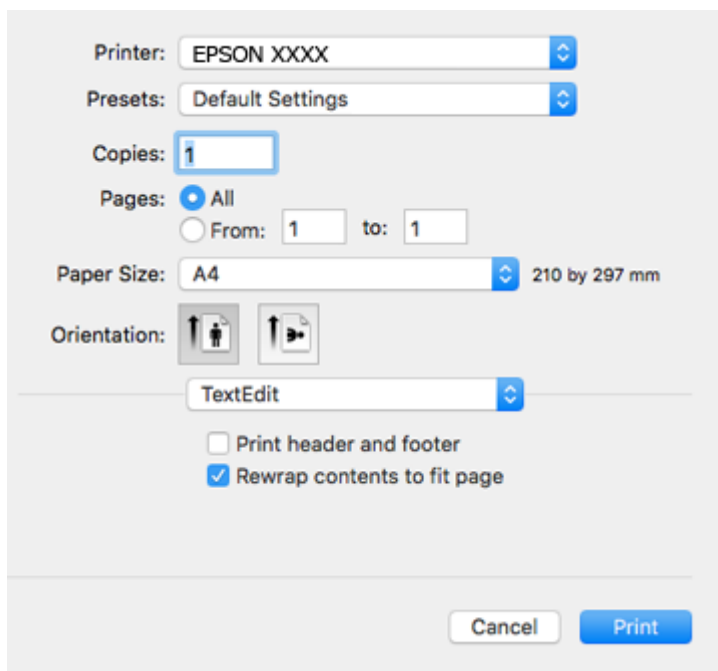

| Felugró menü  | Leírások  |
|---------------|---|
| Elrendezés    | Megadhatja, hogy milyen elrendezésben kerüljenek nyomtatásra a kiválasztott oldalak egyetlen lapra, vagy választhatja a keret nyomtatását is. |
| Színillesztés | Elvégezheti a színek illesztését.   |
| Papírkezelés  | Kicsinyítheti vagy nagyíthatja a nyomtatási feladat méretét, hogy az automatikusan illeszkedjen a betöltött papír méretéhez.                  |
| Fedőlap       | Választhat fedőlapot dokumentumaihoz. A borító tartalmának beállításához válasszon a <b>Fedőlap típusa</b> beállításai közül.                 |

**Hálózati szolgáltatásokra és szoftverekre vonatkozó információk**

| Felugró menü           | Leírások  |
|------------------------|---|
| Nyomtatási beállítások | Elvégezheti az olyan alapvető nyomtatási beállításokat, mint a papírtípus és a nyomtatási minőség megadása.                               |
| Szín opciók            | Ha kijelöli a(z) <b>EPSON Color Controls</b> lehetőséget a <b>Színegyeztetés</b> menüben, akkor kiválaszthat egy színkorrekciós módszert. |

**Megjegyzés:**

OS X Mountain Lion vagy újabb esetében, ha a(z) **Nyomtatási beállítások** menü nem jelenik meg, akkor az Epson nyomtatómeghajtó nem megfelelően került telepítésre.

Válassza a **Rendszerbeállítások** lehetőséget az  menü > **Nyomtatók és lapolvasók** (vagy **Nyomtatás és beolvasás, Nyomtatás és faxolás**) menüpontban, távolítsa el a nyomtatót, majd adja újra hozzá a nyomtatót. Lépjen a következő webhelyre, majd adja meg a termék nevét. Lépjen a(z) **Támogatás** oldalra, majd tekintse meg a **Tippeket**.

<http://epson.sn>

**Epson Printer Utility**

Elindíthat egy karbantartási funkciót, mint pl. a fűvókák ellenőrzését vagy a nyomtatófej tisztítását, továbbá a(z) **EPSON Status Monitor** bekapcsolása után ellenőrizheti a nyomtató állapotát és a hibaüzeneteket.

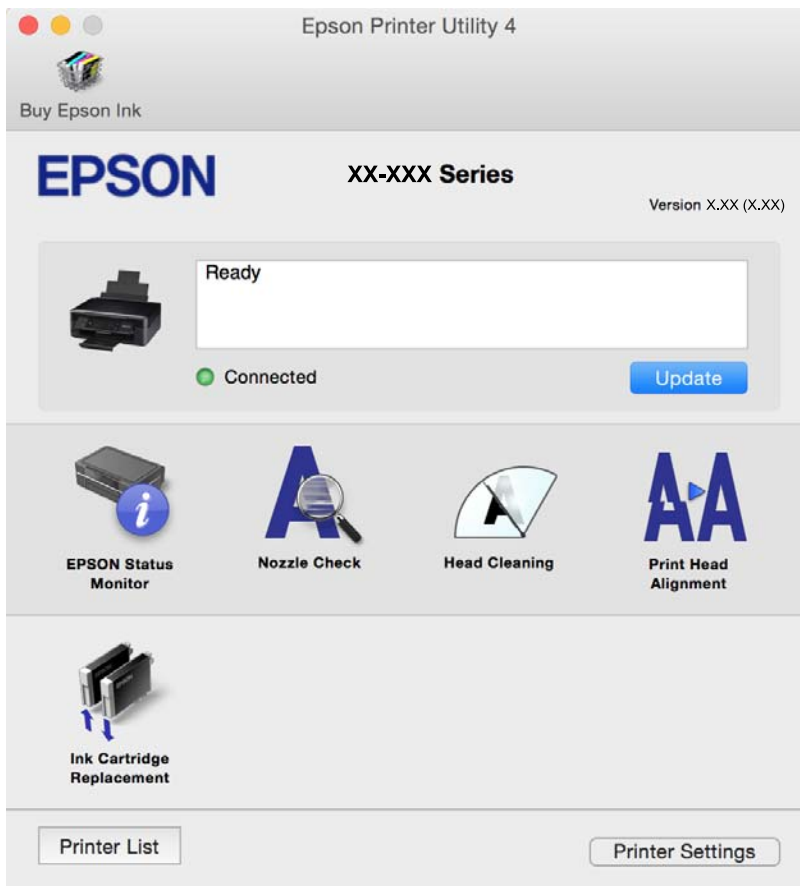

## Működési beállítások a Mac OS nyomtató-illesztőprogramon

### A(z) Mac OS nyomtató-illesztőprogram működési beállításait mutató ablak megnyitása

Válassza ki a **Rendszerbeállítások** elemet a(z)  menü > **Nyomtatók és szkennerek** (vagy **Nyomtatás és szkennelés, Nyomtatás és faxolás**) menüpontban, majd válassza ki a nyomtatót. Kattintson a **Beállítások és kellékanyagok** > **Beállítások** (vagy **Illesztőprogram**) elemre.

### A Mac OS nyomtató-illesztőprogram működési beállításai

- Üres oldal kihagyása: üres lapok nyomtatásának elkerülése.
- Csendes mód: csökkenti a nyomtató által generált zajt, azonban ez a nyomtatási sebesség csökkenésével járhat. A kiválasztott papírtípustól és nyomtatási minőségtől függően előfordulhat, hogy nincs különbség a nyomtató zajszintjében.
- Fekete nyomt. ideigl. eng.: Ideiglenesen csak fekete tintával nyomtat.
- Gyors nyomtatás: nyomtatáskor a nyomtatófej mindkét irányba mozog. A nyomtatási sebesség nagyobb de a minőség romolhat.
- Figyelmeztető értesítések: lehetővé teszi a nyomtatómeghajtó figyelmeztető jelzéseinek megjelenítését.
- Kétirányú kommunikáció létrehozása: ezt általában az **Be** lehetőségre kell állítani. Akkor válassza a **Ki** opciót, ha a nyomtató információk elérése bármilyen okból nem lehetséges, vagy a nyomtaton egy hálózat több Windows alapú számítógépe osztozik.

#### Kapcsolódó információ

➔ [„Ideiglenes nyomtatás fekete tintával — Mac OS“ 100. oldal](#)

---

## Epson Scan 2 (lapolvasó meghajtó)

A(z) Epson Scan 2 egy lapolvasás-vezérlő alkalmazás. Beállíthatja a mértet, felbontást, fényerőt, kontrasztot és a beolvasott kép minőségét.

#### Megjegyzés:

A(z) *Epson Scan 2* alkalmazást egy TWAIN-kompatibilis lapolvasó alkalmazásból is indíthatja.

#### Indítás Windows rendszeren

- Windows 10  
Kattintson a start gombra, majd válassza a(z) **EPSON** > **Epson Scan 2** lehetőséget.
- Windows 8.1/Windows 8  
Adja meg az alkalmazás nevét a keresésben, majd válassza ki a megjelenő ikont.
- Windows 7/Windows Vista/Windows XP  
Kattintson a start gombra, majd válassza az **Minden program** vagy **Programok** > **EPSON** > **Epson Scan 2** > **Epson Scan 2** lehetőséget.

## Hálózati szolgáltatásokra és szoftverekre vonatkozó információk

### Indítás Mac OS rendszeren

**Megjegyzés:**

A(z) Epson Scan 2 nem támogatja a(z) Mac OS rendszer gyors felhasználóváltás funkcióját. Kapcsolja ki a gyors felhasználóváltás lehetőséget.

Válassza a **Ugrás > Alkalmazások > Epson Software > Epson Scan 2** elemet.

### Kapcsolódó információ

➔ [„Alkalmazások telepítése“ 129. oldal](#)

---

## Epson Event Manager

A(z) Epson Event Manager egy olyan alkalmazás, ami lehetővé teszi a beolvasás irányítását a kezelőpultról és a képek számítógépre történő elmentését. Hozzáadhatja saját előbeállításait, pl. a dokumentum típusára, a mentéshez használt célmappára vagy a képformátumra vonatkozóan. További részleteket az alkalmazás súgójában talál.

### Indítás Windows rendszeren

Windows 10

Kattintson a start gombra, majd válassza a(z) **Epson Software > Event Manager** lehetőséget.

Windows 8.1/Windows 8

Adja meg az alkalmazás nevét a keresésben, majd válassza ki a megjelenő ikont.

Windows 7/Windows Vista/Windows XP

Kattintson a start gombra, majd válassza az **Minden program** vagy a **Programok > Epson Software > Event Manager** lehetőséget.

### Indítás Mac OS rendszeren

Válassza a **Ugrás > Alkalmazások > Epson Software > Event Manager** lehetőséget.

### Kapcsolódó információ

➔ [„Lapolvasás számítógépre“ 79. oldal](#)

➔ [„Alkalmazások telepítése“ 129. oldal](#)

---

## Epson Easy Photo Print

A(z) Epson Easy Photo Print egy alkalmazás, melynek segítségével könnyen ki tudja nyomtatni fényképeit különböző formátumokban. Megtekintheti a fényképek előnézetét és beállíthatja a képeket vagy azok helyzetét. A fényképeket kerettel is kinyomtathatja. További részleteket az alkalmazás súgójában talál.

**Megjegyzés:**

Az alkalmazást csak úgy lehet használni, ha a nyomtatómeghajtó telepítve van.

### Indítás Windows rendszeren

Windows 10

Kattintson a start gombra, majd válassza a(z) **Epson Software > Epson Easy Photo Print** lehetőséget.

## Hálózati szolgáltatásokra és szoftverekre vonatkozó információk

### Windows 8.1/Windows 8

Adja meg az alkalmazás nevét a keresésben, majd válassza ki a megjelenő ikont.

### Windows 7/Windows Vista/Windows XP

Kattintson a start gombra, majd válassza az **Minden program** vagy a **Programok > Epson Software > Epson Easy Photo Print** lehetőséget.

### Indítás Mac OS rendszeren

Válassza a **Ugrás > Alkalmazások > Epson Software > Epson Easy Photo Print** elemet.

### Kapcsolódó információ

➔ [„Alkalmazások telepítése“ 129. oldal](#)

---

## E-Web Print (csak Windows)

Az E-Web Print egy olyan alkalmazás, melynek segítségével könnyen ki tudja nyomtatni a weboldalakat különféle elrendezésekben. További részleteket az alkalmazás súgójában talál. A súgót az **E-Web Print** menüben az **E-Web Print** eszköztárban találja.

### *Megjegyzés:*

*A letöltési oldalon megtekintheti a támogatott böngészőket, és megtalálhatja a legújabb verziót.*

### Indítás

Ha telepíti az E-Web Print alkalmazást, az eszköztára megjelenik a böngészőben. Kattintson a **Print** vagy **Clip** elemre.

### Kapcsolódó információ

➔ [„Alkalmazások telepítése“ 129. oldal](#)

---

## Easy Photo Scan

Az Easy Photo Scan egy olyan alkalmazás, amely lehetővé teszi, hogy fényképeket olvasson be, majd egyszerűen elküldje a beolvasott képet egy számítógépre vagy felhőalapú szolgáltatásba. Emellett egyszerűen módosíthatja a beolvasott képet. További részleteket az alkalmazás súgójában talál.

### *Megjegyzés:*

*Az alkalmazást csak úgy lehet használni, ha az Epson Scan 2 lapolvasó-illesztő telepítve van.*

### Indítás Windows rendszeren

#### Windows 10

Kattintson a start gombra, majd válassza ki a **Minden alkalmazás > Epson Software > Easy Photo Scan** lehetőséget.

#### Windows 8.1/Windows 8

Adja meg az alkalmazás nevét a keresésben, majd válassza ki a megjelenő ikont.

## Hálózati szolgáltatásokra és szoftverekre vonatkozó információk

- Windows 7/Windows Vista/Windows XP

Kattintson a start gombra, majd válassza ki a **Minden program** vagy **Programok > Epson Software > Easy Photo Scan** lehetőséget.

### Indítás Mac OS rendszeren

Válassza ki az **Ugrás > Alkalmazások > Epson Software > Easy Photo Scan** lehetőséget.

### Kapcsolódó információ

➔ „Alkalmazások telepítése“ 129. oldal

---

## EPSON Software Updater

A(z) EPSON Software Updater egy olyan alkalmazás, mely az interneten új és frissített szoftvereket keres, melyeket telepít is. A nyomtató belső vezérlőprogramja és kézikönyve is frissíthető.

### Indítás Windows rendszeren

- Windows 10

Kattintson a start gombra, majd válassza ki a(z) **Epson Software > EPSON Software Updater** lehetőséget.

- Windows 8.1/Windows 8

Adja meg az alkalmazás nevét a keresésben, majd válassza ki a megjelenő ikont.

- Windows 7/Windows Vista/Windows XP

Kattintson a start gombra, majd válassza ki a **Minden Program** (vagy **Programok**) > **Epson Software > EPSON Software Updater** lehetőséget.

#### *Megjegyzés:*

A(z) EPSON Software Updater alkalmazást úgy is elindíthatja, hogy az asztalon a tálcán lévő nyomtató ikonra kattint, majd kiválasztja a(z) **Szoftver frissítés** lehetőséget.

### Indítás Mac OS rendszeren

Válassza a **Ugrás > Alkalmazások > Epson Software > EPSON Software Updater** elemet.

### Kapcsolódó információ

➔ „Alkalmazások telepítése“ 129. oldal

---

## Alkalmazások eltávolítása

#### *Megjegyzés:*

Jelentkezzen be a számítógépre rendszergazdaként. Adja meg az adminisztrátori jelszót, ha számítógép kéri.

### Alkalmazások eltávolítása – Windows

1. A  gomb megnyomásával kapcsolja ki a nyomtatót.

## Hálózati szolgáltatásokra és szoftverekre vonatkozó információk



- Zárjon be minden futó alkalmazást.
- Nyissa meg a **Vezérlőpult**:
  - Windows 10  
Kattintson a jobb egérgombbal a start gombra, vagy nyomja meg és tartsa megnyomva a gombot, majd válassza ki a **Vezérlőpult** elemet.
  - Windows 8.1/Windows 8  
Jelölje ki a következőt: **Asztal** > **Beállítások** > **Vezérlőpult**.
  - Windows 7/Windows Vista/Windows XP  
Kattintson az indítás gombra, majd jelölje ki a **Vezérlőpult** parancsot.
- Nyissa meg a **Program eltávolítása** (vagy a **Programok hozzáadása/eltávolítása** lehetőséget):
  - Windows 10/Windows 8.1/Windows 8/Windows 7/Windows Vista  
A **Programok** lehetőségben jelölje ki a **Program eltávolítása** elemet.
  - Windows XP  
Kattintson a **Programok telepítése és törlése** elemre.
- Jelölje ki az eltávolítandó alkalmazást.
- Távolítsa el az alkalmazásokat:
  - Windows 10/Windows 8.1/Windows 8/Windows 7/Windows Vista  
Kattintson az **Eltávolítás/módosítás** vagy az **Eltávolítás** lehetőségre.
  - Windows XP  
Kattintson a **Módosítás/eltávolítás** vagy az **Eltávolítás** lehetőségre.

### **Megjegyzés:**

Ha a **Felhasználói felület kezelése** ablak megjelenik, kattintson a **Folytatásra**.

- Kövesse a képernyőn megjelenő utasításokat.

## Alkalmazások eltávolítása — Mac OS

- Töltse le az Uninstaller programot az EPSON Software Updater használatával.  
Ha letöltötte az Uninstaller programot, nem kell azt minden alkalommal újra letöltenie, ha egy alkalmazást törölni szeretne.
- A(z)  gomb megnyomásával kapcsolja ki a nyomtatót.
- A nyomtató-illesztőprogramnak az eltávolításához válassza a **Rendszerbeállítások** elemet a(z)  menü > **Nyomtatók és szkennerek** (vagy **Nyomtatás és szkennelés** vagy **Nyomtatás és faxolás**) útvonalon, majd távolítsa el a nyomtatót az engedélyezett nyomtatók listájából.
- Zárjon be minden futó alkalmazást.
- Válassza ki a **Ugrás** > **Alkalmazások** > **Epson Software** > **Uninstaller** elemet.



## Hálózati szolgáltatásokra és szoftverekre vonatkozó információk

6. Jelölje ki az eltávolítani kívánt alkalmazást, majd kattintson az **Uninstall** elemre.



**Fontos:**

Az Uninstaller eltávolít minden, Epson tintasugaras nyomtatóhoz tartozó nyomtatómeghajtót a számítógépéről. Ha több Epson tintasugaras nyomtatót használ, és nem szeretné valamennyi illesztőprogramot törölni, először távolítsa el valamennyit, majd telepítse újra a szükséges illesztőprogramot.

**Megjegyzés:**

Ha nem találja az eltávolítani kívánt alkalmazást az alkalmazások listáján, nem tudja azt eltávolítani az Uninstaller segítségével. Ebben az esetben jelölje ki az **Ugrás > Alkalmazások > Epson Software** lehetőséget, jelölje ki az eltávolítandó alkalmazást, és húzza azt a kuka ikonra.

### Kapcsolódó információ

➔ „Alkalmazások telepítése“ 129. oldal

---

## Alkalmazások telepítése

Csatlakoztassa számítógépét a hálózathoz, és telepítse a webhelyen elérhető alkalmazások legújabb verzióit.

**Megjegyzés:**

- Jelentkezzen be a számítógépre rendszergazdaként. Adja meg az adminisztrátori jelszót, ha számítógép kéri.
- Ha újra kíván telepíteni egy alkalmazást, a régit előbb el kell távolítania.

1. Zárjon be minden futó alkalmazást.
2. A nyomtatómeghajtó vagy az Epson Scan 2 telepítésekor szüntesse meg átmenetileg a nyomtató és a számítógép közötti kapcsolatot.

**Megjegyzés:**

Ne csatlakoztassa a nyomtatót és a számítógépet addig, amíg arra a program nem kéri.

3. Az alkalmazás telepítéséhez kövesse az alább látható webhelyen található utasításokat.

<http://epson.sn>

**Megjegyzés:**

Ha Windows rendszerű számítógépet használ, és nem tudja letölteni az alkalmazásokat a webhelyről, telepítse őket a nyomtatóhoz kapott szoftverlemezeről.

### Kapcsolódó információ

➔ „Alkalmazások eltávolítása“ 127. oldal

---

## Az alkalmazások és a belső vezérlőprogram frissítése

Az alkalmazások és a belső vezérlőprogram frissítésével eltávolíthat bizonyos hibákat, javíthatja a funkciókat, valamint új funkciókat adhat hozzá. Győződjön meg róla, hogy az alkalmazások és a belső vezérlőprogram legújabb verzióját használja.

1. Győződjön meg róla, hogy a nyomtató és a számítógép össze vannak kapcsolva és a számítógép csatlakozott az internethez.

## Hálózati szolgáltatásokra és szoftverekre vonatkozó információk

- Indítsa el az EPSON Software Updater programot, majd frissítse az alkalmazásokat és a belső vezérlőprogramot.



**Fontos:**

Frissítés közben ne kapcsolja ki a számítógépet és a nyomtatót.

**Megjegyzés:**

Ha nem találja a frissíteni kívánt alkalmazást a listán, nem tudja azt frissíteni az EPSON Software Updater segítségével. Keresse meg az alkalmazás legújabb verzióját a helyi Epson webhelyen.

<http://www.epson.com>

**Kapcsolódó információ**

➔ „EPSON Software Updater“ 127. oldal

## A nyomtató belső vezérlőprogramjának frissítése a kezelőpanelről

Ha a nyomtató csatlakozik az internethez, akkor a kezelőpanel használatával frissítheti a nyomtató belső vezérlőprogramját. A belső vezérlőprogram frissítésével a nyomtató teljesítménye javulhat, vagy új funkciók adódhatnak hozzá. Emellett azt is beállíthatja, hogy a nyomtató ellenőrizze a belső vezérlőprogram frissítéseinek meglétét, és értesítse Önt, ha elérhetővé válnak.

- Válassza ki a **Beállítás** lehetőséget a főképernyőn a ◀ vagy ▶ gombbal, majd nyomja meg az OK gombot.
- Válassza ki a **Firmware frissítése** lehetőséget a ◀ vagy ▶ gombbal, majd nyomja meg az OK gombot.
- Válassza ki a **Frissítés** lehetőséget a ◀ vagy ▶ gombbal, majd nyomja meg az OK gombot.

**Megjegyzés:**

Válassza ki a **Értesítés > Be** lehetőséget annak beállításához, hogy a nyomtató rendszeresen ellenőrizze a belső vezérlőprogram rendelkezésre álló frissítéseit.

- Ellenőrizze a képernyőn megjelenő üzenetet, és nyomja meg az OK gombot.  
A nyomtató megkezdi a rendelkezésre álló frissítések keresését.
- Ha üzenet jelenik meg az LCD-képernyőn, amely arról tájékoztatja, hogy elérhetővé vált a belső vezérlőprogram frissítése, kövesse a képernyőn megjelenő utasításokat a frissítéshez.



**Fontos:**

- Ne kapcsolja ki, illetve húzza ki a nyomtatót, amíg a frissítés el nem készül, ellenkező esetben a nyomtató hibásan működhet.
- Ha a belső vezérlőprogram frissítése nem megy végbe, vagy sikertelen, akkor a nyomtató nem indul el megfelelően, és a „Recovery Mode” jelenik meg az LCD-képernyőn a nyomtató következő bekapcsolásakor. Ebben az esetben ismét frissítenie kell a belső vezérlőprogramot egy számítógép használatával. Csatlakoztassa a nyomtatót a számítógéphez USB-kábellel. Amíg a „Recovery Mode” üzenet jelenik meg a nyomtatón, a belső vezérlőprogram frissítése a hálózaton keresztül nem lehetséges. A számítógépen keresse fel az Epson helyi webhelyét, majd töltsse le a nyomtató belső vezérlőprogramjának legutóbbi frissítését. A következő lépésekről lásd a webhely útmutatásait.

# Problémamegoldás

## A nyomtató állapotának ellenőrzése

### Az LCD-kijelzőn megjelenő hibakódok ellenőrzése

Ha egy hiba vagy információ figyelmet igényel, egy kód jelenik meg az LCD-kijelzőn.

| Kód  | Helyzet   | Megoldások  |
|------|---|---|
| E-01 | Nyomtató hiba történt.  | Nyissa fel a lapolvasó egységet és távolítson el a nyomtató belsejéből minden papírt vagy védőanyagot. Kapcsolja ki, majd ismét be a nyomtatót.   |
| E-02 | A lapolvasóval kapcsolatos hiba történt.                                  | Kapcsolja ki, majd ismét be a nyomtatót.  |
| E-11 | Az egyik tintapárnát ki kell cserélni.                                    | A tintapárna cseréjéhez lépjen kapcsolatba az Epsonnal vagy egy hivatalos Epson márkaszervizzel*. Ez egy felhasználó által nem cserélhető alkatrész.  |
| W-01 | Papírelakadás történt.  | Távolítsa el a papírt a nyomtatóból, és nyomja meg az LCD-képernyő alján megjelenő gombot a hibaüzenet elvetéséhez. Bizonyos esetekben ki-, majd újra be kell kapcsolnia a készüléket.  |
| W-11 | Az egyik tintapárna a hasznos élettartama végéhez közeledik.              | A tintapárna cseréjéhez lépjen kapcsolatba az Epsonnal vagy egy hivatalos Epson márkaszervizzel*. Ez egy felhasználó által nem cserélhető alkatrész. Az üzenet addig lesz látható, amíg a tintapárnát ki nem cserélik.<br><br>A nyomtatás folytatásához nyomja meg a  gombot. |
| W-12 | A tintapatronok nincsenek megfelelően behelyezve.                         | Nyomja le határozottan a tintapatront.  |
| W-13 | Az LCD-képernyőn megjelenő tintapatront nem ismerte fel a készülék.       | Cserélje ki a tintapatront. Az Epson eredeti Epson tintapatronok használatát javasolja.   |
| I-22 | Állítsa be a Wi-Fi-kapcsolatot a <b>Nyomógomb (WPS)</b> gombbal.          | Nyomja meg a hozzáférési pont gombját. Ha a hozzáférési ponton nem található gomb, nyissa meg a hozzáférési pont beállítási ablakát, majd kattintson a szoftverben megjelenő gombra.  |
| I-23 | Állítsa be a Wi-Fi-kapcsolatot a <b>PIN-kód (WPS)</b> gombbal.            | Adja meg az LCD-kijelzőn megjelenő PIN-kódot a hozzáférési ponton vagy a számítógépen 2 percen belül.   |
| I-31 | Állítsa be a Wi-Fi-kapcsolatot a <b>Wi-Fi auto.csatl.</b> gombbal.        | Telepítse a szoftvert a számítógépére, majd nyomja meg az OK gombot, amikor a Wi-Fi beállítása megkezdődik.   |
| I-41 | A <b>Papírkonfiguráció</b> le van tiltva. Néhány funkció nem használható. | Ha a <b>Papírkonfiguráció</b> beállítás ki van kapcsolva, nem tudja használni az AirPrint szolgáltatást. A funkció használatához kapcsolja be a <b>Papírkonfiguráció</b> beállítást.  |

## Problémamegoldás

| Kód           | Helyzet   | Megoldások  |
|---------------|---|---|
| I-60          | Számítógépe nem támogatja a WSD-t (Web Services for Devices).                                       | A beolvasás számítógépre (WSD) funkció csak a Windows 10, Windows 8.1, Windows 8, Windows 7 vagy a Windows Vista angol nyelvű verzióin áll rendelkezésre. Ellenőrizze, hogy a nyomtató megfelelően csatlakozik-e a számítógéphez.   |
| I-71          | -   | Helyezze az eredetiket a szkennerveg felületére az <b>A4, 2 másolat</b> vagy <b>A4, Könyv/2 más.</b> elrendezésben való másoláshoz.   |
| Recovery Mode | A nyomtató helyreállítási módban indult el, mert a belső vezérlőprogram frissítése sikertelen volt. | Kövesse az alább található lépéseket, hogy ismét megpróbálhassa a belső vezérlőprogram frissítését.<br>1. Kapcsolja össze a számítógépet és a nyomtatót egy USB-kábellel. (Helyreállítási módban a belső vezérlőprogram frissítése a hálózaton keresztül nem lehetséges.)<br>2. További útmutatásért látogassa meg a tartózkodási helyéhez tartozó Epson webhelyet. |

\* Néhány nyomtatási ciklusban egy nagyon kis mennyiségű többlettinta kerülhet a tintapárnába. A párnából történő tintaszívargás megelőzése érdekében a nyomtatót úgy tervezték, hogy ha a párna megtelik, a nyomtatás leáll. A kinyomtatott oldalak számától, a kinyomtatott anyagok típusától és a nyomtató által elvégzett tisztítási műveletek számától függ, hogy erre szükség van-e, és ha igen, milyen gyakran. A párna cseréjének szükségessége nem jelenti azt, hogy a nyomtató meghibásodott. A nyomtató jelzi, ha a párna cseréje szükséges, de ezt csak egy hivatalos Epson márkaszerviz végezheti el. Az Epson által vállalt garancia nem terjed ki a csere költségére.

### Kapcsolódó információ

- ➔ [„Kapcsolatfelvétel az Epson ügyfélszolgálatl” 170. oldal](#)
- ➔ [„Az elakadt papír eltávolítása” 133. oldal](#)
- ➔ [„Alkalmazások telepítése” 129. oldal](#)
- ➔ [„A\(z\) Nyomtató beállítása menüelemei” 112. oldal](#)
- ➔ [„WSD-port beállítása” 80. oldal](#)
- ➔ [„Eredetik kétoldalas másolása” 47. oldal](#)
- ➔ [„Kétoldalas dokumentumok másolása” 47. oldal](#)
- ➔ [„Az alkalmazások és a belső vezérlőprogram frissítése” 129. oldal](#)

## A nyomtató állapotának ellenőrzése – Windows

1. Nyissa meg a nyomtatómeghajtó ablakát.
2. Kattintson a **EPSON Status Monitor 3** lehetőségre a **Karbantartás** lapon.

#### Megjegyzés:

- A nyomtató állapotát úgy is ellenőrizheti, hogy duplán rákattint a nyomtató ikonra a tálcán. Ha a nyomtató ikon nem került hozzáadásra a tálcához, kattintson a **Figyelési beállítások** lehetőségre a **Karbantartás** fülön, majd válassza ki a **Parancsikön regisztrálása a tálcához** lehetőséget.
- Ha az **EPSON Status Monitor 3** funkció nincs engedélyezve, kattintson a **Kiegészítő beállítások** lehetőségre a **Karbantartás** fülön, majd jelölje ki az **Az EPSON Status Monitor 3 engedélyezése** lehetőséget.

### Kapcsolódó információ

- ➔ [„Windows nyomtatómeghajtó” 118. oldal](#)

## A nyomtató állapotának ellenőrzése — Mac OS

1. Válassza a **Rendszerbeállítások** elemet az  menü > **Nyomtatók és lapolvasók** (vagy **Nyomtatás és lapolvasás, Nyomtatás és faxolás**) menüpontban, majd válassza ki a nyomtatót.
2. Kattintson az **Beállítások és kellékanyagok** > **Segédprogram** > **Nyomtató segédprogram megnyitása** lehetőségre.
3. Kattintson a(z) **EPSON Status Monitor** elemre.  
Ellenőrizheti a nyomtató állapotát, a tintaszinteket és a hibaállapotot.

---

## Az elakadt papír eltávolítása

Nézze meg a vezérlőpulton megjelenő hibaüzenetet és kövesse az utasításokat az elakadt papír és az elszakadt papírdarabok eltávolításához. Ezután hárítsa el a hibát.

**Fontos:**

*Óvatosan távolítsa el az elakadt papírt. Ha erőteljes mozdulattal távolítja el a papírt, azzal károsíthatja a nyomtatót.*

## Elakadt papír eltávolítása a Hátsó papír adagolásnál

Távolítsa el az elakadt papírt.

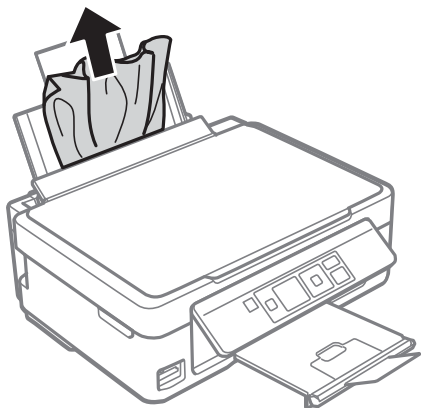

## Elakadt papír eltávolítása a kimeneti tálcáról

Távolítsa el az elakadt papírt.

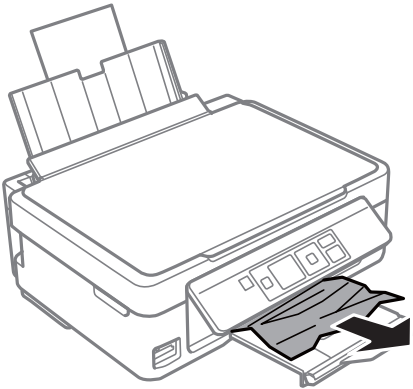

## Az elakadt papír eltávolítása a nyomtató belsejéből

### **Figyelem!**

- Ügyeljen arra, hogy kezét vagy az ujjait ne hagyja a lapolvasó egység alatt, amikor azt kinyitja vagy lecsukja. Ellenkező esetben megsérülhet.*
- Soha ne nyúljon a vezérlőpult gombjaihoz, amíg a keze a nyomtató belsejében van. Ha a nyomtató elkezd a működést, megsérülhet. Ügyeljen arra, hogy a sérülés elkerülése érdekében ne érjen a kiálló részekhez.*

1. *Úgy nyissa fel a lapolvasó egységet, hogy közben a dokumentumfedél zárva legyen.*

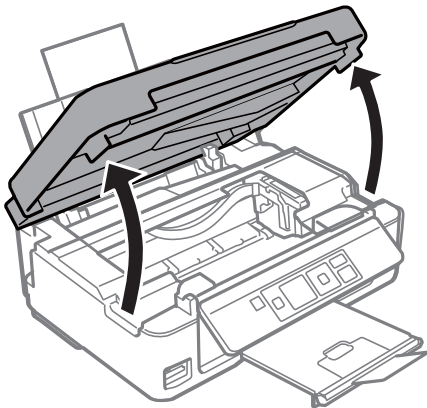

## Problémamegoldás

2. Távolítsa el az elakadt papírt.

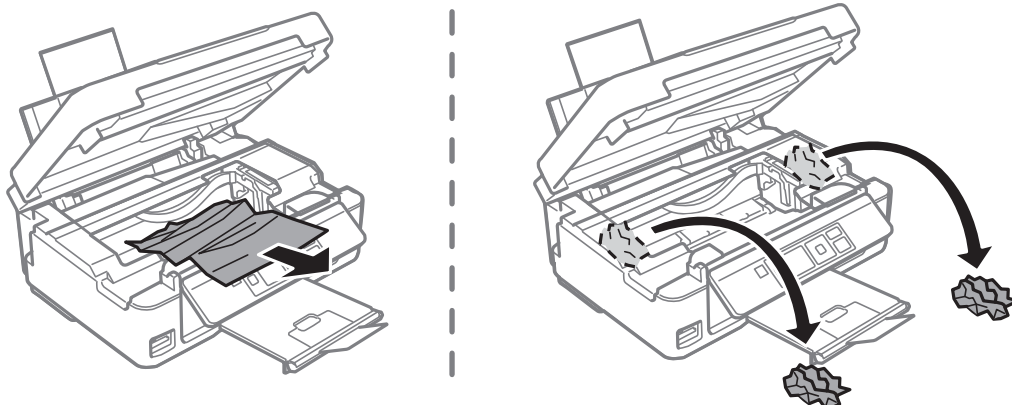

**! Fontos:**

*Ne érintse meg a fehér lapos kábelt és az átlátszó réteget a nyomtató belsejében. Ha mégis így tenne, azzal működészavart idézhet elő.*

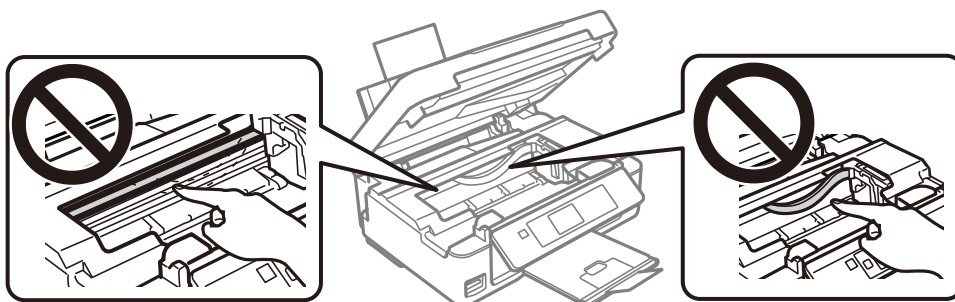

3. Zárja le a lapolvasó egységet.

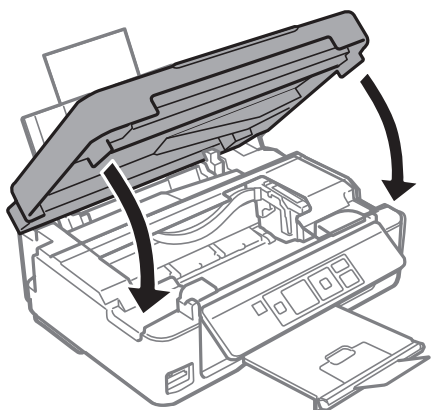

## A papír adagolása nem megfelelő

Ellenőrizze az alábbi pontokat, majd végezze el a megfelelő műveleteket a probléma megoldásához.

- A nyomtatót vízszintes felületre tegye, és az ajánlott környezeti körülmények között üzemeltesse.
- A nyomtató által támogatott papírt használjon.

## Problémamegoldás

- Kövesse a papírkezeléssel kapcsolatos óvintézkedéseket.
- Mindig csak a papírhoz meghatározott számú lapot töltsön be. Sima papír esetén ne töltsön papírt a vonal fölé, melyet a háromszög szimbólum jelez az élvezetőn.
- Győződjön meg arról, hogy a papírméret és a papírtípus beállításai egyeznek a nyomtatóba töltött papír tényleges méretével és típusával.

### Kapcsolódó információ

- ➔ [„Környezeti specifikációk“ 165. oldal](#)
- ➔ [„A papír kezelésére vonatkozó óvintézkedések“ 39. oldal](#)
- ➔ [„A használható papírok és a kapacitás“ 40. oldal](#)
- ➔ [„Papírtípusok listája“ 41. oldal](#)

## Papírelakadás

- Töltse be a papírt a megfelelő irányba, majd csúsztassa az élvezetőt a papír széléhez.
- Ha több papírlapot töltött be, akkor egyszerre csak egy lapot helyezzen be.

### Kapcsolódó információ

- ➔ [„Az elakadt papír eltávolítása“ 133. oldal](#)
- ➔ [„Papír betöltése Hátsó papír adagolás használata esetén“ 42. oldal](#)

## A papír betöltése ferde

Töltse be a papírt a megfelelő irányba, majd csúsztassa az élvezetőt a papír széléhez.

### Kapcsolódó információ

- ➔ [„Papír betöltése Hátsó papír adagolás használata esetén“ 42. oldal](#)

## Több papírlapot húz be a készülék

- Egyszerre csak egy papírt töltsön be.
- Ha manuális kétoldalas nyomtatás során több papírlapot húz be a készülék, a papír újrabetöltése előtt távolítsa el a nyomtatóba töltött összes papírt.

## Kifogyott papírral kapcsolatos hibaüzenet jelenik meg

Ha kifogyott papírral kapcsolatos hibaüzenet jelenik meg annak ellenére, hogy a papír be van töltve a hátsó papír adagolás egységbe, töltsse be ismét a papírt a hátsó papír adagolás jobb oldala mentén.





---

## Áramellátással és a vezérlőpulttal kapcsolatos problémák

### A készülék nem kapcsol be

- Győződjön meg, hogy a tápkábel megfelelően csatlakoztatva van-e.
- Tartsa lenyomva a  gombot egy kicsit hosszabban.

### A készülék nem kapcsol ki

Tartsa lenyomva a  gombot egy kicsit hosszabban. Ha továbbra sem tudja kikapcsolni a nyomtatót, húzza ki a hálózati csatlakozózsínort. A nyomtatófej kiszáradásának megakadályozása érdekében kapcsolja vissza a nyomtatót és a  gomb lenyomásával kapcsolja ki újra.

### Az LCD képernyő elsötétül

A nyomtató alvó üzemmódban van. Ha szeretne visszatérni az LCD képernyő előző állapotához, nyomja meg bármelyik gombot a vezérlőpulton.

---

## Nem lehet nyomtatni egy számítógépről

### Kapcsolat (USB) ellenőrzése

- Csatlakoztassa megfelelően az USB-kábelt a nyomtatóhoz és a számítógéphez.
- Ha USB-hubot használ, próbálja a nyomtatót közvetlenül a számítógéphez csatlakoztatni.
- Ha az USB-kábelt nem ismerik fel, változtasson portot, vagy cserélje le az USB-kábelt.

## Problémamegoldás

- ❑ Ha a nyomtató nem tud nyomtatni USB kapcsolaton keresztül, próbálja meg az alábbiakat.

Húzza ki az USB-kábelt a számítógépből. Kattintson jobb gombbal a nyomtató számítógépen megjelenő ikonjára, majd válassza a **Eszköz eltávolítása** lehetőséget. Ezután csatlakoztassa az USB-kábelt a számítógéphez, és végezzen próbanyomtatást.

Kövesse az alábbi, a számítógéphez való csatlakozás módjának megváltoztatásáról szóló útmutatóban található lépéseket az USB-kapcsolat újra beállításához. Részleteket az alábbi információk hivatkozására kattintva olvashat.

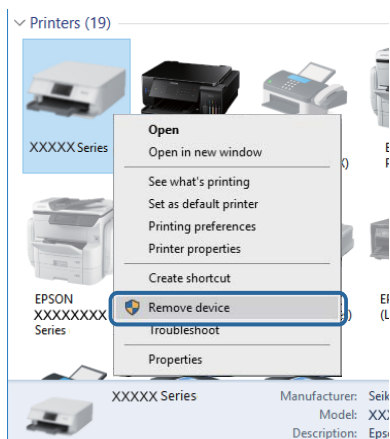

### Kapcsolódó információ

- ➔ [„A kapcsolódási mód megváltoztatása számítógépre“ 36. oldal](#)

## A kapcsolat (Hálózat) ellenőrzése

- ❑ Ha módosult a hozzáférési pont vagy a szolgáltató, próbálja ismét megadni a nyomtató hálózati beállításait. Csatlakoztassa a számítógépet vagy okoseszközt ugyanarra az SSID-azonosítóra, mint a nyomtatót.
- ❑ Kapcsolja ki a hálózathoz csatlakoztatni kívánt eszközöket. Várjon körülbelül 10 másodpercig, majd kapcsolja be az eszközöket a következő sorrendben: hozzáférési pont, számítógép vagy okoseszköz, majd a nyomtató. A rádiójelekkel történő kommunikáció felerősítése érdekében helyezze a nyomtatót és a számítógépet vagy okoseszközt közelebb a hozzáférési ponthoz, majd próbálkozzon a hálózati beállítások ismételt megadásával.
- ❑ Nyomtassa ki a hálózati kapcsolódási jelentést. Lásd az ide vonatkozó információkat tartalmazó hivatkozást alább. Ha a jelentés szerint a hálózati kapcsolódás sikertelen, tekintse át a hálózati kapcsolódási jelentést, majd kövesse a benne látható megoldási lépéseket.
- ❑ Ha a nyomtatóhoz kiosztott IP-cím 169.254.XXX.XXX, az alhálózati maszk pedig 255.255.0.0, akkor előfordulhat, hogy az IP-cím kiosztás nem megfelelő. Indítsa újra a hozzáférési pontot vagy állítsa alaphelyzetbe a nyomtató hálózati beállításait. Ha ezzel nem oldódik meg a probléma, tekintse át a hozzáférési pont dokumentációját.
- ❑ Próbáljon elérni egy tetszőleges webhelyet számítógépéről annak biztosítása érdekében, hogy a számítógép hálózati beállításai helyesek. Ha egyetlen webhelyet sem képes megnyitni, akkor a probléma a számítógéppel kapcsolatos. Ellenőrizze a számítógép hálózati kapcsolatát.

### Kapcsolódó információ

- ➔ [„Csatlakozás számítógéphez“ 24. oldal](#)
- ➔ [„Hálózati kapcsolatra vonatkozó jelentés nyomtatása“ 30. oldal](#)

## A szoftver és az adatok ellenőrzése

- Ellenőrizze, hogy eredeti Epson nyomtató-illesztőprogramja van-e telepítve. Ha nincs eredeti Epson nyomtató-illesztőprogram telepítve, az elérhető funkciók korlátozottak lesznek. Azt ajánljuk, hogy használjon eredeti Epson nyomtató-illesztőprogramot. Részleteket az alábbi információs hivatkozásra kattintva olvashat.
- Ha nagy képet nyomtat, elképzelhető, hogy a számítógépen nem áll rendelkezésre elegendő memória. Nyomtassa ki a képet alacsonyabb felbontásban vagy kisebb méretben.

### Kapcsolódó információ

- ➔ [„Eredeti Epson nyomtató illesztőprogramok ellenőrzése“ 139. oldal](#)
- ➔ [„Alkalmazások telepítése“ 129. oldal](#)

## Eredeti Epson nyomtató illesztőprogramok ellenőrzése

Az alábbi módszerek valamelyikével ellenőrizheti, hogy eredeti Epson nyomtató illesztőprogram van-e telepítve a számítógépére.

### Windows

Válassza a **Vezérlőpult > Eszközök és nyomtatók megtekintése (Nyomtatók, Nyomtatók és faxok)** opciót, majd az alábbi lépéssel nyissa meg a nyomtató-kiszolgáló tulajdonságai ablakát.

- Windows 10/Windows 8.1/Windows 8/Windows 7  
Kattintson a nyomtató ikonjára, majd a **Nyomtató-kiszolgáló tulajdonságai** elemre az ablak felső részén.
- Windows Vista  
Kattintson jobb egérgombbal a **Nyomtatók** mappára, majd kattintson a **Futtatás rendszergazdaként > Kiszolgáló tulajdonságai** elemre.
- Windows XP  
A **Fájl** menüben válassza a **Kiszolgáló tulajdonságai** lehetőséget.

## Problémamegoldás

Kattintson a **Illesztőprogram** lapfültre. Ha a nyomtató neve megjelenik a listában, akkor az Ön gépére telepítve van az eredeti Epson nyomtató illesztőprogram.

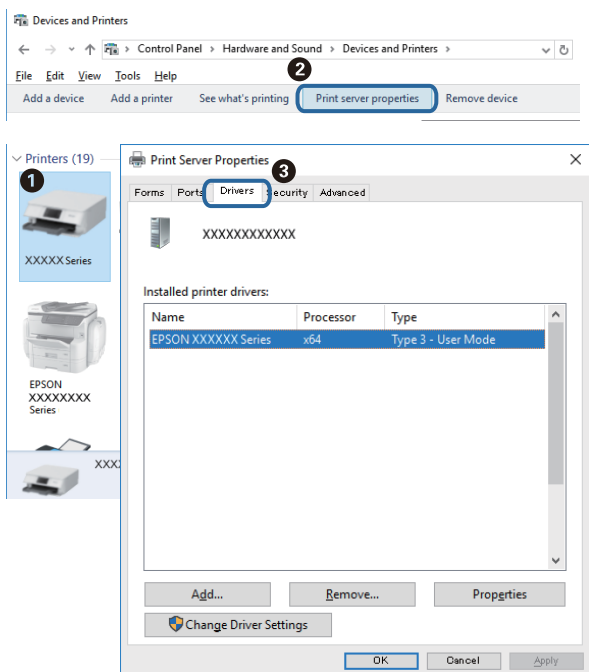

## Mac OS

Válassza a **Rendszerbeállítások** elemet az  menü > **Nyomtatók és lapolvasók** (vagy **Nyomtatás és lapolvasás, Nyomtatás és faxolás**) menüpontban, majd válassza ki a nyomtatót. Kattintson az **Beállítások és kellékanyagok** elemre, és ha az **Beállítások** fül és **Segédprogram** fül megjelenik az ablakban, az azt jelenti, hogy van telepítve eredeti Epson nyomtató illesztőprogram a számítógépén.



## Kapcsolódó információ

➔ „Alkalmazások telepítése“ 129. oldal

## A nyomtató állapotának ellenőrzése a számítógépről (Windows)

Kattintson a(z) **Nyomatási sor** lehetőségre a nyomtató-illesztőprogram **Karbantartás** lapján, majd ellenőrizze a következőket.

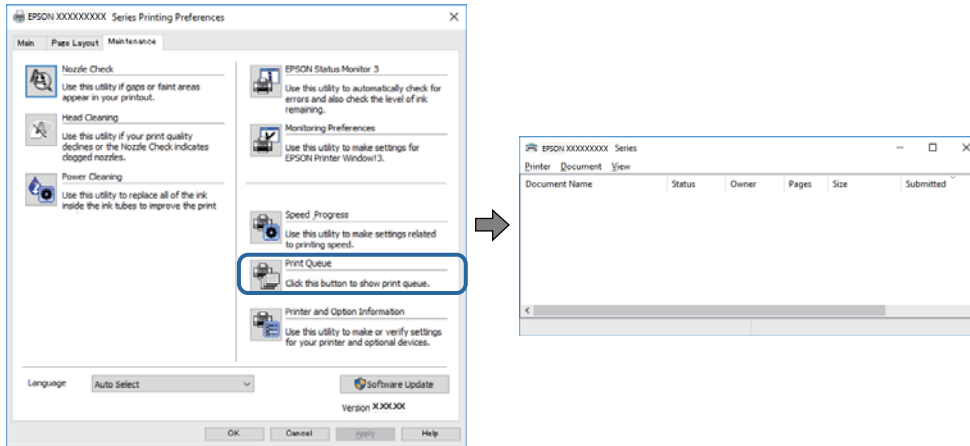

- Ellenőrizze, hogy nincs-e szüneteltetett nyomtatási feladat.

Ha felesleges adatok maradnak meg, akkor válassza a **Összes dokumentum törlése** lehetőséget a **Nyomtató** menüben.

- Győződjön meg róla, hogy a nyomtató nincs kikapcsolva vagy függő állapotban.

Ha a nyomtató ki van kapcsolva vagy függő állapotban van, törölje a kikapcsolt vagy függő állapot beállítását a **Nyomtató** menüjéből.

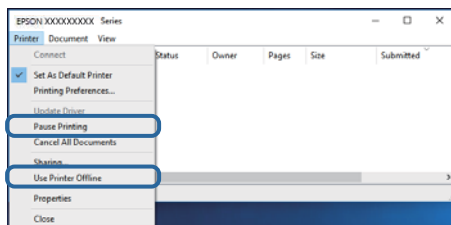

- Győződjön meg róla, hogy a nyomtató alapértelmezett nyomtatóként van beállítva a **Nyomtató** menüben (a menüelemben egy pipának kell lennie).

Ha a nyomtató nem alapértelmezett nyomtatóként van beállítva, állítsa be annak. Ha több ikon szerepel a **Vezérlőpult > Eszközök és nyomtatók megtekintése (Nyomtatók, Nyomtatók és faxok)**, menüben, akkor az ikon kiválasztásához lásd az alábbiakat.

Példa)

USB-kapcsolat: EPSON XXXX sorozat

Hálózati kapcsolat: EPSON XXXX sorozat (hálózat)

Ha a nyomtató-illesztőprogramot többször telepíti, akkor előfordulhat, hogy a rendszer másolatokat készít a nyomtató-illesztőprogramról. Ha az „EPSON XXXX sorozat (1. másolat)”-hoz hasonló másolatok jönnek létre, akkor kattintson a jobb egérgombbal az illesztőprogram-másolat ikonjára, majd kattintson a **Eszköz eltávolítása** lehetőségre.

- Ellenőrizze, hogy a nyomtatóportot helyesen adták meg a **Nyomtató** menü **Tulajdonság > Port** lehetőségénél a következők szerint.

USB kapcsolathoz válassza a(z) „**USBXXX**” lehetőséget az USB kapcsolathoz, vagy a(z) „**EpsonNet Print Port**” lehetőséget a hálózati kapcsolathoz.

## A nyomtató állapotának ellenőrzése a számítógépről (Mac OS)

Győződjön meg róla, hogy a nyomtató ne **Szünet** állapotban legyen.

Válassza ki a **Rendszerbeállítások** elemet az  menü > **Nyomtatók és lapolvasók** (vagy **Nyomtatás és lapolvasás, Nyomtatás és faxolás**) menüpontban, majd kattintson duplán a nyomtatóra. Ha a nyomtató szüneteltetve van, kattintson a **Folytatás** (vagy a **Nyomtató folytatása**) lehetőségre.

## Ha nem tudja elvégezni a hálózati beállításokat

- ❑ Kapcsolja ki a hálózathoz csatlakoztatni kívánt eszközöket. Várjon körülbelül 10 másodpercig, majd kapcsolja be az eszközöket a következő sorrendben: hozzáférési pont, számítógép vagy okoseszköz, majd a nyomtató. A rádiójelekkel történő kommunikáció felerősítése érdekében helyezze a nyomtatót és a számítógépet vagy okoseszközt közelebb a hozzáférési ponthoz, majd próbálkozzon a hálózati beállítások ismételt megadásával.
- ❑ Válassza a **Beállítás** > **Hálózati beállítások** > **Kapcsolat ellenőrzése** lehetőséget, majd nyomtassa ki a hálózati kapcsolódási jelentést. Ha hiba történt, ellenőrizze a hálózati kapcsolatra vonatkozó jelentést, majd hajtsa végre a megoldás folyamatát.

### Kapcsolódó információ

- ➔ [„Még akkor sem lehet csatlakozni az eszközökről, ha nincs probléma a hálózati beállításokkal“ 142. oldal](#)
- ➔ [„A hálózati kapcsolatra vonatkozó jelentés üzenetei és megoldásai“ 30. oldal](#)

## Még akkor sem lehet csatlakozni az eszközökről, ha nincs probléma a hálózati beállításokkal

Ha nem tud csatlakozni a számítógépről vagy okoseszköztől a nyomtatóhoz annak ellenére, hogy a hálózati kapcsolódási jelentés nem jelez problémát, lásd a következő részt.

- ❑ Amikor egyszerre több hozzáférési pontot használ, a hozzáférési pontok beállításaitól függően előfordulhat, hogy nem tudja használni a nyomtatót a számítógépről vagy okoseszköztől. Csatlakoztassa a számítógépet vagy okoseszközt ugyanarra a hozzáférési pontra, mint a nyomtatót.

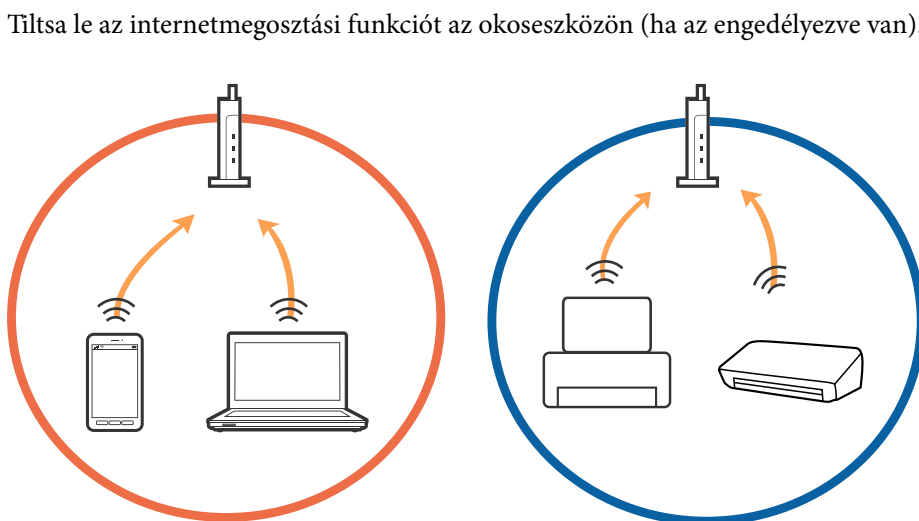

**Problémamegoldás**

- Ha a hozzáférési pont több SSID-azonosítót használ, és az eszközök ugyanazon hozzáférési pont különböző SSID-azonosítóhoz kapcsolódnak, előfordulhat, hogy nem tud csatlakozni a hozzáférési ponthoz. Csatlakoztassa a számítógépet vagy okoseszközt ugyanarra az SSID-azonosítóra, mint a nyomtatót.

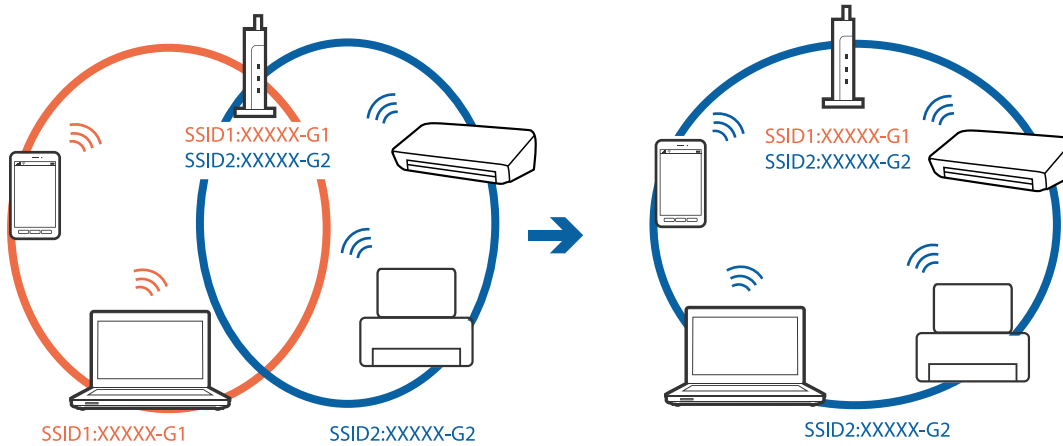

- Az IEEE802.11a és IEEE802.11g szabvánnyal egyaránt kompatibilis hozzáférési pontok SSID-azonosítói 2,4 GHz-esek és 5 GHz-esek. Ha a számítógépet vagy okoseszközt egy 5 GHz-es SSID-azonosítóhoz csatlakoztatja, akkor nem tud csatlakozni a nyomtatóhoz, mert az csak a 2,4 GHz-en történő kommunikációt támogatja. Csatlakoztassa a számítógépet vagy okoseszközt ugyanarra az SSID-azonosítóra, mint a nyomtatót.

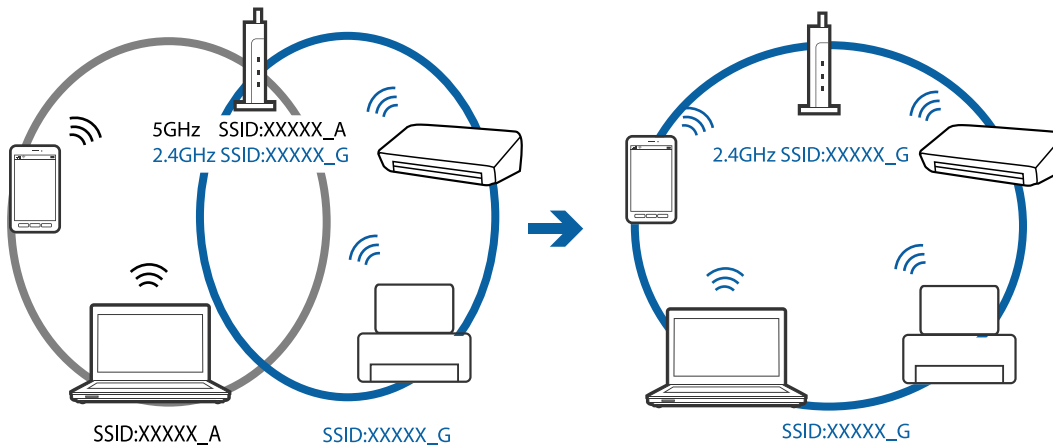

- A legtöbb hozzáférési pont rendelkezik adatvédelmi elválasztó funkcióval, amely blokkolja a kommunikációt a csatlakoztatott eszközök között. Ha annak ellenére sem tudja létrehozni a kommunikációt a nyomtató és a számítógép vagy okoseszköz között, hogy azok ugyanahhoz a hálózathoz csatlakoznak, tiltsa le a hozzáférési pont adatvédelmi elválasztó funkcióját. Részletes útmutatóért olvassa el a hozzáférési ponthoz kapott dokumentációt.

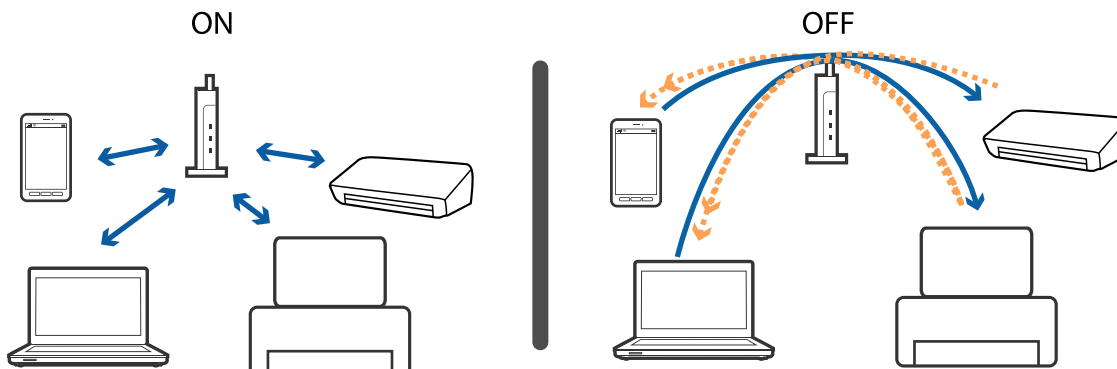

**Kapcsolódó információ**

- ➔ „A nyomtatóhoz csatlakozó SSID ellenőrzése“ 144. oldal
- ➔ „A számítógép SSID azonosítójának ellenőrzése“ 144. oldal

**A nyomtatóhoz csatlakozó SSID ellenőrzése**

Az SSID-t úgy ellenőrizheti, hogy kinyomtat egy hálózati kapcsolódási jelentést vagy egy hálózati állapotlapot, illetve a Web Config segítségével.

**A számítógép SSID azonosítójának ellenőrzése****Windows**

Kattintson a(z)  lehetőségre az asztal feladatsávján. Ellenőrizze a csatlakoztatott SSID azonosítót a megjelenő listában.





## Mac OS

Kattintson a Wi-Fi ikonra a számítógép képernyőjének tetején. Megjelenik az SSID azonosítók listája, és csatlakoztatott SSID azonosítót pipa jelöli.



---

## Nem sikerül nyomtatni iPhone vagy iPad eszközről

- Csatlakoztassa az iPhone vagy iPad eszközt ugyanarra a hálózatra (SSID-azonosítóra), mint a nyomtatót.
- Engedélyezze a **Papírkonfiguráció** beállítást a következő menükben:  
**Beállítás > Nyomtató beállítása > Papírforrás-beállít. > Papírkonfiguráció**
- Engedélyezze az AirPrint beállítást a Web Config felületén.

### Kapcsolódó információ

- ➔ [„Csatlakozás okoseszközhöz“ 25. oldal](#)
- ➔ [„Web Config“ 116. oldal](#)

---

## A nyomtatás szünetel

Ha nagyméretű képet nyomtat, előfordulhat, hogy a nyomtatás szünetel, és a készülék kiadja a papírt. Nyomtassa ki a képet alacsonyabb felbontásban vagy kisebb méretben.

---

## Nyomattal kapcsolatos problémák

### A nyomat fakó, illetve hiányzik a szín

Ha a nyomtatót jó ideig nem használta, a nyomtatófej fúvókái eltömődhetnek, és így a tintacseppek nem jutnak ki a szórófejből. Végezzen fúvókatesztet, majd tisztítsa meg a nyomtatófejet, ha a nyomtatófej fúvókái közül akár csak egy is el van tömődve.

**Kapcsolódó információ**

➔ [„A nyomtatófej ellenőrzése és tisztítása“ 102. oldal](#)

## Sávok vagy nem várt színek jelennek meg

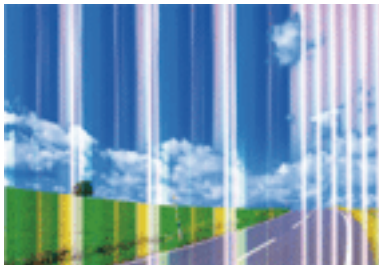

Lehet, hogy a nyomtatófej fúvókái eltömődtek. Végezzen fúvóka-ellenőrzést annak ellenőrzésére, hogy a nyomtatófej fúvókái nem tömődtek-e el. Tisztítsa meg a nyomtatófejet, ha a nyomtatófej fúvókái közül akár csak egy is el van tömődve.

**Kapcsolódó információ**

➔ [„A nyomtatófej ellenőrzése és tisztítása“ 102. oldal](#)

## Kb. 2.5 cm-es távolságokra színes csíkok jelennek meg



- Válassza ki a nyomtatóba töltött papírnak megfelelő papírtípus beállítását.
- Állítsa be a nyomtatófejet egy számítógépen.
- Normál papírra való nyomtatásnál alkalmazzon jobb minőségű beállítást.

**Kapcsolódó információ**

- ➔ [„Papírtípusok listája“ 41. oldal](#)
- ➔ [„Nyomtatófej igazítása — Windows“ 105. oldal](#)
- ➔ [„Nyomtatófej igazítása — Mac OS“ 105. oldal](#)

## Elmosódott nyomatok, függőleges sávok, nem megfelelő illeszkedés



enthalten alle  
Aufdruck. W  
↓ 5008 "Regel

Végezze el a nyomtatófej igazítását.

### Kapcsolódó információ

➔ „A nyomtatófej igazítása“ 104. oldal

## A nyomtatási minőség még a nyomtatófej igazítása után sem javul

Ha a kétirányú (vagy nagy sebességű) nyomtatás engedélyezve van, a nyomtatófej úgy nyomtat, hogy mindkét irányba mozog, így a függőleges vonalak elcsúszhatnak. Ha a nyomtatási minőség nem javul, akkor tiltsa le a kétirányú (vagy nagy sebességű) beállítást. A beállítás letiltása esetén előfordulhat, hogy a nyomtatási sebesség lassul.

#### Windows

Szüntesse meg a(z) **Gyors** bejelölését a nyomtató-illesztőprogram **További beállítások** lapján.

#### Mac OS

Válassza a **Rendszerbeállítások** elemet a(z)  menü > **Nyomtatók és lapolvasók** (vagy **Nyomtatás és beolvasás, Nyomtatás és faxolás**) menüpontban, majd válassza ki a nyomtatót. Kattintson az **Beállítások és kellékanyagok** > **Beállítások** (vagy **Illesztőprogram**) elemre. Válassza a(z) **Ki** lehetőséget a(z) **Gyors nyomtatás** beállításnál.

## Gyenge minőségű nyomatok

Ellenőrizze le a következő pontokban felsoroltakat, ha a nyomtatási minőség nem elfogadható, tehát ha a nyomatok elmosódottak, csíkozódást, hiányzó vagy fakó színeket észlelt, illetve nem megfelelő a színillesztés.

### A nyomtató ellenőrzése

- Végezzen fúvókatesztet, majd tisztítsa meg a nyomtatófejet, ha a nyomtatófej fúvókái közül akár csak egy is el van tömődve.
- Végezze el a nyomtatófej igazítását.

### A papír ellenőrzése

- A nyomtató által támogatott papírt használjon.
- Ne nyomtasson nedves, sérült vagy túl régi papírra.
- Ha a papír hullámos vagy a boríték fel van fújódva, simítsa ki.

## Problémamegoldás

- Nyomtatás után ne tegye rögtön egymásra a fényképeket.
- Várja meg a nyomatok teljes száradását, mielőtt mappába tenné vagy megmutatná őket. A nyomatok szárításához kerülsz a közvetlen napsugárzást, ne használjon hajszárítót és ne is érjen a papír nyomtatott feléhez.
- A képek és fényképek nyomtatáshoz az Epson eredeti Epson papír használatát ajánlja, nem a sima papírt. Az eredeti Epson papír nyomtatható oldalára nyomtasson.

### A nyomtatási beállítások ellenőrzése

- Válassza ki a nyomtatóba töltött papírnak megfelelő papírtípus beállítását.
- Válasszon jobb minőséget biztosító beállítást a nyomtatáshoz.

### A tintapatron ellenőrzése

- Az Epson azt ajánlja, hogy a tintapatront a csomagolásán feltüntetett lejárati idő előtt használja fel.
- A legjobb eredmény érdekében a csomag felnyitásától számított hat hónapon belül használja fel a tintapatronokat.
- Próbáljon eredeti Epson tintapatronokat használni. Ez a termék eredeti Epson tintapatronok alapján történő színbeállításra lett tervezve. Nem eredeti tintapatronokat használva a nyomtatási minőség csökkenhet.

### Kapcsolódó információ

- ➔ [„A használható papírok és a kapacitás“ 40. oldal](#)
- ➔ [„Papírtípusok listája“ 41. oldal](#)
- ➔ [„A papír kezelésére vonatkozó óvintézkedések“ 39. oldal](#)
- ➔ [„A nyomtatófej ellenőrzése és tisztítása“ 102. oldal](#)
- ➔ [„A nyomtatófej igazítása“ 104. oldal](#)

## A papíron elkenődés vagy kopás látszik

- Ha vízszintes csíkok jelennek meg vagy a papír teteje vagy alja elmaszatólódott, töltsse be a papírt a megfelelő irányba, majd csúsztassa az élvezetőt a papír széléhez.

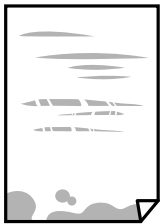

- Ha függőleges csíkok jelennek meg vagy a papír elmaszatólódott, tisztítsa meg a papírvezetőt.



## Problémamegoldás

- Helyezze a papírt sík felületre annak ellenőrzéséhez, hogy nem hullámos-e. Ha igen, egyenesítse ki.
- Kézi kétoldalas nyomtatás esetén ügyeljen arra, hogy a papír újbóli betöltésekor a festék már teljesen száraz legyen.

### Kapcsolódó információ

- ➔ [„Papír betöltése Hátsó papír adagolás használata esetén“ 42. oldal](#)
- ➔ [„A papírvezető tisztítása“ 105. oldal](#)

## A kinyomtatott fényképek ragacsosak

Lehet, hogy a fényképpapír rossz oldalára nyomtat. Ellenőrizze, hogy a nyomtatható oldalra nyomtat.

Ha a fotópapír rossz oldalára nyomtat, ki kell tisztítani a papír útvonalát.

### Kapcsolódó információ

- ➔ [„A papírvezető tisztítása“ 105. oldal](#)

## A képeket vagy fényképeket nem várt színekben nyomtatja ki a készülék

Amikor a Windows nyomtatóillesztőjével nyomtat, az Epson automatikus fotójavítása alapértelmezés szerint végbemegy a papírtípustól függően. Próbálkozzon a beállítás módosításával.

A **További beállítások** lapon válassza a **Egyéni** lehetőséget a **Színkorrekció** menüből, majd kattintson az **Speciális** lehetőségre. Módosítsa a **Felvétel korrekció** beállítást **Automatikus javítás** értékről bármely más értékre. Ha a beállítás módosítása nem vezet eredményhez, válassza ki a **PhotoEnhance** lehetőség kivételével bármely más lehetőséget a **Színkezelés** menüben.

### Kapcsolódó információ

- ➔ [„A nyomtatási szín beállítása“ 70. oldal](#)

## Eltérő színek tapasztalhatók a kijelzőn megjelenőkhöz képest

- A kijelzők, például a számítógépek monitorai sajátos megjelenítési tulajdonságokkal rendelkeznek. Ha a megjelenítés nincs egyensúlyban, akkor a kép nem a megfelelő fényerővel és színekben jelenik meg. Állítsa be az eszköz tulajdonságait.
- A kijelzőt érő fény is hatással van arra, hogy miként jelenik meg a kép. Kerülje a közvetlen napfényt, és olyan helyen ellenőrizze a képet, ahol megfelelő a megvilágítás.
- A színek eltérhetnek attól, ami a nagyfelbontású kijelzővel rendelkező okoseszközökön (pl. okostelefonokon vagy táblagépeken) látható.
- A kijelzőn megjelenő színek nem azonosak a papíron megjelenőkkel, mivel a kijelző és a nyomtató másképpen állítja elő a színeket.

## Nem lehet margó nélkül nyomtatni

Állítsa be a keret nélküli nyomtatást a nyomtatási beállításoknál. Ha olyan papírtípust választ, amely nem támogatja a keret nélküli nyomtatást, akkor nem tudja kiválasztani a **Keret nélküli** lehetőséget. Válasszon ki egy olyan papírtípust, amely támogatja a keret nélküli nyomtatást.

### Kapcsolódó információ

- ➔ [„Menübeállítások Fotók nyomt módban“ 53. oldal](#)
- ➔ [„Menübeállítások Másolás módban“ 76. oldal](#)
- ➔ [„A nyomtatás alapjai — Windows“ 54. oldal](#)
- ➔ [„A nyomtatás alapjai — Mac OS“ 55. oldal](#)

## A kép szélei nem láthatók a keret nélküli nyomtatásnál

A keret nélküli nyomtatás során a kép kicsit nagyításra, a kiálló rész pedig levágásra kerül. Válasszon egy kisebb nagyítási beállítást.

### Windows

Kattintson a(z) **Beállítások** elemre a(z) **Keret nélküli** jelölőnégyzet mellett a nyomtató-illesztőprogram **Fő** lapján, majd módosítsa a beállításokat.

### Mac OS

Módosítsa a(z) **Kiterjesztés** beállítást a nyomtatási párbeszédpanel **Nyomtatási beállítások** menüjében.

## A nyomatok elhelyezkedése, mérete vagy margói nem megfelelőek

- Töltse be a papírt a megfelelő irányba, majd csúsztassa az élvezetőt a papír széléhez.
- Amikor az eredetiket a szkennerveg felületére helyezi, illessze az eredeti sarkát a szkennerveg keretének szimbólummal jelölt sarkához. Ha a másolat szélét nem lehet látni, kicsit tolja el az eredetit a saroktól.
- Ha a szkennerveg felületén eredetit helyez el, tisztítsa meg a szkennerveg felületét és a dokumentumfedelelet. Ha az üveg poros vagy foltos, az eszköz kiterjesztheti a másolási területet a poros vagy foltos részekre, ami nem megfelelő másolási helyzetet vagy kisebb képeket eredményezhet.
- Megfelelő papírméret kiválasztása.
- Úgy állítsa be a margókat az alkalmazásban, hogy azok a nyomtatható területen belülre essenek.

### Kapcsolódó információ

- ➔ [„Papír betöltése Hátsó papír adagolás használata esetén“ 42. oldal](#)
- ➔ [„Az eredetiek felhelyezése a\(z\) Szkennerveg részre“ 46. oldal](#)
- ➔ [„A\(z\) Szkennerveg tisztítása“ 106. oldal](#)
- ➔ [„Nyomtatható terület“ 160. oldal](#)

## A nyomtatott karakterek hibásak vagy olvashatatlanok

- Csatlakoztassa szorosan az USB-kábelt a nyomtatóhoz és a számítógéphez.
- Vonjon vissza minden szüneteltetett nyomtatási feladatot.

## Problémamegoldás

- Nyomtatás közben ne állítsa a számítógépet manuálisan **Hibernálás** vagy **Alvó** üzemmódba. A számítógép következő indításakor olvashatatlan szöveget tartalmazó lapokat nyomtathat ki a gép.

### Kapcsolódó információ

- ➔ [„Nyomtatás visszavonása“ 74. oldal](#)

## A nyomtatott kép tükrözött

Töröljön minden tükörkép beállítást a nyomtató-illesztőprogramban vagy az alkalmazásban.

- Windows

Szüntesse meg a(z) **Tükörkép** bejelölését a nyomtató-illesztőprogram **További beállítások** fülén.

- Mac OS

Szüntesse meg a(z) **Tükörkép** elem bejelölését a nyomtató-illesztőprogram **Nyomtatási beállítások** menüjében.

## Mozaikszerű minták a nyomatokon

Ha képet vagy fényképet nyomtat, a nyomtatáshoz magas felbontású adatot használjon. A weboldalakon a képek gyakran alacsony felbontásúak, annak ellenére, hogy a képernyőn jól néznek ki, de nyomtatásban már nem biztos.

## A színek egyenetlenek, elkenődtek, festékpöttyök vagy egyenes vonalak láthatóak rajtuk

- Tisztítsa meg a papírvezetőt.
- Tisztítsa meg a szkennerveg felületét.
- Ne nyomja meg túl erősen az eredetit vagy a dokumentumfedelelet, amikor az eredetit a szkennerveg felületén elhelyezi.
- Ha a festék elkenődik, csökkentse a másolási sűrűség beállítását.

### Kapcsolódó információ

- ➔ [„A papírvezető tisztítása“ 105. oldal](#)
- ➔ [„A\(z\) Szkennerveg tisztítása“ 106. oldal](#)
- ➔ [„Menübeállítások Másolás módban“ 76. oldal](#)

## Moiré (sraffozott) minták jelennek meg a másolt képen

Módosítsa a kicsinyítés vagy nagyítás beállítást, vagy helyezze át az eredeti anyagot kissé eltérő szögbe.

### Kapcsolódó információ

- ➔ [„Menübeállítások Másolás módban“ 76. oldal](#)

## Az eredeti anyag másik oldala jelenik meg a fénymásolt képen

- Vékony eredeti anyag esetén helyezze azt a szkennerveg egységre, majd helyezzen rá egy fekete papírt.
- Csökkentse a másolási erősség beállítását a vezérlőpulton.

### Kapcsolódó információ

- ➔ [„Menübeállítások Másolás módban“ 76. oldal](#)

## A nyomtatási probléma nem szüntethető meg

Ha az összes megoldást kipróbálta és nem tudta megoldani a problémát, próbálja meg eltávolítani, majd újra telepíteni a nyomtatómeghajtót.

### Kapcsolódó információ

- ➔ [„Alkalmazások eltávolítása“ 127. oldal](#)
- ➔ [„Alkalmazások telepítése“ 129. oldal](#)

---

## Egyéb nyomtatási problémák

### A nyomtatás túl lassú

- Zárjon be minden fölösleges alkalmazást.
- Csökkentse a minőség beállítását. A magas minőségű nyomtatás lelassítja a nyomtatási sebességet.
- Engedélyezze a kétirányú (vagy nagy sebességű) beállítást. Ha ez a beállítás engedélyezve van, a nyomtatófej úgy nyomtat, hogy mindkét irányba mozog, így nő a nyomtatási sebesség.

- Windows

Válassza ki a **Gyors** lehetőséget a nyomtató-illesztőprogram **További beállítások** lapján.

- Mac OS

Válassza ki a **Rendszerbeállítások** elemet a(z)  menü > **Nyomtatók és szkennerek** (vagy **Nyomtatás és szkennelés, Nyomtatás és faxolás**) menüpontban, majd válassza ki a nyomtatót. Kattintson a **Beállítások és kellékanyagok** > **Beállítások** (vagy **Illesztőprogram**) elemre. Válassza ki a **Be** lehetőséget a **Gyors nyomtatás** beállításnál.



## Problémamegoldás

### Kapcsolja ki a **Csendes módot**.

#### Kezelőpanel

A kezdőképernyőn válassza ki a **Csendes mód** lehetőséget, majd kapcsolja ki.

#### Windows

Jelölje ki az **Ki** lehetőséget a **Csendes mód** beállításban a nyomtató-illesztőprogram **Fő** lapján.

#### Mac OS

Válassza ki a **Rendszerbeállítások** elemet a(z)  menü > **Nyomtatók és szkennerek** (vagy **Nyomtatás és szkennelés, Nyomtatás és faxolás**) menüpontban, majd válassza ki a nyomtatót. Kattintson a **Beállítások és kellékanyagok** > **Beállítások** (vagy **Illesztőprogram**) elemre. Válassza ki a **Ki** lehetőséget a **Csendes mód** beállításnál.

## A nyomtatás jelentős mértékben lelassul folyamatos nyomtatás során

A nyomtatás lelassul. Így akadályozható meg, hogy a nyomtató túlmelegedjen és károsodjon. Ettől függetlenül a nyomtatás folytatható. A normális nyomtatási sebesség visszaállításához hagyja a nyomtatót inaktívan legalább 30 percig. A nyomtatási sebesség nem normalizálódik, ha a készülék ki van kapcsolva.

## Mac OS X v10.6.8 rendszert futtató számítógépről nem lehet megszakítani a nyomtatást

Ha szeretné leállítani a nyomtatást a számítógépről, a következőket állítsa be.

Futtassa a Web Config programot, majd válassza ki a **Port9100** lehetőséget a **Max. prioritású protokoll** beállításnál az **AirPrint beállítása** elemen belül. Válassza ki a **Rendszerbeállítások** lehetőséget az  menü > **Nyomtatók és szkennerek** (vagy **Nyomtatás és szkennelés, Nyomtatás és faxolás**) menüpontban, távolítsa el a nyomtatót, majd adja újra hozzá a nyomtatót.

### Kapcsolódó információ

➔ [„Web Config“ 116. oldal](#)

---

## A beolvasás nem indul el

- Csatlakoztassa megfelelően az USB-kábelt a nyomtatóhoz és a számítógéphez. Ha USB-hubot használ, próbálja a nyomtatót közvetlenül a számítógéphez csatlakoztatni.
- Ha a hálózaton keresztül nagy felbontású beolvasást végez, kommunikációs hiba léphet fel. Csökkentse a felbontást.
- Győződjön meg róla, hogy a megfelelő nyomtató (lapolvasó) van kiválasztva a(z) Epson Scan 2 alkalmazásban.

### Ellenőrizze, hogy felismeri-e a rendszer a nyomtatót Windows alatt

Windows rendszerben győződjön meg róla, hogy a nyomtató (lapolvasó) megjelenik a **Képfelismerés és fényképezőgép** ablakban. A nyomtatónak (lapolvasónak) a következő formátumban kell megjelenenie: „EPSON

## Problémamegoldás

XXXXX (nyomtató neve). Ha a nyomtató (lapolvasó) nem jelenik meg, távolítsa el, majd telepítse újra a(z) Epson Scan 2 alkalmazást. Olvassa el a következőket, ha szeretné megnyitni a **Képolvasó és fényképezőgép** ablakot.

### Windows 10

Kattintson a jobb egérgombbal a Start gombra, vagy nyomja meg és tartsa lenyomva a gombot, majd jelölje ki a **Vezérlőpult** lehetőséget, a keresőbe írja be, hogy „Képolvasó és fényképezőgép”, majd kattintson a **Képolvasók és fényképezőgépek megjelenítése** elemre, és ellenőrizze, hogy a nyomtató szerepel-e rajta.

### Windows 8.1/Windows 8

Válassza a **Asztal > Beállítások > Vezérlőpult** elemet, a keresőbe írja be, hogy „Képolvasó és fényképezőgép”, majd kattintson a **Képolvasó és fényképezőgép megjelenítése** elemre, és ellenőrizze, hogy a nyomtató szerepel-e a listában.

### Windows 7

Kattintson a Start gombra, majd jelölje ki a **Vezérlőpult** lehetőséget, a keresőbe írja be, hogy „Képolvasó és fényképezőgép”, majd kattintson a **Képolvasók és fényképezőgépek megjelenítése** elemre, és ellenőrizze, hogy a nyomtató szerepel-e a listában.

### Windows Vista

Kattintson a Start gombra, válassza ki a **Vezérlőpult > Hardver és hang > Képolvasók és fényképezőgépek** elemet, és ellenőrizze, hogy a nyomtató szerepel-e rajta.

### Windows XP

Kattintson a Start gombra, válassza ki a **Vezérlőpult > Nyomtatók és egyéb hardverek > Képolvasók és fényképezőgépek** elemet, és ellenőrizze, hogy a nyomtató szerepel-e a listában.

### Kapcsolódó információ

➔ [„Alkalmazások eltávolítása“ 127. oldal](#)

➔ [„Alkalmazások telepítése“ 129. oldal](#)

## Nem lehet elkezdni a beolvasást a vezérlőpultot használva

Győződjön meg róla, hogy az Epson Scan 2 és az Epson Event Manager megfelelően vannak-e telepítve.

Ellenőrizze az Epson Event Manager alkalmazásban található hozzárendelt beállítást.

### Kapcsolódó információ

➔ [„Epson Scan 2 \(lapolvasó meghajtó\)“ 124. oldal](#)

➔ [„Epson Event Manager“ 125. oldal](#)

---

## Problémák a beolvasott képpel

### Szkennerüvegről történő beolvasáskor egyenetlen színek, szennyeződések, foltok stb. láthatók

Tisztítsa meg a szkennerüveget.

Távolítsa el az eredetihez tapadó szennyeződések.

## Problémamegoldás

- Ne nyomja meg túlzott erővel az eredetit vagy a dokumentumfedelelet. Ha túl nagy erőt alkalmaz, az eredmény elmosódott, elkenődött vagy foltos lehet.

### Kapcsolódó információ

- ➔ [„A\(z\) Szkennerüveg tisztítása“ 106. oldal](#)

## Durva a képminőség

- Adja meg a **Mód** beállítást az Epson Scan 2-ben a beolvasni kívánt eredetinek megfelelően. A beolvasásnál dokumentumok esetén használja a **Dokumentum mód** beállításait, fényképek esetén pedig a **Fénykép mód** beállításait.
- Az Epson Scan 2-ben a képet módosíthatja az **Speciális beállítások** lap elemeinek használatával, majd elvégezheti a lapolvasást.
- Ha a felbontás alacsony, növelje azt, majd végezze el a lapolvasást.

### Kapcsolódó információ

- ➔ [„Beolvasás a Epson Scan 2 használatával“ 82. oldal](#)

## A képek háttérében túloldali tartalom jelenik meg

Előfordulhat, hogy az eredetik hátoldalán levő képek megjelennek a beolvasott képen.

- Az Epson Scan 2 alkalmazásban válassza a **Speciális beállítások** lapot, majd állítsa be a **Fényerő** értékét.  
A **Fő beállítások** lap > **Képtípus** részében vagy a **Speciális beállítások** lapon végzett beállításoktól függően előfordulhat, hogy ez a funkció nem érhető el.
- A **Dokumentum mód** részben az Epson Scan 2 alkalmazásban válassza a **Speciális beállítások** lapot, majd a **Kép opció** > **Szöveg optimalizálás** lehetőséget.
- Ha a lapolvasó üveglapjáról végzi a beolvasást, akkor helyezzen fekete papírt vagy írómappát az eredetire.

### Kapcsolódó információ

- ➔ [„Az eredetik felhelyezése a\(z\) Szkennerüveg részre“ 46. oldal](#)
- ➔ [„Beolvasás a Epson Scan 2 használatával“ 82. oldal](#)

## A szöveg elmosódott

- A **Dokumentum mód** részben az Epson Scan 2 alkalmazásban válassza a **Speciális beállítások** lapot, majd a **Kép opció** > **Szöveg optimalizálás** lehetőséget.
- Válassza a **Dokumentum mód** lehetőséget **Mód** beállításként az Epson Scan 2 alkalmazásban. Végezze el a beolvasást a **Dokumentum mód** részben dokumentumokhoz megadott beállítások használatával.
- A **Dokumentum mód** részben az Epson Scan 2 alkalmazásban, ha az **Képtípus** beállítás a **Fő beállítások** lapon **Fekete-fehér** értékre van állítva, módosítsa a **Küszöbérték** beállítást a **Speciális beállítások** lapon. Ha növeli a **Küszöbérték** beállítás értékét, akkor a fekete színű terület nagyobb lesz.
- Ha a felbontás kicsi, próbálja megnövelni a felbontást, és utána végezze el a beolvasást.

**Kapcsolódó információ**

➔ [„Dokumentumok beolvasása \(Dokumentum mód\)“ 82. oldal](#)

**Moiréminták (hálószerű árnyékok) jelennek meg**

Ha az eredeti egy nyomtatott dokumentum, akkor moiréminták (hálószerű árnyékok) jelenhetnek meg a szkennelt képen.

Az Epson Scan 2 alkalmazás **Speciális beállítások** lapján állítsa be a **Moiré eltáv.** funkciót.



Módosítsa a felbontást, majd szkenneljen újra.

**Kapcsolódó információ**

➔ [„Beolvasás a Epson Scan 2 használatával“ 82. oldal](#)

**Nem olvasható be a megfelelő terület a lapolvasó üveglapján**

- Ügyeljen arra, hogy az eredeti az igazítási jeleknek megfelelően legyen elhelyezve.
- Ha a beolvasott képnek a széle hiányzik, akkor kisé tolja el az eredetit a lapolvasó üveglapjának szélétől.
- Ha több eredetit helyez a lapolvasó üveglapjára, ügyeljen rá, hogy legalább 20 mm (0,79 hüv.) széles rés legyen az eredetiek között.
- Ha a beolvasást a kezelőpanelről végzi, és kiválasztotta a beolvasási terület automatikus vágása funkciót, akkor távolítsa el a szennyeződést a lapolvasó üveglapjáról és a dokumentumfedélről. Ha az eredeti környezetén szennyeződés van, akkor a beolvasási terület kiterjed és magába foglalja azt is.

**Kapcsolódó információ**

➔ [„Az eredetiek felhelyezése a\(z\) Szkennerüveg részre“ 46. oldal](#)

**A Miniatűr esetében nincs előnézeti funkció**

- Ha a lapolvasó üvegen több eredeti anyag található, akkor győződjön meg arról, hogy az eredeti dokumentumok között legalább 20 mm (0,79 hüvelyk) távolság legyen.
- Ellenőrizze, hogy az eredeti dokumentum vízszintesen helyezkedik-e el.
- Az eredeti dokumentumtól függően elképzelhető, hogy a **Miniatűr** esetében az előnézet nem elérhető. Ebben az esetben a **Miniatűr** előnézeti ablak tetején elhelyezkedő jelölőnégyzetéből távolítsa el a jelölést, így megnézheti a teljes beolvasott terület előnézeti képét, majd hozzon létre kijelölőkeretet manuálisan.

**Kapcsolódó információ**

➔ „Fotók és képek beolvasása (Fénykép mód)“ 85. oldal

## Kereshető pdf formátumban történő mentéskor a szöveg felismerése nem megfelelő

- A **Képfarmátum-beállítások** ablakban (az Epson Scan 2 alkalmazásban) ellenőrizze, hogy a **Szöveg nyelve** beállítása megfelelő-e a **Szöveg** lapon.
- Ellenőrizze, hogy az eredeti egyenesen van-e behelyezve.
- Használjon jól olvasható szöveggel rendelkező eredetit. A következő típusú eredetik esetén pontatlanabb szövegfelismerés fordulhat elő.
  - Sokszor lemásolt eredetik
  - Faxon (kis felbontással) érkezett eredetik
  - Túl kicsi betűközzel vagy sortávolsággal rendelkező eredetik
  - Vonalazott papírra írt vagy utólag aláhúzott szöveget tartalmazó eredetik
  - Kézírással készült eredetik
  - Gyűrött vagy ráncos eredetik
- A **Dokumentum mód** részben az Epson Scan 2 alkalmazásban, ha az **Képtípus** beállítás a **Fő beállítások** lapon **Fekete-fehér** értékre van állítva, módosítsa a **Küszöbérték** beállítást a **Speciális beállítások** lapon. Ha növeli a **Küszöbérték** beállítás értékét, akkor a fekete szín erősebben jelenik meg.
- A **Dokumentum mód** részben az Epson Scan 2 alkalmazásban válassza a **Speciális beállítások** lapot, majd a **Kép opció** > **Szöveg optimalizálás** lehetőséget.

**Kapcsolódó információ**

➔ „Dokumentumok beolvasása (Dokumentum mód)“ 82. oldal

## A beolvasott képpel kapcsolatos problémák nem oldhatók meg

Ha minden megoldási lehetőséget megpróbált, és a probléma nem oldódott meg, akkor állítsa alaphelyzetbe a(z) Epson Scan 2 beállításait a(z) Epson Scan 2 Utility használatával.

**Megjegyzés:**

A(z) *Epson Scan 2 Utility* alkalmazás a(z) *Epson Scan 2* alkalmazás kiegészítője.

1. Indítsa el a(z) Epson Scan 2 Utility alkalmazást.
  - Windows 10  
Kattintson az indítás gombra, majd válassza a(z) **EPSON** > **Epson Scan 2 Utility** lehetőséget.
  - Windows 8.1/Windows 8  
Adja meg az alkalmazás nevét a keresésben, majd válassza ki a megjelenő ikont.
  - Windows 7/Windows Vista/Windows XP  
Kattintson a Start gombra, majd válassza a **Minden program** (vagy **Programok**) > **EPSON** > **Epson Scan 2** > **Epson Scan 2 Utility** lehetőséget.

## Problémamegoldás

- Mac OS

Válassza ki a **Ugrás > Alkalmazások > Epson Software > Epson Scan 2 Utility** lehetőséget.

- Válassza a(z) **Egyéb** lapot.
- Kattintson a(z) **Visszaállítás** elemre.

**Megjegyzés:**

*Ha az alaphelyzetbe állítás nem oldja meg a problémát, akkor távolítsa el és telepítse újra a(z) Epson Scan 2 alkalmazást.*

### Kapcsolódó információ

- ➔ [„Alkalmazások eltávolítása“ 127. oldal](#)
- ➔ [„Alkalmazások telepítése“ 129. oldal](#)

---

## Egyéb beolvasási problémák

### A beolvasás túl lassú

Csökkentse a felbontást.

### Kapcsolódó információ

- ➔ [„Beolvasás a Epson Scan 2 használatával“ 82. oldal](#)

### A beolvasás leáll PDF/Multi-TIFF formátumba szkennelés esetén

- Az Epson Scan 2 használatával folyamatosan 999 oldalt tud beolvasni PDF formátumban, és maximum 200 oldalt Multi-TIFF formátumban.
- Ha nagy mennyiségű eredetit kell beolvasnia, a szürkeárnyaltos beolvasást ajánljuk.
- Növelje meg a számítógép merevlemezén a rendelkezésre álló szabad területet. A beolvasás leállhat, ha nincs elegendő szabad memória.
- Próbálja meg a beolvasást egy alacsonyabb felbontásban. A beolvasás leáll, ha az adatméret eléri a felső korlátot.

### Kapcsolódó információ

- ➔ [„Beolvasás a Epson Scan 2 használatával“ 82. oldal](#)

---

## Egyéb problémák

### Enyhe áramütés a nyomtató megérintésekor

Ha sok periféria van a számítógéphez csatlakoztatva, a nyomtató megérintésekor enyhe áramütést érezhet. Szereljen egy földelő vezetékét a nyomtatóhoz kapcsolt számítógépre.

## Hangos működés

Ha a gép működése túl hangos, engedélyezze a(z) **Csendes mód** üzemmódot. Ennek a funkciónak a bekapcsolása csökkentheti a nyomtatási sebességet. A kiválasztott papírtípustól és nyomtatási minőségtől függően előfordulhat, hogy nincs különbség a nyomtató zajszintjében.

### Kezelőpanel

A kezdőképernyőn válassza ki a **Csendes mód** lehetőséget, majd kapcsolja be.

### Windows

Engedélyezze a **Csendes módot** a nyomtatómeghajtó **Fő** fülén.

### Mac OS

Válassza ki a **Rendszerbeállítások** elemet a(z)  menü > **Nyomtatók és szkennerek** (vagy **Nyomtatás és szkennelés, Nyomtatás és faxolás**) menüpontban, majd válassza ki a nyomtatót. Kattintson a **Beállítások és kellékanyagok** > **Beállítások** (vagy **Illesztőprogram**) elemre. Válassza ki a **Be** lehetőséget a **Csendes mód** beállításnál.

## Az adatok nem menthetők memóriakártyára

Használjon olyan memóriakártyát, amely a nyomtató által támogatott.

Ellenőrizze, hogy a memóriakártya nem írásvédett.

Ellenőrizze, hogy a memóriakártyán elegendő hely áll rendelkezésre. Ha nem áll rendelkezésre elegendő hely, az adatok nem menthetők.

### Kapcsolódó információ

➔ [„A támogatott memóriakártyák műszaki adatai“ 163. oldal](#)

## Az alkalmazást tűzfal blokkolja (csak Windows esetén)

Adja hozzá az alkalmazást a Windows tűzfala által engedélyezett programokhoz a **Vezérlőpult** biztonsági beállításainál.

## "?" jelenik meg a fényképválasztó képernyőn

"?" jelenik meg az LCD képernyőn, ha a képfájl nem támogatja a termék.

### Kapcsolódó információ

➔ [„Támogatott adatok specifikációja“ 164. oldal](#)

# Függelék

## Műszaki adatok

### A nyomtató műszaki adatai

|                                     |            |  |
|-------------------------------------|------------|--|
| Nyomtatófej fúvókájának elhelyezése |            | Fekete tintafúvókák: 180<br>Színes tintafúvókák: 59 színenként |
| Papír súlya*                        | Sima papír | 64 – 90 g/m <sup>2</sup> (17 – 24 lb)                          |
|                                     | Borítékok  | #10 boríték, DL, C6: 75 – 90 g/m <sup>2</sup> (20 – 24 lb)     |

\* Még akkor is, ha a papírvastagság ezen a tartományon belül van, előfordulhat, hogy a papír nem tölthető be megfelelően vagy a papír tulajdonságaitól, illetve minőségétől függően a nyomtatási minőség romolhat.

### Nyomtatható terület

#### Különálló lapok nyomtatható területe

A nyomtatás minősége romolhat a satírozott területeken a nyomtató műszaki paramétereire miatt.

#### Nyomtatás szegélyekkel

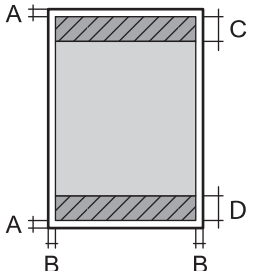
|   |   |                     |
|---|---|---------------------|
|  | A | 3.0 mm (0.12 hüv.)  |
|   | B | 3.0 mm (0.12 hüv.)  |
|   | C | 40.0 mm (1.57 hüv.) |
|   | D | 32.0 mm (1.26 hüv.) |

#### Szegély nélküli nyomtatás

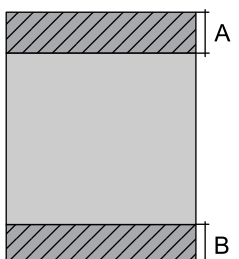
|   |   |                     |
|---|---|---------------------|
|  | A | 43.0 mm (1.69 hüv.) |
|   | B | 35.0 mm (1.38 hüv.) |



## Függelék

### Borítékok nyomtatható területe

A nyomtatás minősége romolhat a satírozott területeken a nyomtató műszaki paramétereinek miatt.

|  |   |                     |
|--|---|---------------------|
|  | A | 3.0 mm (0.12 hüv.)  |
|  | B | 5.0 mm (0.20 hüv.)  |
|  | C | 18.0 mm (0.71 hüv.) |
|  | D | 40.0 mm (1.57 hüv.) |

### A lapolvasó műszaki adatai

|                         |   |
|-------------------------|---|
| Lapolvasó típusa        | Síkágvas  |
| Fotoelektromos készülék | CIS   |
| Maximum dokumentumméret | 216×297 mm (8.5×11.7 in.)<br>A4, Letter   |
| Felbontás               | 1200 dpi (normál beolvasás)<br>2400 dpi (mikrolépéses beolvasás)  |
| Színmélység             | <p>Szín</p> <ul style="list-style-type: none"> <li><input type="checkbox"/> 48 bit per pixel belső (16 bit per pixel per szín belső)</li> <li><input type="checkbox"/> 24 bit per pixel belső (8 bit per pixel per szín külső)</li> </ul> <p>Szürkeárnyalat</p> <ul style="list-style-type: none"> <li><input type="checkbox"/> 16 bit per pixel belső</li> <li><input type="checkbox"/> 8 bit per pixel külső</li> </ul> <p>Fekete-fehér</p> <ul style="list-style-type: none"> <li><input type="checkbox"/> 16 bit per pixel belső</li> <li><input type="checkbox"/> 1 bit per pixel külső</li> </ul> |
| Fényforrás              | LED   |

### Az interfész műszaki adatai

|               |              |
|---------------|--------------|
| Számítógéphez | Hi-Speed USB |
|---------------|--------------|

## Függelék

# Hálózati funkciók listája

### Hálózati funkciók és IPv4/IPv6

| Funkciók            |   | Támogatott | Megjegyzés |   |
|---------------------|---|------------|------------|---|
| Hálózati nyomtatás  | EpsonNet Print (Windows)                              | IPv4       | ✓          | -   |
|                     | Standard TCP/IP (Windows)                             | IPv4, IPv6 | ✓          | -   |
|                     | WSD nyomtatás (Windows)                               | IPv4, IPv6 | ✓          | Windows Vista vagy újabb                    |
|                     | Bonjour nyomtatás (Mac OS)                            | IPv4, IPv6 | ✓          | -   |
|                     | IPP nyomtatás (Windows, Mac OS)                       | IPv4, IPv6 | ✓          | -   |
|                     | UPnP nyomtatás  | IPv4       | -          | Információs alkalmazás                      |
|                     | PictBridge nyomtatás (Wi-Fi)                          | IPv4       | -          | Digitális fényképezőgép                     |
|                     | Epson Connect (nyomtatás e-mailből, távoli nyomtatás) | IPv4       | ✓          | -   |
|                     | AirPrint (iOS, Mac OS)                                | IPv4, IPv6 | ✓          | iOS 5 vagy újabb, Mac OS X v10.7 vagy újabb |
|                     | Google Cloud Print                                    | IPv4, IPv6 | ✓          | -   |
| Hálózati lapolvasás | Epson Scan 2  | IPv4, IPv6 | ✓          | -   |
|                     | Event Manager   | IPv4       | ✓          | -   |
|                     | Epson Connect (lapolvasás a felhőbe)                  | IPv4       | -          | -   |
|                     | AirPrint (lapolvasás)                                 | IPv4, IPv6 | ✓          | OS X Mavericks vagy újabb                   |
|                     | Automatikus lapadagoló (kétoldali lapolvasás)         |            | -          | -   |
| Fax                 | Fax küldése   | IPv4       | -          | -   |
|                     | Fax fogadása  | IPv4       | -          | -   |
|                     | AirPrint (fax)  | IPv4, IPv6 | -          | -   |

## Wi-Fi specifikációk

|   |                                   |
|---|-----------------------------------|
| Szabványok  | IEEE 802.11b/g/n <sup>*1,*2</sup> |
| Frekvencia tartomány                              | 2,4 GHz                           |
| Maximális sugárzott rádiófrekvenciás teljesítmény | 19.8 dBm (EIRP)                   |

## Függelék

|   |  |
|---|--|
| Koordinációs módok                      | Infrastruktúra, Wi-Fi Direct (Egyszerű hozzáférési pont) <sup>*3</sup> |
| Vezeték nélküli biztonság <sup>*4</sup> | WEP (64/128bit), WPA2-PSK (AES) <sup>*5</sup>                          |

\*1 A vásárlás helyétől függően megfelel az IEEE 802.11b/g/n vagy az IEEE 802.11b/g szabványnak.

\*2 Az IEEE 802.11n csak a HT20 modellnél áll rendelkezésre.

\*3 IEEE 802.11b esetén nem támogatott.

\*4 A Wi-Fi Direct kizárólag a WPA2-PSK (AES) verziót támogatja.

\*5 Megfelel a WPA2 szabvány előírásainak a WPA/WPA2 Personal támogatásával.

## Biztonsági protokoll

|         |                            |
|---------|----------------------------|
| SSL/TLS | HTTPS szerver/kliens, IPPS |
|---------|----------------------------|

## Harmadik felek támogatott szolgáltatásai

|                    |            |   |
|--------------------|------------|---|
| AirPrint           | Nyomatás   | iOS 5 vagy újabb /Mac OS X v10.7.x vagy újabb |
|                    | Lapolvasás | OS X Mavericks vagy újabb                     |
| Google Cloud Print |            |   |

## A külső adattároló eszköz műszaki adatai

### A támogatott memóriakártyák műszaki adatai

| Kompatibilis memóriakártyák | Maximum kapacitás |
|-----------------------------|-------------------|
| miniSD*                     | 2 GB              |
| miniSDHC*                   | 32 GB             |
| microSD*                    | 2 GB              |
| microSDHC*                  | 32 GB             |
| microSDXC*                  | 64 GB             |
| SD                          | 2 GB              |
| SDHC                        | 32 GB             |
| SDXC                        | 64 GB             |

\* Helyezzen fel rá egy adaptert, ami illeszkedik a memóriakártya-foglalatba.Különben a kártya beszorulhat.

## Függelék

### Támogatott adatok specifikációja

|                        |  |
|------------------------|--|
| Fájlformátum           | JPEG (*.JPG) fájlok Exif 2.3-as specifikációval, ami kompatibilis a digitális fényképezőgépekre vonatkozó DCF szabvány* <sup>1</sup> 1.0-ás vagy 2.0* <sup>2</sup> -as verziójával |
| Képméret               | Vízszintes: 80 – 10200 képpont<br>Függőleges: 80 – 10200 képpont   |
| Fájlméret              | Kevesebb mint 2 GB   |
| Fájlok maximális száma | 2000   |

\*1 Kamera-fájlrendszer felépítési szabálya.

\*2 A digitális fényképezőgépek beépített memóriájában tárolt fényképadatok nem támogatottak.

#### Megjegyzés:

„?” kerül megjelenítésre az LCD képernyőn, ha a nyomtató nem tudja felismerni a képfájlt. Ilyenkor, ha többképes elrendezést választott, üres helyek is nyomtatásra kerülnek.

### Méretek

|         |   |
|---------|---|
| Méretek | <p>Tárolás</p> <ul style="list-style-type: none"> <li><input type="checkbox"/> Szélesség: 390 mm (15.4 in.)</li> <li><input type="checkbox"/> Mélység: 300 mm (11.8 in.)</li> <li><input type="checkbox"/> Magasság: 146 mm (5.7 in.)</li> </ul> <p>Nyomatás</p> <ul style="list-style-type: none"> <li><input type="checkbox"/> Szélesség: 390 mm (15.4 in.)</li> <li><input type="checkbox"/> Mélység: 528 mm (20.8 in.)</li> <li><input type="checkbox"/> Magasság: 279 mm (11.0 in.)</li> </ul> |
| Súly*   | Kb. 4.3 kg (9.5 lb)   |

\* Tintapatronok és tápkábel nélkül.

### Elektromos jellemzők

| Modell                               | 100 – 240 voltos modell  | 220 – 240 voltos modell  |
|--------------------------------------|--|--|
| Névleges frekvenciatartomány         | 50 és 60 Hz között   | 50 és 60 Hz között   |
| Névleges áramerősség                 | 0.5 – 0.3 A  | 0.3 A  |
| Energiafogyasztás (USB kapcsolattal) | <p>Különálló másolás: kb. 13.0 W (ISO/IEC24712)</p> <p>Készenléti üzemmód: kb. 4.3 W</p> <p>Alvó üzemmód: kb. 1.6 W</p> <p>Kikapcsolt állapot: kb. 0.3 W</p> | <p>Különálló másolás: kb. 13.0 W (ISO/IEC24712)</p> <p>Készenléti üzemmód: kb. 4.3 W</p> <p>Alvó üzemmód: kb. 1.6 W</p> <p>Kikapcsolt állapot: kb. 0.3 W</p> |

## Függelék

### Megjegyzés:

Nézze meg a nyomtatóra ragasztott címkén a névleges feszültséget.

## Környezeti specifikációk

|         |  |
|---------|--|
| Működés | <p>A nyomtatót a következő ábrán látható tartományban használja.</p> <p>Hőmérséklet: 10–35°C (50–95°F)<br/>Páratartalom: 20–80% RH (kicsapódás nélkül)</p> |
| Tárolás | <p>Hőmérséklet: -20–40°C (-4–104°F)*<br/>Páratartalom: 5–85% RH (kicsapódás nélkül)</p>  |

\* Egy hónapig tárolhatja 40°C-on (104°F).

## A tintapatronok környezeti specifikációi

|                         |   |
|-------------------------|---|
| Tárolási hőmérséklet    | -30 - 40 °C (-22 - 104 °F)*   |
| Fagyasztási hőmérséklet | -16 °C (3.2 °F)<br>A tinta 25 °C (77 °F) hőmérsékleten kiolvastva körülbelül 3 óra múlva használható. |

\* Egy hónapig tárolhatja 40 °C-on (104 °F).

## Rendszerkövetelmények

- Windows 10 (32 bit, 64 bit)/Windows 8.1 (32 bit, 64 bit)/Windows 8 (32 bit, 64 bit)/Windows 7 (32 bit, 64 bit)/Windows Vista (32 bit, 64 bit)/Windows XP SP3 vagy újabb (32 bit)/Windows XP Professional x64 Edition SP2 vagy újabb
- macOS High Sierra/macOS Sierra/OS X El Capitan/OS X Yosemite/OS X Mavericks/OS X Mountain Lion/Mac OS X v10.7.x/Mac OS X v10.6.8

### Megjegyzés:

- Lehet, hogy a Mac OS nem fog támogatni néhány alkalmazást és funkciót.
- A UNIX File System (UFS) a Mac OS rendszer esetében nem támogatott.

---

## Szabályozási információ

### Szabványok és engedélyek az európai modellhez

Európai felhasználók esetén

A Seiko Epson Corporation ezennel igazolja, hogy a rádiójeleket használó készülék alábbi típusa megfelel a 2014/53/EU irányelvnek. Az EU-s megfelelésségi nyilatkozat teljes szövege az alábbi webhelyen érhető el.

<http://www.epson.eu/conformity>

C462U

Csak a következő országokban használható: Írország, Egyesült Királyság, Ausztria, Németország, Liechtenstein, Svájc, Franciaország, Belgium, Luxemburg, Hollandia, Olaszország, Portugália, Spanyolország, Dánia, Finnország, Norvégia, Svédország, Izland, Horvátország, Ciprus, Görögország, Szlovénia, Málta, Bulgária, Cseh Köztársaság, Észtország, Magyarország, Lettország, Litvánia, Lengyelország, Románia és Szlovákia.

Az Epson nem vállal felelősséget a készülékek engedély nélküli módosításából eredő védelmi hibákért.



### A másolásra vonatkozó korlátozások

A nyomtató kezelésénél tartsa be az alábbi korlátozásokat, biztosítva ezzel a felelősségteljes és jogszerű használatát.

A törvény tiltja a következő dolgok másolását:

- Bankjegy, érme, állami kibocsátású értékpapír, államkötvény, önkormányzati értékpapír
- Használatlan postabélyeg, nyomtatott bélyeget tartalmazó levelezőlap és minden egyéb, érvényes postai jelölést tartalmazó hivatalos postai cikk
- Állami illetékbélyeg és a jogi eljárások betartásával kibocsátott értékpapírok

A következők másolásakor járjon el kellő körültekintéssel:

- Magán kibocsátású értékpapírok (részvény, pénzre váltható utalvány, csekk stb.), bérlet, engedményre feljogosító utalványok stb.
- Igazolvány, útlevel, jogosítvány, alkalmassági tanúsítvány, behajtási engedély, ebédjegy, étkezési utalvány stb.

**Megjegyzés:**

*Előfordulhat, hogy törvény tiltja ezeknek a dolgoknak a másolását.*

A szerzői jogvédelem alá eső anyagok felelősségteljes felhasználása:

A nyomtatóval szerzői jogvédelem alá eső anyagok jogosulatlan másolása történhet. Hacsak nem egy hozzáértő jogász tanácsa szerint jár el, a közzétett anyagok lemásolása előtt mindig kérje ki a szerzői jog tulajdonosának engedélyét.

---

## A nyomtató szállítása

Ha szállítania kell a nyomtatót, mert költözik vagy szervizbe viszi, kövesse a következő lépéseket a nyomtató becsomagolásához.

## Függelék

**!** **Fontos:**

- ❑ Tároláskor vagy szállításkor ne döntse meg, ne tárolja függőlegesen vagy fejjel lefelé a nyomtatót, mert így tinta szivároghat ki.
- ❑ A tintapatronokat hagyja a készülékben. Ha kiveszi a patronokat, a nyomtatófej kiszáradhat, és előfordulhat, hogy a nyomtató nem fog nyomtatni.

1. Kapcsolja ki a nyomtatót a  gomb megnyomásával.
2. Ellenőrizze, hogy a tápfeszültség jelzőfénye kialudt, majd húzza ki a tápkábelt.

**!** **Fontos:**

*Húzza ki a tápkábelt, amikor a jelzőfény kialszik. Különbön a nyomtatófej nem tér vissza az alaphelyzetébe, ettől a tinta beszáradhat, és a nyomtatás lehetetlené válhat.*

3. Húzza ki az összes kábelt, így a tápkábelt és az USB kábelt is.
4. Ellenőrizze, hogy nem maradt-e a készülékben memóriakártya.
5. Távolítsa el az összes papírt a nyomtatóból.
6. Ellenőrizze, hogy nem maradtak-e eredetik a nyomtatón.
7. Úgy nyissa fel a lapolvasó egységet, hogy közben a dokumentumfedél zárva legyen. Rögzítse a tintapatrontartót ragasztószalaggal a házhoz.

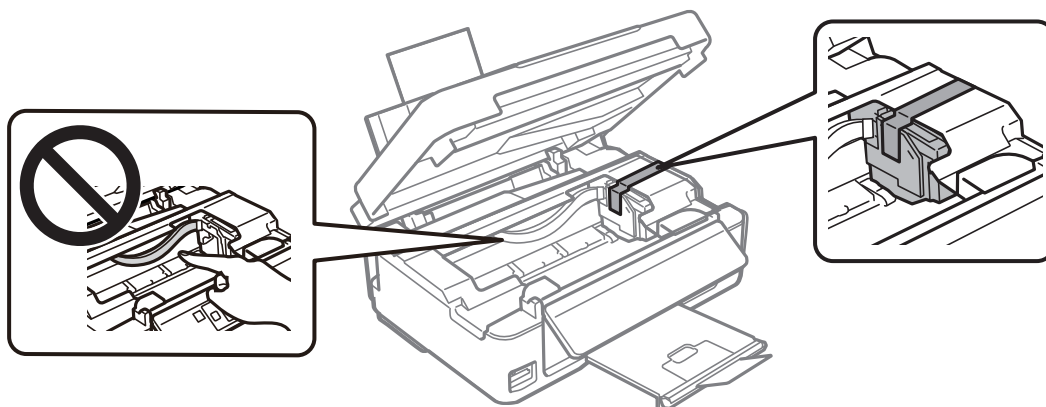

## Függelék

8. Zárja le a lapolvasó egységet.

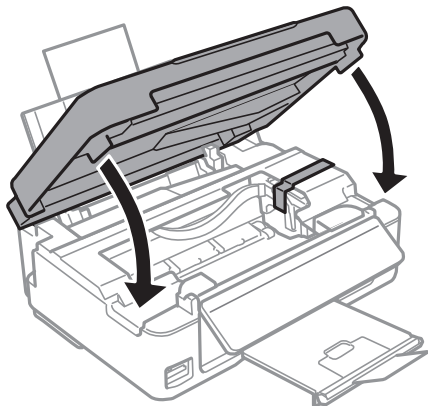

9. Hajtsa végre az ábrán látható előkészületeket a nyomtató elcsomagolásához.

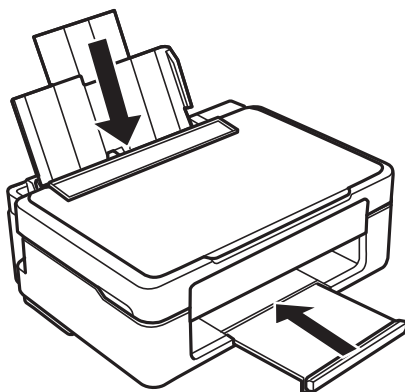

10. Csomagolja vissza a nyomtatót a dobozába a védőanyagokkal együtt.

Ha ismét használja a nyomtatót, ne felejtse majd eltávolítani a tintapatrontartót rögzítő ragasztószalagot. Ha a szállítás után romlott a nyomtatási minőség, tisztítsa meg és igazítsa be a nyomtatófejet.

### Kapcsolódó információ

- ➔ „Részek nevei és funkciói“ 16. oldal
- ➔ „A nyomtatófej ellenőrzése és tisztítása“ 102. oldal
- ➔ „A nyomtatófej igazítása“ 104. oldal

---

## Memóriakártya elérése a számítógépről

A számítógépről is olvashat és írhat a nyomtatóba behelyezett külső adattároló eszközön, így pl. egy memóriakártyán lévő adatokat.



## Függelék



### Fontos:

- ❑ Az írásvédettségszüntetése után helyezzen be egy memóriakártyát.
- ❑ Ha egy képet ment a memóriakártyára a számítógépről, a kép és a fényképek száma nem frissül az LCD képernyőn. Távolítsa el, majd helyezze be ismét a memóriakártyát.
- ❑ Amikor a nyomtatóba behelyezett külső eszközt USB-kapcsolaton és hálózaton keresztül csatlakoztatott számítógépek között osztja meg, az írási jogosultság csak azon számítógépek számára engedélyezett, amelyek a nyomtatón kiválasztott csatlakozási mód szerint csatlakoznak. Ha külső tárolóeszköze szeretne adatokat írni, lépjen be a(z) **Beállítás** menübe a vezérlőpulton, majd válassza a(z) **Fájlmegosztás** lehetőséget és egy tetszőleges kapcsolódási módot.

### Megjegyzés:

A számítógépnek némi időre van szüksége az adatok felismerésére, ha olyan nagy külső adattároló eszközt csatlakoztat, mint pl. egy 2TB HDD.

### Windows

Válasszon ki egy külső adattároló eszközt a **Számítógép** vagy **Sajátgép** lehetőségre kattintva. A külső adattároló eszközön lévő adatok megjelenítésre kerülnek.

### Megjegyzés:

Ha a szoftverlemez vagy a(z) Web Installer nélkül csatlakoztatta a nyomtatót a hálózathoz, képezzen le egy memóriakártya-nyílást vagy USB-portot hálózati meghajtóként. Nyissa meg a **Futtatás** ablakot, majd adja meg egy nyomtató nevét (\XXXXX) vagy IP-címét (\XXX.XXX.XXX.XXX) az **Megnyitás**: használatához. Jobb gombbal kattintson az eszköz ikonjára a hálózat hozzárendeléséhez. A hálózati meghajtó megjelenik a **Számítógép** vagy **Sajátgép** ablakban.

### Mac OS

Válassza ki a megfelelő eszköz ikonját. A külső adattároló eszközön lévő adatok megjelenítésre kerülnek.

### Megjegyzés:

- ❑ A külső adattároló eszköz eltávolításához húzza az egérrel az eszköz ikonját a kuka ikonra. Különben a megosztott meghajtón lévő adatok esetleg nem megfelelően kerülnek megjelenítésre, ha egy másik külső adattároló eszköz kerül behelyezésre.
- ❑ Ha egy külső tárolóeszközhöz a hálózaton keresztül szeretne hozzáférni, válassza ki a(z) **Go > Connect to Server** pontot az asztalon található menüből. Adja meg a **Szervercím** beállításnál a nyomtató nevét `cifs://XXXXX` vagy `smb://XXXXX` formátumban (ahol „XXXXX” a nyomtató neve), majd kattintson a **Csatlakozás** gombra.

### Kapcsolódó információ

- ➔ „Memóriakártya behelyezése” 49. oldal
- ➔ „A támogatott memóriakártyák műszaki adatai” 163. oldal

## Segítségkérés

### Technikai támogatási webhely

Ha további segítségre van szüksége, látogassa meg az Epson támogatási webhelyét, melynek címét alább találja. Válassza ki országát vagy régióját és látogassa meg a helyi Epson webhely támogatási részlegét. A legújabb illesztőprogramok, GYIK, kézikönyvek és egyéb letölthető anyagok is megtalálhatók a webhelyen.

<http://support.epson.net/>

## Függelék

<http://www.epson.eu/Support> (Európa)

Ha az Epson termék nem megfelelően működik és nem tudja megoldani a problémát, kérjen segítséget az Epson ügyfélszolgálatától.

## Kapcsolatfelvétel az Epson ügyfélszolgálattal

### Mielőtt kapcsolatba lépne az Epsonnal

Ha Epson terméke nem működik megfelelően, és a termékhez kapott hibaelhárítási útmutatót követve nem tudta megoldani a problémát, kérje az Epson ügyfélszolgálatának a segítségét. Ha az Ön lakhelyén nincs Epson ügyfélszolgálati iroda felsorolva a lenti listában, akkor vegye fel a kapcsolatot a viszonteladóval, akitől a terméket vásárolta.

Az Epson ügyfélszolgálatunk sokkal gyorsabban tud majd segíteni Önnek, ha megadja nekik a következő adatokat:

- A termék sorozatszám  
(A sorozatszám címke általában a termék hátoldalán található.)
- A termék típusa
- A termék szoftver verziója  
(Kattintson a **About**, **Version Info** vagy más hasonló gombra a szoftverben.)
- A számítógép márkája és típusa
- A számítógépen használt operációs rendszer neve és verziószáma
- A termékkel használt szoftveres alkalmazások neve és verziószáma

#### **Megjegyzés:**

*A terméktől függően előfordulhat, hogy a hálózati beállításokat a termék memóriája tárolja. A termék meghibásodása vagy javítása során a beállítások elveszhetnek. Az Epson még a jótállási időszak alatt sem vállal felelősséget az adatvesztésért, az adatok biztonsági mentéséért vagy visszaállításáért. Javasoljuk, hogy készítsen biztonsági mentést vagy jegyzetet adatairól.*

### Segítség európai felhasználók számára

Az Epson terméktámogatási szolgálatának eléréséről bővebb információ a Pán-európai jótállási dokumentumban található.