

# XP-452/455 Series

## راهنمای کاربر

## حق نسخه برداری

تکثیر و نگهداری این نشریه در سیستم‌های بازیابی یا انتقال هر بخش از آن به روش‌های مختلف الکترونیکی، مکانیکی، فتوکپی، ضبط یا جز آن بدون کسب مجوز کتبی از شرکت Seiko Epson ممنوع است. استفاده از اطلاعات مندرج در اینجا مشمول مسئولیت حق اختراع نیست. بابت خسارات ناشی از استفاده اطلاعات در اینجا هیچ مسئولیتی پذیرفته نمی‌شود. اطلاعات مندرج در اینجا فقط برای محصولات Epson طراحی شده است. Epson بابت استفاده از این اطلاعات برای محصولات دیگر مسئولیتی نمی‌پذیرد.

نه شرکت Seiko Epson و نه شرکت‌های وابسته آن در قبال خسارت، زیان، هزینه یا مخارج تحمیل شده به خریدار یا اشخاص ثالث در نتیجه تصادف، سوءاستفاده یا استفاده نادرست از این محصول یا اصلاحات، تعمیرات یا تغییرات غیرمجاز محصول یا (به استثنای ایالات متحده) کوتاهی در رعایت دستورالعمل‌های بهره‌برداری و نگهداری شرکت Seiko Epson در برابر خریدار این محصول یا اشخاص ثالث مسئولیتی نخواهد داشت.

شرکت Seiko Epson و شرکت‌های وابسته به آن در قبال خسارات یا مشکلات ناشی از استفاده از گزینه‌ها یا محصولات مصرفی غیر از مواردی که شرکت Seiko Epson "محصولات اصل Epson" یا "محصولات مورد تایید Epson" اعلام کرده است، مسئولیتی نخواهند داشت.

شرکت Seiko Epson بابت خسارات ناشی از تداخل الکترومغناطیسی بر اثر مصرف کابل‌های رابط غیر از آنهایی که شرکت Seiko Epson "محصولات مورد تایید Epson" اعلام کرده است، مسئولیتی ندارد.

© Seiko Epson Corporation 2017

محتوای این راهنما و مشخصات این محصول ممکن است بدون اعلام قبلی تغییر کند.

# علایم تجاری

EPSON® یک علامت تجاری ثبت شده است، و EPSON EXCEED YOUR VISION یا EXCEED YOUR VISION علامت تجاری شرکت Seiko Epson است.

لوگوی PRINT Image Matching™ و PRINT Image Matching علائم تجاری شرکت Seiko Epson هستند. Copyright © 2001 Seiko. All rights reserved Epson Corporation.

Epson Scan 2 software is based in part on the work of the Independent JPEG Group.

libtiff

Copyright © 1988-1997 Sam Leffler

Copyright © 1991-1997 Silicon Graphics, Inc.

Permission to use, copy, modify, distribute, and sell this software and its documentation for any purpose is hereby granted without fee, provided that (i) the above copyright notices and this permission notice appear in all copies of the software and related documentation, and (ii) the names of Sam Leffler and Silicon Graphics may not be used in any advertising or publicity relating to the software without the specific, prior written permission of Sam Leffler and Silicon Graphics.

THE SOFTWARE IS PROVIDED "AS-IS" AND WITHOUT WARRANTY OF ANY KIND, EXPRESS, IMPLIED OR OTHERWISE, INCLUDING WITHOUT LIMITATION, ANY WARRANTY OF MERCHANTABILITY OR FITNESS FOR A PARTICULAR PURPOSE.

IN NO EVENT SHALL SAM LEFFLER OR SILICON GRAPHICS BE LIABLE FOR ANY SPECIAL, INCIDENTAL, INDIRECT OR CONSEQUENTIAL DAMAGES OF ANY KIND, OR ANY DAMAGES WHATSOEVER RESULTING FROM LOSS OF USE, DATA OR PROFITS, WHETHER OR NOT ADVISED OF THE POSSIBILITY OF DAMAGE, AND ON ANY THEORY OF LIABILITY, ARISING OUT OF OR IN CONNECTION WITH THE USE OR PERFORMANCE OF THIS SOFTWARE.

SDXC Logo is a trademark of SD-3C, LLC.



Microsoft®, Windows®, and Windows Vista® are registered trademarks of Microsoft Corporation.

Apple, Macintosh, Mac OS, OS X, Bonjour, Safari, iPad, iPhone, iPod touch, and iTunes are trademarks of Apple Inc., registered in the U.S. and other countries. AirPrint and the AirPrint logo are trademarks of Apple Inc.

Google Cloud Print, Chrome, Chrome OS, and Android are trademarks of Google Inc.

QR Code is a registered trademark of DENSO WAVE INCORPORATED in Japan and other countries.

Adobe and Adobe Reader are either registered trademarks or trademarks of Adobe Systems Incorporated in the United States and/or other countries.

Intel® is a registered trademark of Intel Corporation.

اطلاعیه عمومی: سایر نام های محصول که در اینجا استفاده می شود فقط برای اهداف شناسایی بوده و ممکن است علامت های تجاری مالکان مربوطه آنها باشند. Epson حقوق مربوط به این مارک ها را از خود سلب می کند.

## محتوا

## حق نسخه برداری

## علایم تجاری

## درباره این راهنما

- 8. معرفی دفترچه های راهنما.
- 8. استفاده از راهنما برای جستجوی اطلاعات.
- 9. علائم و نشان ها.
- 10. توضیحات استفاده شده در این دفترچه راهنما.
- 10. مراجع سیستم عامل.

## دستورالعمل های مهم

- 11. دستورالعمل های ایمنی.
- 12. توصیه ها و هشدارها در مورد چاپگر.
- 12. توصیه ها و هشدارها برای تنظیم/استفاده از چاپگر.
- 13. اتصال بی سیم.
- 13. توصیه ها و هشدارها برای استفاده از کارت های حافظه.
- 13. توصیه ها و هشدارها برای استفاده از صفحه LCD.
- 13. محافظت از اطلاعات شخصی خود.

## قسمت های اصلی چاپگر

- 14. نام و عملکرد قطعات.
- 16. پانل کنترل.
- 16. دکمه ها.
- 17. راهنمای صفحه LCD.

## تنظیمات شبکه

- 19. انواع اتصال شبکه.
- 19. اتصال Wi-Fi.
- 19. اتصال (Simple APWi-Fi Direct).
- 20. وصل شدن به رایانه.
- 21. اتصال به یک دستگاه هوشمند.
- 21. تنظیم کردن Wi-Fi از چاپگر.
- 22. انجام تنظیمات Wi-Fi به صورت دستی.
- 23. انجام تنظیمات Wi-Fi توسط راه اندازی دکمه فشاری.
- 24. انجام تنظیمات Wi-Fi توسط راه اندازی کد PIN24.
- پیوسته (WPS) انجام تنظیمات اتصال (Simple APWi-Fi Direct).
- 25. انجام تنظیمات پیشرفته شبکه.
- 26. بررسی وضعیت اتصال شبکه.
- 26. بررسی وضعیت شبکه با استفاده از آیکون شبکه.

- 26. بررسی وضعیت شبکه از پانل کنترل.
- 27. چاپ یک گزارش اتصال شبکه.
- 33. چاپ کردن برگه وضعیت شبکه.
- 34. تعویض یا افزودن نقاط دسترسی.
- 34. تغییر دادن روش اتصال به رایانه.
- 35. غیرفعال کردن Wi-Fi از پانل کنترل.
- 35. قطع اتصال (Simple APWi-Fi Direct) از پانل کنترل.
- 36. بازگردانی تنظیمات شبکه از صفحه کنترل.

## قرار دادن کاغذ

- 37. احتیاط های مربوط به استفاده از کاغذ.
- 38. ظرفیت ها و کاغذ موجود.
- 39. لیست انواع کاغذ.
- 39. قرار دادن کاغذ در ورودی کاغذ از عقب.

## قرار دادن اسناد

- 43. قرار دادن اوراق در شیشه اسکنر.
- 44. چگونگی قرار دادن سندهای مختلف.
- 44. قرار دادن عکس برای کپی کردن.
- 44. قرار دادن همزمان چندین عکس برای اسکن.

## وارد کردن کارت حافظه

- 45. کارت های حافظه پشتیبانی شده.
- 45. وارد کردن و خارج کردن کارت حافظه.

## چاپ

- 47. چاپ از پانل کنترل.
- 47. چاپ کردن عکس ها با انتخاب آنها از کارت حافظه.
- چاپ کردن کاغذهای خط دار، تقویم ها، کاغذهای نوشتن اصلی و کارت های تریک اصلی.
- 48. چاپ پاکت های نامه اصلی.
- 49. چاپ کردن با چیدمان های مختلف.
- 51. چاپ از نمایش اسلاید.
- 51. چاپ DPOF.
- 52. گزینه های منو برای حالت Print Photos.
- 52. چاپ از رایانه.
- 53. اصول اولیه چاپ - Windows.
- 55. مقدمات چاپ - Mac OS.
- چاپ روی 2 طرف (فقط برای Windows 57).
- 58. چاپ چندین صفحه بر روی یک صفحه.
- 59. چاپ برای تناسب اندازه کاغذ.
- 61. چاپ همزمان چند فایل (فقط برای Windows).
- چاپ یک تصویر روی چند برگه برای ایجاد یک پوستر
- 62. (فقط برای Windows).

## محتوا

|     |                                       |
|-----|---------------------------------------|
| 103 | بررسی و تمیز کردن هد چاپ — پانل کنترل |
| 104 | بررسی و تمیز کردن هد چاپ - Windows    |
| 104 | بررسی و تمیز کردن هد چاپ — Mac OS     |
| 105 | تراز کردن هد چاپ                      |
| 105 | تراز کردن هد چاپ — پانل کنترل         |
| 106 | تراز کردن هد چاپ — Windows            |
| 106 | تراز کردن هد چاپ — Mac OS             |
| 106 | تمیز کردن مسیر کاغذ                   |
| 107 | تمیز کردن شیشه اسکنر                  |
| 107 | تمیز کردن ورقه نیمه-شفاف              |
| 110 | ذخیره نیرو                            |
| 110 | صرفه جویی در مصرف انرژی - پانل کنترل  |
| 110 | ذخیره نیرو — Windows                  |
| 111 | ذخیره نیرو — Mac OS                   |

## گزینه‌های منو برای حالت Setup

|     |  |
|-----|--|
| 112 | گزینه‌های منو برای Ink Levels                  |
| 112 | گزینه‌های منو برای Maintenance                 |
| 113 | گزینه‌های منو برای Printer Setup               |
| 113 | ..Paper Source Settings                        |
| 113 | ..:Quiet Mode                                  |
| 113 | ..:Power Off Timer                             |
| 113 | ..:Language                                    |
| 113 | ..:Sleep Timer                                 |
| 113 | گزینه‌های منو برای Network Settings            |
| 114 | گزینه‌های منو برای Epson Connect Services      |
| 115 | گزینه‌های منو برای Google Cloud Print Services |
| 115 | گزینه‌های منو برای File Sharing Setup          |
| 116 | گزینه‌های منو برای Firmware Update             |
| 116 | گزینه‌های منو برای Restore Default Settings    |

## خدمات شبکه و اطلاعات نرم افزاری

|     |  |
|-----|--|
| 117 | سرویس Epson Connect                            |
| 117 | Web Config                                     |
| 117 | اجرای Web Config در یک مرورگر وب               |
| 118 | اجرای Web Config در Windows                    |
| 118 | اجرای Web Config در Mac OS                     |
| 119 | Windows درایور چاپگر                           |
| 120 | راهنمای درایور چاپگر Windows                   |
| 122 | انجام تنظیمات کارکرد برای درایور چاپگر Windows |
| 122 | Mac OS درایور چاپگر                            |
| 123 | راهنمای درایور چاپگر Mac OS                    |
| 124 | انجام تنظیمات کارکرد برای درایور چاپگر Mac OS  |
| 125 | Epson Scan 2 (درایور اسکنر)                    |
| 125 | Epson Event Manager                            |
| 126 | Epson Easy Photo Print                         |

|    |                                     |
|----|-------------------------------------|
| 68 | چاپ با استفاده از ویژگی‌های پیشرفته |
|    | Epson Easy Photo Print از استفاده   |
| 70 | چاپ کردن از دستگاه‌های هوشمند       |
| 71 | استفاده از Epson iPrint             |
| 73 | استفاده از AirPrint                 |
| 73 | لغو کردن چاپ                        |
| 73 | لغو چاپ — دکمه چاپگر                |
| 74 | لغو چاپ - Windows                   |
| 74 | لغو کردن چاپ — Mac OS               |

## کپی کردن

|    |  |
|----|--|
| 75 | اصول اولیه کپی کردن                    |
| 75 | گزینه‌های منو برای حالت Copy           |
| 77 | کپی کردن عکس‌ها                        |
| 78 | گزینه‌های منو برای Copy/Restore Photos |

## اسکن

|    |                                      |
|----|--------------------------------------|
| 79 | اسکن با استفاده از پانل کنترل        |
| 79 | اسکن کردن در کارت حافظه              |
| 79 | ذخیره اسکن در فضای ذخیره ابری        |
| 80 | اسکن کردن در رایانه                  |
| 81 | ذخیره اسکن در رایانه (WSD)           |
| 83 | گزینه‌های منو برای اسکن کردن         |
| 84 | اسکن از رایانه                       |
| 84 | اسکن کردن با استفاده از Epson Scan 2 |
| 90 | اسکن کردن از دستگاه‌های هوشمند       |
| 90 | نصب Epson iPrint                     |
| 90 | اسکن کردن با استفاده از Epson iPrint |

## تعویض کارتریج‌های جوهر

|     |  |
|-----|--|
| 92  | بررسی سطوح جوهر  |
| 92  | بررسی سطوح جوهر — پانل کنترل                               |
| 92  | بررسی سطوح جوهر — Windows                                  |
| 92  | بررسی سطوح جوهر — Mac OS                                   |
| 92  | کدهای کارتریج جوهر   |
| 93  | احتیاط‌های مربوط به استفاده از کارتریج جوهر                |
| 95  | تعویض کارتریج‌های جوهر                                     |
| 98  | چاپ موقت با جوهر سیاه                                      |
| 100 | چاپ موقت با جوهر سیاه - Windows                            |
| 101 | چاپ موقت با جوهر سیاه — Mac OS                             |
|     | صرفه جویی در جوهر سیاه زمانی مقدار آن کم است (فقط Windows) |
| 102 |  |

## نگهداری از چاپگر

|     |                          |
|-----|--------------------------|
| 103 | بررسی و تمیز کردن هد چاپ |
|-----|--------------------------|

|   |     |
|---|-----|
| چاپ های تار، خطوط اضافه عمودی، یا عدم ترازبندی  | 146 |
| کیفیت چاپ پایین است.  | 147 |
| کاغذ لکه یا خط افتادگی دارد.  | 148 |
| عکس های چاپ شده چسبناک هستند.   | 148 |
| تصاویر یا عکس ها با رنگ های غیرمنتظره چاپ می شوند.                                    | 148 |
| رنگ ها با آنچه که روی نمایشگر می بینید فرق می کند                                     | 149 |
| چاپ بدون حاشیه امکان پذیر نیست.   | 149 |
| در حین چاپ بدون حاشیه، لبه های تصویر برش داده می شود.                                 | 149 |
| محل، اندازه، یا حاشیه های کار چاپی درست نیست.   | 149 |
| چندین سند در یک برگه کپی می شوند.   | 150 |
| نویسه های چاپ شده نادرست و درهم هستند.  | 150 |
| تصویر چاپ شده معکوس است.  | 150 |
| وجود الگوهای موزاییک شکل در چاپ ها.   | 150 |
| رنگ ها یکدست نیستند، لکه، نقطه یا خطوط مستقیم   | 151 |
| در تصویر کپی شده ظاهر می شود.   | 151 |
| الگوی هاشور خورده در تصویر کپی شده ظاهر می شود.                                       | 151 |
| تصویری از پشت اسناد در تصویر کپی شده ظاهر می شود.                                     | 151 |
| مشکل کار چاپی برطرف نمی شود.  | 151 |
| سایر مشکلات مربوط به چاپ.   | 152 |
| چاپ بسیار آهسته است.  | 152 |
| سرعت چاپ در طول چاپ متوالی به طور قابل توجهی کاهش می یابد.                            | 152 |
| لغو چاپ در رایانه دارای سیستم عامل Mac OS X v10.6.8 امکان پذیر نیست.                  | 152 |
| دستگاه اسکن نمی کند.  | 153 |
| هنگام استفاده از پانل کنترل نمی توان از اسکن استفاده کرد.                             | 153 |
| مشکلات مربوط به تصویر اسکن شده.   | 154 |
| رنگ های ناهموار، کثیفی، لکه و دیگر موارد هنگام اسکن از شیشه اسکنر نمایش داده می شوند. | 154 |
| کیفیت تصویر مناسب نیست.   | 154 |
| افست در پس زمینه تصویر نمایان می شود.   | 154 |
| متن تار می شود.   | 155 |
| الگوهای موج دار (سایه های شبکه ای) نمایش داده می شوند.                                | 155 |
| ناحیه درست را نمی توان در شیشه اسکنر اسکن نمود.                                       | 155 |
| پیش نمایش در حالت تصویر کوچک امکان پذیر نمی باشد                                      | 156 |
| هنگامی که به عنوان PDF قابل جستجو ذخیره می شود، متن به صورت صحیح شناسایی نمی شود.     | 156 |
| برطرف کردن اشکالات در تصویر اسکن شده امکان پذیر نیست.                                 | 156 |
| سایر مشکلات مربوط به اسکن.  | 157 |
| اسکن بسیار آهسته است.   | 157 |

|   |     |
|---|-----|
| E-Web Print (فقط برای Windows126)                           | 127 |
| Easy Photo Scan   | 127 |
| EPSON Software Updater                                      | 128 |
| حذف برنامه ها.  | 128 |
| حذف برنامه ها - Windows                                     | 129 |
| حذف برنامه ها - Mac OS                                      | 129 |
| نصب برنامه ها.  | 130 |
| به روزرسانی برنامه ها و میان افزار.                         | 130 |
| به روزرسانی نرم افزار داخلی چاپگر با استفاده از پانل کنترل. | 130 |

## برطرف کردن مشکلات

|   |     |
|---|-----|
| بررسی وضعیت چاپگر.  | 132 |
| بررسی پیام ها بر روی صفحه LCD.  | 132 |
| بررسی وضعیت چاپگر - Windows   | 133 |
| بررسی وضعیت چاپگر - Mac OS  | 133 |
| خارج کردن کاغذ گیر کرده.  | 133 |
| خارج کردن کاغذ گیر کرده از ورودی کاغذ از عقب.                                     | 134 |
| خارج کردن کاغذ گیر کرده از سینی خروجی.  | 134 |
| خارج کردن کاغذ گیر کرده از داخل چاپگر.  | 134 |
| کاغذ به درستی تغذیه نمی شود.  | 136 |
| گیر کردن کاغذ.  | 136 |
| کاغذ به صورت کج تغذیه می شود.   | 136 |
| چندین برگه کاغذ به طور همزمان وارد دستگاه شده اند                                 | 137 |
| مشکلات مربوط به برق و پانل کنترل.   | 137 |
| دستگاه روشن نمی شود.  | 137 |
| دستگاه خاموش نمی شود.   | 137 |
| صفحه LCD تاریک می شود.  | 137 |
| چاپ از رایانه امکان پذیر نیست.  | 137 |
| بررسی اتصال (USB).  | 137 |
| بررسی اتصال (شبکه).   | 138 |
| بررسی نرم افزار و داده ها.  | 138 |
| بررسی وضعیت چاپگر از طریق رایانه (Windows).                                       | 140 |
| بررسی وضعیت چاپگر از طریق رایانه (Mac OS).  | 141 |
| هنگامی که نمی توانید تنظیمات شبکه را انجام دهید.                                  | 141 |
| با وجود اینکه تنظیمات شبکه مشکلی ندارد، نمی توان از دستگاه های دیگر به آن وصل شد. | 142 |
| بررسی SSID متصل به چاپگر.   | 143 |
| بررسی SSID رایانه.  | 144 |
| چاپ از طریق iPhone یا iPad امکان پذیر نیست.                                       | 145 |
| چاپ موقتاً متوقف شد.  | 145 |
| مشکلات مربوط به کار چاپی.   | 145 |
| نسخه چاپی دارای خط افتادگی است یا بدون رنگ است                                    | 145 |
| خطوط اضافه یا رنگ های غیرمنتظره ظاهر می شود.                                      | 145 |
| خطوط اضافه رنگی در فواصل حدود 2.5 سانتی متر ظاهر می شود.                          | 146 |

|  |     |
|--|-----|
| هنگام اسکن کردن PDF/Multi-TIFF اسکن متوقف می شود. .... | 157 |
| سایر مشکلات. ....                                      | 158 |
| زمان لمس چاپگر شوک الکتریکی خفیفی ایجاد می شود         | 158 |
| صدای کارکرد بسیار زیاد است. ....                       | 158 |
| ذخیره داده در کارت حافظه ممکن نیست. ....               | 158 |
| برنامه با فایروال مسدود شده است (فقط برای Windows).    | 158 |
| "؟" روی صفحه انتخاب عکس نمایش داده می شود. ....        | 158 |

## ضمیمه

|  |     |
|--|-----|
| مشخصات فنی. ....                                     | 160 |
| مشخصات چاپگر. ....                                   | 160 |
| مشخصات اسکنر. ....                                   | 161 |
| مشخصات رابط. ....                                    | 161 |
| لیست عملکرد شبکه. ....                               | 162 |
| مشخصات Wi-Fi. ....                                   | 162 |
| پروتکل امنیتی. ....                                  | 163 |
| سرویس های شخص ثالث پشتیبانی شده. ....                | 163 |
| مشخصات دستگاه ذخیره سازی خارجی. ....                 | 163 |
| ابعاد. ....  | 164 |
| مشخصات الکتریکی. ....                                | 164 |
| مشخصات محیطی. ....                                   | 165 |
| نیازمندی های سیستم. ....                             | 165 |
| اطلاعات تنظیمی. ....                                 | 166 |
| استانداردها و تأییدیه های مربوط به مدل اروپایی. .... | 166 |
| محدودیت های کپی کردن. ....                           | 166 |
| انتقال چاپگر. ....                                   | 166 |
| دسترسی به کارت حافظه از طریق رایانه. ....            | 168 |
| جایی که می توانید راهنما را دریافت کنید. ....        | 169 |
| وب سایت پشتیبانی فنی. ....                           | 169 |
| تماس با پشتیبانی Epson. ....                         | 170 |

## درباره این راهنما

### معرفی دفترچه های راهنما

کتابچه های راهنمای زیر همراه با چاپگر Epson شما عرضه می شوند. همانند دفترچه های راهنما می توانید انواع مختلف اطلاعات راهنما را که روی چاپگر یا برنامه کاربردی Epson موجود هستند بررسی کنید.

□ از اینجا شروع کنید (دفترچه راهنمای کاغذی)

اطلاعاتی درباره راه اندازی چاپگر، نصب نرم افزار، استفاده از چاپگر، رفع مشکلات و غیره ارائه می دهد.

□ راهنمای کاربر (دفترچه راهنمای دیجیتالی)

این دفترچه راهنما اطلاعات کلی و دستورالعمل هایی درباره استفاده از چاپگر، تنظیمات شبکه در زمان استفاده از چاپگر در یک شبکه، و درباره برطرف کردن اشکالات ارائه می کند.

شما می توانید آخرین نسخه های کتابچه های راهنمای فوق را به اشکال زیر دریافت کنید.

□ راهنمای کاغذی

به وب سایت پشتیبانی Epson Europe به نشانی <http://www.epson.eu/Support> یا وب سایت پشتیبانی جهانی Epson به نشانی <http://support.epson.net/> بروید.

□ راهنمای دیجیتالی

EPSON Software Updater را روی کامپیوتر خود راه اندازی کنید. EPSON Software Updater به روز رسانی های موجود برنامه های نرم افزاری و راهنماهای دیجیتالی Epson را بررسی می کند، و به شما امکان می دهد آخرین نسخه ها را دانلود کنید.

اطلاعات مرتبط

← "EPSON Software Updater" در صفحه 127

## استفاده از راهنما برای جستجوی اطلاعات

راهنمای PDF امکان جستجوی اطلاعات بر اساس کلیدواژه یا پریدن مستقیم به بخشهای خاص با استفاده از نشانه را فراهم می کند. می توانید فقط صفحات مورد نیاز را چاپ کنید. این بخش روش استفاده از راهنمای PDF باز شده در Adobe Reader X رایانه شما را شرح می دهد.

جستجو بر اساس کلیدواژه

بر روی ویرایش < پیشرفته جستجو کلیک کنید. کلیدواژه (متن) مربوط به اطلاعات مورد نظر را در پنجره جستجو وارد و بر روی جستجو کلیک کنید. نتایج به صورت فهرست نشان داده می شود. بر روی یکی از نتایج ظاهر شده کلیک کنید یا به صفحه مرتبط بروید.

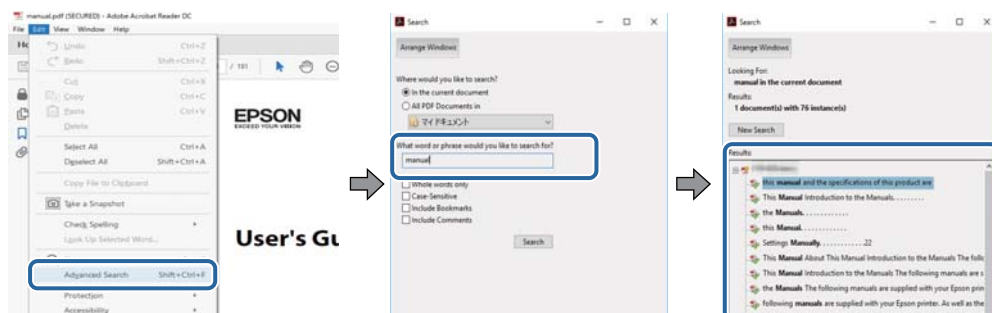



## درباره این راهنما

### پریدن مستقیم از نشانه‌ها

برای رفتن به صفحه مرتبط بر روی یکی از عنوان‌ها کلیک کنید. برای مشاهده عنوان‌های سطح پایین در آن بخش بر روی + یا < کلیک کنید. برای بازگشت به صفحه پیشین، کارهای زیر را با صفحه کلید انجام دهید.

☐ Windows: کلید **Alt** را فشرده نگه دارید و کلید < را فشار دهید.

☐ Mac OS: کلید فرمان را فشرده نگه دارید و کلید < را فشار دهید.

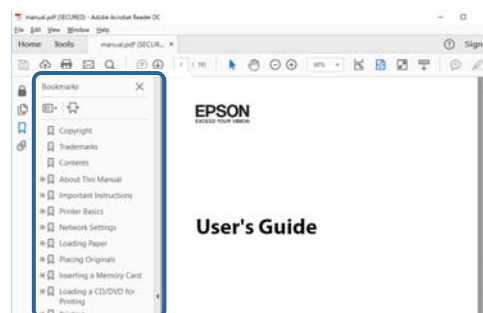

### چاپ کردن فقط صفحات مورد نیاز

می‌توانید فقط صفحات مورد نیاز را استخراج و چاپ کنید. بر روی چاپ در منو فایل کلیک کنید و صفحات مورد نظر خود را از قسمت صفحات در صفحاتی که باید چاپ شود مشخص کنید.

☐ برای مشخص کردن دنباله‌ای از صفحات، بین صفحه آغازین و پایانی خط تیره بگذارید.

مثال: 20-25

☐ برای مشخص کردن صفحات غیر منظم، آنها را با ویرگول جدا کنید.

مثال: 5، 10، 15

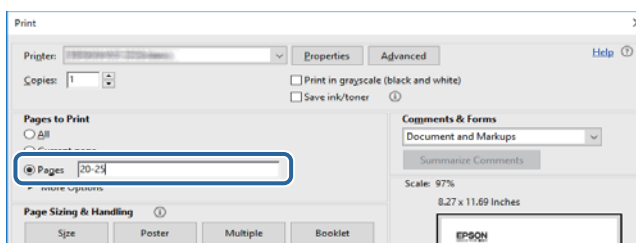

## علائم و نشان‌ها

**احتیاط!** ⚠

دستورالعمل‌هایی که باید با دقت دنبال شود تا از آسیب بدنی جلوگیری شود.

**مهم!** ⚠

دستورالعمل‌هایی که باید مورد توجه قرار گیرد تا از آسیب به تجهیزات جلوگیری شود.

**نکته:**

اطلاعات تکمیلی و مرجع را ارائه می‌دهد.

← اطلاعات مرتبط

## درباره این راهنما

پیوندها به بخش های مربوطه

## توضیحات استفاده شده در این دفترچه راهنما

- تصاویر گرفته شده از درایور چاپگر و صفحات Epson Scan 2 (درایور اسکن) از Windows 10 یا macOS High Sierra هستند. محتوای نشان داده شده در صفحات بسته به مدل و موقعیت متفاوت هستند.
- تصاویر چاپگر استفاده شده در این دفترچه راهنما فقط مثال هستند. ممکن است بسته به مدل تفاوت های جزئی وجود داشته باشد، ولی روش راه اندازی مشابه است.
- برخی از موارد منوی روی صفحه LCD بسته به مدل و تنظیمات متفاوت است.

## مراجع سیستم عامل

### Windows

در این دفترچه راهنما، عباراتی نظیر "Windows 10"، "Windows 8.1"، "Windows 8"، "Windows 7"، "Windows Vista" و "Windows XP" به این سیستم عامل ها اشاره دارند. به علاوه "Windows" برای رجوع به تمامی نسخه ها استفاده شده است.

- سیستم عامل Microsoft® Windows® 10
- سیستم عامل Microsoft® Windows® 8.1
- سیستم عامل Microsoft® Windows® 8
- سیستم عامل Microsoft® Windows® 7
- سیستم عامل Microsoft® Windows Vista®
- سیستم عامل Microsoft® Windows® XP
- سیستم عامل Microsoft® Windows® XP Professional x64 Edition

### Mac OS

در این راهنما، از گزینه "Mac OS" برای اشاره به macOS High Sierra، macOS Sierra، OS X El Capitan، OS X Yosemite، OS X Mavericks، OS X Mountain Lion، OS X v10.7.x و Mac OS X v10.6.8 استفاده می شود.

# دستورالعمل های مهم

## دستورالعمل های ایمنی

برای استفاده ایمن از این چاپگر این دستورالعمل ها را مطالعه و دنبال کنید. این دفترچه راهنما را برای مراجعه بعدی نگه دارید. همینطور، همه دستورالعمل ها و هشدارهای علامت گذاری شده در این چاپگر را دنبال کنید.

□ بعضی از نمادهای به کار رفته در چاپگر برای اطمینان از حفظ ایمنی و استفاده صحیح از چاپگر هستند. برای اطلاع از مفهوم این نمادها از سایت زیر دیدن کنید.

<http://support.epson.net/symbols>

□ فقط از سیم برقی که به همراه چاپگر ارائه شده استفاده کنید و از سیم سایر دستگاه ها استفاده نکنید. استفاده از سایر سیم ها برای این چاپگر یا استفاده از سیم برق ارائه شده با سایر تجهیزات می تواند منجر به شوک الکتریکی یا آتش سوزی شود.

□ مطمئن شوید سیم برق متناوب استاندارد ایمنی محلی مربوطه را دارا باشد.

□ هرگز سیم برق، دوشاخه، چاپگر، دستگاه اسکن را باز نکنید، تغییر ندهید یا سعی نکنید آنها را تعمیر کنید یا خودتان تغییراتی در آنها ایجاد نمایید مگر اینکه بطور خاص در دفترچه های راهنمای چاپگر توضیح داده شده باشد.

□ در شرایط زیر چاپگر را از برق جدا کرده و برای سرویس به نزد پرسنل مجرب سرویس بروید:

سیم برق یا دوشاخه آسیب دیده باشد؛ مایعی وارد چاپگر شده باشد؛ چاپگر افتاده باشد یا محفظه آسیب دیده باشد؛ چاپگر بطور عادی کار نکند یا تغییر مشخصی در عملکرد آن دیده شود. کنترل هایی که در دستورالعمل های راه اندازی نیستند را انجام ندهید.

□ چاپگر را نزدیک پرینت دیواری قرار دهید تا بتوانید به راحتی دوشاخه را جدا کنید.

□ چاپگر را در محیط خارج از ساختمان، نزدیک به محل پرگرد و غبار و کثیف، آب، منابع گرمازا، یا در مکانی که در معرض تکان ها، لرزش ها، دما یا رطوبت بالاست قرار ندهید.

□ مراقب باشید مایع درون چاپگر ریخته نشود و با دست مرطوب به چاپگر دست نزنید.

□ حداقل 22 سانتی متر چاپگر را از ضربان ساز قلب دور نگه دارید. امواج رادیویی این چاپگر ممکن است تاثیر منفی بر عملکرد ضربان ساز قلب داشته باشد.

□ اگر صفحه LCD آسیب دیده است، با فروشنده خود تماس بگیرید. اگر محلول کریستال مایع با دست شما تماس پیدا کرد، آنها را بطور کامل با آب و صابون بشویید. اگر محلول کریستال مایع با چشمان شما تماس پیدا کرد، فوراً آنها را با آب بشویید. اگر بعد از شستن کامل، چشمتان ناراحت است یا مشکل دید دارید فوراً به پزشک مراجعه کنید.

□ هنگام کار کردن با کارتریج های جوهر استفاده شده مراقب باشید چون ممکن است اطراف پورت تغذیه جوهر، جوهر ریخته شده باشد.

□ اگر پوستتان جوهری شد، آن را با آب و صابون کاملاً بشویید.

□ اگر جوهر وارد چشمانتان شد، سریعاً با آب فراوان شستشو دهید. اگر بعد از شستشوی کامل، هنوز احساس ناراحتی می کنید یا مشکلات چشمی دارید، سریعاً با پزشک مشورت کنید.

□ اگر جوهر وارد دهانتان شد، سریعاً با پزشک مشورت کنید.

□ کارتریج روغن را باز نکنید؛ در غیر این صورت احتمال ورود جوهر به چشمان شما یا برخورد با پوستتان وجود دارد.

□ کارتریج های جوهر را شدیداً تکان ندهید و آنها را زمین نیندازید. همچنین، مراقب باشید آنها را فشار ندهید یا برچسب های آن را پاره نکنید. انجام چنین کاری ممکن است موجب نشت جوهر شود.

□ کارتریج های جوهر را دور از دسترس کودکان نگهداری کنید.



## توصیه ها و هشدارها در مورد چاپگر

برای اجتناب از آسیب وارد شدن به چاپگر یا اموال خود این دستورالعمل ها را بخوانید و دنبال کنید. این دفترچه راهنما را برای مراجعه بعدی نگه دارید.

### توصیه ها و هشدارها برای تنظیم/استفاده از چاپگر

- روزنه ها و منافذ چاپگر را نپوشانید و مسدود نکنید.
- فقط از منبع برقی استفاده کنید که در برچسب چاپگر نشان داده شده است.
- از پریزهایی که در مدار مشابه قرار دارند مانند دستگاه فتوکپی یا سیستم های کنترل هوا که مرتباً روشن و خاموش می شوند استفاده نکنید.
- از پریزهای الکتریکی که با سوییچ های دیوار یا تایمرهای خودکار کنترل می شوند استفاده نکنید.
- کل سیستم رایانه را از منابعی که بصورت بالقوه دارای تداخل الکترومغناطیسی هستند مانند بلندگوها یا جایگاه تلفن های بی سیم دور نگه دارید.
- سیم های منبع برق باید بگونه ای قرار بگیرند که از خراش، بریدگی، ساییده شدن، چین خوردگی و پیچ خوردگی جلوگیری شود. اشیا را بر روی سیم های منبع برق قرار ندهید و مراقب باشید بر روی سیم های منبع برق قدم نگذارید و روی آن راه نروید. بخصوص مراقب باشید همه سیم های منبع برق در پایانه ها و نقاطی که وارد می شوند و از ترانسفورمر خارج می شوند صاف باشند.
- اگر برای چاپگر از یک سیم اضافی استفاده می کنید، مطمئن شوید که میزان کل آمپر دستگاه های متصل به سیم اضافی از میزان آمپر سیم بیشتر نباشد. همینطور مطمئن شوید که میزان کل آمپر همه دستگاه های متصل به پریز دیواری از میزان آمپر پریز دیواری بیشتر نباشد.
- اگر می خواهید از چاپگر در آلمان استفاده کنید، نصب داخلی باید با یک مدارشکن با 10 یا 16 آمپر محافظت شود تا محافظت کافی از مدار کوتاه و محافظت بیشتر از جریان وجود داشته باشد.
- زمانی که با کابل چاپگر را به رایانه یا دستگاه دیگری وصل می کنید، مطمئن شوید جهت رابطها صحیح باشد. هر رابطی فقط یک جهت صحیح دارد. وارد کردن رابط در جهت نادرست می تواند به هر دو دستگاهی که با کابل به هم وصل شده اند آسیب برساند.
- چاپگر را بر روی یک سطح صاف، پایدار که نسبت به زیر چاپگر از همه جهت بزرگتر است قرار دهید. اگر چاپگر در یک زاویه کج شود به درستی کار نمی کند.
- هنگام نگهداری یا انتقال چاپگر، آن را کج نکنید، آن را بصورت عمودی نگه دارید یا آن را وارونه کنید در غیر این صورت ممکن است جوهر نشن کند.
- فضایی را هم برای بالای چاپگر در نظر بگیرید تا بتوانید بطور کامل درپوش اسناد را بالا بیاورید.
- در جلوی چاپگر هم فضای کافی در نظر بگیرید تا کاغذ بطور کامل خارج شود.
- از قرار دادن دستگاه در مکان هایی که در معرض تغییرات سریع دما و رطوبت است خودداری کنید. همینطور، چاپگر را از نور مستقیم آفتاب، نور شدید یا منبع گرما دور نگه دارید.
- چیزی را از شکافها به درون چاپگر وارد نکنید.
- در زمان چاپ دست خود را درون چاپگر نکنید.
- به کابل صاف سفید داخل چاپگر دست نزنید.
- از محصولات اسپری که گاز قابل اشتعال دارند درون یا اطراف چاپگر استفاده نکنید. اینکار می تواند منجر به آتش سوزی شود.
- هد چاپ را با دست حرکت ندهید، در غیر این صورت ممکن است چاپگر آسیب ببیند.
- هنگام بستن دستگاه اسکنر مراقب باشید انگشتان شما گیر نکند.

## دستورالعمل های مهم

- ❑ هنگام قرار دادن اوراق بر روی شیشه اسکر فشار زیاد وارد نکنید.
- ❑ همیشه هنگام استفاده از دکمه  چاپگر را خاموش کنید. تا زمانی که چراغ  چشمک می زند چاپگر را از برق جدا نکنید یا از طریق پریز آن را خاموش نکنید.
- ❑ قبل از انتقال چاپگر، مطمئن شوید هد چاپ در موقعیت اصلی (کاملاً راست) قرار دارد و کارتریج های جوهر در مکان خود قرار داشته باشند.
- ❑ اگر نمی خواهید برای مدت زمان طولانی از چاپگر استفاده کنید حتما سیم برق را از پریز الکتریکی جدا کنید.

## توصیه ها و هشدارها برای استفاده از چاپگر از طریق اتصال بی سیم

- ❑ ممکن است امواج رادیویی این چاپگر تأثیر منفی بر روی کارکرد تجهیزات الکترونیکی پزشکی بگذارد و باعث بروز نقص عملکرد آنها گردد. هنگام استفاده از این چاپگر در بیمارستان ها یا نزدیک تجهیزات پزشکی، دستورات پرسنل مجاز بیمارستان را اجرا کنید و همه هشدارهای نصب شده و دستورات روی تجهیزات پزشکی را رعایت نمایید.
- ❑ ممکن است امواج رادیویی این چاپگر تأثیر منفی بر روی کارکرد دستگاه های خودکار نظیر درهای خودکار یا هشدارهای آتش بگذارد و باعث بروز حوادث به دلیل بروز نقص در عملکرد آنها گردد. هنگام استفاده از این چاپگر در نزدیکی دستگاه های خودکار، همه هشدارهای نصب شده و دستورات روی این دستگاه ها را رعایت نمایید.

## توصیه ها و هشدارها برای استفاده از کارت های حافظه

- ❑ زمانی که چراغ کارت حافظه در حال چشمک زدن است کارت حافظه را خارج نکنید یا چاپگر را خاموش نکنید.
- ❑ بسته به نوع کارت، روش های استفاده از کارت های حافظه فرق دارد. برای اطلاعات بیشتر حتما به دفترچه راهنمای بسته بندی شده با کارت حافظه خود مراجعه کنید.
- ❑ فقط از کارت های حافظه سازگار با چاپگر استفاده کنید.

## اطلاعات مرتبط

← "مشخصات کارت حافظه پشتیبانی شده" در صفحه 163

## توصیه ها و هشدارها برای استفاده از صفحه LCD

- ❑ ممکن است صفحه LCD تعدادی نقاط روشن و تاریک داشته باشد و به دلیل عملکردهای خود روشنایی ناهمواری داشته باشد. این موارد عادی است و نشان دهنده این نیست که دستگاه آسیب دیده است.
- ❑ برای تمیز کردن فقط از یک پارچه خشک و نرم استفاده کنید. از تمیزکننده های شیمیایی یا مایعات استفاده نکنید.
- ❑ درپوش جلوی صفحه LCD در صورت فشار سنگین روی آن می شکند. اگر سطح صفحه حالت ترک یا ورقه شدن دارد با فروشنده خود تماس بگیرید و سعی نکنید قطعات شکسته را خارج کنید یا به آنها دست بزنید.

## محافظت از اطلاعات شخصی خود

اگر چاپگر را به فرد دیگری می دهید یا آن را دور می اندازید، با انتخاب **Setup** < **Restore Default Settings** < **All Settings** اپا نل کنترل، همه اطلاعات شخص که در حافظه چاپگر ذخیره شده است را پاک کنید.

## قسمت های اصلی چاپگر

### نام و عملکرد قطعات

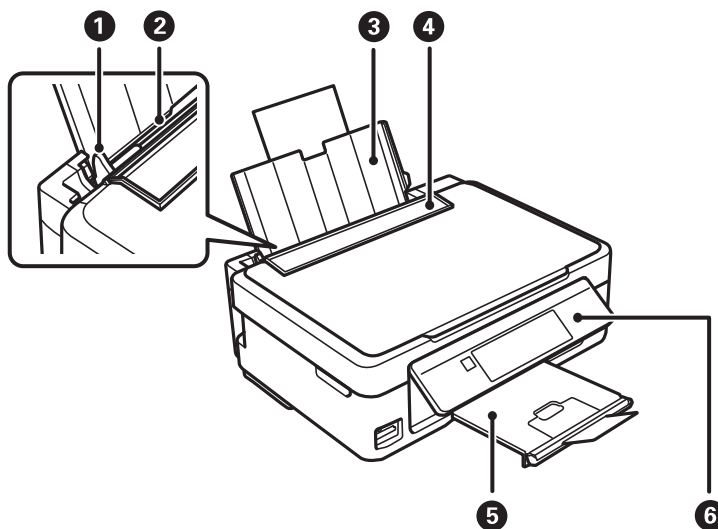

|  |                   |   |
|--|-------------------|---|
| کاغذ را بطور مستقیم در چاپگر نکه می دارد. به طرف لبه های کاغذ بلغزانید.  | راهنمای لبه       | 1 |
| کاغذ را قرار می دهد.   | ورودی کاغذ از عقب | 2 |
| کاغذهای قرار گرفته در دستگاه را نکه می دارد.   | محل نگهداری کاغذ  | 3 |
| از وارد شدن مواد خارجی به درون چاپگر جلوگیری می کند. معمولا این محافظ بسته است.  | محافظ تغذیه کننده | 4 |
| کاغذ خارج شده را نکه می دارد. پیش از چاپ کردن، متوقف کننده را بالا بیاورید تا از بیرون افتادن کاغذی که بیرون آمده است جلوگیری شود. | سینی خروجی        | 5 |
| چاپگر را راه اندازی می کند.  | پانل کنترل        | 6 |

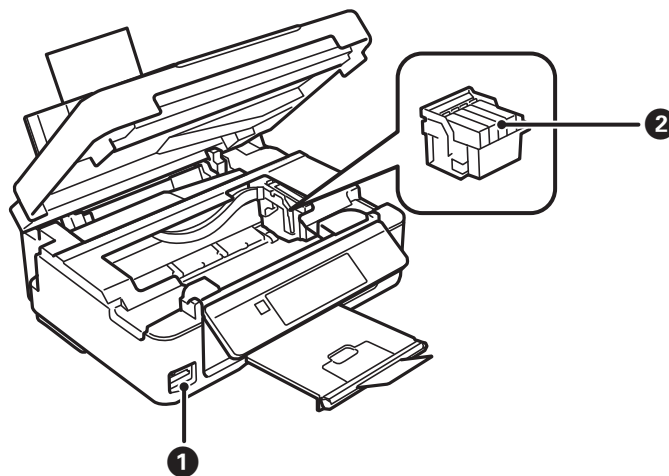

|                             |                 |   |
|-----------------------------|-----------------|---|
| یک کارت حافظه را وارد کنید. | شیار کارت حافظه | 1 |
|-----------------------------|-----------------|---|

قسمت های اصلی چاپگر

|   |                       |   |
|---|-----------------------|---|
| 2 | نگهدارنده کاتریج جوهر | کاتریج های جوهر را نصب کنید. جوهر از زیر نازل های هد چاپ خارج می شود. |
|---|-----------------------|---|

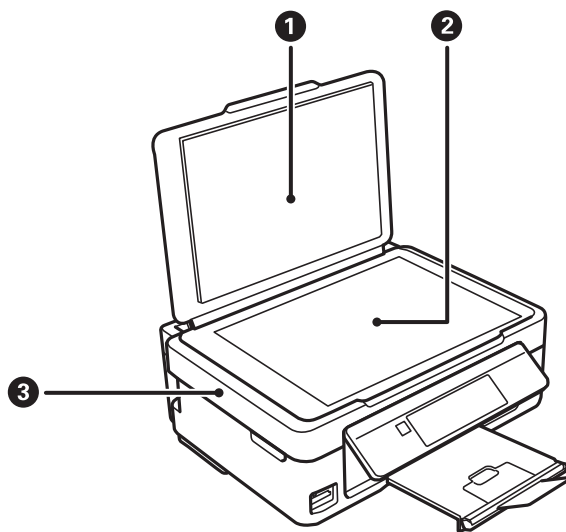

|   |            |  |
|---|------------|--|
| 1 | درپوش سند  | زمان اسکن کردن چراغ بیرونی را مسدود می کند.  |
| 2 | شیشه اسکنر | سندها را قرار دهید.  |
| 3 | بخش اسکنر  | اسناد قرار گرفته را اسکن می کند. هنگام تعویض کاتریج های جوهر یا خارج کردن کاغذ گیر کرده درون چاپگر آن را باز کنید. |

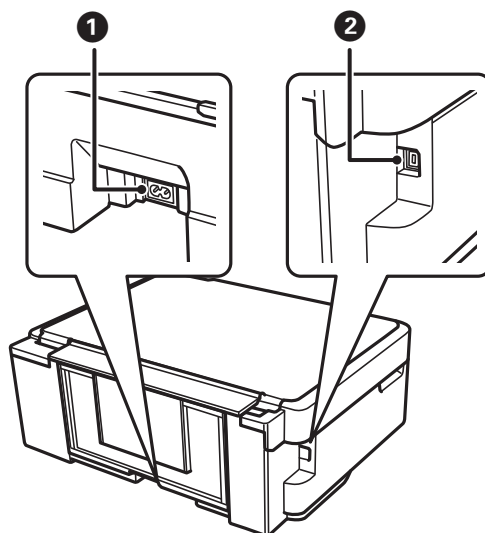

|   |                  |                            |
|---|------------------|----------------------------|
| 1 | ورودی برق متناوب | سیم برق را متصل می کند.    |
| 2 | درگاه USB        | یک کابل USB را وصل می کند. |

قسمت های اصلی چاپگر

## پانل کنترل

می‌توانید زاویه پانل کنترل را تغییر دهید.  
برای پایین آوردن پانل کنترل، اهرم واقع در پشت پانل را مانند شکل زیر فشار دهید.

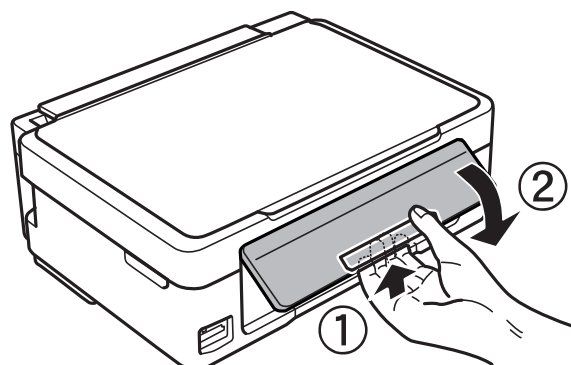

### دکمه ها

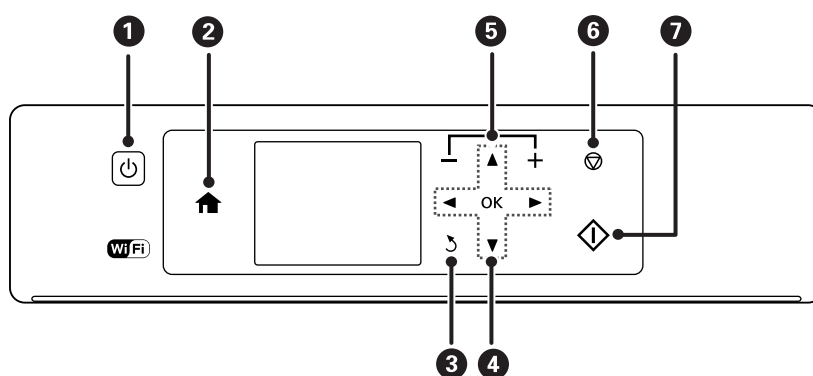

|   |        |   |
|---|--------|---|
| چاپگر را روشن و خاموش می‌کند.<br>هنگامی که چراغ روشن-خاموش چشمک می‌زند (هنگامی که چاپگر در حال کار است یا اطلاعات را پردازش می‌کند)، دستگاه را خاموش نکنید.<br>هنگامی که چراغ روشن-خاموش، خاموش است؛ سیم برق را از پریز جدا کنید. |        | 1 |
| صفحه اصلی را نشان می‌دهد.   |        | 2 |
| به صفحه قبلی باز می‌گردد.   |        | 3 |
| از دکمه‌های    برای انتخاب یک منو استفاده کنید و دکمه OK را فشار دهید تا منوی انتخابی اجرا شود.   | <br>OK | 4 |
| تعداد صفحاتی که چاپ می‌شود را انتخاب می‌کند.  |        | 5 |
| عملکرد فعلی را متوقف می‌کند.  |        | 6 |
| عملکردی نظیر چاپ کردن یا کپی کردن را شروع می‌کند.   |        | 7 |



قسمت های اصلی چاپگر

## راهنمای صفحه LCD

منوها و پیامها در صفحه LCD نمایش داده می شود. یک منو را با فشار دادن دکمه های ▲ ▼ ◀ ▶ انتخاب کنید.

### راهنمای صفحه اصلی

آیکون ها و منوهای زیر در صفحه اصلی نمایش داده می شود.

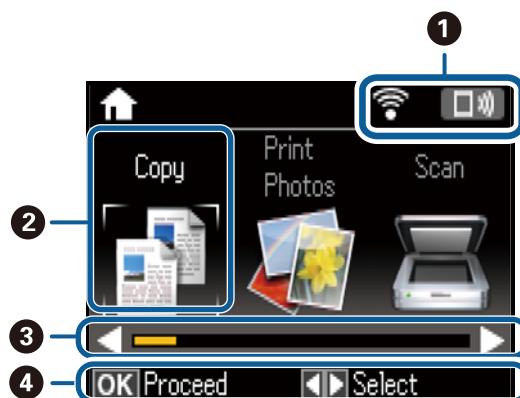

|   |                       |
|---|-----------------------|
| <p>آیکون هایی که وضعیت شبکه را نشان می دهند نمایش داده می شوند. می توانید با معنی آیکون ها در منوی <b>Help</b> آشنا شوید. از صفحه اصلی وارد <b>Help</b> شوید و این کار را با استفاده از دکمه ◀ یا ▶ انجام دهید، و سپس دکمه OK را فشار دهید. گزینه <b>Icon List</b> را با استفاده از دکمه ▲ یا ▼ انتخاب کنید و سپس دکمه OK را فشار دهید.</p>                             | <p>1</p>              |
| <p>آیکون های عملکرد و نام ها به عنوان آیکون های حالت نمایش داده می شود.</p>   | <p>2</p>              |
| <p>وارد حالت <b>Copy</b> می شود که به شما امکان می دهد یک سند را کپی کنید.</p>  | <p>Copy</p>           |
| <p>وارد حالت <b>Print Photos</b> می شود که به شما امکان می دهد عکس های داخل کارت حافظه را چاپ کنید.</p>   | <p>Print Photos</p>   |
| <p>وارد حالت <b>Scan</b> می شود که به شما امکان می دهد یک سند یا یک عکس را اسکن کنید.</p>   | <p>Scan</p>           |
| <p>وارد حالت <b>More Functions</b> می شود که عملکردهای متعدد چاپ نظیر کپی کردن عکس ها و چاپ کاغذ خطدار اصلی یا تقویم را با استفاده از عکس های داخل کارت حافظه در اختیار شما قرار می دهد.</p>  | <p>More Functions</p> |
| <p>تنظیم <b>Quiet Mode</b> را نشان می دهد که به شما امکان می دهد نویز ناشی از چاپگر را کاهش دهید. با این وجود، ممکن است فعال کردن این گزینه سرعت چاپ را کاهش دهد. بسته به تنظیمات نوع کاغذ و کیفیت چاپ انتخابی شما، ممکن است هیچ اختلافی در سطح نویز چاپگر وجود نداشته باشد.<br/>این یک میانبر به منوی زیر است.<br/><b>Quiet Mode &lt; Printer Setup &lt; Setup</b></p> | <p>Quiet Mode</p>     |
| <p>وارد حالت <b>Setup</b> می شود که به شما امکان می دهد سرویس و نگهداری، راه اندازی چاپگر و تنظیمات شبکه را انجام دهید.</p>   | <p>Setup</p>          |
| <p>اطلاعات راهنما درباره عملکردهای اولیه، معنی آیکون های نمایش داده شده بر روی صفحه LCD و اطلاعات مربوط به رفع عیب را نشان می دهد.</p>  | <p>Help</p>           |
| <p>منوها را نشان می دهد که به شما امکان می دهد چاپگر را برای استفاده در یک شبکه بی سیم تنظیم کنید. این یک میانبر به منوی زیر است.<br/><b>Wi-Fi Setup &lt; Network Settings &lt; Setup</b></p>   | <p>Wi-Fi Setup</p>    |
| <p>هنگامی که ◀ و ▶ نمایش داده می شود، می توانید به سمت راست یا چپ بروید.</p>  | <p>3</p>              |

## قسمت های اصلی چاپگر

4 دکمه‌های موجود نمایش داده می‌شود. در این مثال، می‌توانید با فشار دادن دکمه OK به منوی انتخابی بروید.

## وارد کردن نویسه ها

برای وارد کردن نویسه ها و نمادهای تنظیمات شبکه از پانل کنترل، از دکمه‌های ▲، ▼، ◀ و ▶ و صفحه کلید نرم‌افزاری روی صفحه LCD استفاده کنید. دکمه ▲، ▼، ◀، یا ▶ را فشار دهید تا دکمه یک نویسه یا عملکرد روی صفحه کلید برجسته شود و سپس دکمه OK را برای تأیید فشار دهید. پس از اتمام وارد کردن نویسه ها، Done را انتخاب کرده و سپس دکمه OK را فشار دهید. صفحه نمایش داده شده بسته به گزینه های تنظیمات متفاوت است. صفحه نمایش برای وارد کردن رمز عبور شبکه Wi-Fi شما در زیر آمده است.



| آیکون ها | شرح  |
|----------|--|
| AB12     | حروف را به حروف بزرگ تغییر می دهد.   |
| ab12     | حروف را به حروف کوچک تغییر می دهد.   |
| Symbol   | نمادها را نشان می دهد.   |
| ◀ ▶      | مکان نما را به سمت چپ یا راست حرکت می دهد.   |
| ←        | یک نویسه موجود در سمت چپ را حذف می کند (برگشت به عقب).                               |
| Space    | یک فاصله در سمت راست مکان نما وارد می کند.   |
| Done     | صفحه کلید نرم‌افزاری را می بندد و یک صفحه تأیید نشان می دهد، یا به صفحه بعدی می رود. |

# تنظیمات شبکه

## انواع اتصال شبکه

می‌توانید از روش‌های اتصال زیر استفاده کنید.

### اتصال Wi-Fi

چاپگر و رایانه یا دستگاه هوشمند را به یک نقطه دسترسی متصل کنید. این یک روش متداول اتصال برای شبکه‌های خانگی یا اداری است که رایانه‌ها از طریق نقطه دسترسی به Wi-Fi وصل می‌شوند.

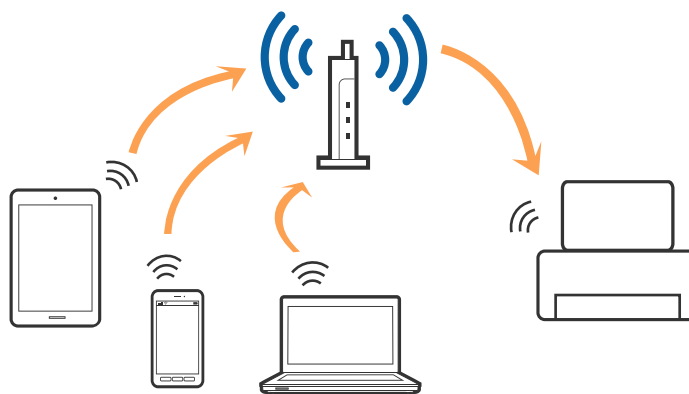

#### اطلاعات مرتبط

- ◀ "وصل شدن به رایانه" در صفحه 20
- ◀ "اتصال به یک دستگاه هوشمند" در صفحه 21
- ◀ "تنظیم کردن Wi-Fi از چاپگر" در صفحه 21

### اتصال Wi-Fi Direct (Simple AP)

از این روش اتصال زمانی استفاده کنید که از Wi-Fi در خانه یا محل کار استفاده نمی‌کنید، یا زمانی که می‌خواهید چاپگر و رایانه یا دستگاه هوشمند را به صورت مستقیم به هم وصل کنید. در این حالت، چاپگر به عنوان یک نقطه دسترسی عمل می‌کند و شما می‌توانید تا چهار دستگاه را بدون نیاز به استفاده از نقطه دسترسی استاندارد، به چاپگر وصل کنید. با این وجود، دستگاه‌هایی که به صورت مستقیم به چاپگر متصل می‌شوند نمی‌توانند از طریق چاپگر با یکدیگر ارتباط برقرار کنند.

## تنظیمات شبکه

نکته:

اتصال (Simple APWi-Fi Direct) یک روش برقراری اتصال است که برای جایگزینی حالت *Ad Hoc* طراحی شده است.

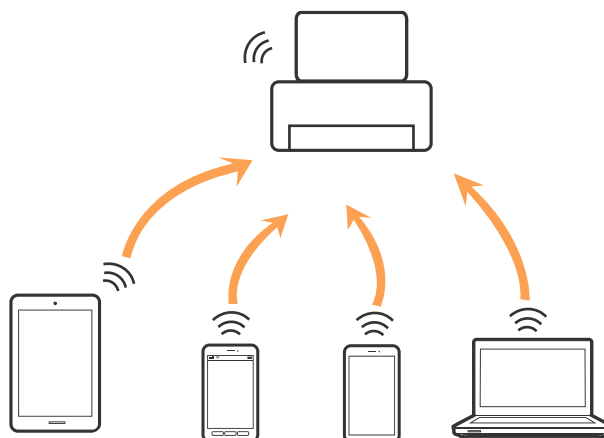

چاپگر توانایی اتصال به Wi-Fi و (Simple APWi-Fi Direct) را به صورت همزمان دارد. با این وجود، اگر اتصال شبکه به اتصال Wi-Fi (Simple APDirect) را زمانی برقرار کرده باشید که چاپگر به Wi-Fi متصل است؛ اتصال Wi-Fi به طور موقت قطع می شود.

اطلاعات مرتبط

← "انجام تنظیمات اتصال (Simple APWi-Fi Direct)" در صفحه 24

## وصل شدن به رایانه

برای وصل کردن چاپگر به رایانه بهتر است از برنامه نصب کننده استفاده کنید. می توانید برنامه نصب کننده را به یکی از روش های زیر اجرا کنید.

☐ راه اندازی از وبسایت

به وبسایت زیر دسترسی پیدا کنید و سپس نام محصول را وارد نمایید. به **تنظیم** بروید و راه اندازی را شروع کنید.

<http://epson.sn>

☐ راه اندازی به وسیله دیسک نرم افزار (فقط برای مدل های دارای دیسک نرم افزار و کاربران دارای رایانه مجهز به درایو دیسک)

دیسک نرم افزار را در رایانه قرار دهید و سپس دستورالعمل های روی صفحه را دنبال کنید.

انتخاب روش اتصال

دستورالعمل های روی صفحه را دنبال کنید تا صفحه زیر ظاهر شود. سپس روش اتصال چاپگر به رایانه را انتخاب کنید.

## تنظیمات شبکه

نوع اتصال را انتخاب کنید و بر روی **بعدي** کلیک کنید.

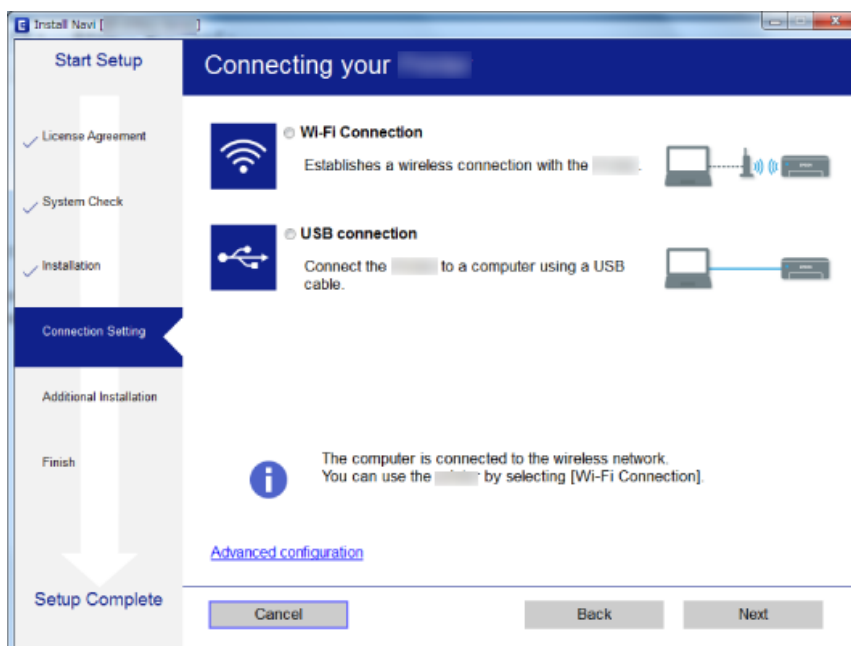

دستورالعمل های روی صفحه را دنبال کنید.

## اتصال به یک دستگاه هوشمند

زمانی که چاپگر را به همان SSID شبکه Wi-Fi که دستگاه هوشمند متصل است وصل می کنید، می توانید از طریق یک دستگاه هوشمند از چاپگر استفاده کنید. برای استفاده از چاپگر از یک دستگاه هوشمند، از طریق وب سایت زیر راه اندازی کنید. از دستگاه هوشمند مورد نظر برای اتصال به چاپگر، به وب سایت دسترسی پیدا کنید.

<http://epson.sn> < تنظیم

نکته:

اگر می خواهید یک رایانه و یک دستگاه هوشمند را به صورت هم زمان به چاپگر متصل کنید، توصیه می کنیم ابتدا رایانه را وصل کنید.

## تنظیم کردن Wi-Fi از چاپگر

می توانید تنظیمات شبکه را به چندین روش از پانل کنترل چاپگر انجام دهید. روش اتصال سازگار با محیط و شرایط استفاده را انتخاب کنید.

اگر اطلاعات نقطه دسترسی مانند SSID و رمز عبور را در اختیار داشته باشید، می توانید تنظیمات را به صورت دستی انجام دهید.

اگر نقطه دسترسی از WPS پشتیبانی کند، می توانید تنظیمات را با راه اندازی دکمه فشاری انجام دهید.

پس از متصل کردن چاپگر به شبکه، از دستگاه مورد نظر (رایانه، دستگاه هوشمند، تبلت و غیره) به چاپگر وصل شوید.

تنظیمات شبکه پیشرفته را برای استفاده یک آدرس IP ثابت ایجاد کنید.

اطلاعات مرتبط

← "انجام تنظیمات Wi-Fi به صورت دستی" در صفحه 22

← "انجام تنظیمات Wi-Fi توسط راه اندازی دکمه فشاری" در صفحه 23

← "انجام تنظیمات Wi-Fi توسط راه اندازی کد " در صفحه PIN24 پین (WPS)

## تنظیمات شبکه

← "انجام تنظیمات اتصال (Simple APWi-Fi Direct)" در صفحه 24

← "انجام تنظیمات پیشرفته شبکه" در صفحه 25

## انجام تنظیمات Wi-Fi به صورت دستی

می‌توانید اطلاعات لازم برای اتصال به یک نقطه دسترسی از پانل کنترل چاپگر را به صورت دستی تنظیم کنید. برای تنظیم به صورت دستی، به SSID و کلمه عبور نقطه دسترسی نیاز دارید.

**نکته:**

اگر از یک نقطه دسترسی با تنظیمات پیش فرض آن استفاده می‌کنید، SSID و کلمه عبور بر روی برچسب قرار دارد. اگر SSID و کلمه عبور را نمی‌دانید، با فردی که نقطه دسترسی را تنظیم کرده تماس بگیرید یا به مستندات ارایه شده همراه نقطه دسترسی مراجعه کنید.

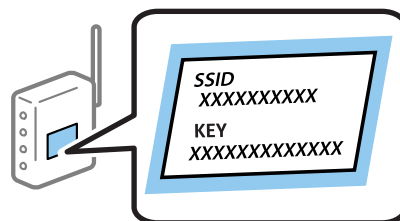

1. در صفحه اصلی، **Wi-Fi Setup** را انتخاب کنید و سپس دکمه OK را فشار دهید.

2. **Wi-Fi (Recommended)** را انتخاب کنید و سپس دکمه OK را فشار دهید.

3. دکمه OK را فشار دهید.

4. **Wi-Fi Setup Wizard** را انتخاب کنید و سپس دکمه OK را فشار دهید.

5. SSID نقطه دسترسی را از پانل کنترل چاپگر انتخاب کنید و سپس دکمه OK را فشار دهید.

**نکته:**

اگر SSID که می‌خواهید متصل شوید، در پانل کنترل چاپگر نمایش داده می‌شود، **Search Again** را برای به‌روزرسانی فهرست انتخاب کنید. اگر باز هم نمایش داده می‌شود، **Other SSIDs** را انتخاب کنید و سپس SSID را به صورت مستقیم وارد کنید.

اگر SSID را نمی‌دانید، بررسی کنید که آیا روی بررسی کنید نقطه دسترسی نوشته شده است یا خیر. اگر از نقطه دسترسی با تنظیمات پیش فرض آن استفاده می‌کنید، از SSID که بر روی برچسب نوشته شده است استفاده کنید.

6. کلمه عبور را وارد کرده و سپس **Done** را انتخاب کنید. دکمه OK را فشار دهید.

**نکته:**

کلمه عبور به بزرگ و کوچک بودن حروف حساس است.

اگر کلمه عبور را نمی‌دانید، بررسی کنید که آیا روی بررسی کنید نقطه دسترسی نوشته شده است یا خیر. اگر از نقطه دسترسی با تنظیمات پیش فرض آن استفاده می‌کنید، از کلمه عبوری که بر روی برچسب نوشته شده است استفاده کنید. همچنین ممکن است کلمه عبور یک "کلید"، یک "عبارت عبور" و غیره نامیده شود.

اگر کلمه عبور نقطه دسترسی را نمی‌دانید، به مستندات عرضه شده همراه نقطه دسترسی مراجعه کنید یا با فردی که آن را تنظیم کرده است تماس بگیرید.

7. تنظیمات را بررسی کنید و سپس دکمه OK را فشار دهید.

8. انتخاب کنید که آیا یک گزارش اتصال شبکه پس از انجام تنظیمات چاپ شود یا خیر.

**نکته:**

اگر نتوانستید متصل شوید، کاغذها را قرار داده و سپس دکمه  را فشار دهید تا یک گزارش اتصال شبکه چاپ شود.

## تنظیمات شبکه

## اطلاعات مرتبط

- ◀ "وارد کردن نویسه ها" در صفحه 18
- ◀ "بررسی وضعیت اتصال شبکه" در صفحه 26
- ◀ "هنگامی که نمی توانید تنظیمات شبکه را انجام دهید" در صفحه 141

## انجام تنظیمات Wi-Fi توسط راه اندازی دکمه فشاری

می توانید با فشار دادن یک دکمه از نقطه دسترسی، شبکه Wi-Fi را بطور خودکار تنظیم کنید. اگر شرایط زیر برقرار بود، می توانید از این روش برای تنظیم کردن استفاده کنید.

نقطه دسترسی با WPS (Wi-Fi Protected Setup) سازگار است.

اتصال Wi-Fi فعلی با فشار دادن دکمه روی نقطه دسترسی بدست آمده است.

## نکته:

اگر نمی توانید دکمه را پیدا کنید یا با استفاده از نرم افزار تنظیم را انجام می دهید، به مستندات ارائه شده همراه نقطه دسترسی مراجعه کنید.

1. در صفحه اصلی، **Wi-Fi Setup** را انتخاب کنید و سپس دکمه OK را فشار دهید.
2. **Wi-Fi (Recommended)** را انتخاب کنید و سپس دکمه OK را فشار دهید.
3. دکمه OK را فشار دهید.
4. **Push Button Setup (WPS)** را انتخاب کنید و سپس دکمه OK را فشار دهید.
5. دکمه [WPS] روی نقطه دسترسی را پایین نگه دارید تا چراغ امنیت چشمک بزند.

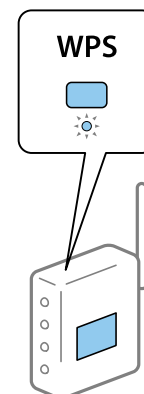

اگر نمی دانید دکمه [WPS] کجاست یا اینکه هیچ دکمه ای روی نقطه دسترسی وجود ندارد، برای اطلاع از جزئیات به مدارک عرضه شده همراه نقطه دسترسی مراجعه کنید.

6. دکمه OK را در پنل کنترل چاپگر فشار دهید. از این به بعد دستورالعمل های نشان داده شده بر روی صفحه را دنبال کنید.

## نکته:

اگر اتصال برقرار نشد، نقطه دسترسی را دوباره راه اندازی کنید، آن را به چاپگر نزدیکتر کنید و دوباره تلاش کنید. اگر باز هم کار نکرد، یک گزارش اتصال شبکه چاپ کنید و راه حل را بررسی نمایید.

## اطلاعات مرتبط

- ◀ "بررسی وضعیت اتصال شبکه" در صفحه 26
- ◀ "هنگامی که نمی توانید تنظیمات شبکه را انجام دهید" در صفحه 141

## تنظیمات شبکه

## انجام تنظیمات Wi-Fi توسط راه اندازی کد PIN پین (WPS)

با استفاده از یک پین کد می‌توانید به یک نقطه دسترسی متصل شوید. در صورتی که یک نقطه دسترسی توانایی (Wi-Fi Protected Setup) را داشته باشد می‌توانید از این روش برای راه‌اندازی استفاده کنید. از یک رایانه برای وارد کردن PIN به نقطه دسترسی استفاده کنید.

1. در صفحه اصلی، **Setup** را انتخاب کنید و سپس دکمه OK را فشار دهید.
2. **Network Settings** را انتخاب کنید و سپس دکمه OK را فشار دهید.
3. در صفحه اصلی، **Wi-Fi Setup** را انتخاب کنید و سپس دکمه OK را فشار دهید.
4. **PIN Code Setup (WPS)** را انتخاب کنید و سپس دکمه OK را فشار دهید.
5. از یک رایانه برای وارد کردن پین کد (یک عدد هشت رقمی) که بر روی پانل کنترل چاپگر وجود دارد در نقطه دسترسی در عرض دو دقیقه استفاده کنید.

## نکته:

برای جزئیات بیشتر درباره وارد کردن PIN کد به مستندات عرضه شده همراه نقطه دسترسی مراجعه کنید.

6. دکمه OK را فشار دهید.

هنگامی که پیام "تنظیم انجام شد" نمایش داده شد، تنظیم به اتمام می‌رسد.

## نکته:

اگر اتصال برقرار نشد، نقطه دسترسی را دوباره راه‌اندازی کنید، آن را به چاپگر نزدیکتر کنید و دوباره تلاش کنید. اگر باز هم کار نکرد، یک گزارش اتصال چاپ کنید و راه حل را بررسی نمایید.

## اطلاعات مرتبط

◀ "بررسی وضعیت اتصال شبکه" در صفحه 26

◀ "هنگامی که نمی‌توانید تنظیمات شبکه را انجام دهید" در صفحه 141

## انجام تنظیمات اتصال (Simple AP Wi-Fi Direct)

این روش به شما امکان می‌دهد که چاپگر را به صورت مستقیم به رایانه یا دستگاه‌های هوشمند بدون نقطه دسترسی متصل کنید. چاپگر همانند یک نقطه دسترسی عمل می‌کند.

## مهم!

هنگامی که با استفاده از اتصال (Simple AP Wi-Fi Direct) از یک رایانه یا دستگاه هوشمند به چاپگر متصل می‌شوید، چاپگر به همان شبکه (Wi-Fi SSID) که رایانه یا دستگاه هوشمند متصل شده است وصل می‌شود و ارتباط بین آنها برقرار می‌شود. از آنجایی که در صورت خاموش شدن چاپگر، رایانه یا دستگاه هوشمند به صورت خودکار به یک شبکه Wi-Fi قابل اتصال دیگر وصل می‌شود؛ با روشن شدن چاپگر، دوباره به همان شبکه Wi-Fi قبلی متصل نمی‌گردد. دوباره از رایانه یا دستگاه هوشمند به SSID چاپگر برای اتصال Wi-Fi Direct (Simple AP) متصل شوید. اگر نمی‌توانید هر زمان که چاپگر را روشن یا خاموش می‌کنید متصل شوید، توصیه می‌کنیم با متصل کردن چاپگر به یک نقطه دسترسی، از شبکه Wi-Fi استفاده نمایید.

1. در صفحه اصلی، **Wi-Fi Setup** را انتخاب کنید و سپس دکمه OK را فشار دهید.
2. **Wi-Fi Direct** را انتخاب کنید و سپس دکمه OK را فشار دهید.
3. دکمه OK را فشار دهید.
4. دکمه OK را فشار دهید تا تنظیم شروع شود.



## تنظیمات شبکه

5. دکمه OK را فشار دهید.
6. SSID و کلمه عبور نمایش داده شده بر روی پانل کنترل چاپگر را بررسی کنید. در صفحه اتصال شبکه رایانه یا دستگاه هوشمند، SSID که در پانل کنترل چاپگر نشان داده شده است را برای اتصال انتخاب کنید.
7. کلمه عبور نشان داده شده بر روی پانل کنترل چاپگر را در رایانه یا دستگاه هوشمند وارد کنید.
8. پس از برقراری اتصال، دکمه OK را از روی پانل کنترل چاپگر فشار دهید.
9. دکمه OK را فشار دهید.

## اطلاعات مرتبط

- ← "بررسی وضعیت اتصال شبکه" در صفحه 26
- ← "هنگامی که نمی توانید تنظیمات شبکه را انجام دهید" در صفحه 141

## انجام تنظیمات پیشرفته شبکه

شما می توانید نام دستگاه شبکه، تنظیم TCP/IP، سرور DNS و غیره را تغییر دهید. پیش از انجام تغییرات، محیط شبکه را بررسی کنید.

1. در صفحه اصلی، **Setup** را انتخاب کنید و سپس دکمه OK را فشار دهید.
2. **Network Settings** را انتخاب کنید و سپس دکمه OK را فشار دهید.
3. **Manual Network Setup** را انتخاب کنید و سپس دکمه OK را فشار دهید.
4. نام دستگاه را وارد کنید.  
می توانید نویسه های زیر را وارد کنید. برای ثابت کردن نام دستگاه، مکان را روی **Done** قرار داده و سپس دکمه OK را فشار دهید.

محدوده نویسه: 2 تا 15 (باید حداقل 2 نویسه وارد کنید)

نویسه های قابل استفاده: A تا Z، a تا z، 0 تا 9، -.

نویسه هایی که نمی توانید در بالا استفاده کنید: 0 تا 9، -.

نویسه هایی که نمی توانید در پایین استفاده کنید: -

## نکته:

اگر دکمه OK را بدون وارد کردن نام دستگاه فشار دهید، نام دستگاه پیش فرض (EPSON و شش رقم آخر آدرس MAC دستگاه) تنظیم می شود.

5. روش دریافت آدرس IP را انتخاب کنید (راه اندازی TCP/IP).

Auto

هنگامی که از یک نقطه دسترسی در منزل استفاده می کنید یا زمانی که اجازه می دهید آدرس IP به صورت خودکار توسط DHCP به دست آید، انتخاب کنید.

Manual

هنگامی که نمی خواهید آدرس IP تغییر کند، انتخاب کنید. آدرس IP ماسک شبکه فرعی، درگاه پیش فرض، سرور DNS اول و سرور DNS دوم را بر اساس محیط شبکه وارد کنید. دکمه OK را فشار دهید و به مرحله 7 بروید.

## تنظیمات شبکه

6. روش تنظیم سرور DNS را انتخاب کنید.

Auto

زمانی که می‌خواهید آدرس IP به صورت خودکار دریافت شود را انتخاب کنید.

Manual

زمانی که می‌خواهید یک آدرس سرور DNS در دستگاه تنظیم شود را انتخاب کنید. آدرس‌های سرور DNS اول و سرور DNS دوم را وارد کنید.

7. انتخاب کنید که آیا می‌خواهید از یک سرور پروکسی استفاده کنید یا خیر.

Do Not Use

زمانی که در حال استفاده از چاپگر در یک محیط شبکه خانگی هستید این گزینه را انتخاب کنید.

Use

زمانی که در حال استفاده از یک سرور پروکسی در محیط شبکه هستید و می‌خواهید آن را در چاپگر تنظیم کنید این گزینه را انتخاب کنید. آدرس سرور پروکسی و شماره پورت را وارد کنید.

8. تنظیمات را بررسی کنید و دکمه OK را فشار دهید.

هنگامی که تنظیمات شبکه انجام شد، یک پیام بر روی صفحه LCD نمایش داده می‌شود و پس از یک مدت زمان کوتاه به صفحه اصلی باز می‌گردید.

## بررسی وضعیت اتصال شبکه

به روش زیر می‌توانید وضعیت اتصال شبکه را بررسی کنید.

### بررسی وضعیت شبکه با استفاده از آیکن شبکه

با استفاده از آیکن شبکه موجود در صفحه اصلی چاپگر می‌توانید وضعیت اتصال شبکه را بررسی کنید. بسته به نوع اتصال و شدت امواج رادیویی، آیکن تغییر می‌کند. برای کسب اطلاعات بیشتر، **Icon List < Help** را از پانل کنترل چاپگر انتخاب کنید.

### بررسی وضعیت شبکه از پانل کنترل

همچنین می‌توانید سایر اطلاعات مربوط به شبکه را با فشار دادن منوهای شبکه مورد نظر برای بررسی مشاهده نمایید.

1. در صفحه اصلی، **Setup** را انتخاب کنید و سپس دکمه OK را فشار دهید.

2. **Network Settings** را انتخاب کنید و سپس دکمه OK را فشار دهید.

3. **Network Status** را انتخاب کنید و سپس دکمه OK را فشار دهید.

وضعیت اتصال (Wi-Fi و Simple APWi-Fi Direct) را نشان می‌دهد. می‌توانید بررسی کنید که آیا چاپگر به شبکه متصل است یا خیر، یا اینکه در زمانی که چاپگر توسط اتصال (Simple APWi-Fi Direct) متصل می‌شود، چه تعداد دستگاه متصل هستند.

4. برای بررسی سایر اطلاعات، دکمه ◀ یا ▶ را فشار دهید و سپس منوهای مورد نظر برای بررسی را انتخاب کنید.

Wi-Fi Status

اطلاعات شبکه (Default Gateway, Obtain IP Address, DNS Server Setup Mode و غیره) را برای اتصال Wi-Fi نشان می‌دهد.

## تنظیمات شبکه

Wi-Fi Direct Status 

اطلاعات شبکه (Obtain IP Address, تعداد دستگاه‌های متصل، Default Gateway و غیره) را برای اتصال (SimpleWi-Fi Direct) (AP) نشان می‌دهد.

Epson Connect Status 

اطلاعات ثبت شده برای سرویس های Epson Connect را نشان می‌دهد.

Google Cloud Print Status 

اطلاعات ثبت شده برای سرویس های Google Cloud Print و وضعیت اتصال را نشان می‌دهد.

Print Status Sheet 

اطمینان حاصل کنید که کاغذها در چاپگر قرار دارند، سپس دکمه  را فشار دهید تا یک برگه وضعیت شبکه چاپ شود.

## چاپ یک گزارش اتصال شبکه

می‌توانید یک گزارش اتصال شبکه برای بررسی وضعیت بین چاپگر و نقطه دسترسی چاپ نمایید.

1. کاغذها را درون دستگاه قرار دهید.
2. در صفحه اصلی، **Setup** را انتخاب کنید و سپس دکمه OK را فشار دهید.
3. **Network Settings** را انتخاب کنید و سپس دکمه OK را فشار دهید.
4. **Connection Check** را انتخاب کنید و سپس دکمه OK را فشار دهید.  
بررسی اتصال آغاز می‌شود.
5. **Yes** را انتخاب کنید و سپس دکمه OK را فشار دهید.
6. دکمه  را فشار دهید تا گزارش اتصال شبکه چاپ شود.  
اگر خطایی رخ داده است، گزارش اتصال شبکه را بررسی کنید و سپس راه حل های چاپ شده را دنبال کنید.

## اطلاعات مرتبط

◀ "پیام ها و راه حل های موجود در گزارش اتصال شبکه" در صفحه 28

## تنظیمات شبکه

## پیام ها و راه حل های موجود در گزارش اتصال شبکه

پیامها و کدهای خطای موجود در گزارش اتصال شبکه را بررسی کنید و سپس راه حل ها را دنبال نمایید.

**Check Network Connection**

Check Result FAIL

Error code (E-7)

See the Network Status and check if the Network Name (SSID) is the SSID you want to connect.  
If the SSID is correct, make sure to enter the correct password and try again.

If your problems persist, see your documentation for help and networking tips.

**Checked Items**

|                                    |           |
|------------------------------------|-----------|
| Wireless Network Name (SSID) Check | PASS      |
| Communication Mode Check           | PASS      |
| Security Mode Check                | PASS      |
| MAC Address Filtering Check        | PASS      |
| Security Key/Password Check        | FAIL      |
| IP Address Check                   | Unchecked |
| Detailed IP Setup Check            | Unchecked |

**Network Status**

|                     |                   |
|---------------------|-------------------|
| Printer Model       | XX-XXX XXX Series |
| IP Address          | 0.0.0.0           |
| Subnet Mask         | 255.255.255.0     |
| Default Gateway     |                   |
| Network Name (SSID) | XXXXXXXXXXXX      |
| Communication Mode  | WPA2-PSK (AES)    |
| Signal Strength     | Poor              |
| MAC Address         | 44:D2:44:DA:C0:43 |

a. کد خطا

b. پیام های داخل محیط شبکه

## اطلاعات مرتبط

- ← "E-1" در صفحه 29
- ← "E-2", "E-3", "E-7" در صفحه 29
- ← "E-5" در صفحه 30
- ← "E-6" در صفحه 30
- ← "E-8" در صفحه 31
- ← "E-9" در صفحه 31
- ← "E-10" در صفحه 31
- ← "E-11" در صفحه 32
- ← "E-12" در صفحه 32
- ← "E-13" در صفحه 33
- ← "پیام های داخل محیط شبکه" در صفحه 33

## تنظیمات شبکه

## E-1

## پیام:

Confirm that the network cable is connected and network devices such as hub, router, or access point are turned on.

## راهکار:

- اطمینان حاصل کنید که کابل اترنت محکم به چاپگر و هاب یا سایر دستگاه‌های شبکه متصل است.
- اطمینان حاصل کنید که هاب یا سایر دستگاه‌های شبکه روشن هستند.
- اگر می‌خواهید چاپگر را با Wi-Fi متصل کنید، تنظیمات Wi-Fi جهت چاپگر را مجدداً انجام دهید زیرا غیرفعال شده است.

## E-2، E-3، E-7

## پیام:

No wireless network names (SSID) found. Confirm that the router/access point is turned on and the wireless network (SSID) is set up correctly. Contact your network administrator for assistance.

No wireless network names (SSID) found. Confirm that the wireless network name (SSID) of the PC you wish to connect is set up correctly. Contact your network administrator for assistance.

Entered security key/password does not match the one set for your router/access point. Confirm security key/password. Contact your network administrator for assistance.

## راهکار:

- از روشن بودن نقطه دسترسی مطمئن شوید.
- بررسی کنید که رایانه یا دستگاه شما به درستی به نقطه دسترسی متصل شده باشد.
- نقطه دسترسی را خاموش کنید. حدود 10 ثانیه صبر کنید و سپس آن را روشن کنید.
- چاپگر را به نقطه دسترسی نزدیک کنید و موانع بین آنها را بردارید.
- اگر SSID را به صورت دستی وارد کرده‌اید، بررسی کنید که صحیح باشد. SSID را از بخش **Network Status** در گزارش اتصال شبکه بررسی کنید.
- اگر نقطه دسترسی دارای چندین SSID است، SSID نمایش یافته را انتخاب کنید. وقتی SSID از یک فرکانس غیرسازگار استفاده کند، چاپگر آن را نمایش نمی‌دهد.
- اگر برای ایجاد اتصال شبکه از روش راه‌اندازی با دکمه فشاری استفاده می‌کنید، مطمئن شوید که نقطه دسترسی از WPS پشتیبانی می‌کند. اگر نقطه دسترسی از WPS پشتیبانی نکند، نمی‌توانید از روش راه‌اندازی با دکمه فشاری استفاده کنید.
- مطمئن شوید که SSID شما فقط حاوی نویسه‌های ASCII (نویسه‌های الفبایی-عددی و نمادها) است. چاپگر نمی‌تواند SSID حاوی نویسه‌های غیر ASCII را نمایش دهد.
- پیش از اتصال به نقطه دسترسی، SSID و کلمه عبور را به خاطر بسپارید. اگر از یک نقطه دسترسی با تنظیمات پیش فرض آن استفاده می‌کنید، SSID و کلمه عبور روی پرچسب روی نقطه دسترسی درج شده است. اگر SSID و کلمه عبور را نمی‌دانید، با فردی که نقطه دسترسی را تنظیم کرده تماس بگیرید یا به مستندات ارایه شده همراه نقطه دسترسی مراجعه کنید.
- اگر می‌خواهید به SSID ایجاد شده در دستگاه هوشمند وصل شوید، بررسی کنید که SSID و کلمه عبور در مستندات ارائه شده همراه دستگاه هوشمند موجود باشد.

## تنظیمات شبکه

اگر اتصال Wi-Fi شما ناگهان قطع شد، شرایط زیر را بررسی کنید. در صورت برقرار بودن هر یک از این شرایط، تنظیمات شبکه را با دانلود و اجرا کردن نرم‌افزار از وبسایت زیر بازنشانی کنید.

<http://epson.sn> < تنظیم

یک دستگاه هوشمند دیگر با استفاده از تنظیم دکمه فشاری به شبکه اضافه شده است.

شبکه Wi-Fi با استفاده از روشی غیر از تنظیم دکمه فشاری راه‌اندازی شده است.

## E-5

## پیام:

Security mode (e.g. WEP, WPA) does not match the current setting of the printer. Confirm security mode. Contact your network administrator for assistance.

## راهکار:

اطمینان حاصل کنید که نوع امنیت نقطه دسترسی روی یکی از موارد زیر تنظیم شده است. اگر این طور نیست، نوع امنیت نقطه دسترسی را تغییر دهید و سپس تنظیمات شبکه چاپگر را بازنشانی کنید.

WEP-64 بیت (40 بیت)

WEP-128 بیت (104 بیت)

(WPA PSK (TKIP/AES \*

(WPA2 PSK (TKIP/AES \*

(WPA (TKIP/AES

(WPA2 (TKIP/AES

\* WPA PSK به نام WPA Personal نیز معروف است. WPA2 PSK با نام WPA2 Personal نیز شناخته می‌شود.

## E-6

## پیام:

MAC address of your printer may be filtered. Check whether your router/access point has restrictions such as MAC address filtering. See the documentation of the router/access point or contact your network administrator for assistance.

## راهکار:

بررسی کنید که آیا فیلتر آدرس MAC غیرفعال شده است یا خیر. اگر فعال شده است، آدرس MAC چاپگر را ثبت کنید تا فیلتر نشود. برای جزئیات بیشتر به مستندات عرضه شده با نقطه دسترسی مراجعه کنید. می‌توانید آدرس MAC چاپگر را از بخش **Network Status** در گزارش اتصال شبکه بررسی کنید.

اگر نقطه دسترسی از تأیید هویت اشتراکی با امنیت WEP استفاده می‌کند، اطمینان حاصل کنید که کلید و شاخص تأیید هویت صحیح باشند.

اگر تعداد دستگاه‌های قابل اتصال در نقطه دسترسی کمتر از تعداد دستگاه‌های شبکه باشد که می‌خواهید آنها را متصل کنید، تنظیمات نقطه دسترسی را طوری انجام دهید که تعداد دستگاه‌های قابل اتصال افزایش یابد. برای انجام تنظیمات به مستندات عرضه شده همراه با نقطه دسترسی مراجعه کنید.

## تنظیمات شبکه

## E-8

## پیام:

Incorrect IP address is assigned to the printer. Confirm IP address setup of the network device (hub, router, or access point). Contact your network administrator for assistance.

## راهکار:

اگر تنظیم دریافت آدرس IP چاپگر روی خودکار تنظیم شده است، DHCP را در نقطه دسترسی فعال کنید.

اگر تنظیم دریافت آدرس IP چاپگر روی حالت دستی تنظیم شده است، آدرس IP که شما به صورت دستی تنظیم می کنید خارج از محدوده است (مثلاً: 0.0.0.0). یک آدرس IP معتبر از پانل کنترل چاپگر یا با استفاده از Web Config تنظیم کنید.

## E-9

## پیام:

Confirm the connection and network setup of the PC or other device. Connection using the EpsonNet Setup is available. Contact your network administrator for assistance.

## راهکار:

موارد زیر را بررسی کنید.

دستگاه‌ها روشن شده باشند.

شما می‌توانید از دستگاه‌هایی که می‌خواهید به چاپگر متصل کنید، به اینترنت و سایر رایانه‌ها یا دستگاه‌های شبکه در یک شبکه دسترسی پیدا کنید.

اگر پس از طی کردن مراحل بالا ارتباط چاپگر و دستگاه‌های شبکه برقرار نشد، نقطه دسترسی را خاموش کنید. حدود 10 ثانیه صبر کنید و سپس آن را روشن کنید. سپس تنظیمات شبکه را با دانلود و اجرا کردن برنامه نصب از وبسایت زیر بازنشانی کنید.

<http://epson.sn> < تنظیم

## E-10

## پیام:

Confirm IP address, subnet mask, and default gateway setup. Connection using the EpsonNet Setup is available. Contact your network administrator for assistance.

## راهکار:

موارد زیر را بررسی کنید.

سایر دستگاه‌های شبکه روشن شده باشند.

آدرس‌های شبکه (آدرس IP، ماسک شبکه فرعی و درگاه پیش فرض) صحیح باشند، اگر دریافت آدرس IP چاپگر را روی حالت دستی تنظیم کرده اید.

اگر اینها درست نیستند، آدرس شبکه را بازنشانی کنید. می‌توانید آدرس IP، ماسک شبکه فرعی و درگاه پیش فرض را از بخش **Network Status** در گزارش اتصال شبکه بررسی کنید.

هنگامی که DHCP فعال می‌شود، دریافت آدرس IP چاپگر را به حالت خودکار تغییر دهید. اگر می‌خواهید آدرس IP را به صورت دستی تنظیم کنید، آدرس IP چاپگر را از بخش **Network Status** در گزارش اتصال شبکه بررسی کنید و سپس حالت دستی را از صفحه تنظیمات شبکه انتخاب کنید. ماسک شبکه فرعی را روی [255.255.255.0] تنظیم کنید.

## تنظیمات شبکه

اگر ارتباط چاپگر و دستگاه‌های شبکه برقرار نشد، نقطه دسترسی را خاموش کنید. حدود 10 ثانیه صبر کنید و سپس آن را روشن کنید.

## E-11

## پیام:

Setup is incomplete. Confirm default gateway setup. Connection using the EpsonNet Setup is available. Contact your network administrator for assistance.

## راهکار:

موارد زیر را بررسی کنید.

هنگامی که تنظیم راه‌اندازی TCP/IP چاپگر را بر روی مقدار دستی تنظیم می‌کنید، آدرس درگاه پیش‌فرض درست است.

دستگاهی که به عنوان درگاه پیش‌فرض تنظیم شده است، روشن می‌شود.

آدرس صحیح درگاه پیش‌فرض را تنظیم کنید. می‌توانید آدرس درگاه پیش‌فرض را از بخش **Network Status** در گزارش اتصال شبکه بررسی کنید.

## E-12

## پیام:

Confirm the following -Entered security key/password is correct -Index of the security key/password is set to the first number -IP address, subnet mask, or default gateway setup is correct Contact your network administrator for assistance.

## راهکار:

موارد زیر را بررسی کنید.

سایر دستگاه‌های شبکه روشن شده باشند.

آدرس‌های شبکه (آدرس IP، ماسک شبکه فرعی و درگاه پیش‌فرض) صحیح هستند، اگر آنها را به صورت دستی وارد کنید.

آدرس‌های شبکه برای سایر دستگاه‌ها (ماسک شبکه فرعی و درگاه پیش‌فرض) یکسان هستند.

آدرس IP با سایر دستگاه‌ها تداخل ندارد.

اگر پس از طی کردن مراحل بالا ارتباط چاپگر و دستگاه‌های شبکه برقرار نشد، روش زیر را امتحان کنید.

نقطه دسترسی را خاموش کنید. حدود 10 ثانیه صبر کنید و سپس آن را روشن کنید.

تنظیمات شبکه را دوباره با برنامه نصب انجام دهید. شما می‌توانید آن را از وب سایت زیر اجرا کنید.

<http://epson.sn> < تنظیم

می‌توانید چندین کلمه عبور در نقطه دسترسی که از نوع امنیت WEP استفاده می‌کند، ثبت کنید. اگر چندین کلمه عبور ثبت شده است، بررسی کنید که آیا اولین کلمه عبور ثبت شده، در چاپگر تنظیم شده است یا خیر.



## تنظیمات شبکه

E-13

پیام:

Confirm the following -Entered security key/password is correct -Index of the security key/password is set to the first number -Connection and network setup of the PC or other device is correct Contact your network administrator for assistance.

راهکار:

موارد زیر را بررسی کنید.

☐ دستگاه‌های شبکه نظیر نقطه دسترسی، هاب و مسیریاب روشن شده باشند.

☐ راه‌اندازی TCP/IP برای دستگاه‌های شبکه به صورت دستی تنظیم نشده است. (اگر راه‌اندازی TCP/IP به صورت خودکار تنظیم شده است در حالی که راه‌اندازی TCP/IP برای سایر دستگاه‌های شبکه به صورت دستی انجام شده است، ممکن است شبکه چاپگر با شبکه سایر دستگاه‌ها متفاوت باشد).

اگر پس از بررسی موارد بالا باز هم کار نمی‌کند، موارد زیر را امتحان کنید.

☐ نقطه دسترسی را خاموش کنید. حدود 10 ثانیه صبر کنید و سپس آن را روشن کنید.

☐ تنظیمات شبکه مربوط به رایانه موجود در همان شبکه ای که چاپگر قرار دارد را با استفاده از نصب‌کننده انجام دهید. شما می‌توانید آن را از وب سایت زیر اجرا کنید.

<http://epson.sn> < تنظیم

☐ می‌توانید چندین کلمه عبور در نقطه دسترسی که از نوع امنیت WEP استفاده می‌کند، ثبت کنید. اگر چندین کلمه عبور ثبت شده است، بررسی کنید که آیا اولین کلمه عبور ثبت شده، در چاپگر تنظیم شده است یا خیر.

## پیام‌های داخل محیط شبکه

| پیام   | راهکار   |
|--|--|
| *Multiple network names (SSID) that match your entered network name (SSID) have been detected. Confirm network name (SSID).  | ممکن است یک SSID یکسان در چندین نقطه دسترسی تنظیم شده باشد. تنظیمات نقطه دسترسی را بررسی کنید و SSID را تغییر دهید.  |
| The Wi-Fi environment needs to be improved. Turn the wireless router off and then turn it on. If the connection does not improve, see the documentation for the wireless router. | پس از نزدیک‌تر کردن چاپگر به نقطه دسترسی و رفع موانع بین آنها، نقطه دسترسی را خاموش کنید. حدود 10 ثانیه صبر کنید و سپس آن را روشن کنید. اگر باز هم متصل نشد، به مستندات ارائه شده همراه نقطه دسترسی مراجعه کنید.   |
| *No more devices can be connected. Disconnect one of the connected devices if you want to add another one.   | رایانه و دستگاه‌های هوشمندی که امکان اتصال همزمان را دارند، به طور کامل از طریق اتصال Wi-Fi (AP Direct ساده) مرتبط می‌شوند. برای افزودن یک رایانه یا دستگاه هوشمند دیگر، ابتدا اتصال یکی از دستگاه‌های متصل را قطع کنید. با بررسی برگه وضعیت شبکه یا از طریق پانل کنترل چاپگر می‌توانید تعداد دستگاه‌های بی‌سیم که امکان اتصال همزمان دارند و تعداد دستگاه‌های متصل را تأیید کنید. |

## چاپ کردن برگه وضعیت شبکه

با چاپ کردن اطلاعات شبکه می‌توانید آنها را به صورت مفصل بررسی کنید.

1. کاغذها را درون دستگاه قرار دهید.

2. در صفحه اصلی، Setup را انتخاب کنید و سپس دکمه OK را فشار دهید.

## تنظیمات شبکه

3. **Network Settings** را انتخاب کنید و سپس دکمه OK را فشار دهید.
4. **Network Status** را انتخاب کنید و سپس دکمه OK را فشار دهید.
5. دکمه ◀ یا ▶ را فشار دهید، سپس **Print Status Sheet** را با استفاده از دکمه ▲ یا ▼ انتخاب کنید.
6. دکمه ◻ را فشار دهید.  
برگه وضعیت شبکه چاپ می شود.

## تعویض یا افزودن نقاط دسترسی

اگر SSID به دلیل تعویض یک نقطه دسترسی تغییر کرد، یا یک نقطه دسترسی اضافه شده است و یک محیط جدید شبکه برقرار شده است، تنظیمات Wi-Fi را دوباره تنظیم کنید.

اطلاعات مرتبط

◀ "تغییر دادن روش اتصال به رایانه" در صفحه 34

## تغییر دادن روش اتصال به رایانه

استفاده از برنامه نصب کننده و راه اندازی دوباره با روش اتصال متفاوت.

◻ راه اندازی از وبسایت

به وبسایت زیر دسترسی پیدا کنید و سپس نام محصول را وارد نمایید. به **تنظیم** بروید و راه اندازی را شروع کنید.

<http://epson.sn>

◻ راه اندازی به وسیله دیسک نرم افزار (فقط برای مدل های دارای دیسک نرم افزار و کاربران دارای رایانه مجهز به درایو دیسک)

دیسک نرم افزار را در رایانه قرار دهید و سپس دستورالعمل های روی صفحه را دنبال کنید.

انتخاب تغییر روش اتصال

دستورالعمل های روی صفحه را دنبال کنید تا صفحه بعدی نمایش داده شود.

## تنظیمات شبکه

تغییر یا تنظیم مجدد روش اتصال را از صفحه انتخاب نصب نرم افزار انتخاب کنید و بر روی **بعدي** کلیک کنید.

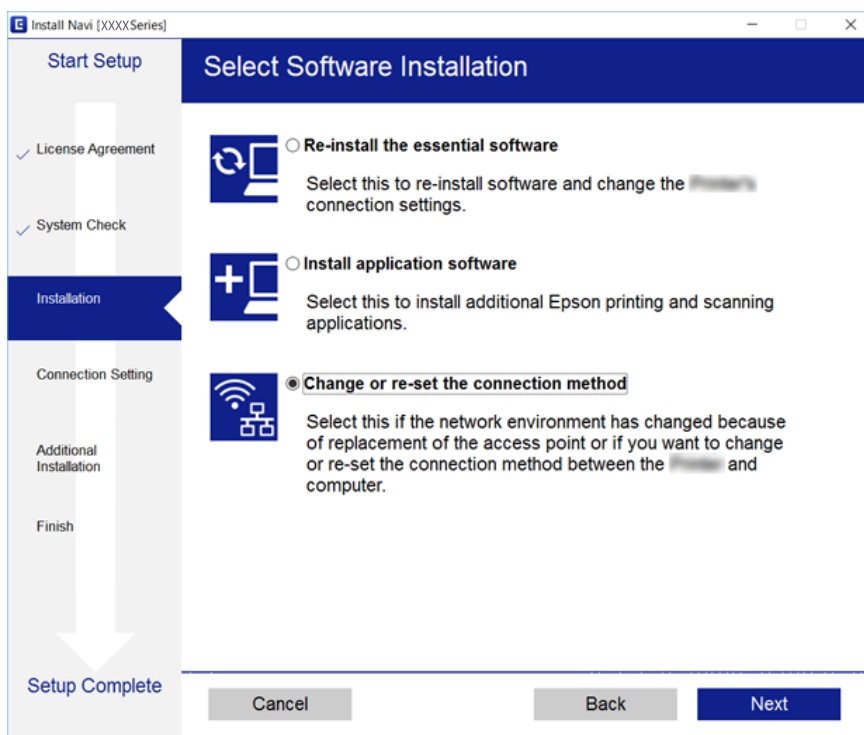

## غیرفعال کردن Wi-Fi از پانل کنترل

هنگامی که Wi-Fi غیر فعال می شود، اتصال Wi-Fi قطع می گردد.

1. از صفحه اصلی، **Setup** را انتخاب کنید.
2. گزینه **Network Settings** را انتخاب کنید.
3. گزینه **Wi-Fi Setup** را انتخاب کنید.
4. گزینه **Disable Wi-Fi** را انتخاب کنید.
5. پیام را بررسی کرده و سپس **Yes** را انتخاب کنید.

## قطع اتصال (Simple AP Wi-Fi Direct) از پانل کنترل

نکته:

هنگامی که اتصال **(Simple AP Wi-Fi Direct)** قطع می شود، اتصال همه رایانه ها و دستگاه های هوشمند متصل به چاپگر در اتصال **Wi-Fi Direct (Simple AP)** قطع می شود. اگر می خواهید اتصال دستگاه خاصی را قطع کنید، اتصال را به جای چاپگر، از دستگاه قطع کنید.

1. از صفحه اصلی، **Setup** را انتخاب کنید.
2. گزینه **Network Settings** را انتخاب کنید.
3. گزینه **Wi-Fi Setup** را انتخاب کنید.

## تنظیمات شبکه

4. گزینه **Wi-Fi Direct Setup** را انتخاب کنید.
5. گزینه **Disable Wi-Fi Direct** را انتخاب کنید.
6. پیام را بررسی کرده و سپس **Yes** را انتخاب کنید.

---

## بازگردانی تنظیمات شبکه از صفحه کنترل

می توانید همه تنظیمات شبکه را به حالت پیش فرض بازگردانید.

1. از صفحه اصلی، **Setup** را انتخاب کنید.
2. گزینه **Network Settings < Restore Default Settings** را انتخاب کنید.
3. پیام را بررسی کرده و سپس **Yes** را انتخاب کنید.

## قرار دادن کاغذ

### احتیاط های مربوط به استفاده از کاغذ

❑ دستورالعمل های ارائه شده با کاغذ را مطالعه کنید.

❑ قبل از قرار دادن کاغذ لبه های آن را باد داده و تراز کنید. کاغذ عکس را باد ندهید و لوله نکنید. اینکار می تواند به طرف قابل چاپ آن آسیب برساند.

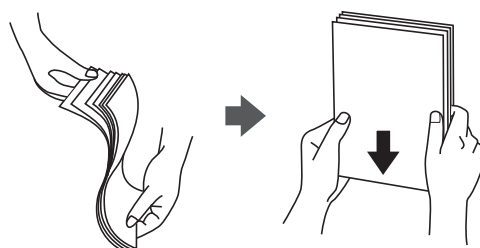

❑ اگر کاغذ لوله شد قبل از قرار دادن در دستگاه آن را صاف کرده یا به آرامی در جهت مخالف لوله کنید. چاپ روی کاغذ لوله شده موجب گیر کردن کاغذ می شود و اثر لکه آن بر روی کاغذ چاپ شده ظاهر می شود.

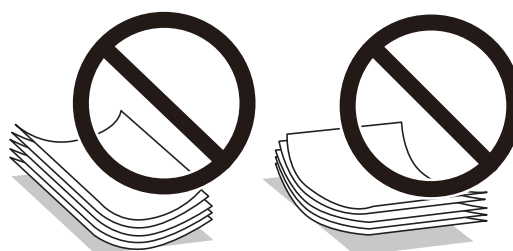

❑ از کاغذ موج دار، پاره شده، برش داده شده، خم شده، مرطوب، بسیار ضخیم، بسیار نازک یا کاغذی که برچسب دارد استفاده نکنید. استفاده از این کاغذها موجب گیر کردن کاغذ می شود و اثر لکه آن بر روی کاغذ چاپ شده ظاهر می شود.

❑ قبل از قرار دادن پاکت نامه ها لبه های آن را باد داده و تراز کنید. زمانی که پاکت نامه های دسته شده باد داده شدند، قبل از قرار دادن برای یکدست کردن آنها را به طرف پایین فشار دهید.



❑ از پاکت نامه های تا خورده و لوله شده استفاده نکنید. استفاده از این پاکت نامه ها موجب گیر کردن کاغذ می شود و اثر لکه آن بر روی کاغذ چاپ شده ظاهر می شود.

❑ از پاکت نامه های دارای سطوح چسبناک در لبه ها یا پاکت های پنجره استفاده نکنید.

❑ از پاکت نامه هایی که بسیار نازک هستند استفاده نکنید زیرا ممکن است در طول چاپ لوله شوند.

اطلاعات مرتبط

← "مشخصات چاپگر" در صفحه 160

## قرار دادن کاغذ

## ظرفیت ها و کاغذ موجود

Epson توصیه می کند از کاغذ اصلی Epson استفاده کنید تا از کیفیت بالای چاپ اطمینان حاصل کنید.

## کاغذ اصلی Epson

| نام رسانه                           | اندازه  | ظرفیت قرار دادن (صفحات) | چاپ دوطرفه دستی | چاپ بدون حاشیه |
|-------------------------------------|---|-------------------------|-----------------|----------------|
| Epson Bright White Ink Jet Paper    | A4  | *80                     | ✓               | -              |
| Epson Ultra Glossy Photo Paper      | A4، 13×18 سانتی متر (5×7 اینچ)،<br>10×15 سانتی متر (4×6 اینچ)   | 20                      | -               | ✓              |
| Epson Premium Glossy Photo Paper    | A4، 13×18 سانتی متر (5×7 اینچ)،<br>16:9 اندازه گسترده (102×181 میلی<br>متر)، 10×15 سانتی متر (4×6 اینچ) | 20                      | -               | ✓              |
| Epson Premium Semigloss Photo Paper | A4، 10×15 سانتی متر (4×6 اینچ)  | 20                      | -               | ✓              |
| Photo Paper Glossy Epson            | A4، 13×18 سانتی متر (5×7 اینچ)،<br>10×15 سانتی متر (4×6 اینچ)   | 20                      | -               | ✓              |
| Epson Matte Paper-Heavyweight       | A4  | 20                      | -               | ✓              |
| Epson Photo Quality Ink Jet Paper   | A4  | 80                      | -               | -              |

\* برای چاپ دوطرفه دستی می‌توانید تا 30 برگه از کاغذی که قبلاً یک طرف آن چاپ شده است را در چاپگر قرار دهید.

## نکته:

موجود بودن کاغذ بر اساس مکان فرق دارد. برای کسب آخرین اطلاعات مربوط به کاغذ موجود در ناحیه خود، با مرکز پشتیبانی Epson تماس بگیرید.

## کاغذ موجود در بازار

| نام رسانه               | اندازه   | ظرفیت قرار دادن (صفحات)  | چاپ دوطرفه دستی | چاپ بدون حاشیه |
|-------------------------|--|--|-----------------|----------------|
| کاغذ ساده <sup>1*</sup> | Letter <sup>2*</sup> , A4, B5 <sup>2*</sup> , A5, A6 <sup>2*</sup> | تا خطی که توسط نماد مثلث در راهنمای لبه نشان داده شده است. <sup>3*</sup> | ✓               | -              |
|                         | Legal <sup>2*</sup>  | 1  |                 |                |
|                         | تعریف شده توسط کاربر <sup>2*</sup>                                 |  |                 |                |
| پاکت نامه <sup>2*</sup> | پاکت نامه شماره 10، پاکت نامه DL،<br>پاکت نامه C6                  | 10   | -               | -              |

<sup>1\*</sup> ظرفیت قرار دادن برای کاغذ سوراخ دار، یک برگه است.

<sup>2\*</sup> فقط چاپ از طریق رایانه قابل انجام است.

<sup>3\*</sup> برای چاپ دوطرفه دستی می‌توانید تا 30 برگه از کاغذی که قبلاً یک طرف آن چاپ شده است را در چاپگر قرار دهید.

قرار دادن کاغذ

اطلاعات مرتبط

← "وب سایت پشتیبانی فنی" در صفحه 169

لیست انواع کاغذ

برای رسیدن به بهترین نتیجه چاپ، نوع کاغذی را که مناسب کاغذ است انتخاب کنید.

| نوع رسانه                                 |                 | نام رسانه   |
|---|-----------------|---|
| دراپور چاپگر، دستگاه هوشمند <sup>2*</sup> | پانل کنترل      |   |
| کاغذ ساده                                 | Plain paper     | <sup>1*</sup> Bright White Ink Jet Paper Epson    |
| Epson Ultra Glossy                        | Ultra Glossy    | <sup>1*</sup> Ultra Glossy Photo Paper Epson      |
| Epson Premium Glossy                      | Prem. Glossy    | <sup>1*</sup> Premium Glossy Photo Paper Epson    |
| Epson Premium Semigloss                   | Prem. Semigloss | <sup>1*</sup> Premium Semigloss Photo Paper Epson |
| Photo Paper Glossy                        | Glossy          | <sup>1*</sup> Photo Paper Glossy Epson            |
| Epson Matte                               | Matte           | <sup>1*</sup> Matte Paper-Heavyweight Epson       |
| Epson Matte                               | Matte           | <sup>1*</sup> Photo Quality Ink Jet Paper Epson   |
| کاغذ ساده                                 | Plain paper     | کاغذ ساده <sup>1*</sup>                           |
| Envelope                                  | Envelope        | پاکت نامه   |

<sup>1\*</sup> این نوع کاغذها اگر با دراپور چاپگر چاپ شوند، با Exif Print و PRINT Image Matching سازگارند. برای کسب اطلاعات بیشتر، به مستندات همراه دوربین دیجیتال سازگار با Exif Print و PRINT Image Matching مراجعه کنید.

<sup>2\*</sup> برای دستگاه‌های هوشمند می‌توان این نوع رسانه‌ها را در زمان چاپ کردن توسط Epson iPrint انتخاب نمود.

قرار دادن کاغذ در ورودی کاغذ از عقب

1. محافظ تغذیه کننده را باز کنید، نگهدارنده کاغذ را گسترش دهید و سپس آن را به سمت عقب کج کنید.

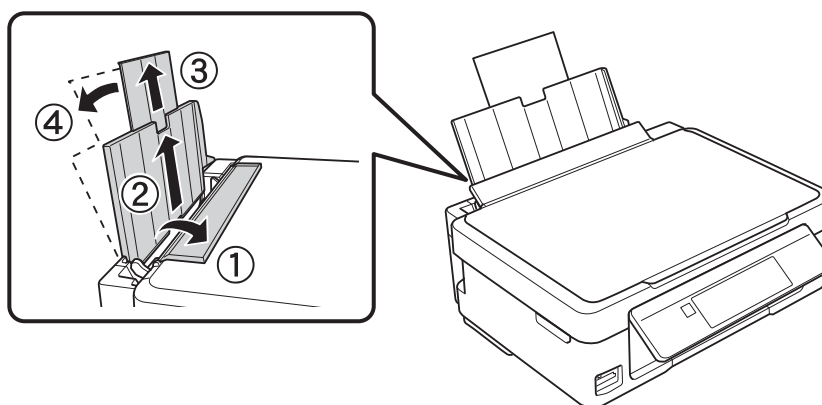

قرار دادن کاغذ

2. راهنمای لبه را به سمت چپ بلغزانید.

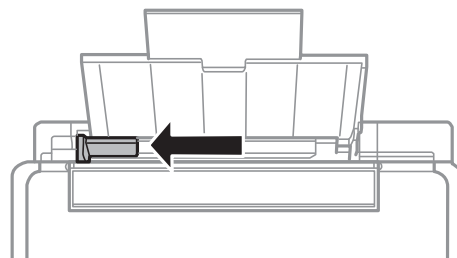

3. کاغذ را به صورت عمودی در راستای سمت راست ورودی کاغذ از عقب به صورتی قرار دهید که قسمت قابل چاپ آن رو به بالا باشد.

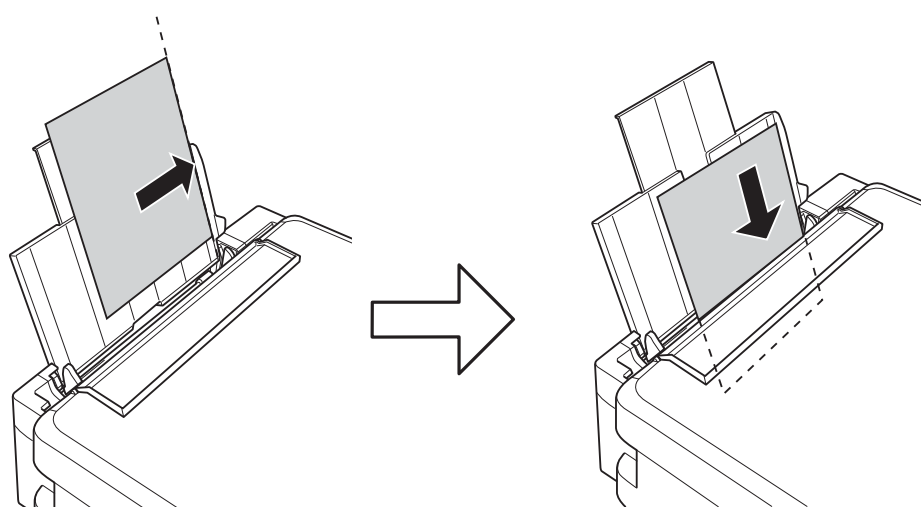

**مهم!**

بیشتر از حداکثر تعداد برگه های مشخص شده برای کاغذ قرار ندهید. در مورد کاغذ ساده، بالاتر از خطی که توسط نماد مثلث روی راهنمای لبه قرار دارد کاغذ قرار ندهید.

پاکت نامه ها

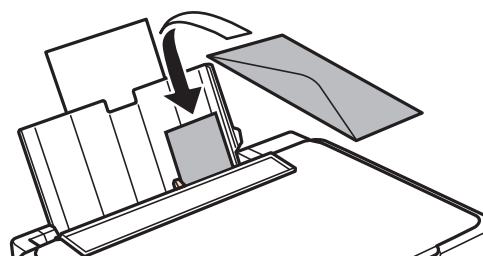



## قرار دادن کاغذ

□ کاغذ سوراخ دار

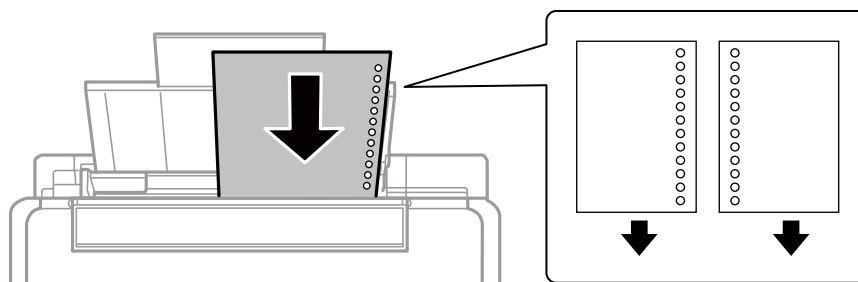

نکته:

- یک برگه کاغذ بدون سوراخ های شیرازه بالایی یا پایینی قرار دهید.
  - موقعیت چاپ فایل خود را تنظیم کنید تا از چاپ بر روی سوراخ ها جلوگیری شود.
4. راهنمای لبه را به سمت لبه کاغذ بلغزانید و سپس محافظ تغذیه کننده را ببندید.

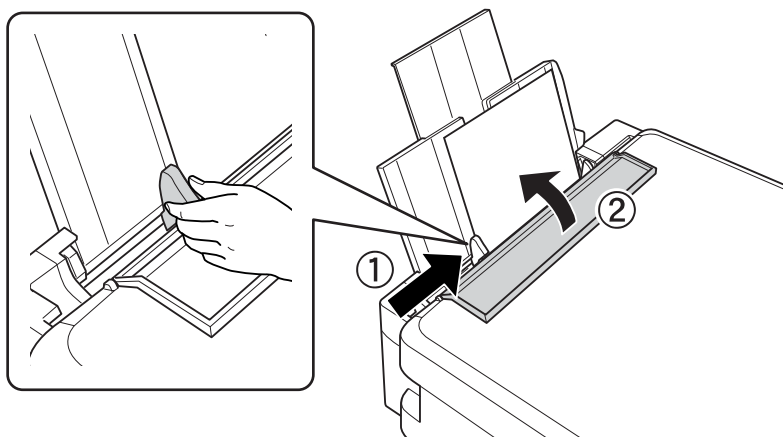

5. تنظیمات اندازه کاغذ و نوع کاغذ را که در صفحه کنترل نمایش داده شده اند، بررسی کنید. برای استفاده از تنظیمات، **Confirm** را انتخاب کنید و برای این کار از دکمه ▲ یا ▼ OK استفاده نمایید، و سپس به مرحله 7 بروید. برای تغییر تنظیمات، **Change** را انتخاب کنید و برای این کار از دکمه ▲ یا ▼ OK استفاده نمایید و سپس به مرحله بعد بروید.

**مهم!**

اگر کاغذ در امتداد سمت راست ورودی کاغذ از عقب قرار نگرفته باشد، صفحه تنظیمات کاغذ نمایش داده نمی شود. وقتی شما چاپ را شروع می کنید، یک خطا رخ می دهد.

## قرار دادن کاغذ

نکته:

☐ اگر تنظیمات ثبت شده در خصوص اندازه کاغذ و نوع کاغذ با تنظیمات چاپ متفاوت باشد، یک پیام نمایش داده می‌شود.

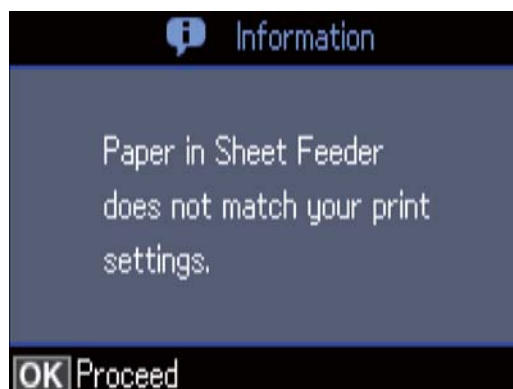

☐ اگر گزینه **Paper Configuration** را در منوهای زیر غیر فعال کنید، صفحه تنظیمات کاغذ نمایش داده می‌شود. در این وضعیت می‌توانید با استفاده از **AirPrint** چاپ کنید.

**Paper Configuration < Paper Source Settings < Printer Setup < Setup**

6. در صفحه تنظیمات اندازه کاغذ، با استفاده از دکمه ▲ و ▼ اندازه کاغذ را انتخاب کنید و سپس دکمه OK را فشار دهید. در صفحه تنظیمات نوع کاغذ، به همان صورت نوع کاغذ انتخاب کنید و سپس دکمه OK را فشار دهید. تنظیمات را تأیید کنید و سپس دکمه OK را فشار دهید.

نکته:

به علاوه می‌توانید از طریق انتخاب منوهای زیر، تنظیمات اندازه کاغذ و نوع کاغذ را نمایش دهید.

**Paper Setup < Paper Source Settings < Printer Setup < Setup**

7. سینی خروجی را بیرون بکشید و سپس متوقف کننده را بالا بیاورید.

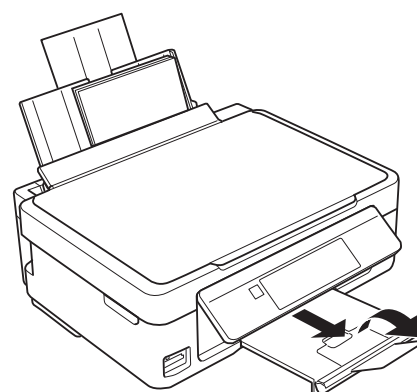

نکته:

کاغذ باقیمانده را در بسته آن قرار دهید. اگر کاغذ باقیمانده را در چاپگر رها کنید، ممکن است کاغذ لوله شده یا کیفیت چاپ کاهش یابد.

اطلاعات مرتبط

◀ "احتیاط‌های مربوط به استفاده از کاغذ" در صفحه 37

◀ "ظرفیت‌ها و کاغذ موجود" در صفحه 38

## قرار دادن اسناد

### قرار دادن اوراق در شیشه اسکنر

**مهم!**

هنگام قرار دادن اوراق انبوه مانند کتاب، مراقب باشید نور خارجی به طور مستقیم روی شیشه اسکنر نتابد.

1. درپوش اسناد را باز کنید.

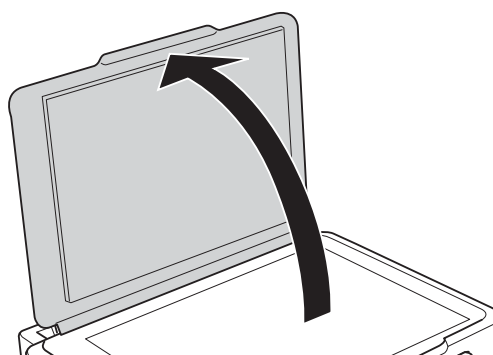

2. هرگونه گرد و غبار یا لکه روی شیشه اسکنر را پاک کنید.

3. سند را به صورت رو به پایین قرار دهید و آن را به سمت علامت گوشه بلغزانید.

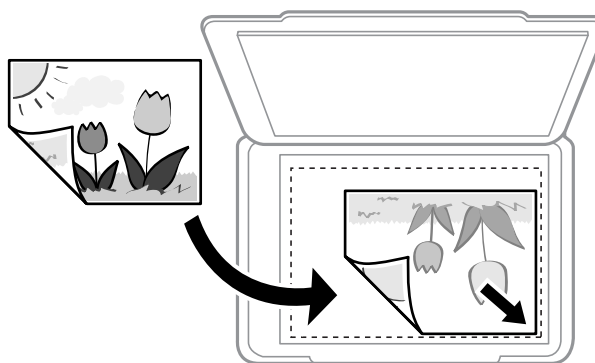

**نکته:**

به میزان 1.5 میلی‌متر از لبه پایین و لبه راست شیشه اسکنر اسکن نمی‌شود.

4. درپوش را آرام ببندید.

**مهم!**

از وارد آوردن فشار بیشتر بر روی شیشه اسکنر یا درپوش سند خودداری کنید. در غیر این صورت، ممکن است صدمه ببینند.

5. پس از اسکن کردن، اوراق را از دستگاه خارج کنید.

**نکته:**

اگر اوراق را برای مدت طولانی روی شیشه اسکنر قرار دهید، ممکن است به سطح شیشه بچسبند.

## چگونگی قرار دادن سندهای مختلف

### قرار دادن عکس برای کپی کردن

شما می‌توانید چندین عکس را همزمان برای گرفتن کپی‌های جداگانه قرار دهید. عکس باید بزرگتر از 30×40 میلی‌متر باشد. عکس را با فاصله 5 میلی‌متر از علامت گوشه شیشه اسکنر قرار دهید و 5 میلی‌متر فاصله بین عکسها قرار دهید. می‌توانید عکس‌های دارای اندازه‌های مختلف را به‌صورت هم‌زمان قرار دهید.

حداکثر: 10×15 میلی‌متر (4×6 اینچ)

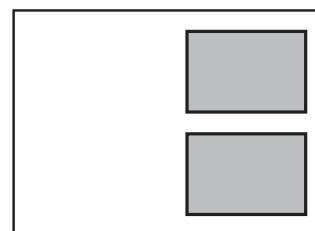

### قرار دادن همزمان چندین عکس برای اسکن

با استفاده از گزینه حالت عکس در Epson Scan 2 می‌توانید چندین عکس را همزمان اسکن کنید و هر تصویر را ذخیره نمایید. عکس‌ها را در فاصله 4.5 میلی‌متری از لبه‌های افقی و عمودی شیشه اسکنر قرار دهید. البته فاصله عکس‌ها از هم باید حداقل 20 میلی‌متر باشد. عکس‌ها باید بزرگتر از 15×15 میلی‌متر باشند.

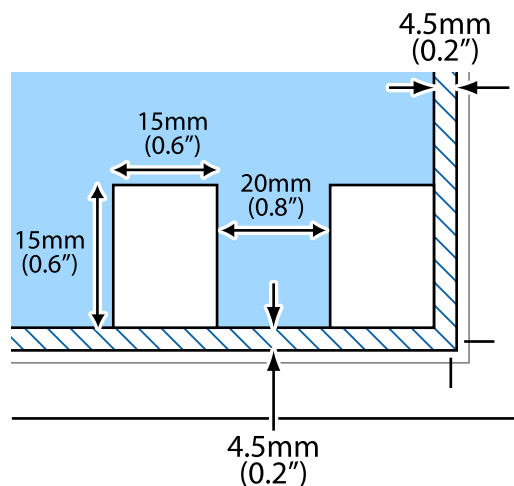

نکته:

کادر علامت‌گذاری تصویر کوچک را در بالای پنجره پیش‌فرض انتخاب کنید.

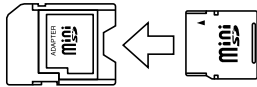

## وارد کردن کارت حافظه

### کارت های حافظه پشتیبانی شده

|   |   |
|---|---|
| * miniSD<br>* miniSDHC<br>* microSD<br>* microSDHC<br>* microSDXC |   |
| SD<br>SDHC<br>SDXC  |  |

\* یک مبدل مناسب برای شکاف کارت حافظه وصل کنید. در غیر این صورت، ممکن است کارت گیر کند.

#### اطلاعات مرتبط

← "مشخصات کارت حافظه پشتیبانی شده" در صفحه 163

## وارد کردن و خارج کردن کارت حافظه

1. کارت حافظه را در چاپگر قرار دهید.

چاپگر شروع به خواندن داده‌ها می‌کند و چراغ آن چشمک می‌زند. پس از اتمام خواندن، چشمک زدن چراغ متوقف شده و روشن می‌ماند.

**مهم!**

کارت حافظه را به صورت مستقیم در چاپگر قرار دهید.

کارت نباید به‌طور کامل وارد شود. سعی نکنید آن را با فشار به طور کامل وارد شکاف کنید.

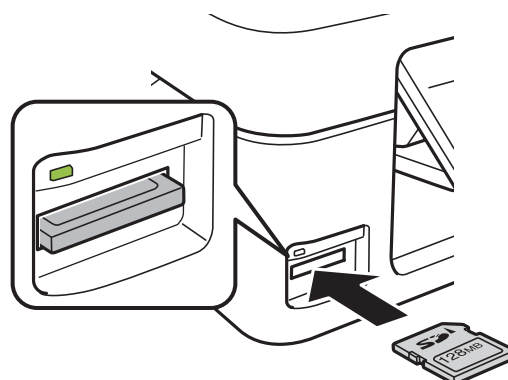

## وارد کردن کارت حافظه

2. پس از اتمام استفاده از کارت حافظه، اطمینان حاصل کنید که چراغ چشمک نمی زند و سپس کارت را خارج کنید.

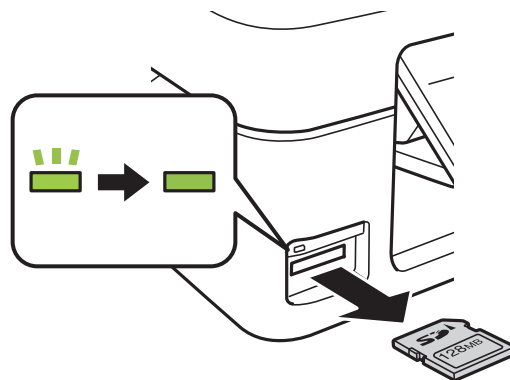

**مهم!**

اگر در زمانی که چراغ در حال چشمک زدن است کارت حافظه را خارج کنید، ممکن است داده‌های کارت حافظه از بین بروند.

**نکته:**

اگر از یک کامپیوتر به کارت حافظه دسترسی دارید، برای جدا کردن دستگاه جدا شونده به طور ایمن باید کامپیوتر را راه اندازی کنید.

**اطلاعات مرتبط**

◀ "دسترسی به کارت حافظه از طریق رایانه" در صفحه 168

## چاپ

## چاپ از پانل کنترل

## چاپ کردن عکس ها با انتخاب آنها از کارت حافظه

1. کاغذ را در چاپگر قرار دهید.



**مهم:** 



تنظیمات کاغذ را در صفحه کنترل انجام دهید.

2. کارت حافظه را در چاپگر قرار دهید.

**مهم:** 

تا پایان چاپ، کارت حافظه را خارج نکنید.

3. از صفحه اصلی وارد **Print Photos** شوید و این کار را با استفاده از دکمه  یا  انجام دهید، و سپس دکمه OK را فشار دهید.



4. یک عکس را با استفاده از دکمه  یا  انتخاب کنید و تعداد کپی ها را با استفاده از دکمه - یا + تنظیم کنید. هنگام چاپ بیشتر از یک عکس، این رویه را تکرار کنید.

نکته:





منوهای زیر، که با فشار دادن دکمه  نشان داده می شوند، به شما کمک می کنند که وقتی عکس های بسیاری در کارت حافظه وجود دارد بتوانید عکس ها را به راحتی انتخاب کنید.





**Select Photos**: از منوی **Select by Date** برای مرتب سازی عکس ها بر حسب تاریخ و انتخاب همه عکس های دارای یک تاریخ مشابه به صورت هم زمان استفاده کنید.

**Display Options**: از منوی **Thumbnail** برای نمایش نه عکس در یک صفحه استفاده کنید.

5. دکمه  را فشار دهید تا منو نمایش داده شود، **Print Settings** را با استفاده از دکمه  یا  انتخاب کنید و سپس دکمه OK را فشار دهید.

نکته:

اگر می خواهید بخشی از یک عکس را برش دهید، **Crop/Zoom** را انتخاب کنید. از دکمه , ,  یا  برای جابه جایی کادر به سمت ناحیه مورد نظر برای برش استفاده کنید و سپس دکمه - یا + را برای تغییر اندازه کادر فشار دهید. دکمه  را برای چرخش کادر فشار دهید.

6. از دکمه  یا  برای انتخاب گزینه های تنظیم نظیر اندازه کاغذ و نوع کاغذ استفاده کنید و تنظیمات را با استفاده از دکمه  یا  تغییر دهید.

7. دکمه  را فشار دهید.

اطلاعات مرتبط

◀ "قرار دادن کاغذ در ورودی کاغذ از عقب" در صفحه 39

## چاپ

- ◀ "لیست انواع کاغذ" در صفحه 39
- ◀ "وارد کردن کارت حافظه" در صفحه 45
- ◀ "گزینه‌های منو برای حالت Print Photos" در صفحه 52

## چاپ کردن کاغذهای خط دار، تقویم ها، کاغذهای نوشتن اصلی و کارت‌های تبریک اصلی

با استفاده از منوی **Personal Stationery** می‌توانید به راحتی کاغذ خط دار، تقویم ها، کاغذهای نوشتن اصلی و کارت‌های تبریک اصلی را چاپ کنید.

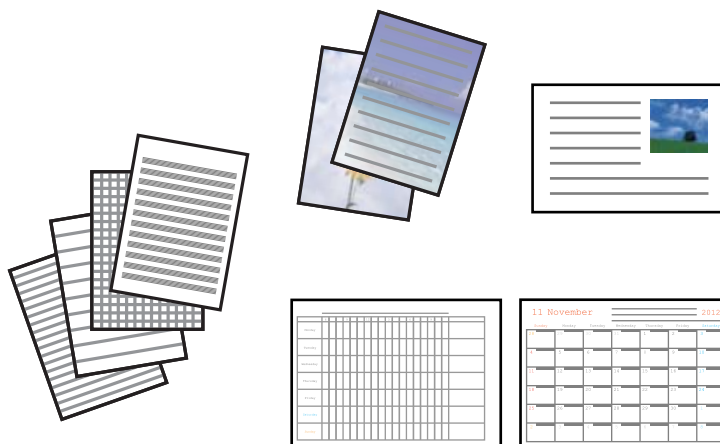

1. کاغذ را در چاپگر قرار دهید.
  2. برای چاپ روی کاغذ نوشتن و کارت‌های تبریک با استفاده از یک عکس داخل کارت حافظه، کارت حافظه را داخل چاپگر قرار دهید.
  3. از صفحه اصلی وارد **More Functions** شوید و این کار را با استفاده از دکمه ◀ یا ▶ انجام دهید و سپس دکمه OK را فشار دهید.
  4. گزینه **Personal Stationery** را با استفاده از دکمه ▲ یا ▼ انتخاب کنید و سپس دکمه OK را فشار دهید.
  5. یک گزینه منو را با استفاده از دکمه ▲ یا ▼ انتخاب کنید و سپس دکمه OK را فشار دهید.
- نکته:**  
هنگام چاپ کارت تبریک ها، می‌توانید یک تصویر ذخیره شده در چاپگر را به جای استفاده از یک عکس روی کارت حافظه اضافه نمایید. برای افزودن یک تصویر ذخیره شده در چاپگر، **Template Art** را انتخاب کنید.
6. برای چاپ، دستورالعمل‌های روی صفحه را دنبال کنید.

## اطلاعات مرتبط

- ◀ "قرار دادن کاغذ در ورودی کاغذ از عقب" در صفحه 39
- ◀ "لیست انواع کاغذ" در صفحه 39
- ◀ "وارد کردن کارت حافظه" در صفحه 45
- ◀ "گزینه‌های منو برای چاپ کردن کاغذهای خط دار، تقویم ها، کاغذهای نوشتن اصلی و کارت‌های تبریک اصلی" در صفحه 49
- ◀ "گزینه‌های منو برای حالت Print Photos" در صفحه 52



## چاپ

## گزینه‌های منو برای چاپ کردن کاغذهای خط دار، تقویم ها، کاغذهای نوشتن اصلی و کارت‌های تبریک اصلی

## :Lined Papers

برخی از انواع کاغذهای خط دار، کاغذ نمودار، یا کاغذ موسیقی را چاپ می‌کند.

## :Writing Papers

برخی از انواع کاغذهای نوشتن دارای عکس از کارت حافظه که به عنوان پس‌زمینه تنظیم شده است را چاپ می‌کند. عکس به صورت روشن چاپ می‌شود تا به راحتی بتوان روی آن نوشت.

## :Calendar

یک تقویم هفتگی یا ماهانه چاپ می‌کند. سال و ماه مربوط به تقویم ماهانه را انتخاب کنید.

## :Message Card

یک کارت تبریک با استفاده از تصاویر چاپگر یا از تصاویر کارت حافظه چاپ می‌کند.

Image Position 

محل مورد نظر برای قرار دادن تصویر روی کارت تبریک را انتخاب کنید.

Line Type 

نوع خط مورد نظر برای چاپ روی کارت تبریک را انتخاب کنید.



Line Color 

رنگ خط مورد نظر برای چاپ روی کارت تبریک را انتخاب کنید.

## چاپ پاکت های نامه اصلی

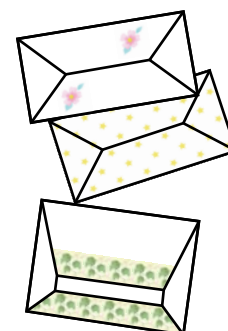
با اضافه کردن یک تصویر ذخیره شده در چاپگر با استفاده از منوی **Personal Stationery** می‌توانید پاکت نامه های اصلی را ایجاد نمایید. می‌توانید از همان تصویر برای چاپ کارت های تبریک که منطبق با پاکت نامه ها باشند استفاده کنید. ابتدا یک نمودار از پاکت نامه در کاغذ اندازه A4 چاپ کنید و سپس آن را تا کنید تا یک پاکت نامه ایجاد شود.



1. از صفحه اصلی وارد **More Functions** شوید و این کار را با استفاده از دکمه  یا  انجام دهید، و سپس دکمه OK را فشار دهید.

2. گزینه **Personal Stationery** را با استفاده از دکمه  یا  انتخاب کنید و سپس دکمه OK را فشار دهید.

3. گزینه **Origami** را با استفاده از دکمه  یا  انتخاب کنید و سپس دکمه OK را فشار دهید.

## چاپ

4. گزینه **Origami Envelope** را با استفاده از دکمه ▲ یا ▼ انتخاب کنید و سپس دکمه OK را فشار دهید.
5. تصویری که می خواهید روی پاکت نامه چاپ کنید را با استفاده از دکمه ◀ و ▶ انتخاب کنید و سپس دکمه OK را فشار دهید. یک صفحه نمایش داده می شود که نشانگر موقعیت چاپ تصویر و اینکه خطوط تاشدگی چاپ شوند یا خیر است.
6. برای تغییر تنظیم موقعیت تصویر و خط تاشدگی، دکمه ▼ را فشار دهید تا صفحه تنظیم نمایش داده شود و تنظیمات را تغییر دهید.
7. پس از انجام تنظیمات، دکمه ⤵ را برای بازگشت به صفحه تأیید تنظیم فشار دهید و سپس دکمه OK را فشار دهید.
8. اندازه پاکت نامه ها را با استفاده از دکمه ◀ و ▶ انتخاب کنید و سپس دکمه OK را فشار دهید.
9. کاغذ ساده A4 را در چاپگر قرار دهید و سپس دکمه OK را فشار دهید.
10. تعداد کپی ها را با استفاده از دکمه - یا + تنظیم کنید و سپس دکمه ⏏ را فشار دهید.

## اطلاعات مرتبط

◀ "قرار دادن کاغذ در ورودی کاغذ از عقب" در صفحه 39

## تا کردن پاکت نامه ها

پس از چاپ یک نمودار پاکت نامه، یک برگه دستورالعمل چاپ کنید که چگونگی تا کردن پاکت نامه را نمایش می دهد و سپس برگه دستورالعمل را در بالای نمودار قرار داده و آنها را با هم تا کنید.

1. **Origami Envelope Instruction** را از منوی **Origami** انتخاب کنید و سپس دکمه OK را فشار دهید.
2. اندازه پاکت نامه که برای چاپ نمودار پاکت نامه انتخاب کردید را با استفاده از دکمه ◀ و ▶ انتخاب کنید و سپس دکمه OK را فشار دهید.
3. کاغذ ساده A4 را در چاپگر قرار دهید و سپس دکمه OK را فشار دهید.
4. تعداد کپی ها را با استفاده از دکمه - یا + تنظیم کنید و سپس دکمه ⏏ را فشار دهید. برگه دستورالعمل زیر چاپ می شود.

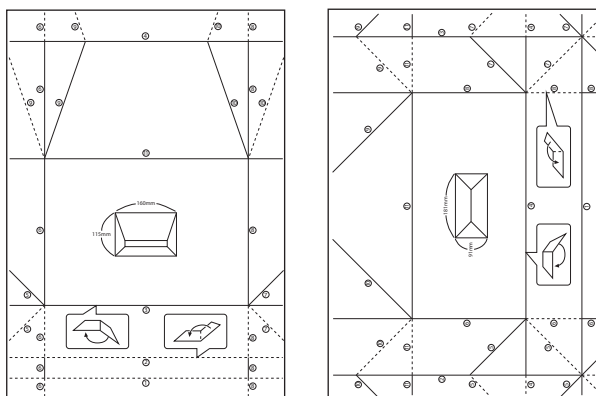

## چاپ

5. برگه دستورالعمل را در بالای نمودار پاکت نامه قرار دهید و سپس با پیروی از دستورالعمل های روی برگه دستورالعمل، آنها را با هم تا کنید.
6. پس از اتمام، آنها را صاف کرده و برگه دستورالعمل را بردارید و سپس فقط نمودار پاکت نامه را دوباره از جای چین و چروک های آن تا کنید.

## چاپ کردن با چیدمان های مختلف

می توانید عکس های داخل کارت حافظه را با چیدمان های مختلف نظیر 2 تایی، 4 تایی و نیمه بالایی چاپ کنید.

نکته:

هنگام چاپ با این ویژگی، ممکن است سرعت چاپ کاهش یابد.



از صفحه اصلی وارد **More Functions** شوید و این کار را با استفاده از دکمه ◀ یا ▶ انجام دهید، و سپس دکمه OK را فشار دهید. گزینه **Photo Layout Sheet** را با استفاده از دکمه ▲ یا ▼ انتخاب کنید و سپس دکمه OK را فشار دهید. برای چاپ، دستورالعمل های روی صفحه را دنبال کنید.

اطلاعات مرتبط

◀ "گزینه های منو برای حالت Print Photos" در صفحه 52

## چاپ از نمایش اسلاید

می توانید یک نمایش اسلاید از عکس های روی کارت حافظه اجرا کنید و سپس عکس ها را از نمایش اسلاید چاپ کنید.

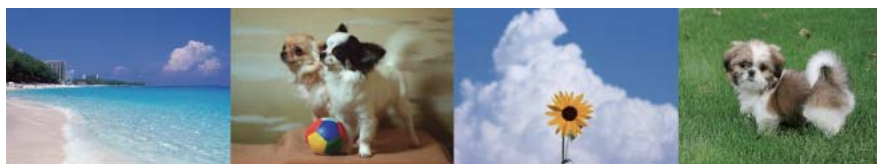

از صفحه اصلی وارد **More Functions** شوید و این کار را با استفاده از دکمه ◀ یا ▶ انجام دهید، و سپس دکمه OK را فشار دهید. گزینه **Slide Show** را با استفاده از دکمه ▲ یا ▼ انتخاب کنید و سپس دکمه OK را برای اجرای نمایش اسلاید فشار دهید. دکمه ▼ را برای متوقف کردن نمایش اسلاید فشار دهید و آن را دوباره فشار تا مجدداً راه اندازی شود. برای چاپ عکس، دکمه OK را فشار دهید. گزینه های منوی تنظیم همانند آنهایی است که در حالت **Print Photos** نشان داده شده است.

اطلاعات مرتبط

◀ "چاپ کردن عکس ها با انتخاب آنها از کارت حافظه" در صفحه 47

## چاپ

← "گزینه‌های منو برای حالت Print Photos" در صفحه 52

## چاپ DPOF

این چاپگر با این نسخه از فرمت سفارش چاپ دیجیتال (DPOF) سازگار است: DPOF.1.10 فرمتی است که اطلاعات اضافی برای عکس‌ها نظیر تاریخ، زمان، نام کاربر و اطلاعات چاپ را ذخیره می‌کند. دوربین‌های سازگار با DPOF به شما امکان می‌دهند که تنظیم کنید کدام تصویر روی کارت حافظه چاپ شود و تعداد کپی‌ها را تنظیم کنید. هنگامی که کارت حافظه در داخل چاپگر قرار داده می‌شود، عکس‌های انتخابی توسط دوربین چاپ می‌شوند.

## نکته:

برای کسب اطلاعات درباره انجام تنظیمات چاپ در دوربین خود، به مستندات عرضه شده همراه دوربین مراجعه کنید.

هنگامی که کارت حافظه را داخل چاپگر قرار می‌دهید، یک صفحه تأیید نمایش داده می‌شود. گزینه Yes را با استفاده از دکمه ▲ یا ▼ انتخاب کنید و سپس دکمه OK را برای نمایش صفحه چاپ فشار دهید. برای شروع چاپ، دکمه 1 را فشار دهید. اگر می‌خواهید تنظیمات چاپ را تغییر دهید، دکمه ▼ را فشار دهید. گزینه‌های تنظیم همانند Print Photos است.

## اطلاعات مرتبط

← "چاپ کردن عکس‌ها با انتخاب آنها از کارت حافظه" در صفحه 47

← "گزینه‌های منو برای حالت Print Photos" در صفحه 52

## گزینه‌های منو برای حالت Print Photos

## Select Photos

Select by Date

عکس‌های داخل کارت حافظه را مرتب شده برحسب تاریخ نشان می‌دهد. می‌توانید همه عکس‌های یک تاریخ را به صورت هم‌زمان چاپ کنید.

Cancel Photo Selection

تعداد نسخه‌های چاپ همه عکس‌ها را به 0 (صفر) باز می‌گرداند.

## Display Options

1 photo with Info.

یک عکس را در یک صفحه نشان می‌دهد. اطلاعات درباره تنظیمات، نظیر بزرگنمایی نیز نمایش داده می‌شود.

1 photo

یک عکس را در یک صفحه نشان می‌دهد. اطلاعات درباره تنظیمات، نظیر بزرگنمایی نمایش داده نمی‌شود.

Thumbnail

نه عکس را در یک صفحه نشان می‌دهد.

## Print Settings

Paper Size

اندازه کاغذی را که قرار دادید انتخاب کنید.

Paper Type

نوع کاغذی را که قرار دادید انتخاب کنید.

## چاپ

Borderless 

برای چاپ بدون حاشیه در اطراف لبه ها، **Borderless** را انتخاب کنید. تصویر کمی بزرگ می شود تا حاشیه ها از لبه کاغذ حذف شوند. برای چاپ با حاشیه در اطراف لبه ها، **With Border** را انتخاب کنید.

Quality 

کیفیت چاپ را انتخاب کنید. انتخاب **Best** چاپ با کیفیتی بالاتر را ارائه می دهد، اما سرعت چاپ ممکن است آهسته تر شود.

Fix Red-Eye 

قرمزی چشم را در عکس ها تصحیح می کند. تصحیح فقط بر روی چاپ انجام می شود و روی فایل اصلی اعمال نمی شود. بسته به نوع عکس، ممکن است بخش دیگری از عکس به جز چشم ها تصحیح شود.

## Crop/Zoom

بخشی از عکس مورد نظر برای چاپ را بزرگ می کند.

## Select Group

اگر بیش از 1000 عکس روی کارت حافظه دارید، عکس ها به طور خودکار به گروه های 999 عکسی تقسیم می شوند. یک گروه را برای نمایش انتخاب کنید.

## چاپ از رایانه

## اصول اولیه چاپ - Windows

نکته:

برای دریافت توضیحات موارد تنظیم به راهنمای آنلاین مراجعه کنید. روی یک مورد کلیک راست کنید و سپس روی **راهنما** کلیک کنید.

بسته به برنامه، عملکردها فرق دارند. برای اطلاعات بیشتر به راهنمای برنامه مراجعه کنید.

1. کاغذ را در چاپگر قرار دهید.



مهم:

تنظیمات کاغذ را در صفحه کنترل انجام دهید.

2. فایلی را که می خواهید چاپ کنید باز نمایید.

3. چاپ یا تنظیم چاپ را از منوی فایل انتخاب کنید.

4. چاپگر خود را انتخاب کنید.

## چاپ

5. موارد برگزیده یا ویژگی ها را برای دسترسی به پنجره درایور چاپگر انتخاب کنید.

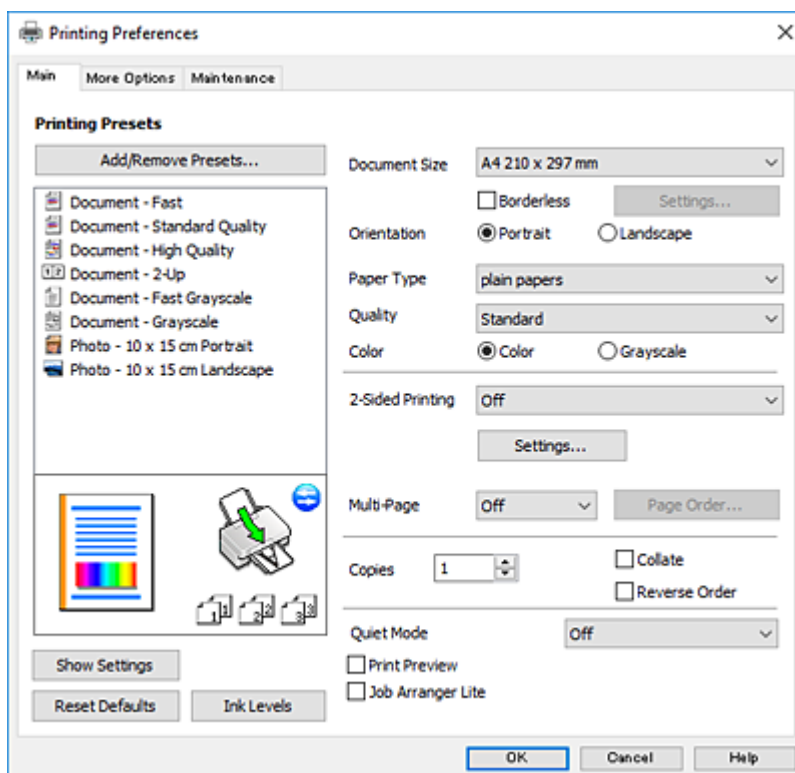

6. تنظیمات زیر را انجام دهید.

اندازه سند: اندازه کاغذی را که در چاپگر قرار دادید انتخاب کنید.

بدون حاشیه: چاپ بدون حاشیه در اطراف تصویر را انتخاب کنید.

در چاپ بی حاشیه، اطلاعات چاپ کمی بزرگ تر از اندازه کاغذ می شود، بنابراین هیچ حاشیه ای در اطراف لبه های کاغذ چاپ نمی شود. برای انتخاب مقدار بزرگنمایی، روی تنظیم کلیک کنید.

جهت: جهتی را که در برنامه تنظیم کردید انتخاب نمایید.

نوع کاغذ: نوع کاغذ قرار داده شده را انتخاب کنید.

کیفیت: کیفیت چاپ را انتخاب کنید.

انتخاب زیاد چاپ با کیفیتی بالاتر را ارائه می دهد، اما سرعت چاپ ممکن است آهسته تر شود.

رنگ: زمانی که می خواهید به رنگ سیاه یا در سایه ای از رنگ خاکستری چاپ کنید مقیاس خاکستری را انتخاب کنید.

نکته:

هنگام چاپ روی پاکت نامه، گزینه افقی را به عنوان تنظیمات جهت انتخاب کنید.

7. برای بستن پنجره درایور چاپگر روی تائید کلیک کنید.

8. روی چاپ کلیک کنید.

### اطلاعات مرتبط

- ◀ "ظرفیت ها و کاغذ موجود" در صفحه 38
- ◀ "قرار دادن کاغذ در ورودی کاغذ از عقب" در صفحه 39
- ◀ "راهنمای درایور چاپگر Windows" در صفحه 120
- ◀ "لیست انواع کاغذ" در صفحه 39

## چاپ

## مقدمات چاپ — Mac OS

نکته:

توضیحات مندرج در این بخش از *TextEdit* به عنوان یک نمونه استفاده می‌کند. عملیات‌ها و صفحه‌های نمایش بسته به برنامه متفاوت هستند. برای اطلاعات بیشتر به راهنمای برنامه مراجعه کنید.

1. کاغذ را در چاپگر قرار دهید.
2. فایلی را که می‌خواهید چاپ کنید باز نمایید.
3. چاپ را از منوی فایل انتخاب کنید یا از فرمان دیگری به کادر چاپ بروید.  
در صورت نیاز، بر روی نمایش جزئیات یا ▼ برای گسترده کردن پنجره چاپ کلیک کنید.

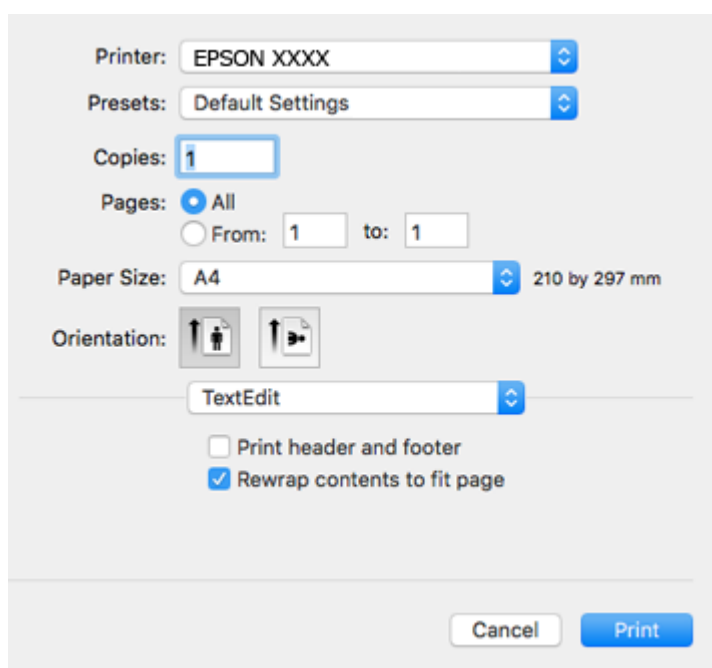

4. تنظیمات زیر را انجام دهید.
  - چاپگر: چاپگر خود را انتخاب کنید.
  - تنظیمات ثبت شده: هنگامی که قصد استفاده از تنظیمات ثبت شده را دارید، انتخاب کنید.
  - اندازه کاغذ: اندازه کاغذی را که در چاپگر قرار دادید انتخاب کنید.  
هنگام چاپ کردن بدون حاشیه، یک اندازه کاغذ «بی حاشیه» را انتخاب کنید.
  - جهت: جهتی را که در برنامه تنظیم کردید انتخاب نمایید.

نکته:

اگر منوهای تنظیم فوق نمایش داده نمی‌شوند، پنجره چاپ را ببندید، گزینه تنظیم صفحه را از منوی فایل انتخاب کنید و سپس تنظیمات را انجام دهید.

هنگام چاپ روی پاکت نامه، جهت افقی را انتخاب کنید.

## چاپ

5. از منوی باز شو تنظیمات چاپ را انتخاب کنید.

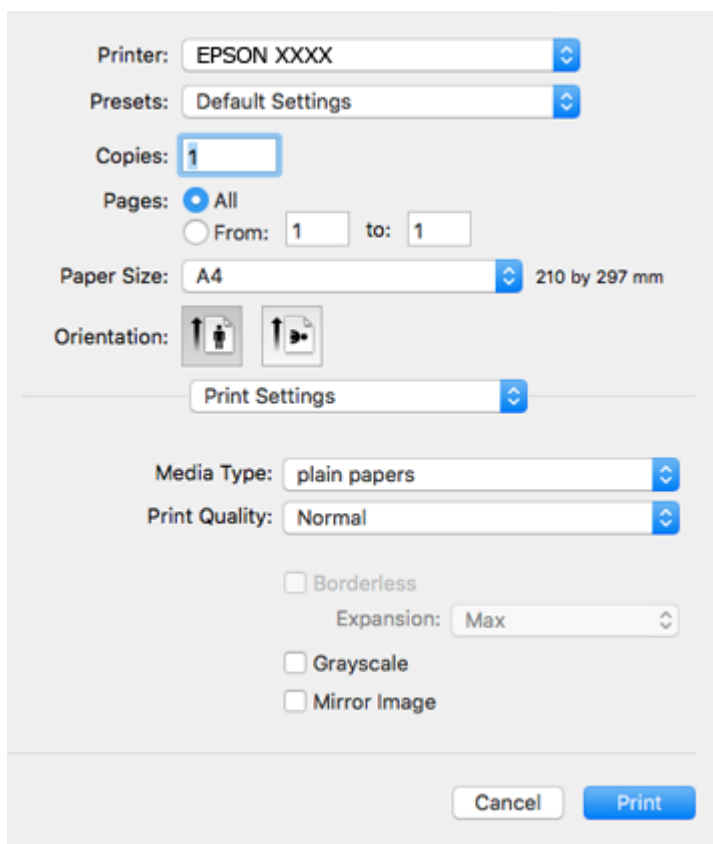

## نکته:

در OS X Mountain Lion یا جدیدتر، اگر منوی تنظیمات چاپ نشان داده نشد، درایور چاپگر Epson به درستی نصب نشده است. ترجیحات سیستم را از منوی <img alt="Apple logo icon" data-bbox="685 560 715 580"/> چاپگرها و اسکرینها (یا چاپ و اسکن، چاپ و همابر) انتخاب کنید، چاپگر را حذف کنید و سپس دوباره چاپگر را اضافه نمایید. به وب سایت زیر دسترسی پیدا کنید و سپس نام محصول را وارد نمایید. به پشتیبانی بروید و سپس «نکات» را ببینید.

<http://epson.sn>

6. تنظیمات زیر را انجام دهید.

نوع رسانه: نوع کاغذ قرار داده شده را انتخاب کنید.

Print Quality: کیفیت چاپ را انتخاب کنید.

انتخاب عالی چاپ با کیفیتی بالاتر را ارائه می‌دهد، اما سرعت چاپ ممکن است آهسته‌تر شود.

گسترش: هنگام انتخاب یک اندازه کاغذ بی حاشیه وجود دارد.

در چاپ بی حاشیه، اطلاعات چاپ کمی بزرگ‌تر از اندازه کاغذ می‌شود، بنابراین هیچ حاشیه‌ای در اطراف لبه‌های کاغذ چاپ نمی‌شود. مقدار بزرگنمایی را انتخاب کنید.

مقیاس خاکستری: چاپ به رنگ سیاه یا در سایه از رنگ خاکستری را انتخاب کنید.

7. روی چاپ کلیک کنید.

## اطلاعات مرتبط

◀ "ظرفیت ها و کاغذ موجود" در صفحه 38

◀ "قرار دادن کاغذ در ورودی کاغذ از عقب" در صفحه 39

◀ "راهنمای درایور چاپگر Mac OS" در صفحه 123



## چاپ

← "لیست انواع کاغذ" در صفحه 39

## چاپ روی 2 طرف (فقط برای Windows)

درایور چاپگر به صورت خودکار صفحه‌های فرد و زوج را به صورت جداگانه چاپ می‌کند. زمانی که چاپگر چاپ صفحه‌های فرد را تمام کرد، کاغذ را با توجه به دستورالعمل‌های مربوط به چاپ صفحه‌ها زوج برگردانید. همچنین می‌توانید یک کتابچه که با تا کردن نسخه چاپی ایجاد شده است را چاپ کنید.

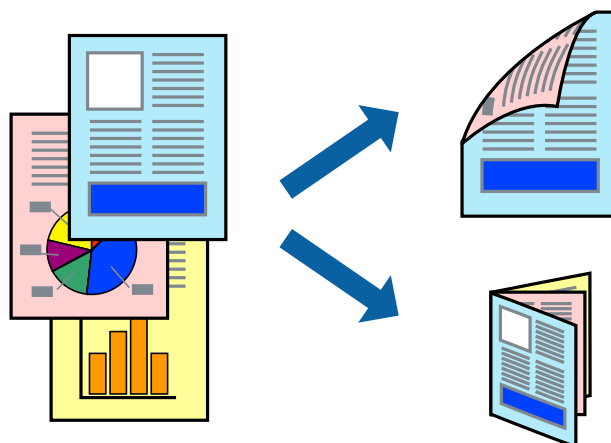

نکته:

- این ویژگی برای چاپ بدون حاشیه موجود نیست.
- اگر از کاغذی استفاده می‌کنید که برای چاپ دو طرفه مناسب نباشد، ممکن است کیفیت چاپ کاهش یابد و کاغذ گیر کند.
- بسته به کاغذ و داده‌ها، ممکن است جوهر به طرف دیگر کاغذ نشت کند.
- اگر *EPSON Status Monitor 3* غیرفعال باشد، دسترسی به درایور چاپگر، بر روی تنظیم گسترش یافته در زبانه نگهداری کلیک کنید و سپس *EPSON Status Monitor 3* را فعال کنید را انتخاب کنید.
- چاپ 2 طرفه زمانی که چاپگر از طریق شبکه قابل دسترسی است یا بعنوان یک چاپگر مشترک استفاده می‌شود موجود نیست.

1. کاغذ را در چاپگر قرار دهید.

2. فایل را که می‌خواهید چاپ کنید باز نمایید.

3. به پنجره درایور چاپگر بروید.

4. دستی (پیوند لبه طولانی) یا دستی (پیوند لبه کوتاه) را از چاپ 2 طرفه در زبانه اندازه انتخاب کنید.

5. روی تنظیم کلیک کنید، تنظیمات مربوطه را انجام دهید و سپس روی تأیید کلیک کنید.

نکته:

برای چاپ یک کتابچه، کتابچه را انتخاب کنید.

6. سایر موارد را از زبانه‌های اندازه و گزینه بیشتر در صورت نیاز تنظیم کرده، و سپس روی تأیید کلیک کنید.

7. روی چاپ کلیک کنید.

زمانی که چاپ یک طرف تمام شده است، یک پنجره باز شو بر روی رایانه نشان داده می‌شود. دستورالعمل‌های روی صفحه را دنبال کنید.

## چاپ

### اطلاعات مرتبط

- ◀ "ظرفیت ها و کاغذ موجود" در صفحه 38
- ◀ "قرار دادن کاغذ در ورودی کاغذ از عقب" در صفحه 39
- ◀ "اصول اولیه چاپ - Windows" در صفحه 53

## چاپ چندین صفحه بر روی یک صفحه

می توانید دو یا چهار صفحه از اسناد را روی یک صفحه کاغذ چاپ کنید.

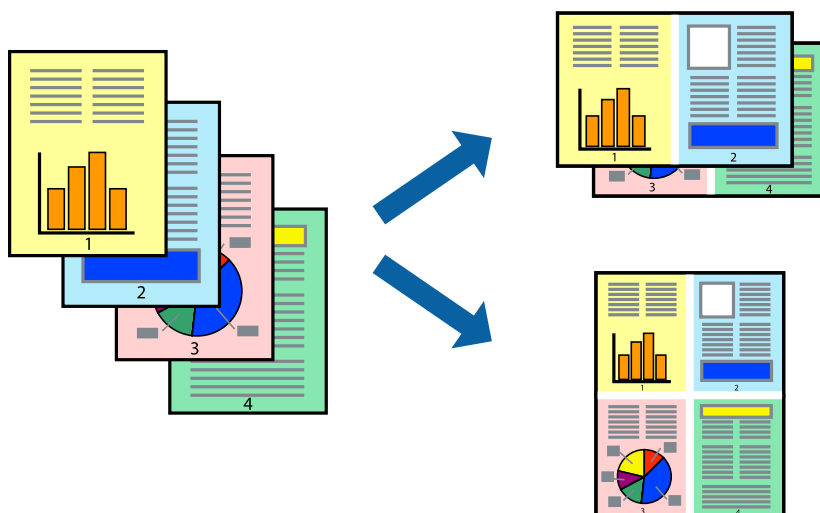

## چاپ چندین صفحه بر روی یک صفحه - Windows

نکته:

این ویژگی برای چاپ بدون حاشیه موجود نیست.

1. کاغذ را در چاپگر قرار دهید.
2. فایلی را که می خواهید چاپ کنید باز نمایید.
3. به پنجره درایور چاپگر بروید.
4. 2تایی یا 4تایی را بعنوان تنظیم چند صفحه در زبانه اندازه انتخاب کنید.
5. روی ترتیب صفحه کلیک کنید، تنظیمات لازم را انجام دهید، و سپس روی تأیید برای بستن پنجره کلیک کنید.
6. سایر موارد را از زبانه های اندازه و گزینه بیشتر در صورت نیاز تنظیم کرده، و سپس روی تأیید کلیک کنید.
7. روی چاپ کلیک کنید.

### اطلاعات مرتبط

- ◀ "قرار دادن کاغذ در ورودی کاغذ از عقب" در صفحه 39
- ◀ "اصول اولیه چاپ - Windows" در صفحه 53

## چاپ

### چاپ چندین صفحه بر روی یک صفحه — Mac OS

1. کاغذ را در چاپگر قرار دهید.
2. فایلی را که می خواهید چاپ کنید باز نمایید.
3. به کادر محاوره چاپ دسترسی پیدا کنید.
4. از منوی باز شو چیدمان را انتخاب کنید.
5. تعداد صفحات را در کاغذهای هر صفحه، جهت چیدمان (ترتیب صفحه) و حاشیه ها تنظیم کنید.
6. در صورت نیاز سایر موارد را تنظیم کنید.
7. روی چاپ کلیک کنید.

#### اطلاعات مرتبط

◀ "قرار دادن کاغذ در ورودی کاغذ از عقب" در صفحه 39

◀ "مقدمات چاپ — Mac OS" در صفحه 55

### چاپ برای تناسب اندازه کاغذ

می توانید برای تناسب اندازه کاغذی که در چاپگر قرار دادید چاپ کنید.



### چاپ برای تناسب اندازه کاغذ - Windows

نکته:

این ویژگی برای چاپ بدون حاشیه موجود نیست.

1. کاغذ را در چاپگر قرار دهید.
  2. فایلی را که می خواهید چاپ کنید باز نمایید.
  3. به پنجره درایور چاپگر بروید.
  4. تنظیمات زیر را در زبانه گزینه بیشتر انجام دهید.
- ☐ اندازه سند: اندازه کاغذی که در برنامه تنظیم کردید را انتخاب کنید.

## چاپ

□ کاغذ خروجی: اندازه کاغذی را که در چاپگر قرار دادید انتخاب کنید.  
متناسب با اندازه صفحه بطور خودکار انتخاب می شود.

نکته:

اگر می خواهید یک تصویر با اندازه کاهش یافته را در مرکز صفحه چاپ کنید، وسط را انتخاب کنید.

5. سایر موارد را از زبانه های اندازه و گزینه بیشتر در صورت نیاز تنظیم کرده، و سپس روی تائید کلیک کنید.

6. روی چاپ کلیک کنید.

## اطلاعات مرتبط

← "قرار دادن کاغذ در ورودی کاغذ از عقب" در صفحه 39

← "اصول اولیه چاپ - Windows" در صفحه 53

## چاپ برای تناسب اندازه کاغذ — Mac OS

1. کاغذ را در چاپگر قرار دهید.

2. فایلی را که می خواهید چاپ کنید باز نمایید.

3. به کادر محاوره چاپ دسترسی پیدا کنید.

4. اندازه کاغذی که در برنامه بعنوان تنظیمات اندازه کاغذ تنظیم کرده اید را انتخاب نمایید.

5. از منوی باز شو استفاده از کاغذ را انتخاب کنید.

6. مقیاس متناسب با اندازه کاغذ را انتخاب کنید.

7. اندازه کاغذی را که در چاپگر بعنوان تنظیم اندازه کاغذ مقصد قرار دادید انتخاب کنید.

8. در صورت نیاز سایر موارد را تنظیم کنید.

9. روی چاپ کلیک کنید.

## اطلاعات مرتبط

← "قرار دادن کاغذ در ورودی کاغذ از عقب" در صفحه 39

← "مقدمات چاپ — Mac OS" در صفحه 55

## چاپ

## چاپ همزمان چند فایل (فقط برای Windows)

**Job Arranger Lite** به شما اجازه می دهد چند فایل را که با برنامه مختلفی ایجاد شده اند ترکیب کرده و آنها را بعنوان یک کار چاپی تکی چاپ کنید. می توانید تنظیمات چاپ را برای فایل های ترکیبی، از قبیل چیدمان، ترتیب چاپ و جهت تعیین کنید.

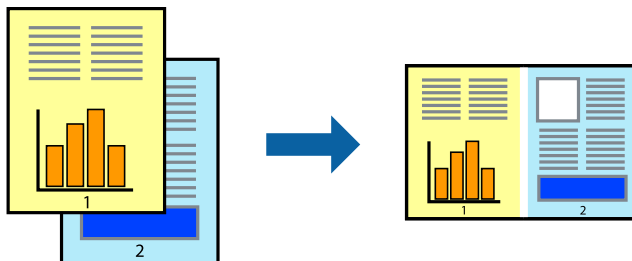

1. کاغذ را در چاپگر قرار دهید.
  2. فایلی را که می خواهید چاپ کنید باز نمایید.
  3. به پنجره درایور چاپگر بروید.
  4. **Job Arranger Lite** در زبانه اندازه را انتخاب کنید.
  5. برای بستن پنجره درایور چاپگر روی **تأیید** کلیک کنید.
  6. روی **چاپ** کلیک کنید.
- پنجره **Job Arranger Lite** نشان داده می شود و کار چاپی به **چاپ پروژه** اضافه می شود.
7. در پنجره **Job Arranger Lite** باز شده، فایلی را که می خواهید با فایل فعلی ترکیب کنید باز کرده و سپس مراحل 3 تا 6 را تکرار کنید.
- نکته:**
- اگر پنجره **Job Arranger Lite** را ببندید، **چاپ پروژه** ذخیره نشده حذف می شود. برای چاپ در فرصتی دیگر، **ذخیره کردن** را از منوی فایل انتخاب کنید.
  - برای باز کردن یک **چاپ پروژه** ذخیره شده در **Job Arranger Lite**، روی **Job Arranger Lite** در زبانه درایور چاپگر **نگهداری** کلیک کنید. سپس، **باز کردن** را از منوی فایل برای انتخاب فایل انتخاب کنید. پسوند فایل های ذخیره شده عبارت است از **"ecl"**.
8. منوهای **چیدمان** و **ویرایش** در **Job Arranger Lite** را برای **ویرایش چاپ پروژه** در صورت نیاز انتخاب کنید. برای کسب جزئیات بیشتر، به راهنمای **Job Arranger Lite** رجوع کنید.
  9. **چاپ کردن** را از منوی فایل انتخاب کنید.

## اطلاعات مرتبط

- ◀ "قرار دادن کاغذ در ورودی کاغذ از عقب" در صفحه 39
- ◀ "اصول اولیه چاپ - Windows" در صفحه 53

## چاپ

## چاپ یک تصویر روی چند برگه برای ایجاد یک پوستر (فقط برای Windows)

این قابلیت به شما امکان می دهد تا یک تصویر را روی چندین برگه کاغذ چاپ کنید. شما می توانید یک پوستر بزرگ را از طریق چسباندن آنها به یکدیگر ایجاد کنید.

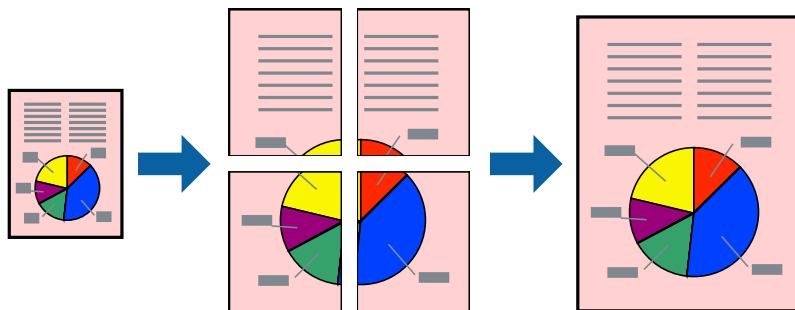

## نکته:

این ویژگی برای چاپ بدون حاشیه موجود نیست.

1. کاغذ را در چاپگر قرار دهید.
2. فایلی را که می خواهید چاپ کنید باز نمایید.
3. به پنجره درایور چاپگر بروید.
4. 2x1 پوستر، 2x2 پوستر، 3x3 پوستر یا 4x4 پوستر را از چند صفحه در زبانه اندازه انتخاب کنید.
5. روی تنظیم کلیک کنید، تنظیمات مربوطه را انجام دهید و سپس روی تأیید کلیک کنید.

## نکته:

راهنمای برش چاپ به شما امکان می دهد یک راهنمای برش چاپ کنید.

6. سایر موارد را از زبانه های اندازه و گزینه بیشتر در صورت نیاز تنظیم کرده، و سپس روی تأیید کلیک کنید.
7. روی چاپ کلیک کنید.

## اطلاعات مرتبط

- ◀ "قرار دادن کاغذ در ورودی کاغذ از عقب" در صفحه 39
- ◀ "اصول اولیه چاپ - Windows" در صفحه 53

چاپ

ساخت پوستر با استفاده از روی هم قرار گرفتن علائم تراز

این نمونه ای از روش ساخت پوستر با انتخاب 2x2 پوستر و انتخاب روی هم قرار گرفتن علائم تراز در راهنمای برش چاپ است.

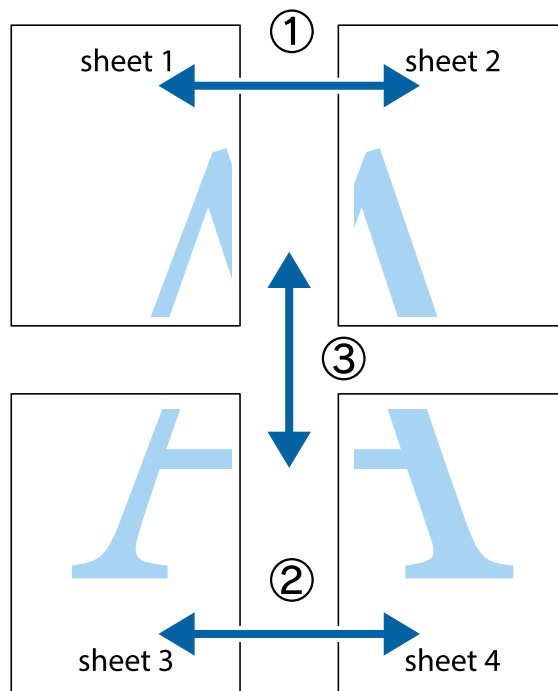

1. Sheet 1 و Sheet 2 را آماده کنید. حاشیه های Sheet 1 را از روی خط عمودی آبی که از مرکز تقاطع های بالا و پایین می گذرد، ببرید.

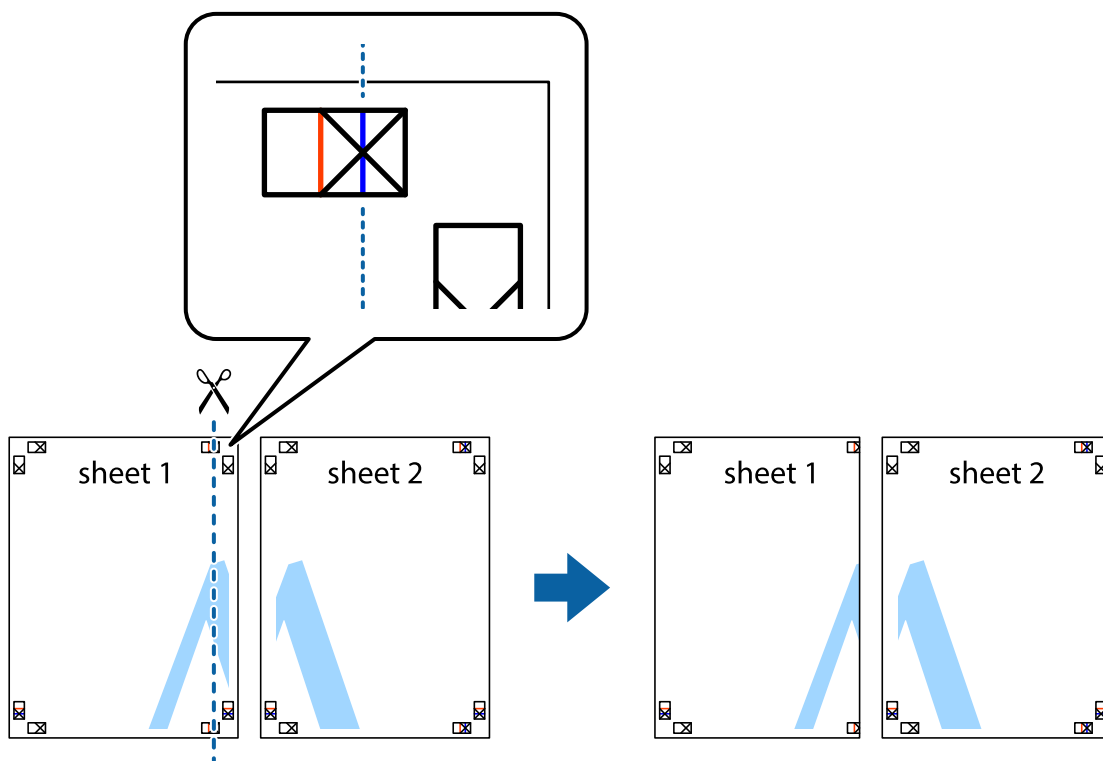

چاپ

2. لبه Sheet 1 را در بالای Sheet 2 قرار دهید و علامت های تقاطع را تراز کنید، سپس موقتاً دو صفحه را از پشت بهم وصل کنید.

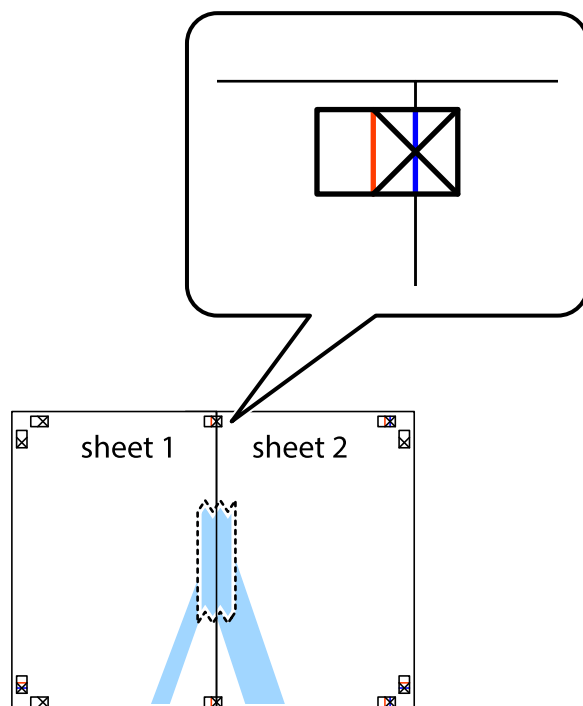

3. صفحات بهم وصل شده را در طول خط قرمز عمودی از علامت های تراز ببرید (این بار، خط سمت چپ علامت های اضافه).

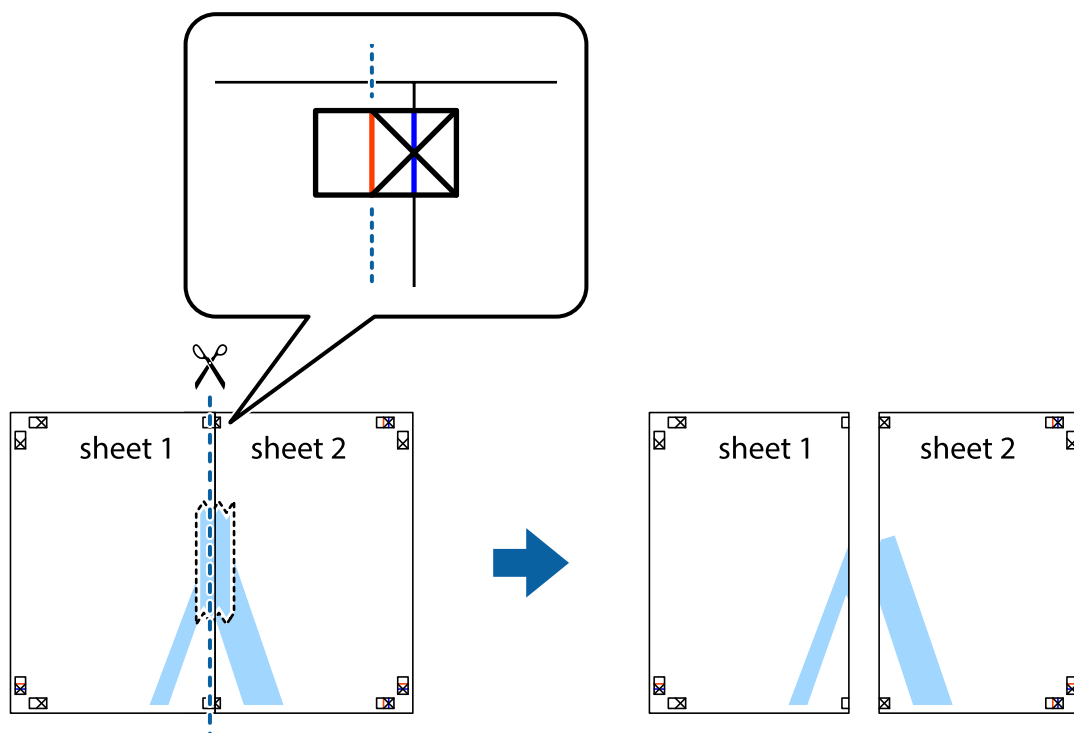



چاپ

4. صفحات را از پشت به هم وصل کنید.

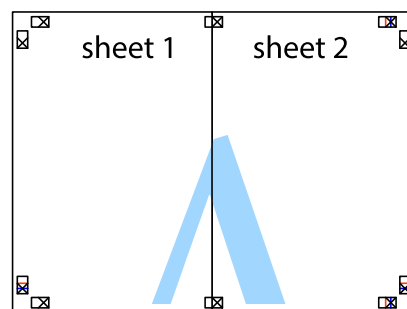

5. مراحل ۱ تا ۴ را برای وصل کردن Sheet 3 و Sheet 4 تکرار کنید.

6. حاشیه های Sheet 1 و Sheet 2 را در طول خط آبی افقی از قسمت مرکز علامت های تقاطع راست و چپ ببرید.

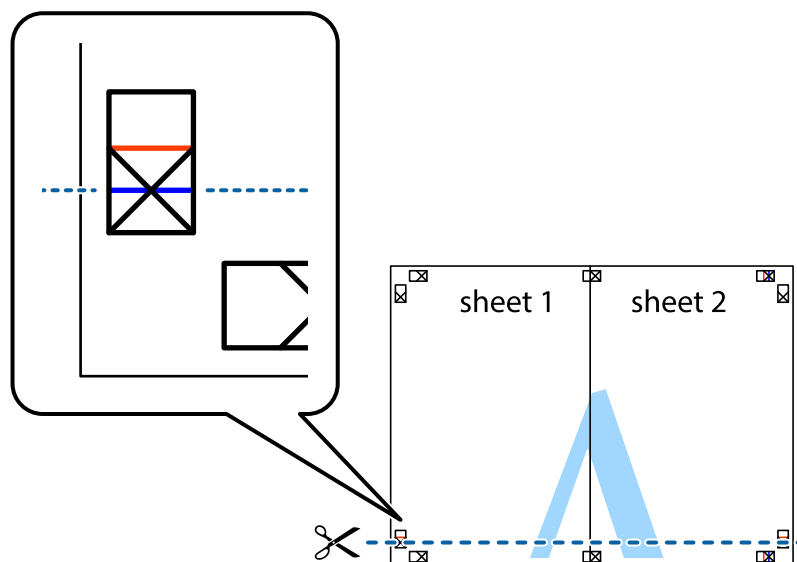

چاپ

7. لپه Sheet 1 و Sheet 2 را در بالای Sheet 3 و Sheet 4 قرار داده علامت های تقاطع را تراز کنید، و سپس موقتاً آنها را پشت به هم وصل کنید.

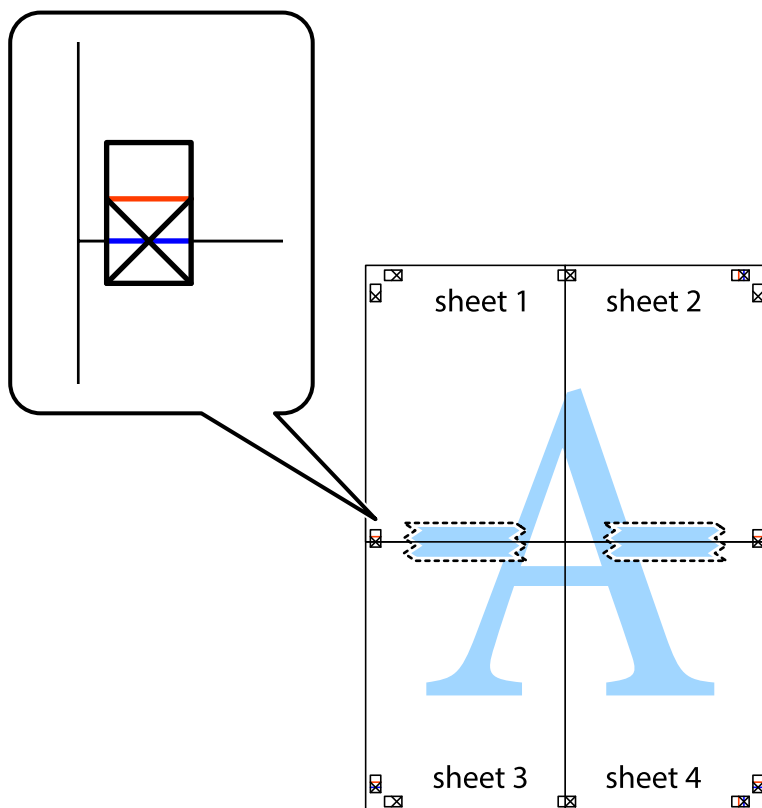

چاپ

8. صفحات بهم وصل شده را در طول خط قرمز افقی از علامت های تراز ببرید (این بار، خط بالای علامت های باضافه).

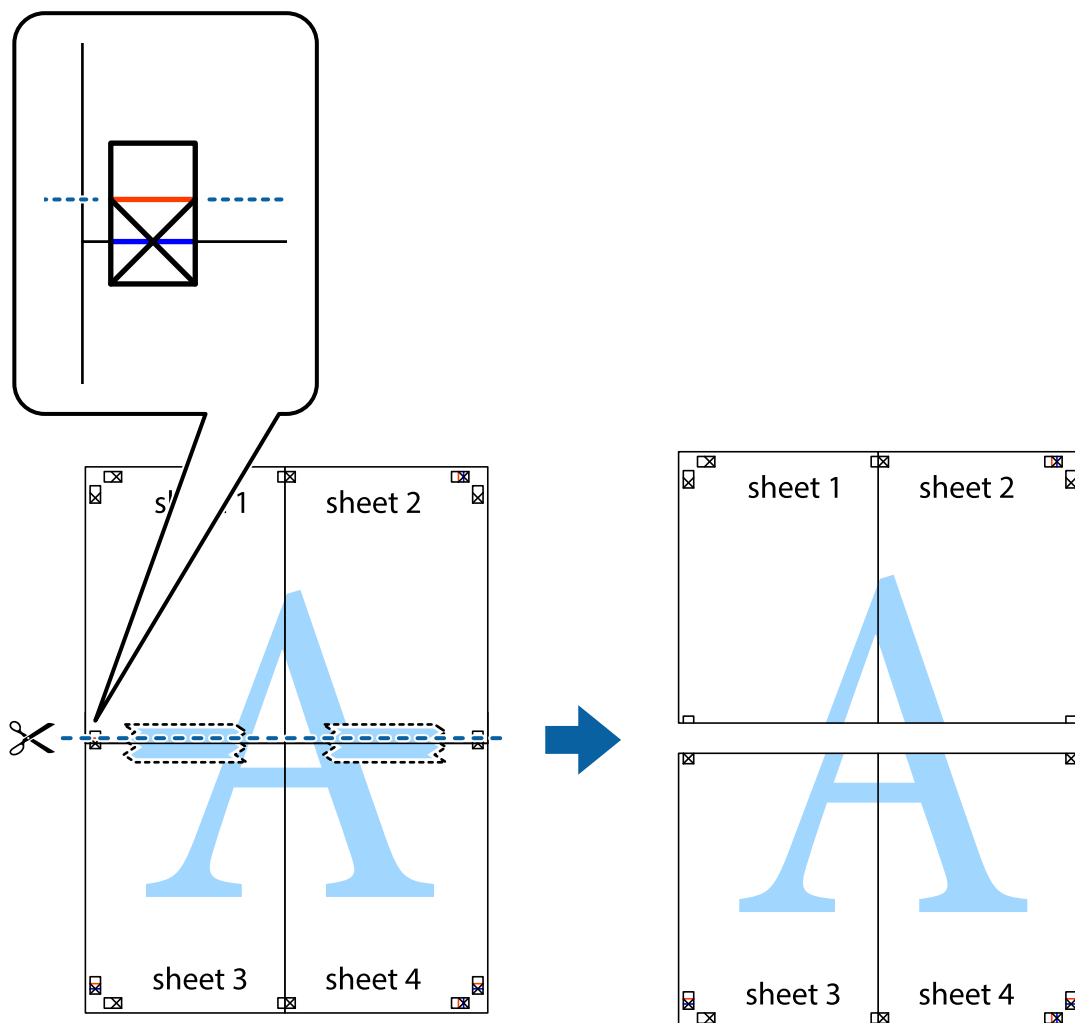

9. صفحات را از پشت به هم وصل کنید.

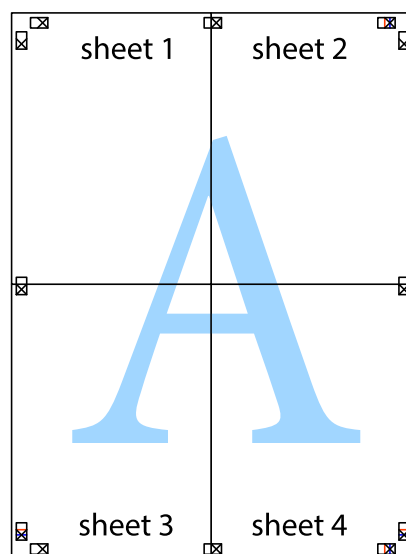

## چاپ

10. حاشیه های باقیمانده را در طول راهنمای بیرونی ببرید.

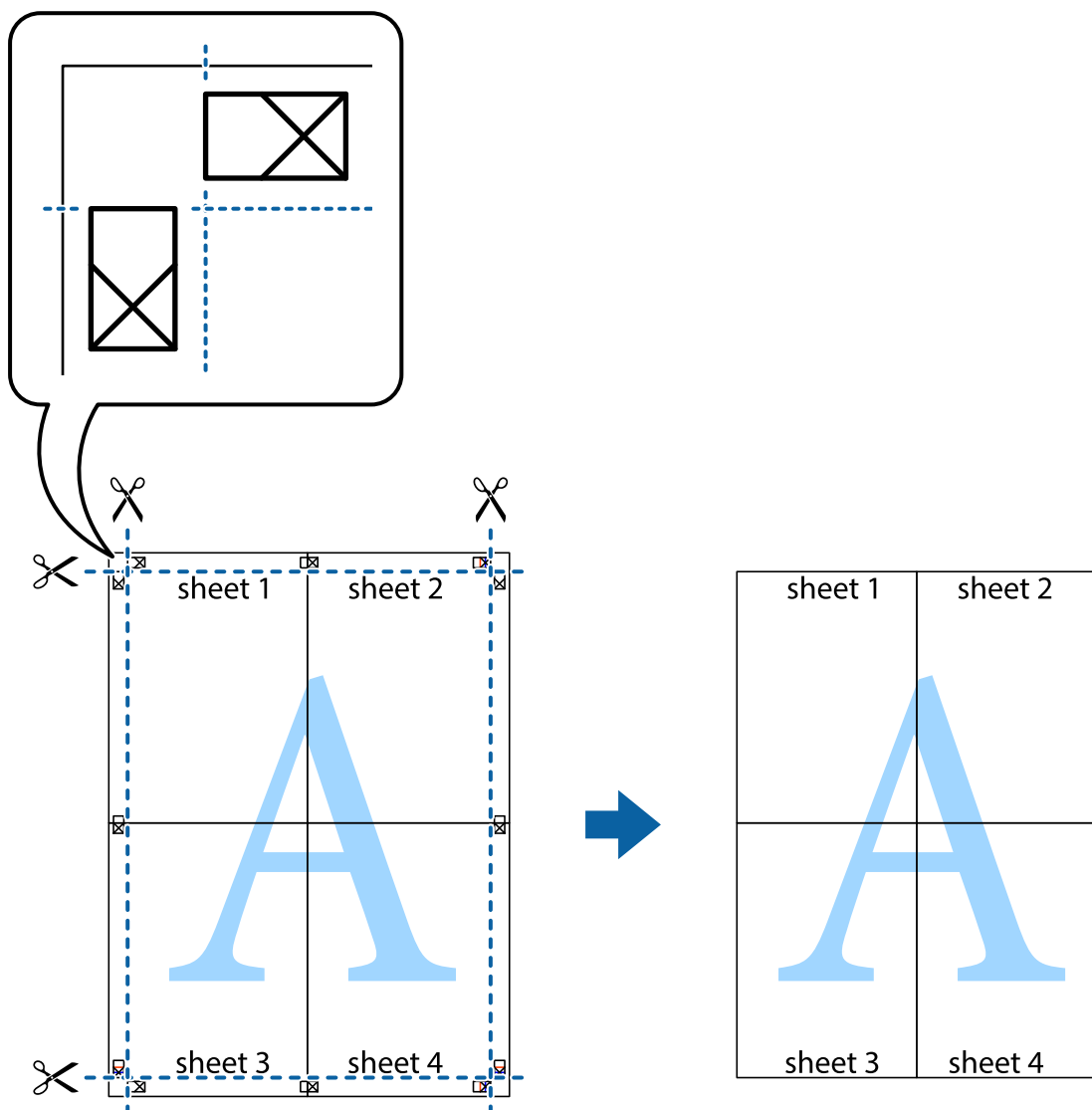

## چاپ با استفاده از ویژگی های پیشرفته

این بخش انواع چیدمان و ویژگی های چاپ موجود در درایور چاپگر را معرفی می کند.

اطلاعات مرتبط

◀ "Windows درایور چاپگر" در صفحه 119

◀ "Mac OS درایور چاپگر" در صفحه 122

## افزودن یک تنظیم از قبل تنظیم شده برای چاپ آسان

اگر تنظیم از قبل تنظیم شده خود را برای تنظیمات چاپ پرکاربرد ایجاد کنید، می توانید به راحتی با انتخاب تنظیم از قبل تنظیم شده از لیست چاپ کنید.

## چاپ

## Windows

برای افزودن تنظیم از قبل تنظیم شده خود، مواردی مانند اندازه سند و نوع کاغذ از زبانه اندازه یا گزینه بیشتر را تنظیم کنید و سپس روی افزودن/حذف موارد از قبل تنظیم شده در پیش تنظیم های چاپ کلیک کنید.

نکته:

برای حذف یک تنظیم از قبل تنظیم شده، روی افزودن/حذف موارد از قبل تنظیم شده کلیک کنید، نام تنظیم از قبل تنظیم شده مورد نظر برای حذف کردن را از لیست انتخاب کنید و سپس آن را حذف نمایید.

## Mac OS

به کادر محاوره چاپ دسترسی پیدا کنید. برای افزودن تنظیم از قبل تنظیم شده خود، مواردی نظیر اندازه کاغذ و نوع رسانه را تنظیم کنید و سپس تنظیمات فعلی را به عنوان تنظیم از قبل تنظیم شده در قسمت تنظیمات از قبل تنظیم شده ذخیره نمایید.

نکته:

برای حذف یک تنظیم از قبل تنظیم شده، روی تنظیمات از قبل تنظیم شده < نمایش تنظیمات از قبل تنظیم شده کلیک کنید، نام تنظیم از قبل تنظیم شده مورد نظر برای حذف کردن را از لیست انتخاب کنید و سپس آن را حذف نمایید.

## چاپ یک سند کوچک یا بزرگ شده

می توانید اندازه سند را بر اساس یک درصد خاص کاهش یا افزایش دهید.

## Windows

نکته:

این ویژگی برای چاپ بدون حاشیه موجود نیست.

اندازه سند در زبانه گزینه بیشتر را تنظیم کنید. کوچک کردن/بزرگ کردن، زوم روی را انتخاب کنید و یک درصد را وارد کنید.

## Mac OS

نکته:

بسته به برنامه، عملکردها فرق دارند. برای اطلاعات بیشتر به راهنمای برنامه مراجعه کنید.

گزینه تنظیم صفحه (یا چاپ) را از منوی فایل انتخاب کنید. از قسمت فرمت برای چاپگر را انتخاب نمایید، نوع کاغذ را انتخاب کرده و سپس یک درصد را در مقیاس وارد کنید. پنجره را ببندید و سپس دستورالعمل های چاپ اولیه زیر را چاپ کنید.

## تنظیم رنگ چاپ

می توانید رنگ های استفاده شده در کار چاپ را تنظیم کنید.

**PhotoEnhance** با تنظیم خودکار کنتراست، اشباع و روشنایی داده تصویر اسناد، تصاویری واضح تر با رنگ های درخشان تر تولید می کند.

نکته:

این تنظیمات برای همه داده های اسناد قابل استفاده نیست.

**PhotoEnhance** رنگ را با تجزیه و تحلیل مکان سوژه تنظیم می کند. بنابراین، اگر مکان سوژه را با کوچک کردن، بزرگ کردن، برش یا چرخاندن تصویر تغییر دهید، ممکن است بطور غیرمنتظره تغییر کند. انتخاب تنظیم بدون حاشیه نیز مکان سوژه را تغییر می دهد که می تواند منجر به ایجاد تغییر در رنگ شود. اگر تصویر خارج از فوکوس است، ممکن است رنگ غیرطبیعی باشد. اگر رنگ تغییر کند یا غیرطبیعی شود، در حالتی به جز **PhotoEnhance** چاپ کنید.

## Windows

روش تصحیح رنگ را از تصحیح رنگ در زبانه گزینه بیشتر انتخاب کنید.

## چاپ

اگر خودکار را انتخاب کنید، رنگ ها به صورت خودکار تنظیم می شوند تا با تنظیمات نوع کاغذ و کیفیت چاپ مطابق باشند. اگر سفارشی را انتخاب کنید و روی پیشرفته کلیک کنید، می توانید تنظیمات خود را انجام دهید.

## Mac OS

به کادر محاوره چاپ دسترسی پیدا کنید. تطبیق رنگ را از منوی باز شو انتخاب کنید، و سپس **EPSON Color Controls** را انتخاب نمایید. **Color Options** را از منوی باز شو انتخاب کرده، و سپس یکی از گزینه های موجود را انتخاب کنید. بر روی پیکان کنار تنظیمات پیشرفته کلیک کرده و تنظیمات لازم را انجام دهید.

## چاپ ته نقش (فقط برای Windows)

می توانید یک ته نقش را مانند "محرمانه" بر روی کار چاپی چاپ کنید. همینطور می توانید ته نقش خود را اضافه کنید.

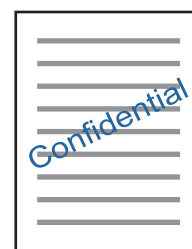

## نکته:

این ویژگی حین چاپ بدون حاشیه موجود نیست.

روی ویژگی های ته نقش در زبانه گزینه بیشتر کلیک کنید و سپس ته نقش را انتخاب کنید. روی تنظیم برای تغییر جزئیاتی مانند تراکم و محل ته نقش کلیک کنید.

## چاپ سربرگ و ته برگ (فقط Windows)

می توانید اطلاعاتی مانند نام کاربری و تاریخ چاپ را به عنوان سربرگ و ته برگ چاپ کنید.

روی ویژگی های ته نقش در زبانه گزینه بیشتر کلیک کنید و سپس سرصفحه/پاصفحه را انتخاب کنید. روی تنظیم کلیک کنید و موارد ضروری را از فهرست کشویی انتخاب کنید.

## چاپ عکس ها با استفاده از Epson Easy Photo Print

Epson Easy Photo Print به شما امکان می دهد عکس ها را به سادگی روی انواع مختلف کاغذ چیده و چاپ نمایید. برای اطلاعات بیشتر به راهنمای برنامه مراجعه کنید.

## نکته:

با چاپ کردن روی کاغذ عکس اصلی *Epson*، کیفیت جوهر به حداکثر می رسد و نسخه های چاپی واضح تر می شوند.

برای چاپ بی حاشیه با استفاده از برنامه های موجود در بازار، تنظیمات زیر را انجام دهید.

اطلاعات تصویر را ایجاد کنید که در اندازه کاغذ جای بگیرد و اگر تنظیم حاشیه در برنامه مورد استفاده شما وجود دارد، حاشیه را بر روی 0 میلی متر تنظیم کنید.

تنظیم چاپ بی حاشیه را از طریق درایور چاپگر فعال کنید.

## اطلاعات مرتبط

← "Epson Easy Photo Print" در صفحه 126

## چاپ

← "نصب برنامه ها" در صفحه 129

## چاپ کردن از دستگاه های هوشمند

### استفاده از Epson iPrint

Epson iPrint یک برنامه است که به شما امکان می دهد عکس ها، اسناد و صفحات وب را از یک دستگاه هوشمند به عنوان مثال یک گوشی هوشمند یا تبلت چاپ کنید. شما می توانید از چاپ محلی، چاپ از یک دستگاه هوشمند که به همان شبکه بی سیم متصل است که چاپگر شما به آن وصل است، یا چاپ از راه دور، چاپ از یک مکان دور از طریق اینترنت، استفاده کنید. برای استفاده از چاپ از راه دور، چاپگر خود را در سرویس Epson Connect ثبت کنید.



اطلاعات مرتبط

← "سرویس Epson Connect" در صفحه 117

### نصب Epson iPrint

می توانید Epson iPrint را از طریق URL یا کد QR زیر، در دستگاه هوشمند خود نصب کنید.

<http://ipr.to/a>



### چاپ با استفاده از Epson iPrint

Epson iPrint را از دستگاه هوشمند خود اجرا کنید و گزینه مورد نظر برای استفاده را از صفحه اصلی انتخاب کنید.

چاپ

صفحه های زیر ممکن است بدون اطلاع قبلی تغییر کند. محتوای آن ممکن است بسته به محصول متفاوت باشد.

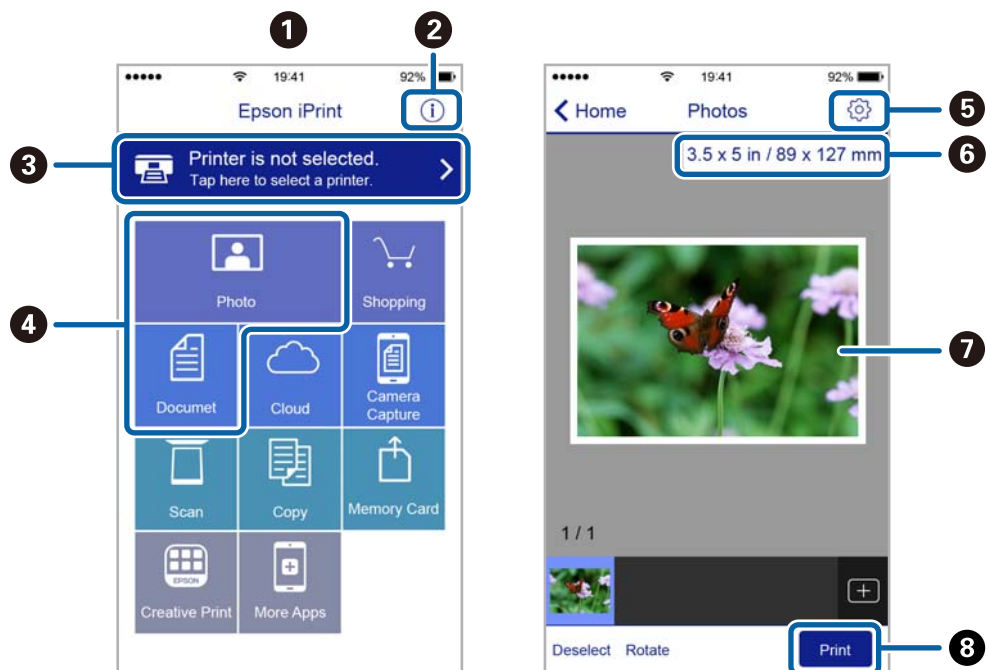

|   |   |
|---|---|
| 1 | هنگامی که برنامه اجرا شود، صفحه اصلی نمایش داده می‌شود.   |
| 2 | اطلاعاتی درباره چگونگی راه‌اندازی چاپگر و سؤالات متداول را نشان می‌دهد.   |
| 3 | صفحه ای را نشان می‌دهد که در آن می‌توانید چاپگر را انتخاب کنید و تنظیمات چاپگر را انجام دهید. پس از اینکه چاپگر را انتخاب کردید، نیازی به انتخاب مجدد آن در زمان بعدی نخواهد بود. |
| 4 | آنچه که مایلید چاپ کنید نظیر عکس‌ها و اسناد را انتخاب کنید.   |
| 5 | صفحه ای را برای انجام تنظیمات چاپ نظیر اندازه و نوع کاغذ نشان می‌دهد.   |
| 6 | اندازه کاغذ را نشان می‌دهد. وقتی این گزینه به صورت یک دکمه نشان داده می‌شود، برای نمایش تنظیماتی که در حال حاضر روی چاپگر انجام شده‌اند، آن را فشار دهید.                         |
| 7 | عکس‌ها و اسناد انتخابی شما را نشان می‌دهد.  |
| 8 | شروع به چاپ می‌کند.   |

نکته:

برای چاپ کردن از منوی سند با استفاده از iPhone، iPad، iPod touch، و تحت iOS، برنامه Epson iPrint را پس از انتقال سند مورد نظر برای چاپ با استفاده از عملکرد اشتراک‌گذاری فایل در iTunes اجرا کنید.



## چاپ

## استفاده از AirPrint

AirPrint توانایی چاپ بی‌سیم سریع را از iPhone، iPad، iPod touch با جدیدترین نسخه iOS، و Mac با جدیدترین نسخه از OS X یا macOS فراهم می‌کند.



## نکته:

اگر پیام‌های پیکربندی کاغذ را در پانل کنترل محصول خود غیرفعال کرده اید، نمی‌توانید از AirPrint استفاده کنید. برای فعال‌سازی پیام‌ها، در صورت لزوم، به لینک زیر مراجعه کنید.

1. کاغذ را در محصول خود قرار دهید.

2. محصول خود را برای چاپ بی‌سیم راه‌اندازی کنید. لینک زیر را مشاهده کنید.

<http://epson.sn>

3. دستگاه اپل خود را به همان شبکه بی‌سیم وصل کنید که محصول شما متصل است.

4. از دستگاه خود در محصول خود اقدام به چاپ نمایید.

## نکته:

برای اطلاع از جزئیات، به صفحه AirPrint در وب سایت اپل مراجعه کنید.

## اطلاعات مرتبط

← "قرار دادن کاغذ در ورودی کاغذ از عقب" در صفحه 39

## لغو کردن چاپ

## نکته:

در Windows، نمی‌توانید پس از تکمیل ارسال کار چاپی به چاپگر، این کار را لغو کنید. در این حالت، با استفاده از پانل کنترل چاپگر کار چاپ را لغو کنید.

زمانی که چندین صفحه را از Mac OS چاپ می‌کنید، نمی‌توانید همه آنها را با استفاده از پانل کنترل لغو نمایید. در این حالت، کار چاپی را از رایانه لغو کنید.

اگر کار چاپی را از یک Mac OS X v10.6.8 و از طریق شبکه ارسال کرده اید، نمی‌توانید چاپ را از رایانه لغو کنید. در این حالت، با استفاده از پانل کنترل چاپگر کار چاپ را لغو کنید.

## لغو چاپ — دکمه چاپگر

برای لغو کار چاپی در حال انجام  را فشار دهید.

## چاپ

### لغو چاپ - Windows

1. به پنجره درایور چاپگر بروید.
2. زبانه نگهداری را انتخاب کنید.
3. روی صف چاپ کلیک کنید.
4. روی کاری که می خواهید لغو شود کلیک راست کرده و سپس لغو را انتخاب کنید.

#### اطلاعات مرتبط

◀ "Windows درایور چاپگر" در صفحه 119

### لغو کردن چاپ — Mac OS

1. روی نماد چاپگر در جایگاه کلیک کنید.
2. کار چاپی را که می خواهید لغو کنید انتخاب نمایید.
3. کار را لغو کنید.

OS X Mountain Lion یا بالاتر

بر روی  در نوار پیشرفت کلیک کنید.

Mac OS X v10.6.8 تا v10.7.x

روی حذف کلیک کنید.

# کپی کردن

## اصول اولیه کپی کردن

1. کاغذ را در چاپگر قرار دهید.

**مهم!** تنظیمات کاغذ را در صفحه کنترل انجام دهید.

2. سندها را قرار دهید.

3. از صفحه اصلی وارد **Copy** شوید و این کار را با استفاده از دکمه ◀ یا ▶ انجام دهید، و سپس دکمه OK را فشار دهید.

4. با استفاده از دکمه - یا + تعداد کپی ها را تنظیم کنید.

5. با استفاده از دکمه ◀ یا ▶ کپی رنگی یا تک رنگ را انتخاب کنید.

6. گزینه **Print Settings** را با استفاده از دکمه ▼ انتخاب کنید و سپس دکمه OK را فشار دهید. تنظیماتی نظیر اندازه کاغذ و نوع کاغذ را بررسی کنید و تنظیمات را در صورت لزوم تغییر دهید. موارد تنظیم را با استفاده از دکمه ▲ یا ▼ انتخاب کنید و تنظیمات را با استفاده از دکمه ◀ یا ▶ تغییر دهید.

**نکته:**

اگر می خواهید از طریق کاهش یا افزایش اندازه یک سند با یک درصد مشخص کپی را انجام دهید، باید **Custom Size** را به عنوان تنظیمات **Reduce/Enlarge** انتخاب کنید و دکمه OK را فشار دهید. سپس درصدی را با استفاده از دکمه - یا + مشخص کنید. شما می توانید از طریق پایین نگه داشتن دکمه - یا + درصد را با فواصل 10% تغییر دهید.

7. دکمه ⓘ را فشار دهید.

**نکته:**

رنگ، اندازه و حاشیه تصویر کپی شده، کمی با سند اصلی متفاوت است.

### اطلاعات مرتبط

◀ "قرار دادن کاغذ در ورودی کاغذ از عقب" در صفحه 39

◀ "قرار دادن اوراق در شیشه اسکنر" در صفحه 43

◀ "گزینه های منو برای حالت Copy" در صفحه 75

## گزینه های منو برای حالت Copy

**نکته:**

منوهای موجود، بسته به چیدمانی که انتخاب می کنید فرق می کنند.

تعداد کپی ها

تعداد نسخه ها را وارد کنید.

## کپی کردن



### Color

سند را به صورت رنگی کپی میکند.

### B&W

سند را به صورت سیاه و سفید (تک رنگ) کپی می کند.

### Density

هنگامی که کپی کم رنگ است، سطح تراکم را با فشار دادن دکمه  افزایش دهید. هنگامی که جوهر باعث لکه می شود، سطح تراکم را با فشار دادن دکمه  کاهش دهید.

### Layout

With Border

با قرار دادن حاشیه در اطراف لبه ها کپی می کند.

Borderless

بدون ایجاد حاشیه در اطراف لبه ها کپی می کند. تصویر کمی بزرگ می شود تا حاشیه ها از لبه کاغذ حذف شوند.

A42 , -up Copy

دو سند یک طرفه A4 را روی یک برگ کاغذ اندازه A4 با چیدمان 2 تایی کپی می کند.

A4, Book/2-up

دو صفحه روبه روی یک کتاب و غیره را روی یک برگ کاغذ اندازه A4 با چیدمان 2 تایی کپی می کند.

### Reduce/Enlarge

اندازه سندها را افزایش یا کاهش می دهد.

Actual Size

با بزرگنمایی 100% کپی می کند.

Auto Fit Page

ناحیه اسکن را شناسایی می کند و به صورت خودکار سند را بزرگ یا کوچک می کند تا مناسب اندازه کاغذ انتخابی شما شود. زمانی که حاشیه ها سفید در اطراف سند وجود دارد، حاشیه های سفید از علامت گوشه شیشه اسکنر به عنوان ناحیه اسکن شناسایی می شود، ولی حاشیه های طرف دیگر ممکن است بریده شود.

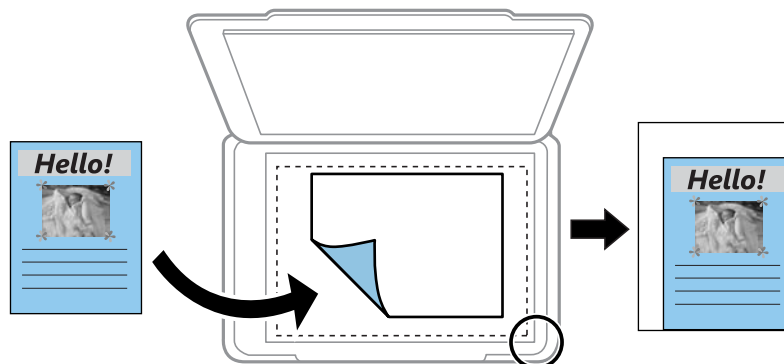

A4<-10 x 15 cm , 10 x 15 cm-<A4 و غیره

تصویر را به صورت خودکار بزرگ یا کوچک می کند تا در اندازه کاغذ مشخص جا شود.

## کپی کردن

Custom Size 

بزرگنمایی مورد استفاده برای بزرگ یا کوچک کردن سند را در محدوده 25 تا 400% مشخص می کند.

## Paper Size

اندازه کاغذی را که قرار دادید انتخاب کنید.

## Paper Type

نوع کاغذی را که قرار دادید انتخاب کنید.

## Quality

کیفیت چاپ را انتخاب کنید. **Draft** چاپ سریع تر را فراهم می کند ولی ممکن است نسخه های چاپی کم رنگ شوند. **Best** چاپ با کیفیت بالاتر را ارائه می دهد، اما سرعت چاپ ممکن است آهسته تر شود.

حالت پیش نویس برای کاربران اروپای غربی وجود ندارد.

## کپی کردن عکس ها

می توانید چندین عکس را به صورت هم زمان کپی کنید. همچنین می توانید رنگ های عکس های محو شده را بازیابی کنید.

نکته:



 کوچکترین اندازه سند که می توانید کپی کنید، 30 40 x میلی متر است.

 ممکن است فضای سفید اطراف عکس شناسایی نشود.

1. کاغذ را در چاپگر قرار دهید.

 مهم:

تنظیمات کاغذ را در صفحه کنترل انجام دهید.

2. از صفحه اصلی وارد **More Functions** شوید و این کار را با استفاده از دکمه  یا  انجام دهید، و سپس دکمه OK را فشار دهید.

3. گزینه **Copy/Restore Photos** را با استفاده از دکمه  یا  انتخاب کنید و سپس دکمه OK را فشار دهید.



4. انتخاب کنید که رنگ های عکس های محو شده بازیابی شود یا خیر.



5. صفحه را بررسی کنید و عکس ها را روی شیشه اسکنر قرار دهید.

6. دکمه  را فشار دهید.

عکس ها اسکن شده و روی صفحه، نمایش داده می شوند.







7. دکمه  را فشار دهید، **Print Settings** را با استفاده از دکمه  یا  انتخاب کنید و سپس دکمه OK را فشار دهید. تنظیماتی نظیر

اندازه کاغذ و نوع کاغذ را بررسی کنید و تنظیمات را در صورت لزوم تغییر دهید. موارد تنظیم را با استفاده از دکمه  یا  انتخاب کنید

و تنظیمات را با استفاده از دکمه  یا  تغییر دهید.

نکته:

اگر می خواهید چاپ را به وسیله بزرگ کردن بخشی از عکس انجام دهید، **Crop/Zoom** را انتخاب کنید. کادر ناحیه چاپ را با استفاده از دکمه

, ,  یا  جابه جا کنید و اندازه کادر را با استفاده از دکمه  یا  تغییر دهید.

## کپی کردن

8. دکمه  را فشار دهید.

## اطلاعات مرتبط

- ◀ "قرار دادن کاغذ در ورودی کاغذ از عقب" در صفحه 39
- ◀ "قرار دادن عکس برای کپی کردن" در صفحه 44
- ◀ "گزینه‌های منو برای Copy/Restore Photos" در صفحه 78

## گزینه‌های منو برای Copy/Restore Photos

## Color Restoration

رنگ عکس‌های محو شده را بازیابی می‌کند.

## Display Options

1 photo with Info.

یک عکس را در یک صفحه نشان می‌دهد. اطلاعات درباره تنظیمات، نظیر بزرگنمایی نیز نمایش داده می‌شود.

1 photo

یک عکس را در یک صفحه نشان می‌دهد. اطلاعات درباره تنظیمات، نظیر بزرگنمایی نمایش داده نمی‌شود.

## Print Settings

Paper Size

اندازه کاغذی را که قرار دادید انتخاب کنید.

Paper Type

نوع کاغذی را که قرار دادید انتخاب کنید.

Borderless

برای چاپ بدون حاشیه در اطراف لبه‌ها، **Borderless** را انتخاب کنید. تصویر کمی بزرگ می‌شود تا حاشیه‌ها از لبه کاغذ حذف شوند. برای چاپ با حاشیه در اطراف لبه‌ها، **With Border** را انتخاب کنید.

Quality

کیفیت چاپ را انتخاب کنید. انتخاب **Best** چاپ با کیفیتی بالاتر را ارائه می‌دهد، اما سرعت چاپ ممکن است آهسته‌تر شود.

## Crop/Zoom

بخشی از عکس مورد نظر برای چاپ را بزرگ می‌کند.

# اسکن

## اسکن با استفاده از پانل کنترل

### اسکن کردن در کارت حافظه

می توانید تصویر اسکن شده را در کارت حافظه ذخیره کنید.

1. سندها را قرار دهید.
2. کارت حافظه را در چاپگر قرار دهید.
3. از صفحه اصلی وارد **Scan** شوید و این کار را با استفاده از دکمه ◀ یا ▶ انجام دهید، و سپس دکمه OK را فشار دهید.
4. گزینه **Scan to Memory Card** را با استفاده از دکمه ◀ یا ▶ انتخاب کنید و سپس دکمه OK را فشار دهید.
5. تنظیماتی نظیر فرمت ذخیره سازی را بررسی کنید و در صورت لزوم تغییر دهید. موارد تنظیم را با استفاده از دکمه ▲ یا ▼ انتخاب کنید و تنظیمات را با استفاده از دکمه ◀ یا ▶ تغییر دهید.
6. دکمه ◊ را فشار دهید.

نکته:

رنگ، اندازه و حاشیه تصویر اسکن شده به طور دقیق مشابه با سند می باشد.

#### اطلاعات مرتبط

- ◀ "قرار دادن اوراق در شیشه اسکنر" در صفحه 43
- ◀ "وارد کردن کارت حافظه" در صفحه 45
- ◀ "گزینه های منو برای اسکن کردن" در صفحه 83

### ذخیره اسکن در فضای ذخیره ابری

با استفاده از ویژگی **Scan to Cloud** می توانید تصاویر اسکن شده را به سرویس های ابری ارسال کنید. همچنین می توانید تصاویر اسکن شده را از طریق ایمیل نیز ارسال کنید. پیش از استفاده از این ویژگی، تنظیمات را با استفاده از **Epson Connect** انجام دهید. برای اطلاعات بیشتر به وب سایت پورتال زیر **Epson Connect** مراجعه کنید.

<https://www.epsonconnect.com/>

<http://www.epsonconnect.eu> (فقط اروپا)

1. اطمینان حاصل کنید که تنظیمات را با استفاده از **Epson Connect** انجام داده اید. مقصدهای موردنظرتان را باید به لیست مقصدها در صفحه کاربر اضافه کنید.
2. اوراق را وارد کنید.
3. از صفحه اصلی وارد **Scan** شوید و این کار را با استفاده از دکمه ◀ یا ▶ انجام دهید و سپس دکمه OK را فشار دهید.

## اسکن

4. گزینه **Scan to Cloud** را با استفاده از دکمه ◀ یا ▶ انتخاب کنید و سپس دکمه OK را فشار دهید.
5. مقصد را با استفاده از دکمه ▲ یا ▼ انتخاب کنید و سپس دکمه OK را فشار دهید.
6. تنظیماتی نظیر فرمت ذخیره‌سازی را بررسی کنید و در صورت لزوم تغییر دهید. موارد تنظیم را با استفاده از دکمه ▲ یا ▼ انتخاب کنید و تنظیمات را با استفاده از دکمه ◀ یا ▶ تغییر دهید.
7. دکمه  را فشار دهید.
- نکته:**  
رنگ، اندازه و حاشیه تصویر اسکن شده به طور دقیق مشابه با سند می‌باشد.

## اطلاعات مرتبط

- ◀ "قرار دادن اوراق در شیشه اسکنر" در صفحه 43
- ◀ "گزینه‌های منو برای اسکن کردن" در صفحه 83

## اسکن کردن در رایانه

می‌توانید تصویر اسکن شده را در رایانه ذخیره کنید.



پیش از استفاده از این ویژگی، اطمینان حاصل کنید که *Epson Scan 2* و *Epson Event Manager* در رایانه نصب شده باشند.

1. سندها را قرار دهید.
2. از صفحه اصلی وارد **Scan** شوید و این کار را با استفاده از دکمه ◀ یا ▶ انجام دهید، و سپس دکمه OK را فشار دهید.
3. از منوهای زیر با استفاده از دکمه ◀ یا ▶ نحوه ذخیره تصویر اسکن شده را در یک کامپیوتر انتخاب کنید و سپس دکمه OK را فشار دهید.
- Scan to Computer (JPEG)**: تصویر اسکن شده را با فرمت JPEG ذخیره می‌کند.
- Scan to Computer (PDF)**: تصویر اسکن شده را با فرمت PDF ذخیره می‌کند.
- Scan to Computer (Email)**: کلاینت ایمیل را روی کامپیوتر شما راه اندازی کرده، و سپس به طور خودکار آن به یک ایمیل ضمیمه می‌کند.
4. رایانه مورد نظر برای ذخیره تصاویر اسکن شده را انتخاب کنید.
- نکته:**
- می‌توانید تنظیمات اسکن نظیر اندازه سند، پوشه ذخیره سازی یا فرمت ذخیره سازی، با استفاده از *Epson Event Manager* را تغییر دهید.
- هنگامی که چاپگر به یک شبکه متصل است، می‌توانید رایانه مورد نظر برای ذخیره تصویر اسکن شده را انتخاب کنید. تا 20 رایانه در پانل کنترل چاپگر نمایش داده می‌شود.
- اگر رایانه مورد نظر برای ذخیره تصاویر اسکن شده در شبکه شناسایی شد، اولین 15 نویسه نام رایانه در پانل کنترل نمایش داده می‌شود. اگر **Network Scan Name (Alphanumeric)** را در *Epson Event Manager* تنظیم کنید، در پانل کنترل نمایش داده می‌شود.



## اسکن

5. دکمه  را فشار دهید.

نکته:

رنگ، اندازه و حاشیه تصویر اسکن شده به طور دقیق مشابه با سند نمی باشد.

اطلاعات مرتبط

◀ "قرار دادن اوراق در شیشه اسکنر" در صفحه 43

◀ "Epson Event Manager" در صفحه 125



## ذخیره اسکن در رایانه (WSD)



نکته:

این قابلیت فقط برای کامپیوترهایی که نسخه انگلیسی *Windows 10/Windows 8.1/Windows 8/Windows 7/Windows Vista* را اجرا می کنند، در دسترس است.

□ اگر از *Windows 7/Windows Vista* استفاده می کنید، باید از قبل با استفاده از این قابلیت کامپیوتر خود را تنظیم کنید.

1. سندها را قرار دهید.

2. از صفحه اصلی وارد **Scan** شوید و این کار را با استفاده از دکمه  یا  انجام دهید، و سپس دکمه **OK** را فشار دهید.

3. گزینه **Scan to Computer (WSD)** را با استفاده از دکمه  یا  انتخاب کنید و سپس دکمه **OK** را فشار دهید.

4. یک رایانه را انتخاب کنید.

5. دکمه  را فشار دهید.

نکته:

رنگ، اندازه و حاشیه تصویر اسکن شده به طور دقیق مشابه با سند نمی باشد.

اطلاعات مرتبط

◀ "قرار دادن اوراق در شیشه اسکنر" در صفحه 43

## تنظیم یک درگاه WSD

این بخش چگونگی تنظیم درگاه WSD برای *Windows 7/Windows Vista* را شرح می دهد.

نکته:

در *Windows 10/Windows 8.1/Windows 8*، درگاه WSD بطور خودکار تنظیم می شود.

موارد زیر برای تنظیم درگاه WSD ضروری است.

□ رایانه و چاپگر به شبکه وصل باشند.

□ راه انداز چاپگر روی رایانه نصب شده باشد.

1. چاپگر را روشن کنید.

2. روی شروع کلیک کنید و سپس روی شبکه در رایانه کلیک کنید.

اسکن

3. روی چاپگر کلیک راست کرده و سپس روی نصب کلیک کنید.  
 روی ادامه کلیک کنید وقتی صفحه کنترل دسترسی کاربر نمایش داده می شود.  
 روی لغو نصب کلیک کنید و در صورتی که صفحه لغو نصب نشان داده شد، دوباره شروع کنید.

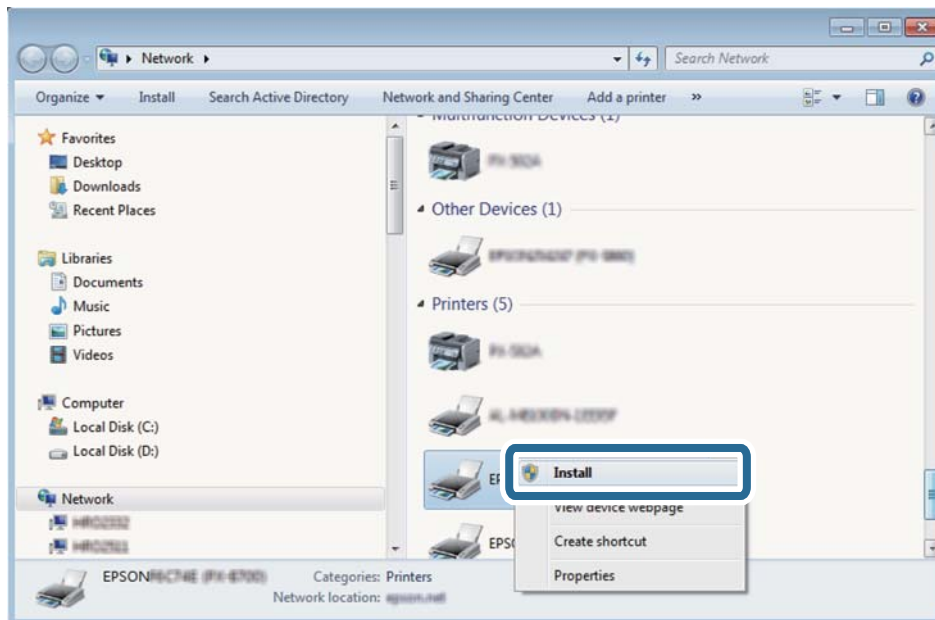

نکته:

نام چاپگری که در شبکه تنظیم می کنید و نام مدل (EPSON XXXXXX (XX-XXXX)) در صفحه شبکه نشان داده می شوند. نام تنظیم شده چاپگر در شبکه را از پانل کنترل چاپگر یا چاپ کردن برگه وضعیت شبکه می توانید بررسی کنید.

4. روی دستگاه شما آماده استفاده است کلیک کنید.

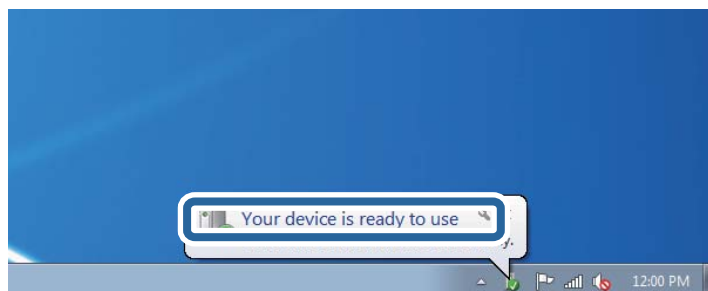

5. پیام را بررسی کرده و سپس بستن را کلیک کنید.

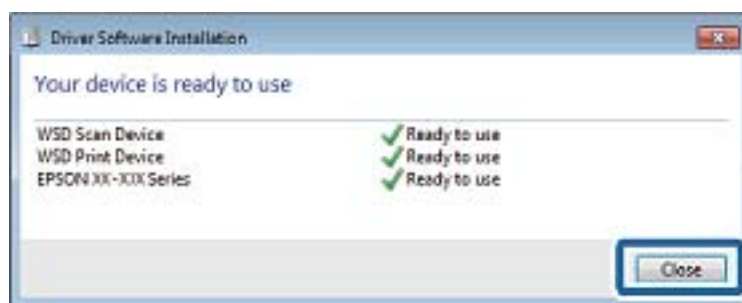

## اسکن

6. صفحه دستگاه ها و چاپگرها را باز کنید.

Windows 7

روی شروع > پانل کنترل > سخت افزار و صدا (یا سخت افزار) > دستگاه ها و چاپگرها کلیک کنید.

Windows Vista

بر روی شروع > پانل کنترل > سخت افزار و صدا > چاپگرها کلیک کنید.

7. آیکن دارای نام چاپگر در شبکه نشان داده را بررسی کنید.

هنگام استفاده از WSD نام چاپگر را انتخاب کنید.

اطلاعات مرتبط

◀ "چاپ کردن برگه وضعیت شبکه" در صفحه 33

## گزینه‌های منو برای اسکن کردن

گزینه‌های زیر در منوی **Scan to Memory Card** و منوی **Scan to Cloud** موجود هستند.

Format

قالب مورد نظر برای ذخیره تصویر اسکن شده را انتخاب کنید.

Color

رنگی یا تک‌رنگ بودن اسکن را تعیین کنید.

Scan Area

ناحیه اسکن کردن را انتخاب کنید. برای برش دادن فضای سفید اطراف متن یا تصویر در زمان اسکن کردن، **Auto Cropping** را انتخاب کنید. برای اسکن کردن با حداکثر ناحیه شیشه اسکنر، گزینه **Max Area** را انتخاب کنید. اگر لبه‌های تصویر اسکن شده در زمان انتخاب **A4** برش داده شده است، این تنظیم را انتخاب کنید و دوباره اسکن کنید.

Document



نوع سند خود را انتخاب کنید.

Resolution

وضوح اسکن را انتخاب کنید.

این مورد از طریق گزینه **Scan to Memory Card** در دسترس می‌باشد.

Contrast

وضوح تصویر اسکن شده را انتخاب کنید. سطح کنتراست را با فشار دادن دکمه  افزایش داده و با فشار دادن دکمه  کاهش دهید.

Document Orientation

جهت سند خود را انتخاب کنید.

## اسکن از رایانه

### اسکن کردن با استفاده از Epson Scan 2

می‌توانید با استفاده از درایور اسکنر "Epson Scan 2" اسکن کنید. برای دریافت توضیح هر یک از موارد تنظیم، به راهنمای Epson Scan 2 مراجعه کنید.

اطلاعات مرتبط

← ["Epson Scan 2" \(درایور اسکنر\) در صفحه 125](#)

### اسکن کردن سندها (حالت سند)

با استفاده از حالت سند در Epson Scan 2، می‌توانید سندها را توسط تنظیمات مفصل که برای سندهای متنی مناسبند، اسکن کنید.

1. اوراق را وارد کنید.
2. Epson Scan 2 را راه‌اندازی کنید.
3. حالت سند را از فهرست حالت انتخاب کنید.
4. تنظیمات زیر را در زبانه تنظیمات اصلی انجام دهید.

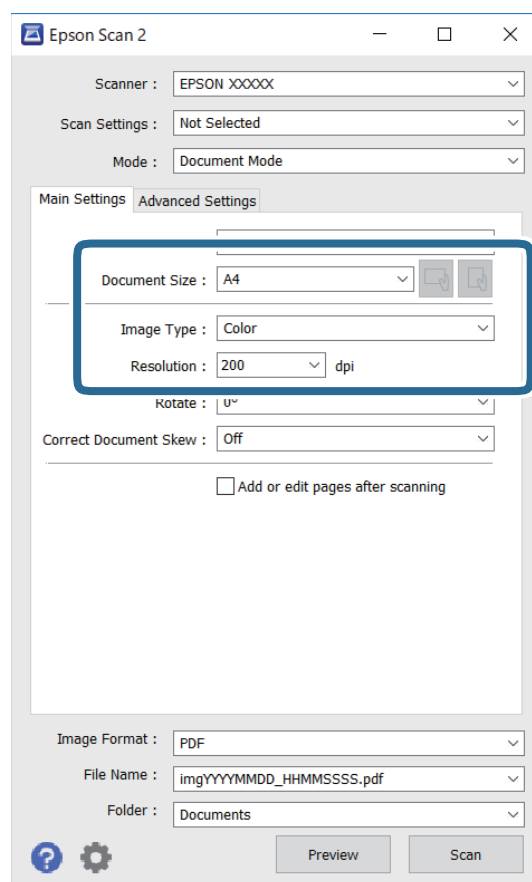

□ اندازه سند: اندازه سندی که قرار داده اید را انتخاب کنید.

## اسکن



دکمه‌های (جهت‌گیری اصلی): جهت‌گیری مجموعه اوراقی که قرار داده‌اید را انتخاب کنید. بسته به اندازه ورق چاپ، این گزینه ممکن است به طور خودکار تنظیم شود و تغییر آن امکان‌پذیر نباشد.

نوع تصویر: رنگ مربوط به ذخیره‌سازی تصویر اسکن شده را انتخاب کنید.

دقت تصویر: وضوح تصویر را انتخاب کنید.

## نکته:

تنظیمات منبع سند به صورت شیشه اسکنر ثابت هستند. نمی‌توانید این تنظیمات را تغییر دهید.

اگر افزودن/ویرایش بعد از اسکن را انتخاب کنید، می‌توانید اسناد دیگری را پس از اسکن کردن سند اصلی اسکن کنید. در ضمن، اگر قالب تصویر را بر روی PDF یا Multi-TIFF تنظیم کنید، می‌توانید تصاویر اسکن شده را در قالب یک فایل ذخیره کنید.

5. سایر تنظیمات اسکن را در صورت لزوم انجام دهید.

می‌توانید پیش‌نمایش تصویر اسکن شده را با کلیک کردن روی دکمه پیش‌نمایش مشاهده نمایید. پنجره پیش‌نمایش باز می‌شود و پیش‌نمایش تصویر نشان داده می‌شود.

در زبانه تنظیمات پیشرفته می‌توانید تنظیمات دقیق تصویر را که برای اسکندهای متنی مناسبند، انجام دهید. مانند موارد زیر.

حذف پس‌زمینه: پس‌زمینه اسناد اصلی را حذف کنید.

ارتقای متن: می‌توانید حروف تار در سند را واضح و خوانا کنید.

تقسیم بندی خودکار بخش‌ها: می‌توانید در زمان اجرای اسکن سیاه و سفید برای سندی که حاوی تصاویر است، حروف را واضح‌تر کرده و تصاویر را صاف‌تر کنید.

تقویت رنگ: شما می‌توانید رنگ مشخص شده برای تصویر اسکن شده را تقویت و آن را به صورت خاکستری یا سیاه و سفید ذخیره کنید.

درخشندگی: شما می‌توانید روشنایی تصویر اسکن شده را تنظیم کنید.

کنتراست: شما می‌توانید کنتراست تصویر اسکن شده را تنظیم کنید.

گاما: شما می‌توانید مقدار گامای تصویر اسکن شده (روشنایی محدوده حدواسط) را تنظیم کنید.

آستانه: می‌توانید مرز دو-دویی تک‌رنگ (سیاه و سفید) را تنظیم کنید.

محو کردن ماسک: می‌توانید طرح کلی تصویر را بهبود دهید و آن را واضح‌تر کنید.

حذف طرح مویر: می‌توانید الگوهای شطرنجی (سایه‌های شبکه‌ای) که در زمان اسکن کردن کاغذهای چاپی نظیر مجله نمایان می‌شود را برطرف کنید.

پر کردن لبه: شما می‌توانید سایه ایجاد شده دور تصویر اسکن شده را حذف کنید.

خروجی دوتایی تصویر (فقط Windows): می‌توانید یک بار اسکن کنید و دو تصویر با تنظیمات خروجی متفاوت را همزمان ذخیره کنید.

## نکته:

موارد ممکن است بسته به سایر تنظیماتی که انجام داده‌اید در دسترس نباشند.

## اسکن

6. تنظیمات ذخیره فایل را انجام دهید.

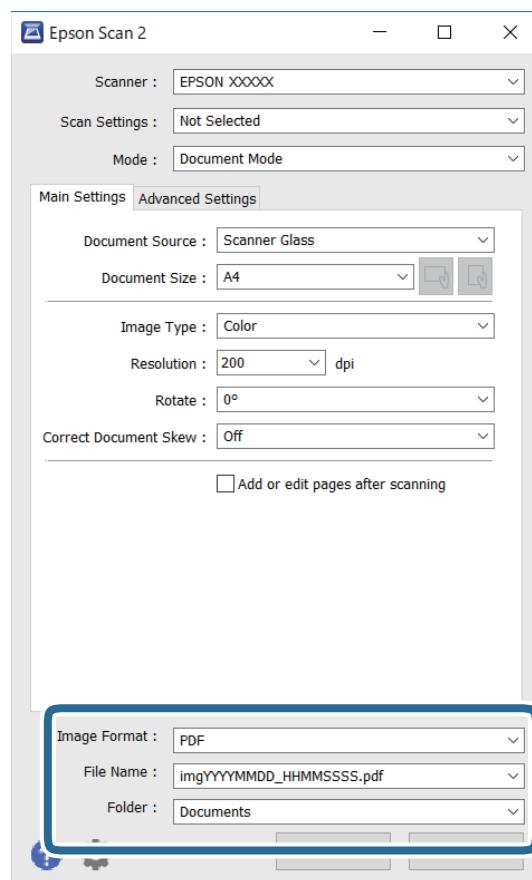

☐ قالب تصویر: قالب ذخیره‌سازی را از فهرست انتخاب کنید.

تنظیمات کامل مربوط به هر قالب ذخیره‌سازی به غیر از BITMAP و PNG را انجام دهید. پس از انتخاب قالب ذخیره‌سازی، گزینه‌ها را از فهرست انتخاب کنید.

☐ نام فایل: تأیید نام فایل ذخیره‌سازی نشان داده می‌شود.

می‌توانید تنظیمات مربوط به نام فایل را با انتخاب تنظیمات از فهرست، تغییر دهید.

☐ پوشه: پوشه ذخیره‌سازی برای تصویر اسکن شده را از فهرست انتخاب کنید.

با انتخاب انتخاب از فهرست می‌توانید پوشه دیگری را انتخاب کنید یا یک پوشه جدید ایجاد کنید.

7. روی اسکن کلیک کنید.

اطلاعات مرتبط

◀ "قرار دادن اوراق در شیشه اسکنر" در صفحه 43

## اسکن کردن عکس‌ها (حالت عکس)

با استفاده از حالت عکس در Epson Scan 2 می‌توانید سندها را با ویژگی‌های متعدد تنظیم تصویر که برای عکس‌ها مناسبند، اسکن کنید.

## اسکن

1. اوراق را وارد کنید.  
با قرار دادن چندین سند روی شیشه اسکنر، می‌توانید همه آنها را به صورت هم‌زمان اسکن کنید. اطمینان حاصل کنید که حداقل 20 میلی‌متر بین سندها فاصله باشد.
2. Epson Scan 2 را راه اندازی کنید.
3. حالت عکس را از فهرست حالت انتخاب کنید.
4. تنظیمات زیر را در زبانه تنظیمات اصلی انجام دهید.

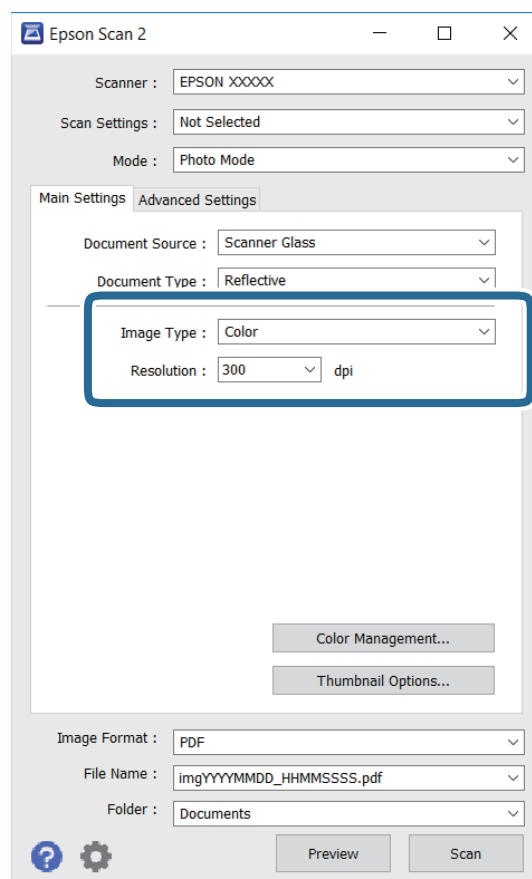

□ نوع تصویر: رنگ مربوط به ذخیره سازی تصویر اسکن شده را انتخاب کنید.

□ دقت تصویر: وضوح تصویر را انتخاب کنید.

**نکته:**

تنظیم منبع سند به عنوان شیشه اسکنر ثابت است و تنظیم نوع سند به عنوان انعکاسی ثابت می‌شود. (انعکاسی به معنی سندهای شفاف است، به طور مثال کاغذهای معمولی یا عکس‌ها.) نمی‌توانید این تنظیمات را تغییر دهید.

اسکن

5. روی پیش‌نمایش کلیک کنید.

پنجره پیش‌نمایش باز می‌شود و پیش‌نمایش تصاویر به صورت تصاویر کوچک نشان داده می‌شود.

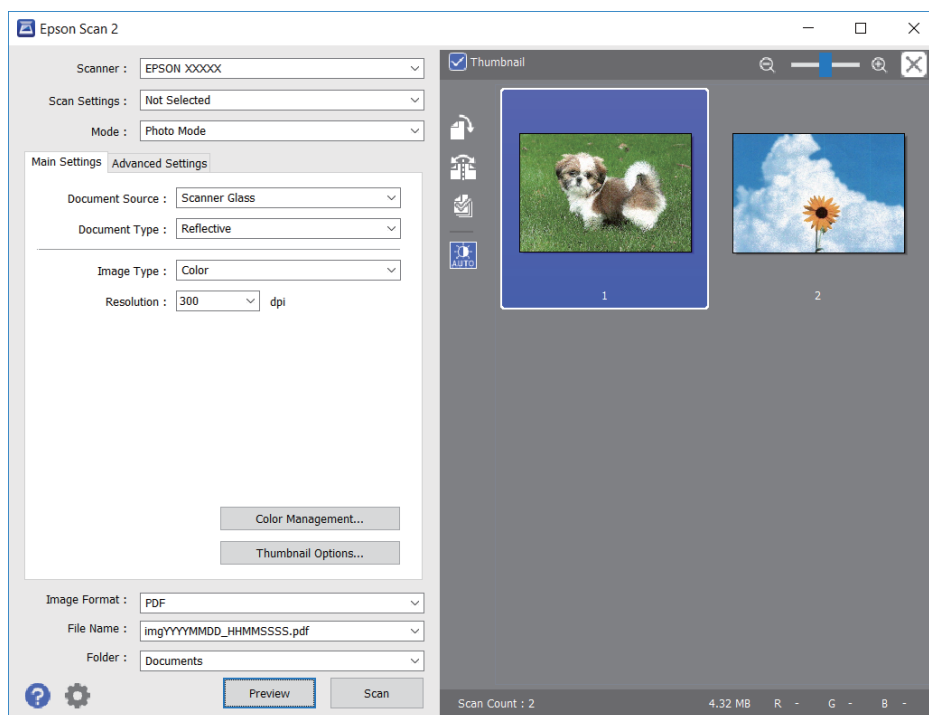

**نکته:**

برای پیش‌نمایش کل ناحیه اسکن شده، علامت تیک تصویر کوچک در بالای پنجره پیش‌نمایش را پاک کنید.

6. پیش‌نمایش را تأیید کنید و در صورت لزوم تنظیمات تصویر را در زبانه تنظیمات پیشرفته انجام دهید.

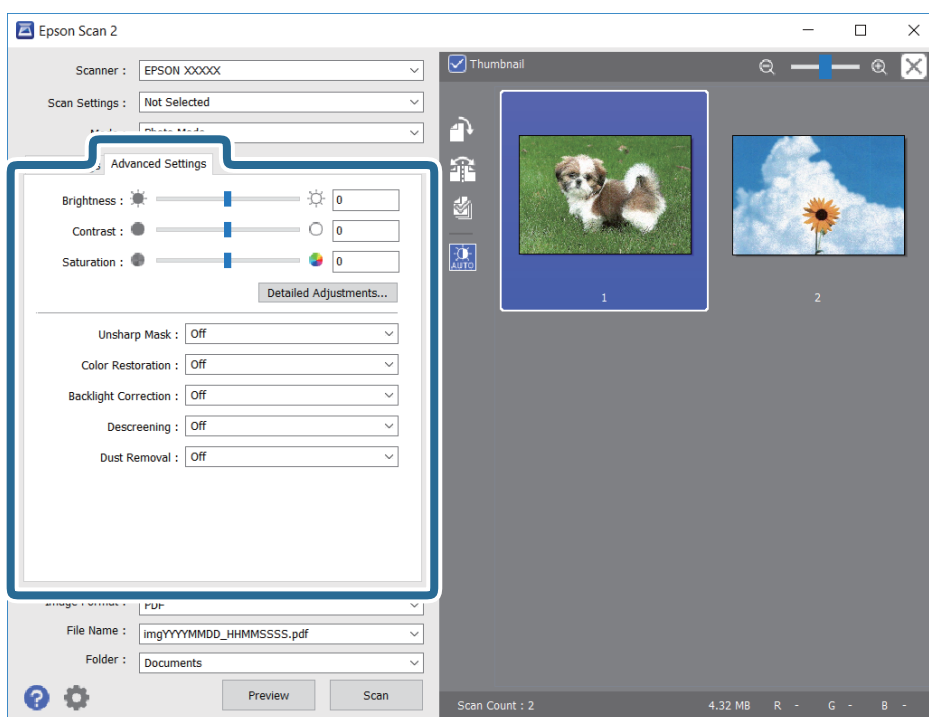

می‌توانید تصویر اسکن شده را با استفاده از تنظیمات دقیق که برای عکس‌ها مناسبند، انجام دهید. نظیر موارد زیر.



## اسکن

- درخشندگی: شما می‌توانید روشنایی تصویر اسکن شده را تنظیم کنید.
- کنتراست: شما می‌توانید کنتراست تصویر اسکن شده را تنظیم کنید.
- اشباع: شما می‌توانید اشباع (شفافیت رنگ) تصویر اسکن شده را تنظیم کنید.
- محو کردن ماسک: می‌توانید طرح کلی تصویر اسکن شده را بهبود دهید و آن را واضح تر کنید.
- ترمیم رنگ: می‌توانید تصاویری که محو شده اند را تصحیح کنید تا آنها را به رنگ های اصلی بازگردانید.
- تصحیح نور پس‌زمینه: می‌توانید تصاویر اسکن شده که به دلیل نور زمینه تاریک هستند را روشن تر کنید.
- حذف طرح مویر: می‌توانید الگوهای شطرنجی (سایه های شبکه ای) که در زمان اسکن کردن کاغذهای چاپی نظیر مجله نمایان می‌شود را برطرف کنید.
- از بین بردن گرد و خاک: می‌توانید گرد و غبار روی تصویر اسکن شده را برطرف کنید.

## نکته:

- موارد ممکن است بسته به سایر تنظیماتی که انجام داده اید در دسترس نباشند.
- بسته به سند، ممکن است تصویر اسکن شده به صورت صحیح تنظیم نشود.
- هنگامی که چندین تصویر کوچک ایجاد می‌شود، می‌توانید کیفیت هر تصویر کوچک را تنظیم کنید. بسته به موارد تنظیم، می‌توانید کیفیت تصاویر اسکن شده را به صورت یکجا با انتخاب چندین تصویر کوچک تنظیم کنید.

7. تنظیمات ذخیره فایل را انجام دهید.

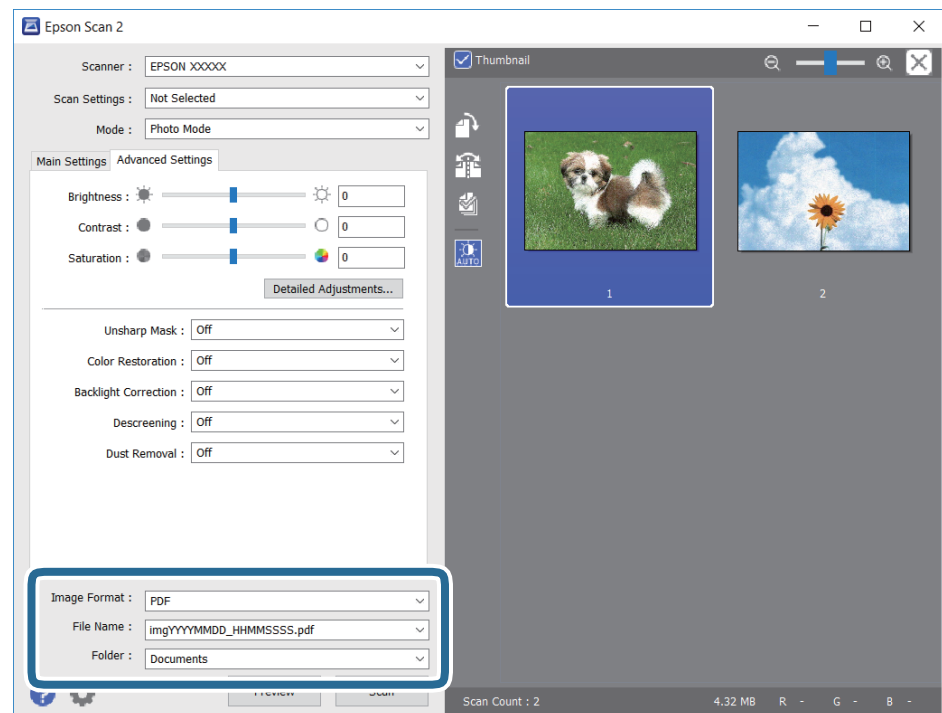

- قالب تصویر: فرمت ذخیره‌سازی را از فهرست انتخاب کنید.
- تنظیمات مفصل مربوط به هر فرمت ذخیره‌سازی به غیر از PNG و BITMAP را انجام دهید. پس از انتخاب فرمت ذخیره‌سازی، گزینه ها را از فهرست انتخاب کنید.
- نام فایل: تأیید نام فایل ذخیره‌سازی نشان داده می‌شود.
- می‌توانید تنظیمات مربوط به نام فایل را با انتخاب تنظیمات از فهرست، تغییر دهید.

## اسکن

□ پوشه: پوشه ذخیره‌سازی برای تصویر اسکن شده را از فهرست انتخاب کنید.  
با انتخاب انتخاب از فهرست می‌توانید پوشه دیگری را انتخاب کنید یا یک پوشه جدید ایجاد کنید.

8. روی اسکن کلیک کنید.

## اطلاعات مرتبط

◀ "قرار دادن اوراق در شیشه اسکنر" در صفحه 43

◀ "قرار دادن همزمان چندین عکس برای اسکن" در صفحه 44

## اسکن کردن از دستگاه‌های هوشمند

Epson iPrint برنامه ای است که به شما امکان می‌دهد عکس‌ها و اسناد را از یک دستگاه هوشمند نظیر تلفن هوشمند یا تبلت که به همان شبکه بی‌سیم متصل اند که چاپگر متصل است، اسکن کنید. می‌توانید اطلاعات اسکن شده را در دستگاه هوشمند یا سرویس‌های ابری ذخیره کنید، توسط ایمیل ارسال نمایید یا آنها را چاپ کنید.



### نصب Epson iPrint

می‌توانید Epson iPrint را از طریق URL یا کد QR زیر، در دستگاه هوشمند خود نصب کنید.

<http://iپر.to/a>



### اسکن کردن با استفاده از Epson iPrint

Epson iPrint را از دستگاه هوشمند خود اجرا کنید و گزینه مورد نظر برای استفاده را از صفحه اصلی انتخاب کنید.

اسکن

صفحه های زیر ممکن است بدون اطلاع قبلی تغییر کند.



|   |    |
|---|----|
| صفحه ای که برنامه اجرا شود، صفحه اصلی نمایش داده می شود.  | 1  |
| اطلاعاتی درباره چگونگی راه اندازی چاپگر و سؤالات متداول را نشان می دهد.   | 2  |
| صفحه ای را نشان می دهد که در آن می توانید چاپگر را انتخاب کنید و تنظیمات چاپگر را انجام دهید. پس از اینکه چاپگر را انتخاب کردید، نیازی به انتخاب مجدد آن در زمان بعدی نخواهد بود. | 3  |
| صفحه اسکن کردن را نشان می دهد.  | 4  |
| صفحه ای را نشان می دهد که در آن می توانید تنظیمات اسکن نظیر وضوح را انجام دهید.   | 5  |
| تصاویر اسکن شده را نشان می دهد.   | 6  |
| شروع به اسکن می کند.  | 7  |
| صفحه ای را نشان می دهد که در آن می توانید اطلاعات اسکن شده را در یک دستگاه هوشمند یا در سرویس های ابری ذخیره نمایید.  | 8  |
| صفحه ای را نشان می دهد که در آن می توانید اطلاعات اسکن را توسط ایمیل ارسال نمایید.  | 9  |
| صفحه ای را نشان می دهد که در آن می توانید اطلاعات اسکن را چاپ نمایید.   | 10 |

## تعویض کارتریج های جوهر

### بررسی سطوح جوهر

از پانل کنترل یا رایانه می‌توانید سطوح تقریبی جوهر را بررسی کنید.

#### بررسی سطوح جوهر — پانل کنترل

1. از صفحه اصلی وارد **Setup** شوید و این کار را با استفاده از دکمه ◀ یا ▶ انجام دهید و سپس دکمه OK را فشار دهید.
2. گزینه **Ink Levels** را با استفاده از دکمه ▲ یا ▼ انتخاب کنید و سپس دکمه OK را فشار دهید.

#### بررسی سطوح جوهر — Windows

1. به پنجره درایور چاپگر بروید.
  2. روی **سطوح** از زبانه اندازه کلیک کنید.
- نکته:  
اگر **EPSON Status Monitor 3** غیر فعال باشد، سطح جوهر نمایش داده نمی‌شود. روی تنظیم گسترش یافته در زبانه نگهداری کلیک کرده، و سپس **EPSON Status Monitor 3** را فعال کنید و انتخاب کنید.

اطلاعات مرتبط

◀ **Windows** درایور چاپگر" در صفحه 119

#### بررسی سطوح جوهر — Mac OS

1. موارد برگزیده سیستم را از منوی  چاپگرها و اسکنرها (یا چاپ و اسکن، چاپ و فابری) و سپس چاپگر را انتخاب کنید.
2. روی گزینه ها و لوازم < برنامه < باز کردن برنامه چاپگر کلیک کنید.
3. روی **EPSON Status Monitor** کلیک کنید.

## کدهای کارتریج جوهر

Epson استفاده از کارتریج‌های اصلی جوهر Epson را توصیه می‌کند. Epson نمی‌تواند کیفیت یا قابلیت اعتماد به جوهر غیر اصل را ضمانت کند. استفاده از جوهر غیر اصل ممکن است موجب آسیب‌هایی شود که تحت پوشش ضمانت‌نامه Epson نیست و در چنین موقعیت‌هایی ممکن است موجب بروز رفتارهای نامنظم چاپگر شود. اطلاعات سطوح جوهر غیر اصلی نمایش داده نمی‌شود. کدهای زیر مربوط به کارتریج‌های اصلی جوهر Epson است.

## تعویض کارتریج های جوهر

| آیکون  | Black :BK (سیاه) | Cyan :C (فیروزه ای) | Magenta :M (زرشکی) | Yellow :Y (زرد) |
|--|------------------|---------------------|--------------------|-----------------|
| توت فرنگی<br> | 29<br>*29XL      | 29<br>*29XL         | 29<br>*29XL        | 29<br>*29XL     |

\* «XL» یک کارتریج بزرگ را نشان می‌دهد.

## نکته:

- همه کارتریج‌ها در همه مناطق در دسترس نیستند.
- بسته به مکان ممکن است کدهای کارتریج جوهر متفاوت باشند. برای دریافت کدهای صحیح در ناحیه خود، با پشتیبانی Epson تماس بگیرید.
- در خصوص کاربران در اروپا، برای کسب اطلاعات بیشتر درباره بازده کارتریج جوهر Epson از وب سایت زیر دیدن نمایید.

<http://www.epson.eu/pageyield>

## اطلاعات مرتبط

← "وب سایت پشتیبانی فنی" در صفحه 169

## احتیاط‌های مربوط به استفاده از کارتریج جوهر

قبل از تعویض کارتریج‌های جوهر دستورالعمل‌های زیر را مطالعه کنید.

## اقدامات احتیاطی مرتبط با استفاده

- جوهرهای کارتریج را در دمای اتاق و دور از تابش مستقیم نور خورشید نگهداری کنید.
- Epson توصیه می‌کند که از کارتریج جوهر تا قبل از تاریخ چاپ شده بر روی بسته استفاده کنید.
- برای کسب بهترین نتیجه، از کارتریج جوهر پر که دارای شش ماه تاریخ مصرف پس از باز شدن بسته‌بندی هستند استفاده کنید.
- برای کسب بهترین نتایج، بسته‌بندی‌های کارتریج جوهر را طوری نگهداری کنید که انتهای آنها پایین باشد.
- بعد از آوردن کارتریج جوهر از یک مکان نگهداری سرد، اجازه دهید حداقل سه ساعت قبل از استفاده در دمای اتاق گرم شود.
- تا زمانی که برای نصب کارتریج در چاپگر آماده نیستید، بسته‌بندی کارتریج را باز نکنید. کارتریج به صورت وکیوم بسته‌بندی شده است تا قابلیت اطمینان آن حفظ شود. اگر پیش از استفاده از کارتریج، بسته‌بندی آن را باز کرده و برای مدت طولانی نگه دارید، ممکن است عمل چاپ به صورت عادی انجام نشود.
- هنگام باز کردن کارتریج از بسته‌بندی مراقب باشید قلاب‌های کناری کارتریج نشکنند.

تعویض کارتریج های جوهر

❑ پیش از نصب کارتریج باید نوار زرد رنگ آن را باز کنید؛ در غیر این صورت ممکن است کیفیت چاپ کاهش یابد یا اینکه نتوانید چاپ کنید. برچسب کارتریج را پاره یا جدا نکنید؛ ممکن است این کار باعث نشستی شود.

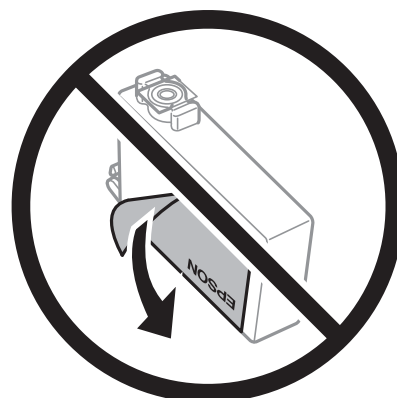

❑ برچسب شفاف انتهای کارتریج را جدا نکنید، ممکن است کارتریج ناپایدار شود.

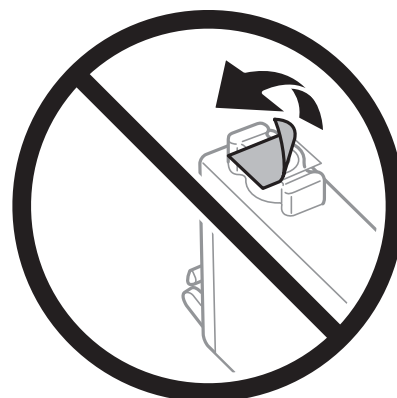

❑ به بخش هایی که در تصویر نشان داده شده اند دست نزنید. در صورت تماس با این قسمت ها ممکن است موجب عدم کارکرد عادی و چاپ شود.

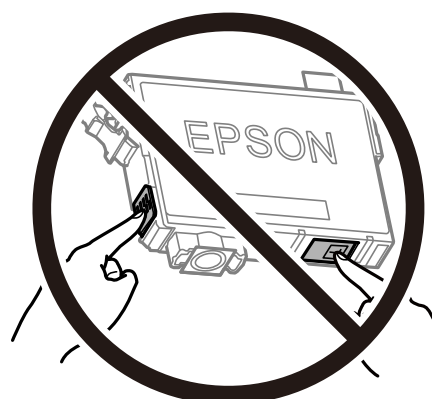

❑ همه کارتریج های جوهر را نصب کنید در غیر این صورت نمی توانید چاپ کنید.

❑ هنگامی که چاپگر خاموش است، کارتریج ها را تعویض نکنید. هد چاپ را با دست حرکت ندهید، در غیر این صورت ممکن است چاپگر آسیب ببیند.

❑ در حین پر کردن جوهر، چاپگر را خاموش نکنید. اگر پر کردن جوهر کامل انجام نشود، ممکن است نتوانید چاپ کنید.

## تعویض کارتریج های جوهر

- ❑ چاپگر را در حالی که کارتریج های جوهر را جدا کرده اید رها نکنید، یا چاپگر را در حین تعویض کارتریج خاموش نکنید. زیرا در این صورت جوهر باقیمانده در نازل های هد چاپ ممکن است خشک شود و نتوانید چاپ کنید.
- ❑ اگر لازم است موقتاً کارتریج جوهر را بیرون بیاورید، اطمینان حاصل نمایید که منطقه تغذیه را از هر گونه گرد و غبار و آلودگی محافظت نموده اید. کارتریج جوهر را در همان محل چاپگر نگهداری کنید، طوری که پورت منبع جوهر به سمت پایین یا اطراف باشد. کارتریج های جوهر را طوری نگهداری نکنید که پورت منبع جوهر به سمت بالا باشد. چون پورت تغذیه جوهر مجهز به یک سوپاپ طراحی شده برای نگهداشتن جوهر اضافی است، لازم نیست از روکش و درپوش های خود استفاده کنید.
- ❑ کارتریج های جوهر بیرون آورده شده ممکن است موجب ریختن جوهر در اطراف پورت تغذیه جوهر شوند، بنابراین مراقب باشید هنگام بیرون آوردن کارتریج، جوهر در محیط اطراف نریزد.
- ❑ این چاپگر از کارتریج های جوهر مجهز به تراشه سبز که اطلاعاتی از قبیل مقدار جوهر باقیمانده برای هر کارتریج را کنترل می کند استفاده می نماید. این بدین معنی است که حتی اگر کارتریج از چاپگر بیرون آورده شده باشد، قبل از باز شدن، هنوز می توانید بعد از وارد کردن مجدد آن به چاپگر، از آن استفاده کنید. با این وجود، هنگام قرار دادن مجدد کارتریج، ممکن است قدری جوهر مصرف شود تا کارآیی چاپگر تضمین گردد.
- ❑ برای حصول حداکثر کارآیی جوهر، کارتریج جوهر را فقط زمانی خارج کنید که آماده تعویض آن هستید. هنگام قرار دادن مجدد، نباید از کارتریج های با وضعیت جوهر کم استفاده نمود.
- ❑ برای اطمینان از اینکه چاپ با کیفیت بهینه دریافت می کنید و جهت کمک به محافظت از هد چاپ خود، زمانیکه چاپگر شما نیاز به تعویض کارتریج را نشان می دهد، ذخیره ایمنی جوهر متغیر در کارتریج باقی می ماند. بازده ذکر شده برای شما شامل این جوهر ذخیره شده نمی شود.
- ❑ با اینکه کارتریج های جوهر ممکن است حاوی مواد بازیافت شده باشد، این مواد بر عملکرد یا کارآیی چاپگر تأثیری نمی گذارد.
- ❑ مشخصات و شکل ظاهری کارتریج جوهر، ممکن است بدون اطلاع قبلی جهت بهبود تغییر کند.
- ❑ کارتریج جوهر را باز نکنید یا شکل آن را تغییر ندهید، در غیر این صورت ممکن است نتوانید بصورت عادی چاپ کنید.
- ❑ از کارتریج های ارائه شده به همراه چاپگر جهت تعویض نمی توان استفاده نمود.
- ❑ بازده ذکر شده ممکن است بسته به تصاویری که چاپ می کنید، نوع کاغذ، تعداد چاپ و شرایط محیطی از قبیل دما بستگی داشته باشد.

## مصرف جوهر

- ❑ برای حفظ عملکرد بهینه هد چاپ، مقداری جوهر از همه کارتریج ها در طول عملیات نگهداری از قبیل تمیز کردن هد چاپ مصرف می شود. ممکن است جوهر در هنگام روشن کردن چاپگر نیز مصرف شود.
- ❑ وقتی چاپ در حالت تک رنگ یا مقیاس خاکستری انجام می شود، بسته به نوع کاغذ یا تنظیمات کیفیت چاپ، جوهرهای رنگی به جای جوهر مشکی ممکن است استفاده شوند. چون ترکیبی از جوهرهای رنگی برای ساخت جوهر مشکی استفاده می شود.
- ❑ جوهر کارتریج های جوهر ارائه شده به همراه چاپگر شما تا حدی در مراحل اولیه نصب استفاده می شود. به منظور تولید چاپ با کیفیت بالا، هد چاپ چاپگر شما ممکن است کاملاً با جوهر پر شود. این فرآیند خاموش-روشن مقداری جوهر مصرف می کند و بنابراین این کارتریج ها ممکن است موجب چاپ صفحات کمتر نسبت به کارتریج های جوهر بعدی شوند.

## تعویض کارتریج های جوهر



هنگام باز و بسته کردن قسمت اسکرین مراقب دست یا انگشتان خود باشید که گیر نکنند. در غیر این صورت ممکن است صدمه ببینید.

## تعویض کارتریج های جوهر

نکته:

□ حتی پس از اینکه چاپگر نشان داد که جوهر کم است باز هم می توانید به چاپ کردن ادامه دهید. با این وجود، کارتریج های جوهر نو را در اسرع وقت آماده کنید.

□ اگر کارتریج های جوهر را در حین کپی کردن تعویض کنید، ممکن است سندها از جای خود حرکت کنند. دکمه ⑦ را برای لغو فشار دهید و سندها را تعویض نمایید.

1. یکی از کارهای زیر را انجام دهید.

□ هنگامی که از شما خواسته شد، کارتریج های جوهر را تعویض کنید

بررسی کنید که کدام کارتریج جوهر نیاز به تعویض دارد و سپس دکمه OK را فشار دهید. گزینه **Replace now** را با استفاده از دکمه ▲ یا ▼ انتخاب کنید و سپس دکمه OK را فشار دهید.

□ هنگام تعویض کارتریج های جوهر پیش از مصرف شدن آنها

از صفحه اصلی وارد **Setup** شوید و این کار را با استفاده از دکمه ◀ یا ▶ انجام دهید، و سپس دکمه OK را فشار دهید. گزینه **Maintenance** را با استفاده از دکمه ▲ یا ▼ انتخاب کنید و سپس دکمه OK را فشار دهید. گزینه **Ink Cartridge Replacement** را با استفاده از دکمه ▲ یا ▼ انتخاب کنید و سپس دکمه OK را فشار دهید. سپس دکمه ① را فشار دهید.

2. هنگام تعویض کارتریج جوهر سیاه، به آرامی کارتریج جوهر سیاه جدید را چهار بار تکان دهید و سپس آن را از بسته بندی خارج کنید. هنگام تعویض سایر کارتریج های رنگی، کارتریج های رنگی جدید را از بدون تکان دادن، از بسته بندی خارج کنید.

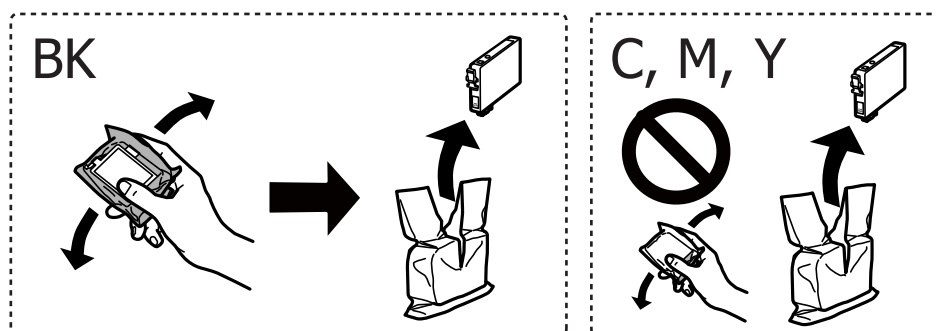

مهم: !

پس از باز کردن بسته بندی، کارتریج ها را تکان ندهید چراکه ممکن است نشت کنند.



تعویض کارتریج های جوهر

3. فقط نوار زرد را باز کنید.

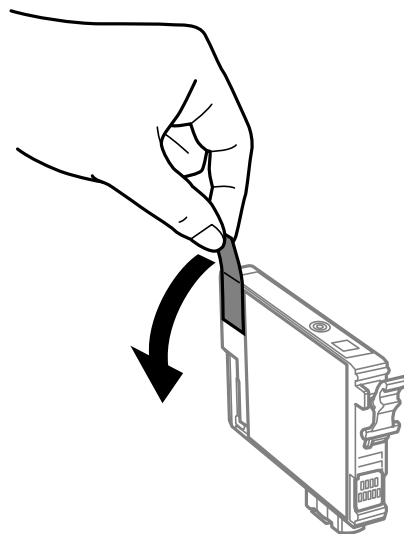

**مهم!**

به بخش‌هایی که در تصویر نشان داده شده‌اند دست نزنید. در صورت تماس با این قسمت‌ها ممکن است موجب عدم کارکرد عادی و چاپ شود.



4. در حالی که درپوش اسناد بسته است، قسمت اسکنر را باز کنید.

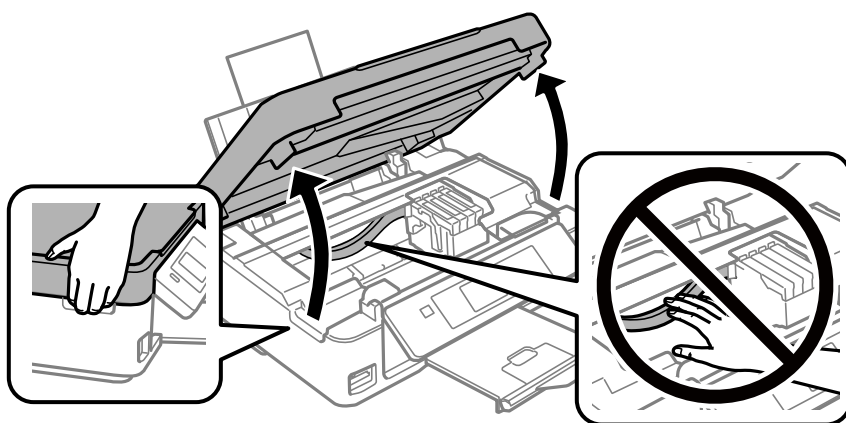

## تعویض کارتریج های جوهر

5. زبانه روی کارتریج جوهر را فشار داده و آن را به صورت مستقیم به سمت بالا بکشید. اگر نمی توانید کارتریج جوهر را خارج کنید، آن را محکم بکشید.

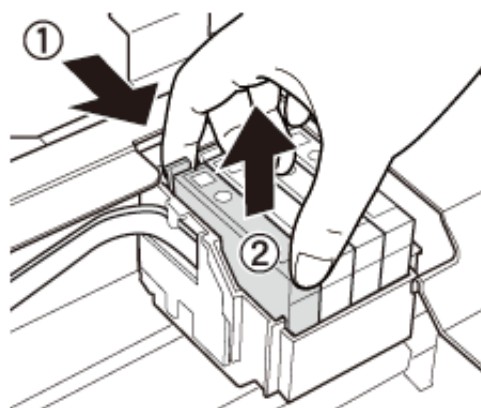

6. کارتریج جوهر نو را وارد کنید و سپس آن را به طور کامل به پایین فشار دهید.

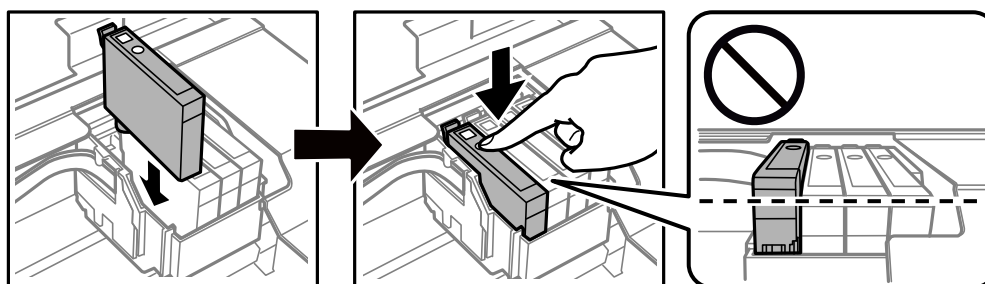

7. قسمت اسکنر را ببندید.

8. دکمه  را فشار دهید.

شارژ شدن جوهر شروع می شود.

**مهم!**

در حین پر کردن جوهر، چاپگر را خاموش نکنید. اگر پر کردن جوهر کامل انجام نشود، ممکن است نتوانید چاپ کنید.

### اطلاعات مرتبط

◀ "کدهای کارتریج جوهر" در صفحه 92

◀ "احتیاطهای مربوط به استفاده از کارتریج جوهر" در صفحه 93

## چاپ موقت با جوهر سیاه

زمانی که از طریق رایانه چاپ می کنید و جوهر رنگی مصرف شده ولی هنوز جوهر سیاه باقی است، می توانید با استفاده از تنظیمات زیر برای یک مدت کوتاه و فقط با استفاده از جوهر سیاه به چاپ ادامه دهید.

نوع کاغذ: کاغذ ساده, Envelope

رنگ: مقیاس خاکستری

بدون حاشیه: انتخاب نشده است

## تعویض کارتریج های جوهر

EPSON Status Monitor 3: فعال شده (فقط برای Windows)

از آنجا که این ویژگی فقط برای مدت تقریباً پنج روز موجود است، کارتریج جوهر مصرف شده را در اسرع وقت تعویض کنید.

نکته:

اگر *EPSON Status Monitor 3* غیرفعال باشد، دسترسی به درایور چاپگر، بر روی تنظیم گسترش یافته در زبانه نگهداری کلیک کنید و سپس *EPSON Status Monitor 3* را فعال کنید را انتخاب کنید.

مدت زمان موجود، بستگی به شرایط استفاده متغیر است.

## تعویض کارتریج های جوهر

## چاپ موقت با جوهر سیاه - Windows

1. در صورتی که پنجره زیر به نمایش در آمد، چاپ را لغو کنید.

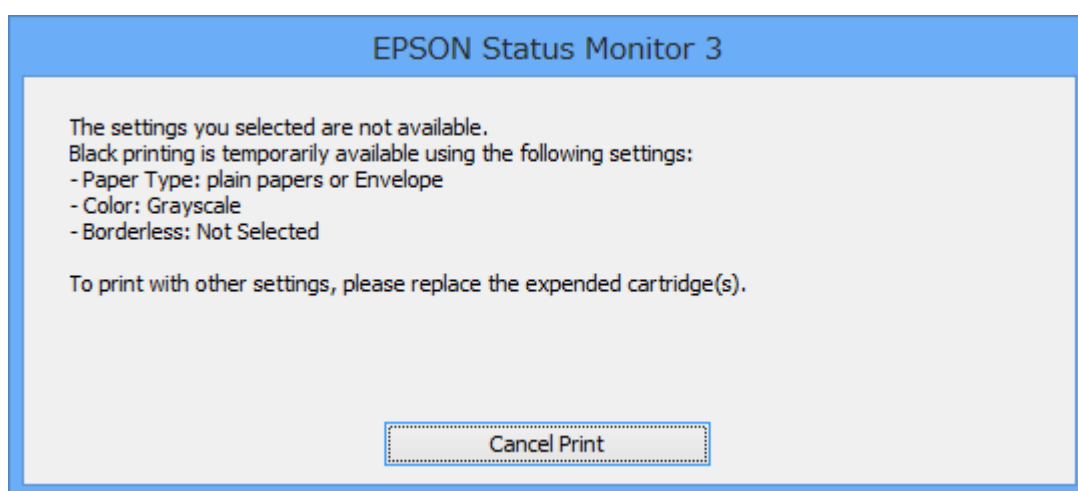
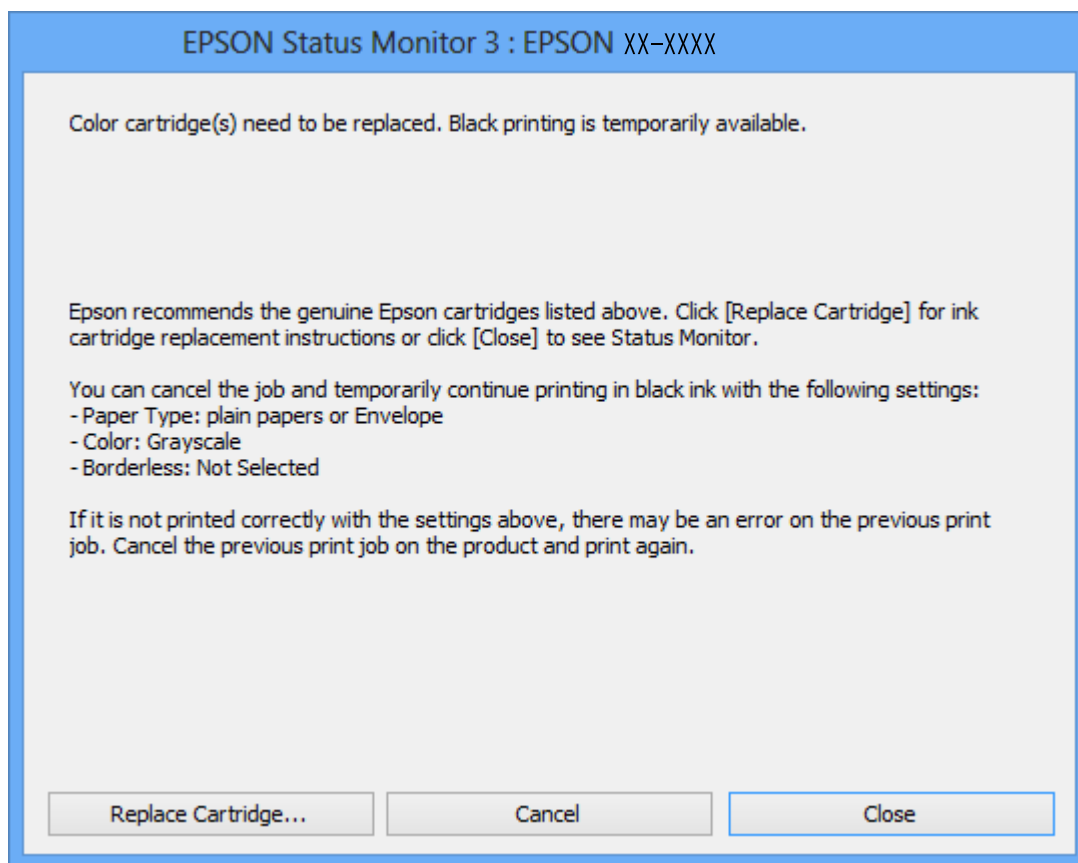

نکته:

اگر نمی توانید از رایانه چاپ را لغو کنید، با استفاده از پانل کنترل چاپگر لغو کنید.

2. به پنجره درایور چاپگر بروید.

3. علامت بدون حاشیه از زبانه اندازه را بردارید.

4. کاغذ ساده یا Envelope را بعنوان تنظیم نوع کاغذ در زبانه اندازه انتخاب کنید.

## تعویض کارتریج های جوهر

5. گزینه مقیاس خاکستری را انتخاب کنید.
6. سایر موارد را از زبانه های اندازه و گزینه بیشتر در صورت نیاز تنظیم کرده، و سپس روی **تائید** کلیک کنید.
7. روی **چاپ** کلیک کنید.
8. روی **چاپ سیاه** در پنجره نشان داده شده کلیک کنید.

### اطلاعات مرتبط

- ← "قرار دادن کاغذ در ورودی کاغذ از عقب" در صفحه 39
- ← "اصول اولیه چاپ - Windows" در صفحه 53

## چاپ موقت با جوهر سیاه — Mac OS

### نکته:

برای استفاده از این ویژگی از طریق شبکه، با *Bonjour* وصل شوید.

1. روی نماد چاپگر در جایگاه کلیک کنید.
  2. کار را لغو کنید.
- نکته:**  
اگر نمی توانید از رایانه چاپ را لغو کنید، با استفاده از پانل کنترل چاپگر لغو کنید.
3. موارد برگزیده سیستم را از منوی  چاپگرها و اسکنرها (یا چاپ و اسکن، چاپ و همابر) و سپس چاپگر را انتخاب کنید. روی گزینه ها و لوازم < گزینه ها (یا درایور) کلیک کنید.
  4. **On** را بعنوان تنظیم **Permit temporary black printing** انتخاب کنید.
  5. به کادر محاوره چاپ دسترسی پیدا کنید.
  6. از منوی باز شو تنظیمات چاپ را انتخاب کنید.
  7. هر نوع اندازه کاغذ به جز یک اندازه بدون حاشیه را بعنوان تنظیم اندازه کاغذ انتخاب کنید.
  8. کاغذ ساده یا **Envelope** را بعنوان تنظیم نوع رسانه انتخاب کنید.
  9. گزینه مقیاس خاکستری را انتخاب کنید.
  10. در صورت نیاز سایر موارد را تنظیم کنید.
  11. روی **چاپ** کلیک کنید.

### اطلاعات مرتبط

- ← "لغو کردن چاپ — Mac OS" در صفحه 74
- ← "قرار دادن کاغذ در ورودی کاغذ از عقب" در صفحه 39
- ← "مقدمات چاپ — Mac OS" در صفحه 55

## تعویض کارتریج های جوهر

## صرفه جویی در جوهر سیاه زمانی مقدار آن کم است (فقط Windows)

زمانی که مقدار جوهر سیاه کم است ولی مقدار جوهر رنگی باقیمانده کافی باشد، می توانید از ترکیب جوهرهای رنگی برای ایجاد رنگ سیاه استفاده کنید. هنگام تعویض کارتریج جوهر سیاه می توانید به چاپ ادامه دهید. این ویژگی فقط زمانی موجود است که تنظیمات زیر را در درایور چاپگر انتخاب کنید.

نوع کاغذ: کاغذ ساده

کیفیت: استاندارد

EPSON Status Monitor 3: فعال شده

نکته:

اگر **EPSON Status Monitor 3** غیرفعال باشد، دسترسی به درایور چاپگر، بر روی تنظیم گسترش یافته در زبانه نگهداری کلیک کنید و سپس **EPSON Status Monitor 3** را فعال کنید را انتخاب کنید.

رنگ سیاه ترکیبی کمی با رنگ سیاه خالص فرق می کند. علاوه بر این، سرعت چاپ کاهش می یابد.

برای حفظ کیفیت هد چاپ، جوهر سیاه نیز مصرف می شود.

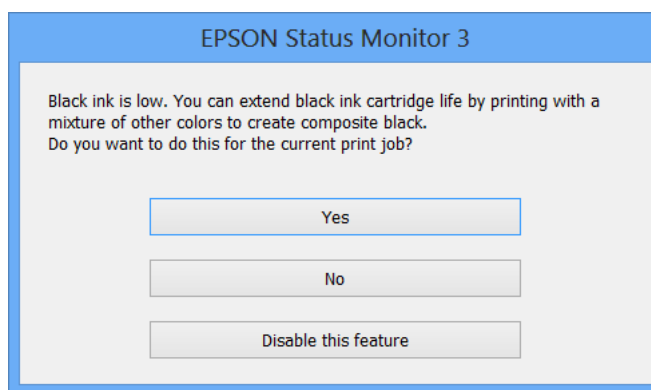

| گزینه ها               | توضیحات   |
|------------------------|---|
| بله                    | استفاده از ترکیب جوهرهای رنگی برای ایجاد رنگ سیاه را انتخاب کنید. این پنجره مرتبه دیگری که کار مشابهی را چاپ می کنید نشان داده می شود.                    |
| خیر                    | ادامه کار با استفاده از جوهر سیاه باقیمانده را انتخاب کنید. این پنجره مرتبه دیگری که کار مشابهی را چاپ می کنید نشان داده می شود.                          |
| غیرفعال کردن این ویژگی | ادامه کار با استفاده از جوهر سیاه باقیمانده را انتخاب کنید. این پنجره نشان داده می شود تا اینکه کارتریج جوهر سیاه را تعویض کنید و دوباره مقدار آن کم شود. |

## نگهداری از چاپگر







### بررسی و تمیز کردن هد چاپ

اگر نازل ها مسدود شده باشند، کار چاپ شده کم رنگ می شود، نوارهای قابل مشاهده ایجاد یا رنگ های غیرمنتظره ای ظاهر می شود. زمانی که کیفیت چاپ کاهش می یابد، از ویژگی بررسی نازل استفاده کرده و بررسی کنید آیا نازل ها مسدود شده اند. اگر نازل ها مسدود شده اند، هد چاپ را تمیز کنید.

#### مهم!

- در حین تمیز کردن هد، از باز کردن بخش اسکرین یا خاموش کردن چاپگر خودداری کنید. اگر تمیز کردن هد کامل انجام نشود، ممکن است نتوانید چاپ کنید.
- چون تمیز کردن هد چاپ از مقداری جوهر استفاده می کند، تنها در صورتی که کیفیت چاپ کاهش یافته است، فقط هد چاپ را تمیز کنید.
- وقتی جوهر کم است، نمی توانید هد چاپ را تمیز کنید. ابتدا کارتریج جوهر را تعویض کنید.
- اگر بعد از چهار بار تکرار بررسی نازل و تمیز کردن سر آن کیفیت چاپ بهتر نشد، حداقل شش ساعت صبر کنید و با دستگاه کار نکنید و سپس دوباره سر نازل را بررسی کنید و اگر نیاز بود آن را تمیز کنید. توصیه می شود که چاپگر را خاموش کنید. اگر کیفیت چاپ هنوز بهبود نیافته است، با پشتیبانی Epson تماس بگیرید.
- برای جلوگیری از خشک شدن هد چاپ، هنگامی که چاپگر روشن است، آن را از پرینز نکشید.

### بررسی و تمیز کردن هد چاپ — پانل کنترل

1. کاغذ ساده اندازه A4 را در چاپگر قرار دهید.
2. از صفحه اصلی وارد **Setup** شوید و این کار را با استفاده از دکمه  یا  انجام دهید، و سپس دکمه OK را فشار دهید.
3. گزینه **Maintenance** را با استفاده از دکمه  یا  انتخاب کنید و سپس دکمه OK را فشار دهید.
4. گزینه **Print Head Nozzle Check** را با استفاده از دکمه  یا  انتخاب کنید و سپس دکمه OK را فشار دهید.
5. دستورالعمل های روی صفحه را برای چاپ الگوهای بررسی نازل، دنبال نمایید.

## نگهداری از چاپگر

6. الگوی چاپ شده را بررسی کنید. در صورت وجود خطوط بریده یا قسمت های حذف شده همان طور که در الگوی "NG" نشان داده شده است، ممکن است نازل های هد چاپ مسدود شده باشند. به مرحله بعدی بروید. اگر خطوط بریده یا قسمت های حذف شده همان طور که در الگوی "OK" نشان داده شده است وجود ندارد، نازل ها مسدود نشده اند. تمیزکاری هد چاپ لازم نیست. گزینه **Finish Nozzle Check** را با استفاده از دکمه ▲ یا ▼ انتخاب کنید و سپس دکمه OK را فشار دهید.

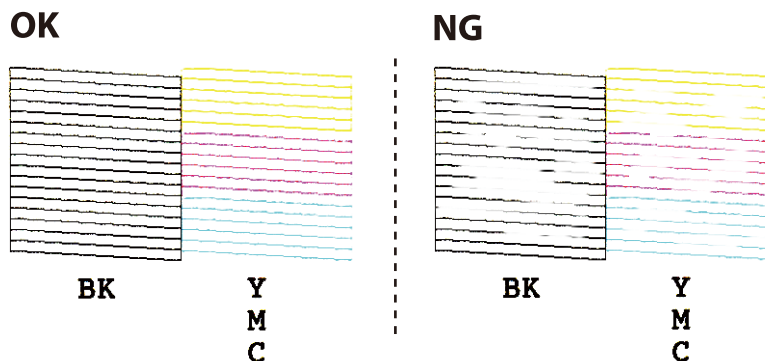

نکته:

الگوی بررسی ممکن است بر اساس مدل فرق داشته باشد.

7. گزینه **Print Head Cleaning** را با استفاده از دکمه ▲ یا ▼ انتخاب کنید و سپس دکمه OK را فشار دهید.
8. برای تمیز کردن هد چاپ از دستورالعمل های روی صفحه پیروی کنید.
9. پس از اتمام تمیزکاری، **Print Head Nozzle Check** را با استفاده از دکمه های ▲ یا ▼ انتخاب کنید و سپس دستورالعمل های روی صفحه را برای چاپ مجدد الگوی بررسی نازل، دنبال کنید. تمیز کردن و چاپ الگو را تکرار کنید تا همه خطوط به طور کامل چاپ شوند.

اطلاعات مرتبط

◀ "قرار دادن کاغذ در ورودی کاغذ از عقب" در صفحه 39

## بررسی و تمیز کردن هد چاپ - Windows

1. کاغذ ساده اندازه A4 را در چاپگر قرار دهید.
2. به پنجره درایور چاپگر بروید.
3. روی بررسی نازل از زبانه نگهداری کلیک کنید.
4. دستورالعمل های روی صفحه را دنبال کنید.

اطلاعات مرتبط

◀ "قرار دادن کاغذ در ورودی کاغذ از عقب" در صفحه 39

◀ "Windows درایور چاپگر" در صفحه 119

## بررسی و تمیز کردن هد چاپ - Mac OS

1. کاغذ ساده اندازه A4 را در چاپگر قرار دهید.



## نگهداری از چاپگر

2. موارد برگزیده سیستم را از منوی  < چاپگرها و اسکنرها (یا چاپ و اسکن، چاپ و فابریک) و سپس چاپگر را انتخاب کنید.
3. روی گزینه ها و لوازم < برنامه > باز کردن برنامه چاپگر کلیک کنید.
4. روی بررسی نازل کلیک کنید.
5. دستورالعمل های روی صفحه را دنبال کنید.









اطلاعات مرتبط

◀ "قرار دادن کاغذ در ورودی کاغذ از عقب" در صفحه 39

## تراز کردن هد چاپ

اگر متوجه عدم ترازبندی خطوط عمودی یا تصاویر تار شدید، هد چاپ را تراز کنید.

## تراز کردن هد چاپ — پانل کنترل

1. کاغذ ساده اندازه A4 را در چاپگر قرار دهید.
2. از صفحه اصلی وارد **Setup** شوید و این کار را با استفاده از دکمه  یا  انجام دهید، و سپس دکمه OK را فشار دهید.
3. گزینه **Maintenance** را با استفاده از دکمه  یا  انتخاب کنید و سپس دکمه OK را فشار دهید.
4. گزینه **Print Head Alignment** را با استفاده از دکمه  یا  انتخاب کنید و سپس دکمه OK را فشار دهید.
5. دستورالعمل های روی صفحه را برای چاپ الگوهای ترازبندی، دنبال نمایید.
6. برای تراز کردن هد چاپ از دستورالعمل های روی صفحه پیروی کنید. شماره ساده ترین الگو در هر گروه را با استفاده از دکمه  یا  پیدا کرده و انتخاب نمایید و سپس دکمه OK را فشار دهید.

#1

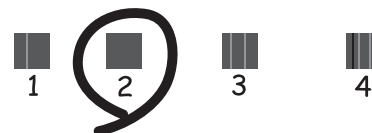

نکته:

- الگوی بررسی ممکن است بر اساس مدل فرق داشته باشد.
- اگر کیفیت چاپ بهتر نشد، هد چاپ را از طریق رایانه تراز کنید.

اطلاعات مرتبط

◀ "قرار دادن کاغذ در ورودی کاغذ از عقب" در صفحه 39

## نگهداری از چاپگر

## تراز کردن هد چاپ — Windows

1. کاغذ ساده اندازه A4 را در چاپگر قرار دهید.
2. به پنجره درایور چاپگر بروید.
3. روی تراز هد چاپ از زبانه نگهداری کلیک کنید.
4. دستورالعمل‌های روی صفحه را دنبال کنید.

## اطلاعات مرتبط

- ◀ "قرار دادن کاغذ در ورودی کاغذ از عقب" در صفحه 39
- ◀ "Windows درایور چاپگر" در صفحه 119

## تراز کردن هد چاپ — Mac OS

1. کاغذ ساده اندازه A4 را در چاپگر قرار دهید.
2. موارد برگزیده سیستم را از منوی  > چاپگرها و اسکنرها (یا چاپ و اسکن، چاپ و فایبر) و سپس چاپگر را انتخاب کنید.
3. روی گزینه‌ها و لوازم > برنامه > باز کردن برنامه چاپگر کلیک کنید.
4. روی **Print Head Alignment** کلیک کنید.
5. دستورالعمل‌های روی صفحه را دنبال کنید.

## اطلاعات مرتبط

- ◀ "قرار دادن کاغذ در ورودی کاغذ از عقب" در صفحه 39

## تمیز کردن مسیر کاغذ

اگر در کار چاپ شده خط‌خوردگی یا لکه دیده شود، داخل غلتک را تمیز کنید.

## مهم!

برای تمیز کردن داخل چاپگر از دستمال کاغذی استفاده نکنید. ممکن است نازل‌های هد چاپ با پرز مسدود شوند.

1. اطمینان حاصل کنید که گرد و غبار یا لکه روی شیشه اسکنر و درپوش سند وجود ندارد.
2. از صفحه اصلی وارد **Setup** شوید و این کار را با استفاده از دکمه ◀ یا ▶ انجام دهید و سپس دکمه OK را فشار دهید.
3. گزینه **Maintenance** را با استفاده از دکمه ▲ یا ▼ انتخاب کنید و سپس دکمه OK را فشار دهید.
4. گزینه **Paper Guide Cleaning** را با استفاده از دکمه ▲ یا ▼ انتخاب کنید و سپس دکمه OK را فشار دهید.
5. کاغذ ساده اندازه A4 را در چاپگر قرار دهید.

## نگهداری از چاپگر

6. دکمه  را فشار دهید.

کاغذ از چاپگر خارج می‌شود.

نکته:

تا مدتی پس از خروج کاغذ، صداهای کارکرد از چاپگر شنیده می‌شود. این وضعیت عادی است و نشان دهنده نقص عملکرد نمی‌باشد.

7. این روش را ادامه دهید تا لکه‌ای از جوهر روی کاغذ دیده نشود.

اطلاعات مرتبط

← "قرار دادن کاغذ در ورودی کاغذ از عقب" در صفحه 39

## تمیز کردن شیشه اسکنر

زمانی که نسخه‌های چاپ شده یا تصاویر اسکن شده لکه دارند، شیشه اسکنر را تمیز کنید.

**مهم!**

هرگز از الکل یا تینر برای تمیز کردن چاپگر استفاده نکنید. این مواد شیمیایی به چاپگر آسیب می‌رسانند.

1. درپوش اسناد را باز کنید.

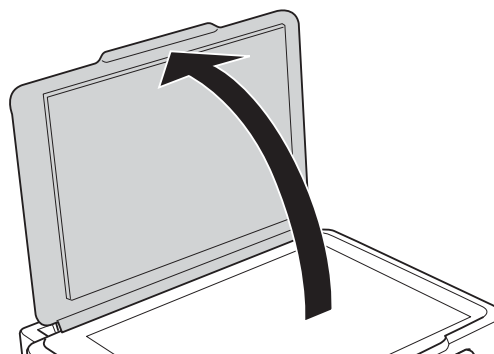

2. از یک پارچه نرم و خشک و تمیز برای تمیز کردن سطح شیشه اسکنر استفاده کنید.

**مهم!**

اگر سطح شیشه با چربی یا مواد سخت دیگری آلوده شده، از مقدار کمی تمیزکننده شیشه و یک پارچه نرم برای خارج کردن آنها استفاده کنید. مایع باقیمانده را پاک کنید.

از وارد آوردن نیروی بیش از حد به سطح شیشه ای بپرهیزید.

مراقب باشید سطح شیشه را خراش ندهید یا به آن آسیب نرسانید. سطح شیشه آسیب دیده کیفیت اسکن را کاهش می‌دهد.

## تمیز کردن ورقه نیمه-شفاف

اگر کیفیت خروجی چاپ پس از تراز کردن هد چاپ یا تمیز کردن مسیر کاغذ بهبود نیابد، یعنی ورقه نیمه-شفاف درون چاپگر احتمالاً آلوده شده است.

وسایل لازم:

### نگهداری از چاپگر

- گلوله پنبه (چندین)
- آب با چند قطره ماده شوینده (2 تا 3 قطره ماده شوینده در 1/4 فنجان آب شیر)
- چراغ بررسی لکه

**مهم!**

از مایع شوینده غیر از ترکیب آب و چند قطره ماده شوینده استفاده نکنید.

1. با فشار دادن دکمه  چاپگر را خاموش کنید.

2. قسمت اسکنر را باز کنید.

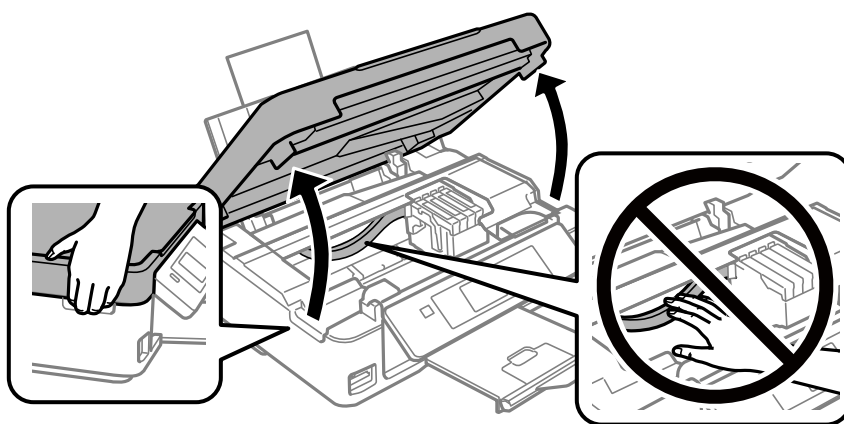

نگهداری از چاپگر

3. آلوده بودن ورقه نیمه-شفاف را بررسی کنید. در صورت استفاده از چراغ دیدن لکه آسان تر می شود. در صورت وجود لکه (مانند اثر انگشت یا چربی) بر روی ورقه نیمه-شفاف (A)، به مرحله بعد بروید.

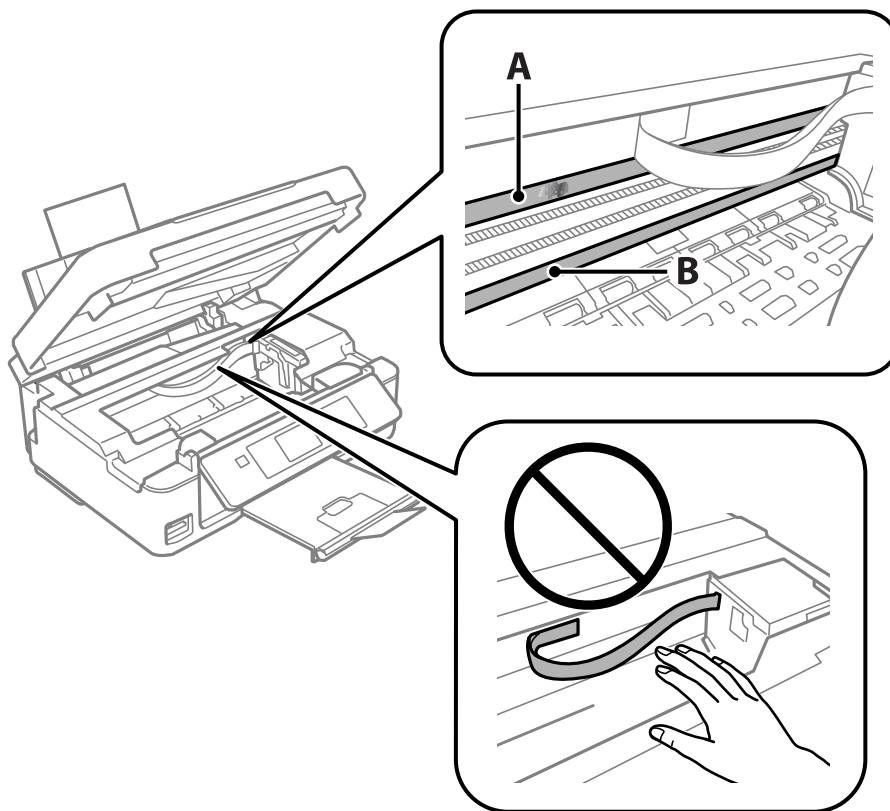

A: ورقه نیمه-شفاف

B: ریل

**مهم!**

مراقب باشید که ریل (B) را لمس نکنید. در غیر این صورت، ممکن است قابلیت چاپ مختل شود. روغن روی ریل را پاک نکنید زیرا عملکرد ریل مختل می شود.

4. گلوله پنبه را به ترکیب آب و چند قطره ماده شوینده آغشته کنید، طوری که آب از آن نچکد. سپس قطعه آلوده را تمیز کنید.

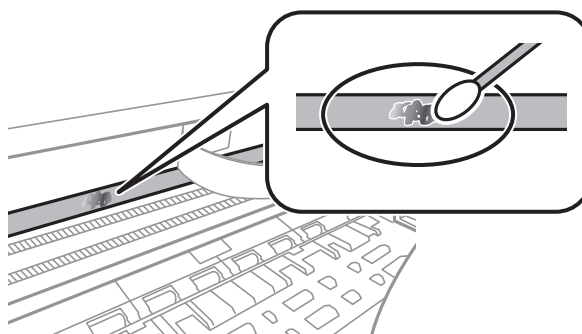

**مهم!**

لکه را به آرامی تمیز کنید. اگر گلوله پنبه را روی ورقه فشار دهید، ممکن است فزهای ورقه جابجا شود و چاپگر از کار بیفتد.

## نگهداری از چاپگر

5. برای تمیز کردن ورقه از گلوله پنبه خشک استفاده کنید.



مهم:

مراقب باشید که الیاف پنبه روی ورقه نماند.

نکته:

برای جلوگیری از انتشار آلودگی، مرتباً گلوله پنبه را تعویض کنید.

6. مراحل 4 و 5 را تکرار کنید تا آلودگی ورقه برطرف شود.

7. با چشم بررسی کنید که ورقه آلوده نباشد.

## ذخیره نیرو

اگر هیچ عملیاتی در زمان مشخصی انجام نشود، چاپگر به صورت خودکار وارد حالت خواب می شود یا خاموش می گردد. زمان مورد نظر پیش از اعمال مدیریت نیرو را می توانید تنظیم کنید. هرگونه افزایش می تواند بر کارایی انرژی محصول تأثیر بگذارد. پیش از انجام هرگونه تغییر، لطفاً محیط زیست را در نظر بگیرید.

### صرفه جویی در مصرف انرژی - پانل کنترل

1. از صفحه اصلی وارد **Setup** شوید، برای این کار از دکمه ◀ یا ▶ استفاده کنید و سپس دکمه OK را فشار دهید.
2. **Printer Setup** را با استفاده از دکمه ▲ یا ▼ انتخاب کنید، و سپس دکمه OK را فشار دهید.
3. **Power Off Timer** یا **Sleep Timer** را با استفاده از دکمه ▲ یا ▼ انتخاب کنید، و سپس دکمه OK را فشار دهید.
4. تنظیمات را با استفاده از دکمه ▲ یا ▼ انتخاب کنید، و سپس دکمه OK را فشار دهید.

### ذخیره نیرو — Windows

1. به پنجره درایور چاپگر بروید.
2. روی اطلاعات چاپگر و گزینه ها از زبانه نگهداری کلیک کنید.
3. مدت زمانی که پس از آن چاپگر وارد حالت خواب می شود را به عنوان تنظیم تایمر خواب انتخاب کنید و روی ارسال کلیک کنید. برای اینکه چاپگر به صورت خودکار خاموش شود، مدت زمان را به عنوان تنظیم تایمر خاموش شدن انتخاب کنید و روی ارسال کلیک کنید.
4. روی تائید کلیک کنید.

اطلاعات مرتبط

◀ "Windows درایور چاپگر" در صفحه 119

## نگهداری از چاپگر

## ذخیره نیرو — Mac OS

1. موارد برگزیده سیستم را از منوی  < چاپگرها و اسکنرها (یا چاپ و اسکن، چاپ و فابری) و سپس چاپگر را انتخاب کنید.
2. روی گزینه ها و لوازم < برنامه < باز کردن برنامه چاپگر کلیک کنید.
3. روی تنظیم چاپگر کلیک کنید.
4. مدت زمانی که پس از آن چاپگر وارد حالت خواب می شود را به عنوان تنظیم تایمر خواب انتخاب کنید و روی اعمال کردن کلیک کنید. برای اینکه چاپگر به صورت خودکار خاموش شود، مدت زمان را به عنوان تنظیم تایمر خاموش شدن انتخاب کنید و روی اعمال کردن کلیک کنید.

## گزینه‌های منو برای حالت Setup

با انتخاب Setup از صفحه اصلی از طریق پانل کنترل، می‌توانید تنظیمات چاپگر یا سرویس و نگهداری چاپگر را انجام دهید.

### گزینه‌های منو برای Ink Levels

منوها را به صورتی که در زیر شرح داده شده است از پانل کنترل انتخاب کنید.

**Ink Levels < Setup**

تخمینی از میزان کارتریج جوهر باقیمانده را نشان می‌دهد. هنگامی که یک آیکون ! نمایش داده می‌شود، کارتریج جوهر در حال تمام شدن است. هنگامی که یک آیکون X نمایش داده می‌شود، کارتریج جوهر مصرف شده است.

### گزینه‌های منو برای Maintenance

منوها را به صورتی که در زیر شرح داده شده است از پانل کنترل انتخاب کنید.

**Maintenance < Setup**

Print Head Nozzle Check

یک الگو برای بررسی انسداد نازل های هد چاپ، چاپ می‌کند.

Print Head Cleaning

نازل های مسدود در هد چاپ را تمیز می‌کند.

Print Head Alignment

هد چاپ را تنظیم می‌کند تا کیفیت چاپ بهتر شود.

Ink Cartridge Replacement

پیش از مصرف شدن جوهر، از این ویژگی برای تعویض کارتریج های جوهر استفاده کنید.

Paper Guide Cleaning

غلتک داخل چاپگر را تمیز می‌کند. هنگامی که نسخه های چاپی دارای لکه جوهر هستند یا زمانی که کاغذ به صورت صحیح قرار داده نشده است، از این ویژگی استفاده کنید.

اطلاعات مرتبط

- ◀ "بررسی و تمیز کردن هد چاپ" در صفحه 103
- ◀ "تراز کردن هد چاپ" در صفحه 105
- ◀ "تعویض کارتریج های جوهر" در صفحه 95
- ◀ "تمیز کردن مسیر کاغذ" در صفحه 106



## گزینه‌های منو برای Printer Setup

منوها را به صورتی که در زیر شرح داده شده است از پانل کنترل انتخاب کنید.

### Printer Setup < Setup

:Paper Source Settings

:Paper Setup

اندازه و نوع کاغذ قرار داده شده در منبع کاغذ را انتخاب کنید.

:Paper Setting Alert

برای نمایش هشدار در مواردی که تنظیمات کاغذ (تنظیمات چاپ) برای کار چاپ با تنظیمات کاغذ چاپگر که در زمان بارگذاری کاغذ اعمال شده است، سازگار نمی‌باشد، گزینه **On** را انتخاب کنید. این تنظیم مانع از بروز اشتباه در کار چاپ می‌شود. با این حال، اگر گزینه **Paper Configuration** را در منوی زیر غیرفعال کنید، صفحه اعلان نمایش داده نمی‌شود.

### Paper Source Settings < Printer Setup < Setup

:Paper Configuration

با انتخاب **On**، در هنگام بارگذاری کاغذ در منبع کاغذ، تنظیمات کاغذ به طور خودکار و با مراجعه به **Setup < Paper Setup < Paper Source Settings < Printer Setup** انجام می‌گیرد. اگر این قابلیت را غیرفعال کنید، نمی‌توانید اسناد موجود در iPhone یا iPad را با استفاده از AirPrint چاپ کنید

:Quiet Mode

برای کاهش صدا در هنگام چاپ **On** را انتخاب کنید. البته سرعت چاپ ممکن است کاهش یابد. بسته به تنظیمات نوع کاغذ و کیفیت چاپ انتخابی شما، ممکن است هیچ اختلافی در سطح نویز چاپگر وجود نداشته باشد.

:Power Off Timer

اگر هیچ کاری در مدت زمان مشخصی انجام نگیرد، چاپگر را به صورت خودکار خاموش می‌کند. زمان مورد نظر پیش از اعمال مدیریت نیرو را می‌توانید تنظیم کنید. هرگونه افزایش می‌تواند بر کارایی انرژی محصول تأثیر بگذارد. پیش از انجام هرگونه تغییر، لطفاً محیط زیست را در نظر بگیرید.

:Language

زبان صفحه LCD را انتخاب کنید.

:Sleep Timer

وقتی چاپگر برای مدت زمانی معین کار نمی‌کند، بازه زمانی برای وارد شدن دستگاه به حالت خواب (حالت صرفه جویی انرژی) را تنظیم کنید. پس از گذشت زمان تنظیمی، صفحه LCD سیاه می‌شود.

اطلاعات مرتبط

◀ "ذخیره نیرو" در صفحه 110

## گزینه‌های منو برای Network Settings

منوها را به صورتی که در زیر شرح داده شده است از پانل کنترل انتخاب کنید.

### Network Settings < Setup

## گزینه‌های منو برای حالت Setup

## Network Status

تنظیمات شبکه و وضعیت اتصال را نشان می‌دهد یا چاپ می‌کند.

## Wi-Fi Setup

Wi-Fi Setup Wizard 

یک SSID انتخاب کنید، یک کلمه عبور وارد کنید و سپس چاپگر را به یک شبکه بی‌سیم (Wi-Fi) وصل کنید.

Push Button Setup (WPS) 

با فشار دادن دکمه فشاری WPS از روی یک مسیریاب بی‌سیم، چاپگر را به یک شبکه بی‌سیم (Wi-Fi) وصل می‌کند.

PIN Code Setup (WPS) 

در برنامه کاربردی مسیریاب بی‌سیم، پین کد نشان داده شده بر روی صفحه چاپگر را وارد کنید تا چاپگر به یک شبکه بی‌سیم (Wi-Fi) وصل شود.

Wi-Fi Auto Connect 

با استفاده از رایانه ای که به نقطه دسترسی متصل است، چاپگر را به یک شبکه بی‌سیم (Wi-Fi) وصل می‌کند. دیسک نرم‌افزار که همراه چاپگر عرضه شده است را در رایانه قرار دهید و سپس دستورالعمل‌های روی صفحه را دنبال کنید. هنگامی که از شما خواسته شد چاپگر را روشن کنید، این منو را اجرا کنید.

Disable Wi-Fi 

با خاموش کردن سیگنال بی‌سیم و بدون حذف کردن اطلاعات شبکه، اتصال را غیرفعال می‌کند. برای فعالسازی اتصال، شبکه بی‌سیم (Wi-Fi) را دوباره تنظیم کنید.

Wi-Fi Direct Setup 

بدون یک مسیریاب بی‌سیم، چاپگر را به یک شبکه بی‌سیم (Wi-Fi) وصل می‌کند.

## Manual Network Setup

تنظیمات شبکه، نظیر نام دستگاه یا TCP/IP را تغییر می‌دهد.

## Connection Check

وضعیت اتصال شبکه را بررسی می‌کند و گزارش اتصال شبکه را چاپ می‌کند. در صورت وجود هرگونه مشکل در اتصال، به گزارش مراجعه کنید تا بتوانید مشکل را برطرف نمایید.

## اطلاعات مرتبط

- ◀ "چاپ کردن برگه وضعیت شبکه" در صفحه 33
- ◀ "تنظیم کردن Wi-Fi از چاپگر" در صفحه 21
- ◀ "انجام تنظیمات پیشرفته شبکه" در صفحه 25
- ◀ "چاپ یک گزارش اتصال شبکه" در صفحه 27

## گزینه‌های منو برای Epson Connect Services

منوها را به صورتی که در زیر شرح داده شده است از پانل کنترل انتخاب کنید.

## Epson Connect Services &lt; Setup

## :Register/Delete

چاپگر را از در سرویس های Epson Connect ثبت کرده یا حذف نمایید.  
راهنمای استفاده در وبسایت زیر ارائه شده است.

## گزینه‌های منو برای حالت Setup

<https://www.epsonconnect.com/><http://www.epsonconnect.eu> (فقط اروپا)

:Suspend/Resume

انتخاب کنید که سرویس های Epson Connect معلق شده یا ادامه یابند.

:Email Address

آدرس ایمیل چاپگر که در سرویس های Epson Connect ثبت شده است را بررسی کنید.

:Status

بررسی کنید که آیا چاپگر به سرویس های Epson Connect وصل است و در آنها ثبت شده است یا خیر.

اطلاعات مرتبط

◀ "سرویس Epson Connect" در صفحه 117

## گزینه‌های منو برای Google Cloud Print Services

منوها را به صورتی که در زیر شرح داده شده است از پانل کنترل انتخاب کنید.

Google Cloud Print Services &lt; Setup

Suspend/Resume

انتخاب کنید که سرویس های Google Cloud Print معلق شوند یا ادامه یابند.

Unregister

سرویس های Google Cloud Print را از ثبت خارج کنید.

Status

بررسی کنید که آیا چاپگر به سرویس های Google Cloud Print وصل است و در آنها ثبت شده است یا خیر.

برای دریافت راهنما درخصوص ثبت و استفاده، به وب سایت پورتال زیر مراجعه کنید.

<https://www.epsonconnect.com/><http://www.epsonconnect.eu> (فقط اروپا)

## گزینه‌های منو برای File Sharing Setup

منوها را به صورتی که در زیر شرح داده شده است از پانل کنترل انتخاب کنید.

File Sharing Setup &lt; Setup

روش اتصال بین چاپگر و رایانه که دسترسی نوشتن در کارت حافظه قرار داده شده در چاپگر را دارد را انتخاب کنید. دسترسی خواندن و نوشتن به رایانه دارای اولویت اتصال داده می شود. فقط دسترسی خواندن به سایر رایانه‌ها داده می شود.

اطلاعات مرتبط

◀ "دسترسی به کارت حافظه از طریق رایانه" در صفحه 168

## گزینه‌های منو برای Firmware Update

منوها را به صورتی که در زیر شرح داده شده است از پانل کنترل انتخاب کنید.

### Firmware Update < Setup

#### Update

بررسی می‌کند که آیا آخرین نسخه نرم‌افزار داخلی در سرور شبکه آپلود شده است یا خیر. اگر بهروزرسانی در دسترس باشد، می‌توانید انتخاب کنید که بهروزرسانی شروع شود یا خیر.

#### Current Version

نسخه فعلی نرم‌افزار داخلی چاپگر را نشان می‌دهد.

#### Notification

بهروزرسانی‌های نرم‌افزار داخلی را به صورت دوره‌ای بررسی می‌کند و در صورت وجود بهروزرسانی، به شما اطلاع می‌دهد.

#### اطلاعات مرتبط

◀ "به روزرسانی برنامه ها و میان افزار" در صفحه 130

## گزینه‌های منو برای Restore Default Settings

منوها را به صورتی که در زیر شرح داده شده است از پانل کنترل انتخاب کنید.

### Restore Default Settings < Setup

#### Network Settings

تنظیمات شبکه را به پیش فرضها بازنشانی می‌کند.

#### All Except Network Settings

همه تنظیمات به جز تنظیمات شبکه را به پیش فرضها بازنشانی می‌کند.

#### All Settings

همه تنظیمات را به پیش فرضها بازنشانی می‌کند.

## خدمات شبکه و اطلاعات نرم افزاری

این بخش خدمات شبکه و محصولات نرم افزاری موجود برای چاپگر شما را از وب سایت Epson یا دیسک نرم افزار ارائه شده شرح می دهد.

### سرویس Epson Connect

با استفاده از سرویس Epson Connect که در اینترنت موجود است می توانید از طریق تلفن هوشمند، تبلت یا لپ تاپ، در هر زمان و مکانی اقدام به چاپ نمایید.

ویژگی های موجود در اینترنت به شرح زیر می باشند.

| Remote Print Driver | Scan to Cloud | Epson iPrint چاپ از راه دور | Email Print |
|---------------------|---------------|-----------------------------|-------------|
| ✓                   | ✓             | ✓                           | ✓           |

برای اطلاعات بیشتر به وب سایت پورتال Epson Connect مراجعه کنید.

<https://www.epsonconnect.com/>

<http://www.epsonconnect.eu> (فقط اروپا)

### Web Config

Web Config برنامه ای است که در مرورگر وب نظیر Internet Explorer و Safari بر روی رایانه یا دستگاه هوشمند اجرا می شود. می توانید وضعیت چاپگر را تأیید کنید یا سرویس شبکه و تنظیمات چاپگر را تغییر دهید. برای استفاده از Web Config، چاپگر و رایانه یا دستگاه را به یک شبکه متصل کنید.

نکته:

از مرورگرهای زیر پشتیبانی می شود.

| سیستم عامل                 | مرورگر   |
|----------------------------|--|
| Windows XP یا بالاتر       | Internet Explorer 8 یا جدیدتر، *Firefox، *Chrome |
| Mac OS X v10.6.8 یا بالاتر | *Chrome، *Firefox، *Safari                       |
| *iOS                       | *Safari  |
| Android 2.3 یا بالاتر      | مرورگر پیش فرض                                   |
| *Chrome OS                 | مرورگر پیش فرض                                   |

\* از جدیدترین نسخه استفاده کنید.

### اجرای Web Config در یک مرورگر وب

1. آدرس IP چاپگر را بررسی کنید.

از صفحه اصلی **Setup < Network Settings < Network Status** را انتخاب و سپس IP آدرس چاپگر را بررسی کنید.

## خدمات شبکه و اطلاعات نرم افزاری

2. یک مرورگر وب را در رایانه یا دستگاه هوشمند اجرا کنید و سپس آدرس IP چاپگر را وارد نمایید.  
قالب:

IPv4: http://آدرس IP چاپگر/

IPv6: http://[آدرس IP چاپگر]/

مثال ها:

IPv4: http://192.168.100.201/

IPv6: http://[2001:db8::1000:1]/

نکته:

با استفاده از دستگاه هوشمند، همچنین می‌توانید Web Config را از صفحه سرویس و نگهداری Epson iPrint اجرا کنید.

### اطلاعات مرتبط

← "چاپ با استفاده از Epson iPrint" در صفحه 71

## اجرای Web Config در Windows

هنگام وصل کردن رایانه به چاپگر توسط WSD، مراحل زیر را برای اجرای Web Config دنبال کنید.

1. به صفحه دستگاه‌ها و چاپگرها در Windows دسترسی پیدا کنید.

Windows 10

روی دکمه شروع راست-کلیک کنید یا آن را فشار داده و نگه دارید، و سپس پانل کنترل < مشاهده دستگاه‌ها و چاپگرها از سخت افزار و صدا را انتخاب کنید.

Windows 8.1/Windows 8

دسک تاپ < تنظیمات < پانل کنترل < مشاهده دستگاه‌ها و چاپگرها از سخت افزار و صدا (یا سخت افزار) را انتخاب کنید.

Windows 7

روی دکمه شروع کلیک کنید و پانل کنترل < مشاهده دستگاه‌ها و چاپگرها از سخت افزار و صدا را انتخاب کنید.

Windows Vista

روی دکمه شروع کلیک کرده و پانل کنترل < چاپگرها از سخت افزار و صدا را انتخاب کنید.

2. روی چاپگر کلیک راست کرده و ویژگی‌ها را انتخاب کنید.

3. زبانه سرویس وب را انتخاب کرده و روی URL کلیک کنید.

## اجرای Web Config در Mac OS

1. موارد برگزیده سیستم را از منوی  < چاپگرها و اسکنرها (یا چاپ و اسکن، چاپ و همبر) و سپس چاپگر را انتخاب کنید.

2. روی گزینه‌ها و لوازم < نمایش صفحه وب چاپگر کلیک کنید.

## Windows درایور چاپگر

درایور چاپگر با توجه به فرمان‌ها از سوی یک برنامه، چاپگر را کنترل می‌کند. انجام تنظیمات بر روی درایور چاپگر بهترین نتیجه چاپ را ارائه می‌دهد. همچنین می‌توانید وضعیت چاپگر را بررسی کنید یا با استفاده از برنامه درایور چاپگر آن را در بهترین شرایط راه اندازی نگه دارید.

**نکته:**

می‌توانید زبان درایور چاپگر را تغییر دهید. زبانی را که می‌خواهید استفاده کنید از تنظیم زبان از زبانه نگهداری انتخاب کنید.

### دسترسی به درایور چاپگر از برنامه‌ها

برای انجام تنظیماتی که فقط در برنامه‌ای که در حال استفاده از آن هستید اعمال شود، از آن برنامه به آنها دسترسی دارید. چاپ یا تنظیم چاپ را از منوی فایل انتخاب کنید. چاپگر خود را انتخاب کنید سپس روی موارد برگزیده یا ویژگی‌ها کلیک کنید.

**نکته:**

بسته به برنامه، عملکردها فرق دارند. برای اطلاعات بیشتر به راهنمای برنامه مراجعه کنید.

### دسترسی به درایور چاپگر از پانل کنترل

برای انجام تنظیماتی که در همه برنامه‌ها اعمال می‌شود، از پانل کنترل به آنها دسترسی خواهید داشت.

#### Windows 10

روی دکمه شروع راست-کلیک کنید یا آن را فشار داده و نگه دارید، و سپس پانل کنترل < مشاهده دستگاه‌ها و چاپگرها از سخت افزار و صدا را انتخاب کنید. روی چاپگر کلیک راست کنید یا فشار داده و نگه دارید و سپس موارد برگزیده چاپ را انتخاب کنید.

#### Windows 8.1/Windows 8

دسک تاپ < تنظیمات < پانل کنترل < مشاهده دستگاه‌ها و چاپگرها از سخت افزار و صدا را انتخاب کنید. روی چاپگر کلیک راست کنید یا فشار داده و نگه دارید و سپس موارد برگزیده چاپ را انتخاب کنید.

#### Windows 7

روی دکمه شروع کلیک کنید و پانل کنترل < مشاهده دستگاه‌ها و چاپگرها از سخت افزار و صدا را انتخاب کنید. روی چاپگر کلیک راست کرده و موارد برگزیده چاپ را انتخاب کنید.

#### Windows Vista

روی دکمه شروع کلیک کرده و پانل کنترل < چاپگرها از سخت افزار و صدا را انتخاب کنید. روی چاپگر کلیک راست کرده و انتخاب موارد برگزیده چاپ را انتخاب کنید.

#### Windows XP

روی دکمه شروع کلیک کرده و پانل کنترل < چاپگرها و سایر سخت افزار < چاپگرها و نمابرها را انتخاب کنید. روی چاپگر کلیک راست کرده و موارد برگزیده چاپ را انتخاب کنید.

### دسترسی به درایور چاپگر از نماد چاپگر موجود در نوار وظیفه

نماد چاپگر موجود در نوار وظیفه یک نماد میانبر است که به شما امکان می‌دهد به سرعت به درایور چاپگر دسترسی پیدا کنید. اگر روی نماد چاپگر کلیک کنید و تنظیم چاپگر را انتخاب نمایید، می‌توانید به یک پنجره تنظیمات چاپگر مشابه پانل کنترل دسترسی پیدا کنید. اگر روی این نماد دو بار کلیک کنید، می‌توانید وضعیت چاپگر را بررسی نمایید.

**نکته:**

اگر نماد چاپگر در نوار وظیفه نشان داده نشد، به پنجره درایور چاپگر دسترسی پیدا کنید. روی تنظیم برگزیده کنترل در زبانه نگهداری کلیک کنید و سپس ثبت نماد میانبر در نوار وظیفه را انتخاب نمایید.

### شروع نرم افزار

به پنجره درایور چاپگر بروید. روی زبانه نگهداری کلیک کنید.

## راهنمای درایور چاپگر Windows

راهنمای درایور چاپگر برای Windows وجود دارد. برای دیدن شرح موارد تنظیم، روی هر مورد راست کلیک کنید و سپس روی راهنما کلیک نمایید.

### زبان اندازه

می توانید تنظیمات اولیه چاپ نظیر نوع و اندازه کاغذ را انجام دهید.

همچنین می توانید تنظیمات مربوط به چاپ در هر دو طرف کاغذ یا چاپ چندین صفحه روی یک برگه را انجام دهید.

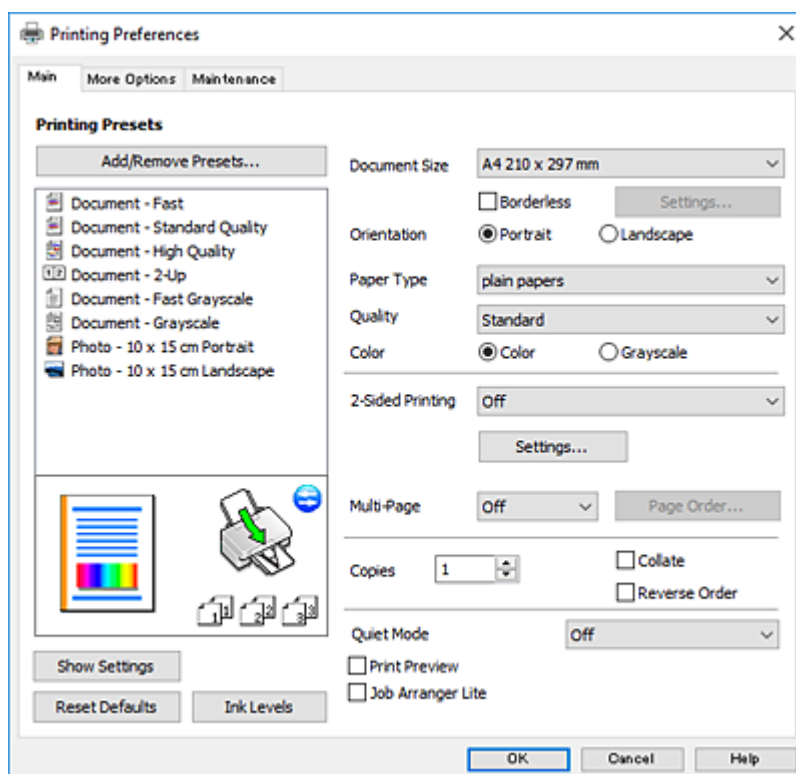



خدمات شبکه و اطلاعات نرم افزاری

زبانه گزینه بیشتر

می توانید چیدمان های بیشتر و گزینه های چاپ نظیر تغییر دادن اندازه نسخه چاپی یا تصحیح رنگ را انتخاب کنید.

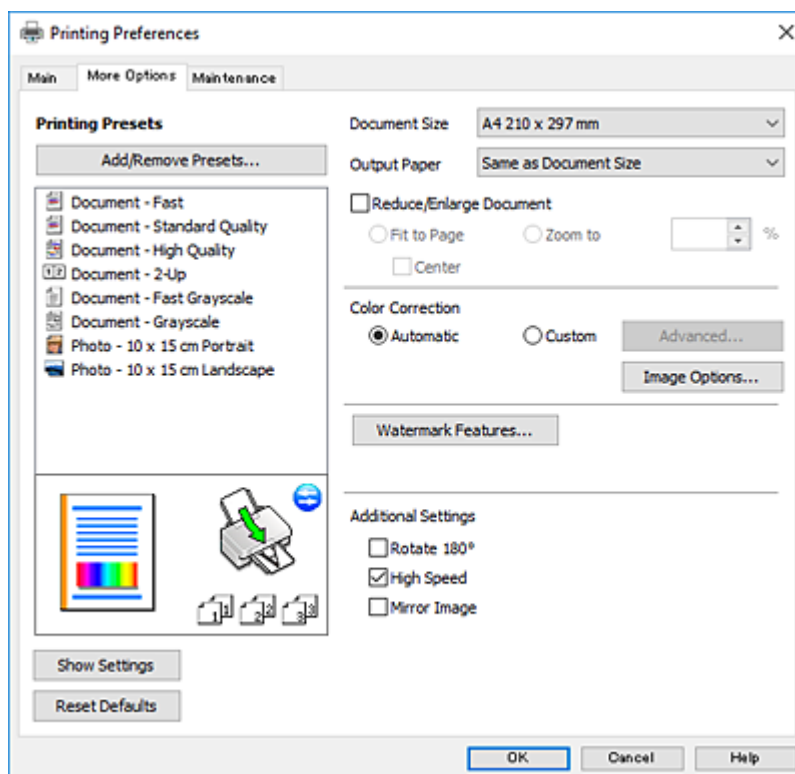

زبانه نگهداری

می توانید ویژگی های مراقبت و نگهداری نظیر بررسی نازل و تمیز کردن هد چاپ اجرا کنید و با اجرای **EPSON Status Monitor 3** می توانید وضعیت چاپگر و اطلاعات خطا را بررسی کنید.

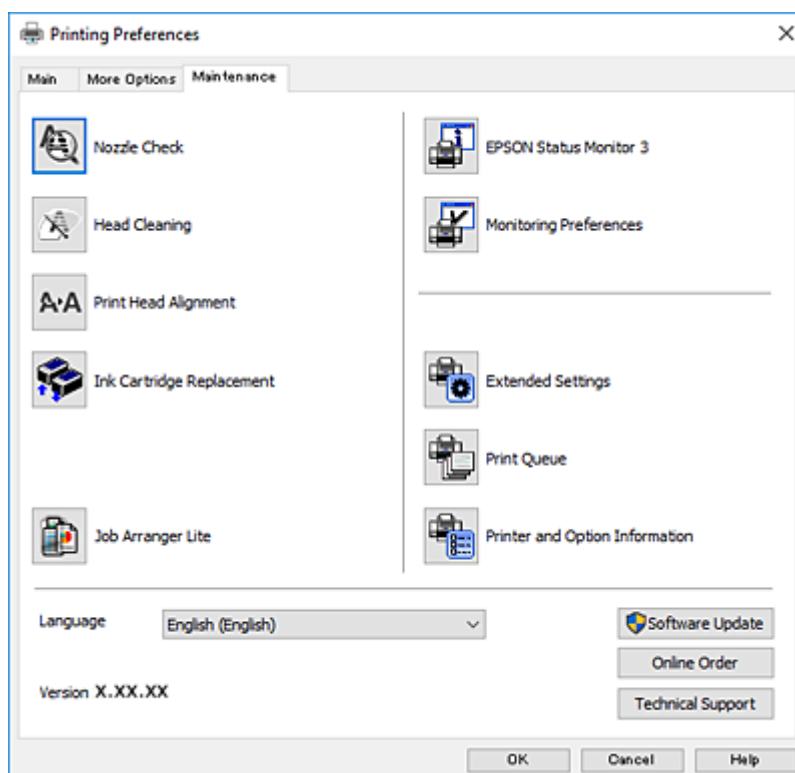

## انجام تنظیمات کارکرد برای درایور چاپگر Windows

تنظیماتی مانند فعال کردن EPSON Status Monitor 3 را می‌توانید انجام دهید.

1. به پنجره درایور چاپگر بروید.
2. روی تنظیم گسترش یافته از زبانه نگهداری کلیک کنید.
3. تنظیمات لازم را انجام داده و سپس روی تأیید کلیک کنید.  
برای دریافت توضیحات موارد تنظیم به راهنمای آنلاین مراجعه کنید.

اطلاعات مرتبط

◀ "Windows درایور چاپگر" در صفحه 119

## Mac OS درایور چاپگر

درایور چاپگر با توجه به فرمان‌ها از سوی یک برنامه، چاپگر را کنترل می‌کند. انجام تنظیمات بر روی درایور چاپگر بهترین نتیجه چاپ را ارائه می‌دهد. همچنین می‌توانید وضعیت چاپگر را بررسی کنید یا با استفاده از برنامه درایور چاپگر آن را در بهترین شرایط راه اندازی نگه دارید.

دستوری به درایور چاپگر از برنامه‌ها

روی تنظیم صفحه یا چاپ در منوی فایل برنامه خود کلیک کنید. در صورت نیاز، بر روی نمایش جزئیات (یا ▼) برای گسترده کردن پنجره چاپ کلیک کنید.

نکته:

بسته به برنامه‌ای که استفاده می‌شود، تنظیم صفحه ممکن است در منوی فایل نمایش داده نشود، و عملیات‌ها برای نمایش صفحه چاپ ممکن است متفاوت باشند. برای اطلاعات بیشتر به راهنمای برنامه مراجعه کنید.

شروع نرم افزار

موارد برگزیده سیستم را از منوی  < چاپگرها و اسکنرها (یا چاپ و اسکن، چاپ و فابری) و سپس چاپگر را انتخاب کنید. روی گزینه‌ها و لوازم < برنامه < باز کردن برنامه چاپگر کلیک کنید.

## راهنمای درایور چاپگر Mac OS

### کادر چاپ

منوی بازشوی واقع در مرکز صفحه را باز کنید تا موارد بیشتری نمایش داده شود.

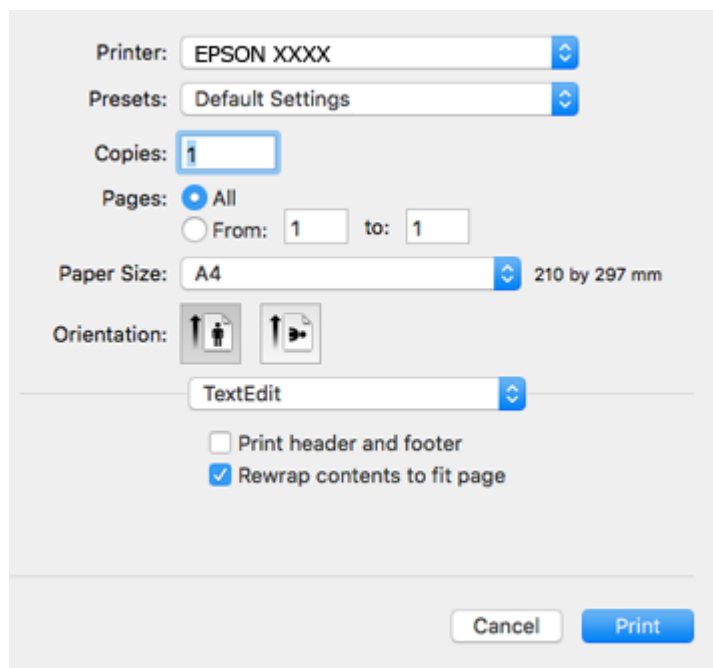

| منو شناور                                | شرح   |
|--|---|
| چیدمان                                   | می توانید یک چیدمان برای چاپ چندین صفحه بر روی یک برگه انتخاب کنید یا انتخاب نمایید که یک حاشیه چاپ شود.              |
| تطبیق رنگ                                | شما می توانید رنگ ها را تنظیم کنید.   |
| تهیه کاغذ مناسب و بار گذاری آن در دستگاه | می توانید اندازه کار چاپ را کاهش یا افزایش دهید تا به صورت خودکار در اندازه کاغذی که قرار داده اید جای گیرد.          |
| صفحه پوشش                                | می توانید برای اسناد خود پوشش انتخاب کنید. برای تنظیم محتوایی که باید روی پوشش چاپ شود، نوع صفحه پوشش را انتخاب کنید. |
| تنظیمات چاپ                              | می توانید تنظیمات اولیه چاپ نظیر نوع کاغذ و کیفیت چاپ را انجام دهید.  |
| Color Options                            | وقتی شما EPSON Color Controls را از منوی تطابق رنگ انتخاب می کنید، می توانید یک شیوه اصلاح رنگ را انتخاب نمایید.      |

#### نکته:

در OS X Mountain Lion یا جدیدتر، اگر منوی تنظیمات چاپ نشان داده نشد، درایور چاپگر Epson به درستی نصب نشده است.

موارد برگزیده سیستم را از منوی  چاپگرها و اسکنرها (یا چاپ و اسکن، چاپ و فابری) انتخاب کنید، چاپگر را حذف کنید و سپس دوباره چاپگر را اضافه نمایید. به وب سایت زیر دسترسی پیدا کنید و سپس نام محصول را وارد نمایید. به پشتیبانی بروید و سپس "نکات" را ببینید.

<http://epson.sn>

## خدمات شبکه و اطلاعات نرم افزاری

## Epson Printer Utility

می توانید یک ویژگی مراقبت و نگهداری نظیر بررسی نازل و تمیز کردن هد چاپ اجرا کنید و با اجرای EPSON Status Monitor می توانید وضعیت چاپگر و اطلاعات خطا را بررسی کنید.

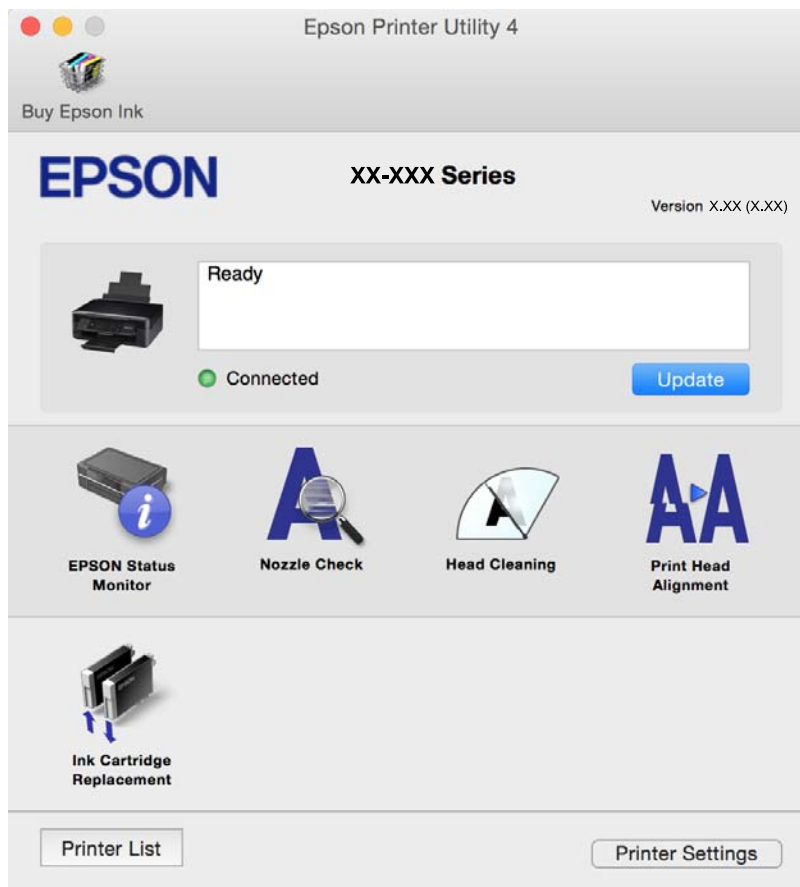

## انجام تنظیمات کارکرد برای درایور چاپگر Mac OS

## دسترسی به پنجره تنظیمات عملیات درایور چاپگر Mac OS

موارد برگزیده سیستم را از منوی  < چاپگرها و اسکنرها (یا چاپ و اسکن، چاپ و نمابر) و سپس چاپگر را انتخاب کنید. روی گزینه ها و لوازم < گزینه ها (یا درایور) کلیک کنید.

## تنظیمات عملیات درایور چاپگر Mac OS

- عبور از صفحه خالی: از چاپ صفحات خالی اجتناب می کند.
- بیدار: نویزی که چاپگر ایجاد می کند را کاهش می دهد، با این وجود ممکن است این کار باعث کاهش سرعت چاپگر شود. بسته به تنظیمات نوع کاغذ و کیفیت چاپ انتخابی شما، ممکن است هیچ اختلافی در سطح نویز چاپگر وجود نداشته باشد.
- Permit temporary black printing: به طور موقت فقط با جوهر سیاه چاپ می کند.
- High Speed Printing: زمانی که هد چاپ در هر دو جهت حرکت می کند چاپ می کند. سرعت چاپ سریع تر است، اما ممکن است کیفیت کاهش یابد.
- Warning Notifications: به درایور چاپگر اجازه می دهد اعلان های هشدار را نشان دهد.

## خدمات شبکه و اطلاعات نرم افزاری

Establish bidirectional communication: معمولاً باید روی **On** تنظیم شود. **Off** را انتخاب کنید اگر دریافت اطلاعات چاپگر به علت اشتراک گذاری آن روی رایانه های Windows در یک شبکه یا به هر دلیل دیگری ممکن نیست.

## اطلاعات مرتبط

← "چاپ موقت با جوهر سیاه — Mac OS" در صفحه 101

## Epson Scan 2 (درایور اسکنر)

Epson Scan 2 یک برنامه برای کنترل کردن اسکن است. می توانید اندازه، وضوح، روشنایی، کنتراست و کیفیت تصویر اسکن شده را تنظیم کنید.

## نکته:

همچنین می توانید *Epson Scan 2* را از یک برنامه اسکن سازگار با *TWAIN* شروع کنید.

## شروع در Windows

Windows 10

روی دکمه شروع کلیک کنید و سپس **EPSON < Epson Scan 2** را انتخاب کنید.

Windows 8.1/Windows 8

نام برنامه را در قسمت جستجو وارد کنید و سپس آیکن نشان داده شده را انتخاب نمایید.

Windows 7/Windows Vista/Windows XP

روی دکمه شروع کلیک کنید و سپس **همه برنامه ها یا برنامه ها < EPSON < Epson Scan 2 < Epson Scan 2** را انتخاب کنید.

## شروع در Mac OS

## نکته:

*Epson Scan 2* از ویژگی تعویض کاربر سریع *Mac OS* پشتیبانی نمی کند. تعویض کاربر سریع را خاموش کنید.

برو < برنامه ها < **Epson Software < Epson Scan 2** را انتخاب کنید.

## اطلاعات مرتبط

← "نصب برنامه ها" در صفحه 129

## Epson Event Manager

Epson Event Manager برنامه ای است که به شما امکان می دهد عمل اسکن کردن را از طریق پانل کنترل مدیریت نمایید و تصاویر را در رایانه ذخیره کنید. می توانید تنظیمات خودتان را به عنوان تنظیمات از پیش تعیین شده اضافه نمایید، نظیر نوع سند، محل پوشه ذخیره سازی و قالب تصویر. برای اطلاعات بیشتر به راهنمای برنامه مراجعه کنید.

## شروع در Windows

Windows 10

روی دکمه شروع کلیک کنید و سپس گزینه های **Event Manager < Epson Software** را انتخاب کنید.

Windows 8.1/Windows 8

نام برنامه را در قسمت جستجو وارد کنید و سپس آیکن نشان داده شده را انتخاب نمایید.

## خدمات شبکه و اطلاعات نرم افزاری

Windows 7/Windows Vista/Windows XP □

روی دکمه شروع کلیک و سپس همه برنامه‌ها یا برنامه‌ها &lt; Epson Software &lt; Event Manager را انتخاب کنید.

شروع در Mac OS

برو &lt; برنامه‌ها &lt; Epson Software &lt; Event Manager را انتخاب کنید.

اطلاعات مرتبط

← "اسکن کردن در رایانه" در صفحه 80

← "نصب برنامه‌ها" در صفحه 129

## Epson Easy Photo Print

Epson Easy Photo Print برنامه ای است که به شما اجازه می دهد عکس ها را به سادگی و با چیدمان های مختلف چاپ کنید. می توانید پیش نمایش عکس را مشاهده کرده و تصاویر یا موقعیت آنها را تنظیم کنید. همچنین می توانید عکس ها را با کادر چاپ کنید. برای اطلاعات بیشتر به راهنمای برنامه مراجعه کنید.

نکته:

برای استفاده از این برنامه، باید درایور چاپگر نصب شود.

شروع در Windows

Windows 10 □

بر روی دکمه شروع کلیک کنید و سپس گزینه های Epson Easy Photo Print &lt; Epson Software را انتخاب کنید.

Windows 8.1/Windows 8 □

نام برنامه را در قسمت جستجو وارد کنید و سپس آیکن نشان داده شده را انتخاب نمایید.

Windows 7/Windows Vista/Windows XP □

روی دکمه شروع کلیک کنید و سپس همه برنامه‌ها یا برنامه‌ها &lt; Epson Software &lt; Epson Easy Photo Print را انتخاب کنید.

شروع در Mac OS

برو &lt; برنامه‌ها &lt; Epson Software &lt; Epson Easy Photo Print را انتخاب کنید.

اطلاعات مرتبط

← "نصب برنامه‌ها" در صفحه 129

## E-Web Print (فقط برای Windows)

E-Web Print برنامه ای است که به شما اجازه می دهد صفحات وب را به آسانی و با چیدمان های مختلف چاپ کنید. برای اطلاعات بیشتر به راهنمای برنامه مراجعه کنید. از طریق منوی E-Web Print در نوار ابزار E-Web Print می توانید به راهنما دسترسی پیدا کنید.

نکته:

مرورگرهای پشتیبانی شده و آخرین نسخه را از سایت دانلود بررسی کنید.

شروع

زمانی که E-Web Print را نصب می کنید، در مرورگر شما نشان داده می شود. بر روی Print یا Clip کلیک کنید.

اطلاعات مرتبط

← "نصب برنامه ها" در صفحه 129

## Easy Photo Scan

برنامه Easy Photo Scan است که به شما امکان می دهد عکس ها را اسکن کرده و به راحتی تصویر اسکن شده را به یک رایانه یا سرویس ابری ارسال نمایید. همچنین می توانید تصویر اسکن شده را به راحتی تنظیم کنید. برای اطلاعات بیشتر به راهنمای برنامه مراجعه کنید.

نکته:

برای استفاده از این برنامه، درایور اسکنر *Epson Scan 2* باید نصب شود.

### شروع در Windows

Windows 10 

روی دکمه شروع کلیک کنید و سپس **Easy Photo Scan < Epson Software < All apps** را انتخاب کنید.

Windows 8.1/Windows 8 

نام برنامه را در قسمت جستجو وارد کنید و سپس نماد نشان داده شده را انتخاب نمایید.

Windows 7/Windows Vista/Windows XP 

روی دکمه شروع کلیک کنید و سپس **همه برنامه ها یا برنامه ها < Epson Software < Easy Photo Scan** را انتخاب کنید.

### شروع در Mac OS

برو < برنامه ها < **Easy Photo Scan < Epson Software** را انتخاب کنید.

اطلاعات مرتبط

← "نصب برنامه ها" در صفحه 129

## EPSON Software Updater

EPSON Software Updater برنامه ای است که نرم افزار جدید یا به روز شده را در اینترنت بررسی و آن را نصب می کند. همینطور می توانید میان افزار و دفترچه راهنمای چاپگر را به روز رسانی کنید.

### شروع در Windows

Windows 10 

روی دکمه شروع کلیک کنید و سپس **EPSON Software Updater < Epson Software** را انتخاب کنید.

Windows 8.1/Windows 8 

نام برنامه را در قسمت جستجو وارد کنید و سپس آیکن نشان داده شده را انتخاب نمایید.

Windows 7/Windows Vista/Windows XP 

روی دکمه شروع کلیک کنید و سپس **همه برنامه ها (یا برنامه ها) < Epson Software < EPSON Software Updater** را انتخاب کنید.

نکته:

همچنین می توانید برنامه *EPSON Software Updater* را با کلیک کردن روی نماد چاپگر از نوار وظیفه دسکتاپ و سپس انتخاب بروزرسانی نرم افزار اجرا کنید.

شروع در Mac OS

برو &lt; برنامه‌ها &lt; Epson Software &lt; Epson Software Updater را انتخاب کنید.

اطلاعات مرتبط

← "نصب برنامه‌ها" در صفحه 129

## حذف برنامه‌ها

نکته:

بعنوان سرپرست به رایانه خود وارد شوید. رمز عبور سرپرست را وارد کنید اگر رایانه به شما فرمان داد.

### حذف برنامه‌ها - Windows

1. دکمه  را برای خاموش کردن چاپگر فشار دهید.

2. همه برنامه‌های فعال را ببندید.

3. پانل کنترل را باز کنید:

Windows 10 

روی دکمه شروع راست-کلیک کنید یا آن را فشار داده و نگه دارید و سپس پانل کنترل را انتخاب کنید.

Windows 8.1/Windows 8 

دسک تاپ &lt; تنظیمات &lt; پانل کنترل را انتخاب کنید.

Windows 7/Windows Vista/Windows XP 

روی دکمه شروع کلیک و پانل کنترل را انتخاب کنید.

4. حذف برنامه (یا افزودن یا حذف برنامه‌ها) را باز کنید:

Windows 10/Windows 8.1/Windows 8/Windows 7/Windows Vista 

حذف برنامه از برنامه‌ها را انتخاب کنید.

Windows XP 

روی افزودن یا حذف برنامه‌ها کلیک کنید.

5. نرم افزاری مورد نظر را جهت حذف انتخاب نمایید.

6. حذف برنامه‌ها:

Windows 10/Windows 8.1/Windows 8/Windows 7/Windows Vista 

روی حذف/تغییر یا حذف کلیک کنید.

Windows XP 

روی تغییر/حذف یا حذف کلیک کنید.



نکته:

اگر پنجره کنترل حساب کاربر نشان داده شد، روی ادامه کلیک کنید.

7. دستورالعمل‌های روی صفحه را دنبال کنید.



## حذف برنامه‌ها — Mac OS

1. Uninstaller را با استفاده از EPSON Software Updater دانلود کنید.  
وقتی که Uninstaller را دانلود کنید، لازم نیست هر بار که برنامه را حذف می کنید مجدداً آن را دانلود کنید.
2. دکمه  را برای خاموش کردن چاپگر فشار دهید.
3. برای حذف درایور چاپگر، موارد برگزیده سیستم را از منوی  < چاپگرها و اسکنرها (یا چاپ و اسکن، چاپ و مابری) انتخاب کرده و سپس چاپگر را از فهرست چاپگرهای فعال حذف نمایید.
4. همه برنامه های فعال را ببندید.
5. برو < برنامه‌ها < Epson Software < Uninstaller را انتخاب کنید.
6. برنامه ای که می خواهید حذف کنید را انتخاب کرده و سپس روی **Uninstall** کلیک کنید.

**مهم!**

Uninstaller همه درایورهای چاپگرهای جوهرافشان Epson روی رایانه را حذف می کند. اگر از چندین چاپگر جوهرافشان Epson استفاده می کنید و فقط می خواهید برخی از درایورها را حذف کنید، ابتدا همه آنها را حذف کنید و سپس درایور چاپگر لازم را دوباره نصب نمایید.

**نکته:**

اگر برنامه ای را که می خواهید از لیست برنامه حذف کنید پیدا نمی کنید، می توانید با استفاده از Uninstaller حذف کنید. در این صورت، برو < برنامه‌ها < Epson Software را انتخاب کنید، برنامه ای را که می خواهید حذف کنید انتخاب کرده و سپس آن را به سطل زباله بکشید.

## اطلاعات مرتبط

← "نصب برنامه ها" در صفحه 129

## نصب برنامه ها

کامپیوتر خود را به شبکه متصل کرده و آخرین نسخه برنامه ها را از وب سایت نصب کنید.

**نکته:**

به عنوان سرپرست وارد رایانه شوید. رمز عبور سرپرست را وارد کنید اگر رایانه به شما فرمان داد.

زمان نصب مجدد برنامه، لازم است ابتدا آن را حذف کنید.

1. همه برنامه های فعال را ببندید.
2. هنگام نصب درایور چاپگر یا Epson Scan 2، اتصال چاپگر و رایانه را به طور موقت قطع نمایید.

**نکته:**

چاپگر و رایانه را به هم وصل نکنید تا زمانی که به شما دستور اینکار داده شود.

3. برنامه ها را با دنبال کردن دستورالعمل های موجود در وب سایت زیر نصب کنید.

<http://epson.sn>

**نکته:**

اگر شما از یک کامپیوتر Windows استفاده می کنید و نمی توانید برنامه ها را از وب سایت دانلود کنید، آنها را از دیسک نرم افزاری که همراه با چاپگر عرضه شده است، نصب کنید.

## به روزرسانی برنامه ها و میان افزار

می توانید جهت رفع مشکلات خاص و بهبود یا اضافه کردن عملکردها، برنامه ها و میان افزار را به روز رسانی کنید. از آخرین نسخه برنامه ها و میان افزار استفاده کنید.

1. مطمئن شوید چاپگر و رایانه به هم وصل باشند و رایانه به اینترنت وصل باشد.
2. EPSON Software Updater را شروع کرده و برنامه ها یا میان افزار را به روز کنید.



در حین به روز رسانی چاپگر یا رایانه را خاموش نکنید.

### نکته:

اگر برنامه ای را که می خواهید از لیست برنامه حذف کنید پیدا نمی کنید، نمی توانید با استفاده از EPSON Software Updater به روز رسانی کنید. آخرین نسخه های برنامه ها را از وب سایت Epson محلی خود بررسی کنید.

<http://www.epson.com>

## به روزرسانی نرم افزار داخلی چاپگر با استفاده از پانل کنترل

اگر چاپگر به اینترنت متصل است، می توانید نرم افزار داخلی چاپگر را با استفاده از پانل کنترل به روزرسانی کنید. با به روزرسانی نرم افزار داخلی، ممکن است عملکرد چاپگر بهتر شود، یا ممکن است عملکردهای جدیدی اضافه شود. همچنین می توانید چاپگر را طوری تنظیم کنید که به طور منظم به روزرسانی های نرم افزار داخلی را بررسی کرده و در صورت وجود، به شما اطلاع دهد.

1. از صفحه اصلی وارد Setup شوید و این کار را با استفاده از دکمه ◀ یا ▶ انجام دهید. و سپس دکمه OK را فشار دهید.
2. گزینه Firmware Update را با استفاده از دکمه ▲ یا ▼ انتخاب کنید و سپس دکمه OK را فشار دهید.
3. گزینه Update را با استفاده از دکمه ▲ یا ▼ انتخاب کنید و سپس دکمه OK را فشار دهید.

### نکته:

برای تنظیم چاپگر به طوری که به روزرسانی های نرم افزار داخلی را به طور منظم بررسی کند، **On < Notification** را انتخاب کنید.

4. پیامی که روی صفحه نشان داده شده است را بررسی کنید و دکمه OK را فشار دهید. چاپگر شروع به جستجوی به روزرسانی های موجود می کند.

## خدمات شبکه و اطلاعات نرم افزاری

5. اگر پیامی روی صفحه LCD نمایش داده شد مبنی بر اینکه بهروزرسانی نرم افزار داخلی موجود است، دستورالعمل‌های روی صفحه را دنبال کنید تا بهروزرسانی شروع شود.



مهم:

تا پایان بهروزرسانی، چاپگر را خاموش نکرده یا آن را از پریز برق نکشید؛ در غیر این صورت ممکن است چاپگر دچار نقص عملکرد شود.

اگر بهروزرسانی نرم افزار داخلی به اتمام نرسید یا ناموفق بود، چاپگر به صورت عادی شروع می کند و دفعه بعد که چاپگر روشن می شود، "Recovery Mode" بر روی صفحه LCD نمایش داده می شود. در این وضعیت، باید دوباره نرم افزار داخلی را با استفاده از رایانه بهروزرسانی کنید. چاپگر را توسط یک کابل USB به یک رایانه متصل کنید. در حالی که "Recovery Mode" در چاپگر نشان داده شده است، می توانید نرم افزار داخلی را از طریق اتصال شبکه بهروزرسانی کنید. در رایانه، به وب سایت Epson محلی خود دسترسی پیدا کنید و سپس جدیدترین نرم افزار داخلی چاپگر را دانلود نمایید. برای اطلاع از مراحل بعدی، به دستورالعمل‌های وب سایت مراجعه کنید.

# برطرف کردن مشکلات

## بررسی وضعیت چاپگر

### بررسی پیام ها بر روی صفحه LCD

اگر پیام خطایی بر روی صفحه LCD نشان داده شد، دستورالعمل های روی صفحه یا راه حل های زیر را برای برطرف کردن مشکل دنبال کنید.

| پیام های خطا  | راه حل ها   |
|---|---|
| Printer error. Turn power off and on again. For details, see your documentation.                          | اگر پس از خاموش کردن و روشن کردن مجدد چاپگر، باز هم پیام خطا ظاهر می شود، با مرکز پشتیبانی Epson تماس بگیرید.   |
| Operation canceled. Error while saving.   | ممکن است کارت حافظه آسیب دیده باشد. بررسی کنید که کارت حافظه در دسترس باشد.   |
| You need to replace the following ink cartridge(s).   | برای اطمینان از اینکه چاپی با کیفیت بهینه دریافت می کنید و جهت کمک به محافظت از هد چاپ خود، زمانیکه چاپگر شما نیاز به تعویض کارتریج را نشان می دهد، یک ذخیره متغیر ایمنی جوهر در کارتریج باقی می ماند. زمانی که به شما فرمان داده شد کارتریج را تعویض کنید.   |
| Paper Configuration is disabled. Some features may not be available. For details, see your documentation. | اگر Paper Configuration غیرفعال شود، نمی توانید از AirPrint استفاده کنید. برای استفاده از AirPrint، گزینه Paper Configuration را فعال کنید.   |
| The printer's ink pad is nearing the end of its service life. Please contact Epson Support.               | برای تعویض بالشکت جوهر، با Epson یا ارائه دهنده خدمات مجاز Epson تماس بگیرید*. این بخش قابل سرویس توسط کاربر نیست. تا زمانیکه بالشکت جوهر تعویض نشود، این پیام نمایش داده می شود.<br>برای ازسرگیری چاپ، دکمه  را فشار دهید.  |
| The printer's ink pad is at the end of its service life. Please contact Epson Support.                    | برای تعویض بالشکت جوهر، با Epson یا ارائه دهنده خدمات مجاز Epson تماس بگیرید*. این بخش قابل سرویس توسط کاربر نیست.  |
| Communication error. Connect computer.  | رایانه و چاپگر را بطور صحیح به هم وصل کنید. اگر به شبکه متصل می شوید، به صفحه ای که روش اتصال شبکه از طریق رایانه را شرح می دهد مراجعه کنید.<br>اگر پیام خطا درحین اسکن کردن نشان داده می شود، مطمئن شوید که Epson Scan 2 و Epson Event Manager بر روی رایانه نصب باشند.  |
| Combination of IP address and subnet mask is invalid. See documentation.                                  | آدرس IP صحیح یا درگاه پیش فرض را وارد کنید. با فردی که شبکه را راه اندازی کرده است تماس بگیرید تا به شما کمک کند.   |
| Update the root certificate to use cloud services.  | برنامه Web Config را اجرا کنید و سپس گواهی ریشه را به روزرسانی کنید.  |
| Recovery Mode   | چاپگر در حالت بازیابی راه اندازی شده است زیرا به روز رسانی میان افزار انجام نشد. مراحل زیر را دنبال کنید تا دوباره میان افزار به روز رسانی شود.<br>1. با یک کابل USB رایانه و چاپگر را به هم وصل کنید. (در حالت بازیابی، نمی توانید میان افزار را از طریق اتصال شبکه به روز رسانی کنید).<br>2. برای دستورالعمل های بیشتر به وب سایت Epson محلی مراجعه کنید. |

\* در برخی چرخه های چاپ، مقدار کمی جوهر اضافی ممکن است در بالشکت جوهر جمع شود. برای جلوگیری از نشستی جوهر از بالشکت، چاپگر طوری طراحی شده است که با پایان یافتن قدرت جذب بالشکت، چاپ متوقف می شود. وقوع یا عدم وقوع و دفعات وقوع این امر به تعداد صفحاتی که چاپ می کنید، نوع موادی که چاپ می کنید و تعداد چرخه های تمیز کردن که چاپگر انجام می دهد بستگی دارد. نیاز به تعویض

## برطرف کردن مشکلات

بالمشک بدن معنی نیست که کارآبی چاپگر شما بر اساس مشخصاتش متوقف شده است. زمانیکه بالشتک نیاز به تعویض دارد چاپگر اطلاع می‌دهد و این کار تنها توسط ارائه دهنده خدمات مجاز Epson باید انجام شود. ضمانت‌نامه Epson هزینه‌های این تعویض را پوشش نمی‌دهد.

### اطلاعات مرتبط

- ← "تماس با پشتیبانی Epson" در صفحه 170
- ← "گزینه‌های منو برای Printer Setup" در صفحه 113
- ← "مشخصات کارت حافظه پشتیبانی شده" در صفحه 163
- ← "نصب برنامه‌ها" در صفحه 129
- ← "Web Config" در صفحه 117
- ← "به روزرسانی برنامه‌ها و میان افزار" در صفحه 130

## بررسی وضعیت چاپگر — Windows

1. به پنجره درایور چاپگر بروید.

2. روی **EPSON Status Monitor 3** از زبانه نگهداری کلیک کنید.

نکته:

همچنین می‌توانید وضعیت چاپگر را با دو بار کلیک کردن بر روی نماد چاپگر در نوار وظیفه بررسی کنید. اگر نماد چاپگر به نوار وظیفه اضافه نشده است، روی تنظیم برگزیده کنترل در زبانه نگهداری کلیک کنید و سپس ثبت نماد میانبر در نوار وظیفه را انتخاب کنید.

اگر **EPSON Status Monitor 3** غیرفعال باشد، روی تنظیم گسترش یافته از زبانه نگهداری کلیک کنید و سپس **EPSON Status Monitor 3** را فعال کنید را انتخاب نمایید.

### اطلاعات مرتبط

- ← "Windows درایور چاپگر" در صفحه 119

## بررسی وضعیت چاپگر — Mac OS

1. موارد برگزیده سیستم را از منوی  > چاپگرها و اسکنرها (یا چاپ و اسکن، چاپ و فابری) و سپس چاپگر را انتخاب کنید.

2. روی گزینه‌ها و لوازم > برنامه > باز کردن برنامه چاپگر کلیک کنید.

3. روی **EPSON Status Monitor** کلیک کنید.

می‌توانید وضعیت چاپگر، سطح جوهر و وضعیت خطا را بررسی کنید.

## خارج کردن کاغذ گیر کرده

خطای نشان داده شده در پانل کنترل را بررسی کنید و دستورالعمل‌ها را دنبال نمایید تا کاغذ گیر کرده و تکه‌های پاره شده را بردارید. سپس خطا را پاک کنید.

**مهم!**

با دقت کاغذ گیر کرده را خارج کنید. خارج کردن ناگهانی و تند کاغذ می‌تواند به چاپگر آسیب برساند.

برطرف کردن مشکلات

## خارج کردن کاغذ گیر کرده از ورودی کاغذ از عقب

کاغذ گیر کرده را خارج کنید.

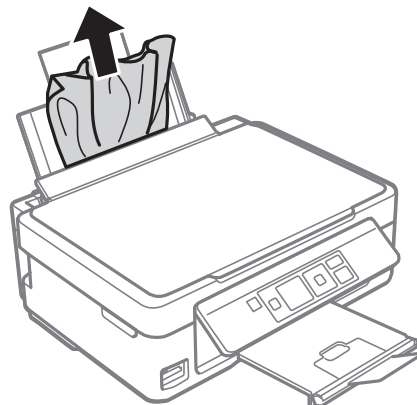

## خارج کردن کاغذ گیر کرده از سینی خروجی

کاغذ گیر کرده را خارج کنید.

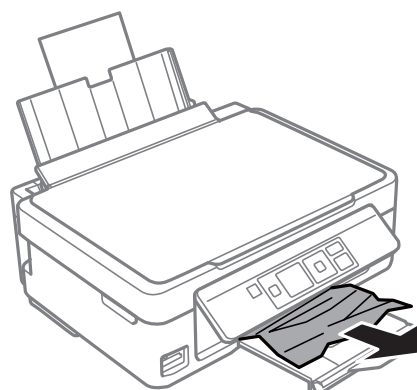

## خارج کردن کاغذ گیر کرده از داخل چاپگر

**احتیاط:** ⚠

- هنگام باز و بسته کردن قسمت اسکنر مراقب دست یا انگشتان خود باشید که گیر نکنند. در غیر این صورت ممکن است صدمه ببینید.
- زمانی که دست شما داخل چاپگر است هرگز دکمه های روی پانل کنترل را لمس نکنید. اگر چاپگر شروع به کار کند، می تواند منجر به آسیب شود. مراقب باشید به قسمت های بیرون زده شده دست نزنید زیرا موجب آسیب می شود.

برطرف کردن مشکلات

1. در حالی که درپوش اسناد بسته است، قسمت اسکنر را باز کنید.

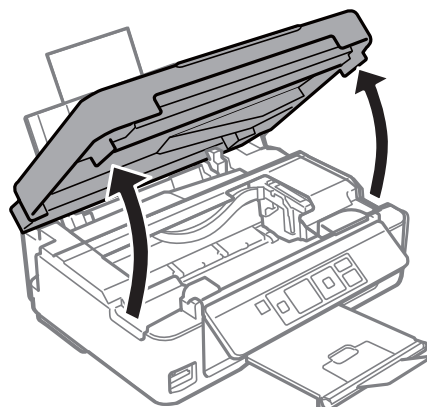

2. کاغذ گیر کرده را خارج کنید.

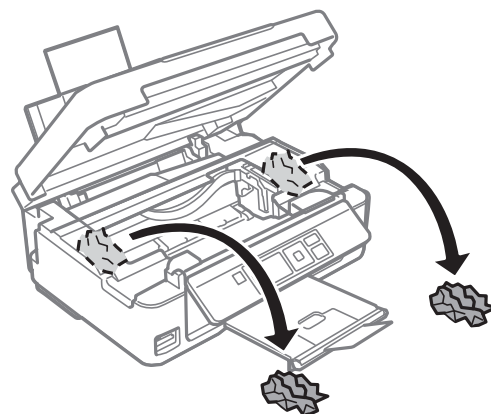
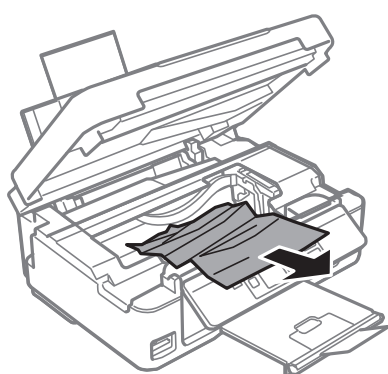

**مهم!**

به کابل صاف سفید یا ورقه نیمه شفاف داخل چاپگر دست نزنید. اینکار می تواند منجر به عملکرد نامناسب دستگاه شود.

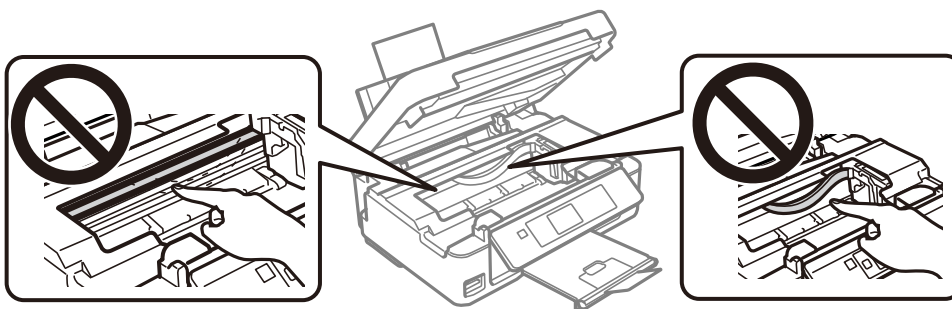

## برطرف کردن مشکلات

3. قسمت اسکنر را ببندید.

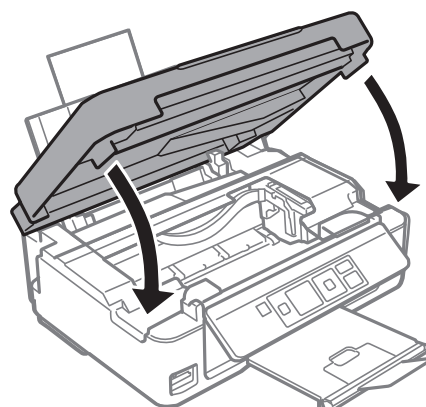

## کاغذ به درستی تغذیه نمی شود

نکات زیر را بررسی کنید، و سپس برای حل مشکل اقدامات مناسب را انجام دهید.

- چاپگر را روی یک سطح صاف قرار دهید و در شرایط محیطی توصیه شده راه اندازی کنید.
- از کاغذی که توسط این چاپگر پشتیبانی می شود استفاده کنید.
- به موارد احتیاطی مربوط به استفاده از کاغذ مراجعه کنید.
- بیشتر از حداکثر تعداد برگه های مشخص شده برای کاغذ قرار ندهید. در مورد کاغذ ساده، بالاتر از خطی که توسط نماد مثلث روی راهنمای لبه قرار دارد کاغذ قرار ندهید.
- مطمئن شوید که تنظیمات اندازه کاغذ و نوع کاغذ با اندازه واقعی کاغذ و نوع کاغذ موجود در چاپگر مطابقت دارد.

## اطلاعات مرتبط

- ◀ "مشخصات محیطی" در صفحه 165
- ◀ "احتیاط های مربوط به استفاده از کاغذ" در صفحه 37
- ◀ "ظرفیت ها و کاغذ موجود" در صفحه 38
- ◀ "لیست انواع کاغذ" در صفحه 39

## گیر کردن کاغذ

- کاغذ را در جهت صحیح قرار دهید و راهنماهای لبه را مقابل لبه های کاغذ بلغزانید.
- اگر شما چندین برگه کاغذ را در چاپگر قرار داده اید، باید هر بار فقط یک برگه کاغذ را قرار دهید.

## اطلاعات مرتبط

- ◀ "خارج کردن کاغذ گیر کرده" در صفحه 133
- ◀ "قرار دادن کاغذ در ورودی کاغذ از عقب" در صفحه 39

## کاغذ به صورت کج تغذیه می شود

کاغذ را در جهت صحیح قرار دهید و راهنماهای لبه را مقابل لبه های کاغذ بلغزانید.



## برطرف کردن مشکلات

## اطلاعات مرتبط

← "قرار دادن کاغذ در ورودی کاغذ از عقب" در صفحه 39

## چندین برگه کاغذ به طور همزمان وارد دستگاه شده اند

- هر بار یک برگه کاغذ را در دستگاه قرار دهید.
- وقتی در طول چاپ دستی 2 طرفه چندین برگه کاغذ به طور همزمان وارد دستگاه می شوند، قبل از قرار دادن مجدد کاغذ هر یک از کاغذهای موجود در چاپگر را خارج کنید.

## خطای تمام شدن کاغذ



وقتی یک خطای تمام شدن کاغذ نمایش داده شود در صورتیکه کاغذ در ورودی کاغذ از عقب وجود دارد، کاغذ را دوباره در مقابل لبه راست ورودی کاغذ از عقب قرار دهید.

## مشکلات مربوط به برق و پانل کنترل

## دستگاه روشن نمی شود

- مطمئن شوید سیم برق با ایمنی درون پریز قرار گرفته است.
- دکمه  را کمی بیشتر پایین نگه دارید.

## دستگاه خاموش نمی شود

دکمه  را کمی بیشتر پایین نگه دارید. اگر هنوز هم نمی توانید چاپگر را خاموش کنید، سیم برق را به پریز نزنید. برای جلوگیری از خشک شدن هد چاپ، دوباره چاپگر را با فشار دادن دکمه  روشن و خاموش کنید.

## صفحه LCD تاریک می شود

چاپگر در حالت خواب است. دکمه ای از پانل کنترل را برای برگرداندن صفحه LCD به وضعیت قبلی خود فشار دهید.

## چاپ از رایانه امکان پذیر نیست

## بررسی اتصال (USB)

- کابل USB را به طور ایمن به چاپگر و رایانه وصل کنید.
- اگر از هاب USB استفاده می کنید، سعی کنید چاپگر را بطور مستقیم به رایانه وصل کنید.
- اگر کابل USB شناسایی نشد، درگاه یا کابل USB را تغییر دهید.

## برطرف کردن مشکلات

- ❑ اگر چاپگر نتواند کار چاپ را با اتصال USB انجام دهد، باید مراحل زیر را طی کنید. کابل USB را از رایانه جدا کنید. روی آیکون چاپگر که در رایانه نشان داده شده است راست کلیک کنید و سپس **قطع دستگاه** را انتخاب کنید. سپس کابل USB را به رایانه متصل کرده و یک چاپ آزمایشی انجام دهید. اتصال USB را با طی کردن مراحل تغییر روش اتصال به رایانه که در این راهنما ذکر شده است، بازنشانی کنید. برای مشاهده جزئیات به پیوند اطلاعات مرتبط مراجعه کنید.

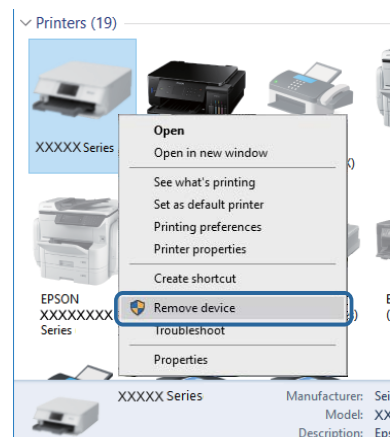

### اطلاعات مرتبط

← "تغییر دادن روش اتصال به رایانه" در صفحه 34

## بررسی اتصال (شبکه)

- ❑ هنگامی که نقطه دسترسی یا ارائه دهنده خود را تغییر می دهید، سعی کنید تنظیمات شبکه مربوط به چاپگر را دوباره انجام دهید. رایانه یا دستگاه هوشمند را به همان SSID که چاپگر متصل است وصل کنید.
- ❑ دستگاه‌هایی که می خواهید به شبکه متصل کنید را خاموش کنید. حدود 10 ثانیه صبر کنید و سپس دستگاه‌ها را به این ترتیب روشن کنید: نقطه دسترسی، رایانه یا دستگاه هوشمند و سپس چاپگر. چاپگر و رایانه یا دستگاه هوشمند را به نقطه دسترسی نزدیک کنید تا ارتباط امواج رادیویی بهتر شود و سپس سعی کنید تنظیمات شبکه را دوباره انجام دهید.
- ❑ گزارش اتصال شبکه را چاپ کنید. برای مشاهده جزئیات به پیوند اطلاعات مرتبط مراجعه کنید. اگر گزارش نشان دهد که اتصال شبکه قطع شده است، گزارش اتصال شبکه را بررسی کنید و سپس راه حل های چاپ شده را دنبال کنید.
- ❑ اگر نشانی IP چاپگر XXX.XXX.169.254 و ماسک زیرشبکه 255.255.0.0 باشد، نشانی IP را نمی توان به درستی تخصیص داد. نقطه دسترسی را دوباره راه اندازی کنید یا تنظیمات شبکه چاپگر را بازنشانی کنید. اگر مشکل بدین ترتیب برطرف نشد، به مستندات نقطه دسترسی مراجعه کنید.
- ❑ سعی کنید از طریق رایانه به یک وب سایت دسترسی پیدا کنید تا اطمینان حاصل کنید که تنظیمات شبکه رایانه شما صحیح است. اگر نمی توانید به هیچ وب سایتی دسترسی پیدا کنید، اشکالی در رایانه وجود دارد. اتصال شبکه رایانه را بررسی کنید.

### اطلاعات مرتبط

← "وصل شدن به رایانه" در صفحه 20

← "چاپ یک گزارش اتصال شبکه" در صفحه 27

## بررسی نرم افزار و داده ها

- ❑ حتماً درایور چاپگر اصل Epson را نصب کنید. اگر درایور چاپگر اصل Epson نصب نشود، قابلیت‌ها محدود می شود. بهتر است از درایور چاپگر اصل Epson استفاده کنید. برای مشاهده جزئیات به پیوند اطلاعات مرتبط مراجعه کنید.

## برطرف کردن مشکلات

❑ اگر تصویر بزرگی را چاپ می‌کنید، ممکن است رایانه حافظه کافی نداشته باشد. تصویر را با وضوح کمتر و اندازه کوچکتر چاپ کنید.

### اطلاعات مرتبط

← "بررسی درایور چاپگر اصل Epson" در صفحه 139

← "نصب برنامه‌ها" در صفحه 129

## بررسی درایور چاپگر اصل Epson

با روش‌های زیر می‌توانید بفهمید که آیا درایور چاپگر نصب شده بر روی رایانه شما اصل است یا خیر.

### Windows

پانل کنترل < مشاهده دستگاه‌ها و چاپگرها (چاپگرها، چاپگرها و نمابرها) را انتخاب کنید و برای باز کردن پنجره ویژگی‌های سرور چاپ مراحل زیر را طی کنید.

❑ Windows 10/Windows 8.1/Windows 8/Windows 7

بر روی نماد چاپگر و سپس بر روی ویژگی‌های سرور چاپ در بالای پنجره کلیک کنید.

❑ Windows Vista

بر روی نماد پوشه چاپگرها راست-کلیک و سپس بر روی اجرا به عنوان مدیر < ویژگی‌های سرور چاپگر کلیک کنید.

❑ Windows XP

از منو فایل گزینه ویژگی‌های سرور را انتخاب کنید.

بر روی زبانه درایور کلیک کنید. ظاهر شدن نام چاپگر شما در فهرست به این معنی است که درایور چاپگر اصل Epson روی رایانه شما نصب شده است.

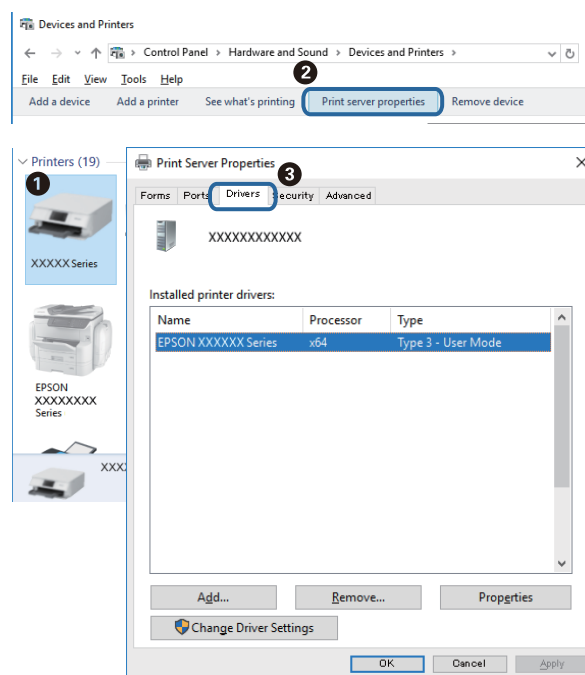

## برطرف کردن مشکلات

## Mac OS

موارد برگزیده سیستم را از منوی  چاپگرها و اسکنرها (یا چاپ و اسکن، چاپ و نماهر) و سپس چاپگر را انتخاب کنید. بر روی گزینه‌ها و لوازم کلیک کنید. ظاهر شدن زبانه گزینه‌ها و برنامه در پنجره به این معنی است که درایور چاپگر اصل Epson روی رایانه شما نصب شده است.



اطلاعات مرتبط

← "نصب برنامه‌ها" در صفحه 129

## بررسی وضعیت چاپگر از طریق رایانه (Windows)

بر روی گزینه صف چاپ در زبانه نگهداری کلیک کنید.

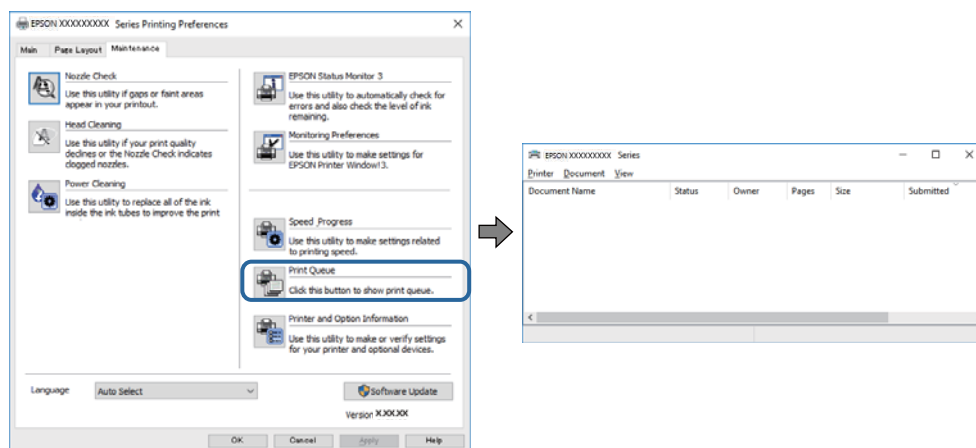

بررسی کنید آیا کار چاپی متوقف شده ای موجود است.

در صورت باقی ماندن داده غیرضروری، لغو همه اسناد را از منو چاپگر انتخاب کنید.

## برطرف کردن مشکلات

- مطمئن شوید چاپگر آفلاین نیست یا در حالت تعلیق قرار ندارد.
- اگر چاپگر آفلاین است یا در حالت تعلیق قرار دارد، علامت تنظیم آفلاین یا حالت تعلیق را از منوی چاپگر بردارید.

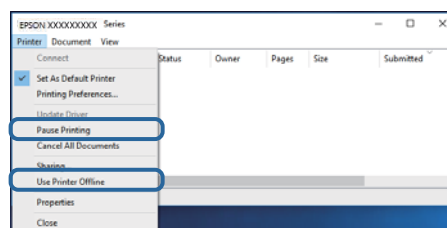

- مطمئن شوید که چاپگر از منوی چاپگر بعنوان چاپگر پیش فرض انتخاب شده است (باید یک علامت تیک در مورد منو وجود داشته باشد).
  - اگر چاپگر بعنوان چاپگر پیش فرض انتخاب نشده است، آن را بعنوان چاپگر پیش فرض تنظیم کنید. اگر چندین نماد در پنل کنترل < مشاهده دستگاه‌ها و چاپگرها (چاپگر، چاپگر و نمابر) وجود داشته باشد، برای انتخاب نماد باید به روش زیر عمل کنید.
- (مثال)

اتصال USB: سری EPSON XXXX

اتصال شبکه: سری EPSON XXXX (شبکه)

اگر درایور چاپگر را چندین بار نصب کنید، نسخه‌هایی از درایور چاپگر ممکن است ایجاد شود. اگر نسخه‌هایی مانند "سری EPSON XXXX (نسخه 1)" ایجاد شده باشد، باید بر روی نماد درایور کپی شده راست-کلیک و سپس بر روی **حذف دستگاه** کلیک کنید.

- اطمینان حاصل کنید که پورت چاپگر همانند ذیل به درستی در مشخصات < پورت از منوی چاپگر انتخاب شده باشد.
- "USBXXX" را برای یک اتصال USB یا "EpsonNet Print Port" را برای یک اتصال شبکه انتخاب کنید.

## بررسی وضعیت چاپگر از طریق رایانه (Mac OS)

مطمئن شوید که وضعیت چاپگر روی مکث تنظیم نشده باشد.

موارد برگزیده سیستم را از منوی  < چاپگرها و اسکرها (یا چاپ و اسکن، چاپ و نمابر) و سپس روی چاپگر دو بار کلیک کنید. اگر چاپگر متوقف شده است، روی از سرگیری (یا از سرگیری چاپگر) کلیک کنید.

## هنگامی که نمی‌توانید تنظیمات شبکه را انجام دهید

- دستگاه‌هایی که می‌خواهید به شبکه متصل کنید را خاموش کنید. حدود 10 ثانیه صبر کنید و سپس دستگاه‌ها را به این ترتیب روشن کنید: نقطه دسترسی، رایانه یا دستگاه هوشمند و سپس چاپگر. چاپگر و رایانه یا دستگاه هوشمند را به نقطه دسترسی نزدیک کنید تا ارتباط امواج رادیویی بهتر شود و سپس سعی کنید تنظیمات شبکه را دوباره انجام دهید.
- Setup < Network Settings < Connection Check** را انتخاب کنید و سپس گزارش اتصال شبکه را چاپ کنید. اگر خطایی رخ داده است، گزارش اتصال شبکه را بررسی نمایید و سپس راه حل‌های چاپ شده را دنبال کنید.

### اطلاعات مرتبط

- ◀ "پیام‌ها و راه حل‌های موجود در گزارش اتصال شبکه" در صفحه 28
- ◀ "با وجود اینکه تنظیمات شبکه مشکلی ندارد، نمی‌توان از دستگاه‌های دیگر به آن وصل شد" در صفحه 142

## برطرف کردن مشکلات

## با وجود اینکه تنظیمات شبکه مشکلی ندارد، نمی‌توان از دستگاه‌های دیگر به آن وصل شد

اگر با وجود اینکه گزارش وضعیت اتصال شبکه هیچ مشکلی را نشان نمی‌دهد ولی باز از روی رایانه یا دستگاه هوشمند نمی‌توانید به چاپگر وصل شوید، به موارد زیر مراجعه کنید.

□ وقتی بطور همزمان از چند نقطه دسترسی استفاده می‌کنید، ممکن است بسته به تنظیمات نقطه‌های دسترسی نتوانید از روی رایانه یا دستگاه هوشمند به چاپگر وصل شده و از آن استفاده کنید. رایانه یا دستگاه هوشمند را به همان نقطه دسترسی که چاپگر متصل است وصل کنید.

چنانچه عملکرد تترینگ در دستگاه هوشمند فعال شده است، آن را غیرفعال کنید.

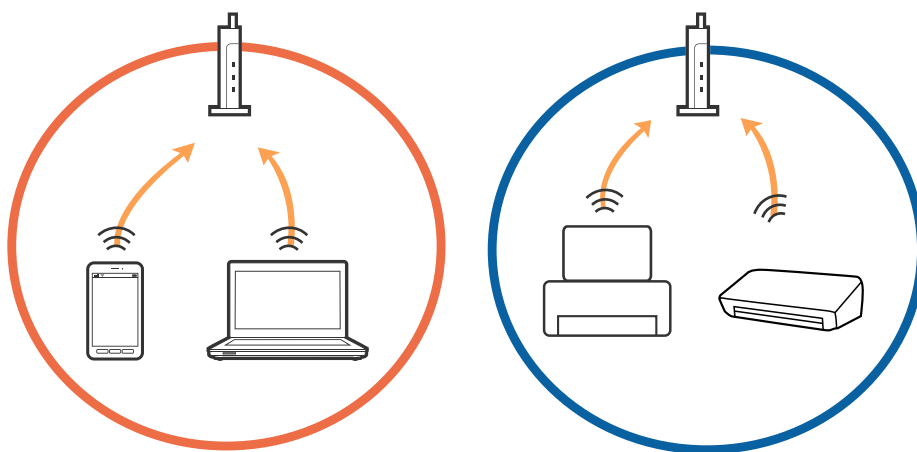

□ وقتی نقطه دسترسی چندین SSID داشته باشد و دستگاه‌ها به SSIDهای مختلف یک نقطه دسترسی وصل باشند، ممکن است نتوانید به نقطه دسترسی وصل شوید. رایانه یا دستگاه هوشمند را به همان SSID که چاپگر متصل است وصل کنید.

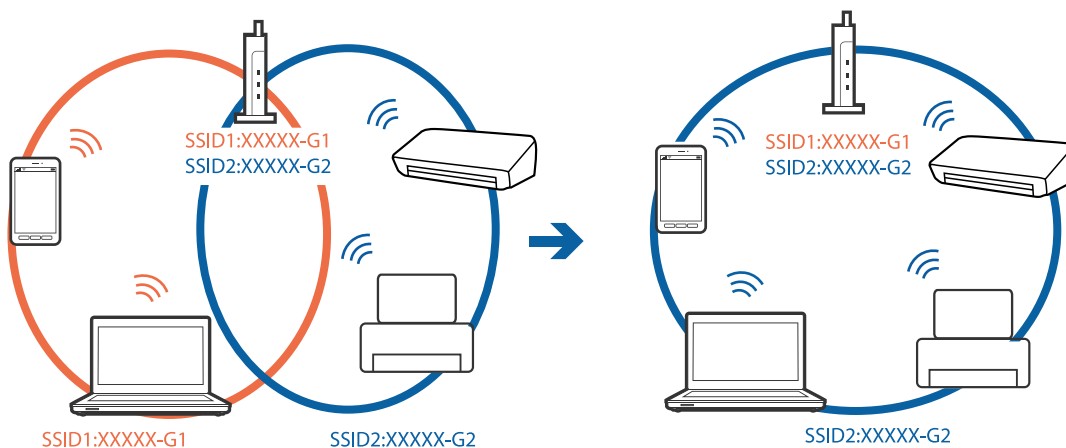

### برطرف کردن مشکلات

یک نقطه دسترسی که هم با IEEE802.11g و IEEE802.11b دارد که 2.4 گیگاهرتز و 5 گیگاهرتز هستند. اگر رایانه یا دستگاه هوشمند را به SSID 5 گیگاهرتزی وصل کنید نمی‌توانید به چاپگر وصل شوید زیرا چاپگر فقط ارتباطات بر روی 2.4 گیگاهرتز را پشتیبانی می‌کند. رایانه یا دستگاه هوشمند را به همان SSID که چاپگر متصل است وصل کنید.

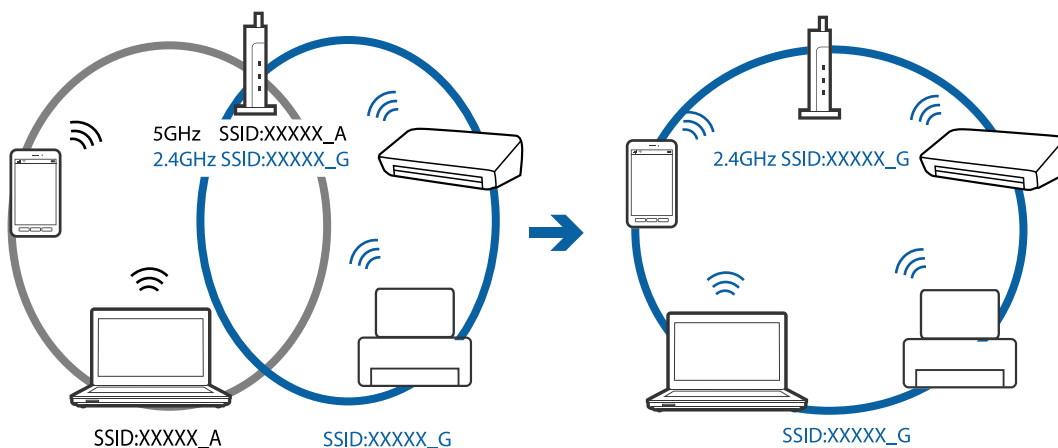

اغلب نقطه های دسترسی یک ویژگی جداکننده حریم خصوصی دارند که ارتباط بین دستگاه متصل را مسدود می‌کند. اگر با وجود وصل بودن به یک شبکه یکسان، نمی‌توانید بین چاپگر و رایانه یا دستگاه هوشمند ارتباط برقرار کنید، جداکننده حریم خصوصی را بر روی نقطه دسترسی غیرفعال کنید. برای جزئیات بیشتر به مستندات عرضه شده با نقطه دسترسی مراجعه کنید.

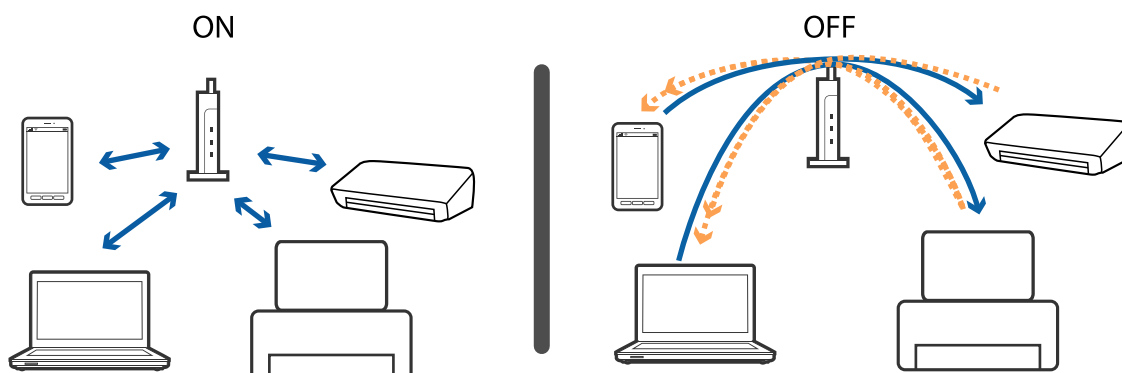

#### اطلاعات مرتبط

- ◀ "بررسی SSID متصل به چاپگر" در صفحه 143
- ◀ "بررسی SSID رایانه" در صفحه 144

### بررسی SSID متصل به چاپگر

Network Status < Network Settings < Setup  
 می‌شود.

برطرف کردن مشکلات

بررسی SSID رایانه

Windows

بر روی  در سینی وظیفه دسکتاپ کلیک کنید. نام SSID متصل را از فهرست نمایش داده شده علامت بزنید.



Mac OS

بر روی نماد Wi-Fi در بالای صفحه رایانه کلیک کنید. فهرست SSID ها ظاهر می شود و SSID متصل با علامت تیک مشخص می شود.





## چاپ از طریق iPhone یا iPad امکان پذیر نیست

□ iPhone یا iPad را به همان شبکه ای (SSID) که چاپگر وصل شده، متصل کنید.

□ **Paper Configuration** را در منوهای زیر فعال کنید.

**Paper Configuration < Paper Source Settings < Printer Setup < Setup**

□ تنظیمات AirPrint را در Web Config فعال کنید.

اطلاعات مرتبط

← "اتصال به یک دستگاه هوشمند" در صفحه 21

← "Web Config" در صفحه 117

## چاپ موقتاً متوقف شد

اگر تصویری با داده های زیاد را چاپ می کنید، ممکن است عمل چاپ متوقف شده و کاغذ بیرون داده شود. تصویر را با وضوح کمتر و اندازه کوچکتر چاپ کنید.

## مشکلات مربوط به کار چاپی

### نسخه چاپی دارای خط افتادگی است یا بدون رنگ است

اگر شما برای یک مدت طولانی از چاپگر استفاده نکرده اید، ممکن است نازل های سر چاپگر مسدود شده باشند و قطره های جوهر خارج نشوند. بررسی نازل را انجام دهید، و سپس اگر هر کدام از نازل های هد چاپ مسدود شده اند، هد چاپ را تمیز کنید.

اطلاعات مرتبط

← "بررسی و تمیز کردن هد چاپ" در صفحه 103

### خطوط اضافه یا رنگ های غیرمنتظره ظاهر می شود

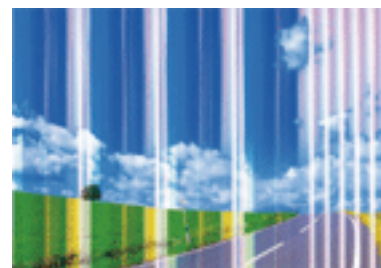

ممکن است نازل های هد چاپ مسدود شده باشند. یک بررسی نازل برای بررسی انسداد نازل های هد چاپ، انجام دهید. اگر هر کدام از نازل های هد چاپ مسدود شده اند، هد چاپ را تمیز کنید.

اطلاعات مرتبط

← "بررسی و تمیز کردن هد چاپ" در صفحه 103

برطرف کردن مشکلات

خطوط اضافه رنگی در فواصل حدود 2.5 سانتی متر ظاهر می شود



- تنظیمات نوع کاغذ مناسب را برای نوع کاغذ موجود در چاپگر انتخاب کنید.
- هد چاپ را از طریق یک رایانه تراز کنید.
- هنگام چاپ بر روی کاغذ ساده، با استفاده از تنظیمات کیفیت بالاتر چاپ کنید.

اطلاعات مرتبط

- ← "لیست انواع کاغذ" در صفحه 39
- ← "تراز کردن هد چاپ — Windows" در صفحه 106
- ← "تراز کردن هد چاپ — Mac OS" در صفحه 106

چاپ های تار، خطوط اضافه عمودی، یا عدم ترازبندی



enthalten alle  
Aufdruck. W  
↓ 5008 "Regel

هد چاپ را تراز کنید.

اطلاعات مرتبط

- ← "تراز کردن هد چاپ" در صفحه 105

حتی بعد از تراز کردن سر چاپگر، کیفیت چاپ بهتر نمی شود

در طول چاپ دو طرفه (یا با سرعت بالا)، سر چاپگر همزمان با چاپ به هر دو جهت حرکت می کند، و ممکن است خطوط عمودی تراز نشوند. اگر کیفیت چاپ بهتر نشده است، تنظیمات چاپ دو طرفه (یا با سرعت بالا) را غیرفعال کنید. غیرفعال کردن این تنظیمات می تواند سرعت چاپ را کاهش دهد.

Windows □

سرعت زیاد را در زبانه گزینه بیشتر درایور چاپگر پاک کنید.

## برطرف کردن مشکلات

Mac OS 

موارد برگزیده سیستم را از منوی  < چاپگرها و اسکنرها (یا چاپ و اسکن، چاپ و نمابر) و سپس چاپگر را انتخاب کنید. روی گزینه ها و لوازم < گزینه ها (یا درایور) کلیک کنید. Off را بعنوان تنظیم High Speed Printing انتخاب کنید.

## کیفیت چاپ پایین است

اگر کیفیت چاپ به دلیل چاپ‌های تار، وجود نوار در چاپ، رنگ‌های چاپ نشده، رنگ‌های کم‌رنگ، الگوهای موزاییک شکل و عدم ترازبندی در چاپ‌ها پایین است موارد زیر را بررسی کنید.

## بررسی چاپگر

بررسی نازل را انجام دهید و سپس اگر هر کدام از نازل‌های هد چاپ مسدود شده‌اند، هد چاپ را تمیز کنید.

هد چاپ را تراز کنید.

## بررسی کاغذ

از کاغذی که توسط این چاپگر پشتیبانی می‌شود استفاده کنید.

بر روی کاغذی که مرطوب، آسیب دیده یا بسیار کهنه است چاپ نکنید.

اگر کاغذ لوله شده یا پاکت نامه پف کرده، آن را یکدست و صاف کنید.

بعد از چاپ کاغذ را فوراً دسته نکنید.

قبل از بایگانی یا نمایش کارهای چاپی، آنها را بطور کامل خشک کنید. هنگام خشک کردن کارهای چاپی، از نور مستقیم آفتاب اجتناب کنید، از خشک کن استفاده نکنید و طرف چاپ شده کاغذ را لمس نکنید.

هنگام چاپ تصاویر و عکس‌ها، Epson توصیه می‌کند از کاغذ اصلی Epson به جای کاغذ ساده استفاده کنید. بر روی طرف قابل چاپ کاغذ اصلی Epson چاپ کنید.

## بررسی تنظیمات چاپگر

تنظیمات نوع کاغذ مناسب را برای نوع کاغذ موجود در چاپگر انتخاب کنید.

با استفاده از تنظیمات کیفیت بیشتر، چاپ کنید.

## بررسی کارتریج جوهر

Epson توصیه می‌کند که از کارتریج جوهر تا قبل از تاریخ چاپ شده بر روی بسته استفاده کنید.

برای کسب بهترین نتیجه، از کارتریج جوهر پر که دارای شش ماه تاریخ مصرف پس از باز شدن بسته‌بندی هستند استفاده کنید.

سعی کنید از کارتریج‌های اصلی جوهر Epson استفاده کنید. این محصول طوری طراحی شده است که رنگ‌ها را بر اساس استفاده کارتریج‌های اصلی جوهر Epson تنظیم می‌کند. استفاده از کارتریج‌های جوهر غیر اصل ممکن است کیفیت چاپ را کاهش دهند.

## اطلاعات مرتبط

← "ظرفیت ها و کاغذ موجود" در صفحه 38

← "لیست انواع کاغذ" در صفحه 39

← "احتیاط‌های مربوط به استفاده از کاغذ" در صفحه 37

← "بررسی و تمیز کردن هد چاپ" در صفحه 103

← "تراز کردن هد چاپ" در صفحه 105

## برطرف کردن مشکلات

## کاغذ لکه یا خط افتادگی دارد

□ زمانی که نوار افقی نمایان می‌شود یا در بالا یا پایین کاغذ لکه ایجاد می‌شود، کاغذ را در جهت صحیح قرار دهید و راهنماهای لبه را به سمت لبه های کاغذ بلغزانید.

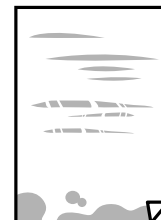

□ زمانی که نوار عمودی نمایان می‌شود یا روی کاغذ لکه ایجاد می‌شود، مسیر کاغذ را تمیز کنید.

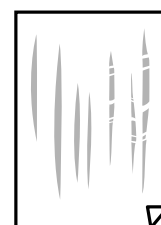

□ کاغذ را روی یک سطح صاف قرار دهید تا بررسی کنید که دارای تاخوردگی است یا خیر. اگر دارای تاخوردگی است، آن را صاف کنید.

□ هنگام چاپ 2 طرفه دستی، مطمئن شوید قبل از قرار دادن دوباره کاغذ، جوهر بطور کامل خشک شده باشد.

## اطلاعات مرتبط

◀ "قرار دادن کاغذ در ورودی کاغذ از عقب" در صفحه 39

◀ "تمیز کردن مسیر کاغذ" در صفحه 106

## عکس های چاپ شده چسبناک هستند

ممکن است روی سمت نادرست کاغذ عکس چاپ کرده باشید. اطمینان حاصل کنید که چاپ را روی سمت قابل چاپ انجام دهید. هنگام چاپ بر روی پشت کاغذ عکس، باید مسیر کاغذ را تمیز کنید.

## اطلاعات مرتبط

◀ "تمیز کردن مسیر کاغذ" در صفحه 106

## تصاویر یا عکس ها با رنگ های غیرمنتظره چاپ می شوند

هنگام چاپ کردن از درایور چاپگر Windows، بسته به نوع کاغذ، تنظیم خودکار عکس Epson به صورت پیش فرض اعمال می‌گردد. سعی کنید تنظیمات را تغییر دهید.

در زبانه گزینه بیشتر گزینه سفارشی را در تصحیح رنگ انتخاب کنید و سپس روی پیشرفته کلیک کنید. تنظیم تصحیح رنگ را از تصحیح به سایر گزینه ها تغییر دهید. اگر ایجاد تغییر هم اثری نداشت، از یک روش تصحیح رنگ دیگر به غیر PhotoEnhance در مدیریت رنگ استفاده کنید.

## برطرف کردن مشکلات

## اطلاعات مرتبط

← "تنظیم رنگ چاپ" در صفحه 69

## رنگ ها با آنچه که روی نمایشگر می بینید فرق می کند

- دستگاه‌های نمایشگر نظیر صفحه نمایش رایانه دارای خصوصیات نمایش مختص خودشان هستند. اگر نمایشگر دارای توازن نباشد، تصویر با روشنایی و رنگ های صحیح نمایش داده نمی شود. خصوصیات دستگاه را تنظیم کنید.
- تابش نور به نمایشگر دارای تأثیر بر چگونگی دیده شدن تصویر در نمایشگر می باشد. از نور مستقیم خودداری کنید و تصویر را در جایی که نور مناسب وجود دارد، تأیید نمایید.
- رنگ ها ممکن است با آنچه که در دستگاه‌های هوشمند نظیر تلفن‌ها یا تبلت‌های هوشمند با نمایشگرهای دارای وضوح بالا می بینید، متفاوت باشد.
- رنگ های یک نمایشگر به طور کامل با رنگ های روی کاغذ یکسان نیست زیرا دستگاه نمایشگر و چاپگر دارای فرایند متفاوتی برای تولید رنگ ها می باشند.

## چاپ بدون حاشیه امکان پذیر نیست

تنظیم بدون حاشیه را در تنظیمات چاپ انجام دهید. اگر نوع کاغذی را انتخاب کنید که از چاپ بدون حاشیه پشتیبانی نمی کند، نمی توانید بدون حاشیه را انتخاب کنید. نوع کاغذی را انتخاب کنید که از چاپ بدون حاشیه پشتیبانی کند.

## اطلاعات مرتبط

← "گزینه‌های منو برای حالت Print Photos" در صفحه 52

← "گزینه‌های منو برای حالت Copy" در صفحه 75

← "اصول اولیه چاپ - Windows" در صفحه 53

← "مقدمات چاپ — Mac OS" در صفحه 55

## درحین چاپ بدون حاشیه، لبه های تصویر برش داده می شود

در طول چاپ بدون حاشیه، تصویر تا حدی بزرگ می شود و قسمت های بیرون زده برش داده می شوند. یک تنظیم بزرگنمایی کمتر انتخاب کنید.

## Windows □

روی تنظیم در کنار کادر انتخاب بدون حاشیه در زبانه اندازه از درایور چاپگر کلیک کنید و سپس تنظیمات را تغییر دهید.

## Mac OS □

تنظیم گسترش از منوی تنظیمات چاپ کادر چاپ را تغییر دهید.

## محل، اندازه، یا حاشیه‌های کار چاپی درست نیست

- کاغذ را در جهت صحیح قرار دهید و راهنماهای لبه را مقابل لبه های کاغذ بلغزانید.
- هنگام قرار دادن اسناد در شیشه اسکنر، گوشه سند را با گوشه ای که توسط نماد روی قاب شیشه اسکنر نشان داده شده است تراز کنید. اگر لبه های کپی از بین رفته، اسناد را کمی از مرکز دور کنید.
- هنگام قرار دادن اسناد در شیشه اسکنر، شیشه اسکنر و درپوش سند را تمیز کنید. اگر گرد و غبار یا لکه هایی بر روی شیشه وجود داشته باشد، ممکن است قسمت کپی گسترش یابد تا گرد و غبار یا لکه را نیز دربرگیرد، در نتیجه محل کپی نادرستی ایجاد کند یا تصویر کوچک شود.

## برطرف کردن مشکلات

تنظیم اندازه کاغذ مناسب را انتخاب کنید.

تنظیم حاشیه را در برنامه انجام دهید تا در ناحیه قابل چاپ اعمال شود.

### اطلاعات مرتبط

← "قرار دادن کاغذ در ورودی کاغذ از عقب" در صفحه 39

← "قرار دادن اوراق در شیشه اسکنر" در صفحه 43

← "تمیز کردن شیشه اسکنر" در صفحه 107

← "ناحیه قابل چاپ" در صفحه 160

## چندین سند در یک برگه کپی می شوند

وقتی چند سند در شیشه اسکنر قرار می دهید تا بطور جداگانه کپی شود، اما آنها در یک صفحه تکی کپی می شوند، بین اسناد حداقل 5 میلی متر فاصله بگذارید. اگر مشکل رفع نشد، هر دفعه یک سند قرار دهید.

### اطلاعات مرتبط

← "قرار دادن عکس برای کپی کردن" در صفحه 44

## نویسه های چاپ شده نادرست و درهم هستند

کابل USB را به طور ایمن به چاپگر و کامپیوتر وصل کنید.

کارهای چاپی را لغو کنید.

هنگام چاپ، رایانه را به طور دستی در حالت هایپرنت یا در حالت خواب قرار دهید. بار دیگر که رایانه را روشن کنید ممکن است صفحات متن درهم چاپ شوند.

### اطلاعات مرتبط

← "لغو کردن چاپ" در صفحه 73

## تصویر چاپ شده معکوس است

علامت تنظیمات تصویر آینه ای را در درایور چاپگر یا برنامه بردارید.

Windows

علامت تصویر آینه را از زبانه گزینه بیشتر درایور چاپگر بردارید.

Mac OS

علامت **Mirror Image** را از منوی تنظیمات چاپ کادر چاپ بردارید.

## وجود الگوهای موزاییک شکل در چاپ ها

هنگام چاپ تصاویر و عکس ها، با داده وضوح بالا چاپ کنید. تصاویر روی وب سایت اغلب وضوح پایینی دارند با اینکه در حالت نمایش خوب به نظر می رسند و به همین دلیل ممکن است کیفیت چاپ کاهش یابد.

## برطرف کردن مشکلات

**رنگ ها یکدست نیستند، لکه، نقطه یا خطوط مستقیم در تصویر کپی شده ظاهر می شود**

☐ مسیر کاغذ را تمیز کنید.

☐ شیشه اسکنر را تمیز کنید.

☐ هنگام قرار دادن اسناد بر روی شیشه اسکنر فشار زیادی به اسناد وارد نکنید.

☐ وقتی کاغذ لکه دار شده است، باید تنظیمات تراکم کپی را کمتر کنید.

## اطلاعات مرتبط

← "تمیز کردن مسیر کاغذ" در صفحه 106

← "تمیز کردن شیشه اسکنر" در صفحه 107

← "گزینه‌های منو برای حالت Copy" در صفحه 75

**الگوی هاشور خورده در تصویر کپی شده ظاهر می شود.**

تنظیمات کوچک یا بزرگ کردن را تغییر دهید یا اسناد را با کمی زاویه متفاوت قرار دهید.

## اطلاعات مرتبط

← "گزینه‌های منو برای حالت Copy" در صفحه 75

**تصویری از پشت اسناد در تصویر کپی شده ظاهر می شود.**

☐ در مورد یک سند نازک، سند را بر روی شیشه اسکنر قرار داده و سپس یک قطعه کاغذ سیاه روی آن قرار دهید.

☐ تنظیم تراکم کپی را از پانل کنترل کم کنید.

## اطلاعات مرتبط

← "گزینه‌های منو برای حالت Copy" در صفحه 75

**مشکل کار چاپی برطرف نمی شود**

اگر همه راه حل ها را امتحان کرده اید و مشکل هنوز حل نشده است، درایور چاپگر را حذف و دوباره نصب کنید.

## اطلاعات مرتبط

← "حذف برنامه ها" در صفحه 128

← "نصب برنامه ها" در صفحه 129

## سایر مشکلات مربوط به چاپ

### چاپ بسیار آهسته است

❑ برنامه‌های غیر ضروری را ببندید.

❑ تنظیمات کیفیت را پایین‌تر بیاورید. چاپ با کیفیت بالا سرعت چاپ را کاهش می‌دهد.

❑ تنظیم دو رو (یا سرعت بالا) را فعال کنید. زمانی که این تنظیم فعال می‌شود، هد چاپ زمانی که در هر دو جهت حرکت می‌کند چاپ انجام می‌دهد و سرعت چاپ افزایش می‌یابد.

Windows ❑

علامت سرعت زیاد را از زبانه گزینه بیشتر درایور چاپگر انتخاب کنید.

Mac OS ❑

ترجیحات سیستم را از منوی  < چاپگرها و اسکنرها (یا چاپ و اسکن، چاپ و فابریک) و سپس چاپگر را انتخاب کنید. روی گزینه‌ها و لوازم < گزینه‌ها (یا درایور) کلیک کنید. On را بعنوان تنظیم High Speed Printing انتخاب کنید.

❑ گزینه بیصدا را غیرفعال کنید.

❑ پانل کنترل

از صفحه اصلی، Quiet Mode را انتخاب کرده و سپس آن را غیرفعال کنید.

Windows ❑

خاموش را بعنوان تنظیم بیصدا در زبانه اندازه درایور چاپگر انتخاب کنید.

Mac OS ❑

ترجیحات سیستم را از منوی  < چاپگرها و اسکنرها (یا چاپ و اسکن، چاپ و فابریک) و سپس چاپگر را انتخاب کنید. روی گزینه‌ها و لوازم < گزینه‌ها (یا درایور) کلیک کنید. Off را بعنوان تنظیم بیصدا انتخاب کنید.

### سرعت چاپ در طول چاپ متوالی به طور قابل توجهی کاهش می‌یابد

سرعت چاپ کاهش می‌یابد تا از بیش از حد گرم شدن و آسیب دیدن مکانیسم چاپگر جلوگیری شود. به هر حال می‌توانید به چاپ ادامه دهید. برای بازگشت به سرعت چاپ عادی، حداقل به مدت 30 دقیقه از چاپگر استفاده نکنید. اگر چاپگر را از برق بکشید، سرعت چاپ به حالت عادی باز نمی‌گردد.

### لغو چاپ در رایانه دارای سیستم عامل Mac OS X v10.6.8 امکان‌پذیر نیست

اگر می‌خواهید چاپ را از طریق رایانه خود متوقف کنید، تنظیمات زیر را انجام دهید.

Web Config را اجرا کنید و سپس Port9100 را به عنوان تنظیمات پروتکل با اولویت زیاد در AirPrint راه اندازی انتخاب کنید. موارد برگزیده سیستم را از منوی  < چاپگرها و اسکنرها (یا چاپ و اسکن، چاپ و فابریک) انتخاب کنید، چاپگر را حذف کنید و سپس دوباره چاپگر را اضافه نمایید.

اطلاعات مرتبط

◀ "Web Config" در صفحه 117



## دستگاه اسکن نمی کند

☐ کابل USB را به طور ایمن به چاپگر و رایانه وصل کنید. اگر از هاب USB استفاده می کنید، سعی کنید چاپگر را بطور مستقیم به رایانه وصل کنید.

☐ اگر شما از طریق یک شبکه و با وضوح بالا اسکن می کنید، ممکن است خطا در ارتباط رخ دهد. وضوح را کم کنید.

☐ اطمینان حاصل کنید که چاپگر صحیح (اسکنر) در Epson Scan 2 انتخاب شده است.

بررسی کنید که هنگام استفاده از Windows چاپگر شناخته شده باشد

در Windows، دقت کنید چاپگر (اسکنر) در اسکنر و دوربین نشان داده شود. چاپگر (اسکنر) باید با عنوان "EPSON XXXXXX (نام چاپگر)" نمایش داده شده باشد. اگر چاپگر (اسکنر) نشان داده نشد، Epson Scan 2 را حذف و دوباره نصب کنید. برای دسترسی به اسکنر و دوربین به موارد زیر مراجعه کنید.

☐ Windows 10

روی دکمه شروع راست-کلیک کنید یا آن را فشار داده و نگه دارید و پانل کنترل را انتخاب کنید، در قسمت جستجو "اسکنر و دوربین" را وارد کرده، روی مشاهده اسکنرها و دوربین ها کلیک کنید و سپس بررسی کنید چاپگر نشان داده شود.

☐ Windows 8.1/Windows 8

دسک تاپ < تنظیمات > پانل کنترل را انتخاب کنید، در قسمت جستجو "اسکنر و دوربین" را وارد کنید، روی نمایش اسکنر و دوربین کلیک کرده و سپس بررسی کنید چاپگر نشان داده شود.

☐ Windows 7

روی دکمه شروع کلیک کنید و پانل کنترل را انتخاب کنید، در قسمت جستجو "اسکنر و دوربین" را وارد کرده، روی مشاهده اسکنرها و دوربین ها کلیک کنید و سپس بررسی کنید چاپگر نشان داده شود.

☐ Windows Vista

روی دکمه شروع کلیک کرده، پانل کنترل < سخت افزار و صدا > اسکنرها و دوربین ها را انتخاب کرده و سپس بررسی کنید چاپگر نشان داده شود.

☐ Windows XP

روی دکمه شروع کلیک کرده، پانل کنترل < چاپگرها و سایر سخت افزار > اسکنر و دوربین ها را انتخاب کرده و سپس بررسی کنید چاپگر نشان داده شود.

اطلاعات مرتبط

← "حذف برنامه ها" در صفحه 128

← "نصب برنامه ها" در صفحه 129

## هنگام استفاده از پانل کنترل نمی توان از اسکن استفاده کرد

☐ مطمئن شوید Epson Scan 2 و Epson Event Manager بطور صحیح نصب شده باشند.

☐ تنظیم اسکن تخصیص داده شده در Epson Event Manager را بررسی کنید.

اطلاعات مرتبط

← "Epson Scan 2" (درایور اسکنر) در صفحه 125

← "Epson Event Manager" در صفحه 125

## مشکلات مربوط به تصویر اسکن شده

رنگ های ناهموار، کثیفی، لکه و دیگر موارد هنگام اسکن از شیشه اسکنر نمایش داده می شوند.

□ شیشه اسکنر را تمیز کنید.

□ هرگونه کثیفی یا خاشاک را از روی سند پاک کنید.

□ روی سند یا پوشش سند زیاد فشار وارد نکنید. اگر زیاد فشار وارد کنید، ممکن است تصویر مات شود، کثیف یا لکه دار به نظر بیاید.

اطلاعات مرتبط

← "تمیز کردن شیشه اسکنر" در صفحه 107

## کیفیت تصویر مناسب نیست

□ حالت را در Epson Scan 2 براساس سندی که می خواهید اسکن کنید، تنظیم کنید. اسکن را با استفاده از تنظیمات مربوط به سندها در حالت سند و تنظیمات مربوط به عکس ها در حالت عکس انجام دهید.

□ در Epson Scan 2، تصویر را با استفاده از زبانه تنظیمات پیشرفته تنظیم کنید و سپس اسکن نمایید.

□ اگر وضوح تصویر پایین است، سعی کنید وضوح را افزایش دهید و سپس اسکن نمایید.

اطلاعات مرتبط

← "اسکن کردن با استفاده از Epson Scan 2" در صفحه 84

← "گزینه های منو برای اسکن کردن" در صفحه 83

## افست در پس زمینه تصویر نمایان می شود

ممکن است تصاویر موجود در پشت سند در تصویر اسکن شده نمایان شود.

□ در Epson Scan 2، زبانه تنظیمات پیشرفته را انتخاب کنید و سپس درخشندگی را تنظیم کنید.

بسته به تنظیمات موجود در زبانه تنظیمات اصلی < نوع تصویر یا سایر تنظیمات موجود در زبانه تنظیمات پیشرفته ممکن است این ویژگی در دسترس نباشد.

□ در حالت سند در Epson Scan 2، زبانه تنظیمات پیشرفته را انتخاب کنید و سپس گزینه تصویر < ارتقای متن را انتخاب کنید.

□ هنگام اسکن کردن از شیشه اسکنر، یک کاغذ سیاه یا یک پد رومیزی روی سند قرار دهید.

اطلاعات مرتبط

← "قرار دادن اوراق در شیشه اسکنر" در صفحه 43

← "اسکن کردن با استفاده از Epson Scan 2" در صفحه 84

← "گزینه های منو برای اسکن کردن" در صفحه 83

## برطرف کردن مشکلات

## متن تار می شود

- در حالت سند در Epson Scan 2، زبانه تنظیمات پیشرفته را انتخاب کنید و سپس گزینه تصویر < ارتقای متن را انتخاب کنید.
- حالت سند را به عنوان حالت در Epson Scan 2 انتخاب کنید. با استفاده از تنظیمات مربوط به سندها در حالت سند اسکن را انجام دهید.
- در حالت سند در Epson Scan 2، هنگامی که نوع تصویر در زبانه تنظیمات اصلی بر روی سیاه و سفید تنظیم شده است، آستانه را از زبانه تنظیمات پیشرفته تنظیم کنید. هنگامی که آستانه را افزایش می دهید، ناحیه رنگ سیاه بزرگتر می شود.
- اگر وضوح تصویر پایین است، سعی کنید وضوح را افزایش دهید و سپس اسکن نمایید.

## اطلاعات مرتبط

- ← "اسکن کردن سندها (حالت سند)" در صفحه 84
- ← "گزینه‌های منو برای اسکن کردن" در صفحه 83

## الگوهای موج دار (سایه های شبکه ای) نمایش داده می شوند

- اگر سند یک سند چاپ شده است، الگوهای موج دار (سایه های شبکه ای) ممکن است بر روی تصویر اسکن شده نمایش داده شوند.
- در زبانه تنظیمات پیشرفته در Epson Scan 2، حذف طرح مویر را تنظیم کنید.



- وضوح را تغییر دهید و سپس دوباره اسکن کنید.

## اطلاعات مرتبط

- ← "اسکن کردن با استفاده از Epson Scan 2" در صفحه 84
- ← "گزینه‌های منو برای اسکن کردن" در صفحه 83

## ناحیه درست را می توان در شیشه اسکنر اسکن نمود

- اطمینان حاصل کنید که سند به صورت درست در مقابل علائم ترازبندی قرار گرفته باشد.
- اگر لبه تصویر اسکن شده از بین رفته، سند را کمی از لبه شیشه اسکنر دور کنید.
- هنگام قرار دادن چندین سند روی شیشه اسکنر، اطمینان حاصل کنید که حداقل 20 میلی متر (0.79 اینچ) فاصله بین سندها وجود داشته باشد.
- هنگام اسکن کردن از طریق صفحه کنترل و انتخاب عملکرد برش خودکار ناحیه اسکن، هرگونه مواد زائد یا آلودگی را از روی شیشه اسکنر و روکش سند برطرف کنید. در صورتی که هرگونه مواد زائد یا آلودگی در اطراف سند وجود دارد، محدوده اسکن گسترش می یابد تا آن را شامل شود.

## اطلاعات مرتبط

- ← "قرار دادن اوراق در شیشه اسکنر" در صفحه 43

## برطرف کردن مشکلات

## پیش‌نمایش در حالت تصویر کوچک امکان‌پذیر نمی‌باشد

□ هنگام قرار دادن چندین ورق اصلی روی شیشه اسکنر، مطمئن شوید حداقل 20 میلیمتر (0.79 اینچ) بین ورق‌ها فاصله باشد.

□ بررسی کنید که ورق صاف باشد.

□ بسته به نوع ورق، ممکن است پیش‌نمایش در حالت تصویر کوچک مقدور نباشد. در این حالت، کادر علامت‌گذاری تصویر کوچک در بالای پنجره پیش‌نمایش را پاک کنید تا پیش‌نمایش ناحیه اسکن‌شده را به طور کامل مشاهده کنید و سپس علامت‌ها را به طور دستی ایجاد کنید.

## اطلاعات مرتبط

← "اسکن کردن عکس‌ها (حالت عکس)" در صفحه 86

## هنگامی که به عنوان PDF قابل جستجو ذخیره می‌شود، متن به صورت صحیح شناسایی نمی‌شود

□ در پنجره گزینه‌های فرمت تصویر در Epson Scan 2، بررسی کنید که زبان متن به صورت صحیح در زبانه متن تنظیم شده باشد.

□ بررسی کنید که سند به صورت مستقیم قرار داده شده باشد.

□ از سندی استفاده کنید که دارای متن واضح باشد. ممکن است شناسایی متن برای انواع سندهای زیر انجام نشود.

□ سندهایی که چندین دفعه کپی شده‌اند

□ سندهایی که توسط فکس دریافت شده‌اند (با وضوح پایین)

□ سندهایی که در آنها فاصله حروف یا فاصله خطوط بسیار کم است

□ سندهای دارای خطوط یا زیرخط در متن

□ سندهای دارای متن دست‌نویس

□ سندهای دارای چین و چروک یا انحنا

□ در حالت سند در Epson Scan 2، هنگامی که نوع تصویر در زبانه تنظیمات اصلی بر روی سیاه و سفید تنظیم شده است، آستانه را از زبانه تنظیمات پیشرفته تنظیم کنید. هنگامی که آستانه را افزایش می‌دهید، سیاه قوی‌تر می‌شود.

□ در حالت سند در Epson Scan 2، زبانه تنظیمات پیشرفته را انتخاب کنید و سپس گزینه تصویر < ارتقای متن را انتخاب کنید.

## اطلاعات مرتبط

← "اسکن کردن سندها (حالت سند)" در صفحه 84

## برطرف کردن اشکالات در تصویر اسکن شده امکان‌پذیر نیست

اگر همه راه‌حل‌ها را امتحان کرده‌اید و مشکل هنوز برطرف نشده است، تنظیمات Epson Scan 2 را با استفاده از Epson Scan 2 Utility راه‌اندازی کنید.

## نکته:

Epson Scan 2 Utility برنامه‌ای است که همراه Epson Scan 2 عرضه می‌شود.

## برطرف کردن مشکلات

1. Epson Scan 2 Utility را آغاز کنید.

Windows 10

روی دکمه شروع کلیک کنید و سپس **Epson Scan 2 Utility < EPSON** را انتخاب کنید.

Windows 8.1/Windows 8

نام برنامه را در قسمت جستجو وارد کنید و سپس نماد نشان داده شده را انتخاب نمایید.

Windows 7/Windows Vista/Windows XP

روی دکمه شروع کلیک کنید و سپس **همه برنامه‌ها یا برنامه‌ها < EPSON < Epson Scan 2 < Epson Scan 2 Utility** را انتخاب کنید.

Mac OS

برو < برنامه‌ها < **Epson Software < Epson Scan 2 Utility** را انتخاب کنید.

2. زبانه سایر موارد را انتخاب کنید.

3. روی تنظیم مجدد کلیک کنید.

نکته:

اگر راه اندازی مشکل را حل نکرد، *Epson Scan 2* را حذف و دوباره نصب کنید.

اطلاعات مرتبط

← "حذف برنامه‌ها" در صفحه 128

← "نصب برنامه‌ها" در صفحه 129

## سایر مشکلات مربوط به اسکن

### اسکن بسیار آهسته است

وضوح را کم کنید.

اطلاعات مرتبط

← "اسکن کردن با استفاده از Epson Scan 2" در صفحه 84

← "گزینه‌های منو برای اسکن کردن" در صفحه 83

### هنگام اسکن کردن PDF/Multi-TIFF اسکن متوقف می شود

هنگام اسکن کردن با استفاده از Epson Scan 2، می توانید به صورت پیوسته تا 999 صفحه را با فرمت PDF و تا 200 صفحه را با فرمت Multi-TIFF اسکن کنید.

هنگام اسکن کردن مقادیر زیاد، توصیه می کنیم در مقیاس خاکستری اسکن کنید.

فضای آزاد روی دیسک سخت رایانه را افزایش دهید. اگر فضای آزادی موجود نباشد ممکن است اسکن متوقف شود.

سعی کنید با وضوح کمتری اسکن کنید. اگر اندازه کل اسناد به محدوده آن برسد اسکن متوقف می شود.

## برطرف کردن مشکلات

اطلاعات مرتبط

← "اسکن کردن با استفاده از Epson Scan 2" در صفحه 84

← "گزینه‌های منو برای اسکن کردن" در صفحه 83

## سایر مشکلات

## زمان لمس چاپگر شوک الکتریکی خفیفی ایجاد می شود

اگر لوازم جانبی زیادی به رایانه وصل باشد، ممکن است زمان لمس چاپگر شوک الکتریکی خفیفی را احساس کنید. برای رایانه ای که به چاپگر وصل شده یک سیم زمینی نصب کنید.

## صدای کارکرد بسیار زیاد است

اگر صدای دستگاه بیش از حد بلند است، بیصدا را فعال کنید. فعال‌سازی این قابلیت می‌تواند سرعت چاپ را کاهش دهد. بسته به تنظیمات نوع کاغذ و کیفیت چاپ انتخابی شما، ممکن است هیچ اختلافی در سطح نویز چاپگر وجود نداشته باشد.

 پانل کنترل

از صفحه اصلی، **Quiet Mode** را انتخاب کرده و سپس آن را فعال کنید.

 Windows

گزینه بیصدا را از زبانه اندازه در درایور چاپگر فعال کنید.

 Mac OS

ترجیحات سیستم را از منوی  < چاپگرها و اسکنرها (یا چاپ و اسکن، چاپ و نمابر) و سپس چاپگر را انتخاب کنید. روی گزینه‌ها و لوازم < گزینه‌ها (یا درایور) کلیک کنید. **On** را بعنوان تنظیم بیصدا انتخاب کنید.

## ذخیره داده در کارت حافظه ممکن نیست

 از کارت حافظه ای استفاده کنید که توسط چاپگر پشتیبانی می شود.

 بررسی کنید که کارت حافظه در برابر نوشتن محافظت نشده باشد.

 بررسی کنید که کارت حافظه، حافظه کافی داشته باشد. اگر حافظه موجود کم است، ذخیره داده ممکن نیست.

اطلاعات مرتبط

← "مشخصات کارت حافظه پشتیبانی شده" در صفحه 163

## برنامه با فایروال مسدود شده است (فقط برای Windows)

برنامه را به لیست برنامه های مجاز در فایروال Windows در قسمت تنظیمات امنیتی در پانل کنترل اضافه نمایید.

## "؟" روی صفحه انتخاب عکس نمایش داده می شود

اگر فایل تصویری توسط محصول پشتیبانی نشود، "؟" روی صفحه LCD نمایش داده می شود.

برطرف کردن مشکلات

اطلاعات مرتبط

◀ "مشخصات داده پشتیبانی شده" در صفحه 163

ضمیمه

# ضمیمه

## مشخصات فنی

### مشخصات چاپگر

|   |                       |           |
|---|-----------------------|-----------|
| نازل های جوهر سیاه: 180<br>نازل های جوهر رنگی: 59 برای هر رنگ     | قرار دادن نازل هد چاپ |           |
| 64 تا 90 گرم/متر مربع (17 تا 24 پوند)                             | کاغذ ساده             | وزن کاغذ* |
| پاکت نامه شماره 10، DL، C6: 75 تا 90 گرم/متر مربع (20 تا 24 پوند) | پاکت نامه ها          |           |

\* حتی وقتی ضخامت کاغذ در محدوده مجاز است، ممکن است بسته به خصوصیات یا کیفیت کاغذ، تغذیه دستگاه انجام نشود یا کیفیت چاپ کاهش پیدا کند.

### ناحیه قابل چاپ

#### ناحیه قابل چاپ برای برگه های تک

ممکن است به دلیل مکانیسم چاپگر، کیفیت چاپ در نواحی سایه دار کاهش یابد.

#### چاپ با حاشیه

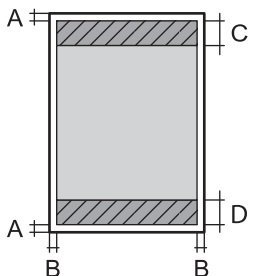
|                           |   |   |
|---------------------------|---|---|
| 3.0 میلی متر (0.12 اینچ)  | A |  |
| 3.0 میلی متر (0.12 اینچ)  | B |   |
| 40.0 میلی متر (1.57 اینچ) | C |   |
| 32.0 میلی متر (1.26 اینچ) | D |   |

#### چاپ بدون حاشیه

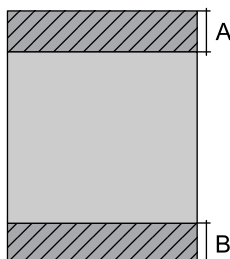
|                           |   |   |
|---------------------------|---|---|
| 43.0 میلی متر (1.69 اینچ) | A |  |
| 35.0 میلی متر (1.38 اینچ) | B |   |



## ضمیمه

## ناحیه قابل چاپ برای پاکت نامه

ممکن است به دلیل مکانیسم چاپگر، کیفیت چاپ در نواحی سایه دار کاهش یابد.

|                           |   |  |
|---------------------------|---|--|
| 3.0 میلی متر (0.12 اینچ)  | A |  |
| 5.0 میلی متر (0.20 اینچ)  | B |  |
| 18.0 میلی متر (0.71 اینچ) | C |  |
| 40.0 میلی متر (1.57 اینچ) | D |  |

## مشخصات اسکنر

|  |                   |
|--|-------------------|
| تخت  | نوع اسکنر         |
| CIS  | دستگاه فتوالکتریک |
| 216×297 میلی متر (8.5×11.7 اینچ)<br>Letter ,A4   | حداکثر اندازه سند |
| 1200 نقطه در اینچ (اسکن اصلی)<br>2400 نقطه در اینچ (اسکن فرعی)   | وضوح              |
| رنگ<br><input type="checkbox"/> 48 بیت در هر پیکسل داخلی (16 بیت در هر پیکسل در هر رنگ داخلی)<br><input type="checkbox"/> 24 بیت در هر پیکسل خارجی (8 بیت در هر پیکسل در هر رنگ خارجی)<br>مقیاس خاکستری<br><input type="checkbox"/> 16 بیت در هر پیکسل داخلی<br><input type="checkbox"/> 8 بیت در هر پیکسل خارجی<br>سیاه و سفید<br><input type="checkbox"/> 16 بیت در هر پیکسل داخلی<br><input type="checkbox"/> 1 بیت در هر پیکسل خارجی | عمق رنگ           |
| LED  | منبع نور          |

## مشخصات رابط

|                  |             |
|------------------|-------------|
| USB با سرعت بالا | برای رایانه |
|------------------|-------------|

## ضمیمه

## لیست عملکرد شبکه

## عملکردهای شبکه و IPv4/IPv6

| ملاحظات  | پشتیبانی شده | عملکردها        |   |
|--|--------------|-----------------|---|
| -  | ✓            | IPv4            | چاپ شبکه‌ای (WindowsEpsonNet Print)       |
| -  | ✓            | IPv6، IPv4      | (WindowsStandard TCP/IP)                  |
| یا Windows Vista<br>بالاتر                               | ✓            | IPv6، IPv4      | چاپ (WSD (Windows                         |
| -  | ✓            | IPv6، IPv4      | چاپ (Mac OSBonjour)                       |
| -  | ✓            | IPv6، IPv4      | چاپ (Mac OS، WindowsIPP)                  |
| وسیله اطلاعاتی   | -            | IPv4            | چاپ UPnP                                  |
| دوربین دیجیتالی  | -            | IPv4            | چاپ (Wi-FiPictBridge)                     |
| -  | ✓            | IPv4            | Epson Connect (چاپ ایمیل، چاپ از راه دور) |
| Mac یا جدیدتر<br>iOS 5 یا جدیدتر<br>OS X v10.7 یا جدیدتر | ✓            | IPv6، IPv4      | (Mac OS، iOSAirPrint)                     |
| -  | ✓            | IPv6، IPv4      | Google Cloud Print                        |
| -  | ✓            | IPv6، IPv4      | Epson Scan 2                              |
| -  | ✓            | IPv4            | Event Manager                             |
| -  | ✓            | IPv4            | Epson Connect (اسکن به حافظه ابری)        |
| یا OS X Mavericks<br>بالاتر                              | ✓            | IPv6، IPv4      | AirPrint (اسکن)                           |
| -  | -            | ADF (اسکن دورو) |   |
| -  | -            | IPv4            | ارسال یک نمابر                            |
| -  | -            | IPv4            | دریافت یک نمابر                           |
| -  | -            | IPv6، IPv4      | AirPrint (نمبر خروجی)                     |

## مشخصات Wi-Fi

|                                       |   |
|---------------------------------------|---|
| استانداردها                           | IEEE 802.11b/g/n <sup>1*</sup> ، 2*           |
| دامنه فرکانس                          | 2.4 گیگاهرتز                                  |
| حداکثر نیروی فرکانس رادیویی ارسال شده | 19.8 (EIRP) dBm                               |
| حالت‌های هماهنگی                      | زیرساخت، Wi-Fi Direct ساده <sup>3*</sup>      |
| امنیت اتصال بی‌سیم <sup>4*</sup>      | WPA2-PSK (AES)، WEP (64/128bit) <sup>5*</sup> |

## ضمیمه

- 1\* بسته به محل خرید از IEEE 802.11b/g/n یا IEEE 802.11b/g تبعیت می‌کند.
- 2\* IEEE 802.11n تنها برای HT20 در دسترس می‌باشد.
- 3\* برای IEEE 802.11b پشتیبانی نمی‌شود.
- 4\* قابلیت Wi-Fi Direct تنها از WPA2-PSK (AES) پشتیبانی می‌کند.
- 5\* با استانداردهای WPA2 با پشتیبانی برای WPA/WPA2 Personal مطابقت دارد.

## پروتکل امنیتی

|                           |         |
|---------------------------|---------|
| IPPS ,HTTPS Server/Client | SSL/TLS |
|---------------------------|---------|

## سرویس های شخص ثالث پشتیبانی شده

|   |      |          |
|---|------|----------|
| iOS 5 یا بالاتر/ Mac OS X v10.7.x یا بالاتر | چاپ  | AirPrint |
| OS X Mavericks یا بالاتر                    | اسکن |          |
| Google Cloud Print                          |      |          |

## مشخصات دستگاه ذخیره سازی خارجی

## مشخصات کارت حافظه پشتیبانی شده

| حداکثر ظرفیت | کارت های حافظه سازگار |
|--------------|-----------------------|
| 2 گیگابایت   | * miniSD              |
| 32 گیگابایت  | * miniSDHC            |
| 2 گیگابایت   | * microSD             |
| 32 گیگابایت  | * microSDHC           |
| 64 گیگابایت  | * microSDXC           |
| 2 گیگابایت   | SD                    |
| 32 گیگابایت  | SDHC                  |
| 64 گیگابایت  | SDXC                  |

\* یک مبدل مناسب برای شکاف کارت حافظه وصل کنید. در غیر این صورت، ممکن است کارت گیر کند.

## مشخصات داده پشتیبانی شده

|   |           |
|---|-----------|
| سازگار (JPEG (*.JPG) با نسخه Exif 2.3 استاندارد گرفته شده با دوربین های دیجیتال DCF <sup>1</sup> نسخه 1.0 یا 2.0 <sup>2</sup> ) | قالب فایل |
|---|-----------|

## ضمیمه

|                      |   |
|----------------------|---|
| اندازه تصویر         | افقی: 80 تا 10200 پیکسل<br>عمودی: 80 تا 10200 پیکسل |
| اندازه فایل          | کمتر از 2 گیگابایت                                  |
| حداکثر تعداد فایل ها | 3*9990  |

1\* قانون طراحی برای فایل سیستم دوربین.

2\* از داده‌های عکس ذخیره شده در حافظه داخلی دوربین دیجیتال پشتیبانی نمی‌شود.

3\* تا 999 فایل می‌تواند هر بار نشان داده شود. (اگر تعداد فایل‌ها بیش از 999 باشد، فایل‌ها بصورت گروهی نشان داده می‌شوند).

## نکته:

علامت «؟» زمانی که چاپگر نمی‌تواند فایل تصویر را تشخیص دهد بر روی صفحه LCD نشان داده می‌شود. در این حالت، اگر یک چیدمان تصویر چندتایی را انتخاب کنید، قسمت‌های خالی چاپ می‌شوند.

## ابعاد

|       |   |
|-------|---|
| ابعاد | ذخیره<br><input type="checkbox"/> عرض: 390 میلی متر (15.4 اینچ)<br><input type="checkbox"/> طول: 300 میلی متر (11.8 اینچ)<br><input type="checkbox"/> ارتفاع: 146 میلی متر (5.7 اینچ)<br>چاپ<br><input type="checkbox"/> عرض: 390 میلی متر (15.4 اینچ)<br><input type="checkbox"/> طول: 528 میلی متر (20.8 اینچ)<br><input type="checkbox"/> ارتفاع: 279 میلی متر (11.0 اینچ) |
| عرض*  | تقریباً 4.3 کیلوگرم (9.5 پوند)  |

\* بدون کارتریج های جوهر و سیم برق.

## مشخصات الکتریکی

|                          |   |   |
|--------------------------|---|---|
| مدل                      | مدل 100 تا 240 ولت  | مدل 220 تا 240 ولت  |
| دامنه فرکانس ارزیابی شده | 50 تا 60 هرتز   | 50 تا 60 هرتز   |
| جریان ارزیابی شده        | 0.3 تا 0.5 آمپر   | 0.3 آمپر  |
| مصرف برق (با اتصال USB)  | کپی های تکی: حدود 13.0 وات (ISO/IEC24712)<br>حالت آماده: حدود 4.6 وات<br>حالت خواب: حدود 1.6 وات<br>خاموش: حدود 0.3 وات | کپی های تکی: حدود 13.0 وات (ISO/IEC24712)<br>حالت آماده: حدود 4.6 وات<br>حالت خواب: حدود 1.6 وات<br>خاموش: حدود 0.3 وات |

## نکته:

برای بررسی ولتاژ به برچسب روی چاپگر مراجعه کنید.

ضمیمه

## مشخصات محیطی

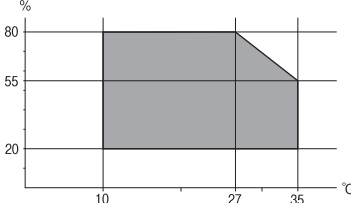
|   |               |
|---|---------------|
| <p>از این چاپگر در محدوده ای که در نمودار زیر نشان داده شده است استفاده کنید.</p>  <p>دما: 10 تا 35 درجه سانتی گراد (50 تا 95 درجه فارنهایت)<br/>                 رطوبت: 20 تا 80 درصد RH (بدون تراکم)</p> | <p>کارکرد</p> |
| <p>دما: 20- تا 40 درجه سانتی گراد (-4 تا 104 درجه فارنهایت)*<br/>                 رطوبت: 5 تا 85 درصد RH (بدون تراکم)</p>   | <p>ذخیره</p>  |

\* می توانید برای یک ماه در دمای 40 درجه سانتی گراد (104 درجه فارنهایت) نگهدارید.

## مشخصات محیطی برای کارتریج های جوهر

|   |                     |
|---|---------------------|
| <p>30- تا 40°C (22- تا 104°F)*</p>  | <p>دمای نگهداری</p> |
| <p>16°C (-3.2°F)<br/>                 یخ جوهر آب می شود و پس از حدود 3 ساعت در دمای 25°C (77°F) قابل استفاده می گردد.</p> | <p>دمای انجماد</p>  |

\* می توانید برای یک ماه در دمای 40°C (104°F) نگهداری کنید.

## نیازمندی های سیستم

Windows 10 (32-بیت، 64-بیت)/Windows 8.1 (32-بیت، 64-بیت)/Windows 8 (32-بیت، 64-بیت)/Windows 7 (32-بیت، 64-بیت)،  
 Windows Vista (32-بیت، 64-بیت)/Windows XP SP3 یا جدیدتر (32-بیت)/Windows XP Professional x64 Edition یا جدیدتر

macOS High Sierra /macOS X Mountain Lion/OS X Mavericks/OS X Yosemite/OS X El Capitan/macOS Sierra v10.7.x/Mac OS X v10.6.8

نکته:

Mac OS ممکن است از برخی از برنامه ها و ویژگی ها پشتیبانی نکند.

از فایل سیستم UNIX (UFS) برای Mac OS پشتیبانی نمی شود.

## اطلاعات تنظیمی

### استانداردها و تأییدیه های مربوط به مدل اروپایی

برای کاربران اروپایی

بدین وسیله، Seiko Epson Corporation اعلام می دارد که مدل بی سیم زیر با آیین نامه 2014/53/EU انطباق دارد. متن کامل بیانیه EU در مورد انطباق در وب سایت زیر وجود دارد.

<http://www.epson.eu/conformity>

C462T

برای استفاده فقط در ایرلند، انگلستان، اتریش، آلمان، لیختن اشتاین، سوئیس، فرانسه، بلژیک، لوکزامبورگ، هلند، ایتالیا، پرتغال، اسپانیا، دانمارک، فنلاند، نروژ، سوئد، ایسلند، کرواسی، قبرس، یونان، اسلوانی، مالت، بلغارستان، چک، استونی، مجارستان، لتونی، لیتوانی، لهستان، رومانی و اسلواکی.

Epson نمی تواند در قبال هر نوع عدم رضایت از نیازمندی های محافظتی که در اثر تغییرات غیر توصیه شده محصولات ایجاد می شود مسئولیتی را بپذیرد.



### محدودیت های کپی کردن

برای اطمینان از استفاده قانونی و مسئولانه چاپگر محدودیت های زیر را رعایت کنید.

کپی موارد زیر طبق قانون ممنوع است:

صورتحساب های بانکی، مسکوکات، اوراق بهادار قابل عرضه در بازار صادر شده از طرف دولت، اوراق بهادار ضمانتی دولتی، و اوراق بهادار شهرداری

تمبر های پستی استفاده نشده، کارت پستال های از پیش مهر شده، و دیگر اقلام پستی رسمی پستی معتبر

تمبرهای درآمد صادر شده از طرف دولت، و اوراق بهادار صادر شده طبق روال قانونی

هنگام کپی کردن موارد زیر احتیاط کنید:

اوراق بهادار قابل عرضه در بازار خصوصی، (گواهی سهام، یادداشت های مذاکره، چک ها و سایر موارد)، بلیط های ماهانه، بلیط های امتیازی و سایر موارد.

گذرنامه ها، گواهی نامه های رانندگی، ضمانت های تناسب، کارت تردد در جاده، کوپن غذا، بلیط ها و سایر موارد.

**نکته:**

ممکن است کپی این موارد نیز طبق قانون ممنوع شده باشد.

استفاده مسئولانه از محتوای دارای حق چاپ:

ممکن است با کپی نامناسب از محتوای دارای حق چاپ از چاپگرها سواستفاده شود. به جز مواردی که با یک وکیل آگاه مشورت کرده اید، قبل از کپی کردن محتوای منتشر شده، در قبال گرفتن اجازه از دارنده حق کپی مسئول بوده و به آن احترام بگذارید.

## انتقال چاپگر

هنگامی که نیاز به حمل و نقل چاپگر به منظور جابجایی یا انجام تعمیرات دارید، مراحل زیر را برای بسته بندی چاپگر دنبال کنید.

ضمیمه

**مهم!**

☐ هنگام نگهداری یا انتقال چاپگر، آن را کج نکنید، آن را بصورت عمودی نگه دارید یا آن را وارونه کنید در غیر این صورت ممکن است جوهر نشت کند.

☐ کارتریج‌های جوهر را جدا نکنید. با جدا کردن کارتریج‌ها، هد چاپ خشک می‌شود و مانع چاپ چاپگر می‌شود.

1. با فشار دادن دکمه  چاپگر را خاموش کنید.

2. اطمینان حاصل کنید که چراغ روشن-خاموش خاموش شود و سپس سیم برق را از پریز بکشید.

**مهم!**

هنگامی که چراغ روشن-خاموش، خاموش است؛ سیم برق را از پریز جدا کنید. در غیر این صورت چاپگر به وضعیت اولیه خود باز نمی‌گردد و باعث خشک شدن جوهر شده و ممکن است انجام چاپ غیرممکن گردد.

3. اتصال همه کابل‌ها نظیر سیم برق و کابل USB را قطع کنید.

4. مطمئن شوید که هیچ کارت حافظه‌ای به دستگاه متصل نیست.

5. همه کاغذها را از چاپگر خارج کنید.

6. مطمئن شوید هیچ سندی در چاپگر نباشد.

7. در حالی که درپوش اسناد بسته است، قسمت اسکنر را باز کنید. نگهدارنده کارتریج جوهر را توسط نوار چسب به بدنه محکم ببندید.

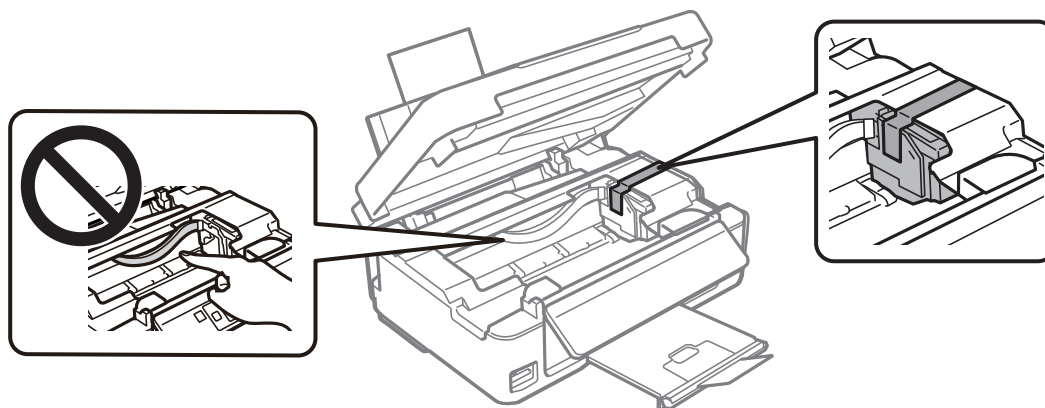

8. قسمت اسکنر را ببندید.

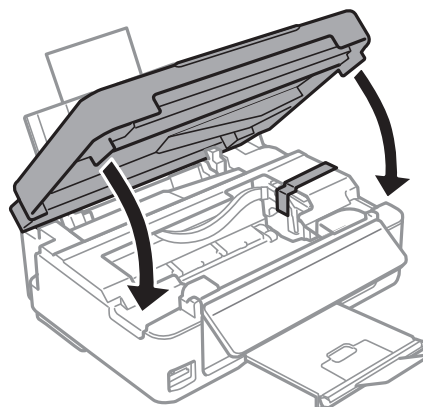

9. جهت بسته بندی زیر همانند شکل زیر آماده شوید.

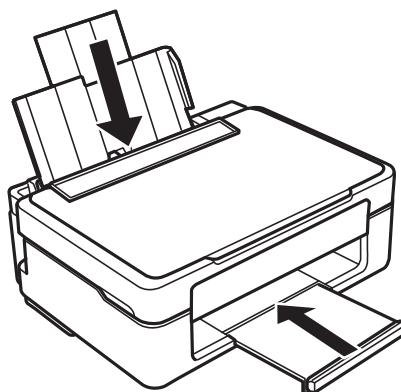

10. با استفاده از لوازم محافظتی، چاپگر را در جعبه بسته بندی کنید.

هنگام استفاده مجدد از چاپگر، حتماً نوار چسب روی کارت ریج جوهر را باز کنید. اگر کیفیت چاپ در چاپ های بعدی کاهش یافت هد چاپ را تمیز و تراز کنید.

#### اطلاعات مرتبط

- ← "نام و عملکرد قطعات" در صفحه 14
- ← "بررسی و تمیز کردن هد چاپ" در صفحه 103
- ← "تراز کردن هد چاپ" در صفحه 105

## دسترسی به کارت حافظه از طریق رایانه

می توانید داده ها را روی یک دستگاه ذخیره سازی خارجی نظیر کارت حافظه که در چاپگر قرار داده شده است، از طریق رایانه بنویسید یا بخوانید.



## ضمیمه



مهم:

- یک کارت حافظه را پس از خارج کردن از حالت محافظت در برابر نوشتن، قرار دهید.
- اگر یک تصویر از طریق رایانه در کارت حافظه ذخیره شده است، تصویر و تعداد عکس‌ها در صفحه LCD بازآوری نمی‌شوند. کارت حافظه را برداشته و مجدداً وارد کنید.
- هنگام اشتراک‌گذاری دستگاه خارجی داخل چاپگر بین رایانه‌های متصل از طریق USB و شبکه، دسترسی نوشتن فقط به رایانه‌ای داده می‌شود که توسط روشی که شما در چاپگر انتخاب کرده اید متصل شده است. برای نوشتن در دستگاه ذخیره‌سازی خارجی، وارد **Setup** در صفحه کنترل شوید و **File Sharing Setup** و یک روش اتصال را انتخاب کنید.

## نکته:

در صورتی که یک دستگاه ذخیره‌سازی خارجی حجیم نظیر **2TB HDD** متصل شده باشد، شناسایی داده‌ها از طریق رایانه طول می‌کشد.

## Windows

یک دستگاه ذخیره‌سازی خارجی در **رایانه** یا **رایانه من** انتخاب کنید. داده‌های روی دستگاه ذخیره‌سازی خارجی نمایش داده می‌شود.

## نکته:

اگر شما چاپگر را بدون دیسک نرم افزاری یا **Web Installer** به شبکه وصل کرده اید، یک شیار کارت حافظه یا درگاه **USB** را به عنوان یک درایو شبکه در نظر بگیرید. گزینه اجرا را باز کنید و یک نام چاپگر **XXXXXX** یا یک نشانی **IP** چاپگر **XXX.XXX.XXX.XXX** را وارد نمایید تا باز شود. برای تعیین یک شبکه، روی آیکن دستگاه نمایش داده شده راست کلیک کنید. درایو شبکه در قسمت **کامپیوتر** یا **کامپیوتر من** ظاهر می‌شود.

## Mac OS

یک آیکن متناظر برای دستگاه انتخاب کنید. داده‌های روی دستگاه ذخیره‌سازی خارجی نمایش داده می‌شود.

## نکته:

□ برای حذف یک دستگاه ذخیره‌سازی خارجی، آیکن دستگاه را تا آیکن سطل زبانه بکشید و رها کنید. در غیر این صورت، وقتی یک دستگاه ذخیره‌سازی خارجی دیگر وارد می‌شود، داده‌های موجود در درایو مشترک ممکن است به درستی نمایش داده نشود.

□ برای دسترسی یک دستگاه ذخیره‌سازی خارجی از طریق شبکه، از منوی موجود در دکمه **Go < Connect to Server** را انتخاب کنید. یک نام چاپگر را **cifs://XXXXXX** یا **smb://XXXXXX** (جاییکه "XXXXXX" نام چاپگر است) در قسمت **نشانی سرور**، انتخاب کنید و سپس روی اتصال کلیک نمایید.

## اطلاعات مرتبط

◀ "وارد کردن کارت حافظه" در صفحه 45

◀ "مشخصات کارت حافظه پشتیبانی شده" در صفحه 163

## جایی که می‌توانید راهنما را دریافت کنید

### وب سایت پشتیبانی فنی

اگر به راهنمایی بیشتری نیاز داشتید، به وب سایت پشتیبانی Epson نشان داده شده در زیر مراجعه کنید. کشور یا منطقه خود را انتخاب کنید و به بخش پشتیبانی وب سایت Epson محلی خود بروید. آخرین درایورها، سوالات متداول، دفترچه‌های راهنما یا سایر موارد قابل دانلود نیز در سایت موجودند.

<http://support.epson.net/>

<http://www.epson.eu/Support> (اروپا)

اگر محصول Epson شما به درستی کار نمی‌کند و نمی‌توانید مشکل را حل کنید، برای راهنمایی با سرویس‌های پشتیبانی Epson تماس بگیرید.

## ضمیمه

## تماس با پشتیبانی Epson

## قبل از تماس با Epson

اگر محصول Epson شما به درستی کار نمی کند و نمی توانید با استفاده از اطلاعات عیب یابی موجود در دفترچه های راهنمای محصول خود مشکل را حل کنید، برای راهنمایی با سرویس های پشتیبانی Epson تماس بگیرید. اگر پشتیبانی Epson برای ناحیه شما در لیست زیر قرار ندارد، با فروشنده ای که محصول خود را از آنجا خریداری کردید تماس بگیرید.

اگر اطلاعات زیر را در اختیار پشتیبانی Epson قرار دهید می توانند سریع تر به شما کمک کنند:

شماره سریال محصول

(برچسب شماره سریال معمولاً در پشت محصول است.)

مدل محصول

نسخه نرم افزار محصول

(روی **About**، **Version Info** یا دکمه مشابه در نرم افزار محصول کلیک کنید.)

مارک و مدل رایانه خود

نام و نسخه سیستم عامل رایانه

نام ها و نسخه های برنامه های نرم افزار که بطور معمول با محصول خود استفاده می کنید.

## نکته:

بسته به محصول، ممکن است تنظیمات شبکه در حافظه محصول ذخیره گردد. ممکن است به دلیل خرابی یا تعمیر محصول، تنظیمات از دست بروند. Epson در مورد از دست دادن هر نوع داده، برای پشتیبان گیری یا بازیابی تنظیمات حتی در طول دوره ضمانت مسئولیتی ندارد. توصیه می کنیم نسخه پشتیبان خود را ایجاد کرده و یادداشت هایی بردارید.

## راهنما برای کاربران در اروپا

برای اطلاع از نحوه تماس با پشتیبانی Epson، سند ضمانت شناسه اروپایی خود را بررسی کنید.