

XP-452/455 Series

Ghidul utilizatorului

Drept de proprietate intelectuală

Nicio parte a acestei publicații nu poate fi reprodusă, stocată pe un sistem de preluare sau transmisă în orice formă sau prin orice mijloc electronic, mecanic, prin fotocopiare, înregistrare sau în alt mod, fără permisiunea scrisă prealabilă a Seiko Epson Corporation. Nu se presupune nicio responsabilitate în ceea ce privește brevetele relativ la utilizarea informațiilor incluse în prezentul manual. De asemenea, nu se presupune nicio responsabilitate pentru daune rezultând din utilizarea informațiilor incluse în prezentul manual. Informațiile incluse în prezentul manual sunt destinate a fi utilizate numai cu acest produs Epson. Epson nu este responsabilă de utilizarea acestor informații prin aplicarea la alte produse.

Nici Seiko Epson Corporation și nici filialele sale nu vor fi responsabile față de persoana care a achiziționat acest produs sau față de terți pentru daune, pierderi, costuri sau cheltuieli suportate de achizitor sau de terți ca rezultat al unui accident, utilizări eronate sau abuzive a acestui produs sau a unor modificări sau reparații neautorizate ale acestui produs sau (exclusiv teritoriul S.U.A.) nerespectarea strictă a instrucțiunilor de operare și de întreținere ale Seiko Epson Corporation.

Seiko Epson Corporation și filialele sale nu vor fi responsabile pentru nicio daună sau problemă apărută ca urmare a utilizării opțiunilor sau a altor produse consumabile altele decât cele desemnate de către Seiko Epson Corporation ca fiind produse originale Epson sau produse aprobate Epson.

Seiko Epson Corporation nu va fi responsabilă pentru nicio daună rezultată ca urmare a interferențelor electromagnetice care survine în urma utilizării oricăror cabluri de interfață altele decât cele desemnate ca produse aprobate Epson de către Seiko Epson Corporation.

© 2017 Seiko Epson Corporation

Conținutul acestui manual și specificațiile acestui produs se pot modifica fără notificare prealabilă.

Mărci înregistrate

Mărci înregistrate

- ❑ EPSON® este o marcă comercială înregistrată, iar EPSON EXCEED YOUR VISION sau EXCEED YOUR VISION este o marcă comercială a Seiko Epson Corporation.
- ❑ PRINT Image Matching™ și sigla PRINT Image Matching sunt mărci comerciale ale Seiko Epson Corporation. Copyright © 2001 Seiko Epson Corporation. All rights reserved.
- ❑ Epson Scan 2 software is based in part on the work of the Independent JPEG Group.
- ❑ libtiff

Copyright © 1988-1997 Sam Leffler

Copyright © 1991-1997 Silicon Graphics, Inc.

Permission to use, copy, modify, distribute, and sell this software and its documentation for any purpose is hereby granted without fee, provided that (i) the above copyright notices and this permission notice appear in all copies of the software and related documentation, and (ii) the names of Sam Leffler and Silicon Graphics may not be used in any advertising or publicity relating to the software without the specific, prior written permission of Sam Leffler and Silicon Graphics.

THE SOFTWARE IS PROVIDED "AS-IS" AND WITHOUT WARRANTY OF ANY KIND, EXPRESS, IMPLIED OR OTHERWISE, INCLUDING WITHOUT LIMITATION, ANY WARRANTY OF MERCHANTABILITY OR FITNESS FOR A PARTICULAR PURPOSE.

IN NO EVENT SHALL SAM LEFFLER OR SILICON GRAPHICS BE LIABLE FOR ANY SPECIAL, INCIDENTAL, INDIRECT OR CONSEQUENTIAL DAMAGES OF ANY KIND, OR ANY DAMAGES WHATSOEVER RESULTING FROM LOSS OF USE, DATA OR PROFITS, WHETHER OR NOT ADVISED OF THE POSSIBILITY OF DAMAGE, AND ON ANY THEORY OF LIABILITY, ARISING OUT OF OR IN CONNECTION WITH THE USE OR PERFORMANCE OF THIS SOFTWARE.

- ❑ SDXC Logo is a trademark of SD-3C, LLC.



- ❑ Microsoft®, Windows®, and Windows Vista® are registered trademarks of Microsoft Corporation.
- ❑ Apple, Macintosh, Mac OS, OS X, Bonjour, Safari, iPad, iPhone, iPod touch, and iTunes are trademarks of Apple Inc., registered in the U.S. and other countries. AirPrint and the AirPrint logo are trademarks of Apple Inc.
- ❑ Google Cloud Print, Chrome, Chrome OS, and Android are trademarks of Google Inc.
- ❑ QR Code is a registered trademark of DENSO WAVE INCORPORATED in Japan and other countries.
- ❑ Adobe and Adobe Reader are either registered trademarks or trademarks of Adobe Systems Incorporated in the United States and/or other countries.
- ❑ Intel® is a registered trademark of Intel Corporation.
- ❑ Notă generală: În publicația de față sunt utilizate alte nume de produse doar în scopuri de identificare și acestea pot fi mărci comerciale ale proprietarilor respectivi. Epson își declină orice drepturi asupra acestor mărci.

Cuprins

Drept de proprietate intelectuală

Mărci înregistrate

Despre acest manual

Introducere.	8
Utilizarea manualului pentru căutarea informațiilor.	8
Mărci și simboluri.	10
Figurile utilizate în acest manual.	10
Referințe la sisteme de operare.	10

Instrucțiuni importante

Instrucțiuni de securitate.	11
Sfaturi și avertismente legate de imprimantă.	12
Sfaturi și avertismente pentru configurarea/ utilizarea imprimantei.	12
Sfaturi și avertismente pentru utilizarea imprimantei cu o conexiune wireless.	13
Sfaturi și avertismente pentru utilizarea cardurilor de memorie.	13
Sfaturi și avertismente pentru utilizarea ecranului LCD.	13
Protejarea informațiilor personale.	13

Informații de bază despre imprimantă

Denumirea și funcțiile componentelor.	14
Panou de control.	16
Butoane.	16
Ghid de utilizare a ecranului LCD.	17

Setări de rețea

Tipuri de conexiune în rețea.	20
Conexiune Wi-Fi.	20
Conexiune Wi-Fi Direct (Simple AP).	20
Conectarea la un computer.	21
Conectarea la un dispozitiv inteligent.	22
Efectuarea setărilor Wi-Fi de la imprimantă.	22
Efectuarea setărilor Wi-Fi manual.	23
Efectuarea setărilor Wi-Fi prin Push Button Setup (Configurare prin apăsarea unui buton).	24
Efectuarea setărilor Wi-Fi prin PIN Code Setup (Configurare cod PIN) (WPS).	25

Efectuarea setărilor de conexiune Wi-Fi Direct (Simple AP).	25
Efectuarea setărilor de rețea avansate.	26
Verificarea stării conexiunii la rețea.	27
Verificarea stării rețelei folosind pictograma de rețea.	27
Verificarea stării rețelei de la panoul de control.	28
Tipărirea unui raport de conexiune la rețea.	28
Tipărirea unei fișe de stare a rețelei.	34
Înlocuirea sau adăugarea de puncte de acces noi.	35
Schimbarea metodei de conectare la un computer.	35
Dezactivarea Wi-Fi de la panoul de control.	36
Deconectarea conexiunii Wi-Fi Direct (Simple AP) de la panoul de control.	36
Restabilirea setărilor de rețea de la panoul de control.	37

Încărcarea hârtiei

Precauții la manevrarea hârtiei.	38
Hârtia disponibilă și capacitățile.	39
Lista tipurilor de hârtie.	40
Încărcarea hârtiei în suportul de Alimentare hârtie spate.	41

Așezarea originalelor

Așezarea originalelor pe Geamul scannerului.	45
Modul de amplasare a unor diverse originale.	46
Amplasarea de fotografii pentru copiere.	46
Amplasarea unor fotografii multiple pentru scanare simultană.	46

Introducerea unui card de memorie

Carduri de memorie acceptate.	47
Introducerea și scoaterea unui card de memorie.	47

Tipărirea

Tipărirea de la panoul de control.	49
Tipărirea fotografiilor prin selectarea acestora de pe un card de memorie.	49
Tipărirea hârtiei liniate, a calendarelor, hârtiei de scris originale și felicitărilor originale.	50
Tipărirea de plicuri originale.	51
Tipărirea în diferite aspecte.	53
Tipărirea dintr-o diaporamă.	54

Cuprins

Tipărirea DPOF.	54
Opțiuni de meniu pentru modul Imprimare fotografii.	54
Tipărirea de pe un computer.	55
Informații de bază despre tipărire — Windows.	55
Informații de bază despre tipărire — Mac OS.	57
Tipărirea față-verso (numai pentru Windows).	59
Tipărirea mai multor pagini pe o singură coală.	60
Tipărirea în funcție de formatul hârtiei.	61
Tipărirea mai multor fișiere împreună (numai pentru Windows).	63
Tipărirea unei imagini pe mai multe coli, pentru crearea unui poster (numai pentru Windows).	64
Tipărirea utilizând caracteristici avansate.	70
Imprimarea fotografiilor folosind Epson Easy Photo Print.	72
Imprimarea de pe dispozitivele inteligente.	73
Utilizarea caracteristicii Epson iPrint.	73
Utilizarea caracteristicii AirPrint.	75
Anularea tipăririi.	75
Anularea tipăririi — Butonul de pe imprimantă.	75
Anularea tipăririi - Windows.	76
Anularea tipăririi — Mac OS.	76

Copierea

Informații pentru copiere.	77
Opțiuni de meniu pentru modul Copiere.	77
Copierea fotografiilor.	79
Opțiunile meniului Copiere/Restaurare fotografii.	80

Scanarea

Scanarea de la panoul de control.	81
Scanarea pe un card de memorie.	81
Scanarea pe un server Cloud.	81
Scanarea pe calculator.	82
Scanarea pe un computer (WSD).	83
Opțiuni de meniu pentru scanare.	85
Tipărirea de pe un computer.	86
Efectuarea scanării utilizând Epson Scan 2.	86
Scanarea de pe dispozitivele inteligente.	92
Instalarea Epson iPrint.	92
Efectuarea scanării utilizând Epson iPrint.	92

Înlocuirea cartușelor de cerneală

Verificarea nivelelor de cerneală.	94
--	----

Verificarea nivelelor de cerneală — Panoul de control.	94
Verificarea nivelurilor de cerneală - Windows.	94
Verificarea nivelurilor de cerneală — Mac OS.	94
Codurile cartușelor de cerneală.	94
Măsuri de precauție la manipularea cartușelor de cerneală.	95
Înlocuirea cartușelor de cerneală.	98
Tipărirea temporară cu cerneală neagră.	100
Tipărirea temporară cu cerneală neagră - Windows.	102
Tipărirea temporară cu cerneală neagră — Mac OS.	103
Economisirea cernelii negre atunci când nivelul acesteia este scăzut (numai pentru Windows).	104

Întreținerea imprimantei

Verificarea și curățarea capului de tipărire.	105
Verificarea și curățarea capului de tipărire — Panou de control.	105
Verificarea și curățarea capului de imprimare - Windows.	106
Verificarea și curățarea capului de tipărire — Mac OS.	107
Alinierea capului de imprimare.	107
Alinierea capului de tipărire — Panoul de control.	107
Alinierea capului de tipărire — Windows.	108
Alinierea capului de imprimare — Mac OS.	108
Curățarea traseului hârtiei.	108
Curățarea Geamul scannerului.	109
Curățarea filmului translucid.	110
Economisirea energiei.	112
Economisirea energiei - Panou de control.	112
Economisirea energiei - Windows.	112
Economisirea energiei — Mac OS.	113

**Opțiuni de meniu pentru modul
Configurare**

Opțiunile meniului Nivel cerneală.	114
Opțiunile meniului Întreținere.	114
Opțiunile meniului Config imprimare.	115
Setări sursă hârtie:.	115
Mod silențios:.	115
Tempor. oprire alimentare:.	115
Limbă/Language:.	115
Cronometru repaus:.	115
Opțiunile meniului Setări rețea.	116

Cuprins

Opțiunile meniului Servicii Epson Connect.	116
Opțiunile meniului Servicii Google Cloud Print. . .	117
Opțiunile meniului Configurare partajare fișiere. .	117
Opțiunile meniului Actualizare firmware.	118
Opțiunile meniului Restaurare setări implicite. . .	118

Informații despre serviciul de rețea și despre software

Serviciul Epson Connect.	119
Web Config.	119
Executarea aplicației Web Config pe un browser web.	120
Executarea utilitarului Web Config în Windows	120
Executarea utilitarului Web Config în Mac OS. .	121
Driverul de imprimantă pentru Windows.	121
Ghid de utilizare al driverului de imprimantă pentru Windows.	122
Realizarea setărilor operaționale din driver-ul imprimantei pentru Windows.	124
Driverul de imprimantă pentru Mac OS.	124
Ghid de utilizare al driverului de imprimantă pentru Mac OS.	125
Realizarea setărilor operaționale din driver-ul imprimantei pentru Mac OS.	127
Epson Scan 2 (driver de scanner).	127
Epson Event Manager.	128
Epson Easy Photo Print.	128
E-Web Print (numai pentru Windows).	129
Easy Photo Scan.	129
EPSON Software Updater.	130
Dezinstalarea aplicațiilor.	130
Dezinstalarea aplicațiilor - Windows.	130
Dezinstalarea aplicațiilor — Mac OS.	131
Instalarea aplicațiilor.	132
Actualizarea aplicațiilor și a firmware-ului.	132
Actualizarea programului firmware al imprimantei de la panoul de control.	133

Soluționarea problemelor

Verificarea stării imprimantei.	134
Verificarea mesajelor pe ecranul LCD.	134
Verificarea stării imprimantei - Windows. . . .	135
Verificarea stării imprimantei — Mac OS. . . .	135
Scoaterea hârtiei blocate.	136
Scoaterea hârtiei blocate din Alimentare hârtie spate.	136
Îndepărtarea hârtiei blocate din tava de ieșire. .	136

Scoaterea hârtiei blocate din interiorul imprimantei.	137
Hârtia nu este alimentată corect.	138
Hârtia se blochează.	139
Hârtia este alimentată oblic.	139
Sunt alimentate mai multe coli de hârtie în același timp.	139
Probleme cu privire la alimentarea cu energie și panoul de control.	139
Imprimanta nu pornește.	139
Imprimanta nu se oprește.	139
Ecranul LCD se întuneacă.	140
Nu se poate efectua tipărirea de la un computer. . .	140
Verificarea conexiunii (USB).	140
Verificarea conexiunii (rețea).	140
Verificarea software-ului și a datelor.	141
Verificarea stării imprimantei de la computer (Windows).	143
Verificarea stării imprimantei de la computer (Mac OS).	144
Când nu se pot realiza setările de rețea.	144
Conexiune imposibilă de la dispozitive, deși setările de rețea sunt corecte.	144
Verificarea SSID conectat la imprimantă.	146
Verificarea SSID pentru computer.	146
Nu se poate tipări de la un iPhone sau iPad.	147
Imprimarea este întreruptă.	147
Probleme de tipărire.	147
Apar urme de uzură din cauza frecării pe hârtie sau lipsesc culori.	147
Apar benzi sau culori neașteptate.	148
Apar benzi colorate la intervale de aproximativ 2.5 cm.	148
Tipăriri neclare, benzi verticale sau aliniere incorectă.	149
Calitatea tipăririi este slabă.	149
Hârtia este pătată sau zgâriată.	150
Fotografiile tipărite sunt lipicioase.	151
Imaginile sau fotografiile sunt imprimate în culori neașteptate.	151
Culorile diferă de cele care apar pe afișaj.	151
Tipărirea fără margini nu poate fi efectuată. . . .	151
Marginile imaginii sunt tăiate în timpul tipăririi fără margini.	152
Poziția, formatul sau marginile materialului tipărit sunt incorecte.	152
Copierea mai multor originale pe o singură coală.	152
Caracterele tipărite sunt incorecte sau corupte. .	153
Imaginea tipărită este inversată.	153
Modele tip mozaic în imaginile tipărite.	153

Cuprins

Culori neuniforme, pete, puncte sau linii drepte apar în imaginea copiată.	153	Servicii compatibile oferite de terți.	165
Pe imaginea copiată apar modele neclare (de tip hașură).	153	Specificațiile dispozitivului extern de stocare. . .	165
Pe imaginea copiată apare o imagine de pe verso-ul originalului.	154	Dimensiuni.	166
Problema de tipărire nu a putut fi soluționată. . .	154	Specificații electrice.	166
Alte probleme de imprimare.	154	Specificații de mediu.	167
Tipărirea se face prea încet.	154	Cerințele sistemului.	167
Tipărirea este încetinită drastic în timpul operațiilor de tipărire continuă.	155	Informații de reglementare.	168
Nu se poate anula tipărirea de la un computer care rulează Mac OS X v10.6.8.	155	Standarde și aprobări pentru modelul comercializat în U.E..	168
Scanarea nu începe.	155	Restricții la copiere.	168
Nu este posibilă scanarea de la panoul de control.	156	Transportul imprimantei.	169
Probleme cu privire la imaginile scanate.	156	Accesarea unui card de memorie de la un calculator.	170
Culori lipsite de omogenitate, murdărie, pete etc. apar la scanarea de pe geamul scannerului. . .	156	Unde puteți obține ajutor.	171
Calitatea imaginii lasă de dorit.	157	Site-ul web de asistență tehnică.	171
Fundalul imaginilor prezintă ofset.	157	Contactarea serviciului de asistență clienți.	172
Textul este neclar.	157		
Apar modele moiré (umbre sub formă de plasă)	158		
Nu se poate scana suprafața corectă pe geamul scannerului.	158		
Nu se poate previzualiza în Imagine redusă. . . .	158		
Textul nu este corect recunoscut la salvarea în formatul PDF căutabil.	159		
Nu se pot rezolva problemele imaginii scanate. .	159		
Alte probleme de scanare.	160		
Scanarea se face prea încet.	160		
Scanarea se oprește dacă scanați în format PDF/Multi-TIFF.	160		
Alte probleme.	160		
Un ușor șoc electric la atingerea imprimantei. . .	160		
Funcționarea imprimantei este zgomotoasă. . . .	161		
Nu pot fi salvate date pe cardul de memorie. . . .	161		
Aplicația este blocată de un firewall (numai Windows).	161		
„?” este afișat în ecranul de selectare a fotografiilor.	161		
Anexă			
Specificații tehnice.	162		
Specificațiile imprimantei.	162		
Specificațiile scannerului.	163		
Specificațiile interfeței.	163		
Listă cu funcții de rețea.	164		
Specificații Wi-Fi.	164		
Protocol de securitate.	165		

Despre acest manual

Introducere

Următoarele manuale sunt livrate împreună cu imprimanta dvs. Epson. În afara manualelor, consultați diversele tipuri de informații de ajutor disponibile de pe imprimantă sau din cadrul aplicațiilor software Epson.

Începeți aici (manual tipărit pe hârtie)

Include informații referitoare la configurarea imprimantei, instalarea programelor software, utilizarea imprimantei, soluții pentru rezolvarea problemelor etc.

Ghidul utilizatorului (manual digital)

Acest manual. Oferă informații generale și instrucțiuni privind utilizarea imprimantei, setările de rețea la utilizarea imprimantei într-o rețea, precum și instrucțiuni privind rezolvarea problemelor.

Puteți obține cele mai recente versiuni ale manualelor enumerate mai sus folosind metodele următoare.

Manual pe hârtie

Vizitați site-ul web de asistență Epson pentru Europa la adresa <http://www.epson.eu/Support> sau site-ul web de asistență Epson global la adresa <http://support.epson.net/>.

Manual digital

Lansați EPSON Software Updater pe computer. EPSON Software Updater verifică dacă există actualizări disponibile ale aplicațiilor software Epson și ale manualelor digitale, permițându-vă să descărcați cele mai recente versiuni.

Informații conexe

➔ „EPSON Software Updater” la pagina 130

Utilizarea manualului pentru căutarea informațiilor

Manualul PDF permite căutarea de informații în funcție de cuvinte cheie sau puteți accesa direct anumite secțiuni cu ajutorul marcajelor. De asemenea, puteți tipări numai paginile de care aveți nevoie. În această secțiune se explică modul de utilizare a unui manual PDF deschis în Adobe Reader X pe un computer.

Despre acest manual

Căutarea după cuvinte cheie

Faceți clic pe **Editare** > **Căutare avansată**. Introduceți cuvântul cheie (textul) pentru informațiile pe care doriți să le găsiți în fereastra de căutare, apoi faceți clic pe **Căutare**. Corespondențele sunt marcate sub forma unei liste. Faceți clic pe una dintre corespondențe pentru a accesa pagina respectivă.

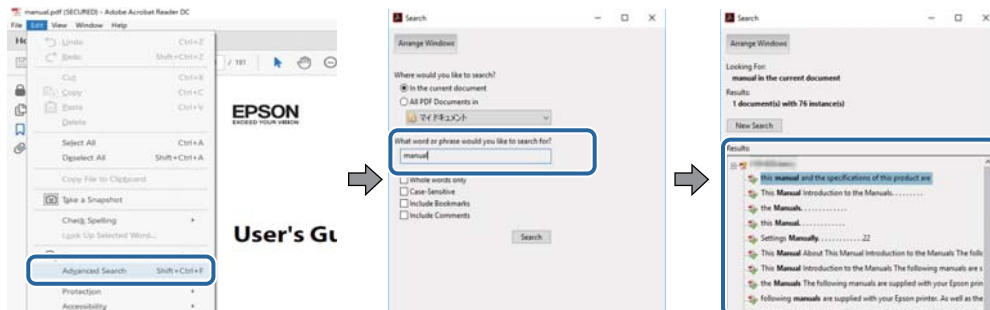

Accesul direct de la marcaje

Faceți clic pe un titlu pentru a accesa pagina respectivă. Faceți clic pe + sau > pentru a vizualiza titlurile de nivel inferior din secțiunea respectivă. Pentru a reveni la pagina precedentă, efectuați următoarea operație la tastatură.

- ❑ Windows: Mențineți apăsată tasta **Alt**, apoi apăsați pe <.
- ❑ Mac OS: Mențineți apăsată tasta **Command**, apoi apăsați pe <.

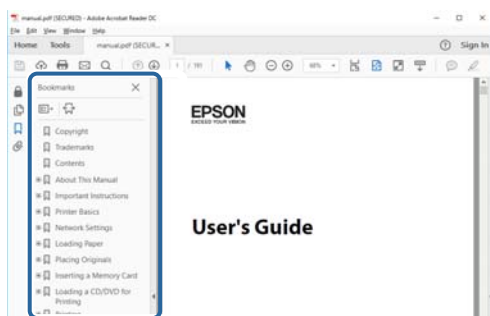

Imprimarea numai a paginilor necesare

Puteți extrage și tipări numai paginile de care aveți nevoie. Faceți clic pe **Tipărire** în meniul **Fișier**, apoi specificați paginile pe care doriți să le imprimați în opțiunea **Pagini** din **Pagini de tipărit**.

- ❑ Pentru a specifica o serie de pagini, introduceți o cratimă între pagina de început și cea de sfârșit.
Exemplu: 20 – 25
- ❑ Pentru a specifica pagini care nu se află într-o serie, separați paginile prin virgule.
Exemplu: 5, 10, 15

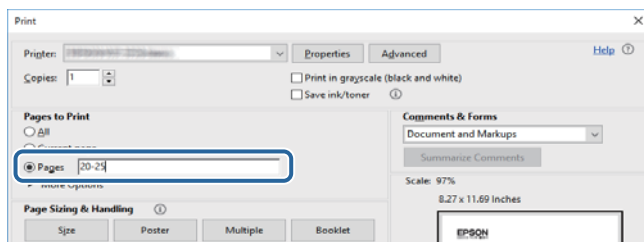

Mărci și simboluri

**Atenție:**

Instrucțiuni care trebuie respectate cu atenție pentru evitarea accidentărilor.

**Important:**

Instrucțiuni care trebuie respectate pentru evitarea deteriorării echipamentului.

Notă:

Furnizează informații suplimentare și de referință.

➔ Informații conexe

Legături către secțiunile relevante.

Figurile utilizate în acest manual

- Capturile de ecran cu driver-ul imprimantei și Epson Scan 2 (driver-ul scannerului) sunt efectuate în Windows 10 sau macOS High Sierra. Conținutul afișat pe ecran diferă în funcție de model și situație.
- Figurile în care este prezentată imprimanta utilizată în acest manual sunt doar niște exemple. Cu toate că în funcție de model pot exista mici diferențe, modul de funcționare este același.
- Unele elemente din meniul afișat pe ecranul LCD diferă în funcție de model și de setările definite.

Referințe la sisteme de operare

Windows

În acest manual, termeni precum „Windows 10”, „Windows 8.1”, „Windows 8”, „Windows 7”, „Windows Vista” și „Windows XP” se referă la următoarele sisteme de operare. În plus, termenul „Windows” este utilizat cu referire la toate versiunile.

- Sistem de operare Microsoft® Windows® 10
- Sistem de operare Microsoft® Windows® 8.1
- Sistem de operare Microsoft® Windows® 8
- Sistem de operare Microsoft® Windows® 7
- Sistem de operare Microsoft® Windows Vista®
- Sistem de operare Microsoft® Windows® XP
- Sistem de operare Microsoft® Windows® XP Professional x64 Edition

Mac OS

În acest manual, termenul „Mac OS” este utilizat cu referire la macOS High Sierra, macOS Sierra, OS X El Capitan, OS X Yosemite, OS X Mavericks, OS X Mountain Lion, Mac OS X v10.7.x și Mac OS X v10.6.8.

Instrucțiuni importante

Instrucțiuni de securitate

Citiți și respectați aceste instrucțiuni pentru a asigura utilizarea în siguranță a acestei imprimante. Păstrați acest manual pentru a-l putea consulta ulterior. De asemenea, trebuie să respectați toate avertismentele și instrucțiunile afișate pe imprimantă.

- Unele simboluri folosite pe imprimanta dvs. au rolul de a asigura utilizarea în siguranță și corespunzătoare a imprimantei. Vizitați următorul site web pentru a afla mai multe despre semnificația simbolurilor.
<http://support.epson.net/symbols>
- Folosiți doar cablul de alimentare furnizat împreună cu imprimanta și nu folosiți cablul cu niciun alt echipament. În urma folosirii altor cabluri cu această imprimantă sau a folosirii cablului livrat cu alte echipamente, există pericolul de incendiu sau de electrocutare.
- Asigurați-vă de conformitatea cablului de alimentare cu c.a. cu standardele de siguranță locale.
- Nu dezamblați, modificați sau încercați să reparați cablul de alimentare, priza, imprimanta, scannerul sau alte componente, cu excepția cazurilor explicate expres în manualele imprimantei.
- Deconectați imprimanta de la priză și apelați la personal de service autorizat pentru reparații în următoarele condiții:
Cablul de alimentare sau priza sunt deteriorate; în imprimantă a pătruns lichid; imprimanta a fost supusă șocurilor mecanice sau carcasa este deteriorată; imprimanta nu funcționează normal sau prezintă modificări clare în funcționare. Nu reglați butoanele care nu sunt incluse în instrucțiunile de funcționare.
- Amplasați imprimanta în apropierea unei prize de rețea de unde fișa poate fi deconectată cu ușurință.
- Nu amplasați sau depozitați imprimanta afară, lângă surse excesive de mizerie sau praf, apă, sau lângă surse de încălzire, sau în locații în care se produc șocuri, vibrații, valori mari de temperatură și umiditate.
- Nu vărsați lichide pe imprimantă și nu manevrați imprimanta cu mâinile ude.
- Țineți imprimanta la o distanță de cel puțin 22 cm față de stimulatoarele cardiace. Este posibil ca undele radio generate de imprimantă să afecteze în mod negativ funcționarea stimulatoarelor cardiace.
- În cazul în care ecranul LCD este defect, contactați furnizorul. Dacă soluția cu cristale lichide ajunge pe mâinile dumneavoastră, spălați-le cu atenție cu apă și săpun. Dacă soluția cu cristale lichide vă intră în ochi, spălați imediat cu jet de apă. Dacă starea de disconfort sau problemele de vedere persistă după o clătire temeinică, solicitați imediat asistență medicală.
- Procedați cu atenție la manipularea cartușelor uzate deoarece poate exista cerneală rămasă în portul de alimentare cu cerneală.
 - Dacă cerneala intră în contact cu pielea, spălați temeinic zona afectată cu apă și săpun.
 - Dacă cerneala intră în contact cu ochii, clătiți imediat cu apă. Dacă starea de disconfort sau problemele de vedere persistă după o clătire temeinică, solicitați imediat asistență medicală.
 - Dacă cerneala vă pătrunde în gură, consultați imediat un medic.
- Nu dezamblați cartușul de cerneală, deoarece există riscul ca aceasta să intre în contact cu ochii sau cu pielea.
- Nu agitați prea tare cartușele de cerneală și nu le scăpați din mână. De asemenea, aveți grijă să nu le striviți și să nu le rupeți etichetele. Aceste acțiuni pot provoca scurgeri de cerneală.
- Nu lăsați cartușele de cerneală la îndemâna copiilor.



Sfaturi și avertismente legate de imprimantă

Citiți și urmați aceste instrucțiuni, pentru a evita deteriorarea imprimantei sau a altor echipamente personale. Păstrați acest manual pentru referințe ulterioare.

Sfaturi și avertismente pentru configurarea/utilizarea imprimantei

- Nu blocați și nu acoperiți orificiile de ventilație și deschiderile imprimantei.
- Folosiți numai tipul de sursă de alimentare indicat pe eticheta imprimantei.
- Evitați utilizarea prizelor pe același circuit cu fotocopiatoarele sau sistemele de climatizare ce pornesc și se opresc periodic.
- Evitați prizele electrice controlate prin comutatoare de perete sau temporizatoare automate.
- Mențineți întregul computer departe de sursele potențiale de interferențe electromagnetice cum ar fi difuzoarele sau unitățile de bază ale telefoanelor fără fir.
- Cablurile de alimentare trebuie amplasate astfel încât să se evite frecările, tăieturile, rosăturile, îndoirile și răsucirile. Nu așezați obiecte peste cablurile de alimentare cu curent și nu permiteți amplasarea cablurilor în zonele în care se circulă. Fiți foarte atenți și păstrați toate cablurile de alimentare drepte la capete și în punctele în care intră și ies din transformator.
- Dacă folosiți un prelungitor cu imprimanta, verificați dacă intensitatea nominală totală a aparatelor conectate la acesta nu depășește intensitatea nominală a prelungitorului respectiv. De asemenea, verificați dacă intensitatea nominală totală a tuturor aparatelor conectate la priză nu depășește intensitatea nominală a prizei respective.
- Dacă intenționați să utilizați imprimanta în Germania, instalația electrică a clădirii trebuie protejată de un disjuncter de 10 sau 16 A pentru asigurarea unei protecții adecvate la scurtcircuit și supratensiune pentru produs.
- Atunci când conectați imprimanta la un computer sau la un alt dispozitiv cu ajutorul unui cablu, asigurați-vă de orientarea corectă a conectorilor. Fiecare conector are o singură orientare corectă. Introducerea unui conector cu orientare incorectă poate cauza deteriorarea ambelor dispozitive conectate prin cablu.
- Amplasați imprimanta pe o suprafață orizontală stabilă ce depășește perimetrul bazei în toate direcțiile. Imprimanta nu va funcționa corect dacă este înclinată.
- Dacă depozitați sau transportați imprimanta, încercați să nu o înclinați, să nu o așezați vertical sau să nu o răsuciți; în caz contrar cerneala se poate scurge din cartușe.
- Lăsați un spațiu deasupra imprimantei, pentru a putea deschide complet capacul pentru documente.
- Lăsați spațiu suficient în fața imprimantei pentru evacuarea completă a hârtiei.
- Evitați locurile expuse modificărilor bruște de temperatură și umiditate. De asemenea, păstrați imprimanta departe de lumina solară directă, sursele de lumină puternică și de căldură.
- Nu introduceți obiecte prin fantele imprimantei.
- Nu introduceți mâinile în interiorul imprimantei în timpul tipăririi.
- Nu atingeți cablul plat de culoare albă din interiorul imprimantei.
- Nu folosiți în interiorul sau în exteriorul imprimantei produse cu aerosoli care conțin gaze inflamabile. Asemenea acțiuni pot cauza incendii.
- Nu mutați capul de tipărire cu mâna; în caz contrar imprimanta se poate defecta.
- Atenție să nu vă prindeți degetele atunci când închideți unitatea de scanare.
- La așezarea originalului, nu apăsați prea tare pe geamul scannerului.

Instrucțiuni importante

- ❑ Opriți întotdeauna imprimanta folosind butonul . Nu scoateți imprimanta din priză și nu opriți alimentarea de la sursă decât după ce indicatorul  nu mai pâlpâie.
- ❑ Înainte de transportarea imprimantei, verificați dacă suportul capului de imprimare este în poziția de repaus (extremă dreapta) și dacă sunt montate cartușele de cerneală.
- ❑ Dacă urmează să nu folosiți imprimanta pentru o perioadă lungă de timp, deconectați cablul de alimentare din priza de curent.

Sfaturi și avertismente pentru utilizarea imprimantei cu o conexiune wireless

- ❑ Undele radio emise de această imprimantă pot afecta negativ funcționarea echipamentelor electronice medicale, determinând funcționarea incorectă a acestora. Dacă utilizați această imprimantă într-o unitate medicală sau în apropierea unui echipament medical, respectați instrucțiunile primite de la personalul autorizat de respectiva unitate medicală și respectați toate avertizările și instrucțiunile afișate pe echipamentul medical.
- ❑ Undele radio emise de această imprimantă pot afecta negativ funcționarea dispozitivelor cu control automat precum ușile automate sau alarmele de incendiu și pot determina producerea unor accidente datorită funcționării defectuoase a acestora. Dacă utilizați această imprimantă în apropierea unor dispozitive cu control automat, respectați toate avertizările și instrucțiunile afișate pe aceste dispozitive.

Sfaturi și avertismente pentru utilizarea cardurilor de memorie

- ❑ Nu scoateți un card de memorie și nu opriți imprimanta în timp ce indicatorul cardului de memorie luminează intermitent.
- ❑ Metodele de utilizare a cardurilor de memorie variază conform tipului de card. Pentru detalii, consultați documentația furnizată împreună cu cardul de memorie.
- ❑ Utilizați doar carduri de memorie compatibile cu imprimanta.

Informații conexe

➔ [„Specificațiile cardurilor de memorie compatibile” la pagina 165](#)

Sfaturi și avertismente pentru utilizarea ecranului LCD

- ❑ Ecranul LCD poate conține câteva mici puncte strălucitoare sau negre și datorită caracteristicilor sale poate avea o strălucire inegală. Acestea fenomene sunt normale și nu înseamnă că ecranul este defect.
- ❑ Utilizați o laveta uscată, moale pentru curățare. Nu folosiți substanțe de curățat lichide sau chimice.
- ❑ Capacul exterior al ecranului LCD se poate rupe în cazul unui impact puternic. Contactați distribuitorul dacă suprafața ecranului se ciobește sau se crapă și nu atingeți și nu încercați să scoateți bucățile sparte.

Protejarea informațiilor personale

Dacă dați imprimanta unei alte persoane sau dacă o aruncați, ștergeți toate informațiile personale stocate în memoria imprimantei selectând **Configurare > Restaurare setări implicite > Toate setările** de pe panoul de control.

Informații de bază despre imprimantă

Denumirea și funcțiile componentelor

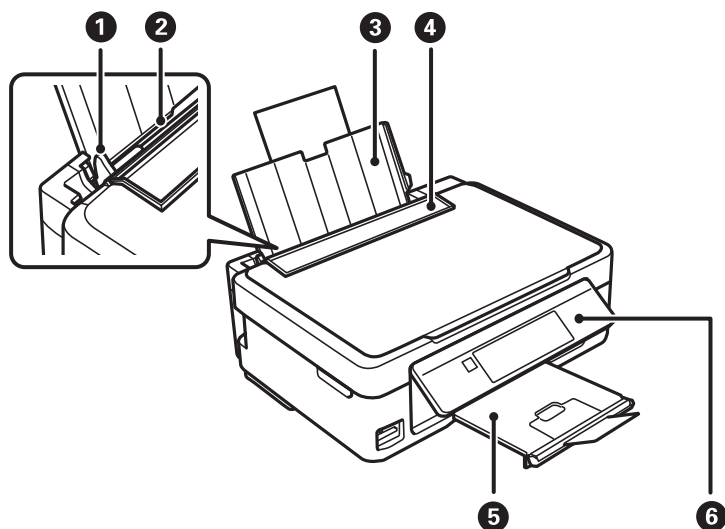

1	Ghidaj de margine	Alimentează hârtia direct în imprimantă. Împingeți până la marginile hârtiei.
2	Alimentare hârtie spate	Asigură încărcarea hârtiei.
3	Suport hârtie	Susține hârtia încărcată.
4	Apărătoare alimentator	Împiedică infiltrarea substanțelor străine în imprimantă. Apărătoarea trebuie ținută închisă în mod normal.
5	Tavă de ieșire	Ține hârtia evacuată. Înainte de imprimare, ridicați opritorul pentru a preveni căderea hârtiei evacuate din tavă.
6	Panou de control	De la acesta controlați imprimanta.

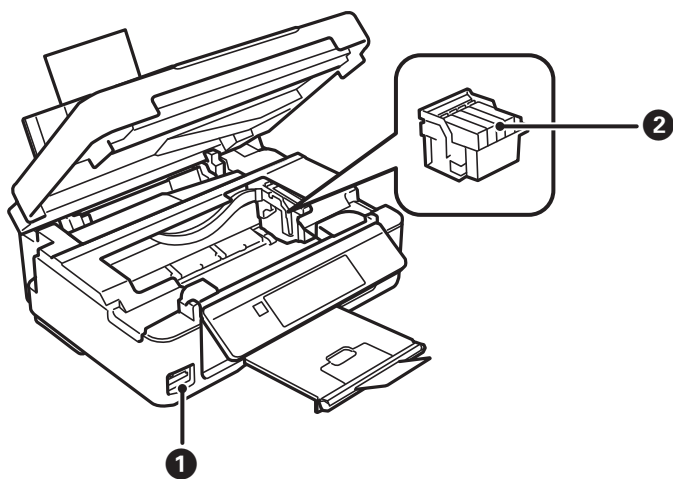

Informații de bază despre imprimantă

❶	Slot card de memorie	Introduceți un card de memorie.
❷	Suport pentru cartușele de cerneală	Instalați cartușele de cerneală. Cernaala iese prin duzele capului de tipărire din partea de jos.

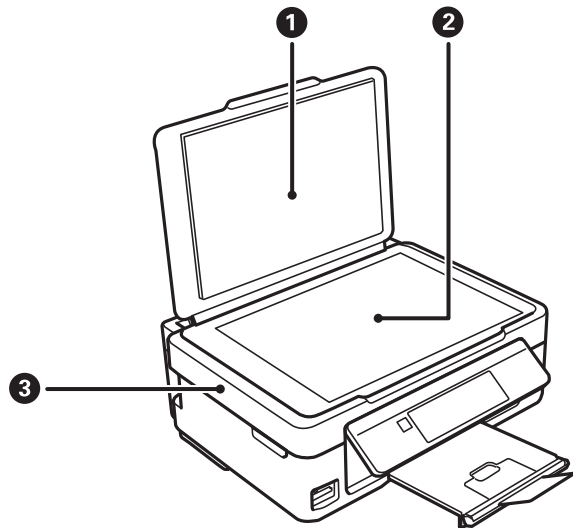

❶	Capac pentru documente	Blochează accesul luminii din exterior în timpul scanării.
❷	Geamul scannerului	Așezați originalele.
❸	Scanner	Scanează originalele încărcate. Deschideți pentru înlocuirea cartușelor de cerneală sau îndepărtarea hârtiei blocate în interiorul imprimantei.

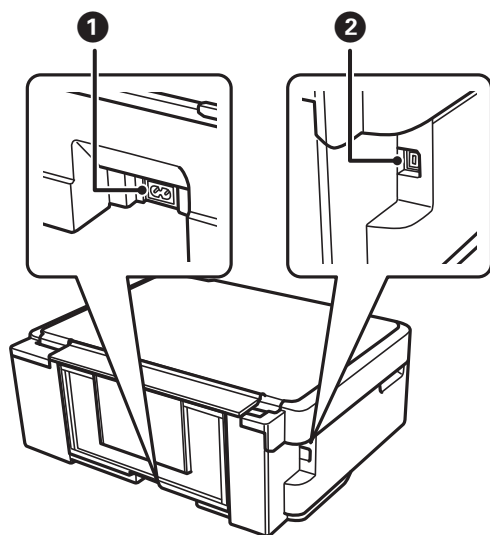

❶	Intrare c.a.	Permite conectarea cablului de alimentare.
❷	Port USB	Conectează un cablu USB.

Panou de control

Puteți modifica unghiul de înclinare al panoului de control.

Pentru a coborî panoul de control, apăsați pe maneta aflată în spatele panoului de control.

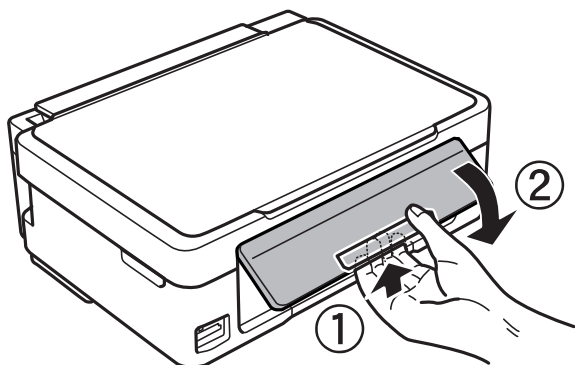

Butoane

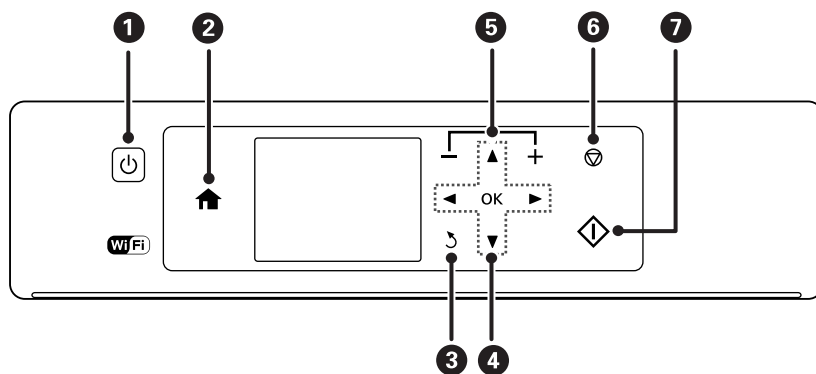

1		Pornește sau oprește imprimanta. Nu opriți imprimanta în timp ce indicatorul de alimentare luminează intermitent (imprimanta funcționează sau procesează date). Deconectați cablul de alimentare după stingerea indicatorului de alimentare.
2		Afișează ecranul inițial.
3		Determină revenirea la ecranul anterior.
4	OK	Utilizați butoanele pentru a selecta meniul și apoi apăsați pe butonul OK pentru a deschide meniul selectat.
5		Pentru selectarea numărului de pagini care va fi tipărit.
6		Oprește operația curentă.
7		Începe o operație, de exemplu, tipărirea sau copierea.

Ghid de utilizare a ecranului LCD

Meniurile și mesajele sunt afișate pe ecranul LCD. Selectați un meniu sau o setare apăsând pe butoanele ▲ ▼ ◀ ▶.

Ghid pentru ecranul inițial

Pe ecranul inițial sunt afișate următoarele pictograme și meniuri.

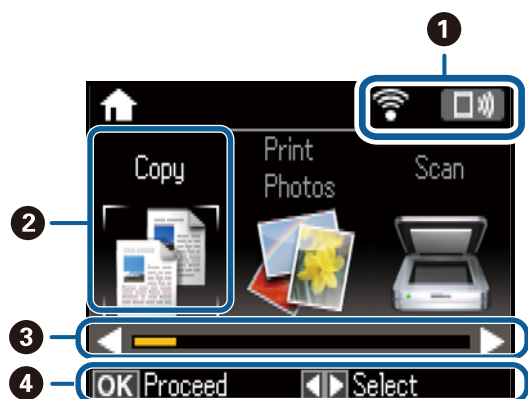

- | | |
|---|--|
| ① | <p>Sunt afișate pictograme care indică starea rețelei. Puteți afla semnificația pictogramelor în meniul Ajutor.
 Deschideți meniul Ajutor din ecranul de pornire folosind butonul ◀ sau ▶ și apoi apăsați pe butonul OK. Selectați Listă pictograme folosind butonul ▲ sau ▼ și apoi apăsați pe butonul OK.</p> |
|---|--|

Informații de bază despre imprimantă

②	Pictogramele și numele funcțiilor sunt afișate sub forma unor pictograme de mod.	
	Copiere	Accesează modul Copiere , care permite copierea unui document.
	Imprimare fotografii	Accesează modul Imprimare fotografii , care permite tipărirea fotografiilor de pe cardul de memorie.
	Scanare	Accesează modul Scanare , care permite scanarea unui document sau a unei fotografii.
	Mai multe funcții	Accesează modul Mai multe funcții care vă oferă diferite funcții de tipărire, precum copierea fotografiilor și tipărirea de elemente originale, precum hârtie liniată sau calendare, utilizând fotografiile de pe cardul dvs. de memorie.
	Mod silențios	Afișează setarea Mod silențios , care permite reducerea zgomotelor emise de imprimantă. Totuși, activarea acestei opțiuni poate duce la reducerea vitezei. În funcție de setările selectate pentru tipul de hârtie și calitate a tipăririi, este posibil să nu existe variații ale nivelului de zgomot al imprimantei. Aceasta este o comandă rapidă pentru meniul următor. Configurare > Config imprimare > Mod silențios
	Configurare	Accesează modul Configurare , care permite efectuarea de setări de întreținere, configurare a imprimantei și de rețea.
	Ajutor	Afișează informații de asistență privind operațiunile de bază, semnificațiile pictogramelor afișate pe ecranul LCD și informații de depanare.
	Config. Wi-Fi	Afișează meniuri care permit configurarea imprimantei în vederea utilizării într-o rețea fără fir. Aceasta este o comandă rapidă pentru meniul următor. Configurare > Setări de rețea > Config. Wi-Fi
③	Când sunt afișate ◀ și ▶, puteți derula la dreapta sau la stânga.	
④	Pe ecran sunt afișate butoanele disponibile. În acest exemplu, puteți accesa meniul selectat apăsând pe butonul OK.	



Introducerea caracterelor

Pentru a introduce caractere și simboluri pentru setările de rețea de la panoul de control, utilizați butoanele ▲, ▼, ◀ și ▶ și tastatura software de pe ecranul LCD. Apăsați pe butonul ▲, ▼, ◀ sau ▶ pentru a evidenția un buton caracter sau funcție de pe tastatură, apoi apăsați pe butonul OK pentru a confirma. Când ați terminat de introdus caracterele, evidențiați **Efectuat**, apoi apăsați pe butonul OK.

Ecranul afișat diferă în funcție de opțiunile pe care doriți să le modificați. Mai jos puteți vedea ecranul pentru introducerea parolei aferente rețelei dvs. Wi-Fi.



Informații de bază despre imprimantă

Pictograme	Descriere
AB12	Transformă literele în majuscule.
ab12	Transformă literele în minuscule.
Simbol	Afișează simboluri.
	Deplasează cursorul la stânga sau la dreapta.
	Șterge un caracter spre stânga (backspace).
Spațiu	Introduce un spațiu în partea dreaptă a cursorului.
Efectuat	Închide ecranul tastaturii software și afișează un ecran de confirmare sau trece la ecranul următor.

Setări de rețea

Tipuri de conexiune în rețea

Puteți utiliza următoarele metode de conectare.

Conexiune Wi-Fi

Conectați imprimanta și computerul sau dispozitivul inteligent la punctul de acces. Aceasta este metoda specifică de conexiune pentru rețelele de domiciliu sau de birou unde computerele sunt conectate prin Wi-Fi prin intermediul punctului de acces.

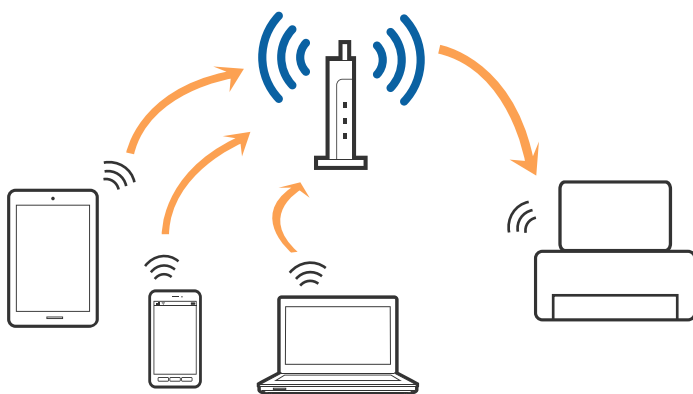

Informații conexe

- ➔ [„Conectarea la un computer” la pagina 21](#)
- ➔ [„Conectarea la un dispozitiv inteligent” la pagina 22](#)
- ➔ [„Efectuarea setărilor Wi-Fi de la imprimantă” la pagina 22](#)

Conexiune Wi-Fi Direct (Simple AP)

Utilizați această metodă de conectare atunci când nu utilizați Wi-Fi la domiciliu sau la birou sau atunci când doriți să conectați direct imprimanta și dispozitivul inteligent. În acest mod, imprimanta acționează ca punct de acces și puteți conecta până la patru dispozitive la imprimantă, fără a fi necesară utilizarea unui punct de acces standard. Totuși, dispozitivele conectate direct la imprimantă nu pot comunica între ele prin intermediul imprimantei.

Setări de rețea

Notă:

Conexiunea Wi-Fi Direct (Simple AP) este o metodă de conectare concepută pentru a înlocui modul Ad Hoc.

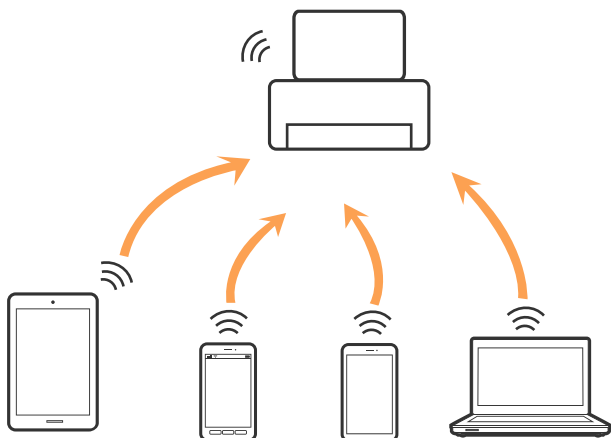

Imprimanta poate fi conectată prin Wi-Fi și conexiune Wi-Fi Direct (Simple AP) simultan. Totuși, dacă inițiați o conexiune la rețea în modul Wi-Fi Direct (Simple AP) atunci când imprimanta este conectată prin Wi-Fi, Wi-Fi va fi deconectat temporar.

Informații conexe

➔ „Efectuarea setărilor de conexiune Wi-Fi Direct (Simple AP)” la pagina 25

Conectarea la un computer

Recomandăm utilizarea programului de instalare pentru conectarea imprimantei la un computer. Puteți rula programul de instalare utilizând una dintre următoarele metode.

 Configurarea de pe site-ul web

Accesați următorul site web și introduceți numele produsului. Mergeți la **Configurarea** și apoi începeți configurarea.

<http://epson.sn>

 Configurarea utilizând discul cu software (numai pentru modelele prevăzute cu un disc cu software și utilizatorii cu computere prevăzute cu unități de disc)

Introduceți discul cu software în computer și urmați instrucțiunile de pe ecran.

Selectarea metodelor de conectare

Urmați instrucțiunile de pe ecran până la afișarea ecranului următor, apoi selectați metoda de conectare a imprimantei la computer.

Setări de rețea

Selectați tipul de conexiune și faceți clic pe **Înainte**.



Urmați instrucțiunile afișate pe ecran.

Conectarea la un dispozitiv inteligent

Puteți utiliza imprimanta de la un dispozitiv inteligent atunci când conectați imprimanta la aceeași rețea Wi-Fi (SSID) ca dispozitivul inteligent. Pentru a utiliza imprimanta de la un dispozitiv inteligent, efectuați configurarea respectând indicațiile de pe următorul website. Accesați website-ul de pe dispozitivul inteligent pe care doriți să-l conectați la imprimantă.

<http://epson.sn> > **Configurarea**

Notă:

Dacă doriți să conectați un computer și un dispozitiv smart la imprimantă în același timp, recomandăm conectarea mai întâi a computerului.

Efectuarea setărilor Wi-Fi de la imprimantă

Puteți efectua setări de rețea de la panoul de control al imprimantei, în mai multe moduri. Alegeți metoda de conexiune care corespunde mediului și condițiilor de utilizare.

În cazul în care cunoașteți informațiile pentru punctul de acces, precum SSID și parola, puteți efectua setările manual.

Dacă punctul de acces acceptă WPS, puteți efectua setările folosind configurarea prin apăsarea unui buton.

După conectarea imprimantei la rețea, conectați-vă la imprimantă de la dispozitivul pe care doriți să îl utilizați (computer, dispozitiv inteligent, tabletă etc.)

Efectuați setări de rețea avansate pentru a utiliza o adresă IP statică.

Setări de rețea

Informații conexe

- ➔ „Efectuarea setărilor Wi-Fi manual” la pagina 23
- ➔ „Efectuarea setărilor Wi-Fi prin Push Button Setup (Configurare prin apăsarea unui buton)” la pagina 24
- ➔ „Efectuarea setărilor Wi-Fi prin PIN Code Setup (Configurare cod PIN) (WPS)” la pagina 25
- ➔ „Efectuarea setărilor de conexiune Wi-Fi Direct (Simple AP)” la pagina 25
- ➔ „Efectuarea setărilor de rețea avansate” la pagina 26

Efectuarea setărilor Wi-Fi manual

Puteți configura manual informațiile necesare pentru conectarea la un punct de acces de la panoul de control al imprimantei. Pentru configurare manuală, aveți nevoie de SSID și parola unui punct de acces.

Notă:

Dacă utilizați un punct de acces cu setările implicite, SSID și parola se află pe etichetă. Dacă nu cunoașteți SSID și parola, contactați persoana care a configurat punctul de acces sau consultați documentația furnizată cu punctul de acces.

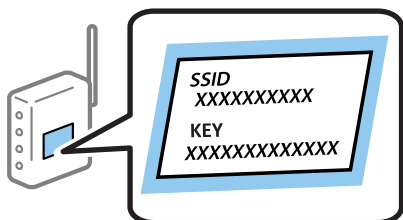

1. Selectați **Configurare Wi-Fi** pe ecranul de pornire și apăsați pe butonul OK.
2. Selectați **Wi-Fi (Recomandat)** și apăsați pe butonul OK.
3. Apăsați pe butonul OK.
4. Selectați **Configurare expert Wi-Fi** și apăsați pe butonul OK.
5. Selectați SSID punctului de acces de la panoul de control al imprimantei, apoi apăsați pe butonul OK.

Notă:

- Dacă SSID la care doriți să vă conectați nu este afișat pe panoul de control al imprimantei, selectați **Căutați din nou** pentru a actualiza lista. Dacă acesta tot nu este afișat, selectați **Alte SSID-uri** și apoi introduceți SSID direct.
- Dacă nu cunoașteți SSID, verificați dacă acesta este scris pe eticheta punctului de acces. Dacă utilizați punctul de acces cu setările sale implicite, utilizați SSID scris pe etichetă.

6. Introduceți parola și selectați **Efectuat**. Apăsați pe butonul OK.

Notă:

- Parola este sensibilă la litere mari și mici.
- Dacă nu cunoașteți parola, verificați dacă aceasta este scrisă pe eticheta punctului de acces. Dacă utilizați punctul de acces cu setările sale implicite, utilizați parola scrisă pe etichetă. Parola mai poate fi denumită „cheie”, „expresie de acces” etc.
- Dacă nu cunoașteți parola punctului de acces, consultați documentația furnizată cu punctul de acces sau contactați persoana care l-a configurat.

7. Verificați setările și apăsați pe butonul OK.

Setări de rețea

8. Selectați dacă veți tipări sau nu un raport de conexiune la rețea după finalizarea setărilor.

Notă:

În cazul în care conectarea nu reușește, încărcați hârtie și apoi apăsați pe butonul  pentru a tipări un raport de conexiune la rețea.

Informații conexe

- ➔ „Introducerea caracterelor” la pagina 18
- ➔ „Verificarea stării conexiunii la rețea” la pagina 27
- ➔ „Când nu se pot realiza setările de rețea” la pagina 144

Efectuarea setărilor Wi-Fi prin Push Button Setup (Configurare prin apăsarea unui buton)

Puteți configura automat o rețea Wi-Fi prin apăsarea unui buton pe punctul de acces. Dacă sunt îndeplinite următoarele condiții, puteți efectua configurarea utilizând această metodă.

- Punctul de acces este compatibil cu WPS (Wi-Fi Protected Setup — Configurare protejată Wi-Fi).
- Conexiunea Wi-Fi curentă a fost stabilită prin apăsarea unui buton pe punctul de acces.

Notă:

Dacă nu puteți găsi butonul sau efectuați configurarea utilizând software-ul, consultați documentația furnizată cu punctul de acces.

1. Selectați **Configurare Wi-Fi** pe ecranul de pornire și apăsați pe butonul OK.
2. Selectați **Wi-Fi (Recomandat)** și apăsați pe butonul OK.
3. Apăsați pe butonul OK.
4. Selectați **Configurare buton (WPS)** și apăsați pe butonul OK.
5. Țineți apăsat butonul [WPS] de pe punctul de acces, până când indicatorul luminos de securitate luminează intermitent.



Dacă nu știți unde este butonul [WPS] sau nu există butoane pe punctul de acces, consultați documentația furnizată cu punctul de acces pentru detalii.

Setări de rețea

6. Apăsați butonul OK de pe panoul de control al imprimantei. Urmați instrucțiunile afișate pe ecran.

Notă:

În caz de întrerupere a conexiunii, reporniți punctul de acces, apropiați-l de imprimantă și încercați din nou. Dacă problema nu poate fi remediată, tipăriți un raport de conexiune la rețea și verificați soluția.

Informații conexe

- ➔ „Verificarea stării conexiunii la rețea” la pagina 27
- ➔ „Când nu se pot realiza setările de rețea” la pagina 144

Efectuarea setărilor Wi-Fi prin PIN Code Setup (Configurare cod PIN) (WPS)

Vă puteți conecta la un punct de acces utilizând un cod PIN. Puteți utiliza această metodă pentru a configura dacă un punct de acces este compatibil WPS (Wi-Fi Protected Setup — Configurare protejată Wi-Fi). Utilizați un computer pentru a introduce un cod PIN în punctul de acces.

1. Selectați **Configurare** pe ecranul de pornire și apăsați pe butonul OK.
2. Selectați **Setări rețea** și apăsați pe butonul OK.
3. Selectați **Configurare Wi-Fi** pe ecranul inițial și apoi apăsați pe butonul OK.
4. Selectați **Configurare cod PIN (WPS)** și apăsați pe butonul OK.
5. Utilizați computerul pentru a introduce codul PIN (un număr format din opt cifre) afișat la panoul de control al imprimantei în punctul de acces în interval de două minute.

Notă:

Consultați documentația furnizată cu punctul de acces pentru detalii privind introducerea unui cod PIN.

6. Apăsați pe butonul OK.

Configurarea este completă la afișarea mesajului de finalizare a configurării.

Notă:

În caz de întrerupere a conexiunii, reporniți punctul de acces, apropiați-l de imprimantă și încercați din nou. Dacă problema nu poate fi remediată, tipăriți un raport de conexiune și verificați soluția.

Informații conexe

- ➔ „Verificarea stării conexiunii la rețea” la pagina 27
- ➔ „Când nu se pot realiza setările de rețea” la pagina 144

Efectuarea setărilor de conexiune Wi-Fi Direct (Simple AP)

Această metodă vă permite conectarea imprimantei direct la computer sau la dispozitive inteligente fără un punct de acces. Imprimanta se comportă ca un punct de acces.

Setări de rețea

Important:

Când efectuați conexiunea de la un computer sau dispozitiv inteligent la imprimantă utilizând conexiunea Wi-Fi Direct (Simple AP), imprimanta este conectată la aceeași rețea Wi-Fi (SSID) la care este conectat computerul sau dispozitivul inteligent, iar comunicarea este stabilită între ele. Deoarece computerul sau dispozitivul inteligent este conectat automat la alte rețele Wi-Fi conectabile dacă imprimanta este oprită, acesta nu va fi conectat din nou la rețeaua Wi-Fi anterioară dacă imprimanta este repornită. Efectuați conexiunea la SSID al imprimantei pentru Wi-Fi Direct (Simple AP) de la computer sau dispozitivul inteligent din nou. Dacă nu doriți să vă conectați la fiecare pornire sau oprire a imprimantei, se recomandă utilizarea unei rețele Wi-Fi prin conectarea imprimantei la un punct de acces.

1. Selectați **Configurare Wi-Fi** pe ecranul de pornire și apăsați pe butonul OK.
2. Selectați **Wi-Fi Direct** și apăsați pe butonul OK.
3. Apăsați pe butonul OK.
4. Apăsați pe butonul OK pentru a începe configurarea.
5. Apăsați pe butonul OK.
6. Verificați SSID și parola afișate pe panoul de control al imprimantei. Pe ecranul de conexiune la rețea al computerului sau dispozitivului inteligent, selectați SSID afișat pe panoul de control al imprimantei pentru a vă conecta.
7. Introduceți parola afișată pe panoul de control al imprimantei în dispozitivul inteligent sau computer.
8. După stabilirea conexiunii, apăsați pe butonul OK de pe panoul de control al imprimantei.
9. Apăsați pe butonul OK.

Informații conexe

- ➔ [„Verificarea stării conexiunii la rețea” la pagina 27](#)
- ➔ [„Când nu se pot realiza setările de rețea” la pagina 144](#)

Efectuarea setărilor de rețea avansate

Puteți modifica numele dispozitivului de rețea, configurarea TCP/IP, DNS serverul etc. Verificați mediul de rețea înainte de a face modificări.

1. Selectați **Configurare** pe ecranul de pornire și apăsați pe butonul OK.
2. Selectați **Setări rețea** și apăsați pe butonul OK.
3. Selectați **Setare manuală rețea** și apăsați pe butonul OK.
4. Introduceți numele dispozitivului.

Puteți introduce următoarele caractere. Pentru a stabili numele dispozitivului, mutați cursorul pe **Efectuat** și apoi apăsați butonul OK.

- Limite de caractere: 2–15 (trebuie să introduceți cel puțin 2 caractere)
- Caractere utilizabile: de la A la Z, de la a la z, de la 0 la 9, -.

Setări de rețea

- Caractere care nu pot fi utilizate la început: 0-9, -.
- Caractere care nu pot fi utilizate la sfârșit: -

Notă:

Dacă apăsați pe butonul OK fără a introduce numele dispozitivului, numele implicit al dispozitivului (EPSON și ultimele șase cifre din adresa MAC a dispozitivului) este definit.

5. Selectați metoda pentru obținerea adresei IP (Configurare TCP/IP).
 - Auto
Selectați dacă utilizați un punct de acces la domiciliu sau dacă permiteți obținerea automată a adresei IP prin intermediul DHCP.
 - Manual
Selectați dacă nu doriți modificarea adresei IP a dispozitivului. Introduceți adresa IP, masca de subrețea, gateway-ul implicit, serverul DNS primar și serverul DNS secundar în funcție de mediul dvs. de rețea. Apăsați pe butonul OK și treceți la pasul 7.
6. Selectați metoda pentru setarea serverului DNS.
 - Auto
Selectați dacă doriți să obțineți automat adresa IP.
 - Manual
Selectați dacă doriți să setați o adresă de server DNS unică pentru dispozitiv. Introduceți adresele serverului DNS primar și a serverului DNS secundar.
7. Selectați dacă veți utiliza sau nu un server proxy.
 - A nu se utiliza
Selectați atunci când utilizați imprimanta într-un mediu de tip rețea la domiciliu.
 - În uz
Selectați atunci când utilizați un server proxy în mediul dvs. de rețea și doriți să îl definiți la imprimantă. Introduceți adresa și numărul de port ale serverului proxy.
8. Verificați setările și apăsați pe butonul OK.
Se afișează un mesaj pe ecranul LCD la finalizarea setărilor de rețea, iar dvs. reveniți la ecranul inițial după scurt timp.

Verificarea stării conexiunii la rețea

Puteți verifica starea conexiunii la rețea în următorul mod.

Verificarea stării rețelei folosind pictograma de rețea

Puteți verifica starea de conexiune la rețea utilizând pictograma de rețea de pe ecranul de pornire al imprimantei. Pictograma se modifică în funcție de tipul conexiunii și de intensitatea undei radio. Pentru mai multe informații, selectați **Ajutor > Listă pictograme** pe panoul de control al imprimantei.

Setări de rețea

Verificarea stării rețelei de la panoul de control

De asemenea, puteți vizualiza alte informații privind rețeaua apăsând pe meniurile de rețea pe care doriți să le verificați.

1. Selectați **Configurare** pe ecranul de pornire și apăsați pe butonul OK.
2. Selectați **Setări rețea** și apăsați pe butonul OK.
3. Selectați **Stare rețea** și apăsați pe butonul OK.

Afișează starea de conexiune Wi-Fi și Wi-Fi Direct (Simple AP). Puteți verifica dacă imprimanta este conectată la rețea, sau numărul de dispozitive conectate atunci când imprimanta este conectată prin Wi-Fi Direct (Simple AP).

4. Pentru a verifica alte informații, apăsați pe butonul ◀ sau ▶ și selectați meniurile pe care doriți să le verificați.

Stare Wi-Fi

Afișează informații despre rețea (Obținere adresă IP, Gateway implicit, Mod configurare server DNS etc) pentru conexiunile Wi-Fi.

Stare Wi-Fi Direct

Afișează informații despre rețea (Obținere adresă IP, numărul de dispozitive conectate, Gateway implicit etc.) pentru conexiuni Wi-Fi Direct (Simple AP).

Stare Epson Connect

Afișează informațiile înregistrate pentru serviciile Epson Connect.

Stare Google Cloud Print

Afișează informațiile înregistrate pentru serviciile Google Cloud Print și starea de conexiune.

Fișă stare imprimantă

Asigurați-vă că este instalată hârtie în imprimantă, apoi apăsați pe butonul ◊ pentru a tipări o pagină de stare a rețelei.

Tipărirea unui raport de conexiune la rețea

Puteți tipări un raport de conexiune la rețea pentru a verifica starea conexiunii dintre imprimantă și punctul de acces.

1. Încărcați hârtia.
2. Selectați **Configurare** pe ecranul de pornire și apăsați pe butonul OK.
3. Selectați **Setări rețea** și apăsați pe butonul OK.
4. Selectați **Verificare conexiune** și apăsați pe butonul OK.

Începe verificarea conexiunii.

5. Selectați **Da** și apăsați pe butonul OK.
6. Apăsați pe butonul ◊ pentru a tipări raportul de conexiune la rețea.

Dacă a intervenit o eroare, verificați raportul de conexiune la rețea, apoi urmați soluțiile tipărite.

Setări de rețea

Informații conexe

➔ „Mesaje și soluții în raportul de conexiune la rețea” la pagina 29

Mesaje și soluții în raportul de conexiune la rețea

Citiți mesajele și codurile de eroare din raportul de conexiune la rețea, apoi urmați soluțiile oferite.

Check Network Connection

Check Result FAIL

Error code (E-7)

See the Network Status and check if the Network Name (SSID) is the SSID you want to connect. If the SSID is correct, make sure to enter the correct password and try again.

If your problems persist, see your documentation for help and networking tips.

Checked Items

Wireless Network Name (SSID) Check	PASS
Communication Mode Check	PASS
Security Mode Check	PASS
MAC Address Filtering Check	PASS
Security Key/Password Check	FAIL
IP Address Check	Unchecked
Detailed IP Setup Check	Unchecked

Network Status

Printer Model	XX-XXX XXX Series
IP Address	0.0.0.0
Subnet Mask	255.255.255.0
Default Gateway	
Network Name (SSID)	XXXXXXXXXXXX
Communication Mode	WPA2-PSK (AES)
Signal Strength	Poor
MAC Address	44:D2:44:DA:C0:43

a. Cod de eroare

b. Mesaje în mediul de rețea

Informații conexe

➔ „E-1” la pagina 30

➔ „E-2, E-3, E-7” la pagina 30

➔ „E-5” la pagina 31

➔ „E-6” la pagina 31

➔ „E-8” la pagina 32

➔ „E-9” la pagina 32

➔ „E-10” la pagina 32

➔ „E-11” la pagina 33

➔ „E-12” la pagina 33

➔ „E-13” la pagina 34

Setări de rețea

➔ „Mesaj în mediul de rețea” la pagina 34

E-1

Mesaj:

Verificați dacă este conectat cablul de rețea, și dacă dispozitivele de rețea precum hubul, ruterul sau punctul de acces sunt deschise.

Soluții:

- Asigurați-vă că un cablu Ethernet este conectat corespunzător la imprimantă și la un hub sau la un alt dispozitiv de rețea.
- Asigurați-vă că hubul sau alt dispozitiv de rețea este pornit.
- Dacă doriți să conectați imprimanta prin Wi-Fi, efectuați din nou setările de Wi-Fi pentru imprimantă, deoarece sunt dezactivate.

E-2, E-3, E-7

Mesaj:

Nu s-a găsit niciun nume de rețea locală fără fir (SSID). Verificați dacă ruterul/punctul de acces este deschis și dacă numele rețelei fără fir (SSID) este configurat corect. Pentru asistență, contactați administratorul dumneavoastră de rețea.

Nu s-a găsit niciun nume de rețea locală fără fir (SSID). Verificați dacă numele rețelei fără fir (SSID) a calculatorului pe care doriți să îl conectați este configurat corect. Pentru asistență, contactați administratorul dumneavoastră de rețea.

Cheia/parola de securitate introdusă nu corespunde cu cea definită pentru ruterul/punctul de acces. Verificați cheia/parola de securitate. Pentru asistență, contactați administratorul dumneavoastră de rețea.

Soluții:

- Asigurați-vă că punctul dumneavoastră de acces este pornit.
- Verificați dacă computerul dumneavoastră sau alte dispozitive sunt corect conectate la punctul de acces.
- Opriți punctul de acces. Așteptați circa 10 secunde, apoi porniți-l.
- Amplasați imprimanta mai aproape de punctul de acces și eliminați orice obstacole dintre acestea.
- Dacă ați introdus SSID manual, verificați dacă este corect. Verificați SSID din secțiunea **Starea rețelei** de pe raportul de conexiune la rețea.
- Dacă un punct de acces are mai multe SSID-uri, selectați SSID-ul afișat. Când SSID-ul utilizează o frecvență neconformă, imprimanta nu o afișează.
- Dacă utilizați configurarea prin apăsarea unui buton pentru a stabili o conexiune de rețea, asigurați-vă că punctul de acces acceptă WPS. Nu puteți utiliza configurația prin apăsarea unui buton dacă punctul de acces nu acceptă WPS.
- Asigurați-vă că SSID-ul utilizează numai caractere ASCII (caractere și simboluri alfanumerice). Imprimanta nu poate afișa un SSID care conține alte caractere non-ASCII.

Setări de rețea

- Verificați să cunoașteți SSID-ul și parola dumneavoastră înainte de conectarea la punctul de acces. Dacă utilizați un punct de acces cu setările implicite, SSID-ul și parola se află pe o etichetă amplasată pe punctul de acces. Dacă nu cunoașteți SSID-ul și parola dumneavoastră, contactați persoana care a configurat punctul de acces sau consultați documentația furnizată cu punctul de acces.
- Dacă vă conectați la un SSID generat folosind un dispozitiv inteligent cu funcție de tethering, verificați SSID-ul și parola în documentația furnizată cu dispozitivul inteligent.
- În cazul întreruperii bruște a conexiunii Wi-Fi, verificați elementele de mai jos. Dacă sunt valabile oricare dintre aceste condiții, reinițializați setările de rețea prin descărcarea și rularea software-ului de pe următorul site web.
<http://epson.sn> > **Configurarea**
 - Un alt dispozitiv inteligent a fost adăugat la rețea folosind configurarea prin apăsarea unui buton.
 - Rețeaua Wi-Fi a fost configurată utilizând altă metodă decât configurarea prin apăsarea unui buton.

E-5

Mesaj:

Modul de securitate (de ex. WEP, WPA) nu corespunde cu setările actuale ale imprimantei. Verificați modul de securitate. Pentru asistență, contactați administratorul dumneavoastră de rețea.

Soluții:

Asigurați-vă că tipul de securitate al punctului de acces este setat la una dintre următoarele opțiuni. Dacă nu este, modificați tipul de securitate al punctului de acces și reinițializați setările de rețea ale imprimantei.

- WEP-64 biți (40 biți)
- WEP-128 biți (104 biți)
- WPA PSK (TKIP/AES)*
- WPA2 PSK (TKIP/AES)*
- WPA (TKIP/AES)
- WPA2 (TKIP/AES)

* WPA PSK este cunoscut și ca WPA Personal. WPA2 PSK este cunoscut și ca WPA2 Personal.

E-6

Mesaj:

Adresa MAC a imprimantei dvs. poate fi filtrată. Verificați dacă ruterul/punctul de acces are restricții precum filtrarea adresei MAC. Consultați documentația ruterului/punctului de acces sau contactați administratorul rețelei dumneavoastră pentru asistență.

Soluții:

- Verificați dacă filtrarea de adresă MAC este dezactivată. Dacă este activată, înregistrați adresa MAC a imprimantei astfel încât să nu fie filtrată. Consultați documentația furnizată cu punctul de acces pentru detalii. Puteți verifica adresa MAC a imprimantei din secțiunea **Starea rețelei** de pe raportul de conexiune la rețea.
- Dacă punctul de acces utilizează autentificarea partajată cu metoda de securitate WEP, asigurați-vă că indexul și cheia de autentificare sunt corecte.

Setări de rețea

- Dacă numărul de dispozitive conectabile din punctul de acces este mai mic decât numărul dispozitivelor de rețea pe care doriți să le conectați, efectuați setări la punctul de acces pentru a mări numărul de dispozitive conectabile. Consultați documentația furnizată cu punctul de acces pentru a efectua setări.

E-8

Mesaj:

Imprimantei dumneavoastră i-a fost alocată o adresă IP incorectă. Verificați configurarea adresei IP a dispozitivului de rețea (hub, ruter sau punct de acces). Pentru asistență, contactați administratorul dumneavoastră de rețea.

Soluții:

- Activați DHCP la punctul de acces dacă parametrul Obținere adresă IP al imprimantei este setat la **Auto**.
- Dacă parametrul Obținere adresă IP al imprimantei este setat la Manual, adresa IP pe care ați definit-o manual este nevalidă, deoarece se află în afara intervalului (de exemplu: 0.0.0.0). Setati o adresă IP validă de la panoul de control al imprimantei sau utilizând Web Config.

E-9

Mesaj:

Verificați configurarea conexiunii și a rețelei calculatorului sau a altui dispozitiv. Conectarea folosind EpsonNet Setup este disponibilă. Pentru asistență, contactați administratorul dumneavoastră de rețea.

Soluții:

Verificați următoarele aspecte.

- Dispozitivele sunt pornite.
- Puteți accesa Internetul și alte computere sau dispozitive din rețea de pe aceeași rețea de la dispozitivele pe care doriți să le conectați la imprimantă.

Dacă nu se reușește conectarea imprimantei și a dispozitivelor de rețea după confirmarea aspectelor de mai sus, opriți punctul de acces. Așteptați circa 10 secunde, apoi porniți-l. Apoi reinițializați setările de rețea prin descărcarea și rularea programului de instalare de pe următorul site web.

<http://epson.sn> > Configurarea

E-10

Mesaj:

Verificați modul de configurare a adresei IP, măștii de subrețea și adresei gateway implicite. Conectarea folosind EpsonNet Setup este disponibilă. Pentru asistență, contactați administratorul dumneavoastră de rețea.

Soluții:

Verificați următoarele aspecte.

- Alte dispozitive din rețea sunt pornite.

Setări de rețea

- Adresele de rețea (adresa IP, masca de subrețea și gateway-ul implicit) sunt corecte dacă ați setat parametrul Obținere adresă IP al imprimantei la Manual.

Reinițializați adresa de rețea dacă aceste valori sunt incorecte. Puteți verifica adresa IP, masca de subrețea și gateway-ul implicit din secțiunea **Starea rețelei** de pe raportul de conexiune la rețea.

Dacă DHCP este activat, modificați valoarea parametrului Obținere adresă IP al imprimantei la **Auto**. Dacă doriți să setați adresa IP manual, verificați adresa IP a imprimantei din secțiunea **Starea rețelei** de pe raportul de conexiune la rețea și apoi selectați Manual pe ecranul de setări de rețea. Definiți masca de subrețea [255.255.255.0].

Dacă nu se reușește conectarea imprimantei și a dispozitivelor de rețea, opriți punctul de acces. Așteptați circa 10 secunde, apoi porniți-l.

E-11

Mesaj:

Configurarea incompletă. Verificați configurarea adresei gateway implicite. Conectarea folosind EpsonNet Setup este disponibilă. Pentru asistență, contactați administratorul dumneavoastră de rețea.

Soluții:

Verificați următoarele aspecte.

- Adresa gateway-ului implicit este corectă dacă setați valoarea parametrului Configurare TCP/IP al imprimantei la Manual.
- Dispozitivul definit ca gateway implicit este pornit.

Definiți adresa corectă a gateway-ului implicit. Puteți verifica adresa de gateway implicit din secțiunea **Starea rețelei** de pe raportul de conexiune la rețea.

E-12

Mesaj:

Verificați următoarele -cheia/parola de securitate introdusă este corectă -indexul cheii/parolei de securitate este definit la primul număr -adresa IP, masca de subrețea sau configurarea porții implicite este corectă Pentru asistență, contactați administratorul dumneavoastră de rețea.

Soluții:

Verificați următoarele aspecte.

- Alte dispozitive din rețea sunt pornite.
- Adresele de rețea (adresa IP, masca de subrețea și gateway-ul implicit) sunt corecte dacă le introduceți manual.
- Adresele de rețea ale altor dispozitive (mască de subrețea și gateway implicit) sunt aceleași.
- Adresa IP nu intră în conflict cu alte dispozitive.

Dacă nu se reușește conectarea imprimantei și a dispozitivelor de rețea după confirmarea aspectelor de mai sus, încercați următoarele.

- Opriți punctul de acces. Așteptați circa 10 secunde, apoi porniți-l.
- Reefecuați setările de rețea cu ajutorul programului de instalare. O puteți executa de pe următorul website.

<http://epson.sn> > **Configurarea**

Setări de rețea

- Puteți înregistra mai multe parole la un punct de acces care utilizează tipul de securitate WEP. Dacă sunt înregistrate mai multe parole, verificați dacă prima parolă înregistrată este definită la imprimantă.

E-13

Mesaj:

Verificați următoarele -cheia/parola de securitate introdusă este corectă -indexul cheii/parolei de securitate este definit la primul număr -configurarea conexiunii și a rețelei calculatorului sau a altui dispozitiv este corectă Pentru asistență, contactați administratorul dumneavoastră de rețea.

Soluții:

Verificați următoarele aspecte.

- Dispozitivele de rețea precum punctul de acces, hubul și routerul sunt pornite.
- Parametrul Configurare TCP/IP pentru dispozitivele de rețea nu a fost configurat manual. (Dacă parametrul Configurare TCP/IP al imprimantei este definit automat, iar configurarea TCP/IP a altor dispozitive din rețea este efectuată manual, este posibil ca rețeaua imprimantei să difere de rețeaua altor dispozitive.)

Dacă problema nu se remediază după verificarea aspectelor de mai sus, încercați următoarele soluții.

- Opritiți punctul de acces. Așteptați circa 10 secunde, apoi porniți-l.
- Efectuați setările de rețea pe computerul aflat în aceeași rețea cu imprimanta, folosind aplicația de instalare. O puteți executa de pe următorul website.

<http://epson.sn> > Configurarea

- Puteți înregistra mai multe parole la un punct de acces care utilizează tipul de securitate WEP. Dacă sunt înregistrate mai multe parole, verificați dacă prima parolă înregistrată este definită la imprimantă.

Mesaj în mediul de rețea

Mesaj	Soluție
*Au fost detectate mai multe nume de rețele (SSID) care corespund numelui de rețea (SSID) introdus de dumneavoastră. Verificați numele de rețea (SSID).	Este posibil ca același SSID să fie setat pe mai multe puncte de acces. Verificați setările de la punctele de acces și modificați SSID.
Mediul Wi-Fi necesită îmbunătățire. Opritiți ruterul fără fir și apoi reporniți-l. Dacă nu se îmbunătățește conexiunea, consultați documentația ruterului fără fir.	După mutarea imprimantei mai aproape de punctul de acces și eliminarea obstacolelor dintre acestea, opritiți punctul de acces. Așteptați circa 10 secunde, apoi porniți-l. În cazul în care conexiunea tot nu poate fi efectuată, consultați documentația furnizată cu punctul de acces.
*Nu se mai pot conecta alte dispozitive. Deconectați unul din dispozitivele conectate dacă doriți să adăugați un altul.	Computerul și dispozitivele inteligente care pot fi conectate simultan sunt conectate complet prin conexiunea Wi-Fi Direct (Simple AP). Pentru a adăuga un alt computer sau dispozitiv inteligent, deconectați mai întâi unul dintre dispozitivele conectate. Puteți confirma numărul de dispozitive wireless care pot fi conectate simultan și numărul de dispozitive conectate prin verificarea fișei cu starea de rețea sau a panoului de control al imprimantei.

Tipărirea unei fișe de stare a rețelei

Puteți verifica informațiile detaliate despre rețea prin tipărirea acestora.

Setări de rețea

1. Încărcați hârtia.
2. Selectați **Configurare** pe ecranul de pornire și apăsați pe butonul OK.
3. Selectați **Setări rețea** și apăsați pe butonul OK.
4. Selectați **Stare rețea** și apăsați pe butonul OK.
5. Apăsați pe butonul ◀ sau ▶, apoi selectați **Fișă stare imprimantă** utilizând butonul ▲ sau ▼.
6. Apăsați pe butonul ◇.
Este tipărită fișa de stare a rețelei.

Înlocuirea sau adăugarea de puncte de acces noi

Dacă SSID se modifică din cauza înlocuirii unui punct de acces sau s-a adăugat un punct de acces și s-a creat un nou mediu de rețea, reinițializați setările Wi-Fi.

Informații conexe

➔ „Schimbarea metodei de conectare la un computer” la pagina 35

Schimbarea metodei de conectare la un computer

Utilizați programul de instalare și reconfigurați cu o altă metodă de conectare.

- Configurarea de pe site-ul web

Accesați următorul site web și introduceți numele produsului. Mergeți la **Configurarea** și apoi începeți configurarea.

<http://epson.sn>

- Configurarea utilizând discul cu software (numai pentru modelele prevăzute cu un disc cu software și utilizatorii cu computere prevăzute cu unități de disc)

Introduceți discul cu software în computer și urmați instrucțiunile de pe ecran.

Selectarea opțiunii de modificare a metodelor de conectare

Urmați instrucțiunile de pe ecran până la afișarea ecranului următor.

Setări de rețea

Selectați opțiunea **Modificați sau setați din nou metoda de conectare** în ecranul **Selectați Instalare program software**, apoi faceți clic pe **Înainte**.

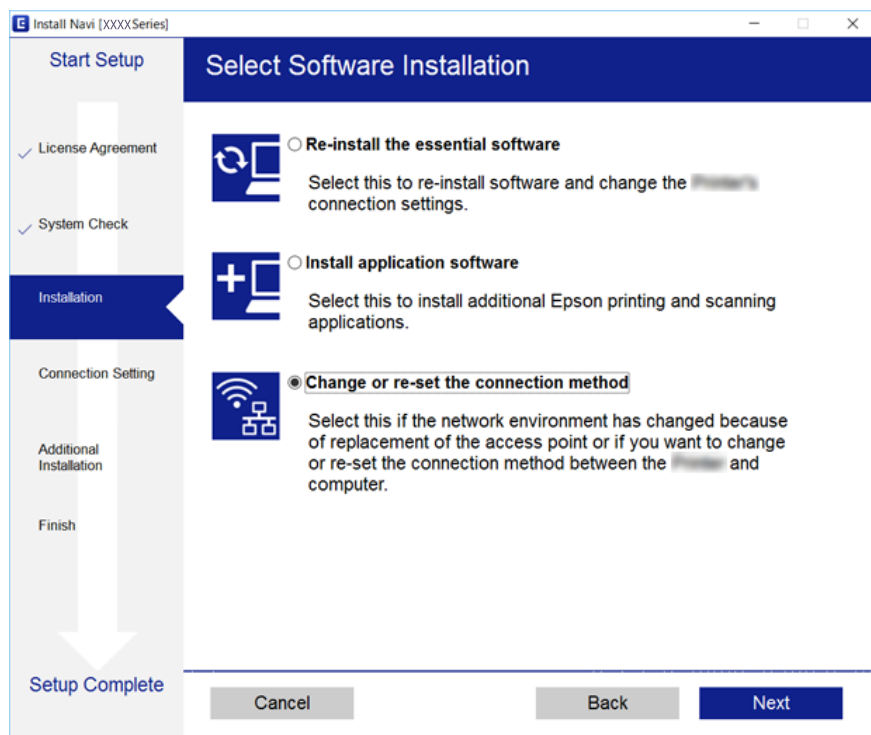

Dezactivarea Wi-Fi de la panoul de control

Când Wi-Fi este dezactivat, conexiunea Wi-Fi este întreruptă.

1. Selectați **Configurare** pe ecranul de pornire.
2. Selectați **Setări rețea**.
3. Selectați **Configurare Wi-Fi**.
4. Selectați **Dezactivare Wi-Fi**.
5. Verificați mesajul și apoi selectați **Da**.

Deconectarea conexiunii Wi-Fi Direct (Simple AP) de la panoul de control

Notă:

Când conexiunea Wi-Fi Direct (Simple AP) este dezactivată, toate computerele și dispozitivele inteligente conectate la imprimantă în conexiunea Wi-Fi Direct (Simple AP) sunt deconectate. Dacă doriți să deconectați un anumit dispozitiv, deconectați-vă de la dispozitiv, nu de la imprimantă.

1. Selectați **Configurare** pe ecranul de pornire.

Setări de rețea

2. Selectați **Setări rețea**.
3. Selectați **Configurare Wi-Fi**.
4. Selectați **Configurare Wi-Fi Direct**.
5. Selectați **Dezactivare Wi-Fi Direct**.
6. Verificați mesajul și apoi selectați **Da**.

Restabilirea setărilor de rețea de la panoul de control

Puteți restabili toate setările rețelei la setările implicite.

1. Selectați **Configurare** pe ecranul de pornire.
2. Selectați **Restaurare setări implicite > Setări rețea**.
3. Verificați mesajul și apoi selectați **Da**.

Încărcarea hârtiei

Precauții la manevrarea hârtiei

- ❑ Citiți fișa cu instrucțiuni primită cu hârtia.
- ❑ Răsfoiți și aliniați marginile hârtiei înainte de a o încărca. Nu răsfoiți și nu îndoiți hârtia foto. În caz contrar, fața pe care se face tipărirea poate fi afectată.

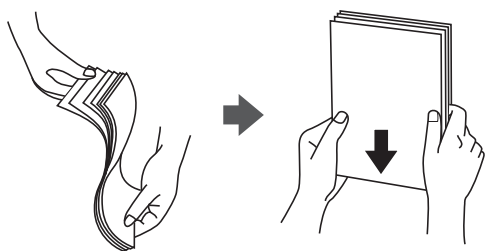

- ❑ Dacă hârtia este îndoită, aplatizați-o sau îndoiți-o ușor în direcția opusă înainte de a o încărca. Dacă tipăriți pe hârtia îndoită pot apărea blocaje de hârtie și pete pe documentul tipărit.

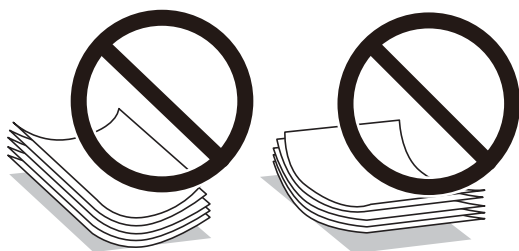

- ❑ Nu utilizați hârtie ondulantă, șifonată, tăiată, pliată, umedă, prea groasă, prea subțire sau hârtie pe care sunt lipite etichete. Dacă utilizați aceste tipuri de hârtie, pot apărea blocaje de hârtie și pete pe documentul tipărit.
- ❑ Răsfoiți și aliniați marginile plicurilor înainte de a le încărca. Dacă în plicurile stivuite este aer, apăsați-le pentru a le aplatiza înainte de a le încărca.



- ❑ Nu utilizați plicuri ondulate sau îndoite. Dacă utilizați astfel de plicuri, pot apărea blocaje de hârtie și pete pe documentul tipărit.
- ❑ Nu utilizați plicuri cu adeziv pe clapă și nici plicuri cu fereastră.
- ❑ Evitați să utilizați plicuri prea subțiri, deoarece acestea se pot ondula la tipărire.

Informații conexe

- ➔ [„Specificațiile imprimantei” la pagina 162](#)

Hârtia disponibilă și capacitățile

Epson vă recomandă să utilizați hârtie originală Epson pentru a obține tipărituri de foarte bună calitate.

Hârtia originală Epson

Nume suport de tipărire	Dimensiune	Capacitate de încărcare (foi)	Tipărire manuală pe ambele fețe	Tipărire fără margini
Bright White Ink Jet Paper Epson	A4	80*	✓	–
Ultra Glossy Photo Paper Epson	A4, 13×18 cm (5×7 inchi), 10×15 cm (4×6 inchi)	20	–	✓
Premium Glossy Photo Paper Epson	A4, 13×18 cm (5×7 inchi), 16:9 format lat (102×181 mm), 10×15 cm (4×6 inchi)	20	–	✓
Premium Semigloss Photo Paper Epson	A4, 10×15 cm (4×6 inchi)	20	–	✓
Photo Paper Glossy Epson	A4, 13×18 cm (5×7 inchi), 10×15 cm (4×6 inchi)	20	–	✓
Matte Paper-Heavyweight Epson	A4	20	–	✓
Photo Quality Ink Jet Paper Epson	A4	80	–	–

* Pentru tipărirea manuală pe două fețe, puteți încărca până la 30 de coli de hârtie tipărite deja pe față.

Notă:

Disponibilitatea hârtiei diferă în funcție de localizarea dumneavoastră. Pentru a afla cele mai recente informații referitoare la hârtia disponibilă în zona dumneavoastră, contactați serviciul de asistență Epson.

Hârtie disponibilă în comerț

Nume suport de tipărire	Dimensiune	Capacitate de încărcare (foi)	Tipărire manuală pe ambele fețe	Tipărire fără margini
Hârtie normală*1	Letter*2, A4, B5*2, A5, A6*2	Până la nivelul indicat de simbolul triunghiular de pe ghidajul de margine.*3	✓	–
	Legal*2	1		
	Definit de utilizator*2			
Plic*2	Plic #10, Plic DL, Plic C6	10	–	–

*1 Capacitatea de încărcare pentru hârtia pre-perforată este de o foaie.

*2 Este disponibilă numai tipărirea de la calculator.

Încărcarea hârtiei

*3 Pentru tipărirea manuală pe două fețe, puteți încărca până la 30 de coli de hârtie tipărite deja pe față.

Informații conexe

➔ [„Site-ul web de asistență tehnică” la pagina 171](#)

Lista tipurilor de hârtie

Pentru a obține rezultate de tipărire optime, selectați tipul de hârtie corespunzător hârtiei.

Nume suport de tipărire	Tip suport	
	Panou de control	Driver imprimantă, dispozitiv inteligent*2
Bright White Ink Jet Paper*1 Epson	hârtii normale	hârtii normale
Ultra Glossy Photo Paper*1 Epson	Hârtie ultra-lucioasă	Epson Ultra Glossy
Premium Glossy Photo Paper*1 Epson	Premium Glossy	Epson Premium Glossy
Premium Semigloss Photo Paper*1 Epson	Premium Semigloss	Epson Premium Semigloss
Photo Paper Glossy*1 Epson	Photo Paper Glossy	Photo Paper Glossy
Matte Paper-Heavyweight*1 Epson	Matte	Epson Matte
Photo Quality Ink Jet Paper*1 Epson	Matte	Epson Matte
Hârtie normală*1	hârtii normale	hârtii normale
Plic	Plic	Plic

*1 Aceste tipuri de hârtie sunt compatibile cu standardele Exif Print și PRINT Image Matching, când tipăriți de la driverul de imprimantă. Pentru informații suplimentare, consultați documentația aparatelor foto digitale compatibile cu standardele Exif Print sau PRINT Image Matching.

*2 Pentru dispozitive inteligente, aceste tipuri de suporturi media pot fi selectate la tipărirea cu Epson iPrint.

Încărcarea hârtiei în suportul de Alimentare hârtie spate

1. Deschideți apărătoarea alimentatorului, extindeți suportul pentru hârtie și apoi înclinați-l spre spate.

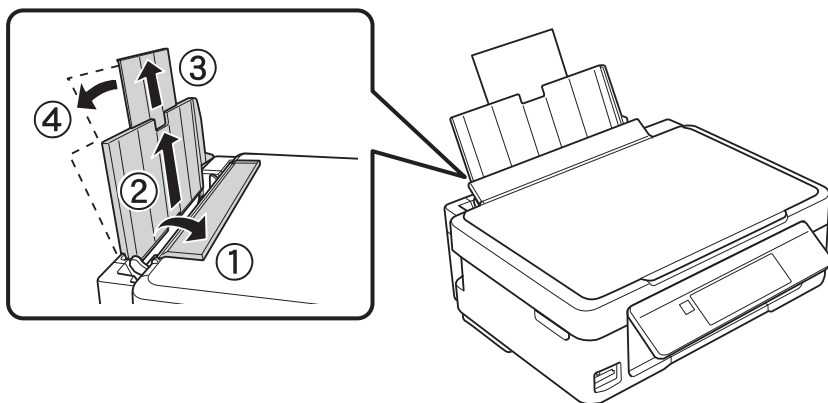

2. Împingeți ghidajul de margine spre stânga.

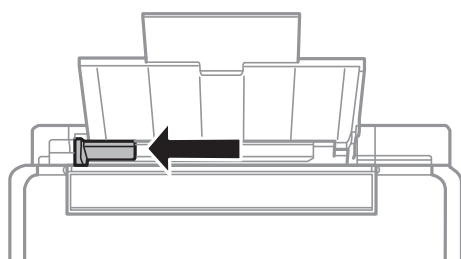

3. Încărcați hârtia vertical pe partea din dreapta a suportului de alimentare hârtie spate, cu fața de tipărit în sus.

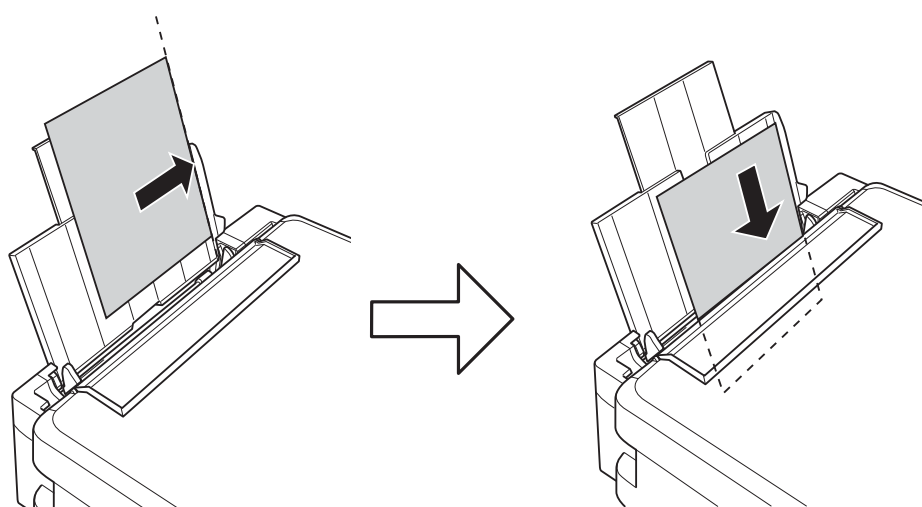

Încărcarea hârtiei

! Important:

Nu încărcați mai multă hârtie decât numărul maxim de coli specificat pentru hârtia respectivă. Dacă folosiți hârtie normală, aceasta nu trebuie să depășească nivelul indicat de simbolul triunghiular de pe ghidajul de margine.

☐ Plicuri

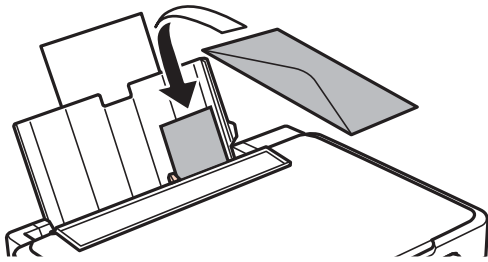

☐ Hârtie pre-perforată

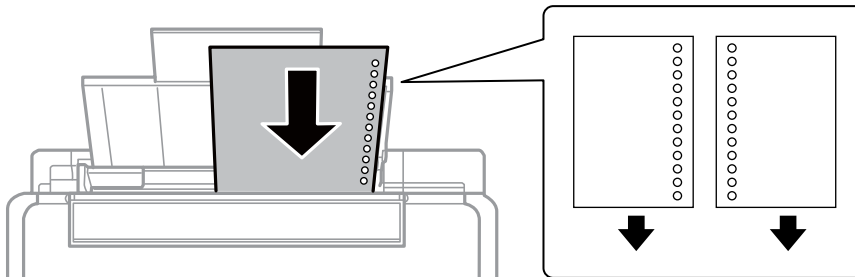

Notă:

- ☐ Încărcați o singură coală de hârtie fără perforații pentru îndosariere la partea de sus sau la partea de jos.
- ☐ Ajustați poziția de tipărire a fișierului astfel încât să evitați tipărirea peste găuri.

4. Împingeți ghidajul de margine până la marginea hârtiei și apoi închideți apărătoarea alimentatorului.

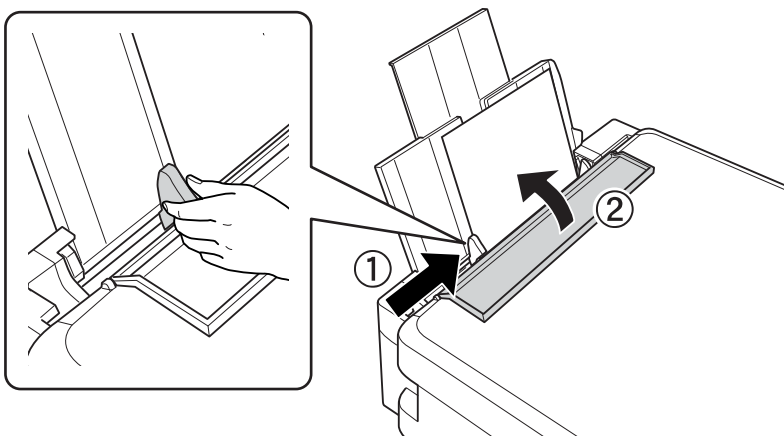

Încărcarea hârtiei

5. Verificați setările referitoare la dimensiunea hârtiei și tipul hârtiei, care sunt afișate pe panoul de comandă. Pentru a utiliza setările, selectați **Confirmare** utilizând butonul ▲ sau ▼, apăsați butonul OK, apoi treceți la pasul 7. Pentru a modifica setările, selectați **Schimbare** utilizând butonul ▲ sau ▼, apăsați butonul OK, apoi treceți la pasul următor.

! Important:

Ecranul de configurare a hârtiei nu este afișat dacă nu se încarcă hârtie în partea dreaptă a alimentare hârtie spate. Apare o eroare atunci când începeți imprimarea.

Notă:

- ❑ Este afișat un mesaj dacă formatul de hârtie înregistrat și setările pentru tipul hârtiei diferă de setările de tipărire.

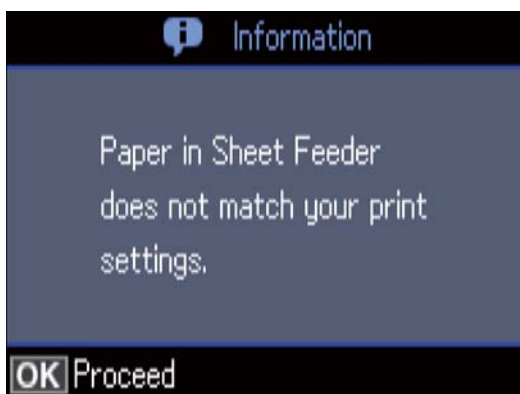

- ❑ Ecranul de configurare a hârtiei nu este afișat dacă ați dezactivat **Configurare hârtie** în meniurile următoare. În această situație, nu puteți tipări folosind AirPrint.

Configurare > Config imprimare > Setări sursă hârtie > Configurare hârtie

6. Pe ecranul de setare a formatului hârtiei, selectați formatul de hârtie utilizând butonul ▲ sau ▼, apoi apăsați pe butonul OK. Pe ecranul de setare a tipului hârtiei, selectați în același mod tipul de hârtie, apoi apăsați pe butonul OK. Confirmați setările și apoi apăsați pe butonul OK.

Notă:

De asemenea, puteți afișa setările privind dimensiunea paginii și tipul de hârtie selectând următoarele meniuri.

Configurare > Config imprimare > Setări sursă hârtie > Setare hârtie

7. Glisați tava de ieșire la exterior și apoi ridicați opritorul.

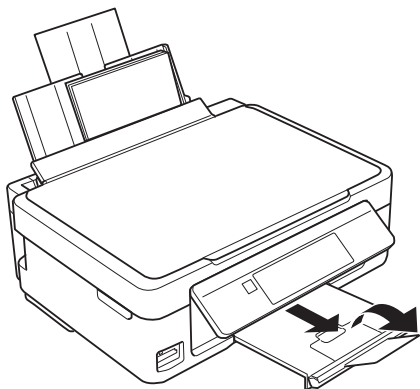

Încărcarea hârtiei

Notă:

Puneți hârtia rămasă înapoi în ambalaj. Dacă o lăsați în imprimantă, hârtia se poate ondula sau calitatea tipăririi poate scădea.

Informații conexe

- ➔ [„Precauții la manevrarea hârtiei” la pagina 38](#)
- ➔ [„Hârtia disponibilă și capacitățile” la pagina 39](#)

Așezarea originalelor

Așezarea originalelor pe Geamul scannerului

! *Important:*

La așezarea unor originale voluminoase, de exemplu a cărților, încercați să nu permiteți luminii exterioare să cadă direct pe geamul scannerului.

1. Deschideți capacul pentru documente.

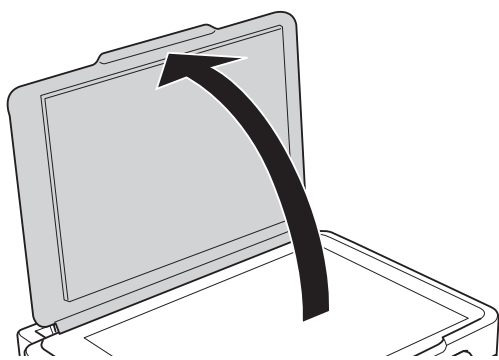

2. Eliminați praful sau petele de pe geamul scannerului.
3. Așezați originalul cu fața în jos și glisați-l către marcajul din colț.

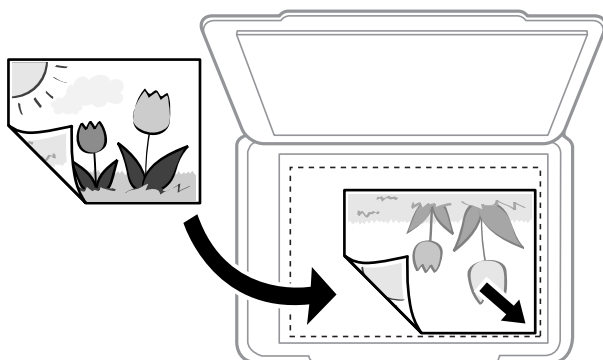

Notă:

O porțiune de cca. 1,5 mm de la marginea inferioară și de la marginea din dreapta a geamul scannerului nu este scanată.

4. Închideți capacul cu grijă.

! *Important:*

Nu aplicați prea multă forță pe geamul scannerului sau pe capacul de document. În caz contrar, acestea se pot deteriora.

Așezarea originalelor

5. Îndepărtați originalele după scanare.

Notă:

Dacă lăsați un document original pe geamul scannerului o perioadă de timp mai lungă, este posibil ca acesta să se lipească de suprafața sticlei.

Modul de amplasare a unor diverse originale

Amplasarea de fotografii pentru copiere

Puteți amplasa mai multe fotografii odată pentru a efectua copii separate. Fotografiile trebuie să fie mai mari de 30×40 mm. Amplasați fotografiile la 5 mm distanță de marcajul din colț al geamului scannerului și lăsați un spațiu de 5 mm între fotografii. Puteți așeza în același timp fotografii de diferite dimensiuni.

Dimensiune maximă: 10×15 cm (4×6 inchi)

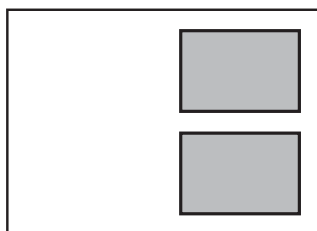

Amplasarea unor fotografii multiple pentru scanare simultană

Puteți scana fotografii multiple în același timp și salva fiecare imagine, utilizând **Mod foto** în Epson Scan 2. Amplasați fotografiile la 4,5 mm distanță de marginile orizontale și verticale ale geamului scannerului și la cel puțin 20 mm una de cealaltă. Fotografiile trebuie să fie mai mari de 15×15 mm.

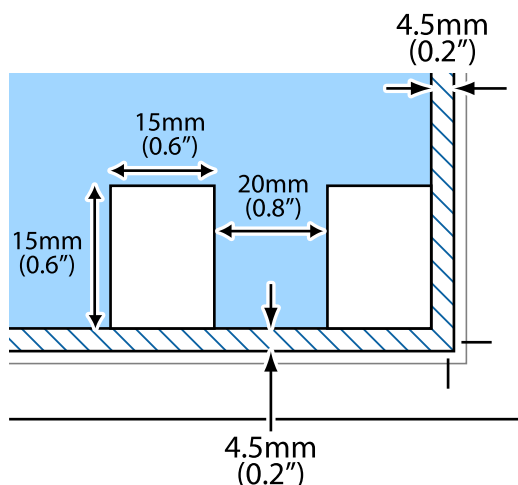

Notă:

*Activați caseta de validare **Imagine redusă** din partea de sus a ferestrei de previzualizare.*

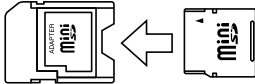

Introducerea unui card de memorie

Carduri de memorie acceptate

	miniSD* miniSDHC* microSD* microSDHC* microSDXC*
	SD SDHC SDXC

* Atașați un adaptor în funcție de slotul pentru cardul de memorie. În caz contrar, cardul se poate bloca.

Informații conexe

➔ „Specificațiile cardurilor de memorie compatibile” la pagina 165

Introducerea și scoaterea unui card de memorie

1. Introduceți un card de memorie în imprimantă.

Imprimanta începe să citească datele și indicatorul luminează intermitent. În momentul în care citirea s-a terminat, indicatorul nu va mai lumina intermitent, ci va rămâne aprins.



Important:

- Introduceți un card de memorie direct în imprimantă.
- Cardul nu trebuie să fie introdus complet. Nu încercați să introduceți forțat cardul până la capăt în slot.

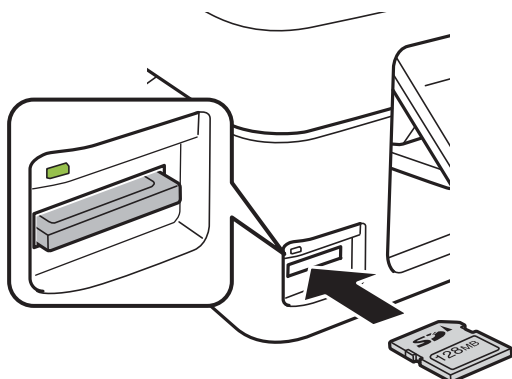

Introducerea unui card de memorie

2. Dacă ați terminat de utilizat cardul de memorie, asigurați-vă că indicatorul nu mai luminează intermitent și apoi scoateți cardul.

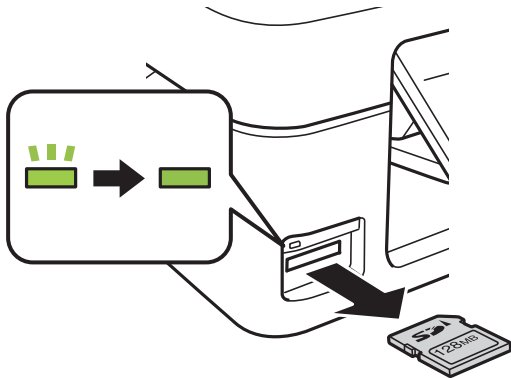

! *Important:*

Dacă scoateți cardul în timp ce indicatorul luminează intermitent, este posibil ca datele de pe cardul de memorie să se piardă.

Notă:

Dacă accesați cardul de memorie de la un computer, trebuie să efectuați operațiile necesare de la computer pentru a scoate în siguranță dispozitivul.

Informații conexe

- ➔ [„Accesarea unui card de memorie de la un calculator” la pagina 170](#)

Tipărirea

Tipărirea de la panoul de control

Tipărirea fotografiilor prin selectarea acestora de pe un card de memorie

1. Încărcați hârtie în imprimantă.



Important:

Efectuați setările pentru hârtie de la panoul de comandă.

2. Introduceți un card de memorie în imprimantă.



Important:

Nu scoateți cardul de memorie decât după ce ați terminat de tipărit.

3. Deschideți meniul **Imprim. fotografii** din ecranul de pornire folosind butonul ◀ sau ▶ și apoi apăsați pe butonul OK.
4. Selectați o fotografie folosind butonul ◀ sau ▶ și stabiliți numărul de copii utilizând butonul – sau +. Dacă tipăriți mai multe fotografii, repetați această procedură.

Notă:

Următoarele meniuri, care se afișează prin apăsarea pe butonul ▼, permit selectarea cu ușurință a fotografiilor atunci când cardul de memorie conține un număr mare de fotografii.

- Selectare fotografii:** utilizați meniul **Selectare după dată** pentru sortarea fotografiilor în funcție de dată, apoi selectați simultan toate fotografiile cu aceeași dată.
- Opțiuni afișare:** utilizați meniul **Miniatură** pentru a afișa nouă fotografii pe un ecran.

5. Apăsați pe butonul ▼ pentru a afișa meniul, selectați **Setări imprimare** folosind butonul ▲ sau ▼ și apoi apăsați pe butonul OK.

Notă:

Selectați **Decupare/Zoom** dacă doriți să decupați o parte dintr-o fotografie. Utilizați butonul ▲, ▼, ◀ sau ▶ pentru a muta cadrul în zona pe care doriți să o eliminați și apoi apăsați pe butonul – sau + pentru a modifica dimensiunea cadrului. Apăsați pe butonul ⬆ pentru a roti cadrul.

6. Utilizați butonul ▲ sau ▼ pentru a selecta elementele de configurare, precum formatul și tipul de hârtie și modificați valorile utilizând butonul ◀ sau ▶.
7. Apăsați pe butonul ◇.

Tipărirea

Informații conexe

- ➔ „Încărcarea hârtiei în suportul de Alimentare hârtie spate” la pagina 41
- ➔ „Lista tipurilor de hârtie” la pagina 40
- ➔ „Introducerea unui card de memorie” la pagina 47
- ➔ „Opțiuni de meniu pentru modul Imprimare fotografii” la pagina 54

Tipărirea hârtiei liniate, a calendarelor, hârtiei de scris originale și felicitărilor originale

Puteți tipări cu ușurință hârtie liniată, calendare, hârtie de scris originală și felicitări originale utilizând meniul **Papetărie personală**.

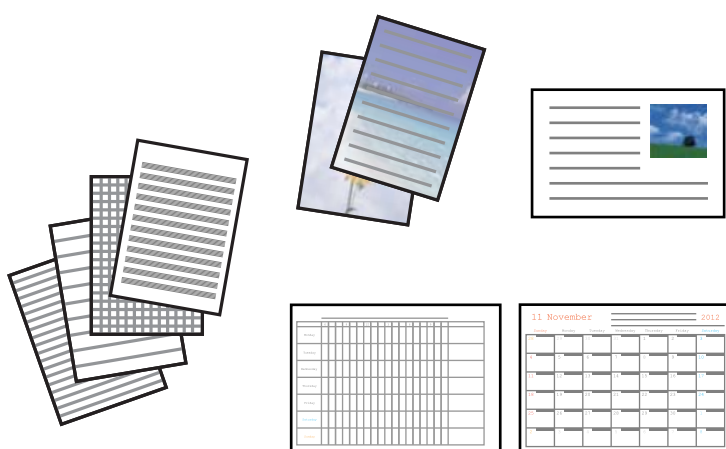

1. Încărcați hârtie în imprimantă.
2. Pentru a tipări hârtie de scris și felicitări utilizând o fotografie de pe cardul dvs. de memorie, introduceți cardul de memorie în imprimantă.
3. Deschideți meniul **Mai multe funcții** din ecranul de pornire folosind butonul ◀ sau ▶ și apoi apăsați pe butonul OK.
4. Selectați **Papetărie personală** folosind butonul ▲ sau ▼ și apoi apăsați pe butonul OK.
5. Selectați un articol de meniu utilizând butonul ▲ sau ▼, apoi apăsați pe butonul OK.

Notă:

*La tipărirea felicitărilor, puteți adăuga o imagine stocată în memoria imprimantei în locul unei fotografii de pe cardul dvs. de memorie. Pentru a adăuga o imagine stocată în memoria imprimantei, selectați **Pictogramă șablon**.*

6. Pentru tipărire, urmați instrucțiunile de pe ecran.

Informații conexe

- ➔ „Încărcarea hârtiei în suportul de Alimentare hârtie spate” la pagina 41
- ➔ „Lista tipurilor de hârtie” la pagina 40
- ➔ „Introducerea unui card de memorie” la pagina 47

Tipărirea

- ➔ „Opțiuni de meniu pentru tipărirea hârtiei liniate, a calendarelor, hârtiei de scris originale și felicitărilor originale” la pagina 51
- ➔ „Opțiuni de meniu pentru modul Imprimare fotografii” la pagina 54

Opțiuni de meniu pentru tipărirea hârtiei liniate, a calendarelor, hârtiei de scris originale și felicitărilor originale

Hârtii liniate:

Tipărește unele tipuri de hârtie liniată, hârtie milimetrică sau cu portativ.

Hârtii de scris:

Tipărește unele tipuri de hârtie de scris cu o fotografie de pe cardul de memorie setată ca fundal. Fotografia este tipărită în nuanțe deschise, pentru a permite scrierea pe suprafața acesteia.

Calendar:

Tipărește un calendar săptămânal sau lunar. Selectați anul și luna pentru calendarul lunar.

Card mesaj:

Tipărește o felicitare utilizând imagini din imprimantă sau din cardul de memorie.

Poziție imagine

Selectați unde doriți să poziționați imaginea pe felicitare.

Tip linie

Selectați tipul de linie care se va tipări pe felicitare.

Culoare linie

Selectați culoarea liniei care se va tipări pe felicitare.

Tipărirea de plicuri originale

Puteți crea plicuri originale adăugând o imagine stocată în memoria imprimantei prin utilizarea meniului **Papetărie personală**. Puteți utiliza aceeași imagine pentru a tipări felicitări de dimensiuni corespunzătoare plicurilor.

Mai întâi, tipăriți o diagramă a unui plic pe hârtie A4, apoi pliați-o pentru a crea un plic.

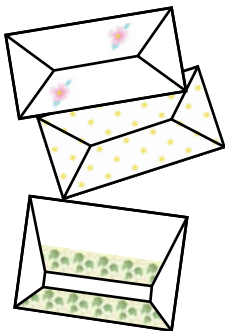

1. Deschideți meniul **Mai multe funcții** din ecranul de pornire folosind butonul ◀ sau ▶ și apoi apăsați pe butonul OK.

Tipărirea

2. Selectați **Papetărie personală** folosind butonul ▲ sau ▼ și apoi apăsați pe butonul OK.
3. Selectați **Origami** folosind butonul ▲ sau ▼ și apoi apăsați pe butonul OK.
4. Selectați **Plic origami** folosind butonul ▲ sau ▼ și apoi apăsați pe butonul OK.
5. Selectați imaginea pe care doriți să o tipăriți pe plicuri utilizând butonul ◀ sau ▶, apoi apăsați pe butonul OK.
Se afișează un ecran care indică poziția de tipărire a imaginii, precum și opțiunea de tipărire a liniilor de pliere.
6. Pentru a modifica setările pentru poziția imaginii, respectiv linia de pliere, apăsați pe butonul ▼ pentru a afișa ecranul de setare și pentru a modifica setările.
7. Când ați terminat de efectuat setările, apăsați pe butonul ↵ pentru a reveni la ecranul de confirmare a setării, apoi apăsați pe butonul OK.
8. Selectați dimensiunea plicurilor utilizând butonul ◀ sau ▶, apoi apăsați pe butonul OK.
9. Încărcați hârtie simplă format A4 în imprimantă și apăsați pe butonul OK.
10. Stabiliți numărul de copii utilizând butonul – sau +, apoi apăsați pe butonul ◇.

Informații conexe

➔ „Încărcarea hârtiei în suportul de Alimentare hârtie spate” la pagina 41

Plierea plicurilor

După tipărirea diagramei unui plic, tipăriți o coală cu instrucțiuni care indică modul de pliere a plicului, apoi așezați coala cu instrucțiuni peste diagramă și pliați-le împreună.

1. Selectați **Instrucțiuni Plic origami** din meniul **Origami**, apoi apăsați pe butonul OK.
2. Selectați dimensiunea plicului pe care ați selectat-o pentru a tipări diagrama plicului utilizând butoanele ◀ și ▶, apoi apăsați pe butonul OK.
3. Încărcați hârtie simplă format A4 în imprimantă și apăsați pe butonul OK.

Tipărirea

4. Stabiliți numărul de copii utilizând butonul – sau +, apoi apăsați pe butonul .

Este tipărită următoarea coală cu instrucțiuni.

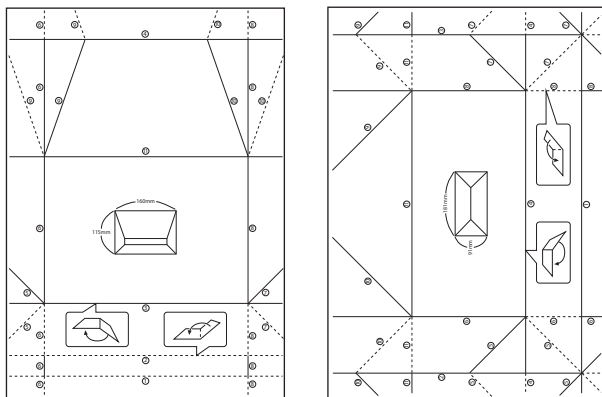

5. Așezați coala cu instrucțiuni pe diagrama plicului și pliați-le împreună urmând instrucțiunile din coala cu instrucțiuni.
6. Când ați terminat, depliați-le și îndepărtați coala cu instrucțiuni, apoi pliați din nou diagrama plicului de-a lungul cutelor.





Tipărirea în diferite aspecte

Puteți tipări fotografiile de pe cardul de memorie folosind diferite aspecte, spre exemplu 2 pe pagină, 4 pe pagină sau în jumătatea de sus.

Notă:

Când tipăriți folosind această funcție, viteza de tipărire se poate reduce.



Deschideți meniul **Mai multe funcții** din ecranul de pornire folosind butonul  sau  și apoi apăsați pe butonul OK. Selectați **Foaie dispunere fotografii** folosind butonul  sau  și apoi apăsați pe butonul OK. Pentru tipărire, urmați instrucțiunile de pe ecran.

Informații conexe

➔ „Opțiuni de meniu pentru modul Imprimare fotografii” la pagina 54

Tipărirea

Tipărirea dintr-o diaporamă

Puteți rula o diaporamă a fotografiilor de pe cardul de memorie și apoi puteți tipări fotografiile din diaporamă.

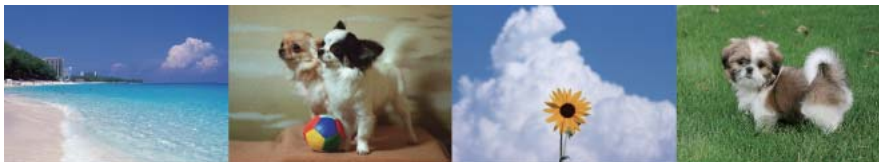

Deschideți meniul **Mai multe funcții** din ecranul de pornire folosind butonul ◀ sau ▶ și apoi apăsați pe butonul OK. Selectați **Expunere diapositive** utilizând butonul ▲ sau ▼ și apoi apăsați butonul OK pentru a rula diaporama. Apăsați butonul ▼ pentru a întrerupe temporar diaporama și apoi apăsați-l din nou pentru a o reporni. Pentru a tipări fotografia, apăsați butonul OK. Elementele meniului de setare sunt aceleași ca cele din modul **Imprimare fotografii**.

Informații conexe

- ➔ „Tipărirea fotografiilor prin selectarea acestora de pe un card de memorie” la pagina 49
- ➔ „Opțiuni de meniu pentru modul Imprimare fotografii” la pagina 54

Tipărirea DPOF

Această imprimantă este compatibilă cu DPOF (Digital Print Order Format, Format comandă imprimare digitală) Ver. 1.10. DPOF este un format pentru fotografiile care stochează informații suplimentare de exemplu data, ora, numele utilizatorului și informațiile de tipărire. Aparatele foto compatibile DPOF permit definirea imaginilor de pe un card de memorie care vor fi tipărite și numărul de exemplare. În cazul în care cardul de memorie este introdus în imprimantă, consultați documentația aparatului foto.

Notă:

Pentru informații despre definirea setărilor de tipărire ale aparatului foto, consultați documentația aparatului foto.

Dacă introduceți un card de memorie în imprimantă, va fi afișat un ecran de confirmare. Selectați **Da** folosind butonul ▲ sau ▼ și apoi apăsați pe butonul OK pentru a afișa ecranul de pornire a tipăririi. Apăsați pe butonul ◊ pentru a începe tipărirea. Dacă doriți să modificați setările de tipărire, apăsați pe butonul ▼. Definirea setărilor se face ca în modul **Imprimare fotografii**.

Informații conexe

- ➔ „Tipărirea fotografiilor prin selectarea acestora de pe un card de memorie” la pagina 49
- ➔ „Opțiuni de meniu pentru modul Imprimare fotografii” la pagina 54

Opțiuni de meniu pentru modul Imprimare fotografii

Selectare fotografii

- Selectare după dată

Afișează fotografiile de pe un card de memorie, sortate după dată. Puteți tipări în același timp toate fotografiile cu aceeași dată.

Tipărirea

- Anulare selectare fotografii

Readuce numărul de exemplare pentru toate fotografiile la valoarea 0 (zero).

Opțiuni afișare

- 1 fotografie cu informații

Afișează o fotografie pe un ecran. De asemenea, sunt afișate informații despre setări, de exemplu zoomul.

- 1 fotografie

Afișează o fotografie pe un ecran. Nu sunt afișate informații despre setări, de exemplu zoomul.

- Miniatură

Afișează nouă fotografii pe un ecran.

Setări imprimare

- Dimensiune hârtie

Selectați formatul de hârtie încărcat.

- Tip hârtie

Selectați tipul de hârtie încărcat.

- Fără chenar

Pentru a tipări fără margini în jurul muchiilor, selectați **Fără chenar**. Imaginea este puțin mărită pentru a elimina marginile de pe muchiile hârtiei. Pentru a tipări cu margini în jurul muchiilor, selectați **Cu chenar**.

- Calitate

Selectați calitatea tipăririi. Selectând **Cea mai bună** puteți tipări la o calitate mai ridicată, dar viteza de tipărire ar putea să scadă.

- Remediere ochi roșii

Remediază defectele de tip ochi roșii. Corecțiile nu sunt aplicate pe fișierul original, ci doar pe materialele tipărite. În funcție de tipul fotografiei, pot fi corectate și alte părți ale imaginii, nu doar ochii.

Decupare/Zoom

Mărește o parte a fotografiei care se va tipări.

Selectare grup

Dacă pe cardul de memorie aveți peste 1000 de fotografii, fotografiile vor fi împărțite automat în grupuri conținând maximum 999 de fotografii. Pentru afișare, selectați un grup.

Tipărirea de pe un computer

Informații de bază despre tipărire — Windows

Notă:

- Consultați ajutorul online pentru explicații despre setări. Faceți clic dreapta pe un articol, apoi faceți clic pe **Ajutor**.
- Operațiile diferă în funcție de aplicație. Consultați secțiunea de ajutor a aplicației pentru detalii.

Tipărirea

1. Încărcați hârtie în imprimantă.



Important:

Efectuați setările pentru hârtie de la panoul de comandă.

2. Deschideți fișierul pe care doriți să-l tipăriți.
3. Selectați **Imprimare** sau **Configurare imprimare** din meniul **Fișier**.
4. Selectați imprimanta.
5. Selectați **Preferințe** sau **Proprietăți** pentru a accesa fereastra driver-ului de imprimantă.

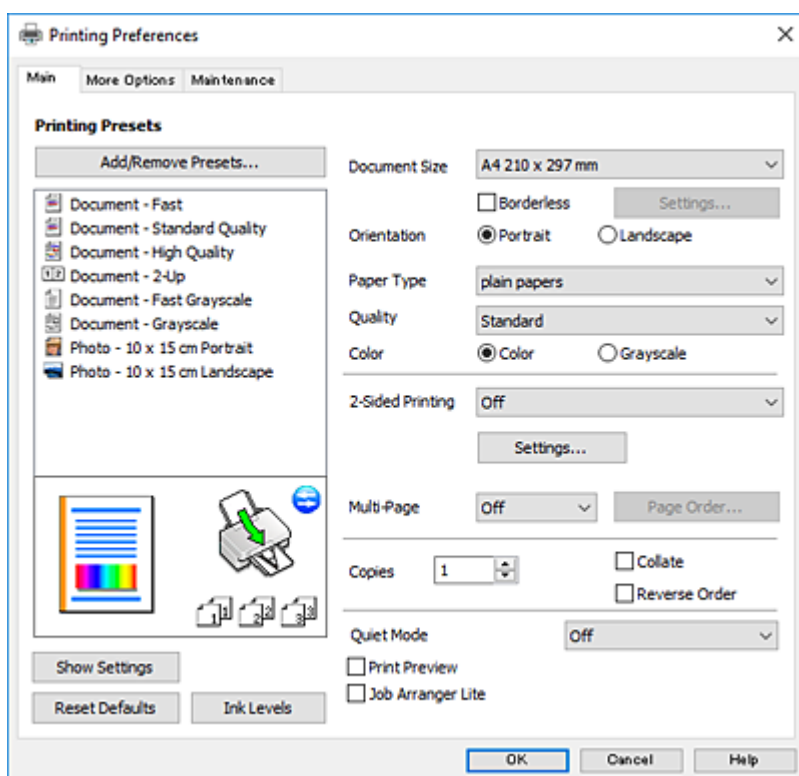

6. Efectuați următoarele setări.

Dimensiuni document: Selectați formatul de hârtie încărcat în imprimantă.

Fără margini: Se selectează pentru a tipări fără a adăuga margini în jurul imaginii.

La tipărirea fără margini, datele de tipărire sunt puțin mărite, depășind dimensiunile paginii astfel încât pe hârtie să nu fie tipărite margini. Faceți clic pe **Parametrii** pentru a selecta valoarea cu care imaginea va fi mărită.

Orientare: Selectați orientarea setată în aplicație.

Tip hârtie: Selectați tipul de hârtie încărcat.

Calitate: Selectați calitatea tipării.

Selectând **Înalt** puteți tipări la o calitate mai ridicată, dar viteza de tipărire ar putea să scadă.

Color: Selectați **Scală de gri** dacă doriți să tipăriți cu negru sau în nuanțe de gri.

Tipărirea

Notă:

La tipărirea pe plicuri, selectați setarea **Peisaj** pentru **Orientare**.

- Faceți clic pe **OK** pentru a închide fereastra driverului de imprimantă.
- Faceți clic pe **Tipărire**.

Informații conexe

- ➔ „Hârtia disponibilă și capacitățile” la pagina 39
- ➔ „Încărcarea hârtiei în suportul de Alimentare hârtie spate” la pagina 41
- ➔ „Ghid de utilizare al driverului de imprimantă pentru Windows” la pagina 122
- ➔ „Lista tipurilor de hârtie” la pagina 40

Informații de bază despre tipărire — Mac OS

Notă:

Explicațiile din secțiune utilizează drept exemplu *TextEdit*. Operațiunile și ecranele pot să difere în funcție de aplicație. Consultați secțiunea de ajutor a aplicației pentru detalii.

- Încărcați hârtie în imprimantă.
- Deschideți fișierul pe care doriți să-l tipăriți.
- Selectați **Tipărește** din meniul **Fișier** sau o altă comandă pentru a accesa caseta de dialog pentru tipărire.

Dacă este cazul, faceți clic pe **Afișează detalii** sau ▼ pentru a extinde fereastra de tipărire.

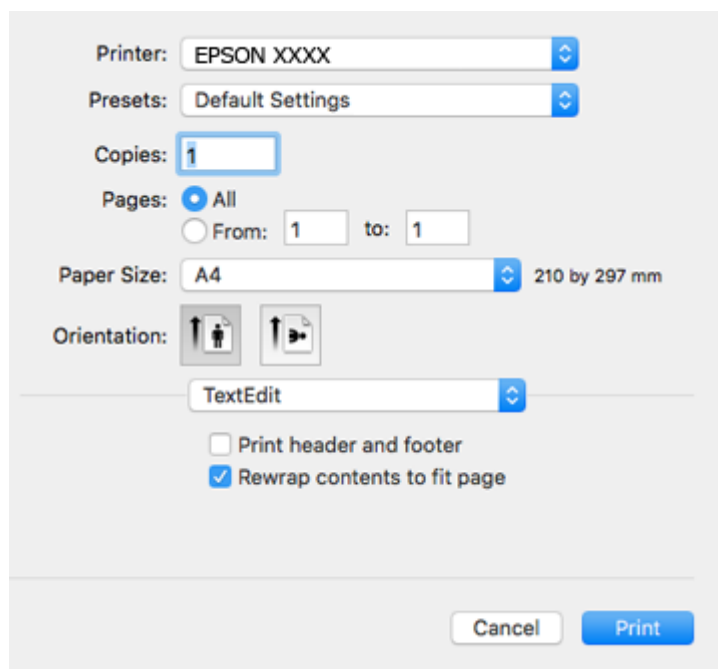

- Efectuați următoarele setări.
 - Imprimantă: Selectați imprimanta.
 - Presetări: Selectați această opțiune dacă doriți să utilizați setările înregistrate.

Tipărirea

- Format hârtie:** Selectați formatul de hârtie încărcat în imprimantă.
La tipărirea fără margini, selectați un format de pagină „fără margini”.
- Orientare:** Selectați orientarea setată în aplicație.

Notă:

- Dacă meniurile de setare menționate mai sus nu sunt afișate, închideți fereastra de imprimare, selectați **Configurare pagină** din meniul **Fișier**, după care efectuați setările.
- La imprimarea plicurilor, selectați orientarea tip vedere.

5. Selectați **Setări tipărire** din meniul contextual.

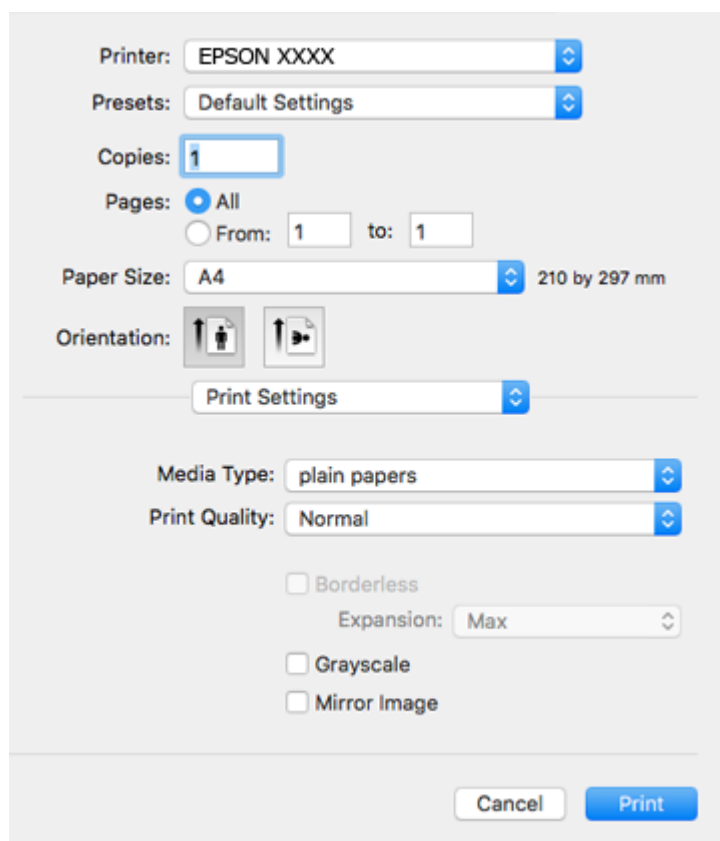

Notă:

Pe OS X Mountain Lion sau versiuni ulterioare, dacă meniul **Setări tipărire** nu este afișat, driverul imprimantei Epson nu a fost instalat corect.

Selectați **Preferințe sistem** din meniul  > **Imprimante și scanere** (sau **Tipărire și scanare**, **Tipărire și fax**), ștergeți driverul imprimantei și apoi adăugați din nou imprimanta. Accesați următorul site web și introduceți numele produsului. Accesați **Asistență** și apoi vizualizați Sfaturi.

<http://epson.sn>

6. Efectuați următoarele setări.

- Tip media:** Selectați tipul de hârtie încărcat.
- Calitate tipărire:** Selectați calitatea tipării.
Selectând **Fin** puteți tipări la o calitate mai ridicată, dar viteza de tipărire ar putea să scadă.

Tipărirea

- Expansiune: Această opțiune este disponibilă dacă selectați un format de hârtie fără margini.
La tipărirea fără margini, datele de tipărire sunt puțin mărite, depășind dimensiunile paginii astfel încât pe hârtie să nu fie tipărite margini. Selectați valoarea cu care imaginea va fi mărită.
- Scală de gri: Selectați pentru a tipări cu negru sau în nuanțe de gri.

7. Faceți clic pe **Tipărire**.

Informații conexe

- ➔ „Hârtia disponibilă și capacitățile” la pagina 39
- ➔ „Încărcarea hârtiei în suportul de Alimentare hârtie spate” la pagina 41
- ➔ „Ghid de utilizare al driverului de imprimantă pentru Mac OS” la pagina 125
- ➔ „Lista tipurilor de hârtie” la pagina 40

Tipărirea față-verso (numai pentru Windows)

Driverul imprimantei tipărește automat separând paginile pare de cele impare. Când imprimanta a terminat de tipărit paginile impare, întoarceți hârtia și urmați instrucțiunile pentru a tipări paginile pare. Puteți tipări o broșură care va fi creată prin îndoirea paginilor tipărite.

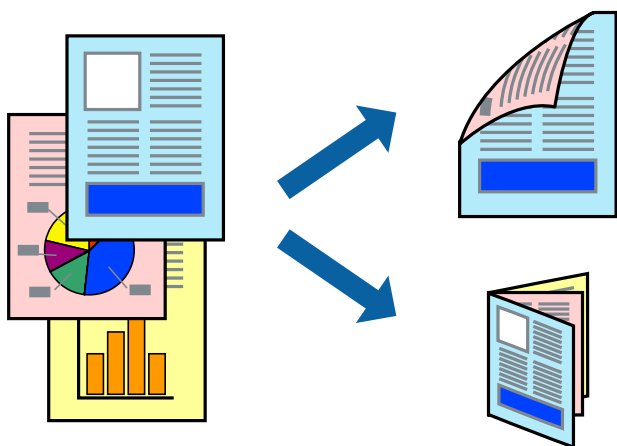

Notă:

- Această caracteristică nu este disponibilă pentru tipărirea fără margini.
- Dacă nu utilizați hârtie adecvată pentru tipărirea față-verso, calitatea tipăririi se poate reduce și hârtia se poate bloca.
- În funcție de hârtia folosită și de datele tipărite, cerneala poate trece pe cealaltă parte a hârtiei.
- Dacă **EPSON Status Monitor 3** este dezactivat, deschideți driverul imprimantei, faceți clic pe **Setări extinse** din fila **Întreținere** și apoi selectați **Activare EPSON Status Monitor 3**.
- Este posibil ca tipărirea față-verso să nu fie disponibilă dacă accesați imprimanta prin rețea sau dacă utilizați o imprimantă partajată.

1. Încărcați hârtie în imprimantă.
2. Deschideți fișierul pe care doriți să-l tipăriți.
3. Accesați fereastra pentru driver-ul imprimantei.

Tipărirea

4. Selectați **Manual (legare pe marginea lungă)** sau **Manual (legare pe marginea scurtă)** din **Tipărire duplex** din fila **Principal**.

5. Faceți clic pe **Parametrii**, realizați setările corespunzătoare, apoi faceți clic pe **OK**.

Notă:

*Pentru a folosi opțiunea de imprimare a broșurilor, selectați **Broșură**.*

6. Setați celelalte elemente din filele **Principal** și **Mai multe opțiuni** în funcție de caz și faceți clic pe **OK**.

7. Faceți clic pe **Tipărire**.

Când tipărirea pe fața hârtiei s-a terminat, pe ecranul calculatorului este afișată o fereastră contextuală (pop-up). Urmați instrucțiunile afișate pe ecran.

Informații conexe

- ➔ „Hârtia disponibilă și capacitățile” la pagina 39
- ➔ „Încărcarea hârtiei în suportul de Alimentare hârtie spate” la pagina 41
- ➔ „Informații de bază despre tipărire — Windows” la pagina 55

Tipărirea mai multor pagini pe o singură coală

Puteți tipări două sau patru pagini de date pe o singură coală de hârtie.

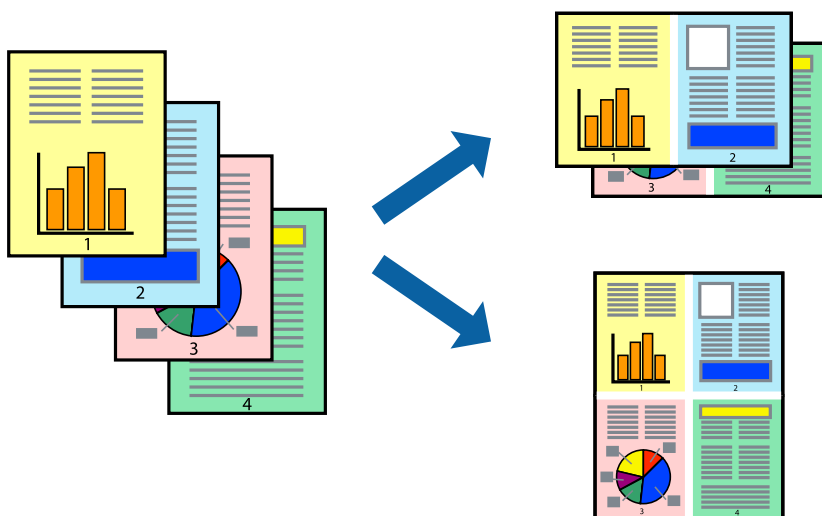

Tipărirea mai multor pagini pe o singură coală - Windows

Notă:

Această caracteristică nu este disponibilă pentru tipărirea fără margini.

1. Încărcați hârtie în imprimantă.
2. Deschideți fișierul pe care doriți să-l tipăriți.
3. Accesați fereastra pentru driver-ul imprimantei.
4. Selectați **2 pe o foaie** sau **4 pe o foaie** ca setare pentru **Pagini multiple** din fila **Principal**.

Tipărirea

5. Faceți clic pe **Ordine pagini**, efectuați setările corespunzătoare și apoi faceți clic pe **OK** pentru a închide fereastra.
6. Setati celelalte elemente din filele **Principal** și **Mai multe opțiuni** în funcție de caz și faceți clic pe **OK**.
7. Faceți clic pe **Tipărirea**.

Informații conexe

- ➔ „Încărcarea hârtiei în suportul de Alimentare hârtie spate” la pagina 41
- ➔ „Informații de bază despre tipărire — Windows” la pagina 55

Tipărirea mai multor pagini pe o singură coală — Mac OS

1. Încărcați hârtie în imprimantă.
2. Deschideți fișierul pe care doriți să-l tipăriți.
3. Deschideți caseta de dialog de tipărire.
4. Selectați **Aspect** din meniul contextual (pop-up).
5. Setati numărul de pagini din **Pagini pe coală**, **Direcție aspect** (ordine pagini) și **Margine**.
6. Setati celelalte elemente în funcție de caz.
7. Faceți clic pe **Tipărirea**.

Informații conexe

- ➔ „Încărcarea hârtiei în suportul de Alimentare hârtie spate” la pagina 41
- ➔ „Informații de bază despre tipărire — Mac OS” la pagina 57

Tipărirea în funcție de formatul hârtiei

Puteți adapta datele tipărite la formatul hârtiei încărcate în imprimantă.



Tipărirea

Tipărirea în funcție de formatul hârtiei - Windows

Notă:

Această caracteristică nu este disponibilă pentru tipărirea fără margini.

1. Încărcați hârtie în imprimantă.
2. Deschideți fișierul pe care doriți să-l tipăriți.
3. Accesați fereastra pentru driver-ul imprimantei.
4. Efectuați următoarele setări din fila **Mai multe opțiuni**.
 - Dimensiuni document: Selectați formatul de hârtie setat în aplicație.
 - Rezultat tipărire: Selectați formatul de hârtie încărcată în imprimantă.
Opțiunea **Adaptare la format pagină** este selectată automat.

Notă:

*Dacă doriți să tipăriți o imagine de dimensiuni reduse în centrul paginii, selectați **Centru**.*

5. Setați celelalte elemente din filele **Principal** și **Mai multe opțiuni** în funcție de caz și faceți clic pe **OK**.
6. Faceți clic pe **Tipărire**.

Informații conexe

- ➔ [„Încărcarea hârtiei în suportul de Alimentare hârtie spate” la pagina 41](#)
- ➔ [„Informații de bază despre tipărire — Windows” la pagina 55](#)

Tipărirea în funcție de formatul hârtiei — Mac OS

1. Încărcați hârtie în imprimantă.
2. Deschideți fișierul pe care doriți să-l tipăriți.
3. Deschideți caseta de dialog de tipărire.
4. Selectați formatul de hârtie definit în aplicație ca setare pentru **Format hârtie**.
5. Selectați **Manipulare hârtie** din meniul contextual (pop-up).
6. Selectați **Scalare la formatul hârtiei**.
7. Selectați formatul hârtiei încărcate în imprimantă ca setare pentru **Format hârtie destinație**.
8. Setați celelalte elemente în funcție de caz.
9. Faceți clic pe **Tipărire**.

Informații conexe

- ➔ [„Încărcarea hârtiei în suportul de Alimentare hârtie spate” la pagina 41](#)
- ➔ [„Informații de bază despre tipărire — Mac OS” la pagina 57](#)

Tipărirea mai multor fișiere împreună (numai pentru Windows)

Organizator comenzi vers. lite vă permite să combinați mai multe fișiere create de diferite aplicații și să le tipăriți în cadrul unei singure comenzi de tipărire. Puteți specifica setări de imprimare pentru fișiere combinate, de ex. aspectul, ordinea de tipărire și orientarea.

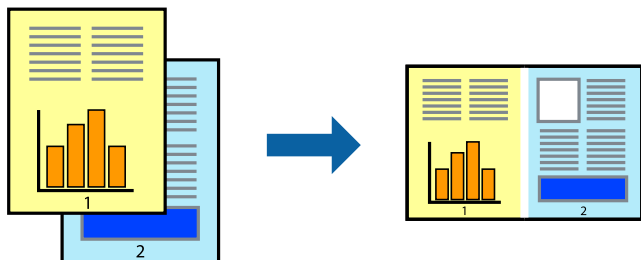

1. Încărcați hârtie în imprimantă.
2. Deschideți fișierul pe care doriți să-l tipăriți.
3. Accesați fereastra pentru driver-ul imprimantei.
4. Selectați **Organizator comenzi vers. lite** din fila **Principal**.
5. Faceți clic pe **OK** pentru a închide fereastra driverului de imprimantă.
6. Faceți clic pe **Tipărire**.

Este afișată fereastra **Organizator comenzi vers. lite** și comanda de tipărire este adăugată la **Tipărire proiect**.

7. Cu fereastra **Organizator comenzi vers. lite** deschisă, deschideți fișierul pe care doriți să îl combinați cu fișierul curent și apoi repetați pașii 3 – 6.

Notă:

Dacă închideți fereastra programului **Organizator comenzi vers. lite**, fișierele **Tipărire proiect** nesalvate vor fi șterse. Pentru a tipări mai târziu, selectați **Salvare** din meniul **Fișier**.

Pentru a deschide un **Tipărire proiect** salvat în **Organizator comenzi vers. lite**, faceți clic pe **Organizator comenzi vers. lite** din fila **Întreținere** a driver-ului imprimantei. Apoi, selectați **Deschidere** din meniul **Fișier** pentru a selecta un fișier. Extensia fișierelor salvate este „.ecl”.

8. Selectați meniurile **Aspect** și **Editare** din **Organizator comenzi vers. lite** pentru a edita **Tipărire proiect**, după caz. Pentru detalii, consultați secțiunea de ajutor pentru **Organizator comenzi vers. lite**.
9. Selectați **Tipărire** din meniul **Fișier**.

Informații conexe

- ➔ „Încărcarea hârtiei în suportul de Alimentare hârtie spate” la pagina 41
- ➔ „Informații de bază despre tipărire — Windows” la pagina 55

Tipărirea unei imagini pe mai multe coli, pentru crearea unui poster (numai pentru Windows)

Această caracteristică vă permite să tipăriți o imagine pe mai multe coli de hârtie. Puteți să creați un poster mai mare prin lipirea acestor coli.

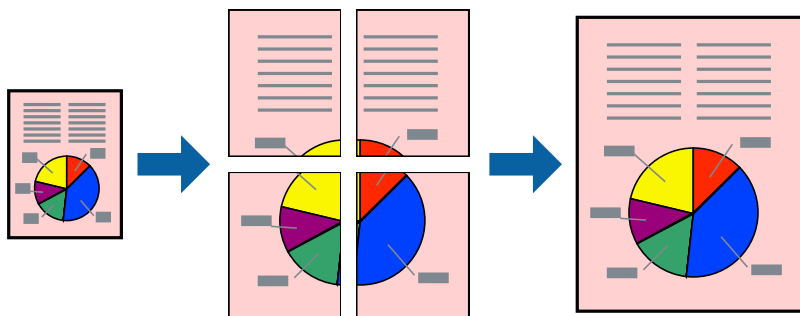

Notă:

Această caracteristică nu este disponibilă pentru tipărirea fără margini.

1. Încărcați hârtie în imprimantă.
2. Deschideți fișierul pe care doriți să-l tipăriți.
3. Accesați fereastra pentru driver-ul imprimantei.
4. Selectați **2x1 Poster**, **2x2 Poster**, **3x3 Poster**, sau **4x4 Poster** din **Pagini multiple** din fila **Principal**.
5. Faceți clic pe **Parametrii**, realizați setările corespunzătoare, apoi faceți clic pe **OK**.

Notă:

Tipărire ghidaje de tăiere vă permite să tipăriți un ghidaj de tăiere.

6. Setări celelalte elemente din filele **Principal** și **Mai multe opțiuni** în funcție de caz și faceți clic pe **OK**.
7. Faceți clic pe **Tipărire**.

Informații conexe

- ➔ „Încărcarea hârtiei în suportul de Alimentare hârtie spate” la pagina 41
- ➔ „Informații de bază despre tipărire — Windows” la pagina 55

Creare de afișe utilizând Suprapunere repere de aliniere

Iată un exemplu despre cum puteți crea un afiș cu opțiunea **2x2 Poster** selectată, și opțiunea **Suprapunere repere de aliniere** selectată în **Tipărire ghidaje de tăiere**.

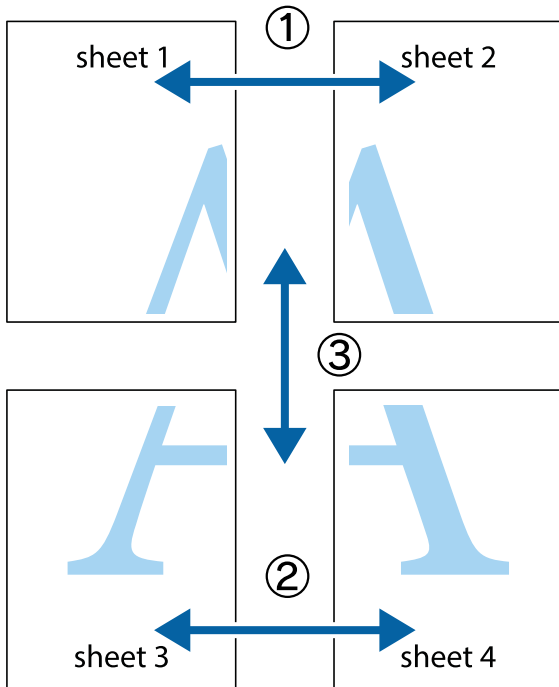

1. Pregătiți Sheet 1 și Sheet 2. Tăiați marginile Sheet 1 de-a lungul liniei verticale albastre, prin mijlocul marcajelor în cruce de sus și de jos.

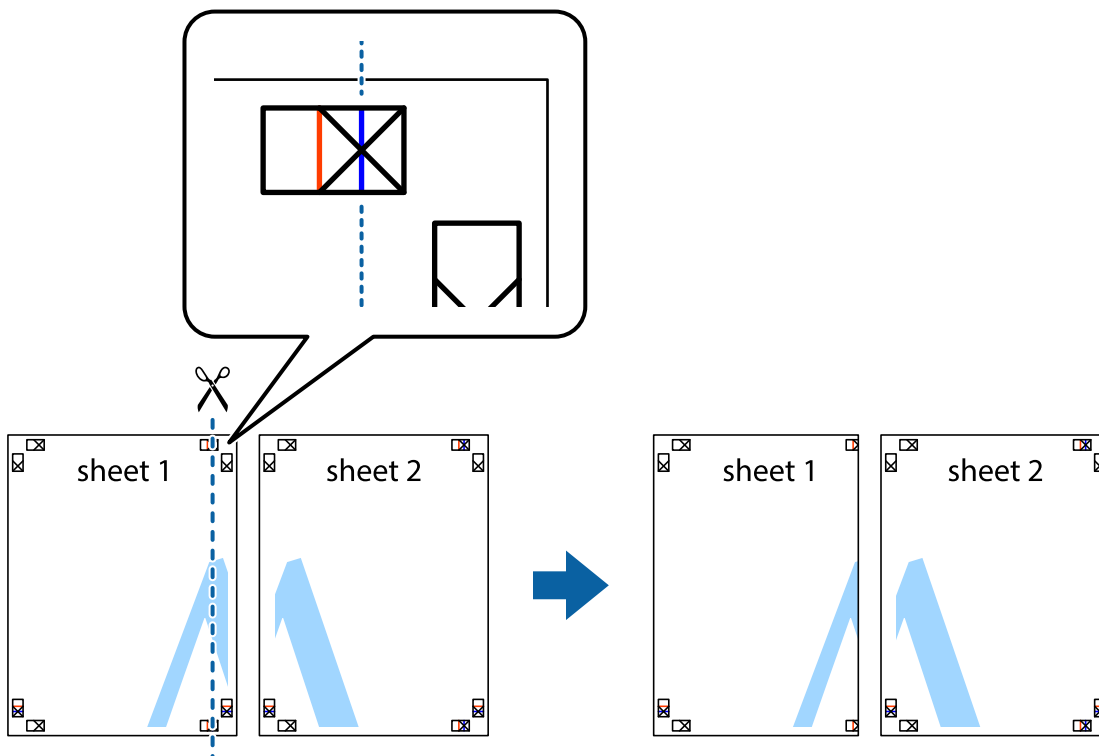

Tipărirea

2. Așezați Sheet 1 peste Sheet 2 și aliniați marcajele în cruce, apoi lipiți temporar cele două coli cu bandă adezivă pe spate.

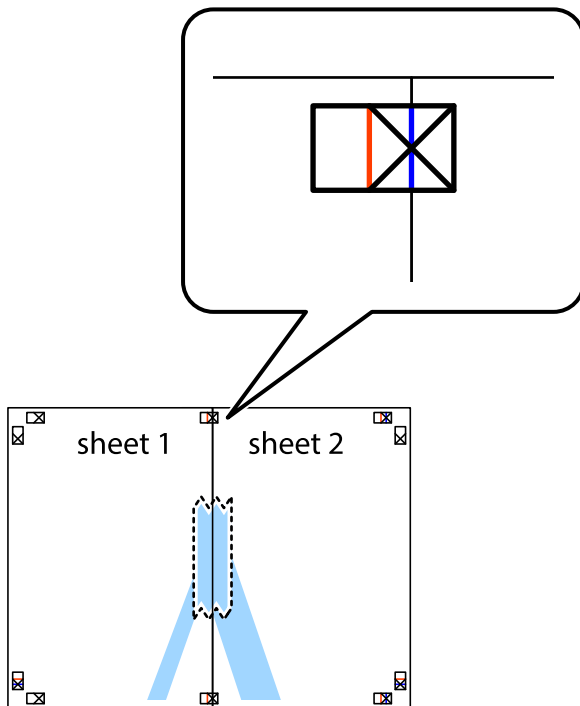

3. Taiiați colile lipite în două, de-a lungul liniei verticale roșii, prin marcajele de aliniere (de această dată, linia din partea stângă a marcajelor în cruce).

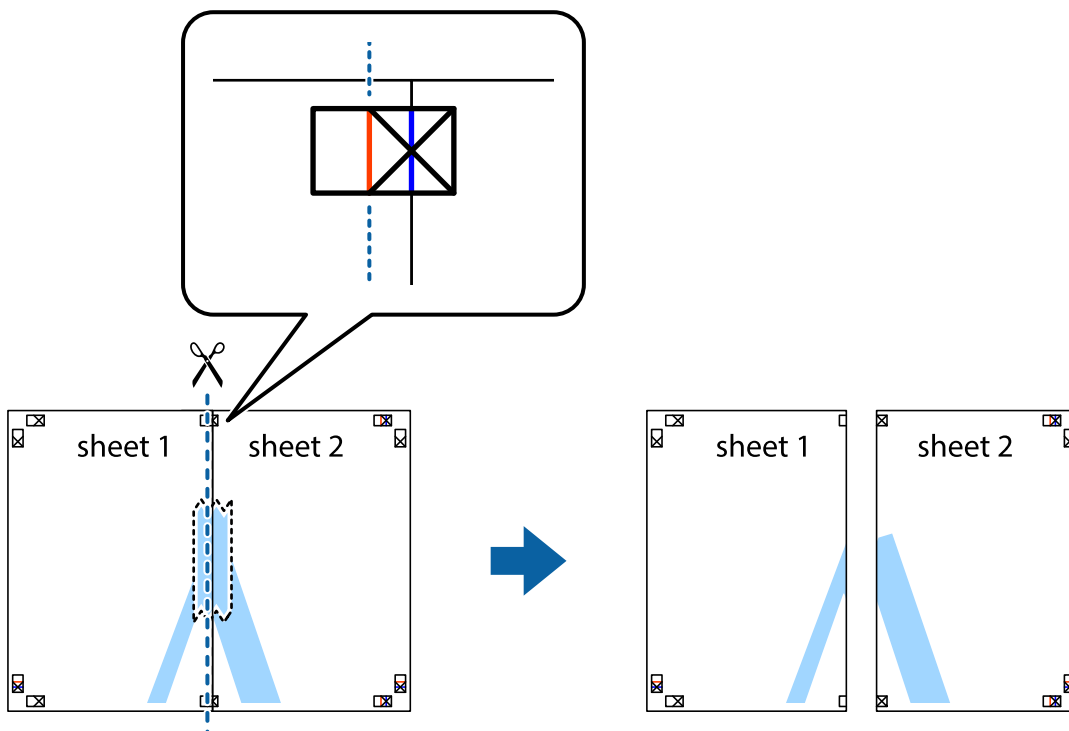

Tipărirea

4. Lipiți colile cu bandă adezivă pe spate.



5. Repetați pașii 1 - 4 pentru a lipi Sheet 3 și Sheet 4
6. Tăiați marginile Sheet 1 și Sheet 2 de-a lungul liniei verticale albastre, prin mijlocul marcajelor în cruce din stânga și din dreapta.

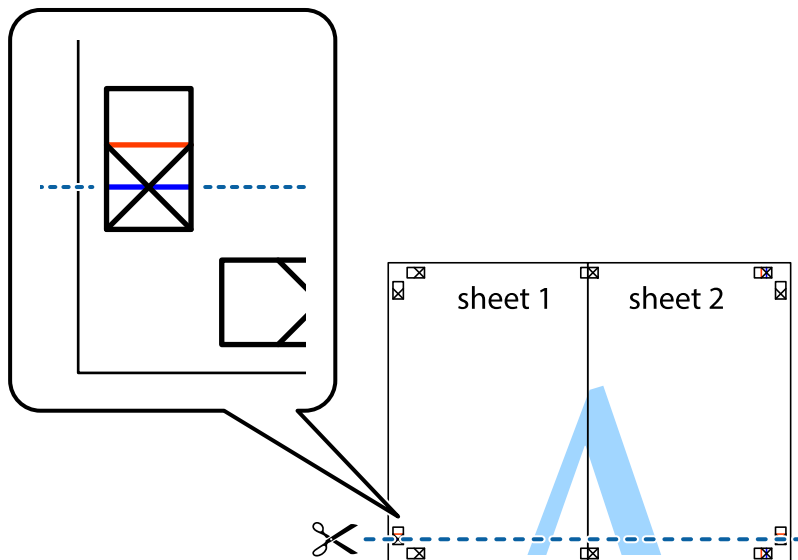

Tipărirea

7. Așezați Sheet 1 și Sheet 2 peste Sheet 3 și Sheet 4 și aliniați marcajele în cruce, apoi lipiți temporar cele două coli cu bandă adezivă pe spate.

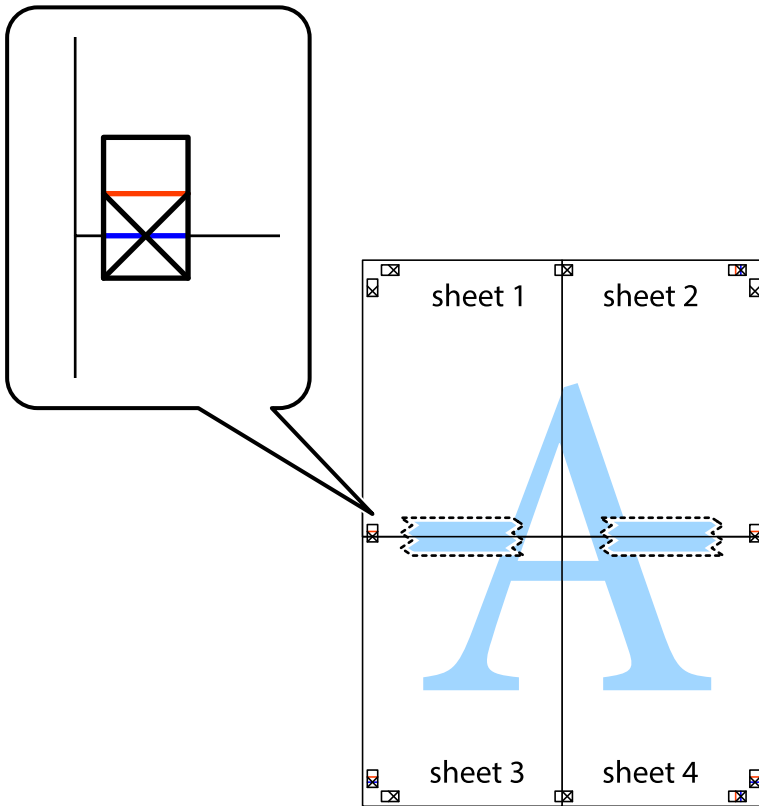

Tipărirea

8. Tăiați colile lipite în două, de-a lungul liniei orizontale roșii, prin marcajele de aliniere (de această dată, linia de deasupra marcajelor în cruce).

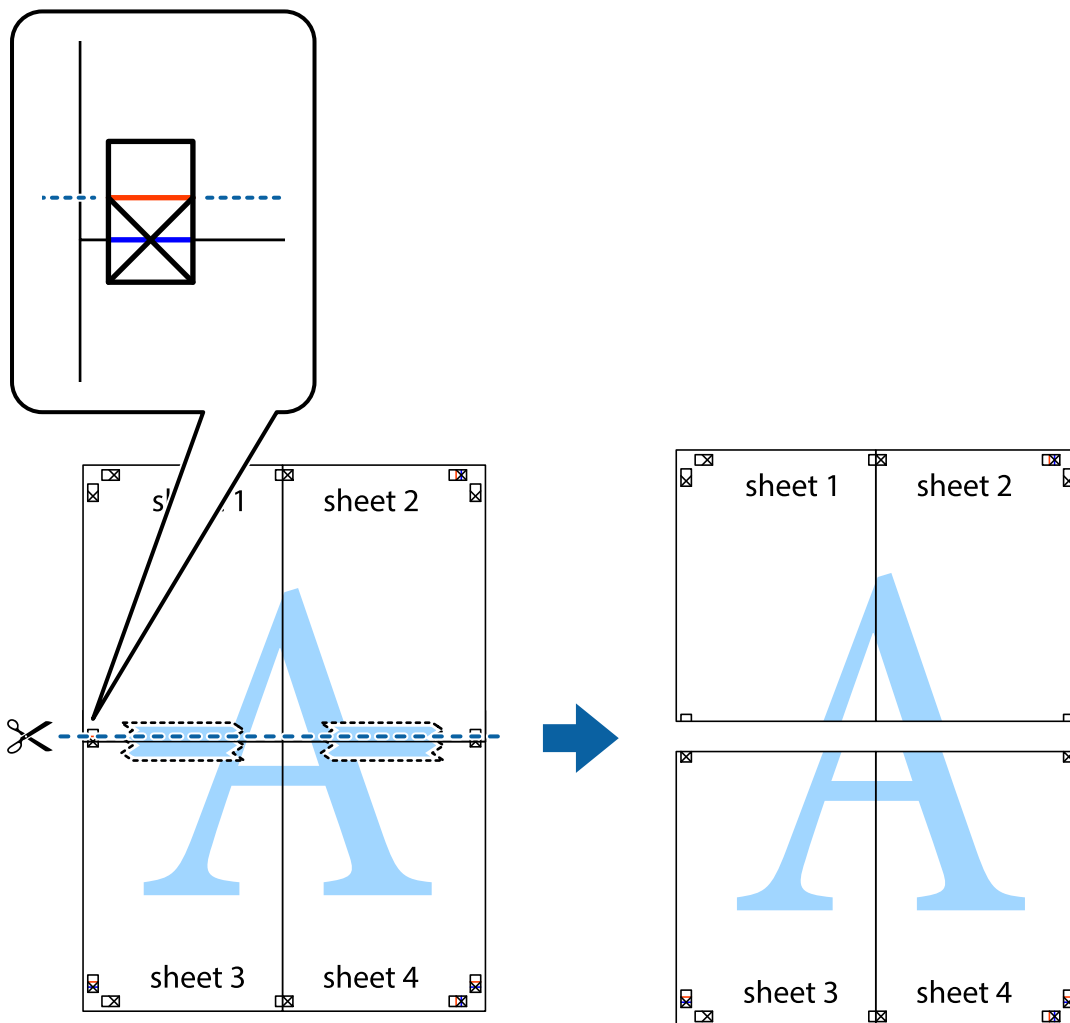

9. Lipiți colile cu bandă adezivă pe spate.

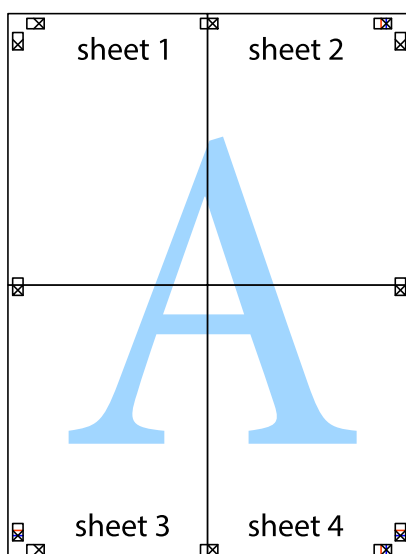

Tipărirea

10. Tăiați marginile rămase de-a lungul ghidajului extern.

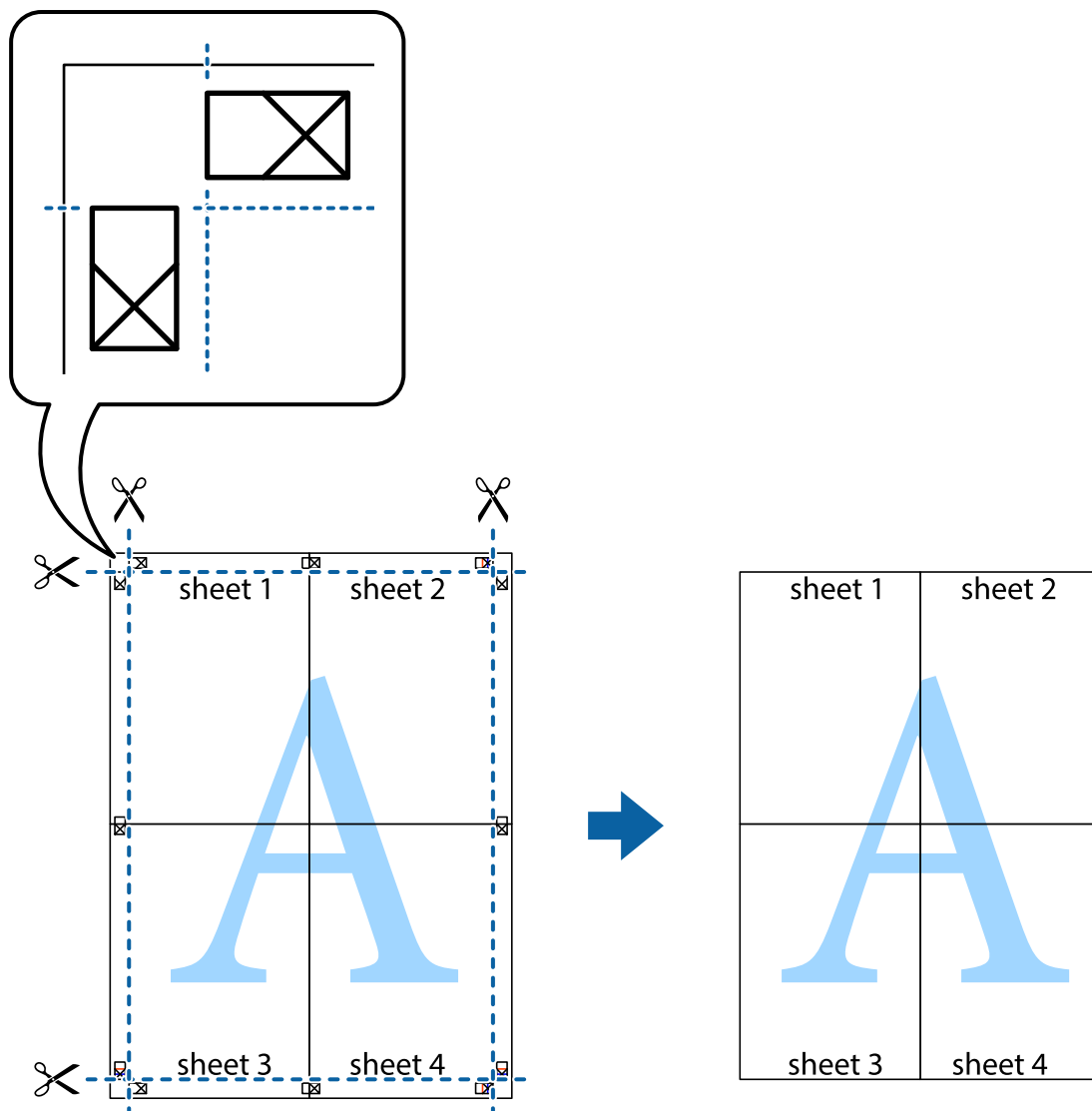

Tipărirea utilizând caracteristici avansate

Această secțiune cuprinde o gamă variată de caracteristici suplimentare de aspect și tipărire disponibile în driver-ul imprimantei.

Informații conexe

- ➔ „Driverul de imprimantă pentru Windows” la pagina 121
- ➔ „Driverul de imprimantă pentru Mac OS” la pagina 124

Adăugarea unei comenzi predefinite pentru simplificarea tipăririi

Creați-vă propria presetare pentru setările de tipărire utilizate în mod frecvent în driver-ul imprimantei, pentru a tipări mai ușor selectând presetarea din listă.

Tipărirea

Windows

Pentru a vă adăuga propria presetare, setați elemente precum **Dimensiuni document** și **Tip hârtie** din fila **Principal** sau **Mai multe opțiuni** și apoi faceți clic pe **Ad./eliminare presetări** din **Presetări tipărire**.

Notă:

*Pentru a șterge o presetare adăugată, faceți clic pe **Ad./eliminare presetări**, selectați numele setării predefinite pe care doriți să o ștergeți din listă și apoi ștergeți-o.*

Mac OS

Deschideți caseta de dialog de tipărire. Pentru a vă adăuga propria presetare, setați elemente precum **Format hârtie** și **Tip media**, apoi salvați setările curente, utilizând opțiunea **Preconfigurări**.

Notă:

*Pentru a șterge o presetare adăugată, faceți clic pe **Presetări > Presetări**, selectați numele presetării pe care doriți să o ștergeți din listă, apoi ștergeți-o.*

Tipărirea unui document micșorat sau mărit

Puteți micșora sau mări dimensiunea unui document cu un anumit procent.

Windows

Notă:

Această caracteristică nu este disponibilă pentru tipărirea fără margini.

Setați opțiunea **Dimensiuni document** din fila **Mai multe opțiuni**. Selectați **Micșorare/Mărire document**, **Mărire la**, apoi introduceți un procentaj.

Mac OS

Notă:

Operațiile diferă în funcție de aplicație. Consultați secțiunea de ajutor a aplicației pentru detalii.

Selectați **Configurare pagină** (sau **Imprimare**) din meniul **Fișier**. Selectați imprimanta din **Format pentru**, setați dimensiunea hârtiei și apoi introduceți procentul în **Scală**. Închideți fereastra și apoi tipăriți urmând instrucțiunile de tipărire.

Ajustarea culorii de tipărire

Puteți ajusta culorile utilizate în comanda de tipărire.

Folosind opțiunea **PhotoEnhance** obțineți imagini mai clare și culori mai vii prin ajustarea automată a contrastului, saturației și a luminozității datelor imaginii originale.

Notă:

Aceste ajustări nu vor fi aplicate datelor originale.

***PhotoEnhance** ajustează culoarea analizând locația subiectului. Ca urmare, dacă ați modificat locația subiectului micșorând, măbind, tăind sau rotind imaginea, culoarea se poate modifica în mod neașteptat. Selectarea setării pentru tipărirea fără margini modifică de asemenea locația subiectului și determină schimbări de culoare. Dacă imaginea este defocalizată, tonurile ar putea fi nenaturale. În cazul schimbării culorii sau dacă aceasta devine nenaturală, tipăriți într-un mod diferit de **PhotoEnhance**.*

Tipărirea

Windows

Selecționați metoda de corectare a culorii din **Corectare culoare** din fila **Mai multe opțiuni**.

Dacă selecționați **Automat**, culorile vor fi automat ajustate în funcție de tipul de hârtie folosit și de setările definite pentru calitatea tipăririi. Dacă selecționați **Personalizat** și faceți clic pe **Avansat**, puteți defini propriile setări.

Mac OS

Deschideți caseta de dialog de tipărire. Selecționați **Potrivire culoare** din meniul pop-up al driver-ului imprimantei și apoi selecționați **EPSON Color Controls**. Selecționați **Opțiuni culoare** din meniul pop-up și apoi selecționați una dintre opțiunile disponibile. Faceți clic pe săgeata aflată în dreptul opțiunii **Setări avansate** și definiți setările respective.

Tipărirea unei inscripții (numai pentru Windows)

Puteți tipări o inscripție, precum „Confidențial” pe materialele tipărite. De asemenea puteți adăuga propria inscripție.

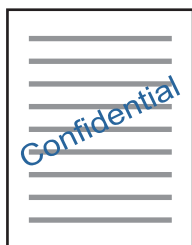

Notă:

Această caracteristică nu este disponibilă pentru tipărirea fără margini.

Faceți clic pe **Funcțiile de inscripționare**, în fila **Mai multe opțiuni** și introduceți o inscripție. Faceți clic pe **Parametrii** pentru a schimba detalii precum densitatea și poziția inscripției.

Tipărirea unui antet și a unui subsol (doar pentru Windows)

Puteți tipări informații precum numele de utilizator și data tipăririi, în antet sau subsol.

Faceți clic pe **Funcțiile de inscripționare**, în fila **Mai multe opțiuni** și selecționați **Antet/Subsol**. Faceți clic pe **Parametrii** și selecționați elementele necesare din lista derulantă.

Imprimarea fotografiilor folosind Epson Easy Photo Print

Folosind programul Epson Easy Photo Print puteți așeza și tipări cu ușurință fotografiile pe diferite tipuri de hârtie. Consultați secțiunea de ajutor a aplicației pentru detalii.

Notă:

- Dacă tipăriți pe hârtie foto originală Epson, calitatea cernelii va fi folosită la maximum, iar documentele tipărite vor avea culori vii și vor fi clare.
- Pentru a tipări fără margini folosind aplicațiile disponibile în comerț, utilizați următoarele setări.
 - Creați datele imaginii astfel încât acestea să corespundă cu dimensiunea hârtiei și dacă în aplicația pe care o folosiți există o opțiune de definire a marginii, definiți pentru margine valoarea 0 mm.
 - Activați opțiunea de tipărire fără margini în driverul imprimantei.

Informații conexe

- ➔ „Epson Easy Photo Print” la pagina 128
- ➔ „Instalarea aplicațiilor” la pagina 132

Imprimarea de pe dispozitivele inteligente

Utilizarea caracteristicii Epson iPrint

Epson iPrint este o aplicație care permite imprimarea fotografiilor, a documentelor și a paginilor web de pe dispozitive inteligente precum un smartphone sau o tabletă. Puteți utiliza imprimarea locală, imprimarea de pe un dispozitiv inteligent conectat la aceeași rețea fără fir ca și imprimanta sau imprimarea la distanță, imprimând prin rețeaua internet. Pentru a utiliza imprimarea la distanță, înregistrați imprimanta la serviciul Epson Connect.

**Informații conexe**

- ➔ „Serviciul Epson Connect” la pagina 119

Instalarea Epson iPrint

Puteți instala Epson iPrint pe dispozitivul inteligent de la adresa URL sau folosind codul QR de mai jos.

<http://iپر.to/a>



Imprimarea folosind Epson iPrint

Deschideți Epson iPrint de pe dispozitivul inteligent și selectați din ecranul de pornire elementul pe care doriți să îl utilizați.

Tipărirea

Următoarele ecrane se pot modifica fără notificare prealabilă. Conținuturile pot varia în funcție de produs.

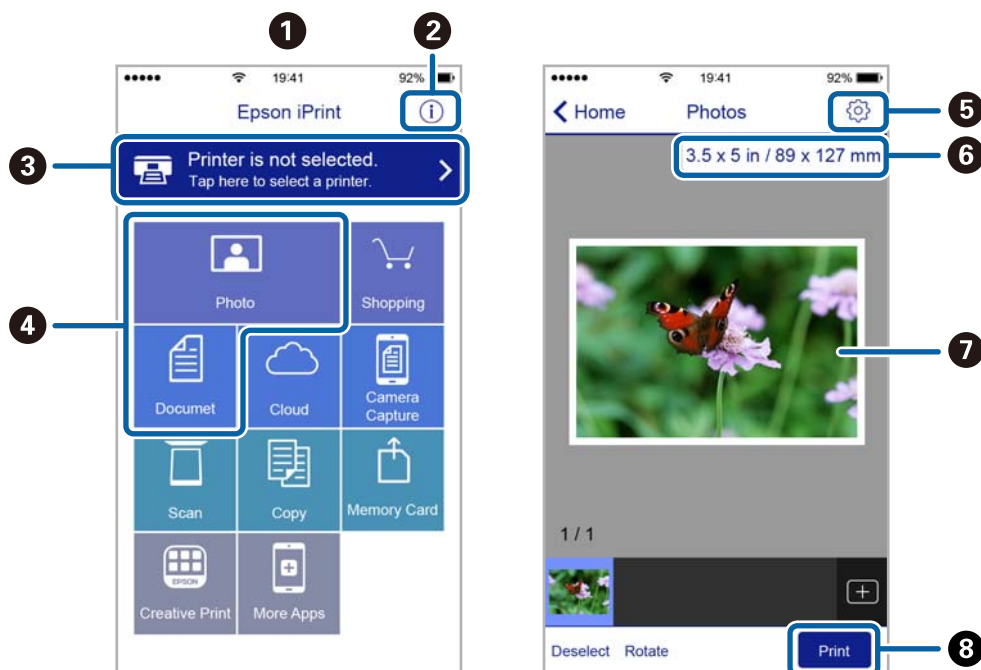

1	Ecranul de pornire afișat la deschiderea aplicației.
2	Sunt afișate informații referitoare la configurarea imprimantei și răspunsuri la întrebări frecvente.
3	Este afișat ecranul din care puteți selecta imprimanta și puteți defini setările imprimantei. După selectarea imprimantei, aceasta nu va trebui să fie reselectată la următoarea utilizare.
4	Selectați ceea ce doriți să imprimați, de exemplu fotografii și documente.
5	Este afișat ecranul pentru definirea setărilor imprimantei de exemplu formatul de hârtie sau tipul de hârtie.
6	Afișează dimensiunea hârtiei. Atunci când aceasta este afișată sub forma unui buton, apăsați butonul pentru a afișa setarea de hârtie configurată în acel moment pe imprimantă.
7	Sunt afișate fotografiile sau documentele selectate.
8	Imprimarea începe.

Notă:

Pentru a imprima din meniul documentului folosind iPhone, iPad și iPod touch pe care rulează iOS, deschideți Epson iPrint după ce ați transferat documentul pe care doriți să îl imprimați folosind funcția de partajare a fișierelor din iTunes.

Utilizarea caracteristicii AirPrint

AirPrint permite tipărirea fără fir instantanee de pe iPhone, iPad și iPod touch cu cea mai recentă versiune a sistemului de operare iOS, precum și de la computere Mac cu cea mai recentă versiune a sistemului de operare OS X sau macOS.

**Notă:**

Dacă ați dezactivat mesajele de configurare a hârtiei la panoul de control al produsului dvs., nu puteți utiliza funcția AirPrint. Consultați linkul de mai jos pentru a activa mesajele, dacă este necesar.

1. Încărcați hârtie în produs.
2. Configurați produsul pentru tipărirea wireless. Consultați linkul de mai jos.
<http://epson.sn>
3. Conectați dispozitivul Apple la aceeași rețea wireless pe care o utilizează produsul dvs.
4. Tipăriți de pe dispozitivul dvs. pe produsul dvs.

Notă:

Pentru detalii, consultați pagina AirPrint de pe site-ul web Apple.

Informații conexe

➔ „Încărcarea hârtiei în suportul de Alimentare hârtie spate” la pagina 41

Anularea tipăririi

Notă:

- În Windows, nu puteți anula o activitate de tipărire de la computer, odată ce aceasta a fost complet trimisă către imprimantă. În acest caz, anulați operația de tipărire de la panoul de control de pe imprimantă.
- Când tipăriți mai multe pagini din Mac OS, nu puteți anula toate comenzile de tipărire de la panoul de control. În acest caz, anulați comanda de tipărire de la computer.
- Dacă ați trimis o comandă de tipărire din Mac OS X v10.6.8 prin rețea, nu veți putea anula tipărirea de la computer. În acest caz, anulați operația de tipărire de la panoul de control de pe imprimantă.

Anularea tipăririi — Butonul de pe imprimantă

Apăsați butonul  pentru a anula activitatea de tipărire în curs.

Anularea tipăririi - Windows

1. Accesați fereastra pentru driver-ul imprimantei.
2. Selectați fila **Întreținere**.
3. Faceți clic pe **Coadă tipărire**.
4. Faceți clic dreapta pe comanda pe care vreți să o anulați și apoi selectați **Revocare**.

Informații conexe

➔ „Driverul de imprimantă pentru Windows” la pagina 121

Anularea tipăririi — Mac OS

1. Faceți clic pe pictograma imprimantei din **Dock**.
2. Selectați comanda pe care doriți să o anulați.
3. Anulați activitatea.
 - OS X Mountain Lion sau superior
Faceți clic pe  de lângă contorul de progres.
 - Mac OS X v10.6.8 — v10.7.x
Faceți clic pe **Ștergere**.

Copierea

Informații pentru copiere

1. Încărcați hârtie în imprimantă.



Important:

Efectuați setările pentru hârtie de la panoul de comandă.

2. Așezați originalele.
3. Deschideți meniul **Copiere** din ecranul de pornire folosind butonul ◀ sau ▶ și apoi apăsați pe butonul OK.
4. Definiți numărul de copii folosind butonul – sau +.
5. Selectați copierea color sau monocromă folosind butonul ◀ sau ▶.
6. Selectați **Setări imprimare** utilizând butonul ▼, apoi apăsați pe butonul OK. Verificați setările, de exemplu formatul și tipul de hârtie și modificați setările dacă este cazul. Selectați opțiunile pe care doriți să le definiți utilizând butonul ▲ sau ▼ și modificați setările utilizând butonul ◀ sau ▶.

Notă:

Dacă doriți să copiați prin reducerea sau mărirea dimensiunii unui document cu un anumit procent, selectați **Dim. partikul.** ca setare **Reducere/Mărire** și apăsați butonul OK. Apoi specificați un procentaj utilizând butonul – sau +. Puteți modifica procentajul în incrementuri de 10% menținând apăsat butonul – sau +.

7. Apăsați pe butonul ◇.

Notă:

Culoarea, dimensiunea și marginea imaginii copiate sunt ușor diferite de original.

Informații conexe

- ➔ „Încărcarea hârtiei în suportul de Alimentare hârtie spate” la pagina 41
- ➔ „Așezarea originalelor pe Geamul scannerului” la pagina 45
- ➔ „Opțiuni de meniu pentru modul Copiere” la pagina 77

Opțiuni de meniu pentru modul Copiere

Notă:

Meniurile disponibile diferă în funcție de configurația selectată.

Numărul de exemplare

Introduceți numărul de exemplare.

Color

Copiază originalul în culori.

Copierea

Alb-negru

Copiază originalul în alb și negru (monocrom).

Densitate

Măriți nivelul densității, apăsând pe butonul ►, atunci când paginile copiate sunt prea șterse. Reduceți nivelul densității, apăsând pe butonul ◀, atunci când apar pete de cerneală.

Disponere

Cu chenar

Copiază adăugând margini în jurul muchiilor.

Fără chenar

Copiază fără să adauge margini în jurul muchiilor. Imaginea este puțin mărită pentru a elimina marginile de pe muchiile hârtiei.

A4, Copie 2pg./parte

Copiază două originale A4 de o singură pagină pe o singură foaie de hârtie format A4 folosind aspectul 2 copii pe pagină.

A4, Carte/2pg./parte

Copiază două pagini A4 față-verso ale unei cărți etc. pe o singură foaie de hârtie format A4 folosind aspectul 2 copii pe pagină.

Reducere/Mărire

Mărește sau micșorează originalele.

Dimensiune efectivă

Copiază la o mărire de 100%.

Încadrare auto. pagină

Detectează zona de scanare și mărește sau micșorează automat originalul pentru a se adapta la formatul de hârtie selectat. Acolo unde există margini albe în jurul originalului, marginile albe de la marcajul de colț al geamului scannerului sunt detectate ca zonă de scanare, dar este posibil ca marginile de pe partea opusă să fie tăiate.

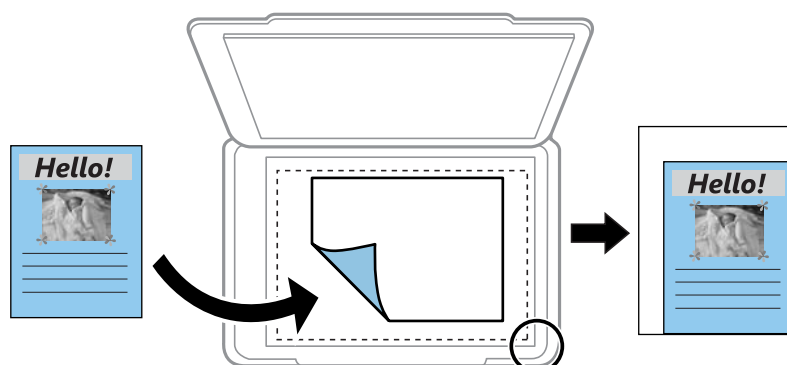

10 x 15 cm->A4, A4->10 x 15 cm și altele

Mărește sau micșorează automat originalul pentru a se adapta la un anumit format de hârtie.

Dim. particul.

Specifică mărirea utilizată pentru a mări sau a micșora originalul într-un interval cuprins între 25 și 400%.

Copierea

Dimensiune hârtie

Selectați formatul de hârtie încărcat.

Tip hârtie

Selectați tipul de hârtie încărcat.

Calitate

Selectați calitatea tipăririi. **Schiță** asigură o tipărire mai rapidă dar materialele tipărite pot avea contrastul mai scăzut. **Cea mai bună** asigură tipărirea de o calitate mai ridicată, dar este posibil ca viteza de tipărire să fie mai redusă.

Pentru utilizatorii din Europa de Vest, modul draft nu este disponibil.

Copierea fotografiilor

Puteți copia mai multe fotografii în același timp. De asemenea, puteți reface culorile din fotografiile decolorate.

Notă:

- Pentru a putea copia un original, dimensiunile acestuia trebuie să aibă minimum 30×40 mm.
- Este posibil ca spațiul alb din jurul fotografiei să nu fie detectat.

1. Încărcați hârtie în imprimantă.



Important:

Efectuați setările pentru hârtie de la panoul de comandă.

2. Deschideți meniul **Mai multe funcții** din ecranul de pornire folosind butonul ◀ sau ▶ și apoi apăsați pe butonul OK.
3. Selectați **Copiere/Restaurare fotografii** folosind butonul ▲ sau ▼ și apoi apăsați pe butonul OK.
4. Selectați dacă doriți sau nu restabilirea culorilor în fotografiile estompate.
5. Verificați ecranul și așezați fotografiile pe geamul scannerului.
6. Apăsați pe butonul ◇.
Fotografiile vor fi scanate și afișate pe ecran.
7. Apăsați butonul ▼, selectați **Setări imprimare** utilizând butonul ▲ sau ▼ și apoi apăsați butonul OK. Verificați setările, de exemplu formatul și tipul de hârtie și modificați setările dacă este cazul. Selectați opțiunile pe care doriți să le definiți utilizând butonul ▲ sau ▼ și modificați setările utilizând butonul ◀ sau ▶.

Notă:

Dacă doriți să tipăriți prin mărirea unei părți dintr-o fotografie, selectați **Decupare/Zoom**. Deplasați cadrul zonei de tipărire utilizând butonul ▲, ▼, ◀ sau ▶, apoi modificați dimensiunea cadrului utilizând butonul – sau +.

8. Apăsați pe butonul ◇.

Copierea

Informații conexe

- ➔ „Încărcarea hârtiei în suportul de Alimentare hârtie spate” la pagina 41
- ➔ „Amplasarea de fotografii pentru copiere” la pagina 46
- ➔ „Opțiunile meniului Copiere/Restaurare fotografii” la pagina 80

Opțiunile meniului Copiere/Restaurare fotografii

Restaurare culori

Reface culorile din fotografiile decolorate.

Opțiuni afișare

- 1 fotografie cu informații

Afișează o fotografie pe un ecran. De asemenea, sunt afișate informații despre setări, de exemplu zoomul.

- 1 fotografie

Afișează o fotografie pe un ecran. Nu sunt afișate informații despre setări, de exemplu zoomul.

Setări imprimare

- Dimensiune hârtie

Selectați formatul de hârtie încărcat.

- Tip hârtie

Selectați tipul de hârtie încărcat.

- Fără chenar

Pentru a tipări fără margini în jurul muchiilor, selectați **Fără chenar**. Imaginea este puțin mărită pentru a elimina marginile de pe muchiile hârtiei. Pentru a tipări cu margini în jurul muchiilor, selectați **Cu chenar**.

- Calitate

Selectați calitatea tipăririi. Selectând **Cea mai bună** puteți tipări la o calitate mai ridicată, dar viteza de tipărire ar putea să scadă.

Decupare/Zoom

Mărește o parte a fotografiei care se va tipări.

Scanarea

Scanarea de la panoul de control

Scanarea pe un card de memorie

Puteți salva imaginea scanată pe un card de memorie.

1. Așezați originalele.
2. Introduceți un card de memorie în imprimantă.
3. Deschideți meniul **Scanare** din ecranul de pornire folosind butonul ◀ sau ▶ și apoi apăsați pe butonul OK.
4. Selectați **Scanare pe card memori** folosind butonul ◀ sau ▶ și apoi apăsați pe butonul OK.
5. Verificați setările precum formatul de salvare și modificați-le, dacă este necesar. Selectați opțiunile pe care doriți să le definiți utilizând butonul ▲ sau ▼ și modificați setările utilizând butonul ◀ sau ▶.
6. Apăsați pe butonul ◇.

Notă:

Culorile, formatul și marginile imaginii scanate nu vor fi exact aceleași cu ale originalului.

Informații conexe

- ➔ „Așezarea originalelor pe Geamul scannerului” la pagina 45
- ➔ „Introducerea unui card de memorie” la pagina 47
- ➔ „Opțiuni de meniu pentru scanare” la pagina 85

Scanarea pe un server Cloud

Puteți trimite imaginile scanate către serviciile Cloud utilizând funcția **Scanare în Cloud**. Puteți, de asemenea, să trimiteți imaginile scanate prin e-mail. Înainte de a utiliza această caracteristică, efectuați setările utilizând Epson Connect. Consultați următorul site web al portalului Epson Connect pentru detalii.

<https://www.epsonconnect.com/>

<http://www.epsonconnect.eu> (doar Europa)

1. Asigurați-vă că ați efectuat setările utilizând Epson Connect.
Trebuie să înregistrați destinații în lista de destinații din pagina utilizatorului.
2. Așezați originalele.
3. Deschideți meniul **Scanare** din ecranul de pornire folosind butonul ◀ sau ▶ și apoi apăsați pe butonul OK.

Scanarea

4. Selectați **Scanare în Cloud** folosind butonul ◀ sau ▶ și apoi apăsați pe butonul OK.
5. Selectați destinația utilizând butonul ▲ sau ▼, apoi apăsați pe butonul OK.
6. Verificați setările precum formatul de salvare și modificați-le, dacă este necesar. Selectați opțiunile pe care doriți să le definiți utilizând butonul ▲ sau ▼ și modificați setările utilizând butonul ◀ sau ▶.
7. Apăsați butonul ◇.

Notă:

Culorile, formatul și marginile imaginii scanate nu vor fi exact aceleași cu ale originalului.

Informații conexe

- ➔ „Așezarea originalelor pe Geamul scannerului” la pagina 45
- ➔ „Opțiuni de meniu pentru scanare” la pagina 85

Scanarea pe calculator

Puteți salva imaginea scanată pe un calculator.



Important:

Asigurați-vă că ați instalat programul Epson Scan 2 și Epson Event Manager pe calculatorul dumneavoastră înainte de a utiliza această funcție.

1. Așezați originalele.
2. Deschideți meniul **Scanare** din ecranul de pornire folosind butonul ◀ sau ▶ și apoi apăsați pe butonul OK.
3. Selectați modul în care doriți să salvați imaginea scanată într-un computer din următoarele meniuri utilizând butonul ◀ sau ▶, iar apoi apăsați butonul OK.
 - Scanare către computer (JPEG):** Salvează imaginea scanată în format JPEG.
 - Scanare către computer (PDF):** Salvează imaginea scanată în format PDF.
 - Scanare către computer (E-mail):** Lansează clientul de e-mail pe computer, după care atașează în mod automat conținutul la un mesaj e-mail.
4. Selectați computerul pe care doriți să salvați imaginile scanate.

Notă:

- Puteți modifica setările de scanare, precum formatul de scanare, folderul în care se face salvarea sau formatul de salvare folosind programul Epson Event Manager.
- Când imprimanta este conectată la o rețea, puteți selecta computerul pe care doriți să salvați imaginea scanată. Pe panoul de control al imprimantei pot fi afișate până la 20 de computere.
- În cazul în care computerul pe care doriți să salvați imaginile scanate este detectat în rețea, primele 15 caractere din numele computerului vor fi afișate pe panoul de control. Dacă setați **Denumire scanner în rețea (alfanumerică)** în Epson Event Manager, acesta va fi afișat pe panoul de control.

Scanarea

5. Apăsați pe butonul .

Notă:

Culorile, formatul și marginile imaginii scanate nu vor fi exact aceleași cu ale originalului.

Informații conexe

- ➔ „Așezarea originalelor pe Geamul scannerului” la pagina 45
- ➔ „Epson Event Manager” la pagina 128

Scanarea pe un computer (WSD)

Notă:

- Această funcție este disponibilă doar pentru computerele care rulează versiunea în limba engleză a sistemului de operare Windows 10/Windows 8.1/Windows 8/Windows 7/Windows Vista.
- Dacă utilizați Windows 7/Windows Vista, va trebui să configurați computerul în avans utilizând această caracteristică.

1. Așezați originalele.
2. Deschideți meniul **Scanare** din ecranul de pornire folosind butonul ◀ sau ▶ și apoi apăsați pe butonul OK.
3. Selectați **Scanare către computer (WSD)** folosind butonul ◀ sau ▶ și apoi apăsați pe butonul OK.
4. Selectați un computer.
5. Apăsați pe butonul .

Notă:

Culorile, formatul și marginile imaginii scanate nu vor fi exact aceleași cu ale originalului.

Informații conexe

- ➔ „Așezarea originalelor pe Geamul scannerului” la pagina 45

Configurarea unui port WSD

Această secțiune explică modul de configurare a unui port WSD pentru Windows 7/Windows Vista.

Notă:

Pentru Windows 10/Windows 8.1/Windows 8, portul WSD este configurat automat.

Următoarele sunt necesare pentru configurarea unui port WSD.

- Imprimanta și computerul sunt conectate la rețea.
- Driverul imprimantei este instalat pe computer.

1. Porniți imprimanta.
2. Executați clic pe Start și apoi clic pe **Rețea** pe computer.
3. Executați clic-dreapta pe imprimantă și apoi clic pe **Instalare**.
Executați clic pe **Continuare** când este afișat ecranul **Control cont utilizator**.

Scanarea

Executați clic pe **Dezinstalare** și începeți din nou dacă ecranul **Dezinstalare** este afișat.

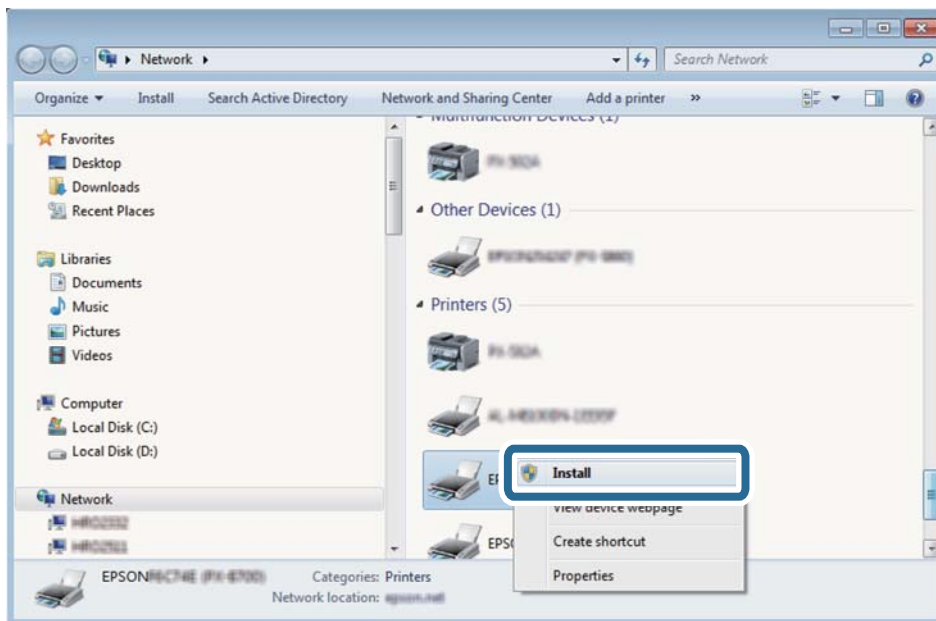

Notă:

Numele imprimantei setat în rețea și numele modelului (EPSON XXXXXX (XX-XXXX)) sunt afișate pe ecranul de rețea. Puteți verifica numele de imprimantă setat în rețea pe panoul de control al imprimantei sau prin tipărirea unei fișe de stare a rețelei.

- Executați clic pe **Dispozitivul este pregătit pentru a fi utilizat**.

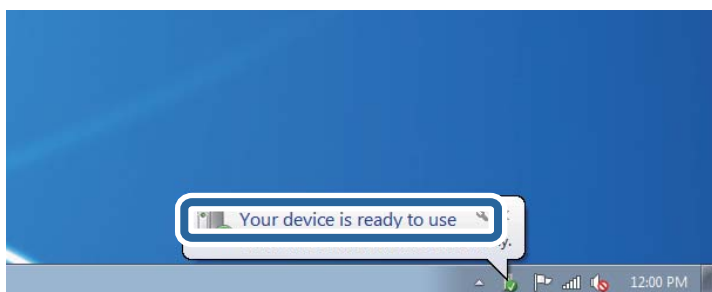

- Verificați mesajul și apoi executați clic pe **Închidere**.

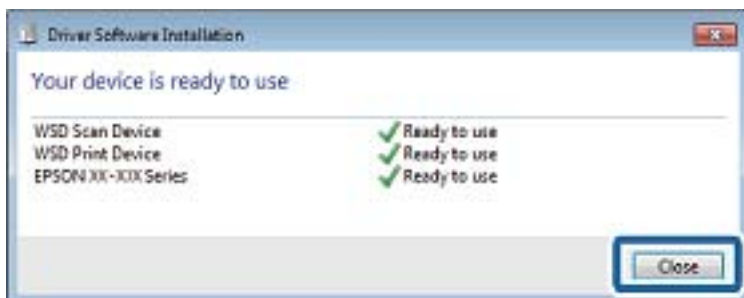

Scanarea

6. Deschideți ecranul **Dispozitive și imprimante**.

Windows 7

Executați clic pe Start > **Panou de control** > **Hardware și sunete** (sau **Hardware**) > **Dispozitive și imprimante**.

Windows Vista

Executați clic pe Start > **Panou de control** > **Hardware și sunete** > **Imprimante**.

7. Verificați dacă este afișată o pictogramă cu numele imprimantei în rețea.

Selectați numele imprimantei atunci când utilizați WSD.

Informații conexe

➔ „[Tipărirea unei fișe de stare a rețelei](#)” la pagina 34

Opțiuni de meniu pentru scanare

Următoarele opțiuni sunt disponibile în meniul **Scanare pe card memori** și în meniul **Scanare în Cloud**.

Format

Selectați formatul în care va fi salvată imaginea scanată.

Color

Selectați dacă scanarea se va efectua în culori sau monocrom.

Suprafață de scanare

Selectați zona de scanare. Pentru a decupa spațiul alb din jurul textului sau al imaginii la scanare, selectați **Decupare automată**. Pentru a scana pe suprafața maximă permisă a geamul scannerului, selectați **Suprafață maximă**. Selectați această setare și scanați din nou dacă ați selectat **A4**, iar marginile imaginii scanate au fost decupate.

Document

Selectați tipul originalului.

Rezoluție

Selectați rezoluția de scanare.

Acest element este valabil numai din **Scanare pe card memori**.

Contrast

Selectați contrastul imaginii scanate. Măriți nivelul contrastului apăsând butonul ►, respectiv reduceți-l apăsând butonul ◀.

Orientare document

Selectați orientarea originalelor dumneavoastră.

Tipărirea de pe un computer

Efectuarea scanării utilizând Epson Scan 2

Puteți scana folosind driverul de scanner „Epson Scan 2”. Consultați meniul de ajutor al programului Epson Scan 2 pentru informații despre fiecare opțiune care poate fi definită.

Informații conexe

➔ „Epson Scan 2 (driver de scanner)” la pagina 127

Scanarea documentelor (Mod document)

Utilizând **Mod document** in Epson Scan 2, puteți scana originalele utilizând setări detaliate adecvate pentru documente cu text.

1. Așezați originalele.
2. Porniți Epson Scan 2.
3. Selectați **Mod document** din lista **Mod**.
4. Efectuați următoarele setări din fila **Setări principale**.

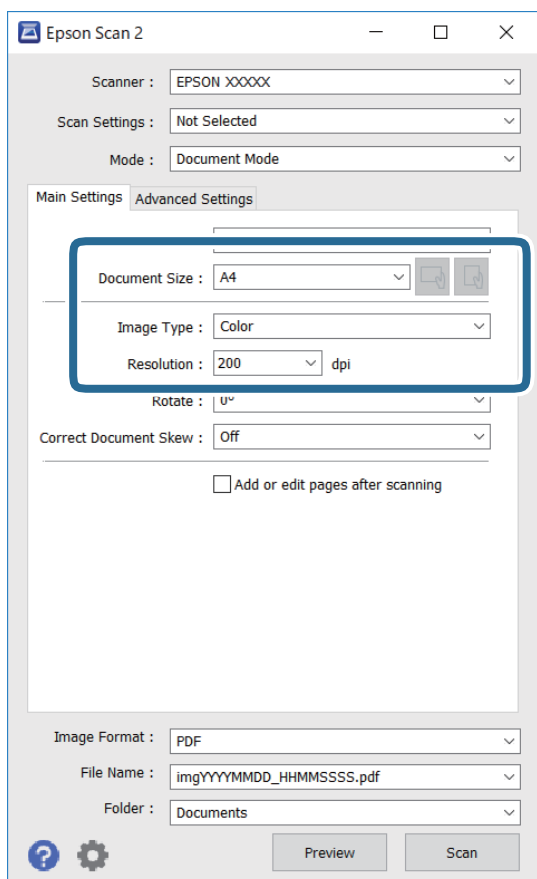

Scanarea

- Dimensiune document: Selectați formatul originalului poziționat.

- Butoane  (Orientare original): Selectați orientarea setată a originalului amplasat. În funcție de mărimea originalului, acest element poate fi setat automat și nu poate fi modificat.

- Tip imagine: Selectați culoarea pentru a salva imaginea scanată.

- Rezoluție: Selectați rezoluția.

Notă:

- Setarea **Sursă document** este fixată ca **Geamul scannerului**. Nu puteți modifica această setare.
- Dacă setați **Adăug./edit. pag.după scan.**, puteți scana și alte originale după scanarea originalului. De asemenea, dacă setați **Format imagine** ca PDF sau Multi-TIFF, puteți salva imaginile scanate sub forma unui singur fișier.

5. Efectuați alte setări de scanare, dacă este necesar.

- Puteți previzualiza imaginea scanată, executând clic pe butonul **Examinare**. Se deschide fereastra de previzualizare, iar imaginea previzualizată este afișată.

- Pe fila **Setări avansate**, puteți efectua ajustările de imagine detaliate folosind setări adecvate pentru documente cu text, precum următoarele.

- Eliminare fundal: Eliminați fundalul originalelor.

- Îmbunătățire text: Selectați pentru a spori claritatea și precizia literelor neclare din original.

- Segmentarea automată a ariei: Puteți obține litere mai clare și imagini mai uniforme atunci când efectuați scanarea alb-negru a unui document care conține imagini.

- Intensificare culoare: Selectați pentru a îmbunătăți culoarea specificată pentru imaginea scanată, apoi salvați-o în nuanțe de gri sau în alb-negru.

- Luminoz.: Puteți ajusta luminozitatea imaginii scanate.

- Contrast: Puteți ajusta contrastul imaginii scanate.

- Gama: Puteți ajusta gamma (luminozitatea intervalului intermediar) pentru imaginea scanată.

- Prag: Puteți regla chenarul pentru imagine binară monocromă (alb și negru).

- Unsharp Mask: Puteți îmbunătăți și accentua claritatea conturilor din imagine.

- Filtrare descreen: Puteți elimina modelele de tip moar (umbre similare unei pânze) care apar la scanarea hârtiei tipărite, precum o revistă.

- Umplere margine: Puteți elimina umbra creată în jurul imaginii scanate.

- ieșire Dual Image (numai Windows): Puteți scana o dată și salva simultan două imagini cu setări de ieșire diferite.

Notă:

Este posibil ca elementele să nu fie disponibile, în funcție de alte setări efectuate.

6. Setați setările de salvare fișier.

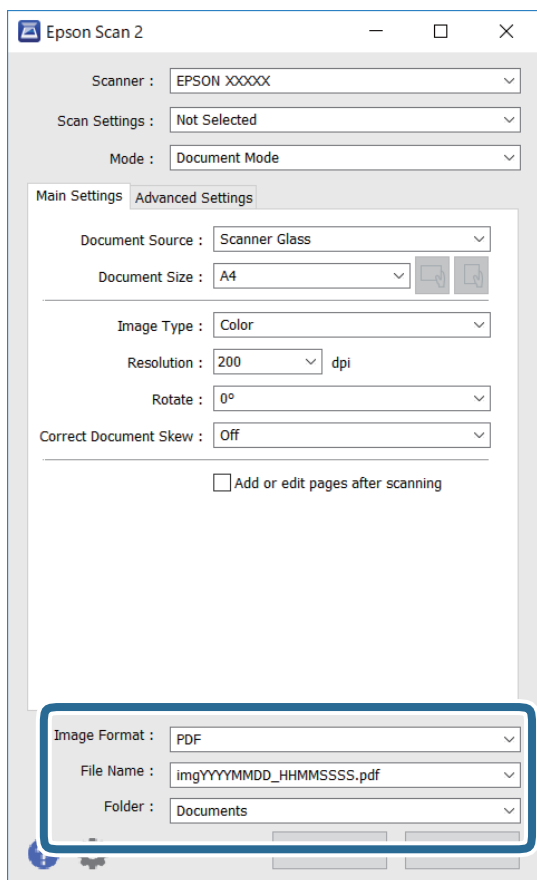

- Format imagine:** Selectați formatul de salvare din listă.
Puteți efectua setări detaliate pentru fiecare format de salvare, cu excepția BITMAP și PNG. Selectați **Opțiuni** din listă, după selectarea formatului de salvare.
- Nume fișier:** Confirmați numele fișierului de salvare afișat.
Puteți modifica setările pentru numele fișierului, selectând **Setări** din listă.
- Folder:** Selectați folderul de salvare pentru imaginea scanată din listă.
Puteți selecta un alt folder sau crea un folder nou, selectând **Selectare** din listă.

7. Faceți clic pe **Scanare**.**Informații conexe**

➔ „Așezarea originalelor pe Geamul scannerului” la pagina 45

Scanarea fotografiilor sau imaginilor (Mod foto)

Utilizând **Mod foto** din Epson Scan 2, puteți scana originalele cu o varietate largă de funcții de ajustare a imaginii, adecvate pentru fotografii sau alte tipuri de imagine.

1. Așezați originalele.

Prin amplasarea unor originale multiple pe sticla scannerului, le puteți scana pe toate în același timp. Asigurați-vă că există un spațiu de cel puțin 20 mm între originale.

Scanarea

2. Porniți Epson Scan 2.
3. Selectați **Mod foto** din lista **Mod**.
4. Efectuați următoarele setări din fila **Setări principale**.

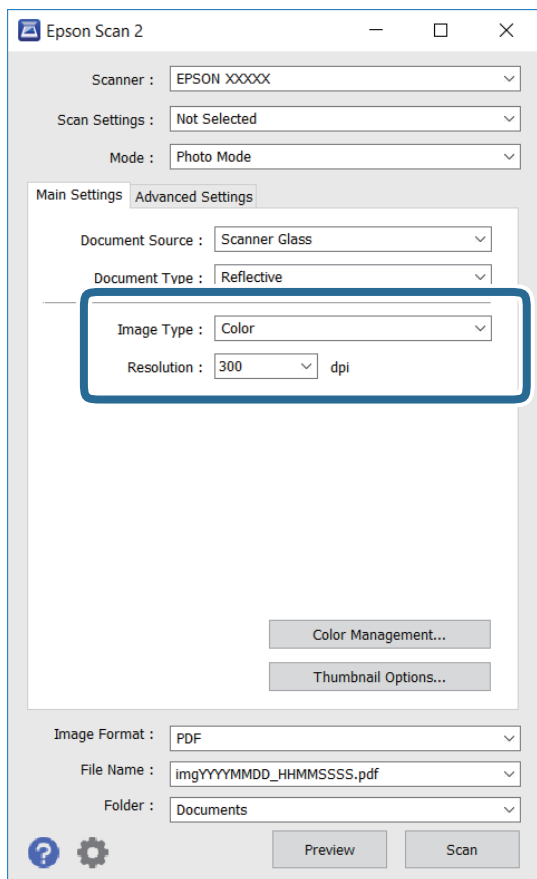

- Tip imagine: Selectați culoarea pentru a salva imaginea scanată.
- Rezoluție: Selectați rezoluția.

Notă:

Setarea **Sursă document** este fixată ca **Geamul scannerului**, iar setarea **Tip document** este fixată ca **Reflectiv**. (**Reflectiv** înseamnă originale care nu sunt transparente, de exemplu hârtie obișnuită sau fotografii) Nu puteți modifica aceste setări.

Scanarea

5. Faceți clic pe **Examinare**.

Se deschide imaginea de previzualizare, iar imaginile previzualizate sunt afișate ca imagini miniaturale.

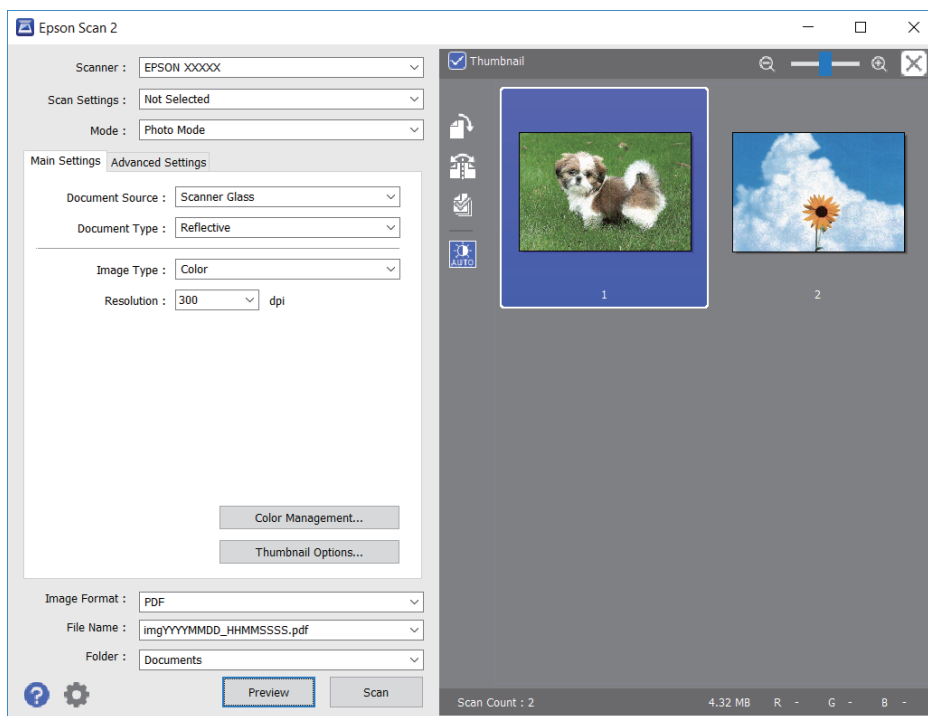
**Notă:**

Pentru a previzualiza întreaga imagine scanată, deselegați caseta de validare **Imagine redusă** din lista aflată în partea de sus a ferestrei de previzualizare.

6. Confirmați previzualizarea și efectuați setările de ajustare a imaginii în fila **Setări avansate**, dacă este necesar.

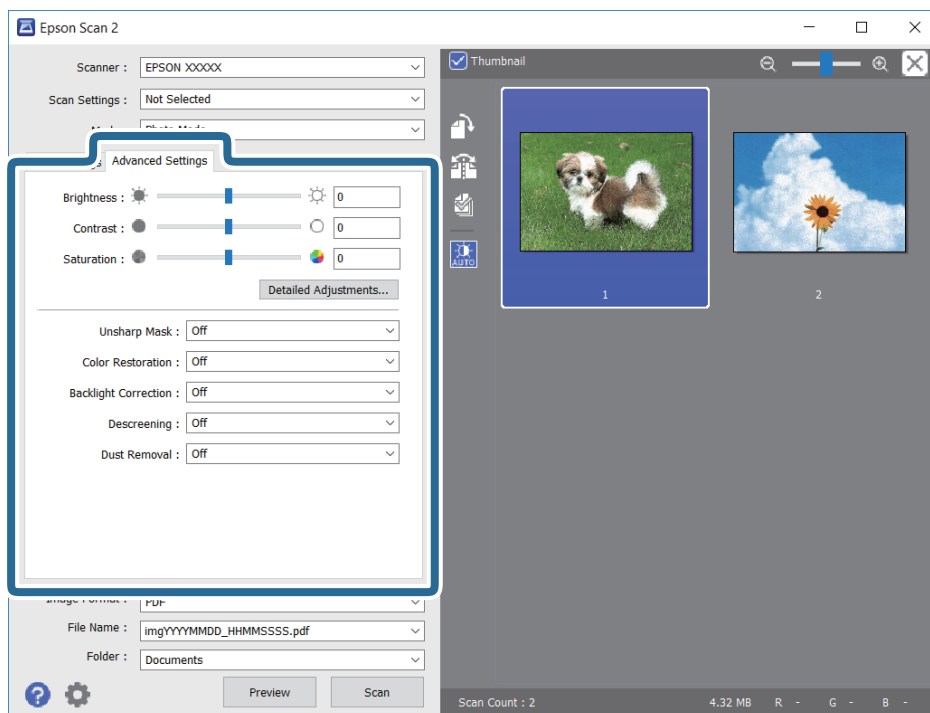

Scanarea

Puteți ajusta imaginea scanată folosind setările detaliate adecvate pentru fotografiile sau alte tipuri de imagine, precum următoarele.

- Luminos.: Puteți ajusta luminozitatea imaginii scanate.
- Contrast: Puteți ajusta contrastul imaginii scanate.
- Saturație: Puteți ajusta saturația (intensitatea culorilor) pentru imaginea scanată.
- Unsharp Mask: Puteți îmbunătăți și accentua claritatea conturilor imaginii scanate.
- Restaurare culori: Puteți corecta imaginile care s-au estompat pentru a le readuce la culorile originale.
- Corecție lumină de fundal: Puteți accentua luminozitatea imaginilor scanate care sunt întunecate din cauza luminii de fundal.
- Filtrare descreen: Puteți elimina modelele de tip moar (umbre de tip rețea) care apar la scanarea hârtiei tipărite, precum o revistă.
- Eliminare praf: Puteți elimina praful de pe imaginea scanată.

Notă:

- Este posibil ca elementele să nu fie disponibile, în funcție de alte setări efectuate.
- În funcție de originale, este posibil ca imaginea scanată să nu fie ajustată corect.
- Când sunt create imagini miniaturale multiple, puteți ajusta calitatea imaginii pentru fiecare imagine miniaturală. În funcție de elementele de ajustare, puteți ajusta calitatea tuturor imaginilor scanate în același timp selectând imagini miniaturale multiple.

7. Setări setările de salvare fișier.

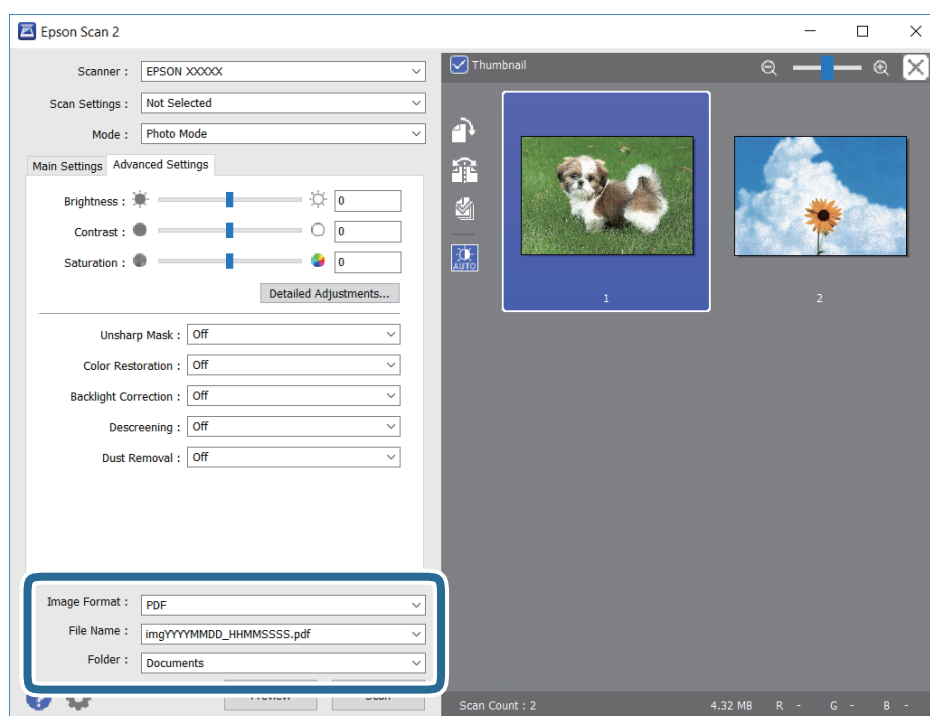

- Format imagine: Selectați formatul de salvare din listă.
Puteți efectua setări detaliate pentru fiecare format de salvare, cu excepția BITMAP și PNG. Selectați **Opțiuni** din listă, după selectarea formatului de salvare.
- Nume fișier: Confirmați numele fișierului de salvare afișat.
Puteți modifica setările pentru numele fișierului, selectând **Setări** din listă.

Scanarea

- Folder: Selectați folderul de salvare pentru imaginea scanată din listă.

Puteți selecta un alt folder sau crea un folder nou, selectând **Selectare** din listă.

8. Faceți clic pe **Scanare**.

Informații conexe

- ➔ „Așezarea originalelor pe Geamul scannerului” la pagina 45
- ➔ „Amplasarea unor fotografii multiple pentru scanare simultană” la pagina 46

Scanarea de pe dispozitivele inteligente

Epson iPrint este o aplicație care permite scanarea fotografiilor și a documentelor de pe un dispozitiv inteligent, precum un smartphone sau o tabletă, conectat la aceeași rețea fără fir ca și imprimanta. Puteți salva datele scanate pe un dispozitiv inteligent sau pe serviciile Cloud, le puteți trimite prin email sau le puteți imprima.



Instalarea Epson iPrint

Puteți instala Epson iPrint pe dispozitivul inteligent de la adresa URL sau folosind codul QR de mai jos.

<http://iپر.to/a>



Efectuarea scanării utilizând Epson iPrint

Deschideți Epson iPrint de pe dispozitivul inteligent și selectați din ecranul de pornire elementul pe care doriți să îl utilizați.

Scanarea

Următoarele ecrane se pot modifica fără notificare prealabilă.

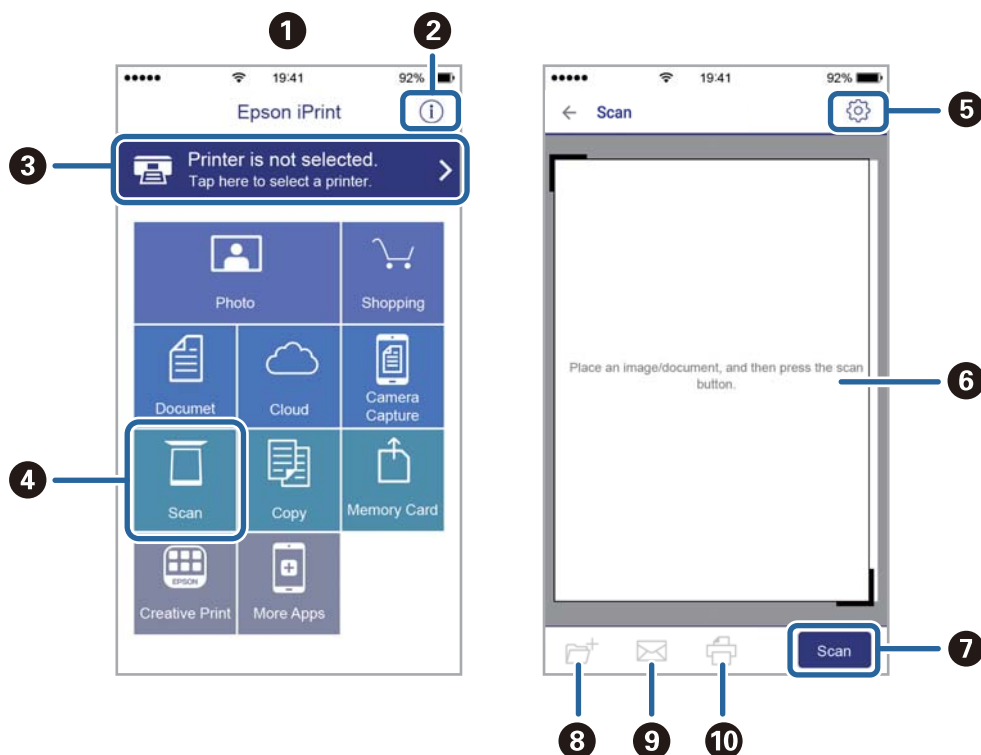

1	Ecranul de pornire afișat la deschiderea aplicației.
2	Sunt afișate informații referitoare la configurarea imprimantei și răspunsuri la întrebări frecvente.
3	Este afișat ecranul din care puteți selecta imprimanta și puteți defini setările imprimantei. După selectarea imprimantei, aceasta nu va trebui să fie reselectată la următoarea utilizare.
4	Afișează ecranul de scanare.
5	Afișează ecranul din care puteți defini setările de scanare, de exemplu rezoluția.
6	Afișează imaginile scanate.
7	Scanarea începe.
8	Afișează ecranul din care puteți salva datele scanate pe un dispozitiv inteligent sau pe serviciile Cloud.
9	Afișează ecranul din care puteți trimite datele scanate prin email.
10	Afișează ecranul din care puteți imprima datele scanate.

Înlocuirea cartușelor de cerneală

Verificarea nivelurilor de cerneală

Puteți verifica nivelurile aproximative ale cernelii de la panoul de control sau de la calculator.

Verificarea nivelurilor de cerneală — Panoul de control

1. Deschideți meniul **Configurare** din ecranul de pornire folosind butonul ◀ sau ▶ și apoi apăsați pe butonul OK.
2. Selectați **Nivel cerneală** folosind butonul ▲ sau ▼ și apoi apăsați pe butonul OK.

Verificarea nivelurilor de cerneală - Windows

1. Accesați fereastra pentru driverul imprimantei.
2. Faceți clic pe **Nivele de cerneală** din fila **Principal**.

Notă:

*Dacă se dezactivează EPSON Status Monitor 3, nivelurile de cerneală nu vor fi afișate. Faceți clic pe **Setări extinse** în fila **Întreținere**, apoi selectați **Activare EPSON Status Monitor 3**.*

Informații conexe

➔ „Driverul de imprimantă pentru Windows” la pagina 121

Verificarea nivelurilor de cerneală — Mac OS

1. Selectați **Preferințe sistem** din meniul  > **Imprimante și scanere** (sau **Tipărire și scanare**, **Tipărire și fax**) și apoi selectați imprimanta.
2. Faceți clic pe **Opțiuni și consumabile** > **Utilitar** > **Deschidere utilitar imprimantă**.
3. Faceți clic pe **EPSON Status Monitor**.

Codurile cartușelor de cerneală

Epson recomandă utilizarea cartușelor de cerneală Epson originale. Epson nu poate garanta calitatea sau fiabilitatea cernelilor neoriginale. Utilizarea cernelii neoriginale poate produce defecțiuni care nu sunt acoperite de garanțiile oferite de Epson, și în anumite condiții, poate determina funcționarea aleatorie a imprimantei Epson. Nu pot fi afișate informațiile despre nivelurile cernelii neoriginale.

În continuare aveți codurile cartușelor de cerneală originale Epson.

Înlocuirea cartușelor de cerneală

Pictogramă	BK: Black (Negru)	C: Cyan	M: Magenta	Y: Yellow (Galben)
Căpșună 	29 29XL*	29 29XL*	29 29XL*	29 29XL*

* „XL” indică un cartuș mare.

Notă:

- Nu toate cartușele sunt disponibile în toate regiunile.
- Codurile cartușelor de cerneală pot varia în funcție de locație. Pentru codurile corecte în zona dumneavoastră, contactați serviciul de asistență Epson.
- Pentru utilizatorii din Europa, pentru informații despre randamentul cartușelor de cerneală Epson vizitați următorul site web.
<http://www.epson.eu/pageyield>

Informații conexe

➔ „Site-ul web de asistență tehnică” la pagina 171

Măsurile de precauție la manipularea cartușelor de cerneală

Citiți următoarele instrucțiuni înainte de a înlocui cartușele de cerneală.

Precauții în manevrare

- Depozitați cartușele de cerneală la temperatura camerei și feriți-le de lumina solară directă.
- Epson recomandă utilizarea cartușelor de cerneală înainte de data imprimată pe ambalaj.
- Pentru a obține rezultate optime, utilizați cartușul în interval de șase luni de la deschiderea ambalajului.
- Pentru a obține cele mai bune rezultate, depozitați ambalajele în care se găsesc cartușele de cerneală cu partea inferioară a cartușului în jos.
- După aducerea unui cartuș de cerneală în interior dintr-un loc de depozitare rece, permiteți încălzirea cartușului la temperatura camerei timp de minim trei ore înainte de utilizarea acestuia.
- Nu deschideți ambalajul cartușului de cerneală decât în momentul în care sunteți pregătit să îl instalați în imprimantă. Cartușul este ambalat în vid pentru a-și păstra caracteristicile. Dacă lăsați cartușul desfăcut mai mult timp înainte de a îl utiliza, este posibil să nu puteți tipări normal.
- Fiți atenți să nu rupeți cârligele de pe laterala cartușului de cerneală în timp ce îl scoateți din ambalaj.

Înlocuirea cartușelor de cerneală

- ❑ Trebuie să scoateți banda de culoare galbenă de pe cartuș înainte de a-l instala; în caz contrar, calitatea tipăririi poate scădea sau nu veți putea tipări. Nu scoateți și nu rupeți eticheta de pe cartuș, căci din cartuș se poate scurge cerneală.

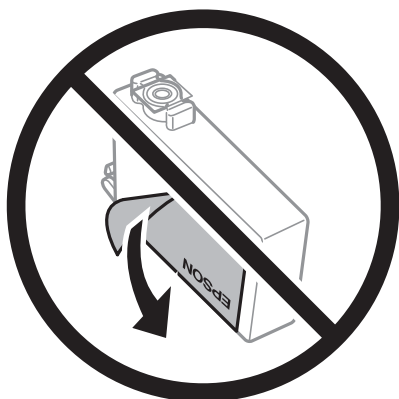

- ❑ Nu scoateți sigiliul transparent de la partea de jos a cartușului; în caz contrar, este posibil să nu mai puteți utiliza cartușul.

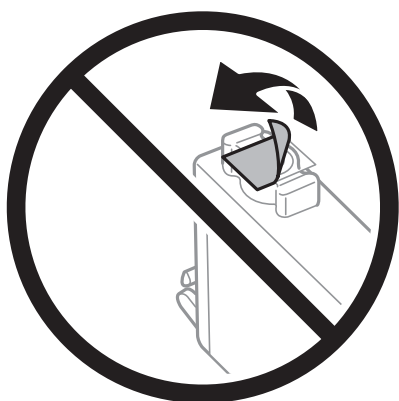

- ❑ Nu atingeți secțiunile indicate în figură. Această acțiune poate împiedica funcționarea și tipărirea normală.



- ❑ Instalați toate cartușele de cerneală; în caz contrar nu puteți tipări.
- ❑ Nu înlocuiți cartușele de cerneală dacă imprimanta este oprită. Nu mutați capul de tipărire cu mâna; în caz contrar imprimanta se poate defecta.

Înlocuirea cartușelor de cerneală

- ❑ Nu opriți imprimanta în timpul efectuării operației de încărcare cu cerneală. Dacă operația de încărcare cu cerneală nu s-a terminat, nu veți putea tipări.
- ❑ Nu lăsați imprimanta cu cartușele scoase și nu opriți imprimanta în timp ce efectuați operația de înlocuire a cartușelor. În caz contrar, cerneala rămasă pe duzele capului de tipărire se poate usca și nu veți putea tipări.
- ❑ Dacă trebuie să scoateți temporar un cartuș de cerneală, protejați zona de alimentare cu cerneală de mizerie și praf. Depozitați cartușul în același mediu cu imprimanta, ținând portul de alimentare cu cerneală în jos sau pe laterale. Nu depozitați cartușele de cerneală cu portul de alimentare a cernelii în sus. Deoarece portul de alimentare a cernelii este prevăzut cu o valvă proiectată pentru a păstra excesul de cerneală scurs, nu trebuie să folosiți propriile dumneavoastră capace sau ștehere.
- ❑ Scoateți cartușele de cerneală care au cerneală în jurul portului de alimentare, având grijă să nu lăsați cerneală pe zona din jur când scoateți cartușele.
- ❑ Această imprimantă utilizează cartușe de cerneală prevăzute cu un cip verde care monitorizează informații precum cantitatea de cerneală rămasă în fiecare cartuș. Deci, chiar dacă respectivul cartuș este scos din imprimantă înainte de a se goli, puteți utiliza cartușul după ce îl reintroduceți în imprimantă. Totuși, la reintroducerea în imprimantă, se va consuma o cantitate de cerneală pentru a garanta performanțele imprimantei.
- ❑ Pentru o eficiență maximă a cernelii, scoateți cartușul de cerneală numai dacă acesta trebuie înlocuit. Este posibil ca la reintroducerea unui cartuș în care mai este puțină cerneală, acesta să nu poată fi utilizat.
- ❑ Pentru a obține o calitate optimă la tipărire și pentru a proteja capul de tipărire, în cartuș se păstrează o rezervă de siguranță de cerneală, având o cantitate variabilă, chiar și atunci când imprimanta indică necesitatea înlocuirii cartușului de cerneală. Randamentul indicat pentru dumneavoastră nu include această rezervă.
- ❑ Cu toate că în componența cartușelor de cerneală sunt incluse materiale reciclabile, acest lucru nu afectează funcționarea sau performanțele imprimantei.
- ❑ Specificațiile și aspectul cartușului de cerneală pot fi modificate fără notificare prealabilă, pentru a fi îmbunătățite.
- ❑ Nu dezamblați și nu remodelați cartușul de cerneală; în caz contrar, este posibil să nu puteți tipări în condiții normale.
- ❑ Cartușele livrate împreună cu imprimanta nu pot fi reîncărcate.
- ❑ Consumurile indicate pot varia în funcție de imaginile pe care le tipăriți, tipul de hârtie folosit, frecvența tipăririi și condițiile de mediu, precum temperatura.

Consumul de cerneală

- ❑ Pentru a păstra în condiții optime performanțele capului de tipărire, din toate cartușele se consumă o anumită cantitate de cerneală în timpul operațiilor de întreținere, de exemplu la curățarea capului de tipărire. Se poate consuma cerneală și atunci când porniți imprimanta.
- ❑ La tipărirea monocromă sau în tonuri de gri, se pot utiliza cernelurile colorate în locul cernelii negre, în funcție de tipul de hârtie sau de setările calității de imprimare. Asta deoarece se utilizează un amestec de cerneluri colorate pentru a crea culoarea neagră.
- ❑ Cartușele de cerneală livrate împreună cu imprimanta sunt utilizate parțial în timpul configurării inițiale. Pentru a produce documente tipărite de foarte bună calitate, capul de tipărire al imprimantei trebuie să fie complet încărcat cu cerneală. Acest proces consumă o cantitate de cerneală și, ca urmare, aceste cartușe pot tipări mai puține pagini în comparație cu cartușele de cerneală ulterioare.

Înlocuirea cartușelor de cerneală

⚠ Atenție:

Aveți grijă să nu vă prindeți degetele atunci când deschideți sau închideți unitatea de scanare. În caz contrar, riscați să vă răniți.

Notă:

- ❑ Puteți continua tipărirea chiar și după ce imprimanta indică faptul că nivelul de cerneală este scăzut. Totuși, pregătiți cartușe de cerneală noi în cel mai scurt timp.
- ❑ Dacă înlocuiți cartușele de cerneală în timpul copierii, este posibil ca originalele să își schimbe poziția. Apăsați pe butonul  pentru a anula și re poziționați originalele.

1. Procedați în unul dintre următoarele moduri.

- ❑ Când vi se solicită să înlocuiți cartușele de cerneală
Verificați care cartuș de cerneală necesită înlocuire, după care apăsați pe butonul OK. Selectați **Înlocuiți acum** folosind butonul ▲ sau ▼ și apoi apăsați pe butonul OK.
- ❑ Atunci când înlocuiți cartușe de cerneală înainte ca acestea să fie epuizate
Deschideți meniul **Configurare** din ecranul de pornire folosind butonul ◀ sau ▶ și apoi apăsați pe butonul OK. Selectați **Întreținere** folosind butonul ▲ sau ▼ și apoi apăsați pe butonul OK. Selectați **Înlocuire cartușe cerneală** folosind butonul ▲ sau ▼ și apoi apăsați pe butonul OK. Apoi, apăsați pe butonul ◇.

2. Când înlocuiți cartușul de cerneală neagră, scuturați ușor cartușul nou de cerneală neagră, de patru sau cinci ori, apoi scoateți-l din ambalaj. La înlocuirea altor cartușe color, scoateți cartușele noi din ambalaj fără a le scutura.

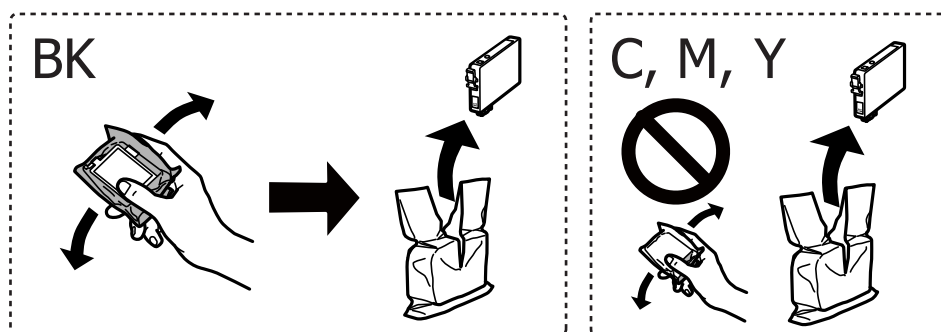

⚠ Important:

Nu agitați cartușele după deschiderea ambalajului, în caz contrar cerneala se poate scurge.

Înlocuirea cartușelor de cerneală

3. Îndepărtați numai banda galbenă.

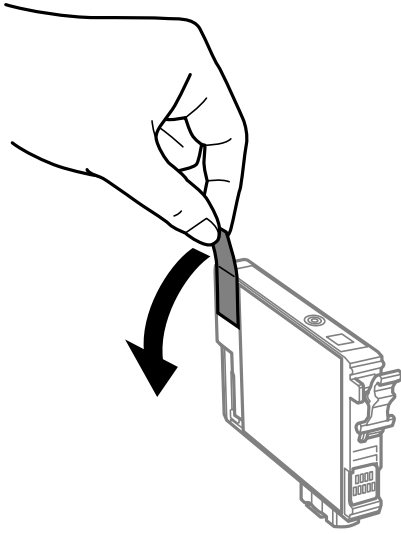

! Important:

Nu atingeți secțiunile indicate în figură. Această acțiune poate împiedica funcționarea și tipărirea normală.



4. Deschideți unitatea de scanare cu capacul pentru documente închis.

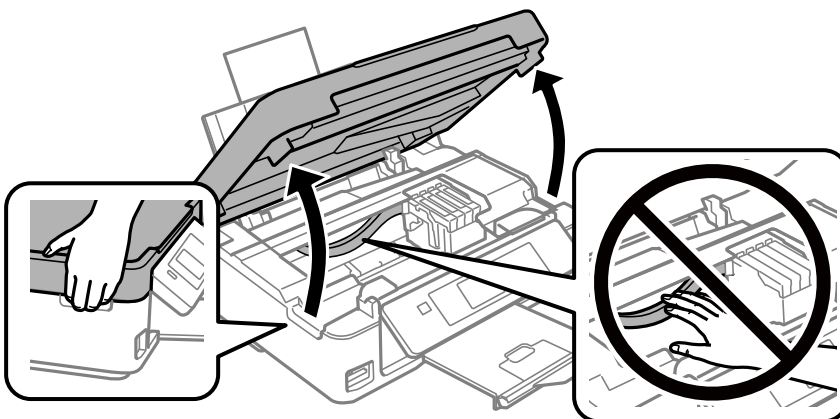

Înlocuirea cartușelor de cerneală

5. Strângeți umărul cartușului de cerneală și trageți-l vertical în sus. Dacă nu puteți scoate cartușul de cerneală, trageți-l ferm.

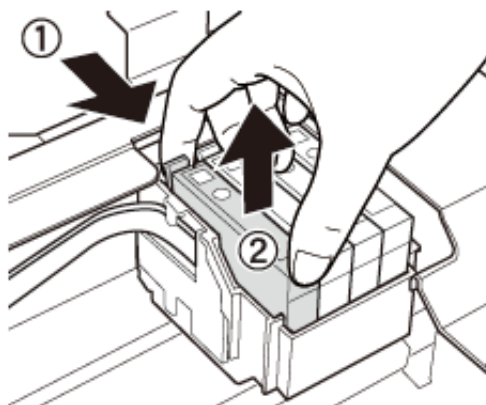

6. Introduceți cartușul nou de cerneală și apăsați-l ferm în jos.

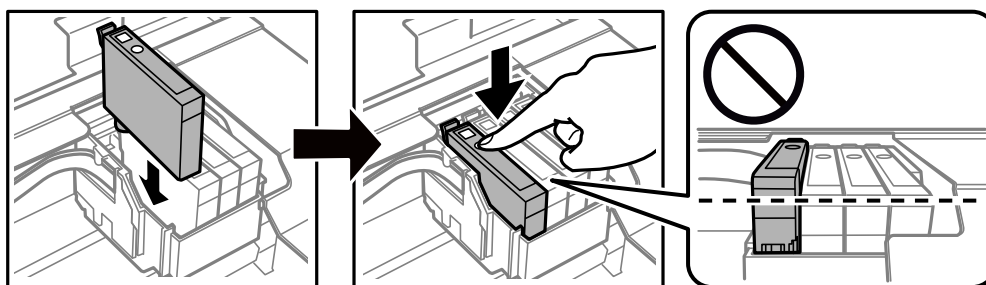

7. Închideți unitatea de scanare.

8. Apăsați butonul .

Începe încărcarea cernelii.

 **Important:**

Nu opriți imprimanta în timpul efectuării operației de încărcare cu cerneală. Dacă operația de încărcare cu cerneală nu s-a terminat, nu veți putea tipări.

Informații conexe

- ➔ „Codurile cartușelor de cerneală” la pagina 94
- ➔ „Măsuri de precauție la manipularea cartușelor de cerneală” la pagina 95

Tipărirea temporară cu cerneală neagră

Atunci când cerneala colorată se consumă și rămâne cerneală neagră când se tipărește de la un computer, puteți utiliza următoarele setări pentru a continua tipărirea pentru o perioadă scurtă de timp, utilizând numai cerneală neagră.

- Tip de hârtie: hârtii normale, Plic
- Culoare: Scală de gri

Înlocuirea cartușelor de cerneală

- Fără margini: nu este selectată
- EPSON Status Monitor 3: Activat (numai pentru Windows)

Deoarece această caracteristică este disponibilă doar temporar, pentru aproximativ cinci zile, înlocuiți cartușul gol de cerneală cât mai curând posibil.

Notă:

- Dacă **EPSON Status Monitor 3** este dezactivat, deschideți driverul imprimantei, faceți clic pe **Setări extinse** din fila **Întreținere** și apoi selectați **Activare EPSON Status Monitor 3**.
- Disponibilitatea acestei caracteristici variază în funcție de condițiile de utilizare.

Înlocuirea cartușelor de cerneală

Tipărirea temporară cu cerneală neagră - Windows

1. La apariția următoarei ferestre, anulați tipărirea.

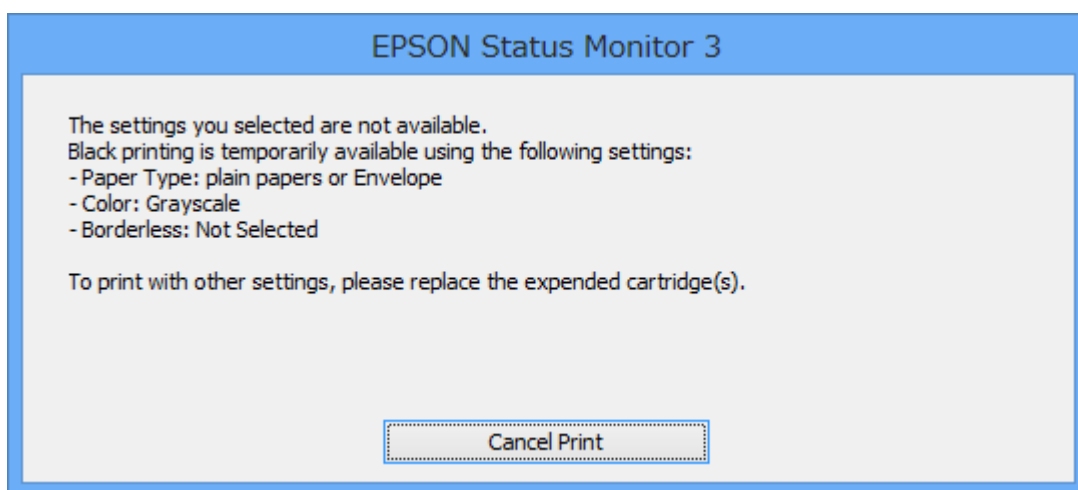
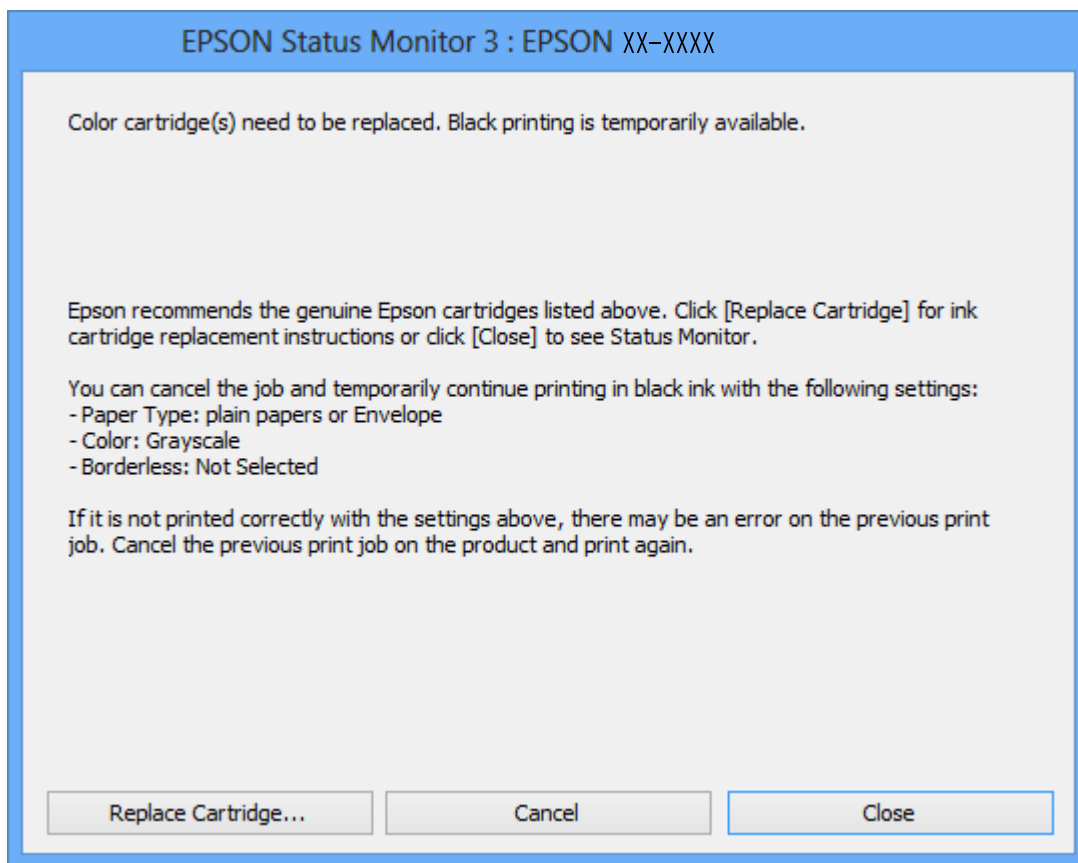
**Notă:**

Dacă nu puteți anula tipărirea de pe computer, anulați utilizând panoul de control al imprimantei.

2. Accesați fereastra pentru driver-ul imprimantei.
3. Deselectați opțiunea **Fără margini** din fila **Principal**.
4. Selectați **hârtii normale** sau **Plic** pentru a defini opțiunea **Tip hârtie** din fila **Principal**.

Înlocuirea cartușelor de cerneală

5. Selectați **Scală de gri**.
6. Setați celelalte elemente din filele **Principal** și **Mai multe opțiuni** în funcție de caz și faceți clic pe **OK**.
7. Faceți clic pe **Tipărire**.
8. Faceți clic pe **Tipărire în negru** din fereastra afișată.

Informații conexe

- ➔ „Încărcarea hârtiei în suportul de Alimentare hârtie spate” la pagina 41
- ➔ „Informații de bază despre tipărire — Windows” la pagina 55

Tipărirea temporară cu cerneală neagră — Mac OS

Notă:

Pentru a utiliza această caracteristică în rețea, conectați-vă la serviciul **Bonjour**.

1. Faceți clic pe pictograma imprimantei din **Dock**.
2. Anulați activitatea.

Notă:

Dacă nu puteți anula tipărirea de pe computer, anulați utilizând panoul de control al imprimantei.

3. Selectați **Preferințe sistem** din meniul  > **Imprimante și scanere** (sau **Tipărire și scanare**, **Tipărire și fax**) și apoi selectați imprimanta. Faceți clic pe **Opțiuni și consumabile** > **Opțiuni** (sau **Driver**).
4. Selectați **Activat** ca setare pentru **Tipărire temp. cu negru**.
5. Deschideți caseta de dialog de tipărire.
6. Selectați **Setări tipărire** din meniul contextual.
7. Selectați orice format de hârtie cu excepția unui format fără margini ca setare pentru **Format hârtie**.
8. Selectați **hârtii normale** sau **Plic** ca setare pentru **Tip media**.
9. Selectați **Scală de gri**.
10. Setați celelalte elemente în funcție de caz.
11. Faceți clic pe **Tipărire**.

Informații conexe

- ➔ „Anularea tipăririi — Mac OS” la pagina 76
- ➔ „Încărcarea hârtiei în suportul de Alimentare hârtie spate” la pagina 41
- ➔ „Informații de bază despre tipărire — Mac OS” la pagina 57

Economisirea cernelii negre atunci când nivelul acesteia este scăzut (numai pentru Windows)

Atunci când nivelul cernelii negre este redus și mai există suficientă cerneală colorată, puteți utiliza un amestec de cerneluri colorate pentru a crea culoarea neagră. Puteți continua tipărirea în timp ce pregătiți un cartuș de cerneală neagră de schimb.

Această caracteristică este disponibilă numai atunci când selectați următoarele setări din driver-ul imprimantei.

- Tip hârtie: **hârtii normale**
- Calitate: **Standard**
- EPSON Status Monitor 3: Activat

Notă:

- Dacă **EPSON Status Monitor 3** este dezactivată, accesați driver-ul imprimantei, faceți clic pe **Setări extinse** din fila **Întreținere** și apoi selectați **Activare EPSON Status Monitor 3**.
- Culoarea neagră compusă are un aspect ușor diferit de culoarea neagră pură. În plus, viteza de tipărire este redusă.
- Pentru a păstra calitatea capului de imprimare, este consumată și cerneală neagră.

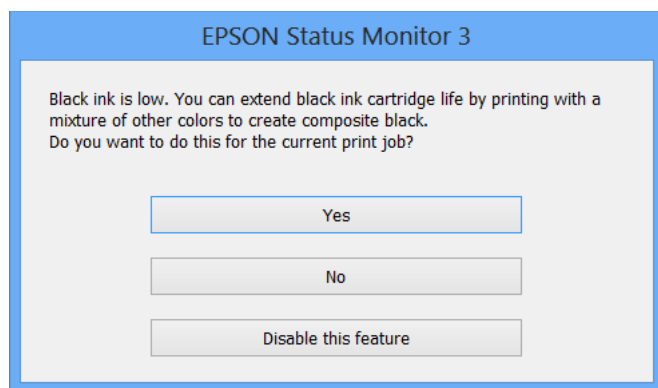

Opțiuni	Descriere
Da	Selectați pentru a utiliza un amestec de cerneluri color pentru obținerea culorii negre. Această fereastră este afișată data următoare când tipăriți o comandă similară.
Nu	Selectați să continuați utilizând cerneala neagră rămasă. Această fereastră este afișată data următoare când tipăriți o comandă similară.
Dezactivează această caracteristică	Selectați să continuați utilizând cerneala neagră rămasă. Această fereastră nu este afișată până când nu înlocuiți cartușul cu cerneală neagră și acesta se consumă din nou.

Întreținerea imprimantei

Verificarea și curățarea capului de tipărire

Dacă duzele sunt înfundate, rezultatul tipăririi este estompat, apar benzi vizibile sau culori neașteptate. În cazul reducerii calității de tipărire, utilizați caracteristica de verificare a duzelor pentru a verifica dacă sunt înfundate duzele. Dacă sunt înfundate, curățați capul de imprimare.

**Important:**

- Nu deschideți unitatea de scanare și nu închideți imprimanta în timpul efectuării operației de curățare a capului de tipărire. Dacă operația de curățare a capului de tipărire nu s-a terminat, nu veți putea tipări.
- Deoarece la curățarea capului este folosită cerneală, se recomandă curățarea capului de tipărire numai când scade calitatea materialelor tipărite.
- Dacă nivelul cernelii este scăzut, probabil nu veți putea curăța capul de tipărire. Înlocuiți mai întâi cartușul de cerneală.
- Dacă nu observați o îmbunătățire a calității imprimării după verificarea duzelor și curățarea repetată (de cca. 4 ori) a capului de imprimare, așteptați 6 ore fără a tipări, apoi rulați din nou verificarea duzelor și repetați curățarea capului, dacă este necesar. Vă recomandăm să opriți imprimanta. Dacă nu s-a îmbunătățit calitatea, contactați serviciul de asistență Epson.
- Pentru a preveni uscarea capului de imprimare, nu scoateți imprimanta din priză în timp ce este pornită.

Verificarea și curățarea capului de tipărire — Panou de control

1. Încărcați hârtie normală A4 în imprimantă.
2. Deschideți meniul **Configurare** din ecranul de pornire folosind butonul ◀ sau ▶ și apoi apăsați pe butonul OK.
3. Selectați **Întreținere** folosind butonul ▲ sau ▼ și apoi apăsați pe butonul OK.
4. Selectați **Verificare duze** folosind butonul ▲ sau ▼ și apoi apăsați pe butonul OK.
5. Urmați instrucțiunile de pe ecran pentru a tipări un model de verificare a duzelor.

Întreținerea imprimantei

6. Verificați modelul tipărit. Dacă există linii întrerupte sau segmente lipsă, așa cum este indicat în modelul „NG”, duzele capului de tipărire pot fi înfundate. Treceți la pasul următor. Dacă nu observați linii întrerupte sau segmente lipsă, așa cum este indicat în modelul „OK”, duzele nu sunt înfundate. Curățarea capului de tipărire nu este necesară. Selectați **Terminare verificare duze** folosind butonul ▲ sau ▼ și apoi apăsați pe butonul OK.

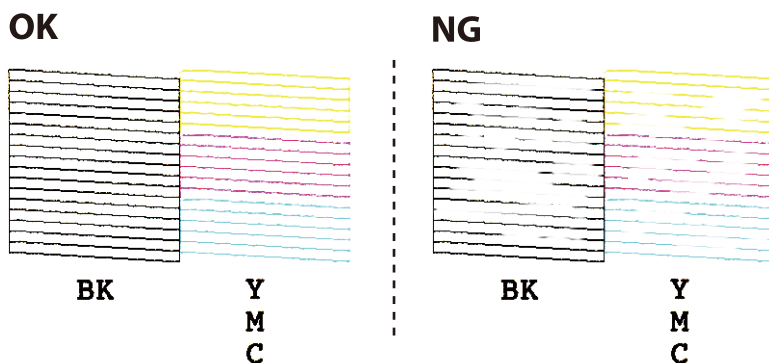

Notă:

Modelul de test poate varia în funcție de model.

7. Selectați **Curățare cap** folosind butonul ▲ sau ▼ și apoi apăsați pe butonul OK.
8. Pentru curățarea capului de tipărire, urmați instrucțiunile afișate pe ecran.
9. După ce curățarea s-a terminat, selectați **Verificare duze** folosind butonul ▲ sau ▼ și apoi urmați instrucțiunile afișate pe ecran pentru a tipări din nou un model de verificare a duzelor. Repetați operația de curățare și tipărirea modelului până la tipărirea completă a tuturor liniilor.

Informații conexe

➔ [„Încărcarea hârtiei în suportul de Alimentare hârtie spate” la pagina 41](#)

Verificarea și curățarea capului de imprimare - Windows

1. Încărcați hârtie normală A4 în imprimantă.
2. Accesați fereastra pentru driver-ul imprimantei.
3. Faceți clic pe **Curățare duză** din fila **Întreținere**.
4. Urmăriți instrucțiunile afișate pe ecran.

Informații conexe

- ➔ [„Încărcarea hârtiei în suportul de Alimentare hârtie spate” la pagina 41](#)
- ➔ [„Driverul de imprimantă pentru Windows” la pagina 121](#)

Verificarea și curățarea capului de tipărire — Mac OS

1. Încărcați hârtie normală A4 în imprimantă.
2. Selectați **Preferințe sistem** din meniul  > **Imprimante și scanere** (sau **Tipărire și scanare**, **Tipărire și fax**) și apoi selectați imprimanta.
3. Faceți clic pe **Opțiuni și consumabile** > **Utilitar** > **Deschidere utilitar imprimantă**.
4. Faceți clic pe **Curățare duză**.
5. Urmați instrucțiunile afișate pe ecran.

Informații conexe

➔ „Încărcarea hârtiei în suportul de Alimentare hârtie spate” la pagina 41

Alinierea capului de imprimare

Dacă observați o decalare a liniilor verticale sau dacă imaginile sunt neclare, aliniați capul de tipărire.

Alinierea capului de tipărire — Panoul de control

1. Încărcați hârtie normală A4 în imprimantă.
2. Deschideți meniul **Configurare** din ecranul de pornire folosind butonul ◀ sau ▶ și apoi apăsați pe butonul OK.
3. Selectați **Întreținere** folosind butonul ▲ sau ▼ și apoi apăsați pe butonul OK.
4. Selectați **Aliniere cap imprimare** folosind butonul ▲ sau ▼ și apoi apăsați pe butonul OK.
5. Urmați instrucțiunile de pe ecran pentru a tipări modelul de aliniere.
6. Urmați instrucțiunile de pe ecran pentru a alinia capul de imprimare. Găsiți și selectați numărul modelului cel mai compact din fiecare grup folosind butonul ▲ sau ▼ și apoi apăsați pe butonul OK.

#1

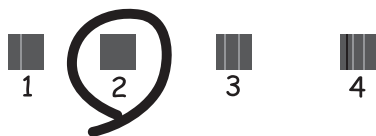

Întreținerea imprimantei

Notă:

- Modelul de test poate varia în funcție de model.
- În cazul în care calitatea tipăririi nu se îmbunătățește, aliniați capul de tipărire folosind un calculator.

Informații conexe

- ➔ [„Încărcarea hârtiei în suportul de Alimentare hârtie spate” la pagina 41](#)

Alinierea capului de tipărire — Windows

1. Încărcați hârtie normală A4 în imprimantă.
2. Accesați fereastra pentru driver-ul imprimantei.
3. Faceți clic pe **Alinierea capului de tipărire** din fila **Întreținere**.
4. Urmați instrucțiunile afișate pe ecran.

Informații conexe

- ➔ [„Încărcarea hârtiei în suportul de Alimentare hârtie spate” la pagina 41](#)
- ➔ [„Driverul de imprimantă pentru Windows” la pagina 121](#)

Alinierea capului de imprimare — Mac OS

1. Încărcați hârtie normală A4 în imprimantă.
2. Selectați **Preferințe sistem** din meniul  > **Imprimante și scanere** (sau **Tipărire și scanare**, **Tipărire și fax**) și apoi selectați imprimanta.
3. Faceți clic pe **Opțiuni și consumabile** > **Utilitar** > **Deschidere utilitar imprimantă**.
4. Faceți clic pe **Alinierea capului de tipărire**.
5. Urmați instrucțiunile afișate pe ecran.

Informații conexe

- ➔ [„Încărcarea hârtiei în suportul de Alimentare hârtie spate” la pagina 41](#)

Curățarea traseului hârtiei

Atunci când materialele tipărite prezintă cerneală întinsă sau ștearsă, curățați rola din interior.



Important:

Nu utilizați șervețele de hârtie pentru a curăța interiorul imprimantei. Duzele capului de imprimare ar putea fi înfundate cu scame.

Întreținerea imprimantei

1. Asigurați-vă că pe geamul scannerului și pe capacul pentru documente nu este praf și că acesta nu este pătat.
2. Deschideți meniul **Configurare** din ecranul de pornire folosind butonul ◀ sau ▶ și apoi apăsați pe butonul OK.
3. Selectați **Întreținere** folosind butonul ▲ sau ▼ și apoi apăsați pe butonul OK.
4. Selectați **Curățare ghidaje hârtie** folosind butonul ▲ sau ▼ și apoi apăsați pe butonul OK.
5. Încărcați hârtie normală A4 în imprimantă.
6. Apăsați butonul ◊.
Hârtia este ejectată din imprimantă.
Notă:
Imprimanta continuă să emită, un timp, sunete operaționale după extragerea hârtiei. Aceasta este normal și nu reprezintă un semn de defecțiune.
7. Repetați această procedură până când hârtia nu mai este pătată cu cerneală.

Informații conexe

➔ „Încărcarea hârtiei în suportul de Alimentare hârtie spate” la pagina 41

Curățarea Geamul scannerului

În cazul în care copiile sau imaginile scanate sunt pătate, curățați geamul scannerului.

! **Important:**

Nu utilizați niciodată alcool sau solvenți pentru a curăța imprimanta. Aceste substanțe chimice pot deteriora imprimanta.

1. Deschideți capacul pentru documente.

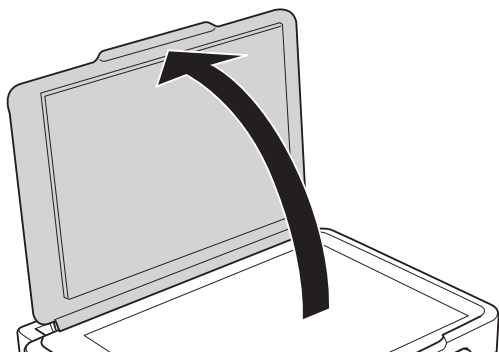

Întreținerea imprimantei

- Folosiți o cârpă curată, moale și uscată pentru a curăța suprafața geamului scannerului.

! Important:

- Dacă suprafața de sticlă este pătată cu grăsimi sau cu un alt material greu de îndepărtat, folosiți o cantitate mică de soluție pentru curățat sticla și o cârpă moale. Îndepărtați tot lichidul.
- Nu apăsați prea tare pe suprafața de sticlă.
- Aveți grijă să nu zgâriați și să nu deteriorați suprafața de sticlă. Dacă suprafața de sticlă este deteriorată, poate scădea calitatea scanării.

Curățarea filmului translucid

Când calitatea imprimării nu se îmbunătățește după alinierea capului de tipărire sau curățarea traseului hârtiei, este posibil ca filmul translucid din interiorul imprimantei să se deterioreze.

Articole necesare:

- Bețișoare igienice (mai multe)
- Apă cu câteva picături de detergent (2 sau 3 picături de detergent în 1/4 ceașcă de apă de la robinet)
- Lumină pentru verificarea petelor

! Important:

Nu utilizați alt lichid de curățare în afara apei cu câteva picături de detergent.

- Opritiți imprimanta apăsând pe butonul .
- Deschideți unitatea de scanare.

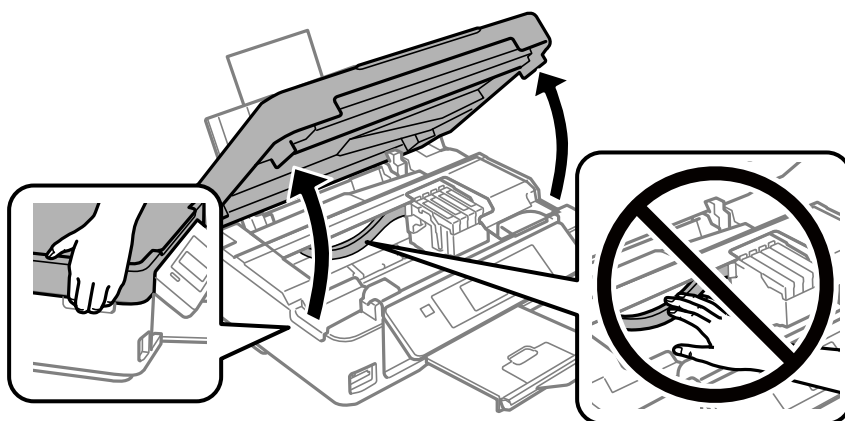

Întreținerea imprimantei

3. Verificați dacă filmul translucid este pătat. Petele sunt mai ușor vizibile dacă utilizați o sursă de lumină. Dacă există pete (de ex., urme de degete sau grăsime) pe filmul translucid (A), treceți la pasul următor.

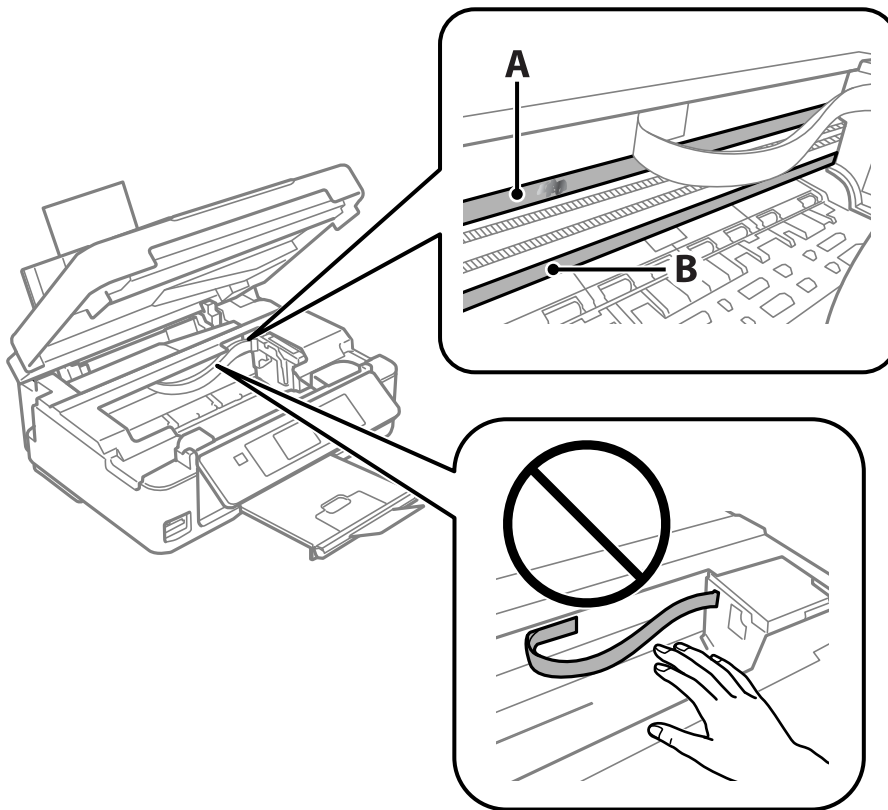

A: Film translucid

B: Șină



Important:

Aveți grijă să nu atingeți șina (B). În caz contrar, este posibil să nu puteți tipări. Nu ștergeți unsoarea de pe șină, deoarece aceasta este necesară pentru funcționare.

4. Umeziți un bețișor igienic cu apă cu câteva picături de detergent, astfel încât să nu picure apă, apoi ștergeți partea pătată.

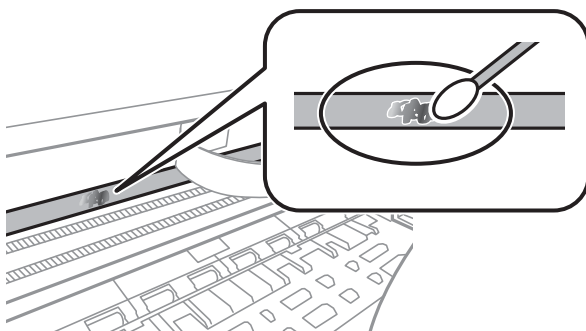

Întreținerea imprimantei

! *Important:*

Ștergeți ușor pata. Dacă apăsați prea puternic bețișorul pe film, arcurile filmului se pot disloca, iar imprimanta se poate deteriora.

- Utilizați un bețișor igienic nou, uscat, pentru a șterge filmul.

! *Important:*

Nu lăsați fibre pe film.

Notă:

Pentru a preveni întinderea petei, înlocuiți frecvent bețișorul igienic cu unul nou.

- Repetăți pașii 4 și 5 până la eliminarea petelor de pe film.
- Verificați vizual ca filmul să nu prezinte pete.

Economisirea energiei

Imprimanta va intra în modul inactiv sau se va închide automat dacă nu efectuați nicio operație într-un anumit interval de timp. Puteți regla timpul înainte de aplicarea modului de gestionare a energiei. Orice creștere va afecta eficiența energetică a produsului. Luați în considerare mediul înconjurător înainte de a efectua vreo modificare.

Economisirea energiei - Panou de control

- Deschideți meniul **Configurare** din ecranul de pornire folosind butonul ◀ sau ▶ și apoi apăsați pe butonul OK.
- Selectați **Config imprimare** folosind butonul ▲ sau ▼ și apoi apăsați pe butonul OK.
- Selectați **Tempor. oprire alimentare** sau **Cronometru repaus** utilizând butonul ▲ sau ▼ și apoi apăsați pe butonul OK.
- Selectați setarea dorită folosind butonul ▲ sau ▼ și apoi apăsați pe butonul OK.

Economisirea energiei - Windows

- Accesați fereastra pentru driver-ul imprimantei.
- Faceți clic pe **Informații despre imprimantă și opțiuni** din fila **Întreținere**.
- Selectați timpul după care imprimanta trece în modul inactiv definind **Cronometru** și apoi faceți clic pe **Trimitere**. Pentru ca imprimanta să se oprească automat, selectați timpul după care imprimanta se oprește definind **Cronometru oprire** și apoi faceți clic pe **Trimitere**.
- Faceți clic pe **OK**.

Întreținerea imprimantei

Informații conexe

➔ „Driverul de imprimantă pentru Windows” la pagina 121

Economisirea energiei — Mac OS

1. Selectați **Preferințe sistem** din meniul  > **Imprimante și scanere** (sau **Tipărire și scanare**, **Tipărire și fax**) și apoi selectați imprimanta.
2. Faceți clic pe **Opțiuni și consumabile** > **Utilitar** > **Deschidere utilitar imprimantă**.
3. Faceți clic pe **Setări imprimantă**.
4. Selectați timpul după care imprimanta trece în modul inactiv definind **Cronometru** și apoi faceți clic pe **Se aplică**. Pentru ca imprimanta să se oprească automat, selectați timpul după care imprimanta se oprește definind **Cronometru oprire** și apoi faceți clic pe **Se aplică**.

Opțiuni de meniu pentru modul Configurare

Selectând opțiunea **Configurare** în ecranul inițial de la panoul de control, puteți efectua setări ale imprimantei sau puteți efectua întreținerea imprimantei.

Opțiunile meniului Nivel cerneală

Selectați meniurile din panoul de control conform descrierii de mai jos.

Configurare > Nivel cerneală

Afișează nivelurile aproximative ale cartușelor de cerneală. Când este afișată o pictogramă cu un semn de exclamare (!), nivelul cernelii din cartuș este redus. Când este afișat un semn X, cerneala din cartuș s-a consumat.

Opțiunile meniului Întreținere

Selectați meniurile din panoul de control conform descrierii de mai jos.

Configurare > Întreținere

Verificare duze

Imprimă un model pentru a verifica dacă duzele capului de tipărire sunt înfundate.

Curățare cap

Curăță duzele înfundate ale capului de tipărire.

Aliniere cap imprimare

Ajustează capul de tipărire pentru a crește calitatea materialelor tipărite.

Înlocuire cartușe cerneală

Utilizați această caracteristică pentru a înlocui cartușele de cerneală înainte de consumarea acestora.

Curățare ghidaje hârtie

Curăță rola din interiorul imprimantei. Utilizați această caracteristică atunci când documentele tipărite sunt pătate cu cerneală sau atunci când hârtia nu este corect alimentată.

Informații conexe

- ➔ „Verificarea și curățarea capului de tipărire” la pagina 105
- ➔ „Alinierea capului de imprimare” la pagina 107
- ➔ „Înlocuirea cartușelor de cerneală” la pagina 98
- ➔ „Curățarea traseului hârtiei” la pagina 108

Opțiunile meniului Config imprimare

Selectați meniurile din panoul de control conform descrierii de mai jos.

Configurare > Config imprimare

Setări sursă hârtie:

Setare hârtie:

Selectați formatul și tipul hârtiei pe care le-ați încărcat în sursele de hârtie.

Alertă configurare hârtie:

Selectați **Activată** pentru a afișa un avertisment dacă setările pentru hârtie (setările pentru tipărire) aferente activității de tipărire nu corespund setărilor pentru hârtie ale imprimantei efectuate în momentul încărcării hârtiei. Această setare previne tipărirea eronată. Totuși, ecranul de notificare nu este afișat atunci când opțiunea **Configurare hârtie** este dezactivată în următorul meniu.

Configurare > Config imprimare > Setări sursă hârtie

Configurare hârtie:

Selectați **Activată** pentru a afișa în mod automat ecranul pentru setările hârtiei, prin referire la **Configurare > Config imprimare > Setări sursă hârtie > Setare hârtie** atunci când se încarcă hârtie în sursa de hârtie. Dacă dezactivați această funcție, nu puteți tipări de pe un iPhone sau iPad utilizând AirPrint

Mod silențios:

Selectați **Activată** pentru a reduce zgomotul în timpul tipăririi, însă acest lucru va reduce viteza de tipărire. În funcție de setările selectate pentru tipul de hârtie și calitate a tipăririi, este posibil să nu existe variații ale nivelului de zgomot al imprimantei.

Tempor. oprire alimentare:

Selectați pentru a opri imprimanta automat dacă aceasta nu este utilizată într-o perioadă specificată de timp. Puteți regla timpul înainte de aplicarea modului de gestionare a energiei. Orice creștere va afecta eficiența energetică a produsului. Luați în considerare mediul înconjurător înainte de a efectua vreo modificare.

Limbă/Language:

Selectați limba utilizată pe ecranul LCD.

Cronometru repaus:

Ajustați perioada de timp pentru intrare în modul inactiv (mod de economisire energie) atunci când imprimanta nu a mai efectuat nicio operațiune. Ecranul LCD se va închide după ce timpul setat s-a scurs.

Informații conexe

➔ „Economisirea energiei” la pagina 112

Opțiunile meniului Setări rețea

Selectați meniurile din panoul de control conform descrierii de mai jos.

Configurare > Setări rețea

Stare rețea

Afișează sau tipărește setările de rețea și starea de conectare.

Configurare Wi-Fi

Configurare expert Wi-Fi

Selectați un SSID, introduceți o parolă și conectați imprimanta la o rețea fără fir (Wi-Fi).

Configurare buton (WPS)

Conectează imprimanta la o rețea fără fir (Wi-Fi) apăsând pe un buton WPS de pe un router fără fir.

Configurare cod PIN (WPS)

În cadrul utilitarului routerului fără fir, introduceți codul PIN afișat pe ecranul imprimantei pentru a conecta imprimanta la o rețea fără fir (Wi-Fi).

Conectare automată Wi-Fi

Conectează imprimanta la o rețea fără fir (Wi-Fi) utilizând un computer conectat la punctul de acces. Introduceți în computer discul cu software furnizat cu imprimanta și urmați instrucțiunile de pe ecran. Când vi se solicită să utilizați imprimanta, executați acest meniu.

Dezactivare Wi-Fi

Dezactivează conexiunea prin oprirea semnalului fără fir fără ștergerea informațiilor de rețea. Pentru activarea conexiunii, configurați din nou rețeaua fără fir (Wi-Fi).

Configurare Wi-Fi Direct

Conectează imprimanta la o rețea fără fir (Wi-Fi) fără un router fără fir.

Setare manuală rețea

Modifică setările de rețea, precum numele dispozitivului sau TCP/IP.

Verificare conexiune

Verifică starea conexiunii la rețea și tipărește un raport privind conexiunea la rețea. Dacă există probleme cu conexiunea, consultați raportul pentru a rezolva problema.

Informații conexe

- ➔ „Tipărirea unei fișe de stare a rețelei” la pagina 34
- ➔ „Efectuarea setărilor Wi-Fi de la imprimantă” la pagina 22
- ➔ „Efectuarea setărilor de rețea avansate” la pagina 26
- ➔ „Tipărirea unui raport de conexiune la rețea” la pagina 28

Opțiunile meniului Servicii Epson Connect

Selectați meniurile din panoul de control conform descrierii de mai jos.

Opțiuni de meniu pentru modul Configurare

Configurare > Servicii Epson Connect

Înregistrare/ Ștergere:

Înregistrați sau ștergeți imprimanta la sau din serviciile Epson Connect.

Pentru ghiduri de utilizare, consultați următorul website de portal.

<https://www.epsonconnect.com/>

<http://www.epsonconnect.eu> (doar Europa)

Suspendare/Reluare:

Selectați suspendarea sau reluarea serviciilor Epson Connect.

Adresă de e-mail:

Verificați adresa de e-mail a imprimantei înregistrată la serviciile Epson Connect.

Stare:

Verificați dacă imprimanta este sau nu înregistrată sau conectată la serviciile Epson Connect.

Informații conexe

➔ „Serviciul Epson Connect” la pagina 119

Opțiunile meniului Servicii Google Cloud Print

Selectați meniurile din panoul de control conform descrierii de mai jos.

Configurare > Servicii Google Cloud Print

Suspendați/Reluați

Selectați suspendarea sau reluarea serviciilor Google Cloud Print.

Anulare înregistrare

Anulați înregistrarea la serviciile Google Cloud Print.

Stare

Verificați dacă imprimanta este sau nu înregistrată sau conectată la serviciile Google Cloud Print.

Pentru înregistrare și ghiduri de utilizare, consultați următorul website de portal.

<https://www.epsonconnect.com/>

<http://www.epsonconnect.eu> (doar Europa)

Opțiunile meniului Configurare partajare fișiere

Selectați meniurile din panoul de control conform descrierii de mai jos.

Configurare > Configurare partajare fișiere

Opțiuni de meniu pentru modul Configurare

Selectați metoda de conexiune dintre imprimantă și un computer care va avea acces la cardul de memorie introdus în imprimantă. Accesul de scriere și citire este acordat computerului o dată cu conexiunea prioritară. Alte computere primesc numai acces de citire.

Informații conexe

➔ „Accesarea unui card de memorie de la un calculator” la pagina 170

Opțiunile meniului Actualizare firmware

Selectați meniurile din panoul de control conform descrierii de mai jos.

Configurare > Actualizare firmware

Actualizare

Verifică dacă în serverul de rețea a fost încărcată versiunea cea mai recentă a programului firmware. Dacă este disponibilă o actualizare, puteți selecta dacă să inițiați sau nu actualizarea.

Versiunea curentă

Afișează versiunea firmware curentă a imprimantei dvs.

Notificare

Verifică periodic actualizările firmware și vă notifică dacă există o actualizare.

Informații conexe

➔ „Actualizarea aplicațiilor și a firmware-ului” la pagina 132

Opțiunile meniului Restaurare setări implicite

Selectați meniurile din panoul de control conform descrierii de mai jos.

Configurare > Restaurare setări implicite

Setări rețea

Resetează setările de rețea la valorile implicite.

Toate exceptând setările de rețea

Resetează toate setările, cu excepția celor de rețea, la valorile implicite.

Toate setările

Resetează toate setările la valorile implicite.

Informații despre serviciul de rețea și despre software

Această secțiune prezintă serviciile de rețea și produsele software disponibile pentru imprimanta dvs. de pe site-ul web Epson sau CD-ul cu software furnizat.

Serviciul Epson Connect

Utilizând serviciul Epson Connect disponibil prin internet, puteți tipări de pe smartphone, tabletă sau laptop oricând și practic oriunde.

Caracteristicile disponibile prin internet sunt enumerate mai jos.

Email Print	Tipărirea la distanță cu Epson iPrint	Scan to Cloud	Remote Print Driver
✓	✓	✓	✓

Consultați site-ul web al portalului Epson Connect pentru detalii.

<https://www.epsonconnect.com/>

<http://www.epsonconnect.eu> (doar Europa)

Web Config

Web Config este o aplicație care rulează într-un browser web, de exemplu în Internet Explorer și Safari, pe un computer sau pe un dispozitiv inteligent. Puteți confirma starea imprimantei sau puteți modifica serviciul de rețea și setările imprimantei. Pentru a utiliza aplicația Web Config, conectați imprimanta și computerul sau dispozitivul inteligent în aceeași rețea.

Notă:

Sunt acceptate următoarele browsere.

Sistem de operare	Browser
Windows XP sau superior	Internet Explorer 8 sau superior, Firefox*, Chrome*
Mac OS X v10.6.8 sau superior	Safari*, Firefox*, Chrome*
iOS*	Safari*
Android 2.3 sau superior	Browser implicit
Chrome OS*	Browser implicit

* Utilizați cea mai recentă versiune.

Executarea aplicației Web Config pe un browser web

1. Verificați adresa IP a imprimantei.
Selectați **Configurare > Setări de rețea > Stare rețea** din ecranul inițial pentru a afla adresa IP a imprimantei.

2. Lansați un browser web de pe un computer sau un dispozitiv inteligent și apoi introduceți adresa IP a imprimantei.

Format:

IPv4: http://adresa IP a imprimantei/

IPv6: http://[adresa IP a imprimantei]/

Exemple:

IPv4: http://192.168.100.201/

IPv6: http://[2001:db8::1000:1]/

Notă:

Utilizând dispozitivul inteligent, puteți executa aplicația Web Config din ecranul de întreținere al Epson iPrint.

Informații conexe

➔ [„Imprimarea folosind Epson iPrint” la pagina 73](#)

Executarea utilitarului Web Config în Windows

Atunci când conectați un computer la imprimantă prin utilizarea WSD, urmați pașii de mai jos pentru a executa utilitarul Web Config.

1. Accesați ecranul pentru dispozitive și imprimante din Windows.
 - Windows 10
Faceți clic dreapta pe butonul Start sau țineți apăsat pe acesta și apoi selectați **Panou de control > Vizualizare dispozitive și imprimante** din **Hardware și sunete**.
 - Windows 8.1/Windows 8
Selectați **Desktop > Setări > Panou de control > Vizualizare dispozitive și imprimante** din **Hardware și sunete** (sau din **Hardware**).
 - Windows 7
Faceți clic pe butonul Start și selectați **Panou de control > Vizualizare dispozitive și imprimante** din **Hardware și sunete**.
 - Windows Vista
Faceți clic pe butonul Start și selectați **Panou de control > Imprimante** din **Hardware și sunete**.
2. Faceți clic dreapta pe imprimantă și selectați **Proprietăți**.
3. Selectați fila **Serviciu web** și faceți clic pe adresa URL.

Executarea utilitarului Web Config în Mac OS

1. Selectați **Preferințe sistem** din meniul  > **Imprimante și scanere** (sau **Tipărire și scanare, Tipărire și fax**) și apoi selectați imprimanta.
2. Faceți clic pe **Opțiuni și consumabile** > **Pagina web Afișare imprimantă**.

Driverul de imprimantă pentru Windows

Driverul de imprimantă controlează imprimanta în funcție de comenzile primite de la o aplicație. Prin definirea setărilor în driverul imprimantei obțineți cele mai bune rezultate la tipărire. De asemenea, puteți verifica starea imprimantei sau o puteți menține în cele mai bune condiții de funcționare folosind utilitarul driverului imprimantei.

Notă:

Puteți modifica limba utilizată de driverul de imprimantă. Selectați limba pe care doriți să o utilizați folosind opțiunea **Limbă** din fila **Întreținere**.

Accesarea driverului de imprimantă din aplicații

Pentru a defini setările care pot fi folosite numai cu aplicația pe care o utilizați, accesați driverul din aplicația respectivă.

Selectați **Imprimare** sau **Configurare imprimare** din meniul **Fișier**. Selectați imprimanta dumneavoastră și apoi faceți clic pe **Preferințe** sau **Proprietăți**.

Notă:

Operațiile diferă în funcție de aplicație. Consultați secțiunea de ajutor a aplicației pentru detalii.

Accesarea driver-ului imprimantei de la panoul de control

Pentru a realiza setări valabile pentru toate aplicațiile, accesați driver-ul de la panoul de control.

Windows 10

Faceți clic dreapta pe butonul Start sau țineți apăsat pe acesta și apoi selectați **Panou de control** > **Vizualizare dispozitive și imprimante** din **Hardware și sunete**. Faceți clic dreapta pe imprimantă sau apăsați și țineți apăsat și apoi selectați **Preferințe imprimare**.

Windows 8.1/Windows 8

Selectați **Desktop** > **Setări** > **Panou de control** > **Vizualizare dispozitive și imprimante** din **Hardware și sunete**. Faceți clic dreapta pe imprimantă sau apăsați și țineți apăsat și apoi selectați **Preferințe imprimare**.

Windows 7

Faceți clic pe butonul Start și selectați **Panou de control** > **Vizualizare dispozitive și imprimante** din **Hardware și sunete**. Faceți clic dreapta pe imprimantă și selectați **Preferințe imprimare**.

Windows Vista

Faceți clic pe butonul Start și selectați **Panou de control** > **Imprimante** din **Hardware și sunete**. Faceți clic dreapta pe imprimantă și selectați **Selectare preferințe imprimare**.

Windows XP

Faceți clic pe butonul Start și selectați **Panou de control** > **Imprimante și alte dispozitive hardware** > **Imprimante și faxuri**. Faceți clic dreapta pe imprimantă și selectați **Preferințe imprimare**.

Informații despre serviciul de rețea și despre software

Accesarea driverului de imprimantă folosind pictograma imprimantei din bara de activități

Pictograma imprimantei din bara de activități de pe desktop este pictograma unei comenzi rapide care permite accesarea rapidă a driverului imprimantei.

Dacă faceți clic pe pictograma imprimantei și selectați **Setări imprimantă**, puteți accesa aceeași fereastră cu setările imprimantei ca și cea afișată pe panoul de control. Dacă faceți dublu clic pe această pictogramă, puteți verifica starea imprimantei.

Notă:

*Dacă pictograma imprimantei nu este afișată în bara de activități, accesați fereastra driverului imprimantei, faceți clic pe **Preferințe de monitorizare** din fila **Întreținere** și apoi selectați **Înregistrați pictograma comenzii rapide în bara de activități**.*

Pornirea utilitarului

Accesați fereastra pentru driver-ul imprimantei. Faceți clic pe fila **Întreținere**.

Ghid de utilizare al driverului de imprimantă pentru Windows

Informațiile ajutoare sunt disponibile în driverul imprimantei pentru Windows. Pentru a viziona instrucțiunile de configurare a setărilor, faceți clic dreapta pe fiecare dintre aceste elemente și apoi faceți clic pe **Ajutor**.

Fila Principal

Puteți defini setările elementare de tipărire, de exemplu tipul de hârtie sau formatul de hârtie.

De asemenea, puteți defini setările pentru tipărirea față-verso sau cele de tipărire a mai multor pagini pe o singură foaie.

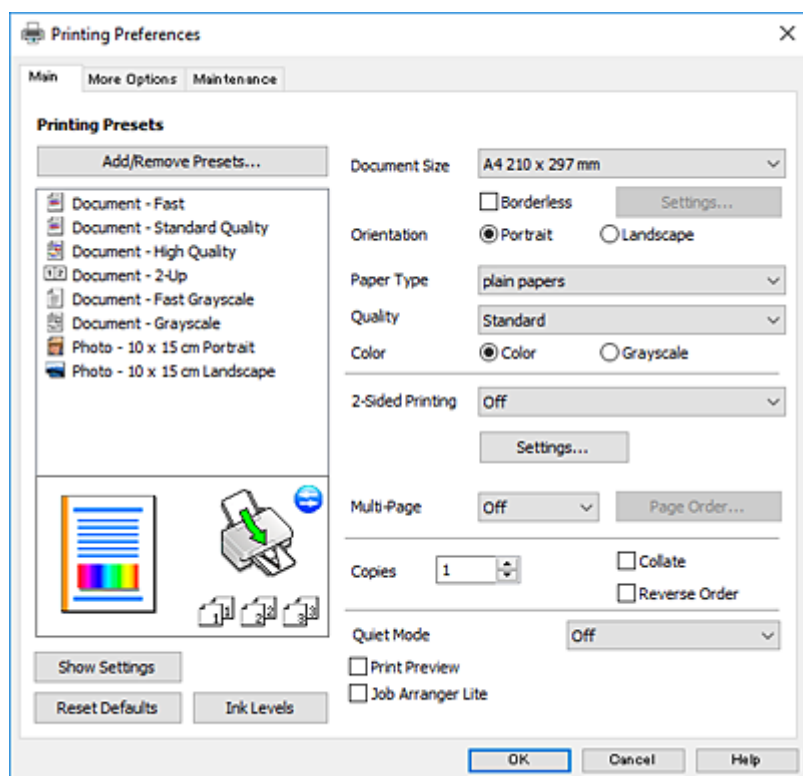

Informații despre serviciul de rețea și despre software

Fila Mai multe opțiuni

Puteți selecta opțiuni suplimentare pentru aspect sau pentru tipărire, de exemplu modificarea dimensiunii de tipărire sau corectarea culorilor.

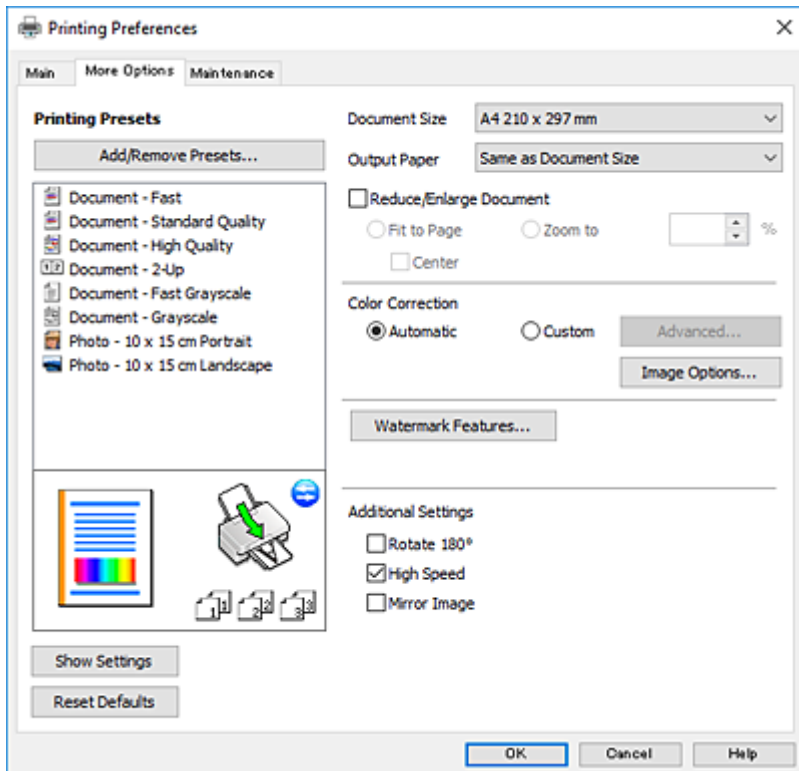

Informații despre serviciul de rețea și despre software

Fila Întreținere

Puteți executa funcțiile de întreținere precum verificarea duzelor și curățarea capului de imprimare, și pornind programul **EPSON Status Monitor 3**, puteți verifica starea imprimantei și informațiile despre erori.

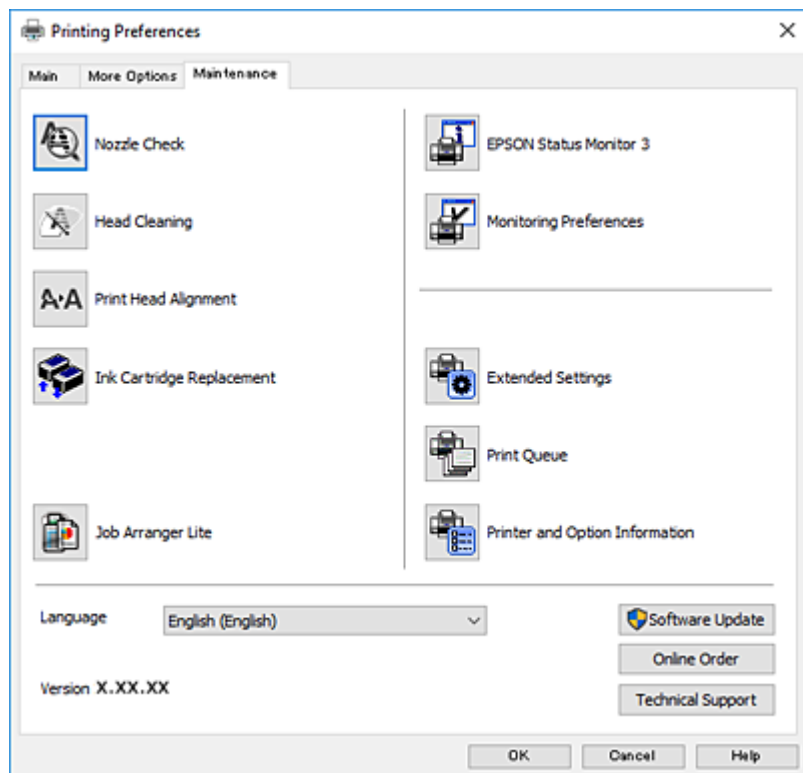

Realizarea setărilor operaționale din driver-ul imprimantei pentru Windows

Puteți defini setări, de exemplu activarea programului **EPSON Status Monitor 3**.

1. Accesați fereastra pentru driver-ul imprimantei.
2. Faceți clic pe **Setări extinse** din fila **Întreținere**.
3. Efectuați setările corespunzătoare și apoi faceți clic pe **OK**.
Consultați ajutorul online pentru explicații despre setări.

Informații conexe

➔ [„Driverul de imprimantă pentru Windows” la pagina 121](#)

Driverul de imprimantă pentru Mac OS

Driverul de imprimantă controlează imprimanta în funcție de comenzile primite de la o aplicație. Prin definirea setărilor în driverul imprimantei obțineți cele mai bune rezultate la tipărire. De asemenea, puteți verifica starea imprimantei sau o puteți menține în cele mai bune condiții de funcționare folosind utilitarul driverului imprimantei.

Informații despre serviciul de rețea și despre software

Accesarea driverului de imprimantă din aplicații

Faceți clic pe **Configurare pagină** sau pe **Imprimare** din meniul **Fișier** al aplicației dvs. Dacă este cazul, faceți clic pe **Afișare detalii** sau ▼ pentru a extinde fereastra de tipărire.

Notă:

În funcție de aplicația utilizată, opțiunea **Configurare pagină** este posibil să nu fie afișată în meniul **Fișier**, iar operațiile pentru afișarea ecranului de imprimare ar putea diferi. Consultați secțiunea de ajutor a aplicației pentru detalii.

Pornirea utilitarului

Selectați **Preferințe sistem** din meniul  > **Imprimante și scanere** (sau **Tipărire și scanare**, **Tipărire și fax**) și apoi selectați imprimanta. Faceți clic pe **Opțiuni și consumabile** > **Utilitar** > **Deschidere utilitar imprimantă**.

Ghid de utilizare al driverului de imprimantă pentru Mac OS

Dialogul de imprimare

Deschideți meniul pop-up din centrul ecranului pentru a afișa mai multe opțiuni.

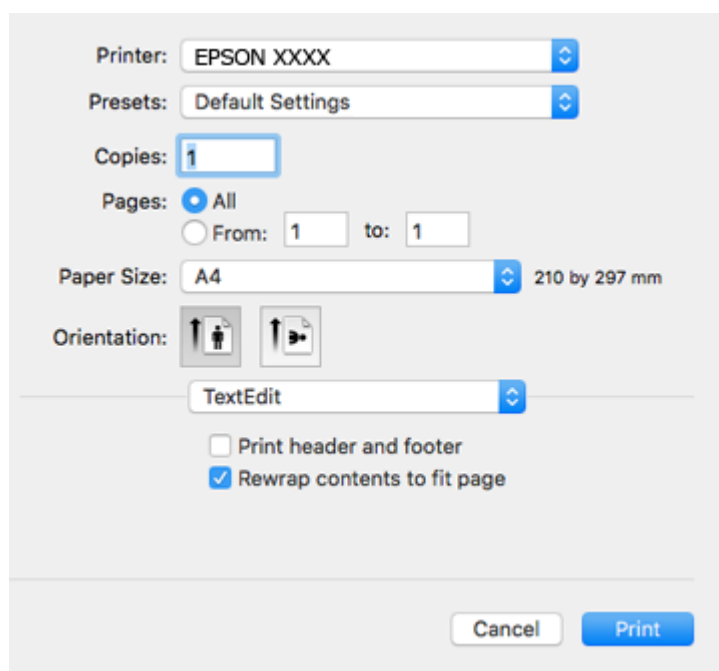

Meniu pop-up	Descrieri
Aspect	Puteți selecta un aspect pentru a tipări mai multe pagini pe o foaie sau puteți selecta tipărirea unei margini.
Potrivire culoare	Puteți ajusta culorile.
Manevrarea hârtiei	Puteți micșora sau mări dimensiunea comenzii de tipărire pentru a se încadra automat în formatul de hârtie încărcat.
Pagină de copertă	Puteți selecta o copertă pentru documentele dvs. Selectați Tip pagină copertă pentru a seta conținutul care se va imprima pe copertă.
Setări tipărire	Puteți defini setările elementare de imprimare precum tipul de hârtie și calitatea imprimării.

Informații despre serviciul de rețea și despre software

Meniu pop-up	Descrieri
Opțiuni culoare	Atunci când selectați EPSON Color Controls din meniul Potrivire culoare , veți putea selecta o metodă de corectare a culorilor.

Notă:

În OS X Mountain Lion sau versiuni ulterioare, dacă meniul **Setări tipărire** nu este afișat, driverul de imprimantă Epson nu a fost instalat corect.

Selectați **Preferințe sistem** din meniul  > **Imprimante și scanere** (sau **Tipărire și scanare**, **Tipărire și fax**), ștergeți driverul imprimantei și apoi adăugați din nou imprimanta. Accesați următorul site web și introduceți numele produsului. Accesați **Asistență și vizualizați Sfaturi**.

<http://epson.sn>

Epson Printer Utility

Puteți executa o funcție de întreținere precum verificarea duzelor și curățarea capului de imprimare, și pornind programul **EPSON Status Monitor**, puteți verifica starea imprimantei și informațiile despre erori.

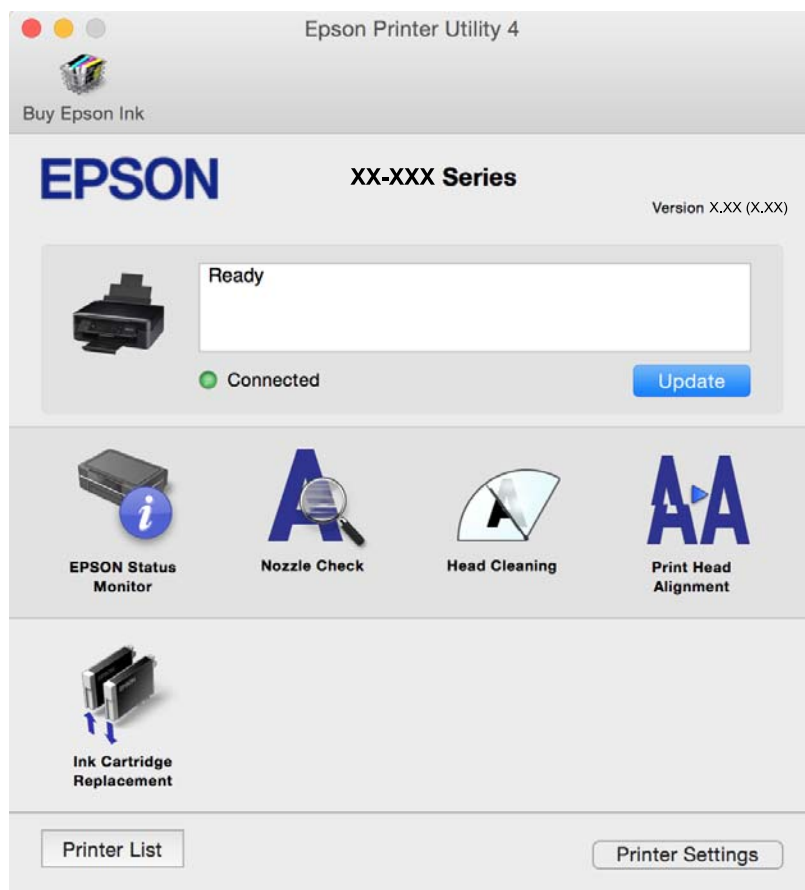

Realizarea setărilor operaționale din driver-ul imprimantei pentru Mac OS

Accesarea ferestrei cu setări operaționale din driverul de imprimantă Mac OS

Selectați **Preferințe sistem** din meniul  > **Imprimante și scanare** (sau **Tipărire și scanare**, **Tipărire și fax**) și apoi selectați imprimanta. Faceți clic pe **Opțiuni și consumabile** > **Opțiuni** (sau **Driver**).

Setările operaționale din driverul imprimantei Mac OS

- Omite pagina albă: Evită tipărirea paginilor goale.
- Modul silențios: Reduce zgomotul emis de imprimantă, dar acest mod poate reduce viteza de tipărire. În funcție de setările selectate pentru tipul de hârtie și calitate a tipăririi, este posibil să nu existe variații ale nivelului de zgomot al imprimantei.
- Tipărire temp. cu negru: Tipărește temporar numai cu cerneală neagră.
- Tipărire rapidă: Tipărește atunci când capul de tipărire se deplasează în ambele direcții. Viteza de tipărire este mai mare, dar calitatea poate scădea.
- Notificări de avertizare: Permite driver-ului imprimantei să afișeze notificări de avertizare.
- Stabilire comunicare bidirecțională: De obicei, această opțiune trebuie setată la **Activat**. Selectați **Dezactivat** atunci când obținerea informațiilor de la imprimantă este imposibilă, deoarece imprimanta este partajată cu alte computere Windows dintr-o rețea, sau din orice alt motiv.

Informații conexe

➔ [„Tipărirea temporară cu cerneală neagră — Mac OS” la pagina 103](#)

Epson Scan 2 (driver de scanner)

Epson Scan 2 este o aplicație pentru controlul operației de scanare. Puteți regla formatul, rezoluția, luminozitatea, contrastul și calitatea imaginii scanate.

Notă:

Puteți porni Epson Scan 2 și dintr-o aplicație de scanare compatibilă TWAIN.

Pornirea în Windows

- Windows 10

Executați clic pe butonul Start și apoi selectați **EPSON** > **Epson Scan 2**.

- Windows 8.1/Windows 8

Introduceți numele aplicației în câmpul de căutare, apoi selectați pictograma afișată.

- Windows 7/Windows Vista/Windows XP

Faceți clic pe butonul Start și apoi selectați **Toate programele** sau **Programe** > **EPSON** > **Epson Scan 2** > **Epson Scan 2**.

Informații despre serviciul de rețea și despre software

Pornirea în Mac OS

Notă:

Epson Scan 2 nu acceptă caracteristica de schimbare rapidă a utilizatorului din Mac OS. Dezactivați caracteristica de schimbare rapidă a utilizatorului.

Selectați **Start > Aplicații > Epson Software > Epson Scan 2**.

Informații conexe

➔ [„Instalarea aplicațiilor” la pagina 132](#)

Epson Event Manager

Epson Event Manager este o aplicație care permite gestionarea scanării de la panoul de control și salvarea imaginilor pe un calculator. Puteți adăuga propriile dumneavoastră setări ca setări prestabilite, de exemplu tipul de document, calea către directorul în care se face salvarea și formatul imaginii. Consultați secțiunea de ajutor a aplicației pentru detalii.

Pornirea în Windows

Windows 10

Executați clic pe butonul Start și apoi selectați **Epson Software > Event Manager**.

Windows 8.1/Windows 8

Introduceți numele aplicației în câmpul de căutare, apoi selectați pictograma afișată.

Windows 7/Windows Vista/Windows XP

Faceți clic pe butonul Start, apoi selectați **Toate programele** sau **Programe > Epson Software > Event Manager**.

Pornirea în Mac OS

Selectați **Start > Aplicații > Epson Software > Event Manager**.

Informații conexe

➔ [„Scanarea pe calculator” la pagina 82](#)

➔ [„Instalarea aplicațiilor” la pagina 132](#)

Epson Easy Photo Print

Epson Easy Photo Print este o aplicație care permite tipărirea cu ușurință a fotografiilor folosind diferite aspecte. Puteți examina imaginea fotografiei și ajusta imaginile sau poziția. De asemenea, puteți tipări fotografiile cu o ramă. Consultați secțiunea de ajutor a aplicației pentru detalii.

Notă:

Pentru a utiliza această aplicație, driverul de imprimantă trebuie să fie instalat.

Informații despre serviciul de rețea și despre software

Pornirea în Windows

Windows 10

Faceți clic pe butonul Start și selectați **Epson Software > Epson Easy Photo Print**.

Windows 8.1/Windows 8

Introduceți numele aplicației în câmpul de căutare, apoi selectați pictograma afișată.

Windows 7/Windows Vista/Windows XP

Faceți clic pe butonul Start, apoi selectați **Toate programele** sau **Programe > Epson Software > Epson Easy Photo Print**.

Pornirea în Mac OS

Selectați **Start > Aplicații > Epson Software > Epson Easy Photo Print**.

Informații conexe

➔ „Instalarea aplicațiilor” la pagina 132

E-Web Print (numai pentru Windows)

E-Web Print este o aplicație care permite să tipăriți cu ușurință pagini web folosind diferite aspecte. Consultați secțiunea de ajutor a aplicației pentru detalii. Puteți accesa informațiile ajutătoare din meniul **E-Web Print** de pe bara de instrumente **E-Web Print**.

Notă:

Consultați site-ul de descărcări pentru a afla care sunt browserele acceptate și cea mai recentă versiune.

Pornirea

Atunci când instalați E-Web Print, bara corespunzătoare va fi afișată în browser. Faceți clic pe **Print** sau pe **Clip**.

Informații conexe

➔ „Instalarea aplicațiilor” la pagina 132

Easy Photo Scan

Easy Photo Scan este o aplicație care permite scanarea fotografiilor și trimiterea cu ușurință a imaginii scanate la un computer sau la un serviciu de tip cloud. De asemenea, puteți regla cu ușurință imaginea scanată. Consultați secțiunea de ajutor a aplicației pentru detalii.

Notă:

Pentru a utiliza această aplicație, este necesar ca driverul de scanner Epson Scan 2 să fie instalat.

Pornirea în Windows

Windows 10

Faceți clic pe butonul Start și apoi selectați **Toate aplicațiile > Epson Software > Easy Photo Scan**.

Windows 8.1/Windows 8

Introduceți numele aplicației în câmpul de căutare, apoi selectați pictograma afișată.

Informații despre serviciul de rețea și despre software

- Windows 7/Windows Vista/Windows XP

Faceți clic pe butonul Start, apoi selectați **Toate programele** sau **Programe** > **Epson Software** > **Easy Photo Scan**.

Pornirea în Mac OS

Selectați **Start** > **Aplicații** > **Epson Software** > **Easy Photo Scan**.

Informații conexe

➔ „Instalarea aplicațiilor” la pagina 132

EPSON Software Updater

EPSON Software Updater este o aplicație care caută versiuni software noi sau actualizate pe Internet și le instalează. De asemenea, puteți actualiza firmware-ul și manualul imprimantei.

Pornirea în Windows

- Windows 10

Executați clic pe butonul Start și apoi selectați **Epson Software** > **EPSON Software Updater**.

- Windows 8.1/Windows 8

Introduceți numele aplicației în câmpul de căutare, apoi selectați pictograma afișată.

- Windows 7/Windows Vista/Windows XP

Faceți clic pe butonul Start și apoi selectați **Toate programele** (sau **Programe**) > **Epson Software** > **EPSON Software Updater**.

Notă:

De asemenea, puteți porni EPSON Software Updater făcând clic pe pictograma imprimantei din bara de activități de pe desktop și apoi selectați **Actualizare software**.

Pornirea în Mac OS

Selectați **Start** > **Aplicații** > **Epson Software** > **EPSON Software Updater**.

Informații conexe

➔ „Instalarea aplicațiilor” la pagina 132

Dezinstalarea aplicațiilor

Notă:

Conectați-vă la computer ca administrator. Introduceți parola de administrator dacă vă este solicitat acest lucru.



Dezinstalarea aplicațiilor - Windows

1. Apăsați pe butonul  pentru a închide imprimanta.

Informații despre serviciul de rețea și despre software

- Închideți toate aplicațiile care rulează.
 - Deschideți **Panou de control**:
 - Windows 10
Faceți clic dreapta pe butonul Start și țineți-l apăsat, apoi selectați **Panou de control**.
 - Windows 8.1/Windows 8
Selectați **Desktop > Setări > Panou de control**.
 - Windows 7/Windows Vista/Windows XP
Faceți clic pe butonul Start și selectați **Panou de control**.
 - Deschideți **Dezinstalare program** (sau **Adăugare sau eliminare programe**):
 - Windows 10/Windows 8.1/Windows 8/Windows 7/Windows Vista
Selectați **Dezinstalare program** din **Programe**.
 - Windows XP
Faceți clic pe **Adăugare sau eliminare programe**.
 - Selectați aplicația pe care doriți să o dezinstalați.
 - Dezinstalați aplicațiile:
 - Windows 10/Windows 8.1/Windows 8/Windows 7/Windows Vista
Faceți clic pe **Dezinstalare/Modificare** sau pe **Dezinstalare**.
 - Windows XP
Faceți clic pe **Modificare/Eliminare** sau pe **Eliminare**.
- Notă:**
*Dacă este afișată fereastra **Control cont utilizator**, faceți clic pe **Continuare**.*
- Urmați instrucțiunile afișate pe ecran.

Dezinstalarea aplicațiilor — Mac OS

- Descărcați Uninstaller utilizând EPSON Software Updater.
După ce ați descărcat Uninstaller, nu mai trebuie să îl descărcați din nou de fiecare dată când dezinstalați aplicația.
- Apăsați pe butonul  pentru a închide imprimanta.
- Pentru a dezinstala driverul de imprimantă, selectați **Preferințe sistem** din  meniul > **Imprimante și scanere** (sau **Tipărire și scanare**, **Tipărire și fax**) și apoi scoateți imprimanta din lista cu imprimante activate.
- Închideți toate aplicațiile care rulează.
- Selectați **Start > Aplicații > Epson Software > Uninstaller**.

Informații despre serviciul de rețea și despre software

6. Selectați aplicația pe care doriți să o dezinstalați și apoi faceți clic pe **Uninstall**.

 **Important:**

Uninstaller elimină toate driver-ele de imprimante Epson inkjet de pe computer. Dacă utilizați mai multe imprimante Epson și doriți să ștergeți doar anumite drivere, ștergeți-le mai întâi pe toate și apoi reinstalați-le pe cele necesare.

Notă:

*Dacă nu găsiți aplicația pe care doriți să o dezinstalați în lista de aplicații, nu o puteți dezinstala utilizând Uninstaller. În acest caz, selectați **Salt > Aplicații > Epson Software**, selectați aplicația pe care doriți să o dezinstalați și apoi trageți-o peste pictograma pentru coșul de gunoi.*

Informații conexe

➔ „Instalarea aplicațiilor” la pagina 132

Instalarea aplicațiilor

Conectați computerul la rețea și instalați cea mai recentă versiune a aplicațiilor de pe site-ul web.

Notă:

- Conectați-vă la computer ca administrator. Introduceți parola de administrator dacă vă este solicitat acest lucru.
- Pentru a reinstala o aplicație, aceasta trebuie să fie mai întâi dezinstalată.

1. Închideți toate aplicațiile care rulează.
2. La instalarea driver-ului imprimantei sau a Epson Scan 2, deconectați imprimanta de la computer, temporar.

Notă:

Nu conectați imprimanta la computer până când nu vi se solicită acest lucru.

3. Instalați aplicațiile urmând instrucțiunile de pe site-ul web de mai jos.

<http://epson.sn>

Notă:

Dacă utilizați un computer cu sistem de operare Windows și nu puteți descărca aplicațiile de pe site-ul web, instalați-le de pe discul cu programe software al imprimantei.

Informații conexe

➔ „Dezinstalarea aplicațiilor” la pagina 130

Actualizarea aplicațiilor și a firmware-ului

Anumite probleme ar putea fi soluționate prin actualizarea aplicațiilor și a firmware-ului. Totodată, ați putea beneficia de funcții suplimentare sau îmbunătățite. Asigurați-vă că utilizați cea mai recentă versiune a aplicațiilor și firmware-ului.

1. Asigurați-vă că imprimanta și computerul sunt conectate și că aveți computerul conectat la internet.

Informații despre serviciul de rețea și despre software

2. Porniți EPSON Software Updater și actualizați aplicațiile sau firmware-ul.



Important:

Nu opriți computerul sau imprimanta în timpul actualizării.

Notă:

Dacă nu găsiți aplicația pe care doriți să o actualizați în lista de aplicații, nu o puteți actualiza utilizând EPSON Software Updater. Căutați cele mai recente versiuni ale aplicațiilor pe site-ul web Epson local.

<http://www.epson.com>

Informații conexe

- ➔ „EPSON Software Updater” la pagina 130

Actualizarea programului firmware al imprimantei de la panoul de control

Dacă imprimanta este conectată la internet, puteți actualiza programul firmware al acesteia utilizând panoul de control. Prin actualizarea programului firmware, este posibilă o îmbunătățire a performanțelor imprimantei sau adăugarea de funcții noi. De asemenea, puteți configura imprimanta să verifice cu regularitate actualizările firmware și să vă notifice dacă acestea există.

1. Deschideți meniul **Configurare** din ecranul de pornire folosind butonul ◀ sau ▶ și apoi apăsați pe butonul OK.
2. Selectați **Actualizare firmware** folosind butonul ▲ sau ▼ și apoi apăsați pe butonul OK.
3. Selectați **Actualizare** folosind butonul ▲ sau ▼ și apoi apăsați pe butonul OK.

Notă:

Selectați **Notificare** > **Activată** pentru a configura imprimanta să verifice cu regularitate actualizările firmware disponibile.

4. Citiți mesajul afișat pe ecran și apăsați pe butonul OK.
Imprimanta începe să caute actualizările disponibile.
5. Dacă pe ecranul LCD este afișat un mesaj care vă informează că este disponibilă o actualizare firmware, urmați instrucțiunile de pe ecran pentru a începe actualizarea.



Important:

- ❑ Nu opriți și nu deconectați imprimanta de la sursa de alimentare electrică înainte de finalizarea actualizării; în caz contrar, imprimanta poate suferi o defecțiune.
- ❑ Dacă actualizarea firmware nu este finalizată sau nu a reușit, imprimanta nu pornește normal, iar la viitoarea pornire a imprimantei se afișează mesajul „Recovery Mode” pe ecranul LCD. În această situație, trebuie să actualizați din nou programul firmware cu ajutorul unui computer. Conectați imprimanta la computer cu ajutorul unui cablu USB. Când la imprimantă este afișat mesajul „Recovery Mode”, actualizarea firmware prin intermediul unei conexiuni de rețea nu este posibilă. De la computer, accesați site-ul web Epson local și descărcați cea mai recentă versiune a programului firmware al imprimantei. Pentru etapele următoare, consultați instrucțiunile de pe site-ul web.

Soluționarea problemelor

Verificarea stării imprimantei

Verificarea mesajelor pe ecranul LCD

Dacă este afișat un mesaj de eroare pe ecranul LCD, urmați instrucțiunile de pe ecran sau soluțiile de mai jos pentru a rezolva problema.

Mesaje de eroare	Soluții
Eroare imprimantă. Opriți și reporniți alimentarea. Pentru detalii, consultați documentația.	Dacă mesajul de eroare mai este afișat după ce ați oprit și repornit imprimanta, contactați asistența Epson.
Operațiune anulată. Eroare la salvare.	Cardul de memorie poate fi deteriorat. Verificați dacă este disponibil cardul de memorie.
Trebuie să înlocuiți cartușele următoare.	Pentru a obține o calitate optimă la tipărire și pentru a proteja capul de tipărire, în cartuș se păstrează o rezervă de siguranță de cerneală, având o cantitate variabilă, chiar și atunci când imprimanta indică necesitatea înlocuirii cartușului de cerneală. Înlocuiți cartușul atunci când vă este solicitat acest lucru.
S-a dezact. Configurare hârtie. Probabil că unele caracteristici nu sunt disponibile. Pentru detalii, consultați documentația.	Dacă funcția Configurare hârtie este dezactivată, nu puteți utiliza AirPrint. Pentru a utiliza AirPrint, activați Configurare hârtie .
Tușiera imprimantei este aproape de terminarea duratei de funcționare. Contactați Asistența Epson.	Contactați Epson sau un furnizor de service autorizat pentru înlocuirea tamponului de cerneală*. Această componentă nu poate fi înlocuită de utilizator. Mesajul va fi afișat până la înlocuirea tamponului de cerneală. Apăsați pe butonul ◊ pentru a continua tipărirea.
Tușiera imprimantei și-a terminat durata de funcționare. Contactați Asistența Epson.	Contactați Epson sau un furnizor de service autorizat pentru înlocuirea tamponului de cerneală*. Această componentă nu poate fi înlocuită de utilizator.
Eroare de comunicație. Conectați computerul.	Conectați computerul și imprimanta corect. Dacă efectuați conexiunea printr-o rețea, consultați pagina care descrie metoda de conectare la rețea de la computer. Dacă mesajul de eroare este afișat în timpul scanării, asigurați-vă că Epson Scan 2 și Epson Event Manager sunt instalate pe computer.
Combinăție adresei IP cu masca de subrețea este incorectă. Consultați documentația.	Introduceți adresa IP corectă sau gateway-ul implicit. Contactați persoana care a configurat rețeaua pentru asistență.
Actualizați certificatul rădăcină pentru a utiliza serviciile cloud.	Rulați Web Config și actualizați certificatul rădăcină.

Soluționarea problemelor

Mesaje de eroare	Soluții
Recovery Mode	<p>Imprimanta a pornit în modul de recuperare deoarece actualizarea firmware-ului a eșuat. Urmăți pașii de mai jos pentru a încerca din nou să actualizați firmware-ul.</p> <ol style="list-style-type: none"> 1. Conectați computerul și imprimanta utilizând un cablu USB. (În cadrul modului de recuperare nu puteți actualiza firmware-ul printr-o conexiune de rețea.) 2. Vizitați site-ul web Epson local pentru instrucțiuni suplimentare.

* În cadrul anumitor cicluri de tipărire, este posibil ca pe tamponul de cerneală să se acumuleze un mic surplus de cerneală. Pentru a împiedica scurgerile de cerneală din tampon, imprimanta se va opri când a fost atinsă limita de uzură a tamponului. Dacă și cât de des este necesară înlocuirea, depinde de numărul de pagini tipărite, tipul materialului de tipărit și numărul ciclurilor de curățare pe care le execută imprimanta. Necesitatea de a înlocui tamponul nu înseamnă că imprimanta nu mai funcționează în conformitate cu specificațiile sale. Imprimanta va afișa un mesaj când trebuie înlocuit tamponul de cerneală, iar această operație poate fi executată numai la un furnizor de servicii autorizat Epson. Garanția Epson nu acoperă cheltuielile acestei înlocuiri.

Informații conexe

- ➔ „Contactarea serviciului de asistență clienți” la pagina 172
- ➔ „Opțiunile meniului Config imprimare” la pagina 115
- ➔ „Specificațiile cardurilor de memorie compatibile” la pagina 165
- ➔ „Instalarea aplicațiilor” la pagina 132
- ➔ „Web Config” la pagina 119
- ➔ „Actualizarea aplicațiilor și a firmware-ului” la pagina 132

Verificarea stării imprimantei - Windows

1. Accesați fereastra pentru driver-ul imprimantei.
2. Faceți clic pe **EPSON Status Monitor 3** din fila **Întreținere**.

Notă:

- De asemenea, puteți verifica starea imprimantei făcând dublu clic pe pictograma imprimantei din bara de activități. Dacă pictograma imprimantei nu este adăugată în bara de activități, faceți clic pe **Preferințe de monitorizare** din fila **Întreținere** și apoi selectați **Înregistrați pictograma comenzii rapide în bara de activități**.
- Dacă **EPSON Status Monitor 3** este dezactivată, faceți clic pe **Setări extinse** din fila **Întreținere** și apoi selectați **Activare EPSON Status Monitor 3**.

Informații conexe

- ➔ „Driverul de imprimantă pentru Windows” la pagina 121

Verificarea stării imprimantei — Mac OS

1. Selectați **Preferințe sistem** din meniul  > **Imprimante și scanere** (sau **Tipărire și scanare**, **Tipărire și fax**) și apoi selectați imprimanta.

Soluționarea problemelor

2. Faceți clic pe **Opțiuni și consumabile** > **Utilitar** > **Deschidere utilitar imprimantă**.
3. Faceți clic pe **EPSON Status Monitor**.
Puteți verifica starea imprimantei, nivelurile de cerneală și starea erorilor.

Scoaterea hârtiei blocate

Verificați eroarea afișată pe panoul de control și urmați instrucțiunile pentru a scoate hârtia blocată, inclusiv bucățile rupte. Apoi anulați eroarea.



Important:

Scoateți cu atenție hârtia blocată. Dacă scoateți hârtia forțat, imprimanta se poate defecta.

Scoaterea hârtiei blocate din Alimentare hârtie spate

Scoateți hârtia blocată.

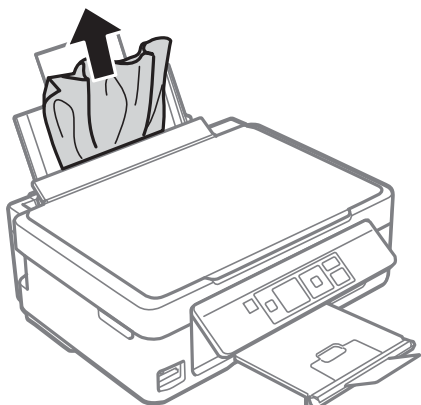

Îndepărtarea hârtiei blocate din tava de ieșire

Scoateți hârtia blocată.

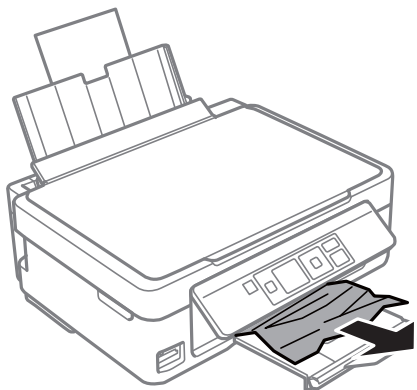

Scoaterea hârtiei blocate din interiorul imprimantei

⚠ Atenție:

- ❑ Aveți grijă să nu vă prindeți degetele atunci când deschideți sau închideți unitatea de scanare. În caz contrar, riscați să vă răniți.
- ❑ Nu atingeți butoanele de pe panoul de control în timp ce mâna dumneavoastră este în interiorul imprimantei. Dacă imprimanta începe să funcționeze, vă puteți răni. Aveți grijă să nu atingeți părțile proeminente pentru a nu vă răni.

1. Deschideți unitatea de scanare cu capacul pentru documente închis.

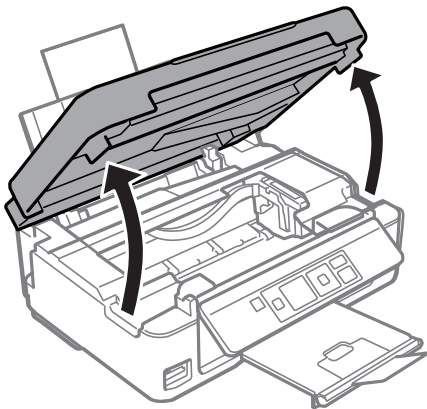

2. Scoateți hârtia blocată.

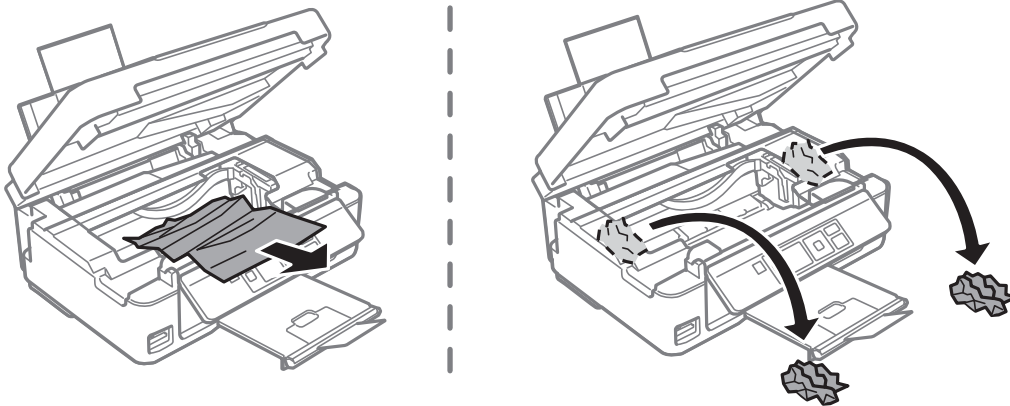

Soluționarea problemelor

! Important:

Nu atingeți cablul alb plat sau filmul translucid din interiorul imprimantei. În caz contrar se poate produce o defecțiune.

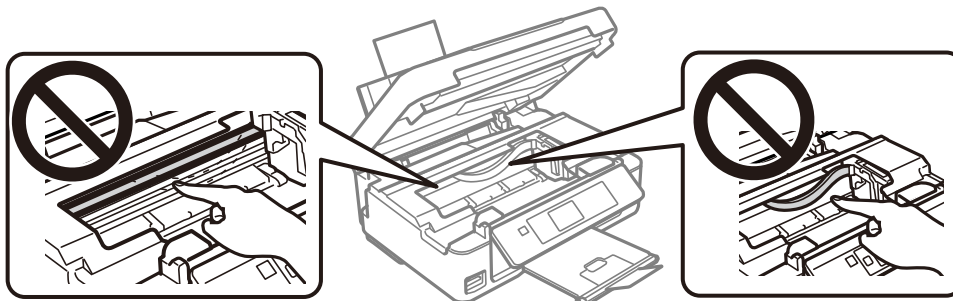

3. Închideți unitatea de scanare.

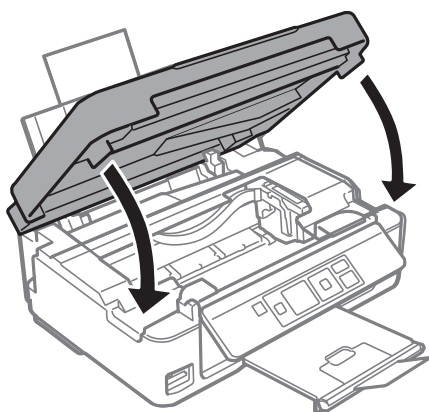

Hârtia nu este alimentată corect

Verificați următoarele aspecte și luați măsurile corespunzătoare pentru a rezolva problema.

- Așezați imprimanta pe o suprafață plană și utilizați imprimanta în condițiile de mediu recomandate.
- Utilizați hârtie compatibilă cu această imprimantă.
- Respectați precauțiile de manevrare a hârtiei.
- Nu încărcați mai multă hârtie decât numărul maxim de coli specificat pentru hârtia respectivă. Dacă folosiți hârtie normală, aceasta nu trebuie să depășească nivelul indicat de simbolul triunghiular de pe ghidajul de margine.
- Asigurați-vă că setările pentru dimensiunea hârtiei și tipul hârtiei corespund dimensiunii și tipului hârtiei introduse în imprimantă.

Informații conexe

- ➔ „Specificații de mediu” la pagina 167
- ➔ „Precauții la manevrarea hârtiei” la pagina 38
- ➔ „Hârtia disponibilă și capacitățile” la pagina 39
- ➔ „Lista tipurilor de hârtie” la pagina 40

Hârtia se blochează

- Încărcați hârtia în direcția corectă și împingeți ghidajele de margine spre marginile hârtiei.
- Încărcați pe rând câte o coală de hârtie dacă încărcați mai multe coli de hârtie.

Informații conexe

- ➔ „Scoaterea hârtiei blocate” la pagina 136
- ➔ „Încărcarea hârtiei în suportul de Alimentare hârtie spate” la pagina 41

Hârtia este alimentată oblic

Încărcați hârtia în direcția corectă și împingeți ghidajele de margine spre marginile hârtiei.

Informații conexe

- ➔ „Încărcarea hârtiei în suportul de Alimentare hârtie spate” la pagina 41

Sunt alimentate mai multe coli de hârtie în același timp

- Încărcați o coală de hârtie în același timp.
- Atunci când sunt alimentate simultan mai multe coli de hârtie în timpul tipăririi manuale pe ambele părți, scoateți toate colile din imprimantă înainte de a reîncărca hârtia.

Apare o eroare la ieșirea hârtiei



Chiar dacă în alimentare hârtie spate este încărcată hârtie, reîncărcați hârtia pe marginea din dreapta a alimentare hârtie spate.

Probleme cu privire la alimentarea cu energie și panoul de control

Imprimanta nu pornește

- Verificați dacă ați conectat bine cablul de alimentare.
- Țineți apăsat mai mult timp butonul .

Imprimanta nu se oprește

Țineți apăsat mai mult timp butonul . Dacă tot nu puteți opri imprimanta, deconectați cablul de alimentare. Pentru a preveni uscarea capului de imprimare, reporniți imprimanta și opriți-o din nou apăsând butonul .

Ecranul LCD se întunecă

Imprimanta este în modul de repaus. Apăsați orice buton de pe panoul de control pentru a reactiva ecranul LCD.

Nu se poate efectua tipărirea de la un computer

Verificarea conexiunii (USB)

- ❑ Conectați corect cablul USB dintre imprimantă și computer.
- ❑ Dacă utilizați un hub USB, încercați să conectați imprimanta direct la computer.
- ❑ În cazul în care cablul USB nu poate fi recunoscut, modificați portul sau schimbați cablul USB.
- ❑ Dacă imprimanta nu poate să tipărească utilizând o conexiune USB, încercați următoarele.

Deconectați cablul USB de la computer. Faceți clic dreapta pe pictograma de imprimantă afișată pe computer, apoi selectați **Eliminare dispozitiv**. Apoi, conectați cablul USB la computer și încercați o tipărire de test.

Resetați conexiunea USB parcurgând pașii din acest manual pentru modificarea metodei de conectare la un computer. Consultați linkul de informații corelat de mai jos pentru detalii.

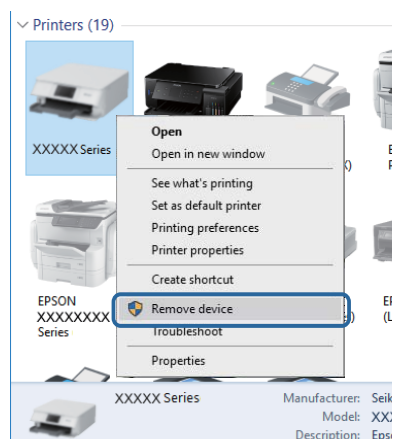

Informații conexe

➔ [„Schimbarea metodei de conectare la un computer” la pagina 35](#)

Verificarea conexiunii (rețea)

- ❑ La modificarea punctului de acces sau a furnizorului, încercați să refăceți setările de rețea pentru imprimantă. Conectați computerul sau dispozitivul inteligent la același SSID ca imprimanta.
- ❑ Oprii dispozitivele pe care doriți să le conectați la rețea. Așteptați circa 10 secunde și porniți dispozitivele în următoarea ordine: punctul de acces, computerul sau dispozitivul inteligent și apoi imprimanta. Reduceți distanța dintre imprimantă, computer sau dispozitivul inteligent față de punctul de acces, pentru a facilita comunicațiile prin undă radio, apoi încercați să realizați din nou setările de rețea.
- ❑ Tipăriți raportul de conexiune la rețea. Consultați linkul de informații corelat de mai jos pentru detalii. Dacă raportul indică faptul că respectiva conexiune la rețea a eșuat, verificați raportul de conexiune la rețea și apoi urmați soluțiile tipărite.

Soluționarea problemelor

- ❑ Dacă adresa IP atribuită imprimantei este 169.254.XXX.XXX, iar masca de subrețea este 255.255.0.0, este posibil ca adresa IP să nu fie atribuită corespunzător. Reporniți punctul de acces sau resetați setările de rețea ale imprimantei. Dacă nu rezolvați problema în acest mod, consultați documentația punctului de acces.
- ❑ Încercați să accesați orice site web de la computer, pentru a vă asigura că setările de rețea ale computerului sunt corecte. Dacă nu puteți accesa niciun site web, există o problemă cu computerul. Verificați conexiunea computerului la rețea.

Informații conexe

- ➔ [„Conectarea la un computer” la pagina 21](#)
- ➔ [„Tipărirea unui raport de conexiune la rețea” la pagina 28](#)

Verificarea software-ului și a datelor

- ❑ Asigurați-vă că este instalat un driver de imprimantă Epson original. Dacă nu este instalat un driver de imprimantă Epson original, funcțiile disponibile sunt limitate. Recomandăm utilizarea unui driver de imprimantă Epson original. Consultați linkul de informații corelat de mai jos pentru detalii.
- ❑ Dacă imprimați o imagine de mari dimensiuni, este posibil ca respectivul computer să nu aibă suficientă memorie. Tipăriți imaginea la o rezoluție mai mică sau la dimensiuni mai mici.

Informații conexe

- ➔ [„Verificarea autenticității driverelor de imprimantă Epson” la pagina 141](#)
- ➔ [„Instalarea aplicațiilor” la pagina 132](#)

Verificarea autenticității driverelor de imprimantă Epson

Puteți verifica dacă în computerul dumneavoastră este instalat un driver Epson original utilizând una dintre următoarele metode.

Windows

Selectați **Panou de control > Vizualizare dispozitive și imprimante (Imprimante, Imprimante și faxuri)**, apoi efectuați următoarele pentru a deschide fereastra de proprietăți a serverului de imprimantă.

- ❑ Windows 10/Windows 8.1/Windows 8/Windows 7
Faceți clic pe pictograma imprimantei, apoi faceți clic pe **Proprietăți server tipărire** în partea de sus a ferestrei.
- ❑ Windows Vista
Faceți clic dreapta pe folderul **Imprimante**, apoi faceți clic pe **Executare ca administrator > Proprietăți server**.
- ❑ Windows XP
Din meniul **Fișier**, selectați **Proprietăți server**.

Soluționarea problemelor

Faceți clic pe fila **Driver**. Dacă numele imprimantei este afișat în listă, în computer este instalat un driver de imprimantă Epson original.

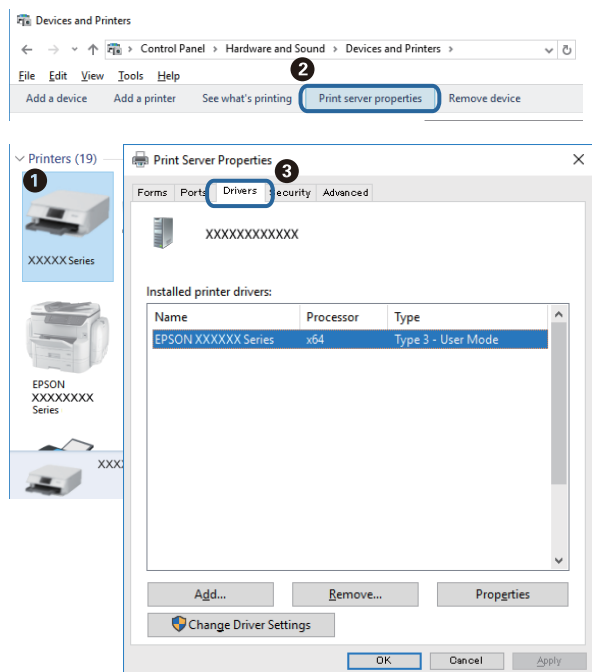

Mac OS

Selectați **Preferințe sistem** din meniul  > **Imprimante și scanere** (sau **Tipărire și scanare**, **Tipărire și fax**) și apoi selectați imprimanta. Faceți **Opțiuni și consumabile** și, dacă fila **Opțiuni** și fila **Utilitar** sunt afișate în fereastră, în computer este instalat un driver de imprimantă Epson original.

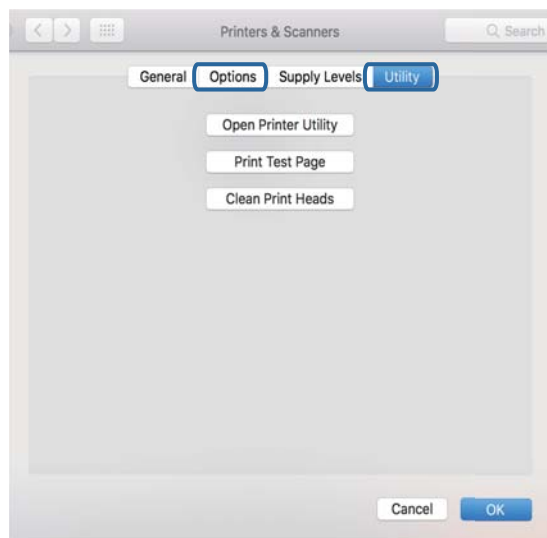

Informații conexe

➔ „Instalarea aplicațiilor” la pagina 132

Verificarea stării imprimantei de la computer (Windows)

Executați clic pe **Coadă tipărire** din fila de driver imprimantă **Întreținere** și apoi verificați următoarele.

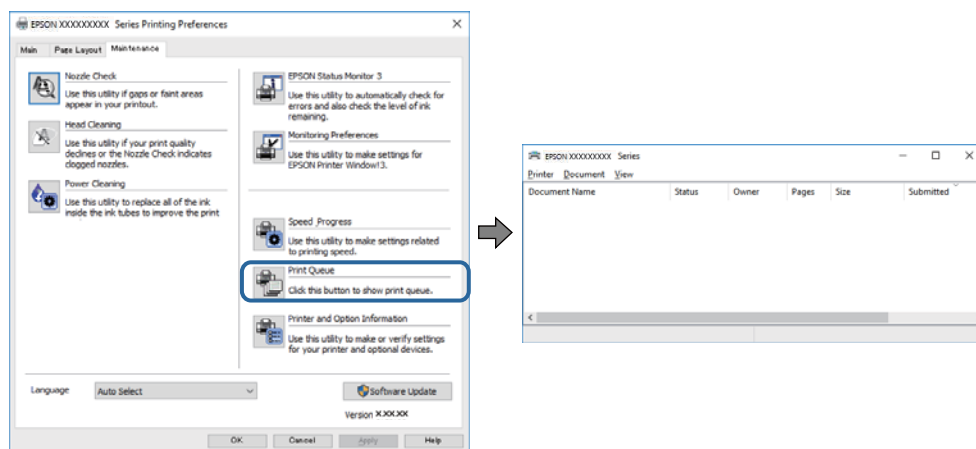

- ❑ Verificați dacă există comenzi de tipărire întrerupte.

Dacă au rămas date care nu sunt necesare, selectați **Anulare toate documentele** din meniul **Imprimantă**.

- ❑ Asigurați-vă că imprimanta nu este offline sau în așteptare.

Dacă imprimanta este offline sau în așteptare, deselectați setarea offline sau în așteptare din meniul **Imprimantă**.

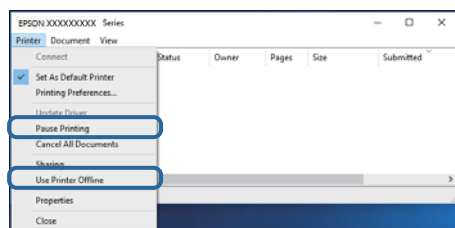

- ❑ Asigurați-vă că imprimanta este selectată ca imprimantă implicită din meniul **Imprimantă** (ar trebui să existe o bifă pe elementul de meniu).

Dacă imprimanta nu este selectată ca implicită, setați-o ca imprimantă implicită. Dacă există mai multe pictograme în **Panou de control > Vizualizare dispozitive și imprimante (Imprimante, Imprimante și faxuri)**, citiți instrucțiunile de mai jos pentru a selecta pictograma.

Exemplu)

Conexiune USB: EPSON XXXX Series

Conexiune de rețea: EPSON XXXX Series (rețea)

Dacă instalați driverul de imprimantă de mai multe ori, este posibilă crearea de copii ale driverului de imprimantă. Dacă se creează copii precum „EPSON XXXX Series (copie 1)”, faceți clic dreapta pe pictograma driverului copiat și faceți clic pe **Eliminare dispozitiv**.

- ❑ Asigurați-vă că portul de imprimantă este selectat corect în **Proprietate > Port** din meniul **Imprimantă** în modul următor.

Selectați „USBXXX” pentru o conexiune USB, sau „EpsonNet Print Port” pentru o conexiune prin rețea.

Verificarea stării imprimantei de la computer (Mac OS)

Asigurați-vă că starea imprimantei nu este **Pauză**.

Selectați **Preferințe sistem** din meniul  > **Imprimante și scanere** (sau **Tipărire și scanare**, **Tipărire și fax**) și apoi faceți dublu clic pe imprimantă. Dacă imprimanta este în pauză, faceți clic pe **Reluare** (sau **Reluare imprimantă**).

Când nu se pot realiza setările de rețea

- Opriți dispozitivele pe care doriți să le conectați la rețea. Așteptați circa 10 secunde și porniți dispozitivele în următoarea ordine: punctul de acces, computerul sau dispozitivul inteligent și apoi imprimanta. Reduceți distanța dintre imprimantă, computer sau dispozitivul inteligent față de punctul de acces, pentru a facilita comunicațiile prin undă radio, apoi încercați să realizați din nou setările de rețea.
- Selectați **Configurare** > **Setări rețea** > **Verificare conexiune** și apoi tipăriți raportul de conexiune la rețea. Dacă a intervenit o eroare, verificați raportul de conexiune la rețea, apoi urmați soluțiile tipărite.

Informații conexe

- ➔ „Mesaje și soluții în raportul de conexiune la rețea” la pagina 29
- ➔ „Conexiune imposibilă de la dispozitive, deși setările de rețea sunt corecte” la pagina 144

Conexiune imposibilă de la dispozitive, deși setările de rețea sunt corecte

Dacă nu vă puteți conecta de la computer sau de la un dispozitiv inteligent deși raportul de conexiune la rețea nu indică probleme, consultați următoarele.

- Dacă utilizați mai multe puncte de acces simultan, este posibil să nu puteți utiliza imprimanta de la computer sau de la dispozitivul inteligent, acest lucru depinzând de setările punctelor de acces. Conectați computerul sau dispozitivul inteligent la același punct de acces ca imprimanta.

Dezactivați funcția de tethering pe dispozitivul inteligent dacă este activată.

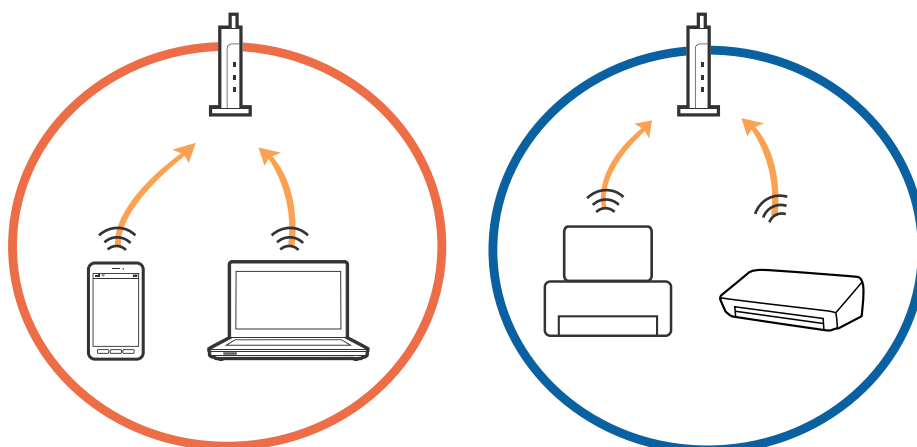

Soluționarea problemelor

- ❑ Este posibil să nu vă puteți conecta la punctul de acces atunci când acesta are SSID-uri multiple, iar dispozitivele sunt conectate la SSID-uri diferite din același punct de acces. Conectați computerul sau dispozitivul inteligent la același SSID ca imprimanta.

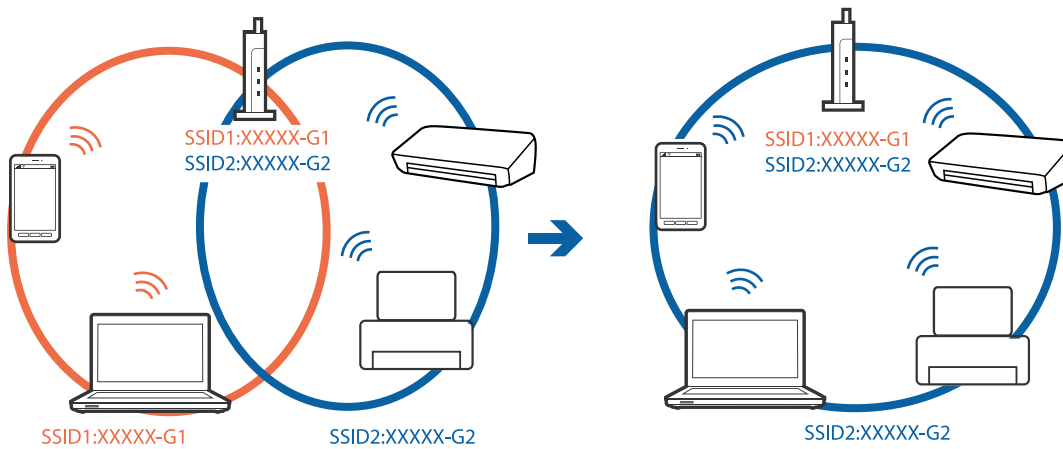

- ❑ Un punct de acces compatibil atât cu IEEE802.11a, cât și cu IEEE802.11g are SSID-uri de 2,4 GHz și 5 GHz. În cazul în care conectați computerul sau dispozitivul inteligent la un SSID de 5 GHz, nu vă veți putea conecta la imprimantă deoarece aceasta acceptă comunicații doar prin 2,4 GHz. Conectați computerul sau dispozitivul inteligent la același SSID ca imprimanta.

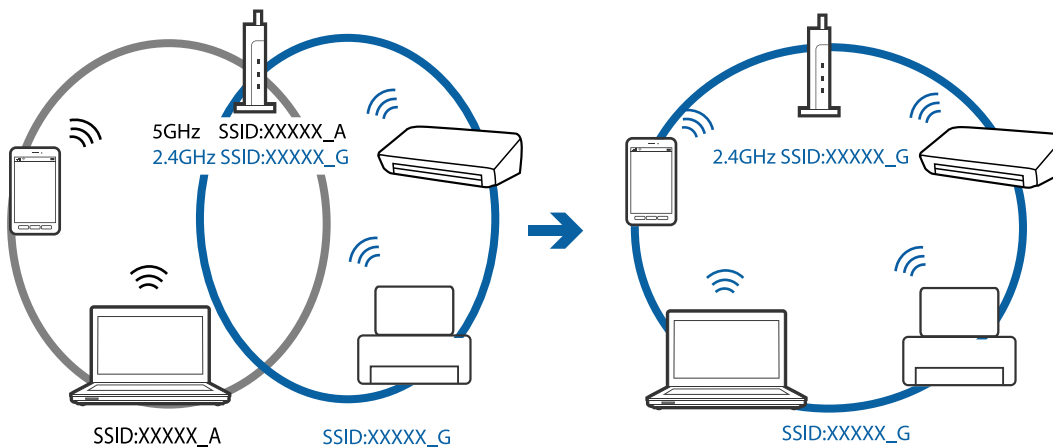

- ❑ Majoritatea punctelor de acces au o funcție de separare de confidențialitate care blochează comunicarea între dispozitivele conectate. Dacă nu puteți efectua comunicarea între imprimantă și computer sau dispozitivul inteligent, chiar dacă acestea sunt conectate la aceeași rețea, dezactivați separatorul de confidențialitate de la punctul de acces. Consultați manualul furnizat cu punctul de acces pentru detalii.

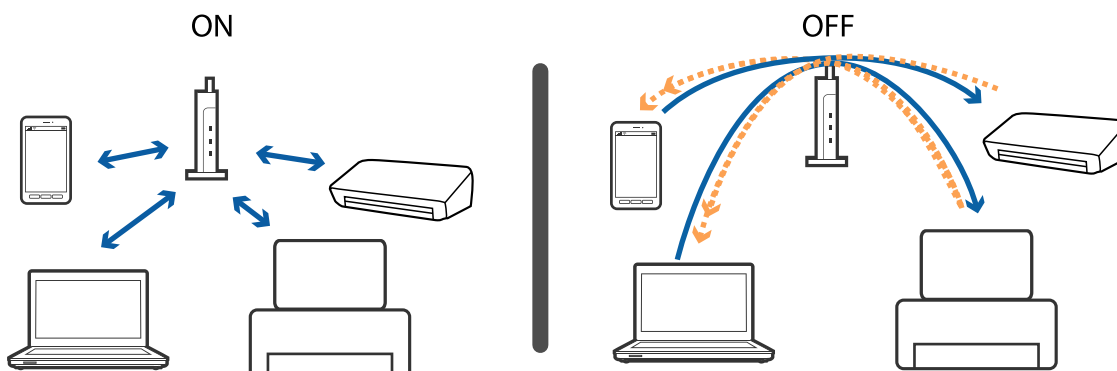

Informații conexe

- ➔ „Verificarea SSID conectat la imprimantă” la pagina 146
- ➔ „Verificarea SSID pentru computer” la pagina 146

Verificarea SSID conectat la imprimantă

Selectați **Configurare > Setări rețea > Stare rețea**. SSID sunt afișate pentru fiecare rețea Wi-Fi și Wi-Fi Direct.

Verificarea SSID pentru computer**Windows**

Executați clic pe  în bara de activități de pe desktop. Verificați numele SSID conectat din lista afișată.



Mac OS

Faceți clic pe pictograma Wi-Fi din partea de sus a ecranului computerului. O listă de SSID-uri este afișată, iar SSID-ul conectat este indicat cu un marcaj de validare.



Nu se poate tipări de la un iPhone sau iPad

- Conectați iPhone sau iPad la aceeași rețea (SSID) ca imprimanta.
- Activați **Configurare hârtie** în următoarele meniuri:
Configurare > Config imprimare > Setări sursă hârtie > Configurare hârtie
- Activați setarea AirPrint în Web Config.

Informații conexe

- ➔ „Conectarea la un dispozitiv inteligent” la pagina 22
- ➔ „Web Config” la pagina 119

Imprimarea este întreruptă

Dacă imprimați o imagine de dimensiuni mari, este posibil ca imprimarea să fie întreruptă și hârtia să fie scoasă. Imprimați imaginea la o rezoluție mai mică sau la dimensiuni mai mici.

Probleme de tipărire

Apar urme de uzură din cauza frecării pe hârtie sau lipsesc culori

Dacă nu ați utilizat imprimanta o perioadă îndelungată, este posibil ca duzele capului de tipărire să se fi astupat, ceea ce poate face ca picăturile de cerneală să nu poată ieși. Efectuați o verificare a duzelor și apoi curățați capul de tipărire dacă vreuna dintre duzele capului de tipărire este înfundată.

Informații conexe

➔ „Verificarea și curățarea capului de tipărire” la pagina 105

Apar benzi sau culori neașteptate

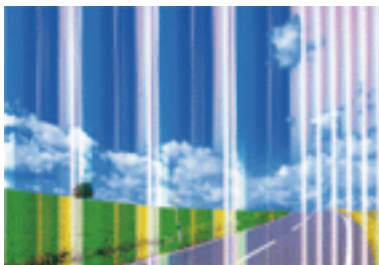

Duzele capului de tipărire ar putea fi înfundate. Efectuați o verificare a duzei pentru a verifica dacă duzele capului de tipărire sunt înfundate. Curățați capul de tipărire dacă vreuna dintre duzele capului de tipărire este înfundată.

Informații conexe

➔ „Verificarea și curățarea capului de tipărire” la pagina 105

Apar benzi colorate la intervale de aproximativ 2.5 cm



- Selectați setarea adecvată pentru tipul de hârtie în funcție de tipul de hârtie încărcat în imprimantă.
- Aliniați capul de tipărire folosind computerul.
- La tipărirea pe hârtie simplă, tipăriți folosind o setare de calitate mai ridicată.

Informații conexe

- ➔ „Lista tipurilor de hârtie” la pagina 40
- ➔ „Alinierea capului de tipărire — Windows” la pagina 108
- ➔ „Alinierea capului de imprimare — Mac OS” la pagina 108

Tipăriri neclare, benzi verticale sau aliniere incorectă



enthalten alle
Aufdruck. W
5008 "Regel

Aliniați capul de tipărire.

Informații conexe

➔ „Alinierea capului de imprimare” la pagina 107

Calitatea imprimării nu se îmbunătățește nici după alinierea capului de imprimare

În timpul imprimării bidirecționale (sau de mare viteză), capul de imprimare imprimă când se deplasează în ambele direcții, iar liniile verticale ar putea fi alinate incorect. În cazul în care calitatea imprimării nu se îmbunătățește, dezactivați setarea bidirecțională (sau de mare viteză). Dezactivarea acestei setări ar putea determina reducerea vitezei de imprimare.

Windows

Deselectați opțiunea **Rapid** din driverul de imprimantă, din fila **Mai multe opțiuni**.

Mac OS

Selectați **Preferințe sistem** din meniul  > **Imprimante și scanere** (sau **Tipărire și scanare**, **Tipărire și fax**) și apoi selectați imprimanta. Faceți clic pe **Opțiuni și consumabile** > **Opțiuni** (sau **Driver**). Selectați **Dezactivat** ca setare pentru **Tipărire rapidă**.

Calitatea tipăririi este slabă

Verificați următoarele în cazul în care calitatea tipăririi este proastă, iar pe documentele tipărite apar zone neclare, benzi, culori lipsă, culori estompate și alinieri incorecte.

Verificarea imprimantei

- Efectuați o verificare a duzelor și apoi curățați capul de tipărire dacă vreuna dintre duzele capului de tipărire este înfundată.
- Aliniați capul de tipărire.

Verificarea hârtiei

- Utilizați hârtie compatibilă cu această imprimantă.
- Nu tipăriți pe hârtie umedă, cu defecțiuni sau prea veche.
- Dacă hârtia este îndoită sau plicurile sunt umflate, aplatizați-le.
- Nu stivuiți hârtia imediat după tipărire.

Soluționarea problemelor

- Uscăți complet documentele tipărite înainte de a le îndosaria sau de a le afișa. La uscarea documentelor tipărite, nu le expuneți la soare, nu utilizați un uscător și nu atingeți fața tipărită a hârtiei.
- La tipărirea imaginilor și a fotografiilor, Epson recomandă utilizarea hârtiei originale Epson, nu a hârtiei normale. Tipăriți pe fața de tipărit a hârtiei originale Epson.

Verificarea setărilor de tipărire

- Selectați setarea adecvată pentru tipul de hârtie în funcție de tipul de hârtie încărcat în imprimantă.
- Imprimați folosind o setare de calitate superioară.

Verificarea cartușului de cerneală

- Epson recomandă utilizarea cartușelor de cerneală înainte de data imprimată pe ambalaj.
- Pentru a obține rezultate optime, utilizați cartușul în interval de șase luni de la deschiderea ambalajului.
- Utilizați cartușe de cerneală Epson originale. Acest produs ajustează culorile în funcție pe baza cartușelor de cerneală Epson originale. Utilizarea cartușelor de cerneală neoriginale poate afecta calitatea materialelor tipărite.

Informații conexe

- ➔ „Hârtia disponibilă și capacitățile” la pagina 39
- ➔ „Lista tipurilor de hârtie” la pagina 40
- ➔ „Precauții la manevrarea hârtiei” la pagina 38
- ➔ „Verificarea și curățarea capului de tipărire” la pagina 105
- ➔ „Alinierea capului de imprimare” la pagina 107

Hârtia este pătată sau zgâriată

- Când apar benzi orizontale sau când partea de sus sau de jos a hârtiei se murdărește, încărcați hârtia în direcția corectă și glisați ghidajele de margine la marginile hârtiei.

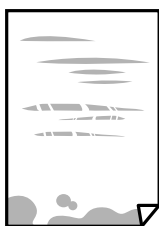

- Când apar benzi verticale sau hârtia se murdărește, curățați calea de hârtie.



- Amplasați hârtia pe o suprafață plană pentru a verifica dacă este ondulantă. Dacă da, îndreptați-o.

Soluționarea problemelor

- Dacă efectuați o tipărire manuală pe ambele fețe ale hârtiei, asigurați-vă că cerneala s-a uscat complet înainte de a reîncărca hârtia.

Informații conexe

- ➔ „Încărcarea hârtiei în suportul de Alimentare hârtie spate” la pagina 41
- ➔ „Curățarea traseului hârtiei” la pagina 108

Fotografiile tipărite sunt lipicioase

Probabil ați tipărit pe partea greșită a hârtiei foto. Asigurați-vă că tipăriți pe partea tipăribilă.

La tipărirea pe partea incorectă a hârtiei foto, trebuie să curățați traseul hârtiei.

Informații conexe

- ➔ „Curățarea traseului hârtiei” la pagina 108

Imaginile sau fotografiile sunt imprimate în culori neașteptate

La tipărirea din driverul de imprimantă Windows, setarea de ajustare automată a fotografiei Epson este aplicată în mod implicit în funcție de tipul hârtiei. Încercați să modificați setarea.

Pe fila **Mai multe opțiuni**, selectați **Personalizat** în **Corectare culoare** și apoi executați clic pe **Avansat**. Modificați setarea **Corecție scenă** din **Autocorectare** la orice altă opțiune. Dacă modificarea setării nu are niciun efect, utilizați orice altă metodă de corectare a culorilor în afară de **PhotoEnhance** din **Management culori**.

Informații conexe

- ➔ „Ajustarea culorii de tipărire” la pagina 71

Culorile diferă de cele care apar pe afișaj

- Dispozitivele de afișare, precum monitoarele de computer, au propriile proprietăți de afișare. Dacă afișajul nu este calibrat, imaginea nu este afișată cu luminozitatea și culorile corecte. Ajustați proprietățile dispozitivului de afișare.
- Lumina care se reflectă în afișaj are un efect asupra modului în care este vizualizată imaginea pe acel afișaj. Evitați lumina directă a soarelui și confirmați imaginea într-un mediu în care poate fi asigurată o iluminare adecvată.
- Culorile pot diferi de cele vizualizate pe dispozitive inteligente, precum smartphone-uri sau tablete cu afișaje de înaltă rezoluție.
- Culorile de pe un afișaj nu sunt identice cu cele de pe hârtie, deoarece dispozitivul de afișare și imprimanta au un proces diferit de producere a culorilor.

Tipărirea fără margini nu poate fi efectuată

Efectuați setarea de tipărire fără margini în setările de tipărire. Dacă selectați un tip de hârtie care nu poate fi folosit la tipărirea fără margini, nu puteți selecta **Fără margini**. Selectați un tip de hârtie compatibil cu tipărirea fără margini.

Soluționarea problemelor

Informații conexe

- ➔ „Opțiuni de meniu pentru modul Imprimare fotografii” la pagina 54
- ➔ „Opțiuni de meniu pentru modul Copiere” la pagina 77
- ➔ „Informații de bază despre tipărire — Windows” la pagina 55
- ➔ „Informații de bază despre tipărire — Mac OS” la pagina 57

Marginile imaginii sunt tăiate în timpul tipăririi fără margini

La tipărirea fără margini, imaginea este ușor mărită, iar zona care iese în afară este tăiată. Selectați o setare de mărire mai mică.

Windows

Executați clic pe **Parametrii** de lângă caseta de validare **Fără margini** din fila **Principal** a driverului imprimantei și apoi schimbați setările.

Mac OS

Schimbați setarea **Expansiune** din meniul **Setări tipărire** al casetei de dialog pentru tipărire.

Poziția, formatul sau marginile materialului tipărit sunt incorecte

- Încărcați hârtia în direcția corectă și împingeți ghidajele de margine spre marginile hârtiei.
- La așezarea originalelor pe geamul scannerului, aliniați colțul originalului cu colțul marcat cu un simbol pe rama de pe geamul scannerului. Dacă marginile unei copii sunt trunchiate, deplasați ușor originalul dinspre colț.
- La așezarea documentelor originale pe geamul scannerului, curățați geamul scannerului și capacul pentru documente. Dacă există praf sau pete pe suprafața de sticlă, zona de copiere ar putea fi extinsă pentru a include praful sau petele, creând o poziție de copiere incorectă, sau imaginea ar putea fi micșorată.
- Selectați setarea corectă pentru formatul hârtiei.
- Din aplicație, ajustați valoarea definită pentru margine, astfel încât aceasta să se găsească în zona tipăribilă.

Informații conexe

- ➔ „Încărcarea hârtiei în suportul de Alimentare hârtie spate” la pagina 41
- ➔ „Așezarea originalelor pe Geamul scannerului” la pagina 45
- ➔ „Curățarea Geamul scannerului” la pagina 109
- ➔ „Zona tipăribilă” la pagina 162

Copierea mai multor originale pe o singură coală

Dacă așezați mai multe originale pe geamul scannerului cu scopul de a le copia separat, dar acestea sunt copiate pe o singură pagină, așezați-le la cel puțin 5 mm distanță. Dacă problema persistă, scanați originalele pe rând.

Informații conexe

- ➔ „Amplasarea de fotografii pentru copiere” la pagina 46

Caracterele tipărite sunt incorecte sau corupte

- Conectați corect cablul USB dintre imprimantă și computer.
- Anulați comenzile de tipărire întrerupte.
- Nu treceți computerul manual în modul **Hibernare** sau **Repaus** în timpul tipăririi. Riscați să se tipărească automat pagini cu text corupt la următoarea pornire a computerului.

Informații conexe

➔ [„Anularea tipăririi” la pagina 75](#)

Imaginea tipărită este inversată

Deselectați toate setările pentru imagini în oglindă din driver-ul imprimantei sau aplicație.

- Windows
Deselectați opțiunea **Imagine în oglindă** din driverul de imprimantă, din fila **Mai multe opțiuni**.
- Mac OS
Deselectați opțiunea **Imag în oglindă** din caseta de dialog a meniului **Setări tipărire**.

Modele tip mozaic în imaginile tipărite

La tipărirea imaginilor sau a fotografiilor, tipăriți folosind date cu rezoluție înaltă. Imaginile de pe site-urile web au în general o rezoluție scăzută, totuși acestea pot fi afișate bine pe ecran, la tipărire calitatea poate scădea.

Culori neuniforme, pete, puncte sau linii drepte apar în imaginea copiată

- Curățați traseul hârtiei.
- Curățați geamul scannerului.
- Nu apăsați prea tare pe original sau pe capacul pentru documente când așezați originalele pe geamul scannerului.
- Când pe hârtie apar pete, reduceți setarea referitoare la densitatea pentru copiere.

Informații conexe

- ➔ [„Curățarea traseului hârtiei” la pagina 108](#)
- ➔ [„Curățarea Geamul scannerului” la pagina 109](#)
- ➔ [„Opțiuni de meniu pentru modul Copiere” la pagina 77](#)

Pe imaginea copiată apar modele neclare (de tip hașură)

Schimbați setarea de micșorare/mărire sau așezați originalul la un unghi ușor diferit.

Informații conexe

➔ „Opțiuni de meniu pentru modul Copiere” la pagina 77

Pe imaginea copiată apare o imagine de pe verso-ul originalului

- În cazul unui original subțire, așezați originalul pe geamul scannerului și apoi așezați o hârtie neagră peste acesta.
- Micșorați setarea pentru densitatea de copiere de pe panoul de control.

Informații conexe

➔ „Opțiuni de meniu pentru modul Copiere” la pagina 77

Problema de tipărire nu a putut fi soluționată

Dacă ați încercat toate soluțiile de mai jos și nu ați rezolvat problema, încercați să dezinstalați și apoi să reinstalați driver-ul imprimantei.

Informații conexe

➔ „Dezinstalarea aplicațiilor” la pagina 130

➔ „Instalarea aplicațiilor” la pagina 132

Alte probleme de imprimare**Tipărirea se face prea încet**

- Închideți toate aplicațiile de care nu aveți nevoie.
- Reduceți setarea referitoare la calitate. Dacă selectați o calitate înaltă a tipăririi, viteza de tipărire se va reduce.
- Activați opțiunea de tipărirea bidirecțională (sau viteză ridicată). Dacă această setare este activată, capul de tipărire va tipări în ambele direcții, iar viteza de tipărire va crește.
 - Windows
Selectați **Rapid** din fila **Mai multe opțiuni** a driverului imprimantei.
 - Mac OS
Selectați **Preferințe sistem** din meniul  > **Imprimante și scanere** (sau **Tipărire și scanare**, **Tipărire și fax**) și apoi selectați imprimanta. Faceți clic pe **Opțiuni și consumabile** > **Opțiuni** (sau **Driver**). Selectați **Activat** ca setare pentru **Tipărire rapidă**.

Soluționarea problemelor

Dezactivați **Modul silențios**.

Panou de control

Din ecranul inițial, selectați **Mod silențios**, după care dezactivați această funcție.

Windows

Selectați **Oprit** ca setare pentru **Modul silențios** din fila **Principal** a driver-ului imprimantei.

Mac OS

Selectați **Preferințe sistem** din meniul  > **Imprimante și scanere** (sau **Tipărire și scanare**, **Tipărire și fax**) și apoi selectați imprimanta. Faceți clic pe **Opțiuni și consumabile** > **Opțiuni** (sau **Driver**). Selectați **Dezactivat** ca setare pentru **Modul silențios**.

Tipărirea este încetinită drastic în timpul operațiilor de tipărire continuă

Tipărirea este încetinită pentru a preveni supraîncălzirea și deteriorarea componentelor mecanice ale imprimantei. Însă puteți continua tipărirea. Pentru a reveni la viteza de tipărire normală, lăsați imprimanta în repaus timp de cel puțin 30 de minute. Viteza de tipărire nu revine la normal dacă alimentarea este oprită.

Nu se poate anula tipărirea de la un computer care rulează Mac OS X v10.6.8

Dacă doriți să opriți tipărirea de la computer, efectuați următoarele setări.

Executați Web Config și apoi selectați **Port9100** ca setare **Protocol cu prioritate principală** în **Configurare**

AirPrint. Selectați **Preferințe sistem** din meniul  > **Imprimante și scanere** (sau **Tipărire și scanare**, **Tipărire și fax**), ștergeți driverul imprimantei și apoi adăugați din nou imprimanta.

Informații conexe

➔ [„Web Config” la pagina 119](#)

Scanarea nu începe

- Conectați corect cablul USB dintre imprimantă și computer. Dacă utilizați un hub USB, încercați să conectați imprimanta direct la computer.
- Dacă scanați la rezoluție înaltă printr-o rețea, poate avea loc o eroare de comunicare. Micșorați rezoluția.
- Asigurați-vă că ați selectat imprimanta (scannerul) corectă în Epson Scan 2.

Verificați dacă imprimanta este recunoscută sau nu atunci când utilizați Windows

În Windows, asigurați-vă că imprimanta (scannerul) este afișat(ă) în **Scanner și aparat foto**. Imprimanta (scannerul) ar trebui să fie afișat(ă) ca „EPSON XXXXX (numele imprimantei)”. Dacă imprimanta (scannerul) nu este afișat(ă), dezinstalați și apoi reinstalați Epson Scan 2. Consultați următoarele pentru a accesa **Scanner și aparat foto**.

Soluționarea problemelor

Windows 10

Faceți clic dreapta pe butonul Start sau țineți apăsat pe acesta și selectați **Panou de control**, introduceți „Scaner și aparat foto” în caseta de căutare, faceți clic pe **Vizualizare scanere și aparate foto** și apoi verificați dacă este afișată imprimanta.

Windows 8.1/Windows 8

Selectați **Desktop > Setări > Panou de control**, introduceți „Scaner și aparat foto” în caseta de căutare, faceți clic pe **Afișare scaner și aparat foto** și apoi verificați dacă este afișată imprimanta.

Windows 7

Faceți clic pe butonul Start și selectați **Panou de control**, introduceți „Scaner și aparat foto” în caseta de căutare, faceți clic pe **Vizualizare scanere și aparate foto** și apoi verificați dacă este afișată imprimanta.

Windows Vista

Faceți clic pe butonul start, selectați **Panou de control > Hardware și sunete > Scanere și aparate foto** și apoi verificați dacă imprimanta este afișată.

Windows XP

Faceți clic pe butonul Start, selectați **Panou de control > Imprimante și alte dispozitive hardware > Scanere și aparate foto** și apoi verificați dacă este afișată imprimanta.

Informații conexe

➔ [„Dezinstalarea aplicațiilor” la pagina 130](#)

➔ [„Instalarea aplicațiilor” la pagina 132](#)

Nu este posibilă scanarea de la panoul de control

Asigurați-vă că Epson Scan 2 și Epson Event Manager sunt instalate corespunzător.

Verificați setarea de scanare alocată în Epson Event Manager.

Informații conexe

➔ [„Epson Scan 2 \(driver de scaner\)” la pagina 127](#)

➔ [„Epson Event Manager” la pagina 128](#)

Probleme cu privire la imaginile scanate

Culori lipsite de omogenitate, murdărie, pete etc. apar la scanarea de pe geamul scannerului

Curățați geamul scannerului.

Îndepărtați resturile sau murdăria care aderă la original.

Nu apăsați cu prea multă forță pe original sau pe capacul pentru document. Dacă apăsați cu prea multă forță, pot apărea neclarități, mângălituri sau pete.

Soluționarea problemelor

Informații conexe

- ➔ „Curățarea Geamului scannerului” la pagina 109

Calitatea imaginii lasă de dorit

- Setează opțiunea **Mod** din Epson Scan 2 conform originalului pe care doriți să îl scanați. Scanați utilizând setările pentru documente din **Mod document** și setările pentru fotografii din **Mod foto**.
- În Epson Scan 2, reglați imaginea utilizând elementele din fila **Setări avansate**, apoi scanați.
- Dacă rezoluția este redusă, încercați să măriți rezoluția și apoi să scanați.

Informații conexe

- ➔ „Efectuarea scanării utilizând Epson Scan 2” la pagina 86
- ➔ „Opțiuni de meniu pentru scanare” la pagina 85

Fundalul imaginilor prezintă offset

Este posibil ca imaginile situate pe verso-ul originalului să apară pe imaginea scanată.

- În Epson Scan 2, selectați fila **Setări avansate**, apoi reglați opțiunea **Luminoz..**
Este posibil ca această caracteristică să nu fie disponibilă, în funcție de setările din fila **Setări principale > Tip imagine** sau alte setări din fila **Setări avansate**.
- În **Mod document** din Epson Scan 2, selectați fila **Setări avansate**, după care **Opțiune imagine > Îmbunătățire text**.
- La scanarea de pe geamul scannerului, așezați o coală de hârtie neagră sau o folie de protecție pentru birou peste original.

Informații conexe

- ➔ „Așezarea originalelor pe Geamul scannerului” la pagina 45
- ➔ „Efectuarea scanării utilizând Epson Scan 2” la pagina 86
- ➔ „Opțiuni de meniu pentru scanare” la pagina 85

Textul este neclar

- În **Mod document** din Epson Scan 2, selectați fila **Setări avansate**, după care **Opțiune imagine > Îmbunătățire text**.
- Selectați **Mod document** pentru opțiunea **Mod** din Epson Scan 2. Scanați utilizând setările pentru documente din **Mod document**.
- În **Mod document**, în Epson Scan 2, când opțiunea **Tip imagine** din fila **Setări principale** este setată la **Alb negru**, reglați **Prag** din fila **Setări avansate**. La creșterea valorii **Prag**, zona culorii negre devine mai mare.
- Dacă rezoluția este redusă, încercați să măriți rezoluția și apoi să scanați.

Informații conexe

- ➔ „Scanarea documentelor (Mod document)” la pagina 86

Soluționarea problemelor

➔ „Opțiuni de meniu pentru scanare” la pagina 85

Apar modele moiré (umbre sub formă de plasă)

Dacă originalul este un document imprimat, este posibil să apară modele moiré (umbre sub formă de plasă) în imaginea scanată.

În fila **Setări avansate** din Epson Scan 2, selectați **Filtrare descreen**.



Modificați rezoluția și încercați să scanați din nou.

Informații conexe

➔ „Efectuarea scanării utilizând Epson Scan 2” la pagina 86

➔ „Opțiuni de meniu pentru scanare” la pagina 85

Nu se poate scana suprafața corectă pe geamul scannerului

Asigurați-vă că originalul este poziționat corect în raport cu marcajele de aliniere.

Dacă marginea imaginii scanate lipsește, îndepărtați ușor originalul de marginea geamului scannerului.

La amplasarea mai multor originale pe geamul scannerului, asigurați-vă că există un spațiu de cel puțin 20 mm (0,79 inchi) între originale.

La scanarea de la panoul de control și selectarea funcției de trunchiere automată la suprafața de scanare, eliminați reziduurile sau murdăria de la geamul scannerului și de pe capacul pentru documente. Dacă există reziduuri sau murdărie în jurul originalului, domeniul de scanare se va extinde, pentru a le include.

Informații conexe

➔ „Așezarea originalelor pe Geamul scannerului” la pagina 45

Nu se poate previzualiza în Imagine redusă

Când amplasați originale multiple pe geamul de scanner, asigurați-vă că există un spațiu de cel puțin 20 mm (0,79 inci) între originale.

Asigurați-vă că originalul este poziționat drept.

În funcție de original, previzualizarea nu se poate efectua în **Imagine redusă**. În această situație, deselectați caseta de validare **Imagine redusă** din partea superioară a ferestrei de previzualizare pentru a previzualiza întreaga zonă scanată, apoi creați manual cadrul de selecție.

Soluționarea problemelor

Informații conexe

➔ „Scanarea fotografiilor sau imaginilor (Mod foto)” la pagina 88

Textul nu este corect recunoscut la salvarea în formatul PDF căutabil

- În fereastra **Opțiuni format imagine** din Epson Scan 2, verificați că opțiunea **Limbă text** este setată corect în fila **Text**.
- Verificați dacă originalul este amplasat drept.
- Utilizați un original cu text clar. Este posibil ca recunoașterea textului să nu fie posibilă pentru următoarele tipuri de originale.
 - Originale care au fost copiate de mai multe ori
 - Originale primite prin fax (la rezoluții reduse)
 - Originale la care spațierea dintre litere, respectiv dintre rânduri, este prea redusă
 - Originale cu linii trase cu rigla sau subliniere pe deasupra textului
 - Originale cu text scris de mână
 - Originale cu încrețituri sau cute
- În **Mod document**, în Epson Scan 2, când opțiunea **Tip imagine** din fila **Setări principale** este setată la **Alb negru**, reglați **Prag** din fila **Setări avansate**. La mărirea valorii **Prag**, negrul devine mai intens.
- În **Mod document** din Epson Scan 2, selectați fila **Setări avansate**, după care **Opțiune imagine > Îmbunătățire text**.

Informații conexe

➔ „Scanarea documentelor (Mod document)” la pagina 86

Nu se pot rezolva problemele imaginii scanate

Dacă ați încercat toate soluțiile și nu ați rezolvat problema, inițializați setările Epson Scan 2 utilizând Epson Scan 2 Utility.

Notă:

Epson Scan 2 Utility este o aplicație livrată cu Epson Scan 2.

1. Deschideți Epson Scan 2 Utility.
 - Windows 10
Faceți clic pe butonul Start și apoi selectați **EPSON > Epson Scan 2 Utility**.
 - Windows 8.1/Windows 8
Introduceți numele aplicației în câmpul de căutare, apoi selectați pictograma afișată.
 - Windows 7/Windows Vista/Windows XP
Faceți clic pe butonul Start, apoi selectați **Toate programele** sau **Programe > EPSON > Epson Scan 2 Utility > Epson Scan 2**.
 - Mac OS
Selectați **Start > Aplicații > Epson Software > Epson Scan 2 Utility**.

Soluționarea problemelor

2. Selectați fila **Altul**.
3. Faceți clic pe **Reinițializ..**

Notă:

Dacă inițializarea nu rezolvă problema, dezinstalați și reinstalați Epson Scan 2.

Informații conexe

- ➔ [„Dezinstalarea aplicațiilor” la pagina 130](#)
- ➔ [„Instalarea aplicațiilor” la pagina 132](#)

Alte probleme de scanare

Scanarea se face prea încet

Micșorați rezoluția.

Informații conexe

- ➔ [„Efectuarea scanării utilizând Epson Scan 2” la pagina 86](#)
- ➔ [„Opțiuni de meniu pentru scanare” la pagina 85](#)

Scanarea se oprește dacă scanați în format PDF/Multi-TIFF

- Când scanați utilizând Epson Scan 2, puteți scana continuu până la 999 de pagini în format PDF și până la 200 de pagini în format Multi-TIFF.
- Dacă scanați volume mari, vă recomandăm să scanați în tonuri de gri.
- Eliberați cât mai mult spațiu pe hard discul calculatorului. Scanarea se poate opri dacă nu este suficient spațiu disponibil.
- Încercați să reduceți rezoluția de scanare. Scanarea se oprește dacă dimensiunea totală a datelor a ajuns la valoarea limită.

Informații conexe

- ➔ [„Efectuarea scanării utilizând Epson Scan 2” la pagina 86](#)
- ➔ [„Opțiuni de meniu pentru scanare” la pagina 85](#)

Alte probleme

Un ușor șoc electric la atingerea imprimantei

Dacă există multe periferice conectate la computer, s-ar putea să simțiți un ușor șoc electric atunci când atingeți imprimanta. Instalați un cablu de împământare la computerul conectat la imprimantă.

Funcționarea imprimantei este zgomotoasă

Dacă imprimanta este prea zgomotoasă, activați **Modul silențios**. Este posibil ca activarea acestei caracteristici să determine reducerea vitezei de tipărire. În funcție de setările selectate pentru tipul de hârtie și calitate a tipăririi, este posibil să nu existe variații ale nivelului de zgomot al imprimantei.

Panou de control

Din ecranul de pornire, selectați opțiunea **Mod silențios**, apoi activați-o.

Windows

Activați opțiunea **Modul silențios** din fila **Principal** a driverului imprimantei.

Mac OS

Selectați **Preferințe sistem** din meniul  > **Imprimante și scanere** (sau **Tipărire și scanare**, **Tipărire și fax**) și apoi selectați imprimanta. Faceți clic pe **Opțiuni și consumabile** > **Opțiuni** (sau **Driver**). Selectați **Activat** ca setare pentru **Modul silențios**.

Nu pot fi salvate date pe cardul de memorie

Utilizați un card de memorie compatibil cu imprimanta.

Verificați dacă respectivul card de memorie nu este protejat la scriere.

Verificați dacă respectivul card de memorie are suficientă memorie liberă. Dacă memoria disponibilă este insuficientă, nu vor putea fi salvate datele.

Informații conexe

➔ [„Specificațiile cardurilor de memorie compatibile” la pagina 165](#)

Aplicația este blocată de un firewall (numai Windows)

Adăugați aplicația în lista cu programe permise de Windows în setările de securitate din fereastra **Panou de control**.

„?” este afișat în ecranul de selectare a fotografiilor

„?” este afișat pe ecranul LCD dacă fișierul imagine nu este compatibil cu produsul.

Informații conexe

➔ [„Specificații privind tipurile de date compatibile” la pagina 166](#)

Anexă

Specificații tehnice

Specificațiile imprimantei

Amplasarea duzelor capului de imprimare		Duze pentru cerneală neagră: 180 Duze pentru cerneală color: 59 pentru fiecare culoare
Densitate hârtie*	Hârtie normală	64 – 90 g/m ² (17 – 24 lv)
	Plicuri	Plic #10, DL, C6: de la 75 la 90 g/m ² (de la 20 la 24 lv)

* Chiar și când grosimea hârtiei se încadrează în acest interval, hârtia nu poate fi alimentată în imprimantă sau calitatea tipăririi se poate reduce în funcție de proprietățile sau calitatea hârtiei.

Zona tipăribilă

Zona tipăribilă pentru coli individuale

Calitatea tipăririi poate să scadă în zonele umbrite datorită mecanismului imprimantei.

Tipărire cu margini

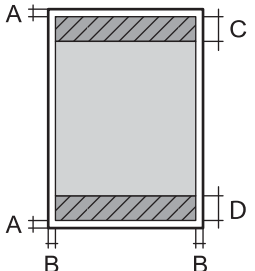
	A	3.0 mm (0.12 in.)
	B	3.0 mm (0.12 in.)
	C	40.0 mm (1.57 in.)
	D	32.0 mm (1.26 in.)

Tipărire fără margini

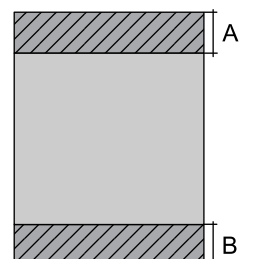
	A	43.0 mm (1.69 in.)
	B	35.0 mm (1.38 in.)

Anexă

Zonă tipăribilă pentru plicuri

Calitatea tipăririi poate să scadă în zonele umbrite datorită mecanismului imprimantei.

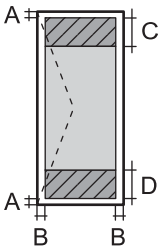
	A	3.0 mm (0.12 in.)
	B	5.0 mm (0.20 in.)
	C	18.0 mm (0.71 in.)
	D	40.0 mm (1.57 in.)

Specificațiile scannerului

Tip scanner	Flatbed
Dispozitiv fotoelectric	CIS
Dimensiune maximă document	216×297 mm (8.5×11.7 in.) A4, Letter
Rezoluție	1200 dpi (scanare principală) 2400 dpi (scanare secundară)
Profundime de culoare	<p>Color</p> <ul style="list-style-type: none"> <input type="checkbox"/> 48 biți pe pixel intern (16 biți pe pixel pe culoare intern) <input type="checkbox"/> 24 biți pe pixel extern (8 biți pe pixel pe culoare extern) <p>Tonuri de gri</p> <ul style="list-style-type: none"> <input type="checkbox"/> 16 biți pe pixel intern <input type="checkbox"/> 8 biți pe pixel extern <p>Alb-negru</p> <ul style="list-style-type: none"> <input type="checkbox"/> 16 biți pe pixel intern <input type="checkbox"/> 1 biți pe pixel extern
Sursă de lumină	LED

Specificațiile interfeței

Pentru computer	USB de viteză ridicată
-----------------	------------------------

Anexă

Listă cu funcții de rețea

Funcții de rețea și IPv4/IPv6

Funcții			Acceptată	Observații
Tipărire în rețea	EpsonNet Print (Windows)	IPv4	✓	-
	Standard TCP/IP (Windows)	IPv4, IPv6	✓	-
	Tipărire WSD (Windows)	IPv4, IPv6	✓	Windows Vista sau superior
	Tipărire Bonjour (Mac OS)	IPv4, IPv6	✓	-
	Tipărire IPP (Windows, Mac OS)	IPv4, IPv6	✓	-
	Tipărire UPnP	IPv4	-	Informații despre dispozitiv
	PictBridge Tipărire (Wi-Fi)	IPv4	-	Cameră digitală
	Epson Connect (Tipărire e-mail, Tipărire de la distanță)	IPv4	✓	-
	AirPrint (iOS, Mac OS)	IPv4, IPv6	✓	iOS 5 sau mai nou, Mac OS X v10.7 sau mai nou
	Google Cloud Print	IPv4, IPv6	✓	-
Scanare în rețea	Epson Scan 2	IPv4, IPv6	✓	-
	Event Manager	IPv4	✓	-
	Epson Connect (Scanare în Cloud)	IPv4	✓	-
	AirPrint (Scanare)	IPv4, IPv6	✓	OS X Mavericks sau superior
	ADF (scanare față-verso)		-	-
Fax	Trimitere fax	IPv4	-	-
	Primire fax	IPv4	-	-
	AirPrint (Faxout)	IPv4, IPv6	-	-

Specificații Wi-Fi

Standarde	IEEE 802.11b/g/n ^{*1, *2}
Interval de frecvențe	2,4 GHz
Putere de radiofrecvență maximă transmisă	19.8 dBm (EIRP)

Anexă

Moduri coordonare	Infrastructură, Wi-Fi Direct (Simple AP) ^{*3}
Protocoale de securitate wireless ^{*4}	WEP (64/128bit), WPA2-PSK (AES) ^{*5}

*1 Este conform cu IEEE 802.11b/g/n sau IEEE 802.11b/g, în funcție de locația de achiziționare.

*2 IEEE 802.11n este disponibilă doar pentru HT20.

*3 Nu este acceptat pentru IEEE 802.11b.

*4 Wi-Fi Direct este compatibil numai cu WPA2-PSK (AES).

*5 Compatibilitate cu standardele WPA2, acceptă WPA/WPA2 Personal.

Protocol de securitate

SSL/TLS	HTTPS Server/Client, IPPS
---------	---------------------------

Servicii compatibile oferite de terți

AirPrint	Tipărire	iOS 5 sau superior/Mac OS X v10.7.x sau superior
	Scanare	OS X Mavericks sau superior
Google Cloud Print		

Specificațiile dispozitivului extern de stocare

Specificațiile cardurilor de memorie compatibile

Carduri de memorie compatibile	Capacități maxime
miniSD*	2 GB
miniSDHC*	32 GB
microSD*	2 GB
microSDHC*	32 GB
microSDXC*	64 GB
SD	2 GB
SDHC	32 GB
SDXC	64 GB

* Atașați un adaptor în funcție de slotul pentru cardul de memorie.În caz contrar, cardul se poate bloca.

Anexă

Specificații privind tipurile de date compatibile

Format fișier	Imagini JPEG (*.JPG) cu Exif versiunea 2.3 standard realizate cu aparate foto digitale DCF* ¹ versiunea 1.0 sau 2.0* ²
Dimensiuni imagini	Orizontal: de la 80 la 10200 de pixeli Vertical: de la 80 la 10200 de pixeli
Dimensiune fișiere	Mai puțin de 2 GB
Număr maxim de fișiere	9990* ³

*1 Specificațiile DCF (Design rule for Camera File system, Regula de organizare a sistemului de fișiere al aparatului foto).

*2 Datele foto stocate în memoria integrată a unui aparat foto digital nu sunt suportate.

*3 La un moment dat, pot fi afișate până la 999 de fișiere. (Dacă numărul de fișiere depășește 999, fișierele vor fi afișate în grupuri.)

Notă:

„?” este afișat pe ecranul LCD dacă imprimanta nu poate recunoaște fișierul imagine. În acest caz, dacă selectați un aspect cu imagini multiple, vor fi tipărite secțiuni negre.

Dimensiuni

Dimensiuni	<p>Stocare</p> <ul style="list-style-type: none"> <input type="checkbox"/> Lățime: 390 mm (15.4 in.) <input type="checkbox"/> Adâncime: 300 mm (11.8 in.) <input type="checkbox"/> Înălțime: 146 mm (5.7 in.) <p>Tipărire</p> <ul style="list-style-type: none"> <input type="checkbox"/> Lățime: 390 mm (15.4 in.) <input type="checkbox"/> Adâncime: 528 mm (20.8 in.) <input type="checkbox"/> Înălțime: 279 mm (11.0 in.)
Greutate *	Aprox. 4.3 kg (9.5 lb.)

* Fără cartușe de cerneală și cablul de alimentare.

Specificații electrice

Model	Model cu 100 – 240 V	Model cu 220 – 240 V
Interval de frecvențe nominal	50 – 60 Hz	50 – 60 Hz
Intensitate nominală	0.5 – 0.3 A	0.3 A

Anexă

Putere consumată (cu conectare USB)	Copiere autonomă: Aprox. 13.0 W (ISO/IEC24712)	Copiere autonomă: Aprox. 13.0 W (ISO/IEC24712)
	Mod de pregătire: Aprox. 4.6 W	Mod de pregătire: Aprox. 4.6 W
	Mod inactiv: Aprox. 1.6 W	Mod inactiv: Aprox. 1.6 W
	Oprire: Aprox. 0.3 W	Oprire: Aprox. 0.3 W

Notă:

Pentru a afla tensiunea de funcționare, verificați eticheta imprimantei.

Specificații de mediu

Funcționare	<p>Utilizați imprimanta în intervalul indicat în graficul de mai jos.</p> <p>Temperatură: 10 - 35°C (50 - 95°F) Umiditate: 20 - 80% umiditate relativă (fără condens)</p>
Depozitare	<p>Temperatură: -20 - 40°C (-4 - 104°F)* Umiditate: 5 - 85% umiditate relativă (fără condens)</p>

* Puteți depozita timp de o lună la 40°C (104°F).

Specificații de mediu pentru cartușele de cerneală

Temperatură de depozitare	-30 - 40 °C (-22 - 104 °F)*
Temperatură de îngheț	-16 °C (3.2 °F) Cerneala se dezgheață și poate fi utilizată după aproximativ 3 ore la 25 °C (77 °F).

* Se poate depozita timp de o lună la 40 °C (104 °F).

Cerințele sistemului

- Windows 10 (32 biți, 64 biți)/Windows 8.1 (32 biți, 64 biți)/Windows 8 (32 biți, 64 biți)/Windows 7 (32 biți, 64 biți)/Windows Vista (32 biți, 64 biți)/Windows XP SP3 sau mai nou (32 biți)/Windows XP Professional x64 Edition SP2 sau mai nou
- macOS High Sierra/macOS Sierra/OS X El Capitan/OS X Yosemite/OS X Mavericks/OS X Mountain Lion/Mac OS X v10.7.x/Mac OS X v10.6.8

Anexă

Notă:

- Este posibil ca Mac OS să nu fie compatibil cu anumite aplicații și funcții.
- Sistemul de fișiere UNIX (UFS) pentru Mac OS nu este suportat.

Informații de reglementare

Standarde și aprobări pentru modelul comercializat în U.E.

Pentru utilizatorii din Europa

Prin prezenta, Seiko Epson Corporation declară că următorul model cu echipament radio este în conformitate cu Directiva 2014/53/EU. Textul complet al declarației de conformitate UE este disponibil pe următorul site web.

<http://www.epson.eu/conformity>

C462T

Se utilizează numai în Irlanda, Marea Britanie, Austria, Germania, Liechtenstein, Elveția, Franța, Belgia, Luxemburg, Olanda, Italia, Portugalia, Spania, Danemarca, Finlanda, Norvegia, Suedia, Islanda, Croația, Cipru, Grecia, Slovenia, Malta, Bulgaria, Cehia, Estonia, Ungaria, Letonia, Lituania, Polonia, România și în Slovacia.

Compania Epson nu își asumă responsabilitatea în cazul nerespectării cerințelor de protecție cauzate de o modificare nerecomandată a produsului.



Restricții la copiere

Urmăriți restricțiile de mai jos pentru a asigura o utilizare responsabilă și legală a imprimantei.

Copierea următoarelor articole este interzisă prin lege:

- Bilete de bancă, monede, titluri de plasament emise de guvern, obligațiuni emise de guvern titluri de garanție emise de o municipalitate
- Timbre poștale nefolosite, cărți poștale pretimbstrate și alte articole oficiale poștale care poartă o valoare valabilă
- Timbre fiscale emise de guvern și obligațiuni emise în conformitate cu procedurile legale

Copiați cu atenție următoarele articole:

- Titluri private de plasamente (certIFICATE de acțiuni, obligațiuni negociabile, cecuri, etc.), abonamente lunare, permise de concesiune, etc.
- Pașapoarte, carnet de conducere, garanții de bună funcționare, permise de drum, tichete de masă, tichete etc.

Notă:

Copierea acestor articole poate fi interzisă și prin lege.

Utilizarea responsabilă a materialelor cu drepturi de autor:

Imprimantele pot fi întrebuințate greșit prin copierea neautorizată de materiale sub incidența legislației privind drepturile de proprietate intelectuală. În cazul în care nu acționați în urma unui sfat primit de la un avocat, folosiți documentele în mod responsabil și cu respect prin obținerea acordului titularului dreptului de proprietate înainte de copierea materialului publicat.

Transportul imprimantei

Dacă trebuie să mutați imprimanta pentru a o muta sau pentru reparații, urmați instrucțiunile de mai jos pentru ambalarea imprimantei.

! Important:

- Dacă depozitați sau transportați imprimanta, încercați să nu o înclinați, să nu o așezați vertical sau să nu o răsuciți; în caz contrar cerneala se poate scurge din cartușe.
- Lăsați cartușele de cerneală instalate. Prin scoaterea cartușelor, capul de tipărire se poate usca și împiedica astfel imprimanta să tipărească.

1. Opriți imprimanta apăsând pe butonul .
2. Verificați dacă indicatorul de alimentare s-a stins și apoi scoateți cablul de alimentare.

! Important:

Deconectați cablul de alimentare după stingerea indicatorului de alimentare. În caz contrar, capul de tipărire nu va reveni în poziția inițială, iar cerneala se va usca; în acest caz este posibil să nu mai puteți tipări.

3. Deconectați toate cablurile, de exemplu cablul de alimentare și cablul USB.
4. Asigurați-vă că în imprimantă nu este introdus niciun card de memorie.
5. Scoateți toată hârtia din imprimantă.
6. Asigurați-vă că în imprimantă nu au rămas documente originale.
7. Deschideți unitatea de scanare cu capacul pentru documente închis. Fixați cu bandă adezivă suportul cartușului de cerneală pe carcasă.

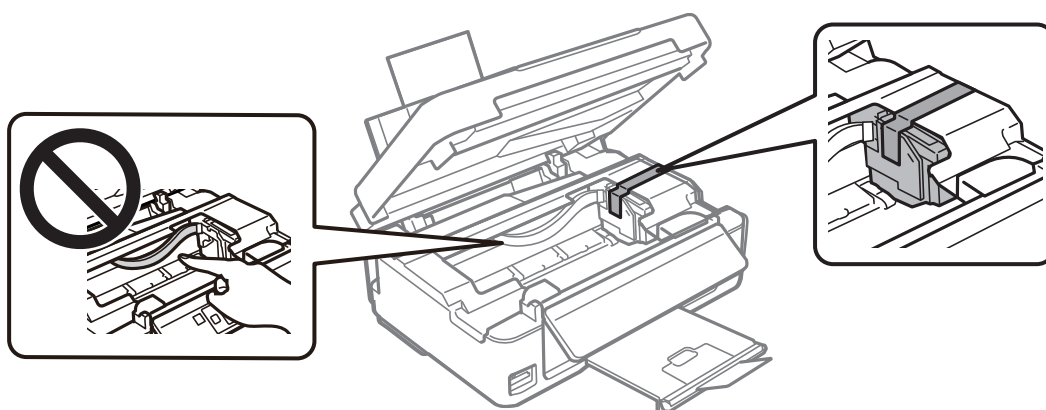

Anexă

8. Închideți unitatea de scanare.

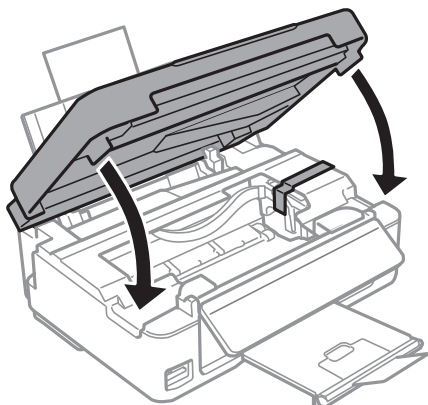

9. Pregătiți-vă să ambalați imprimanta urmând instrucțiunile de mai jos.

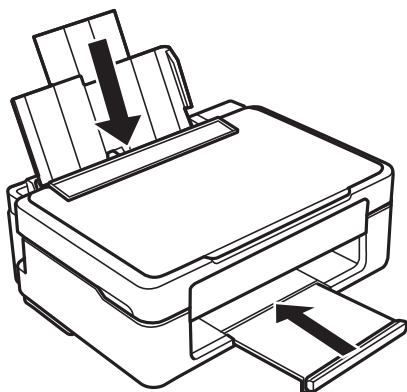

10. Ambalați imprimanta în cutia acesteia folosind materialele de protecție.

Când veți utiliza din nou imprimanta, asigurați-vă că îndepărtați banda adezivă care fixează suportul cartușului de cerneală. În cazul în care calitatea tipăririi a scăzut la următoarea tipărire, curățați și aliniați capul de tipărire.

Informații conexe

- ➔ „Denumirea și funcțiile componentelor” la pagina 14
- ➔ „Verificarea și curățarea capului de tipărire” la pagina 105
- ➔ „Alinierea capului de imprimare” la pagina 107

Accesarea unui card de memorie de la un calculator

Puteți scrie sau citi date pe/de pe un dispozitiv extern de stocare, de exemplu de pe un card de memorie introdus în imprimantă de la un calculator.

Anexă

! **Important:**

- Introduceți un card de memorie după ce ați dezactivat sistemul de protecție la scriere.
- Dacă o imagine este salvată pe un card de memorie de la un calculator, imaginea și numărul de fotografii nu vor fi actualizate pe ecranul LCD. Scoateți și introduceți din nou cardul de memorie.
- Atunci când partajați un dispozitiv extern introdus în imprimantă între computere conectate prin USB și printr-o rețea, accesul de scriere este permis numai computerelor care sunt conectate prin metoda pe care ați selectat-o pe imprimantă. Pentru a scrie pe dispozitivul de stocare extern, accesați **Configurare** pe panoul de control și selectați **Configurare partajare fișiere** și o metodă de conectare.

Notă:

Recunoașterea datelor de la calculator se va face mai greu dacă este conectat un dispozitiv extern de mare capacitate, de exemplu un 2TB HDD.

Windows

Selectați un dispozitiv de stocare extern din **Computer** sau **Computerul meu**. Sunt afișate datele de pe dispozitivul extern de stocare.

Notă:

Dacă ați conectat imprimanta la rețea fără a utiliza discul cu software sau utilitarul **Web Installer**, mapați un port USB drept unitate de rețea. Deschideți utilitarul **Execuție** și introduceți un număr de imprimantă \\XXXXX sau o adresă IP de imprimantă \\XXX.XXX.XXX.XXX după care selectați opțiunea **Deschidere**. Faceți clic dreapta pe pictograma unui dispozitiv afișat pentru a atribui rețeaua. Unitatea de rețea apare în **Computer** sau **Computerul meu**.

Mac OS

Selectați pictograma respectivului dispozitiv. Sunt afișate datele de pe dispozitivul extern de stocare.

Notă:

- Pentru a scoate un dispozitiv extern de stocare, glisați și fixați pictograma dispozitivului peste pictograma coșului de gunoi. În caz contrar, este posibil ca datele din unitatea partajată să nu fie afișate corect dacă este introdus un alt dispozitiv de stocare extern.
- Pentru a accesa un dispozitiv de stocare extern prin rețea, selectați **Go > Connect to Server** din meniul de pe desktop. Introduceți un nume pentru imprimantă `cifs://XXXXX` sau `smb://XXXXX` (unde „XXXXX” este numele imprimantei) în câmpul **Adresă server** și apoi faceți clic pe **Conectare**.

Informații conexe

- ➔ „Introducerea unui card de memorie” la pagina 47
- ➔ „Specificațiile cardurilor de memorie compatibile” la pagina 165

Unde puteți obține ajutor

Site-ul web de asistență tehnică

Dacă aveți nevoie de ajutor suplimentare, vizitați site-ul erb de asistență al Epson de mai jos. Selectați țara sau regiunea dumneavoastră și accesați secțiunea de asistență a site-ului web Epson local. Pe acest site sunt disponibile și cele mai recente drivere, întrebări frecvente, manuale și alte materiale care pot fi descărcate.

<http://support.epson.net/>

Anexă

<http://www.epson.eu/Support> (Europa)

Dacă produsul dumneavoastră Epson nu funcționează corect și nu puteți rezolva problema, contactați serviciul de asistență clienți de la Epson.

Contactarea serviciului de asistență clienți

Înainte de a contacta Epson

Dacă produsul Epson nu funcționează corect și nu puteți rezolva problema folosind informațiile de depanare din manualele produselor, contactați serviciul tehnic al Epson pentru asistență. Dacă serviciul de asistență Epson pentru zona dumneavoastră nu apare în lista de mai jos, contactați distribuitorul de la care ați cumpărat produsul.

Serviciul de asistență Epson vă va putea ajuta mult mai repede dacă la puneți la dispoziție următoarele informații:

- Numărul de serie al produsului
(Eticheta cu numărul de serie se găsește în general pe spatele produsului.)
- Modelul produsului
- Versiunea software a produsului
(Faceți clic pe **About**, **Version Info**, sau pe un buton similar din software-ul produsului.)
- Marca și modelul de calculator utilizat
- Numele sistemului de operare instalat pe calculator și versiunea
- Numele și versiunile aplicațiilor software utilizate în general cu produsul

Notă:

În funcție de produs, setările de rețea se pot stoca în memoria produsului. În urma defectării sau reparării produsului, setările se pot pierde. Epson nu își asumă responsabilitatea pentru pierderea datelor, pentru copierea de rezervă sau recuperarea setărilor, nici chiar în perioada de garanție. Vă recomandăm să creați propria copie de rezervă a datelor sau să le notați.

Ajutor pentru utilizatorii din Europa

Verificați Documentul de garanție pan-europeană pentru informații referitoare la modul în care puteți contacta serviciul de asistență Epson.