

L3070 Series
מדריך למשתמש

זכויות יוצרים

שום חלק מפרסום זה אין לשכפל, להעתיק, לאחסן במאגר מידע או לשדר בכל אמצעי שהוא — מכני, אופטי, אלקטרוני או אחר — מבלי לקבל מראש רשות בכתב מ-Seiko Epson Corporation. לגבי השימוש במידע הכלול במסמך זה אין שום הנחה של אחריות פטנטים. כמו כן אין שום הנחה של אחריות בגין נזקים הנגרמים משימוש במידע במסמך זה. המידע במסמך זה מיועד אך ורק לשימוש עם מוצר זה של Epson. Epson אינה אחראית לשום שימוש במידע זה כשמיישמים אותו על מוצרים אחרים.

Seiko Epson Corporation ושלוחותיה לא יהיו אחראים כלפי הרוכש או צד שלישי לנזק, אובדן, עלויות או הוצאות שנגרמו לרוכש או לצד שלישי מחמת תאונה, שימוש לא הולם, שימוש לרעה במוצר, או התאמה או תיקון במוצר שלא על ידי מורשה או מוסמך לכך, או (מלבד בארצות הברית) אי מילוי קפדני של הוראות החברה בדבר השימוש במוצר והטיפול בו.

Seiko Epson Corporation ושלוחותיה לא יהיו אחראים לכל נזק או תקלה מחמת השימוש במוצר אופציונלי או מתכלה שאינו מוגדר כמוצר מקורי של Epson או כמוצר באישור Epson.

Seiko Epson Corporation לא תיחשב לאחראית על כל נזק שהוא מחמת הפרעות אלקטרומגנטיות המתרחשות עקב שימוש בכבלי ממשקים שחברת Epson לא הגדירה אותם כמוצרים באישור Epson.

© 2017 Seiko Epson Corporation. All rights reserved.

תוכן ההוראות למשתמש והמפרטים של מוצר זה יכולים להשתנות ללא הודעה.

סימנים מסחריים

EXCEED או EPSON EXCEED YOUR VISION והביטויים EPSON® הוא סימן מסחרי רשום ו-
YOUR VISION הם סימנים מסחריים של Seiko Epson Corporation.

PRINT Image Matching והלוגו PRINT Image Matching™ הם סימנים מסחריים של Seiko
Epson Corporation. Copyright © 2001 Seiko Epson Corporation. All rights reserved.

Epson Scan 2 software is based in part on the work of the Independent JPEG Group.

libtiff

Copyright © 1988-1997 Sam Leffler

Copyright © 1991-1997 Silicon Graphics, Inc.

Permission to use, copy, modify, distribute, and sell this software and its documentation for any purpose is hereby granted without fee, provided that (i) the above copyright notices and this permission notice appear in all copies of the software and related documentation, and (ii) the names of Sam Leffler and Silicon Graphics may not be used in any advertising or publicity relating to the software without the specific, prior written permission of Sam Leffler and Silicon Graphics.

THE SOFTWARE IS PROVIDED "AS-IS" AND WITHOUT WARRANTY OF ANY KIND, EXPRESS, IMPLIED OR OTHERWISE, INCLUDING WITHOUT LIMITATION, ANY WARRANTY OF MERCHANTABILITY OR FITNESS FOR A PARTICULAR PURPOSE.

IN NO EVENT SHALL SAM LEFFLER OR SILICON GRAPHICS BE LIABLE FOR ANY SPECIAL, INCIDENTAL, INDIRECT OR CONSEQUENTIAL DAMAGES OF ANY KIND, OR ANY DAMAGES WHATSOEVER RESULTING FROM LOSS OF USE, DATA OR PROFITS, WHETHER OR NOT ADVISED OF THE POSSIBILITY OF DAMAGE, AND ON ANY THEORY OF LIABILITY, ARISING OUT OF OR IN CONNECTION WITH THE USE OR PERFORMANCE OF THIS SOFTWARE.

SDXC Logo is a trademark of SD-3C, LLC.



QR Code is a registered trademark of DENSO WAVE INCORPORATED in Japan and other countries.

Intel® is a registered trademark of Intel Corporation.

Microsoft®, Windows®, and Windows Vista® are registered trademarks of Microsoft Corporation.

Apple, Macintosh, macOS, OS X, Bonjour, Safari, AirPrint, the AirPrint Logo, iPad, iPhone, iPod touch, and iTunes are trademarks of Apple Inc., registered in the U.S. and other countries.

סימנים מסחריים

Google Cloud Print, Chrome, Chrome OS, and Android are trademarks of Google Inc. □

Adobe and Adobe Reader are either registered trademarks or trademarks of Adobe Systems Incorporated in the United States and/or other countries. □

□ הערה כללית: שמות מוצרים אחרים הנזכרים כאן נועדו לשם זיהוי בלבד וייתכן שהם יהיו סימנים מסחריים של בעליהם. Epson מתנערת מכל זכות בסימנים אלה.

תוכן עניינים**זכויות יוצרים****סימנים מסחריים****אודות הוראות למשתמש אלה**

9. הקדמה למדריכים למשתמש. 9.
9. סימנים וסמלים. 9.
10. תיאורים המשמשים במדריך זה. 10.
10. אזכורים של מערכות הפעלה. 10.

הוראות חשובות

11. הוראות בטיחות. 11.
12. אזהרות ועצות לגבי המדפסת. 12.
12. עצות ואזהרות לגבי הגדרת המדפסת. 12.
12. עצות ואזהרות לגבי השימוש במדפסת. 12.
12. עצות ואזהרות לגבי שינוע או אחסון המדפסת. 12.
13. עצות ואזהרות לשימוש במדפסת עם חיבור אלחוטי. 13.
13. מידע ואזהרות לגבי השימוש בכרטיסי זיכרון. 13.
13. אזהרות ועצות לגבי שימוש במסך ה-LCD. 13.
13. הגנה על המידע האישי שלך. 14.

יסודות המדפסת

15. שמות החלקים ותפקידיהם. 15.
17. לוח בקרה. 17.
17. לחצנים. 17.
18. מדריך למסך ה-LCD. 18.
18. מדריך למסך הבית. 18.
20. הזנת תווים. 20.
21. הזנת מחרוזת האימון "13By". 21.

הגדרות רשת

23. סוגי חיבורי רשת. 23.
23. חיבור Wi-Fi. 23.
23. חיבור Wi-Fi Direct (חיבור AP פשוט). 23.
23. התחברות למחשב. 24.
24. התחברות להתקן חכם. 26.
26. ביצוע הגדרות Wi-Fi מלוח הבקרה. 26.
26. ביצוע הגדרות Wi-Fi ידניות. 26.

27. ביצוע הגדרות Wi-Fi באמצעות התקנת לחצן. 27.
28. ביצוע הגדרות Wi-Fi באמצעות התקנת קוד (WPSPIN28). 28.
29. ביצוע הגדרות חיבור Wi-Fi Direct (חיבור AP פשוט). 29.
30. בדיקת מצב חיבור הרשת. 30.
30. בדיקת מצב הרשת באמצעות סמל הרשת. 30.
30. הדפסת דוח חיבור רשת. 30.
35. הדפסת גליון מצב רשת. 35.
35. החלפה והוספה של נקודות גישה חדשות. 35.
35. שינוי שיטת החיבור למחשב. 35.
37. השבתת Wi-Fi מלוח הבקרה של המדפסת. 37.
37. ניתוק חיבור Wi-Fi Direct (חיבור AP פשוט) מלוח הבקרה. 37.
38. שחזור הגדרות הרשת מלוח הבקרה. 38.

טעינת נייר

39. אמצעי זהירות לטיפול בנייר. 39.
40. גודל הנייר וכמויות הדפים. 40.
41. רשימת סוגי הנייר. 41.
42. הכנסת דפים אל מזין נייר אחורי. 42.

הנחת המסמכים המקוריים

46. הנח את מסמכי המקור על משטח סריקה. 46.
46. הנחת צילומים רבים לשם סריקה בעת ובעונה אחת. 47.

הכנסת כרטיס זיכרון

48. כרטיסי זיכרון שיש עבורם תמיכה. 48.
48. הכנסה והסרה של כרטיס זיכרון. 48.

הדפסה

50. הדפסה מלוח הבקרה. 50.
50. הדפסת תמונות באמצעות בחירתן מכרטיס זיכרון. 50.
50. הדפסת נייר עם שורות, לוחות שנה ונייר כתיבה מקורי. 51.
52. הדפסת DPOF. 52.
52. אפשרויות תפריט למצב הדפסת תמונות. 52.
53. הדפסה ממחשב. 53.
53. יסודות ההדפסה - Windows. 53.
54. יסודות ההדפסה - Mac OS. 54.

תוכן עניינים

97	בדיקת ראש ההדפסה וניקוי — Mac OS
98	החלפת דיו בצינוריות הדיו
98	החלפת דיו בתוך צינורות הדיו — Windows
98	החלפת דיו בתוך צינורות הדיו — Mac OS
99	יישור ראש ההדפסה
99	יישור ראש ההדפסה — לוח הבקרה
99	יישור ראש ההדפסה — Windows
100	יישור ראש ההדפסה — Mac OS
100	ניקוי מסילת הדפים מכתמי דיו
101	ניקוי משטח סריקה
101	בדיקת המספר הכולל של העמודים שהוזנו דרך המדפסת
101	בדיקת כמות הדפים שהוזנו דרך המדפסת - לוח הבקרה
102	בדיקת המספר הכולל של העמודים שהוזנו דרך המדפסת — Windows
102	בדיקת מספרם הכולל של העמודים שהוזנו דרך המדפסת — Mac OS
102	חיסכון בחשמל
102	חיסכון בחשמל - לוח הבקרה
102	חיסכון בחשמל — Windows
103	חיסכון בחשמל — Mac OS

אפשרויות תפריט למצב הגדרות

104	אפשרויות תפריט עבור תחזוקה
104	אפשרויות תפריט עבור הגדרת המדפסת
105	אפשרויות תפריט עבור הגדרות רשת
106	אפשרויות תפריט עבור שירותי Epson Connect
107	אפשרויות תפריט עבור שירותי הדפסה של Google Cloud
107	אפשרויות תפריט עבור שיתוף קבצים
107	אפשרויות תפריט עבור עדכון קושחה
108	אפשרויות תפריט עבור שחזור הגדרות ברירת מחדל

שירותי רשת ומידע על התוכנה

109	שירות Epson Connect
109	Web Config
110	הפעלת Web Config בדפדפן אינטרנט
110	הפעלת Web Config ב-Windows
110	הפעלת Web Config ב-Mac OS
111	מנהל התקן המדפסת ב-Windows
112	מדריך למנהל התקן של Windows

58	הדפסה על 2 צדדים (עבור Windows 57 בלבד)
58	הדפסת כמה עמודים על גיליון אחד
59	הדפסה כך שהתדפיס יתאים לגודל הנייר
61	הדפסת כמה קבצים יחד (עבור Windows בלבד)
62	הדפסת תמונה אחת על מספר דפים כדי ליצור פוסטר (במערכת ההפעלה Windows בלבד)
68	הדפסה באמצעות תכונות מתקדמות
70	הדפסת תצלומים באמצעות Epson Easy Photo Print
71	הדפסה מהתקנים חכמים
71	שימוש ביישום Epson iPrint
73	שימוש ביישום AirPrint
73	ביטול הדפסה
74	ביטול הדפסה — לחצן במדפסת
74	ביטול הדפסה — Windows
74	ביטול הדפסה — Mac OS

העתקה

75	אפשרויות תפריט למצב צלם
----	-------------------------

סריקה

77	סריקה באמצעות לוח הבקרה
77	סריקה למחשב
78	סריקה למחשב (WSD)
80	סריקה ממחשב
80	סריקה באמצעות Epson Scan 2
87	סריקה ממכשירים חכמים
87	התקנת Epson iPrint
87	סריקה באמצעות Epson iPrint

מילוי דיו מחדש

89	בדיקת מפלסי הדיו
89	בדיקת מפלסי הדיו — Windows
89	בדיקת מפלסי הדיו — Mac OS
90	קודים של בקבוקי דיו
90	אמצעי זהירות בנושא בקבוקי דיו
91	מילוי מכלי הדיו

תחזוקת המדפסת

96	בדיקת ראש ההדפסה וניקוי
96	בדיקת ראש ההדפסה וניקוי — לוח הבקרה
96	בדיקת ראש ההדפסה וניקוי — Windows
97	

תוכן עניינים

134	לא יכול להדפיס מ- iPhone או iPad
134	ההדפסה הושהתה
134	בעיות בתדפיסים
134	התדפיס משופשף או שחסר בו צבע
135	מופיעים פסים או צבעים בלתי צפויים
135	פסים צבעוניים מופיעים במרווחים קבועים של כ-2.5 ס"מ
135	תדפיסים מטושטשים, רצועות אנכיות או יציאה מהיישור
136	איכות ההדפסה גרועה
137	הנייר מרוח או שרוט
138	התמונות המודפסות דביקות
138	התמונות מודפסות בצבעים לא צפויים
138	הצבעים שונים ממה שאתה רואה בתצוגה
138	לא ניתן להדפיס ללא שוליים
139	קצוות התמונה נגזרים בעת הדפסה ללא שוליים
139	המיקום, הגודל או השוליים של התדפיס שגויים
139	התווים המודפסים הם שגויים או מעורבבים
139	התמונה המודפסת היא הפוכה
140	דפוסים דמויי-מוזאיקה בתדפיסים
140	בתמונה שהועתקה מופיעים צבעים בלתי אחידים, מריחות, נקודות או קווים ישרים
140	תבנית moiré (קווקווים) מופיעה בתמונה שהועתקה
140	תמונה של הצד ההפוך של המקור מופיעה בתמונה המועתקת
141	לא היה אפשר לפתור את בעיית התדפיס
141	בעיות הדפסה אחרות
141	ההדפסה אטית מדי
141	מהירות ההדפסה מואטת משמעותית במהלך הדפסה רציפה
141	לא ניתן לבטל הדפסה ממחשב עם מערכת הפעלה Mac OS X v10.6.8
142	אי אפשר להתחיל בסריקה
142	אי אפשר להתחיל לסרוק כשמשתמשים בלוח הבקרה
143	בעיות בתמונה הסרוקה
143	הצבעים לא אחידים או שיש לכלוך או כתמים כשסורקים ממשטח הסריקה
143	איכות התמונה גסה
143	חומר חיצוני מופיע ברקע התמונות
144	הטקסט מטושטש
144	מופיעים דפוסי Moiré (צללים דמויי רשת)
144	לא יכול לסרוק את השטח הנכון בזכויות הסורק

114	קביעת הגדרות הפעלה למנהל התקן המדפסת של Windows
114	מנהל התקן המדפסת ב-Mac OS
115	מדריך למנהל התקן מדפסת של Mac OS
115	קביעת הגדרות הפעלה למנהל התקן המדפסת של Mac OS
116	Epson Scan 2 (מנהל ההתקן של הסורק)
117	Epson Event Manager
118	Epson Easy Photo Print (עבור Windows 118 בלבד)
119	E-Web Print
119	EPSON Software Updater
119	הסרת יישומים
119	הסרת יישומים — Windows
120	הסרת אפליקציות — Mac OS
121	התקנת יישומים
121	עדכון יישומים וחומרה
121	עדכון קושחת המדפסת באמצעות לוח הבקרה
122	

פתרון בעיות

123	בדיקת מצב המדפסת
123	בדיקת קודי שגיאה על גבי מסך ה-LCD
124	בדיקת מצב המדפסת — Windows
124	בדיקת מצב המדפסת — Mac OS
125	סילוק נייר תקוע
125	סילוק נייר תקוע ב-מזין נייר אחורי
125	סילוק נייר תקוע מתוך המדפסת
127	הנייר אינו מוזן כהלכה
127	נייר תקוע
127	הנייר מוזן עקום
128	כמה דפי נייר מוזנים ביחד
128	הדפים לא מוזנים
128	שגיאת אין נייר
128	בעיות באספקת החשמל ובלוח הבקרה
128	המדפסת לא נדלקת
128	המדפסת לא נכבית
128	מסך ה-LCD מחשיך
129	לא ניתן להדפיס ממחשב
130	כאשר לא ניתן לבצע הגדרות רשת
130	אין אפשרות להתחבר מהתקנים אף על פי שאין בעיה בהגדרות הרשת
132	בדיקת ה-SSID המחובר למדפסת
132	בדיקת ה-SSID עבור המחשב
133	לפתע אין המדפסת מסוגלת להדפיס באמצעות חיבור רשת
133	לפתע אין המדפסת מסוגלת להדפיס באמצעות חיבור USB
134	

תוכן עניינים

145	לא ניתן להציג תצוגה מקדימה במצב תמונה ממוזערת.
145	טקסט אינו מזוהה נכונה כאשר שומרים אותו בתור PDF ניתן לחיפוש.
146	לא ניתן לפתור בעיות בתמונה סרוקה.
146	בעיות סריקה אחרות.
146	הסריקה אטית מדי.
147	הסריקה מפסיקה כשסורקים ל-PDF/Multi-TIFF.
147	בעיות אחרות.
147	מכת חשמל קטנה עם הנגיעה במדפסת.
147	רעשי הפעולה חזקים.
147	אי אפשר לשמור את הנתונים בכרטיס זיכרון.
147	היישום חסום בידי חומת אש (עבור Windows בלבד).
148	"?" מוצג במסך בחירת התמונה.
148	מוצגת הודעה ובה בקשה לאפס את מפלסי הדיו.

נספח

149	מפרט טכני.
149	מפרט המדפסת.
150	מפרט הסורק.
150	מפרט ממשקים.
151	רשימת פונקציות רשת.
152	מפרט Wi-Fi.
153	פרוטוקול אבטחה.
153	שירותי צד שלישי נתמכים.
153	מפרטי התקני אחסון חיצוניים.
154	מפרטי הנתונים הנתמכים.
155	מידות.
155	מפרטים חשמליים.
156	מפרט סביבתי.
156	דרישות המערכת.
157	מידע רגולטורי.
157	תקנים ואישורים.
157	מגבלות על העתקה.
158	העברת המדפסת.
160	כיצד לגשת לכרטיס זכרון מתוך מחשב.
161	היכן מקבלים עזרה.
161	אתר אינטרנט לתמיכה טכנית.
162	יצירת קשר עם התמיכה של Epson.

אודות הוראות למשתמש אלה

הקדמה למדריכים למשתמש

המדריכים הבאים מצורפים למדפסת Epson. נוסף על המדריכים ניתן להיעזר גם בעזרה הכלולה ביישומי התוכנה השונים של Epson.

☐ התחל כאן (מדריך מודפס)

מספק מידע על הגדרת המדפסת, התקנת התוכנה, שימוש במדפסת, פתרון בעיות וכן הלאה.

☐ מדריך למשתמש (מדריך דיגיטלי)

מדריך זה מספק מידע כללי והוראות ביחס לשימוש במדפסת, להגדרות הרשת המתאימות לשימוש במדפסת ברשת, ולפתרון בעיות.

ניתן להשיג את הגרסאות העדכניות של המדריכים הנ"ל בדרכים הבאות.

☐ מדריך נייר

בקר באתר התמיכה של Epson אירופה בכתובת <http://www.epson.eu/Support>, באתר התמיכה העולמי של Epson בכתובת <http://support.epson.net/>.

☐ מדריך דיגיטלי

פתח את EPSON Software Updater במחשב. EPSON Software Updater יבדוק אם יש עדכונים לתוכנות של Epson ולמדריכים הדיגיטליים ויאפשר להוריד את הגרסאות העדכניות.

מידע קשור

← "EPSON Software Updater" בעמוד 119

סימנים וסמלים

⚠ **זהירות:**

הוראות שיש להקפיד למלא כדי להימנע מפציעה.

⚠ **חשוב:**

הוראות שיש להקפיד עליהם כדי להימנע מנזק לציווד.

לתשומת לבך:

מספק מידע משלים ומידע התייחסות.

← מידע קרוב

קישורים לסעיפים קרובים.

תיאורים המשמשים במדריך זה

- צילומי מסך של מנהל התקן המדפסת ושל Epson Scan 2 (מנהל ההתקן של הסורק) לקוחים מ-Windows 10 או מ-OS X El Capitan. התוכן המוצג על המסך משתנה, תלוי בדגם ובמצב.
- איורים של המדפסת המשמשים במדריך זה הם להמחשה בלבד. אמנם יכולים להיות הבדלים קלים בתפעול, תלוי בדגם, אולם שיטת התפעול היא אותה השיטה.
- פריטי תפריט מסוימים במסך ה-LCD משתנים, תלוי בדגם ובהגדרות.

אזכורים של מערכות הפעלה

Windows

במדריך זה, מונחים כגון "Windows 10", "Windows 8.1", "Windows 8", "Windows 7", "Windows Vista" ו-"Windows XP" מתייחסים למערכות ההפעלה שלהלן. כמו כן, המונח Windows משמש לציון כל הגרסאות.

- מערכת ההפעלה Microsoft® Windows® 10
- מערכת ההפעלה Microsoft® Windows® 8.1
- מערכת ההפעלה Microsoft® Windows® 8
- מערכת ההפעלה Microsoft® Windows® 7
- מערכת ההפעלה Microsoft® Windows Vista®
- מערכת ההפעלה Microsoft® Windows® XP
- מערכת ההפעלה Microsoft® Windows® XP Professional x64 Edition

Mac OS

במדריך זה, "Mac OS" משתמש כדי להתייחס אל macOS Sierra, OS X El Capitan, OS X Yosemite, OS X Mavericks, OS X Mountain Lion, OS X v10.7.x, Mac OS X v10.6.8 ו-Mac OS X v10.6.8.

הוראות חשובות

הוראות בטיחות

- קרא את ההוראות להלן ומלא אותן כדי להבטיח שהשימוש במדפסת זאת יהיה בטיחותי. הקפד לשמור את המדריך לעיון בעתיד. כמו כן, הקפד למלא את כל ההוראות והאזהרות המסומנות על גבי המדפסת.
- חלק מהסמלים שמוצגים במדפסת נועדו להבטיח בטיחות ושימוש נאות במדפסת. בקר באתר האינטרנט שלהלן כדי ללמוד על משמעות הסמלים.
- <http://support.epson.net/symbols>
- השתמש אך ורק בכבל החשמל שסופק עם המדפסת ואל תשתמש בכבל זה עם כל ציוד אחר. שימוש בכבלים אחרים עם המדפסת הזאת או שימוש בכבל החשמל שסופק עם ציוד אחר יכול לגרום לשרפה או למכת חשמל.
- ודא שכבל החשמל שלך עומד בתקני הבטיחות הנהוגים במדינת ישראל.
- לעולם אל תפרק, אל תשנה ואל תנסה לתקן את כבל החשמל, את התקע, את יחידת המדפסת, את יחידת הסורק או את הציוד האופציונלי בעצמך, אלא אם פעולות אלה מוסברות ספציפית במדריכים של המדפסת.
- נתק את המדפסת והפנה לתיקון אצל טכנאי תיקונים מוסמכים בתנאים להלן:
- כבל החשמל או התקע ניזוק; נוזלים נכנסו למדפסת; המדפסת נפלה או בית המדפסת ניזוק; המדפסת אינה פועלת כרגיל או מפגינה שינוי ניכר בביצועים. אל תכוונן פקדים שאינם מתוארים בהוראות ההפעלה.
- הצב את המדפסת קרוב לשקע חשמל שממנו אפשר לנתק את התקע בקלות.
- את המדפסת אסור להציב או לאחסן בחוץ או במקומות שבהם יש הרבה לכלוך, אבק, מים ומקורות חום או במקומות החשופים למכות, לרטט, לטמפרטורה גבוהה או ללחות גבוהה.
- הקפד לא לשפוך נוזלים על המדפסת ולא לטפל בה בידיים רטובות.
- הקפד על מרחק של 22 סנטימטרים בין המדפסת לבין קוצבי לב. גלי רדיו מהמדפסת עלולים להשפיע השפעה שלילית על פעולתם של קוצבי לב.
- אם מסך ה-LCD ניזוק, צור קשר עם הספק שלך. אם תמיסת הגבישים הנוזליים מגיעה אל ידיך שטוף אותם ביסודיות במים ובסבון. אם תמיסת הגבישים הנוזליים מגיעה אל עיניך שטוף אותם מיד במים רבים ובסבון. אם לאחר השטיפה היסודית יש עדיין אי נוחות או בעיות בראיה, פנה מיידית לרופא.
- היזהר לא לגעת בדיו כלשהי בעת טיפול במכלי הדיו, בפקקים של מכלי הדיו, בבקבוקי דיו פתוחים או בפקקים של בקבוקי דיו.
- אם דיו מגיעה אל ידיך שטוף אותן ביסודיות במים ובסבון.
- אם דיו מגיעה אל עיניך שטוף אותן מיד במים רבים ובסבון. אם לאחר השטיפה היסודית יש עדיין אי נוחות או בעיות בראיה, פנה מיידית לרופא.
- אם די מגיעה לפיך, פנה לרופא תכף ומיד.
- אל תטה בקבוק דיו לאחר הסרת החותם ואל תנער אותו; הדבר יכול לגרום לדליפה.
- שמור את בקבוקי הדיו ואת יחידת מכל הדיו הרחק מהישג ידם של ילדים. אל תרשה לילדים לשתות מבקבוקי הדיו ומפקק בקבוק הדיו ואל תרשה להם לגעת בהם.

אזהרות ועצות לגבי המדפסת

קרא את ההוראות הללו ומלא אותן כדי למנוע נזק למדפסת או לרכושך. הקפד לשמור את המדריך לעיון בעתיד.



עצות ואזהרות לגבי הגדרת המדפסת

- אסור לחסום את פתחי האוורור והפתחים האחריים במדפסת ואסור לכסות אותם.
- השתמש אך ורק במקור חשמל מהסוג המצוין בתווית המדפסת.
- הימנע משימוש בשקעים הנמצאים באותו מעגל אם מכונות צילום מסמכים או עם מערכות בקרת אוויר הנדלקות ונכבות לעתים סדירות.
- הימנע משקעים המבוקרים בידי מתגי קיר או בידי קוצבי זמן אוטומטיים.
- הרחק את כל מערכת המחשבים ממקורות פוטנציאליים של הפרעות אלקטרומגנטיות כגון רמקולים או יחידות בסיס של טלפונים אלחוטיים.
- יש להניח כבלי חשמל כך שלא ישתפשו, ייחתכו, יקוצצו, יתקפלו ויתפתלו. אל תניח חפצים על כבלי החשמל ואל תאפשר לדרוך עליהם או לדרוס אותם. הקפד במיוחד על כך שכבלי החשמל יהיו ישרים בקצוות ובנקודות שבהן הם נכנסים לשנאי ויוצאים ממנו.
- אם אתה משתמש בחוט מאריך עם המדפסת, ודא שדירוג האמפרים הכולל של ההתקנים המחוברים לחוט המאריך אינו עולה על דירוג האמפרים של החוט המאריך. כמו כן, ודא שדירוג האמפרים הכולל של כל ההתקנים המחוברים לשקע החשמל אינו עולה על דירוג האמפרים של השקע.
- אם מתכננים להשתמש במדפסת בגרמניה, ההתקנה בבניין חייבת בהגנה של מפסק 10 או 16 אמפר כדי לתת הגנה מספקת מקצר חשמלי ומעומס יתר.
- כשמחברים את המדפסת למחשב או להתקן אחר בעל כבל יש לוודא שכיוון המחברים נכון. לכל מחבר יש רק כיוון נכון אחד. הכנסת מחבר בכיוון לא נכון עלולה לפגוע בשני ההתקנים המחוברים בכבל.
- הצב את המדפסת משטח שטוח ויציב הנמשך בכל הכיוונים מעבר לבסיס המדפסת. המדפסת לא תפעל כהלכה אם היא מוטה בזווית.
- השאר מקום מעל למדפסת כך שתוכל להרים לגמרי את מכסה המסמכים.
- השאר מספיק מקום מול המדפסת כדי לאפשר לנייר לצאת במלואו.
- הימנע ממקומות החשופים לשינויים מהירים בטמפרטורה ובלחות. כמו כן, הרחק את המדפסת מאור שמש ישיר, מאור חזק ומקורות חום.

עצות ואזהרות לגבי השימוש במדפסת

- אסור להכניס חפצים דרך חריצים במדפסת.
- אל תכניס את ירך לתוך המדפסת בשעת הדפסה.
- אל תיגע בכבל הלבן והשטוח ובצינורות הדיו שבתוך המדפסת.
- אל תשתמש בתרסיסים המכילים גזים דליקים בתוך המדפסת או מסביבה. אם תעשה זאת אתה עלול לגרום לשרפה.
- אל תזיז את ראש ההדפסה ביד; אחרת יתכן שתפגע במדפסת.

הוראות חשובות

- היזהר לא ללכוד את ירך או את אצבעותיך בעת סגירת יחידת הסורק.
- אל תלחץ חזק מדי על משטח סריקה בעת הנחת המסמכים המקוריים.
- שימוש ממושך במדפסת כאשר מפלס הדיו הוא מתחת לקו התחתון עלול לפגוע במדפסת. Epson ממליצה למלא את מכלי הדיו עד לקו העליון בזמן שהמדפסת כבויה כדי לאפס את כמות הדיו.
- כבה תמיד את המדפסת באמצעות הלחצן . אל תנתק את המדפסת ואל תכבה אותה בשקע החשמל עד שהנורה  מפסיקה להבהב.
- אם אינך עומד להשתמש במדפסת במשך זמן רב, ודא שניתקת את כבל החשמל משקע החשמל.

עצות ואזהרות לגבי שינוע או אחסון המדפסת

- בעת אחסון המדפסת או העברתה, הימנע מלהטות אותה, מלהציב אותה במאונך או מלהפוך אותה; אחרת הדיו עלולה לדלוף.
- לפני העברת המדפסת יש לוודא שראש ההדפסה נמצא במצב הבית (בקצה הימני ביותר).

עצות ואזהרות לשימוש במדפסת עם חיבור אלחוטי

- גלי רדיו הנפלטים ממדפסת זאת יכולות להשפיע לרעה על פעולתו של ציוד רפואי אלקטרוני ולגרום לתקלה אצלו. בעת שימוש במדפסת זאת בתוך מתקנים רפואיים או בקרבת ציוד רפואי יש למלא את הוראות אנשי הצוות המוסמכים המייצגים את המתקנים הרפואיים, ולמלא את כל ההוראות והאזהרות המופיעות על גבי הציוד הרפואי.
- גלי רדיו הנפלטים ממדפסת זאת עלולים להשפיע לרעה על פעולתם של התקנים מבוקרים אוטומטית כגון דלתות אוטומטיות או אזעקות שריפה ויכולים לגרום לתאונות בגלל המתרחשות בגלל תקלות. בעת שימוש במדפסת זאת בקרבת התקנים בבקרה אוטומטית יש למלא את כל ההוראות והאזהרות המופיעות על גבי התקנים אלה.

מידע ואזהרות לגבי השימוש בכרטיסי זיכרון

- אין להוציא כרטיס זיכרון או לכבות את המדפסת בזמן שמחונן כרטיס הזיכרון מהבהב.
- אופן השימוש בכרטיסי זיכרון משתנה בהתאם לסוג הכרטיס. למידע נוסף, יש לעיין במדריך שצורף לכרטיס הזיכרון.
- השתמש רק בכרטיסי זיכרון שתואמים למדפסת.

מידע קשור

← "מפרט כרטיס זיכרון נתמך" בעמוד 153

אזהרות ועצות לגבי שימוש במסך ה-LCD

- מסך ה-LCD יכול להכיל כמה נקודות קטנות בהירות או כהות ובגלל תכונותיו יתכן שהבהירות שלו לא תהיה אחידה. תופעות אלה הן תופעות רגילות ואין פירושן שהמסך ניזוק בכל דרך שהיא.
- לניקוי המסך יש להשתמש אך ורק בסמרטוט יבש. אסור להשתמש בנוזלים או בחומרי ניקוי כימיים.

הוראות חשובות

הכיסוי החיצוני של המסך עלול להישבר אם הוא מקבל מכה חזקה. אם שטח המסך נסדק או נשבר יש ליצור קשר עם הספק ולא לגעת בשברים או לנסות לסלקם.

הגנה על המידע האישי שלך

כאשר נותנים את המדפסת למישהו אחר או מסלקים אותה לאשפה יש למחוק את כל המידע האישי שבזיכרון המדפסת באמצעות בחירה ב- הגדרות < שחזר הגדרות ברירת מחדל < כל ההגדרות על גבי לוח הבקרה.

יסודות המדפסת

שמות החלקים ותפקידיהם

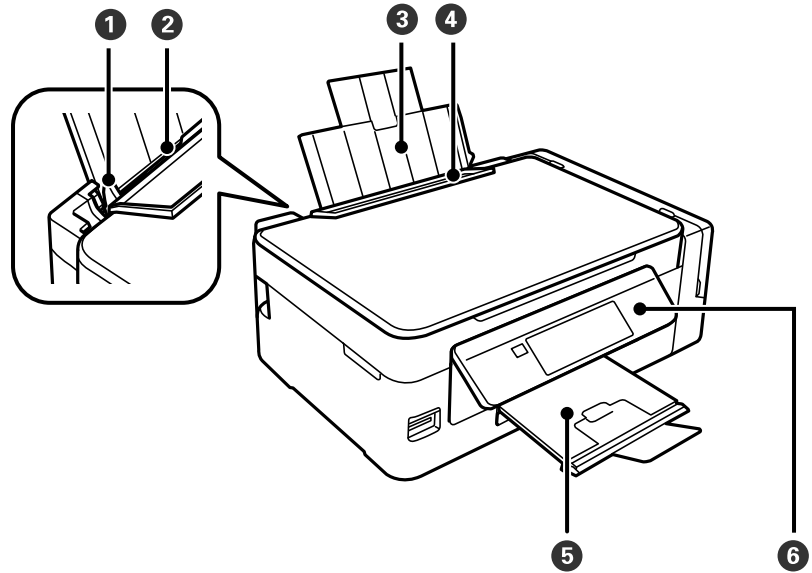

1	מסילה צדדית	הזנת הנייר ישר אל תוך המדפסת. החלק לאורך קצוות דף הנייר.
2	מזין נייר אחורי	הכנסת דף.
3	תמיכה לדפים	תמיכה בדפים שמוכנסים.
4	מגן הזנה	מניעת כניסה של עצמים זרים למדפסת. לרוב יש לשמור על המגן סגור.
5	מגש פלט	החזקת דפי הנייר שיוצאים. לפני ההדפסה יש להרים את המעצור כדי למנוע מהדפים שיוצאים ליפול מהמגש.
6	לוח בקרה	הפעלת המדפסת.

יסודות המדפסת

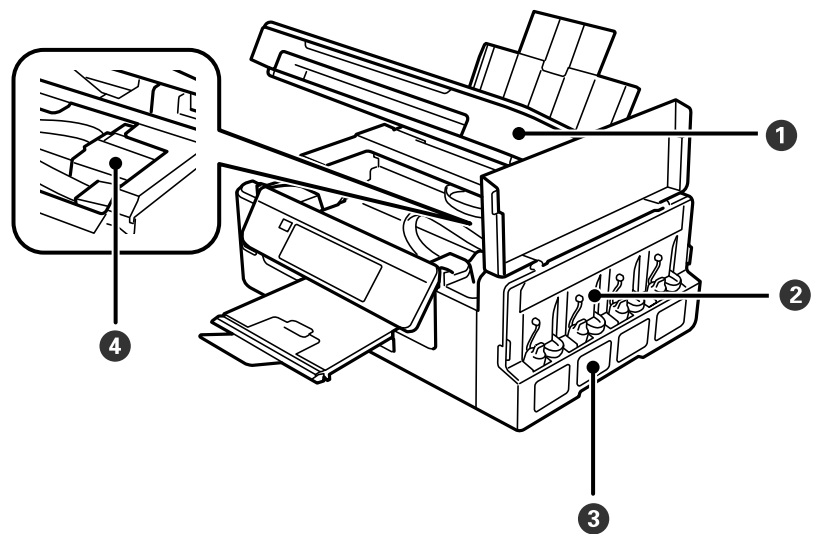

1	יחידת הסורק	סריקת המקור. אם רוצים להוציא דפים שתקועים במדפסת יש לפתוח אותה.
2	יחידת מכל די	מכילה את מכלי הדי.
3	מכלי אנירת די (מכלי די)	אספקת די לראש ההדפסה.
4	ראש ההדפסה (בחלק זה)	מזריק די.

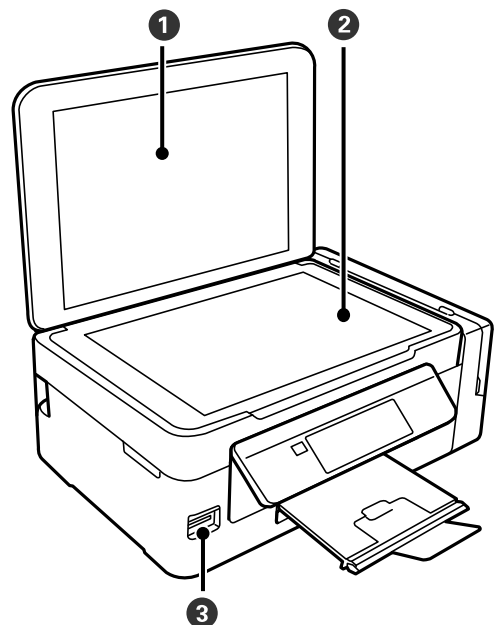

1	מכסה מסמכים	חוסם אור חיצוני במהלך הסריקה.
2	משטח סריקה	הנח את עותקי המקור.
3	חריץ לכרטיס זיכרון	הכנסת כרטיס זיכרון.

יסודות המדפסת

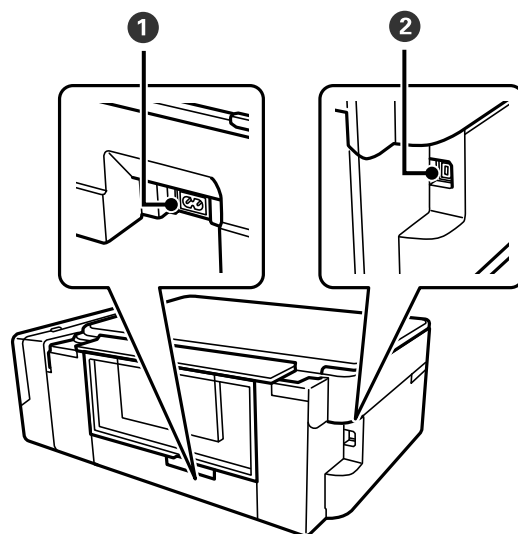

חיבור כבל החשמל.	כניסת AC	1
חיבור כבל USB כדי לחבר את המוצר למחשב.	יציאת USB	2

לוח בקרה



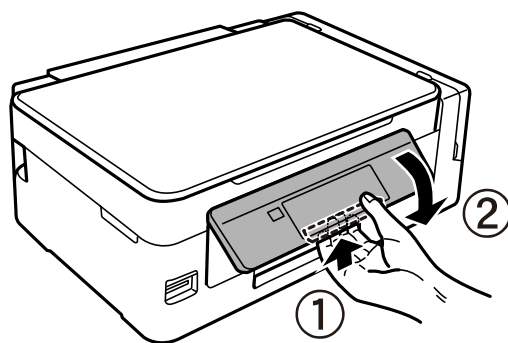

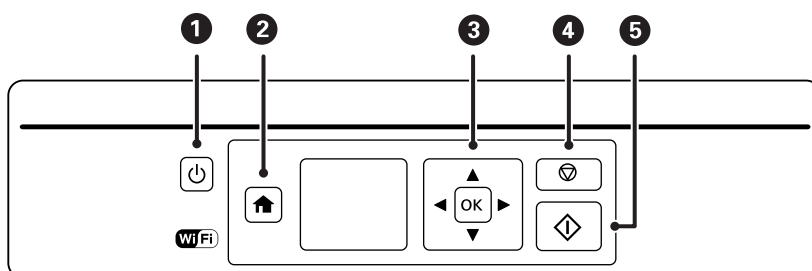

באפשרותך לשנות את זווית לוח הבקרה. כדי להנמיך את לוח הבקרה לחץ על המנוף בעורף הלוח כפי שרואים להלן.



























לחצנים



יסודות המדפסת

כיבוי או הדלקת המדפסת. אל תכבה את המדפסת בזמן שמחווני ההפעלה מהבהב (זאת אומרת שהמדפסת פועלת או מעבדת נתונים). נתק את כבל החשמל מהשקע רק כשמחווני ההפעלה כבה.		①
הצגת מסך הבית.		②
השתמש בלחצנים  כדי לבחור תפריט ולחץ על הלחצן OK כדי לעבור לתפריט שנבחר.		③
הפסקת הפעולה הנוכחית או חזרה למסך הקודם.		④
התחלת פעולה, כגון הדפסה או צילום.		⑤

מדריך למסך ה-LCD

תפריטים והודעות מוצגים על גבי מסך ה-LCD. בחר תפריט או הגדרה על ידי לחיצה על הלחצנים                        

מדריך למסך הבית

הסמלים והתפריטים להלן מופיעים במסך הבית.

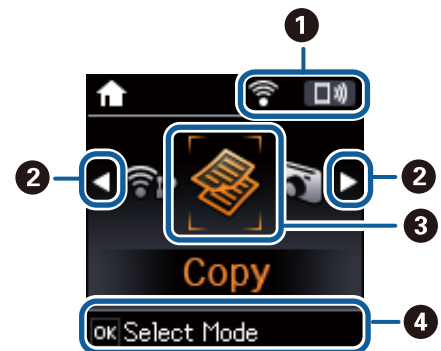

יסודות המדפסת

סמלים המראים מה מצב הרשת.	1
מציין שיש בעיה בחיבור הרשת האלחוטית (Wi-Fi) או מציין שהמדפסת מחפשת חיבור רשת אלחוטית (Wi-Fi).	
מציין שהמדפסת מחוברת לרשת אלחוטית (Wi-Fi). מספר הפסים מציין את עוצמת השידור של החיבור. ככל שיש יותר פסים כך החיבור חזק יותר.	
מציין שרשת אלחוטית (Wi-Fi) אינה זמינה או מציין שהמדפסת מטפלת בחיבור רשת אלחוטית.	
מציין שתכונת Wi-Fi Direct אופשרה.	
מציין שתכונת Wi-Fi Direct הושבתה.	
2 כאשר < ו- > מוצגים, באפשרותך לגלול ימינה או שמאלה בלחיצה על הלחצן < או >.	
3 סמלים ושמות של פונקציות מוצגים בתור סמלים של מצבי עבודה.	
צלם	מכניס למצב צלם המאפשר להעתיק מסמך.
הדפס תמונות	מכניס למצב הדפס תמונות המאפשר להדפיס תצלומים השמורים בכרטיס הזיכרון שלך.
סרוק	מכניס למצב סרוק המאפשר לסרוק מסמך או תצלום.
נייר מכתבים אישי	מכניס למצב נייר מכתבים אישי המאפשר להדפיס פריטים מקוריים, למשל לוחות שנה ונייר עם סימוני סרגל, תוך שימוש בתצלומים השמורים בכרטיס הזיכרון שלך.
הגדרות	מכניס למצב הגדרות המאפשר לקבוע הגדרות תחזוקה, הגדרות מדפסת והגדרות רשת.
הגדרות Wi-Fi	מציג תפריטים המאפשרים להגדיר את המדפסת לשימוש ברשת אלחוטית. זהו קיצור דרך לתפריט להלן. הגדרות < הגדרות רשת < הגדרות Wi-Fi
4 הכפתורים הזמינים מוצגים. בדוגמה זאת באפשרותך להמשיך לתפריט שנבחר על ידי לחיצה על הכפתור OK.	

מידע קשור

- ← "העתקה" בעמוד 75
- ← "הדפסת תמונות באמצעות בחירתן מכרטיס זיכרון" בעמוד 50
- ← "סריקה באמצעות לוח הבקרה" בעמוד 77
- ← "הדפסת נייר עם שורות, לוחות שנה ונייר כתיבה מקורי" בעמוד 51
- ← "אפשרויות תפריט למצב הגדרות" בעמוד 104
- ← "אפשרויות תפריט עבור הגדרות רשת" בעמוד 105

יסודות המדפסת

הזנת תווים

כדי להזין תווים וסמלים בהגדרות הרשת מלוח הבקרה, השתמש בלחצנים ▲, ▼, ◀, ▶-1. לחץ על הלחצן ▲ או ▼ כדי לבחור את התו שברצונך להזין, ולאחר מכן לחץ על הלחצן ▶ כדי לקדם את הסמן לעמדה הבאה. לאחר שתסיים להזין תווים, לחץ על הלחצן OK. מסך ההזנה משתנה בהתאם לפריט שמוגדר. המסך הבא הוא להזנת סיסמה לרשת Wi-Fi.





סמלים	תיאורים
🏠	שינוי סוג התו. ABC: אותיות רישיות abc: אותיות קטנות 123: מספרים וסמלים
▲ ▼	בוחר את התו שיוזן.
▶	הזזת הסמן ימינה.
◀	מחיקת תו משמאל (מקש Backspace).
OK	הזנת התווים שנבחרו.
🔄	חזור אל המסך הקודם.

הזנת מחרוזת האימון "13By"



1. לחץ פעמיים על הלחצן  כדי להחליף לסוג התווים 123.



2. לחץ פעמיים על הלחצן  כדי לבחור ב-"1".

3. לחץ פעם אחת על הלחצן  כדי להזיז את הסמן, ולאחר מכן לחץ ארבע פעמים על הלחצן  כדי לבחור ב-"3".



4. לחץ פעם אחת על הלחצן  כדי להזיז את הסמן, ולאחר מכן לחץ על הלחצן  כדי להחליף לסוג התווים ABC. לחץ פעמיים על הלחצן  כדי לבחור ב-"B".



יסודות המדפסת

5. לחץ פעם אחת על הלחצן ▶ כדי להזיז את הסמן, ולאחר מכן לחץ על הלחצן 🏠 כדי להחליף לסוג התווים abc. לחץ פעמיים על הלחצן ▼ כדי לבחור ב-"y".



6. לחץ על הלחצן OK.

הגדרות רשת

סוגי חיבורי רשת

חיבור Wi-Fi

חבר את המדפסת ואת המחשב או ההתקן החכם אל נקודת הגישה. זוהי שיטת החיבור הטיפוסית עבור רשתות ביתיות או משרדיות כאשר מחברים מחשבים דרך Wi-Fi באמצעות נקודת הגישה.

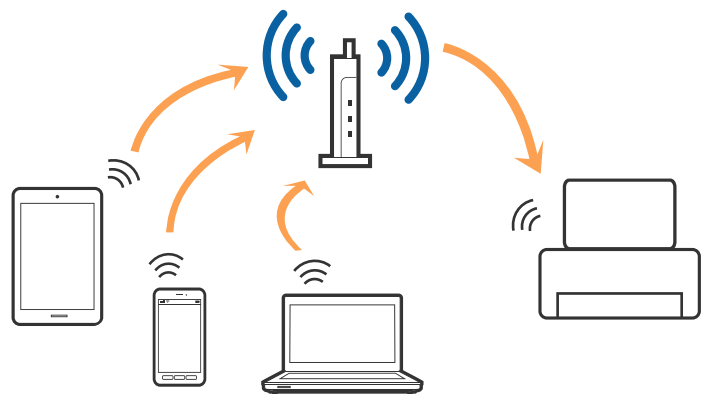

מידע קשור

- ← "התחברות למחשב" בעמוד 24
- ← "התחברות להתקן חכם" בעמוד 26
- ← "ביצוע הגדרות Wi-Fi מלוח הבקרה" בעמוד 26

חיבור Wi-Fi Direct (חיבור AP פשוט)

השתמש בשיטת החיבור הזאת כשאינך משתמש ב-Wi-Fi בבית או במשרד או כשאתה רוצה לחבר את המדפסת ואת המחשב או ההתקן החכם ישירות. במצב זה המדפסת מתפקדת כנקודת גישה וניתן לחבר אליה ארבעה התקנים לכל היותר ללא צורך להשתמש בנקודת גישה תקנית. עם זאת, התקנים המחוברים ישירות למדפסת אינם יכולים לתקשר זה עם זה דרך המדפסת.

הגדרות רשת

לתשומת לבך: חיבור Wi-Fi Direct (חיבור AP פשוט) הוא שיטת חיבור שנועדה להחליף את שיטת אד הוק.

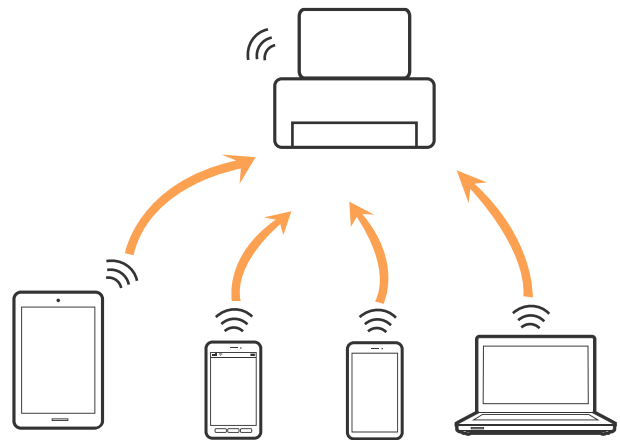

אפשר לחבר את המדפסת בעת ובעונה אחת באמצעות Wi-Fi ובאמצעות חיבור Wi-Fi Direct (חיבור AP פשוט). עם זאת, אם מתחילים חיבור רשת בשיטת חיבור Wi-Fi Direct (חיבור AP פשוט) כאשר המדפסת כבר מחוברת באמצעות Wi-Fi, ינותק חיבור ה-Wi-Fi באופן זמני.

מידע קשור

← "ביצוע הגדרות חיבור Wi-Fi Direct (חיבור AP פשוט)" בעמוד 29

התחברות למחשב

אנו ממליצים להשתמש בתוכנת ההתקנה כדי לחבר את המדפסת למחשב. תוכל להפעיל את תוכנת ההתקנה באמצעות אחת מהשיטות הבאות.

הגדרה מתוך אתר האינטרנט

גש לאתר האינטרנט שלהלן, ואז הזן את שם המוצר.

<http://epson.sn>

גש אל התקנה, ואז לחץ על הורד בחלק של ההורדה וההתחברות. לחץ לחיצה בודדת או כפולה על הקובץ שהורדת כדי להריץ את תוכנת ההתקנה. פעל בהתאם להוראות המוצגות על המסך.

הגדרה באמצעות דיסק תוכנה (רק עבור דגמים שהגיעו עם דיסק תוכנה ומשתמשים שהמחשבים שלהם מצוידים בכונני דיסקים).

הכנס למחשב את דיסק התוכנה, ולאחר פעל על פי ההנחיות שבמסך.

בחירת שיטות החיבור

פעל בהתאם להוראות המוצגות על גבי המסך, עד שיוצג המסך שלהלן, ואז בחר את שיטת החיבור בין המדפסת לבין המחשב.

הגדרות רשת

Windows □

בחר את סוג החיבור ואז לחץ הבא.

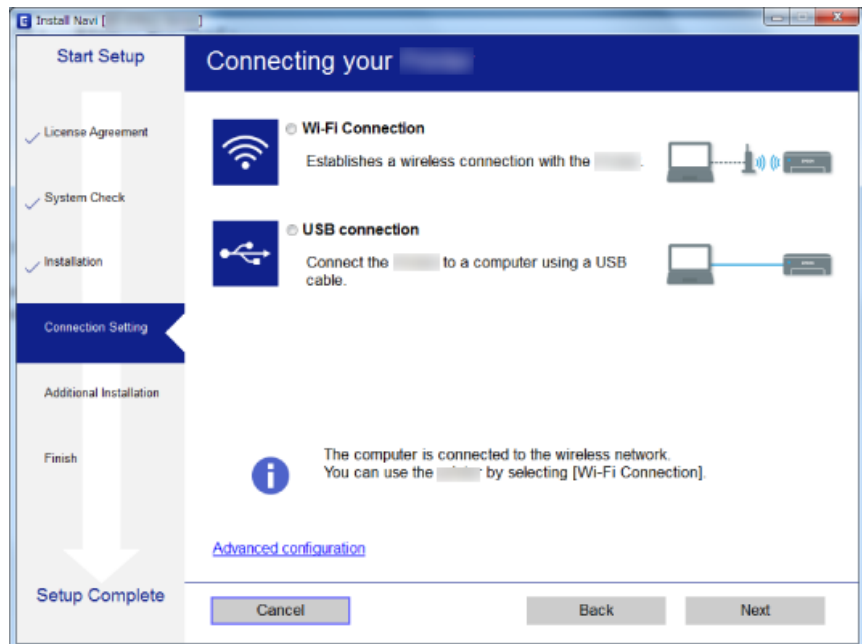

Mac OS □

בחר את סוג החיבור.



פעל בהתאם להוראות המוצגות על המסך. התוכנה הדרושה תותקן.

התחברות להתקן חכם

תוכל להשתמש במדפסת מהתקן חכם כאשר אתה מחבר את המדפסת לאותה רשת Wi-Fi (רשת SSID) כמו ההתקן החכם. כדי להשתמש במדפסת מהתקן חכם, בצע את ההגדרות מאתר האינטרנט הבא. גישה לאתר האינטרנט מההתקן החכם שברצונך לחבר למדפסת.

<http://epson.sn> < התקנה

לתשומת לבך:

אם ברצונך לחבר מחשב והתקן חכם למדפסת בעת ובעונה אחת, אנו ממליצים לחבר תחילה את המחשב.

ביצוע הגדרות Wi-Fi מלוח הבקרה

תוכל לבצע הגדרות הרשת מלוח הבקרה של המדפסת. אחרי חיבור המדפסת לרשת, חבר את המדפסת אל ההתקן בו ברצונך להשתמש (מחשב, טלפון חכם, טבלט וכן הלאה).

מידע קשור

- ← "ביצוע הגדרות Wi-Fi ידניות" בעמוד 26
- ← "ביצוע הגדרות Wi-Fi באמצעות התקנת לחצן" בעמוד 27
- ← "ביצוע הגדרות Wi-Fi באמצעות התקנת קוד" (בעמוד WPSPIN28)
- ← "ביצוע הגדרות חיבור Wi-Fi Direct (חיבור AP פשוט)" בעמוד 29

ביצוע הגדרות Wi-Fi ידניות

תוכל להגדיר ידנית את המידע הדרוש לשם חיבור לנקודת גישה באמצעות לוח הבקרה של המדפסת. כדי להגדיר ידנית נחוץ לך ה-SSID והסיסמה של נקודת גישה כלשהי.

לתשומת לבך:

אם אתה משתמש בנקודת גישה עם הגדרות ברירת המחדל שלה, ה-SSID והסיסמה מופיעות על התווית. אם אינך יודע את ה-SSID ואת הסיסמה, צור קשר עם האדם שהתקין את נקודת הגישה, או עיין בתיעוד שנלווה לנקודת הגישה.

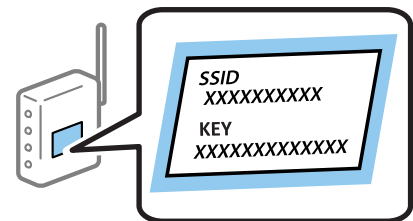

1. בחר הגדרות Wi-Fi במסך הבית, ולאחר מכן לחץ על לחצן OK.
2. בחר Wi-Fi (מומלץ), ולאחר מכן לחץ על לחצן OK.
3. לחץ על כפתור OK.
4. בחר אשף ההגדרה של Wi-Fi, ולאחר מכן לחץ על לחצן OK.

הגדרות רשת

5. בחר את ה-SSID של נקודת הגישה באמצעות לוח הבקרה של המדפסת ולאחר מכן לחץ על לחצן OK. לתשומת לבך:

אם ה-SSID שאתה רוצה להתחבר אליו אינו מופיע בלוח הבקרה של המדפסת, בחר ב-חפש שוב, כדי לעדכן את הרשימה. אם הוא עדיין אינו מוצג, בחר SSIDs נוספים, והזן את ה-SSID ישירות.

אם אינך יודע את ה-SSID, בדוק אם הוא כתוב על התווית של נקודת הגישה. אם אתה משתמש בנקודת גישה עם הגדרות ברירת המחדל שלה, השתמש ב-SSID הכתוב על התווית.

6. הזן את הסיסמה, ולאחר מכן לחץ על הלחצן OK.

בחר אם להדפיס דוח חיבור רשת בגמר קביעת ההגדרות.

לתשומת לבך:

הסיסמה רגישה לאותיות גדולות וקטנות.

אם אינך יודע את הסיסמה, בדוק אם היא מופיעה בתווית של נקודת הגישה. אם אתה משתמש בנקודת גישה עם הגדרות ברירת המחדל שלה, השתמש בסיסמה המופיעה על התווית שעל נקודת הגישה. שמות אחרים לסיסמה עשויים להיות: מפתח (Key), ביטוי סיסמה (Passphrase) וכדומה.

אם אינך יודע את הסיסמה, עיין בתיעוד שנלווה לנקודת הגישה או צור קשר עם האדם שהתקין את נקודת הגישה.

אם אינך מצליח להתחבר, טען נייר ולאחר מכן לחץ על הלחצן  כדי להדפיס דוח חיבור.

מידע קשור

← "הזנת תווים" בעמוד 20

← "בדיקת מצב חיבור הרשת" בעמוד 30

← "כאשר לא ניתן לבצע הגדרות רשת" בעמוד 130

ביצוע הגדרות Wi-Fi באמצעות התקנת לחצן

תוכל להתקין רשת Wi-Fi באופן אוטומטי בלחיצת כפתור בנקודת הגישה. אם יתמלאו התנאים הבאים, תוכל להתקין את ה-Wi-Fi באמצעות שיטה זו.

נקודת הגישה תואמת ל-WPS (התקנת Wi-Fi מוגנת).

חיבור ה-Wi-Fi הנוכחי בוצע באמצעות לחיצת כפתור בנקודת הגישה.

לתשומת לבך:

אם אינך מצליח למצוא את הכפתור או שאתה מבצע את ההתקנה באמצעות תוכנה, עיין בתיעוד שסופק עם נקודת הגישה.

1. בחר הגדרות Wi-Fi במסך הבית, ולאחר מכן לחץ על לחצן OK.

2. בחר Wi-Fi (מומלץ), ולאחר מכן לחץ על לחצן OK.

3. לחץ על כפתור OK.

4. בחר הגדרה בלחיצה (WPS), ולאחר מכן לחץ על לחצן OK.

הגדרות רשת

5. החזק את לחצן ה-[WPS] במצב לחץ בנקודת הגישה עד שנורית האבטחה תהבהב.

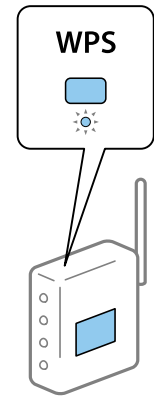

אם אינך יודע היכן נמצא לחצן [WPS], או שאין כפתורים בנקודת הגישה, עיין בתיעוד שנלווה אל נקודת הגישה שלך לפרטים נוספים.

6. לחץ על כפתור OK בלוח הבקרה של המדפסת. פעל בהתאם להוראות המוצגות על המסך לאחר מכן.

לתשומת לבך:

אם החיבור נכשל, הפעל את נקודת הגישה מחדש, קרב אותה למדפסת ונסה שוב. אם החיבור עדיין לא פועל, הדפס דוח חיבור רשת ובדוק את הפיתרון.

מידע קשור

- ← "בדיקת מצב חיבור הרשת" בעמוד 30
- ← "כאשר לא ניתן לבצע הגדרות רשת" בעמוד 130

ביצוע הגדרות Wi-Fi באמצעות התקנת קוד (WPSPIN)

תוכל להתחבר לנקודת גישה באמצעות קוד PIN. תוכל להשתמש בשיטה זו כדי לבצע את ההתקנה אם נקודת הגישה תומכת ב-WPS (הגדרה מוגנת Wi-Fi). יש להשתמש במחשב כדי להזין קוד PIN לתוך נקודת הגישה.

1. בחר הגדרות במסך הבית, ולאחר מכן לחץ על לחצן OK.

2. בחר הגדרות רשת, ולאחר מכן לחץ על לחצן OK.

3. בחר הגדרות Wi-Fi במסך הבית, ולאחר מכן לחץ על לחצן OK.

4. בחר קוד (WPS) PIN, ולאחר מכן לחץ על לחצן OK.

5. השתמש במחשב שלך כדי להזין את קוד ה-PIN (מספר בן שמונה ספרות) המוצג בלוח הבקרה של המדפסת לתוך נקודת הגישה בתוך שתי דקות.

לתשומת לבך:

עיין בתיעוד הנלווה לנקודת הגישה שלך לפרטים על הזנת קוד PIN.

6. לחץ על כפתור OK.

לאחר השלמת תהליך ההגדרה מוצגת הודעה על כך.

לתשומת לבך:

אם החיבור נכשל, הפעל את נקודת הגישה מחדש, קרב אותה למדפסת ונסה שוב. אם החיבור עדיין לא עובד, הדפס דוח חיבורים ובדוק את הפיתרון.

הגדרות רשת

מידע קשור

- ← "בדיקת מצב חיבור הרשת" בעמוד 30
- ← "כאשר לא ניתן לבצע הגדרות רשת" בעמוד 130

ביצוע הגדרות חיבור **Wi-Fi Direct** (חיבור AP פשוט)

שיטה זאת מאפשרת לחבר את המדפסת ישירות אל מחשב או התקנים חכמים, ללא שימוש בנקודת גישה. המדפסת פועלת כנקודת גישה.

חשוב!

כאשר אתה מתחבר ממחשב או התקן חכם אל המדפסת באמצעות חיבור **Wi-Fi Direct** (חיבור AP פשוט), המדפסת מחוברת לאותה רשת **Wi-Fi** (אותו SSID) כמו המחשב או ההתקן החכם, והתקשורת נוצרת בין שניהם. מאחר והמחשב או ההתקן החכם מתחברים באופן אוטומטי לרשת ה-**Wi-Fi** האחרת אליה ניתן להתחבר אם מכבים את המדפסת, הוא אינו מחובר שנית לרשת ה-**Wi-Fi** הקודמת אם מדליקים את המדפסת. התחבר אל ה-**SSID** של המדפסת עבור **Wi-Fi Direct** (חיבור AP פשוט) מהמחשב או ההתקן החכם. אם אינך רוצה להתחבר בכל פעם שאתה מדליק או מכבה את המדפסת, אנו ממליצים להשתמש ברשת **Wi-Fi** באמצעות חיבור המדפסת לנקודת גישה.

1. בחר הגדרות **Wi-Fi** במסך הבית, ולאחר מכן לחץ על לחצן OK.
2. בחר **Wi-Fi Direct**, ולאחר מכן לחץ על לחצן OK.
3. לחץ על כפתור OK.
4. לחץ על לחצן OK כדי להתחיל את ההתקנה.
5. לחץ על כפתור OK.
6. בדוק מהם ה-**SSID** והסיסמה המוצגים בלוח הבקרה של המדפסת. במסך חיבור הרשת של המחשב או ההתקן החכם, בחר את ה-**SSID** המוצג בלוח הבקרה של המדפסת כדי להתחבר.
7. הזן את הסיסמה המוצגת בלוח הבקרה של המדפסת למחשב או להתקן החכם.
8. לאחר הקמת החיבור, לחץ על כפתור OK בלוח הבקרה של המדפסת.
9. לחץ על כפתור OK.

מידע קשור

- ← "בדיקת מצב חיבור הרשת" בעמוד 30
- ← "כאשר לא ניתן לבצע הגדרות רשת" בעמוד 130

בדיקת מצב חיבור הרשת

בדיקת מצב הרשת באמצעות סמל הרשת

תוכל לבדוק את מצב החיבור של הרשת באמצעות סמל הרשת במסך הבית של המדפסת. הסמל משתנה בהתאם לסוג החיבור ולעוצמת גלי הרדיו.

מידע קשור

← "מדריך למסך הבית" בעמוד 18

הדפסת דוח חיבור רשת

תוכל להדפיס דו"ח חיבור רשת כדי לבדוק את המצב בין המדפסת לבין נקודת הגישה.

1. טען ניירות.

2. בחר הגדרות במסך הבית, ולאחר מכן לחץ על לחצן OK.

3. בחר הגדרות רשת < בדיקת התחברות.
בדיקת החיבור מתחילה.

4. לחץ על הלחצן  כדי להדפיס דוח חיבור רשת.

אם מתרחשת שגיאה, בדוק את דוח חיבור הרשת, ולאחר מכן בצע את הפתרונות המודפסים.

מידע קשור

← "הודעות ופתרונות בדוח חיבור הרשת" בעמוד 31

הגדרות רשת

הודעות ופתרונות בדוח חיבור הרשת

בדוק את ההודעות ואת קודי השגיאות בדוח חיבור הרשת, ולאחר מכן בצע את הפתרונות.

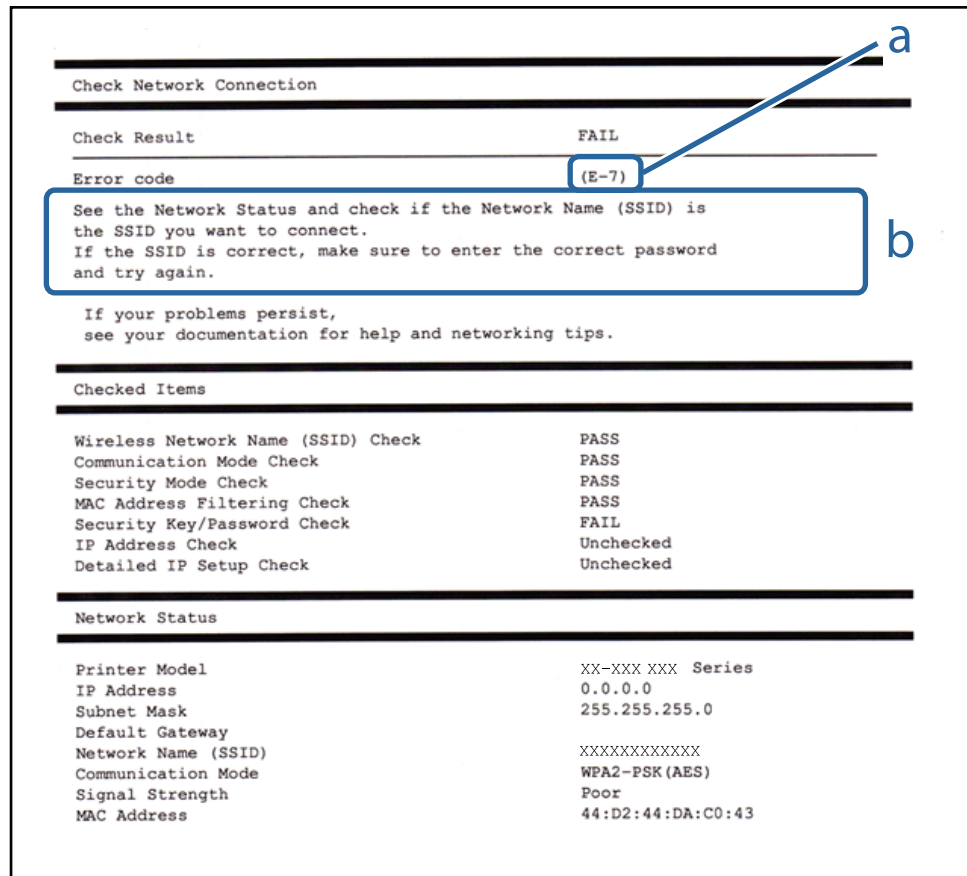

א. קוד שגיאה

ב. הודעות בסביבת הרשת

א. קוד שגיאה

קוד	פתרון
E-1	<input type="checkbox"/> ודא שכבל Ethernet מחובר למדפסת, לרכזת או להתקני רשת אחרים. <input type="checkbox"/> ודא שהרכזת או ההתקנים האחרים מופעלים.

הגדרות רשת

קוד	פתרון
E-2 E-3 E-7	<p><input type="checkbox"/> ודא שנקודת הגישה מופעלת.</p> <p><input type="checkbox"/> בדוק שהמחשב או ההתקנים האחרים מחוברים כהלכה לנקודת הגישה.</p> <p><input type="checkbox"/> מקם את המדפסת קרוב לנקודת הגישה. סלק מכשולים בין המדפסת לנקודת הגישה.</p> <p><input type="checkbox"/> אם הזנת את ה-SSID באופן ידני, בדוק אם זהו ה-SSID הנכון. בדוק את ה-SSID בחלק ה-Network Status בדו"ח חיבור הרשת.</p> <p><input type="checkbox"/> כדי להקים רשת תוך שימוש בהתקנת לחצן, בדוק אם נקודת הגישה תומכת ב-WPS. אם נקודת הגישה אינה תומכת ב-WPS, לא ניתן להקים רשת בשיטת התקנת לחצן.</p> <p><input type="checkbox"/> בדוק אם רק תווי ASCII (תווים וסמלים אלפה-נומריים) משמשים עבור ה-SSID. המדפסת אינה יכולה להציג SSID שיש בו תווים שאינם תווי ASCII.</p> <p><input type="checkbox"/> בדוק את ה-SSID ואת הסיסמה לפני שתתחבר לנקודת הגישה. אם אתה משתמש בנקודת גישה עם הגדרות ברירת המחדל שלה, ה-SSID והסיסמה מופיעות על התווית שעל נקודת הגישה. אם אינך יודע את ה-SSID ואת הסיסמה, צור קשר עם האדם שהתקין את נקודת הגישה, או עיין בתיעוד שנלווה לנקודת הגישה.</p> <p><input type="checkbox"/> כאשר אתה רוצה להתחבר ל-SSID שהופק באמצעות פונקציית שיתוף החיבור של התקן חכם, בדוק את ה-SSID ואת הסיסמה בתיעוד שסופק עם ההתקן החכם.</p> <p><input type="checkbox"/> אם חיבור ה-Wi-Fi מתנתק לפתע, בדוק את הדברים להלן. אם אחת מאפשרויות אלה רלוונטית, אפס את הגדרות הרשת באמצעות תוכנת ההתקנה. תוכל להריץ אותה מהאתר הבא. http://epson.sn < התקנה</p> <p><input type="checkbox"/> התקן חכם נוסף חובר לרשת באמצעות התקנת לחצן.</p> <p><input type="checkbox"/> רשת ה-Wi-Fi הוגדרה תוך שימוש בשיטה אחרת כלשהי שאינה שיטת התקנת לחצן.</p>
E-5	<p>ודא שסוג האבטחה של נקודת הגישה מוגדר כאחד הסוגים להלן. אם הוא אינו מוגדר כך, שנה את סוג האבטחה בנקודת האבטחה, ולאח מכן אפס את הגדרות הרשת של המדפסת.</p> <p><input type="checkbox"/> (40 WEP-64 ביט)</p> <p><input type="checkbox"/> (104 WEP-128 ביט)</p> <p><input type="checkbox"/> (WPA PSK (TKIP/AES)*</p> <p><input type="checkbox"/> (WPA2 PSK (TKIP/AES)*</p> <p><input type="checkbox"/> (WPA (TKIP/AES</p> <p><input type="checkbox"/> (WPA2 (TKIP/AES</p> <p>* WPA PSK ידוע גם כ-WPA Personal. תקן WPA2 PSK ידוע גם כ-WPA2 Personal.</p>

הגדרות רשת

קוד	פתרון
E-6	<p><input type="checkbox"/> בדוק אם סינון הכתובות של ה-MAC הושבת. אם הסינון זמין, רשום את כתובת ה-MAC כדי שהיא לא תסונן. לפרטים, עיין בתיעוד שסופק עם נקודת הגישה. תוכל לבדוק את כתובת ה-MAC של המדפסת מתוך חלק ה-Network Status שבדו"ח חיבור הרשת.</p> <p><input type="checkbox"/> אם האימות המשותף של נקודת הגישה הוא זמין בשיטת האבטחה של ה-WEP, ודא שמפתח האימות ואינדקס האימות הם נכונים.</p>
E-8	<p><input type="checkbox"/> אפשר את DHCP בנקודת הגישה כאשר האפשרות 'השג כתובת IP' של המדפסת הוגדרה כאוטומטית.</p> <p><input type="checkbox"/> אם האפשרות השג כתובת IP של המדפסת, הוגדרה כידנית, כתובת ה-IP שהגדרת ידנית היא מחוץ לטווח (למשל: 0.0.0.0) והיא מושבתת. הגדר כתובת IP חוקית מלוח הבקרה של המדפסת או באמצעות Web Config.</p>
E-9	<p>בדוק את הדברים להלן.</p> <p><input type="checkbox"/> ההתקנים פועלים.</p> <p><input type="checkbox"/> ניתן לגשת לאינטרנט ולמחשבים אחרים או להתקני רשת הנמצאים באותה הרשת של ההתקנים שברצונך לחבר למדפסת.</p> <p>אם הבעייה עדיין לא נפתרה אחרי שבדקת את הנ"ל, אפש את הגדרות הרשת באמצעות תוכנת ההתקנה. תוכל להריץ אותה מהאתר הבא.</p> <p>http://epson.sn < התקנה</p>
E-10	<p>בדוק את הדברים להלן.</p> <p><input type="checkbox"/> התקנים אחרים ברשת פועלים.</p> <p><input type="checkbox"/> כתובות רשת (כתובת IP, מסיכת רשת משנה, שער ברירת מחדל) הן נכונות אם הגדרת את אפשרות השגת כתובת ה-IP של המדפסת כידנית.</p> <p>אפש את כתובת הרשת אם דברים אלה נכונים. תוכל לבדוק את כתובת ה-IP, מסיכת רשת המשנה, ושער ברירת מחדל בחלק ה-Network Status שבדו"ח חיבור הרשת.</p> <p>כאשר DHCP מאופשר, שנה את הגדרת השגת כתובת ה-IP של המדפסת לאוטומטית. אם ברצונך להגדיר את כתובת ה-IP באופן ידני, בדוק את כתובת ה-IP של המדפסת בחלק ה-Network Status בדו"ח חיבור הרשת, ואז בחר 'ידני' במסך הגדרות הרשת. הגדר את מסיכת רשת המשנה כך שתהיה [255.255.255.0].</p>
E-11	<p>בדוק את הדברים להלן.</p> <p><input type="checkbox"/> כתובת שער ברירת המחדל נכונה כאשר אתה מגדיר את הגדרת ה-TCP/IP של המדפסת כידנית.</p> <p><input type="checkbox"/> ההתקן המוגדר כשער ברירת מחדל פועל.</p> <p>הגדר כתובת נכונה לשער ברירת המחדל. תוכל לבדוק את כתובת שער ברירת המחדל מתוך חלק ה-Network Status שבדו"ח החיבור הרשת.</p>

הגדרות רשת

קוד	פתרון
E-12	<p>בדוק את הדברים להלן.</p> <p><input type="checkbox"/> התקנים אחרים ברשת פועלים.</p> <p><input type="checkbox"/> כתובות הרשת (כתובת IP, מסיכת רשת המשנה ושער ברירת המחדל) הן נכונות אם אתה מזין אותן ידנית.</p> <p><input type="checkbox"/> כתובות הרשת עבור התקנים אחרים (מסיכת רשת משנה ושער ברירת מחדל) הן זהות.</p> <p><input type="checkbox"/> כתובת ה-IP אינה מתנגשת בהתקנים אחרים.</p> <p>אם לאחר הבדיקות לעיל התקלה נמשכת, נסה את הפעולות להלן.</p> <p><input type="checkbox"/> בצע הגדרות רשת במחשב הנמצא על אותה רשת כמו המדפסת המשתמשת בתוכנת ההתקנה. תוכל להריץ אותה מהאתר הבא.</p> <p>http://epson.sn < התקנה</p> <p><input type="checkbox"/> באפשרותך לרשום כמה סיסמאות בנקודת גישה המשתמשת באבטחה מסוג WEP. אם רשומות כמה סיסמאות, בדוק אם הסיסמה הרשומה הראשונה מוגדרת במדפסת.</p>
E-13	<p>בדוק את הדברים להלן.</p> <p><input type="checkbox"/> התקני רשת כגון נקודת גישה, רכזת ונתב, פועלים.</p> <p><input type="checkbox"/> הגדרת ה-TCP/IP עבור התקני רשת לא נקבעה ידנית. (אם הגדרת ה-TCP/IP נקבעת באופן אוטומטי ואילן הגדרת ה-TCP/IP להתקני רשת אחרים נקבעת באופן ידני, יתכן שהמדפסת נמצאת ברשת שונה מזאת של ההתקנים האחרים).</p> <p>אם לאחר הבדיקות לעיל התקלה נמשכת, נסה את הפעולות להלן.</p> <p><input type="checkbox"/> בצע הגדרות רשת במחשב הנמצא על אותה רשת כמו המדפסת המשתמשת בתוכנת ההתקנה. תוכל להריץ אותה מהאתר הבא.</p> <p>http://epson.sn < התקנה</p> <p><input type="checkbox"/> באפשרותך לרשום כמה סיסמאות בנקודת גישה המשתמשת באבטחה מסוג WEP. אם רשומות כמה סיסמאות, בדוק אם הסיסמה הרשומה הראשונה מוגדרת במדפסת.</p>

ב. הודעות בסביבת הרשת

הודעה	פתרון
*Multiple network names (SSID) that match your entered network name (SSID) have been detected. Confirm network name (SSID).	יתכן שבכמה נקודות גישה מוגדר אותן SSID. בדוק את ההגדרות בנקודות הגישה ושנה את ה-SSID.
The Wi-Fi environment needs to be improved. Turn the wireless router off and then turn it on. If the connection does not improve, see the documentation for the wireless router.	אחרי שתקרב את המדפסת לנקודת הגישה ותסלק מכשולים כלשהם ביניהם, הדלק את נקודת הגישה. אם עדיין לא נוצר חיבור, עיין בתיעוד שסופק עם נקודת הגישה.

הגדרות רשת

הודעה	פתרון
*No more devices can be connected. Disconnect one of the connected devices if you want to add another one.	תוכל להתחבר בעת ובעונה אחת לעד ארבעה מחשבים והתקנים חכמים בחיבור Wi-Fi Direct (חיבור AP פשוט). כדי להוסיף מחשב או התקן חכם נוסף, נתק קודם את אחד ההתקנים המחוברים.

מידע קשור

← "התחברות למחשב" בעמוד 24

← "Web Config" בעמוד 109

← "כאשר לא ניתן לבצע הגדרות רשת" בעמוד 130

הדפסת גליון מצב רשת

תוכל לבדוק את מידע הרשת המפורט באמצעות הדפסתו.

1. טען ניירות.

2. בחר ב-הגדרות במסך הבית.

3. בחר הגדרות רשת < הדפס גליון סטטוס.

4. לחץ על כפתור .

גליון מצב הרשת יודפס.

החלפה והוספה של נקודות גישה חדשות

במקרה של שינוי ב-SSID כתוצאה מהחלפת נקודת גישה או הוספת נקודת גישה וקביעת סביבת רשת חדשה, יש לאפס את הגדרות ה-Wi-Fi.

מידע קשור

← "שינוי שיטת החיבור למחשב" בעמוד 35

שינוי שיטת החיבור למחשב

שימוש בתוכנת ההתקנה כדי להגדיר מחדש שיטות חיבור שונה.

 הגדרה מתוך אתר האינטרנט

גש לאתר האינטרנט שלהלן, ואז הזן את שם המוצר.

<http://epson.sn>

גש אל התקנה, ואז לחץ על הורד בחלק של ההורדה וההתחברות. לחץ לחיצה בודדת או כפולה על הקובץ שהורדת כדי להריץ את תוכנת ההתקנה. פעל בהתאם להוראות המוצגות על המסך.

הגדרות רשת

הגדרה באמצעות דיסק תוכנה (רק עבור דגמים שהגיעו עם דיסק תוכנה ומשתמשים שהמחשבים שלהם מצוידים בכונני דיסקים).

הכנס למחשב את דיסק התוכנה, ולאחר פעל על פי ההנחיות שבמסך.

בחירת שינוי שיטות החיבור

פעל לפי ההוראות שעל-גבי המסך עד שיוצג המסך הבא.

Windows

בחר שינוי או הגדרה מחדש של שיטת החיבור במסך בחר התקנת תוכנה ואז לחץ על הבא.

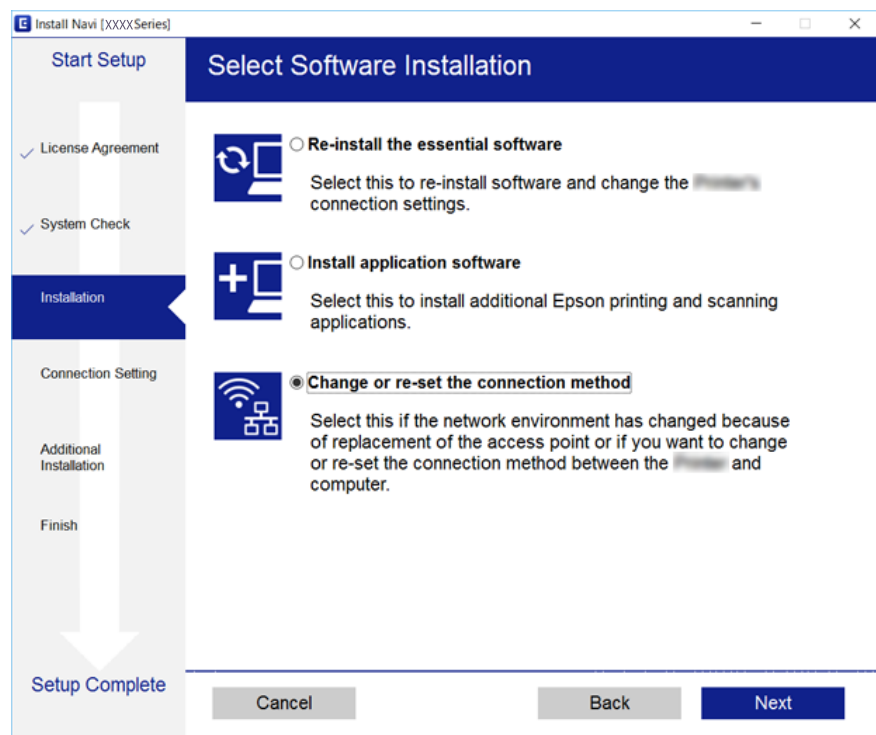

הגדרות רשת

Mac OS □

בחר כיצד ברצונך לחבר את המדפסת למחשב שלך.

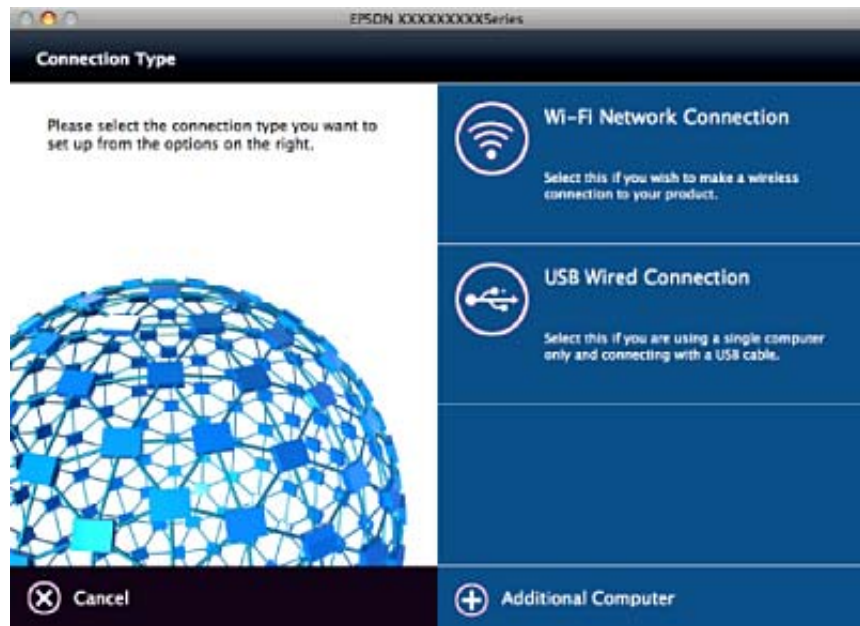

השבתת Wi-Fi מלוח הבקרה של המדפסת

כשה-Wi-Fi הופך ללא זמין, חיבור ה-Wi-Fi מתנתק.

1. בחר ב-הגדרות במסך הבית.
2. בחר הגדרות רשת.
3. בחר הגדרות Wi-Fi.
4. בחר השבת Wi-Fi.
5. בדוק את ההודעה, ואז בחר כן.

ניתוק חיבור Wi-Fi Direct (חיבור AP פשוט) מלוח הבקרה

לתשומת לבך:

כאשר חיבור Wi-Fi Direct (חיבור AP פשוט) מושבת, כל המחשבים וההתקנים החכמים המחוברים למדפסת בחיבור Wi-Fi Direct (חיבור AP פשוט) מנותקים. אם ברצונך לנתק התקן מסוים, נתק באמצעות ממשק הבקרה של המכשיר עצמו ולא מלוח הבקרה של המדפסת.

1. בחר ב-הגדרות במסך הבית.
2. בחר הגדרות רשת.

הגדרות רשת

3. בחר הגדרות Wi-Fi.
4. בחר הגדרות Wi-Fi Direct.
5. בחר השבת את Wi-Fi Direct.
6. בדוק את ההודעה, ואז בחר כן.

שחזור הגדרות הרשת מלוח הבקרה

תוכל להחזיר את כל הגדרות הרשת לברירות המחדל שלהם.

1. בחר ב-הגדרות במסך הבית.
2. בחר שחזור הגדרות ברירת מחדל < הגדרות רשת.
3. בדוק את ההודעה, ואז בחר כן.

טעינת נייר

אמצעי זהירות לטיפול בנייר

□ קרא את דפי ההוראות שסופקו עם הנייר.

□ לפני הטעינת הנייר במדפסת יש לאורר את הנייר (לקחת חבילת דפים, להחזיקה ביד אחת ולהעביר את האגודל של היד השנייה על פני קצוות הדפים בצד השני כך שהדפים ייפרדו זה מזה) וליישר את הקצוות. נייר לתצלומים אסור לאורר ואסור לסלסל. פעולות אלה יכולות להזיק לצד הניתן להדפסה.

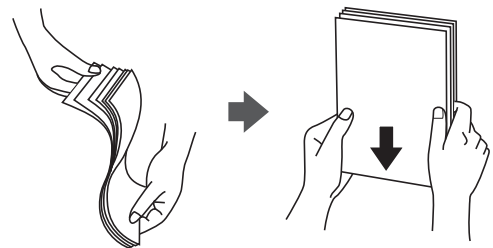

□ אם הנייר מסולסל יש לשטחו או לסלסל אותו מעט בכיוון הנגדי לפני הטעינה. הדפסה על נייר מסולסל עלולה לגרום לתקיעת נייר ולמריחות על התדפיס.

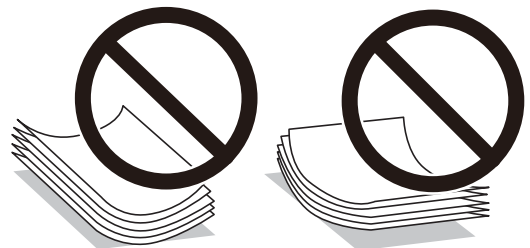

□ אל תשתמש בנייר גלי, קרוע, גזור, מקופל, לח, עבה מדי, דק מדי או נייר שהודבקו עליו מדבקות. שימוש בנייר מסוגים אלה עלול לגרום לתקיעת נייר ולמריחות על התדפיס.

□ אוורר את המעטפות ויישר את הקצוות לפני טעינתן למדפסת. אם המעטפות בערימה מלאות אוויר יש ללחוץ עליהן כדי לשטח אותן לפני הטעינה.

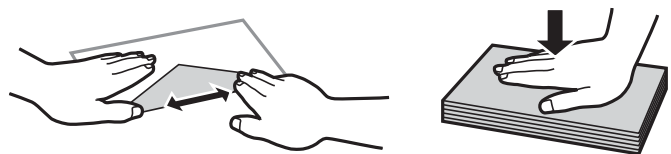

□ אל תשתמש במעטפות מסולסלות או מקופלות. שימוש במעטפות אלה עלול לגרום לתקיעת נייר ולמריחות על התדפיס.

□ אל תשתמש במעטפות בעלי משטחים דביקים על פני הדשים או במעטפות בעלות חלונות.

□ הימנע משימוש במעטפות דקות מדי, הן עלולות להסתלסל בשעת ההדפסה.

גודל הנייר וכמויות הדפים

Epson ממליצה להשתמש בנייר מקורי של Epson כדי ליהנות מתוצאות הדפסה איכותיות.

נייר מקורי של Epson

שם המדיה	גודל	כמות טעינה (דפים)	הדפסה דו-צדדית ידנית
Epson Bright White Ink Jet Paper	A4	80 ^{1*}	✓
Epson Premium Glossy Photo Paper	A4, 13×18 ס"מ (5×7 אינצ'ים), גודל רחב 16:9 (102×181 מ"מ) ^{2*} , 10×15 ס"מ (4×6 אינצ'ים)	20	–
Epson Matte Paper-Heavyweight	A4	20	–
Epson *Photo Quality Ink Jet Paper ²	A4	80	–

^{1*} בהדפסה דו-צדדית ניתן להכניס עד 30 דפים שצד אחד שלהם כבר מודפס.

^{2*} אפשר להדפיס רק ממחשב או ממכשיר חכם.

לתשומת לבך:

זמינות הנייר משתנה ממוקום למיקום. למידע עדכני על זמינות הנייר באזורך, פנה לתמיכה של Epson.

נייר זמין

שם המדיה	גודל	כמות טעינה (דפים)	הדפסה דו-צדדית ידנית
נייר רגיל	Letter ^{1*} , A4, B5 ^{1*} , A5 ^{1*} , A6 ^{1*}	עד לקו שמסומן על ידי המשולש במסילה הצדדית. ^{2*}	✓
	Legal ^{1*} , מוגדר אישית ^{1*}	1	
מעטפה ^{1*}	מעטפה #10, DL, מעטפה C6	10	–

^{1*} אפשר להדפיס רק ממחשב או ממכשיר חכם.

טעינת נייר

2* בהדפסה דו-צדדית ניתן להכניס עד 30 דפים שצד אחד שלהם כבר מודפס.

מידע קשור

← "אתר אינטרנט לתמיכה טכנית" בעמוד 161

רשימת סוגי הנייר

כדי ליהנות מתוצאות ההדפסה הטובות ביותר יש לבחור סוג נייר בהתאם למדיה שבה משתמשים.

סוג המדיה		שם המדיה
מנהל התקן של המדפסת, התקן חכם ^{1*}	לוח בקרה	
סוגי נייר רגיל	דף רגיל	Epson 2*Bright White Ink Jet Paper
Epson Premium Glossy	Prem. Glossy	Epson 2*Premium Glossy Photo Paper
Epson Matte	Matte	Epson 2*Matte Paper-Heavyweight
Epson Matte	3*Matte	Epson 2*Photo Quality Ink Jet Paper
סוגי נייר רגיל	דף רגיל	נייר רגיל ^{2*}
מעטפה	מעטפה ^{3*}	מעטפה

1* עבור התקנים חכמים, אפשר לבחור בסוגי מדיה אלה בעת ההדפסה תוך שימוש ב-Epson iPrint.

2* סוגי נייר אלו תואמים ל-Exif Print ול-PRINT Image Matching כאשר מדפיסים באמצעות מנהל ההתקן של המדפסת. למידע נוסף ראה התיעוד שצורף למצלמה הדיגיטלית התואמת ל-Exif Print ול-PRINT Image Matching.

3* לרישום פרטי הנייר בלבד כאשר מכניסים את הנייר. אין אפשרות להדפיס מלוח הבקרה.

הכנסת דפים אל מזין נייר אחורי

1. פתח את מגן המזין, הארך את תומכת הנייר ולאחר מכן הטה אותה לאחור.

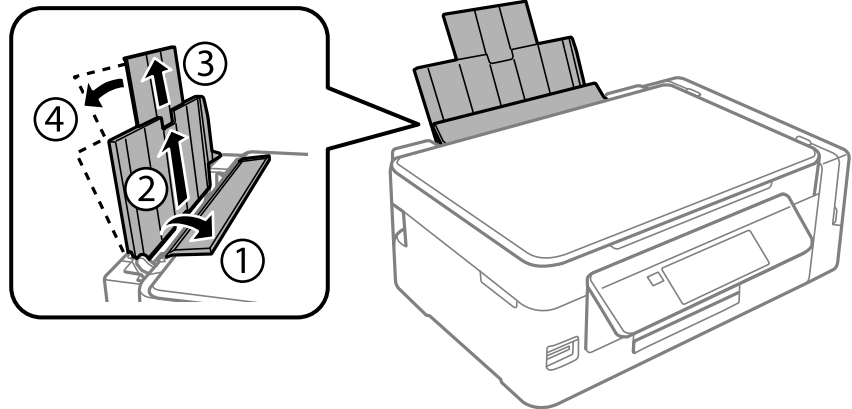

2. החלק את מוליך הקצוות שמאלה.

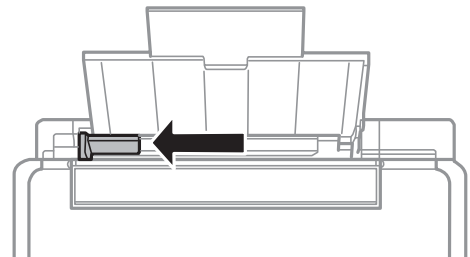

3. הטען נייר אנכית לאורך צד ימין של מזין נייר אחורי כשהצד הניתן להדפסה פונה למעלה.

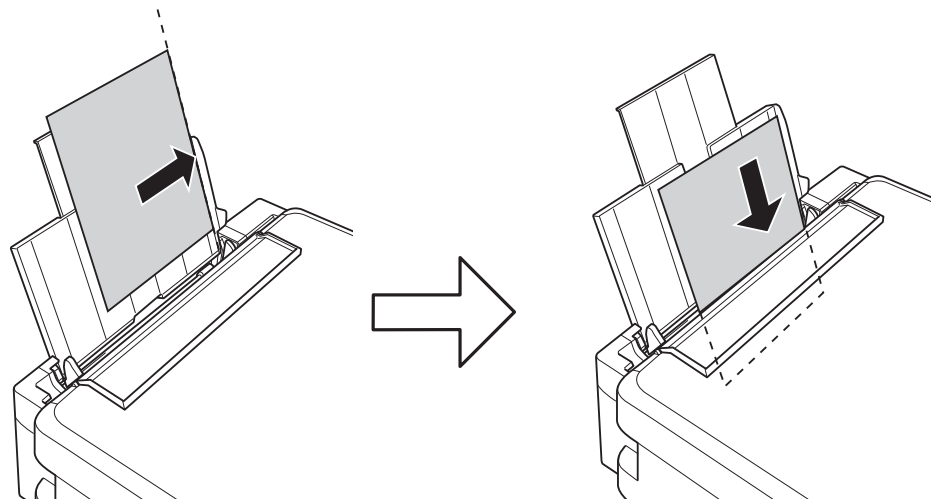

חשוב!

אל תכניס יותר דפים מהכמות המרבית של דפים שניתן. אם אתה משתמש בדף רגיל אל תשים עוד דפים מעבר לקו שמסומן על ידי המשולש במסילה הצדדית.

טעינת נייר

מעטפות

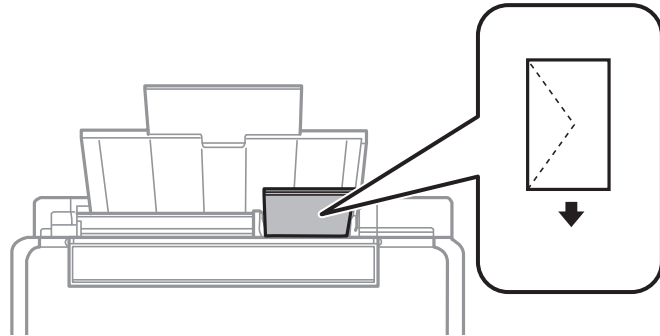

נייר שנוקב מראש

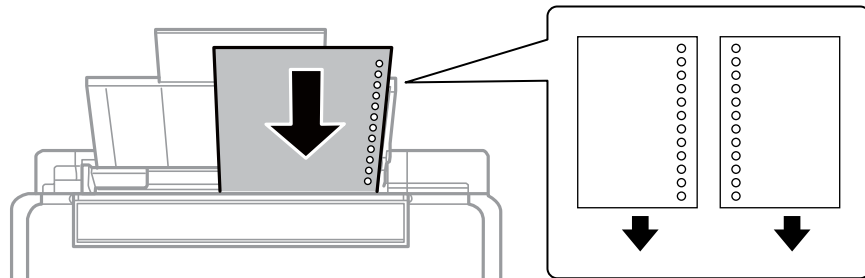

לתשומת לבך:

□ טען גיליון יחיד של נייר רגיל בגודל מוגדר עם חורי כריכה משמאל או מימין.

□ התאם את מיקום ההדפסה של הקובץ כדי לא להדפיס על החורים.

4. החלק את מוליך הקצוות לקצה הנייר ולאחר מכן סגור את מגן מזין הנייר.

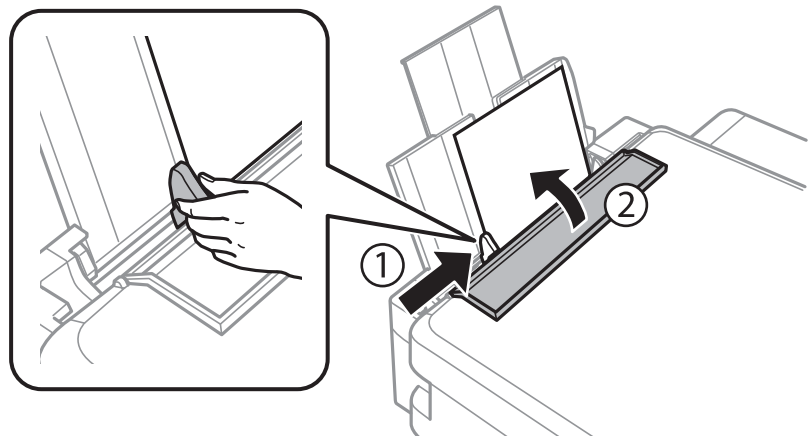

טעינת נייר

5. בדוק שההגדרות של גודל הדף וסוג הנייר נכונות בלוח הבקרה. כדי להשתמש בהגדרות הנוכחיות בחר באפשרות אשר באמצעות הלחצן ▲ או ▼, לחץ על הלחצן OK ועבור לשלב 7. כדי לשנות את ההגדרות בחר את האפשרות שנה באמצעות הלחצן ▲ או ▼, לחץ על הלחצן OK ועבור לשלב הבא.

חשוב: !

אם לא תצמיד את הדף לצד ימין של מזוין נייר אחורי מסך הגדרת הנייר לא יופיע. כשתחיל להדפיס תופיע הודעת שגיאה.

לתשומת לבך:

- כאשר תכונת התראת הגדרות נייר בתפריט הגדרת המדפסת מאופשרת, מוצגת הודעה אם יש הבדל בין גודל הנייר הרשום והגדרות סוג הנייר לבין הגדרות ההדפסה.

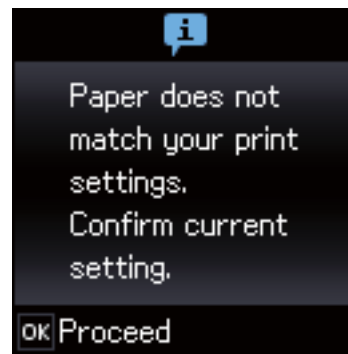

- מסך הגדרת הנייר לא יופיע אם ביטלת את האפשרות תצורת נייר בתפריטים הבאים. עבור לשלב 7. במצב זה לא תוכל להדפיס מתוך iPhone או iPad באמצעות AirPrint.
הגדרות < הגדרת המדפסת < הגדרות מקור נייר < תצורת נייר

6. במסך הגדרות גודל הנייר, בחר את גודל הנייר באמצעות הלחצן ◀ או ▶ ואז לחץ על הלחצן OK. במסך הגדרות סוג הנייר, בחר את סוג הנייר באותה דרך, ואז לחץ על הלחצן OK. ודא את ההגדרות ולאחר מכן לחץ על הלחצן OK.

לתשומת לבך:

ניתן להציג את המסך של הגדרות גודל הדף וסוג הנייר גם באמצעות התפריטים הבאים.

הגדרות < הגדרת המדפסת < הגדרות מקור נייר < הגדרות נייר

7. החלק החוצה את מגש הפלט ואז הרם את המעצור.

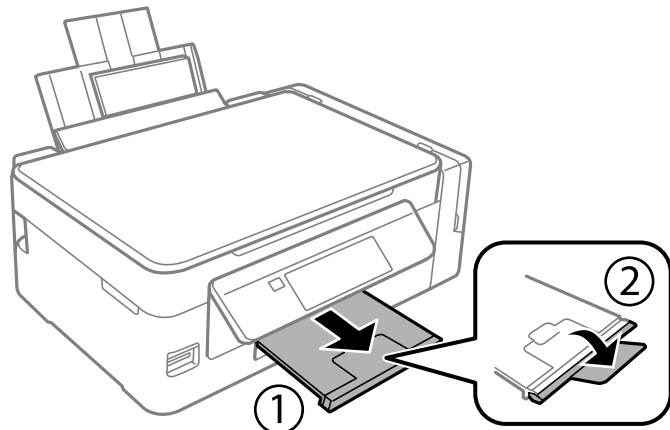

טעינת נייר

לתשומת לבך:

החזר את שארית הנייר לאריזתו. אם תשאיר אותו במדפסת, הנייר עלול להסתלסל או איכות ההדפסה עלולה לרדת.

מידע קשור

- ← "אמצעי זהירות לטיפול בנייר" בעמוד 39
- ← "גודל הנייר וכמויות הדפים" בעמוד 40
- ← "אפשרויות תפריט עבור הגדרת המדפסת" בעמוד 104

הנחת המסמכים המקוריים

הנח את מסמכי המקור על משטח סריקה

חשוב!

כאשר מניחים מסמכי מקור גדולים ומסורבלים, כגון ספרים, יש למנוע מהאור החיצוני להאיר ישירות על משטח סריקה.

1. פתח את מכסה המסמכים.

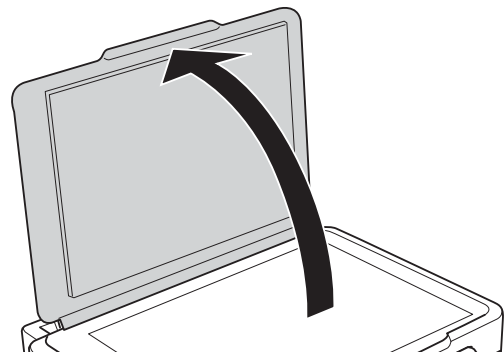

2. סלק אבק או כתמים על משטח סריקה.

3. הנח את המקור כשפניו למטה והחלק אותו אל סימן הפינה.

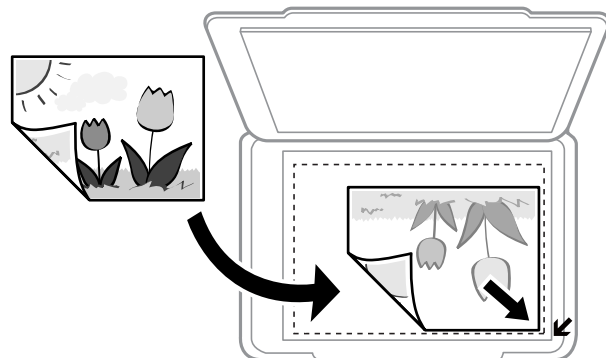

לתשומת לבך:

שטח של 1.5 מילימטרים מהקצוות של משטח סריקה אינו נסרק.

4. סגור את המכסה בעדינות.

5. הוצא את המסמכים אחרי הסריקה.

לתשומת לבך:

אם משאירים את מסמכי המקור על משטח סריקה לזמן ממושך הם עלולים להידבק למשטח הזכוכית.

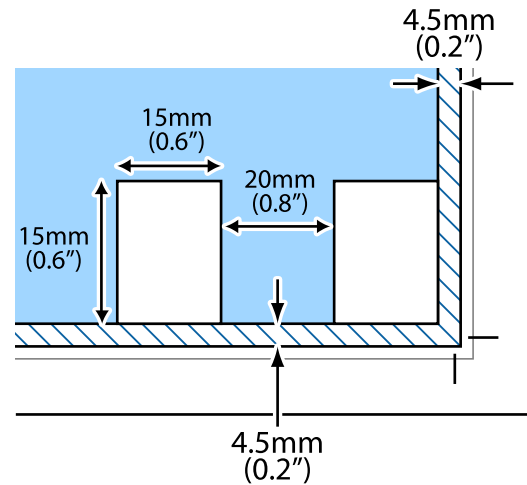

הנחת צילומים רבים לשם סריקה בעת ובעונה אחת

תוכל לסרוק צילומים רבים בבת אחת ולשמור כל תמונה במצב מצב תמונה בתוך Epson Scan 2 אם תבחר תמונה ממוזערת מתוך הרשימה בראש חלון התצוגה המקדימה. הנח את הצילומים במרחק 4.5 מ"מ מהקצוות האופקיים והאנכיים של משטח סריקה, והנח אותם במרחק של 20 מ"מ לפחות אלו מאלו. על הצילומים להיות גדולים יותר מאשר 15 על 15 מ"מ.

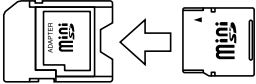

הכנסת כרטיס זיכרון

כרטיסי זיכרון שיש עבורם תמיכה

<ul style="list-style-type: none"> *miniSD *miniSDHC *microSD *microSDHC *microSDXC 	
<ul style="list-style-type: none"> SD SDHC SDXC 	

* חבר מתאם כדי ליצור התאמה לחריץ כרטיס הזיכרון. אחרת, הכרטיס עלול להיתקע.

מידע קשור

← "מפרט כרטיס זיכרון נתמך" בעמוד 153

הכנסה והסרה של כרטיס זיכרון

1. הכנס כרטיס זיכרון לתוך המדפסת.

המדפסת מתחילה לקרוא את הנתונים והנורית מהבהבת. הנורית מפסיקה להבהב כאשר הקריאה הושלמה, וממשיכה לדלוך באופן קבוע.

חשוב!

הכנס כרטיס זיכרון ישירות לתוך המדפסת.

אין להכניס את הכרטיס לחלוטין. אין לדחוף אותו בכוח כל הדרך לתוך החריץ.

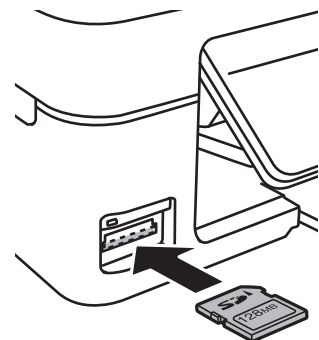

הכנסת כרטיס זיכרון

2. אחרי שסיימת להשתמש בכרטיס הזיכרון, ודא שהנורית אינה מהבהבת ואז הסר את הכרטיס.

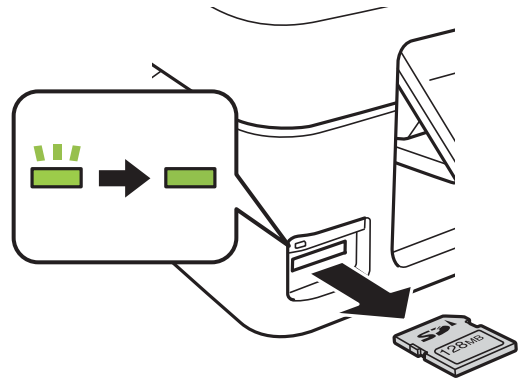

חשוב: 

אם תסיר את הכרטיס בזמן שהנורית מהבהבת, אפשר שהנתונים בכרטיס הזיכרון יאבדו.

לתשומת לבך:

אם נכנסת לכרטיס הזיכרון ממחשב, יהיה עליך להשתמש במחשב כדי להסיר בבטחה את הכרטיס.

מידע קשור

← "כיצד לגשת לכרטיס זכרון מתוך מחשב" בעמוד 160

הדפסה

הדפסה מלוח הבקרה

הדפסת תמונות באמצעות בחירתן מכרטיס זיכרון

1. הכנס דף למדפסת.

חשוב! 

שנה את הגדרות הדף בלוח הבקרה לפי הצורך.

2. הכנס כרטיס זיכרון אל המדפסת.

חשוב! 

אל תוציא את כרטיס הזיכרון עד לסיום ההדפסה.

3. היכנס אל הדפס תמונות ממסך הבית באמצעות הלחצן ◀ או ▶ ולחץ על הלחצן OK.

4. השתמש בלחצן ◀ או ▶ כדי לבחור תמונה והשתמש בלחצן ▲ או ▼ כדי לקבוע את מספר העותקים. אם ברצונך להדפיס יותר מתמונה אחת, חזור על התהליך.

5. לחץ על הלחצן OK כדי להציג את מסך אישור הגדרות ההדפסה.

6. כדי לשנות את הגדרות ההדפסה לחץ על הלחצן ▼ ומסך ההגדרות יוצג. השתמש בלחצן ▲ או ▼ כדי לבחור את פריטי ההגדרות, כגון גודל הדף וסוג הנייר, ושנה את ההגדרות באמצעות הלחצן ◀ או ▶. בסיום, לחץ על הלחצן OK.

7. לחץ על הלחצן ◊.

מידע קשור

- ◀ "הכנסת דפים אל מזין נייר אחורי" בעמוד 42
- ◀ "רשימת סוגי הנייר" בעמוד 41
- ◀ "הכנסת כרטיס זיכרון" בעמוד 48
- ◀ "אפשרויות תפריט למצב הדפס תמונות" בעמוד 52

הדפסה

הדפסת נייר עם שורות, לוחות שנה ונייר כתיבה מקורי

תוכל בקלות להדפיס על נייר עם שורות, לוחות שנה ונייר כתיבה מקורי, באמצעות תפריט נייר מכתבים אישי.

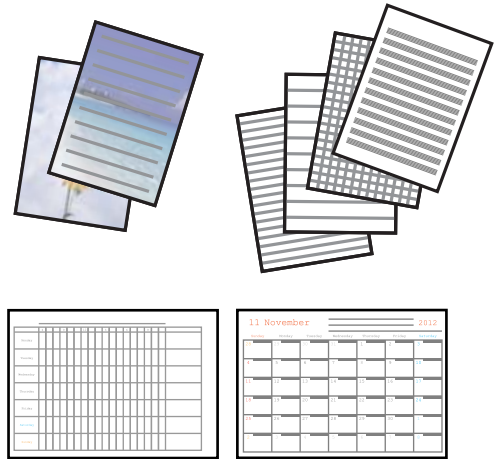

1. הכנס דף למדפסת.

 **חשוב:**

שנה את הגדרות הדף בלוח הבקרה לפי הצורך.

2. על מנת להדפיס נייר כתיבה באמצעות צילום בכרטיס הזיכרון שלך, הכנס את כרטיס הזיכרון לתוך המדפסת.

3. היכנס אל נייר מכתבים אישי ממסך הבית באמצעות הלחצן ◀ או ▶ ולחץ על הלחצן OK.

4. בחר פריט מהתפריט באמצעות לחצן ◀ או לחצן ▶ ואז לחץ על לחצן OK.

5. כדי להדפיס, פעל בהתאם להוראות המוצגות על המסך.

מידע קשור

◀ "הכנסת דפים אל מזין נייר אחורי" בעמוד 42

◀ "רשימת סוגי הנייר" בעמוד 41

◀ "הכנסת כרטיס זיכרון" בעמוד 48

◀ "אפשרויות תפריט עבור הדפסת נייר עם שורות, לוחות שנה ונייר כתיבה מקורי" בעמוד 51

◀ "אפשרויות תפריט למצב הדפס תמונות" בעמוד 52

אפשרויות תפריט עבור הדפסת נייר עם שורות, לוחות שנה ונייר כתיבה מקורי

דפי שורה

מדפיס סוגים מסוימים של נייר עם שורות, נייר מילימטרי או דפי תווים על גיליון בגודל A4.

דפי כתיבה

מדפיס סוגים מסוימים של נייר כתיבה על גיליון בגודל A4 עם תמונה מכרטיס הזיכרון בתור הרקע. התמונה מודפסת בגוון בהיר מאוד כך שאפשר לכתוב עליה בקלות.

הדפסה

לוח שנה



מדפיס לוח שנה שבועי או שנתי. בחר את השנה ואת החודש עבור לוח השנה החודשי.

הדפסת DPOF

מדפסת זו תואמת ל-DPOF (פורמט הדפסה דיגיטלי) גרסה 1.10. DPOF הוא פורמט ששומר מידע נוסף בתמונות כגון התאריך, השעה, שם המשתמש ופרטי ההדפסה. מצלמות שתואמות ל-DPOF מאפשרות לבחור אילו תמונות להדפיס מכרטיס הזיכרון וכמה עותקים להדפיס. כשמכניסים את כרטיס הזיכרון למדפסת התמונות שנבחרו במצלמה יודפסו.

לתשומת לבך:

למידע נוסף על שינוי הגדרות ההדפסה במצלמה עיין במסמכים הנלווים של המצלמה.

כשמכניסים כרטיס זיכרון אל המדפסת מוצג מסך אישור. לחץ על הלחצן OK כדי להציג את מסך התחלת ההדפסה. לחץ על הלחצן  כדי להתחיל להדפיס. אם ברצונך לשנות את הגדרות ההדפסה לחץ על הלחצן . אופן הגדרת הפריטים זהה לאופן שבו עושים זאת במצב הדפסת תמונות.

מידע קשור

← "הדפסת תמונות באמצעות בחירתן מכרטיס זיכרון" בעמוד 50

← "אפשרויות תפריט למצב הדפסת תמונות" בעמוד 52

אפשרויות תפריט למצב הדפסת תמונות

גודל נייר

בחר את גודל הדף שטענת.

סוג נייר

בחר את סוג הדף שטענת.

חסר גבולות

כדי להדפיס בלי שוליים בקצוות, בחר באפשרות חסר גבולות. התמונה מוגדלת מעט כדי לסלק את השוליים מקצה הנייר. כדי להדפיס עם שוליים בקצוות, בחר באפשרות עם גבולות.

איכות

בחר את איכות ההדפסה. בחירה באפשרות גבוהה גורמת להדפסה באיכות גבוהה יותר אך ההדפסה עלולה להיות אטית יותר.

הדפסה ממחשב

יסודות ההדפסה - Windows

לתשומת לבך:

להסבר על פריטי ההגדרות ראה העזרה המקוונת. לחץ על פריט כלשהו באמצעות לחצן העכבר הימני ולאחר מכן לחץ על עזרה.

הפעולות עשויות להשתנות בהתאם ליישום. לקבלת מידע נוסף, עיין בעזרה של היישום.

1. הכנס דף למדפסת.

חשוב:

שנה את הגדרות הדף בלוח הבקרה לפי הצורך.

2. פתח את הקובץ שברצונך להדפיס.

3. בחר הדפס או הגדרות הדפסה מתוך התפריט קובץ.

4. בחר את המדפסת שלך.

5. בחר העדפות או מאפיינים כדי לגשת אל חלון מנהל ההתקן של המדפסת.

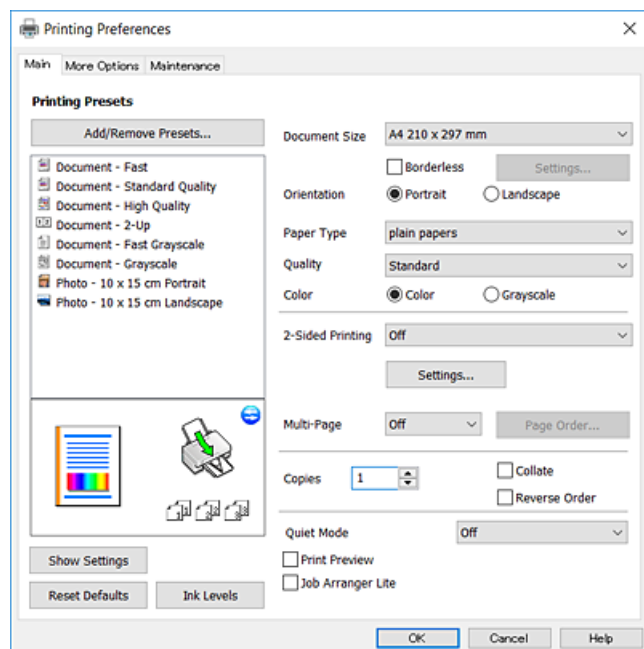

6. הגדר את ההגדרות הבאות.

גודל המסמך: בחר את גודל הדף שהכנסת למדפסת.

ללא שוליים: בחר כדי להדפיס ללא שוליים סביב התמונה.

בהדפסה ללא שוליים הנתונים שמודפסים מוגדלים מעט יותר מגודל הדף כך שלא מודפסים שוליים סביב ציטוות הדף. לחץ על הגדרות כדי לבחור את מידת ההגדלה.

הדפסה

כיוון: בחר את הכיוון שהגדרת באפליקציה.

סוג דף: בחר את סוג הנייר שהטענת.

איכות: בחר את איכות ההדפסה.

בחירה באפשרות גבוהה גורמת להדפסה באיכות גבוהה יותר אך ההדפסה עלולה להיות אטית יותר.

צבע: בחר גווני אפור כאשר אתה רוצה להדפיס בשחור לבן או בגווני אפור.

לתשומת לבך:

אם אתה מדפיס על מעטפות, בחר באפשרות לרוחב עבור ההגדרה כיוון.

7. לחץ על אישור כדי לסגור את חלון מנהל ההתקן של המדפסת.

8. לחץ על הדפס.

מידע קשור

← "גודל הנייר וכמויות הדפים" בעמוד 40

← "הכנסת דפים אל מזין נייר אחורי" בעמוד 42

← "מדריך למנהל התקן של Windows" בעמוד 112

← "רשימת סוגי הנייר" בעמוד 41

יסודות ההדפסה — Mac OS

לתשומת לבך:

ההסברים בחלק זה משתמשים ב-*TextEdit* כדוגמה. הפעולות ומציג עשויות להשתנות בהתאם ליישום. לקבלת מידע נוסף, עיין בעזרה של היישום.

1. הכנס דף למדפסת.

2. פתח את הקובץ שברצונך להדפיס.

הדפסה

3. בחר באפשרות הדפס בתפריט קובץ או בכל פקודה אחרת שתעביר אותך לתיבת הדו-שיח הדפסה. במידת הצורך, לחץ על הצג פרטים או על ▼ כדי להרחיב את חלון ההדפסה.

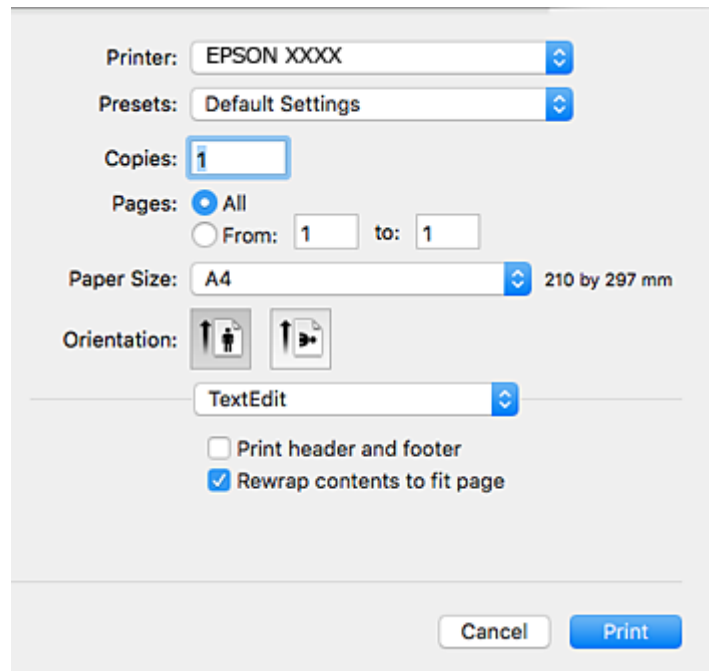

4. הגדר את ההגדרות הבאות.

- מדפסת: בחר את המדפסת שלך.
- הגדרות מראש: בחר מתי ברצונך להשתמש באחד באחת ההגדרות הרשומות.
- גודל דף: בחר את גודל הדף שהכנסת למדפסת.
- אם ברצונך להדפיס ללא שוליים בחר את האפשרות "ללא שוליים" בתור גודל הדף.
- כיוון: בחר את הכיוון שהגדרת באפליקציה.

לתשומת לבך:

- אם תפריטי ההגדרה הנ"ל לא מוצגים, סגור את חלון ההדפסה, בחר באפשרות הגדרת עמוד בתפריט קובץ וערוך את ההגדרות.

- אם ברצונך להדפיס על מעטפה בחר בכיוון לרוחב.

הדפסה

5. בחר באפשרות הגדרות הדפסה בתפריט שנפתח.

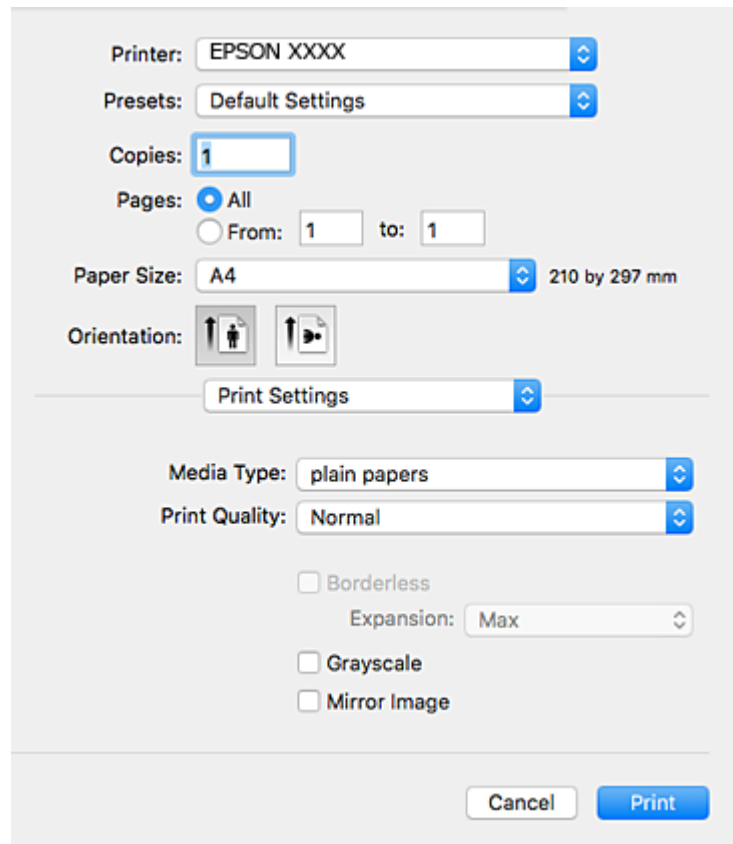

לתשומת לבך:

במערכת ההפעלה OS X Mountain Lion ואילך, אם התפריט הגדרות הדפסה אינו מוצג, סימן שמנהל ההתקן למדפסת Epson לא הותקן כהלכה.

בחר באפשרות העדפות מערכת מתוך  התפריט < מדפסות וסורקים (או הדפסה וסריקה, הדפסה ופקס), הסר את המדפסת והוסף אותה מחדש. כדי להוסיף מדפסת עיין בהוראות הבאות.

<http://epson.sn>

6. הגדר את ההגדרות הבאות.

מקור נייר: בחר את מקור הנייר שלתוכו הטענת את הנייר. אם יש למדפסת מקור נייר אחד בלבד, פריט זה לא יוצג.

סוג מדיה: בחר את סוג הנייר שהטענת.

איכות הדפסה: בחר את איכות ההדפסה.

בחירת הגדרת איכות גבוהה יותר עלולה להפחית את מהירות ההדפסה.

הרחבה: אפשרות זו זמינה כשבחרים בגודל דף ללא שוליים.

בהדפסה ללא שוליים הנתונים שמודפסים מוגדלים מעט יותר מגודל הדף כך שלא מודפסים שוליים סביב קצוות הדף. בחר את כמות ההגדלה.

גווני אפור: בחר באפשרות זו כדי להדפיס בשחור או בגווני אפור.

7. לחץ על הדפס.

הדפסה

מידע קשור

- ← "גודל הנייר וכמויות הדפים" בעמוד 40
- ← "הכנסת דפים אל מזין נייר אחורי" בעמוד 42
- ← "מדריך למנהל התקן מדפסת של Mac OS" בעמוד 115
- ← "רשימת סוגי הנייר" בעמוד 41

הדפסה על 2 צדדים (עבור Windows בלבד)

מנהל ההתקן של המדפסת מדפיס באופן אוטומטי תוך הפרדה בין עמודים זוגיים לעמודים אי-זוגיים. כשהמדפסת גומרת להדפיס את העמודים האי-זוגיים הפוך את הנייר לפי ההוראות כדי להדפיס את העמודים הזוגיים. באפשרותך גם להדפיס חוברת שאפשר ליצור אותה באמצעות קיפול התדפיס.

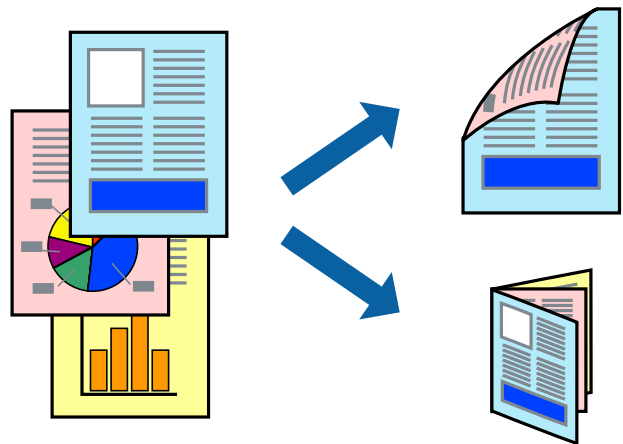

לתשומת לבך:

- תכונה זאת אינה זמינה בשביל הדפסה ללא גבולות.
- אם אינך משתמש בנייר המתאים להדפסה על 2 צדדים, איכות ההדפסה עלולה לרדת ויכולות להתרחש חסימות נייר.
- דיו עלולה להיספג מבעד לנייר ולהגיע אל צדו השני.
- אם לא מאפשרים את *EPSON Status Monitor 3*, היכנס אל מנהל ההתקן של המדפסת, לחץ על הגדרות מורחבות בלשונית תחזוקה ולאחר מכן בחר הפעל את *EPSON Status Monitor 3*.
- יתכן שהדפסה ב-2 צדדים לא תהיה זמינה כאשר ניגשים למדפסת באמצעות רשת או כשמשתמשים בה כמדפסת משותפת.

1. טען נייר במדפסת.
2. פתח את הקובץ שברצונך להדפיס.
3. גש אל חלון מנהל ההתקן של המדפסת.
4. בחר ב- ידנית (כריכה בצד הארוך) או ב- ידנית (כריכה בצד הקצר) מ- הדפסה דו-צדדית בלשונית ראשי.
5. לחץ על הגדרות, קבע את ההגדרות המתאימות ולאחר מכן לחץ על אישור.

לתשומת לבך:

כדי להדפיס כחוברת בחר ב-חוברת.

הדפסה

6. הגדר את הפריטים האחרים בלשוניות ראשי ו-אפשרויות נוספות לפי הצורך ולאחר מכן לחץ על אישור.

7. לחץ על הדפס.

כשהדפסת הצד הראשון נגמרת מוצג חלון מוקפץ במחשב. מלא את ההוראות על המסך.

מידע קשור

← "גודל הנייר וכמויות הדפים" בעמוד 40

← "הכנסת דפים אל מזין נייר אחורי" בעמוד 42

← "יסודות ההדפסה - Windows" בעמוד 53

הדפסת כמה עמודים על גיליון אחד

באפשרותך להדפיס שני עמודים או ארבעה עמודים על גיליון נייר אחד.

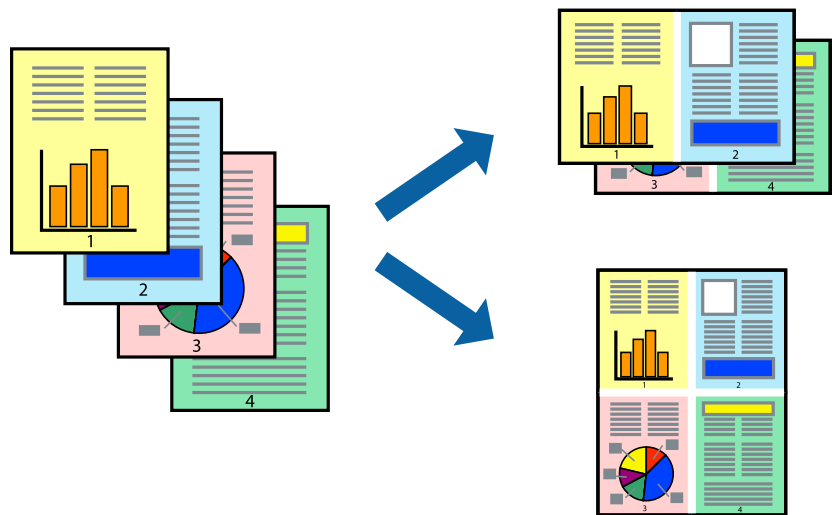

הדפסת כמה עמודים על גיליון אחד — Windows

לתשומת לבך:

תכונה זאת אינה זמינה בשביל הדפסה ללא גבולות.

1. טען נייר במדפסת.
2. פתח את הקובץ שברצונך להדפיס.
3. גש אל חלון מנהל ההתקן של המדפסת.
4. בחר ב- 2 עמודים בדף או ב- 4 עמודים בדף בתור הגדרת ה- ריבוי עמודים בלשונית ראשי.
5. לחץ על סדר עמודים, קבע את ההגדרות המתאימות ולאחר מכן לחץ על אישור כדי לסגור את החלון.
6. הגדר את הפריטים האחרים בלשוניות ראשי ו-אפשרויות נוספות לפי הצורך ולאחר מכן לחץ על אישור.
7. לחץ על הדפס.

הדפסה

מידע קשור

← "הכנסת דפים אל מזין נייר אחורי" בעמוד 42

← "יסודות ההדפסה - Windows" בעמוד 53

הדפסת כמה עמודים על גיליון אחד — Mac OS

1. הכנס דף למדפסת.
2. פתח את הקובץ שברצונך להדפיס.
3. עבור לתיבת הדו-שיח להדפסה.
4. בחר ב פריסה מהתפריט המוקפץ.
5. הגדר את מספר העמודים ב מספר עמודים בכל גיליון, את כיוון הפריסה (סדר העמודים) ואת גבול.
6. הגדר את הפריטים האחרים לפי הצורך.
7. לחץ על הדפס.

מידע קשור

← "הכנסת דפים אל מזין נייר אחורי" בעמוד 42

← "יסודות ההדפסה — Mac OS" בעמוד 54

הדפסה כך שהתדפיס יתאים לגודל הנייר

באפשרותך להדפיס כך שהתדפיס יתאים לגודל הנייר שהטענת במדפסת.



הדפסה כך שהתדפיס יתאים לגודל הנייר — Windows

לתשומת לבך:

תכונה זאת אינה זמינה בשביל הדפסה ללא גבולות.

1. טען נייר במדפסת.
2. פתח את הקובץ שברצונך להדפיס.

הדפסה

3. גש אל חלון מנהל ההתקן של המדפסת.
4. קבע את ההגדרות להלן בלשונית אפשרויות נוספות.
 - גודל המסמך: בחר את גודל הנייר שהגדרת ביישום.
 - הנייר שיוצא: בחר את גודל הנייר שהטענת במדפסת.
 התאם לעמוד נבחר אוטומטית.

לתשומת לבך:
אם ברצונך להדפיס תמונה מוקטנת במרכז הדף, בחר ב-מרכז.
5. הגדר את הפריטים האחרים בלשוניות ראשי ו-אפשרויות נוספות לפי הצורך ולאחר מכן לחץ על אישור
6. לחץ על הדפס.

מידע קשור

← "הכנסת דפים אל מזין נייר אחורי" בעמוד 42

← "יסודות ההדפסה - Windows" בעמוד 53

הדפסה כדי להתאים את גודל הנייר — Mac OS

1. הכנס דף למדפסת.
2. פתח את הקובץ שברצונך להדפיס.
3. עבור לתיבת הדו-שיח להדפסה.
4. בחר את גודל הנייר שהגדרת ביישום בתור הגדרת גודל דף
5. בחר בטיפול בנייר מהתפריט המוקפץ.
6. בחר ב-שנה את קנה המידה כך שיתאים לגודל הנייר.
7. בחר את גודל הנייר שהטענת במדפסת בתור הגדרת גודל נייר היעד.
8. הגדר את הפריטים האחרים לפי הצורך.
9. לחץ על הדפס.

מידע קשור

← "הכנסת דפים אל מזין נייר אחורי" בעמוד 42

← "יסודות ההדפסה — Mac OS" בעמוד 54

הדפסת כמה קבצים יחד (עבור Windows בלבד)

Job Arranger Lite מאפשר לשלב כמה קבצים שנוצרו בידי יישומים שונים ואז להדפיסם כעבודת הדפסה אחת. באפשרותך לקבוע את הגדרות ההדפסה לקבצים משולבים, כגון פריסה, סדר הדפסה וכיוון.

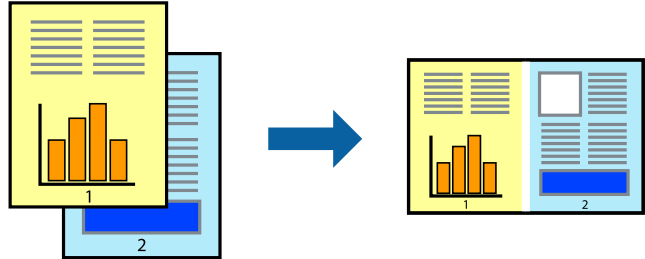

1. הכנס דף למדפסת.
 2. פתח את הקובץ שברצונך להדפיס.
 3. עבור לחלון של מנהל ההתקן למדפסת.
 4. בחר **Job Arranger Lite** בלשונית ראשי.
 5. לחץ על אישור כדי לסגור את חלון מנהל ההתקן של המדפסת.
 6. לחץ על הדפס.
- החלון **Job Arranger Lite** מוצג ועבודת ההדפסה נוספת ל-פרויקט הדפסה.
7. כאשר החלון **Job Arranger Lite** פתוח, פתח את הקובץ שברצונך לשלב עם הקובץ הנוכחי וחזור על שלבים 3 עד 6.
לתשומת לבך:
 - אם סוגרים את חלון **Job Arranger Lite** ה-פרויקט הדפסה שלא נשמר נמחק. כדי להדפיס אחר כך, בחר שמור מהתפריט קובץ.
 - כדי לפתוח פרויקט הדפסה השמור ב- **Job Arranger Lite**, לחץ על **Job Arranger Lite** על לשונית מנהל ההתקן של המדפסת. תחזוקה כעת בחר פתח מהתפריט קובץ כדי לבחור את הקובץ. הסיימת של הקבצים השמורים היא **.ecl**
 8. בחר את תפריטי פריסה ו- ערוך ב- **Job Arranger Lite** כדי לערוך את פרויקט הדפסה לפי הצורך. למידע נוסף עיין בעזרה של **Job Arranger Lite**.
 9. בחר הדפס מהתפריט קובץ.

מידע קשור

- ← "הכנסת דפים אל מזין נייר אחורי" בעמוד 42
- ← "יסודות ההדפסה - Windows" בעמוד 53

הדפסה

הדפסת תמונה אחת על מספר דפים כדי ליצור פוסטר (במערכת ההפעלה Windows בלבד)

תכונה זו מאפשרת להדפיס תמונה אחת על מספר דפים. כך ניתן ליצור פוסטר גדול באמצעות הדבקתם זה אל זה.

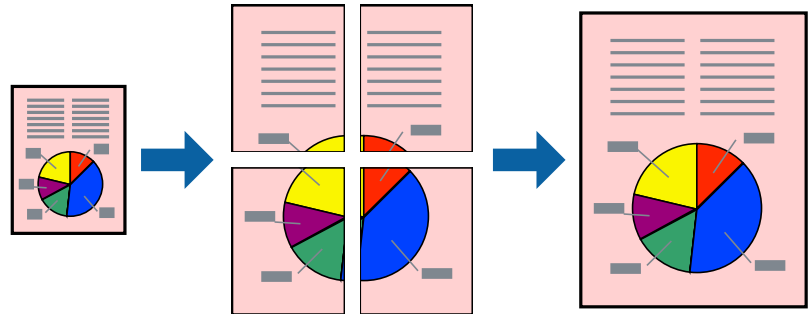

לתשומת לבך:

תכונה זאת אינה זמינה בשביל הדפסה ללא גבולות.

1. הכנס דף למדפסת.
 2. פתח את הקובץ שברצונך להדפיס.
 3. עבור לחלון של מנהל ההתקן למדפסת.
 4. בחר ב-פוסטר 2x1, פוסטר 2x2, פוסטר 3x3, או ב-פוסטר 4x4 מ-ריבוי עמודים בלשונית ראשי.
 5. לחץ על הגדרות, קבע את ההגדרות המתאימות ולאחר מכן לחץ על אישור.
- לתשומת לבך:
- הדפס שולי חיתוך מאפשר לך להדפיס מדריך חיתוך.
6. הגדר את הפריטים האחרים בלשוניות ראשי ו-אפשרויות נוספות לפי הצורך ולאחר מכן לחץ על אישור.
 7. לחץ על הדפס.

מידע קשור

- ← "הכנסת דפים אל מזין נייר אחורי" בעמוד 42
- ← "יסודות ההדפסה - Windows" בעמוד 53

הדפסה

הכנת פוסטרים באמצעות סימוני יישור חופפים

הנה דוגמה לאופן שבו אפשר להכין פוסטר כאשר בוחרים פוסטר 2x2 ובוחרים סימוני יישור חופפים ב-הדפס שולי חיתוך.

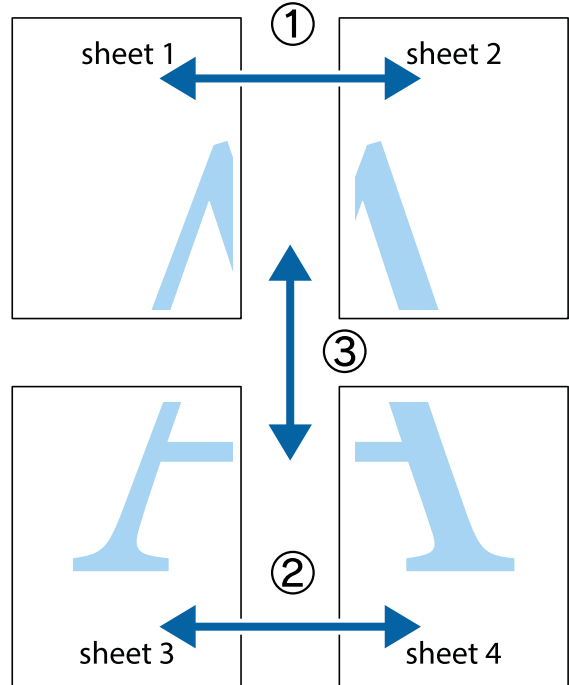

1. הכן את Sheet 1 ואת Sheet 2. גזור את השוליים של Sheet 1 לאורך הקו הכחול האנכי דרך המרכז של סימני הצלב העליונים והתחתונים.

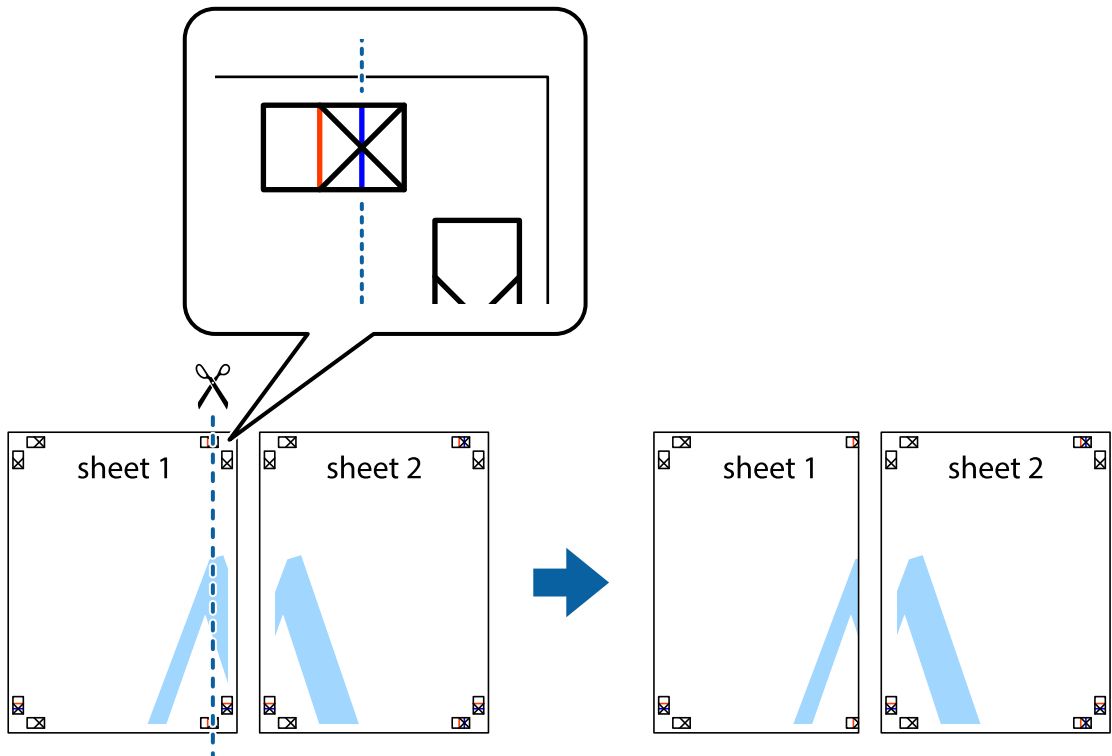

הדפסה

2. הנח את הקצה של Sheet 1 בקצה העליון של Sheet 2 ויישר את סימני הצלב; לאחר מכן הדבק בסרט הדבקה את שני הגיליונות יחד מהצד האחורי, הדבקה זמנית.

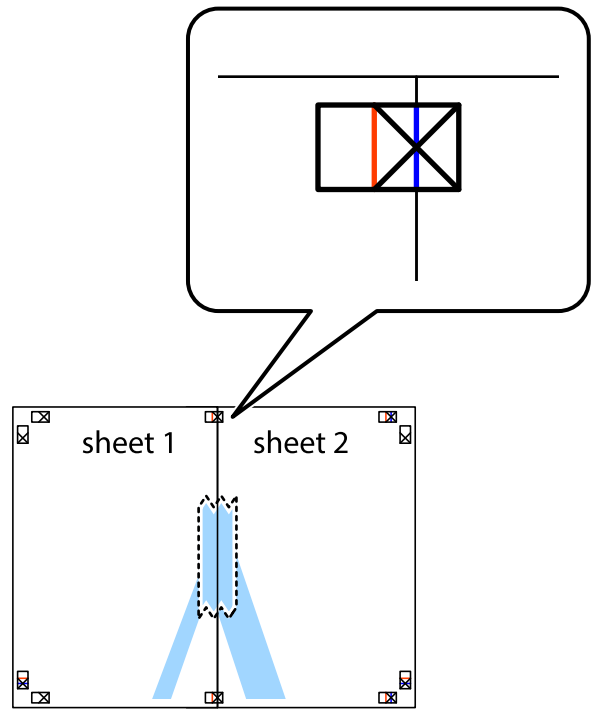

3. גזור את שני הגיליונות המודבקים לשניים לאורך הקו האדום האנכי דרך סמני היישור (הפעם, הקו לשמאל סימני הצלב).

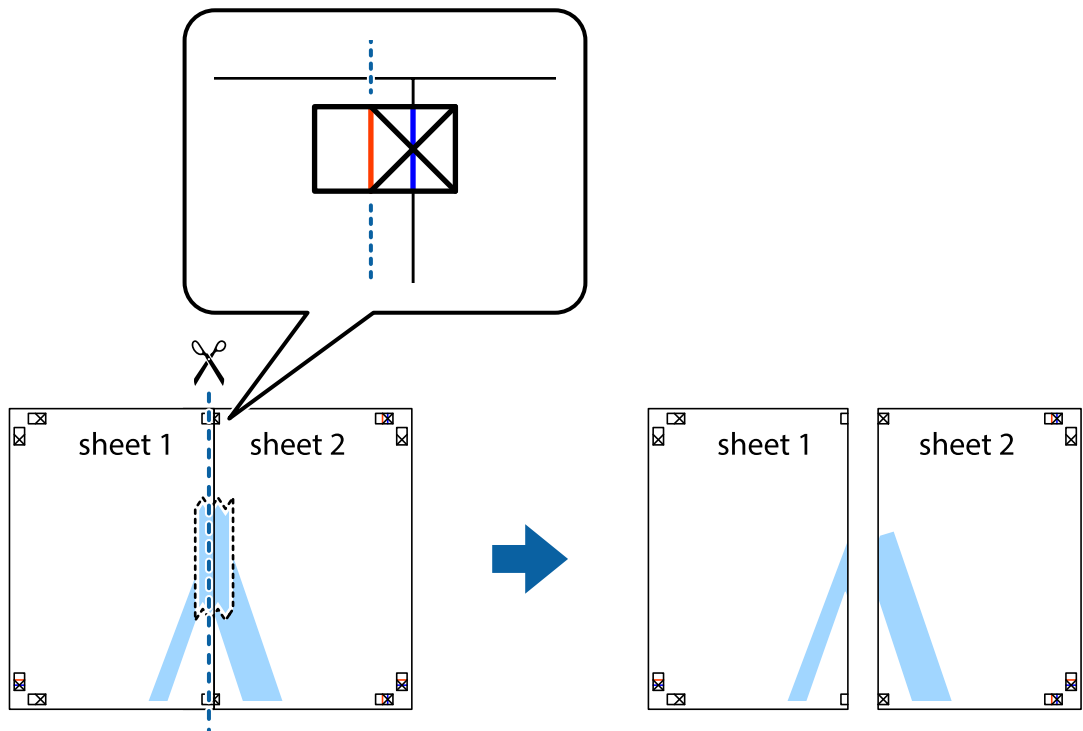

הדפסה

4. הדבק בסרט הדבקה את שני הגיליונות יחד מהצד האחורי.

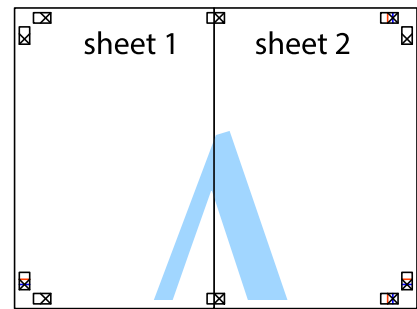

5. חזור על שלבים 1 עד 4 כדי להדביק יחד בסרט הדבקה את Sheet 3 ואת Sheet 4.

6. גזור את השוליים של Sheet 1 ושל Sheet 2 לאורך הקו הכחול האופקי דרך המרכז של סימני הצלב השמאליים והימניים.

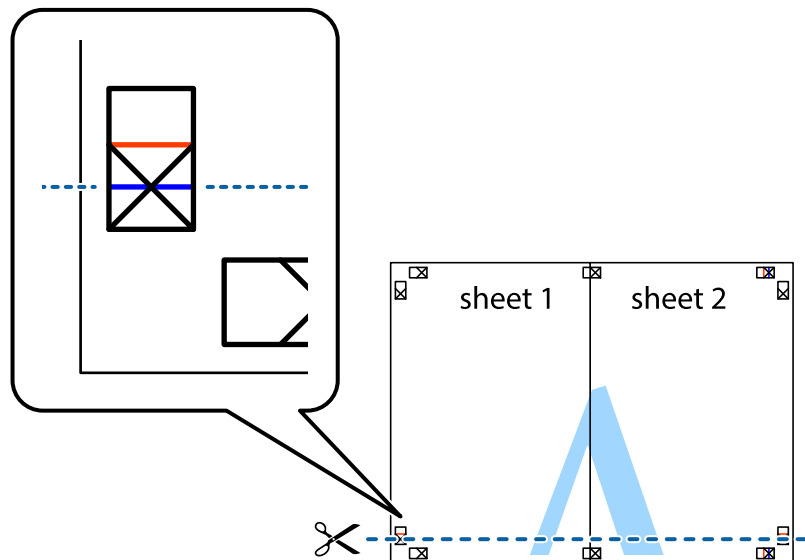

הדפסה

7. הנח את הקצה של Sheet 1 ושל Sheet 2 על גבי Sheet 3 ו-Sheet 4, יישר את סימני הצלב ולאחר מכן הדבק בסרט הדבקה את שני הגיליונות יחד מהצד האחורי, הדבקה זמנית.

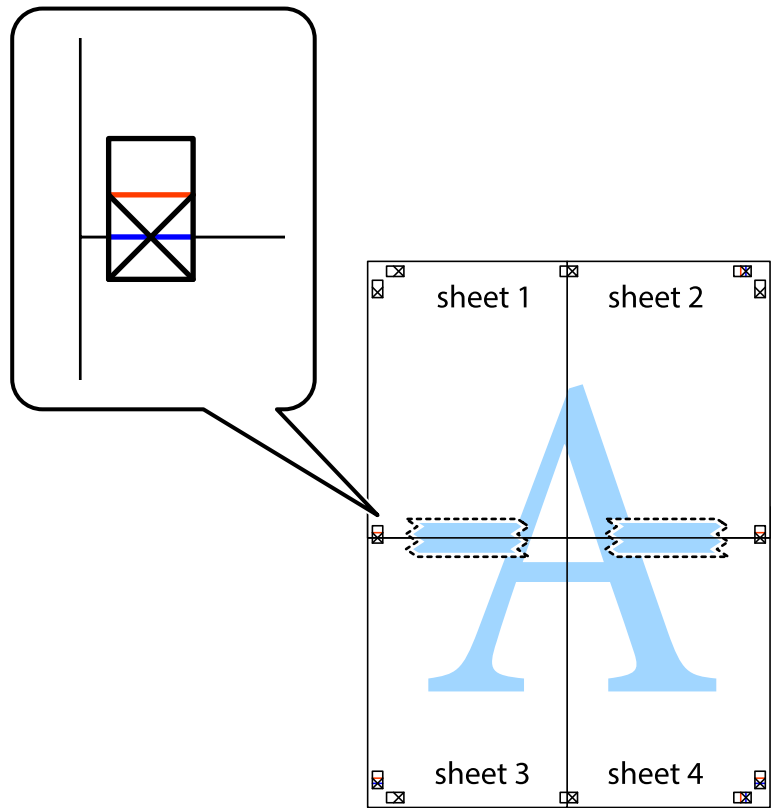

הדפסה

8. גזור את שני הגיליונות המודבקים לשניים לאורך הקו האדום האופקי דרך סמני היישור (הפעם, הקו מעל לסימני הצלב).

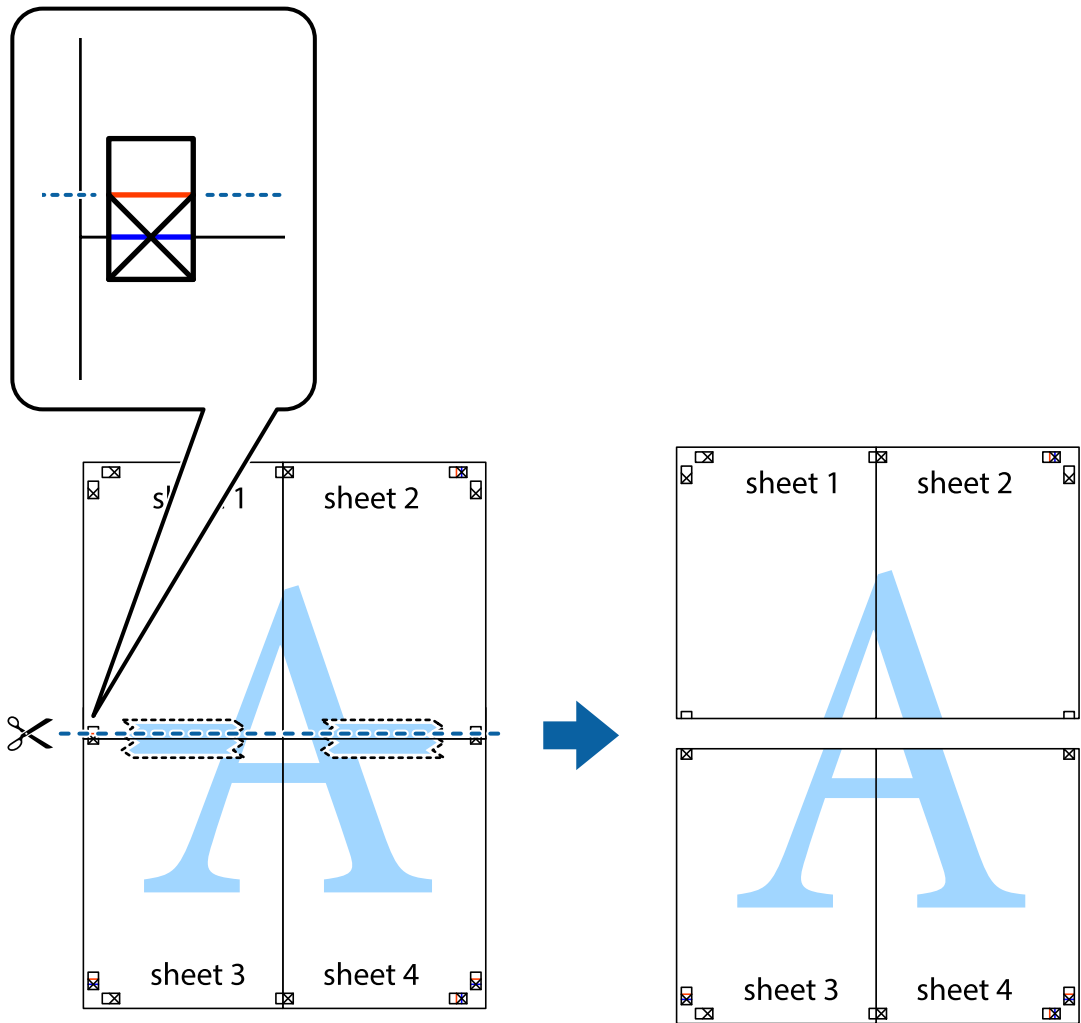

9. הדבק בסרט הדבקה את שני הגיליונות יחד מהצד האחורי.

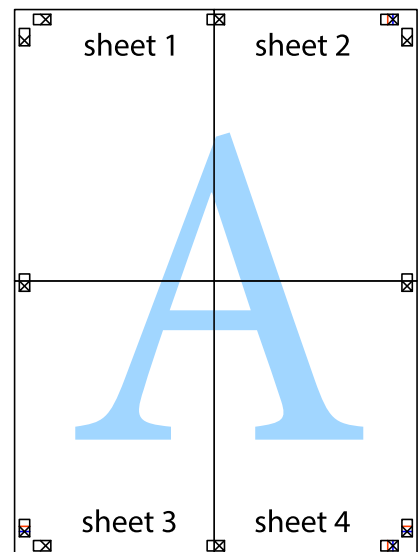

הדפסה

10. גזור את השוליים שנשארו לאורך המוליך החיצוני.

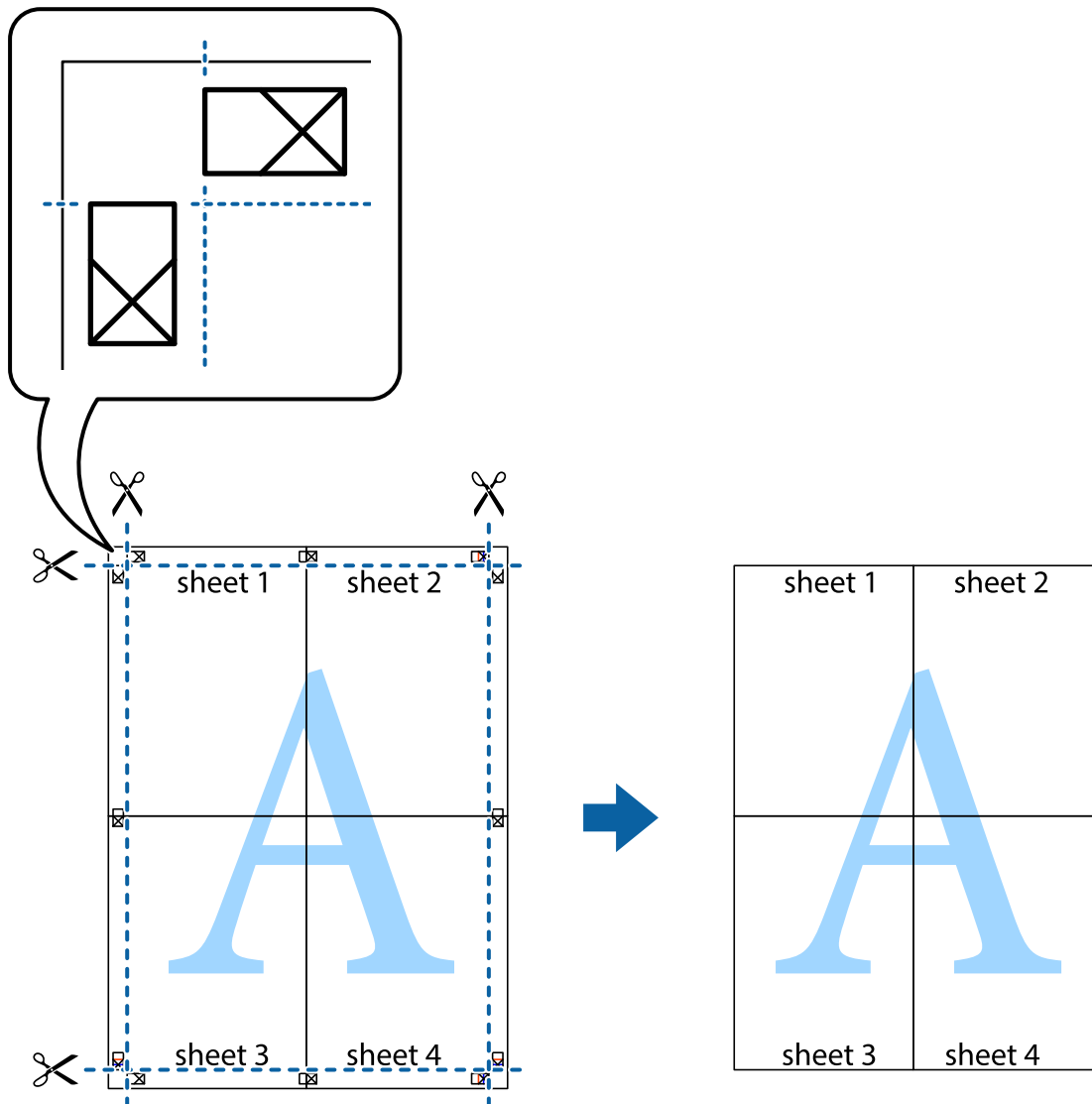

הדפסה באמצעות תכונות מתקדמות

סעיף זה מתאר מגוון תכונות פריסה והדפסה נוספות הזמינות אצל מנהל ההתקן של המדפסת.

מידע קשור

← "מנהל התקן המדפסת ב-Windows" בעמוד 111

← "מנהל התקן המדפסת ב-Mac OS" בעמוד 114

הוספת הדפסה קבועה מראש כדי להדפיס בקלות

אם תיצור הגדרות קבועות מראש להדפסה אצל מנהל ההתקן של המדפסת תוכל להדפיס בקלות באמצעות בחירה בהגדרות הקבועות מראש המופיעות ברשימה.

הדפסה

Windows

כדי להוסיף הגדרה קבועה מראש משלך, הגדר פריטים כגון גודל המסמך ו- סוג דף בלשונית ראשי או אפשרויות נוספות ולאחר מכן לחץ ב- הוסף/הסר מצבים קבועים מראש ב- מצבי הדפסה קבועים מראש.

לתשומת לבך:

כדי למחוק הגדרה קבועה מראש שנוספה, לחץ על הוסף/הסר מצבים קבועים מראש, בחר בשם ההגדרה הקבועה מראש שברצונך למחוק מהרשימה ואז מחק אותה.

Mac OS

עבור לתיבת הדו-שיח להדפסה. כדי להוסיף הגדרה קבועה מראש משלך, הגדר פריטים כגון גודל דף ו- סוג מדיה, ולאחר מכן שמור את ההגדרות כפי שהן כעת בתור ההגדרה הקבועה מראש בהגדרה הגדרות קבועות מראש.

לתשומת לבך:

כדי למחוק הגדרה קבועה מראש שנוספה, לחץ על הגדרות קבועות מראש < הצג הגדרות קבועות מראש, בחר בשם ההגדרה הקבועה מראש שברצונך למחוק מהרשימה ואז מחק אותה.

הדפסת מסמך שהוקטן או הוגדל

באפשרותך להקטין מסמך או להגדילו באחוזים ספציפיים.

Windows

לתשומת לבך:

תכונה זאת אינה זמינה בשביל הדפסה ללא גבולות.

הגדר את גודל המסמך בלשונית אפשרויות נוספות. בחר הקטן/הגדל מסמך, הגדל ל- ולאחר מכן הזן אחוזים.

Mac OS

לתשומת לבך:

הפעולות עשויות להשתנות בהתאם ליישום. לקבלת מידע נוסף, עיין בעזרה של היישום.

בחר באפשרות הגדרת עמוד (או הדפס) בתפריט קובץ. בחר את המדפסת מההגדרה תבנית עבור, בחר את גודל הנייר והזן אחוזים בשדה קנה מידה. סגור את החלון ולאחר מכן הדפס את הוראות ההדפסה הבסיסיות שלהלן.

התאמת צבע התדפיס

באפשרותך להתאים את הצבעים המשמשים בעבודת ההדפסה.

שיפור תמונה מפיק תמונות חדות יותר וצבעים חיים יותר באמצעות התאמה אוטומטית של הניגודיות, הרווייה והבהירות של נתוני התמונה המקוריים.

לתשומת לבך:

התאמות אלה אינן חלות על הנתונים המקוריים.

שיפור תמונה מתאים את הצבע באמצעות ניתוח מיקומו של האובייקט. משום כך אם שינית את מיקום האובייקט באמצעות הקטנה, הגדלה, חיתוך או סיבוב התמונה, יתכן שהצבע ישתנה באופן לא צפוי. בחירה בהגדרה של הדפסה ללא גבולות משנה את מיקום האובייקט וגורמת לשינויי צבעים. אם התמונה אינה ממוקדת, יתכן שהגוון יהיה לא טבעי. אם הצבע משתנה או נעשה לא טבעי, הדפס במצב אחר כלשהו, שאינו שיפור תמונה.

הדפסה

Windows

בחר את שיטת תיקון הצבעים מתוך תיקון צבעים בלשונית אפשרויות נוספות.
אם בוחרים ב- אוטומטי, הצבעים מותאמים אוטומטית לסוג הנייר ולהגדרות של איכות ההדפסה. אם בוחרים ב- מותאם אישית ולוחצים על מתקדם, המשתמש יכול לקבוע הגדרות משלו.

Mac OS

עבור לתיבת הדו-שיח להדפסה. בחר ב- התאמת צבעים מהתפריט המוקפץ ולאחר מכן בחר EPSON Color Controls. בחר ב- אפשרויות צבע מהתפריט המוקפץ ולאחר מכן בחר באחת האפשרויות הזמינות. לחץ על החץ לצד הגדרות מתקדמות וקבע את ההגדרות המתאימות.

הדפסת סימן מים (עבור Windows בלבד)

ניתן להדפיס על המסמכים סימן מים, למשל את המילה "סודי". אפשר גם להוסיף סימן מים אישי.

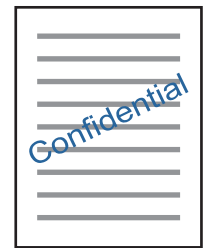

לתשומת לבך:

תכונה זו אינה זמינה בהדפסה ללא שוליים.

לחץ על תכונות סימני מים בכרטיסייה אפשרויות נוספות ובחר סימן מים. לחץ על הגדרות כדי לשנות את הפרטים השונים, כגון צפיפות ומיקום סימן המים.

הדפסת כותרת עליונה וכותרת תחתונה (עבור Windows בלבד)

באפשרותך להדפיס מידע כגון שם משתמש ותאריך הדפסה בתור כותרות עליונות או תחתונות.
לחץ על תכונות סימני מים בלשונית אפשרויות נוספות ולאחר מכן בחר כותרת עליונה/תחתונה. לחץ על הגדרות ובחר מהרשימה נפתחת את הפריטים הדרושים לך.

הדפסת תצלומים באמצעות Epson Easy Photo Print

Epson Easy Photo Print מאפשר לפרוס תצלומים ולהדפיס אותם בקלות על סוגי נייר שונים. לקבלת מידע נוסף, עיין בעזרה של היישום.

לתשומת לבך:

כשמדפיסים על נייר תצלומים מקורי של Epson, איכות הדיו מגיעה למידה מרבית והתדפיסים חדים וברורים.

כדי להדפיס ללא גבולות תוך שימוש ביישום הזמין בשוק יש לקבוע את ההגדרות שלהלן.

צור את נתוני התמונה כך שיתאימו לגודל הנייר במלואו ואם ביישום שאתה משתמש בו יש הגדרת שוליים, הגדר שהשוליים הם 0 מילימטרים.

אפשר את הגדרת ההדפסה ללא גבולות במנהל ההתקן של המדפסת.

הדפסה

מידע קשור

- ← "גודל הנייר וכמויות הדפים" בעמוד 40
- ← "הכנסת דפים אל מזין נייר אחורי" בעמוד 42
- ← "Epson Easy Photo Print" בעמוד 118
- ← "התקנת יישומים" בעמוד 121

הדפסה מהתקנים חכמים

שימוש ביישום Epson iPrint

Epson iPrint הוא יישום שמאפשר להדפיס תמונות, מסמכים ודפי אינטרנט ממכשירים חכמים כמו סמארטפון או טאבלט. ניתן להשתמש בו להדפסה מקומית, כדי להדפיס ממכשיר חכם שמחובר לאותה רשת אלחוטית כמו המדפסת, או להדפסה מרחוק, כדי להדפיס דרך האינטרנט ממקום אחר. כדי להשתמש בהדפסה מרחוק עליך לרשום את המדפסת לשירות Epson Connect.



מידע קשור

- ← "שירות Epson Connect" בעמוד 109

התקנת Epson iPrint

ניתן להתקין את Epson iPrint במכשיר החכם באמצעות הזנת כתובת האינטרנט או סריקת קוד QR.

<http://ipr.to/a>



הדפסה באמצעות Epson iPrint

פתח את Epson iPrint במכשיר החכם ובחר את הפריט שבו ברצונך להשתמש ממסך הבית.

הדפסה

המסכים הבאים עשויים להשתנות ללא התראה מראש.

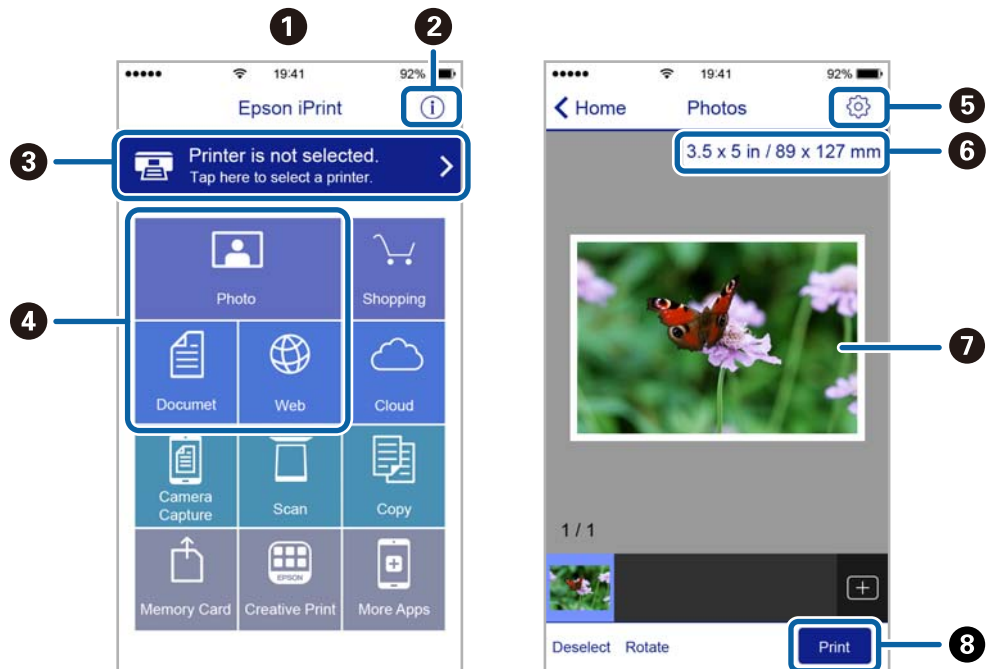

כשהיישום ייפתח יוצג מסך הבית.	1
כאן ניתן לקבל מידע על אופן הגדרת המדפסת ולקרוא תשובות לשאלות נפוצות.	2
זהו המסך שבו ניתן לבחור את המדפסת ולערוך את ההגדרות. לאחר בחירת המדפסת לא צריך לבחור אותה שוב בפעם הבאה.	3
בחר מה ברצונך להדפיס - למשל תמונות, מסמכים ודפי אינטרנט.	4
זהו המסך שבו ניתן לערוך הגדרות כגון גודל הדף וסוג הנייר.	5
הצגת גודל הדף. כאשר אפשרות זו מוצגת כלחצן לחץ עליו כדי להציג את הגדרות הדף שמוגדרות במדפסת כעת.	6
הצגת תמונות ומסמכים שבחרת.	7
התחלת ההדפסה.	8

לתשומת לבך:
 כדי להדפיס מתפריט המסמכים באמצעות מכשיר iPhone, iPad ו-iPod touch שפועלת בו מערכת ההפעלה iOS, הפעל את Epson iPrint לאחר העברת המסמך שברצונך להדפיס באמצעות הפונקציה לשיתוף קבצים ב-iTunes.

שימוש ביישום AirPrint

AirPrint מאפשר הדפסה אלחוטית מיידית ממכשירי iPhone, iPad, ו-iPod touch שפועלת בהם הגרסה העדכנית ביותר של iOS, וממחשבי Mac שפועלת בהם הגרסה העדכנית ביותר של OS X או macOS.



לתשומת לבך:

אם הפכת את הודעות תצורת הנייר ללא זמינות בלוח הבקרה של המוצר שלך, אינך יכול להשתמש ב-AirPrint. ראה הקישור להלן כדי להפוך את ההודעות לזמינות אם יש בכך צורך.

1. טען נייר במוצר.

2. הגדר את המוצר להדפסה אלחוטית. היעזר בקישור שלהלן.

<http://epson.sn>

3. חבר את מכשיר Apple שברשותך לאותה רשת אלחוטית שבה משתמשת המדפסת.

4. הדפס מהמכשיר למדפסת.

לתשומת לבך:

לקבלת פרטים, עיין בדף AirPrint באתר האינטרנט של Apple.

מידע קשור

← "הכנסת דפים אל מזין נייר אחורי" בעמוד 42

ביטול הדפסה

לתשומת לבך:

ב-Windows אי אפשר לבטל עבודת הדפסה מהמחשב ברגע שהיא נשלחה למדפסת בשלמותה. במקרה זה, בטל את עבודה ההדפסה באמצעות לוח הבקרה של המדפסת.

כאשר מדפיסים דפים מרובים מ-Mac OS אי אפשר לבטל את כל העבודות באמצעות לוח הבקרה. במקרה זה, בטל את עבודת ההדפסה מהמחשב.

אם שלחת עבודת הדפסה מ-Mac OS X v10.6.8 דרך הרשת יתכן שלא תוכל לבטל את ההדפסה מהמחשב. במקרה זה, בטל את עבודה ההדפסה באמצעות לוח הבקרה של המדפסת.

ביטול הדפסה — לחצן במדפסת

כדי לבטל את עבודת ההדפסה לחץ על לחצן .

ביטול הדפסה — Windows

1. גש אל חלון מנהל ההתקן של המדפסת.
2. בחר בלשונית תחזוקה.
3. לחץ על תור הדפסה.
4. לחץ באמצעות לחצן העכבר הימני אם ברצונך לבטל ולאחר מכן לחץ על בטל.

מידע קשור

← "מנהל התקן המדפסת ב-Windows" בעמוד 111

ביטול הדפסה — Mac OS

1. לחץ על סמל המדפסת ב-תחנת עגינה.
 2. בחר את העבודה שברצונך לבטל.
 3. בטל את העבודה.
- OS X Mountain Lion ואילך
- לחץ על  לצד מד ההתקדמות.
- Mac OS X v10.6.8 עד v10.7.x
- לחץ על מחק.

העתקה

1. הכנס דף למדפסת.

חשוב!

שנה את הגדרות הדף בלוח הבקרה לפי הצורך.

2. הנח את עותקי המקור.

3. היכנס אל צלם ממסך הבית באמצעות הלחצן ◀ או ▶ ולחץ על הלחצן OK.

4. הגדר את מספר העותקים באמצעות לחיצה על ▲ או ▼.

5. בחר העתקה בצבע או העתקה בשחור לבן באמצעות הלחצן ◀ או הלחצן ▶.

6. לחץ על OK כדי להציג ולבדוק את הגדרות ההדפסה. כדי לשנות את ההגדרות, לחץ על לחצן ▼, בחר את פרטי ההגדרה באמצעות הלחצן ▲ או הלחצן ▼ ושנה את ההגדרות באמצעות הלחצן ◀ או ▶. לאחר שתסיים, לחץ על הלחצן OK.

לתשומת לבך:

אם ברצונך לצלם מסמך ולהקטין או להגדיל אותו באחוז מסוים, בחר כל אפשרות מלבד התאמה אוטומטית עבור ההגדרה הקטן/הגדל ולחץ על הלחצן OK. ציין שיעור באחוזים בשדה גודל מותאם אישית. ניתן לשנות את האחוזים במרווחים של 10% באמצעות לחיצה ארוכה על הלחצן ◀ או ▶.

7. לחץ על כפתור ⏏.

לתשומת לבך:

הצבע, הגודל והגבולות של התמונה המועתקת שונים מעט מהמקור.

מידע קשור

◀ "אפשרויות תפריט למצב צלם" בעמוד 75

◀ "הכנסת דפים אל מזין נייר אחורי" בעמוד 42

◀ "הנח את מסמכי המקור על משטח סריקה" בעמוד 46

אפשרויות תפריט למצב צלם

לתשומת לבך:

התפריטים הזמינים משתנים לפי הפריסה שבחרת.

מספר העותקים

הזנת מספר העותקים.

צבע

מעתיק את המקור בצבע.

העתקה

ש/ל

מעתיק את המקור בשחור-לבן.

הקטן/הגדל

פעולה זאת מגדילה את המסמכים המקוריים או מקטינה אותם.

 גודל ממשי

מעתיק בהגדלה של 100%.

 התאמה אוטומטית

מזהה את אזור הסריקה ומגדיל או מקטין את המקור באופן אוטומטי כדי שיתאים לגודל הנייר שבחרת. כאשר יש שוליים לבנים סביב המקור, השוליים הלבנים המתחילים בסימן הפינה על גבי משטח סריקה מזהים בתור אזור הסריקה אולם יתכן שהשוליים בקצה ממול יחתכו.

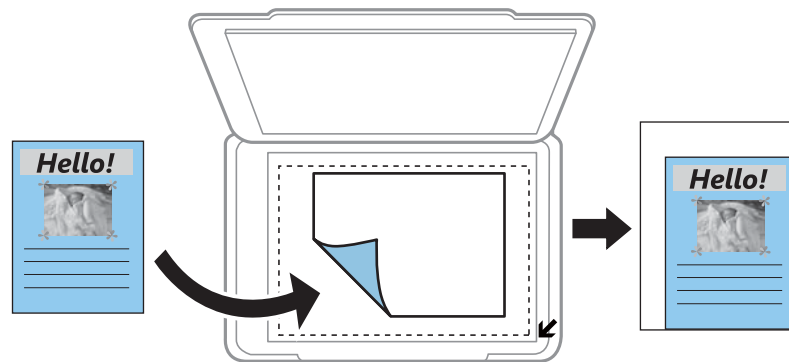
 מותאם אישית

בחר כדי לציין אם להגדיל את המקור או להקטין אותו.

גודל מותאם אישית

מציין את שיעור ההגדלה או ההקטנה של המקור בתחום של 25 עד 400 אחוזים.

גודל נייר

בחר את גודל הדף שטענת.

סוג נייר

בחר את סוג הדף שטענת.

איכות

בחר את איכות ההדפסה. האפשרות טיוטה מספקת הדפסה מהירה יותר אך התדפיסים עלולים להיות דהויים מעט. האפשרות גבוהה מספקת הדפסה באיכות גבוהה יותר אך ההדפסה עלולה להיות אטית יותר.

מצב הטיוטה אינו זמין למשתמשים במערב אירופה.

צפיפות

העלה את רמת צפיפות ההדפסה על ידי לחיצה על הלחצן ► כאשר תוצאות ההעתקה דהויות. הורד את רמת צפיפות ההדפסה על ידי לחיצה על הלחצן ◀ כאשר תוצאות ההעתקה דהויות.

סריקה

סריקה באמצעות לוח הבקרה

סריקה למחשב

תוכל לשמור את התמונה הסרוקה למחשב.

חשוב!

ודא שהתקנת את *Epson Scan 2* ואת *Epson Event Manager* במחשב שלך לפני שימוש בתכונה זאת.

1. הנח את עותקי המקור.
2. היכנס אל סרוק ממסך הבית באמצעות הלחצן ◀ או ▶ ולחץ על הלחצן OK.
3. בחר כיצד לשמור את התמונה הסרוקה למחשב מהתפריטים הבאים באמצעות ◀ או הלחצן ▶ ולחץ על הלחצן OK.
 - למחשב (JPEG): שומר את התמונה הסרוקה בפורמט JPEG.
 - למחשב (PDF): שומר את התמונה הסרוקה בפורמט PDF.
 - למחשב (דוא"ל): מפעיל את שרת הדוא"ל במחשב שלך, ואז מצרף אותו אוטומטית לדוא"ל.
4. בחר את המחשב שבו תרצה לשמור את התמונות הסרוקות.
 - לתשומת לבך:
 - באפשרותך לשנות את הגדרות הסריקה כגון גודל הסריקה, התיקיה שיש לשמור בה או תבנית השמירה — באמצעות *Epson Event Manager*.
 - כאשר המדפסת מחוברת לרשת, תוכל לבחור את המחשב שבו ברצונך לשמור את התמונה הסרוקה. ניתן להציג בלוח הבקרה של המדפסת עד ל-20 מחשבים.
 - כאשר המחשב שבו ברצונך לשמור את התמונות הסרוקות מוזהה ברשת, 15 התווים הראשונים של שם המחשב מוצגים על גבי לוח הבקרה של המדפסת. אם הגדרת שם הסריקה דרך הרשת (אותיות וספרות) ב- *Epson Event Manager*, הוא יוצג בלוח הבקרה.
5. לחץ על כפתור ◀.
 - לתשומת לבך:
 - הגודל, הצבע והגבולות של התמונה הסרוקה לא יהיו בדיוק זהים למסמך המקור.

מידע קשור

◀ "הנח את מסמכי המקור על משטח סריקה" בעמוד 46

◀ "Epson Event Manager" בעמוד 117

סריקה

סריקה למחשב (WSD)

לתשומת לבך:

תכונה זו זמינה רק למחשבים שבהם מותקנת המהדורה האנגלית של מערכת ההפעלה Windows 10/Windows 8.1/Windows 8/Windows 7/Windows Vista.

אם משתמשים במערכת ההפעלה Windows 7/Windows Vista, יש להגדיר את המחשב מראש באמצעות תכונה זו.

1. הנח את עותקי המקור.
2. היכנס אל סרוק ממסך הבית באמצעות הלחצן ◀ או ▶ ולחץ על הלחצן OK.
3. בחר את למחשב (WSD) באמצעות הלחצן ◀ או ▶ ולחץ על הלחצן OK.
4. בחר מחשב.
5. לחץ על כפתור . לתשומת לבך: הגודל, הצבע והגבולות של התמונה הסרוקה לא יהיו בדיוק זהים למסמך המקור.

מידע קשור

← "הנח את מסמכי המקור על משטח סריקה" בעמוד 46

הגדרת יציאת WSD

סעיף זה מסביר כיצד להגדיר יציאת WSD עבור Windows 7/Windows Vista.

לתשומת לבך:

עבור Windows 10/Windows 8.1/Windows 8, מוגדרת יציאת WSD באופן אוטומטי.

על מנת להגדיר יציאת WSD דרושים הדברים הבאים.

המדפסת והמחשב מחוברים לרשת.

מנהל ההתקן של המדפסת הותקן במחשב.

1. הדלק את המדפסת.
2. לחץ "התחל" ואז לחץ רשת במחשב.
3. לחץ לחיצה ימנית על המדפסת, ואז לחץ על התקן. לחץ המשך כאשר יוצג מסך בקרת חשבון משתמש.

סריקה

לחץ הסר התקנה והתחל שוב אם מסך הסר התקנה מוצג.

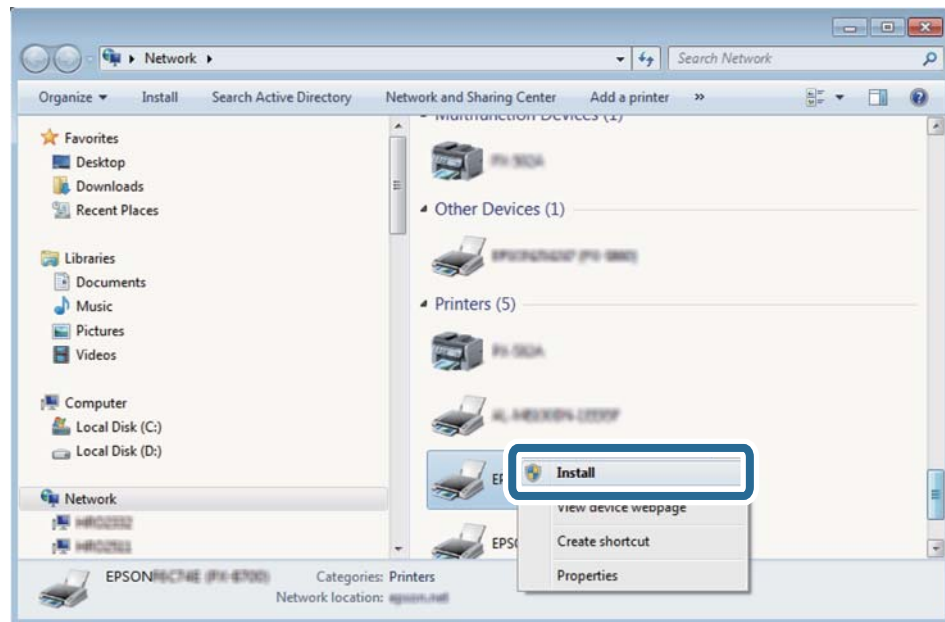

לתשומת לבך:

שם המדפסת שצריך להגדיר ברשת ושם הדגם (EPSON XXXXXX (XX-XXXX)) מוצגים במסך הרשת. תוכל לבדוק את שם המדפסת שהוגדר ברשת בלוח הבקרה של המדפסת או באמצעות הדפסת גליון מצב רשת.

4. לחץ ההתקן שלך מוכן לשימוש.

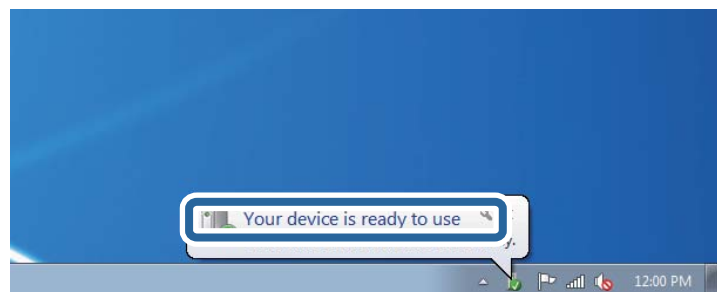

5. בדוק את ההודעה, ואז לחץ סגור.

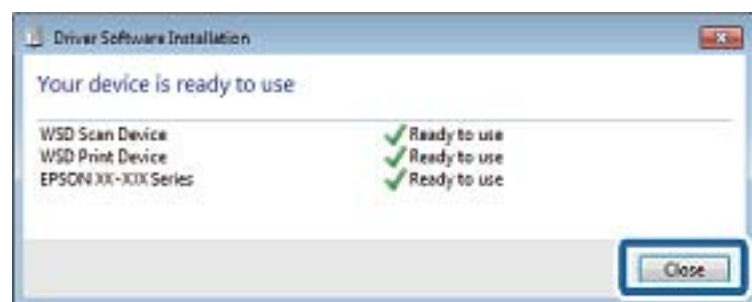

6. פתח את מסך ההתקנים והמדפסות.

Windows 7 □

לחץ "התחל" < לוח הבקרה < חומרה וקול או חומרה < התקנים ומדפסות.

סריקה

Windows Vista □

לחץ "התחל" < לוח בקרה < חומרה וקול < מדפסות.

7. ודא שמוצג סמל עם שם המדפסת ברשת.

בחר את שם המדפסת כאשר אתה משתמש ב-WSD.

מידע קשור

← "הדפסת גליון מצב רשת" בעמוד 35

סריקה ממחשב

סריקה באמצעות Epson Scan 2

תוכל לסרוק באמצעות מנהל ההתקן של הסורק "Epson Scan 2". להסבר על כל פריט הגדרות ראה העזרה של Epson Scan 2.

מידע קשור

← "Epson Scan 2 (מנהל ההתקן של הסורק)" בעמוד 117

סריקת מסמכים (מצב מסמך)

באמצעות מצב מסמך ב-Epson Scan 2, תוכל לסרוק מסמכי מקור תוך שימוש בהגדרות מפורטות המתאימות למסמכי טקסט.

1. הנח את עותקי המקור.

2. התחל את Epson Scan 2.

3. בחר מצב מסמך מרשימת ה- מצב.

סריקה

4. קבע את ההגדרות שלהלן בכרטיסייה הגדרות ראשיות.

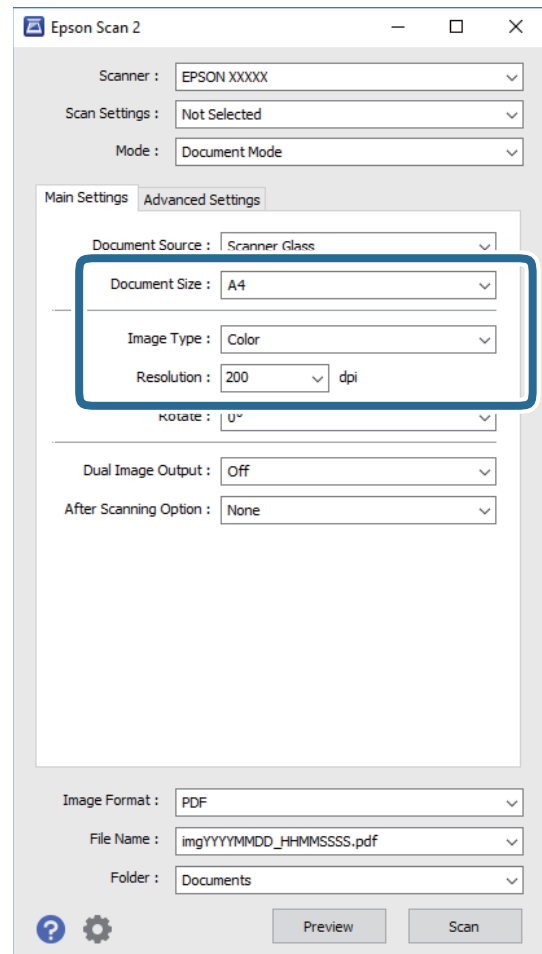

גודל מסמך: בחר את גודל מסמך המקור שהנחת.

סוג תמונה: בחר את הצבע לשמירת התמונה הסרוקה.

רזולוציה: בחר את הרזולוציה.

לתשומת לבך:

הגדרת מקור המסמך נקבעת כ-משטח הסריקה. לא תוכל לשנות הגדרה זו.

5. במידת הצורך, בצע הגדרות סריקה אחרות.

תוכל לצפות בתצוגה מקדימה של התמונה הסרוקה באמצעות לחיצה על כפתור תצוגה מקדימה. חלון התצוגה המקדימה ייפתח, ותוצג התצוגה המקדימה של התמונה.

סריקה

בלשונית הגדרות מתקדמות, תוכל לבצע התאמות תמונה מפורטות המתאימות למסמכי טקסט, כגון אלו שלהלן.

מסכת חידוד: תוכל לשפר ולחדד את קווי המתאר של התמונה.

תיקון סריקה: תוכל להסיר דפוסי moiré (צללים דמויי-רשת) המופיעים כאשר סורקים דברי דפוס כגון כתבי עת.

שיפור טקסט: תוכל לחדד ולהבהיר אותיות מטושטשות במסמך המקור.

חלוקה אוטומטית לאזורים: תוכל לחדד אותיות ולהחליק תמונות בעת ביצוע סריקת שחור-לבן עבור מסמך המכיל תמונות.

לתשומת לבך:

אפשר שכמה פריטים לא יהיו זמינים בהתאם להגדרות אחרות שביצעת.

6. הגדר את הגדרות שמירת הקובץ.

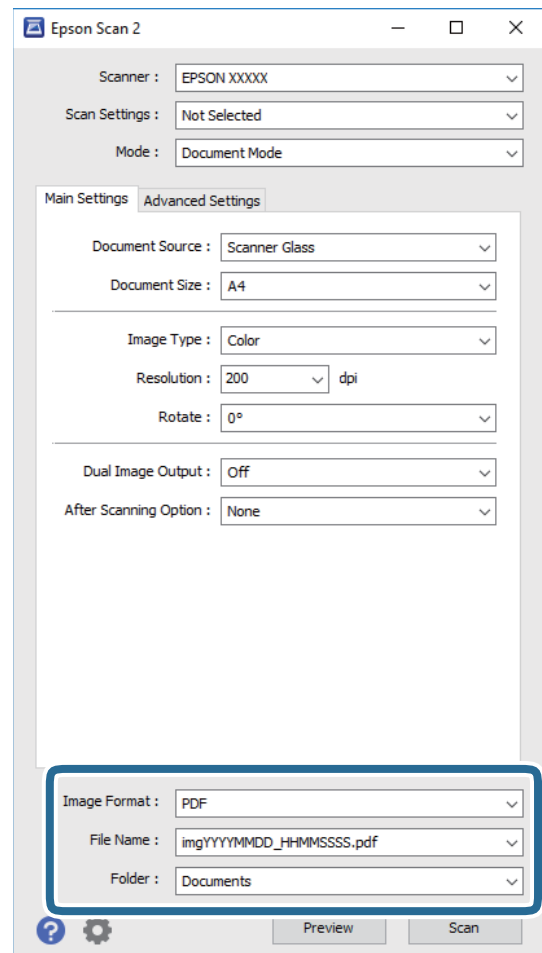

פורמט תמונה: בחר את פורמט השמירה מהרשימה.

תוכל לבצע הגדרות מפורטות עבור כל פורמט שמירה פרט לפורמטים BITMAP ו-PNG. בחר אפשרויות מהרשימה אחרי בחירת פורמט השמירה.

שם הקובץ: אשר את שם הקובץ המוצג כמיועד לשמירה.

תוכל לשנות את ההגדרות עבור שם הקובץ באמצעות בחירת הגדרות מתוך הרשימה.

סריקה

□ תיקיה: בחר מתוך הרשימה את תיקיית השמירה עבור התמונה הסרוקה.
 תוכל לבחור תיקיה אחרת או ליצור תיקיה חדשה באמצעות בחירת בחר מתוך הרשימה.

7. לחץ על סרוק.

מידע קשור

← "הנח את מסמכי המקור על משטח סריקה" בעמוד 46

סריקת צילומים או תמונות (מצב תמונה)

באמצעות מצב תמונה ב-Epson Scan 2, תוכל לסרוק מסמכי מקור עם מגוון רחב של תכונות התאמת תמונה המתאימות לצילומים או תמונות.

1. הנח את עותקי המקור.

באמצעות הנחת מסמכי מקור רבים על גבי זכוכית הסורק, תוכל לסרוק את כולם בעת ובעונה אחת. דאג להשאיר מרווח של 20 מ"מ לפחות בין מסמכי המקור.

2. התחל את Epson Scan 2.

3. בחר מצב תמונה מרשימת ה- מצב.

4. קבע את ההגדרות שלהלן בכרטיסייה הגדרות ראשיות.

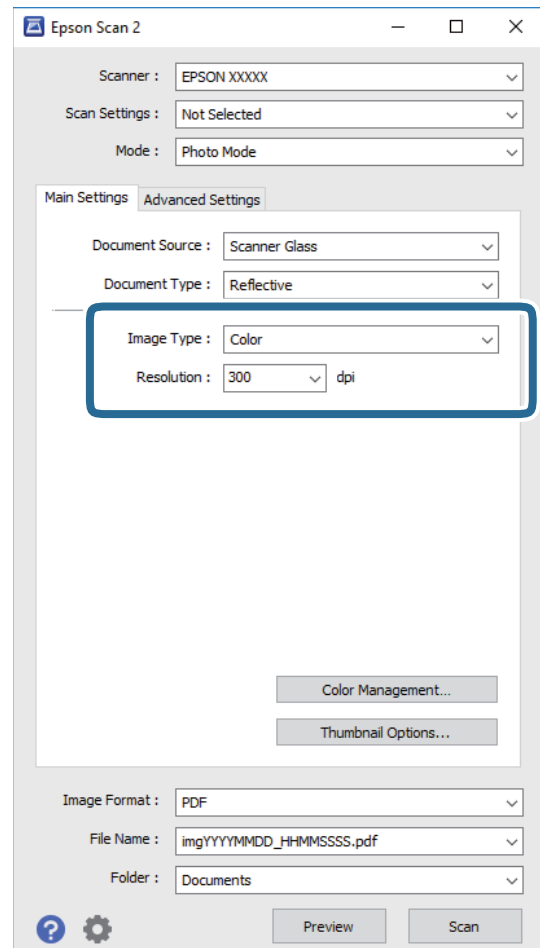

סריקה

סוג תמונה: בחר את הצבע לשמירת התמונה הסרוקה.

רזולוציה: בחר את הרזולוציה.

לתשומת לבך:

הגדרת מקור המסמך נקבעה כ-משטח הסריקה, והגדרת סוג המסמך נקבעה כ-השתקפות. (המשמעות של השתקפות היא שמסמכי המקור אינם שקופים, למשל, ניירות או צילומים רגילים.) לא תוכל לשנות הגדרות אלה.

5. לחץ על תצוגה מקדימה.

חלון התצוגה המקדימה ייפתח, והתמונות המוצגות בתצוגה מקדימה תוצגנה כתמונות ממוזערות.

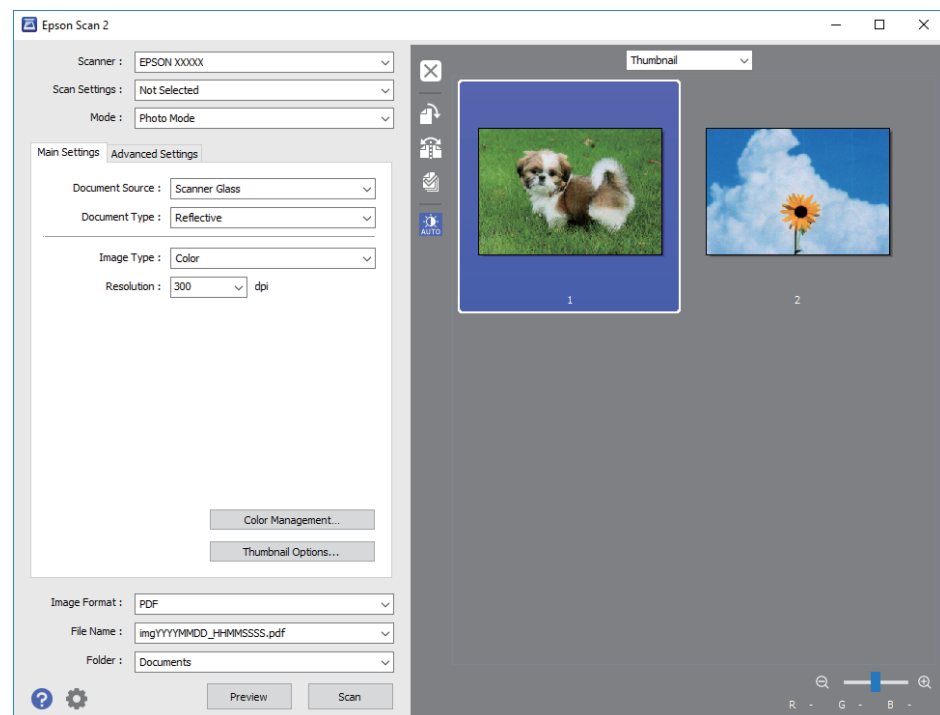

לתשומת לבך:

כדי לצפות בתצוגה מקדימה בכל האזור הסרוק, בחר רגיל מהרשימה בראש חלון התצוגה המקדימה.

סריקה

6. אשר את התצוגה המקדימה, ודאג לבצע הגדרות נוספות להתאמת התמונה בלשונית הגדרות מתקדמות במידת הצורך.

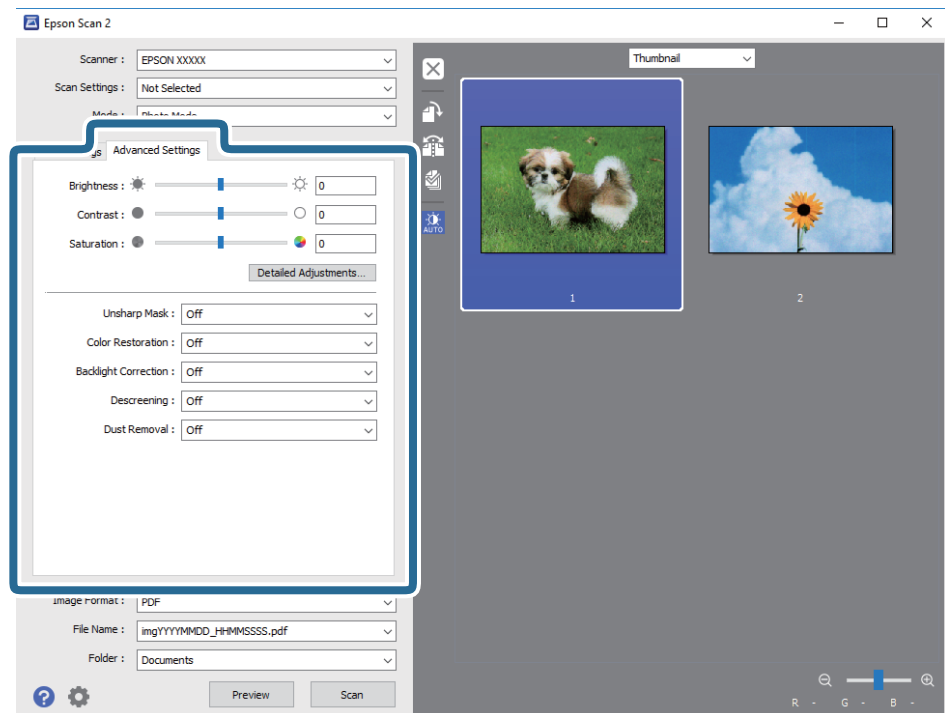

תוכל לשנות את התמונה הסרוקה באמצעות הגדרות מפורטות המתאימות לצילומים או תמונות, כגון אלו שלהלן.

- בהירות: תוכל לשנות את בהירות התמונה הסרוקה.
 - ניגודיות: תוכל לשנות את ניגודיות התמונה הסרוקה.
 - רוויה: תוכל לשנות את הרוויה (חדות הצבע) של התמונה הסרוקה.
 - מסכת חידוד: תוכל לשפר ולחדד את קווי המתאר של התמונה הסרוקה.
 - שחזור צבע: תוכל לתקן תמונות שדהו על מנת להשיב להן את צבעיהן המקוריים.
 - תיקון תאורת רקע: תוכל להבהיר את התמונות הסרוקות שיצאו כהות בגלל אור ברקע.
 - תיקון סריקה: תוכל להסיר דפוסי moiré (צללים דמויי-רשת) המופיעים כאשר סורקים דברי דפוס כגון כתיב עת.
 - הסרת לכלוך: תוכל גם להסיר אבק מהתמונה הסרוקה.
- לתשומת לבך:**
- אפשר שכמה פריטים לא יהיו זמינים בהתאם להגדרות אחרות שביצעת.
 - בהתאם למסמך המקור, אפשר שהתמונה הסרוקה לא תתוקן בצורה נכונה.
 - כאשר נוצרות תמונות ממוזערות רבות, ניתן לשנות את איכות התמונה עבור כל תמונה ממוזערת. בהתאם לפרטי ההתאמה, תוכל לשנות את איכות התמונות הסרוקות בבת אחת באמצעות בחירת תמונות ממוזערות רבות.

סריקה

7. הגדר את הגדרות שמירת הקובץ.

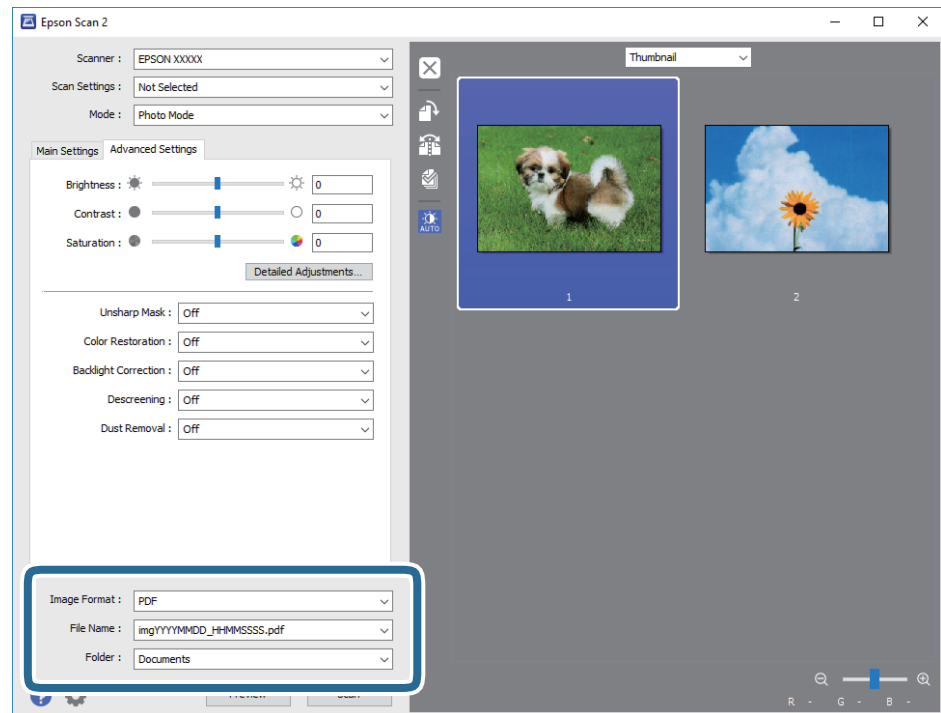

פורמט תמונה: בחר את פורמט השמירה מהרשימה.

תוכל לבצע הגדרות מפורטות עבור כל פורמט שמירה פרט לפורמטים BITMAP ו-PNG. בחר אפשרויות מהרשימה אחרי בחירת פורמט השמירה.

שם הקובץ: אשר את שם הקובץ המוצג כמיועד לשמירה.

תוכל לשנות את ההגדרות עבור שם הקובץ באמצעות בחירת הגדרות מתוך הרשימה.

תיקיה: בחר מתוך הרשימה את תיקיית השמירה עבור התמונה הסרוקה.

תוכל לבחור תיקיה אחרת או ליצור תיקיה חדשה באמצעות בחירת בחר מתוך הרשימה.

8. לחץ על סרוק.

מידע קשור

← "הנח את מסמכי המקור על משטח סריקה" בעמוד 46

← "הנחת צילומים רבים לשם סריקה בעת ובעונה אחת" בעמוד 47

סריקה ממכשירים חכמים

iPrint של Epson הוא יישום המאפשר לסרוק תמונות ומסמכים ממכשיר חכם, כגון טלפון חכם או טאבלט, המחובר לאותה רשת אלחוטית של המדפסת. את הנתונים שנסרקו ניתן לשמור במכשיר חכם או בשירותי ענן, לשלוח בדוא"ל או להדפיס.



התקנת Epson iPrint

ניתן להתקין את Epson iPrint במכשיר החכם באמצעות הזנת כתובת האינטרנט או סריקת קוד QR.

<http://ipr.to/a>



סריקה באמצעות Epson iPrint

פתח את Epson iPrint במכשיר החכם ובחר את הפריט שבו ברצונך להשתמש ממסך הבית.

סריקה

המסכים הבאים עשויים להשתנות ללא התראה מראש.



כשהיישום ייפתח יוצג מסך הבית.	1
כאן ניתן לקבל מידע על אופן הגדרת המדפסת ולקרוא תשובות לשאלות נפוצות.	2
זהו המסך שבו ניתן לבחור את המדפסת ולערוך את ההגדרות. לאחר בחירת המדפסת לא צריך לבחור אותה שוב בפעם הבאה.	3
מציג את מסך הסריקה.	4
מציג את המסך שבו באפשרותך לקבוע הגדרות סריקה כגון רזולוציה.	5
מציג את התמונות שנסרקו.	6
מפעיל את הסריקה.	7
מציג את המסך שבו באפשרותך לשמור בהתקן חכם או בשירותי ענן את הנתונים שנסרקו.	8
מציג את המסך שבו באפשרותך לשלוח בדואר אלקטרוני את הנתונים שנסרקו.	9
מציג את המסך שבו באפשרותך להדפיס את הנתונים שנסרקו.	10

מילוי דיו מחדש

בדיקת מפלסי הדיו

כדי לוודא כמה דיו נשארה בפועל יש לבדוק חזותית את כל מפלסי הדיו בכל מכלי המדפסת.

חשוב!

שימוש ממושך במדפסת כאשר מפלס הדיו הוא מתחת לקו התחתון עלול לפגוע במדפסת. שקול למלא.

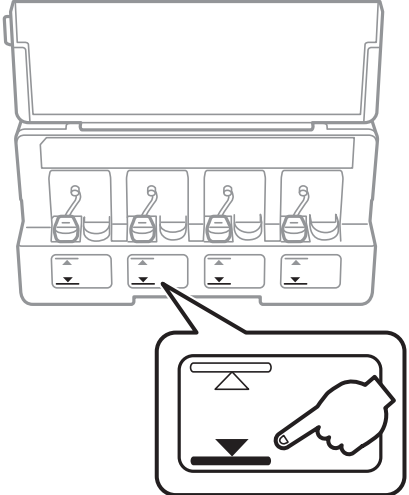

The diagram shows the ink cartridge holder with four ink cartridges. A callout box shows a hand pointing to the ink level indicator on the front of the holder.

באפשרותך לבדוק את מפלסי הדיו, בקירוב, מהמחשב.

Windows — בדיקת מפלסי הדיו

1. עבור לחלון של מנהל ההתקן למדפסת.

2. לחץ על רמות דיו בכרטיסייה ראשי.

לתשומת לבך:

אם *EPSON Status Monitor 3* מושבת, כמות הדיו לא מוצגת. לחץ על הגדרות מורחבות בכרטיסייה תחזוקה ולאחר מכן בחר את הפעל את *EPSON Status Monitor 3*.

מידע קשור

← "מנהל התקן המדפסת ב-Windows" בעמוד 111

Mac OS — בדיקת מפלסי הדיו

1. בחר באפשרות העדפות המערכת מתוך התפריט  < מדפסות וסורקים (או הדפסה וסריקה, הדפסה ופקס), ולאחר מכן בחר את המדפסת.

2. לחץ על אפשרויות וציוד < שירות < פתח שירות מדפסת.

3. לחץ על EPSON Status Monitor.

קודים של בקבוקי דיו

חברת Epson ממליצה להשתמש בבקבוקי דיו מקוריים של Epson. להלן הקודים של בקבוקי דיו מקוריים של Epson.

Black :BK (שחור)	Cyan :C (ציאן)	Magenta :M (מגנטה)	Yellow :Y (צהוב)
664	664	664	664

⚠ חשוב:

האחריות של Epson אינה מכסה נזק שייגרם משימוש בדיו אחר מזה שצוין, כולל בדיו לא מקורי של Epson ושאינו מיועד למדפסת זו או דיו של ספקים אחרים. מוצרים אחרים שאינם תוצרת Epson עלולים לגרום לנזק שאינו כלול באחריות של Epson ובנסיבות מסוימות עלולים לגרום למדפסת להתנהג בחוסר יציבות.

לתשומת לבך:

- הקודים של בקבוק הדיו עשויים להשתנות ממדינה אחת לשנייה. צור קשר עם התמיכה של Epson כדי לקבל את הקודים הנכונים באזור שלך.
- אם אתה משתמש במוצר באירופה, בקר באתר האינטרנט ששמו מופיע בהמשך כדי לקבל למידע על תפוקת בקבוקי הדיו של Epson.

<http://www.epson.eu/pageyield>

מידע קשור

← "אתר אינטרנט לתמיכה טכנית" בעמוד 161

אמצעי זהירות בנושא בקבוקי דיו

לפני מילוי דיו מחדש קרא את ההוראות להלן.

אמצעי זהירות בטיפול

- השתמש בבקבוקי דיו עם קוד החלק הנכון עבור מדפסת זאת.
- מדפסת זאת דורשת טיפול קפדני בדיו. דיו עלולה להינתז כשממלאים את מכלי הדיו. אם דיו מגיעה לבגדים או לחפצים, ייתכן שהיא לא תרד מהם.
- אחסן בקבוקי דיו בטמפרטורת חדר רגילה והרחק אותן מאור שמש ישיר.
- מומלץ להשתמש בבקבוקי הדיו לפני התאריך המודפס על גבי האריזה.
- אחסן את בקבוקי הדיו באותה הסביבה כמו של המדפסת.

מילוי דיו מחדש

- כאשר מאחסנים בקבוק דיו או מעבירים אותו לאחר ששבורים את החותם שלו אסור להטות את הבקבוק ואסור לחשוף אותו למכות או לשינויי טמפרטורה. אחרת הדיו עלולה לדלוף אפילו אם הפקק של בקבוק הדיו מהודק כהלכה. ודא שכאשר אתה מהדק את הפקק הבקבוק נמצא במצב מאונך ונקוט פעולות כדי למנוע מהדיו לדלוף בעת העברת הבקבוק.
- לאחר שמביאים בקבוק דיו מאחסון במקרר יש לאפשר לו להתחמם בטמפרטורת החדר למשך שלוש שעות לפחות לפני השימוש בו.
- אסור לפתוח את אריזת בקבוק הדיו בטרם מוכנים להתקין אותו במדפסת. הבקבוק ארוז בריק כדי לשמור על אמינותו. אם משאירים בקבוק דיו מחוץ לאריזה לזמן ממושך לפני השימוש בה יתכן שלא יהיה אפשר להדפיס.
- שימוש ממושך במדפסת כאשר מפלס הדיו הוא מתחת לקו התחתון עלול לפגוע במדפסת. Epson ממליצה למלא את מכלי הדיו עד לקו העליון בזמן שהמדפסת כבויה כדי לאפס את כמות הדיו.
- כדי להבטיח קבלת איכות הדפסה מעולה וכדי לעזור לשמור על ראש ההדפסה יש רזרבה משתנה של דיו הנשארת במכל הדיו לשם הבטיחות כאשר המדפסת מציינת שיש למלא את המכל מחדש. התפוקה המצוינת אינה כוללת את הרזרבה הזו.
- אמנם יתכן שהבקבוקים מכילים חומרים ממוחזרים אולם עובדה זאת אינה משפיעה על תפקוד המדפסת ועל ביצועיה.
- המפרט והמראה של בקבוק הדיו יכולים להשתנות ללא הודעה מראש, לשם שיפור.
- התפוקות שצוינו יכולות להשתנות, תלוי בתמונות שמדפיסים, בסוג הנייר שמשמשים בו, בתדירות ההדפסות ובתנאי סביבה כגון טמפרטורה.

צריכת דיו

- כדי לשמור שביצועי ראש ההדפסה יהיו מיטביים המדפסת צורכת כמות דיו מסוימת מכל מכלי הדיו, לא רק בשעת ההדפסה אלא גם בשעת פעולת תחזוקה כגון ניקוי ראש.
- כאשר מדפיסים בשחור-לבן או בגווני אפור אפשר להשתמש בדיו צבעוני במקום בשחור, תלוי בהגדרות סוג הנייר או בהגדרות איכות ההדפסה. הסיבה לכך היא שלשם יצירת הצבע השחור משתמשים בתערובת של דיו צבעוני.
- הדיו בבקבוקי הדיו שסופקו עם המדפסת נצרכת חלקית במהלך ההקמה הראשונית של המדפסת. כדי לשמור על הדפסות איכותיות ראש ההדפסה שבמדפסת ייטען בדיו במלואו. תהליך חד-פעמי זה צורך כמות מסוימת של דיו ולכן יתכן שהבקבוקים הללו ידפיסו פחות עמודים בהשוואה לבקבוקי דיו אחרים.

מילוי מכלי הדיו

1. היכנס אל הגדרות ממסך הבית באמצעות הלחצן ◀ או ▶ ולחץ על הלחצן OK.
2. בחר את תחזוקה באמצעות הלחצן ◀ או ▶ ולחץ על הלחצן OK.
3. בחר את אפס את מפלסי הדיו באמצעות הלחצן ◀ או ▶ ולחץ על הלחצן OK.
4. לחץ על כפתור ◀.

מילוי דיו מחדש

5. פתח את המכסה של יחידת מכל הדיו והוצא את הפקק של מכל הדיו. אחרי הוצאת הפקק הנח אותו על החלק הבולט של מכל הדיו כפי שמוצג ב-3 באיור הבא.

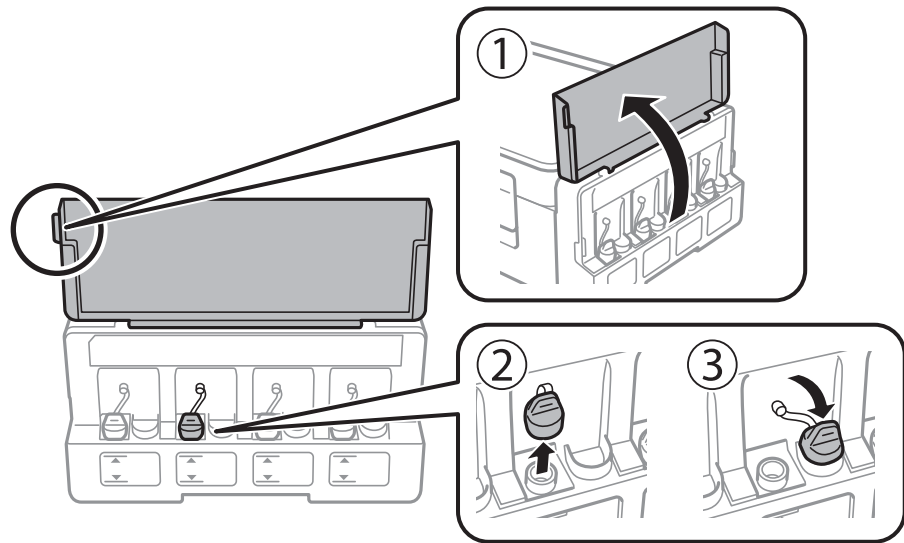

חשוב!

הקפד לא לשפוך דיו.

ודא שצבע מכל הדיו מתאים לצבע הדיו שברצונך למלא.

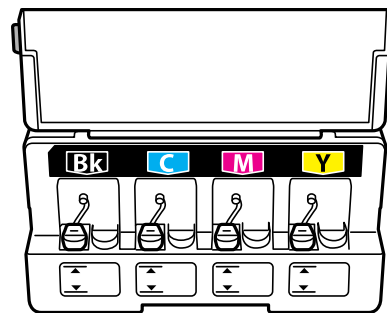

6. הסר את קצהו העליון של הפקק או הסר את כיסוי הפקק.

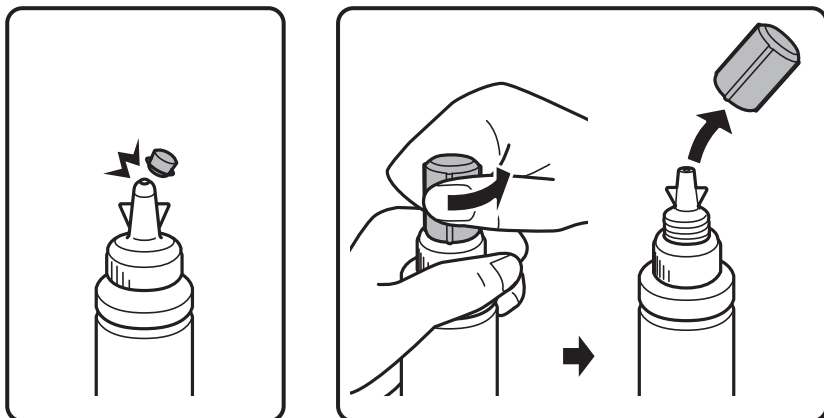

מילוי דיו מחדש

לתשומת לבך:

❑ עיצוב בקבוקי הדיו משתנה לפי תאריך הייצור ומקום הרכישה.

❑ אסור להשליך לאשפה את החלק העליון של הפקק או את מכסה הפקק. אם נשארת דיו בבקבוק הדיו לאחר מילוי המכל מחדש, השתמש בקצה העליון של הפקק או במכסה הפקק כדי לאטום את פקק בקבוק הדיו.

7. הסר את הפקק של בקבוק הדיו, סלק את האטם מהבקבוק וחבר בחזרה את הפקק.

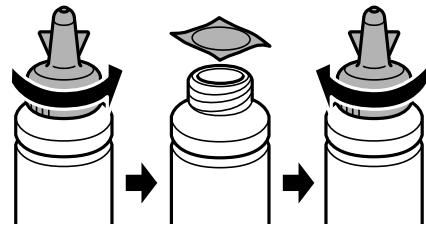

חשוב!

סגור את פקק בקבוק הדיו בחוזקה; אחרת דיו עלולה לדלוף.

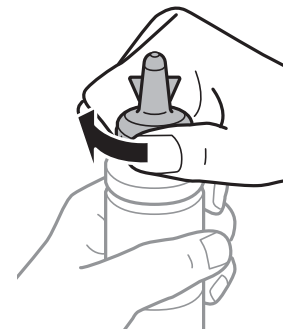

8. מלא את מכל הדיו בדיו בצבע הנכון עד לפס העליון שעל מכל הדיו.

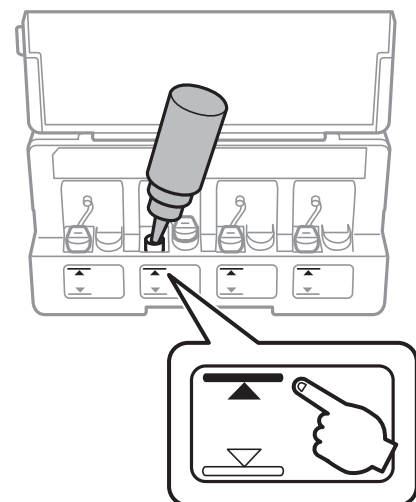

מילוי דיו מחדש

חשוב!

ייתכן שיהיה קשה לראות בתוך מכל הדיו. מלא את מכל הדיו בזהירות כדי שהדיו לא יישפך החוצה מפתח הדיו.

לתשומת לבך:

אם נשאר דיו בבקבוק הדיו לאחר מילוי מחדש של מכל הדיו עד לקו העליון, התקן את הקצה העליון של הפקק או את מכסה הפקק בחוזקה ואחסן את בקבוק הדיו בעמידה לשם לשימוש בעתיד.

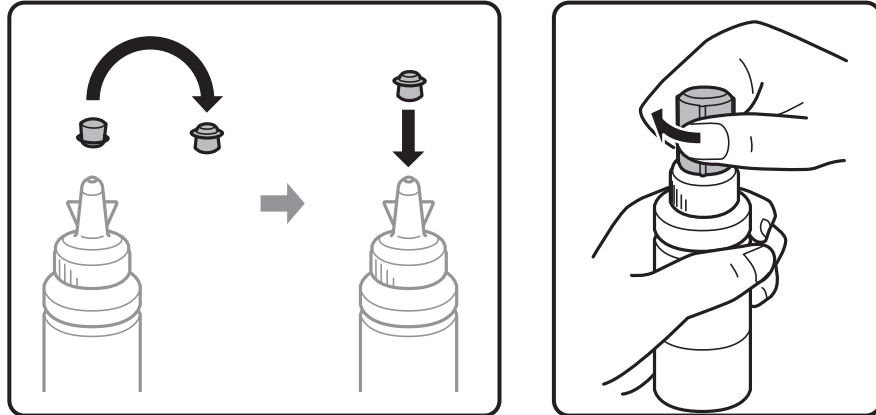

9. חבר את הפקק למכל הדיו וסגור אותו היטב.

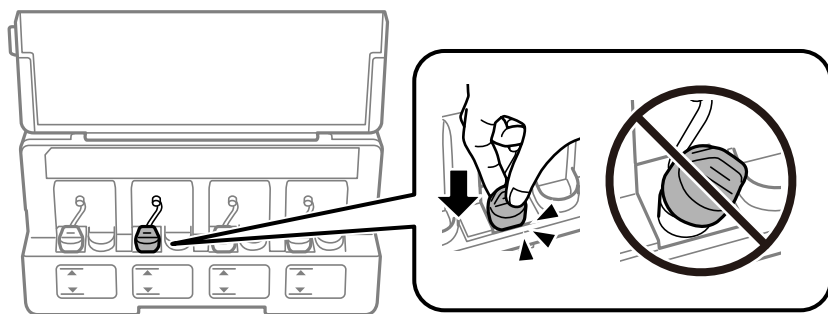

10. סגור את המכסה של יחידת מכל הדיו.

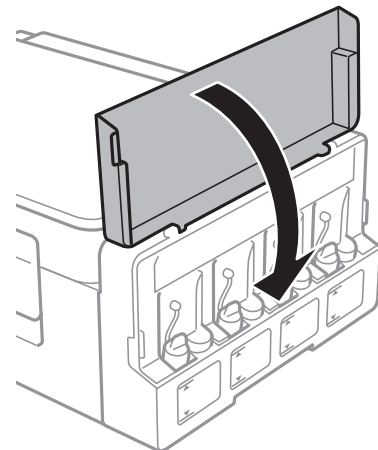

11. לחץ על כפתור OK.

מילוי דיו מחדש

12. בחר את הצבע שמלאת מחדש באמצעות לחצן ◀ או ▶ ואז לחץ על לחצן OK.

13. לחץ על כפתור ◊.

14. אשר את ההודעה, ואז לחץ על הלחצן OK.

לתשומת לבך:

ניתן לאפס את כמות הדיו גם אם לא מילאת את הדיו עד לפס העליון. עם זאת, המדפסת לא תתריע או תעצור את פעולתה לפני שכמות הדיו תרד מתחת לפס התחתון.

מידע קשור

◀ "קודים של בקבוקי דיו" בעמוד 90

◀ "אמצעי זהירות בנושא בקבוקי דיו" בעמוד 90

תחזוקת המדפסת

בדיקת ראש ההדפסה וניקויו

אם הנחירים סתומים התדפיסים נעשים דהויים, יש רצועות נראות לעין או שמופיעים צבעים לא צפויים. כשאיכות ההדפסה יורדת השתמש בתכונת בדיקת הנחירים ובדוק אם הנחירים סתומים. אם הנחירים סתומים נקה את ראש ההדפסה.

חשוב!

בשעת ניקוי הראש אסור לפתוח את יחידת הסורק ואסור לכבות את המדפסת. אם ניקוי הראש לא הושלם יתכן שלא תוכל להדפיס.

לתשומת לבך:

- נקה את ראש ההדפסה רק אם איכות ההדפסה יורדת, כיוון שניקוי הראש צורך דיו.
- אם כמות הדיו נמוכה ייתכן שלא תוכל לנקות את ראש ההדפסה. הכן בקבוק דיו חדש.
- אם איכות ההדפסה לא השתפרה לאחר החזרה על בדיקת הנחירים ועל ניקוי הראש כשלוש פעמים, המתן לפחות 12 שעות ללא הדפסה ולאחר מכן בדוק שוב את הנחירים ונקח את ראש ההדפסה אם יש בכך צורך. מומלץ לכבות את המדפסת. אם איכות ההדפסה עדיין לא השתפרה, צור קשר עם התמיכה של Epson.
- כדי למנוע מראש ההדפסה להתייבש, אל תנתק את המדפסת כשהיא דולקת.
- כדי לשמור שראש ההדפסה יפעל במיטבו מומלץ להדפיס דפים אחדים באופן סדיר.

בדיקת ראש ההדפסה וניקויו — לוח הבקרה

1. הכנס דף רגיל בגודל A4 למדפסת.
2. היכנס אל הגדרות ממסך הבית באמצעות הלחצן ◀ או ▶ ולחץ על הלחצן OK.
3. בחר את תחזוקה באמצעות הלחצן ◀ או ▶ ולחץ על הלחצן OK.
4. בחר את בדיקת פיה באמצעות הלחצן ◀ או ▶ ולחץ על הלחצן OK.
5. פעל לפי ההוראות שמופיעות על המסך להדפסת תבנית בדיקת החרירים.

תחזוקת המדפסת

6. בדוק את תבנית ההדפסה. אם רואים בתבנית קווים שבורים או קטעים חסרים, כפי שמוצג בתבנית "NG" אפשר שנחירי ראש ההדפסה סתומים. עבור לשלב הבא. אם אינך רואה קווים שבורים או קטעים חסרים כמו בדפוס "OK" הבא, הנחירים אינם סתומים. אין צורך לנקות את ראש ההדפסה. בחר את לא באמצעות הלחצן ▲ או ▼ ולחץ על הלחצן OK כדי לצאת.

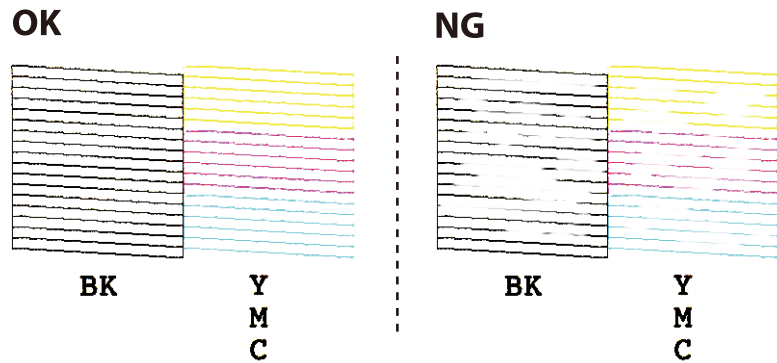

7. בחר את כן באמצעות הלחצן ▼ או ▲ ולחץ על הלחצן OK.

8. פעל לפי ההוראות שמופיעות על המסך לניקוי ראש ההדפסה.

9. לאחר סיום הניקוי, בחר בדיקת פיה באמצעות הלחצן ▼ או הלחצן ▲, ואז פעל בהתאם להוראות המוצגות על המסך כדי להדפיס שוב את תבנית בדיקת הנחיר. חזור על הניקוי ועל הדפסת התבנית עד שכל הקווים יודפסו בשלמותם.

מידע קשור

← "הכנסת דפים אל מזין נייר אחורי" בעמוד 42

בדיקת ראש ההדפסה וניקויו — Windows

1. טען במדפסת נייר רגיל בגודל A4.

2. גש אל חלון מנהל ההתקן של המדפסת.

3. לחץ על בדיקת פיה בלשונית תחזוקה.

4. מלא את ההוראות על המסך.

מידע קשור

← "הכנסת דפים אל מזין נייר אחורי" בעמוד 42

← "מנהל התקן המדפסת ב-Windows" בעמוד 111

בדיקת ראש ההדפסה וניקויו — Mac OS

1. הכנס למדפסת דף רגיל בגודל A4.

תחזוקת המדפסת

2. בחר באפשרות העדפות המערכת מתוך התפריט  < מדפסות וסורקים (או הדפסה וסריקה, הדפסה ופקס), ולאחר מכן בחר את המדפסת.
3. לחץ על אפשרויות וציוד < שירות < פתח שירות מדפסת.
4. לחץ על בדיקת פיה.
5. פעל בהתאם להוראות המוצגות על המסך.

מידע קשור

← "הכנסת דפים אל מזין נייר אחורי" בעמוד 42

החלפת דיו בצינוריות הדיו

אם לא השתמשת במדפסת במשך זמן רב ואיכות ההדפסה ירודה או שחסרים צבעים ייתכן שעליך להחליף את הדיו שבצינוריות הדיו כדי לפתור את הבעיה. כלי העזר שטיפת דיו בכוח מאפשר להחליף את כל הדיו שבצינוריות הדיו.

חשוב!

- תכונה זאת צורכת הרבה דיו. לפני השימוש בתכונה זאת ודא שיש מספיק דיו במכלי הדיו של המדפסת. אם אין מספיק דיו, מלא מחדש את מכלי הדיו.
- תכונה זו משפיעה על תוחלת החיים של רפידת ספיגת הדיו. אם תשתמש בתכונה זו רפידת ספיגת הדיו תיגמר מוקדם יותר. פנה אל Epson או נציג שירות מורשה של Epson כדי להחליף את רפידת ספיגת הדיו לפני שהיא תיגמר. זהו לא חלק שהמשתמש יכול להחליף בעצמו.
- לאחר השימוש בשירות שטיפת דיו בכוח כבה את המדפסת והמתן 12 שעות לפחות. שימוש בתכונה זאת משפרת את איכות ההדפסה לאחר 12 שעות אולם אי אפשר להשתמש בה שוב בתוך 12 שעות מהשימוש האחרון. אם לאחר שניסית את כל השיטות לעיל אינך יכול לפתור את הבעיה, צור קשר עם התמיכה של Epson.

החלפת דיו בתוך צינורות הדיו — Windows

1. גש אל חלון מנהל ההתקן של המדפסת.
2. לחץ על שטיפת דיו בכוח בלשונית תחזוקה.
3. מלא את ההוראות על המסך.

מידע קשור

← "מנהל התקן המדפסת ב-Windows" בעמוד 111

החלפת דיו בתוך צינורות הדיו — Mac OS

1. בחר באפשרות העדפות המערכת מתוך התפריט  < מדפסות וסורקים (או הדפסה וסריקה, הדפסה ופקס), ולאחר מכן בחר את המדפסת.

תחזוקת המדפסת

2. לחץ על אפשרויות וציוד < שירות < פתח שירות מדפסת.
3. לחץ על שטיפת דיו בכוח.
4. פעל בהתאם להוראות המוצגות על המסך.

יישור ראש ההדפסה

אם רואים שקווים אנכיים אינם מיושרים כהלכה או אם רואים תמונות מטושטשות יש ליישר את ראש ההדפסה.

יישור ראש ההדפסה — לוח הבקרה

1. הכנס למדפסת דף רגיל בגודל A4.
2. היכנס אל הגדרות ממסך הבית באמצעות הלחצן ◀ או ▶ ולחץ על הלחצן OK.
3. בחר את תחזוקה באמצעות הלחצן ◀ או ▶ ולחץ על הלחצן OK.
4. בחר את יישור הראש באמצעות הלחצן ◀ או ▶ ולחץ על הלחצן OK.
5. מלא את ההוראות שעל גבי המסך כדי להדפיס את תבנית היישור.
6. פעל לפי ההוראות שמופיעות על המסך ליישור ראש ההדפסה. מצא ובחר את מספר התבנית המלאה ביותר בכל קבוצה, באמצעות לחצן ▲ או לחצן ▼ ואז לחץ על לחצן OK.

#1

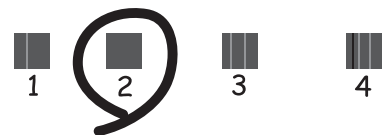

לתשומת לבך:

תבנית הבדיקה עשויה להשתנות בהתאם לדגם.

אם איכות ההדפסה אינה משתפרת, יישור את ראש ההדפסה ממחשב כלשהו.

מידע קשור

← "הכנסת דפים אל מזין נייר אחורי" בעמוד 42

יישור ראש ההדפסה — Windows

1. הכנס למדפסת דף רגיל בגודל A4.

תחזוקת המדפסת

2. עבור לחלון של מנהל ההתקן של המדפסת.
3. לחץ על יישור ראש הדפסה בכרטיסייה תחזוקה.
4. פעל בהתאם להוראות המוצגות על המסך.

מידע קשור

- ← "הכנסת דפים אל מזין נייר אחורי" בעמוד 42
- ← "מנהל התקן המדפסת ב-Windows" בעמוד 111

יישור ראש ההדפסה — Mac OS

1. הכנס למדפסת דף רגיל בגודל A4.
2. בחר באפשרויות העדפות המערכת מתוך התפריט  < מדפסות וסורקים (או הדפסה וסריקה, הדפסה ופקס), ולאחר מכן בחר את המדפסת.
3. לחץ על אפשרויות וציוד < שירות < פתח שירות מדפסת.
4. לחץ על **Print Head Alignment**.
5. פעל בהתאם להוראות המוצגות על המסך.

מידע קשור

- ← "הכנסת דפים אל מזין נייר אחורי" בעמוד 42

ניקוי מסילת הדפים מכתמי דיו

אם ההדפסות יוצאות עם כתמים או לכלוך נקה את הגלגלת הפנימית.

חשוב!

אל תשתמש בנייר טואלט או טישו כדי לנקות את פנים המדפסת. סיבי הנייר עשויים לחדור לפיות ראש ההדפסה ולגרום לסתימה.

1. הכנס דף נייר רגיל בגודל A4 אל מזין הדפים.
2. היכנס אל הגדרות ממסך הבית באמצעות הלחצן ◀ או ▶ ולחץ על הלחצן OK.
3. בחר את תחזוקה באמצעות הלחצן ◀ או ▶ ולחץ על הלחצן OK.
4. בחר את ניקוי מובילי הנייר באמצעות הלחצן ◀ או ▶ ולחץ על הלחצן OK.
5. פעל על פי ההוראות שעל המסך כדי לנקות את מסילת הדפים.
לתשומת לבך:
חזור על התהליך עד שהדף יוצא ללא כתמי דיו.

מידע קשור

← "הכנסת דפים אל מזין נייר אחורי" בעמוד 42

ניקוי משטח סריקה

כאשר ההעתקים או התמונות הסרוקות מרוחים או שרוטים, נקה את משטח סריקה.

חשוב!

לעולם אל תשתמש באלכוהול או במדלל לניקוי המדפסת. הכימיקלים האלה עלולים להזיק למדפסת.

1. פתח את מכסה המסמכים.

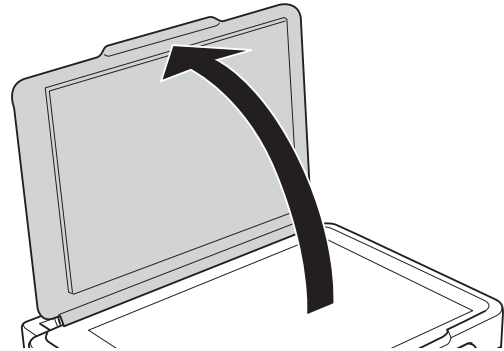

2. השתמש בסמרטוט רך, יבש ונקי כדי לנקות את משטח סריקה.

לתשומת לבך:

אם משטח הזכוכית מוכתם בשומן או בחומר אחר שקשה להסירו, השתמש בכמות קטנה של מנקה זגוגיות ובסמרטוט רך כדי להסירו. נגב את כל שאריות הנוזל.

אל תלחץ חזק מדי על משטח הזכוכית.

הקפד לא לשרוט את משטח הזכוכית ולא לפגוע בו. משטח זכוכית פגוע יכול להפחית את איכות הסריקה.

בדיקת המספר הכולל של העמודים שהוזנו דרך המדפסת

באפשרותך לבדוק את המספר הכולל של העמודים שהוזנו דרך המדפסת.

בדיקת כמות הדפים שהוזנו דרך המדפסת - לוח הבקרה

המידע מודפס יחד עם תבנית בדיקת הפיה.

1. הכנס דף רגיל בגודל A4 למדפסת.

2. היכנס אל הגדרות ממסך הבית באמצעות הלחצן ◀ או ▶ ולחץ על הלחצן OK.

3. בחר את תחזוקה באמצעות הלחצן ◀ או ▶ ולחץ על הלחצן OK.

תחזוקת המדפסת

4. בחר את בדיקת פיה באמצעות הלחצן ◀ או ▶ ולחץ על הלחצן OK.
5. פעל על פי ההוראות שעל המסך כדי להדפיס את תבנית בדיקת הפיה.

בדיקת המספר הכולל של העמודים שהוזנו דרך המדפסת — Windows

1. גש אל חלון מנהל ההתקן של המדפסת.
2. לחץ על פרטי מדפסת ואפשרויות בלשונית תחזוקה.

מידע קשור

◀ "מנהל התקן המדפסת ב-Windows" בעמוד 111

בדיקת מספרם הכולל של העמודים שהוזנו דרך המדפסת — Mac OS

1. בחר באפשרות העדפות המערכת מתוך התפריט  < מדפסות וסורקים (או הדפסה וסריקה, הדפסה ופקס), ולאחר מכן בחר את המדפסת.
2. לחץ על אפשרויות וציוד < שירות < פתח שירות מדפסת.
3. לחץ על **Printer and Option Information**.

חיסכון בחשמל

המדפסת נכנסת למצב שינה או נכבית אוטומטית אם לא עושים שום פעולה בתוך משך זמן מוגדר. ניתן לכוונן את משך הזמן לפני שהגדרת ניהול צריכת החשמל תופעל. כל הגדלה תשפיע על היעילות האנרגטית של המוצר. יש להתחשב בסביבה לפני שמבצעים שינויים.

חסכון בחשמל - לוח הבקרה

1. היכנס אל הגדרות ממסך הבית באמצעות הלחצן ◀ או ▶ ולחץ על הלחצן OK.
2. בחר את הגדרת המדפסת באמצעות הלחצן ◀ או ▶ ולחץ על הלחצן OK.
3. בחר את כיבוי טיימר או טיימר שינה באמצעות הלחצן ◀ או ▶ ולחץ על הלחצן OK.
4. בחר את ההגדרה באמצעות הלחצן ▲ או ▼ ולחץ על הלחצן OK.

חיסכון בחשמל — Windows

1. גש אל חלון מנהל ההתקן של המדפסת.
2. לחץ על פרטי מדפסת ואפשרויות בלשונית תחזוקה.

תחזוקת המדפסת

3. בחר את משך הזמן שיחלוף לפני שהמדפסת תיכנס למצב שינה בתור הגדרת טיימר מצב שינה, ולחץ על שלח. כדי לגרום למדפסת לכבות אוטומטית, בחר את משך הזמן בתור הגדרת ההגדרה טיימר כיבוי ולאחר מכן לחץ על שלח.

4. לחץ על אישור.

מידע קשור

← "מנהל התקן המדפסת ב-Windows" בעמוד 111

חסכון בחשמל — Mac OS

1. בחר באפשרות העדפות המערכת מתוך התפריט  < מדפסות וסורקים (או הדפסה וסריקה, הדפסה ופקס), ולאחר מכן בחר את המדפסת.

2. לחץ על אפשרויות וציוד < שירות < פתח שירות מדפסת.

3. לחץ על הגדרות מדפסת.

4. בחר את משך הזמן שיחלוף לפני שהמדפסת תיכנס למצב שינה בתור הגדרת טיימר מצב שינה, ולחץ על החל. כדי לגרום למדפסת לכבות אוטומטית, בחר את משך הזמן בתור הגדרת ההגדרה טיימר כיבוי ולאחר מכן לחץ על החל.

אפשרויות תפריט למצב הגדרות

על ידי בחירה באפשרויות הגדרות במסך הבית מלוח הבקרה ניתן לקבוע הגדרות של המדפסת או לעשות במדפסת פעולות תחזוקה.

אפשרויות תפריט עבור תחזוקה

בחר את התפריטים בלוח הבקרה כמתואר להלן.

הגדרות < תחזוקה

בדיקת פיה

הדפסת תבנית במטרה לבדוק אם יש סתימה בחריצי ראש ההדפסה.

ניקוי הראש

ניקוי סתימות בפיות של ראש ההדפסה.

יישור הראש

יישור ראש ההדפסה במטרה לשפר את איכות ההדפסה.

אפס את מפלסי הדיו

מאפס את מפלסי הדיו לרמה של 100% בעת מילוי מחדש של מיכל הדיו.

ניקוי מובילי הנייר

השתמש בתכונה זו כדי להזין דף נייר רגיל לניקוי אם יש כתמי דיו על הגלגלת הפנימית או בעיה בהזנת הנייר.

מידע קשור

- ← "בדיקת ראש ההדפסה וניקויו" בעמוד 96
- ← "יישור ראש ההדפסה" בעמוד 99
- ← "מילוי מכלי הדיו" בעמוד 91
- ← "ניקוי מסילת הדפים מכתמי דיו" בעמוד 100

אפשרויות תפריט עבור הגדרת המדפסת

בחר את התפריטים בלוח הבקרה כמתואר להלן.

הגדרות < הגדרת המדפסת

הגדרות מקור נייר

הגדרות נייר

בחר בגודל הנייר ובסוג הנייר שטענת במקור הנייר.

אפשרויות תפריט למצב הגדרות

 התראת הגדרות נייר

מוצגת הודעה אם הגדרות הנייר עבור עבודת ההדפסה שונות מאלו של הגדרות הנייר של המדפסת ב-הגדרות < הגדרת המדפסת < הגדרות מקור נייר < הגדרות נייר כשטוענים את הנייר. הגדרה זו מונעת שגיאות בהדפסה. כאשר הגדרת תצורת נייר מושבתת, מסך הגדרת הנייר אינו מוצג.

 תצורת נייר

מציגה באופן אוטומטי את מסך הגדרות הנייר באמצעות הפניה אל הגדרות < הגדרת המדפסת < הגדרות מקור נייר < הגדרות נייר בעת טעינת הנייר. אם תשבית תכונה זו, לא תוכל להדפיס מתוך iPhone או iPad באמצעות AirPrint.

כיווי טיימר

מכבה את המדפסת באופן אוטומטי אם לא נעשות פעולות במשך זמן מה. ניתן לכוונן את משך הזמן לפני שהגדרת ניהול צריכת החשמל תופעל. כל הגדלה תשפיע על יעילות האנרגיה של המוצר. יש להתחשב בסביבה לפני שמבצעים שינויים.

מדינה/אזור

בחר את המדינה או את האזור שיוצגו.

שפה/Language

בחירת שפת התצוגה.

טיימר שינה

בחירת משך הזמן לפני שהמדפסת עוברת למצב שינה (מצב חיסכון בצריכת חשמל) כאשר לא מבצעים אף פעולה. בסיום פרק הזמן הזה המסך יוחשך.

מידע קשור

← "הכנסת דפים אל מזין נייר אחורי" בעמוד 42

אפשרויות תפריט עבור הגדרות רשת

בחר את התפריטים בלוח הבקרה כמתואר להלן.

הגדרות < הגדרות רשת

הדפס גיליון סטטוס

מדפיס גיליון מצב רשת.

הגדרות Wi-Fi

 אשף הגדרת Wi-Fi

בחר SSID, הזן סיסמה, ולאחר מכן חבר את המדפסת לרשת אלחוטיית (Wi-Fi).

 לחצן (WPS)

מחבר את המדפסת לרשת אלחוטיית (Wi-Fi) על ידי לחיצה על לחצן WPS בנתב אלחוטי.

אפשרויות תפריט למצב הגדרות

□ קוד (WPS) PIN

בתוכנת השירות של הנתב האלחוטי, הזן את הקוד הסודי המוצג במסך המדפסת כדי לחבר את המדפסת לרשת אלחוטית (Wi-Fi).

□ חיבור Wi-Fi אוטומטי

מחבר את המדפסת לרשת אלחוטית (Wi-Fi) תוך שימוש במחשב המחובר לנקודת הגישה. הכנס למחשב את דיסק התוכנה שצורף למדפסת, ולאחר פעל על פי ההנחיות שבמסך. כאשר אתה מתבקש להפעיל את המדפסת, הפעל את התפריט הזה.

□ השבת Wi-Fi

מנתק את החיבור על ידי כיבוי האות האלחוטי בלי למחוק את מידע הרשת. כדי להפוך את החיבור לזמין, הגדר שוב את הרשת האלחוטית (Wi-Fi).

□ הגדרות Wi-Fi Direct

מחבר את המדפסת לרשת אלחוטית (Wi-Fi) ללא נתב אלחוטי.

בדיקת התחברות

בודק את המצב של החיבור לרשת ומדפיס את דו"ח חיבור הרשת. אם יש בעיה בחיבור ניתן לעיין בדוח כדי לנסות לפתור אותה.

מידע קשור

- ← "הדפסת דוח חיבור רשת" בעמוד 30
- ← "ביצוע הגדרות Wi-Fi באמצעות התקנת לחצן" בעמוד 27
- ← "ביצוע הגדרות Wi-Fi באמצעות התקנת קוד" בעמוד 28 (WPS PIN)
- ← "השבתת Wi-Fi מלוח הבקרה של המדפסת" בעמוד 37
- ← "ביצוע הגדרות חיבור Wi-Fi Direct (חיבור AP פשוט)" בעמוד 29

אפשרויות תפריט עבור שירותי Epson Connect

בחר את התפריטים בלוח הבקרה כמתואר להלן.

הגדרות < שירותי Epson Connect

רשום/מחק

רשום את המדפסת בשירותי Epson Connect או מחק אותה מהם. לרישום ומדריכי שימוש, עיין באתר הפורטל הבא.

<https://www.epsonconnect.com/>

<http://www.epsonconnect.eu> (אירופה בלבד)

השהה/המשך

בחר אם להשעות את שירותי Epson Connect או לחדש אותם.

כתובת דוא"ל

בדוק את כתובת הדוא"ל של המדפסת הרשומה בשירותי Epson Connect.

סטטוס

בדוק אם המדפסת רשומה בשירותי Epson Connect ואם היא מחוברת אליהם.

מידע קשור

← "שירותי Epson Connect" בעמוד 109

אפשרויות תפריט עבור שירותי הדפסה של Google Cloud

בחר את התפריטים בלוח הבקרה כמתואר להלן.
הגדרות < שירותי הדפסה של Google Cloud

בטל רישום

בטל את רישום שירותי Google Cloud Print.

השהה/המשך

בחר אם להשעות או לחדש את שירותי Google Cloud Print.

סטטוס

בדוק אם המדפסת רשומה בשירותי Google Cloud Print ואם היא מחוברת אליהם.

לרישום ומדריכי שימוש, עיין באתר הפורטל הבא.

<https://www.epsonconnect.com/>

<http://www.epsonconnect.eu> (אירופה בלבד)

אפשרויות תפריט עבור שיתוף קבצים

בחר את התפריטים בלוח הבקרה כמתואר להלן.

הגדרות < שיתוף קבצים

בחר בשיטת החיבור בין המדפסת לבין מחשב שתהיה לו גישת כתיבה בכרטיס הזיכרון שהוכנס למדפסת. המחשב בעל החיבור העדיף מקבל גישת קריאה וכתיבה. מחשבים אחרים מקבלים גישת קריאה בלבד.

מידע קשור

← "כיצד לגשת לכרטיס זכרון מתוך מחשב" בעמוד 160

אפשרויות תפריט עבור עדכון קושחה

בחר את התפריטים בלוח הבקרה כמתואר להלן.

אפשרויות תפריט למצב הגדרות

הגדרות < עדכון קושחה

עדכן

בודק אם הגירסה המעודכנת ביותר של התוכנה הועלתה לשרת הרשת. אם יש עדכון זמין, תוכל לבחור אם להתחיל בביצוע העדכון או לא.

גרסה נוכחית

הצג את גרסת הקושחה הנוכחית של המדפסת שלך.

הודעה

בודק באופן תקופתי את עדכוני הקושחה ומודיע לך אם יש עדכון זמין.

מידע קשור

← "עדכון יישומים וחומרה" בעמוד 121

אפשרויות תפריט עבור שחזר הגדרות ברירת מחדל

בחר את התפריטים בלוח הבקרה כמתואר להלן.

הגדרות < שחזר הגדרות ברירת מחדל

הגדרות רשת

איפוס הגדרות הרשת לערכי ברירת המחדל.

הכל פרט לרשת

אפס את כל ההגדרות מלבד הגדרות הרשת כך שיחזרו לערכי ברירת המחדל.

כל ההגדרות

איפוס כל ההגדרות כך שיחזרו לערכי ברירת המחדל.

שירותי רשת ומידע על התוכנה

סעיף זה מציג את שירותי הרשת ומוצרי התוכנה שזמינים עבור המדפסת שלך באתר של Epson או בדיסק התוכנה המצורף.

שירות Epson Connect

באמצעות שירות Epson Connect העומד לרשותך באינטרנט באפשרותך להדפיס מהטלפון החכם שלך, ממחשב הלוח שלך או מהמחשב הנייד בכל מקום ובכל שעה. התכונות הזמינות באינטרנט הן כלהלן.

Remote Print Driver	Scan to Cloud	Epson iPrint הדפסה מרחוק	Email Print
✓	-	✓	✓

לפרטים ראה את אתר הפורטל Epson Connect.

<https://www.epsonconnect.com/>

<http://www.epsonconnect.eu> (אירופה בלבד)

Web Config

Web Config הוא יישום הפועל בדפדפן אינטרנט כגון Internet Explorer ו-Safari, במחשב או בהתקן חכם. באפשרותך לאשר את מצב המדפסת או לשנות את הגדרות שירותי הרשת ואת הגדרות המדפסת. כדי להשתמש ב Web Config, חבר את המדפסת ואת המחשב או את ההתקן לאותה הרשת.

לתשומת לבך:
הדפדפנים להלן נתמכים.

מערכת הפעלה	דפדפן
Windows XP SP3 ואילך	Internet Explorer 8 ומעלה, *Firefox, *Chrome
Mac OS X v10.6.8 ואילך	*Chrome, *Firefox, *Safari
*iOS	*Safari
Android 2.3 ואילך	דפדפן ברירת מחדל
*Chrome OS	דפדפן ברירת מחדל

* השתמש בגרסה העדכנית ביותר.

הפעלת Web Config בדפדפן אינטרנט

1. בדוק את כתובת ה-IP של המדפסת.

בחר הגדרות < הגדרות רשת < בדיקת התחברות מלוח הבקרה, ואז לחץ על הלחצן  כדי להדפיס את דוח חיבור לרשת. כתובת ה-IP מודפסת בדוח.

2. הפעל דפדפן אינטרנט ממחשב או מהתקן חכם ולאחר מכן הזן את כתובת ה-IP של המדפסת. תבנית:

http://:IPv4:כתובת ה-IP של המדפסת/

דוגמאות:

http://192.168.100.201/:IPv4

לתשומת לבך:

באמצעות המכשיר החכם באפשרותך להפעיל את Web Config ממסך התחזוקה של Epson iPrint.

מידע קשור

← "שימוש ביישום Epson iPrint בעמוד 71"

הפעלת Web Config ב-Windows

בעת חיבור של מחשב למדפסת באמצעות WSD, בצע את הפעולות שלהלן להפעלת Web Config.

1. גישה למסך התקנים ומדפסות ב-Windows.

Windows 10

לחץ לחיצה ימנית, או לחיצה שמאלית ממושכת, על לחצן 'התחל' ובחר לוח הבקרה < הצג התקנים ומדפסות תחת חומרה וקול.

Windows 8.1/Windows 8

בחר שולחן עבודה < הגדרות < לוח בקרה < הצג התקנים ומדפסות ב חומרה וקול (או חומרה).

Windows 7

לחץ על לחצן 'התחל' ובחר לוח הבקרה < הצג התקנים ומדפסות תחת חומרה וקול.

Windows Vista

לחץ על לחצן 'התחל' ובחר לוח הבקרה < מדפסות תחת חומרה וקול.

2. לחץ באמצעות לחצן העכבר הימני על המדפסת שלך ובחר מאפיינים.

3. בחר בלשונית שירותי אינטרנט ולחץ על ה-URL.

הפעלת Web Config ב-Mac OS

1. בחר באפשרות העדפות המערכת מתוך התפריט  < מדפסות וסורקים (או הדפסה וסריקה, הדפסה ופקס), ולאחר מכן בחר את המדפסת.

2. לחץ על אפשרויות וציוד < הראה דף אינטרנט של מדפסת.

מנהל התקן המדפסת ב-Windows

מנהל ההתקן של המדפסת שולט במדפסת בעזרת פקודות שניתנות מיישום מחשב. כאשר מגדירים הגדרות במנהל ההתקן של המדפסת מקבלים את תוצאות ההדפסה הטובות ביותר. באפשרותך גם לבדוק את מצב המדפסת או לשמור שתהיה במצב תפעול תקין תוך שימוש בשירות מנהל ההתקן שלה.

לתשומת לבך:

באפשרותך לשנות את שפת מנהל ההתקן של המדפסת. בחר את השפה שברצונך להשתמש בה מההגדרה שפה על הלשונית תחזוקה.

גישה אל מנהל ההתקן של המדפסת מיישומים

כדי להגדיר הגדרות החלות רק על היישום שבשימושך, יש להיכנס אל מנהל ההתקן מהיישום הזה. בחר הדפס או הגדרות הדפסה מתוך התפריט קובץ. בחר במדפסת שלך ואז הקלק על העדפות או על מאפיינים.

לתשומת לבך:

הפעולות עשויות להשתנות בהתאם ליישום. למידע נוסף עיין בעזרה של היישום.

גישה אל מנהל ההתקן של המדפסת מלוח הבקרה

כדי להגדיר את כל ההגדרות החלות על כל היישומים יש לגשת אל מנהל ההתקן מלוח הבקרה.

Windows 10

לחץ לחיצה ימנית, או לחיצה שמאלית ממושכת, על לחצן 'התחל' ובחר לוח הבקרה < הצג התקנים ומדפסות תחת חומרה וקול. לחץ לחיצה ימנית, או לחיצה שמאלית ממושכת, על המדפסת, ובחר באפשרות העדפות הדפסה.

Windows 8.1/Windows 8

בחר שולחן עבודה < הגדרות < לוח הבקרה < הצג התקנים ומדפסות תחת חומרה וקול. לחץ באמצעות לחצן העכבר הימני על המדפסת שלך, או לחץ עליו והחזק אותו ואז בחר העדפות הדפסה.

Windows 7

לחץ על לחצן 'התחל' ובחר לוח הבקרה < הצג התקנים ומדפסות תחת חומרה וקול. לחץ באמצעות לחצן העכבר הימני על המדפסת שלך ובחר העדפות הדפסה.

Windows Vista

לחץ על לחצן 'התחל' ובחר לוח הבקרה < מדפסות תחת חומרה וקול. לחץ באמצעות לחצן העכבר הימני על המדפסת שלך ובחר העדפות הדפסה.

Windows XP

לחץ על לחצן התחל ובחר לוח הבקרה < מדפסות ורכיבי חומרה אחרים < מדפסות ופקסים. לחץ באמצעות לחצן העכבר הימני על המדפסת שלך ובחר העדפות הדפסה.

גישה למנהל ההתקן של המדפסת מסמל המדפסת בשורת המשימות

סמל המדפסת בשורת המשימות של שולחן העבודה הוא סמל קיצור דרך המאפשר לגשת במהירות למנהל ההתקן של המדפסת.

אם מקליקים על סמל המדפסת ובוחרים ב-הגדרות מדפסת אפשר לגשת לאותו חלון הגדרות מדפסת המוצג מלוח הבקרה. לחיצה כפולה על סמל זה מאפשרת לבדוק את מצב המדפסת.

לתשומת לבך:

אם סמל המדפסת אינו מוצג בשורת המשימות, היכנס אל חלון מנהל ההתקן של המדפסת, לחץ על העדפות מעקב על הלשונית תחזוקה ולאחר מכן בחר ב-הוסף את סמל קיצור הדרך לשורת המשימות.

שירותי רשת ומידע על התוכנה

הפעלת תוכנית השירות

עבור לחלון של מנהל ההתקן של המדפסת. לחץ על הכרטיסייה תחזוקה.

מדריך למנהל התקן של Windows

במנהל ההתקן יש עזרה זמינה עבור Windows. כדי להציג את ההסברים של פריטי הגדרות, לחץ באמצעות לחצן העכבר הימני על כל פריט ולאחר מכן לחץ על עזרה.

לשונית ראשי

באפשרותך לקבוע הגדרות בסיסיות כגון סוג נייר או גודל נייר.

באפשרותך גם לקבוע הגדרות להדפסה על שני צדי הנייר או להדפסת עמודים מרובים על גיליון אחד.

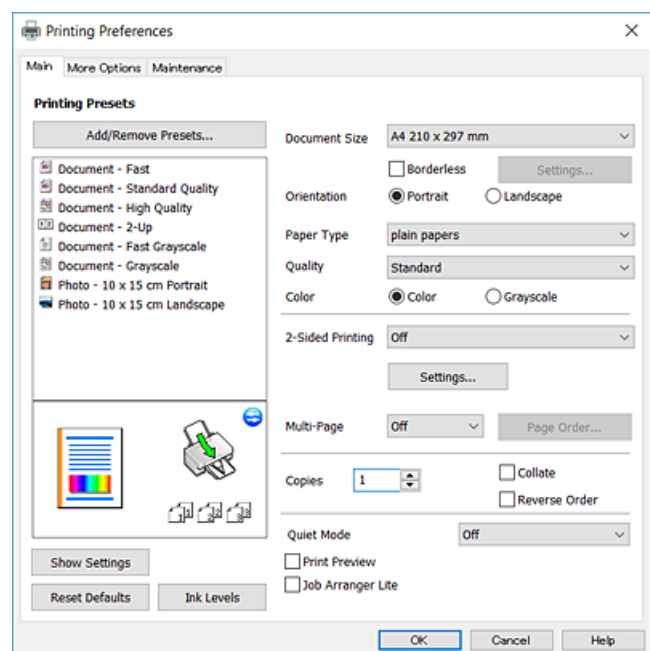

שירותי רשת ומידע על התוכנה

לשונית אפשרויות נוספות

באפשרותך לבחור עוד אפשרויות פריסה והדפסה כגון שינוי גודל התדפיס או תיקון צבעים.

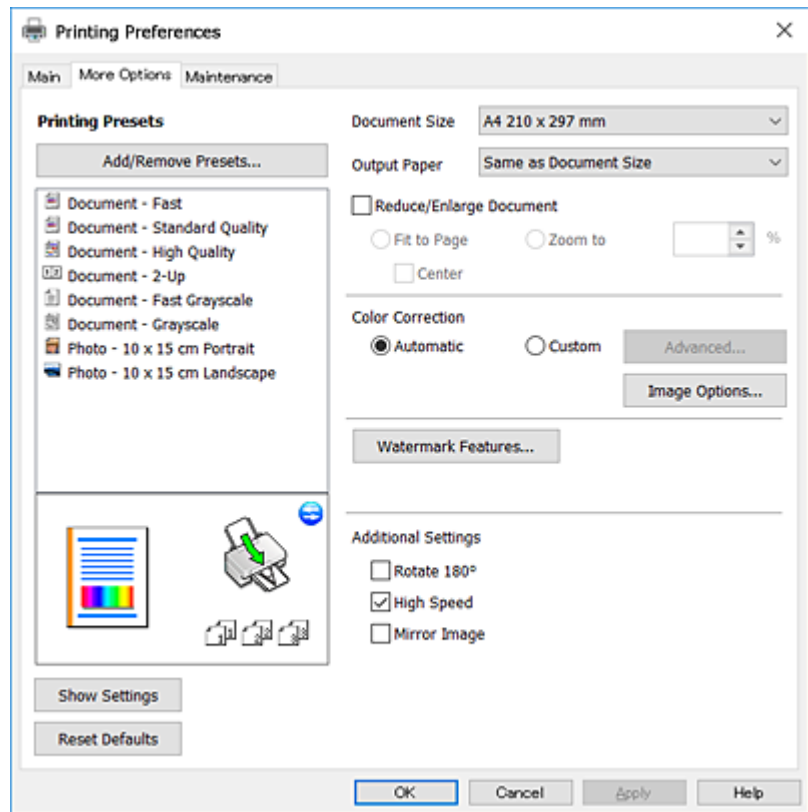

לשונית תחזוקה

באפשרותך להפעיל תכונות תחזוקה כגון בדיקת נחירים וניקוי ראש הדפסה ובאמצעות הפעלת **EPSON Status Monitor 3** באפשרותך לבדוק את מצב המדפסת ולבדוק מידע שגיאות.

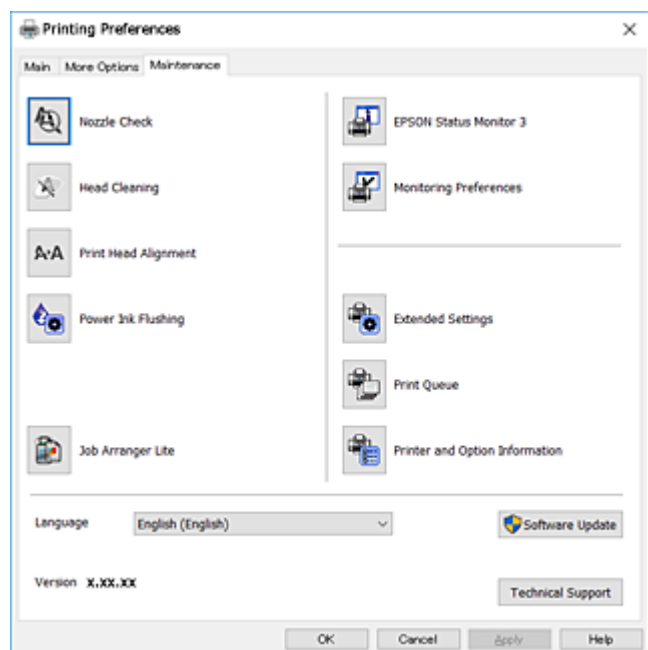

קביעת הגדרות הפעלה למנהל התקן המדפסת של Windows

באפשרותך לקבוע הגדרות כגון הפיכת EPSON Status Monitor 3 לזמין.

1. גש אל חלון מנהל ההתקן של המדפסת.
2. לחץ על הגדרות מורחבות בלשונית תחזוקה.
3. קבע את ההגדרות המתאימות ולאחר מכן לחץ על אישור.
להסבר על פריטי ההגדרות ראה העזרה המקוונת.

מידע קשור

← "מנהל התקן המדפסת ב-Windows" בעמוד 111

מנהל התקן המדפסת ב-Mac OS

מנהל ההתקן של המדפסת שולט במדפסת בעזרת פקודות שניתנות מיישום מחשב. כאשר מגדירים הגדרות במנהל ההתקן של המדפסת מקבלים את תוצאות ההדפסה הטובות ביותר. באפשרותך גם לבדוק את מצב המדפסת או לשמור שתהיה במצב תפעול תקין תוך שימוש בשירות מנהל ההתקן שלה.

גישה אל מנהל ההתקן של המדפסת מיישומים

לחץ על הגדרת עמוד או על הדפס בתפריט קובץ של היישום. אם יש בכך צורך, לחץ על הראה פרטים או על ▼ כדי להרחיב את חלון ההדפסה.

לתשומת לבך:

בהתאם ליישום שבו אתה משתמש, ייתכן שהאפשרות הגדרת עמוד לא תופיע בתפריט קובץ והפעולות להצגת מסך ההדפסה יהיו שונות. לקבלת מידע נוסף, עיין בעזרה של היישום.

הפעלת תוכנית השירות

בחר באפשרות העדפות המערכת מתוך התפריט  < מדפסות וסורקים (או הדפסה וסריקה, הדפסה ופקס), ולאחר מכן בחר את המדפסת. לחץ על אפשרויות וציוד < שירות < פתח שירות מדפסת.

מדריך למנהל התקן מדפסת של Mac OS

דו-שיח הדפסה

עבור אל התפריט המוקפץ במרכז המסך כדי להראות עוד פריטים.

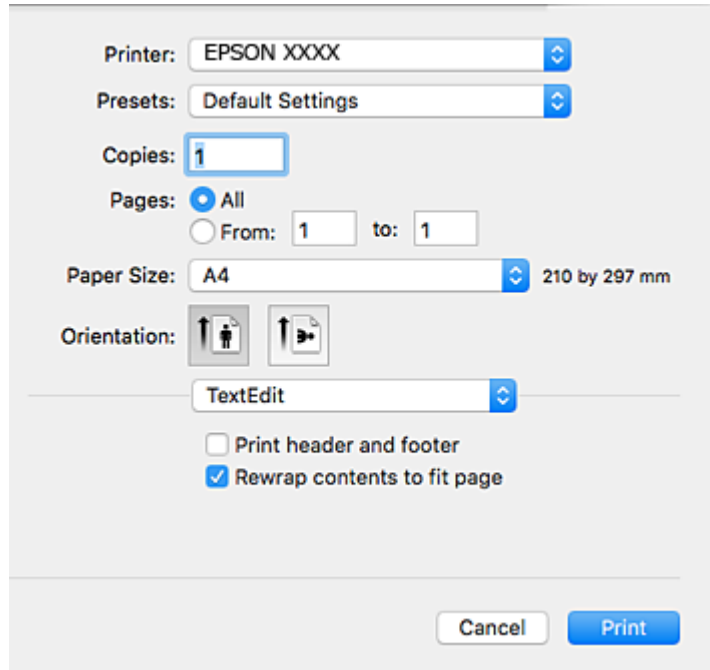

תיאורים	תפריט קופץ
באפשרותך לבחור פריסה כדי להדפיס כמה עמודים על גיליון אחד או כדי לבחור גבול הדפסה.	פריסה
באפשרותך להתאים את הצבעים.	התאמת צבעים
באפשרותך להקטין את מידות עבודת הדפסה או להגדיל אותן כך שתתאים אוטומטית לגודל הנייר שהטענת.	טיפול בנייר
תוכל לבחור דף שער עבור המסמכים שלך. בחר סוג דף שער כדי להגדיר את התוכן שיודפס על דף השער.	דף שער
באפשרותך לקבוע הגדרות הדפסה בסיסיות כגון סוג נייר ואיכות הדפסה.	הגדרות הדפסה
כשבחרים את EPSON Color Controls מהתפריט התאמת צבעים אפשר לבחור אמצעי לתיקון צבעים.	אפשרויות צבע

לתשומת לבך:

במערכת ההפעלה *OS X Mountain Lion* ואילך, אם התפריט הגדרות הדפסה אינו מוצג, סימן שמנהל ההתקן למדפסת *Epson* לא הותקן כהלכה.

בחר באפשרות העדפות מערכת מתוך  התפריט < מדפסות וסורקים (או הדפסה וסריקה, הדפסה ופקס), הסר את המדפסת והוסף אותה מחדש. גש לאתר האינטרנט שלהלן, ואז הזן את שם המוצר. גש אל תמיכה, ואז עיין בעצות.

<http://epson.sn>

שירותי רשת ומידע על התוכנה

Epson Printer Utility

באפשרותך להפעיל תכונת תחזוקה כגון בדיקת נחירים וניקוי ראש הדפסה ובאמצעות הפעלת EPSON Status Monitor באפשרותך לבדוק את מצב המדפסת ולבדוק מידע שגיאות.

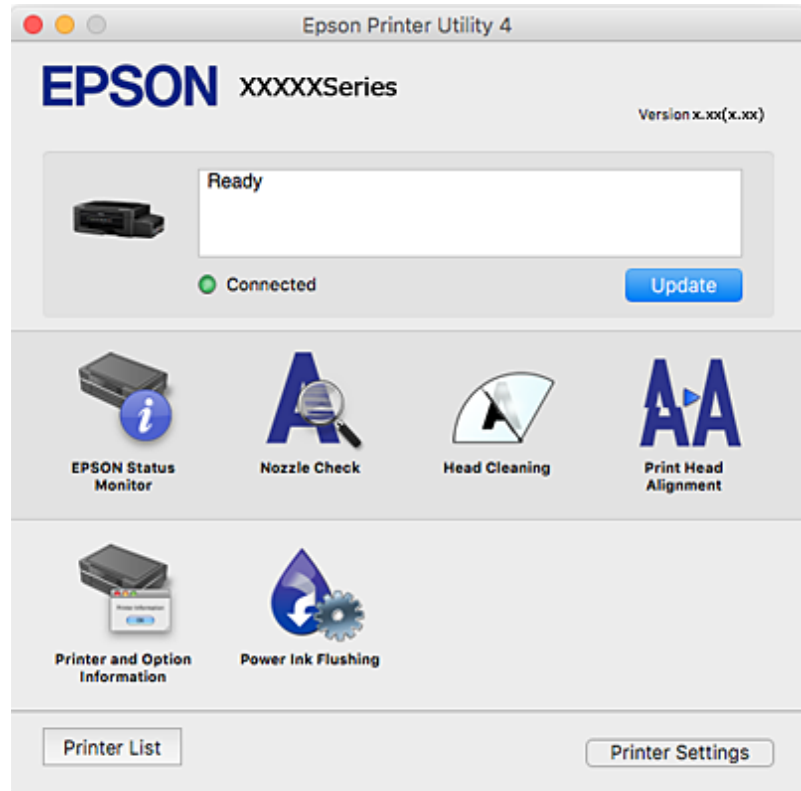

קביעת הגדרות הפעלה למנהל התקן המדפסת של Mac OS

גישה אל חלון ההגדרות התפעוליות במנהל ההתקן של המדפסת במערכת ההפעלה
Mac OS

בחר באפשרות העדפות המערכת מתוך התפריט  < מדפסות וסורקים (או הדפסה וסריקה, הדפסה ופקס), ולאחר מכן בחר את המדפסת. לחץ על אפשרויות וציוד < אפשרויות (או מנהל התקן).

הגדרות תפעול עבור מנהל התקן הדפסה Mac OS

- דלג על עמוד ריק: דילוג על עמודים ריקים כדי לא להדפיס אותם.
- מצב שקט: הפחתת הרעש שנפלט מהמדפסת. עם זאת, הגדרה זו עלולה להאט את מהירות ההדפסה.
- הדפסה במהירות גבוהה: הדפסה כשראש ההדפסה זו בשני הכיוונים. ההדפסה מהירה יותר אך האיכות נמוכה יותר.
- הודעות אזהרה: אפשרות למנהל ההתקן של המדפסת להציג הודעות שגיאה.

שירותי רשת ומידע על התוכנה

□ צור תקשורת דו-כיוונית: בדרך כלל יש להגדיר זאת במצב מופעל. בחר באפשרות כבוי אם אי אפשר לקבל את פרטי המדפסת בגלל שהמדפסת משותפת עם מחשבים במערכת ההפעלה Windows או ברשת או בגלל כל סיבה אחרת.

Epson Scan 2 (מנהל ההתקן של הסורק)

Epson Scan 2 הוא יישום המיועד לבקרה על הסריקה. באפשרותך להתאים הגדרות אלה: גודל, רזולוציה, בהירות, ניגודיות ואיכות של התמונה הסרוקה.

לתשומת לבך:

באפשרותך גם להפעיל את Epson Scan 2 מיישום סריקה תואם TWAIN.

הפעלה ב-Windows

Windows 10 □

לחץ על הלחצן 'התחל', ואז בחר **Epson Scan 2 < EPSON**.

Windows 8.1/Windows 8 □

הזן את שם היישום בצ'ארם החיפוש ולאחר מכן בחר בסמל המוצג.

Windows 7/Windows Vista/Windows XP □

לחץ על לחצן 'התחל', ולאחר מכן בחר כל התוכניות או תוכניות < EPSON < Epson Scan 2 < Epson Scan 2.

הפעלה ב-Mac OS

לתשומת לבך:

Epson Scan 2 אינו תומך בתכונת החלפת המשתמשים המהירה של Mac OS. כבה את החלפת המשתמשים המהירה.

בחר באפשרות עבור אל < יישומים < Epson Software < Epson Scan 2.

מידע קשור

← "התקנת יישומים" בעמוד 121

Epson Event Manager

Epson Event Manager הוא יישום המאפשר לנהל סריקה מלוח הבקרה ולשמור תמונות במחשב. באפשרותך להוסיף הגדרות משלך כהגדרות קבועות מראש כגון סוג המסמך, מיקום התיקייה לשמירה ותבנית התמונה. לקבלת מידע נוסף, עיין בעזרה של היישום.

הפעלה ב-Windows

Windows 10 □

לחץ על הלחצן 'התחל', ואז בחר **Event Manager < Epson Software**.

Windows 8.1/Windows 8 □

הזן את שם היישום בצ'ארם החיפוש ולאחר מכן בחר בסמל המוצג.

Windows 7/Windows Vista/Windows XP □

לחץ על לחצן התחל ובחר כל התכניות (או תוכניות) < Epson Software < Event Manager.

הפעלה ב-Mac OS

בחר באפשרות עבור אל < יישומים < Epson Software < Event Manager.

מידע קשור

← "סריקה למחשב" בעמוד 77

Epson Easy Photo Print

Epson Easy Photo Print הוא יישום המאפשר להדפיס בקלות תצלומים בעלי פריסות שונות. באפשרותך להציג את התמונה בתצוגה מתאימה ולהתאים את התמונות או את המיקום. באפשרותך גם להדפיס תמונות עם מסגרת. לקבלת מידע נוסף, עיין בעזרה של היישום.

לתשומת לבך:

כדי להשתמש ביישום זה יש להתקין את מנהל ההתקן של המדפסת.

הפעלה ב-Windows

Windows 10 □

לחץ על הלחצן 'התחל', ואז בחר Epson Software < Epson Easy Photo Print.

Windows 8.1/Windows 8 □

הזן את שם היישום בצ'ארם החיפוש ולאחר מכן בחר בסמל המוצג.

Windows 7/Windows Vista/Windows XP □

לחץ על לחצן 'התחל' ובחר כל התכניות או תוכניות < Epson Software < Epson Easy Photo Print.

הפעלה ב-Mac OS

בחר באפשרות עבור אל < יישומים < Epson Software < Epson Easy Photo Print.

מידע קשור

← "התקנת יישומים" בעמוד 121

E-Web Print (עבור Windows בלבד)

E-Web Print הוא יישום המאפשר להדפיס בקלות דפי אינטרנט בעלי פריסות שונות. לקבלת מידע נוסף, עיין בעזרה של היישום. ניתן לגשת לעזרה מתפריט E-Web Print בסרגל הכלים E-Web Print.

לתשומת לבך:

חפש דפדפנים נתמכים ואת הגרסה העדכנית ביותר באתר ההורדות.

התחלה

כשמתקינים E-Web Print הוא מופיע בדפדפן שלך. לחץ על Print או על Clip.

מידע קשור

← "התקנת יישומים" בעמוד 121

EPSON Software Updater

EPSON Software Updater הוא יישום הבודק אם יש באינטרנט תוכנה חדשה או מעודכנת ומתקין אותה. באפשרותך גם לעדכן את הקושחה של המדפסת ואת הוראות ההפעלה שלה.

הפעלה ב-Windows

Windows 10

לחץ על הלחצן 'התחל', ואז בחר **EPSON Software Updater < Epson Software**.

Windows 8.1/Windows 8

הזן את שם היישום בצ'ארם החיפוש ולאחר מכן בחר בסמל המוצג.

Windows 7/Windows Vista/Windows XP

לחץ על לחצן 'התחל', ולאחר מכן בחר כל התוכניות (או תוכניות) **EPSON < Epson Software < Software Updater**.

לתשומת לבך:

באפשרותך להפעיל את *EPSON Software Updater* בלחיצה על סמל המדפסת בשורת המשימות שבשולחן העבודה ולאחריה בחירה באפשרות עדכון תוכנה.

הפעלה ב-Mac OS

בחר באפשרות עבור אל < יישומים < **EPSON Software Updater < Epson Software**.

הסרת יישומים

לתשומת לבך:

היכנס למחשב כמנהל. הזן את סיסמת המנהל אם המחשב מנחה לעשות זאת.

הסרת יישומים — Windows

1. לחץ על הכפתור  כדי לכבות את המדפסת.

2. צא מכל היישומים הרצים.

3. פתח את לוח הבקרה:



Windows 10

לחץ לחיצה ימנית, או לחיצה שמאלית ממושכת, על לחצן 'התחל' ובחר לוח הבקרה.

שירותי רשת ומידע על התוכנה

- Windows 8.1/Windows 8 □
בחר שולחן עבודה < הגדרות < לוח בקרה.
- Windows 7/Windows Vista/Windows XP □
לחץ על לחצן 'התחל' ובחר לוח הבקרה.
- 4. פתח את הסר התקנת תכנית (או הוספה או הסרה של תוכניות):
Windows 10/Windows 8.1/Windows 8/Windows 7/Windows Vista □
בחר הסר התקנת תכנית בתוכניות.
- Windows XP □
לחץ על הוספה או הסרה של תוכניות.
- 5. בחר את היישום שברצונך להסיר.
- 6. הסר את היישומים:
Windows 10/Windows 8.1/Windows 8/Windows 7/Windows Vista □
לחץ על הסר התקנה/שנה או על הסר התקנה.
- Windows XP □
לחץ על הסר התקנה/שנה או על הסר.
- לתשומת לבך:
אם מופיע חלון בקרת חשבון משתמש לחץ על המשך.
- 7. פעל לפי ההוראות שמוצגות על המסך.

הסרת אפליקציות — Mac OS

- 1. הורד את Uninstaller באמצעות EPSON Software Updater.
לאחר הורדת ה-Uninstaller אין צורך להוריד אותו שוב בכל פעם שבו מסירים את היישום.
- 2. לחץ על הכפתור  כדי לכבות את המדפסת.
- 3. כדי להסיר את מנהל ההתקן של המדפסת, בחר העדפות מערכת מתפריט  < מדפסות וסורקים (או הדפס וסרוק, הדפסה ופקס), ואחר כך הסר את המדפסת מרשימת המדפסות הזמינות.
- 4. צא מכל היישומים הרצים.
- 5. בחר באפשרות עבור אל < יישומים < Epson Software < Uninstaller.
- 6. בחר את היישום שברצונך להסיר ואחר כך לחץ על Uninstall.

חשוב!

ה-Uninstaller מסיר מהמחשב את כל מנהלי ההתקנים של מדפסות הזרקת דיו של Epson. אם יש כמה מדפסות הזרקת דיו של Epson בשימוש וברצונך למחוק מנהלי התקנים מסוימים בלבד, מחק קודם את כולם ואז התקן שוב את מנהל ההתקן הנחוץ של המדפסת.

שירותי רשת ומידע על התוכנה

לתשומת לבך:

אם אינך יכול למצוא ברשימת היישומים את היישום שברצונך להסיר אינך יכול להסיר תוך שימוש ב-
Uninstaller. במצב זה, בחר עבור אל < יישומים > Epson Software, בחר ביישום שברצונך להסיר ואחר כך
גרור אותו אל סמל האשפה.

מידע קשור

← "EPSON Software Updater" בעמוד 119

התקנת יישומים

חבר את המחשב לרשת והתקן את הגרסה העדכנית של כל היישומים מהאתר.

לתשומת לבך:

היכנס למחשב כמנהל. הזן את סיסמת המנהל אם המחשב מנחה לעשות זאת.

כאשר מתקינים יישום כלשהו מחדש יש להסירו קודם.

1. צא מכל היישומים הרצים.

2. כאשר מתקינים את מנהל ההתקן של המדפסת או את Epson Scan 2, יש לנתק זמנית את המדפסת ואת המחשב.

לתשומת לבך:

אל תחבר את המדפסת ואת המחשב עד שתקבל הוראה לעשות זאת.

3. התקן את היישומים באמצעות מילוי ההוראות באתר האינטרנט להלן.

<http://epson.sn>

לתשומת לבך:

אם אתה משתמש במחשב עם Windows ואינך יכול להוריד את היישומים מאתר האינטרנט, התקן אותם מדיסק התוכנה המצורף למדפסת.

מידע קשור

← "הסרת יישומים" בעמוד 119

עדכון יישומים וחומרה

יתכן שתוכל לפתור בעיות מסוימות ולשפר פונקציות או להוסיפן בעזרת עדכון היישומים והקושחה. ודא שאתה משתמש בגרסה העדכנית של היישומים ושל הקושחה.

1. ודא שהמחשב והמדפסת מחוברים ושהמחשב מחובר לאינטרנט.

2. הפעל את EPSON Software Updater ועדכן את היישומים או את הקושחה.

 חשוב:

אל תכבה את המחשב או את המדפסת בעת העדכון.

שירותי רשת ומידע על התוכנה

לתשומת לבך:

אם אינך יכול למצוא ברשימה את היישום שברצונך לעדכן אינך יכול לעדכן תוך שימוש ב-EPSON Software Updater. בדוק מהן הגרסאות העדכניות של היישומים באתר האינטרנט הישראלי של Epson.

<http://www.epson.com>

מידע קשור

← "EPSON Software Updater" בעמוד 119

עדכון קושחת המדפסת באמצעות לוח הבקרה

אם המדפסת מחוברת לאינטרנט, תוכל לעדכן את קושחת המדפסת באמצעות לוח הבקרה. באמצעות עדכון הקושחה, ניתן לשפר את ביצועי המדפסת או להוסיף פונקציות חדשות. אפשר גם להגדיר למדפסת לבדוק באופן סדיר אם קיימים עדכוני קושח ולהודיע לך במידה ויש עדכונים זמינים מסוג זה.

1. היכנס אל הגדרות ממסך הבית באמצעות הלחצן ◀ או ▶ ולחץ על הלחצן OK.

2. בחר את עדכון קושחה באמצעות הלחצן ◀ או ▶ ולחץ על הלחצן OK.

3. בחר את עדכון באמצעות הלחצן ◀ או ▶ ולחץ על הלחצן OK.

לתשומת לבך:

בחרהודעה < מופעל כדי להגדיר למדפסת לבדוק באופן סדיר אם קיימים עדכוני קושחה זמינים.

4. בדוק את ההודעה המוצגת על המסך ולחץ על לחצן OK.

המדפסת מתחילה לחפש עדכונים זמינים.

5. אם מוצגת הודעה על גבי מסך הגביש הנוזלי, המודיעה לך שקיים עדכון קושחה זמין, פעל בהתאם להוראות שעל גבי המסך כדי להתחיל את העדכון.

חשוב!

☐ אל תכבה את המדפסת ואל תנתק אותו לפני השלמת העדכון; אחרת, עלולה להתרחש במדפסת תקלה.

☐ אם עדכון הקושחה לא הושלם או לא הצליח, המדפסת אינה נדלקת באופן רגיל, ומסך הגביש הנוזלי יציג את ההודעה "Recovery Mode" בפעם הבאה שמדליקים את המדפסת. במצב זה, עליך לעדכן שוב את הקושחה באמצעות מחשב. חבר את המדפסת למחשב באמצעות כבל USB. לא תוכל לעדכן את הקושחה באמצעות חיבור רשת כל זמן שההודעה "Recovery Mode" מוצגת במדפסת. במחשב, גש לאתר Epson המקומי שלך, והורד משם את הקושחה העדכנית ביותר עבור המדפסת. לשלבים הבאים, עיין בהוראות המוצגות באתר האינטרנט.

פתרון בעיות

בדיקת מצב המדפסת

בדיקת קודי שגיאה על גבי מסך ה-LCD

אם מופיע קוד במסך ה-LCD, פירושו הוא שיש שגיאה או שיש מידע הדורש את תשומת לבך.

קוד	מצב	פתרונות
E-01	התרחשה שגיאת מדפסת.	פתח את יחידת הסורק וסלק כל נייר או חומר מגן בתוך המדפסת. כבה את המדפסת והדלק אותה שוב.
E-02	התרחשה שגיאת סורק.	כבה את המדפסת והדלק אותה שוב.
E-11	יש להחליף כרית דיו אחת.	צור קשר עם Epson או אם ספק שירות מורשה של Epson כדי להחליף את כרית הדיו*. המשתמש אינו יכול לתת שירות לחלק זה.
W-01	נתקע נייר.	סלק את הנייר מהמדפסת ולחץ על הלחצן המופיע בתחתית מסך ה-LCD כדי לנקות את המסך מהודעת השגיאה. במקרים מסוימים, יהיה צורך לכבות את המכשיר ולהדליקו שוב.
W-11	כרית דיו מתקרבת לסוף חיי השירות שלה.	צור קשר עם Epson או אם ספק שירות מורשה של Epson כדי להחליף את כרית הדיו*. המשתמש אינו יכול לתת שירות לחלק זה. ההודעה תוצג עד שכרית הדיו תוחלף. לחץ על הלחצן  כדי לחדש את ההדפסה.
I-22	הגדר את ה-Wi-Fi מתוך לחצן (WPS).	לחץ על כפתור נקודת הגישה. אם אין כפתור בנקודת הגישה, פתח את חלון הגדרת נקודת הגישה ולאחר מכן לחץ על הכפתור המוצר בתוכנה.
I-23	הגדר את ה-Wi-Fi מתוך קוד PIN (WPS).	הזן לנקודת הגישה או למחשב את הקוד הסודי המוצג במסך ה-LCD בתוך שתי דקות.
I-31	הגדר את ה-Wi-Fi מתוך חיבור Wi-Fi אוטומטי.	התקן את התוכנה במחשב שלך ולאחר מכן לחץ על הלחצן OK כשהגדרת ה-Wi-Fi מתחילה.
I-41	תצורת נייר אינה זמינה. לא ניתן להשתמש בפונקציות מסוימות.	אם תצורת נייר נעשית לא זמינה אי אפשר להשתמש ב-AirPrint. כדי להשתמש ב-AirPrint, אפשר תצורת נייר.
I-60	יתכן שהמחשב שלך אינו תומך ב-WSD (Web Services for Devices), בקיצור שירותי אינטרנט (להתקנים).	התכונה 'סרוק למחשב (WSD)' זמינה אך ורק במחשבים המפעילים גרסאות של Windows 10, Windows 8.1, Windows 8, Windows 7 או Windows Vista בשפה האנגלית. ודא שהמדפסת מחוברת למחשב כהלכה.

פתרון בעיות

קוד	מצב	פתרונות
Recovery Mode	המדפסת נכנסה למצב שחזור כיוון שעדכון הקושחה נכשל.	בצע את השלבים הבאים כדי להתחיל מחדש את עדכון הקושחה. 1. חבר את המדפסת למחשב באמצעות כבל USB. (בזמן מצב שחזור אי אפשר לעדכן את הקושחה באמצעות חיבור לרשת.) 2. להוראות נוספות בקר באתר המקומי של Epson.

* במחזורי הדפסה מסוימים יתכן שכמות קטנה של דיו עודפת תיאסף בכרית הדיו. כדי למנוע דליפה מכרית הדיו, המדפסת מעוצבת כך שתפסיק להדפיס כאשר כרית הדיו מגיעה לקצה גבול יכולת הספיגה שלה. הצורך בכך, והתדירות, משתנים בהתאם למספר הדפים שמודפסים, סוג החומר שמודפס ומספר מחזורי הניקוי שהמדפסת מבצעת. הצורך להחליף את כרית הדיו, אין פירושו הוא שהמדפסת הפסיקה לפעול בהתאם למפרט שלה. המדפסת תודיע לך כאשר יש להחליף את כרית הדיו ואת הפעולה הזאת יכול לעשות רק איש שירות מוסמך של Epson. אחריות Epson אינה כוללת את עלות ההחלפה הזאת.

מידע קשור

- ← "יצירת קשר עם התמיכה של Epson" בעמוד 162
- ← "הגדרת יציאת WSD" בעמוד 78
- ← "התקנת יישומים" בעמוד 121
- ← "עדכון יישומים וחומרה" בעמוד 121

בדיקת מצב המדפסת — Windows

1. גש אל חלון מנהל ההתקן של המדפסת.

2. לחץ על EPSON Status Monitor 3 בלשונית תחזוקה.

לתשומת לבך:

באפשרותך גם לבדוק את מצב המדפסת בעזרת לחיצה פעמיים על סמל המדפסת בשורת המשימות. אם סמל המדפסת לא התווסף לשורת המשימות, לחץ על העדפות מעקב בלשונית תחזוקה ולאחר מכן בחר הוסף את סמל קיצור הדרך לשורת המשימות.

אם EPSON Status Monitor 3 אינו זמין, היכנס אל מנהל ההתקן של המדפסת, לחץ על הגדרות מורחבות בלשונית תחזוקה ולאחר מכן בחר הפעל את EPSON Status Monitor 3.

מידע קשור

- ← "מנהל התקן המדפסת ב-Windows" בעמוד 111

בדיקת מצב המדפסת — Mac OS

1. בחר באפשרות העדפות המערכת מתוך התפריט  < מדפסות וסורקים (או הדפסה וסריקה, הדפסה ופקס), ולאחר מכן בחר את המדפסת.

2. לחץ על אפשרויות וציוד < שירות < פתח שירות מדפסת.

3. לחץ על EPSON Status Monitor.

תוכל לבדוק את מצב המדפסת, רמות הדיו ומצב השגיאה.

סילוק נייר תקוע

בדוק מהי השגיאה המופיעה על גבי לוח הבקרה ומלא את ההוראות כדי לסלק את הנייר התקוע, כולל פיסות נייר קרועות. לאחר מכן, מחק את השגיאה.

חשוב!

סלק בזהירות את הנייר התקוע. הסרת הנייר בחוזק רב מדי יכולה לגרום לנזק למדפסת.

סילוק נייר תקוע ב-מזין נייר אחורי

סלק את הנייר התקוע.

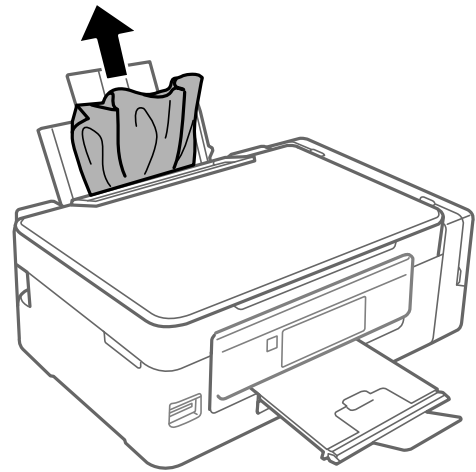

סילוק נייר תקוע מתוך המדפסת

זהירות!

היזהר לא ללכוד את ירך או את אצבעותיך בעת פתיחת יחידת הסריקה או סגירתה. אם לא תיזהר, אתה עלול להיפצע.

לעולם אל תיגע בלחצנים שעל גבי לוח הבקרה כאשר ירך בתוך המדפסת. אם המדפסת מתחילה לפעול היא יכולה לגרום לפציעה. היזהר לא לגעת בחלקים הבולטים, כדי להימנע מפציעה.

פתרון בעיות

1. פתח את יחידת הסורק כאשר כיסוי המסמכים סגור.

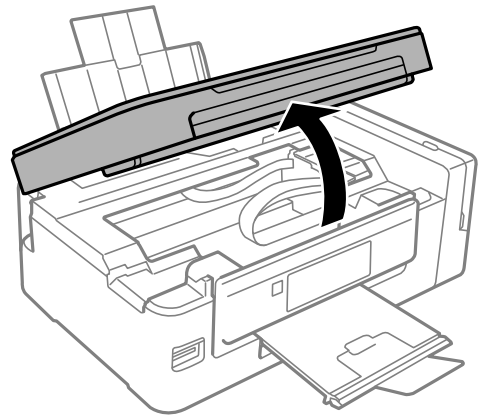

2. סלק את הנייר התקוע.

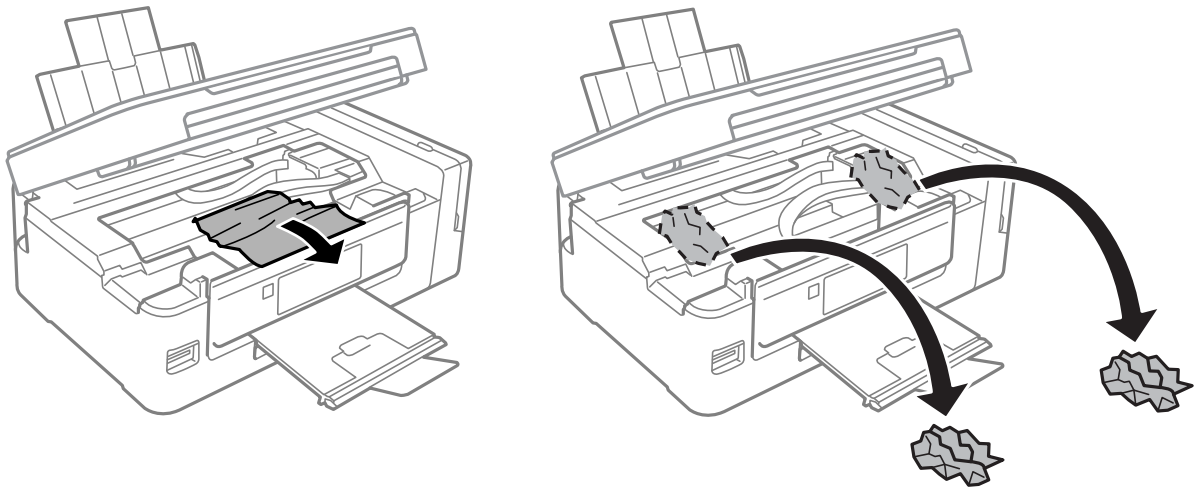

חשוב!

אל תיגע בכבל הלבן והשטוח, בחלק השקוף למחצה ובצינורות הדיו שבתוך המדפסת. אם תעשה זאת אתה עלול לגרום לתקלה.

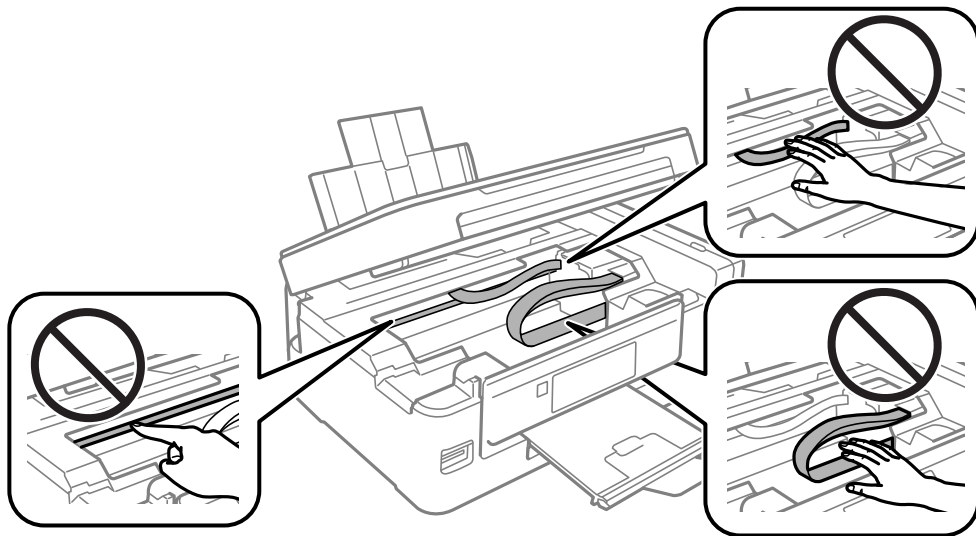

פתרון בעיות

3. סגור את יחידת הסורק.

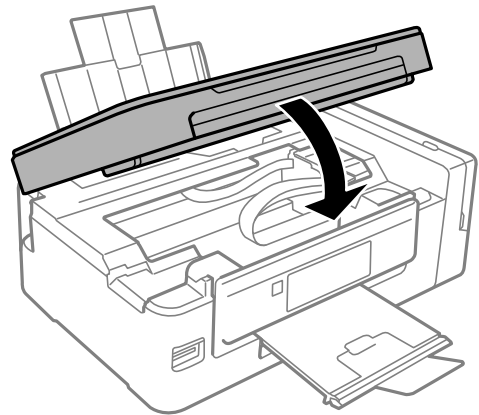

הנייר אינו מוזן כהלכה

- בדוק את הדברים הבאים ובצע את הפעולות הנדרשות כדי לפתור את הבעיה.
- הנח את המדפסת על משטח שטוח והפעל אותה בתנאי הסביבה המומלצים.
- השתמש בנייר הנתמך בידי מדפסת זאת.
- מלא את ההוראות בנושא אמצעי זהירות לטיפול בנייר.
- ודא שגודל הנייר וסוג הנייר תואמים לגודל ולסוג הנייר שהכנסת בפועל למדפסת.

מידע קשור

- ← "מפרט סביבתי" בעמוד 156
- ← "גודל הנייר וכמויות הדפים" בעמוד 40
- ← "אמצעי זהירות לטיפול בנייר" בעמוד 39
- ← "רשימת סוגי הנייר" בעמוד 41

נייר תקוע

- טען דף בכיוון הנכון והחלק את המסילות הצדדיות לאורך קצוות הדף.
- אם הכנסת כמה דפים הכנס דף נייר אחר בכל פעם.

מידע קשור

- ← "סילוק נייר תקוע" בעמוד 125
- ← "הכנסת דפים אל מזין נייר אחורי" בעמוד 42

הנייר מוזן עקום

טען דף בכיוון הנכון והחלק את המסילות הצדדיות לאורך קצוות הדף.

פתרון בעיות

מידע קשור

← "הכנסת דפים אל מזין נייר אחורי" בעמוד 42

כמה דפי נייר מוזנים ביחד

☐ הכנס דף נייר אחד בכל פעם.

☐ אם כמה דפי נייר מוזנים ביחד בזמן הדפסה דו-צדדית, הוצא את הנייר שהכנסת למדפסת לפני שאתה מכניס מחדש את הנייר.

הדפים לא מוזנים

אל תכניס יותר דפים מהכמות המרבית של דפים שניתן. אם אתה משתמש בדף רגיל אל תשים עוד דפים מעבר לקו שמסומן על ידי המשולש במסילה הצדדית.

מידע קשור

← "גודל הנייר וכמויות הדפים" בעמוד 40

שגיאת אין נייר

אם מתרחשת שגיאה שאין נייר למרות שיש נייר בתוך מזין נייר אחורי, הכנס את הנייר שוב והצמד אותו אל הקצה הימני של מזין נייר אחורי.



בעיות באספקת החשמל ובלוח הבקרה

המדפסת לא נדלקת

☐ ודא שכבל החשמל מחובר כהלכה.

☐ החזק את הלחצן  לחוץ זמן ארוך קצת יותר.

המדפסת לא נכבית

☐ החזק את הלחצן  לחוץ זמן ארוך קצת יותר. אם עדיין אינך מצליח לכבות את המדפסת, נתק את כבל החשמל מהחשמל. כדי למנוע מראש ההדפסה להתייבש לחלוטין, הדלק את המדפסת שוב וכבה אותה באמצעות לחיצה על הלחצן .

מסך ה-LCD מחשיך

המדפסת נמצאת במצב שינה. לחץ על לחצן כלשהו בלוח הבקרה כדי להחזיר את מסך ה-LCD למצבו הקודם.

לא ניתן להדפיס ממחשב

בדיקת חיבור

- חבר את כבל ה-USB היטב אל המדפסת ואל המחשב.
- אם אתה משתמש ברכוז USB נסה לחבר את המדפסת ישירות אל המחשב.
- אם אין ביכולתך להדפיס באמצעות רשת, עיין בדף המתאר את שיטת חיבור הרשת מהמחשב שלך.

בדיקת התוכנה והנתונים

- התקן את מנהל ההתקן של המדפסת.
- אם אתה מדפיס נתונים בכמות גדולה זיכרון המחשב עלול לאזול. הדפס את התמונה ברזולוציה נמוכה יותר או במידות קטנות יותר.

בדיקת מצב המדפסת מהמחשב (Windows)

- לחץ על תור הדפסה בלשונית תחזוקה של מנהל ההתקן של המדפסת ולאחר מכן בדוק את הגורמים להלן.
 - בדוק אם יש עבודות הדפסה בהשהיה.
 - בטל הדפסה אם יש צורך.
 - ודא שהמדפסת אינה לא מקוונת או ממתינה.
 - אם המדפסת לא מקוונת או אם היא ממתינה, נקה את ההגדרה הרלוונטית למצבה (לא מקוונת או ממתינה) מהתפריט מדפסת.
 - ודא שהמדפסת נבחרה כמדפסת ברירת המחדל מהתפריט מדפסת (אמור להיות סימן ביקורת בפריט התפריט).
 - אם המדפסת לא נבחרה בתור מדפסת ברירת המחדל, הגדר אותה בתור מדפסת ברירת המחדל.
 - ודא שיציאת המדפסת נבחרה בצורה נכונה ב תכונה < יציאה מתפריט ה מדפסת כדלהלן.
 - בחר "USBXXX" עבור חיבור USB, או "EpsonNet Print Port" עבור חיבור רשת.

בדיקת מצב המדפסת מהמחשב (Mac OS)

ודא שמצב המדפסת אינו השהיה.

בחר ב-העדפות מערכת מתוך התפריט  < מדפסות וסורקים (או הדפסה וסריקה, הדפסה ופקס), ולאחר מכן לחץ פעמיים על סמל המדפסת. אם המדפסת בהשהיה, לחץ על חדש פעולה (או על חדש את פעולת המדפסת).

מידע קשור

- ← "התקנת יישומים" בעמוד 121
- ← "התחברות למחשב" בעמוד 24
- ← "ביטול הדפסה" בעמוד 73

כאשר לא ניתן לבצע הגדרות רשת

- ☐ כבה את ההתקנים שאתה רוצה לחבר אל הרשת. המתן כ-10 שניות, ולאחר מכן הדלק את ההתקנים בסדר הבא: נקודת גישה, מחשב או התקן חכם, ואז את המדפסת. קרב את המדפסת והמחשב או ההתקן החכם אל נקודת הגישה כדי לסייע לתקשורת גלי הרדיו, ואז נסה לבצע שוב את הגדרות הרשת.
- ☐ בחר הגדרות < הגדרות רשת < בדיקת התחברות, ואז הדפס דו"ח חיבור רשת. אם מתרחשת שגיאה, בדוק את דוח חיבור הרשת, ולאחר מכן בצע את הפתרונות המודפסים.

מידע קשור

- ← "אין אפשרות להתחבר מהתקנים אף על פי שאין בעיה בהגדרות הרשת" בעמוד 130
- ← "הודעות ופתרונות בדוח חיבור הרשת" בעמוד 31

אין אפשרות להתחבר מהתקנים אף על פי שאין בעיה בהגדרות הרשת

- ☐ אם אין אפשרות להתחבר מהמחשב או מהתקן חכם אל המדפסת אף על פי שבדוח חיבור הרשת לא מופיעה שום בעיה, עיין בהמשך.
- ☐ אם אתה משתמש בכמה נקודות גישה באותו הזמן ייתכן שלא תוכל להשתמש במדפסת מהמחשב או מהתקן החכם, תלוי בהגדרות של נקודות הגישה. חבר את המחשב או את ההתקן החכם לאותה נקודת גישה כמו המדפסת.

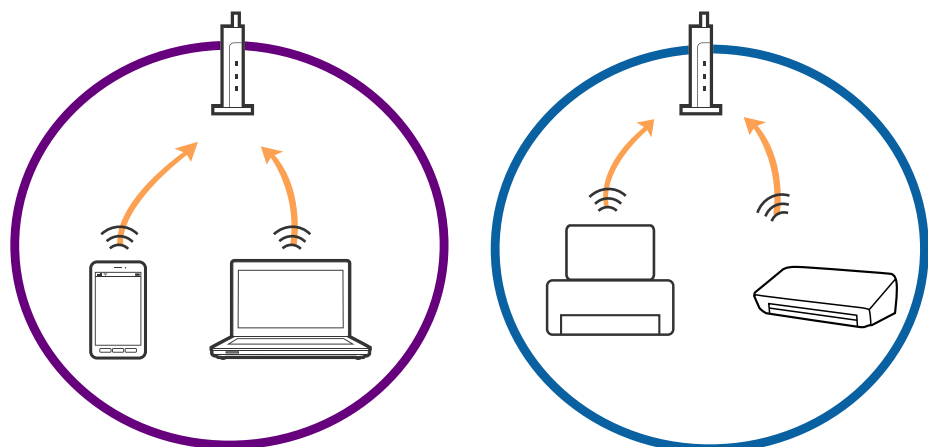

פתרון בעיות

□ ייתכן שלא תוכל להתחבר לנקודת הגישה כאשר יש לה כמה SSID וכאשר התקנים שונים מחוברים ל-SSID שונים באותה נקודת גישה. חבר את המחשב או את ההתקן החכם לאותו SSID של המדפסת.

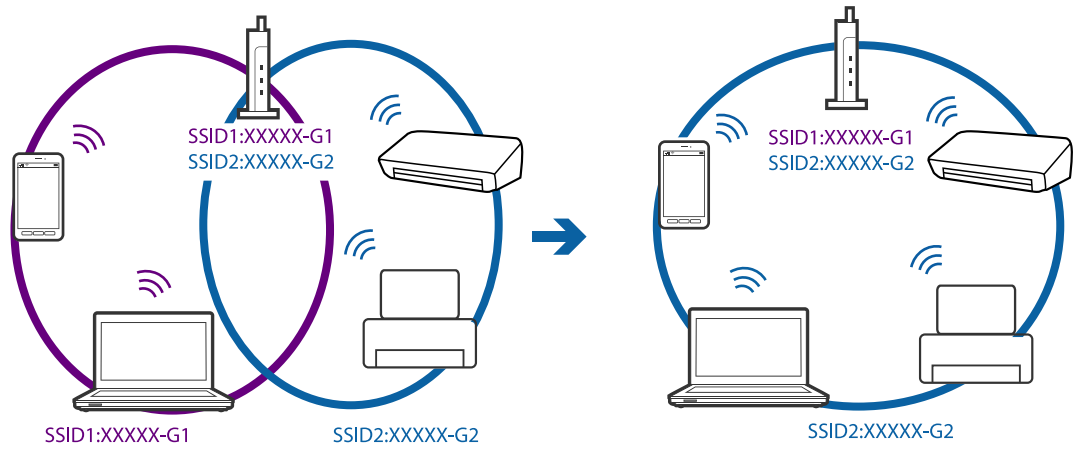

□ לנקודת גישה העומדת גם בתקן IEEE802.11a וגם בתקן IEEE802.11g יש SSID ב-2.4 GHz וב-5 GHz. אם אתה מחבר את המחשב או את התקן החכם אל SSID ב-5 GHz אין אפשרות להתחבר למדפסת כיוון שהמדפסת תומכת בתקשורת ב-2.4 GHz בלבד. חבר את המחשב או את ההתקן החכם לאותו SSID של המדפסת.

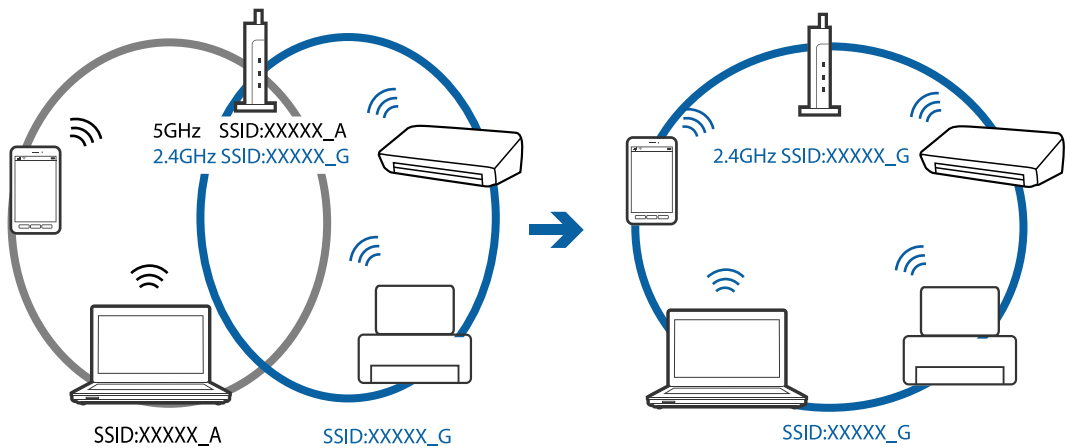

□ למרבית נקודות הגישה יש תכונת מפריד פרטיות החוסם את התקשורת בין ההתקנים מחוברים. אם אין ביכולתך ליצור תקשורת בין מדפסת ומחשב או התקן החכם אף על פי שהם מחוברים לאותה הרשת, השבת את מפריד הפרטיות בנקודת הגישה. לפרטים נוספים, עיין במדריך שסופק עם נקודת הגישה.

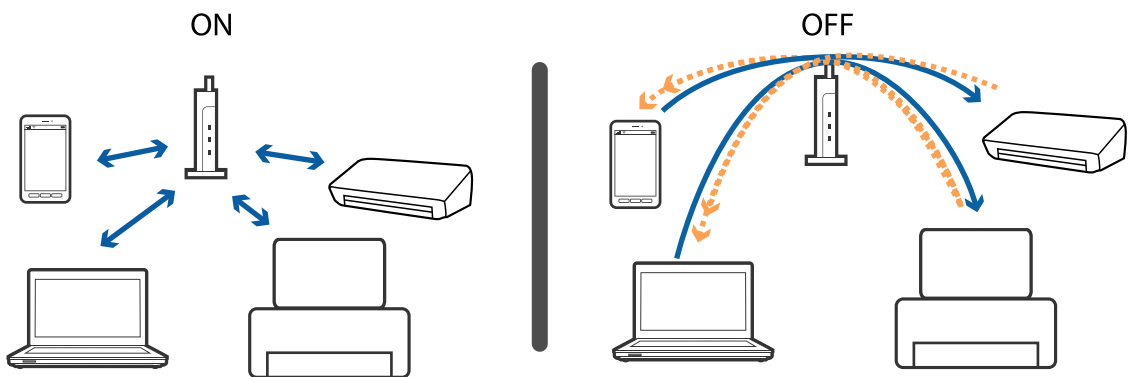

פתרון בעיות

מידע קשור

← "בדיקת ה-SSID המחובר למדפסת" בעמוד 132

← "בדיקת ה-SSID עבור המחשב" בעמוד 132

בדיקת ה-SSID המחובר למדפסת

תוכל לבדוק את ה-SSID באמצעות הדפסת דו"ח חיבור רשת, דף מצב רשת או Web Config.

בדיקת ה-SSID עבור המחשב

Windows

לחץ על  במגש המשימות בשולחן העבודה. בדוק את השם של ה-SSID המחובר ברשימה שתוצג.

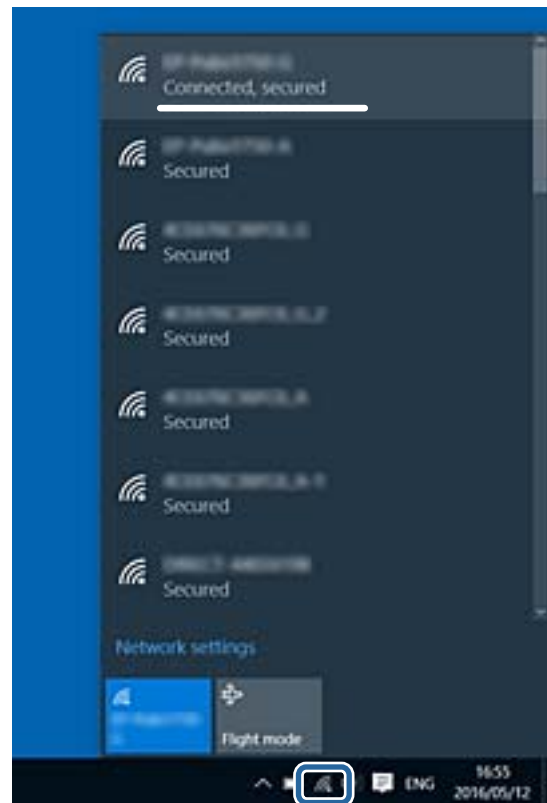

פתרון בעיות

Mac OS

לחץ על סמל ה-Wi-Fi בראש מסך המחשב. תוצג רשימה של SSID כאשר ה-SSID המחובר מסומן בסימן ביקורת.



לפתע אין המדפסת מסוגלת להדפיס באמצעות חיבור רשת

- אחרי שינוי נקודת הגישה או הספק שלך, נסה ליצור שוב הגדרות רשת עבור המדפסת. חבר את המחשב או את ההתקן החכם לאותו SSID כמו המדפסת.
- כבה את ההתקנים שאתה רוצה לחבר אל הרשת. המתן כ-10 שניות, ולאחר מכן הדלק את ההתקנים בסדר הבא: נקודת גישה, מחשב או התקן חכם, ואז את המדפסת. קרב את המדפסת והמחשב או ההתקן החכם אל נקודת הגישה כדי לסייע לתקשורת גלי הרדיו, ואז נסה לבצע שוב את הגדרות הרשת.
- במערכת הפעלה Windows, לחץ על תור הדפסה בלשונית תחזוקה של מנהל ההתקן של המדפסת ולאחר מכן בדוק את הגורמים להלן.
 - בדוק אם יש עבודות הדפסה בהשהיה. בטל הדפסה אם יש צורך.
 - ודא שהמדפסת אינה לא מקוונת או ממתינה. אם המדפסת לא מקוונת או אם היא ממתינה, נקה את ההגדרה הרלוונטית למצבה (לא מקוונת או ממתינה) מהתפריט מדפסת.
 - ודא שהמדפסת נבחרה כמדפסת ברירת המחדל מהתפריט מדפסת (אמור להיות סימן ביקורת בפריט התפריט).
 - אם המדפסת לא נבחרה בתור מדפסת ברירת המחדל, הגדר אותה בתור מדפסת ברירת המחדל.
 - ודא שהיציאה שנבחרה היא היציאה הנכונה בתכונות מדפסת < יציאה
- בחר הגדרות < הגדרות רשת < בדיקת התחברות, ואז הדפס דו"ח חיבור רשת. אם הדו"ח מראה שחיבור הרשת נכשל, בדוק את דו"ח חיבור הרשת ופעל בהתאם לפתרונות המודפסים בו.
- נסה לגשת לכל אתר אינטרנט מהמחשב כדי לוודא שהגדרות הרשת של המחשב נכונות. אם אינך יכול לגשת לשום אתר אינטרנט, הרי שיש בעיה במחשב. לפרטים נוספים, עיין במדריך שסופק עם המחשב שלך.

מידע קשור

← "בדיקת ה-SSID המחובר למדפסת" בעמוד 132

← "בדיקת ה-SSID עבור המחשב" בעמוד 132

פתרון בעיות

- ← "הודעות ופתרונות בדוח חיבור הרשת" בעמוד 31
- ← "אין אפשרות להתחבר מהתקנים אף על פי שאין בעיה בהגדרות הרשת" בעמוד 130

לפתע אין המדפסת מסוגלת להדפיס באמצעות חיבור USB

- נתק את כבל ה-USB מהמחשב. לחץ לחיצה ימנית על סמל המדפסת המוצג במחשב, ואז בחר הסר התקן. עכשיו, חבר את כבל ה-USB אל המחשב ונסה הדפסת בדיקה. אם ההדפסה אפשרית, הרי שההתקנה הושלמה.
- התקן מחדש את חיבור ה-USB בהתאם לצעדים המבואים בסעיף [החלפת שיטת חיבור למחשב] במדריך זה.

מידע קשור

- ← "שינוי שיטת החיבור למחשב" בעמוד 35

לא יכול להדפיס מ-iPhone או iPad

- חבר את ה-iPhone או ה-iPad לאותה רשת (SSID) שאליה מחוברת המדפסת.
- אפשר תצורת נייר בתפריטים הבאים.
- הגדרות < הגדרת המדפסת < הגדרות מקור נייר < תצורת נייר
- הפוך את ההגדרה AirPrint לזמינה ב-Web Config.

ההדפסה הושהתה

אם אתה מדפיס תמונה גדולה עם הרבה נתונים ייתכן שההדפסה תושהתה והנייר יצא מהמדפסת. הדפס את התמונה ברזולוציה נמוכה יותר או במידות קטנות יותר.

בעיות בתדפיסים

התדפיס משופשף או שחסר בו צבע

- אם לא השתמשת במדפסת הרבה זמן, ייתכן שפיות ראש ההדפסה סתומות ולא יוציאו את הדיו. בצע בדיקת פיה ולאחר מכן נקה את ראש ההדפסה אם אחת מהפיות בראש ההדפסה סתומות.
- אם הדפסת בזמן שמפלסי הדיו היו נמוכים מכדי שניתן לראותם בחלונות מכלי הדיו, מלא מחדש את מכלי הדיו עד לקווים העליונים ואז החלף את הדיו בתוך שפופרות הדיו באמצעות תוכנת העזר שטיפת דיו בכוח. אחר שתשתמש בתוכנת העזר, בצע בדיקת נחירים כדי לוודא שאיכות ההדפסה השתפרה.

מידע קשור

- ← "בדיקת ראש ההדפסה וניקויו" בעמוד 96
- ← "מילוי מכלי הדיו" בעמוד 91

פתרון בעיות

← "החלפת דיו בצינוריות הדיו" בעמוד 98

מופיעים פסים או צבעים בלתי צפויים

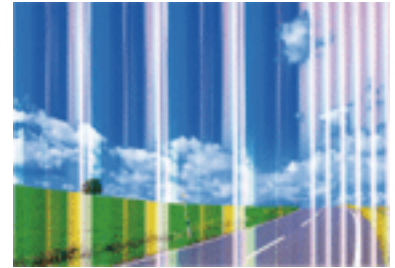

יתכן שנחירי ראש ההדפסה סתומים. בצע בדיקת נחיר במטרה לבדוק אם יש סתימה בנחירי ראש ההדפסה. נקה את ראש ההדפסה אם נחירים כלשהם בראש ההדפסה סתומים.

מידע קשור

← "בדיקת ראש ההדפסה וניקויו" בעמוד 96

פסים צבעוניים במרווחים קבועים של כ-2.5 ס"מ

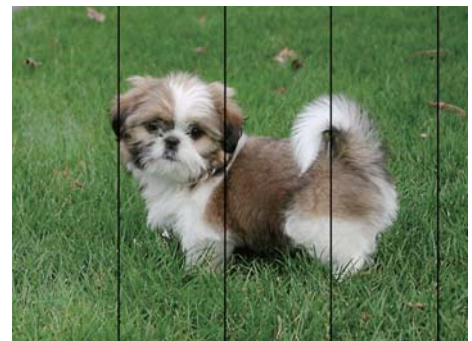

בחר בהגדרת סוג הנייר המתאימה לסוג הנייר המוטען במדפסת.

יישר את ראש ההדפסה מהמחשב.

בעת הדפסה על נייר רגיל, הדפס באמצעות הגדרת איכות גבוהה יותר.

מידע קשור

← "רשימת סוגי הנייר" בעמוד 41

← "יישור ראש ההדפסה — Windows" בעמוד 99

← "יישור ראש ההדפסה — Mac OS" בעמוד 100

פתרון בעיות

תדפיסים מטושטשים, רצועות אנכיות או יציאה מהיישור



enthalten alle
Aufdruck. W
↓ 5008 "Regel

ישר את ראש ההדפסה.

מידע קשור

← "יישור ראש ההדפסה" בעמוד 99

איכות ההדפסה לא משתפרת גם אחרי יישור ראש ההדפסה

בזמן הדפסה דו-כיוונית (או במהירות גבוהה) ראש ההדפסה מדפיס כשהוא נע בשני הכיוונים וקווים אנכיים עשויים להיות לא ישרים. אם איכות ההדפסה לא משתפרת השבת את ההגדרה הדפסה דו-כיוונית (או במהירות גבוהה). השבת הגדרה זו עשויה להאט את מהירות ההדפסה.

Windows

הסר את הסימון מהאפשרות מהירות גבוהה בכרטיסייה אפשרויות נוספות של מנהל ההתקן של המדפסת.

Mac OS

בחר באפשרות העדפות המערכת מתוך התפריט  < מדפסות וסורקים (או הדפסה וסריקה, הדפסה ופקס), ולאחר מכן בחר את המדפסת. לחץ על אפשרויות וציוד < אפשרויות (או מנהל התקן). בחר באפשרות כבוי עבור ההגדרה הדפסה במהירות גבוהה.

איכות ההדפסה גרועה

בדוק את הגורמים להלן אם איכות ההדפסה גרועה בגלל הדפסים מטושטשים, רצועות, צבעים חסרים, צבעים דהויים ויישור שגוי בתדפיסים.

ודא שטעינת הדיו הראשונית הושלמה.

מלא מחדש את מיכל הדיו אם מפלס הדיו נמצא מתחת לקו התחתון.

בצע בדיקת פיה ולאחר מכן נקה את ראש ההדפסה אם אחת מהפיות בראש ההדפסה סתומות.

אם לא השתמשת במדפסת למשך זמן רב, החלף את הדיו בתוך שפופרות הדיו.

ישר את ראש ההדפסה.

השתמש בנייר הנתמך בידי מדפסת זאת.

בחר בהגדרת סוג הנייר המתאימה לסוג הנייר המוטען במדפסת.

אל תדפיס על נייר לח, נייר שניזוק או נייר ישן מדי.

פתרון בעיות

- אם הנייר מסולסל או המעטפות נפוחות, שטח אותם.
- הדפס באיכות גבוהה יותר.
- אל תערום את הנייר מיד לאחר ההדפסה.
- יבש את התדפיסים מיד לפני שתתיק או תציג אותם. כשהתדפיסים מתייבשים יש להימנע מאור שמש ישיר, לא להשתמש במייבש ולא לנגוע בצד המודפס של הנייר.
- כשמדפיסים תמונות או תצלומים מומלץ להשתמש בנייר מקורי של Epson במקום בנייר רגיל. הדפס על צד הנייר של Epson שאפשר להדפיס עליו.
- נסה להשתמש בבקבוקי דיו מקוריים של Epson. מוצר זה מיועד להתאים צבעים על סמך שימוש בבקבוקי דיו מקוריים של Epson. השימוש בבקבוקי דיו שאינם מקוריים יכול לגרום לירידה באיכות ההדפסה.
- השתמש בבקבוקי דיו עם קוד החלק הנכון עבור מדפסת זאת.
- מומלץ להשתמש בבקבוקי הדיו לפני התאריך המודפס על גבי האריזה.

מידע קשור

- ← "מילוי מכלי הדיו" בעמוד 91
- ← "בדיקת ראש ההדפסה וניקויו" בעמוד 96
- ← "החלפת דיו בצינוריות הדיו" בעמוד 98
- ← "יישור ראש ההדפסה" בעמוד 99
- ← "אמצעי זהירות לטיפול בנייר" בעמוד 39
- ← "גודל הנייר וכמויות הדפים" בעמוד 40
- ← "רשימת סוגי הנייר" בעמוד 41

הנייר מרוח או שרוט

- כאשר מופיעות רצועות אופקיות או שיש מריחה בראש או בתחתית הנייר, טען נייר בכיוון הנכון והחלק את מדריכי הקצוות עד לקצוות הנייר.

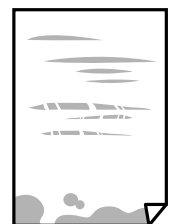

- כאשר מופיעות רצועות אנכיות או שהנייר מרוח, יש לנקות את נתיב הנייר.



פתרון בעיות

- הנח את הנייר על גבי משטח שטוח על מנת לוודא שהוא לא מתעקל. אם הוא אינו ישר, יישר אותו.
- בשעת הדפסה ידנית על שני צדי הגיליון יש לוודא שהדיו יבשה לגמרי לפני הסענת הנייר מחדש.

מידע קשור

← "הכנסת דפים אל מזין נייר אחורי" בעמוד 42

← "ניקוי מסילת הדפים מכתמי דיו" בעמוד 100

התמונות המודפסות דביקות

אפשר שאתה מדפיס בצד הלא נכון של נייר התמונות. ודא שאתה מדפיס על הצד המיועד להדפסה. אחרי שמדפיסים בצד הלא נכון של נייר צילום, יש לנקות את נתיב הנייר.

מידע קשור

← "ניקוי מסילת הדפים מכתמי דיו" בעמוד 100

התמונות מודפסות בצבעים לא צפויים

כאשר מדפיסים ממנהל התקן ההדפסה של מערכת הפעלה Windows מיושמת הגדרת תיקון הצילומים האוטומטי של Epson כברירת מחדל, בהתאם לסוג הנייר. כדי לשנות הגדרה זו.

בלשונית אפשרויות נוספות בחר את מותאם אישית בתוך תיקון צבעים, ואז לחץ על מתקדם. שנה את ההגדרה תיקון סצנה מההגדרה תיקון אוטומטי לאחת האפשרויות האחרות. אם לא הצלחת לשנות את ההגדרה, עליך להשתמש בשיטה אחרת כלשהי לתיקון צבע מחוץ לשיטה של שיפור תמונה בתוך ניהול צבעים.

מידע קשור

← "התאמת צבע התדפיס" בעמוד 69

הצבעים שונים ממה שאתה רואה בתצוגה

- להתקני תצוגה כמו מסכי מחשב יש תכונות תצוגה משל עצמם. אם התצוגה אינה מאוזנת התמונה לא מוצגת בבהירות ובצבעים הנכונים. כוון את הגדרות תכונות ההתקן.
- אור שמאיר לתוך התצוגה משפיע על האופן שבו נראית התמונה בתצוגה. הימנע מאור שמש ישיר ואשר את התמונה במקום בו מובטחת לך תאורה הולמת.
- אפשר שהצבעים יהיו שונים ממה שנראה בהתקנים חכמים כמו טלפונים חכמים או טבלטים שהתצוגה שלהם היא בעלת רזולוציה גבוהה.
- הצבעים בתצוגה אינם זהים לחלוטין לאלו המופיעים על הנייר משום שתהליך הפקת הצבע של התקן התצוגה שונה מזה של המדפסת.

לא ניתן להדפיס ללא שוליים

הגדר 'ללא שוליים' בהגדרות המדפסת. אם תבחר סוג נייר שאינו תומך בהדפסה ללא שוליים, לא תוכל לבחור את האפשרות ללא שוליים. בחר סוג נייר שתומך בהדפסה ללא שוליים.

פתרון בעיות

קצוות התמונה נגזרים בעת הדפסה ללא שוליים

בהדפסה ללא שוליים התמונה מוגדלת מעט והשטח הבולט נגזר. בחר הגדרת הגדלה קטנה יותר.

Windows

לחץ הגדרות לצד תיבת הסימון ללא שוליים בלשונית מנהל ההתקן של המדפסת ראשי ולאחר מכן שנה את ההגדרות.

Mac OS

שנה את הגדרת הרחבה מהתפריט הגדרות הדפסה של דיאלוג ההדפסה.

המיקום, הגודל או השוליים של התדפיס שגויים

טען דף בכיוון הנכון והחלק את המסילות הצדדיות לאורך קצוות הדף.

כאשר מניחים את המקור על גבי משטח סריקה יש ליישר את הפינה של המקור עם הפינה המסומנת בסמל במסגרת של זגוגית הסורק. אם קצוות ההעתק חתוכים יש להרחיק את המקור קצת מהפינה.

כאשר אתה מניח את מסמכי המקור על משטח סריקה, נקה את משטח סריקה ואת מכסה המסמכים. אם יש אבק אם כתמים על הזכוכית, שטח ההעתקה יכול להתרחב כדי לכלול את האבק או את הכתמים וכך נגרמים מצב העתקה שגוי או תמונות קטנות.

בחר את ההגדרה המתאימה לגודל הנייר.

התאם את הגדרת השוליים ביישום כך שהשוליים יהיו בתוך השטח הניתן להדפסה.

מידע קשור

← "הכנסת דפים אל מזין נייר אחורי" בעמוד 42

← "הנח את מסמכי המקור על משטח סריקה" בעמוד 46

← "ניקוי משטח סריקה" בעמוד 101

← "שטח בר הדפסה" בעמוד 149

התווים המודפסים הם שגויים או מעורבבים

חבר את כבל ה-USB היטב אל המדפסת ואל המחשב.

בטל כל עבודת הדפסה הנמצאת בהשהיה.

בשעת ההדפסה אל תכניס את המחשב למצב תרדמה או למצב שינה. בפעם הבאה שתדליק את המחשב יתכן שיודפסו עמודים של טקסט מעורבב.

מידע קשור

← "ביטול הדפסה" בעמוד 73

התמונה המודפסת היא הפוכה

נקה הגדרות של תמונת ראוי במנהל ההתקן של המדפסת או ביישום.

פתרון בעיות

Windows

נקה את תמונת מראה בלשונית אפשרויות נוספות של מנהל ההתקן של המדפסת.

Mac OS

נקה תמונת מראה מהתפריט הגדרות הדפסה של דיאלוג ההדפסה.

דפוסים דמויי-מוזאיקה בתדפיסים

בהדפסת תמונות או תצלומים הדפסה תוך שימוש בנתוני רזולוציה גבוהה. תמונות באתרי אינטרנט הן לעתים קרובות ברזולוציה נמוכה אף על פי שהן נראות טוב מספיק בתצוגה ולכן איכות ההדפסה עלולה לרדת.

בתמונה שהועתקה מופיעים צבעים בלתי אחידים, מריחות, נקודות או קווים ישרים.

נקה את נתיב הניירות.

נקה את משטח סריקה.

אל תלחץ חזק מדי על המקור או מכסה המסמכים כשאתה שם את המקור על משטח סריקה.

אם הדיו מרוח הקטן את הגדרת הצפיפות.

מידע קשור

← "ניקוי מסילת הדפים מכתמי דיו" בעמוד 100

← "ניקוי משטח סריקה" בעמוד 101

← "אפשרויות תפריט למצב צלם" בעמוד 75

תבנית moiré (קווקווים) מופיעה בתמונה שהועתקה

שנה את ההגדרה 'הקטן' ו'הגדל' או הנח את מסמך המקור בזווית מעט שונה.

מידע קשור

← "אפשרויות תפריט למצב צלם" בעמוד 75

תמונה של הצד ההפוך של המקור מופיעה בתמונה המועתקת.

כשהמסמך המקורי הוא דק, הנח את המסמך המקורי על משטח סריקה ולאחר מכן הנח עליו פיסת נייר שחורה.

הפחת הגדרת צפיפות ההעתקה בלוח הבקרה.

מידע קשור

← "אפשרויות תפריט למצב צלם" בעמוד 75

לא היה אפשר לפתור את בעיית התדפיס

אם ניסית את כל הפתרונות ולא פתרת את הבעיה נסה להסיר את מנהל ההתקן של המדפסת ולהתקינו מחדש.

מידע קשור

← "הסרת יישומים" בעמוד 119

← "התקנת יישומים" בעמוד 121

בעיות הדפסה אחרות

ההדפסה אטית מדי

סגור יישומים הפתוחים שלא לצורך.

הקטן את איכות ההדפסה. הדפסה באיכות גבוהה מאטה את ההדפסה.

הפוך את ההגדרה הדו-כיוונית (או הגדרת המהירות הגבוהה) לזמינה. כאשר הגדרה זאת הופכת לזמינה ראש ההדפסה מדפיס כשהוא נע בשני הכיוונים ומהירות ההדפסה גדולת.

Windows

בחר מהירות גבוהה בכרטיסייה אפשרויות נוספות של מנהל ההתקן של המדפסת.

Mac OS

בחר באפשרות העדפות המערכת מתוך התפריט  < מדפסות וסורקים (או הדפסה וסריקה, הדפסה ופקס), ולאחר מכן בחר את המדפסת. לחץ על אפשרויות וציוד < אפשרויות (או מנהל התקן). בחר באפשרות מופעל עבור ההגדרה הדפסה במהירות גבוהה.

השבת את מצב שקט.

Windows

הפוך ללא זמין את מצב שקט בכרטיסייה ראשי של מנהל ההתקן של המדפסת.

Mac OS

בחר באפשרות העדפות המערכת מתוך התפריט  < מדפסות וסורקים (או הדפסה וסריקה, הדפסה ופקס), ולאחר מכן בחר את המדפסת. לחץ על אפשרויות וציוד < אפשרויות (או מנהל התקן). בחר באפשרות כבוי עבור ההגדרה מצב שקט.

מהירות ההדפסה מואטת משמעותית במהלך הדפסה רציפה

מהירות ההדפסה מואטת כדי למנוע מהמנגנון של המדפסת להתחמם ולהינזק. עם זאת, ניתן להמשיך להדפיס. כדי לחזור למהירות הדפסה רגילה יש להפסיק להשתמש במדפסת למשך 30 דקות. אם מכבים את המדפסת מהירות ההדפסה אינה חוזרת לקצב רגיל.

לא ניתן לבטל הדפסה ממחשב עם מערכת הפעלה Mac OS X v10.6.8

אם ברצונך להפסיק להדפיס מהמחשב שלך, הגדר את ההגדרות הבאות. הפעל את Web Config, ואז בחר את Port9100 כהגדרת הפרוטוקול בעל הקדימות הגבוהה ביותר ב הגדרת AirPrint. בחר באפשרות העדפות מערכת מתוך התפריט < מדפסות וסורקים (או הדפסה וסריקה, הדפסה ופקס), הסר את המדפסת והוסף אותה מחדש.

מידע קשור

← "Web Config" בעמוד 109

אי אפשר להתחיל בסריקה

- חבר את כבל ה-USB היטב אל המדפסת ואל המחשב. אם אתה משתמש ברכזת USB נסה לחבר את המדפסת ישירות אל המחשב.
- אם אתה סורק ברזולוציה גבוהה ברשת, ייתכן שתהיה שגיאת תקשורת. הקטן את הרזולוציה.
- ודא שהמדפסת (הסורק) הנכונים נבחרו ב-Epson Scan 2.

בדוק אם המדפסת מזוהה בעת שימוש בWindows

במערכת ההפעלה Windows, ודא שהמדפסת (סורק) מוצגת בתפריט סורק ומצלמה. המדפסת (סורק) צריכה להופיע בתור "EPSON XXXXX" (שם המדפסת). אם המדפסת (סורק) לא מופיעה הסר והתקן מחדש את Epson Scan 2. עיין בהוראות הבאות כדי לעבור אל התפריט סורק ומצלמה.

Windows 10

לחץ בלחצן העכבר הימני על הלחצן 'התחל', או לחץ בלחצן העכבר השמאלי לחיצה ממושכת, על הלחצן 'התחל' ובחר באפשרות לוח הבקרה. הזן את "סורק ומצלמה" בצ'ארם החיפוש, לחץ על הצג סורקים ומצלמות ובדוק אם המדפסת מוצגת.

Windows 8.1/Windows 8

בחר באפשרות שולחן העבודה < הגדרות < לוח הבקרה. הזן "סורק ומצלמה" בצ'ארם החיפוש, לחץ על הצג סורק ומצלמה ובדוק אם המדפסת מוצגת.

Windows 7

לחץ על לחצן התחל ובחר את לוח הבקרה הזן את "סורק ומצלמה" בחיפוש, לחץ על הצג סורקים ומצלמות ובדוק אם המדפסת מוצגת.

Windows Vista

לחץ על לחצן התחל, בחר את לוח הבקרה < חומרה וקול < סורקים ומצלמות ובדוק אם המדפסת מוצגת.

Windows XP

לחץ על לחצן התחל, בחר את לוח הבקרה < מדפסות וחומרה אחרת < סורקים ומצלמות ובדוק אם המדפסת מוצגת.

מידע קשור

← "הסרת יישומים" בעמוד 119

← "התקנת יישומים" בעמוד 121

פתרון בעיות

אי אפשר להתחיל לסרוק כשמשתמשים בלוח הבקרה

□ ודא ש- Epson Scan 2 ו-Epson Event Manager מותקנים כהלכה.

□ בדוק את הגדרת הסריקה המוקצית ב-Epson Event Manager.

מידע קשור

← ["Epson Scan 2" \(מנהל ההתקן של הסורק\)](#) בעמוד 117

← ["Epson Event Manager"](#) בעמוד 117

בעיות בתמונה הסרוקה**הצבעים לא אחידים או שיש לכלוך או כתמים כשסורקים ממשטח הסריקה**

□ נקה את משטח הסריקה.

□ נקה את הכלוך שנדבק למקור.

□ אל תלחץ חזק מדי על המקור או על מכסה המסמכים. אם תלחץ חזק מדי הסריקה עשויה להיות מטושטשת, מרוחה או עם כתמים.

מידע קשור

← ["ניקוי משטח סריקה"](#) בעמוד 101

איכות התמונה גסה

□ הגדר את מצב בתוך Epson Scan 2 בהתאם למסמך המקור שאתה רוצה לסרוק. סרוק באמצעות ההגדרות עבור מסמכים בתוך מצב מסמך, וההגדרות עבור תמונות בתוך מצב תמונה.

□ בתוך Epson Scan 2, התאם את התמונה תוך שימוש בפריטים בלשונית הגדרות מתקדמות ולאחר מכן, סרוק.

□ אם הרזולוציה נמוכה, נסה להגביר את הרזולוציה ולאחר מכן את הסריקה.

מידע קשור

← ["סריקה באמצעות Epson Scan 2"](#) בעמוד 80

חומר חיצוני מופיע ברקע התמונות

אפשר שהתמונות בגב מסמך המקור יופיעו בתמונה הסרוקה.

□ בתוך Epson Scan 2, בחר את לשונית הגדרות מתקדמות ואז התאם את בהירות.

אפשר שתכונה זו לא תהיה זמינה, בהתאם להגדרות בלשונית הגדרות ראשיות < סוג תמונה או הגדרות אחרות בלשונית הגדרות מתקדמות.

פתרון בעיות

בתוך מצב מסמך בתוך Epson Scan 2, בחר בלשונית הגדרות מתקדמות ואז ב-אפשרות תמונה < שיפור טקסט.

בעת ביצוע סריקה מזכוכית הסורק, הנח נייר שחור או לוח כתיבה על גבי מסמך המקור.

מידע קשור

← "הנח את מסמכי המקור על משטח סריקה" בעמוד 46

← "סריקה באמצעות Epson Scan 2" בעמוד 80

הטקסט מטושטש

בתוך מצב מסמך בתוך Epson Scan 2, בחר בלשונית הגדרות מתקדמות ואז ב-אפשרות תמונה < שיפור טקסט.

בחר את מצב מסמך כ-מצב בתוך Epson Scan 2. סרוק באמצעות ההגדרות עבור מסמכים ב-מצב מסמך.

בתוך מצב מסמך בתוך Epson Scan 2, כאשר סוג תמונה בתוך לשונית הגדרות ראשיות הוגדרה האפשרות שחור-לבן, התאם את סף בלשונית הגדרות מתקדמות. כאשר אתה מעלה את סף, השטח של הצבע השחור הופך לגדול יותר.

אם הרזולוציה נמוכה, נסה להגביר את הרזולוציה ולאחר מכן את הסריקה.

מידע קשור

← "סריקת מסמכים (מצב מסמך)" בעמוד 80

מופיעים דפוסי Moiré (צללים דמויי רשת)

אם מסמך המקור הוא מסמך מודפס, אפשר שיופיעו דפוסי Moiré (צללים דמויי רשת) בתמונה הסרוקה.

בלשונית הגדרות מתקדמות בתוך Epson Scan 2, הגדר תיקון סריקה.



שנה את הרזולוציה ואז סרוק שוב.

מידע קשור

← "סריקה באמצעות Epson Scan 2" בעמוד 80

לא יכול לסרוק את השטח הנכון בזכוכיות הסורק

ודא שמסמך המקור הונח נכונה כנגד קווי היישור.

פתרון בעיות

- אם קצה התמונה הסרוקה חסר, הזז מעט את מסמך המקור מקצה זכוכית הסורק.
- כאשר מניחים מסמכי מקור רבים על זכוכית הסורק, יש לוודא את קיומו של רווח של 20 מ"מ לפחות בין מסמכי המקור.
- בעת ביצוע סריקה מלוח הבקרה ובחירת פונקציית החיתוך של אזור הסריקה האוטומטית, סלק כל לכלוך או פסולת מזכוכית הסריקה ומכסה המסמכים. אם יש לכלוך או פסולת סביב מסמך המקור, טווח הסריקה מתרחב כדי לכלול אותו.

מידע קשור

← "הנח את מסמכי המקור על משטח סריקה" בעמוד 46

לא ניתן להציג תצוגה מקדימה במצב תמונה ממוזערת

- אם אתה מניח מספר פריטים לסריקה על משטח הסריקה, ודא שיש רווח של 20 מ"מ (0.79 אינץ') לפחות בין כל אחד ואחד.
- בדוק שהמקור הונח או הוזן ישר.
- בהתאם למקור, ייתכן שלא תוכל להציג תצוגה מקדימה במצב תמונה ממוזערת. במצב כזה, סרוק עם תצוגה מקדימה במצב רגיל וצור את אזורי הסימון ידנית.

מידע קשור

← "סריקת צילומים או תמונות (מצב תמונה)" בעמוד 83

טקסט אינו מזוהה נכונה כאשר שומרים אותו בתור PDF ניתן לחיפוש

- בחלון אפשרויות של פורמט תמונה בתוך Epson Scan 2, ודא שהאפשרות שפת טקסט הוגדרה בצורה נכונה בלשונית טקסט.
- ודא שהמקור הונח בצורה נכונה.
- יש להשתמש במקור בעל כתב ברור. זיהוי הכתב עשוי להשתבש עבור הסוגים הבאים של מסמכי מקור.
 - מסמכי מקור שהועתקו מספר פעמים
 - מסמכי מקור שהתקבלו באמצעות הפקס (ברזולוציות נמוכות)
 - מסמכי מקור שבהם המרווח בין אותיות או המרווח בין שורות קטן מדי
 - מסמכי מקור בעלי שורות או הדגשה בקו תחתון על פני הטקסט
 - מסמכי מקור עם כתב יד
 - מסמכי מקור עם קפלים או קמטים
- בתוך מצב מסמך בתוך Epson Scan 2, כאשר סוג תמונה בתוך לשונית הגדרות ראשיות הוגדרה האפשרות שחור-לבן, התאם את סף בלשונית הגדרות מתקדמות. כאשר מעלים את ה-סף, השחור מתחזק.
- בתוך מצב מסמך בתוך Epson Scan 2, בחר בלשונית הגדרות מתקדמות ואז ב-אפשרות תמונה < שיפור טקסט.

פתרון בעיות

מידע קשור

← "סריקת מסמכים (מצב מסמך)" בעמוד 80

לא ניתן לפתור בעיות בתמונה סרוקה

אם ניסית את כל הפתרונות והבעיה לא נפתרה, אפס את הגדרות Epson Scan 2 באמצעות Epson Scan 2 Utility.

לתשומת לבך:

Epson Scan 2 Utility היא אפליקציה המגיעה עם Epson Scan 2.

1. התחל את Epson Scan 2 Utility.

Windows 10 □

לחץ על לחצן 'התחל', ואז בחר EPSON < Epson Scan 2 Utility.

Windows 8.1/Windows 8 □

הזן את שם האפליקציה בצ'ארם החיפוש ולאחר מכן בחר בסמל המוצג.

Windows 7/Windows Vista/Windows XP □

לחץ על לחצן 'התחל' ואז בחר כל התוכניות או תוכניות < EPSON < Epson Scan 2 < Epson Scan 2 Utility.

Mac OS □

בחר באפשרות עבור אל < יישומים < Epson Software < Epson Scan 2 Utility.

2. בחר את לשונית אחר.

3. לחץ על איפוס.

לתשומת לבך:

אם האתחול אינו פותר את הבעיה, הסר את Epson Scan 2 והתקן מחדש.

מידע קשור

← "הסרת יישומים" בעמוד 119

← "התקנת יישומים" בעמוד 121

בעיות סריקה אחרות

הסריקה אטית מדי

הנמך את הרזולוציה.

מידע קשור

← "סריקה באמצעות Epson Scan 2" בעמוד 80

הסריקה מפסיקה כשסורקים ל-PDF/Multi-TIFF

- כשסורקים באמצעות Epson Scan 2 באפשרותך לסרוק ברציפות עד 999 דפים בתבנית PDF ועד 200 עמודים בתבנית Multi-TIFF.
- בסריקה בנפחים גדולים מומלץ לסרוק בגווי אפור.
- הגדל את השטח הפנוי על גבי הכונן הקשיח של המחשב. הסריקה עלולה לעצור אם אין מספיק שטח פנוי.
- נסה לסרוק ברזולוציה נמוכה יותר. הסריקה מפסיקה אם גודל הנתונים הכולל מגיע למכסה.

מידע קשור

← "סריקה באמצעות Epson Scan 2" בעמוד 80

בעיות אחרות

מכת חשמל קטנה עם הנגיעה במדפסת

אם מחוברים למחשב הרבה התקנים היקפיים יתכן שתרגיש מכת חשמל קטנה עם הנגיעה במדפסת. התקן חוט הארקה למחשב המחובר למדפסת.

רעשי הפעולה חזקים

אם המדפסת מרעישה מדי הפעל את מצב שקט. הפעלת תכונה זו עשויה להאט את מהירות המדפסת.

מנהל התקן המדפסת ב-Windows

אפשר מצב מצב שקט בלשונית ראשי במנהל ההתקן של המדפסת.

מנהל התקן המדפסת ב-Mac OS

בחר באפשרות העדפות המערכת מתוך התפריט  < מדפסות וסורקים (או הדפסה וסריקה, הדפסה ופקס), ולאחר מכן בחר את המדפסת. לחץ על אפשרויות וציוד < אפשרויות (או מנהל התקן). בחר באפשרות מופעל עבור ההגדרה מצב שקט.

אי אפשר לשמור את הנתונים בכרטיס זיכרון

השתמש בכרטיס זיכרון אשר נתמך על ידי המדפסת.

בדוק שכרטיס הזיכרון אינו מוגן מפני כתיבה.

בדוק שיש מספיק מקום פנוי בכרטיס הזיכרון. אם אין מספיק מקום בכרטיס הזיכרון אי אפשר לשמור בו נתונים.

מידע קשור

← "מפרט כרטיס זיכרון נתמך" בעמוד 153

פתרון בעיות

היישום חסום בידי חומת אש (עבור Windows בלבד)

הוסף את היישום לתכניות המותרות בחומת האש של Windows בהגדרות האבטחה בלוח הבקרה.

"?" מוצג במסך בחירת התמונה

הסמל "?" מוצג במסך המוצר כאשר המוצר אינו תומך בקובץ התמונה שנבחר.

מידע קשור

← "מפרטי הנתונים הנתמכים" בעמוד 154

מוצגת הודעה ובה בקשה לאפס את מפלסי הדיו

מלא מחדש את כל מכלי הדיו או את אלה שצוינו. במסך ה-LCD, בחר בצבע שמילאת מחדש ולאחר מכן לחץ על הלחצן ◊ כדי לאפס את מפלסי הדיו.

יתכן שההודעה תוצג כאשר יש עדיין דיו במכל, תלוי בתנאי השימוש.

מידע קשור

← "מילוי מכלי הדיו" בעמוד 91

נספח

מפרט טכני

מפרט המדפסת

מיקום נחירי ראש ההדפסה	נחירי דיו שחורה: 180 נחירי דיו צבעונית: 59 לכל צבע	
משקל הנייר*	נייר רגיל	64 עד 90 גרם למטר רבוע (17 עד 24 ליבראות)
	מעטפות	מעטפות #10, DL, C6: 75 עד 90 גרם למ"ר (20 עד 24 ליברות)

* גם כאשר עובי הנייר נמצא בתוך טווח זה, אפשר שהנייר לא יוזן לתוך המדפסת או שאיכות ההדפסה תהיה ירודה, בהתאם לתכונות או איכות הנייר.

שטח בר הדפסה

האזור המיועד להדפסה עבור גליונות בודדים

איכות ההדפסה יכולה לרדת בשטחים המוצללים בגלל מנגנון המדפסת.

הדפסה עם שוליים

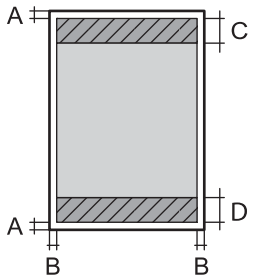
A	3.0 מ"מ (0.12 אינצ'ים)	
B	3.0 מ"מ (0.12 אינצ'ים)	
C	40.0 מ"מ (1.57 אינצ'ים)	
D	32.0 מ"מ (1.26 אינצ'ים)	

הדפסה ללא שוליים

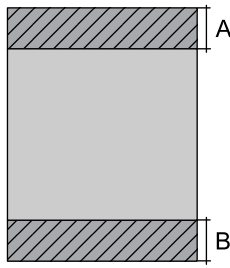
A	43.0 מ"מ (1.69 אינצ'ים)	
B	35.0 מ"מ (1.38 אינצ'ים)	

נספח

האזור הניתן להדפסה במעטפות

איכות ההדפסה יכולה לרדת בשטחים המוצללים בגלל מנגנון המדפסת.

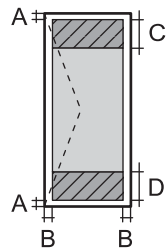
3.0 מ"מ (0.12 אינצ'ים)	A	
5.0 מ"מ (0.20 אינצ'ים)	B	
18.0 מ"מ (0.71 אינצ'ים)	C	
40.0 מ"מ (1.57 אינצ'ים)	D	

מפרט הסורק

משטח	סוג הסורק
CIS	התקן פוטואלקטרי
216×297 מילימטרים (8.5×11.7 אינץ') Letter ,A4	גודל מסמך מרבי
1200 dpi (סריקה ראשית) 2400 dpi (סריקה משנית)	רזולוציה
צבע <input type="checkbox"/> 48 ביט לפיקסל פנימי (16 ביט לפיקסל לצבע פנימי) <input type="checkbox"/> 24 ביט לפיקסל חיצוני (8 ביט לפיקסל לצבע חיצוני) גווני אפור <input type="checkbox"/> 16 ביט לפיקסל פנימי <input type="checkbox"/> 8 ביטים לפיקסל חיצוני שחור-לבן <input type="checkbox"/> 16 ביט לפיקסל פנימי <input type="checkbox"/> 1 ביטים לפיקסל חיצוני	עומק צבע
LED	מקור אור

מפרט ממשקים

למחשב	USB מהיר
-------	----------

נספח

רשימת פונקציות רשת

הערות	נתמכות	פונקציות	
-	-	Ethernet	
-	✓	תשתית	Wi-Fi
-	-	אד הוק	
-	✓	Wi-Fi Direct (חיבור AP פשוט)	
-	-	חיבור Ethernet וחיבור Wi-Fi Direct (חיבור AP פשוט)	
-	✓	חיבור Wi-Fi (תשתית) וחיבור Wi-Fi Direct (חיבור AP פשוט)	
-	✓	אשף הגדרת Wi-Fi	הגדרת Wi-Fi
-	✓	התקנה בלחיצת כפתור (WPS)	
-	✓	התקנה באמצעות קוד PIN	
-	✓	חיבור Wi-Fi אוטומטי	
-	-	חיבור Epson iPrint	
-	✓	התקנת Wi-Fi Direct	
-	-	הגדרת רשת כללית	
-	✓	בדיקת חיבור רשת	
-	-	מצב רשת	
-	✓	הדפסת גיליון מצב רשת	
-	✓	השבת Wi-Fi	
-	✓	שחזור הגדרות ברירת המחדל המקוריות	
כרטיס זיכרון בלבד	✓	הגדרת שיתוף קבצים	

נספח

הערות	נתמכות	פונקציות		
-	✓	IPv4	EpsonNet Print (Windows)	הדפסת רשת
-	✓	IPv6 ,IPv4	Standard TCP/IP (Windows)	
Windows Vista ואילך	✓	IPv6 ,IPv4	הדפסת WSD (Windows)	
-	✓	IPv6 ,IPv4	הדפסת (MacBonjour) (OS)	
-	✓	IPv6 ,IPv4	הדפסת (WindowsIPP), (Mac OS)	
התקן מידע	-	IPv4	הדפסת UPnP	
מצלמה דיגיטלית	-	IPv4	הדפסת (Wi-PictBridgen) (Fi)	
-	✓	IPv4	Epson Connect (הדפסת דוא"ל)	
iOS 5 ומעלה, Mac OS X v10.7 ומעלה	✓	IPv6 ,IPv4	Mac , (iOS) AirPrint (OS)	
-	✓	IPv6 ,IPv4	Google Cloud Print	
-	✓	IPv6 ,IPv4	Epson Scan 2	סריקת רשת
-	✓	IPv4	Event Manager	
-	-	IPv4	Epson Connect (סריקה לענן)	
OS X Mavericks ואילך	✓	IPv6 ,IPv4	AirPrint (סריקה)	
-	-	ADF (היפוך אוטומטי)		
-	-	IPv4	שליח פקס	פקס
-	-	IPv4	קבל פקס	
-	-	IPv6 ,IPv4	AirPrint (פקס יוצא)	

מפרט Wi-Fi

תקנים	IEEE802.11b/g/n ^{1*} , ^{2*}
-------	---

נספח

תחום תדרים	GHz 2.4
עוצמת תדר רדיו מרבית משודרת	(dBm (EIRP 19.8
אופני תיאום	תשתית, Wi-Fi Direct (חיבור AP פשוט) ^{3*}
אבטחות אלחוט	WPA2-PSK (AES) ,WEP (64/128bit) ^{4*}

1* תואם לתקן IEEE 802.11b/g/n או תקן IEEE 802.11b/g, בהתאם למיקום הרכישה.

2* IEEE 802.11n זמין רק עבור ה-HT20.

3* לא נתמך עבור תקן IEEE 802.11b.

4* תואם לתקן ההצפנה WPA2 עם תמיכה בהצפנת WPA/WPA2 אישית.

פרוטוקול אבטחה

SSL/TLS	IPPS ,HTTPS Server/Client
---------	---------------------------

שירותי צד שלישי נתמכים

AirPrint	הדפסה	Mac OS X v10.7.x ומעלה/ iOS 5 ומעלה
	סריקה	OS X Mavericks ואילך
Google Cloud Print		

מפרטי התקני אחסון היצוניים

מפרט כרטיס זיכרון נתמך

קבולות מרביות	כרטיסי זיכרון תואמים
GB 2	*miniSD
GB 32	*miniSDHC
GB 2	*microSD
GB 32	*microSDHC
GB 64	*microSDXC
GB 2	SD

נספח

קבולות מרביות	כרטיסי זיכרון תואמים
GB 32	SDHC
GB 64	SDXC

* חבר מתאם כדי ליצור התאמה לחריץ כרטיס הזיכרון. אחרת, הכרטיס עלול להיתקע.

מתחי כרטיס זיכרון שיש עבורם תמיכה

סוג 3.3 V, סוג מתח כפול (3.3 V ו-5 V) סוג (מתח אספקה: 3.3 V)

אין בתמיכה בכרטיסי זיכרון 5V.

זרם אספקה מירבי: 200 mA

מפרטי הנתונים הנתמכים

פורמט קובץ	JPEG עם גרסת Exif 2.3 שצולם במצלמה דיגיטלית שתומכות ב-DCF ¹ בגרסה 1.0 או 2.0 ²
גודל התמונה	אופקי: 80 עד 10200 פיקסלים אנכי: 80 עד 10200 פיקסלים
גודל הקובץ	פחות מ-2GB
מספר הקבצים המקסימלי	2000

¹ תקן עיצוב למערכת הקבצים במצלמה.

² תמונות הנשמרות כנתונים בזיכרון המובנה של המצלמה הדיגיטלית אינן נתמכות.

לתשומת לבך:

אם המדפסת לא מזהה את קובץ התמונה הסימן "?" יופיע במסך המדפסת. במקרה כזה, אם בוחרים בפריסה של מספר תמונות יודפסו חלקים ריקים.

נספח

מידות

מידות	<p>אחסון</p> <p><input type="checkbox"/> רוחב: 445 מ"מ (17.5 אינצ'ים)</p> <p><input type="checkbox"/> עומק: 304 מ"מ (12.0 אינצ'ים)</p> <p><input type="checkbox"/> גובה: 169 מ"מ (6.7 אינצ'ים)</p> <p>הדפסה</p> <p><input type="checkbox"/> רוחב: 445 מ"מ (17.5 אינצ'ים)</p> <p><input type="checkbox"/> עומק: 528 מ"מ (20.8 אינצ'ים)</p> <p><input type="checkbox"/> גובה: 303 מ"מ (11.9 אינצ'ים)</p>
משקל*	בערך 5.0 ק"ג (11.0 ליברות)

* ללא הדיו וכבל החשמל.

מפרטים חשמליים

דגם	דגם עד 100 V	דגם עד 240 V
תחום תדרים נקוב	50 עד 60 Hz	50 עד 60 Hz
זרם נקוב	0.5 עד 0.3 A	0.3 A
צריכת חשמל (עם חיבור USB)	<p>13.0 W (ISO/ העתקה בלבד: בערך IEC24712)</p> <p>מצב הכן: בערך 5.0 W</p> <p>מצב שינה: בערך 1.5 W</p> <p>כבויה: בערך 0.3 W</p>	<p>13.0 W (ISO/ העתקה בלבד: בערך IEC24712)</p> <p>מצב הכן: בערך 5.0 W</p> <p>מצב שינה: בערך 1.5 W</p> <p>כבויה: בערך 0.3 W</p>

לתשומת לבך:
לפרטים על המתח החשמלי של המדפסת ראה התווית שעליה.

נספח

מפרט סביבתי

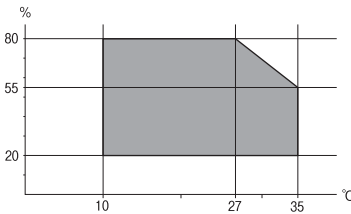
<p>השתמש במדפסת בתוך התחום המופיע בגרף להלן.</p>  <p>טמפרטורה: 10 עד 35°C (50 עד 95°F) לחות: 20 עד 80% RH (ללא עיבוי)</p>	הפעלה
<p>טמפרטורה: -20 עד 40°C (-4 עד 104°F)* לחות: 5 עד 85% RH (ללא עיבוי)</p>	אחסון

* באפשרותך לאחסן עד חודש אחד ב- 40°C (104°F).

מפרט סביבתי לבקבוקי דיו

-20 עד 40°C (-4 עד 104°F)*	טמפרטורת אחסון
-15°C (5°F) הדיו מפשירה ואפשר להשתמש בה לאחר 2 כשעתיים ב-25°C (-77°F).	טמפרטורת קפיאה

* באפשרותך לאחסן עד חודש אחד ב- 40°C (104°F).

דרישות המערכת

- Windows 10 (גרסת 32 סיביות, גרסת 64 סיביות), Windows 8.1 (גרסת 32 סיביות, גרסת 64 סיביות)
- Windows 8 (גרסת 32 סיביות, גרסת 64 סיביות), Windows 7 (גרסת 32 סיביות, גרסת 64 סיביות)
- Windows Vista (גרסת 32 סיביות, גרסת 64 סיביות), Windows XP SP3 או מאוחרת ממנה (32-bit או מאוחרת ממנה Windows XP Professional x64 Edition SP2)
- OS X El Capitan/OS X Yosemite/OS X Mavericks/OS X Mountain/macOS Sierra
Lion/Mac OS X v10.7.x/Mac OS X v10.6.8

לתשומת לבך:

ייתכן שמערכת ההפעלה Mac OS אינה תומכת בתכונות וביישומים מסוימים.

מערכת הקבצים של UNIX (UFS) עבור Mac OS אינה נתמכת.

מידע הגולטורי

תקנים ואישורים

תקנים ואישורים לדגם אירופי

עבור משתמשים באירופה

חברת Seiko Epson Corporation מצהירה בזאת שדגם ציוד הרדיו שלהלן תואם להוראה 2014/53/EU. הטקסט המלא של הוראת התאימות של ה-EU זמין באתר האינטרנט שלהלן.

<http://www.epson.eu/conformity>

C462R

לשימוש במדינות אלה בלבד: אירלנד, בריטניה, אוסטריה, גרמניה, ליכטנשטיין, שווייץ, צרפת, בלגיה, לוקסמבורג, הולנד, איטליה, פורטוגל, ספרד, דנמרק, פינלנד, נורווגיה, שוודיה, איסלנד, קרואטיה, קפריסין, יוון, סלובניה, מלטה, בולגריה, צ'כיה, אסטוניה, הונגריה, לטביה, ליטא, פולין, רומניה וסלובקיה. Epson אינה יכולה לקבל על עצמה אחריות לכל כשל בעמידה בדרישות ההגנה הנגרמות משינוי של המוצרים שלא הומלץ עליו.



מגבלות על העתקה

הקפד לפעול לפי המגבלות להלן כדי להבטיח שימוש אחראי וחוקי במדפסת.

העתקת הפריטים להלן אסורה על פי חוק:

שטרות כסף, מטבעות, ניירות ערך סחירים בהנפקת הממשלה, אגרות חוב ממשלתיות ואגרות חוב עירוניות

בולים לא משומשים, גלויות מבוילות ופריטי דואר רשמי אחרים הנושאים דמי משלוח תקפים

בולי הכנסה בהנפקת הממשלה וניירות ערך שהונפקו לפי הליך חוקי.

נקוט זהירות בעת הדפסת הפריטים האלה:

ניירות ערך סחירים פרטיים (תעודות מניות, שטרות, המחאות וכדומה), כרטיסים חודשיים לתחבורה ציבורית, כרטיסים בהנחה וכדומה.

דרכונים, רישיונות נהיגה, תעודות כשירות, היתרי מעבר בדרכים, בולי מזון, כרטיסים וכדומה.

לתשומת לבך:

יתכן שהעתקת פריטים אלה גם אסורה על פי חוק.

שימוש אחראי בחומרים שיש עליהם זכויות יוצרים:

אפשר להשתמש במדפסות לרעה בכך שמעתיקים חומרים שיש עליהם זכויות יוצרים. אלא אם פועלים לפי ייעוץ מעורך דין ובידיעתו, יש לנהוג באחריות ובכבוד באמצעות השגת רשותו של המחזיק בזכויות היוצרים לפני העתקת כל חומר שיצא לאור.

העברת המדפסת

אם צריך להעביר את המדפסת למקום אחר או למעבדה לתיקון, יש לבצע את השלבים הבאים כדי לארוז אותה כהלכה.

⚠️ זהירות:

היזהר לא ללכוד את ירך או את אצבעותיך בעת פתיחת יחידת הסריקה או סגירתה. אם לא תיזהר, אתה עלול להיפצע.

⚠️ חשוב:

❑ בעת אחסון המדפסת או העברתה, הימנע מלהטות אותה, מלהציב אותה במאונך או מלהפוך אותה; אחרת הדיו עלולה לדלוף.

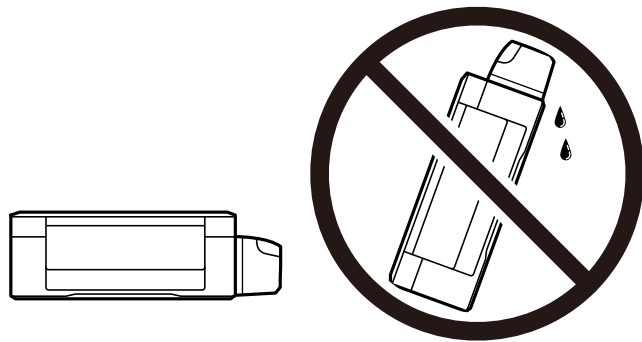

❑ כאשר מאחסנים בקבוק דיו או מעבירים אותו לאחר ששוברים את החותם שלו אסור להטות את הבקבוק ואסור לחשוף אותו למכות או לשינויי טמפרטורה. אחרת הדיו עלולה לדלוף אפילו אם הפקק של בקבוק הדיו מהודק כהלכה. ודא שכאשר אתה מהדק את הפקק הבקבוק נמצא במצב מאונך ונקוט פעולות כדי למנוע מהדיו לדלוף בעת העברת הבקבוק.

❑ אסור להניח בקבוקי דיו פתוחים בתיבה עם המדפסת.

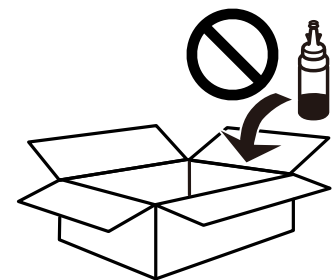

1. כבה את המדפסת באמצעות לחיצה על הלחצן .
2. ודא שמחווון ההפעלה כבה ונתק את כבל החשמל.

⚠️ חשוב:

נתק את כבל החשמל מהשקע רק כשמחווון ההפעלה כבה. אחרת ראש ההדפסה לא יחזור למיקומו המקורי, הדיו עלול להתייבש וייתכן שלא תוכל להדפיס.

נספח

3. נתק את כל הכבלים מהמדפסת, כגון כבל החשמל וכבל USB.
4. ודא שאין בפנים אף כרטיס זיכרון.
5. הוצא את כל הדפים מהמדפסת.
6. ודא שאין עותקי מקור במדפסת.
7. פתח את יחידת הסורק כשמכסה המסמכים סגור. אבטח את ראש ההדפסה למארז בעזרת סרט הדבקה.

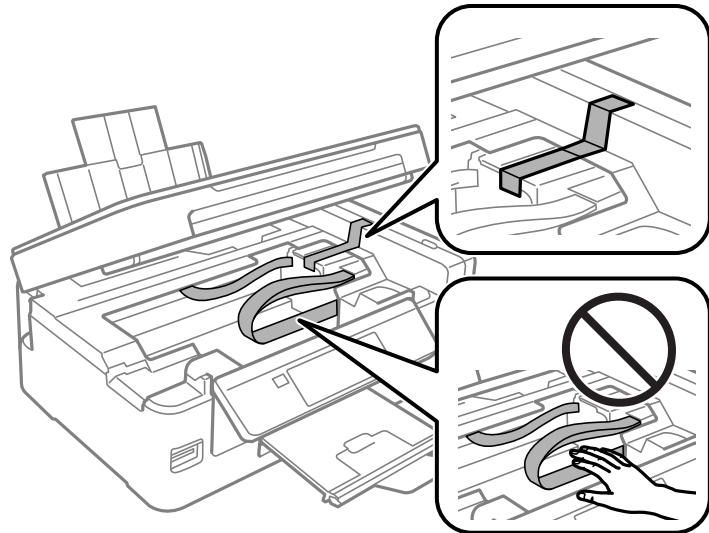

8. סגור את יחידת הסורק.

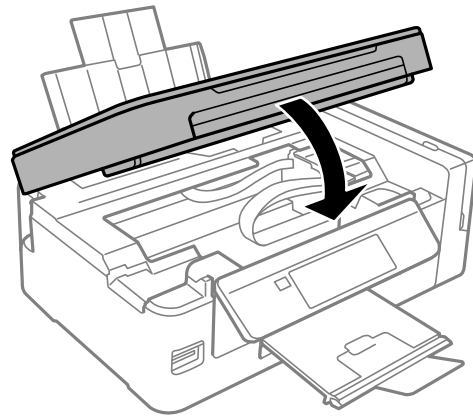

נספח

9. הכן את המדפסת לאריזה כפי שמוצג בהמשך.

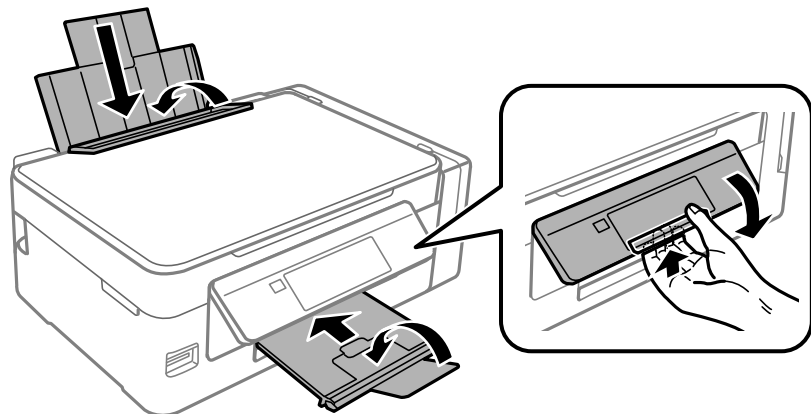

10. הקפד לחבר את הפקק למכל הדיו ולסגור אותו היטב.

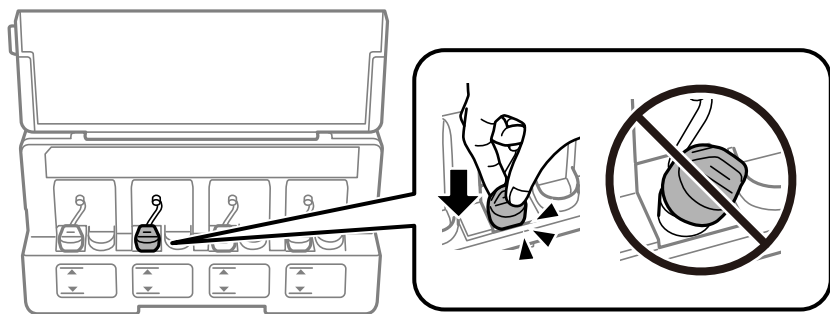

11. ארוז את המדפסת בקופסה והשתמש בחומרי המגן.

בפעם הבאה שתשתמש במדפסת הקפד להסיר את סרט ההדבקה שמאבטח את ראש ההדפסה. בפעם הבאה שתשתמש במדפסת, אם איכות ההדפסה פחתה, נקה ויישר את ראש ההדפסה.

מידע קשור

- ← "שמות החלקים ותפקידיהם" בעמוד 15
- ← "בדיקת ראש ההדפסה וניקויו" בעמוד 96
- ← "יישור ראש ההדפסה" בעמוד 99

כיצד לגשת לכרטיס זכרון מתוך מחשב

תוכל לכתוב או לקרוא נתונים מתוך התקן אחסון חיצוני כגון כרטיס זכרון, שהוכנס לתוך המדפסת ממחשב.

נספח

חשוב: 

- הכנס כרטיס זכרון אחרי הסרת ההגנה מפני כתיבה.
- אם נשמרה תמונה ממחשב אל כרטיס הזכרון, לא יתבצע רענון של התמונה ומספר הצילומים במסך הגביש הנוזלי. הסר והכנס שוב את כרטיס הזכרון.
- כאשר אתה משתף התקן חיצוני המוכנס לתוך המדפסת בין מחשבים המחוברים באמצעות USB ובאמצעות רשת, תותר הגישה לכתיבה רק למחשבים המחוברים בשיטה שבחרת עבור המדפסת. כדי לכתוב להתקן אחסון חיצוני הזן הגדרות בלוח הבקרה, ובחר שיתוף קבצים ושיטת חיבור.

לתשומת לבך:

אם מחברים התקן אחסון חיצוני גדול, כגון דיסק קשיח 2TB HDD, אפשר שייקח זמן עד שהנתונים מהמחשב יזוהו.

Windows

בחר התקן אחסון חיצוני ב-מחשב או המשחב שלי. יוצגו הנתונים בהתקן האחסון החיצוני.

לתשומת לבך:

אם מחברים את המדפסת לרשת ללא דיסק התוכנה או Web Installer, יש למפות חריץ לכרטיס זיכרון או יציאת USB ככונן רשת. פתח את הפעלה, הזן את שם המדפסת \\\XXXXX או את כתובת ה-IP \\XXX.XXX.XXX.XXX ולחץ על פתח:: לחץ לחיצה ימנית על סמל ההתקן שמוצג כדי להקצות את הרשת. כונן הרשת יופיע בתוך המחשב או המחשב שלי.

Mac OS

בחר סמן מתאים להתקן. יוצגו הנתונים בהתקן האחסון החיצוני.

לתשומת לבך:

- כדי להסיר התקן אחסון חיצוני גרור את סמל ההתקן אל סמל פח האשפה ועזוב אותו. אם לא תעשה זאת ותחבר התקן אחסון חיצוני חדש ייתכן שהנתונים שבכונן המשותף לא יוצגו כהלכה.
- כדי לגשת להתקן אחסון חיצוני דרך הרשת, בחר באפשרות **Connect to Server < Go** מהתפריט שבשולחן העבודה. הזן את שם המדפסת `cifs://XXXXX` או `smb://XXXXX` (כאשר "XXXXX" הוא שם המדפסת) בשדה כתובת השרת, ולחץ על התחבר.

מידע קשור

- ← "הכנסת כרטיס זיכרון" בעמוד 48
- ← "אפשרויות תפריט עבור שיתוף קבצים" בעמוד 107
- ← "מפרט כרטיס זיכרון נתמך" בעמוד 153

היכן מקבלים עזרה

אתר אינטרנט לתמיכה טכנית

אם אתה זקוק לעוד עזרה, בקר באתר התמיכה של Epson בכתובת להלן. בחר את המדינה או את האזור שלך ועבור אל הדף באתר של Epson העוסק בתמיכה. מנהלי ההתקנים העדכניים, הוראות למשתמש או חומר אחר להורדה — כולם זמינים אף הם באתר זה.

<http://support.epson.net/>

נספח

<http://www.epson.eu/Support> (אירופה)

אם מוצר Epson שברשותך אינו פועל כהלכה ואינך יכול לפתור את הבעיה צור קשר עם שירותי התמיכה של Epson לקבלת סיוע.

יצירת קשר עם התמיכה של Epson

לפני יצירת קשר עם Epson

אם מוצר Epson שברשותך אינו פועל כהלכה ואינך יכול לפתור את הבעיה באמצעות שימוש במידע פתרון הבעיות בהוראות למשתמש של המוצרים שלך, צור קשר עם שירותי התמיכה של Epson לקבלת סיוע. אם התמיכה של Epson לאזור שלך אינה מופיעה ברשימה להלן, צור קשר עם הספק במקום שבו קנית את המוצר שלך.

אנשי התמיכה של Epson יוכלו לעזור לך במהירות רבה הרבה יותר אם תתן להם את המידע להלן:

המספר הסידורי של המוצר

(תוית המספר הסידורי של המוצר נמצאת בדרך כלל בעורף המוצר.)

דגם המוצר

גרסת התוכנה של המוצר

(לחץ על **About**, **Version Info**, או לחצן דומה הנמצא בתכנת המוצר.)

מותג המחשב שלך והדגם שלו

שם מערכת ההפעלה של המחשב שלך והגרסה שלה

שמות וגרסאות של יישומי התכנה המשמשים אותך בדרך כלל עם המוצר

לתשומת לבך:

בהתאם למוצר שברשותך, אפשר שהגדרות הרשת יאוחסנו בזכרון המוצר. אפשר שההגדרות יאבדו, כתוצאה מתקלה במוצר או תיקון של המוצר. Epson לא תהיה אחראית על אבדן נתונים כלשהם ועל גיבוי או שחזור הגדרות גם במהלך תקופת האחריות. מומלץ לגבות את הנתונים בעצמך או לנהל רשימות שלהם.

עזרה למשתמשים באירופה

למידע על דרכי יצירת קשר עם התמיכה של Epson עיין ב-Pan-European Warranty Document.