

L3070 Series

Korisnički vodič

Autorsko pravo

Ni jedan dio ovog izdanja ne smije se umnožavati, pohranjivati u memorijske sustave ili prenositi u bilo kojem obliku na bilo kakav način, elektronički, mehanički, fotokopirno, snimanjem ili drugačije bez prethodnog pismenog dopuštenja Seiko Epson Corporation. Ne preuzima se odgovornost za patentiranje u odnosu na uporabu ovdje sadržanih informacija. Ne preuzima se također nikakva odgovornost za štetu koja može nastati uslijed uporabe ovdje sadržanih podataka. Podaci koji su ovdje izneseni predviđeni su samo za korištenje s ovim Epsonovim proizvodom. Epson ne snosi odgovornost za upotrebu ovih podataka za druge proizvode.

Ni korporacija Seiko Epson, ni njezine pridružene tvrtke nisu odgovorne prema kupcu ovog proizvoda ili trećim stranama za štete, gubitke, troškove ili izdatke kupca ili treće strane kao posljedica nezgode, neispravne upotrebe ili zloupotrebe proizvoda ili izvođenja neovlaštenih promjena, popravaka ili izmjena na proizvodu, ili (što isključuje SAD) uslijed nepoštivanja uputa za upotrebu i održavanje koje navodi korporacija Seiko Epson.

Korporacija Seiko Epson i njezine pridružene tvrtke nisu odgovorne za štete ili probleme nastale uslijed upotrebe bilo koje mogućnosti ili potrošačkog proizvoda koji nije označen kao originalni proizvod Epson ili odobreni proizvod Epson od strane korporacije Seiko Epson.

Korporacija Seiko Epson nije odgovorna za bilo kakve štete nastale uslijed elektromagnetske interferencije koja se pojavljuje zbog upotrebe kabela koje korporacija Seiko Epson nije označila kao odobrene proizvode Epson.

© 2017 Seiko Epson Corporation. All rights reserved.

Sadržaj ovog priručnika i navedene specifikacije proizvoda podložni su promijeni bez prethodne obavijesti.

Trgovački znakovi

- ❑ EPSON® je registrirana trgovačka marka, a EPSON EXCEED YOUR VISION ili EXCEED YOUR VISION trgovačke su marke korporacije Seiko Epson.
- ❑ Logotipovi PRINT Image Matching™ i PRINT Image Matching trgovački su znakovi za Seiko Epson Corporation. Copyright © 2001 Seiko Epson Corporation. All rights reserved.
- ❑ Epson Scan 2 software is based in part on the work of the Independent JPEG Group.
- ❑ libtiff

Copyright © 1988-1997 Sam Leffler

Copyright © 1991-1997 Silicon Graphics, Inc.

Permission to use, copy, modify, distribute, and sell this software and its documentation for any purpose is hereby granted without fee, provided that (i) the above copyright notices and this permission notice appear in all copies of the software and related documentation, and (ii) the names of Sam Leffler and Silicon Graphics may not be used in any advertising or publicity relating to the software without the specific, prior written permission of Sam Leffler and Silicon Graphics.

THE SOFTWARE IS PROVIDED "AS-IS" AND WITHOUT WARRANTY OF ANY KIND, EXPRESS, IMPLIED OR OTHERWISE, INCLUDING WITHOUT LIMITATION, ANY WARRANTY OF MERCHANTABILITY OR FITNESS FOR A PARTICULAR PURPOSE.

IN NO EVENT SHALL SAM LEFFLER OR SILICON GRAPHICS BE LIABLE FOR ANY SPECIAL, INCIDENTAL, INDIRECT OR CONSEQUENTIAL DAMAGES OF ANY KIND, OR ANY DAMAGES WHATSOEVER RESULTING FROM LOSS OF USE, DATA OR PROFITS, WHETHER OR NOT ADVISED OF THE POSSIBILITY OF DAMAGE, AND ON ANY THEORY OF LIABILITY, ARISING OUT OF OR IN CONNECTION WITH THE USE OR PERFORMANCE OF THIS SOFTWARE.

- ❑ SDXC Logo is a trademark of SD-3C, LLC.



- ❑ QR Code is a registered trademark of DENSO WAVE INCORPORATED in Japan and other countries.
- ❑ Intel® is a registered trademark of Intel Corporation.
- ❑ Microsoft, Windows, and Windows Vista are registered trademarks of Microsoft Corporation.
- ❑ Apple, Macintosh, Mac OS, macOS, OS X, Bonjour, Safari, iPad, iPhone, iPod touch, and iTunes are trademarks of Apple Inc., registered in the U.S. and other countries. AirPrint and the AirPrint logo are trademarks of Apple Inc.
- ❑ Google Cloud Print™, Chrome™, Chrome OS™, and Android™ are trademarks of Google Inc.
- ❑ Adobe and Adobe Reader are either registered trademarks or trademarks of Adobe Systems Incorporated in the United States and/or other countries.
- ❑ Opća napomena: svi ostali nazivi proizvoda iz vodiča koriste se samo za potrebe identifikacije i mogu biti trgovačke marke njihovih vlasnika. Epson se odriče bilo kakvih i svih prava na te marke.

Sadržaj

Autorsko pravo

Trgovački znakovi

Kratak opis ovog priručnika

Uvod u priručnike.	8
Oznake i simboli.	8
Opisi korišteni u ovom priručniku.	9
Oznake operativnih sustava.	9

Važne upute

Sigurnosne upute.	10
Savjeti i upozorenja u vezi s pisacem.	10
Savjeti i upozorenja u svezi s postavljanjem i uporabom pisaa.	11
Savjeti i upozorenja u svezi s uporabom pisaa.	11
Savjeti i upozorenja u svezi s transportiranjem i čuvanjem pisaa.	12
Savjeti i upozorenja u svezi s uporabom pisaa s bežičnom vezom.	12
Savjeti i upozorenja u vezi s uporabom memorijskih kartica.	12
Savjeti i upozorenja u vezi s uporabom LCD zaslona.	12
Zaštita osobnih informacija.	12

Predstavljanje pisaa

Nazivi dijelova i funkcije.	13
Upravljačka ploča.	15
Gumbi.	15
Vodič za LCD zaslon.	16
Vodič za početni zaslon.	16
Unos znakova.	17
Unos probnog niza „13By”.	18

Mrežne postavke

Načini mrežnog povezivanja.	20
Wi-Fi veza.	20
Veza Wi-Fi Direct (jednostavni AP).	20
Povezivanje s računalom.	21
Spajanje na pametni uređaj.	23
Izvršavanje Wi-Fi postavki preko upravljačke ploče.	23

Ručni odabir Wi-Fi postavki.	23
Odabir Wi-Fi postavki gumbom.	24
Odabir Wi-Fi postavki preko postavljanja PIN koda (WPS).	25
Odabir postavki veze Wi-Fi Direct (jednostavni AP).	26
Provjera statusa povezivanja mreže.	26
Provjera mrežnog statusa pomoću ikone mreže.	26
Ispisivanje izvješća o mrežnoj vezi.	27
Ispis lista mrežnog statusa.	31
Zamjena ili dodavanje novih pristupnih točaka.	32
Promjena načina povezivanja s računalom.	32
Onemogućavanje Wi-Fi veze preko upravljačke ploče.	34
Odspajanje Wi-Fi Direct (Simple AP) veze preko upravljačke ploče.	34
Oporavak mrežnih postavki s upravljačke ploče pisaa.	34

Umetanje papira

Mjere opreza pri rukovanju papirom.	35
Dostupni papiri i kapaciteti.	36
Popis vrsta papira.	36
Umetanje papira u Uvlačenje papira straga.	37

Postavljanje izvornika

Stavljanje izvornika na Staklo skenera.	41
Stavljanje više fotografija kod istovremenog skeniranja.	42

Umetanje memorijske kartice

Podržane memorijske kartice.	43
Umetanje i uklanjanje memorijske kartice.	43

Ispis

Ispisivanje preko upravljačke ploče.	45
Ispis fotografija njihovim odabirom s memorijske kartice.	45
Ispisivanje papira na crte, kalendara i originalnog papira za pisanje.	46
DPOF ispis.	47
Opcije izbornika za način rada Ispis fotografija.	47
Ispis putem računala.	48
Osnove ispisivanja — Windows.	48

Sadržaj

Osnove ispisa - Mac OS.	49
Dvostrani ispis (samo za Windows).	51
Ispisivanje nekoliko stranica na jednom listu papira.	52
Ispisivanje prilagođeno veličini papira.	53
Ispisivanje više datoteka odjednom (samo za Windows).	55
Ispis jedne slike na više listova zbog stvaranja plakata (samo za Windows).	56
Ispisivanje uz korištenje naprednih značajki.	62
Ispis fotografija pomoću aplikacije Epson Easy Photo Print.	64
Ispisivanje s pametnih uređaja.	65
Uporaba opcije Epson iPrint.	65
Uporaba opcije AirPrint.	67
Otkazivanje ispisa.	67
Otkazivanje ispisivanja - Gumb na pisaču.	67
Otkazivanje ispisivanja - Windows.	68
Otkazivanje ispisa - Mac OS.	68

Kopiranje

Opcije izbornika za način rada Kopiranje.	69
---	----

Skeniranje

Pokretanje skeniranja na upravljačkoj ploči.	71
Skeniranje na računalo.	71
Skeniranje na računalo (WSD).	72
Skeniranje putem računala.	74
Skeniranje koristeći Epson Scan 2.	74
Skeniranje s pametnih uređaja.	80
Instaliranje Epson iPrint.	80
Skeniranje koristeći Epson iPrint.	80

Ponovno punjenje tinte

Provjera razina tinte.	82
Provjera razina tinte - Windows.	82
Provjera razina tinte - Mac OS.	82
Šifre na bočicama s tintom.	83
Mjere opreza pri rukovanju bočicom s tintom.	83
Ponovno punjenje spremnika s tintom.	84

Održavanje pisača

Pregledavanje i čišćenje ispisne glave.	89
Pregledavanje i čišćenje ispisne glave — upravljačka ploča.	89
Pregledavanje i čišćenje ispisne glave - Windows.	90

Pregledavanje i čišćenje ispisne glave - Mac OS.	90
Zamjena tinte u cijevima za tintu.	91
Zamjena tinte u cijevima za tintu - Windows.	91
Zamjena tinte u cijevima za tintu - Mac OS.	91
Poravnavanje ispisne glave.	92
Poravnavanje ispisne glave — upravljačka ploča.	92
Poravnavanje ispisne glave — Windows.	92
Poravnavanje ispisne glave - Mac OS.	93
Čišćenje putanje za papir zbog mrlja od tinte.	93
Čišćenje Staklo skenera.	94
Provjera ukupnog broja stranica provučenih kroz pisač.	94
Provjera ukupnog broja stranica provučenih kroz pisač - upravljačka ploča.	94
Provjera ukupnog broja stranica provučenih kroz pisač - Windows.	95
Provjera ukupnog broja stranica provučenih kroz pisač - Mac OS.	95
Štednja energije.	95
Štednja energije - upravljačka ploča.	95
Štednja energije - Windows.	96
Štednja energije - Mac OS.	96

Opcije izbornika za način rada**Postava**

Opcije izbornika za Održavanje.	97
Opcije izbornika za Podešavanje pisača.	97
Opcije izbornika za Postavke mreže.	98
Opcije izbornika za Usluge Epson Connect.	99
Opcije izbornika za Usluge ispisa za Google Cloud	100
Opcije izbornika za Dijeljenje datoteke.	100
Opcije izbornika za Ažuriranje firmvera.	100
Opcije izbornika za Vraćanje zadanih postavki.	101

Mrežna usluga i podaci o softveru

Usluga Epson Connect.	102
Web Config.	102
Pokretanje usluge Web Config u web-pregledniku.	103
Pokretanje usluge Web Config u sustavu Windows.	103
Pokretanje usluge Web Config u sustavu Mac OS.	103
Upravljački program pisača za sustav Windows.	104
Vodič za upravljački program pisača u sustavu Windows.	105

Sadržaj

Podešavanje postavki rada upravljačkog programa pisača u sustavu Windows.	107	Iznenadni prekid ispisa pisača koji koristi USB vezu.	126
Upravljački program pisača za sustav Mac OS.	107	Ne može se ispisati s uređaja iPhone ili iPad.	126
Vodič za upravljački program pisača u sustavu Mac OS.	108	Ispis je pauziran.	127
Podešavanje postavki rada upravljačkog programa pisača u sustavu Mac OS.	109	Razni problemi s ispisom.	127
Epson Scan 2 (Upravljački program skenera).	110	Pohabani list ili nedostaje boja.	127
Epson Event Manager.	110	Trake ili neočekivane nijanse.	127
Epson Easy Photo Print.	111	Trake se pojavljuju u razmacima od približno 2.5 cm.	128
E-Web Print (samo za Windows).	111	Mutni ispisi, okomite trake ili pogrešno centriranje.	128
EPSON Software Updater.	112	Kvaliteta ispisa je loša.	129
Deinstaliranje aplikacija.	112	Papir je zamrljan ili izguljen.	130
Deinstaliranje aplikacija — Windows.	112	Ispisane fotografije su ljepljive.	130
Deinstaliranje aplikacija — Mac OS.	113	Slike ili fotografije ispisuju se u neočekivanim bojama.	130
Instaliranje aplikacija.	114	Boja se razlikuje od prikaza na zaslonu.	131
Ažuriranje aplikacija i upravljačkog programa.	114	Nije moguć ispis bez obruba.	131
Ažuriranje upravljačkog softvera pisača preko upravljačke ploče.	115	Rubovi slike su izrezani tijekom ispisa bez obruba.	131
Rješavanje problema		Položaj, veličina ili margine ispisa su neispravni	131
Provjeravanje statusa pisača.	116	Znakovi su neispravni ili iskrivljeni.	132
Provjera kodova greške na LCD zaslonu.	116	Slika je izvrnuta.	132
Provjeravanje statusa pisača – Windows.	117	Mozaični uzorci na ispisima.	132
Provjera statusa pisača – Mac OS.	117	Neujednačene boje, razmazivanje, točkice ili ravne pruge na kopiranoj slici.	132
Uklanjanje zaglavljenog papira.	117	Valovite šare (moiré) pojavljuju se na ispisanoj slici.	133
Uklanjanje zaglavljenog papira iz Uvlačenje papira straga.	118	Slika koja je prikazana na poleđini izvornika pojavljuje se na kopiranoj slici.	133
Uklanjanje zaglavljenog papira iz unutrašnjosti pisača.	118	Problem s ispisom se ne može riješiti.	133
Papir se neispravno uvlači.	120	Ostali problemi s ispisivanjem.	133
Zaglavio se papir.	120	Ispisivanje je presporo.	133
Papir se uvlači nakošeno.	120	Ispisivanje se znatno uspori tijekom neprekidnog ispisa.	134
Istodobno se uvlači više listova papira.	120	Nije moguć ispis s računala na kojem je pokrenut sustav Mac OS X v10.6.8.	134
Nema uvlačenja papira.	120	Skeniranje se ne pokreće.	134
Pojavljuje se greška koja javlja da nema papira.	121	Postupak skeniranja nije moguće pokrenuti na upravljačkoj ploči.	135
Problemi u radu pisača i upravljačke ploče.	121	Problemi sa skeniranim slikama.	135
Pisač se ne uključuje.	121	Prilikom skeniranja na staklu skenera pojavljuju se neravnomjerne boje, prljavština, točke i sl.	135
Pisač se ne isključuje.	121	Loša kvaliteta slike.	136
LCD zaslon se zacrnio.	121	Pomak u pozadini slika.	136
Nije moguć ispis s računala.	121	Tekst je zamagljen.	136
Kada ne možete izvršiti mrežne postavke.	122	Valoviti uzorci (mrežaste sjene).	136
Nije moguće povezivanje s uređaja iako nema problema s mrežnim postavkama.	122	Nije moguć ispis odgovarajućeg područja na staklu skenera.	137
Provjera SSID-a spojenog na pisač.	124	Nije moguće pregled u Miniatura.	137
Provjera SSID-a za računalo.	125		

Tekst nije pravilno prepoznat kod spremanja u formatu Pretraživi PDF.	137
Ne mogu se riješiti problemi na skeniranoj slici.	138
Drugi problemi koji se mogu javiti pri skeniranju.	139
Skeniranje je presporo.	139
Skeniranje u format PDF/Multi-TIFF se prekida.	139
Drugi problemi.	139
Lagani struni udar prilikom doticanja pisača.	139
Bučan rad pisača.	139
Podaci se ne mogu spremati na memorijsku karticu.	140
Vatrozid je blokirao aplikaciju (samo za Windows).	140
„?” se prikazuje na zaslonu za odabir fotografija	140
Prikazuje se poruka sa zahtjevom za vraćanje razina tinte na početne vrijednosti.	140

Dodatak

Tehničke specifikacije.	141
Svojstva pisača.	141
Specifikacije skenera.	142
Specifikacije sučelja.	142
Popis mrežnih funkcija.	143
Wi-Fi specifikacije.	144
Sigurnosni protokol.	145
Podržane usluge treće strane.	145
Specifikacije vanjskih uređaja za pohranjivanje podataka.	145
Specifikacije podržanih podataka.	146
Dimenzije.	146
Električne specifikacije.	146
Specifikacije okruženja.	147
Zahtjevi sustava.	147
Informacije o propisima.	148
Standardi i odobrenja.	148
Ograničenja kopiranja.	148
Transport pisača.	149
Pristupanje memorijskoj kartici s računala.	151
Gdje potražiti pomoć.	152
Web-mjesto tehničke podrške.	152
Kontaktiranje Epsonove korisničke podrške.	153

Kratak opis ovog priručnika

Uvod u priručnike

S Epson pisačem dolaze sljedeći priručnici. Pored priručnika, pogledajte i pomoć ugrađenu u različite Epsonove softverske aplikacije.

Počnite ovdje (papirni priručnik)

Pružaju informacije o postavljanju pisača, instaliranju softvera, uporabi pisača, rješavanju problema i dr.

Korisnički vodič (digitalni priručnik)

Ovaj priručnik. Pruža opće informacije i upute o načinu uporabe pisača, mrežnim postavkama pri korištenju pisača na mreži i rješavanju problema.

Najnovije verzije gornjih priručnika možete nabaviti na sljedeći način.

Priručnik na papiru

Posjetite web-mjesto Epson Europe za podršku na <http://www.epson.eu/Support> ili Epson svjetsku web-mjesto na <http://support.epson.net/>.

Digitalni priručnik

Pokrenite EPSON Software Updater na računalo. EPSON Software Updater traži dostupna ažuriranja Epson softverskih aplikacija i digitalnih priručnika i omogućava preuzimanje najnovijih verzija.

Povezane informacije

➔ [“EPSON Software Updater” na strani 112](#)

Oznake i simboli



Pozor:

Upute treba pažljivo slijediti kako bi se izbjegle tjelesne ozljede.



Važno:

Upute treba poštivati kako bi se izbjegla oštećenja na opremi.

Napomena:

Donosi podatke o komplementarnosti i referentne podatke.

➔ Povezane informacije

Poveznice na različite odjeljke.

Opisi korišteni u ovom priručniku

- Snimke zaslona dijaloškog okvira upravljačkog programa pisača i upravljačkog programa skenera Epson Scan 2 potječu iz sustava Windows 10 ili OS X El Capitan. Sadržaj prikazan na zaslonima ovisi o modelu i situaciji.
- Slike pisača korištene u ovom priručniku služe samo kao primjeri. Iako među modelima mogu postojati neznatne razlike, njihov način rada je isti.
- Neke stavke izbornika na LCD zaslonu variraju ovisno o modelu i postavkama.

Oznake operativnih sustava

Windows

Pojmovi „Windows 10”, „Windows 8.1”, „Windows 8”, „Windows 7”, „Windows Vista” i „Windows XP” korišteni u ovom priručniku odnose se na sljedeće operativne sustave. Osim toga, pojam „Windows” odnosi se na sve verzije.

- Operativni sustav Microsoft® Windows® 10
- Operativni sustav Microsoft® Windows® 8.1
- Operativni sustav Microsoft® Windows® 8
- Operativni sustav Microsoft® Windows® 7
- Operativni sustav Microsoft® Windows Vista®
- Operativni sustav Microsoft® Windows® XP
- Operativni sustav Microsoft® Windows® XP Professional x64 Edition

Mac OS

U ovom priručniku, „Mac OS” se koristi za macOS Sierra, OS X El Capitan, OS X Yosemite, OS X Mavericks, OS X Mountain Lion, Mac OS X v10.7.x, i Mac OS X v10.6.8.

Važne upute

Sigurnosne upute

Pročitajte i slijedite ove upute kako biste osigurali sigurnu uporabu ovog pisača. Čuvajte ovaj priručnik za kasnije potrebe. Također, slijedite sva upozorenja i upute označene na pisaču.

- Neki simboli na vašem pisaču služe poštivanju sigurnosnih pravila i pravilnoj upotrebi pisača. Posjetite sljedeću internetsku stranicu gdje ćete se upoznati sa značenjima simbola.
<http://support.epson.net/symbols>
- Koristite isključivo kabel za napajanje isporučen uz pisač i ne koristite ga s drugom opremom. Korištenje drugih kabela s ovim pisačem i korištenje isporučenog kabela za napajanje s drugom opremom može prouzročiti požar ili električni udar.
- Provjerite udovoljava li vaš AC kabel za napajanje odgovarajućim lokalnim sigurnosnim standardima.
- Nemojte sami rastavljati, mijenjati ni pokušavati popraviti kabel za napajanje, utikač, pisač, skener ili dodatke, osim ako to nije izričito navedeno u priručniku pisača.
- U sljedećim situacijama isključite pisač i servisiranje prepustite kvalificiranom servisnom osoblju:
kabel za napajanje ili utikač je oštećen; u pisač je prodrla voda; pisač je pao na pod ili je oštećeno kućište; pisač ne radi kako treba ili radi bitno drugačije. Ne podešavajte kontrole koje nisu obuhvaćene uputama za rad.
- Pisač stavite u blizinu zidne utičnice iz koje možete lako izvući utikač.
- Pisač ne stavljajte niti ga ne pohranjujte na vanjskoj površini, u blizini izvora prljavštine, prašine, vode ili topline ili na mjestima koja su izložena udarcima, vibracijama, visokoj temperaturi ili vlazi.
- Ni u kojem slučaju ne dopustite da se tekućina prolije po pisaču i ne rukujte njime mokrim rukama.
- Pisač držite na udaljenosti od najmanje 22 cm dalje od srčanih stimulatora. Radio valovi ovog pisača mogu nepovoljno djelovati na rad srčanih stimulatora.
- Ako je zaslon LCD oštećen, obratite se dobavljaču. Ako otopina tekućih kristala dođe u dodir s vašom kožom, temeljito je operite sapunom i vodom. Ako vam otopina tekućih kristala uđe u oči, odmah ih isperite vodom. Ako i nakon ispiranja osjećate nelagodu ili imate problema s vidom, odmah posjetite liječnika.
- Pazite da ne dotičete tintu pri rukovanju spremnicima za tintu, poklopcima spremnika, otvorenim bočicama s tintom i njihovim poklopcima.
 - Ako vam tinta dođe u doticaj s kožom, dobro operite zahvaćeno područje sapunom i vodom.
 - Ako vam tinta dođe u doticaj s očima, odmah ih isperite vodom. Ako se nelagoda ili problemi s vidom nastave i nakon temeljitog ispiranja, odmah se obratite liječniku.
 - Ako vam tinta dospije u usta, odmah se obratite liječniku.
- Ne nagnjite niti tresite bočicu s tintom nakon uklanjanja njezina čepa jer bi moglo doći do curenja.
- Bočice s tintom i spremnik za tintu držite izvan dohvata djece. Ne dopustite djeci da piju tintu niti da diraju bočice s tintom i njihove poklopce.

Savjeti i upozorenja u vezi s pisačem



Pročitajte i slijedite ove upute kako biste izbjegli oštećenje pisača ili ostale imovine. Sačuvajte ovaj priručnik za buduću uporabu.

Važne upute

Savjeti i upozorenja u svezi s postavljanjem i uporabom pisača

- Nemojte zatvarati ni pokrivati izlaze i otvore pisača.
- Koristite jedino vrstu napajanja navedenu na naljepnici pisača.
- Izbjegavajte upotrebu utičnica koje su na istom strujnom krugu kao fotokopirni uređaji ili sustavi za kontrolu zraka koji se redovito uključuju i isključuju.
- Izbjegavajte električne utičnice kojima se upravljaju pomoću zidnih sklopki ili automatskih mjerača vremena.
- Računalo držite podalje od potencijalnih izvora elektromagnetskih smetnji poput zvučnika ili baze bežičnog telefona.
- Kabeli za napajanje trebali bi biti položeni tako da se izbjegne njihovo habanje, rezanje, trošenje, savijanje ili uvijanje. Ne stavljajte druge predmete na kabele za napajanje i ne polažite ih tako da se po njima hoda ili gazi. Posebno pazite da dijelovi kabela za napajanje na samom kraju i na ulazu u pretvarač budu ravni.
- Ako za pisač koristite produžni kabel, uvjerite se da ukupna amperaža uređaja uključenih u produžni kabel ne prelazi dozvoljenu amperažu produžnog kabela. Pripazite da ukupna amperaža svih uređaja uključenih u zidnu utičnicu ne prelazi dozvoljenu amperažu zidne utičnice.
- Ako pisač namjeravate koristiti u Njemačkoj, instalacija zgrade mora biti zaštićena osiguračem od 10 ili 16 A kako bi se osigurala odgovarajuća zaštita pisača od kratkog spoja i prejake struje.
- Kada priključujete pisač na računalo ili drugi uređaj pomoću kabela, pripazite na pravilno usmjerenje priključaka. Za svaki od priključaka postoji samo jedan ispravan način povezivanja. Umetanjem priključka u pogrešan utor mogu se oštetiti oba uređaja koja povežete pomoću kabela.
- Pisač postavite na ravnu, stabilnu površinu koja je sa svih strana veća od samog proizvoda. Pisač neće ispravno raditi ako je nagnut.
- Ostavite dovoljno prostora iznad pisača kako biste mogli do kraja podignuti poklopac za dokumente.
- Ostavite dovoljno prostora ispred pisača kako bi papir bio u potpunosti izbačen.
- Izbjegavajte mjesta na kojima dolazi do brzih promjena temperature i vlažnosti. Pisač također držite podalje od izravne sunčeve svjetlosti, snažnog svjetla ili izvora topline.

Savjeti i upozorenja u svezi s uporabom pisača

- Ne stavljajte predmete u otore pisača.
- Ne stavljajte ruku u pisač tijekom ispisivanja.
- Ne dirajte plosnati bijeli kabel i cjevčice za tintu u pisaču.
- Unutar pisača ili oko njega nemojte koristiti proizvode za raspršivanje koji sadrže zapaljive plinove. Možete uzrokovati nastanak požara.
- Nemojte pomicati glavu pisača rukom; u protivnom možete oštetiti pisač.
- Pazite da ne priključite prste prilikom zatvaranja skenera.
- Ne pritišćite prejako staklo skenera prilikom postavljanja izvornika.
- Nastavak uporabe pisača nakon što tinta dostigne razinu ispod donje crte može oštetiti pisač. Za vraćanje razina tinte Epson preporučuje punjenje spremnika za tintu do gornje crte dok pisač ne radi.
- Pisač uvijek isključujte pomoću gumba za napajanje . Ne isključujte pisač iz utičnice i ne isključujte dovod struje u utičnicu dok lampica napajanja  ne prestane bljeskati.
- Ako pisač ne namjeravate koristiti dulje vrijeme, svakako isključite kabel za napajanje iz električne utičnice.

Važne upute

Savjeti i upozorenja u svezi s transportiranjem i čuvanjem pisača

- Prilikom spremanja ili prijenosa pisača, nemojte ga naginjati, stavljati na bok ni okretati naopačke jer u protivnom može doći do curenja tinte iz spremnika.
- Prije prenošenja pisača provjerite je li ispisna glava u početnom (krajnjem desnom) položaju.

Savjeti i upozorenja u svezi s uporabom pisača s bežičnom vezom

- Radio valovi potekli iz ovog pisača mogu narušiti rad medicinske elektroničke opreme te prouzročiti njen kvar. Pri uporabi ovog pisača unutar zdravstvenih objekata ili u blizini medicinskih uređaja slijedite upute dobivene od ovlaštenog osoblja koje zastupa te zdravstvene objekte i pridržavajte se svih objavljenih upozorenja i upute za uporabu medicinske opreme.
- Radio valovi potekli iz ovog pisača mogu narušiti rad automatski kontroliranih uređaja kao što su automatska vrata ili protupožarni alarmi te mogu prouzročiti nezgode uslijed kvara uređaja. Pri uporabi ovog pisača u blizini automatski kontroliranih uređaja slijedite sva objavljena upozorenja i upute za uporabu tih uređaja.

Savjeti i upozorenja u vezi s uporabom memorijskih kartica

- Ne uklanjajte memorijsku karticu i ne isključujte pisač dok treperi lampica memorijske kartice.
- Način uporabe memorijskih kartica ovisi o vrsti kartice. Detaljnije informacije potražite u priručniku koji je isporučen s memorijskom karticom.
- Koristite samo memorijske kartice kompatibilne s pisačem.

Povezane informacije

➔ [“Specifikacije podržanih memorijskih kartica” na strani 145](#)

Savjeti i upozorenja u vezi s uporabom LCD zaslona

- Na LCD zaslonu može se nalaziti nekoliko malih tamnijih ili svjetlijih točaka, a zbog svojih značajki on može posjedovati nejednaku svjetlinu. To je normalno i ne ukazuje na oštećenja zaslona.
- Za čišćenje koristite isključivo suhu, meku krpnu. Za čišćenje ne koristite tekućine ili kemijska sredstva.
- Vanjska površina LCD zaslona može pući ako se jako udari. Obratite se distributeru ako se površina zaslona ljušta ili je napukla te ne dotičite i ne pokušavajte ukloniti slomljene dijelove.

Zaštita osobnih informacija

Prije nego što pisač ustupite nekome ili ga zbrinete, izbrišite iz memorije sve osobne podatke biranjem **Postava > Vraćanje zadanih postavki > Sve postavke** na upravljačkoj ploči.

Predstavljanje pisača

Nazivi dijelova i funkcije

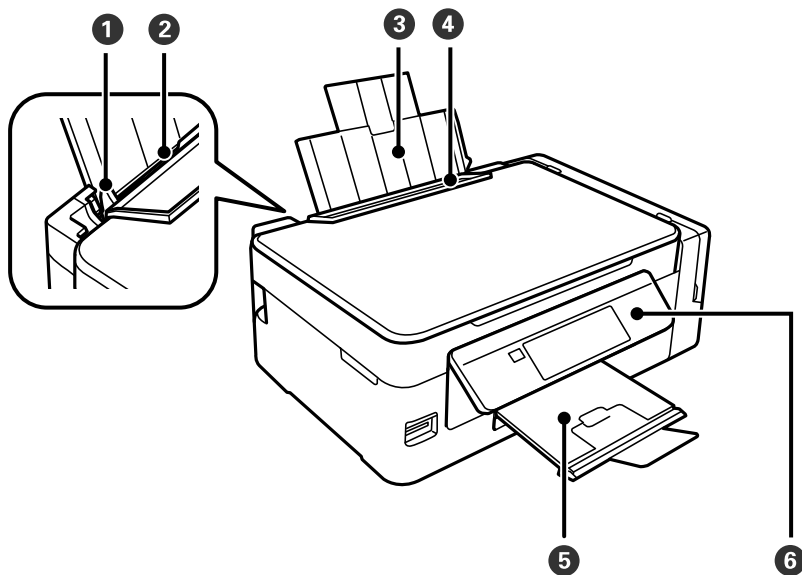

1	Rubna vodilica	Usmjerava papir izravno u pisač. Pomaknite je do rubova papira.
2	Uvlačenje papira straga	Uvlači papir.
3	Oslonac za papir	Pridržava umetnuti papir.
4	Graničnik ulagača	Sprječava ulazak stranog tijela u pisač. Graničnik obično treba biti zatvoren.
5	Izlazna ladica	Pridržava izbačeni papir. Prije ispisa podignite graničnik kako biste spriječili da izbačeni papir padne s ladice.
6	Upravljačka ploča	Služi za upravljanje pisačem.

Predstavljanje pisača

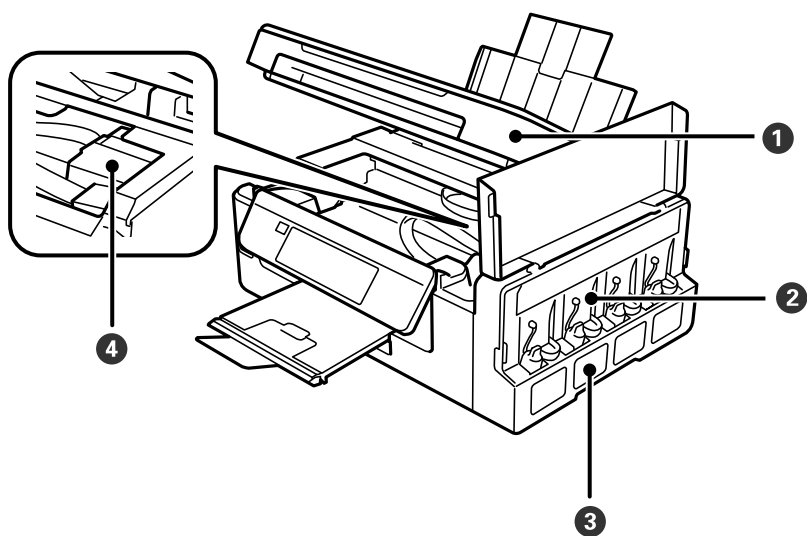

1	Jedinica skenera	Skenira postavljene izvornike. Otvorite kada želite ukloniti papir zaglavljn unutar pisača.
2	Jedinica spremnika za tintu	Sadrži spremnike za tintu.
3	Spremnici za čuvanje tinte (spremnici za tintu)	Doprema tintu do ispisne glave.
4	Glava za ispis (u ovom poglavlju)	Izbacuje tintu.

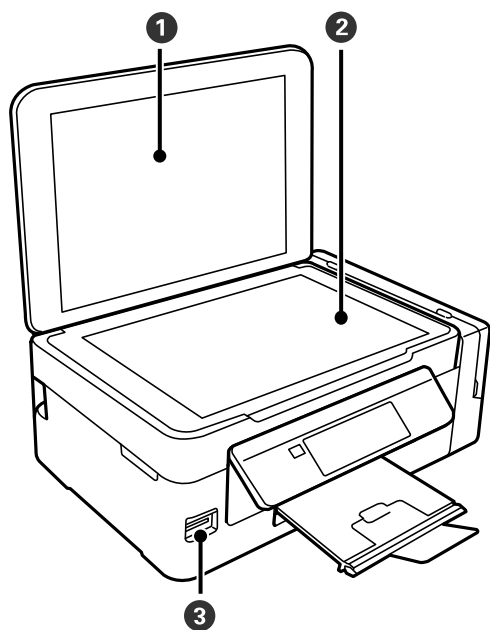

1	Poklopac za dokumente	Blokira vanjsko svjetlo pri skeniranju.
2	Staklo skenera	Postavite izvornike.
3	Utor za memorijsku karticu	Umetnite memorijsku karticu.

Predstavljanje pisača

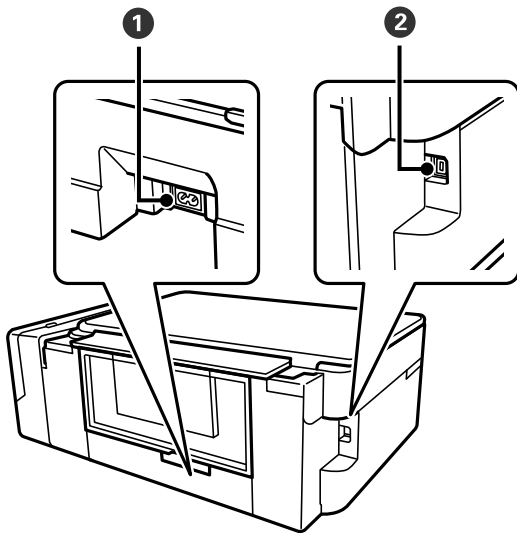

❶	Utičnica za izmjeničnu struju	Služi kao priključak za kabel za napajanje.
❷	USB ulaz	Povezuje USB kabel radi spajanja s računalom.

Upravljačka ploča

Možete promijeniti nagib upravljačke ploče.



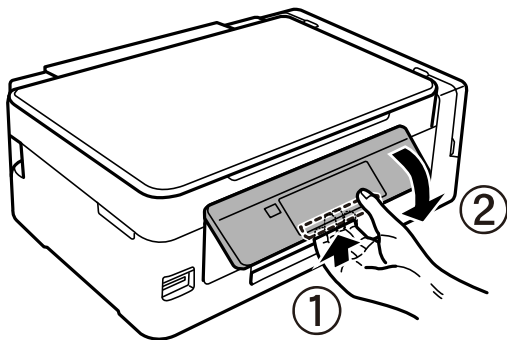

Kako biste spustili upravljačku ploču, stegnite polugu na stražnjoj strani ploče kako je prikazano ispod.

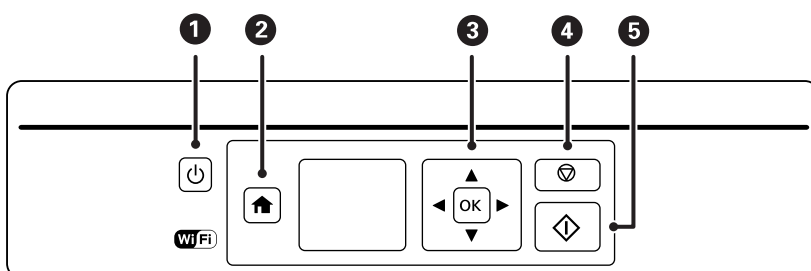

Gumbi



Predstavljanje pisača

1		Uključivanje ili isključivanje pisača. Ne isključujte uređaj dok trepće lampica napajanja (dok pisač radi ili obrađuje podatke). Kabel za napajanje izvucite iz zidne utičnice kada lampica napajanja ne svijetli.
2		Prikaz početnog zaslona.
3		Za biranje izbornika koristite gumbе ▲ ▼ ◀ ▶ i zatim pritisnite gumb OK da biste otvorili odabrani izbornik.
4		Zaustavlja se trenutna operacija ili se izvodi povratak na prethodni zaslon.
5		Započinje neku operaciju kao što ispisivanje ili kopiranje.





Vodič za LCD zaslon

Na LCD zaslonu prikazuju se izbornici i poruke. Odaberite neki izbornik ili postavku pritiskanjem gumba ▲ ▼ ◀ ▶.

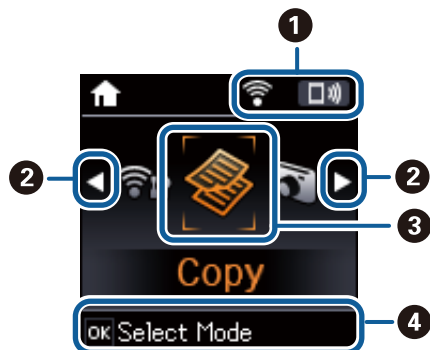
Vodič za početni zaslon

Sljedeće ikone i izbornici prikazani su na početnom zaslonu.



1	Prikazane su ikone mrežnog statusa.	
		Upozorava na problem s bežičnom (Wi-Fi) mrežnom na koju je pisač povezan ili da pisač traži bežičnu (Wi-Fi) mrežu.
		Pokazuje da je pisač povezan na bežičnu (Wi-Fi) mrežu. Broj crtica označava jačinu mrežnog signala. Veći broj crtica znači i bolji mrežni signal.
		Pokazuje da je onemogućena bežična (Wi-Fi) mreža ili da pisač obrađuje bežičnu mrežnu vezu.
		Ukazuje na to da je omogućen program Wi-Fi Direct.
		Ukazuje na to da je onemogućen program Wi-Fi Direct.
2	Kada se prikažu ◀ i ▶, možete prelaziti desno ili lijevo pritiskom na gumb ◀ ili ▶.	

Predstavljanje pisača

③	Ikone i nazivi funkcija prikazani su kao ikone načina rada.	
	Kopiranje	Pristupa načinu rada Kopiranje koji vam omogućava kopiranje dokumenta.
	Ispis fotografija	Pristupa načinu rada Ispis fotografija koji vam omogućava ispis fotografija na vašoj memorijskoj kartici.
	Skeniranje	Pristupa načinu rada Skeniranje koji vam omogućava skeniranje dokumenta ili fotografije.
	Osobne postavke	Pristupa načinu rada Osobne postavke koji vam omogućava ispisivanje stavki izvornika, kao što je poravnati papir i kalendari, koristeći fotografije s vaše memorijske kartice.
	Postava	Pristupa načinu rada Postava koji vam omogućava održavanje, konfiguriranje pisača i mreže postavke.
	Wi-Fi postava	Prikazuje izbornike koji vam pomažu pri konfiguriranju pisača za primjenu u bežičnoj mreži. To je prečac na sljedeći izbornik. Postava > Postavke mreže > Wi-Fi postava
④	Prikazuju se dostupni gumbi. U ovom primjeru možete prijeći na odabrani izbornik pritiskom gumba OK.	

Povezane informacije

- ➔ “Kopiranje” na strani 69
- ➔ “Ispis fotografija njihovim odabirom s memorijske kartice” na strani 45
- ➔ “Pokretanje skeniranja na upravljačkoj ploči” na strani 71
- ➔ “Ispisivanje papira na crte, kalendara i originalnog papira za pisanje” na strani 46
- ➔ “Opcije izbornika za način rada Postava” na strani 97
- ➔ “Opcije izbornika za Postavke mreže” na strani 98

Unos znakova

Kako biste unijeli znakove i simbole mrežnih postavki na upravljačkoj ploči, pritisnite gumb ▲, ▼, ◀ i ▶.

Pritisnite gumb ▲ ili ▼ kako biste odabrali znak koji želite unijeti i zatim pritisnite gumb ▶ kako biste pomaknuli pokazivač u sljedeći položaj za unos. Kada završite s unosom znakova, pritisnite gumb OK.

Prikazani zaslon razlikuje se ovisno o stavkama postavki. U nastavku je zaslon za unos lozinke za Wi-Fi mrežu.

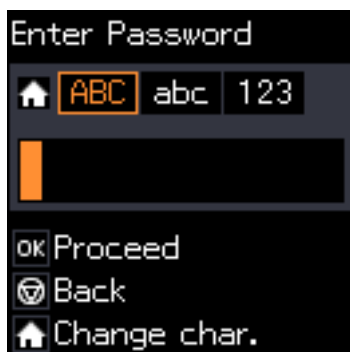

Predstavljanje pisača

Ikone	Opisi
🏠	Odabir vrste znaka. ABC: velika slova abc: mala slova 123: brojke i simboli
▲▼	Odabire znak koji treba unijeti.
▶	Pomiče pokazivač udesno.
◀	Brisanje znakova ulijevo (brisanje ulijevo).
OK	Unosi odabrane znakove.
🔄	Povratak na prethodni zaslon.

Unos probnog niza „13By”

1. Pritisnite gumb 🏠 dva puta kako biste prebacili vrstu znaka na 123.

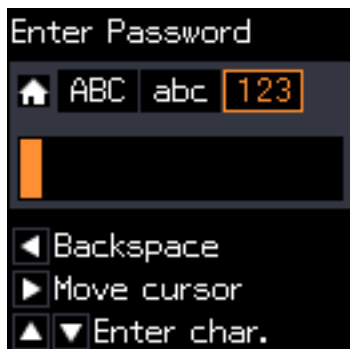

2. Pritisnite gumb ▲ dva puta kako biste odabrali „1”.
3. Pritisnite gumb ▶ jednom kako biste pomaknuli pokazivač i zatim pritisnite gumb ▲ četiri puta kako biste odabrali „3”.

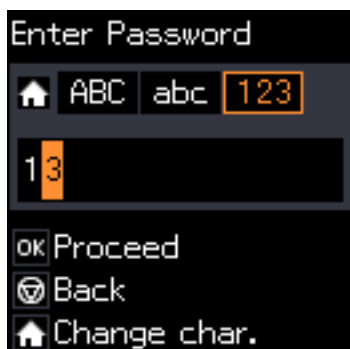

Predstavljanje pisača

4. Pritisnite gumb ► jednom kako biste pomaknuli pokazivač i zatim pritisnite gumb ⬆️ kako biste prebacili vrstu znaka na **ABC**. Pritisnite gumb ▲ dva puta kako biste odabrali „B”.



5. Pritisnite gumb ► jednom kako biste pomaknuli pokazivač i zatim pritisnite gumb ⬆️ kako biste prebacili vrstu znaka na **abc**. Pritisnite gumb ▼ dva puta kako biste odabrali „y”.

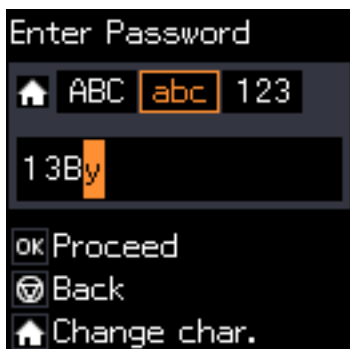

6. Pritisnite gumb OK.

Mrežne postavke

Načini mrežnog povezivanja

Wi-Fi veza

Priključite pisač i računalo ili pametni uređaj na pristupnu točku. To je standardni način povezivanja kod kućnih ili uredskih mreža u kojima su računala povezana putem Wi-Fi mreže preko pristupne točke.

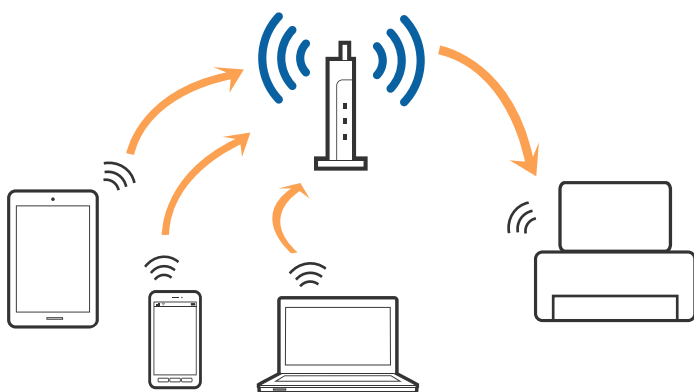

Povezane informacije

- ➔ [“Povezivanje s računalom” na strani 21](#)
- ➔ [“Spajanje na pametni uređaj” na strani 23](#)
- ➔ [“Izvršavanje Wi-Fi postavki preko upravljačke ploče” na strani 23](#)

Veza Wi-Fi Direct (jednostavni AP)

Upotrijebite ovaj način povezivanja kada ne koristite Wi-Fi kod kuće ili u uredu ili kada želite izravno povezati pisač i računalo. U ovom načinu rada pisač djeluje kao pristupna točka i možete spojiti do četiri uređaja na pisač bez korištenja standardne pristupne točke. Međutim, uređaji koji su izravno povezani na pisač ne mogu međusobno komunicirati preko pisača.

Mrežne postavke

Napomena:

Veza Wi-Fi Direct (jednostavni AP) podrazumijeva način povezivanja koji zamjenjuje Ad Hoc način rada.

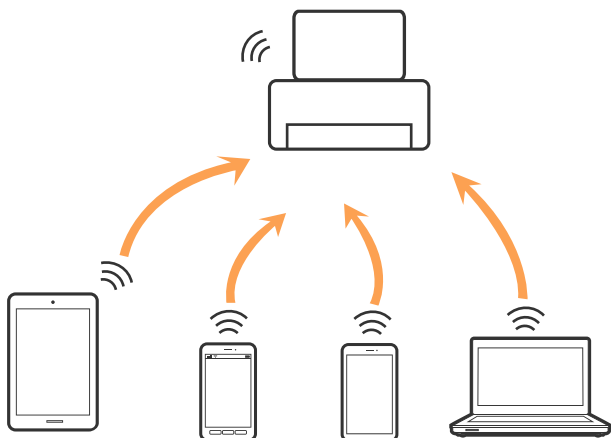

Pisač se istovremeno može povezati Wi-Fi vezom i Wi-Fi Direct (jednostavni AP). Međutim, ako pokrenete mrežnu vezu u Wi-Fi Direct (Simple AP) kada je pisač povezan pomoću Wi-Fi mreže, Wi-Fi će privremeno biti isključen.

Povezane informacije

➔ “Odabir postavki veze Wi-Fi Direct (jednostavni AP)” na strani 26

Povezivanje s računalom

Preporučujemo povezivanje pisača s računalom pomoću instalacijskog programa. Instalacijski program možete pokrenuti na jedan od sljedećih načina.

- Postavljanje preko web-mjesta

Pristupite sljedećem web-mjestu i unesite naziv proizvoda.

<http://epson.sn>

Otvorite **Postavljanje** i zatim kliknite na **Preuzimanje** u dijelu za preuzimanje i povezivanje. Kliknite ili dvaput kliknite preuzetu datoteku kako biste pokrenuli program za instaliranje. Slijedite upute na zaslonu.

- Postavljanje pomoću softverskog diska (samo za modele uz koje se isporučuje softverski disk i korisnike koji imaju računala s diskovnim pogonom.)

Umetnite softverski disk u računalo i zatim slijedite upute prikazane na zaslonu.

Odabiranje načina povezivanja

Slijedite upute sa zaslona dok se prikazuje sljedeći zaslon, a zatim odaberite način povezivanja pisača s računalom.

Mrežne postavke

Windows

Odaberite vrstu veze i zatim kliknite na **Dalje**.

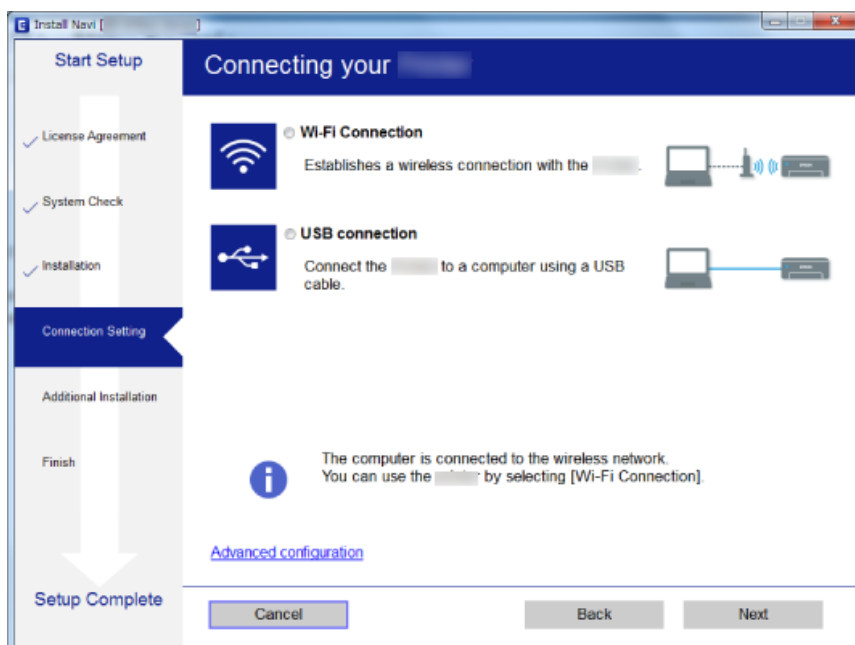

Mac OS

Odaberite vrstu veze.



Slijedite upute na zaslonu. Potreban softver je instaliran.

Spajanje na pametni uređaj

Možete koristiti pisač preko pametnog uređaja kada spojite pisač na istu Wi-Fi mrežu (SSID) kao i pametni uređaj. Kako biste koristili pisač preko pametnog uređaja, postavite sljedeću web-stranicu. Pristupite web-stranici preko pametnog uređaja koji želite spojiti na pisač.

<http://epson.sn> > Postavljanje

Napomena:

Ako želite istovremeno spojiti računalo i pametni uređaj na pisač, preporučujemo da najprije spojite računalo.

Izvršavanje Wi-Fi postavki preko upravljačke ploče

Možete izvršiti mrežne postavke preko upravljačke ploče pisača. Nakon povezivanja pisača na mrežu, spojite na pisač preko uređaja koji želite koristiti (računalo, pametni telefon, tablet i drugo.)

Povezane informacije

- ➔ “Ručni odabir Wi-Fi postavki” na strani 23
- ➔ “Odabir Wi-Fi postavki gumbom” na strani 24
- ➔ “Odabir Wi-Fi postavki preko postavljanja PIN koda (WPS)” na strani 25
- ➔ “Odabir postavki veze Wi-Fi Direct (jednostavni AP)” na strani 26

Ručni odabir Wi-Fi postavki

Možete ručno odabrati informacije potrebne za povezivanje pristupne točke preko upravljačke ploče pisača. Kako biste izvršili ručne postavke, potreban vam je SSID i lozinka za pristupnu točku.

Napomena:

Ako koristite pristupnu točku s njezinim zadanim postavkama, SSID i lozinka zapisani su na naljepnici. Ako ne znate SSID i lozinku, obratite se osobi koja je postavila pristupnu točku ili provjerite dokumentaciju isporučenu uz pristupnu točku.

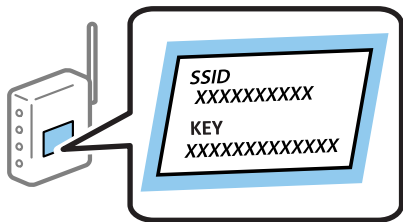

1. Odaberite **Wi-Fi postava** na početnom zaslonu, a zatim pritisnite gumb OK.
2. Odaberite **Wi-Fi (Preporučeno)**, a zatim pritisnite gumb OK.
3. Pritisnite gumb OK.
4. Odaberite **Čarobnjak za Wi-Fi postavljanje**, a zatim pritisnite gumb OK.

Mrežne postavke

5. Odaberite SSID pristupne točke preko upravljačke ploče pisača i zatim pritisnite gumb OK.

Napomena:

- Ako SSID koji želite povezati nije prikazan na upravljačkoj ploči pisača, odaberite **Pretraži opet** kako biste ažurirali popis. Ako i dalje nije prikazano, odaberite **Drugi SSID**, a potom unesite ispravan SSID.
- Ako ne znate SSID, provjerite je li zapisan na naljepnici na pristupnoj točki. Ako koristite pristupnu točku s njezinim zadanim postavkama, upotrijebite SSID zapisan na naljepnici.

6. Unesite lozinku, a zatim pritisnite gumb OK.

Odaberite želite li ispisati izvješće o mrežnoj vezi nakon odabira postavki.

Napomena:

- Lozinka razlikuje mala i velika slova.
- Ako ne znate lozinku, provjerite je li zapisana na naljepnici na pristupnoj točki. Ako koristite pristupnu točku s njezinim zadanim postavkama, upotrijebite lozinku zapisanu na naljepnici. Lozinka se također može zvati „ključ“, „zaporka“, itd.
- Ako ne znate lozinku pristupne točke, provjerite dokumentaciju isporučenu s pristupnom točkom ili se obratite osobi koja je izvršila konfiguraciju.
- Ako ne uspije povezivanje, umetnite papir i pritisnite gumb  kako bi se ispisalo izvješće o mrežnoj vezi.

Povezane informacije

- ➔ [“Unos znakova” na strani 17](#)
- ➔ [“Provjera statusa povezivanja mreže” na strani 26](#)
- ➔ [“Kada ne možete izvršiti mrežne postavke” na strani 122](#)

Odabir Wi-Fi postavki gumbom

Možete automatski postaviti Wi-Fi mrežu tako da pritisnete gumb na pristupnoj točki. Ako se ispune sljedeći uvjeti, možete izvršiti postavljanje koristeći se ovom metodom.

- Pristupna točka je kompatibilna s WPS-om (Wi-Fi Protected Setup).
- Aktualna Wi-Fi veza uspostavljena je pritiskom na gumb na pristupnoj točki.

Napomena:

Ako ne možete pronaći gumb ili provodite postavljanje pomoću softvera, pogledajte dokumentaciju isporučenu s pristupnom točkom.

1. Odaberite **Wi-Fi postava** na početnom zaslonu, a zatim pritisnite gumb OK.
2. Odaberite **Wi-Fi (Preporučeno)**, a zatim pritisnite gumb OK.
3. Pritisnite gumb OK.
4. Odaberite **Postava dodirrom tipke (WPS)**, a zatim pritisnite gumb OK.

Mrežne postavke

5. Držite pritisnut gumb [WPS] na pristupnoj točki dok bljeska sigurnosna lampica.



Ako ne znate gdje se nalazi gumb [WPS] ili nema gumba na pristupnoj točki, za više informacija pogledajte dokumentaciju isporučenu uz vašu pristupnu točku.

6. Pritisnite gumb OK na upravljačkoj ploči pisača. Slijedite upute na zaslону.

Napomena:

Ako ne uspije povezivanje, ponovno pokrenite pristupnu točku, približite je pisaču i pokušajte ponovno. Ako i dalje ne funkcionira, ispišite izvješće o mrežnoj vezi i provjerite rješenje.

Povezane informacije

- ➔ [“Provjera statusa povezivanja mreže” na strani 26](#)
- ➔ [“Kada ne možete izvršiti mrežne postavke” na strani 122](#)

Odabir Wi-Fi postavki preko postavljanja PIN koda (WPS)

Možete se povezati s pristupnom točkom pomoću PIN-koda. Ovaj način možete koristiti kako biste postavili može li pristupna točka koristiti WPS (Wi-Fi zaštićeno postavljanje). Upotrijebite računalo kako biste unijeli PIN-kod u pristupnu točku.

1. Odaberite **Postava** na početnom zaslónu, a zatim pritisnite gumb OK.
2. Odaberite **Postavke mreže**, a zatim pritisnite gumb OK.
3. Odaberite **Wi-Fi postava** na početnom zaslónu, a zatim pritisnite gumb OK.
4. Odaberite **PIN (WPS)**, a zatim pritisnite gumb OK.
5. Pomoću računala unesite PIN-kod (osmeroznamenasti broj) prikazan na upravljačkoj ploči pisača u pristupnu točku u roku od dvije minute.

Napomena:

Provjerite dokumentaciju isporučenu uz pristupnu točku kako biste saznali više informacija o unosu PIN-koda.

6. Pritisnite gumb OK.

Postavljanje je izvršeno kada se prikaže poruka izvršenog postavljanja.

Napomena:

Ako ne uspije povezivanje, ponovno pokrenite pristupnu točku, približite je pisaču i pokušajte ponovno. Ako i dalje ne funkcionira, ispišite izvješće o vezi i provjerite rješenje.

Mrežne postavke

Povezane informacije

- ➔ [“Provjera statusa povezivanja mreže” na strani 26](#)
- ➔ [“Kada ne možete izvršiti mrežne postavke” na strani 122](#)

Odabir postavki veze Wi-Fi Direct (jednostavni AP)

Ovaj način rada omogućuje vam izravno povezivanje pisača na računalo ili pametne uređaje bez pristupne točke. Pisač funkcionira kao pristupna točka.



Važno:

Kada povezujete s računala ili pametnog uređaja na pisač vezom Wi-Fi Direct (jednostavni AP), pisač se spaja na istu Wi-Fi mrežu (SSID) na kojoj je računalo ili pametni uređaj te se između njih uspostavlja komunikacija. Budući da je računalo ili pametni uređaj automatski povezan na druge povezive Wi-Fi mreže kada je pisač isključen, neće biti povezan na prethodnu Wi-Fi mrežu kada se pisač uključi. Ponovno spojite na SSID pisača radi Wi-Fi Direct (jednostavni AP) povezivanja s računala ili pametnog uređaja. Ako ne želite izvršiti povezivanje kod svakog uključivanja i isključivanja pisača, preporučujemo korištenje Wi-Fi mreže spajanjem pisača na pristupnu točku.

1. Odaberite **Wi-Fi postava** na početnom zaslonu, a zatim pritisnite gumb OK.
2. Odaberite **Wi-Fi Direct**, a zatim pritisnite gumb OK.
3. Pritisnite gumb OK.
4. Pritisnite gumb OK za pokretanje postavljanja.
5. Pritisnite gumb OK.
6. Provjerite SSID i lozinku prikazane na upravljačkoj ploči pisača. Na zaslonu mrežne veze računala ili pametnog uređaja odaberite SSID prikazan na upravljačkoj ploči pisača kako biste izvršili povezivanje.
7. Lozinku prikazanu na upravljačkoj ploči pisača unesite u računalo ili pametni uređaj.
8. Nakon uspostavljenе veze, pritisnite gumb OK na upravljačkoj ploči pisača.
9. Pritisnite gumb OK.

Povezane informacije

- ➔ [“Provjera statusa povezivanja mreže” na strani 26](#)
- ➔ [“Kada ne možete izvršiti mrežne postavke” na strani 122](#)

Provjera statusa povezivanja mreže

Provjera mrežnog statusa pomoću ikone mreže

Možete provjeriti status mrežnog povezivanja pomoću ikone mreže na početnom zaslonu pisača. Ikona se mijenja ovisno o vrsti veze i jakosti radiovalova.

Povezane informacije

➔ [“Vodič za početni zaslon” na strani 16](#)

Ispisivanje izvješća o mrežnoj vezi

Možete ispisati izvješće o mrežnoj vezi kako biste provjerili status između pisača i pristupne točke.

1. Umetnite papire.
2. Odaberite **Postava** na početnom zaslonu, a zatim pritisnite gumb OK.
3. Odaberite **Postavke mreže > Provjera veze**.
Pokreće se provjera veze.
4. Pritisnite gumb  kako biste ispisali izvješće o mrežnoj vezi.
Ako se pojavi greška, provjerite izvješće o mrežnoj greški i zatim slijedite ispisana rješenja.

Povezane informacije

➔ [“Poruke i rješenja na izvješću mrežne veze” na strani 28](#)

Mrežne postavke

Poruke i rješenja na izvješću mrežne veze

Provjerite poruke i kodove greške na izvješću mrežne veze i slijedite korake rješenja.

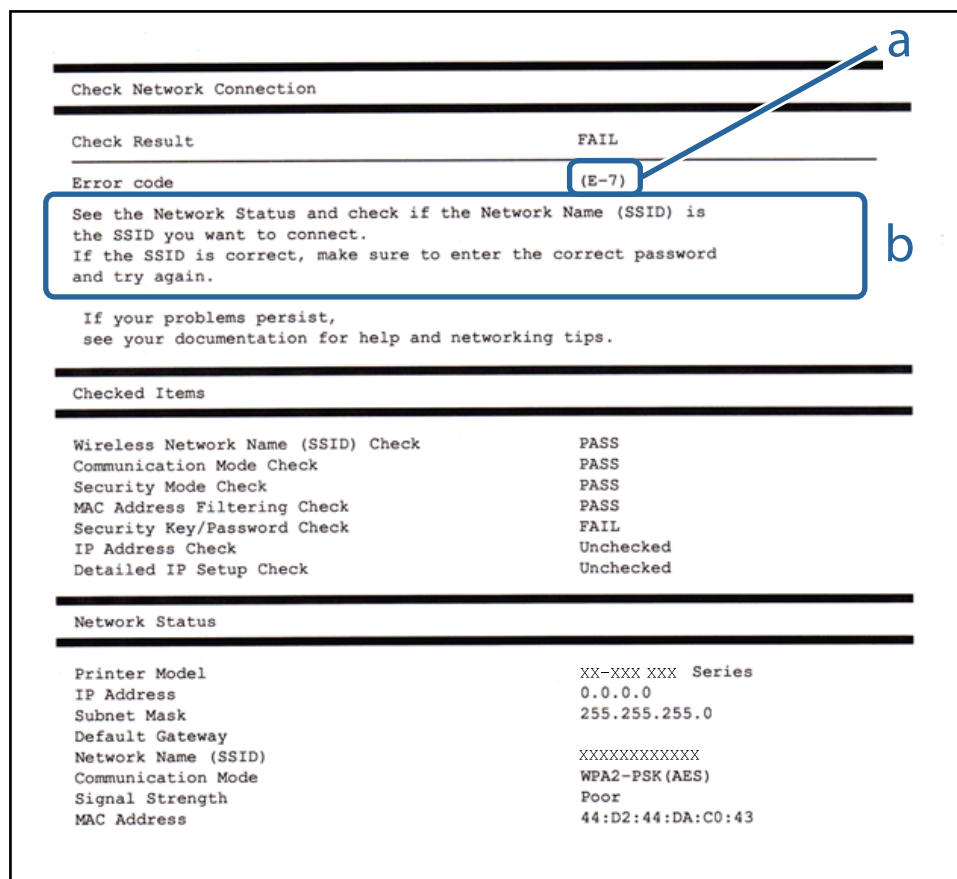

a. Kod greške

b. Poruke na mrežnom okruženju

a. Kod greške

Šifra	Rješenje
E-1	<input type="checkbox"/> Pobrinite se da je Ethernet kabel spojen na pisač, koncentrator ili druge mrežne uređaje. <input type="checkbox"/> Pobrinite se da je uključen koncentrator ili drugi mrežni uređaj.

Mrežne postavke

Šifra	Rješenje
E-2 E-3 E-7	<ul style="list-style-type: none"> <input type="checkbox"/> Pobrinite se da je uključena pristupna točka. <input type="checkbox"/> Provjerite je li računalo ili drugi uređaj pravilno spojen na pristupnu točku. <input type="checkbox"/> Stavite pisač blizu pristupne točke. Uklonite sve prepreke između njih. <input type="checkbox"/> Ako ste ručno unijeli SSID, provjerite je li ispravan. Provjerite SSID u dijelu Network Status na izvješću mrežne veze. <input type="checkbox"/> Kako bi se uspostavila mrežna veza koristeći postavku gumba, provjerite podržava li pristupna točka WPS. Ako ne podržava WPS, ne možete uspostaviti mrežnu vezu koristeći postavku gumba. <input type="checkbox"/> Provjerite koriste li se ASCII znakovi (alfanumerički znakovi i simboli) za SSID. Pisač ne može prikazati SSID koji sadrži sve znakove koji nisu ASCII. <input type="checkbox"/> Provjerite SSID i lozinku prije spajanja na pristupnu točku. Ako koristite pristupnu točku s njezinim zadanim postavkama, SSID i lozinka zapisani su na naljepnici. Ako ne znate SSID i lozinku, obratite se osobi koja je postavila pristupnu točku ili provjerite dokumentaciju isporučenu uz pristupnu točku. <input type="checkbox"/> Kada se želite povezati na SSID generiran koristeći funkciju povezivanja na pametnom uređaju, provjerite SSID i lozinku u dokumentaciji isporučenoj uz pametni uređaj. <input type="checkbox"/> Ako se Wi-Fi veza iznenada prekine, provjerite sljedeće. Ako nije primjenjivo ništa od navedenog, resetirajte mrežne postavke koristeći program za instaliranje. Možete ga pokrenuti sa sljedeće web-stranice. http://epson.sn > Postavljanje <input type="checkbox"/> Drugi pametni uređaj dodan je mreži uz pomoć postavke gumba. <input type="checkbox"/> Wi-Fi mreža je postavljena koristeći način koji nije postavka gumba.
E-5	<p>Pobrinite se da je tip sigurnosti pristupne točke postavljen na jedno od sljedećeg. U protivnom, promijenite tip sigurnosti na pristupnoj točki i zatim resetirajte postavke mreže pisača.</p> <ul style="list-style-type: none"> <input type="checkbox"/> WEP-64 bitni (40-bitni) <input type="checkbox"/> WEP-128 bitni (104-bitni) <input type="checkbox"/> WPA PSK (TKIP/AES)* <input type="checkbox"/> WPA2 PSK (TKIP/AES)* <input type="checkbox"/> WPA (TKIP/AES) <input type="checkbox"/> WPA2 (TKIP/AES) <p>* : WPA PSK je također poznat kao WPA Personal. WPA2 PSK je također poznat kao WPA2 Personal.</p>
E-6	<ul style="list-style-type: none"> <input type="checkbox"/> Provjerite je li onemogućeno MAC filtriranje adrese. Ako je omogućeno, registrirajte MAC adresu pisača kako se ne bi filtrirala. Provjerite dokumentaciju isporučenu uz pristupne točke kako biste saznali više informacija. Možete provjeriti MAC adresu pisača u dijelu Network Status na izvješću mrežne veze. <input type="checkbox"/> Ako se omogući dijeljena autentikacija pristupne točke u načinu WEP sigurnosti, uvjerite se da su ključ autentikacije i indeks točni.
E-8	<ul style="list-style-type: none"> <input type="checkbox"/> Omogućite DHCP na pristupnoj točki kada se stavka Pribavi IP adresu pisača postavi na Automatski. <input type="checkbox"/> Ako je stavka Pribavi IP adresu pisača postavljena na Ručno, IP adresa koju ste ručno postavili je izvan raspona (primjerice: 0.0.0.0). Postavite valjanu IP adresu preko upravljačke ploče pisača ili Web Config.

Mrežne postavke

Šifra	Rješenje
E-9	<p>Provjerite sljedeće.</p> <ul style="list-style-type: none"> <input type="checkbox"/> Uređaji su uključeni. <input type="checkbox"/> Možete pristupiti internetu i drugim računalima ili mrežnim uređajima na istoj mreži iz uređaja koji spojiti s pisačem. <p>Ako ne funkcionira ni nakon provjere navedenih koraka, resetirajte mrežne postavke koristeći program za instaliranje. Možete ga pokrenuti sa sljedeće web-stranice.</p> <p>http://epson.sn > Postavljanje</p>
E-10	<p>Provjerite sljedeće.</p> <ul style="list-style-type: none"> <input type="checkbox"/> Uključeni su drugi uređaji na mreži. <input type="checkbox"/> Mrežne adrese (IP adresa, podmrežna maska i zadani pristupnik) ispravne su ako ste odabrali postavku Pribavi IP adresu pisača na Ručno. <p>Resetirajte mrežnu adresu ako je neispravna. Možete provjeriti IP adresu, podmrežnu masku i zadani pristupnik u dijelu Network Status na izvješću mrežne veze.</p> <p>Kada se omogući DHCP, promijenite postavku Pribavi IP adresu pisača na Automatski. Ako želite ručno postaviti IP adresu, provjerite IP adresu pisača u dijelu Network Status na izvješću mrežne veze i zatim odaberite Ručno na zaslonu mrežnih postavki. Postavite podmrežnu masku na [255.255.255.0].</p>
E-11	<p>Provjerite sljedeće.</p> <ul style="list-style-type: none"> <input type="checkbox"/> Zadana adresa pristupnika ispravna je kada postavite TCP/IP postavku na Ručno. <input type="checkbox"/> Uključen je uređaj koji je postavljen kao zadani pristupnik. <p>Postavite ispravnu adresu zadanog pristupnika. Možete provjeriti adresu zadani pristupnik u dijelu Network Status na izvješću mrežne veze.</p>
E-12	<p>Provjerite sljedeće.</p> <ul style="list-style-type: none"> <input type="checkbox"/> Uključeni su drugi uređaji na mreži. <input type="checkbox"/> Mrežne adrese (IP adresa, podmrežna maska i zadani pristupnik) ispravni su ako ste ih unijeli ručno. <input type="checkbox"/> Mrežne adrese drugih uređaja (podmrežna maska i zadani pristupnik). <input type="checkbox"/> IP adresa ne sukobljava se s drugim uređajima. <p>Ako ne radi ni nakon provjere navedenih stavki, isprobajte sljedeće.</p> <ul style="list-style-type: none"> <input type="checkbox"/> Izvršite mrežne postavke na računalu koji se nalazi na istoj mreži kao i pisač koristeći program za instaliranje. Možete ga pokrenuti sa sljedeće web-stranice. <p>http://epson.sn > Postavljanje</p> <ul style="list-style-type: none"> <input type="checkbox"/> Možete prijaviti nekoliko lozinki na pristupnoj točki koja koristi WEP tip sigurnosti. Ako se prijavi nekoliko lozinki, provjerite je li prva prijavljena lozinka odabrana na pisaču.

Mrežne postavke

Šifra	Rješenje
E-13	<p>Provjerite sljedeće.</p> <ul style="list-style-type: none"> <input type="checkbox"/> Uključeni su mrežni uređaji kao što su pristupna točka, koncentrator i usmjernik. <input type="checkbox"/> TCP/IP postavka mrežnih uređaja nije odabrana ručno. (Ako je TCP/IP postavka postavljena na automatski dok se TCP/IP postavka drugih mrežnih uređaja izvršava ručno, mreža pisača može se razlikovati od mreže drugih uređaja.) <p>Ako ne radi ni nakon provjere navedenih stavki, isprobajte sljedeće.</p> <ul style="list-style-type: none"> <input type="checkbox"/> Izvršite mrežne postavke na računalo koji se nalazi na istoj mreži kao i pisač koristeći program za instaliranje. Možete ga pokrenuti sa sljedeće web-stranice. http://epson.sn > Postavljanje <input type="checkbox"/> Možete prijaviti nekoliko lozinki na pristupnoj točki koja koristi WEP tip sigurnosti. Ako se prijavi nekoliko lozinki, provjerite je li prva prijavljena lozinka odabrana na pisaču.

b. Poruke na mrežnom okruženju

Poruka	Rješenje
*Multiple network names (SSID) that match your entered network name (SSID) have been detected. Confirm network name (SSID).	Ist SSID može se postaviti za više pristupnih točaka. Provjerite postavke na pristupnim točkama i promijenite SSID.
The Wi-Fi environment needs to be improved. Turn the wireless router off and then turn it on. If the connection does not improve, see the documentation for the wireless router.	Nakon približavanja pisača pristupnoj točki i uklanjanja svih prepreka između njih, uključite pristupnu točku. Ako se i dalje ne povezuje, pogledajte dokumentaciju isporučenu uz pristupnu točku.
*No more devices can be connected. Disconnect one of the connected devices if you want to add another one.	Možete istovremeno spojiti do četiri računala i pametna uređaja u Wi-Fi Direct (jednostavni AP) vezi. Kako biste dodali računalo ili pametni uređaj, najprije odspojite jedan spojeni uređaj.

Povezane informacije

- ➔ “Povezivanje s računalom” na strani 21
- ➔ “Web Config” na strani 102
- ➔ “Kada ne možete izvršiti mrežne postavke” na strani 122

Ispis lista mrežnog statusa

Možete provjeriti detaljne mrežne informacije tako da ih ispišete.

1. Umetnite papire.
 2. Odaberite **Postava** na početnom zaslonu.
 3. Odaberite **Postavke mreže > Ispis lista sa stanjem**.
 4. Pritisnite gumb .
- Ispisan je list mrežnog statusa.

Zamjena ili dodavanje novih pristupnih točaka

Ako se SSID promijeni zbog zamjene pristupne točke ili se pristupna točka doda i uspostavi se novo mrežno okruženje, ponovno odaberite Wi-Fi postavke.

Povezane informacije

➔ “Promjena načina povezivanja s računalom” na strani 32

Promjena načina povezivanja s računalom

Pomoću programa za instaliranje i ponovnog postavljanja u različitim načinima povezivanja.

- Postavljanje preko web-mjesta

Pristupite sljedećem web-mjestu i unesite naziv proizvoda.

<http://epson.sn>

Otvorite **Postavljanje** i zatim kliknite na **Preuzimanje** u dijelu za preuzimanje i povezivanje. Kliknite ili dvaput kliknite preuzetu datoteku kako biste pokrenuli program za instaliranje. Slijedite upute na zaslonu.

- Postavljanje pomoću softverskog diska (samo za modele uz koje se isporučuje softverski disk i korisnike koji imaju računala s diskovnim pogonom.)

Umetnite softverski disk u računalo i zatim slijedite upute prikazane na zaslonu.

Odabiranje opcije promjene načina povezivanja

Slijedite upute sa zaslona dok se prikazuje sljedeći zaslon.

Mrežne postavke

Windows

Odaberite **Promijeni ili ponovno postavi način povezivanja** na zaslonu. Odaberite instalaciju softvera, a zatim kliknite na **Dalje**.

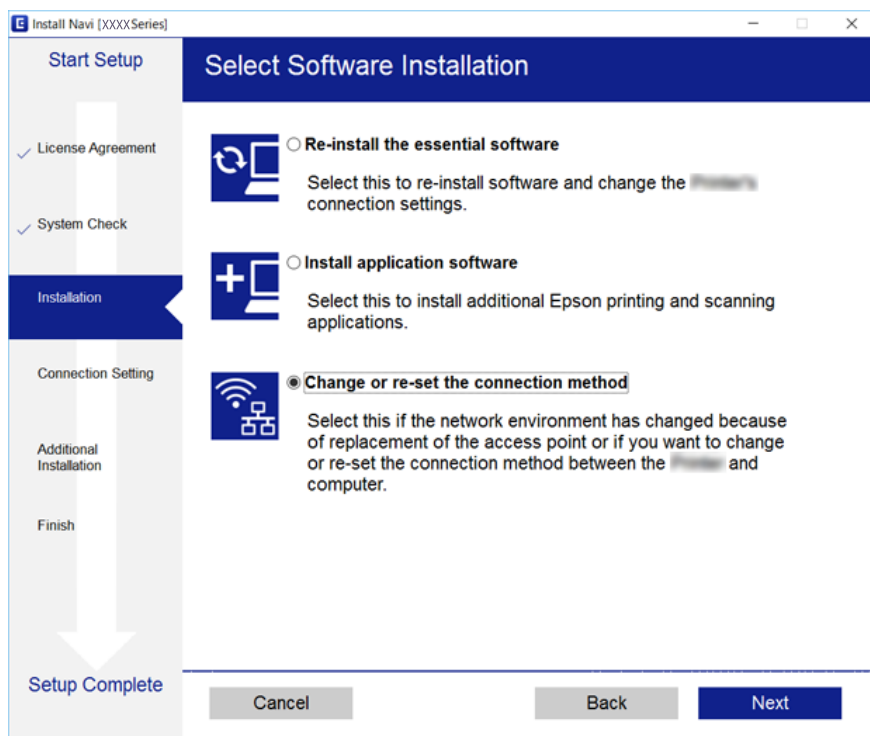

Mac OS

Odaberite način povezivanja pisača s računalom.



Onemogućavanje Wi-Fi veze preko upravljačke ploče

Kada se onemogući Wi-Fi, isključit će se Wi-Fi veza.

1. Odaberite **Postava** na početnom zaslonu.
2. Odaberite **Postavke mreže**.
3. Odaberite **Wi-Fi postava**.
4. Odaberite **Deaktiviraj Wi-Fi**.
5. Provjerite poruku i odaberite **Da**.

Odspajanje Wi-Fi Direct (Simple AP) veze preko upravljačke ploče

Napomena:

Kada se onemogući Wi-Fi Direct (Simple AP) veza, sva računala i pametni uređaji spojeni na pisač Wi-Fi Direct (Simple AP) vezom bit će odspojeni. Ako želite odspojiti određeni uređaj, ospojite ga s uređaja umjesto pisača.

1. Odaberite **Postava** na početnom zaslonu.
2. Odaberite **Postavke mreže**.
3. Odaberite **Wi-Fi postava**.
4. Odaberite **Postava za Wi-Fi Direct**.
5. Odaberite **Onemogući Wi-Fi Direct**.
6. Provjerite poruku i odaberite **Da**.

Oporavak mrežnih postavki s upravljačke ploče pisača

Možete vratiti sve mrežne postavke na njihove zadane vrijednosti.

1. Odaberite **Postava** na početnom zaslonu.
2. Odaberite **Vraćanje zadanih postavki > Postavke mreže**.
3. Provjerite poruku i odaberite **Da**.

Umetanje papira

Mjere opreza pri rukovanju papirom

- ❑ Pročitajte upute priložene uz papir.
- ❑ Razlistajte papir i poravnajte rubove prije umetanja. Ne razlistavajte i ne uvijajte fotografski papir. To može oštetiti stranu za ispis.

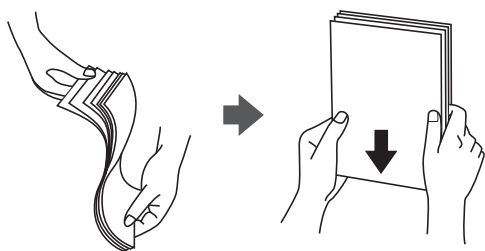

- ❑ Ako je papir uvijen, izravajte ga ili blago uvijte u suprotnom smjeru prije umetanja. Ispisivanje na uvijenom papiru može uzrokovati zaglavljivanje papira i razmazivanje tinte na ispisu.

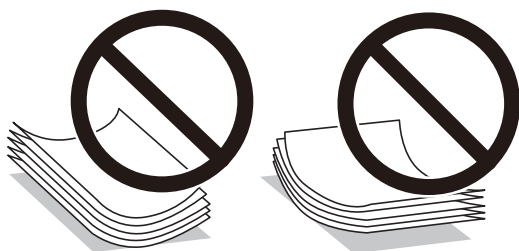

- ❑ Ne koristite papir koji je valovit, iskidan, izrezan, presavijen, vlažan, predebeo, pretanak ili na sebi ima naljepnice. Uporaba ovih vrsta papira uzrokuje zaglavljivanje papira i razmazivanje tinte na ispisu.
- ❑ Razlistajte omotnice i poravnajte rubove prije umetanja. Ako su naslagane omotnice pune zraka, pritisnite ih nadolje kako biste ih spljoštili prije umetanja.

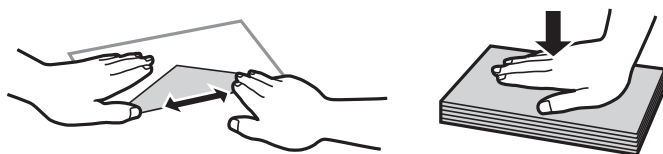

- ❑ Ne upotrebljavajte uvijene ili presavijene omotnice. Uporaba ovih omotnica uzrokuje zaglavljivanje papira i razmazivanje tinte na ispisu.
- ❑ Ne upotrebljavajte omotnice s preklopom čija je površina ljepljiva ili omotnice s prozorčićem.
- ❑ Izbjegavajte korištenje previše tankih omotnica, jer se mogu uviti tijekom ispisa.

Povezane informacije

- ➔ [“Svojstva pisača” na strani 141](#)

Dostupni papiri i kapaciteti

Epson preporučuje korištenje originalnog Epson papira kako bi se osigurao ispis visoke kvalitete.

Originalni Epson papir

Naziv medija	Veličina	Kapacitet umetanja (listova)	Ručni dvostrani ispis
Epson Bright White Ink Jet Paper	A4	80 ^{*1}	✓
Epson Premium Glossy Photo Paper	A4, 13×18 cm (5×7 inča), 16:9 panoramski (102×181 mm) ^{*2} , 10×15 cm (4×6 inča)	20	–
Epson Matte Paper-Heavyweight	A4	20	–
Epson Photo Quality Ink Jet Paper ^{*2}	A4	80	–

*1 U slučaju ručnog dvostranog ispisa, možete umetnuti do 30 listova čija je jedna stranica već ispisana.

*2 Dostupno je samo ispisivanje s računala ili pametnog uređaja.

Napomena:

Raspoloživost papira razlikuje se ovisno o lokaciji. Za najnovije informacije o papirima dostupnim u vašem području kontaktirajte s Epsonovom službom podrške.

Vrste papira dostupne u trgovinama

Naziv medija	Veličina	Kapacitet umetanja (listova)	Ručni dvostrani ispis
Obični papir	Letter ^{*1} , A4, B5 ^{*1} , A5 ^{*1} , A6 ^{*1}	Do crte označene trokutom na rubnoj vodilici. ^{*2}	✓
	Legal ^{*1} , korisnički definiran ^{*1}	1	
Omotnica ^{*1}	Omotnica #10, Omotnica DL, Omotnica C6	10	–

*1 Dostupno je samo ispisivanje s računala ili pametnog uređaja.

*2 U slučaju ručnog dvostranog ispisa, možete umetnuti do 30 listova čija je jedna stranica već ispisana.

Povezane informacije

➔ [“Web-mjesto tehničke podrške” na strani 152](#)

Popis vrsta papira

Kako biste postigli zadovoljavajuće rezultate ispisa, odaberite vrstu umetnutog papira.

Umetanje papira

Naziv medija	Vrsta medija	
	Upravljačka ploča	Upravljački program pisača, pametni uređaj*1
Epson Bright White Ink Jet Paper*2	Obični papir	obični papiri
Epson Premium Glossy Photo Paper*2	Prem. Glossy	Epson premium sjajni fotografski papir
Epson Matte Paper-Heavyweight*2	Matte	Epson matirani papir
Epson Photo Quality Ink Jet Paper*2	Matte*3	Epson matirani papir
Obični papir*2	Obični papir	obični papiri
Omotnica	Omotnica*3	Omotnica

*1 Kod pametnih se uređaja ove vrste medija mogu odabrati pri ispisivanju pomoću programa Epson iPrint.

*2 Ove vrste papira kompatibilne su s Exif Print i PRINT Image Matching pri ispisivanju pomoću upravljačkog programa pisača. Za više informacija pogledajte dokumentaciju isporučenu s Exif Print ili PRINT Image Matching kompatibilnim digitalnim fotoaparatom.

*3 Samo za registriranje informacija na papiru kada se umetne papir. Nije dostupno ispisivanje iz upravljačke ploče.

Umetanje papira u Uvlačenje papira straga

1. Otvorite graničnik ulagača, izvucite držač papira te ga nagnite unatrag.

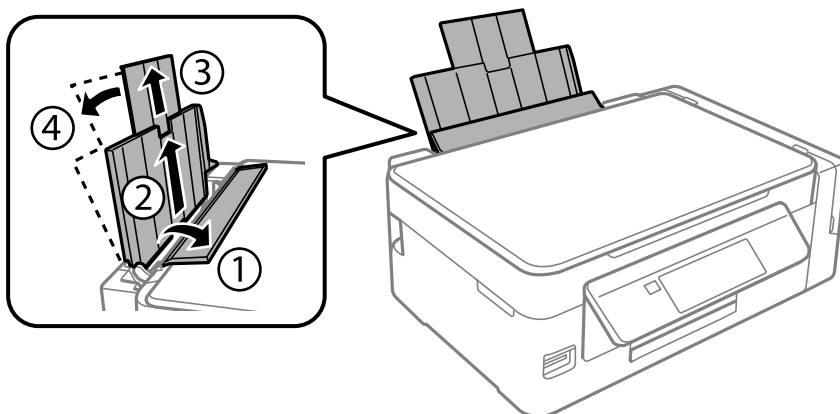

2. Pomaknite rubnu vodilicu ulijevo.

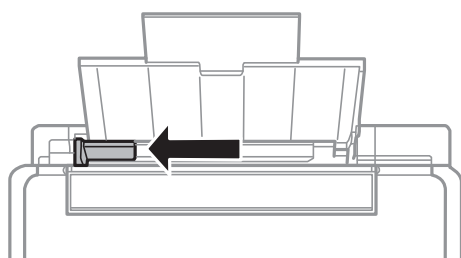

Umetanje papira

3. Umetnite papir okomito duž desne strane uvlačenje papira straga tako da strana za ispis bude okrenuta prema gore.

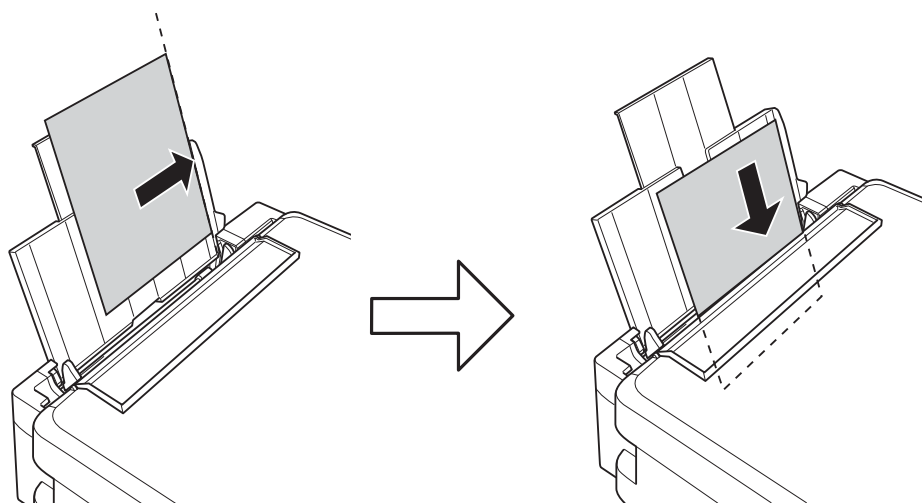

Važno:

Ne umećite veći broj listova od onog preporučenog za odabranu vrstu papira. Običan papir ne stavljajte iznad crte označene trokutom na rubnoj vodilici.

- Omotnice

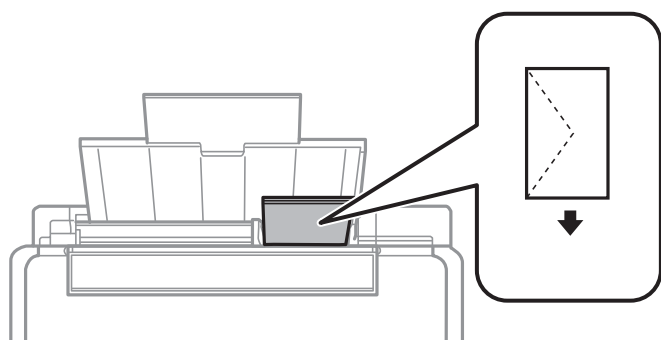

- Prethodno probušeni papir

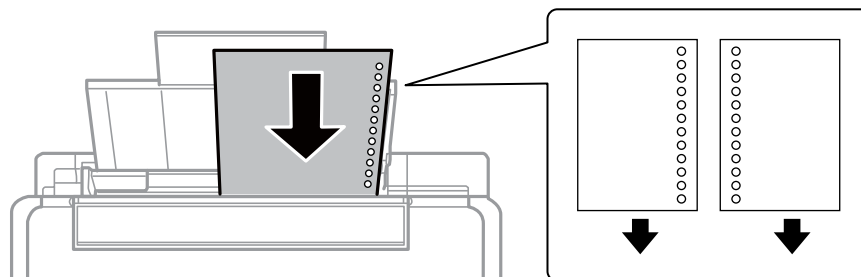

Napomena:

- Umetnite jedan list ili papir definirane veličine s rupama za spajanje lijevo il desno.
- Prilagodite područje ispisa odabrane datoteke kako ne bi došlo do njezinog ispisivanja preko rupica.

Umetanje papira

4. Povucite rubnu vodilicu do ruba papira te zatvorite graničnik ulagača.

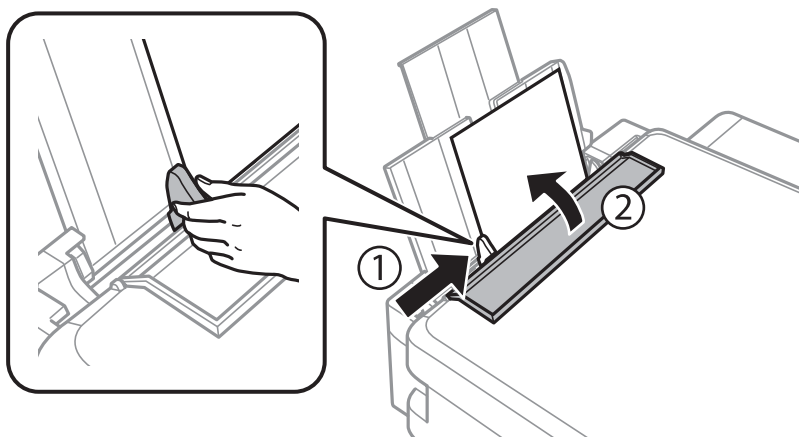

5. Provjerite postavke za veličinu papira i vrstu papira koje se prikazuju na upravljačkoj ploči. Ako želite koristiti postavke, odaberite **Potvrdi** uz pomoć gumba ▲ ili ▼, pritisnite gumb OK i zatim prijedite na korak 7. Ako želite promijeniti postavke, odaberite **Promjena** uz pomoć gumba ▲ ili ▼, pritisnite gumb OK i zatim prijedite na sljedeći korak.



Važno:

Zaslon za podešavanje papira ne prikazuje se ako papir nije postavljen uzduž desne strane uvlačenje papira straga. Javlja se greška pri početku ispisa.

Napomena:

- ❑ Kada se omogući značajka **Upozor. postave papira** u izborniku **Podešavanje pisača**, prikazana je poruka ako se registrirana veličina papira i postavke tipa papira razlikuju od postavi ispisa.



- ❑ Zaslon za podešavanje papira ne prikazuje se ako onemogućite **Konfiguracija papira** na sljedećim izbornicima. Idite na korak 7. U tom slučaju ne možete ispisivati koristeći iPhone ili iPad pomoću programa AirPrint.

Postava > Podešavanje pisača > Postavke izvora papira > Konfiguracija papira

6. Na zaslonu postavke veličine papira odaberite veličinu papira koristeći gumb ◀ ili ▶ i zatim pritisnite gumb OK. Na zaslonu postavke veličine papira odaberite vrstu papira na isti način i zatim pritisnite gumb OK. Provjerite postavke, a zatim pritisnite gumb OK.

Napomena:

Zaslon s postavkama veličine i vrste papira možete prikazati i odabirom sljedećih izbornika.

Postava > Podešavanje pisača > Postavke izvora papira > Postava papira

Umetanje papira

7. Izvucite izlaznu ladicu i zatim podignite graničnik.

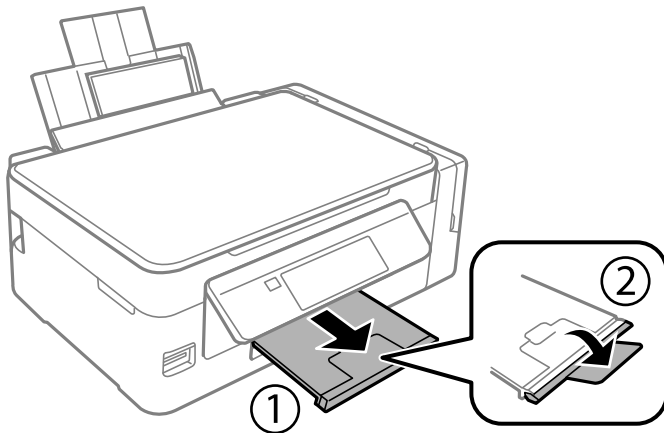

Napomena:

Vratite preostali papir u njegovu ambalažu. Ostavite li ga u pisaču, papir se može uviti ili može opasti kvaliteta ispisa.

Povezane informacije

- ➔ “Mjere opreza pri rukovanju papirom” na strani 35
- ➔ “Dostupni papiri i kapaciteti” na strani 36
- ➔ “Opcije izbornika za Podešavanje pisača” na strani 97

Postavljanje izvornika

Stavljanje izvornika na Staklo skenera

**Važno:**

Ako stavljate glomazne izvornike poput knjiga, spriječite da vanjsko svjetlo izravno obasjava staklo skenera.

1. Otvorite poklopac za dokumente.

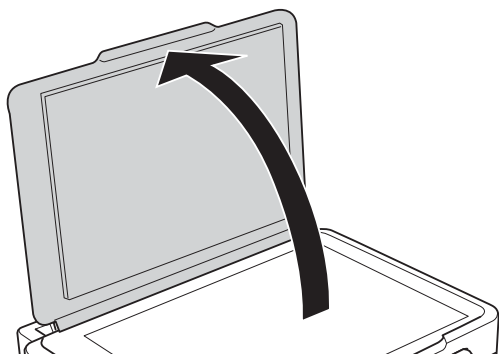

2. Očistite staklo skenera od prašine i mrlja.
3. Položite izvornik licem okrenut prema dolje i povucite ga do oznake kuta.

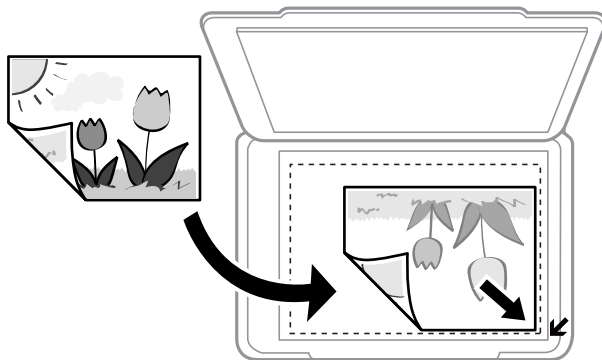
**Napomena:**

Prostor koji se nalazi 1,5 mm od rubova staklo skenera se ne skenira.

4. Oprezno zatvorite poklopac.
5. Uklonite izvornika nakon skeniranja.

Napomena:

Ako izvornike dugo ostavite na staklu, mogu se zalijepiti za staklo skenera.

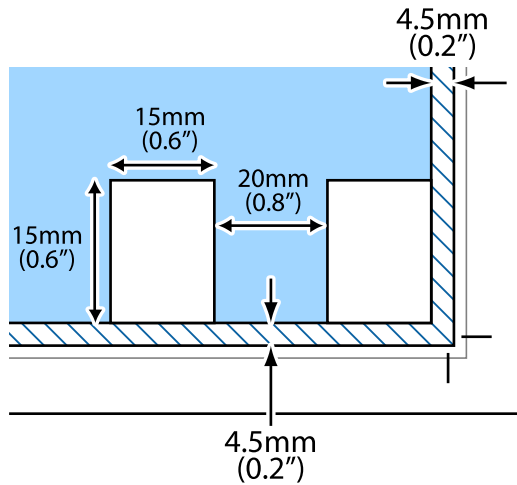

Stavljanje više fotografija kod istovremenog skeniranja

Možete skenirati više fotografija istovremeno i spremiti svaku sliku u načinu rada **Način fotografije** u programu Epson Scan 2 kada odaberete **Minijatura** na popisu pri vrhu prozora pretpregleda. Stavite fotografije 4,5 mm podalje od vodoravnih i okomitih rubova staklo skenera, a zatim ih razdvojite najmanje 20 mm. Fotografije trebaju biti veće od 15×15 mm.

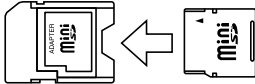

Umetanje memorijske kartice

Podržane memorijske kartice

	miniSD* miniSDHC* microSD* microSDHC* microSDXC*
	SD SDHC SDXC

* Postavite adapter u utor za memorijske kartice. U protivnom se kartica može zaglaviti.

Povezane informacije

➔ [“Specifikacije podržanih memorijskih kartica” na strani 145](#)

Umetanje i uklanjanje memorijske kartice

1. Umetnite memorijsku karticu u pisač.

Pisač počinje čitati podatke, a lampica treperi. Po završetku čitanja, lampica prestaje treperiti i ostaje uključena.



Važno:

- Umetnite memorijsku karticu ravno u pisač.
- Kartica se ne bi trebala umetati do kraja. Ne pokušavajte je silom umetnuti cijelu u utor.

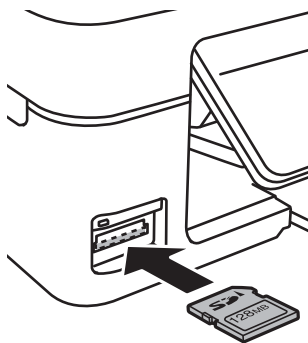

Umetanje memorijske kartice

2. Kada dovršite uporabu memorijske kartice, uvjerite se da lampica ne treperi te uklonite karticu.

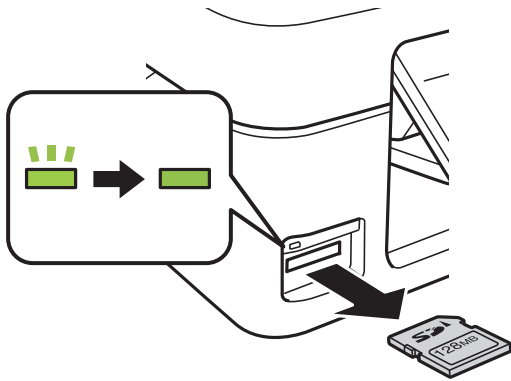

Važno:

Ako uklonite memorijsku karticu dok lampica treperi, podaci koje sadrži mogu nestati.

Napomena:

Ako memorijskoj kartici pristupate s računala, morate putem računala sigurno ukloniti taj prijenosni uređaj.

Povezane informacije

- ➔ [“Pristupanje memorijskoj kartici s računala” na strani 151](#)

Ispis

Ispisivanje preko upravljačke ploče

Ispis fotografija njihovim odabirom s memorijske kartice

1. Umetnite papir u pisač.

**Važno:**

Podesite postavke papira na upravljačkoj ploči.

2. Umetnite memorijsku karticu u pisač.

**Važno:**

Ne uklanjajte memorijsku karticu do završetka ispisa.

3. Unesite **Ispis fotografija** s početnog zaslona pomoću gumba ◀ ili ▶, a zatim pritisnite gumb OK.
4. Pomoću gumba ◀ ili ▶ odaberite fotografiju i gumbima ▲ ili ▼ odredite broj primjeraka. Ako ispisujete više fotografija, ponovite ovaj postupak.
5. Pritisnite gumb OK kako biste prikazali zaslon za potvrdu postavki ispisa.
6. Ako želite promijeniti postavke ispisa, pritisnite gumb ▼ radi prikaza zaslona s postavkama. Gumbima ▲ ili ▼ odaberite stavke za podešavanje kao što su veličina papira, vrsta papira i promijenite postavke gumbima ◀ ili ▶. Na kraju pritisnite gumb OK.
7. Pritisnite gumb ◊.

Povezane informacije

- ➔ [“Umetanje papira u Uvlačenje papira straga” na strani 37](#)
- ➔ [“Popis vrsta papira” na strani 36](#)
- ➔ [“Umetanje memorijske kartice” na strani 43](#)
- ➔ [“Opcije izbornika za način rada Ispis fotografija” na strani 47](#)

Ispisivanje papira na crte, kalendara i originalnog papira za pisanje

Lako možete ispisati papir na crte, kalendare i originalni papir za pisanje koristeći izbornik **Osobne postavke**.

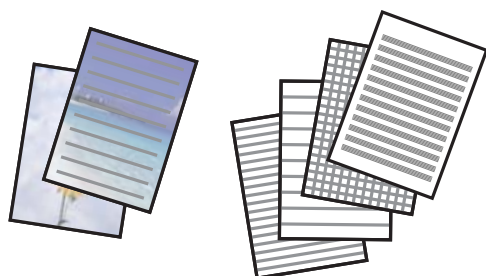

1. Umetnite papir u pislač.



Važno:

Podesite postavke papira na upravljačkoj ploči.

2. Za ispis papira za pisanje pomoću fotografije na vašoj memorijskoj kartici, umetnite memorijsku karticu u pislač.
3. Unesite **Osobne postavke** s početnog zaslona pomoću gumba ◀ ili ▶, a zatim pritisnite gumb OK.
4. Odaberite stavku izbornika pomoću gumba ◀ ili ▶, a zatim pritisnite gumb OK.
5. Slijedite upute za ispisivanje na zaslonu.

Povezane informacije

- ➔ “Umetanje papira u Uvlačenje papira straga” na strani 37
- ➔ “Popis vrsta papira” na strani 36
- ➔ “Umetanje memorijske kartice” na strani 43
- ➔ “Opcije izbornika za ispisivanje papira na crte, kalendara i originalnog papira za pisanje” na strani 46
- ➔ “Opcije izbornika za način rada Ispis fotografija” na strani 47

Opcije izbornika za ispisivanje papira na crte, kalendara i originalnog papira za pisanje

Papir s crtama

Ispisuje neke vrste papira na crte, grafičkog papira ili glazbenog papira na papiru veličine A4.

Ispis

Papir za pisanje

Ispisuje neke vrste papira za pisanje na papiru veličine A4 s fotografijom iz memorijske kartice postavljene kao pozadina. Fotografija se ne ispisuje intenzivno kako bi se lako moglo zapisivati na nju.

Kalendar



Ispisuje tjedni ili mjesečni kalendar. Odaberite godinu i mjesec za mjesečni kalendar.

DPOF ispis

Ovaj pisač je kompatibilan s formatom DPOF (Digital Print Order Format, format organiziranja ispisa digitalnih fotografija) inačice 1.10. DPOF je format koji pohranjuje dodatne informacije o fotografijama kao što su datum, vrijeme, korisničko ime i informacije o ispisu. Fotoaparati kompatibilni s DPOF omogućuju određivanje slike s memorijske kartice koja će se ispisati te broj kopija. Nakon umetanja memorijske kartice u pisač ispisuju se fotografije koje je odabrao fotoaparat.

Napomena:

Za informacije o podešavanju postavki ispisa na fotoaparatu pogledajte njegovu dokumentaciju.

Nakon umetanja memorijske kartice u pisač prikazuje se zaslon za potvrdu. Pritisnite gumb OK kako bi se prikazao zaslon za početak ispisa. Za početak ispisa pritisnite gumb . Želite li promijeniti postavke ispisa, pritisnite gumb . Postavke su iste kao u načinu rada **Ispis fotografija**.

Povezane informacije

- ➔ [“Ispis fotografija njihovim odabirom s memorijske kartice” na strani 45](#)
- ➔ [“Opcije izbornika za način rada Ispis fotografija” na strani 47](#)

Opcije izbornika za način rada Ispis fotografija

Veličina papira

Odabir veličine umetnutog papira.

Tip papira

Odabir vrste umetnutog papira.

Bez obruba

Za ispis bez margina na rubovima odaberite **Bez obruba**. Slika je malo uvećana kako bi se uklonile margine s rubova papira. Za ispis s marginama na rubovima odaberite **S obrubom**.

Kvaliteta

Odabir kvalitete ispisa. Odabir opcije **Najbolja** osigurava bolju kvalitetu ispisa uz sporije ispisivanje.

Ispis putem računala

Osnove ispisivanja — Windows

Napomena:

- Pogledajte korisničku pomoć za postavljanje stavki. Desnom tipkom miša kliknite na stavku i odaberite **Pomoć**.
- Operacije se razlikuju ovisno o aplikaciji. Pogledajte korisničku pomoć aplikacije kako biste saznali pojedinosti.

1. Umetnite papir u pišač.



Važno:

Podesite postavke papira na upravljačkoj ploči.

2. Otvorite datoteku koju želite ispisati.
3. Odaberite **Ispis** ili **Postava ispisa** u izborniku **Datoteka**.
4. Odaberite svoj pišač.
5. Odaberite **Značajke** ili **Svojstva** kako biste otvorili dijaloški okvir upravljačkog programa pišača.

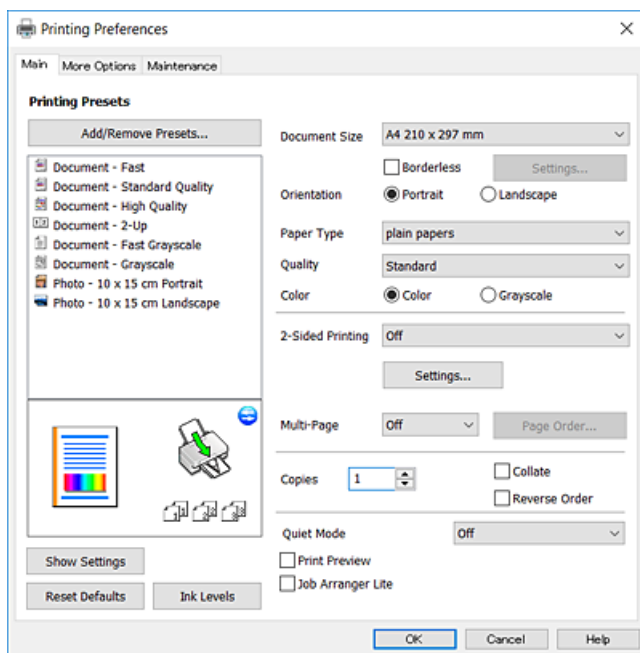

6. Izvršite sljedeće postavke.

- Veličina dokumenta: odaberite veličinu papira koji ste umetnuli u pišač.
- Bez ruba: odaberite ispis bez margina oko slike.

Kod ispisa bez obruba, podaci za ispis se povećavaju nešto više od veličine papira, tako da se na rubovima papira ne ispisuju margine. Kliknite na **Postavke** da biste odabrali stupanj povećanja.

- Orijehtacija: odaberite usmjerenje koje ste podesili u aplikaciji.
- Vrsta papira: odaberite vrstu papira koji ste umetnuli u kazetu.

Ispis

- Kvaliteta: odaberite kvalitetu ispisa.

Odabir opcije **Visoko** osigurava bolju kvalitetu ispisa uz sporije ispisivanje.

- Boja: odaberite **Sivi tonovi** želite li ispis samo u crnoj boji ili sivim tonovima.

Napomena:

Prilikom ispisa na omotnicama, odaberite **Vodoravno** kao postavku za **Orijentacija**.

- Kliknite na **OK** da biste zatvorili prozor upravljačkog programa pisača.
- Kliknite na **Ispis**.

Povezane informacije

- ➔ “Dostupni papiri i kapaciteti” na strani 36
- ➔ “Umetanje papira u Uvlačenje papira straga” na strani 37
- ➔ “Vodič za upravljački program pisača u sustavu Windows” na strani 105
- ➔ “Popis vrsta papira” na strani 36

Osnove ispisa - Mac OS

Napomena:

Objašnjenja u odjeljku koriste *TextEdit* kao primjer. Radnje na zaslonu mogu se razlikovati ovisno o aplikaciji. Pogledajte korisničku pomoć aplikacije kako biste saznali pojedinosti.

- Umetnite papir u pisač.
- Otvorite datoteku koju želite ispisati.
- Odaberite **Ispis** u izborniku **Datoteka** ili neku drugu naredbu kako biste otvorili dijaloški okvir ispisa.

Ako je potrebno, kliknite na **Prikaži detalje** ili ▼ kako biste proširili dijaloški okvir.

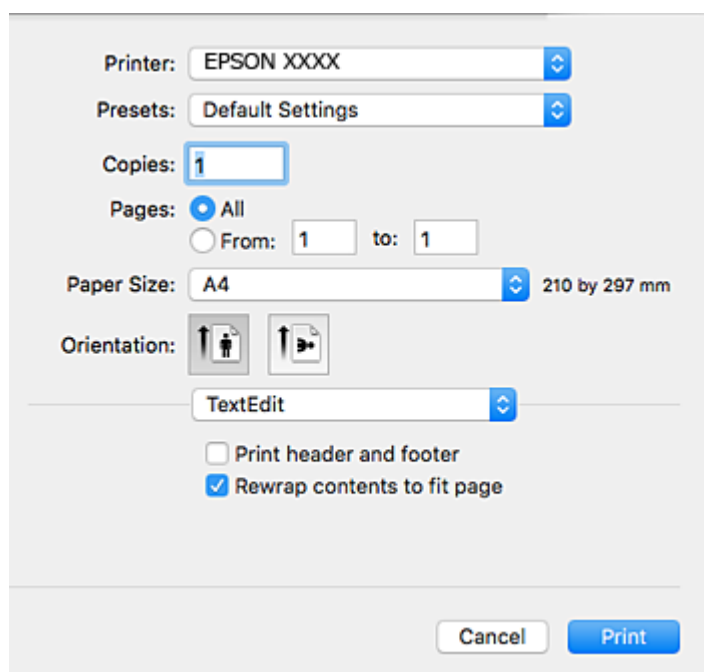

Ispis

4. Izvršite sljedeće postavke.

- Pisač: odaberite svoj pisač.
- Postavke: odaberite kad želite koristiti registrirane postavke.
- Veličina papira: odaberite veličinu papira koji ste umetnuli u pisač.
Ako ispisujete bez margina, odaberite neku veličinu papira „bez obruba”.
- Usmjerenje: odaberite usmjerenje koje ste podesili u aplikaciji.

Napomena:

- Ako se gore navedeni izbornici za podešavanje ne prikazuju, zatvorite prozor za ispis, odaberite **Postavljanje stranice** na izborniku **Datoteka** i podesite postavke.
- Ako ispisujete na omotnicama, odaberite vodoravno usmjerenje.

5. Odaberite **Postavke ispisa** u skočnom izborniku.

Napomena:

Ako u sustavu OS X Mountain Lion ili novijoj verziji nije prikazan izbornik **Postavke ispisa**, tada Epson upravljački program pisača nije pravilno instaliran.

Odaberite **Postavke sustava** u izborniku  > **Pisači i skeneri** (ili **Ispis i skeniranje**, **Ispis i faksiranje**), uklonite pisač te ga ponovno dodajte. Da biste dodali pisač, pogledajte sljedeće.

<http://epson.sn>

6. Izvršite sljedeće postavke.

- Paper Source: odaberite izvor papira u koji ste umetnuli papir. Ako pisač ima samo jedan izvor papira, ova stavka nije prikazana.

Ispis

- Media Type: odaberite vrstu papira koji ste umetnuli u kazetu.
- Print Quality: odaberite kvalitetu ispisa.
Odabir postavke više kvalitete može smanjiti brzinu ispisa.
- Proširenje: dostupno pri odabiru neke veličine papira bez obruba.
Kod ispisa bez obruba, podaci za ispis se povećavaju nešto više od veličine papira, tako da se na rubovima papira ne ispisuju margine. Odaberite stupanj povećanja.
- Sivi tonovi: odaberite za ispis u crnoj boji ili u sivim tonovima.

7. Kliknite na **Ispis**.

Povezane informacije

- ➔ “Dostupni papiri i kapaciteti” na strani 36
- ➔ “Umetanje papira u Uvlačenje papira straga” na strani 37
- ➔ “Vodič za upravljački program pisača u sustavu Mac OS” na strani 108
- ➔ “Popis vrsta papira” na strani 36

Dvostrani ispis (samo za Windows)

Upravljački program pisača ispisuje uz automatsko razdvajanje parnih i neparnih stranica. Kad pisač završi ispisivanje neparnih stranica, okrenite papir slijedeći upute kako biste ispisali i parne stranice. Ispišite pojedinačno stranice i spojite ih kako biste napravili knjigu.

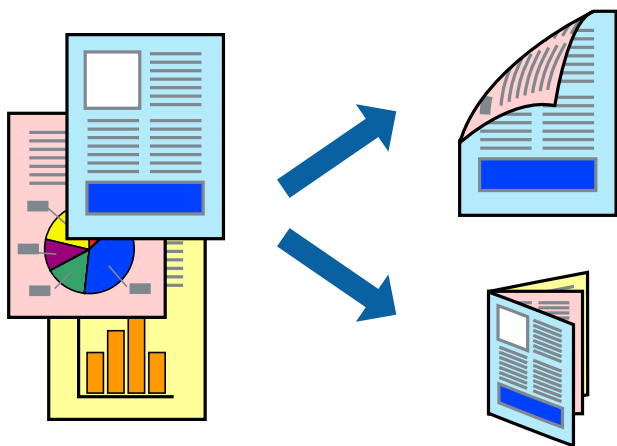

Napomena:

- Ta mogućnost nije dostupna kod ispisa bez obruba.
- Ako ne koristite papir pogodan za dvostrani ispis, kvaliteta ispisa može opasti i može doći do zaglavljivanja papira.
- Ovisno o papiru i podacima, tinta može procuriti na drugu stranu papira.
- Ako je aplikacija **EPSON Status Monitor 3** onemogućena, pokrenite upravljački program pisača, kliknite na **Proširene postavke** na kartici **Održavanje**, a zatim odaberite **Omogući EPSON Status Monitor 3**.
- Dvostrani ispis može biti nedostupan kada se pisaču pristupa putem mreže ili kada je korišten kao dijeljeni pisač.

1. Umetnite papir u pisač.
2. Otvorite datoteku koju želite ispisati.

Ispis

- Otvorite dijaloški okvir upravljačkog programa pisača.
- Odaberite **Ručno (uvezivanje dužim rubom)** ili **Ručno (uvezivanje kraćim rubom)** u dvostrani ispis na kartici **Glavna**.
- Kliknite na **Postavke**, podesite odgovarajuće postavke i zatim kliknite na **OK**.

Napomena:

*Za ispis u vidu brošure, odaberite **Brošura**.*

- Podesite ostale stavke na karticama **Glavna** i **Više opcija** te zatim kliknite na **OK**.
- Kliknite na **Ispis**.

Kada je ispis na jednoj strani papira završen, prikazat će se skočni prozor na zaslonu računala. Slijedite upute na zaslonu.

Povezane informacije

- ➔ “Dostupni papiri i kapaciteti” na strani 36
- ➔ “Umetanje papira u Uvlačenje papira straga” na strani 37
- ➔ “Osnove ispisivanja — Windows” na strani 48

Ispisivanje nekoliko stranica na jednom listu papira

Možete ispisati dvije ili četiri stranice na jednom listu papira.

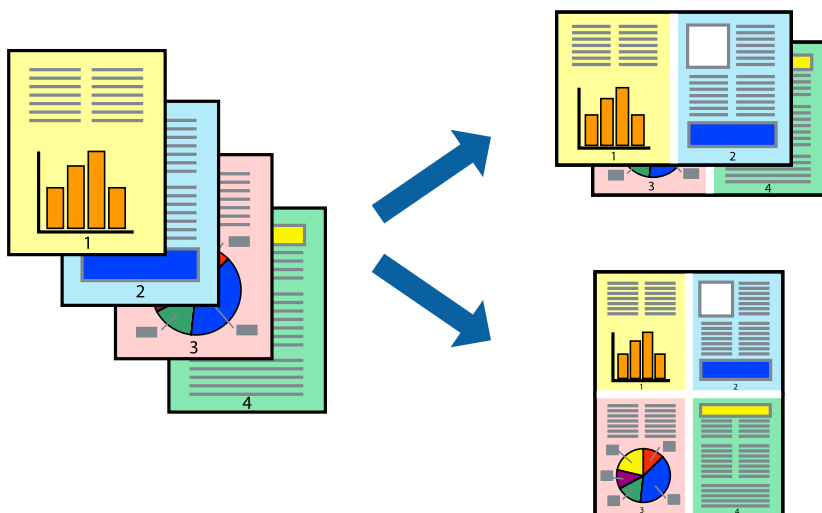
**Ispisivanje nekoliko stranica na jednom listu papira - Windows****Napomena:**

Ta mogućnost nije dostupna kod ispisa bez obruba.

- Umetnite papir u pisač.
- Otvorite datoteku koju želite ispisati.
- Otvorite dijaloški okvir upravljačkog programa pisača.

Ispis

4. Odaberite **2 stranice** ili **4 stranice** u postavci **Više stranica** na kartici **Glavna**.
5. Kliknite na **Redoslijed str.**, podesite odgovarajuće stavke i zatim kliknite na **OK** kako biste zatvorili dijaloški okvir.
6. Podesite ostale stavke na karticama **Glavna** i **Više opcija** te zatim kliknite na **OK**.
7. Kliknite na **Ispis**.

Povezane informacije

- ➔ [“Umetanje papira u Uvlačenje papira straga” na strani 37](#)
- ➔ [“Osnove ispisivanja — Windows” na strani 48](#)

Ispisivanje nekoliko stranica na jednom listu papira - Mac OS

1. Umetnite papir u pisač.
2. Otvorite datoteku koju želite ispisati.
3. Pokrenite dijaloški okvir za ispis.
4. Odaberite **Raspored** u skočnom izborniku.
5. Odredite broj stranica pod stavkom **Stranica po listu**, **Smjer teksta** (raspored stranica) i **Rubovi**.
6. Ako je potrebno, podesite ostale stavke.
7. Kliknite na **Ispis**.

Povezane informacije

- ➔ [“Umetanje papira u Uvlačenje papira straga” na strani 37](#)
- ➔ [“Osnove ispisa - Mac OS” na strani 49](#)

Ispisivanje prilagođeno veličini papira

Možete ispisati odabrani sadržaj tako da on bude prilagođen veličini papira koji ste umetnuli u pisač.



Ispis

Ispisivanje prilagođeno veličini papira - Windows

Napomena:

Ta mogućnost nije dostupna kod ispisa bez obruba.

1. Umetnite papir u pisač.
2. Otvorite datoteku koju želite ispisati.
3. Otvorite dijaloški okvir upravljačkog programa pisača.
4. Podesite sljedeće stavke unutar kartice **Više opcija**.
 - Veličina dokumenta: Odaberite veličinu papira koju ste podesili u aplikaciji.
 - Izlaz papira: Odaberite veličinu papira koji ste umetnuli u pisač.
Prilagodi veličini stranice je automatski odabrano.

Napomena:

*Odaberite **Sredina** ako želite ispisati umanjenu sliku na sredini stranice.*

5. Podesite ostale stavke na karticama **Glavna** i **Više opcija** te zatim kliknite na **OK**.
6. Kliknite na **Ispis**.

Povezane informacije

- ➔ [“Umetanje papira u Uvlačenje papira straga” na strani 37](#)
- ➔ [“Osnove ispisivanja — Windows” na strani 48](#)

Ispisivanje prilagođeno veličini papira - Mac OS

1. Umetnite papir u pisač.
2. Otvorite datoteku koju želite ispisati.
3. Pokrenite dijaloški okvir za ispis.
4. Odaberite veličinu papira koju ste podesili u aplikaciji u postavci **Veličina papira**.
5. Odaberite **Rukovanje papirom** u skočnom izborniku.
6. Odaberite **Prilagodi veličini papira**.
7. Odaberite veličinu umetnutog papira u postavci **Ciljna veličina papira**.
8. Ako je potrebno, podesite ostale stavke.
9. Kliknite na **Ispis**.

Povezane informacije

- ➔ [“Umetanje papira u Uvlačenje papira straga” na strani 37](#)
- ➔ [“Osnove ispisa - Mac OS” na strani 49](#)

Ispisivanje više datoteka odjednom (samo za Windows)

Uređivač poslova Lite omogućava kombiniranje nekoliko različitih datoteka stvorenih u različitim aplikacijama i njihovo ispisivanje unutar jednog zadatka ispisa. Za kombinirane datoteke možete podesiti postavke ispisivanja kao što su format, redosljed ispisivanja i usmjerenost.

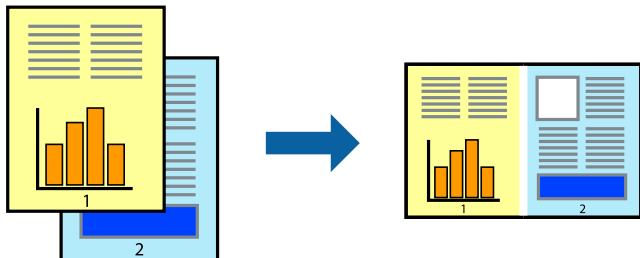

1. Umetnite papir u pišač.
2. Otvorite datoteku koju želite ispisati.
3. Otvorite dijaloški okvir upravljačkog programa pišača.
4. Odaberite **Uređivač poslova Lite** na kartici **Glavna**.
5. Kliknite na **OK** da biste zatvorili prozor upravljačkog programa pišača.
6. Kliknite na **Ispis**.
prikazat će se dijaloški okvir aplikacije **Uređivač poslova Lite** i zadatak ispisa bit će dodan u **Projekt ispisa**.
7. Kada se prikaže dijaloški okvir aplikacije **Uređivač poslova Lite**, otvorite datoteku koju želite kombinirati s trenutnom datotekom i ponovite upute od koraka 3 do koraka 6.

Napomena:

 - Ako zatvorite prozor **Uređivač poslova Lite**, briše se nespремljeni **Projekt ispisa**. Da biste ispisivanje obavili kasnije, odaberite **Spremi** u izborniku **Datoteka**.
 - Kako biste otvorili **Projekt ispisa** koji ste spremili u aplikaciji **Uređivač poslova Lite**, kliknite na **Uređivač poslova Lite** na kartici **Održavanje** u sklopu upravljačkog programa pišača. Zatim odaberite **Otvori** u izborniku **Datoteka** kako biste odabrali datoteku. Datotečni nastavak pohranjenih datoteka je „ecl”.
8. Odaberite izbornike **Izgled str.** i **Uredi** u aplikaciji **Uređivač poslova Lite** da biste po potrebi uredili **Projekt ispisa**. Više pojedinosti potražite u pomoći za **Uređivač poslova Lite**.
9. Odaberite **Ispiši** u izborniku **Datoteka**.

Povezane informacije

- ➔ [“Umetanje papira u Uvlačenje papira straga” na strani 37](#)
- ➔ [“Osnove ispisivanja — Windows” na strani 48](#)

Ispis jedne slike na više listova zbog stvaranja plakata (samo za Windows)

Ova značajka omogućava ispis jedne slike na više listova papira. Veći plakat izradit ćete tako da listove zajedno zalijepite.

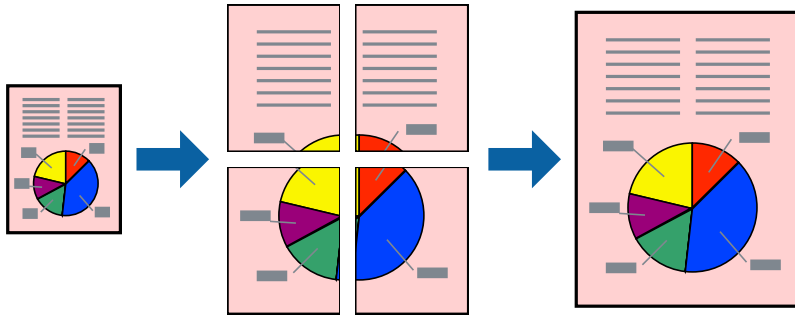

Napomena:

Ta mogućnost nije dostupna kod ispisa bez obruba.

1. Umetnite papir u pisač.
2. Otvorite datoteku koju želite ispisati.
3. Otvorite dijaloški okvir upravljačkog programa pisača.
4. Odaberite **2x1 Poster**, **2x2 Poster**, **3x3 Poster** ili **4x4 Poster** u **Više stranica** unutar kartice **Glavna**.
5. Kliknite na **Postavke**, podesite odgovarajuće postavke i zatim kliknite na **OK**.

Napomena:

Vodilice za rezanje ispisa omogućava ispis crte za izrezivanje.

6. Podesite ostale stavke na karticama **Glavna** i **Više opcija** te zatim kliknite na **OK**.
7. Kliknite na **Ispis**.

Povezane informacije

- ➔ [“Umetanje papira u Uvlačenje papira straga”](#) na strani 37
- ➔ [“Osnove ispisivanja — Windows”](#) na strani 48

Izrada plakata pomoću mogućnosti Oznake za poravnanje preklapanja

Navodimo primjer izrade plakata odabirom mogućnosti **2x2 Poster** uz označenu značajku **Oznake za poravnanje preklapanja** unutar postavke **Vodilice za rezanje ispisa**.

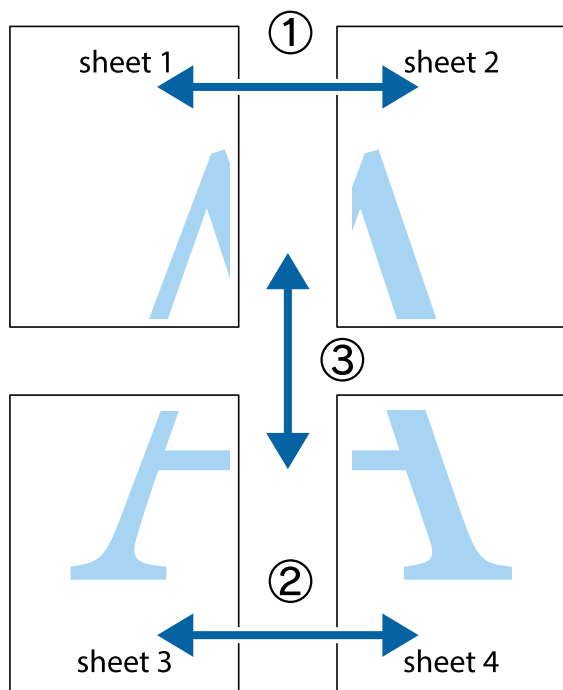

1. Pripremite Sheet 1 i Sheet 2. Odrežite marginu Sheet 1 duž uspravne plave crte kroz središta oznaka križića na vrhu i na dnu.

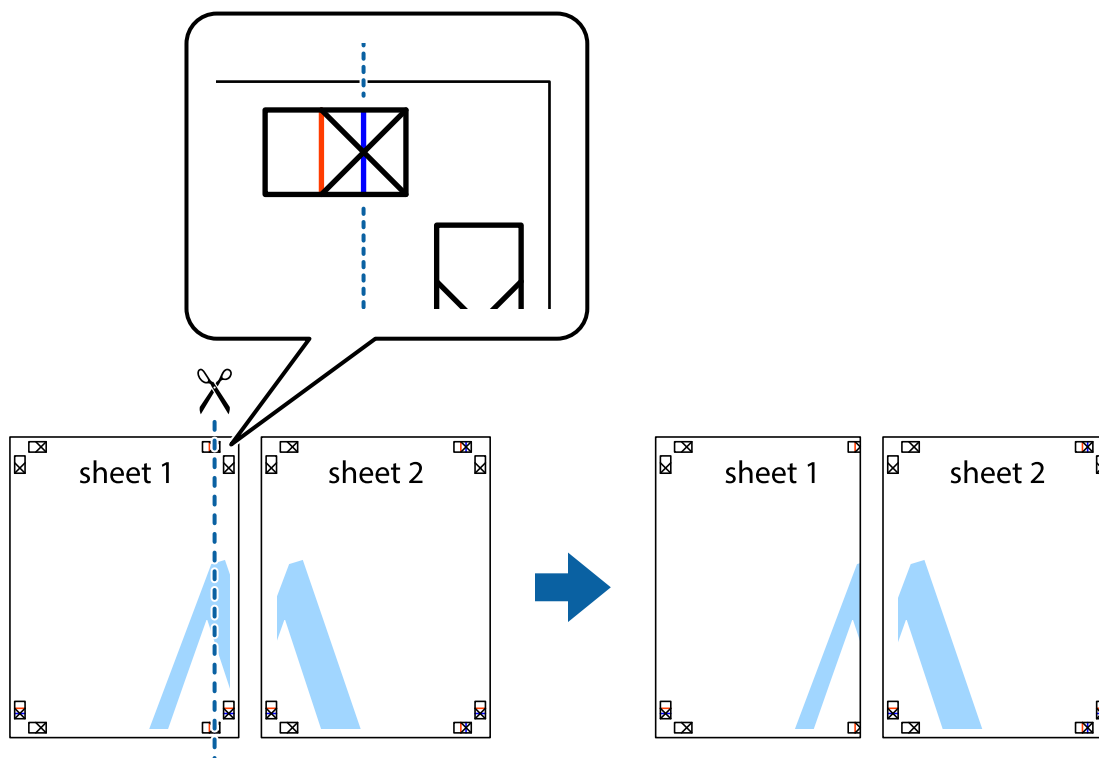

Ispis

- Postavite rub Sheet 1 povrh Sheet 2 i poravnajte oznake križića, a zatim privremeno spojite ta dva lista ljepljivom trakom na poleđini.

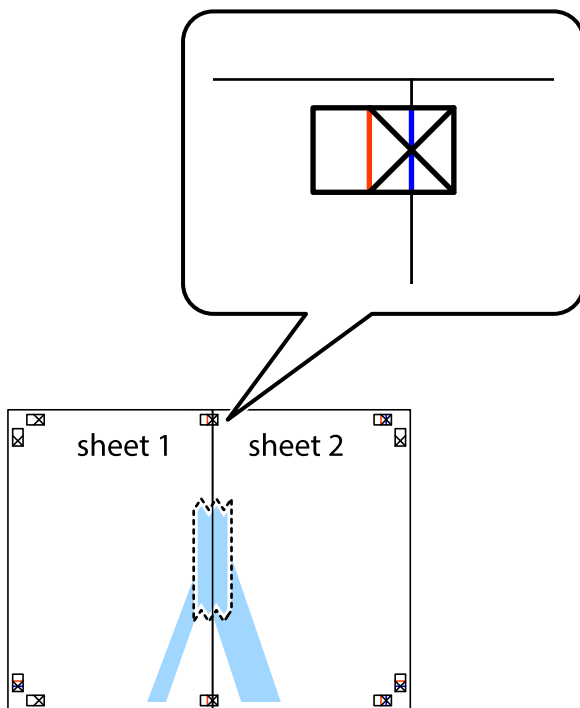

- Prerežite zalijepljene listove na dva dijela duž crvene uspravne crte kroz oznake za poravnavanje (ovaj put crte s lijeve strane oznaka križića).



Ispis

4. Listove spojite ljepljivom trakom na poledini.

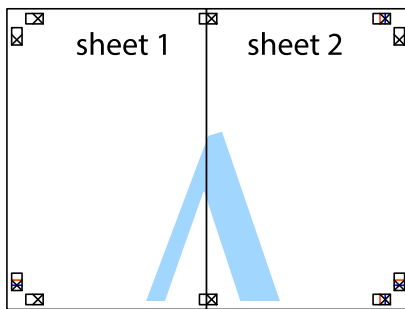

5. Ponovite upute od koraka 1 do koraka 4 kako biste Sheet 3 i Sheet 4 spojili ljepljivom trakom.
6. Odrežite marginu Sheet 1 i Sheet 2 duž uspravne plave crte kroz središta oznaka križića koji se nalaze s lijeve i desne strane.

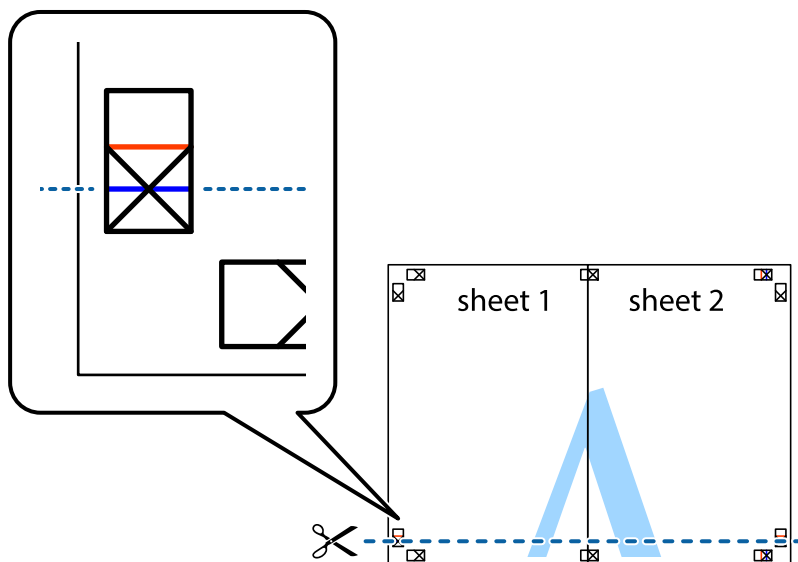

Ispis

7. Postavite rub Sheet 1 i Sheet 2 povrh Sheet 3 i Sheet 4 te poravnajte oznake križića, a zatim privremeno ih spojite ljepljivom trakom na poleđini.

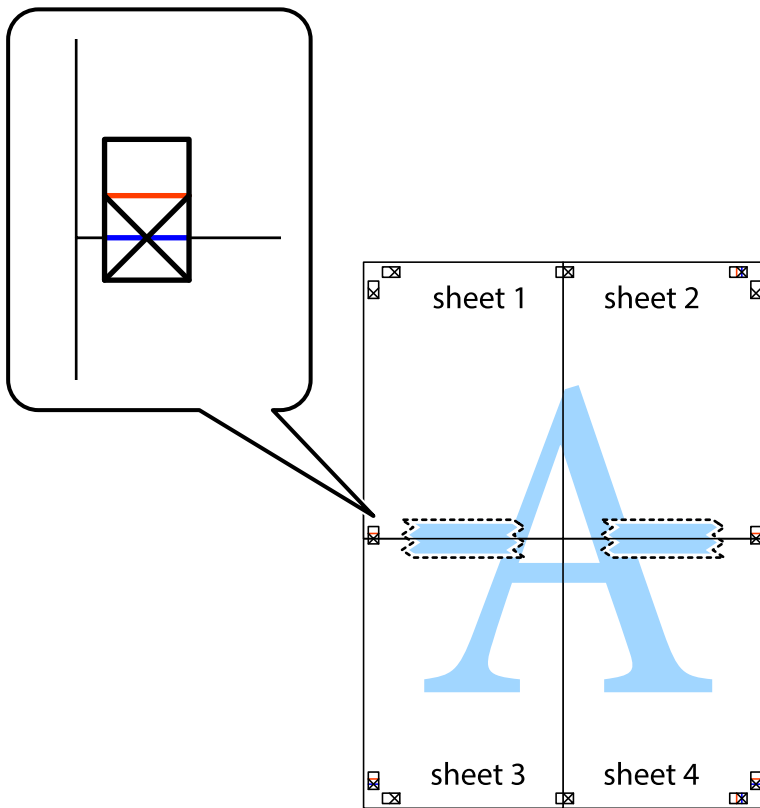

Ispis

- Prerežite zalijepljene listove na dva dijela duž crvene položene crte kroz oznake za poravnavanje (ovaj put crte s lijeve strane oznaka križića).

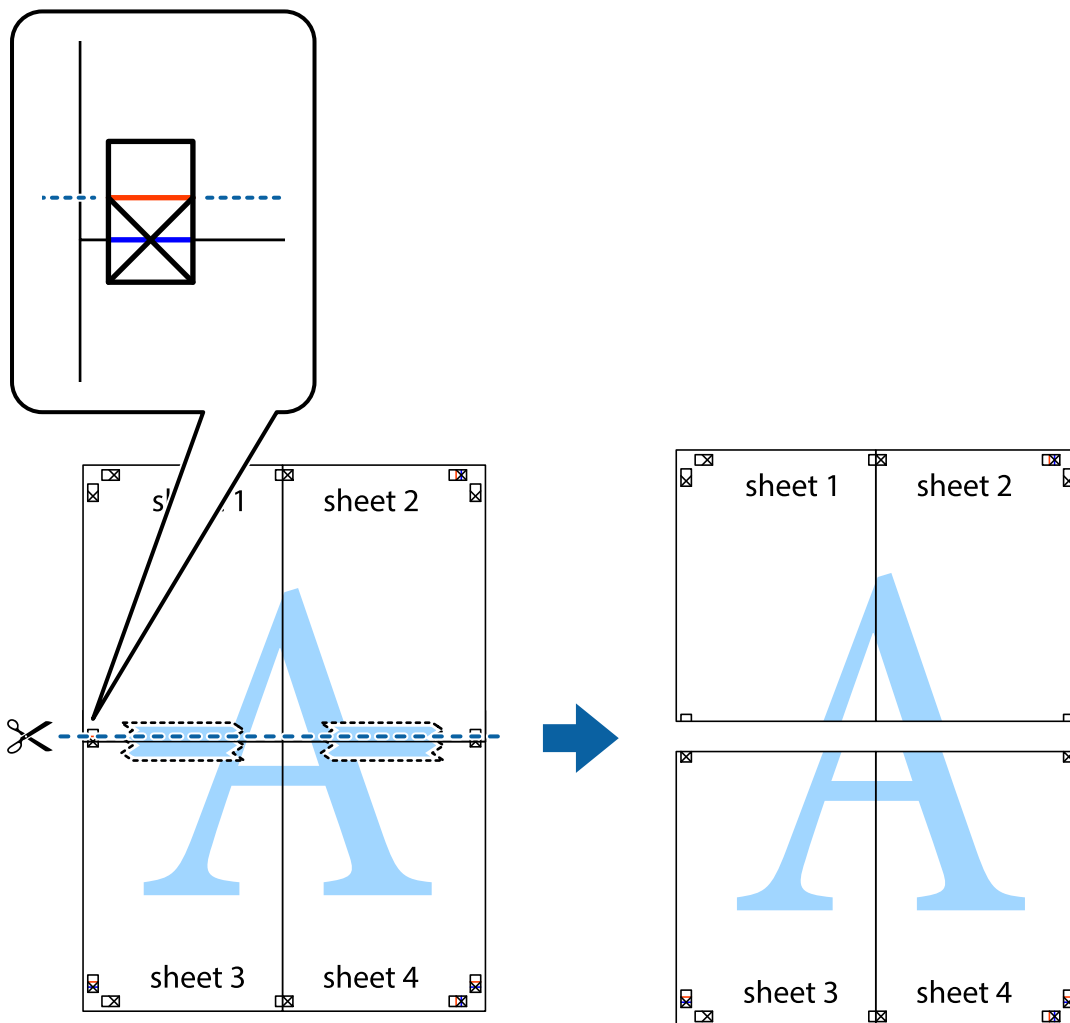

- Listove spojite ljepljivom trakom na poleđini.

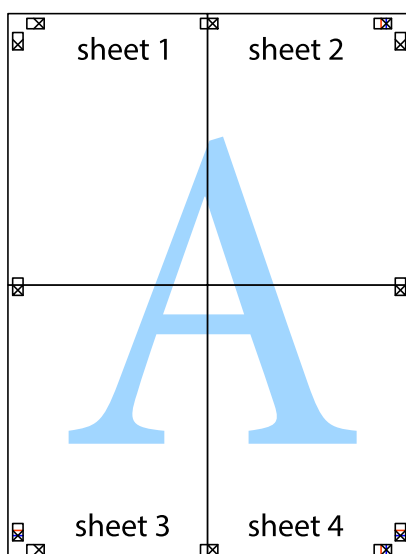

10. Odrežite preostale margine duž vanjske vodilice.

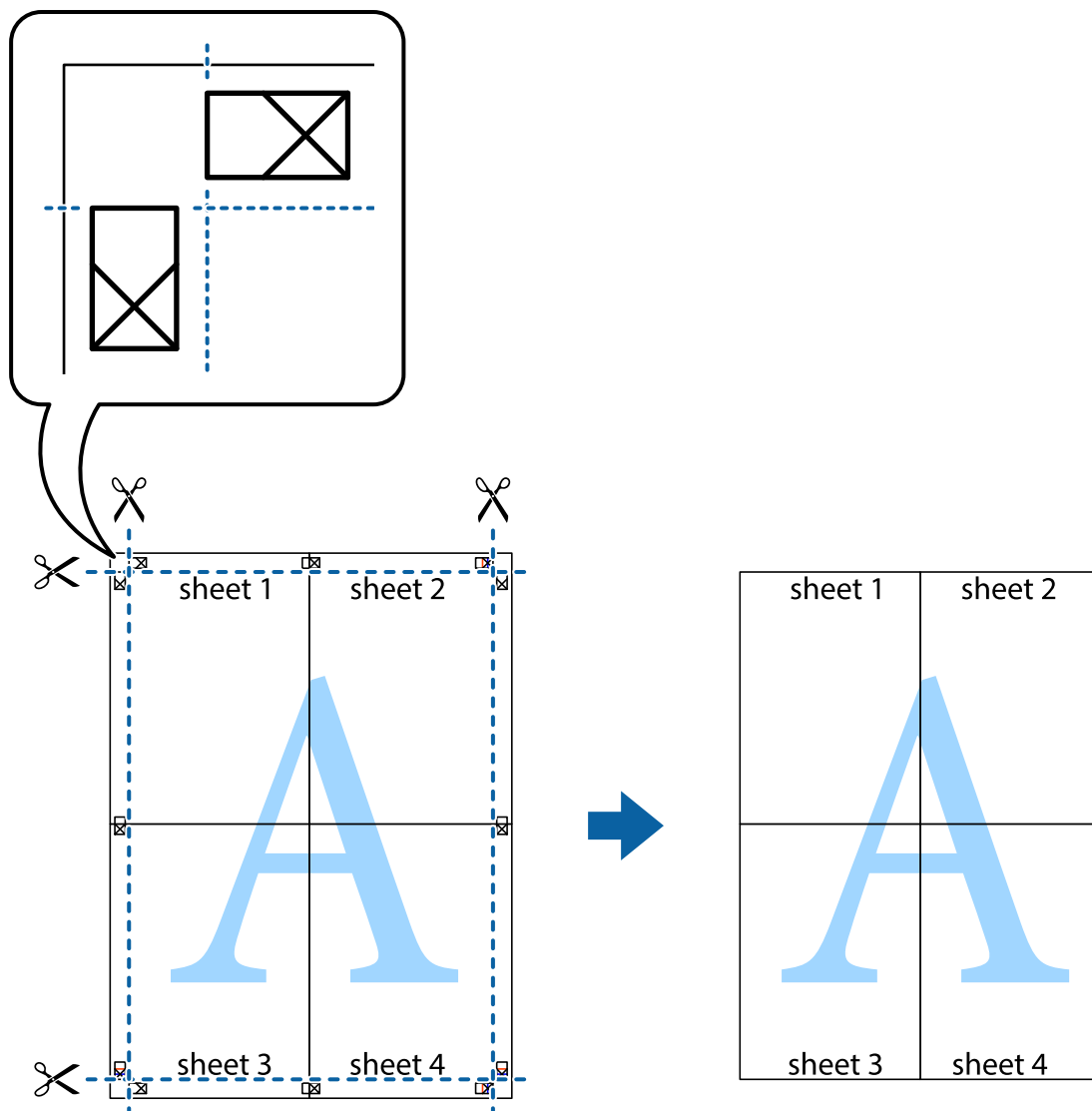

Ispisivanje uz korištenje naprednih značajki

U ovom odjeljku možete pročitati o brojnim dodatnim formatima i značajkama ispisa koji su dostupni u upravljačkom programu pisača.

Povezane informacije

- ➔ [“Upravljački program pisača za sustav Windows” na strani 104](#)
- ➔ [“Upravljački program pisača za sustav Mac OS” na strani 107](#)

Dodavanje postavki ispisa radi lakšeg ispisivanja

Ako napravite vlastite postavke često korištenih postavki ispisivanja unutar upravljačkog programa pisača, te postavke možete jednostavno odabrati s navedenog popisa.

Ispis

Windows

Kako biste izradili vlastitu postavku, podesite stavke kao što su **Veličina dokumenta** i **Vrsta papira** u izborniku **Glavna** ili unutar kartice **Više opcija** i zatim kliknite na **Dodaj/ukloni zadane postavke** unutar **Zadane postavke ispisa**.

Napomena:

Da biste izbrisali dodanu postavku, kliknite **Dodaj/ukloni zadane postavke**, odaberite naziv postavke koju želite izbrisati s popisa, a zatim je izbrišite.

Mac OS

Pokrenite dijaloški okvir za ispis. Kako biste dodali vlastitu postavku, namjestite stavke kao što su **Veličina papira** i **Media Type**, a zatim pohranite trenutačne postavke kao postavku za **Zadane postavke**.

Napomena:

Kako biste izbrisali dodane zadane postavke, kliknite na **Zadane postavke** > **Prikaži zadane postavke**, odaberite naziv zadane postavke koju želite izbrisati s popisa, a zatim je izbrišite.

Ispisivanje dokumenta smanjene ili povećane veličine

Možete smanjiti ili povećati veličinu dokumenta za određeni postotak.

Windows

Napomena:

Ta mogućnost nije dostupna kod ispisa bez obruba.

Podesite **Veličina dokumenta** na kartici **Više opcija**. Odaberite **Smanji/povećaj dokument**, **Zumiraj na** i zatim unesite željeni postotak.

Mac OS

Napomena:

Radnje se razlikuju ovisno o aplikaciji. Pogledajte korisničku pomoć aplikacije kako biste saznali pojedinosti.

Odaberite **Postavljanje stranice** (ili **Ispis**) na izborniku **Datoteka**. Odaberite pisač u stavci **Format za**, odaberite veličinu papira i zatim unesite vrijednost postotka u stavci **Mjerilo**. Zatvorite prozor te ispišite sljedeće osnovne upute za ispisivanje.

Prilagodba boje ispisivanja

Možete prilagoditi boje korištene u zadatku ispisa.

PhotoEnhance stvara oštrije slike i življe boje pomoću automatskog prilagođavanja kontrasta, zasićenja i svjetline izvornih podataka slike.

Napomena:

- Ove prilagodbe se ne primjenjuju na izvorne podatke.
- PhotoEnhance** prilagođava boju analizirajući položaj glavnog motiva. Stoga, ako ste promijenili položaj glavnog motiva smanjivanjem, uvećavanjem, izrezivanjem, odnosno rotiranjem slike, boje se mogu neočekivano promijeniti tijekom ispisivanja. Odabirom ispisa bez obruba također se mijenja položaj glavnog motiva, što će prouzročiti promjene boje. Ako slika nije postavljena u žarište, ispisani sadržaj može poprimiti neprirodan izgled. Ako se boja promijeni i ispisani sadržaj poprimi neprirodan izgled, ispišite odabrani sadržaj bez omogućavanja postavke **PhotoEnhance**.

Ispis

Windows

Odaberite način korekcije boje u opciji **Korekcija boja** na kartici **Više opcija**.

Ako odaberete vrijednost **Automatski**, boje se automatski prilagođavaju postavkama vrste papira i kvalitete ispisa. Ako odaberete **Korisnički** i kliknete na **Napredno**, možete napraviti vlastite postavke.

Mac OS

Pokrenite dijaloški okvir za ispis. Odaberite **Usklađivanje boje** u skočnom izborniku i zatim odaberite **EPSON Color Controls**. Odaberite **Color Options** u skočnom izborniku, a zatim odaberite neku od dostupnih opcija. Kliknite na strjelicu pored **Napredne postavke** i podesite odgovarajuće postavke.

Ispisivanje vodenog žiga (samo za Windows)

Ispišite na vašim ispisima vodeni žig u obliku naslova „Povjerljivo”. Možete dodati i vlastiti vodeni žig.

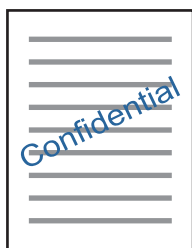

Napomena:

Ta mogućnost nije dostupna kod ispisa bez obruba.

Kliknite na **Značajke vodenog žiga** unutar kartice **Više opcija** i odaberite vodeni žig. Kliknite **Postavke** kako biste promijenili pojedinosti kao što su gustoća i položaj vodenog žiga.

Ispisivanje zaglavlja i podnožja (samo za Windows)

Ispišite podatke kao što su korisničko ime i datum ispisivanja unutar zaglavlja ili podnožja.

Kliknite na **Značajke vodenog žiga** unutar kartice **Više opcija** i odaberite **Zaglavlje/podnožje**. Kliknite na **Postavke** i odaberite potrebne značajke s padajućeg popisa.

Ispis fotografija pomoću aplikacije Epson Easy Photo Print

Epson Easy Photo Print omogućava lako raspoređivanje i ispis fotografija na raznim vrstama papira. Pogledajte korisničku pomoć aplikacije kako biste saznali pojedinosti.

Napomena:

- Ispisivanje na originalnom Epson fotografskom papiru maksimalno povećava učinkovitost tinte, a ispisi su živopisni i jasni.
- Za ispis bez obruba pomoću neke komercijalne aplikacije, podesite sljedeće postavke.
 - Sliku podesite tako da potpuno pokriva papir, a ako u korištenoj aplikaciji postoji postavka margine, postavite je na 0 mm.
 - Omogućite postavku ispisa bez obruba u upravljačkom programu pisača.

Povezane informacije

- ➔ “Dostupni papiri i kapaciteti” na strani 36
- ➔ “Umetanje papira u Uvlačenje papira straga” na strani 37
- ➔ “Epson Easy Photo Print” na strani 111
- ➔ “Instaliranje aplikacija” na strani 114

Ispisivanje s pametnih uređaja

Uporaba opcije Epson iPrint

Aplikacija Epson iPrint omogućuje ispis fotografija, dokumenata i web-stranica s pametnih uređaja kao što su pametni telefoni ili tableti. Možete koristiti lokalni ispis, ispisivanje s pametnog uređaja spojenog s istom bežičnom mrežom kao i pisač ili daljinski ispis, tj. ispisivanje s udaljene lokacije putem interneta. Da biste koristili daljinski ispis, registrirajte pisač u usluzi Epson Connect.

**Povezane informacije**

- ➔ “Usluga Epson Connect” na strani 102

Instaliranje Epson iPrint

Možete instalirati program Epson iPrint na pametni uređaj koristeći slijedeći URL ili QR kod.

<http://ipr.to/a>



Ispis pomoću aplikacije Epson iPrint

Pokrenite Epson iPrint s pametnog uređaja i odaberite stavku koju želite koristiti s početnog zaslona.

Ispis

Slijedeći zasloni se mogu promijeniti bez prethodne najave.

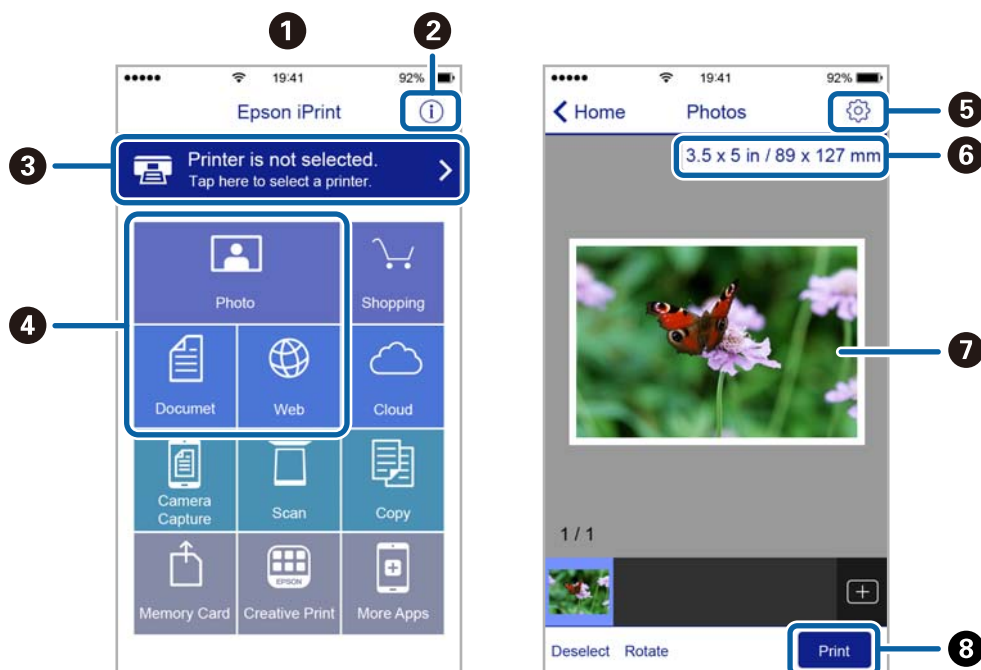

1	Početni zaslon prikazan pri pokretanju aplikacije.
2	Prikazuje upute za postavljanje pisača te odgovore na najčešća pitanja.
3	Prikazuje zaslon na kome možete odabrati pisač i podesiti njegove postavke. Nakon što odaberete pisač, više ga nećete morati ponovno odabirati.
4	Odaberite što želite ispisati, npr. fotografije, dokumente i web-stranice.
5	Prikaz zaslona za podešavanje postavki, kao što su veličina i vrsta papira.
6	Prikaz veličine papira. Kada se to prikazuje kao gumb, pritisnite ga radi prikaza trenutnih postavki papira pisača.
7	Prikaz odabranih fotografija i dokumenata.
8	Pokretanje ispisa.

Napomena:

Za ispis iz izbornika dokumenta s pomoću iPhone, iPad i iPod touch s operativnim sustavom iOS, pokrenite Epson iPrint nakon prijenosa dokumenta kojeg želite ispisati, koristeći funkciju dijeljenja datoteka u iTunes.

Uporaba opcije AirPrint

AirPrint omogućuje trenutni bežični ispis s uređaja iPhone, iPad i iPod touch s najnovijom verzijom sustava iOS, i Mac uređaja s najnovijom verzijom sustava OS X ili macOS.



Napomena:

Ako ste onemogućili poruke konfiguracije papira na upravljačkoj ploči vašeg proizvoda, ne možete koristiti AirPrint. Prema potrebi, pogledajte donju poveznicu kako biste omogućili poruke.

1. Umetnite papir u proizvod.
2. Postavite proizvod za bežični ispis. Pogledajte donju poveznicu.
<http://epson.sn>
3. Priključite Apple uređaj na istu bežičnu mrežu kojom se koristi vaš proizvod.
4. Ispisujte s vašeg uređaja na vaš proizvod.

Napomena:

Više informacija potražite na stranici AirPrint Apple web-mjesta.

Povezane informacije

➔ “Umetanje papira u Uvlačenje papira straga” na strani 37

Otkazivanje ispisa

Napomena:

- U sustavu Windows ne možete otkazati zadatak ispisa koji je u cijelosti poslan s računala na pisač. U tom slučaju otkazivanje zadatka ispisa izvršite putem upravljačke ploče pisača.
- Kada ispisujete nekoliko stranica u sustavu Mac OS, sve zadatke ispisa ne možete otkazati putem upravljačke ploče. U tom slučaju otkazivanje zadatka ispisa izvršite putem računala.
- Ako ste poslali zadatak ispisa iz sustava Mac OS X v10.6.8 putem mreže, možda nećete moći izvršiti njegovo otkazivanje na računalu. U tom slučaju otkazivanje zadatka ispisa izvršite putem upravljačke ploče pisača.

Otkazivanje ispisivanja - Gumb na pisaču

Pritisnite gumb  kako biste otkazali ispisivanje zadatka u tijeku.

Otkazivanje ispisivanja - Windows

1. Otvorite dijaloški okvir upravljačkog programa pisača.
2. Odaberite karticu **Održavanje**.
3. Kliknite na **Red za ispis**.
4. Desnom tipkom miša kliknite na zadatak koji želite otkazati i zatim odaberite **Otkazi**.

Povezane informacije

➔ [“Upravljački program pisača za sustav Windows” na strani 104](#)

Otkazivanje ispisa - Mac OS

1. Kliknite na ikonu pisača na traci **Sidrenje**.
2. Odaberite zadatak koji želite otkazati.
3. Otkazite zadatak ispisa.
 - OS X Mountain Lion ili novija verzija
Kliknite na  pored mjerača napretka.
 - Mac OS X v10.6.8 na v10.7.x
Kliknite na **Izbriši**.

Kopiranje

1. Umetnite papir u pisač.

**Važno:**

Podesite postavke papira na upravljačkoj ploči.

2. Postavite izvornike.
3. Unesite **Kopiranje** s početnog zaslona pomoću gumba ◀ ili ▶, a zatim pritisnite gumb OK.
4. Postavite broj kopija pomoću gumba ▲ ili ▼.
5. Odaberite kopiranje u boji ili crno-bijelo pomoću gumba ◀ ili ▶.
6. Pritisnite gumb OK kako biste prikazali i provjerili postavke ispisa. Za promjenu postavki pritisnite gumb ▼, odaberite postavke koristeći gumb ▲ ili ▼ i promijenite postavke koristeći gumb ◀ ili ▶. Na kraju pritisnite gumb OK.

Napomena:

Ako želite kopirati smanjivanjem ili povećavanjem veličine dokumenta za određeni postotak, odaberite bilo koju stavku osim **Automatski prilagodi** kao postavku za **Povećaj/smanji** i zatim pritisnite gumb OK. Navedite postotak u **Prilagođena veličina**. Postotak možete mijenjati u koracima od 10% pritiskanjem i držanjem gumba ◀ ili ▶.

7. Pritisnite gumb ⬠.

Napomena:

Boja, veličina i obrub kopirane slike malo se razlikuju od izvornika.

Povezane informacije

- ➔ [“Opcije izbornika za način rada Kopiranje” na strani 69](#)
- ➔ [“Umetanje papira u Uvlačenje papira straga” na strani 37](#)
- ➔ [“Stavljanje izvornika na Staklo skenera” na strani 41](#)

Opcije izbornika za način rada Kopiranje

Napomena:

Dostupnost izbornika može ovisiti o odabranom formatu.

Broj kopija

Unos broja kopija.

Boja

Kopira izvornik u boji.

Kopiranje

C/B

Kopira izvornik crno-bijelo (tzv. monochrome).

Povećaj/smanji

Povećava ili smanjuje izvornike.

Stvarna veličina

Kopira pri povećanju od 100%.

Automatski prilagodi

Otkriva područje skeniranja i automatski povećava ili smanjuje izvornik kako bi odgovarao veličini papira koju ste odabrali. Kada postoje bijeli obrubi oko izvornika, bijeli obrubi od kutne oznake staklo skenera bit će prepoznati kao područje skeniranja, no obrubi na suprotnoj strani mogli bi biti odsječeni.

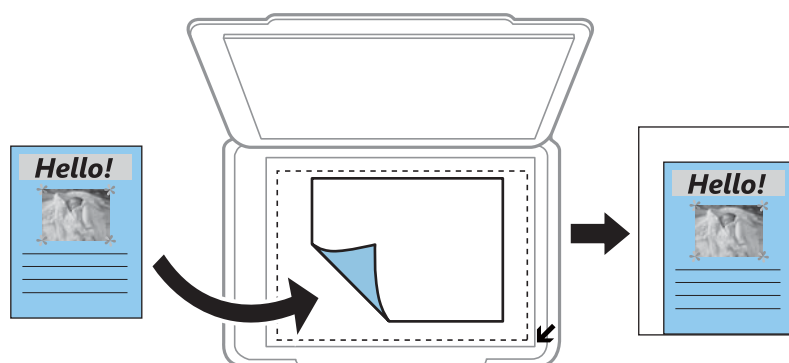

Prilagođeno

Odaberite kako biste odredili stupanj povećanja ili smanjenja izvornika.

Prilagođena veličina

Određuje stupanj uvećanja korišten kod povećavanja ili smanjivanja izvornika unutar raspona od 25 do 400%.

Veličina papira

Odabir veličine umetnutog papira.

Tip papira

Odabir vrste umetnutog papira.

Kvaliteta

Odabir kvalitete ispisa. **Skica** omogućava brzo ispisivanje, ali ispisi mogu biti blijedi. **Najbolja** daje najveću kvalitetu ispisa, ali uz manju brzinu ispisa.

Korisnicima u zapadnoj Europi način radne verzije nije dostupan.

Gustoća

Povećajte razinu gustoće pritiskom gumba ► ako su dobivene kopije blijede. Smanjite gustoću pritiskom gumba ◀ ako se tinta zamrlja.

Skeniranje

Pokretanje skeniranja na upravljačkoj ploči

Skeniranje na računalo

Možete pohraniti skeniranu sliku na računalo.

**Važno:**

Prije korištenja ove značajke provjerite jeste li instalirali aplikacije Epson Scan 2 i Epson Event Manager na računalo.

1. Postavite izvornike.
2. Unesite **Skeniranje** s početnog zaslona pomoću gumba ◀ ili ▶, a zatim pritisnite gumb OK.
3. Odaberite kako se sprema skenirana slika na računalo u sljedećim izbornicima uz pomoć gumba ◀ ili ▶ i zatim pritisnite gumb OK.
 - Na računalo (JPEG):** sprema skenirane slike u formatu JPEG.
 - Na računalo (PDF):** sprema skenirane slike u formatu PDF.
 - Na računalo (za e-poštu):** pokreće klijent za e-poštu na računalo i zatim se automatski prilaže poruci e-pošte.
4. Odaberite računalo na koje želite pohraniti skenirane slike.

Napomena:

- Možete prijeći na postavke skeniranja kao što su veličina dokumenta, mapa za pohranu ili format spremanja pomoću aplikacije Epson Event Manager.
- Kada je pisač spojen na mrežu, možete odabrati računalo na koje želite spremati skeniranu sliku. Na upravljačkoj se ploči pisača može prikazati do 20 računala.
- Kad se računalo na koje želite pohraniti skenirane slike otkrije na mreži, na upravljačkoj ploči se prikazuje prvih 15 znakova njegovog naziva. Ako ste podesili **Network Scan Name (Alphanumeric)** na Epson Event Manager, prikazuje se na upravljačkoj ploči.

5. Pritisnite gumb ◊.

Napomena:

Boja, veličina i obrub skenirane slike neće izgledati potpuno isto kao izvornik.

Povezane informacije

- ➔ [“Stavljanje izvornika na Staklo skenera” na strani 41](#)
- ➔ [“Epson Event Manager” na strani 110](#)

Skeniranje na računalo (WSD)

Napomena:

- Ovu značajku možete koristiti samo na računalima s engleskom verzijom operativnog sustava Windows 10/Windows 8.1/Windows 8/Windows 7/Windows Vista.
- Ako koristite Windows 7/Windows Vista, računalo treba unaprijed podesiti za korištenje te funkcije.

1. Postavite izvornike.
2. Unesite **Skeniranje** s početnog zaslona pomoću gumba ◀ ili ▶, a zatim pritisnite gumb OK.
3. Odaberite **Na računalo (WSD)** pomoću gumba ◀ ili ▶, a zatim pritisnite gumb OK.
4. Odaberite računalo.
5. Pritisnite gumb ◊.

Napomena:

Boja, veličina i obrub skenirane slike neće izgledati potpuno isto kao izvornik.

Povezane informacije

➔ [“Stavljanje izvornika na Staklo skenera” na strani 41](#)

Postavljanje WSD ulaza

Ovaj dio objašnjava način postavljanja WSD ulaza za Windows 7/Windows Vista.

Napomena:

Kod sustava Windows 10/Windows 8.1/Windows 8 WSD ulaz se postavlja automatski.

Za postavljanje WSD ulaza potrebno je učiniti sljedeće korake.

- Pisač i računalo povezani su s mrežom.
 - Upravljački program pisača instaliran je na računalu.
1. Uključite pisač.
 2. Kliknite Start, a potom kliknite **Mreža** na računalu.
 3. Desnim klikom kliknite na pisač i zatim kliknite **Instaliraj**.
Kliknite **Nastavi** kada se prikaže zaslon **Upravljanje korisničkim računom**.

Skeniranje

Kliknite **Deinstaliraj** i ponovno pokrenite ako se prikaže zaslon **Deinstaliraj**.

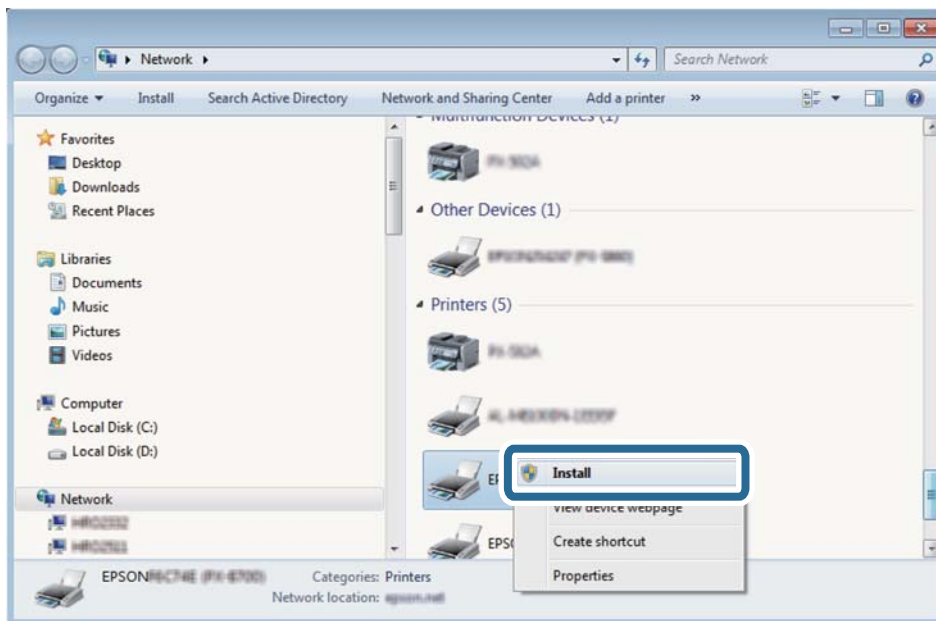

Napomena:

Naziv pisača koji ste postavili na mreži i naziv modela (EPSON XXXXXX (XX-XXXX)) prikazani su na zaslonu mreže. Možete provjeriti naziv pisača koji je preko upravljačke ploče pisača postavljen na mreži ili ispisom lista mrežnog statusa.

4. Kliknite **Vaš uređaj je spreman za korištenje**.

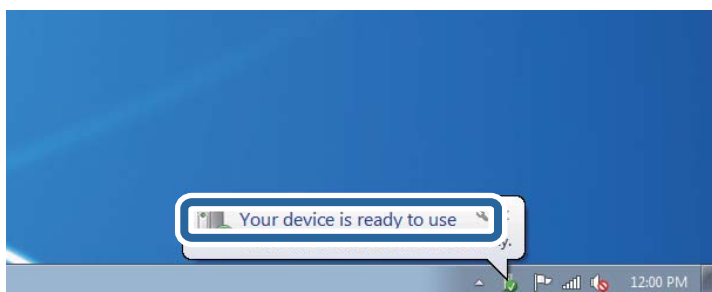

5. Provjerite poruku i zatim kliknite **Zatvori**.

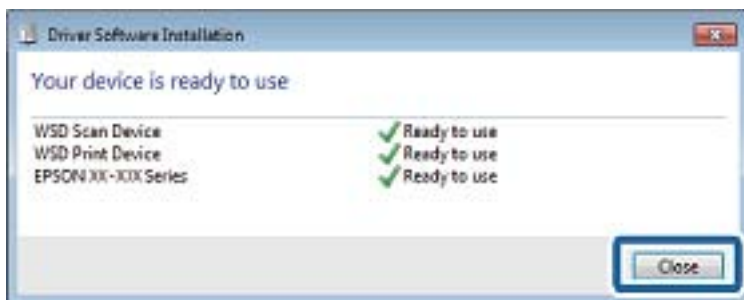

6. Otvorite zaslon **Uređaji i pisači**.

- Windows 7

Kliknite Start > **Upravljačka ploča** > **Hardver i zvuk** (ili **Hardver**) > **Uređaji i pisači**.

Skeniranje

- Windows Vista

Kliknite Start > **Upravljačka ploča** > **Hardver i zvuk** > **Pisači**.

7. Provjerite je li prikazana ikona s nazivom pisača na mreži.
Odaberite naziv pisača kod korištenja WSD-a.

Povezane informacije

- ➔ [“Ispis lista mrežnog statusa” na strani 31](#)

Skeniranje putem računala

Skeniranje koristeći Epson Scan 2

Možete skenirati pomoću upravljačkog programa skenera „Epson Scan 2”. Pogledajte pomoć unutar aplikacije Epson Scan 2 za objašnjenja svake pojedine postavke.

Povezane informacije

- ➔ [“Epson Scan 2 \(Upravljački program skenera\)” na strani 110](#)

Skeniranje dokumenata (Način dokumenta)

Koristeći **Način dokumenta** u programu Epson Scan 2, možete skenirati izvornike koristeći detaljne postavke koje su prikladne za tekstne dokumente.

1. Postavite izvornike.
2. Pokrenite Epson Scan 2.
3. Odaberite **Način dokumenta** s popisa **Način**.

Skeniranje

4. Podesite sljedeće stavke unutar kartice **Glavne postavke**.

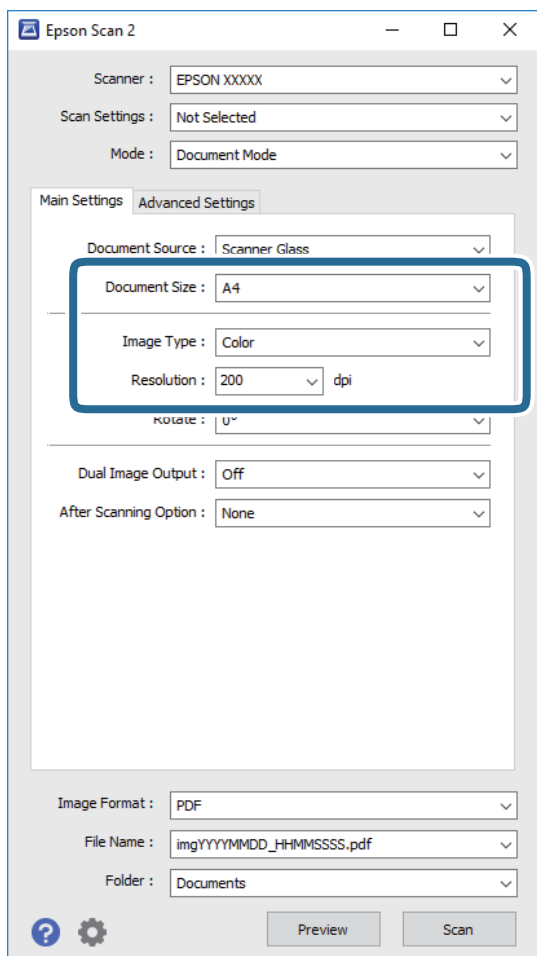

- Veličina dokumenta:** odaberite veličinu izvornika koji ste stavili.
- Vrsta slike:** odaberite boju za spremanje skenirane slike.
- Razlučivost:** odaberite razlučivost.

Napomena:

Postavka **Izvor dokumenta** definirana je kao **Staklo skenera**. Ne možete promijeniti ovu postavku.

5. Po potrebi izvršite postavke skeniranja.

- Možete pregledati skeniranu sliku klikanjem gumba **Pregled**. Otvara se prozor pretpregleda i prikazana je pregledana slika.
- Na kartici **Napredne postavke** možete izvršiti detaljne prilagodbe slike koje su prikladne za tekstne dokumente, primjerice sljedeće.
 - Zamagljeni okvir:** možete poboljšati i izoštriti obrise slike.
 - Uklanjanje dvost. Redova:** možete ukloniti valovite uzorke (mrežaste sjenke) koji se pojavljuju prilikom skeniranja ispisanog papira, primjerice iz časopisa.
 - Poboljšanje teksta:** možete pojasniti i pooštriti zamagljena slova u izvorniku.
 - Automats. segmentiranje područja:** možete pojasniti i izgladiti slove slike kod provođenja crno-bijelog skena dokumenta sa slikama.

Skeniranje

Napomena:

Stavke možda neće biti dostupne, ovisno o drugim postavkama koje ste odabrali.

6. Odaberite postavke za spremanje datoteke.

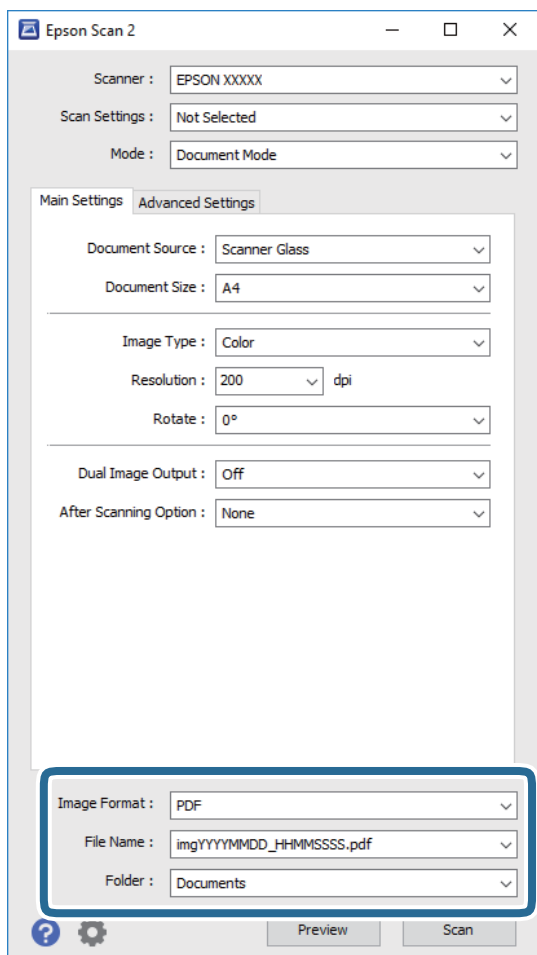

- Format slike:** odaberite i spremite format od popisa.
Ožete izvršiti detaljnije postavke za svaki format spremanja osim BITMAP i PNG. Odaberite **Mogućnosti** s popisa nakon odabira formata spremanja.
- Naziv datoteke:** provjerite prikazani naziv spremljene datoteke.
Možete promijeniti postavke naziva datoteke odabirom **Postavke** s popisa.
- Mapa:** odaberite opciju za spremanje mape za skeniranu sliku s popisa.
Možete odabrati drugu mapu ili izraditi novu odabirom **Odabir** s popisa.

7. Kliknite na **Skeniraj**.

Povezane informacije

- ➔ [“Stavljanje izvornika na Staklo skenera” na strani 41](#)

Skeniranje

Skeniranje fotografija ili slika (Način fotografije)

Primjenom načina **Način fotografije** u programu Epson Scan 2 možete skenirati izvornike najrazličitijim značajkama prilagodbe slike koje su prikladne za fotografije ili slike.

1. Postavite izvornike.
Ako stavite više izvornika na staklo skenera, možete ih sve istovremeno skenirati. Pobrinite se da između izvornika postoji razmak od najmanje 20 mm.
2. Pokrenite Epson Scan 2.
3. Odaberite **Način fotografije** s popisa **Način**.
4. Podesite sljedeće stavke unutar kartice **Glavne postavke**.

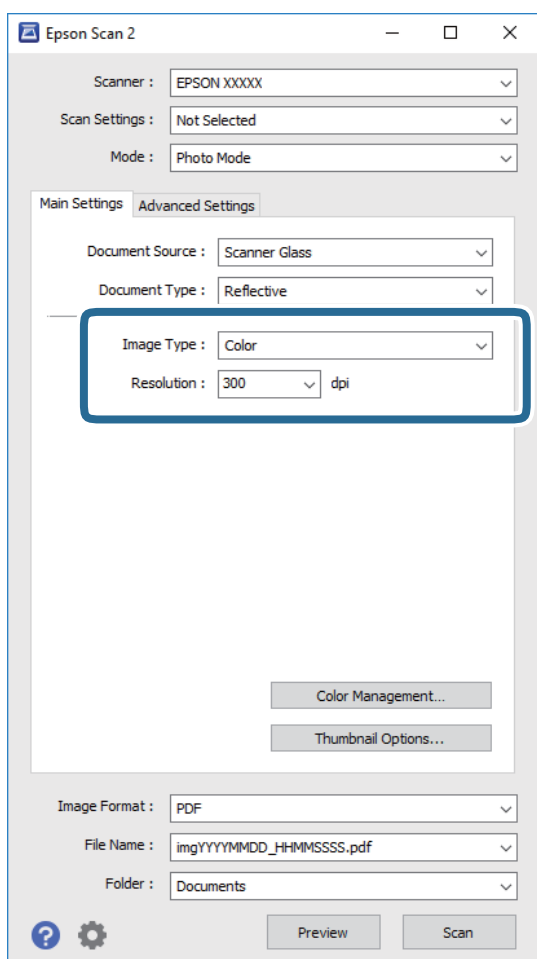

- Vrsta slike:** odaberite boju za spremanje skenirane slike.
- Razlučivost:** odaberite razlučivost.

Napomena:

Postavka **Izvor dokumenta** fiksno je određena kao **Staklo skenera**, a postavka **Vrsta dokumenta** fiksno je određena kao **Reflektivno**. (**Reflektivno** označava izvornike koji nisu prozirni, primjerice standardni papiri ili fotografije.) Ne možete promijeniti ove postavke.

Skeniranje

5. Kliknite na **Pregled**.

Otvara se prozor pretpregleda i pregledane slike prikazane su kao minijature.

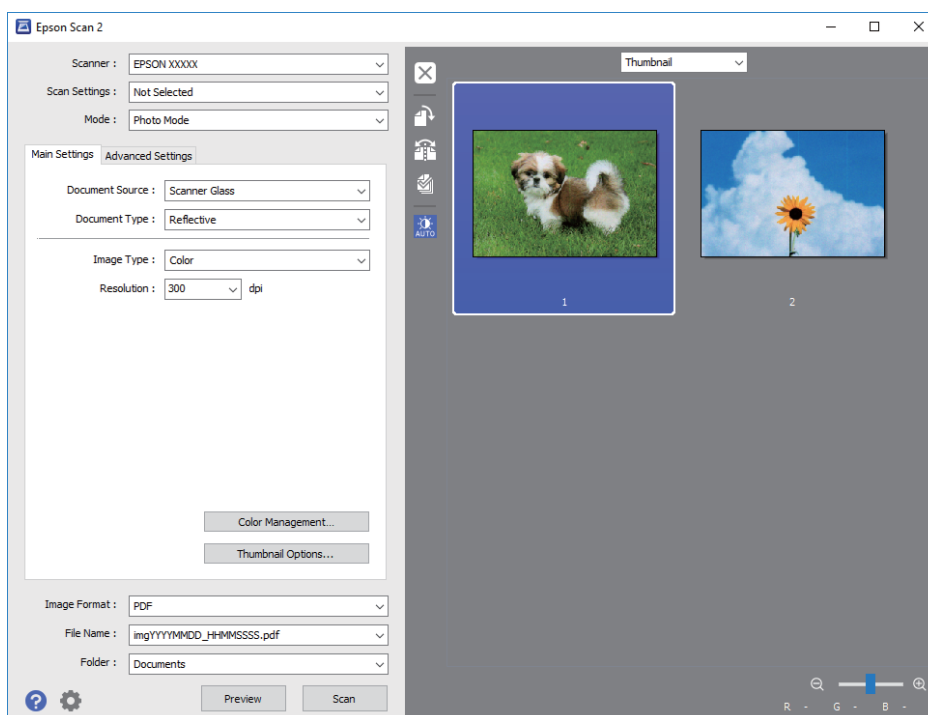
**Napomena:**

Za pretpregled cjelokupnog skeniranog područja odaberite **Normalno** s popisa pri vrhu prozora pretpregleda.

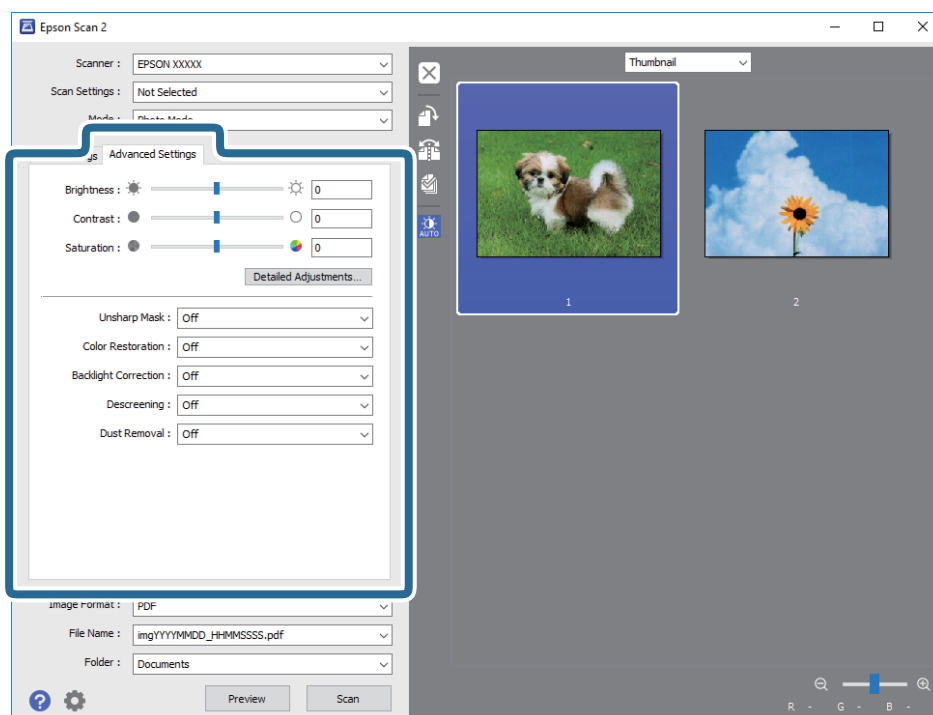
6. Potvrdite pretpregled i prema potrebi izvršite postavke za prilagodbu slike na kartici **Napredne postavke**.

Možete podesiti skeniranu sliku koristeći detaljne postavke prikladne za fotografije ili slike, primjerice sljedeće.

Skeniranje

- Svjetlina:** možete podesiti svjetlinu skenirane slike.
- Kontrast:** možete podesiti kontrast skenirane slike.
- Zasićenost:** možete podesiti zasićenost (živost slike) skenirane slike.
- Zamagljeni okvir:** možete poboljšati i izoštriti obrise skenirane slike.
- Obnavljanje boje:** možete ispraviti slike koje su izblijedjele kako biste vratili njihove prvobitne boje.
- Isprav. pozad. osvj.:** možete osvijetliti skenirane slike koje su tamne zbog pozadinskog svjetla.
- Uklan. dvost. Redova:** možete ukloniti valovite uzorke (mrežaste sjenke) koji se pojavljuju prilikom skeniranja ispisanih papira, primjerice iz časopisa.
- Uklanjanje prašine:** možete ukloniti prašinu sa skenirane slike.

Napomena:

- Stavke možda neće biti dostupne, ovisno o drugim postavkama koje ste odabrali.*
- Ovisno o izvornicima, skenirana slika možda se neće moći pravilno podesiti.*
- Kada se napravi nekoliko minijatura, možete podesiti kvalitetu slike svake minijature. Ovisno o stavkama prilagodbe, možete podesiti kvalitetu svih skeniranih slika zajedno odabirom više minijatura.*

7. Odaberite postavke za spremanje datoteke.

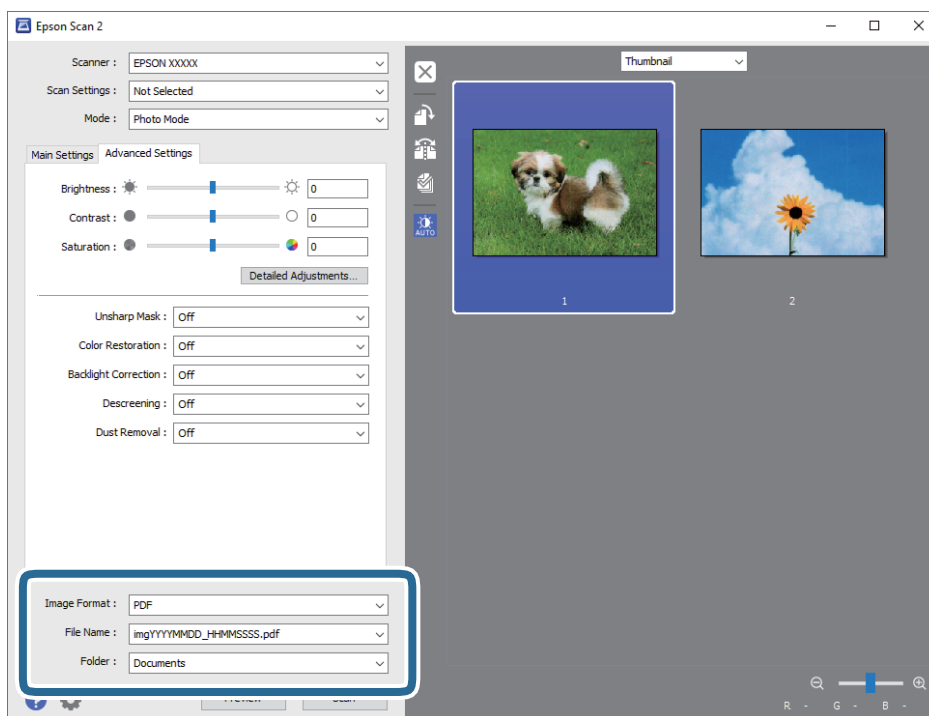

- Format slike:** odaberite i spremite format od popisa.
Ožete izvršiti detaljnije postavke za svaki format spremanja osim BITMAP i PNG. Odaberite **Mogućnosti** s popisa nakon odabira formata spremanja.
- Naziv datoteke:** provjerite prikazani naziv spremljene datoteke.
Možete promijeniti postavke naziva datoteke odabirom **Postavke** s popisa.
- Mapa:** odaberite opciju za spremanje mape za skeniranu sliku s popisa.
Možete odabrati drugu mapu ili izraditi novu odabirom **Odabir** s popisa.

8. Kliknite na **Skeniraj**.

Skeniranje

Povezane informacije

- ➔ “Stavljanje izvornika na Staklo skenera” na strani 41
- ➔ “Stavljanje više fotografija kod istovremenog skeniranja” na strani 42

Skeniranje s pametnih uređaja

Aplikacija Epson iPrint omogućuje skeniranje fotografija i dokumenata s pametnog uređaja, kao što je pametni telefon ili tablet, koji je spojen s istom bežičnom mrežom kao pisač. Skenirane podatke možete pohraniti na pametni uređaj ili u računalni oblak, poslati e-poštom ili ispisati.



Instaliranje Epson iPrint

Možete instalirati program Epson iPrint na pametni uređaj koristeći slijedeći URL ili QR kod.

<http://ipr.to/a>



Skeniranje koristeći Epson iPrint

Pokrenite Epson iPrint s pametnog uređaja i odaberite stavku koju želite koristiti s početnog zaslona.

Skeniranje

Slijedeći zasloni se mogu promijeniti bez prethodne najave.

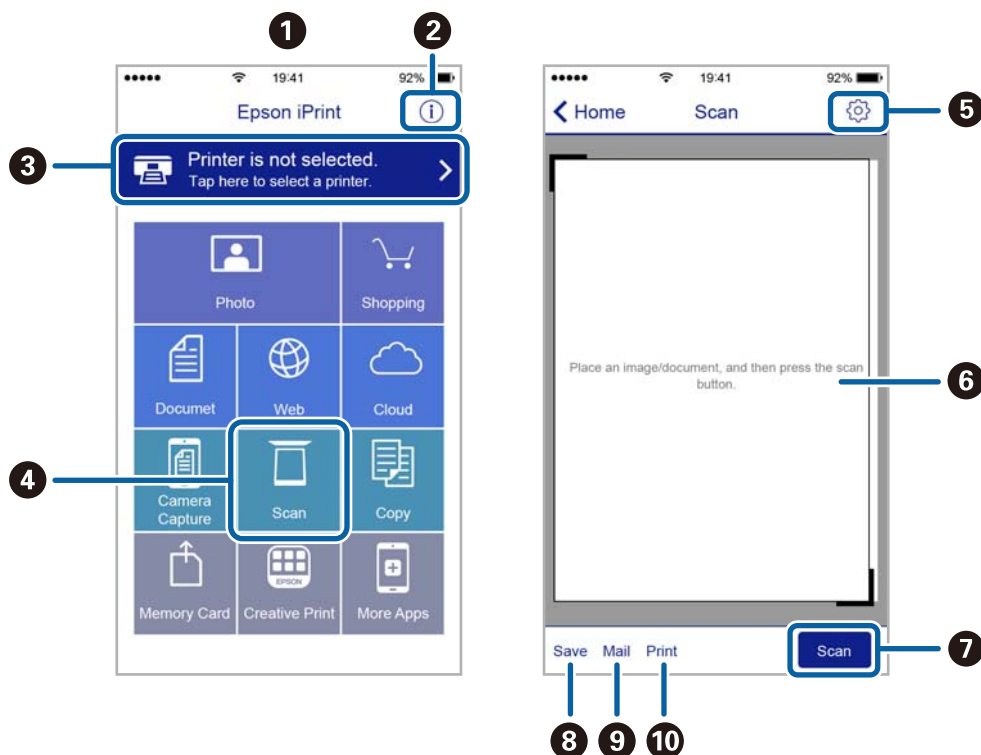

1	Početni zaslon prikazan pri pokretanju aplikacije.
2	Prikazuje upute za postavljanje pisača te odgovore na najčešća pitanja.
3	Prikazuje zaslon na kome možete odabrati pisač i podesiti njegove postavke. Nakon što odaberete pisač, više ga nećete morati ponovno odabirati.
4	Prikazuje zaslon za skeniranje.
5	Prikazuje zaslon na kojemu možete podesiti postavke skeniranja, kao što je razlučivost.
6	Prikazuje skenirane slike.
7	Započinje skeniranje.
8	Prikazuje zaslon putem kojega skenirane podatke možete pohraniti na pametni uređaj ili u računalni oblak.
9	Prikazuje zaslon putem kojega skenirane podatke možete poslati e-poštom.
10	Prikazuje zaslon putem kojega skenirane podatke možete ispisati.

Ponovno punjenje tinte

Provjera razina tinte

Da biste utvrdili koliko je tinte preostalo, vizualno provjerite razine tinte u svim spremnicima pisača.

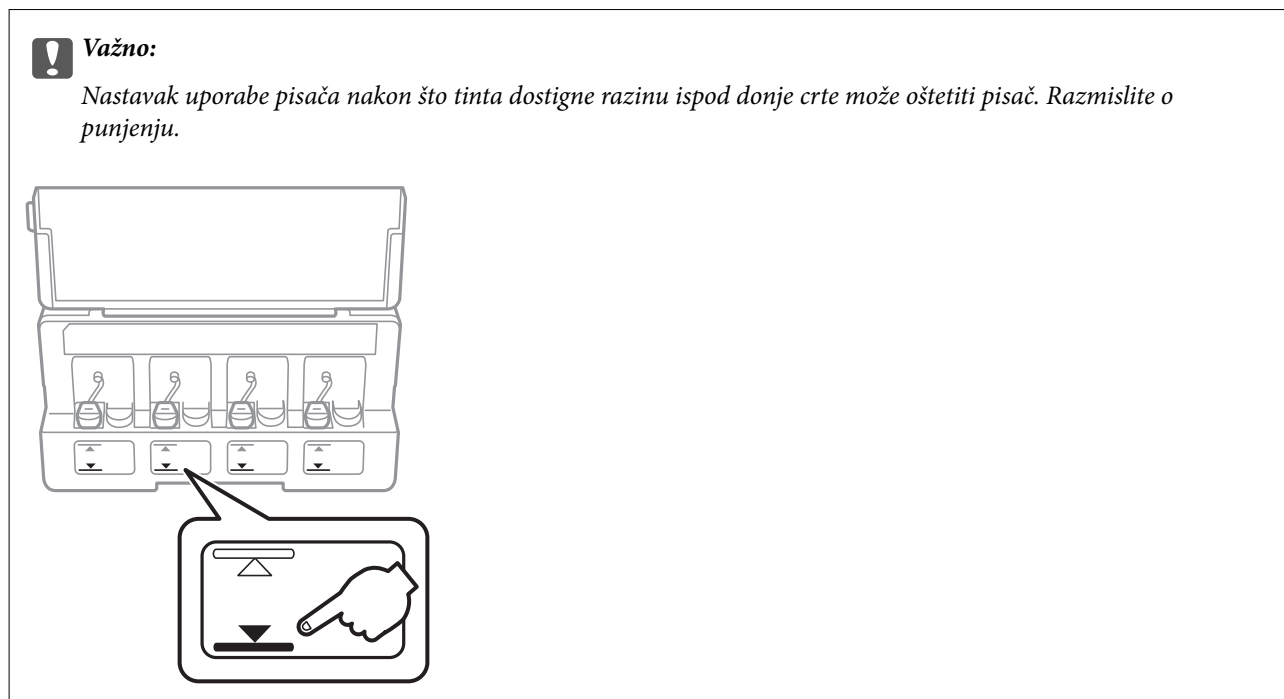

Možete provjeriti približne razine tinte putem računala.

Provjera razina tinte – Windows

1. Otvorite dijaloški okvir upravljačkog programa pisača.
2. Kliknite na **Razine tinte** na kartici **Glavna**.

Napomena:

Ako je **EPSON Status Monitor 3** onemogućen, razine tinte neće se prikazivati. Kliknite na **Proširene postavke** na kartici **Održavanje**, a zatim odaberite **Omogući EPSON Status Monitor 3**.

Povezane informacije

➔ [“Upravljački program pisača za sustav Windows” na strani 104](#)

Provjera razina tinte - Mac OS

1. Odaberite **Postavke sustava** u izborniku  > **Pisači i skeneri** (ili **Ispis i skeniranje**, **Ispis i faksiranje**) i zatim odaberite pisač.

Ponovno punjenje tinte

2. Kliknite na **Mogućnosti i zalihe** > **Uslužni program** > **Otvori uslužni program pisača**.
3. Kliknite na **EPSON Status Monitor**.

Šifre na bočicama s tintom

Epson preporučuje korištenje originalnih Epson bočica tinte.

Slijede šifre za originalne Epsonove bočice s tintom.

BK: Black (Crna)	C: Cyan (Azurna)	M: Magenta (Purpurna)	Y: Yellow (Žuta)
664	664	664	664



Važno:

Epsonovo jamstvo ne obuhvaća oštećenje izazvano tintom koja nije ovdje navedena, uključujući sve originalne Epsonove tinte koje nisu predviđene za ovaj pisač ili tinte drugih proizvođača.

Drugi proizvodi koji nisu proizvedeni od strane Epsona mogu uzrokovati oštećenje koje nije pokriveno Epsonovim garancijama i, pod određenim okolnostima, mogu uzrokovati nepravilan rad pisača.

Napomena:

- Šifre bočica s tintom razlikuju se prema lokaciji. Ispravne kodove u vašem području provjerite s Epsonovom službom podrške.
- Za informacije o kapacitetima Epsonovih bočica s tintom, korisnici u Europi mogu posjetiti sljedeće web-mjesto.
<http://www.epson.eu/pageyield>

Povezane informacije

- ➔ [“Web-mjesto tehničke podrške” na strani 152](#)

Mjere opreza pri rukovanju bočicom s tintom

Prije dopunjavanja tinte pročitajte sljedeće upute.

Mjere opreza pri rukovanju

- Koristite bočice s tintom čija šifra odgovara ovom pisaču.
- Pisač zahtijeva pažljivo rukovanje tintom. Tinta se može prosuti pri punjenju ili dopuni spremnika tintom. Ako tinta dospije na odjeću i druge predmete, možda se neće moći skinuti.
- Pohanite bočice s tintom pri normalnoj sobnoj temperaturi na mjestu gdje nisu izloženi izravnoj sunčevoj svjetlosti.
- Epson preporučuje da bočicu s tintom iskoristite prije datuma navedenog na pakiranju.
- Pohanite bočice u istom okružju kao i pisač.

Ponovno punjenje tinte

- Prilikom pohrane ili transporta bočice s tintom nakon uklanjanja čepa ne nagnjite bočicu te je ne izlažite udarcima ili temperaturnim promjenama. U protivnom, tinta bi mogla iscuriti čak i kada je kapica na bočici čvrsto pritegnuta. Pobrinite se da držite bočicu u uspravnom položaju kada pritežete kapicu te poduzmite mjere za sprječavanje curenja tinte prilikom transporta bočice.
- Ako ste bočicu s tintom izvadili iz hladnog spremnika, držite ga barem tri sata na sobnoj temperaturi prije uporabe.
- Ne otvarajte bočicu s tintom dok ne budete spremni za punjenje spremnika tinte. Bočica s tintom je u vakuumiranom pakovanju radi očuvanja njezine pouzdanosti. Ako bočicu s tintom ostavite otvorenu duže vrijeme prije upotrebe, možda nećete moći normalno ispisivati.
- Nastavak uporabe pisača nakon što tinta dostigne razinu ispod donje crte može oštetiti pisač. Za vraćanje razina tinte Epson preporučuje punjenje spremnika za tintu do gornje crte dok pisač ne radi.
- Kako biste bili sigurni da ćete dobiti najbolju kvalitetu ispisa i kako biste zaštitili glavu pisača, kada pisač pokaže da je potrebno ponovno napuniti tintu, u njima se još uvijek nalazi promjenjiva sigurnosna količina tinte. Navedene količine ne uključuju ovu rezervu.
- Iako bočice s tintom mogu sadržavati reciklirane materijale, ovo nema utjecaja na funkcioniranje i učinak pisača.
- Specifikacije i izgled bočice s tintom podliježu promjeni bez prethodne najave poboljšanja.
- Navedene količine mogu se razlikovati ovisno o sadržajima koje ispisujete, vrsti papira koju koristite, učestalosti ispisa i uvjetima u okruženju kao što je temperatura.

Potrošnja tinte

- Da bi se održao optimalan učinak ispisne glave, dio tinte se troši iz svih spremnika, ne samo tijekom ispisa, nego i tijekom postupaka održavanja kao što je čišćenje ispisne glave.
- Kada ispisujete sadržaje u jednoj boji ili u sivim tonovima, moguće je da će se prilikom izvedbe tog zadatka ispisati tinta u boji umjesto crne tinte, ovisno o vrsti papira ili postavkama kvalitete ispisa. Razlog tome je što se crna boja dobiva miješanjem tinte u boji.
- Tinta u bočicama isporučenim zajedno s pisačem djelomično se troši prilikom početnog postavljanja. Kako bi proizvela ispis visoke kvalitete, glava vašeg pisača bit će potpuno ispunjena tintom. Ovim se jednokratnim postupkom troši određena količina tinte, stoga ćete s ovim bočicama ispisati nešto manji broj stranica nego sa sljedećim bočicama.

Ponovno punjenje spremnika s tintom

1. Unesite **Postava** s početnog zaslona pomoću gumba ◀ ili ▶, a zatim pritisnite gumb OK.
2. Odaberite **Održavanje** pomoću gumba ◀ ili ▶, a zatim pritisnite gumb OK.
3. Odaberite **Resetiranje razina tinte** pomoću gumba ◀ ili ▶, a zatim pritisnite gumb OK.
4. Pritisnite gumb ◊.

Ponovno punjenje tinte

5. Otvorite poklopac jedinice za spremnik s tintom, zatim uklonite kapicu spremnika s tintom. Nakon skidanja kapice, postavite je na istureni dio spremnika s tintom, kako je prikazano na donjoj ilustraciji.

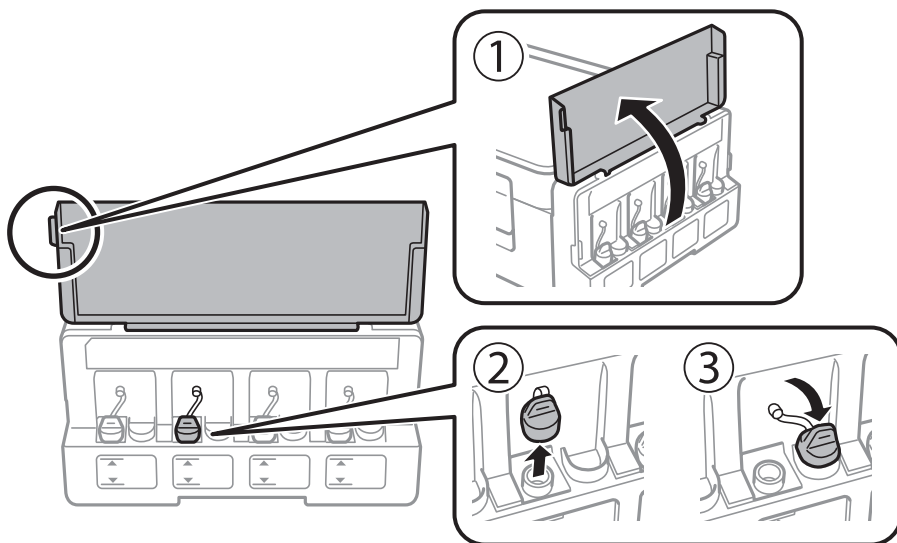

! **Važno:**

- Budite oprezni kako ne biste prolili tintu.
- Pobrinite se da boja spremnika s tintom odgovara boji tinte koju želite ponovno napuniti.

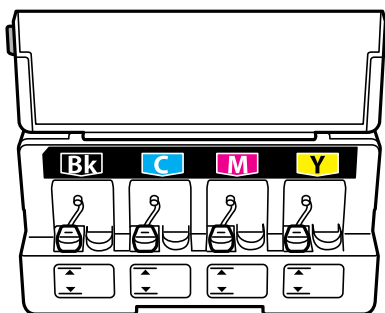

6. Skinite vršak kapice ili uklonite njezin poklopac.

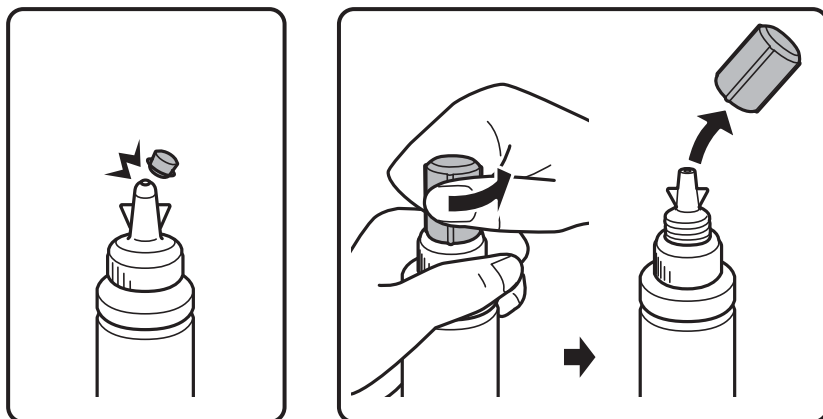

Ponovno punjenje tinte

Napomena:

- ❑ Dizajn bočica za tintu ovisi o datumu proizvodnje i mjestu kupnje.
- ❑ Ne bacajte vršak ni poklopac kapice. Ako ostane tinte u bočici s tintom nakon ponovnog punjenja spremnika, upotrijebite vršak ili poklopac kapice kako biste začepili kapicu bočice s tintom.

7. Uklonite kapicu s bočice za tintu, uklonite čep s bočice i postavite kapicu.

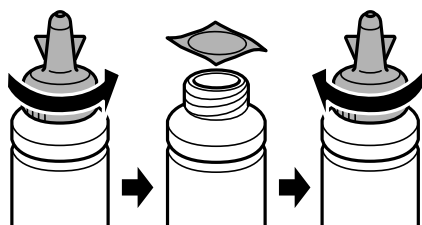

Važno:

Poklopac bočice s tintom dobro zatvorite, inače tinta može procuriti.

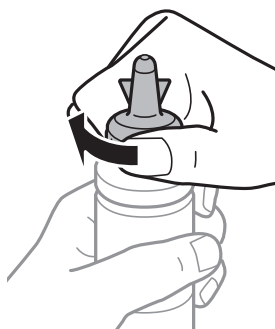

8. Ponovno napunite spremnik ispravnom bojom tinte do gornje crte na spremniku s tintom.

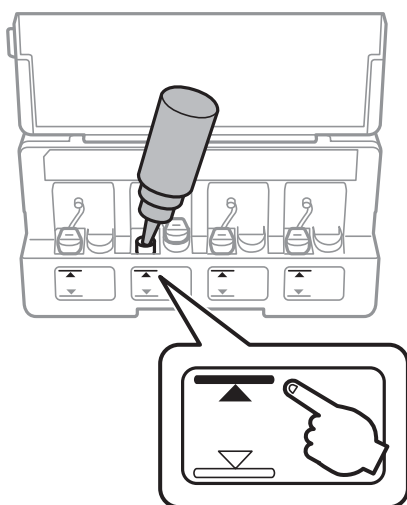

Važno:

To se teško vidi u unutrašnjosti spremnika s tintom. Spremnik s tintom pažljivo dopunite i pazite da tinta ne razlijeva na ulazu za tintu.

Ponovno punjenje tinte

Napomena:

Ako u bočici ostane tinte nakon ponovnog punjenja spremnika s tintom do gornje crte, sigurno namjestite vršak ili poklopac kapice i pohranite bočicu s tintom u uspravnom položaju za buduću uporabu.

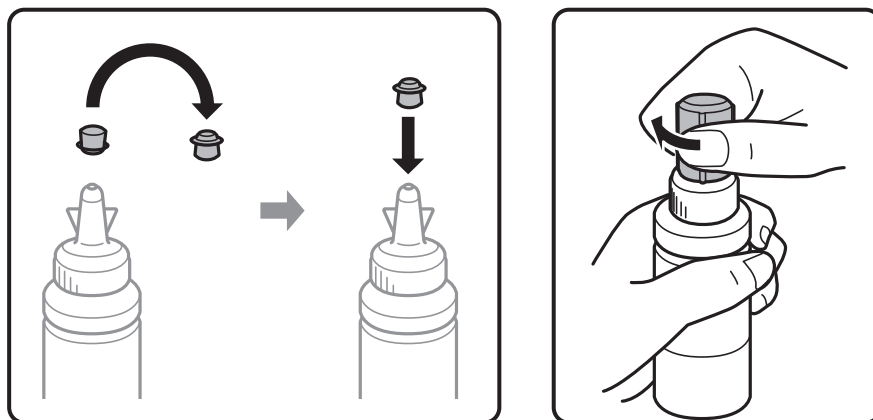

9. Dobro zatvorite poklopac na spremnik za tintu.

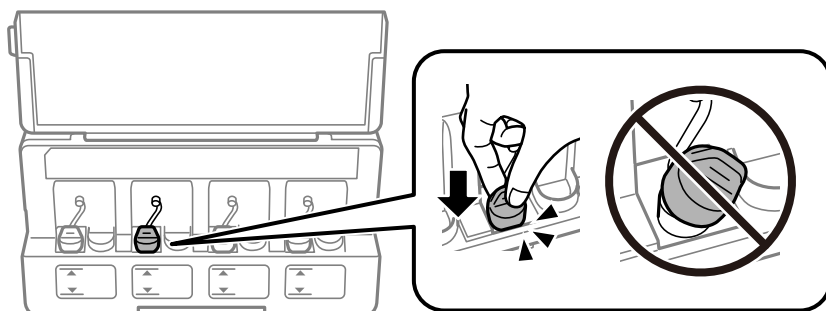

10. Zatvorite poklopac spremnika za tintu.

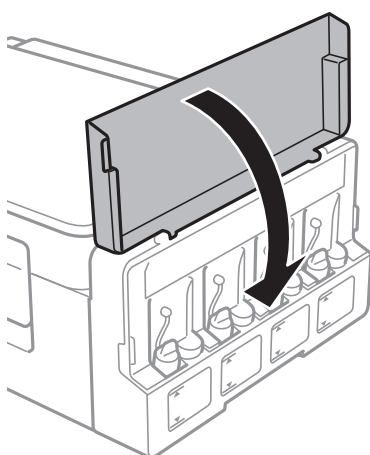

11. Pritisnite gumb OK.

12. Odaberite boju koju ste napunili gumbom ◀ ili ▶, a zatim pritisnite gumb OK.

13. Pritisnite gumb ◊.

Ponovno punjenje tinte

14. Provjerite poruku, a zatim pritisnite gumb OK.

Napomena:

Razine tinte možete vratiti na početne vrijednosti čak i ako niste dopunili tintu do gornje crte. Međutim, ovaj pisač ne može generirati obavijesti i prekidati rad prije nego što razine tinte padnu ispod donje crte.

Povezane informacije

- ➔ [“Šifre na bočicama s tintom” na strani 83](#)
- ➔ [“Mjere opreza pri rukovanju bočicom s tintom” na strani 83](#)

Održavanje pisača

Pregledavanje i čišćenje ispisne glave

Ako su mlaznice začepljene, ispisi će postati blijedi te će sadržavati vidljive pruge ili neočekivane boje. Kada se kvaliteta ispisa pogorša, upotrijebite uslužni program za provjeru mlaznica kako biste provjerili jesu li začepljene. Ako su mlaznice začepljene, očistite ispisnu glavu.

**Važno:**

Nemojte otvarati jedinicu skenera niti isključivati pisač tijekom čišćenja glave. Ako čišćenje glave nije dovršeno, možda nećete moći ispisivati.

Napomena:

- Budući da se prilikom čišćenja glave pisača troši manja količina tinte, čišćenje glave izvršite samo ako se kvaliteta ispisa pogorša.*
- Možda nećete moći očistiti glavu pisača kada je tinta pri kraju. Pripremite novu bočicu s tintom.*
- Ako se kvaliteta ispisa ne poboljša i nakon što po treći put izvršite provjeru mlaznica i čišćenje ispisne glave, ne ispisujte nove zadatke tijekom najmanje 12 sati, a zatim ponovno pokrenite postupak provjere mlaznice i čišćenje ispisne glave ako je potrebno. Preporučujemo vam da isključite pisač. Ako se kvaliteta ispisa i nakon toga ne poboljša, kontaktirajte Epsonovu korisničku podršku.*
- Da biste spriječili isušivanje ispisne glave, nemojte odspajati kabel iz struje dok je pisač uključen.*
- Za održavanje maksimalne učinkovitosti ispisne glave, preporučujemo redovito ispisivanje nekoliko stranica.*

Pregledavanje i čišćenje ispisne glave — upravljačka ploča

1. U pisač umetnite obični papir veličine A4.
2. Unesite **Postava** s početnog zaslona pomoću gumba ◀ ili ▶, a zatim pritisnite gumb OK.
3. Odaberite **Održavanje** pomoću gumba ◀ ili ▶, a zatim pritisnite gumb OK.
4. Odaberite **Provjera mlaznice** pomoću gumba ◀ ili ▶, a zatim pritisnite gumb OK.
5. Slijedite upute na zaslonu za ispis predloška za provjeru mlaznica.

Održavanje pisača

6. Provjerite ispisani uzorak. Ako postoje prekinuti redovi ili nedostaju segmenti kako je prikazano na uzorku „NG”, možda su začepljene mlaznice ispisne glave. Prijeđite na sljedeći korak. Ako ne možete vidjeti prekinute redove ni nedostajuće segmente kako je prikazano na uzorku „OK”, mlaznice nisu začepljene. Nije potrebno čišćenje ispisne glave. Odaberite **Ne** pomoću gumba ▲ ili ▼, a zatim pritisnite gumb OK za izlaz.

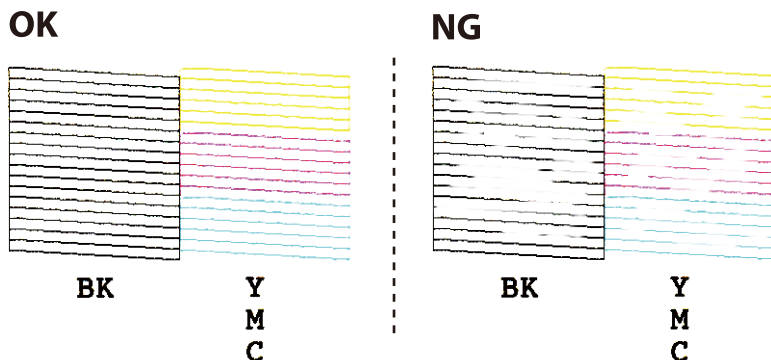

7. Odaberite **Da** pomoću gumba ▼ ili ▲, a zatim pritisnite gumb OK.
8. Slijedite upute na zaslonu kako biste očistili ispisnu glavu.
9. Po završetku čišćenja odaberite **Provjera mlaznice** pomoću gumba ▼ ili ▲, a zatim slijedite upute na zaslonu kako biste ponovno ispisali predložak za provjeru mlaznica. Ponavljajte postupak čišćenja i ispisa uzorka dok sve linije ne budu u potpunosti ispisane.

Povezane informacije

- ➔ [“Umetanje papira u Uvlačenje papira straga” na strani 37](#)

Pregledavanje i čišćenje ispisne glave - Windows

1. U pisač umetnite obični papir veličine A4.
2. Otvorite dijaloški okvir upravljačkog programa pisača.
3. Kliknite na **Provjera mlaznica** na kartici **Održavanje**.
4. Slijedite upute na zaslonu.

Povezane informacije

- ➔ [“Umetanje papira u Uvlačenje papira straga” na strani 37](#)
- ➔ [“Upravljački program pisača za sustav Windows” na strani 104](#)

Pregledavanje i čišćenje ispisne glave - Mac OS

1. U pisač umetnite obični papir veličine A4.

Održavanje pisača

2. Odaberite **Postavke sustava** u izborniku  > **Pisači i skeneri** (ili **Ispis i skeniranje, Ispis i faksiranje**) i zatim odaberite pisač.
3. Kliknite na **Mogućnosti i zalihe** > **Uslužni program** > **Otvori uslužni program pisača**.
4. Kliknite na **Provjera mlaznica**.
5. Slijedite upute na zaslonu.

Povezane informacije

➔ [“Umetanje papira u Uvlačenje papira straga” na strani 37](#)

Zamjena tinte u cijevima za tintu

Ako duže vrijeme niste koristili pisač i na ispisima primjećujete pruge ili nedostajuće boje, možda ćete morati zamijeniti tintu unutar cijevi za tintu da biste riješili taj problem. Uslužni program **Pokretano ispiranje tinte** omogućuje zamjenu sve tinte unutar cijevi za tintu.



Važno:

- Ova značajka troši puno tinte. Prije korištenja ove značajke provjerite ima li dovoljno tinte u spremnicima pisača. Ako nema dovoljno tinte, dopunite spremnike za tintu.
- Ova značajka utječe na radni vijek jastučića za tintu. Pri uporabi ove značajke, jastučić za tintu ranije dostiže svoj kapacitet. Da biste zatražili zamjenu prije isteka radnog vijeka, obratite se tvrtki Epson ili njenom ovlaštenom serviseru. To nije dio koji može servisirati korisnik.
- Nakon korištenja uslužnog programa **Pokretano ispiranje tinte** isključite pisač i pričekajte najmanje 12 sati. Korištenje ove značajke poboljšava kvalitetu ispisa nakon 12 sati, ali se ne može koristiti ponovo unutar 12 sati nakon zadnje uporabe. Ako ne uspijevate riješiti problem ni nakon što isprobate sve gore opisane načine, obratite se Epson korisničkoj podršci.

Zamjena tinte u cijevima za tintu – Windows

1. Otvorite dijaloški okvir upravljačkog programa pisača.
2. Kliknite na **Pokretano ispiranje tinte** na kartici **Održavanje**.
3. Slijedite upute na zaslonu.

Povezane informacije

➔ [“Upravljački program pisača za sustav Windows” na strani 104](#)

Zamjena tinte u cijevima za tintu - Mac OS

1. Odaberite **Postavke sustava** u izborniku  > **Pisači i skeneri** (ili **Ispis i skeniranje, Ispis i faksiranje**) i zatim odaberite pisač.

Održavanje pisača

2. Kliknite na **Mogućnosti i zalihe** > **Uslužni program** > **Otvori usluzni program pisača**.
3. Kliknite na **Pokretano ispiranje tinte**.
4. Slijedite upute na zaslonu.

Poravnavanje ispisne glave

Ako primijetite nepravilnost okomitih crta ili zamucene slike, poravnajte ispisnu glavu.

Poravnavanje ispisne glave — upravljačka ploča

1. U pisač umetnite obični papir veličine A4.
2. Unesite **Postava** s početnog zaslona pomoću gumba ◀ ili ▶, a zatim pritisnite gumb OK.
3. Odaberite **Održavanje** pomoću gumba ◀ ili ▶, a zatim pritisnite gumb OK.
4. Odaberite **Centriranje glave** pomoću gumba ◀ ili ▶, a zatim pritisnite gumb OK.
5. Slijedite upute na zaslonu za ispis uzorka za poravnanje.
6. Slijedite upute na zaslonu kako biste poravnali glavu pisača. Pronađite i odaberite brojku za najujednačeniji uzorak u svakoj skupini pomoću gumba ▲ ili ▼, a zatim pritisnite gumb OK.

#1

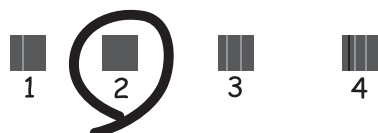

Napomena:

- Testni uzorak ovisi o modelu.
- Ako se kvaliteta ispisa ne poboljša, poravnajte ispisnu glavu s računala.

Povezane informacije

➔ [“Umetanje papira u Uvlačenje papira straga” na strani 37](#)

Poravnavanje ispisne glave — Windows

1. U pisač umetnite obični papir veličine A4.

Održavanje pisača

2. Otvorite dijaloški okvir upravljačkog programa pisača.
3. Kliknite na **Poravnanje glave pisača** na kartici **Održavanje**.
4. Slijedite upute na zaslonu.

Povezane informacije

- ➔ “Umetanje papira u Uvlačenje papira straga” na strani 37
- ➔ “Upravljački program pisača za sustav Windows” na strani 104

Poravnavanje ispisne glave - Mac OS

1. U pisač umetnite obični papir veličine A4.
2. Odaberite **Postavke sustava** u izborniku  > **Pisači i skeneri** (ili **Ispis i skeniranje**, **Ispis i faksiranje**) i zatim odaberite pisač.
3. Kliknite na **Mogućnosti i zalihe** > **Uslužni program** > **Otvori usluzni program pisača**.
4. Kliknite na **Print Head Alignment**.
5. Slijedite upute na zaslonu.

Povezane informacije

- ➔ “Umetanje papira u Uvlačenje papira straga” na strani 37

Čišćenje putanje za papir zbog mrlja od tinte

Očistite valjak unutar pisača ako su ispisi zamrljani ili istrošeni.



Važno:

Ne koristite toaletni papir za čišćenje unutrašnjeg dijela pisača. Pamučna vlakna mogu začepiti mlaznice ispisne glave.

1. U ulagač listova stavite običan papir veličine A4.
2. Unesite **Postava** s početnog zaslona pomoću gumba ◀ ili ▶, a zatim pritisnite gumb OK.
3. Odaberite **Održavanje** pomoću gumba ◀ ili ▶, a zatim pritisnite gumb OK.
4. Odaberite **Čišćenje vodilice papira** pomoću gumba ◀ ili ▶, a zatim pritisnite gumb OK.
5. Slijedite upute na zaslonu kako biste očistili put prolaska papira.

Napomena:

Ponavljajte postupak dok papir više nema mrlji od tinte.

Povezane informacije

➔ “Umetanje papira u Uvlačenje papira straga” na strani 37

Čišćenje Staklo skenera

Kada su ispisi ili skenirane slike zamrljane ili izguljene, očistite staklo skenera.

**Važno:**

Nikad ne čistite pisač alkoholom ili razrjeđivačem. Navedene kemikalije mogu oštetiti pisač.

1. Otvorite poklopac za dokumente.

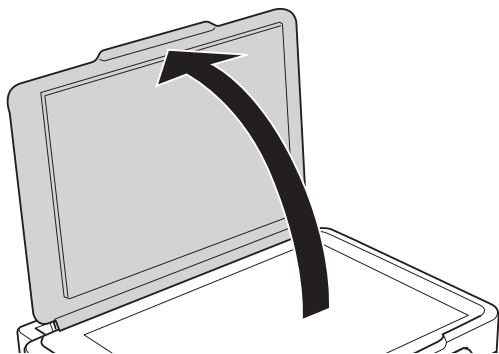

2. Upotrijebite mekanu, suhu i čistu krpicu za čišćenje površine staklo skenera.

Napomena:

- Ako na staklenoj površini ima masnih mrlja ili drugih teško uklonjivih materijala, upotrijebite malu količinu sredstva za čišćenje stakla i uklonite mrlju mekom krpom. Obrišite svu zaostalu tekućinu.
- Nemojte previše pritiskati staklenu površinu.
- Pripremite da ne ogrebeti ili oštetite površinu stakla. Oštećenja na staklenoj površini mogu umanjiti kvalitetu skeniranja.

Provjera ukupnog broja stranica provučenih kroz pisač

Možete provjeriti ukupan broj stranica provučen kroz pisač.

Provjera ukupnog broja stranica provučenih kroz pisač – upravljačka ploča

Informacije se ispisuju zajedno s uzorkom provjere mlaznica.

1. U pisač umetnite obični papir veličine A4.

Održavanje pisača

2. Uđite u **Postava** s početnog zaslona pomoću gumba ◀ ili ▶ i zatim pritisnite gumb OK.
3. Odaberite **Održavanje** pomoću gumba ◀ ili ▶ i zatim pritisnite gumb OK.
4. Odaberite **Provjera mlaznice** pomoću gumba ◀ ili ▶ i zatim pritisnite gumb OK.
5. Slijedite upute na zaslonu za ispis predloška za provjeru mlaznica.

Provjera ukupnog broja stranica provučenih kroz pisač – Windows

1. Otvorite dijaloški okvir upravljačkog programa pisača.
2. Kliknite na **Informacije o pisaču i opcijama** na kartici **Održavanje**.

Povezane informacije

➔ [“Upravljački program pisača za sustav Windows” na strani 104](#)

Provjera ukupnog broja stranica provučenih kroz pisač - Mac OS

1. Odaberite **Postavke sustava** u izborniku  > **Pisači i skeneri** (ili **Ispis i skeniranje**, **Ispis i faksiranje**) i zatim odaberite pisač.
2. Kliknite na **Mogućnosti i zalihe** > **Uslužni program** > **Otvori uslužni program pisača**.
3. Kliknite na **Printer and Option Information**.

Štednja energije

Pisač ulazi u način mirovanja ili se isključuje automatski ako se nijedna operacija ne obavi u zadanom roku. Možete prilagoditi trajanje prije primjene upravljanja napajanjem. Svako povećanje utjecat će na učinak energije proizvoda. Pazite na okoliš prije provedbe promjene.

Štednja energije - upravljačka ploča

1. Unesite **Postava** s početnog zaslona pomoću gumba ◀ ili ▶, a zatim pritisnite gumb OK.
2. Odaberite **Podešavanje pisača** pomoću gumba ◀ ili ▶, a zatim pritisnite gumb OK.
3. Odaberite **Tajmer za isključivanje** ili **Tajmer za spavanje** pomoću gumba ◀ ili ▶ i zatim pritisnite gumb OK.
4. Odaberite postavku pomoću gumba ▲ ili ▼, a zatim pritisnite gumb OK.

Održavanje pisača

Štednja energije – Windows

1. Otvorite dijaloški okvir upravljačkog programa pisača.
2. Kliknite na **Informacije o pisaču i opcijama** na kartici **Održavanje**.
3. Odaberite vremenski period prije nego što pisač uđe u način mirovanja koristeći postavku **Odbrojavanje do mirovanja**, a zatim kliknite na **Šalji**. Da bi se pisač automatski isključio, odaberite vremenski period koristeći postavku **Brojač vremena za isključivanje**, a zatim kliknite na **Šalji**.
4. Kliknite na **OK**.

Povezane informacije

➔ [“Upravljački program pisača za sustav Windows” na strani 104](#)

Štednja energije - Mac OS

1. Odaberite **Postavke sustava** u izborniku  > **Pisači i skeneri** (ili **Ispis i skeniranje**, **Ispis i faksiranje**) i zatim odaberite pisač.
2. Kliknite na **Mogućnosti i zalihe** > **Uslužni program** > **Otvori uslužni program pisača**.
3. Kliknite na **Postavke pisača**.
4. Odaberite period prije nego što pisač uđe u način mirovanja koristeći postavku **Odbrojavanje do mirovanja**, a zatim kliknite na **Primijeni**. Da bi se pisač automatski isključio, odaberite period koristeći postavku **Brojač vremena za isključivanje**, a zatim kliknite na **Primijeni**.

Opcije izbornika za način rada Postava

Odabirom stavke **Postava** na početnom zaslonu preko upravljačke ploče možete odabrati postavke pisača ili izvršiti održavanje pisača.

Opcije izbornika za Održavanje

Odaberite izbornike na upravljačkoj ploči na način opisan u nastavku.

Postava > Održavanje

Provjera mlaznice

Ispisivanje testnog uzorka kako biste provjerili jesu li mlaznice ispisne glave začepljene.

Čišćenje glave

Čišćenje začepljenih mlaznica ispisne glave.

Centriranje glave

Poravnavanje ispisne glave kako biste postigli bolju kvalitetu ispisa.

Resetiranje razina tinte

Resetira razine tinte na 100% kod ponovnog punjenja spremnika tinte.

Čišćenje vodilice papira

Koristite ovu značajku za uvlačenje običnog papira kada se na unutarnjim valjcima nalaze mrlje od tinte ili kada dođe do problema s uvlačenjem papira.

Povezane informacije

- ➔ [“Pregledavanje i čišćenje ispisne glave” na strani 89](#)
- ➔ [“Poravnavanje ispisne glave” na strani 92](#)
- ➔ [“Ponovno punjenje spremnika s tintom” na strani 84](#)
- ➔ [“Čišćenje putanje za papir zbog mrlja od tinte” na strani 93](#)

Opcije izbornika za Podešavanje pisača

Odaberite izbornike na upravljačkoj ploči na način opisan u nastavku.

Postava > Podešavanje pisača

Postavke izvora papira

- Postava papira

Odabir veličine i vrste papira koji ste umetnuli u izvor papira.

Opcije izbornika za način rada Postava

Upozor. postave papira

Prikazuje poruku ako se postavke papira razlikuju od postavki papira pisača u dijelu **Postava > Podešavanje pisača > Postavke izvora papira > Postava papira** kada se umetne papir. Ova postavka sprječava pogrešan ispis. Kada se onemogućí funkcija **Konfiguracija papira**, neće biti prikazan zaslon postavke papira.

Konfiguracija papira

Automatski prikazuje zaslon postavki papira odabirom stavki **Postava > Podešavanje pisača > Postavke izvora papira > Postava papira** kada se umetne papir. Ako onemogućíte ovu značajku, nećeće moći ispisivati preko uređaja iPhone ili iPad koristeći program AirPrint.

Tajmer za isključivanje

Automatski se isključuje ako se dulje vrijeme ne izvršava nijedna radnja. Možete prilagoditi trajanje prije primjene upravljanja napajanjem. Svako povećanje utjecat će na učinak energije proizvoda. Pazite na okoliš prije provedbe promjene.

Zemlja/regija

Odaberite zemlju i regiju.

Jezik/Language

Odaberite jezik zaslona.

Tajmer za spavanje

Postavljanje vremenskog razdoblja nakon kojeg pisač započinje način mirovanja (štednja energije) tijekom kojeg pisač ne vrši nikakve radnje. Po isteku određenog vremenskog razdoblja zaslon LCD će se zacrniti.

Povezane informacije

➔ [“Umetanje papira u Uvlačenje papira straga” na strani 37](#)

Opcije izbornika za Postavke mreže

Odaberite izbornike na upravljačkoj ploči na način opisan u nastavku.

Postava > Postavke mreže

Ispis lista sa stanjem

Ispisuje list mrežnog statusa.

Wi-Fi postava

Čarobnjak za Wi-Fi postava

Odaberite SSID, unesite lozinku i spojite pisač na bežičnu (Wi-Fi) mrežu.

Tipka (WPS)

Spaja pisač na bežičnu (Wi-Fi) mrežu pritiskanjem gumba WPS na bežičnom usmjerniku.

PIN (WPS)

U uslužnom programu bežičnog usmjernika unesite PIN kod prikazan na zaslonu pisača kako biste spojili pisač na bežičnu (Wi-Fi) mrežu.

Opcije izbornika za način rada Postava

Wi-Fi Auto. povez.

Spaja pisač na bežičnu (Wi-Fi) mrežu koristeći računalo koje je spojeno na pristupnu točku. Umetnite disk softvera isporučen uz pisač u računalo i zatim slijedite upute prikazane na zaslonu. Odaberite ovaj izbornik kada primite uputu za pokretanje pisača.

Deaktiviraj Wi-Fi

Onemogućava povezivanje isključivanjem bežičnog signala bez brisanja mrežnih informacija. Kako biste omogućili povezivanje, ponovno postavite bežičnu (Wi-Fi) mrežu.

Postava za Wi-Fi Direct

Spaja pisač na bežičnu (Wi-Fi) mrežu bez bežičnog usmjernika.

Provjera veze

Provjeravanje stanja veze i ispisivanje izvješća o mrežnoj vezi. Pogledajte izvješće kako biste riješili problem do kojeg je došlo s mrežom.

Povezane informacije

- ➔ “Ispisivanje izvješća o mrežnoj vezi” na strani 27
- ➔ “Odabir Wi-Fi postavki gumbom” na strani 24
- ➔ “Odabir Wi-Fi postavki preko postavljanja PIN koda (WPS)” na strani 25
- ➔ “Onemogućavanje Wi-Fi veze preko upravljačke ploče” na strani 34
- ➔ “Odabir postavki veze Wi-Fi Direct (jednostavni AP)” na strani 26

Opcije izbornika za Usluge Epson Connect

Odaberite izbornike na upravljačkoj ploči na način opisan u nastavku.

Postava > Usluge Epson Connect

Registriraj/izbriši

Prijavite ili uklonite pisač iz usluga Epson Connect.

Smjernice za prijavu i uporabu navedene su na sljedećoj web-stranici portala.

<https://www.epsonconnect.com/>

<http://www.epsonconnect.eu> (samo za Europu)

Obustavi/Nastavi

Odaberite treba li obustaviti ili nastaviti usluge Epson Connect.

Adresa e-pošte

Provjerite adresu e-pošte pisača prijavljenog na usluge Epson Connect.

Stanje

Provjerite je li pisač registriran ili spojen na usluge Epson Connect.

Povezane informacije

- ➔ “Usluga Epson Connect” na strani 102

Opcije izbornika za Usluge ispisa za Google Cloud

Odaberite izbornike na upravljačkoj ploči na način opisan u nastavku.

Postava > Usluge ispisa za Google Cloud

Poništi registraciju

Odjavite usluge Google Cloud Print.

Obustavi/Nastavi

Odaberite treba li obustaviti ili nastaviti usluge Google Cloud Print.

Stanje

Provjerite je li pisač registriran ili spojen na usluge Google Cloud Print.

Smjernice za prijavu i uporabu navedene su na sljedećoj web-stranici portala.

<https://www.epsonconnect.com/>

<http://www.epsonconnect.eu> (samo za Europu)

Opcije izbornika za Dijeljenje datoteke

Odaberite izbornike na upravljačkoj ploči na način opisan u nastavku.

Postava > Dijeljenje datoteke

Odaberite način povezivanja pisača s računalom koji ima pristup zapisivanju na memorijsku karticu umetnutu u pisač. Pristup čitanju i zapisivanju daje se računalu s prioritetnom vezom. Drugim računalima daje se samo pristup čitanju.

Povezane informacije

➔ [“Pristupanje memorijskoj kartici s računala” na strani 151](#)

Opcije izbornika za Ažuriranje firmvera

Odaberite izbornike na upravljačkoj ploči na način opisan u nastavku.

Postava > Ažuriranje firmvera

Ažuriraj

Provjerite je li najnovija verzija upravljačkog softvera učitana na mrežni poslužitelj. Ako je dostupno ažuriranje, možete odabrati želite li pokrenuti učitavanje ili ne.

Trenutna verzija

Prikazuje aktualnu verziju upravljačkog softvera vašeg pisača.

Opcije izbornika za način rada Postava

Obavijest

Povremeno provjerava ažuriranja upravljačkog softvera i obavještava vas o dostupnom ažuriranju.

Povezane informacije

➔ [“Ažuriranje aplikacija i upravljačkog programa” na strani 114](#)

Opcije izbornika za Vraćanje zadanih postavki

Odaberite izbornike na upravljačkoj ploči na način opisan u nastavku.

Postava > Vraćanje zadanih postavki

Postavke mreže

Resetira postavke mreže na njihove početne vrijednosti.

Sve osim Mreža

Resetira sve postavke, osim mrežnih, na njihove početne vrijednosti.

Sve postavke

Resetira sve postavke na njihove početne vrijednosti.

Mrežna usluga i podaci o softveru

U ovom odjeljku predstavljene su mrežne usluge i softverski proizvodi koji su dostupni za pisač na web-mjestu tvrtke Epson ili isporučenom softverskom disku.

Usluga Epson Connect

Koristeći uslugu Epson Connect dostupnu putem interneta, možete ispisivati sa svog pametnog telefona, tableta, osobnog računala ili prijenosnog računala, bilo kada i bilo gdje.

Značajke dostupne putem interneta su sljedeće.

Email Print	Daljinski ispis uz Epson iPrint	Scan to Cloud	Remote Print Driver
✓	✓	-	✓

Pojedinosti vezane uz uslugu Epson Connect pronađite na mrežnim stranicama portala.

<https://www.epsonconnect.com/>

<http://www.epsonconnect.eu> (samo za Europu)

Web Config

Aplikacija Web Config se izvršava u web-pregledniku, kao što su Internet Explorer i Safari, na računalu ili pametnom uređaju. Možete potvrditi stanje pisača ili promijeniti postavke mrežne usluge i pisača. Da biste koristili Web Config, spojite pisač i računalo ili uređaj na istu mrežu.

Napomena:

Podržani su sljedeći preglednici.

OS	Preglednik
Windows XP SP3 ili noviji	Internet Explorer 8 ili noviji, Firefox*, Chrome*
Mac OS X v10.6.8 ili noviji	Safari*, Firefox*, Chrome*
iOS*	Safari*
Android 2.3 ili noviji	Zadani preglednik
Chrome OS*	Zadani preglednik

* Koristite najnoviju inačicu.

Pokretanje usluge Web Config u web-pregledniku

1. Provjerite IP-adresu pisača.

Odaberite **Postava > Postavke mreže > Provjera veze** na upravljačkoj ploči i zatim pritisnite gumb  kako biste ispisali izvješće o mrežnoj vezi. IP adresa ispisana je na izvješću.

2. Pokrenite web-preglednik na računalu ili pametnom uređaju, a zatim unesite IP adresu pisača.

Format:

IPv4: http://IP adresa pisača/

Primjeri:

IPv4: http://192.168.100.201/

Napomena:

Pomoću pametnog uređaja Web Config možete pokrenuti i putem zaslona za održavanje u usluzi Epson iPrint.

Povezane informacije

➔ [“Uporaba opcije Epson iPrint” na strani 65](#)

Pokretanje usluge Web Config u sustavu Windows

Kod spajanja računala na pisač pomoću WSD-a slijedite donje korake kako biste pokrenuli Web Config.

1. Pristupite zaslonu s uređajima i pisačima u sustavu Windows.

Windows 10

Kliknite desnom tipkom na gumb Start ili ga pritisnite i zadržite, a zatim odaberite **Upravljačka ploča > Prikaz uređaja i pisača** pod stavkom **Hardver i zvuk**.

Windows 8.1/Windows 8

Odaberite **Radna površina > Postavke > Upravljačka ploča > Prikaz uređaja i pisača** pod stavkom **Hardver i zvuk** (ili **Hardver**).

Windows 7

Kliknite na gumb Start i odaberite **Upravljačka ploča > Prikaz uređaja i pisača** u postavci **Hardver i zvuk**.

Windows Vista

Kliknite na gumb Start i odaberite **Upravljačka ploča > Pisači** unutar **Hardver i zvuk**.

2. Desnom tipkom miša kliknite na ikonu pisača te odaberite **Svojstva**.

3. Odaberite karticu **Web-servis** i kliknite na URL.

Pokretanje usluge Web Config u sustavu Mac OS

1. Odaberite **Postavke sustava** u izborniku  > **Pisači i skeneri** (ili **Ispis i skeniranje, Ispiši i faksiraj**) i zatim odaberite pisač.

2. Kliknite na **Opcije i zalihe > Prikaži internetsku stranicu pisača**.

Upravljački program pisača za sustav Windows

Upravljački program pisača upravlja pisačem u skladu s naredbama iz aplikacije. Podešavanje postavki upravljačkog programa pisača pruža najbolje rezultate ispisa. Također, pomoću upravljačkog programa pisača možete provjeriti stanje pisača ili ga održavati u najboljem radnom stanju.

Napomena:

Možete promijeniti korisnički jezik upravljačkog programa pisača. Odaberite jezik koji želite koristiti s popisa **Jezik** na kartici **Održavanje**.

Pristupanje upravljačkom programu pisača iz aplikacija

Kako biste namjestili postavke koje se odnose samo na aplikaciju koju koristite, pristupajte iz te aplikacije.

Odaberite **Ispis** ili **Postava ispisa** u izborniku **Datoteka**. Odaberite pisač i zatim kliknite na **Preference** ili **Svojstva**.

Napomena:

Operacije se razlikuju ovisno o aplikaciji. Pogledajte korisničku pomoć aplikacije kako biste saznali pojedinosti.

Pristupanje upravljačkom programu pisača putem upravljačke ploče

Kako biste namjestili postavke koje se odnose na sve aplikacije, pristupite upravljačkom programu pisača putem upravljačke ploče.

Windows 10

Kliknite desnom tipkom na gumb Start ili ga pritisnite i zadržite, a zatim odaberite **Upravljačka ploča > Prikaz uređaja i pisača** pod stavkom **Hardver i zvuk**. Desnom tipkom miša kliknite na ikonu pisača ili je pritisnite i zadržite te zatim odaberite **Postavke ispisa**.

Windows 8.1/Windows 8

Odaberite **Radna površina > Postavke > Upravljačka ploča > Prikaz uređaja i pisača** pod postavkom **Hardver i zvuk**. Desnom tipkom miša kliknite na ikonu pisača ili je pritisnite i zadržite te zatim odaberite **Postavke ispisa**.

Windows 7

Kliknite na gumb Start i odaberite **Upravljačka ploča > Prikaz uređaja i pisača** u postavci **Hardver i zvuk**. Desnom tipkom miša kliknite na ikonu pisača i odaberite **Postavke ispisa**.

Windows Vista

Kliknite na gumb Start i odaberite **Upravljačka ploča > Pisači** unutar **Hardver i zvuk**. Desnom tipkom miša kliknite na ikonu pisača i odaberite **Odabir značajki ispisivanja**.

Windows XP

Kliknite na gumb Start i odaberite **Upravljačka ploča > Pisači i drugi hardver > Pisači i faksovi**. Desnom tipkom miša kliknite na ikonu pisača i odaberite **Postavke ispisa**.

Pristupanje upravljačkom programu pisača putem ikone pisača na programskoj traci

Ikona pisača na programskoj traci radne površine je ikona prečaca koja vam omogućuje da brzo pristupite upravljačkom programu pisača.

Ako kliknete na ikonu pisača i odaberete **Postavke pisača**, možete pristupiti istom prozoru s postavkama pisača koji se prikazuje i putem upravljačke ploče. Ako dvaput kliknete na ovu ikonu, možete provjeriti stanje pisača.

Napomena:

Ako se ikona pisača ne prikazuje na programskoj traci, pristupite prozoru upravljačkog programa pisača, kliknite na **Postavke nadzora ispisa** na kartici **Održavanje**, a zatim odaberite **Registracija ikone prečaca na programskoj traci**.

Mrežna usluga i podaci o softveru

Pokretanje uslužne aplikacije

Otvorite dijaloški okvir upravljačkog programa pisača. Kliknite na karticu **Održavanje**.

Vodič za upravljački program pisača u sustavu Windows

Upravljački program pisača za sustav Windows sadrži korisničku pomoć. Da biste prikazali objašnjenja postavki, kliknite desnom tipkom miša na svaku stavku te kliknite na **Pomoć**.

Kartica Glavna

Možete podešavati osnovne postavke ispisa, kao što su vrsta i veličina papira.

Također, možete podešavati postavke za dvostrani ispis ili za ispis više stranica na jednom listu.

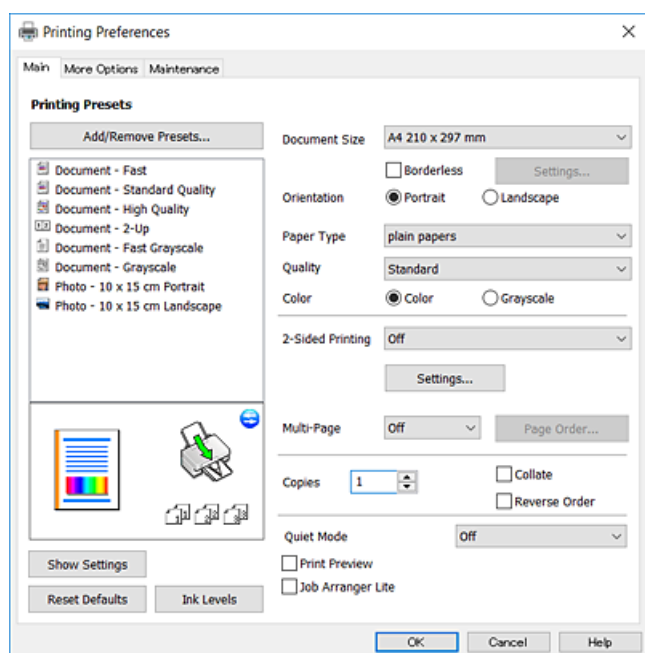

Mrežna usluga i podaci o softveru

Kartica Više opcija

Možete odabrati dodatne opcije rasporeda i ispisa kao što su promjena veličine ispisa ili korigiranje boja.

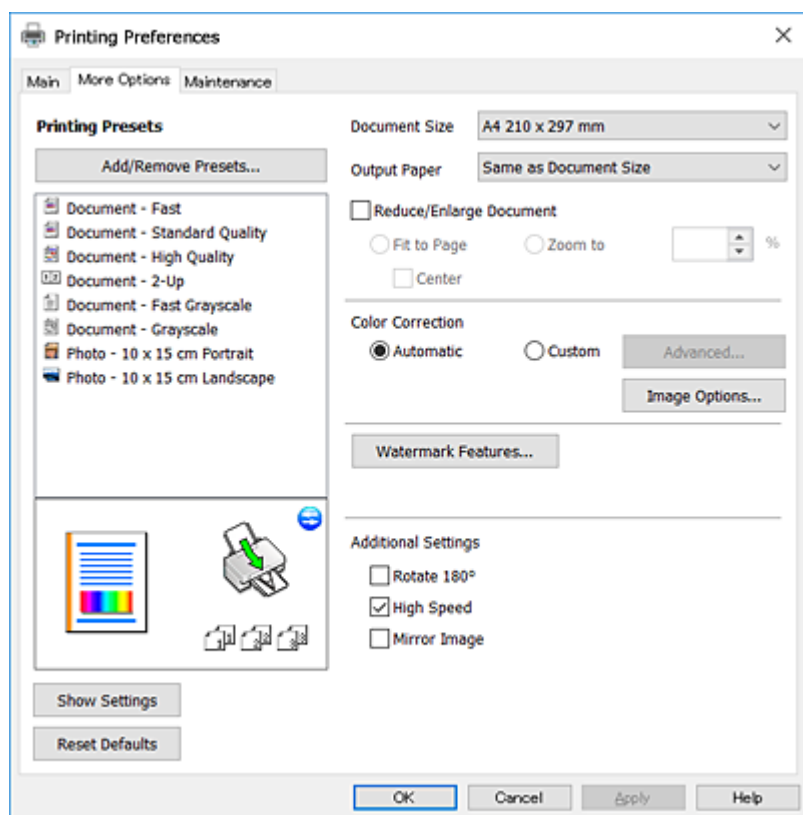

Kartica Održavanje

Možete pokrenuti funkcije održavanja kao što su provjera mlaznica i čišćenje ispisne glave, a pokretanjem programa **EPSON Status Monitor 3** možete provjeriti stanje pisača i informacije o pogreškama.

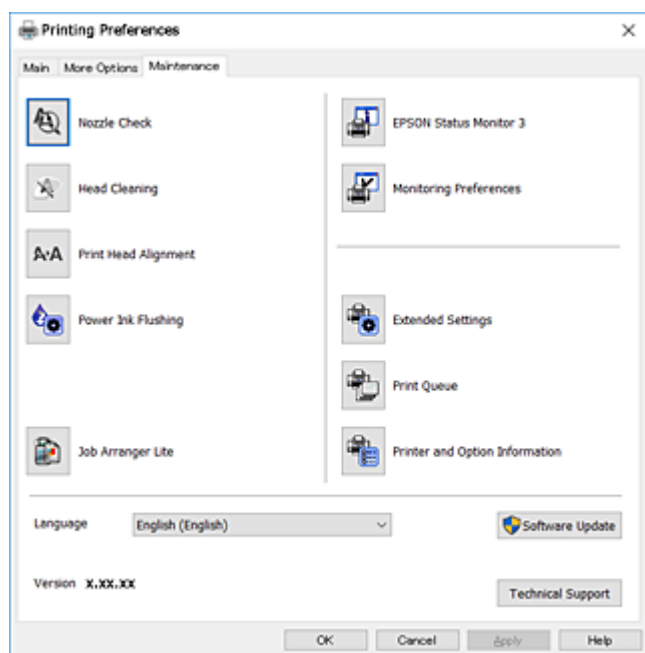

Podešavanje postavki rada upravljačkog programa pisača u sustavu Windows

Možete podešavati postavke kao što je omogućavanje rada programa **EPSON Status Monitor 3**.

1. Otvorite dijaloški okvir upravljačkog programa pisača.
2. Kliknite na **Proširene postavke** na kartici **Održavanje**.
3. Podesite odgovarajuće postavke i zatim kliknite na **OK**.
Pogledajte mrežnu pomoć za postavljanje stavki.

Povezane informacije

➔ [“Upravljački program pisača za sustav Windows” na strani 104](#)

Upravljački program pisača za sustav Mac OS

Upravljački program pisača upravlja pisačem u skladu s naredbama iz aplikacije. Podešavanje postavki upravljačkog programa pisača pruža najbolje rezultate ispisa. Također, pomoću upravljačkog programa pisača možete provjeriti stanje pisača ili ga održavati u najboljem radnom stanju.

Pristupanje upravljačkom programu pisača iz aplikacija

Kliknite **Podešavanje stranice** ili **Ispis** na izborniku aplikacije **Datoteka**. Ako je potrebno, kliknite na **Prikaži detalje** ili ▼ kako biste proširili ovaj dijaloški okvir.

Napomena:

*Ovisno o aplikaciji koja se koristi, **Podešavanje stranice** neće se moći prikazati na izborniku **Datoteka**, a radnje za prikaz zaslona ispisa mogu se razlikovati. Pogledajte korisničku pomoć aplikacije kako biste saznali pojedinosti.*

Pokretanje uslužne aplikacije

Odaberite **Postavke sustava** u izborniku  > **Pisači i skeneri** (ili **Ispis i skeniranje**, **Ispis i faksiranje**) i zatim odaberite pisač. Kliknite na **Mogućnosti i zalihe** > **Uslužni program** > **Otvori uslužni program pisača**.

Vodič za upravljački program pisača u sustavu Mac OS

Dijaloški okvir ispisa

Prikažite skočni izbornik u sredini zaslona da biste prikazali više stavki.

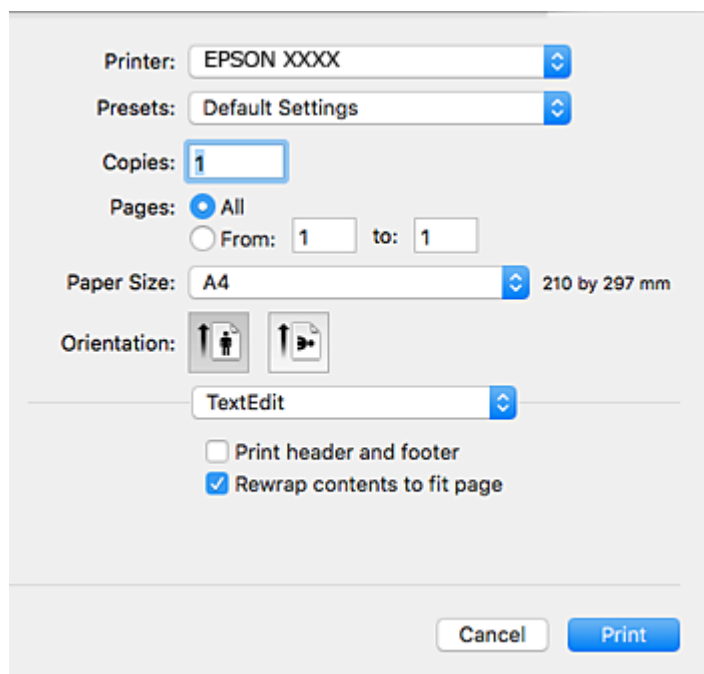

Skočni izbornik	Opisi
Raspored	Možete odabrati raspored za ispis nekoliko stranica na jednom listu ili odabrati ispis obruba.
Usklađivanje boja	Možete prilagoditi boje.
Rukovanje papirom	Možete smanjiti ili povećati veličinu ispisa radi automatske prilagodbe veličini umetnutog papira.
Naslovna stranica	Možete odabrati naslovnu stranicu za svoje dokumente. Odaberite Vrsta naslovnice kako biste postavili sadržaj koji će se ispisivati na naslovnici.
Postavke ispisa	Možete namjestiti osnovne postavke ispisa kao što su vrsta papira i kakvoća ispisa.
Color Options	Kada odaberete EPSON Color Controls na izborniku Usklađivanje boja , moći ćete odabrati način ispravljanja boje.

Napomena:

Ako u sustavu OS X Mountain Lion ili novijoj verziji nije prikazan izbornik **Postavke ispisa**, tada Epson upravljački program pisača nije pravilno instaliran.

Odaberite **Postavke sustava** u izborniku  > **Pisači i skeneri** (ili **Ispis i skeniranje**, **Ispis i faksiranje**), uklonite pisač te ga ponovno dodajte. Pristupite sljedećem web-mjestu i unesite naziv proizvoda. Otvorite **Podrška** i pogledajte **Savjete**.

<http://epson.sn>

Mrežna usluga i podaci o softveru

Epson Printer Utility

Možete pokrenuti neku funkciju održavanja, kao što su provjera mlaznica i čišćenje ispisne glave, a pokretanjem programa **EPSON Status Monitor** možete provjeriti stanje pisača i informacije o pogreškama.

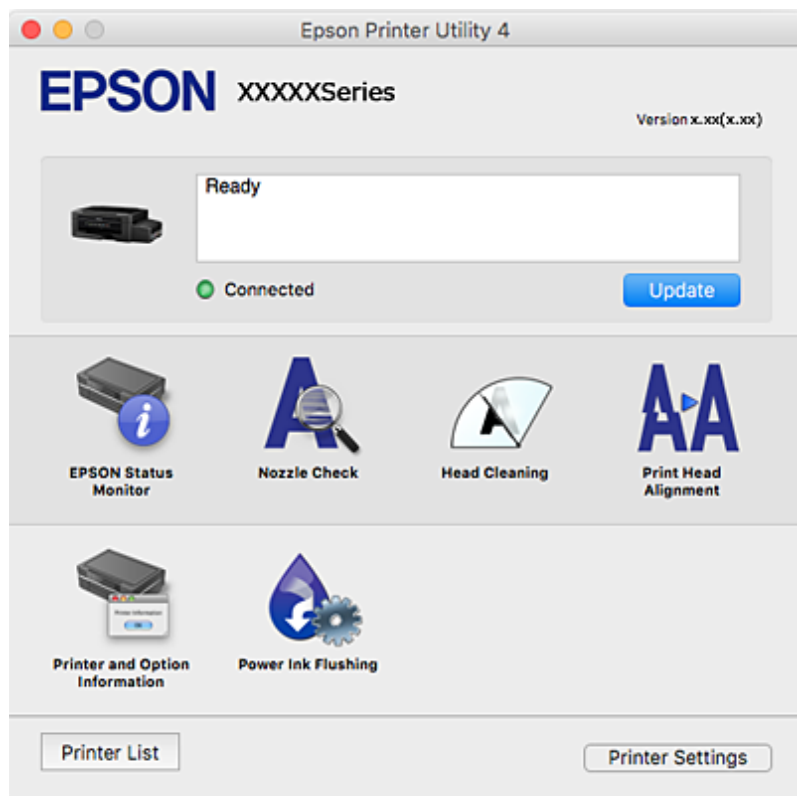

Podešavanje postavki rada upravljačkog programa pisača u sustavu Mac OS

Pristup prozoru s radnim postavkama na upravljačkom programu pisača na sustavu Mac OS

Odaberite **Postavke sustava** u izborniku  > **Pisači i skeneri** (ili **Ispis i skeniranje**, **Ispiši i faksiraj**) i zatim odaberite pisač. Kliknite na **Opcije i zalihe** > **Opcije** (ili **Upravljački program**).

Radne postavke upravljačkog programa pisača Mac OS

- Preskoči praznu stranicu: preskače se ispisivanje praznih stranica.
- Tihi način rada: smanjuje buku pisača, no to može usporiti ispis.
- High Speed Printing: ispisivanje se vrši pomicanjem ispisne glave u oba smjera. Brzina ispisivanja je veća, što može utjecati na smanjenje kvalitete ispisa.
- Warning Notifications: upravljački program pisača može prikazivati poruke s upozorenjima.

Mrežna usluga i podaci o softveru

- Establish bidirectional communication: obično ova postavka treba biti namještena na **On**. Odaberite **Off** ako je pristup informacija o pisaču onemogućen jer se pisač dijeli s Windows računalima na mreži ili iz bilo kojeg drugog razloga.

Epson Scan 2 (Upravljački program skenera)

Epson Scan 2 je aplikacija kojom se upravlja radom skenera. Možete podesiti veličinu, rezoluciju, svjetlinu, kontrast i kvalitetu skenirane slike.

Napomena:

Aplikaciju Epson Scan 2 možete pokrenuti iz kompatibilnog sučelja TWAIN.

Pokretanje u sustavu Windows

- Windows 10

Kliknite na gumb Start i odaberite **EPSON > Epson Scan 2**.

- Windows 8.1/Windows 8

Unesite naziv aplikacije u gumbić za pretraživanje i zatim odaberite prikazanu ikonu.

- Windows 7/Windows Vista/Windows XP

Kliknite na gumb Start i odaberite **Svi programi** ili **Programi > EPSON > Epson Scan 2 > Epson Scan 2**.

Pokretanje u sustavu Mac OS

Napomena:

Aplikacija Epson Scan 2 ne podržava značajku brze promjene korisnika u sustavu Mac OS. Isključite značajku brze promjene korisnika.

Odaberite **Idi > Aplikacije > Epson Software > Epson Scan 2**.

Povezane informacije

➔ [“Instaliranje aplikacija” na strani 114](#)

Epson Event Manager

Epson Event Manager je aplikacija koja vam omogućuje da upravljate skeniranjem putem upravljačke ploče i spremate slike na računalo. Možete dodavati vlastite postavke u vidu zadanih postavki, kao što su vrsta dokumenta, lokacija mape za pohranu i format slike. Pogledajte korisničku pomoć aplikacije kako biste saznali pojedinosti.

Pokretanje u sustavu Windows

- Windows 10

Kliknite na gumb Start i odaberite **Epson Software > Event Manager**.

- Windows 8.1/Windows 8

Unesite naziv aplikacije u gumbić za pretraživanje i zatim odaberite prikazanu ikonu.

- Windows 7/Windows Vista/Windows XP

Kliknite na gumb Start i odaberite **Svi programi** ili **Programi > Epson Software > Event Manager**.

Pokretanje u sustavu Mac OS

Odaberite **Idi > Aplikacije > Epson Software > Event Manager**.

Povezane informacije

➔ [“Skeniranje na računalo” na strani 71](#)

Epson Easy Photo Print

Epson Easy Photo Print je aplikacija koja vam omogućuje jednostavan ispis fotografija različitih oblika. Možete obaviti pretpregled fotografije i prilagoditi slike ili njihov položaj. Također, možete fotografije ispisivati s okvirima. Pogledajte korisničku pomoć aplikacije kako biste saznali pojedinosti.

Napomena:

Da biste mogli koristiti ovu aplikaciju, mora biti instaliran upravljački program pisača.

Pokretanje u sustavu Windows

Windows 10

Kliknite na gumb Start i odaberite **Epson Software > Epson Easy Photo Print**.

Windows 8.1/Windows 8

Unesite naziv aplikacije u gumbić za pretraživanje i zatim odaberite prikazanu ikonu.

Windows 7/Windows Vista/Windows XP

Kliknite na gumb Start i odaberite **Svi programi ili Programi > Epson Software > Epson Easy Photo Print**.

Pokretanje u sustavu Mac OS

Odaberite **Idi > Aplikacije > Epson Software > Epson Easy Photo Print**.

Povezane informacije

➔ [“Instaliranje aplikacija” na strani 114](#)

E-Web Print (samo za Windows)

E-Web Print je aplikacija koja vam omogućuje da lako ispisujete web-stranice s različitim rasporedima. Pogledajte korisničku pomoć aplikacije kako biste saznali pojedinosti. Korisničkoj pomoći možete pristupiti putem izbornika **E-Web Print** na alatnoj traci **E-Web Print**.

Napomena:

Provjerite podržane preglednike i najnoviju verziju na stranici za preuzimanje.

Pokretanje aplikacije

Nakon što instalirate aplikaciju E-Web Print, prikazat će se u vašem pregledniku. Kliknite **Print** ili **Clip**.

Povezane informacije

➔ [“Instaliranje aplikacija” na strani 114](#)

EPSON Software Updater

Aplikacija EPSON Software Updater traži na internetu nove verzije softvera ili ažuriranja za postojeći softver koje po pronalasku instalira. Također možete ažurirati upravljački program pisača i priručnik.

Pokretanje u sustavu Windows

Windows 10

Kliknite na gumb Start i odaberite **Epson Software > EPSON Software Updater**.

Windows 8.1/Windows 8

Unesite naziv aplikacije u gumbić za pretraživanje i zatim odaberite prikazanu ikonu.

Windows 7/Windows Vista/Windows XP

Kliknite na gumb Start i odaberite **Svi programi (ili Programi) > Epson Software > EPSON Software Updater**.

Napomena:

*Također, možete pokrenuti EPSON Software Updater klikom na ikonu pisača na programskoj traci radne površine, a zatim odabirom opcije **Ažuriranje softvera**.*

Pokretanje u sustavu Mac OS

Odaberite **Idi > Aplikacije > Epson Software > EPSON Software Updater**.

Deinstaliranje aplikacija

Napomena:

Prijavite se u administratorski račun na vašem računalu. Unesite administratorsku lozinku ako je računalo od vas zatraži.

Deinstaliranje aplikacija — Windows

1. Pritisnite gumb  da biste isključili pisač.
2. Izađite iz svih pokrenutih programa.
3. Otvorite **Upravljačku ploču**:
 - Windows 10
Desnom tipkom miša kliknite na gumb pokretanja i zadržite ga te zatim odaberite **Upravljačka ploča**.
 - Windows 8.1/Windows 8
Odaberite **Radna površina > Postavke > Upravljačka ploča**.
 - Windows 7/Windows Vista/Windows XP
Kliknite na gumb Start i odaberite **Upravljačka ploča**.
4. Otvorite **Deinstaliranje programa (ili Dodaj ili ukloni programe)**:
 - Windows 10/Windows 8.1/Windows 8/Windows 7/Windows Vista
Odaberite **Deinstaliraj program** u postavci **Programi**.

Mrežna usluga i podaci o softveru

- Windows XP

Kliknite na **Dodaj ili ukloni programe**.

5. Odaberite aplikaciju koju želite ukloniti.

6. Deinstaliranje aplikacija:

- Windows 10/Windows 8.1/Windows 8/Windows 7/Windows Vista

Kliknite na **Deinstaliraj/promijeni** ili **Deinstaliraj**.

- Windows XP

Kliknite na **Promijeni/ukloni** ili **Ukloni**.

Napomena:

Ako se prikaže dijaloški okvir **Kontrola korisničkog računa**, kliknite na **Nastavi**.

7. Slijedite upute na zaslonu.

Deinstaliranje aplikacija — Mac OS

1. Preuzmite Uninstaller putem alata EPSON Software Updater.

Nakon što jednom preuzmete Uninstaller, ne trebate ga preuzimati svaki puta kada želite izbrisati aplikaciju s računala.

2. Pritisnite gumb  da biste isključili pisač.

3. Da biste deinstalirali upravljački program pisača odaberite **Postavke sustava** u  izborniku > **Pisači i skeneri** (ili **Ispis i skeniranje**, **Ispis i faksiranje**), a zatim uklonite pisač s popisa omogućenih pisača.

4. Izađite iz svih pokrenutih programa.

5. Odaberite **Idi** > **Aplikacije** > **Epson Software** > **Uninstaller**.

6. Odaberite aplikaciju koju želite ukloniti s računala i zatim kliknite na **Uninstall**.



Važno:

Program Uninstaller će ukloniti sve upravljačke programe za tintni pisač Epson s vašeg računala. Ako koristite više Epsonovih tintnih pisača, i želite izbrisati samo neke upravljačke programe, prvo izbrišite sve, a zatim ponovno instalirajte upravljački program pisača koji vam je potreban.

Napomena:

Ako ne možete pronaći aplikaciju koju želite ukloniti s računala na popisu aplikacija, tada postupak deinstalacije ne možete izvršiti korištenjem programa Uninstaller. U tom slučaju, odaberite **Idi na** > **Aplikacije** > **Epson Software** i odaberite aplikaciju koju želite deinstalirati te dovedite njezinu ikonu u ikonu Smeće.

Povezane informacije

➔ [“EPSON Software Updater” na strani 112](#)

Instaliranje aplikacija

Spojite računalo na mrežu i instalirajte najnoviju verziju aplikacije s interneta.

Napomena:

- Prijavite se u administratorski račun na vašem računalu. Unesite administratorsku lozinku ako je računalo od vas zatraži.
- Da biste ponovo instalirali neku aplikaciju, morate je najprije deinstalirati.

1. Izađite iz svih pokrenutih programa.
2. Prilikom instaliranja upravljačkog programa pisača ili aplikacije Epson Scan 2, privremeno odspojite pisač s računala.

Napomena:

Ne smijete povezati pisač s računalom dok ne bude zatraženo da to učinite.

3. Instalirajte aplikacije sljedeći upute koje su navedene na sljedećim mrežnim stranicama.

<http://epson.sn>

Napomena:

Ako koristite računalo sa sustavom Windows i ne možete preuzeti aplikacije s web-mjesta, instalirajte ih sa softverskog diska koji ste dobili uz pisač.

Povezane informacije

➔ “Deinstaliranje aplikacija” na strani 112

Ažuriranje aplikacija i upravljačkog programa

Riješite određene probleme i poboljšajte ili dodajte funkcije ažuriranjem aplikacija ili upravljačkog programa. Koristite najnoviju verziju aplikacija i upravljačkog programa.

1. Provjerite jesu li pisač i računalo povezani te je li računalo spojeno na internet.
2. Pokrenite EPSON Software Updater kako biste ažurirali aplikacije ili upravljački program.



Važno:

Ne isključujte računalo ili pisač dok traje ažuriranje.

Napomena:

Ako ne možete pronaći aplikaciju koju želite ažurirati na popisu aplikacija, tada postupak ažuriranja ne možete izvršiti korištenjem programa EPSON Software Updater. Posjetite Epsonove lokalne mrežne stranice kako biste provjerili dostupnost najnovijih verzija aplikacija.

<http://www.epson.com>

Povezane informacije

➔ “EPSON Software Updater” na strani 112

Ažuriranje upravljačkog softvera pisača preko upravljačke ploče

Ako je pisač spojen na Internet, možete ažurirati upravljački softver pisača preko upravljačke ploče. Ažuriranjem upravljačkog softvera može se postići bolji rad pisača ili se mogu dodati nove funkcije. Također možete postaviti pisač da redovito provjerava ažuriranja upravljačkog softvera i obavijesti vas kada su dostupna.

1. Unesite **Postava** s početnog zaslona pomoću gumba ◀ ili ▶, a zatim pritisnite gumb OK.
2. Odaberite **Ažuriranje firmvera** pomoću gumba ◀ ili ▶, a zatim pritisnite gumb OK.
3. Odaberite **Ažuriraj** pomoću gumba ◀ ili ▶, a zatim pritisnite gumb OK.

Napomena:

Odaberite **Obavijest** > **Uključeno** kako biste postavili pisač da redovito provjerava dostupna ažuriranja upravljačkog softvera.

4. Provjerite poruku prikazanu na zaslonu i pritisnite gumb OK.
Pisač počinje pretraživati dostupna ažuriranja.
5. Ako je na LCD zaslonu prikazana poruka koja vas obavještava da je dostupno ažuriranje upravljačkog softvera, slijedite prikazane upute kako biste pokrenuli ažuriranje.



Važno:

- Nemojte isključivati ni odspajati pisač dok se ne izvrši ažuriranje, jer bi moglo doći do kvara pisača.
- Ako se ažuriranje upravljačkog softvera ne izvrši uspješno, pisač se neće normalno pokrenuti i na LCD zaslonu prikazat će se „Recovery Mode” kod sljedećeg uključivanja pisača. U toj situaciji ponovno trebate ažurirati upravljački softver koristeći računalo. Spojite pisač na računalo pomoću USB-kabela. Dok je na pisaču prikazano „Recovery Mode”, ne možete ažurirati upravljački softver preko mrežne veze. Na računalu pristupite lokalnoj Epson web-stranici i zatim preuzmite najnoviji upravljački softver pisača. Sljedeći koraci navedeni su na web-stranici.

Rješavanje problema

Provjeravanje statusa pisača

Provjera kodova greške na LCD zaslonu

Kod je prikazan na LCD zaslonu ako se pojavila greška ili informacija koja zahtijeva vašu pažnju.

Šifra	Situacija	Rješenja
E-01	Došlo je do pogreške pisača.	Otvorite jedinicu skenera i izvadite papir ili zaštitni materijal iz pisača. Isključite i ponovo uključite napajanje.
E-02	Pojavila se greška skenera.	Isključite i ponovo uključite napajanje.
E-11	Mora se zamijeniti jastučić za tintu.	Obratite se Epsonu ili ovlaštenom Epsonovom pružatelju usluga radi zamjene jastučića za tintu*. To nije dio koji može servisirati korisnik.
W-01	Došlo je do zaglavlivanja papira.	Uklonite papir iz pisača i pritisnite gumb prikazan pri dnu LCD zaslona kako biste uklonili grešku. U nekim slučajevima trebat ćete isključiti uređaj i ponovno ga uključiti.
W-11	Jastučić za tintu je pri kraju radnog vijeka.	Obratite se Epsonu ili ovlaštenom Epsonovom pružatelju usluga radi zamjene jastučića za tintu*. To nije dio koji može servisirati korisnik. Poruka će biti prikazana tijekom zamjene jastučića za tintu. Za nastavak ispisa pritisnite gumb  .
I-22	Postavite Wi-Fi koristeći Tipka (WPS) .	Pritisnite gumb pristupne točke. Ako nema gumba na pristupnoj točki, otvorite prozor postavke pristupne točke i kliknite gumb prikazan u softveru.
I-23	Postavite Wi-Fi koristeći PIN (WPS) .	Unesite PIN kod prikazan na LCD zaslonu u pristupnu točku ili računali u roku od dvije minute.
I-31	Postavite Wi-Fi koristeći Wi-Fi Auto. povez..	Instalirajte softver na vaše računalo i pritisnite gumb OK kada se pokrene postavljanje Wi-Fi veze.
I-41	Onemogućena je funkcija Konfiguracija papira . Neke funkcije ne mogu se koristiti.	Ako je onemogućena postavka Konfiguracija papira , ne možete koristiti AirPrint. Za korištenje programa AirPrint omogućite Konfiguracija papira .
I-60	Vaše računalo možda ne podržava WSD (web-usluge za uređaje).	Značajku skeniranja na računalo (WSD) dostupna je samo kod računala s engleskom verzijom sustava Windows 10, Windows 8.1, Windows 8, Windows 7 ili Windows Vista. Provjerite je li pisač pravilno spojen na računalo.
Recovery Mode	Pisač se pokrenuo u načinu rada za oporavak jer ažuriranje upravljačkog programa nije uspješno izvedeno.	Slijedite ove korake prilikom ponovnog pokušaja ažuriranja upravljačkog programa. 1. Povežite računalo i pisač putem USB kabela. (Kada se pisač nalazi u načinu rada za oporavak, ažuriranje upravljačkog programa se ne može izvršiti putem mrežne veze.) 2. Posjetite Epsonove lokalne mrežne stranice kako biste pročitali daljnje upute.

Rješavanje problema

* Tijekom ciklusa ispisivanja vrlo mala količina tinte koja je višak može se nakupiti u jastučiću za tintu. Kako bi se spriječilo curenje tinte iz jastučića, pisač je dizajniran da zaustavi postupak ispisivanja kada se dosegne granična razina kapaciteta jastučića. Hoće li i koliko često to biti potrebno, ovisit će o broju stranica i vrsti materijala koji ispisujete te broju ciklusa čišćenja koji provodi pisač. Ako je potrebno izvršiti zamjenu jastučića, to ne znači da je vaš pisač prestao raditi u skladu sa svojim specifikacijama. Pisač će vas upozoriti kada je potrebno zamijeniti jastučić. Njegovu zamjenu smije izvršiti samo ovlašteni Epsonov pružatelj usluga. Epsonovo jamstvo stoga ne pokriva troškove ove zamjene.

Povezane informacije

- ➔ [“Kontaktiranje Epsonove korisničke podrške” na strani 153](#)
- ➔ [“Postavljanje WSD ulaza” na strani 72](#)
- ➔ [“Instaliranje aplikacija” na strani 114](#)
- ➔ [“Ažuriranje aplikacija i upravljačkog programa” na strani 114](#)

Provjeravanje statusa pisača – Windows

1. Otvorite dijaloški okvir upravljačkog programa pisača.
2. Kliknite na **EPSON Status Monitor 3** na kartici **Održavanje**.

Napomena:

- Također, možete provjeriti status pisača dvostrukim klikom na ikonu pisača na programskoj traci. Ako se ikona pisača ne doda na programsku traku, kliknite na **Postavke nadzora ispisa** na kartici **Održavanje**, a zatim odaberite **Registracija ikone prečaca na programskoj traci**.*
- Ako je aplikacija **EPSON Status Monitor 3** onemogućena, kliknite na **Proširene postavke** na kartici **Održavanje** i zatim odaberite **Omogući EPSON Status Monitor 3**.*

Povezane informacije

- ➔ [“Upravljački program pisača za sustav Windows” na strani 104](#)

Provjera statusa pisača - Mac OS

1. Odaberite **Postavke sustava** u izborniku  > **Pisači i skeneri** (ili **Ispis i skeniranje**, **Ispis i faksiranje**) i zatim odaberite pisač.
2. Kliknite na **Mogućnosti i zalihe** > **Uslužni program** > **Otvori uslužni program pisača**.
3. Kliknite na **EPSON Status Monitor**.

Možete provjeriti status pisača, razine tinte i status pogreške.

Uklanjanje zaglavljene papira

Pogledajte pogrešku prikazanu na upravljačkoj ploči i slijedite upute za uklanjanje zaglavljene papira, uključujući i eventualne otcepljene komadiće papira. Zatim obrišite pogrešku.



Važno:

Pažljivo uklonite zaglavljene papir. Uklanjanje papira silom može prouzročiti oštećenje pisača.

Uklanjanje zaglavljelog papira iz Uvlačenje papira straga

Uklonite zaglavljene papir.

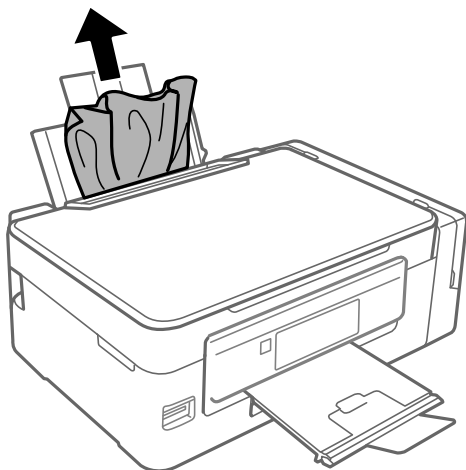

Uklanjanje zaglavljelog papira iz unutrašnjosti pisača



Pozor:

- Pazite da ne priklješćite ruku ili prste prilikom otvaranja ili zatvaranja jedinice skenera. U protivnom se možete ozlijediti.
- Nikada nemojte pritiskati tipke na upravljačkoj ploči dok držite ruku unutar pisača. Ako pisač počne raditi, može vas ozlijediti. Da biste spriječili ozljede, pazite da ne dotičete isturene dijelove.

1. Otvorite jedinicu skenera tako da bude zatvoren poklopac za dokumente.

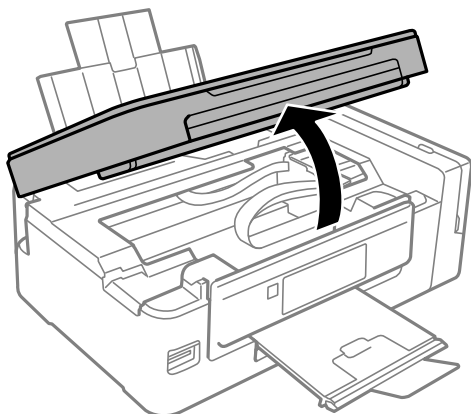

Rješavanje problema

2. Uklonite zaglavljenu papir.

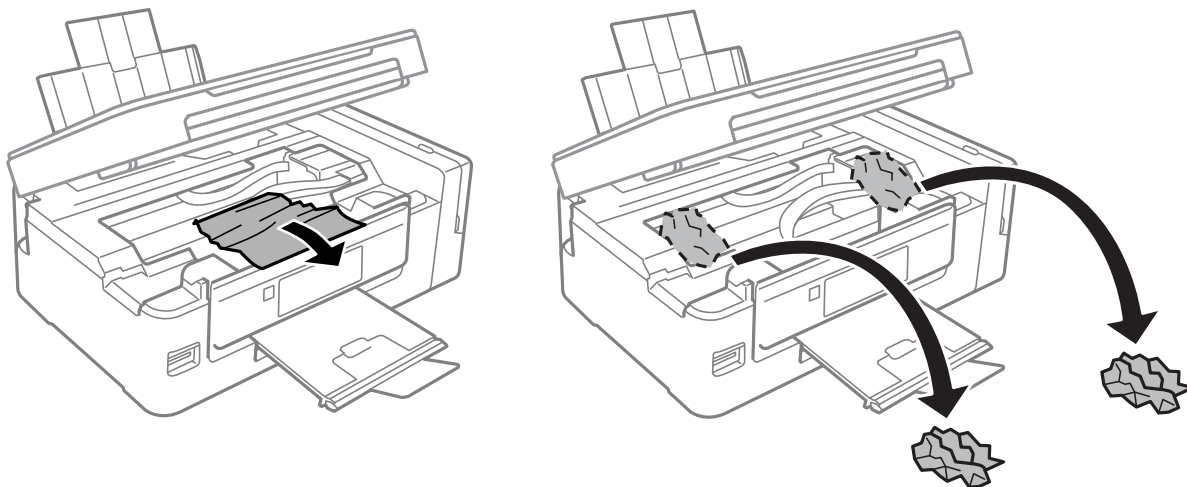

Važno:

Ne dirajte plosnati bijeli kabel, prozirni dio i cjevčice za tintu u pisaču. To može prouzročiti kvar.

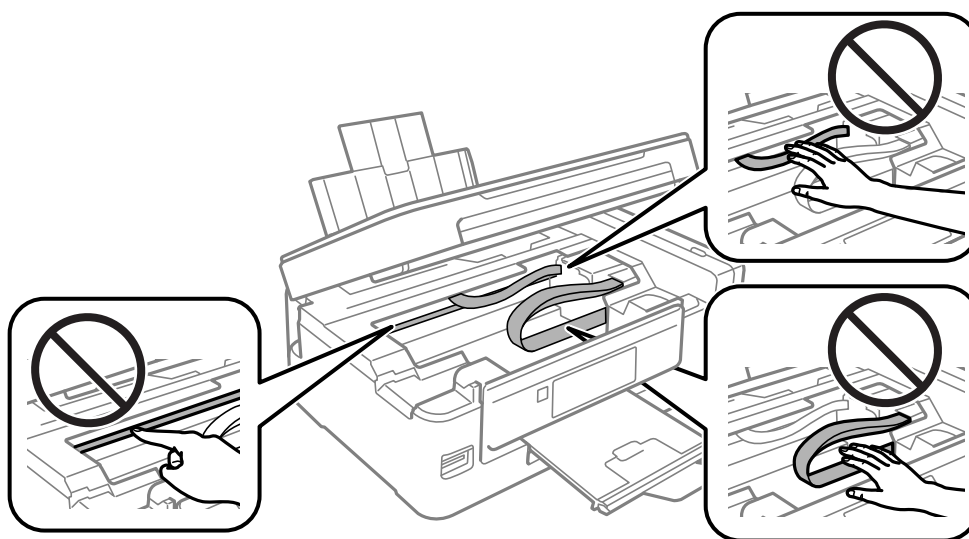

3. Zatvorite jedinicu skenera.

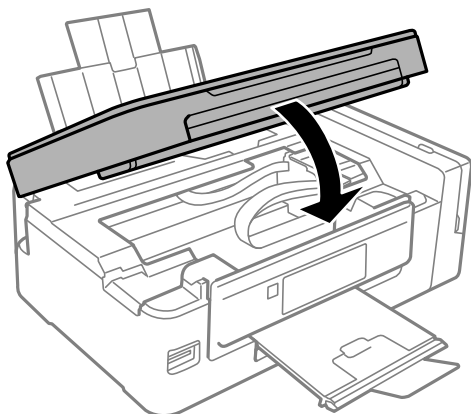

Papir se neispravno uvlači

Provjerite sljedeće i zatim poduzmite odgovarajuće radnje za rješenje problema.

- Postavite pisač na ravnu površinu i koristite ga u preporučenim radnim uvjetima.
- Koristite papir namijenjen ovom pisaču.
- Slijedite mjere opreza pri rukovanju papirom.
- Pazite se postavke veličine i vrste papira podudaraju sa stvarnom veličinom i vrstom papira koji se nalazi pisaču.

Povezane informacije

- ➔ [“Specifikacije okruženja” na strani 147](#)
- ➔ [“Dostupni papiri i kapaciteti” na strani 36](#)
- ➔ [“Mjere opreza pri rukovanju papirom” na strani 35](#)
- ➔ [“Popis vrsta papira” na strani 36](#)

Zaglavo se papir

- Umetnite papir u pravom smjeru i pomaknite rubne vodilice do rubova papira.
- Umećite jedan po jedan list papira ako ste stavili više listova odjednom.

Povezane informacije

- ➔ [“Uklanjanje zaglavljenog papira” na strani 117](#)
- ➔ [“Umetanje papira u Uvlačenje papira straga” na strani 37](#)

Papir se uvlači nakošeno

Umetnite papir u pravom smjeru i pomaknite rubne vodilice do rubova papira.

Povezane informacije

- ➔ [“Umetanje papira u Uvlačenje papira straga” na strani 37](#)

Istodobno se uvlači više listova papira

- Umetnite jedan list papira u bilo kojem trenutku.
- Ako u slučaju ručnog dvostranog ispisa u izvor papira bude uvučeno više listova odjednom, izvadite sav papir prije nego što ga ponovno stavite.

Nema uvlačenja papira

Ne umećite veći broj listova od onog preporučenog za odabranu vrstu papira. Običan papir ne stavljajte iznad crte označene trokutom na rubnoj vodilici.

Povezane informacije

➔ “Dostupni papiri i kapaciteti” na strani 36

Pojavljuje se greška koja javlja da nema papira



Kada se dogodi pogreška koja javlja da nema papira iako je papir uložen u uvlačenje papira straga, pisač, ponovno umetnite papir tako da leži uz desni rub uvlačenje papira straga.

Problemi u radu pisača i upravljačke ploče

Pisač se ne uključuje

- Provjerite je li kabel za napajanje sigurno umetnut u utičnicu.
- Pritisnite gumb  i zadržite ga malo duže.

Pisač se ne isključuje

Pritisnite gumb  i zadržite ga malo duže. Ako još uvijek ne možete ugaziti pisač, izvucite kabel za napajanje iz utičnice. Kako biste spriječili sušenje tinte u mlaznicama ispisne glave, pisač uključujte i isključujte pritiskom na gumb .

LCD zaslon se zacrnio

Pisač se nalazi u načinu mirovanja. Pritisnite bilo koji gumb na upravljačkoj ploči kako biste ponovno uključili LCD zaslon,

Nije moguć ispis s računala

Provjera veze

- Priključite čvrsto USB kabel na pisač i računalo.
- Ako upotrebljavate USB konzentator, pokušajte izravno povezati pisač s računalom.
- Ako ne možete ispisivati preko mreže, pogledajte stranicu koja opisuje način mrežnog povezivanja preko računala.

Provjera softvera i podataka

- Instalirajte upravljački program pisača.
- Ako pokušavate ispisati veliku sliku, možda vaše računalo nema dovoljno memorije. Ispišite sliku manje razlučivosti ili manje veličine.

Rješavanje problema

Provjera statusa pisača s računala (Windows)

Kliknite na **Red za ispis** na kartici **Održavanje** upravljačkog programa pisača, a zatim provjerite sljedeće.

- Provjerite ima li zaustavljenih zadataka ispisa.
Otkazite zadatak ispisa ako je potrebno.
- Provjerite je li pisač isključen ili u stanju čekanja.
Ako je pisač isključen ili u stanju čekanja, izbrišite postavke za stanje isključenosti ili čekanja u izborniku **Pisač**.
- Provjerite je li pisač odabran kao zadani pisač u izborniku **Pisač** (na ikoni bi se trebala nalaziti kvačica).
Ako pisač nije postavljen kao zadani pisač, postavite ga kao zadani pisač.
- Pobrinite se da je ulaz pisača ispravno odabran u **Svojstvo > Ulaz** u izborniku **Pisač** na sljedeći način.
Odaberite „USBXXX” za USB vezu, ili „EpsonNet Print Port” za mrežnu vezu.

Provjera statusa pisača s računala (Mac OS)

Provjerite je li pisač u statusu **Stanka**.

Odaberite **Postavke sustava** u izborniku  > **Pisači i skeneri** (ili **Ispis i skeniranje**, **Ispis i faksiranje**), a zatim dvaput kliknite na pisač. Ako je pisač zaustavljen, kliknite na **Nastavi** (ili **Nastavi ispisivanje**).

Povezane informacije

- ➔ [“Instaliranje aplikacija” na strani 114](#)
- ➔ [“Povezivanje s računalom” na strani 21](#)
- ➔ [“Otkazivanje ispisa” na strani 67](#)

Kada ne možete izvršiti mrežne postavke

- Isključite uređaje koje želite povezati s mrežom. Pričekajte otprilike 10 sekundi i potom uključite uređaje sljedećim redom: pristupna točka, računalo ili pametni uređaj i zatim pisač. Približite pisač i računalo ili pametni uređaj pristupnoj točki kako biste pospješili komunikaciju radiovalovima i zatim ponovno pokušajte odabrati mrežne postavke.
- Odaberite **Postava > Postavke mreže > Provjera veze** i zatim izvješće o mrežnoj vezi. Ako se pojavi greška, provjerite izvješće o mrežnoj greški i zatim slijedite ispisana rješenja.

Povezane informacije

- ➔ [“Nije moguće povezivanje s uređaja iako nema problema s mrežnim postavkama” na strani 122](#)
- ➔ [“Poruke i rješenja na izvješću mrežne veze” na strani 28](#)

Nije moguće povezivanje s uređaja iako nema problema s mrežnim postavkama

Ako ne možete izvršiti povezivanje s pisačem preko računala ili pametnog uređaja čak i kada izvješće mrežnog povezivanja ne pokazuje probleme, provjerite sljedeće.

Rješavanje problema

- ❑ Ako koristite više pristupnih točaka istovremeno, možda nećete moći koristiti pisač preko računala ili pametnog telefona ovisno o postavkama pristupnih točaka. Spojite računalo ili pametni uređaj na istu pristupnu točku na koju je spojen i pisač.

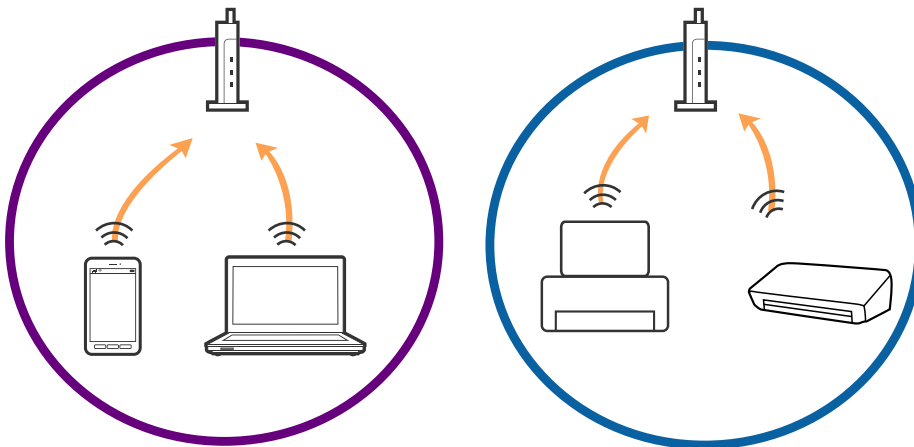

- ❑ Možda nećete moći izvršiti povezivanje na pristupnu točku ako pristupna točka ima više SSID-ova i uređaji su povezani na različite SSID-ove iste pristupne točke. Spojite računalo ili pametni uređaj na isti SSID na koji je spojen i pisač.

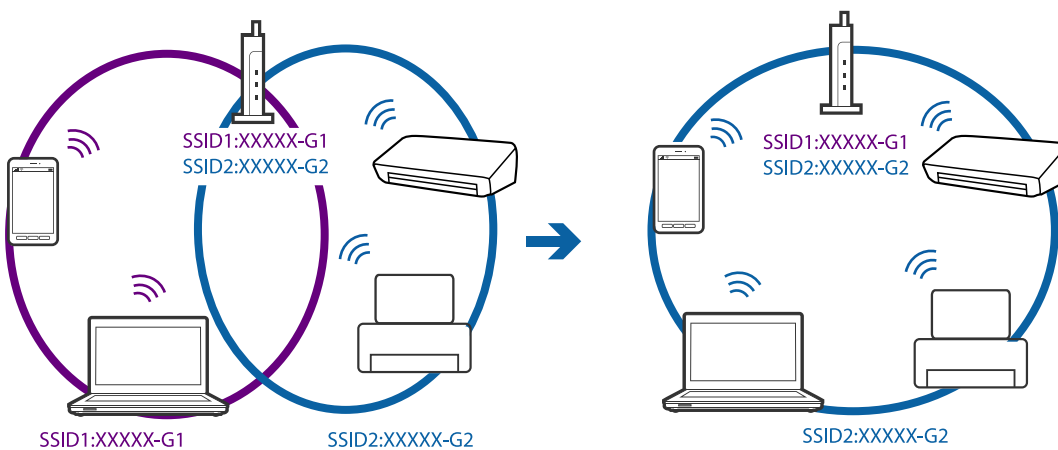

- ❑ Pristupna točka kompatibilna sa standardima IEEE802.11a i IEEE802.11g ima SSID-ove od 2,4 GHz i 5 GHz. Ako spojite računalo ili pametni uređaj na SSID od 5 GHz, ne možete izvršiti povezivanje na pisač jer podržava samo komunikaciju preko 2,4 GHz. Spojite računalo ili pametni uređaj na isti SSID na koji je spojen i pisač.

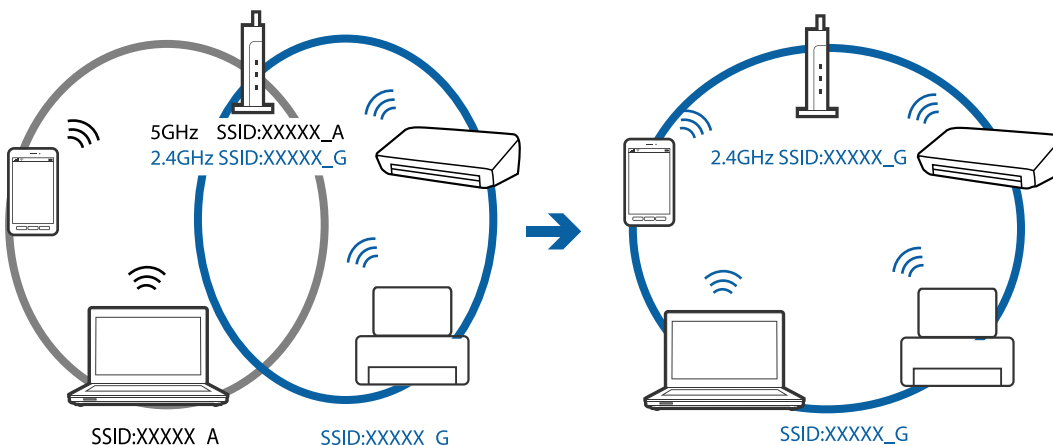

Rješavanje problema

- ❑ Većina pristupnih točaka ima značajku zaštite privatnosti koja blokira komunikaciju između povezanih uređaja. Ako ne možete komunicirati između pisača i računala ili pametnog uređaja čak i kada su spojeni na istu mrežu, onemogućite zaštitu privatnosti na pristupnoj točki. Provjerite priručnik isporučen uz pristupne točke kako biste saznali više informacija.

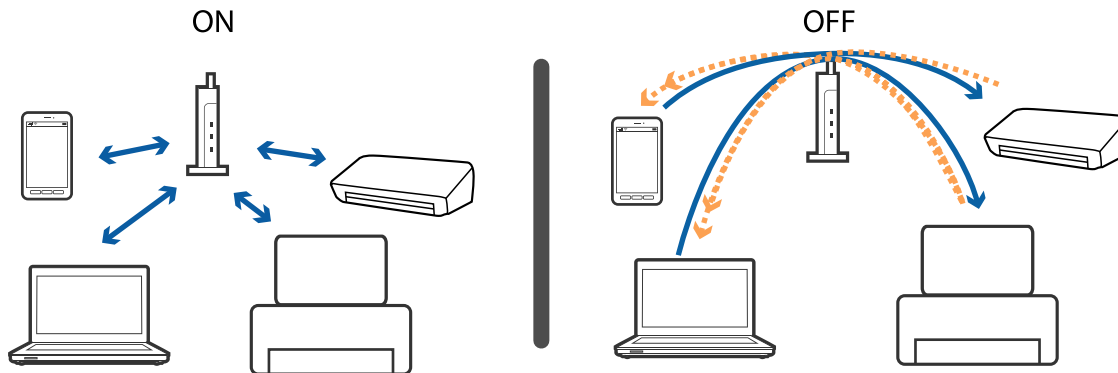

Povezane informacije

- ➔ [“Provjera SSID-a spojenog na pisač” na strani 124](#)
- ➔ [“Provjera SSID-a za računalo” na strani 125](#)

Provjera SSID-a spojenog na pisač

Možete provjeriti SSID ispisom izvješća mrežne veze, lista mrežnog statusa ili u programu Web Config.

Provjera SSID-a za računalo

Windows

Kliknite na  na traci zadataka na radnoj površini. Provjerite naziv spojenog SSID-a s prikazanog popisa.



Mac OS

Kliknite na ikonu za Wi-Fi na vrhu zaslona računala. Prikazat će se popis SSID-ova, a spojeni SSID bit će označen kvačicom.



Iznenadni prekid ispisa pisača preko mrežne veze

- Kada ste promijenili vašu pristupnu točku ili pružatelja usluge, pokušajte ponovno odabrati mrežne postavke vašeg pisača. Spojite računalo ili pametni uređaj na isti SSID na koji je spojen i pisač.
- Isključite uređaje koje želite povezati s mrežom. Pričekajte otprilike 10 sekundi i potom uključite uređaje sljedećim redom: pristupna točka, računalo ili pametni uređaj i zatim pisač. Približite pisač i računalo ili pametni uređaj pristupnoj točki kako biste pospješili komunikaciju radiovalovima i zatim ponovno pokušajte odabrati mrežne postavke.
- U sustavu Windows kliknite na **Red za ispis** na kartici upravljačkog programa pisača **Održavanje**, a zatim provjerite sljedeće.
 - Provjerite ima li zaustavljenih zadataka ispisa. Otkazite zadatak ispisa ako je potrebno.
 - Provjerite je li pisač isključen ili u stanju čekanja. Ako je pisač isključen ili u stanju čekanja, izbrisite postavke za stanje isključenosti ili čekanja u izborniku **Pisač**.
 - Provjerite je li pisač odabran kao zadani pisač u izborniku **Pisač** (na ikoni bi se trebala nalaziti kvačica). Ako pisač nije postavljen kao zadani pisač, postavite ga kao zadani pisač.
 - Provjerite je li odabran ispravan ulaz pod **Svojstva pisača > Ulaz**
- Odaberite **Postava > Postavke mreže > Provjera veze** i zatim izvješće o mrežnoj vezi. Ako izvješće pokaže da nije uspjelo mrežno povezivanje, provjerite izvješće o mrežnoj vezi i slijedite ispisane korake rješenja.
- Pokušajte pristupiti web-stranici s vašeg računala kako biste se uvjerali da su ispravne mrežne postavke vašeg računala. Ako ne možete pristupiti web-stranicama, postoji problem s računalom. Pogledajte priručnik isporučen s vašim računalom kako biste saznali više informacija.

Povezane informacije

- ➔ [“Provjera SSID-a spojenog na pisač” na strani 124](#)
- ➔ [“Provjera SSID-a za računalo” na strani 125](#)
- ➔ [“Poruke i rješenja na izvješću mrežne veze” na strani 28](#)
- ➔ [“Nije moguće povezivanje s uređaja iako nema problema s mrežnim postavkama” na strani 122](#)

Iznenadni prekid ispisa pisača koji koristi USB vezu

- Isključite USB kabel iz računala. Kliknite desnom tipkom na ikonu pisača prikazanu na računalu i odaberite **Ukloni uređaj**. Nadalje, spojite USB kabel na računalo i izvršite probni ispis. Ako je ispisivanje moguće, postavljanje je izvršeno.
- Ponovno postavite USB vezu tako da izvršite korake u dijelu [Promjena načina povezivanja na računalo] ovog priručnika.

Povezane informacije

- ➔ [“Promjena načina povezivanja s računalom” na strani 32](#)

Ne može se ispisati s uređaja iPhone ili iPad

- Priključite iPhone ili iPad na istu mrežu (SSID) na kojoj je pisač.

Rješavanje problema

- Omogućite **Konfiguracija papira** u sljedećim izbornicima.
Postava > Podešavanje pisača > Postavke izvora papira > Konfiguracija papira
- Omogućite postavku AirPrint u programu Web Config.

Ispis je pauziran

Ako obavljate ispis sliku velikih dimenzija, ispis se može pauzirati i izbaciti papir. Ispišite sliku manje razlučivosti ili manje veličine.

Razni problemi s ispisom

Pohabani list ili nedostaje boja

- Ako pisač niste koristili duže vrijeme, mlaznice glave za ispis mogu se začepiti i neće biti moguće ispuštanje kapljice tinte. Pokrenite provjeru mlaznica i zatim očistite ispisnu glavu ako je neka od mlaznica začepljena.
- Ako ste ispisivali kada su razine tinte bile preniske da bi bile uočene na prozorčićima spremnika tinte, ponovno napunite spremnike tinte do gornjih crta i zatim upotrijebite funkciju **Pokretano ispiranje tinte** kako biste zamijenili tintu unutar cjevčica tinte. Nakon korištenja funkcije, izvršite provjeru mlaznice kako biste provjerili je li došlo do poboljšanja u kvaliteti ispisa.

Povezane informacije

- ➔ [“Pregledavanje i čišćenje ispisne glave” na strani 89](#)
- ➔ [“Ponovno punjenje spremnika s tintom” na strani 84](#)
- ➔ [“Zamjena tinte u cijevima za tintu” na strani 91](#)

Trake ili neočekivane nijanse

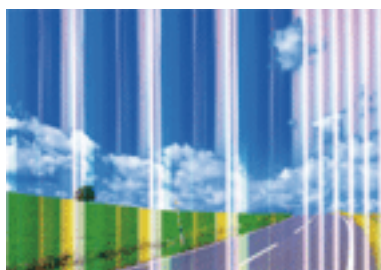

Mlaznice ispisne glave možda su začepljene. Izvršite provjeru mlaznice kako biste provjerili jesu li začepljene mlaznice ispisne glave. Očistite ispisnu glavu ako je neka od mlaznica začepljena.

Povezane informacije

- ➔ [“Pregledavanje i čišćenje ispisne glave” na strani 89](#)

Trake se pojavljuju u razmacima od približno 2.5 cm

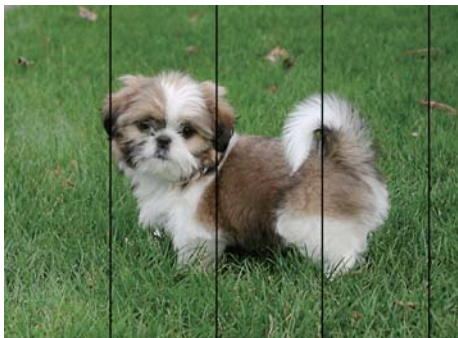

- Odaberite onu postavku vrste papira koja odgovara vrsti papira umetnutoj u pisač.
- Poravnajte ispisnu glavu preko računala.
- Kod ispisa na običnom papiru, ispisujte koristeći postavku više kvalitete.

Povezane informacije

- ➔ [“Popis vrsta papira” na strani 36](#)
- ➔ [“Poravnavanje ispisne glave — Windows” na strani 92](#)
- ➔ [“Poravnavanje ispisne glave - Mac OS” na strani 93](#)

Mutni ispisi, okomite trake ili pogrešno centriranje



enthalten alle
Aufdruck. W
↓ 5008 "Regel

Poravnajte ispisnu glavu.

Povezane informacije

- ➔ [“Poravnavanje ispisne glave” na strani 92](#)

Kvaliteta ispisa ne poboljšava se ni nakon poravnavanja ispisne glave

Za vrijeme dvosmjernog ispisa (ili na visokoj brzini), glava za ispis pomiče se u oba smjera i okomite linije možda neće biti poravnate. Ako se kvaliteta ispisa ne poboljša, onemogućite podešavanje za dvosmjerne postavke (ili visoku brzinu). Onemogućavanje te postavke može usporiti brzinu ispisa.

- Windows

Poništite postavku **Velika brzina** na kartici **Više opcija** upravljačkog programa pisača.

Rješavanje problema

Mac OS

Odaberite **Postavke sustava** u izborniku  > **Pisači i skeneri** (ili **Ispis i skeniranje**, **Ispis i faksiranje**) i zatim odaberite pisač. Kliknite na **Mogućnosti i zalihe** > **Mogućnosti** (ili **Upravljački program**). Odaberite **Off** u postavci **High Speed Printing**.

Kvaliteta ispisa je loša

Ako je kvaliteta ispisa loša, npr. u slučaju zamućenog ispisa, pruga, nedostajućih ili izbledjelih boja i neporavnosti na ispisu.

- Uvjerite se da je završeno početno punjenje tintom.
- Ponovno napunite spremnik tinte ako je razina ispod donje crte.
- Pokrenite provjeru mlaznica i zatim očistite ispisnu glavu ako je neka od mlaznica začepljena.
- Ako niste koristili proizvod duže vrijeme, zamijenite tintu unutar cijevi tinte.
- Poravnajte ispisnu glavu.
- Koristite papir namijenjen ovom pisaču.
- Odaberite onu postavku vrste papira koja odgovara vrsti papira umetnutoj u pisač.
- Ne ispisujte na vlažnom, oštećenom ili prestarom papiru.
- Ako je papir uvijen ili omotnica napuhana, izravnajte ih.
- Ispis uz postavke više kvalitete.
- Ne slažite papire jedan na drugi odmah nakon ispisivanja.
- Potpuno osušite ispile prije njihovog arhiviranja ili prikazivanja. Prilikom sušenja ispisa izbjegavajte izravnu sunčevu svjetlost, ne koristite fen i ne dotičite ispisanu stranu papira.
- Kada ispisujete slike ili fotografije, Epson preporučuje korištenje originalnog Epson papira prije nego običnog papira. U slučaju originalnog Epson papira, ispisujte na strani za ispis.
- Nastojte upotrebljavati originalne Epsonove bočice s tintom. Ovaj proizvod je namijenjen prilagodbi boja zasnovanih na uporabi originalnih Epson bočica s tintom. Korištenje neoriginalnih bočica s tintom može narušiti kvalitetu ispisa.
- Koristite bočice s tintom čija šifra odgovara ovom pisaču.
- Epson preporučuje da bočicu s tintom iskoristite prije datuma navedenog na pakiranju.

Povezane informacije

- ➔ [“Ponovno punjenje spremnika s tintom” na strani 84](#)
- ➔ [“Pregledavanje i čišćenje ispisne glave” na strani 89](#)
- ➔ [“Zamjena tinte u cijevima za tintu” na strani 91](#)
- ➔ [“Poravnavanje ispisne glave” na strani 92](#)
- ➔ [“Mjere opreza pri rukovanju papirom” na strani 35](#)
- ➔ [“Dostupni papiri i kapaciteti” na strani 36](#)
- ➔ [“Popis vrsta papira” na strani 36](#)

Papir je zamrljan ili izguljen

- ❑ Ako se pojave vodoravne trake ili se zamrlja vrh ili dno papira, umetnite papir u ispravan smjer i povucite rubne vodilice do rubova papira.

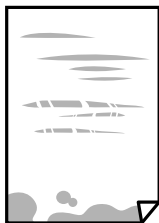

- ❑ Ako se pojave okomite trake ili se papir zamrlja, očistite prolaz papira.



- ❑ Stavite papir na ravnu površinu kako biste provjerili je li zakrivljen. U tom slučaju ga izravnajte.
- ❑ Kod ručnog dvostranog ispisivanja pazite da se tinta sasvim osuši prije ponovnog umetanja papira.

Povezane informacije

- ➔ [“Umetanje papira u Uvlačenje papira straga” na strani 37](#)
- ➔ [“Čišćenje putanje za papir zbog mrlja od tinte” na strani 93](#)

Ispisane fotografije su ljepljive

Možda ispisujete na pogrešnoj strani fotografskog papira. Pobrinite se da ispisujete na strani koja je namijenjena ispisu.

Kod ispisa na pogrešnoj strani fotografskog papira, trebate očistiti prolaz papira.

Povezane informacije

- ➔ [“Čišćenje putanje za papir zbog mrlja od tinte” na strani 93](#)

Slike ili fotografije ispisuju se u neočekivanim bojama

Kod ispisa preko Windows upravljačkog programa pisača, po zadanoj postavci koristi se Epson automatsko prilagođavanje fotografije vrsti papira. Pokušajte promijeniti postavku.

Na kartici **Više opcija** odaberite **Korisnički** u dijelu **Korekcija boja**, a zatim kliknite **Napredno**. Promijenite postavku **Korekcija scene** iz **Automatska korekcija** u bilo koju drugu opciju. Ako ne uspije promjena postavke, upotrijebite bilo koji drugi način ispravke boje osim **PhotoEnhance** pod stavkom **Upravljanje bojama**.

Povezane informacije

➔ [“Prilagodba boje ispisivanja” na strani 63](#)

Boja se razlikuje od prikaza na zaslonu

- Prikazni instrumenti kao što su zasloni računala imaju svoje karakteristike prikaza. Ako prikaz nije uravnotežen, slika neće biti prikazana odgovarajućom svjetlinom i bojama. Prilagodite svojstva uređaja.
- Svjetlo koje svijetli na zaslonu utječe na prikaz slike na zaslonu. Izbjegnite izravno sunčevo svjetlo i potvrdite sliku ako je osigurano odgovarajuće osvjetljenje.
- Boje se mogu razlikovati od onog što vidite na pametnim uređajima poput pametnih telefona ili tableta sa zaslonima visoke rezolucije.
- Boje na zaslonu nisu baš identične bojama na papiru jer prikazni uređaj i pisač različito proizvode boje.

Nije moguć ispis bez obruba

Odaberite postavku ispisa bez obruba u postavkama pisaa. Ako odaberete vrstu papira koja ne podržava ispisivanje bez obruba, nećete moći odabrati **Bez ruba**. Odaberite vrstu papira koja podržava ispisivanje bez obruba.

Rubovi slike su izrezani tijekom ispisa bez obruba

Tijekom ispisivanja bez obruba slika se neznatno uvećava, a višak slike se odrezuje. Odaberite postavku za manje povećanje.

- Windows
Odaberite **Postavke** uz potvrdni okvir **Bez ruba** na kartici upravljačkog programa pisaa **Glavna** i potom promijenite postavke.
- Mac OS
Promijenite postavku **Proširenje** u izborniku **Postavke ispisa** dijaloškog okvira ispisivanja.

Položaj, veličina ili margine ispisa su neispravni

- Umetnite papir u pravom smjeru i pomaknite rubne vodilice do rubova papira.
- Prilikom postavljanja izvornika na staklo skenera poravnajte kut izvornika s kutom označenim simbolom na okviru stakla skenera. Ako su rubovi kopije odsječeni, malo pomaknite izvornik od kuta.
- Kod stavljanja originala na staklo skenera, očistite staklo skenera i poklopac dokumenta. Ako na staklenoj površini ima prašine ili mrlja, područje kopiranja može obuhvatiti i prašinu ili mrlje, uslijed čega može doći do pogrešnog položaja kopiranja ili slika može postati mala.
- Odaberite postavku odgovarajuće veličine papira.
- Prilagodite postavku margine u aplikaciji tako da se uklopi u područje ispisa.

Povezane informacije

➔ [“Umetanje papira u Uvlačenje papira straga” na strani 37](#)

➔ [“Stavljanje izvornika na Staklo skenera” na strani 41](#)

Rješavanje problema

- ➔ [“Čišćenje Staklo skenera” na strani 94](#)
- ➔ [“Površina za ispis” na strani 141](#)

Znakovi su neispravni ili iskrivljeni

- Priključite čvrsto USB kabel na pisač i računalo.
- Izbrišite sve zaustavljene zadatke ispisa.
- Nemojte ručno postavljati računalo u načine **Hibernacija** ili **Mirovanje** dok traje ispisivanje. Stranice iskrivljenog teksta mogu biti ispisane nakon što idući put pokrenete računalo.

Povezane informacije

- ➔ [“Otkazivanje ispisa” na strani 67](#)

Slika je izvrnuta

Poništite oznaku postavke zrcalne slike u upravljačkom programu pisača ili aplikaciji.

- Windows
Poništite postavku **Zrcalna slika** na kartici **Više opcija** upravljačkog programa pisača.
- Mac OS
Poništite postavku **Mirror Image** u izborniku **Postavke ispisa** dijaloškog okvira ispisivanja.

Mozaični uzorci na ispisima

Pri ispisivanju slika ili fotografija ispisujte koristeći podatke visoke razlučivosti. Slike na web-mjestima su često premale razlučivosti iako na zaslonu djeluju dovoljno dobro, pa kvaliteta ispisa može biti smanjena.

Neujednačene boje, razmazivanje, točkice ili ravne pruge na kopiranoj slici

- Očistite put prolaska papira.
- Očistite staklo skenera.
- Ne pritišćite prejako izvornik ili poklopac za dokumente kada postavljate izvornike na staklo skenera.
- Kada je papir zamrljan, smanjite postavku gustoće kopiranja.

Povezane informacije

- ➔ [“Čišćenje putanje za papir zbog mrlja od tinte” na strani 93](#)
- ➔ [“Čišćenje Staklo skenera” na strani 94](#)
- ➔ [“Opcije izbornika za način rada Kopiranje” na strani 69](#)

Valovite šare (moiré) pojavljuju se na ispisanjoj slici

Promijenite postavku smanjenja ili povećanja izvornika ili namjestite izvornik pod malo drugačijim kutom.

Povezane informacije

➔ [“Opcije izbornika za način rada Kopiranje” na strani 69](#)

Slika koja je prikazana na poledini izvornika pojavljuje se na kopiranoj slici

- Ako je izvornik tanak, postavite ga na staklo skenera i zatim ga prekrijte komadom crnog papira.
- Smanjite postavku gustoće zadatka ispisa na upravljačkoj ploči.

Povezane informacije

➔ [“Opcije izbornika za način rada Kopiranje” na strani 69](#)

Problem s ispisom se ne može riješiti

Ako i nakon što ste isprobali sva rješenja niste uspjeli razriješiti problem, pokušajte deinstalirati i ponovno instalirati upravljački program pisača.

Povezane informacije

➔ [“Deinstaliranje aplikacija” na strani 112](#)

➔ [“Instaliranje aplikacija” na strani 114](#)

Ostali problemi s ispisivanjem

Ispisivanje je presporo

- Zatvorite sve aplikacije koje nisu neophodne.
- Postavka niže kvalitete. Visoka kvaliteta ispisa usporava ispisivanje.
- Omogućite postavku za dvosmjerno (ili jako brzo) ispisivanje. Kada je ova postavka omogućena, glava pisača pomiče se u oba smjera, a brzina ispisivanja se povećava.
 - Windows
 - Odaberite **Velika brzina** na kartici **Više opcija** upravljačkog programa pisača.
 - Mac OS
 - Odaberite **Postavke sustava** u izborniku  > **Pisači i skeneri** (ili **Ispis i skeniranje**, **Ispis i faksiranje**) i zatim odaberite pisač. Kliknite na **Mogućnosti i zalihe** > **Mogućnosti** (ili **Upravljački program**). Odaberite **On** u postavci **High Speed Printing**.

Rješavanje problema

Onemogućite **Tihi način rada**.

Windows

Onemogućite postavku **Tihi način rada** na kartici **Glavna** upravljačkog programa pisača.

Mac OS

Odaberite **Postavke sustava** u izborniku  > **Pisači i skeneri** (ili **Ispis i skeniranje**, **Ispis i faksiranje**) i zatim odaberite pisač. Kliknite na **Mogućnosti i zalihe** > **Mogućnosti** (ili **Upravljački program**). Odaberite **Off** u postavci **Tihi način rada**.

Ispisivanje se znatno uspori tijekom neprekidnog ispisa

Ispisivanje se usporava kako bi se spriječilo pregrijavanje i oštećivanje mehanizma pisača. Ako se to dogodi, možete nastaviti s ispisivanjem. Za povratak na normalnu brzinu ispisa, ostavite pisač da miruje najmanje 30 minuta. Brzina ispisa se neće vratiti na normalnu ako se napajanje isključi.

Nije moguć ispis s računala na kojem je pokrenut sustav Mac OS X v10.6.8

Želite li prekinuti ispis s vašeg računala, izvršite sljedeće postavke.

Pokrenite Web Config i odaberite **Port9100** kao postavku **Najvažniji protokol** u **AirPrint postavljanje**. Odaberite **Postavke sustava** u izborniku  > **Pisači i skeneri** (ili **Ispis i skeniranje**, **Ispiši i faksiraj**), uklonite pisač te ga ponovno dodajte.

Povezane informacije

➔ [“Web Config” na strani 102](#)

Skeniranje se ne pokreće

- Priključite čvrsto USB kabel na pisač i računalo. Ako upotrebljavate USB koncentrator, pokušajte pisač povezati izravno s računalom.
- Ako vršite skeniranje u visokoj razlučivosti preko mreže, može se pojaviti greška u komunikaciji. Smanjite razlučivost.
- Pobrinite se da je odabran odgovarajući pisač (skener) u programu Epson Scan 2.

Provjerite otkriva li se pisač ili ne pri korištenju sustava Windows

U sustavu Windows provjerite je li pisač (skener) prikazan u postavci **Skener i kamera**. Pisač (skener) trebao se prikazivati pod nazivom „EPSON XXXXX (naziv pisača)”. Ako pisač (skener) nije prikazan u navedenoj postavci, deinstalirajte i ponovno instalirajte aplikaciju Epson Scan 2. Pročitajte sljedeće upute za pristupanje stavci **Skener i kamera**.

Windows 10

Kliknite desnom tipkom na Start i odaberite **Upravljačka ploča**, upišite „Skener i kamera” u okvir za pretraživanje i zatim kliknite na **Prikaži skenere i kamere** i provjerite je li pisač prikazan.

Rješavanje problema

Windows 8.1/Windows 8

Odaberite **Radna površina > Postavke > Upravljačka ploča**, upišite „Skener i kamera” u okvir za pretraživanje te zatim kliknite na **Prikaži skener i kameru** i provjerite je li pisač prikazan.

Windows 7

Kliknite na gumb Start i odaberite **Upravljačka ploča**, upišite „Skener i kamera” u okvir za pretraživanje te zatim kliknite na **Prikaži skener i kamere** i provjerite je li pisač prikazan.

Windows Vista

Kliknite na gumb Start i odaberite **Upravljačka ploča > Hardver i zvuk > Skeneri i kamere** i provjerite je li pisač prikazan.

Windows XP

Kliknite na gumb Start i odaberite **Upravljačka ploča > Pisači i drugi hardver > Skeneri i kamere** i provjerite je li pisač prikazan.

Povezane informacije

➔ [“Deinstaliranje aplikacija” na strani 112](#)

➔ [“Instaliranje aplikacija” na strani 114](#)

Postupak skeniranja nije moguće pokrenuti na upravljačkoj ploči

Pobrinite se da aplikacije Epson Scan 2 i Epson Event Manager budu pravilno instalirane.

Provjerite podešene postavke skeniranja u aplikaciji Epson Event Manager.

Povezane informacije

➔ [“Epson Scan 2 \(Upravljački program skenera\)” na strani 110](#)

➔ [“Epson Event Manager” na strani 110](#)

Problemi sa skeniranim slikama

Prilikom skeniranja na staklu skenera pojavljuju se neravnomjerne boje, prljavština, točke i sl.

Očistite staklo skenera.

Uklonite smeće i prljavštinu s izvornika.

Ne pritišćite snažno izvornik ili poklopac dokumenta. Ako primijenite preveliku silu, mogle bi se pojaviti mrlje, točke i mutan prikaz.

Povezane informacije

➔ [“Čišćenje Staklo skenera” na strani 94](#)

Rješavanje problema

Loša kvaliteta slike

- Odaberite način rada **Način** u programu Epson Scan 2 u skladu s izvornikom koji želite skenirati. Skenirajte koristeći postavke za dokumente u načinu rada **Način dokumenta** i postavke za fotografije u načinu rada **Način fotografije**.
- U programu Epson Scan 2 namjestite sliku koristeći stavke kartice **Napredne postavke** i potom skenirajte.
- Ako je rezolucija slaba, pokušajte je povećati i ponovno skenirajte.

Povezane informacije

- ➔ [“Skeniranje koristeći Epson Scan 2” na strani 74](#)

Pomak u pozadini slika

Slike na poleđini izvornika mogu se pojaviti na skeniranoj slici.

- U programu Epson Scan 2 odaberite karticu **Napredne postavke** i zatim prilagodite **Svjetlina**.
Ova značajka možda neće biti dostupna, ovisno o postavkama na kartici **Glavne postavke > Vrsta slike** ili drugim postavkama na kartici **Napredne postavke**.
- Pod stavkom **Način dokumenta** u programu Epson Scan 2 odaberite karticu **Napredne postavke** i zatim **Opcija slike > Poboljšanje teksta**.
- Kod skeniranja sa stakla skenera namjestite crni papir ili stolni podmetač preko izvornika.

Povezane informacije

- ➔ [“Stavljanje izvornika na Staklo skenera” na strani 41](#)
- ➔ [“Skeniranje koristeći Epson Scan 2” na strani 74](#)

Tekst je zamagljen

- Pod stavkom **Način dokumenta** u programu Epson Scan 2 odaberite karticu **Napredne postavke** i zatim **Opcija slike > Poboljšanje teksta**.
- Odaberite **Način dokumenta** kao **Način** u programu Epson Scan 2. Skenirajte pomoću postavki za dokumente pod stavkom **Način dokumenta**.
- Pod stavkom **Način dokumenta** u programu Epson Scan 2, kada je opcija **Vrsta slike** na kartici **Glavne postavke** postavljena na **Crno-bijelo**, prilagodite **Prag** na kartici **Napredne postavke**. Kada povećate **Prag**, proširit će se crno područje.
- Kada je razlučivost niska, pokušajte je povećati i zatim ponovno skenirajte.

Povezane informacije

- ➔ [“Skeniranje dokumenata \(Način dokumenta\)” na strani 74](#)

Valoviti uzorci (mrežaste sjene)

Ako se ispisuje izvorni dokument, mogu se pojaviti valoviti uzorci (mrežaste sjene) na skeniranoj slici.

Rješavanje problema

- Na kartici **Napredne postavke** u programu Epson Scan 2 odaberite postavku **Uklanj. dvost. Redova**.



- Promijenite rezoluciju i zatim ponovno skenirajte.

Povezane informacije

- ➔ [“Skeniranje koristeći Epson Scan 2” na strani 74](#)

Nije moguć ispis odgovarajućeg područja na staklu skenera

- Pobrinite se da je izvornik namješten pravilno na oznakama za centriranje.
- Ako nedostaje rub skenirane slike, lagano odmaknite izvornik od ruba skeniranog stakla.
- Pri stavljanju više izvornika na staklu skenera pobrinite se da postoji razmak od najmanje 20 mm (0,79 inča) između izvornika.
- Kod skeniranja iz upravljačke ploče i odabira funkcije automatskog obrezivanja skeniranog područja, uklonite sav otpad ili prljavštinu sa stakla skenera i poklopca dokumenta. Ako nema otpada ni prljavštine oko izvornika, raspon skeniranja se širi kako bi ga obuhvatio.

Povezane informacije

- ➔ [“Stavljanje izvornika na Staklo skenera” na strani 41](#)

Nije moguće pregled u Minijatura

- U slučaju stavljanja više izvornika na staklo skenera osigurajte razmak od najmanje 20 mm (0,79 inča) između izvornika.
- Provjerite je li izvornik postavljen ravno.
- Pregled možda neće biti dostupan u **Minijatura**, što ovisi o izvorniku. U tom slučaju skenirajte u pregledu **Normalno**, a zatim ručno stvorite okvire.

Povezane informacije

- ➔ [“Skeniranje fotografija ili slika \(Način fotografije\)” na strani 77](#)

Tekst nije pravilno prepoznat kod spremanja u formatu Pretraživi PDF

- U prozoru **Mogućnosti formata slike** u programu Epson Scan 2 provjerite je li **Tekstualni jezik** pravilno postavljen na kartici **Tekst**.
- Provjerite je li izvornik pravilno namješten.

Rješavanje problema

- Upotrijebite izvornik s jasnim tekstom. Prepoznavanje teksta može biti slabije kod sljedećih tipova izvornika.
 - Izvornici koji su nekoliko puta kopirani
 - Izvornici primljeni faksom (pri niskoj razlučivosti)
 - Izvornici s nedovoljnim razmakom slova ili redova
 - Izvornici s poravnatim redovima ili potcrtano preko teksta
 - Izvornici s rukom napisanim tekstom
 - Izvornici s naborima ili zgužvanim dijelovima
- Pod stavkom **Način dokumenta** u programu Epson Scan 2, kada je opcija **Vrsta slike** na kartici **Glavne postavke** postavljena na **Crno-bijelo**, prilagodite **Prag** na kartici **Napredne postavke**. Kada povećate **Prag**, crno se proširuje.
- Pod stavkom **Način dokumenta** u programu Epson Scan 2 odaberite karticu **Napredne postavke** i zatim **Opcija slike > Poboljšanje teksta**.

Povezane informacije

➔ [“Skeniranje dokumenata \(Način dokumenta\)” na strani 74](#)

Ne mogu se riješiti problemi na skeniranoj slici

Ako ste isprobali sva rješenja i niste riješili problem, inicijalizirajte postavke Epson Scan 2 koristeći Epson Scan 2 Utility.

Napomena:

Epson Scan 2 Utility je aplikacija koja se isporučuje uz Epson Scan 2.

1. Pokrenite Epson Scan 2 Utility.
 - Windows 10
Kliknite gumb Start i odaberite **EPSON > Epson Scan 2 Utility**.
 - Windows 8.1/Windows 8
Unesite naziv aplikacije u gumbić za pretraživanje i zatim odaberite prikazanu ikonu.
 - Windows 7/Windows Vista/Windows XP
Kliknite gumb Start i odaberite **Svi programi** ili **Programi > EPSON > Epson Scan 2 > Epson Scan 2 Utility**.
 - Mac OS
Odaberite **Idi > Aplikacije > Epson Software > Epson Scan 2 Utility**.
2. Odaberite karticu **Ostalo**.
3. Kliknite na **Resetiraj**.

Napomena:

Ako inicijalizacija ne riješi problem, deinstalirajte i ponovno instalirajte Epson Scan 2.

Povezane informacije

- ➔ [“Deinstaliranje aplikacija” na strani 112](#)
- ➔ [“Instaliranje aplikacija” na strani 114](#)

Drugi problemi koji se mogu javiti pri skeniranju

Skeniranje je presporo

Smanjite razlučivost.

Povezane informacije

➔ [“Skeniranje koristeći Epson Scan 2” na strani 74](#)

Skeniranje u format PDF/Multi-TIFF se prekida

- Kod skeniranja pomoću programa Epson Scan 2 kontinuirano možete skenirati do 999 stranica u format PDF i do 200 stranica u format Multi-TIFF.
- Prilikom skeniranja velikih količina materijala, preporučujemo skeniranje u sivim tonovima.
- Povećajte slobodan prostor na tvrdom disku računala. Skeniranje se može prekinuti ako nema dovoljno slobodnog prostora.
- Pokušajte skenirati u nižoj razlučivosti. Skeniranje se prekida kad ukupna količina podataka dostigne određenu granicu.

Povezane informacije

➔ [“Skeniranje koristeći Epson Scan 2” na strani 74](#)

Drugi problemi

Lagani struni udar prilikom doticanja pisača

Ako je mnogo perifernih jedinica spojeno na računalo, prilikom doticanja pisača možete osjetiti lagani strujni udar. Spojite žicu za uzemljenje na računalo na koje je priključen pisač.

Bučan rad pisača

Ako su zvukovi rada pisača preglasni, omogućite **Tihi način rada**. Omogućavanje ove funkcije može usporiti ispis.

- Upravljački program pisača za sustav Windows
Omogućite **Tihi način rada** na kartici **Glavna** upravljačkog programa pisača.
- Upravljački program pisača za sustav Mac OS

Odaberite **Postavke sustava** u izborniku  > **Pisači i skeneri** (ili **Ispis i skeniranje**, **Ispis i faksiranje**) i zatim odaberite pisač. Kliknite na **Mogućnosti i zalihe** > **Mogućnosti** (ili **Upravljački program**). Odaberite **On** u postavci **Tihi način rada**.

Podaci se ne mogu spremiti na memorijsku karticu

- Koristite memorijsku karticu koju podržava pisač.
- Provjerite da memorijska kartica nije zaštićena od upisivanja.
- Provjerite da memorijska kartica ima dovoljno slobodne memorije. Ako je razina dostupne memorije niska, podatke nije moguće spremiti.

Povezane informacije

➔ [“Specifikacije podržanih memorijskih kartica” na strani 145](#)

Vatrozid je blokirao aplikaciju (samo za Windows)

Dodajte aplikaciju u popis dozvoljenih programa Vatrozida za Windows u sigurnosnim postavkama **Upravljačka ploča**.

„?” se prikazuje na zaslonu za odabir fotografija

„?” se prikazuje na LCD zaslonu kada proizvod ne podržava tu vrstu grafičke datoteke.

Povezane informacije

➔ [“Specifikacije podržanih podataka” na strani 146](#)

Prikazuje se poruka sa zahtjevom za vraćanje razina tinte na početne vrijednosti

Dopunite sve navedene spremnike za tintu, odaberite na LCD zaslonu boju koju ste dopunili, a zatim pritisnite gumb  da biste vratili razine tinte na početne vrijednosti.

Ovisno o uvjetima uporabe, poruka se može prikazati dok još ima tinte u spremniku.

Povezane informacije

➔ [“Ponovno punjenje spremnika s tintom” na strani 84](#)

Dodatak

Tehničke specifikacije

Svojstva pisača

Položaj mlaznica glave pisača		Mlaznice za crnu tintu: 180 Mlaznice za tintu u boji: 59 za svaku boju
Težina papira*	Obični papir	64 do 90 g/m ² (17 do 24 lb)
	Omotnice	Omotnica 10, DL, C6: 75 do 90 g/m ² (20 do 24 lb)

* Čak i kada je debljina papira u tom rasponu, papir se možda neće moći umetnuti u pisač ili bi kvaliteta ispisa mogla biti lošija ovisno o svojstvima ili kvaliteti papira.

Površina za ispis

Područje ispisa jednog lista

Kvaliteta ispisa može opasti na zasjenjenim površinama uslijed svojstava mehanizma pisača.

Ispis s obrubima

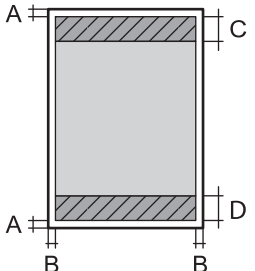
	A	3.0 mm (0.12 inča)
	B	3.0 mm (0.12 inča)
	C	40.0 mm (1.57 inča)
	D	32.0 mm (1.26 inča)

Ispis bez obruba

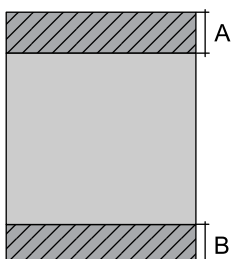
	A	43.0 mm (1.69 inča)
	B	35.0 mm (1.38 inča)

Dodatak

Područje ispisa omotnica

Kvaliteta ispisa može opasti na zasjenjenim površinama uslijed svojstava mehanizma pisača.

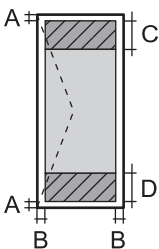
	A	3.0 mm (0.12 inča)
	B	5.0 mm (0.20 inča)
	C	18.0 mm (0.71 inča)
	D	40.0 mm (1.57 inča)

Specifikacije skenera

Vrsta skenera	Plošni
Fotoelektrični uređaj	CIS
Maksimalna veličina dokumenta	216×297 mm (8.5×11.7 inča) A4, Letter
Razlučivost	1200 dpi (glavni skener) 2400 dpi (podskener)
Dubina boje	<p>Boja</p> <ul style="list-style-type: none"> <input type="checkbox"/> 48 bita po pikselu interno (16 bita po pikselu po boji interno) <input type="checkbox"/> 24 bita po pikselu eksterno (8 bita po pikselu po boji eksterno) <p>Sivi tonovi</p> <ul style="list-style-type: none"> <input type="checkbox"/> 16 bita po pikselu interno <input type="checkbox"/> 8 bita po pikselu eksterno <p>Crno-bijelo</p> <ul style="list-style-type: none"> <input type="checkbox"/> 16 bita po pikselu interno <input type="checkbox"/> 1 bit po pikselu eksterno
Izvor svjetlosti	LED

Specifikacije sučelja

Za računalo	Hi-Speed USB
-------------	--------------

Dodatak

Popis mrežnih funkcija

Funkcije		Podržano	Napomene	
Mrežna sučelja	Ethernet	-	-	
	Wi-Fi	Infrastruktura	✓	-
		Ad hoc	-	-
		Wi-Fi Direct (Simple AP)	✓	-
Konkurentna veza	Ethernet i Wi-Fi Direct (Simple AP)	-	-	
	Wi-Fi (infrastruktura) i Wi-Fi Direct (Simple AP)	✓	-	
Rad preko ploče	Wi-Fi postavke	Čarobnjak za Wi-Fi postavke	✓	-
		Postavke gumba (WPS)	✓	-
		Postavke PIN koda	✓	-
		Wi-Fi automatsko povezivanje	✓	-
		Epson iPrint veza	-	-
		Wi-Fi Direct postavke	✓	-
	Opće mrežne postavke	-	-	
	Provjera mrežne veze	✓	-	
	Mrežni status	-	-	
	Ispis lista mrežnog statusa	✓	-	
	Onemogući Wi-Fi	✓	-	
	Oporavi zadane tvorničke postavke	✓	-	
	Postavke dijeljenja datoteke	✓	Samo memorijska kartica	

Dodatak

Funkcije		Podržano	Napomene	
Mrežni ispis	EpsonNet Print (Windows)	IPv4	✓	-
	Standard TCP/IP (Windows)	IPv4, IPv6	✓	-
	WSD ispis (Windows)	IPv4, IPv6	✓	Windows Vista ili novija verzija
	Bonjour ispis (Mac OS)	IPv4, IPv6	✓	-
	IPP ispis (Windows, Mac OS)	IPv4, IPv6	✓	-
	UPnP ispis	IPv4	-	Uređaj za prijenos informacija
	PictBridge ispis (Wi-Fi)	IPv4	-	Digitalna kamera
	Epson Connect (ispis e-pošte)	IPv4	✓	-
	AirPrint (iOS, Mac OS)	IPv4, IPv6	✓	iOS 5 ili novija verzija Mac OS X v10.7 ili novija verzija
	Google Cloud Print	IPv4, IPv6	✓	-
Mrežno skeniranje	Epson Scan 2	IPv4, IPv6	✓	-
	Event Manager	IPv4	✓	-
	Epson Connect (skeniranje u oblaku)	IPv4	-	-
	AirPrint (skeniranje)	IPv4, IPv6	✓	OS X Mavericks ili novija verzija
	ADF (AutoReversing)		-	-
Faks	Slanje faksa	IPv4	-	-
	Primanje faksa	IPv4	-	-
	AirPrint (faksiranje)	IPv4, IPv6	-	-

Wi-Fi specifikacije

Standardi	IEEE802.11b/g/n ^{*1, *2}
Raspon frekvencije	2,4 GHz
Maksimalna prenesena radiofrekvencijska snaga	19.8 dBm (EIRP)
Načini koordinacije	Infrastruktura, Wi-Fi Direct (Simple AP) ^{*3}
Bežična sigurnost	WEP (64/128bit), WPA2-PSK (AES) ^{*4}

*1 Sukladno s IEEE 802.11b/g/n ili IEEE 802.11b/g, ovisno o mjestu kupnje.

Dodatak

- *2 Specifikacija IEEE802.11n dostupna je samo za HT20.
- *3 Ne podržava IEEE 802.11b.
- *4 Udovoljava odredbi WPA2 s podrškom za WPA/WPA2 Personal.

Sigurnosni protokol

SSL/TLS	Poslužitelj/klijent HTTPS, IPPS
---------	---------------------------------

Podržane usluge treće strane

AirPrint	Ispis	iOS 5 ili novija verzija/Mac OS X v10.7.x ili novija verzija
	Skeniranje	OS X Mavericks ili novija verzija
Google Cloud Print		

Specifikacije vanjskih uređaja za pohranjivanje podataka

Specifikacije podržanih memorijskih kartica

Kompatibilne memorijske kartice	Maksimalni kapaciteti
miniSD*	2 GB
miniSDHC*	32 GB
microSD*	2 GB
microSDHC*	32 GB
microSDXC*	64 GB
SD	2 GB
SDHC	32 GB
SDXC	64 GB

* Postavite adapter u utor za memorijske kartice. U protivnom se kartica može zaglaviti.

Podržani naponi memorijskih kartica

Tip od 3,3 V, tip s dvojnim naponom (3,3 V i 5 V) (napon napajanja: 3,3 V)

Memorijske kartice od 5 V nisu podržane.

Maksimalna struja napajanja: 200 mA

Dodatak

Specifikacije podržanih podataka

Format datoteke	JPEG s Exif standardom inačice 2.3 snimljene digitalnim fotoaparatom sukladne standardu DCF*1 inačice 1.0 ili 2.0*2
Veličina slike	Vodoravno: 80 do 10200 piksela Okomito: 80 do 10200 piksela
Veličina datoteke	Manje od 2 GB
Maksimalan broj datoteka	2000

*1 DCF (Design rule for Camera File system (pravilo za stvaranje datotečnog sistema na digitalnim fotoaparatom)).

*2 Fotografski podaci pohranjeni u ugrađenu memoriju digitalnog fotoaparata nisu podržani.

Napomena:

„?” se prikazuje na LCD zaslonu kada pišač ne uspije prepoznati grafičku datoteku. Ako odaberete raspored s više slika u tom će se slučaju ispisati prazna polja.

Dimenzije

Dimenzije	<p>Pohrana</p> <ul style="list-style-type: none"> <input type="checkbox"/> Širina: 445 mm (17.5 inča) <input type="checkbox"/> Dubina: 304 mm (12.0 inča) <input type="checkbox"/> Visina: 169 mm (6.7 inča) <p>Ispis</p> <ul style="list-style-type: none"> <input type="checkbox"/> Širina: 445 mm (17.5 inča) <input type="checkbox"/> Dubina: 528 mm (20.8 inča) <input type="checkbox"/> Visina: 303 mm (11.9 inča)
Težina*	Približno 5.0 kg (11.0 lb)

* Bez tinte i kabela za napajanje.

Električne specifikacije

Model	Model od 100 do 240 V	Model od 220 do 240 V
Raspon nazivne frekvencije	50 do 60 Hz	50 do 60 Hz
Nazivna struja	0.5 do 0.3 A	0.3 A
Potrošnja električne energije (s USB priključkom)	<p>Samostalno kopiranje: približno 13.0 W (ISO/IEC24712)</p> <p>Način pripravnosti: približno 5.0 W</p> <p>Način mirovanja: približno 1.5 W</p> <p>Isključeno: približno 0.3 W</p>	<p>Samostalno kopiranje: približno 13.0 W (ISO/IEC24712)</p> <p>Način pripravnosti: približno 5.0 W</p> <p>Način mirovanja: približno 1.5 W</p> <p>Isključeno: približno 0.3 W</p>

Dodatak

Napomena:

Radni napon potražite na naljepnici pisača.

Specifikacije okruženja

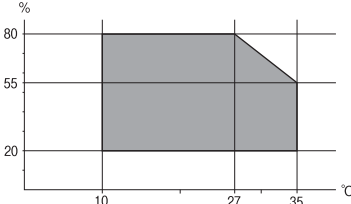
Rad:	<p>Pisač koristite unutar raspona prikazanog na sljedećem grafikonu.</p>  <p>Temperatura: 10 do 35°C (50 do 95°F) Vlažnost: 20 do 80% relativne vlažnost (bez kondenzacije)</p>
Pohrana	<p>Temperatura: -20 do 40°C (-4 do 104°F)* Vlažnost: 5 do 85% relativne vlažnost (bez kondenzacije)</p>

* Može se čuvati mjesec dana na temperaturi od 40°C (104°F).

Radne specifikacije spremnika s tintom

Temperatura pohrane	-20 do 40 °C (-4 do 104 °F)*
Temperatura smrzavanja	<p>-15 °C (5 °F) Tinta se odmrzava i može se koristiti nakon otprilike 2 sata na temperaturi od 25 °C (77 °F).</p>

* Može se čuvati mjesec dana na temperaturi od 40 °C (104 °F).

Zahtjevi sustava

- Windows 10 (32-bitni, 64-bitni)/Windows 8.1 (32-bitni, 64-bitni)/Windows 8 (32-bitni, 64-bitni)/Windows 7 (32-bitni, 64-bitni)/Windows Vista (32-bitni, 64-bitni)/Windows XP SP3 ili novija verzija (32-bitni)/Windows XP Professional x64 Edition SP2 ili novija verzija
- macOS Sierra/OS X El Capitan/OS X Yosemite/OS X Mavericks/OS X Mountain Lion/Mac OS X v10.7.x/Mac OS X v10.6.8

Napomena:

- Mac OS možda ne podržava neke aplikacije i značajke.
- UNIX File System (UFS) za Mac OS nije podržan.

Informacije o propisima

Standardi i odobrenja

Standardi i odobrenja za europski model

Za europske korisnike

Ovim putem tvrtka Seiko Epson Corporation izjavljuje da je sljedeći model radijske opreme u skladu sa zahtjevima direktive 2014/53/EU. Puni tekst EU-izjave o sukladnosti dostupan je na sljedećoj web-stranici.

<http://www.epson.eu/conformity>

C462R

Za uporabu samo u Irskoj, Ujedinjenoj Kraljevini, Austriji, Njemačkoj, Lihtenštajnu, Švicarskoj, Francuskoj, Belgiji, Luksemburgu, Nizozemskoj, Italiji, Portugalu, Španjolskoj, Danskoj, Finskoj, Norveškoj, Švedskoj, Islandu, Hrvatskoj, Cipru, Grčkoj, Sloveniji, Malti, Bugarskoj, Češkoj, Estoniji, Mađarskoj, Latviji, Litvi, Poljskoj, Rumunjskoj i Slovačkoj.

Epson ne preuzima nikakvu odgovornost za bilo kakvo nepoštovanje sigurnosnih zahtjeva koje je nastalo kao rezultat nepreporučene modifikacije proizvoda.



Ograničenja kopiranja

Obratite pozornost na sljedeća ograničenja kako biste svoj pisac koristili na odgovoran i zakonit način.

Kopiranje sljedećih stavki zabranjeno je zakonom:

- novčanica, kovanica, vladinih trgovačkih obveznica, vladinih obveznica i županijskih obveznica
- neiskorištenih poštanskih maraka, pečatiranih razglednica i drugih službenih poštanskih stavki s valjanom poštarinom
- vladinih biljega i obveznica izdanih u skladu sa zakonskom procedurom

Budite oprezni prilikom kopiranja sljedećih stavaka:

- Privatnih utrživih obveznica (dioničkih potvrda, prenosivih vrijednosnica, čekova itd.), mjesečnih propusnica, koncesijskih kartica itd.
- putovnica, vozačkih dozvola, liječničkih potvrda, cestovnih propusnica, bonova za hranu, karata itd.

Napomena:

Kopiranje navedenih stavaka također je možda zabranjeno zakonom.

Odgovorna upotreba materijala s autorskim pravima:

Pisači se mogu zloupotrijebiti neprikladnim kopiranjem materijala s autorskim pravima. Ako ne djelujete prema uputama iskusnog odvjetnika, budite odgovorni i djelujte s poštovanjem te zatražite dopuštenje vlasnika autorskih prava prije kopiranja objavljenog materijala.

Transport pisača

Trebate li pisač transportirati uslijed preseljenja ili radi popravka, slijedite donje korake za pakiranje pisača.



Pozor:

Pazite da ne priklješćite ruku ili prste prilikom otvaranja ili zatvaranja jedinice skenera. U protivnom se možete ozlijediti.



Važno:

❑ Prilikom spremanja ili prijenosa pisača, nemojte ga naginjati, stavljati na bok ni okretati naopačke jer u protivnom može doći do curenja tinte iz spremnika.

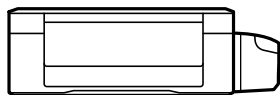

❑ Prilikom pohrane ili transporta bočice s tintom nakon uklanjanja čepa ne naginjite bočicu te je ne izlažite udarcima ili temperaturnim promjenama. U protivnom, tinta bi mogla iscuriti čak i kada je kapica na bočici čvrsto pritegnuta. Pobrinite se da držite bočicu u uspravnom položaju kada pritežete kapicu te poduzmite mjere za sprječavanje curenja tinte prilikom transporta bočice.

❑ Ne stavljajte otvorene bočice s tintom u kutiju s pisačem.

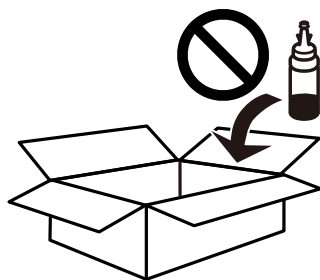

1. Isključite pisač pritiskanjem gumba .
2. Uvjerite se da se lampica napajanja isključila, a zatim iskopčajte kabel za napajanje.



Važno:

Kabel za napajanje izvucite iz zidne utičnice kada lampica napajanja ne svijetli. U protivnom, ispisna glava se neće vratiti u početni položaj, što može prouzročiti sušenje tinte, a ispisivanje može postati nemoguće.

3. Iskopčajte sve kabele kao što su kabel za napajanje i USB kabel.

Dodatak

4. Uvjerite se da nema umetnutih memorijskih kartica.
5. Uklonite sav papir iz pisača.
6. Pobrinite se da na pisaču nema nikakvih izvornika.
7. Otvorite jedinicu skenera tako da bude zatvoren poklopac za dokumente. Pričvrstite ispisnu glavu za kućište ljepljivom vrpcom.

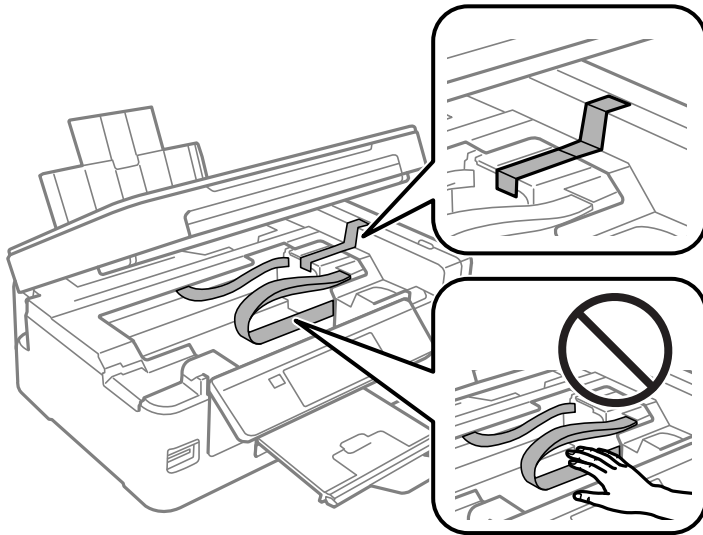

8. Zatvorite jedinicu skenera.

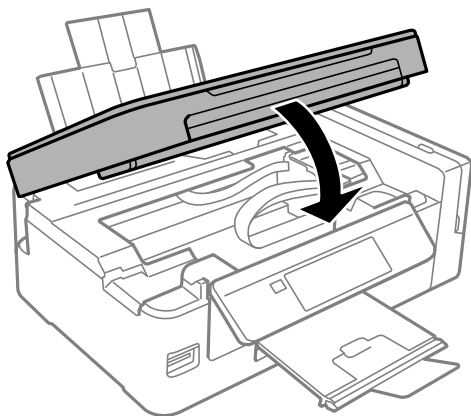

9. Pripremite pisač za pakiranje na način prikazan dolje.

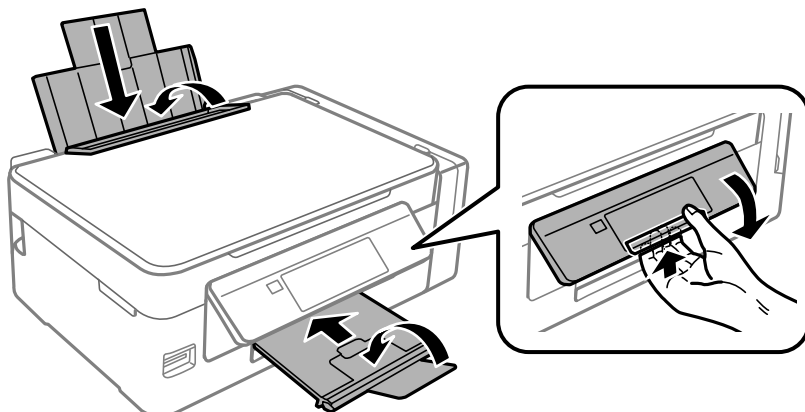

10. Pazite i čvrsto zatvorite poklopac na spremniku za tintu.

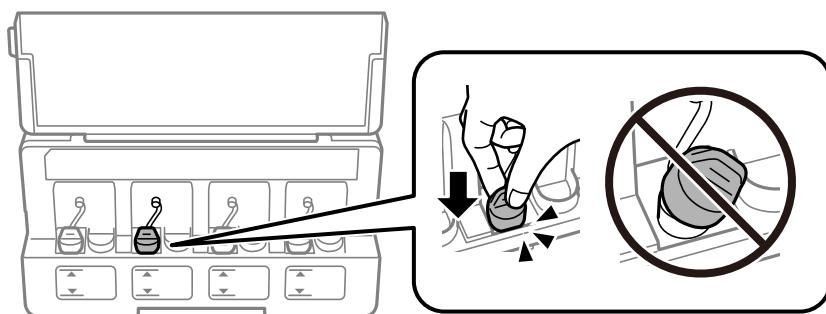

11. Zapakirajte pisač u kutiju koristeći pritom zaštitni materijal.

Kada budete ponovo koristili pisač, pazite da uklonite vrpce koje pričvršćuju ispisnu glavu. Ako je prilikom sljedećeg ispisivanja kvaliteta ispisa lošija, očistite i poravnajte ispisnu glavu.

Povezane informacije

- ➔ [“Nazivi dijelova i funkcije” na strani 13](#)
- ➔ [“Pregledavanje i čišćenje ispisne glave” na strani 89](#)
- ➔ [“Poravnavanje ispisne glave” na strani 92](#)

Pristupanje memorijskoj kartici s računala

Podatke možete putem računala upisivati ili čitati s vanjskog uređaja za pohranjivanje podataka, primjerice memorijske kartice umetnute u pisač.

Dodatak

**Važno:**

- Umetnite memorijsku karticu nakon uklanjanja zaštite od zapisivanja.
- Ako s računala pohranite neku sliku na memorijsku karticu, slika i broj fotografija neće se osvježavati na LCD zaslonu. Izvadite i ponovno umetnite memorijsku karticu.
- Prilikom zajedničkog korištenja uređaja umetnutog u pisač između računala spojenog preko USB priključka i preko mreže, pristup za upisivanje bit će omogućen samo onim računalima koja su povezana na način koji ste odabrali na pisaču. Za upis na vanjski uređaj za pohranu uđite u **Postava** na upravljačkoj ploči i odaberite **Dijeljenje datoteke** i način povezivanja.

Napomena:

Prepoznavanje podataka s računala traje neko vrijeme ako je na njega priključen neki veliki vanjski uređaj za pohranjivanje podataka, kao što je 2TB HDD.

Windows

Odaberite vanjski uređaj za pohranjivanje podataka u mapi **Računalo** ili **Moje računalo**. Prikazuju se podaci s vanjskog uređaja za pohranjivanje podataka.

Napomena:

Ako ste povezali pisač s mrežom bez softverskog diska ili programa **Web Installer**, mapirajte utor memorijske kartice ili USB priključak kao mrežni pogon. Otvorite **Pokreni** upišite naziv pisača \\XXXXX li IP adresu pisača \\XXX.XXX.XXX.XXX za **Otvori**. Kliknite desnom tipkom ikonu prikazanog uređaja radi dodjele mreže. Mrežni pogon pojavljuje se u **Računalo** ili **Moje računalo**.

Mac OS

Odaberite ikonu odgovarajućeg uređaja. Prikazuju se podaci s vanjskog uređaja za pohranjivanje podataka.

Napomena:

- Da biste uklonili vanjski uređaj za pohranjivanje podataka, dovedite i ispustite ikonu uređaja na ikonu kante za smeće. U protivnom, podaci na dijeljenom memorijskom uređaju možda neće biti pravilno prikazani kad se priključi još jedan vanjski uređaj za pohranjivanje podataka.
- Ako želite pristupiti unutarnjem uređaju za pohranu, odaberite **Go > Connect to Server** na izborniku na radnoj površini. Unesite naziv pisača `cifs://XXXXX` ili `smb://XXXXX` (gdje je „XXXXX” naziv pisača) u **Adresa poslužitelja** i zatim kliknite **Poveži**.

Povezane informacije

- ➔ “Umetanje memorijske kartice” na strani 43
- ➔ “Opcije izbornika za Dijeljenje datoteke” na strani 100
- ➔ “Specifikacije podržanih memorijskih kartica” na strani 145

Gdje potražiti pomoć

Web-mjesto tehničke podrške

Ako trebate dodatnu pomoć, posjetite Epsonovo web-mjesto tehničke podrške. Odaberite zemlju ili regiju i posjetite odjeljak tehničke podrške na lokalnim Epsonovim mrežnim stranicama. Na ovim stranicama pročitajte Česta pitanja (FAQ) i preuzmite najnovije verzije upravljačkih programa, priručnike te brojne druge sadržaje.

<http://support.epson.net/>

Dodatak

<http://www.epson.eu/Support> (Europa)

Ako vaš proizvod tvrtke Epson ne radi ispravno, a ne možete riješiti problem, obratite se korisničkoj podršci za pomoć.

Kontaktiranje Epsonove korisničke podrške

Prije obraćanja Epsonu

Ako vaš Epson proizvod ne radi ispravno, a problem ne možete riješiti pomoću priručnika priloženih uz proizvod, za pomoć se obratite Epson korisničkoj podršci. Ako Epson korisnička podrška za vaše područje nije navedena u nastavku, obratite se dobavljaču od kojega ste kupili proizvod.

Epson korisnička podrška brže će vam moći pomoći ako pri ruci imate sljedeće podatke:

- Serijski broj proizvoda
(Naljepnica sa serijskim brojem obično se nalazi na stražnjoj strani proizvoda.)
- Model proizvoda
- Verziju softvera proizvoda
(Kliknite na **About**, **Version Info** ili sličan gumb u softveru proizvoda.)
- Marku i model svog računala
- Naziv i verziju operacijskog sustava računala
- Nazive i verzije softverskih programa koje obično koristite sa svojim proizvodom

Napomena:

Ovisno o proizvodu, postavke mreže mogu biti pohranjene u memoriji uređaja. Postavke se mogu izgubiti kao posljedica kvara ili popravka uređaja. Epson ne preuzima nikakvu odgovornost za gubitak podataka niti za izradu sigurnosne kopije postavki, čak ni tijekom jamstvenog roka. Preporučujemo izradu vlastite sigurnosne kopije podataka ili bilježenje podataka.

Pomoć za korisnike u Europi

U Dokumentu o paneuropskom jamstvu potražite informacije o tome kako se obratiti Epsonovoj korisničkoj podršci.