

**ET-2600 Series**

# **Ghidul utilizatorului**

# Drepturi de autor

Nicio parte a acestei publicații nu se poate reproduce, stoca pe un sistem de recuperare a informațiilor sau transmite, sub nicio formă și prin niciun mijloc electronic, mecanic, prin fotocopiare, prin înregistrare sau altfel, fără permisiunea scrisă anterioară a firmei Seiko Epson Corporation. Nu se asumă nicio responsabilitate de brevetare în ceea ce privește utilizarea informațiilor conținute în acest document. De asemenea, nu se asumă nicio responsabilitate pentru daune rezultate din utilizarea informațiilor din acest document. Informațiile conținute în acest document sunt destinate exclusiv pentru a fi utilizate cu acest produs Epson. Epson nu răspunde pentru nicio utilizare a acestor informații pentru alte produse.

Nici Seiko Epson Corporation și nici subsidiarele acesteia nu răspund față de cumpărătorul acestui produs sau față de terți pentru daunele, pierderile, costurile sau cheltuielile suportate de cumpărător sau de terți ca rezultat al accidentelor, utilizării incorecte sau abuzive a acestui produs sau modificărilor, reparațiilor sau intervențiilor neautorizate asupra acestui produs sau (cu excepția S.U.A.) nerespectarea strictă a instrucțiunilor de operare și întreținere furnizate de Seiko Epson Corporation.

Seiko Epson Corporation și afiliații săi nu vor fi responsabili pentru orice daune sau probleme care apar în urma utilizării oricărei opțiuni sau a oricăror produse consumabile altele decât cele desemnate Produse Epson originale sau Produse aprobate de Epson de către Seiko Epson Corporation.

Seiko Epson Corporation nu va răspunde pentru nicio daună ce decurge din interferențele electromagnetice cauzate de utilizarea oricăror cabluri de interfață altele decât cele indicate drept Produse Aprobate Epson de Seiko Epson Corporation.

© 2016 Seiko Epson Corporation. All rights reserved.

Conținutul acestui manual și specificațiile produsului pot suferi modificări fără înștiințare prealabilă.

# Mărci înregistrate

- ❑ EPSON® este o marcă comercială înregistrată, iar EPSON EXCEED YOUR VISION sau EXCEED YOUR VISION este o marcă comercială a Seiko Epson Corporation.
- ❑ PRINT Image Matching™ și sigla PRINT Image Matching sunt mărci comerciale ale Seiko Epson Corporation. Copyright © 2001 Seiko Epson Corporation. All rights reserved.
- ❑ Epson Scan 2 software is based in part on the work of the Independent JPEG Group.
- ❑ libtiff

Copyright © 1988-1997 Sam Leffler

Copyright © 1991-1997 Silicon Graphics, Inc.

Permission to use, copy, modify, distribute, and sell this software and its documentation for any purpose is hereby granted without fee, provided that (i) the above copyright notices and this permission notice appear in all copies of the software and related documentation, and (ii) the names of Sam Leffler and Silicon Graphics may not be used in any advertising or publicity relating to the software without the specific, prior written permission of Sam Leffler and Silicon Graphics.

THE SOFTWARE IS PROVIDED "AS-IS" AND WITHOUT WARRANTY OF ANY KIND, EXPRESS, IMPLIED OR OTHERWISE, INCLUDING WITHOUT LIMITATION, ANY WARRANTY OF MERCHANTABILITY OR FITNESS FOR A PARTICULAR PURPOSE.

IN NO EVENT SHALL SAM LEFFLER OR SILICON GRAPHICS BE LIABLE FOR ANY SPECIAL, INCIDENTAL, INDIRECT OR CONSEQUENTIAL DAMAGES OF ANY KIND, OR ANY DAMAGES WHATSOEVER RESULTING FROM LOSS OF USE, DATA OR PROFITS, WHETHER OR NOT ADVISED OF THE POSSIBILITY OF DAMAGE, AND ON ANY THEORY OF LIABILITY, ARISING OUT OF OR IN CONNECTION WITH THE USE OR PERFORMANCE OF THIS SOFTWARE.

- ❑ Microsoft®, Windows®, and Windows Vista® are registered trademarks of Microsoft Corporation.
- ❑ Apple, Macintosh, Mac OS, OS X, Bonjour, Safari, iPad, iPhone, iPod touch, and iTunes are trademarks of Apple Inc., registered in the U.S. and other countries.
- ❑ Chrome™, Chrome OS™, and Android™ are trademarks of Google Inc.
- ❑ Adobe and Adobe Reader are either registered trademarks or trademarks of Adobe Systems Incorporated in the United States and/or other countries.
- ❑ Intel® is a registered trademark of Intel Corporation.
- ❑ Notă generală: În publicația de față sunt utilizate alte nume de produse doar în scopuri de identificare și acestea pot fi mărci comerciale ale proprietarilor respectivi. Epson își declină orice drepturi asupra acestor mărci.

## Cuprins

### Drepturi de autor

### Mărci înregistrate

### Despre acest manual

Introducere. . . . .	7
Mărci și simboluri. . . . .	7
Figurile utilizate în acest manual. . . . .	8
Referințe la sisteme de operare. . . . .	8

### Instrucțiuni importante

Instrucțiuni de securitate. . . . .	9
Sfaturi și avertismente legate de imprimantă. . . . .	9
Sfaturi și avertismente pentru configurarea imprimantei. . . . .	10
Sfaturi și avertismente pentru utilizarea imprimantei. . . . .	10
Sfaturi și avertismente pentru transportul sau depozitarea imprimantei. . . . .	11
Sfaturi și avertismente pentru utilizarea imprimantei cu o conexiune wireless. . . . .	11
Protejarea informațiilor personale. . . . .	11

### Informații de bază despre imprimantă

Denumirea și funcțiile componentelor. . . . .	12
Panou de control. . . . .	14
Butoane și indicatoare. . . . .	14

### Setări de rețea

Conexiune Wi-Fi. . . . .	17
Conectarea la un computer. . . . .	17
Conectarea la un dispozitiv inteligent. . . . .	18
Efectuarea setărilor Wi-Fi din panoul de control. . . . .	19
Efectuarea setărilor Wi-Fi prin Push Button Setup (Configurare prin apăsarea unui buton). . . . .	19
Efectuarea setărilor prin PIN Code Setup (Configurare cod PIN) (WPS). . . . .	20
Verificarea stării conexiunii la rețea. . . . .	21
Verificarea stării rețelei utilizând indicatorul luminos de rețea. . . . .	21
Tipărirea unui raport de conexiune la rețea. . . . .	22
Tipărirea unei fișe de stare a rețelei. . . . .	25
Înlocuirea sau adăugarea de puncte de acces noi. . . . .	26

Schimbarea metodei de conectare la un computer. . . . .	26
Restabilirea setărilor de rețea de la panoul de control. . . . .	28

### Încărcarea hârtiei

Precauții la manevrarea hârtiei. . . . .	29
Hârtia disponibilă și capacitățile. . . . .	30
Lista tipurilor de hârtie. . . . .	30
Încărcarea hârtiei în suportul de Alimentare hârtie spate. . . . .	31

### Așezarea originalelor

Așezarea originalelor pe Geamul scannerului. . . . .	34
Amplasarea unor fotografii multiple pentru scanare simultană. . . . .	35

### Tipărirea

Tipărirea de pe un computer. . . . .	36
Informații de bază despre tipărire — Windows. . . . .	36
Informații de bază despre tipărire — Mac OS X. . . . .	37
Tipărirea față-verso (numai pentru Windows). . . . .	39
Tipărirea mai multor pagini pe o singură coală. . . . .	40
Tipărirea în funcție de formatul hârtiei. . . . .	41
Tipărirea mai multor fișiere împreună (numai pentru Windows). . . . .	43
Tipărirea unei imagini pe mai multe coli, pentru crearea unui poster (numai pentru Windows). . . . .	44
Tipărirea utilizând caracteristici avansate. . . . .	50
Imprimarea fotografiilor folosind Epson Easy Photo Print. . . . .	52
Imprimarea de pe dispozitivele inteligente. . . . .	53
Utilizarea caracteristicii Epson iPrint. . . . .	53
Anularea tipăririi. . . . .	54
Anularea tipăririi — Butonul de pe imprimantă. . . . .	55
Anularea tipăririi - Windows. . . . .	55
Anularea tipăririi - Mac OS X. . . . .	55

### Copierea

Informații pentru copiere. . . . .	56
Copierea multiplă. . . . .	56

### Scanarea

Scanarea de la panoul de control. . . . .	57
---	----

## Cuprins

Tipărirea de pe un computer. . . . .	57
Efectuarea scanării utilizând Epson Scan 2. . . . .	57
Scanarea de pe dispozitivele inteligente. . . . .	63
Instalarea Epson iPrint. . . . .	63
Efectuarea scanării utilizând Epson iPrint. . . . .	63

**Reumplerea cernelei**

Verificarea nivelurilor de cerneală. . . . .	65
Codurile de pe sticlele cu cerneală. . . . .	65
Precauții la manevrarea sticlelor cu cerneală. . . . .	66
Reumplerea rezervoarelor de cerneală. . . . .	67

**Întreținerea imprimantei**

Verificarea și curățarea capului de tipărire. . . . .	71
Verificarea și curățarea capului de imprimare — butoanele imprimantei. . . . .	71
Verificarea și curățarea capului de imprimare - Windows. . . . .	72
Verificarea și curățarea capului de imprimare - Mac OS X. . . . .	72
Înlocuirea cernelei din interiorul tuburilor de cerneală. . . . .	73
Înlocuirea cernelei din tuburile de cerneală - Windows. . . . .	73
Înlocuirea cernelei din tuburile de cerneală - Mac OS X. . . . .	73
Alinierea capului de imprimare. . . . .	74
Alinierea capului de tipărire — Windows. . . . .	74
Alinierea capului de tipărire — Mac OS X. . . . .	74
Curățarea traseului hârtiei pentru evitarea petelor de cerneală. . . . .	74
Curățarea Geamul scannerului. . . . .	75
Verificarea numărului total de pagini alimentate prin imprimantă. . . . .	76
Verificarea numărului total de pagini alimentate prin imprimantă — Butoane imprimantă. . . . .	76
Verificarea numărului total de pagini alimentate prin imprimantă - Windows. . . . .	76
Verificarea numărului total de pagini alimentate prin imprimantă - Mac OS X. . . . .	76
Economisirea energiei. . . . .	76
Economisirea energiei - Windows. . . . .	77
Economisirea energiei - Mac OS X. . . . .	77

**Informații despre serviciul de rețea și despre software**

Serviciul Epson Connect. . . . .	78
Web Config. . . . .	78
Executarea aplicației Web Config pe un browser web. . . . .	79
Executarea utilitarului Web Config în Windows. . . . .	79
Rularea aplicației Web Config în Mac OS X. . . . .	80
Driverul de imprimantă pentru Windows. . . . .	80
Ghid de utilizare al driverului de imprimantă pentru Windows. . . . .	81
Realizarea setărilor operaționale din driver-ul imprimantei pentru Windows. . . . .	83
Driver-ul imprimantei pentru Mac OS X. . . . .	83
Ghid de utilizare al driverului de imprimantă pentru Mac OS X. . . . .	84
Realizarea setărilor operaționale din driver-ul imprimantei pentru Mac OS X. . . . .	85
Epson Scan 2 (driver de scanner). . . . .	86
Epson Event Manager. . . . .	86
Epson Easy Photo Print. . . . .	87
E-Web Print (numai pentru Windows). . . . .	87
EPSON Software Updater. . . . .	88
Dezinstalarea aplicațiilor. . . . .	88
Dezinstalarea aplicațiilor - Windows. . . . .	88
Dezinstalarea aplicațiilor - Mac OS X. . . . .	89
Instalarea aplicațiilor. . . . .	90
Actualizarea aplicațiilor și a firmware-ului. . . . .	90

**Soluționarea problemelor**

Verificarea stării imprimantei. . . . .	92
Verificarea indicatoarelor de eroare de pe imprimantă. . . . .	92
Verificarea stării imprimantei - Windows. . . . .	93
Verificarea stării imprimantei - Mac OS X. . . . .	93
Scoaterea hârtiei blocate. . . . .	94
Scoaterea hârtiei blocate din Alimentare hârtie spate. . . . .	94
Scoaterea hârtiei blocate din interiorul imprimantei. . . . .	94
Hârtia nu este alimentată corect. . . . .	96
Hârtia se blochează. . . . .	96
Hârtia este alimentată oblic. . . . .	96
Sunt alimentate mai multe coli de hârtie în același timp. . . . .	97
Nu este alimentată hârtie. . . . .	97
Probleme cu privire la alimentarea cu energie și panoul de control. . . . .	97

## Cuprins

Imprimanta nu pornește. . . . .	97	Textul este neclar. . . . .	111
Imprimanta nu se oprește. . . . .	97	Apar modele de tip moar. . . . .	111
Nu se poate efectua tipărirea de la un computer. . . . .	97	Nu se poate scana suprafața corectă pe geamul scannerului. . . . .	111
Când nu se pot realiza setările de rețea. . . . .	98	Nu se poate previzualiza în modul Imagine redușă. . . . .	112
Conexiune imposibilă de la dispozitive, deși setările de rețea sunt în regulă. . . . .	98	Textul nu este corect recunoscut la salvarea în formatul PDF căutabil. . . . .	112
Verificarea SSID conectată la imprimantă. . . . .	100	Nu se pot rezolva problemele imaginii scanate. . . . .	112
Verificarea SSID pentru computer. . . . .	100	Alte probleme de scanare. . . . .	113
Brusc, imprimanta nu poate tipări utilizând o conexiune în rețea. . . . .	101	Scanarea se face prea încet. . . . .	113
Brusc, imprimanta nu poate tipări utilizând o conexiune USB. . . . .	102	Scanarea se oprește dacă scanați în format PDF/Multi-TIFF. . . . .	113
Probleme de tipărire. . . . .	102	Alte probleme. . . . .	114
Apar urme de uzură din cauza frecării pe hârtie sau lipsesc culori. . . . .	102	Un ușor șoc electric la atingerea imprimantei. . . . .	114
Apar benzi sau culori neașteptate. . . . .	102	Funcționarea imprimantei este zgomotoasă. . . . .	114
Apar benzi colorate la intervale de aproximativ 2.5 cm. . . . .	103	Aplicația este blocată de un firewall (numai Windows). . . . .	114
Tipăriri neclare, benzi verticale sau aliniere incorectă. . . . .	103	<b>Anexă</b>	
Calitatea tipăririi este slabă. . . . .	104	Specificații tehnice. . . . .	115
Hârtia este pătată sau zgâriată. . . . .	105	Specificațiile imprimantei. . . . .	115
Fotografiile tipărite sunt lipicioase. . . . .	105	Specificațiile scannerului. . . . .	115
Imaginile sau fotografiile sunt imprimate în culori neașteptate. . . . .	106	Specificațiile interfeței. . . . .	116
Culorile diferă de cele care apar pe afișaj. . . . .	106	Listă cu funcții de rețea. . . . .	116
Poziția, formatul sau marginile materialului tipărit sunt incorecte. . . . .	106	Specificații Wi-Fi. . . . .	118
Caracterele tipărite sunt incorecte sau corupte. . . . .	106	Protocol de securitate. . . . .	118
Imaginea tipărită este inversată. . . . .	107	Dimensiuni. . . . .	118
Modele tip mozaic în imaginile tipărite. . . . .	107	Specificații electrice. . . . .	118
Culori neuniforme, pete, puncte sau linii drepte apar în imaginea copiată. . . . .	107	Specificații de mediu. . . . .	119
Pe imaginea copiată apar modele neclare (de tip hașură). . . . .	107	Cerințele sistemului. . . . .	119
Apar benzi pe imaginea copiată. . . . .	107	Informații de reglementare. . . . .	120
Pe imaginea copiată apare o imagine de pe verso-ul originalului. . . . .	108	Standarde și aprobări. . . . .	120
Problema de tipărire nu a putut fi soluționată. . . . .	108	Restricții la copiere. . . . .	121
Alte probleme de imprimare. . . . .	108	Transportul imprimantei. . . . .	121
Tipărirea se face prea încet. . . . .	108	Unde puteți obține ajutor. . . . .	124
Tipărirea este încetinită drastic în timpul operațiilor de tipărire continuă. . . . .	109	Site-ul web de asistență tehnică. . . . .	124
Scanarea nu începe. . . . .	109	Contactarea serviciului de asistență clienți. . . . .	124
Nu este posibilă scanarea de la panoul de control. . . . .	109		
Probleme cu privire la imaginile scanate. . . . .	110		
Culori lipsite de omogenitate, murdărie, pete etc. apar la scanarea de pe geamul scannerului. . . . .	110		
Calitatea imaginii lasă de dorit. . . . .	110		
Fundalul imaginilor prezintă offset. . . . .	110		

# Despre acest manual

---

## Introducere

Următoarele manuale sunt livrate împreună cu imprimanta dvs. Epson. Consultați atât manualele, cât și secțiunea de ajutor inclusă în diferite aplicații software Epson.

Începeți aici (manual tipărit pe hârtie)

Include informații referitoare la configurarea imprimantei, instalarea programelor software, utilizarea imprimantei, soluții pentru rezolvarea problemelor etc.

Ghidul utilizatorului (manual digital)

Acest manual. Oferă informații generale și instrucțiuni privind utilizarea imprimantei, setările de rețea la utilizarea imprimantei într-o rețea, precum și instrucțiuni privind rezolvarea problemelor.

Puteți obține cele mai recente versiuni ale manualelor enumerate mai sus folosind metodele următoare.

Manual pe hârtie

Vizitați site-ul web de asistență Epson pentru Europa la adresa <http://www.epson.eu/Support> sau site-ul web de asistență Epson global la adresa <http://support.epson.net/>.

Manual digital

Lansați EPSON Software Updater pe computer. EPSON Software Updater verifică dacă există actualizări disponibile ale aplicațiilor software Epson și ale manualelor digitale, permițându-vă să descărcați cele mai recente versiuni.

### Informații conexe

➔ „EPSON Software Updater” la pagina 88

---

## Mărci și simboluri



**Atenție:**

*Instrucțiuni care trebuie respectate cu atenție pentru evitarea accidentărilor.*



**Important:**

*Instrucțiuni care trebuie respectate pentru evitarea deteriorării echipamentului.*

**Notă:**

*Furnizează informații suplimentare și de referință.*

➔ Informații conexe

Legături către secțiunile relevante.

---

## Figurile utilizate în acest manual

- Capturile de ecran cu driver-ul imprimantei și Epson Scan 2 (driver-ul scannerului) sunt efectuate în Windows 10 sau Mac OS X v10.11.x. Conținutul afișat pe ecran diferă în funcție de model și situație.
- Figurile în care este prezentată imprimanta utilizată în acest manual sunt doar niște exemple. Cu toate că în funcție de model pot exista mici diferențe, modul de funcționare este același.

---

## Referințe la sisteme de operare

### Windows

În acest manual, termeni precum „Windows 10”, „Windows 8.1”, „Windows 8”, „Windows 7”, „Windows Vista” și „Windows XP” se referă la următoarele sisteme de operare. În plus, termenul „Windows” este utilizat cu referire la toate versiunile.

- Sistem de operare Microsoft® Windows® 10
- Sistem de operare Microsoft® Windows® 8.1
- Sistem de operare Microsoft® Windows® 8
- Sistem de operare Microsoft® Windows® 7
- Sistem de operare Microsoft® Windows Vista®
- Sistem de operare Microsoft® Windows® XP
- Sistem de operare Microsoft® Windows® XP Professional x64 Edition

### Mac OS X

În acest manual, „Mac OS X v10.11.x” se referă la OS X El Capitan, „Mac OS X v10.10.x” se referă la OS X Yosemite, „Mac OS X v10.9.x” se referă la OS X Mavericks și „Mac OS X v10.8.x” se referă la OS X Mountain Lion. În plus, termenul „Mac OS X” este utilizat cu referire la „Mac OS X v10.11.x”, „Mac OS X v10.10.x”, „Mac OS X v10.9.x”, „Mac OS X v10.8.x”, „Mac OS X v10.7.x” și „Mac OS X v10.6.8”.



# Instrucțiuni importante

---

## Instrucțiuni de securitate

Citiți și respectați aceste instrucțiuni pentru a asigura utilizarea în siguranță a acestei imprimante. Păstrați acest manual pentru a-l putea consulta ulterior. De asemenea, trebuie să respectați toate avertismentele și instrucțiunile afișate pe imprimantă.

- Unele simboluri folosite pe imprimanta dvs. au rolul de a asigura utilizarea în siguranță și corespunzătoare a imprimantei. Vizitați următorul site web pentru a afla mai multe despre semnificația simbolurilor.  
<http://support.epson.net/symbols>
- Folosiți doar cablul de alimentare furnizat împreună cu imprimanta și nu folosiți cablul cu niciun alt echipament. În urma folosirii altor cabluri cu această imprimantă sau a folosirii cablului livrat cu alte echipamente, există pericolul de incendiu sau de electrocutare.
- Asigurați-vă de conformitatea cablului de alimentare cu c.a. cu standardele de siguranță locale.
- Nu dezamblați, modificați sau încercați să reparați cablul de alimentare, priza, imprimanta, scannerul sau alte componente, cu excepția cazurilor explicate expres în manualele imprimantei.
- Deconectați imprimanta de la priză și apelați la personal de service autorizat pentru reparații în următoarele condiții:  
Cablul de alimentare sau priza sunt deteriorate; în imprimantă a pătruns lichid; imprimanta a fost supusă șocurilor mecanice sau carcasa este deteriorată; imprimanta nu funcționează normal sau prezintă modificări clare în funcționare. Nu reglați butoanele care nu sunt incluse în instrucțiunile de funcționare.
- Amplasați imprimanta în apropierea unei prize de rețea de unde fișa poate fi deconectată cu ușurință.
- Nu amplasați sau depozitați imprimanta afară, lângă surse excesive de mizerie sau praf, apă, sau lângă surse de încălzire, sau în locații în care se produc șocuri, vibrații, valori mari de temperatură și umiditate.
- Nu vărsați lichide pe imprimantă și nu manevrați imprimanta cu mâinile ude.
- Țineți imprimanta la o distanță de cel puțin 22 cm față de stimulatoarele cardiace. Este posibil ca undele radio generate de imprimantă să afecteze în mod negativ funcționarea stimulatoarelor cardiace.
- Fiți atenți, nu atingeți cerneala în timp ce manevrați rezervoarele de cerneală, capacele rezervoarelor de cerneală și sticlele cu cerneală deschise sau capacele sticlelor cu cerneală.
  - Dacă cerneala intră în contact cu pielea, spălați temeinic zona afectată cu apă și săpun.
  - Dacă cerneala intră în contact cu ochii, clătiți imediat cu apă. Dacă starea de disconfort sau problemele de vedere persistă după o clătire temeinică, solicitați imediat asistență medicală.
  - Dacă cerneala vă pătrunde în gură, consultați imediat un medic.
- Nu înclinați și nu agitați o sticlă de cerneală după ce aceasta a fost desigilată, în caz contrar se poate produce o scurgere.
- Păstrați sticlele de cerneală în unitatea rezervorului de cerneală, nu le lăsați la îndemâna copiilor. Nu lăsați copiii să bea din sticlă sau să manevreze sticlele cu cerneală și capacele sticlelor cu cerneală.

---

## Sfaturi și avertismente legate de imprimantă

Citiți și urmați aceste instrucțiuni, pentru a evita deteriorarea imprimantei sau a altor echipamente personale. Păstrați acest manual pentru referințe ulterioare.



**Instrucțiuni importante****Sfaturi și avertismente pentru configurarea imprimantei**

- Nu blocați și nu acoperiți orificiile de ventilație și deschiderile imprimantei.
- Folosiți numai tipul de sursă de alimentare indicat pe eticheta imprimantei.
- Evitați utilizarea prizelor pe același circuit cu fotocopiatoarele sau sistemele de climatizare ce pornesc și se opresc periodic.
- Evitați prizele electrice controlate prin comutatoare de perete sau temporizatoare automate.
- Mențineți întregul computer departe de sursele potențiale de interferențe electromagnetice cum ar fi difuzoarele sau unitățile de bază ale telefoanelor fără fir.
- Cablurile de alimentare trebuie amplasate astfel încât să se evite frecările, tăieturile, rosăturile, îndoirile și răsucirile. Nu așezați obiecte peste cablurile de alimentare cu curent și nu permiteți amplasarea cablurilor în zonele în care se circulă. Fiți foarte atenți și păstrați toate cablurile de alimentare drepte la capete și în punctele în care intră și ies din transformator.
- Dacă folosiți un prelungitor cu imprimanta, verificați dacă intensitatea nominală a aparatelor conectate la acesta nu depășește intensitatea nominală a prelungitorului respectiv. De asemenea, verificați dacă intensitatea nominală a aparatelor conectate la priză nu depășește intensitatea nominală a prizei respective.
- Dacă intenționați să utilizați imprimanta în Germania, instalația electrică a clădirii trebuie protejată de un disjunctur de 10 sau 16 A pentru asigurarea unei protecții adecvate la scurtcircuit și supratensiune pentru produs.
- La conectarea imprimantei la un computer sau la alt dispozitiv printr-un cablu, asigurați orientarea corectă a conectorilor. Fiecare conector are o singură orientare corectă. Introducerea unui conector cu orientare incorectă poate cauza deteriorarea ambelor dispozitive conectate prin cablu.
- Amplasați imprimanta pe o suprafață orizontală stabilă ce depășește perimetrul bazei în toate direcțiile. Imprimanta nu va funcționa corect dacă este înclinată.
- Lăsați un spațiu deasupra imprimantei, pentru a putea deschide complet capacul pentru documente.
- Lăsați spațiu suficient în fața imprimantei pentru evacuarea completă a hârtiei.
- Evitați locurile expuse modificărilor bruște de temperatură și umiditate. De asemenea, păstrați imprimanta departe de lumina solară directă, sursele de lumină puternică și de căldură.

**Sfaturi și avertismente pentru utilizarea imprimantei**

- Nu introduceți obiecte prin fantele imprimantei.
- Nu introduceți mâinile în interiorul imprimantei în timpul tipăririi.
- Nu atingeți cablu alb plat și tuburile de cerneală din interiorul imprimantei.
- Nu folosiți în interiorul sau în exteriorul imprimantei produse cu aerosoli care conțin gaze inflamabile. Asemenea acțiuni pot cauza incendii.
- Nu mutați capul de tipărire cu mâna; în caz contrar imprimanta se poate defecta.
- Atenție să nu vă prindeți degetele atunci când închideți unitatea de scanare.
- La așezarea originalului, nu apăsați prea tare pe geamul scannerului.
- Dacă în vreunul dintre rezervoarele de cerneală nivelul cernelii nu depășește marcajul inferior, umpleți-l cât mai repede. Dacă utilizați în continuare imprimanta după ce nivelul cernelii a coborât sub marcajul inferior, imprimanta se poate defecta.

## Instrucțiuni importante

- ❑ Opriți întotdeauna imprimanta folosind butonul . Nu scoateți imprimanta din priză și nu opriți alimentarea de la sursă decât după ce indicatorul  nu mai pâlpâie.
- ❑ Dacă urmează să nu folosiți imprimanta pentru o perioadă lungă de timp, deconectați cablul de alimentare din priza de curent.

## Sfaturi și avertismente pentru transportul sau depozitarea imprimantei

- ❑ Dacă depozitați sau transportați imprimanta, încercați să nu o înclinați, să nu o așezați vertical sau să nu o răsuciți; în caz contrar cerneala se poate scurge din cartușe.
- ❑ Înainte de a transporta imprimanta, capul de tipărire trebuie să se afle în poziția de repaus (extremă dreapta); verificați.

## Sfaturi și avertismente pentru utilizarea imprimantei cu o conexiune wireless

- ❑ Undele radio emise de această imprimantă pot afecta negativ funcționarea echipamentelor electronice medicale, determinând funcționarea incorectă a acestora. Dacă utilizați această imprimantă într-o unitate medicală sau în apropierea unui echipament medical, respectați instrucțiunile primite de la personalul autorizat de respectiva unitate medicală și respectați toate avertizările și instrucțiunile afișate pe echipamentul medical.
- ❑ Undele radio emise de această imprimantă pot afecta negativ funcționarea dispozitivelor cu control automat precum ușile automate sau alarmele de incendiu și pot determina producerea unor accidente datorită funcționării defectuoase a acestora. Dacă utilizați această imprimantă în apropierea unor dispozitive cu control automat, respectați toate avertizările și instrucțiunile afișate pe aceste dispozitive.

---

## Protejarea informațiilor personale

Dacă dați imprimanta unei alte persoane sau dacă o aruncați, ștergeți toate setările de rețea stocate în memoria imprimantei prin pornirea imprimantei în timp ce țineți apăsat butonul  de pe panoul de control.

# Informații de bază despre imprimantă

## Denumirea și funcțiile componentelor

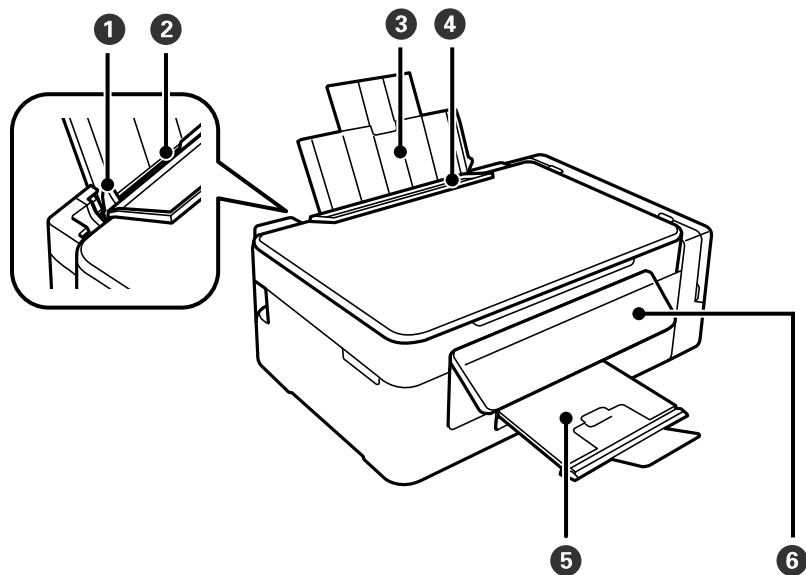

❶	Ghidaj de margine	Alimentează hârtia direct în imprimantă. Împingeți până la marginile hârtiei.
❷	Alimentare hârtie spate	Asigură încărcarea hârtiei.
❸	Suport hârtie	Susține hârtia încărcată.
❹	Apărătoare alimentator	Împiedică infiltrarea substanțelor străine în imprimantă. Apărătoarea trebuie ținută închisă în mod normal.
❺	Tavă de ieșire	Ține hârtia evacuată. Înainte de imprimare, ridicați opritorul pentru a preveni căderea hârtiei evacuate din tavă.
❻	Panou de comandă	Aționează imprimanta.

### Informații de bază despre imprimantă

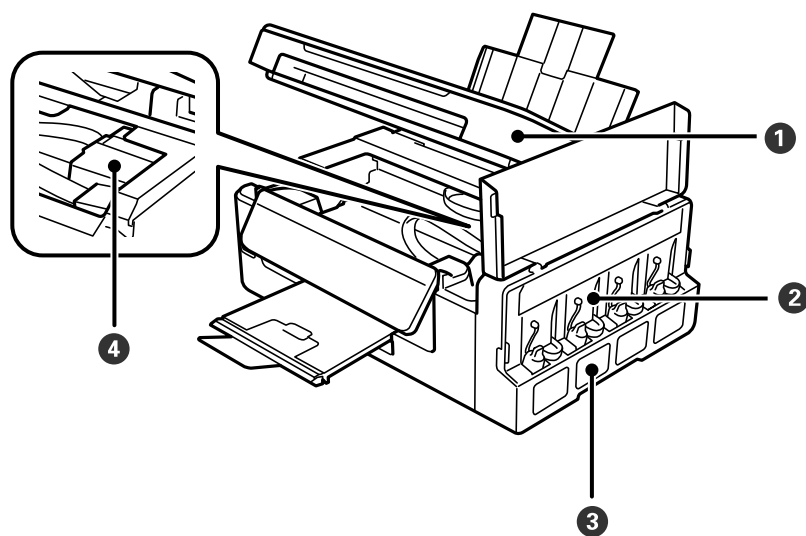

❶	Scanner	Scanează originalele încărcate. Deschideți pentru a îndepărta hârtia blocată în imprimantă.
❷	Unitate pentru rezervoarele de cerneală	Conține rezervoarele de cerneală.
❸	Rezervoare de cerneală	Alimentează cu cerneală capul de imprimare.
❹	Cap de imprimare (acoperit în această secțiune)	Eliberează cerneală.

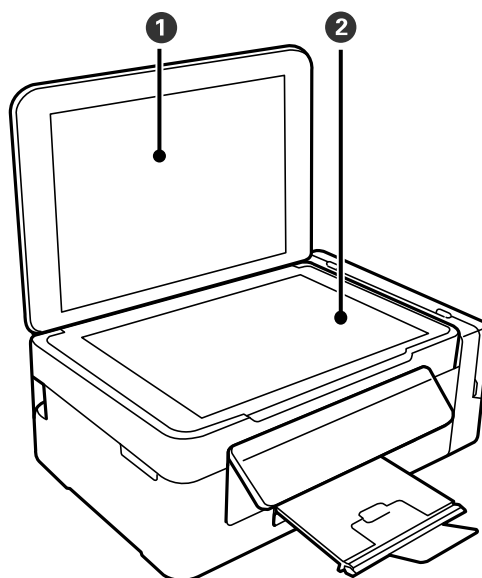

❶	Capac pentru documente	Blochează accesul luminii din exterior în timpul scanării.
❷	Geamul scannerului	Așezați originalele.

## Informații de bază despre imprimantă

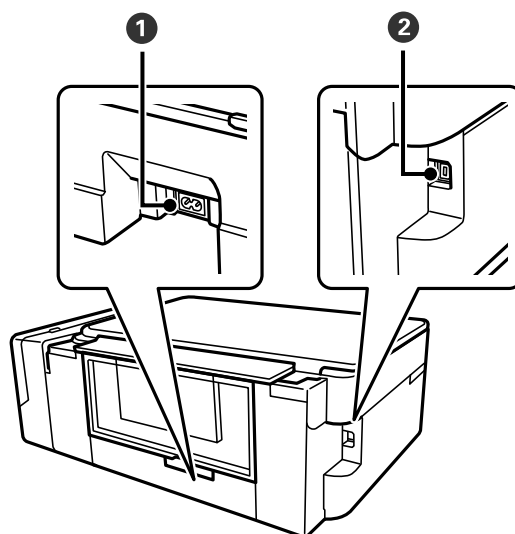

❶	Intrare c.a.	Permite conectarea cablului de alimentare.
❷	Port USB	Conectează un cablu USB.

## Panou de control

Puteți modifica unghiul de înclinare al panoului de control.



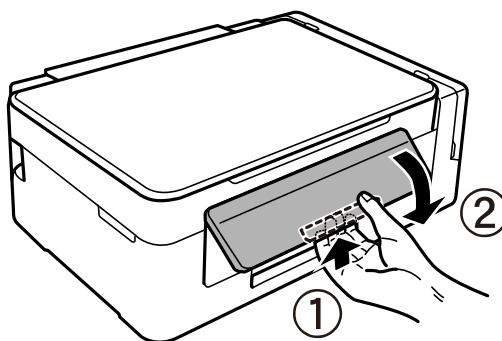



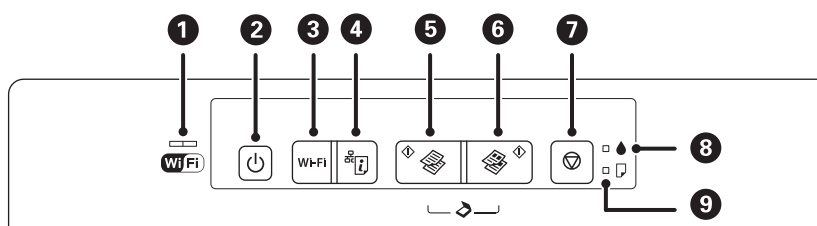

Pentru a coborî panoul de control, apăsați pe maneta aflată în spatele panoului de control.













## Butoane și indicatoare



## Informații de bază despre imprimantă

1		<p>Indicatoarele luminoase din stânga și din dreapta indică starea rețelei.</p> <ul style="list-style-type: none"> <li><input type="checkbox"/> Lumină verde — stânga: se aprinde când imprimanta este conectată la o rețea fără fir (Wi-Fi) sau luminează intermitent în timpul comunicațiilor.</li> <li><input type="checkbox"/> Lumină portocalie — dreapta: luminează intermitent dacă apare o problemă la conexiunea imprimantei la rețeaua fără fir (Wi-Fi).</li> </ul> <p>Indicatoarele luminează intermitent sau simultan în timpul inițializării sau în timp ce se definesc setările rețelei.</p>
2		<p>Pornește sau oprește imprimanta.</p> <p>Nu opriți imprimanta în timp ce indicatorul de alimentare luminează intermitent (imprimanta funcționează sau procesează date).</p> <p>Deconectați cablul de alimentare după stingerea indicatorului de alimentare.</p>
3	Wi-Fi	<p>Dacă se produce o eroare de rețea, apăsând pe acest buton eroarea va fi anulată. Țineți apăsat acest buton pentru minimum trei secunde pentru a efectua configurarea automată a Wi-Fi utilizând butonul de comandă WPS.</p>
4		<p>Tipărește un raport de conexiune la rețea, permițându-vă să determinați cauzele oricăror probleme pe care le puteți avea la utilizarea imprimantei într-o rețea. Dacă aveți nevoie de starea conexiunii și de setări de rețea mai detaliate, țineți apăsat acest buton timp de cel puțin 10 secunde pentru a tipări o fișă de stare a rețelei.</p>
5		<p>Începe copierea în modul monocrom pe hârtie simplă format A4. Pentru a mări numărul de copii (cu până la 20 de copii), apăsați acest buton la intervale de o secundă.</p>
6		<p>Începe copierea în modul color pe hârtie simplă format A4. Pentru a mări numărul de copii (cu până la 20 de copii), apăsați acest buton la intervale de o secundă.</p>
7		<p>Oprește operația curentă.</p> <p>Pentru a efectua curățarea capului de imprimare, țineți apăsat acest buton pentru trei secunde până când butonul  începe să lumineze intermitent.</p>
8		<p>Indică starea încărcării inițiale cu cerneală.</p>
9		<p>Se aprinde sau luminează intermitent dacă în imprimantă nu mai este hârtie sau dacă hârtia s-a blocat.</p>

Funcții suplimentare sunt disponibile folosind diferite combinații de butoane.

	<p>Apăsați simultan pe butoanele  și  pentru a executa programul software pe un USB conectat la computer și pentru a scana ca fișier PDF.</p>
	<p>Apăsați butoanele  și  sau  simultan pentru a copia în modul draft.</p> <p>Pentru utilizatorii din Europa de Vest, modul draft nu este disponibil.</p>
Wi-Fi + 	<p>Mențineți apăstate butoanele Wi-Fi și  simultan pentru mai mult de trei secunde pentru a începe configurarea codului PIN (WPS).</p>
	<p>Porniți imprimanta în timp ce țineți apăsat butonul  pentru a restaura setările implicite ale rețelei. La restabilirea setărilor de rețea, imprimanta pornește, iar indicatoarele de stare a rețelei luminează intermitent în portocaliu și verde.</p>

## Informații de bază despre imprimantă



Porniți imprimanta în timp ce țineți apăsat butonul  pentru a imprima modelul de verificare a duzelor.

### Informații conexe

- ➔ [„Verificarea indicatoarelor de eroare de pe imprimantă” la pagina 92](#)
- ➔ [„Efectuarea setărilor prin PIN Code Setup \(Configurare cod PIN\) \(WPS\)” la pagina 20](#)
- ➔ [„Restabilirea setărilor de rețea de la panoul de control” la pagina 28](#)



# Setări de rețea

---

## Conexiune Wi-Fi

Conectați imprimanta și computerul sau dispozitivul inteligent la punctul de acces. Aceasta este metoda specifică de conexiune pentru rețelele de domiciliu sau de birou unde computerele sunt conectate prin Wi-Fi prin intermediul punctului de acces.

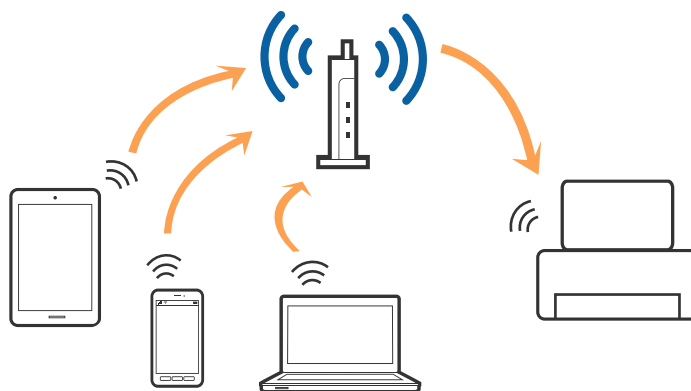

### Informații conexe

- ➔ „Conectarea la un computer” la pagina 17
- ➔ „Conectarea la un dispozitiv inteligent” la pagina 18
- ➔ „Efectuarea setărilor Wi-Fi din panoul de control” la pagina 19

---

## Conectarea la un computer

Recomandăm utilizarea programului de instalare pentru conectarea imprimantei la un computer. Puteți rula programul de instalare utilizând una dintre următoarele metode.

- Configurarea de pe site-ul web

Accesați următorul site web și introduceți numele produsului.

<http://epson.sn>

Accesați **Configurarea**, apoi faceți clic pe **Descărcare** în secțiunea de descărcare și conectare. Faceți clic sau dublu clic pe fișierul descărcat pentru a rula programul de instalare. Urmați instrucțiunile de pe ecran.

- Configurarea utilizând discul cu software (numai pentru modelele prevăzute cu un disc cu software și utilizatorii cu computere prevăzute cu unități de disc.)

Introduceți discul cu software în computer și urmați instrucțiunile de pe ecran.

### Selectarea metodelor de conectare

Urmați instrucțiunile de pe ecran până la afișarea ecranului următor, apoi selectați metoda de conectare a imprimantei la computer.

## Setări de rețea

### Windows

Selecționați tipul de conexiune și faceți clic pe **Înainte**.

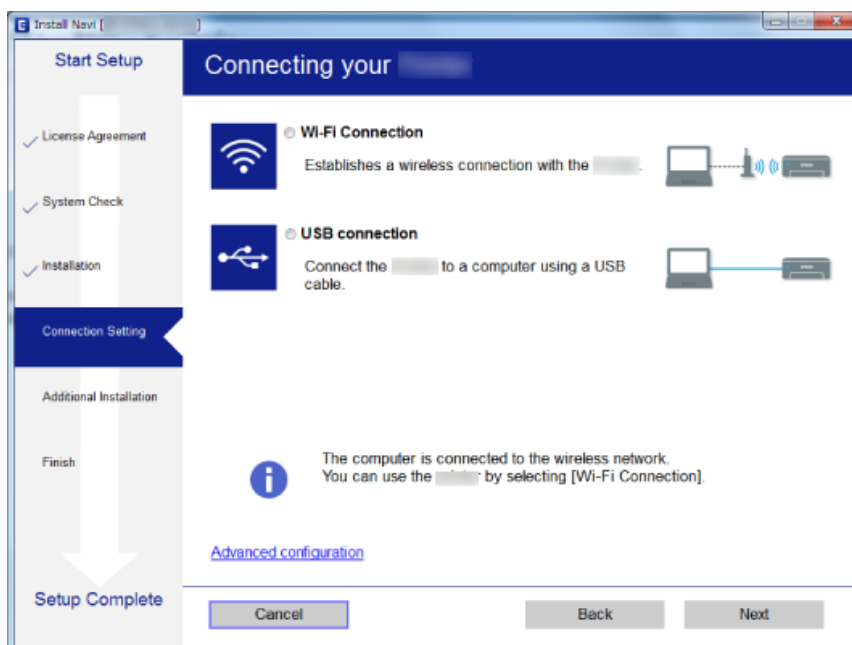

### Mac OS X

Selecționați tipul de conexiune.



Urmați instrucțiunile de pe ecran. Software-ul necesar este instalat.

## Conectarea la un dispozitiv inteligent

Puteți utiliza imprimanta de la un dispozitiv inteligent atunci când conectați imprimanta la aceeași rețea Wi-Fi (SSID) ca dispozitivul inteligent. Pentru a utiliza imprimanta de la un dispozitiv inteligent, efectuați configurarea

## Setări de rețea

respectând indicațiile de pe următorul website. Accesați website-ul de pe dispozitivul inteligent pe care doriți să-l conectați la imprimantă.

<http://epson.sn> > **Configurarea**

**Notă:**

*Dacă doriți să conectați un computer și un dispozitiv smart la imprimantă în același timp, recomandăm conectarea mai întâi a computerului.*

---

## Efectuarea setărilor Wi-Fi din panoul de control

Puteți efectua setări de rețea din panoul de control al imprimantei. După conectarea imprimantei la rețea, conectați-vă la imprimantă de la dispozitivul pe care doriți să îl utilizați (computer, smartphone, tabletă etc.)

### Informații conexe

- ➔ „Efectuarea setărilor Wi-Fi prin Push Button Setup (Configurare prin apăsarea unui buton)” la pagina 19
- ➔ „Efectuarea setărilor prin PIN Code Setup (Configurare cod PIN) (WPS)” la pagina 20

## Efectuarea setărilor Wi-Fi prin Push Button Setup (Configurare prin apăsarea unui buton)

Puteți configura automat o rețea Wi-Fi prin apăsarea unui buton pe punctul de acces. Dacă sunt îndeplinite următoarele condiții, puteți efectua configurarea utilizând această metodă.

- Punctul de acces este compatibil cu WPS (Wi-Fi Protected Setup — Configurare protejată Wi-Fi).
- Conexiunea Wi-Fi curentă a fost stabilită prin apăsarea unui buton pe punctul de acces.

**Notă:**

*Dacă nu puteți găsi butonul sau efectuați configurarea utilizând software-ul, consultați documentația furnizată cu punctul de acces.*

1. Țineți apăsat butonul [WPS] de pe punctul de acces, până când indicatorul luminos de securitate luminează intermitent.

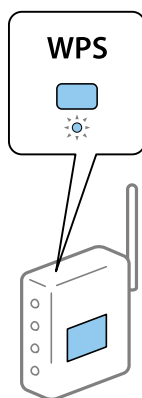

Dacă nu știți unde este butonul [WPS] sau nu există butoane pe punctul de acces, consultați documentația furnizată cu punctul de acces pentru detalii.

## Setări de rețea

2. Apăsați butonul Wi-Fi de pe panoul de control al imprimantei până când indicatorul luminos verde din partea stângă și indicatorul luminos portocaliu din partea dreaptă luminează intermitent alternativ (aproximativ 3 secunde).

Setarea conexiunii va începe. Indicatorul luminos verde din stânga și indicatorul luminos portocaliu din dreapta vor lumina simultan la stabilirea conexiunii. Indicatorul luminos portocaliu din dreapta se va stinge automat într-un interval de 5 minute.

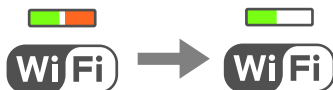

### Notă:

Imprimanta este într-o stare de eroare a conexiunii când indicatorul luminos verde din stânga este stins și indicatorul luminos portocaliu din dreapta luminează intermitent. După eliminarea erorii imprimantei prin apăsarea butonului Wi-Fi de la panoul de control, reporniți punctul de acces, amplasați-l aproape de imprimantă și încercați din nou. Dacă problema nu poate fi remediată, tipăriți un raport de conexiune la rețea și verificați soluția.



### Informații conexe

- ➔ [„Verificarea stării conexiunii la rețea” la pagina 21](#)
- ➔ [„Când nu se pot realiza setările de rețea” la pagina 98](#)

## Efectuarea setărilor prin PIN Code Setup (Configurare cod PIN) (WPS)

Vă puteți conecta la un punct de acces prin utilizarea unui cod PIN care este tipărit pe fișa de stare a rețelei. Puteți utiliza această metodă pentru a configura dacă un punct de acces este capabil de WPS (Wi-Fi Protected Setup — Configurare protejată Wi-Fi). Utilizați un computer pentru a introduce un cod PIN în punctul de acces.

1. Încărcați hârtia.
2. Țineți apăsat butonul  de pe panoul de control al imprimantei timp de cel puțin 10 secunde.

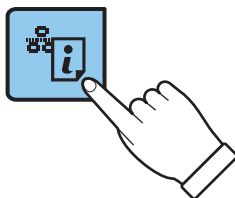

Este tipărită fișa de stare a rețelei.

### Notă:

Dacă eliberați butonul  în intervalul de 10 secunde, va fi tipărit un raport de conexiune la rețea. Țineți cont de faptul că informațiile privind codul PIN nu sunt tipărite pe acest raport.

## Setări de rețea

3. Menținând apăsat butonul Wi-Fi, apăsați pe butonul  până când indicatorul luminos verde din stânga, respectiv indicatorul luminos portocaliu din dreapta luminează intermitent simultan (aproximativ 3 secunde).

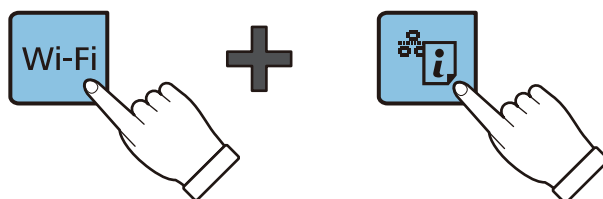

4. Folosiți computerul pentru a introduce codul PIN (un număr format din opt cifre) tipărit pe coloana [WPS-PIN Code] a fișei de stare rețea în punctul de acces într-un interval de două minute.

Indicatorul luminos verde din stânga și indicatorul luminos portocaliu din dreapta vor lumina simultan la stabilirea conexiunii. Indicatorul luminos portocaliu din dreapta se va stinge automat într-un interval de 5 minute.

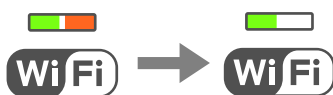

### Notă:

- ❑ Consultați documentația furnizată cu punctul de acces pentru detalii privind introducerea unui cod PIN.
- ❑ Imprimanta este într-o stare de eroare a conexiunii când indicatorul luminos verde din stânga este stins și indicatorul luminos portocaliu din dreapta luminează intermitent. După eliminarea erorii imprimantei prin apăsarea butonului Wi-Fi de la panoul de control, reporniți punctul de acces, amplasați-l aproape de imprimantă și încercați din nou. Dacă problema nu poate fi remediată, tipăriți un raport de conexiune la rețea și verificați soluția.



### Informații conexe

- ➔ „Tipărirea unei fișe de stare a rețelei” la pagina 25
- ➔ „Verificarea stării conexiunii la rețea” la pagina 21
- ➔ „Când nu se pot realiza setările de rețea” la pagina 98

## Verificarea stării conexiunii la rețea

### Verificarea stării rețelei utilizând indicatorul luminos de rețea

Puteți verifica starea conexiunii de rețea utilizând indicatorul luminos de rețea de la panoul de control al imprimantei.

### Informații conexe

- ➔ „Butoane și indicatoare” la pagina 14

## Setări de rețea

### Tipărirea unui raport de conexiune la rețea

Puteți tipări un raport de conexiune la rețea pentru a verifica starea conexiunii dintre imprimantă și punctul de acces.

1. Încărcați hârtia.

2. Apăsați pe butonul .

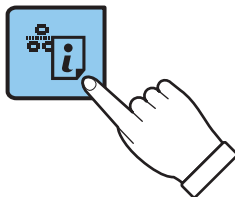

Este tipărit raportul de conexiune la rețea.

#### Informații conexe

➔ „Mesaje și soluții în raportul de conexiune la rețea” la pagina 22

### Mesaje și soluții în raportul de conexiune la rețea

Citiți mesajele și codurile de eroare din raportul de conexiune la rețea, apoi urmați soluțiile oferite.

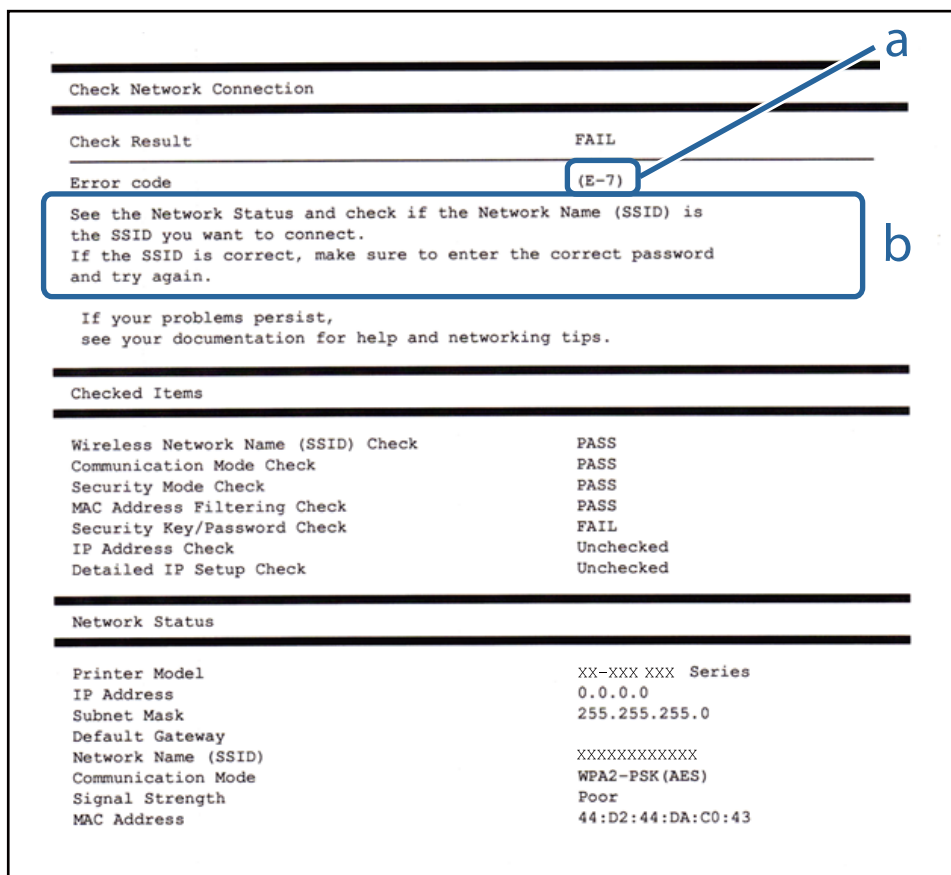

```

Check Network Connection

Check Result                               FAIL
Error code                                 (E-7)

See the Network Status and check if the Network Name (SSID) is
the SSID you want to connect.
If the SSID is correct, make sure to enter the correct password
and try again.

If your problems persist,
see your documentation for help and networking tips.

Checked Items

Wireless Network Name (SSID) Check          PASS
Communication Mode Check                    PASS
Security Mode Check                         PASS
MAC Address Filtering Check                 PASS
Security Key/Password Check                 FAIL
IP Address Check                            Unchecked
Detailed IP Setup Check                     Unchecked

Network Status

Printer Model                               XX-XXX XXX Series
IP Address                                  0.0.0.0
Subnet Mask                                 255.255.255.0
Default Gateway                             XXXXXXXXXXXX
Network Name (SSID)                         XXXXXXXXXXXX
Communication Mode                           WPA2-PSK (AES)
Signal Strength                              Poor
MAC Address                                 44:D2:44:DA:C0:43

```

## Setări de rețea

- a. Cod de eroare
- b. Mesaje în mediul de rețea

### a. Cod de eroare

Cod	Soluție
E-1	<ul style="list-style-type: none"> <li><input type="checkbox"/> Asigurați-vă că un cablu Ethernet este conectat la imprimantă, la un hub sau la alte dispozitive de rețea.</li> <li><input type="checkbox"/> Asigurați-vă că hubul sau alte dispozitive de rețea sunt pornite.</li> </ul>
E-2	<ul style="list-style-type: none"> <li><input type="checkbox"/> Asigurați-vă că punctul de acces este pornit.</li> </ul>
E-3	<ul style="list-style-type: none"> <li><input type="checkbox"/> Verificați dacă computerul sau alte dispozitive sunt corect conectate la punctul de acces.</li> </ul>
E-7	<ul style="list-style-type: none"> <li><input type="checkbox"/> Amplasați imprimanta în apropierea punctului de acces. Îndepărtați orice obstacole dintre acestea.</li> <li><input type="checkbox"/> Dacă ați introdus SSID manual, verificați dacă este corect. Verificați SSID din secțiunea <b>Starea rețelei</b> de pe raportul de conexiune la rețea.</li> <li><input type="checkbox"/> Pentru a stabili o rețea folosind configurarea stabilită prin apăsarea unui buton, verificați dacă punctul de acces acceptă WPS. Dacă nu acceptă WPS, nu puteți stabili o rețea folosind configurarea stabilită prin apăsarea unui buton.</li> <li><input type="checkbox"/> Asigurați-vă că doar caracterele ASCII (caractere alfanumerice și simboluri) sunt utilizate pentru SSID. Imprimanta nu poate afișa un SSID care conține orice alte caractere înafara caracterelor ASCII.</li> <li><input type="checkbox"/> Verificați SSID și parola înainte de conectarea la punctul de acces. Dacă utilizați un punct de acces cu setările implicite, SSID-ul și parola se află pe etichetă. Dacă nu cunoașteți SSID-ul și parola, contactați persoana care a configurat punctul de acces sau consultați documentația furnizată cu punctul de acces.</li> <li><input type="checkbox"/> Când doriți să vă conectați la un SSID generat folosind funcția de tethering pe un dispozitiv inteligent, verificați SSID și parola în documentația furnizată cu dispozitivul inteligent.</li> <li><input type="checkbox"/> În cazul întreruperii bruște a conexiunii Wi-Fi, verificați următoarele aspecte. Dacă oricare dintre acestea se aplică, resetați setările de rețea folosind aplicația de instalare. O puteți executa de pe următorul website. <a href="http://epson.sn">http://epson.sn</a> &gt; <b>Configurarea</b> <ul style="list-style-type: none"> <li><input type="checkbox"/> Un alt dispozitiv inteligent a fost adăugat la rețea folosind configurarea prin apăsarea unui buton.</li> <li><input type="checkbox"/> Rețeaua Wi-Fi a fost configurată utilizând altă metodă decât configurarea prin apăsarea unui buton.</li> </ul> </li> </ul>
E-5	<p>Asigurați-vă că tipul de securitate al punctului de acces este setat la una dintre următoarele opțiuni. Dacă nu este, modificați tipul de securitate al punctului de acces și reinițializați setările de rețea ale imprimantei.</p> <ul style="list-style-type: none"> <li><input type="checkbox"/> WEP-64 biți (40 biți)</li> <li><input type="checkbox"/> WEP-128 biți (104 biți)</li> <li><input type="checkbox"/> WPA PSK (TKIP/AES)*</li> <li><input type="checkbox"/> WPA2 PSK (TKIP/AES)*</li> <li><input type="checkbox"/> WPA (TKIP/AES)</li> <li><input type="checkbox"/> WPA2 (TKIP/AES)</li> </ul> <p>* : WPA PSK este cunoscut și ca WPA Personal. WPA2 PSK este cunoscut și ca WPA2 Personal.</p>
E-6	<ul style="list-style-type: none"> <li><input type="checkbox"/> Verificați dacă filtrarea de adresă MAC este dezactivată. Dacă este activată, înregistrați adresa MAC a imprimantei astfel încât să nu fie filtrată. Consultați documentația furnizată cu punctul de acces pentru detalii. Puteți verifica adresa MAC a imprimantei din secțiunea <b>Starea rețelei</b> de pe raportul de conexiune la rețea.</li> <li><input type="checkbox"/> Dacă autentificarea partajată a punctului de acces este activată la metoda de securitate WEP, asigurați-vă că indexul și cheia de autentificare sunt corecte.</li> </ul>

## Setări de rețea

Cod	Soluție
E-8	<ul style="list-style-type: none"> <li><input type="checkbox"/> Activați DHCP la punctul de acces atunci când parametrul Obtain IP Address (Obținere adresă IP) al imprimantei este setat la Auto.</li> <li><input type="checkbox"/> Dacă parametrul Obtain IP (Obținere adresă IP) al imprimantei este setat la Manual, adresa IP pe care ați definit-o manual este în afara intervalului (de exemplu: 0.0.0.0) și este dezactivată. Setati o adresă IP validă de la panoul de control al imprimantei sau Web Config.</li> </ul>
E-9	<p>Verificați următoarele aspecte.</p> <ul style="list-style-type: none"> <li><input type="checkbox"/> Dispozitivele sunt pornite.</li> <li><input type="checkbox"/> Puteți accesa Internetul și alte computere sau dispozitive din rețea de pe aceeași rețea de la dispozitivele pe care doriți să le conectați la imprimantă.</li> </ul> <p>Dacă nu funcționează nici după verificarea celor de mai sus, resetati setările de rețea folosind aplicația de instalare. O puteți executa de pe următorul website.</p> <p><a href="http://epson.sn">http://epson.sn</a> &gt; <b>Configurarea</b></p>
E-10	<p>Verificați următoarele aspecte.</p> <ul style="list-style-type: none"> <li><input type="checkbox"/> Alte dispozitive din rețea sunt pornite.</li> <li><input type="checkbox"/> Adresele de rețea (adresa IP, masca de subrețea și gateway-ul implicit) sunt corecte dacă ați setat parametrul Obtain IP Address (Obținere adresă IP) al imprimantei la Manual.</li> </ul> <p>Reinițializați adresa de rețea dacă aceste valori sunt incorecte. Puteți verifica adresa IP, masca de subrețea și gateway-ul implicit din secțiunea <b>Starea rețelei</b> de pe raportul de conexiune la rețea.</p> <p>Când DHCP este activat, modificați valoarea parametrului Obtain IP (Obținere adresă IP) al imprimantei la Auto. Dacă doriți să setați adresa IP manual, verificați adresa IP a imprimantei din secțiunea <b>Starea rețelei</b> de pe raportul de conexiune la rețea și apoi selectați Manual pe ecranul de setări de rețea. Definiți masca de subrețea [255.255.255.0].</p>
E-11	<p>Verificați următoarele aspecte.</p> <ul style="list-style-type: none"> <li><input type="checkbox"/> Adresa gateway-ului implicit este corectă atunci când setați valoarea parametrului TCP/IP Setup (Configurare TCP/IP) al imprimantei la Manual.</li> <li><input type="checkbox"/> Dispozitivul definit ca gateway implicit este pornit.</li> </ul> <p>Definiți adresa corectă a gateway-ului implicit. Puteți verifica adresa de gateway implicit din secțiunea <b>Starea rețelei</b> de pe raportul de conexiune la rețea.</p>
E-12	<p>Verificați următoarele aspecte.</p> <ul style="list-style-type: none"> <li><input type="checkbox"/> Alte dispozitive din rețea sunt pornite.</li> <li><input type="checkbox"/> Adresele de rețea (adresa IP, masca de subrețea și gateway-ul implicit) sunt corecte dacă le introduceți manual.</li> <li><input type="checkbox"/> Adresele de rețea ale altor dispozitive (mască de subrețea și gateway implicit) sunt aceleași.</li> <li><input type="checkbox"/> Adresa IP nu intră în conflict cu alte dispozitive.</li> </ul> <p>Dacă problema nu se remediază după verificarea aspectelor de mai sus, încercați următoarele soluții.</p> <ul style="list-style-type: none"> <li><input type="checkbox"/> Efectuați setările de rețea pe computerul aflat în aceeași rețea cu imprimanta, folosind aplicația de instalare. O puteți executa de pe următorul website.</li> </ul> <p><a href="http://epson.sn">http://epson.sn</a> &gt; <b>Configurarea</b></p> <ul style="list-style-type: none"> <li><input type="checkbox"/> Puteți înregistra mai multe parole la un punct de acces care utilizează tipul de securitate WEP. Dacă sunt înregistrate mai multe parole, verificați dacă prima parolă înregistrată este definită la imprimantă.</li> </ul>



## Setări de rețea

Cod	Soluție
E-13	<p>Verificați următoarele aspecte.</p> <ul style="list-style-type: none"> <li><input type="checkbox"/> Dispozitivele de rețea precum punctul de acces, hubul și routerul sunt pornite.</li> <li><input type="checkbox"/> Parametrul TCP/IP Setup (Configurare TCP/IP) pentru dispozitivele de rețea nu a fost configurat manual. (Dacă parametrul TCP/IP Setup (Configurare TCP/IP) al imprimantei este definit automat, iar configurarea TCP/IP a altor dispozitive din rețea este efectuată manual, este posibil ca rețeaua imprimantei să difere de rețeaua altor dispozitive.)</li> </ul> <p>Dacă problema nu se remediază după verificarea aspectelor de mai sus, încercați următoarele soluții.</p> <ul style="list-style-type: none"> <li><input type="checkbox"/> Efectuați setările de rețea pe computerul aflat în aceeași rețea cu imprimanta, folosind aplicația de instalare. O puteți executa de pe următorul website. <a href="http://epson.sn">http://epson.sn</a> &gt; <b>Configurarea</b></li> <li><input type="checkbox"/> Puteți înregistra mai multe parole la un punct de acces care utilizează tipul de securitate WEP. Dacă sunt înregistrate mai multe parole, verificați dacă prima parolă înregistrată este definită la imprimantă.</li> </ul>

## b. Mesaje în mediul de rețea

Mesaj	Soluție
*Au fost detectate mai multe nume de rețele (SSID) care corespund numelui de rețea (SSID) introdus de dumneavoastră. Verificați numele de rețea (SSID).	Este posibil ca același SSID să fie setat pe mai multe puncte de acces. Verificați setările de la punctele de acces și modificați SSID.
Mediul Wi-Fi necesită îmbunătățire. Opriți ruterul fără fir și apoi reporniți-l. Dacă nu se îmbunătățește conexiunea, consultați documentația ruterului fără fir.	După mutarea imprimantei mai aproape de punctul de acces și eliminarea obstacolelor dintre acestea, porniți punctul de acces. În cazul în care conexiunea tot nu poate fi efectuată, consultați documentația furnizată cu punctul de acces.
*Nu se mai pot conecta alte dispozitive. Deconectați unul din dispozitivele conectate dacă doriți să adăugați un altul.	Puteți conecta simultan până la patru computere și dispozitive inteligente în cazul conexiunii Wi-Fi Direct (Simple AP). Pentru a adăuga un alt computer sau dispozitiv inteligent, deconectați mai întâi unul dintre dispozitivele conectate.

## Informații conexe

- ➔ „Conectarea la un computer” la pagina 17
- ➔ „Web Config” la pagina 78
- ➔ „Când nu se pot realiza setările de rețea” la pagina 98

## Tipărirea unei fișe de stare a rețelei

Puteți verifica informațiile detaliate despre rețea prin tipărirea acestora.

1. Încărcați hârtia.

## Setări de rețea

2. Țineți apăsat butonul  de pe panoul de control al imprimantei timp de cel puțin 10 secunde.

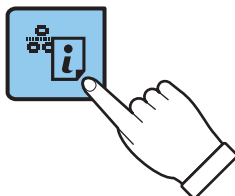

Este tipărită fișa de stare a rețelei.

**Notă:**

Dacă eliberați butonul  în intervalul de 10 secunde, va fi tipărit un raport de conexiune la rețea.

---

## Înlocuirea sau adăugarea de puncte de acces noi

Dacă SSID se modifică din cauza înlocuirii unui punct de acces sau s-a adăugat un punct de acces și s-a creat un nou mediu de rețea, reinițializați setările Wi-Fi.

### Informații conexe

➔ „Schimbarea metodei de conectare la un computer” la pagina 26

---

## Schimbarea metodei de conectare la un computer

Utilizați programul de instalare și reconfigurați cu o altă metodă de conectare.

- Configurarea de pe site-ul web

Accesați următorul site web și introduceți numele produsului.

<http://epson.sn>

Accesați **Configurarea**, apoi faceți clic pe **Descărcare** în secțiunea de descărcare și conectare. Faceți clic sau dublu clic pe fișierul descărcat pentru a rula programul de instalare. Urmați instrucțiunile de pe ecran.

- Configurarea utilizând discul cu software (numai pentru modelele prevăzute cu un disc cu software și utilizatorii cu computere prevăzute cu unități de disc.)

Introduceți discul cu software în computer și urmați instrucțiunile de pe ecran.

### Selectarea opțiunii de modificare a metodelor de conectare

Urmați instrucțiunile de pe ecran până la afișarea ecranului următor.

## Setări de rețea

### Windows

Selectați opțiunea **Modificați sau setați din nou metoda de conectare** în ecranul Selectați Instalare program software, apoi faceți clic pe **Înainte**.

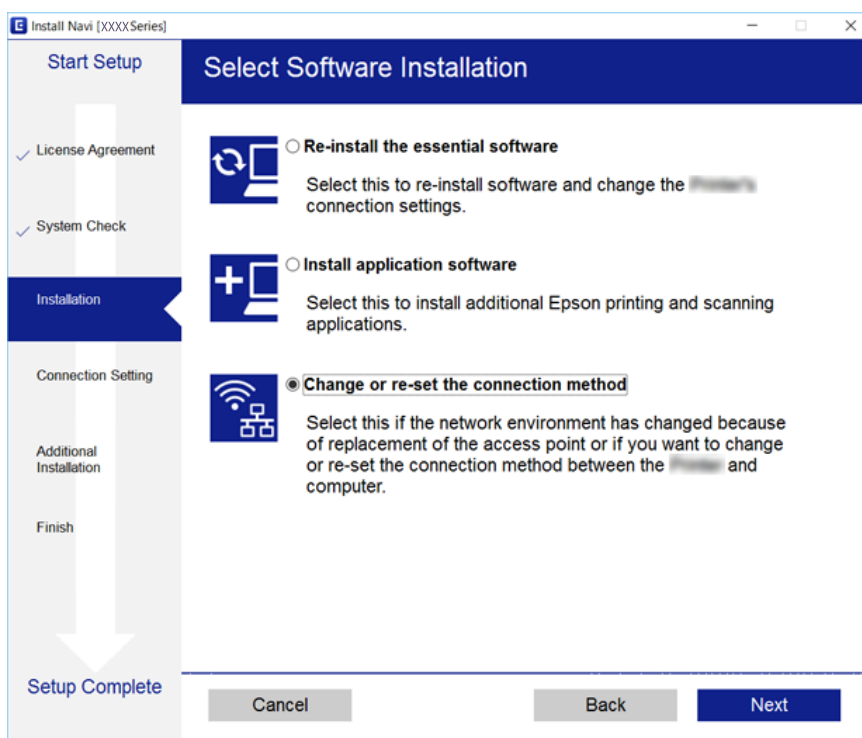

### Mac OS X



Selectați modul în care doriți să conectați imprimanta la computer.



---

## Restabilirea setărilor de rețea de la panoul de control

Puteți restabili toate setările rețelei la setările implicite.

1. Opriți imprimanta.
2. În timp ce țineți apăsat butonul , apăsați butonul  până când indicatorul luminos verde din stânga și indicatorul luminos portocaliu din dreapta luminează intermitent alternativ.

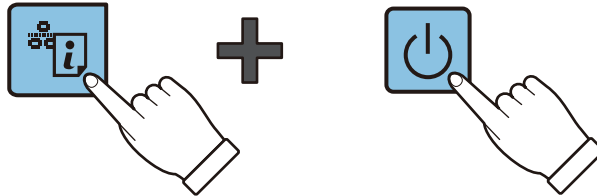

Restabilirea se încheie atunci când indicatorul luminos verde din stânga și indicatorul luminos portocaliu din dreapta se sting.



# Încărcarea hârtiei

## Precauții la manevrarea hârtiei

- ❑ Citiți fișa cu instrucțiuni primită cu hârtia.
- ❑ Răsfoiți și aliniați marginile hârtiei înainte de a o încărca. Nu răsfoiți și nu îndoiți hârtia foto. În caz contrar, fața pe care se face tipărirea poate fi afectată.

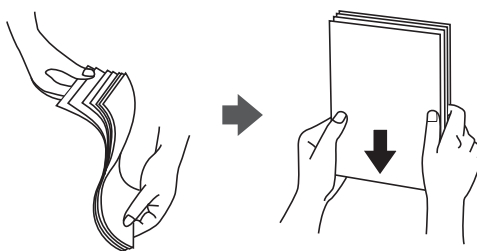

- ❑ Dacă hârtia este îndoită, aplatizați-o sau îndoiți-o ușor în direcția opusă înainte de a o încărca. Dacă tipăriți pe hârtia îndoită pot apărea blocaje de hârtie și pete pe documentul tipărit.

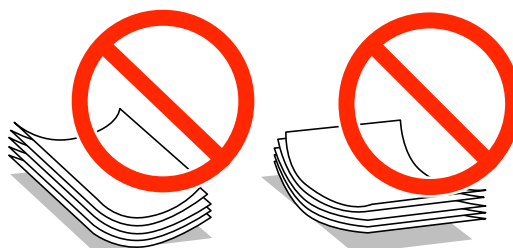

- ❑ Nu utilizați hârtie ondulantă, șifonată, tăiată, pliată, umedă, prea groasă, prea subțire sau hârtie pe care sunt lipite etichete. Dacă utilizați aceste tipuri de hârtie, pot apărea blocaje de hârtie și pete pe documentul tipărit.
- ❑ Răsfoiți și aliniați marginile plicurilor înainte de a le încărca. Dacă în plicurile stivuite este aer, apăsați-le pentru a le aplatiza înainte de a le încărca.

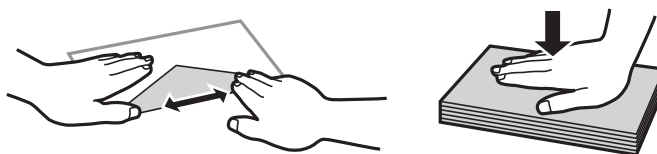

- ❑ Nu utilizați plicuri ondulate sau îndoite. Dacă utilizați astfel de plicuri, pot apărea blocaje de hârtie și pete pe documentul tipărit.
- ❑ Nu utilizați plicuri cu adeziv pe clapă și nici plicuri cu fereastră.
- ❑ Evitați să utilizați plicuri prea subțiri, deoarece acestea se pot ondula la tipărire.

### Informații conexe

- ➔ [„Specificațiile imprimantei” la pagina 115](#)

## Hârtia disponibilă și capacitățile

Epson vă recomandă să utilizați hârtie originală Epson pentru a obține tipărituri de foarte bună calitate.

### Hârtia originală Epson

Nume suport de tipărire	Dimensiune	Capacitate de încărcare (foi)	Tipărire manuală pe ambele fețe
Bright White Ink Jet Paper Epson	A4	80 <sup>*1</sup>	✓
Premium Glossy Photo Paper <sup>*2</sup> Epson	A4, 13×18 cm (5×7 inchi), 16:9 format lat (102×181 mm), 10×15 cm (4×6 inchi)	20	-
Matte Paper-Heavyweight <sup>*2</sup> Epson	A4	20	-
Photo Quality Ink Jet Paper <sup>*2</sup> Epson	A4	80	-

\*1 Pentru tipărirea manuală pe două fețe, puteți încărca până la 30 de coli de hârtie tipărite deja pe față.

\*2 Este disponibilă numai tipărirea de la computer sau de pe dispozitive inteligente.

#### Notă:

Disponibilitatea hârtiei diferă în funcție de localizarea dumneavoastră. Pentru a afla cele mai recente informații referitoare la hârtia disponibilă în zona dumneavoastră, contactați serviciul de asistență Epson.

### Hârtie disponibilă în comerț

Nume suport de tipărire	Dimensiune	Capacitate de încărcare (foi)	Tipărire manuală pe ambele fețe
Hârtie normală	Letter <sup>*1</sup> , A4, B5 <sup>*1</sup> , A5 <sup>*1</sup> , A6 <sup>*1</sup>	Până la nivelul indicat de simbolul triunghiular de pe ghidajul de margine. <sup>*2</sup>	✓
	Legal, Definit de utilizator <sup>*1</sup>	1	
Plic <sup>*1</sup>	Plic #10, Plic DL, Plic C6	10	-

\*1 Este disponibilă numai tipărirea de la computer sau de pe dispozitive inteligente.

\*2 Pentru tipărirea manuală pe două fețe, puteți încărca până la 30 de coli de hârtie tipărite deja pe față.

### Informații conexe

➔ „Site-ul web de asistență tehnică” la pagina 124

## Lista tipurilor de hârtie

Pentru a obține rezultate de tipărire optime, selectați tipul de hârtie corespunzător hârtiei.

## Încărcarea hârtiei

Nume suport de tipărire	Tip media*1
Epson Bright White Ink Jet Paper*2	hârtii normale
Epson Premium Glossy Photo Paper*2	Epson Premium Glossy
Epson Matte Paper-Heavyweight*2	Epson Matte
Epson Photo Quality Ink Jet Paper*2	Epson Matte
Hârtie normală*2	hârtii normale
Plic	Plic

\*1 Pentru dispozitive inteligente, aceste tipuri de suporturi media pot fi selectate la imprimarea cu Epson iPrint.

\*2 Aceste tipuri de hârtie sunt compatibile cu standardele Exif Print și PRINT Image Matching dacă imprimați folosind driverul imprimantei. Pentru informații suplimentare, consultați documentația aparatelor foto digitale compatibile cu standardele Exif Print sau PRINT Image Matching.

## Încărcarea hârtiei în suportul de Alimentare hârtie spate

1. Deschideți apăraoarea alimentatorului, extindeți suportul pentru hârtie și apoi înclinați-l spre spate.

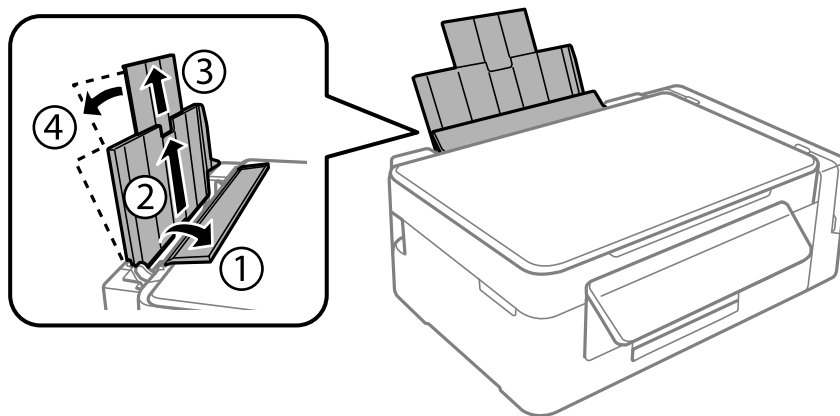

2. Împingeți ghidajul de margine spre stânga.

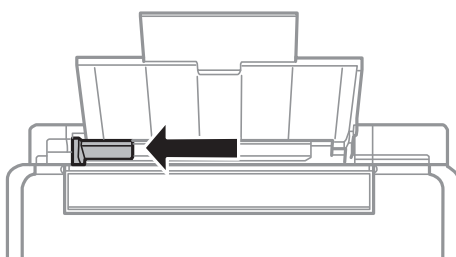

## Încărcarea hârtiei

3. Încărcați hârtia vertical pe partea din dreapta a suportului de alimentare hârtie spate, cu fața de tipărit în sus.

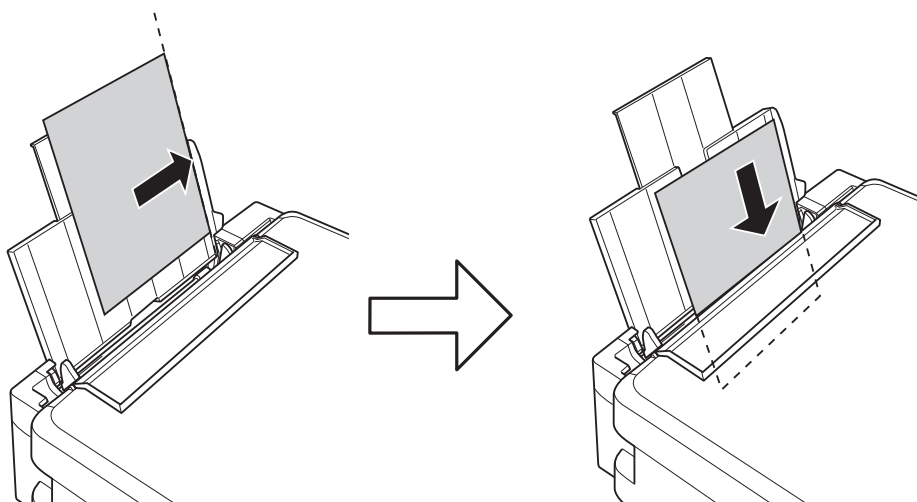

**! Important:**

Nu încărcați mai multă hârtie decât numărul maxim de coli specificat pentru hârtia respectivă. Dacă folosiți hârtie normală, aceasta nu trebuie să depășească nivelul indicat de simbolul triunghiular de pe ghidajul de margine.

Plicuri

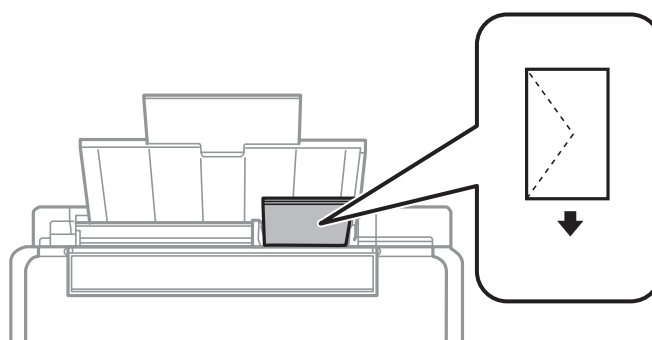

Hârtie preperforată

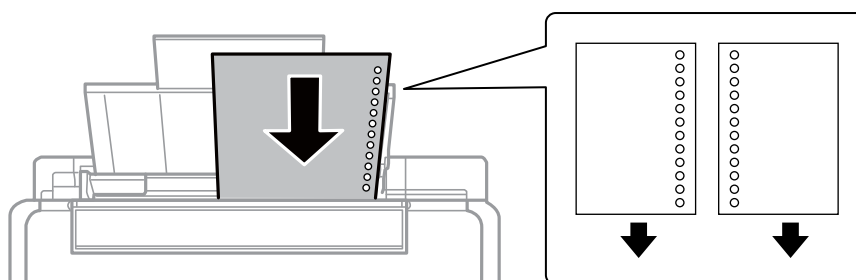

**Notă:**

- Încărcați o singură coală de hârtie fără perforații pentru îndosariere la partea de sus sau la partea de jos.
- Ajustați poziția de tipărire a fișierului astfel încât să evitați tipărirea peste găuri.



## Încărcarea hârtiei

4. Împingeți ghidajul de margine până la marginea hârtiei și apoi închideți apărătoarea alimentatorului.

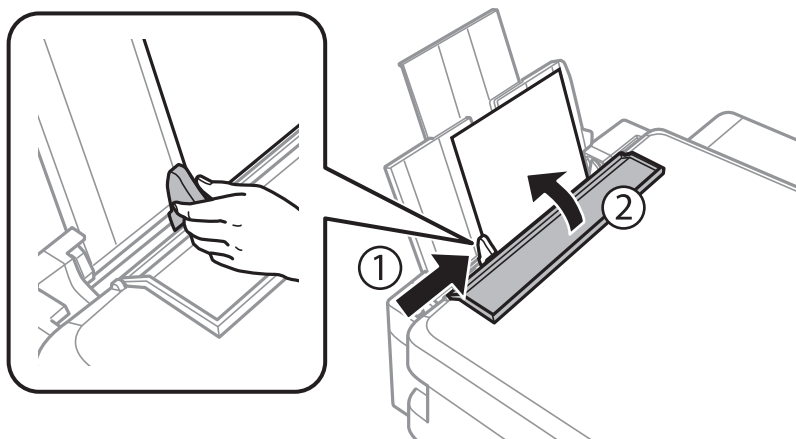

5. Glisați în exterior tava de ieșire.

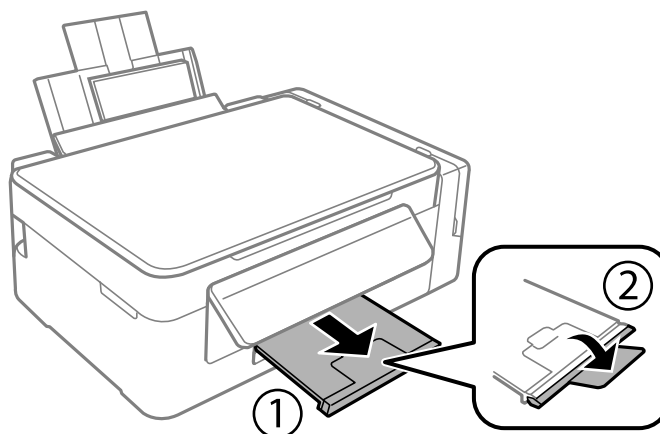

**Notă:**

Puneți hârtia rămasă înapoi în ambalaj. Dacă o lăsați în imprimantă, hârtia se poate ondula sau calitatea tipăririi poate scădea.

### Informații conexe

- ➔ „Precauții la manevrarea hârtiei” la pagina 29
- ➔ „Hârtia disponibilă și capacitățile” la pagina 30

# Așezarea originalelor

## Așezarea originalelor pe Geamul scannerului

**!** *Important:*

La așezarea unor originale voluminoase, de exemplu a cărților, încercați să nu permiteți luminii exterioare să cadă direct pe geamul scannerului.

1. Deschideți capacul pentru documente.

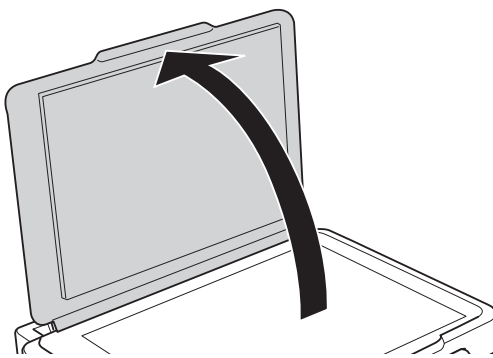

2. Eliminați praful sau petele de pe geamul scannerului.
3. Așezați originalul cu fața în jos și glisați-l către marcajul din colț.

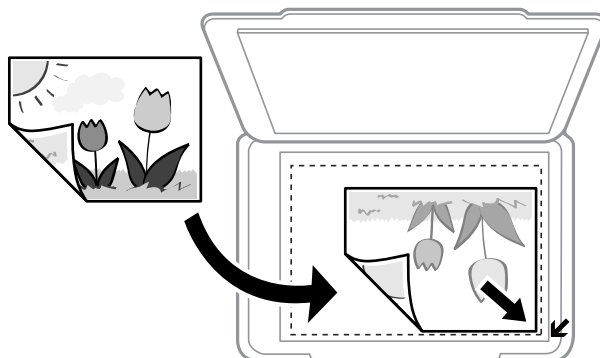

**Notă:**

O porțiune de cca. 1,5 mm de la marginea geamului scannerului nu va fi scanată.

4. Închideți capacul cu grijă.
5. Îndepărtați originalele după scanare.

**Notă:**

Dacă lăsați un document original pe geamul scannerului o perioadă de timp mai lungă, este posibil ca acesta să se lipească de suprafața sticlei.

## Amplasarea unor fotografii multiple pentru scanare simultană

Puteți scana mai multe fotografii în același timp și salva fiecare imagine în **Mod foto** din Epson Scan 2 atunci când selectați **Imagine redusă** din lista aflată în partea de sus a ferestrei de previzualizare. Amplasați fotografiile la 4,5 mm distanță de marginile orizontale și verticale ale geamului scannerului și la cel puțin 20 mm una de cealaltă. Fotografii trebuie să fie mai mari de 15×15 mm.

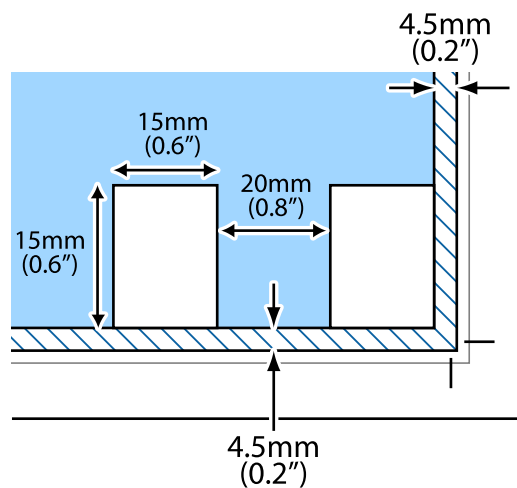

# Tipărirea

## Tipărirea de pe un computer

### Informații de bază despre tipărire — Windows

**Notă:**

- ❑ Consultați ajutorul online pentru explicații despre setări. Faceți clic dreapta pe un articol, apoi faceți clic pe **Ajutor**.
- ❑ Operațiunile diferă în funcție de aplicație. Consultați secțiunea de ajutor a aplicației pentru detalii.

1. Încărcați hârtie în imprimantă.
2. Deschideți fișierul pe care doriți să-l tipăriți.
3. Selectați **Imprimare** sau **Configurare imprimare** din meniul **Fișier**.
4. Selectați imprimanta.
5. Selectați **Preferințe** sau **Proprietăți** pentru a accesa fereastra driver-ului de imprimantă.

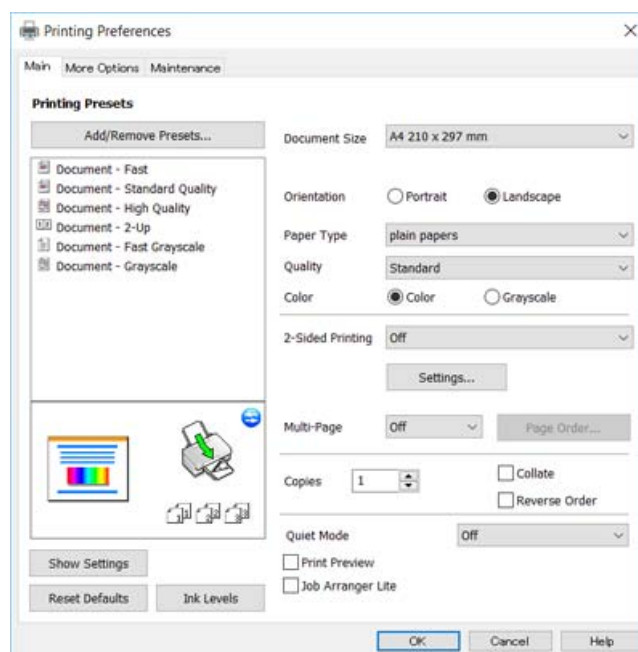

6. Efectuați următoarele setări.
  - ❑ Dimensiuni document: Selectați formatul de hârtie încărcat în imprimantă.
  - ❑ Orientare: Selectați orientarea setată în aplicație.
  - ❑ Tip hârtie: Selectați tipul de hârtie încărcat.
  - ❑ Calitate: Selectați calitatea tipării.  
 Selectând **Înalt** puteți tipări la o calitate mai ridicată, dar viteza de tipărire ar putea să scadă.

## Tipărirea

- Color: Selectați **Scală de gri** dacă doriți să tipăriți cu negru sau în nuanțe de gri.

**Notă:**

La tipărirea pe plicuri, selectați setarea **Peisaj** pentru **Orientare**.

7. Faceți clic pe **OK** pentru a închide fereastra driverului de imprimantă.
8. Faceți clic pe **Tipărire**.

### Informații conexe

- ➔ „Hârtia disponibilă și capacitățile” la pagina 30
- ➔ „Încărcarea hârtiei în suportul de Alimentare hârtie spate” la pagina 31
- ➔ „Ghid de utilizare al driverului de imprimantă pentru Windows” la pagina 81
- ➔ „Lista tipurilor de hârtie” la pagina 30

## Informații de bază despre tipărire — Mac OS X

**Notă:**

Explicațiile din secțiune utilizează drept exemplu TextEdit. Operațiunile și ecranele pot să difere în funcție de aplicație. Consultați secțiunea de ajutor a aplicației pentru detalii.

1. Încărcați hârtie în imprimantă.
2. Deschideți fișierul pe care doriți să-l tipăriți.
3. Selectați **Tipărește** din meniul **Fișier** sau o altă comandă pentru a accesa caseta de dialog pentru tipărire.

Dacă este cazul, faceți clic pe **Afișează detalii** sau ▼ pentru a extinde fereastra de tipărire.

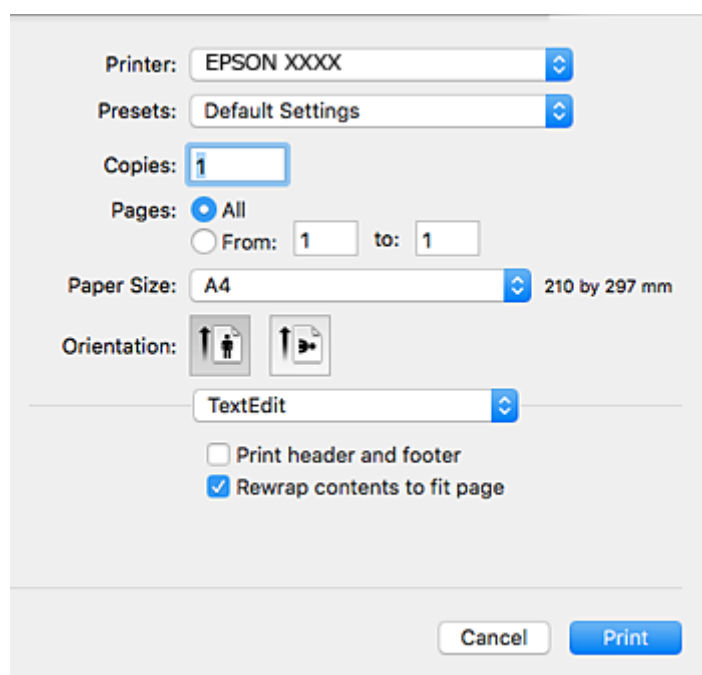

4. Efectuați următoarele setări.
  - Imprimantă: Selectați imprimanta.

## Tipărirea

- Presetări: Selectați această opțiune dacă doriți să utilizați setările înregistrate.
- Format hârtie: Selectați formatul de hârtie încărcat în imprimantă.
- Orientare: Selectați orientarea setată în aplicație.

### Notă:

- Dacă meniurile de setare menționate mai sus nu sunt afișate, închideți fereastra de imprimare, selectați **Configurare pagină** din meniul **Fișier**, după care efectuați setările.
- La imprimarea plicurilor, selectați orientarea tip vedere.

5. Selectați **Setări tipărire** din meniul contextual (pop-up).

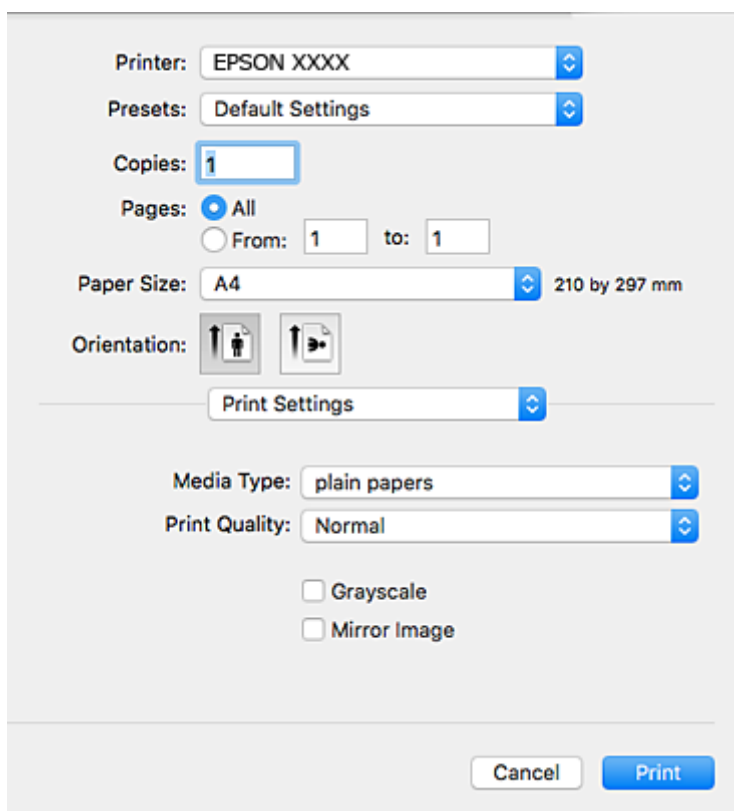

### Notă:

Pe Mac OS X v10.8.x sau versiuni ulterioare, dacă meniul **Setări tipărire** nu este afișat, driverul imprimantei Epson nu a fost instalat corect.

Selectați **Preferințe sistem** din meniul  > **Imprimante și scanere** (sau **Tipărire și scanare**, **Tipărire și fax**), ștergeți driverul imprimantei și apoi adăugați din nou imprimanta. Pentru a adăuga imprimanta urmați instrucțiunile de mai jos.

<http://epson.sn>

6. Efectuați următoarele setări.
  - Tip media: Selectați tipul de hârtie încărcat.
  - Calitate tipărire: Selectați calitatea tipăririi.  
Selectând **Fin** puteți tipări la o calitate mai ridicată, dar viteza de tipărire ar putea să scadă.
  - Scală de gri: Selectați pentru a tipări cu negru sau în nuanțe de gri.
7. Faceți clic pe **Tipărire**.

## Tipărirea

### Informații conexe

- ➔ „Hârtia disponibilă și capacitățile” la pagina 30
- ➔ „Încărcarea hârtiei în suportul de Alimentare hârtie spate” la pagina 31
- ➔ „Ghid de utilizare al driverului de imprimantă pentru Mac OS X” la pagina 84
- ➔ „Lista tipurilor de hârtie” la pagina 30

## Tipărirea față-verso (numai pentru Windows)

Driverul imprimantei tipărește automat separând paginile pare de cele impare. Când imprimanta a terminat de tipărit paginile impare, întoarceți hârtia și urmați instrucțiunile pentru a tipări paginile pare. Puteți tipări o broșură care va fi creată prin îndoirea paginilor tipărite.

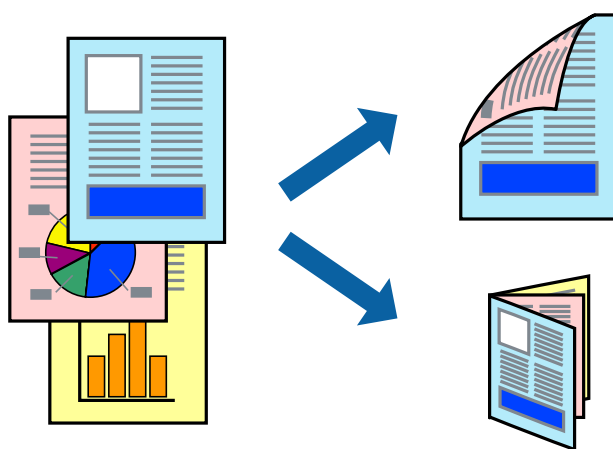

### Notă:

- Dacă nu utilizați hârtie adecvată pentru tipărirea față-verso, calitatea tipăririi se poate reduce și hârtia se poate bloca.
- În funcție de hârtia folosită și de datele tipărite, cerneala poate trece pe cealaltă parte a hârtiei.
- Dacă **EPSON Status Monitor 3** este dezactivat, deschideți driverul imprimantei, faceți clic pe **Setări extinse** din fila **Întreținere** și apoi selectați **Activare EPSON Status Monitor 3**.
- Este posibil ca tipărirea față-verso să nu fie disponibilă dacă accesați imprimanta prin rețea sau dacă utilizați o imprimantă partajată.

1. Încărcați hârtie în imprimantă.
2. Deschideți fișierul pe care doriți să-l tipăriți.
3. Accesați fereastra pentru driver-ul imprimantei.
4. Selectați **Manual (legare pe marginea lungă)** sau **Manual (legare pe marginea scurtă)** din **Tipărire duplex** din fila **Principal**.
5. Faceți clic pe **Parametrii**, realizați setările corespunzătoare, apoi faceți clic pe **OK**.

### Notă:

Pentru a folosi opțiunea de imprimare a broșurilor, selectați **Broșură**.

6. Setări celelalte elemente din filele **Principal** și **Mai multe opțiuni** în funcție de caz și faceți clic pe **OK**.

## Tipărirea

### 7. Faceți clic pe **Tipărire**.

Când tipărirea pe fața hârtiei s-a terminat, pe ecranul calculatorului este afișată o fereastră contextuală (pop-up). Urmați instrucțiunile afișate pe ecran.

#### Informații conexe

- ➔ „Hârtia disponibilă și capacitățile” la pagina 30
- ➔ „Încărcarea hârtiei în suportul de Alimentare hârtie spate” la pagina 31
- ➔ „Informații de bază despre tipărire — Windows” la pagina 36

## Tipărirea mai multor pagini pe o singură coală

Puteți tipări două sau patru pagini de date pe o singură coală de hârtie.

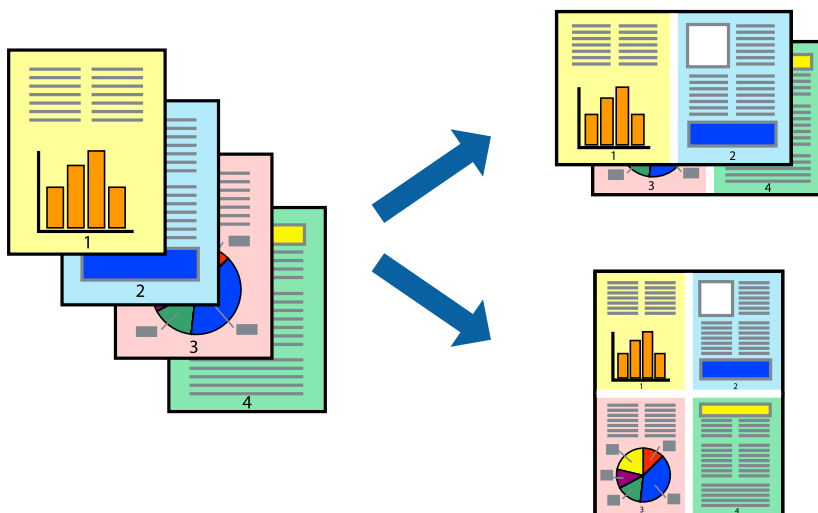

## Tipărirea mai multor pagini pe o singură coală - Windows

1. Încărcați hârtie în imprimantă.
2. Deschideți fișierul pe care doriți să-l tipăriți.
3. Accesați fereastra pentru driver-ul imprimantei.
4. Selectați **2 pe o foaie** sau **4 pe o foaie** ca setare pentru **Pagini multiple** din fila **Principal**.
5. Faceți clic pe **Ordine pagini**, efectuați setările corespunzătoare și apoi faceți clic pe **OK** pentru a închide fereastra.
6. Setati celelalte elemente din filele **Principal** și **Mai multe opțiuni** în funcție de caz și faceți clic pe **OK**.
7. Faceți clic pe **Tipărire**.

#### Informații conexe

- ➔ „Încărcarea hârtiei în suportul de Alimentare hârtie spate” la pagina 31



## Tipărirea

➔ „Informații de bază despre tipărire — Windows” la pagina 36

### Tipărirea mai multor pagini pe o singură coală - Mac OS X

1. Încărcați hârtie în imprimantă.
2. Deschideți fișierul pe care doriți să-l tipăriți.
3. Deschideți fereastra de dialog de tipărire.
4. Selectați **Aspect** din meniul contextual (pop-up).
5. Setează numărul de pagini din **Pagini pe coală**, **Direcție aspect** (ordine pagini) și **Margine**.
6. Setează celelalte elemente în funcție de caz.
7. Faceți clic pe **Tipărire**.

#### Informații conexe

➔ „Încărcarea hârtiei în suportul de Alimentare hârtie spate” la pagina 31

➔ „Informații de bază despre tipărire — Mac OS X” la pagina 37

### Tipărirea în funcție de formatul hârtiei

Puteți adapta datele tipărite la formatul hârtiei încărcate în imprimantă.



### Tipărirea în funcție de formatul hârtiei - Windows

1. Încărcați hârtie în imprimantă.
2. Deschideți fișierul pe care doriți să-l tipăriți.
3. Accesați fereastra pentru driver-ul imprimantei.
4. Efectuați următoarele setări din fila **Mai multe opțiuni**.
  - Dimensiuni document: Selectați formatul de hârtie setat în aplicație.

## Tipărirea

Rezultat tipărire: Selectați formatul de hârtie încărcată în imprimantă.

Opțiunea **Adaptare la format pagină** este selectată automat.

**Notă:**

*Dacă doriți să tipăriți o imagine de dimensiuni reduse în centrul paginii, selectați **Centru**.*

5. Setați celelalte elemente din filele **Principal** și **Mai multe opțiuni** în funcție de caz și faceți clic pe **OK**.
6. Faceți clic pe **Tipărire**.

### Informații conexe

- ➔ [„Încărcarea hârtiei în suportul de Alimentare hârtie spate” la pagina 31](#)
- ➔ [„Informații de bază despre tipărire — Windows” la pagina 36](#)

## Tipărirea în funcție de formatul hârtiei - Mac OS X

1. Încărcați hârtie în imprimantă.
2. Deschideți fișierul pe care doriți să-l tipăriți.
3. Deschideți fereastra de dialog de tipărire.
4. Selectați formatul de hârtie definit în aplicație ca setare pentru **Format hârtie**.
5. Selectați **Manipulare hârtie** din meniul contextual (pop-up).
6. Selectați **Scalare la formatul hârtiei**.
7. Selectați formatul hârtiei încărcate în imprimantă ca setare pentru **Format hârtie destinație**.
8. Setați celelalte elemente în funcție de caz.
9. Faceți clic pe **Tipărire**.

### Informații conexe

- ➔ [„Încărcarea hârtiei în suportul de Alimentare hârtie spate” la pagina 31](#)
- ➔ [„Informații de bază despre tipărire — Mac OS X” la pagina 37](#)

## Tipărirea mai multor fișiere împreună (numai pentru Windows)

**Organizator comenzi vers. lite** vă permite să combinați mai multe fișiere create de diferite aplicații și să le tipăriți în cadrul unei singure comenzi de tipărire. Puteți specifica setări de imprimare pentru fișiere combinate, de ex. aspectul, ordinea de tipărire și orientarea.

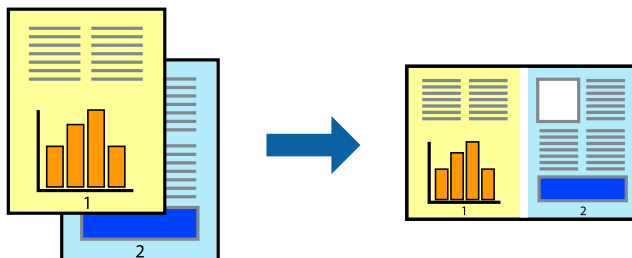

1. Încărcați hârtie în imprimantă.
2. Deschideți fișierul pe care doriți să-l tipăriți.
3. Accesați fereastra pentru driver-ul imprimantei.
4. Selectați **Organizator comenzi vers. lite** din fila **Principal**.
5. Faceți clic pe **OK** pentru a închide fereastra driverului de imprimantă.
6. Faceți clic pe **Tipărire**.

Este afișată fereastra **Organizator comenzi vers. lite** și comanda de tipărire este adăugată la **Tipărire proiect**.

7. Cu fereastra **Organizator comenzi vers. lite** deschisă, deschideți fișierul pe care doriți să îl combinați cu fișierul curent și apoi repetați pașii 3 – 6.

**Notă:**

Dacă închideți fereastra programului **Organizator comenzi vers. lite**, fișierele **Tipărire proiect** nesalvate vor fi șterse. Pentru a tipări mai târziu, selectați **Salvare** din meniul **Fișier**.

Pentru a deschide un **Tipărire proiect** salvat în **Organizator comenzi vers. lite**, faceți clic pe **Organizator comenzi vers. lite** din fila **Întreținere** a driver-ului imprimantei. Apoi, selectați **Deschidere** din meniul **Fișier** pentru a selecta un fișier. Extensia fișierelor salvate este „.ecl”.

8. Selectați meniurile **Aspect** și **Editare** din **Organizator comenzi vers. lite** pentru a edita **Tipărire proiect**, după caz. Pentru detalii, consultați secțiunea de ajutor pentru **Organizator comenzi vers. lite**.
9. Selectați **Tipărire** din meniul **Fișier**.

### Informații conexe

- ➔ „Încărcarea hârtiei în suportul de Alimentare hârtie spate” la pagina 31
- ➔ „Informații de bază despre tipărire — Windows” la pagina 36

## Tipărirea unei imagini pe mai multe coli, pentru crearea unui poster (numai pentru Windows)

Această caracteristică vă permite să tipăriți o imagine pe mai multe coli de hârtie. Puteți să creați un poster mai mare prin lipirea acestor coli.

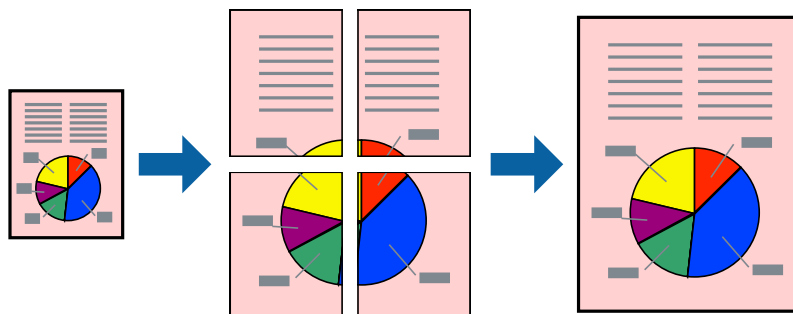

1. Încărcați hârtie în imprimantă.
2. Deschideți fișierul pe care doriți să-l tipăriți.
3. Accesați fereastra pentru driver-ul imprimantei.
4. Selectați **2x1 Poster**, **2x2 Poster**, **3x3 Poster**, sau **4x4 Poster** din **Pagini multiple** din fila **Principal**.
5. Faceți clic pe **Parametrii**, realizați setările corespunzătoare, apoi faceți clic pe **OK**.

**Notă:**

*Tipărire ghidaje de tăiere vă permite să tipăriți un ghidaj de tăiere.*

6. Setează celelalte elemente din filele **Principal** și **Mai multe opțiuni** în funcție de caz și faceți clic pe **OK**.
7. Faceți clic pe **Tipărire**.

### Informații conexe

- ➔ „Încărcarea hârtiei în suportul de Alimentare hârtie spate” la pagina 31
- ➔ „Informații de bază despre tipărire — Windows” la pagina 36

## Tipărirea

## Creare de afișe utilizând Suprapunere repere de aliniere

Iată un exemplu despre cum puteți crea un afiș cu opțiunea **2x2 Poster** selectată, și opțiunea **Suprapunere repere de aliniere** selectată în **Tipărire ghidaje de tăiere**.

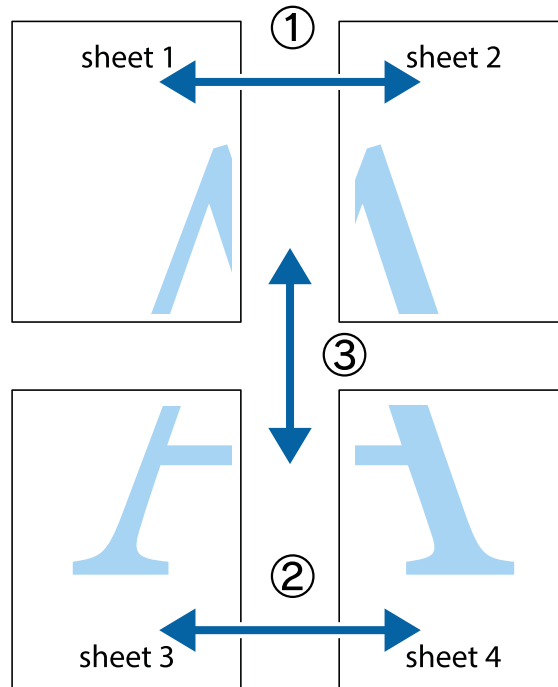

1. Pregătiți Sheet 1 și Sheet 2. Tăiați marginile Sheet 1 de-a lungul liniei verticale albastre, prin mijlocul marcajelor în cruce de sus și de jos.

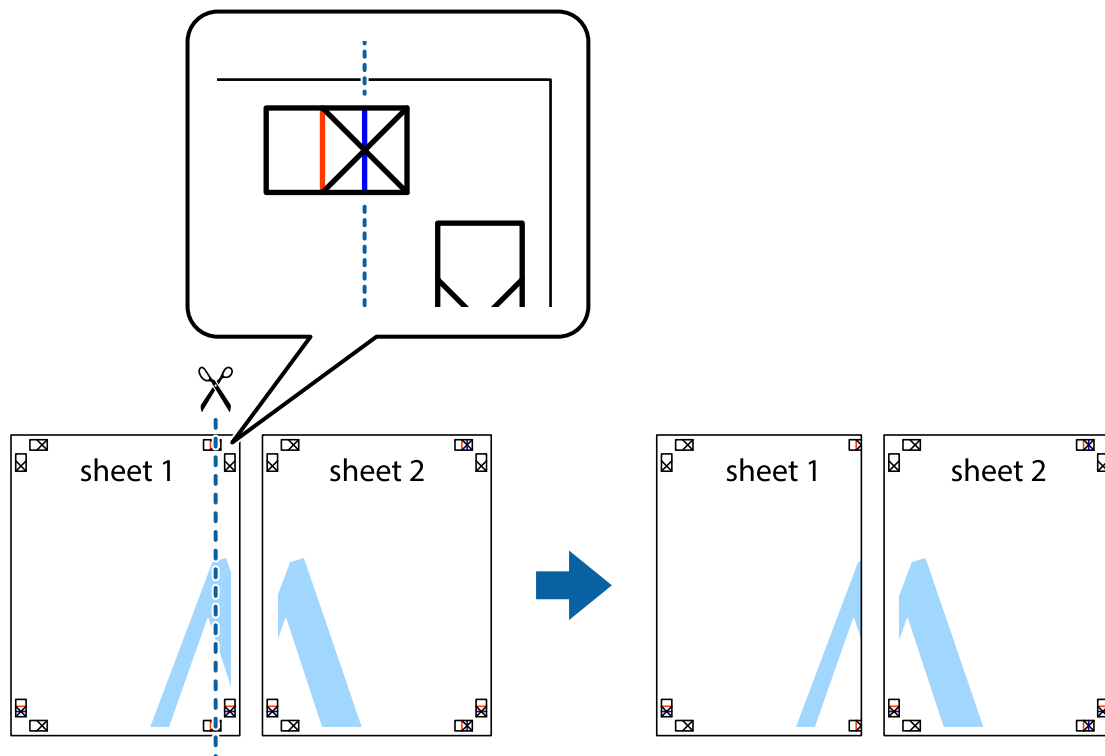

## Tipărirea

2. Așezați Sheet 1 peste Sheet 2 și aliniați marcajele în cruce, apoi lipiți temporar cele două coli cu bandă adezivă pe spate.

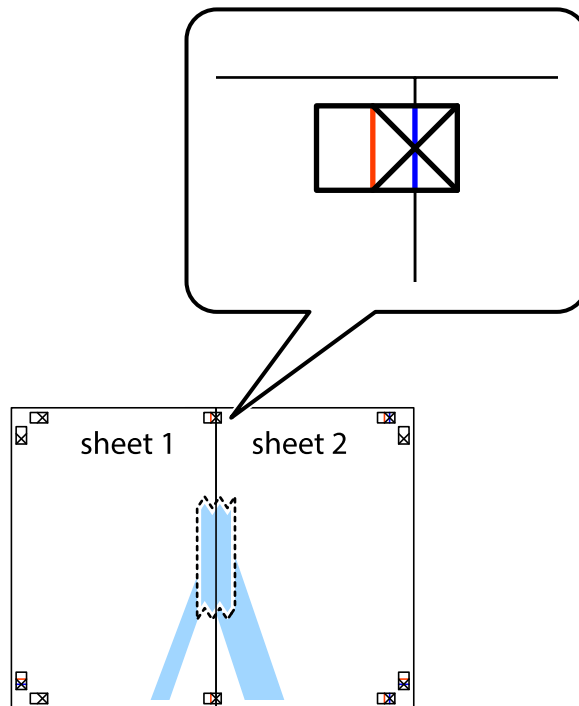

3. Tăiați colile lipite în două, de-a lungul liniei verticale roșii, prin marcajele de aliniere (de această dată, linia din partea stângă a marcajelor în cruce).

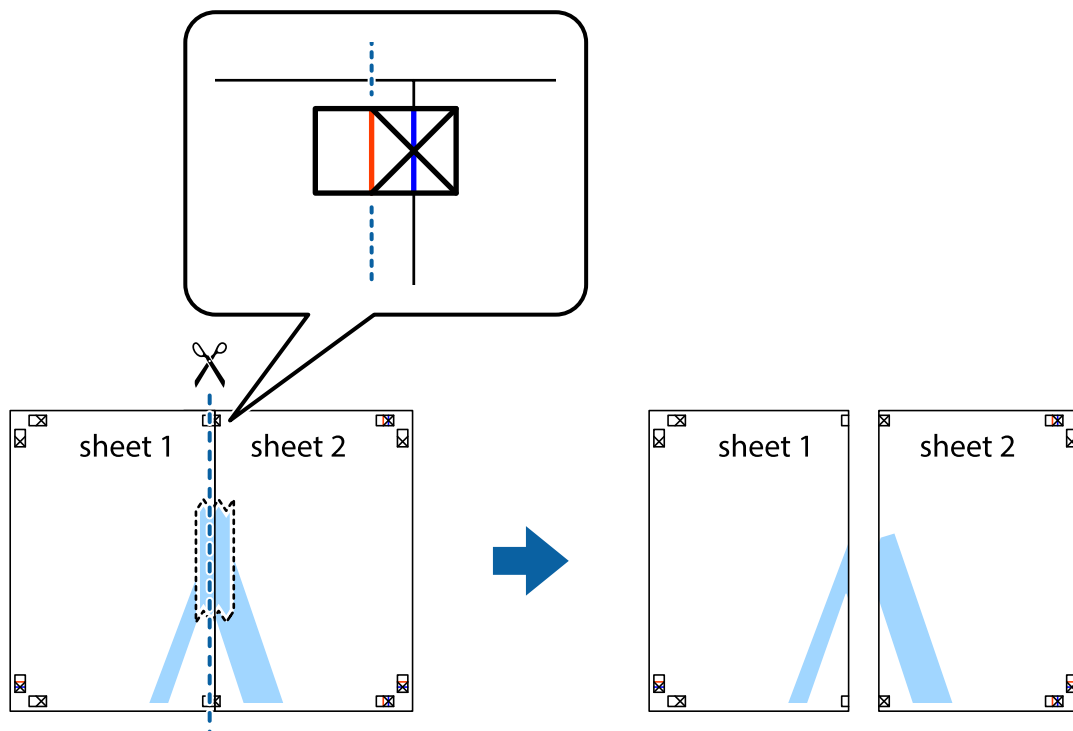

## Tipărirea

4. Lipiți colile cu bandă adezivă pe spate.

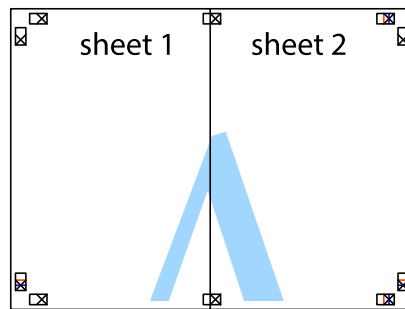

5. Repetați pașii 1 - 4 pentru a lipi Sheet 3 și Sheet 4
6. Tăiați marginile Sheet 1 și Sheet 2 de-a lungul liniei verticale albastre, prin mijlocul marcajelor în cruce din stânga și din dreapta.

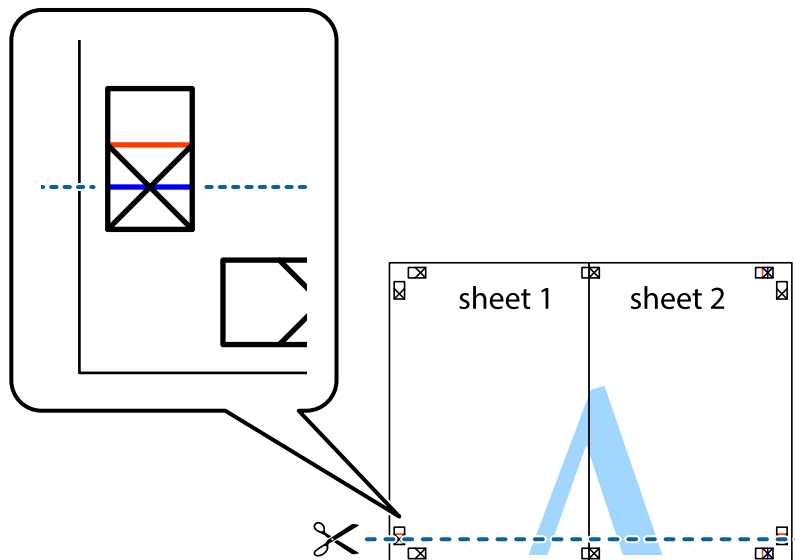

## Tipărirea

7. Așezați Sheet 1 și Sheet 2 peste Sheet 3 și Sheet 4 și aliniați marcajele în cruce, apoi lipiți temporar cele două coli cu bandă adezivă pe spate.

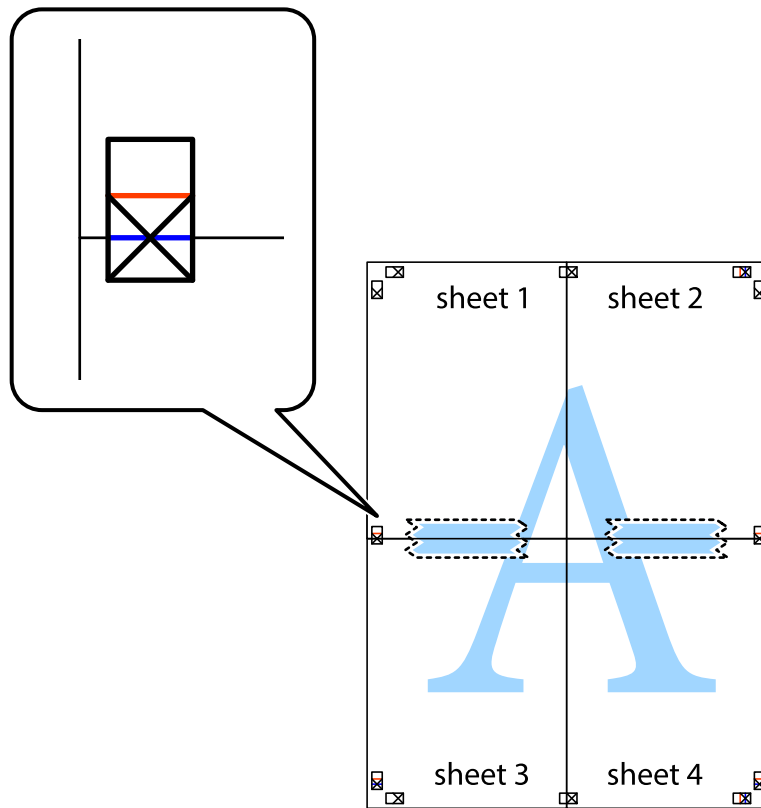



### Tipărirea

8. Tăiați colile lipite în două, de-a lungul liniei orizontale roșii, prin marcajele de aliniere (de această dată, linia de deasupra marcajelor în cruce).

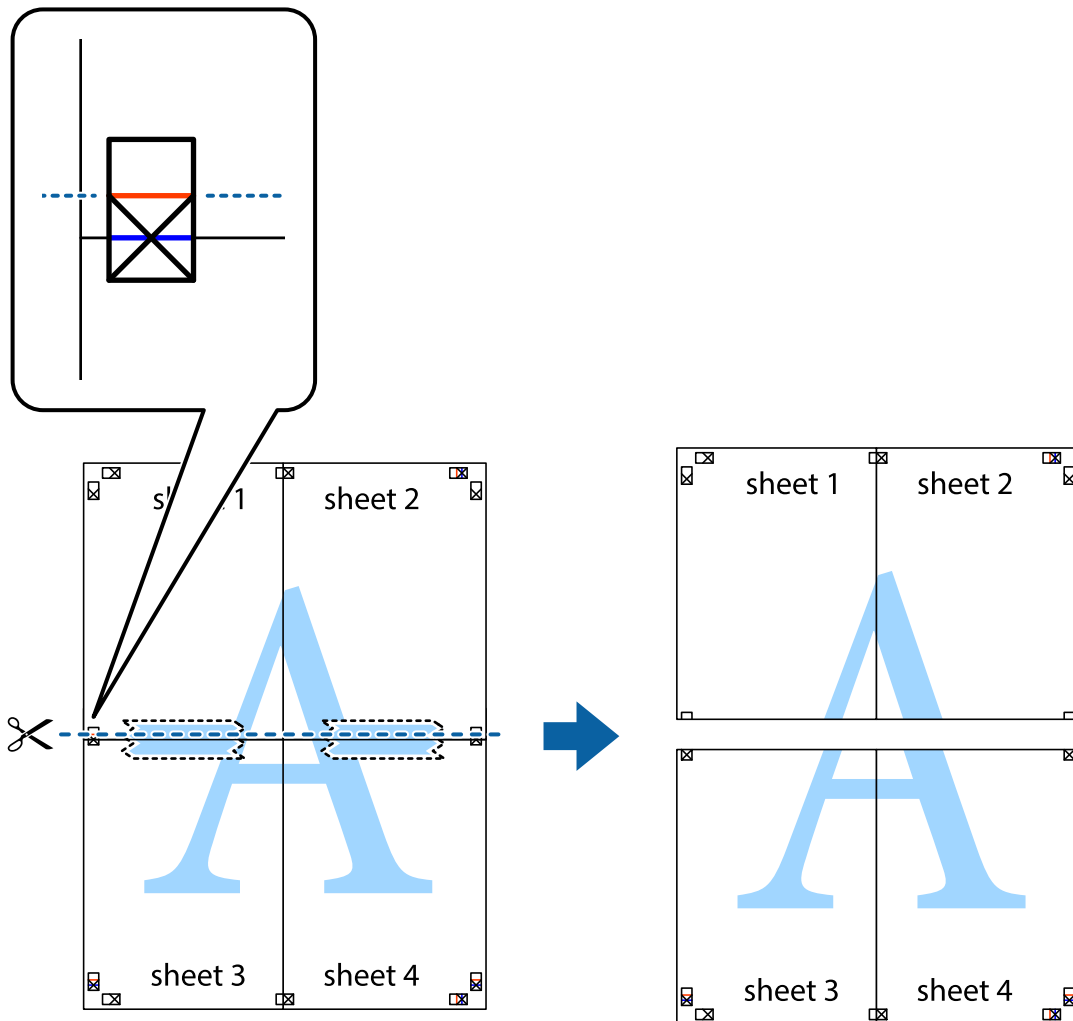

9. Lipiți colile cu bandă adezivă pe spate.

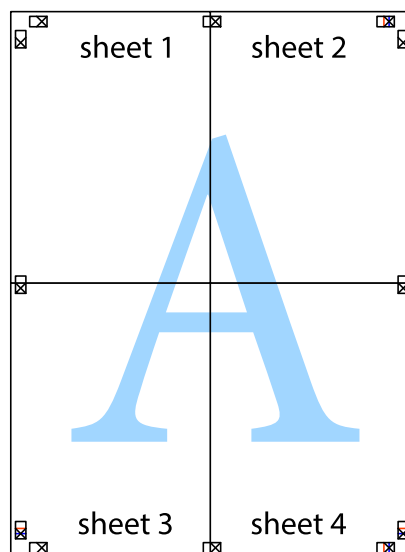

## Tipărirea

10. Tăiați marginile rămase de-a lungul ghidajului extern.

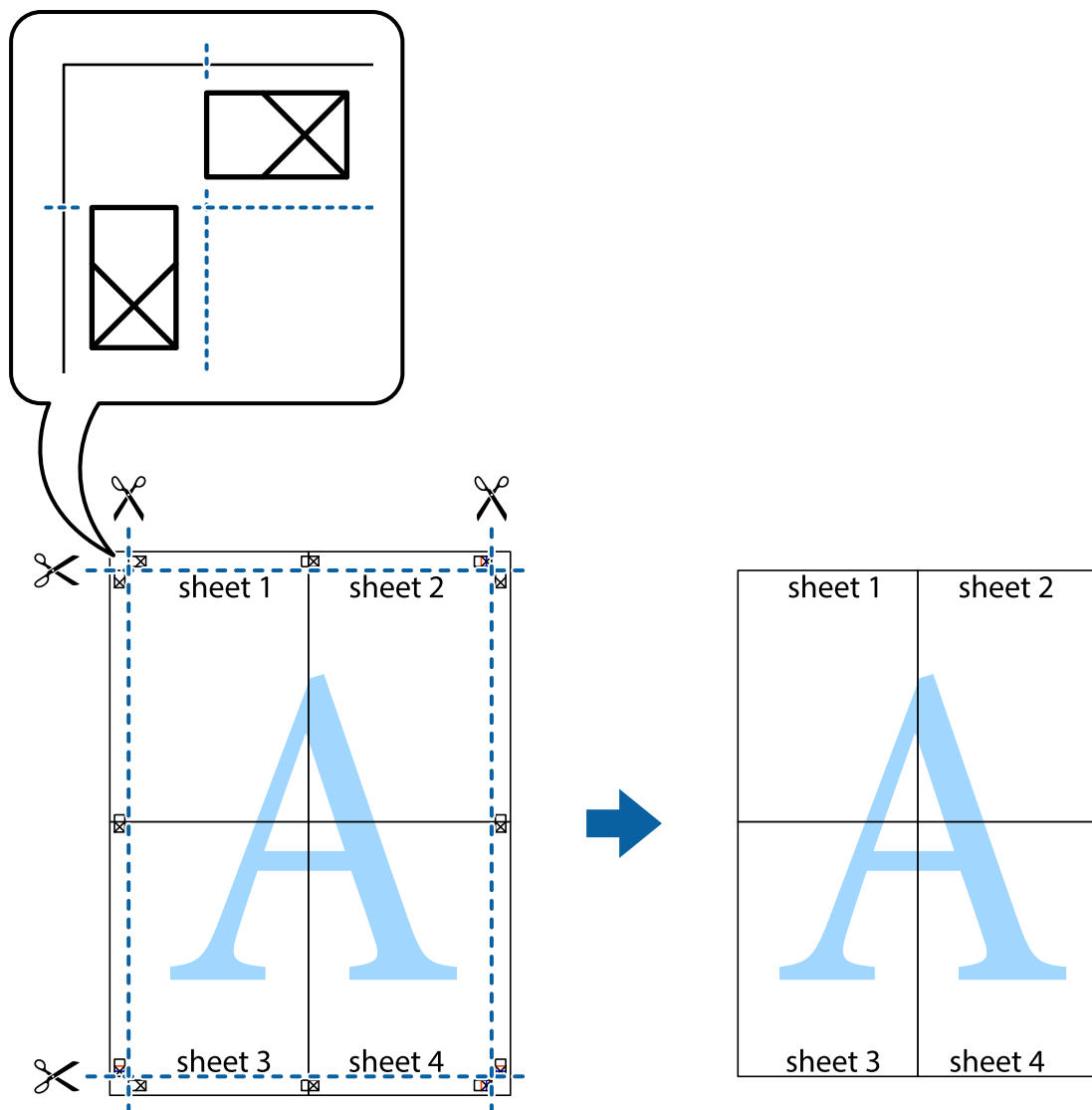

## Tipărirea utilizând caracteristici avansate

Această secțiune cuprinde o gamă variată de caracteristici suplimentare de aspect și tipărire disponibile în driver-ul imprimantei.

### Informații conexe

- ➔ „Driverul de imprimantă pentru Windows” la pagina 80
- ➔ „Driver-ul imprimantei pentru Mac OS X” la pagina 83

## Adăugarea unei comenzi predefinite pentru simplificarea tipăririi

Creați-vă propria presetare pentru setările de tipărire utilizate în mod frecvent în driver-ul imprimantei, pentru a tipări mai ușor selectând presetarea din listă.

## Tipărirea

### Windows

Pentru a vă adăuga propria presetare, setați elemente precum **Dimensiuni document** și **Tip hârtie** din fila **Principal** sau **Mai multe opțiuni** și apoi faceți clic pe **Ad./eliminare presetări** din **Presetări tipărire**.

**Notă:**

*Pentru a șterge o presetare adăugată, faceți clic pe **Ad./eliminare presetări**, selectați numele setării predefinite pe care doriți să o ștergeți din listă și apoi ștergeți-o.*

### Mac OS X

Deschideți fereastra de dialog de tipărire. Pentru a vă adăuga propria presetare, setați elemente precum **Format hârtie** și **Tip media**, apoi salvați setările curente, utilizând opțiunea **Preconfigurări**.

**Notă:**

*Pentru a șterge o presetare adăugată, faceți clic pe **Preconfigurări** > **Afișează preconfigurări**, selectați numele setării predefinite pe care doriți să o ștergeți din listă și apoi ștergeți-o.*

## Tipărirea unui document micșorat sau mărit

Puteți micșora sau mări dimensiunea unui document cu un anumit procent.

### Windows

Setați opțiunea **Dimensiuni document** din fila **Mai multe opțiuni**. Selectați **Micșorare/Mărire document**, **Mărire la**, apoi introduceți un procentaj.

### Mac OS X

**Notă:**

*Operațiunile diferă în funcție de aplicație. Consultați secțiunea de ajutor a aplicației pentru detalii.*

Selectați **Configurare pagină** (sau **Imprimare**) din meniul **Fișier**. Selectați imprimanta din **Format pentru**, setați dimensiunea hârtiei și apoi introduceți procentul în **Scală**. Închideți fereastra și apoi imprimați urmând instrucțiunile de imprimare.

## Ajustarea culorii de tipărire

Puteți ajusta culorile utilizate pentru comanda de tipărire.

**PhotoEnhance** produce imagini mai clare și culori mai vii ajustând automat contrastul, saturația și luminozitatea imaginii originale.

**Notă:**

- Aceste ajustări nu se aplică pentru imaginea originală.*
- PhotoEnhance** ajustează culoarea analizând locația subiectului. Ca urmare, dacă ați modificat locația subiectului micșorând, măbind, tăind sau rotind imaginea, culoarea se poate modifica în mod neașteptat. Dacă imaginea este defocalizată, tonurile ar putea fi nenaturale. În cazul schimbării culorii sau dacă aceasta devine nenaturală, tipăriți într-un mod diferit de **PhotoEnhance**.*

### Windows

Selectați metoda de corectare a culorii din **Corectare culoare** din fila **Mai multe opțiuni**.

Dacă selectați **Automat**, culorile vor fi automat ajustate în funcție de tipul de hârtie folosit și de setările definite pentru calitatea tipăririi. Dacă selectați **Personalizat** și faceți clic pe **Avansat**, puteți defini propriile setări.

## Tipărirea

### Mac OS X

Deschideți fereastra de dialog de tipărire. Selectați **Potrivire culoare** din meniul pop-up al driver-ului imprimantei și apoi selectați **EPSON Color Controls**. Selectați **Opțiuni culoare** din meniul pop-up și apoi selectați una dintre opțiunile disponibile. Faceți clic pe săgeata aflată în dreptul opțiunii **Setări avansate** și definiți setările respective.

### Tipărirea unei inscripții (numai pentru Windows)

Puteți tipări o inscripție, precum „Confidențial” pe materialele tipărite. De asemenea puteți adăuga propria inscripție.

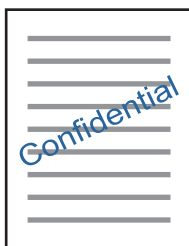

Faceți clic pe **Funcțiile de inscripționare**, în fila **Mai multe opțiuni** și introduceți o inscripție. Faceți clic pe **Parametrii** pentru a modifica detaliile precum densitatea și poziția inscripției.

### Tipărirea unui antet și a unui subsol (doar pentru Windows)

Puteți tipări informații precum numele de utilizator și data tipăririi, în antet sau subsol.

Faceți clic pe **Funcțiile de inscripționare**, în fila **Mai multe opțiuni** și selectați **Antet/Subsol**. Faceți clic pe **Parametrii** și selectați elementele necesare din lista derulantă.

## Imprimarea fotografiilor folosind Epson Easy Photo Print

Folosind programul Epson Easy Photo Print puteți așeza și tipări cu ușurință fotografii pe diferite tipuri de hârtie. Consultați secțiunea de ajutor a aplicației pentru detalii.

### Notă:

*Dacă tipăriți pe hârtie foto originală Epson, calitatea cernelii va fi folosită la maximum, iar documentele tipărite vor avea culori vii și vor fi clare.*

### Informații conexe

- ➔ [„Hârtia disponibilă și capacitățile” la pagina 30](#)
- ➔ [„Încărcarea hârtiei în suportul de Alimentare hârtie spate” la pagina 31](#)
- ➔ [„Epson Easy Photo Print” la pagina 87](#)
- ➔ [„Instalarea aplicațiilor” la pagina 90](#)

---

# Imprimarea de pe dispozitivele inteligente

## Utilizarea caracteristicii Epson iPrint

Epson iPrint este o aplicație care permite imprimarea fotografiilor, a documentelor și a paginilor web de pe dispozitive inteligente precum un smartphone sau o tabletă. Puteți utiliza imprimarea locală, imprimarea de pe un dispozitiv inteligent conectat la aceeași rețea fără fir ca și imprimanta sau imprimarea la distanță, imprimând prin rețeaua internet. Pentru a utiliza imprimarea la distanță, înregistrați imprimanta la serviciul Epson Connect.



### Informații conexe

➔ „Serviciul Epson Connect” la pagina 78

## Instalarea Epson iPrint

Puteți instala Epson iPrint pe dispozitivul inteligent de la adresa URL sau folosind codul QR de mai jos.

<http://ipr.to/a>



## Imprimarea folosind Epson iPrint

Deschideți Epson iPrint de pe dispozitivul inteligent și selectați din ecranul de pornire elementul pe care doriți să îl utilizați.

## Tipărirea

Următoarele ecrane se pot modifica fără notificare prealabilă.

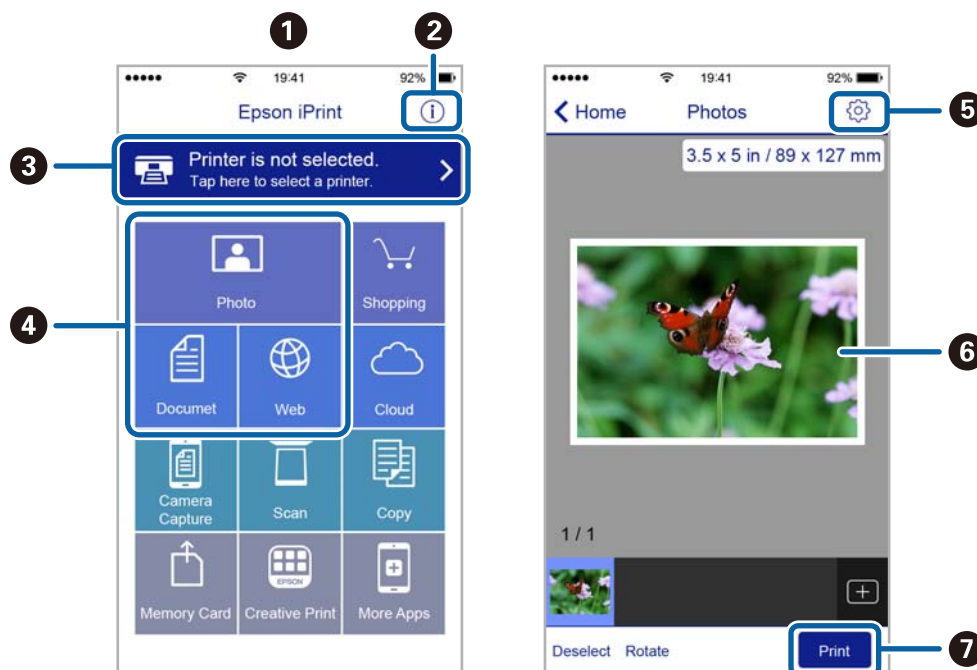

1	Ecranul de pornire afișat la deschiderea aplicației.
2	Sunt afișate informații referitoare la configurarea imprimantei și răspunsuri la întrebări frecvente.
3	Este afișat ecranul din care puteți selecta imprimanta și puteți defini setările imprimantei. După selectarea imprimantei, aceasta nu va trebui să fie reselectată la următoarea utilizare.
4	Selectați ce doriți să imprimați de exemplu fotografii, documente și pagini web.
5	Este afișat ecranul pentru definirea setărilor imprimantei de exemplu formatul de hârtie sau tipul de hârtie.
6	Sunt afișate fotografiile sau documentele selectate.
7	Imprimarea începe.

### Notă:

Pentru a imprima din meniul documentului folosind iPhone, iPad și iPod touch pe care rulează iOS, deschideți Epson iPrint după ce ați transferat documentul pe care doriți să îl imprimați folosind funcția de partajare a fișierelor din iTunes.

## Anularea tipăririi

### Notă:

- În Windows, nu puteți anula o activitate de tipărire de la computer, odată ce aceasta a fost complet trimisă către imprimantă. În acest caz, anulați operația de tipărire de la panoul de control de pe imprimantă.
- Când tipăriți mai multe pagini din Mac OS X, nu puteți anula toate comenzile de tipărire de la panoul de control. În acest caz, anulați comanda de tipărire de la computer.
- Dacă ați trimis o comandă de tipărire din Mac OS X v10.6.8 prin rețea, nu veți putea anula tipărirea de la computer. În acest caz, anulați operația de tipărire de la panoul de control de pe imprimantă.

## Anularea tipăririi — Butonul de pe imprimantă

Apăsați butonul  pentru a anula activitatea de tipărire în curs.

### Anularea tipăririi - Windows

1. Accesați fereastra pentru driver-ul imprimantei.
2. Selectați fila **Întreținere**.
3. Faceți clic pe **Coadă tipărire**.
4. Faceți clic dreapta pe comanda pe care vreți să o anulați și apoi selectați **Revocare**.

#### Informații conexe

➔ [„Driverul de imprimantă pentru Windows” la pagina 80](#)

### Anularea tipăririi - Mac OS X

1. Faceți clic pe pictograma imprimantei din **Dock**.
2. Selectați comanda pe care doriți să o anulați.
3. Anulați activitatea.
  - Mac OS X v10.8.x sau superior  
Faceți clic pe , de lângă contorul de progres.
  - Mac OS X v10.6.8 - v10.7.x  
Faceți clic pe **Ștergere**.

# Copierea



## Informații pentru copiere

Puteți copia folosind același nivel de mărire pe hârtie format A4. Margini având o lățime de 3 mm apar în jurul marginilor hârtiei indiferent dacă originalul are margini de jur împrejurul colii de hârtie. La copierea originalelor mai mici decât formatul A4, marginile vor fi mai late de 3 mm în funcție de poziția în care este așezat originalul.

1. Încărcați hârtie format A4 în imprimantă.
2. Așezați originalele.

3. Apăsați pe butonul  sau .

**Notă:**

- Apăsați butoanele  și  sau  simultan pentru a copia în modul draft, în care puteți utiliza mai puțină cerneală și puteți tipări folosind o densitate mai mică.

Pentru utilizatorii din Europa de Vest, modul draft nu este disponibil.



- Culoarea, dimensiunea și marginea imaginii copiate sunt ușor diferite de original.

### Informații conexe

- ➔ „Încărcarea hârtiei în suportul de Alimentare hârtie spate” la pagina 31
- ➔ „Așezarea originalelor pe Geamul scannerului” la pagina 34

## Copierea multiplă

Puteți face simultan mai multe copii. Puteți defini până la 20 de copii. De jur împrejurul hârtiei apar margini având o lățime de 3 mm.

1. Încărcați același număr de coli format A4 în funcție de numărul de copii dorit.
2. Așezați originalele.
3. Apăsați pe butonul  sau  de același număr de ori, egal cu numărul de copii dorit. De exemplu, dacă doriți să faceți 10 copii color, apăsați pe butonul  de 10 ori.

**Notă:**

Apăsați pe buton într-o secundă pentru a modifica numărul de copii. Dacă apăsați pe buton după o secundă, numărul de copii a fost definit și imprimarea va începe.

### Informații conexe

- ➔ „Încărcarea hârtiei în suportul de Alimentare hârtie spate” la pagina 31
- ➔ „Așezarea originalelor pe Geamul scannerului” la pagina 34



# Scanarea



---

## Scanarea de la panoul de control

Puteți salva imaginea scanată în format PDF pe un computer conectat la imprimantă folosind un cablu USB.

**Important:**

Asigurați-vă că ați instalat programul Epson Scan 2 și Epson Event Manager pe calculatorul dumneavoastră înainte de a utiliza această funcție.

1. Așezați originalele.
2. Apăsați simultan pe butonul  și pe butonul .

**Notă:**

- Puteți modifica setările de scanare, precum formatul de scanare, folderul în care se face salvarea sau formatul de salvare folosind programul Epson Event Manager.
- Culorile, formatul și marginile imaginii scanate nu vor fi exact aceleași cu ale originalului.

**Informații conexe**

- ➔ „Așezarea originalelor pe Geamul scannerului” la pagina 34
- ➔ „Epson Event Manager” la pagina 86

---

## Tipărirea de pe un computer

### Efectuarea scanării utilizând Epson Scan 2

Puteți scana folosind driverul de scanner „Epson Scan 2”. Consultați meniul de ajutor al programului Epson Scan 2 pentru informații despre fiecare opțiune care poate fi definită.

**Informații conexe**

- ➔ „Epson Scan 2 (driver de scanner)” la pagina 86

### Scanarea documentelor (Mod document)

Utilizând **Mod document** în Epson Scan 2, puteți scana originalele utilizând setări detaliate adecvate pentru documente cu text.

1. Așezați originalele.
2. Deschideți Epson Scan 2.
3. Selectați **Mod document** din lista **Mod**.

## Scanarea

4. Efectuați următoarele setări din fila **Setări principale**.

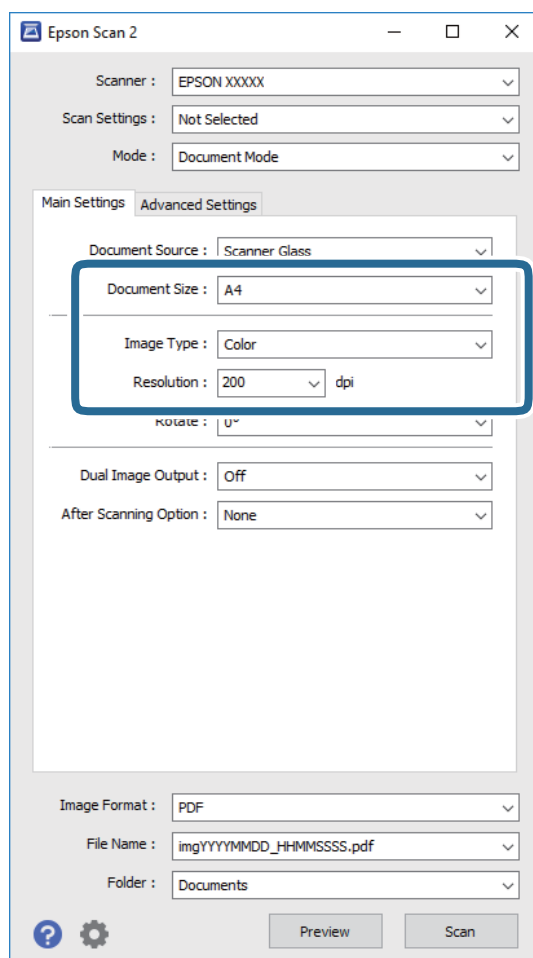

- Dimensiune document:** selectați formatul originalului poziționat.
- Tip imagine:** selectați culoarea pentru a salva imaginea scanată.
- Rezoluție:** selectați rezoluția.

**Notă:**

Setarea **Sursă document** este fixată ca **Geamul scannerului**. Nu puteți modifica această setare.

5. Efectuați alte setări de scanare, dacă este necesar.

- Puteți previzualiza imaginea scanată, executând clic pe butonul **Examinare**. Se deschide fereastra de previzualizare, iar imaginea previzualizată este afișată.
- Pe fila **Setări avansate**, puteți efectua ajustările de imagine detaliate folosind setări adecvate pentru documente cu text, precum următoarele.
  - Unsharp Mask:** puteți îmbunătăți și accentua claritatea conturilor din imagine.
  - Filtrare descreen:** puteți elimina modelele de tip moar care apar la scanarea hârtiei tipărite, precum o revistă.
  - Îmbunătățire text:** selectați pentru a spori claritatea și precizia literelor neclare din original.
  - Segmentarea automată a ariei:** selectați pentru ca literele să fie mai clare, iar imaginile mai uniforme atunci când efectuați scanarea alb-negru pentru un document conținând imagini.

**Notă:**

Este posibil ca elementele să nu fie disponibile, în funcție de alte setări efectuate.

## Scanarea

6. Setează setările de salvare fișier.

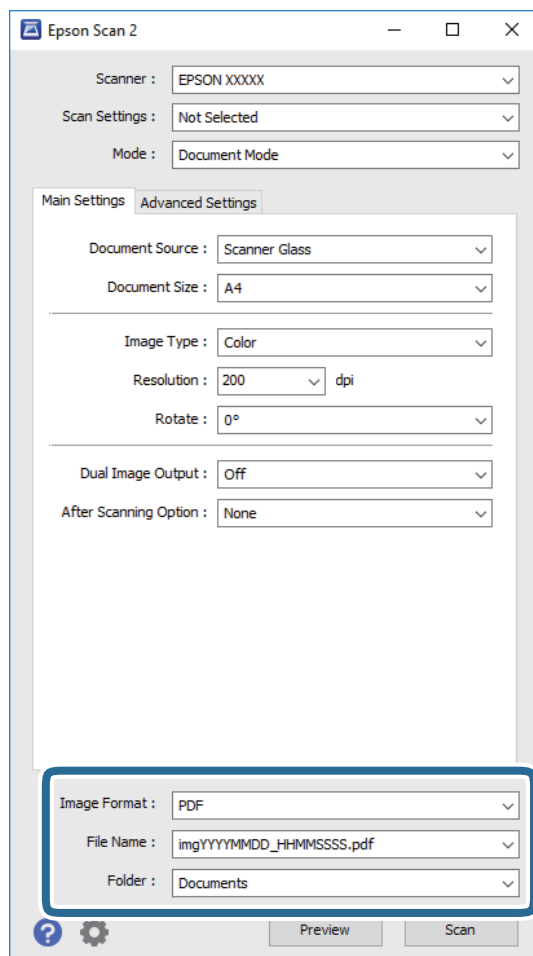

- ❑ **Format imagine:** Selectați formatul de salvare din listă.  
Puteți efectua setări detaliate pentru fiecare format de salvare, cu excepția BITMAP și PNG. Selectați **Opțiuni** din listă, după selectarea formatului de salvare.
- ❑ **Nume fișier:** Confirmați numele fișierului de salvare afișat.  
Puteți modifica setările pentru numele fișierului, selectând **Setări** din listă.
- ❑ **Folder:** selectați folderul de salvare pentru imaginea scanată din listă.  
Puteți selecta un alt folder sau crea un folder nou, selectând **Selectare** din listă.

7. Faceți clic pe **Scanare**.

### Informații conexe

➔ „Așezarea originalelor pe Geamul scannerului” la pagina 34

## Scanarea fotografiilor sau imaginilor (Mod foto)

Utilizând **Mod foto** din Epson Scan 2, puteți scana originalele cu o varietate largă de funcții de ajustare a imaginii, adecvate pentru fotografiile sau alte tipuri de imagine.

## Scanarea

1. Așezați originalele.

Prin amplasarea unor originale multiple pe sticla scannerului, le puteți scana pe toate în același timp. Asigurați-vă că există un spațiu de cel puțin 20 mm între originale.

2. Deschideți Epson Scan 2.
3. Selectați **Mod foto** din lista **Mod**.
4. Efectuați următoare setări din fila **Setări principale**.

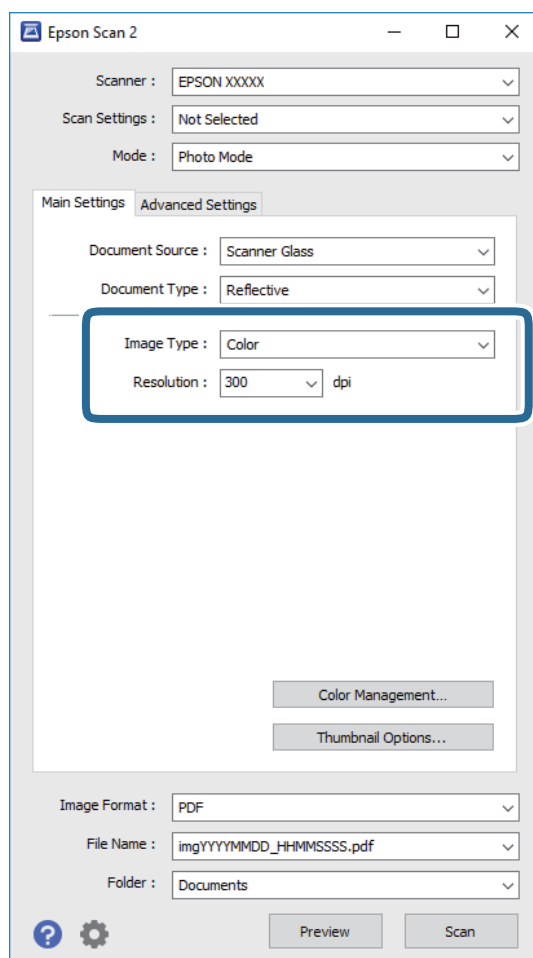

❑ **Tip imagine:** selectați culoarea pentru a salva imaginea scanată.

❑ **Rezoluție:** selectați rezoluția.

**Notă:**

Setarea **Sursă document** este fixată ca **Geamul scannerului**, iar setarea **Tip document** este fixată ca **Reflectiv**. (**Reflectiv** înseamnă originale care nu sunt transparente, de exemplu hârtie obișnuită sau fotografii) Nu puteți modifica aceste setări.

## Scanarea

- Faceți clic pe **Examinare**.

Se deschide imaginea de previzualizare, iar imaginile previzualizate sunt afișate ca imagini miniaturale.

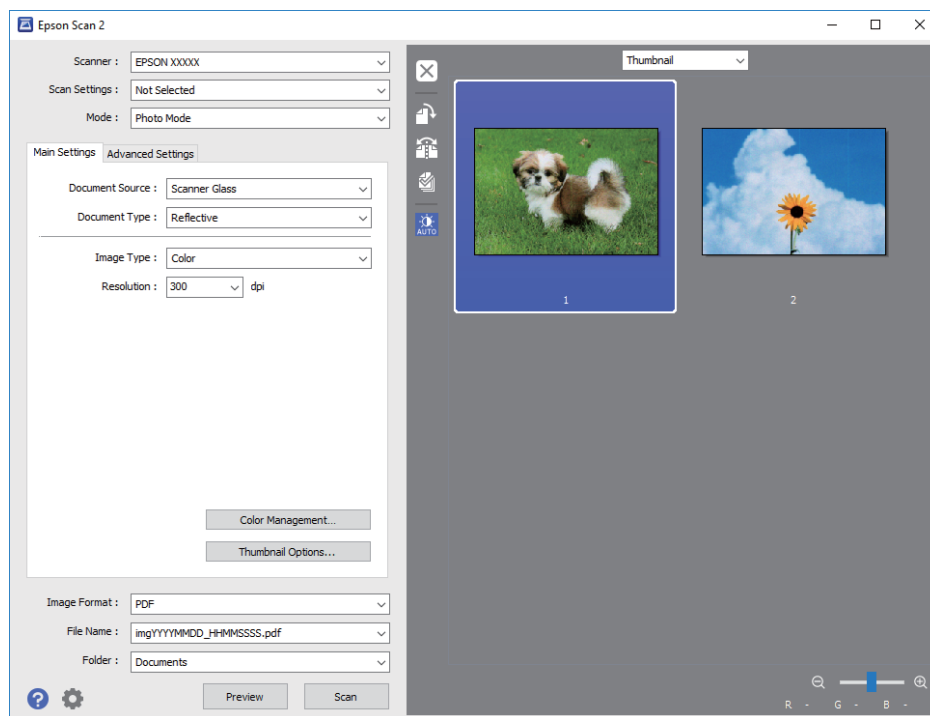
**Notă:**

Pentru a previzualiza întreaga imagine scanată, selectați **Normal** din lista aflată în partea de sus a ferestrei de previzualizare.

- Confirmați previzualizarea și efectuați setările de ajustare a imaginii în fila **Setări avansate**, dacă este necesar.

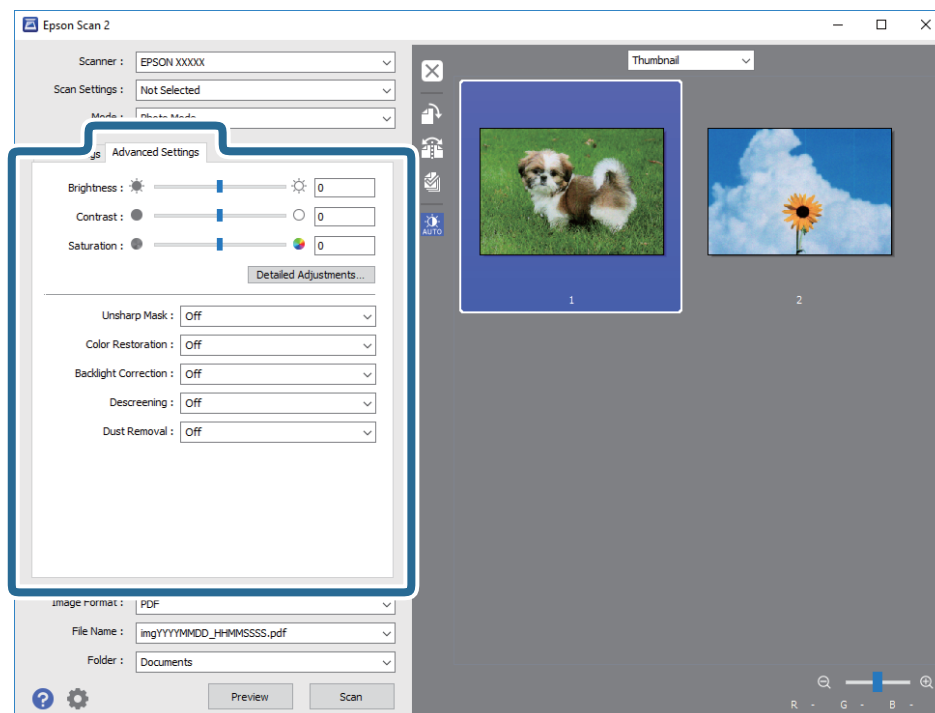

## Scanarea

Puteți ajusta imaginea scanată folosind setările detaliate adecvate pentru fotografiile sau alte tipuri de imagine, precum următoarele.

- Luminozitate:** puteți ajusta luminozitatea imaginii scanate.
- Contrast:** puteți ajusta contrastul imaginii scanate.
- Saturație:** puteți ajusta saturația (intensitatea culorilor) imaginii scanate.
- Unsharp Mask:** puteți îmbunătăți și accentua claritatea conturilor din imaginea scanată.
- Restaurare culori:** puteți corecta imaginile care s-au estompat pentru a le readuce la culorile originale.
- Corecție lumină de fundal:** puteți accentua luminozitatea imaginilor scanate care sunt întunecate din cauza luminii de fundal.
- Filtrare descreen:** puteți elimina modelele de tip moar care apar la scanarea hârtiei tipărite, precum o revistă.
- Eliminare praf:** puteți elimina praful de pe imaginea scanată.

### Notă:

- Este posibil ca elementele să nu fie disponibile, în funcție de alte setări efectuate.
- În funcție de originale, este posibil ca imaginea scanată să nu fie ajustată corect.
- Când sunt create imagini miniaturale multiple, puteți ajusta calitatea imaginii pentru fiecare imagine miniaturală. În funcție de elementele de ajustare, puteți ajusta calitatea tuturor imaginilor scanate în același timp selectând imagini miniaturale multiple.

## 7. Setări setările de salvare fișier.

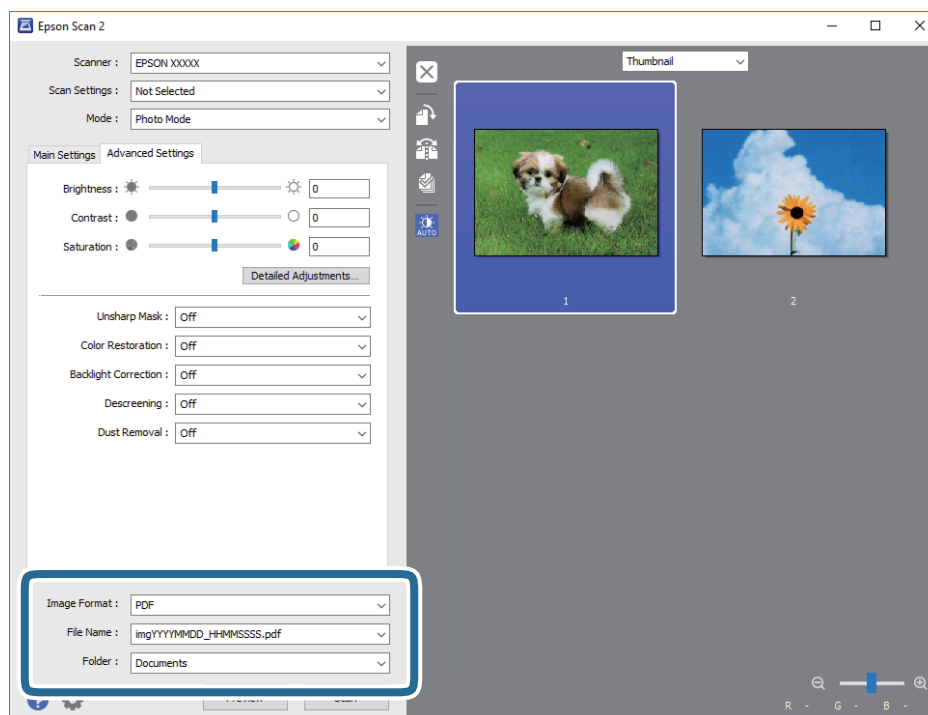

- Format imagine:** selectați formatul de salvare din listă.  
Puteți efectua setări detaliate pentru fiecare format de salvare, cu excepția BITMAP și PNG. Selectați **Opțiuni** din listă, după selectarea formatului de salvare.
- Nume fișier:** confirmați numele fișierului de salvare afișat.  
Puteți modifica setările pentru numele fișierului, selectând **Setări** din listă.

## Scanarea

- Folder:** selectați folderul de salvare pentru imaginea scanată din listă.

Puteți selecta un alt folder sau crea un folder nou, selectând **Selectare** din listă.

8. Faceți clic pe **Scanare**.

### Informații conexe

- ➔ „Așezarea originalelor pe Geamul scannerului” la pagina 34
- ➔ „Amplasarea unor fotografii multiple pentru scanare simultană” la pagina 35

---

## Scanarea de pe dispozitivele inteligente

Epson iPrint este o aplicație care permite scanarea fotografiilor și a documentelor de pe un dispozitiv inteligent, precum un smartphone sau o tabletă, conectat la aceeași rețea fără fir ca și imprimanta. Puteți salva datele scanate pe un dispozitiv inteligent sau pe serviciile Cloud, le puteți trimite prin email sau le puteți imprima.



### Instalarea Epson iPrint

Puteți instala Epson iPrint pe dispozitivul inteligent de la adresa URL sau folosind codul QR de mai jos.

<http://ipr.to/a>



### Efectuarea scanării utilizând Epson iPrint

Deschideți Epson iPrint de pe dispozitivul inteligent și selectați din ecranul de pornire elementul pe care doriți să îl utilizați.

## Scanarea

Următoarele ecrane se pot modifica fără notificare prealabilă.

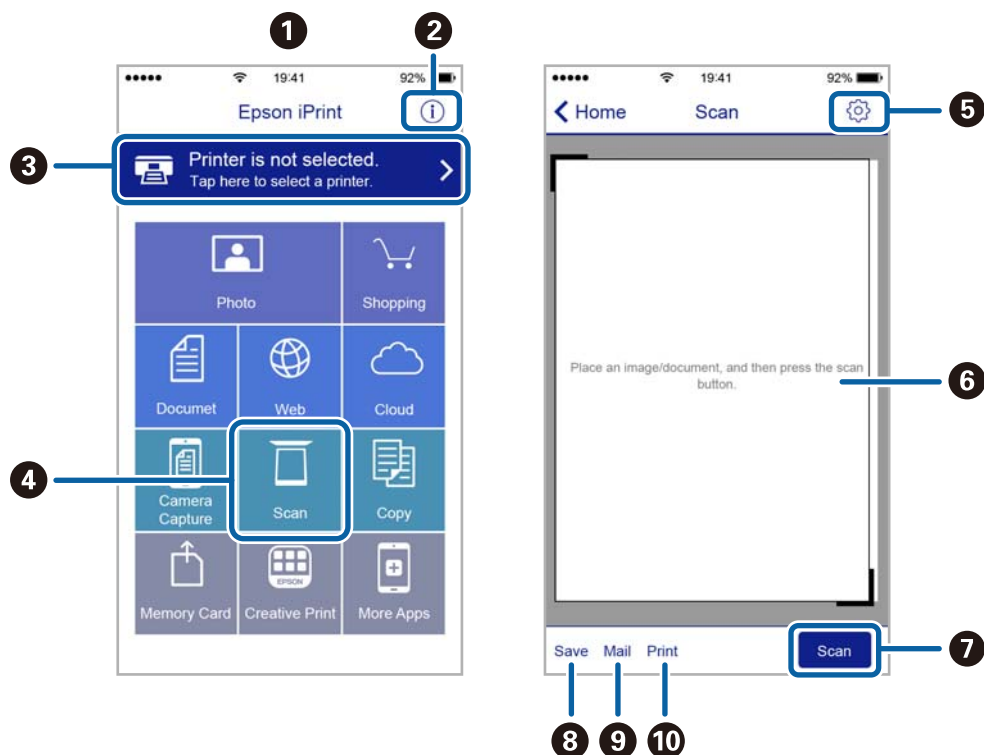

1	Ecranul de pornire afișat la deschiderea aplicației.
2	Sunt afișate informații referitoare la configurarea imprimantei și răspunsuri la întrebări frecvente.
3	Este afișat ecranul din care puteți selecta imprimanta și puteți defini setările imprimantei. După selectarea imprimantei, aceasta nu va trebui să fie reselectată la următoarea utilizare.
4	Afișează ecranul de scanare.
5	Afișează ecranul din care puteți defini setările de scanare, de exemplu rezoluția.
6	Afișează imaginile scanate.
7	Scanarea începe.
8	Afișează ecranul din care puteți salva datele scanate pe un dispozitiv inteligent sau pe serviciile Cloud.
9	Afișează ecranul din care puteți trimite datele scanate prin email.
10	Afișează ecranul din care puteți imprima datele scanate.



# Reumplerea cernelii

## Verificarea nivelurilor de cerneală

Pentru a confirma cantitatea de cerneală rămasă de fapt, verificați vizual nivelurile cernelii din rezervoarele imprimantei.

**! Important:**

*Dacă utilizați în continuare imprimanta după ce nivelul cernelii a coborât sub marcajul inferior, imprimanta se poate defecta. Aveți în vedere reumplerea.*

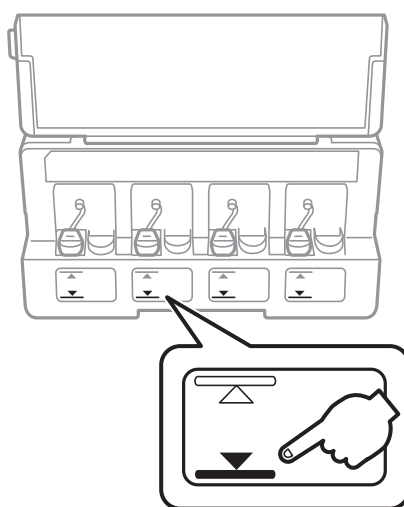

## Codurile de pe sticlele cu cerneală

Epson recomandă utilizarea sticlelor de cerneală originale Epson.

Mai jos sunt prezentate codurile sticlelor cu cerneală originală Epson.

BK: Black (Negru)	C: Cyan	M: Magenta	Y: Yellow (Galben)
664	664	664	664

**! Important:**

*Garanția oferită de Epson nu acoperă deteriorările cauzate de utilizarea unor cerneluri diferite de cele specificate, inclusiv a cernelurilor originale Epson care nu sunt destinate acestei imprimante sau oricărui tip de cerneală de la terți.*

*Alte produse care nu sunt fabricate de Epson pot produce defecțiuni care nu sunt acoperite de garanțiile oferite de Epson, și în anumite condiții, poate determina funcționarea aleatorie a imprimantei Epson.*

## Reumplerea cernelii

### Notă:

- Codurile sticlelor de cerneală pot varia în funcție de locație. Pentru codurile corecte în zona dumneavoastră, contactați serviciul de asistență Epson.
- Pentru utilizatorii din Europa, pentru informații despre randamentul sticlelor cu cerneală Epson, vizitați următorul site web.  
<http://www.epson.eu/pageyield>

### Informații conexe

- ➔ „Site-ul web de asistență tehnică” la pagina 124

---

## Precauții la manevrarea sticlelor cu cerneală

Înainte de a efectua operația de reumplere cu cerneală, citiți instrucțiunile de mai jos.

### Precauții în manevrare

- Utilizați sticle de cerneală pe care este inscripționat codul corect pentru această imprimantă.
- Această imprimantă necesită manevrarea atentă a cernelii. În timpul umplerii sau reumplerii rezervoarelor cu cerneală, aceasta poate fi împrăștiată. Dacă cerneala ajunge pe hainele sau pe lucrurile dumneavoastră, acestea se vor păta.
- Depozitați sticlele de cerneală la temperatura normală a camerei și nu le lăsați sub acțiunea directă a luminii solare.
- Epson recomandă utilizarea sticlei de cerneală înainte de expirarea datei inscripționate pe ambalaj.
- Depozitați sticlele de cerneală în același mediu cu imprimanta.
- Dacă depozitați sau transportați o sticlă de cerneală după ce aceasta a fost desigilată, nu înclinați sticla și nu o supuneți la șocuri sau la modificări de temperatură. În caz contrar, cerneala se poate scurge chiar dacă ați închis foarte bine capacul sticlei de cerneală. Țineți sticla de cerneală dreaptă în timp ce înșurubați capacul și luați măsurile necesare pentru a preveni scurgerea cernelii în timpul transportului.
- După ce ați adus o sticlă de cerneală în interior dintr-un depozit rece, lăsați-o să ajungă la temperatura camerei cel puțin trei ore înainte de a o utiliza.
- Nu deschideți ambalajul sticlei de cerneală decât în momentul în care sunteți pregătit să umpleți rezervorul de cerneală. Sticla de cerneală este ambalată în vid pentru a-și păstra caracteristicile. Dacă lăsați o sticlă de cerneală neambalată mai mult timp înainte de a o utiliza, este posibil să nu puteți tipări normal.
- Dacă în vreunul dintre rezervoarele de cerneală nivelul cernelii nu depășește marcajul inferior, umpleți-l cât mai repede. Dacă utilizați în continuare imprimanta după ce nivelul cernelii a coborât sub marcajul inferior, imprimanta se poate defecta.
- Cu toate că sticlele de cerneală pot conține materiale reciclate, acest lucru nu afectează funcționarea sau performanțele imprimantei.
- Specificațiile și aspectul sticlei de cerneală pot fi modificate fără notificare prealabilă, pentru a fi îmbunătățite.
- Consumurile indicate pot varia în funcție de imaginile pe care le tipăriți, tipul de hârtie folosit, frecvența tipăririi și condițiile de mediu, precum temperatura.

### Consumul de cerneală

- Pentru a păstra în condiții optime performanțele capului de tipărire, din toate rezervoarele de cerneală se consumă o anumită cantitate de cerneală nu numai în timpul tipăririi, dar și în timpul operațiilor de întreținere de exemplu la curățarea capului de tipărire.

## Reumplerea cernelii

- ❑ La tipărirea monocromă sau în tonuri de gri, se pot utiliza cernelurile colorate în locul cernelii negre, în funcție de tipul de hârtie sau de setările calității de imprimare. Asta deoarece se utilizează un amestec de cerneluri colorate pentru a crea culoarea neagră.
- ❑ O parte din cerneala din sticlele de cerneală primite la cumpărarea imprimantei va fi utilizată în timpul instalării inițiale. Pentru a produce documente tipărite de foarte bună calitate, capul de tipărire al imprimantei trebuie să fie complet încărcat cu cerneală. Acest proces consumă o cantitate de cerneală și din acest motiv cu aceste sticle veți tipări mai puține pagini decât cu următoarele.

## Reumplerea rezervoarelor de cerneală

Puteți reumple cu cerneală în orice moment.

1. Deschideți capacul unității în care se află rezervorul de cerneală și apoi scoateți capacul rezervorului de cerneală. După scoaterea capacului, așezați-l pe porțiunea proeminentă a rezervorului de cerneală, după cum se arată în secțiunea 3 din ilustrația de mai jos.

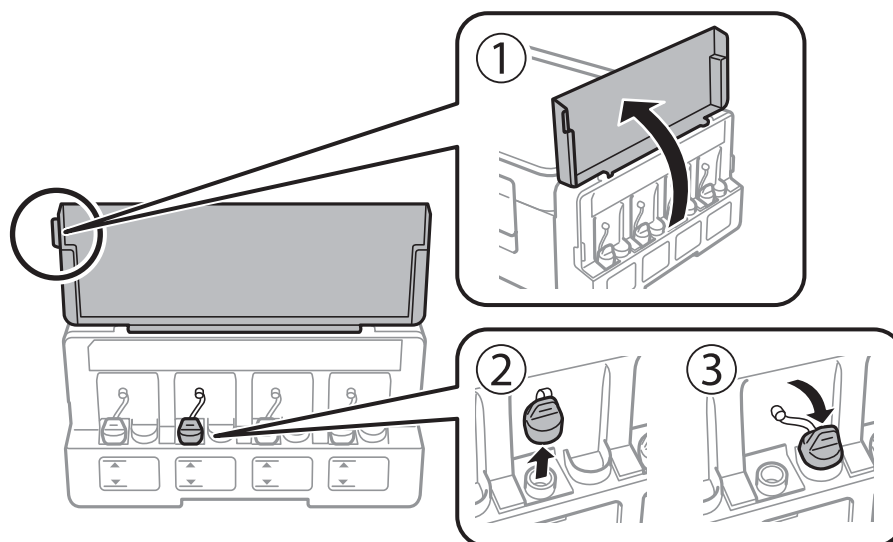

### ! Important:

- ❑ Fiți atenți să nu vărsați cerneala.
- ❑ Culoarea din rezervorul de cerneală trebuie să corespundă cu culoarea de cerneală pe care doriți să o reumpleți.

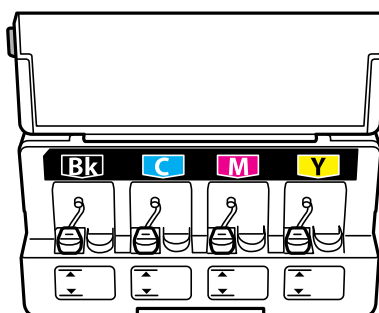

## Reumplerea cernelii

2. Desprindeți partea de sus a capacului sau îndepărtați complet capacul.

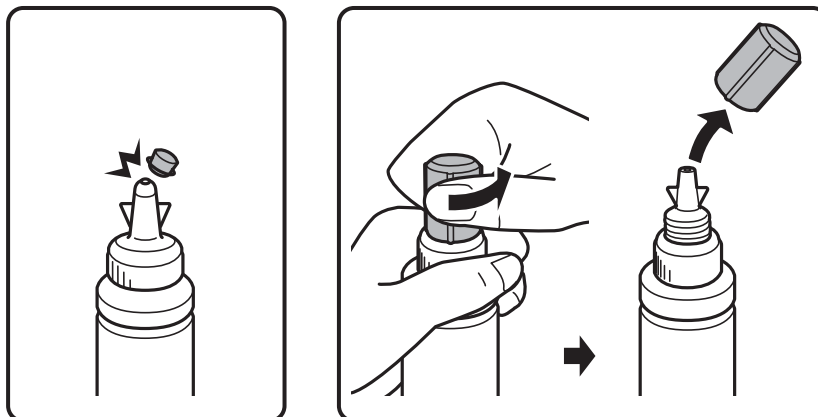

**Notă:**

- Designul sticlei de cerneală variază în funcție de data producției și locul de achiziționare.
- Nu aruncați vârful capacului sau capacul. Dacă după umplerea rezervorului, în sticlă mai rămâne cerneală, utilizați vârful capacului sau capacul pentru a sigila capacul sticlei de cerneală.

3. Îndepărtați capacul sticlei de cerneală, desigilați sticla și apoi instalați capacul.

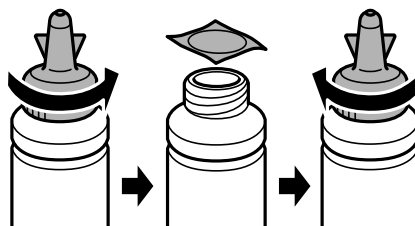

**! Important:**

Închideți bine capacul sticlei de cerneală, în caz contrar cerneala se poate scurge.

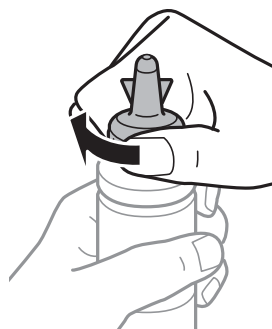

## Reumplerea cerneii

4. Reumpleți rezervorul de cerneală folosind culoarea corectă de cerneală, până în dreptul marcajului superior de pe rezervorul de cerneală.

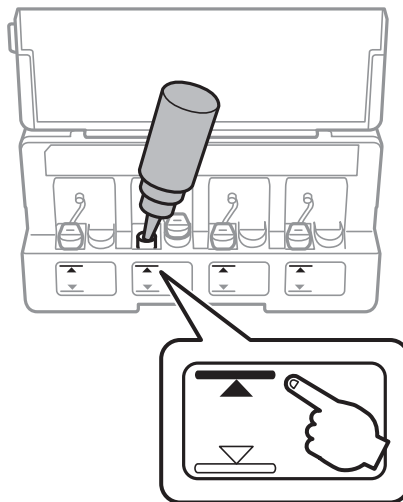

**! Important:**

Poate fi dificil să vedeți în interiorul rezervorului de cerneală. Reumpleți rezervorul de cerneală cu atenție pentru a preveni scurgerea cerneii pe la orificiul de umplere.

**Notă:**

Dacă după umplerea rezervorului până în dreptul marcajului de sus în sticlă mai rămâne cerneală, fixați bine vârful capacului sau capacul și depozitați sticla în poziție verticală pentru o utilizare ulterioară.

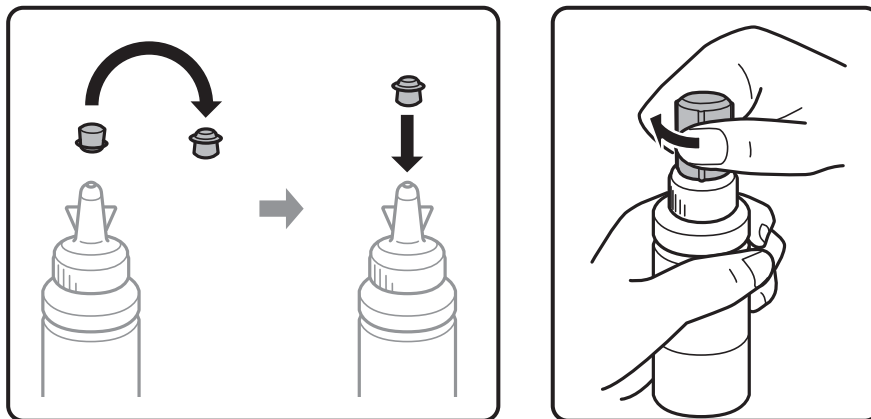

5. Închideți bine capacul rezervorului de cerneală.

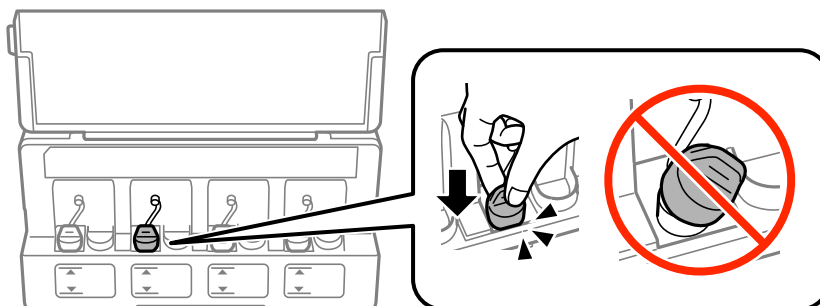

## Reumplerea cernelii

6. Închideți capacul unității în care se află rezervorul de cerneală.

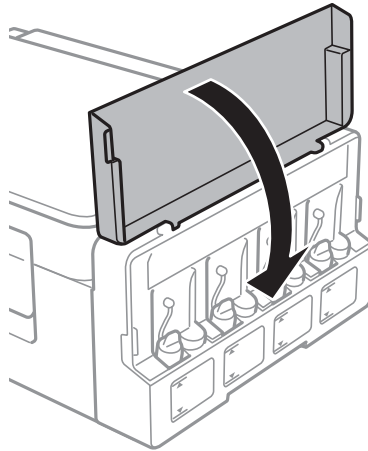

### Informații conexe

- ➔ „Codurile de pe sticlele cu cerneală” la pagina 65
- ➔ „Precauții la manevrarea sticlelor cu cerneală” la pagina 66

# Întreținerea imprimantei

## Verificarea și curățarea capului de tipărire

Dacă duzele sunt înfundate, rezultatul tipăririi este estompat, apar benzi vizibile sau culori neașteptate. În cazul reducerii calității de tipărire, utilizați caracteristica de verificare a duzelor pentru a verifica dacă sunt înfundate duzele. Dacă sunt înfundate, curățați capul de imprimare.



**Important:**

Nu deschideți unitatea de scanare și nu închideți imprimanta în timpul efectuării operației de curățare a capului de tipărire. Dacă operația de curățare a capului de tipărire nu s-a terminat, nu veți putea tipări.

**Notă:**

- Deoarece la curățarea capului este folosită cerneală, se recomandă curățarea capului de tipărire numai când scade calitatea materialelor tipărite.
- Dacă nivelul cernelii este scăzut, probabil nu veți putea curăța capul de tipărire. Pregătiți o nouă sticlă de cerneală.
- În cazul în care calitatea tipăririi nu s-a îmbunătățit după ce ați repetat operația de verificare a duzelor și după ce ați curățat capul de trei ori, așteptați cel puțin 12 ore fără să tipăriți, și apoi repetați verificarea duzelor și curățarea capului de tipărire dacă este necesar. Vă recomandăm să opriți imprimanta. Dacă nu s-a îmbunătățit calitatea, contactați serviciul de asistență Epson.
- Pentru a preveni uscarea capului de imprimare, nu scoateți imprimanta din priză în timp ce este pornită.
- Pentru a menține starea de funcționare a capului de tipărire în cele mai bune condiții, vă recomandăm să tipăriți regulat câteva pagini.

## Verificarea și curățarea capului de imprimare — butoanele imprimantei

1. Încărcați hârtie normală A4 în imprimantă.
2. Apăsați pe butonul  pentru a închide imprimanta.
3. Porniți imprimanta în timp ce țineți apăsat butonul  și apoi eliberați butoanele în momentul în care indicatorul de alimentare luminează intermitent.

Va fi imprimat modelul de verificare a duzelor.

## Întreținerea imprimantei

4. Verificați modelul tipărit. Dacă există linii întrerupte sau segmente lipsă, așa cum este indicat în modelul „NG”, duzele capului de tipărire pot fi înfundate. Treceți la pasul următor. Dacă nu observați linii întrerupte sau segmente lipsă, așa cum este indicat în modelul „OK”, duzele nu sunt înfundate. Curățarea capului de tipărire nu este necesară.

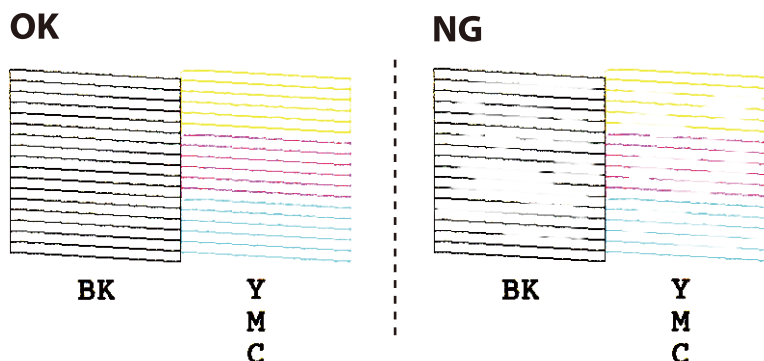

5. Țineți apăsat butonul  pentru trei secunde până când indicatorul de alimentare luminează intermitent. Începe operația de curățare a capului de imprimare.
6. Dacă indicatorul de alimentare nu mai luminează intermitent, tipăriți din nou un model de verificare a duzelor. Repetați operația de curățare și tipărirea modelului până la tipărirea completă a tuturor liniilor.

### Informații conexe

➔ [„Încărcarea hârtiei în suportul de Alimentare hârtie spate” la pagina 31](#)

## Verificarea și curățarea capului de imprimare - Windows

1. Încărcați hârtie normală A4 în imprimantă.
2. Accesați fereastra pentru driver-ul imprimantei.
3. Faceți clic pe **Curățare duză** din fila **Întreținere**.
4. Urmați instrucțiunile afișate pe ecran.

### Informații conexe

➔ [„Încărcarea hârtiei în suportul de Alimentare hârtie spate” la pagina 31](#)

➔ [„Driverul de imprimantă pentru Windows” la pagina 80](#)

## Verificarea și curățarea capului de imprimare - Mac OS X

1. Încărcați hârtie normală A4 în imprimantă.
2. Selectați **Preferințe sistem** din meniul  > **Imprimante și scanere** (sau **Tipărire și scanare, Print & Fax**) și apoi selectați imprimanta.
3. Faceți clic pe **Opțiuni și consumabile** > **Utilitar** > **Deschide utilitar imprimantă**.



## Întreținerea imprimantei

4. Faceți clic pe **Curățare duză**.
5. Urmați instrucțiunile afișate pe ecran.

### Informații conexe

➔ „[Încărcarea hârtiei în suportul de Alimentare hârtie spate](#)” la pagina 31

## Înlocuirea cernelii din interiorul tuburilor de cerneală

Dacă nu ați utilizat imprimanta de multă vreme și observați că în documentele tipărite apar benzi sau culori lipsă, probabil va trebui să înlocuiți cerneala din interiorul tuburilor de cerneală pentru a rezolva problema. Utilitarul **Sistem de spălare a cernelii** permite înlocuirea în totalitate a cernelii din tuburile de cerneală.

### Important:

- ❑ *Această funcție consumă multă cerneală. Înainte de a utiliza această funcție, asigurați-vă că în rezervoarele de cerneală ale imprimantei este suficientă cerneală. Dacă nu este suficientă cerneală, reumpleți rezervoarele cu cerneală.*
- ❑ *Această funcție afectează durata de utilizare a tamponului de absorbție a cernelii. Dacă utilizați această funcție, tamponul se va umple cu cerneală mai repede. Contactați Epson sau un furnizor de service autorizat Epson pentru a solicita înlocuirea acestuia înainte de sfârșitul duratei de utilizare. Această componentă nu poate fi înlocuită de utilizator.*
- ❑ *După ce ați utilizat utilitarul Sistem de spălare a cernelii, opriți imprimanta și lăsați-o cel puțin 12 ore. Utilizarea acestei funcții îmbunătățește calitatea tipăririi după 12 ore, totuși aceasta nu poate fi utilizată din nou în următoarele 12 ore de la ultima utilizare. Dacă tot nu ați rezolvat problema după ce ați încercat toate metodele de mai sus, contactați serviciul de asistență Epson.*

## Înlocuirea cernelii din tuburile de cerneală - Windows

1. Accesați fereastra pentru driver-ul imprimantei.
2. Faceți clic pe **Sistem de spălare a cernelii** din fila **Întreținere**.
3. Urmați instrucțiunile afișate pe ecran.

### Informații conexe

➔ „[Driverul de imprimantă pentru Windows](#)” la pagina 80

## Înlocuirea cernelii din tuburile de cerneală - Mac OS X

1. Selectați **Preferințe sistem** din meniul  > **Imprimante și scanere** (sau **Tipărire și scanare, Print & Fax**) și apoi selectați imprimanta.
2. Faceți clic pe **Opțiuni și consumabile** > **Utilitar** > **Deschide utilitar imprimantă**.
3. Faceți clic pe **Sistem de spălare a cernelii**.

## Întreținerea imprimantei

4. Urmați instrucțiunile afișate pe ecran.

---

## Alinierea capului de imprimare

Dacă observați o decalare a liniilor verticale sau dacă imaginile sunt neclare, aliniați capul de tipărire.

### Alinierea capului de tipărire — Windows

1. Încărcați hârtie normală A4 în imprimantă.
2. Accesați fereastra pentru driver-ul imprimantei.
3. Faceți clic pe **Alinierea capului de tipărire** din fila **Întreținere**.
4. Urmați instrucțiunile afișate pe ecran.

#### Informații conexe

- ➔ „Încărcarea hârtiei în suportul de Alimentare hârtie spate” la pagina 31
- ➔ „Driverul de imprimantă pentru Windows” la pagina 80

### Alinierea capului de tipărire — Mac OS X

1. Încărcați hârtie normală A4 în imprimantă.
2. Selectați **Preferințe sistem** din meniul  > **Imprimante și scanere** (sau **Tipărire și scanare**, **Tipărire și fax**) și apoi selectați imprimanta.
3. Faceți clic pe **Opțiuni și consumabile** > **Utilitar** > **Deschide utilitar imprimantă**.
4. Faceți clic pe **Alinierea capului de tipărire**.
5. Urmați instrucțiunile afișate pe ecran.

#### Informații conexe

- ➔ „Încărcarea hârtiei în suportul de Alimentare hârtie spate” la pagina 31

---

## Curățarea traseului hârtiei pentru evitarea petelor de cerneală

Dacă materialele tipărite sunt pătate sau zgâriate, curățați rola la interior.

## Întreținerea imprimantei

### **!** Important:

Nu utilizați șervețele de hârtie pentru a curăța interiorul imprimantei. Duzele capului de imprimare ar putea fi înfundate cu scame.

1. Asigurați-vă că pe geamul scannerului și pe capacul pentru documente nu este praf și că acesta nu este pătat.
2. Încărcați hârtie normală A4 în imprimantă.
3. Începeți copierea fără să așezați originalul.

### **Notă:**

Repețați această procedură până când hârtia nu mai este pătată cu cerneală.

### Informații conexe

- ➔ „Încărcarea hârtiei în suportul de Alimentare hârtie spate” la pagina 31
- ➔ „Informații pentru copiere” la pagina 56

---

## Curățarea Geamul scannerului

În cazul în care copiile sau imaginile scanate sunt pătate sau zgâriate, curățați geamul scannerului.

### **!** Important:

Nu utilizați niciodată alcool sau solvenți pentru a curăța imprimanta. Aceste substanțe chimice pot deteriora imprimanta.

1. Deschideți capacul pentru documente.

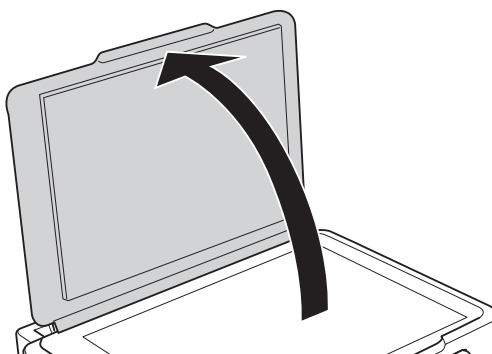

2. Folosiți o cârpă curată, moale și uscată pentru a curăța suprafața geamul scannerului.

### **Notă:**

- Dacă suprafața de sticlă este pătată cu grăsimi sau cu un alt material greu de îndepărtat, folosiți o cantitate mică de soluție pentru curățat sticla și o cârpă moale. Îndepărtați tot lichidul.
- Nu apăsați prea tare pe suprafața de sticlă.
- Aveți grijă să nu zgâriați și să nu deteriorați suprafața de sticlă. Dacă suprafața de sticlă este deteriorată, poate scădea calitatea scanării.



---

## Verificarea numărului total de pagini alimentate prin imprimantă

Puteți verifica numărul total de pagini alimentate prin imprimantă.

### Verificarea numărului total de pagini alimentate prin imprimantă — Butoane imprimantă

Informația va fi tipărită odată cu modelul de verificare a duzelor.

1. Încărcați hârtie normală A4 în imprimantă.
2. Apăsați pe butonul  pentru a închide imprimanta.
3. Porniți imprimanta în timp ce țineți apăsat butonul  și apoi eliberați butoanele în momentul în care indicatorul de alimentare luminează intermitent.

### Verificarea numărului total de pagini alimentate prin imprimantă - Windows

1. Accesați fereastra pentru driver-ul imprimantei.
2. Faceți clic pe **Informații despre imprimantă și opțiuni** din fila **Întreținere**.

#### Informații conexe

➔ [„Driverul de imprimantă pentru Windows” la pagina 80](#)

### Verificarea numărului total de pagini alimentate prin imprimantă - Mac OS X

1. Selectați **Preferințe sistem** din meniul  > **Imprimante și scanere** (sau **Tipărire și scanare**, **Tipărire și fax**) și apoi selectați imprimanta.
2. Faceți clic pe **Opțiuni și consumabile** > **Utilitar** > **Deschide utilitar imprimantă**.
3. Faceți clic pe **Printer and Option Information**.

---

## Economisirea energiei

Imprimanta va intra în modul inactiv sau se va închide automat dacă nu efectuați nicio operație într-un anumit interval de timp. Puteți regla timpul înainte de aplicarea modului de gestionare a energiei. Orice creștere va afecta eficiența energetică a produsului. Luați în considerare mediul înconjurător înainte de a efectua vreo modificare.

## Întreținerea imprimantei

### Economisirea energiei - Windows

1. Accesați fereastra pentru driver-ul imprimantei.
2. Faceți clic pe **Informații despre imprimantă și opțiuni** din fila **Întreținere**.
3. Selectați timpul după care imprimanta trece în modul inactiv definind **Cronometru** și apoi faceți clic pe **Trimitere**. Pentru ca imprimanta să se oprească automat, selectați timpul după care imprimanta se oprește definind **Cronometru oprire** și apoi faceți clic pe **Trimitere**.
4. Faceți clic pe **OK**.

#### Informații conexe

➔ [„Driverul de imprimantă pentru Windows” la pagina 80](#)

### Economisirea energiei - Mac OS X

1. Selectați **Preferințe sistem** din meniul  > **Imprimante și scanere** (sau **Tipărire și scanare, Print & Fax**) și apoi selectați imprimanta.
2. Faceți clic pe **Opțiuni și consumabile** > **Utilitar** > **Deschide utilitar imprimantă**.
3. Faceți clic pe **Setări imprimantă**.
4. Selectați timpul după care imprimanta trece în modul inactiv definind **Cronometru** și apoi faceți clic pe **Se aplică**. Pentru ca imprimanta să se oprească automat, selectați timpul după care imprimanta se oprește definind **Cronometru oprire** și apoi faceți clic pe **Se aplică**.

# Informații despre serviciul de rețea și despre software

Această secțiune prezintă serviciile de rețea și produsele software disponibile pentru imprimanta dvs. prin intermediul site-ului web Epson și al CD-ului furnizat.

## Serviciul Epson Connect

Utilizând serviciul Epson Connect disponibil prin internet, puteți tipări de pe smartphone, tabletă sau laptop oricând și practic oriunde.

Caracteristicile disponibile prin internet sunt enumerate mai jos.

Email Print	Tipărirea la distanță cu Epson iPrint	Scan to Cloud	Remote Print Driver
✓	✓	–	✓

Consultați site-ul web al portalului Epson Connect pentru detalii.

<https://www.epsonconnect.com/>

<http://www.epsonconnect.eu> (doar Europa)

## Web Config

Web Config este o aplicație care rulează într-un browser web, de exemplu în Internet Explorer și Safari, pe un computer sau pe un dispozitiv inteligent. Puteți confirma starea imprimantei sau puteți modifica serviciul de rețea și setările imprimantei. Pentru a utiliza aplicația Web Config, conectați imprimanta și computerul sau dispozitivul inteligent în aceeași rețea.

### Notă:

*Sunt acceptate următoarele browsere.*

Sistem de operare	Browser
Windows XP SP3 sau superior	Internet Explorer 8 sau superior, Firefox*, Chrome*
Mac OS X v10.6.8 sau superior	Safari*, Firefox*, Chrome*
iOS*	Safari*
Android 2.3 sau superior	Browser implicit
Chrome OS*	Browser implicit

\* Utilizați cea mai recentă versiune.

## Executarea aplicației Web Config pe un browser web

1. Verificați adresa IP a imprimantei.

Apăsați pe butonul  pentru a tipări raportul de conexiune la rețea și apoi verificați adresa IP a imprimantei.

2. Lansați un browser web de pe un computer sau un dispozitiv inteligent și apoi introduceți adresa IP a imprimantei.

Format:

IPv4: http://adresa IP a imprimantei/

Exemple:

IPv4: http://192.168.100.201/

**Notă:**

*Utilizând dispozitivul inteligent, puteți executa aplicația Web Config din ecranul de întreținere al Epson iPrint.*

### Informații conexe

➔ [„Utilizarea caracteristicii Epson iPrint” la pagina 53](#)

## Executarea utilitarului Web Config în Windows

Atunci când conectați un computer la imprimantă prin utilizarea WSD, urmați pașii de mai jos pentru a executa utilitarul Web Config.

1. Accesați ecranul pentru dispozitive și imprimante din Windows.

Windows 10

Faceți clic dreapta pe butonul Start sau țineți apăsat pe acesta și apoi selectați **Panou de control > Vizualizare dispozitive și imprimante din Hardware și sunete**.

Windows 8.1/Windows 8

Selectați **Desktop > Setări > Panou de control > Vizualizare dispozitive și imprimante din Hardware și sunete** (sau din **Hardware**).

Windows 7

Faceți clic pe butonul Start și selectați **Panou de control > Vizualizare dispozitive și imprimante din Hardware și sunete**.

Windows Vista

Faceți clic pe butonul Start și selectați **Panou de control > Imprimante din Hardware și sunete**.

2. Faceți clic dreapta pe imprimantă și selectați **Proprietăți**.
3. Selectați fila **Serviciu web** și faceți clic pe adresa URL.

## Rularea aplicației Web Config în Mac OS X

1. Selectați **Preferințe sistem** din meniul  > **Imprimante și scanere** (sau **Tipărire și scanare, Print & Fax**) și apoi selectați imprimanta.
2. Faceți clic pe **Opțiuni și consumabile** > **Pagina web Afișare imprimantă**.

---

## Driverul de imprimantă pentru Windows

Driverul de imprimantă controlează imprimanta în funcție de comenzile primite de la o aplicație. Prin definirea setărilor în driverul imprimantei obțineți cele mai bune rezultate la tipărire. De asemenea, puteți verifica starea imprimantei sau o puteți menține în cele mai bune condiții de funcționare folosind utilitarul driverului imprimantei.

### Notă:

Puteți modifica limba utilizată de driverul de imprimantă. Selectați limba pe care doriți să o utilizați folosind opțiunea **Limbă** din fila **Întreținere**.

### Accesarea driverului de imprimantă din aplicații

Pentru a defini setările care pot fi folosite numai cu aplicația pe care o utilizați, accesați driverul din aplicația respectivă.

Selectați **Imprimare** sau **Configurare imprimare** din meniul **Fișier**. Selectați imprimanta dumneavoastră și apoi faceți clic pe **Preferințe** sau **Proprietăți**.

### Notă:

Operațiile diferă în funcție de aplicație. Consultați secțiunea de ajutor a aplicației pentru detalii.

### Accesarea driver-ului imprimantei de la panoul de control

Pentru a realiza setări valabile pentru toate aplicațiile, accesați driver-ul de la panoul de control.

#### Windows 10

Faceți clic dreapta pe butonul Start sau țineți apăsat pe acesta și apoi selectați **Panou de control** > **Vizualizare dispozitive și imprimante** din **Hardware și sunete**. Faceți clic dreapta pe imprimantă sau apăsați și țineți apăsat și apoi selectați **Preferințe imprimare**.

#### Windows 8.1/Windows 8

Selectați **Desktop** > **Setări** > **Panou de control** > **Vizualizare dispozitive și imprimante** din **Hardware și sunete**. Faceți clic dreapta pe imprimantă sau apăsați și țineți apăsat și apoi selectați **Preferințe imprimare**.

#### Windows 7

Faceți clic pe butonul Start și selectați **Panou de control** > **Vizualizare dispozitive și imprimante** din **Hardware și sunete**. Faceți clic dreapta pe imprimantă și selectați **Preferințe imprimare**.

#### Windows Vista

Faceți clic pe butonul Start și selectați **Panou de control** > **Imprimante** din **Hardware și sunete**. Faceți clic dreapta pe imprimantă și selectați **Selectare preferințe imprimare**.

#### Windows XP

Faceți clic pe butonul Start și selectați **Panou de control** > **Imprimante și alte dispozitive hardware** > **Imprimante și faxuri**. Faceți clic dreapta pe imprimantă și selectați **Preferințe imprimare**.



## Informații despre serviciul de rețea și despre software

### Accesarea driverului de imprimantă folosind pictograma imprimantei din bara de activități

Pictograma imprimantei din bara de activități de pe desktop este pictograma unei comenzi rapide care permite accesarea rapidă a driverului imprimantei.

Dacă faceți clic pe pictograma imprimantei și selectați **Setări imprimantă**, puteți accesa aceeași fereastră cu setările imprimantei ca și cea afișată pe panoul de control. Dacă faceți dublu clic pe această pictogramă, puteți verifica starea imprimantei.

#### Notă:

*Dacă pictograma imprimantei nu este afișată în bara de activități, accesați fereastra driverului imprimantei, faceți clic pe **Preferințe de monitorizare** din fila **Întreținere** și apoi selectați **Înregistrați pictograma comenzii rapide în bara de activități**.*

### Pornirea utilitarului

Accesați fereastra pentru driver-ul imprimantei. Faceți clic pe fila **Întreținere**.

## Ghid de utilizare al driverului de imprimantă pentru Windows

Informațiile ajutătoare sunt disponibile în driverul imprimantei pentru Windows. Pentru a viziona instrucțiunile de configurare a setărilor, faceți clic dreapta pe fiecare dintre aceste elemente și apoi faceți clic pe **Ajutor**.

### Fila Principal

Puteți defini setările elementare de tipărire, de exemplu tipul de hârtie sau formatul de hârtie.

De asemenea, puteți defini setările pentru tipărirea față-verso sau cele de tipărire a mai multor pagini pe o singură foaie.

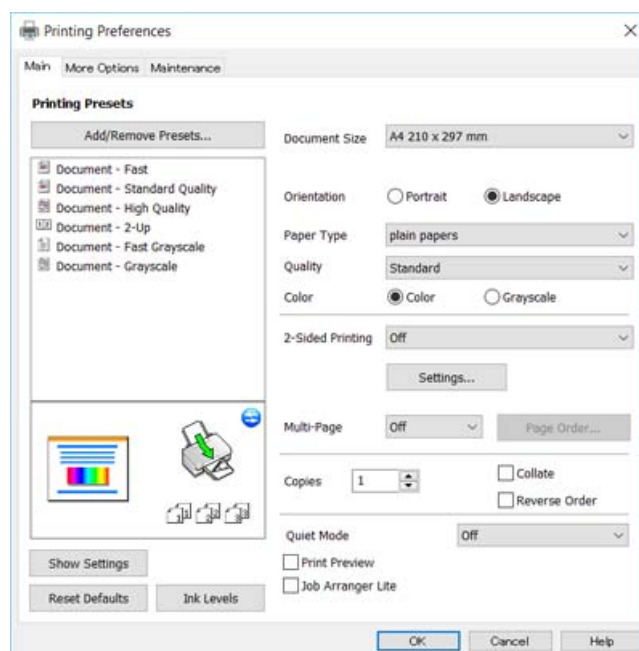

## Informații despre serviciul de rețea și despre software

### Fila Mai multe opțiuni

Puteți selecta opțiuni suplimentare pentru aspect sau pentru tipărire, de exemplu modificarea dimensiunii de tipărire sau corectarea culorilor.

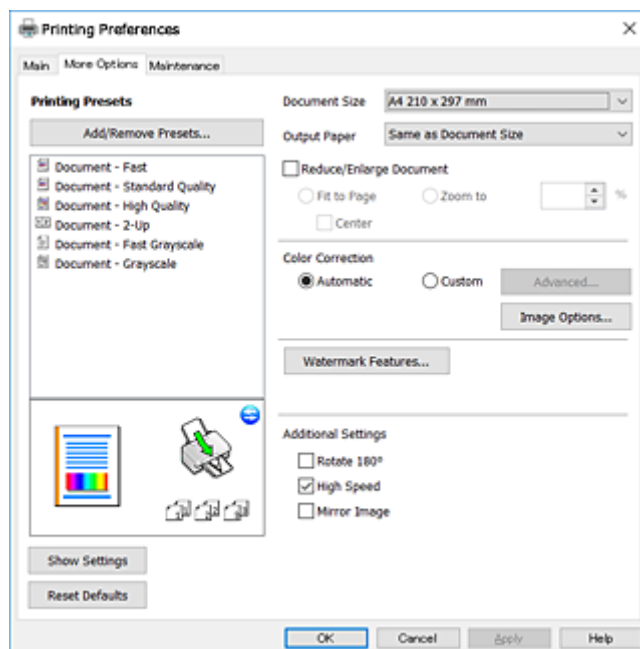

### Fila Întreținere

Puteți executa funcțiile de întreținere precum verificarea duzelor și curățarea capului de imprimare, și pornind programul **EPSON Status Monitor 3**, puteți verifica starea imprimantei și informațiile despre erori.

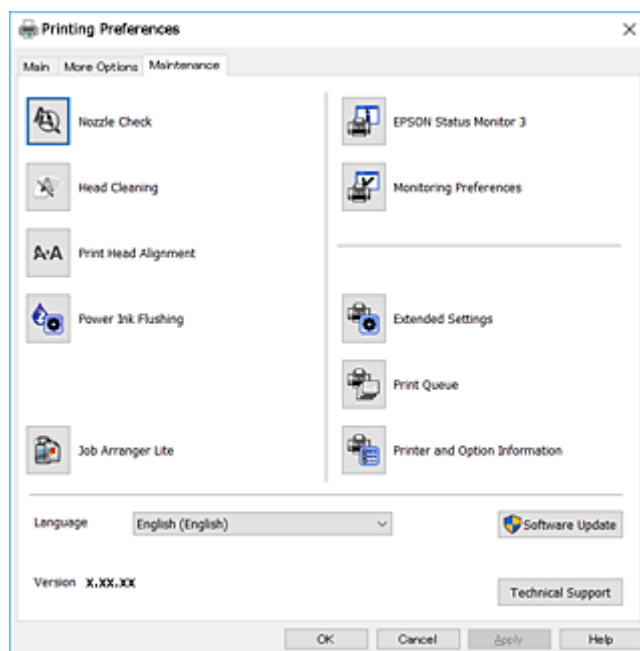

## Realizarea setărilor operaționale din driver-ul imprimantei pentru Windows

Puteți defini setări, de exemplu activarea programului **EPSON Status Monitor 3**.

1. Accesați fereastra pentru driver-ul imprimantei.
2. Faceți clic pe **Setări extinse** din fila **Întreținere**.
3. Efectuați setările corespunzătoare și apoi faceți clic pe **OK**.  
Consultați ajutorul online pentru explicații despre setări.

### Informații conexe

➔ „Driverul de imprimantă pentru Windows” la pagina 80

---

## Driver-ul imprimantei pentru Mac OS X

Driverul de imprimantă controlează imprimanta în funcție de comenzile primite de la o aplicație. Prin definirea setărilor în driverul imprimantei, obțineți cele mai bune rezultate la imprimare. De asemenea, puteți verifica starea imprimantei sau o puteți menține în cele mai bune condiții de funcționare folosind utilitarul driverului imprimantei.

### Accesarea driver-ului de imprimantă din aplicații

Faceți clic pe **Configurare pagină** sau pe **Imprimare** din meniul **Fișier** al aplicației dvs. Dacă este cazul, faceți clic pe **Afișare detalii** (sau ▼) pentru a extinde fereastra de imprimare.

#### **Notă:**

În funcție de aplicația utilizată, opțiunea **Configurare pagină** este posibil să nu fie afișată în meniul **Fișier**, iar operațiile pentru afișarea ecranului de imprimare ar putea diferi. Consultați secțiunea de ajutor a aplicației pentru detalii.

### Pornirea utilitarului

Selecționați **Preferințe de sistem** din  meniu > **Imprimante și scanere** (sau **Tipărire și scanare**, **Tipărire și fax**), apoi selecționați imprimanta. Faceți clic pe **Opțiuni și consumabile** > **Utilitar** > **Deschidere utilitar imprimantă**.

## Ghid de utilizare al driverului de imprimantă pentru Mac OS X

### Dialogul de imprimare

Deschideți meniul pop-up din centrul ecranului pentru a afișa mai multe opțiuni.

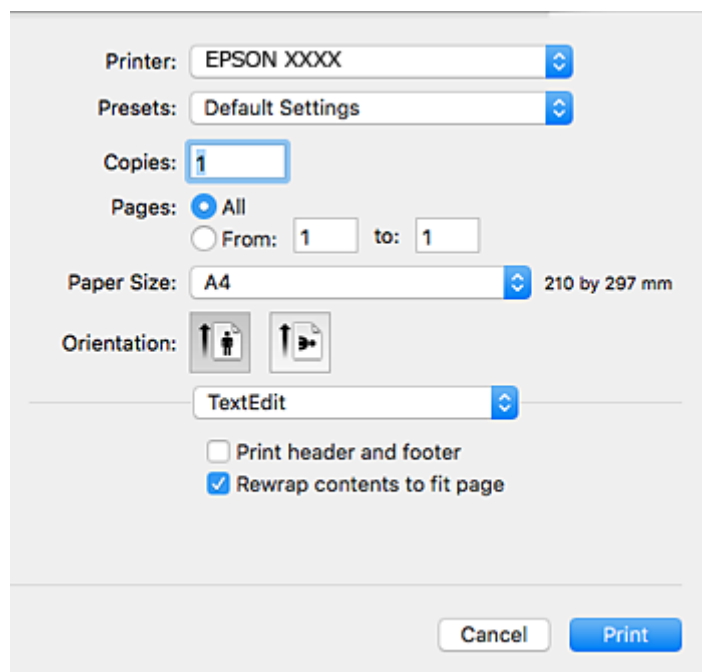

Meniul pop-up	Descriere
Setări tipărire	Puteți defini setările elementare de imprimare precum tipul de hârtie și calitatea imprimării.
Aspect	Puteți selecta un aspect pentru a tipări mai multe pagini pe o foaie sau puteți selecta tipărirea unei margini.
Manevrarea hârtiei	Puteți micșora sau mări dimensiunea comenzii de tipărire pentru a se încadra automat în formatul de hârtie încărcat.
Potrivire culoare	Puteți ajusta culorile.
Opțiuni culoare	Atunci când selectați <b>EPSON Color Controls</b> din meniul <b>Potrivire culori</b> , puteți selecta o metodă de corectare a culorilor.

#### Notă:

În Mac OS X v10.8.x sau versiuni ulterioare, dacă meniul **Setări tipărire** nu este afișat, driverul de imprimantă Epson nu a fost instalat corect.

Selecționați **Preferințe sistem** din meniul  > **Imprimante și scanere** (sau **Tipărire și scanare, Print & Fax**), ștergeți driverul imprimantei și apoi adăugați din nou imprimanta. Pentru a adăuga imprimanta urmați instrucțiunile de mai jos.

<http://epson.sn>

## Informații despre serviciul de rețea și despre software

### Epson Printer Utility

Puteți executa o funcție de întreținere precum verificarea duzelor și curățarea capului de imprimare, și pornind programul **EPSON Status Monitor**, puteți verifica starea imprimantei și informațiile despre erori.

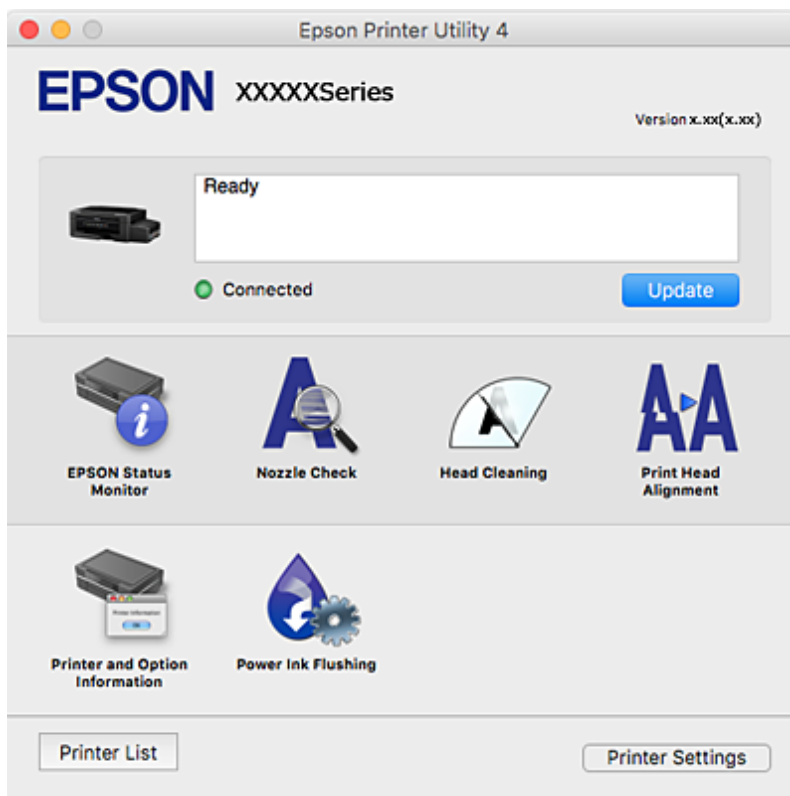

## Realizarea setărilor operaționale din driver-ul imprimantei pentru Mac OS X

### Accesarea ferestre Setări operaționale le driverului imprimantei pentru Mac OS X

Selecțați **Preferințe sistem** din meniul  > **Imprimante și scanere** (sau **Tipărire și scanare, Print & Fax**) și apoi selecțați imprimanta. Faceți clic pe **Opțiuni și consumabile** > **Opțiuni** (sau **Driver**).

### Setările operaționale din driverul imprimantei Mac OS X

- Omite pagina albă: Evită imprimarea paginilor goale.
- Modul silențios: Imprimă fără zgomot. Totuși, viteza de imprimare ar putea fi mai lentă.
- Tipărire rapidă: Imprimă atunci când capul de imprimare se deplasează în ambele direcții. Viteza de imprimare este mai mare, dar calitatea poate scădea.
- Notificări de avertizare: Permite driverului imprimantei să afișeze notificări de avertizare.

## Informații despre serviciul de rețea și despre software

- Stabilire comunicare bidirecțională: De obicei, această opțiune trebuie setată la **Activat**. Selectați **Dezactivat** atunci când obținerea informațiilor de la imprimantă este imposibilă, deoarece imprimanta este partajată cu alte computere Windows dintr-o rețea, sau din orice alt motiv.

---

## Epson Scan 2 (driver de scanner)

Epson Scan 2 este o aplicație pentru controlul operației de scanare. Puteți regla formatul, rezoluția, luminozitatea, contrastul și calitatea imaginii scanate.

**Notă:**

Puteți porni Epson Scan 2 și dintr-o aplicație de scanare compatibilă TWAIN.

### Pornirea în Windows

- Windows 10

Faceți clic pe butonul Start și apoi selectați **Toate aplicațiile > EPSON > Epson Scan 2**.

- Windows 8.1/Windows 8

Introduceți numele aplicației în câmpul de căutare, apoi selectați pictograma afișată.

- Windows 7/Windows Vista/Windows XP

Faceți clic pe butonul Start și apoi selectați **Toate programele** sau **Programe > EPSON > Epson Scan 2 > Epson Scan 2**.

### Pornirea în Mac OS X

**Notă:**

Epson Scan 2 nu acceptă caracteristica de schimbare rapidă a utilizatorului din Mac OS X. Dezactivați caracteristica de schimbare rapidă a utilizatorului.

Selectați **Start > Aplicații > Epson Software > Epson Scan 2**.

### Informații conexe

➔ [„Instalarea aplicațiilor” la pagina 90](#)

---

## Epson Event Manager

Epson Event Manager este o aplicație care permite gestionarea scanării de la panoul de control și salvarea imaginilor pe un calculator. Puteți adăuga propriile dumneavoastră setări ca setări prestabilite, de exemplu tipul de document, calea către directorul în care se face salvarea și formatul imaginii. Consultați secțiunea de ajutor a aplicației pentru detalii.

### Pornirea în Windows

- Windows 10

Faceți clic pe butonul start și apoi selectați **Toate aplicațiile > Epson Software > Event Manager**.

- Windows 8.1/Windows 8

Introduceți numele aplicației în câmpul de căutare, apoi selectați pictograma afișată.

## Informații despre serviciul de rețea și despre software

- Windows 7/Windows Vista/Windows XP

Faceți clic pe butonul start și apoi selectați **Toate programele** sau **Programe** > **Epson Software** > **Event Manager**.

### Pornirea în Mac OS X

Selectați **Start** > **Aplicații** > **Epson Software** > **Event Manager**.

### Informații conexe

- ➔ „Scanarea de la panoul de control” la pagina 57
- ➔ „Instalarea aplicațiilor” la pagina 90

---

## Epson Easy Photo Print

Epson Easy Photo Print este o aplicație care permite tipărirea cu ușurință a fotografiilor folosind diferite aspecte. Puteți examina imaginea fotografiei și ajusta imaginile sau poziția. De asemenea, puteți tipări fotografiile cu o ramă. Consultați secțiunea de ajutor a aplicației pentru detalii.

### Notă:

*Pentru a utiliza această aplicație, driverul de imprimantă trebuie să fie instalat.*

### Pornirea în Windows

- Windows 10

Faceți clic pe butonul start și apoi selectați **Toate aplicațiile** > **Epson Software** > **Epson Easy Photo Print**.

- Windows 8.1/Windows 8

Introduceți numele aplicației în câmpul de căutare, apoi selectați pictograma afișată.

- Windows 7/Windows Vista/Windows XP

Faceți clic pe butonul Start, apoi selectați **Toate programele** sau **Programe** > **Epson Software** > **Epson Easy Photo Print**.

### Pornirea în Mac OS X

Selectați **Start** > **Aplicații** > **Epson Software** > **Epson Easy Photo Print**.

### Informații conexe

- ➔ „Instalarea aplicațiilor” la pagina 90

---

## E-Web Print (numai pentru Windows)

E-Web Print este o aplicație care permite să tipăriți cu ușurință pagini web folosind diferite aspecte. Consultați secțiunea de ajutor a aplicației pentru detalii. Puteți accesa informațiile ajutătoare din meniul **E-Web Print** de pe bara de instrumente **E-Web Print**.

### Notă:

*Consultați site-ul de descărcări pentru a afla care sunt browserele acceptate și cea mai recentă versiune.*

## Informații despre serviciul de rețea și despre software

### Pornirea

Atunci când instalați E-Web Print, bara corespunzătoare va fi afișată în browser. Faceți clic pe **Print** sau pe **Clip**.

### Informații conexe

➔ „Instalarea aplicațiilor” la pagina 90

---

## EPSON Software Updater

EPSON Software Updater este o aplicație care caută versiuni software noi sau actualizate pe Internet și le instalează. De asemenea, puteți actualiza firmware-ul și manualul imprimantei.

### Pornirea în Windows

#### Windows 10

Faceți clic pe butonul start și apoi selectați **Toate aplicațiile > Epson Software > EPSON Software Updater**.

#### Windows 8.1/Windows 8

Introduceți numele aplicației în câmpul de căutare, apoi selectați pictograma afișată.

#### Windows 7/Windows Vista/Windows XP

Faceți clic pe butonul Start și apoi selectați **Toate programele** (sau **Programe**) > **Epson Software > EPSON Software Updater**.

#### **Notă:**

De asemenea, puteți porni EPSON Software Updater făcând clic pe pictograma imprimantei din bara de activități de pe desktop și apoi selectați **Actualizare software**.

### Pornirea în Mac OS X

Selectați **Start > Aplicații > Epson Software > EPSON Software Updater**.

### Informații conexe

➔ „Instalarea aplicațiilor” la pagina 90

---

## Dezinstalarea aplicațiilor

#### **Notă:**

Conectați-vă la computer ca administrator. Introduceți parola de administrator dacă vă este solicitat acest lucru.

### Dezinstalarea aplicațiilor - Windows

1. Apăsați pe butonul  pentru a închide imprimanta.
2. Închideți toate aplicațiile care rulează.



## Informații despre serviciul de rețea și despre software

3. Deschideți **Panou de control**:

- Windows 10

Faceți clic dreapta pe butonul Start și țineți-l apăsat, apoi selectați **Panou de control**.

- Windows 8.1/Windows 8

Selectați **Desktop > Setări > Panou de control**.

- Windows 7/Windows Vista/Windows XP

Faceți clic pe butonul Start și selectați **Panou de control**.

4. Deschideți **Dezinstalare program** (sau **Adăugare sau eliminare programe**):

- Windows 10/Windows 8.1/Windows 8/Windows 7/Windows Vista

Selectați **Dezinstalare program** din **Programe**.

- Windows XP

Faceți clic pe **Adăugare sau eliminare programe**.

5. Selectați aplicația pe care doriți să o dezinstalați.

6. Dezinstalați aplicațiile:

- Windows 10/Windows 8.1/Windows 8/Windows 7/Windows Vista

Faceți clic pe **Dezinstalare/Modificare** sau pe **Dezinstalare**.

- Windows XP

Faceți clic pe **Modificare/Eliminare** sau pe **Eliminare**.

**Notă:**

*Dacă este afișată fereastra **Control cont utilizator**, faceți clic pe **Continuare**.*

7. Urmați instrucțiunile afișate pe ecran.

## Dezinstalarea aplicațiilor - Mac OS X

1. Descărcați Uninstaller utilizând EPSON Software Updater.

După ce ați descărcat Uninstaller, nu mai trebuie să îl descărcați din nou de fiecare dată când dezinstalați aplicația.

2. Apăsați butonul  pentru a opri imprimanta.

3. Pentru a dezinstala driver-ul imprimantei, selectați **Preferințe sistem** din  meniu > **Imprimante și scanere** (sau **Tipărire și scanare**, **Tipărire și fax**), apoi eliminați imprimanta din lista imprimantelor active.

4. Părăsiți toate aplicațiile în curs.

5. Selectați **Salt > Aplicații > Epson Software > Uninstaller**.

## Informații despre serviciul de rețea și despre software

6. Selectați aplicația pe care doriți să o deinstalați și apoi faceți clic pe **Uninstall**.



**Important:**

*Uninstaller elimină toate driver-ele de imprimante Epson inkjet de pe computer. Dacă utilizați mai multe imprimante Epson și doriți să ștergeți doar anumite drivere, ștergeți-le mai întâi pe toate și apoi reinstalați-le pe cele necesare.*

**Notă:**

*Dacă nu găsiți aplicația pe care doriți să o deinstalați în lista de aplicații, nu o puteți deinstala utilizând Uninstaller. În acest caz, selectați **Salt > Aplicații > Epson Software**, selectați aplicația pe care doriți să o deinstalați și apoi trageți-o peste pictograma pentru coșul de gunoi.*

### Informații conexe

➔ „EPSON Software Updater” la pagina 88

---

## Instalarea aplicațiilor

Conectați computerul la rețea și instalați cea mai recentă versiune a aplicațiilor de pe site-ul web.

**Notă:**

- Conectați-vă la computer ca administrator. Introduceți parola de administrator dacă vă este solicitat acest lucru.
- Pentru a reinstala o aplicație, aceasta trebuie să fie mai întâi deinstalată.

1. Închideți toate aplicațiile care rulează.
2. La instalarea driver-ului imprimantei sau a Epson Scan 2, deconectați imprimanta de la computer, temporar.

**Notă:**

*Nu conectați imprimanta la computer până când nu vi se solicită acest lucru.*

3. Instalați aplicațiile urmând instrucțiunile de pe site-ul web de mai jos.

<http://epson.sn>

**Notă:**

*Dacă utilizați un computer cu sistem de operare Windows și nu puteți descărca aplicațiile de pe site-ul web, instalați-le de pe discul cu programe software al imprimantei.*

### Informații conexe

➔ „Deinstalarea aplicațiilor” la pagina 88

---

## Actualizarea aplicațiilor și a firmware-ului

Anumite probleme ar putea fi soluționate prin actualizarea aplicațiilor și a firmware-ului. Totodată, ați putea beneficia de funcții suplimentare sau îmbunătățite. Asigurați-vă că utilizați cea mai recentă versiune a aplicațiilor și firmware-ului.

1. Asigurați-vă că imprimanta și computerul sunt conectate și că aveți computerul conectat la internet.

## Informații despre serviciul de rețea și despre software

2. Porniți EPSON Software Updater și actualizați aplicațiile sau firmware-ul.



**Important:**

*Nu opriți computerul sau imprimanta în timpul actualizării.*

**Notă:**

*Dacă nu găsiți aplicația pe care doriți să o actualizați în lista de aplicații, nu o puteți actualiza utilizând EPSON Software Updater. Căutați cele mai recente versiuni ale aplicațiilor pe site-ul web Epson local.*

<http://www.epson.com>

### Informații conexe

- ➔ „EPSON Software Updater” la pagina 88

# Soluționarea problemelor

## Verificarea stării imprimantei













### Verificarea indicatoarelor de eroare de pe imprimantă

Dacă se produce o eroare, indicatoarele se vor aprinde sau vor lumina intermitent. Detaliile referitoare la eroarea respectivă sunt afișate pe ecranul computerului.



: Aprins

: Iluminează intermitent încet

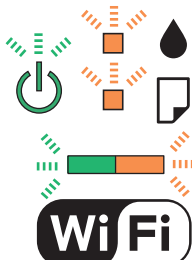
: Iluminează intermitent rapid

Indicator	Situație	Soluții
	Hârtia nu este încărcată sau au fost alimentate simultan mai multe hârtii.	Încărcați hârtia și apăsați pe butonul  sau  .
	Hârtia s-a blocat.	Scoateți hârtia și apăsați pe butonul  sau  .
	Este posibil ca încărcarea cernelii inițiale să nu se fi terminat.	Consultați <i>Începeți aici</i> pentru a termina încărcarea inițială a cernelii.
	Indicatorul  și indicatorul  luminează intermitent alternativ. Un tampon de cerneală se apropie sau este la sfârșitul duratei de utilizare.	Tampoanele de cerneală trebuie să fie înlocuite. Contactați Epson sau un furnizor de service autorizat pentru înlocuirea tamponului de cerneală*. Această componentă nu poate fi înlocuită de utilizator. Dacă pe computer este afișat un mesaj în care vi se spune că puteți continua imprimarea, apăsați pe butonul  sau  pentru a continua imprimarea. Indicatoarele nu mai luminează intermitent pentru moment, totuși, acestea vor continua să lumineze intermitent la intervale regulate până la înlocuirea tampoanelor de cerneală.
	A survenit o eroare la imprimantă.	Deschideți unitatea de scanare și scoateți toate colile de hârtie sau materialele de protecție din interiorul imprimantei. Oprțiți și apoi reporniți imprimanta. Dacă eroarea persistă după ce ați oprit și repornit imprimanta, contactați serviciul de asistență Epson.

## Soluționarea problemelor

Indicator	Situație	Soluții
	A survenit o eroare la conexiunea Wi-Fi.	Apăsați pe butonul Wi-Fi pentru a șterge eroare și apoi reîncercați.
	Imprimanta a pornit în modul de recuperare deoarece actualizarea firmware-ului a eșuat.	<p>Urmați pașii de mai jos pentru a încerca din nou să actualizați firmware-ul.</p> <ol style="list-style-type: none"> <li>1. Conectați computerul și imprimanta utilizând un cablu USB. (În cadrul modului de recuperare nu puteți actualiza firmware-ul printr-o conexiune de rețea.)</li> <li>2. Vizitați site-ul web Epson local pentru instrucțiuni suplimentare.</li> </ol>

\* În cadrul anumitor cicluri de tipărire, este posibil ca pe tamponul de cerneală să se acumuleze un mic surplus de cerneală. Pentru a împiedica scurgerile de cerneală din tampon, imprimanta se va opri când a fost atinsă limita de uzură a tamponului. Dacă și cât de des este necesară înlocuirea, depinde de numărul de pagini tipărite, tipul materialului de tipărit și numărul ciclurilor de curățare pe care le execută imprimanta. Necesitatea de a înlocui tamponul nu înseamnă că imprimanta nu mai funcționează în conformitate cu specificațiile sale. Imprimanta va afișa un mesaj când trebuie înlocuit tamponul de cerneală, iar această operație poate fi executată numai la un furnizor de servicii autorizat Epson. Garanția Epson nu acoperă cheltuielile acestei înlocuiri.

### Informații conexe

- ➔ „Contactarea serviciului de asistență clienți” la pagina 124
- ➔ „Instalarea aplicațiilor” la pagina 90
- ➔ „Actualizarea aplicațiilor și a firmware-ului” la pagina 90

## Verificarea stării imprimantei - Windows

1. Accesați fereastra pentru driver-ul imprimantei.
2. Faceți clic pe **EPSON Status Monitor 3** din fila **Întreținere**.

#### Notă:

- De asemenea, puteți verifica starea imprimantei făcând dublu clic pe pictograma imprimantei din bara de activități. Dacă pictograma imprimantei nu este adăugată în bara de activități, faceți clic pe **Preferințe de monitorizare** din fila **Întreținere** și apoi selectați **Înregistrați pictograma comenzii rapide în bara de activități**.
- Dacă **EPSON Status Monitor 3** este dezactivată, faceți clic pe **Setări extinse** din fila **Întreținere** și apoi selectați **Activare EPSON Status Monitor 3**.

### Informații conexe

- ➔ „Driverul de imprimantă pentru Windows” la pagina 80

## Verificarea stării imprimantei - Mac OS X

1. Selectați **Preferințe sistem** din meniul  > **Imprimante și scanere** (sau **Tipărire și scanare**, **Tipărire și fax**) și apoi selectați imprimanta.

## Soluționarea problemelor

2. Faceți clic pe **Opțiuni și consumabile** > **Utilitar** > **Deschide utilitar imprimantă**.
3. Faceți clic pe **EPSON Status Monitor**.

---

## Scoaterea hârtiei blocate

Verificați eroarea afișată pe panoul de control și urmați instrucțiunile pentru a scoate hârtia blocată, inclusiv bucățile rupte. Apoi anulați eroarea.

**Important:**

Scoateți cu atenție hârtia blocată. Dacă scoateți hârtia forțat, imprimanta se poate defecta.

### Informații conexe

➔ „Verificarea indicatoarelor de eroare de pe imprimantă” la pagina 92

## Scoaterea hârtiei blocate din Alimentare hârtie spate

Scoateți hârtia blocată.

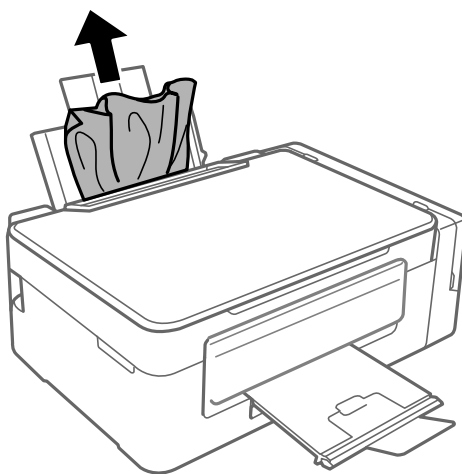

## Scoaterea hârtiei blocate din interiorul imprimantei

**Atenție:**

- Aveți grijă să nu vă prindeți degetele atunci când deschideți sau închideți unitatea de scanare. În caz contrar, riscați să vă răniți.
- Nu atingeți butoanele de pe panoul de control în timp ce mâna dumneavoastră este în interiorul imprimantei. Dacă imprimanta începe să funcționeze, vă puteți răni. Aveți grijă să nu atingeți părțile proeminente pentru a nu vă răni.

## Soluționarea problemelor

1. Deschideți unitatea de scanare cu capacul pentru documente închis.

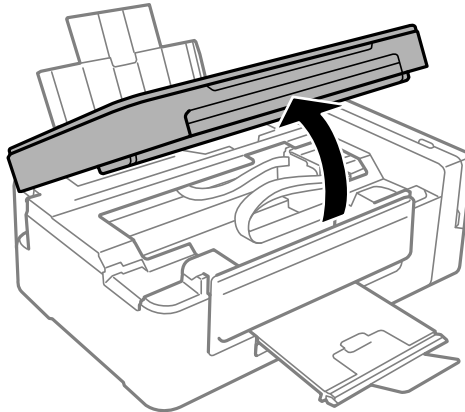

2. Scoateți hârtia blocată.

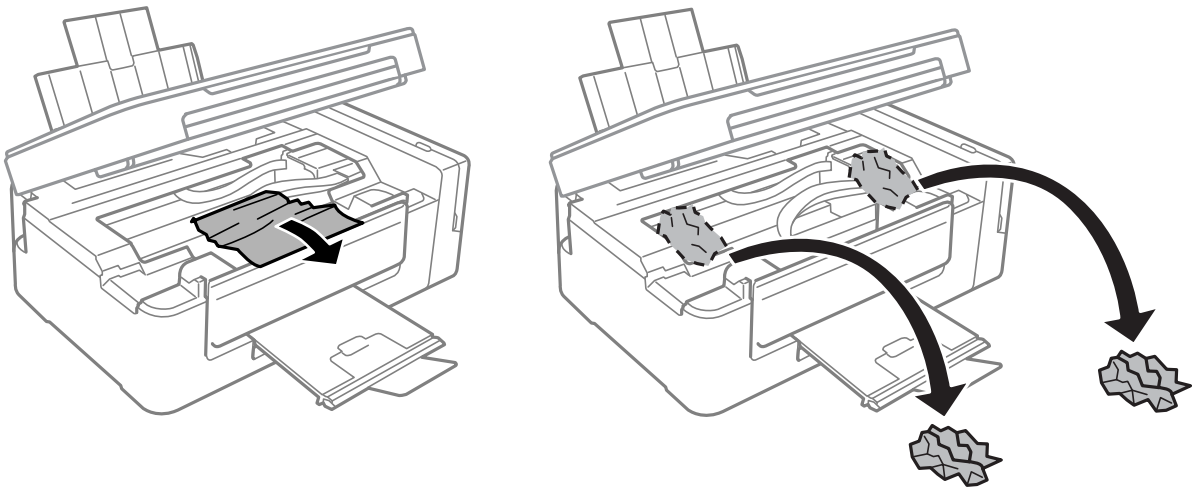

**!** *Important:*

*Nu atingeți cablu alb plat, în porțiunea translucidă și tuburile de cerneală din interiorul imprimantei. În caz contrar se poate produce o defecțiune.*

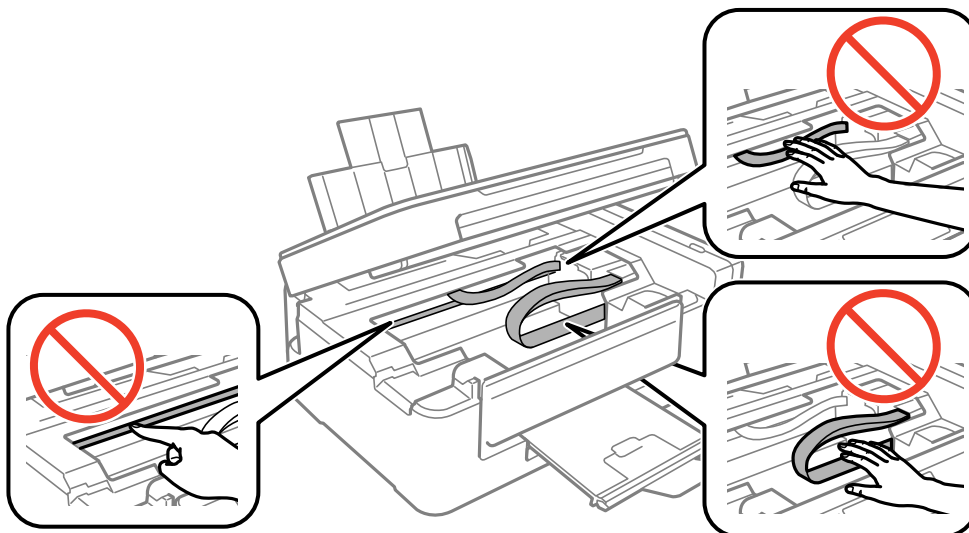

## Soluționarea problemelor

3. Închideți unitatea de scanare.

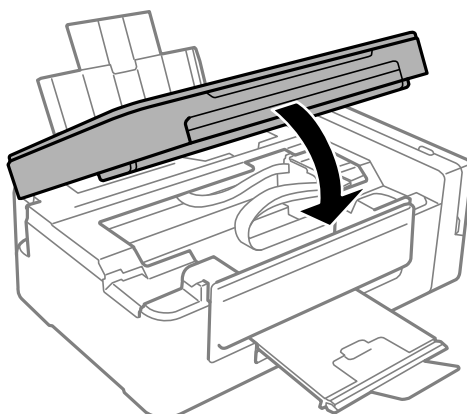

---

## Hârtia nu este alimentată corect

Verificați următoarele aspecte și luați măsurile corespunzătoare pentru a rezolva problema.

- Așezați imprimanta pe o suprafață plană și utilizați imprimanta în condițiile de mediu recomandate.
- Utilizați hârtie compatibilă cu această imprimantă.
- Respectați precauțiile de manevrare a hârtiei.

### Informații conexe

- ➔ „Specificații de mediu” la pagina 119
- ➔ „Precauții la manevrarea hârtiei” la pagina 29
- ➔ „Hârtia disponibilă și capacitățile” la pagina 30
- ➔ „Lista tipurilor de hârtie” la pagina 30

## Hârtia se blochează

- Încărcați hârtia în direcția corectă și împingeți ghidajele de margine spre marginile hârtiei.
- Încărcați pe rând câte o coală de hârtie dacă încărcați mai multe coli de hârtie.

### Informații conexe

- ➔ „Scoaterea hârtiei blocate” la pagina 94
- ➔ „Încărcarea hârtiei în suportul de Alimentare hârtie spate” la pagina 31

## Hârtia este alimentată oblic

Încărcați hârtia în direcția corectă și împingeți ghidajele de margine spre marginile hârtiei.

### Informații conexe

- ➔ „Încărcarea hârtiei în suportul de Alimentare hârtie spate” la pagina 31



## Sunt alimentate mai multe coli de hârtie în același timp

- Încărcați o coală de hârtie în același timp.
- Atunci când sunt alimentate simultan mai multe coli de hârtie în timpul tipăririi manuale pe ambele părți, scoateți toate colile din imprimantă înainte de a reîncărca hârtia.

## Nu este alimentată hârtie

Nu încărcați mai multă hârtie decât numărul maxim de coli specificat pentru hârtia respectivă. Dacă folosiți hârtie normală, aceasta nu trebuie să depășească nivelul indicat de simbolul triunghiular de pe ghidajul de margine.

### Informații conexe

➔ [„Hârtia disponibilă și capacitățile” la pagina 30](#)



---

## Probleme cu privire la alimentarea cu energie și panoul de control

### Imprimanta nu pornește

- Verificați dacă ați conectat bine cablul de alimentare.
- Țineți apăsat mai mult timp butonul .

### Imprimanta nu se oprește

Țineți apăsat mai mult timp butonul . Dacă tot nu puteți opri imprimanta, deconectați cablul de alimentare. Pentru a preveni uscarea capului de imprimare, reporniți imprimanta și opriți-o din nou apăsând butonul .

---

## Nu se poate efectua tipărirea de la un computer

- Instalați driverul de imprimantă.
- Conectați corect cablul USB dintre imprimantă și computer.
- Dacă utilizați un hub USB, încercați să conectați imprimanta direct la computer.
- Dacă nu puteți tipări printr-o rețea, consultați pagina care descrie metoda de conectare la rețea de la computer.
- Dacă imprimați o imagine de mari dimensiuni, este posibil ca respectivul computer să nu aibă suficientă memorie. Tipăriți imaginea la o rezoluție mai mică sau la dimensiuni mai mici.

## Soluționarea problemelor

- ❑ În Windows, faceți clic pe **Coadă tipărire** din fila driverului imprimantei **Întreținere** și apoi verificați următoarele.
  - ❑ Verificați dacă există comenzi de tipărire întrerupte.  
Anulați tipărirea dacă este cazul.
  - ❑ Asigurați-vă că imprimanta nu este offline sau în așteptare.  
Dacă imprimanta este offline sau în așteptare, deselectați setarea offline sau în așteptare din meniul **Imprimantă**.
  - ❑ Asigurați-vă că imprimanta este selectată ca imprimantă implicită din meniul **Imprimantă** (ar trebui să existe o bifă pe elementul de meniu).  
Dacă imprimanta nu este selectată ca implicită, setați-o ca imprimantă implicită.
  - ❑ Asigurați-vă că portul de imprimantă este selectat corect în **Proprietate > Port** din meniul **Imprimantă** în modul următor.  
Selectați „USBXXX” pentru o conexiune USB, sau „EpsonNet Print Port” pentru o conexiune prin rețea.
- ❑ În Mac OS X, asigurați-vă că starea imprimantei nu este **Pauză**.  
Selectați **Preferințe sistem** din meniul  > **Imprimante și scanere** (sau **Tipărire și scanare**, **Tipărire și fax**) și apoi faceți dublu clic pe imprimantă. Dacă imprimanta este în pauză, faceți clic pe **Reluare** (sau **Reluare imprimantă**).

### Informații conexe

- ➔ „Instalarea aplicațiilor” la pagina 90
- ➔ „Conectarea la un computer” la pagina 17
- ➔ „Anularea tipăririi” la pagina 54

---

## Când nu se pot realiza setările de rețea

- ❑ Opriti dispozitivele pe care doriți să le conectați la rețea. Așteptați circa 10 secunde și porniți dispozitivele în următoarea ordine: punctul de acces, computerul sau dispozitivul inteligent și apoi imprimanta. Reduceți distanța dintre imprimantă, computer sau dispozitivul inteligent față de punctul de acces, pentru a facilita comunicațiile prin undă radio, apoi încercați să realizați din nou setările de rețea.
- ❑ Tipăriți raportul de conexiune la rețea. Verificați-l și apoi urmați soluțiile tipărite.

### Informații conexe

- ➔ „Tipărirea unui raport de conexiune la rețea” la pagina 22
- ➔ „Conexiune imposibilă de la dispozitive, deși setările de rețea sunt în regulă” la pagina 98

## Conexiune imposibilă de la dispozitive, deși setările de rețea sunt în regulă

Dacă nu vă puteți conecta de la computer sau de la un dispozitiv inteligent deși raportul de conexiune la rețea nu indică probleme, consultați următoarele.

### Soluționarea problemelor

- ❑ Dacă utilizați mai multe puncte de acces simultan, este posibil să nu puteți utiliza imprimanta de la computer sau de la dispozitivul inteligent, acest lucru depinzând de setările punctelor de acces. Conectați computerul sau dispozitivul inteligent la același punct de acces ca imprimanta.

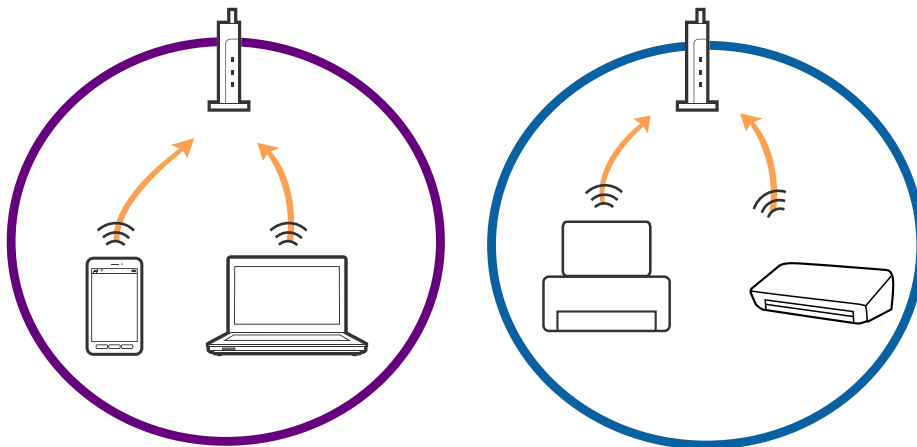

- ❑ Este posibil să nu vă puteți conecta la punctul de acces atunci când acesta are SSID-uri multiple, iar dispozitivele sunt conectate la SSID-uri diferite din același punct de acces. Conectați computerul sau dispozitivul inteligent la același SSID ca imprimanta.

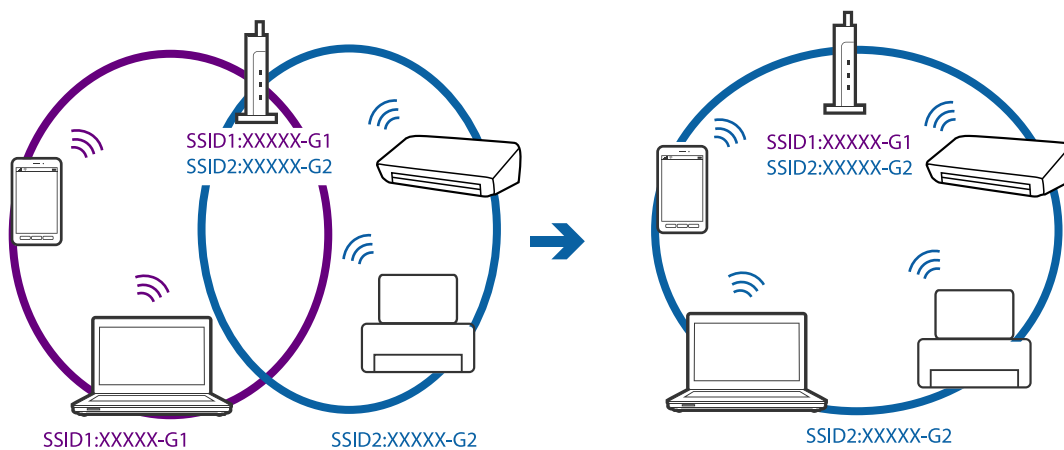

- ❑ Un punct de acces compatibil atât cu IEEE802.11a, cât și cu IEEE802.11g are SSID-uri de 2,4 GHz și 5 GHz. În cazul în care conectați computerul sau dispozitivul inteligent la un SSID de 5 GHz, nu vă veți putea conecta la imprimantă deoarece aceasta acceptă comunicații doar prin 2,4 GHz. Conectați computerul sau dispozitivul inteligent la același SSID ca imprimanta.

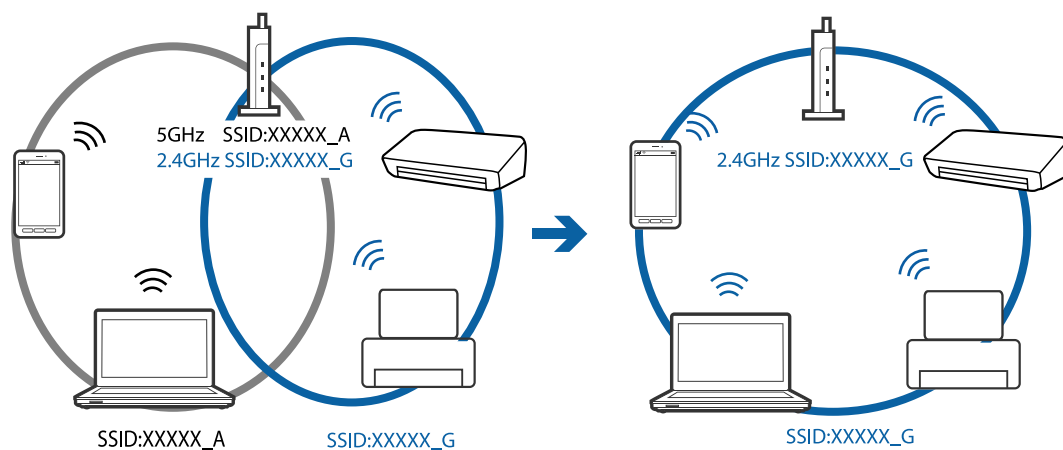

## Soluționarea problemelor

- Majoritatea punctelor de acces au o funcție de separare de confidențialitate care blochează comunicarea între dispozitivele conectate. Dacă nu puteți efectua comunicarea între imprimantă și computer sau dispozitivul inteligent, chiar dacă acestea sunt conectate la aceeași rețea, dezactivați separatorul de confidențialitate de la punctul de acces. Consultați manualul furnizat cu punctul de acces pentru detalii.

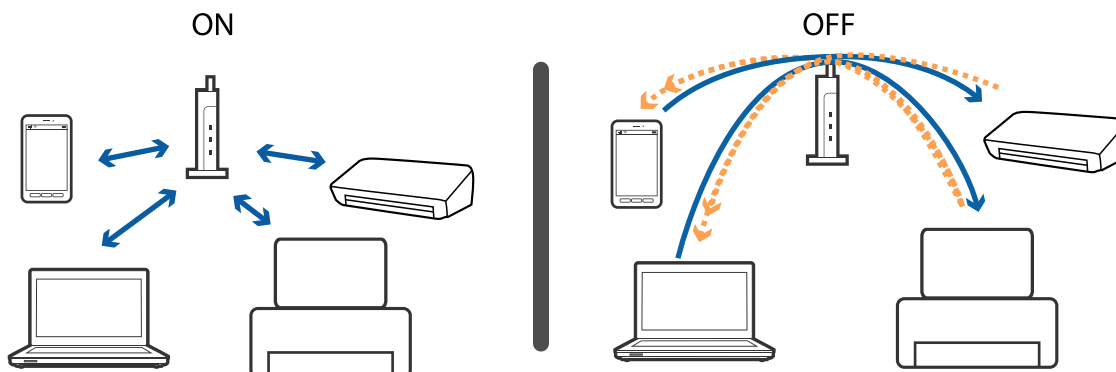

### Informații conexe

- ➔ „Verificarea SSID conectată la imprimantă” la pagina 100
- ➔ „Verificarea SSID pentru computer” la pagina 100

## Verificarea SSID conectată la imprimantă

Puteți verifica SSID tipărint un raport de conexiune la rețea, o fișă de stare a rețelei sau în Web Config.

## Verificarea SSID pentru computer

### Windows

Selecțați **Panou de control > Rețea și Internet > Centru rețea și partajare**.

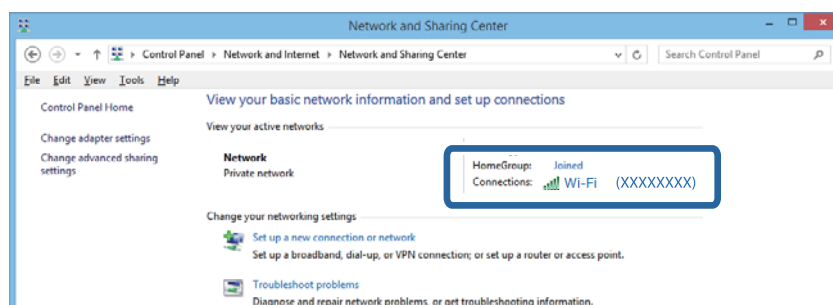

## Soluționarea problemelor

## Mac OS X

Faceți clic pe pictograma Wi-Fi din partea de sus a ecranului computerului. O listă de SSID-uri este afișată, iar SSID-ul conectat este indicat cu un marcaj de validare.



---

## Brusc, imprimanta nu poate tipări utilizând o conexiune în rețea

- La modificarea punctului de acces sau a furnizorului, încercați să refaceți setările de rețea pentru imprimantă. Conectați computerul sau dispozitivul inteligent la același SSID ca imprimanta.
- Opriți dispozitivele pe care doriți să le conectați la rețea. Așteptați circa 10 secunde și porniți dispozitivele în următoarea ordine: punctul de acces, computerul sau dispozitivul inteligent și apoi imprimanta. Reduceți distanța dintre imprimantă, computer sau dispozitivul inteligent față de punctul de acces, pentru a facilita comunicațiile prin undă radio, apoi încercați să realizați din nou setările de rețea.
- În Windows, executați clic pe **Coadă tipărire** din fila **Întreținere** a driverului de imprimantă și apoi verificați următoarele.
  - Verificați dacă există comenzi de tipărire întrerupte. Anulați tipărirea dacă este cazul.
  - Asigurați-vă că imprimanta nu este offline sau în așteptare. Dacă imprimanta este offline sau în așteptare, deselectați setarea offline sau în așteptare din meniul **Imprimantă**.
  - Asigurați-vă că imprimanta este selectată ca imprimantă implicită din meniul **Imprimantă** (ar trebui să existe o bifă pe elementul de meniu).

Dacă imprimanta nu este selectată ca implicită, setați-o ca imprimantă implicită.
  - Verificați dacă portul selectat este corect în **Proprietăți imprimantă > Port**
- Tipăriți raportul de conexiune la rețea. Dacă raportul indică faptul că respectiva conexiune la rețea a eșuat, verificați raportul de conexiune la rețea și apoi urmați soluțiile tipărite.
- Încercați să accesați orice site web de la computer, pentru a vă asigura că setările de rețea ale computerului sunt corecte. Dacă nu puteți accesa niciun site web, există o problemă cu computerul. Pentru mai multe detalii, consultați manualul aferent computerului.

### Informații conexe

- ➔ [„Verificarea SSID conectată la imprimantă” la pagina 100](#)
- ➔ [„Verificarea SSID pentru computer” la pagina 100](#)

- ➔ „Mesaje și soluții în raportul de conexiune la rețea” la pagina 22
- ➔ „Conexiune imposibilă de la dispozitive, deși setările de rețea sunt în regulă” la pagina 98

---

## Brusc, imprimanta nu poate tipări utilizând o conexiune USB

- Deconectați cablul USB de la computer. Faceți clic dreapta pe pictograma de imprimantă afișată pe computer, apoi selectați **Eliminare dispozitiv**. Apoi, conectați cablul USB la computer și încercați o tipărire de test. Dacă tipărirea este posibilă, configurarea s-a încheiat.
- Setări din nou conexiunea USB urmând pașii din [Modificarea metodei de conectare la un computer] din acest manual.

### Informații conexe

- ➔ „Schimbarea metodei de conectare la un computer” la pagina 26

---

## Probleme de tipărire

### Apar urme de uzură din cauza frecării pe hârtie sau lipsesc culori

- Dacă nu ați utilizat imprimanta o perioadă îndelungată, este posibil ca duzele capului de tipărire să se fi astupat, ceea ce poate face ca picăturile de cerneală să nu poată ieși. Efectuați o verificare a duzelor și apoi curățați capul de tipărire dacă vreuna dintre duzele capului de tipărire este înfundată.
- Dacă ați tipărit când nivelurile de cerneală erau prea scăzute pentru a putea fi vizibile în ferestrele corespunzătoare rezervoarelor de cerneală, reumpleți rezervoarele de cerneală până la marcajele de sus, apoi utilizați utilitarul **Sistem de spălare a cernelii** pentru a înlocui cerneala din interiorul tuburilor de cerneală. După utilizarea utilitarului, efectuați o verificare a duzelor pentru a vedea dacă s-a îmbunătățit calitatea tipăririi.

### Informații conexe

- ➔ „Verificarea și curățarea capului de tipărire” la pagina 71
- ➔ „Reumplerea rezervoarelor de cerneală” la pagina 67
- ➔ „Înlocuirea cernelii din interiorul tuburilor de cerneală” la pagina 73

### Apar benzi sau culori neașteptate

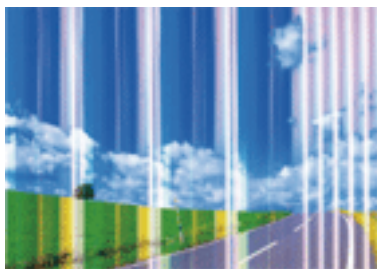

## Soluționarea problemelor

Duzele capului de tipărire ar putea fi înfundate. Efectuați o verificare a duzei pentru a verifica dacă duzele capului de tipărire sunt înfundate. Curățați capul de tipărire dacă vreuna dintre duzele capului de tipărire este înfundată.

### Informații conexe

➔ „Verificarea și curățarea capului de tipărire” la pagina 71

## Apar benzi colorate la intervale de aproximativ 2.5 cm



- Selectați setarea adecvată pentru tipul de hârtie în funcție de tipul de hârtie încărcat în imprimantă.
- Aliniați capul de tipărire folosind computerul.
- La tipărirea pe hârtie simplă, tipăriți folosind o setare de calitate mai ridicată.

### Informații conexe

➔ „Lista tipurilor de hârtie” la pagina 30

➔ „Alinierea capului de imprimare” la pagina 74

## Tipăriri neclare, benzi verticale sau aliniere incorectă



enthalten alle  
Aufdruck. W  
5008 "Regel

Aliniați capul de tipărire.

### Informații conexe

➔ „Alinierea capului de imprimare” la pagina 74

## Soluționarea problemelor

### Calitatea imprimării nu se îmbunătățește nici după alinierea capului de imprimare

În timpul imprimării bidirecționale (sau de mare viteză), capul de imprimare imprimă când se deplasează în ambele direcții, iar liniile verticale ar putea fi aliniate incorect. În cazul în care calitatea imprimării nu se îmbunătățește, dezactivați setarea bidirecțională (sau de mare viteză). Dezactivarea acestei setări ar putea determina reducerea vitezei de imprimare.

#### Windows

Deselectați opțiunea **Rapid** din driverul de imprimantă, din fila **Mai multe opțiuni**.

#### Mac OS X

Selectați **Preferințe sistem** din meniul  > **Imprimante și scanere** (sau **Tipărire și scanare**, **Tipărire și fax**) și apoi selectați imprimanta. Faceți clic pe **Opțiuni și consumabile** > **Opțiuni** (sau **Driver**). Selectați **Dezactivat** ca setare pentru **Tipărire rapidă**.

### Calitatea tipăririi este slabă

Verificați următoarele în cazul în care calitatea tipăririi este proastă, iar pe documentele tipărite apar zone neclare, benzi, culori lipsă, culori estompate și alinieri incorecte.

- Asigurați-vă că procesul inițial de încărcare a cernelei s-a terminat.
- Reumpleți rezervorul de cerneală dacă nivelul cernelei scade sub linia inferioară.
- Efectuați o verificare a duzelor și apoi curățați capul de tipărire dacă vreuna dintre duzele capului de tipărire este înfundată.
- Dacă nu ați utilizat imprimanta mult timp, înlocuiți cerneala din tuburile de cerneală.
- Aliniați capul de tipărire.
- Utilizați hârtie compatibilă cu această imprimantă.
- Selectați setarea adecvată pentru tipul de hârtie în funcție de tipul de hârtie încărcat în imprimantă.
- Nu tipăriți pe hârtie umedă, cu defecțiuni sau prea veche.
- Dacă hârtia este îndoită sau plicurile sunt umflate, aplatizați-le.
- Imprimați folosind o setare de calitate superioară.
- Nu stivuiți hârtia imediat după tipărire.
- Uscați complet documentele tipărite înainte de a le îndosaria sau de a le afișa. La uscarea documentelor tipărite, nu le expuneți la soare, nu utilizați un uscător și nu atingeți fața tipărită a hârtiei.
- La tipărirea imaginilor și a fotografiilor, Epson recomandă utilizarea hârtiei originale Epson, nu a hârtiei normale. Tipăriți pe fața de tipărit a hârtiei originale Epson.
- Încercați să utilizați sticle cu cerneală originală Epson. Acest produs este proiectat pentru a ajusta culorile în ipoteza că folosiți sticle de cerneală originale Epson. Utilizarea sticlelor de cerneală neoriginale poate determina scăderea calității tipăririi.
- Utilizați sticle de cerneală pe care este inscripționat codul corect pentru această imprimantă.
- Epson recomandă utilizarea sticlei de cerneală înainte de expirarea datei inscripționate pe ambalaj.

#### Informații conexe

➔ [„Reumplerea rezervoarelor de cerneală” la pagina 67](#)



## Soluționarea problemelor

- ➔ „Verificarea și curățarea capului de tipărire” la pagina 71
- ➔ „Înlocuirea cernelii din interiorul tuburilor de cerneală” la pagina 73
- ➔ „Alinierea capului de imprimare” la pagina 74
- ➔ „Precauții la manevrarea hârtiei” la pagina 29
- ➔ „Hârtia disponibilă și capacitățile” la pagina 30
- ➔ „Lista tipurilor de hârtie” la pagina 30

### Hârtia este pătată sau zgâriată

- Când apar benzi orizontale sau când partea de sus sau de jos a hârtiei se murdărește, încărcați hârtia în direcția corectă și glisați ghidajele de margine la marginile hârtiei.

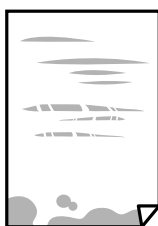

- Când apar benzi verticale sau hârtia se murdărește, curățați calea de hârtie.



- Amplasați hârtia pe o suprafață plană pentru a verifica dacă este ondulantă. Dacă da, îndreptați-o.
- Dacă efectuați o tipărire manuală pe ambele fețe ale hârtiei, asigurați-vă că cerneala s-a uscat complet înainte de a reîncărca hârtia.

#### Informații conexe

- ➔ „Încărcarea hârtiei în suportul de Alimentare hârtie spate” la pagina 31
- ➔ „Curățarea traseului hârtiei pentru evitarea petelor de cerneală” la pagina 74

### Fotografiile tipărite sunt lipicioase

Probabil ați tipărit pe partea greșită a hârtiei foto. Asigurați-vă că tipăriți pe partea tipăribilă.

La tipărirea pe partea incorectă a hârtiei foto, trebuie să curățați traseul hârtiei.

#### Informații conexe

- ➔ „Curățarea traseului hârtiei pentru evitarea petelor de cerneală” la pagina 74

## Soluționarea problemelor

### Imaginile sau fotografiile sunt imprimate în culori neașteptate

La tipărirea din driverul de imprimantă Windows, setarea de ajustare automată a fotografiei Epson este aplicată în mod implicit în funcție de tipul hârtiei. Încercați să modificați setarea.

Pe fila **Mai multe opțiuni**, selectați **Personalizat** în **Corectare culoare** și apoi executați clic pe **Avansat**. Modificați setarea **Corecție scenă** din **Autocorectare** la orice altă opțiune. Dacă modificarea setării nu are niciun efect, utilizați orice altă metodă de corectare a culorilor în afară de **PhotoEnhance** din **Management culori**.

#### Informații conexe

➔ [„Ajustarea culorii de tipărire” la pagina 51](#)

### Culorile diferă de cele care apar pe afișaj

- Dispozitivele de afișare, precum monitoarele de computer, au propriile proprietăți de afișare. Dacă afișajul nu este calibrat, imaginea nu este afișată cu luminozitatea și culorile corecte. Ajustați proprietățile dispozitivului de afișare.
- Lumina care se reflectă în afișaj are un efect asupra modului în care este vizualizată imaginea pe acel afișaj. Evitați lumina directă a soarelui și confirmați imaginea într-un mediu în care poate fi asigurată o iluminare adecvată.
- Culorile pot diferi de cele vizualizate pe dispozitive inteligente, precum smartphone-uri sau tablete cu afișaje de înaltă rezoluție.
- Culorile de pe un afișaj nu sunt identice cu cele de pe hârtie, deoarece dispozitivul de afișare și imprimanta au un proces diferit de producere a culorilor.

### Poziția, formatul sau marginile materialului tipărit sunt incorecte

- Încărcați hârtia în direcția corectă și împingeți ghidajele de margine spre marginile hârtiei.
- La așezarea originalelor pe geamul scannerului, aliniați colțul originalului cu colțul marcat cu un simbol pe rama de pe geamul scannerului. Dacă marginile unei copii sunt trunchiate, deplasați ușor originalul dinspre colț.
- La așezarea documentelor originale pe geamul scannerului, curățați geamul scannerului și capacul pentru documente. Dacă există praf sau pete pe suprafața de sticlă, zona de copiere ar putea fi extinsă pentru a include praful sau petele, creând o poziție de copiere incorectă, sau imaginea ar putea fi micșorată.
- Selectați setarea corectă pentru formatul hârtiei.
- Din aplicație, ajustați valoarea definită pentru margine, astfel încât aceasta să se găsească în zona tipăribilă.

#### Informații conexe

➔ [„Încărcarea hârtiei în suportul de Alimentare hârtie spate” la pagina 31](#)

➔ [„Așezarea originalelor pe Geamul scannerului” la pagina 34](#)

➔ [„Curățarea Geamul scannerului” la pagina 75](#)

➔ [„Zona tipăribilă” la pagina 115](#)

### Caracterele tipărite sunt incorecte sau corupte

- Conectați corect cablul USB dintre imprimantă și computer.

## Soluționarea problemelor

- Anulați comenzile de tipărire întrerupte.
- Nu treceți computerul manual în modul **Hibernare** sau **Repaus** în timpul tipăririi. Riscați să se tipărească automat pagini cu text corupt la următoarea pornire a computerului.

### Informații conexe

➔ „Anularea tipăririi” la pagina 54

## Imaginea tipărită este inversată

Deselectați toate setările pentru imagini în oglindă din driver-ul imprimantei sau aplicație.

- Windows

Deselectați opțiunea **Imagine în oglindă** din fila **Mai multe opțiuni** a driver-ului imprimantei.

- Mac OS X

Deselectați opțiunea **Imag în oglindă** din caseta de dialog a meniului **Setări tipărire**.

## Modele tip mozaic în imaginile tipărite

La tipărirea imaginilor sau a fotografiilor, tipăriți folosind date cu rezoluție înaltă. Imaginile de pe site-urile web au în general o rezoluție scăzută, totuși acestea pot fi afișate bine pe ecran, la tipărire calitatea poate scădea.

## Culori neuniforme, pete, puncte sau linii drepte apar în imaginea copiată

- Curățați traseul hârtiei.
- Curățați geamul scannerului.
- Nu apăsați prea tare pe original sau pe capacul pentru documente când așezați originalele pe geamul scannerului.

### Informații conexe





➔ „Curățarea traseului hârtiei pentru evitarea petelor de cerneală” la pagina 74

➔ „Curățarea Geamul scannerului” la pagina 75

## Pe imaginea copiată apar modele neclare (de tip hașură)

Așezați originalul sub un unghi ușor diferit.

## Apar benzi pe imaginea copiată

Dacă apăsați butoanele  și  sau  și  simultan, imprimanta copiază în modul draft și pot apărea benzi pe exemplarul tipărit.

## Pe imaginea copiată apare o imagine de pe verso-ul originalului

În cazul unui original subțire, așezați originalul pe geamul scannerului și apoi așezați o hârtie neagră peste acesta.

## Problema de tipărire nu a putut fi soluționată

Dacă ați încercat toate soluțiile de mai jos și nu ați rezolvat problema, încercați să dezinstalați și apoi să reinstalați driver-ul imprimantei.

### Informații conexe



➔ „Dezinstalarea aplicațiilor” la pagina 88

➔ „Instalarea aplicațiilor” la pagina 90

---

## Alte probleme de imprimare

### Tipărirea se face prea încet

- Închideți toate aplicațiile de care nu aveți nevoie.
- Reduceți setarea referitoare la calitate. Dacă selectați o calitate superioară a imprimării, viteza de imprimare se va reduce.
- Activați opțiunea de tipărirea bidirecțională (sau viteză ridicată). Dacă această setare este activată, capul de tipărire va tipări în ambele direcții, iar viteza de tipărire va crește.
  - Windows  
Selectați **Rapid** din fila **Mai multe opțiuni** a driverului imprimantei.
  - Mac OS X  
Selectați **Preferințe sistem** din meniul  > **Imprimante și scanere** (sau **Tipărire și scanare, Print & Fax**) și apoi selectați imprimanta. Faceți clic pe **Opțiuni și consumabile** > **Opțiuni** (sau **Driver**). Selectați **Activat** ca setare pentru **Tipărire rapidă**.
- Dezactivați **Modul silențios**.
  - Windows  
Dezactivați opțiunea **Modul silențios** din fila **Principal** a driverului imprimantei.
  - Mac OS X  
Selectați **Preferințe sistem** din meniul  > **Imprimante și scanere** (sau **Tipărire și scanare, Print & Fax**) și apoi selectați imprimanta. Faceți clic pe **Opțiuni și consumabile** > **Opțiuni** (sau **Driver**). Selectați **Dezactivat** ca setare pentru **Modul silențios**.

## Tipărirea este încetinită drastic în timpul operațiilor de tipărire continuă

Tipărirea este încetinită pentru a preveni supraîncălzirea și deteriorarea componentelor mecanice ale imprimantei. Însă puteți continua tipărirea. Pentru a reveni la viteza de tipărire normală, lăsați imprimanta în repaus timp de cel puțin 30 de minute. Viteza de tipărire nu revine la normal dacă alimentarea este oprită.

---

## Scanarea nu începe

- Conectați corect cablul USB dintre imprimantă și computer. Dacă utilizați un hub USB, încercați să conectați imprimanta direct la computer.
- Dacă scanați la rezoluție înaltă printr-o rețea, poate avea loc o eroare de comunicare. Micșorați rezoluția.
- Asigurați-vă că ați selectat imprimanta (scannerul) corectă în Epson Scan 2.

### Verificați dacă imprimanta este recunoscută sau nu atunci când utilizați Windows

În Windows, asigurați-vă că imprimanta (scannerul) este afișat(ă) în **Scanner și aparat foto**. Imprimanta (scannerul) ar trebui să fie afișat(ă) ca „EPSON XXXXX (numele imprimantei)”. Dacă imprimanta (scannerul) nu este afișat(ă), dezinstalați și apoi reinstalați Epson Scan 2. Consultați următoarele pentru a accesa **Scanner și aparat foto**.

#### Windows 10

Faceți clic dreapta pe butonul Start sau țineți apăsat pe acesta și selectați **Panou de control**, introduceți „Scanner și aparat foto” în caseta de căutare, faceți clic pe **Vizualizare scanere și aparate foto** și apoi verificați dacă este afișată imprimanta.

#### Windows 8.1/Windows 8

Selectați **Desktop > Setări > Panou de control**, introduceți „Scanner și aparat foto” în caseta de căutare, faceți clic pe **Afișare scanner și aparat foto** și apoi verificați dacă este afișată imprimanta.

#### Windows 7

Faceți clic pe butonul Start și selectați **Panou de control**, introduceți „Scanner și aparat foto” în caseta de căutare, faceți clic pe **Vizualizare scanere și aparate foto** și apoi verificați dacă este afișată imprimanta.

#### Windows Vista

Faceți clic pe butonul start, selectați **Panou de control > Hardware și sunete > Scanere și aparate foto** și apoi verificați dacă imprimanta este afișată.

#### Windows XP

Faceți clic pe butonul Start, selectați **Panou de control > Imprimante și alte dispozitive hardware > Scanere și aparate foto** și apoi verificați dacă este afișată imprimanta.

### Informații conexe

- ➔ [„Dezinstalarea aplicațiilor” la pagina 88](#)
- ➔ [„Instalarea aplicațiilor” la pagina 90](#)

## Nu este posibilă scanarea de la panoul de control

- Asigurați-vă că Epson Scan 2 și Epson Event Manager sunt instalate corespunzător.
- Verificați setarea de scanare alocată în Epson Event Manager.

**Informații conexe**

- ➔ „Epson Scan 2 (driver de scanner)” la pagina 86
- ➔ „Epson Event Manager” la pagina 86

---

## Probleme cu privire la imaginile scanate

### Culori lipsite de omogenitate, murdărie, pete etc. apar la scanarea de pe geamul scannerului

- Curățați geamul scannerului.
- Îndepărtați resturile sau murdăria care aderă la original.
- Nu apăsați cu prea multă forță pe original sau pe capacul pentru document. Dacă apăsați cu prea multă forță, pot apărea neclarități, mâzgălituri sau pete.

**Informații conexe**

- ➔ „Curățarea Geamul scannerului” la pagina 75

### Calitatea imaginii lasă de dorit

- Setări opțiunea **Mod** din Epson Scan 2 conform originalului pe care doriți să îl scanați. Scanați utilizând setările pentru documente din **Mod document** și setările pentru fotografii din **Mod foto**.
- În Epson Scan 2, reglați imaginea utilizând elementele din fila **Setări avansate**, apoi scanați.
- Dacă rezoluția este redusă, încercați să măriți rezoluția și apoi să scanați.

**Informații conexe**

- ➔ „Efectuarea scanării utilizând Epson Scan 2” la pagina 57

### Fundalul imaginilor prezintă ofset

Este posibil ca imaginile situate pe verso-ul originalului să apară pe imaginea scanată.

- În Epson Scan 2, selectați fila **Setări avansate**, apoi reglați opțiunea **Luminoz..**  
Este posibil ca această caracteristică să nu fie disponibilă, în funcție de setările din fila **Setări principale > Tip imagine** sau alte setări din fila **Setări avansate**.
- În **Mod document** din Epson Scan 2, selectați fila **Setări avansate**, după care **Opțiune imagine > Îmbunătățire text**.
- La scanarea de pe geamul scannerului, așezați o coală de hârtie neagră sau o folie de protecție pentru birou peste original.

**Informații conexe**

- ➔ „Așezarea originalelor pe Geamul scannerului” la pagina 34

## Soluționarea problemelor

➔ „Efectuarea scanării utilizând Epson Scan 2” la pagina 57

### Textul este neclar

- În **Mod document** din Epson Scan 2, selectați fila **Setări avansate**, după care **Opțiune imagine > Îmbunătățire text**.
- Selectați **Mod document** pentru opțiunea **Mod** din Epson Scan 2. Scațați utilizând setările pentru documente din **Mod document**.
- În **Mod document**, în Epson Scan 2, când opțiunea **Tip imagine** din fila **Setări principale** este setată la **Alb negru**, reglați **Prag** din fila **Setări avansate**. La creșterea valorii **Prag**, zona culorii negre devine mai mare.
- Dacă rezoluția este redusă, încercați să măriți rezoluția și apoi să scanați.

#### Informații conexe

➔ „Scanarea documentelor (Mod document)” la pagina 57

### Apar modele de tip moar

Dacă originalul este un document tipărit, pot apărea modele de tip moar în imaginea scanată.

- Pe fila **Setări avansate** din Epson Scan 2, setați **Filtrare descreen**.



- Modificați rezoluția și apoi scanați din nou.

#### Informații conexe

➔ „Efectuarea scanării utilizând Epson Scan 2” la pagina 57

### Nu se poate scana suprafața corectă pe geamul scannerului

- Asigurați-vă că originalul este poziționat corect în raport cu marcajele de aliniere.
- Dacă marginea imaginii scanate lipsește, îndepărtați ușor originalul de marginea geamului scannerului.
- La amplasarea mai multor originale pe geamul scannerului, asigurați-vă că există un spațiu de cel puțin 20 mm (0,79 inchi) între originale.

#### Informații conexe

➔ „Așezarea originalelor pe Geamul scannerului” la pagina 34

## Soluționarea problemelor

## Nu se poate previzualiza în modul Imagine redusă

- La plasarea mai multor originale pe geamul scannerului, asigurați-vă că lăsați un spațiu de cel puțin 20 mm (0,79 in.) între originale.
- Verificați dacă originalul este plasat drept.
- În funcție de original, este posibil ca previzualizarea să nu se efectueze în modul **Imagine redusă**. În acest caz, scanați în modul de previzualizare **Normal**, apoi creați manual demarcaje.

### Informații conexe

➔ „Scanarea fotografiilor sau imaginilor (Mod foto)” la pagina 59

## Textul nu este corect recunoscut la salvarea în formatul PDF căutabil

- În fereastra **Opțiuni format imagine** din Epson Scan 2, verificați că opțiunea **Limbă text** este setată corect în fila **Text**.
- Verificați dacă originalul este amplasat drept.
- Utilizați un original cu text clar. Este posibil ca recunoașterea textului să nu fie posibilă pentru următoarele tipuri de originale.
  - Originale care au fost copiate de mai multe ori
  - Originale primite prin fax (la rezoluții reduse)
  - Originale la care spațierea dintre litere, respectiv dintre rânduri, este prea redusă
  - Originale cu linii trase cu rigla sau subliniere pe deasupra textului
  - Originale cu text scris de mână
  - Originale cu încrețituri sau cute
- În **Mod document**, în Epson Scan 2, când opțiunea **Tip imagine** din fila **Setări principale** este setată la **Alb negru**, reglați **Prag** din fila **Setări avansate**. La mărirea valorii **Prag**, negrul devine mai intens.
- În **Mod document** din Epson Scan 2, selectați fila **Setări avansate**, după care **Opțiune imagine > Îmbunătățire text**.

### Informații conexe

➔ „Scanarea documentelor (Mod document)” la pagina 57

## Nu se pot rezolva problemele imaginii scanate

Dacă ați încercat toate soluțiile și nu ați rezolvat problema, inițializați setările Epson Scan 2 utilizând Epson Scan 2 Utility.

### Notă:

*Epson Scan 2 Utility este o aplicație livrată cu Epson Scan 2.*



## Soluționarea problemelor

1. Porniți aplicația Epson Scan 2 Utility.

Windows 10

Faceți clic pe butonul Start, iar apoi selectați **Toate aplicațiile > EPSON > Epson Scan 2 Utility**.

Windows 8.1/Windows 8

Introduceți numele aplicației în butonul de căutare, apoi selectați pictograma afișată.

Windows 7/Windows Vista/Windows XP

Faceți clic pe butonul Start, apoi selectați **Toate programele** sau **Programe > EPSON > Epson Scan 2 > Epson Scan 2 Utility**.

Mac OS X

Selectați **Salt > Aplicații > Epson Software > Epson Scan 2 Utility**.

2. Selectați fila **Altul**.

3. Faceți clic pe **Reinițializ..**

**Notă:**

*Dacă inițializarea nu rezolvă problema, dezinstalați și reinstalați Epson Scan 2.*

### Informații conexe

➔ [„Dezinstalarea aplicațiilor” la pagina 88](#)

➔ [„Instalarea aplicațiilor” la pagina 90](#)

---

## Alte probleme de scanare

### Scanarea se face prea încet

Micșorați rezoluția.

### Informații conexe

➔ [„Efectuarea scanării utilizând Epson Scan 2” la pagina 57](#)

### Scanarea se oprește dacă scanați în format PDF/Multi-TIFF

Când scanați utilizând Epson Scan 2, puteți scana continuu până la 999 de pagini în format PDF și până la 200 de pagini în format Multi-TIFF.

Dacă scanați volume mari, vă recomandăm să scanați în tonuri de gri.

Eliberați cât mai mult spațiu pe hard discul calculatorului. Scanarea se poate opri dacă nu este suficient spațiu disponibil.

Încercați să reduceți rezoluția de scanare. Scanarea se oprește dacă dimensiunea totală a datelor a ajuns la valoarea limită.

### Informații conexe

➔ [„Efectuarea scanării utilizând Epson Scan 2” la pagina 57](#)

---

## Alte probleme

### Un ușor șoc electric la atingerea imprimantei

Dacă există multe periferice conectate la computer, s-ar putea să simțiți un ușor șoc electric atunci când atingeți imprimanta. Instalați un cablu de împământare la computerul conectat la imprimantă.

### Funcționarea imprimantei este zgomotoasă

Dacă imprimanta este prea zgomotoasă, activați **Modul silențios**. Este posibil ca activarea acestei caracteristici să determine reducerea vitezei de tipărire.

- Driverul de imprimantă pentru Windows

Activați opțiunea **Modul silențios** din fila **Principal** a driverului imprimantei.

- Driverul de imprimantă pentru Mac OS X

Selectați **Preferințe sistem** din meniul  > **Imprimante și scanere** (sau **Tipărire și scanare**, **Tipărire și fax**) și apoi selectați imprimanta. Faceți clic pe **Opțiuni și consumabile** > **Opțiuni** (sau **Driver**). Selectați **Activat** ca setare pentru **Modul silențios**.

### Aplicația este blocată de un firewall (numai Windows)

Adăugați aplicația în lista cu programe permise de Windows în setările de securitate din fereastra **Panou de control**.

# Anexă

## Specificații tehnice

### Specificațiile imprimantei

Amplasarea duzelor capului de imprimare		Duze de cerneală neagră: 180 Duze de cerneală color: 59 pentru fiecare culoare
Densitate hârtie	Hârtie normală	64 - 90 g/m <sup>2</sup> (17 - 24 lv.)
	Plicuri	Plic #10, DL, C6: 75 - 90 g/m <sup>2</sup> (20 - 24 lv)

### Zona tipăribilă

#### Zona tipăribilă pentru coli individuale

Calitatea tipăririi poate să scadă în zonele umbrite datorită mecanismului imprimantei.

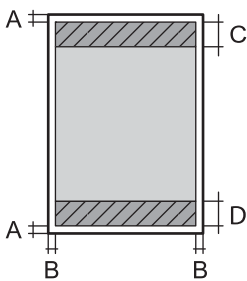
	A	3.0 mm (0.12 in.)
	B	3.0 mm (0.12 in.)
	C	40.0 mm (1.57 in.)
	D	32.0 mm (1.26 in.)

#### Zonă tipăribilă pentru plicuri

Calitatea tipăririi poate să scadă în zonele umbrite datorită mecanismului imprimantei.

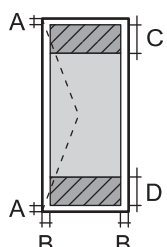
	A	3.0 mm (0.12 in.)
	B	5.0 mm (0.20 in.)
	C	18.0 mm (0.71 in.)
	D	40.0 mm (1.57 in.)

### Specificațiile scannerului

Tip scanner	Flatbed
-------------	---------

**Anexă**

Dispozitiv fotoelectric	CIS
Dimensiune maximă document	216×297 mm (8.5×11.7 in.) A4, Letter
Rezoluție	1200 dpi (scanare principală) 2400 dpi (scanare secundară)
Profundzime de culoare	Color <input type="checkbox"/> 48 biți pe pixel intern (16 biți pe pixel pe culoare intern) <input type="checkbox"/> 24 biți pe pixel extern (8 biți pe pixel pe culoare extern) Tonuri de gri <input type="checkbox"/> 16 biți pe pixel intern <input type="checkbox"/> 8 biți pe pixel extern Alb-negru <input type="checkbox"/> 16 biți pe pixel intern <input type="checkbox"/> 1 biți pe pixel extern
Sursă de lumină	LED

**Specificațiile interfeței**

Pentru computer	USB de viteză ridicată
-----------------	------------------------

**Listă cu funcții de rețea**

Funcții		Acceptată	Observații	
Interfețe de rețea	Ethernet	-	-	
	Wi-Fi	Infrastructură	✓	-
		Ad-hoc	-	-
		Wi-Fi Direct (Simple AP)	-	-
Conexiune simultană	Ethernet și Wi-Fi Direct (Simple AP)	-	-	
	Wi-Fi (Infrastructură) și Wi-Fi Direct (Simple AP)	-	-	

## Anexă

Funcții			Acceptată	Observații
Operare panou	Configurare Wi-Fi	Expert de configurare Wi-Fi	-	-
		Configurare prin apăsarea unui buton (WPS)	✓	-
		Configurare cod PIN	✓	-
		Conectare automată prin Wi-Fi	✓	-
		Conexiune Epson iPrint	-	-
		Configurare Wi-Fi Direct	-	-
	Configurare generală rețea		-	-
	Verificare conexiune la rețea		✓	-
	Stare rețea		-	-
	Tipărire fișă de stare rețea		✓	-
	Dezactivare Wi-Fi		-	-
	Restabilire setări implicite din fabrică		✓	-
	Configurare partajare fișiere		-	-
Tipărire în rețea	EpsonNet Print (Windows)	IPv4	✓	-
	Standard TCP/IP (Windows)	IPv4, IPv6	✓	-
	Tipărire WSD (Windows)	IPv4, IPv6	✓	Windows Vista sau superior
	Tipărire Bonjour (Mac OS X)	IPv4, IPv6	✓	-
	Tipărire IPP (Windows, Mac OS X)	IPv4, IPv6	-	-
	Tipărire UPnP	IPv4	-	Informații despre dispozitiv
	Tipărire PictBridge (Wi-Fi)	IPv4	-	Cameră digitală
	Epson Connect (Tipărire e-mail)	IPv4	✓	-
	Google Cloud Print	IPv4, IPv6	-	-
Scanare în rețea	Epson Scan 2	IPv4, IPv6	✓	-
	Event Manager	IPv4	-	-
	Epson Connect (Scanare în Cloud)	IPv4	-	-
	ADF (Inversare automată)		-	-

## Anexă

Funcții			Acceptată	Observații
Fax	Trimitere fax	IPv4	-	-
	Primire fax	IPv4	-	-

## Specificații Wi-Fi

Standarde	IEEE 802.11b/g/n <sup>*1</sup>
Interval de frecvențe	2,4 GHz
Putere de radiofrecvență maximă transmisă	19.8 dBm (EIRP)
Moduri coordonare	Infrastructură
Protocoale de securitate wireless	WEP (64/128bit), WPA2-PSK (AES) <sup>*2</sup>

\*1 Conform cu IEEE 802.11b/g/n sau IEEE 802.11b/g, în funcție de locul achiziției.

\*2 Acceptă standardele WPA2 și acceptă WPA/WPA2 Personal.

## Protocol de securitate

SSL/TLS	HTTPS Server/Client
---------	---------------------

## Dimensiuni

Dimensiuni	<p>Stocare</p> <ul style="list-style-type: none"> <li><input type="checkbox"/> Lățime: 445 mm (17.5 in.)</li> <li><input type="checkbox"/> Adâncime: 304 mm (12.0 in.)</li> <li><input type="checkbox"/> Înălțime: 169 mm (6.7 in.)</li> </ul> <p>Tipărire</p> <ul style="list-style-type: none"> <li><input type="checkbox"/> Lățime: 445 mm (17.5 in.)</li> <li><input type="checkbox"/> Adâncime: 528 mm (20.8 in.)</li> <li><input type="checkbox"/> Înălțime: 303 mm (11.9 in.)</li> </ul>
Greutate*	Aprox. 4.9 kg (10.8 lb.)

\* Fără cerneală și cablul de alimentare.

## Specificații electrice

Tensiune de alimentare nominală	100 - 240 V
---------------------------------	-------------

## Anexă

Interval de frecvențe nominal	50 - 60 Hz
Intensitate nominală	0.5 - 0.3 A
Putere consumată (cu conectare USB)	Copiere independentă: Aprox. 11.0 W (ISO/IEC24712) Modul Pregătit: Aprox. 3.6 W Modul inactiv: Aprox. 1.4 W Oprit: Aprox. 0.3 W

### Notă:

- Verificați eticheta de pe imprimantă pentru tensiunea nominală.

## Specificații de mediu

Funcționare	<p>Utilizați imprimanta în intervalul indicat în graficul de mai jos.</p> <p>Temperatură: 10 - 35°C (50 - 95°F) Umiditate: 20 - 80% umiditate relativă (fără condens)</p>
Depozitare	<p>Temperatură: -20 - 40°C (-4 - 104°F)* Umiditate: 5 - 85% umiditate relativă (fără condens)</p>

- \* Puteți depozita timp de o lună la 40°C (104°F).

## Specificațiile de mediu pentru sticlele de cerneală

Temperatură de depozitare	-20 - 40 °C (-4 - 104 °F)*
Temperatură de îngheț	-15 °C (5 °F) Cerneala se dezgheață și poate fi utilizată după aproximativ 2 ore la 25 °C (77 °F).

- \* Se poate depozita timp de o lună la 40 °C (104 °F).

## Cerințele sistemului

- Windows 10 (32 de biți, 64 de biți)/Windows 8.1 (32 de biți, 64 de biți)/Windows 8 (32 de biți, 64 de biți)/Windows 7 (32 de biți, 64 de biți)/Windows Vista (32 de biți, 64 de biți)/Windows XP SP3 sau superior (32 de biți)/Windows XP Professional x64 Edition SP2 sau superior
- Mac OS X v10.11.x/Mac OS X v10.10.x/Mac OS X v10.9.x/Mac OS X v10.8.x/Mac OS X v10.7.x/Mac OS X v10.6.8

## Anexă

**Notă:**

- Este posibil ca Mac OS X să nu fie compatibil cu anumite aplicații și funcții.
- Sistemul de fișiere UNIX (UFS) pentru Mac OS X nu este suportat.

---

## Informații de reglementare

### Standarde și aprobări

#### Standarde și aprobări pentru modelul comercializat în S.U.A.

Siguranță	UL60950-1 CAN/CSA-C22.2 No.60950-1
EMC	FCC Part 15 Subpart B Class B CAN/CSA-CEI/IEC CISPR 22 Class B

Acest echipament conține următorul modul wireless.

Producător: Askey Computer Corporation

Tip: WLU6320-D69 (RoHS)

Acest produs este în conformitate cu prevederile din secțiunea 15 a reglementărilor FCC și cu secțiunea RAS-210 a reglementărilor IC. Compania Epson nu își asumă responsabilitatea în cazul nerespectării cerințelor de protecție cauzate de o modificare nerecomandată a produsului. Înainte de utilizare, trebuie respectate următoarele două condiții: (1) acest dispozitiv probabil nu produce interferențe periculoase și (2) acest dispozitiv trebuie să accepte orice interferențe permise, inclusiv interferențele care pot avea ca efect funcționarea incorectă a aparatului.

Pentru a preîntâmpina interferențele radio cu serviciul licențiat, acest dispozitiv este destinat utilizării în spații închise și departe de ferestre pentru a asigura o protecție maximă. Echipamentul (sau antena de transmisie a acestuia) care este instalat în exterior este supus licențierii.

Acest echipament respectă limitele FCC/IC privind expunerea la radiații stabilite pentru un mediu necontrolat și respectă orientările FCC privind expunerea la radiofrecvență (RF) din Anexa C la OET65 și specificațiile RSS-102 din regulamentul IC privind expunerea la radiofrecvență (RF). Acest echipament trebuie instalat și utilizat astfel încât radiatorul să se afle la o distanță de cel puțin 7,9 inch (20 cm) față de corpul unei persoane (cu excepția extremităților: mâini, încheieturile mâinilor, picioare și glezne).

#### Standarde și aprobări pentru modelul comercializat în U.E.

Pentru utilizatorii din Europa

Prin prezenta, Seiko Epson Corporation declară că următorul model cu echipament radio este în conformitate cu Directiva 2014/53/EU. Textul complet al declarației de conformitate UE este disponibil pe următorul site web.

<http://www.epson.eu/conformity>

C462S

Se utilizează numai în Irlanda, Marea Britanie, Austria, Germania, Liechtenstein, Elveția, Franța, Belgia, Luxemburg, Olanda, Italia, Portugalia, Spania, Danemarca, Finlanda, Norvegia, Suedia, Islanda, Croația, Cipru, Grecia, Slovenia, Malta, Bulgaria, Cehia, Estonia, Ungaria, Letonia, Lituania, Polonia, România și în Slovacia.



**Anexă**

Compania Epson nu își asumă responsabilitatea în cazul nerespectării cerințelor de protecție cauzate de o modificare nerecomandată a produsului.

**Standarde și aprobări pentru modelul comercializat în Australia**

EMC	AS/NZS CISPR22 Class B
-----	------------------------

Epson declară prin prezenta că următoarele modele ale echipamentului respectă cerințele principale și alte prevederi importante ale AS/NZS4268:

C462S

Compania Epson nu își asumă responsabilitatea în cazul nerespectării cerințelor de protecție cauzate de o modificare nerecomandată a produsului.

**Restricții la copiere**

Urmăriți restricțiile de mai jos pentru a asigura o utilizare responsabilă și legală a imprimantei.

Copierea următoarelor articole este interzisă prin lege:

- Bilete de bancă, monede, titluri de plasament emise de guvern, obligațiuni emise de guvern titluri de garanție emise de o municipalitate
- Timbre poștale nefolosite, cărți poștale pretimbrate și alte articole oficiale poștale care poartă o valoare valabilă
- Timbre fiscale emise de guvern și obligațiuni emise în conformitate cu procedurile legale

Copiați cu atenție următoarele articole:

- Titluri private de plasamente (certIFICATE de acțiuni, obligațiuni negociabile, cecuri, etc.), abonamente lunare, permise de concesiune, etc.
- Pașapoarte, carnet de conducere, garanții de bună funcționare, permise de drum, tichete de masă, tichete etc.

**Notă:**

*Copierea acestor articole poate fi interzisă și prin lege.*

Utilizarea responsabilă a materialelor cu drepturi de autor:

Imprimantele pot fi întrebuințate greșit prin copierea neautorizată de materiale sub incidența legislației privind drepturile de proprietate intelectuală. În cazul în care nu acționați în urma unui sfat primit de la un avocat, folosiți documentele în mod responsabil și cu respect prin obținerea acordului titularului dreptului de proprietate înainte de copierea materialului publicat.

**Transportul imprimantei**

Dacă trebuie să mutați imprimanta pentru a o muta sau pentru reparații, urmați instrucțiunile de mai jos pentru ambalarea imprimantei.

## Anexă

**⚠ Atenție:**

Aveți grijă să nu vă prindeți degetele atunci când deschideți sau închideți unitatea de scanare. În caz contrar, riscați să vă răniți.

**⚠ Important:**

- ❑ Dacă depozitați sau transportați imprimanta, încercați să nu o înclinați, să nu o așezați vertical sau să nu o răsuciți; în caz contrar cerneala se poate scurge din cartușe.

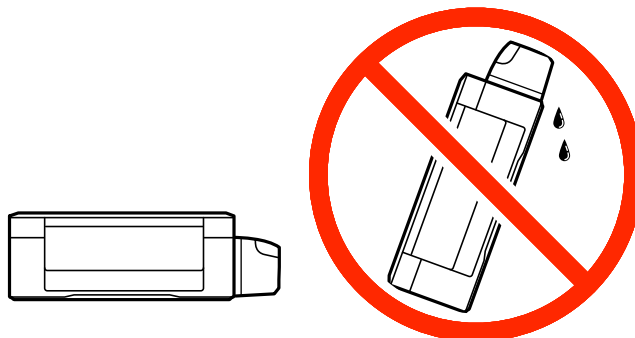

- ❑ Dacă depozitați sau transportați o sticlă de cerneală după ce aceasta a fost desigilată, nu înclinați sticla și nu o supuneți la șocuri sau la modificări de temperatură. În caz contrar, cerneala se poate scurge chiar dacă ați închis foarte bine capacul sticlei de cerneală. Țineți sticla de cerneală dreaptă în timp ce înșurubați capacul și luați măsurile necesare pentru a preveni scurgerea cernelii în timpul transportului.
- ❑ Nu așezați sticlele desigilate în cutia imprimantei.

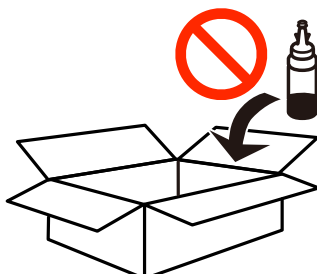

1. Opriți imprimanta apăsând pe butonul .
2. Verificați dacă indicatorul de alimentare s-a stins și apoi scoateți cablul de alimentare.

**⚠ Important:**

Deconectați cablul de alimentare după stingerea indicatorului de alimentare. În caz contrar, capul de tipărire nu va reveni în poziția inițială, iar cerneala se va usca; în acest caz este posibil să nu mai puteți tipări.

3. Deconectați toate cablurile, de exemplu cablul de alimentare și cablul USB.
4. Scoateți toată hârtia din imprimantă.
5. Asigurați-vă că în imprimantă nu au rămas documente originale.

**Anexă**

6. Deschideți unitatea de scanare cu capacul pentru documente închis. Fixați capul de tipărire de carcasă cu bandă adezivă.

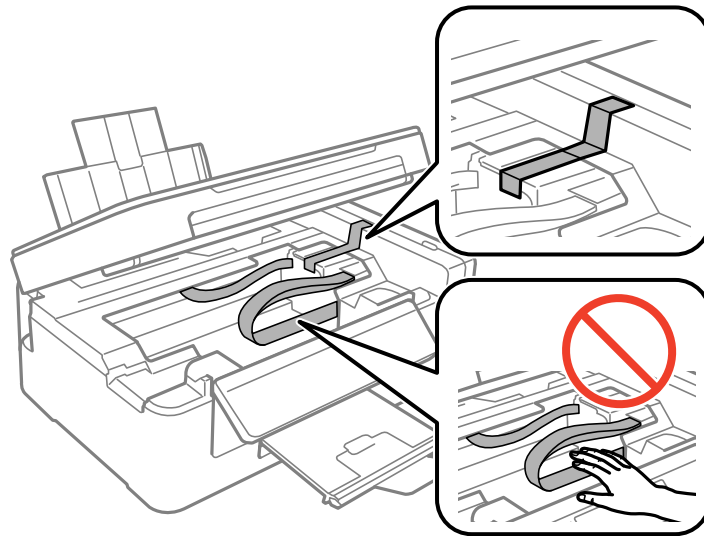

7. Închideți unitatea de scanare.

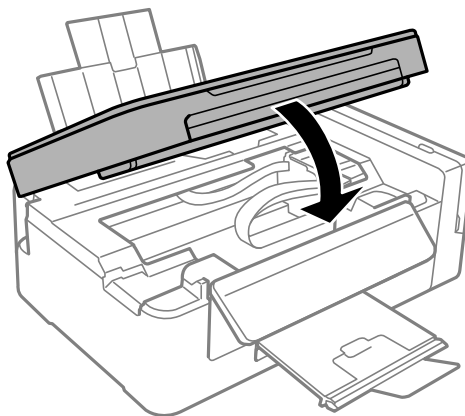

8. Pregătiți-vă să ambalați imprimanta urmând instrucțiunile de mai jos.

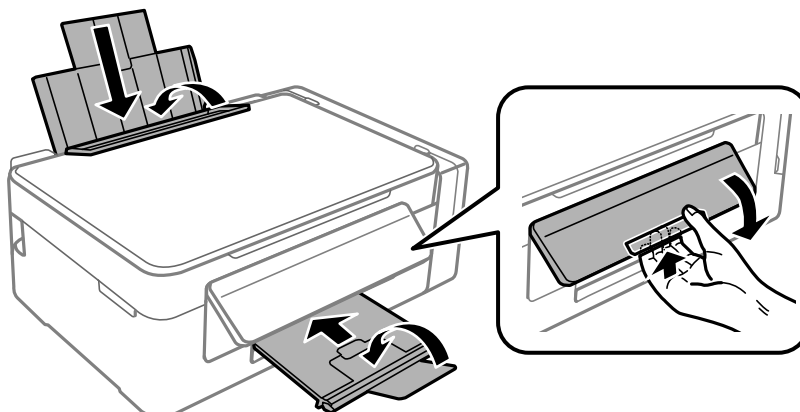

## Anexă

9. Asigurați-vă că închideți bine capacul rezervorului de cerneală.

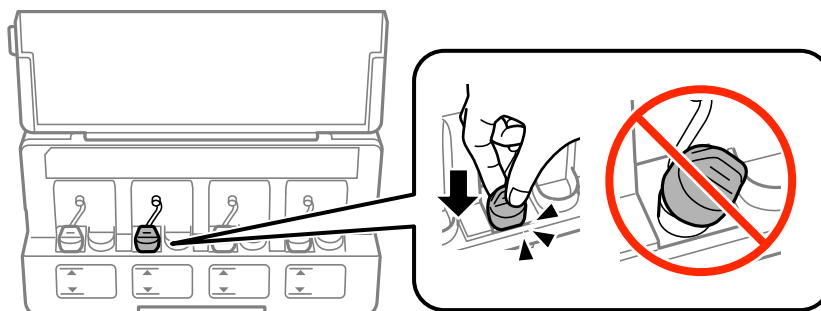

10. Ambalați imprimanta în cutia acesteia folosind materialele de protecție.

Când veți utiliza din nou imprimanta, nu uitați să scoateți banda adezivă care fixează capul de tipărire. În cazul în care calitatea tipăririi a scăzut la următoarea tipărire, curățați și aliniați capul de tipărire.

### Informații conexe

- ➔ „Denumirea și funcțiile componentelor” la pagina 12
- ➔ „Verificarea și curățarea capului de tipărire” la pagina 71
- ➔ „Alinierea capului de imprimare” la pagina 74

---

## Unde puteți obține ajutor

### Site-ul web de asistență tehnică

Dacă aveți nevoie de ajutor suplimentare, vizitați site-ul erb de asistență al Epson de mai jos. Selectați țara sau regiunea dumneavoastră și accesați secțiunea de asistență a site-ului web Epson local. Pe acest site sunt disponibile și cele mai recente drivere, întrebări frecvente, manuale și alte materiale care pot fi descărcate.

<http://support.epson.net/>

<http://www.epson.eu/Support> (Europa)

Dacă produsul dumneavoastră Epson nu funcționează corect și nu puteți rezolva problema, contactați serviciul de asistență clienți de la Epson.

### Contactarea serviciului de asistență clienți

#### Înainte de a contacta Epson

Dacă produsul Epson nu funcționează corect și nu puteți rezolva problema folosind informațiile de depanare din manualele produselor, contactați serviciul tehnic al Epson pentru asistență. Dacă serviciul de asistență Epson pentru zona dumneavoastră nu apare în lista de mai jos, contactați distribuitorul de la care ați cumpărat produsul.

Serviciul de asistență Epson vă va putea ajuta mult mai repede dacă la puneți la dispoziție următoarele informații:

- Numărul de serie al produsului

(Eticheta cu numărul de serie se găsește în general pe spatele produsului.)

## Anexă

- Modelul produsului
- Versiunea software a produsului  
(Faceți clic pe **About**, **Version Info**, sau pe un buton similar din software-ul produsului.)
- Marca și modelul de calculator utilizat
- Numele sistemului de operare instalat pe calculator și versiunea
- Numele și versiunile aplicațiilor software utilizate în general cu produsul

### **Notă:**

*În funcție de produs, setările de rețea se pot stoca în memoria produsului. În urma defectării sau reparării produsului, setările se pot pierde. Epson nu își asumă responsabilitatea pentru pierderea datelor, pentru copierea de rezervă sau recuperarea setărilor, nici chiar în perioada de garanție. Vă recomandăm să creați propria copie de rezervă a datelor sau să le notați.*

## Ajutor pentru utilizatorii din Europa

Verificați Documentul de garanție pan-europeană pentru informații referitoare la modul în care puteți contacta serviciul de asistență Epson.

## Ajutor pentru utilizatorii din Australia

Epson Australia dorește să vă ofere un nivel înalt de service pentru clienți. În plus față de manualele produsului dumneavoastră, noi vă oferim următoarele surse de informații:

### **Adresa URL**

<http://www.epson.com.au>

Accesați paginile web ale Epson Australia. Merită să accesați ocazional site-ul! Acesta oferă o zonă de descărcare pentru drivere, puncte de contact Epson, informații asupra produselor noi și asistență tehnică (e-mail).

### **Serviciul de asistență Epson**

Telefon: 1300-361-054

Serviciul de asistență Epson este furnizat ca un mijloc final pentru a asigura accesul clienților noștri la consultanță. Operatorii Serviciului de asistență vă pot ajuta la instalarea, configurarea și utilizarea produsului Epson. Personalul de asistență pre-vânzări vă poate pune la dispoziție documentație despre produsele Epson noi și vă poate oferi consultanță în privința adresei celui mai apropiat reprezentant sau agent de service. Multe tipuri de solicitări sunt rezolvate aici.

Este recomandat să dispuneți de toate informațiile relevante când apelați. Cu cât puneți la dispoziție mai multe informații, cu atât vă putem ajuta mai rapid să rezolvați problema. Aceste informații includ manualele aferente produsului Epson, tipul de computer, sistemul de operare, aplicațiile instalate și orice informații pe care le considerați necesare.

### **Transportarea produsului**

Epson recomandă păstrarea ambalajului produsului în vederea transporturilor ulterioare. De asemenea, se recomandă asigurarea rezervorului de cerneală cu bandă adezivă și păstrarea produsului în poziție verticală.

## Anexă

### Ajutor pentru utilizatorii din Noua Zeelandă

Epson Noua Zeelandă dorește să vă ofere servicii pentru clienți la nivel înalt. În plus față de documentația produsului dvs., vă oferim următoarele surse de informații:

#### Adresa URL

<http://www.epson.co.nz>

Accesați paginile web ale Epson Noua Zeelandă. Merită să accesați ocazional site-ul! Acesta oferă o zonă de descărcare pentru drivere, puncte de contact Epson, informații asupra produselor noi și asistență tehnică (e-mail).

#### Serviciul de asistență Epson

Telefon: 0800 237 766

Serviciul de asistență Epson este furnizat ca un mijloc final pentru a asigura accesul clienților noștri la consultanță. Operatorii Serviciului de asistență vă pot ajuta la instalarea, configurarea și utilizarea produsului Epson. Personalul de asistență pre-vânzări vă poate pune la dispoziție documentație despre produsele Epson noi și vă poate oferi consultanță în privința adresei celui mai apropiat reprezentant sau agent de service. Multe tipuri de solicitări sunt rezolvate aici.

Este recomandat să dispuneți de toate informațiile relevante când apelați. Cu cât puneți la dispoziție mai multe informații, cu atât vă putem ajuta mai rapid să rezolvați problema. Aceste informații includ documentația aferentă produsului Epson, tipul de computer, sistemul de operare, aplicațiile instalate și orice informații pe care le considerați necesare.

#### Transportul produsului

Epson recomandă păstrarea ambalajului produsului în vederea transporturilor ulterioare. De asemenea, se recomandă asigurarea rezervorului de cerneală cu bandă adezivă și păstrarea produsului în poziție verticală.