

L3100 Series / L3110 Series

Guia do Utilizador

Índice de Conteúdo

Acerca deste manual

Apresentação dos manuais.	5
Usar o manual para pesquisar informações.	5
Marcas e símbolos.	7
Descrições utilizadas neste manual.	7
Referências do sistema operativo.	7

Instruções Importantes

Instruções de segurança.	9
Instruções de segurança para tinta.	9
Conselhos e advertências da impressora.	10
Conselhos e advertências para a instalação da impressora.	10
Conselhos e advertências para a utilização da impressora.	10
Conselhos e advertências para o transporte e armazenamento da impressora.	11

Noções básicas sobre a impressora

Nomes das peças e funções.	12
Painel de controlo.	14
Botões e funções.	14
Luzes e estado da impressora.	14

Preparar a impressora

Colocar papel.	17
Papel disponível e capacidades.	17
Colocar papel no Alimentação Posterior.	19
Carregar envelopes e precauções.	21
Carregar folhas de papel compridas.	22
Lista de tipos de papel.	22
Colocar originais no Vidro do scanner.	22
Colocar várias fotografias para digitalização simultaneamente.	23
Poupar energia.	24
Poupar energia — Windows.	24
Poupar energia — Mac OS.	25

Impressão

Imprimir a partir do controlador de impressora no Windows.	26
Aceder ao controlador de impressão.	26
Noções básicas de impressão.	27

Impressão de 2 lados.	28
Impressão de várias páginas numa folha.	29
Imprimir e empilhar pela ordem de páginas (impressão pela ordem inversa).	30
Impressão de documento reduzido ou ampliado.	30
Imprimir uma imagem em várias folhas para ampliar (criar um cartaz).	31
Imprimir com cabeçalho e rodapé.	37
Imprimir uma marca de água.	38
Impressão de vários ficheiros juntos.	38
Imprimir utilizando a funcionalidade de impressão a cores universal.	39
Ajustar a cor da impressão.	40
Impressão para enfatizar as linhas finas.	41
Imprimir códigos de barras claros.	41
Cancelar a impressão.	42
Opções do menu para o controlador de impressora.	42
Imprimir a partir do controlador de impressora no Mac OS.	45
Noções básicas de impressão.	45
Impressão de várias páginas numa folha.	46
Imprimir e empilhar pela ordem de páginas (impressão pela ordem inversa).	47
Impressão de documento reduzido ou ampliado.	47
Ajustar a cor da impressão.	48
Cancelar a impressão.	48
Opções do menu para o controlador de impressora.	49
Efectuar definições de funcionamento para o controlador da impressora Mac OS.	50
Cancelar a tarefa em progresso.	51

Copiar

Noções básicas de cópia.	52
Efectuar várias cópias.	52

Digitalização

Digitalizar do painel de controlo.	53
Digitalizar de um computador.	53
Digitalizar utilizando o Epson Scan 2.	53

Reabastecer tinta

Verificação dos níveis de tinta.	61
--	----

Índice de Conteúdo

Códigos dos frascos de tinta.	61
Precauções de manuseamento do frascos de tinta. . .	62
Reabastecer os depósitos de tinta.	63

Manutenção da impressora

Verificar e limpar as cabeças de impressão.	67
Verificar e limpar a cabeça de impressão — Botões da impressora.	67
Verificar e limpar as cabeças de impressão — Windows.	68
Verificar e limpar as cabeças de impressão — Mac OS.	68
Executar a Limpeza ao ligar.	69
Executar a Limpeza ao ligar — Windows.	69
Executar a Limpeza ao ligar — Mac OS.	70
Alinhar as cabeças de impressão.	70
Alinhar as cabeças de impressão — Windows. . .	70
Alinhar as cabeças de impressão — Mac OS. . .	70
Limpar o caminho do papel.	71
Limpar manchas de tinta do caminho do papel. .	71
Limpar o Vidro do scanner.	71
Verificar o número total de páginas alimentadas pela impressora.	72
Verificar o número total de páginas alimentadas pela impressora — botões da impressora.	72
Verificar o número total de páginas alimentadas pela impressora - Windows.	73
Verificar o número total de páginas alimentadas pela impressora — Mac OS.	73

Informações sobre o software

Aplicação para digitalizar documentos e imagens (Epson Scan 2).	74
Aplicação para configurar operações de digitalização no painel de controlo (Epson Event Manager).	74
Aplicação para criar esquema de fotografias (Epson Easy Photo Print).	75
Aplicação para imprimir páginas Web (E-Web Print) (apenas para Windows).	76
Aplicação para digitalizar e transferir imagens (Easy Photo Scan).	76
Ferramentas de atualização do software (EPSON Software Updater).	77
Instalação de aplicações.	77
Actualizar aplicações e firmware.	78
Desinstalar aplicações.	78

Desinstalar aplicações — Windows.	78
Desinstalar aplicações — Mac OS.	79

Resolução de problemas

Verificar o estado da impressora.	81
Luzes e estado da impressora.	81
Verificar o estado da impressora — Windows. . .	83
Verificar o estado da impressora — Mac OS. . .	83
Verificar o estado do software.	84
Remover papel encravado.	84
Remoção de papel encravado do Alimentação Posterior.	84
Remoção de papel encravado do interior da impressora.	85
O erro de encravamento de papel não foi resolvido.	86
O papel não é alimentado correctamente.	86
O papel encrava.	86
O papel é alimentado com inclinação.	87
São alimentadas várias folhas de papel ao mesmo tempo.	87
Ocorre um erro de falta de papel.	87
Problemas de alimentação e do painel de controlo. .	87
A alimentação não liga.	87
A alimentação não desliga.	87
A alimentação desliga-se automaticamente. . . .	87
Não é possível imprimir a partir de um computador.	88
Verificar a ligação (USB).	88
Verificar o software e os dados.	88
Verificar o estado da impressora a partir do computador (Windows).	90
Verificar o estado da impressora a partir do computador (Mac OS).	91
Problemas de impressão.	91
Impressão desgastada ou falta de cores.	91
Aparecem cores ou linhas inesperadas.	92
Aparecem linhas na impressão em intervalos de cerca de 2.5 cm.	92
Impressões desfocadas, linhas verticais ou desalinhamento.	93
A qualidade de impressão é fraca.	93
O papel está manchado ou amarrotado.	94
As fotografias impressas são pegajosas.	95
As imagens ou fotografias são impressas com cores inesperadas.	95
Não é possível imprimir sem margens.	95
As extremidades da imagem são cortadas durante a impressão sem margens.	95

Índice de Conteúdo

A posição, o tamanho ou as margens da impressão estão incorrectas.	96
Os caracteres impressos estão incorretos ou distorcidos.	96
A imagem impressa está invertida.	96
Padrões em forma de mosaicos nas impressões.	97
As cores não estão uniformes ou aparecem manchas, pontos ou linhas retas na imagem copiada.	97
Surgem padrões ondulados (tracejados) na imagem copiada.	97
Aparecem linhas na imagem copiada.	97
Surge uma imagem do verso do original na imagem copiada.	97
Não foi possível eliminar o problema da impressão.	97
Outros problemas de impressão.	98
A impressão está demasiado lenta.	98
A impressão ou cópia desacelera drasticamente durante a impressão contínua.	98
Não é possível iniciar a digitalização.	98
Não é possível iniciar a digitalização quando é utilizado o painel de controlo.	99
Problemas na imagem digitalizada.	99
Aparecem cores uniformes, sujidade, pontos, etc. ao digitalizar a partir do vidro do scanner.	99
A qualidade da imagem é grosseira.	100
Deslocamento no fundo das imagens.	100
O texto está desfocado.	100
Aparecem padrões moiré (sombas do tipo teia)	101
Não é possível digitalizar a área correta no vidro do scanner.	101
Não é possível pré visualizar em Miniatura.	101
O texto não é reconhecido corretamente ao guardar como Searchable PDF.	102
Não é possível resolver problemas na imagem digitalizada.	102
Outros problemas de digitalização.	103
A digitalização é demasiado lenta.	103
A digitalização abranda drasticamente durante a digitalização contínua.	103
A digitalização para durante a digitalização para PDF/Multi-TIFF.	103
Outros Problemas.	104
Ligeiro choque eléctrico ao tocar na impressora	104
Os sons de funcionamento são altos.	104
A aplicação está bloqueada por uma firewall (apenas para Windows).	104
Tinta derramada.	104

Apêndice

Especificações técnicas.	105
Especificações da impressora.	105
Especificações do scanner.	106
Especificações da interface.	106
Dimensões.	107
Especificações eléctricas.	107
Especificações ambientais.	108
Requisitos do sistema.	108
Informação regulamentar.	109
Normas e homologações.	109
Restrições à realização de cópias.	109
Transportar a impressora.	110
Copyright.	112
Marcas registadas.	112
Onde obter ajuda.	113
Sítio web de assistência técnica.	113
Contactar a assistência Epson.	113

Acerca deste manual

Apresentação dos manuais

Os manuais seguintes são fornecidos com a sua impressora Epson. Para além dos manuais, consulte também a ajuda incluída nas diversas aplicações de software da Epson.

- Começar por aqui (manual impresso)
Fornece-lhe informações sobre a configuração da impressora, instalação do software, etc.
- Guia Rápido (manual impresso)
Fornece instruções para garantir a utilização segura da impressora, e informações básicas sobre a utilização da impressora, resolução de problemas, etc.
- Guia do Utilizador (manual digital)
Este manual. Fornece informações gerais e instruções sobre a utilização da impressora e a resolução de problemas.

Poderá obter as versões mais recentes dos manuais referidos através dos métodos seguintes.

- Manual impresso em papel
Visite o sítio Web de assistência da Epson Europe em <http://www.epson.eu/Support>, ou o sítio Web de assistência a nível mundial da Epson em <http://support.epson.net/>.
- Manual digital
Inicie o EPSON Software Updater no computador. O EPSON Software Updater procura atualizações disponíveis de aplicações de software e dos manuais digitais Epson, permitindo transferir os mais recentes.

Informações relacionadas

➔ [“Ferramentas de atualização do software \(EPSON Software Updater\)” na página 77](#)

Usar o manual para pesquisar informações

O manual PDF permite procurar informações por palavra-chave, ou avançar diretamente para secções específicas usando marcadores. Também pode imprimir apenas as páginas necessárias. Esta seção explica como usar um manual PDF aberto no Adobe Reader X no seu computador.

Acerca deste manual

Procura por palavra-chave

Clique em **Editar > Procura avançada**. Digite o palavra-chave (texto) das informações que pretende encontrar na janela de procura e clique em **Procurar**. Os resultados são exibidos em forma de lista. Clique num dos resultados para avançar para a página.

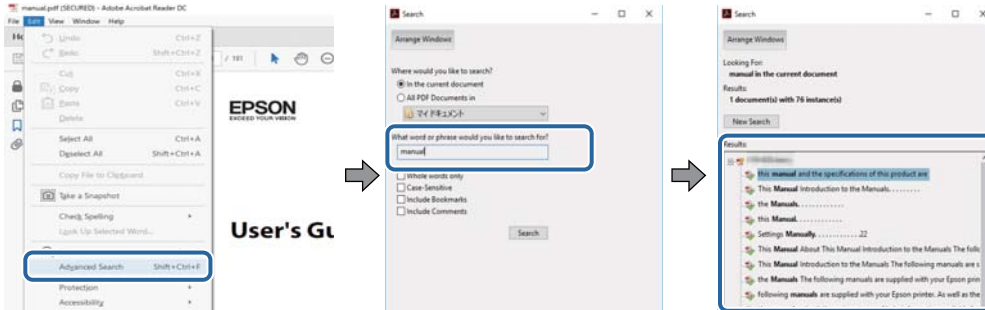

Avançar diretamente a partir dos marcadores

Clique num título para avançar para essa página. Clique em + ou > para exibir os títulos do nível inferior dessa secção. Para regressar à página anterior, execute a seguinte operação no seu teclado.

- Windows: Mantenha pressionado **Alt**, e a seguir pressione **<**.
- Mac OS: Mantenha pressionada a tecla comando, e a seguir pressione **<**.

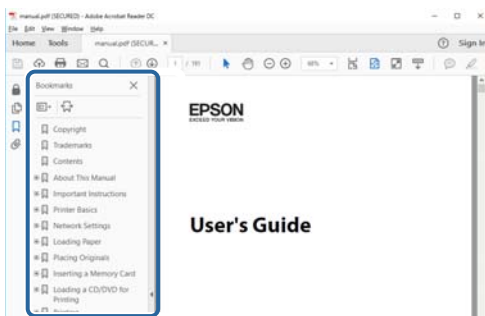

Imprimir apenas as páginas necessárias

Também pode extrair e imprimir apenas as páginas necessárias. Clique em **Imprimir** no menu **Ficheiro**, e a seguir especifique as páginas que pretende imprimir em **Páginas em Páginas para imprimir**.

- Para especificar uma série de páginas, indique a página inicial separada por um hífen da página final.
Exemplo: 20-25
- Para especificar páginas que não se encontram em série, separe as páginas por vírgulas.
Exemplo: 5, 10, 15

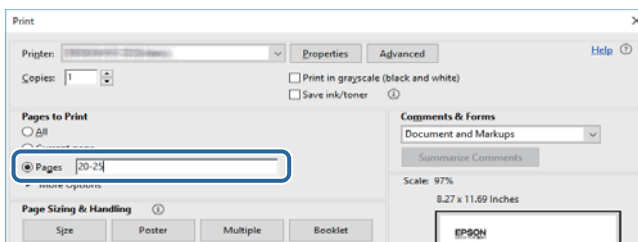

Marcas e símbolos

**Aviso:**

Instruções que têm de ser rigorosamente cumpridas a fim de evitar lesões corporais.

**Importante:**

Instruções que têm de ser cumpridas a fim de evitar danos no equipamento.

Nota:

Fornece informações e referências complementares.

➔ Informações relacionadas

Ligações para as secções relacionadas.

Descrições utilizadas neste manual

- As capturas dos ecrãs do controlador da impressora e do Epson Scan 2 (controlador do digitalizador) são do Windows 10 ou do macOS High Sierra. O conteúdo apresentado nos ecrãs varia consoante o modelo e a situação.
- As ilustrações da impressora utilizadas neste manual são apenas exemplificativas. Apesar de poderem existir ligeiras diferenças consoante o modelo, o método de funcionamento é idêntico.

Referências do sistema operativo

Windows

Neste manual, termos tais como “Windows 10”, “Windows 8.1”, “Windows 8”, “Windows 7”, “Windows Vista”, “Windows XP”, “Windows Server 2016”, “Windows Server 2012 R2”, “Windows Server 2012”, “Windows Server 2008 R2”, “Windows Server 2008”, “Windows Server 2003 R2”, e “Windows Server 2003” referem-se aos seguintes sistemas operativos. Adicionalmente, “Windows” é utilizado para se referir a todas as versões.

- Sistema operativo Microsoft® Windows® 10
- Sistema operativo Microsoft® Windows® 8.1
- Sistema operativo Microsoft® Windows® 8
- Sistema operativo Microsoft® Windows® 7
- Sistema operativo Microsoft® Windows Vista®
- Sistema operativo Microsoft® Windows® XP
- Sistema operativo Microsoft® Windows® XP Professional x64 Edition
- Sistema operativo Microsoft® Windows Server® 2016
- Sistema operativo Microsoft® Windows Server® 2012 R2
- Sistema operativo Microsoft® Windows Server® 2012

Acerca deste manual

- Sistema operativo Microsoft® Windows Server® 2008 R2
- Sistema operativo Microsoft® Windows Server® 2008
- Sistema operativo Microsoft® Windows Server® 2003 R2
- Sistema operativo Microsoft® Windows Server® 2003

Mac OS

Neste manual, “Mac OS” é usado para referir macOS High Sierra, macOS Sierra, OS X El Capitan, OS X Yosemite, OS X Mavericks, OS X Mountain Lion, Mac OS X v10.7.x, e Mac OS X v10.6.8.

Instruções Importantes

Instruções de segurança

Leia e siga estas instruções para garantir a utilização da impressora em segurança. Certifique-se de que conserva este manual para referência futura. De igual modo, assegure que segue todos os avisos e instruções assinalados na impressora.

- Alguns dos símbolos usados na sua impressora destinam-se a garantir a segurança e a correta utilização da impressora. Visite o seguinte Web site para se informar sobre o significado dos símbolos.
<http://support.epson.net/symbols>
- Utilize apenas o cabo de alimentação fornecido com a impressora e não utilize o cabo com qualquer outro equipamento. A utilização de outros cabos com esta impressora ou a utilização do cabo fornecido com outros equipamentos pode resultar em incêndio ou choque eléctrico.
- Certifique-se de que o cabo de corrente AC está de acordo com as normas de segurança locais.
- Nunca desmonte, modifique nem tente reparar o cabo de alimentação, a ficha, a unidade de impressão ou as opções por si mesmo, excepto quando especificamente indicado nos manuais da impressora.
- Desligue a impressora e recorra aos serviços de técnicos qualificados nas seguintes condições:
Se o cabo de alimentação ou a ficha estiverem danificados; se algum líquido tiver sido derramado na impressora; se a impressora tiver caído ou se a caixa exterior estiver danificada; se a impressora não funcionar corretamente ou apresentar uma alteração significativa no desempenho. Não ajuste controlos que não sejam referidos nas instruções de funcionamento.
- Coloque a impressora junto a uma tomada de parede, de onde a respetiva ficha possa ser retirada facilmente.
- Não coloque nem guarde a impressora no exterior, perto de locais sujeitos a sujidade ou pó excessivos, água, fontes de calor ou locais sujeitos a choques, vibrações, temperaturas ou humidade elevadas.
- Tenha cuidado para não derramar líquidos sobre a impressora e não a manuseie com as mãos molhadas.

Instruções de segurança para tinta

- Tenha cuidado para não tocar em tinta quando manusear os depósitos de tinta, as respectivas tampas e frascos de tinta abertos ou respectivas tampas.
 - Se a tinta entrar em contacto com a pele, lave a área cuidadosamente com água e sabão.
 - Se a tinta entrar em contacto com os olhos, lave-os imediatamente com água. Caso os problemas de visão e desconforto permaneçam após um enxaguamento rigoroso, consulte um médico imediatamente.
 - Se lhe entrar tinta para a boca, consulte um médico de imediato.
- Não agite um frasco de tinta com demasiada força nem o submeta a impactos fortes, uma vez que isso pode causar derramamento de tinta.
- Mantenha os frascos de tinta e a unidade dos depósitos de tinta fora do alcance das crianças. Não permita que as crianças bebam dos frascos nem que os manuseiem ou às respectivas tampas.

Conselhos e advertências da impressora

Leia e cumpra estas instruções para evitar danificar a impressora ou causar danos materiais. Certifique-se de que conserva este manual para futuras consultas.



Conselhos e advertências para a instalação da impressora

- Não bloqueie nem cubra as saídas de ventilação e as aberturas existentes na impressora.
- Utilize apenas o tipo de fonte de alimentação indicado na etiqueta da impressora.
- Evite utilizar tomadas no mesmo circuito de fotocopiadoras ou sistemas de controlo de ar que sejam regularmente ligados e desligados.
- Evite utilizar tomadas elétricas que sejam controladas por interruptores de parede ou temporizadores automáticos.
- Mantenha o sistema informático afastado de potenciais fontes de interferência eletromagnética, tais como altifalantes ou bases de telefones sem fio.
- Os cabos de alimentação devem ser colocados de forma a evitar abrasões, cortes, desgaste, dobras e curvaturas. Não coloque objetos em cima dos cabos de alimentação, nem permita que estes sejam pisados ou que algo lhe passe por cima. Tenha especial cuidado em manter todos os cabos de alimentação bem esticados nas extremidades e nos pontos de entrada e saída do transformador.
- Se utilizar uma extensão com a impressora, certifique-se de que a soma total da amperagem dos dispositivos ligados à extensão não excede a amperagem total da própria extensão. Certifique-se também de que a amperagem total de todos os dispositivos ligados à tomada de parede não excede a amperagem da mesma.
- Se pretende utilizar a impressora na Alemanha, tenha em atenção que, para a proteger de curto-circuitos e sobrecargas, a instalação elétrica do edifício deve estar protegida por um disjuntor de 10 ou 16 A.
- Quando ligar a impressora a um computador ou a outro dispositivo através de um cabo, certifique-se de que os conectores se encontram na posição correta. Cada conector tem apenas uma posição correta. Se inserir incorretamente um conector, poderá danificar ambos os dispositivos ligados através do cabo.
- Coloque a impressora sobre uma superfície plana e estável que seja mais larga do que a base da impressora em todas as direções. A impressora não funcionará corretamente se estiver inclinada.
- Deixe espaço por cima da impressora para que possa levantar a tampa do digitalizador na totalidade.
- Deixe espaço suficiente na parte frontal da impressora para permitir que o papel seja totalmente ejetado.
- Evite locais sujeitos a variações bruscas de temperatura e humidade. Mantenha também a impressora afastada de luz solar direta, luzes intensas ou fontes de calor.

Conselhos e advertências para a utilização da impressora

- Não introduza objetos nas ranhuras existentes na impressora.
- Não coloque as mãos no interior da impressora durante a impressão.
- Não toque no cabo branco achatado nem nos tubos de tinta no interior da impressora.
- Não utilize aerossóis que contenham gases inflamáveis no interior ou à volta da impressora. Fazê-lo pode provocar um incêndio.
- Não mova as cabeças de impressão manualmente, dado que pode danificar a impressora.
- Tenha cuidado para não entalar os dedos ao fechar a tampa do scanner.

Instruções Importantes

- Não exerça demasiada pressão no vidro do scanner durante a colocação dos originais.
- Se algum dos depósitos de tinta não estiver cheio até à linha inferior, reabasteça a tinta logo que possível. A utilização continuada da impressora quando o nível de tinta estiver abaixo da linha inferior poderá danificar a impressora.
- Desligue sempre a impressora no botão . Não desligue a impressora da ficha nem desligue a alimentação na tomada até que a luz  deixe de estar intermitente.
- Se não pretende utilizar a impressora durante um longo período de tempo, certifique-se de que desliga o cabo de alimentação da tomada elétrica.

Conselhos e advertências para o transporte e armazenamento da impressora

- Quando guardar ou transportar a impressora, evite incliná-la, colocá-la na vertical ou virá-la ao contrário, já que a tinta pode verter.
- Antes de transportar a impressora, certifique-se de que a cabeça de impressão está na posição inicial (encostada totalmente à direita).

Noções básicas sobre a impressora

Nomes das peças e funções

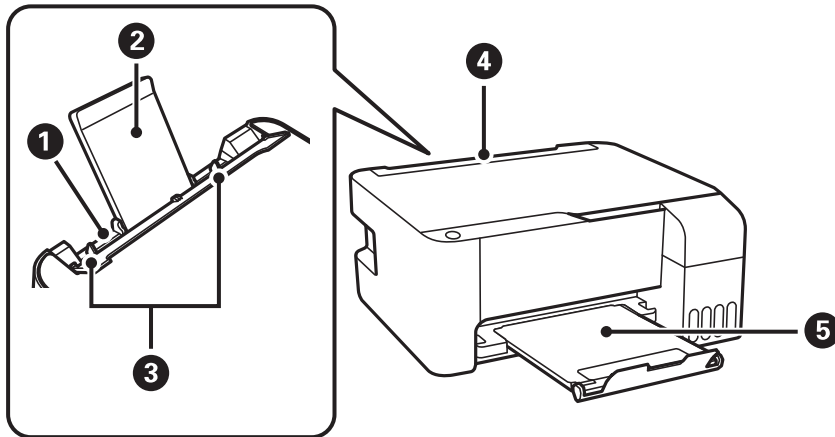

1	Alimentação posterior	Carrega o papel.
2	Suporte de papel	Suporta o papel colocado.
3	Guias de margem	Alimenta o papel diretamente na impressora. Deslize para as extremidades do papel.
4	Proteção do alimentador	Impede que substâncias estranhas penetrem na impressora. Mantenha esta proteção fechada de um modo geral.
5	Tabuleiro de saída	Recolhe o papel ejetado.

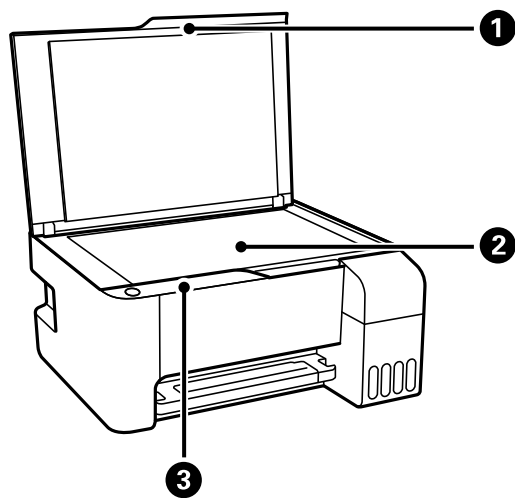

1	Tampa do scanner	Bloqueia a luz do exterior durante a digitalização.
2	Vidro do scanner	Coloque os originais.

Noções básicas sobre a impressora

3	Painel de controlo	Permite utilizar a impressora e indica o estado da impressora.
----------	--------------------	--

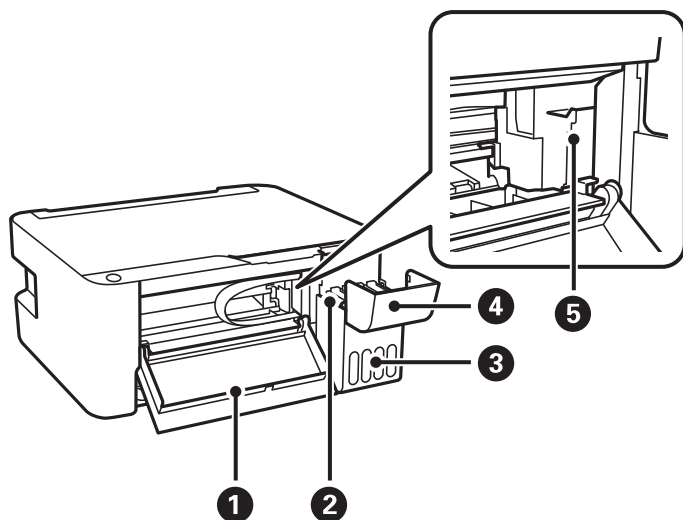

1	Tampa frontal	Abra para remover papel encravado no interior da impressora.
2	Reservatório de tinta (Depósito de tinta)	Fornece tinta à cabeça de impressão.
3	Unidade dos depósitos de tinta	Contém os depósitos de tinta.
4	Tampa do reservatório de tinta	Abrir para encher o reservatório de tinta.
5	Cabeça de impressão	A tinta é ejetada pelos jatos da cabeça de impressão situados na parte inferior.

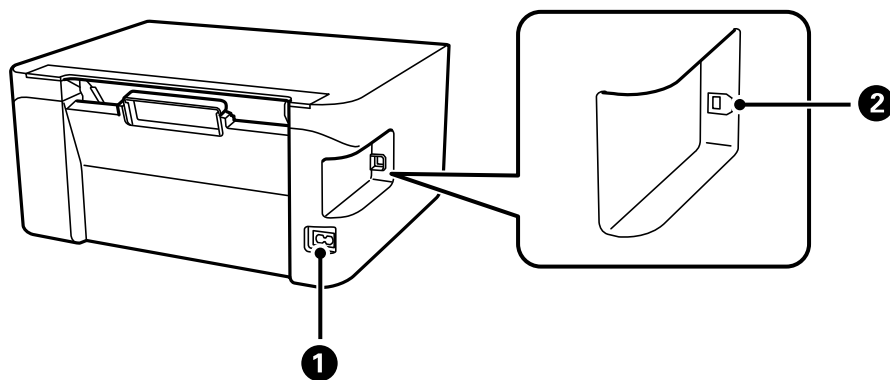

1	Tomada AC	Liga o cabo de alimentação.
2	Porta USB	Permite ligar um cabo USB para estabelecer ligação com um computador.

Painel de controlo

Botões e funções

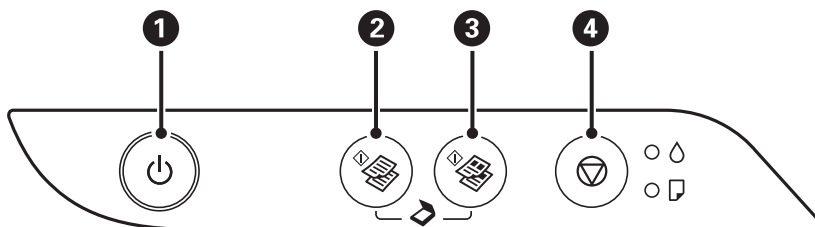

1	<p>Liga ou desliga a impressora.</p> <p>Não desligue enquanto o indicador luminoso de alimentação estiver intermitente (enquanto a impressora estiver a funcionar ou a processar dados).</p> <p>Desligue o cabo de alimentação quando o indicador luminoso de alimentação estiver desligado.</p>
2	<p>Inicia a cópia a preto e branco em papel normal de tamanho A4. Para aumentar o número de cópias (até 20 cópias), pressione este botão com intervalos de um segundo.</p>
3	<p>Inicia a cópia a cores em papel normal de tamanho A4. Para aumentar o número de cópias (até 20 cópias), pressione este botão com intervalos de um segundo.</p>
4	<p>Para a operação atual.</p> <p>Mantenha este botão premido durante cinco segundos até o botão piscar para executar a limpeza da cabeça de impressão.</p>

Funções e combinações de botões

Estão disponíveis funções adicionais através de diferentes combinações de botões.

	<p>Digitalizar para Computador</p> <p>Prima os botões e em simultâneo para executar software num computador ligado via USB e digitalizar como um ficheiro PDF.</p>
	<p>Copiar em Modo Rascunho</p> <p>Pressione os botões e ou simultaneamente para copiar no modo rascunho.</p>
	<p>Imprimir Modelo de Verificação dos Jactos</p> <p>Ligue a impressora mantendo premido o botão para imprimir o padrão de verificação dos jatos.</p>

Luzes e estado da impressora

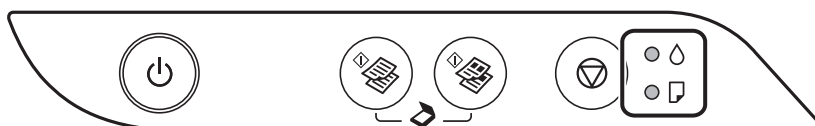















Noções básicas sobre a impressora











Quando ocorre um erro, o indicador luminoso acende ou pisca. No ecrã do computador, são apresentados detalhes do erro.

: Ligado

: Intermitente

Indicador	Situação	Soluções
	O carregamento de tinta inicial pode não ter terminado.	Consulte o poster <i>Começar por aqui</i> para concluir o carregamento de tinta inicial.
	Não está carregado papel ou mais do que uma folha foi alimentada de uma só vez.	Carregue papel e prima o botão  ou  .
	Ocorreu um encravamento de papel.	Retire o papel e prima o botão  ou  . Se o erro de encravamento de papel persistir após remover o papel e desligar e voltar a ligar, provavelmente existe papel no interior da impressora. Coloque papel A4 no alimentação posterior, e a seguir pressione o botão  ou  para remover o papel no interior. Coloque o papel na vertical. Se o erro persistir, contacte o serviço de assistência técnica Epson.
 	Quando a luz de alimentação estiver ligada ou intermitente <input type="checkbox"/> A impressora não foi desligada corretamente.* <input type="checkbox"/> Uma vez que a impressora foi desligada enquanto estava a funcionar, os jatos de tinta podem ter secado e ficado obstruídos. * A alimentação foi desligada com uma tomada múltipla ou disjuntor, a ficha foi retirada da tomada ou ocorreu uma falha elétrica.	<input type="checkbox"/> Depois de eliminar o erro ou premir o botão  ou  , recomendamos que realize uma verificação dos jatos. Cancele todas as tarefas de impressão pendentes. <input type="checkbox"/> Para desligar a impressora, certifique-se de que prime o botão  .
	Quando a alimentação está desligada. A impressora iniciou em modo de recuperação porque a atualização do firmware falhou.	Siga os passos abaixo para tentar novamente atualizar o firmware. 1. Ligue o computador e a impressora com um cabo USB. 2. Visite o sítio Web local da Epson para obter mais instruções.

Noções básicas sobre a impressora

Indicador	Situação	Soluções
	<p>Quando as luzes  e  piscarem simultaneamente</p> <p>Uma almofada de tinta está prestes a atingir ou já atingiu o fim da sua vida útil.</p>	<p>As almofadas de tinta precisam de ser substituídas.</p> <p>Contacte a Epson ou um fornecedor de serviços autorizado pela Epson para substituir a almofada de impressão.*1 Não se trata de uma peça passível de manutenção pelo utilizador.</p> <p>Quando aparecer no computador uma mensagem a informar que pode continuar a imprimir, prima o botão  ou  para continuar com a impressão. Os indicadores deixam de piscar temporariamente mas continuarão a piscar em intervalos regulares até a almofada de tinta ser substituída.</p>
	<p>Quando as luzes  e  piscarem alternadamente</p> <p>Uma almofada de tinta sem margens está prestes a atingir ou já atingiu o fim da sua vida útil.</p>	<p>As almofadas de tinta sem margens precisam de ser substituídas.</p> <p>Contacte a Epson ou um fornecedor de serviços autorizado pela Epson para substituir a almofada de impressão.*1 Não se trata de uma peça passível de manutenção pelo utilizador.</p> <p>Quando aparecer no computador uma mensagem a informar que pode continuar a imprimir, prima o botão  ou  para continuar com a impressão. Os indicadores deixam de piscar temporariamente mas continuarão a piscar em intervalos regulares até a almofada de tinta ser substituída.</p> <p>A impressão sem margens não está disponível, mas pode imprimir com margens.</p>
	<p>Ocorreu um erro da impressora.</p>	<p>Abra a tampa frontal da impressora e retire qualquer papel que esteja no interior da impressora. Desligue e ligue novamente a alimentação.</p> <p>Se o erro continuar a ocorrer depois de desligar e voltar a ligar a alimentação, contacte a assistência da Epson.</p>

*1 Nalguns ciclos de impressão, poderá ser recolhida uma quantidade muito reduzida de tinta extra na almofada de tinta. Para evitar derramamento de tinta da almofada, a impressora foi concebida para parar a impressão quando a almofada atinge o seu limite. A necessidade ou frequência desta ação depende do número de páginas a imprimir, o tipo de material que imprimir e do número de ciclos de limpeza efetuados pela impressora. A necessidade de substituição da almofada não significa que a impressora tenha deixado de funcionar em conformidade com as suas especificações. A impressora avisa-o quando a almofada necessitar de substituição e este procedimento apenas pode ser executado por um fornecedor de serviços autorizado Epson. A garantia Epson não abrange o custo desta substituição.

Informações relacionadas

- ➔ [“Remover papel encravado” na página 84](#)
- ➔ [“Contactar a assistência Epson” na página 113](#)
- ➔ [“Instalação de aplicações” na página 77](#)

Preparar a impressora

Colocar papel

Papel disponível e capacidades

Papel genuíno Epson

A Epson recomenda a utilização de papel genuíno Epson para garantir impressões de alta qualidade.

Nota:

A disponibilidade do papel varia consoante o local. Para obter a informação mais recente sobre o papel disponível na sua área, contacte a assistência da Epson.

Papel adequado para imprimir documentos

Nome do suporte	Tamanho	Capacidade de carregamento (folhas)	
Epson Bright White Ink Jet Paper	A4	Até à linha indicada pelo símbolo do triângulo no guia de margem.	-

* Impressão sem margens

Papel adequado para imprimir fotografias

Nome do suporte	Tamanho	Capacidade de carregamento (folhas)	
Epson Ultra Glossy Photo Paper	A4, 13×18 cm (5×7 pol.)	20 ^{*2}	-
	10×15 cm (4×6 pol.)		✓
Epson Premium Glossy Photo Paper	A4, 13×18 cm (5×7 pol.)	20 ^{*2}	-
	16:9 tamanho panorâmico (102×181 mm), 10×15 cm (4×6 pol.)		✓
Epson Premium Semigloss Photo Paper	A4	20 ^{*2}	-
	10×15 cm (4×6 pol.)		✓
Epson Photo Paper Glossy	A4, 13×18 cm (5×7 pol.)	20 ^{*2}	-
	10×15 cm (4×6 pol.)		✓
Epson Matte Paper-Heavyweight	A4	20	-
Epson Photo Quality Ink Jet Paper	A4	80	-
Epson Double-Sided Matte Paper	A4	1	-

Preparar a impressora

*1 Impressão sem margens

*2 Se o papel não estiver a ser alimentado correctamente ou se a impressão apresentar cores desiguais ou manchas, carregue uma folha de papel de cada vez.

Papel disponível comercialmente

Papel normal

Nome do suporte	Tamanho	Capacidade de carregamento (folhas)	 *1
Papel normal Papel de cópia	Carta, A4, B5, 16K (195×270 mm), A5, A6, B6	Até à linha indicada pelo símbolo do triângulo no guia de margem.*2	-
	Legal, 8,5×13 pol., Indiano Legal	1	-
	Definido pelo utilizador (mm) 54×86 a 215,9×1 200	1	-

*1 Impressão sem margens

*2 Se o papel não estiver a ser alimentado correctamente ou se a impressão apresentar cores desiguais ou manchas, carregue uma folha de papel de cada vez.

Envelopes

Nome do suporte	Tamanho	Capacidade de carregamento (envelopes)	 *
Envelope	Envelope n.º 10, envelope DL, envelope C6	10	-

* Impressão sem margens

Precauções no manuseamento de papel

Leia as folhas de instruções fornecidas com o papel.

Separe e alinhe as extremidades do papel antes de o carregar. Não separe nem enrole papel fotográfico. Se o fizer, pode danificar o lado imprimível.

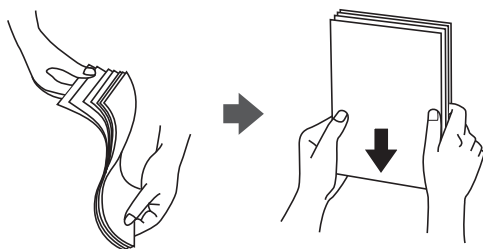

Preparar a impressora

- ❑ Se o papel estiver enrolado, alise-o ou enrole-o ligeiramente na direção inversa antes de o carregar. A impressão em papel enrolado pode provocar encravamentos de papel e manchas na impressão.

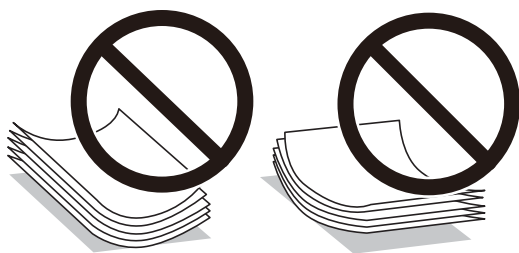

- ❑ Não utilize papel que esteja ondulado, rasgado, cortado, dobrado, húmido, demasiado grosso, demasiado fino ou com autocolantes. A impressão nestes tipos de papel pode provocar encravamentos de papel e manchas na impressão.
- ❑ Certifique-se de que utiliza papel de fibra longa. Se não tiver a certeza do tipo de papel que está a utilizar, verifique a embalagem do papel ou contacte o fabricante para confirmar as especificações do papel.

Informações relacionadas

- ➔ [“Especificações da impressora” na página 105](#)

Colocar papel no Alimentação Posterior

1. Abra a proteção do alimentador e puxe o suporte do papel para fora.

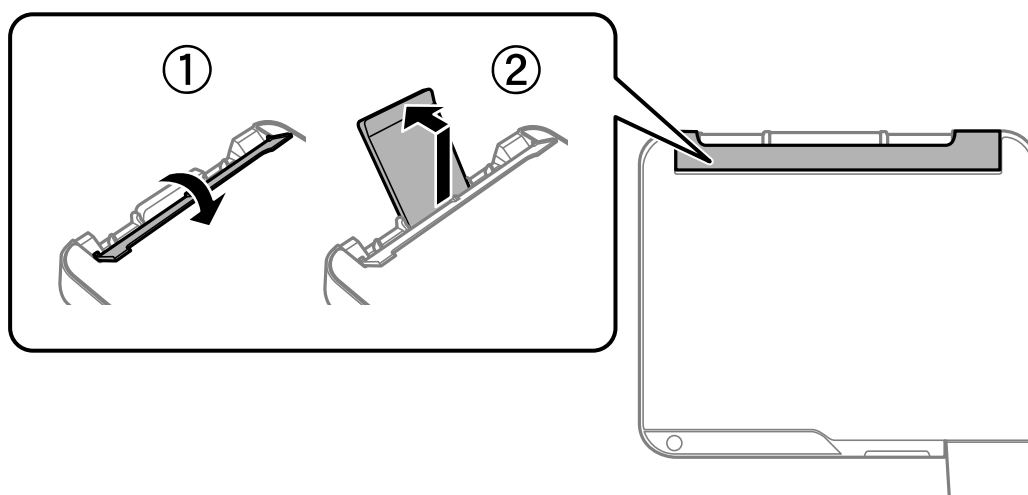

2. Deslize os guias de margem.

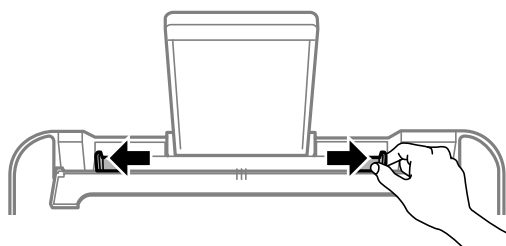

Preparar a impressora

3. Carregue o papel no centro do suporte de papel com a face imprimível voltada para cima.

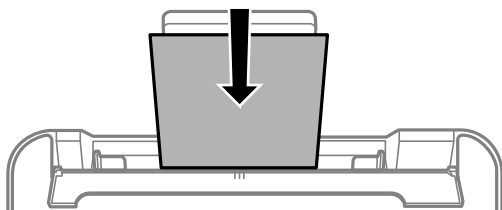

! *Importante:*

- Não coloque mais folhas do que o número máximo de folhas especificado para o papel. Para papel normal, não carregue acima da linha situada por baixo do símbolo ▼ no interior do guia de margem.
- Carregue o papel com a extremidade mais curta para a frente. No entanto, se definir a margem mais longa como largura do tamanho definido pelo utilizador, carregue a extremidade mais longa primeiro.

- Papel pré-perfurado

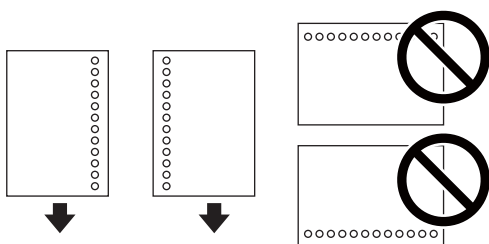

Nota:

- Colocar uma folha de papel com o tamanho definido com orifícios à esquerda ou à direita.
 - Ajuste a posição de impressão do seu ficheiro para evitar imprimir sobre os orifícios.
4. Deslize as guias de margem até às extremidades do papel e feche a proteção do alimentador.

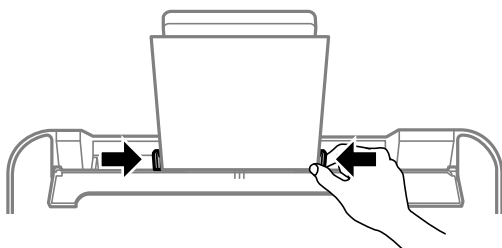

! *Importante:*

Não coloque objetos na proteção do alimentador. Se o fizer, irá impedir a alimentação de papel.

Preparar a impressora

5. Deslize o tabuleiro de saída para fora.

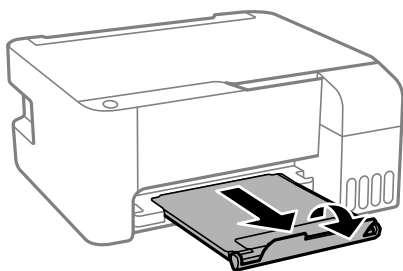

Nota:

Reponha o papel restante na embalagem. Se o deixar na impressora, pode enrolar ou a qualidade de impressão pode diminuir.

Informações relacionadas

- ➔ “Precauções no manuseamento de papel” na página 18
- ➔ “Papel disponível e capacidades” na página 17
- ➔ “Carregar envelopes e precauções” na página 21
- ➔ “Carregar folhas de papel compridas” na página 22

Carregar envelopes e precauções

Carregue primeiro a margem curta dos envelopes no centro com a aba virada para baixo e deslize as guias de margem até às extremidades dos envelopes.

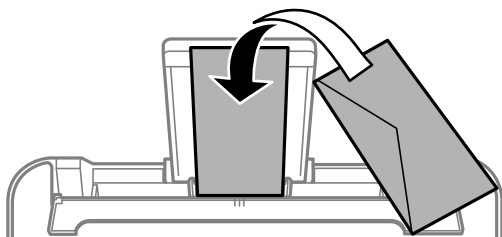

- Separe e alinhe as extremidades dos envelopes antes de os carregar. Se os envelopes empilhados estiverem insuflados, pressione-os para os espalmar antes de os carregar.



- Não utilize envelopes que estejam enrolados ou dobrados. A impressão nestes tipos de envelopes pode provocar encravamentos de papel e manchas na impressão.
- Não utilize envelopes com superfícies adesivas nas abas ou nas janelas dos envelopes.
- Evite utilizar envelopes que sejam demasiado finos, dado que podem enrolar durante a impressão.

Preparar a impressora

Informações relacionadas

- ➔ [“Papel disponível e capacidades” na página 17](#)
- ➔ [“Colocar papel no Alimentação Posterior” na página 19](#)

Carregar folhas de papel compridas

Ao carregar papel mais comprido do que o tamanho legal, guarde o suporte do papel e, a seguir, alise a extremidade dianteira do papel.

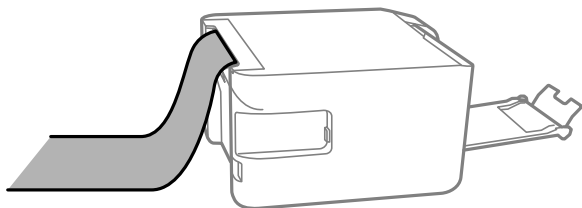

Informações relacionadas

- ➔ [“Papel disponível e capacidades” na página 17](#)
- ➔ [“Colocar papel no Alimentação Posterior” na página 19](#)

Lista de tipos de papel

Para obter resultados ótimos de impressão, selecione o tipo de papel que se adequa ao papel.

Nome do suporte	Tipo de suporte
Epson Bright White Ink Jet Paper	Papel Normal
Epson Ultra Glossy Photo Paper	Epson Ultra Glossy
Epson Premium Glossy Photo Paper	Epson Premium Glossy
Epson Premium Semigloss Photo Paper	Epson Premium Semigloss
Epson Photo Paper Glossy	Photo Paper Glossy
Epson Matte Paper-Heavyweight Epson Double-Sided Matte Paper	Epson Matte
Epson Photo Quality Ink Jet Paper	Epson Photo Quality Ink Jet

Colocar originais no Vidro do scanner



Importante:

Ao colocar originais volumosos, como livros, evite que a luz exterior incida diretamente no vidro do scanner.

Preparar a impressora

1. Abra a tampa do scanner.

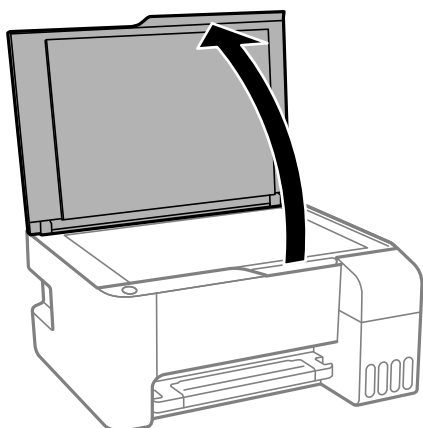

2. Remova poeiras e manchas do vidro do scanner.
3. Coloque o original com a face voltada para baixo e deslize-o para a marca do canto.

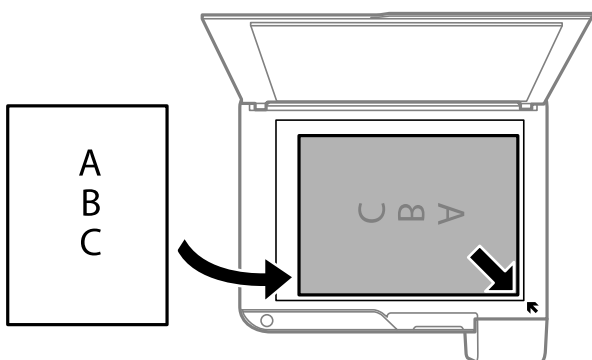

Nota:

Um intervalo de 1,5 mm desde as extremidades inferior e direita do vidro do scanner não é digitalizado.

4. Feche a tampa com cuidado.



Importante:

Não faça muita força sobre o vidro do scanner ou na tampa de documentos. Caso contrário, podem ser danificados.

5. Retire os originais após digitalizar.

Nota:

Se deixar os originais no vidro do scanner durante longos períodos de tempo, estes poderão aderir à superfície do vidro.

Colocar várias fotografias para digitalização simultaneamente

É possível digitalizar várias fotografias simultaneamente e guardar cada imagem, usando **Modo de Fotografia** em Epson Scan 2. Colocar as fotografias 4,5 mm afastadas das margens horizontal e vertical do vidro do scanner, e coloque-as a pelo menos a 20 mm afastadas umas das outras. As fotografias devem ter um tamanho superior a 15×15 mm.

Preparar a impressora

Nota:

Ativar a caixa de verificação **Miniatura** na parte superior da janela de previsualização.

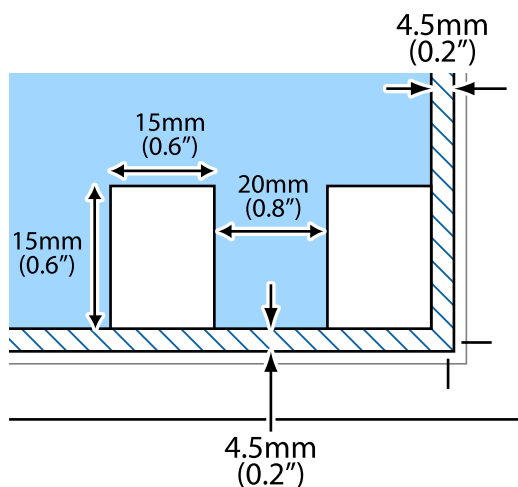

Poupar energia

A impressora entra em modo de repouso ou desliga-se automaticamente se não forem efetuadas operações durante um período de tempo definido. É possível ajustar o período de tempo antes de ser aplicada a função de gestão de energia. Qualquer aumento vai influenciar a eficiência energética do produto. Considere o ambiente antes de efetuar qualquer alteração.

Dependendo do local de compra, a impressora poderá possuir uma funcionalidade que a desliga automaticamente caso não seja ligada num período de 30 minutos.

Poupar energia — Windows

1. Aceda à janela do controlador da impressora.
2. Clique em **Dados s/ a Impressora e Opções** no separador **Manutenção**.
3. Efetue uma das seguintes ações.
 - Seleccione o período de tempo para que a impressora entre em modo de repouso na definição **Temporizador de suspensão** e clique em **Enviar**. Para que a impressora se desligue automaticamente, seleccione o período de tempo na definição **Temporizador de desligamento** e clique em **Enviar**.
 - Seleccione o período de tempo para que a impressora entre em modo de repouso na definição **Temporizador de suspensão** e clique em **Enviar**. Para que a impressora se desligue automaticamente, seleccione o período de tempo na definição **Encerrar se inactivo** ou **Encerrar se desligado** e, de seguida, clique em **Enviar**.

Nota:

O seu produto poderá ter a funcionalidade **Temporizador de desligamento** ou as funcionalidades **Power Off If Disconnected** e **Encerrar se desligado**, dependendo do local de compra.

4. Clique em **OK**.

Preparar a impressora

Poupar energia — Mac OS

1. Selecione **Preferências do sistema** no menu  > **Impressoras e scanners** (ou **Impressão e digitalização, Impressão e fax**) e selecione a impressora.
2. Clique em **Opções e acessórios** > **Utilitário** > **Abrir utilitário de impressora**.
3. Clique em **Definições da Impressora**.
4. Efetue uma das seguintes ações.
 - Selecione o período de tempo para que a impressora entre em modo de repouso na definição **Temporizador de suspensão** e clique em **Aplicar**. Para que a impressora se desligue automaticamente, seleccione o período de tempo na definição **Temporizador de desligamento** e clique em **Aplicar**.
 - Selecione o período de tempo para que a impressora entre em modo de repouso na definição **Temporizador de suspensão** e clique em **Aplicar**. Para que a impressora se desligue automaticamente, seleccione o período de tempo na definição **Encerrar se inactivo** ou **Encerrar se desligado** e, de seguida, clique em **Aplicar**.

Nota:

*O seu produto poderá ter a funcionalidade **Temporizador de desligamento** ou as funcionalidades **Encerrar se inactivo** e **Encerrar se desligado**, dependendo do local de compra.*

Impressão

Imprimir a partir do controlador de impressora no Windows

Aceder ao controlador de impressão

Ao aceder ao controlador da impressora a partir do painel de controlo do computador, as configurações são aplicadas a todas as aplicações.

Aceder ao controlador da impressora a partir do painel de controlo

Windows 10/Windows Server 2016

Clique no botão iniciar, e a seguir selecione **Sistema Windows > Painel de Controlo > Ver Dispositivos e Impressoras em Hardware e Som**. Clique com o botão do lado direito do rato na impressora ou mantenha premido e, de seguida, selecione **Preferências de impressão**.

Windows 8.1/Windows 8/Windows Server 2012 R2/Windows Server 2012

Selecione **Ambiente de trabalho > Definições > Painel de controlo > Ver dispositivos e impressoras em Hardware e som**. Clique com o botão do lado direito do rato na impressora ou mantenha premido e, de seguida, selecione **Preferências de impressão**.

Windows 7/Windows Server 2008 R2

Selecione **Painel de controlo > Ver dispositivos e impressoras em Hardware e som**. Clique com o botão do lado direito do rato na impressora e seleccione **Preferências de impressão**.

Windows Vista/Windows Server 2008

Clique no botão Iniciar e selecione **Painel de controlo > Impressoras em Hardware e som**. Clique com o botão do lado direito do rato na impressora e seleccione **Selecionar preferências de impressão**.

Windows XP/Windows Server 2003 R2/Windows Server 2003

Clique no botão Iniciar, selecione **Painel de controlo > Impressoras e hardware > Impressoras e faxes**. Clique com o botão do lado direito do rato na impressora e seleccione **Preferências de impressão**.

Aceder ao controlador da impressora a partir do ícone da impressora na barra de tarefas

O ícone da impressora, situado na barra de tarefas do ambiente de trabalho, é um ícone de atalho que permite um acesso rápido ao controlador da impressora.

Se clicar no ícone da impressora e seleccionar **Definições da Impressora**, pode aceder à janela de definições da impressora igual à apresentada no painel de controlo. Se fizer duplo clique neste ícone, pode verificar o estado da impressora.

Nota:

*Se o ícone da impressora não aparecer na barra de tarefas, aceda à janela do controlador da impressora, clique em **Preferências** no separador **Manutenção** e depois seleccione **Registar o ícone de atalho na barra de tarefas**.*

Noções básicas de impressão

Nota:

As operações podem variar dependendo da aplicação. Consulte a ajuda da aplicação para obter detalhes.

1. Abra o ficheiro que pretende imprimir.
Colocar papel na impressora se ainda não colocou.
2. Selecione **Impressão** ou **Configurar página** no menu **Ficheiro**.
3. Selecione a impressora.
4. Selecione **Preferências** ou **Propriedades** para aceder à janela do controlador da impressora.

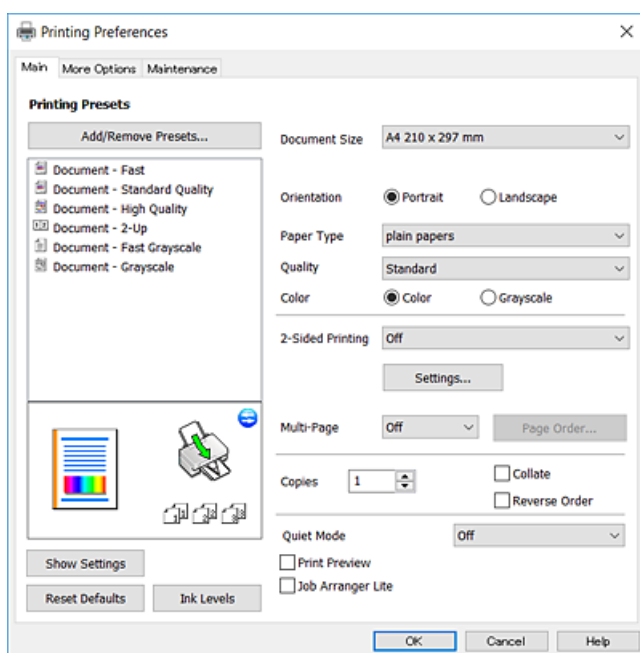

5. Mude as configurações conforme necessário.
Para obter mais detalhes, consulte as opções do menu do controlador da impressora.

Nota:

- Também pode consultar a ajuda Online para obter explicações sobre os itens de definição. Ao clicar com o botão direito do rato num item é exibida a **Ajuda**.
- Ao seleccionar **Pré-visualização de impressão**, pode ver uma prévisualização do seu documento antes de imprimir.

6. Clique em **OK** para fechar a janela do controlador da impressora.
7. Clique em **Imprimir**.

Nota:

Ao seleccionar **Pré-visualização de impressão**, é exibida uma janela de prévisualização. Para alterar as definições, clique em **Cancelar**, e repita o procedimento a partir do passo 2.

Informações relacionadas

- ➔ “Papel disponível e capacidades” na página 17
- ➔ “Colocar papel no Alimentação Posterior” na página 19

➔ “Separador Principal” na página 42

Impressão de 2 lados

Pode imprimir em ambos os lados do papel. Também pode imprimir um desdobrável que pode ser criado ao reordenar as páginas e dobrar a impressão.

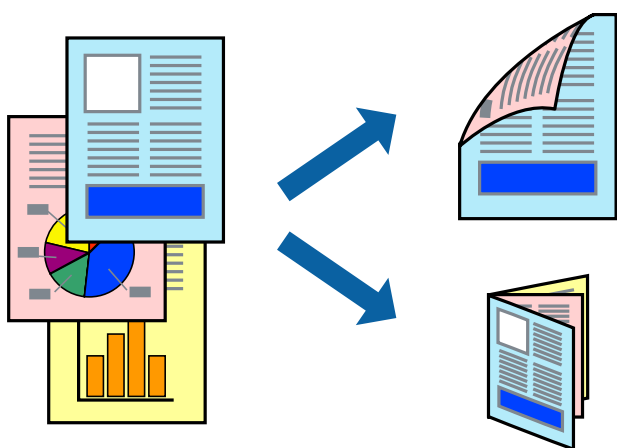

Nota:

- Esta funcionalidade não está disponível para impressão sem margens.
- Volte o papel ao contrário para imprimir no outro lado quando a impressora tiver terminado de imprimir o primeiro lado.
- Se não utilizar papel adequado à impressão de 2 faces, a qualidade de impressão pode diminuir e podem ocorrer encravamentos de papel.
- Consoante o papel e os dados, a tinta pode transferir para a outra face do papel.

Informações relacionadas

➔ “Papel disponível e capacidades” na página 17

Configurações de impressão

A impressão de 2 faces está disponível quando o EPSON Status Monitor 3 está ativado.

Nota:

Para ativar o EPSON Status Monitor 3, clique em **Definições Aumentadas** no separador **Manutenção** e, de seguida, seleccione **Activar EPSON Status Monitor 3**.

1. No separador **Principal** do controlador da impressora, seleccione uma opção de **Impressão dos 2 lados**.
2. Clique **Definições do Poster** nas definições adequadas e, de seguida, clique em **OK**.

Nota:

Para imprimir um panfleto dobrável, seleccione **Livro**.

3. Clique em **Imprimir**.

Quando a impressão da primeira face estiver concluída, é apresentada uma janela instantânea no computador. Siga as instruções apresentadas no ecrã.

Impressão

Informações relacionadas

- ➔ “Noções básicas de impressão” na página 27
- ➔ “Separador Principal” na página 42

Impressão de várias páginas numa folha

Pode imprimir duas ou quatro páginas de dados numa única folha de papel.

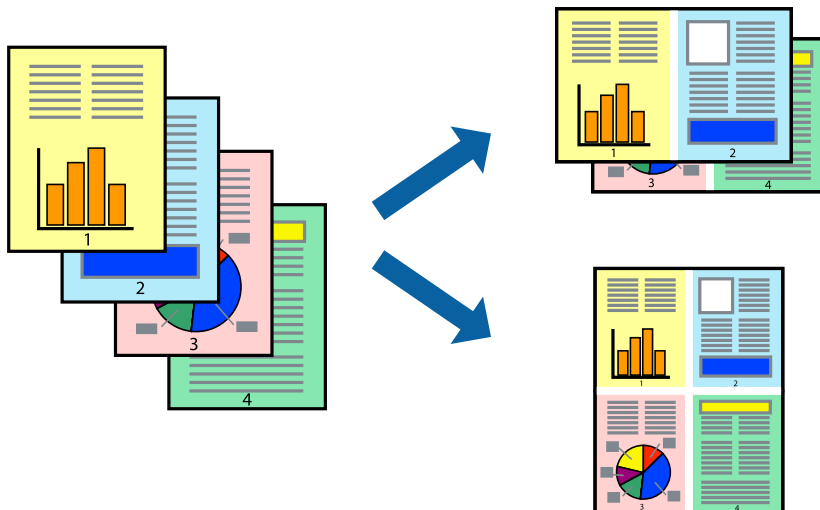

Configurações de impressão

No separador **Principal** do controlador da impressora, seleccione **2 Cima** ou **4 Cima** como definição **Multi-Páginas**.

Nota:

Esta funcionalidade não está disponível para impressão sem margens.

Informações relacionadas

- ➔ “Noções básicas de impressão” na página 27
- ➔ “Separador Principal” na página 42

Imprimir e empilhar pela ordem de páginas (impressão pela ordem inversa)

Pode imprimir a partir da última página para que os documentos sejam empilhados pela ordem das páginas.

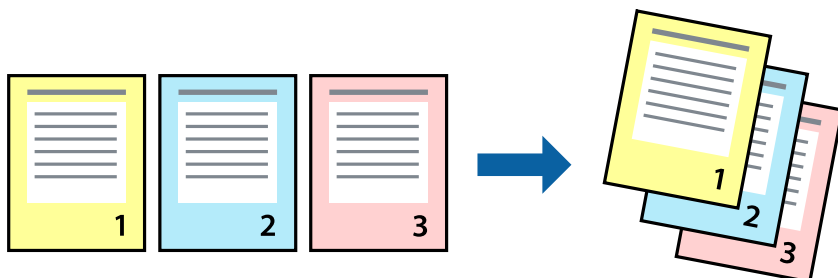

Configurações de impressão

No separador **Principal** do controlador da impressora, seleccione **Inverter Ordem**.

Informações relacionadas

- ➔ “Noções básicas de impressão” na página 27
- ➔ “Separador Principal” na página 42

Impressão de documento reduzido ou ampliado

Pode reduzir ou aumentar o tamanho de um documento numa percentagem específica ou para ajustar o tamanho do papel que colocou na impressora.



Definições de impressão

No separador **Mais Opções** do controlador da impressora, seleccione o tamanho do documento na definição **Formato**. Seleccione o tamanho do papel que pretende imprimir na definição **Ejectar Papel**. Seleccione **Reduzir/Aumentar Documento** e, em seguida, seleccione **Ajustar à Página** ou **Zoom para**. Se seleccionar **Zoom para**, introduza uma percentagem.

Impressão

Selecione **Centro** para imprimir as imagens no centro da página.

Nota:

Esta funcionalidade não está disponível para impressão sem margens.

Informações relacionadas

- ➔ “Noções básicas de impressão” na página 27
- ➔ “Separador Mais Opções” na página 43

Imprimir uma imagem em várias folhas para ampliar (criar um cartaz)

Esta função permite imprimir uma imagem em várias folhas de papel. Pode criar um poster maior colando as folhas.

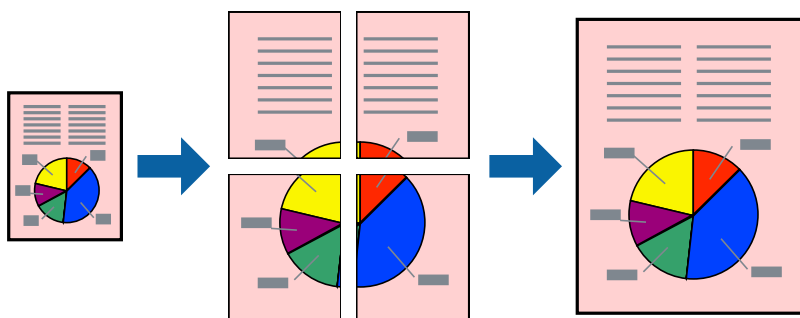

Nota:

Esta funcionalidade não está disponível para impressão sem margens.

Configurações de impressão

No separador do controlador da impressora **Principal**, selecione **Poster 2x1**, **Poster 2x2**, **Poster 3x3**, ou **Poster 4x4** como definição **Multi-Páginas**. Se clicar em **Definições**, pode seleccionar os painéis que não pretende imprimir. Também pode seleccionar as opções de guia de corte.

Informações relacionadas

- ➔ “Noções básicas de impressão” na página 27
- ➔ “Separador Principal” na página 42

Criar posters utilizando Sobrepor Marcas de Alinhamento

Aqui tem um exemplo de como criar um poster quando **Poster 2x2** estiver seleccionado e **Sobrepor Marcas de Alinhamento** estiver seleccionado em **Imprimir Marcas de Corte**.

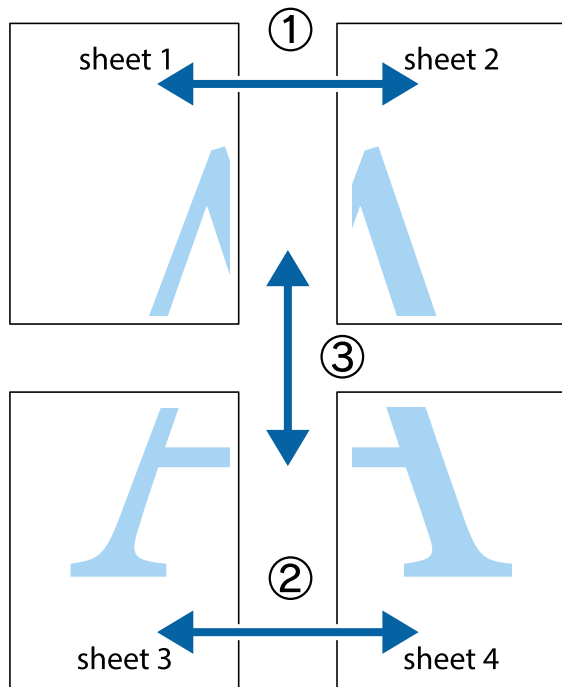

1. Prepare Sheet 1 e Sheet 2. Corte as margens da Sheet 1 ao longo da linha azul vertical, pelo centro das marcas em cruz superiores e inferiores.

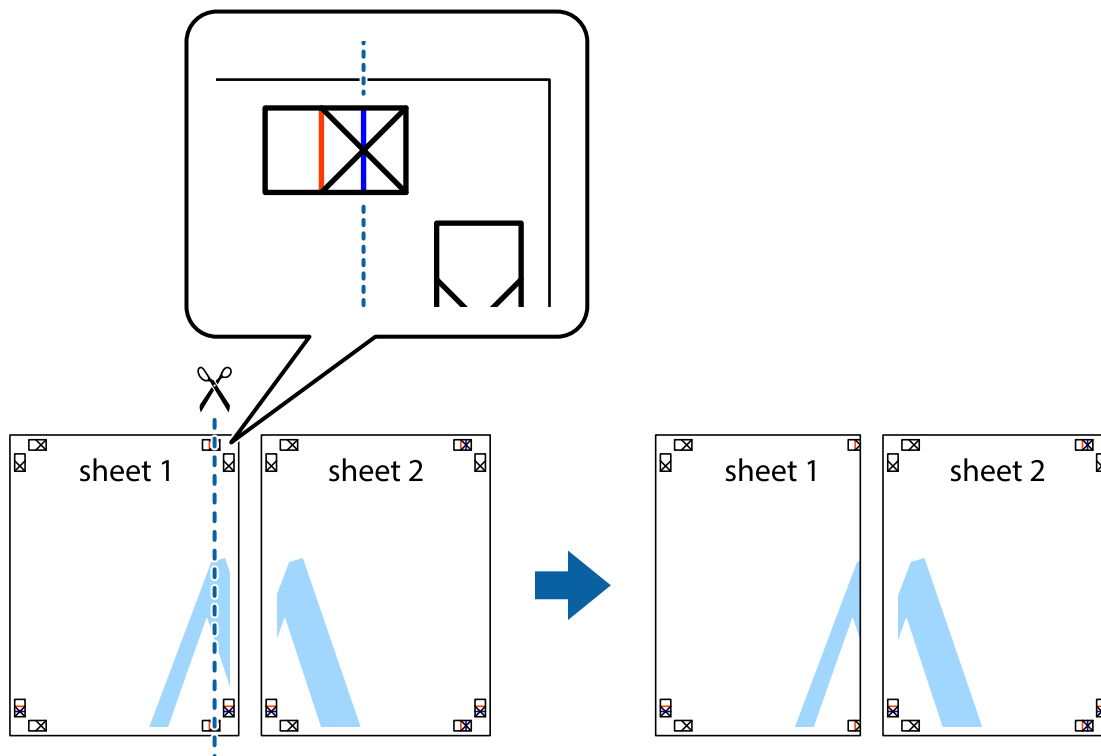

Impressão

2. Coloque a margem da Sheet 1 em cima da Sheet 2, alinhe as marcas em cruz e cole temporariamente as duas folhas juntas pela parte de trás.

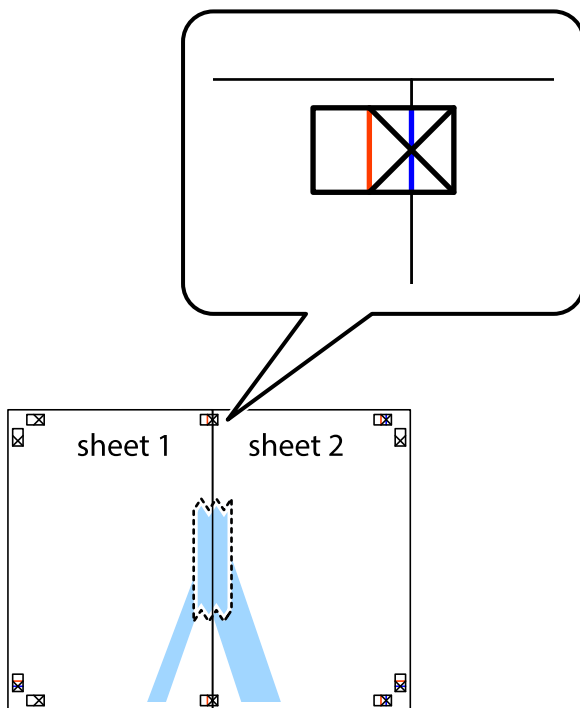

3. Corte as folhas coladas em dois ao longo da linha vermelha vertical, pelas marcas de alinhamento (desta vez, a linha à esquerda das marcas em cruz).

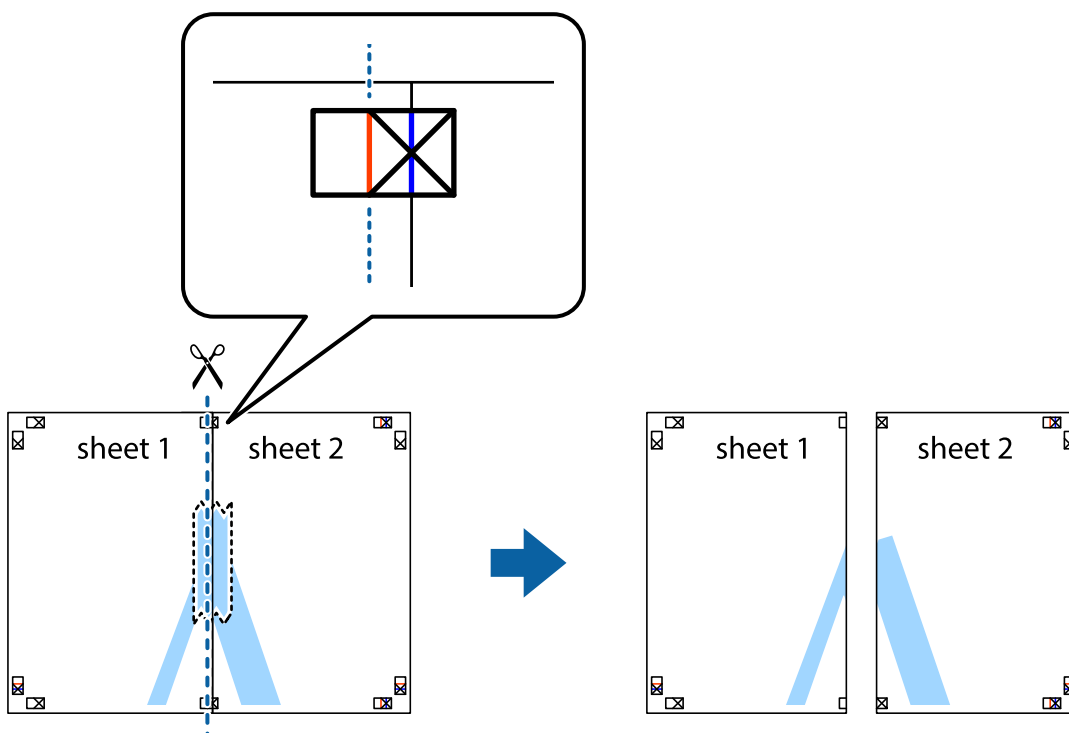

Impressão

4. Cole as folhas juntas pela parte de trás.

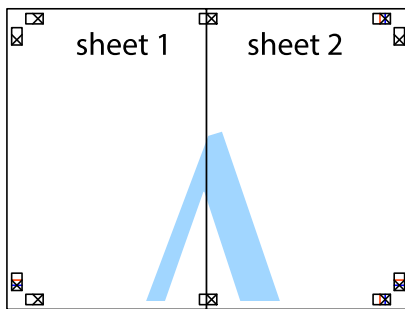

5. Repita os passo 1 a 4 para colar Sheet 3 e Sheet 4.
6. Corte as margens da Sheet 1 e da Sheet 2 ao longo da linha azul horizontal, pelo centro das marcas em cruz do lado esquerdo e direito.

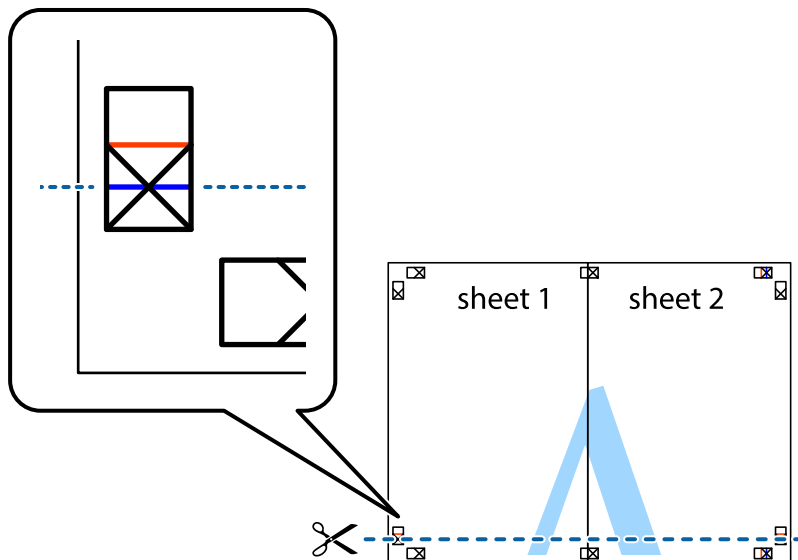

Impressão

7. Coloque a margem da Sheet 1 e Sheet 2 em cima da Sheet 3 e Sheet 4 e alinhe as marcas em cruz e cole temporariamente as duas folhas juntas pela parte de trás.

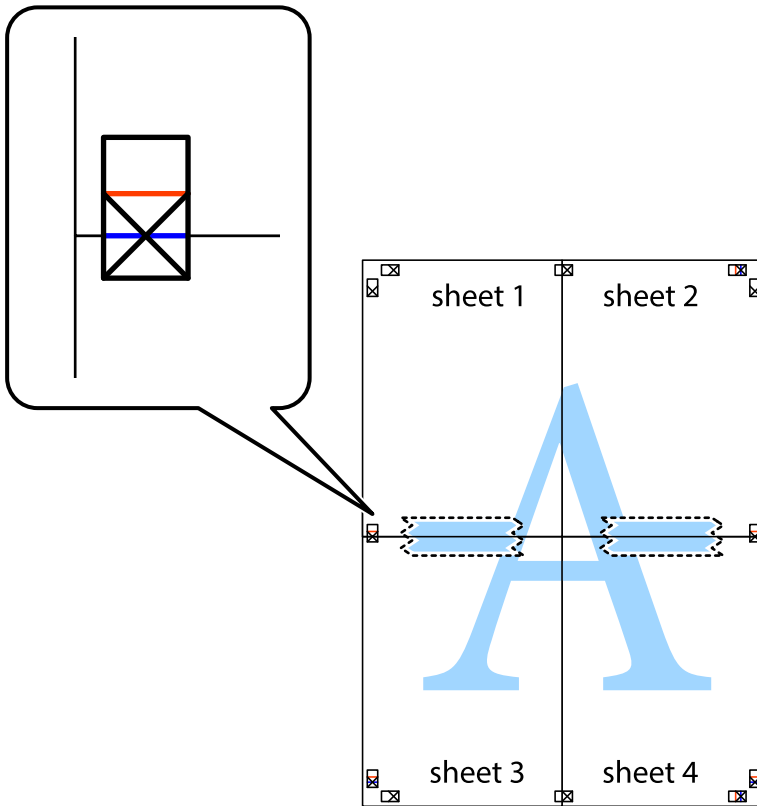

Impressão

8. Corte as folhas coladas em dois ao longo da linha vermelha horizontal, pelas marcas de alinhamento (desta vez, a linha por cima das marcas em cruz).



9. Cole as folhas juntas pela parte de trás.

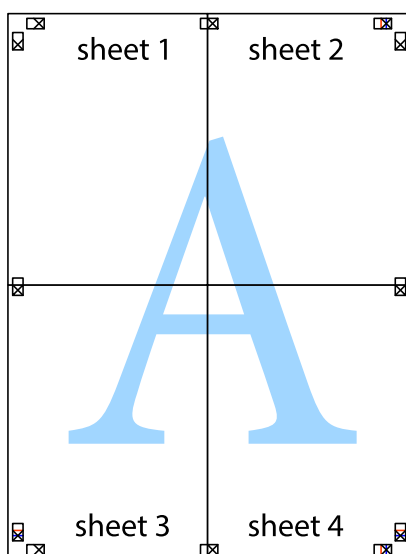

10. Corte as restantes margens ao longo do guia exterior.

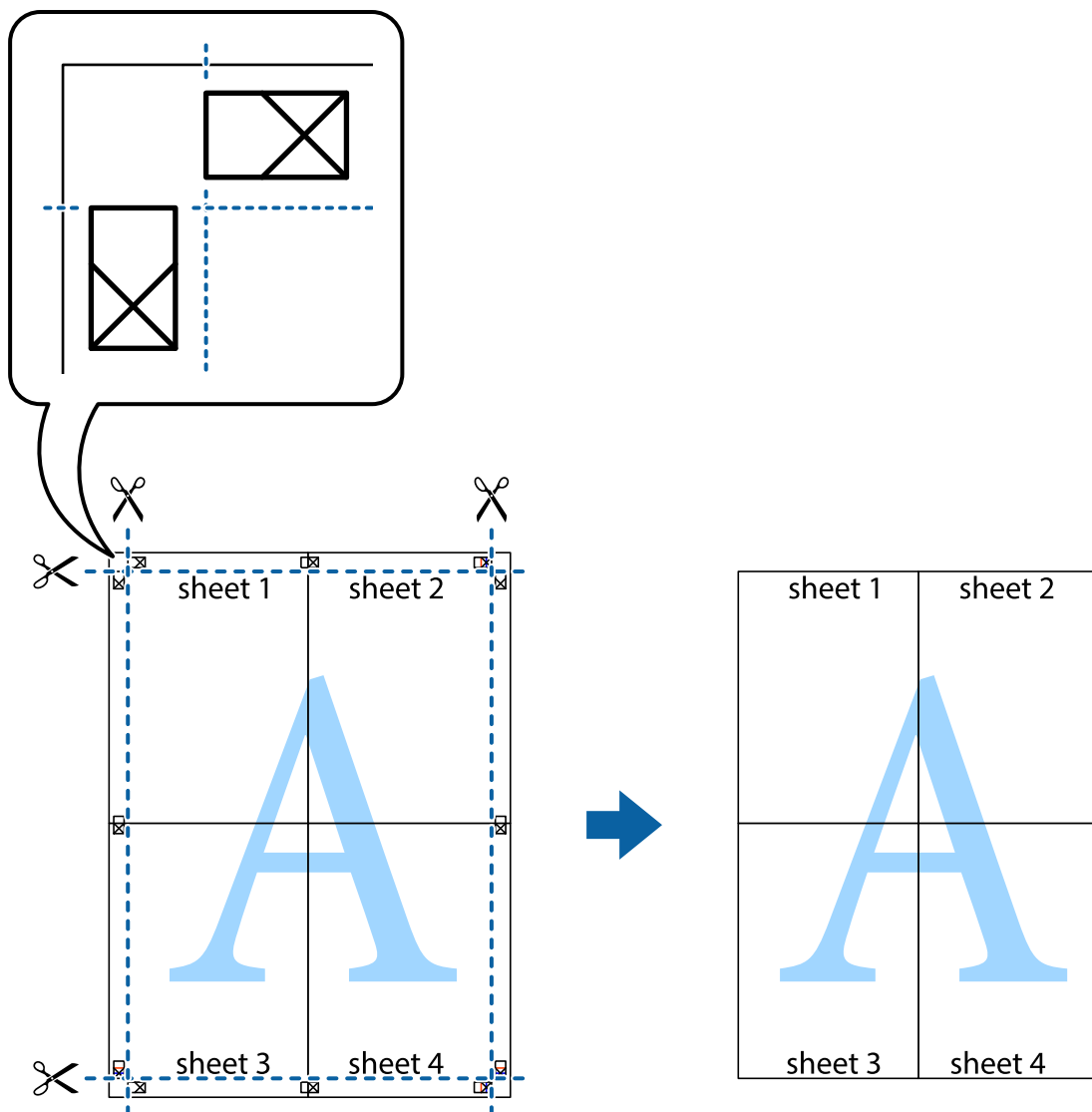

Imprimir com cabeçalho e rodapé

Pode imprimir informações tais como o nome de utilizador e a data de impressão ou cabeçalhos e notas de rodapé.

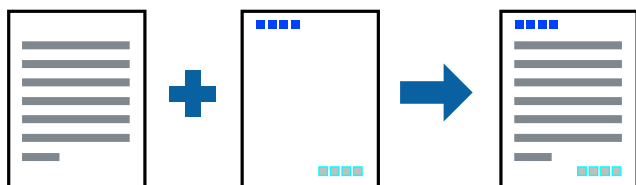

Configurações de impressão

No separador **Mais Opções** do controlador da impressora, clique em **Funções de Marca de Água**, e a seguir seleccione **Cabeçalho/Rodapé**. Clique em **Definições**, e a seguir seleccione os itens que pretende imprimir.

Informações relacionadas

- ➔ “Noções básicas de impressão” na página 27
- ➔ “Separador Mais Opções” na página 43

Imprimir uma marca de água

Pode imprimir uma marca de água, como “Confidencial”, nas suas impressões. Pode também adicionar a sua própria marca de água.

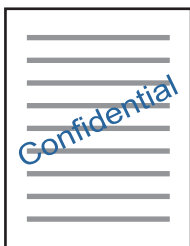
**Nota:**

Esta funcionalidade não está disponível para impressão sem margens.

Definições de impressão

No separador **Mais Opções** do controlador da impressora, clique em **Funções de Marca de Água** e, de seguida, selecione **Marca de Água**. Clique em **Definições** para alterar detalhes como o tamanho, a densidade ou a posição da marca de água.

Informações relacionadas

- ➔ “Noções básicas de impressão” na página 27
- ➔ “Separador Mais Opções” na página 43

Impressão de vários ficheiros juntos

Organizador de Tarefas Fácil permite-lhe combinar vários ficheiros criados por diferentes aplicações e imprimi-los como um único trabalho de impressão. Pode especificar as definições de impressão para ficheiros combinados, como o esquema de várias páginas e impressão de 2 lados.

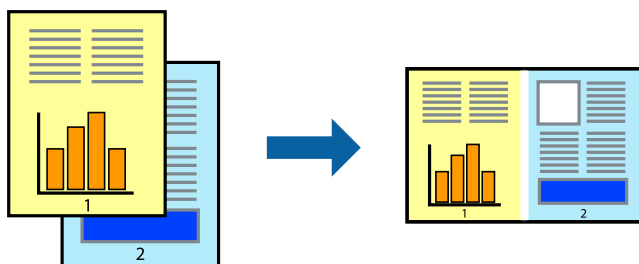

Impressão

Configurações de Impressão

No separador **Principal** do controlador da impressora, seleccione **Organizador de Tarefas Fácil**. Ao iniciar a impressão, a janela Organizador de Tarefas Fácil é exibida. Com a janela Organizador de Tarefas Fácil aberta, abra o ficheiro que pretende combinar com o ficheiro atual, e a seguir repita os passos acima.

Ao seleccionar uma tarefa de impressão adicionada em Imprimir Projecto na janela Organizador de Tarefas Fácil, pode editar o esquema da página.

Clique em **Imprimir** no menu **Ficheiro** para começar a imprimir.

Nota:

*Se fechar a janela Organizador de Tarefas Fácil antes de adicionar os dados de impressão ao Imprimir Projecto, a tarefa de impressão que está atualmente a realizar será cancelada. Clique em **Gravar** no menu **Ficheiro** para guardar a tarefa atual. A extensão dos ficheiros guardados é “ecl”.*

*Para abrir um Imprimir Projecto, clique em **Organizador de Tarefas Fácil** no separador do controlador da impressora **Manutenção** para abrir a janela Organizador de Tarefas Fácil. De seguida, seleccione **Abrir** no menu **Ficheiro** para seleccionar o ficheiro.*

Informações relacionadas

- ➔ [“Noções básicas de impressão” na página 27](#)
- ➔ [“Separador Principal” na página 42](#)

Imprimir utilizando a funcionalidade de impressão a cores universal

Pode melhorar a visibilidade de textos e imagens em impressões.

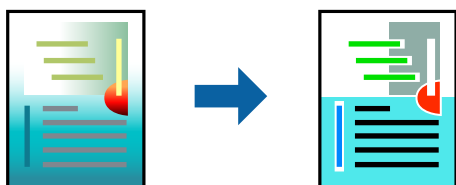

Impressão a Cores Universal apenas está disponível quando as seguintes definições estão seleccionadas.

- Tipo de papel: papel normal
- Qualidade: **Normal** ou qualidade superior
- Cor da impressão: **Cor**
- Aplicações: Microsoft® Office 2007 ou posterior
- Tamanho do texto: 96 pts ou inferior

Definições de impressão

No separador **Mais Opções** do controlador da impressora, clique em **Opções de Imagem** na definição **Correcção de Cor**. Selecciona uma opção na definição **Impressão a Cores Universal**. Clique em **Opções de Melhoramento** para efetuar mais definições.

Impressão

Nota:

- Alguns caracteres podem ser alterados por padrões, como, por exemplo, “+” apresentado como “±”.
- Os padrões e sublinhados específicos de aplicações podem alterar o conteúdo impresso através destas definições.
- A qualidade de impressão pode diminuir em fotografias e outras imagens ao utilizar as definições Impressão a Cores Universal.
- A impressão é mais lenta ao utilizar as definições Impressão a Cores Universal.

Informações relacionadas

- ➔ “Noções básicas de impressão” na página 27
- ➔ “Separador Mais Opções” na página 43

Ajustar a cor da impressão

Pode ajustar as cores utilizadas no trabalho de impressão.

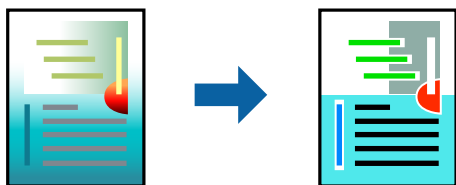

Nota:

Estes ajustes não são aplicados aos dados originais.

Configurações de impressão

No separador do controlador da impressora **Mais Opções**, selecione **Personalizado** como definição **Correcção de Cor**. Clique em **Avançado** para abrir a janela **Correcção de Cor**, e a seguir selecione o método da correcção de cores.

Nota:

- Automático** é selecionado como predefinição no separador **Mais Opções**. Com esta definição, as cores são ajustadas automaticamente para corresponderem às definições de tipo de papel e qualidade de impressão.
- PhotoEnhance** na janela **Correcção de Cor** ajusta a cor analisando a localização do sujeito. Assim, se alterou a localização do sujeito reduzindo, aumentando, cortando ou rodando a imagem, a cor pode alterar-se inesperadamente. Seleccionar a definição **sem margens** também altera a localização do sujeito, resultando em alterações na cor. Se a imagem estiver desfocada, o tom poderá ser anómalo. Se a cor sofrer alterações ou se tornar artificial, imprima num modo que não **PhotoEnhance**.

Informações relacionadas

- ➔ “Noções básicas de impressão” na página 27
- ➔ “Separador Mais Opções” na página 43

Impressão para enfatizar as linhas finas

Pode engrossar linhas finas que são demasiado finas para imprimir.

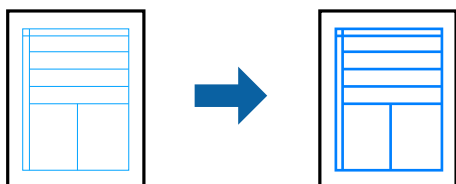

Configurações de impressão

No separador do controlador da impressora **Mais Opções**, clique em **Opções de Imagem** nas definições **Correcção de Cor**. Selecione **Enfatizar Linhas Finas**.

Informações relacionadas

- ➔ [“Noções básicas de impressão” na página 27](#)
- ➔ [“Separador Mais Opções” na página 43](#)

Imprimir códigos de barras claros

É possível imprimir claramente um código de barras tornando-o fácil de ler. Ative esta funcionalidade apenas se o código de barras que imprimiu não puder ser digitalizado.

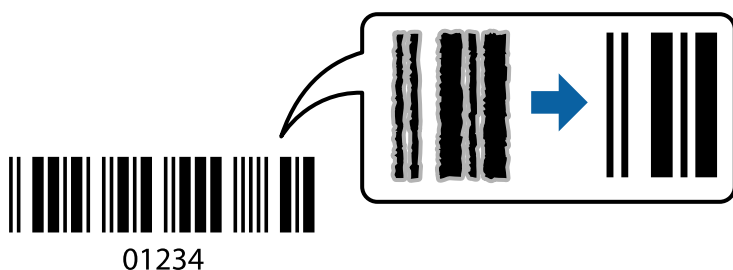

É possível utilizar esta funcionalidade nas seguintes condições.

- Papel: papel normal, papel de cópia, ou envelope
- Qualidade: **Normal**

A qualidade de impressão pode ser alterada durante a impressão. A velocidade de impressão pode tornar-se mais lenta e a densidade de impressão aumentar.

Nota:

Eliminar a desfocagem pode nem sempre ser possível, de acordo com as circunstâncias.

Configurações de impressão

No separador **Manutenção** do controlador da impressora, clique em **Definições Aumentadas**, e a seguir selecione **Modo de código de barras**.

Impressão

Informações relacionadas

- ➔ “Noções básicas de impressão” na página 27
- ➔ “Separador Manutenção” na página 44

Cancelar a impressão

Pode cancelar o trabalho de impressão a partir do computador. No entanto, não é possível cancelar uma tarefa de impressão a partir do computador após ter sido enviado para a impressora. Nesse caso, cancele o trabalho de impressão utilizando o painel de controlo da impressora.

Cancelar

No seu computador, clique com o botão direito do rato na sua impressora em **Dispositivos e Impressoras**, **Impressora**, ou em **Impressoras e Faxes**. Clique **Ver impressão atual**, clique com o botão direito do rato no trabalho que pretende cancelar e depois seleccione **Cancelar**.

Opções do menu para o controlador de impressora

Abra a janela de impressão numa aplicação, seleccione a impressora e a seguir, aceda à janela do controlador da impressora.

Nota:

Os menus variam consoante a opção seleccionada.

Separador Principal

Predefinições Impressão	Adicionar/Remover Predefinições	Pode adicionar ou remover as suas próprias predefinições para configurações de impressão usadas com frequência. Seleccione a predefinição que pretende utilizar na lista.
Mostrar Definições	Exibe uma lista de itens atualmente definidos nos separadores Principal e Mais Opções .	
Repor Prefef.	Repõe todas as definições com os seus valores predefinidos de fábrica. As definições no separador Mais Opções também são repostas aos seus valores predefinidos.	
Níveis da Tinta	Apresenta os níveis de tinta aproximados.	
Sistema Alim.	Selecione a fonte de papel através da qual o papel é alimentado. Seleccione Sel. Automática para seleccionar automaticamente a origem do papel seleccionada nas definições de impressão no painel de controlo da impressora. Se a impressora só tiver uma origem de papel, este item não é apresentado.	
Formato	Selecione o tamanho do papel no qual pretende imprimir. Se seleccionar Definido pelo Utilizador , introduza a largura e altura do papel.	
Sem margens	Amplia os dados de impressão, ultrapassando ligeiramente o tamanho do papel, de modo a que não sejam impressas margens à volta das extremidades do papel. Clique em Definições para seleccionar a percentagem de aumento.	
Orientação	Selecione a orientação que pretende utilizar para imprimir.	
Tipo de Papel	Selecione o tipo de papel para imprimir.	

Impressão

Qualidade	Selecione a qualidade de impressão que pretende utilizar para imprimir. As configurações disponíveis dependem do tipo de papel que selecionar. Clique em Mais Definições para fazer outras definições.	
Cor	Selecione a cor para a sua tarefa de impressão.	
Impressão dos 2 lados	Permite fazer impressões de 2 faces.	
	Definições do Poster	Pode especificar a extremidade de união e as margens de união.
Multi-Páginas	Permite imprimir várias páginas numa folha ou executar a impressão de cartaz. Clique em Ordem das Páginas para especificar a ordem de impressão das páginas.	
Cópias	Defina o número de cópias que deseja imprimir.	
	Agrupar	Imprime documentos de várias páginas seguidas por ordem e agrupados.
	Inverter Ordem	Permite imprimir a partir da última página, para que as páginas fiquem empilhadas pela ordem correta depois da impressão.
Modo Silencioso	Reduz o ruído da impressora. Contudo, activar esta definição pode fazer diminuir a velocidade de impressão.	
Pré-visualização de impressão	Exibe uma pré-visualização do documento antes de imprimir.	
Organizador de Tarefas Fácil	Selecione a impressão utilizando a funcionalidade Organizador de Tarefas Fácil.	

Separador Mais Opções

Predefinições Impressão	Adicionar/Remove Predefinições	Pode adicionar ou remover as suas próprias predefinições para definições de impressão utilizadas frequentemente. Selecione a predefinição que pretende utilizar na lista.
Mostrar Definições	Apresenta uma lista de itens atualmente definidos nos separadores Principal e Mais Opções .	
Repor Predef.	Reponha todas as definições para os valores de fábrica predefinidos. As definições no separador Principal são também repostas para as respetivas predefinições.	
Formato	Selecione o tamanho do documento.	
Ejectar Papel	Selecione o tamanho de papel em que pretende imprimir. Se o Ejectar Papel for diferente do Formato , a opção Reduzir/Aumentar Documento é selecionada automaticamente. Não tem de seleccioná-la ao imprimir sem reduzir ou ampliar o tamanho de um documento.	
Reduzir/Aumentar Documento	Permite reduzir ou ampliar o tamanho de um documento.	
	Ajustar à Página	Reduza ou amplie automaticamente o documento para se ajustar ao tamanho de papel selecionado em Ejectar Papel .
	Zoom para	Imprime com uma percentagem específica.
	Centro	Imprime imagens no centro do papel.

Impressão

Correcção de Cor	Automático	Ajusta as cores de imagens automaticamente.
	Personalizado	Permite efetuar a correcção manual da cor. Clique em Avançado para obter mais definições.
	Opções de Imagem	Ativa opções de qualidade de impressão como Impressão a Cores Universal ou Corrigir olhos vermelhos. Também pode aumentar a espessura de linhas finas para torná-las visíveis nas impressões.
Funções de Marca de Água	Permite efetuar definições para padrão anti-cópia ou marcas de água.	
Definições Adicionais	Rodar 180°	Roda as páginas 180 graus antes de imprimir. Esta funcionalidade é útil ao imprimir em papel como envelopes carregados numa direção fixa na impressora.
	Velocidade	Imprime quando a cabeça de impressão se move em ambas as direções. A velocidade de impressão é mais rápida, mas a qualidade pode diminuir.
	Espelho	Inverte uma imagem para imprimir como se aparecesse num espelho.

Separador Manutenção

Verificação dos Jactos	Imprime um padrão de verificação dos jatos para verificar se os jatos da cabeça de impressão estão obstruídos.
Limpeza das Cabeças	Limpa os jatos obstruídos na cabeça de impressão. Uma vez que esta funcionalidade utiliza alguma tinta, deve limpar a cabeça de impressão apenas se os jatos estiverem obstruídos.
Limpeza ao ligar	Substitui toda a tinta no interior dos tubos de tinta para melhorar a qualidade de impressão.
Alinhamento das Cabeças	Alinha a cabeça de impressão de forma a que as imagens sejam impressas claramente.
Organizador de Tarefas Fácil	Abre a janela Organizador de Tarefas Fácil. Aqui, pode abrir e editar dados guardados anteriormente.
EPSON Status Monitor 3	Abre a janela EPSON Status Monitor 3. Aqui, pode confirmar o estado da impressora e dos consumíveis.
Preferências	Permite efetuar definições para itens na janela EPSON Status Monitor 3.
Definições Aumentadas	Permite efetuar uma variedade de definições. Clique com o botão direito do rato no item para ver a Ajuda e obter mais informações.
Fila de impressão	Apresenta os trabalhos que aguardam impressão. Pode verificar, colocar em pausa ou retomar trabalhos de impressão.
Dados s/ a Impressora e Opções	Apresenta o número de folhas de papel colocadas na impressora.
Idioma	Altere o idioma utilizado na janela do controlador da impressora. Para aplicar as definições, feche o controlador da impressora e, de seguida, abra-o novamente.
Actualização de Software	Inicia o EPSON Software Updater para obter a versão mais recente de aplicações na Internet.
Assistência Técnica	Permite aceder ao sítio Web de assistência técnica da Epson.

Imprimir a partir do controlador de impressora no Mac OS

Noções básicas de impressão

Nota:

As operações diferem consoante a aplicação. Consulte a ajuda da aplicação para obter detalhes.

1. Abra o ficheiro que pretende imprimir.
Colocar papel na impressora se ainda não colocou.
2. Selecione **Imprimir** no menu **Ficheiro** ou outro comando para aceder à caixa de diálogo de impressão.
Se necessário, clique em **Mostrar detalhes** ou ▼ para expandir a janela de impressão.
3. Selecione a impressora.
4. Selecione **Definições de Impressão** no menu instantâneo.

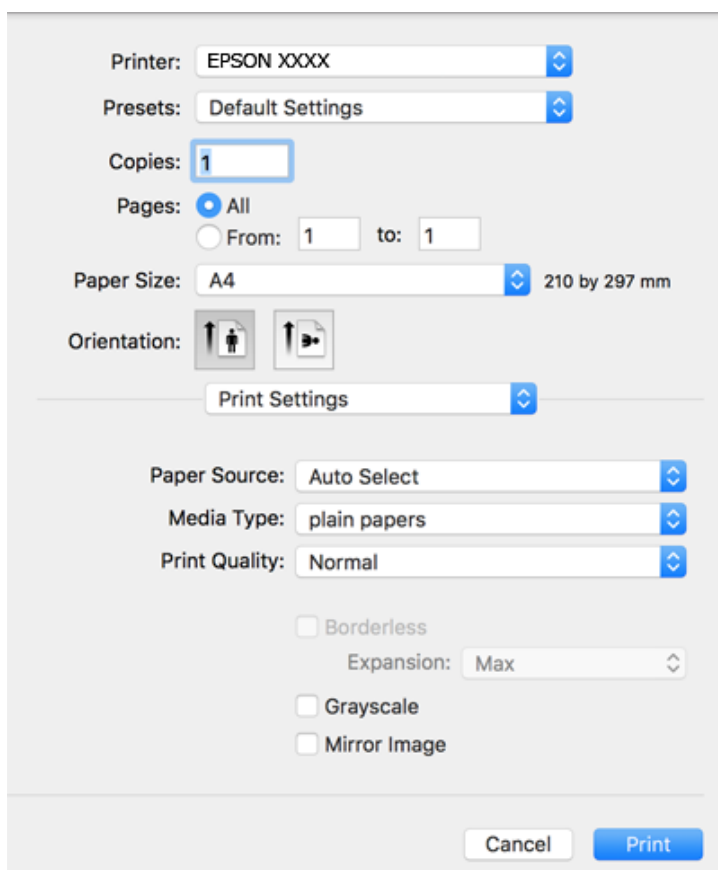

Impressão

Nota:

No OS X Mountain Lion ou posterior, se o menu **Definições de Impressão** não for apresentado, o controlador de impressora Epson não foi instalado corretamente.

Selecione **Preferências do sistema** no  menu > **Impressoras e Digitalizadores** (ou **Impressão e Digitalização, Impressão e Fax**), remova a impressora e volte a adicioná-la. Consulte a informação que se segue para adicionar uma impressora.

<http://epson.sn>

5. Mude as configurações conforme necessário.
Para obter mais detalhes, consulte as opções do menu do controlador da impressora.
6. Clique em **Imprimir**.

Informações relacionadas

- ➔ “Papel disponível e capacidades” na página 17
- ➔ “Colocar papel no Alimentação Posterior” na página 19
- ➔ “Opções de menu para Definições de Impressão” na página 50

Impressão de várias páginas numa folha

Pode imprimir duas ou quatro páginas de dados numa única folha de papel.

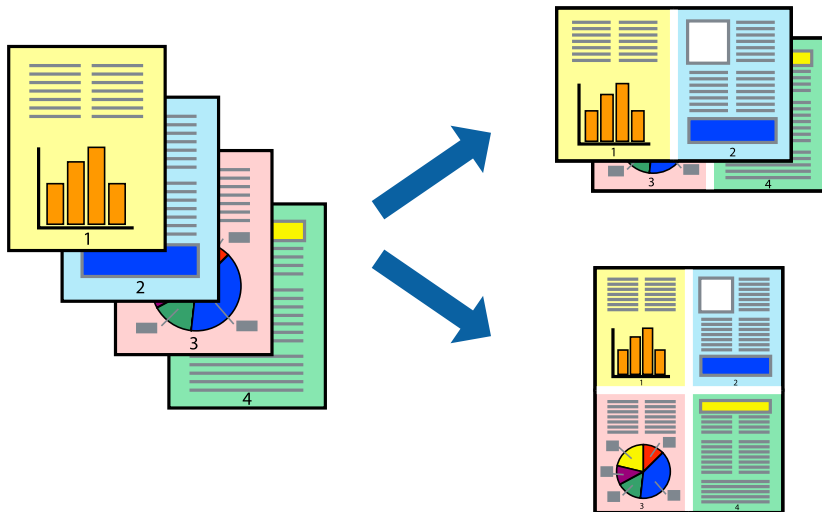

Configurações de Impressão

Selecione **Esquema** no menu instantâneo. Defina o número de páginas em **Páginas por Folha**, a **Direcção** (ordem das páginas), e **Margem**.

Informações relacionadas

- ➔ “Noções básicas de impressão” na página 45
- ➔ “Opções de menu para esquema” na página 49

Imprimir e empilhar pela ordem de páginas (impressão pela ordem inversa)

Pode imprimir a partir da última página para que os documentos sejam empilhados pela ordem das páginas.

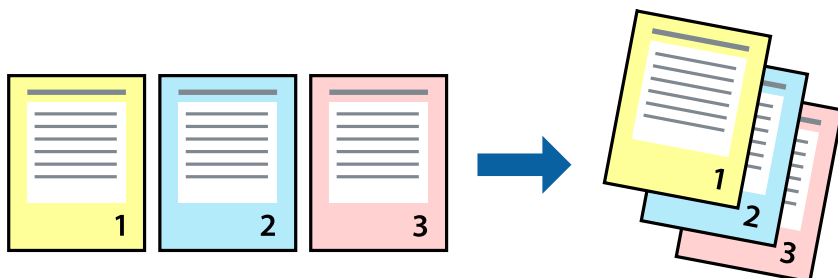

Configurações de impressão

Selecione **Gestão do papel** a partir do menu instantâneo. Selecione **Inverter** como a definição de **Ordem de página**.

Informações relacionadas

- ➔ “Noções básicas de impressão” na página 45
- ➔ “Opções de menu para manipulação de papel” na página 49

Impressão de documento reduzido ou ampliado

Pode reduzir ou aumentar o tamanho de um documento numa percentagem específica ou para ajustar o tamanho do papel que colocou na impressora.



Definições de impressão

Ao imprimir para ajustar ao tamanho do papel, selecione **Manuseamento do papel** no menu instantâneo e, de seguida, selecione **Ajustar ao tamanho do papel**. Selecione o tamanho do papel que carregou na impressora em **Tamanho do papel a usar**. Ao reduzir o tamanho do documento, selecione **Reduzir apenas**.

Impressão

Ao imprimir numa percentagem específica, efetue uma das seguintes ações.

- Selecione **Impressão** no menu **Ficheiro** da aplicação. Selecione **Impressora**, introduza uma percentagem em **Escala** e, de seguida, clique em **Imprimir**.
- Selecione **Configurar página** no menu **Ficheiro** da aplicação. Selecione a sua impressora em **Formato para**, introduza uma percentagem em **Escala** e, de seguida, clique em **OK**.

Nota:

Selecione o tamanho do papel que definiu na aplicação como a definição de **Tamanho do papel**.

Informações relacionadas

- ➔ “Noções básicas de impressão” na página 45
- ➔ “Opções de menu para manipulação de papel” na página 49

Ajustar a cor da impressão

Pode ajustar as cores utilizadas no trabalho de impressão.

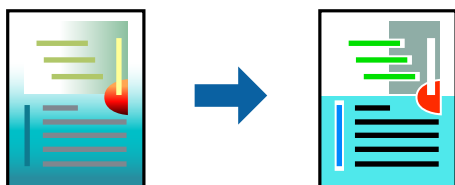

Nota:

Estes ajustes não são aplicados aos dados originais.

Configurações de impressão

Selecione **Correspondência de cor** no menu instantâneo e, de seguida, selecione **EPSON Ajuste de Cor**. Selecione **Opções de Cor** no menu instantâneo e, de seguida, selecione uma das opções disponíveis. Clique na seta junto de **Definições Avançadas** e efetue as definições mais detalhadas.

Informações relacionadas

- ➔ “Noções básicas de impressão” na página 45
- ➔ “Opções de menu para correspondência de cores” na página 49
- ➔ “Opções de menu para Opções de Cor” na página 50

Cancelar a impressão

Pode cancelar o trabalho de impressão a partir do computador. No entanto, não é possível cancelar uma tarefa de impressão a partir do computador após ter sido enviado para a impressora. Nesse caso, cancele o trabalho de impressão utilizando o painel de controlo da impressora.

Impressão

Cancelar

Clique no ícone da impressora no **Cais**. Selecione a tarefa que pretende cancelar e a seguir faça uma das seguintes.

- OS X Mountain Lion ou posteriores

Clique em  junto da barra de progresso.

- Mac OS X v10.6.8 a v10.7.x

Clique em **Apagar**.

Opções do menu para o controlador de impressora

Abra a janela de impressão numa aplicação, selecione a impressora e a seguir, aceda à janela do controlador da impressora.

Nota:

Os menus variam consoante a opção selecionada.

Opções de menu para esquema

Páginas por folha	Selecione o número de páginas a imprimir numa folha.
Direção	Especifique a ordem pela qual as páginas serão impressas.
Margem	Imprime uma margem em torno das páginas.
Inverter a orientação da página	Roda as páginas 180 graus antes de imprimir. Selecione este item ao imprimir em papel como envelopes carregados numa direção fixa na impressora.
Virar na horizontal	Inverte uma imagem para imprimir como se aparecesse num espelho.

Opções de menu para correspondência de cores

ColorSync	Selecione o método para ajustar a cor. Estas opções ajustam a cor entre a impressora e o ecrã do computador para minimizar a diferença de cor.
EPSON Ajuste de Cor	

Opções de menu para manipulação de papel

Agrupar páginas	Imprime documentos de várias páginas seguidas por ordem e agrupados.	
Páginas para imprimir	Selecione para imprimir apenas páginas ímpares ou páginas pares.	
Ordem das páginas	Selecione para imprimir a partir do topo ou da última página.	
Ajustar ao tamanho do papel	Impressões ajustar ao tamanho do papel carregado.	
	Tamanho do papel de destino	Selecione o tamanho do papel para imprimir.
	Apenas para diminuir	Selecione ao reduzir o tamanho do documento.

Impressão

Opções de menu para a folha de rosto

Imprimir a folha de rosto	Selecione se pretende ou não imprimir a folha de rosto. Quando quiser adicionar uma capa posterior, selecione Após o documento .
Tipo de folha de rosto	Selecione o conteúdo da folha de rosto.

Opções de menu para Definições de Impressão

Sist. Alimentação	Selecione a origem de papel a partir da qual o papel é alimentado. Se a impressora só tiver uma origem de papel, este item não é apresentado. Se seleccionar Sel. Automática , é seleccionada automaticamente a origem de papel que corresponde à definição do papel na impressora.	
Papel	Selecione o tipo de papel em que imprime.	
Resolução	Selecione a qualidade de impressão que pretende utilizar para a impressão. As opções variam consoante o tipo de papel.	
Sem margens	Esta caixa de verificação é seleccionada quando selecciona um tamanho de papel sem margens.	
	Expansão	Na impressão sem margens, os dados de impressão são ligeiramente ampliados ultrapassando o tamanho do papel, de modo que não sejam impressas margens à volta das extremidades do papel. Selecione a percentagem de ampliação.
Escala de Cinzentos	Selecione quando pretende imprimir a preto ou com níveis de cinzento.	
Espelho	Inverte uma imagem para imprimir como se aparecesse num espelho.	

Opções de menu para Opções de Cor

Definições Manuais	Ajusta a cor manualmente. Em Definições Avançadas , pode seleccionar definições detalhadas.
PhotoEnhance	Produz imagens mais nítidas e cores mais vívidas ajustando automaticamente o contraste, a saturação e o brilho dos dados de imagem originais.
Desactivado (Sem Ajuste de Cor)	Imprimir sem melhorar ou ajustar a cor de forma alguma.

Efectuar definições de funcionamento para o controlador da impressora Mac OS

Aceder à janela de definições de funcionamento do controlador da impressora Mac OS

Selecione **Preferências do sistema** no menu  > **Impressoras e scanners** (ou **Impressão e digitalização, Impressão e fax**) e selecione a impressora. Clique em **Opções e acessórios** > **Opções** (ou **Controlador**).

Impressão

Definições de funcionamento do controlador da impressora Mac OS

- Saltar Pág Br.: evita imprimir páginas em branco.
- Modo Silencioso: Imprime silenciosamente.No entanto, a velocidade de impressão pode ser mais lenta.
- Impressão de Alta Velocidade: imprime quando a cabeça de impressão se move em ambas as direções.A velocidade de impressão é mais rápida, mas a qualidade pode diminuir.
- Retirar margens brancas: remove margens desnecessárias durante a impressão sem margens.
- Notificações de aviso: permite ao controlador da impressora apresentar notificações de aviso.
- Estabelecer comunicação bidireccional: geralmente, deve estar definido para **Sim**.Selecione **Não** quando não for possível obter informações da impressora porque a impressora é partilhada com computadores Windows numa rede ou por qualquer outra razão.

Cancelar a tarefa em progresso

Prima o botão  no painel de controlo da impressora para cancelar a tarefa de impressão a decorrer.

Copiar



Noções básicas de cópia

Pode copiar em papel de tamanho A4 com a mesma percentagem de aumento. Aparecem margens com uma largura de 3 mm em volta das extremidades do papel, quer o original tenha ou não margens em volta das extremidades do papel. Quando copiar originais de tamanho inferior a A4, as margens serão mais largas do que 3 mm, dependendo da posição onde coloca o original.

1. Carregue papel de tamanho A4 na impressora.
2. Coloque os originais.

3. Prima o botão  ou .

Nota:



- Mantenha pressionado o botão  e os botões  ou  para copiar no modo de rascunho, no qual pode utilizar menos tinta e imprimir com uma densidade mais baixa.
- A cor, tamanho e margem da imagem copiada são ligeiramente diferentes do original.

Informações relacionadas

➔ [“Colocar originais no Vidro do scanner” na página 22](#)

Efectuar várias cópias

Pode efectuar várias cópias ao mesmo tempo. Pode especificar até 20 cópias. Aparecem margens com uma largura de 3 mm em volta das extremidades do papel.

1. Carregue o mesmo número de folhas de papel de tamanho A4 do que o número de cópias que pretende efectuar.
2. Coloque os originais.
3. Prima o botão  ou  tantas vezes quantas o número de cópias que pretende efectuar. Por exemplo, se quiser efectuar 10 cópias a cores, prima o botão  10 vezes.

Nota:

Prima o botão dentro de um segundo para alterar o número de cópias. Se o botão for premido após um segundo, o número de cópias está definido e a cópia começa.

Informações relacionadas

➔ [“Noções básicas de cópia” na página 52](#)

Digitalização

Digitalizar do painel de controlo

Pode guardar a imagem digitalizada em formato PDF num computador que esteja ligado à impressora com um cabo USB.

**Importante:**

Certifique-se de que instalou o Epson Scan 2 e o Epson Event Manager no computador antes de utilizar esta função.

1. Coloque os originais.

2. Prima o botão  e o botão  em simultâneo.

Nota:

- Pode mudar as definições de digitalização como tamanho de digitalização, pasta onde guardar ou formato no qual guardar com o Epson Event Manager.*
- A cor, tamanho e margem da imagem digitalizada não serão exatamente os mesmos que o original.*

Informações relacionadas

- ➔ [“Colocar originais no Vidro do scanner” na página 22](#)
- ➔ [“Aplicação para configurar operações de digitalização no painel de controlo \(Epson Event Manager\)” na página 74](#)

Digitalizar de um computador

Digitalizar utilizando o Epson Scan 2

Pode digitalizar usando o controlador do scanner “Epson Scan 2”. Consulte a ajuda do Epson Scan 2 para obter uma explicação de cada item de definição.

Informações relacionadas

- ➔ [“Aplicação para digitalizar documentos e imagens \(Epson Scan 2\)” na página 74](#)

Digitalizar documentos (Modo de Documento)

Ao usar **Modo de Documento** em Epson Scan 2, pode digitalizar originais usando as definições detalhadas adequadas para documentos de texto.

1. Coloque os originais.
2. Inicie o Epson Scan 2.

Digitalização

3. Selecione **Modo de Documento** na lista **Modo**.
4. Efectue as seguintes definições no separador **Definições Principais**.

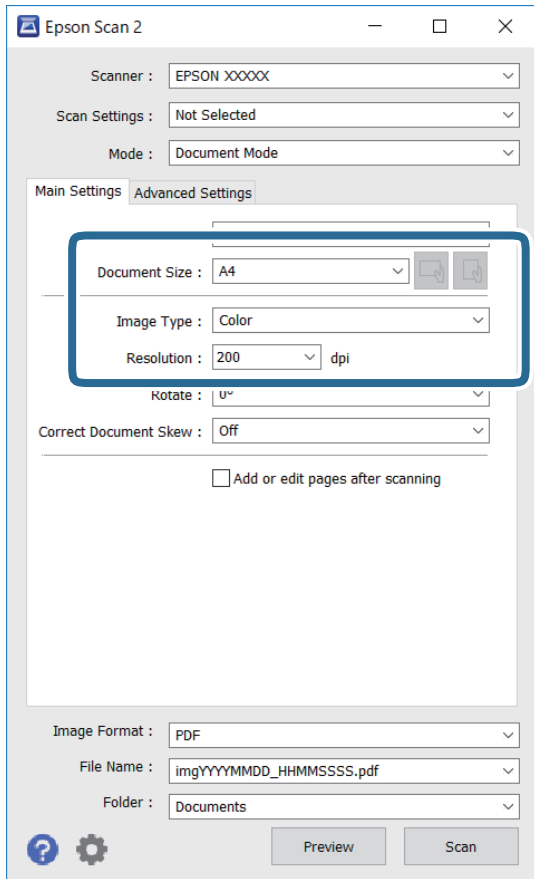

- Tamanho do Documento: Selecione o tamanho do original colocado.

- Botões  (Orientação original): Selecione a orientação do conjunto do original colocado. De acordo com o tamanho do original, este item pode ser definido automaticamente e não pode ser alterado.

- Tipo de Imagem: Selecione a cor para guardar a imagem digitalizada.

- Resolução: Selecione a resolução.

Nota:

- A definição **Origem do Documento** está fixada como **Vidro do scanner**. Não é possível alterar esta definição.
- Ao definir **Adic. editar pág. após dig.**, é possível digitalizar mais originais após digitalizar o original. Para além disso, se definir o **Formato de Imagem** como PDF ou Multi-TIFF, é possível digitalizar as imagens digitalizadas como um ficheiro.

5. Faça outras definições de digitalização, se necessário.

- Pode visualizar a imagem digitalizada clicando no botão **Antever**. A janela de pré-visualização é exibida e é exibida a imagem pré-visualizada.

Digitalização

- No separador **Definições Avançadas** pode fazer ajustes de imagem usando as definições detalhadas adequadas para documentos de texto, como as seguintes.
 - Remover fundo: Remove o fundo dos originais.
 - Melhoramento de Texto: Pode tornar as letras desfocadas do original mais nítidas.
 - Segmentação de Área Auto: É possível tornar as letras mais nítidas e as imagens mais definidas ao digitalizar a preto e branco um documento que contém imagens.
 - Melhoria de Cor: É possível realçar a cor especificada da imagem digitalizada e, a seguir, guardar em tons de cinza ou preto e branco.
 - Brilho: É possível ajustar o brilho da imagem digitalizada.
 - Contraste: É possível ajustar o contraste da imagem digitalizada.
 - Gama: É possível ajustar o gama (brilho do alcance intermédio) da imagem digitalizada.
 - Limiar: Pode ajustar os limites para binário monocromático (preto e branco).
 - Máscara Suavizadora: Pode aumentar e tornar mais nítidos os contornos da imagem.
 - Sem Ondulação: Pode remover padrões ondulados (sombras tipo Web) que aparecem quando digitaliza documentos impressos, como revistas.
 - Enchimento de Extremidade: É possível remover a sombra criada à volta da imagem digitalizada.
 - Saída Imagem Dupla (Apenas Windows): Pode digitalizar uma vez e guardar duas imagens com diferentes definições de destino simultaneamente.

Nota:

Alguns itens podem não estar disponíveis, dependendo de outras configurações realizadas.

6. Definir as configurações para guardar o ficheiro.

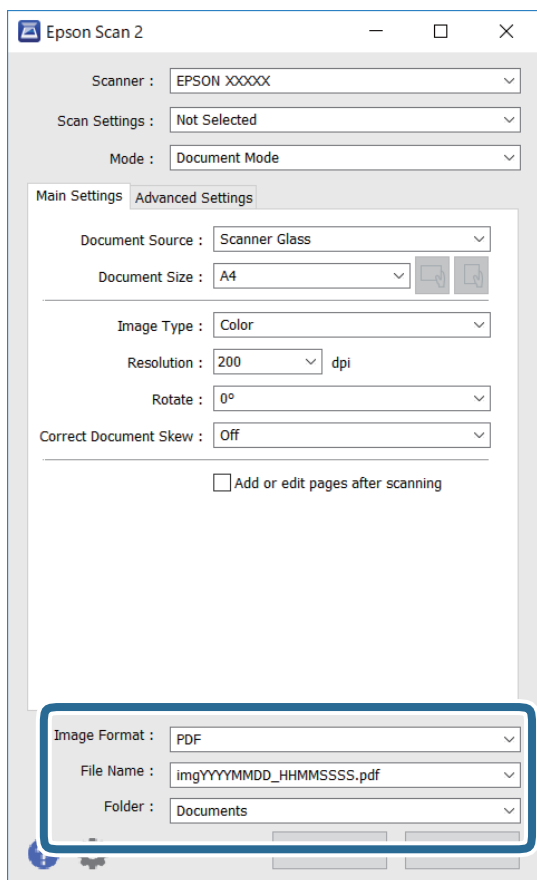

- ❑ **Formato de Imagem:** Selecione o formato para guardar da lista.
Pode fazer ajustes detalhados para cada formato de guardar exceto BITMAP e PNG. Selecionar **Opções** na lista depois de seleccionar o formato.
- ❑ **Nome do Ficheiro:** Confirme o nome a exibir do ficheiro guardado.
Pode alterar as configurações do nome do arquivo seleccionando **Definições** na lista.
- ❑ **Pasta:** Selecione a pasta para salvar a imagem digitalizada na lista.
Pode seleccionar outra pasta ou criar uma nova pasta, seleccionando **Seleccionar** a partir da lista.

7. Clique em **Digitalizar**.

Informações relacionadas

➔ [“Colocar originais no Vidro do scanner” na página 22](#)

Digitalizar Fotografias ou Imagens (Modo de Fotografia)

Ao usar **Modo de Fotografia** em Epson Scan 2, pode digitalizar originais com uma vasta gama de ajustes de imagem adequados para fotografias ou imagens.

1. Coloque os originais.

Ao colocar vários originais no vidro do scanner, pode digitalizá-los simultaneamente. Certifique-se que existe uma folga de pelo menos 20 mm entre os originais.

Digitalização

2. Inicie o Epson Scan 2.
3. Selecione **Modo de Fotografia** na lista **Modo**.
4. Efectue as seguintes definições no separador **Definições Principais**.

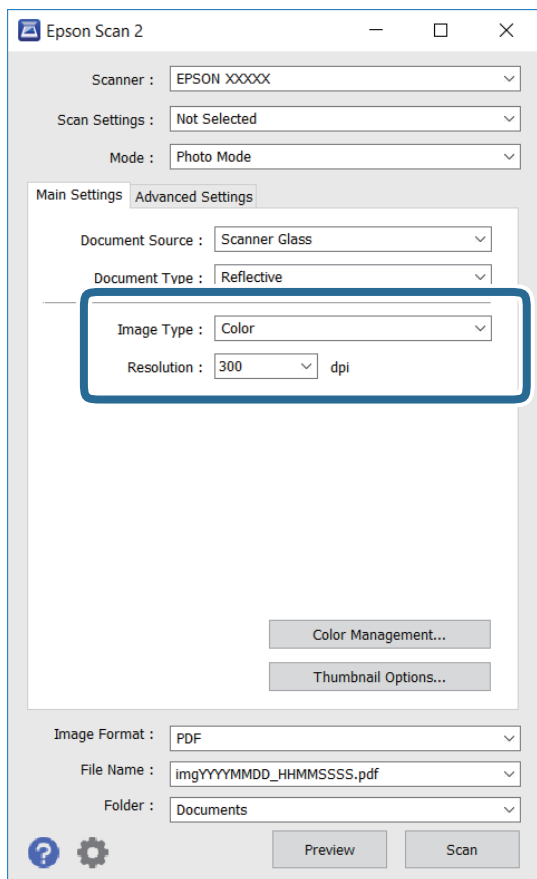

- Tipo de Imagem: Selecione a cor para guardar a imagem digitalizada.
- Resolução: Selecione a resolução.

Nota:

A definição **Origem do Documento** é determinada como **Vidro do scanner**, e a definição **Tipo de Documento** é determinada como **Reflectivo**. (**Reflectivo** significa originais que não são transparentes, por exemplo, papel normal ou fotografias.) Não é possível alterar estas definições.

Digitalização

5. Clique em **Antever**.

A janela de pré-visualização é exibida e as imagens são exibidas em miniaturas.

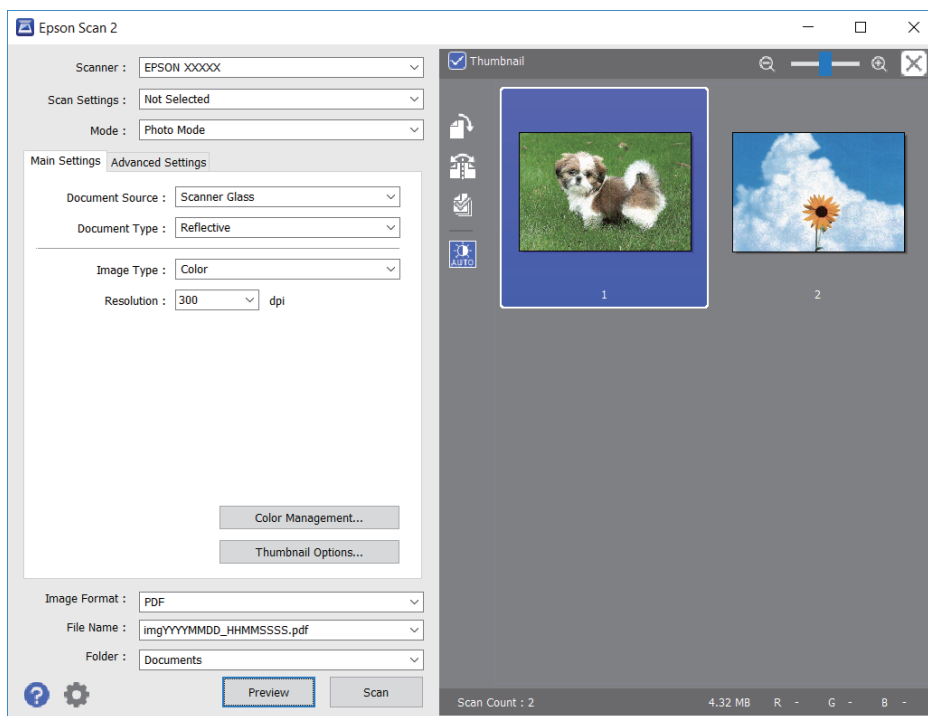

Nota:

Para pré-visualizar toda a área digitalizada, selecione a caixa de verificação do **Miniatura** na parte superior da janela de pré-visualização.

6. Verifique a pré-visualização, e defina os ajustes de imagem no separador **Definições Avançadas** se necessário.

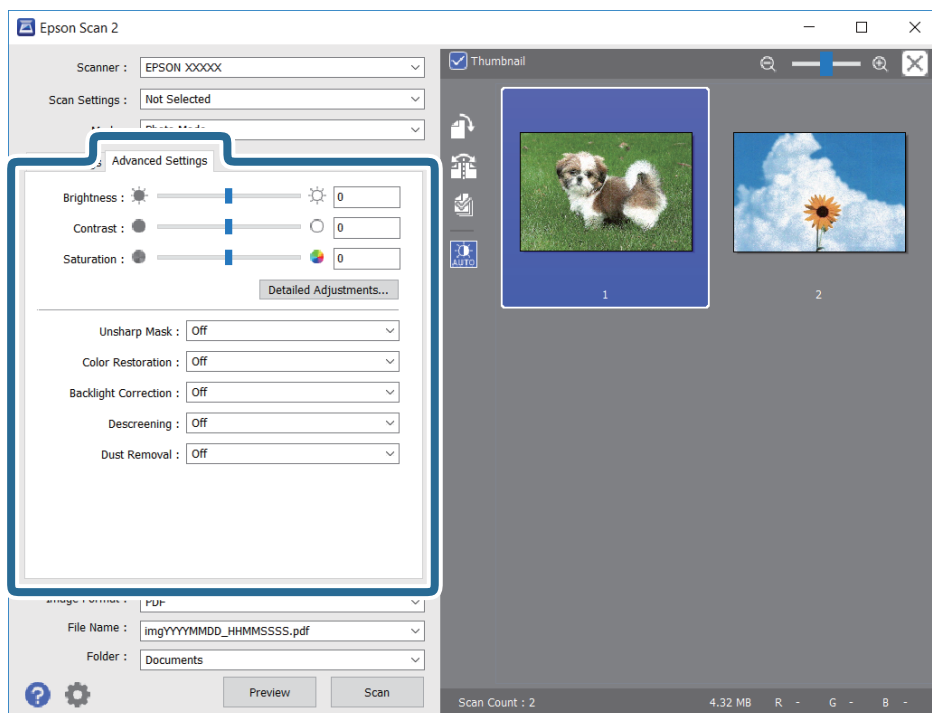

Digitalização

Pode ajustar a imagem digitalizada usando definições detalhadas que são adequadas para fotografias ou imagens, tais como as seguintes.

- Brilho: É possível ajustar o brilho da imagem digitalizada.
- Contraste: É possível ajustar o contraste da imagem digitalizada.
- Saturação: É possível ajustar a saturação (vivacidade das cores) da imagem digitalizada.
- Máscara Suavizadora: É possível aumentar e tornar mais nítidos os contornos da imagem digitalizada.
- Restaurar Cor: É possível corrigir imagens gastas e recuperar as suas cores originais.
- Correção da contraluz: É possível tornar mais claras as imagens digitalizadas escuras.
- Sem Ondulação: Pode remover padrões ondulados (sombras tipo Web) que aparecem quando digitaliza documentos impressos, como revistas.
- Remover Pó: É possível remover pó numa imagem digitalizada.

Nota:

- Alguns itens podem não estar disponíveis, dependendo de outras configurações realizadas.
- De acordo com o original, a imagem digitalizada poderá não ser digitalizada corretamente.
- Quando são criadas várias miniaturas, pode ajustar a qualidade da imagem para cada miniatura. De acordo com os itens de ajuste, é possível ajustar a qualidade das imagens digitalizadas simultaneamente selecionando várias miniaturas.

7. Definir as configurações para guardar o ficheiro.

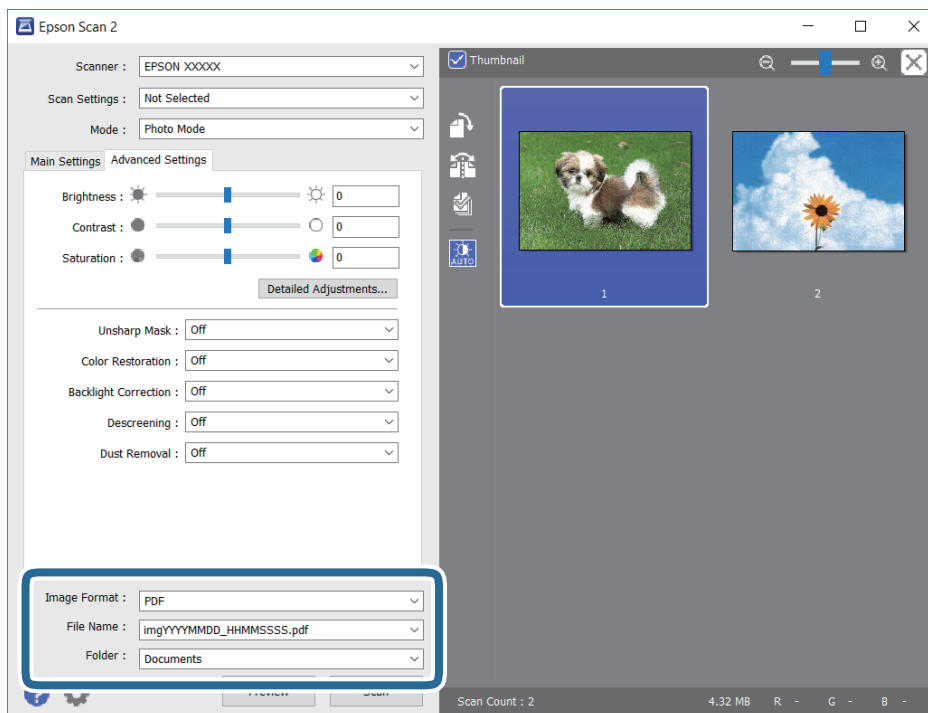

- Formato de Imagem: Seleccione o formato para guardar da lista.
Pode fazer ajustes detalhados para cada formato de guardar exceto BITMAP e PNG. Selecionar **Opções** na lista depois de seleccionar o formato.
- Nome do Ficheiro: Confirme o nome a exibir do ficheiro guardado.
Pode alterar as configurações do nome do arquivo seleccionando **Definições** na lista.

Digitalização

- ❑ Pasta: Selecione a pasta para salvar a imagem digitalizada na lista.
Pode seleccionar outra pasta ou criar uma nova pasta, seleccionando **Seleccionar** a partir da lista.

8. Clique em **Digitalizar**.

Informações relacionadas

- ➔ [“Colocar originais no Vidro do scanner” na página 22](#)
- ➔ [“Colocar várias fotografias para digitalização simultaneamente” na página 23](#)

Reabastecer tinta

Verificação dos níveis de tinta

Para confirmar a tinta que efectivamente resta, verifique visualmente os níveis de tinta em todos os depósitos da impressora.

! **Importante:**

A utilização continuada da impressora quando o nível de tinta estiver abaixo da linha inferior poderá danificar a impressora.

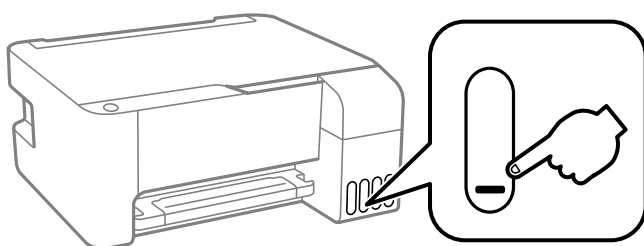

Códigos dos frascos de tinta

A Epson recomenda a utilização de frascos de tinta genuínos Epson.

Em seguida, apresentamos os códigos para os frascos de tinta genuínos Epson.

! **Importante:**

- A garantia da Epson não cobre danos causados por tintas que não as especificadas, incluindo qualquer tinta Epson genuína não concebida para esta impressora ou qualquer tinta de terceiros.*
- A utilização de tinta de outros fabricantes pode causar danos que não são cobertos pelas garantias Epson e, em determinadas circunstâncias, provocar o funcionamento irregular da impressora.*

Nota:

- Os códigos dos frascos de tinta poderão variar de acordo com a localização. Para obter os códigos corretos da sua área, entre em contacto com a assistência da Epson.*
- Embora os frascos de tinta possam conter materiais reciclados, isso não afecta o funcionamento ou o desempenho da impressora.*
- As especificações e o aspecto do frasco de tinta estão sujeitos a alteração sem aviso prévio para fins de melhoramento.*

Para a Europa

BK: Black (Preto)	C: Cyan (Ciano)	M: Magenta	Y: Yellow (Amarelo)
103	103	103	103

Reabastecer tinta

Nota:

Visite o [sítio Web](http://www.epson.eu/pageyield) que se segue para obter informações sobre os rendimentos dos frascos de tinta Epson.

<http://www.epson.eu/pageyield>

Para a China

BK: Black (Preto)	C: Cyan (Ciano)	M: Magenta	Y: Yellow (Amarelo)
004	004	004	004

Para países asiáticos exceto China

BK: Black (Preto)	C: Cyan (Ciano)	M: Magenta	Y: Yellow (Amarelo)
003	003	003	003

Informações relacionadas

➔ [“Sítio web de assistência técnica”](#) na página 113

Precauções de manuseamento do frascos de tinta

Precauções de armazenamento para tinta

- Guarde os frascos de tinta à temperatura ambiente normal e mantenha-os afastados da luz directa do sol.
- Depois de trazer um frasco de tinta de um local de armazenamento frio, deixe-o aquecer à temperatura ambiente, durante pelo menos três horas, antes de o utilizar.
- A Epson recomenda que se utilize o frasco de tinta antes da data impressa na embalagem.
- Não abra a embalagem do frasco de tinta enquanto não estiver pronto para encher o depósito de tinta. O frasco de tinta é embalado a vácuo para manter a sua fiabilidade. Se deixar um frasco de tinta desembalado durante muito tempo antes de o utilizar, poderá não ser possível imprimir normalmente.
- Depois de abrir o frasco de tinta, recomendamos que o utilize logo que possível.
- Ao armazenar ou transportar um frasco de tinta, não incline o frasco nem o sujeite a impactos ou mudanças de temperatura. Caso contrário, poderá vazar tinta mesmo que a tampa do frasco esteja bem apertada. Certifique-se de que mantém o frasco de tinta em posição vertical ao apertar a tampa e tome precauções no sentido de evitar que vaze tinta ao transportar o frasco, por exemplo, ao colocar o frasco numa mala.

Precauções de manuseio para reabastecer tinta

- Utilize frascos de tinta com a referência correcta para esta impressora.
- Esta impressora requer um manuseamento cuidadoso da tinta. A tinta pode salpicar quando se abastecem ou reabastecem os depósitos com tinta. Se cair tinta nas suas roupas ou nos seus pertences, poderá não sair.
- Não agite com demasiada força nem aperte os frascos de tinta.
- Se algum dos depósitos de tinta não estiver cheio até à linha inferior, reabasteça a tinta logo que possível. A utilização continuada da impressora quando o nível de tinta estiver abaixo da linha inferior poderá danificar a impressora.
- Para obter resultados ótimos de impressão, não mantenha níveis de tinta reduzidos durante longos períodos de tempo.

Reabastecer tinta

Consumo de tinta

- ❑ Para manter o desempenho ideal das cabeças de impressão, é consumida alguma tinta de todos os depósitos de tinta durante as operações de manutenção tais como a limpeza da cabeça de impressão. Ao ligar a impressora também pode ser consumida tinta.
- ❑ Quando imprimir a preto e branco (monocromático) ou em escala de cinzentos, poderão ser utilizadas tintas de cor em vez de tinta preta, dependendo das definições do tipo de papel ou da qualidade de impressão. Isto deve-se ao facto de ser utilizada uma mistura de tintas de cor para criar o preto.
- ❑ A tinta nos frascos de tinta fornecidos com a impressora é parcialmente utilizada durante a configuração inicial. De forma a produzir impressões de alta qualidade, a cabeça de impressão da impressora é completamente carregada com tinta. Este processo não recorrente consome uma certa quantidade de tinta, pelo que estes frascos podem imprimir menos páginas do que os frascos de tinta seguintes.
- ❑ Os rendimentos apresentados podem variar consoante as imagens impressas, o tipo de papel utilizado, a frequência das impressões e condições ambientais, como a temperatura.

Reabastecer os depósitos de tinta

A tinta pode ser reabastecida em qualquer altura.



Importante:

A Epson recomenda a utilização de frascos de tinta genuínos Epson.

1. Abra a cobertura do depósito de tinta.

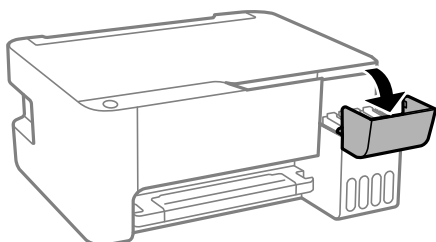

2. Abra a tampa do depósito de tinta.

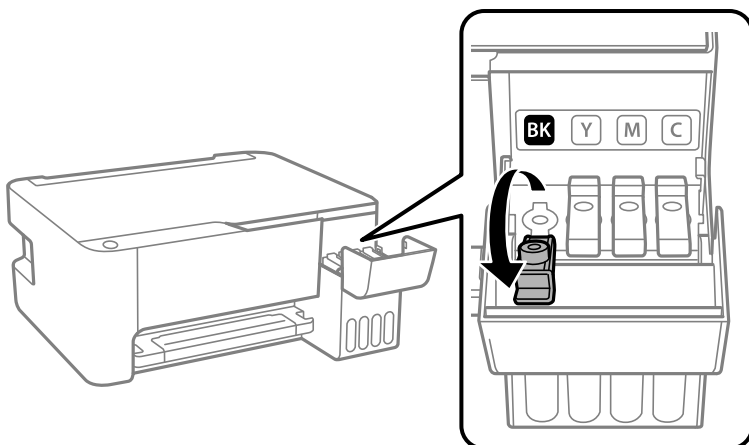

Reabastecer tinta

! *Importante:*

Certifique-se de que a cor do depósito de tinta corresponde à cor da tinta que pretende reabastecer.

3. Mantendo o frasco de tinta na vertical, rode a tampa lentamente para removê-la.

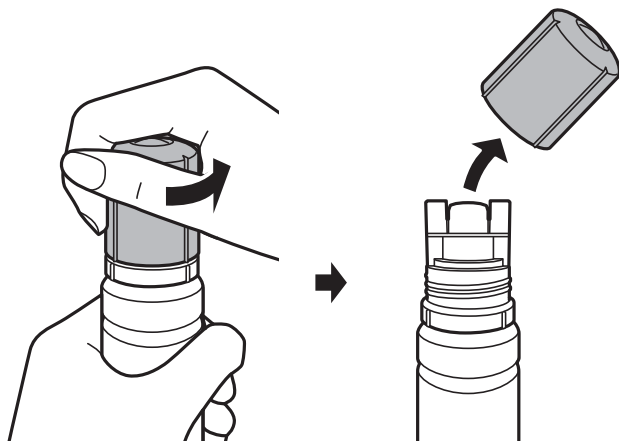

! *Importante:*

- Tenha cuidado para não derramar tinta.*
- Não toque na parte superior do frasco de tinta depois de remover a tampa; caso contrário, poderá ficar manchado de tinta.*

4. Posicione a parte superior do frasco da tinta na ranhura em frente à porta de enchimento e a seguir coloque o frasco lentamente para o inserir na porta de enchimento.

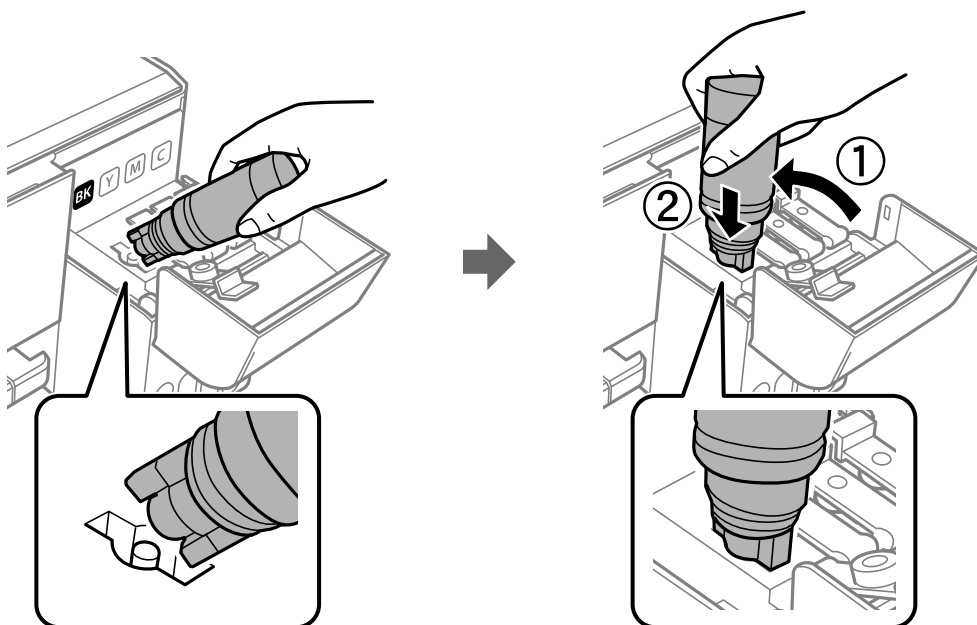

Reabastecer tinta

! *Importante:*

Não permita que a parte superior do frasco de tinta embata em quaisquer objetos depois de remover a tampa; caso contrário, poderá ocorrer derramamento.

5. Insira a parte superior do frasco de tinta firmemente no orifício de enchimento do depósito para encher o depósito com tinta.

A tinta corre para dentro do tanque segurando a garrafa normalmente sem apertar. O fluxo de tinta para automaticamente quando o nível de tinta atinge a linha superior.

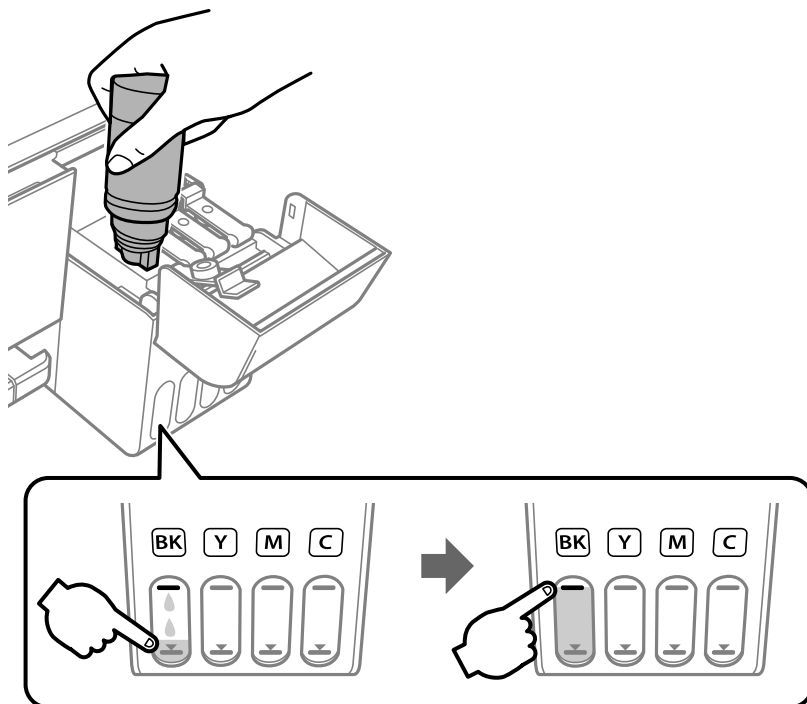

! *Importante:*

Não deixe o frasco de tinta inserido; caso contrário, o frasco pode ficar danificado ou pode ocorrer derramamento de tinta.

Nota:

Se a tinta não começar a fluir para o depósito, remova o frasco de tinta e tente inseri-lo novamente.

Reabastecer tinta

6. Quando tiver terminado de carregar a tinta, remova o frasco de tinta e a seguir, feche firmemente a tampa do depósito de tinta.

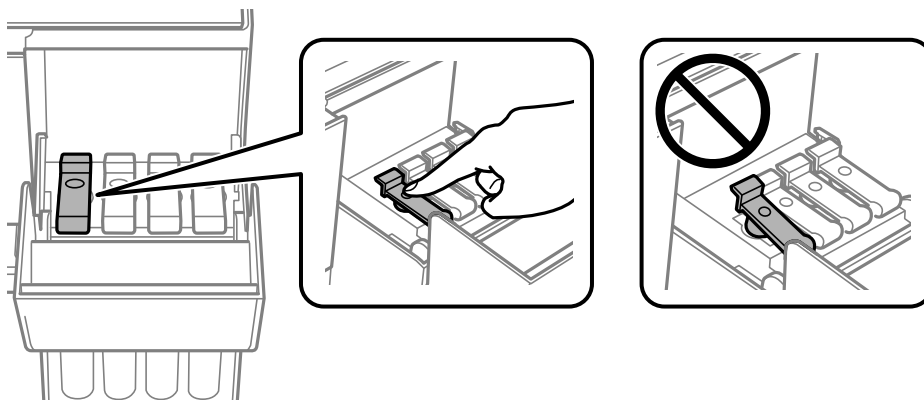

Nota:

Se sobrar tinta no frasco de tinta, aperte a tampa e guarde o frasco na vertical para utilização posterior.

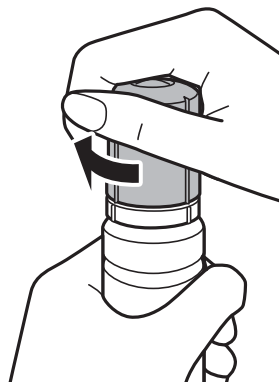

7. Feche bem a tampa do depósito de tinta.

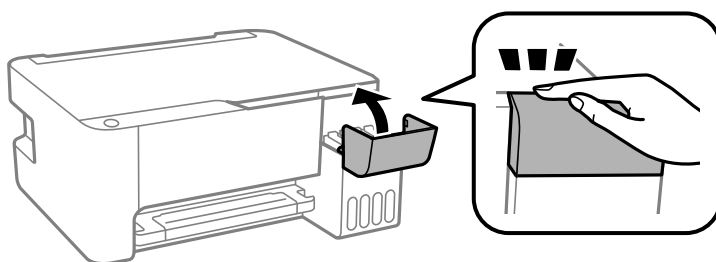

Nota:

Se continuar a usar a impressora depois de redefinir o nível de tinta sem reabastecer o depósito de tinta até à linha superior, a impressão pode ser executada sem tinta e isto pode danificar a impressora. Antes de começar a impressão, verifique visualmente os níveis de tinta em todos os depósitos de tinta.

Informações relacionadas

- ➔ “Códigos dos frascos de tinta” na página 61
- ➔ “Precauções de manuseamento do frascos de tinta” na página 62
- ➔ “Tinta derramada” na página 104

Manutenção da impressora



Verificar e limpar as cabeças de impressão

Se os jatos estiverem obstruídos, as impressões tornam-se esbatidas, surgem linhas visíveis ou cores inesperadas na impressão. Se a qualidade de impressão tiver diminuído, utilize a funcionalidade de verificação dos jatos para confirmar se os mesmos estão obstruídos. Se os jatos estiverem obstruídos, limpe as cabeças de impressão.

 **Importante:**

- Não abra a tampa frontal nem desligue a impressora durante a limpeza da cabeça de impressão. Se a limpeza da cabeça não for concluída, pode não ser possível imprimir.
- Dado que a limpeza da cabeça de impressão consome alguma tinta, proceda à limpeza apenas se a qualidade diminuir.
- Quando o nível de tinta é reduzido, poderá não ser capaz de limpar a cabeça de impressão. Neste caso, prepare um frasco de tinta novo.
- Se a qualidade de impressão não tiver melhorado depois de repetir a verificação dos jatos e a limpeza da cabeça de impressão três vezes, aguarde pelo menos 12 horas sem imprimir e, em seguida, efectue novamente a verificação dos jatos e repita a limpeza da cabeça de impressão, se necessário. Recomendamos que desligue a impressora. Se a qualidade de impressão não melhorar, execute a Limpeza ao ligar. Se continuar a não melhorar, contacte a assistência da Epson.
- Para evitar que a cabeça de impressão seque, não desligue a impressora enquanto a alimentação estiver ligada.

Verificar e limpar a cabeça de impressão — Botões da impressora

1. Carregue papel normal A4 na impressora.
2. Prima o botão  para desligar a impressora.
3. Ligue a impressora mantendo premido o botão  e, de seguida, solte os botões quando o indicador luminoso de alimentação piscar.

O padrão de verificação dos jatos é impresso.

Nota:

Poderá demorar algum tempo a iniciar a impressão do padrão de verificação dos jatos.

Manutenção da impressora

- Examine o padrão impresso. Se existirem linhas com falhas ou segmentos em falta conforme indicado no padrão “NG”, os jatos da cabeça de impressão podem estar obstruídos. Siga para o próximo passo. Se não conseguir ver linhas com falhas ou segmentos em falta no padrão “OK”, o jatos não estão obstruídos. Não é necessário limpar as cabeças de impressão.

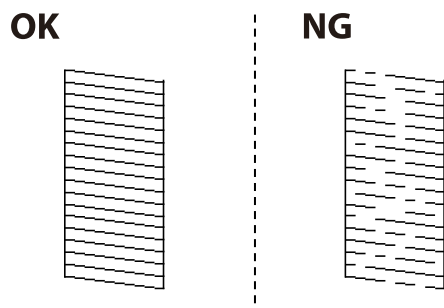

- Mantenha o botão  premido durante cinco segundos até o indicador de alimentação ficar intermitente. A limpeza da cabeça de impressão é iniciada.

Nota:

Poderá demorar algum tempo a iniciar a limpeza da cabeça de impressão.

- Quando o indicador de alimentação deixar de estar intermitente, volte a imprimir um padrão de verificação dos jactos. Repita a limpeza e impressão do padrão até que as linhas sejam completamente impressas.

Informações relacionadas

➔ [“Colocar papel no Alimentação Posterior” na página 19](#)

Verificar e limpar as cabeças de impressão — Windows

- Carregue papel normal A4 na impressora.
- Aceda à janela do controlador da impressora.
- Clique em **Verificação dos Jactos** no separador **Manutenção**.
- Siga as instruções apresentadas no ecrã.

Informações relacionadas

➔ [“Colocar papel no Alimentação Posterior” na página 19](#)

➔ [“Aceder ao controlador de impressão” na página 26](#)

Verificar e limpar as cabeças de impressão — Mac OS

- Carregue papel normal A4 na impressora.
- Selecione **Preferências do sistema** no menu  > **Impressoras e scanners** (ou **Impressão e digitalização**, **Impressão e fax**) e selecione a impressora.

Manutenção da impressora

3. Clique em **Opções e acessórios > Utilitário > Abrir utilitário de impressora.**
4. Clique em **Verificação dos Jatos.**
5. Siga as instruções apresentadas no ecrã.

Informações relacionadas

➔ [“Colocar papel no Alimentação Posterior” na página 19](#)

Executar a Limpeza ao ligar

O utilitário **Limpeza ao ligar** permite-lhe substituir toda a tinta que estiver no interior dos tubos de tinta. Nas seguintes situações, poderá necessitar de utilizar esta funcionalidade para melhorar a qualidade de impressão.

- Imprimiu ou efetuou a limpeza da cabeça quando os níveis de tinta eram demasiado baixos para serem visualizados nas janelas dos depósitos de tinta.
- Efetuou a verificação dos jatos e a limpeza da cabeça várias vezes e, depois, aguardou, pelo menos, 12 horas sem imprimir, mas a qualidade de impressão não melhorou.

Antes de executar esta funcionalidade, consulte as seguintes instruções.



Importante:

Certifique-se de que existe tinta suficiente nos depósitos de tinta.

Verifique visualmente se todos os depósitos de tinta estão cheios até, pelo menos, um terço. Níveis de tinta baixos durante a Limpeza ao ligar podem danificar o produto.



Importante:

É necessário um intervalo de 12 horas entre cada Limpeza ao ligar.

Normalmente, uma única Limpeza ao ligar deve resolver o problema da qualidade de impressão num espaço de 12 horas. Por conseguinte, para evitar a utilização desnecessária de tinta, tem de aguardar 12 horas antes de tentar novamente.



Importante:

Esta função afeta a vida útil das almofadas de tinta. Se utilizar esta função, as almofadas de tinta atingem a respetiva capacidade mais cedo. Se as almofadas de tinta tiverem atingido o fim da sua vida útil, contacte a assistência técnica da Epson para solicitar a substituição.

Nota:

Quando os níveis de tinta são insuficientes para Limpeza ao ligar, não pode executar esta funcionalidade. Mesmo neste caso, os níveis para impressão podem manter-se.

Executar a Limpeza ao ligar — Windows

1. Aceda à janela do controlador da impressora.
2. Clique em **Limpeza ao ligar** no separador **Manutenção**.

Manutenção da impressora

3. Siga as instruções apresentadas no ecrã.

Informações relacionadas

- ➔ [“Aceder ao controlador de impressão” na página 26](#)

Executar a Limpeza ao ligar — Mac OS

1. Selecione **Preferências do sistema** no menu  > **Impressoras e scanners** (ou **Impressão e digitalização, Impressão e fax**) e selecione a impressora.
2. Clique em **Opções e acessórios** > **Utilitário** > **Abrir utilitário de impressora**.
3. Clique em **Limpeza ao ligar**.
4. Siga as instruções apresentadas no ecrã.

Alinhar as cabeças de impressão

Se reparar em linhas verticais desalinhadas ou imagens desfocadas, alinhe as cabeças de impressão.

Alinhar as cabeças de impressão — Windows

1. Carregue papel normal A4 na impressora.
2. Aceda à janela do controlador da impressora.
3. Clique em **Alinhamento das Cabeças** no separador **Manutenção**.
4. Siga as instruções apresentadas no ecrã.

Informações relacionadas

- ➔ [“Colocar papel no Alimentação Posterior” na página 19](#)
- ➔ [“Aceder ao controlador de impressão” na página 26](#)

Alinhar as cabeças de impressão — Mac OS

1. Carregue papel normal A4 na impressora.
2. Selecione **Preferências do sistema** no menu  > **Impressoras e scanners** (ou **Impressão e digitalização, Impressão e fax**) e selecione a impressora.
3. Clique em **Opções e acessórios** > **Utilitário** > **Abrir utilitário de impressora**.
4. Clique em **Alinhamento das Cabeças**.

Manutenção da impressora

5. Siga as instruções apresentadas no ecrã.

Informações relacionadas

➔ [“Colocar papel no Alimentação Posterior” na página 19](#)

Limpar o caminho do papel

Quando as impressões ficarem manchadas ou amarrotadas, limpe o rolo no interior.



Importante:

Não utilize lenços de papel para limpar o interior da impressora. Os jactos das cabeças de impressão podem ficar obstruídos com pêlos e resíduos do tecido.

Limpar manchas de tinta do caminho do papel

1. Certifique-se de que não há pó ou manchas no vidro do scanner e na tampa do digitalizador.
2. Carregue papel normal A4 na impressora.
3. Inicie a cópia sem colocar o original.

Nota:

Repita este procedimento até o papel não ficar manchado com tinta.

Informações relacionadas

➔ [“Colocar papel no Alimentação Posterior” na página 19](#)

Limpar o Vidro do scanner

Quando as cópias ou as imagens digitalizadas estiverem sujas, limpe o vidro do scanner.



Importante:

Nunca utilize álcool ou diluente para limpar a impressora. Estes químicos podem danificar a impressora.

Manutenção da impressora

1. Abra a tampa do scanner.

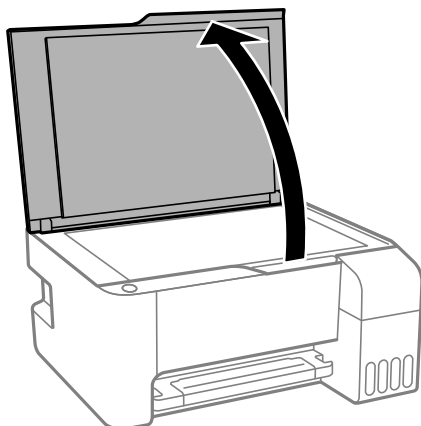

2. Utilize um pano limpo, seco e macio para limpar a superfície do vidro do scanner.

! *Importante:*



- Se a superfície de vidro estiver manchada de gordura ou qualquer outra substância de difícil remoção, utilize um pouco de limpa-vidros e um pano macio para remover as manchas. Seque bem os vestígios de líquido.*
- Não prima a superfície de vidro com força.*
- Tenha cuidado para não arranhar ou danificar a superfície do vidro. Se a superfície de vidro estiver danificada, a qualidade da digitalização pode diminuir.*

Verificar o número total de páginas alimentadas pela impressora

Pode verificar o número total de páginas alimentadas pela impressora.

Verificar o número total de páginas alimentadas pela impressora — botões da impressora

As informações são impressas juntamente com o padrão de verificação dos jactos.

1. Carregue papel normal A4 na impressora.
2. Prima o botão  para desligar a impressora.
3. Ligue a impressora mantendo premido o botão  e, de seguida, solte os botões quando o indicador luminoso de alimentação piscar.

Verificar o número total de páginas alimentadas pela impressora - Windows

1. Aceda à janela do controlador da impressora.
2. Clique em **Dados s/ a Impressora e Opções** no separador **Manutenção**.

Informações relacionadas

➔ [“Aceder ao controlador de impressão” na página 26](#)

Verificar o número total de páginas alimentadas pela impressora — Mac OS

1. Selecione **Preferências do sistema** no menu  > **Impressoras e scanners** (ou **Impressão e digitalização, Impressão e fax**) e selecione a impressora.
2. Clique em **Opções e acessórios** > **Utilitário** > **Abrir utilitário de impressora**.
3. Clique em **Dados s/ a Impressora e Opções**.

Informações sobre o software

Esta secção apresenta os produtos de software disponíveis para a sua impressora no CD fornecido.

Aplicação para digitalizar documentos e imagens (Epson Scan 2)

O Epson Scan 2 é uma aplicação para controlar a digitalização. Pode ajustar o tamanho, a resolução, o brilho, o contraste e a qualidade da imagem digitalizada. Também pode iniciar o Epson Scan 2 a partir de uma aplicação de digitalização em conformidade com TWAIN. Consulte a ajuda da aplicação para obter detalhes.

Iniciar no Windows

Nota:

Para sistemas operativos Windows Server, certifique-se que a funcionalidade *Experiência Desktop* está instalada.

Windows 10/Windows Server 2016

Clique no botão Iniciar e selecione **EPSON > Epson Scan 2**.

Windows 8.1/Windows 8/Windows Server 2012 R2/Windows Server 2012

Introduza o nome da aplicação no atalho de pesquisa e selecione o ícone apresentado.

Windows 7/Windows Vista/Windows XP/Windows Server 2008 R2/Windows Server 2008/Windows Server 2003 R2/Windows Server 2003

Clique no botão Iniciar, selecione **Todos os programas** ou **Programas > EPSON > Epson Scan 2 > Epson Scan 2**.

Iniciar no Mac OS

Nota:

O Epson Scan 2 não suporta a funcionalidade de alternância rápida de utilizador do Mac OS. Desligue a alternância rápida de utilizador.

Selecione **Ir > Aplicações > Epson Software > Epson Scan 2**.

Informações relacionadas

- ➔ [“Digitalizar utilizando o Epson Scan 2” na página 53](#)
- ➔ [“Instalação de aplicações” na página 77](#)

Aplicação para configurar operações de digitalização no painel de controlo (Epson Event Manager)

O Epson Event Manager é uma aplicação que permite gerir a digitalização a partir do painel de controlo e guardar imagens para o computador. Pode adicionar as suas próprias definições como predefinições, como o tipo de documento, a localização da pasta guardar e o formato da imagem. Consulte a ajuda da aplicação para obter detalhes.

Informações sobre o software

Nota:

Os sistemas operativos Windows Server não são suportados.

Iniciar no Windows Windows 10

Clique no botão Iniciar e selecione **Epson Software > Event Manager**.

 Windows 8.1/Windows 8

Introduza o nome da aplicação no atalho de pesquisa e selecione o ícone apresentado.

 Windows 7/Windows Vista/Windows XP

Clique no botão Iniciar e selecione **Todos os programas** ou **Programas > Epson Software > Event Manager**.

Iniciar no Mac OS

Aceda a **> Aplicações > Epson Software > Event Manager**.

Informações relacionadas

➔ [“Instalação de aplicações” na página 77](#)

Aplicação para criar esquema de fotografias (Epson Easy Photo Print)

O Epson Easy Photo Print é uma aplicação que permite imprimir facilmente fotografias com vários esquemas.É possível pré-visualizar a fotografia e ajustar as imagens ou a posição.É também possível imprimir fotografias com moldura.Consulte a ajuda da aplicação para obter detalhes.

Ao imprimir em papel fotográfico genuíno Epson, a qualidade da tinta é maximizada e as impressões ficam vívidas e nítidas.

Para realizar a impressão sem margens utilizando uma aplicação disponível no mercado, efetue as definições que se seguem.

Crie dados de imagem ajustados ao tamanho do papel.Se estiver disponível uma definição de margem na aplicação que está a utilizar, defina a margem para 0 mm.

Active a definição de impressão sem margens no controlador da impressora.

Nota:

Os sistemas operativos Windows Server não são suportados.

Para utilizar esta aplicação, é necessário instalar o controlador da impressora.

Iniciar no Windows Windows 10

Clique no botão iniciar, e selecione **Epson Software > Epson Easy Photo Print**.

 Windows 8.1/Windows 8

Introduza o nome da aplicação no atalho de pesquisa e selecione o ícone apresentado.

 Windows 7/Windows Vista/Windows XP

Clique no botão iniciar, e a seguir selecione **Todos os programas** ou **Programas > Epson Software > Epson Easy Photo Print**.

Iniciar no Mac OS

Aceda a > Aplicações > Epson Software > Epson Easy Photo Print.

Informações relacionadas

➔ [“Instalação de aplicações” na página 77](#)

Aplicação para imprimir páginas Web (E-Web Print) (apenas para Windows)

O E-Web Print é uma aplicação que permite imprimir facilmente páginas web com vários esquemas. Consulte a ajuda da aplicação para obter detalhes. Pode aceder à ajuda a partir do menu **E-Web Print** na barra de ferramentas do E-Web Print.

Nota:

- Os sistemas operativos Windows Server não são suportados.
- Consulte os browsers suportados e a versão mais recente no Web site de transferências.

Iniciar

Quando instala o E-Web Print, este é apresentado no seu browser. Clique **Imprimir** ou **Anexo**.

Informações relacionadas

➔ [“Instalação de aplicações” na página 77](#)

Aplicação para digitalizar e transferir imagens (Easy Photo Scan)

O Easy Photo Scan é uma aplicação que lhe permite digitalizar fotografias e enviar facilmente a imagem digitalizada para um computador ou um serviço Nuvem. Pode também ajustar facilmente a imagem digitalizada. Consulte a ajuda da aplicação para obter detalhes.

Nota:

- Os sistemas operativos Windows Server não são suportados.
- Para utilizar esta aplicação, é necessário instalar o controlador do digitalizador Epson Scan 2.

Iniciar no Windows

- Windows 10

Clique no botão Iniciar e, em seguida, selecione **Software Epson > Digitalização Fácil de Fotografias**.

- Windows 8.1/Windows 8

Introduza o nome da aplicação no atalho de pesquisa e selecione o ícone apresentado.

- Windows 7/Windows Vista/Windows XP

Clique no botão iniciar e selecione **Todos os programas** ou **Programas > Epson Software > Easy Photo Scan**.

Iniciar no Mac OS

Selecione **Ir > Aplicações > Epson Software > Easy Photo Scan**.

Ferramentas de atualização do software (EPSON Software Updater)

EPSON Software Updater é uma aplicação que procura software novo ou atualizado na Internet e o instala. Pode ainda atualizar o manual e o firmware da impressora.

Nota:

Os sistemas operativos Windows Server não são suportados.

Método de instalação

Transfira o EPSON Software Updater a partir do sítio Web da Epson.

Se estiver a utilizar um computador Windows e não conseguir descarregá-lo a partir do sítio Web, pode instalá-lo a partir do disco de software fornecido.

<http://www.epson.com>

Iniciar no Windows

Windows 10

Clique no botão Iniciar e selecione **Epson Software > EPSON Software Updater**.

Windows 8.1/Windows 8

Introduza o nome da aplicação no atalho de pesquisa e selecione o ícone apresentado.

Windows 7/Windows Vista/Windows XP

Clique no botão Iniciar e, de seguida, selecione **Todos os programas** ou **Programas > Epson Software > EPSON Software Updater**.

Nota:

*Pode também iniciar o EPSON Software Updater clicando no ícone de impressora, situado na barra de tarefas do ambiente de trabalho e selecionando **Atualização de Software**.*

Iniciar no Mac OS

Selecione **Ir > Aplicações > Epson Software > EPSON Software Updater**.

Instalação de aplicações

Ligue o computador à rede e instale as versões mais recentes das aplicações a partir do Web site.

Nota:

Inicie sessão no computador como administrador. Introduza a palavra-passe de administrador, caso lhe seja solicitado pelo computador.

Para reinstalar uma aplicação, é necessário desinstalá-la previamente.

1. Feche todas as aplicações em execução.

Informações sobre o software

- Quando instalar o controlador da impressora ou o Epson Scan 2, desligue a impressora e o computador temporariamente.

Nota:

Não ligue a impressora e o computador até que seja instruído para o fazer.

- Aceder ao seguinte sítio Web e digitar o nome do produto.

<http://epson.sn>

- Selecione **Configuração**, e a seguir clique em **Transferir**.

- Clique uma ou duas vezes no ficheiro transferido e siga as instruções exibidas na janela.

Nota:

Se estiver a usar um computador com Windows e não conseguir transferir as aplicações a partir do Web site, instale-as a partir do disco de software fornecido com a impressora.

Informações relacionadas

- ➔ “Ferramentas de atualização do software (EPSON Software Updater)” na página 77
- ➔ “Desinstalar aplicações” na página 78

Actualizar aplicações e firmware

Pode conseguir resolver alguns problemas e melhorar ou adicionar funções actualizando as aplicações e o firmware. Certifique-se de que utiliza a versão mais recente das aplicações e do firmware.

- Certifique-se de que a impressora e o computador estão ligados e que o computador está ligado à internet.
- Inicie o EPSON Software Updater e actualize as aplicações ou o firmware.



Importante:

Não desligue o computador nem a impressora sem a actualização terminar; caso contrário, a impressora pode avariar.

Nota:

Se não conseguir encontrar a aplicação que deseja actualizar na lista, não pode actualizar utilizando o EPSON Software Updater. Consulte o sítio web local Epson para as versões mais recentes das aplicações.

<http://www.epson.com>

Desinstalar aplicações

Inicie sessão no computador como administrador. Introduza a palavra-passe de administrador, caso lhe seja solicitado pelo computador.



Desinstalar aplicações — Windows

- Prima o botão  para desligar a impressora.

Informações sobre o software

2. Feche todas as aplicações em execução.
 3. Abra **Painel de controlo**:
 - Windows 10/Windows Server 2016
Clique no botão iniciar e seleccione **Sistema Windows > Painel de Controlo**.
 - Windows 8.1/Windows 8/Windows Server 2012 R2/Windows Server 2012
Selecione **Ambiente de trabalho > Definições > Painel de controlo**.
 - Windows 7/Windows Vista/Windows XP/Windows Server 2008 R2/Windows Server 2008/Windows Server 2003 R2/Windows Server 2003
Clique no botão Iniciar e seleccione **Painel de Controlo**.
 4. Abra **Desinstalar um programa** (ou **Adicionar ou remover programas**):
 - Windows 10/Windows 8.1/Windows 8/Windows 7/Windows Vista/Windows Server 2016/Windows Server 2012 R2/Windows Server 2012/Windows Server 2008 R2/Windows Server 2008
Selecione **Desinstalar um programa** em **Programas**.
 - Windows XP/Windows Server 2003 R2/Windows Server 2003
Clique em **Adicionar ou remover programas**.
 5. Selecione a aplicação que pretende desinstalar.
Não é possível desinstalar o controlador da impressora se houver tarefas de impressão. Eliminar ou aguardar a impressão das tarefas antes de desinstalar.
 6. Desinstalar as aplicações:
 - Windows 10/Windows 8.1/Windows 8/Windows 7/Windows Vista/Windows Server 2016/Windows Server 2012 R2/Windows Server 2012/Windows Server 2008 R2/Windows Server 2008
Clique em **Desinstalar/Alterar** ou **Desinstalar**.
 - Windows XP/Windows Server 2003 R2/Windows Server 2003
Clique em **Alterar/remover** ou **Remover**.
- Nota:**
*Se a janela **Controlo de Conta de Utilizador** for apresentada, clique em **Continuar**.*
7. Siga as instruções apresentadas no ecrã.

Desinstalar aplicações — Mac OS

1. Transfira o Uninstaller utilizando o EPSON Software Updater.
Quando tiver transferido o Uninstaller, não precisa de o transferir novamente de cada vez que desinstala a aplicação.
2. Prima o botão  para desligar a impressora.
3. Para desinstalar o controlador da impressora, seleccione **Preferências do Sistema** no menu  > **Impressoras e Scanners** (ou **Impressão e Digitalização, Impressão e Fax**), e a seguir remova a impressora da lista de impressoras activadas.
4. Feche todas as aplicações em execução.

Informações sobre o software

5. Selecione **Ir > Aplicações > Epson Software > Uninstaller**.
6. Selecione a aplicação que deseja desinstalar e, de seguida, clique em **Desinstalar**.



Importante:

O Uninstaller remove todos os controladores das impressoras Epson inkjet no computador. Se utilizar várias impressoras inkjet da Epson e apenas pretender eliminar alguns controladores, elimine todos primeiro e instale o controlador da impressora novamente.

Nota:

*Se não conseguir encontrar a aplicação que deseja desinstalar na lista de aplicações, não pode desinstalar utilizando o Uninstaller. Nesse caso, selecione **Ir > Aplicações > Epson Software**, selecione a aplicação que deseja desinstalar e, de seguida, arraste-a para o ícone de lixo.*

Informações relacionadas

- ➔ [“Ferramentas de atualização do software \(EPSON Software Updater\)”](#) na página 77

Resolução de problemas

Verificar o estado da impressora

Luzes e estado da impressora

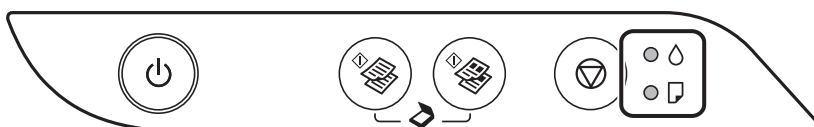















Quando ocorre um erro, o indicador luminoso acende ou pisca. No ecrã do computador, são apresentados detalhes do erro.

: Ligado

: Intermitente

Indicador	Situação	Soluções
	O carregamento de tinta inicial pode não ter terminado.	Consulte o poster <i>Começar por aqui</i> para concluir o carregamento de tinta inicial.
	Não está carregado papel ou mais do que uma folha foi alimentada de uma só vez.	Carregue papel e prima o botão ou .
	Ocorreu um encravamento de papel.	<p>Retire o papel e prima o botão ou .</p> <p>Se o erro de encravamento de papel persistir após remover o papel e desligar e voltar a ligar, provavelmente existe papel no interior da impressora. Coloque papel A4 na alimentação posterior, e a seguir pressione o botão ou para remover o papel no interior. Coloque o papel na vertical.</p> <p>Se o erro persistir, contacte o serviço de assistência técnica Epson.</p>

Resolução de problemas

Indicador	Situação	Soluções
 	<p>Quando a luz de alimentação estiver ligada ou intermitente</p> <ul style="list-style-type: none"> <input type="checkbox"/> A impressora não foi desligada corretamente.* <input type="checkbox"/> Uma vez que a impressora foi desligada enquanto estava a funcionar, os jatos de tinta podem ter secado e ficado obstruídos. <p>* A alimentação foi desligada com uma tomada múltipla ou disjuntor, a ficha foi retirada da tomada ou ocorreu uma falha elétrica.</p>	<ul style="list-style-type: none"> <input type="checkbox"/> Depois de eliminar o erro ou premir o botão  ou , recomendamos que realize uma verificação dos jatos. Cancele todas as tarefas de impressão pendentes. <input type="checkbox"/> Para desligar a impressora, certifique-se de que prime o botão .
	<p>Quando a alimentação está desligada.</p> <p>A impressora iniciou em modo de recuperação porque a atualização do firmware falhou.</p>	<p>Siga os passos abaixo para tentar novamente atualizar o firmware.</p> <ol style="list-style-type: none"> 1. Ligue o computador e a impressora com um cabo USB. 2. Visite o sítio Web local da Epson para obter mais instruções.
 	<p>Quando as luzes  e  piscarem simultaneamente</p> <p>Uma almofada de tinta está prestes a atingir ou já atingiu o fim da sua vida útil.</p>	<p>As almofadas de tinta precisam de ser substituídas.</p> <p>Contacte a Epson ou um fornecedor de serviços autorizado pela Epson para substituir a almofada de impressão.*¹ Não se trata de uma peça passível de manutenção pelo utilizador.</p> <p>Quando aparecer no computador uma mensagem a informar que pode continuar a imprimir, prima o botão  ou  para continuar com a impressão. Os indicadores deixam de piscar temporariamente mas continuarão a piscar em intervalos regulares até a almofada de tinta ser substituída.</p>
	<p>Quando as luzes  e  piscarem alternadamente</p> <p>Uma almofada de tinta sem margens está prestes a atingir ou já atingiu o fim da sua vida útil.</p>	<p>As almofadas de tinta sem margens precisam de ser substituídas.</p> <p>Contacte a Epson ou um fornecedor de serviços autorizado pela Epson para substituir a almofada de impressão.*¹ Não se trata de uma peça passível de manutenção pelo utilizador.</p> <p>Quando aparecer no computador uma mensagem a informar que pode continuar a imprimir, prima o botão  ou  para continuar com a impressão. Os indicadores deixam de piscar temporariamente mas continuarão a piscar em intervalos regulares até a almofada de tinta ser substituída.</p> <p>A impressão sem margens não está disponível, mas pode imprimir com margens.</p>

Resolução de problemas

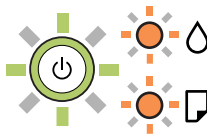
Indicador	Situação	Soluções
	Ocorreu um erro da impressora.	<p>Abra a tampa frontal da impressora e retire qualquer papel que esteja no interior da impressora. Desligue e ligue novamente a alimentação.</p> <p>Se o erro continuar a ocorrer depois de desligar e voltar a ligar a alimentação, contacte a assistência da Epson.</p>

*1 Nalguns ciclos de impressão, poderá ser recolhida uma quantidade muito reduzida de tinta extra na almofada de tinta. Para evitar derramamento de tinta da almofada, a impressora foi concebida para parar a impressão quando a almofada atinge o seu limite. A necessidade ou frequência desta ação depende do número de páginas a imprimir, o tipo de material que imprimir e do número de ciclos de limpeza efetuados pela impressora. A necessidade de substituição da almofada não significa que a impressora tenha deixado de funcionar em conformidade com as suas especificações. A impressora avisa-o quando a almofada necessitar de substituição e este procedimento apenas pode ser executado por um fornecedor de serviços autorizado Epson. A garantia Epson não abrange o custo desta substituição.

Informações relacionadas

- ➔ [“Remover papel encravado” na página 84](#)
- ➔ [“Contactar a assistência Epson” na página 113](#)
- ➔ [“Instalação de aplicações” na página 77](#)

Verificar o estado da impressora — Windows

1. Aceda à janela do controlador da impressora.
2. Clique em **EPSON Status Monitor 3** no separador **Manutenção** e clique em **Detalhe**.
Pode verificar o estado da impressora, os níveis de tinta e o estado de erro.

Nota:

Se o **EPSON Status Monitor 3** estiver desativado, clique em **Definições Aumentadas** no separador **Manutenção** e depois seleccione **Activar EPSON Status Monitor 3**.

Informações relacionadas

- ➔ [“Aceder ao controlador de impressão” na página 26](#)

Verificar o estado da impressora — Mac OS

1. Seleccione **Preferências do sistema** no menu  > **Impressoras e scanners** (ou **Impressão e digitalização, Impressão e fax**) e seleccione a impressora.
2. Clique em **Opções e acessórios** > **Utilitário** > **Abrir utilitário de impressora**.
3. Clique em **EPSON Status Monitor**.
Pode verificar o estado da impressora, os níveis de tinta e o estado de erro.

Verificar o estado do software

Pode conseguir resolver o problema atualizando o software com a versão mais recente. Para verificar o estado do software, use a ferramenta de atualização do software.

Informações relacionadas

- ➔ [“Ferramentas de atualização do software \(EPSON Software Updater\)”](#) na página 77
- ➔ [“Instalação de aplicações”](#) na página 77

Remover papel encravado

Verifique o erro apresentado no painel de controlo e siga as instruções no ecrã para remover o papel encravado, incluindo pedaços rasgados. De seguida, anule o erro.

**Importante:**

- Remova cuidadosamente o papel encravado. Remover o papel com força pode causar danos na impressora.*
- Ao remover papel encravado, evite inclinar a impressora, colocá-la na vertical ou virá-la ao contrário, já que a tinta pode verter.*

Informações relacionadas

- ➔ [“Luzes e estado da impressora”](#) na página 14

Remoção de papel encravado do Alimentação Posterior

Remova o papel encravado.

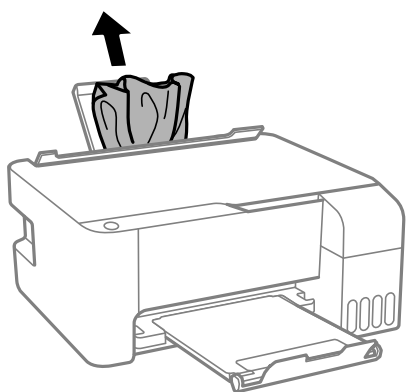

Remoção de papel encravado do interior da impressora

⚠ Aviso:

Nunca toque nos botões do painel de controlo enquanto tiver a mão dentro da impressora. Caso a impressora comece a funcionar, pode provocar ferimentos. Tenha cuidado para não tocar nas peças salientes, de modo a evitar ferimentos.

1. Abra a tampa frontal.

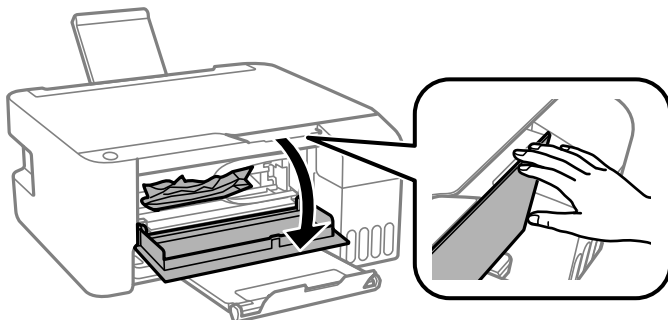

2. Remova o papel encravado.

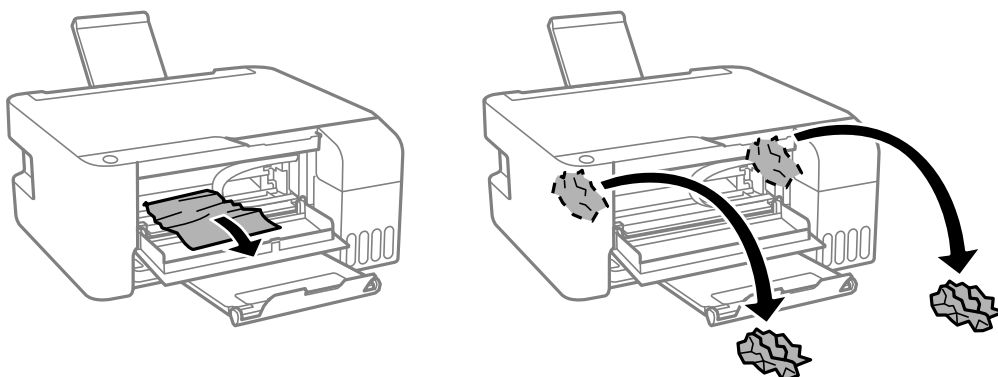

⚠ Importante:

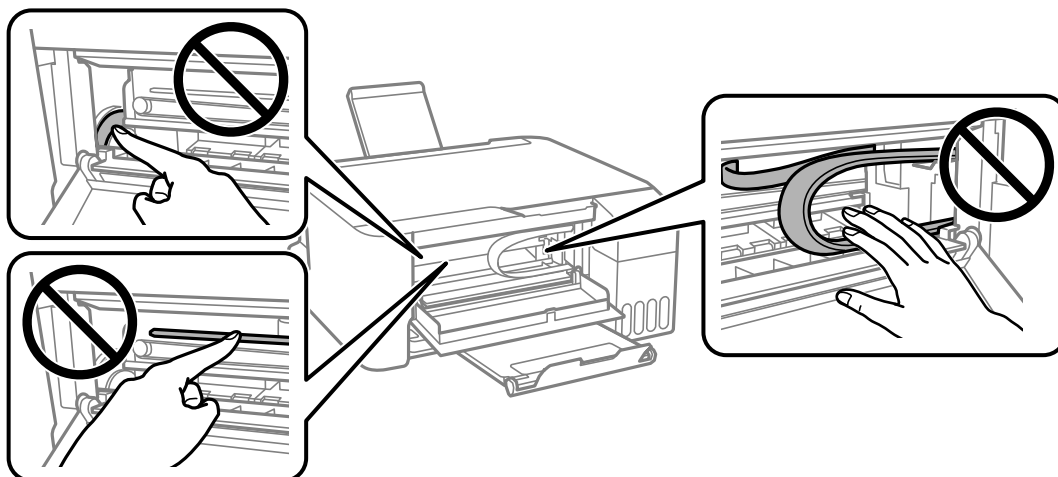

Não toque nas peças apresentadas na ilustração no interior da impressora. Fazê-lo pode provocar avarias.

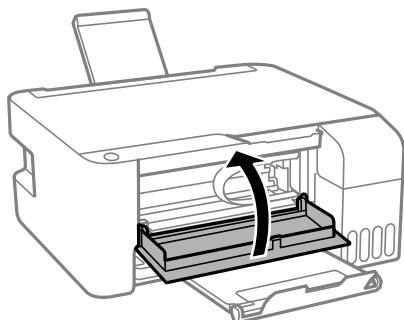

3. Feche a tampa frontal.



O erro de encravamento de papel não foi resolvido

Se o erro de encravamento de papel persistir após remover o papel e desligar e voltar a ligar, provavelmente existe papel no interior da impressora. Coloque papel A4 no alimentação posterior, e a seguir pressione o botão  ou  para remover o papel no interior. Coloque o papel na vertical.

Se o erro persistir, contacte o serviço de assistência técnica Epson.

O papel não é alimentado correctamente

Verifique os pontos abaixo e depois realize as acções necessárias para resolver o problema.

- Coloque a impressora numa superfície plana e opere-a nas condições ambientais recomendadas.
- Utilize papel suportado por esta impressora.
- Sigas as precauções de manuseamento de papel.
- Não coloque mais folhas do que o número máximo de folhas especificado para o papel. Para papel normal, não coloque acima da linha indicada pelo símbolo do triângulo no guia de margem.
- Não coloque objetos na proteção do alimentador.

Informações relacionadas

- ➔ [“Especificações ambientais” na página 108](#)
- ➔ [“Precauções no manuseamento de papel” na página 18](#)
- ➔ [“Papel disponível e capacidades” na página 17](#)
- ➔ [“Lista de tipos de papel” na página 22](#)

O papel encrava

- Carregue o papel na direcção correcta e deslize as guias de margem até às extremidades do papel.
- Ao carregar várias folhas de papel, carregue uma folha de cada vez.

Informações relacionadas

- ➔ [“Remover papel encravado” na página 84](#)

➔ “Colocar papel no Alimentação Posterior” na página 19

O papel é alimentado com inclinação

Carregue o papel na direcção correcta e deslize as guias de margem até às extremidades do papel.

Informações relacionadas

➔ “Colocar papel no Alimentação Posterior” na página 19

São alimentadas várias folhas de papel ao mesmo tempo

- Carregue uma folha de papel de cada vez.
- Quando várias folhas de papel forem alimentadas de uma só vez durante a impressão manual de 2 faces, remova qualquer papel carregado na impressora antes de o recarregar.

Ocorre um erro de falta de papel



Se ocorrer um erro de falta de papel, apesar de existir papel carregado no alimentação posterior, carregue novamente o papel no centro do alimentação posterior.

Problemas de alimentação e do painel de controlo

A alimentação não liga

- Certifique-se de que o cabo de alimentação está devidamente ligado.
- Mantenha premido o botão  por mais algum tempo.

A alimentação não desliga

Mantenha premido o botão  por mais algum tempo. Se mesmo assim não conseguir desligar a impressora, retire o cabo de alimentação da tomada. Para impedir que as cabeças de impressão sequem, ligue novamente a impressora e desligue-a premindo o botão .

A alimentação desliga-se automaticamente

- Windows
 - Clique em **Dados s/ a Impressora e Opções** no separador **Manutenção** do controlador da impressora.
 - Desative as definições **Encerrar se inactivo** e **Encerrar se desligado**.
 - Desative a definição **Temporizador de desligamento**.

Resolução de problemas

❑ Mac OS

Selecione **Preferências do sistema** no menu  > **Impressoras e scanners** (ou **Impressão e digitalização, Impressão e fax**) e selecione a impressora. Clique em **Opções e acessórios** > **Utilitário** > **Abrir utilitário de impressora** e, de seguida, clique em **Definições da Impressora**.

❑ Desative as definições **Encerrar se inactivo** e **Encerrar se desligado**.

❑ Desative a definição **Temporizador de desligamento**.

Nota:

*O seu produto poderá ter a funcionalidade **Temporizador de desligamento** ou as funcionalidades **Encerrar se inactivo** e **Encerrar se desligado**, dependendo do local de compra.*

Não é possível imprimir a partir de um computador

Verificar a ligação (USB)

- ❑ Ligue bem o cabo USB à impressora e ao computador.
- ❑ Se estiver a utilizar um hub USB, experimente ligar a impressora diretamente ao computador.
- ❑ Se o cabo USB não for reconhecido, mude a porta ou mude o cabo USB.
- ❑ Se a impressora não imprimir com uma ligação USB, tente executar os seguintes passos.

Desligue o cabo USB do computador. Clique com o botão direito do rato no ícone da impressora exibido no computador e, a seguir, selecione **Remover Dispositivo**. A seguir, ligue o cabo USB ao computador e tente fazer um teste de impressão.

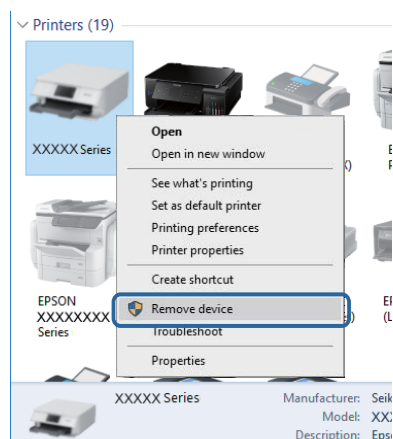

Verificar o software e os dados

- ❑ Certifique-se de que está instalado um controlador de impressora da Epson genuíno. Se um controlador de impressora da Epson genuíno não estiver instalado, as funções disponíveis são limitadas. Recomendamos que utilize um controlador de impressora da Epson genuíno. Consulte a ligação de acesso a informações relacionadas para obter detalhes.
- ❑ Se precisar de imprimir uma imagem com muitos dados, é possível que o computador fique sem memória. Imprima a imagem numa resolução mais baixa ou num tamanho mais pequeno.

Resolução de problemas

Informações relacionadas

- ➔ “Verificar se os controladores da impressora são originais Epson” na página 89
- ➔ “Instalação de aplicações” na página 77

Verificar se os controladores da impressora são originais Epson

É possível verificar se um controlador de impressora Epson original está instalado no seu computador usando um dos seguintes métodos.

Windows

Selecione **Painel de controlo > Ver dispositivos e impressoras (Impressoras, Impressoras e Faxes)**, e a seguir realize o seguinte para abrir a janela de propriedades de impressão do servidor.

- Windows 10/Windows 8.1/Windows 8/Windows 7/Windows Server 2016/Windows Server 2012 R2/Windows Server 2012/Windows Server 2008 R2

Clique no ícone da impressora, e a seguir clique em **Imprimir propriedades do servidor** na parte superior da janela.

- Windows Vista/Windows Server 2008

Clique com o botão direito do rato na pasta **Impressoras**, e a seguir clique em **Executar como administrador > Propriedades do servidor**.

- Windows XP/Windows Server 2003 R2/Windows Server 2003

No menu **Ficheiro**, selecione **Propriedades do servidor**.

Clique no separador **Controlador**. Se o nome da impressora é exibido na lista, o seu computador tem instalado um controlador de impressora Epson original.

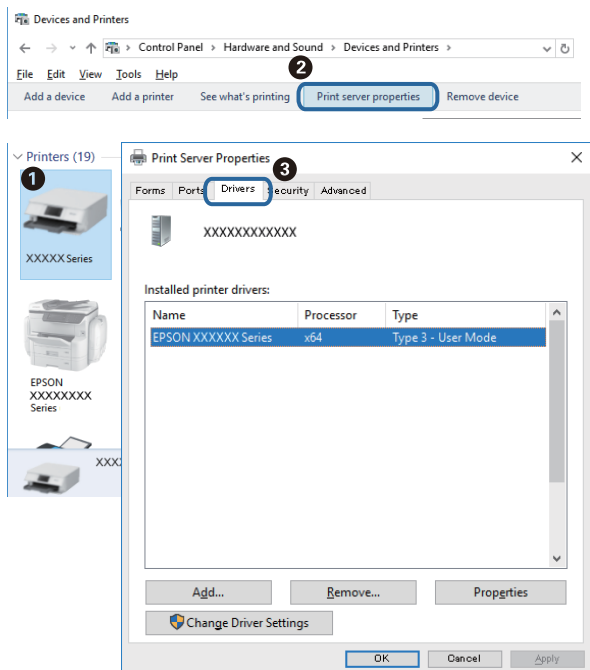

Resolução de problemas

Mac OS

Selecione **Preferências do sistema** no menu  > **Impressoras e scanners** (ou **Impressão e digitalização**, **Impressão e fax**) e selecione a impressora. Clique em **Opções e acessórios**, e se o separador **Opções e Utilitários** se encontrarem exibidos na janela, o seu computador tem instalado um controlador de impressora Epson original.

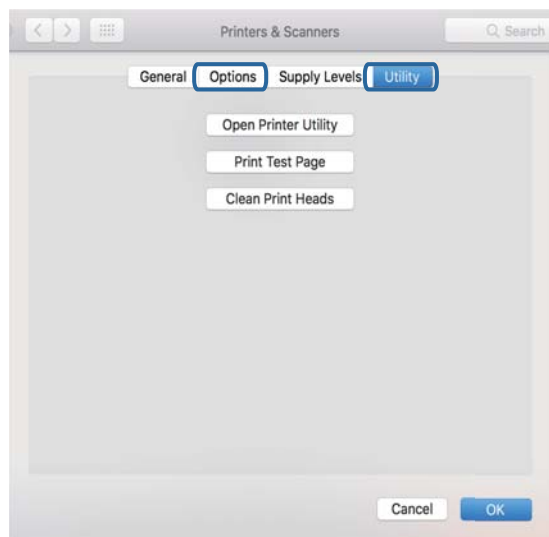

Informações relacionadas

➔ [“Instalação de aplicações” na página 77](#)

Verificar o estado da impressora a partir do computador (Windows)

Clique em **Fila de impressão** no separador **Manutenção** do controlador da impressora e, de seguida, verifique o seguinte.

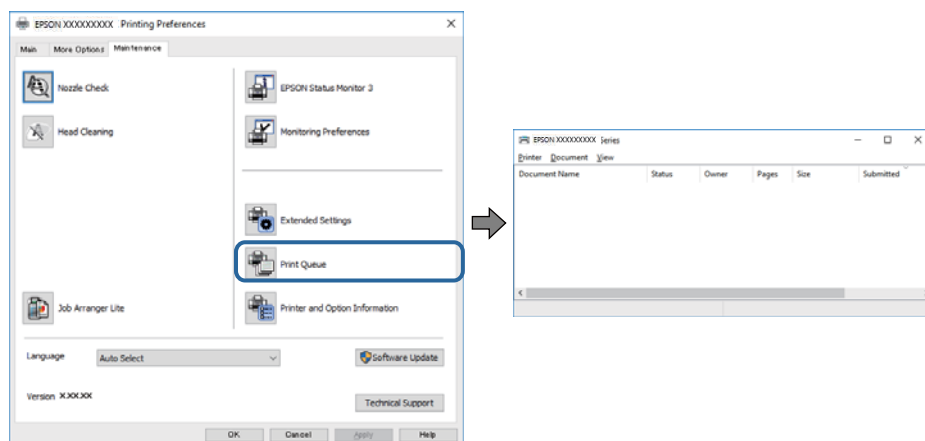

Verifique se existem tarefas de impressão em pausa.

Se permanecerem dados desnecessários, selecione **Cancelar todos os documentos** no menu **Impressora**.

Resolução de problemas

- ❑ Certifique-se de que a impressora não está offline ou pendente.

Se a impressora estiver offline ou pendente, remova a seleção da definição de offline ou pendente no menu **Impressora**.

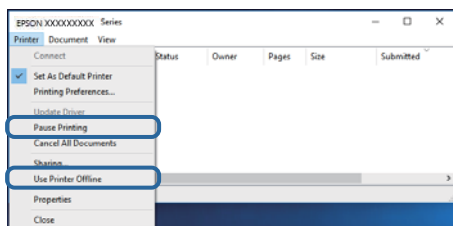

- ❑ Certifique-se de que a impressora está selecionada como predefinida no menu **Impressora** (deve existir uma marca de verificação no item do menu).

Se a impressora não estiver selecionada como a impressora predefinida, efetue essa definição. Se houver vários ícones no **Painel de controlo > Ver dispositivos e impressoras (Impressoras, Impressoras e faxes)**, consulte o seguinte para selecionar o ícone.

Exemplo:

Ligação USB: EPSON série XXXX

Se instalar o controlador de impressora várias vezes, poderão ser criadas cópias do controlador de impressora. Se forem criadas cópias como “EPSON série XXXX (cópia 1)”, clique com o botão direito do rato no ícone do controlador copiado e, de seguida, clique em **Remover dispositivo**.

- ❑ Certifique-se de que a porta da impressora está selecionada corretamente em **Propriedade > Porta** no menu **Impressora** conforme se indica em seguida.

Selecione “USBXXX” para uma ligação USB.

Verificar o estado da impressora a partir do computador (Mac OS)

Certifique-se de que o estado da impressora não é **Pausa**.

Selecione **Preferências do sistema** no menu  > **Impressoras e scanners** (ou **Impressão e digitalização, Impressão e fax**) e, de seguida, faça duplo clique na impressora. Se a impressora estiver em pausa, clique em **Retomar** (ou em **Retomar impressora**).

Problemas de impressão

Impressão desgastada ou falta de cores

- ❑ Se não usar a impressora há muito tempo, os jactos da cabeça de impressão poderão estar obstruídos e as gotas de tinta poderão não ser dispensadas. Execute uma verificação dos jatos e, de seguida, limpe a cabeça de impressão caso algum dos jatos da cabeça esteja obstruído.
- ❑ Se imprimiu com níveis de tinta demasiado baixos para serem visíveis nas janelas do depósito de tinta, encha os tanques de tinta até à linha superior e a seguir use o recurso **Limpeza ao ligar** para substituir a tinta no interior dos tubos. Após utilizar o recurso, realize uma verificação de jatos para confirmar se a qualidade de impressão melhorou.

Resolução de problemas

Informações relacionadas

- ➔ “Verificar e limpar as cabeças de impressão” na página 67
- ➔ “Reabastecer os depósitos de tinta” na página 63
- ➔ “Executar a Limpeza ao ligar” na página 69

Aparecem cores ou linhas inesperadas

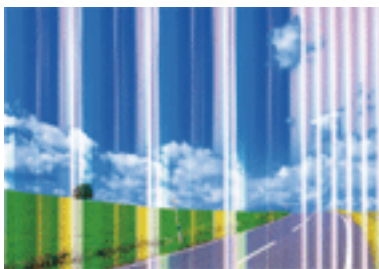

Os jatos da cabeça de impressão podem estar obstruídos. Efetue uma verificação dos jatos para ver se os jatos da cabeça de impressão estão obstruídos. Limpe a cabeça de impressão se algum dos jatos da cabeça estiver obstruído.

Informações relacionadas

- ➔ “Verificar e limpar as cabeças de impressão” na página 67

Aparecem linhas na impressão em intervalos de cerca de 2.5 cm

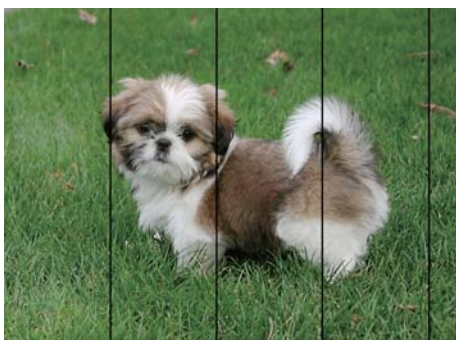

- Seleccione a definição de tipo de papel adequada ao papel colocado na impressora.
- Alinhe a cabeça de impressão através de um computador.
- Quando imprimir em papel normal, utilize uma definição de alta qualidade.

Informações relacionadas

- ➔ “Lista de tipos de papel” na página 22
- ➔ “Alinhar as cabeças de impressão” na página 70

Impressões desfocadas, linhas verticais ou desalinhamento



enthalten alle
Aufdruck. W
5008 "Regel

Alinhe a cabeça de impressão.

Informações relacionadas

➔ [“Alinhar as cabeças de impressão” na página 70](#)

A qualidade de impressão não melhora mesmo depois de alinhar a cabeça de impressão

Durante a impressão bidirecional (ou de alta velocidade), a cabeça de impressão imprime deslocando-se em ambas as direções e as linhas verticais podem ficar desalinhadas. Se a qualidade de impressão não melhorar, desative a definição bidirecional (ou de alta velocidade). Ao desativar esta definição, a velocidade de impressão pode diminuir.

Windows

Remova a seleção de **Velocidade** no separador **Mais Opções** do controlador da impressora.

Mac OS

Selecione **Preferências do sistema** no menu  > **Impressoras e scanners** (ou **Impressão e digitalização, Impressão e fax**) e selecione a impressora. Clique em **Opções e acessórios** > **Opções** (ou **Controlador**). Selecione **Não** como a definição de **Impressão de Alta Velocidade**.

A qualidade de impressão é fraca

Verifique o seguinte se a qualidade de impressão for fraca devido a impressões desfocadas, linhas, cores em falta, cores esbatidas e desalinhamento nas impressões.

Verificar a impressora

- Certifique-se de que o carregamento inicial está concluído.
- Encher o depósito de tinta se o nível de tinta estiver abaixo da linha inferior.
- Execute uma verificação dos jatos e, de seguida, limpe a cabeça de impressão caso algum dos jatos da cabeça esteja obstruído.
- Alinhe a cabeça de impressão.

Verificar o papel

- Utilize papel suportado por esta impressora.
- Não imprima em papel húmido, danificado ou demasiado antigo.

Resolução de problemas

- Se o papel estiver enrolado ou se o envelope estiver insuflado, alise-o.
- Não empilhe o papel imediatamente após a impressão.
- Deixe secar completamente as impressões antes de as arquivar ou exibir. Durante a secagem das impressões, evite a luz solar direta, não utilize um secador e não toque na face impressa do papel.
- Ao imprimir imagens ou fotografias, a Epson recomenda a utilização de papel genuíno Epson em detrimento de papel normal. Imprima na face imprimível do papel genuíno Epson.

Verificar as definições de impressão

- Selecione a definição de tipo de papel adequada ao papel colocado na impressora.
- Imprima com uma definição de qualidade superior.

Verificar o frasco de tinta

- Utilize frascos de tinta com a referência correcta para esta impressora.
- A Epson recomenda que se utilize o frasco de tinta antes da data impressa na embalagem.
- Tente utilizar frascos de tinta genuínos Epson. Este produto foi desenvolvido para ajustar as cores com base na utilização de frascos de tinta genuínos Epson. A utilização de frascos de tinta não genuínos pode fazer com que a qualidade de impressão diminua.

Informações relacionadas

- ➔ [“Verificar e limpar as cabeças de impressão” na página 67](#)
- ➔ [“Alinhar as cabeças de impressão” na página 70](#)
- ➔ [“Papel disponível e capacidades” na página 17](#)
- ➔ [“Lista de tipos de papel” na página 22](#)
- ➔ [“Precauções no manuseamento de papel” na página 18](#)

O papel está manchado ou amarrotado

- Se aparecerem linhas horizontais ou a parte superior ou inferior do papel estiver manchada, coloque o papel na direcção correcta e deslize os guias de margem até às extremidades do papel.

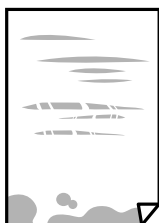

- Quando aparecerem linhas verticais ou o papel estiver manchado, limpe o caminho do papel.



Resolução de problemas

- Coloque o papel numa superfície plana para verificar se está enrolado. Se estiver, alise-o.
- Quando executar a impressão de 2 lados manual, certifique-se de que a tinta está completamente seca antes de colocar novamente o papel.

Informações relacionadas

- ➔ [“Colocar papel no Alimentação Posterior” na página 19](#)
- ➔ [“Limpar manchas de tinta do caminho do papel” na página 71](#)

As fotografias impressas são pegajosas

Pode estar a imprimir no lado errado do papel de fotografia. Certifique-se que está a imprimir no lado correto. Ao imprimir no lado errado do papel fotográfico, é necessário limpar o percurso do papel.

Informações relacionadas

- ➔ [“Limpar manchas de tinta do caminho do papel” na página 71](#)

As imagens ou fotografias são impressas com cores inesperadas

Quando imprimir a partir do controlador da impressora Windows a definição de ajuste automático de fotografias da Epson é aplicada por predefinição dependendo do tipo de papel. Experimente alterar a definição.

No separador **Mais Opções**, seleccionar **Personalizado** em **Correcção de Cor**, e a seguir clique em **Avançado**. Mude a definição **Correcção de Cena** em **Correcção Auto** para qualquer outra opção. Se mudar a definição não resultar, utilize qualquer método de correção de cor que não seja **PhotoEnhance** em **Gestão de Cor**.

Informações relacionadas

- ➔ [“Ajustar a cor da impressão” na página 40](#)

Não é possível imprimir sem margens

Seleccione a impressão sem margens nas definições de impressão. Se seleccionar um tipo de papel que não permita a impressão sem margens, não pode seleccionar **Sem margens**. Seleccione um tipo de papel que suporte a impressão sem margens.

As extremidades da imagem são cortadas durante a impressão sem margens

Durante a impressão sem margens, a imagem é ligeiramente ampliada e a área saliente é cortada. Seleccione uma definição de ampliação menor.

- Windows

Clique em **Definições** junto da caixa de verificação **Sem margens**, no separador **Principal** do controlador da impressora, e altere as definições.

Resolução de problemas

Mac OS

Altere a definição **Expansão** no menu **Definições de Impressão** da caixa de diálogo de impressão.

A posição, o tamanho ou as margens da impressão estão incorrectas

- Coloque o papel na direcção correcta e deslize os guias de margem até às extremidades do papel.
- Ao colocar os originais no vidro do scanner, alinhe o canto do original com o canto indicado pelo símbolo na moldura do vidro de digitalização. Se as margens da cópia ficarem cortadas, afaste ligeiramente o original do canto.
- Quando colocar os originais no vidro do scanner, limpe o vidro do scanner e a tampa do digitalizador. Se existir pó ou manchas no vidro, a área de cópia pode incluir o pó ou as manchas, resultando numa posição de cópia incorrecta ou em imagens pequenas.
- Seleccione a definição de tamanho do papel adequada.
- Ajuste a definição de margens na aplicação, de modo a que seja abrangida pela área imprimível.

Informações relacionadas

- ➔ [“Colocar papel no Alimentação Posterior” na página 19](#)
- ➔ [“Colocar originais no Vidro do scanner” na página 22](#)
- ➔ [“Limpar o Vidro do scanner” na página 71](#)
- ➔ [“Área imprimível” na página 105](#)

Os caracteres impressos estão incorretos ou distorcidos

- Ligue bem o cabo USB à impressora e ao computador.
- Cancele todas as tarefas de impressão em pausa.
- Não coloque o computador no modo de **Hibernação** ou **Suspensão** manualmente durante a impressão. Podem ser impressas partes de texto ininteligível na próxima vez que iniciar o computador.
- Se utilizar o controlador da impressora que já utilizou anteriormente, os caracteres impressos podem ficar cortados. Confirme que o controlador da impressora que está a utilizar é para esta impressora. Verifique o nome da impressora na parte superior da janela do controlador da impressora.

A imagem impressa está invertida

Remova a selecção de quaisquer definições de espelho no controlador da impressora ou na aplicação.

Windows

Remova a selecção de **Espelho** no separador **Mais Opções** do controlador da impressora.

Mac OS

Remova a selecção de **Espelho** no menu **Definições de Impressão** da caixa de diálogo de impressão.

Padrões em forma de mosaicos nas impressões

Ao imprimir imagens ou fotografias, utilize dados de alta resolução. As imagens dos sítios Web são frequentemente de baixa resolução, apesar de terem bom aspecto ao serem apresentadas, pelo que a qualidade de impressão pode diminuir.

As cores não estão uniformes ou aparecem manchas, pontos ou linhas retas na imagem copiada

- Limpe o caminho do papel.
- Limpe o vidro do scanner.
- Não pressione com demasiada força no original ou na tampa do digitalizador durante a colocação de originais no vidro do scanner.



Informações relacionadas

- ➔ [“Limpar manchas de tinta do caminho do papel” na página 71](#)
- ➔ [“Limpar o Vidro do scanner” na página 71](#)

Surgem padrões ondulados (tracejados) na imagem copiada

Coloque o original num ângulo ligeiramente diferente.

Aparecem linhas na imagem copiada

Se pressionar os botões  e  ou  simultaneamente, a impressora copia em modo rascunho e podem surgir linhas horizontais na impressão.

Surge uma imagem do verso do original na imagem copiada

Para um original fino, coloque-o no vidro do scanner e, de seguida, coloque-lhe por cima um papel preto.

Não foi possível eliminar o problema da impressão



Se experimentou todas as soluções e não conseguiu resolver o problema, tente desinstalar e instalar novamente o controlador da impressora.

Informações relacionadas

- ➔ [“Desinstalar aplicações” na página 78](#)
- ➔ [“Instalação de aplicações” na página 77](#)

Outros problemas de impressão

A impressão está demasiado lenta

- Feche as aplicações desnecessárias.
- Diminua a definição de qualidade. A impressão de alta qualidade diminui a velocidade de impressão.
- Ative a definição bidirecional (ou de alta velocidade). Quando esta definição está ativada, a cabeça de impressão imprime deslocando-se em ambas as direções e a velocidade de impressão aumenta.
 - Windows
Selecione **Velocidade** no separador **Mais Opções** do controlador da impressora.
 - Mac OS
Selecione **Preferências do sistema** no menu  > **Impressoras e scanners** (ou **Impressão e digitalização, Impressão e fax**) e selecione a impressora. Clique em **Opções e acessórios** > **Opções** (ou **Controlador**). Selecione **Sim** como a definição de **Impressão de Alta Velocidade**.
- Desative o modo silencioso. Esta funcionalidade abranda a velocidade de impressão.
 - Windows
Selecione **Não** como a definição do **Modo Silencioso** no separador **Principal** no controlador da impressora.
 - Mac OS
Selecione **Preferências do sistema** no menu  > **Impressoras e scanners** (ou **Impressão e digitalização, Impressão e fax**) e selecione a impressora. Clique em **Opções e acessórios** > **Opções** (ou **Controlador**). Selecione **Não** como a definição de **Modo Silencioso**.

A impressão ou cópia desacelera drasticamente durante a impressão contínua

A impressão ou cópia abranda para impedir o mecanismo da impressora de sobreaquecer e danificar-se. No entanto, pode continuar a operação. Para voltar à velocidade normal, deixe a impressora em repouso durante pelo menos 30 minutos. A velocidade não volta ao normal se a alimentação estiver desligada.

Não é possível iniciar a digitalização

- Ligue bem o cabo USB à impressora e ao computador. Se estiver a utilizar um hub USB, experimente ligar a impressora diretamente ao computador.
- Certifique-se de que seleciona a impressora (scanner) correta em Epson Scan 2.

Verifique se a impressora é ou não reconhecida ao usar Windows

Em Windows, certifique-se de que a impressora (scanner) é apresentada em **Scanner e câmara**. A impressora (scanner) deve ser apresentada como “EPSON XXXXX (nome da impressora)”. Se a impressora (scanner) não for apresentada, desinstale e volte a instalar o Epson Scan 2. Consulte o seguinte para aceder a **Scanner e câmara**.

Resolução de problemas

Windows 10

Clique com o botão do lado direito do rato no botão Iniciar ou mantenha premido, selecione **Painel de controlo**, introduza “Scanner e câmara” no atalho de pesquisa, clique em **Ver scanners e câmaras** e, de seguida, verifique se a impressora é apresentada.

Windows 8.1/Windows 8/Windows Server 2012 R2/Windows Server 2012

Selecione **Ambiente de trabalho > Definições > Painel de controlo**, introduza “Scanner e câmara” no atalho de pesquisa, clique em **Mostrar scanner e câmara** e, de seguida, verifique se a impressora é apresentada.

Windows 7/Windows Server 2008 R2

Clique no botão Iniciar e selecione **Painel de controlo**, introduza “Scanner e câmara” no atalho de pesquisa, clique em **Ver scanners e câmaras** e, de seguida, verifique se a impressora é apresentada.

Windows Vista/Windows Server 2008

Clique no botão Iniciar, selecione **Painel de controlo > Hardware e som > Scanners e câmaras** e, de seguida, verifique se a impressora é apresentada.

Windows XP/Windows Server 2003 R2/Windows Server 2003

Clique no botão Iniciar, selecione **Painel de controlo > Impressoras e outro hardware > Scanner e câmara** e, de seguida, verifique se a impressora é apresentada.

Informações relacionadas

- ➔ [“Desinstalar aplicações” na página 78](#)
- ➔ [“Instalação de aplicações” na página 77](#)

Não é possível iniciar a digitalização quando é utilizado o painel de controlo

- Certifique-se de que o Epson Scan 2 e o Epson Event Manager estão correctamente instalados.
- Verifique a definição de digitalização atribuída no Epson Event Manager.

Informações relacionadas

- ➔ [“Aplicação para digitalizar documentos e imagens \(Epson Scan 2\)” na página 74](#)
- ➔ [“Aplicação para configurar operações de digitalização no painel de controlo \(Epson Event Manager\)” na página 74](#)

Problemas na imagem digitalizada

Aparecem cores uniformes, sujidade, pontos, etc. ao digitalizar a partir do vidro do scanner

- Limpe o vidro do scanner.
- Remova quaisquer detritos ou sujidade depositada no original.
- Não exerça demasiada força sobre o original ou sobre a página de rosto. Se exercer demasiada força, poderão ocorrer manchas, nódoas e pontos.

Resolução de problemas

Informações relacionadas

➔ [“Limpar o Vidro do scanner” na página 71](#)

A qualidade da imagem é grosseira

- Definir **Modo** em Epson Scan 2 de acordo com o original que pretende digitalizar. Digitalizar usando as definições para documentos em **Modo de Documento**, e as definições para fotografias em **Modo de Fotografia**.
- Em Epson Scan 2, ajuste a imagem usando as opções do separador **Definições Avançadas**, e a seguir digitalize.
- Se a resolução for baixa, tente aumentar a resolução e, a seguir, digitalize.

Informações relacionadas

➔ [“Digitalizar utilizando o Epson Scan 2” na página 53](#)

Deslocamento no fundo das imagens

Aparecem imagens no verso do original da imagem digitalizada.

- Em Epson Scan 2, selecione o separador **Definições Avançadas**, e a seguir ajuste o **Brilho**. Esta funcionalidade poderá não estar disponível de acordo com as definições no separador **Definições Principais > Tipo de Imagem** ou outras definições no separador **Definições Avançadas**.
- Em **Modo de Documento** em Epson Scan 2, selecione o separador **Definições Avançadas**, e a seguir **Opção Imagem > Melhoramento de Texto**.
- Ao digitalizar a partir do vidro do scanner, coloque papel preto ou uma almofada de mesa sobre o original.

Informações relacionadas

➔ [“Colocar originais no Vidro do scanner” na página 22](#)

➔ [“Digitalizar utilizando o Epson Scan 2” na página 53](#)

O texto está desfocado

- Em **Modo de Documento** em Epson Scan 2, selecione o separador **Definições Avançadas**, e a seguir **Opção Imagem > Melhoramento de Texto**.
- Selecionar **Modo de Documento** como **Modo** em Epson Scan 2. Digitalizar usando as definições para documentos em **Modo de Documento**.
- Em **Modo de Documento** em Epson Scan 2, quando **Tipo de Imagem** no separador **Definições Principais** é definido como **Preto & Branco**, ajustar **Limiar** no separador **Definições Avançadas**. Ao aumentar o **Limiar**, a área de cor preta é aumentada.
- Se a resolução for baixa, tente aumentar a resolução e, a seguir, digitalize.

Informações relacionadas

➔ [“Digitalizar documentos \(Modo de Documento\)” na página 53](#)

Aparecem padrões moiré (sombas do tipo teia)

Se o original for um documento impresso, poderão aparecer padrões moiré (sombas do tipo teia) na imagem digitalizada.

- No separador **Definições Avançadas** no Epson Scan 2, seleccione **Sem Ondulação**.



- Altere a resolução e, em seguida, volte a digitalizar.

Informações relacionadas

- ➔ [“Digitalizar utilizando o Epson Scan 2” na página 53](#)

Não é possível digitalizar a área correta no vidro do scanner

- Certifique-se de que o original é colocado correctamente nas marcas de alinhamento.
- Se a margem da imagem digitalizada estiver em falta, afastar ligeiramente o original da margem do vidro do scanner.
- Quando colocar vários originais no vidro do scanner, certifique-se que há uma folga de pelo menos 20 mm (0,79 pol.) entre os originais.

Informações relacionadas

- ➔ [“Colocar originais no Vidro do scanner” na página 22](#)

Não é possível pré visualizar em Miniatura

- Quando colocar vários originais no vidro do scanner, certifique-se que há uma folga de pelo menos 20 mm (0,79 pol.) entre os originais.
- Verificar se o original é colocado corretamente.
- De acordo com o original, a pré visualização pode não ser realizada em **Miniatura**. Nesta situação, seleccione a caixa de verificação **Miniatura** na parte superior da janela de pré visualização para pré visualizar a área digitalizada, e a seguir realize as demarcações manualmente.

Informações relacionadas

- ➔ [“Digitalizar Fotografias ou Imagens \(Modo de Fotografia\)” na página 56](#)

O texto não é reconhecido corretamente ao guardar como Searchable PDF

- Na janela **Opções de Formato de Imagem** em Epson Scan 2, verificar se **Idioma do Texto** está corretamente definida no separador **Texto**.
- Verificar se o original é colocado corretamente.
- Usar um original com texto nítido. O reconhecimento de texto pode diminuir nos seguintes tipos de originais.
 - Originais que foram copiados várias vezes
 - Originais recebidos por fax (com fraca resolução)
 - Originais em que o espaço entre as letras ou linhas é muito reduzido
 - Originais com linhas retas ou sublinhando sobreposto ao texto
 - Originais com texto escrito à mão
 - Originais com vincos ou rugas
- Em **Modo de Documento** em Epson Scan 2, quando **Tipo de Imagem** no separador **Definições Principais** é definido como **Preto & Branco**, ajustar **Limiar** no separador **Definições Avançadas**. Ao aumentar **Limiar**, o preto torna-se mais forte.
- Em **Modo de Documento** em Epson Scan 2, selecione o separador **Definições Avançadas**, e a seguir **Opção Imagem > Melhoramento de Texto**.

Informações relacionadas

- ➔ [“Digitalizar documentos \(Modo de Documento\)” na página 53](#)

Não é possível resolver problemas na imagem digitalizada

Se tentou todas as soluções e não resolveu o problema, inicialize as definições Epson Scan 2 usando Epson Scan 2 Utility.

Nota:

Epson Scan 2 Utility é uma aplicação disponibilizada com o Epson Scan 2.

1. Inicie o Epson Scan 2 Utility.
 - Windows 10/Windows Server 2016
Clique no botão iniciar e selecione **EPSON > Epson Scan 2 Utility**.
 - Windows 8.1/Windows 8/Windows Server 2012 R2/Windows Server 2012
Introduza o nome da aplicação no atalho de pesquisa e, de seguida, selecione o ícone de apresentação.
 - Windows 7/Windows Vista/Windows XP/Windows Server 2008 R2/Windows Server 2008/Windows Server 2003 R2/Windows Server 2003
Clique no botão iniciar, e a seguir selecione **Todos os programas** ou **Programas > EPSON > Epson Scan 2 Utility > Epson Scan 2**.
 - Mac OS
Selecione **Ir > Aplicações > Epson Software > Epson Scan 2 Utility**.
2. Selecione o separador **Outras**.

Resolução de problemas

3. Clique em **Reiniciar**.

Nota:

Se a inicialização não resolver o problema, desinstalar e reinstalar Epson Scan 2.

Informações relacionadas

- ➔ [“Desinstalar aplicações” na página 78](#)
- ➔ [“Instalação de aplicações” na página 77](#)

Outros problemas de digitalização

A digitalização é demasiado lenta

Diminua a resolução.

Informações relacionadas

- ➔ [“Digitalizar utilizando o Epson Scan 2” na página 53](#)

A digitalização abranda drasticamente durante a digitalização contínua

A digitalização abranda para impedir o mecanismo da impressora de sobreaquecer e danificar-se. No entanto, pode continuar a digitalizar. Para voltar à velocidade de digitalização normal, deixe a impressora em repouso durante pelo menos 30 minutos. A velocidade de digitalização não volta ao normal se a alimentação estiver desligada.

A digitalização para durante a digitalização para PDF/Multi-TIFF

- Ao digitalizar utilizando o Epson Scan 2, pode digitalizar continuamente até 999 páginas em formato PDF e até 200 páginas em formato Multi-TIFF.
- Ao digitalizar grandes volumes, recomenda-se a digitalização em escala de cinzentos.
- Aumente o espaço livre no disco rígido do computador. A digitalização pode parar se não existir espaço livre suficiente.
- Experimente digitalizar numa resolução mais baixa. A digitalização para se o tamanho total dos dados atingir o limite.

Informações relacionadas

- ➔ [“Digitalizar utilizando o Epson Scan 2” na página 53](#)

Outros Problemas

Ligeiro choque eléctrico ao tocar na impressora

Se muitos periféricos estiverem ligados ao computador, pode sentir um ligeiro choque eléctrico ao tocar na impressora. Instale um cabo de terra no computador que estiver ligado à impressora.

Os sons de funcionamento são altos

Se o funcionamento for demasiado ruidoso, ative o **Modo Silencioso**. Ativar esta funcionalidade pode diminuir a velocidade de impressão.

- Controlador da impressora do Windows

Selecione **Sim** como a definição de **Modo Silencioso** no separador **Principal**.

- Controlador da impressora do Mac OS

Selecione **Preferências do sistema** no menu  > **Impressoras e scanners** (ou **Impressão e digitalização, Impressão e fax**) e selecione a impressora. Clique em **Opções e acessórios** > **Opções** (ou **Controlador**).
Selecione **Sim** como a definição de **Modo Silencioso**.

A aplicação está bloqueada por uma firewall (apenas para Windows)

Adicione a aplicação ao programa autorizado da Firewall do Windows nas definições de segurança do **Painel de controlo**.

Tinta derramada

- Se existir tinta colada na área em torno do depósito, limpe-a utilizando um pano limpo com pouco feltro ou um cotonete.
- Se derramar tinta na secretária ou no chão, limpe de imediato. Quando a tinta secar, será difícil remover a mancha. Para impedir que a mancha se alastre, seque a tinta com um pano seco e, de seguida, limpe-a com um pano húmido.
- Se ficar com tinta nas mãos, lave-as com água e sabão.

Apêndice

Especificações técnicas

Especificações da impressora

Colocação dos jatos das cabeças de impressão		Jatos de tinta preta: 180 Jatos de tinta a cores: 59 para cada cor
Peso do papel*	Papel normal	64 a 90 g/m ² (17 a 24 lb)
	Envelopes	Envelope n.º 10, DL, C6: 75 a 90 g/m ² (20 a 24 lb)

* Mesmo quando a espessura de papel se encontra neste intervalo, o papel pode não entrar na impressora ou a qualidade de impressão pode ser afetada dependendo das propriedades ou qualidade do papel.

Área imprimível

Área imprimível para folhas individuais

A qualidade de impressão pode diminuir nas áreas sombreadas devido ao mecanismo da impressora.

Impressão com margens

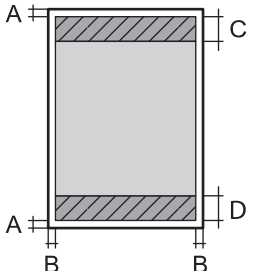
	A	3.0 mm (0.12 pol.)
	B	3.0 mm (0.12 pol.)
	C	41.0 mm (1.61 pol.)
	D	37.0 mm (1.46 pol.)

Impressão sem margens

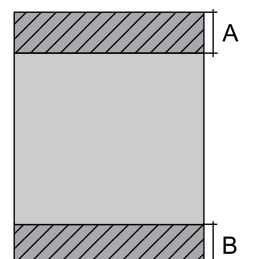
	A	44.0 mm (1.73 pol.)
	B	40.0 mm (1.57 pol.)

Apêndice

Área imprimível para envelopes

A qualidade de impressão pode diminuir nas áreas sombreadas devido ao mecanismo da impressora.

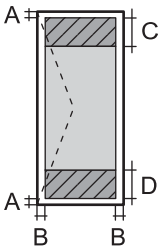
	A	3.0 mm (0.12 pol.)
	B	5.0 mm (0.20 pol.)
	C	18.0 mm (0.71 pol.)
	D	41.0 mm (1.61 pol.)

Especificações do scanner

Tipo de scanner	Vidro de digitalização
Dispositivo fotoelétrico	CIS
Tamanho máximo do documento	216×297 mm (8.5×11.7 pol.) A4, Letter
Resolução	600 ppp (digitalização principal) 1200 ppp (digitalização secundária)
Profundidade da cor	<p>Cor</p> <ul style="list-style-type: none"> <input type="checkbox"/> 48 bits por pixel interno (16 bits por pixel por cor interno) <input type="checkbox"/> 24 bits por pixel externo (8 bits por pixel por cor externo) <p>Escala de cinzentos</p> <ul style="list-style-type: none"> <input type="checkbox"/> 16 bits por pixel interno <input type="checkbox"/> 8 bits por pixel externo <p>Preto e branco</p> <ul style="list-style-type: none"> <input type="checkbox"/> 16 bits por pixel interno <input type="checkbox"/> 1 bits por pixel externo
Fonte de luz	LED

Especificações da interface

Para computador	USB
-----------------	-----

Apêndice

Dimensões

Dimensões	<p>Armazenamento</p> <ul style="list-style-type: none"> <input type="checkbox"/> Largura: 375 mm (14.8 pol.) <input type="checkbox"/> Profundidade: 347 mm (13.7 pol.) <input type="checkbox"/> Altura: 179 mm (7.0 pol.) <p>Impressão</p> <ul style="list-style-type: none"> <input type="checkbox"/> Largura: 375 mm (14.8 pol.) <input type="checkbox"/> Profundidade: 578 mm (22.8 pol.) <input type="checkbox"/> Altura: 253 mm (10.0 pol.)
Peso*	Aprox. 3.9 kg (8.6 lb)

* Sem tinta e cabo de alimentação.

Especificações elétricas

Modelo	Modelo de 100 a 240 V	Modelo de 220 a 240 V
Varição da frequência nominal	50 a 60 Hz	50 a 60 Hz
Corrente nominal	0.4 a 0.2 A	0.2 A
Consumo de energia (com ligação USB)	<p>Cópia autónoma: Aprox. 12.0 W (ISO/IEC24712)</p> <p>Modo operacional: Aprox. 3.9 W</p> <p>Modo de repouso: Aprox. 0.4 W</p> <p>Desligado: Aprox. 0.2 W</p>	<p>Cópia autónoma: Aprox. 12.0 W (ISO/IEC24712)</p> <p>Modo operacional: Aprox. 3.9 W</p> <p>Modo de repouso: Aprox. 0.4 W</p> <p>Desligado: Aprox. 0.3 W</p>

Nota:

- Verifique o rótulo da impressora para obter a voltagem.
- Para utilizadores europeus, consulte o sítio Web seguinte para obter detalhes sobre o consumo de energia.
<http://www.epson.eu/energy-consumption>

Apêndice

Especificações ambientais

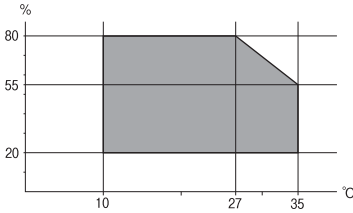
<p>Funcionamento</p>	<p>Utilize a impressora no intervalo apresentado no gráfico que se segue.</p>  <p>Temperatura: 10 a 35°C (50 a 95°F) Humidade: 20 a 80% RH (sem condensação)</p>
<p>Armazenamento</p>	<p>Temperatura: -20 a 40°C (-4 a 104°F)* Humidade: 5 a 85% HR (sem condensação)</p>

* Pode armazenar durante um mês a 40°C (104°F).

Especificações ambientais para os frascos de tinta

<p>Temperatura de armazenamento</p>	<p>-20 a 40 °C (-4 a 104 °F)*</p>
<p>Temperatura de congelação</p>	<p>-15 °C (5 °F) A tinta descongela e é utilizável após aproximadamente 2 horas a 25 °C (77 °F).</p>

* Pode ser armazenada durante um mês a 40 °C (104 °F).

Requisitos do sistema

- Windows 10 (32 bits, 64 bits)/Windows 8.1 (32 bits, 64 bits)/Windows 8 (32 bits, 64 bits)/Windows 7 (32 bits, 64 bits)/Windows Vista (32 bits, 64 bits)/Windows XP SP3 ou posterior (32 bits)/Windows XP Professional x64 Edition SP2 ou posterior/Windows Server 2016/Windows Server 2012 R2/Windows Server 2012/Windows Server 2008 R2/Windows Server 2008/Windows Server 2003 R2/Windows Server 2003 SP2 ou posterior
- macOS High Sierra/macOS Sierra/OS X El Capitan/OS X Yosemite/OS X Mavericks/OS X Mountain Lion/Mac OS X v10.7.x/Mac OS X v10.6.8

Nota:

- O Mac OS pode não suportar algumas aplicações e funcionalidades.
- O UNIX File System (UFS) para Mac OS não é suportado.

Informação regulamentar

Normas e homologações

Normas e aprovações para o modelo dos E.U.A.

Segurança	UL60950-1 CAN/CSA-C22.2 No.60950-1
Compatibilidade electromagnética	FCC Part 15 Subpart B Class B CAN/CSA-CEI/IEC CISPR 22 Class B

Normas e aprovações do modelo europeu

O modelo que se segue tem a marca CE e em conformidade com todas as Diretivas Europeias aplicáveis. Para mais informações, visite o seguinte sítio Web para aceder à declaração completa de conformidade contendo referência às diretivas e normas harmonizadas utilizadas para declarar a conformidade.

<http://www.epson.eu/conformity>

C634D

Restrições à realização de cópias

Tenha em atenção as seguintes restrições para garantir uma utilização legal e responsável da impressora.

A cópia dos seguintes itens é proibida por lei:

- Notas, moedas, títulos cotados na bolsa emitidos pelo governo, títulos de obrigações governamentais e títulos municipais
- Selos de correio não utilizados, postais pré-selados e outros itens postais oficiais com franquias válidas
- Selos fiscais emitidos pelo governo e títulos emitidos por via legal

Tenha cuidado quando copiar os seguintes itens:

- Títulos privados cotados na bolsa (certificados de acções, notas negociáveis, cheques, etc.), passes mensais, bilhetes de concessão, etc.
- Passaportes, cartas de condução, declarações de aptidão física, guias de circulação, senhas de refeição, bilhetes, etc.

Nota:

É possível que a cópia destes itens também seja proibida por lei.

Utilização responsável de materiais com direitos de autor:

As impressoras podem ser indevidamente utilizadas se forem efectuadas cópias inadequadas de materiais com direitos. A não ser que siga as recomendações de um advogado especialista na área, seja responsável e respeitador e obtenha a autorização do titular dos direitos de autor antes de copiar material publicado.

Transportar a impressora

Quando for necessário transportar a impressora em mudanças ou para reparações, siga os passos abaixo descritos para embalar a impressora.

! *Importante:*

- Quando guardar ou transportar a impressora, evite incliná-la, colocá-la na vertical ou virá-la ao contrário, já que a tinta pode verter.

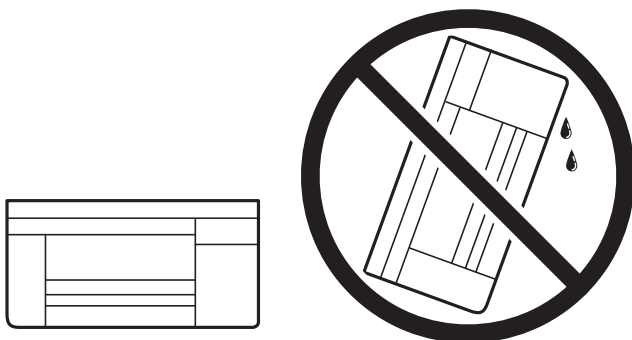

- Ao armazenar ou transportar um frasco de tinta, não incline o frasco nem o sujeite a impactos ou mudanças de temperatura. Caso contrário, poderá vazar tinta mesmo que a tampa do frasco esteja bem apertada. Certifique-se de que mantém o frasco de tinta em posição vertical ao apertar a tampa e tome precauções no sentido de evitar que vaze tinta ao transportar o frasco, por exemplo, ao colocar o frasco numa mala.
- Não coloque frascos de tinta abertos na caixa com a impressora.



1. Desligue a impressora premindo o botão .
2. Certifique-se de que o indicador luminoso de alimentação está apagado e desligue o cabo de alimentação.

! *Importante:*

Desligue o cabo de alimentação quando o indicador luminoso de alimentação estiver desligado. Caso contrário, as cabeças de impressão não voltam à posição inicial, a tinta seca e deixa de ser possível imprimir.

3. Desligue todos os cabos, como o de alimentação e o USB.
4. Remova todo o papel da impressora.
5. Certifique-se de que não existem originais na impressora.

Apêndice

6. Certifique-se de que fecha bem a tampa do depósito de tinta.

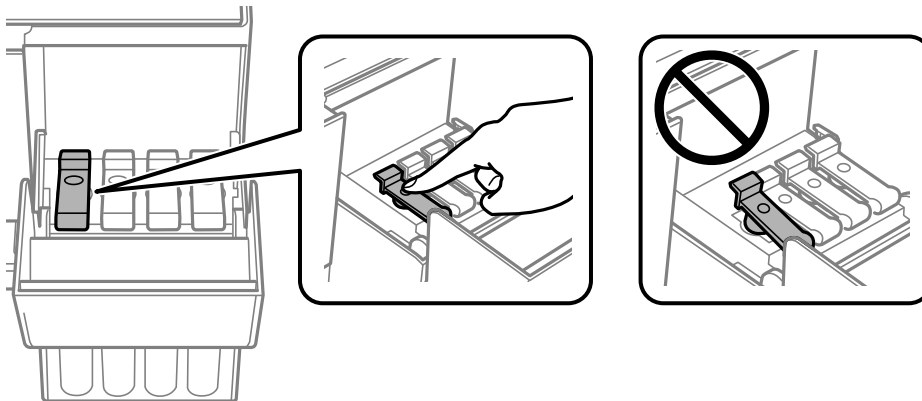

7. Feche o Tampa do depósito de tinta de forma segura.

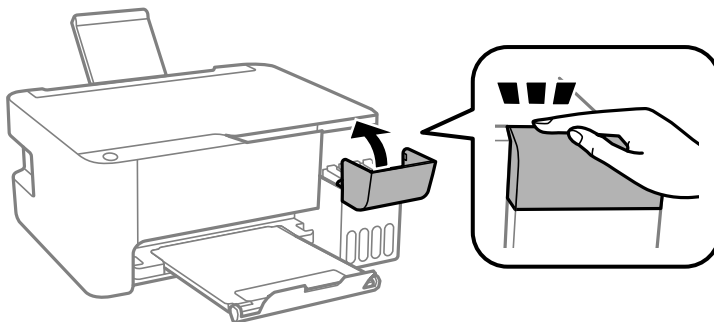

8. Prepare a embalagem da impressora conforme apresentado abaixo.

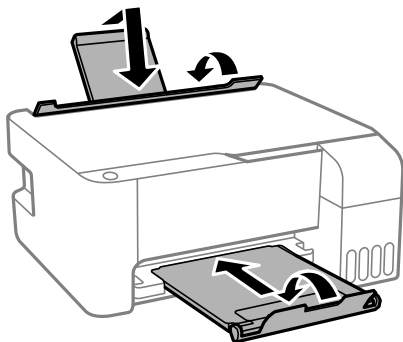

9. Embale a impressora na caixa, utilizando os materiais protectores.

Quando voltar a utilizar a impressora, certifique-se de que retira a fita adesiva que fixa a cabeça de impressão. Se a qualidade de impressão diminuir da próxima vez que imprimir, limpe e alinhe as cabeças de impressão.

Informações relacionadas

- ➔ “Nomes das peças e funções” na página 12
- ➔ “Verificar e limpar as cabeças de impressão” na página 67
- ➔ “Alinhar as cabeças de impressão” na página 70

Copyright

Esta publicação não pode ser integral ou parcialmente reproduzida, arquivada nem transmitida por qualquer processo eletrónico, mecânico, fotocópia, gravação ou outro, sem prévia autorização por escrito da Seiko Epson Corporation. Não é assumida nenhuma responsabilidade de patente no que respeita ao uso das informações aqui contidas. De igual modo, não é assumida nenhuma responsabilidade por danos resultantes da utilização das informações aqui contidas. As informações aqui contidas destinam-se apenas à utilização deste produto Epson. A Epson não se responsabiliza pela aplicação das informações aqui contidas a outros produtos.

O comprador deste produto ou terceiros não podem responsabilizar a Seiko Epson Corporation, ou as suas filiais, por quaisquer danos, perdas, custos ou despesas incorridos por ele ou por terceiros, resultantes de acidentes, abusos ou má utilização do produto, de modificações não autorizadas, reparações ou alterações do produto, ou que (excluindo os E.U.A.) resultem ainda da inobservância estrita das instruções de utilização e de manutenção estabelecidas pela Seiko Epson Corporation.

A Seiko Epson Corporation e as respetivas filiais não se responsabilizam por nenhuns danos ou problemas decorrentes da utilização de opções ou consumíveis não reconhecidos como sendo produtos originais Epson ou produtos aprovados pela Seiko Epson Corporation.

A Seiko Epson Corporation não se responsabiliza por quaisquer avarias provocadas por interferências eletromagnéticas resultantes da utilização de quaisquer cabos de interface não reconhecidos como sendo produtos aprovados pela Seiko Epson Corporation.

© 2018 Seiko Epson Corporation

O conteúdo deste manual e as especificações deste produto estão sujeitas a alterações sem aviso prévio.

Marcas registadas

❑ EPSON® é uma marca comercial registada e EPSON EXCEED YOUR VISION ou EXCEED YOUR VISION é uma marca comercial da Seiko Epson Corporation.

❑ Epson Scan 2 software is based in part on the work of the Independent JPEG Group.

❑ libtiff

Copyright © 1988-1997 Sam Leffler

Copyright © 1991-1997 Silicon Graphics, Inc.

Permission to use, copy, modify, distribute, and sell this software and its documentation for any purpose is hereby granted without fee, provided that (i) the above copyright notices and this permission notice appear in all copies of the software and related documentation, and (ii) the names of Sam Leffler and Silicon Graphics may not be used in any advertising or publicity relating to the software without the specific, prior written permission of Sam Leffler and Silicon Graphics.

THE SOFTWARE IS PROVIDED "AS-IS" AND WITHOUT WARRANTY OF ANY KIND, EXPRESS, IMPLIED OR OTHERWISE, INCLUDING WITHOUT LIMITATION, ANY WARRANTY OF MERCHANTABILITY OR FITNESS FOR A PARTICULAR PURPOSE.

IN NO EVENT SHALL SAM LEFFLER OR SILICON GRAPHICS BE LIABLE FOR ANY SPECIAL, INCIDENTAL, INDIRECT OR CONSEQUENTIAL DAMAGES OF ANY KIND, OR ANY DAMAGES WHATSOEVER RESULTING FROM LOSS OF USE, DATA OR PROFITS, WHETHER OR NOT ADVISED OF THE POSSIBILITY OF DAMAGE, AND ON ANY THEORY OF LIABILITY, ARISING OUT OF OR IN CONNECTION WITH THE USE OR PERFORMANCE OF THIS SOFTWARE.

❑ Intel® is a registered trademark of Intel Corporation.

❑ Microsoft®, Windows®, Windows Server®, and Windows Vista® are registered trademarks of Microsoft Corporation.

Apêndice

- Apple, Macintosh, macOS, OS X, and ColorSync are trademarks of Apple Inc., registered in the U.S. and other countries.
- Adobe and Adobe Reader are either registered trademarks or trademarks of Adobe Systems Incorporated in the United States and/or other countries.
- Aviso Geral: outros nomes de produtos aqui utilizados servem apenas propósitos de identificação e podem ser marcas comerciais dos respectivos proprietários. A Epson declina todos e quaisquer direitos sobre essas marcas.

Onde obter ajuda

Sítio web de assistência técnica

Caso necessite de ajuda adicional, visite o sítio web de assistência técnica da Epson indicado abaixo. Seleccione o seu país ou região e aceda à secção de assistência do sítio web local da Epson. Os mais recentes controladores, FAQs, manuais e outros recursos transferíveis também estão disponíveis no sítio web.

<http://support.epson.net/>

<http://www.epson.eu/Support> (Europa)

Se o seu produto Epson não funcionar correctamente e não conseguir resolver o problema por si mesmo, contacte o serviço de assistência técnica da Epson.

Contactar a assistência Epson

Antes de contactar a Epson

Se o seu produto Epson não estiver a funcionar devidamente e não conseguir resolver o problema utilizando as informações de resolução de problemas que constam dos manuais do seu produto, contacte os serviços de assistência Epson para obter ajuda. Se abaixo não houver indicação de assistência Epson na sua área, contacte o revendedor onde adquiriu o produto.

A assistência Epson será capaz de o ajudar muito mais rapidamente se facultar as seguintes informações:

- Número de série do produto
(A etiqueta com o número de série encontra-se normalmente na parte de trás do produto.)
- Modelo do produto
- Versão de software do produto
(Clique em **Acerca**, **Informações da Versão** ou num botão semelhante no software do produto.)
- Marca e modelo do seu computador
- Nome e versão do sistema operativo do seu computador
- Nomes e versões das aplicações de software que utiliza normalmente com o seu produto

Ajuda para utilizadores na Europa

Consulte o seu Documento de Garantia Pan-Europeia para obter informações sobre como contactar a assistência Epson.

Ajuda para utilizadores em Taiwan

Os contactos para informações, assistência e serviços são:

World Wide Web

<http://www.epson.com.tw>

Estão disponíveis informações sobre especificações de produtos, controladores para transferência e informações sobre produtos.

Epson HelpDesk

Telefone: +886-2-80242008

A nossa equipa do HelpDesk pode ajudá-lo com o seguinte através do telefone:

- Informações sobre vendas e produtos
- Questões ou problemas relacionados com a utilização do produto
- Questões sobre garantia e serviços de reparação

Centro do serviço de reparações:

<http://www.tekcare.com.tw/branchMap.page>

A TekCare corporation é um centro de assistência autorizado da Epson Taiwan Technology & Trading Ltd.

Ajuda para utilizadores em Singapura

As fontes de informação, assistência e serviços disponíveis na Epson Singapura são os seguintes:

World Wide Web

<http://www.epson.com.sg>

Estão disponíveis informações sobre especificações de produtos, controladores para transferência, perguntas mais frequentes (FAQ), informações sobre vendas e assistência técnica através de correio electrónico.

Epson Helpdesk

Número gratuito: 800-120-5564

A nossa equipa do suporte técnico (HelpDesk) pode ajudá-lo com o seguinte através do telefone:

- Informações sobre vendas e produtos
- Questões ou resolução de problemas relacionados com a utilização do produto
- Questões sobre garantia e serviços de reparação

Ajuda para utilizadores na Tailândia

Os contactos para informações, assistência e serviços são:

World Wide Web

<http://www.epson.co.th>

Apêndice

Estão disponíveis informações sobre especificações de produtos, controladores para transferência, perguntas mais frequentes (FAQ) e endereços de correio electrónico.

Centro de atendimento telefónico Epson

Telefone: 66-2685-9899

Email: support@eth.epson.co.th

A nossa equipa do centro de atendimento telefónico pode ajudá-lo com o seguinte através do telefone:

- Informações sobre vendas e produtos
- Questões ou problemas relacionados com a utilização do produto
- Questões sobre garantia e serviços de reparação

Ajuda para utilizadores no Vietname

Os contactos para informações, assistência e serviços são:

Centro de serviço Epson

65 Truong Dinh Street, District 1, Hochiminh City, Vietnam.

Telefone (Cidade de Ho Chi Minh): 84-8-3823-9239, 84-8-3825-6234

29 Tue Tinh, Quan Hai Ba Trung, Hanoi City, Vietnam

Telefone (Cidade de Hanói): 84-4-3978-4785, 84-4-3978-4775

Ajuda para utilizadores na Indonésia

Os contactos para informações, assistência e serviços são:

World Wide Web

<http://www.epson.co.id>

- Informações sobre especificações de produtos, controladores para transferência
- Perguntas mais frequentes (FAQ), informações sobre vendas, perguntas através de correio electrónico

Epson Hotline

Telefone: +62-1500-766

Fax: +62-21-808-66-799

A nossa equipa da linha directa (Hotline) pode ajudá-lo com o seguinte através do telefone ou fax:

- Informações sobre vendas e produtos
- Assistência técnica

Apêndice

Centro de serviço Epson

Província	Nome da empresa	Endereço	Telefone E-mail
DKI JAKARTA	ESS JAKARTA MANGGADUA	Ruko Mall Mangga Dua No. 48 Jl. Arteri Mangga Dua, Jakarta Utara - DKI JAKARTA	(+6221) 62301104 jkt-admin@epson-indonesia.co.id
NORTH SUMATERA	ESC MEDAN	Jl. Bambu 2 Komplek Graha Niaga Nomor A-4, Medan - North Sumatera	(+6261) 42066090 / 42066091 mdn-adm@epson-indonesia.co.id
WEST JAWA	ESC BANDUNG	Jl. Cihampelas No. 48 A Bandung Jawa Barat 40116	(+6222) 4207033 bdg-admin@epson-indonesia.co.id
DI YOGYAKARTA	ESC YOGYAKARTA	YAP Square, Block A No. 6 Jl. C Simanjutak Yogyakarta - DIY	(+62274) 581065 ygy-admin@epson-indonesia.co.id
EAST JAWA	ESC SURABAYA	Hitech Mall Lt. 2 Block A No. 24 Jl. Kusuma Bangsa No. 116 - 118 Surabaya - JATIM	(+6231) 5355035 sby-admin@epson-indonesia.co.id
SOUTH SULAWESI	ESC MAKASSAR	Jl. Cendrawasih NO. 3A, kunjung mae, mariso, MAKASSAR - SULSEL 90125	(+62411) 8911071 mksr-admin@epson-indonesia.co.id
WEST KALIMANTAN	ESC PONTIANAK	Komp. A yani Sentra Bisnis G33, Jl. Ahmad Yani - Pontianak Kalimantan Barat	(+62561) 735507 / 767049 pontianak-admin@epson-indonesia.co.id
RIAU	ESC PEKANBARU	Jl. Tuanku Tambusai No.459A Pekanbaru Riau	(+62761) 8524695 pkb-admin@epson-indonesia.co.id
DKI JAKARTA	ESS JAKARTA SUDIRMAN	Wisma Keiai Lt. 1 Jl. Jenderal Sudirman Kav. 3 Jakarta Pusat - DKI JAKARTA 10220	(+6221) 5724335 ess@epson-indonesia.co.id
EAST JAWA	ESS SURABAYA	Ruko Surya Inti Jl. Jawa No 2-4 Kav. 29 Surabaya - Jawa Timur	(+6231) 5014949 esssby@epson-indonesia.co.id
BANTEN	ESS SERPONG	Ruko Mall WTC Matahari No. 953, Serpong-Banten	(+6221) 53167051 / 53167052 esstag@epson-indonesia.co.id
CENTRAL JAWA	ESS SEMARANG	Komplek Ruko Metro Plaza Block C20 Jl. MT Haryono No 970 Semarang - JAWA TENGAH	(+6224) 8313807 / 8417935 esssmg@epson-indonesia.co.id
EAST KALIMANTAN	ESC SAMARINDA	Jl. KH. Wahid Hasyim (M. Yamin) Kelurahan Sempaja Selatan Kecamatan Samarinda UTARA - SAMARINDA - KALTIM	(+62541) 7272904 escsmd@epson-indonesia.co.id
SOUTH SUMATERA	ESC PALEMBANG	Jl. H.M Rasyid Nawawi No. 249 Kelurahan 9 Ilir Palembang Sumatera Selatan	(+62711) 311330 escplg@epson-indonesia.co.id
EAST JAVA	ESC JEMBER	JL. Panglima Besar Sudirman Ruko no.1D Jember-Jawa Timur (Depan Balai Penelitian & Pengolahan Kakao)	(+62331) 488373 / 486468 jmr-admin@epson-indonesia.co.id

Apêndice

Província	Nome da empresa	Endereço	Telefone E-mail
NORTH SULAWESI	ESC MANADO	Tekno Megamall Lt LG 11 TK 21, Kawasan Megamas Boulevard, Jl Piere Tendean, Manado - SULUT 95111	(+62431) 8890996 MND-ADMIN@EPSON- INDONESIA.CO.ID

Para outras cidades aqui não enumeradas, telefone para a linha directa (Hotline): 08071137766.

Ajuda para utilizadores em Hong Kong

Para obter assistência técnica, assim como outros serviços de pós-venda, os utilizadores podem contactar a Epson Hong Kong Limited.

Página na Internet

<http://www.epson.com.hk>

A Epson Hong Kong possui uma página local na Internet em chinês e inglês para fornecer as seguintes informações aos utilizadores:

- Informações sobre o produto
- Respostas a perguntas mais frequentes (FAQ)
- Versões mais recentes de controladores de produtos Epson

Linha directa (Hotline) de assistência técnica

Também pode entrar em contacto com a nossa equipa de assistência técnica através dos seguintes números de telefone e de fax:

Telefone: 852-2827-8911

Fax: 852-2827-4383

Ajuda para utilizadores na Malásia

Os contactos para informações, assistência e serviços são:

World Wide Web

<http://www.epson.com.my>

- Informações sobre especificações de produtos, controladores para transferência
- Perguntas mais frequentes (FAQ), informações sobre vendas, perguntas através de correio electrónico

Centro de atendimento telefónico Epson

Telefone: +60 1800-8-17349

- Informações sobre vendas e produtos
- Questões ou problemas relacionados com a utilização do produto
- Questões sobre serviços de reparação e garantia

Apêndice

Sede

Telefone: 603-56288288

Fax: 603-5628 8388/603-5621 2088

Ajuda para utilizadores na Índia

Os contactos para informações, assistência e serviços são:

World Wide Web

<http://www.epson.co.in>

Estão disponíveis informações sobre especificações de produtos, controladores para transferência e informações sobre produtos.

Linha de ajuda

- Serviço, informações sobre produtos e encomenda de consumíveis (linhas BSNL)
Número gratuito: 18004250011
Acessível das 09:00 às 18:00, de segunda-feira a sábado (excepto feriados nacionais)
- Serviço (utilizadores de CDMA e dispositivos móveis)
Número gratuito: 186030001600
Acessível das 09:00 às 18:00, de segunda-feira a sábado (excepto feriados nacionais)

Ajuda para utilizadores nas Filipinas

Para obter assistência técnica, assim como outros serviços de pós-venda, os utilizadores podem contactar a Epson Philippines Corporation através dos seguintes números de telefone, de fax e do endereço de e-mail:

World Wide Web

<http://www.epson.com.ph>

Estão disponíveis informações sobre especificações de produtos, controladores para transferência, perguntas mais frequentes (FAQ) e consultas através de correio electrónico.

Atendimento ao cliente da Epson Philippines

Número gratuito: (PLDT) 1-800-1069-37766

Número gratuito: (Digital) 1-800-3-0037766

Metro Manila: (+632)441-9030

Sítio Web: <https://www.epson.com.ph/contact>

E-mail: customercare@epc.epson.com.ph

Acessível das 09:00 às 18:00, de segunda-feira a sábado (excepto feriados nacionais)

A nossa equipa de atendimento ao cliente pode ajudá-lo com o seguinte através do telefone:

- Informações sobre vendas e produtos
- Questões ou problemas relacionados com a utilização do produto
- Questões sobre garantia e serviços de reparação

Apêndice

Epson Philippines Corporation

Linha principal: +632-706-2609

Fax: +632-706-2663