

L3100 Series / L3110 Series

Korisnički vodič

Sadržaj

O ovom priručniku

Upoznavanje sa priručnicima.	5
Korišćenje priručnika za traženje informacija.	5
Oznake i simboli.	7
Opisi korišćeni u ovom priručniku.	7
Reference koje se odnose na operativne sisteme.	7

Važna uputstva

Bezbednosna uputstva.	9
Bezbednosna uputstva za mastilo.	9
Saveti i upozorenja u vezi sa štampačem.	10
Saveti i upozorenja za podešavanje štampača.	10
Saveti i upozorenja za upotrebu štampača.	10
Saveti i upozorenja za transport ili skladištenje štampača.	11

Osnovne informacije o štampaču

Nazivi i funkcije delova.	12
Kontrolna tabla.	14
Dugmad i funkcije.	14
Lampice i status štampača.	14

Priprema štampača

Ubacivanje papira.	17
Dostupan papir i kapaciteti.	17
Ubacivanje papira u Zadnji mehanizam za uvlačenje papira.	19
Ubacivanje koverata i mere predostrožnosti.	21
Ubacivanje dugačkih papira.	22
Lista tipa papira.	22
Postavljanje originala na staklo skenera (Staklo skenera).	22
Postavljanje više fotografija radi istovremenog skeniranja.	23
Štednja električne energije.	24
Štednja energije — Windows.	24
Štednja energije — Mac OS.	25

Štampanje

Štampanje iz upravljačkog programa štampača u operativnom sistemu Windows.	26
Pristupanje upravljačkom programu štampača.	26
Osnovne informacije o štampanju.	26

Dvostrano štampanje.	28
Štampanje više stranica na jednom listu.	29
Štampanje i slaganje stranica po redu (Štampanje obrnutim redosledom).	29
Štampanje smanjenog ili povećanog dokumenta.	30
Štampanje jedne slike na više listova radi uvećanja (Pravljenje postera).	31
Štampanje sa zaglavljem i podnožjem.	37
Štampanje vodenog žiga.	38
Štampanje više datoteka istovremeno.	38
Štampanje pomoću funkcije Color Universal Print.	39
Prilagođavanje boje štampanja.	40
Štampanje sa naglašavanjem tankih linija.	41
Štampanje jasnih prugastih kodova.	41
Otkazivanje štampanja.	42
Opcije menija za upravljački program štampača.	42
Štampanje iz upravljačkog programa štampača u operativnom sistemu Mac OS.	45
Osnovne informacije o štampanju.	45
Štampanje više stranica na jednom listu.	46
Štampanje i slaganje stranica po redu (Štampanje obrnutim redosledom).	47
Štampanje smanjenog ili povećanog dokumenta.	47
Prilagođavanje boje štampanja.	48
Otkazivanje štampanja.	49
Opcije menija za upravljački program štampača.	49
Određivanje radnih podešavanja za upravljački program štampača u operativnom sistemu Mac OS.	51
Otkazivanje zadatka koji je u toku.	51

Kopiranje

Osnove kopiranja.	52
Pravljenje više kopija.	52

Skeniranje

Skeniranje sa kontrolne table.	53
Skeniranje sa računara.	53
Skeniranje pomoću programa Epson Scan 2.	53

Punjenje mastila

Provera nivoa mastila.	61
Kodovi bočica sa mastilom.	61

Mere opreza pri rukovanju bočicom sa mastilom.	62
Punjenje rezervoara mastilom.	63

Održavanje štampača

Provera i čišćenje glave za štampanje.	67
Provera i čišćenje glave za štampanje — dugmad na štampaču.	67
Proveravanje i čišćenje glave za štampanje — Windows.	68
Provera i čišćenje glave za štampanje — Mac OS.	68
Vršenje Potpuno čišćenje.	68
Vršenje Potpuno čišćenje — Windows.	69
Vršenje Potpuno čišćenje — Mac OS.	69
Poravnavanje glave za štampanje.	70
Poravnavanje glave za štampanje — Windows.	70
Poravnavanje glave za štampanje — Mac OS.	70
Čišćenje putanje papira.	70
Čišćenje mrlja od mastila sa putanje papira.	71
Čišćenje Staklo skenera.	71
Provera ukupnog broja stranica koje su prošle kroz štampač.	72
Provera ukupnog broja stranica koje su prošle kroz štampač — dugmad štampača.	72
Provera ukupnog broja stranica koje su prošle kroz štampač - Windows.	72
Provera ukupnog broja stranica koje su prošle kroz štampač — Mac OS.	72

Informacije o softveru

Aplikacija za skeniranje dokumenata i slika (Epson Scan 2).	73
Aplikacija za konfiguraciju operacije skeniranja na kontrolnoj tabli (Epson Event Manager).	73
Aplikacija za izdavanje fotografija (Epson Easy Photo Print).	74
Aplikacija za štampanje veb-stranica (E-Web Print) (samo za Windows).	75
Aplikacija za skeniranje i prebacivanje slika (Easy Photo Scan).	75
Alatke za ažuriranje softvera (EPSON Software Updater).	76
Instaliranje aplikacija.	76
Ažuriranje aplikacija i osnovnog softvera.	77
Deinstaliranje aplikacija.	77
Deinstaliranje aplikacija — Windows.	77
Deinstaliranje aplikacija — Mac OS.	78

Rešavanje problema

Provera statusa štampača.	80
Lampice i status štampača.	80
Provera statusa štampača — Windows.	82
Provera statusa štampača — Mac OS.	82
Provera statusa softvera.	82
Vađenje zaglavljelog papira.	83
Vađenje zaglavljelog papira iz Zadnji mehanizam za uvlačenje papira.	83
Vađenje zaglavljelog papira iz unutrašnjosti štampača.	83
Greška zaglavljivanja papira nije otklonjena.	85
Papir se ne uvlači pravilno.	85
Zaglavljivanje papira.	85
Papir se uvlači iskošeno.	86
Više listova papira se uvlači odjednom.	86
Dolazi do greške sa izlazom za papir.	86
Problemi sa napajanjem i kontrolnom tablom.	86
Napajanje se ne uključuje.	86
Napajanje se ne isključuje.	86
Napajanje se automatski isključuje.	86
Štampanje sa računara nije moguće.	87
Provera veze (USB).	87
Provera Softvera i Podataka.	87
Provera statusa štampača sa računara (Windows).	89
Provera statusa štampača sa računara (Mac OS).	90
Problemi sa odštampanim materijalom.	90
Otisak je izgužvan ili nedostaju boje.	90
Pojavljaju se trake ili neočekivane boje.	91
Obojene trake se pojavljuju na otprilike 2.5 cm.	91
Zamrljani otisci, pojava vertikalnih traka ili neusklađenosti.	92
Kvalitet štampe je loš.	92
Papir je umrljan ili izgužvan.	93
Štampane fotografije su lepljive.	94
Slike ili fotografije se štampaju u neočekivanim bojama.	94
Štampanje bez margina nije moguće.	94
Ivice slike bivaju izrezane prilikom štampanja bez ivica.	94
Položaj, veličina ili margine odštampanog dokumenta nisu ispravni.	95
Odštampani znakovi nisu tačni ili su izobličeni.	95
Odštampana slika je izvrnuta.	95
Šabloni u obliku mozaika na otiscima.	95
Na kopiranoj slici pojavljuju se nejednake boje, mrlje, tačke ili prave linije.	96
Talasaste linije (moiré) se pojavljuju na kopiranoj slici.	96

Sadržaj

Na kopiranoj slici pojavljuju se trake.	96	Ograničenja u vezi sa kopiranjem.	108
Slika sa druge strane originala se pojavljuje na kopiranoj slici.	96	Transportovanje štampača.	109
Problem sa odštampanim materijalom nije moguće rešiti.	96	Autorska prava.	111
Drugi problemi sa štampanjem.	96	Zaštitni znakovi.	111
Štampanje je suviše sporo.	96	Kako dobiti pomoć.	112
Štampanje ili kopiranje se značajno usporava tokom neprekidnog rada.	97	Veb-sajt za tehničku podršku.	112
Započinjanje skeniranja nije moguće.	97	Kontaktiranje Epson-ove podrške za korisnike.	112
Započinjanje skeniranja nije moguće kada se koristi kontrolna tabla.	98		
Problemi sa skeniranom slikom.	98		
Nejednake boje, prašina, mrlje i sl. se pojavljuju prilikom skeniranja sa stakla skenera.	98		
Kvalitet slike je grub.	98		
Pomak se pojavljuje u pozadini slika.	99		
Tekst je nejasan.	99		
Pojavljaju se moare obrasci (mrežolike senke).	99		
Ne može se skenirati tačna oblast na staklu skenera.	100		
Pregled nije moguć u Sličica.	100		
Tekst se ne prepoznaje pravilno kada se sačuva kao Pretraživ PDF.	100		
Ne mogu se rešiti problemi na skeniranoj slici.	101		
Ostali problemi sa skeniranjem.	102		
Skeniranje je suviše sporo.	102		
Skeniranje se značajno usporava tokom neprekidnog skeniranja.	102		
Skeniranje se zaustavlja prilikom skeniranja u PDF/Multi-TIFF.	102		
Drugi problemi.	102		
Blagi strujni udar prilikom dodirivanja štampača.	102		
Uređaj pravi buku dok radi.	102		
Zaštitni zid blokira aplikaciju (samo za Windows).	103		
Prosuto mastilo.	103		
 Dodatak			
Tehničke specifikacije.	104		
Specifikacije štampača.	104		
Specifikacije skenera.	105		
Specifikacije interfejsa.	105		
Dimenzije.	106		
Specifikacije napajanja.	106		
Ambijentalne specifikacije.	107		
Zahtevi sistema.	107		
Informacije u vezi sa propisima.	108		
Standardi i odobrenja.	108		

O ovom priručniku

Upoznavanje sa priručnicima

Sledeći priručnici su priloženi uz vaš Epson štampač. Uz priručnike, pogledajte i informacije za pomoć priložene uz različite softverske aplikacije kompanije Epson.

Počnite ovde (papirni priručnik)

Daje informacije o podešavanju štampača, instalaciji softvera i sl.

Brzi vodič (papirni priručnik)

Daje vam uputstva da biste osigurali bezbednu upotrebu ovog štampača i osnovne informacije o upotrebi štampača, rešavanju problema i sl.

Korisnički vodič (digitalni priručnik)

Ovaj priručnik. Daje opšte informacije i uputstva o upotrebi štampača i rešavanju problema.

Najnovije verzije gorenavedenih priručnika možete da dobijete na sledeće načine.

Papirni priručnik

Posetite Epson Europe internet prezentaciju za podršku na adresi <http://www.epson.eu/Support> ili globalnu Epson internet prezentaciju za podršku na adresi <http://support.epson.net/>.

Digitalni priručnik

Pokrenite EPSON Software Updater na računaru. EPSON Software Updater proverava da li su dostupna ažuriranja Epson softverskih aplikacija i digitalnih priručnika i omogućava vam da preuzmete ona najnovija.

Povezane informacije

➔ [“Alatke za ažuriranje softvera \(EPSON Software Updater\)” na strani 76](#)

Korišćenje priručnika za traženje informacija

Priručnik u PDF formatu omogućava vam da informacije koje su vam potrebne tražite pomoću ključnih reči, kao i da pomoću obeleživača skočite direktno na određena poglavlja. Takođe možete odštampati samo one stranice koje su vam potrebne. U ovom poglavlju je objašnjeno kako se priručnik u PDF formatu koristi kada ga otvorite u programu Adobe Reader X na svom računaru.

O ovom priručniku

Pretraživanje pomoću ključnih reči

Kliknite na **Uredi > Napredna pretraga**. Unesite ključnu reč (tekst) za informacije koje želite da pronađete u prozoru za pretraživanje, a zatim kliknite na **Pretraži**. Rezultati su prikazani u vidu spiska. Kliknite na jedan od prikazanih rezultata kako biste skočili na tu stranu.

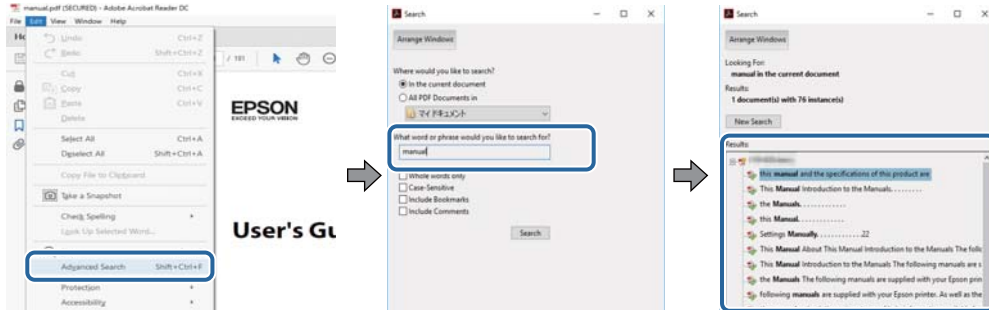

Direktan skok iz obeleživača

Kliknite na naslov kako biste skočili na tu stranicu. Kliknite na + ili > kako biste videli naslove nižeg nivoa u tom poglavlju. Da biste se vratili na prethodnu stranicu, izvršite sledeće operacije na svojoj tastaturi.

- Windows: Pritisnite i držite **Alt**, a zatim pritisnite ←.
- Mac OS: Pritisnite i držite taster komanda, a zatim pritisnite ←.

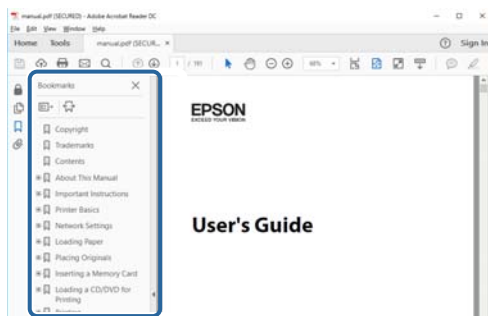

Štampanje samo onih stranica koje su vam potrebne

Možete izdvojiti i odštampati samo one stranice koje su vam potrebne. Kliknite na **Štampanje** u meniju **Datoteka**, a zatim navedite stranice koje želite da štampate u stavki **Stranice** u **Stranice za štampanje**.

- Da biste naveli niz stranica, unesite crticu između prve i poslednje stranice.
Na primer: 20 do 25
- Da biste naveli stranice koje nisu u nizu, stranice odvojite zarezima.
Na primer: 5, 10, 15

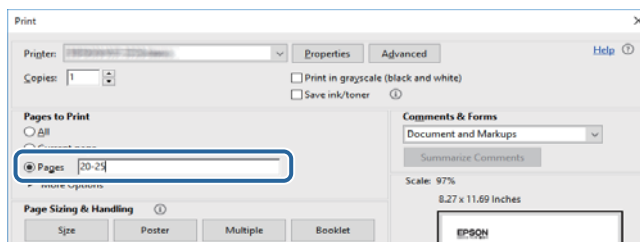

Oznake i simboli

**Oprez:**

Uputstva koja se moraju strogo pratiti kako bi se izbegle telesne povrede.

**Važno:**

Uputstva koja se moraju poštovati kako ne bi došlo do oštećenja opreme.

Napomena:

Obezbeđuje dodatne i referentne informacije.

➔ Povezane informacije

Veze do povezanih odeljaka.

Opisi korišćeni u ovom priručniku

- Snimci ekrana sa upravljačkim programom za štampač i Epson Scan 2 (upravljački program za skener) ekrani su sa operativnih sistema Windows 10 ili macOS High Sierra. Sadržaj prikazan na ekranu varira u zavisnosti od modela i situacije.
- Ilustracije štampača korišćene u ovom priručniku predstavljaju samo primere. Iako može postojati mala razlika u zavisnosti od modela, način rada je isti.

Reference koje se odnose na operativne sisteme

Windows

Termini u ovom priručniku poput „Windows 10“, „Windows 8.1“, „Windows 8“, „Windows 7“, „Windows Vista“, „Windows XP“, „Windows Server 2016“, „Windows Server 2012 R2“, „Windows Server 2012“, „Windows Server 2008 R2“, „Windows Server 2008“, „Windows Server 2003 R2“ i „Windows Server 2003“ odnose se na operativne sisteme navedene u nastavku. Pored toga, termin „Windows“ odnosi se na sve verzije.

- Operativni sistem Microsoft® Windows® 10
- Operativni sistem Microsoft® Windows® 8.1
- Operativni sistem Microsoft® Windows® 8
- Operativni sistem Microsoft® Windows® 7
- Operativni sistem Microsoft® Windows Vista®
- Operativni sistem Microsoft® Windows® XP
- Operativni sistem Microsoft® Windows® XP Professional x64 Edition
- Operativni sistem Microsoft® Windows Server® 2016
- Operativni sistem Microsoft® Windows Server® 2012 R2
- Operativni sistem Microsoft® Windows Server® 2012

O ovom priručniku

- Operativni sistem Microsoft® Windows Server® 2008 R2
- Operativni sistem Microsoft® Windows Server® 2008
- Operativni sistem Microsoft® Windows Server® 2003 R2
- Operativni sistem Microsoft® Windows Server® 2003

Mac OS

U ovom priručniku „Mac OS“ se koristi za upućivanje na macOS High Sierra, macOS Sierra, OS X El Capitan, OS X Yosemite, OS X Mavericks, OS X Mountain Lion, Mac OS X v10.7.x, i Mac OS X v10.6.8.

Važna uputstva

Bezbednosna uputstva

Pročitajte i poštujte ova uputstva da biste osigurali bezbednu upotrebu ovog štampača. Obavezno sačuvajte ovaj priručnik za kasniju upotrebu. Pored toga, obavezno poštujte sva upozorenja i uputstva naznačena na štampaču.

- Pojedini simboli korišćeni na štampaču su prisutni radi osiguravanja bezbednosti i pravilne upotrebe štampača. Posetite sledeći veb-sajt da biste saznali značenje simbola.
<http://support.epson.net/symbols>
- Koristite isključivo kabl za napajanje koji je dostavljen uz ovaj štampač i nemojte koristiti kabl ni sa kakvom drugom opremom. Korišćenje drugih kablova sa ovim štampačem ili korišćenje priloženog kabla za napajanje druge opreme može da dovede do požara ili strujnog udara.
- Proverite da li kabl za naizmenničnu struju koji koristite ispunjava važeće lokalne bezbednosne standarde.
- Ni u kom slučaju nemojte rastavljati, modifikovati niti pokušavati da sami popravite kabl za napajanje, utikač, štampač ili opcionalne uređaje, osim onako kako je konkretno objašnjeno u priručnicima za štampač.
- U sledećim situacijama isključite štampač iz struje, a servisiranje prepustite kvalifikovanom tehničkom osoblju: Kabl za napajanje ili utikač su oštećeni; u proizvod je prodrla tečnost; proizvod je pao ili je kućište oštećeno; proizvod ne radi normalno ili su mu performanse znatno promenjene. Nemojte podešavati kontrole koje nisu obrađene u uputstvu za upotrebu.
- Postavite štampač pored zidne utičnice tako da se utikač može lako isključiti iz struje.
- Nemojte postavljati niti odlagati štampač na otvorenom, na izuzetno prljavim ili prašnjavim mestima, u blizini vode ili izvora toplote, kao ni na mestima koja su izložena potresima, vibracijama, visokim temperaturama ili vlažnosti vazduha.
- Vodite računa da ne prospete tečnost na štampač i da uređajem ne rukujete mokrim rukama.

Bezbednosna uputstva za mastilo

- Pazite da ne dodirnete mastilo prilikom rukovanja rezervoarima sa mastilom, zatvaračima rezervoara sa mastilom i otvorenim bočicama sa mastilom ili zatvaračima bočica sa mastilom.
 - Ako vam boja dospe na kožu, temeljno je operite sapunom i vodom.
 - Ako vam boja dospe u oči, odmah ih isperite vodom. Ako i nakon temeljnog ispiranja osećate neprijatnost ili imate probleme s vidom, odmah se obratite lekaru.
 - Ako vam boja uđe u usta, odmah posetite lekara.
- Bočicu s mastilom nemojte suviše energično mućkati ili je izlagati jakim udarcima pošto to može dovesti do curenja mastila.
- Bočice sa mastilom i jedinicu sa rezervoarima sa mastilom držite van domašaja dece. Nemojte dozvoliti deci da piju iz bočica sa mastilom i zatvarača bočica sa mastilom niti da rukuju njima.

Saveti i upozorenja u vezi sa štampačem

Pročitajte ova uputstva i pridržavajte ih se da ne biste oštetili štampač ili svoju imovinu. Obavezno sačuvajte ovaj priručnik radi buduće upotrebe.



Saveti i upozorenja za podešavanje štampača

- Nemojte zatvarati niti pokrivati ventilacione i ostale otvore na proizvodu.
- Koristite samo tip napajanja koji je naveden na nalepnici štampača.
- Izbegavajte korišćenje utičnica na strujnom kolu na koje su priključeni uređaji za fotokopiranje ili ventilacioni sistemi koji se često uključuju i isključuju.
- Izbegavajte korišćenje utičnica sa zidnim prekidačem ili automatskim tajmerom.
- Držite ceo računarski sistem dalje od potencijalnih izvora elektromagnetnih smetnji, kao što su zvučnici i baze bežičnih telefona.
- Kablove za napajanje je potrebno postaviti tako da se izbegne njihovo grebanje, zasecanje, rasplitanje, prelamanje i savijanje. Nemojte stavljati nikakve predmete na kablove za napajanje i vodite računa da se kablovi za napajanje ne gaze i da se ne prelazi preko njih. Posebno vodite računa da svi kablovi za napajanje budu ispravljani na krajevima, kao i na mestu gde ulaze u transformator i izlaze iz njega.
- Ako sa štampačem koristite produžni kabl, vodite računa da ukupna amperaža uređaja koje ste priključili na produžni kabl ne prekorači amperažu kabla. Takođe vodite računa da ukupna amperaža svih uređaja koje ste priključili u zidnu utičnicu ne prekorači amperažu zidne utičnice.
- Ako nameravate da koristite štampač u Nemačkoj, instalacije u zgradi moraju biti zaštićene prekidačem od 10 ili 16 ampera kako bi se obezbedila odgovarajuća zaštita proizvoda od kratkog spoja i prenapona.
- Prilikom priključivanja uređaja na računar ili neki drugi uređaj pomoću kabla, vodite računa da priključci budu pravilno okrenuti. Svaki priključak ima samo jedan pravilan položaj. Ako ubacite pogrešan kraj priključka, možete oštetiti oba uređaja koja povezujete kablom.
- Postavite štampač na ravnu i stabilnu površinu koja je duža i šira od osnove štampača. Štampač neće pravilno raditi ako je nagnut.
- Ostavite slobodan prostor iznad štampača, tako da možete potpuno da podignete poklopac za dokumente.
- Ostavite dovoljno prostora ispred štampača, tako da papir može u potpunosti da se izbací.
- Izbegavajte mesta izložena naglim promenama temperature i vlažnosti vazduha. Takođe, držite štampač dalje od direktne sunčeve svetlosti, jakog svetla i toplotnih izvora.

Saveti i upozorenja za upotrebu štampača

- Nemojte ubacivati nikakve predmete kroz otvore na štampaču.
- Nemojte da stavljate ruku u štampač dok je štampanje u toku.
- Nemojte dodirivati ravni beli kabl i creva za mastilo unutar štampača.
- Unutar štampača ili oko njega nemojte da koristite proizvode koji se raspršuju i koji sadrže zapaljive gasove. To može izazvati požar.
- Nemojte pomerati glavu za štampanje rukom; u suprotnom, može doći do oštećenja štampača.
- Vodite računa da ne zahvatite prste prilikom zatvaranja poklopca za dokumente.
- Nemojte prejakom pritiskati staklo skenera prilikom postavljanja originala.

Važna uputstva

- ❑ Ako bilo koji od rezervoara sa mastilom nije napunjen do donje linije, uskoro obavite dopunu mastila. Nastavak upotrebe štampača kada je nivo mastila ispod donje linije može dovesti do oštećenja štampača.
- ❑ Uvek isključite štampač pomoću dugmeta . Nemojte da isključujete kabl štampača niti da isključujete napajanje utičnice dok lampica  ne prestane da treperi.
- ❑ Ako duže vreme ne nameravate da koristite štampač, obavezno isključite kabl za napajanje iz utičnice za struju.

Saveti i upozorenja za transport ili skladištenje štampača

- ❑ Prilikom skladištenja ili transporta nemojte naginjati štampač, postavljati ga vertikalno niti okretati naopako. U suprotnom, može doći do curenja boje.
- ❑ Pre transportovanja štampača se postarajte da glava za štampanje bude na početnom položaju (sasvim desno).

Osnovne informacije o štampaču

Nazivi i funkcije delova

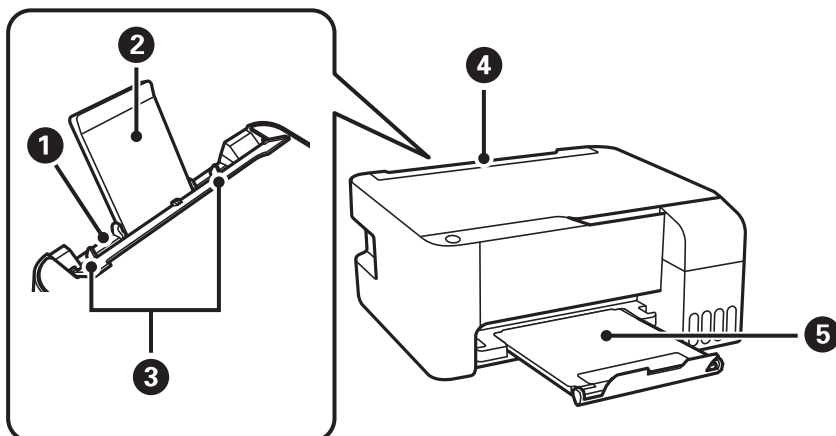

1	Zadnji mehanizam za uvlačenje papira	Ubacuje papir.
2	Držač za papir	Drži stavljene papir.
3	Vodice za papir	Uvlače papir direktno u štampač. Gurnite do ivice papira.
4	Štitnik za mehanizam za uvlačenje papira	Sprečava da strana tela uđu u štampač. Ovaj štitnik uglavnom držite zatvoren.
5	Izlazni podmetač	Drži izbačeni papir.

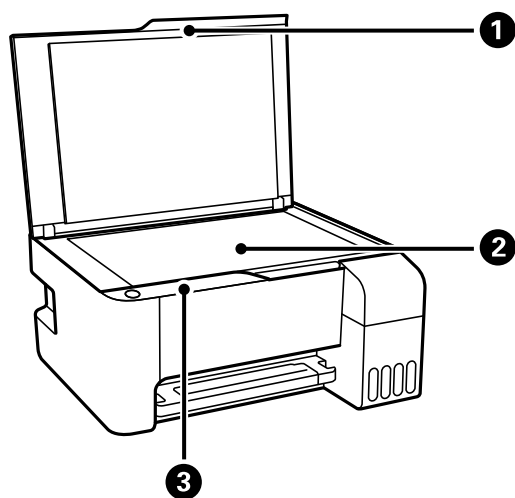

1	Poklopac skenera	Blokira spoljnu svetlost prilikom skeniranja.
2	Staklo skenera	Postavite originale.

Osnovne informacije o štampaču

3	Kontrolna tabla	Omogućava da upravljate štampačem i pokazuje status štampača.
---	-----------------	---

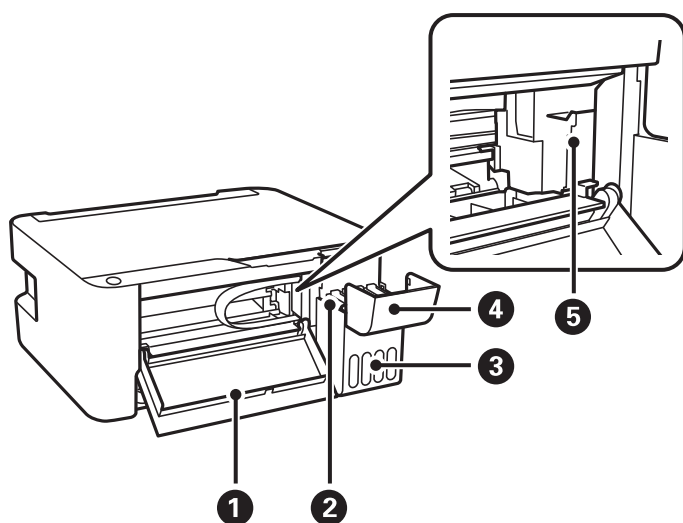

1	Prednji poklopac	Otvorite prilikom vađenja zaglavljeneog papira iz štampača.
2	Rezervoar sa mastilom	Dovodi mastilo do glave za štampanje.
3	Jedinica sa rezervoarima sa mastilom	Sadrži rezervoare sa mastilom.
4	Poklopac rezervoara s mastilom	Otvorite da biste dopunili rezervoar s mastilom.
5	Glava za štampanje	Mastilo se izbacuje sa dna mlaznica glave za štampanje.

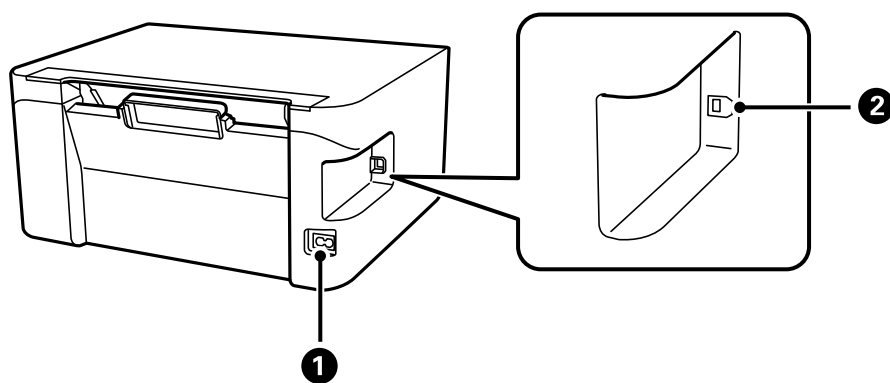

1	Ulaz za naizmeničnu struju	Priključuje kabl za napajanje.
2	USB priključak	Priključak za USB kabl za povezivanje sa računarom.

Kontrolna tabla



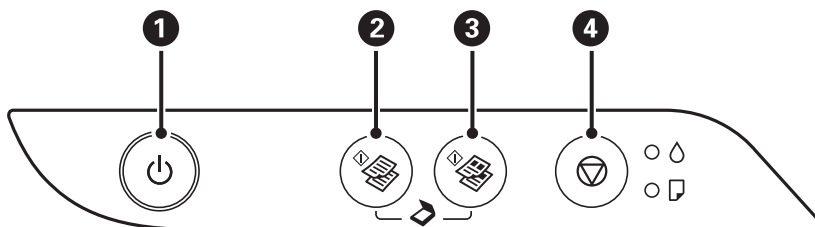





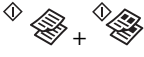

Dugmad i funkcije



1	<p>Uključivanje ili isključivanje štampača.</p> <p>Nemojte isključivati kada lampica napajanja treperi (kada štampač radi ili obrađuje podatke).</p> <p>Isključite kabl za napajanje kada je lampica indikatora isključena.</p>
2	<p>Pokretanje jednobojnog kopiranja na običnom papiru formata A4. Da biste povećali broj kopija (do 20 kopija), pritisnite ovo dugme u intervalima od jedne sekunde.</p>
3	<p>Pokretanje kopiranja u boji na običnom papiru formata A4. Da biste povećali broj kopija (do 20 kopija), pritisnite ovo dugme u intervalima od jedne sekunde.</p>
4	<p>Zaustavljanje trenutne radnje.</p> <p>Držite pritisnuto ovo dugme u trajanju od pet sekundi dok dugme  ne počne da treperi da biste pokrenuli čišćenje glave za štampanje.</p>

Funkcije kombinacija dugmadi

Različite kombinacije dugmadi omogućavaju dodatne funkcije.

	<p>Skenirati na računar</p> <p>Istovremeno pritisnite dugmad  i  da biste pokrenuli softver na računaru koji je povezan putem USB-a i skenirali kao PDF datoteku.</p>
 ili 	<p>Kopirati u režimu za nacрте</p> <p>Istovremeno pritisnite  i dugmad  ili  da biste kopirali u režimu za nacрте.</p>
	<p>Odštampati šablon za proveru mlaznica</p> <p>Uključite štampač dok držite pritisnuto dugme  da biste odštampali šablon za proveru mlaznica.</p>

Lampice i status štampača

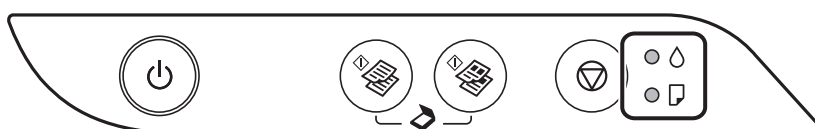















Osnovne informacije o štampaču









Kada dođe do greške, lampica se pali ili treperi. Detalji o grešci se prikazuju na ekranu računara.

: upaljena

: treperi

Lampica	Situacija	Rešenja
	Početno punjenje mastilom možda nije završeno.	Pogledajte poster <i>Počnite ovde</i> da biste završili početno punjenje mastilom.
	Papir nije ubačen ili je istovremeno uvučeno više od jednog lista.	Ubacite papir i pritisnite dugme  ili  .
	Došlo je do zaglavlivanja papira.	Uklonite papir i pritisnite dugme  ili  . Ako se greška zaglavlivanja papira i dalje pojavljuje nakon vađenja papira i isključivanja pa ponovnog uključivanja napajanja, papir može ostati u štampaču. Ubacite papir veličine A4 u zadnji mehanizam za uvlačenje papira, a zatim pritisnite dugme  ili  da biste izvadili papir iz štampača. Ubacite papir u vertikalnom smeru. Ako se greška ne može otkloniti, kontaktirajte službu za podršku kompanije Epson.
 	<p>Kada je lampica napajanja uključena ili treperi</p> <ul style="list-style-type: none"> <input type="checkbox"/> Štampač nije pravilno isključen.* <input type="checkbox"/> Pošto je štampač isključen tokom rada, moguće je da su se mlaznice osušile i začepile. <p>* Napajanje je isključeno na produžnom kablju ili sklopici, kabl je izvučen iz utičnice ili je došlo do nestanka struje.</p>	<ul style="list-style-type: none"> <input type="checkbox"/> Nakon brisanja greške pritiskom na dugme  ili , preporučujemo proveru mlaznica. Otkazite sve poslove štampanja na čekanju. <input type="checkbox"/> Isključivanje štampača uvek vršite tako što ćete pritisnuti dugme .
	<p>Kada je napajanje isključeno</p> <p>Štampač je pokrenut u režimu oporavka zato što ažuriranje osnovnog softvera nije uspelo.</p>	<p>Sledite dolenađene korake da biste ponovo pokušali da ažurirate osnovni softver.</p> <ol style="list-style-type: none"> 1. Povežite računar i štampač USB kablom. 2. Dalja uputstva potražite na lokalnom Epson veb-sajtu.

Osnovne informacije o štampaču

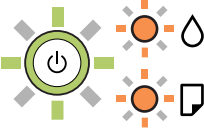
Lampica	Situacija	Rešenja
	<p>Kada lampice  i  istovremeno trepere</p> <p>Jastuče za mastilo se bliži ili je na kraju radnog veka.</p>	<p>Jastučići za mastilo se moraju zameniti.</p> <p>Obratite se kompaniji Epson ili ovlašćenom servisnom predstavniku kompanije Epson radi zamene jastučeta za mastilo.*¹ To nije deo koji može da servisira korisnik.</p> <p>Kada se na računaru pojavi poruka da možete nastaviti štampanje, pritisnite dugme  ili  ili da biste nastavili štampanje. Lampice trenutno prestaju da trepere, ali će nastaviti da trepere u jednakim intervalima dok se jastučići za mastilo ne zamene.</p>
	<p>Kada lampice  i  naizmenično trepere</p> <p>Jastuče za mastilo za štampanje bez ivica se bliži ili je na kraju radnog veka.</p>	<p>Jastuče za mastilo za štampanje bez ivica se mora zameniti.</p> <p>Obratite se kompaniji Epson ili ovlašćenom servisnom predstavniku kompanije Epson radi zamene jastučeta za mastilo.*¹ To nije deo koji može da servisira korisnik.</p> <p>Kada se na računaru pojavi poruka da možete nastaviti štampanje, pritisnite dugme  ili  ili da biste nastavili štampanje. Lampice trenutno prestaju da trepere, ali će nastaviti da trepere u jednakim intervalima dok se jastučići za mastilo ne zamene.</p> <p>Štampanje bez ivica nije dostupno, ali je dostupno štampanje sa ivicama.</p>
	<p>Došlo je do greške sa štampačem.</p>	<p>Otvorite prednji poklopac i uklonite bilo kakav papir koji se nalazi unutar štampača. Isključite pa ponovo uključite napajanje.</p> <p>Ako se greška dešava i nakon što ste isključili pa ponovo uključili napajanje, obratite se službi za podršku kompanije Epson.</p>

*1 Kod nekih ciklusa štampanja može da se desi da se veoma mala količina prekomerne boje prikupi u jastučetu za boju. Da bi se sprečilo curenje iz jastučeta, štampač je projektovan tako da prekine štampanje kada se dostigne kapacitet jastučeta. Da li će to i koliko često biti potrebno zavisi od broja stranica koje štampate, tipa materijala koji štampate i broja ciklusa čišćenja koje štampač obavlja. To što je potrebno zameniti jastuče ne znači da je vaš štampač prestao da radi u skladu sa svojim specifikacijama. Štampač će vas obavestiti kada bude potrebna zamena jastučeta, a to može da obavi samo ovlašćeni predstavnik servisa kompanije Epson. Garancija kompanije Epson ne obuhvata trošak ove zamene.

Povezane informacije

- ➔ “Vađenje zaglavljenog papira” na strani 83
- ➔ “Kontaktiranje Epson-ove podrške za korisnike” na strani 112
- ➔ “Instaliranje aplikacija” na strani 76

Priprema štampača

Ubacivanje papira

Dostupan papir i kapaciteti

Originalni Epson papir

Kompanija Epson preporučuje upotrebu originalnog Epson papira da bi se osiguralo dobijanje otisaka visokog kvaliteta.

Napomena:

Dostupnost papira zavisi od lokacije. Za najvažnije informacije o papiru dostupnom u vašoj okolini obratite se službi za podršku kompanije Epson.

Papir pogodan za štampanje dokumenata

Naziv medijuma	Veličina	Prihvatni kapacitet (listovi)	
Epson Bright White Ink Jet Paper	A4	Do linije označene simbolom trougla na vođici za papir.	-

* Štampanje bez ivica

Papir pogodan za štampanje fotografija

Naziv medijuma	Veličina	Prihvatni kapacitet (listovi)	 *1
Epson Ultra Glossy Photo Paper	A4, 13×18 cm (5×7 inča)	20*2	-
	10×15 cm (4×6 inča)		✓
Epson Premium Glossy Photo Paper	A4, 13×18 cm (5×7 inča)	20*2	-
	16:9 široki (102×181 mm), 10×15 cm (4×6 inča)		✓
Epson Premium Semigloss Photo Paper	A4	20*2	-
	10×15 cm (4×6 inča)		✓
Epson Photo Paper Glossy	A4, 13×18 cm (5×7 inča)	20*2	-
	10×15 cm (4×6 inča)		✓
Epson Matte Paper-Heavyweight	A4	20	-
Epson Photo Quality Ink Jet Paper	A4	80	-
Epson Double-Sided Matte Paper	A4	1	-

Priprema štampača

- *1 Štampanje bez ivica
- *2 Ako se papir ne uvlači ispravno ili otisak ima nejednake boje ili mrlje, ubacujte listove papira jedan po jedan.

Papir koji je dostupan u prodaji

Obični papiri

Naziv medijuma	Veličina	Prihvatni kapacitet (listovi)	 *1
Običan papir Papir za kopiranje	Letter, A4, B5, 16K (195×270 mm), A5, A6, B6	Do linije označene simbolom trougla na vodici za papir.*2	-
	Legal, 8,5×13 inča, Indian-Legal	1	-
	Korisnički definisano (mm) Od 54×86 do 215,9×1200	1	-

- *1 Štampanje bez ivica
- *2 Ako se papir ne uvlači ispravno ili otisak ima nejednake boje ili mrlje, ubacujte listove papira jedan po jedan.

Koverta

Naziv medijuma	Veličina	Prihvatni kapacitet (koverte)	 *
Koverta	Koverta br. 10, Koverta DL, Koverta C6	10	-

- * Štampanje bez ivica

Mere opreza pri rukovanju papirom

- Pročitajte listove sa uputstvima priložene uz papir.
- Pre ubacivanja, rastresite i poravnajte ivice papira. Nemojte rastresati ili savijati foto papir. To može dovesti do oštećenja strane za štampanje.

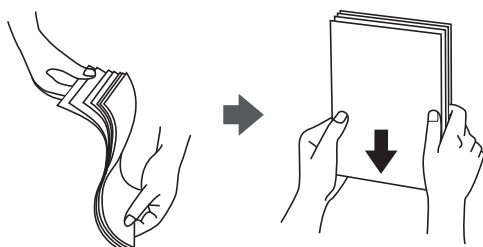

Priprema štampača

- ❑ Ako je papir uvijen, pre ubacivanja ga poravnajte ili ga blago savijte u suprotnom pravcu. Štampanje na uvijenom papiru može prouzrokovati zaglavljivanje papira i mrlje na otiscima.

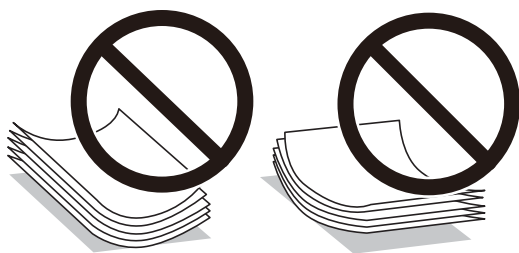

- ❑ Nemojte koristiti papir koji je naboran, pocepan, sečen, presavijen, vlažan, previše deo, previše tanak ili papir na koji su nalepljene nalepnice. Upotreba ovakvih vrsta papira može prouzrokovati zaglavljivanje papira i mrlje na otiscima.
- ❑ Postarajte se da koristite papir sa dužim vlaknima. Ukoliko niste sigurni koji tip papira koristite, proverite ambalažu papira ili se obratite proizvođaču da biste potvrdili specifikacije papira.

Povezane informacije

- ➔ [“Specifikacije štampača” na strani 104](#)

Ubacivanje papira u Zadnji mehanizam za uvlačenje papira

1. Otvorite štitnik za mehanizam za uvlačenje papira i izvucite držač za papir.

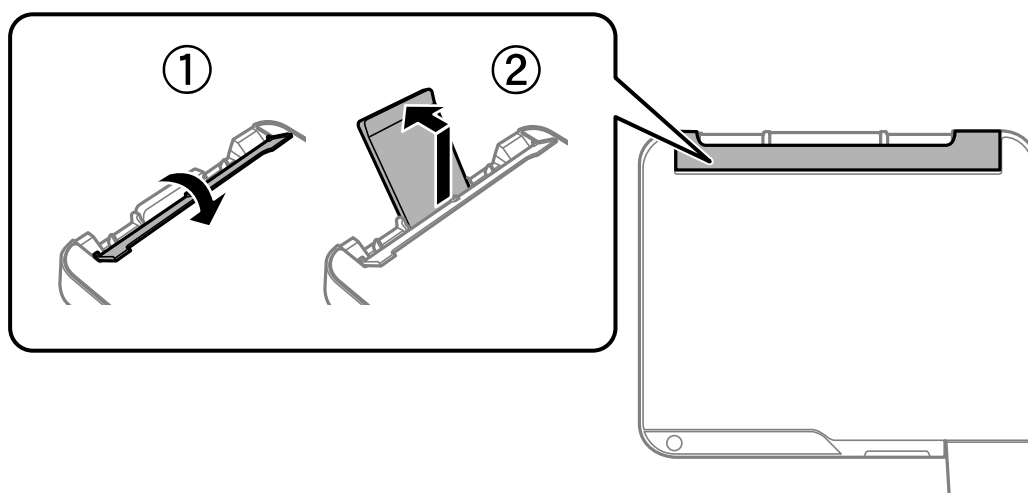

2. Pomerite vođice za papir.

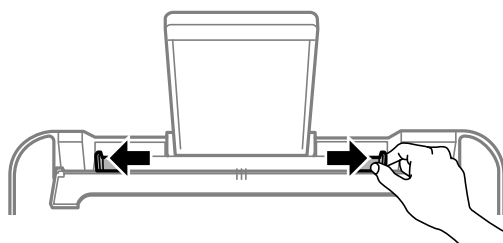

Priprema štampača

3. Postavite papir na sredinu držača za papir tako da strana na kojoj se štampa bude okrenuta nagore.

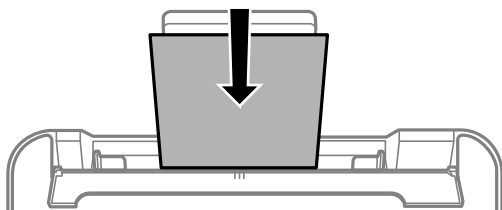

! **Važno:**

- Nemojte ubacivati veći broj listova od maksimalnog broja navedenog za taj papir. U slučaju običnog papira, nemojte ubacivati papir iznad linije koja se nalazi neposredno ispod simbola ▼ na unutrašnjoj strani vođice.
- Ubacite prvo kraću ivicu papira. Međutim, ako ste podesili dužu ivicu kao širinu za korisnički definisanu veličinu, ubacite prvo dužu ivicu papira.

- Unapred izbušen papir

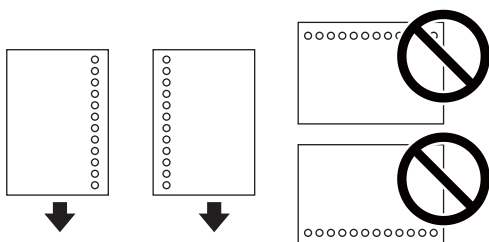

Napomena:

- Ubacite jedan list papira bez rupa za povezivanje levo ili desno.
- Prilagodite položaj datoteke za štampanje da biste izbegli štampanje preko rupa.

4. Pomerite vođice za papir do ivice papira, a zatim zatvorite štitnik za mehanizam za uvlačenje papira.

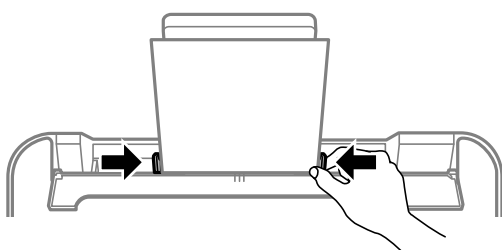

! **Važno:**

Nemojte stavljati predmete na štitnik za mehanizam za uvlačenje papira. Ako to uradite, možete onemogućiti uvlačenje papira.

Priprema štampača

5. Izvucite izlazni podmetač.

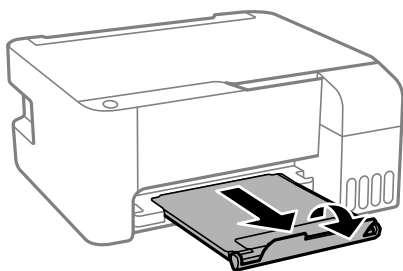

Napomena:

Vratite preostali papir u njegovo pakovanje. Ako ga ostavite u štampaču, papir se može uviti ili kvalitet štampe može opasti.

Povezane informacije

- ➔ “Mere opreza pri rukovanju papirom” na strani 18
- ➔ “Dostupan papir i kapaciteti” na strani 17
- ➔ “Ubacivanje koverata i mere predostrožnosti” na strani 21
- ➔ “Ubacivanje dugačkih papira” na strani 22

Ubacivanje koverata i mere predostrožnosti

Postavite koverte tako da kratka ivica ide prva i bude u sredini i da preklop bude okrenut nadole, a zatim povucite vođice do ivica koverata.

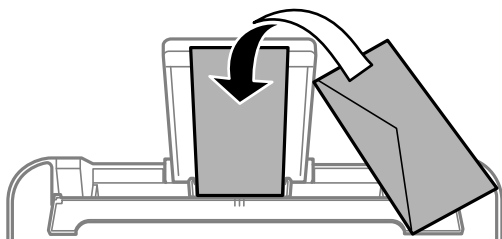

- Pre ubacivanja, rastresite i poravnajte ivice koverti. Kada se u naslaganim koverinama nalazi vazduh, pre ubacivanja ih pritisnite da biste ih spljoštali.



- Nemojte koristiti koverte koje su uvijene ili savijene. Upotreba ovakvih koveri može prouzrokovati zaglavljivanje papira i mrlje na otiscima.
- Nemojte koristiti koverte sa lepljivim površinama na preklopima ili koverte sa providnom folijom.
- Izbegavajte upotrebu koveri koje su previše tanke jer se mogu uviti tokom štampanja.

Priprema štampača

Povezane informacije

- ➔ “Dostupan papir i kapaciteti” na strani 17
- ➔ “Ubacivanje papira u Zadnji mehanizam za uvlačenje papira” na strani 19

Ubacivanje dugačkih papira

Kada ubacujete papir duži od veličine legal, sklonite držač za papir, a zatim poravnajte vodeću ivicu papira.

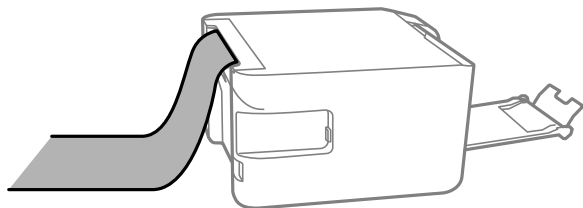

Povezane informacije

- ➔ “Dostupan papir i kapaciteti” na strani 17
- ➔ “Ubacivanje papira u Zadnji mehanizam za uvlačenje papira” na strani 19

Lista tipa papira

Da biste dobili najbolje rezultate štampe, izaberite odgovarajući tip papira.

Naziv medijuma	Tip medijuma
Epson Bright White Ink Jet Paper	Običan papir
Epson Ultra Glossy Photo Paper	Epson ultra sjajni papir
Epson Premium Glossy Photo Paper	Epson premium sjajni papir
Epson Premium Semigloss Photo Paper	Epson premium polusjajni papir
Epson Photo Paper Glossy	Photo Paper Glossy
Epson Matte Paper-Heavyweight Epson Double-Sided Matte Paper	Epson matirani papir
Epson Photo Quality Ink Jet Paper	Epson papir za inkdžet štampače foto kvaliteta

Postavljanje originala na staklo skenera (Staklo skenera)



Važno:

Kada postavljate glomazne originale kao što su knjige, sprečite da spoljna svetlost padne direktno na staklo skenera (staklo skenera).

Priprema štampača

1. Otvorite poklopac za dokumente.

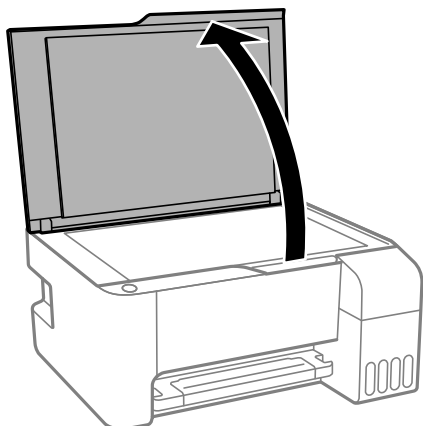

2. Uklonite prašinu ili mrlje sa stakla skenera (staklo skenera).
3. Postavite originale okrenute nadole i pomerite ih do oznake u uglu.

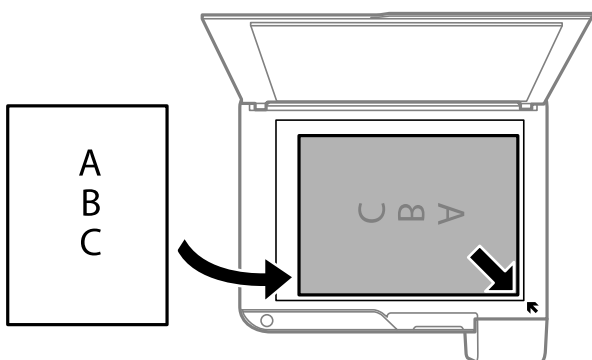

Napomena:

Površina od 1,5 mm od donje ivice ili desne ivice (staklo skenera) nije obuhvaćena prilikom skeniranja.

4. Pažljivo zatvorite poklopac.



Važno:

Nemojte previše pritiskati staklo skenera niti poklopac za dokumente. U suprotnom bi se mogli oštetiti.

5. Izvadite originale nakon skeniranja.

Napomena:

Ako duže vreme ostavite originale na staklu skenera (staklo skenera), mogu se zalepiti za staklenu površinu.

Postavljanje više fotografija radi istovremenog skeniranja

Možete istovremeno skenirati više fotografija i sačuvate svaku fotografiju pomoću **Režim fotografije** u Epson Scan.

2. Postavite fotografije 4,5 mm od horizontalnih i vertikalnih ivica stakla skenera i ostavite najmanje 20 mm između njih. Fotografije bi trebalo da budu veće od 15 × 15 mm.

Napomena:

Omogućite polje *Sličica* u gornjem delu prozora za pregled.

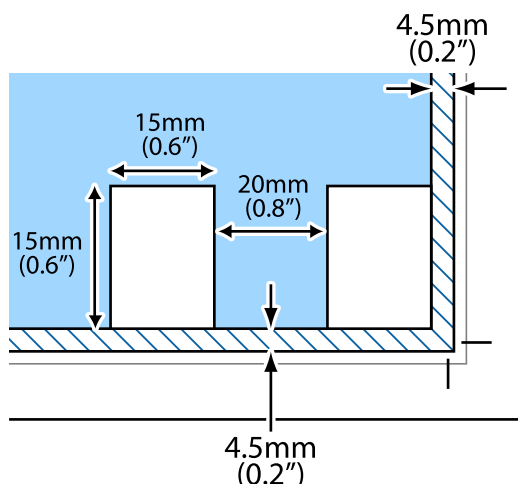

Štednja električne energije

Štampač automatski ulazi u režim mirovanja ili se gasi ako se u određenom vremenskom periodu ne izvrši nijedna radnja. Možete prilagoditi vreme pre nego što se primeni upravljanje napajanjem. Svako povećanje će negativno uticati na energetska efikasnost proizvoda. Pre nego što napravite izmenu, razmislite o uticaju na životnu sredinu.

U zavisnosti od lokacije kupovine, štampač možda poseduje funkciju koja ga automatski isključuje ako nije povezan u periodu od 30 minuta.

Štednja energije — Windows

1. Pristupite prozoru upravljačkog programa štampača.
2. Kliknite na **Informacije o štampaču i opcijama** na kartici **Održavanje**.
3. Izvršite jedan od sledećih postupaka.
 - Izaberite vremenski period nakon koga štampač ulazi u režim mirovanja kao podešavanje za **Tajmer za uspavlivanje** i kliknite na **Pošalji**. Da bi se štampač automatski isključio, izaberite vremenski period kao podešavanje za **Tajmer za isključivanje napajanja** i kliknite na **Pošalji**.
 - Izaberite vremenski period nakon koga štampač ulazi u režim mirovanja kao podešavanje za **Tajmer za uspavlivanje** i kliknite na **Pošalji**. Da bi se štampač automatski isključio, izaberite vremenski period u podešavanju **Isključivanje usled neaktivnosti** ili **Isključivanje usled prekida veze**, a zatim kliknite na **Pošalji**.

Napomena:

Vaš proizvod može da poseduje funkciju **Tajmer za isključivanje napajanja** ili funkcije **Isključi ako nije povezan** i **Isključivanje usled prekida veze**, u zavisnosti od lokacije kupovine.

4. Kliknite na **U redu**.

Štednja energije — Mac OS

1. Izaberite **Željene postavke sistema** u meniju  > **Štampači i skeneri** (ili **Štampanje i skeniranje, Štampanje i faks**), a zatim izaberite štampač.
2. Kliknite na **Opcije i materijal za štampanje** > **Uslužni program** > **Otvori usluzni program štampača**.
3. Kliknite na **Podešavanja štampača**.
4. Izvršite jedan od sledećih postupaka.
 - Izaberite vremenski period nakon koga štampač ulazi u režim mirovanja kao podešavanje za **Tajmer za uspavljivanje** i kliknite na **Primeni**. Da bi se štampač automatski isključio, izaberite vremenski period kao podešavanje za **Tajmer za isključivanje napajanja** i kliknite na **Primeni**.
 - Izaberite vremenski period nakon koga štampač ulazi u režim mirovanja kao podešavanje za **Tajmer za uspavljivanje** i kliknite na **Primeni**. Da bi se štampač automatski isključio, izaberite vremenski period u podešavanju **Isključivanje usled neaktivnosti** ili **Isključivanje usled prekida veze**, a zatim kliknite na **Primeni**.

Napomena:

*Vaš proizvod može da poseduje funkciju **Tajmer za isključivanje napajanja** ili funkcije **Isključivanje usled neaktivnosti** i **Isključivanje usled prekida veze**, u zavisnosti od lokacije kupovine.*

Štampanje

Štampanje iz upravljačkog programa štampača u operativnom sistemu Windows

Pristupanje upravljačkom programu štampača

Prilikom pristupanja upravljačkom programu štampača sa kontrolne table računara, postavke se primenjuju na sve aplikacije.

Pristupanje upravljačkom programu štampača sa kontrolne table

Windows 10/Windows Server 2016

Kliknite na dugme Start i izaberite **Windows Sistem > Kontrolna tabla > Prikaz uređaja i štampača u Hardver i zvuk**. Desnim dugmetom miša kliknite na štampač ili pritisnite i zadržite, a zatim izaberite **Izbori pri štampanju**.

Windows 8.1/Windows 8/Windows Server 2012 R2/Windows Server 2012

Izaberite **Radna površina > Podešavanja > Kontrolna tabla > Prikaz uređaja i štampača u Hardver i zvuk**. Desnim dugmetom miša kliknite na štampač ili pritisnite i zadržite, a zatim izaberite **Izbori pri štampanju**.

Windows 7/Windows Server 2008 R2

Kliknite na dugme Start i izaberite **Kontrolna tabla > Prikaz uređaja i štampača u Hardver i zvuk**. Desnim dugmetom kliknite na štampač i izaberite **Izbori pri štampanju**.

Windows Vista/Windows Server 2008

Kliknite na dugme Start i izaberite **Kontrolna tabla > Štampači u Hardver i zvuk**. Desnim dugmetom kliknite na štampač, a zatim na **Izaberite izbore pri štampanju**.

Windows XP/Windows Server 2003 R2/Windows Server 2003

Kliknite na dugme Start i izaberite **Kontrolna tabla > Štampači i drugi hardver > Štampači i faks uređaji**. Desnim dugmetom kliknite na štampač i izaberite **Izbori pri štampanju**.

Pristupanje upravljačkom programu štampača pomoću ikone štampača na traci zadataka

Ikona štampača u traci zadataka na radnoj površini je prečica koja vam omogućava da brzo pristupite upravljačkom programu štampača.

Ako kliknete na ikonu štampača i izaberete **Podešavanja štampača**, možete pristupiti istom prozoru za podešavanje štampača kao što je onaj koji se prikazuje iz kontrolne table. Ako dva puta kliknete na ovu ikonu, možete proveriti status štampača.

Napomena:

Ako ikona štampača nije prikazana na traci zadataka, pristupite prozoru upravljačkog programa štampača, kliknite na **Karakteristike nadgledanja** na kartici **Održavanje**, a zatim izaberite **Registrujte ikonu prečice u traci zadataka**.

Osnovne informacije o štampanju

Napomena:

Postupci se mogu razlikovati u zavisnosti od aplikacije. Više informacija potražite u funkciji za pomoć date aplikacije.

Štampanje

1. Otvorite datoteku koju želite da odštampate.
Ako papir nije već ubačen u štampač, ubacite ga.
2. Izaberite **Štampanje** ili **Podešavanje stranice** u meniju **Datoteka**.
3. Izaberite štampač.
4. Izaberite **Željene opcije** ili **Svojstva** da biste pristupili prozoru upravljačkog programa štampača.

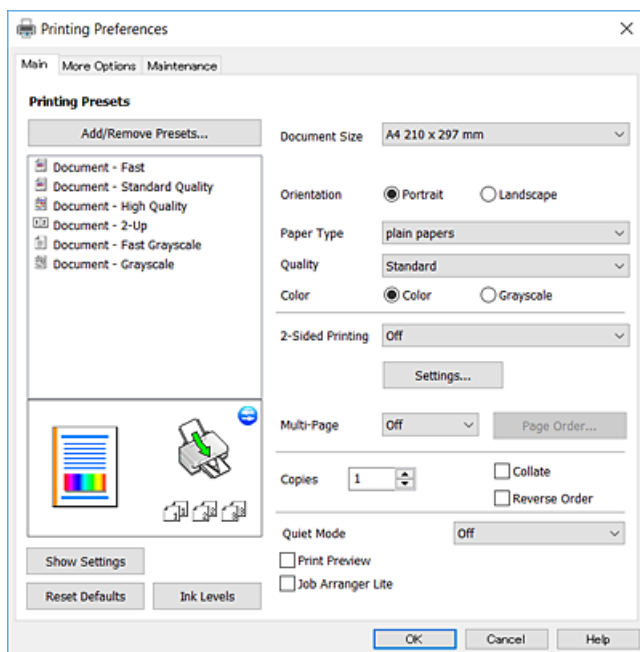

5. Izmenite postavke po potrebi.
Detalje potražite u opcijama menija za upravljački program štampača.
6. Kliknite na **U redu** da biste zatvorili prozor upravljačkog programa štampača.
7. Kliknite na **Štampaj**.

Napomena:

Kada izaberete **Pregled pre štampe**, prikazuje se prozor preliminarnog prikaza. Da biste promenili postavku, izaberite **Odustani** a zatim ponovite postupak iz koraka 2.

Povezane informacije

- ➔ “Dostupan papir i kapaciteti” na strani 17
- ➔ “Ubacivanje papira u Zadnji mehanizam za uvlačenje papira” na strani 19
- ➔ “Kartica Glavni” na strani 42

Dvostrano štampanje

Možete štampati na obe strane papira. Takođe možete da štampate svesku koju možete da napravite tako što ćete napraviti nov redosled stranica i saviti otisak.

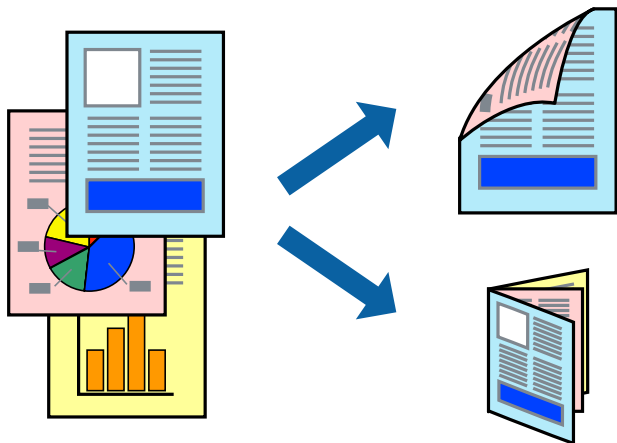

Napomena:

- Ova funkcija nije dostupna za štampanje bez ivica.
- Okrenite papir da se štampanje izvrši na drugoj strani kada štampač završi štampanje prve strane.
- Ako ne koristite papir pogodan za dvostrano štampanje, kvalitet štampe može opasti i može doći do zaglavljivanja papira.
- U zavisnosti od papira i podataka, mastilo može proći do druge strane papira.

Povezane informacije

➔ [“Dostupan papir i kapaciteti” na strani 17](#)

Podešavanja štampača

Dvostrano štampanje je dostupno kada je EPSON Status Monitor 3 omogućen.

Napomena:

Da biste omogućili EPSON Status Monitor 3, kliknite na **Proširena podešavanja** na kartici **Održavanje**, a zatim izaberite **Uključi EPSON Status Monitor 3**.

1. Na kartici **Glavni** upravljačkog programa štampača, izaberite opciju sa **Obostrana štampa**.
2. Kliknite na **Settings**, odredite željena podešavanja, a zatim kliknite na **U redu**.

Napomena:

Da biste odštampani savijenu brošuru, izaberite **Brošura**.

3. Kliknite na **Štampaj**.

Kada se završi štampanje prve stranice, iskaćući prozor se prikazuje na računaru. Pratite uputstva na ekranu.

Povezane informacije

- ➔ [“Osnovne informacije o štampanju” na strani 26](#)
- ➔ [“Kartica Glavni” na strani 42](#)

Štampanje više stranica na jednom listu

Možete da odštampate dve ili četiri stranice podataka na jednom listu papira.

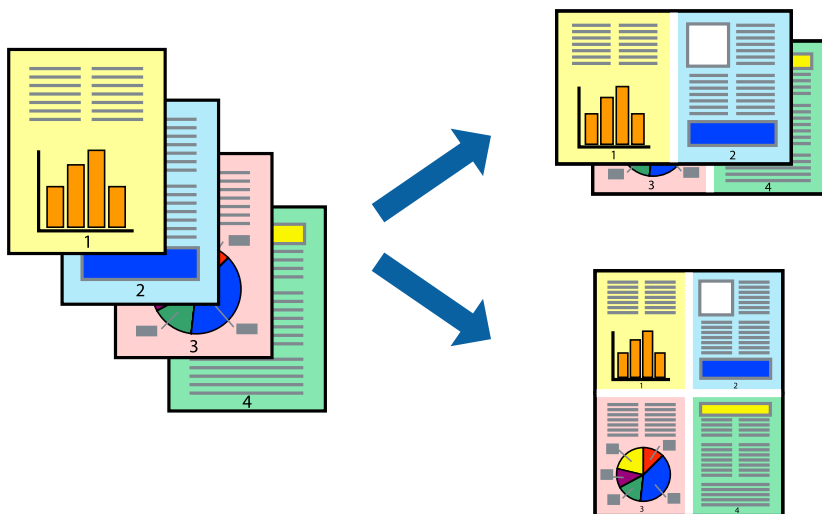

Postavke za štampanje

Na kartici **Glavni** upravljačkog programa štampača izaberite **Dvodelno** ili **Četvorodelno** za podešavanje stavke **Višestрана**.

Napomena:

Ova funkcija nije dostupna za štampanje bez ivica.

Povezane informacije

- ➔ “Osnovne informacije o štampanju” na strani 26
- ➔ “Kartica Glavni” na strani 42

Štampanje i slaganje stranica po redu (Štampanje obrnutim redosledom)

Možete da štampate počev od poslednje strane, tako da stranice nakon štampanja budu složene pravilnim redosledom.

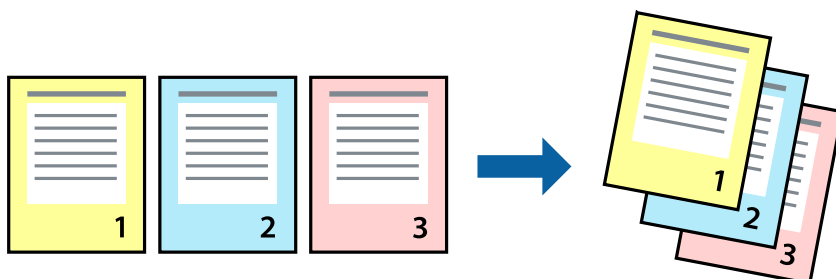

Postavke za štampanje

Na kartici **Glavni** upravljačkog programa štampača izaberite **Obrnuti redosled**.

Povezane informacije

- ➔ “Osnovne informacije o štampanju” na strani 26
- ➔ “Kartica Glavni” na strani 42

Štampanje smanjenog ili povećanog dokumenta

Možete da umanjite ili uvećate dokument za određeni procenat ili da biste ga prilagodili veličini papira koju ste ubacili u štampač.



Podešavanja štampača

Na kartici **Još opcija** upravljačkog programa štampača, u podešavanju **Veličina dokumenta**, izaberite veličinu dokumenta. U podešavanju **Izlazni papir** izaberite veličinu papira na kojoj želite da štamplate. Izaberite **Smanji/povećaj dokument**, a zatim izaberite **Prilagodi strani** ili **Uvećaj na**. Kada izaberete **Uvećaj na**, unesite procenat.

Izaberite **Centar** da biste slike odštampli na sredini stranice.

Napomena:

Ova funkcija nije dostupna za štampanje bez ivica.

Povezane informacije

- ➔ “Osnovne informacije o štampanju” na strani 26
- ➔ “Kartica Još opcija” na strani 43

Štampanje jedne slike na više listova radi uvećanja (Pravljenje postera)

Ova funkcija vam omogućava da odštampate jednu sliku na više listova papira. Njihovim spajanjem možete da napravite veliki poster.

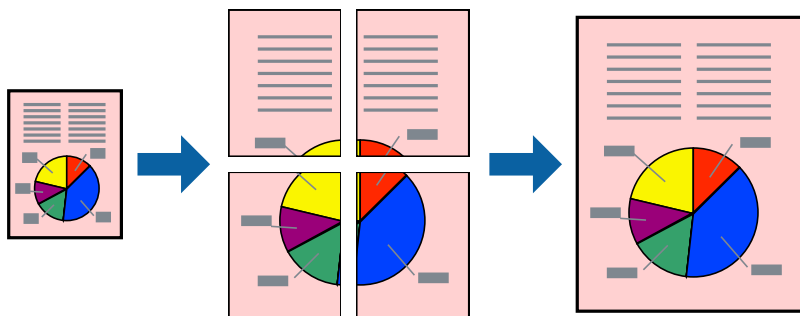

Napomena:

Ova funkcija nije dostupna za štampanje bez ivica.

Podešavanja štampača

Na kartici upravljačkog programa štampača **Glavni** izaberite **Plakat 2x1**, **Plakat 2x2**, **Plakat 3x3**, ili **Plakat 4x4** kao podešavanje za **Višestрана**. Ako kliknete na **Podešavanja**, možete da izaberete polja koja ne želite da štampate. Takođe možete da izaberete opcije vodiča za sečenje.

Povezane informacije

- ➔ [“Osnovne informacije o štampanju” na strani 26](#)
- ➔ [“Kartica Glavni” na strani 42](#)

Pravljenje postera pomoću Preklapanje oznaka za poravnavanje

Evo primera za to kako da napravite poster kada se izabere **Plakat 2x2** i **Preklapanje oznaka za poravnavanje** se izabere u **Štampaj linije za sečenje**.



1. Pripremite Sheet 1 i Sheet 2. Isecite margine Sheet 1 duž vertikalne plave linije kroz centar gornjeg i donjeg krstića.

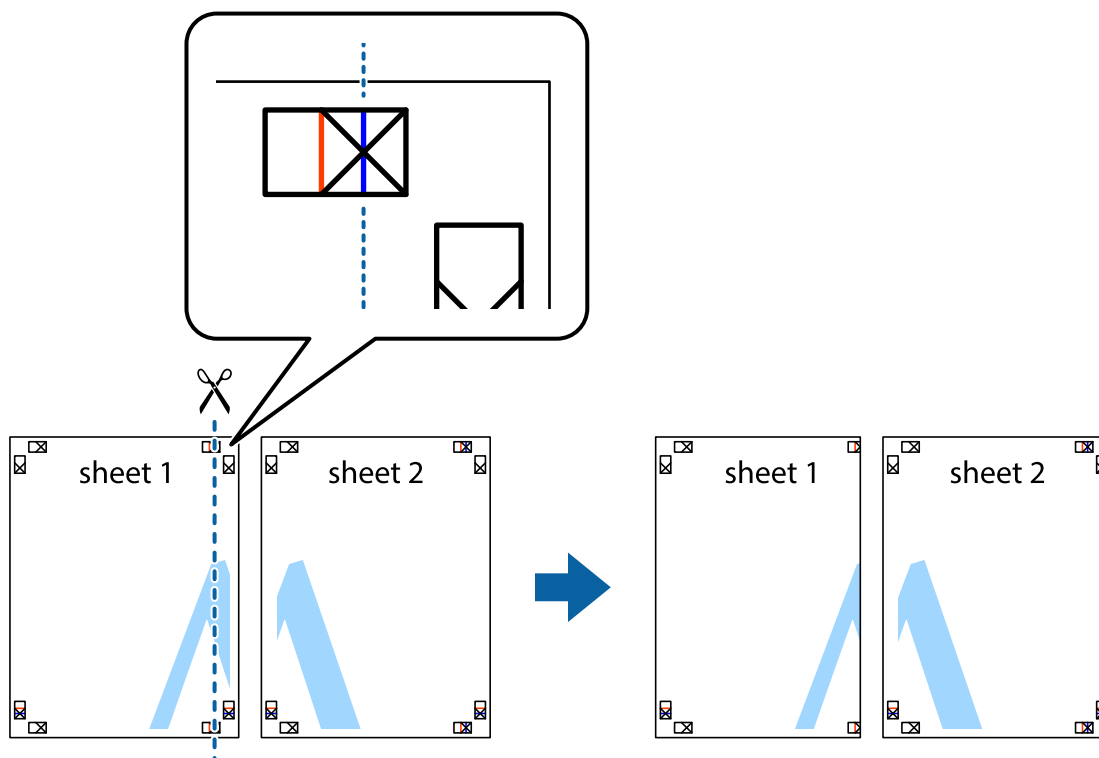

Štampanje

- Postavite ivicu Sheet 1 preko Sheet 2 i poravnajte krstiće, a zatim privremeno zalepite listove jedan za drugi sa zadnje strane.

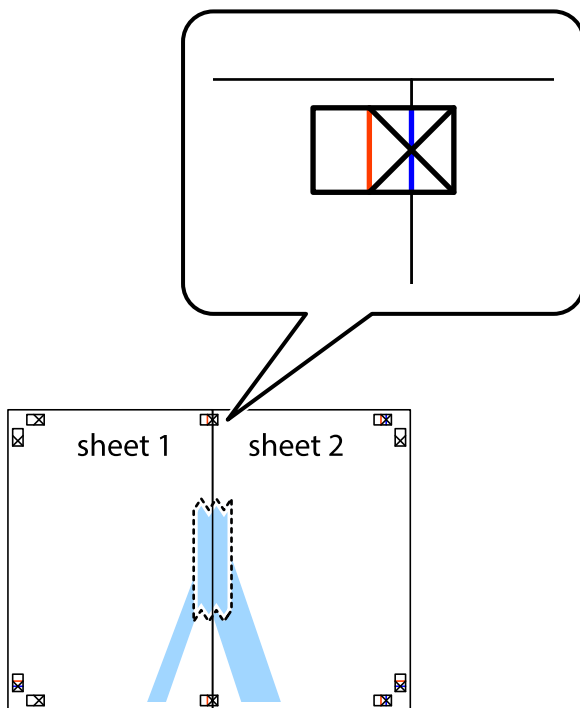

- Isecite zalepljene listove na dva dela duž vertikalne crvene linije kroz oznake za poravnanje (ovoga puta linija je levo od krstića).

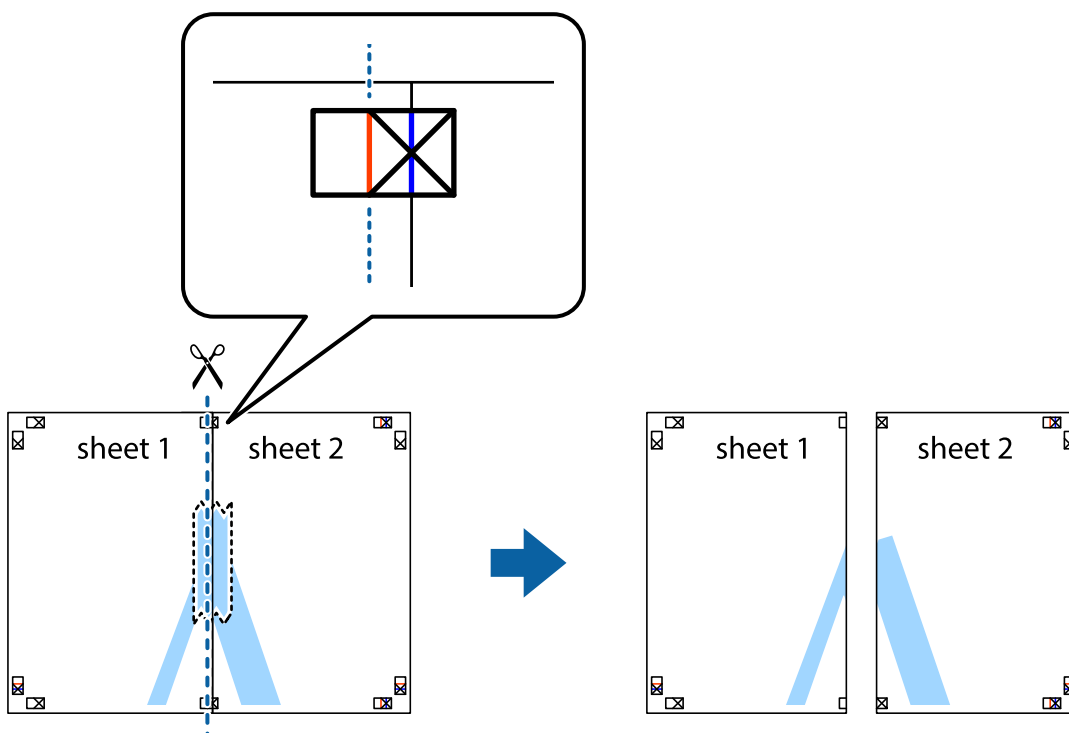

Štampanje

4. Zalepite listove jedan za drugi sa zadnje strane.

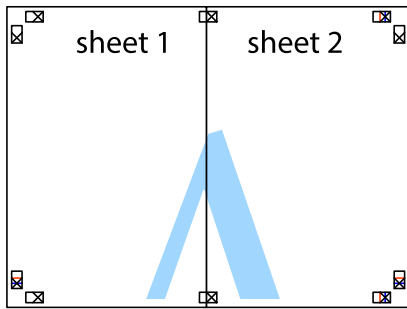

5. Ponovite korake 1–4 kako biste zalepili Sheet 3 i Sheet 4.
6. Isecite margine Sheet 1 i Sheet 2 duž horizontalne plave linije kroz centar krstića sa leve i desne strane.

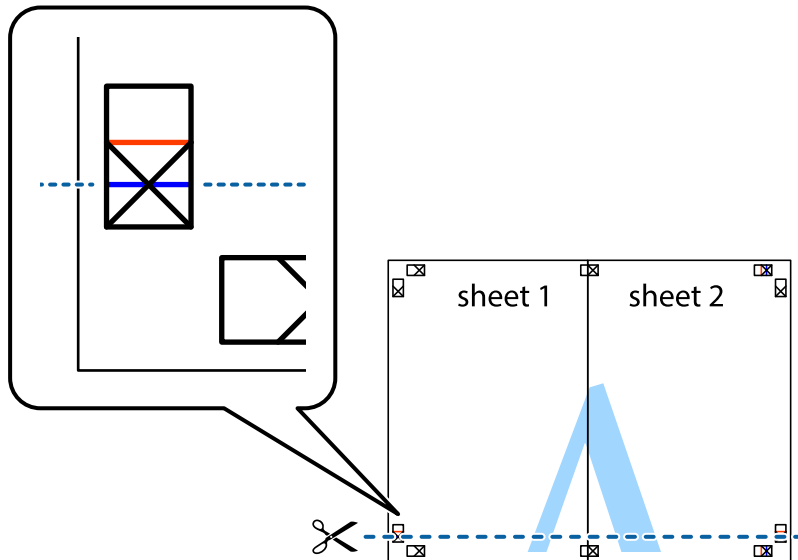

Štampanje

7. Postavite ivicu Sheet 1 i Sheet 2 preko Sheet 3 i Sheet 4 i poravnajte krstiče, a zatim ih privremeno zalepite sa zadnje strane.

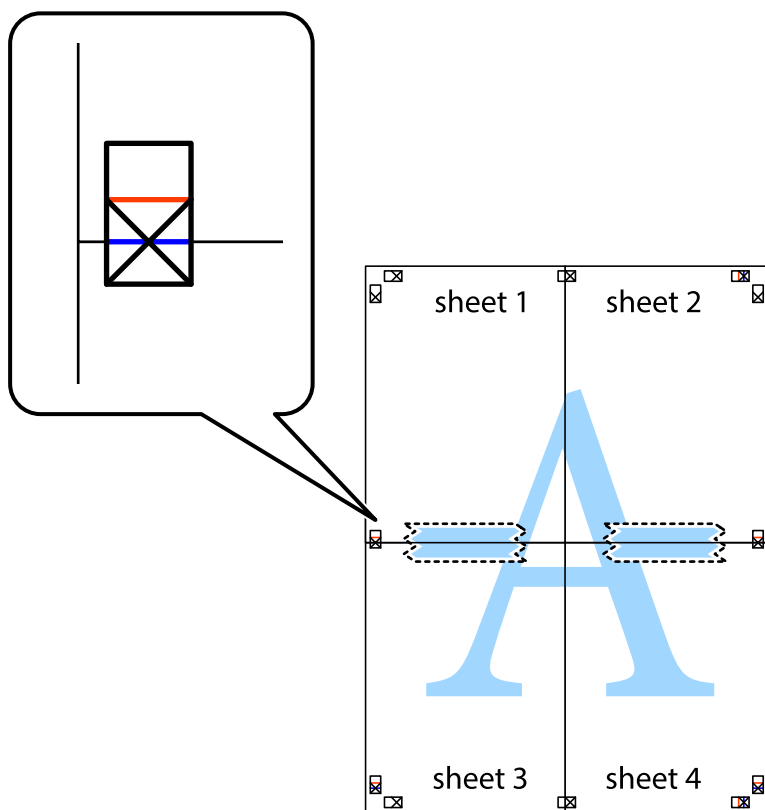

Štampanje

8. Isecite zalepljene listove na dva dela duž horizontalne crvene linije kroz oznake za poravnanje (ovoga puta linija je iznad krstića).



9. Zalepite listove jedan za drugi sa zadnje strane.

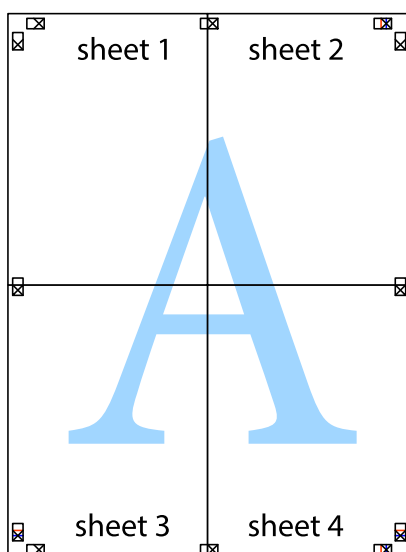

10. Isecite preostale krstiče oko spoljnih vodiča.

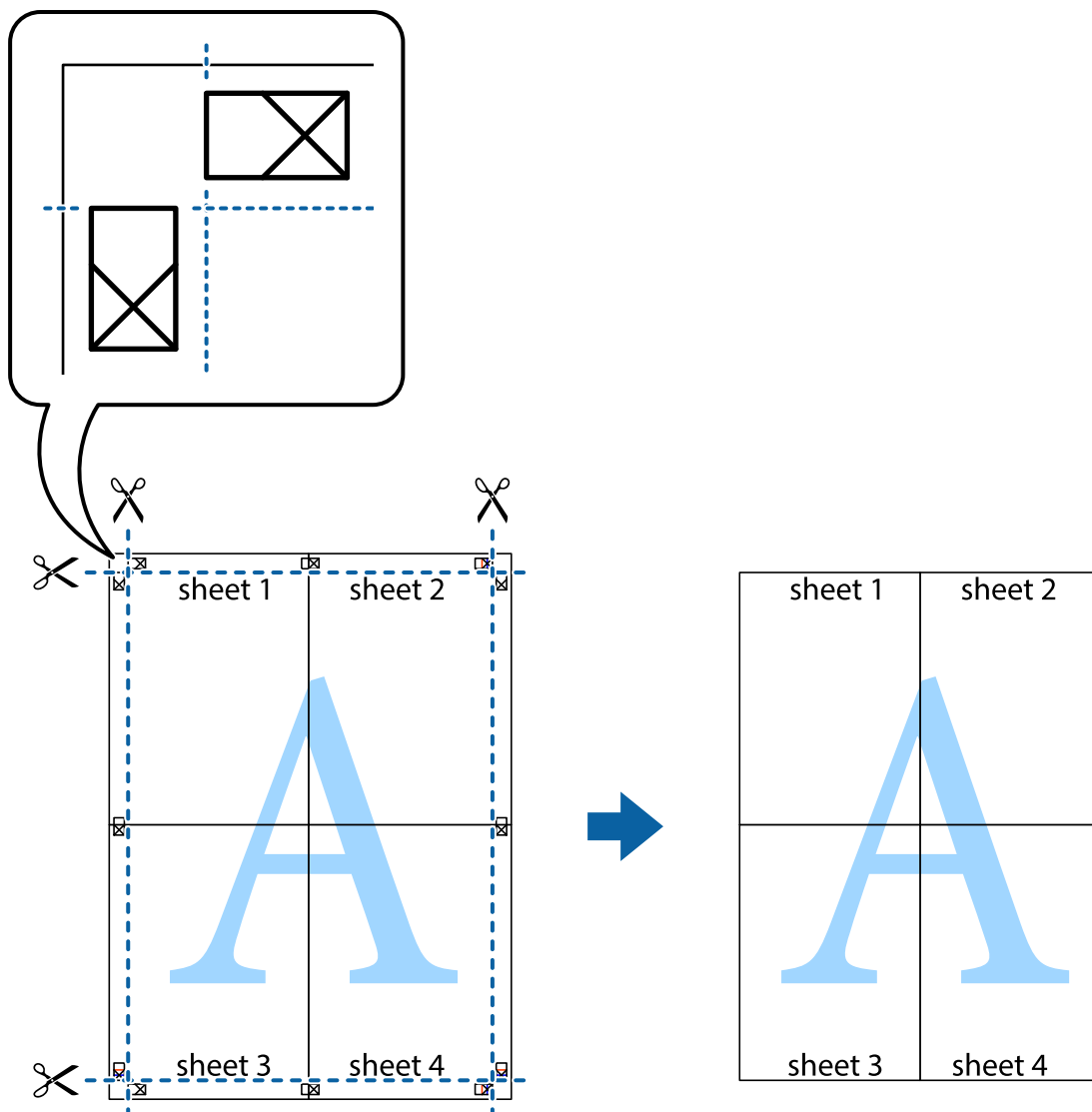

Štampanje sa zaglavljem i podnožjem

Informacije kao što su korisničko ime i datum štampanja možete štampati kao zaglavlje ili podnožje.

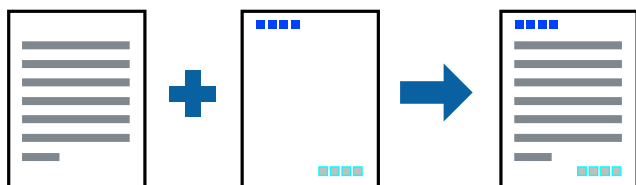

Podešavanja štampača

Na kartici **Još opcija** upravljačkog programa štampača, kliknite na **Funkcije vodenog žiga**, a zatim izaberite **Zaglavlje/Podnožje**. Dodirnite **Podešavanja** i zatim izaberite stavke koje želite da odštampate.

Povezane informacije

- ➔ “Osnovne informacije o štampanju” na strani 26
- ➔ “Kartica Još opcija” na strani 43

Štampanje vodenog žiga

Na odštampanom materijalu možete da odštampate vodeni žig (recimo, „Poverljivo”).Možete i da dodate svoj vodeni žig.

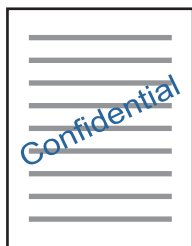
**Napomena:**

Ova funkcija nije dostupna za štampanje bez ivice.

Podešavanja štampača

Na kartici **Još opcija** upravljačkog programa štampača, kliknite na **Funkcije vodenog žiga**, a zatim izaberite Vodeni žig.Kliknite na **Podešavanja** da biste promenili detalje, kao što su boja, gustina ili položaj vodenog žiga.

Povezane informacije

- ➔ “Osnovne informacije o štampanju” na strani 26
- ➔ “Kartica Još opcija” na strani 43

Štampanje više datoteka istovremeno

Jednostavni uređivač poslova vam omogućava da kombinujete nekoliko datoteka napravljenih u različitim aplikacijama i da ih odštampate odjednom. Za kombinovane datoteke možete da odredite podešavanja štampanja kao što su raspored štampanja dokumenata sa više strana i dvostrano štampanje.

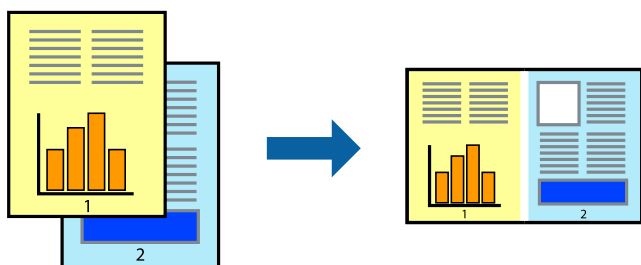

Štampanje

Postavke za štampanje

Na kartici **Glavni** upravljačkog programa štampača izaberite **Jednostavni uređivač poslova**. Kada počnete da štampanje, prikazuje se prozor Jednostavni uređivač poslova. Dok je prozor Jednostavni uređivač poslova otvoren, otvorite datoteku koju želite da kombinujete sa trenutnom datotekom i ponovite gore navedene korake.

Kada izaberete zadatak za štampanje dodat u Štampanje projekat u prozoru Jednostavni uređivač poslova, možete urediti izgled stranice.

Kliknite na **Štampanje** u meniju **Datoteka** da biste počeli da štampanje.

Napomena:

Ako zatvorite prozor Jednostavni uređivač poslova pre nego što dodate sve podatke za štampanje u Štampanje projekat, zadatak za štampanje na kom trenutno radite je otkazan. Kliknite na **Snimi** u meniju **Datoteka** kako biste sačuvali trenutni zadatak. Oznaka tipa sačuvanih datoteka je „.ecl”.

Da biste otvorili Štampanje projekat, kliknite na **Jednostavni uređivač poslova** na kartici **Održavanje** upravljačkog programa štampača da biste otvorili prozor Jednostavni uređivač poslova. Zatim izaberite **Otvori** u meniju **Datoteka** da biste otvorili datoteku.

Povezane informacije

- ➔ [“Osnovne informacije o štampanju” na strani 26](#)
- ➔ [“Kartica Glavni” na strani 42](#)

Štampanje pomoću funkcije Color Universal Print

Možete pojačati vidljivost teksta i slika na otiscima.

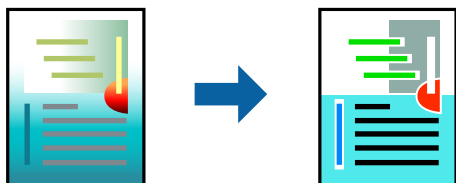

Funkcija Univerzalno štampanje u boji je dostupna samo kada su izabrana sledeća podešavanja.

- Vrsta papira: običan papir
- Kvalitet: **Standardno** ili veći kvalitet
- Boja štampanja: **Boja**
- Aplikacije: Microsoft® Office 2007 ili noviji
- Veličina teksta: 96 pt. ili manje

Postavke za štampanje

Na kartici **Još opcija** upravljačkog programa štampača kliknite na **Opcije za slike** u stavki **Ispravka boje**. Izaberite opciju iz podešavanja **Univerzalno štampanje u boji**. Kliknite na **Opcije poboljšanja** da biste uneli ostala podešavanja.

Štampanje

Napomena:

- Izvesni znakovi mogu se zameniti oblicima, kao što su „+” koje izgleda kao „±”.
- Oblici i podvlačenja koja su specifična za određenu aplikaciju mogu izmeniti sadržaj odštampan uz pomoć ovih podešavanja.
- Kvalitet štampanja može opasti na fotografijama i drugim slikama kada se koristi podešavanje Univerzalno štampanje u boji.
- Štampanje je sporije kada se koristi podešavanje Univerzalno štampanje u boji.

Povezane informacije

- ➔ “Osnovne informacije o štampanju” na strani 26
- ➔ “Kartica Još opcija” na strani 43

Prilagođavanje boje štampanja

Možete prilagoditi boje koje se koriste za zadatak štampanja.

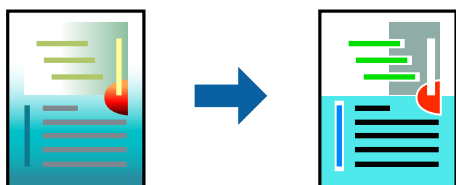

Napomena:

Ova prilagođavanja se ne primenjuju na originalne podatke.

Podešavanja štampača

Na kartici **Još opcija** upravljačkog programa štampača, izaberite **Prilagođeno** kao podešavanje za **Ispravka boje**. Kliknite na **Napredno** da biste otvorili prozor **Ispravka boje**, a zatim izaberite metod korekcije boja.

Napomena:

- Automatski** je izabrano kao standardna postavka na kartici **Još opcija**. Uz ovo podešavanje boje se automatski prilagođavaju podešavanjima vrste papira i kvaliteta štampe.
- PhotoEnhance** u prozoru **Ispravka boje** prilagođava boju analiziranjem lokacije subjekta. Prema tome, ako ste promenili lokaciju subjekta smanjivanjem, povećavanjem, opsecanjem ili rotiranjem slike, može se desiti da se boja neočekivano izmeni. Izbor podešavanja bez okvira takođe menja lokaciju subjekta, što dovodi do promena boje. Ako je slika van fokusa, može se desiti da ton bude neprirodan. Ako se boja promeni ili postane neprirodna, štamajte u drugim režimima, osim režima **PhotoEnhance**.

Povezane informacije

- ➔ “Osnovne informacije o štampanju” na strani 26
- ➔ “Kartica Još opcija” na strani 43

Štampanje sa naglašavanjem tankih linija

Možete podebljati tanke linije koje su suviše tanke da bi bile odštampane.

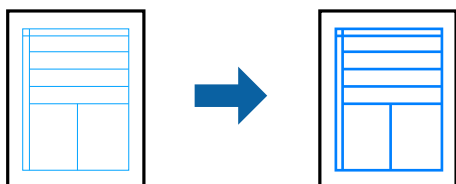

Postavke za štampanje

Na kartici **Još opcija** upravljačkog programa štampača kliknite na **Opcije za slike** u stavki **Ispravka boje**. Izaberite **Naglasni tanke linije**.

Povezane informacije

- ➔ [“Osnovne informacije o štampanju” na strani 26](#)
- ➔ [“Kartica Još opcija” na strani 43](#)

Štampanje jasnih prugastih kodova

Možete jasno odštampati prugasti kod i time olakšati njegovo skeniranje. Omogućite ovu funkciju samo ako prugasti kod koji se odštampali ne može da se skenira.

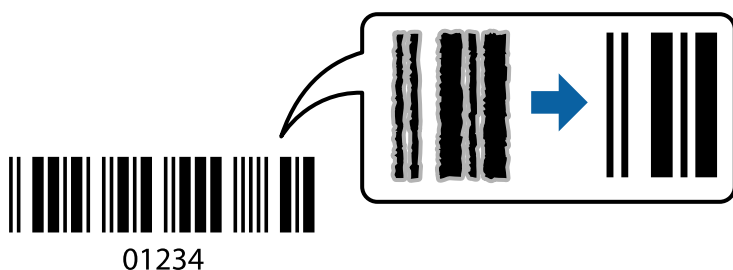

Možete koristiti ovu funkciju pod sledećim uslovima.

- Papir: običan papir, papir za kopiranje, ili koverta
- Kvalitet: **Standardno**

Kvalitet štampanja može da se promeni prilikom štampanja. Brzina štampanja može postati sporija i gustina štampanja može postati bolja.

Napomena:

Uklanjanje zamagljenosti možda neće uvek biti moguće zavisno od okolnosti.

Postavke za štampanje

Na kartici **Održavanje** upravljačkog programa štampača, kliknite na **Proširena podešavanja**, a zatim izaberite **Režim bar koda**.

Štampanje

Povezane informacije

- ➔ “Osnovne informacije o štampanju” na strani 26
- ➔ “Kartica Održavanje” na strani 44

Otkazivanje štampanja

Možete otkazati zadatak štampanja sa računara. Međutim, ne možete sa računara da otkazete zadatak štampanja nakon što ga potpuno pošaljete u štampač. U tom slučaju, zadatak štampanja otkazite pomoću kontrolne table na štampaču.

Poništavanje

Na računaru desnim tasterom miša kliknite na štampač u **Uređaji i štampači, Štampač**, ili u **Štampači i faksovi**. Kliknite na **Pogledaj šta se štampa**, desnim tasterom miša kliknite na zadatak koji želite da otkazete, a zatim izaberite opciju **Otkazi**.

Opcije menija za upravljački program štampača

Otvorite prozor za štampanje u nekoj aplikaciji, izaberite štampač, a zatim pristupite prozoru za upravljački program štampača.

Napomena:

Meniji se razlikuju u zavisnosti od toga koju ste opciju izabrali.

Kartica Glavni

Prehod. podešav. štampe	Dodaj/Ukloni prethodna podešavanja	Za često korišćene postavke štampanja možete da dodate ili uklonite svoje unapred podešene postavke. Izaberite na listi unapred podešenu postavku koju želite da koristite.
Prikaži podešavanja	Prikazuje listu stavki koje su trenutno podešene na karticama Glavni i Još opcija .	
Ponovo postavi osnov. vredn.	Vraća sve postavke na fabričke podrazumevane vrednosti. Postavke na kartici Još opcija se takođe vraćaju na podrazumevane vrednosti.	
Nivoi mastila	Prikazuje približne nivoe mastila.	
Izvor papira	Izaberite izvor papira iz kog se papir uvlači. Izaberite Automatski odaberi da izvor papira izabran u podešavanjima štampanja na kontrolnoj tabli štampača bude izabran automatski. Ako štampač ima samo jedan izvor papira, ova stavka se ne prikazuje.	
Veličina dokumenta	Izaberite veličinu papira na kojem želite da štampate. Ako izaberete Određeno od strane korisnika , unesite širinu i visinu papira.	
Bez okvira	Malo uvećava podatke za štampanje u odnosu na veličinu papira, tako da se margine oko ivica papira ne štampaju. Kliknite na Podešavanja da biste izabrali uvećanje.	
Položaj	Izaberite položaj koji želite da koristite prilikom štampanja.	
Vrsta papira	Izaberite tip papira na koji štampate.	

Štampanje

Kvalitet	Izaberite kvalitet štampe koji želite da koristite prilikom štampanja. Dostupna podešavanja zavise od vrste papira koju ste izabrali. Kliknite na Još podešavanja da biste izvršili dalja podešavanja.	
Boja	Izaberite boju za svoj zadatak štampanja.	
Obostrana štampa	Omogućava dvostrano štampanje.	
	Settings	Možete navesti ivicu za povezivanje i margine za povezivanje.
Višestrana	Omogućava vam da štampate nekoliko stranica na jednom listu ili da vršite štampanje postera. Kliknite na Redosled strana da biste naveli redosled po kom će stranice biti odštampane.	
Copies	Podesite broj primeraka koji želite da odštamplate.	
	Poređaj	Štampa dokumente sa više strana tako da budu upareni i složeni u skupove.
	Obrnuti redosled	Omogućava vam da štampate počev od poslednje strane, tako da stranice nakon štampanja budu složene pravilnim redosledom.
Tihi režim	Smanjuje buku koju štampač proizvodi. Međutim, ako se ovo podešavanje omogući, može da smanji brzinu štampanja.	
Pregled pre štampe	Prikazuje pregled vašeg dokumenta pre štampanja.	
Jednostavni uređivač poslova	Izaberite da biste štampali pomoću funkcije Jednostavni uređivač poslova.	

Kartica Još opcija

Prethod. podešav. štampe	Dodaj/Ukloni prethodna podešavanja	Možete dodati ili ukloniti svoje unapred podešene postavke za često korišćena podešavanja štampanja. Sa liste izaberite unapred podešene postavke koji želite da koristite.
Prikaži podešavanja	Prikazuje listu stavki koje su trenutno podešene u karticama Glavni i Još opcija .	
Ponovo postavi osnov. vredn.	Vratite sva podešavanja na fabričke vrednosti. Podešavanja na kartici Glavni se takođe vraćaju na fabričke vrednosti.	
Veličina dokumenta	Izaberite veličinu svog dokumenta.	
Izlazni papir	Izaberite veličinu papira na koju želite da štampate. Ako se Izlazni papir razlikuje u odnosu na Veličina dokumenta , automatski se bira Smanji/povećaj dokument . Ne morate da ga izaberete kada štampate bez umanjenja ili uveličavanja dokumenta.	
Smanji/povećaj dokument	Omogućava vam da umanjite ili uvećate veličinu dokumenta.	
	Prilagodi strani	Automatski umanjite ili uvećajte dokument da bi stao na veličinu papira izabranu u Izlazni papir .
	Uvećaj na	Štampa s određenim procentom umanjenja ili uvećanja.
	Centar	Štampa slike na sredinu papira.

Štampanje

Ispravka boje	Automatski	Automatski podešava boje slika.
	Prilagođeno	Omogućava vam da vršite ručne korekcije boja. Kliknite na Napredno da biste izvršili dalja podešavanja.
	Opcije za slike	Omogućava opcije za kvalitet štampe kao što su Univerzalno štampanje u boji ili Popr. efek crv očiju. Takođe možete da podebljate tanke linije da biste ih učinili vidljivim na otiscima.
Funkcije vodenog žiga	Omogućava vam da izvršite podešavanja zaštitnog šablona protiv kopiranja ili vodenih žigova.	
Dodatna podešavanja	Okreni za 180°	Rotira stranice za 180 stepeni pre štampanja. Ova funkcija je korisna kada štamptate na papiru poput koverata, koje se u štampač uvek ubacuju u istom smeru.
	Velika brzina	Štampa kada se glava za štampanje kreće u oba smera. Štampanje je brže, ali kvalitet može da opadne.
	Odras u ogledalu	Okreće sliku da je odštampa kao da je odraz u ogledalu.

Kartica Održavanje

Provera mlaznica	Štampa šablon za proveru mlaznica da bi se proverilo da li su mlaznice glave za štampanje začepljene.
Čišćenje glave	Čisti začepljene mlaznice u glavi za štampanje. Budući da ova funkcija koristi određenu količinu mastila, čistite glavu za štampanje samo ako su mlaznice začepljene.
Potpuno čišćenje	Vrši zamenu sveg mastila unutar creva za mastilo s ciljem poboljšanja kvaliteta štampe.
Poravnanje glave za štampanje	Vrši poravnavanje glave za štampanje da bi odštampane slike bile jasne.
Jednostavni uređivač poslova	Otvora prozor Jednostavni uređivač poslova. Ovde možete otvoriti i menjati prethodno sačuvane podatke.
EPSON Status Monitor 3	Otvora prozor EPSON Status Monitor 3. Možete potvrditi status štampača i potrošnog materijala.
Karakteristike nadgledanja	Omogućava vam da izvršite podešavanja stavki u prozoru EPSON Status Monitor 3.
Proširena podešavanja	Omogućava vam da izvršite različita podešavanja. Kliknite desnim tasterom miša na svaku stavku da vidite Pomoć za detaljnije informacije.
Red za štampu	Prikazuje zadatke koji čekaju da budu odštampani. Možete da proveravate, pauzirate ili nastavljate zadatke štampanja.
Informacije o štampaču i opcijama	Prikazuje broj listova papira uvučenih u štampač.
Jezik	Menja jezik koji se koristi u prozoru upravljačkog programa štampača. Da biste primenili podešavanja, zatvorite upravljački program štampača, a zatim ga ponovo otvorite.
Ažuriranje programske podrške	Pokreće EPSON Software Updater da bi proverio da li na internetu postoji novija verzija aplikacija.
Tehnička podrška	Omogućava vam pristup veb-sajtu za tehničku podršku kompanije Epson.

Štampanje iz upravljačkog programa štampača u operativnom sistemu Mac OS

Osnovne informacije o štampanju

Napomena:

Postupci se razlikuju u zavisnosti od aplikacije. Više informacija potražite u funkciji za pomoć date aplikacije.

1. Otvorite datoteku koju želite da odštampate.
Ubacite papir u štampač ako to već nije urađeno.
2. Izaberite **Štampanj** u meniju **Datoteka** ili neku drugu komandu kako biste pristupili dijalogu za štampanje.
Ako je neophodno, kliknite na **Prikaži detalje** ili ▼ da biste proširili prozor za štampanje.
3. Izaberite štampač.
4. Izaberite **Podešavanje štampe** u iskačućem meniju.

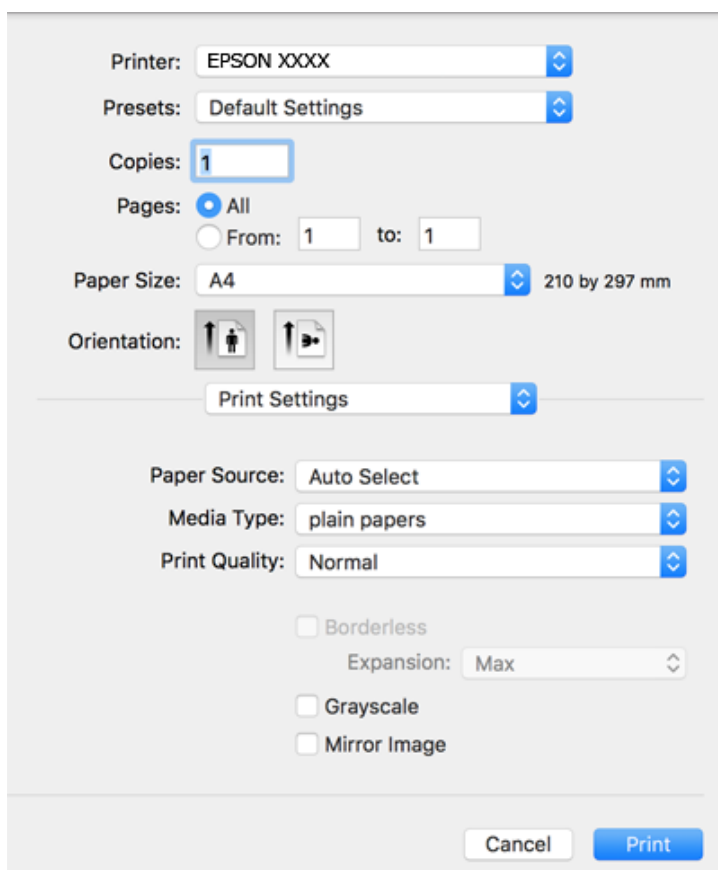

Štampanje

Napomena:

U operativnom sistemu OS X Mountain Lion ili novijem, ako meni **Podešavanje štampe** nije prikazan, upravljački program Epson štampača nije pravilno instaliran.

Izaberite **Željene postavke sistema** u meniju  > **Štampači i skeneri** (ili **Štampanje i skeniranje**, **Štampanje i faks**), uklonite štampač, a zatim ga ponovo dodajte. Vidite sledeće da biste dodali štampač.

<http://epson.sn>

5. Po potrebi izmenite podešavanja.
Detalje potražite u opcijama menija za upravljački program štampača.
6. Kliknite na **Štampanje**.

Povezane informacije

- ➔ “Dostupan papir i kapaciteti” na strani 17
- ➔ “Ubacivanje papira u Zadnji mehanizam za uvlačenje papira” na strani 19
- ➔ “Opcije menija za Podešavanje štampe” na strani 50

Štampanje više stranica na jednom listu

Možete da odštampate dve ili četiri stranice podataka na jednom listu papira.

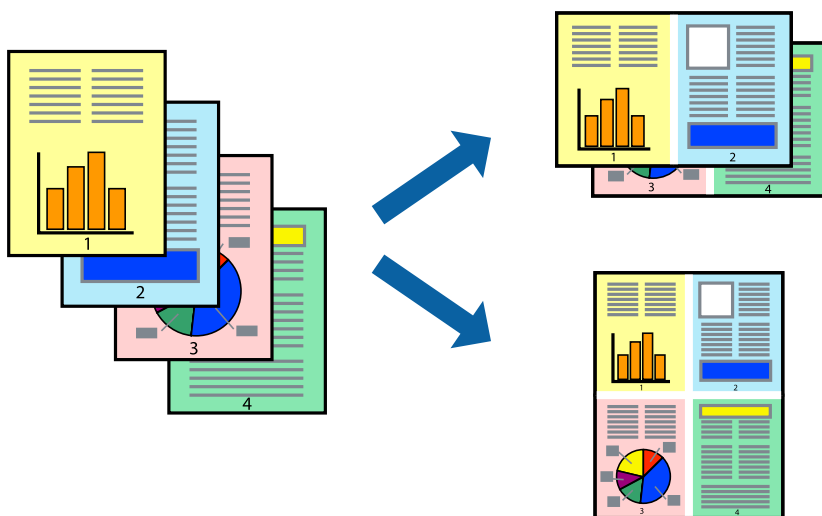

Postavke za štampanje

Izaberite **Raspored** u iskaćućem meniju. Odredite broj stranica u opciji **Stranice po listu**, **Smer rasporeda** (redosled stranica) i **Ivica**.

Povezane informacije

- ➔ “Osnovne informacije o štampanju” na strani 45
- ➔ “Opcije menija za raspored” na strani 49

Štampanje i slaganje stranica po redu (Štampanje obrnutim redosledom)

Možete da štampate počev od poslednje strane, tako da stranice nakon štampanja budu složene pravilnim redosledom.

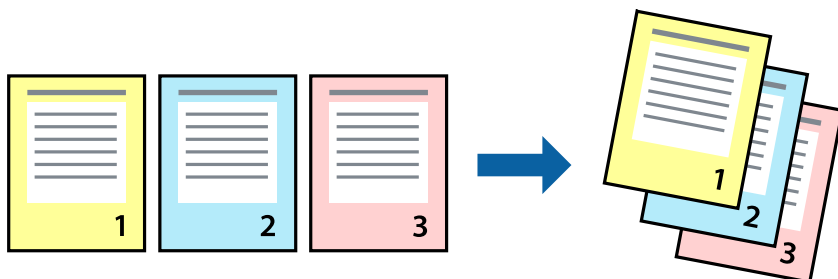

Postavke za štampanje

Izaberite stavku **Rukovanje papirom** u iskačućem meniju. Izaberite **Obrnuto** kao podešavanje stavke **Redosled stranica**.

Povezane informacije

- ➔ [“Osnovne informacije o štampanju” na strani 45](#)
- ➔ [“Opcije menija za rukovanje papirom” na strani 49](#)

Štampanje smanjenog ili povećanog dokumenta

Možete da umanjite ili uvećate dokument za određeni procenat ili da biste ga prilagodili veličini papira koju ste ubacili u štampač.



Štampanje

Podešavanja štampača

Prilikom štampanja koje odgovara veličini papira, sa iskaćućeg menija izaberite **Rukovanje papirom**, a zatim izaberite **Prilagodi veličini papira**. Izaberite veličinu papira koji ste ubacili u štampač u stavki **Veličina odredišnog papira**. Kada smanjujete veličinu dokumenta, izaberite **Samo umanji**.

Kada štampate menjajući veličinu dokumenta za određeni procenat, uradite nešto od sledećeg.

- Izaberite **Štampaj** u meniju **Datoteka** u aplikaciji. Izaberite **Štampač**, unesite procenat u stavku **Prilagodi**, a zatim kliknite na **Štampaj**.
- Izaberite **Podešavanje stranice** iz menija **Datoteka** u aplikaciji. U stavki **Formatiraj za** izaberite svoj štampač, u stavku **Prilagodi** unesite procenat, a zatim kliknite na **U redu**.

Napomena:

Izaberite veličinu papira koju ste podesili u aplikaciji u stavki **Veličina papira**.

Povezane informacije

- ➔ [“Osnovne informacije o štampanju” na strani 45](#)
- ➔ [“Opcije menija za rukovanje papirom” na strani 49](#)

Prilagođavanje boje štampanja

Možete prilagoditi boje koje se koriste za zadatak štampanja.

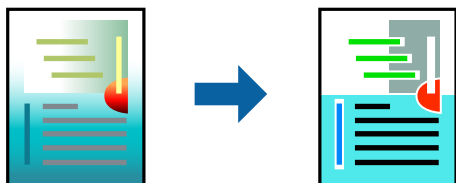

Napomena:

Ova prilagođavanja se ne primenjuju na originalne podatke.

Postavke za štampanje

U iskaćućem meniju izaberite **Izlazna fioka**, a zatim izaberite **EPSON Color Controls**. U iskaćućem meniju izaberite **Color Options**, a zatim izaberite jednu od dostupnih opcija. Kliknite na strelicu pored **Napredna podešavanja** i izvršite detaljnija podešavanja.

Povezane informacije

- ➔ [“Osnovne informacije o štampanju” na strani 45](#)
- ➔ [“Opcije menija za poklapanje boja” na strani 49](#)
- ➔ [“Opcije menija za Color Options” na strani 50](#)

Otkazivanje štampanja

Možete otkazati zadatak štampanja sa računara. Međutim, ne možete sa računara da otkazete zadatak štampanja nakon što ga potpuno pošaljete u štampač. U tom slučaju, zadatak štampanja otkazite pomoću kontrolne table na štampaču.

Poništavanje

Kliknite na ikonu štampača na traci **Platforma**. Izaberite zadatak koji želite da poništite, a zatim uradite nešto od sledećeg.

- OS X Mountain Lion ili noviji

Kliknite na  pored pokazivača toka.

- Mac OS X v10.6.8 do v10.7.x

Kliknite na **Izbriši**.

Opcije menija za upravljački program štampača

Otvorite prozor za štampanje u nekoj aplikaciji, izaberite štampač, a zatim pristupite prozoru za upravljački program štampača.

Napomena:

Meniji se razlikuju u zavisnosti od toga koju ste opciju izabrali.

Opcije menija za raspored

Broj stranica po listu	Izaberite broj stranica koje će biti odštampane na jednom listu.
Smer rasporeda	Navedite redosled po kom će stranice biti štampane.
Ivica	Štampa ivicu oko stranica.
Obrnuti položaj stranice	Rotira stranice za 180 stepeni pre štampanja. Izaberite ovu stavku kada štamplate na papiru poput koverata, koje se u štampač uvek ubacuju u istom smeru.
Okreni vodoravno	Okreće sliku da je odštampa kao da je odraz u ogledalu.

Opcije menija za poklapanje boja

ColorSync	Izaberite način podešavanja boja. Ova opcija vrši podešavanje boja između štampača i ekrana računara kako bi se razlike u bojama svele na najmanju meru.
EPSON Color Controls	

Opcije menija za rukovanje papirom

Upari stranice	Štampa dokumente sa više strana upareno redom i složeno u skupove.
----------------	--

Štampanje

Stranice za štampanje	Izaberite da biste štampali samo neparne ili samo parne stranice.	
Redosled stranica	Izaberite da biste štampali od početka ili od poslednje strane.	
Prilagodi veličini papira	Štampa vršeci prilagođavanje veličini papira koji ste ubacili.	
	Veličina odredišnog papira	Izaberite veličinu papira na koji ćete štampati.
	Prilagodi samo umanjivanjem	Izaberite ovu stavku kada smanjujete veličinu dokumenta.

Opcije menija za naslovnu stranu

Štampanje naslovne strane	Izaberite da li želite da odštampate naslovnu stranu ili ne. Kada želite da dodate zadnju koranicu, izaberite Nakon dokumenta .
Vrsta naslovne strane	Izaberite sadržaj naslovne strane.

Opcije menija za Podešavanje štampe

Paper Source	Izaberite izvor papira iz kog se papir uvlači. Ako štampač ima samo jedan izvor papira, ova stavka se ne prikazuje. Izbor stavke Automatski odaberi automatski bira izvor papira koji odgovara podešavanju za papir na štampaču.
Media Type	Izaberite tip papira na koji štampate.
Print Quality	Izaberite kvalitet štampe koji želite da koristite prilikom štampanja. Opcije se razlikuju u zavisnosti od vrste papira.
Bez okvira	Ovo polje je izabrano kada izaberete veličinu papira bez ivica.
	Širenje
Sivo nijansiranje	Izaberite kada želite da štampate samo crnom bojom ili u nijansama sive.
Mirror Image	Okreće sliku da je odštampa kao da je odraz u ogledalu.

Opcije menija za Color Options

Ručna podešavanja	Ručno podešava boju. U stavki Napredna podešavanja možete izabrati detaljne postavke.
PhotoEnhance	Daje oštrije slike i življe boje automatskim prilagođavanjem kontrasta, zasićenja i osvetljenosti originalnih slika.
Off (No Color Adjustment)	Štampanje bez ikakvog pojačavanja ili podešavanja boje.

Određivanje radnih podešavanja za upravljački program štampača u operativnom sistemu Mac OS

Pristup prozoru sa radnim podešavanjima upravljačkog programa štampača za operativni sistem Mac OS

Izaberite **Željene postavke sistema** u meniju  > **Štampači i skeneri** (ili **Štampanje i skeniranje**, **Štampanje i faks**), a zatim izaberite štampač. Kliknite na **Opcije i materijal za štampanje** > **Opcije** (ili **Upravljački program**).

Radna podešavanja upravljačkog programa štampača za operativni sistem Mac OS

- Preskoči praznu stranu: Izbegava štampanje praznih stranica.
- Tihi režim: Štampa tiho. Međutim, štampanje može da bude usporeno.
- High Speed Printing: Štampa kada se glava za štampanje kreće u oba smera. Štampanje je brže, ali kvalitet može da opadne.
- Ukloni beli okvir: Uklanja nepotrebne margine tokom štampanja bez ivica.
- Warning Notifications: Omogućava da upravljački program štampača prikazuje upozorenja.
- Establish bidirectional communication: Ova opcija obično treba da bude podešena na **On**. Izaberite **Off** kada je dobijanje informacija o štampaču nemoguće zbog toga što se štampač deli sa računarima sa operativnim sistemom Windows na mreži ili iz bilo kog drugog razloga.



Otkazivanje zadatka koji je u toku

Pritisnite dugme  na kontrolnoj tabli štampača da biste poništili zadatak štampanja koji je u toku.



Kopiranje

Osnove kopiranja

Možete kopirati na papiru formata A4 sa istim uvećanjem. Margine širine 3 mm se prikazuju oko ivica papira bez obzira na to da li original ima margine oko ivica papira. Kada kopirate originale manje od formata A4, margine će biti šire od 3 mm u zavisnosti od položaja originala.

1. Ubacite papir formata A4 u štampač.
2. Postavite originale.
3. Pritisnite dugme  ili .

Napomena:



- Istovremeno pritisnite  i dugmad  ili  da biste kopirali u režimu za nacрте, u kome možete koristiti manje mastila i štampati manjom gustinom.
- Boja, veličina i ivica kopirane slike su malo drugačije od originala.

Povezane informacije

➔ [“Postavljanje originala na staklo skenera \(Staklo skenera\)” na strani 22](#)

Pravljenje više kopija

Možete napraviti više kopija odjednom. Možete napraviti najviše 20 kopija. Margine od 3 mm se pojavljuju oko ivica papira.

1. Ubacite onoliko listova papira formata A4 koliko kopija nameravate da napravite.
2. Postavite originale.
3. Pritisnite dugme  ili  onoliko broj puta koliko kopija želite da napravite. Na primer, ako želite da napravite 10 kopija u boji, pritisnite dugme  10 puta.

Napomena:

Pritisnite dugme u roku od jedne sekunde da biste promenili broj kopija. Ako se dugme pritisne nakon jedne sekunde, broj kopija je podešen i kopiranje započinje.

Povezane informacije

➔ [“Osnove kopiranja” na strani 52](#)

Skeniranje



Skeniranje sa kontrolne table

Skeniranu sliku možete sačuvati u PDF formatu na računaru koji je sa štampačem povezan pomoću USB kabla.

**Važno:**

Pre upotrebe ove funkcije uverite se da ste instalirali Epson Scan 2 i Epson Event Manager na vaš računaru.

1. Postavite originale.

2. Istovremeno pritisnite dugmad  i .

Napomena:

- Možete izmeniti podešavanja skeniranja, kao što su veličina skeniranja, fascikla za čuvanje ili format sačuvane datoteke, pomoću programa Epson Event Manager.
- Boja, veličina i ivica kopirane slike neće biti potpuno isti kao original.

Povezane informacije

- ➔ [“Postavljanje originala na staklo skenera \(Staklo skenera\)” na strani 22](#)
- ➔ [“Aplikacija za konfiguraciju operacije skeniranja na kontrolnoj tabli \(Epson Event Manager\)” na strani 73](#)

Skeniranje sa računara

Skeniranje pomoću programa Epson Scan 2

Možete skenirati pomoću upravljačkog programa skenera „Epson Scan 2“. Objašnjenja svake od stavki u podešavanjima potražite u pomoći za program Epson Scan 2.

Povezane informacije

- ➔ [“Aplikacija za skeniranje dokumenata i slika \(Epson Scan 2\)” na strani 73](#)

Skeniranje dokumenata (Režim dokumenta)

Pomoću **Režim dokumenta** u Epson Scan 2 možete skenirati originale pomoću detaljnih podešavanja koja su pogodna za tekstualne dokumente.

1. Postavite originale.
2. Pokrenite Epson Scan 2.
3. Izaberite **Režim dokumenta** sa liste **Režim**.

Skeniranje

4. Odredite dolenaavedena podešavanja na kartici **Glavna podešavanja**.

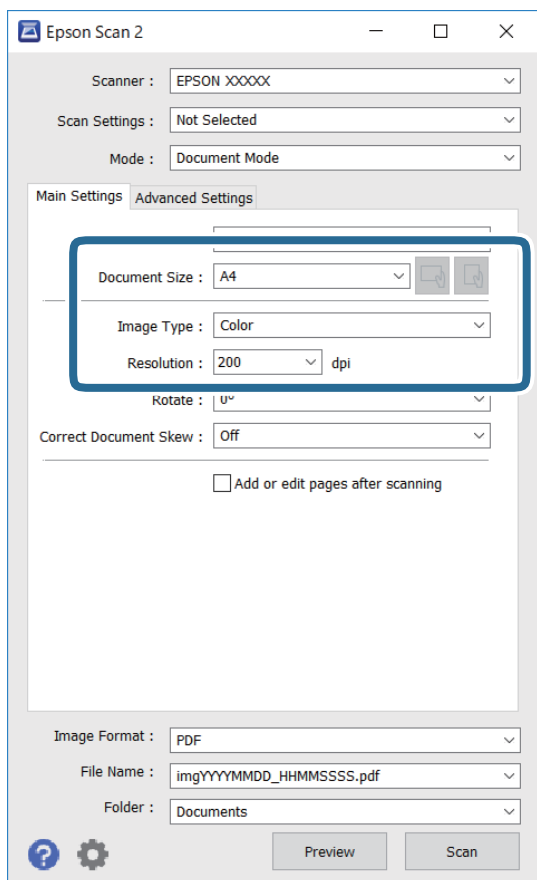

- Veličina dokumenta: Izaberite veličinu originala koji ste postavili.



- (Orijentacija originala) dugmad: Izaberite orijentaciju originala koji ste postavili. U zavisnosti od veličine originala, ova stavka se može podesiti automatski i ne može da se promeni.

- Vrsta slike: Izaberite boju za čuvanje skenirane slike.

- Rezolucija: Izaberite rezoluciju.

Napomena:

- Podešavanje **Izvor dokumenta** je nepromenljivo kao **Staklo skenera**. Ne možete promeniti ovo podešavanje.
- Ako podesite **Dod./ured. str. posle sken.**, možete skenirati dodatne originale nakon skeniranja prvog originala. Pored toga, ako podesite **Format slike** kao PDF ili Multi-TIFF, skenirane slike možete sačuvati kao jednu datoteku.

5. Po potrebi izvršite ostala podešavanja za skeniranje.

- Možete pregledati skeniranu sliku klikom na dugme **Pregled**. Prozor za pregled se otvara i prikazuje se slika za prethodni pregled.

Skeniranje

- Na kartici **Napredna podešavanja** možete izvršiti detaljna podešavanja slike koja su pogodna za tekstualne dokumente, kao što su sledeća.
 - Ukloni pozadinu: Uklonite pozadinu originala.
 - Poboljšanje teksta: Možete očistiti i izoštriti zamagljena slova u originalu.
 - Automatska segmentacija oblasti: Možete očistiti slova i poravnati sliku kada vršite crno-belo skeniranje za dokument koji sadrži slike.
 - Poboljšanje boje: Možete pojačati određenu boju na skeniranoj slici, a zatim je sačuvati u nijansama sive ili kao crno-belu.
 - Osvetljenje: Možete da podesite osvetljenost skenirane slike.
 - Kontrast: Možete da podesite kontrast skenirane slike.
 - Gama: Možete da podesite gama (osvetljenost međuopsega) skenirane slike.
 - Granica: Možete prilagoditi ivicu monohromatske binarne slike (crno-bele).
 - Maska neoštine: Možete poboljšati i izoštriti konture slike.
 - Deekranizacija: Možete ukloniti talasaste šare (mrežaste senke) koje se pojavljuju kada se skeniraju štampani papiri kao što je časopis.
 - Popunjavanje ivica: Možete da uklonite senku koja se javi oko skenirane slike.
 - Izlaz sa dve slike (samo Windows): Možete skenirati jedanput i sačuvati dve slike istovremeno s različitim izlaznim podešavanjima.

Napomena:

Stavke možda neće biti dostupne, zavisno od ostalih podešavanja koja ste izvršili.

Skeniranje

6. Postavite podešavanja za čuvanje datoteka.

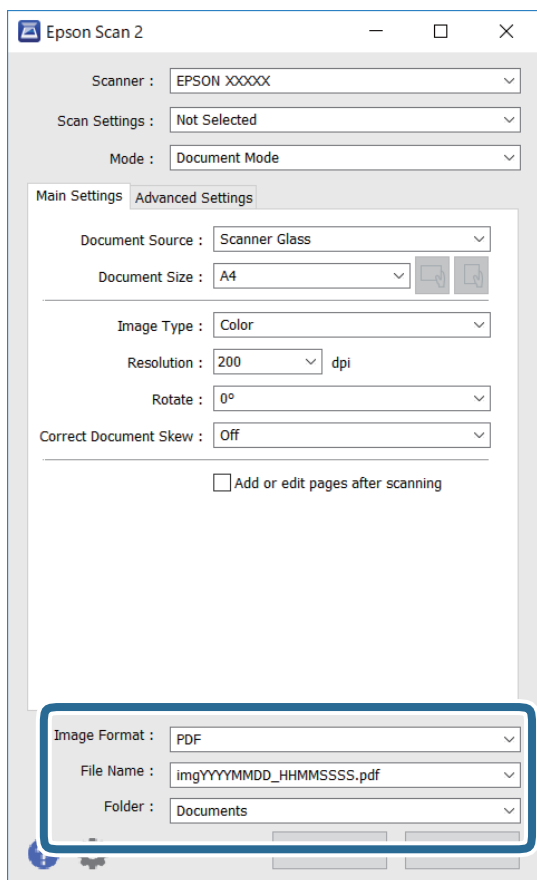

- Format slike: Izaberite format čuvanja sa liste.

Možete izvršiti detaljna podešavanja za svaki format čuvanja, osim za BITMAP i PNG. Izaberite **Opcije** sa liste nakon što izaberete format za čuvanje datoteke.

- Naziv datoteke: Potvrdite prikazani naziv datoteke za čuvanje.

Možete izmeniti podešavanja naziva datoteke izborom **Podešavanja** sa liste.

- Fascikla: Izaberite fasciklu za čuvanje skenirane slike sa liste.

Možete izabrati drugu fasciklu ili napraviti novu fasciklu izborom **Izaberite** sa liste.

7. Kliknite na **Skeniraj**.**Povezane informacije**

➔ [“Postavljanje originala na staklo skenera \(Staklo skenera\)” na strani 22](#)

Skeniranje fotografija ili slika (Režim fotografije)

Pomoću **Režim fotografije** u Epson Scan 2 možete skenirati originale uz veoma mnogo funkcija podešavanja slike koje su pogodne za fotografije ili slike.

1. Postavite originale.

Ako postavite više originala na staklo skenera, možete ih sve istovremeno skenirati. Vodite računa da razmak između originala bude najmanje 20 mm.

Skeniranje

2. Pokrenite Epson Scan 2.
3. Izaberite **Režim fotografije** sa liste **Režim**.
4. Odredite dolenađena podešavanja na kartici **Glavna podešavanja**.

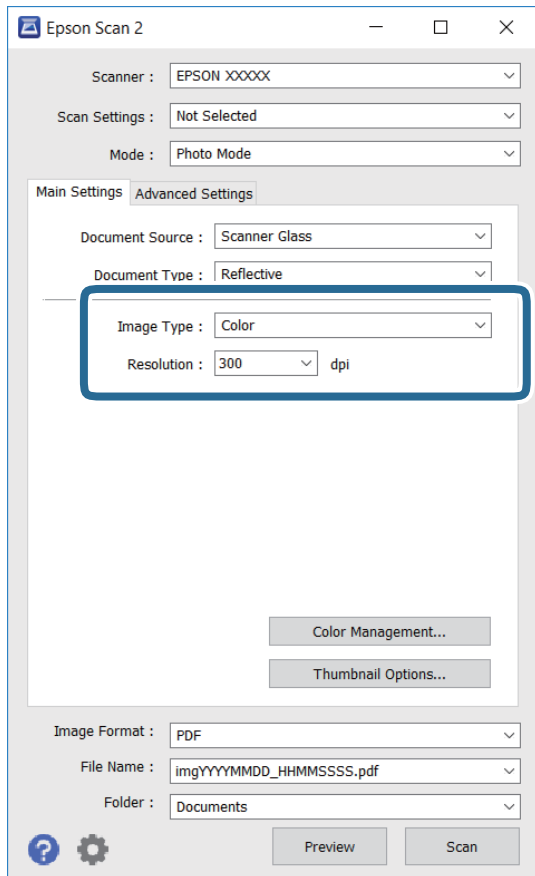

- Vrsta slike: izaberite boju za čuvanje skenirane slike.
- Rezolucija: izaberite rezoluciju.

Napomena:

Podešavanje **Izvor dokumenta** je nepromenljivo kao **Staklo skenera**, i podešavanje **Vrsta dokumenta** je nepromenljivo kao **Reflektujuće**. (**Reflektujuće** označava originale koji nisu providni, na primer, obične papire ili fotografije.) Ne možete promeniti ova podešavanja.

Skeniranje

5. Kliknite na **Pregled**.

Prozor za pregled se otvara i prikazuju se slike za prethodni pregled kao umanjene prikazi.

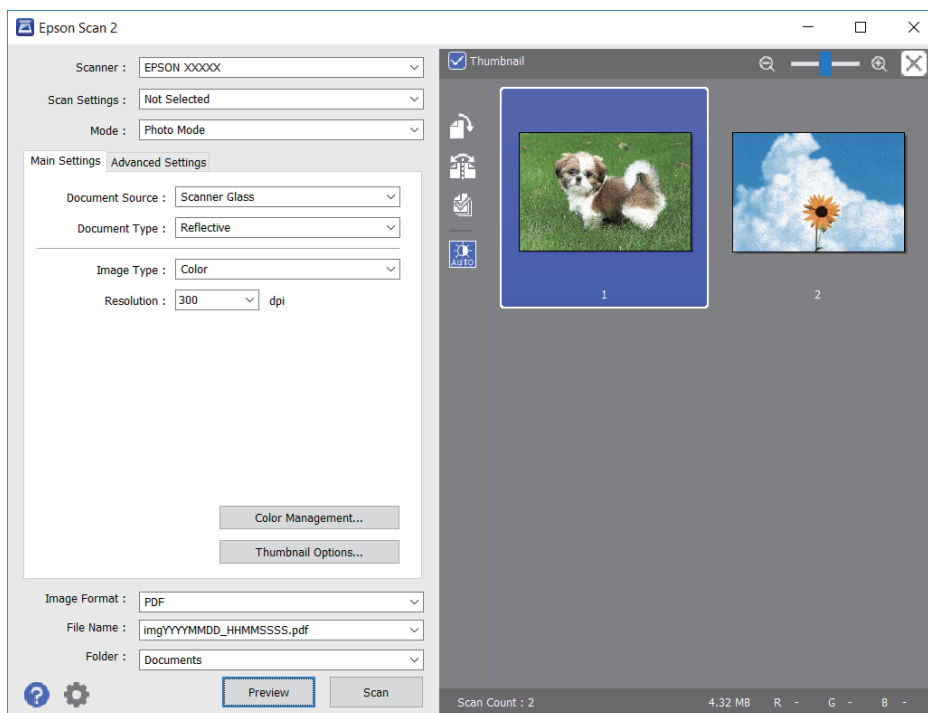
**Napomena:**

Da biste pregledali celu skeniranu oblast, poništite polje **Sličica** u gornjem delu prozora za pregled.

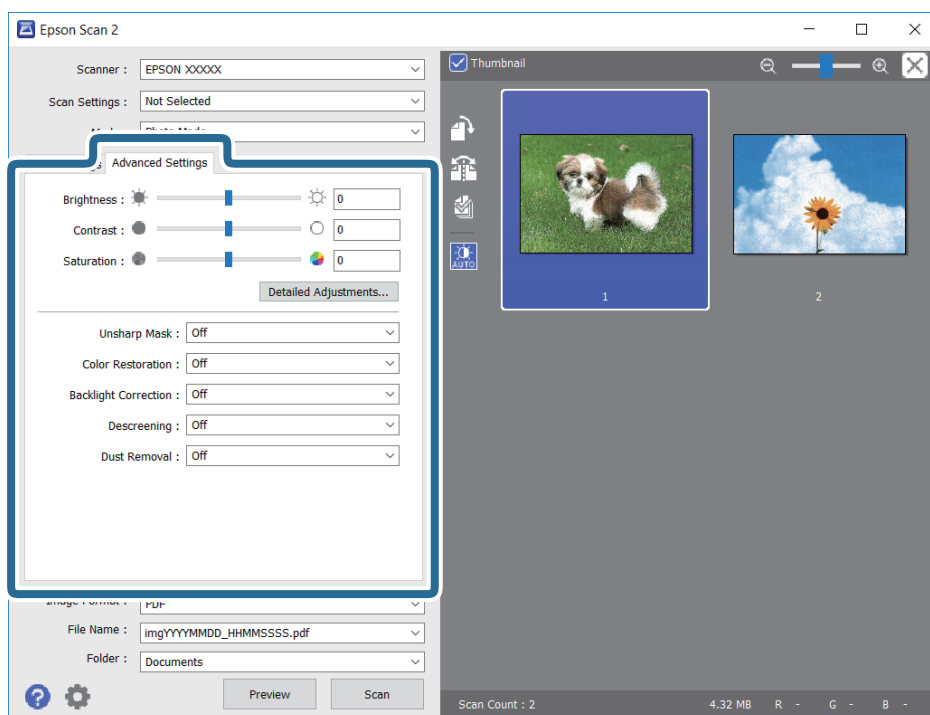
6. Potvrdite pregled i po potrebi izvršite podešavanja na kartici **Napredna podešavanja**.

Skeniranje

Možete podesiti skeniranu sliku pomoću detaljnih podešavanja koja su pogodna za fotografije ili slike, kao što su sledeća.

- Osvetljenje: Možete da podesite osvetljenost skenirane slike.
- Kontrast: Možete da podesite kontrast skenirane slike.
- Zasićenje: Možete da podesite zasićenje skenirane slike.
- Maska neoštine: Možete da poboljšate i izoštrite konture skenirane slike.
- Popravka boje: Možete da popravite slike koje su izbledele da biste im vratili njihove originalne boje.
- Korekcija poz. osvet.: Možete da osvetlite skenirane slike koje su tamne zbog pozadinskog svetla.
- Deekranizacija: možete ukloniti talasaste šare (mrežaste senke) koje se pojavljuju kada se skeniraju štampani papiri kao što je časopis.
- Uklanjanje prašine: Možete da uklonite prašinu na skeniranoj slici.

Napomena:

- Stavke možda neće biti dostupne, zavisno od ostalih podešavanja koja se izvršili.
- U zavisnosti od originala, skenirana slika možda neće biti pravilno podešena.
- Kada se pravi više umanjenih prikaza, možete podesiti kvalitet slike za svaki umanjeni prikaz. Zavisno od stavki podešavanja, možete zajedno podesiti kvalitet skeniranih slika tako što ćete izabrati više umanjenih prikaza.

7. Postavite podešavanja za čuvanje datoteka.

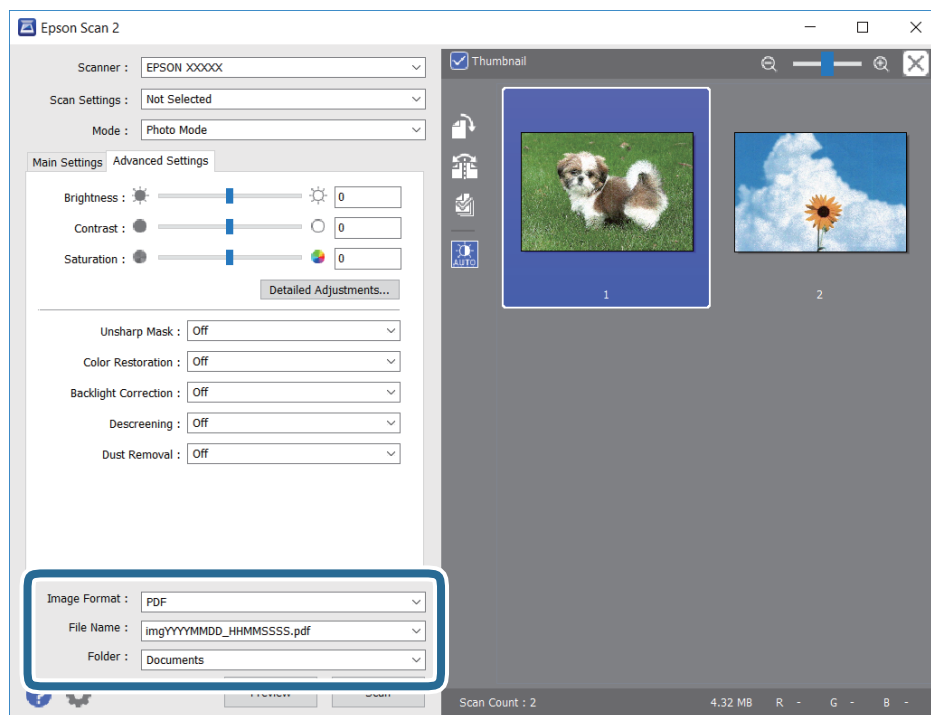

- Format slike: izaberite format čuvanja sa liste.
Možete izvršiti detaljna podešavanja za svaki format čuvanja, osim za BITMAP i PNG. Izaberite **Opcije** sa liste nakon što izaberete format za čuvanje datoteke.
- Naziv datoteke: potvrdite prikazani naziv datoteke za čuvanje.
Možete izmeniti podešavanja naziva datoteke izborom **Podešavanja** sa liste.

Skeniranje

- Fascikla: izaberite fasciklu za čuvanje skenirane slike sa liste.

Možete izabrati drugu fasciklu ili napraviti novu fasciklu izborom **Izaberite** sa liste.

- Kliknite na **Skeniraj**.

Povezane informacije

- ➔ [“Postavljanje originala na staklo skenera \(Staklo skenera\)”](#) na strani 22
- ➔ [“Postavljanje više fotografija radi istovremenog skeniranja”](#) na strani 23

Punjenje mastila

Provera nivoa mastila

Da biste potvrdili stvarnu količinu preostalog mastila, vizuelno proverite nivoe mastila u svim rezervoarima štampača.



Važno:

Nastavak upotrebe štampača kada je nivo mastila ispod donje linije može dovesti do oštećenja štampača.

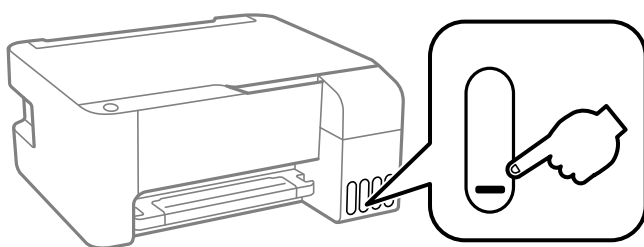

Kodovi bočica sa mastilom

Kompanija Epson preporučuje upotrebu originalnih Epson bočica sa mastilom.

Slede kodovi za originalne Epson bočice sa mastilom.



Važno:

- Garancija kompanije Epson ne pokriva oštećenja do kojih dođe usled korišćenja mastila koja nisu navedena, uključujući i originalna Epson mastila koja nisu namenjena za ovaj štampač ili bilo koja mastila drugih proizvođača.*
- Drugi proizvodi, koje ne proizvodi kompanija Epson, mogu dovesti do oštećenja koje nije pokriveno garancijama kompanije Epson i pod određenim uslovima mogu dovesti do nepredvidivog ponašanja štampača.*

Napomena:

- Kodovi bočica sa mastilom mogu se razlikovati u zavisnosti od lokacije. Za pravilne kodove u vašoj okolini, obratite se službi za podršku kompanije Epson.*
- Iako bočica sa mastilom može sadržati reciklirane materijale, to ne utiče na funkcionisanje ili učinak štampača.*
- Specifikacije i izgled bočice sa mastilom su podložni promeni radi unapređenja bez prethodnog obaveštenja.*

Za Evropu

BK: Black (Crna)	C: Cyan (Tirkizna)	M: Magenta (Ružičasta)	Y: Yellow (Žuta)
103	103	103	103

Punjenje mastila

Napomena:

Posetite sledeći veb-sajt radi informacije o kapacitetima bočica sa mastilom kompanije Epson.

<http://www.epson.eu/pageyield>

Za Kinu

BK: Black (Crna)	C: Cyan (Tirkizna)	M: Magenta (Ružičasta)	Y: Yellow (Žuta)
004	004	004	004

Za azijske zemlje osim Kine

BK: Black (Crna)	C: Cyan (Tirkizna)	M: Magenta (Ružičasta)	Y: Yellow (Žuta)
003	003	003	003

Povezane informacije

➔ “Veb-sajt za tehničku podršku” na strani 112

Mere opreza pri rukovanju bočicom sa mastilom

Mere opreza u vezi sa čuvanjem mastila

- Čuvajte bočice sa mastilom na sobnoj temperaturi i nemojte ih izlagati direktnoj sunčevoj svetlosti.
- Nakon što unesete bočicu sa mastilom unutra iz prostorije za hladno skladištenje, ostavite je da se zagreje na sobnoj temperaturi najmanje tri sata pre upotrebe.
- Kompanija Epson preporučuje upotrebu bočica sa mastilom pre datuma odštampanog na pakovanju.
- Nemojte otvarati pakovanje bočice sa mastilom dok ne budete spremni da napunite rezervoar sa mastilom. Pakovanje bočice sa mastilom je vakumirano da bi se održala njegova pouzdanost. Ako bočicu sa mastilom ostavite otpakovanu na duže vreme pre nego što je upotrebite, normalno štampanje možda neće biti moguće.
- Kada bočicu s mastilom otvorite, preporučujemo vam da je iskoristite što pre.
- Kada skladištite ili transportujete bočicu sa mastilom, nemojte nakretati bočicu i nemojte je podvrgavati udarcima ili promenama temperature. U suprotnom, mastilo može procuriti, čak i ako je zatvarač bočice čvrsto zatvoren. Uverite se da je bočica sa mastilom uspravna kada pričvršćujete zatvarač i preduzmite mere predostrožnosti da sprečite curenje mastila prilikom transporta bočice, na primer, stavite bočicu u vrećicu.

Mere opreza u vezi sa punjenjem mastila

- Koristite bočice sa mastilom označene odgovarajućom šifrom dela za ovaj štampač.
- Ovaj štampač zahteva pažljivo rukovanje mastilom. Mastilo se može prosuti prilikom punjenja rezervoara sa mastilom. Ako mastilo dođe u dodir sa vašom odećom ili predmetima, može biti nemoguće ukloniti ga.
- Boce s mastilom nemojte mučkati suviše energično ili ih suviše stiskati.
- Ako bilo koji od rezervoara sa mastilom nije napunjen do donje linije, uskoro obavite dopunu mastila. Nastavak upotrebe štampača kada je nivo mastila ispod donje linije može dovesti do oštećenja štampača.
- Za optimalne rezultate štampanja, nemojte dozvoliti da štampač duže vreme radi s niskim nivoom mastila.

Punjenje mastila

Potrošnja mastila

- ❑ Da bi se održao optimalan učinak glave za štampanje, određena količina mastila iz svih rezervoara s mastilom se troši tokom operacija održavanja kao što je čišćenje glave za štampanje. Mastilo se može trošiti i kada uključujete štampač.
- ❑ Prilikom monohromatskog štampanja ili štampanja u nijansama sive mogu se koristiti druge boje umesto crne, u zavisnosti od tipa papira ili podešavanja kvaliteta štampanja. Razlog je to što se za dobijanje crne boje koristi mešavina boja.
- ❑ Mastilo iz bočica sa mastilom koje su priložene uz vaš štampač, delom se troši prilikom početnog podešavanja. Da bi se dobili otisci visokog kvaliteta, glava za štampanje vašeg štampača će biti u potpunosti napunjena mastilom. Ovaj jednokratni proces troši određenu količinu mastila i stoga, ove bočice mogu odštampati manje stranica u odnosu na naredne bočice sa mastilom.
- ❑ Navedeni broj otisaka može se razlikovati zavisno od slika koje štampate, tipa papira koji koristite, učestalosti štampanja, kao i ambijentalnih uslova, kao što je temperatura.

Punjenje rezervoara mastilom

Mastilo se može dopuniti u bilo kom trenutku.



Važno:

Kompanija Epson preporučuje upotrebu originalnih Epson bočica sa mastilom.

1. Otvorite poklopac rezervoara s mastilom.

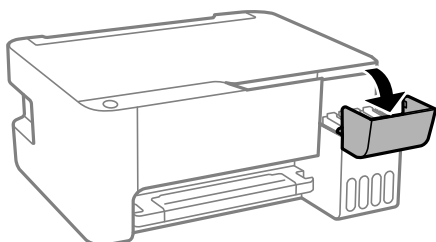

2. Otvorite zatvarač rezervoara s mastilom.

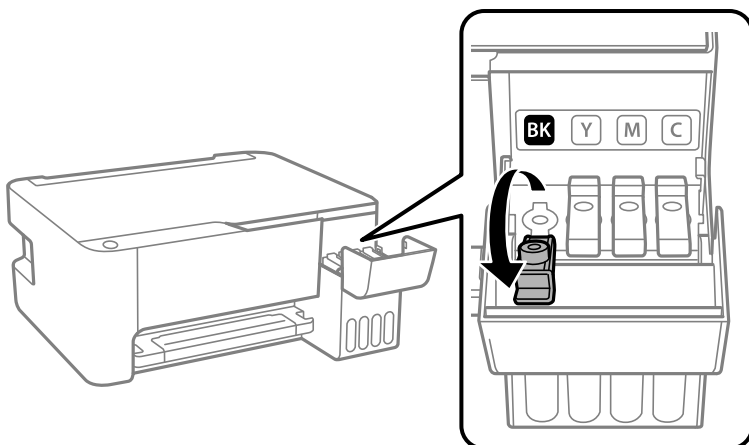

Punjenje mastila

! **Važno:**

Uverite se da boja mastila odgovara boji mastila koje želite da dopunite.

3. Držeći bočicu s mastilom u uspravnom položaju, polako okrenite zatvarač kako biste ga uklonili.

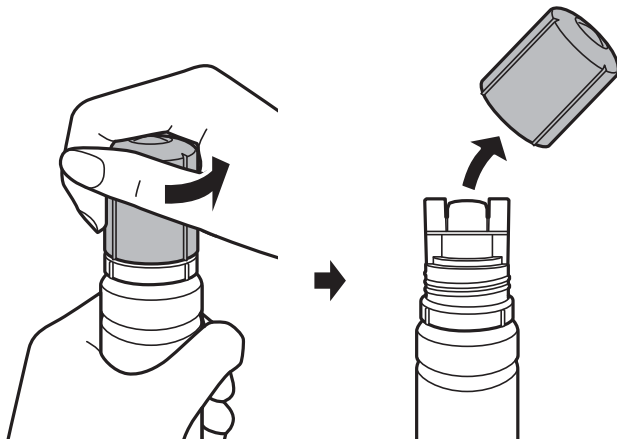

! **Važno:**

- Pazite da ne prospete mastilo.
- Nemojte dirati vrh bočice s mastilom nakon skidanja zatvarača; u protivnom se možete umrljati mastilom.

4. Postavite vrh bočice s mastilom naspram otvora s prednje strane ulaza za punjenje, a zatim polako uspravite bočicu kako biste je ubacili u ulaz za punjenje.

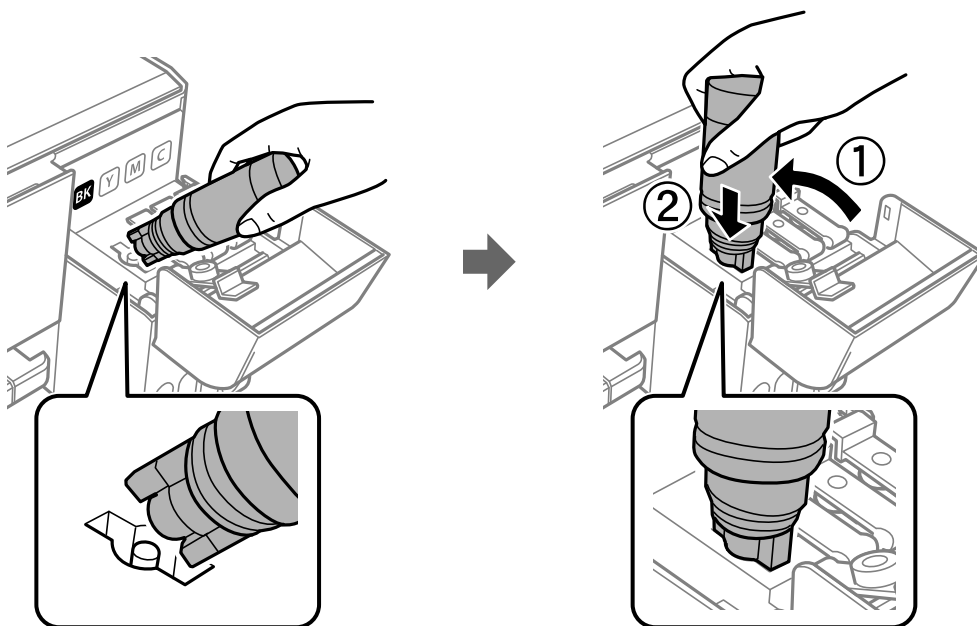

! **Važno:**

Nemojte dozvoliti da vrh bočice s mastilom udari o neki predmet nakon skidanja zatvarača; u protivnom može doći do prosipanja mastila.

Punjenje mastila

5. Ubacite vrh bočice s mastilom u ulaz za punjenje da stoji čvrsto kako biste dopunili rezervoar mastilom. Mastilo curi u rezervoar samim običnim držanjem bočice, bez stiskanja. Mastilo automatski prestaje da curi kada se rezervoar napuni do gornje linije.

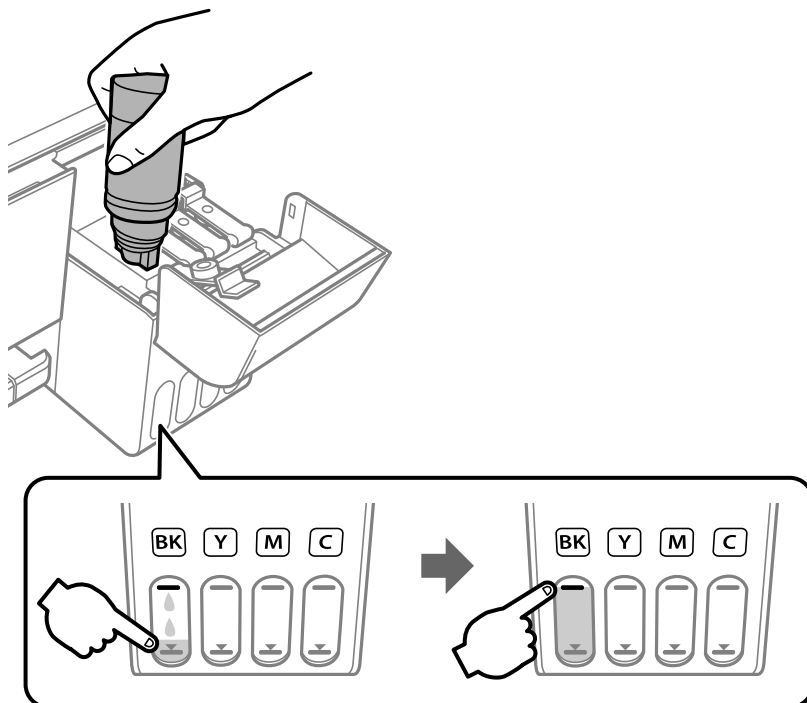

Važno:

Nemojte ostavljati bočicu s mastilom postavljenu; u protivnom može doći do oštećenja bočice ili curenja mastila.

Napomena:

Ako mastilo ne počne da teče u rezervoar, uklonite bočicu s mastilom i pokušajte ponovo da je postavite.

6. Kada ste završili s dopunjavanjem mastila, uklonite bočicu s mastilom, a zatim čvrsto zatvorite zatvarač bočice s mastilom.

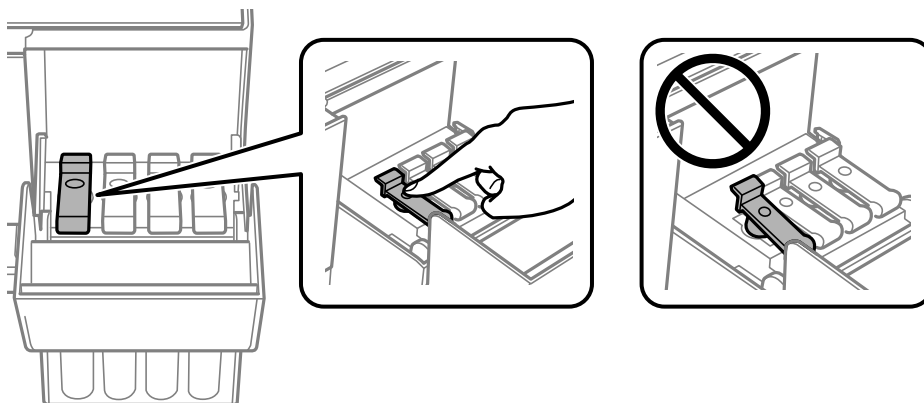

Punjenje mastila

Napomena:

Ako u bočici preostane mastila, zategnite zatvarač i čuvajte bočicu u uspravnom položaju za kasniju upotrebu.

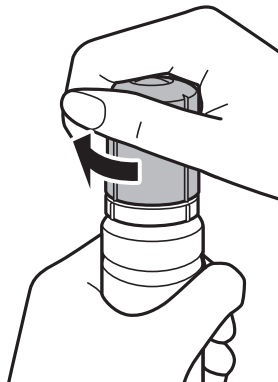

7. Čvrsto zatvorite poklopac rezervoara s mastilom.

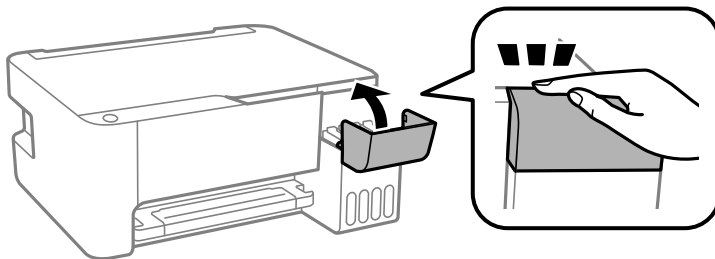

Napomena:

Ako nastavite da koristite štampač nakon ponovnog postavljanja nivoa mastila, a da niste dopunili rezervoar s mastilom do gornje linije, štampanje se može izvršiti bez mastila, što može oštetiti štampač. Pre nego što počnete da štampate, obavezno vizuelno proverite nivoe mastila u svim rezervoarima s mastilom.

Povezane informacije

- ➔ [“Kodovi bočica sa mastilom” na strani 61](#)
- ➔ [“Mere opreza pri rukovanju bočicom sa mastilom” na strani 62](#)
- ➔ [“Prosuto mastilo” na strani 103](#)

Održavanje štampača

Provera i čišćenje glave za štampanje



Ako su mlaznice začepljene, otisci postaju bleđi, vide se trake ili se pojavljuju neočekivane boje. Kada kvalitet štampe opadne, upotrebite funkciju provere mlaznica i proverite da li su mlaznice začepljene. Ako su mlaznice začepljene, očistite glavu za štampanje.



Važno:

- Nemojte otvarati prednji poklopac niti isključivati štampač tokom čišćenja glave. Ako se čišćenje glave ne završi, štampanje možda neće biti moguće.
- Pošto se za čišćenje glave za štampanje koristi određena količina boje, čistite glavu samo ako kvalitet opadne.
- Kada je nivo mastila nizak, možda nećete biti u mogućnosti da očistite glavu za štampanje. U tom slučaju pripremite novu bočicu sa mastilom.
- Ukoliko se kvalitet štampanja ne poboljša nakon što se tri puta ponovi provera mlaznica i čišćenje glave, nemojte štampati najmanje 12 sati, a zatim ponovo pokrenite proveru mlaznica i čišćenje glave, ukoliko to bude potrebno. Preporučujemo da isključite štampač. Ako se kvalitet ni tada ne popravi, pokrenite Potpuno čišćenje. Ako se ni tada ne popravi, kontaktirajte službu za podršku kompanije Epson.
- Da biste sprečili isušivanje glave za štampanje, nemojte štampač isključivati sa napajanja kada je uključen.

Provera i čišćenje glave za štampanje — dugmad na štampaču

1. Ubacite običan papir formata A4 u štampač.
2. Pritisnite dugme  da biste isključili štampač.
3. Uključite štampač dok držite pritisnuto dugme , a zatim otpustite dugmad dok lampica napajanja treperi. Štampa se šablon za proveru mlaznica.

Napomena:

Može biti potrebno malo vremena da štampanje šablona za proveru mlaznica započne.

4. Pregledajte odštampani šablon. Ako ima isprekidanih linija ili neki segmenti nedostaju, kao što je prikazano na šablonu „NG”, moguće je da su mlaznice glave za štampanje začepljene. Pređite na sledeći korak. Ako ne možete da nađete isprekidane linije ili segmente koji nedostaju, kao na sledećem šablonu „OK”, mlaznice nisu začepljene. Čišćenje glave za štampanje nije potrebno.

OK

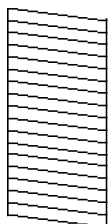

NG

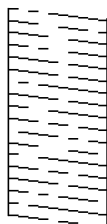

Održavanje štampača

5. Držite pritisnuto dugme  u trajanju od pet sekundi dok lampica napajanja ne počne da treperi. Pokreće se čišćenje glave za štampanje.

Napomena:

Može biti potrebno malo vremena da čišćenje glave za štampanje započne.

6. Kada lampica napajanja prestane da treperi, ponovo odštamajte šablon za proveru mlaznica. Ponavljajte čišćenje i štampanje šablona dok sve linije ne budu potpuno odštampane.

Povezane informacije

- ➔ [“Ubacivanje papira u Zadnji mehanizam za uvlačenje papira” na strani 19](#)

Proveravanje i čišćenje glave za štampanje – Windows

1. Ubacite običan papir formata A4 u štampač.
2. Pristupite prozoru drajvera štampača.
3. Kliknite na **Provera mlaznica** na kartici **Održavanje**.
4. Sledite uputstva na ekranu.

Povezane informacije

- ➔ [“Ubacivanje papira u Zadnji mehanizam za uvlačenje papira” na strani 19](#)
- ➔ [“Pristupanje upravljačkom programu štampača” na strani 26](#)

Provera i čišćenje glave za štampanje — Mac OS

1. Ubacite običan papir formata A4 u štampač.
2. Izaberite **Željene postavke sistema** u meniju  > **Štampači i skeneri** (ili **Štampanje i skeniranje, Štampanje i faks**), a zatim izaberite štampač.
3. Kliknite na **Opcije i materijal za štampanje** > **Uslužni program** > **Otvori uslužni program štampača**.
4. Kliknite na **Provera mlaznica**.
5. Pratite uputstva na ekranu.

Povezane informacije

- ➔ [“Ubacivanje papira u Zadnji mehanizam za uvlačenje papira” na strani 19](#)

Vršenje Potpuno čišćenje

Uslužni program **Potpuno čišćenje** vam omogućava da zamenite svo mastilo unutar creva za mastilo. U sledećim situacijama ćete možda morati da upotrebite ovu funkciju da biste poboljšali kvalitet štampe.

Održavanje štampača

- Izvršili ste štampanje ili čišćenje glave za štampanje kada su nivoi mastila bili suviše niski da bi se videli na prozorima rezervoara s mastilom.
- Izvršili se proveru mlaznica i čišćenje glave za štampanje nekoliko puta, a zatim sačekali da prođe najmanje 12 sati bez štampanja, ali se kvalitet štampe još uvek nije popravio.

Pre nego što pokrenete ovu funkciju pročitajte sledeća uputstva.



Važno:

Povedite računa o tome da u rezervoarima ima dovoljno mastila.

Vizuelno proverite da li su svi rezervoari s mastilom puni barem do jedne trećine. Nizak nivo mastila tokom vršenja funkcije Potpuno čišćenje može da ošteti proizvod.



Važno:

Između funkcija Potpuno čišćenje treba da protekne period od 12 sati.

Jedan Potpuno čišćenje bi obično trebalo da reši pitanje kvaliteta štampe u roku od 12 sati. Zbog toga morate sačekati 12 sati pre nego što ponovo pokušate da ga pokrenete, kako bi se izbeglo nepotrebno trošenje mastila.



Važno:

Ova funkcija utiče na radni vek jastučića za mastilo. Jastučići za mastilo dostižu svoj kapacitet ranije ako se koristi ova funkcija. Ako su jastučići za mastilo dostigli kraj svog veka trajanja, obratite se podršci kompanije Epson kako biste zatražili zamenu.

Napomena:

Kada su nivoi mastila nedovoljni za vršenje funkcije Potpuno čišćenje, tu operaciju ne možete izvršiti. Čak i u tom slučaju može ostati mastila za štampanje.

Vršenje Potpuno čišćenje — Windows

1. Pristupite prozoru upravljačkog programa štampača.
2. Kliknite na **Potpuno čišćenje** na kartici **Održavanje**.
3. Pratite uputstva na ekranu.

Povezane informacije

➔ [“Pristupanje upravljačkom programu štampača” na strani 26](#)

Vršenje Potpuno čišćenje — Mac OS

1. Izaberite **Željene postavke sistema** u meniju  > **Štampači i skeneri** (ili **Štampanje i skeniranje, Štampanje i faks**), a zatim izaberite štampač.
2. Kliknite na **Opcije i materijal za štampanje** > **Uslužni program** > **Otvori uslužni program štampača**.
3. Kliknite na **Potpuno čišćenje**.

4. Pratite uputstva na ekranu.

Poravnavanje glave za štampanje

Ako primetite neusklađenost vertikalnih linija ili zamrljane slike, poravnajte glavu za štampanje.

Poravnavanje glave za štampanje — Windows

1. Ubacite običan papir formata A4 u štampač.
2. Pristupite prozoru upravljačkog programa štampača.
3. Kliknite na **Poravnanje glave za štampanje** na kartici **Održavanje**.
4. Pratite uputstva na ekranu.

Povezane informacije

- ➔ [“Ubacivanje papira u Zadnji mehanizam za uvlačenje papira” na strani 19](#)
- ➔ [“Pristupanje upravljačkom programu štampača” na strani 26](#)

Poravnavanje glave za štampanje — Mac OS

1. Ubacite običan papir formata A4 u štampač.
2. Izaberite **Željene postavke sistema** u meniju  > **Štampači i skeneri** (ili **Štampanje i skeniranje, Štampanje i faks**), a zatim izaberite štampač.
3. Kliknite na **Opcije i materijal za štampanje** > **Uslužni program** > **Otvori uslužni program štampača**.
4. Kliknite na **Print Head Alignment**.
5. Pratite uputstva na ekranu.

Povezane informacije

- ➔ [“Ubacivanje papira u Zadnji mehanizam za uvlačenje papira” na strani 19](#)

Čišćenje putanje papira

Kada su otisci zamrljani ili izgužvani, očistite unutrašnji valjak.



Važno:

Nemojte čistiti unutrašnjost štampača flis-papirom. Niti mogu da začepi mlaznice glave za štampanje.

Čišćenje mrlja od mastila sa putanje papira

1. Uverite se da nema prašine ili mrlja na staklu skenera (staklo skenera) i poklopcu skenera.
2. Ubacite običan papir formata A4 u štampač.
3. Započnite kopiranje bez postavljanja originala.

Napomena:

Ponavljajte ovaj postupak dok papir više ne bude umrljan mastilom.

Povezane informacije

➔ [“Ubacivanje papira u Zadnji mehanizam za uvlačenje papira” na strani 19](#)

Čišćenje Staklo skenera

Kada su kopije ili skenirane slike zamrljane, očistite staklo skenera.



Važno:

Za čišćenje štampača nemojte koristiti alkohol niti razređivače. Ove hemikalije mogu da oštete štampač.

1. Otvorite poklopac za dokumente.

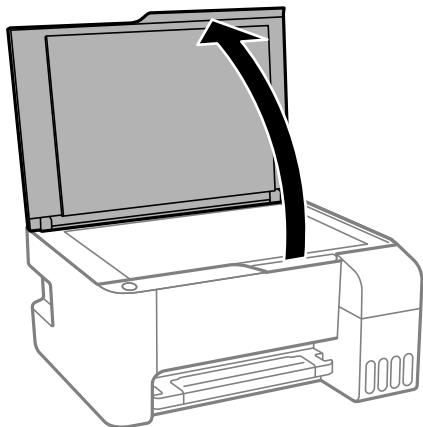

2. Očistite površinu staklo skenera mekom, suvom i čistom krpom.



Važno:



- Ako na staklenoj površini ima masnih mrlja ili drugih materija koje se teško skidaju, očistite ih mekom krpom na koju ćete naneti malu količinu sredstva za čišćenje stakla. Obrišite svu preostalu tečnost.*
- Nemojte prejako pritiskati staklenu površinu.*
- Pazite da ne ogrebete ili oštetite površinu stakla. Ako se staklena površina ošteti, kvalitet skeniranja može opasti.*

Provera ukupnog broja stranica koje su prošle kroz štampač

Možete proveriti ukupan broj stranica koje su prošle kroz štampač.

Provera ukupnog broja stranica koje su prošle kroz štampač — dugmad štampača

Informacije se štampaju zajedno sa šablonom za proveru mlaznica.

1. Ubacite običan papir formata A4 u štampač.
2. Pritisnite dugme  da biste isključili štampač.
3. Uključite štampač dok držite pritisnuto dugme , a zatim otpustite dugmad dok lampica napajanja treperi.

Provera ukupnog broja stranica koje su prošle kroz štampač - Windows

1. Pristupite prozoru drajvera štampača.
2. Kliknite na **Informacije o štampaču i opcijama** na kartici **Održavanje**.

Povezane informacije

➔ [“Pristupanje upravljačkom programu štampača” na strani 26](#)

Provera ukupnog broja stranica koje su prošle kroz štampač — Mac OS

1. Izaberite **Željene postavke sistema** u meniju  > **Štampači i skeneri** (ili **Štampanje i skeniranje, Štampanje i faks**), a zatim izaberite štampač.
2. Kliknite na **Opcije i materijal za štampanje** > **Uslužni program** > **Otvori uslužni program štampača**.
3. Kliknite na **Printer and Option Information**.

Informacije o softveru

Ovaj odeljak predstavlja softverske proizvode koji su dostupni za vaš štampač sa priloženog CD-a.

Aplikacija za skeniranje dokumenata i slika (Epson Scan 2)

Epson Scan 2 je aplikacija koja kontroliše skeniranje. Možete da podesite veličinu, rezoluciju, osvetljenost, kontrast i kvalitet skenirane slike. Epson Scan 2 možete da pokrenete i iz aplikacija koje su usklađene sa interfejsom TWAIN. Više informacija potražite u funkciji za pomoć date aplikacije.

Započinjanje u operativnom sistemu Windows

Napomena:

*Kod operativnih sistema Windows Server, povedite računara da bude instalirana funkcija **Utisak pri radu s računarom**.*

Windows 10/Windows Server 2016

Kliknite na dugme Start i zatim izaberite **EPSON > Epson Scan 2**.

Windows 8.1/Windows 8/Windows Server 2012 R2/Windows Server 2012

Unesite naziv aplikacije u polje za pretragu, a zatim izaberite prikazanu ikonu.

Windows 7/Windows Vista/Windows XP/Windows Server 2008 R2/Windows Server 2008/Windows Server 2003 R2/Windows Server 2003

Kliknite na dugme za početak, a zatim izaberite **Svi programi ili Programi > EPSON > Epson Scan 2 > Epson Scan 2**.

Započinjanje u operativnom sistemu Mac OS

Napomena:

Epson Scan 2 ne podržava funkciju brze zamene korisnika na operativnom sistemu Mac OS. Isključite brzu zamenu korisnika.

Izaberite **Kreni > Aplikacije > Epson Software > Epson Scan 2**.

Povezane informacije

➔ [“Skeniranje pomoću programa Epson Scan 2” na strani 53](#)

➔ [“Instaliranje aplikacija” na strani 76](#)

Aplikacija za konfiguraciju operacije skeniranja na kontrolnoj tabli (Epson Event Manager)

Epson Event Manager je aplikacija koja vam omogućava da skeniranjem upravljate pomoću kontrolne table i da slike sačuvate na računaru. Svoja podešavanja možete dodati kao unapred određene postavke, kao što su vrsta dokumenta, lokacija fascikle za čuvanje i format slike. Više informacija potražite u funkciji za pomoć date aplikacije.

Informacije o softveru

Napomena:

Operativni sistemi Windows Server nisu podržani.

Započinjanje u operativnom sistemu Windows

Windows 10

Kliknite na dugme Start i zatim izaberite **Epson Software > Event Manager**.

Windows 8.1/Windows 8

Unesite naziv aplikacije u polje za pretragu, a zatim izaberite prikazanu ikonu.

Windows 7/Windows Vista/Windows XP

Kliknite na dugme Start i zatim izaberite **Svi programi ili Programi > Epson Software > Event Manager**.

Započinjanje u operativnom sistemu Mac OS

Kreni > Aplikacije > Epson Software > Event Manager.

Povezane informacije

➔ [“Instaliranje aplikacija” na strani 76](#)

Aplikacija za izdavanje fotografija (Epson Easy Photo Print)

Epson Easy Photo Print je aplikacija koja vam omogućava da lako štampate fotografije u različitim rasporedima. Možete pregledati sliku fotografije i prilagoditi slike ili položaje. Takođe možete štampati fotografiju sa okvirom. Više informacija potražite u funkciji za pomoć date aplikacije.

Štampanjem na originalnom Epson foto papiru kvalitet mastila se ispoljava u najvećoj mogućoj meri i otisci su živi i jasni.

Da biste izvršili štampanje bez ivica pomoću aplikacija dostupnih na tržištu, izvršite sledeća podešavanja.

- Napravite sliku koja odgovara veličini papira. Ako je u aplikaciji koju koristite omogućeno podešavanje margina, podesite ih na 0 mm.
- Omogućite podešavanje za štampanje bez ivica u upravljačkom programu štampača.

Napomena:

- Operativni sistemi Windows Server nisu podržani.
- Da biste koristili ovu aplikaciju, upravljački program štampača mora biti instaliran.

Započinjanje u operativnom sistemu Windows

Windows 10

Kliknite na dugme Start i zatim izaberite **Epson Software > Epson Easy Photo Print**.

Windows 8.1/Windows 8

Unesite naziv aplikacije u polje za pretragu, a zatim izaberite prikazanu ikonu.

Windows 7/Windows Vista/Windows XP

Kliknite na dugme Start, a zatim izaberite **Svi programi ili Programi > Epson Software > Epson Easy Photo Print**.

Započinjanje u operativnom sistemu Mac OS

Kreni > Aplikacije > Epson Software > Epson Easy Photo Print.

Povezane informacije

➔ [“Instaliranje aplikacija” na strani 76](#)

Aplikacija za štampanje veb-stranica (E-Web Print) (samo za Windows)

E-Web Print je aplikacija koja vam omogućava da lako štampate veb-stranice sa različitim rasporedima. Više informacija potražite u funkciji za pomoć date aplikacije. Pomoć možete dobiti iz menija **E-Web Print** na traci sa alatima **E-Web Print**.

Napomena:

- Operativni sistemi Windows Server nisu podržani.
- Proverite podržane pregledače i najnoviju verziju sa sajta za preuzimanje.

Pokretanje

Kada instalirate aplikaciju E-Web Print, biće prikazana u vašem pregledaču. Kliknite na **Print** ili **Clip**.

Povezane informacije

➔ [“Instaliranje aplikacija” na strani 76](#)

Aplikacija za skeniranje i prebacivanje slika (Easy Photo Scan)

Easy Photo Scan je aplikacija koja vam omogućava da skenirate fotografije i jednostavno pošaljete skeniranu sliku na računar ili u uslugu računarskog oblaka. Možete jednostavno podesiti i skeniranu sliku. Više informacija potražite u funkciji za pomoć date aplikacije.

Napomena:

- Windows server operativni sistemi nisu podržani.
- Da biste koristili ovu aplikaciju, upravljački program skenera Epson Scan 2 mora biti instaliran.

Započinjanje u operativnom sistemu Windows

- Windows 10

Kliknite na dugme Start i zatim izaberite **Epson softver > Jednostavno skeniranje slika**.

- Windows 8.1/Windows 8

Unesite naziv aplikacije u polje za pretragu, a zatim izaberite prikazanu ikonu.

- Windows 7/Windows Vista/Windows XP

Kliknite na dugme Start i zatim izaberite **Svi programi ili Programi > Epson Software > Easy Photo Scan**.

Započinjanje u operativnom sistemu Mac OS

Izaberite **Kreni** > **Aplikacije** > **Epson Software** > **Easy Photo Scan**.

Alatke za ažuriranje softvera (EPSON Software Updater)

EPSON Software Updater je aplikacija koja proverava da li na internetu ima novog ili ažuriranog softvera i instalira ga. Takođe možete da ažurirate osnovni softver štampača i priručnik.

Napomena:

Operativni sistemi Windows Server nisu podržani.

Način instaliranja

Preuzmite EPSON Software Updater sa Epsonovog veb-sajta.

Ako koristite Windows na računaru i ne možete da ga preuzmete sa veb-sajta, možete ga instalirati sa priloženog CD-a sa softverom.

<http://www.epson.com>

Započinjanje u operativnom sistemu Windows

Windows 10

Kliknite na dugme Start i zatim izaberite **Epson Software** > **EPSON Software Updater**.

Windows 8.1/Windows 8

Unesite naziv aplikacije u polje za pretragu, a zatim izaberite prikazanu ikonu.

Windows 7/Windows Vista/Windows XP

Kliknite na dugme Start, a zatim izaberite **Svi programi** ili **Programi** > **Epson Software** > **EPSON Software Updater**.

Napomena:

*EPSON Software Updater takođe možete pokrenuti klikom na ikonu štampača u traci zadataka na radnoj površini, a zatim izborom **Ažuriranje programske podrške**.*

Započinjanje u operativnom sistemu Mac OS

Izaberite **Kreni** > **Aplikacije** > **Epson Software** > **EPSON Software Updater**.

Instaliranje aplikacija

Povežite računar na mrežu i instalirajte najnoviju verziju aplikacija sa veb-sajta.

Napomena:

Prijavite se na računar kao administrator. Unesite administratorsku lozinku ako je računar zatraži.

Pre ponovne instalacije aplikacije, istu morate prvo deinstalirati.

1. Zatvorite sve pokrenute aplikacije.

Informacije o softveru

- Prilikom instalacije drajvera štampača ili programa Epson Scan 2, privremeno prekinite vezu između računara i štampača.

Napomena:

Nemojte povezivati štampač i računar dok ne budete dobili uputstvo da to učinite.

- Pristupite sledećoj veb-lokaciji a zatim unesite broj proizvoda.

<http://epson.sn>

- Izaberite **Podešavanje**, a zatim kliknite na **Preuzimanje**.

- Kliknite ili dvaput kliknite na preuzetu datoteku i zatim pratite uputstva na ekranu.

Napomena:

Ako koristite Windows računar i niste u mogućnosti da preuzimate aplikacije sa internet prezentacije, instalirajte ih sa diska sa softverom koji je priložen uz štampač.

Povezane informacije

➔ “Alatke za ažuriranje softvera (EPSON Software Updater)” na strani 76

➔ “Deinstaliranje aplikacija” na strani 77

Ažuriranje aplikacija i osnovnog softvera

Ažuriranjem aplikacija i osnovnog softvera možda nećete moći da rešite određene probleme, kao ni da poboljšate ili dodate funkcije. Obavezno koristite najnovije verzije aplikacija i osnovnog softvera.

- Postarajte se da štampač i računar budu povezani i da računar bude povezan sa internetom.
- Pokrenite EPSON Software Updater i ažurirajte aplikacije i osnovni softver.



Važno:

Nemojte da isključujete računar ili štampač dok se ažuriranje ne završi; u suprotnom štampač može nepravilno da radi.

Napomena:

Ako na listi ne možete da nađete aplikaciju koju želite da ažurirate, to znači da ta aplikacija ne može da se ažurira preko funkcije EPSON Software Updater. Na lokalnom Epson veb-sajtu potražite najnovije verzije aplikacija.

<http://www.epson.com>

Deinstaliranje aplikacija

Prijavite se na računar kao administrator. Unesite administratorsku lozinku ako je računar zatraži.

Deinstaliranje aplikacija — Windows



- Pritisnite dugme  da biste isključili štampač.

Informacije o softveru

2. Zatvorite sve pokrenute aplikacije.
3. Otvorite **Kontrolnu tablu**:
 - Windows 10/Windows Server 2016
Kliknite na dugme za početak a zatim izaberite **Windows sistem > Kontrolna tabla**.
 - Windows 8.1/Windows 8/Windows Server 2012 R2/Windows Server 2012
Izaberite **Radna površina > Podešavanja > Kontrolna tabla**.
 - Windows 7/Windows Vista/Windows XP/Windows Server 2008 R2/Windows Server 2008/Windows Server 2003 R2/Windows Server 2003
Kliknite na dugme za početak i izaberite **Kontrolna tabla**.
4. Otvorite **Uklonite instalaciju programa (ili Dodaj ili ukloni programe)**:
 - Windows 10/Windows 8.1/Windows 8/Windows 7/Windows Vista/Windows Server 2016/Windows Server 2012 R2/Windows Server 2012/Windows Server 2008 R2/Windows Server 2008
Izaberite **Uklonite instalaciju programa u Programima**.
 - Windows XP/Windows Server 2003 R2/Windows Server 2003
Kliknite na **Dodaj ili ukloni programe**.
5. Izaberite aplikaciju koju želite da deinstalirate.
Ne možete deinstalirati upravljački program štampača ako postoje bilo kakvi zadaci za štampanje. Izbrišite ili sačekajte da se odštampaju pre deinstaliranja.
6. Deinstalirajte aplikacije:
 - Windows 10/Windows 8.1/Windows 8/Windows 7/Windows Vista/Windows Server 2016/Windows Server 2012 R2/Windows Server 2012/Windows Server 2008 R2/Windows Server 2008
Kliknite na **Deinstaliraj/promeni** ili **Deinstaliraj**.
 - Windows XP/Windows Server 2003 R2/Windows Server 2003
Kliknite na **Promeni/ukloni** ili **Ukloni**.

Napomena:
*Ako se prikaže prozor **Kontrola korisničkog naloga** kliknite na **Nastavi**.*
7. Pratite uputstva na ekranu.

Deinstaliranje aplikacija — Mac OS

1. Preuzmite Uninstaller koristeći EPSON Software Updater.
Ako preuzmete Uninstaller, nećete morati da je preuzimate svaki put kada deinstalirate aplikaciju.
2. Pritisnite dugme  da biste isključili štampač.
3. Da biste deinstalirali upravljački program štampača, izaberite **Željene postavke sistema** u meniju  > **Štampači i skeneri** (ili **Štampanje i skeniranje, Štampanje i faks**), a zatim uklonite štampač iz liste omogućenih štampača.
4. Zatvorite sve pokrenute aplikacije.

Informacije o softveru

5. Izaberite **Kreni > Aplikacije > Epson Software > Uninstaller**.
6. Izaberite aplikaciju koju želite da deinstalirate i kliknite na **Uninstall**.



Važno:

Uninstaller uklanja sve drajvere za Epson inkjet štampače sa računara. Ako koristite više Epson inkjet štampača i želite da izbrišete samo neke drajvere, prvo ih sve izbrišite, a zatim ponovo instalirajte potrebne drajvere štampača.

Napomena:

*Ako na listi ne možete da nađete aplikaciju koju želite da deinstalirate, to znači da ta aplikacija ne može da se deinstalira preko funkcije Uninstaller. U tom slučaju izaberite **Idi > Aplikacije > Epson Software**, izaberite aplikaciju koju želite da deinstalirate i prevucite je na ikonu korpe za smeće.*

Povezane informacije

- ➔ [“Alatke za ažuriranje softvera \(EPSON Software Updater\)” na strani 76](#)

Rešavanje problema

Provera statusa štampača



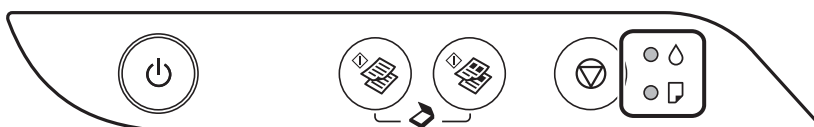





Lampice i status štampača





















Kada dođe do greške, lampica se pali ili treperi. Detalji o grešci se prikazuju na ekranu računara.

: upaljena

: treperi

Lampica	Situacija	Rešenja
	Početno punjenje mastilom možda nije završeno.	Pogledajte poster <i>Počnite ovde</i> da biste završili početno punjenje mastilom.
	Papir nije ubačen ili je istovremeno uvučeno više od jednog lista.	Ubacite papir i pritisnite dugme  ili  .
	Došlo je do zaglavljivanja papira.	Uklonite papir i pritisnite dugme  ili  . Ako se greška zaglavljivanja papira i dalje pojavljuje nakon vađenja papira i isključivanja pa ponovnog uključivanja napajanja, papir može ostati u štampaču. Ubacite papir veličine A4 u zadnji mehanizam za uvlačenje papira, a zatim pritisnite dugme  ili  da biste izvadili papir iz štampača. Ubacite papir u vertikalnom smeru. Ako se greška ne može otkloniti, kontaktirajte službu za podršku kompanije Epson.

Rešavanje problema

Lampica	Situacija	Rešenja
 	<p>Kada je lampica napajanja uključena ili treperi</p> <ul style="list-style-type: none"> <input type="checkbox"/> Štampač nije pravilno isključen.* <input type="checkbox"/> Pošto je štampač isključen tokom rada, moguće je da su se mlaznice osušile i začepile. <p>* Napajanje je isključeno na produžnom kablju ili sklopici, kabl je izvučen iz utičnice ili je došlo do nestanka struje.</p>	<ul style="list-style-type: none"> <input type="checkbox"/> Nakon brisanja greške pritiskom na dugme  ili , preporučujemo proveru mlaznica. Otkazite sve poslove štampanja na čekanju. <input type="checkbox"/> Isključivanje štampača uvek vršite tako što ćete pritisnuti dugme .
	<p>Kada je napajanje isključeno</p> <p>Štampač je pokrenut u režimu oporavka zato što ažuriranje osnovnog softvera nije uspelo.</p>	<p>Sledite dolenađene korake da biste ponovo pokušali da ažurirate osnovni softver.</p> <ol style="list-style-type: none"> 1. Povežite računar i štampač USB kablom. 2. Dalja uputstva potražite na lokalnom Epson veb-sajtu.
 	<p>Kada lampice  i  istovremeno trepere</p> <p>Jastuče za mastilo se bliži ili je na kraju radnog veka.</p>	<p>Jastučići za mastilo se moraju zameniti.</p> <p>Obratite se kompaniji Epson ili ovlašćenom servisnom predstavniku kompanije Epson radi zamene jastučeta za mastilo.*¹ To nije deo koji može da servisira korisnik.</p> <p>Kada se na računaru pojavi poruka da možete nastaviti štampanje, pritisnite dugme  ili  ili da biste nastavili štampanje. Lampice trenutno prestaju da trepere, ali će nastaviti da trepere u jednakim intervalima dok se jastučići za mastilo ne zamene.</p>
	<p>Kada lampice  i  naizmenično trepere</p> <p>Jastuče za mastilo za štampanje bez ivica se bliži ili je na kraju radnog veka.</p>	<p>Jastuče za mastilo za štampanje bez ivica se mora zameniti.</p> <p>Obratite se kompaniji Epson ili ovlašćenom servisnom predstavniku kompanije Epson radi zamene jastučeta za mastilo.*¹ To nije deo koji može da servisira korisnik.</p> <p>Kada se na računaru pojavi poruka da možete nastaviti štampanje, pritisnite dugme  ili  ili da biste nastavili štampanje. Lampice trenutno prestaju da trepere, ali će nastaviti da trepere u jednakim intervalima dok se jastučići za mastilo ne zamene.</p> <p>Štampanje bez ivica nije dostupno, ali je dostupno štampanje sa ivicama.</p>
  	<p>Došlo je do greške sa štampačem.</p>	<p>Otvorite prednji poklopac i uklonite bilo kakav papir koji se nalazi unutar štampača. Isključite pa ponovo uključite napajanje.</p> <p>Ako se greška dešava i nakon što ste isključili pa ponovo uključili napajanje, obratite se službi za podršku kompanije Epson.</p>

*1 Kod nekih ciklusa štampanja može da se desi da se veoma mala količina prekomerne boje prikupi u jastučetu za boju. Da bi se sprečilo curenje iz jastučeta, štampač je projektovan tako da prekine štampanje kada se dostigne

Rešavanje problema

kapacitet jastučeta. Da li će to i koliko često biti potrebno zavisi od broja stranica koje štampate, tipa materijala koji štampate i broja ciklusa čišćenja koje štampač obavlja. To što je potrebno zameniti jastuče ne znači da je vaš štampač prestao da radi u skladu sa svojim specifikacijama. Štampač će vas obavestiti kada bude potrebna zamena jastučeta, a to može da obavi samo ovlašćeni predstavnik servisa kompanije Epson. Garancija kompanije Epson ne obuhvata trošak ove zamene.

Povezane informacije

- ➔ [“Vađenje zaglavljelog papira” na strani 83](#)
- ➔ [“Kontaktiranje Epson-ove podrške za korisnike” na strani 112](#)
- ➔ [“Instaliranje aplikacija” na strani 76](#)

Provera statusa štampača — Windows

1. Pristupite prozoru upravljačkog programa štampača.
2. Kliknite na **EPSON Status Monitor 3** na kartici **Održavanje**, a zatim kliknite na **Detalji**.

Možete proveriti status štampača, nivoe mastila i status grešaka.

Napomena:

*Ako je EPSON Status Monitor 3 onemogućen, kliknite na **Proširena podešavanja** na kartici **Održavanje**, a zatim izaberite **Uključi EPSON Status Monitor 3**.*

Povezane informacije

- ➔ [“Pristupanje upravljačkom programu štampača” na strani 26](#)

Provera statusa štampača — Mac OS

1. Izaberite **Željene postavke sistema** u meniju  > **Štampači i skeneri** (ili **Štampanje i skeniranje, Štampanje i faks**), a zatim izaberite štampač.
2. Kliknite na **Opcije i materijal za štampanje** > **Uslužni program** > **Otvori uslužni program štampača**.
3. Kliknite na **EPSON Status Monitor**.

Možete proveriti status štampača, nivoe mastila i status grešaka.

Provera statusa softvera

Problem možda možete da rešite tako što ćete ažurirati softver na najnoviju verziju. Da biste proverili status softvera, koristite alat za ažuriranje softvera.

Povezane informacije

- ➔ [“Alatke za ažuriranje softvera \(EPSON Software Updater\)” na strani 76](#)
- ➔ [“Instaliranje aplikacija” na strani 76](#)

Vađenje zaglavljenog papira

Proverite grešku prikazanu na kontrolnoj tabli i pratite uputstva za vađenje zaglavljenog papira, uključujući i preostale pocepane delove. Zatim, izbrišite grešku.

**Važno:**

- Pažljivo izvadite zaglavljeni papir. Naglo vađenje papira može dovesti do oštećenja štampača.
- Prilikom uklanjanja zaglavljenog papira nemojte naginjati štampač, postavljati ga vertikalno niti okretati naopako. U suprotnom, može doći do curenja mastila.

Povezane informacije

➔ [“Lampice i status štampača” na strani 14](#)

Vađenje zaglavljenog papira iz Zadnji mehanizam za uvlačenje papira

Izvadite zaglavljeni papir.

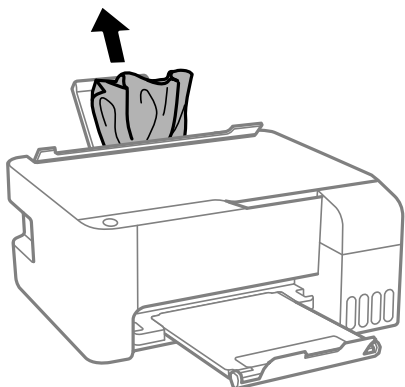

Vađenje zaglavljenog papira iz unutrašnjosti štampača

**Oprez:**

Nikada nemojte dodirivati dugmad na kontrolnoj tabli kada vam je ruka unutar štampača. Ako štampač počne da radi, može izazvati povredu. Pazite da ne dodirnete delove koji vire da biste izbegli povredu.

Rešavanje problema

1. Otvorite prednji poklopac.

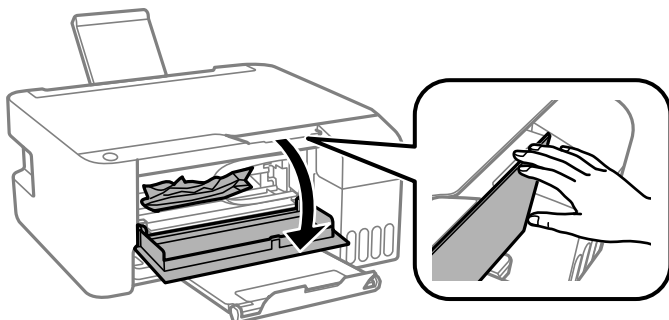

2. Izvadite zaglavljene papir.

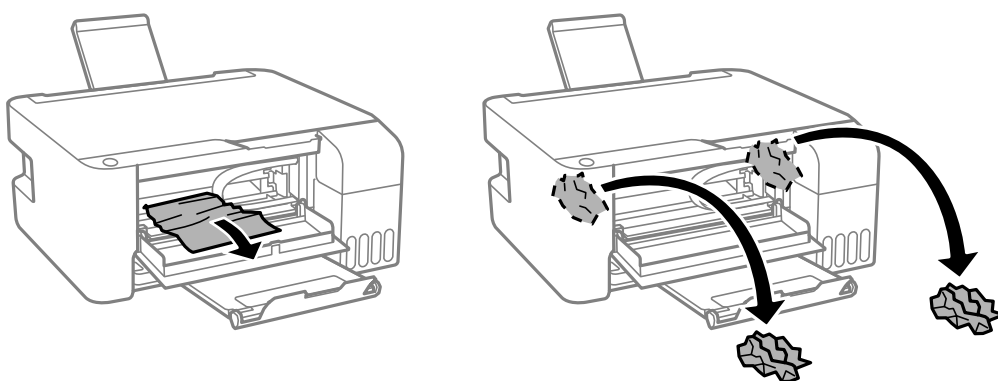

Važno:

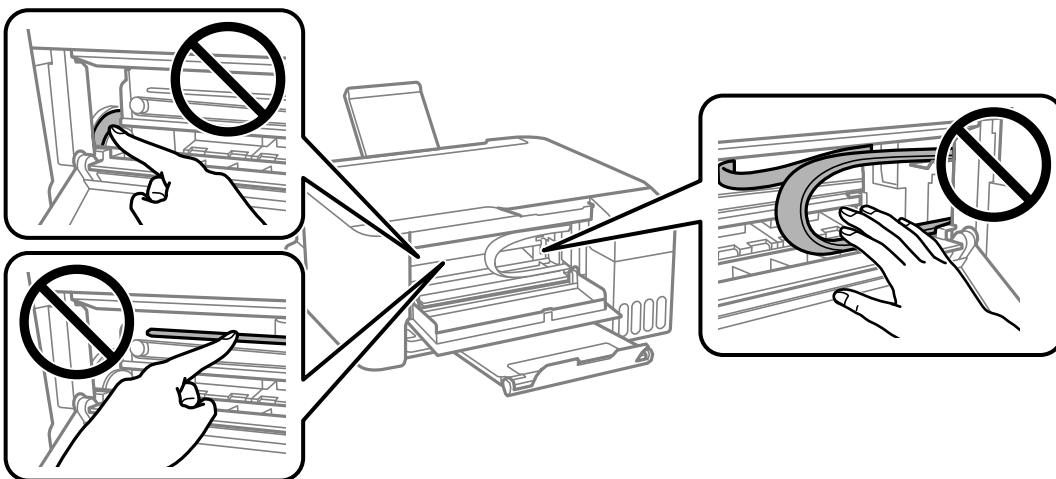

Nemojte dodirivati delove unutar štampača prikazane na ilustraciji. To može izazvati kvar.

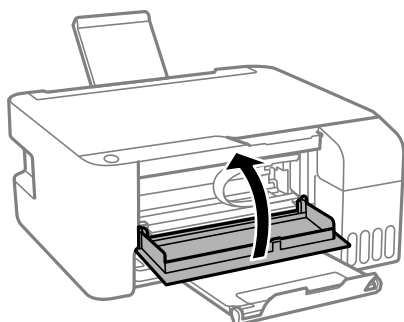

3. Zatvorite prednji poklopac.



Greška zaglavljivanja papira nije otklonjena

Ako se greška zaglavljivanja papira i dalje pojavljuje nakon vađenja papira i isključivanja pa ponovnog uključivanja napajanja, papir može ostati u štampaču. Ubacite papir veličine A4 u zadnji mehanizam za uvlačenje papira, a zatim pritisnite dugme  ili  da biste izvadili papir iz štampača. Ubacite papir u vertikalnom smeru.

Ako se greška ne može otkloniti, kontaktirajte službu za podršku kompanije Epson.

Papir se ne uvlači pravilno

Proverite sledeće stavke, a zatim preduzmite potrebne mere da biste rešili problem.

- Štampač postavite na ravnu površinu i upotrebljavajte ga u preporučenim uslovima okoline.
- Koristite papir koji ovaj štampač podržava.
- Poštujte mere opreza za rukovanje papirom.
- Nemojte ubacivati veći broj listova od maksimalnog broja navedenog za taj papir. U slučaju običnog papira, nemojte ubacivati papir iznad linije označene simbolom trougla na vođici za papir.
- Nemojte stavljati predmete na štitnik za mehanizam za uvlačenje papira.

Povezane informacije

- ➔ [“Ambijentalne specifikacije” na strani 107](#)
- ➔ [“Mere opreza pri rukovanju papirom” na strani 18](#)
- ➔ [“Dostupan papir i kapaciteti” na strani 17](#)
- ➔ [“Lista tipa papira” na strani 22](#)

Zaglavljivanje papira

- Ubacite papir okrenut na odgovarajuću stranu i pomerite vođice za papir do ivica papira.
- Ako ste ubacili više listova papira, ubacujte jedan po jedan list.

Povezane informacije

- ➔ [“Vađenje zaglavljenog papira” na strani 83](#)

Rešavanje problema

➔ “Ubacivanje papira u Zadnji mehanizam za uvlačenje papira” na strani 19

Papir se uvlači iskošeno

Ubacite papir okrenut na odgovarajuću stranu i pomerite vođice za papir do ivica papira.

Povezane informacije

➔ “Ubacivanje papira u Zadnji mehanizam za uvlačenje papira” na strani 19

Više listova papira se uvlači odjednom

- Ubacujte jedan po jedan papir.
- Ako se tokom ručnog dvostranog štampanja nekoliko listova papira uvlači odjednom, izvadite sav papir koji je ubačen u štampač i ponovo ga ubacite.

Dolazi do greške sa izlazom za papir



Kada dođe do greške sa izlazom za papir iako je papir ubačen u zadnji mehanizam za uvlačenje papira, ponovo ubacite papir u središnji deo zadnji mehanizam za uvlačenje papira.

Problemi sa napajanjem i kontrolnom tablom

Napajanje se ne uključuje

- Postarajte se da kabl za napajanje bude čvrsto priključen.
- Malo duže držite pritisnuto dugme .

Napajanje se ne isključuje

Malo duže držite pritisnuto dugme . Ako i dalje ne možete da isključite štampač, iskopčajte kabl za napajanje. Da biste sprečili isušivanje glave za štampanje, ponovo uključite štampač i isključite ga pritiskom na dugme .

Napajanje se automatski isključuje

- Windows
 - Kliknite na **Informacije o štampaču i opcijama** na kartici **Održavanje** upravljačkog programa štampača.
 - Onemogućite podešavanja **Isključivanje usled neaktivnosti** i **Isključivanje usled prekida veze**.
 - Onemogućite podešavanje **Tajmer za isključivanje napajanja**.

Rešavanje problema

❑ Mac OS

Izaberite **Željene postavke sistema** u meniju  > **Štampači i skeneri** (ili **Štampanje i skeniranje**, **Štampanje i faks**), a zatim izaberite štampač. Kliknite na **Opcije i materijal za štampanje** > **Uslužni program** > **Otvori uslužni program štampača**, a zatim kliknite na **Podešavanja štampača**.

❑ Onemogućite podešavanja **Isključivanje usled neaktivnosti** i **Isključivanje usled prekida veze**.

❑ Onemogućite podešavanje **Tajmer za isključivanje napajanja**.

Napomena:

*Vaš proizvod može da poseduje funkciju **Tajmer za isključivanje napajanja** ili funkcije **Isključivanje usled neaktivnosti** i **Isključivanje usled prekida veze**, u zavisnosti od lokacije kupovine.*

Štampanje sa računara nije moguće

Provera veze (USB)

❑ Dobro povežite USB kabl sa štampačem i računarom.

❑ Ako koristite USB čvorište, pokušajte da priključite štampač direktno na računar.

❑ Ako se USB kabl ne prepoznaje, promenite priključak, ili promenite USB kabl.

❑ Ako štampač ne može da štampa pomoću USB priključka, pokušajte sledeće.

Isključite USB kabl iz računara. Desni klik miša na ikonu štampača na računaru i izaberite **Ukloni uređaj**. Onda priključite USB kabl na računar i pokušajte da uradite probno štampanje.

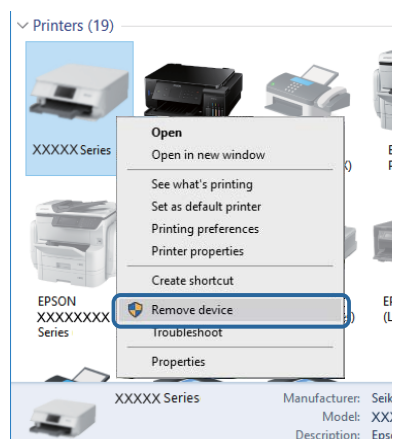

Provera Softvera i Podataka

❑ Postarajte se da je originalan program Espon štampača instaliran. Ako originalan program Espon štampača nije instaliran, dostupne funkcije su ograničene. Preporučujemo korišćenje originalan programa Espon štampača. Pogledajte ispod link sa ostalim detaljnim informacijama.

❑ Ako štampate sliku koja se sastoji od velike količine podataka, računar možda neće imati dovoljno memorije. Štampajte sliku niže rezolucije ili manje veličine.

Rešavanje problema

Povezane informacije

- ➔ “Provera originalnog upravljačkog programa Epson štampača” na strani 88
- ➔ “Instaliranje aplikacija” na strani 76

Provera originalnog upravljačkog programa Epson štampača

Možete proveriti da li je originalni upravljački program Epson štampača instaliran na vašem računaru pomoću jednog od sledećih načina.

Windows

Izaberite **Kontrolna tabla > Prikaz uređaja i štampača (Štampači, Štampači i faks)**, a zatim uradite sledeće kako biste otvorili prozor sa svojstvima servera štampača.

- Windows 10/Windows 8.1/Windows 8/Windows 7/Windows Server 2016/Windows Server 2012 R2/Windows Server 2012/Windows Server 2008 R2

Kliknite na ikonu štampača, a zatim kliknite na **Svojstva servera štampača** na vrhu prozora.

- Windows Vista/Windows Server 2008

Kliknite desnim na fasciklu **Štampači**, zatim kliknite **Pokreni kao administrator > Svojstva servera**.

- Windows XP/Windows Server 2003 R2/Windows Server 2003

Iz menija **Fascikle**, izaberite **Svojstva servera**.

Kliknite na karticu **Upravljački program**. Ako se ime štampača prikaže na listi, originalni upravljački program Epson štampača je instaliran na vašem računaru.

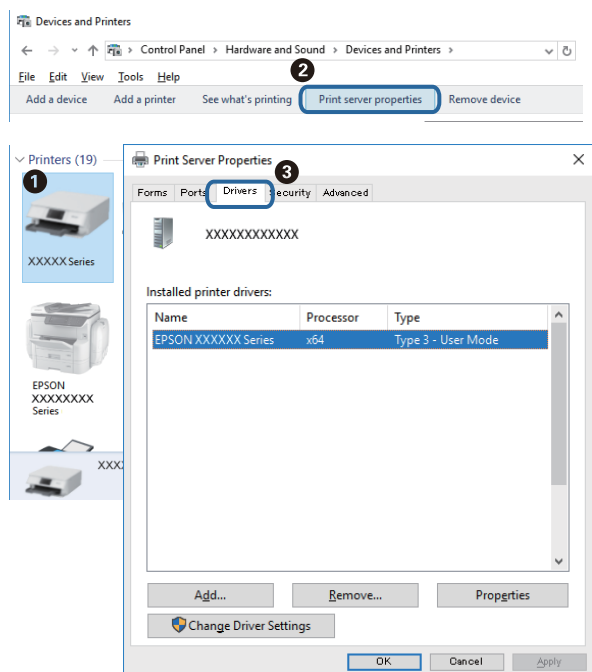

Mac OS

Izaberite **Željene postavke sistema** u meniju  > **Štampači i skeneri** (ili **Štampanje i skeniranje, Štampanje i faks**), a zatim izaberite štampač. Kliknite na **Opcije i materijal za štampanje**, i ako su kartica **Opcije** i kartica

Rešavanje problema

Uslužni program prikazane na prozoru, originalni upravljački program Epson štampača je instaliran na vašem računaru.

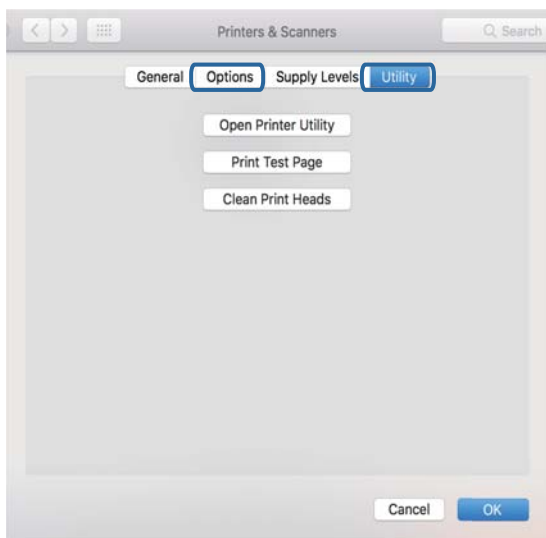

Povezane informacije

➔ [“Instaliranje aplikacija” na strani 76](#)

Provera statusa štampača sa računara (Windows)

Kliknite na **Red za štampu** na kartici **Održavanje** upravljačkog programa štampača, a zatim proverite sledeće.

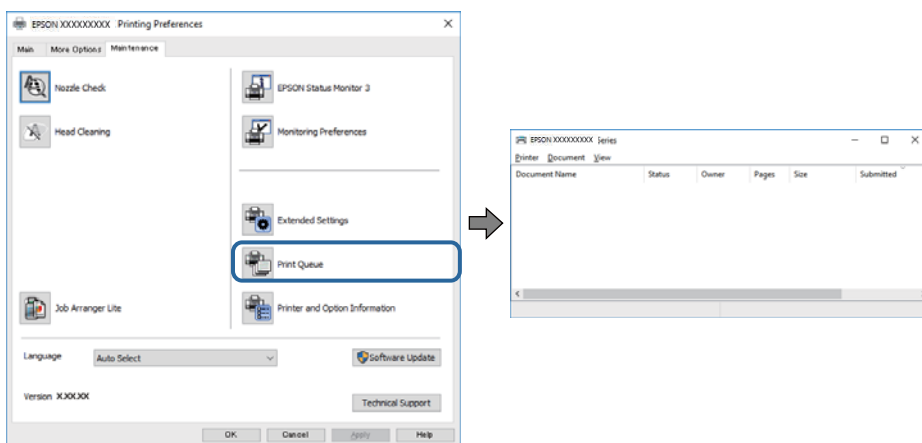

Proverite da li ima pauziranih zadataka štampanja.

Ako ima nepotrebnih podataka, izaberite **Otkazi sve dokumente** na meniju **Štampač**.

Rešavanje problema

- ❑ Postarajte se da štampač nije neaktivan ili na čekanju.

Ako je štampač neaktivan ili na čekanju, opozovite podešavanje neaktivnosti ili čekanja u meniju **Štampač**.

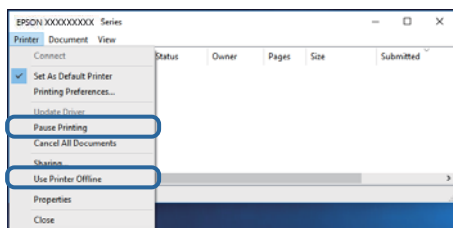

- ❑ Postarajte se da štampač bude izabran kao podrazumevani štampač u meniju **Štampač** (trebalo bi da na stavci u meniju stoji znak potvrde).

Ako štampač nije izabran kao podrazumevani, podesite ga kao podrazumevani štampač. Ako se u **Kontrolna tabla > Pogledaj uređaje i štampače (Štampači, Štampači i faksovi)** nalazi više ikona, pogledajte sledeće kako biste izabrali ikonu.

Primer)

USB veza: EPSON XXXX Series

Ako upravljački program štampača instalirate više puta, može se dogoditi da budu napravljene kopije upravljačkog programa štampača. Ako budu napravljene kopije poput „EPSON XXXX Series (kopija 1)”, kliknite desnim tasterom miša na kopiranu ikonu upravljačkog programa, a zatim kliknite na **Ukloni uređaj**.

- ❑ Uverite se da je u odeljku **Svojtvo > Port** u meniju **Štampač** pravilno izabran štampač.

Izaberite „USBXXX” za USB vezu.

Provera statusa štampača sa računara (Mac OS)

Postarajte se da status štampača ne bude **Pauza**.

Izaberite **Željene postavke sistema** u meniju  > **Štampači i skeneri** (ili **Štampanje i skeniranje, Štampanje i faks**), a zatim dva puta kliknite na štampač. Ako je štampač pauziran, kliknite na **Nastavi** (ili **Nastavi rad štampača**).

Problemi sa odštampanim materijalom

Otisak je izgužvan ili nedostaju boje

- ❑ Ako niste koristili štampač duže vreme, mlaznice glave za štampanje su možda začepjene i kapljice mastila možda nisu ispuštene. Obavite proveru mlaznica, a zatim očistite glavu za štampanje ako je bilo koja od mlaznica glave za štampanje začepljena.
- ❑ Ako ste štampali dok su nivoi mastila bili suviše niski, kako se videlo na prozorčićima rezervoara sa mastilom, dopunite rezervoare sa mastilom do gornjih linija, a zatim koristite uslužni program **Potpuno čišćenje** da zamenite mastilo u cevčicama za mastilo. Nakon što upotrebite ovaj uslužni program, izvršite proveru mlaznica da biste proverili da li se kvalitet štampe poboljšao.

Povezane informacije

- ➔ [“Provera i čišćenje glave za štampanje” na strani 67](#)

Rešavanje problema

- ➔ “Punjenje rezervoara mastilom” na strani 63
- ➔ “Vršenje Potpuno čišćenje” na strani 68

Pojavljaju se trake ili neočekivane boje

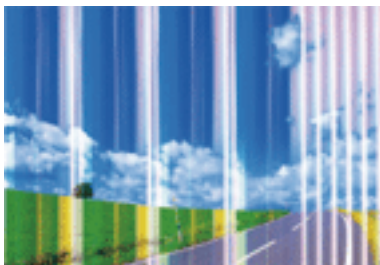

Moguće je da su mlaznice glave za štampanje začepljene. Izvršite proveru mlaznica da biste se uverili da li su mlaznice glave za štampanje začepljene. Očistite glavu za štampanje ako je bilo koja od mlaznica glave za štampanje začepljena.

Povezane informacije

- ➔ “Provera i čišćenje glave za štampanje” na strani 67

Obojene trake se pojavljuju na otprilike 2.5 cm

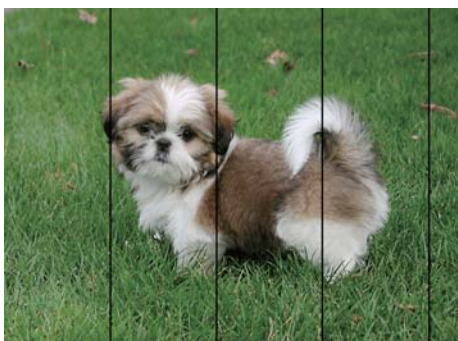

- Izaberite odgovarajuće podešavanje vrste papira koje odgovara vrsti papira koji je ubačen u štampač.
- Poravnajte glavu za štampanje sa računara.
- Kada štamplete na običnom papiru, štamplete koristeći podešavanje za visoki kvalitet.

Povezane informacije

- ➔ “Lista tipa papira” na strani 22
- ➔ “Poravnavanje glave za štampanje” na strani 70

Zamrljani otisci, pojava vertikalnih traka ili neusklađenosti



enthalten alle
Aufdruck. W
5008 "Regel

Poravnajte glavu za štampanje.

Povezane informacije

➔ [“Poravnavanje glave za štampanje” na strani 70](#)

Kvalitet štampe se ne poboljšava čak ni posle poravnanja glave za štampanje

Tokom dvosmernog štampanja (ili štampanja velikom brzinom), glava za štampanje štampa krećući se u oba smera, pa se može desiti da vertikalne linije ne budu poravnate. Ako se kvalitet štampe ne poboljša, onemogućite dvosmerno podešavanje (ili podešavanje za veliku brzinu). Onemogućavanjem ovog podešavanja može da se smanji brzina štampanja.

Windows

Opozovite izbor opcije **Velika brzina** na kartici **Još opcija** upravljačkog programa štampača.

Mac OS

Izaberite **Željene postavke sistema** u meniju  > **Štampači i skeneri** (ili **Štampanje i skeniranje, Štampanje i faks**), a zatim izaberite štampač. Kliknite na **Opcije i materijal za štampanje** > **Opcije** (ili **Upravljački program**). Izaberite **Off** za podešavanje **High Speed Printing**.

Kvalitet štampe je loš

Ako je kvalitet štampe loš usled zamrljanih otisaka, pojavljivanja traka, nedostatka boja, izbledelih boja i lošeg poravnanja na otiscima, proverite sledeće.

Provera štampača

- Uverite se da je početno punjenje mastilom završeno.
- Napunite rezervoar sa mastilom kada je nivo mastila ispod donje linije.
- Obavite proveru mlaznica, a zatim očistite glavu za štampanje ako je bilo koja od mlaznica glave za štampanje začepljena.
- Poravnajte glavu za štampanje.

Provera papira

- Koristite papir koji ovaj štampač podržava.
- Nemojte štampati na papiru koji je vlažan, oštećen ili previše star.
- Ako je papir uvijen ili je koverta naduvana, spljoštite ih.

Rešavanje problema

- Papire nemojte slagati odmah nakon štampanja.
- Otiske u potpunosti osušite pre arhiviranja ili prikazivanja. Prilikom sušenja otisaka, izbegavajte direktnu sunčevu svetlost, nemojte koristiti fen i nemojte dodirivati stranu papira na kojoj je štampano.
- Prilikom štampanja slika i fotografija, kompanija Epson preporučuje upotrebu originalnog Epson papira umesto običnog papira. Štampajte na strani originalnog Epson papira koja je pogodna za štampanje.

Provera podešavanja štampanja

- Izaberite odgovarajuće podešavanje vrste papira koje odgovara vrsti papira koji je ubačen u štampač.
- Štampajte koristeći podešavanje boljeg kvaliteta.

Provera bočice s mastilom

- Koristite bočice sa mastilom označene odgovarajućom šifrom dela za ovaj štampač.
- Kompanija Epson preporučuje upotrebu bočica sa mastilom pre datuma odštampanog na pakovanju.
- Probajte da koristite originalne Epson bočice sa mastilom. Ovaj proizvod je predviđen da prilagođava boje na osnovu upotrebe originalnih Epson bočica sa mastilom. Upotreba neoriginalnih bočica sa mastilom može izazvati opadanje kvaliteta štampe.

Povezane informacije

- ➔ [“Provera i čišćenje glave za štampanje” na strani 67](#)
- ➔ [“Poravnavanje glave za štampanje” na strani 70](#)
- ➔ [“Dostupan papir i kapaciteti” na strani 17](#)
- ➔ [“Lista tipa papira” na strani 22](#)
- ➔ [“Mere opreza pri rukovanju papirom” na strani 18](#)

Papir je umrljan ili izgužvan

- Kada se u vrhu ili u dnu papira pojave horizontalne trake ili je papir zamrljan, ubacite papir u odgovarajućem smeru i povucite ivične vođice uz rubove papira.

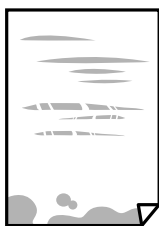

- Kada se javljaju vertikalne trake ili je papir zamrljan, očistite putanju papira.



Rešavanje problema

- Postavite papir na ravnu površinu da biste proverili da li je uvijen. Ako jeste, ispravite ga.
- Kada obavljate ručno dvostrano štampanje, uverite se da se mastilo u potpunosti osušilo pre ponovnog ubacivanja papira.

Povezane informacije

- ➔ [“Ubacivanje papira u Zadnji mehanizam za uvlačenje papira” na strani 19](#)
- ➔ [“Čišćenje mrlja od mastila sa putanje papira” na strani 71](#)

Štampane fotografije su lepljive

Možda štamplate na pogrešnoj strani foto papira. Proverite da li štamplate na strani predviđenoj za štampanje. Kada se štampa sa pogrešne strane foto papira, morate da očistite putanju papira.

Povezane informacije

- ➔ [“Čišćenje mrlja od mastila sa putanje papira” na strani 71](#)

Slike ili fotografije se štampaju u neočekivanim bojama

Kada štamplate iz Windows upravljačkog programa štampača, standardno se primenjuje Epsonovo automatsko podešavanje fotografija zavisno od vrste papira. Pokušajte da promenite podešavanje.

Na kartici **Još opcija** izaberite **Prilagođeno** u **Ispravka boje**, a zatim kliknite na **Napredno**. Promenite podešavanje **Doterivanje prizora** sa **Autom. doterivanje** na neku drugu opciju. Ako se podešavanja ne mogu izmeniti, koristite bilo koji metod korekcije boja osim **PhotoEnhance** u **Upravljanje bojom**.

Povezane informacije

- ➔ [“Prilagođavanje boje štampanja” na strani 40](#)

Štampanje bez margina nije moguće

U postavkama štampanja podesite štampanje bez ivica. Ako izaberete vrstu papira koja ne podržava štampanje bez ivica, ne možete izabrati **Bez okvira**. Izaberite vrstu papira koja podržava štampanje bez ivica.

Ivice slike bivaju izrezane prilikom štampanja bez ivica

Tokom štampanja bez ivica, slika je blago uvećana, a oblast koja izlazi iz okvira je izrezana. Izaberite nižu postavku uvećanja.

- Windows
 - Kliknite na **Podešavanja** pored polja za potvrdu **Bez okvira** na kartici drajvera štampača **Glavni** a zatim izmenite postavke.
- Mac OS
 - Izmenite postavke **Širenje** u meniju dijaloga za štampanje **Podešavanje štampe**.

Rešavanje problema

Položaj, veličina ili margine odštampanog dokumenta nisu ispravni

- Ubacite papir okrenut na odgovarajuću stranu i pomerite vođice za papir do ivica papira.
- Prilikom postavljanja originala na staklo skenera, poravnajte ugao originala sa uglom obeleženim simbolom na okviru stakla skenera. Ako su ivice kopije opsečene, odmaknite original od ugla.
- Prilikom stavljanja originala na staklo skenera, očistite staklo skenera i poklopac za dokumente. Ako na staklu ima prašine ili mrlja, može se desiti da se oblast za kopiranje poveća kako bi se prašina ili mrlje obuhvatili, što dovodi do pogrešnog položaja za kopiranje ili smanjivanja slike.
- Izaberite odgovarajuću postavku veličine papira.
- Prilagodite podešavanje margina u aplikaciji tako da bude u okviru oblasti na kojoj se može štampati.

Povezane informacije

- ➔ [“Ubacivanje papira u Zadnji mehanizam za uvlačenje papira” na strani 19](#)
- ➔ [“Postavljanje originala na staklo skenera \(Staklo skenera\)” na strani 22](#)
- ➔ [“Čišćenje Staklo skenera” na strani 71](#)
- ➔ [“Površina na kojoj se može štampati” na strani 104](#)

Odštampani znakovi nisu tačni ili su izobličeni

- Dobro povežite USB kabl sa štampačem i računarom.
- Otkazite sve pauzirane poslove štampanja.
- Nemojte ručno stavljati računar u režim **Hibernacija** ili **Mirovanje** kada je štampanje u toku. Sledeći put kada uključite računar može doći do štampanja stranica sa izobličenim tekstom.
- Ako koristite upravljački program štampača koji ste prethodno koristili, odštampani znakovi mogu biti izobličeni. Proverite da li je upravljački program štampača koji koristite namenjen za ovaj štampač. Proverite naziv štampača na vrhu prozora upravljačkog programa štampača.

Odštampana slika je izvrnuta

Opozovite podešavanja štampanja slike u vidu odraza u drajveru štampača ili u aplikaciji, ako su podešena.

- Windows
 - Opozovite **Odraz u ogledalu** na kartici **Još opcija** drajvera štampača.
- Mac OS
 - Opozovite **Mirror Image** iz menija **Podešavanje štampe** dijaloga za štampanje.

Šabloni u obliku mozaika na otiscima

Kada štampate slike ili fotografije, koristite podatke visoke rezolucije. Slike na veb-sajtovima su često niske rezolucije, iako izgledaju dovoljno dobro na ekranu, pa kvalitet štampe može opasti.

Na kopiranoj slici pojavljuju se nejednake boje, mrlje, tačke ili prave linije

- Očistite putanju papira.
- Obrišite staklo skenera (staklo skenera).
- Nemojte previše jako pritiskati original ili poklopac skenera kada postavljate originale na staklo skenera (staklo skenera).



Povezane informacije

- ➔ [“Čišćenje mrlja od mastila sa putanje papira” na strani 71](#)
- ➔ [“Čišćenje Staklo skenera” na strani 71](#)

Talasaste linije (moiré) se pojavljuju na kopiranoj slici

Original postavite pod malo izmenjenim uglom.

Na kopiranoj slici pojavljuju se trake

Ako pritisnete  i dugmiće  ili  istovremeno, štampač kopira u režimu za nacрте i na otisku se mogu pojaviti trake.

Slika sa druge strane originala se pojavljuje na kopiranoj slici

Ako je original tanak, postavite ga na staklo skenera, a zatim preko njega stavite crni papir.

Problem sa odštampanim materijalom nije moguće rešiti

Ako ste isprobali sva rešenja i time niste rešili problem, pokušajte da deinstalirate drajver štampača, a zatim ga ponovo instalirate.

Povezane informacije



- ➔ [“Deinstaliranje aplikacija” na strani 77](#)
- ➔ [“Instaliranje aplikacija” na strani 76](#)

Drugi problemi sa štampanjem

Štampanje je suviše sporo

- Zatvorite sve nepotrebne aplikacije.
- Smanjite podešavanje kvaliteta. Štampanje visokog kvaliteta usporava brzinu štampanja.

Rešavanje problema

- Omogućite dvosmerno podešavanje (ili podešavanje za veliku brzinu). Kada je ovo podešavanje omogućeno, glava za štampanje štampa krećući se u oba smera, pa se brzina štampanja uvećava.
 - Windows
Izaberite **Velika brzina** na kartici **Još opcija** upravljačkog programa štampača.
 - Mac OS
Izaberite **Željene postavke sistema** u meniju  > **Štampači i skeneri** (ili **Štampanje i skeniranje, Štampanje i faks**), a zatim izaberite štampač. Kliknite na **Opcije i materijal za štampanje** > **Opcije** (ili **Upravljački program**). Izaberite **On** za podešavanje **High Speed Printing**.
- Onemogućavanje nečujnog režima. Ova funkcija usporava štampanje.
 - Windows
Izaberite **Isključeno** za podešavanje **Tih režim** na kartici **Glavni** u upravljačkom programu štampača.
 - Mac OS
Izaberite **Željene postavke sistema** u meniju  > **Štampači i skeneri** (ili **Štampanje i skeniranje, Štampanje i faks**), a zatim izaberite štampač. Kliknite na **Opcije i materijal za štampanje** > **Opcije** (ili **Upravljački program**). Izaberite **Off** za podešavanje **Tih režim**.

Štampanje ili kopiranje se značajno usporava tokom neprekidnog rada

Štampanje ili kopiranje se usporava da bi se sprečilo pregrevanje i oštećenje mehanizma štampača. Međutim, možete da nastavite rad. Da biste vratili normalnu brzinu, ostavite štampač da miruje najmanje 30 minuta. Brzina se neće vratiti na normalnu ako je napajanje isključeno.

Započinjanje skeniranja nije moguće

- Dobro povežite USB kabl sa štampačem i računom. Ako koristite USB čvorište, pokušajte da priključite štampač direktno na računar.
- Vodite računa da bude izabran tačan štampač (skener) na Epson Scan 2.

Proverite da li je štampač prepoznat ili ne kada koristite Windows

U operativnom sistemu Windows proverite da li se štampač (skener) prikazuje u odeljku **Skeneri i fotoaparati**. Štampač (skener) bi trebalo da bude prikazan kao „EPSON XXXXX (ime štampača)”. Ako štampač (skener) nije prikazan, deinstalirajte i ponovo instalirajte Epson Scan 2. Da biste pristupili odeljku **Skeneri i fotoaparati**, pogledajte dolenađene informacije.

- Windows 10
Kliknite desnim tasterom miša na dugme Start ili ga pritisnite i držite, izaberite **Kontrolna tabla**, u polje za pretragu unesite „Skener i fotoaparat”, kliknite na **Prikaži skenere i fotoaparate** i proverite da li je štampač prikazan.
- Windows 8.1/Windows 8/Windows Server 2012 R2/Windows Server 2012
Izaberite **Radna površina** > **Podešavanja** > **Kontrolna tabla**, u polje za pretragu unesite „Skener i fotoaparat”, kliknite na **Prikaži skenere i fotoaparate** i proverite da li je štampač prikazan.

Rešavanje problema

- Windows 7/Windows Server 2008 R2

Kliknite na dugme Start i izaberite **Kontrolna tabla**, u polje za pretragu unesite „Skener i fotoaparat”, kliknite na **Prikaži skenere i fotoaparate** i proverite da li je štampač prikazan.

- Windows Vista/Windows Server 2008

Kliknite na dugme Start, izaberite **Kontrolna tabla > Hardver i zvuk > Skeneri i fotoaparati**, a zatim proverite da li je štampač prikazan.

- Windows XP/Windows Server 2003 R2/Windows Server 2003

Kliknite na dugme Start, izaberite **Kontrolna tabla > Štampači i drugi hardver > Skeneri i fotoaparati**, a zatim proverite da li je štampač prikazan.

Povezane informacije

- ➔ [“Deinstaliranje aplikacija” na strani 77](#)
- ➔ [“Instaliranje aplikacija” na strani 76](#)

Započinjanje skeniranja nije moguće kada se koristi kontrolna tabla

- Proverite da li su Epson Scan 2 i Epson Event Manager pravilno instalirani.
- Proverite podešavanje skeniranja dodeljeno u funkciji Epson Event Manager.

Povezane informacije

- ➔ [“Aplikacija za skeniranje dokumenata i slika \(Epson Scan 2\)” na strani 73](#)
- ➔ [“Aplikacija za konfiguraciju operacije skeniranja na kontrolnoj tabli \(Epson Event Manager\)” na strani 73](#)

Problemi sa skeniranom slikom

Nejednake boje, prašina, mrlje i sl. se pojavljuju prilikom skeniranja sa stakla skenera

- Očistite staklo skenera.
- Uklonite otpatke ili prašinu koja se uhvatila za original.
- Ne pritiskajte previše original niti poklopac za dokumente. Ako previše pritiskate, može doći do pojave zamućenja, razmazivanja i mrlja.

Povezane informacije

- ➔ [“Čišćenje Staklo skenera” na strani 71](#)

Kvalitet slike je grub

- Podesite **Režim** u Epson Scan 2 u skladu sa originalom koji želite da skenirate. Skenirajte koristeći podešavanja za dokumente u **Režim dokumenta** i podešavanja za fotografije u **Režim fotografije**.
- U Epson Scan 2, podesite sliku pomoću stavki na kartici **Napredna podešavanja** i zatim skenirajte.

Rešavanje problema

- Ako je rezolucija niska, pokušajte da povećate rezoluciju i zatim skenirajte.

Povezane informacije

- ➔ [“Skeniranje pomoću programa Epson Scan 2” na strani 53](#)

Pomak se pojavljuje u pozadini slika

Slike sa pozadine originala mogu se pojaviti na skeniranoj slici.

- U Epson Scan 2, izaberite karticu **Napredna podešavanja** i zatim podesite **Osvetljenje**.
Ova funkcija možda neće biti dostupna zavisno od podešavanja na kartici **Glavna podešavanja > Vrsta slike** ili drugih podešavanja na kartici **Napredna podešavanja**.
- U **Režim dokumenta** u Epson Scan 2, izaberite karticu **Napredna podešavanja** i zatim **Opcija slike > Poboljšanje teksta**.
- Kada skenirate sa stakla skenera, postavite crni papir ili podlogu za radni sto preko originala.

Povezane informacije

- ➔ [“Postavljanje originala na staklo skenera \(Staklo skenera\)” na strani 22](#)
- ➔ [“Skeniranje pomoću programa Epson Scan 2” na strani 53](#)

Tekst je nejasan

- U **Režim dokumenta** u Epson Scan 2, izaberite karticu **Napredna podešavanja** i zatim **Opcija slike > Poboljšanje teksta**.
- Izaberite **Režim dokumenta** kao **Režim** u Epson Scan 2. Skenirajte pomoću podešavanja za dokumente u **Režim dokumenta**.
- U **Režim dokumenta** u Epson Scan 2, kada je **Vrsta slike** na kartici **Glavna podešavanja** podešen na **Crno-belo**, podesite **Granica** na kartici **Napredna podešavanja**. Kada povećate **Granica**, oblast crne boje postaje veća.
- Ako je rezolucija niska, pokušajte da povećate rezoluciju i zatim skenirajte.

Povezane informacije

- ➔ [“Skeniranje dokumenata \(Režim dokumenta\)” na strani 53](#)

Pojavljaju se moare obrasci (mrežolike senke)

Ako je original štampani dokument, moare obrasci (mrežolike senke) mogu da se pojave na skeniranoj slici.

Rešavanje problema

- Na kartici **Napredna podešavanja** u programu Epson Scan 2, podesite **Deekranizacija**.



- Promenite rezoluciju, a zatim ponovite skeniranje.

Povezane informacije

- ➔ [“Skeniranje pomoću programa Epson Scan 2” na strani 53](#)

Ne može se skenirati tačna oblast na staklu skenera

- Proverite da li original leži pravilno uz oznake za poravnavanje.
- Ako nedostaje ivica skenirane slike, malo pomerite original od ivice stakla skenera.
- Kada postavljate više originala na staklo skenera, vodite računa da bude razmak od najmanje 20 mm (0,79 in.) između originala.

Povezane informacije

- ➔ [“Postavljanje originala na staklo skenera \(Staklo skenera\)” na strani 22](#)

Pregled nije moguć u Sličica

- Kada postavljate više originala na staklo skenera, vodite računa da razmak između originala bude najmanje 20 mm (0,79 inča).
- Proverite da li je original ravno postavljen.
- U zavisnosti od originala, pregled možda neće biti izvršen u **Sličica**. U tom slučaju, poništite polje **Sličica** u gornjem delu prozora za pregled da biste pregledali celu skeniranu oblast, a zatim ručno napravite trake.

Povezane informacije

- ➔ [“Skeniranje fotografija ili slika \(Režim fotografije\)” na strani 56](#)

Tekst se ne prepoznaje pravilno kada se sačuva kao Pretraživ PDF

- U prozoru **Opcije formata slike** u Epson Scan 2, proverite da li je **Jezik teksta** pravilno postavljen na kartici **Tekst**.
- Proverite da li je original ravno postavljen.

Rešavanje problema

- Koristite original sa jasnim tekstom. Prepoznavanje teksta može opasti za sledeće tipove originala.
 - Originali koji su kopirani više puta
 - Originali primljeni faksom (niska rezolucija)
 - Originali na kojima je razmak između slova ili redova suviše mali
 - Originali sa išpartanim linijama ili podvlačenjem preko teksta
 - Originali sa ručno pisanim tekstom
 - Originali sa pregibima ili naborima
- U **Režim dokumenta** u Epson Scan 2, kada je **Vrsta slike** na kartici **Glavna podešavanja** podešen na **Crno-belo**, podesite **Granica** na kartici **Napredna podešavanja**. Kada povećate **Granica**, crna postaje jača.
- U **Režim dokumenta** u Epson Scan 2, izaberite karticu **Napredna podešavanja** i zatim **Opcija slike > Poboljšanje teksta**.

Povezane informacije

➔ [“Skeniranje dokumenata \(Režim dokumenta\)” na strani 53](#)

Ne mogu se rešiti problemi na skeniranoj slici

Ako se isprobali sva rešenja i niste rešili problem, pokrenite podešavanja Epson Scan 2 pomoću Epson Scan 2 Utility.

Napomena:

Epson Scan 2 Utility je aplikacija koja se isporučuje uz Epson Scan 2.

1. Pokrenite Epson Scan 2 Utility.
 - Windows 10/Windows Server 2016
Kliknite na dugme start, a zatim izaberite **EPSON > Epson Scan 2 Utility**.
 - Windows 8.1/Windows 8/Windows Server 2012 R2/Windows Server 2012
Unesite naziv aplikacije u polje za pretragu, a zatim izaberite prikazanu ikonu.
 - Windows 7/Windows Vista/Windows XP/Windows Server 2008 R2/Windows Server 2008/Windows Server 2003 R2/Windows Server 2003
Kliknite na dugme Start i izaberite **Svi programi ili Programi > EPSON > Epson Scan 2 Utility > Epson Scan 2**.
 - Mac OS
Izaberite **Kreni > Aplikacije > Epson Software > Epson Scan 2 Utility**.
2. Izaberite karticu **Drugo**.
3. Kliknite na **Resetuj**.

Napomena:

Ako pokretanje postupka ne reši problem, deinstalirajte i ponovo instalirajte Epson Scan 2.

Povezane informacije

- ➔ [“Deinstaliranje aplikacija” na strani 77](#)
- ➔ [“Instaliranje aplikacija” na strani 76](#)

Ostali problemi sa skeniranjem

Skeniranje je suviše sporo

Smanjite rezoluciju.

Povezane informacije

➔ [“Skeniranje pomoću programa Epson Scan 2” na strani 53](#)

Skeniranje se značajno usporava tokom neprekidnog skeniranja

Skeniranje se usporava da bi se sprečilo pregrevanje i oštećenje mehanizma štampača. Međutim, možete da nastavite da skenirate. Da biste povratili normalnu brzinu skeniranja, ostavite štampač da miruje najmanje 30 minuta. Brzina skeniranja se neće vratiti na normalnu ako je napajanje isključeno.

Skeniranje se zaustavlja prilikom skeniranja u PDF/Multi-TIFF

- Ako skenirate koristeći Epson Scan 2, možete neprekidno da skenirate najviše 999 stranica u PDF formatu i najviše 200 stranica u formatu Multi-TIFF.
- Za skeniranje velikih količina dokumenata, preporučujemo skeniranje u nijansama sive.
- Povećajte prazan prostor na tvrdom disku računara. Skeniranje se može zaustaviti ako nema dovoljno praznog prostora.
- Probajte da skenirate u nižoj rezoluciji. Skeniranje se prekida ako ukupna količina podataka dostigne ograničenje.

Povezane informacije

➔ [“Skeniranje pomoću programa Epson Scan 2” na strani 53](#)

Drugi problemi

Blagi strujni udar prilikom dodirivanja štampača

Ako je mnogo perifernih uređaja priključeno na računar, može se desiti da osetite blagi strujni udar kada dodirnete štampač. Instalirajte žicu za uzemljenje u računar sa kojim je priključen štampač.

Uređaj pravi buku dok radi

Ako je buka u toku rada uređaja prevelika, omogućite **Tihi režim**. Omogućavanjem ove funkcije može da se smanji brzina štampanja.

- Upravljački program štampača za Windows
 - Izaberite **Uključ.** za podešavanje **Tihi režim** na kartici **Glavni**.

Rešavanje problema

- Upravljački program štampača za Mac OS

Izaberite **Željene postavke sistema** u meniju  > **Štampači i skeneri** (ili **Štampanje i skeniranje, Štampanje i faks**), a zatim izaberite štampač. Kliknite na **Opcije i materijal za štampanje** > **Opcije** (ili **Upravljački program**). Izaberite **On** kao podešavanje za **Tihi režim**.

Zaštitni zid blokira aplikaciju (samo za Windows)

Dodajte aplikaciju u dozvoljene programe Windows zaštitnog zida u bezbednosnim postavkama na **Kontrolnoj tabli**.

Prosuto mastilo

- Ako se mastilo taloži oko rezervoara, obrišite ga pomoću čiste tkanine bez dlačica ili pamučnog štapića za uši.
- Ako se mastilo prolije po stolu ili podu, odmah ga obrišite. Kada se mastilo osuši, uklanjanje mrlje će biti teško. Da biste sprečili širenje mrlje, upijte mastilo pomoću suve tkanine, a zatim površinu obrišite vlažnom tkaninom.
- Ako vam mastilo dospe na ruke, operite ih vodom i sapunom.

Dodatak

Tehničke specifikacije

Specifikacije štampača

Postavljanje mlaznica na glavi za štampanje		Mlaznice za crnu boju: 180 Mlaznice za ostale boje: 59 za svaku boju
Težina papira*	Običan papir	64 do 90 g/m ² (17 do 24 funti)
	Koverta	Koverta br.10, DL, C6: 75 do 90 g/m ² (20 do 24 funti)

* Čak i kada je debljina papira u okviru ovog opsega, možda ga štampač neće uvući ili kvalitet skeniranja može opasti zavisno od svojstava ili kvaliteta papira.

Površina na kojoj se može štampati

Površina na kojoj se može štampati za pojedinačne listove

Kvalitet štampe može opasti u osenčenim oblastima usled mehanizma štampača.

Štampanje sa okvirima

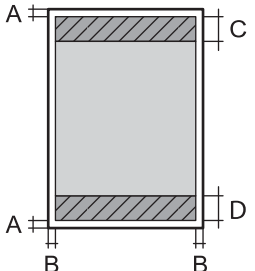
	A	3.0 mm (0.12 inča)
	B	3.0 mm (0.12 inča)
	C	41.0 mm (1.61 inča)
	D	37.0 mm (1.46 inča)

Štampanje bez ivica

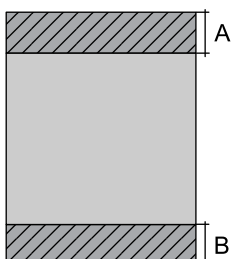
	A	44.0 mm (1.73 inča)
	B	40.0 mm (1.57 inča)

Dodatak

Površina na kojoj se može štampati za koverte

Kvalitet štampe može opasti u osenčenim oblastima usled mehanizma štampača.

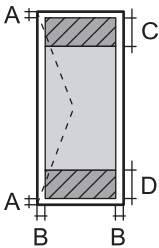
	A	3.0 mm (0.12 inča)
	B	5.0 mm (0.20 inča)
	C	18.0 mm (0.71 inča)
	D	41.0 mm (1.61 inča)

Specifikacije skenera

Tip skenera	Tanki skener
Fotoelektrični uređaj	CIS
Maksimalna veličina dokumenta	216×297 mm (8.5×11.7 inča) A4, Letter
Rezolucija	600 tpi (glavno skeniranje) 1200 tpi (podređeno skeniranje)
Dubina boje	<p>Boja</p> <ul style="list-style-type: none"> <input type="checkbox"/> 48 bita po pikselu interno (16 bita po pikselu po boji interno) <input type="checkbox"/> 24 bita po pikselu eksterno (8 bita po pikselu po boji eksterno) <p>Nijanse sive</p> <ul style="list-style-type: none"> <input type="checkbox"/> 16 bita po pikselu interno <input type="checkbox"/> 8 bita po pikselu eksterno <p>Crno-belo</p> <ul style="list-style-type: none"> <input type="checkbox"/> 16 bita po pikselu interno <input type="checkbox"/> 1 bita po pikselu eksterno
Izvor svetla	LED

Specifikacije interfejsa

Za računar	USB
------------	-----

Dodatak

Dimenzije

Dimenzije	Skladištenje <input type="checkbox"/> Širina: 375 mm (14.8 inča) <input type="checkbox"/> Dubina: 347 mm (13.7 inča) <input type="checkbox"/> Visina: 179 mm (7.0 inča) Štampanje <input type="checkbox"/> Širina: 375 mm (14.8 inča) <input type="checkbox"/> Dubina: 578 mm (22.8 inča) <input type="checkbox"/> Visina: 253 mm (10.0 inča)
Težina*	Oko 3.9 kg (8.6 funti)

* Bez mastila i kabla za napajanje.

Specifikacije napajanja

Model	Model za 100 do 240 V	Model za 220 do 240 V
Nazivni frekventni opseg	50 do 60 Hz	50 do 60 Hz
Nazivna struja	0.4 do 0.2 A	0.2 A
Potrošnja struje (sa USB vezom)	Samo kopiranje: pribl. 12.0 W (ISO/IEC24712) Režim pripravnosti: pribl. 3.9 W Režim spavanja: pribl. 0.4 W Isključeno napajanje: pribl. 0.2 W	Samo kopiranje: pribl. 12.0 W (ISO/IEC24712) Režim pripravnosti: pribl. 3.9 W Režim spavanja: pribl. 0.4 W Isključeno napajanje: pribl. 0.3 W

Napomena:

- Na nalepnici na štampaču pogledajte njegov napon.
- Korisnici u Evropi treba da potraže detalje o potrošnji električne energije na sledećoj internet stranici.
<http://www.epson.eu/energy-consumption>

Dodatak

Ambijentalne specifikacije

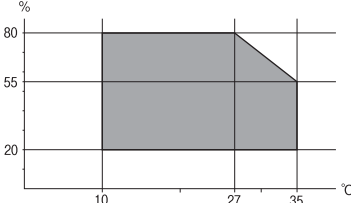
Rad	<p>Koristite štampač u opsegu prikazanom na sledećem grafiku.</p>  <p>Temperatura: Od 10 do 35°C (50 do 95°F) Vlažnost: 20 do 80% relativne vlažnosti vazduha (bez kondenzacije)</p>
Skladištenje	<p>Temperatura: Od -20 do 40°C (-4 do 104°F)* Vlažnost: 5 do 85% relativne vlažnosti vazduha (bez kondenzacije)</p>

* Može se skladištiti mesec dana pri temperaturi od 40°C (104°F).

Specifikacije koje se tiču životne sredine za flašice sa mastilom

Temperatura za čuvanje	-20 do 40 °C (-4 do 104 °F)*
Temperatura zamrzavanja	-15 °C (5 °F) Mastilo se otapa i postaje upotrebljivo nakon približno 2 sata na temperaturi od 25 °C (77 °F).

* Može se skladištiti mesec dana pri temperaturi od 40 °C (104 °F).

Zahtevi sistema

- Windows 10 (32 bita, 64 bita)/Windows 8.1 (32 bita, 64 bita)/Windows 8 (32 bita, 64 bita)/Windows 7 (32 bita, 64 bita)/Windows Vista (32 bita, 64 bita)/Windows XP SP3 ili noviji (32 bita)/Windows XP Professional x64 Edition SP2 ili noviji/Windows Server 2016/Windows Server 2012 R2/Windows Server 2012/Windows Server 2008 R2/Windows Server 2008/Windows Server 2003 R2/Windows Server 2003 SP2 ili noviji
- macOS High Sierra/macOS Sierra/OS X El Capitan/OS X Yosemite/OS X Mavericks/OS X Mountain Lion/Mac OS X v10.7.x/Mac OS X v10.6.8

Napomena:

- Mac OS možda neće podržavati neke aplikacije i funkcije.
- UNIX sistem datoteka (UFS) za Mac OS nije podržan.

Informacije u vezi sa propisima

Standardi i odobrenja

Standardi i odobrenja za model za SAD

Bezbednost	UL60950-1 CAN/CSA-C22.2 No.60950-1
Elektromagnetna kompatibilnost	FCC Part 15 Subpart B Class B CAN/CSA-CEI/IEC CISPR 22 Class B

Standardi i odobrenja za model za Evropu

Sledeći model nosi oznaku CE i usaglašen je sa važećim direktivama Evropske unije. Radi detaljnijih podataka, posetite sledeći veb-sajt da biste pristupili punoj izjavi o usaglašenosti koja sadrži upućivanje na direktive i usaglašene standarde korišćene u izjavi o usaglašenosti.

<http://www.epson.eu/conformity>

C634D

Ograničenja u vezi sa kopiranjem

Pridržavajte se sledećih ograničenja kako biste odgovorno i legalno koristili štampač.

Kopiranje sledećih stavki je zabranjeno zakonom:

- Papirne novčanice, metalni novac, državne hartije od vrednosti koje se mogu prodati, državne obveznice i municipalne obveznice
- Neiskorišćene poštanske markice, razglednice sa unapred odštampanim markicama i ostala zvanična poštanska roba sa važećom poštarinom
- Državne taksene marke i hartije od vrednosti izdate na osnovu pravnog postupka

Budite obazrivi ako kopirate sledeće stavke:

- Privatne hartije od vrednosti koje se mogu prodati (akcije, prenosive menice, čekovi itd.), mesečne propusnice, markice za prevoz itd.
- Pasoši, vozačke dozvole, papiri sa tehničkog pregleda, nalepnice za korišćenje autoputeva, bonovi za hranu, karte itd.

Napomena:

Kopiranje ovih stavki je možda takođe zabranjeno zakonom.

Odgovorna upotreba materijala zaštićenih autorskim pravima:

Štampači se mogu zloupotrebiti nedozvoljenim kopiranjem materijala zaštićenih autorskim pravima. Osim ako ne postupate po savetu iskusnog pravnika, pokažite odgovornost i poštovanje tako što ćete objavljeni materijal kopirati samo uz prethodnu dozvolu od strane vlasnika autorskog prava.

Transportovanje štampača

Kada želite da transportujete štampač zbog selidbe ili popravke, pratite korake navedene ispod da biste zapakovali štampač.

! **Važno:**

- Prilikom skladištenja ili transporta nemojte naginjati štampač, postavljati ga vertikalno niti okretati naopako. U suprotnom, može doći do curenja boje.

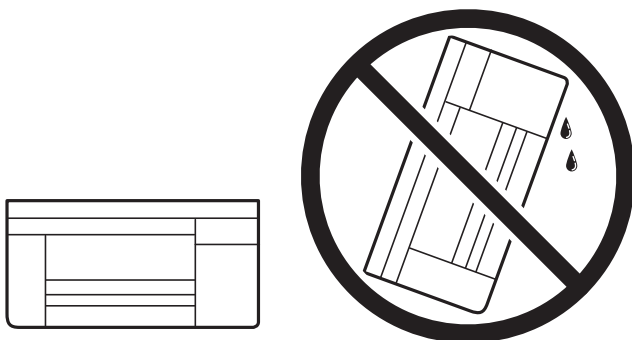

- Kada skladištite ili transportujete bočicu sa mastilom, nemojte nakretati bočicu i nemojte je podvrgavati udarcima ili promenama temperature. U suprotnom, mastilo može procuriti, čak i ako je zatvarač bočice čvrsto zatvoren. Uverite se da je bočica sa mastilom uspravna kada pričvršćujete zatvarač i preduzmite mere predostrožnosti da sprečite curenje mastila prilikom transporta bočice, na primer, stavite bočicu u vrećicu.
- Nemojte stavljati otvorene bočice mastila u kutiju sa štampačem.



1. Isključite štampač pritiskom na dugme .
2. Uverite se da se lampica napajanja ugasila, a zatim isključite kabl za napajanje.

! **Važno:**

Isključite kabl za napajanje kada je lampica indikatora isključena. U suprotnom, glava za štampanje se neće vratiti u početni položaj što će izazvati sušenje mastila, a štampanje može postati nemoguće.

3. Isključite sve kablove, kao što su kabl za napajanje i USB kabl.
4. Uklonite sav papir iz štampača.
5. Uverite se da u štampaču nema originala.

Dodatak

6. Povedite računa da čvrsto postavite zatvarač rezervoara sa mastilom.

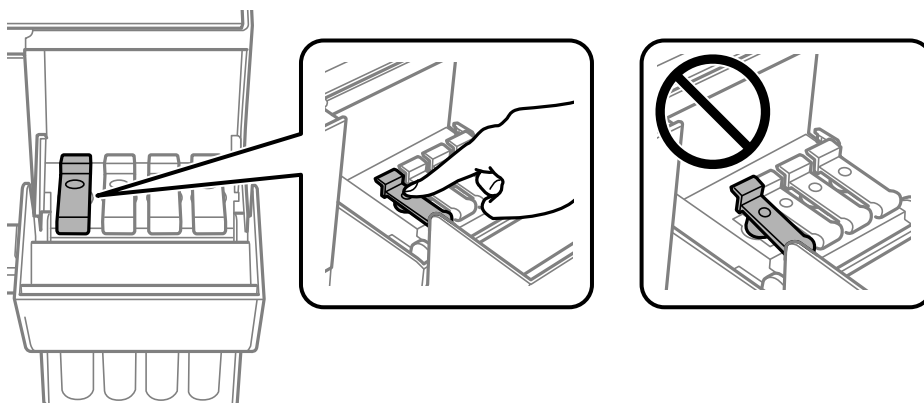

7. Čvrsto zatvorite Poklopac rezervoara sa mastilom.

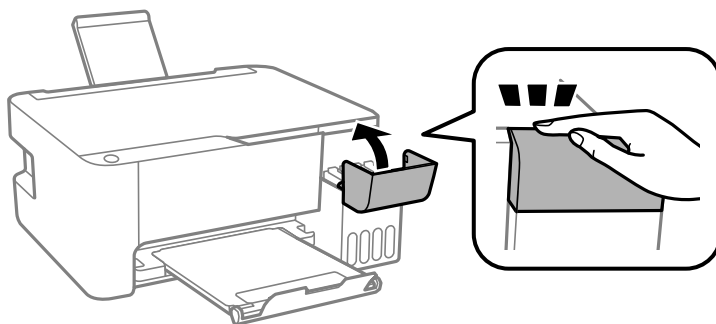

8. Pripremite štampač za pakovanje kao što je prikazano ispod.

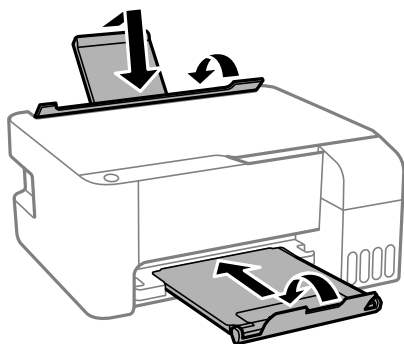

9. Zapakujte štampač u kutiju koristeći zaštitne materijale.

Kada ponovo budete koristili štampač, uverite se da ste uklonili traku kojom je glava za štampanje bila pričvršćena. Ako primetite da je pri sledećem štampanju kvalitet štampe opao, očistite i poravnajte glavu za štampanje.

Povezane informacije

- ➔ “Nazivi i funkcije delova” na strani 12
- ➔ “Provera i čišćenje glave za štampanje” na strani 67
- ➔ “Poravnavanje glave za štampanje” na strani 70

Autorska prava

Nijedan deo ove publikacije ne sme se reprodukovati, uskladištiti u sistemu za preuzimanje ili prenositi u bilo kom obliku ili na bilo koji način: elektronski, mehanički, fotokopiranjem, snimanjem ili na drugi način, bez prethodne pismene dozvole korporacije Seiko Epson. Upotrebom informacija koje se nalaze u ovom dokumentu ne preuzima se nikakva odgovornost za patente. Ne preuzima se odgovornost ni za štete koje nastanu usled korišćenja informacija iz ovog dokumenta. Informacije navedene u ovom dokumentu su namenjene samo za upotrebu s ovim proizvodom kompanije Epson. Epson nije odgovoran za upotrebu ovih informacija s drugim proizvodima.

Korporacija Seiko Epson i njena povezana društva ne odgovaraju kupcu ovog proizvoda niti drugim licima za štetu, gubitke, potraživanja ili troškove nastale usled nezgode, nepravilne upotrebe ili zloupotrebe ovog proizvoda, neovlašćenih modifikacija, popravki ili izmena proizvoda i (osim u SAD) nedoslednog pridržavanja uputstava korporacije Seiko Epson za rad i održavanje proizvoda.

Korporacija Seiko Epson i njena povezana društva nisu odgovorni ni za kakvu štetu ili probleme nastale usled korišćenja opcionih ili potrošnih proizvoda koje korporacija Seiko Epson nije označila kao originalne Epsonove proizvode oznakom Original Epson Products ili odobrene Epsonove proizvode oznakom Epson Approved Products.

Korporacija Seiko Epson nije odgovorna ni za kakvu štetu nastalu usled elektromagnetnih smetnji do kojih dolazi zbog korišćenja interfejs kablova koje korporacija Seiko Epson nije označila kao odobrene Epsonove proizvode oznakom Epson Approved Products.

© 2018 Seiko Epson Corporation

Sadržaj ovog priručnika i specifikacije ovog proizvoda podložni su promenama bez prethodne najave.

Zaštitni znakovi

EPSON® predstavlja registrovani žig, a EPSON EXCEED YOUR VISION ili EXCEED YOUR VISION žig korporacije Seiko Epson.

Epson Scan 2 software is based in part on the work of the Independent JPEG Group.

libtiff

Copyright © 1988-1997 Sam Leffler

Copyright © 1991-1997 Silicon Graphics, Inc.

Permission to use, copy, modify, distribute, and sell this software and its documentation for any purpose is hereby granted without fee, provided that (i) the above copyright notices and this permission notice appear in all copies of the software and related documentation, and (ii) the names of Sam Leffler and Silicon Graphics may not be used in any advertising or publicity relating to the software without the specific, prior written permission of Sam Leffler and Silicon Graphics.

THE SOFTWARE IS PROVIDED "AS-IS" AND WITHOUT WARRANTY OF ANY KIND, EXPRESS, IMPLIED OR OTHERWISE, INCLUDING WITHOUT LIMITATION, ANY WARRANTY OF MERCHANTABILITY OR FITNESS FOR A PARTICULAR PURPOSE.

IN NO EVENT SHALL SAM LEFFLER OR SILICON GRAPHICS BE LIABLE FOR ANY SPECIAL, INCIDENTAL, INDIRECT OR CONSEQUENTIAL DAMAGES OF ANY KIND, OR ANY DAMAGES WHATSOEVER RESULTING FROM LOSS OF USE, DATA OR PROFITS, WHETHER OR NOT ADVISED OF THE POSSIBILITY OF DAMAGE, AND ON ANY THEORY OF LIABILITY, ARISING OUT OF OR IN CONNECTION WITH THE USE OR PERFORMANCE OF THIS SOFTWARE.

Intel® is a registered trademark of Intel Corporation.

Microsoft®, Windows®, Windows Server®, and Windows Vista® are registered trademarks of Microsoft Corporation.

Dodatak

- Apple, Macintosh, macOS, OS X, and ColorSync are trademarks of Apple Inc., registered in the U.S. and other countries.
- Adobe and Adobe Reader are either registered trademarks or trademarks of Adobe Systems Incorporated in the United States and/or other countries.
- Opšta napomena: ostali nazivi proizvoda upotrebljeni su u ovom dokumentu isključivo u identifikacione svrhe i možda predstavljaju zaštitne znakove svojih vlasnika. Epson se odriče svih prava na te žigove.

Kako dobiti pomoć

Veb-sajt za tehničku podršku

Ako vam je potrebna dodatna pomoć, posetite Epson-ov veb-sajt za podršku koji je naveden u nastavku. Izaberite zemlju ili region i idite na odeljak za podršku na lokalnom Epson veb-sajtu. Na sajtu možete da nađete i najnovije drajvere, odgovore na česta pitanja, priručnike i ostali materijal za preuzimanje.

<http://support.epson.net/>

<http://www.epson.eu/Support> (Evropa)

Ako vaš Epson proizvod ne radi pravilno i ne možete da rešite problem, za pomoć se obratite Epson-ovoj korisničkoj službi.

Kontaktiranje Epson-ove podrške za korisnike

Pre nego što se obratite kompaniji Epson

Ako vaš proizvod kompanije Epson ne radi pravilno i vi ne možete da rešite problem pomoću informacija za rešavanje problema u priručnicima vašeg proizvoda, za pomoć se obratite službi za podršku kompanije Epson. Ako služba za podršku kompanije Epson za vašu oblast nije navedena ispod, obratite se distributeru kod koga ste proizvod kupili.

Predstavnici službe za podršku kompanije Epson će biti u mogućnosti da vam pomognu mnogo brže ako im pružite sledeće informacije:

- serijski broj proizvoda
(Oznaka sa serijskim brojem proizvoda se obično nalazi sa zadnje strane proizvoda.)
- model proizvoda
- verziju softvera proizvoda
(Kliknite na **Više informacija, Informacije o verziji**, ili slično dugme u okviru softvera proizvoda.)
- marku i model vašeg računara
- naziv i verziju operativnog sistema vašeg računara
- nazivi i verzije softverskih aplikacija koje obično koristite sa vašim proizvodom

Pomoć za korisnike u Evropi

Informacije o načinu kontaktiranja Epsonove korisničke podrške potražite u panevropskoj garanciji.

Pomoć za korisnike na Tajvanu

Kontakt za informacije, podršku i servis su:

Internet

<http://www.epson.com.tw>

Dostupne su informacije o specifikacijama proizvoda, drajveri za preuzimanje i pitanja u vezi s proizvodom.

Epson služba za pomoć korisnicima

Telefon: +886-2-80242008

Naš tim službe za pomoć korisnicima vam preko telefona može pomoći u vezi sa sledećim pitanjima:

- Pitanja u vezi s prodajom i informacije o proizvodu
- Pitanja ili problemi u vezi s korišćenjem proizvoda
- Pitanja u vezi s popravkom i garancijom

Servisni centar za popravke:

<http://www.tekcare.com.tw/branchMap.page>

TekCare korporacija je ovlašćeni servisni centar za Epson Taiwan Technology & Trading Ltd.

Pomoć za korisnike u Singapuru

Izvori informacija, podrška i usluge koje pruža Epson Singapore su:

Internet

<http://www.epson.com.sg>

Dostupne su informacije o specifikacijama proizvoda, drajveri za preuzimanje, odgovori na česta pitanja, pitanja u vezi s prodajom i tehnička podrška preko e-pošte.

Epson služba za pomoć korisnicima

Besplatan telefon: 800-120-5564

Naš tim službe za pomoć korisnicima vam preko telefona može pomoći u vezi sa sledećim pitanjima:

- Pitanja u vezi s prodajom i informacije o proizvodu
- Pitanja u vezi s korišćenjem proizvoda ili rešavanjem problema
- Pitanja u vezi s popravkom i garancijom

Pomoć za korisnike na Tajlandu

Kontakt za informacije, podršku i servis su:

Internet

<http://www.epson.co.th>

Dostupne su informacije o specifikacijama proizvoda, drajveri za preuzimanje, odgovori na česta pitanja i e-pošta.

Dodatak**Epson kol-centar**

Telefon: 66-2685-9899

Adresa e-pošte: support@eth.epson.co.th

Naš tim u kol-centru vam preko telefona može pomoći u vezi sa sledećim pitanjima:

- Pitanja u vezi s prodajom i informacije o proizvodu
- Pitanja ili problemi u vezi s korišćenjem proizvoda
- Pitanja u vezi s popravkom i garancijom

Pomoć za korisnike u Vijetnamu

Kontakt za informacije, podršku i servis su:

Epson servisni centar

65 Truong Dinh Street, District 1, Hochiminh City, Vietnam.

Telefon (Ho Chi Minh City): 84-8-3823-9239, 84-8-3825-6234

29 Tue Tinh, Quan Hai Ba Trung, Hanoi City, Vietnam

Telefon (Hanoi City): 84-4-3978-4785, 84-4-3978-4775

Pomoć za korisnike u Indoneziji

Kontakt za informacije, podršku i servis su:

Internet<http://www.epson.co.id>

- Informacije o specifikacijama proizvoda, drajveri za preuzimanje
- Odgovori na česta pitanja, pitanja u vezi s prodajom, pitanja putem e-pošte

Epson linija za pomoć korisnicima

Telefon: +62-1500-766

Faks: +62-21-808-66-799

Naš tim na liniji za pomoć korisnicima vam preko telefona ili faksa može pomoći u vezi sa sledećim pitanjima:

- Pitanja u vezi s prodajom i informacije o proizvodu
- Tehnička podrška

Epson servisni centar

Pokrajna	Naziv kompanije	Adresa	Telefon E-adresa
DKI JAKARTA	ESS JAKARTA MANGGADUA	Ruko Mall Mangga Dua No. 48 Jl. Arteri Mangga Dua, Jakarta Utara - DKI JAKARTA	(+6221) 62301104 jkt-admin@epson-indonesia.co.id

Dodatak

Pokrajna	Naziv kompanije	Adresa	Telefon E-adresa
NORTH SUMATERA	ESC MEDAN	Jl. Bambu 2 Komplek Graha Niaga Nomor A-4, Medan - North Sumatera	(+6261) 42066090 / 42066091 mdn-adm@epson-indonesia.co.id
WEST JAWA	ESC BANDUNG	Jl. Cihampelas No. 48 A Bandung Jawa Barat 40116	(+6222) 4207033 bdg-admin@epson-indonesia.co.id
DI YOGYAKARTA	ESC YOGYAKARTA	YAP Square, Block A No. 6 Jl. C Simanjutak Yogyakarta - DIY	(+62274) 581065 ygy-admin@epson-indonesia.co.id
EAST JAWA	ESC SURABAYA	Hitech Mall Lt. 2 Block A No. 24 Jl. Kusuma Bangsa No. 116 - 118 Surabaya - JATIM	(+6231) 5355035 sby-admin@epson-indonesia.co.id
SOUTH SULAWESI	ESC MAKASSAR	Jl. Cendrawasih NO. 3A, kunjung mae, mariso, MAKASSAR - SULSEL 90125	(+62411) 8911071 mksr-admin@epson-indonesia.co.id
WEST KALIMANTAN	ESC PONTIANAK	Komp. A yani Sentra Bisnis G33, Jl. Ahmad Yani - Pontianak Kalimantan Barat	(+62561) 735507 / 767049 pontianak-admin@epson-indonesia.co.id
RIAU	ESC PEKANBARU	Jl. Tuanku Tambusai No.459A Pekanbaru Riau	(+62761) 8524695 pkb-admin@epson-indonesia.co.id
DKI JAKARTA	ESS JAKARTA SUDIRMAN	Wisma Keiai Lt. 1 Jl. Jenderal Sudirman Kav. 3 Jakarta Pusat - DKI JAKARTA 10220	(+6221) 5724335 ess@epson-indonesia.co.id
EAST JAWA	ESS SURABAYA	Ruko Surya Inti Jl. Jawa No 2-4 Kav. 29 Surabaya - Jawa Timur	(+6231) 5014949 esssby@epson-indonesia.co.id
BANTEN	ESS SERPONG	Ruko Mall WTC Matahari No. 953, Serpong-Banten	(+6221) 53167051 / 53167052 esstag@epson-indonesia.co.id
CENTRAL JAWA	ESS SEMARANG	Komplek Ruko Metro Plaza Block C20 Jl. MT Haryono No 970 Semarang - JAWA TENGAH	(+6224) 8313807 / 8417935 esssmg@epson-indonesia.co.id
EAST KALIMANTAN	ESC SAMARINDA	Jl. KH. Wahid Hasyim (M. Yamin) Kelurahan Sempaja Selatan Kecamatan Samarinda UTARA - SAMARINDA - KALTIM	(+62541) 7272904 escsmd@epson-indonesia.co.id
SOUTH SUMATERA	ESC PALEMBANG	Jl. H.M Rasyid Nawawi No. 249 Kelurahan 9 Ilir Palembang Sumatera Selatan	(+62711) 311330 escplg@epson-indonesia.co.id
EAST JAWA	ESC JEMBER	Jl. Panglima Besar Sudirman Ruko no.1D Jember-Jawa Timur (Depan Balai Penelitian & Pengolahan Kakao)	(+62331) 488373 / 486468 jmr-admin@epson-indonesia.co.id
NORTH SULAWESI	ESC MANADO	Tekno Megamall Lt LG 11 TK 21, Kawasan Megamas Boulevard, Jl Piere Tendean, Manado - SULUT 95111	(+62431) 8890996 MND-ADMIN@EPSON-INDONESIA.CO.ID

Dodatak

Za druge gradove koji ovde nisu navedeni, pozovite liniju za pomoć korisnicima na telefon: 08071137766.

Pomoć za korisnike u Hongkongu

Pozivamo vas da kontaktirate Epson Hong Kong Limited da biste dobili tehničku podršku kao i druge postprodajne usluge.

Glavna stranica na internetu

<http://www.epson.com.hk>

Epson Hong Kong je uspostavio lokalnu glavnu internet stranicu na kineskom i engleskom da bi korisnicima pružio sledeće informacije:

- Informacije o proizvodu
- Odgovori na često postavljana pitanja
- Najnovije verzije drajvera za Epson proizvode

Linija za tehničku podršku

Takođe možete kontaktirati naše tehničko osoblje na sledeće brojeve telefona i faksa:

Telefon: 852-2827-8911

Faks: 852-2827-4383

Pomoć za korisnike u Maleziji

Kontakti za informacije, podršku i servis su:

Internet

<http://www.epson.com.my>

- Informacije o specifikacijama proizvoda, drajveri za preuzimanje
- Odgovori na česta pitanja, pitanja u vezi s prodajom, pitanja putem e-pošte

Epson kol-centar

Telefon: +60 1800-8-17349

- Pitanja u vezi s prodajom i informacije o proizvodu
- Pitanja ili problemi u vezi s korišćenjem proizvoda
- Pitanja u vezi s popravkom i garancijom

Sedište

Telefon: 603-56288288

Faks: 603-5628 8388/603-5621 2088

Pomoć za korisnike u Indiji

Kontakti za informacije, podršku i servis su:

Dodatak

Internet

<http://www.epson.co.in>

Dostupne su informacije o specifikacijama proizvoda, drajveri za preuzimanje i pitanja u vezi s proizvodom.

Linija za pomoć korisnicima

- Servis, informacije o proizvodu i poručivanje potrošnog materijala (BSNL linije)

Besplatan broj: 18004250011

Dostupan od 9 do 18, od ponedjeljka do subote (osim državnim praznicima)

- Servis (CDMA i mobilni korisnici)

Besplatan broj: 186030001600

Dostupan od 9 do 18, od ponedjeljka do subote (osim državnim praznicima)

Pomoć za korisnike na Filipinima

Za tehničku podršku kao i ostale usluge nakon prodaje, pozivamo korisnike da kontaktiraju Epson Philippines Corporation na brojeve telefona, faksa i adresu e-pošte navedene u nastavku:

Internet

<http://www.epson.com.ph>

Dostupne su informacije o specifikacijama proizvoda, drajveri za preuzimanje, odgovori na često postavljana i pitanja putem e-pošte.

Epson Philippines briga o kupcima

Besplatan telefon: (PLTD) 1-800-1069-37766

Besplatan telefon: (Digital) 1-800-3-0037766

Metro Manila: (+632)441-9030

Web-stranica: <https://www.epson.com.ph/contact>

E-adresa: customercare@epc.epson.com.ph

Dostupan od 9 do 18, od ponedjeljka do subote (osim državnim praznicima)

Naš tim za brigu o kupcima vam preko telefona može pomoći u vezi sa sledećim pitanjima:

- Pitanja u vezi s prodajom i informacije o proizvodu
- Pitanja ili problemi u vezi s korišćenjem proizvoda
- Pitanja u vezi s popravkom i garancijom

Epson Philippines Corporation

Centralna linija: +632-706-2609

Faks: +632-706-2663