

**ET-2710 Series / L3150 Series**

**Упатство за  
корисникот**

## Содржина

### За овој прирачник

Вовед во прирачниците. . . . .	6
Користење на прирачникот за пребарување на информации. . . . .	6
Ознаки и симболи. . . . .	8
Описи што се користат во прирачникот. . . . .	8
Референци за оперативни системи. . . . .	8

### Важни упатства

Безбедносни упатства. . . . .	10
Безбедносни упатства за мастило. . . . .	10
Совети и предупредувања за печатачот. . . . .	11
Совети и предупредувања за поставување на печатачот. . . . .	11
Совети и предупредувања за користење на печатачот. . . . .	12
Совети и предупредувања за транспорт или складирање на печатачот. . . . .	12
Совети и предупредувања за користење на печатачот со безжично поврзување. . . . .	12
Заштита на личните информации. . . . .	13

### Основни информации за печатачот

Имиња и функции на деловите. . . . .	14
Контролна табла. . . . .	16
Копчиња и функции. . . . .	16
Светла и статус на печатачот. . . . .	17

### Мрежни поставки

Типови на мрежна конекција. . . . .	21
Wi-Fi-врска. . . . .	21
Wi-Fi Direct (Едноставен AP) конекција. . . . .	21
Поврзување на компјутер. . . . .	22
Поврзување на паметен уред. . . . .	23
Одредување поставки за Wi-Fi од печатачот. . . . .	23
Одредување поставки за Wi-Fi со поставување копче за притискање. . . . .	24
Одредување поставки за Wi-Fi со поставување PIN-код (WPS). . . . .	25

Одредување поставки за Wi-Fi Direct (Едноставен AP) врска. . . . .	26
Проверување на статусот на конекција на мрежа. . . . .	27
Проверка на статус на мрежа со користење на мрежно светло. . . . .	28
Печатење извештај за мрежна врска. . . . .	28
Печатење лист за статус на мрежа. . . . .	34
Заменување или додавање нови безжични пренасочувачи. . . . .	35
Менување на начинот на поврзување на компјутер. . . . .	35
Обновување на мрежните поставки од контролната табла на печатачот. . . . .	36

### Подготовка на печатачот

Ставање на хартија. . . . .	37
Достапни хартии и капацитети. . . . .	37
Ставање хартија во Додавање хартија од задна страна. . . . .	40
Ставање пликови и предупредувања. . . . .	42
Ставање долга хартија. . . . .	42
Листа на видови хартија. . . . .	43
Ставање оригинали на Стакло на скенерот. . . . .	43
Поставување повеќе фотографии за скенирање истовремено. . . . .	44
Штедење енергија. . . . .	45
Зачувување на енергија — Windows. . . . .	45
Зачувување на енергија — Mac OS. . . . .	46

### Печатење

Печатење од двигател за печатач на Windows. . . . .	47
Печатење на двигател на печатач. . . . .	47
Основни информации за печатење. . . . .	48
Двострано печатење. . . . .	49
Печатење неколку страници на еден лист. . . . .	50
Печатење и редување според редослед на страниците (Печатење во обратен редослед). . . . .	51
Печатење на намален или зголемен документ. . . . .	51
Печатење на една слика на повеќе листови за зголемување (Креирање на постер). . . . .	52
Печатење со заглавие и подножје. . . . .	58

## Содржина

Печатење на воден жиг. . . . .	59
Печатење на повеќе датотеки заедно. . . . .	60
Печатење со користење на функцијата за универзално печатење во боја. . . . .	60
Прилагодување на бојата за печатење. . . . .	61
Печатење за потенцирање на тенки линии. . . . .	62
Печатење на јасни линиски кодови. . . . .	62
Откажување на печатењето. . . . .	63
Опции на менито за двигателот за печатач. . . . .	63
Печатење од двигател за печатач на Mac OS. . . . .	66
Основни информации за печатење. . . . .	66
Печатење неколку страници на еден лист. . . . .	68
Печатење и редување според редослед на страниците (Печатење во обратен редослед). . . . .	68
Печатење на намален или зголемен документ. . . . .	69
Прилагодување на бојата за печатење. . . . .	70
Откажување на печатењето. . . . .	70
Опции на менито за двигателот за печатач. . . . .	70
Оперативни поставувања за двигателот за печатачот за Mac OS. . . . .	72
Печатење од паметни уреди. . . . .	73
Користење на Epson iPrint. . . . .	73
Користење на овозможувач за печатење на Epson. . . . .	74
Откажување на тековна задача. . . . .	75

**Копирање**

Основи на копирањето. . . . .	76
Правење повеќе копии. . . . .	76

**Скенирање**

Скенирање од контролната табла. . . . .	77
Скенирање од компјутер. . . . .	77
Скенирање со користење на Epson Scan 2. . . . .	77
Скенирање од паметни уреди. . . . .	84
Инсталирање на Epson iPrint. . . . .	84
Скенирање со користење на Epson iPrint. . . . .	84

**Дополнување мастило**

Проверување на нивоата на мастилото. . . . .	86
--	----

Шифри на шишињата со мастило. . . . .	86
Мерки на претпазливост при ракување со шишињата со мастило. . . . .	87
Дополнување на резервоарите за мастило. . . . .	88

**Одржување на печатачот**

Проверка и чистење на главата за печатење. . . . .	93
Проверка и чистење на главата за печатење — Копчиња на печатачот. . . . .	93
Проверка и чистење на главата за печатење - Windows. . . . .	94
Проверка и чистење на главата за печатење — Mac OS. . . . .	94
Активирање на Интензивно чистење. . . . .	95
Активирање на Интензивно чистење — Windows. . . . .	96
Активирање на Интензивно чистење — Mac OS. . . . .	96
Порамнување на главата за печатење. . . . .	96
Порамнување на главата за печатење — Windows. . . . .	96
Порамнување на главата за печатење — Mac OS. . . . .	96
Чистење на патеката за хартија. . . . .	97
Чистење на патеката на движење на хартијата од дамки од мастило. . . . .	97
Чистење на Стакло на скенерот. . . . .	97
Проверка на вкупниот број страници внесени низ печатачот. . . . .	98
Проверка на вкупниот број страници внесени низ печатачот — Копчиња на печатачот. . . . .	98
Проверка на вкупниот број страници внесени низ печатачот - Windows. . . . .	99
Проверка на вкупниот број страници внесени низ печатачот — Mac OS. . . . .	99

**Мрежна услуга и информации за софтвер**

Апликација за конфигурирање на работата на печатачот (Web Config). . . . .	100
Работа со Web Config во интернет-прегледник. . . . .	100
Работа со Web Config на Windows. . . . .	101
Работа со Web Config на Mac OS. . . . .	101
Апликација за скенирање на документи и слики (Epson Scan 2). . . . .	101
Додавање на скенер на мрежа. . . . .	102

## Содржина

Апликација за конфигурирање на режими за скенирање од контролната табла (Epson Event Manager). . . . .	103	Проверување на поврзувањето (USB). . .	119
Апликација за распоредување на фотографии (Epson Easy Photo Print). . . . .	103	Проверување на конекцијата (мрежата). . .	120
Апликација за печатење веб-страници (E-Web Print) (само за Windows). . . . .	104	Проверување на софтверот и податоците. . . . .	121
Апликација за скенирање и префрлање на слики (Easy Photo Scan). . . . .	105	Проверете го статусот на печатачот од компјутерот (Windows). . . . .	123
Алатки за ажурирање на софтвер (EPSON Software Updater). . . . .	105	Проверете го статусот на печатачот од компјутерот (Mac OS). . . . .	124
Апликација за конфигурирање на повеќе уреди (EpsonNet Config). . . . .	106	Не може да одредувате мрежни поставки. . .	124
Инсталирање на најнови апликации. . . . .	106	Не може да се поврзам на уреди и кога мрежните поставки не се проблем. . .	124
Ажурирање на апликациите и фирмверот. . .	107	Кога не може да се поврзете со користење на конекцијата Wi-Fi Direct (Едноставен AP). . . . .	126
Деинсталирање апликации. . . . .	108	Проверување на SSID поврзана за печатачот. . . . .	127
Деинсталирање апликации — Windows. . .	108	Проверување на SSID за компјутерот. . .	128
Деинсталирање на апликации — Mac OS. . . . .	109	Проблеми со отпечатеното. . . . .	129
Печатење со користење на мрежна услуга	110	Исписот е истуткан или недостасува бојата. . . . .	129
<b>Решавање проблеми</b>		Појавување на пруги или неочекувани бои. . . . .	129
Проверување на состојбата на печатачот. . .	111	Појавување на пруги во боја на интервали од приближно 2.5 см. . . . .	130
Светла и статус на печатачот. . . . .	111	Матни отпечатоци, вертикални пруги или непорамнетост. . . . .	130
Проверување на состојбата на печатачот – Windows. . . . .	114	Квалитетот на печатење е слаб. . . . .	131
Проверување на состојбата на печатачот — Mac OS. . . . .	114	Хартијата е замачкана или истуткана. . .	132
Проверување на состојбата на софтверот. . .	114	Отпечатените фотографии се лепливи. . .	132
Отстранување заглавена хартија. . . . .	115	Слики или фотографии се печатат во неочекувани бои. . . . .	133
Отстранување заглавена хартија од Додавање хартија од задна страна. . . . .	115	Не можам да печатам без маргини. . . . .	133
Отстранување заглавена хартија од внатрешноста на печатачот. . . . .	115	Рабовите на сликата се пресечени при печатење без рамки. . . . .	133
Грешката со заглавената хартија не се отстранува. . . . .	117	Позицијата, големината или маргините на исписот се неточни. . . . .	133
Хартијата не се внесува правилно. . . . .	117	Неточни или погрешно отпечатени знаци. . . . .	134
Заглавување на хартија. . . . .	117	Отпечатената слика е превртена. . . . .	134
Хартијата е поставена накосо. . . . .	118	Мозаични ефекти на исписите. . . . .	134
Неколку листови хартија се внесуваат во исто време. . . . .	118	Се појавуваат нерамномерни бои, замачкувања, точки или прави линии на копираната слика. . . . .	135
Појавување на грешка за снемвање хартија. . . . .	118	На скенираната слика се појавуваат ефекти на контраст (мрежести ефекти). . . . .	135
Проблеми со напојувањето и контролната табла. . . . .	118	Појавување на пруги на копирана слика	135
Печатачот не се вклучува. . . . .	118	Сликата од задната страна на оригиналот се појавува на копираната слика. . . . .	135
Печатачот не се исклучува. . . . .	118	Проблемот со исписот не може да се избрише. . . . .	135
Напојувањето се исклучува автоматски. . . . .	119	Други проблеми со печатењето. . . . .	136
Не можам да печатам од компјутер. . . . .	119		

## Содржина

Печатењето е премногу бавно. . . . .	136	Спецификации за животната средина. . .	148
Печатењето или копирањето драстично забавува при непрекинато печатење. . . . .	136	Системски барања. . . . .	148
Не може да почне скенирање. . . . .	136	Регулаторни информации. . . . .	149
Не може да се стартува со скенирање кога се користи контролната табла. . . . .	137	Стандарди и одобренија. . . . .	149
Проблеми со скенирани слики. . . . .	138	Ограничувања за копирање. . . . .	150
Неизедначени бои, нечистотија, точки и слично се појавуваат кога скенирате од стаклото на скенерот. . . . .	138	Превезување на печатачот. . . . .	151
Квалитетот на сликата е лош. . . . .	138	Авторски права. . . . .	153
Се прикажува пресликување во задината на сликите. . . . .	138	Трговски марки. . . . .	153
Текстот е нејасен. . . . .	139	Каде да се обратите за помош. . . . .	154
Се појавуваат моаре ефекти (сенки налик на пајажина). . . . .	139	Веб-локација за техничка поддршка. . . .	154
Не може да ја скенирате правилната област на стаклото на скенерот. . . . .	139	Контактирање со поддршката на Epson. .	155
Не може да се прегледува во Мини приказ. . . . .	140		
Текстот не е правилно препознаен при зачувување како PDF што може да се пребарува. . . . .	140		
Не може да се решат проблемите во скенираната слика. . . . .	140		
Други проблеми со скенирање. . . . .	141		
Скенирањето е премногу бавно. . . . .	141		
Скенирањето забавува драстично при непрекинато скенирање. . . . .	141		
Скенирањето ќе запре кога се скенира во PDF/мулти-TIFF. . . . .	142		
Други проблеми. . . . .	142		
Мал електричен шок при допир на печатачот. . . . .	142		
Звучите додека работи се гласни. . . . .	142		
Апликацијата е блокирана од заштитен сид (само за Windows). . . . .	142		
Истурено мастило. . . . .	143		

**Додаток**

Технички спецификации. . . . .	144
Спецификации на печатачот. . . . .	144
Спецификации на скенерот. . . . .	145
Спецификации на интерфејсот. . . . .	145
Листа на мрежни функции. . . . .	146
Спецификации за Wi-Fi. . . . .	146
Безбедносен протокол. . . . .	147
Поддржани услуги од други лица. . . . .	147
Димензии. . . . .	147
Спецификации за електриката. . . . .	147

# За овој прирачник

---

## Вовед во прирачниците

Следниве прирачници доаѓаат со вашиот печатач Epson. Како и прирачниците, видете ја помошта вклучена во разните софтверски апликации на Epson.

Почнете оттука (хартиен прирачник)

Содржи информации за поставување на печатачот, инсталирање на софтверот итн.

Упатство за брз почеток (хартиен прирачник)

Содржи упатства за безбедна употреба на печатачот, како и основни информации за употреба на печатачот, решавање проблеми итн.

Упатство за корисникот (дигитален прирачник)

Овој прирачник. Се дадени сеопфатни информации и упатства за користење на печатачот, за мрежните поставки кога го користите печатачот на мрежа и за решавање на проблеми.

Може да ги добиете последните верзии на гореспоменатите прирачници на следниве начини.

Хартиен прирачник

Посетете ја интернет страницата за поддршка на Epson за Европа на <http://www.epson.eu/Support> или интернет страницата за поддршка на Epson ширум светот на <http://support.epson.net/>.

Дигитален прирачник

Вклучете EPSON Software Updater на вашиот компјутер. EPSON Software Updater проверува за достапни ажурирања на софтверските апликации на Epson и дигиталните прирачници и ви овозможува да ги преземете најновите.

### Поврзани информации

➔ [„Алатки за ажурирање на софтвер \(EPSON Software Updater\)“ на страница 105](#)

---

## Користење на прирачникот за пребарување на информации

Со PDF прирачникот може да ги пребарувате потребните информации со клучен збор или да скокнете директно на специфични делови со користење на обележувачи. Може и да ги печатите само страниците коишто ви се потребни. Во овој дел е објаснето како да го користите PDF прирачникот којшто сте го отвориле во Adobe Reader X на компјутерот.

### Пребарување со клучен збор

Кликнете на **Уреди** > **Напредно пребарување**. Внесете го клучниот збор (текст) за информациите коишто сакате да ги најдете во прозорецот за пребарување и кликнете на

## За овој прирачник

**Пребарај.** Резултатите се прикажуваат како листа. Кликнете на еден од прикажаните резултати за да скокнете на таа страница.

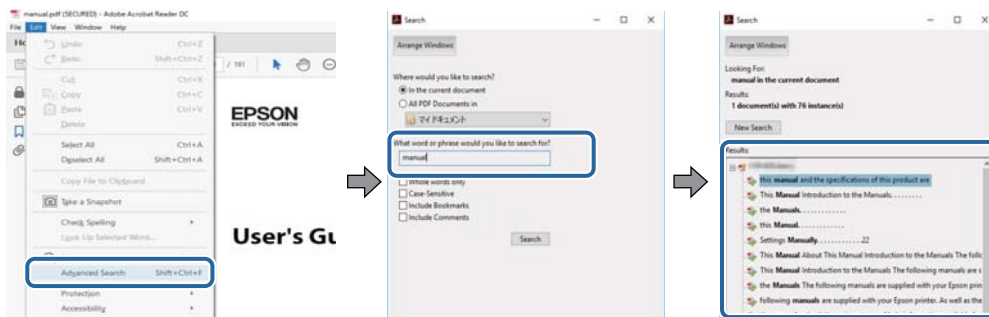

## Скокање директно од обележувачи

Кликнете на наслов да скокнете на таа страница. Кликнете на + или > за да ги прегледате долунаведените наслови во тој дел. За да се вратите на претходната страница, избришете ги следниве постапки на тастатурата.

- ❑ Windows: Задржете **Alt** и притиснете на <.
- ❑ Mac OS: Задржете на копчето за команда и притиснете на <.

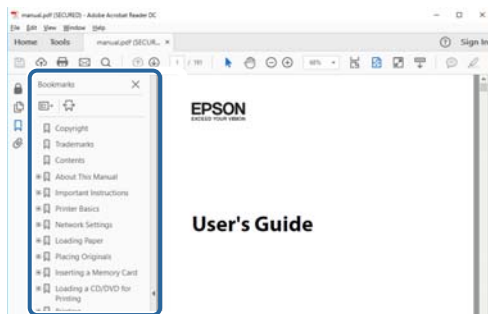

## Печатење само на страниците коишто ви се потребни

Може да ги извадите и да ги отпечатите само страниците коишто ви се потребни. Кликнете на **Печати** во менито **Датотека** и одредете го бројот на страници коишто сакате да ги печатите во **Страници** во **Страници за печатење**.

- ❑ За да одредите серија на страници, внесете црточка помеѓу почетната страница и последната страница.  
Пример: 20–25
- ❑ За да ги одредите страниците коишто не се во серија, поделете го бројот на страници со запирки.  
Пример: 5, 10, 15

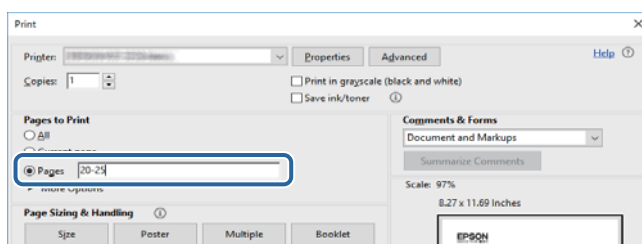

---

## Ознаки и симболи



**Внимание:**

Упатства што мора да се следат внимателно за да се избегне физичка повреда.



**Важно:**

Упатства што мора да се почитуваат за да се избегне оштетување на вашата опрема.

**Белешка:**

Обезбедува дополнителни информации и информации за упатување.

➔ Поврзани информации

Води кон поврзани делови.

---

## Описи што се користат во прирачникот

- Кадрите на екранот од двигателот за печатачот и екраните за Epson Scan 2 (двигателот за скенерот) се од Windows 10 или macOS High Sierra. Содржината што е прикажана на екраните се разликува во зависност од моделот и ситуацијата.
- Илустрациите на печатачот што се користат во прирачником се само примери. Иако може да има мали разлики, зависно од моделот, начинот на ракување е ист.

---

## Референци за оперативни системи

### Windows

Во овој прирачник, термините „Windows 10“, „Windows 8.1“, „Windows 8“, „Windows 7“, „Windows Vista“, „Windows XP“, „Windows Server 2016“, „Windows Server 2012 R2“, „Windows Server 2012“, „Windows Server 2008 R2“, „Windows Server 2008“, „Windows Server 2003 R2“, и „Windows Server 2003“ се однесуваат на следните оперативни системи. Освен тоа, „Windows“ се користи како референца за сите верзии.

- Microsoft® Windows® 10 оперативен систем
- Microsoft® Windows® 8.1 оперативен систем
- Microsoft® Windows® 8 оперативен систем
- Microsoft® Windows® 7 оперативен систем
- Microsoft® Windows Vista® оперативен систем
- Microsoft® Windows® XP оперативен систем
- Microsoft® Windows® XP Professional x64 Edition оперативен систем
- Microsoft® Windows Server® 2016 оперативен систем
- Microsoft® Windows Server® 2012 R2 оперативен систем



## За овој прирачник

- Microsoft® Windows Server® 2012 оперативен систем
- Microsoft® Windows Server® 2008 R2 оперативен систем
- Microsoft® Windows Server® 2008 оперативен систем
- Microsoft® Windows Server® 2003 R2 оперативен систем
- Microsoft® Windows Server® 2003 оперативен систем

### Mac OS

Во овој прирачник, „Mac OS“ се однесува на macOS High Sierra, macOS Sierra, OS X El Capitan, OS X Yosemite, OS X Mavericks, OS X Mountain Lion, Mac OS X v10.7.x и Mac OS X v10.6.8.

# Важни упатства

## Безбедносни упатства

Прочитајте ги и следете ги овие упатства за безбедно користење на печатачот. Чувајте го прирачникот за проверки во иднина. Внимавајте и да ги следите сите предупредувања и упатства означени на печатачот.

- ❑ Некои од симболите што се користат на вашиот печатач служат за осигурување безбедност и правилно користење на печатачот. Посетете ја следната веб-страница за да го научите значењето на симболите.

<http://support.epson.net/symbols>

- ❑ Користете го само струјниот кабел доставен заедно со печатачот и не користете го кабелот со друга опрема. Користењето други кабли со овој печатач или користењето на доставениот струен кабел со друга опрема може да доведе до пожар или струен удар.
- ❑ Проверете дали вашиот кабел за наизменична струја ги исполнува соодветните локални стандарди за безбедност.
- ❑ Никогаш сами не расклопувајте го, не менувајте го или не обидувајте се да ги поправите кабелот, приклучокот, печатачот или другите опции, освен како што е конкретно објаснето во упатствата за печатачот.
- ❑ Исклучете го печатачот од струја и побарајте помош од стручни лица за сервисирање во следниве ситуации:  
Кабелот за струја или приклучокот е оштетен, во печатачот влегла течност; печатачот паднал или куќиштето е оштетено, печатачот не работи нормално или покажува значителна промена во работата. Не приспособувајте контроли што не се опфатени со упатствата за ракување.
- ❑ Ставете го печатачот блиску до ѕидниот штекер од кој може лесно да се исклучи.
- ❑ Не поставувајте го и не складирајте го печатачот надвор, во близина на прекумерна нечистотија или прашина, извори на топлина, или на места што се подложни на електрични удари, вибрации, висока температура или влажност.
- ❑ Внимавајте да не истурите течност на печатачот и не ракувајте со печатачот со влажни раце.
- ❑ Чувајте го печатачот на растојание од најмалку 22 cm од електростимулатори на срцето. Радиобрановите од овој печатач можат негативно да се одразат врз работата на електростимулаторите на срцето.

## Безбедносни упатства за мастило

- ❑ Внимавајте да не допирате мастило кога ракувате со резервоарите за мастило, капачињата на резервоарите и отворени шишиња со мастило или капачиња на шишињата.
  - ❑ Доколку ви капне мастило на кожата, измијте ја кожата темелно со сапун и вода.
  - ❑ Доколку ви влезе мастило во очите, веднаш исплакнете ги со вода. Доколку чувството на неугодност или проблемите со видот продолжат и по плакнењето, веднаш јавете се на лекар.
  - ❑ Ако ви влезе мастило во устата, веднаш одете на лекар.

## Важни упатства

- ❑ Не протресувајте го шишето со мастило премногу силно и не нанесувајте прекумерна сила затоа што може да дојде до истекување на мастилото.
- ❑ Чувајте ги шишињата со мастило и резервоарите со мастило вон дофат на деца. Не дозволувајте деца да пијат од шишињата за мастило и капачињата на шишињата, ниту да ракуваат со нив.

---

## Совети и предупредувања за печатачот



Прочитајте ги и следете ги овие упатства за да избегнете оштетување на печатачот или имотот. Чувајте го прирачникот за подоцнежна употреба.

## Совети и предупредувања за поставување на печатачот

- ❑ Немојте да ги блокирате или покривате вентилите и отворите на печатачот.
- ❑ Користете го единствено изворот за напојување означен на лепенката на печатачот.
- ❑ Избегнувајте употреба на истото струјно коло од апаратите за фотокопирање или системите за воздушна регулација кои редовно се вклучуваат и исклучуваат.
- ❑ Избегнувајте електрични приклучоци контролирани од прекинувачи или автоматски релеи.
- ❑ Целиот компјутерски систем треба да биде подалеку од можни извори на електромагнетно влијание, како што се звучници или бази на безжични телефони.
- ❑ Каблите за довод на електрична енергија треба да бидат така поставени за да се избегне нагризување, отсекување, загревање, набирање и извиткување. Не ставајте предмети врз каблите за довод на електрична енергија и не дозволувајте каблите да бидат приклезтени или да се газат по нив. Посебно внимавајте сите кабли за довод на електрична енергија да се прави на краевите и местата каде што влегуваат и излегуваат од трансформаторот.
- ❑ Ако со печатачот користите продолжен кабел, внимавајте вкупната јачина на струја на апаратите изразена во ампери кои се вклучени во продолжниот кабел да не ја надминува јачината на струја за кабелот изразена во ампери. Исто така, внимавајте вкупната јачина на струјата на сите апарати вклучени во сидниот приклучок да не го надминува капацитетот на јачината на струјата на сидниот приклучок.
- ❑ Ако планирате да го користите печатачот во Германија, инсталацијата во зградата мора да е заштитена со 10-амперски или 16-амперски осигурувач за да се обезбеди заштита од краток спој и заштита од поголем напон.
- ❑ Кога го поврзвате печатачот на компјутер или друг уред со кабел, внимавајте на точната поставеност на приклучоците. Секој приклучок има само една правилна насока. Ставање приклучок во погрешна насока може да ги оштети и двата уреда поврзани со кабелот.
- ❑ Ставете го печатачот на рамна, стабилна површина што е поширока од основата на печатачот во сите насоки. Печатачот нема да работи правилно ако не е поставен во хоризонтална положба.
- ❑ Оставете простор над печатачот за да можете целосно да го подигнете капакот за документи.
- ❑ Оставете доволно простор од предната страна на печатачот, за да излезе целосно хартијата.
- ❑ Избегнувајте места подложни на нагли промени на температурата и влажноста. Исто така, чувајте го печатачот подалеку од директна сончева светлина, извори на силна светлина или топлина.

## Важни упатства

### Совети и предупредувања за користење на печатачот

- Не ставајте предмети во отворите на печатачот.
- Не ставајте ја раката во печатачот при печатење.
- Не допирајте ги белиот плоснат кабел и цевките за мастило што се наоѓаат во печатачот.
- Не користете спрејови што содржат запаливи гасови во или околу печатачот. Така може да предизвикате пожар.
- Не движете ја главата за печатење со рака, инаку може да го оштетите печатачот.
- Внимавајте капакот за документи да не ви ги фати прстите кога го затворате.
- Не притискајте премногу силно на стакло на скенерот при поставување на изворните документи.
- Ако некој од резервоарите за мастило не е дополнет до долната линија, дополнете мастило наскоро.Продолженото користење на печатачот кога нивото на мастилото е под долната линија може да го оштети печатачот.
- Секогаш исклучувајте го печатачот со користење на копчето . Не вадете ги каблите од печатачот и не исклучувајте ја струјата од приклучокот сè додека светлото  не престане да трепка.
- Ако не планирате да го користите печатачот подолго време, исклучете го кабелот од електричниот приклучок.

### Совети и предупредувања за транспорт или складирање на печатачот

- При складирање или пренесување на печатачот, не навалувајте го, не ставајте го вертикално или не превртувајте го; инаку може да протече мастило.
- Пред да го превезувате печатачот, внимавајте дали главата за печатење се наоѓа во својата почетна положба (крајно десно).

### Совети и предупредувања за користење на печатачот со безжично поврзување

- Радио бранови од печатачот може да влијаат негативно на работата на медицинска електронска опрема и да предизвикаат нивна неисправна работа.Кога го користите печатачот во медицински објекти или блиску до медицинска опрема, следете ги упатствата на овластените лица што ги претставуваат медицинските објекти и почитувајте ги сите упатства и насоки на медицинската опрема.
- Радио бранови од печатачот може да влијаат негативно на работата на автоматски контролирани уреди како автоматски врати или противпожарни аларми и може да доведат до несреќа поради неисправност.Кога го користите печатачот близу автоматски контролирани уреди, почитувајте ги сите упатства и насоки на тие уреди.

---

## Заштита на личните информации

Ако му го дадете печатачот на некој друг или ако го фрлате, вратете ги стандардните мрежни поставки.

### Поврзани информации

➔ [„Копчиња и функции“ на страница 16](#)

# Основни информации за печатачот

## Имиња и функции на деловите

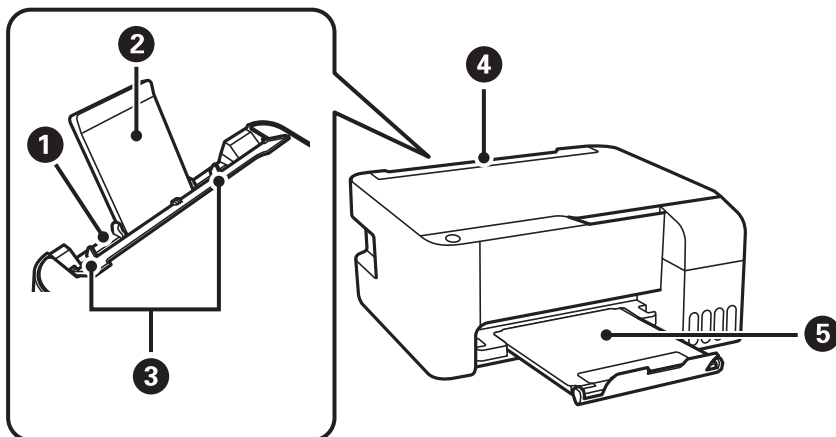

1	Додавање хартија од задна страна	Внесува хартија.
2	Држач за хартија	Ја држи ставената хартија.
3	Граничници	Ја води хартијата право во печатачот. Лизнете го до рабовите на хартијата.
4	Заштитник за отворот за ставање хартија	Спречува надворешни супстанции да навлезат во печатачот. Обично чувајте го заштитникот затворен.
5	Излезна фиока	Ја држи исфрлената хартија.

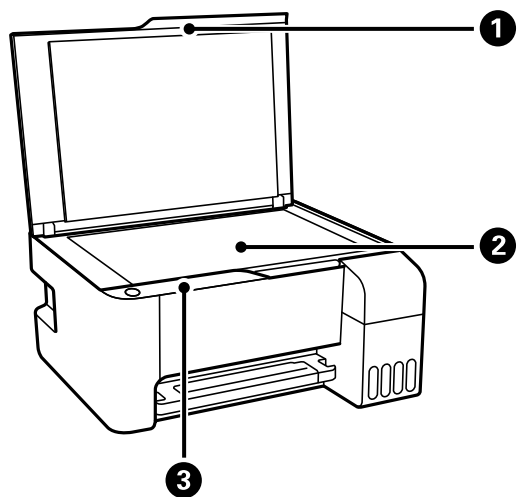

### Основни информации за печатачот

❶	Капак за документи	Ја блокира надворешната светлина кога се скенира.
❷	Стакло на скенерот	Поставете ги оригиналите.
❸	Контролна табла	Овозможува да ракувате со печатачот и го покажува статусот на печатачот.

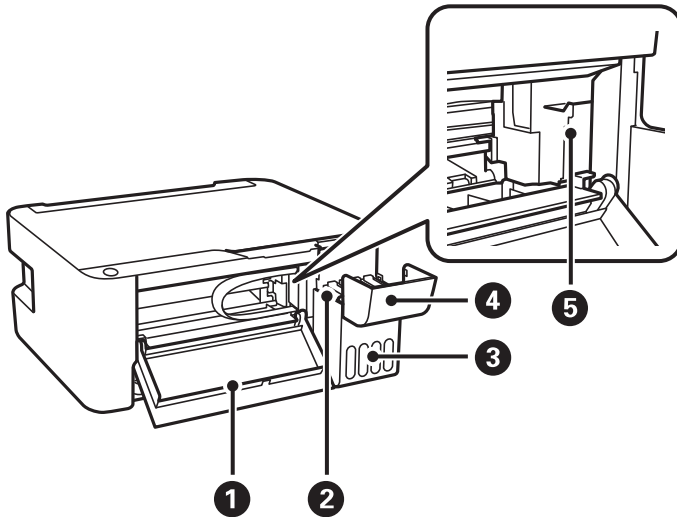

❶	Преден капак	Се отвора кога се вади заглавена хартија од печатачот.
❷	Резервоар за мастило	Носи мастило до главата за печатење.
❸	Уред со резервоари за мастило	Ги содржи резервоарите за мастило.
❹	Капак за резервоар за мастило	Отворете за да го дополните резервоарот за мастило.
❺	Глава за печатење	Мастилото се исфрла од долните прскалки на главата за печатење.

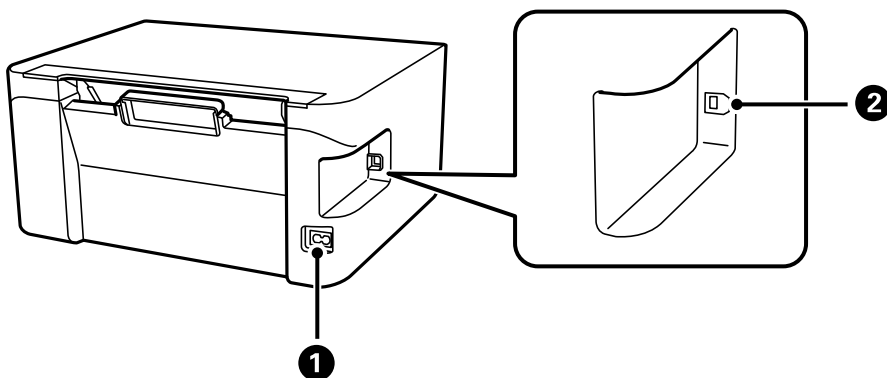

❶	Приклучок за наизменична струја	Го поврзува кабелот за напојување.
❷	USB отвор	Поврзува USB-кабел за поврзување со компјутер.

## Контролна табла



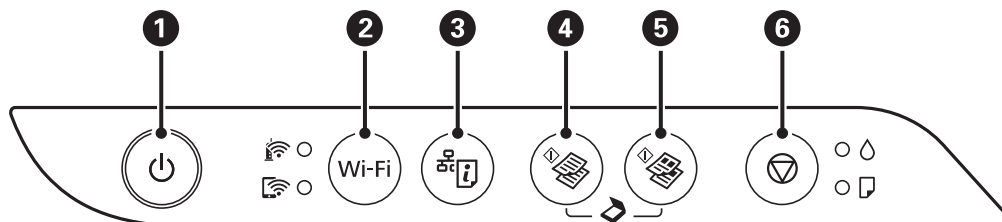





### Копчиња и функции

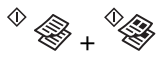

1	<p>Го вклучува или исклучува печатачот.</p> <p>Не исклучувајте додека трепка светлото за напојување (додека печатачот работи или обработува податоци).</p> <p>Откачете го струјниот кабел кога е изгаснато светлото за напојување.</p>
2	<p>Кога ќе се јави грешка на мрежата, со притискање на ова копче се откажува грешката. Држете го копчето подолго од пет секунди за автоматско поставување Wi-Fi со користење на копчето за притискање WPS.</p>
3	<p>Се печати извештај за мрежно поврзување со којшто може да ги утврдите причините за проблемите коишто може да ги имате при користење на печатачот на мрежа. Ако ви требаат подетални мрежни поставки и статус на врската, држете го ова копче најмалку седум секунди за да отпечатите лист за статус на мрежата.</p>
4	<p>Почнува еднобојно копирање на обична хартија A4. За да го зголемите бројот на копии (до 20 копии), притиснете го ова копче за време на првиот и вториот интервал.</p>
5	<p>Почнува копирање во боја на обична хартија A4. За да го зголемите бројот на копии (до 20 копии), притиснете го ова копче за време на првиот и вториот интервал.</p>
6	<p>Сопирање на тековната операција.</p> <p>Држете го ова копче пет секунди додека да затрепка копчето  за да извршите чистење на главата за печатење.</p>







### Функции на комбинациите од копчиња

Достапни се дополнителни функции со разни комбинации на копчињата.

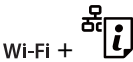
	<p><b>Скенирај на компјутер</b></p> <p>Држете ги копчињата  и  истовремено за да го активирате софтверот на компјутер поврзан со USB и за да скенирате како датотека PDF.</p>
	<p><b>Копирај во режим на нацрт</b></p> <p>Притиснете на копчињата  и  или  истовремено за да копирате во режим на нацрт.</p>
	<p><b>Поставување PIN-код (WPS)</b></p> <p>Истовремено држете ги притиснати копчињата Wi-Fi и  за да почнете со поставување на PIN-кодот (WPS).</p>



## Основни информации за печатачот

	<p><b>Поставување Wi-Fi Direct (Едноставен AP)</b></p> <p>Истовремено држете ги притиснати копчињата Wi-Fi и  за да започнете со поставување на Wi-Fi Direct (Едноставен AP).</p>
	<p><b>Врати ги стандардните вредности за мрежата</b></p> <p>Вклучете го печатачот држејќи го копчето  за да ги обновите основните мрежни поставки. Кога ќе ги вратите мрежните поставки, печатачот се вклучува и светлата за статус на мрежа светкаат наизменично.</p>
	<p><b>Шаблон за проверка на прскалките за печатење</b></p> <p>Вклучете го печатачот држејќи го копчето  за да го отпечатите шаблонот за проверка на прскалките.</p>

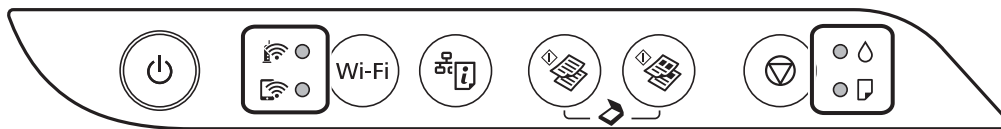

## Светла и статус на печатачот

Светлата на контролната табла го покажуваат статусот на печатачот.



### Нормален статус

: Вклучено



Светло	Статус
	Печатачот е поврзан со безжична (Wi-Fi) мрежа.
	Печатачот е поврзан со мрежа во Wi-Fi Direct (Едноставен AP) режим.

### Статус на грешка













Кога ќе се јави грешка, светлото се вклучува или трепка. Детали за грешката се прикажани на екранот на компјутерот.

: Вклучено









: Трепка

Светло	Статус	Решенија
 	Има грешка со поврзувањето Wi-Fi.	Притиснете го копчето Wi-Fi за да ја поништите грешката и обидете се повторно.
	Може да не е завршено почетното полнење со мастило.	Видете во летокот <i>Почнете оттука</i> за да го завршите почетното полнење со мастило.

## Основни информации за печатачот

Светло	Статус	Решенија
	Не е ставена хартија или се внесени повеќе листови истовремено.	Внесете хартија и притиснете го копчето  или  .
	Дошло до заглавување на хартијата.	Извадете ја хартијата и притиснете го копчето  или  .  Ако грешката со заглавената хартија продолжува и по отстранувањето на хартијата и по исклучувањето и вклучувањето на напојувањето, можеби е останата хартија во печатачот. Ставете хартија со големина A4 во додавање хартија од задна страна, а потоа притиснете го копчето  или копчето  за да ја извадите хартијата од внатрешноста. Ставете хартија во ориентација портрет.  Ако грешката не може да се отстрани, контактирајте со службата за поддршка на Epson.
 	<input type="checkbox"/> Печатачот не е правилно исклучен.* <input type="checkbox"/> Од причина што печатачот е исклучен за време на функционирање, можно е прскалките да се исушени и затнати.  * Напојувањето е исклучено со струен приклучок или прекинувач, приклучницата е извлечена од приклучокот или настанала грешка со напојувањето.	<input type="checkbox"/> Откако ќе ја отстраните грешката со притискање на копчето  или копчето  , ви препорачуваме да извршите проверка на прскалките. Откажете ги тековните задачи за печатење. <input type="checkbox"/> За да го исклучите печатачот, погрижете се дека сте го притиснале копчето  .

## Основни информации за печатачот

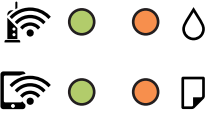
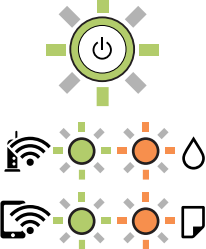
Светло	Статус	Решенија
	<p>Кога светлата  и  трепкаат истовремено</p> <p>Перничето за мастило се приближува до крајот на работниот век.</p>	<p>Перничето за мастило треба да се замени.</p> <p>Контактирајте со Epson или со овластена сервисна служба на Epson за да го замените перничето за мастило.*1 Не е дел што може да го замени корисникот.</p> <p>Кога ќе се прикаже порака дека може да се продолжи со печатењето на компјутерот, притиснете го копчето  или  за да продолжите со печатењето. Светлата престануваат да трепкаат привремено, но ќе продолжат да трепкаат во редовни интервали додека не се замени перничето за мастило.</p>
	<p>Кога светлата  и  трепкаат наизменично</p> <p>Перничето за мастило за печатење без рамки се приближува до или е на крајот на работниот век.</p>	<p>Перничето за мастило за печатење без рамки треба да се замени.</p> <p>Контактирајте со Epson или со овластена сервисна служба на Epson за да го замените перничето за мастило.*1 Не е дел што може да го замени корисникот.</p> <p>Кога ќе се прикаже порака дека може да се продолжи со печатењето на компјутерот, притиснете го копчето  или  за да продолжите со печатењето. Светлата престануваат да трепкаат привремено, но ќе продолжат да трепкаат во редовни интервали додека не се замени перничето за мастило.</p> <p>Не е достапно печатење без рамки, но достапно е печатење со рамки.</p>
	<p>Печатачот стартуваше во режим за поправање затоа што ажурирањето на фирмверот не беше успешно.</p>	<p>Следете ги чекорите подолу за да се обидете да го ажурирате фирмверот повторно.</p> <ol style="list-style-type: none"> <li>1. Поврзете ги компјутерот и печатачот со USB-кабел. (Во режимот за поправање, не можете да го ажурирате фирмверот преку мрежна врска.)</li> <li>2. Посетете ја локалната интернет-страница на Epson за понатамошни упатства.</li> </ol>
	<p>Има грешка со печатачот.</p>	<p>Отворете го предниот капак и извадете ја хартијата од внатрешноста на печатачот. Исклучете го, па вклучете го печатачот.</p> <p>Ако уште се прикажува грешка откако ќе се исклучи, па вклучи напојувањето, контактирајте со поддршката на Epson.</p>

\*1 Во некои циклуси од печатењето може да се собере многу мало количество вишок мастило во перничето за мастило. За да се спречи протекување мастило од перничето, печатачот е конструиран да го прекине печатењето кога перничето ќе ја достигне својата граница. Дали и колку често ова ќе треба да се направи зависи од бројот на отпечатени страници на печатачот, видот на материјалот за печатење и бројот на циклуси на чистење на печатачот. Потребата да се замени перничето не значи дека печатачот ќе престане да работи во согласност со неговите

## Основни информации за печатачот

спецификации. Печатачот ќе ве извести кога треба да се замени перничето и тоа треба да го направи овластена сервисна служба на Epson. Со гаранцијата на Epson не се покриваат трошоците за оваа замена.

### Поврзани информации

- ➔ „Отстранување заглавена хартија“ на страница 115
- ➔ „Контактирање со поддршката на Epson“ на страница 155
- ➔ „Инсталирање на најнови апликации“ на страница 106

# Мрежни поставки

## Типови на мрежна конекција

Може да ги користите следниве начини на поврзување.

### Wi-Fi-врска

Поврзете ги печатачот и компјутерот или паметниот уред со безжичниот пренасочувач. Ова е типичниот метод на поврзување за домашни или канцелариски мрежи каде што компјутерите се поврзуваат со Wi-Fi преку безжичниот пренасочувач.

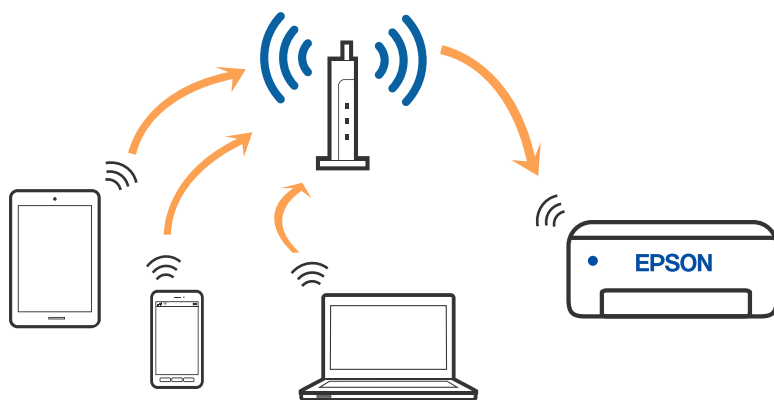

#### Поврзани информации

- ➔ „Поврзување на компјутер“ на страница 22
- ➔ „Поврзување на паметен уред“ на страница 23
- ➔ „Одредување поставки за Wi-Fi од печатачот“ на страница 23

### Wi-Fi Direct (Едноставен AP) конекција

Користете го овој метод на конекција кога не го користите Wi-Fi во домашни услови или во канцеларија или кога сакате директно да го поврзете печатачот и компјутерот или паметниот уред. Во овој режим, печатачот има улога на безжичен пренасочувач и може да ги поврзете уредите со печатачот без да треба да користите стандарден безжичен пренасочувач. Меѓутоа,

## Мрежни поставки

уредите директно поврзани со печатачот не може да воспостават заемна комуникација преку печатачот.

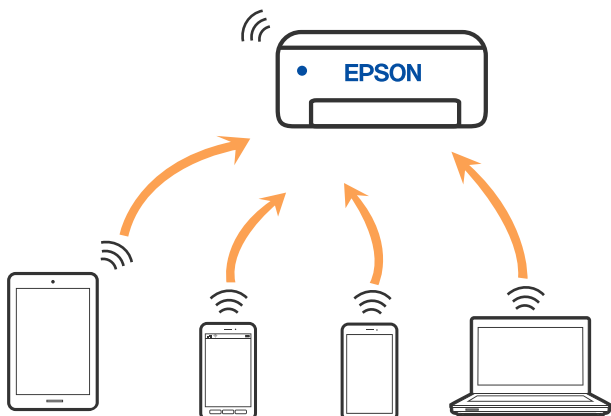

Печатачот може да биде истовремено поврзан преку Wi-Fi и Wi-Fi Direct (Едноставен AP) врска. Меѓутоа, ако започнете мрежна врска во Wi-Fi Direct (Едноставен AP) врска кога печатачот е поврзан со Wi-Fi, Wi-Fi е привремено исклучен.

### Поврзани информации

➔ „Одредување поставки за Wi-Fi Direct (Едноставен AP) врска“ на страница 26

---

## Поврзување на компјутер

Препорачуваме да ја користите датотеката за инсталација за да го поврзете печатачот на компјутерот. Може да ја активирате датотеката за инсталација со користење на еден од следниве методи.

#### Поставување од интернет страница

Посетете ја следната интернет страница и внесете го името на производот. Одете во **Поставување** и започнете со поставување.

<http://epson.sn>

#### Поставување со користење на дискот со софтвер (само за моделите коишто доаѓаат со диск со софтвер и за корисници со компјутери со Windows со погони за диск.)

Внесете го дискот со софтвер во компјутерот и следете ги упатствата на екранот.

### Избирање на начини на поврзување

Следете ги упатствата на екранот додека не се прикаже следниов екран, а потоа изберете го начинот на поврзување на печатачот со компјутерот.

## Мрежни поставки

Изберете го типот на поврзување и кликнете на **Следно**.



Следете ги упатствата на екранот.

## Поврзување на паметен уред

Може да го користите печатачот од паметен уред кога ќе го поврзете печатачот на истата Wi-Fi мрежа (SSID) на којашто е поврзан и паметниот уред. За да го користите печатачот од паметен уред, поставете го од следнава интернет страница. Пристапете до интернет страницата од паметен уред којшто сакате да го поврзете на печатачот.

<http://epson.sn> > **Поставување**

### **Белешка:**

*Ако сакате да го поврзете компјутерот и паметниот уред на печатач во исто време, ви препорачуваме првин да го поврзете компјутерот.*

## Одредување поставки за Wi-Fi од печатачот

Може да одредите мрежни поставки од контролната табла на печатачот на неколку начини. Изберете го начинот на поврзување којшто одговара на околината и условите коишто ги користите.

Ако безжичниот пренасочувач поддржува WPS, може да ги одредите поставките со користење на поставувањето на копчето за притискање.

Откако ќе го поврзете печатачот со мрежата, поврзете го печатачот од уредот што сакате да го користите (компјутер, паметен уред, таблет итн.)

### **Поврзани информации**

➔ „Одредување поставки за Wi-Fi со поставување копче за притискање“ на страница 24

## Мрежни поставки

- ➔ „Одредување поставки за Wi-Fi со поставување PIN-код (WPS)“ на страница 25
- ➔ „Одредување поставки за Wi-Fi Direct (Едноставен AP) врска“ на страница 26

### Одредување поставки за Wi-Fi со поставување копче за притискање

Може автоматски да ја поставите Wi-Fi-мрежата со притискање на копчето на безжичниот пренасочувач. Ако следниве услови се исполнети, може да ја поставите со користење на овој метод.

- Безжичниот пренасочувач е компатибилен со WPS (Wi-Fi Protected Setup).
- Тековната Wi-Fi-врска е воспоставена со притискање копче на безжичниот пренасочувач.



**Белешка:**

Ако не може да го најдете копчето или ако го вршите поставувањето со софтвер, погледнете ја документацијата испорачана со безжичниот пренасочувач.

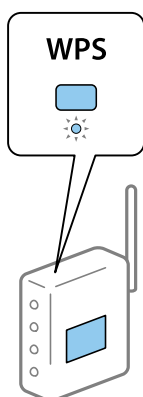
1. Држете го притиснато копчето [WPS] на безжичниот пренасочувач додека да затрепка безбедносното светло.



Ако не знаете каде се наоѓа копчето [WPS] или нема копчиња на безжичниот пренасочувач, за повеќе информации погледнете во документацијата испорачана со безжичниот пренасочувач.

2. Притиснете го копчето wi-fi на печатачот додека наизменично не започнат да трепкаат светлото  и светлото  (околу пет секунди).



Поставувањето на врска ќе започне. Кога ќе воспоставите врска, се вклучува светлото





## Мрежни поставки

### Белешка:

Печатачот има статус на грешка при поврзувањето кога светлото  и светлото  трепкаат истовремено. Откако ќе ја отстраните грешката на печатачот со притискање на копчето Wi-Fi на печатачот, рестартирајте го безжичниот пренасочувач, поставете го во близина на печатачот и обидете се повторно. Ако и понатаму не работи, отпечатете извештај за мрежната врска и проверете го решението.



### Поврзани информации

- ➔ „Проверување на статусот на конекција на мрежа“ на страница 27
- ➔ „Печатење извештај за мрежна врска“ на страница 28
- ➔ „Не може да одредувате мрежни поставки“ на страница 124



## Одредување поставки за Wi-Fi со поставување PIN-код (WPS)

Може да се поврзете на безжичен пренасочувач користејќи го PIN-кодот отпечатен на листот за статус на мрежата. Може да го користите овој метод за поставување ако безжичниот пренасочувач поддржува WPS (Wi-Fi Protected Setup). Користете компјутер за да внесете PIN-код во безжичниот пренасочувач.

1. Ставете хартија.
2. Задржете го копчето  на печатачот најмалку седум секунди.  
Се печати листот за статус на мрежа.

### Белешка:

Ако го пуштите копчето  во рок од седум секунди, се печати извештај за мрежната врска. Имајте предвид дека информациите за PIN-кодот не се печатат на извештајот.



3. Додека го држите притиснато копчето Wi-Fi, притиснете на копчето  додека светлото  и светлото  наизменично да затрепкаат.
4. Користете го компјутерот за да го внесете PIN-кодот (осумцифрен број) отпечатен во колоната [WPS-PIN Code] на листот за статус на мрежата во безжичниот пренасочувач, во рок од две минути.

Кога ќе воспоставите врска, се вклучува светлото .



## Мрежни поставки

### Белешка:

- ❑ Погледнете ја документацијата испорачана со безжичниот пренасочувач за детали за внесување PIN-код.
- ❑ Печатачот има статус на грешка при поврзувањето кога светлото  и светлото  трепкаат истовремено. Откако ќе ја отстраните грешката на печатачот со притискање на копчето Wi-Fi на печатачот, рестартирајте го безжичниот пренасочувач, поставете го во близина на печатачот и обидете се повторно. Ако и понатаму не работи, отпечатете извештај за мрежната врска и проверете го решението.





### Поврзани информации

- ➔ „Печатење лист за статус на мрежа“ на страница 34
- ➔ „Проверување на статусот на конекција на мрежа“ на страница 27
- ➔ „Печатење извештај за мрежна врска“ на страница 28
- ➔ „Не може да одредувате мрежни поставки“ на страница 124

## Одредување поставки за Wi-Fi Direct (Едноставен AP) врска

Овој метод ви овозможува да го поврзете печатачот директно со уредите, без безжичен пренасочувач. Печатачот има улога на безжичен пренасочувач.

1. Додека го држите притиснато копчето Wi-Fi, притиснете на копчето  додека светлото  и светлото  наизменично да затрепкаат.

Почекајте процесот да заврши.

Кога ќе воспоставите врска, се вклучува светлото .



### Белешка:

Ако овозможите Wi-Fi Direct еднаш, останува овозможено додека не ги вратите стандардните поставки за мрежата.

2. Ставете хартија.

3. Задржете го копчето  на печатачот најмалку седум секунди.



Се печати листот за статус на мрежа. Може да ги проверите SSID и лозинката за Wi-Fi Direct (Едноставен AP) на овој лист.

## Мрежни поставки

### Белешка:

Ако го пуштите копчето  во рок од седум секунди, се печати извештај за мрежната врска. Имајте предвид дека SSID и лозинката за Wi-Fi Direct (Едноставен AP) не се отпечатени во овој извештај.

- На екранот на мрежната конекција на компјутерот или на екранот за Wi-Fi на паметниот уред, изберете ја истата SSID прикажана на листот за статус на мрежа за да се поврзете.



<Wi-Fi Direct>	
Wi-Fi Direct Mode	On
Communication Mode	Simple AP
Operation Mode	IEEE802.11g/n
Communication Speed	Auto
SSID	DIRECT- 
Password	
Channel	11
Security Level	WPA2-PSK(AES)
Link Status	Unknown
Connected Devices	0 (Max  )
Client MAC List	None

- Внесете ја лозинката отпечатена на листот за статус на мрежа на компјутерот или паметниот уред.

Може да го потврдите статусот на Wi-Fi Direct на листот за статус на мрежа.

### Белешка:

**Кога се поврзувате од паметен уред со користење на Wi-Fi Direct конекција (за Android)**

Кога користите Android уред и се поврзувате на печатач со користење на Wi-Fi Direct, светлото  и светлото  истовремено светат на печатачот.

Притиснете на копчето Wi-Fi за да го одобрите барањето за конекција.

Притиснете на копчето  ако сакате да го одбиете барањето за конекција.

За повеќе информации, видете Совети на следнава интернет страница.

<http://epson.sn> > **Поддршка**

### Поврзани информации

- ➔ „Печатење лист за статус на мрежа“ на страница 34
- ➔ „Проверување на статусот на конекција на мрежа“ на страница 27
- ➔ „Кога не може да се поврзете со користење на конекцијата Wi-Fi Direct (Едноставен AP)“ на страница 126

## Проверување на статусот на конекција на мрежа

Може да го проверите статусот на мрежната конекција на следниов начин.

## Мрежни поставки

### Проверка на статус на мрежа со користење на мрежно светло

Може да го проверите статусот на мрежно поврзување со користење на мрежно светло на контролниот панел на печатачот.

#### Поврзани информации

➔ [„Светла и статус на печатачот“ на страница 17](#)

### Печатење извештај за мрежна врска

Може да отпечатите извештај за мрежна врска за да го проверите статусот меѓу печатачот и безжичниот пренасочувач.

1. Ставете хартија.

2. Притиснете го копчето .

Се печати извештајот за мрежна врска.

#### Поврзани информации

➔ [„Пораки и решенија на извештајот за мрежна конекција“ на страница 29](#)

## Мрежни поставки

## Пораки и решенија на извештајот за мрежна конекција

Проверете ги пораките и кодовите за грешка на извештајот за мрежна конекција и следете ги решенијата.

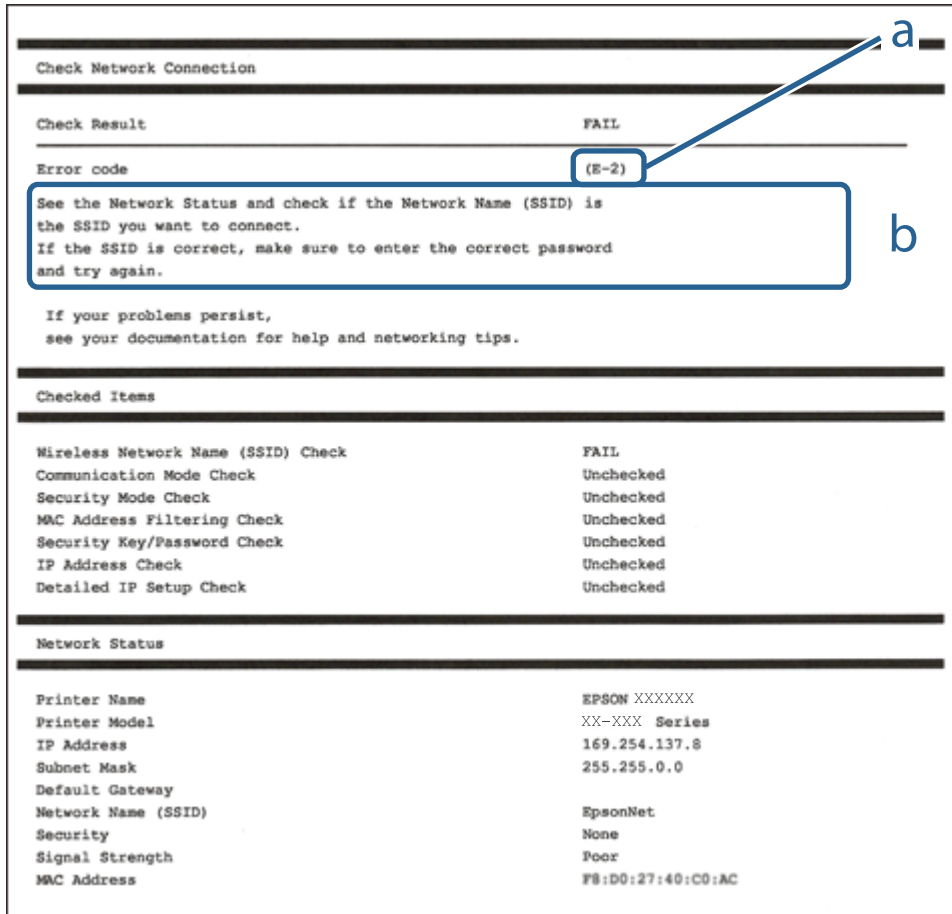

a. Код за грешка

b. Пораки на мрежна околина

## Поврзани информации

- ➔ „E-2, E-3, E-7“ на страница 30
- ➔ „E-5“ на страница 31
- ➔ „E-6“ на страница 31
- ➔ „E-8“ на страница 31
- ➔ „E-9“ на страница 32
- ➔ „E-10“ на страница 32
- ➔ „E-11“ на страница 33
- ➔ „E-12“ на страница 33
- ➔ „E-12“ на страница 33
- ➔ „Порака за мрежно опкружување“ на страница 34

## Мрежни поставки

### Е-1

#### Решенија:

- Проверете дали кабелот за Етернет е безбедно поврзан со вашиот печатач и со вашето средиште или со друг мрежен уред.
- Проверете дали вашето средиште или друг мрежен уред е вклучен.
- Ако сакате да го поврзете печатачот преку Wi-Fi, повторно направете ги поставките за Wi-Fi за печатачот бидејќи се исклучени.

### Е-2, Е-3, Е-7

#### Решенија:

- Проверете дали вашиот безжичен насочувач е вклучен.
- Потврдете дека вашиот компјутер или уред е правилно поврзан со безжичниот насочувач.
- Исклучете го безжичниот насочувач. Почекајте околу 10 секунди, па потоа вклучете го.
- Поставете го печатачот поблиску до вашиот безжичен насочувач и отстранете ги сите пречки помеѓу нив.
- Ако рачно сте ја внеле SSID, проверете дали е точна. Проверете ја SSID од делот **Network Status** на извештајот за мрежна врска.
- Ако безжичниот насочувач има повеќе SSID, изберете ја SSID што се прикажува. Кога SSID користи несоодветна фреквенција, печатачот не ја прикажува.
- Ако користите поставување со копче за притискање за да воспоставите мрежна врска, проверете дали вашиот безжичен насочувач поддржува WPS. Не може да користите поставување со копче за притискање ако вашиот безжичен насочувач не поддржува WPS.
- Проверете дали вашата SSID користи само ASCII знаци (алфанумерички знаци и симболи). Печатачот не може да прикаже SSID што содржи знаци поинакви од ASCII знаци.
- Проверете дали ги знаете вашата SSID и лозинката пред да се поврзете на безжичниот насочувач. Ако употребувате безжичен насочувач со неговите стандардни параметри, SSID и лозинката се наоѓаат на етикетата на безжичниот насочувач. Ако не ги знаете вашата SSID и лозинката, контактирајте го лицето што го поставило безжичниот насочувач или погледнете ја документацијата доставена со безжичниот насочувач.
- Ако се поврзувате со SSID создадена од тетеринг на паметен уред, проверете ги SSID и лозинката во документацијата доставена со паметниот уред.
- Ако вашата Wi-Fi врска ненадејно се исклучи, проверете ги условите подолу. Ако некои од овие услови се применливи, ресетирајте ги вашите мрежни поставки со преземање и извршување на софтверот од следната веб-страница.  
<http://epson.sn> > **Поставување**
- Друг паметен уред беше додаден на мрежата користејќи поставување со копче за притискање.
- Wi-Fi мрежата беше поставена со употреба на метод различен од поставување со копче за притискање.

#### Поврзани информации

➔ „Поврзување на компјутер“ на страница 22

## Мрежни поставки

➔ „Одредување поставки за Wi-Fi од печатачот“ на страница 23

### E-5

#### Решенија:

Проверете дали типот на безбедност на безжичниот насочувач е поставен на некој од следниве. Ако не е, сменете го типот на безбедност на безжичниот насочувач, а потоа ресетирајте ги мрежните поставки на печатачот.

- WEP-64 bit (40 bit)
- WEP-128 bit (104 bit)
- WPA PSK (TKIP/AES)\*
- WPA2 PSK (TKIP/AES)\*
- WPA (TKIP/AES)
- WPA2 (TKIP/AES)

\* WPA PSK исто така е познат како WPA-Приватен. WPA2 PSK исто така е познат како WPA2-Приватен.

### E-6

#### Решенија:

- Проверете дали е оспособено филтрирање на MAC адресата. Ако е оспособено, регистрирајте ја MAC адресата на печатачот за да не се филтрира. Погледнете ја документацијата доставена со безжичниот насочувач за детали. Може да ја проверите MAC адресата на печатачот од делот **Network Status** на извештајот за мрежна врска.
- Ако вашиот безжичен насочувач користи споделена автентикација со WEP безбедност, проверете дали клучот за автентикација и индексот се точни.
- Ако бројот на уреди што може да се поврзат на безжичниот насочувач е помал од бројот на мрежните уреди што сакате да ги поврзете, направете поставки на безжичниот насочувач за да се зголеми бројот на уреди што може да се поврзат. Погледнете ја документацијата доставена со безжичниот насочувач за да направите поставки.

#### Поврзани информации

➔ „Печатење лист за статус на мрежа“ на страница 34

### E-8

#### Решенија:

- Оспособете DHCP на точката на пристап ако поставката „Добиј IP адреса“ на печатачот е поставена на **Автоматски**.
- Ако поставката „Добиј IP адреса“ на печатачот е поставена на Рачно, IP адресата што рачно сте ја поставиле е неважечка поради тоа што е надвор од опсег (на пример: 0.0.0.0). Поставете важечка IP адреса од контролната табла на печатачот или со употреба на Web Config.

## Мрежни поставки

### Поврзани информации

➔ „Печатење лист за статус на мрежа“ на страница 34

## E-9

### Решенија:

Проверете го следново.

- Уредите се вклучени.
- Можете да пристапите до интернет и други компјутери или мрежни уреди на истата мрежа од уредите што сакате да ги поврзете со печатачот.

Ако сè уште не се поврзува вашиот печатач и мрежните уреди откако ќе ги потврдите нештата погоре, исклучете го безжичниот насочувач. Почекајте околу 10 секунди, па потоа вклучете го. Потоа ресетирајте ги вашите мрежни поставки со преземање и извршување на инсталаторот од следната веб-страница.

<http://epson.sn> > **Поставување**

### Поврзани информации

➔ „Поврзување на компјутер“ на страница 22

## E-10

### Решенија:

Проверете го следново.

- Другите уреди на мрежата се вклучени.
- Мрежните адреси (IP адреса, подмрежна маска и стандардна капија) се точни ако сте ја поставиле „Добиј IP адреса“ на печатачот на Рачно.

Ресетирајте ја мрежната адреса ако тие се неточни. Може да ги проверите IP адресата, подмрежната маска и стандардната капија од делот **Network Status** на извештајот за мрежна врска.

Ако DHCP е оспособено, сменете ја поставката „Добиј IP адреса“ на печатачот на **Автоматски**. Ако сакате рачно да ја поставите IP адресата, проверете ја IP адресата на печатачот од делот **Network Status** на извештајот за мрежна врска, па потоа изберете Рачно на екранот за мрежни поставки. Поставете ја подмрежната маска на [255.255.255.0].

Ако сè уште не се поврзува вашиот печатач и мрежните уреди, исклучете го безжичниот насочувач. Почекајте околу 10 секунди, па потоа вклучете го.

### Поврзани информации

➔ „Печатење лист за статус на мрежа“ на страница 34



## Мрежни поставки

### Е-11

#### Решенија:

Проверете го следново.

- Адресата на стандардната капија е точна ако ја поставите поставката на TCP/IP поставувањето на печатачот на Рачно.
- Уредот што е поставен како стандардна капија е вклучен.

Поставете ја точната адреса на стандардната капија. Може да ја проверите адресата на стандардната капија од делот **Network Status** на извештајот за мрежна врска.

#### Поврзани информации

➔ „Печатење лист за статус на мрежа“ на страница 34

### Е-12

#### Решенија:

Проверете го следново.

- Другите уреди на мрежата се вклучени.
- Мрежните адреси (IP адресата, подмрежната маска и стандардната капија) се точни ако истите ги внесувате рачно.
- Мрежните адреси за другите уреди (подмрежна маска и стандардна капија) се исти.
- IP адресата не доаѓа во судир со други уреди.

Ако сè уште не се поврзува вашиот печатач и мрежните уреди откако ќе ги потврдите нештата погоре, обидете се со следново.

- Исклучете го безжичниот насочувач. Почекајте околу 10 секунди, па потоа вклучете го.
- Повторно направете мрежни поставки користејќи го инсталаторот. Може да го извршите од следната веб-страница.  
<http://epson.sn> > **Поставување**
- Можете да регистрирате неколку лозинки на безжичен насочувач што користи WEP безбедносен тип. Ако се регистрирани неколку лозинки, проверете дали првата регистрирана лозинка е поставена на печатачот.

#### Поврзани информации

➔ „Печатење лист за статус на мрежа“ на страница 34

➔ „Поврзување на компјутер“ на страница 22

### Е-13

#### Решенија:

Проверете го следново.

## Мрежни поставки

- ❑ Мрежните уреди, како што се безжичниот насочувач, средиштето и насочувачот, се вклучени.
- ❑ TCP/IP поставувањето за мрежни уреди не е поставено рачно. (Ако TCP/IP поставувањето на печатачот е поставено автоматски додека TCP/IP поставувањето за други мрежни уреди е направено рачно, мрежата на печатачот може да се разликува од мрежата за други уреди.)

Ако сè уште не функционира по проверката на нештата погоре, обидете се со следново.

- ❑ Исклучете го безжичниот насочувач. Почекајте околу 10 секунди, па потоа вклучете го.
- ❑ Направете мрежни поставки на компјутерот кој е на истата мрежа како и печатачот користејќи го инсталаторот. Може да го извршите од следната веб-страница.

<http://epson.sn> > **Поставување**

- ❑ Можете да регистрирате неколку лозинки на безжичен насочувач што користи WEP безбедносен тип. Ако се регистрирани неколку лозинки, проверете дали првата регистрирана лозинка е поставена на печатачот.

### Поврзани информации

- ➔ „Печатење лист за статус на мрежа“ на страница 34
- ➔ „Поврзување на компјутер“ на страница 22

## Порака за мрежно опкружување

Порака	Решение
*Multiple network names (SSID) that match your entered network name (SSID) have been detected. Confirm network name (SSID).	Истата SSID може да биде поставена на неколку точки на пристап. Проверете ги поставките на точките на пристап и сменете ја SSID.
The Wi-Fi environment needs to be improved. Turn the wireless router off and then turn it on. If the connection does not improve, see the documentation for the wireless router.	По приближувањето на печатачот поблиску до точката на пристап и отстранувањето на секакви пречки помеѓу нив, исклучете ја точката на пристап. Почекајте околу 10 секунди, па потоа вклучете го. Ако сè уште не се поврзува, погледнете ја документацијата доставена со точката на пристап.
*No more devices can be connected. Disconnect one of the connected devices if you want to add another one.	Компјутерот и паметните уреди што може да бидат истовремено поврзани се целосно поврзани на врската Wi-Fi Direct (Едноставна ТП). За да додадете друг компјутер или паметен уред, прво исклучете еден од поврзаните уреди.  Може да го потврдите бројот на безжични уреди што може да бидат истовремено поврзани и бројот на поврзаните уреди со проверка на листата за статус на мрежа.
The same SSID as Wi-Fi Direct exists in the environment. Change the Wi-Fi Direct SSID if you cannot connect a smart device to the printer.	На контролната табла на печатачот, одете на екранот за поставување на Wi-Fi Direct и изберете го менито за менување на поставката. Може да го смените името на мрежата веднаш по DIRECT-XX-. Внесете максимум 32 знаци.

## Печатење лист за статус на мрежа

Може да ги отпечатите деталните информации за мрежата, како што се максималниот број на уреди што може да ги поврзете преку Wi-Fi Direct (Едноставен AP).

## Мрежни поставки

1. Ставете хартија.
2. Задржете го копчето  на контролната табла на печатачот најмалку седум секунди.  
Се печати листот за статус на мрежа.

**Белешка:**

Ако го пуштите копчето  во рок од седум секунди, се печати извештај за мрежната врска.

---

## Заменување или додавање нови безжични пренасочувачи

Ако SSID се промени поради замена на безжичниот пренасочувач или ако се додаде безжичен пренасочувач и се воспостави нова мрежна околина, ресетирајте ги поставките за Wi-Fi.

### Поврзани информации

➔ „Менување на начинот на поврзување на компјутер“ на страница 35

---

## Менување на начинот на поврзување на компјутер

Со користење на датотека за инсталација и повторно поставување на различен начин на поврзување.

- Поставување од интернет страница

Посетете ја следната интернет страница и внесете го името на производот. Одете во **Поставување** и започнете со поставување.

<http://epson.sn>

- Поставување со користење на дискот со софтвер (само за моделите коишто доаѓаат со диск со софтвер и за корисници со компјутери со Windows со погони за диск.)

Внесете го дискот со софтвер во компјутерот и следете ги упатствата на екранот.

### Избирање на промена на начини на поврзување

Следете ги упатствата на екранот додека не се прикаже следниов екран.

## Мрежни поставки



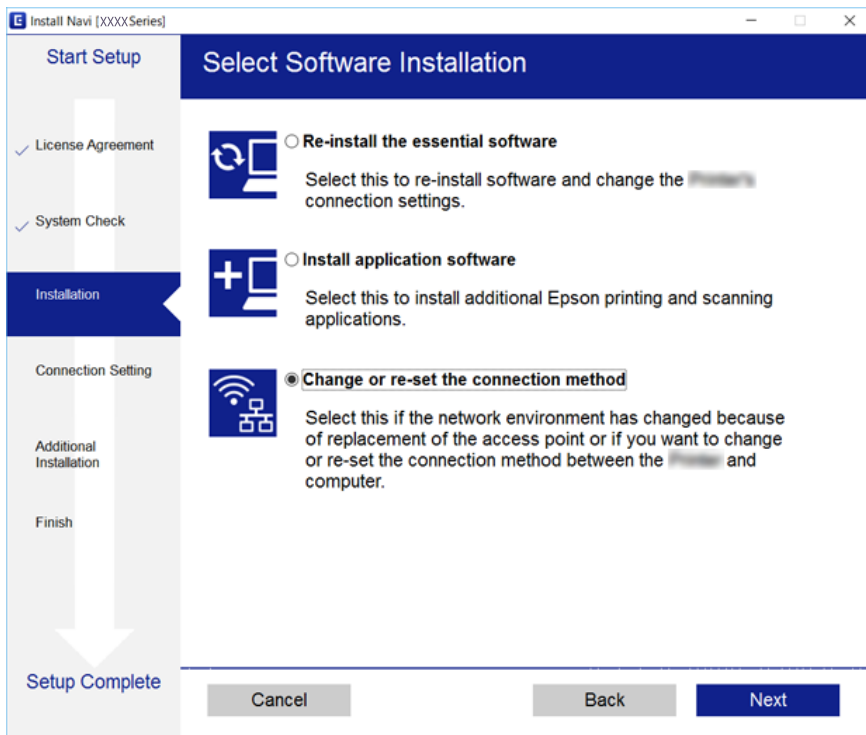

Изберете **Сменете го или повторно поставете го начинот на поврзување** на екранот. Изберете софтверска инсталација и кликнете на **Следно**.



## Обновување на мрежните поставки од контролната табла на печатачот

Може да ги вратите сите мрежни поставки на нивните почетни вредности.

1. Исклучете го печатачот.

2. Додека го држите притиснато копчето , притиснете на копчето  додека светлото  и светлото  наизменично не засветат.

Обновувањето е завршено кога светлото  и светлото  се исклучени.



# Подготовка на печатачот

## Ставање на хартија

### Достапни хартии и капацитети

#### Оригинална хартија Epson

Epson препорачува да се користи оригинална хартија Epson за да се обезбеди висок квалитет на отпечатениот материјал.

**Белешка:**

Достапноста на хартијата зависи од локацијата. За најнови информации за хартијата достапна во вашето подрачје, контактирајте со службата за поддршка на Epson.

#### Хартија соодветна за печатење документи

Име на медиумот	Големина	Капацитет за ставање (листове)	
Epson Bright White Ink Jet Paper	A4	До линијата покажана со триаголникот на граничникот.	-

\* Печатење без рамка

#### Хартија соодветна за печатење фотографии

Име на медиумот	Големина	Капацитет за ставање (листове)	
Epson Ultra Glossy Photo Paper	A4, 13×18 cm (5×7 in.)	20 <sup>*2</sup>	-
	10×15 cm (4×6 in.)		✓
Epson Premium Glossy Photo Paper	A4, 13×18 cm (5×7 in.)	20 <sup>*2</sup>	-
	16:9 широка (102×181 mm), 10×15 cm (4×6 in.)		✓
Epson Premium Semigloss Photo Paper	A4	20 <sup>*2</sup>	-
	10×15 cm (4×6 in.)		✓
Epson Photo Paper Glossy	A4, 13×18 cm (5×7 in.)	20 <sup>*2</sup>	-
	10×15 cm (4×6 in.)		✓
Epson Matte Paper-Heavyweight	A4	20	-
Epson Photo Quality Ink Jet Paper	A4	80	-

## Подготовка на печатачот

Име на медиумот	Големина	Капацитет за ставање (листови)	 *1
Epson Double-Sided Matte Paper	A4	1	-

\*1 Печатење без рамка

\*2 Ставајте еден по друг лист хартија ако хартијата не влегува правилно или ако отпечатокот има неизедначени бои или дамки

## Комерцијално достапна хартија

## Обични хартии

Име на медиумот	Големина	Капацитет за ставање (листови)	 *1
Обична хартија Хартија за копирање	Letter, A4, B5, 16K (195×270 mm), A5, A6, B6	До линијата покажана со триаголникот на граничникот.*2	-
	Legal, 8,5×13 in., Indian-Legal	1	-
	Приспособена големина (mm) 54×86 на 215,9×1200	1	-

\*1 Печатење без рамка

\*2 Ставајте еден по друг лист хартија ако хартијата не влегува правилно или ако отпечатокот има неизедначени бои или дамки

## Пликови

Име на медиумот	Големина	Капацитет за ставање (пликови)	 *
Плик	Плик #10, Плик DL, Плик C6	10	-

\* Печатење без рамка

## Претпазливости при ракување со хартија

Прочитајте ги листовите со упатства испорачани со хартијата.

## Подготовка на печатачот

- ❑ Издувајте ја и порамнете ги рабовите на хартијата пред да ја ставите. Не дувајте и не виткајте фотографска хартија. Така може да се оштети страната за печатење.

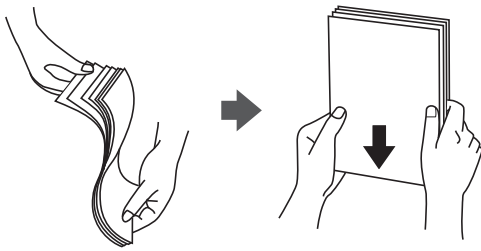

- ❑ Ако хартијата е извиткана, исправете ја или свиткајте ја малку во спротивната насока пред да ја ставите. Печатењето на извиткана хартија може да предизвика заглавување на хартијата и замачкување на исписот.



- ❑ Не користете хартија што е брановидна, искината, исечена, превиткана, влажна, предебела, претенка или хартија со налепници на неа. Користењето таква хартија предизвикува заглавување на хартијата и замачкување на исписот.
- ❑ Уверете се дека користите хартија со долга гранулација. Доколку не сте сигурни каков вид хартија користите, проверете на амбалажата од хартијата или контактирајте со производителот за да ги потврдите спецификациите на хартијата.

### Поврзани информации

- ➔ [„Спецификации на печатачот“ на страница 144](#)

## Подготовка на печатачот

### Ставање хартија во Додавање хартија од задна страна

1. Отворете го штитникот на додавачот и истргајте ја потпората за хартија.

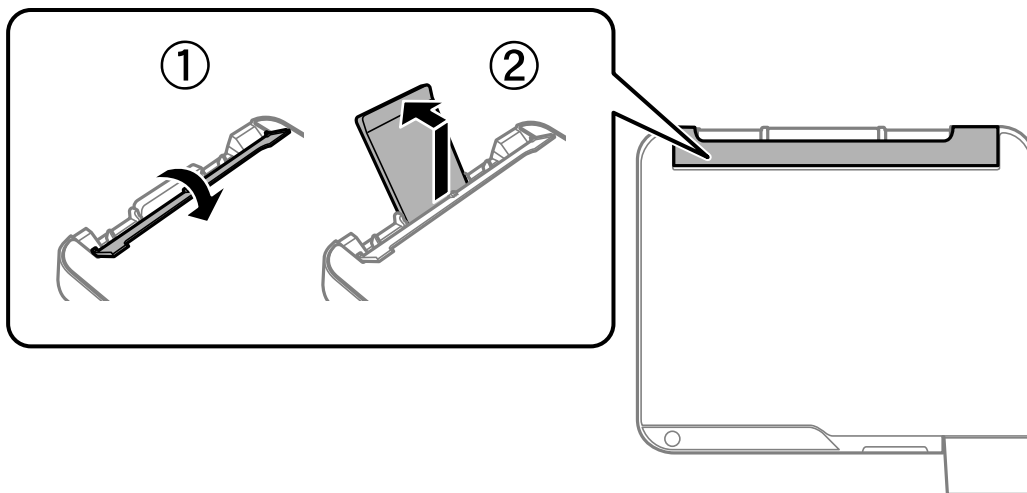

2. Лизнете ги граничните.

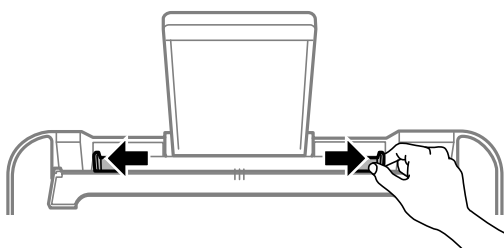

3. Ставете хартија на средината на поддршката за печатење со страната за печатење свртена нагоре.

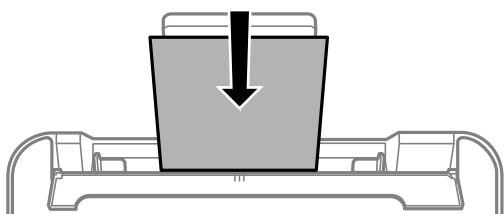

#### **!** **Важно:**

- ❑ Не ставајте повеќе од максимално назначениот број листови хартија. За обична хартија, не ставајте хартија над линијата веднаш под знакот ▼ во граничникот.
- ❑ Прво ставете хартија со краткиот раб. Меѓутоа, кога сте го поставиле долгиот раб како ширина за кориснички приспособена големина, прво ставете хартија со долгиот раб.



## Подготовка на печатачот

- ❑ Претходно издупчена хартија

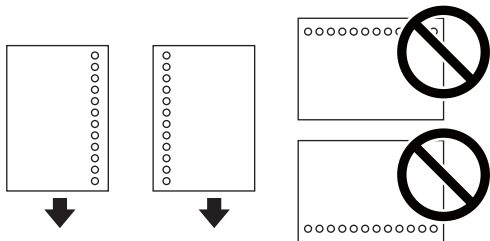

### **Белешка:**

- ❑ Ставете единичен лист обична хартија со дефинирана големина со отвори за повез на левата или десната страна.
  - ❑ Прилагодете ја положбата за печатење на вашата датотека за да избегнете печатење над отворите.
4. Лизнете ги границиците до рабовите на хартијата, а потоа затворете го штитникот на додавачот.

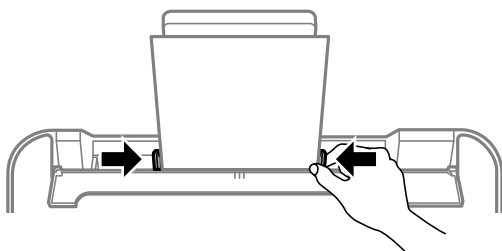

### **Важно:**

Не ставајте предмети на штитникот на додавачот. На тој начин може да спречите додавање на хартија.

5. Извлечете ја излезната фиока.

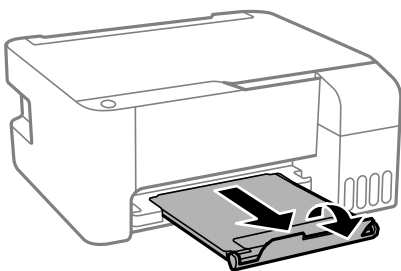

### **Белешка:**

Вратете ја преостанатата хартија во пакувањето. Ако ја оставите во печатачот, хартијата може да се извитка или може да се намали квалитетот на печатењето.

## Поврзани информации

- ➔ „Претпазливости при ракување со хартија“ на страница 38
- ➔ „Достапни хартии и капацитети“ на страница 37

## Подготовка на печатачот

- ➔ „Ставање пливови и предупредувања“ на страница 42
- ➔ „Ставање долга хартија“ на страница 42

## Ставање пливови и предупредувања

Ставете ги пливовите така што прво ќе го ставите пократкиот раб во центарот со преклопот надолу, а потоа лизнете ги границиците до рабовите од пливовите.

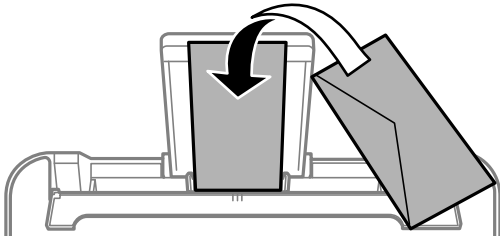

- ❑ Издувајте ги и порамнете ги рабовите на пливовите пред да ги ставите. Кога купчињата пливови се надуени, притиснете ги да се сплескаат пред да ги ставите.

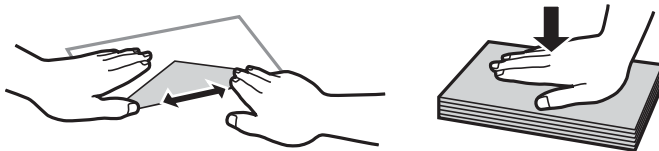

- ❑ Не користете пливови што се извиткани или превиткани. Користењето такви пливови предизвикува заглавување на хартијата и замачкување на исписот.
- ❑ Не користете пливови со лепливи површини на преклопувањето или пливови со прозорец.
- ❑ Избегнувајте користење пливови што се претенки бидејќи можат да се извиткаат при печатењето.

### Поврзани информации

- ➔ „Достапни хартии и капацитети“ на страница 37
- ➔ „Ставање хартија во Додавање хартија од задна страна“ на страница 40

## Ставање долга хартија

Кога ставате хартија подолга од големината Legal, складирајте ја потпората за хартија, а потоа израмнете го предниот раб на хартијата.

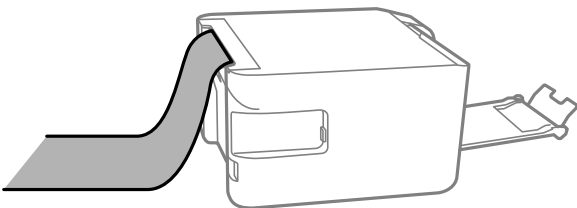

## Подготовка на печатачот

### Поврзани информации

- ➔ „Достапни хартии и капацитети“ на страница 37
- ➔ „Ставање хартија во Додавање хартија од задна страна“ на страница 40

## Листа на видови хартија

За да добиете најдобри резултати при печатењето, изберете го типот хартија што е соодветен за хартијата.

Име на медиумот	Тип медиум
Epson Bright White Ink Jet Paper	Обична хартија
Epson Ultra Glossy Photo Paper	Epson ултрасјајна
Epson Premium Glossy Photo Paper	Epson првокласна сјајна
Epson Premium Semigloss Photo Paper	Epson првокласна полусјајна
Epson Photo Paper Glossy	Photo Paper Glossy
Epson Matte Paper-Heavyweight Epson Double-Sided Matte Paper	Epson Матирана
Epson Photo Quality Ink Jet Paper	Epson за мастило со фотографски квалитет

## Ставање оригинали на Стакло на скенерот



### **Важно:**

*Кога ставате кабасти оригинали како книги, спречете надворешна светлина да свети директно на стакло на скенерот.*

1. Отворете го капакот за документи.

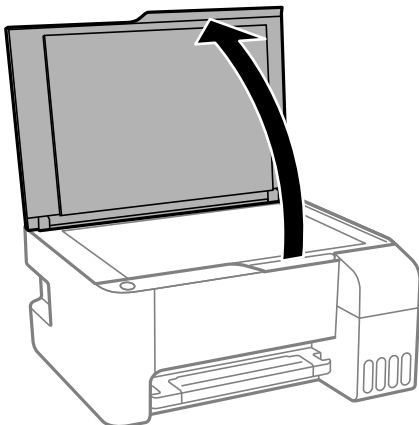

2. Избришете прашина или дамки на стакло на скенерот.

## Подготовка на печатачот

- Ставете го оригиналот со лицето надолу и лизнете го до ознаката во аголот.

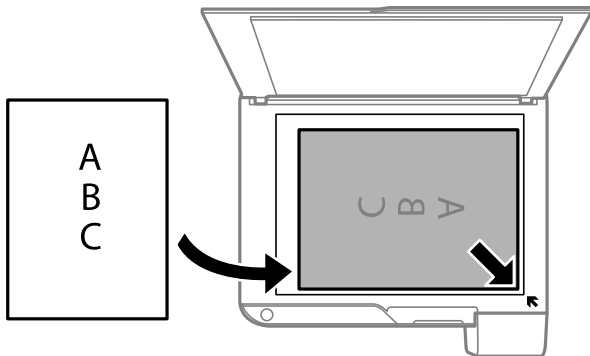

**Белешка:**

Не се скенира опсег од 1,5 мм од долниот или десниот раб на стакло на скенерот.

- Полека затворете го капакот.



**Важно:**

Не нанесувајте прекумерна сила на стакло на скенерот или на капакот за документи. Во спротивно, може да се оштетат.

- Извадете ги оригиналите по скенирањето.

**Белешка:**

Ако ги оставите оригиналите на стакло на скенерот долго време, може да се залепат за површината од стаклото.

## Поставување повеќе фотографии за скенирање истовремено

Може истовремено да скенирате повеќе фотографии и да ги зачувате сите, со помош на **Режим за фотографии** во Epson Scan 2. Ставете ги фотографиите на растојание од 4,5 мм од хоризонталните и вертикалните рабови на стакло на скенерот и поставете ги така што меѓу нив ќе има растојание од најмалку 20 мм. Фотографиите треба да бидат поголеми од 15 × 15 мм.

## Подготовка на печатачот

### Белешка:

Овозможете го полето за избор **Мини. приказ** во горниот дел на прозорецот за преглед.

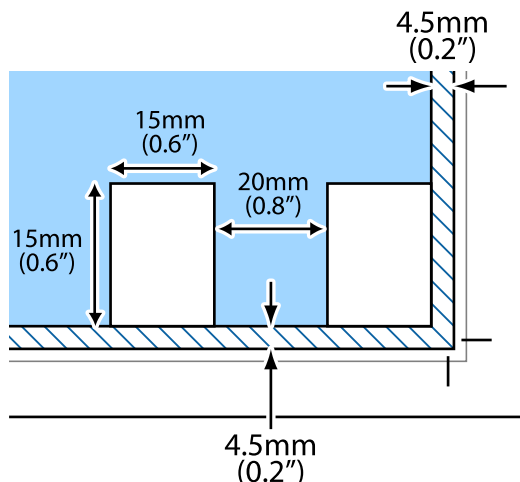

## Штедење енергија

Печатачот влегува во режим на спиење или се исклучува автоматски ако не се вршат дејства одреден период. Можете да го прилагодите времето пред да се примени управувањето со енергија. Секое зголемување ќе влијае врз енергетската ефикасност на производот. Имајте ја предвид животната средина пред да извршите каква било промена.

Во зависност од местото на купување, печатачот може да има функција која автоматски го исклучува ако не е поврзан на мрежата 30 минути.

## Зачувување на енергија — Windows

1. Отворете го прозорецот на двигателот за печатачот.
2. Кликнете на **Информаци за печатач и опции** од јазичето **Одржување**.
3. Направете едно од следново.
  - Изберете го периодот пред печатачот да влезе во режим за спиење како поставка на **Тајмер за спиење**, па кликнете **Прати**. За да се исклучува печатачот автоматски, одредете го периодот како поставка на **Тајмер за исклучување**, па кликнете **Прати**.
  - Изберете го периодот пред печатачот да влезе во режим за спиење како поставка на **Тајмер за спиење**, па кликнете **Прати**. За автоматски да го исклучите печатачот, одредете го периодот во **Исклучи напојување ако е неактивно** или поставката **Искл. напој. ако е исклуч. од приклучок** и кликнете на **Прати**.

### Белешка:

Вашиот производ може да ја има функцијата **Тајмер за исклучување** или функциите **Исклучи ако е деактивирано** и **Искл. напој. ако е исклуч. од приклучок** во зависност од местото на купување.

4. Кликнете на **ОК**.

## Зачувување на енергија — Mac OS

1. Изберете **Системски параметри** од менито  > **Печатачи и скенери** (или **Печати и скенирај, Печати и испрати по факс**), па изберете го печатачот.
2. Кликнете **Опции и производи** > **Услужна програма** > **Отвори ја Алатката за печатење**.
3. Кликнете на **Поставки на печатачот**.
4. Направете едно од следново.
  - Изберете го периодот пред печатачот да влезе во режим за спиење како поставка на **Тајмер за спиење**, па кликнете **Примени**. За да се исклучува печатачот автоматски, одредете го периодот како поставка на **Тајмер за исклучување**, па кликнете **Примени**.
  - Изберете го периодот пред печатачот да влезе во режим за спиење како поставка на **Тајмер за спиење**, па кликнете **Примени**. За автоматски да го исклучите печатачот, одредете го периодот во **Исклучи напојување ако е неактивно** или поставката **Искл. напој. ако е исклуч. од приклучок** и кликнете на **Примени**.

**Белешка:**

Вашиот производ може да ја има функцијата **Тајмер за исклучување** или **Исклучи напојување ако е неактивно** и функциите **Искл. напој. ако е исклуч. од приклучок** во зависност од местото на купување.

# Печатење

---

## Печатење од двигател за печатач на Windows

### Печатење на двигател на печатач

Кога пристапувате до двигателот на печатачот од контролната табла на компјутерот, поставките се применуваат за сите апликации.

#### Пристап до двигателот на печатачот преку контролната табла

##### Windows 10/Windows Server 2016

Кликнете на копчето за стартување, а потоа изберете **Систем на Windows > Контролна табла > Преглед на уреди и печатачи** во **Хардвер и звук**. Кликнете со десното копче на печатачот или притиснете го и држете го, а потоа изберете **Претпочитани вредности за печатење**.

##### Windows 8.1/Windows 8/Windows Server 2012 R2/Windows Server 2012

Изберете **Работна површина > Поставки > Контролна табла > Преглед на уреди и печатачи** во **Хардвер и звук**. Кликнете со десното копче на печатачот или притиснете го и држете го, а потоа изберете **Претпочитани вредности за печатење**.

##### Windows 7/Windows Server 2008 R2

Кликнете на копчето за стартување, изберете **Контролна табла > Преглед на уреди и печатачи** во **Хардвер и звук**. Кликнете со десното копче на печатачот и изберете **Претпочитани вредности за печатење**.

##### Windows Vista/Windows Server 2008

Кликнете на копчето за стартување и изберете **Контролна табла > Печатачи** во **Хардвер и звук**. Кликнете со десното копче на печатачот и изберете **Изберете претпочитани вредности за печатење**.

##### Windows XP/Windows Server 2003 R2/Windows Server 2003

Кликнете на копчето за стартување и изберете **Контролна табла > Печатачи и друг хардвер > Печатачи и факсови**. Кликнете со десното копче на печатачот и изберете **Претпочитани вредности за печатење**.

#### Пристап до двигателот на печатачот од иконата на печатачот на лентата со задачи

Иконата на печатачот на лентата со задачи на работната површина е икона на кратенка што овозможува брз пристап до двигателот на печатачот.

Ако ја кликнете иконата на печатачот и изберете **Поставки на печатачот**, можете да пристапите до истиот прозорец за поставување на печатачот како оној што се прикажува од контролната табла. Ако кликнете двапати на иконата, можете да ја проверите состојбата на печатачот.

## Печатење

### Белешка:

Ако иконата на печатачот не е прикажана на лентата со задачи, отворете го прозорецот на двигателот на печатачот, кликнете **Преференци за следење** на картичката **Одржување**, па изберете **Регистрирајте ја иконата за брз пристап на лентата за задачи**.

## Основни информации за печатење

### Белешка:

Операциите може да се разликуваат, зависно од апликацијата. Погледнете во помошта на апликацијата за детали.

1. Отворете ја датотеката што сакате да ја печатите.  
Внесете хартија во печатачот ако не сте ја внеле.
2. Изберете **Печатење** или **Поставување на страница** од менито **Датотека**.
3. Изберете го својот печатач.
4. Изберете **Претпочитани вредности** или **Својства** за да пристапите до прозорецот од двигателот за печатачот.

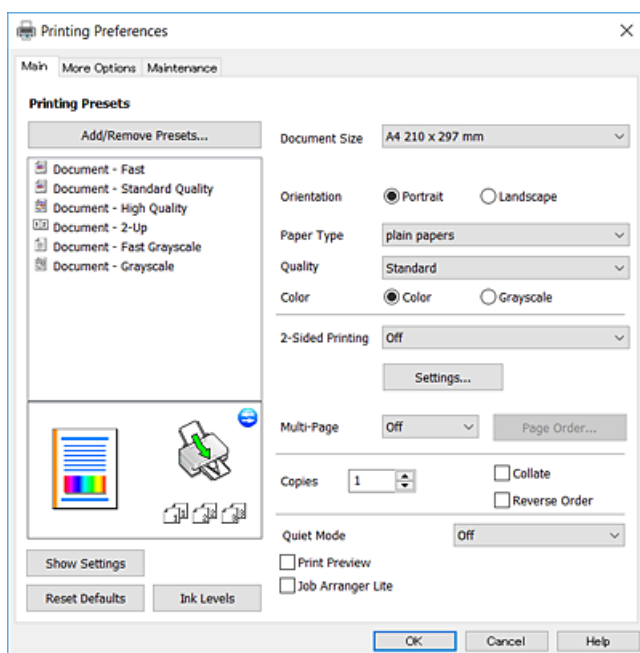

5. Променете ги поставките ако е потребно.  
Погледнете ги опциите за мени за двигателот на печатач за детали.

### Белешка:

- Видете и во електронската помош за објаснување на ставките за поставување. Со кликување на десното копче на ставката се прикажува **Помош**.
- Кога ќе изберете **Преглед за печатење**, може да видите преглед на документот пред печатење.

6. Кликнете **ОК** за да го затворите прозорецот на двигателот на печатачот.



## Печатење

### 7. Кликнете на **Печати**.

**Белешка:**

Кога ќе изберете **Преглед за печатење**, се прикажува прозорец за преглед. За да ги промените поставките, кликнете на **Откажи** и повторете ја постапката од чекор 2.

### Поврзани информации

- ➔ „Достапни хартии и капацитети“ на страница 37
- ➔ „Ставање хартија во Додавање хартија од задна страна“ на страница 40
- ➔ „Јазиче Главна“ на страница 63

## Двострано печатење

Може да печатите на двете страни на хартијата. Може да печатите и брошура што може да се направи со повторна нарачка на страници и со преклопување на исписот.

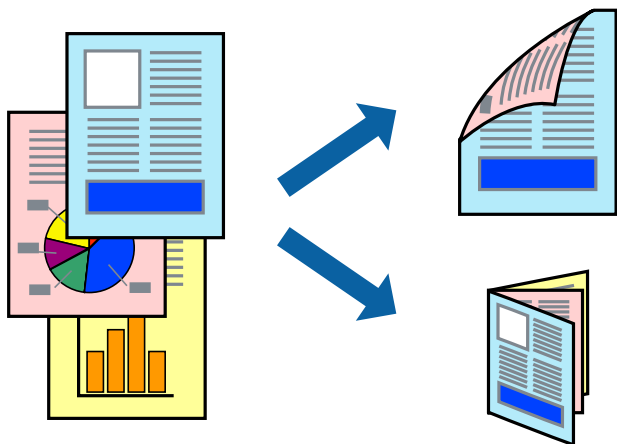

**Белешка:**

- Оваа опција не е достапна за печатење без рамки.
- Превртете ја хартијата за да печатите на другата страна кога печатачот ќе заврши со печатење на првата страница.
- Ако не користите хартија што е соодветна за двострано печатење, квалитетот на печатењето може да биде послаб и може да дојде до заглавување хартија.
- Зависно од хартијата и податоците, може да пробие мастило на другата страна на хартијата.

### Поврзани информации

- ➔ „Достапни хартии и капацитети“ на страница 37

## Поставки за печатење

Двостраното печатење е достапно кога е овозможено EPSON Status Monitor 3. Меѓутоа, може да не е достапно кога на печатачот му се пристапува преку мрежа или се користи како делен печатач.

## Печатење

### **Белешка:**

За да го овозможите EPSON Status Monitor 3, кликнете **Проширени поставки** на јазичето **Одржување** и изберете **Вклучи EPSON Status Monitor 3**.

1. Од јазичето **Главна** на двигателот на печатач, изберете ја опцијата од **Двострано печатење**.
2. Кликнете **Settings**, одредете ги соодветните поставки, а потоа кликнете **ОК**.

### **Белешка:**

За да печатите преклопена брошура, изберете **Книшка**.

3. Кликнете на **Печати**.

Откако ќе заврши печатењето на првата страница, на компјутерот прикажува појавен прозорец. Следете ги упатствата на екранот.

### **Поврзани информации**

- ➔ „Основни информации за печатење“ на страница 48
- ➔ „Јазиче Главна“ на страница 63

## Печатење неколку страници на еден лист

Можете да печатите две или четири страници со податоци на еден лист хартија.

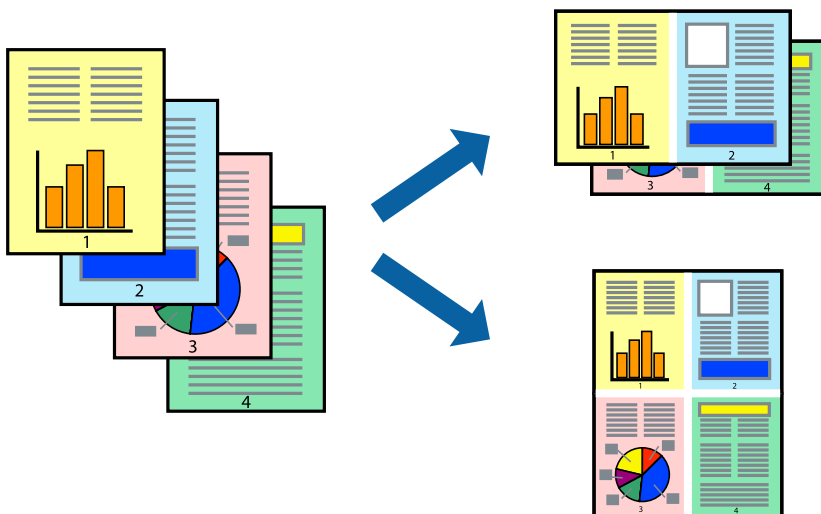

### **Поставки за печатење**

На јазичето на двигателот за печатач **Главна**, изберете **2-нагоре** или **Четиристрано** како поставка за **Повеќе страници**.

### **Белешка:**

Оваа опција не е достапна за печатење без рамки.

### **Поврзани информации**

- ➔ „Основни информации за печатење“ на страница 48

## Печатење

➔ „Јазиче Главна“ на страница 63

### Печатење и редување според редослед на страниците (Печатење во обратен редослед)

Може да печатите од последната страница така што документите се наредени според редоследот на страниците.

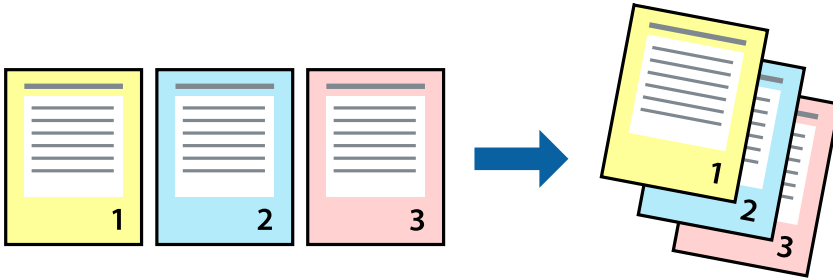

### Поставки за печатење

На јазичето на двигателот за печатачот **Главна**, изберете **Обратен редослед**.

### Поврзани информации

- ➔ „Основни информации за печатење“ на страница 48
- ➔ „Јазиче Главна“ на страница 63

### Печатење на намален или зголемен документ

Може да ја намалите или да ја зголемите големината на документот за одреден процент или да ја приспособите големината на хартијата што сте ја ставиле во печатачот.



## Печатење

### Поставки за печатење

На јазичето **Повеќе опции** на двигателот за печатач, изберете ја големината на документот од поставката **Голем. на документ**. Изберете ја големината на хартијата на којашто сакате да печатите од поставката **Излезна хартија**. Изберете **Намали/Зголеми документ**, а потоа изберете **Да собере на страница** или **Зумирај на**. Кога ќе изберете **Зумирај на**, внесете процент.

Изберете **Централно** за да печатите слики во центарот на страницата.

**Белешка:**

*Оваа опција не е достапна за печатење без рамки.*

### Поврзани информации

- ➔ „Основни информации за печатење“ на страница 48
- ➔ „Јазиче Повеќе опции“ на страница 64

### Печатење на една слика на повеќе листови за зголемување (Креирање на постер)

Оваа карактеристика ви овозможува да печатите една слика на повеќе листови хартија. Може да направите поголем постер така што ќе ги споите еден со друг.

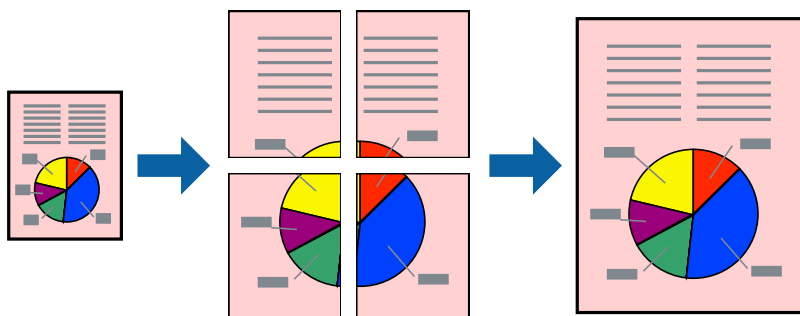

**Белешка:**

*Оваа опција не е достапна за печатење без рамки.*

### Поставки за печатење

На јазичето на двигателот за печатач **Главна**, изберете **Постер 2x1**, **Постер 2x2**, **Постер 3x3** или **Постер 4x4** како поставка за **Повеќе страници**. Ако кликнете на **Поставки**, може да ги изберете панелите коишто сакате да ги отпечатите. Може и да ги изберете опциите за водич за сечење.

### Поврзани информации

- ➔ „Основни информации за печатење“ на страница 48
- ➔ „Јазиче Главна“ на страница 63

## Правење постери со користење Преклопувачки ознаки за порамнување

Еве еден пример како да направите постер кога е избрано **Постер 2x2**, а **Преклопувачки ознаки за порамнување** е избрано во **Печати ознаки за сечење**.

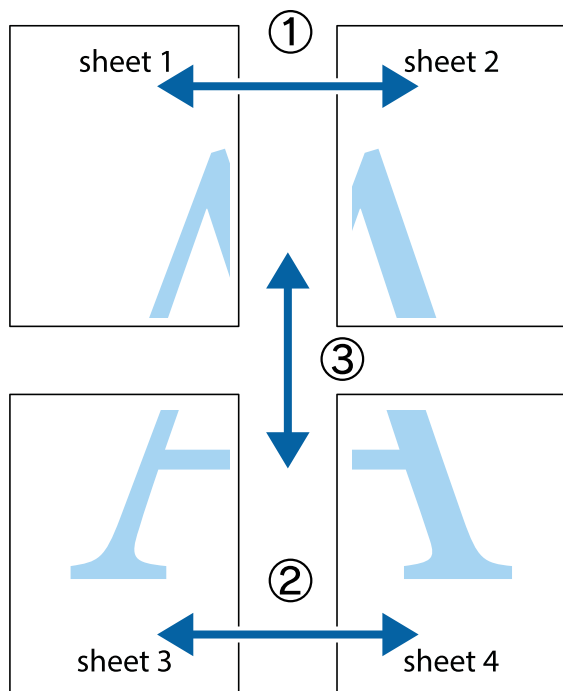

1. Подгответе ги Sheet 1 и Sheet 2. Отсечете ги маргините од Sheet 1 според вертикалната сина линија преку центарот од горните и долните ознаки.

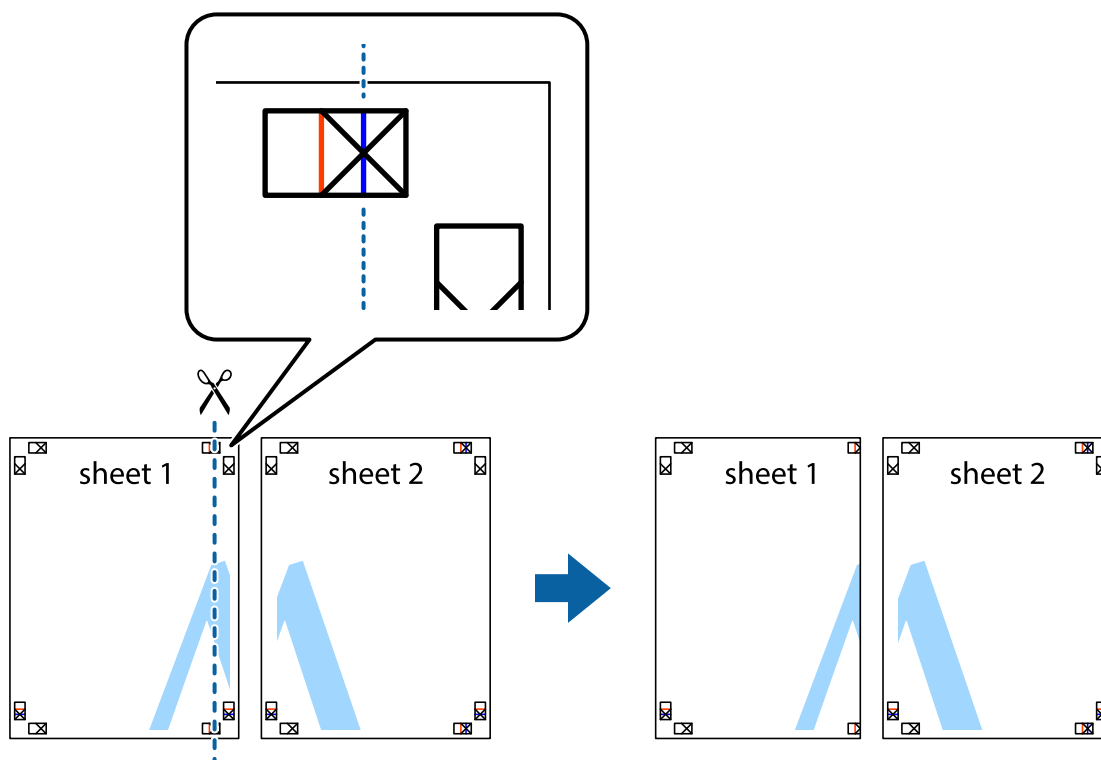

## Печатење

- Ставете го работ од Sheet 1 врз Sheet 2 и порамнете ги ознаките, а потоа привремено залепете ги двата листа заедно од задната страна.

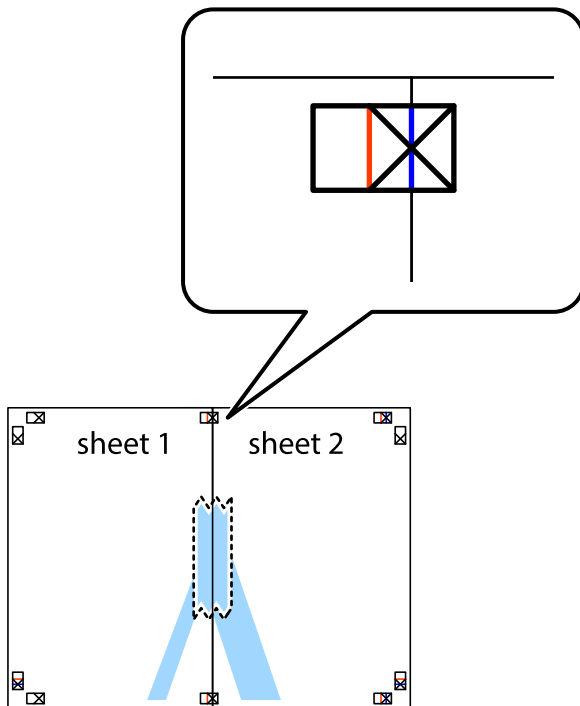

- Отсечете ги преклопените листови на два според вертикалната црвена линија преку ознаките за подредување (овој пат, линијата од левата страна на ознаките).

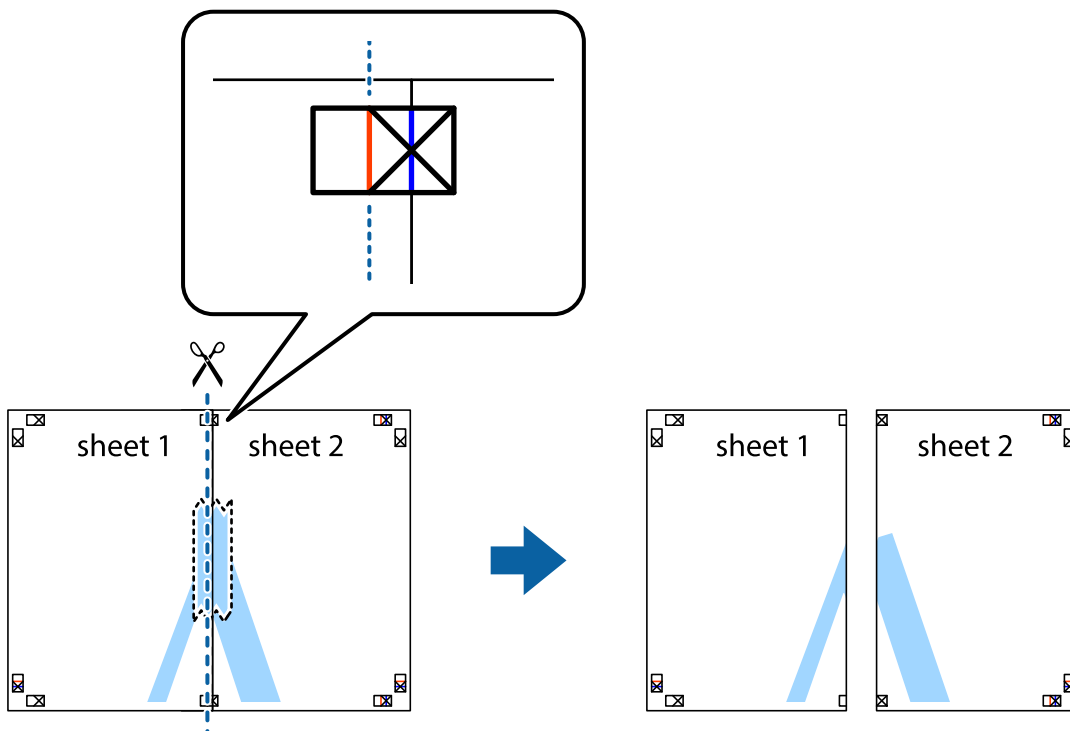

## Печатење

4. Залепете ги листовите заедно од задната страна.

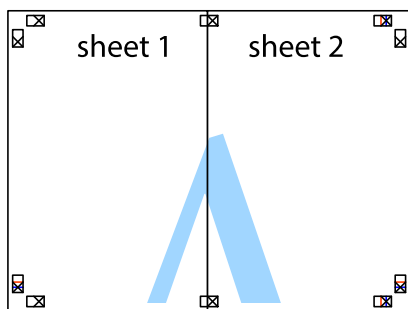

5. Повторете ги чекорите од 1 до 4 за да ги залепите заедно Sheet 3 и Sheet 4.
6. Отсечете ги маргините од Sheet 1 и Sheet 2 според хоризонталната сина линија преку центарот од ознаките на левата и десната страна.

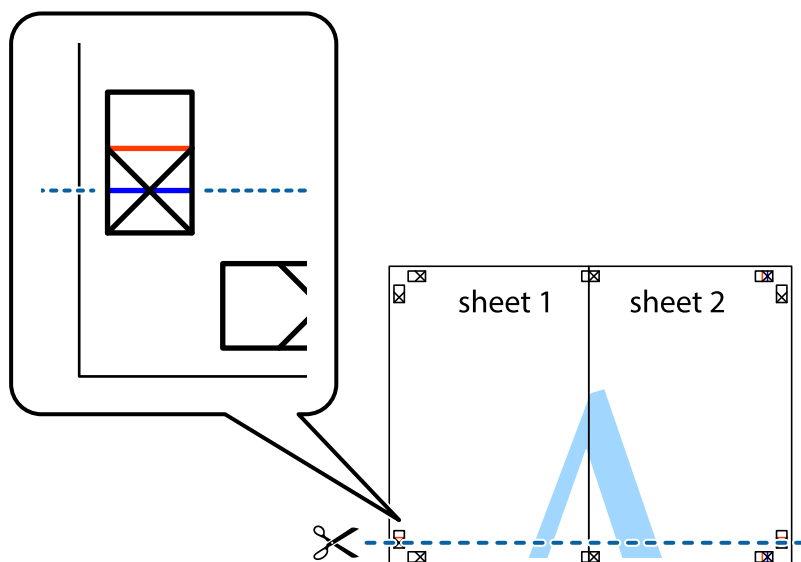

## Печатење

- Ставете ги рабовите од Sheet 1 и Sheet 2 врз Sheet 3 и Sheet 4 и порамнете ги ознаките, а потоа привремено залепете ги заедно од задната страна.

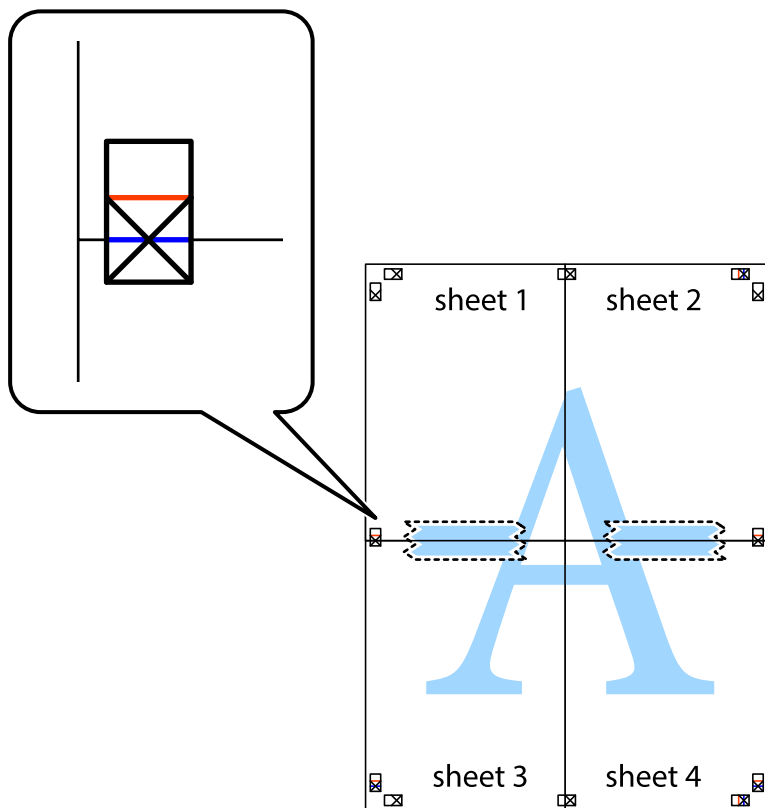



## Печатење

8. Отсечете ги преклопените листови на два според хоризонталната црвена линија преку ознаките за подредување (овој пат, линијата над ознаките).

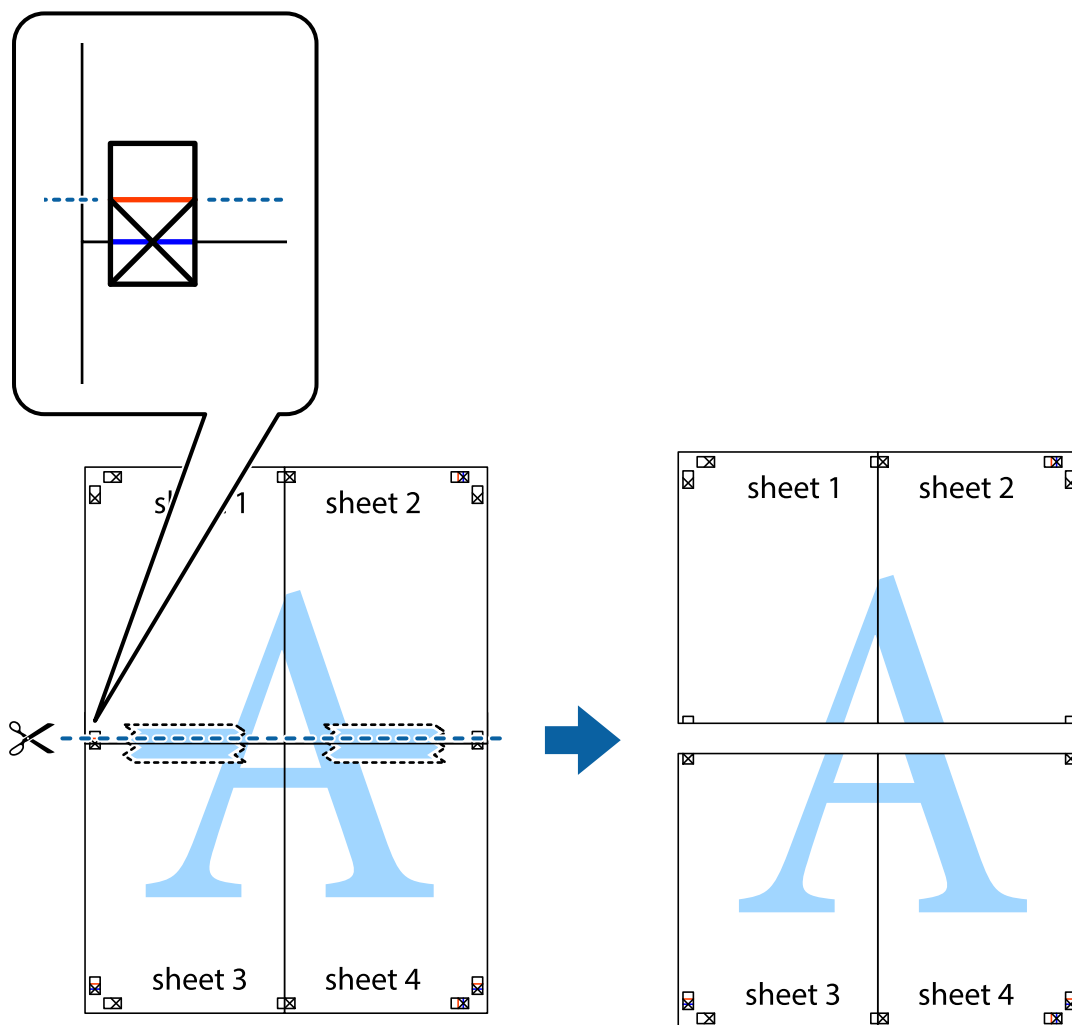

9. Залепете ги листовите заедно од задната страна.

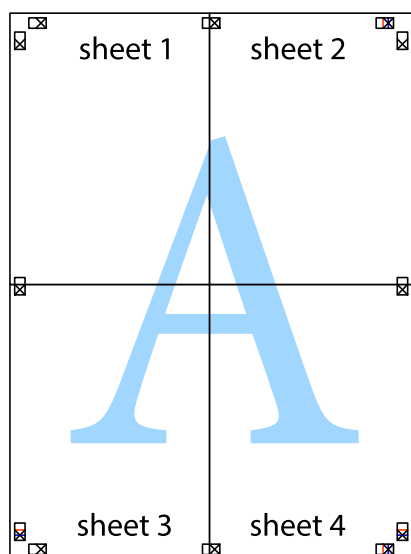

## Печатење

10. Отсечете ги преостанатите маргини според надворешната водилка.

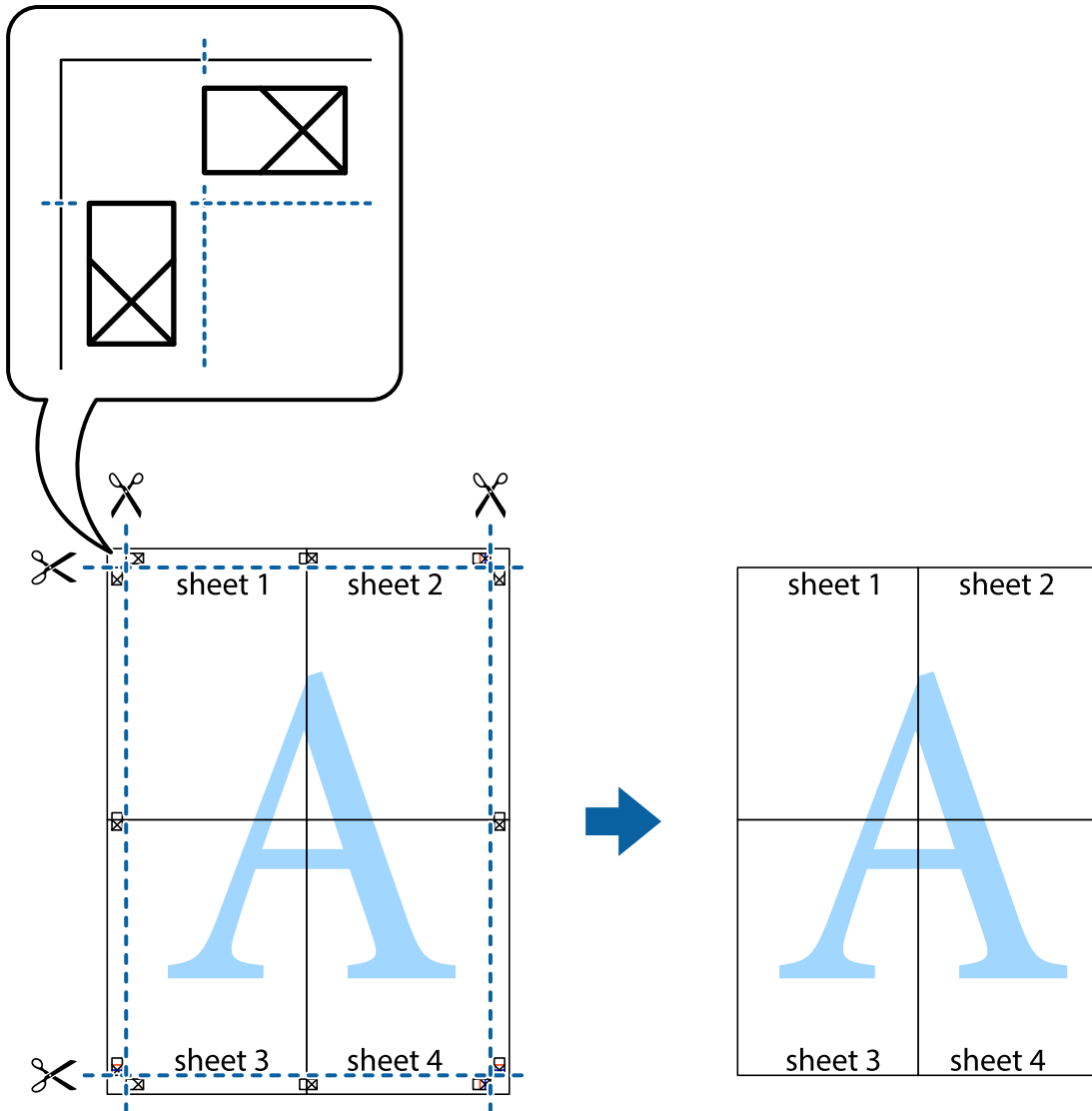

## Печатење со заглавие и подножје

Можете да печатите информации, како што се корисничко име и датум на печатење во заглавие или подножје.

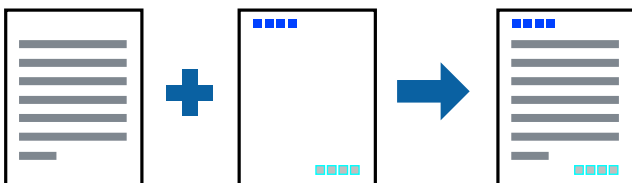

## Печатење

### Поставки за печатење

На картичката **Повеќе опции** на двигателот за печатачот, кликнете **Функции на воден жиг**, а потоа изберете **Заглавје/Подножје**. Кликнете на **Поставки**, а потоа изберете ги ставките коишто сакате да ги печатите.

#### Поврзани информации

- ➔ „Основни информации за печатење“ на страница 48
- ➔ „Јазиче Повеќе опции“ на страница 64

### Печатење на воден жиг

Можете да отпечатите воден жиг како „Доверливо“ на своите исписи. Можете да додадете и свој воден жиг.

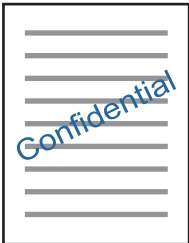

#### **Белешка:**

*Оваа опција не е достапна кај печатењето без граници.*

### Поставки за печатење

Од јазичето **Повеќе опции** на двигателот на печатач, кликнете на **Функции на воден жиг** и изберете Воден жиг. Кликнете на **Поставки** за да ги смените деталите како што се: големината, густината и положбата на водениот жиг.

#### Поврзани информации

- ➔ „Основни информации за печатење“ на страница 48
- ➔ „Јазиче Повеќе опции“ на страница 64

## Печатење на повеќе датотеки заедно

Аранжер на налози Лајт ви овозможува да комбинирате неколку датотеки создадени од различни апликации и да ги печатите како една. Можете да ги одредите поставките за печатење за комбинирани датотеки, како што се изглед на повеќе страници и двострано печатење.

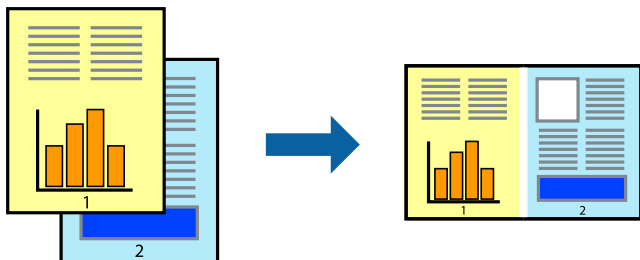

### Поставки за печатење

На јазичето на двигателот за печатачот **Главна**, изберете **Аранжер на налози Лајт**. Кога ќе започнете со печатење, се прикажува прозорецот Аранжер на налози Лајт. Додека е отворен прозорецот Аранжер на налози Лајт, отворете ја датотеката што сакате да ја комбинирате со тековната датотека, а потоа повторете ги горенаведените чекорит.

Кога избирате задача за печатење додадена на Проект за печатење во прозорецот Аранжер на налози Лајт, може да го уредите изгледот на страницата.

Кликнете на **Печати** од менито **Фајл** за да започнете со печатење.

#### **Белешка:**

*Ако го затворите прозорецот Аранжер на налози Лајт пред да ги додадете сите податоци за печатење на Проект за печатење, задачата за печатење на којашто тековно работите се откажува. Кликнете на **Зачувај од Фајл** за да ја зачувате тековната задача. Наставката на зачуваната датотека е „.esl“.*

*За да отворите Проект за печатење, кликнете на **Аранжер на налози Лајт** на јазичето за двигателот за печатач **Одржување** за да го отворите прозорецот Аранжер на налози Лајт. Потоа, изберете **Отвори** од менито **Фајл** за да ја изберете датотеката.*

### Поврзани информации

- ➔ [„Основни информации за печатење“ на страница 48](#)
- ➔ [„Јазиче Главна“ на страница 63](#)

## Печатење со користење на функцијата за универзално печатење во боја

Може да ја подобрите видливоста на текстовите и сликите во исписите.

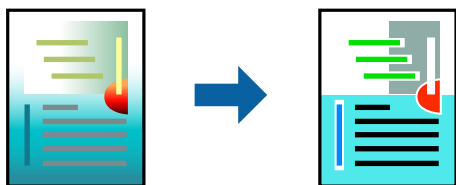

Печатење со универзална боја е можна само ако се избрани следниве поставки.

## Печатење

- Тип на хартија: Обична хартија
- Квалитет: **Стандардно** или подобар квалитет
- Печатење во боја: **Боја**
- Апликации: Microsoft® Office 2007 или понова верзија
- Големина на текст: 96 pts или помала

## Поставки за печатење

На јазичето на двигателот за печатач **Повеќе опции**, кликнете на **Опции за слика** во поставката **Корекција на боите**. Изберете опција од поставката за **Печатење со универзална боја**. Кликнете на **Опции за подобрување** за да направите понатамошни поставки.

### **Белешка:**

- Може да менувате одредени знаци според образци, како на пример „+“ се прикажува како „±“.
- Обрасците специфични за апликацијата и потцртаните делови може да ја изменат содржината отпечатена со овие поставки.
- Квалитетот на печатење може да се намали во фотографиите и другите слики кога ги користите поставките за Печатење со универзална боја.
- Печатењето е побавно кога ги користите поставките за Печатење со универзална боја.

## Поврзани информации

- ➔ „Основни информации за печатење“ на страница 48
- ➔ „Јазиче Повеќе опции“ на страница 64

## Прилагодување на бојата за печатење

Можете да ги прилагодувате боите што се користат во налогот за печатење.

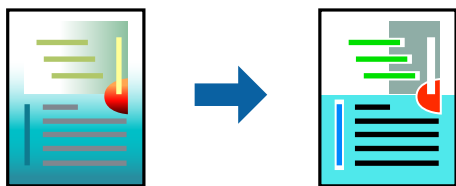

### **Белешка:**

Овие прилагодувања не се применуваат на оригиналните податоци.

## Поставки за печатење

Во картичката на двигателот за печатач **Повеќе опции**, изберете **Прилагодено** како поставка за **Корекција на боите**. Кликнете **Напредно** за да го отворите прозорецот **Корекција на боите**, а потоа изберете го методот за коригирање боја.

## Печатење

### Белешка:

- ❑ **Автоматски** е избрано како стандардно на јазичето **Повеќе опции**. Со оваа поставка, боите автоматски се приспособуваат за да одговараат на типот на хартија и поставките за квалитетот на печатењето.
- ❑ **PhotoEnhance** на прозорецот **Корекција на боите** ја приспособува бојата преку анализирање на локацијата на субјектот. Затоа, ако сте ја промениле локацијата на субјектот со намалување, зголемување, отсекување или ротирање на сликата, бојата може да се промени неочекувано. Изборот на поставувањето без рамки ја променува локацијата на субјектот што предизвикува промени во бојата. Ако сликата не е добро фокусирана, тонот може да биде неприроден. Ако бојата се смени или стане неприродна, печатете во некој друг режим, различен од **PhotoEnhance**.

### Поврзани информации

- ➔ „Основни информации за печатење“ на страница 48
- ➔ „Јазиче Повеќе опции“ на страница 64

## Печатење за потенцирање на тенки линии

Може да ги здебелите тенките линии коишто се премногу тенки за печатење.

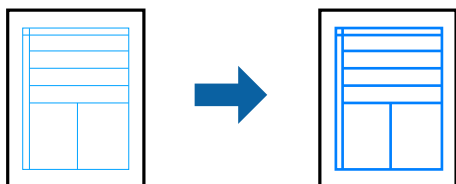

## Поставки за печатење

На јазичето на двигателот за печатач **Повеќе опции**, кликнете на **Опции за слика** во поставката **Корекција на боите**. Изберете **Нагласување тенки линии**.

### Поврзани информации

- ➔ „Основни информации за печатење“ на страница 48
- ➔ „Јазиче Повеќе опции“ на страница 64

## Печатење на јасни линиски кодови

Може јасно да печатите линиски кодови и лесно да ги скенирате. Едноставно овозможете ја оваа функција ако линискиот код којшто сте го отпечатиле не може да го скенирате.

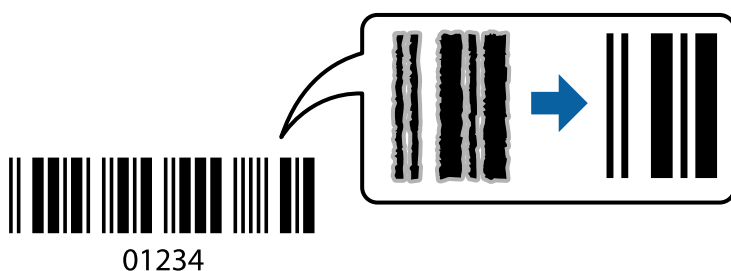

## Печатење

Можете да ја користите оваа функција во следниве услови.

- Хартија: обична хартија, хартија за копирање или коверт
- Квалитет: **Стандардно**

Квалитетот на печатење може да се промени при печатењето. Брзината на печатење може да се намали, а густината на печатењето може да се зголеми.

### **Белешка:**

*Отстранувањето на замаглувања не е секогаш можно и зависи од околностите.*

## Поставки за печатење

На јазичето на двигателот за печатач **Одржување**, кликнете на **Проширени поставки** и изберете **Режим на баркод**.

### Поврзани информации

- ➔ „Основни информации за печатење“ на страница 48
- ➔ „Јазиче Одржување“ на страница 65

## Откажување на печатењето

Може да ја откажете задачата за печатење од компјутерот. Меѓутоа, не може да откажете задача за печатење од компјутерот откако е веќе целосно испратена на печатачот. Во овој случај, откажете го печатењето преку контролната табла на печатачот.

## Откажување

На компјутерот, кликнете со десното копче на печатачот во **Уреди и печатачи**, **Печатач** или во **Печатачи и факсови**. Кликнете на **Погледни што се печати**, кликнете со десното копче на задачата којашто сакате да ја откажете и потоа изберете **Откажи**.

## Опции на менито за двигателот за печатач

Отворете го прозорецот за печатење во апликацијата, изберете го печатачот и пристапете до прозорецот за двигател на печатач.

### **Белешка:**

*Менијата се разликуваат во зависност од опцијата којашто сте ја избрале.*

## Јазиче Главна

Пред-поставки за печатење	Додај/Отстрани пред-поставки	Може да додавате или да отстранувате претходно поставени вредности за често користени поставки за печатење. Изберете ја претходно поставената вредност којашто сакате да ја користите од листата.
Покажи поставки	Се прикажува листа на тековно поставени ставки во јазичињата <b>Главна</b> и <b>Повеќе опции</b> .	

## Печатење

Ресетирај на основно	Вратете ги сите поставки на нивните фабрички, стандардни вредности. И поставките на јазичето <b>Повеќе опции</b> се ресетираат на нивните стандардни вредности.	
Нивоа на мастилото	Ги означува приближните нивоа на мастило.	
Извор на хартија	Изберете го изорот на хартија од којшто ќе ја ставите хартијата. Изберете <b>Автоматски избор</b> за автоматски да го изберете изворот на хартија којшто е избран во поставките за печатачот на контролната табла на печатачот. Ако печатачот има само еден извор на хартија, оваа ставка не се прикажува.	
Голем. на документ	Изберете ја големината на хартија на којашто сакате да печатите. Ако изберете <b>Кориснички дефинирано</b> , внесете ги ширината и висината на хартијата.	
Без рамки	Податоците за печатење се зголемуваат малку повеќе од големината на хартијата така што не се печатат маргини долж рабовите на хартијата. Кликнете <b>Поставки</b> за да изберете колку ќе се зголеми.	
Ориентација	Изберете ја ориентацијата којашто сакате да ја користите за печатење.	
Вид хартија	Изберете го типот хартија на којашто сакате да печатите.	
Квалитет	Изберете го квалитетот на хартија којшто сакате да го користите за печатење. Достапните поставки зависат од типот на хартијата којашто ќе ја изберете. Кликнете на <b>Повеќе поставки</b> за да ги направите останатите поставки.	
Боја	Изберете ја бојата на задачата за печатење.	
Двострано печатење	Овозможува двострано печатење.	
	Settings	Може да го одредите работ на врзување и маргините на врзување.
Повеќе страници	Може да печатите неколку страници на еден лист или да извршите печатење на постери. Кликнете на <b>Редослед на стр</b> за да го одредите редоследот на печатење на страниците.	
Copies	Одредете го бројот на страници за печатење.	
	Сортирај	Печати оригинали на повеќе страници залепени по редослед и сортирани во комплети.
	Обратен редослед	Може да печатите од последната страница така што страниците се наредени според точен редослед по печатење.
Тивок режим	Се намалува шумот којшто го прави печатачот. Меѓутоа, ако го овозможите ова, може да се намали брзината на печатење.	
Преглед за печатење	Се прикажува преглед на документот пред печатење.	
Аранжер на налози Лајт	Изберете да печатите со користење на функцијата Аранжер на налози Лајт.	

## Јазиче Повеќе опции

Пред-поставки за печатење	Додај/Отстрани пред-поставки	Може да додавате или да отстранувате сопствени претходно поставени вредности за често користените поставки за печатење.Изберете ја претходно поставената вредност којшто сакате да ја користите од листата.
---------------------------	------------------------------	---



## Печатење

Покажи поставки	Се прикажува листа на тековно поставени ставки на <b>Главна</b> и јазичињата <b>Повеќе опции</b> .	
Ресетирај на основно	Вратете ги сите поставки на нивните фабрички стандардни вредности. Поставките за јазичињата <b>Главна</b> се ресетирани на нивните стандардни вредности.	
Голем. на документ	Изберете ја големината на документот.	
Излезна хартија	Изберете ја големината на хартијата на којашто сакате да печатите. Ако <b>Излезна хартија</b> се разликува од <b>Голем. на документ</b> , <b>Намали/Зголеми документ</b> е автоматски избрана. Не мора да ја изберете кога печатите без намалување или зголемување на големината на документот.	
Намали/Зголеми документ	Може да ја намалите или да ја зголемите големината на документот.	
	Да собере на страница	Автоматски намалете го или зголемете го документот за да ја приспособите големината на хартијата избрана во <b>Излезна хартија</b> .
	Зумирај на	Се печати со специфичен процент.
	Централно	Се печатат слики во центарот на хартијата.
Корекција на боите	Автоматски	Автоматски се приспособуваат боите на сликите.
	Прилагодено	Може рачно да направите корекција на бојата. Кликнете на <b>Напредно</b> за да направите понатамошни поставки.
	Опции за слика	Се овозможуваат опции за квалитет за печатење како Печатење со универзална боја или Поправи црвени очи. Може да ги задебелите тенките линии за да ги направите видливи на исписите.
Функции на воден жиг	Може да направите поставки за образецот против копирање или водените жигови.	
Дополнителни поставки	Сврти 180°	Ги ротира страниците за 180 степени пред печатењето. Оваа функција е корисна кога печатите на хартија како на пример пливови коишто се внесени во фиксна насока во печатачот.
	Голема брзина	Печати кога главата за печатење се движи во двете насоки. Брзината на печатење е поголема, но квалитетот може да биде послаб.
	Огледална слика	Ја превртува страницата за печатење како што би изгледала во огледало.

## Јазиче Одржување

Проверка на прскалките	Печати образец за проверка на прскалките за да проверите дали прскалките се затнати.
Чистење на главата	Ги чисти затнатите прскалки во главата за печатење. Од причина што оваа функција користи мастило, исчистете ја главата за печатење само ако прскалките се затнати.
Интензивно чистење	Го заменува мастилото во цевките за мастило за да се подобри квалитетот на печатење.

## Печатење

Порамн. на главата за печатење	Ја порамнува главата за печатење така што сликите се печатат јасно.
Аранжер на налози Лајт	Се отвора прозорецот Аранжер на налози Лајт. Овде може да ги отворите и да ги уредувате претходно зачуваните податоци.
EPSON Status Monitor 3	Се отвора прозорецот EPSON Status Monitor 3. Овде може да го проверите статусот на печатачот и на потрошните материјали.
Преференци за следење	Може да направите поставки за ставките во прозорецот EPSON Status Monitor 3.
Проширени поставки	Може да направите различни поставки. Кликнете со десното копче на секоја ставка за да прегледате Помош за повеќе детали.
Ред. за печатење	Се прикажуваат задачите коишто треба да бидат отпечатени. Може да ги проверите, да ги паузирате или да продолжите со задачите за печатење.
Информаци за печатач и опции	Се прикажува бројот на листови на хартија внесени во печатачот.
Јазик	Се менува јазикот употребен во прозорецот за двигател на печатач. За да ги примените поставките, затворете го двигателот на печатачот и повторно отворете го.
Ажурирање софтвер	Го активира EPSON Software Updater за проверка на најновата верзија на апликацијата на интернет.
Техничка поддршка	Може да пристапите до интернет страницата за тешничка поддршка на Epson.

## Печатење од двигател за печатач на Mac OS

### Основни информации за печатење

**Белешка:**

Операциите се разликуваат, зависно од апликацијата. Погледнете во помошта на апликацијата за детали.

- Отворете ја датотеката што сакате да ја печатите.  
Внесете хартија во печатачот ако не сте ја ставиле.
- Изберете **Печати** од менито **Датотека** или друга команда за да влезете во полето за печатење.  
Ако е потребно, кликнете на **Прикажи ги деталите** или ▼ за да го проширите прозорецот за печатење.
- Изберете го својот печатач.

## Печатење

4. Изберете **Поставки за печатење** од појавното мени.



Printer: EPSON XXXX

Presets: Default Settings

Copies: 1

Pages:  All  
 From: 1 to: 1

Paper Size: A4 210 by 297 mm

Orientation:  

Print Settings

Paper Source: Auto Select

Media Type: plain papers

Print Quality: Normal

Borderless  
Expansion: Max

Grayscale

Mirror Image

Cancel Print

**Белешка:**

Кај OS X Mountain Lion или понов, ако не се прикаже менито **Поставки за печатење**, двигателот за печатачот Epson не бил инсталиран правилно.

Изберете **Системски параметри** од менито  > **Печатачи и скенери** (или **Печати и скенирај**, **Печати и испрати по факс**), отстранете го печатачот, па додадете го печатачот повторно. Видете го следното за да додадете печатач.

<http://epson.sn>

5. Променете ги поставките според потребите.  
Погледнете ги опциите на менито за двигателот за печатач за детали.
6. Кликнете на **Печати**.

### Поврзани информации

- ➔ „Достапни хартии и капацитети“ на страница 37
- ➔ „Ставање хартија во Додавање хартија од задна страна“ на страница 40
- ➔ „Опции на менито за Поставки за печатење“ на страница 72

## Печатење

### Печатење неколку страници на еден лист

Можете да печатите две или четири страници со податоци на еден лист хартија.

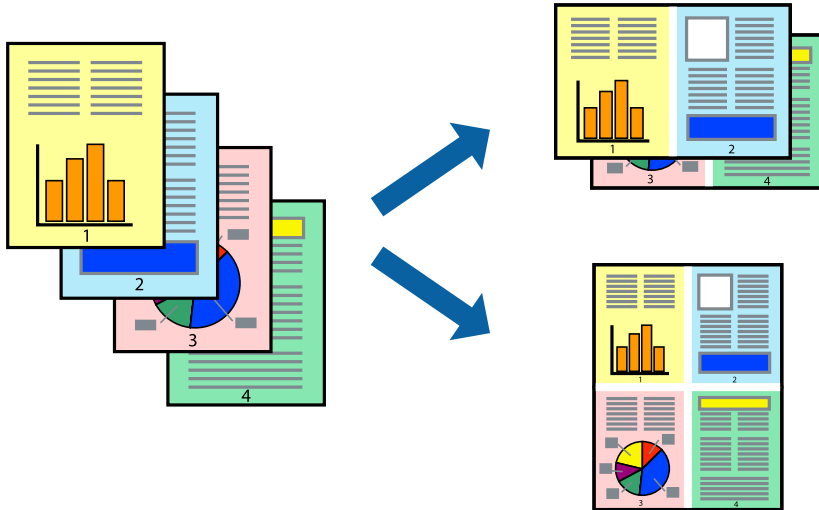

### Поставки за печатење

Изберете **Распоред** од скок-менито. Поставете го бројот на страници во **Страници на лист**, **Насока на распоред** (распоред на страницата) и **Рамка**.

#### Поврзани информации

- ➔ „Основни информации за печатење“ на страница 66
- ➔ „Опции за мени за изглед“ на страница 71

### Печатење и редување според редослед на страниците (Печатење во обратен редослед)

Може да печатите од последната страница така што документите се наредени според редоследот на страниците.

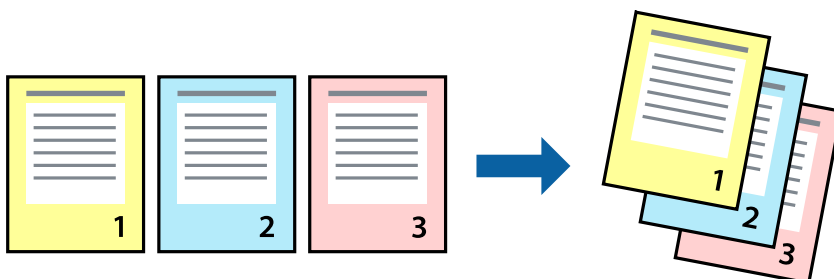

### Поставки за печатење

Изберете **Работа со хартија** од скок-менито. Изберете **Обратно** како поставка за **Редослед на страници**.

## Печатење

### Поврзани информации

- ➔ „Основни информации за печатење“ на страница 66
- ➔ „Опции на менито за ракување со хартија“ на страница 71

## Печатење на намален или зголемен документ

Може да ја намалите или да ја зголемите големината на документот за одреден процент или да ја приспособите големината на хартијата што сте ја ставиле во печатачот.



## Поставки за печатење

Кога печатите така што ја приспособувате големината на оригиналот, изберете **Ракување со хартија** од појавното мени и изберете **Приспособи според големината на хартијата**. Изберете ја големината на хартијата којашто е ставена во печатачот во **Големина на излезната хартија**. Кога ја намалувате големината на документот, изберете **Приспособи само надолу**.

Кога печатите со специфичен процент, направете едно од следново.

- Изберете **Печатење** од менито **Датотека** на апликацијата. Изберете **Печатач**, внесете процент во **Приспособи**, и кликнете на **Печати**.
- Изберете **Поставка за страница** од менито **Датотека** на апликацијата. Изберете **Формат за**, внесете процент во **Приспособи**, и кликнете на **Во ред**.

### **Белешка:**

Изберете ја големината на хартијата којашто сте ја поставиле како поставка за **Големина на хартија**.

### Поврзани информации

- ➔ „Основни информации за печатење“ на страница 66
- ➔ „Опции на менито за ракување со хартија“ на страница 71

## Прилагодување на бојата за печатење

Можете да ги прилагодувате боите што се користат во налогот за печатење.

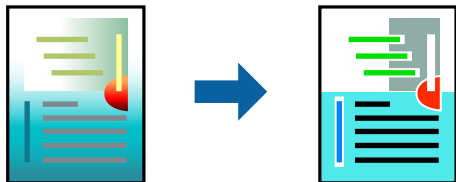

### **Белешка:**

Овие прилагодувања не се применуваат на оригиналните податоци.

## Поставки за печатење

Изберете **Совпаѓање на боите** од појавното мени, па изберете **EPSON Color Controls**. Изберете **Color Options** од појавното мени, па изберете една од достапните опции. Кликнете на стрелката до **Напредни поставки** и одредете подетални поставки.

### Поврзани информации

- ➔ „Основни информации за печатење“ на страница 66
- ➔ „Опции на менито за спојување на бои“ на страница 71
- ➔ „Опции на менито за Color Options“ на страница 72

## Откажување на печатењето

Може да ја откажете задачата за печатење од компјутерот. Меѓутоа, не може да откажете задача за печатење од компјутерот откако е веќе целосно испратена на печатачот. Во овој случај, откажете го печатењето преку контролната табла на печатачот.

## Откажување

Кликнете на иконата за печатачот во **Док**. Изберете ја задачата којашто сакате да ја откажете и потоа направете едно од следново.

- OS X Mountain Lion или понов

Кликнете на  веднаш до мерачот за напредок.

- Mac OS X v10.6.8 од v10.7.x

Кликнете **Избриши**.

## Опции на менито за двигателот за печатач

Отворете го прозорецот за печатење во апликацијата, изберете го печатачот и пристапете до прозорецот за двигател на печатач.

### **Белешка:**

Менијата се разликуваат во зависност од опцијата којашто сте ја избрале.

## Печатење

### Опции за мени за изглед

Страници од лист	Го избереа бројот страници за печатење на еден лист.
Насока на изглед	Го одредува редоследот според којшто сакате да ги печатите страниците.
Раб	Печати раб околу страниците.
Обратна ориентација на страница	Ги ротира страниците за 180 степени пред печатењето.Изберете ја оваа ставка кога печатите на хартија како на пример пликови коишто се внесени во фиксна насока во печатачот.
Преврти хоризонтално	Ја превртува страницата за печатење како што би изгледала во огледало.

### Опции на менито за спојување на бои

ColorSync	Изберете го методот за приспособување на боја.Со овие опции се приспособуваат боите помеѓу печатачот и екранот на компјутерот за да се намали разликата во бои.
EPSON Color Controls	

### Опции на менито за ракување со хартија

Подредување на страници	Се печатат документи со повеќе страници залепени по редослед и сортирани во комплекти.	
Страници за печатење	Изберете за да печатите само непарни страници или парни страници.	
Редослед на страници	Изберете да печатите од почетната или последната страница.	
Приспособете според големината на хартијата	Се печати така што одговара на големината на хартијата којашто сте ја ставиле.	
	Дестинација на големина на хартија	Изберете ја големината на хартијата на којашто ќе печатите.
	Приспособете само надолу	Изберете кога да ја намалите големината на документот.

### Опции на менито за насловна страница

Печатење на насловна страница	Изберете дали сакате да печатите или да не печатите насловна страница.Кога сакате да додадете задна страница, изберете <b>По документ</b> .
Тип на насловна страница	Изберете ја содржината на насловната страница.

## Печатење

### Опции на менито за Поставки за печатење

Paper Source	Изберете го изворот на хартија од којшто ќе ја ставите хартијата.Ако печатачот има само еден извор на хартија, оваа ставка не се прикажува.Со избирање на <b>Автоматски избор</b> се избира изворот на хартијата којшто автоматски се совпаѓа со поставката за хартија на печатачот.	
Media Type	Изберете го типот хартија на којашто сакате да печатите.	
Print Quality	Изберете го квалитетот на хартија којшто сакате да го користите за печатење.Опциите се разликуваат во зависност од типот на хартијата.	
Без рамки	Ова квадратче е избрано кога ќе изберете големина на хартија без рамки.	
	Проширување	Во печатењето без рамки податоците за печатење се зголемуваат малку повеќе од големината на хартијата, така што не се печатат маргини долж рабовите на хартијата.Изберете колку да се зголеми.
Сива палета	Изберете кога сакате да печатите црно-бело или во сиви нијанси.	
Mirror Image	Ја превртува страницата за печатење како што би изгледала во огледало.	

### Опции на менито за Color Options

Рачни поставки	Рачно приспособете ја бојата.Во <b>Напредни поставки</b> , може да ги изберете деталните поставки.
PhotoEnhance	Произведува поостри слики и поживи бои со автоматско приспособување на контрастот, заситувањето и осветленоста на податоците на изворната слика.
Off (No Color Adjustment)	Печатете без засилување или приспособување на бојата на каков било начин.

## Оперативни поставувања за двигателот за печатачот за Mac OS

### Пристапување до прозорецот за оперативни поставувања на Mac OS двигателот за печатач

Изберете **Системски параметри** од менито  > **Печатачи и скенери** (или **Печати и скенирај**, **Печати и испрати по факс**), па изберете го печатачот.Кликнете **Опции и производи** > **Опции** (или **Двигател**).

### Оперативни поставувања на двигателот за печатачот за Mac OS

- Прескокни празна страница: Избегнува печатење празни страници.
- Тивок режим: Печати тивко.Меѓутоа, брзината на печатење може да биде помала.
- High Speed Printing: Печати кога главата за печатење се движи во двете насоки.Брзината на печатење е поголема, но квалитетот може да биде послаб.



## Печатење

- ❑ Отстрани бели граници: Ги отстранува непотребните маргини при печатењето без граници.
- ❑ Warning Notifications: Му овозможува на двигателот за печатачот да прикажува известувања за предупредувања.
- ❑ Establish bidirectional communication: Обично, ова треба да биде поставено на **On**. Избирањето **Off** кога ги собирате информациите за печатачот е невозможно бидејќи печатачот се дели со компјутери со Windows на мрежа или од друга причина.

---

## Печатење од паметни уреди

### Користење на Epson iPrint

Epson iPrint е апликација што овозможува печатење фотографии, документи и интернет-страници од паметен уред како паметен телефон или таблет. Може да користите локално печатење, печатење од паметен уред што е поврзано со истата безжична мрежа како и печатачот, или далечинско печатење, печатење од далечинска локација преку интернет. За да користите далечинско печатење, регистрирајте го печатачот за услугата Epson Connect.



#### Поврзани информации

➔ „Печатење со користење на мрежна услуга“ на страница 110

### Инсталирање на Epson iPrint

Можете да го инсталирате Epson iPrint на својот паметен уред од следниот URL или QR-код.

<http://ipr.to/c>



### Печатење со Epson iPrint

Активирајте го Epson iPrint од паметниот уред и изберете го записот што сакате да го користите од почетниот екран.

## Печатење

Следните екрани може да се менуваат без претходно известување. Содржината може да варира во зависност од производот.

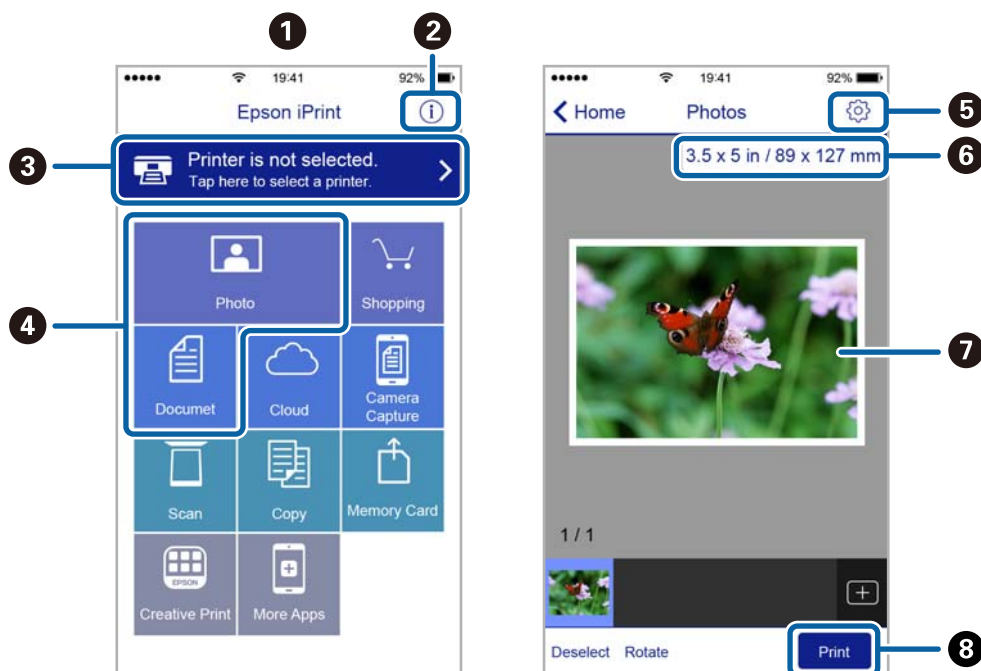

1	Прикажаниот почетен екран кога ќе се активира апликацијата.
2	Прикажува информации како да го поставите печатачот и ЧПП.
3	Го прикажува екранот каде што можете да го изберете печатачот и да одредите поставки за печатачот. Кога ќе го изберете печатачот, не треба да го бирате следниот пат.
4	Изберете што сакате да печатите, на пр. фотографии и документи.
5	Го прикажува екранот за поставки за печатење како големина и тип хартија.
6	Ја прикажува големината на хартијата. Кога ова се прикажува како копче, притиснете го за да се прикажат поставките за хартија кои се моментално поставени на печатачот.
7	Ги прикажува избраните фотографии и документи.
8	Почнува печатење.

### **Белешка:**

За да печатите од менито за документи со iPhone, iPad и iPod touch со iOS, активирајте го Epson iPrint откако ќе го пренесете документот што сакате да го испечатите со функцијата за споделување датотеки во iTunes.

## Користење на овозможувач за печатење на Epson

Може бежично да печатите документи, е-пораки, фотографии и интернет страници од вашиот Android телефон или таблет (Android v4.4 или понова верзија). Со неколку допирања, вашиот Android уред ќе го открие печатачот на Epson којшто е поврзан на истата бежична мрежа.

1. Ставете хартија во печатачот.

## Печатење

2. Поставете го печатачот за бежично печатење.
3. На вашиот Android уред, инсталирајте го приклучокот за овозможувачот за печатење на Epson од Google Play.
4. Поврзете го Android уредот на истата безжична мрежа на којашто е поврзан печатачот.
5. Одете на **Поставки** на вашиот Android уред, изберете **Печатење** и овозможете го овозможувачот за печатење на Epson.
6. Од Android апликација како на пример Chrome, допрете на иконата за менито и отпечатете го она што го гледате на екранот.

**Белешка:**

*Ако не го видите печатачот, допрете на **Сите печатачи** и изберете го печатачот.*

### Поврзани информации

- ➔ „Ставање хартија во Додавање хартија од задна страна“ на страница 40
- ➔ „Поврзување на паметен уред“ на страница 23

---



## Откажување на тековна задача

Допрете на копчето  на контролната табла на печатачот за да ја откажете тековната задача за печатење.



# Копирање

## Основи на копирањето

Можете да копирате на хартија А4 со исто зголемување. Маргини со ширина од 3 мм се појавуваат околу рабовите на хартијата без оглед дали оригиналот има маргини околу рабовите на хартијата. Кога копирате оригинали помали од А4, маргините ќе бидат пошироки од 3 мм, зависно од положбата на ставањето на оригиналот.

1. Ставете хартија А4 во печатачот.
2. Поставете ги оригиналите.
3. Притиснете го копчето  или .

**Белешка:**



- Притиснете ги копчињата  и  или  истовремено за да копирате во режим со слаб квалитет, при што може да користите помалку мастило и да печатите со помала густина.
- Бојата, големината и рабовите на копираната слика се малку различни од оригиналот.

### Поврзани информации

➔ [„Ставање оригинали на Стакло на скенерот“ на страница 43](#)

## Правење повеќе копии

Може да правите повеќе копии истовремено. Може да одредите најмногу 20 копии. Околу рабовите на хартијата се појавуваат маргини со ширина од 3 мм.

1. Ставете ист број листови хартија А4 како и бројот копии што сакате да ги добиете.
2. Поставете ги оригиналите.
3. Притискајте го копчето  или  ист број пати како и бројот копии што сакате да ги направите. На пример, ако сакате да направите 10 копии во боја, притиснете го копчето  10 пати.

**Белешка:**

Притиснете го копчето за една секунда за да го смените бројот копии. Ако го притиснете копчето после една секунда, бројот копии е одреден и почнува копирањето.

### Поврзани информации

➔ [„Основи на копирањето“ на страница 76](#)

# Скенирање

---

## Скенирање од контролната табла

Може да ја сочувате скенираната слика во формат PDF на компјутер што е поврзан со печатачот со кабел USB.



**Важно:**

Внимавајте да сте ги инсталирале *Epson Scan 2* и *Epson Event Manager* на компјутерот пред да ја користите функцијата.

1. Поставете ги оригиналите.

2. Притиснете ги копчињата   и  истовремено.

**Белешка:**

- Можете да смените поставките за скенирање како на пример големина на скенирање, папка за зачувување или формат на зачувување со *Epson Event Manager*.
- Бојата, големината и рабовите на скенираната слика нема да бидат точно исти како и оригиналот.

### Поврзани информации

- ➔ [„Ставање оригинали на Стакло на скенерот“ на страница 43](#)
- ➔ [„Апликација за конфигурирање на режими за скенирање од контролната табла \(Epson Event Manager\)“ на страница 103](#)

---

## Скенирање од компјутер

### Скенирање со користење на Epson Scan 2

Може да скенирате со користење на драјверот на скенер „Epson Scan 2“. Видете во помошта на Epson Scan 2 за објаснување за секоја од ставките за поставување.

### Поврзани информации

- ➔ [„Апликација за скенирање на документи и слики \(Epson Scan 2\)“ на страница 101](#)

### Скенирање на документи (Режим за документи)

Со користење на **Режим за документи** во Epson Scan 2, може да скенирате оригинали со користење на детални поставки соодветни за текстуални документи.

1. Поставете ги оригиналите.

## Скенирање

2. Активирајте го Epson Scan 2.
3. Изберете **Режим за документи** од листата **Режим**.
4. Одредете ги следниве поставки на картичката **Главни поставки**.

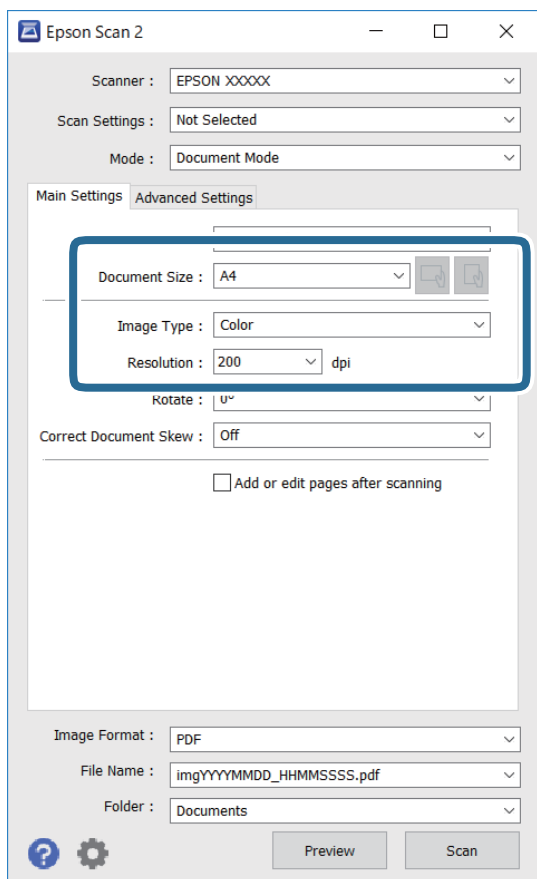

- Големина на документ: Изберете ја големината на ставениот оригинал.
-  Копчиња за првобитна ориентација: изберете ја поставената ориентација на ставениот оригинал. Во зависност од големината на оригиналот, оваа ставка може да биде поставена автоматски и не може да се менува.
- Тип слика: Изберете ја бојата за зачувување на скенираната слика.
- Резолуција: Изберете ја резолуцијата.

### Белешка:

- Поставката **Извор на документ** е фиксна како **Стакло на скенерот**. Не може да ја промените оваа поставка.
- Ако го поставите **Додај или уреди стр. по скен**, може да скенирате дополнителни оригинали откако ќе завршите со скенирање на оригиналот. Покрај тоа, ако го поставите **Формат на слика** како PDF или Multi-TIFF, може да ги зачувате скенираните слики како една датотека.

5. Направете ги и другите поставки за скенирање ако е потребно.
  - Може да ја прегледате скенираната слика со кликување на копчето **Преглед**. Се отвора прозорецот за прегледување и се прикажува прегледаната слика.

## Скенирање

- На јазичето **Напредни поставки**, може да правите поставки за детално приспособување на слика коишто се соодветни за текстуалните документи, како следниве.
  - Отстрани позадина: Отстранете ја заднината на оригиналите.
  - Подобрување текст: Може да ги разјасните и изострите заматените букви во оригиналот.
  - Автом. сегментација на област: Може да ги разјасните буквите и да ги измазните сликите при скенирање во црно-бело за документ којшто содржи слики.
  - Подобрување боја: Може да ја засилите бојата назначена за скенираната слика и да ја зачувате во сиви тонови или во црно-бело.
  - Осветленост: Може да ја приспособите осветленоста на скенираната слика.
  - Контраст: Може да го приспособите контрастот на скенираната слика.
  - Гама: Може да ја приспособите гамата (осветленоста средниот опсег) за скенираната слика.
  - Праг: Може да ја приспособите работ за монохроматските бинарни слики (црно-бело).
  - Маска за изострување: Може да ги подобрите и да ги изострите главните црти на сликата.
  - Отстранување екран: Може да ги отстраните ефектите на контраст (мрежестите сенки) коишто се појавуваат при скенирање печатена хартија, како на пример списание.
  - Пополнување рабови: Може да ја отстраните сенката околу скенираната слика.
  - Излез за две слики (само за Windows): Може да скенирате еднаш и да зачувате две слики со различни поставки за излез.

**Белешка:**

*Ставките може да не бидат достапни во зависност од другите направени поставки.*

## Скенирање

6. Направете ги поставките за зачувување на датотека.

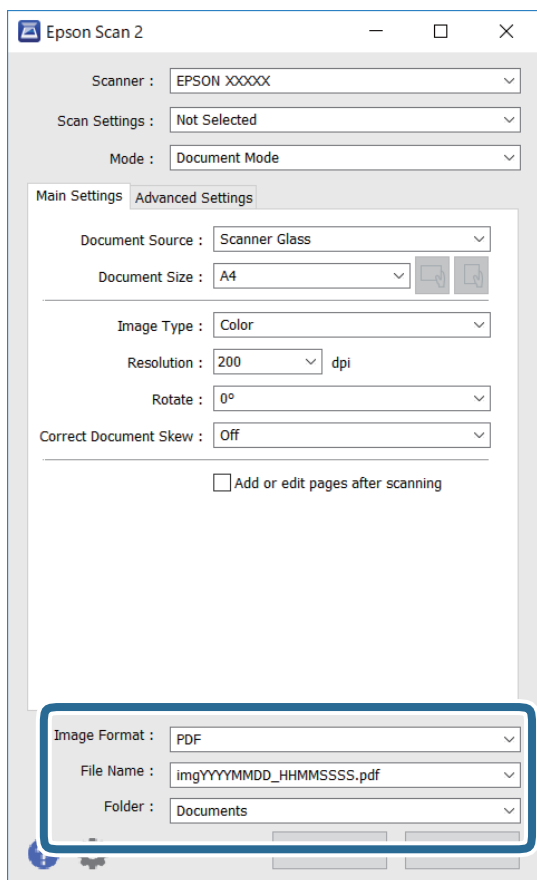

- ❑ Формат на слика: Изберете го форматот за зачувување од списокот.  
Може да направите детални поставки за секој формат на зачувување освен за ВITMAP и PNG. Изберете **Опции** од листата откатко ќе го изберете форматот на зачувување.
- ❑ Име на датотека: Потврдете го прикажаното име на зачуваната датотека.  
Може да ги промените поставките за името на датотеката ако изберете **Поставки** од листата.
- ❑ Папка: Изберете ја папката за зачувување за скенираната слика од списокот.  
Може да изберете друга папка или да креирате нова папка ако изберете **Избери** од листата.

7. Кликнете на **Скенирај**.

### Поврзани информации

➔ [„Ставање оригинали на Стакло на скенерот“ на страница 43](#)

## Скенирање на фотографии или слики (Режим за фотографии)

Со **Режим за фотографии** во Epson Scan 2, може да скенирате оригинали со разновидни функции за приспособување на слика коишто се соодветни за фотографии и слики.



## Скенирање

1. Поставете ги оригиналите.

Со поставување на повеќе оригинали на стаклото на скенерот, може сите истовремено да ги скенирате. Погрижете се да има растојание од најмалку 20 мм помеѓу оригиналите.

2. Активирајте го Epson Scan 2.

3. Изберете **Режим за фотографии** од листата **Режим**.

4. Одредете ги следниве поставки на картичката **Главни поставки**.

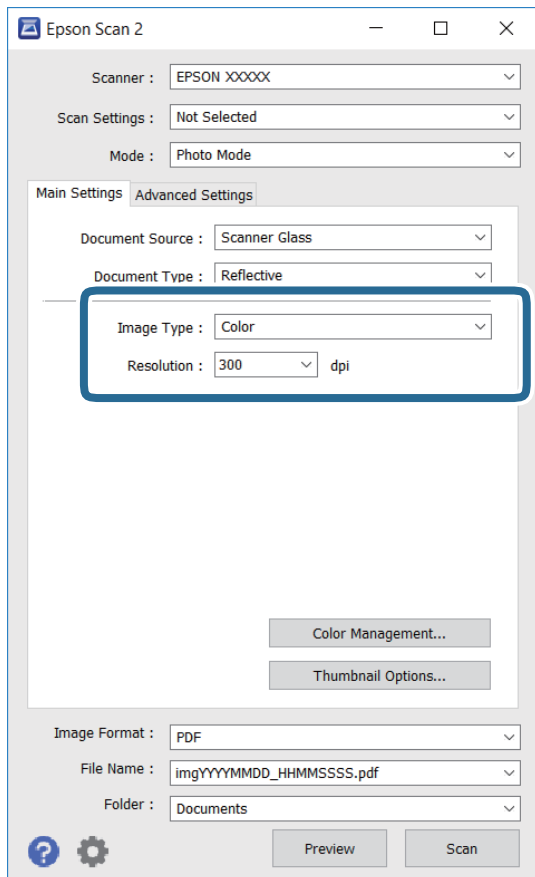

□ Тип слика: Изберете ја бојата за зачувување на скенираната слика.

□ Резолуција: Изберете ја резолуцијата.

**Белешка:**

Поставката за **Извор на документ** е фиксна како **Стакло на скенерот** и поставката за **Тип документ** е фиксна како **Рефлектирачка**. (Рефлектирачка значи оригинали коишто не се прозирни, на пример обична хартија или фотографии.) Не може да ги промените овие поставки.

## Скенирање

5. Кликнете на **Преглед**.

Се отвора прозорецот за прегледување и се прикажуваа прегледаните слики како сликички.

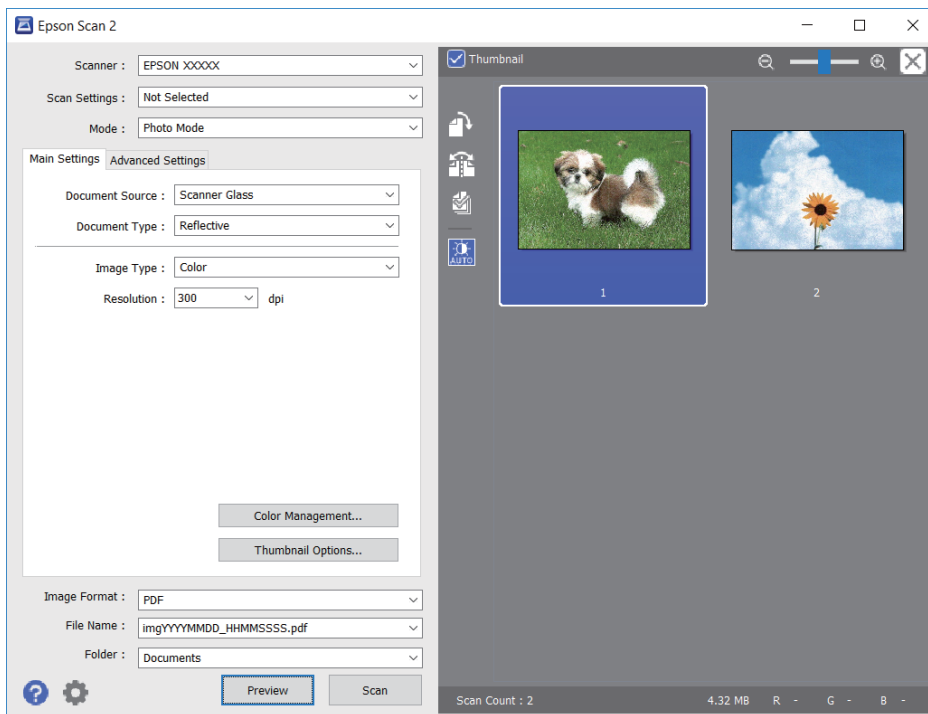

**Белешка:**

За да ја прегледате целата област за скенирање, отштиклирајте го полето **Мини приказ** на врвот на прозорецот за прегледување.

6. Потврдете го прегледот и направете поставки за приспособување на слика во јазичето **Напредни поставки** според потребите.

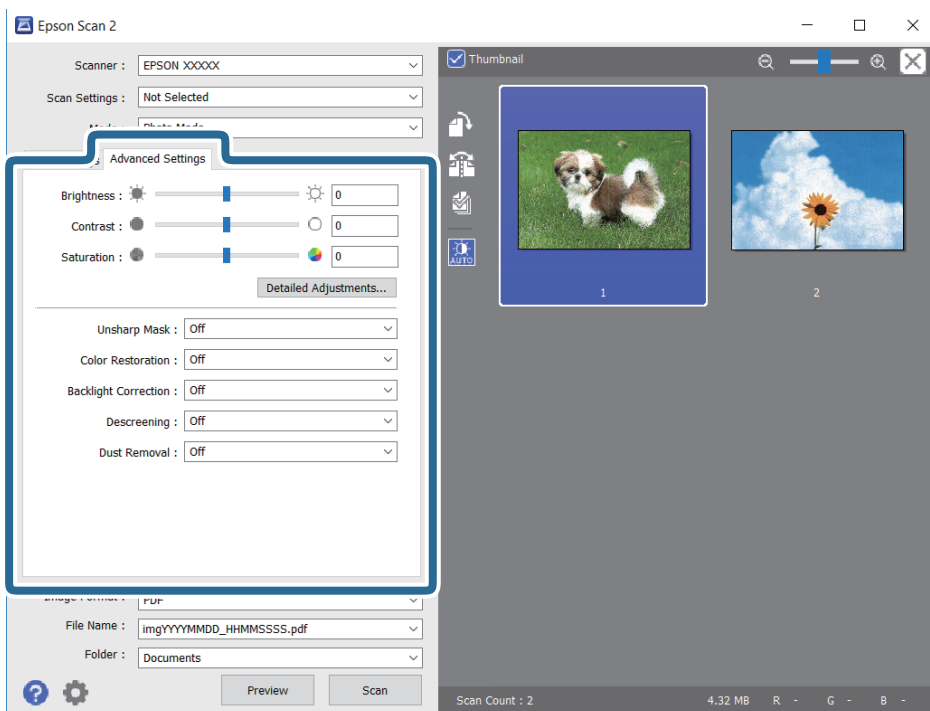

## Скенирање

Не може да ја приспособите скенираната слика со користење на детални поставки коишто се соодветни за фотографии или слики, како на пример следниве.

- Осветленост: Може да ја приспособите осветленоста на скенираната слика.
- Контраст: Може да го приспособите контрастот на скенираната слика.
- Заситеност: Може да го приспособите заситувањето (живописноста на бојата) на скенираната слика.
- Маска за изострување: Може да ја подобрите и да ја изострите рамката на скенираната слика.
- Обновување боја: Може да ги коригирате сликите коишто се избледени за да ги вратите оригиналните бои.
- Поправи задн. осветл.: Може да ги осветлите скенираните слики коишто се темни како резултат на светлото на екранот.
- Отстранување екран: Може да ги отстраните ефектите на контраст (мрежестите ефекти) коишто се појавуваат при скенирање на печатена хартија како на пример списание.
- Отстранување прашина: Може лесно да го отстраните правот од скенираната слика.

### Белешка:

- Ставките може да не бидат достапни во зависност од другите направени поставки.
- Зависно од оригиналот, скенираната слика може да не биде приспособена правилно.
- Кога се создаваат повеќе сликички, може да го приспособите квалитетот на сликата за секоја сликичка. Во зависност од ставките на приспособување, може да го приспособите квалитетот на сите скенирани слики ако изберете повеќе сликички.

## 7. Направете ги поставките за зачувување на датотека.

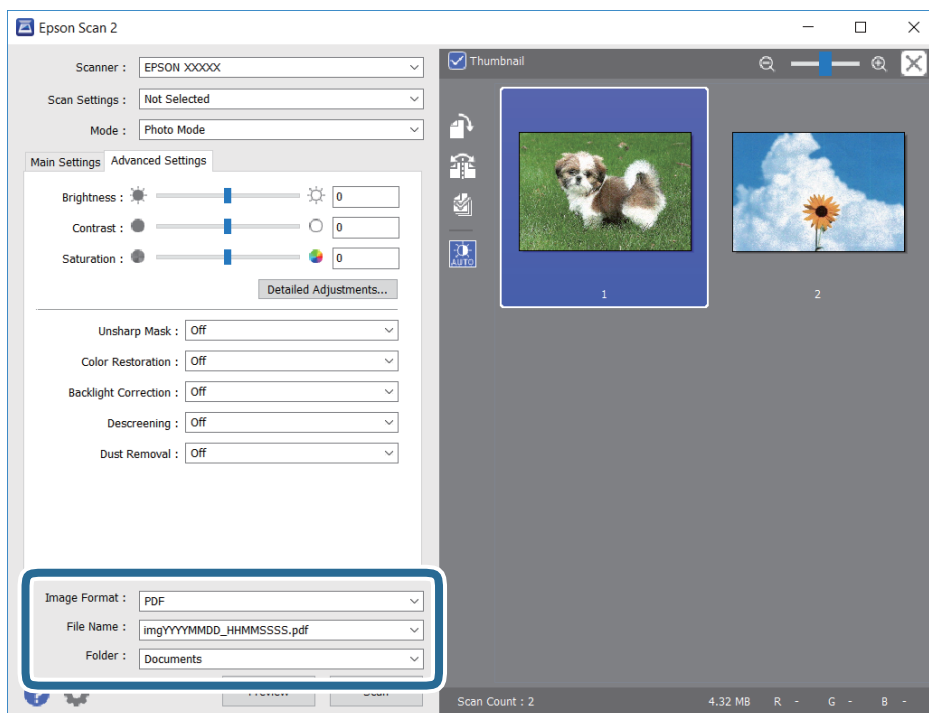

- Формат на слика: Изберете го форматот на зачувување од листата. Може да направите детални поставки за секој формат на зачувување освен за BITMAP и PNG. Изберете **Опции** од листата откако ќе го изберете форматот на зачувување.

## Скенирање

- Име на датотека: Потврдете го прикажаното име на зачуваната датотека.  
Може да ги промените поставките за името на датотеката ако изберете **Поставки** од листата.
- Папка: Изберете ја папката за зачувување за скенираната слика од листата.  
Може да изберете друга папка или да креирате нова папка ако изберете **Избери** од листата.

8. Кликнете на **Скенирај**.

### Поврзани информации

- ➔ „Ставање оригинали на Стакло на скенерот“ на страница 43
- ➔ „Поставување повеќе фотографии за скенирање истовремено“ на страница 44

---

## Скенирање од паметни уреди

Epson iPrint е апликација што овозможува да скенирате фотографии и документи од паметен уред, како паметен телефон или таблет, поврзан со истата безжична мрежа како и печатачот. Можете да ги сочувате скенираните податоци на паметен уред или на услуга во облак, да ги пратите по е-пошта или да ги испечатите.



### Инсталирање на Epson iPrint

Можете да го инсталирате Epson iPrint на својот паметен уред од следниот URL или QR-код.

<http://ipr.to/c>



### Скенирање со користење на Epson iPrint

Активирајте го Epson iPrint од паметниот уред и изберете го записот што сакате да го користите од почетниот екран.

## Скенирање

Следниве екрани може да се менуваат без претходно известување.



1	Прикажаниот почетен екран кога ќе се активира апликацијата.
2	Прикажува информации како да го поставите печатачот и ЧПП.
3	Го прикажува екранот каде што можете да го изберете печатачот и да одредите поставки за печатачот. Кога ќе го изберете печатачот, не треба да го бирате следниот пат.
4	Го прикажува екранот за скенирање.
5	Го прикажува екранот каде што можете да одредите поставки за скенирање, како резолуцијата.
6	Ги прикажува скенираните слики.
7	Го почнува скенирањето.
8	Прикажува екран каде што можете да ги сочувате скенираните податоци на паметен уред или во услуга во облак.
9	Прикажува екран каде што можете да ги испратите скенираните податоци по е-пошта.
10	Прикажува екран каде што можете да ги испечатите скенираните податоци.

# Дополнување мастило

## Проверување на нивоата на мастилото

За да потврдите колку мастило е преостанато, визуелно проверувајте ги нивоата на мастило на сите резервоари.



**Важно:**

*Продолженото користење на печатачот кога нивото на мастилото е под долната линија може да го оштети печатачот.*

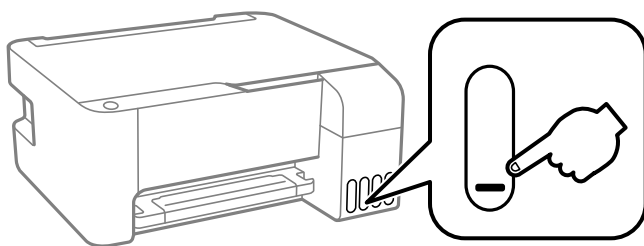

## Шифри на шишињата со мастило

Epson препорачува користење на оригинални шишиња со мастило Epson.

Ова се шифрите на оригиналните шишиња со мастило Epson.



**Важно:**

- Гаранцијата на Epson не ја покрива штетата предизвикана од мастила кои се поинакви од оние што се наведени, вклучувајќи и секако оригинално мастило Epson кое не е наменето за овој печатач или кое било мастило од трета страна.*
- Други производи произведени од Epson може да предизвикаат оштетувања што не се покриени со гаранциите на Epson, а во одредени услови може да предизвикаат неправилно однесување на печатачот.*

**Белешка:**

- Шифрите на шишињата со мастило може да се разликуваат според локацијата. За точните кодови достапни во вашето подрачје, контактирајте со службата за поддршка на Epson.*
- Иако шишињата со мастило може да содржат рециклирани материјали, тоа не влијае на функционирањето или работата на печатачот.*
- Спецификациите и изгледот на шишето со мастило може да се сменат без претходно известување за да бидат подобри.*

## Дополнување мастило

## За Европа

Производ	ВК: Black (Црна)	С: Cyan (Тиркизна)	М: Magenta (Розова)	Y: Yellow (Жолта)
ET-2710/ET-2711	104	104	104	104
L3150/L3151	103	103	103	103

**Белешка:**

Посетете ја следнава веб-локација за информации околу капацитетите на касетите со мастило на Epson.

<http://www.epson.eu/pageyield>

## За Австралија и Нов Зеланд

ВК: Black (Црна)	С: Cyan (Тиркизна)	М: Magenta (Розова)	Y: Yellow (Жолта)
522	522	522	522

## За Кина

ВК: Black (Црна)	С: Cyan (Тиркизна)	М: Magenta (Розова)	Y: Yellow (Жолта)
004	004	004	004

## За азиски земји освен за Кина

ВК: Black (Црна)	С: Cyan (Тиркизна)	М: Magenta (Розова)	Y: Yellow (Жолта)
003	003	003	003

## Поврзани информации

➔ „Веб-локација за техничка поддршка“ на страница 154

## Мерки на претпазливост при ракување со шишињата со мастило

### Мерки на претпазливост при складирање мастило

- Чувајте ги шишињата со мастило на нормална собна температура и подалеку од директна сончева светлина.
- Откако ќе донесете шише со мастило внатре од студен магацин, оставете да се стопли до собна температура барем три часа пред да го употребите.
- Epson препорачува користење на шишето со мастило пред датумот испечатен на пакувањето.

## Дополнување мастило

- Не отворајте го пакувањето на шишето додека не ви треба за да го наполните резервоарот за мастило. Шишето со мастило е спакувано вакуумски за да се одржи сигурноста. Ако оставите шише со мастило распакувано подолго време пред да го употребите, може да не биде возможно нормално печатење.
- Откако ќе го отворите шишето со мастило, ви препорачуваме да го користите што е можно побргу.
- Кога складираате или превезувате шише со мастило, не навалувајте го шишето и не подложувајте го на удари или промени на температурата. Инаку може да протече мастило дури и кога капачето на шишето со мастило е цврсто затворено. Внимавајте шишето со мастило да биде исправено кога го затворите капачето и преземете мерки да не протекува мастило кога го превезувате шишето, на пример кога го ставате шишето во торба.

### Мерки на претпазливост при дополнување мастило

- Користете шишиња со мастило со правилна шифра на дел за печатачот.
- Печатачот бара внимателно ракување со мастилото. Мастилото може да испрска кога резервоарите се полни или се дополнуваат. Ако ви капне мастило на облеката или некој предмет, може да не се извади.
- Не тресете премногу силно и не притискајте ги шишињата со мастило.
- Ако некој од резервоарите за мастило не е дополнет до долната линија, дополнете мастило наскоро. Продолженото користење на печатачот кога нивото на мастилото е под долната линија може да го оштети печатачот.
- За најдобри резултати на печатење, не одржувајте ниски нивоа на мастило за продолжени временски периоди.

### Потрошувачка на мастило

- За да се одржат оптимални перформанси на главата за печатење, дел од мастилото се троши од сите резервоари за мастило при постапките за одржување, како на пр. чистењето на главата за печатење. Исто така, може да се троши мастило и кога го вклучувате печатачот.
- Кога печатите еднобојно или во сиви тонови, може да се користат мастилата во боја наместо црното мастило во зависност од видот хартија или поставките за квалитет на печатењето. Причината е што се користи мешавина на мастилата во боја за да се добие црна боја.
- Мастилото во шишињата со мастило испорачани со печатачот се користи делумно при првичното поставување. За да се произведат висококвалитетни отпечатоци, главата за печатење на печатачот се полни целосно со мастило. Овој еднократен процес троши извесно количество мастило и затоа тие шишиња може да испечатат помалку страници во споредба со следните.
- Наведените количини може да се разликуваат во зависност од сликите што ги печатите, типот хартија што го користите, зачестеноста на печатење и надворешните услови, како што е температурата.

---

## Дополнување на резервоарите за мастило

Мастилото може да се дополнува во секое време.



**Важно:**

*Epson препорачува користење на оригинални шишиња со мастило Epson.*



## Дополнување мастило

1. Отворете го капакот на резервоарот за мастило.

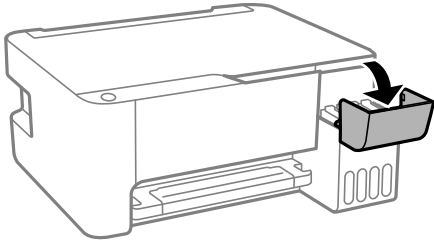

2. Отворете го капачето на резервоарот за мастило.

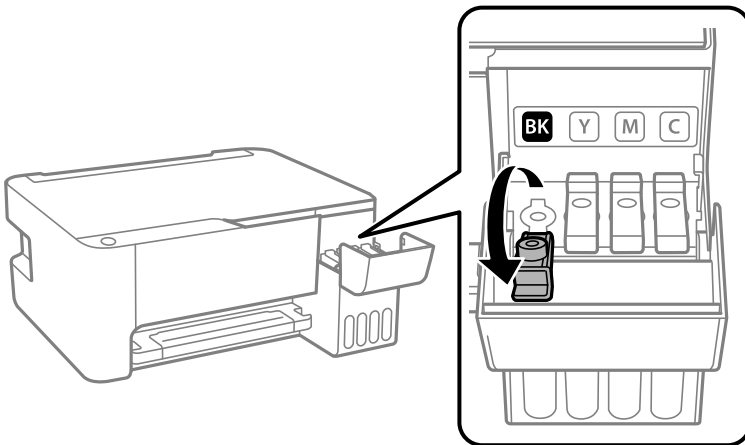

**Важно:**

Внимавајте бојата на резервоарот за мастило да одговара на бојата на мастилото што сакате да го дополните.

3. Додека го држите исправено шишето со мастило, полака вртете го капачето за да го отстраните.

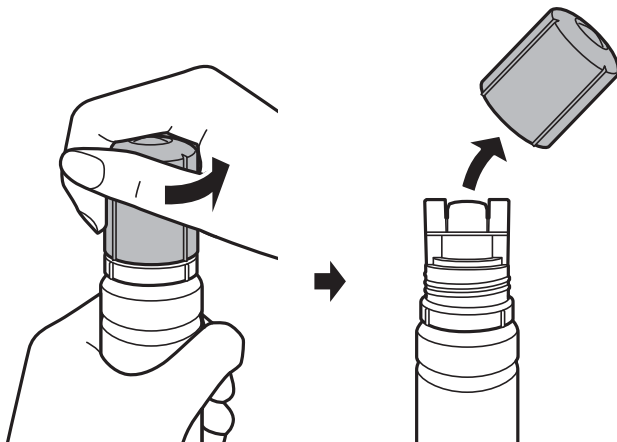

## Дополнување мастило

**!** **Важно:**

- ❑ Внимавајте да не истуриrete мастило.
- ❑ Не допирајте го горниот дел на шишето со мастило откако ќе го остраните капачето; во спротивно, може да се размачка со мастило.

4. Позиционирајте го горниот дел на шишето со мастило долж отворот од предната страна на портата за полнење и полека исправете го шишето за да го вметнете во поратата за внесување.

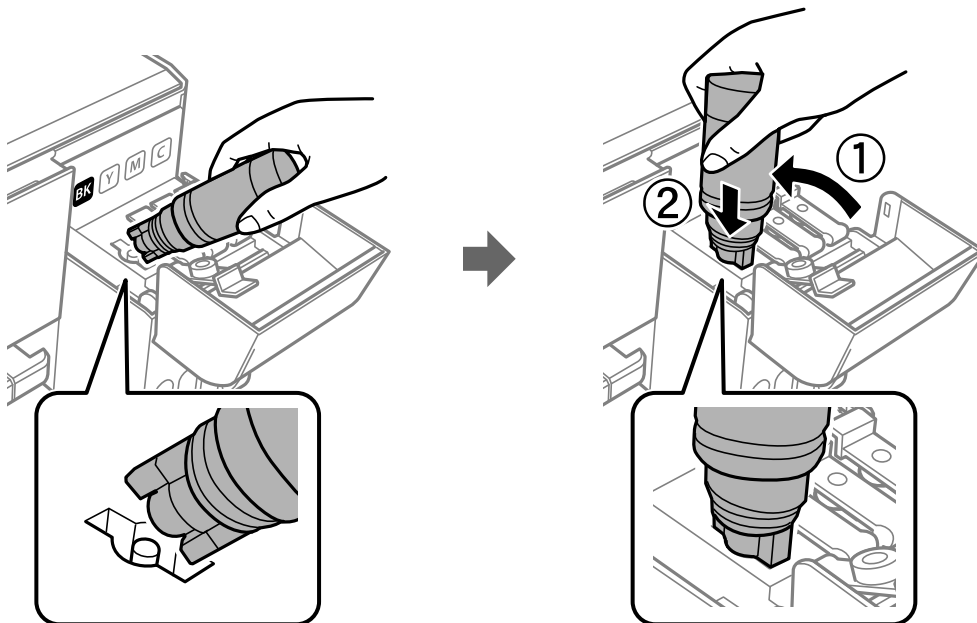

**!** **Важно:**

Не дозволувајте горниот дел од шишето со мастило да дојде во допир со предмети откако ќе го отстраните капачето; во спротивно, мастилото може да се истури.

## Дополнување мастило

5. Добро вметнете го горниот дел од шишето со мастило во портата за внесување на резервоарот за да го пополните резервоарот со мастило.

Масилото тече во резервоарот само ако го држите шишет нормално без стискање. Протокот на мастило автоматски запира кога масилото е наполнето до горната линија.

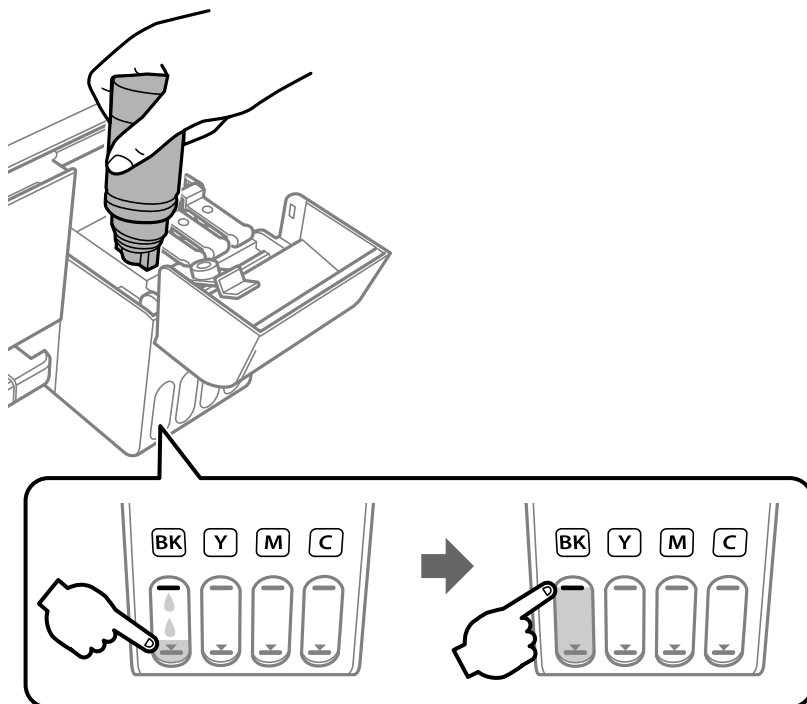

**Важно:**

Не оставајте го вметнато шишето со мастило; во спротивно, шишето може да се оштети или масилото да протече.

**Белешка:**

Ако масилото не започне да тече во резервоарот, отстранете го шишето мастило и повторно обидете се да го вметнете.

6. Кога ќе завршите со дополнување на масилото, отстранете го шишето со мастило и безбедно затворете го капачето на резервоарот за мастило.

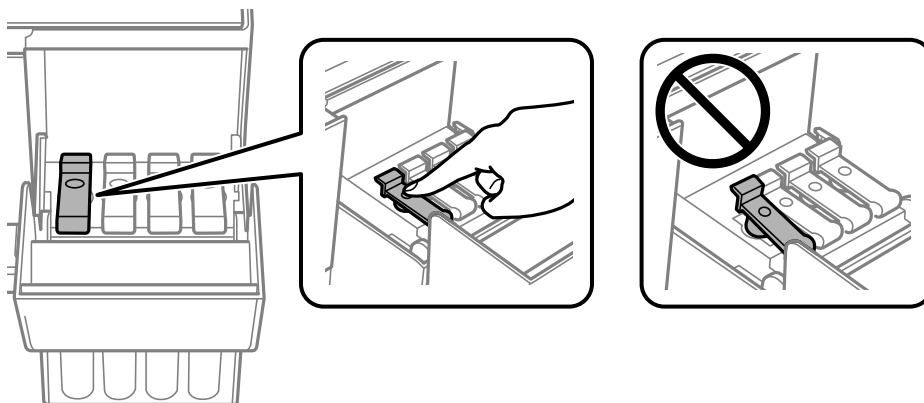

## Дополнување мастило

**Белешка:**

Ако остане мастило во шишето со мастило, затегнете го капачето и зачувајте го шишето во исправна положба за подоцнежна употреба.

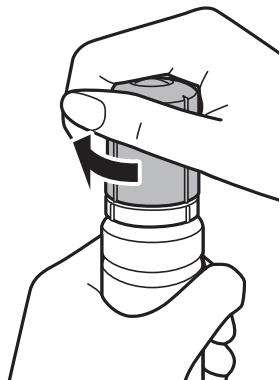

7. Добро затворете го капакот на резервоарот за мастило.

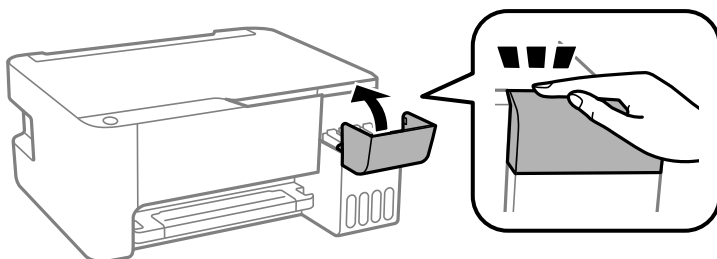

**Белешка:**

Ако продолжите да го користите печатачот откако ќе ги ресетирате нивата на мастило без да го дополните резервоарот за мастило до горната линија, може да се изврши печатење без мастило и тоа може да го оштети печатачот. Пред да започнете со печатење, визуелно проверете ги нивоата на мастило во сите резервоари за мастило.

### Поврзани информации

- ➔ „Шифри на шишињата со мастило“ на страница 86
- ➔ „Мерки на претпазливост при ракување со шишињата со мастило“ на страница 87
- ➔ „Истурено мастило“ на страница 143

# Одржување на печатачот



## Проверка и чистење на главата за печатење

Ако прскалките се затнати, отпечатените примероци се бледи, има забележителни пруги или се појавуваат неочекувани бои. Кога ќе се намали квалитетот на печатењето, употребете ја функцијата за проверка на прскалките и проверете дали прскалките се затнати. Ако прскалките се затнати, исчистете ја главата за печатење.

**Важно:**

- Не отворајте го предниот капак или не исклучувајте го печатачот додека се чисти главата за печатење. Ако чистењето на главата е нецелосно, може да не биде можно печатење.
- Бидејќи за чистењето на главата за печатење е потребно малку мастило, чистете ја главата само ако се намали квалитетот.
- Кога мастилото е потрошено, можеби нема да можете да ја исчистите главата за печатење. Во овој случај, подгответе ново шише со мастило.
- Ако квалитетот на печатењето не се поправи по три проверки на прскалките и чистења на главата за печатење, почекајте барем 12 часа без печатење, а потоа повторно проверете ги прскалките и повторете го чистењето на главата ако е потребно. Препорачуваме да го исклучите печатачот. Ако квалитетот на печатењето не се подобри, активирајте го Интензивно чистење. Ако и понатаму не се подобри, контактирајте со службата за поддршка на Epson.
- За да спречите сушење на главата за печатење, не откачувајте го печатачот додека е вклучен.

## Проверка и чистење на главата за печатење — Копчиња на печатачот

1. Ставете обична хартија А4 во печатачот.
2. Притиснете го копчето  за да го исклучите печатачот.
3. Вклучете го печатачот држејќи го копчето , а потоа отпуштете ги копчињата кога ќе почне да трепка копчето за вклучување.

Се печати шарката за проверка на прскалките.

**Белешка:**

Можно е да треба време за да започнете со печатење на образецот за проверка на прскалки.

## Одржување на печатачот

4. Проверете ја отпечатената шарка. Ако има испрекинати линии или празни сегменти како што е покажано на шарката „NG“, прскалките на главата за печатење можеби се затнати. Одете на следниот чекор. Ако не забележувате испрекинати линии или празни сегменти, како на следната шарка „OK“, прскалките не се затнати. Не е неопходно чистење на главата за печатење.

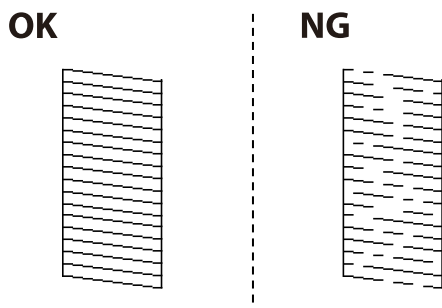

5. Држете го копчето  пет секунди додека копчето за вклучување не почне да трепка. Почнува чистењето на главата за печатење.

**Белешка:**

*Можно е да треба време за да започнете со чистење на главата за печатење.*

6. Кога ќе престане да трепка светлото за вклучување, испечатете ја повторно шарата за проверка на прскалките. Повторувајте го чистењето и печатењето на шарата сè додека линиите не се испечатат целосно.

### Поврзани информации

➔ „Ставање хартија во Додавање хартија од задна страна“ на страница 40

## Проверка и чистење на главата за печатење - Windows

1. Ставете обична хартија A4 во печатачот.
2. Пристапете до прозорецот на двигателот за печатачот.
3. Кликнете **Проверка на прскалките** на картичката **Одржување**.
4. Следете ги упатствата на екранот.

### Поврзани информации

➔ „Ставање хартија во Додавање хартија од задна страна“ на страница 40

➔ „Печатење на двигател на печатач“ на страница 47

## Проверка и чистење на главата за печатење — Mac OS

1. Ставете обична хартија A4 во печатачот.
2. Изберете **Системски параметри** од менито  > **Печатачи и скенери** (или **Печати и скенирај, Печати и испрати по факс**), па изберете го печатачот.

## Одржување на печатачот

3. Кликнете **Опции и производи > Услужна програма > Отвори ја Алатката за печатење.**
4. Кликнете на **Проверка на прскалките.**
5. Следете ги упатствата на екранот.

### Поврзани информации

➔ „Ставање хартија во Додавање хартија од задна страна“ на страница 40

---

## Активирање на Интензивно чистење

Алатката **Интензивно чистење** овозможува замена на сето мастило во цевките за мастило. Во следниве ситуации, можно е да треба да ја користите оваа функција за да го подобрите квалитетот на печатење.

- Сте печатиле или извршиле чистење на главата кога нивоата на мастило биле премногу ниски за да бидат видливи во прозорците на резервоарот за мастило.
- Сте извршиле проверка на прскалките и чистење на главата неколку пати и сте почекале најмалку 12 часа без печатење, но квалитетот на печатење и понатаму не се подобрил.

Пред да ја активирате оваа функција, прочитајте ги следниве упатства.



#### **Важно:**

*Погрижете се дека има доволно мастило во резервоарите за мастило.*

*Визуелно проверете дали сите резервоари за мастило се полни барем една третина. Ниските нивоа на мастило за време на Интензивно чистење може да доведат до оштетување на производот.*



#### **Важно:**

*Потребен е интервал од 12 часа помеѓу секое Интензивно чистење.*

*Норамлно, едно Интензивно чистење треба да го отстрани проблемот со квалитетот на печатење во рок од 12 часа. Од таа причина, за да избегнете непоредно користење на мастило, мора да почекате 12 часа пред да се обидете повторно.*



#### **Важно:**

*Оваа функција влијае на траењето на перничкињата за мастило. Перничкињата за мастило го достигнуваат нивниот капацитет порано ако ја користите оваа функција. Ако перничкињата за мастило го достигнат крајот од рокот на траење, контактирајте со службата за поддршка на Epson за замена.*

#### **Белешка:**

*Кога нивоата на мастило се недоволни за Интензивно чистење, не може да ја активирате оваа функција. Дури и во овој случај, нивоата за печатење може да останат.*

## Активирање на Интензивно чистење — Windows

1. Отворете го прозорецот на двигателот за печатачот.
2. Кликнете на **Интензивно чистење** од јазичето **Одржување**.
3. Следете ги упатствата на екранот.

### Поврзани информации

➔ „Печатење на двигател на печатач“ на страница 47

## Активирање на Интензивно чистење — Mac OS

1. Изберете **Системски параметри** од менито  > **Печатачи и скенери** (или **Печати и скенирај**, **Печати и испрати по факс**), па изберете го печатачот.
2. Кликнете **Опции и производи** > **Услужна програма** > **Отвори ја Алатката за печатење**.
3. Кликнете на **Интензивно чистење**.
4. Следете ги упатствата на екранот.

---

## Порамнување на главата за печатење

Ако забележите непорамнетост или вертикални линии или заматени слики, порамнете ја главата за печатење.

## Порамнување на главата за печатење — Windows

1. Ставете обична хартија A4 во печатачот.
2. Отворете го прозорецот на двигателот за печатачот.
3. Кликнете на **Порамн. на главата за печатење** од јазичето **Одржување**.
4. Следете ги упатствата на екранот.

### Поврзани информации

➔ „Ставање хартија во Додавање хартија од задна страна“ на страница 40

➔ „Печатење на двигател на печатач“ на страница 47

## Порамнување на главата за печатење — Mac OS

1. Ставете обична хартија A4 во печатачот.



## Одржување на печатачот

- Изберете **Системски параметри** од менито  > **Печатачи и скенери** (или **Печати и скенирај, Печати и испрати по факс**), па изберете го печатачот.
- Кликнете **Опции и производи** > **Услужна програма** > **Отвори ја Алатката за печатење**.
- Кликнете на **Print Head Alignment**.
- Следете ги упатствата на екранот.

### Поврзани информации

➔ „Ставање хартија во Додавање хартија од задна страна“ на страница 40

---

## Чистење на патеката за хартија

Кога исписите се замачкани или изгужвани, исчистете го ваљакот внатре.



### **Важно:**

Не користете хартиени салфети за да ја чистите внатрешноста на печатачот. Прскалките на главата за печатење можат да се затнат со влакненца.

## Чистење на патеката на движење на хартијата од дамки од мастило

- Внимавајте да нема прав или дамки на стакло на скенерот и капакот за документи.
- Ставете обична хартија A4 во печатачот.
- Почнете копирање без ставање оригинал.

### **Белешка:**

Повторувајте ја оваа постапка додека хартијата не се замачка со мастило.

### Поврзани информации

➔ „Ставање хартија во Додавање хартија од задна страна“ на страница 40

---

## Чистење на Стакло на скенерот

Кога копиите или скенираните слики се замачкани, исчистете го стакло на скенерот.



### **Важно:**

Никогаш не употребувајте алкохол или разредувач за чистење на печатачот. Тие хемикалии може да го оштетат печатачот.

## Одржување на печатачот

1. Отворете го капакот за документи.

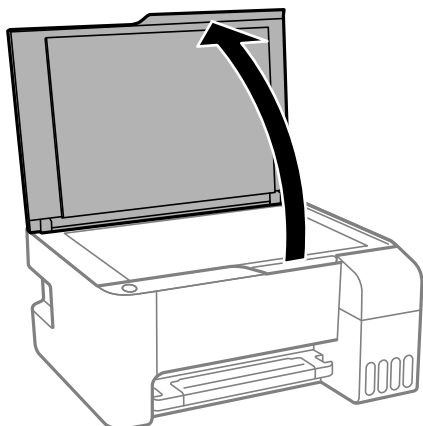

2. Користете мека и сува крпа за чистење за да ја исчистите површината на стакло на скенерот.

**!** **Важно:**

- Ако стаклената површина е измачкана со маст или некој друг материјал што тешко се отстранува, земете мала количина на средство за чистење на стакло и мека крпа и отстранете ја нечистотијата. Избришете ја сета преостаната течност.
- Не притискајте ја стаклената површина пресилно.
- Внимавајте да не ја изгребете или оштетите површината на стаклото. Оштетена стаклена површина може да го намали квалитетот на скенирањето.



---

## Проверка на вкупниот број страници внесени низ печатачот

Можете да го проверите вкупниот број страници внесени низ печатачот.

### Проверка на вкупниот број страници внесени низ печатачот — Копчиња на печатачот

Информациите се печатат со шарата за проверка на прскалките.

1. Ставете обична хартија A4 во печатачот.
2. Притиснете го копчето  за да го исклучите печатачот.
3. Вклучете го печатачот држејќи го копчето , а потоа отпуштете ги копчињата кога ќе почне да трепка копчето за вклучување.

## Одржување на печатачот

### Проверка на вкупниот број страници внесени низ печатачот - Windows

1. Отворете го прозорецот на двигателот за печатачот.
2. Кликнете **Информаци за печатач и опции** на картичката **Одржување**.

#### Поврзани информации

➔ [„Печатење на двигател на печатач“ на страница 47](#)

### Проверка на вкупниот број страници внесени низ печатачот — Mac OS

1. Изберете **Системски параметри** од менито  > **Печатачи и скенери** (или **Печати и скенирај, Печати и испрати по факс**), па изберете го печатачот.
2. Кликнете **Опции и производи** > **Услужна програма** > **Отвори ја Алатката за печатење**.
3. Кликнете на **Printer and Option Information**.

# Мрежна услуга и информации за софтвер

Овој дел ги претставува мрежните услуги и софтверските производи достапни за вашиот печатач од интернет страницата на Epson или на доставениот диск со софтвер.

## Апликација за конфигурирање на работата на печатачот (Web Config)

Web Config е апликација што работи во интернет-прегледник како Internet Explorer и Safari на компјутер или паметен уред. Можете да ја потврдите состојбата на печатачот или да ги менувате мрежната услуга и поставките на печатачот. За да ја користите Web Config, поврзете ги печатачот и компјутерот или уредот со иста мрежа.

Следниве прегледници се поддржани.

ОС	Прегледник
Windows XP SP3 или понов	Microsoft Edge, Internet Explorer 8 или понова верзија, Firefox*, Chrome*
Mac OS X v10.6.8 или понов	Safari*, Firefox*, Chrome*
iOS*	Safari*
Android 2.3 или понов	Основен прегледник
Chrome OS*	Основен прегледник

\* Користете ја најновата верзија.

## Работа со Web Config во интернет-прегледник

1. Проверете ја IP адресата на печатачот.

Притиснете го копчето  за да отпечатите лист за мрежната врска, а потоа проверете ја IP-адресата на печатачот.

2. Активирајте го интернет-прегледникот од компјутерот или паметниот уред, а потоа внесете ја IP-адресата на печатачот.

Формат:

IPv4: http://IP-адресата на печатачот/

Примери:

IPv4: http://192.168.100.201/

**Белешка:**

Користејќи го паметниот уред, можете да го активирате Web Config од екранот за одржување на Epson iPrint.

## Мрежна услуга и информации за софтвер

### Поврзани информации

➔ „Користење на Epson iPrint“ на страница 73

## Работа со Web Config на Windows

При поврзување компјутер со печатачот користејќи WSD, следете ги чекорите подолу за да ја активирате Web Config.

1. Отворете го списокот со печатачи на компјутерот.
  - Windows 10/Windows Server 2016  
Кликнете на копчето за стартување, а потоа изберете **Систем на Windows > Контролна табла > Преглед на уреди и печатачи** во **Хардвер и звук**.
  - Windows 8.1/Windows 8/Windows Server 2012 R2/Windows Server 2012  
Изберете **Работна површина > Поставки > Контролна табла > Преглед на уреди и печатачи** во **Хардвер и звук** (или **Хардвер**).
  - Windows 7/Windows Server 2008 R2  
Кликнете на копчето за стартување, изберете **Контролна табла > Преглед на уреди и печатачи** во **Хардвер и звук**.
  - Windows Vista/Windows Server 2008  
Кликнете на копчето за стартување и изберете **Контролна табла > Печатачи** во **Хардвер и звук**.
2. Кликнете со десното копче на печатачот и изберете **Својства**.
3. Изберете ја картичката **Веб-услуга**, а потоа кликнете на URL-адресата.

## Работа со Web Config на Mac OS

1. Изберете **Системски параметри** од менито  > **Печатачи и скенери** (или **Печати и скенирај, Печати и испрати по факс**), па изберете го печатачот.
2. Кликнете **Опции и производи > Прикажи интернет страница на печатач**.

---

## Апликација за скенирање на документи и слики (Epson Scan 2)

Epson Scan 2 е апликација за контрола на скенирањето. Можете да ја приспособите големината, резолуцијата, осветленоста, контрастот и квалитетот на скенираната слика. Исто така, можете да го стартувате Epson Scan 2 и од апликација за скенирање соодветна со TWAIN. Погледнете во помошта на апликацијата за детали.

### Активирање во Windows

#### **Белешка:**

За оперативните системи Windows Server, треба да ја инсталирате функцијата **Искуство на работната површина**.

## Мрежна услуга и информации за софтвер

- ❑ Windows 10/Windows Server 2016

Кликнете на копчето за стартување, па изберете **EPSON > Epson Scan 2**.

- ❑ Windows 8.1/Windows 8/Windows Server 2012 R2/Windows Server 2012

Внесете го името на апликацијата во полето за пребарување, а потоа изберете ја прикажаната икона.

- ❑ Windows 7/Windows Vista/Windows XP/Windows Server 2008 R2/Windows Server 2008/Windows Server 2003 R2/Windows Server 2003

Кликнете на копчето за стартување, па изберете **Сите програми** или **Програми > EPSON > Epson Scan 2 > Epson Scan 2**.

### Активирање во Mac OS

#### **Белешка:**

*Epson Scan 2 не ја поддржува функцијата за брзо променување на корисникот на Mac OS. Исклучете го брзото променување на корисникот.*

Изберете **Започни > Апликации > Epson Software > Epson Scan 2**.

### Поврзани информации

- ➔ [„Скенирање со користење на Epson Scan 2“ на страница 77](#)
- ➔ [„Инсталирање на најнови апликации“ на страница 106](#)

## Додавање на скенер на мрежа

Пред да го користите Epson Scan 2, треба да го додадете скенерот на мрежата.

1. Активирајте го софтверот и кликнете на **Додај** на **Поставки на скенерот** екранот.

#### **Белешка:**

- ❑ Ако **Додај** е засивено, кликнете на **Овозможи уредување**.

- ❑ Ако се прикаже главниот екран на Epson Scan 2, веќе е поврзан на скенерот. Ако сакате да се поврзете на друга мрежа, изберете **Скенер > Поставки** за да го отворите **Поставки на скенерот** екранот.

2. Додадете го скенерот на мрежа. Внесете ги следните ставки и кликнете на **Додај**.

- ❑ **Модел:** Изберете го скенерот којшто сакате да го поврзете.

- ❑ **Име:** Внесете го името на скенерот со најмногу 32 знаци.

- ❑ **Барај мрежа:** Кога компјутерот и скенерот се на иста мрежа, се прикажува IP адресата. Ако не се прикаже, кликнете на копчето . Ако IP адресата и понатаму не се прикажува, кликнете на **Внесете адреса** и директно внесете ја IP адресата.

3. Изберете го скенерот на екранот **Поставки на скенерот** и кликнете на **Добро**.

---

## Апликација за конфигурирање на режими за скенирање од контролната табла (Epson Event Manager)

Epson Event Manager е апликација што овозможува управување со скенирањето од контролната табла и сочувување слики на компјутер. Можете да додавате свои поставки како меморирани вредности, како тип документ, локацијата на папката за сочувување и форматот на сликата. Погледнете во помошта на апликацијата за детали.

### **Белешка:**

*Оперативните системи Windows Server не се поддржани.*

### **Активирање во Windows**

#### Windows 10

Кликнете на копчето за стартување, па изберете **Epson Software > Event Manager**.

#### Windows 8.1/Windows 8

Внесете го името на апликацијата во полето за пребарување, а потоа изберете ја прикажаната икона.

#### Windows 7/Windows Vista/Windows XP

Кликнете на копчето за стартување, па изберете **Сите програми** или **Програми > Epson Software > Event Manager**.

### **Активирање во Mac OS**

**Започни > Апликации > Epson Software > Event Manager.**

### **Поврзани информации**

➔ [„Инсталирање на најнови апликации“ на страница 106](#)

---

## Апликација за распоредување на фотографии (Epson Easy Photo Print)

Epson Easy Photo Print е апликација што овозможува едноставно печатење фотографии со разни распореди. Можете да ја прегледате сликата на фотографијата и да ги прилагодите сликите или положбата. Можете и да печатите фотографии со рамка. Погледнете во помошта на апликацијата за детали.

Со печатење на оригинална фотографска хартија Epson, квалитетот на мастилото е максимална и исписите се живописни и јасни.

За да печатите без рамки со комерцијално достапна апликација, одредете ги следниве поставки.

Креирајте податоци за слика за да одговараат на големината на хартијата. Ако поставката за маргини е достапна во апликацијата којашто ја користите, поставете ја маргината на 0 мм.

Вклучете ја поставката за печатење без рамки во двигателот на печатачот.

## Мрежна услуга и информации за софтвер

### **Белешка:**

- Оперативните системи Windows Server не се поддржани.*
- За да ја користите апликацијата, треба да е инсталиран двигателот на печатачот.*

### **Активирање во Windows**

- Windows 10

Кликнете на копчето за стартување па изберете **Epson Software > Epson Easy Photo Print**.

- Windows 8.1/Windows 8

Внесете го името на апликацијата во полето за пребарување, а потоа изберете ја прикажаната икона.

- Windows 7/Windows Vista/Windows XP

Кликнете на копчето за стартување па потоа изберете **Сите програми** или **Програми > Epson Software > Epson Easy Photo Print**.

### **Активирање во Mac OS**

**Започни > Апликации > Epson Software > Epson Easy Photo Print.**

### **Поврзани информации**

➔ [„Инсталирање на најнови апликации“ на страница 106](#)

---

## **Апликација за печатење веб-страници (E-Web Print) (само за Windows)**

E-Web Print е апликација што овозможува едноставно печатење веб-страници со разни распореди. Погледнете во помошта на апликацијата за детали. Можете да пристапите до помошта од менито **E-Web Print** во алатникот на **E-Web Print**.

### **Белешка:**

- Оперативните системи Windows Server не се поддржани.*
- Проверете дали има поддржани прелистувачи и најнова верзија од сајтот за преземање.*

### **Започнување**

Откако ќе го инсталирате E-Web Print, се прикажува на веб-прелистувачот. Кликнете на **Print** или **Clip**.

### **Поврзани информации**

➔ [„Инсталирање на најнови апликации“ на страница 106](#)



---

## Апликација за скенирање и префрлање на слики (Easy Photo Scan)

Easy Photo Scan е апликација со којашто може да скенирате фотографии и лесно да ја испраќате скенираната слика на компјутери или на услугата во облак. Може лесно да ја приспособите скенираната слика. Погледнете во помошта на апликацијата за детали.

### **Белешка:**

- Оперативните системи Windows Server не се поддржани.
- За да ја користите апликацијата, треба да е инсталиран двигателот на скенерот Epson Scan 2.

### **Активирање во Windows**

- Windows 10

Кликнете на копчето за стартување, па изберете **Epson софтвер > Лесно скенирање на фотографии**.

- Windows 8.1/Windows 8

Внесете го името на апликацијата во полето за пребарување, а потоа изберете ја прикажаната икона.

- Windows 7/Windows Vista/Windows XP

Кликнете на копчето за стартување, а потоа изберете **Сите програми** или **Програми > Epson Software > Easy Photo Scan**.

### **Активирање во Mac OS**

Изберете **Започни > Апликации > Epson Software > Easy Photo Scan**.

---

## Алатки за ажурирање на софтвер (EPSON Software Updater)

EPSON Software Updater е апликација што проверува за нов или ажуриран софтвер на интернет и го инсталира. Исто така, фирмверот на печатачот можете да го ажурирате и рачно.

### **Белешка:**

*Оперативните системи Windows Server не се поддржани.*

### **Метод на инсталирање**

Преземете го EPSON Software Updater од интернет страницата на Epson.

Ако користите компјутер со Windows и не може да го преземете од интернет страницата, може да го инсталирате од испорачаното CD со софтвер.

<http://www.epson.com>

### **Активирање во Windows**

- Windows 10

Кликнете на копчето за стартување, па изберете **Epson Software > EPSON Software Updater**.

## Мрежна услуга и информации за софтвер

### Windows 8.1/Windows 8

Внесете го името на апликацијата во полето за пребарување, а потоа изберете ја прикажаната икона.

### Windows 7/Windows Vista/Windows XP

Кликнете на копчето за стартување, па изберете **Сите програми** или **Програми > Epson Software > EPSON Software Updater**.

#### **Белешка:**

Можете да го активирате EPSON Software Updater и со кликање на иконата на печатачот во лентата со задачи на работната површина, па изберете **Ажурирање софтвер**.

### Активирање во Mac OS

Изберете **Започни > Апликации > Epson Software > EPSON Software Updater**.

---

## Апликација за конфигурирање на повеќе уреди (EpsonNet Config)

EpsonNet Config е апликација која ви овозможува да поставите адреси и протоколи на мрежен интерфејс. Видете го водичот за ракување за EpsonNet Config или помошта на апликацијата за повеќе детали.

### Активирање во Windows

#### Windows 10/Windows Server 2016

Кликнете на копчето за стартување, па изберете **EpsonNet > EpsonNet Config**.

#### Windows 8.1/Windows 8/Windows Server 2012 R2/Windows Server 2012

Внесете го името на апликацијата во полето за пребарување, а потоа изберете ја прикажаната икона.

#### Windows 7/Windows Vista/Windows XP/Windows Server 2008 R2/Windows Server 2008/Windows Server 2003 R2/Windows Server 2003

Кликнете на копчето за стартување и изберете **Сите програми** или **Програми > EpsonNet > EpsonNet Config SE > EpsonNet Config**.

### Активирање во Mac OS

**Започни > Апликации > Epson Software > EpsonNet > EpsonNet Config SE > EpsonNet Config**.

---

## Инсталирање на најнови апликации

#### **Белешка:**

Кога повторно инсталирате апликација, прво треба да ја деинсталирате.

1. Уверете се дека печатачот и компјутерот се достапни за комуникација и дека печатачот е поврзан на интернет.

## Мрежна услуга и информации за софтвер

- Активирајте го EPSON Software Updater.  
Кадрот на екранот е пример во Windows.

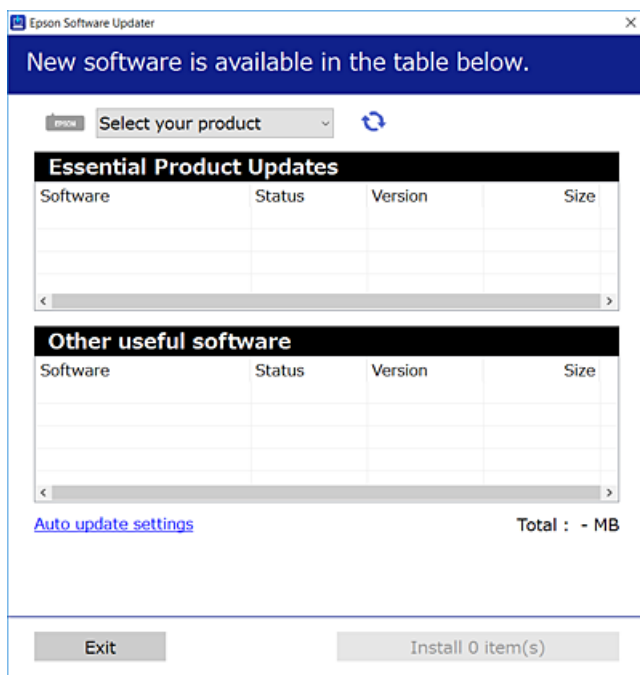

- За Windows, изберете печатач и кликнете на  за да ги пребарате најновите достапни апликации.
- Изберете ги ставките коишто сакате да ги инсталирате или да ги ажурирате и кликнете на копчето за инсталирање.



### **Важно:**

Не исклучувајте го или не извлекувајте го струјниот приклучок на печатачот додека ажурирањето не заврши; во спротивно, печатачот може да не работи правилно.

### **Белешка:**

- Може да ги преземете најновите апликации од интернет страницата на Epson.  
<http://www.epson.com>
- Ако ги користите Windows Server оперативни системи, не може да го користите EPSON Software Updater. Преземете ги најновите апликации од интернет страницата на Epson.

### **Поврзани информации**

- ➔ „Алатки за ажурирање на софтвер (EPSON Software Updater)“ на страница 105
- ➔ „Деинсталирање апликации“ на страница 108

## Ажурирање на апликациите и фирмверот

Можеби ќе можете да отстраните одредени проблеми и да подобрите или додадете функции со ажурирање на апликациите и фирмверот. Проверете дали ги користите најновите верзии од апликациите и фирмверот.

## Мрежна услуга и информации за софтвер

1. Уверете се дека печатачот и компјутерот се поврзани и дека компјутерот е поврзан на интернет.
2. Стартувајте го EPSON Software Updater, а потоа ажурирајте ги апликациите или фирмверот.



**Важно:**

Не исклучувајте го компјутерот или печатачот додека ажурирањето не заврши; во спротивно, печатачот може да не работи правилно.

**Белешка:**

Ако не можете да ја најдете апликацијата што сакате да ја ажурирате во списокот со апликации, тогаш нема да можете да ја ажурирате со користење на EPSON Software Updater. Проверете за најновите верзии од апликациите на локалната веб-локација на Epson.

<http://www.epson.com>

---

## Деинсталирање апликации

Најавете се на компјутерот како администратор. Внесете ја администраторската лозинка ако компјутерот ви ја побара.

### Деинсталирање апликации — Windows

1. Притиснете го копчето  за да го исклучите печатачот.
2. Затворете ги сите активни апликации.
3. Отворете ја **Контролната табла**:
  - Windows 10/Windows Server 2016  
Кликнете на копчето за стартување, а потоа изберете **Систем на Windows > Контролна табла**.
  - Windows 8.1/Windows 8/Windows Server 2012 R2/Windows Server 2012  
Изберете **Работна површина > Поставки > Контролна табла**.
  - Windows 7/Windows Vista/Windows XP/Windows Server 2008 R2/Windows Server 2008/  
Windows Server 2003 R2/Windows Server 2003  
Кликнете на копчето за стартување и изберете **Контролна табла**.
4. Отворете **Деинсталирање програма** (или **Додавање или отстранување програми**):
  - Windows 10/Windows 8.1/Windows 8/Windows 7/Windows Vista/Windows Server 2016/Windows Server 2012 R2/Windows Server 2012/Windows Server 2008 R2/Windows Server 2008  
Изберете **Деинсталирање програма** во **Програми**.
  - Windows XP/Windows Server 2003 R2/Windows Server 2003  
Кликнете на **Додавање или отстранување програми**.

## Мрежна услуга и информации за софтвер

- Изберете ја апликацијата што сакате да ја деинсталирате.

Не може да го деинсталирате двигателот за печатач ако има задачи за печатење. Избришете ги или почекајте задачите да бидат отпечатени пред деинсталирањето.

- Деинсталирајте ги апликациите:

Windows 10/Windows 8.1/Windows 8/Windows 7/Windows Vista/Windows Server 2016/Windows Server 2012 R2/Windows Server 2012/Windows Server 2008 R2/Windows Server 2008

Кликнете на **Деинсталирај/Измени** или **Деинсталирај**.

Windows XP/Windows Server 2003 R2/Windows Server 2003

Кликнете на **Измени/Отстрани** или **Отстрани**.

**Белешка:**

Ако се прикаже прозорецот **Контрола на кориснички сметки**, кликнете **Продолжи**.

- Следете ги упатствата на екранот.

## Деинсталирање на апликации — Mac OS

- Преземете го Uninstaller преку EPSON Software Updater.

Откако ќе го преземете Uninstaller, не треба да го преземате повторно секогаш кога ќе ја деинсталирате апликацијата.

- Притиснете го копчето  за да го исклучите печатачот.

- За да го деинсталирате двигателот на печатачот, изберете **Системски претпочитани вредности** од менито  > **Печатачи и скенери** (или **Печати и скенирај**, **Печати и испрати по факс**) па отстранете го печатачот од листата овозможени печатачи.

- Затворете ги сите активни апликации.

- Изберете **Започни** > **Апликации** > **Epson Software** > **Uninstaller**.

- Изберете ја апликацијата што сакате да ја деинсталирате, а потоа кликнете **Uninstall**.

 **Важно:**

Uninstaller ги отстранува сите двигатели за млазните печатачи на Epson од компјутерот. Ако користите повеќе млазни печатачи на Epson и сакате да избришете некои двигатели, прво избришете ги сите, а потоа инсталирајте го потребниот двигател уште еднаш.

**Белешка:**

Ако не можете да ја најдете апликацијата што сакате да ја деинсталирате во списокот со апликации, тогаш нема да можете да ја деинсталирате со користење на Uninstaller. Во оваа ситуација, изберете **Оди** > **Апликации** > **Epson Software**, изберете ја апликацијата што сакате да ја деинсталирате, а потоа повлечете ја до иконата за отпадоци.

### Поврзани информации

➔ „Алатки за ажурирање на софтвер (EPSON Software Updater)“ на страница 105

---

## Печатење со користење на мрежна услуга

Користејќи ја услугата Epson Connect достапна на интернет можете да печатите од својот паметен телефон, таблет или лаптоп во секое време и практично секаде. За да ја користите оваа услуга, мора да ги регистрирате корисникот и печатачот во Epson Connect.

Функциите достапни на интернет се следниве.

Email Print

Кога ќе испратите е-порака со прикачувања како на пример документи или слики на адреса на е-пошта назначена на печатачот, може да ја отпечатите е-пораката и прикачувањата од далечински локации како на пример домашен печатач или печатач во канцеларија.

Epson iPrint

Оваа апликација е за iOS и Android и може да печатите од паметен телефон или таблет. Може да печатите документи, слики и интернет страници така што ќе ги испратите директно на печатач на истата бежична LAN.

Remote Print Driver

Ова е споделен двигател поддржан од далечински двигател за печатач. Кога печатите со користење на печатач од далечинска локација, може да печатите така што ќе го промените печатачот на вообичаениот прозорец на апликацији.

За повеќе информации погледнете ја веб-локацијата Epson Connect.

<https://www.epsonconnect.com/>

<http://www.epsonconnect.eu> (само Европа)

# Решавање проблеми

## Проверување на состојбата на печатачот

### Светла и статус на печатачот

Светлата на контролната табла го покажуваат статусот на печатачот.

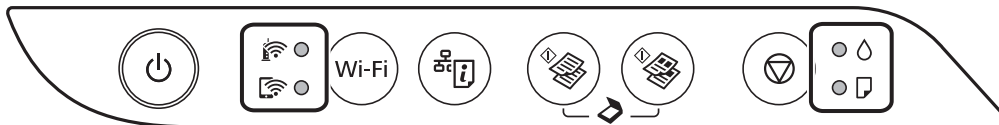

#### Нормален статус

●: Вклучено

Светло	Статус
●	Печатачот е поврзан со безжична (Wi-Fi) мрежа.
●	Печатачот е поврзан со мрежа во Wi-Fi Direct (Едноставен AP) режим.

#### Статус на грешка











Кога ќе се јави грешка, светлото се вклучува или трепка. Детали за грешката се прикажани на екранот на компјутерот.

●/●: Вклучено

●/●: Трепка









Светло	Статус	Решенија
●/●	Има грешка со поврзувањето Wi-Fi.	Притиснете го копчето Wi-Fi за да ја поништите грешката и обидете се повторно.
●	Може да не е завршено почетното полнење со мастило.	Видете во летокот <i>Почнете оттука</i> за да го завршите почетното полнење со мастило.
●	Не е ставена хартија или се внесени повеќе листови истовремено.	Внесете хартија и притиснете го копчето  или .

## Решавање проблеми

Светло	Статус	Решенија
	<p>Дошло до заглавување на хартијата.</p>	<p>Извадете ја хартијата и притиснете го копчето  или .</p> <p>Ако грешката со заглавената хартија продолжува и по отстранувањето на хартијата и по исклучувањето и вклучувањето на напојувањето, можеби е останата хартија во печатачот. Ставете хартија со големина A4 во додавање хартија од задна страна, а потоа притиснете го копчето  или копчето  за да ја извадите хартијата од внатрешноста. Ставете хартија во ориентација портрет.</p> <p>Ако грешката не може да се отстрани, контактирајте со службата за поддршка на Epson.</p>
 	<p><input type="checkbox"/> Печатачот не е правилно исклучен.*</p> <p><input type="checkbox"/> Од причина што печатачот е исклучен за време на функционирање, можно е прскалките да се исушени и затнати.</p> <p>* Напојувањето е исклучено со струен приклучок или прекинувач, приклучницата е извлечена од приклучокот или настанала грешка со напојувањето.</p>	<p><input type="checkbox"/> Откако ќе ја отстраните грешката со притискање на копчето  или копчето , ви препорачуваме да извршите проверка на прскалките. Откажете ги тековните задачи за печатење.</p> <p><input type="checkbox"/> За да го исклучите печатачот, погрижете се дека сте го притиснале копчето .</p>

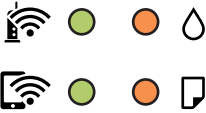
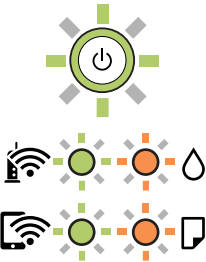

## Решавање проблеми

Светло	Статус	Решенија
	<p>Кога светлата  и  трепкаат истовремено</p> <p>Перничето за мастило се приближува до крајот на работниот век.</p>	<p>Перничето за мастило треба да се замени.</p> <p>Контактирајте со Epson или со овластена сервисна служба на Epson за да го замените перничето за мастило.*<sup>1</sup> Не е дел што може да го замени корисникот.</p> <p>Кога ќе се прикаже порака дека може да се продолжи со печатењето на компјутерот, притиснете го копчето  или  за да продолжите со печатењето. Светлата престануваат да трепкаат привремено, но ќе продолжат да трепкаат во редовни интервали додека не се замени перничето за мастило.</p>
	<p>Кога светлата  и  трепкаат наизменично</p> <p>Перничето за мастило за печатење без рамки се приближува до или е на крајот на работниот век.</p>	<p>Перничето за мастило за печатење без рамки треба да се замени.</p> <p>Контактирајте со Epson или со овластена сервисна служба на Epson за да го замените перничето за мастило.*<sup>1</sup> Не е дел што може да го замени корисникот.</p> <p>Кога ќе се прикаже порака дека може да се продолжи со печатењето на компјутерот, притиснете го копчето  или  за да продолжите со печатењето. Светлата престануваат да трепкаат привремено, но ќе продолжат да трепкаат во редовни интервали додека не се замени перничето за мастило.</p> <p>Не е достапно печатење без рамки, но достапно е печатење со рамки.</p>
	<p>Печатачот стартуваше во режим за поправање затоа што ажурирањето на фирмверот не беше успешно.</p>	<p>Следете ги чекорите подолу за да се обидете да го ажурирате фирмверот повторно.</p> <ol style="list-style-type: none"> <li>1. Поврзете ги компјутерот и печатачот со USB-кабел. (Во режимот за поправање, не можете да го ажурирате фирмверот преку мрежна врска.)</li> <li>2. Посетете ја локалната интернет-страница на Epson за понатамошни упатства.</li> </ol>
	<p>Има грешка со печатачот.</p>	<p>Отворете го предниот капак и извадете ја хартијата од внатрешноста на печатачот. Исклучете го, па вклучете го печатачот.</p> <p>Ако уште се прикажува грешка откако ќе се исклучи, па вклучи напојувањето, контактирајте со поддршката на Epson.</p>

\*1 Во некои циклуси од печатењето може да се собере многу мало количество вишок мастило во перничето за мастило. За да се спречи протекување мастило од перничето, печатачот е конструиран да го прекине печатењето кога перничето ќе ја достигне својата граница. Дали и колку често ова ќе треба да се направи зависи од бројот на отпечатени страници на печатачот, видот на материјалот за печатење и бројот на циклуси на чистење на печатачот. Потребата да се замени перничето не значи дека печатачот ќе престане да работи во согласност со неговите

## Решавање проблеми

спецификации. Печатачот ќе ве извести кога треба да се замени перничето и тоа треба да го направи овластена сервисна служба на Epson. Со гаранцијата на Epson не се покриваат трошоците за оваа замена.

### Поврзани информации

- ➔ [„Отстранување заглавена хартија“ на страница 115](#)
- ➔ [„Контактирање со поддршката на Epson“ на страница 155](#)
- ➔ [„Инсталирање на најнови апликации“ на страница 106](#)

## Проверување на состојбата на печатачот – Windows

1. Отворете го прозорецот на двигателот за печатачот.
2. Кликнете **EPSON Status Monitor 3** на картичката **Одржување**, а потоа кликнете на **Детали**.  
Може да ги проверите статусот на печатачот, нивоата на мастило и статусот за грешка.

### **Белешка:**

Ако **EPSON Status Monitor 3** е исклучен, кликнете **Проширени поставки** на картичката **Одржување**, а потоа изберете **Вклучи EPSON Status Monitor 3**.

### Поврзани информации

- ➔ [„Печатење на двигател на печатач“ на страница 47](#)

## Проверување на состојбата на печатачот — Mac OS

1. Изберете **Системски параметри** од менито  > **Печатачи и скенери** (или **Печати и скенирај, Печати и испрати по факс**), па изберете го печатачот.
2. Кликнете **Опции и производи** > **Услужна програма** > **Отвори ја Алатката за печатење**.
3. Кликнете на **EPSON Status Monitor**.  
Може да ги проверите статусот на печатачот, нивоата на мастило и статусот за грешка.

---

## Проверување на состојбата на софтверот

Можно е да го отстраните проблемот така што ќе го ажурирате софтверот на најновата верзија. За да го проверите статусот на софтверот, користете ја алатката за ажурирање на софтвер.

### Поврзани информации

- ➔ [„Алатки за ажурирање на софтвер \(EPSON Software Updater\)“ на страница 105](#)
- ➔ [„Инсталирање на најнови апликации“ на страница 106](#)

## Отстранување заглавена хартија

Проверете ја грешката прикажана на контролната табла и следете ги упатствата за отстранување на заглавената хартија вклучувајќи и искинати парчиња. Потоа избришете ја грешката.



**Важно:**

- Отстранете ја заглавената хартија внимателно. Насилно отстранување на хартијата може да го оштети печатачот.
- При отстранување на заглавена хартија не навалувајте го, не ставајте го вертикално и не превртувајте го наопаку; во спротивно, мастилото може да протече.

### Поврзани информации

➔ „Светла и статус на печатачот“ на страница 17

## Отстранување заглавена хартија од Додавање хартија од задна страна

Отстранете ја заглавената хартија.

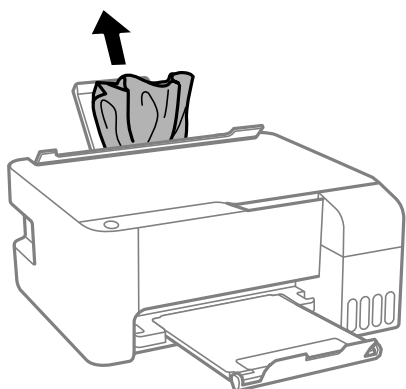

## Отстранување заглавена хартија од внатрешноста на печатачот



**Внимание:**

Не допирајте ги копчињата на контролната табла кога рацете ви се во печатачот. Ако печатачот почне да работи, може да предизвика повреда. Внимавајте да не ги допрете деловите што штрчат за да не се повредите.

## Решавање проблеми

1. Отворете го предниот капак.

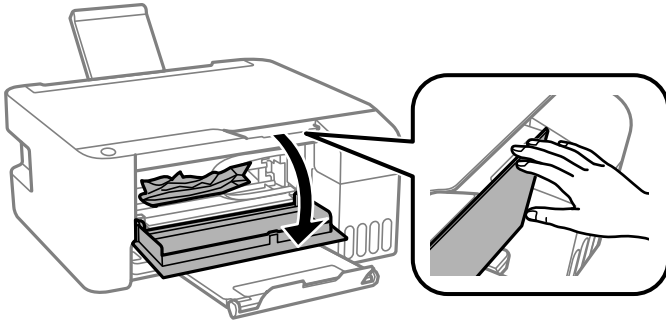

2. Отстранете ја заглавената хартија.

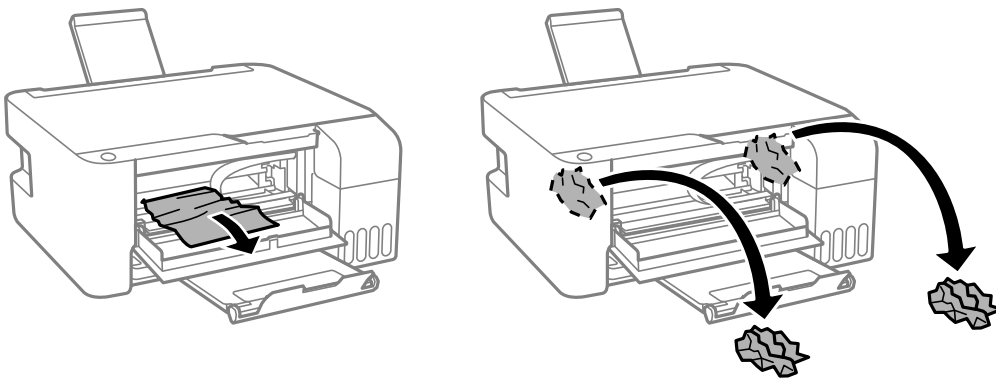

**!** **Важно:**

Не допирајте ги деловите во печатачот прикажани во илустрацијата. Така може да предизвикате дефект.

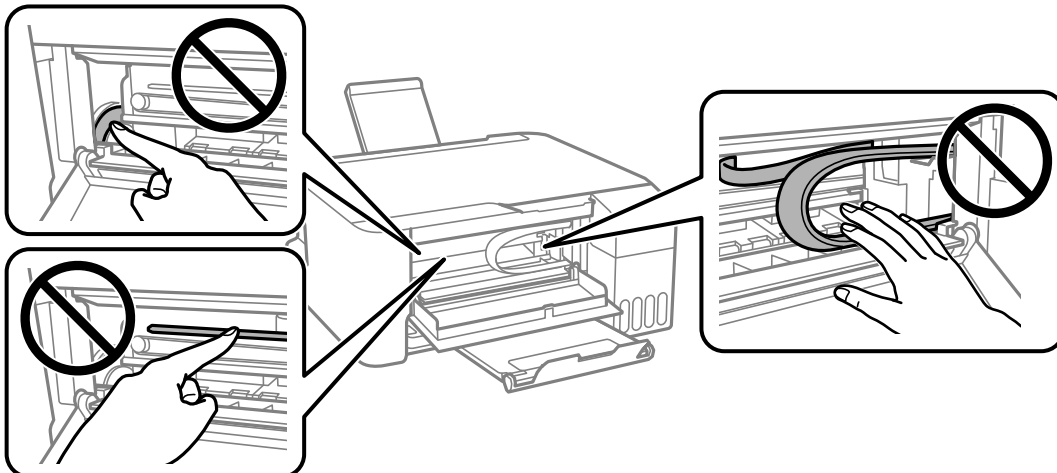

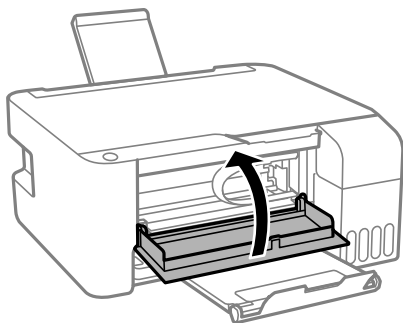

## Решавање проблеми

3. Затворете го предниот капак.



### Грешката со заглавената хартија не се отстранува

Ако грешката со заглавената хартија продолжува и по отстранувањето на хартијата и по исклучувањето и вклучувањето на напојувањето, можеби е останата хартија во печатачот. Ставете хартија со големина А4 во додавање хартија од задна страна, а потоа притиснете го копчето  или копчето  за да ја извадите хартијата од внатрешноста. Ставете хартија во ориентација портрет.

Ако грешката не може да се отстрани, контактирајте со службата за поддршка на Epson.

---

## Хартијата не се внесува правилно

Проверете ги следниве точки, а потоа преземете ги соодветните дејствија за да го решите проблемот.

- Ставете го печатачот на рамна површина и ракувајте во препорачаните услови на околината.
- Користете хартија поддржана од печатачот.
- Следете ги претпазливостите за ракување со хартија.
- Не ставајте повеќе од максимално назначениот број листови хартија. За обична хартија, не ставајте хартија над линијата покажана со триаголникот на граничникот.
- Не ставајте предмети на штитникот на додавачот.

### Поврзани информации

- ➔ [„Спецификации за животната средина“ на страница 148](#)
- ➔ [„Претпазливости при ракување со хартија“ на страница 38](#)
- ➔ [„Достапни хартии и капацитети“ на страница 37](#)
- ➔ [„Листа на видови хартија“ на страница 43](#)

### Заглавување на хартија

- Ставете хартија во правилна насока и лизнете ги граничните кон работ на хартијата.
- Ставајте лист по лист ако сте ставиле неколку листови хартија.

## Решавање проблеми

### Поврзани информации

- ➔ [„Отстранување заглавена хартија“ на страница 115](#)
- ➔ [„Ставање хартија во Додавање хартија од задна страна“ на страница 40](#)

## Хартијата е поставена накосо

Ставете хартија во правилна насока и лизнете ги граничните кон работ на хартијата.

### Поврзани информации

- ➔ [„Ставање хартија во Додавање хартија од задна страна“ на страница 40](#)

## Неколку листови хартија се внесуваат во исто време

- Ставајте еден по еден лист хартија.
- Кога се внесуваат неколку листови хартија истовремено при рачно двострано печатење, отстранете ја сета хартија што е ставена во печатачот пред да ставите нова.

## Појавување на грешка за снемјување хартија

Кога ќе се појави грешка дека нема хартија иако е внесена во додавање хартија од задна страна, повторно внесете ја хартијата во центарот на додавање хартија од задна страна.



---

## Проблеми со напојувањето и контролната табла

### Печатачот не се вклучува

- Проверете дали струјниот кабел е правилно вклучен.
- Држете го подолго копчето .

### Печатачот не се исклучува

Држете го подолго копчето . Ако сè уште не можете да го исклучите печатачот, исклучете го кабелот за напојување. За да спречите сушење на главата за печатење, вклучете го и исклучете го печатачот со притискање на копчето .

## Напојувањето се исклучува автоматски

### Windows

Кликнете на **Информаци за печатач и опции** во картичката **Одржување** на двигателот на печатачот.

Оневозможете ги поставките **Исклучи напојување ако е неактивно** и **Искл. напој. ако е исклуч. од приклучок**.

Оневозможете ја поставката **Тајмер за исклучување**.

### Mac OS

Изберете **Системски параметри** од менито  > **Печатачи и скенери** (или **Печати и скенирај, Печати и испрати по факс**), па изберете го печатачот. Кликнете на **Опции и производи** > **Услужна програма** > **Отвори ја услужната програма на печатачот** и кликнете на **Поставки на печатачот**.

Оневозможете ги поставките **Исклучи напојување ако е неактивно** и **Искл. напој. ако е исклуч. од приклучок**.

Оневозможете ја поставката **Тајмер за исклучување**.

#### **Белешка:**

*Вашиот производ може да ја има функцијата **Тајмер за исклучување** или **Исклучи напојување ако е неактивно** и функциите **Искл. напој. ако е исклуч. од приклучок** во зависност од местото на купување.*

---

## Не можам да печатам од компјутер

### Проверување на поврзувањето (USB)

Цврсто поврзете го USB кабелот со печатачот и компјутерот.

Ако користите USB-разделник, обидете се да го поврзете печатачот директно со компјутерот.

Ако USB кабелот не се препознава, променете ја портата или променете го USB кабелот.

## Решавање проблеми

- ❑ Ако печатачот не може да печати со користење на USB поврзување, обидете се со следново. Исклучете го USB кабелот од компјутерот. Кликнете на десното копче на иконата на печатачот прикажана на компјутерот и изберете **Отстрани уред**. Потоа, поврзете го USB кабелот на компјутерот и обидете се со пробно печатење.

Ресетирајте го USB поврзувањето со следниве чекори во овој прирачник за менување на методот на поврзување на компјутер. Видете го линкот со поврзани информации подолу за повеќе информации.

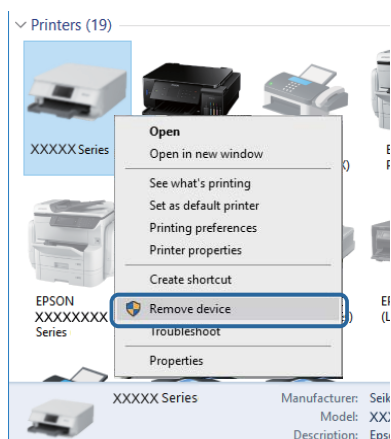

### Поврзани информации

- ➔ [„Менување на начинот на поврзување на компјутер“ на страница 35](#)

## Проверување на конекцијата (мрежата)

- ❑ Кога ќе ги промените точката на пристап или давателот на услуги, обидете се повторно да ги направите мрежните поставки за печатачот. Поврзете го компјутерот или паметниот уред на истата SSID на којашто е поврзан и печатачот.
- ❑ Исклучете ги уредите коишто сакате да ги поврзете на мрежата. Почекајте околу 10 секунди и вклучете ги уредите во следниот редослед: точка на пристап, компјутер или паметен уред и потоа печатачот. Поместете го печатачот и компјутерот или паметниот уред поблиску до точката на пристап за да помогнете со комуникација на радиобранот и потоа обидете се повторно да ги направите мрежните поставки.
- ❑ Отпечатете извештај за мрежна конекција. Погледнете го линкот со поврзани информации подолу за повеќе информации. Ако извештајот покаже дека мрежната конекција е неуспешна, проверете го извештајот за мрежна конекција и следете ги решенијата за печатење.
- ❑ Ако IP адресата одредена за печатачот е 169.254.XXX.XXX и маската на подмрежата е 255.255.0.0, IP адресата може да не е правилно одредена. Ресетирајте ја точката на пристап или ресетирајте ги мрежните поставки за печатачот. Ако со ова не го отстраните проблемот, погледнете ја документацијата за точка на пристап.
- ❑ Обидете се да отворите која било интернет страница од вашиот компјутер за да проверите дека мрежните поставки на компјутерот се точни. Ако не може да отворите интернет страници, има проблем со компјутерот. Проверување на мрежната конекција на компјутерот.

### Поврзани информации

- ➔ [„Поврзување на компјутер“ на страница 22](#)
- ➔ [„Печатење извештај за мрежна врска“ на страница 28](#)



## Решавање проблеми

### Проверување на софтверот и податоците

- ❑ Погрижете се дека е инсталиран оригинален двигател за печатач на Epson. Ако не е инсталиран оригинален двигател за печатач на Epson, функциите се ограничени. Ви препорачуваме да го користите оригиналниот двигател за печатач на Epson. Видете го линкот со поврзани информации подолу за повеќе информации.
- ❑ Ако печатите голема слика со многу податоци, компјутерот може да нема доволно меморија. Испечатете ја сликата со помала резолуција или со помала големина.

#### Поврзани информации

- ➔ [„Проверување на оригиналните двигатели за печатач на Epson“ на страница 121](#)
- ➔ [„Инсталирање на најнови апликации“ на страница 106](#)

### Проверување на оригиналните двигатели за печатач на Epson

Може да проверите дали оригинален двигател за печатач на Epson е инсталиран на компјутерот со користење на еден од следниве методи.

#### Windows

Изберете **Контролна табла > Види уреди и печатачи (Печатачи, Печатачи и факсови)** и направете го следново за да го отворите прозорецот за својствата на серверто за печатење.

- ❑ Windows 10/Windows 8.1/Windows 8/Windows 7/Windows Server 2016/Windows Server 2012 R2/Windows Server 2012/Windows Server 2008 R2

Кликнете на иконата за печатач па кликнете на **Отпечати својства на сервер** на горниот дел од прозорецот.

- ❑ Windows Vista/Windows Server 2008

Кликнете со десното копче на папката **Печатачи** и кликнете на **Активирај како администратор > Својства на сервер**.

- ❑ Windows XP/Windows Server 2003 R2/Windows Server 2003

Од менито **Датотека**, изберете **Својства на сервер**.

## Решавање проблеми

Кликнете на јазичето **Двигател**. Ако името на печатачот е прикажано на листата, оригинален двигател за печатачот на Epson е инсталиран на компјутерот.

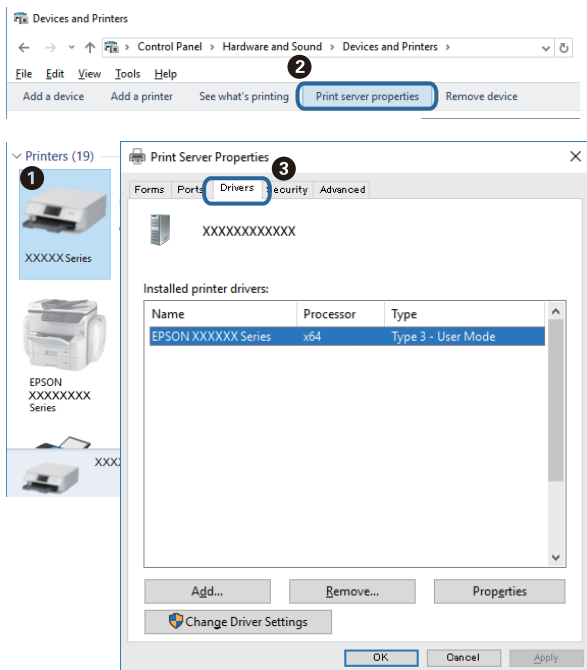

## Mac OS

Изберете **Системски параметри** од менито  > **Печатачи и скенери** (или **Печати и скенирај**, **Печати и испрати по факс**), па изберете го печатачот. Кликнете на **Опции и производи** и ако јазичето **Опции** и јазичето **Услужна алатка** се прикажани во прозорецот, оригиналниот двигател за печатач на Epson е инсталиран на компјутерот.

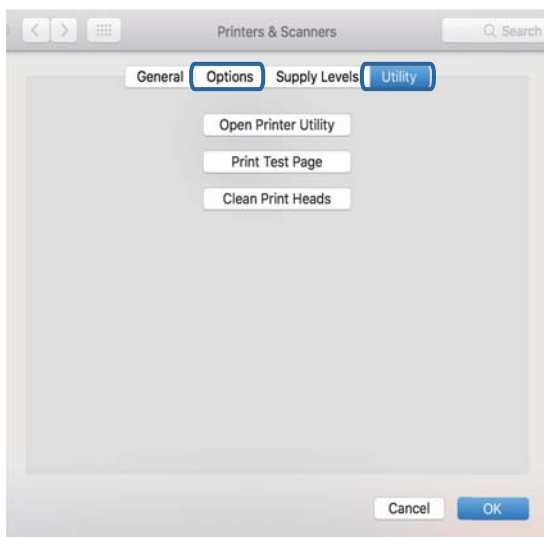

## Поврзани информации

➔ [„Инсталирање на најнови апликации“ на страница 106](#)

## Проверете го статусот на печатачот од компјутерот (Windows)

Кликнете **Ред. за печатење** на јазичето за двигател на печатач **Одржување** и проверете го следново.

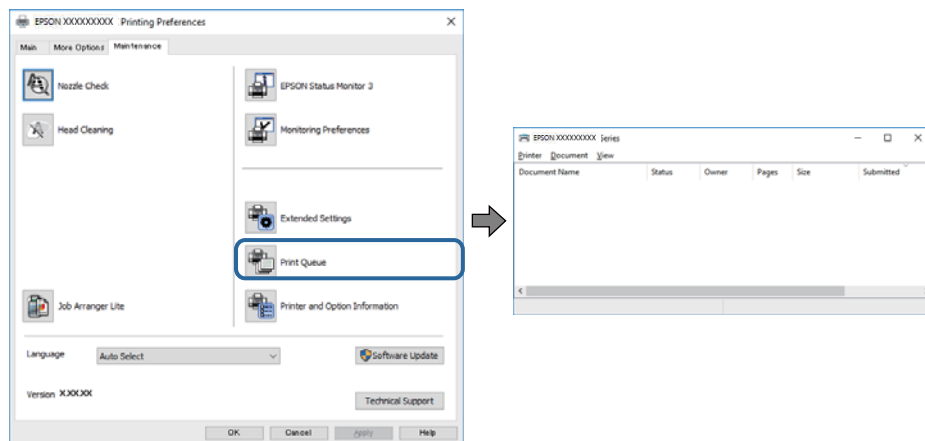

- Проверете дали има паузирани печатења.

Ако останат непотребни податоци, изберете **Откажи ги сите документи** од менито **Печатач**.

- Проверете печатачот да не е исклучен или чека наредба.

Ако е исклучен или чека наредба, променете го поставувањето за исклучен или чека наредба во менито **Печатач**.

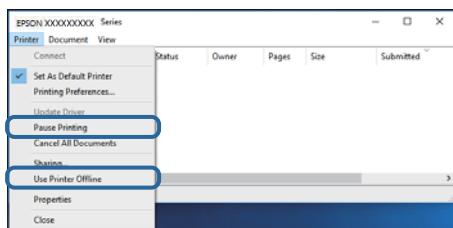

- Уверете се дека печатачот е избран како стандарден печатач во менито **Печатач** (во менито треба да има знак за избор).

Ако печатачот не е избран за стандарден печатач, поставете го како стандарден. Ако има повеќе икони во **Контролна табла > Види уреди и печатачи (Печатачи, Печатачи и факсови)**, видете го следново за да изберете икона.

Пример)

USB поврзување: EPSON XXXX серија

Мрежно поврзување: EPSON XXXX серија (мрежа)

Ако го инсталирате двигателот за печатач неколку пати, може да се креираат копии на двигателот за печатач. Ако се креираат копии како на пример „EPSON XXXX серија (копија 1)“, кликнете со десното копче на иконата на двигателот и кликнете на **Далечински уред**.

- Погрижете се отворот на печатачот да биде правилно избран во **Својства > Отвор** од менито **Печатач** на следниов начин.

Изберете „**USBXXX**“ за поврзување преку USB „**EpsonNet Print Port**“ за мрежно поврзување.

## Проверете го статусот на печатачот од компјутерот (Mac OS)

Погрижете се статусот на печатачот да не е **Пауза**.

Изберете **Системски параметри** од менито  > **Печатачи и скенери** (или **Печати и скенирај, Печати и испрати по факс**), па кликнете двапати на печатачот. Ако печатачот е паузиран, кликнете, кликнете на **Продолжи** (или **Продолжи со печатење**).

## Не може да одредувате мрежни поставки

- Исклучете ги уредите коишто сакате да ги поврзете на мрежата. Почекајте околу 10 секунди, а потоа вклучете ги уредите во следниов редослед: безжичен пренасочувач, компјутер или паметен уред и потоа печатачот. Поместете ги печатачот и компјутерот или паметниот уред поблиску до безжичниот пренасочувач за да ја олесните комуникацијата со радиобранови, а потоа обидете се повторно да ги одредите мрежните поставки.
- Притиснете го копчето  за да го отпечатите извештајот за мрежната врска. Проверете го и следете ги отпечатените решенија.

### Поврзани информации

- ➔ „Печатење извештај за мрежна врска“ на страница 28
- ➔ „Пораки и решенија на извештајот за мрежна конекција“ на страница 29

## Не може да се поврзам на уреди и кога мрежните поставки не се проблем

Ако не може да се поврзете од компјутер или паметен уред на печатач и кога извештајот за мрежно поврзување на прикажува проблеми, погледнете го следново.

- Кога истовремено користите неколку безжични пренасочувачи, можеби нема да може да го користите печатачот преку компјутерот или преку паметниот уред, во зависност од поставките на безжичните пренасочувачи. Поврзете ги компјутерот или паметниот уред на истиот безжичен пренасочувач како и печатачот.

Оневозможете ја функцијата за врзување на паметниот уред ако е овозможена.

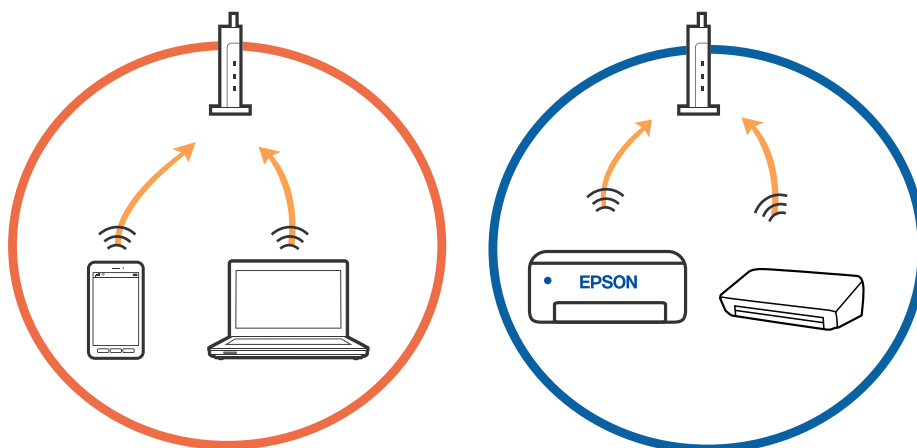

## Решавање проблеми

- Можеби нема да може да се поврзете на безжичниот пренасочувач кога безжичниот пренасочувач има повеќе SSID и уредите се поврзани на различни SSID на истиот безжичен пренасочувач. Поврзете ги компјутерот или паметниот уред на истата SSID како и печатачот.

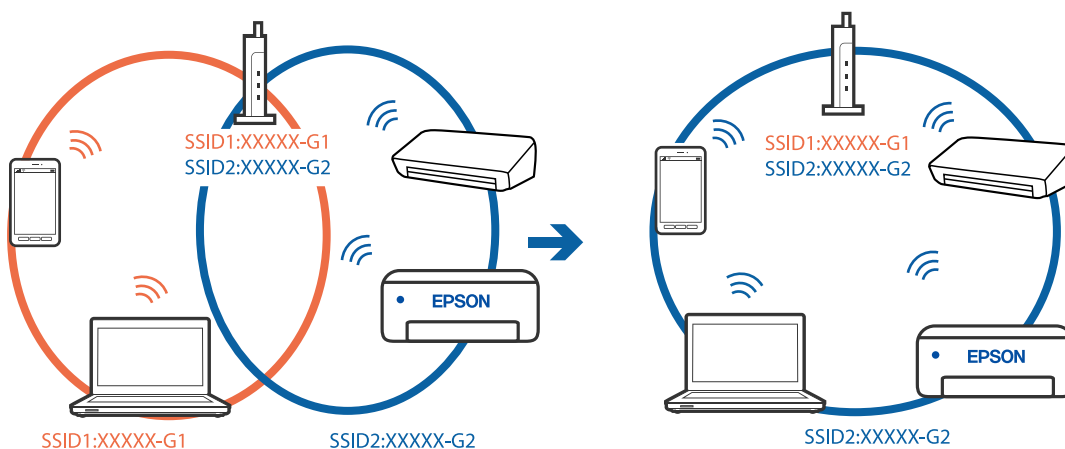

- Безжичниот пренасочувач којшто е во согласност со IEEE 802.11a и IEEE 802.11g има SSID од 2,4 GHz и 5 GHz. Ако ги поврзете компјутерот или паметниот уред на 5 GHz SSID, не може да се поврзете со печатачот затоа што печатачот поддржува комуникација само над 2,4 GHz. Поврзете ги компјутерот или паметниот уред на истата SSID како и печатачот.

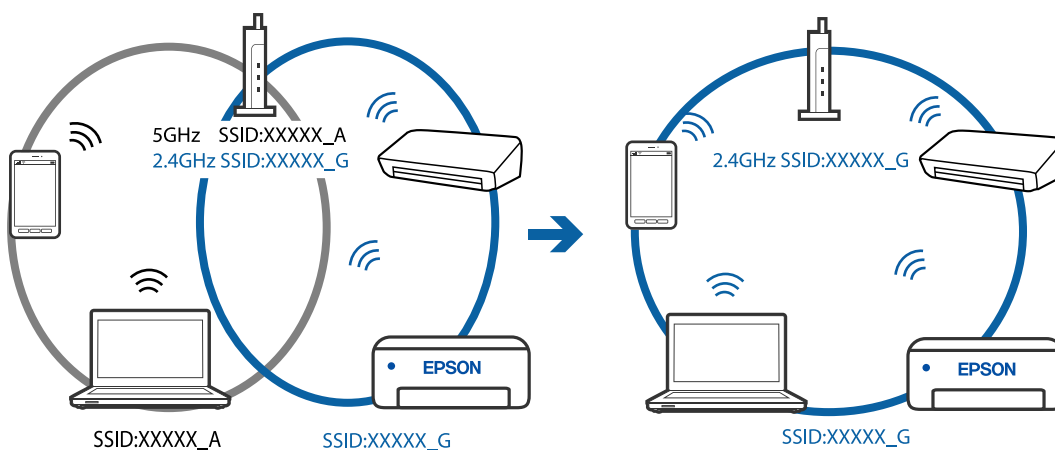

- Повеќето безжични пренасочувачи имаат функција за одделување за приватност којашто ја блокира комуникацијата меѓу поврзаните уреди. Ако не може да се воспостави комуникација меѓу печатачот и компјутерот или паметниот уред дури и кога се поврзани на истата мрежа, оневозможете ја функцијата за одделување за приватност на безжичниот пренасочувач. За детали, погледнете во прирачникот испорачан со безжичниот пренасочувач.

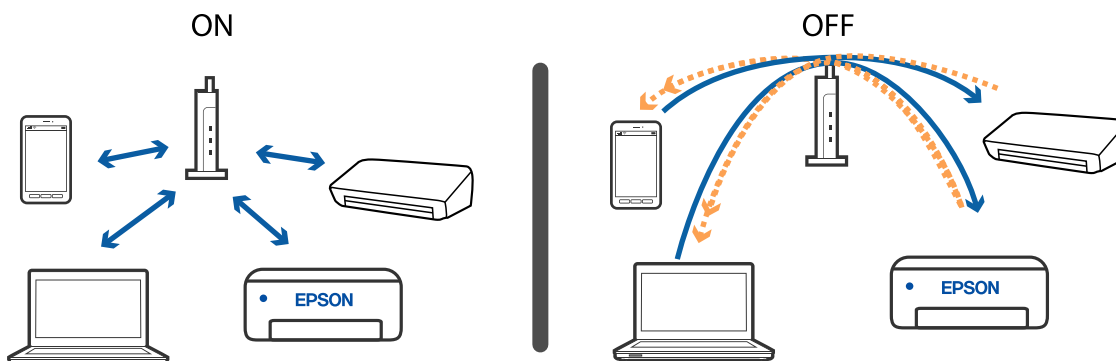

## Решавање проблеми

## Поврзани информации

- ➔ „Проверување на SSID поврзана за печатачот“ на страница 127
- ➔ „Проверување на SSID за компјутерот“ на страница 128

## Кога не може да се поврзете со користење на конекцијата Wi-Fi Direct (Едноставен AP)

Ако веќе е поврзан максималниот број на уреди, не може да поврзувате други уреди. Погледнете го следново и повторно обидете се да се поврзете.

### Проверете колку уреди се поврзани

Проверете колку уреди се поврзани со печатачот. Ако бројот на поврзани уреди не го надминува максималниот број, можно е да настанала грешка во поврзувањето. Поместете ги печатачот и компјутерот или паметниот уред поблиску до безжичниот пренасочувач за да ја олесните комуникацијата со радиобранови, проверете дали SSID и лозинката се точни, а потоа обидете се повторно да ги одредите мрежните поставки.

- Лист за статус на мрежа

```

<Wi-Fi Direct>
Wi-Fi Direct Mode           On
Communication Mode         Simple AP
Operation Mode              IEEE802.11g/n
Communication Speed         Auto
SSID                        DIRECT-XXXXXXXXXX
Password                    XXXXXXXX
Channel                      11
Security Level              WPA2-PSK(AES)
Link Status                  Unknown
Connected Devices           2 (Max 4)
Client MAC List             9C:5C:F9:38:C3:74
                             20:02:AF:C1:92:6B

```

## Решавање проблеми

### ❑ Екран за статус на екран за Web Config

Активирајте го пребарувачот на интернет страници од поврзаниот уред и внесете ја IP адресата за Wi-Fi Direct (Едноставен AP) за да ја отворите Web Config. Допрете на **Product Status > Wi-Fi Direct** и проверете го статусот на Wi-Fi Direct.



### Исклучување на непотребни уреди

Ако веќе е поврзан максималниот број на уреди со печатачот, исклучете ги непотребните уреди и обидете се да го поврзете новиот уред.

Избришете ја SSID за Wi-Fi Direct на екранот Wi-Fi за уредот којшто сакате да го поврзете со печатачот.

### Поврзани информации

- ➔ [„Печатење лист за статус на мрежа“ на страница 34](#)
- ➔ [„Апликација за конфигурирање на работата на печатачот \(Web Config\)“ на страница 100](#)

## Проверување на SSID поврзана за печатачот

Може да ја проверите SSID ако отпечатите извештај за мрежно поврзување, лист за статус на мрежа итн. Web Config.

## Проверување на SSID за компјутерот

### Windows

Кликнете на  во фиоката со задачи на работната површина. Проверете го името на поврзаната SSID од прикажаната листа.



### Mac OS

Кликнете на иконата за Wi-Fi на горниот дел од екранот на компјутерот. Се прикажува листа на SSID и поврзаната SSID се означува со ознака за штиклирање.





---

## Проблеми со отпечатеното

### Исписот е истуткан или недостасува бојата

- ❑ Ако не сте го користеле печатачот долго време, прскалките на главата за печатење може да бидат затнати и капки мастило може да не се испуштаат. Извршете проверка на прскалките, па исчистете ја главата за печатење ако некоја од прскалките е затната.
- ❑ Ако сте печателе кога нивото на мастило било премногу ниско за да се види во прозорците на резервоарите за мастило, дополнете ги резервоарите за мастило до горните линии, а потоа користете ја услужната програма **Интензивно чистење** (Засилено миење на мастилото) за да го замените мастилото во цевките за мастило. По користењето на услужната програма, извршете проверка на прскалките за да видите дали е подобрен квалитетот на печатење.

#### Поврзани информации

- ➔ [„Проверка и чистење на главата за печатење“ на страница 93](#)
- ➔ [„Дополнување на резервоарите за мастило“ на страница 88](#)
- ➔ [„Активирање на Интензивно чистење“ на страница 95](#)

### Појавување на пруги или неочекувани бои

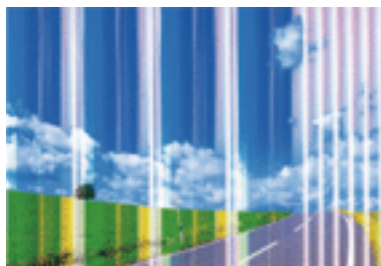

Прскалките на главата за печатење можеби се затнати. Направете проверка на прскалките за да проверите дали прскалките на главата за печатење се затнати. Исчистете ја главата за печатење ако некоја од прскалките е затната.

#### Поврзани информации

- ➔ [„Проверка и чистење на главата за печатење“ на страница 93](#)

## Појавување на пруги во боја на интервали од приближно 2.5 см

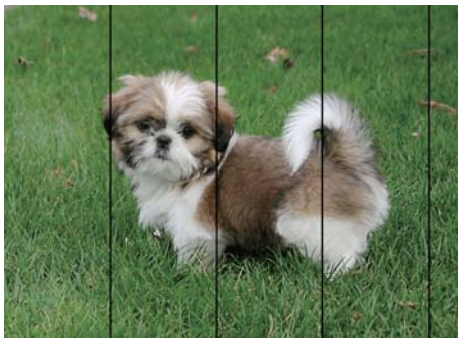

- Изберете соодветна поставка за тип на хартија за типот на хартија ставена во печатачот.
- Порамнете ја главата за печатење од компјутерот.
- Кога печатите на обична хартија, печатете со користење на поставка за повисок квалитет.

### Поврзани информации

- ➔ [„Листа на видови хартија“ на страница 43](#)
- ➔ [„Порамнување на главата за печатење“ на страница 96](#)

## Матни отпечатоци, вертикални пруги или непорамнетост



enthalten alle  
Aufdruck. W  
↓ 5008 "Regel

Порамнете ја главата за печатење.

### Поврзани информации

- ➔ [„Порамнување на главата за печатење“ на страница 96](#)

## Квалитетот на печатење не се подобрува дури и по порамнувањето на главата за печатење

Во текот на двонасочното печатење (или печатење со голема брзина), главата за печатење печати додека се движи во двете насоки, така што е можно вертикалните линии да не се порамнети. Ако квалитетот на печатење не се подобрува, онеспособете ја поставката за

## Решавање проблеми

двонасочно печатење (или печатење со голема брзина). Онеспособувањето на оваа поставка може да ја забави брзината на печатење.

### Windows

Отштиклирајте го **Голема брзина** од јазичето **Повеќе опции** на двигателот на печатачот.

### Mac OS

Изберете **Системски параметри** од менито  > **Печатачи и скенери** (или **Печати и скенирај, Печати и испрати по факс**), па изберете го печатачот. Кликнете **Опции и производи** > **Опции** (или **Двигател**). Изберете **Off** како поставка за **High Speed Printing**.

## Квалитетот на печатење е слаб

Проверете го следново ако квалитетот на печатењето е слаб поради матни отпечатоци, ленти, бои што недостигаат, избледени бои, непорамнетост на отпечатоците.

### Проверување на печатачот

- Проверете дали почетното полнење мастило е целосно.
- Дополнете го резервоарот за мастило ако нивото на мастилото е под подолната линија.
- Извршете проверка на прскалките, па исчистете ја главата за печатење ако некоја од прскалките е затната.
- Порамнете ја главата за печатење.

### Проверување на хартија

- Користете хартија поддржана од печатачот.
- Не печатете на влажна, оштетена или стара хартија.
- Ако хартијата е извиткана или пливките се надуени, исправете ги.
- Не ставајте ја хартијата на купче веднаш по печатењето.
- Исушете ги отпечатоците целосно пред да ги архивирате или прикажете. Кога ги сушите отпечатоците, избегнувајте директна сончева светлина, не користете фен и не допирајте ја испечатената страна на хартијата.
- Кога печатите слики или фотографии, Epson препорачува користење на оригинална хартија Epson наместо обична хартија. Печатете на страната за печатење на оригиналната хартија Epson.

### Проверување на поставките за печатење

- Изберете соодветна поставка за тип на хартија за типот на хартија ставена во печатачот.
- Печатете користејќи поставка за подобар квалитет.

### Проверка на шишето со мастило

- Користете шишиња со мастило со правилна шифра на дел за печатачот.
- Epson препорачува користење на шишето со мастило пред датумот испечатен на пакувањето.
- Обидете се да користите оригинални шишиња со мастило Epson. Производот е конструиран да ги прилагодува боите врз основа на користењето оригинални шишиња со мастило Epson. Користењето неоригинални шишиња мастило може да предизвика послаб квалитет на печатењето.

## Решавање проблеми

### Поврзани информации

- ➔ „Проверка и чистење на главата за печатење“ на страница 93
- ➔ „Порамнување на главата за печатење“ на страница 96
- ➔ „Достапни хартии и капацитети“ на страница 37
- ➔ „Листа на видови хартија“ на страница 43
- ➔ „Претпазливости при ракување со хартија“ на страница 38

## Хартијата е замачкана или истуткана

- Кога ќе се појави хоризонтална лента или горниот или долниот дел од хартијата се замачкани, ставете хартија во правилната насока и лизгајте ги граничните до рабовите на хартијата.

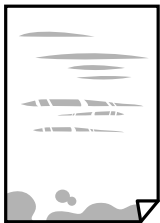

- Кога на хартијата ќе се појави вертикална лента или хартијата е замачката, исчистете ја патеката за хартија.



- Поставете ја хартијата на рамна површина за да проверите дали е искривена. Ако е, израмнете ја.
- Кога печатите двострано рачно, внимавајте мастилото да е сосема суво пред да ставите хартија повторно.

### Поврзани информации

- ➔ „Ставање хартија во Додавање хартија од задна страна“ на страница 40
- ➔ „Чистење на патеката на движење на хартијата од дамки од мастило“ на страница 97

## Отпечатените фотографии се лепливи

Можеби печатите на погрешната страна од фотографската хартија. Погрижете се да печатите на страната за печатење.

Кога печатите на погрешната страна од фотографската хартија, треба да ја исчистите патеката на хартијата.

## Решавање проблеми

### Поврзани информации

➔ „Чистење на патеката на движење на хартијата од дамки од мастило“ на страница 97

## Слики или фотографии се печатат во неочекувани бои

Кога печатите од драјверот на печатачот на Windows, поставката за приспособување на фотографии на Epson стандардно се применува на тип на хартија. Обидете се да ја промените поставката.

На јазичето **Повеќе опции**, изберете **Прилагодено** во **Корекција на боите** и потоа кликнете на **Напредно**. Променете ја поставката за **Корекција на сцена** од **Автоматска корекција** за која било друга опција. Ако менувањето на поставката не функционира, користете кој било метод за коригирање на боја различен од **PhotoEnhance** во **Управување со бои**.

### Поврзани информации

➔ „Прилагодување на бојата за печатење“ на страница 61

## Не можам да печатам без маргини

Во поставките за печатење направете поставка за печатење без рамки. Ако изберете тип хартија што не поддржува печатење без рамки, не може да изберете **Без рамки**. Изберете тип хартија што поддржува печатење без рамки.

## Рабовите на сликата се пресечени при печатење без рамки

За време на печатењето без рамки, сликата се зголемува малку и испакнатото подрачје се отсекува. Изберете поставка на помало зголемување.

### Windows

Кликнете на **Поставки** до полето за избор **Без рамки** на јазичето **Главна** од двигателот за печатачот, а потоа променете ги поставките.

### Mac OS

Променете ја поставката **Проширување** од менито **Поставки за печатење** на полето за печатење.

## Позицијата, големината или маргините на исписот се неточни

- Ставете хартија во правилна насока и лизнете ги граничните кон работ на хартијата.
- Кога ги ставате оригиналите на стакло на скенерот, порамнете го аголот на оригиналот со аголот означен со симбол на рамката на стаклото на скенерот. Ако рабовите на копијата се исечени, поместете го оригиналот малку подалеку од аголот.

## Решавање проблеми

- При ставање на оригиналите на стакло на скенерот, исчистете ги стакло на скенерот и капакот за документи. Ако на стаклото има прашина или дамки, областа за копирање може да се прошири за да ги опфати прашината или дамките со што може да создаде погрешна позиција за копирање или мали слики.
- Изберете го соодветното поставување за димензии на хартијата.
- Приспособете ја поставката за маргини во апликацијата така што ќе биде во подрачјето за печатење.

### Поврзани информации

- ➔ „Ставање хартија во Додавање хартија од задна страна“ на страница 40
- ➔ „Ставање оригинали на Стакло на скенерот“ на страница 43
- ➔ „Чистење на Стакло на скенерот“ на страница 97
- ➔ „Област за печатење“ на страница 144

## Неточни или погрешно отпечатени знаци

- Цврсто поврзете го USB кабелот со печатачот и компјутерот.
- Откажете ги паузираните задачи за печатење.
- Не ставајте го рачно компјутерот во режим на **Хибернација** или **Спиене** додека печатите. Страниците со искривен текст ќе се испечатат следниот пат кога ќе го стартувате компјутерот.
- Ако користите двигател за печатач којшто претходно сте го користеле, отпечатените знаци може да бидат неразбирливи. Погрижете се дека двигателот на печатачот којшто го користите е за овој печатач. Проверете го името на печатачот на горниот дел од прозорецот на двигателот на печатач.

## Отпечатената слика е превртена

Исклучете ги сите поставувања за огледална слика во двигателот за печатачот или во апликацијата.

- Windows  
Откажете го **Огледална слика** во картичката **Повеќе опции** на двигателот на печатачот.
- Mac OS  
Отстранете го **Mirror Image** од изборникот **Поставки за печатење** на полето за печатење.

## Мозаични ефекти на исписите

Кога печатите слики или фотографии, печатете со податоци со голема резолуција. Сликите на интернет-страниците често се со мала резолуција иако изгледаат доволно добро на екранот, така што квалитетот на печатењето може да се намали.

## Решавање проблеми

### Се појавуваат нерамномерни бои, замачкувања, точки или прави линии на копираната слика

- Исчистете ја патеката за хартија.
- Исчистете го стакло на скенерот.
- Не притискајте пресилно на оригиналот или на капакот за документи кога ставате оригинали на стакло на скенерот.

#### Поврзани информации

- ➔ [„Чистење на патеката на движење на хартијата од дамки од мастило“ на страница 97](#)
- ➔ [„Чистење на Стакло на скенерот“ на страница 97](#)

### На скенираната слика се појавуваат ефекти на контраст (мрежести ефекти)

Ставете го оригиналот под малку поинаков агол.

### Појавување на пруги на копирана слика

Ако притиснете на копчињата  и  или  и  истовремено, печатачот копира во режим со слаб квалитет и може да се појават пруги на исписот.

### Сликата од задната страна на оригиналот се појавува на копираната слика

Ако имате тенок оригинал, ставете го на стакло на скенерот, а потоа ставете парче црна хартија врз него.

### Проблемот со исписот не може да се избрише

Ако сте се обиделе со сите решенија и не сте го решиле проблемот, обидете се да го деинсталирате и повторно да го инсталирате двигателот за печатачот.

#### Поврзани информации

- ➔ [„Деинсталирање апликации“ на страница 108](#)
- ➔ [„Инсталирање на најнови апликации“ на страница 106](#)

---

## Други проблеми со печатењето

### Печатењето е премногу бавно

- Затворете ги непотребните апликации.
- Намалете ја поставката за квалитет. Печатење со висок квалитет ја намалува брзината на печатењето.
- Исклучете ја поставката за двонасочно (или високобрзинско) печатење. Кога е вклучена оваа поставка, главата за печатење печати додека се движи во двете насоки, така што брзината на печатењето се намалува.
  - Windows  
Изберете **Голема брзина** во картичката **Повеќе опции** на двигателот на печатачот.
  - Mac OS  
Изберете **Системски параметри** од менито  > **Печатачи и скенери** (или **Печати и скенирај, Печати и испрати по факс**), па изберете го печатачот. Кликнете **Опции и производи** > **Опции** (или **Двигател**). Изберете **On** како поставка за **High Speed Printing**.
- Исклучете го тивкиот режим. Оваа опција ја намалува брзината на печатење.
  - Windows  
Изберете **Исклучено** како поставување за **Тивок режим** на картичката за двигателот за печатачот **Главна**.
  - Mac OS  
Изберете **Системски параметри** од менито  > **Печатачи и скенери** (или **Печати и скенирај, Печати и испрати по факс**), па изберете го печатачот. Кликнете **Опции и производи** > **Опции** (или **Двигател**). Изберете **Off** како поставка за **Тивок режим**.

### Печатењето или копирањето драстично забавува при непрекинато печатење

Печатењето или копирањето забавува за да се спречи прегревање и оштетување на механизмот на печатачот. Сепак, можете да продолжите со печатење. За да се вратите на нормална брзина на печатењето, оставете го печатачот да мирува барем 30 минути. Брзината на печатењето не се враќа на нормалната брзина ако напојувањето е исклучено.

---

## Не може да почне скенирање

- Цврсто поврзете го USB кабелот со печатачот и компјутерот. Ако користите USB-разделник, обидете се да го поврзете печатачот директно со компјутерот.
- Ако скенирате со висока резолуција преку мрежа, може да се појави комуникациска грешка. Намалете ја резолуцијата.
- Проверете дали сте го избрале правилниот печатач (скенер) во Epson Scan 2.



## Решавање проблеми

### Проверете дали уредот го препознава печатачот или не кога користите Windows

Во Windows, проверете дали печатачот (скенерот) е прикажан во **Скенер и фотоапарат**. Печатачот (скенерот) треба да биде прикажан како „EPSON XXXXX (име на печатачот)“. Ако печатачот (скенерот) не е прикажан, деинсталирајте го и повторно инсталирајте го Epson Scan 2. Погледнете го следново за да пристапите до **Скенер и фотоапарат**.

#### Windows 10

Кликнете со десното копче на копчето за стартување и изберете **Контролна табла**, внесете „Скенер и фотоапарат“ во полето за пребарување, кликнете **Погледни ги скенерите и фотоапаратите**, а потоа проверете дали е прикажан печатачот.

#### Windows 8.1/Windows 8/Windows Server 2012 R2/Windows Server 2012

Изберете **Работна површина > Поставувања > Контролна табла**, внесете „Скенер и фотоапарат“ во полето за пребарување, кликнете **Прикажи го скенерот и фотоапаратот**, а потоа проверете дали е прикажан печатачот.

#### Windows 7/Windows Server 2008 R2

Кликнете на копчето за стартување и изберете **Контролна табла**, внесете „Скенер и фотоапарат“ во полето за пребарување, кликнете **Погледни ги скенерите и фотоапаратите**, а потоа проверете дали е прикажан печатачот.

#### Windows Vista/Windows Server 2008

Кликнете на копчето за стартување, изберете **Контролна табла > Хардвер и звук > Скенери и фотоапарати**, а потоа проверете дали е прикажан печатачот.

#### Windows XP/Windows Server 2003 R2/Windows Server 2003

Кликнете на копчето за стартување, изберете **Контролна табла > Печатачи и друг хардвер > Скенери и фотоапарати**, а потоа проверете дали е прикажан печатачот.

### Поврзани информации

- ➔ [„Деинсталирање апликации“ на страница 108](#)
- ➔ [„Инсталирање на најнови апликации“ на страница 106](#)

## Не може да се стартува со скенирање кога се користи контролната табла

- Уверете се дека Epson Scan 2 и Epson Event Manager се инсталирани правилно.
- Проверете го поставувањето за скенирање поставено во Epson Event Manager.

### Поврзани информации

- ➔ [„Апликација за скенирање на документи и слики \(Epson Scan 2\)“ на страница 101](#)
- ➔ [„Апликација за конфигурирање на режими за скенирање од контролната табла \(Epson Event Manager\)“ на страница 103](#)

---

## Проблеми со скенирани слики

### Неизедначени бои, нечистотија, точки и слично се појавуваат кога скенирате од стаклото на скенерот

- Исчистете го стаклото на скенерот.
- Отстранете секаква нечистотија или отпадоци што се прилепуваат на оригиналот.
- Не притискајте со преголема сила врз оригиналот или капакот за документи. Ако притискате со преголема сила може да се појават заматување, размачкувања и точки.

#### Поврзани информации

➔ [„Чистење на Стакло на скенерот“ на страница 97](#)

### Квалитетот на сликата е лош

- Нагодете го **Режим** во Epson Scan 2 според оригиналот којшто сакате да го скенирате. Скенирајте со користење на поставките за документи во **Режим за документи** и поставките за фотографиите во **Режим за фотографии**.
- Во Epson Scan 2, приспособете ја сликата со користење на ставките на јазичето **Напредни поставки** и потоа скенирајте.
- Ако резолуцијата е ниска, обидете се да ја зголемите резолуцијата и потоа скенирајте.

#### Поврзани информации

➔ [„Скенирање со користење на Epson Scan 2“ на страница 77](#)

### Се прикажува пресликување во задината на сликите

Слики на задната страна на оригиналот може да бидат прикажани на скенираната слика.

- Во Epson Scan 2, изберете го јазичето **Напредни поставки** и приспособете ја **Осветленост**. Оваа функција може да не биде достапна во зависност од поставките на јазичето **Главни поставки > Тип слика** или други поставки на јазичето **Напредни поставки**.
- Во **Режим за документи** во Epson Scan 2, изберете го јазичето **Напредни поставки**, а потоа **Опција за слика > Подобрување текст**.
- Кога скенирате од стаклото на скенерот, ставете црна хартија или подлога над оригиналот.

#### Поврзани информации

➔ [„Ставање оригинали на Стакло на скенерот“ на страница 43](#)

➔ [„Скенирање со користење на Epson Scan 2“ на страница 77](#)

## Решавање проблеми

### Текстот е нејасен

- Во **Режим за документи** во Epson Scan 2, изберете го јазичето **Напредни поставки**, а потоа **Опција за слика > Подобрување текст**.
- Изберете **Режим за документи** како **Режим** во Epson Scan 2. Скенирајте со користење на поставките за документи во **Режим за документи**.
- Во **Режим за документи** во Epson Scan 2, кога **Тип слика** на јазичето **Главни поставки** е поставено на **Црно-бело**, приспособете **Праг** на јазичето **Напредни поставки**. Кога го зголемувате **Праг**, црната област станува поголема.
- Ако резолуцијата е слаба, обидете се да ја зголемите резолуцијата и тогаш започнете со скенирање.

#### Поврзани информации

➔ „Скенирање на документи (Режим за документи)“ на страница 77

### Се појавуваат моаре ефекти (сенки налик на пајажина)

Ако оригиналот е печатен документ, моаре ефектите (сенки налик на пајажина) може да се појават на скенираната слика.

- На табулаторот **Напредни поставки** во Epson Scan 2, поставете **Отстранување екран**.



- Сменете ја резолуцијата, а потоа скенирајте повторно.

#### Поврзани информации

➔ „Скенирање со користење на Epson Scan 2“ на страница 77

### Не може да ја скенирате правилната област на стаклото на скенерот

- Проверете дали оригиналот е поставен правилно според ознаките за порамнување.
- Ако рабовите на скенираната слика недостасуваат, малку поместете го оригиналот подалеку од работ на стаклото на скенерот.
- При ставање на повеќе оригинали на стаклото на скенерот, погрижете се да има празнина од најмалку 20 мм (0,79 инчи) помеѓу оригиналите.

#### Поврзани информации

➔ „Ставање оригинали на Стакло на скенерот“ на страница 43

## Решавање проблеми

### Не може да се прегледува во Мини. приказ

- Кога поставувате повеќе оригинали на стаклото на скенерот, уверете се дека има празнина од најмалку 20 mm (0,79 in.) меѓу оригиналите.
- Уверете се дека оригиналот е поставен право.
- Во зависност од оригиналот, можеби нема да може да се врши прегледување во **Мини. приказ**. Во овој случај, исчистете го полето за избор **Мини. приказ** во горниот дел на прозорецот за преглед за да ја прегледате целата скенирана област, а потоа направете ги рамките рачно.

#### Поврзани информации

➔ [„Скенирање на фотографии или слики \(Режим за фотографии\)“ на страница 80](#)

### Текстот не е правилно препознаен при зачувување како PDF што може да се пребарува

- Од прозорецот **Опции за формат на слика** во Epson Scan 2, проверете дали **Јазик на текст** е правилно поставен од јазичето **Текст**.
- Проверете дали оригиналот е правилно поставен.
- Користете го оригиналот со јасен текст. Препознавањето на текст може да го нема за следниве типови на оригинали.
  - Оригинали коишто се многубројно копирани
  - Оригинали коишто се примени преку факс (со ниска резолуција)
  - Оригинали на коишто растојанието помеѓу буквите или редовите е премногу мало
  - Оригинали со испечатени или подтцратни линии врз текстот
  - Оригинали со ракописен текст
  - Оригинали со свиткувања или набрчувања
- Во **Режим за документи** во Epson Scan 2, кога **Тип слика** на јазичето **Главни поставки** е поставено на **Црно-бело**, приспособете **Праг** на јазичето **Напредни поставки**. Кога го зголемувате **Праг**, црната област се засилува.
- Во **Режим за документи** во Epson Scan 2, изберете го јазичето **Напредни поставки**, а потоа **Опција за слика > Подобрување текст**.

#### Поврзани информации

➔ [„Скенирање на документи \(Режим за документи\)“ на страница 77](#)

### Не може да се решат проблемите во скенираната слика

Ако сте се обиделе со сите решенија и не сте го решиле проблемот, започнете со Epson Scan 2 поставките со користење на Epson Scan 2 Utility.

#### **Белешка:**

*Epson Scan 2 Utility е апликација којашто доаѓа со Epson Scan 2.*

## Решавање проблеми

1. Активирајте го Epson Scan 2 Utility.
  - Windows 10/Windows Server 2016  
Кликнете на копчето за стартување па изберете **EPSON > Epson Scan 2 Utility**.
  - Windows 8.1/Windows 8/Windows Server 2012 R2/Windows Server 2012  
Внесете го името на апликацијата во полето за пребарување, а потоа изберете ја прикажаната икона.
  - Windows 7/Windows Vista/Windows XP/Windows Server 2008 R2/Windows Server 2008/Windows Server 2003 R2/Windows Server 2003  
Кликнете на копчето за вклучување и изберете **Сите програми и Програми > EPSON > Epson Scan 2 > Epson Scan 2 Utility**.
  - Mac OS  
Изберете **Започни > Апликации > Epson Software > Epson Scan 2 Utility**.
2. Изберете го јазичето **Друго**.
3. Кликнете **Ресетирај**.

**Белешка:**

Ако со активирањето не се реши проблемот, деинсталирајте го и повторно инсталирајте го Epson Scan 2.

### Поврзани информации

- ➔ [„Деинсталирање апликации“ на страница 108](#)
- ➔ [„Инсталирање на најнови апликации“ на страница 106](#)

---

## Други проблеми со скенирање

### Скенирањето е премногу бавно

Намалете ја резолуцијата.

### Поврзани информации

- ➔ [„Скенирање со користење на Epson Scan 2“ на страница 77](#)

### Скенирањето забавува драстично при непрекинатото скенирање

Скенирањето забавува за да се спречи прегревање и оштетување на механизмот на печатачот. Сепак, можете да продолжите со скенирање. За да се вратите на нормална брзина на скенирањето, оставете го печатачот да мирува барем 30 минути. Брзината на скенирањето не се враќа на нормалната брзина ако напојувањето е исклучено.

## Скенирањето ќе запре кога се скенира во PDF/мулти-TIFF

- Кога скенирате со користење на Epson Scan 2, можете постојано да скенирате до 999 страници во PDF-формат и до 200 страници во Multi-TIFF формат.
- Кога скенирате многу документи, препорачуваме да скенирате во сиви тонови.
- Зголемете го слободното место на дискот на компјутерот. Скенирањето може да сопре ако нема доволно слободно место.
- Обидете се со сканирање во помала резолуција. Скенирањето сопира ако вкупното количество податоци го достигне ограничувањето.

### Поврзани информации

➔ [„Скенирање со користење на Epson Scan 2“ на страница 77](#)

---

## Други проблеми

### Мал електричен шок при допир на печатачот

Ако на компјутерот се поврзани многу надворешни уреди, може да почувствувате мал електричен шок кога ќе го допрете печатачот. Ставете заземјување на компјутерот што е поврзан со печатачот.

### Звучите додека работи се гласни

Ако звучите се прегласни, вклучете **Тивок режим**. Оспособувањето на оваа карактеристика може да ја намали брзината на печатење.

- Двигател за печатачот за Windows  
Изберете **Вклучено** како поставка за **Тивок режим** од јазичето **Главна**.
- Двигател за печатачот за Mac OS

Изберете **Системски параметри** од менито  > **Печатачи и скенери** (или **Печати и скенирај**, **Печати и испрати по факс**), па изберете го печатачот. Кликнете **Опции и производи** > **Опции** (или **Двигател**). Изберете **Он** како поставка за **Тивок режим**.

### Апликацијата е блокирана од заштитен сид (само за Windows)

Додајте ја апликацијата во дозволените програми на заштитниот сид на Windows во безбедносните поставки во **Контролна табла**.

## Решавање проблеми

### Истурено мастило

- Ако мастилото се залепи во областа околу резервоарот, избришете го со користење на чиста крпа или чепкалка за уши.
- Ако се истури мастилото на работната маса или на подот, веднаш избришете го. Кога мастилото ќе се засуши ќе биде тешко да го отстраните размачканото. За да спречите размачканото да се прошири, исчистете го мастилото со сува крпа и избришете го со влажна крпа.
- Ако мастилото дојде во контакт со вашите раце, измијте ги со вода и сапун.

# Додаток

## Технички спецификации

### Спецификации на печатачот

Положба на прскалката на главата за печатење		Прскалки за црно мастило: 180 Прскалки за мастило во боја: 59 за секоја боја
Тежина на хартијата*	Обична хартија	64 до 90 г/м <sup>2</sup> (17 до 24 фунти)
	Пликови	Плик #10, DL, С6: 75 до 90 г/м <sup>2</sup> (20 на 24 фунти)

\* Дури и кога дебелината на хартијата е во рамки на овој опсег, може да не може да ја внесете хартијата во печатачот или квалитетот на печатење може да се намали во зависност од својствата и квалитетот на хартијата.

### Област за печатење

#### *Површината за печатење за единични листови*

Квалитетот на печатењето може да е послаб во засенчените области поради механизмот на печатачот.

#### Печатење со рамки

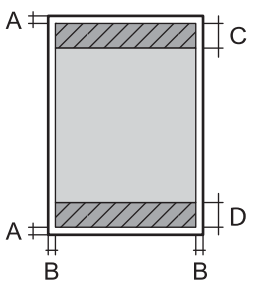
	A	3.0 mm (0.12 in.)
	B	3.0 mm (0.12 in.)
	C	41.0 mm (1.61 in.)
	D	37.0 mm (1.46 in.)

#### Печатење без рамка

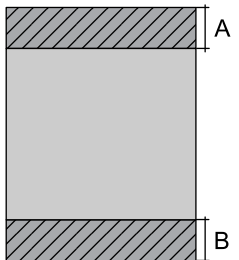
	A	44.0 mm (1.73 in.)
	B	40.0 mm (1.57 in.)



**Додаток****Површина за печатење за слика**

Квалитетот на печатењето може да е послаб во засенчените области поради механизмот на печатачот.

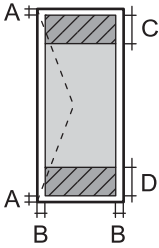
	A	3.0 mm (0.12 in.)
	B	5.0 mm (0.20 in.)
	C	18.0 mm (0.71 in.)
	D	41.0 mm (1.61 in.)

**Спецификации на скенерот**

Тип на скенерот	Рамен оптички скенер
Фотоелектричен уред	CIS
Максимална големина на документ	216×297 мм (8.5×11.7 инчи) A4, Letter
Резолуција	1200 dpi (главно скенирање) 2400 dpi (под-скенирање)
Длабочина на бојата	<p>Боја</p> <ul style="list-style-type: none"> <li><input type="checkbox"/> 48 битови на точка внатрешно (16 битови по точка на боја внатрешно)</li> <li><input type="checkbox"/> 24 битови на точка надворешно (8 битови по точка на боја надворешно)</li> </ul> <p>Сива палета</p> <ul style="list-style-type: none"> <li><input type="checkbox"/> 16 битови по точка внатрешно</li> <li><input type="checkbox"/> 8 битови по точка надворешно</li> </ul> <p>Црно и бело</p> <ul style="list-style-type: none"> <li><input type="checkbox"/> 16 битови по точка внатрешно</li> <li><input type="checkbox"/> 1 битови по точка надворешно</li> </ul>
Извор на светлина	LED

**Спецификации на интерфејсот**

За компјутер	Hi-Speed USB
--------------	--------------

## Додаток

## Листа на мрежни функции

## Функции на мрежата и IPv4/IPv6

Функции		Поддржани	Забелешки	
Печатење на мрежа	EpsonNet Print (Windows)	IPv4	✓	-
	Standard TCP/IP (Windows)	IPv4, IPv6	✓	-
	WSD печатење (Windows)	IPv4, IPv6	✓	Windows Vista или понов
	Bonjour Печатење (Mac OS)	IPv4, IPv6	✓	-
	IPP Печатење (Windows, Mac OS)	IPv4, IPv6	-	-
	UPnP Печатење	IPv4	-	Информациски уред
	PictBridge Печатење (Wi-Fi)	IPv4	-	Дигитална камера
	Epson Connect (Печатење од е-порака, далечинско печатење)	IPv4	✓	-
	Google Cloud Print	IPv4, IPv6	✓	-
Скенирање на мрежа	Epson Scan 2	IPv4, IPv6	✓	-
	Event Manager	IPv4	-	-
	Epson Connect (Скенирај во облак)	IPv4	-	-
	ADF (Двострано скенирање)		-	-
Факс	Испрати факс	IPv4	-	-
	Прими факс	IPv4	-	-

## Спецификации за Wi-Fi

Стандарди	IEEE 802.11b/g/n*1
Фреквентен опсег	2,4 GHz
Максимално предадена радиофреквентна моќ	20 dBm (EIRP)
Режими на координација	Инфраструктура, Wi-Fi Direct (Едноставен AP)*2
Безбедност при безжичен пристап*3	WEP (64/128bit), WPA2-PSK (AES)*4

**Додаток**

- \*1 IEEE 802.11n е достапно само за HT20.
- \*2 Не е поддржано за IEEE 802.11b.
- \*3 Wi-Fi Direct поддржува само WPA2-PSK (AES).
- \*4 Во согласност со стандардите WPA2 со поддршка за WPA/WPA2 Personal.

**Безбедносен протокол**

SSL/TLS	HTTPS-сервер/клиент
---------	---------------------

**Поддржани услуги од други лица**

Google Cloud Print
--------------------

**Димензии**

Димензии	Складирање <input type="checkbox"/> Ширина: 375 mm (14.8 in.) <input type="checkbox"/> Длабочина: 347 mm (13.7 in.) <input type="checkbox"/> Висина: 179 mm (7.0 in.)  Печатење <input type="checkbox"/> Ширина: 375 mm (14.8 in.) <input type="checkbox"/> Длабочина: 578 mm (22.8 in.) <input type="checkbox"/> Висина: 253 mm (10.0 in.)
Тежина*	Околу 3.9 kg (8.6 lb)

\* Без мастилото и без кабелот за напојување.

**Спецификации за електриката**

Модел	Модел 100 до 240 V	Модел 220 до 240 V
Опсег на номинална фреквенција	50 до 60 Hz	50 до 60 Hz
Номинална струја	0.4 до 0.2 A	0.2 A
Потрошувачка на енергија (со USB-поврзување)	Самостојно копирање: Околу 12.0 W (ISO/IEC24712) Режим на подготвеност: Околу 4.3 W Режим на спиење: Околу 0.7 W Исклучено напојување: Околу 0.2 W	Самостојно копирање: Околу 12.0 W (ISO/IEC24712) Режим на подготвеност: Околу 4.3 W Режим на спиење: Околу 0.7 W Исклучено напојување: Околу 0.3 W

## Додаток

**Белешка:**

- Проверете ја етикетата на печатачот за напојот.
- За корисниците во Европа, погледнете на следнава интернет-страница за детали за потрошувачката на струја.  
<http://www.epson.eu/energy-consumption>

**Спецификации за животната средина**

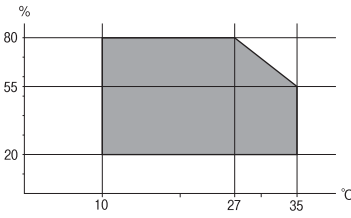
Работа	<p>Користете го печатачот во опсегот прикажан на следниов графикон.</p>  <p>Температура: од 10 до 35°C (од 50 до 95°F) Влажност: од 20 до 80% RH (без кондензација)</p>
Складирање	<p>Температура: -20 од 40°C (-4 до 104°F)* Влажност: од 5 до 85% RH (без кондензација)</p>

\* Можете да го чувате еден месец на 40°C (104°F).

**Спецификации за околината за шишињата со мастило**

Температура на чување	-20 до 40 °C (-4 до 104 °F)*
Температура на замрзнување	<p>-15 °C (5 °F) Мастилото се топи и може да се користи по околу 2 часа на 25 °C (77 °F).</p>

\* Можете да го чувате еден месец на 40 °C (104 °F).

**Системски барања**

- Windows 10 (32-битна, 64-битна)/Windows 8.1 (32-битна, 64-битна)/Windows 8 (32-битна, 64-битна)/Windows 7 (32-битна, 64-битна)/Windows Vista (32-битна, 64-битна)/Windows XP SP3 или понова верзија (32-битна)/Windows XP Professional x64 Edition SP2 или понова верзија/Windows Server 2016/Windows Server 2012 R2/Windows Server 2012/Windows Server 2008 R2/Windows Server 2008/Windows Server 2003 R2/Windows Server 2003 SP2 или понова верзија
- macOS High Sierra/macOS Sierra/OS X El Capitan/OS X Yosemite/OS X Mavericks/OS X Mountain Lion/Mac OS X v10.7.x/Mac OS X v10.6.8

**Додаток****Белешка:**

- Mac OS може да не поддржува некои апликации и функции.*
- Датотечниот систем UNIX (UFS) за Mac OS не е поддржан.*

## Регулаторни информации

### Стандарди и одобренија

#### Стандарди и одобренија за модел во САД

Безбедност	UL60950-1 CAN/CSA-C22.2 No.60950-1
EMC	FCC Part 15 Subpart B Class B CAN/CSA-CEI/IEC CISPR 22 Class B

Опремата го содржи следниов безжичен модул.

Производител: Seiko Epson Corporation

Тип: J26H006

Производот е во согласност со Дел 15 од правилата на FCC и RSS-210 од правилата на IC. Epson не презема одговорност за незадоволување на барањата за заштита што произлегува од препорачана модификација на производот. Работата зависи од следниве два улова: (1) уредот не смее да предизвикува штетни пречки, и (2) уредот мора да ги прифати сите примени пречки, вклучувајќи пречки што може да предизвикаат несакано работење на уредот.

За да се спречат радиопречки на лиценцираната услуга, уредот е наменет за внатрешна употреба и подалеку од прозорци за да се обезбеди максимална заштита. Опремата (или нејзината предавателна антена) која е поставена надвор подлежи на лиценцирање.

Оваа опрема соодветствува со ограничувањата за изложеност на радијација на FCC/IC одредени за неконтролирана средина и соодветствува со Упатствата за изложеност на радиофреквенција (RF) на FCC во Додатокот С до OET65 и RSS-102 на Правилата за изложеност на радиофреквенција (RF) на IC. Оваа опрема треба да се инсталира и со неа да се ракува така што радијаторот да биде одалечен најмалку 7,9 инчи (20 cm) или повеќе од телото на лицето (со исклучок на екстремитети: раце, рачни зглобови, стопала и ножни зглобови).

#### Стандарди и одобренија за европски модел

За европските корисници

Корпорацијата Seiko Epson дека наведениот модел на радио опрема е во согласност со Директивата 2014/53/EU. Целосниот текст на потврдата за сообразност на ЕУ е достапна на следнава интернет страница.

<http://www.epson.eu/conformity>

C634C

## Додаток

За употреба само во Ирска, Велика Британија, Австрија, Германија, Лихтенштајн, Швајцарија, Франција, Белгија, Луксембург, Холандија, Италија, Португалија, Шпанија, Данска, Финска, Норвешка, Шведска, Исланд, Хрватска, Кипар, Грција, Словенија, Малта, Бугарија, Чешка, Естонија, Унгарија, Летонија, Литванија, Полска, Романија и Словачка.

Epson не презема одговорност за незадоволување на барањата за заштита што произлегува од препорачана модификација на печатачот.



## Стандарди и одобренија за австралискиот модел

EMC	AS/NZS CISPR32 Class B
-----	------------------------

Epson со ова изјавува дека следниве модели на опрема ги исполнуваат суштинските барања и останатите релевантни одредби на Директивата AS/NZS4268:

C634C

Epson не презема одговорност за незадоволување на барањата за заштита што произлегува од препорачана модификација на печатачот.

## Ограничувања за копирање

Запазете ги следниве ограничувања за да обезбедите одговорна и законска употреба на печатачот.

Забрането е со закон копирање на следниве работи:

- Банкарски сметки, ковани пари, пазарни хартии од вредности издадени од државата, државни обврзници и локални хартии од вредност
- Неискористени поштенски марки, разгледници со платена поштарина и други официјални поштенски документи со важечки поштенски знак
- Државни таксени марки и хартии од вредност кои се издаваат во согласност со законската постапки

Внимавајте при копирање на следниве работи:

- Пазарни хартии од вредности од приватни фирми (сертификати за производи, преносливи хартии од вредност, чекови итн.), месечни пропусници, карти со попуст итн.
- Пасоши, возачки дозволи, гаранции за состојба, сметки за патарина, бонови за храна, билети, итн.

### **Белешка:**

*Копирањето на овие работи може исто така да биде забрането со закон.*

Соодветна употреба на авторските материјали:

Печатачите може да се користат неправилно со несоодветно копирање на материјали заштитени со авторски права. Освен во случај на препорака од признат надлежен орган, однесувајте се одговорно и со почит кон дозволата за копирање од страна на носителот на авторско право пред да го копирате публикуваниот материјал.

## Превезување на печатачот

Кога треба да го превезувате печатачот за преместување или поправки, следете ги чекорите подолу за да го спакувате печатачот.

**!** **Важно:**

- ❑ При складирање или пренесување на печатачот, не навалувајте го, не ставајте го вертикално или не превртувајте го; инаку може да протече мастило.

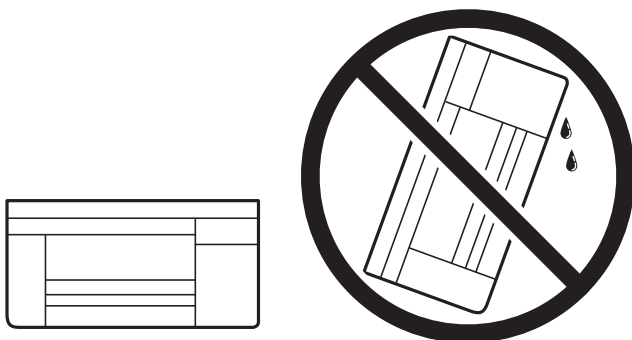

- ❑ Кога складирате или превезувате шише со мастило, не навалувајте го шишето и не подложувајте го на удари или промени на температурата. Инаку може да протече мастило дури и кога капачето на шишето со мастило е цврсто затворено. Внимавајте шишето со мастило да биде исправено кога го затворате капачето и преземете мерки да не протекува мастило кога го превезувате шишето, на пример кога го ставате шишето во торба.
- ❑ Не ставајте отворени шишиња со мастило во кутијата со печатачот.



1. Исклучете го печатачот со притискање на копчето .
2. Внимавајте светлото за напојување да се изгасне, а потоа откачете го струјниот кабел.

**!** **Важно:**

*Откачете го струјниот кабел кога е изгаснато светлото за напојување. Инаку главата за печатење не се враќа во почетната положба, што ќе предизвика мастилото да се исуши, а печатењето може да не биде возможно.*

3. Откачете ги сите кабли како струјниот кабел и кабелот за USB.
4. Извадете ја сета хартија од печатачот.

## Додаток

- Внимавајте да нема оригинали во печатачот.
- Проверете дали цврсто сте го затвориле капачето на резервоарот за мастило.

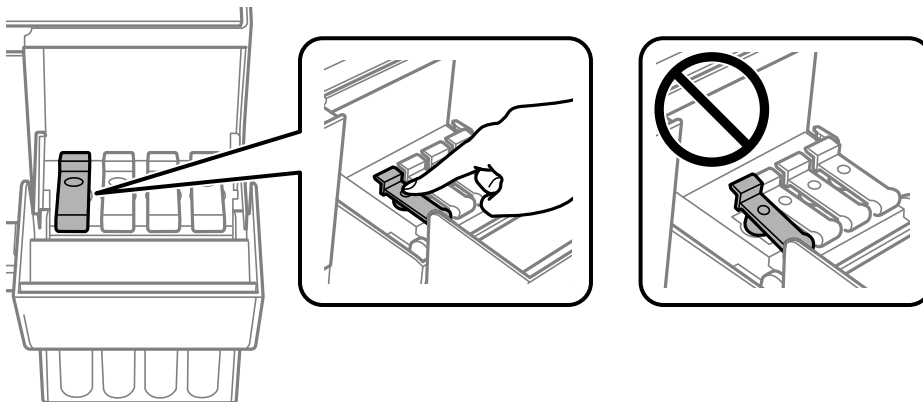

- Добро затворете го Капак за резервоар за мастило.

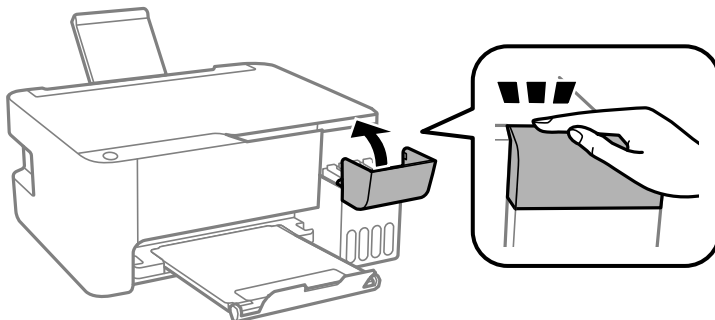

- Подгответе го пакувањето на печатачот како што е прикажано подолу.

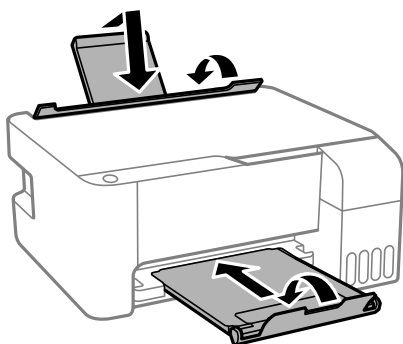

- Спакувајте го печатачот во кутијата со користење на заштитните материјали.

Кога го користите печатачот повторно, внимавајте да ја извадите лентата што ја прицврстува главата за печатење. Ако квалитетот на печатењето ослаби следниот пат кога печатите, исчистете ја и порамнете ја главата за печатење.

### Поврзани информации

- ➔ „Имиња и функции на деловите“ на страница 14
- ➔ „Проверка и чистење на главата за печатење“ на страница 93
- ➔ „Порамнување на главата за печатење“ на страница 96



---

## Авторски права

Ниеден дел од оваа публикација не смее да биде умножуван, зачуван во системот за пребарување, или пренесен во која било форма или на кој било начин, електронски, механички, со фотокопирање, снимање или друго, без претходна писмена согласност од корпорацијата Seiko Epson. Не се предвидени обврски за патентирање во однос на употребата на информациите содржани овде. Ниту пак е предвидена каква било обврска за штети кои произлегуваат од употребата на информациите дадени овде. Информациите што се содржани тука се дизајнирани за употреба со овој производ на Epson. Epson не одговара за употреба на која било од овие информации применети кон други производи.

Ниту корпорацијата Seiko Epson ниту нејзините подружници не одговараат кон купувачот на овој производ или трети лица за штети, загуби, трошоци, или трошоци предизвикани од набавувачот или трети лица како резултат на несреќа, неправилна употреба, или злоупотреба или неовластени промени на овој производ, поправки или измени кај овој производ, или (освен САД) непочитување на упатствата за ракување и одржување на корпорацијата Seiko Epson.

Корпорацијата Seiko Epson и нејзините подружници не одговараат за никакви штети или проблеми кои произлегуваат од употребата на кои било опции или кои било производи за широка потрошувачка различни од оние означени како Original Epson Products (оригинални производи на Epson) или Epson Approved Products (одобрени производи на Epson) од корпорацијата Seiko Epson.

Корпорацијата Seiko Epson не одговара за никаква штета предизвикана од електромагнетно попречување што се појавува поради употребата на кои било кабли за поврзување различни од оние означени како Epson Approved Products (одобрени производи на Epson) од корпорацијата Seiko Epson.

© 2018 Seiko Epson Corporation

Содржината на овој прирачник и спецификациите за овој производ се предмет на промена без известување.

---

## Трговски марки

- EPSON® е регистрирана заштитена трговска марка, а EPSON EXCEED YOUR VISION или EXCEED YOUR VISION е заштитена трговска марка на корпорацијата Seiko Epson.
- Epson Scan 2 software is based in part on the work of the Independent JPEG Group.

## Додаток

### ❑ libtiff

Copyright © 1988-1997 Sam Leffler

Copyright © 1991-1997 Silicon Graphics, Inc.

Permission to use, copy, modify, distribute, and sell this software and its documentation for any purpose is hereby granted without fee, provided that (i) the above copyright notices and this permission notice appear in all copies of the software and related documentation, and (ii) the names of Sam Leffler and Silicon Graphics may not be used in any advertising or publicity relating to the software without the specific, prior written permission of Sam Leffler and Silicon Graphics.

THE SOFTWARE IS PROVIDED "AS-IS" AND WITHOUT WARRANTY OF ANY KIND, EXPRESS, IMPLIED OR OTHERWISE, INCLUDING WITHOUT LIMITATION, ANY WARRANTY OF MERCHANTABILITY OR FITNESS FOR A PARTICULAR PURPOSE.

IN NO EVENT SHALL SAM LEFFLER OR SILICON GRAPHICS BE LIABLE FOR ANY SPECIAL, INCIDENTAL, INDIRECT OR CONSEQUENTIAL DAMAGES OF ANY KIND, OR ANY DAMAGES WHATSOEVER RESULTING FROM LOSS OF USE, DATA OR PROFITS, WHETHER OR NOT ADVISED OF THE POSSIBILITY OF DAMAGE, AND ON ANY THEORY OF LIABILITY, ARISING OUT OF OR IN CONNECTION WITH THE USE OR PERFORMANCE OF THIS SOFTWARE.

- ❑ QR Code is a registered trademark of DENSO WAVE INCORPORATED in Japan and other countries.
- ❑ Intel® is a registered trademark of Intel Corporation.
- ❑ Microsoft®, Windows®, Windows Server®, and Windows Vista® are registered trademarks of Microsoft Corporation.
- ❑ Apple, Macintosh, macOS, OS X, Bonjour, ColorSync, Safari, iPad, iPhone, iPod touch, and iTunes are trademarks of Apple Inc., registered in the U.S. and other countries.
- ❑ Google Cloud Print, Chrome, Chrome OS, Google Play and Android are trademarks of Google Inc.
- ❑ Adobe and Adobe Reader are either registered trademarks or trademarks of Adobe Systems Incorporated in the United States and/or other countries.
- ❑ Општо известување: Останатите имиња на производи што се употребени овде се наменети само за идентификување и може да се трговски марки на нивните сопственици. Epson се одрекува од сите права на овие марки.

---

## Каде да се обратите за помош

### Веб-локација за техничка поддршка

Ако ви треба дополнителна помош, посетете ја веб-локацијата за поддршка на Epson подолу. Изберете ја земјата или регионот и одете на делот за поддршка на локалната веб-локација на Epson. На локацијата се достапни и најновите двигатели, ЧПП, прирачници и други материјали за преземање.

<http://support.epson.net/>

<http://www.epson.eu/Support> (Европа)

Ако производот на Epson не работи правилно и не може да го решите проблемот, контактирајте со службите за поддршка на Epson за помош.

## Контактирање со поддршката на Epson

### Пред да контактирате со Epson

Ако вашиот производ Epson не работи правилно и не можете да го решите проблемот со информациите за решавање проблеми во прирачниците на производот, контактирајте со службата за поддршка на Epson за помош. Ако поддршката на Epson за вашето подрачје не е наведено подолу, контактирајте со продавачот каде што сте го купиле производот.

Поддршката на Epson ќе може да ви помогне многу побрзо ако ги дадете следниве информации:

- Сериски број на производот  
(Етикетата со серискиот број обично е одзади на производот.)
- Модел на производот
- Верзија на софтверот на производот  
(Кликнете **About, Version Info** или слично копче во софтверот на производот.)
- Марка ми модел на компјутерот
- Името и верзијата на оперативниот систем на компјутерот
- Имиња и верзии на софтверските апликации што обично ги користите со производот

#### **Белешка:**

*Во зависност од производот, поставките за мрежата може да се зачуваат во меморијата на производот. При дефект или поправање на производот, поставките може да се изгубат. Epson не одговара за губење податоци, за правење резервни копии или спасување поставки дури и во гарантниот период. Препорачуваме самите да си направите резервна копија на податоците или да ги запишете.*

### Помош за корисниците во Европа

Видете во вашата Пан-европска гаранција за информации како да контактирате со поддршката на Epson.

### Помош за корисниците во Тајван

Контакти за информации, поддршка и услуги се:

#### **На интернет**

<http://www.epson.com.tw>

На располагање се спецификации за производот, двигатели за преземање и прашања за производи.

#### **Центар за помош на Epson**

Телефон: +886-2-80242008

Нашиот тим во Центарот за помош може телефонски да ви помогне за следново:

- Барања за продажба и информации за производи
- Прашања за користење на производи или проблеми

## Додаток

- Барања за поправка и гаранција

### Центар за сервисирање:

<http://www.tekcare.com.tw/branchMap.page>

Корпорацијата TekCare е овластен сервисен центар за Epson Taiwan Technology & Trading Ltd.

## Помош за корисниците во Австралија

Epson во Австралија ќе ви пружи високо ниво на услуга за купувачите. Како додаток на прирачниците за вашиот производ, ги имаме следниве извори за добивање информации:

### Интернет-адреса

<http://www.epson.com.au>

Пристапете до веб страниците на Epson во Австралија. Вреди да ја посетите понекогаш и да сурфате овде! Оваа веб-локација ви дава можност за преземање двигатели, контактни места на Epson, информации за нови производи и техничка поддршка (е-пошта).

### Центар за помош на Epson

Телефон: 1300-361-054

Центарот за помош на Epson е наменет како крајна поддршка за да се увериме дека нашите клиенти имаат пристап до совети. Операторите во Центарот за помош може да ви помогнат во инсталирањето, конфигурирањето и ракувањето со производот на Epson. Нашиот персонал од Центарот за помош за предпродажба ќе ве снабди со литература за новите производи на Epson и ќе ве информира каде е сместен најблискиот добавувач или продажен агент. Овде се одговорени голем број прашања.

Ви препорачуваме да ги имате сите значајни информации при рака, кога ќе нè побарате. Колку повеќе информации ќе ни дадете, толку побргу ќе го решиме проблемот. Овие информации ги вклучуваат прирачниците за производите на Epson, типот на компјутер, оперативниот систем, апликациски програми и која било информација што вие сметате дека е потребна.

### Пренесување на производот

Epson препорачува да се зачува пакувањето на производот за идно пренесување. Исто така, се препорачува да се заштити резервоарот со мастило со лента и производот да се држи исправено.

## Помош за корисниците во Нов Зеланд

Epson во Нов Зеланд ќе ви пружи високо ниво на услуга за купувачите. Како додаток на документацијата за вашиот производ, ги имаме следниве извори за добивање информации:

### Интернет-адреса

<http://www.epson.co.nz>

Пристапете до веб страниците на Epson во Нов Зеланд. Вреди да ја посетите понекогаш и да сурфате овде! Оваа веб-локација ви дава можност за преземање двигатели, контактни места на Epson, информации за нови производи и техничка поддршка (е-пошта).

## Додаток

### Центар за помош на Epson

Телефон: 0800 237 766

Центарот за помош на Epson е наменет како крајна поддршка за да се увериме дека нашите клиенти имаат пристап до совети. Операторите во Центарот за помош може да ви помогнат во инсталирањето, конфигурирањето и ракувањето со производот на Epson. Нашиот персонал од Центарот за помош за предпродажба ќе ве снабди со литература за новите производи на Epson и ќе ве информира каде е сместен најблискиот добавувач или продажен агент. Овде се одговорени голем број прашања.

Ви препорачуваме да ги имате сите значајни информации при рака, кога ќе нè побарате. Колку повеќе информации ќе ни дадете, толку побргу ќе го решиме проблемот. Овие информации ги вклучуваат документите за производите на Epson, типот на компјутер, оперативниот систем, апликациски програми и која било информација што вие сметате дека е потребна.

### Пренесување на производот

Epson препорачува да се зачува пакувањето на производот за идно пренесување. Исто така, се препорачува да се заштити резервоарот со мастило со лента и производот да се држи исправено.

## Помош за корисниците во Сингапур

Извори на информации, поддршка и достапни услуги од Epson во Сингапур се:

### На интернет

<http://www.epson.com.sg>

На располагање се информации за спецификации за производ, двигатели за преземање, Најчесто поставувани прашања (ЧПП), Барања за продажба и Техничка помош преку е-пошта.

### Центар за помош на Epson

Бесплатен телефонски број: 800-120-5564

Нашиот тим во Центарот за помош може телефонски да ви помогне за следново:

- Барања за продажба и информации за производи
- Прашања за користење на производи или решавање проблеми
- Барања за поправка и гаранција

## Помош за корисниците во Тајланд

Контакти за информации, поддршка и услуги се:

### На интернет

<http://www.epson.co.th>

Достапни се информации за спецификации за производ, двигатели за преземање, Најчесто поставувани прашања (ЧПП), и е-пошта.

### Контакт центар на Epson

Телефон: 66-2685-9899

## Додаток

Е-пошта: support@eth.epson.co.th

Нашиот тим за грижа за корисници може телефонски да ви помогне за следново:

- Барања за продажба и информации за производи
- Прашања за користење на производи или проблеми
- Барања за поправка и гаранција

## Помош за корисниците во Виетнам

Контакти за информации, поддршка и услуги се:

### Сервисен центар на Epson

65 Truong Dinh Street, District 1, Hochiminh City, Vietnam.

Телефон(град Хо Ши Мин): 84-8-3823-9239, 84-8-3825-6234

29 Tue Tinh, Quan Hai Ba Trung, Hanoi City, Vietnam

Телефон(град Ханой): 84-4-3978-4785, 84-4-3978-4775

## Помош за корисниците во Индонезија

Контакти за информации, поддршка и услуги се:

### На интернет

<http://www.epson.co.id>

- Информации за спецификациите на производот, двигатели за преземање
- Најчесто поставувани прашања (ЧПП), Барања за продажба, прашања преку е-пошта

### Телефонска линија на Epson

Телефон: +62-1500-766

Факс: +62-21-808-66-799

Нашиот тим на директната линија може телефонски или преку факс да ви помогне за следново:

- Барања за продажба и информации за производи
- Техничка поддршка

### Сервисен центар на Epson

Покраина	Име на компанија	Адреса	Телефон Е-пошта
DKI JAKARTA	ESS JAKARTA MANGGADUA	Ruko Mall Mangga Dua No. 48 Jl. Arteri Mangga Dua, Jakarta Utara - DKI JAKARTA	(+6221) 62301104 jkt-admin@epson- indonesia.co.id

## Додаток

Покраина	Име на компанија	Адреса	Телефон Е-пошта
NORTH SUMATERA	ESC MEDAN	Jl. Bambu 2 Komplek Graha Niaga Nomor A-4, Medan - North Sumatera	(+6261) 42066090 / 42066091 mdn-adm@epson-indonesia.co.id
WEST JAWA	ESC BANDUNG	Jl. Cihampelas No. 48 A Bandung Jawa Barat 40116	(+6222) 4207033 bdg-admin@epson-indonesia.co.id
DI YOGYAKARTA	ESC YOGYAKARTA	YAP Square, Block A No. 6 Jl. C Simanjutak Yogyakarta - DIY	(+62274) 581065 ygy-admin@epson-indonesia.co.id
EAST JAWA	ESC SURABAYA	Hitech Mall Lt. 2 Block A No. 24 Jl. Kusuma Bangsa No. 116 - 118 Surabaya - JATIM	(+6231) 5355035 sby-admin@epson-indonesia.co.id
SOUTH SULAWESI	ESC MAKASSAR	Jl. Cendrawasih NO. 3A, kunjung mae, mariso, MAKASSAR - SULSEL 90125	(+62411) 8911071 mksr-admin@epson-indonesia.co.id
WEST KALIMANTAN	ESC PONTIANAK	Komp. A yani Sentra Bisnis G33, Jl. Ahmad Yani - Pontianak Kalimantan Barat	(+62561) 735507 / 767049 pontianak-admin@epson-indonesia.co.id
RIAU	ESC PEKANBARU	Jl. Tuanku Tambusai No.459A Pekanbaru Riau	(+62761) 8524695 pkb-admin@epson-indonesia.co.id
DKI JAKARTA	ESS JAKARTA SUDIRMAN	Wisma Keiai Lt. 1 Jl. Jenderal Sudirman Kav. 3 Jakarta Pusat - DKI JAKARTA 10220	(+6221) 5724335 ess@epson-indonesia.co.id
EAST JAWA	ESS SURABAYA	Ruko Surya Inti Jl. Jawa No 2-4 Kav. 29 Surabaya - Jawa Timur	(+6231) 5014949 esssby@epson-indonesia.co.id
BANTEN	ESS SERPONG	Ruko Mall WTC Matahari No. 953, Serpong-Banten	(+6221) 53167051 / 53167052 esstag@epson-indonesia.co.id
CENTRAL JAWA	ESS SEMARANG	Komplek Ruko Metro Plaza Block C20 Jl. MT Haryono No 970 Semarang - JAWA TENGAH	(+6224) 8313807 / 8417935 esssmg@epson-indonesia.co.id
EAST KALIMANTAN	ESC SAMARINDA	Jl. KH. Wahid Hasyim (M. Yamin) Kelurahan Sempaja Selatan Kecamatan Samarinda UTARA - SAMARINDA - KALTIM	(+62541) 7272904 escsmd@epson-indonesia.co.id
SOUTH SUMATERA	ESC PALEMBANG	Jl. H.M Rasyid Nawawi No. 249 Kelurahan 9 Ilir Palembang Sumatera Selatan	(+62711) 311330 escplg@epson-indonesia.co.id
EAST JAWA	ESC JEMBER	JL. Panglima Besar Sudirman Ruko no. 1D Jember-Jawa Timur (Depan Balai Penelitian & Pengolahan Kakao)	(+62331) 488373 / 486468 jmr-admin@epson-indonesia.co.id

## Додаток

Покраина	Име на компанија	Адреса	Телефон Е-пошта
NORTH SULAWESI	ESC MANADO	Tekno Megamall Lt LG 11 TK 21, Kawasan Megamas Boulevard, Jl Piere Tendean, Manado - SULUT 95111	(+62431) 8890996 MND-ADMIN@EPSON- INDONESIA.CO.ID

За други градови што не се наведени тука, јавете се на директната линија: 08071137766.

## Помош за корисниците во Малезија

Контакти за информации, поддршка и услуги се:

### На интернет

<http://www.epson.com.my>

- Информации за спецификациите на производот, двигатели за преземање
- Најчесто поставувани прашања (ЧПП), Барања за продажба, прашања преку е-пошта

### Контакт центар на Epson

Телефон: +60 1800-8-17349

- Барања за продажба и информации за производи
- Прашања за користење на производи или проблеми
- Барања за поправки и гаранција

### Главна канцеларија

Телефон: 603-56288288

Факс: 603-5628 8388/603-5621 2088

## Помош за корисниците во Индија

Контакти за информации, поддршка и услуги се:

### На интернет

<http://www.epson.co.in>

На располагање се спецификации за производот, двигатели за преземање и прашања за производи.

### Линија за помош

- Услуги, информации за производот и нарачување потрошни материјали (BSNL линии)  
Бесплатен телефонски број: 18004250011  
Достапен од 9.00 до 18.00 од понеделник до сабота (освен на државни празници)



## Додаток

### Услуга (CDMA и мобилни корисници)

Бесплатен телефонски број: 186030001600

Достапен од 9.00 до 18.00 од понеделник до сабота (освен на државни празници)

## Помош за корисници на Филипините

За добивање техничка помош како и останати пост-продажни услуги, корисниците може да контактираат со корпорацијата Epson Philippines на телефонските, броевите на факс како и на адресата за е-пошта подолу:

### На интернет

<http://www.epson.com.ph>

На располагање се информации за спецификации за производ, управувачи за симнување, Најчесто поставувани прашања (ЧПП) и барања преку е-пошта.

### Грижа за корисници Epson Philippines

Бесплатен телефонски број: (PLDT) 1-800-1069-37766

Бесплатен телефонски број: (Дигитален) 1-800-3-0037766

Метро Манила: (+632)441-9030

Веб-страница: <https://www.epson.com.ph/contact>

Е-пошта: [customercare@epc.epson.com.ph](mailto:customercare@epc.epson.com.ph)

Достапен од 9.00 до 18.00 од понеделник до сабота (освен на државни празници)

Нашиот тим за грижа за корисници може телефонски да ви помогне за следново:

- Барања за продажба и информации за производи
- Прашања за користење на производи или проблеми
- Барања за поправка и гаранција

### Корпорација Epson Philippines

Централа: +632-706-2609

Факс: +632-706-2663