

ET-M1120 / M1120 Series

**РЪКОВОДСТВО НА
ПОТРЕБИТЕЛЯ**

Съдържание

Кратко описание на ръководството

Въведение в ръководствата.	5
Използване на ръководството за търсене на информация.	5
Знаци и символи.	7
Описания, използвани в това ръководство.	7
Справки за операционните системи.	8

Важни инструкции

Инструкции за безопасност.	9
Инструкции за безопасност за мастило.	9
Съвети и предупреждения за принтера.	10
Съвети и предупреждения за настройка на принтера.	10
Съвети и предупреждения относно използването на принтера.	11
Съвети и предупреждения за транспортиране и съхранение на принтера.	11
Съвети и предупреждения относно използването на принтера с безжична връзка.	12
Защита на Вашата лична информация.	12

Основни функции на принтера

Наименования и функции на частите.	13
Панел за управление.	14
Бутони и функции.	15
Светлинни индикатори и състояние на принтера.	16

Мрежови настройки

Видове мрежови връзки.	19
Wi-Fi връзка.	19
Връзка Wi-Fi Direct (обикновена точка за достъп).	20
Свързване към компютър.	20
Свързване към смарт устройство.	21
Задаване на Wi-Fi настройките от принтера.	22
Конфигуриране на Wi-Fi настройки чрез бутон за настройка.	22
Конфигуриране на Wi-Fi настройки чрез настройка на PIN кода (WPS).	24

Конфигуриране на връзките на Wi-Fi Direct (обикновена точка за достъп).	25
Проверка на състоянието на мрежовата връзка.	27
Проверка на състоянието на мрежата чрез светлинния индикатор за мрежа.	27
Печат на отчет за мрежовата връзка.	27
Печат на лист за състоянието на мрежата.	35
Подмяна или добавяне на нови безжични рутери.	35
Промяна на начина на свързване на компютър.	35
Възстановяване на мрежовите настройки от контролния панел.	36

Подготовка на принтера

Зареждане на хартия.	38
Налична хартия и капацитети.	38
Зареждане на хартия в Касета за хартия [Tem_VI]part0019].	40
Зареждане на пликове и предпазни мерки.	44
Списък с типове хартия.	44
Пестене на енергия.	45
Пестене на енергия — Windows.	45
Пестене на енергия — Mac OS [Ver_MacOSV_0001].	46

Печат

Отпечатване от драйвера на принтера на Windows.	47
Достъп до драйвера на принтера.	47
Основни функции за печат.	48
Двустранен печат.	49
Печат на няколко страници върху един лист.	51
Отпечатване и подреждане в ред на страниците (Отпечатване в обратен ред).	52
Печат на намален или уголемен документ.	52
Отпечатване на едно изображение на множество листове за увеличение (Създаване на плакат).	53
Отпечатване с горен и долен колонтитул.	61
Отпечатване на воден знак.	62
Отпечатване на множество файлове заедно.	63
Регулиране на тона на печат.	64
Отпечатване за подчертаване на тънки линии.	65
Отпечатване за подобряване на блед текст и линии.	65
Отпечатване на ясни баркодове.	66

Съдържание

Отмяна на отпечатване.	67	Стартиране на Дълбоко почистване [Tem_wpdu011969] — Mac OS [Ver_MacOSV_0001].	101
Опции на менюто за драйвера на принтера. . .	67	Подравняване на печатащата глава.	101
Отпечатване от драйвера на принтера на Mac OS [Ver_MacOSV_0001].	72	Подравняване на печатащата глава — Windows.	101
Основни функции за печат.	72	Подравняване на печатащата глава — Mac OS [Ver_MacOSV_0001].	102
Печат на няколко страници върху един лист. .	73	Почистване на пътя на хартията.	102
Отпечатване и подреждане в ред на страниците (Отпечатване в обратен ред). . . .	74	Почистване на пътя на хартията — Windows	103
Печат на намален или уголемен документ. . .	75	Почистване на пътя на хартията — Mac OS X.	103
Отмяна на отпечатване.	76	Почистване на пътя на хартията при проблеми с подаването на хартията.	103
Опции на менюто за драйвера на принтера. .	77	Проверка на общия брой на страниците, подадени през принтера.	106
Извършване на операционни настройки за драйвера на принтера в Mac OS [Ver_MacOSV_0001].	79	Проверка на общия брой на страниците, подадени през принтера — бутони на принтера.	106
Отпечатване от смарт устройства.	80	Проверка на общия брой на страниците, подадени през принтера – Windows.	106
Употреба на Epson iPrint.	80	Проверка на общия брой на страниците, подадени през принтера — Mac OS [Ver_MacOSV_0001].	107
Използване на Epson Print Enabler.	82		
Отмяна на печатането — бутон на принтера. . .	82		
 Допълване на мастило		 Информация за мрежови услуги и софтуер	
Проверка на нивото на мастилото.	84	Приложение за конфигуриране на операции на принтера (Web Config).	108
Кодове на бутилките с мастило.	84	Работа с Web Config в уеб браузър.	108
Предпазни мерки при работа с бутилка с мастило.	86	Работа с Web Config на Windows.	109
Допълване на резервоара за мастило.	87	Работа с Web Config на Mac OS [Ver_MacOSV_0001].	110
 Поддръжка на принтера		Приложение за печат на уебстраници (E-Web Print).	110
Предотвратяване на изсъхване на печатащата глава.	94	Инструменти за актуализиране на софтуер (EPSON Software Updater).	110
Проверете дали дюзите са запущени (проверка на дюзи).	94	Приложение за конфигуриране на няколко устройства (EpsonNet Config).	111
Проверете дали дюзите са запущени (проверка на дюзи) — бутони на принтера. . .	94	Инсталиране на най-новите приложения. . . .	112
Проверете дали дюзите са запущени (проверка на дюзи) — Windows.	95	Актуализиране на приложения и фърмуер. . . .	113
Проверете дали дюзите са запущени (проверка на дюзи) — Mac OS [Ver_MacOSV_0001].	96	Деинсталиране на приложения.	113
Почистване на печатащата глава (Почистване на главата [Tem_wpdu000278]). . . .	97	Деинсталиране на приложения — Windows. .	114
Почистване на печатащата глава — бутони на принтера.	98	Деинсталиране на приложения — Mac OS [Ver_MacOSV_0001].	115
Почистване на печатащата глава — Windows. .	98	Отпечатване с помощта на мрежова услуга. . . .	115
Почистване на печатащата глава — Mac OS [Ver_MacOSV_0001].	99		
Мощно почистване на печатащата глава (Дълбоко почистване [Tem_wpdu011969]).	99		
Стартиране на Дълбоко почистване [Tem_wpdu011969] — Windows. . .	100		
		 Решаване на проблеми	
		Проверка на състоянието на принтера.	117

Съдържание

Светлинни индикатори и състояние на принтера.	117
Проверка на състоянието на принтера – Windows.	119
Проверка на състоянието на принтера — Mac OS[Ver_MacOSV_0001].	120
Проверка на състоянието на софтуера.	120
Отстраняване на заседнала хартия.	121
Отстраняване на заседнала хартия от вътрешността на принтера.	121
Отстраняване на заседнала хартия от Задния капак[Tem_BI]part0025].	123
Хартията не се подава правилно.	125
Заседнала хартия.	125
Хартията се подава под ъгъл.	125
Няколко листа хартия са подавани едновременно.	126
Проблеми в захранването и в панела за управление.	126
Захранването не се включва.	126
Захранването не се изключва.	126
Захранването се изключва автоматично.	126
Не може да печата от компютър.	127
Проверка на връзката (USB).	127
Проверка на връзката (мрежа).	128
Проверка на софтуера и данните.	129
Проверка на състоянието на принтера от компютъра (Windows).	131
Проверка на състоянието на принтера от компютъра (Mac OS[Ver_MacOSV_0001]).	132
Кога не можете да правите настройки на мрежата.	132
Не може да се установи връзка от устройства, независимо че мрежовите настройки не представляват проблем.	133
Когато не можете да се свържете с помощта на връзка Wi-Fi Direct (обикновена точка за достъп).	134
Проверка на свързан към принтера SSID.	136
Проверка на SSID за компютъра.	137
Проблеми с разпечатките.	138
Разпечатката е надраскана или липсва цвят.	138
Показват се ивици.	138
Цветни ленти на интервали от около 2.5[Ver_CopyQuality_0001] см.	139
Вертикални ивици или разместване.	140
Качеството на печат е лошо.	140
Хартията е размазана или надраскана.	141
Отпечатаните снимки лепнат.	142
Позицията, размерът или полетата на разпечатката са неправилни.	143

Отпечатаните символи са неправилни или изкривени.	143
Отпечатаното изображение е обърнато.	143
Мозаечни ефекти на разпечатките.	144
Проблемът с разпечатките не може да бъде разрешен.	144
Други проблеми при печат.	144
Печатането е твърде бавно.	144
Отпечатването се забавя драстично при непрекъснат печат.	145
Други проблеми.	145
Лек електрически удар при докосване на принтера.	145
Шумът при работа е твърде силен.	146
Приложението е блокирано от защитна стена (само за Windows).	146
Разлято мастило.	146

Приложение

Технически спецификации.	147
Спецификации на принтера.	147
Спецификации на интерфейса.	148
Списък с мрежови функции.	148
Спецификации на Wi-Fi.	149
Протокол за защита.	150
Поддържани услуги от трети страни.	150
Размери.	150
Електрически спецификации.	151
Спецификации на околната среда.	151
Изисквания към системата.	152
Нормативна информация.	153
Стандарти и одобрения.	153
Ограничения при копиране.	154
Транспортиране и съхраняване на принтера.	154
Авторско право.	157
Търговски марки.	158
Къде можете да получите помощ.	158
Уеб сайт за техническа поддръжка.	159
Свързване с отдела за поддръжка на Epson.	159

Кратко описание на ръководството

GUID:GUID-E537DCE7-9DCD-4D49-824F-863EC519F7F8

VERSION:4

STATUS:Released

Въведение в ръководствата

GUID:GUID-54B0BD35-CABC-401F-AEA5-A4719BFEE7FA

VERSION:1

STATUS:Released

Следните ръководства се доставят заедно с Вашия принтер Epson. Освен тези ръководства вижте помощните указания в различните приложни програми на Epson.

- Започнете отгук**[Tem_pubt000001] (ръководство на хартиен носител)
Съдържа информация за настройване на принтера, инсталиране на софтуера, употреба на принтера, решаване на проблеми и др.
- Ръководство на потребителя**[Tem_pubt000002] (дигитално ръководство)
Това ръководство. Осигурява цялостна информация и инструкции за употребата на принтера, за мрежовите настройки при използване на принтера в мрежа и за решаване на проблеми.

Можете да получите най-новите версии на изброените ръководства по един от следните начини.

- Ръководство на хартия
Посетете уебсайта Epson Europe на адрес <http://www.epson.eu/Support> или глобалния уебсайт за поддръжка на Epson на адрес <http://support.epson.net/>.
- Дигитално ръководство
Стартирайте EPSON Software Updater на Вашия компютър. EPSON Software Updater проверява за налични актуализации на софтуерните приложения Epson и дигиталните ръководства и Ви позволява да изтеглите най-новите.

Още по темата

- ➔ [“Инструменти за актуализиране на софтуер \(EPSON Software Updater\)” на страница 110](#)

Използване на ръководството за търсене на информация

GUID:GUID-93480DE9-50E5-44C1-906F-6898EBFED914

VERSION:5

STATUS:Released

PDF ръководството Ви позволява да търсите информация с помощта на ключова дума или да отидете направо до конкретни раздели с помощта на отметките. Можете също така да отпечатвате само

Кратко описание на ръководството

необходимите Ви страници. В този раздел е разяснено как да използвате PDF ръководство, което е било отворено в Adobe Reader X на Вашия компютър.

Търсене по ключова дума

Щракнете върху Редактиране > Разширено търсене. Въведете ключовата дума (текст) за информацията, която искате да намерите, в прозореца за търсене и след това щракнете върху Търсене. Резултатите се извеждат във вид на списък. Щракнете върху един от изведените резултати, за да отидете на тази страница.

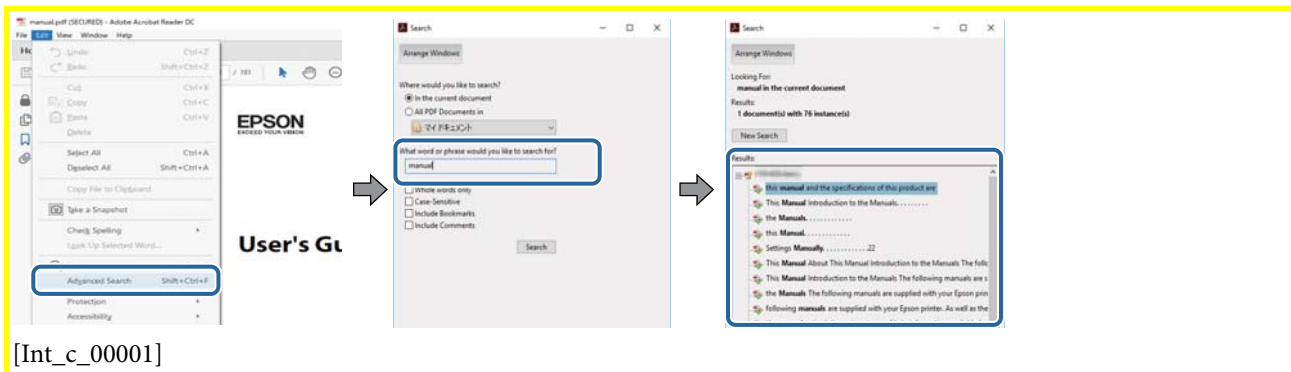

Прескачане директно от отметки

Щракнете върху дадено заглавие, за да прескочите до тази страница. Щракнете + или >, за да прегледате заглавията от по-ниски нива в този раздел. За да се върнете на предишната страница, извършете следната операция на Вашата клавиатура.

- Windows: Задръжте натиснат **Alt**, след което натиснете ←.
- Mac OS[Ver_MacOSV_0001]: Задръжте натиснат клавиша за команда и след това натиснете ←.

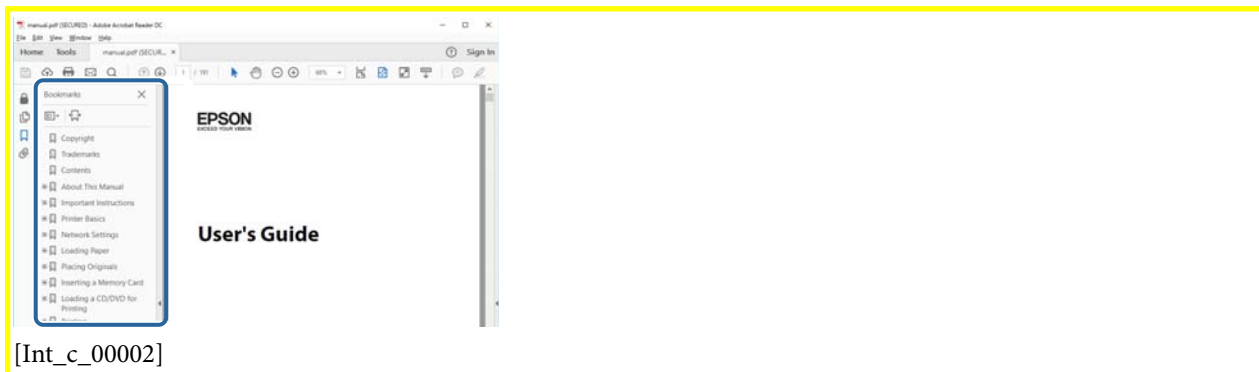

Отпечатване само на необходимите Ви страници

Можете да извлечате и отпечатвате само необходимите Ви страници. Щракнете върху Печат в менюто Файл и след това посочете страниците, които искате да отпечатате в Страници, в Страници за печат.

- За да посочите серия от страници, въведете тире между началната и крайната страница.
Пример: 20-25

Кратко описание на ръководството

- ❑ За да посочите страниците, които не са в серия, разделете страниците със запетаи.

Пример: 5, 10, 15

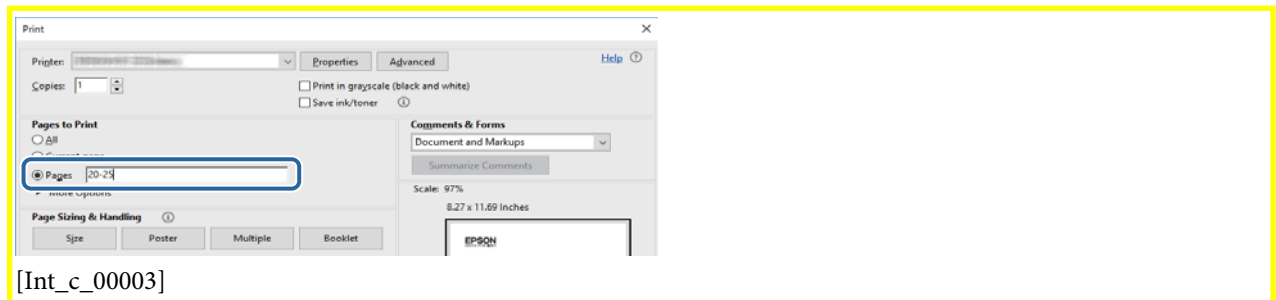

Знаци и символи

GUID:GUID-476CE9AC-6FA8-417A-9DF3-C9438E421E9B

VERSION:6

STATUS:Released



Внимание:

Инструкции, които трябва да се спазват внимателно, за да се избегнат наранявания.



Важно:

Инструкции, които трябва да се спазват, за да се избегне повреда на оборудването.

Забележка:

Предоставя допълнителна информация и информация за справка.

➔ Още по темата

Връзки към свързани секции.

Описания, използвани в това ръководство

GUID:GUID-2FD4E927-787B-49F5-9FAF-1DEF2DAF207A

VERSION:4

STATUS:Released

- ❑ Екранните снимки от екраните на драйвера на принтера са от [Windows 10\[Ver_Prerequisites_0001\]](#) или [macOS High Sierra\[Ver_Prerequisites_0002\]](#). Съдържанието, показано на екраните, варира в зависимост от модела и ситуацията.
- ❑ Илюстрациите на принтера, използвани в това ръководство, са само примерни. Въпреки че може да има малки разлики в зависимост от модела, методът на работа е същият.

Справки за операционните системи

GUID:GUID-553134D9-756C-4D17-82F5-D21F2F744BA0

VERSION:1

STATUS:Released

Windows

Употребените в това ръководство термини, като например „Windows 10“, „Windows 8.1“, „Windows 8“, „Windows 7“, „Windows Vista“, „Windows XP“, „Windows Server 2016“, „Windows Server 2012 R2“, „Windows Server 2012“, „Windows Server 2008 R2“, „Windows Server 2008“, „Windows Server 2003 R2“, и „Windows Server 2003“, се отнасят до следните операционни системи. В допълнение, „Windows“ се отнася към всички версии.

- Операционна система Microsoft® Windows® 10
- Операционна система Microsoft® Windows® 8.1
- Операционна система Microsoft® Windows® 8
- Операционна система Microsoft® Windows® 7
- Операционна система Microsoft® Windows Vista®
- Операционна система Microsoft® Windows® XP
- Операционна система Microsoft® Windows® XP Professional x64 Edition
- Операционна система Microsoft® Windows Server® 2016
- Операционна система Microsoft® Windows Server® 2012 R2
- Операционна система Microsoft® Windows Server® 2012
- Операционна система Microsoft® Windows Server® 2008 R2
- Операционна система Microsoft® Windows Server® 2008
- Операционна система Microsoft® Windows Server® 2003 R2
- Операционна система Microsoft® Windows Server® 2003

Mac OS

В настоящото ръководство „Mac OS“ се отнася до macOS High Sierra, macOS Sierra, OS X El Capitan, OS X Yosemite, OS X Mavericks, OS X Mountain Lion, Mac OS X v10.7.x и Mac OS X v10.6.8.

Важни инструкции

GUID:GUID-A35B1F10-6C98-4D3E-BD3F-05180B5E316F

VERSION:3

STATUS:Released

Инструкции за безопасност

GUID:GUID-5628B645-2F1B-41E9-9134-8CD84E244E07

VERSION:1

STATUS:Released

Прочетете и следвайте тези инструкции, за да се гарантира безопасната употреба на този принтер. Непременно запазете това ръководство за бъдещи справки. Също така, не забравяйте да следвате всички предупреждения и инструкции върху принтера.

- Някои от символите, използвани в този принтер, целят да гарантират безопасността и правилното използване на принтера. Посетете следния уеб сайт, за да научите повече за значението на символите.
<http://support.epson.net/symbols>
- Използвайте само захранващия кабел, доставен с принтера, и не го използвайте с друго оборудване. Използването на други кабели с този принтер или използването на доставения захранващ кабел с друго оборудване може да причини пожар или токов удар.
- Уверете се, че АС захранващият кабел отговаря на съответните местни стандарти за безопасност.
- Никога не разглобявайте, не модифицирайте и не се опитвайте да ремонтирате захранващия кабел, щепсела, принтера или друго устройство сами, освен ако не е специално описано в ръководствата му.
- Изключете захранването на принтера и потърсете квалифициран сервизен персонал при следните обстоятелства:
Захранващият кабел или щепселът са повредени; в принтера е навлязла течност; принтерът е падал или корпусът е повреден; принтерът не работи нормално или показва някакви промени в работата. Не настройвайте средства за управление, които не са посочени в инструкциите за работа.
- Поставете принтера близо до стенен контакт, така че щепселът да може лесно да бъде изключен.
- Не поставяйте или не съхранявайте принтера навън, близо до прекомерно замърсяване или запрашване, вода, източници на топлина или на места, подложени на удари, вибрации, висока температура или влажност.
- Внимавайте да не разлеете течност върху принтера и не работете с него с мокри ръце.
- Този принтер трябва да бъде на най-малко 22 cm разстояние от сърдечни пейсмейкъри. Радиовълните от този принтер могат да нарушат работата на сърдечни пейсмейкъри.

Инструкции за безопасност за мастило

GUID:GUID-43EE2F19-F523-498E-AC1A-E0757749298E

VERSION:2

STATUS:Released

Важни инструкции

- Внимавайте да не докоснете мастило, когато боравите с резервоара за мастило, капачката на резервоара за мастило, отворената бутилка с мастило или капачката на бутилка с мастило.
- Ако върху кожата Ви попадне мастило, измийте мястото обилно със сапун и вода.
- Ако в очите Ви попадне мастило, измийте ги незабавно с вода. Ако усетите дискомфорт или проблемите със зрението продължат след като сте измили очите си обилно, потърсете незабавно лекар.
- В случай че в устата Ви попадне мастило, незабавно посетете лекар.
- Не клатете прекалено силно бутилката с мастило и не я подлагайте на силни удари, тъй като това може да доведе до теч на мастило.
- Дръжте бутилката с мастило и модула на резервоара за мастило далеч от достъпа на деца. Не позволявайте на деца да пият от или да боравят с бутилката с мастило и капачката ѝ.

Съвети и предупреждения за принтера

GUID:GUID-1D7120C4-1C96-46C8-8129-8228E7DEB7ED

VERSION:3

STATUS:Released

Прочетете и следвайте тези инструкции, за да избегнете повреда на принтера или собствеността ви. Непременно запазете този наръчник за бъдещи справки.

Съвети и предупреждения за настройка на принтера

GUID:GUID-F15CD5A6-444B-48AA-9508-8FB5F6D2D899

VERSION:1

STATUS:Released

- Не блокирайте и не покривайте вентилационните отвори на принтера.
- Използвайте захранващ източник само от типа, посочен върху етикета на принтера.
- Избягвайте използването на контакти в една и съща верига с фотокопирни машини или климатизатори, които редовно се включват и изключват.
- Избягвайте електрически контакти, контролирани от стенни превключватели или автоматични таймери.
- Цялата компютърна система трябва да се държи далеч от потенциални източници на електромагнитни смущения, например високоговорители или бази на безжични телефони.
- Захранващите кабели трябва да бъдат поставени така, че да се избягва триене, прорязване, износване, прегъване и пречупване. Не поставяйте предмети върху захранващите кабели и не допускайте те да бъдат настъпвани или прегазвани. Обърнете особено внимание да не прегъвате захранващите кабели в краищата и точките, където влизат и излизат от трансформатора.
- Ако използвате разклонител с принтера, се уверете, че общият номинален ампераж на устройствата, включени в разклонителя, не надвишава номиналния му ампераж. Потвърдете също така, че общият номинален ампераж на всички устройства, включени в стенния контакт, не надвишава номиналния му ампераж.

Важни инструкции



- Ако планирате да използвате принтера в Германия, инсталацията на сградата трябва да бъде защитена с прекъсвач от 10 или 16 ампера, за да осигури подходяща защита срещу късо съединение и претоварване с ток на принтера.
- Когато свързвате принтера към компютър или друго устройство с кабел, уверете се, че правилно сте ориентирали конекторите. Всеки конектор има само една правилна ориентация. Поставянето на конектор в грешна ориентация може да повреди и двете устройства, свързани с кабела.
- Поставете принтера на равна, стабилна повърхност, по-голяма от основата му във всички посоки. Принтерът няма да работи правилно, ако е наклонен под ъгъл.
- Оставете място над принтера, така че капакът му да може да се отваря напълно.
- Оставете достатъчно пространство пред принтера, за да може хартията да излиза напълно.
- Избягвайте места, където възникват бързи промени в температурата и влажността. Също така, дръжте принтера далеч от директна слънчева светлина, силна светлина или източници на топлина.

Съвети и предупреждения относно използването на принтера

GUID:GUID-C7F6A6B3-FF42-40BA-AADA-1C577B4C3951

VERSION:1

STATUS:Released

- Не поставяйте предмети в отворите на принтера.
- Не поставяйте ръката си вътре в принтера по време на печат.
- Не докосвайте белия плосък кабел, който се намира в принтера.
- Не използвайте аерозолни продукти, които съдържат лесно запалими газове в или около принтера. Това може да причини пожар.
- Не местете печатащата глава с ръка; в противен случай може да повредите принтера.
- Ако резервоарът за мастило не е пълен до долната линия, допълнете го в най-скоро време. Ако продължите да използвате принтера, когато нивото на мастилото е под долната линия, може да повредите принтера.
- Винаги изключвайте принтера от бутона . Не изключвайте принтера от контакта и не изключвайте захранването в контакта, докато индикаторът на  не спре да мига.
- Ако няма да използвате принтера продължително време се уверете, че сте изключили захранващия кабел от електрическия контакт.

Съвети и предупреждения за транспортиране и съхранение на принтера

GUID:GUID-E6267317-0D29-4F0B-B9AF-382C9CD9A5EA

VERSION:1

STATUS:Released

- Когато съхранявате или транспортирате принтера, избягвайте да го наклоняте, да го поставяте вертикално или да го обръщате с горната страна надолу; в противен случай мастилото може да протече.
- Преди да транспортирате принтера, се уверете, че печатащата глава е в начална позиция (най-вдясно).

Съвети и предупреждения относно използването на принтера с безжична връзка

GUID:GUID-281F8354-35BC-4845-AF1C-3F4BD0B59CED

VERSION:5

STATUS:Released

- Радиовълните от този принтер могат да окажат отрицателно въздействие върху функционирането на медицинско електронно оборудване и да причинят неизправност. При използване на този принтер в медицински заведения или в близост до медицинско оборудване спазвайте указанията на оторизираните лица, представляващи медицинските заведения, и всички предупреждения и указания за медицинското оборудване.
- Радиовълните от този принтер може да окажат отрицателно въздействие върху автоматично управлявани устройства, като автоматични врати или противопожарни аларми, и могат да доведат до злополуки поради неизправност. Когато използвате този принтер в близост до автоматично управлявани устройства, спазвайте всички предупреждения и указания за тези устройства.

Защита на Вашата лична информация

GUID:GUID-DCC381B5-5E5A-4022-8991-1EFB501CA2C4

VERSION:4

STATUS:Released

Ако ще давате принтера на някой друг или ще го изхвърляте, възстановете мрежовите настройки по подразбиране.

Още по темата

➔ [“Бутони и функции” на страница 15](#)

Основни функции на принтера

GUID:GUID-605EE244-A50B-4065-AEEB-F64B45DA3066

VERSION:4

STATUS:Released

Наименования и функции на частите

GUID:GUID-2DE48058-C091-43C2-B573-4C8C8A9E1B71

VERSION:1

STATUS:Released

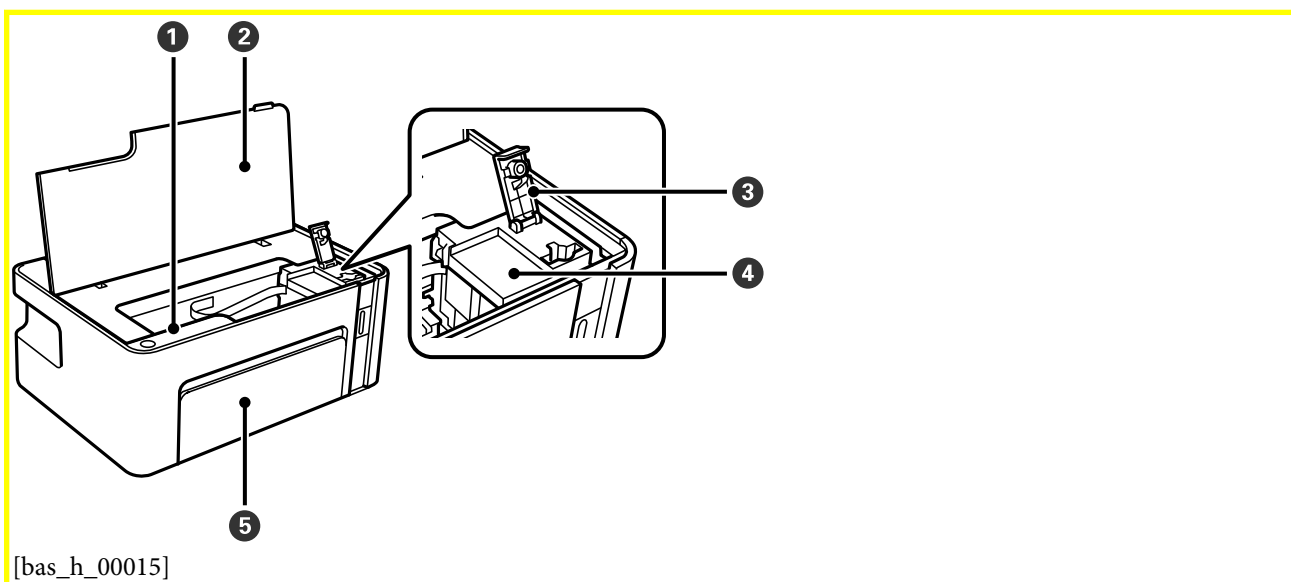

1	Контролен панел	Позволява Ви да работите с принтера и посочва състоянието на принтера.
2	Капак на принтера	Отворете, за да допълните резервоара за мастило или да извадите заседнала хартия.
3	Капачка на резервоара за мастило	Отворете, за да допълните резервоара за мастило.
4	Резервоар за мастило	Съдържа черно мастило и се намира на печатащата глава.
5	Преден капак	Отворете, за да заредите хартия в касетата за хартия.

Основни функции на принтера

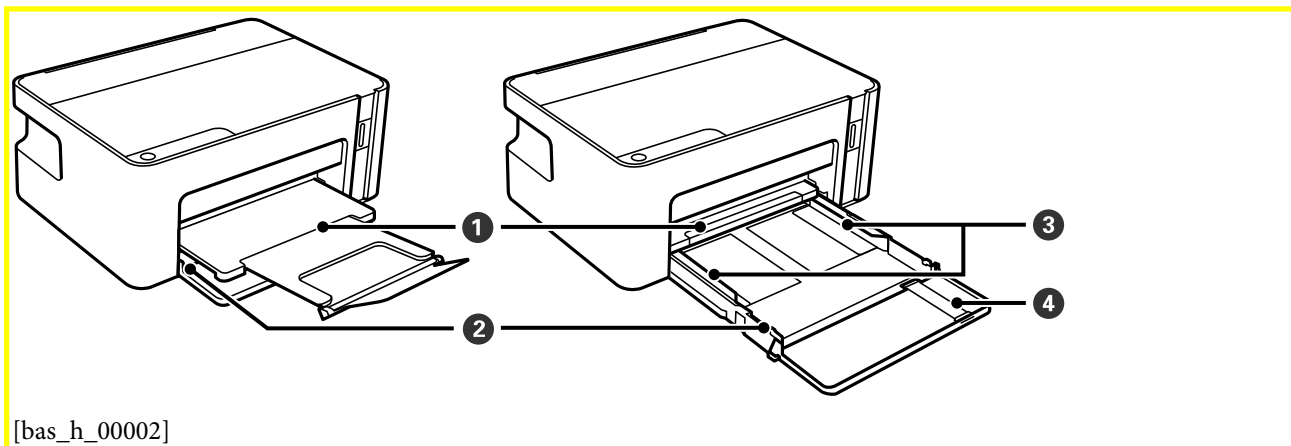

1	Изходна тава	Придържа излизащата хартия.
2	Касета за хартия	Зарежда хартия.
3	Водач за хартия	Подава хартията в принтера. Приплъзнете водачите, докато се подравнят с краищата на хартията.
4	Удължение на водач за хартия	Плъзнете навън, за да заредите хартия с размер legal.

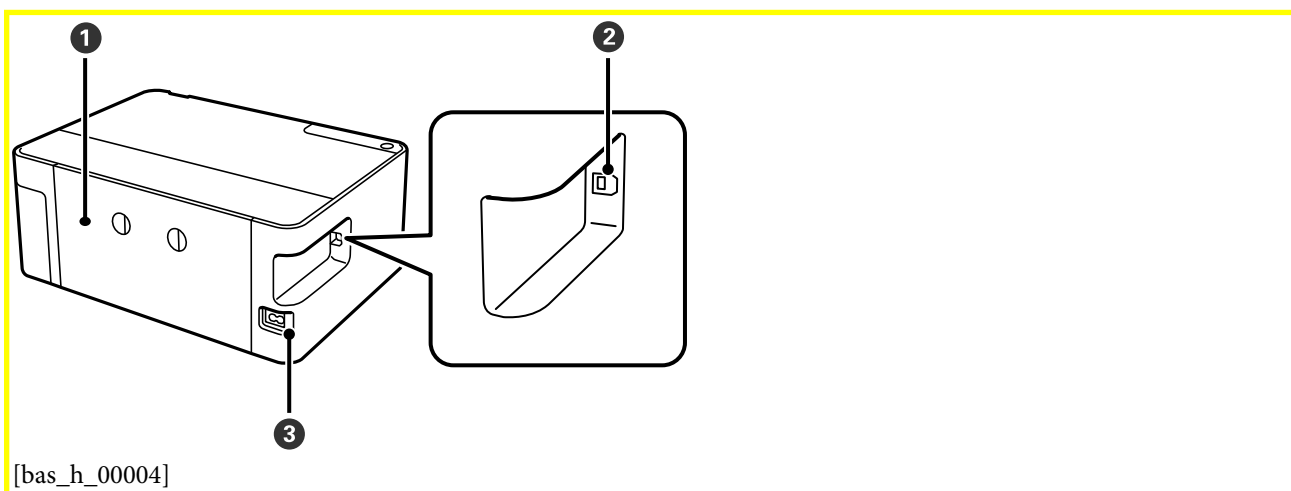

1	Заден капак	Отстранете при премахване на заседнала хартия.
2	USB порт	За свързване с компютър с USB кабел.
3	Вход за захранване пром. ток	За свързване на захранващия кабел.

Панел за управление

GUID:GUID-2E71A2A4-D166-4B47-8BC5-8D62387613F9

VERSION:3

Основни функции на принтера

STATUS:Released

Бутони и функции

GUID:GUID-0A605C5F-4C66-4F5C-9FCB-4BC06803803D

VERSION:1



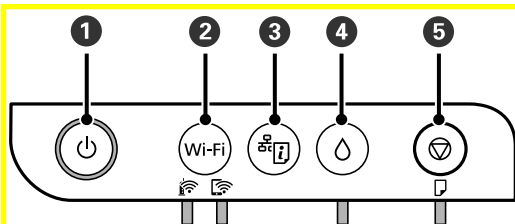

STATUS:Released





[bas_h_00031]

1	<p>Включва или изключва принтера.</p> <p>Изключете захранващия кабел, след като се уверите, че светлинният индикатор на захранването е изключен.</p>
2	<p>Когато възникне мрежова грешка, натискането на този бутон анулира грешката. Задръжте този бутон натиснат за повече от пет секунди за автоматична Wi-Fi настройка чрез бутона WPS.</p>
3	<p>Разпечатва отчет за мрежовата връзка, като Ви дава възможност да определите причините за евентуални проблеми, които можете да срещнете при употреба на принтера в мрежа. Ако се нуждаете от по-подробна информация за мрежовите настройки и състоянието на връзката, задръжте натиснат този бутон за поне пет секунди, за да разпечатате лист за състоянието на мрежата.</p>
4	<p>Когато възникне грешка, натискането на този бутон анулира грешката.</p> <p>Задръжте този бутон натиснат в продължение на поне пет секунди, за да преместите резервоара за мастило към позицията за допълване с мастило или го върнете към начална позиция.</p>
5	<p>Прекратява текущата операция. Отменя грешките за извадена хартия и грешки за заседнала хартия.</p> <p>Задръжте натиснат този бутон за пет секунди, докато бутонът  започне да мига, за да стартирате почистване на печатащата глава.</p>

Функции чрез комбинации от бутони

 [bas_b_00055] +  [bas_b_00001]	<p>Предотвратява извършване на промени на настройките на Epson Connect и Google Connect Print.</p>
 [bas_b_00054] +  [bas_b_00001]	<p>Възстановяване на настройки по подразбиране на мрежата</p> <p>Включете принтера, докато държите натиснат бутона  [bas_b_00054], за да възстановите настройките по подразбиране на мрежата. Когато настройките на мрежата са възстановени, принтерът се включва и светлинните индикатори за състояние на мрежата мигат един след друг.</p>

Основни функции на принтера

 [bas_b_00005] +  [bas_b_00001]	<p>Отпечатване на модел за проверка на дюзите</p> <p>Включете принтера, докато държите натиснат бутона , за да отпечтатте модела за проверка на дюзите.</p> <p>Общият брой страници, които се подават през принтера, също се разпечатва, както и моделът за проверка на дюзите.</p>
--	---

Светлинни индикатори и състояние на принтера

GUID:GUID-F670C210-1642-4051-931B-A5031F12B2EE

VERSION:1



STATUS:Released

Светлинните индикатори на контролния панел указват състоянието на принтера.



Нормално състояние



 [bas_b_00145]: Свети

Светлинен индикатор	Състояние
 [bas_b_00142]	Принтерът е свързан към безжична (Wi-Fi) мрежа.
 [bas_b_00143]	Принтерът е свързан към мрежа в режим Wi-Fi Direct (обикновена точка за достъп).

Състояние на грешка

При възникване на грешка светлинният индикатор свети или мига. Подробности за грешката се показват на екрана на компютъра.



 [bas_b_00145]  [sol_b_00009]: вкл.

 [bas_b_00146]  [sol_b_00010]: мига

Основни функции на принтера

Светлинен индикатор	Състояние	Решения
 [sol_b_00007]	Възникнала е грешка с Wi-Fi връзката.	Натиснете бутона Wi-Fi [bas_b_00055], за да изчистите грешката, и опитайте отново.
 [sol_b_00003]	Първоначалното зареждане с мастило не може да бъде завършено.	Вижте Започнете оттук [Tem_pubt000001], за да завършите първоначалното зареждане с мастило.
	Допълването с мастило може да не е завършило.	Допълнете мастилото вътре в резервоара за мастило, след което натиснете бутона  , за да върнете резервоара в начално положение.
 [sol_b_00004]	Капачката на резервоара за мастило не е напълно затворена.	Затворете добре капачката, след което натиснете бутона  .
 [sol_b_00001]	Няма заредена хартия или едновременно се подава повече от един лист хартия.	Заредете хартия и натиснете бутона  .
 [sol_b_00002]	Възникнало е задръстване на хартия.	Отстранете хартията и натиснете бутона  .
	Защитният материал може да е вътре в принтера.	Отворете капака на принтера, отстранете защитния материал, след което натиснете бутона  .
 [sol_b_00015]	<input type="checkbox"/> Принтерът не е изключен правилно.* <input type="checkbox"/> Тъй като принтерът е бил изключен, докато работи, дюзите може да са изсъхнали и запушени. * Захранването е било изключено с разклонител или прекъсвач, щепселът е бил издърпан от контакта или е възникнало прекъсване на тока.	<input type="checkbox"/> След изчистване на грешката чрез натискане на бутона  , ние Ви препоръчваме да извършите проверка на дюзите. Отменете всички текущи задания за печат. <input type="checkbox"/> За да изключите принтера, не забравяйте да натиснете бутона  .
 [sol_b_00005]	<p>Когато светлинният индикатор  и светлинният индикатор  мигат едновременно</p> <p>Тампон за мастило приближава или е в края на експлоатационния си живот.</p>	<p>Тампоните за мастило трябва да бъдат подменени. Свържете се с Epson или с упълномощен от Epson доставчик на услуги за подмяна на тампона за мастило.*¹ Това е част, която не се обслужва от потребителя.</p> <p>Когато на компютъра се покаже съобщение, че можете да продължите да печатате, натиснете бутона , за да продължите да печатате. Светлинните индикатори спират да мигат за момента, но ще продължат да мигат през редовни интервали, докато тампонът за мастило не бъде подменен.</p>

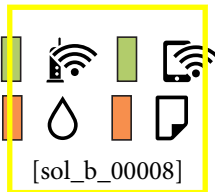
Основни функции на принтера

Светлинен индикатор	Състояние	Решения
 [sol_b_00008]	Принтерът е стартирал в режим на възстановяване, защото актуализацията на фърмуера е била неуспешна.	<p>Следвайте стъпките по-долу, за да обновите фърмуера отново.</p> <ol style="list-style-type: none"> 1. Свържете компютъра и принтера с USB кабел. (По време на режима на възстановяване не можете да актуализирате фърмуера през мрежова връзка.) 2. Посетете Вашия местен уебсайт на Epson за по-подробни инструкции.
 [sol_b_00006]	Възникнала е грешка с принтера.	<p>Отворете предния капак на принтера и отстранете всякаква хартия в принтера. Изключете захранването и го включете отново.</p> <p>Ако след повторно изключване и включване на захранването съобщението за грешка не е изчезнало, свържете се с отдела за поддръжка на Epson.</p>

*1 При някои от циклите на печат минимално количество остатъчно мастило може да бъде събрано в тампона за мастило. С цел предотвратяване на изтичане на мастило от тампона, принтерът е проектиран така, че да спре да печата при достигане на лимита на капацитет на тампона. Необходимостта и честотата на това действие зависи от броя на отпечатаните страници, вида на отпечатания материал и броя на циклите на почистване, които е извършил принтера. Необходимостта от подмяна на тампона не означава, че принтерът е престанал да работи съгласно своите спецификации. При нужда от подмяна на тампона ще бъдете известени от принтера. Това действие може да бъде изпълнено единствено от упълномощен доставчик на услуги на Epson. Гаранцията на Epson не покрива цената на тази подмяна.

Още по темата

- ➔ [“Отстраняване на заседнала хартия” на страница 121](#)
- ➔ [“Свързване с отдела за поддръжка на Epson” на страница 159](#)
- ➔ [“Инсталиране на най-новите приложения” на страница 112](#)

Мрежови настройки

GUID:GUID-07FCD877-CDCD-4389-B9FB-503A1B771C64

VERSION:1

STATUS:Released

Видове мрежови връзки

GUID:GUID-929A6BE1-484F-4AEF-8738-F4E33F6EA05C

VERSION:2

STATUS:Released

Можете да използвате следните начини за връзка.

Wi-Fi връзка

GUID:GUID-5A6182D9-7246-4B9E-BBDF-D8C22A21D204

VERSION:2

STATUS:Released

Свържете принтера и компютъра или смарт устройство към безжичния рутер. Това е типичен метод за свързване за домашни или офис мрежи, където компютрите са свързани чрез Wi-Fi през безжичния рутер.

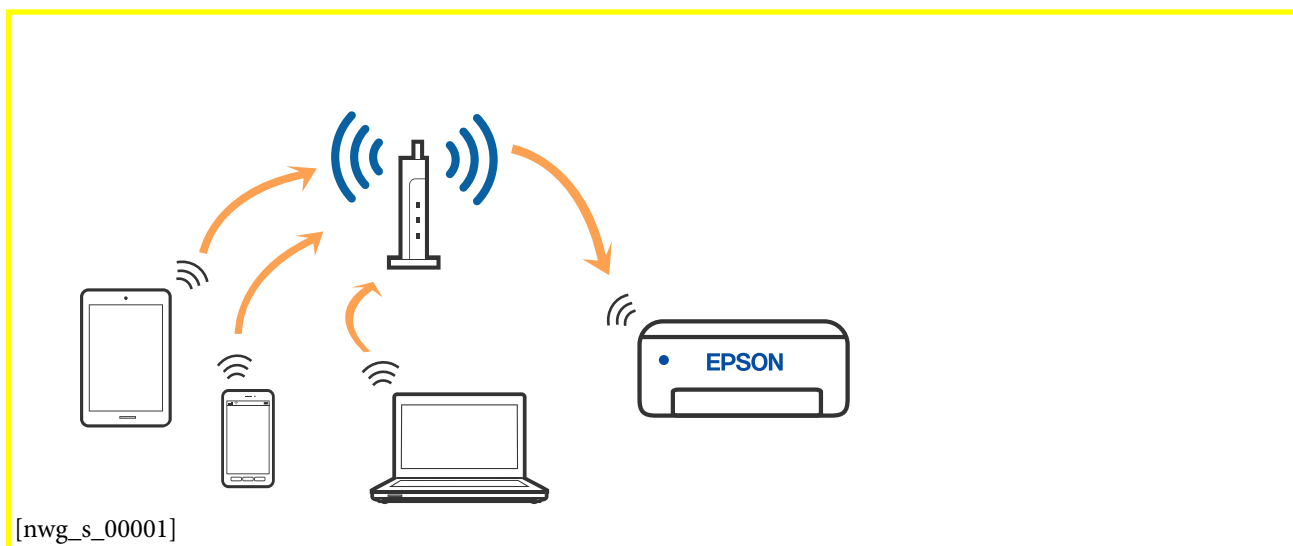

Още по темата

- ➔ [“Свързване към компютър” на страница 20](#)
- ➔ [“Свързване към смарт устройство” на страница 21](#)
- ➔ [“Задаване на Wi-Fi настройките от принтера” на страница 22](#)

Връзка Wi-Fi Direct (обикновена точка за достъп)

GUID:GUID-90F96766-C293-4676-8D9E-A4CE062E3D25

VERSION:4

STATUS:Released

Използвайте този метод за свързване, когато не използвате Wi-Fi за домашните или офис мрежите или когато искате да свържете принтера и смарт устройството директно. В този режим принтерът действа като безжичен рутер и можете да свържете устройствата към принтера, без да е нужно използването на стандартен безжичен рутер. Въпреки това директно свързаните към принтера устройства не могат да комуникират едно с друго чрез принтера.

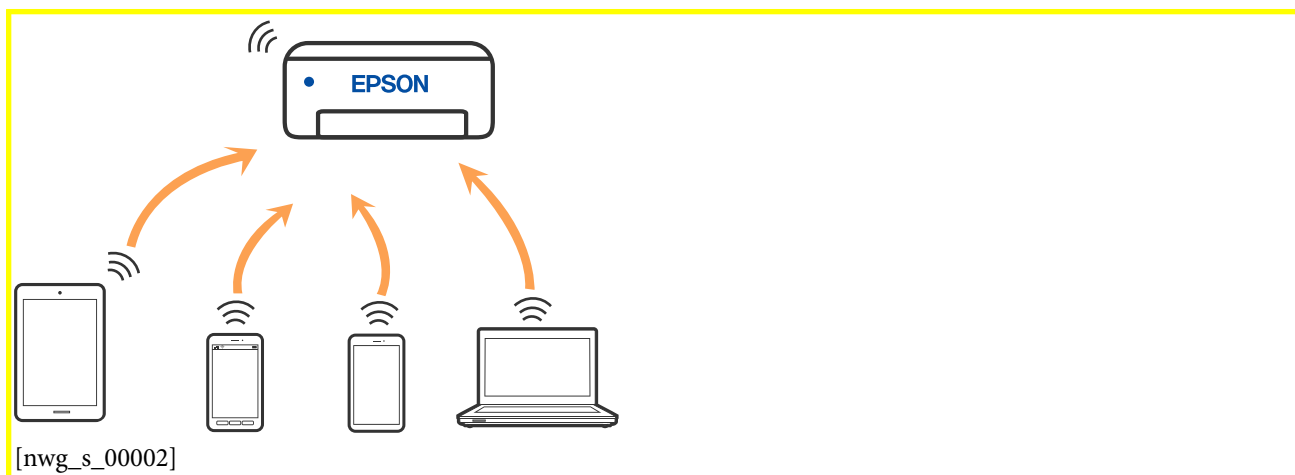

Принтерът може да се свързва чрез връзка Wi-Fi и Wi-Fi Direct (обикновена точка за достъп) едновременно. Въпреки това, ако установите мрежова връзка чрез връзка Wi-Fi Direct (обикновена точка за достъп), когато принтерът е свързан чрез Wi-Fi, Wi-Fi ще бъде временно прекъсната.

Още по темата

➔ [“Конфигуриране на връзките на Wi-Fi Direct \(обикновена точка за достъп\)” на страница 25](#)

Свързване към компютър

GUID:GUID-0D59FC99-AFF5-4701-99AE-AF808478D2C4

VERSION:3

STATUS:Released

Препоръчваме ви да използвате инсталационната програма за свързване на принтера към компютър. Можете да стартирате инсталационната програма по един от следните методи.

Настройка от уебсайта

Отидете на следния уебсайт и въведете името на продукта. Отидете на [Конфигуриране \[Tem_setnv000028\]](#), след което стартирайте инсталацията.

<http://epson.sn>

Мрежови настройки

- ❑ Инсталиране от диска със софтуер (само за модели, които имат диск със софтуер и потребители с компютри с Windows с дискови устройства).

Поставете диска със софтуер в компютъра, след което следвайте инструкциите на екрана.

Избор на начини за свързване

Следвайте инструкциите на екрана, докато се покаже следният екран, после изберете начина на свързване на принтера към компютъра.

Изберете типа на връзката, след което щракнете върху **Следващ**[Tem_wcdiMain-BTN_Next].



Следвайте инструкциите на екрана.

Свързване към смарт устройство

GUID:GUID-74384D5C-68B4-436C-976D-6C951205F7C8

VERSION:3

STATUS:Released

Можете да използвате принтер от смарт устройство, когато свързвате принтера към Wi-Fi мрежата (SSID), към която е свързано смарт устройството. За да използвате принтер от смарт устройство, извършете настройка от следния уеб сайт. Влезте на уеб сайта от смарт устройството, което желаете да свържете към принтера.

<http://epson.sn> > **Конфигуриране**[Tem_setnv000028]

Мрежови настройки

Забележка:

Ако искате да свържете едновременно компютър и смарт устройство към принтера, препоръчваме първо да свържете компютъра.

Задаване на Wi-Fi настройките от принтера

GUID:GUID-F7F05F8F-47A5-4DB6-9497-D1D1EAD983BE

VERSION:4

STATUS:Released

Можете да зададете мрежовите настройки от контролния панел на принтера по няколко начина. Изберете начин на свързване, който отговаря на средата и условията, които използвате.

Ако безжичният рутер поддържа WPS, можете да зададете настройките, като използвате настройка с натискане на бутон.

След свързване на принтера към мрежата, свържете се към принтера от устройството, което искате да използвате (компютър, смарт устройство, таблет и др.)

Още по темата

- ➔ [“Конфигуриране на Wi-Fi настройки чрез бутон за настройка” на страница 22](#)
- ➔ [“Конфигуриране на Wi-Fi настройки чрез настройка на PIN кода \(WPS\)” на страница 24](#)
- ➔ [“Конфигуриране на връзките на Wi-Fi Direct \(обикновена точка за достъп\)” на страница 25](#)

Конфигуриране на Wi-Fi настройки чрез бутон за настройка

GUID:GUID-528F76CE-AAE8-4D1E-999F-97E0612E3164

VERSION:1

STATUS:Released

Можете автоматично да конфигурирате Wi-Fi мрежа, като натиснете бутон на безжичния маршрутизатор. Ако са спазени следните условия, можете да извършите конфигурация по този начин.

- Безжичният маршрутизатор е съвместим с WPS (Wi-Fi защитена настройка).
- Текущата Wi-Fi връзка е осъществена чрез натискане на бутон на безжичния маршрутизатор.

Забележка:

Ако не намирате бутона или конфигурирате с помощта на софтуер, направете справка с предоставената с безжичния маршрутизатор документация.



Мрежови настройки

1. Задръжте натиснат бутона [WPS] на безжичния маршрутизатор, докато светлинният индикатор за безопасност започне да мига.



Ако не знаете къде е разположен бутонът [WPS] или ако на безжичния маршрутизатор няма бутони, направете справка с предоставената с безжичния маршрутизатор документация.

2. Задръжте натиснат бутона Wi-Fi[bas_b_00055] на принтера за повече от пет секунди, докато

светлинният индикатор  [inl_b_00003] и светлинният индикатор  [inl_b_00002] започнат да мигат един след друг.

Настройката за свързване ще започне. Когато бъде установена връзка, светлинният индикатор

 [inl_b_00003] светва.



Забележка:

Принтерът е в състояние на грешка при свързване, когато светлинният индикатор  [inl_b_00003] и

светлинният индикатор  [inl_b_00002] мигат едновременно. След изчистване на грешката в

принтера чрез натискане на бутона Wi-Fi[bas_b_00055] на принтера, рестартирайте безжичния маршрутизатор, поставете го в близост до принтера и опитайте отново. Ако все още няма връзка, разпечатайте отчет за връзката и проверете решението.



Мрежови настройки

Още по темата

- ➔ [“Проверка на състоянието на мрежовата връзка” на страница 27](#)
- ➔ [“Печат на отчет за мрежовата връзка” на страница 27](#)
- ➔ [“Кога не можете да правите настройки на мрежата” на страница 132](#)

Конфигуриране на Wi-Fi настройки чрез настройка на PIN кода (WPS)

GUID:GUID-C683DD8E-98F6-4AC1-AA42-70B241320409

VERSION:1

STATUS:Released

Можете да се свържете към безжичен маршрутизатор с помощта на PIN кода, отпечатан на листа за състоянието на мрежата. Можете да използвате този метод, за да определите дали за даден безжичен маршрутизатор е възможна WPS (Wi-Fi защитена настройка). Използвайте компютър за въвеждането на PIN код в безжичния маршрутизатор.



1. Заредете хартия.

2. Задръжте натиснат бутона  [bas_b_00054] на принтера за поне пет секунди, докато светлинният индикатор на захранването започне да мига.

Ще се отпечата лист за състоянието на мрежата.

Забележка:

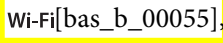
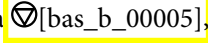
Ако отпуснете бутона  [bas_b_00054] в рамките на пет секунди, преди светлинният индикатор на захранването да започне да мига, тогава се разпечатва отчет за мрежовата връзка. Имайте предвид, че в този отчет не се отпечатва информация за PIN код.

3. Като държите натиснат бутона  Wi-Fi [bas_b_00055], натиснете бутона  [bas_b_00005], докато светлинният индикатор  [inl_b_00003] и светлинният индикатор  [inl_b_00002] започнат да мигат един след друг.

4. Използвайте компютъра си, за да въведете в рамките на две минути PIN кода (от осем цифри), отпечатан в колоната [WPS-PIN Code] на листа за състоянието на мрежата в безжичния маршрутизатор.

Когато бъде установена връзка, светлинният индикатор  [inl_b_00003] светва.





[nwg_s_00017]

Мрежови настройки

Забележка:

- ❑ Направете справка в предоставената при покупката на безжичен маршрутизатор документация за подробна информация относно въвеждането на PIN кода.

- ❑ Принтерът е в състояние на грешка при свързване, когато светлинният индикатор  [inl_b_00003] и

светлинният индикатор  [inl_b_00002] мигат едновременно. След изчистване на грешката в принтера чрез натискане на бутона **Wi-Fi**[bas_b_00055] на принтера, рестартирайте безжичния маршрутизатор, поставете го в близост до принтера и опитайте отново. Ако все още няма връзка, разпечатайте отчет за връзката и проверете решението.



Още по темата

- ➔ “Печат на лист за състоянието на мрежата” на страница 35
- ➔ “Проверка на състоянието на мрежовата връзка” на страница 27
- ➔ “Печат на отчет за мрежовата връзка” на страница 27
- ➔ “Кога не можете да правите настройки на мрежата” на страница 132

Конфигуриране на връзките на Wi-Fi Direct (обикновена точка за достъп)



GUID:GUID-953A6860-0E3A-4FA7-9015-3E3C1B37AB86

VERSION:1

STATUS:Released

Този метод Ви позволява да свържете принтера директно към устройства без безжичен маршрутизатор. Принтерът действа като безжичен маршрутизатор.

1. Като държите натиснат бутона **Wi-Fi**[bas_b_00055], натиснете бутона  [bas_b_00054], докато

светлинният индикатор  [inl_b_00003] и светлинният индикатор  [inl_b_00002] започнат да мигат един след друг.

Изчакайте до приключване на процеса.

Когато бъде установена връзка, светлинният индикатор  [inl_b_00002] светва.



Мрежови настройки

Забележка:

Ако активирате веднъж функцията Wi-Fi Direct, тя остава активирана, освен ако не възстановите мрежовите настройки по подразбиране.

- Заредете хартия.

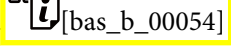
- Задържете натиснат бутон  [bas_b_00054] на принтера за поне пет секунди, докато светлинният индикатор на захранването започне да мига.

Ще се отпечата лист за състоянието на мрежата. На този лист можете да проверите SSID и паролата за Wi-Fi Direct (обикновена точка за достъп).

Забележка:

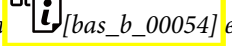
Ако отпуснете бутон  [bas_b_00054] в рамките на пет секунди, преди светлинният индикатор на захранването да започне да мига, тогава се разпечатва отчет за мрежовата връзка. Обърнете внимание, че SSID и паролата за Wi-Fi Direct (обикновена точка за достъп) не се отпечатват на този отчет.

- От екрана за мрежова връзка на компютъра или екрана за Wi-Fi на смарт устройството изберете същото SSID, показано на листа за състояние на мрежата, за да се свържете.

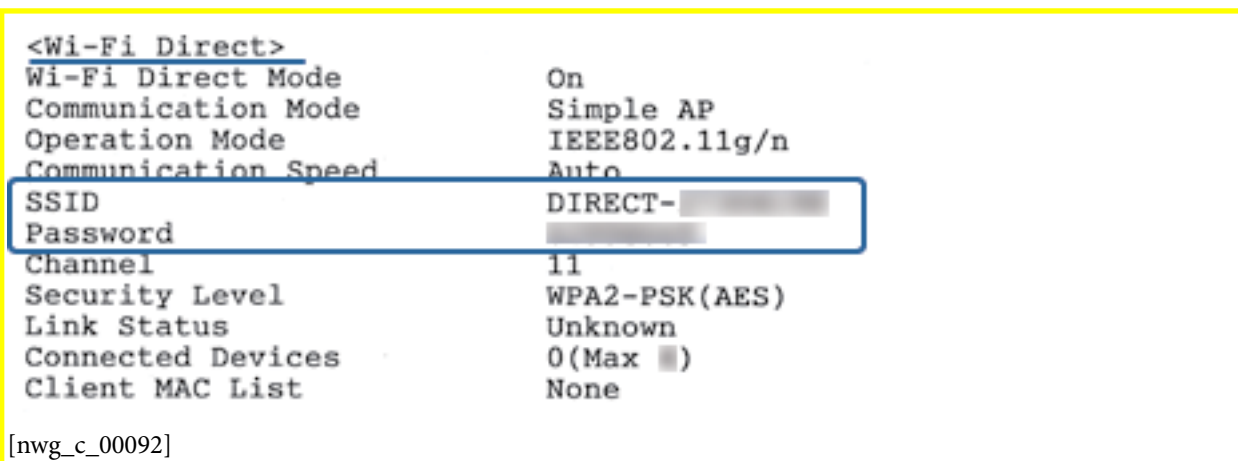

- Въведете паролата, отпечатана на листа за състояние на мрежата, в компютъра или смарт устройството.

Можете да потвърдите състоянието на Wi-Fi Direct на листа за състояние на мрежата.

Забележка:

Когато се свързвате от смарт устройство с помощта на Wi-Fi Direct връзка (за Android)

Когато използвате устройство с Android и се свързвате с принтера с помощта на Wi-Fi Direct, светлинните

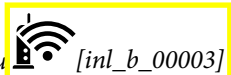
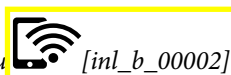
индикатори  [inl_b_00003] и  [inl_b_00002] мигат едновременно на принтера.

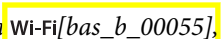
Натиснете бутон  [bas_b_00055], за да разрешите заявката за свързване.

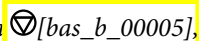
Натиснете бутон  [bas_b_00005], ако желаете да отхвърлите заявката за свързване.

Вижте [Съвети \[Tem_rubt000016\]](#) на следния уебсайт за подробности.

<http://epson.sn> > [Поддръжка \[Tem_setnv000029\]](#)

Мрежови настройки

Още по темата

- ➔ [“Печат на лист за състоянието на мрежата” на страница 35](#)
- ➔ [“Проверка на състоянието на мрежовата връзка” на страница 27](#)
- ➔ [“Когато не можете да се свържете с помощта на връзка Wi-Fi Direct \(обикновена точка за достъп\)” на страница 134](#)

Проверка на състоянието на мрежовата връзка

GUID:GUID-9CE672AA-8479-4662-88B5-65EEAD81446D

VERSION:3

STATUS:Released

Можете да проверите състоянието на мрежовата връзка по следния начин.

Проверка на състоянието на мрежата чрез светлинния индикатор за мрежа

GUID:GUID-D41AE2AF-FCF6-47A5-87BF-ED341E4AD6E3

VERSION:1

STATUS:Released

Можете да проверите състоянието на мрежовата връзка чрез светлинния индикатор за мрежа на контролния панел на принтера.

Още по темата

- ➔ [“Светлинни индикатори и състояние на принтера” на страница 16](#)

Печат на отчет за мрежовата връзка

GUID:GUID-270D776B-96EB-4ADF-9551-36D06D611D15

VERSION:3

STATUS:Released

Можете да разпечатате отчет за мрежовата връзка, за да проверите състоянието между принтера и безжичния рутер.

1. Заредете хартия.

2. Натиснете бутона  [bas_b_00054].

Отпечатва се отчет за мрежовата връзка.

Мрежови настройки

Още по темата

➔ “Съобщения и решения, свързани с доклада за мрежовата връзка” на страница 28

Съобщения и решения, свързани с доклада за мрежовата връзка

GUID:GUID-1C07B15F-4C64-4FFB-8099-B70A9C290B06

VERSION:1

STATUS:Released

Прочетете съобщенията и кодовете на грешки в доклада за мрежовата връзка, след което следвайте решенията за отстраняване на проблемите.

Check Network Connection

Check Result FAIL

Error code (E-2)

See the Network Status and check if the Network Name (SSID) is the SSID you want to connect.
If the SSID is correct, make sure to enter the correct password and try again.

If your problems persist,
see your documentation for help and networking tips.

Checked Items

Wireless Network Name (SSID) Check	FAIL
Communication Mode Check	Unchecked
Security Mode Check	Unchecked
MAC Address Filtering Check	Unchecked
Security Key/Password Check	Unchecked
IP Address Check	Unchecked
Detailed IP Setup Check	Unchecked

Network Status

Printer Name	EPSON XXXXXX
Printer Model	XX-XXX Series
IP Address	169.254.137.8
Subnet Mask	255.255.0.0
Default Gateway	
Network Name (SSID)	EpsonNet
Security	None
Signal Strength	Poor
MAC Address	F8:D0:27:40:C0:AC

[nwg_c_00046]

a. Код на грешка

b. Съобщения за мрежовата среда

Още по темата

➔ “E-1” на страница 29

➔ “E-2, E-3, E-7” на страница 29

➔ “E-5” на страница 30

Мрежови настройки

- ➔ “Е-6” на страница 30
- ➔ “Е-8” на страница 31
- ➔ “Е-9” на страница 31
- ➔ “Е-10” на страница 32
- ➔ “Е-11” на страница 32
- ➔ “Е-12” на страница 33
- ➔ “Е-13” на страница 33
- ➔ “Съобщение в мрежовата среда” на страница 34

Е-1

GUID:GUID-35E6B4BC-9712-4452-BF2A-EBA67B5BE3EE

VERSION:6

STATUS:Released

Решения:

- Уверете се, че кабелът за Ethernet е свързан здраво към Вашия принтер и към Вашия концентратор или към друго мрежово устройство.
- Уверете се, че Вашият концентратор или другото мрежово устройство са включени.
- Ако искате да свържете принтера чрез Wi-Fi, конфигурирайте Wi-Fi настройките за принтера отново, тъй като е забранен.

Е-2, Е-3, Е-7

GUID:GUID-FB437C65-DD18-40F2-847A-47A0921E4D4C

VERSION:7

STATUS:Released

Решения:

- Уверете се, че Вашият безжичен маршрутизатор е включен.
- Потвърдете, че Вашият компютър или Вашето устройство са включени правилно към безжичния маршрутизатор.
- Изключете безжичния маршрутизатор. Изчакайте около 10 секунди, след което го включете отново.
- Поставете принтера по-близо до Вашия безжичен маршрутизатор и отстранете евентуалните препятствия между тях.
- Ако сте въвели SSID ръчно, проверете дали е верен. Проверете SSID от частта **Network Status**[Tem_nwcrSTRING_NW_REPORTPRINT_SUBTITLE-01] на отчета за мрежовата връзка.
- Ако безжичен маршрутизатор има множество SSID, изберете показания SSID. Когато SSID използва несъвместима честота, принтерът не ги показва.
- Ако използвате инсталиране с натискане на бутони за установяване на мрежова връзка, уверете се, че Вашият безжичен маршрутизатор поддържа WPS. Не можете да използвате инсталиране с натискане на бутони, ако Вашият маршрутизатор не поддържа WPS.

Мрежови настройки

- Уверете се, че SSID използва само ASCII символи (буквено-цифрови знаци и символи). Принтерът не може да покаже SSID, който съдържа символи, различни от ASCII.
- Уверете се, че знаете своите SSID и парола, преди да се свържете към безжичния маршрутизатор. Ако използвате безжичен маршрутизатор с настройки по подразбиране, SSID и паролата се намират върху етикета на безжичния маршрутизатор. Ако не знаете своите SSID и парола, свържете се с лицето, инсталирало безжичния маршрутизатор, или вижте документацията, предоставена заедно с безжичния маршрутизатор.
- Ако се свързвате към SSID, генериран с помощта на смарт устройство с тетеринг функция, проверете SSID и паролата в документацията, предоставена със смарт устройството.
- Ако Вашата Wi-Fi връзка внезапно бъде прекъсната, проверете следните неща. Ако констатирате някои от тях, нулирайте мрежовите си настройки като изтеглите и пуснете софтуер от следния уеб сайт.
<http://epson.sn> > **Конфигуриране[Tem_setnv000028]**
- Друго смарт устройство е добавено към мрежата чрез инсталиране с натискане на бутон.
- Wi-Fi мрежата е конфигурирана чрез метод, различен от инсталиране с натискане на бутон.

Още по темата

- ➔ “Свързване към компютър” на страница 20
- ➔ “Задаване на Wi-Fi настройките от принтера” на страница 22

E-5

```
GUID:GUID-56E95272-F4AA-4E3F-9E3B-307F9A051198
VERSION:2
STATUS:Released
```

Решения:

Уверете се, че типът защита на безжичния маршрутизатор е един от посочените по-долу. Ако не е, променете типа защита на безжичния маршрутизатор, след което нулирайте мрежовите настройки на принтера.

- WEP-64 бита (40 бита)
- WEP-128 бита (104 бита)
- WPA PSK (TKIP/AES)*
- WPA2 PSK (TKIP/AES)*
- WPA (TKIP/AES)
- WPA2 (TKIP/AES)

* WPA PSK е познат и като WPA Personal (WPA личен). WPA2 PSK е познат и като WPA2 Personal (WPA личен).

E-6

```
GUID:GUID-C4E6A56A-FC01-441C-A694-EFB0C62F16CE
VERSION:5
STATUS:Released
```

Мрежови настройки

Решения:

- Проверете дали филтрирането на MAC адреси е забранено. Ако е разрешено, регистрирайте MAC адреса на принтера, така че да не се филтрира. Вижте документацията, предоставена с безжичния маршрутизатор, за повече информация. Можете да проверите MAC адреса на принтера от частта **Network Status[Tem_nwcrSTRING_NW_REPORTPRINT_SUBTITLE-01]** в отчета за мрежовата връзка.
- Ако Вашият безжичен маршрутизатор използва споделено удостоверяване със защита WEP, проверете дали ключът за удостоверяване и индексът за правилни.
- Ако броят устройства, които могат да се свързват с безжичния маршрутизатор, е по-малък от броя мрежови устройства, които искате да свържете, конфигурирайте настройките на безжичния маршрутизатор, за да увеличите броя на устройствата, които могат да се свързват. Вижте документацията, предоставена с безжичния маршрутизатор, относно конфигурирането на настройки.

Още по темата

➔ [“Печат на лист за състоянието на мрежата” на страница 35](#)

E-8

GUID:GUID-F8A63B53-FD57-4618-9215-14C5C7CB5FA8

VERSION:4

STATUS:Released

Решения:

- Разрешете DHCP на безжичния маршрутизатор, ако настройката за получаване на IP адрес е **Автоматично**.
- Ако настройката за получаване на IP адреса на принтера е зададена като “Ръчно”, зададеният ръчно IP адрес е невалиден, защото е извън диапазона (например: 0.0.0.0). Задайте валиден IP адрес от командния панел на принтера или с помощта на Web Config.

Още по темата

➔ [“Печат на лист за състоянието на мрежата” на страница 35](#)

E-9

GUID:GUID-134A80BF-20D2-4877-A328-8F0BFADAC439

VERSION:3

STATUS:Released

Решения:

Проверете следното:

- Устройствата са включени.
- Можете да получите достъп до интернет и други компютри или мрежови устройства в същата мрежа от устройствата, към които ще свържете принтера.

Мрежови настройки

Ако Вашият принтер и мрежови устройства все още не са свързани, след като сте потвърдили посоченото по-горе, изключете безжичния маршрутизатор. Изчакайте около 10 секунди, след което го включете отново. След това нулирайте мрежовите си настройки като изтеглите и пуснете програма за инсталиране от следния уеб сайт.

<http://epson.sn> > [Конфигуриране\[Tem_setnv000028\]](#)

Още по темата

➔ “Свързване към компютър” на страница 20

E-10

```
GUID:GUID-EABA8EEE-089B-44F3-8776-5C3D19AFBBEC
VERSION:3
STATUS:Released
```

Решения:

Проверете следното:

- Другите устройства в мрежата са включени.
- Мрежовите адреси (IP адрес, подмрежова маска и шлюз по подразбиране) са правилни, ако за опцията за получаване на IP адрес на принтера е зададено “Ръчно”.

Възстановете мрежовия адрес, ако данните са грешни. Можете да проверите IP адреса, подмрежовата маска и шлюза по подразбиране в частта [Network Status\[Tem_nwcrSTRING_NW_REPORTPRINT_SUBTITLE-01\]](#) в отчета за мрежовата връзка.

Когато DHCP е разрешен, променете настройката за получаване на IP адрес на принтера на **Автоматично**. Ако искате да зададете IP адрес ръчно, проверете IP адреса на принтера от частта [Network Status\[Tem_nwcrSTRING_NW_REPORTPRINT_SUBTITLE-01\]](#) в отчета за мрежова връзка, след което изберете Ръчно в екрана за мрежови настройки. Задайте подмрежова маска [255.255.255.0].

Ако Вашият принтер и мрежови устройства все още не са свързани, изключете безжичния маршрутизатор. Изчакайте около 10 секунди, след което го включете отново.

Още по темата

➔ “Печат на лист за състоянието на мрежата” на страница 35

E-11

```
GUID:GUID-202E5805-94D6-425E-B34E-CDF9BE11CB8D
VERSION:2
STATUS:Released
```

Решения:

Проверете следното:

- Адресът на шлюза по подразбиране е правилен, когато настройката на принтера TCP/IP инсталиране е “Ръчно”.

Мрежови настройки

- Устройството, зададено като шлюз по подразбиране, е включено.

Задайте правилния адрес на шлюза по подразбиране. Можете да проверите адреса на шлюза по подразбиране от частта **Network Status[Tem_nwcrSTRING_NW_REPORTPRINT_SUBTITLE-01]** в отчета за мрежовата връзка.

Още по темата

- ➔ “Печат на лист за състоянието на мрежата” на страница 35

E-12

```
GUID:GUID-0331EF10-17A1-4F32-9588-6D214AB34044
VERSION:3
STATUS:Released
```

Решения:

Проверете следното:

- Другите устройства в мрежата са включени.
- Мрежовите адреси (IP адрес, подмрежова маска и шлюз по подразбиране) са верни, ако са въведени ръчно.
- Мрежовите адреси за другите устройства (подмрежова маска и шлюз по подразбиране) са едни и същи.
- IP адресът не е в конфликт с други устройства.

Ако Вашият принтер и мрежови устройства все още не са свързани, след като сте потвърдили посоченото по-горе, опитайте следното.

- Изключете безжичния маршрутизатор. Изчакайте около 10 секунди, след което го включете отново.
- Конфигурирайте мрежовите настройки отново с помощта на инсталиращата програма. Можете да я пуснете от следния уеб сайт.
<http://epson.sn> > **Конфигуриране[Tem_setnv000028]**
- Можете да регистрирате няколко пароли за един и същ безжичен маршрутизатор, който използва защита от тип WEP. Ако са регистрирани няколко пароли, проверете дали първата регистрирана парола е зададена за принтера.

Още по темата

- ➔ “Печат на лист за състоянието на мрежата” на страница 35
- ➔ “Свързване към компютър” на страница 20

E-13

```
GUID:GUID-F4634DDC-08F5-4F78-9F15-D5BED43713F6
VERSION:3
STATUS:Released
```

Мрежови настройки

Решения:

Проверете следното:

- Мрежовите устройства като безжичен маршрутизатор, концентратор и маршрутизатор са включени.
- TCP/IP инсталирането на мрежови устройства не е конфигурирано ръчно. (Ако настройката за TCP/IP инсталиране на принтера е конфигурирана автоматично, а настройката за TCP/IP инсталиране на други мрежови устройства е извършена ръчно, мрежата на принтера може да се различава от мрежата на другите устройства.)

Ако след проверката на точките по-горе проблемът не изчезне, опитайте следното.

- Изключете безжичния маршрутизатор. Изчакайте около 10 секунди, след което го включете отново.
- Задайте мрежовите настройки на компютъра в същата мрежа като принтера, използвайки инсталиращата програма. Можете да я пуснете от следния уеб сайт.
<http://epson.sn> > **Конфигуриране[Tem_setnv000028]**
- Можете да регистрирате няколко пароли за един и същ безжичен маршрутизатор, който използва защита от тип WEP. Ако са регистрирани няколко пароли, проверете дали първата регистрирана парола е зададена за принтера.

Още по темата

- ➔ “Печат на лист за състоянието на мрежата” на страница 35
- ➔ “Свързване към компютър” на страница 20

Съобщение в мрежовата среда

GUID:GUID-FFFC4EF9-0392-4406-87F9-34CFC1BC650D

VERSION:2

STATUS:Released

Съобщение	Решение
<p>*Multiple network names (SSID) that match your entered network name (SSID) have been detected. Confirm network name (SSID). [Tem_nwcrSTRING_NW_REPORTPRINT_COMMENT]</p>	<p>Един и същ SSID може да се зададе на няколко безжични маршрутизатора. Проверете настройките на безжичния маршрутизатор и променете SSID.</p>
<p>The Wi-Fi environment needs to be improved. Turn the wireless router off and then turn it on. If the connection does not improve, see the documentation for the wireless router. [Tem_nwcrSTRING_NW_REPORTPRINT_WIFIIMPROVE]</p>	<p>След преместване на принтера по-близо до безжичния маршрутизатор и премахването на евентуалните пречки между тях изключете безжичния маршрутизатор. Изчакайте около 10 секунди, след което го включете отново. Ако все още няма установена връзка, вижте документацията, предоставена заедно с безжичния маршрутизатор.</p>
<p>*No more devices can be connected. Disconnect one of the connected devices if you want to add another one. [Tem_nwcrSTRING_NW_NWDIAGNOSISCONNECT_MAX]</p>	<p>Компютърът и смарт устройствата, които могат да бъдат свързани едновременно, са свързани изцяло в Wi-Fi Direct (опростена точка за достъп) връзка. За да добавите друг компютър или друго устройство, първо изключете едно от свързаните устройства.</p> <p>Можете да потвърдите броя безжични устройства, които могат да бъдат свързани едновременно, и броя свързани устройства, като проверите листа със състоянието на мрежата.</p>

Мрежови настройки

Съобщение	Решение
<p>The same SSID as Wi-Fi Direct exists in the environment. Change the Wi-Fi Direct SSID if you cannot connect a smart device to the printer.</p> <p>[Tem_nwcrSTRING_NW_REPORTPRINT_CO NFLICTSSID]</p>	<p>В командния панел на принтера отидете на екрана Инсталиране на Wi-Fi Direct и изберете менюто, за да промените настройката. Можете да промените името на мрежата след DIRECT-XX-. Въведете до 32 символа.</p>

Печат на лист за състоянието на мрежата

GUID:GUID-D6CE5BBC-5A8A-4E9D-92E0-505BE64B1153

VERSION:1

STATUS:Released

Можете да проверите подробната информация, като я отпечатате така, както максималният брой устройства, които можете да свържете към Wi-Fi Direct (обикновена точка за достъп).

1. Заредете хартия.

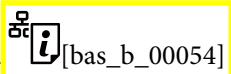
2. Задръжте бутона  [bas_b_00054] на контролния панел на принтера за поне пет секунди, докато светлинният индикатор на захранването започне да мига.

Ще се отпечата лист за състоянието на мрежата.

Забележка:

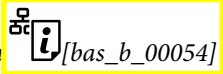
Ако отпуснете бутона  [bas_b_00054] в рамките на пет секунди, преди светлинният индикатор на захранването да започне да мига, тогава се разпечатва отчет за мрежовата връзка.

Подмяна или добавяне на нови безжични рутери

GUID:GUID-C0A740AA-4B0F-4E41-BFE7-32EE67F5369C

VERSION:2

STATUS:Released

Ако в SSID настъпи промяна поради подмяна на безжичен рутер или вследствие добавянето на безжичен рутер, при което се установява нова мрежова среда, нулирайте Wi-Fi настройките.

Още по темата

- ➔ [“Промяна на начина на свързване на компютър” на страница 35](#)

Промяна на начина на свързване на компютър

GUID:GUID-C7312D8A-49E3-4888-A09E-9BA663D5D741

Мрежови настройки

VERSION:3

STATUS:Released

Използване на програма за инсталиране и повторна настройка на различен начин на свързване.

Настройка от уебсайта

Отидете на следния уебсайт и въведете името на продукта. Отидете на **Конфигуриране**[Tem_setnv000028], след което стартирайте инсталацията.

<http://epson.sn>

Инсталиране от диска със софтуер (само за модели, които имат диск със софтуер и потребители с компютри с Windows с дискови устройства).

Поставете диска със софтуер в компютъра, след което следвайте инструкциите на екрана.

Изберете Промяна на начини на свързване

Следвайте инструкциите на екрана, докато се покаже следният екран.

Изберете **Настройка отново на връзката на Принтер (за нов мрежов рутер или промяна на USB към мрежа и т.н.)**[Tem_wcdiReInstall-RBT_Exchange] в екран **Инсталиране на софтуер**[Tem_wcdiReInstall-TITLE], после щракнете върху **Следващ**[Tem_wcdiMain-BTN_Next].

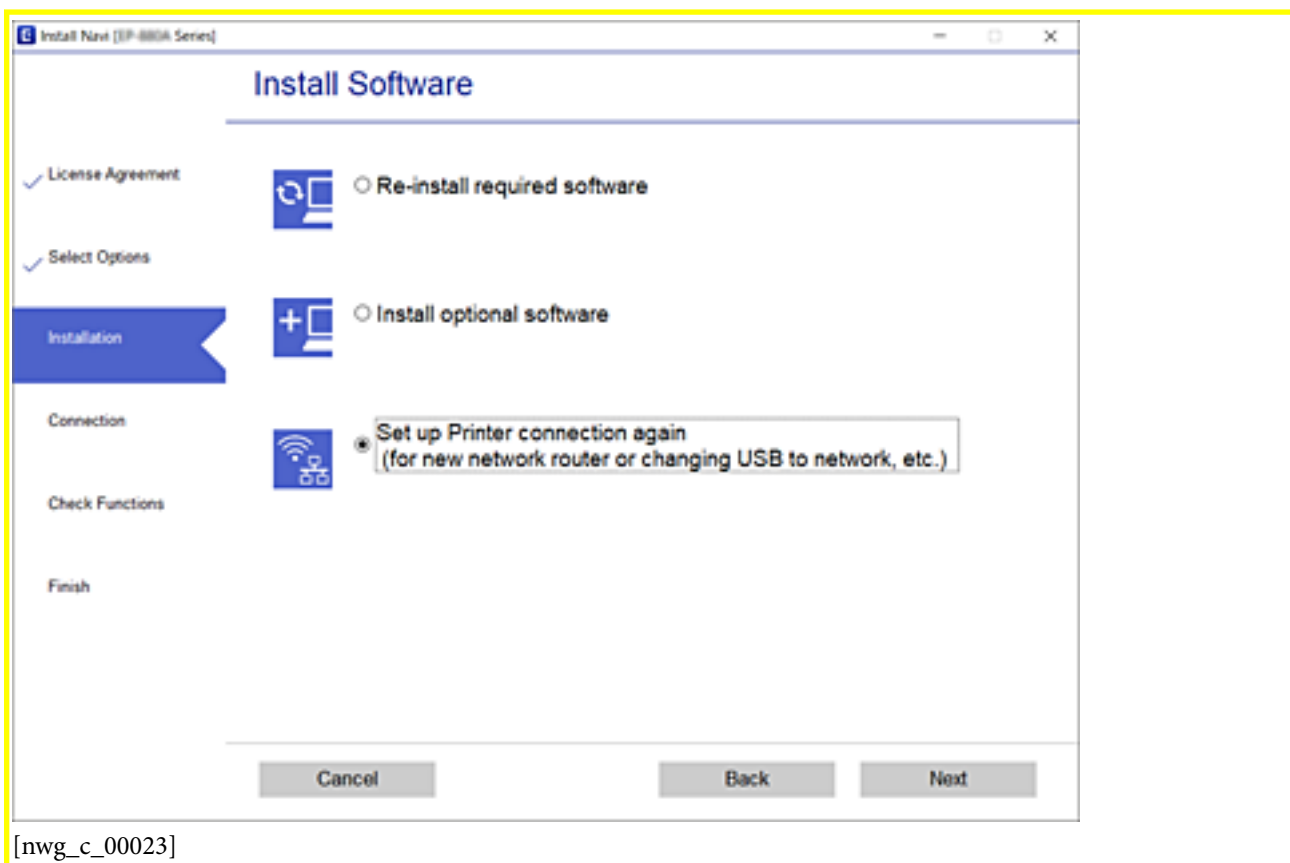

Възстановяване на мрежовите настройки от контролния панел

GUID:GUID-A91322F8-B6A8-4A02-A90F-F8AB84C21C72

Мрежови настройки

VERSION:1

STATUS:Released

Можете да възстановите всички мрежови настройки до първоначалните им стойности.

1. Изключете принтера.

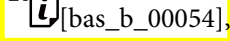
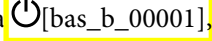
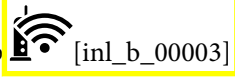
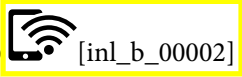
2. Като държите натиснат бутона  [bas_b_00054], натиснете бутона , докато светлинният индикатор  [inl_b_00003] и светлинният индикатор  започнат да мигат един след друг.

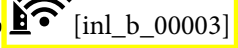
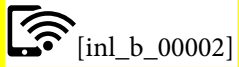
Възстановяването е завършено, когато светлинният индикатор  [inl_b_00003] и светлинният индикатор  изгаснат.



[nwg_s_00021]

Подготовка на принтера

GUID:GUID-79C161A5-D6C8-4806-8D9D-7A119956232C

VERSION:3

STATUS:Released

Зареждане на хартия

GUID:GUID-5BF0E1BD-F1F3-42E8-A41D-5977EA7D44CB

VERSION:2

STATUS:Released

Налична хартия и капацитети

GUID:GUID-71039A84-0932-43B6-AEA2-301B319FCD47

VERSION:4

STATUS:Released

Забележка:

Изведеният размер на хартията се различава в зависимост от драйвера.

Оригинална хартия Epson

GUID:GUID-51D53A4C-F6E2-49A7-B1E5-C02ACB9BAFF7

VERSION:1

STATUS:Released

Epson препоръчва да използвате оригинална хартия Epson, за да се гарантира високо качество на разпечатките.

Забележка:

Достъпността на хартията варира според местоположението. За актуална информация за достъпната във Вашия регион хартия се свържете с отдела за поддръжка на Epson.

Хартия, която е подходяща за печат на документи  [inl_b_00022]

Наименование на носител	Размер	Капацитет на зареждане (листове)	Ръчен 2-страничен печат
Epson Bright White Ink Jet Paper [Tem_paper000002]	A4	120* ¹	✓

*1 За ръчен 2-страничен печат можете да заредите до 30 листа с една отпечатана страна.

Подготовка на принтера

Хартия, която е подходяща за печат на документи и снимки



Наименование на носител	Размер	Капацитет на зареждане (листове)	Ръчен 2-страничен печат
Epson Photo Quality Ink Jet Paper [Tem_paper000018]	A4	100	—
Epson Matte Paper-Heavyweight [Tem_paper000014]	A4	20	—

Хартия от търговската мрежа

GUID:GUID-5BD935EA-6681-4540-8422-FC6597986848

VERSION:1

STATUS:Released

Обикновена хартия

Наименование на носител	Размер	Капацитет на зареждане (листове)	Ръчен 2-страничен печат
Обикновена хартия	Letter, A4, B5, 16K (195×270 mm), A5, A6, B6	150*1	✓
Копирна хартия	Legal, Indian-Legal, 8,5×13 in.	1	✓
Висококачествена обикновена хартия	Зададена от потребителя (mm) От 89×127 до 215,9×1200	1	✓

*1 За ръчен 2-страничен печат можете да заредите до 30 листа с една отпечатана страна.

Пликове

Наименование на носител	Размер	Капацитет на зареждане (пликове)	Ръчен 2-страничен печат
Плик	Плик №10, плик DL, плик C6	10	✓

Предпазни мерки за работа с хартия

GUID:GUID-3AB708C0-3E98-421D-9151-6E7DEFFB05EA

VERSION:3

STATUS:Released

 Прочетете листовите с инструкции, приложени към хартията.

Подготовка на принтера

- ❑ За да постигнете висококачествени разпечатки с оригинална хартия на Epson, използвайте хартията в околна среда, указана на спецификациите, доставени с хартията.
- ❑ Разлистете и подравнете краищата на хартията преди зареждане. Не разлиствайте и не огъвайте фотохартия. Това може да повреди страната за печат.

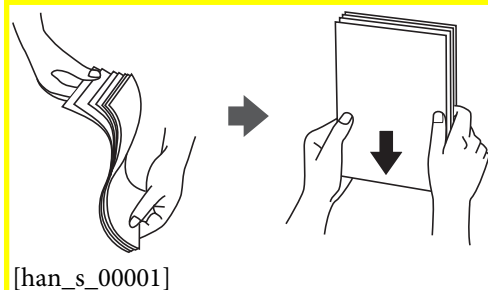

- ❑ Ако хартията е огъната, изгладете я или я извийте леко в обратната посока преди зареждане. Отпечатването върху огъната хартия може да причини засядане на хартията и размазване на разпечатката.

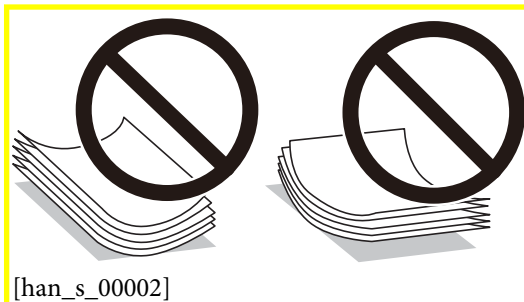

- ❑ Не използвайте хартия, която е начупена, скъсана, срязана, сгъната, влажна, твърде дебела, твърде тънка или хартия, на която има залепени стикери. Използването на тези типове хартия причинява засядане на хартията и размазване на разпечатката.
- ❑ Уверете се, че използвате дълговлакнеста хартия. В случай че не сте сигурни какъв вид хартия използвате, проверете опаковката или се свържете с производителя за потвърждение на нейните технически характеристики.

Още по темата

➔ [“Спецификации на принтера” на страница 147](#)

Зареждане на хартия в **Касета за хартия**[Tem_VI]part0019]

GUID:GUID-0CFD2B20-56E1-4129-A16A-D4E97C66DC43

VERSION:1

STATUS:Released

Подготовка на принтера

1. Отворете предния капак, докато щракне, след което плъзнете касетата за хартия навън, докато спре.

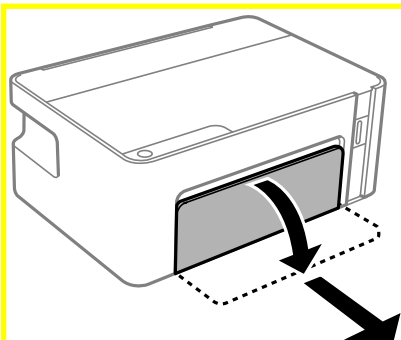

[han_h_00009]



Важно:

касета за хартия [Tem_VI]part0020 не може да бъде отстранена.

2. Плъзнете водачите за хартия до крайното им положение.

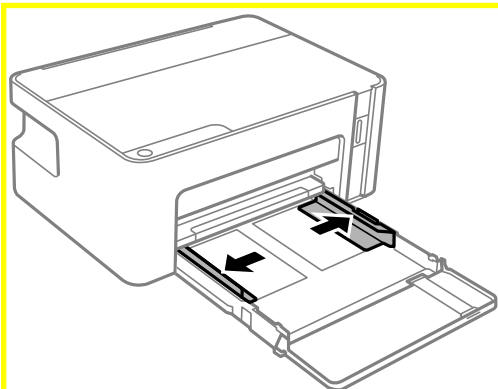

[han_h_00002]

3. Заредете хартия със страната за печат надолу, докато докосне задната страна на касета за хартия [Tem_VI]part0020.

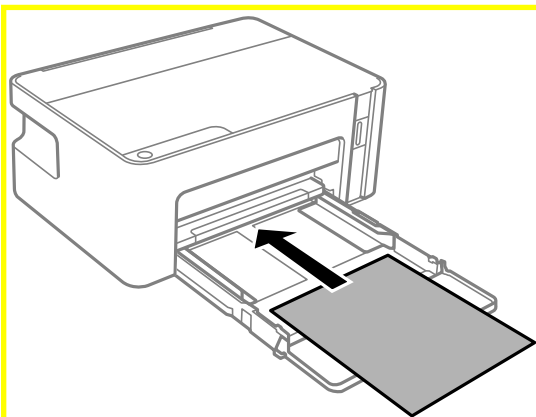

[han_h_00003]

Подготовка на принтера



Важно:

Не зареждайте повече от максималния брой листове, посочен за хартията.

- ❑ 8,5×13 in.

Заредете хартията с помощта на линията.

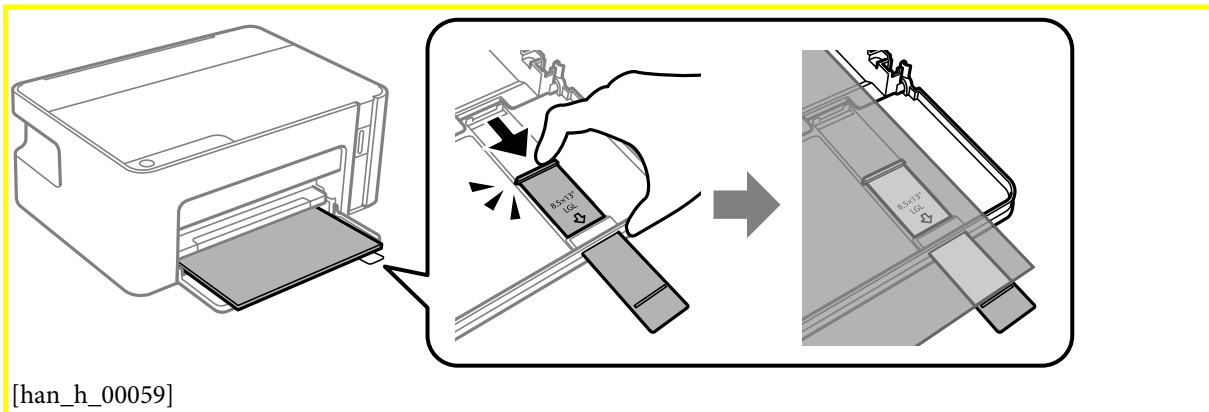

[han_h_00059]

- ❑ Legal

Издърпайте удължението на водача за хартия и заредете хартия с помощта на линията.

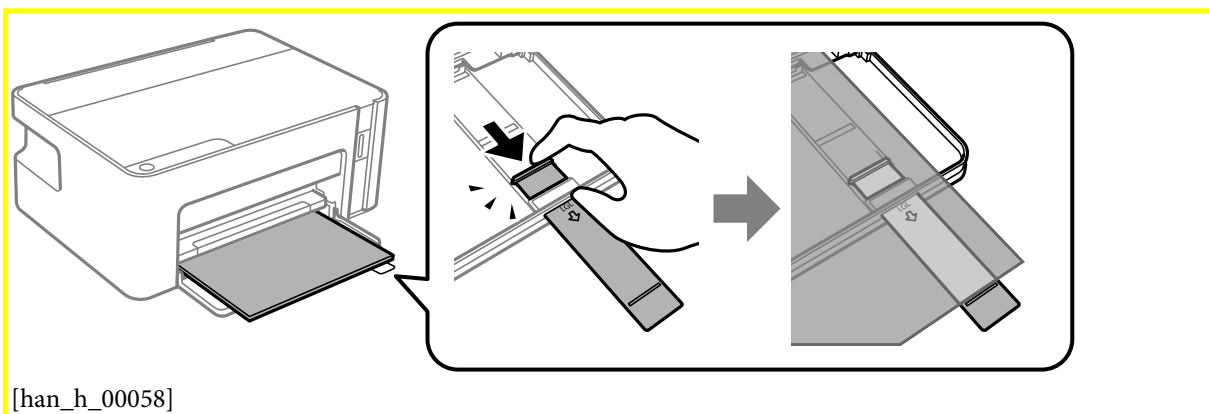

[han_h_00058]

4. Плъзнете водачите за хартия към краищата на хартията.

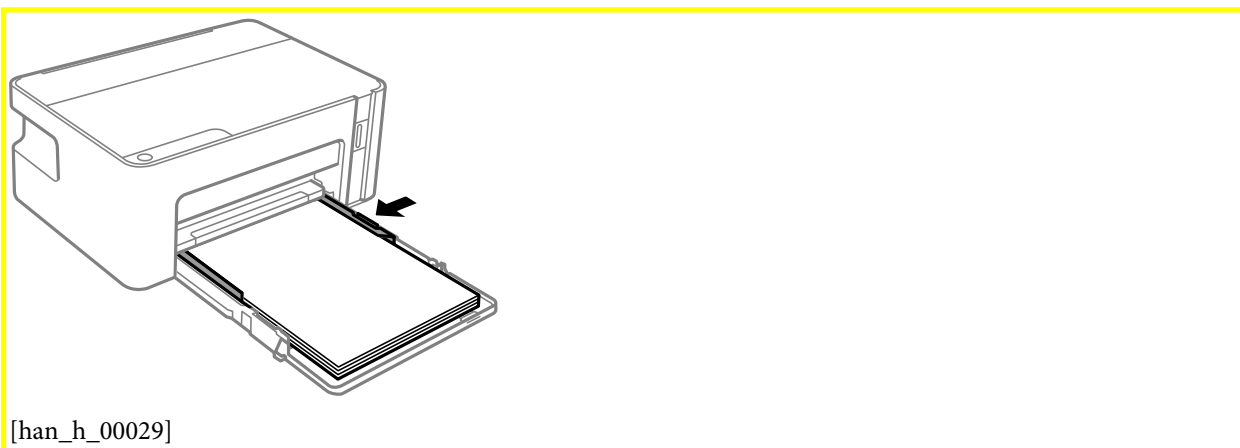

[han_h_00029]

Подготовка на принтера

5. Поставете касетата за хартия, докъдето стигне.

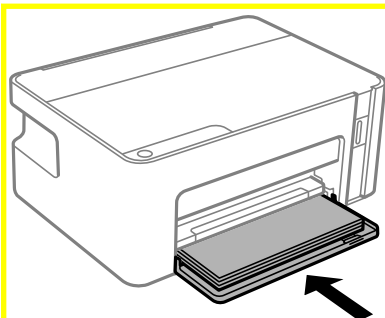

[han_h_00034]

! **Важно:**

Не натискайте хартията, след като сте поставили касетата за хартия. Това може да доведе до проблем с подаването на хартия. Ако хартията е натисната навътре, подравнете хартията към линията за размера на хартията.

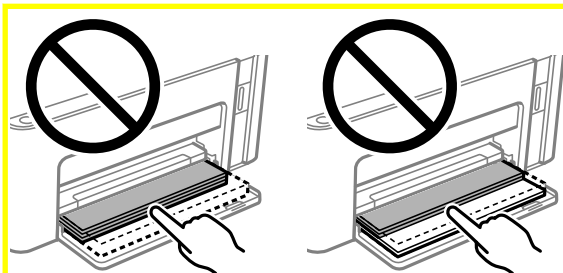

[han_h_00064]

6. Изтеглете изходната тава.

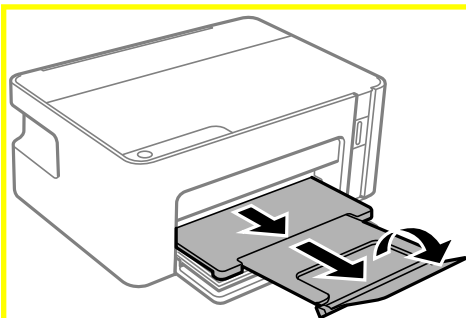

[han_h_00004]

Още по темата

- ➔ “Предпазни мерки за работа с хартия” на страница 39
- ➔ “Налична хартия и капацитети” на страница 38
- ➔ “Списък с типове хартия” на страница 44
- ➔ “Зареждане на пликове и предпазни мерки” на страница 44

Зареждане на пликове и предпазни мерки

GUID:GUID-699962CB-2BDF-4EFF-A171-D11ECF411D8A

VERSION:1

STATUS:Released

Заредете пликите с капачето нагоре, докато докоснат задната страна на касетата за хартия, и плъзнете водачите към краищата на пликите.

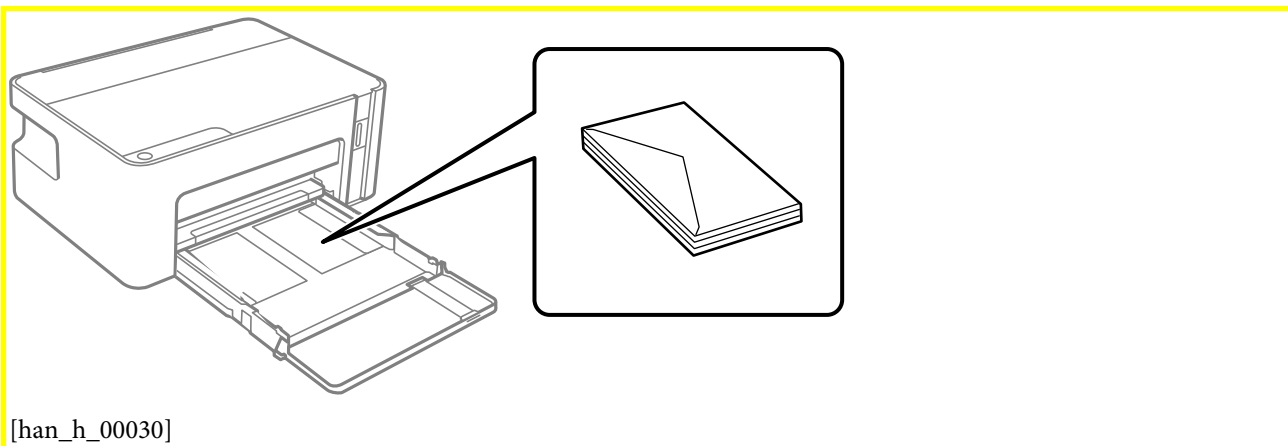

- ❑ Разлистете и подравнете краищата на пликите преди зареждане. Когато подредените пликите са се изпълнили с въздух, притиснете ги надолу преди зареждане, за да ги изравните.

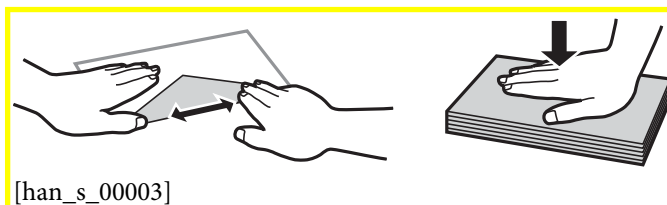

- ❑ Не използвайте пликите, които са намачкани или огънати. Използването на такива пликите причинява засяждане на хартията и размазване на разпечатката.
- ❑ Не използвайте пликите със залепващи повърхности на капачето, както и пликите с прозорче.
- ❑ Избягвайте използването на пликите, които са твърде тънки, тъй като могат да се огънат по време на печат.

Още по темата

- ➔ “Налична хартия и капацитети” на страница 38
- ➔ “Зареждане на хартия в [Касета за хартия \[Tem_BI\]part0019](#)” на страница 40

Списък с типове хартия

GUID:GUID-83D3D360-B541-405C-8B43-34596EBB6FB4

VERSION:1

Подготовка на принтера

STATUS:Released

За постигане на оптимални резултати при печат изберете подходящ тип хартия.

Наименование на носител	Тип носител
Epson Bright White Ink Jet Paper[Tem_paper000002]	Обикновени хартии[Tem_wpdu012100]
Epson Matte Paper-Heavyweight[Tem_paper000014]	Epson Matte[Tem_wpdu003245]
Epson Photo Quality Ink Jet Paper[Tem_paper000018]	Epson Photo Quality Ink Jet[Tem_wpdu003244]

Пестене на енергия

GUID:GUID-04ACD044-B74E-4917-A28B-2E6FABFB8839

VERSION:4

STATUS:Released

Принтерът влиза в режим на заспиване или се изключва автоматично, ако не се извършват операции за определен период от време. Можете да коригирате интервала, преди да се приложи управление на захранването. Всяко увеличение на времето ще се отрази на енергийната ефективност на продукта. Моля, помислете за околната среда, преди да направите някакви промени.

В зависимост от мястото на покупка, принтерът може да има функция за автоматично изключване, ако не е свързан към мрежата в продължение на 30 минути.

Пестене на енергия — Windows

GUID:GUID-76431E07-2E9D-4D5F-BD52-C9B4744BC082

VERSION:1

STATUS:Released

- Отворете прозореца на драйвера на принтера.
- Щракнете върху [Информация за принтера и опциите\[Tem_wpdu000280\]](#) в раздела [Поддръжка\[Tem_wpdu000275\]](#).
- Направете едно от следните неща.
 - Изберете период от време, който да изтече, преди устройството да влезе в режим на сън, като настройка на [Таймер за заспиване\[Tem_wpdu007806\]](#) и щракнете върху [Изпращане\[Tem_wpdu007220\]](#). За автоматично изключване на принтера изберете период от време като настройка на [Изключен таймер\[Tem_wpdu006948\]](#) и щракнете върху [Изпращане\[Tem_wpdu007220\]](#).
 - Изберете период от време, който да изтече, преди устройството да влезе в режим на сън, като настройка на [Таймер за заспиване\[Tem_wpdu007806\]](#) и щракнете върху [Изпращане\[Tem_wpdu007220\]](#). За автоматично изключване на принтера изберете период от време в настройката [Изкл. при неакт.\[Tem_wpdu012169\]](#) или [Изкл. при прекъсване на връзката\[Tem_wpdu012168\]](#) и щракнете върху [Изпращане\[Tem_wpdu007220\]](#).

Подготовка на принтера

Забележка:

Вашият продукт може да има функцията **Изключен таймер**[Tem_wpdu006948] или функциите **Изключване при прекъсване на връзката** и **Изкл. при прекъсване на връзката**[Tem_wpdu012168] в зависимост от мястото на покупка.

- Щракнете върху **ОК**[Tem_wpdu000054].

Пестене на енергия — Mac OS[Ver_MacOSV_0001]

GUID:GUID-978F5055-C6CB-4C96-9933-0C01DE0B0483

VERSION:1

STATUS:Released

- Изберете **Системни предпочитания** от  [inf_b_00002] меню > **Принтери и скенери** (или **Печат и сканиране, Печат и факс**), след което изберете принтера.
- Щракнете върху **Опции и консумативи** > **Помощна програма** > **Отваряне на помощната програма на принтера**.
- Щракнете върху **Настройки на принтера**[Tem_mcpd002149].
- Направете едно от следните неща.
 - Изберете период от време, който да изтече, преди устройството да влезе в режим на сън, като настройка на **Таймер за заспиване**[Tem_mcpd007806] и щракнете върху **Приложи**[Tem_mcpd002142]. За автоматично изключване на принтера изберете период от време като настройка на **Изключен таймер**[Tem_mcpd006948] и щракнете върху **Приложи**[Tem_mcpd002142].
 - Изберете период от време, който да изтече, преди устройството да влезе в режим на сън, като настройка на **Таймер за заспиване**[Tem_mcpd007806] и щракнете върху **Приложи**[Tem_mcpd002142]. За автоматично изключване на принтера изберете период от време в настройката **Изкл. при неакт.**[Tem_mcpd012169] или **Изкл. при прекъсване на връзката**[Tem_mcpd012168] и щракнете върху **Приложи**[Tem_mcpd002142].

Забележка:

Вашият продукт може да има функцията **Изключен таймер**[Tem_mcpd006948] или функциите **Изкл. при неакт.**[Tem_mcpd012169] и **Изкл. при прекъсване на връзката**[Tem_mcpd012168] в зависимост от мястото на покупка.

Печат

GUID:GUID-0C27542A-738A-4773-B45E-97C87E531258

VERSION:3

STATUS:Released

Отпечатване от драйвера на принтера на Windows

GUID:GUID-405D76E9-C39F-4C22-9A23-CCC6A53CE243

VERSION:4

STATUS:Released

Достъп до драйвера на принтера

GUID:GUID-9B478DD2-34ED-41D0-A4B4-F19C13D946A2

VERSION:4

STATUS:Released

При достъп до драйвера на принтера от контролния панел на компютъра настройките се прилагат към всички приложения.

Достъп до драйвера на принтера от контролния панел

Windows 10/Windows Server 2016

Щракнете върху бутон **Старт** и изберете **Система Windows > Контролен панел > Преглед на устройства и принтери в Хардуер и звук**. Щракнете с десния бутон на мишката върху Вашия принтер или го натиснете и задръжете, след което изберете **Предпочитания за печат**.

Windows 8.1/Windows 8/Windows Server 2012 R2/Windows Server 2012

Изберете **Работен плот > Настройки > Контролен панел > Преглед на устройства и принтери в Хардуер и звук**. Щракнете с десния бутон на мишката върху Вашия принтер или го натиснете и задръжете, след което изберете **Предпочитания за печат**.

Windows 7/Windows Server 2008 R2

Щракнете върху бутон **Старт** и изберете **Контролен панел > Преглед на устройства и принтери в Хардуер и звук**. Щракнете с десния бутон на мишката върху Вашия принтер и изберете **Предпочитания за печат**.

Windows Vista/Windows Server 2008

Щракнете върху бутон **Старт** и изберете **Контролен панел > Принтери в Хардуер и звук**. Щракнете с десния бутон на мишката върху Вашия принтер и изберете **Избор на предпочитания за печат**.

Windows XP/Windows Server 2003 R2/Windows Server 2003

Щракнете върху бутон **Старт** и изберете **Контролен панел > Принтери и друг хардуер > Принтери и факсове**. Щракнете с десния бутон на мишката върху Вашия принтер и изберете **Предпочитания за печат**.

Печат

Достъп до драйвера на принтера от иконата на принтера в лентата на задачите

Иконата на принтера в лентата на задачите на работния плот е икона на пряк път, която ви позволява бързо да получите достъп до драйвера на принтера.

Ако щракнете върху иконата на принтера и изберете **Настройки на принтера**[Tem_wpda002149], можете да получите достъп до същия прозорец с настройки на принтера като този, показан от контролния панел. Ако щракнете двукратно върху тази икона, можете да проверите състоянието на принтера.

Забележка:

Ако иконата на принтера не е показана в лентата на задачите, осъществете достъп до прозореца на драйвера на принтера, щракнете върху **Предпочитания за проследяване**[Tem_wprdu000531] в раздела **Поддръжка**[Tem_wprdu000275] и след това изберете **Регистрирайте иконата за бърз достъп в лентата със задачите**[Tem_ijuty009330].

Основни функции за печат

GUID:GUID-E58CAF9D-4430-41C5-BA5F-7780D2B48DD9

VERSION:4

STATUS:Released

Забележка:

Операциите може да се различават в зависимост от приложението. Вижте помощните указания на приложението за подробна информация.

1. Отворете файла, който желаете да отпечатате.
Заредете хартия в принтера, ако вече не е заредена.
2. Изберете **Печат** или **Настройка на страница** от менюто **Файл**.
3. Изберете Вашия принтер.

Печат

4. Изберете **Предпочитания** или **Свойства**, за да достигнете до прозореца на драйвера на принтера.

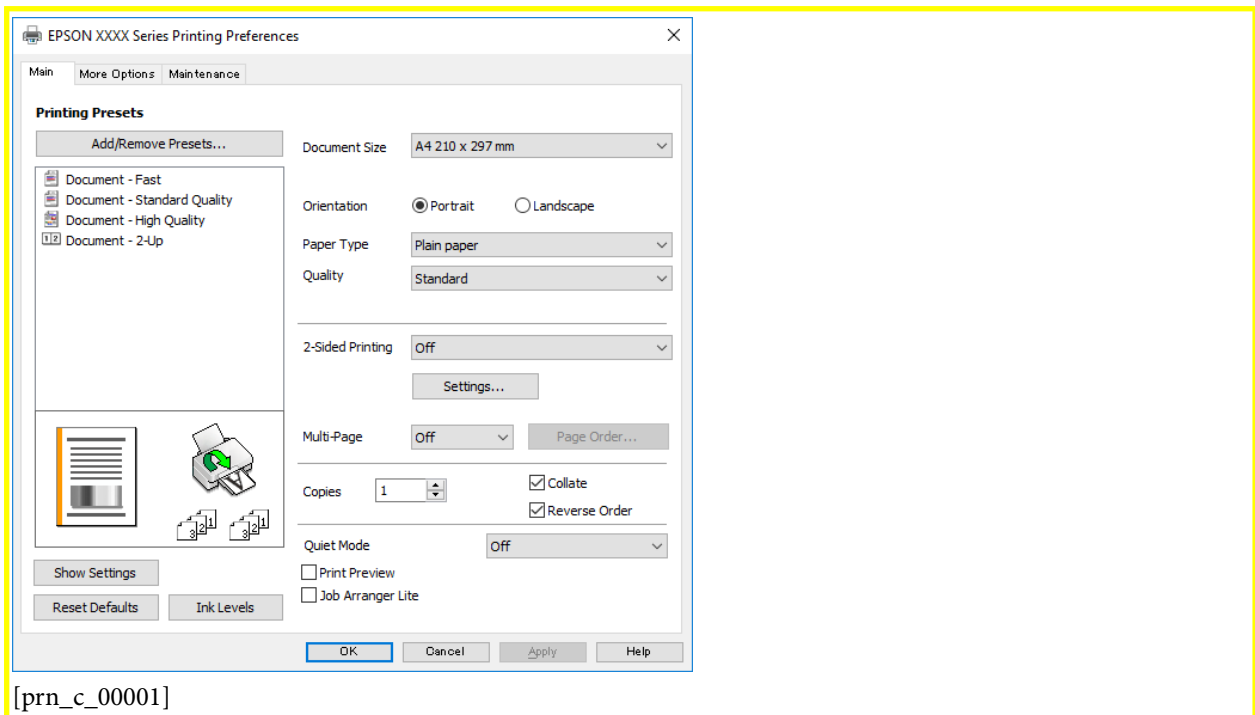

5. Променете настройките, ако е необходимо.

Вижте опциите на менюто от драйвера на принтера за подробна информация.

Забележка:

- За обяснение относно елементите за настройка вижте онлайн помощта. Щракнете с десен бутон на мишката върху елементи за извеждане на [Помощ](#)[Tem_wpdu000056].
- Когато изберете [Преглед преди печат](#)[Tem_wpdu000069], можете да видите предварителен изглед на Вашия документ преди отпечатване.

6. Щракнете върху **ОК**, за да затворите прозореца на драйвера на принтера.

7. Щракнете върху **Печат**.

Забележка:

Когато изберете [Преглед преди печат](#)[Tem_wpdu000069], се извежда прозорец за предварителен изглед. За да промените настройките, щракнете върху [Отказ](#)[Tem_wpdu000055] и след това повторете процедурата от стъпка 2.

Още по темата

- ➔ “Налична хартия и капацитети” на страница 38
- ➔ “Зареждане на хартия в [Касета за хартия](#)[Tem_VI]part0019” на страница 40
- ➔ “Раздел [Главно](#)[Tem_wpdu000059]” на страница 68

Двустранен печат

GUID:GUID-37D0B292-DCB7-4B8C-B5EE-5EA72CB70545

VERSION:1

STATUS:Released

Можете да отпечатвате от двете страни на хартията. Можете също да отпечатате и брошура, която можете да направите чрез пренареждане на страниците и сгъване на разпечатката.

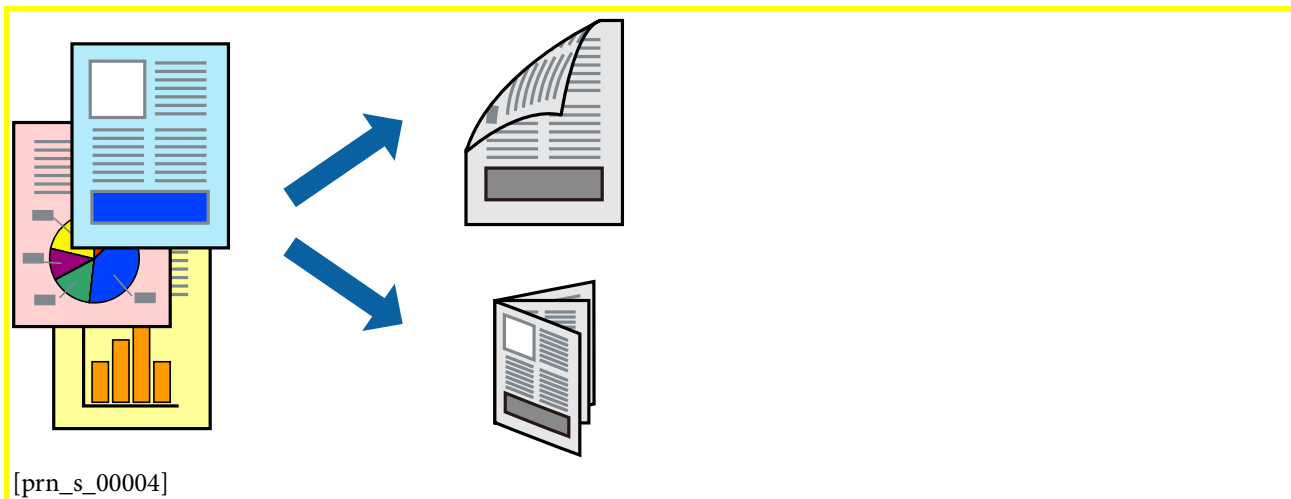
**Забележка:**

- Когато принтерът приключи с печата на другата страна, обърнете хартията за печат и от другата.
- Ако не използвате хартия, която е подходяща за 2-странинен печат, качеството на печат може да се влоши и да възникне засядане.
- В зависимост от хартията и данните, от другата страна на хартията може да прозира мастило.

Още по темата

➔ [“Налична хартия и капацитети” на страница 38](#)

Настройки на печат

GUID:GUID-59845B4F-405F-493D-815C-921E7CA9C17A

VERSION:2

STATUS:Released

Двустранното отпечатване е налично, когато [EPSON Status Monitor 3 \[Tem_wpdu009105\]](#) е активиран. Въпреки това тази функция може да не е достъпна, когато до принтера се осъществява достъп през мрежа или се използва като споделен принтер.

Забележка:

За да активирате [EPSON Status Monitor 3 \[Tem_wpdu009105\]](#), щракнете върху [Разширени настройки \[Tem_wpdu004845\]](#) в раздела [Поддръжка \[Tem_wpdu000275\]](#), след което изберете [Разрешава EPSON Status Monitor 3 \[Tem_wpdu006009\]](#).

1. В раздела [Главно \[Tem_wpdu000059\]](#) на драйвера на принтера изберете опция от [2-странично отпечатване \[Tem_wpdu006214\]](#).

Печат

- Щракнете върху **Настройки**[Tem_wpdu000232], направете подходящите настройки, след което щракнете върху **ОК**[Tem_wpdu000054].

Забележка:

За печат на сгънати брошури изберете **Брошура**[Tem_wpdu005980].

- Щракнете върху **Печат**.

Когато първата страна е отпечатана, на компютъра се появява изскачащ прозорец. Следвайте инструкциите на екрана.

Още по темата

- ➔ “Основни функции за печат” на страница 48
- ➔ “Раздел **Главно**[Tem_wpdu000059]” на страница 68

Печат на няколко страници върху един лист

GUID:GUID-7FD70DED-0159-48FC-A525-BDDAA7FEB7C8

VERSION:5

STATUS:Released

Можете да отпечатате две или четири страници с данни върху един лист хартия.



Настройки на печат

GUID:GUID-501C86E8-B3AA-42FE-8812-90A66405B3B7

VERSION:4

STATUS:Released

В раздела **Главно**[Tem_wpdu000059] на драйвера на принтера изберете **2 на страница**[Tem_wpdu006024] или **4 на страница**[Tem_wpdu006025] като настройката за **Многостраничен**[Tem_wpdu000227].

Още по темата

- ➔ “Основни функции за печат” на страница 48
- ➔ “Раздел [Главно\[Tem_wpdu000059\]](#)” на страница 68

Отпечатване и подреждане в ред на страниците (Отпечатване в обратен ред)

GUID:GUID-27803871-7865-40EF-9E5E-ADD63D00C37C

VERSION:3

STATUS:Released

Можете да отпечатвате от последната страница, така че документите да бъдат подредени в ред на страниците.

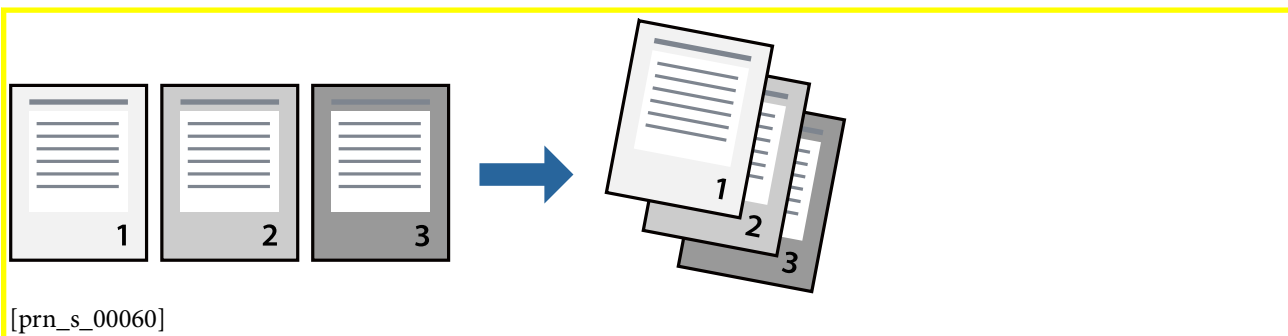

Настройки на печат

GUID:GUID-C07A4436-B74A-4B36-BB61-D6E27AECA70F

VERSION:3

STATUS:Released

В раздела [Главно\[Tem_wpdu000059\]](#) на драйвера на принтера изберете [Обратен ред\[Tem_wpdu000068\]](#).

Още по темата

- ➔ “Основни функции за печат” на страница 48
- ➔ “Раздел [Главно\[Tem_wpdu000059\]](#)” на страница 68

Печат на намален или уголемен документ

GUID:GUID-D664A5A5-F1CB-487D-A6A8-853A4552DF49

VERSION:3

STATUS:Released

Печат

Можете да намалите или увеличите размера на документ със специфичен процент или да вметите размера на хартията, която сте заредили в принтера.

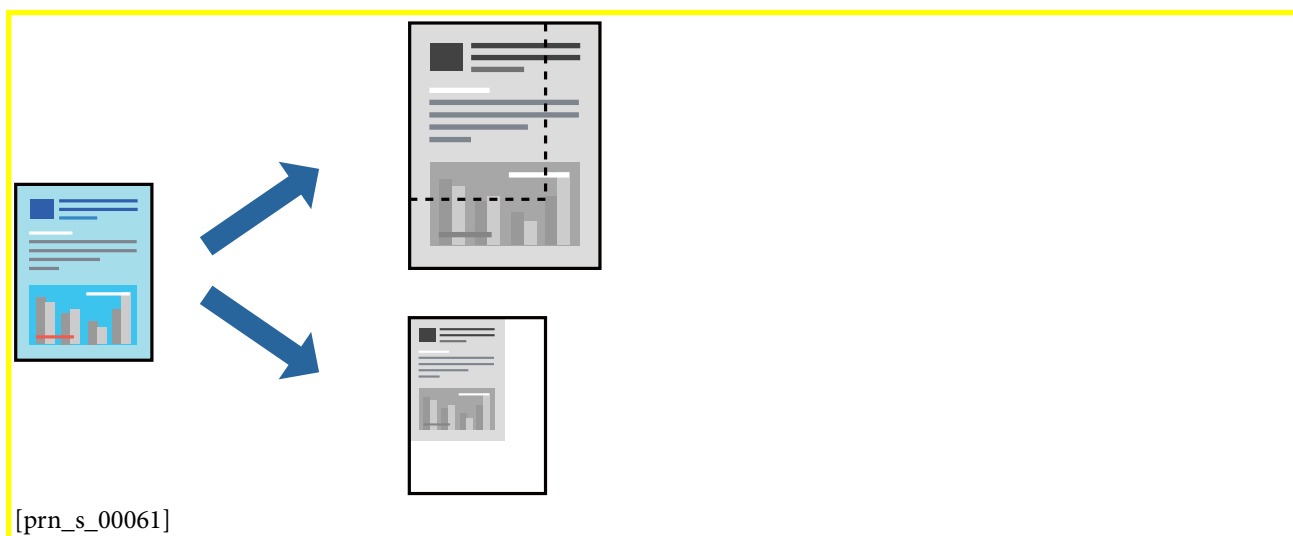

Настройки за печат

GUID:GUID-D6CB63D0-6CC0-4E6F-AD16-B31FCE3D0993

VERSION:3

STATUS:Released

В раздела [Повече опции \[Tem_wpdu000219\]](#) на драйвера на принтера, изберете размера на документа от настройката [Размер на документ \[Tem_wpdu000314\]](#). Изберете размера на хартията, върху която искате да отпечатвате от настройката [Изходна хартия \[Tem_wpdu002007\]](#). Изберете [Намалява/Увеличават документ \[Tem_wpdu000222\]](#), след което изберете [Преоразмеряване до страница \[Tem_wpdu002001\]](#) или [Увеличение до \[Tem_wpdu005961\]](#). Когато изберете [Увеличение до \[Tem_wpdu005961\]](#), въведете процент.

Изберете [Център \[Tem_wpdu000435\]](#), за да отпечатате изображенията в центъра на страницата.

Още по темата

- ➔ “Основни функции за печат” на страница 48
- ➔ “Раздел [Повече опции \[Tem_wpdu000219\]](#)” на страница 69

Отпечатване на едно изображение на множество листове за увеличение (Създаване на плакат)

GUID:GUID-66F81430-C622-45A1-958A-6A41D4B54D25

VERSION:4

STATUS:Released

Печат

Тази функция ви дава възможност да отпечатате едно изображение върху множество листове хартия. Можете да създадете голям плакат, като ги залепите.

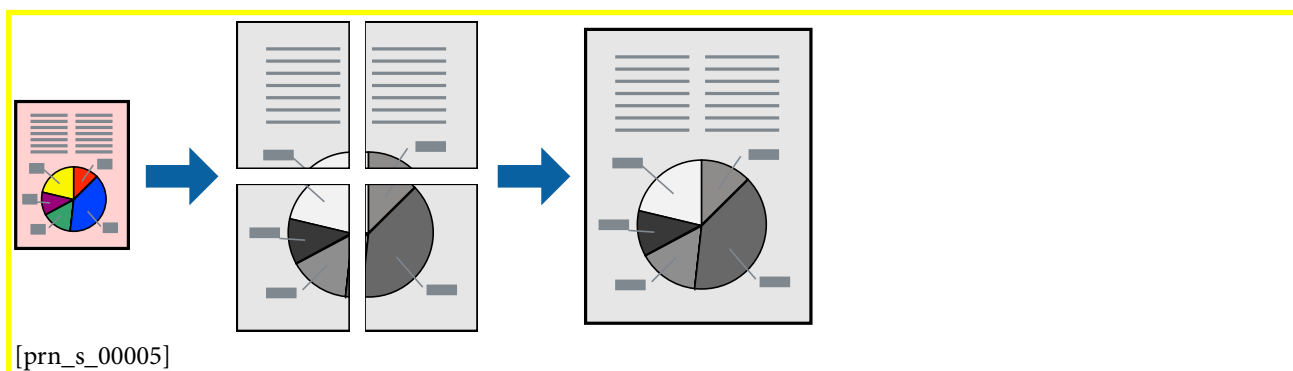

Настройки на печат

GUID:GUID-B694B703-6D4C-42C1-8F75-57AA178B7F02

VERSION:5

STATUS:Released

В раздела **Главно**[Tem_wpdu000059] на драйвера на принтера изберете **2x1 Постер**[Tem_wpdu006026], **2x2 Постер**[Tem_wpdu006027], **3x3 Постер**[Tem_wpdu006028] или **4x4 Постер**[Tem_wpdu006029] като настройката **Многостраничен**[Tem_wpdu000227]. Ако щракнете върху **Настройки**[Tem_wpdu000058], можете да изберете панелите, които не искате да отпечатвате. Можете също да изберете опциите за водачи за рязване.

Още по темата

- ➔ “Основни функции за печат” на страница 48
- ➔ “Раздел **Главно**[Tem_wpdu000059]” на страница 68

Създаване на плакати с помощта на **Знаци за подравняване при застъпване**[Tem_wpdu000401]

GUID:GUID-E18F5C4F-7F8E-4DD5-A25B-4146814E61FB

VERSION:7

STATUS:Released

Пример за създаване на плакат, когато е избрано **2x2 Постер**[Tem_wpdu006027] и **Знаци за подравняване при застъпване**[Tem_wpdu000401] е избрано в **Отпечатател пасери**[Tem_wpdu000400].

Печат

Действителните водачи се отпечатват монохромно, но за това разяснение са показани в сини и червени линии.

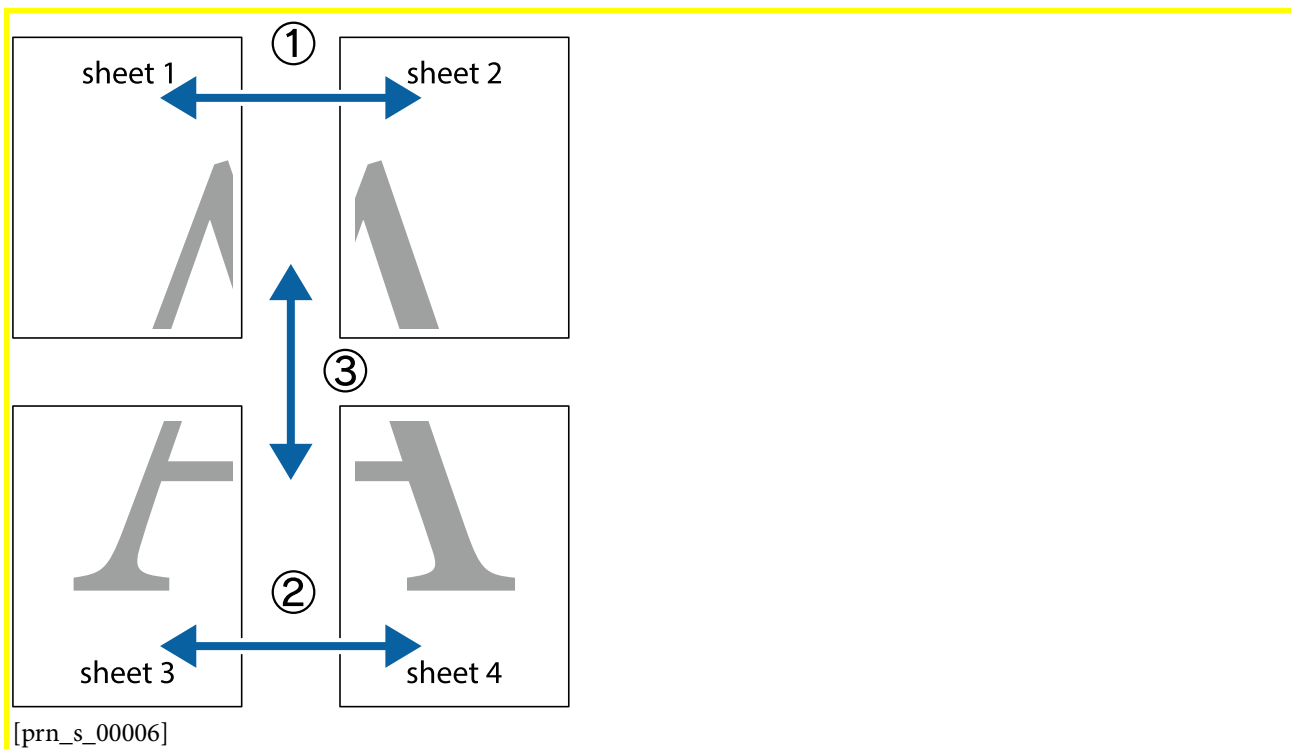

1. Подгответе Sheet 1 и Sheet 2. Отрежете полетата на Sheet 1 по вертикалната синя линия през центъра на горното и долното кръстче.

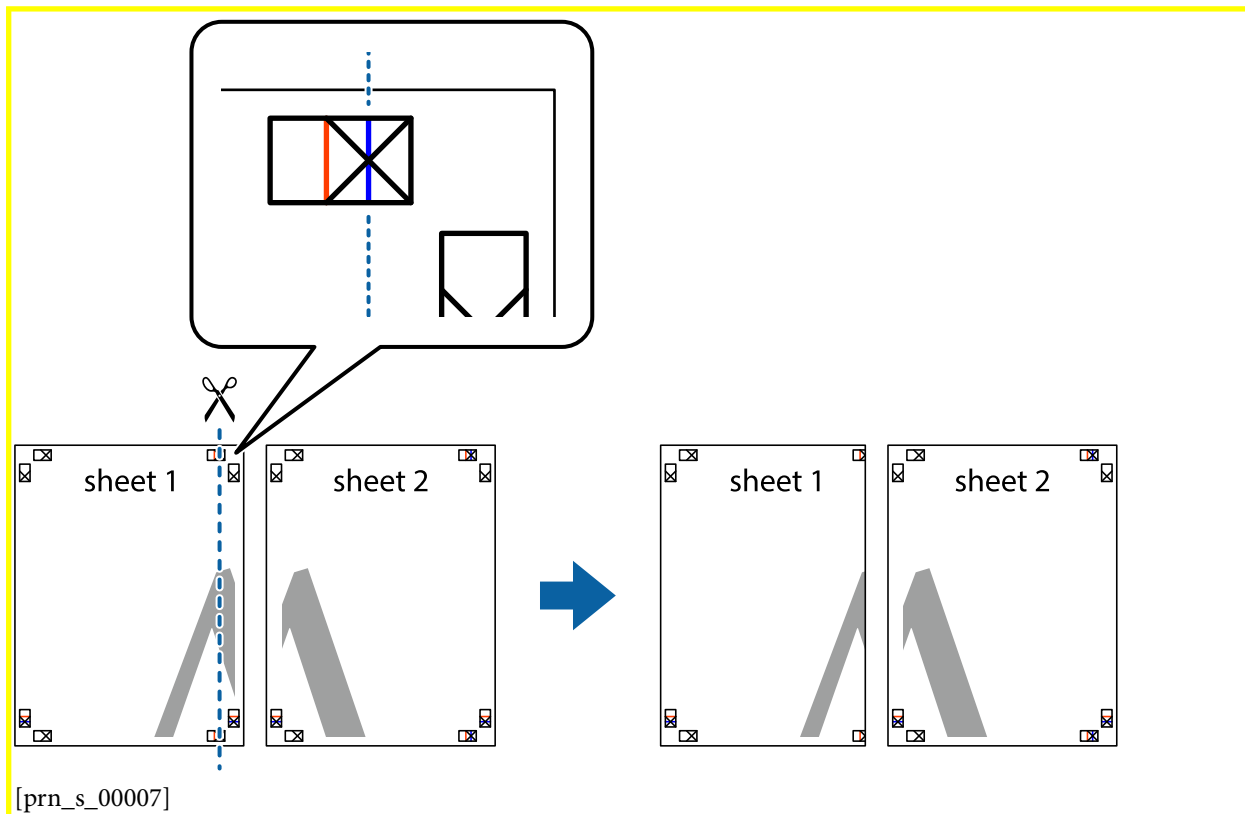

Печат

2. Поставете ръба на Sheet 1 на върха на Sheet 2 и подравнете кръстчетата им, след което временно залепете двата листа от задните им страни.

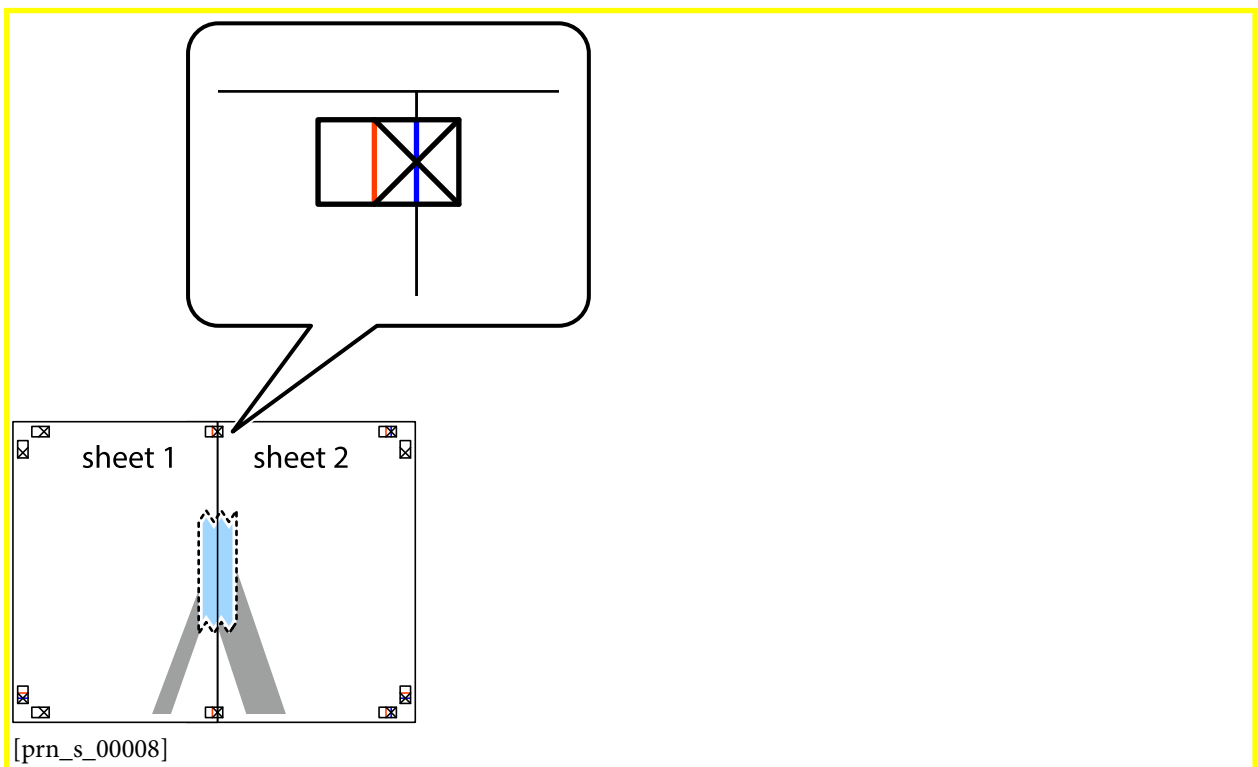

3. Срежете залепените листове на две по вертикалната червена линия през маркерите за подравняване (този път по линията от лявата страна на кръстчетата).

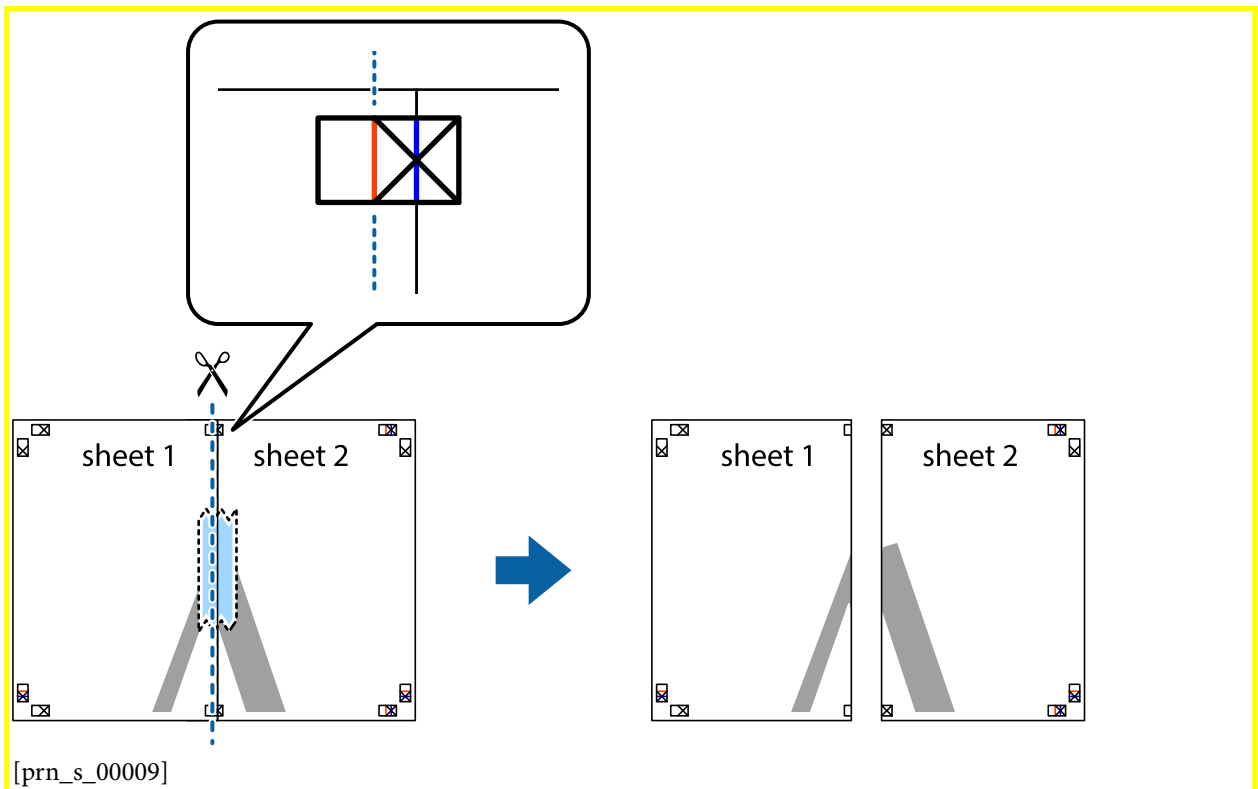

Печат

4. Залепете листите от задните им страни.

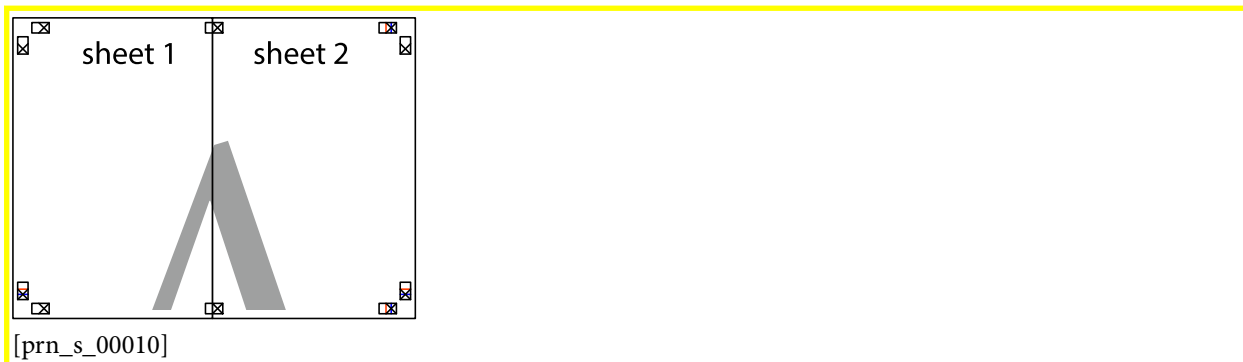

5. Повторете стъпките от 1 до 4, за да залепите Sheet 3 и Sheet 4.
6. Отрежете полетата на Sheet 1 и Sheet 2 по хоризонталната синя линия през центъра на лявото и дясното кръстче.

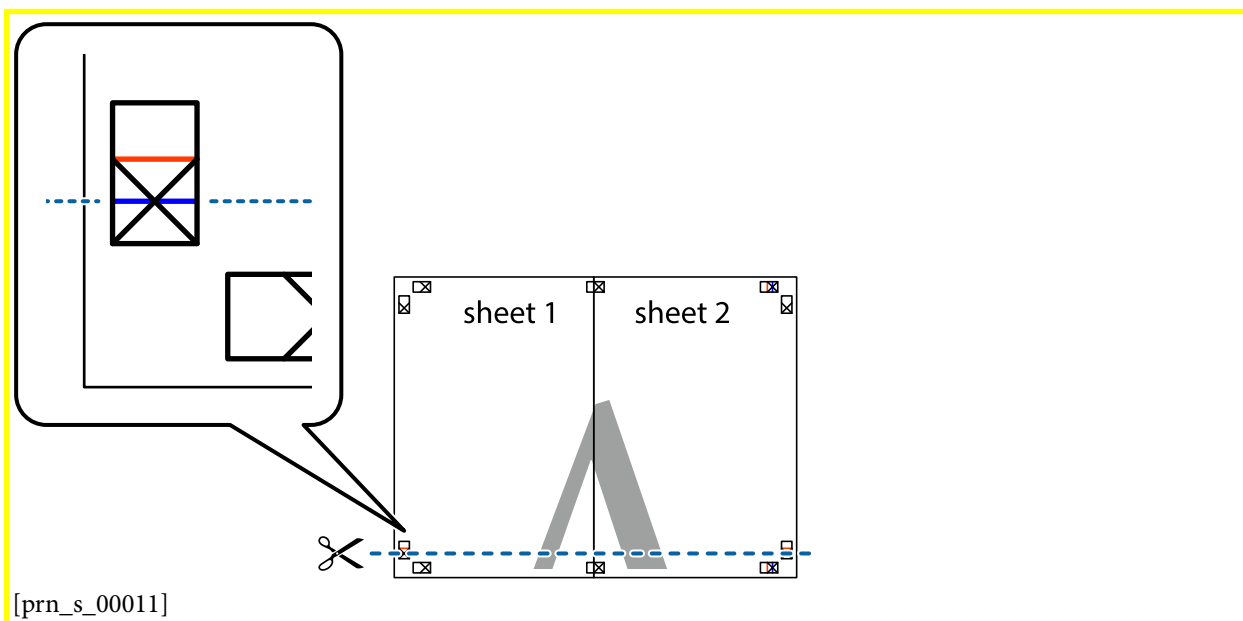

Печат

7. Поставете ръба на Sheet 1 и Sheet 2 на върха на Sheet 3 и Sheet 4 и подравнете кръстчетата им, след което временно ги залепете от задните им страни.

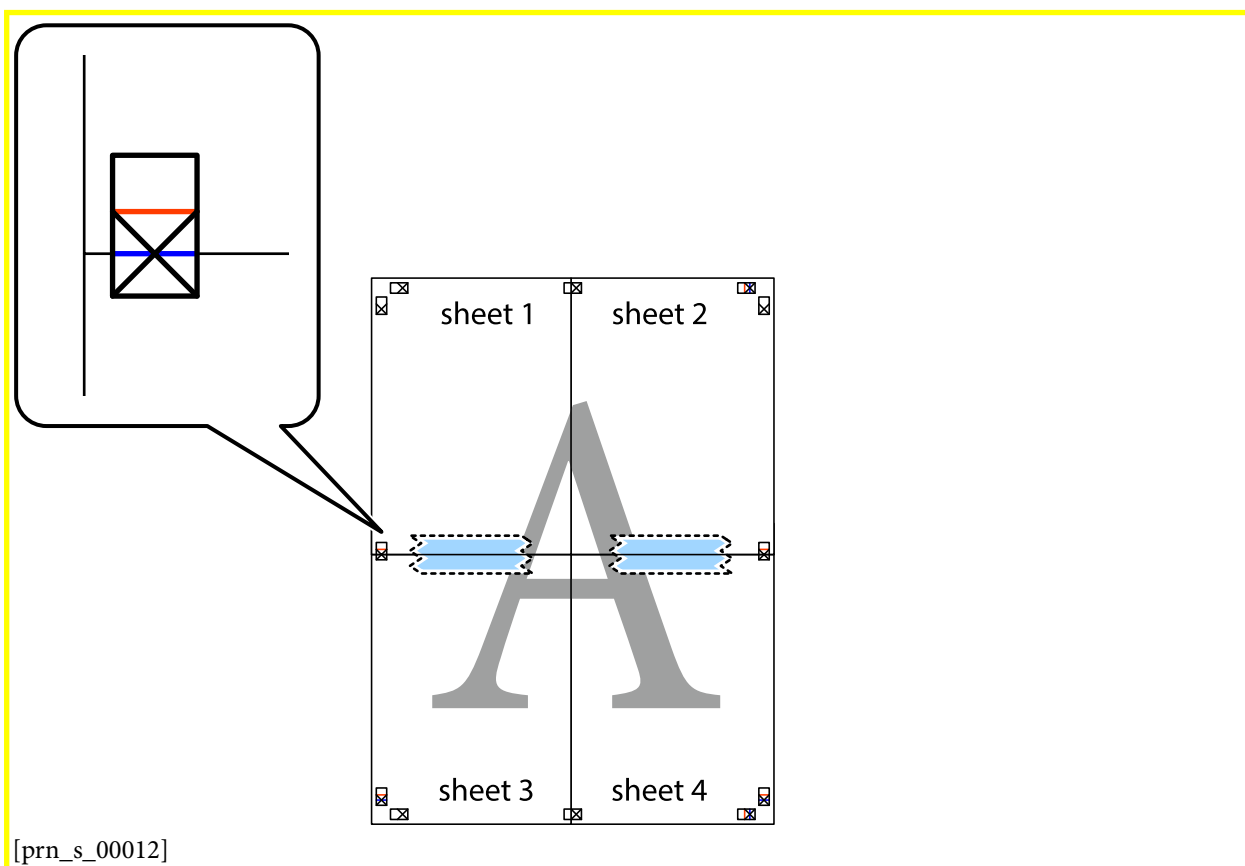

Печат

8. Срежете залепените листове на две по хоризонталната червена линия през маркерите за подравняване (този път по линията над кръстчетата).

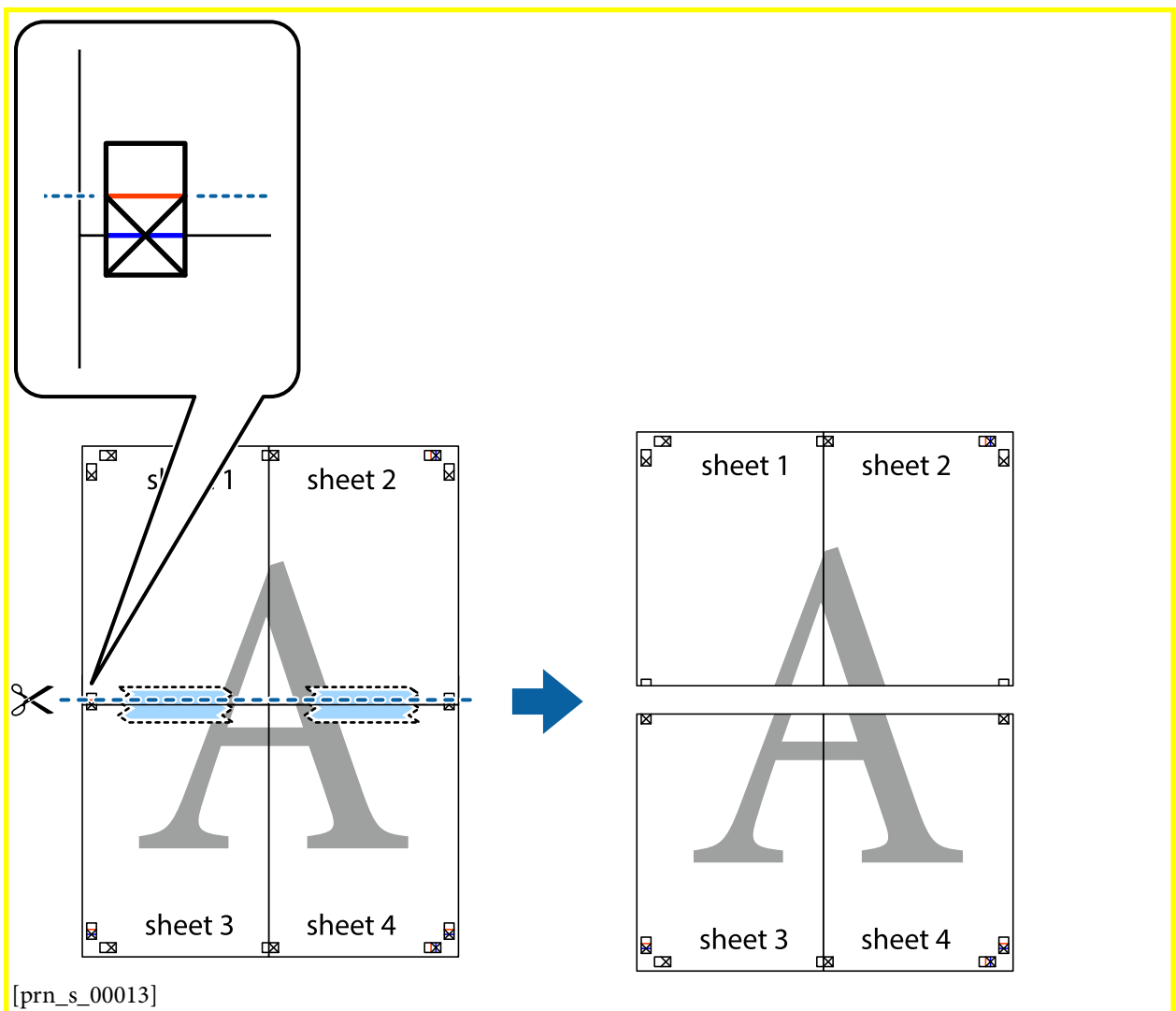

Печат

9. Залепете листите от задните им страни.

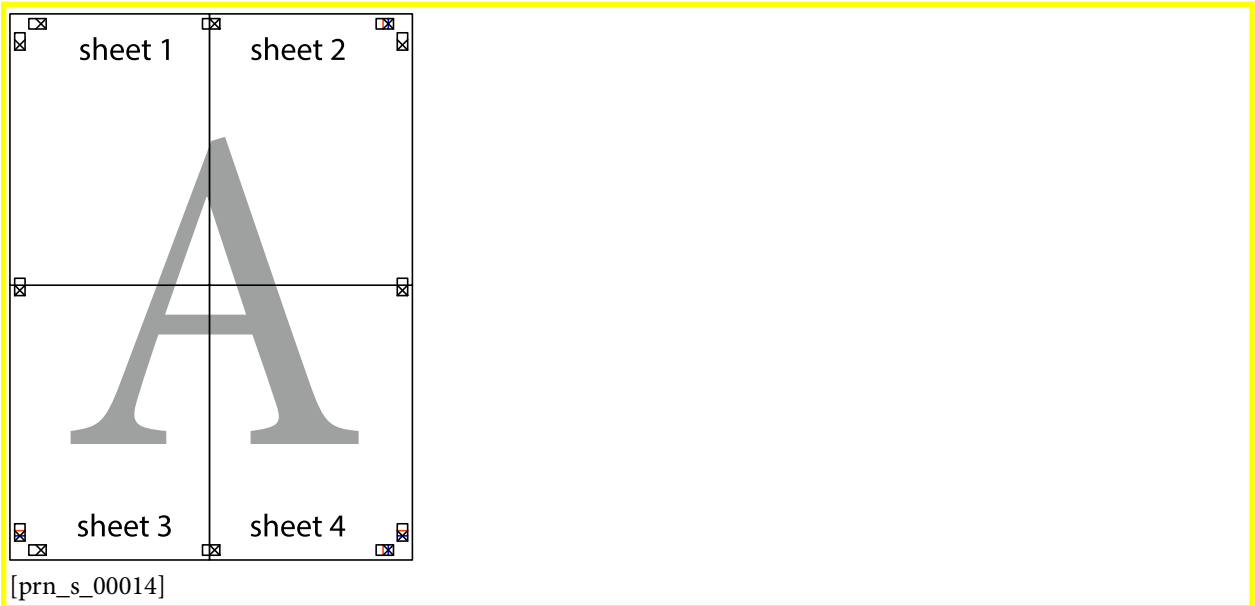

10. Отрежете остатъците от външната страна на полето.

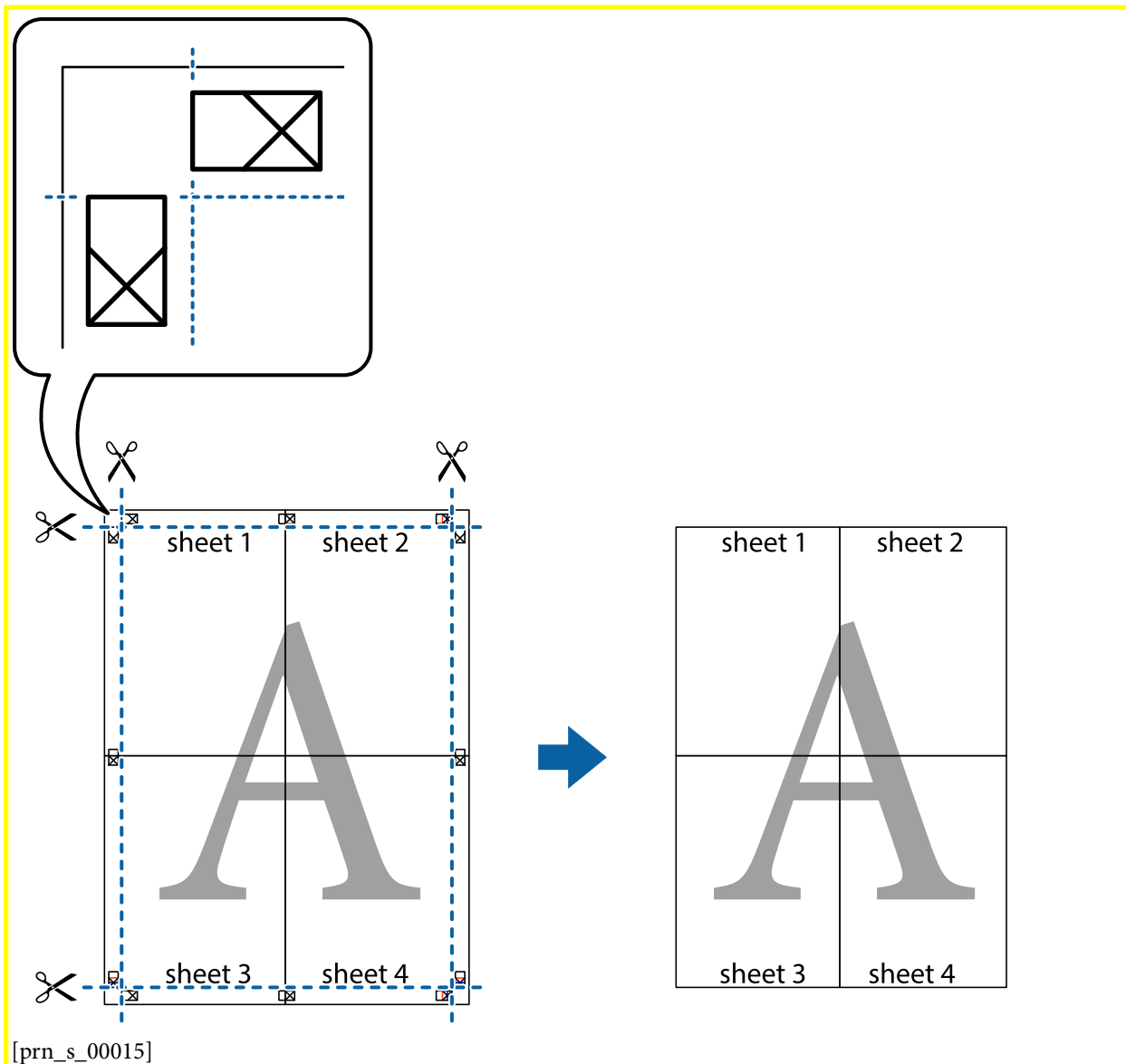

Отпечатване с горен и долен колонтитул

GUID:GUID-4D42F188-91B5-4F53-B574-7DCFFD1C97A1

VERSION:3

STATUS:Released

Печат

Можете да отпечатвате информация, като потребителско име и дата на печат, в горния или долния колонтитул.



Настройки на печат

GUID:GUID-7F0333B4-2FE3-4B7F-AC00-766AA66AF660

VERSION:4

STATUS:Released

В раздела **Повече опции** [Tem_wpdu000219] на драйвера на принтера щракнете върху **Функции на воден знак** [Tem_wpdu009372], след което изберете **Горен/долен колонтитул** [Tem_wpdu007877]. Щракнете върху **Настройки** [Tem_wpdu000058], след което изберете елементите, които искате да отпечатате.

Още по темата

- ➔ “Основни функции за печат” на страница 48
- ➔ “Раздел **Повече опции** [Tem_wpdu000219]” на страница 69

Отпечатване на воден знак

GUID:GUID-D03F4D5A-E728-465D-BD84-10E4E18D6786

VERSION:1

STATUS:Released

Можете да отпечатате воден знак като „Поверително“ на разпечатките си. Също така можете да добавите Ваш собствен воден знак.

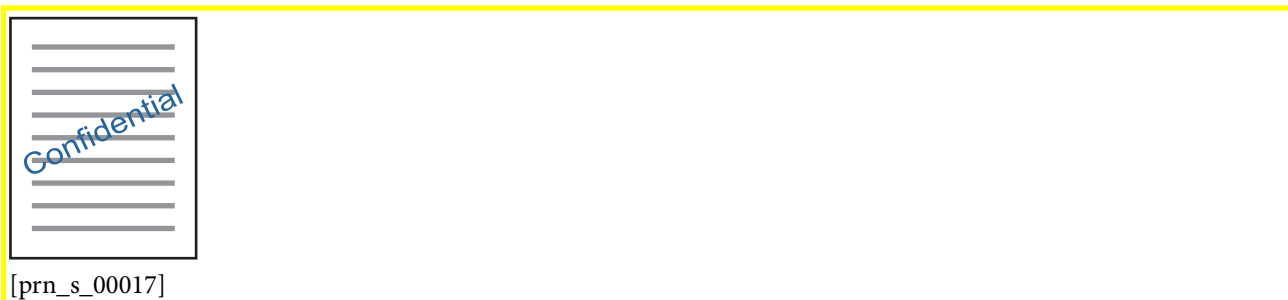

Забележка:

Тази функция не е налична с печат без поле.

Настройки за печат

GUID:GUID-4BC057B1-7A09-46D2-9F27-6391DC521A00

VERSION:1

STATUS:Released

В раздела [Повече опции](#) [Tem_wpdu000219] за драйвери на принтера щракнете върху [Функции на воден знак](#) [Tem_wpdu009372] и изберете [Воден знак](#) [Tem_wpdu000237]. Щракнете върху [Настройки](#) [Tem_wpdu000058] за промяна на детайли, като размера, плътността или позицията на водния знак.

Още по темата

- ➔ [“Основни функции за печат” на страница 48](#)
- ➔ [“Раздел \[Повече опции\]\(#\) \[Tem_wpdu000219\]” на страница 69](#)

Отпечатване на множество файлове заедно

GUID:GUID-7D94C7A9-2FB3-4BE8-B1B8-69DF2F720C36

VERSION:3

STATUS:Released

[Систематизатор на задачи Lite](#) [Tem_wpdu007138] Ви позволява да комбинирате няколко файла, създадени от различни приложения, и да ги отпечатате като единично задание за печат. Можете да определите настройките за печат за комбинирани файлове като оформление на множество страници и 2-страничен печат.

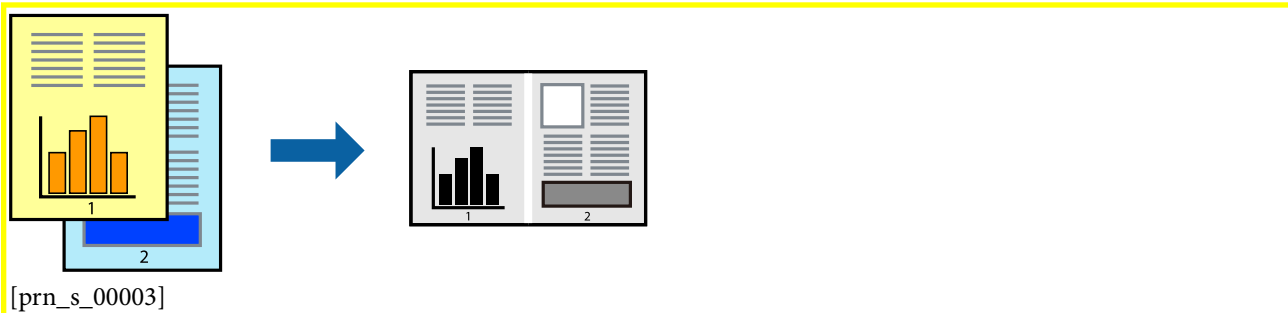

Настройки на печат

GUID:GUID-680E3464-E58A-4DD6-A9E5-B5242CAFBFAB

VERSION:3

STATUS:Released

В раздела [Главно](#) [Tem_wpdu000059] на драйвера на принтера изберете [Систематизатор на задачи Lite](#) [Tem_wpdu007138]. Когато започнете да отпечатвате, се извежда прозорецът [Систематизатор на задачи Lite](#) [Tem_wpdu007138]. След като прозорецът [Систематизатор на задачи Lite](#) [Tem_wpdu007138] се отвори, отворете файла, който желаете да комбинирате с текущия файл, след което повторете стъпките по-горе.

Печат

Когато изберете задание за печат, добавено към **Печатен проект [Tem_job006993]** в прозореца **Систематизатор на задачи Lite [Tem_wpdu007138]**, можете да редактирате оформлението на страницата.

Щракнете върху **Печат [Tem_job004570]** от менюто **Файл [Tem_job000455]**, за да започнете да отпечатвате.

Забележка:

Ако затворите прозореца **Систематизатор на задачи Lite [Tem_wpdu007138]**, преди да добавите всички данни за печат към **Печатен проект [Tem_job006993]**, заданието за печат, върху което работите в момента, се отменя. Щракнете върху **Запази [Tem_job004568]** от менюто **Файл [Tem_job000455]**, за да запазите текущото задание. Разширението на запазените файлове е „.esl“.

За да отворите **Печатен проект [Tem_job006993]**, щракнете върху **Систематизатор на задачи Lite [Tem_wpdu007138]** на раздела **Поддръжка [Tem_wpdu000275]** на драйвера на принтера, за да отворите прозореца **Систематизатор на задачи Lite [Tem_wpdu007138]**. След това изберете **Отвори [Tem_job004567]** от меню **Файл [Tem_job000455]**, за да изберете файла.

Още по темата

- ➔ “Основни функции за печат” на страница 48
- ➔ “Раздел **Главно [Tem_wpdu000059]**” на страница 68

Регулиране на тона на печат

GUID:GUID-0A731901-0167-4F40-ABF0-03CA810435A7

VERSION:2

STATUS:Released

Можете да регулирате тона, използван в заданието за печат.

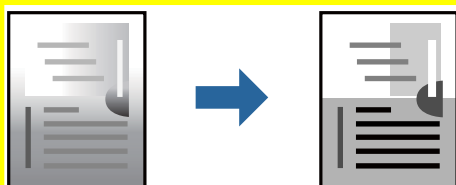

[prn_s_00066]

Забележка:

Тези корекции не се прилагат на оригиналните данни.

Настройки на печат

GUID:GUID-A33E8DBF-11FF-4D94-9196-2AB824E53A8C

VERSION:2

STATUS:Released

В раздела **Повече опции [Tem_wpdu000219]** на драйвера на принтера изберете **Потребителски [Tem_wpdu000590]** за настройката **Корекция на цвят [Tem_wpdu007012]**. Щракнете върху **Разширени [Tem_wpdu001870]**, за да отворите прозореца **Корекция на цвят [Tem_wpdu007012]** и след това изберете метода за регулиране на тон.

Забележка:

- ❑ **Автоматичен**[Tem_wpdu000012] се избира като настройка по подразбиране на раздела **Повече опции**[Tem_wpdu000219]. Тази настройка автоматично регулира това така, че да отговаря на настройките за тип хартия и качество на печат.

Още по темата

- ➔ “Основни функции за печат” на страница 48
- ➔ “Раздел **Повече опции**[Tem_wpdu000219]” на страница 69

Отпечатване за подчертаване на тънки линии

GUID:GUID-0F9D3560-15B6-460E-B147-26E44EA3C9CD

VERSION:3

STATUS:Released

Можете да удебелите тънките линии, които са прекалено тънки за отпечатване.

**Настройки на печат**

GUID:GUID-4656B990-77A4-4A46-852F-68BACB10ED3B

VERSION:2

STATUS:Released

В раздела **Повече опции**[Tem_wpdu000219] на драйвера на принтера щракнете върху **Опции за изображение**[Tem_wpdu007876] в настройката на **Корекция на цвят**[Tem_wpdu007012]. Изберете **Подчертаване на тънките линии**[Tem_wpdu009399].

Още по темата

- ➔ “Основни функции за печат” на страница 48
- ➔ “Раздел **Повече опции**[Tem_wpdu000219]” на страница 69

Отпечатване за подобряване на блед текст и линии

GUID:GUID-EBB18DE2-EDE1-4C90-A208-6AF1DA642BE6

VERSION:1

STATUS:Released

Печат

Можете да подобрите бледите букви и линии, за да ги направите по-видими или за изостряне на изображения.



Настройки на печат

GUID:GUID-B2CF835E-221E-4B59-8BEC-B780C6A67E69

VERSION:1

STATUS:Released

В раздела [Повече опции \[Tem_wpdu000219\]](#) на драйвера на принтера щракнете върху [Опции за изображение \[Tem_wpdu007876\]](#) в настройката на [Корекция на цвят \[Tem_wpdu007012\]](#). Изберете [Подобряване на светъл текст и линии \[Tem_wpdu012687\]](#).

Още по темата

- ➔ “Основни функции за печат” на страница 48
- ➔ “Раздел [Повече опции \[Tem_wpdu000219\]](#)” на страница 69

Отпечатване на ясни баркодове

GUID:GUID-7D3DDF31-E23A-4109-8B76-885742783FC4

VERSION:1

STATUS:Released

Можете да отпечатате ясни баркодове, които са лесни за сканиране. Разрешете тази функция ако баркодът, който сте отпечатали, не може да се сканира.

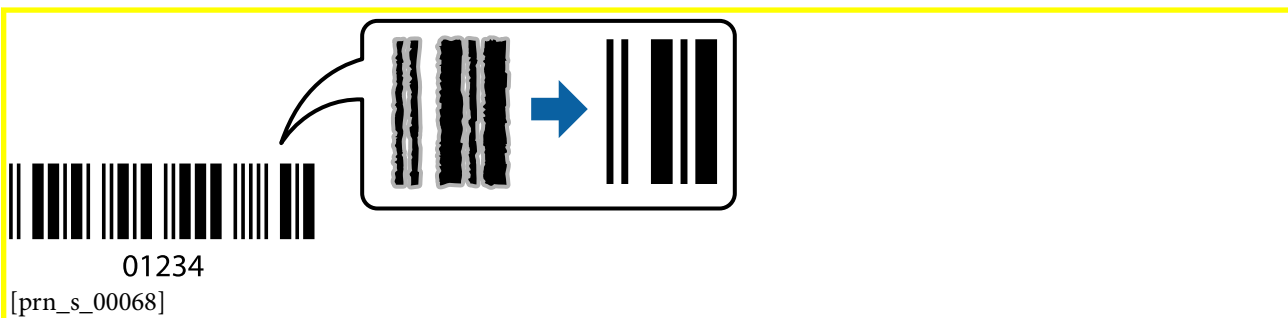

Можете да използвате тази функция при следните условия.

- Хартия: обикновена хартия, копирна хартия, висококачествена обикновена хартия или плик

Печат

[Качество\[Tem_wpdu007319\]](#): [Стандартен\[Tem_wpdu000607\]](#)

Качеството на печат може да се промени при отпечатване. Скоростта на печат може да се забави, а плътността да се увеличи.

Забележка:

Изчистването на размазването не винаги е възможно в зависимост от обстоятелствата.

Настройки на печат

GUID:GUID-C72F8FDC-199C-46B9-81B9-DDB6E501BA68

VERSION:2

STATUS:Released

В раздела [Поддръжка\[Tem_wpdu000275\]](#) на драйвера на принтера щракнете върху [Разширени настройки\[Tem_wpdu004845\]](#), след което изберете [Режим Баркод\[Tem_wpdu008273\]](#).

Още по темата

- ➔ “Основни функции за печат” на страница 48
- ➔ “Раздел [Поддръжка\[Tem_wpdu000275\]](#)” на страница 70

Отмяна на отпечатване

GUID:GUID-7A827EAD-E33A-44DD-AB8B-D3EAB9FA444F

VERSION:3

STATUS:Released

Можете да отпечатате задание за печат от компютъра. Не можете да отмените обаче задание за печат от компютъра, след като изпращането му до принтера е завършено. В този случай откажете заданието за печат от контролния панел на принтера.

Отмяна

GUID:GUID-C26D8C25-3340-4A89-8864-986809539F78

VERSION:3

STATUS:Released

От Вашия компютър щракнете с десен бутон на мишката върху Вашия принтер в **Устройства и принтери**, **Принтер** или в **Принтери и факсове**. Щракнете върху **Вижте какво се отпечатва**, щракнете с десен бутон върху заданието, което искате да отмените, и след това изберете **Отмяна**.

Опции на менюто за драйвера на принтера

GUID:GUID-4F57A305-8B73-44DC-9229-1AE216747F76

VERSION:3

STATUS:Released

Отворете прозореца за печат в приложение, изберете принтера и след това влезте в прозореца на драйвера на принтера.

Забележка:

Менютата варират в зависимост от опцията, която сте избрали.

Раздел Главно[Tem_wpdu000059]

GUID:GUID-0EF5735F-6E79-4C1C-8FC0-8FDF1A0C7917

VERSION:1

STATUS:Released

Предв. настройки за печат [Tem_wpdu002788]	Добави/Отстрани предварително зададени [Tem_wpdu009169]	Можете да добавяте или премахвате Вашите собствени предварителни настройки за често използвани настройки за печат. От списъка изберете предварителната настройка, която искате да използвате.
Покажи настройките [Tem_wpdu000096]	Извежда списък с елементи, които са зададени в момента на разделите Главно [Tem_wpdu000059] и Повече опции [Tem_wpdu000219].	
Връщане фабр. настройки [Tem_wpdu000098]	Връща всички настройки към фабричните стойности по подразбиране. Настройките на раздела Повече опции [Tem_wpdu000219] също се нулират до стойности по подразбиране.	
Нива на мастилото [Tem_wpdu000076]	Показва как да проверявате нивото на мастилото.	
Източник на хартия [Tem_wpdu000315]	Изберете източника на хартия, от който се подава хартията. Изберете Автоматично избиране [Tem_wpdu001136], за да изберете автоматично източника на хартия, избран в настройките за печат на принтера. Ако принтерът има само един източник на хартия, тази опция не се извежда.	
Размер на документ [Tem_wpdu000314]	Изберете размера на хартията, на който искате да печатате. Ако изберете Дефиниран от потребителя [Tem_wpdu006212], въведете ширината и височината на хартията.	
Ориентация [Tem_wpdu000093]	Изберете ориентацията, която желаете да използвате за отпечатване.	
Тип хартия [Tem_wpdu000313]	Изберете типа хартия, върху който отпечатвате.	
Качество [Tem_wpdu007319]	Изберете качеството на печат, което искате да използвате за печат. Наличните настройки зависят от избория от Вас тип хартия.	
2-странно отпечатване [Tem_wpdu006214]	Настройки [Tem_wpdu000232]	Позволява Ви да извършвате 2-странно отпечатване. Можете да посочите подвързващия ръб и полетата на свързване.
Многостраничен [Tem_wpdu000227]	Позволява Ви да отпечатвате няколко страници на един лист или да извършвате отпечатване на плакат. Щракнете върху Ред на страниците [Tem_wpdu000230], за да посочите реда, в който да се отпечатват страниците.	

Печат

Копия[Tem_wpdu000225]	Задава броя на копията, който искате да отпечатвате.	
	Подреждане[Tem_wpdu000226]	Отпечатва документи от няколко страници, колирани по ред и сортирани в комплекти.
	Обратен ред[Tem_wpdu00068]	Позволява Ви да отпечатвате от последната страница, така че страниците да бъдат подредени по реда на страниците.
Тих режим[Tem_wpdu00070]	Намалява шума, който се издава от принтера. Нейното активиране обаче, може да намали скоростта на печат.	
Преглед преди печат[Tem_wpdu00069]	Извежда предварителен преглед на Вашия документ преди отпечатване.	
Систематизатор на задачи Lite[Tem_wpdu007138]	Изберете да отпечатвате с помощта на функцията Систематизатор на задачи Lite [Tem_wpdu007138].	

Раздел **Повече опции**[Tem_wpdu000219]

GUID:GUID-B99259C9-100D-44A5-8826-B19A9220EBD7

VERSION:1

STATUS:Released

Предв. настройки за печат[Tem_wpdu00788]	Добави/Отстрани предварително зададени[Tem_wpdu006255]	Можете да добавяте или премахвате Вашите собствени предварителни настройки за често използвани настройки за печат. От списъка изберете предварителната настройка, която искате да използвате.
Покажи настройките[Tem_wpdu000096]	Извежда списък с елементи, които са зададени в момента на разделите Главно [Tem_wpdu000059] и Повече опции [Tem_wpdu000219].	
Връщане фабр. настройки[Tem_wpdu000098]	Връща всички настройки към фабричните стойности по подразбиране. Настройките на раздела Главно [Tem_wpdu000059] също се нулират до стойности по подразбиране.	
Размер на документ[Tem_wpdu000314]	Изберете размера на Вашия документ.	
Изходна хартия[Tem_wpdu002007]	Изберете размера на хартията, на който искате да печатате. Ако Изходна хартия [Tem_wpdu002007] се различава от Размер на документ [Tem_wpdu000314], Намалява/Увеличава документ [Tem_wpdu000222] се избира автоматично. Не е необходимо да го избирате, когато отпечатвате, без да намалявате или уголемявате размера на документа.	

Печат

Намалява/ Увеличава документ[Tem_wpdu000222]	Позволява Ви да намалявате или уголемявате размера на документа.	
	Преоразмеряване до страница[Tem_wpdu002001]	Автоматично уголемява или намалява документа, за да се събере в размера на хартията, избрана в Изходна хартия[Tem_wpdu002007] .
	Увеличение до[Tem_wpdu005961]	Отпечатва в конкретен процент.
	Център[Tem_wpdu000435]	Отпечатва изображения в центъра на хартията.
Корекция на цвят[Tem_wpdu007012]	Автоматичен[Tem_wpdu000012]	Регулира автоматично тона на изображенията.
	Потребителски[Tem_wpdu000590]	Позволява Ви да извършвате ръчно коригиране на тона. Цракнете върху Разширени[Tem_wpdu001870] за допълнителни настройки.
	Опции за изображение[Tem_wpdu007876]	Позволява опции за качество на печат като Подчертаване на текста[Tem_wpdu009400] . Можете също да удебелите тънките линии, за да ги направите видими върху разпечатките.
Функции на воден знак[Tem_wpdu009372]	Позволява Ви да правите настройки на модел против копиране или водни знаци.	
Допълнителни настройки[Tem_wpdu006273]	Завъртане на 180° [Tem_wpdu000220]	Преди печат завърта страниците на 180 градуса. Тази функция е полезна, когато отпечатвате върху хартия като пликове, които са заредени във фиксирана посока в принтера.
	Висока скорост[Tem_wpdu000145]	Печата при движение на печатащата глава в двете посоки. Скоростта на печат се увеличава, но качеството може да се влоши.
	Огледално изображение[Tem_wpdu000221]	Обръща изображение, за да го отпечата в огледален вид.

Раздел **Поддръжка[Tem_wpdu000275]**



GUID:GUID-46903213-CE21-4CE6-90B5-FCA0785FA6CA

VERSION:1

STATUS:Released

Проверка на дюзите[Tem_wpdu000277]	Отпечатва шаблон за проверка на дюзите, за да проверите дали дюзите на печатащата глава не са запушени.
------------------------------------	---

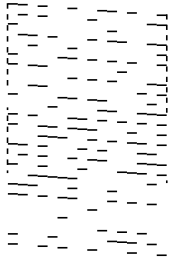
Печат

<p>Почистване на главата[Tem_wpdu00278]</p>	<p>Почиства запушените дюзи в печатащата глава. Тъй като тази функция използва малко мастило, почистете печатащата глава само ако някои от дюзите са запушени, както е показано в илюстрацията на модела за проверка на дюзите.</p> <div data-bbox="422 376 1434 701" style="border: 2px solid yellow; padding: 10px; text-align: center;">  <p>[qua_s_00012]</p> </div>
<p>Дълбоко почистване[Tem_wpdu011969]</p>	<p>Извършва мощно почистване за почистване на запушените дюзи в печатащата глава. Тъй като тази функция използва повече мастило от почистването на главата, извършете мощно почистване само ако някои от дюзите са запушени, както е показано в илюстрацията на модела за проверка на дюзите.</p> <div data-bbox="422 896 1434 1220" style="border: 2px solid yellow; padding: 10px; text-align: center;">  <p>[qua_s_00013]</p> </div>
<p>Подравняване на печатащата глава[Tem_wpdu00279]</p>	<p>Подравнява печатащата глава, ако вертикалните линии са разместени.</p>
<p>Почистване на водача за хартията[Tem_wpdu000283]</p>	<p>Почиства пътя на хартията, ако разпечатките са размазани.</p>
<p>Систематизатор на задачи Lite[Tem_wpdu007138]</p>	<p>Отваря прозореца Систематизатор на задачи Lite[Tem_wpdu007138]. Тук можете да отворите и да редактирате предишни запазени данни.</p>
<p>EPSON Status Monitor 3[Tem_wpdu009105]</p>	<p>Отваря прозореца EPSON Status Monitor 3[Tem_wpdu009105]. Тук можете да потвърдите състоянието на принтера и на консумативите.</p>
<p>Предпочитания за проследяване[Tem_wpdu000531]</p>	<p>Позволява Ви да правите настройки за елементи от прозореца EPSON Status Monitor 3[Tem_wpdu009105].</p>
<p>Разширени настройки[Tem_wpdu004845]</p>	<p>Позволява Ви да правите различни настройки. Щракнете с десен бутон върху всеки елемент, за да прегледате Помощ[Tem_wpdu000056] за повече информация.</p>

Печат

Опашка за печат[Tem_wpdu004735]	Извежда заданията, изчакващи да бъдат отпечатани. Можете да проверявате, поставяте на пауза или да възобновявате задания за печат.
Информация за принтера и опциите[Tem_wpdu000280]	Извежда броя на листата хартия, подавани в принтера.
Език[Tem_wpdu003253]	Променя езиците, използвани за прозореца на драйвера на принтера. За да приложите настройките, затворете драйвера на принтера и след това го отворете отново.
Актуализиране на софтуера[Tem_wpdu007397]	Стартира EPSON Software Updater за проверка за най-новата версия на приложенията в интернет.
Техническа поддръжка[Tem_wpdu000105]	Позволява Ви достъп до уебсайта за техническа поддръжка на Epson.

Отпечатване от драйвера на принтера на **Mac OS[Ver_MacOSV_0001]**

GUID:GUID-A5892AAD-25E5-4A5F-BFD5-5D6E29E14AB9

VERSION:4

STATUS:Released

Основни функции за печат

GUID:GUID-282FCF84-489F-45A9-B619-BC3B2FC75311

VERSION:4

STATUS:Released

Забележка:

Операциите се различават в зависимост от приложението. Вижте помощните указания на приложението за подробности.

- Отворете файла, който желаете да отпечатате.
Заредете хартия в принтера, ако вече не е заредена.
- Изберете **Печат** от меню **Файл** или друга команда за достъп до диалоговия прозорец за печат.
Ако е необходимо, щракнете върху **Покажи подробни данни** или ▼, за да разширите прозореца за печат.
- Изберете Вашия принтер.

Печат

4. Изберете **Настройки за печат [Tem_mcrd001448]** от изскачащото меню.

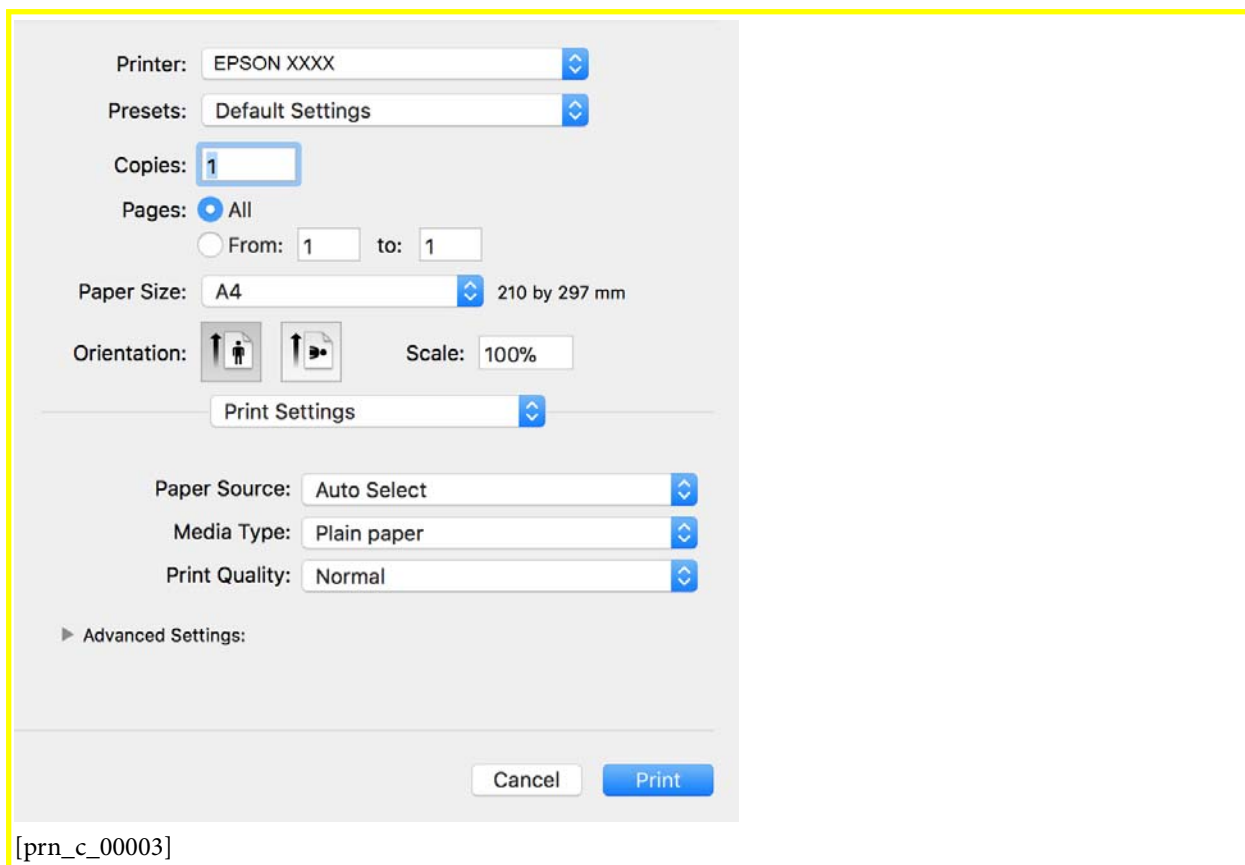
**Забележка:**

При OS X Mountain Lion или по-нова версия, ако менюто **Настройки за печат [Tem_mcrd001448]** не е показано, драйверът на принтера Epson не е инсталиран правилно.

Изберете **Системни предпочитания** от меню  [inf_b_00002] > **Принтери и скенери** (или **Печат и сканиране, Печат и факс**), отстранете и след това отново добавете принтера. Вижте следното, за да добавите принтер.

<http://epson.sn>

5. Променете настройките, ако е необходимо.
Вижте опциите на менюто от драйвера на принтера за подробности.
6. Щракнете върху **Печат**.

Още по темата

- ➔ “Налична хартия и капацитети” на страница 38
- ➔ “Зареждане на хартия в **Касета за хартия [Tem_VIpart0019]**” на страница 40
- ➔ “Опции на менюто за **Настройки за печат [Tem_mcrd001448]**” на страница 78

Печат на няколко страници върху един лист

GUID:GUID-7FD70DED-0159-48FC-A525-BDDAA7FEB78

VERSION:5

STATUS:Released

Можете да отпечатате две или четири страници с данни върху един лист хартия.



Настройки на печат

GUID:GUID-FA685109-830E-4396-B23F-AE536C02A15E

VERSION:3

STATUS:Released

Изберете **Оформление** от изскачащото меню. Задайте броя на страниците в **Pages per Sheet**, **Layout Direction** (ред на страниците) и **Borders**.

Още по темата

- ➔ [“Основни функции за печат” на страница 72](#)
- ➔ [“Опции на менюто за оформление” на страница 77](#)

Отпечатване и подреждане в ред на страниците (Отпечатване в обратен ред)

GUID:GUID-27803871-7865-40EF-9E5E-ADD63D00C37C

VERSION:3

STATUS:Released

Печат

Можете да отпечатвате от последната страница, така че документите да бъдат подредени в ред на страниците.

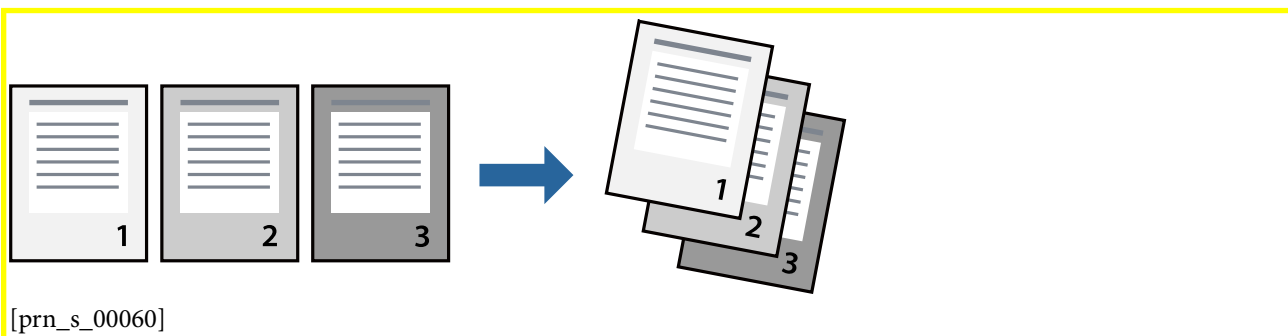

Настройки на печат

GUID:GUID-803FFBE7-4A07-4194-B17C-D1D31BF08036

VERSION:4

STATUS:Released

Изберете **Подготовка на хартията** от изскачащото меню. Изберете **Обратно** като настройка на **Ред на страницата**.

Още по темата

- ➔ [“Основни функции за печат” на страница 72](#)
- ➔ [“Опции на менюто за работа с хартия” на страница 78](#)

Печат на намален или уголемен документ

GUID:GUID-D664A5A5-F1CB-487D-A6A8-853A4552DF49

VERSION:3

STATUS:Released

Печат

Можете да намалите или увеличите размера на документ със специфичен процент или да вметите размера на хартията, която сте заредили в принтера.

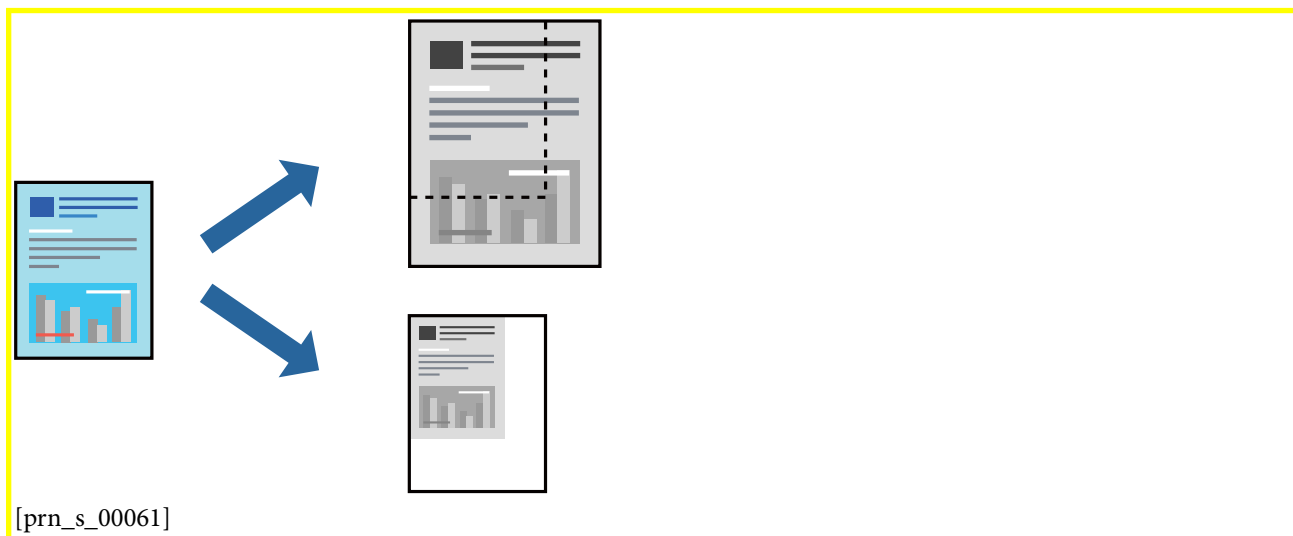

Настройки за печат

GUID:GUID-114F178A-94EB-4701-BC53-4D79B101CF54

VERSION:5

STATUS:Released

Когато отпечатвате, за да се вмести в размера на хартията, **Работа с хартия** от изскачащото меню, след което изберете **Мащаб според размера на хартията**. Изберете размер на хартията, която сте заредили в принтера в **Целеви размер на хартията**. Когато намалявате размера на документа, изберете **Само мащабиране надолу**.

Когато отпечатвате при конкретен процент, извършете едно от следните неща.

- Изберете **Печат** от меню **Файл** на приложението. Изберете **Принтер**, въведете процент в **Мащаб**, след което щракнете върху **Печат**.
- Изберете **Настройка на страница** от меню **Файл** на приложението. Изберете Вашия принтер във **Формат за**, въведете процент в **Мащаб**, след което щракнете върху **ОК**.

Забележка:

Изберете размера на хартията, който сте задали в приложението като настройката **Размер на хартията**.

Още по темата

- ➔ [“Основни функции за печат” на страница 72](#)
- ➔ [“Опции на менюто за работа с хартия” на страница 78](#)

Отмяна на отпечатване

GUID:GUID-7A827EAD-E33A-44DD-AB8B-D3EAB9FA444F

VERSION:3

STATUS:Released

Печат

Можете да отпечатате задание за печат от компютъра. Не можете да отмените обаче задание за печат от компютъра, след като изпращането му до принтера е завършено. В този случай откажете заданието за печат от контролния панел на принтера.

Отмяна

GUID:GUID-DBE122A4-A02C-4F91-85AB-17B1F184C0FD

VERSION:1

STATUS:Released

Щракнете върху иконата на принтера в **Докинг**. Изберете заданието, което искате да отмените, и след това направете едно от следните неща.

- OS X Mountain Lion или по-нова версия

Щракнете върху  [prn_c_00004] до индикатора за напредък.

- Mac OS X v10.6.8 до v10.7.x

Натиснете **Изтрий**.

Опции на менюто за драйвера на принтера

GUID:GUID-4F57A305-8B73-44DC-9229-1AE216747F76

VERSION:3

STATUS:Released

Отворете прозореца за печат в приложение, изберете принтера и след това влезте в прозореца на драйвера на принтера.

Забележка:

Менютата варират в зависимост от опцията, която сте избрали.

Опции на менюто за оформление

GUID:GUID-B1D57C09-874A-4C23-9981-27DFFAC1083D

VERSION:4

STATUS:Released

Страници на лист	Изберете броя на страниците за отпечатване на един лист.
Посока на оформлението	Посочете реда, в който да се отпечатват страниците.
Граница	Отпечатва граница около страниците.
Обърната ориентация на страницата	Преди печат завърта страниците на 180 градуса.Изберете този елементи, когато отпечатвате върху хартия, като напр. пликове, които са заредени във фиксирана посока в принтера.
Хоризонтално обръщане	Обръща изображение, за да го отпечата както ще се появи в огледало.

Опции на менюто за съгласуване на цветовете

GUID:GUID-6DFFBCB1-5908-499B-AB0A-C33624BBAC80

VERSION:3

STATUS:Released

ColorSync[Tem_mcpd001521]	Изберете метода за корекция на цветовете. Тези опции коригират цветовете между принтера и дисплея на компютъра за намаляване на разликата в цвета.
EPSON Color Controls[Tem_mcpd005076]	

Опции на менюто за работа с хартия

GUID:GUID-3792D770-DA43-4933-91EE-679DAC1FA131

VERSION:3

STATUS:Released

Колиране на страници	Отпечатва документи от няколко страници, колирани по ред и сортирани в комплекти.	
Страници за печат	Изберете да отпечатвате само четни или нечетни страници.	
Ред на страниците	Изберете за отпечатване от най-горната или от последната страница.	
Мащаб според размера на хартията	Разпечатките отговарят на размера на хартията, която сте заредили.	
	Целеви формат на хартията	Изберете формата на хартията, върху която ще отпечатвате.
	Само мащабиране надолу	Изберете кога да намалявате размера на документа.

Опции на менюто за заглавна страница

GUID:GUID-0A22FC32-7E73-4E57-B631-5A87A0432479

VERSION:3

STATUS:Released

Отпечатване на заглавна страница	Изберете дали да отпечатате заглавна страница. Когато искате да добавите задна корица, изберете След документ .
Тип заглавна страница	Изберете съдържанието на заглавната страница.

Опции на менюто за **Настройки за печат[Tem_mcpd001448]**

GUID:GUID-00D69958-FB1B-42B3-A1D5-87A9AD852CCC

VERSION:3

Печат

STATUS:Released

Paper Source [Tem_mcpd001132]	Изберете източника на хартия, от който се подава хартията. Ако принтерът има само един източник на хартия, тази опция не се извежда. Изберете Автоматично избирание [Tem_mcpd001136], за да изберете източника на хартия, който съответства на настройката на хартия на принтера автоматично.
Тип носител [Tem_mcpd000955]	Изберете типа хартия, върху който отпечатвате.
Качество на печат [Tem_mcpd000659]	Изберете качеството на печат, което искате да използвате за печат. Опциите варират в зависимост от вида хартия.
Разширени настройки	Регулира яркостта и контраста на изображенията.

Извършване на операционни настройки за драйвера на принтера в **Mac OS**[Ver_MacOSV_0001]

GUID:GUID-864ACFA1-6AB8-4A20-9BD5-D11BE77D7185

VERSION:4

STATUS:Released

Достъп до прозореца с операционни настройки на драйвера на принтера в **Mac OS**[Ver_MacOSV_0001]

GUID:GUID-B56C3199-5CF4-4EFD-8776-AF6BC2945723

VERSION:4

STATUS:Released

Изберете **Системни предпочитания** от  [inf_b_00002] меню > **Принтери и скенери** (или **Печат и сканиране, Печат и факс**), след което изберете принтера. Щракнете върху **Опции и консумативи** > **Опции** (или **Драйвер**).

Операционни настройки за драйвера на принтера в **Mac OS**[Ver_MacOSV_0001]

GUID:GUID-3A5C2358-1159-4C8E-8A8A-488218CEAD3D

VERSION:2

STATUS:Released

- Прескочи празна страница**[Tem_mcpd000534]: Избягва отпечатването на празни страници.
- Тих режим**[Tem_mcpd000070]: Печата тихо. Това може да забави скоростта на печат.
- High Speed Printing**[Tem_mcpd006033]: Печата при движение на печатащата глава в двете посоки. Скоростта на печат се увеличава, но качеството може да се влоши.

Печат

- Warning Notifications**[Tem_mcpd007690]: Позволява на драйвера на принтера да показва предупредителни съобщения.
- Establish bidirectional communication**[Tem_mcpd009347]: Обикновено трябва да бъде зададено на **On**[Tem_mcpd001469]. Изберете **Off**[Tem_mcpd001468] ако получаването на информация от принтера е невъзможно поради това, че е споделен с компютри с операционна система Windows в мрежа или поради други причини.

Отпечатване от смарт устройства

GUID:GUID-3934BE97-34BC-4778-9336-C532FF6E56EB

VERSION:2

STATUS:Released

Употреба на Epson iPrint

GUID:GUID-3A94B9CE-0279-441E-AB25-2F37466F8EE6

VERSION:1

STATUS:Released

Epson iPrint е приложение, с което можете да печатате снимки, документи и уеб страници от смарт устройство като смартфон или таблет. Можете да използвате локален печат, печат от смарт устройство, което е свързано към същата безжична мрежа като принтера, или отдалечен печат, като печатате от отдалечено местоположение през интернет. За да използвате отдалечен печат, регистрирайте принтера в услугата Epson Connect.



[prn_1_00001]

Още по темата

➔ [“Отпечатване с помощта на мрежова услуга” на страница 115](#)

Инсталиране на Epson iPrint

GUID:GUID-D5F3C834-EB95-4994-AEDD-7E9004B99ACF

VERSION:1

STATUS:Released

Можете да инсталирате Epson iPrint на вашето смарт устройство от следния URL адрес или QR код.

<http://ipr.to/c>



[prn_e_00001]

Печат с помощта на Epson iPrint

GUID:GUID-13C0CC1F-F568-4E05-A58F-B4829FA0A0DD

VERSION:3

STATUS:Released

Стартирайте Epson iPrint от смарт устройството и изберете опцията, която искате да използвате от началния екран.

Следващите екрани подлежат на промяна без предизвестие. Съдържанието може да се различава в зависимост от продукта.

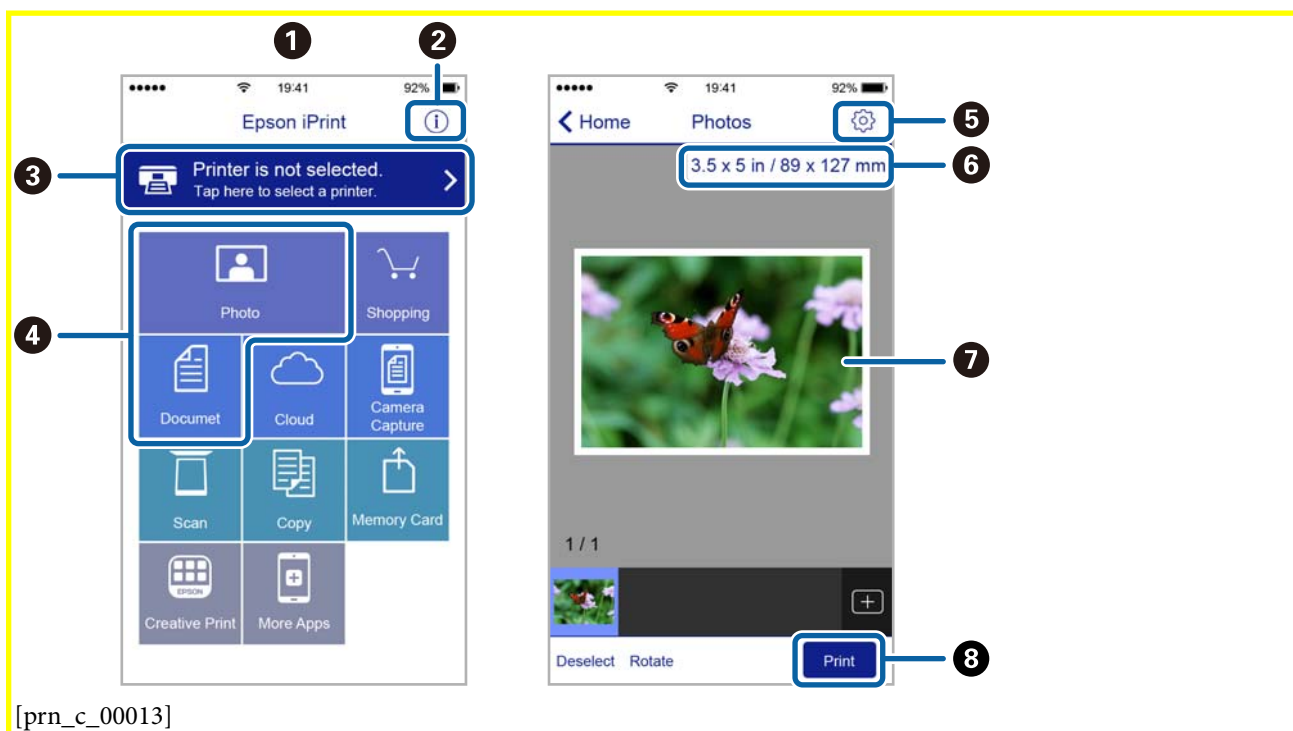

①	Началният екран се показва, когато стартира приложението.
②	Дава информация как да настроите принтера и често задавани въпроси.
③	Показан е екран, в който можете да изберете принтер и да зададете настройките му. След като веднъж сте избрали принтер, не е нужно да го избирате отново следващия път.
④	Изберете какво искате да отпечатате, например снимки и документи.

Печат

5	Показва екран за настройки за печат, например размер на хартията и тип хартия.
6	Показва размера на хартията. Ако се показва като бутон, натиснете го, за да видите текущите настройки за хартия, зададени на принтера.
7	Показва избраните от Вас снимки и документи.
8	Начало на печат.

Забележка:

За да печатате от менюто на документа с помощта на iPhone, iPad и iPod touch iOS, стартирайте Epson iPrint след като сте прехвърлили документа за отпечатване с функцията за споделяне на файлове в iTunes.

Използване на Epson Print Enabler

GUID:GUID-7BB32778-D7AD-4E86-AFDE-261CDEAC0F10

VERSION:3

STATUS:Released

Можете безжично да отпечатвате Вашите документи, имейли, снимки и уебстраници направо от Вашия телефон или таблет с Android (Android v4.4 или по-нова версия). Само с няколко докосвания Вашето устройство с Android ще открие принтер на Epson, който е свързан към същата безжична мрежа.

1. Заредете хартия в принтера.
2. Настройте принтера за безжичен печат.
3. На Вашето устройство с Android инсталирайте плъгина Epson Print Enabler от Google Play.
4. Свържете Вашето устройство с Android към същата безжична мрежа като на Вашия принтер.
5. Отидете на **Настройки** на Вашето устройство с Android, изберете **Печат** и активирайте Epson Print Enabler.
6. От приложение на Android като Chrome докоснете иконата на менюто и отпечатайте това, което е на екрана.

Забележка:

Ако не виждате принтера, докоснете **Всички принтери** и изберете Вашия принтер.

Още по темата

- ➔ “Зареждане на хартия в [Касета за хартия \[Tem_VI\]part0019](#)” на страница 40
- ➔ “Свързване към смарт устройство” на страница 21

Отмяна на печатането — бутон на принтера

GUID:GUID-6843E37D-C6CE-486D-864F-6675A3FB9FA1

VERSION:4

STATUS:Released

Печат

Натиснете бутон  [Ver_CancelButton_0001], за да отмените задание в процес на печат.

Допълване на мастило

GUID:GUID-7FFA9441-D196-4E95-8D4B-2C4F11F1F41F

VERSION:2

STATUS:Released

Проверка на нивото на мастилото

GUID:GUID-419EE0DE-F9DA-4F29-BDAD-22E0B0AA91FD

VERSION:2

STATUS:Released

За да се потвърди действителното останало мастило, визуално проверете нивото на мастилото в резервоара на принтера.



Важно:

Ако продължите да използвате принтера, когато нивото на мастилото е под долната линия, може да повредите принтера.

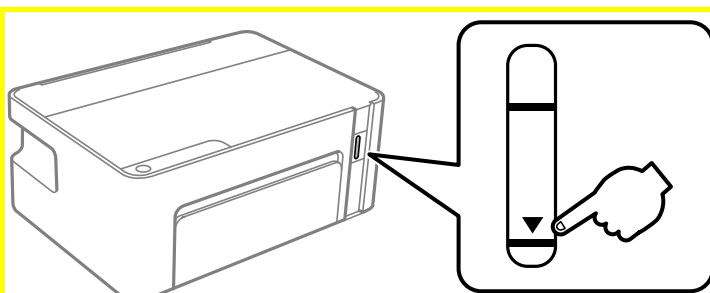

[rep_h_00053]

Кодове на бутилките с мастило

GUID:GUID-18864CAC-1966-41D8-8951-5ACFF539FE42

VERSION:2

STATUS:Released

Epson препоръчва употребата на оригинални бутилки с мастило на Epson.

По-долу са показани кодовете за оригинални бутилки с мастило на Epson.

Допълване на мастило

! **Важно:**

- Гаранцията на Epson не покрива повреда заради мастила, различни от посочените, включително оригинално мастило на Epson, което не е предназначено за този принтер, или мастила на други фирми.
- Други продукти, произведени от Epson, могат да причинят повреда, която не се покрива от гаранциите на Epson, и при определени обстоятелства могат да причинят нестабилна работа на принтера.

Забележка:

- Кодовете на бутилките с мастило варират според местоположението. За точните кодове за Вашия регион се свържете с отдела за поддръжка на Epson.
- Въпреки че бутилките с мастило могат да съдържат рециклирани материали, това не влияе на функциите или ефикасността на принтера.
- Спецификациите и външният вид на бутилката с мастило са обект на промяна без предварително известие за подобрение.

За Европа

Продукт	БК: Black (Черно)[Tem_ink000001]
ET- M1120[Ver_ProductName_000 1]	111[Ver_InkBottleCode_0001]
M1120[Ver_ProductName_000 2]	110[Ver_InkBottleCode_0002]*1 / 110S[Ver_InkBottleCode_0003]*2

*1 Висок капацитет / *2 Стандартен капацитет

Забележка:

За потребителите в Европа посетете следния уебсайт за информация относно капацитета на бутилката с мастило на Epson.

<http://www.epson.eu/pageyield>

За Австралия и Нова Зеландия

БК: Black (Черно)[Tem_ink000001]
532[Ver_InkBottleCode_0004]

За страни от Азия без Китай

БК: Black (Черно)[Tem_ink000001]
005[Ver_InkBottleCode_0005]*1 / 005S[Ver_InkBottleCode_0006]*2

*1 Висок капацитет / *2 Стандартен капацитет

Още по темата

➔ “Уеб сайт за техническа поддръжка” на страница 159

Предпазни мерки при работа с бутилка с мастило

GUID:GUID-A9521929-CA9D-4864-A91F-E158598E6F6F

VERSION:4

STATUS:Released

Предпазни мерки при съхранение на мастило

- Съхранявайте бутилките с мастило при стайна температура и не ги дръжте изложени на пряка слънчева светлина.
- Epson препоръчва използване на бутилката с мастило преди датата, отпечатана върху опаковката.
- При съхранение или транспортиране на бутилка с мастило не накланяйте бутилката и не я подлагайте на удари или температурни промени. В противен случай може да изтече мастило дори ако капачката на бутилката с мастило е добре затегната. Непременно дръжте бутилката с мастило изправена при затягане на капачката и вземете мерки за предотвратяване изтичането на мастило при транспортиране на бутилката, например при поставяне на бутилката в чанта.
- След преместване на бутилка мастило вътре от студено място за съхранение, оставете я да се затопли до стайна температура в продължение на най-малко три часа, преди да я използвате.
- Не отваряйте пакета на бутилката с мастило, докато не сте готови да напълните резервоара с мастило. Бутилката с мастило е във вакуумна опаковка, за да се запази надеждността ѝ. Ако оставите бутилка с мастило разопакована дълго време, преди да я използвате, възможно е да не постигнете нормален печат.
- След като отворите бутилка с мастило, Ви препоръчваме да я използвате възможно най-скоро.
- Epson препоръчва използване на бутилката с мастило преди датата, отпечатана върху опаковката.
- За оптимални резултати не поддържайте ниски нива на мастилото за продължителни периоди от време.

Предпазни мерки при допълване на мастило

- Използвайте бутилки с мастило с правилния артикулен код за този принтер.
- Този принтер изисква внимателно боравене с мастилото. При пълнене или допълване на резервоара може да се разпилее мастило. Ако върху Вашите дрехи или вещи попадне мастило, възможно е да не можете да го почистите.
- Ако резервоар с мастило не е пълен до долната линия, допълнете го в най-скоро време. Ако продължите да използвате принтера, когато нивото на мастилото е под долната линия на резервоара, може да повредите принтера.
- За оптимални резултати при печат допълвайте резервоара с мастило до горната линия поне веднъж годишно.
- Не клатете прекалено силно и не стискайте бутилките с мастило.

Консумация на мастило

- Част от мастилото в бутилката с мастило, доставена с Вашия принтер, се използва по време на първоначалната настройка. За да се постигнат разпечатки с високо качество, печатащата глава в принтера трябва да бъде напълно заредена с мастило. Този еднократен процес изразходва известно количество мастило, поради което тази бутилка може да отпечата по-малко страници в сравнение със следващите бутилки с мастило.
- Посоченият брой разпечатки може да варира в зависимост от изображенията, които печатате, типа на използваната хартия, честота на печатане и условията на околната среда, например температурата.

Допълване на резервоара за мастило

GUID:GUID-C0F573AB-FF1B-45F8-98FC-8A81230D965D

VERSION:1

STATUS:Released

Мастилото може да се допълни по всяко време.





Важно:

Epson препоръчва употребата на оригинални бутилки с мастило на Epson.

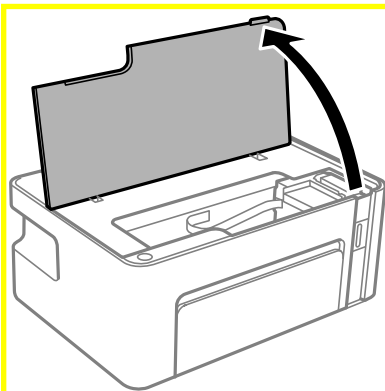
1. Отворете капака на принтера.



[rep_h_00030]

2. Задръжте натиснат бутона  на принтера за поне пет секунди, докато светлинният индикатор  започне да мига.

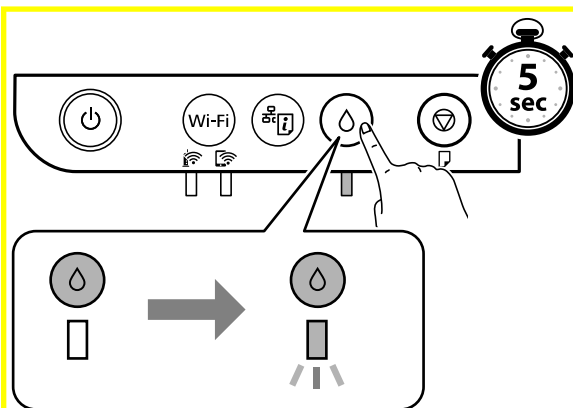

[rep_h_00086]

Допълване на мастило

3. Проверете дали резервоарът за мастило се движи към позицията за пълнене и се подравнява с маркировката ▲.

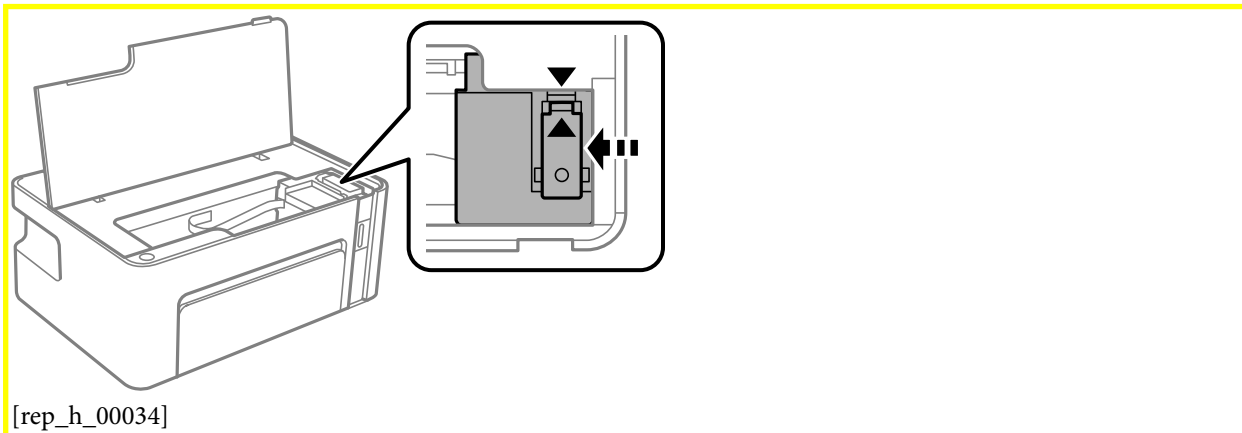

Важно:

Не поставяйте ръката си в принтера, докато всичко не е спряло да се движи.

Забележка:

За да отмените допълването на резервоара за мастило, задръжте натиснат бутона ◊.

4. Отворете капачката на резервоара за мастило.

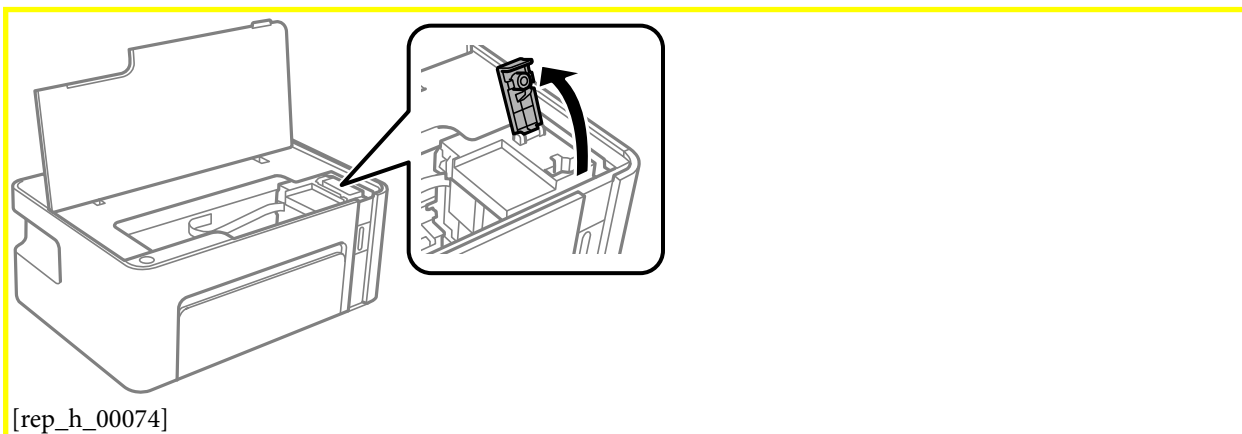

Допълване на мастило

5. Докато държите бутилката с мастило изправена, завъртете бавно капачката, за да я свалите.

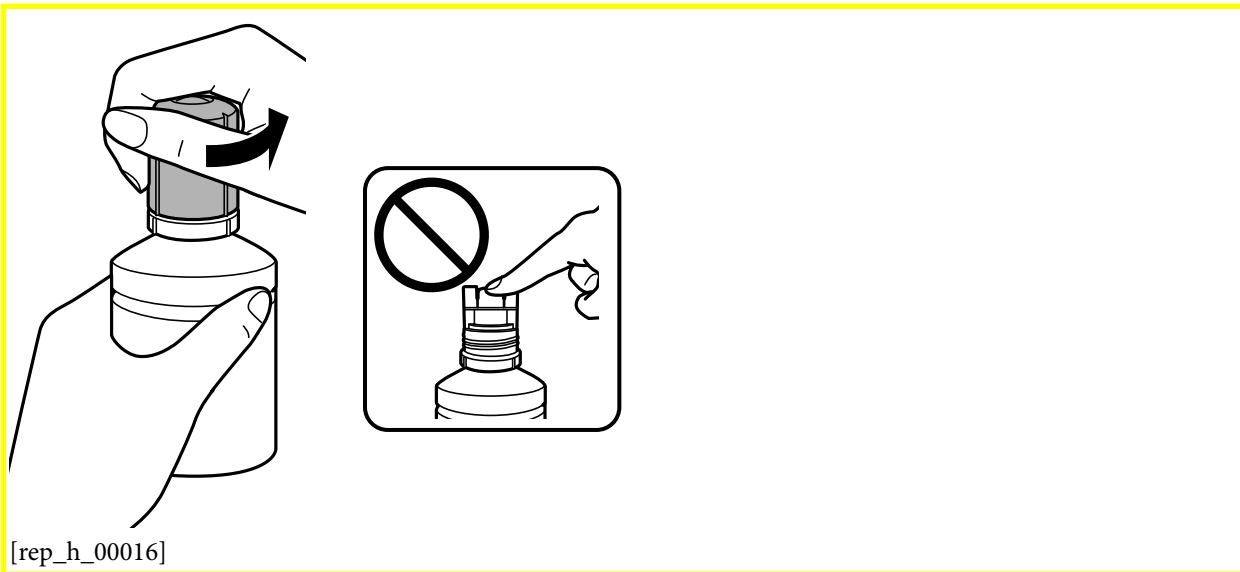

Важно:

- Внимавайте да не разлеее мастило.
- Не докосвайте горната част на бутилката с мастило след махане на капачката; в противен случай може да се изцапате с мастило.

Допълване на мастило

6. Поставете горната част на бутилката с мастило върху слота пред порта за пълнене, след което изправете бавно бутилката, за да я поставите в порта за пълнене.

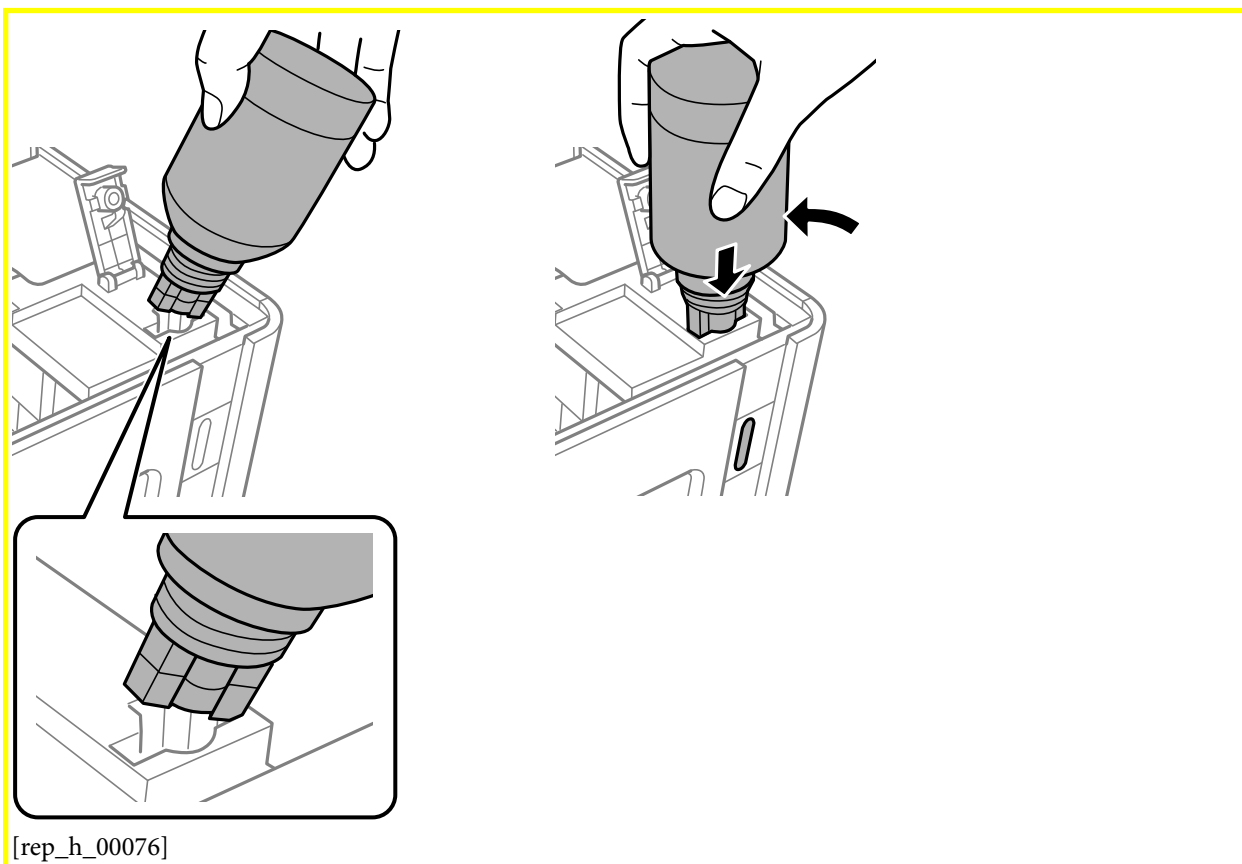

Важно:

- Не позволявайте на горната част на бутилката с мастило да се удря в предмети след сваляне на капачката; в противен случай мастилото може да се разлее.
- Може да е трудно да погледнете вътре в резервоара. Допълвайте внимателно, за да избегнете разливане на мастило от входния отвор за мастило.

Допълване на мастило

7. Поставете здраво горната част на бутилката с мастило в порта за пълнене на резервоара, за да напълните резервоара за мастило.

Мастилото се излива в резервоара, като държите бутилката нормално, без да я стискате. Потокът на мастилото спира автоматично, когато мастилото се напълни до горната линия.

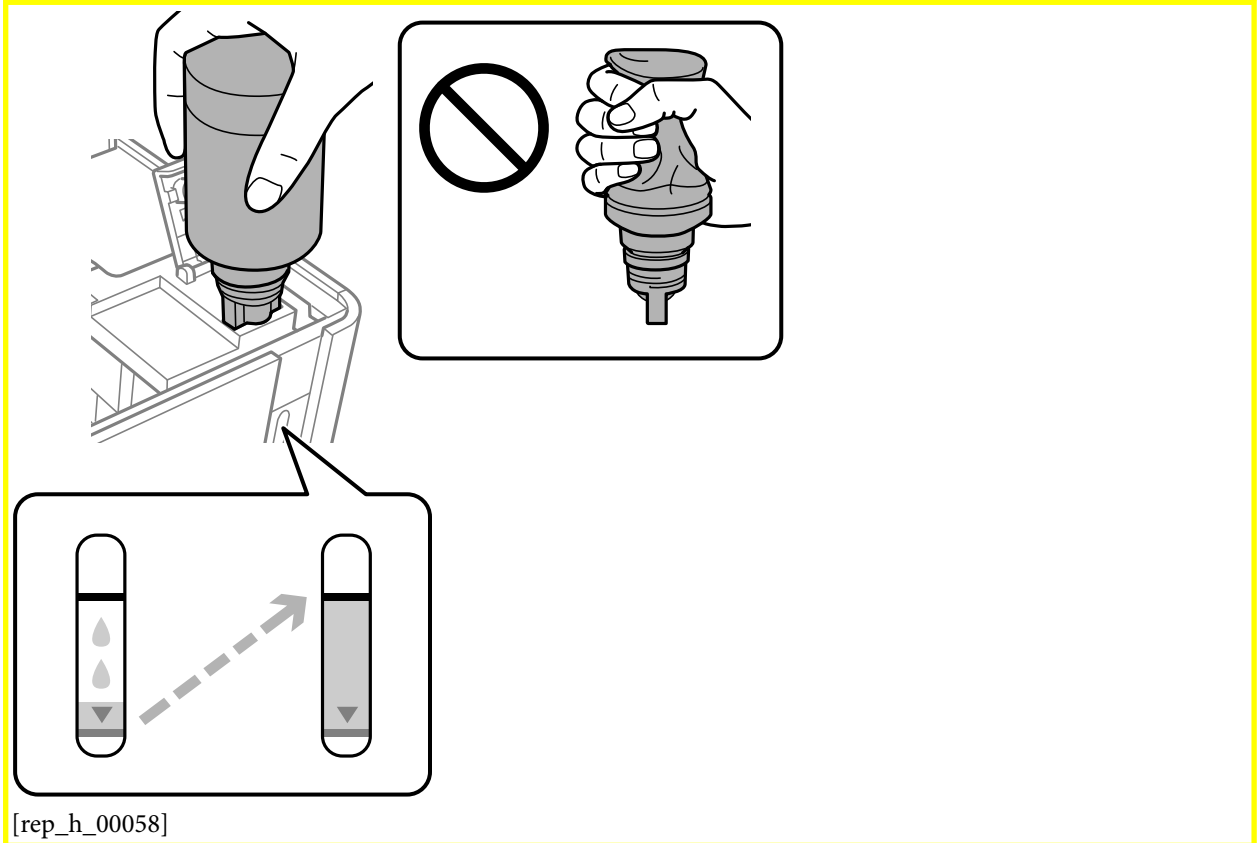

Важно:

Не оставяйте бутилката с мастило поставена; в противен случай бутилката може да е повредена или може да изтича мастило.

Забележка:

Ако мастилото не започне да влиза в резервоара, извадете бутилката с мастило и я поставете отново.

Допълване на мастило

8. Когато приключите със зареждането на мастило, извадете бутилката с мастило и затворете здраво капачката на резервоара за мастило.

Забележка:

Ако в бутилката с мастило остане мастило, затегнете капачката и поставете бутилката изправена за по-късна употреба.

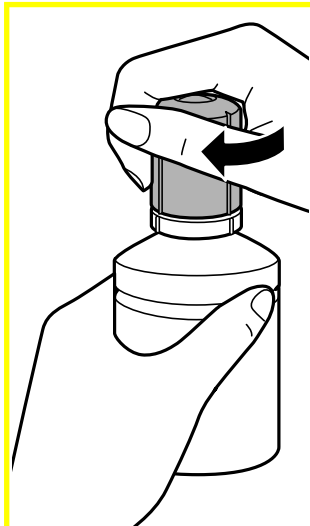

[rep_h_00069]

9. Затворете капачката на резервоара за мастило.

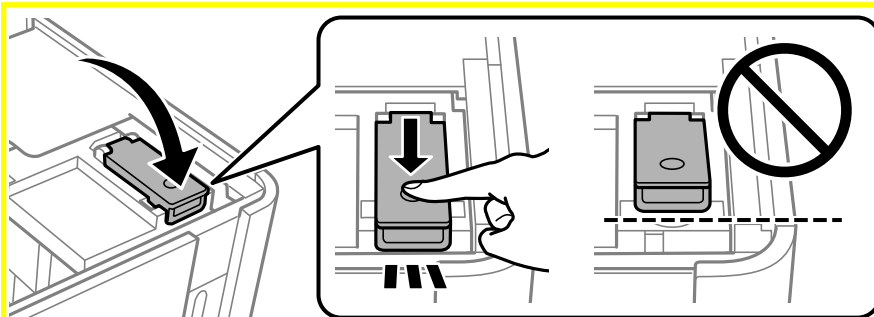

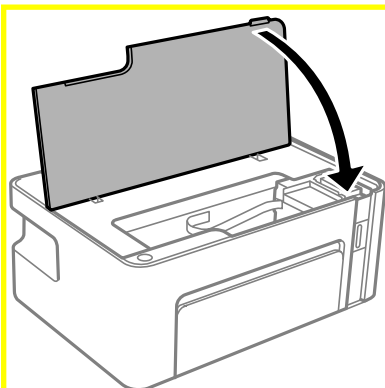

[rep_h_00085]

10. Затворете капака на принтера.



[rep_h_00040]

Допълване на мастило

11. Задръжте натиснат бутона  на принтера за поне пет секунди, докато светлинният индикатор  започне да мига.

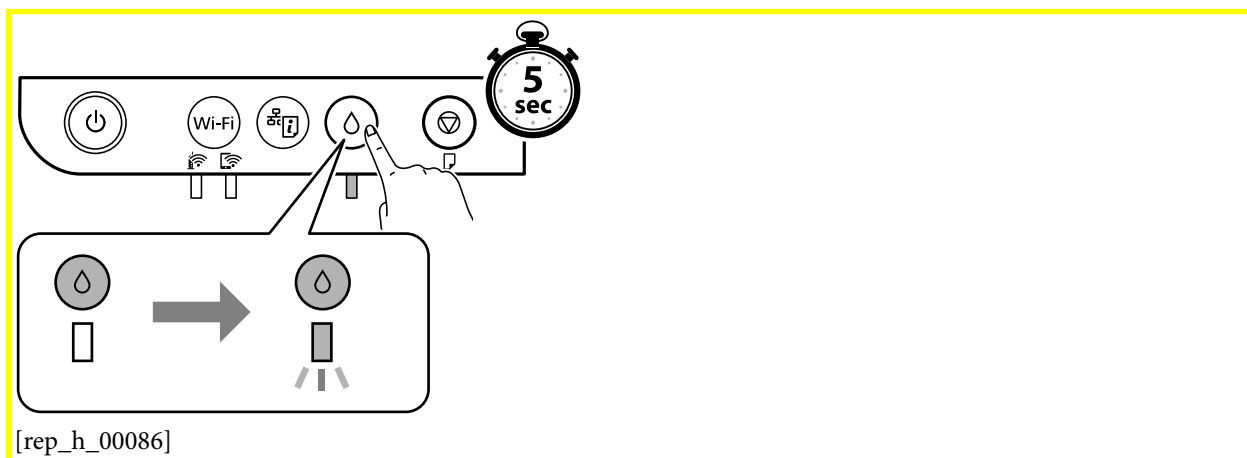

Още по темата

- ➔ [“Кодове на бутилките с мастило” на страница 84](#)
- ➔ [“Предпазни мерки при работа с бутилка с мастило” на страница 86](#)
- ➔ [“Разлято мастило” на страница 146](#)

Поддръжка на принтера

GUID:GUID-7BB6FD05-943F-44F9-9CCD-C3CCD40981F0

VERSION:1

STATUS:Released

Предотвратяване на изсъхване на печатащата глава

GUID:GUID-5993A91D-AC82-4523-B6D6-216814E89749

VERSION:1

STATUS:Released

Винаги използвайте бутона за захранване, когато включвате и изключвате принтера.

Проверете дали бутонът за захранване е изгаснал, преди да извадите захранващия кабел.

Самото мастило може да изсъхне, ако не бъде покрито. Точно както поставяте капачка на химикал, за да не изсъхне, се уверете, че печатащата глава е покрита правилно, за да не позволите мастилото да изсъхне.

Когато захранващият кабел е изваден от контакта или при токов удар, докато принтерът работи, печатащата глава може да не е правилно покрита. Ако оставите печатащата глава както си е, тя ще изсъхне, което ще доведе до запушване на дюзите (изходите за мастило).

В тези случаи включете и изключете отново принтера възможно най-скоро, за да покриете печатащата глава.

Проверете дали дюзите са запушени (проверка на дюзи)

GUID:GUID-C6405D71-0F56-424A-9C82-DF2532F4D6FE

VERSION:1

STATUS:Released

При наличие на запушени дюзи разпечатките стават бледи или се появяват видими ивици.

Когато качеството на печат се влоши, първо използвайте функцията за проверка на дюзите, за да се установи дали са запушени.



Проверете дали дюзите са запушени (проверка на дюзи) — бутони на принтера

GUID:GUID-3DD2A849-116D-462F-87CE-90032FEBCC81

VERSION:2

Поддръжка на принтера

STATUS:Released

1. Заредете обикновена хартия с формат А4 в принтера.
2. Натиснете бутона , за да изключите принтера.
3. Задръжте натиснат бутона  [Ver_CleanPrintHead_0001], натиснете бутона , за да включите принтера за поне пет секунди, докато светлинният индикатор на захранването започне да мига. Отпечатва се моделът за проверка на дюзите.

Забележка:

Може да измине известно време до стартиране на отпечатването на модела за проверка на дюзите.

4. Прегледайте отпечатания модел и след това извършете една от следните опции в зависимост от резултатите от печата.

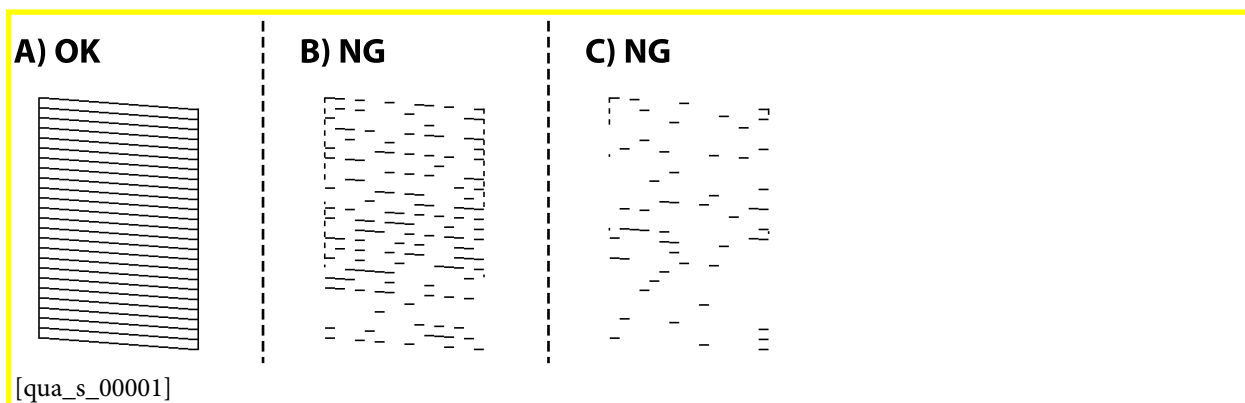

- A:
Всички линии са отпечатани. Не са необходими допълнителни стъпки.
- B или близо до B: Почистете печатащата глава.
Когато някои дюзи са запушени, извършете почистване на главата. За подробности вижте съответната информация по-долу.
- C или близо до C: Извършете мощно почистване на печатащата глава.
Когато повечето линии са прекъснати или повечето сегменти липсват, извършете почистване на главата. За подробности вижте съответната информация по-долу.

Още по темата

- ➔ “Зареждане на хартия в [Касета за хартия \[Tem_VI\]part0019](#)” на страница 40
- ➔ “Почистване на печатащата глава ([Почистване на главата \[Tem_wpdu000278\]](#))” на страница 97
- ➔ “Мощно почистване на печатащата глава ([Дълбоко почистване \[Tem_wpdu011969\]](#))” на страница 99

Проверете дали дюзите са запушени (проверка на дюзи) — Windows

GUID:GUID-D7DEE83C-B05F-419F-9B70-EE3C51F08689

VERSION:1

Поддръжка на принтера

STATUS:Released

1. Заредете обикновена хартия с формат А4 в принтера.
2. Отворете прозореца на драйвера на принтера.
3. Щракнете върху [Проверка на дюзите\[Tem_wpdu000277\]](#) в раздела [Поддръжка\[Tem_wpdu000275\]](#).
4. Следвайте инструкциите на екрана, за да отпечатате модел за проверка на дюзите.
5. Прегледайте отпечатания модел и след това извършете една от следните опции в зависимост от резултатите от печата.

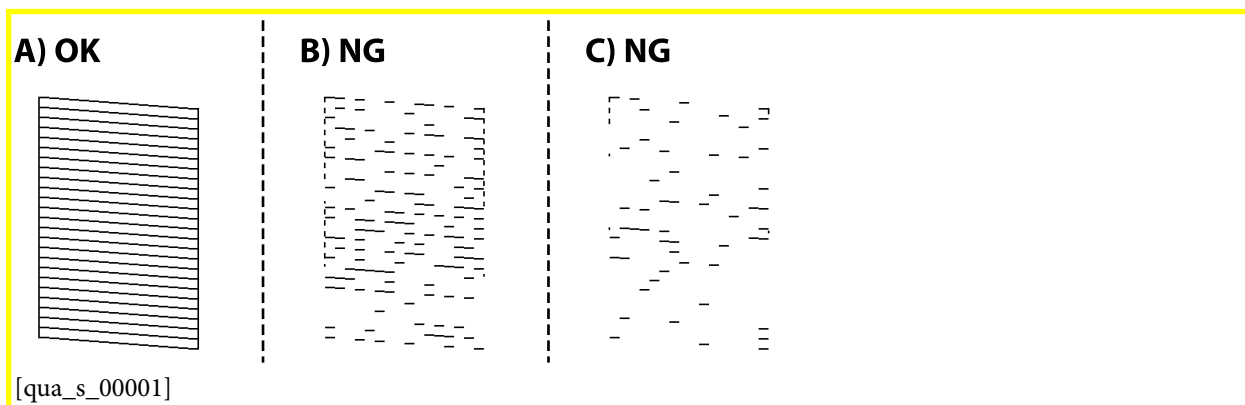
 А:

Всички линии са отпечатани. Не са необходими допълнителни стъпки.

 В или близо до В: Почистете печатащата глава.

Когато някои дюзи са запушени, извършете почистване на главата. За подробности вижте съответната информация по-долу.

 С или близо до С: Извършете мощно почистване на печатащата глава.

Когато повечето линии са прекъснати или повечето сегменти липсват, извършете почистване на главата. За подробности вижте съответната информация по-долу.

Още по темата

- ➔ “Достъп до драйвера на принтера” на страница 47
- ➔ “Зареждане на хартия в [Касета за хартия\[Tem_VI\]part0019\]](#)” на страница 40
- ➔ “Почистване на печатащата глава ([Почистване на главата\[Tem_wpdu000278\]](#))” на страница 97
- ➔ “Мощно почистване на печатащата глава ([Дълбоко почистване\[Tem_wpdu011969\]](#))” на страница 99

Проверете дали дюзите са запушени (проверка на дюзи) — [Mac OS\[Ver_MacOSV_0001\]](#)

GUID:GUID-705E99B2-A596-47DC-8084-792DEE032AFF

VERSION:2

STATUS:Released

Поддръжка на принтера

1. Заредете обикновена хартия с формат А4 в принтера.
2. Изберете **Системни предпочитания** от  [inf_b_00002] меню > **Принтери и скенери** (или **Печат и сканиране, Печат и факс**), след което изберете принтера.
3. Щракнете върху **Опции и консумативи** > **Помощна програма** > **Отваряне на помощната програма на принтера**.
4. Щракнете върху **Проверка на дюзите**[Tem_mcpd000277].
5. Следвайте инструкциите на екрана, за да отпечатате модел за проверка на дюзите.
6. Прегледайте отпечатания модел и след това извършете една от следните опции в зависимост от резултатите от печата.

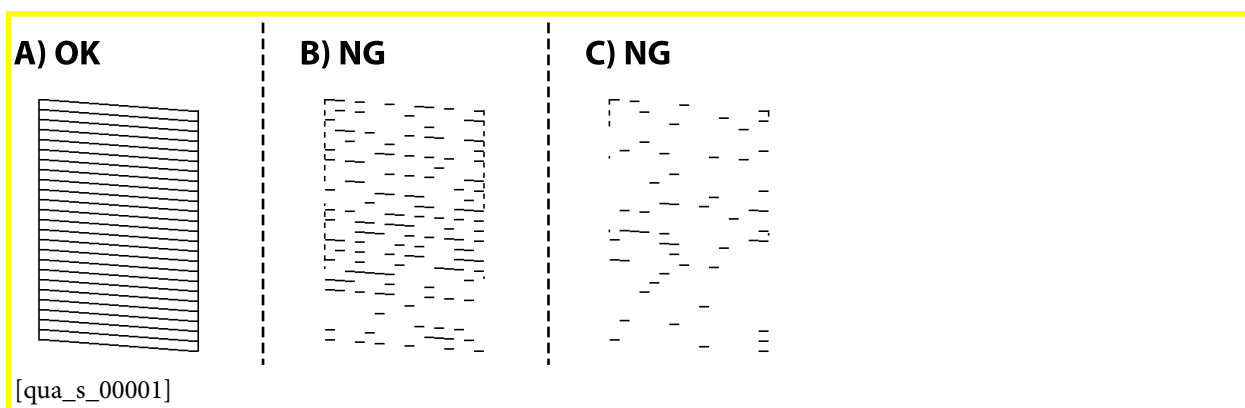

- А:
Всички линии са отпечатани. Не са необходими допълнителни стъпки.
- В или близо до В: Почистете печатащата глава.
Когато някои дюзи са запушени, извършете почистване на главата. За подробности вижте съответната информация по-долу.
- С или близо до С: Извършете мощно почистване на печатащата глава.
Когато повечето линии са прекъснати или повечето сегменти липсват, извършете почистване на главата. За подробности вижте съответната информация по-долу.

Още по темата

- ➔ “Зареждане на хартия в [Касета за хартия \[Tem_VI\]part0019](#)” на страница 40
- ➔ “Почистване на печатащата глава ([Почистване на главата \[Tem_wpdu000278\]](#))” на страница 97
- ➔ “Мощно почистване на печатащата глава ([Дълбоко почистване \[Tem_wpdu011969\]](#))” на страница 99

Почистване на печатащата глава ([Почистване на главата \[Tem_wpdu000278\]](#))

GUID:GUID-A05AD0DB-93F7-4A32-BF35-D423449FAFE1

Поддръжка на принтера

VERSION:1

STATUS:Released

Когато разпечатките са бледи или ако се виждат ивици, дюзите са запушени. Когато качеството на печат се влоши, използвайте функцията за проверка на дюзите, за да се установи дали дюзите са запушени, след което почистете печатащата глава. За подробности относно извършване на проверка на дюзите вижте съответната информация по-долу.

**Важно:**

- Не отваряйте капака на принтера и не изключвайте принтера по време на почистване на главата. Ако почистването на главата е непълно, може да не успеете да отпечатате.
 - Почистването на печатащата глава изразходва известно количество мастило. Поради тази причина почиствайте главата единствено след като качеството се влоши.
 - Когато мастилото е на привършване, може да не успеете да почистите печатащата глава.
 - Ако качеството на печат не се подобри след трикратно повтаряне на проверката на дюзите и почистване на главата, изчакайте поне шест часа, без да печатате, след което стартирайте нова проверка на дюзите и почистете главата отново в случай на необходимост. Препоръчваме да изключите принтера. Ако качеството на печат все още не е подобро, се свържете с отдела за поддръжка на Epson.
- За да предпазите печатащата глава от изсъхване, не изключвайте захранващия кабел на принтера, докато захранването е включено.

Почистване на печатащата глава — бутони на принтера

GUID:GUID-E9D2CEDA-B4D9-4C9F-B42D-94EB0B5C72BD

VERSION:1

STATUS:Released

Задръжте натиснат бутона  [Ver_CleanPrintHead_0002] за поне пет секунди, докато светлинният индикатор на захранването започне да мига.

Започва почистване на печатащата глава.

Забележка:

Може да измине известно време до стартиране на почистването на печатащата глава.

След като светлинният индикатор на захранването спре да мига, изключете принтера, извършете проверка на дюзите, след което проверете дали дюзите на печатащата глава са се отпушили.

За подробности относно извършване на проверка на дюзите вижте съответната информация по-долу.

Повторете проверката на дюзите и почистването на главата до три пъти, докато всички линии са правилно отпечатани.

Още по темата

➔ [“Проверете дали дюзите са запушени \(проверка на дюзи\)” на страница 94](#)

Почистване на печатащата глава — Windows

GUID:GUID-918AC0EB-AA59-480C-B720-EAE0255DB4F9

Поддръжка на принтера

VERSION:1

STATUS:Released

1. Отворете прозореца на драйвера на принтера.
2. Щракнете върху **Почистване на главата**[Tem_wpdu000278] в раздела **Поддръжка**[Tem_wpdu000275].
3. Следвайте инструкциите на екрана.

След завършване на почистването на печатащата глава, извършете **Проверка на дюзите**[Tem_wpdu000277], след което проверете дали дюзите на печатащата глава са се отпушили. За подробности относно извършване на проверка на дюзите вижте съответната информация по-долу.

Повторете стъпките до три пъти, докато всички линии са правилно отпечатани.

Още по темата

- ➔ “Достъп до драйвера на принтера” на страница 47
- ➔ “Проверете дали дюзите са запушени (проверка на дюзи)” на страница 94

Почистване на печатащата глава — Mac OS[Ver_MacOSV_0001]

GUID:GUID-4AB0AAA6-AE0B-46D0-9E5C-936A8C64088D

VERSION:1

STATUS:Released

1. Изберете **Системни предпочитания** от  [inf_b_00002] меню > **Принтери и скенери** (или **Печат и сканиране, Печат и факс**), след което изберете принтера.
2. Щракнете върху **Опции и консумативи** > **Помощна програма** > **Отваряне на помощната програма на принтера**.
3. Щракнете върху **Почистване на главата**[Tem_wpdu000278].
4. Следвайте инструкциите на екрана.

След завършване на почистването на печатащата глава, извършете **Проверка на дюзите**[Tem_wpdu000277], след което проверете дали дюзите на печатащата глава са се отпушили. За подробности относно извършване на проверка на дюзите вижте съответната информация по-долу.

Повторете стъпките до три пъти, докато всички линии са правилно отпечатани.

Още по темата

- ➔ “Проверете дали дюзите са запушени (проверка на дюзи)” на страница 94

Мощно почистване на печатащата глава (Дълбоко почистване[Tem_wpdu011969])

GUID:GUID-6192A370-6B75-4CB0-B1E2-2735870A8758

Поддръжка на принтера

VERSION:1

STATUS:Released

Функцията за мощно почистване може да подобри качеството на печат в следните случаи.

- Повечето дюзи са запушени.
- Вие сте извършили проверка на дюзите и почистване на главата три пъти и сте изчакали поне шест часа, без да печатате, но качеството на печат не се е подобрило.

Преди задействане на тази функция, използвайте функцията за проверка на дюзите, за да проверите дали дюзите са запушени, прочетете следните инструкции, след което почистете печатащата глава.

**Важно:**

Уверете се, че има достатъчно мастило в резервоара.

Проверете визуално дали резервоарът за мастило е пълен поне на една трета. Ниските нива на мастило по време на [Дълбоко почистване\[Tem_wprdu011969\]](#) могат да доведат до повреда на продукта.

**Важно:**

Необходим е интервал от 12 часа между всяко [Дълбоко почистване\[Tem_wprdu011969\]](#).

Обикновено едно [Дълбоко почистване\[Tem_wprdu011969\]](#) би трябвало да разреши проблема с качеството на печат в рамките на 12 часа. Поради това, за да избегнете ненужно използване на мастило, трябва да изчакате 12 часа, преди да опитате отново.

**Важно:**

Тази функция влияе върху експлоатационния живот на тампоните за мастило. Тампоните за мастило достигат капацитета си по-рано при стартиране на тази функция. Ако тампоните за мастило са достигнали до края на експлоатационния си живот, свържете се с отдела за поддръжка на Epson, за да поискате замяна.

Забележка:

Когато нивата на мастило не са достатъчни за [Дълбоко почистване\[Tem_wprdu011969\]](#), не можете да стартирате тази функция. Дори в този случай нивата за печат може да останат.

Още по темата

➔ [“Проверете дали дюзите са запушени \(проверка на дюзи\)”](#) на страница 94

Стартиране на [Дълбоко почистване\[Tem_wprdu011969\]](#) — Windows

GUID:GUID-E750BAA2-F7DF-41E6-AC3A-4C54B1ED6B7F

VERSION:5

STATUS:Released

1. Отворете прозореца на драйвера на принтера.
2. Щракнете върху [Дълбоко почистване\[Tem_wprdu011969\]](#) в раздела [Поддръжка\[Tem_wprdu000275\]](#).

Поддръжка на принтера

3. Следвайте инструкциите на екрана.

Още по темата

- ➔ “Достъп до драйвера на принтера” на страница 47
- ➔ “Проверете дали дюзите са запушени (проверка на дюзи)” на страница 94

Стартиране на **Дълбоко почистване[Tem_wpdu011969]** — **Mac OS[Ver_MacOSV_0001]**

GUID:GUID-69C2E027-7503-424F-B4A7-9770A1046C14

VERSION:5

STATUS:Released

1. Изберете **Системни предпочитания** от  [inf_b_00002] меню > **Принтери и скенери** (или **Печат и сканиране, Печат и факс**), след което изберете принтера.
2. Щракнете върху **Опции и консумативи** > **Помощна програма** > **Отваряне на помощната програма на принтера**.
3. Щракнете върху **Дълбоко почистване[Tem_wpdu011969]**.
4. Следвайте инструкциите на екрана.

Още по темата

- ➔ “Проверете дали дюзите са запушени (проверка на дюзи)” на страница 94

Подравняване на печатащата глава

GUID:GUID-5B165EE6-92D7-4EDB-AB53-81838DAADB0

VERSION:7

STATUS:Released

Ако забележите разминаване на вертикални линии или размазани изображения, подравнете печатащата глава.

Подравняване на печатащата глава — Windows

GUID:GUID-BE4F1C48-ABE1-424D-BEBE-7FA9E0B18CB8

VERSION:1

STATUS:Released

1. Заредете четири или повече листа обикновена хартия с формат A4 в принтера.
2. Отворете прозореца на драйвера на принтера.

Поддръжка на принтера

- Щракнете върху [Подравняване на печатащата глава \[Tem_wpdu000279\]](#) в раздела [Поддръжка \[Tem_wpdu000275\]](#).
- Следвайте инструкциите на екрана.

Още по темата

- ➔ [“Зареждане на хартия в Касета за хартия \[Tem_BI\]part0019”](#) на страница 40
- ➔ [“Достъп до драйвера на принтера”](#) на страница 47

Подравняване на печатащата глава — **Mac OS [Ver_MacOSV_0001]**

GUID:GUID-8DADE146-49BF-459E-B859-4FEF5C9EDD21
VERSION:1
STATUS:Released

- Заредете четири или повече листа обикновена хартия с формат A4 в принтера.
- Изберете **Системни предпочитания** от  [inf_b_00002] меню > **Принтери и скенери** (или **Печат и сканиране, Печат и факс**), след което изберете принтера.
- Щракнете върху **Опции и консумативи** > **Помощна програма** > **Отваряне на помощната програма на принтера**.
- Щракнете върху [Print Head Alignment \[Tem_mcpd000836\]](#).
- Следвайте инструкциите на екрана.

Още по темата

- ➔ [“Зареждане на хартия в Касета за хартия \[Tem_BI\]part0019”](#) на страница 40

Почистване на пътя на хартията

GUID:GUID-11BCA1E0-9D66-4F4D-B3A6-02E21E0C7E95
VERSION:2
STATUS:Released

Когато разпечатките са размазани или на черти, или хартията не се подава правилно, почистете валека вътре.



Важно:

Не използвайте тънка хартия при почистване вътрешността на принтера. Дюзите на печатащата глава може да се запушат с власинки.

Почистване на пътя на хартията — Windows

GUID:GUID-E07CF556-6A42-4A68-B512-E110040AE996

VERSION:6

STATUS:Released

1. Отворете прозореца на драйвера на принтера.
2. Щракнете върху **Почистване на водача за хартията**[Tem_wpdu000283] в раздела **Поддръжка**[Tem_wpdu000275].
3. Следвайте инструкциите на екрана.

Почистване на пътя на хартията — Mac OS X

GUID:GUID-3DEA5DCA-D184-4605-A362-D612F960C7AB

VERSION:6

STATUS:Released

1. Изберете **Системни предпочитания** от  [inf_b_00002] меню > **Принтери и скенери** (или **Печат и сканиране, Печат и факс**), след което изберете принтера.
2. Щракнете върху **Опции и консумативи** > **Помощна програма** > **Отваряне на помощната програма на принтера**.
3. Щракнете върху **Paper Guide Cleaning**[Tem_mcpd001295].
4. Следвайте инструкциите на екрана.

Почистване на пътя на хартията при проблеми с подаването на хартията

GUID:GUID-52BBA427-1FFF-4B51-9ADA-0ABAA613D388

VERSION:1

STATUS:Released

Когато от **касета за хартия**[Tem_VI]part0020 хартията не се подава както трябва, почистете ролката във вътрешността.

1. Изключете принтера, като натиснете бутона .
2. Извадете захранващия кабел, след което го изключете.

Поддръжка на принтера

- Уверете се, че сте затворили здраво капачката на резервоара за мастило.

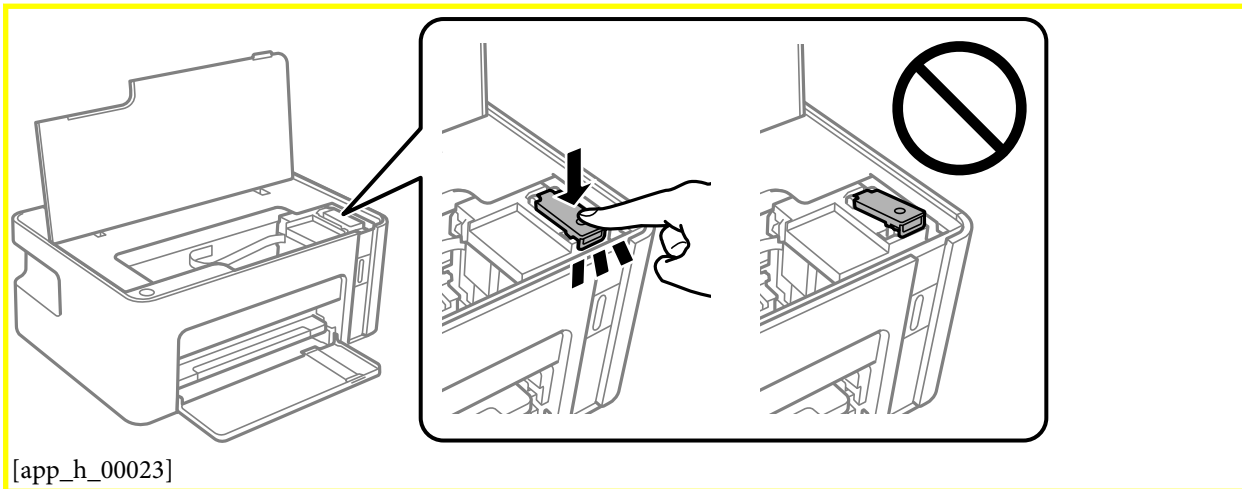

Важно:

Ако капачката на резервоара за мастило не е добре затворена, мастилото може да изтече.

- Затворете капака на принтера.
- Плъзнете навън **касета за хартия**[Tem_VI]part0020] и след това отстранете хартията.



Поддръжка на принтера

- Поставете принтера на една страна, като резервоарът за мастило на принтера да е в долната част.

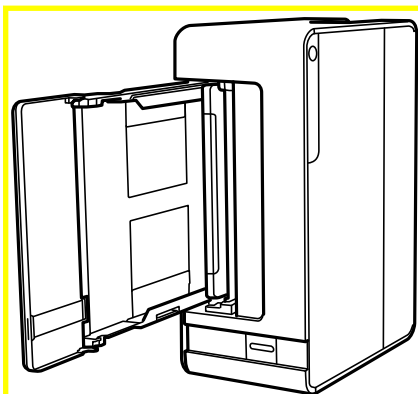

[qua_h_00010]



Внимание:

Внимавайте да не притиснете ръката или пръстите си при изправянето на принтера. В противен случай може да се нараните.



Важно:

Не оставяйте принтера изправен прекалено дълго.

- Навлажнете мека кърпа с вода, изплакнете я внимателно и след това избършете с нея ролката, докато я въртите.

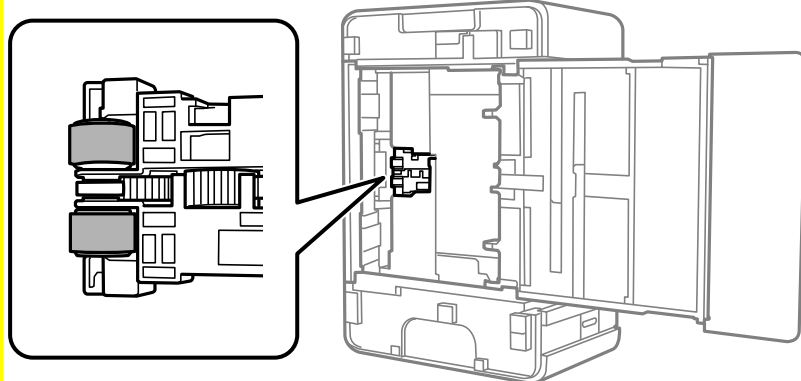

[qua_h_00011]

- Върнете принтера в нормално положение, след което поставете **касета за хартия [Tem_VI]part0020**.
- Свържете захранващия кабел.

Проверка на общия брой на страниците, подадени през принтера

GUID:GUID-AB8DBBDE-8FBB-477F-B6AF-69F441FE32B1

VERSION:2

STATUS:Released

Можете да проверите общия брой страници, подадени през принтера.



Проверка на общия брой на страниците, подадени през принтера — бутони на принтера

GUID:GUID-7056FA2B-31EC-4271-B50F-130923556D94

VERSION:4

STATUS:Released

Информацията се отпечатва заедно с модела за проверка на дюзите.

1. Заредете обикновена хартия с формат А4 в принтера.
2. Натиснете бутона , за да изключите принтера.
3. Включете принтера, докато държите натиснат бутона  [Ver_TotalNoPages_0001], и след това освободете бутоните, когато индикаторът за захранването започне да мига.

Проверка на общия брой на страниците, подадени през принтера – Windows

GUID:GUID-4BE66AFC-27FA-4AA7-9B61-8277BAC3C4A5

VERSION:2

STATUS:Released

1. Отворете прозореца на драйвера на принтера.
2. Щракнете върху **Информация за принтера и опциите** [Tem_wpdu000280] в раздела **Поддръжка** [Tem_wpdu000275].

Още по темата

- ➔ [“Достъп до драйвера на принтера” на страница 47](#)

Проверка на общия брой на страниците, подадени през принтера — **Mac OS[Ver_MacOSV_0001]**

GUID:GUID-C1E5F17F-1223-44AB-8710-E964D93ADA83

VERSION:3

STATUS:Released

1. Изберете **Системни предпочитания** от  [inf_b_00002] меню > **Принтери и скенери** (или **Печат и сканиране, Печат и факс**), след което изберете принтера.
2. Щракнете върху **Опции и консумативи** > **Помощна програма** > **Отваряне на помощната програма на принтера**.
3. Щракнете върху **Printer and Option Information[Tem_mcpd000974]**.

Информация за мрежови услуги и софтуер

GUID:GUID-B07CC3DC-C52F-493E-B4C0-395231140871

VERSION:6

STATUS:Released

Този раздел представя мрежовите услуги и софтуерните продукти за Вашия принтер, налични от уебсайта на Epson или доставения диск със софтуер.

Приложение за конфигуриране на операции на принтера (Web Config)

GUID:GUID-5F073471-D0AA-454E-A662-217734768558

VERSION:4

STATUS:Released

Web Config е приложение, което работи в уеббраузър, като Internet Explorer и Safari, на компютър или смарт устройство. Можете да проверите състоянието на принтера или да промените настройките на мрежата и принтера. За да използвате Web Config, свържете принтера и компютъра или устройството към същата мрежа.

Поддържат се следните браузъри.

Операционна система	Браузър
Windows XP SP3 или по-нова версия	Microsoft Edge, Internet Explorer 8 или по-нова версия, Firefox*, Chrome*
Mac OS X v10.6.8 или по-нова версия	Safari*, Firefox*, Chrome*
iOS*	Safari*
Android 2.3 или по-нова версия	Браузър по подразбиране
Chrome OS*	Браузър по подразбиране

* Използвайте най-новата версия.

Работа с Web Config в уеб браузър

GUID:GUID-80417F95-3E61-489D-AED1-BDD874117CAC

VERSION:2

STATUS:Released

Информация за мрежови услуги и софтуер

1. Проверете IP адреса на принтера.

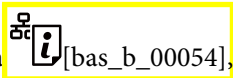
Натиснете бутона  [bas_b_00054], за да отпечатате отчета за мрежовата връзка, и след това проверете IP адреса на принтера.

2. Стартирайте уеббраузър от компютър или смарт устройство, а след това въведете IP адреса на принтера.

Формат:

IPv4: http://IP адреса на принтера/

Примери:

IPv4: http://192.168.100.201/

Забележка:

С помощта на смарт устройството можете да стартирате Web Config от екрана за поддръжка на Epson iPrint.

Още по темата

➔ [“Употреба на Epson iPrint” на страница 80](#)

Работа с Web Config на Windows

GUID:GUID-994E843B-C2A3-4939-BADF-FAF144941D5A

VERSION:2

STATUS:Released

Когато свързвате компютър към принтер с помощта на WSD, следвайте стъпките по-долу, за да стартирате Web Config.

1. Отворете списъка с принтери на компютъра.
 - Windows 10/Windows Server 2016
Щракнете върху бутон **Старт** и изберете **Система Windows > Контролен панел > Преглед на устройства и принтери в Хардуер и звук**.
 - Windows 8.1/Windows 8/Windows Server 2012 R2/Windows Server 2012
Изберете **Работен плот > Настройки > Контролен панел > Преглед на устройства и принтери в Хардуер и звук (или Хардуер)**.
 - Windows 7/Windows Server 2008 R2
Щракнете върху бутон **Старт** и изберете **Контролен панел > Преглед на устройства и принтери в Хардуер и звук**.
 - Windows Vista/Windows Server 2008
Щракнете върху бутон **Старт** и изберете **Контролен панел > Принтери в Хардуер и звук**.
2. Щракнете с десния бутон на мишката върху принтера и изберете **Свойства**.
3. Изберете раздела **Уеб услуга** и щракнете върху URL адреса.

Работа с Web Config на Mac OS[Ver_MacOSV_0001]

GUID:GUID-06ED31EB-B738-432E-9672-753F6CB6C61F

VERSION:3

STATUS:Released

1. Изберете **Системни предпочитания** от  [inf_b_00002] меню > **Принтери и скенери** (или **Печат и сканиране, Печат и факс**), след което изберете принтера.
2. Щракнете върху **Options & Supplies > Show Printer Webpage**.

Приложение за печат на уебстраници (E-Web Print)

GUID:GUID-F7BE27F5-62C2-4940-A8E9-2B102AA1DB24

VERSION:5

STATUS:Released

E-Web Print е приложение, което Ви позволява лесно да отпечатвате уебстраници с различни оформления. Вижте помощните указания на приложението за подробности. Достъп до помощта имате от меню **E-Web Print**[Tem_ewpm000083] на лентата с инструменти **E-Web Print**[Tem_ewpm000083].

Забележка:

- Windows Server операционни системи не се поддържат.
- Mac OS[Ver_MacOSV_0001] не се поддържа.
- Проверете за поддържаните браузъри и най-новата версия от страницата за изтегляне.

Стартиране

При инсталацията на E-Web Print, той се показва на браузъра Ви. Щракнете върху **Print**[Tem_ewpm000007] или **Clip**[Tem_ewpm000010].

Още по темата

- ➔ [“Инсталиране на най-новите приложения” на страница 112](#)

Инструменти за актуализиране на софтуер (EPSON Software Updater)

GUID:GUID-B1CA2301-99BD-46D5-905A-61FE42FD14E7

VERSION:2

STATUS:Released

EPSON Software Updater е приложение, което проверява за нов или актуализиран софтуер в интернет и го инсталира. Също така можете да актуализирате фърмуера и ръководството на принтера.

Забележка:

Windows Server операционни системи не се поддържат.

Информация за мрежови услуги и софтуер

Метод на инсталиране

Изтеглете EPSON Software Updater от уебсайта на Epson.

Ако използвате компютър с Windows и не можете да го изтеглите от уебсайта, можете да го инсталирате от предоставения софтуерен диск.

<http://www.epson.com>

Стартиране в Windows

Windows 10

Щракнете върху бутон Старт, след което изберете **Epson Software > EPSON Software Updater**.

Windows 8.1/Windows 8

Въведете името на приложението в препратката за търсене, след което изберете показаната икона.

Windows 7/Windows Vista/Windows XP

Щракнете върху бутон Старт, след което изберете **Всички програми** или **Програми > Epson Software > EPSON Software Updater**.

Забележка:

Можете да стартирате EPSON Software Updater и чрез щракване върху иконата на принтера в лентата на задачите на работния плот и след това избиране на [Актуализиране на софтуера\[Тем_ w pdu007397\]](#).

Стартиране в Mac OS[Ver. MacOSV_0001]

Изберете **Отиди > Приложения > Epson Software > EPSON Software Updater**.

Приложение за конфигуриране на няколко устройства (EpsonNet Config)

GUID:GUID-7FA2A433-4CBE-4655-92A0-A57D97E13168

VERSION:2

STATUS:Released

EpsonNet Config е приложение, позволяващо Ви да настроите мрежови интерфейсни адреси и протоколи. За повече подробности вижте ръководството за експлоатация на EpsonNet Config или помощта на приложението.

Стартиране в Windows

Windows 10/Windows Server 2016

Щракнете върху бутона Старт, след което изберете **EpsonNet > EpsonNet Config**.

Windows 8.1/Windows 8/Windows Server 2012 R2/Windows Server 2012

Въведете името на приложението в препратката за търсене, след което изберете показаната икона.

Windows 7/Windows Vista/Windows XP/Windows Server 2008 R2/Windows Server 2008/Windows Server 2003 R2/Windows Server 2003

Щракнете върху бутон старт, след което изберете **Всички програми** или **Програми > EpsonNet > EpsonNet Config SE > EpsonNet Config**.

Стартиране в **Mac OS[Ver_MacOSV_0001]**

Начало > Приложения > Epson Software > EpsonNet > EpsonNet Config SE > EpsonNet Config.

Инсталиране на най-новите приложения

GUID:GUID-58918AB1-37A0-4B86-A549-A6920F467969

VERSION:2

STATUS:Released

Забележка:

При преинсталиране на приложение, трябва първо да го деинсталирате.

1. Уверете се, че принтерът и компютърът са налични за комуникация, както и че принтерът е свързан към интернет.
2. Стартирайте EPSON Software Updater.
Екранната снимка е пример за Windows.

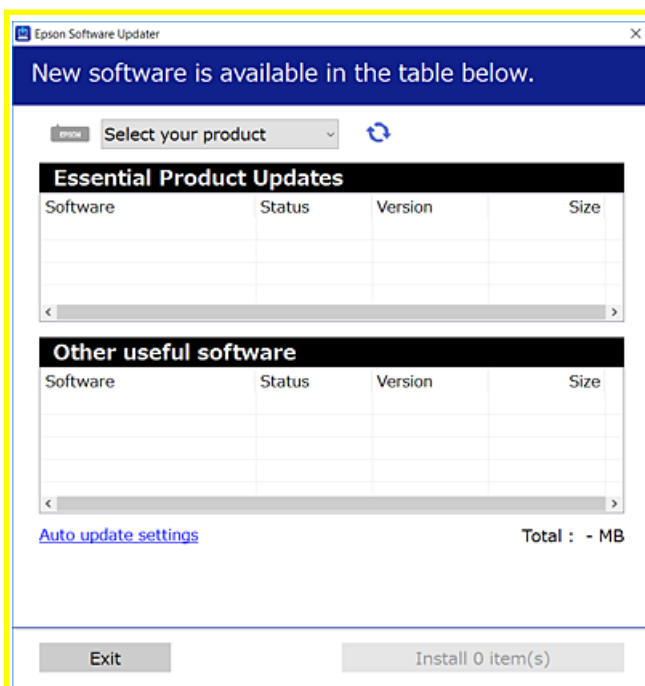

[inf_c_00014]

3. За Windows изберете Вашия принтер и след това щракнете върху  [inf_b_00004], за да проверите за най-новите достъпни приложения.

Информация за мрежови услуги и софтуер

4. Изберете елементите, които искате да инсталирате или актуализирате, и след това щракнете върху бутона за инсталиране.



Важно:

Не изключвайте принтера или захранващия кабел, докато актуализацията не приключи; в противен случай принтерът може да не функционира правилно.

Забележка:

- Можете да изтеглите най-новите приложения от уебсайта на Epson.
<http://www.epson.com>
- Ако използвате операционни системи Windows Server, не можете да използвате EPSON Software Updater. Изтеглете най-новите приложения от уебсайта на Epson.

Още по темата

- ➔ “Инструменти за актуализиране на софтуер (EPSON Software Updater)” на страница 110
- ➔ “Деинсталиране на приложения” на страница 113

Актуализиране на приложения и фърмуер

GUID:GUID-DC82E4D5-3D53-4792-B9A5-75CE6096A340

VERSION:7

STATUS:Released

Можете да успеете да изчистите някои проблеми, както и да подобрите или добавите функции чрез актуализиране на приложенията и фърмуера. Уверете се, че използвате последните версии на приложенията и фърмуера.

1. Уверете се, че принтерът и компютърът са свързани, както и че компютърът е свързан към интернет.
2. Стартирайте EPSON Software Updater и актуализирайте приложенията или фърмуера.



Важно:

Не изключвайте компютъра или принтера, докато актуализацията не приключи; в противен случай принтерът може да не функционира правилно.

Забележка:

Ако не можете да намерите приложението, което искате да актуализирате в списъка, не можете да осъществите актуализация, използвайки EPSON Software Updater. Проверете за най-новите версии на приложения от Вашия местен уебсайт Epson.

<http://www.epson.com>

Деинсталиране на приложения

GUID:GUID-D6BBA8D5-BE16-4FCF-AE26-B811FF1DB1AA

VERSION:6

STATUS:Released

Влезте в компютъра като администратор. Въведете паролата на администратора, ако компютърът Ви подкани за това.

Деинсталиране на приложения — Windows

GUID:GUID-3E849D73-83AB-42AC-849A-96A92EDEBC20

VERSION:3

STATUS:Released

1. Натиснете бутона , за да изключите принтера.
2. Затворете всички активни приложения.
3. Отворете **Контролен панел**:
 - Windows 10/Windows Server 2016
Щракнете върху бутон **Старт** и изберете **Система Windows > Контролен панел**.
 - Windows 8.1/Windows 8/Windows Server 2012 R2/Windows Server 2012
Изберете **Работен плот > Настройки > Контролен панел**.
 - Windows 7/Windows Vista/Windows XP/Windows Server 2008 R2/Windows Server 2008/Windows Server 2003 R2/Windows Server 2003
Щракнете върху бутона **Старт** и изберете **Контролен панел**.
4. Отворете **Деинсталиране на програма** (или **Добавяне или премахване на програми**):
 - Windows 10/Windows 8.1/Windows 8/Windows 7/Windows Vista/Windows Server 2016/Windows Server 2012 R2/Windows Server 2012/Windows Server 2008 R2/Windows Server 2008
Изберете **Деинсталиране на програма** в **Програми**.
 - Windows XP/Windows Server 2003 R2/Windows Server 2003
Щракнете върху **Добавяне или премахване на програми**.
5. Изберете приложението, което желаете да деинсталирате.
Не можете да деинсталирате драйвера на принтера, ако има задания за печат. Изтрийте или изчакайте, докато заданията се отпечатаат, преди да деинсталирате.
6. Деинсталирайте приложенията:
 - Windows 10/Windows 8.1/Windows 8/Windows 7/Windows Vista/Windows Server 2016/Windows Server 2012 R2/Windows Server 2012/Windows Server 2008 R2/Windows Server 2008
Щракнете върху **Деинсталиране/промяна** или **Деинсталиране**.
 - Windows XP/Windows Server 2003 R2/Windows Server 2003
Щракнете върху **Промяна/премахване** или **Премахване**.



Забележка:
Ако е показан прозорецът **Управление на потребителските акаунти**, щракнете върху **Продължи**.
7. Следвайте инструкциите на екрана.

Деинсталиране на приложения — Mac OS[Ver_MacOSV_0001]

GUID:GUID-4B61BE64-FA39-494E-A575-D35C3608AAD6

VERSION:9

STATUS:Released

1. Изтеглете Uninstaller, използвайки EPSON Software Updater.
След като вече сте изтеглили Uninstaller, не е нужно да го теглите наново всеки път, когато деинсталирате приложението.
2. Натиснете бутона , за да изключите принтера.
3. За да деинсталирате драйвера на принтера, изберете **Системни предпочитания** от меню  [inf_b_00002] > **Принтери и скенери** (или **Печат и сканиране, Печат и факс**) и след това премахнете принтера от списъка с активни принтери.
4. Затворете всички активни приложения.
5. Изберете **Отиди > Приложения > Epson Software > Uninstaller**.
6. Изберете приложението, което желаете да деинсталирате, след което щракнете върху **Uninstall[Tem_unin000001]**.

**Важно:**

Uninstaller премахва всички драйвери за мастиленоструйни принтери Epson от компютъра. В случай че използвате няколко мастиленоструйни принтера Epson и искате да изтриете само някои от техните драйвери, първоначално изтрийте всички, след което инсталирайте отново тези, които са ви необходими.

Забележка:

Ако не можете да намерите приложението, което искате да деинсталирате в списъка с приложения, не можете да осъществите деинсталация с помощта на Uninstaller. В такъв случай изберете **Отиди > Приложения > Epson Software**, изберете приложението, което желаете да деинсталирате и го придвижете до иконата на кошчето.

Още по темата

➔ [“Инструменти за актуализиране на софтуер \(EPSON Software Updater\)”](#) на страница 110

Отпечатване с помощта на мрежова услуга

GUID:GUID-888AFA95-F375-44D3-BD33-AC7C60B3DBA8

VERSION:1

STATUS:Released

С помощта на наличната в интернет услуга Epson Connect можете да отпечатвате от Вашия смартфон, таблет или лаптоп по всяко време и практически от всяка една точка. За да използвате тази услуга, трябва да регистрирате потребителя и принтера в Epson Connect.

Информация за мрежови услуги и софтуер

Следните функции са налични в интернет.

Email Print[Tem_pubt000010]

когато изпратите имейл с прикачени файлове като документи или изображения до имейл адрес, назначен към принтера, Вие можете да отпечатвате този имейл и прикачените файлове от отдалечени местоположения като Вашия домашен или офис принтер.

Epson iPrint

Това приложение е за iOS и Android и Ви позволява да отпечатвате от смартфон или таблет. Можете да отпечатвате документи, изображения и уебсайтове като ги изпращате директно до принтер на същата безжична LAN мрежа.

Remote Print Driver[Tem_pubt000012]

Това е споделен драйвер, поддържан от драйвер за отдалечен печат. Когато отпечатвате с помощта на принтер в отдалечено място, Вие можете да отпечатвате като сменяте принтера на обичайния прозорец за приложения.

За подробности вижте уеб портала Epson Connect.

<https://www.epsonconnect.com/>

<http://www.epsonconnect.eu> (само за Европа)

Решаване на проблеми

GUID:GUID-7102105A-DCC8-41C1-A7DF-566D44FC657C

VERSION:4

STATUS:Released

Проверка на състоянието на принтера

GUID:GUID-4BBACF97-DF76-48B0-9D40-F1AD3E607CBB

VERSION:2

STATUS:Released

Светлинни индикатори и състояние на принтера

GUID:GUID-F670C210-1642-4051-931B-A5031F12B2EE

VERSION:1

STATUS:Released

Светлинните индикатори на контролния панел указват състоянието на принтера.



Нормално състояние



[bas_b_00145]: Свети

Светлинен индикатор	Състояние
<p>[bas_b_00142]</p>	Принтерът е свързан към безжична (Wi-Fi) мрежа.
<p>[bas_b_00143]</p>	Принтерът е свързан към мрежа в режим Wi-Fi Direct (обикновена точка за достъп).

Състояние на грешка

При възникване на грешка светлинният индикатор свети или мига. Подробности за грешката се показват на екрана на компютъра.

Решаване на проблеми

 [bas_b_00145]  [sol_b_00009]: вкл.

 [bas_b_00146]  [sol_b_00010]: мига

Светлинен индикатор	Състояние	Решения
 [sol_b_00007]	Възникнала е грешка с Wi-Fi връзката.	Натиснете бутона Wi-Fi [bas_b_00055], за да изчистите грешката, и опитайте отново.
 [sol_b_00003]	Първоначалното зареждане с мастило не може да бъде завършено.	Вижте Започнете оттук [Tem_pubt000001], за да завършите първоначалното зареждане с мастило.
	Допълването с мастило може да не е завършило.	Допълнете мастилото вътре в резервоара за мастило, след което натиснете бутона  , за да върнете резервоара в начално положение.
 [sol_b_00004]	Капачката на резервоара за мастило не е напълно затворена.	Затворете добре капачката, след което натиснете бутона  .
 [sol_b_00001]	Няма заредена хартия или едновременно се подава повече от един лист хартия.	Заредете хартия и натиснете бутона  .
 [sol_b_00002]	Възникнало е задръстване на хартия.	Отстранете хартията и натиснете бутона  .
	Защитният материал може да е вътре в принтера.	Отворете капака на принтера, отстранете защитния материал, след което натиснете бутона  .
 [sol_b_00015]	<ul style="list-style-type: none"> <input type="checkbox"/> Принтерът не е изключен правилно.* <input type="checkbox"/> Тъй като принтерът е бил изключен, докато работи, дюзите може да са изсъхнали и запушени. <p>* Захранването е било изключено с разклонител или прекъсвач, щепселът е бил издърпан от контакта или е възникнало прекъсване на тока.</p>	<ul style="list-style-type: none"> <input type="checkbox"/> След изчистване на грешката чрез натискане на бутона , ние Ви препоръчваме да извършите проверка на дюзите. Отменете всички текущи задания за печат. <input type="checkbox"/> За да изключите принтера, не забравяйте да натиснете бутона .

Решаване на проблеми

Светлинен индикатор	Състояние	Решения
 [sol_b_00005]	<p>Когато светлинният индикатор  и светлинният индикатор  мигат едновременно</p> <p>Тампон за мастило приближава или е в края на експлоатационния си живот.</p>	<p>Тампоните за мастило трябва да бъдат подменени.</p> <p>Свържете се с Epson или с упълномощен от Epson доставчик на услуги за подмяна на тампона за мастило.*¹ Това е част, която не се обслужва от потребителя.</p> <p>Когато на компютъра се покаже съобщение, че можете да продължите да печатате, натиснете бутона  [bas_b_00005], за да продължите да печатате. Светлинните индикатори спират да мигат за момента, но ще продължат да мигат през редовни интервали, докато тампонът за мастило не бъде подменен.</p>
 [sol_b_00008]	<p>Принтерът е стартирал в режим на възстановяване, защото актуализацията на фърмуера е била неуспешна.</p>	<p>Следвайте стъпките по-долу, за да обновите фърмуера отново.</p> <ol style="list-style-type: none"> 1. Свържете компютъра и принтера с USB кабел. (По време на режима на възстановяване не можете да актуализирате фърмуера през мрежова връзка.) 2. Посетете Вашия местен уебсайт на Epson за по-подробни инструкции.
 [sol_b_00006]	<p>Възникнала е грешка с принтера.</p>	<p>Отворете предния капак на принтера и отстранете всякаква хартия в принтера. Изключете захранването и го включете отново.</p> <p>Ако след повторно изключване и включване на захранването съобщението за грешка не е изчезнало, свържете се с отдела за поддръжка на Epson.</p>

*1 При някои от циклите на печат минимално количество остатъчно мастило може да бъде събрано в тампона за мастило. С цел предотвратяване на изтичане на мастило от тампона, принтерът е проектиран така, че да спре да печата при достигане на лимита на капацитет на тампона. Необходимостта и честотата на това действие зависи от броя на отпечатаните страници, вида на отпечатания материал и броя на циклите на почистване, които е извършил принтера. Необходимостта от подмяна на тампона не означава, че принтерът е престанал да работи съгласно своите спецификации. При нужда от подмяна на тампона ще бъдете известени от принтера. Това действие може да бъде изпълнено единствено от упълномощен доставчик на услуги на Epson. Гаранцията на Epson не покрива цената на тази подмяна.

Още по темата

- ➔ [“Отстраняване на заседнала хартия” на страница 121](#)
- ➔ [“Свързване с отдела за поддръжка на Epson” на страница 159](#)
- ➔ [“Инсталиране на най-новите приложения” на страница 112](#)

Проверка на състоянието на принтера – Windows

GUID:GUID-B52CA1C5-C859-44CA-91B1-6FB0F85967B2

VERSION:3

Решаване на проблеми

STATUS:Released

1. Отворете прозореца на драйвера на принтера.
2. Щракнете върху [EPSON Status Monitor 3\[Tem_wpdu009105\]](#) в раздела [Поддръжка\[Tem_wpdu000275\]](#).

Забележка:

- ❑ Можете да проверите състоянието на принтера и чрез двукратно щракване върху иконата на принтера в лентата на задачите. Ако иконата на принтера не е добавена към лентата на задачите, щракнете върху [Предпочитания за проследяване\[Tem_wpdu000531\]](#) в раздела [Поддръжка\[Tem_wpdu000275\]](#) и след това изберете [Регистрирайте иконата за бърз достъп в лентата със задачите\[Tem_ijuty009330\]](#).
- ❑ Ако [EPSON Status Monitor 3\[Tem_wpdu009105\]](#) е деактивиран, щракнете върху [Разширени настройки\[Tem_wpdu004845\]](#) в раздела [Поддръжка\[Tem_wpdu000275\]](#), след което изберете [Разрешава EPSON Status Monitor 3\[Tem_wpdu006009\]](#).

Още по темата

➔ [“Достъп до драйвера на принтера” на страница 47](#)

Проверка на състоянието на принтера — [Mac OS\[Ver_MacOSV_0001\]](#)

GUID:GUID-C63FD3D8-7041-464B-BE23-43B01BBCD9E9

VERSION:10

STATUS:Released

1. Изберете **Системни предпочитания** от  [inf_b_00002] меню > **Принтери и скенери** (или **Печат и сканиране, Печат и факс**), след което изберете принтера.
2. Щракнете върху **Опции и консумативи** > **Помощна програма** > **Отваряне на помощната програма на принтера**.
3. Щракнете върху [EPSON Status Monitor\[Tem_mcpd004485\]](#).
Можете да проверите състоянието на принтера, нивата на мастилото и грешките.

Проверка на състоянието на софтуера

GUID:GUID-C28FC51C-493B-4711-9798-560920549F22

VERSION:2

STATUS:Released

Можете да успеете да разрешите някои проблеми чрез актуализиране на софтуера до най-новата версия. За да проверите състоянието на софтуера, използвайте инструмента за актуализация на софтуера.

Още по темата

➔ [“Инструменти за актуализиране на софтуер \(EPSON Software Updater\)” на страница 110](#)

➔ [“Инсталиране на най-новите приложения” на страница 112](#)

Отстраняване на заседнала хартия

GUID:GUID-193547C5-9A1D-407C-9B68-39C1AE0ACEBA

VERSION:2

STATUS:Released

Проверете грешката, показана на контролния панел, и следвайте инструкциите за премахване на заседналата хартия, включително откъснатите парчета. След това изчистете грешката.



Важно:

- Отстранете заседналата хартия внимателно. Енергичното отстраняване на хартията може да доведе до повреда на принтера.
- Когато отстранявате заседнала хартия, избягвайте да накланяте принтера, като го поставяте вертикално или го обръщате с горната страна надолу; в противен случай маслото може да протече.

Още по темата

➔ [“Светлинни индикатори и състояние на принтера” на страница 16](#)

Отстраняване на заседнала хартия от вътрешността на принтера

GUID:GUID-E768C161-72BF-4976-96C7-DEADFF7A219A

VERSION:2

STATUS:Released



Внимание:

Никога не докосвайте бутоните на контролния панел, докато ръката Ви е вътре в принтера. Ако принтерът започне да работи, това може да причини нараняване. Внимавайте и не докосвайте стърчащите части, за да избегнете нараняване.

Решаване на проблеми

1. Отворете капака на принтера.

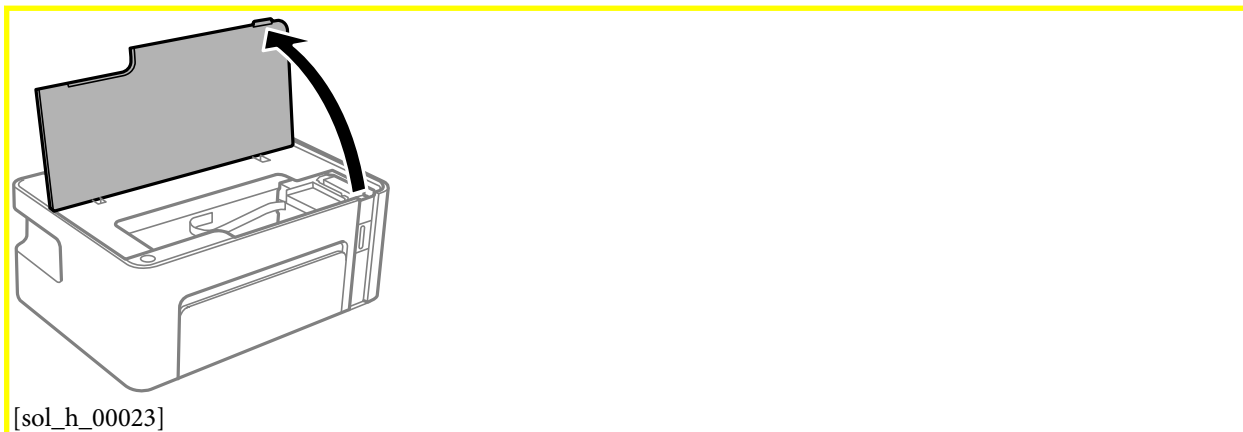

2. Отстранете заседналата хартия.

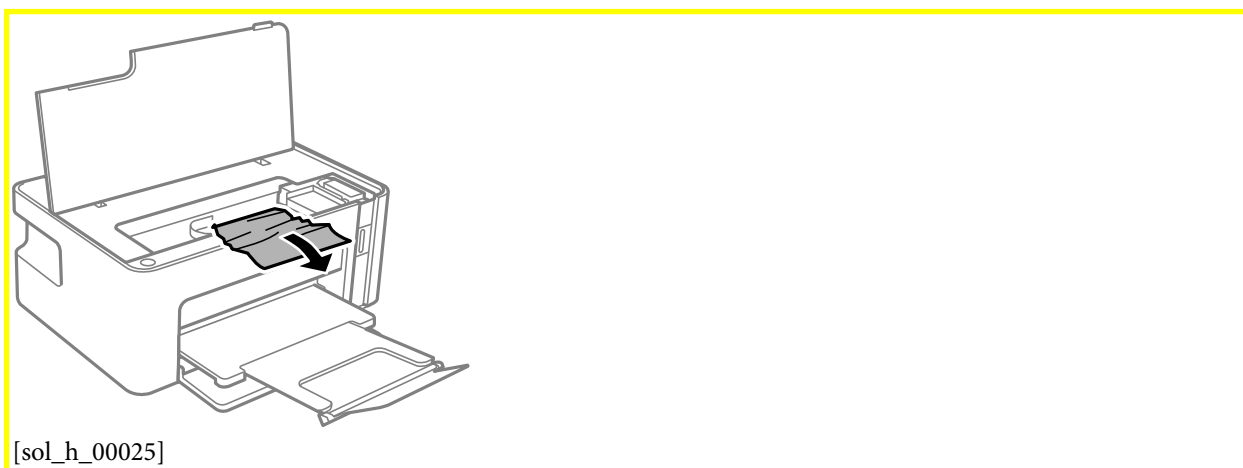

Решаване на проблеми

! **Важно:**

Не докосвайте белия плосък кабел, нито прозрачния филм в принтера. Това може да причини повреда.

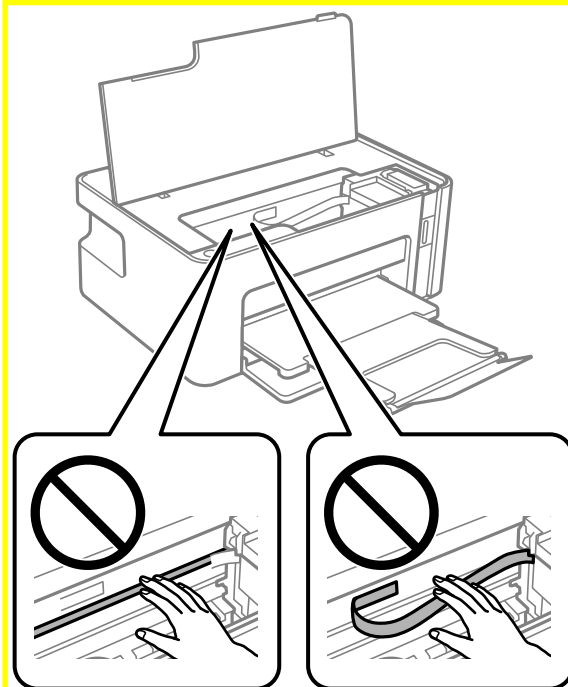

[sol_h_00026]

3. Затворете капака на принтера.

Отстраняване на заседнала хартия от **Задния капак**[Tem_VIpart0025]

GUID:GUID-848CCB2D-A3A2-446F-892B-48D80799B6F1

VERSION:2

STATUS:Released

Решаване на проблеми

1. Извадете **заден капак**[Tem_VI]part0026].

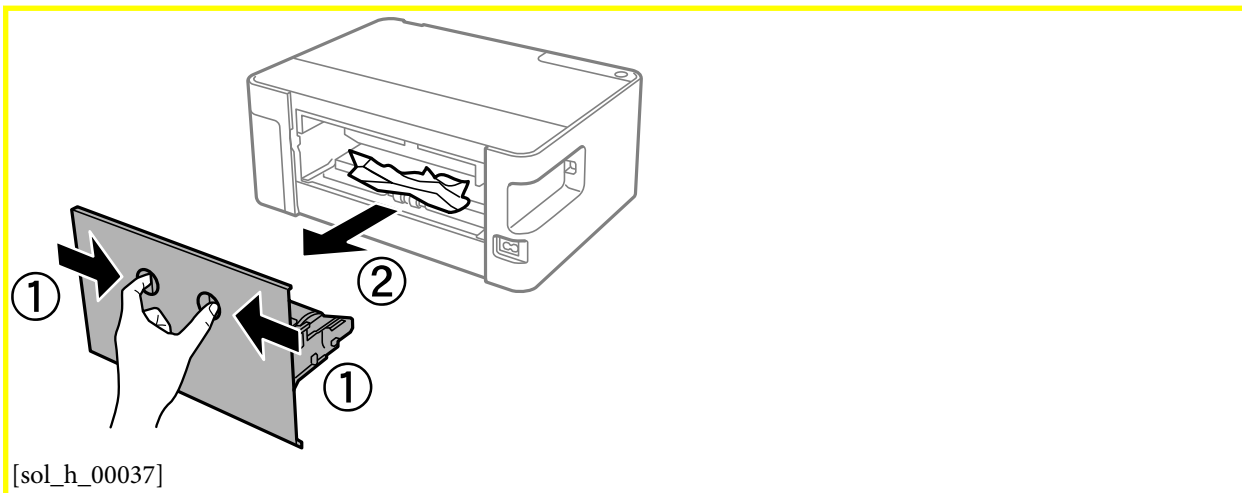

2. Отстранете заседналата хартия.



3. Отстранете заседналата хартия от **заден капак**[Tem_VI]part0026].

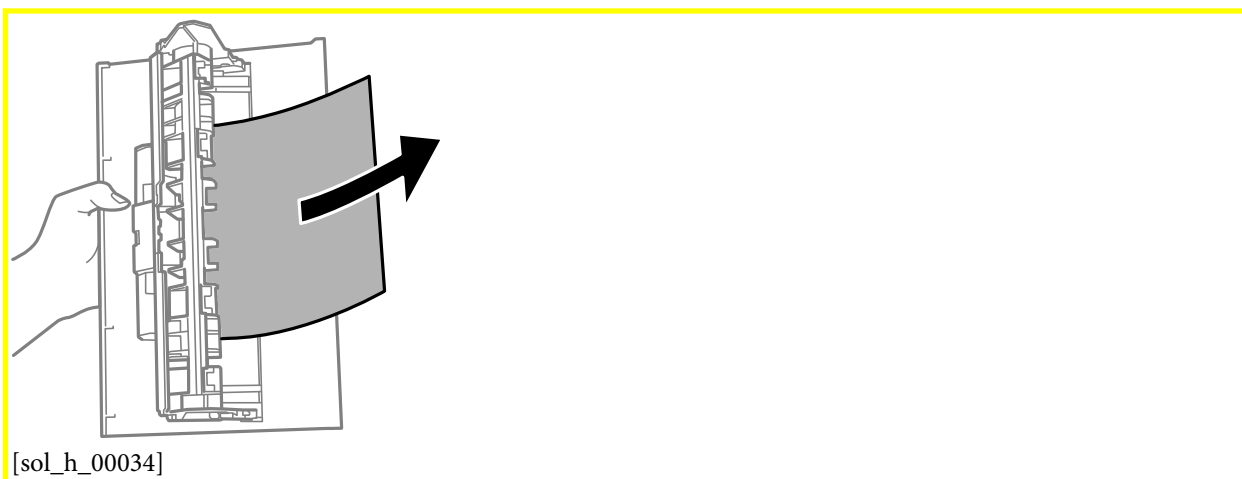

4. Поставете **заден капак**[Tem_VI]part0026] в принтера.

Хартията не се подава правилно

GUID:GUID-C2DD1002-EC87-4A7F-8710-7BE0C5EF68FD

VERSION:1

STATUS:Released

Проверете следните точки, след което предприемете съответните мерки за решаване на проблема.

- Поставете принтера върху плоска равна повърхност и го експлоатирайте при препоръчителните условия на околната среда.
- Използвайте хартия, поддържана от този принтер.
- Следвайте предпазните мерки при манипулиране с хартия.
- Не зареждайте повече от максималния брой листове, посочен за този тип хартия. При обикновена хартия не зареждайте над линията, указана от триъгълния знак на водача за хартия.

Още по темата

- ➔ [“Спецификации на околната среда” на страница 151](#)
- ➔ [“Предпазни мерки за работа с хартия” на страница 39](#)
- ➔ [“Налична хартия и капацитети” на страница 38](#)
- ➔ [“Списък с типове хартия” на страница 44](#)

Заседнала хартия

GUID:GUID-69CFA528-A0CF-46A9-880D-04E41CAE21AA

VERSION:1

STATUS:Released

Заредете хартията в правилната посока и плъзнете водачите към ръбовете на хартията.

Още по темата

- ➔ [“Отстраняване на заседнала хартия” на страница 121](#)
- ➔ [“Зареждане на хартия в **Касета за хартия \[Tem_BI\]part0019**” на страница 40](#)

Хартията се подава под ъгъл

GUID:GUID-79756854-BC80-4A02-AE01-15BD047A0F75

VERSION:2

STATUS:Released

Заредете хартията в правилната посока и плъзнете водачите към ръбовете на хартията.

Още по темата

- ➔ [“Зареждане на хартия в **Касета за хартия \[Tem_BI\]part0019**” на страница 40](#)

Няколко листа хартия са подавани едновременно

GUID:GUID-AC6C72CC-0F5F-4814-A1FE-977B65BBCA7A

VERSION:1

STATUS:Released

- Когато няколко листа хартия са подавани наведнъж при ръчен 2-страничен печат, извадете поставената в принтера хартия и я заредете отново.
- Ако хартията е натисната навътре, подравнете хартията към линията за размера на хартията на касетата за хартия.

Проблеми в захранването и в панела за управление

GUID:GUID-BD074825-CECF-4ADA-8516-4D9B9B770639

VERSION:1

STATUS:Released

Захранването не се включва

GUID:GUID-C5E329BD-CBA4-4E65-9A2E-213E62BB2CD6

VERSION:6

STATUS:Released



- Уверете се, че захранващият кабел е добре свързан.
- Задръжте бутона  малко по-дълго.

Захранването не се изключва

GUID:GUID-39BF64BF-D89F-47D2-89F7-FA03EF801330

VERSION:4

STATUS:Released

Задръжте бутона  малко по-дълго. Ако все още не можете да изключите принтера, изключете захранването от контакта. За да предпазите печатащата глава от изсушаване, включете наново принтера, след което го изключете, като натиснете бутон .

Захранването се изключва автоматично

GUID:GUID-709E5081-97C2-4D9C-A396-DA23E3741630

VERSION:1

Решаване на проблеми

STATUS:Released

 Windows

Щракнете върху **Информация за принтера и опциите**[Tem_wpdu000280] в раздела **Поддръжка**[Tem_wpdu000275] на драйвера на принтера.

Деактивирайте настройките **Изкл. при неакт.**[Tem_wpdu012169] и **Изкл. при прекъсване на връзката**[Tem_wpdu012168].

Деактивирайте настройката **Изключен таймер**[Tem_wpdu006948].

 Mac OS[Ver_MacOSV_0001]

Изберете **Системни предпочитания** от  [inf_b_00002] меню > **Принтери и скенери** (или **Печат и сканиране, Печат и факс**), след което изберете принтера.Щракнете върху **Опции и консумативи** > **Помощна програма** > **Отваряне на помощната програма на принтера**, след което щракнете върху **Настройки на принтера**[Tem_mcpd002149].

Деактивирайте настройките **Изкл. при неакт.**[Tem_mcpd012169] и **Изкл. при прекъсване на връзката**[Tem_mcpd012168].

Деактивирайте настройката **Изключен таймер**[Tem_mcpd006948].

Забележка:

Вашият продукт може да има функцията **Изключен таймер**[Tem_wpdu006948] или функциите **Изкл. при неакт.**[Tem_wpdu012169] и **Изкл. при прекъсване на връзката**[Tem_wpdu012168] в зависимост от мястото на покупка.

Не може да печата от компютър

GUID:GUID-255BAD88-9AC5-45ED-A7A1-6917376D1D2A

VERSION:1

STATUS:Released

Проверка на връзката (USB)

GUID:GUID-996717F6-4EC0-4E41-BF9A-0813DF31DF1C

VERSION:3

STATUS:Released

Свържете стабилно USB кабела към принтера и компютъра.

Ако използвате USB концентратор, опитайте се да свържете принтера директно към компютъра.

Ако USB кабелът не може да бъде разпознат, сменете порта или USB кабела.

Решаване на проблеми

- ❑ Ако принтерът не може да отпечата чрез USB връзка, опитайте следното.

Откачете USB кабела от компютъра. Щракнете с десния бутон на мишката върху показаната на компютъра икона на принтера и след това изберете **Премахване на устройство**. След това свържете USB кабела към компютъра и опитайте да направите пробно отпечатване.

Задайте повторно USB връзката, като следвате стъпките в това ръководство за смяна на начина на свързване към компютър. Вижте съответната връзка за информация по-долу за подробна информация.



Още по темата

- ➔ [“Промяна на начина на свързване на компютър” на страница 35](#)

Проверка на връзката (мрежа)

GUID:GUID-9A828E3D-2A47-4B89-8484-A19741846549

VERSION:2

STATUS:Released

- ❑ Когато сте променили точката на достъп или доставчика, опитайте се да направите отново мрежови настройки за принтера. Свържете компютъра или смарт устройството към същия SSID като този на принтера.
- ❑ Изключете устройствата, които желаете да свържете към мрежата. Изчакайте около 10 секунди и след това включете устройствата в следната последователност: точка на достъп, компютър или смарт устройство, а след това и принтера. Преместете принтера и компютъра или смарт устройството поблизо до точката на достъп, за да подпомогнете радиовръзката, и след това се опитайте да направите настройките на мрежата отново.
- ❑ Отпечатайте доклад за връзката с мрежата. Вижте съответната връзка за информация по-долу за подробности. Ако докладът покаже, че мрежовата връзка е неуспешна, проверете доклада за мрежовата връзка и след това изпълнете отпечатаните решения.
- ❑ Ако IP адресът, назначен към принтера, е 169.254.XXX.XXX, а маската на подмрежата е 255.255.0.0, IP адресът може да не е назначен правилно. Рестартирайте точката за достъп или нулирайте мрежовите настройки за принтера. Ако това не разреши проблема, вижте документацията за точката за достъп.
- ❑ Опитайте се да отидете на някакъв уебсайт от Вашия компютър, за да се уверите, че настройките на Вашата компютърна мрежа са правилни. Ако не можете да отидете на никакъв уеб сайт, тогава има проблем в компютъра. Проверка на мрежова връзка с компютър.

Решаване на проблеми

Още по темата

- ➔ [“Свързване към компютър” на страница 20](#)
- ➔ [“Печат на отчет за мрежовата връзка” на страница 27](#)

Проверка на софтуера и данните

GUID:GUID-1DAE7C5A-7466-4C2E-B27A-B0E785B03576

VERSION:2

STATUS:Released

- Уверете се, че е инсталиран оригинален драйвер за принтер на Epson. Ако няма инсталиран оригинален драйвер за принтер на Epson, наличните функции са ограничени. Препоръчваме Ви да използвате оригинален драйвер за принтер на Epson. Вижте съответната връзка за информация по-долу за подробности.
- Ако печатате изображение с голям размер на данните, свободната памет на компютъра може да се изчерпи. Отпечатайте изображението с по-ниска разрешителна способност или по-малък размер.

Още по темата

- ➔ [“Проверка за оригинални драйвери за принтер на Epson” на страница 129](#)
- ➔ [“Инсталиране на най-новите приложения” на страница 112](#)

Проверка за оригинални драйвери за принтер на Epson

GUID:GUID-69B3D229-8A1C-4738-81C4-4336B3E57CD8

VERSION:4

STATUS:Released

Можете да проверите дали има инсталиран оригинален драйвер за принтер на Epson на Вашия компютър, като използвате един от следните методи.

Windows

Изберете **Контролен панел > Преглед на устройства и принтери (Принтери, Принтери и факсове)** и след това извършете следното, за да отворите прозореца със свойства на сървъра за печат.

- Windows 10/Windows 8.1/Windows 8/Windows 7/Windows Server 2016/Windows Server 2012 R2/Windows Server 2012/Windows Server 2008 R2

Щракнете върху иконата на принтера, след което щракнете върху **Свойства на сървъра за печат** в горната част на прозореца.

- Windows Vista/Windows Server 2008

Щракнете с десния бутон на мишката върху папката на **Принтери** и щракнете върху **Изпълни като администратор > Свойства на сървъра**.

- Windows XP/Windows Server 2003 R2/Windows Server 2003

От менюто **Файл** изберете **Свойства на сървъра**.

Решаване на проблеми

Щракнете върху раздела **Драйвер**. Ако името на принтера е изведено в списъка, на Вашия компютър има инсталиран оригинален драйвер за принтер на Epson.

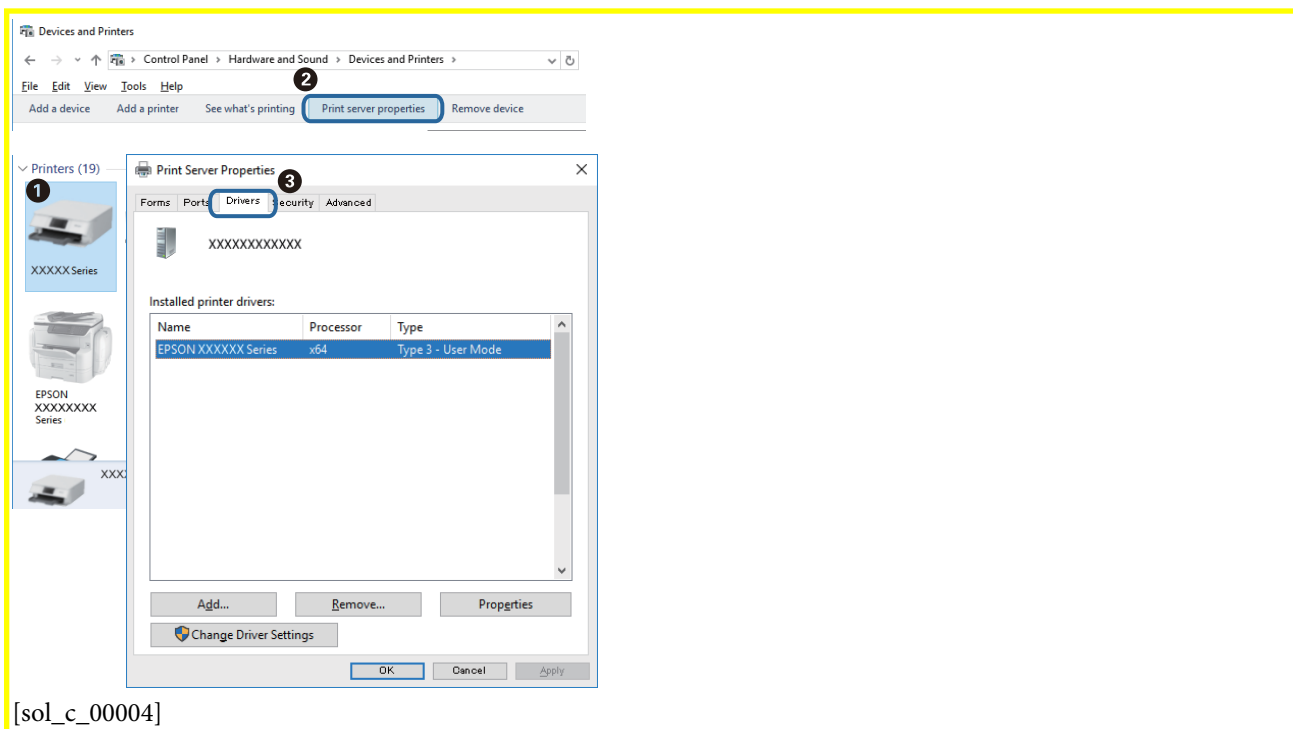

Mac OS[Ver_MacOSV_0001]

Изберете **Системни предпочитания** от  [inf_b_00002] меню > **Принтери и скенери** (или **Печат и сканиране, Печат и факс**), след което изберете принтера. Щракнете върху **Опции и консумативи** и ако в прозореца са изведени разделите **Опции** и **Помощна програма**, на Вашия компютър има инсталиран оригинален драйвер за принтер на Epson.

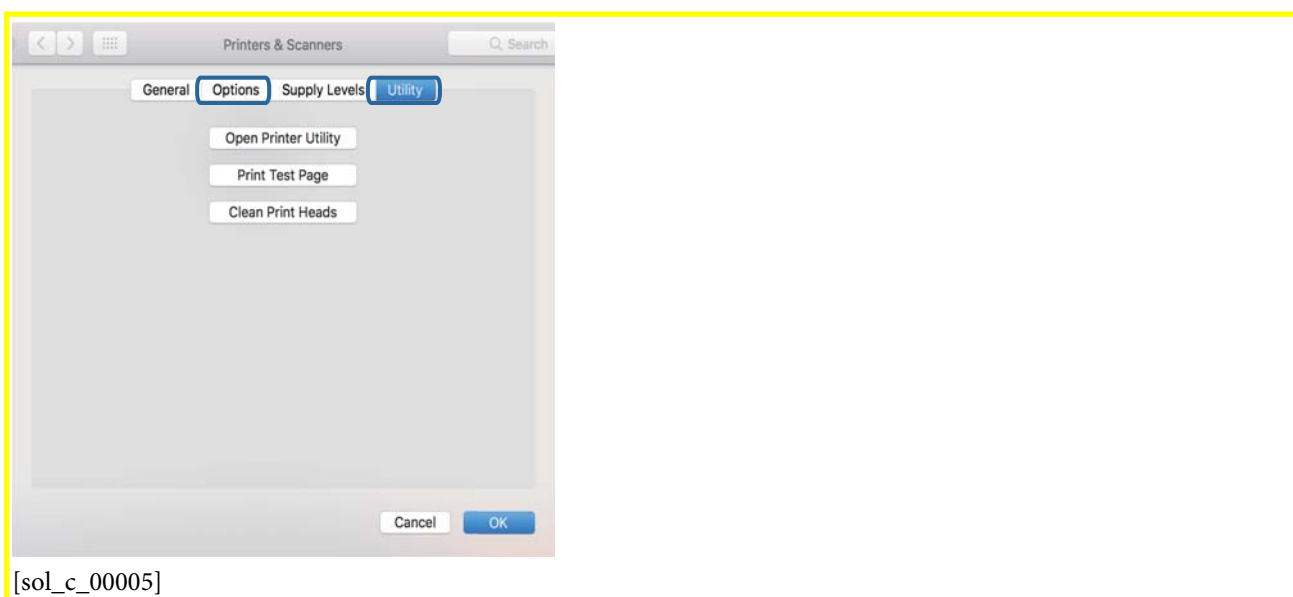

Още по темата

➔ “Инсталиране на най-новите приложения” на страница 112

Проверка на състоянието на принтера от компютъра (Windows)

GUID:GUID-CCEBE481-FA1A-4092-934A-C74E93E4A9A7

VERSION:3

STATUS:Released

Щракнете върху [Опашка за печат\[Tem_wpdu004735\]](#) в раздела [Поддръжка\[Tem_wpdu000275\]](#) на драйвера на принтера и след това проверете следното.

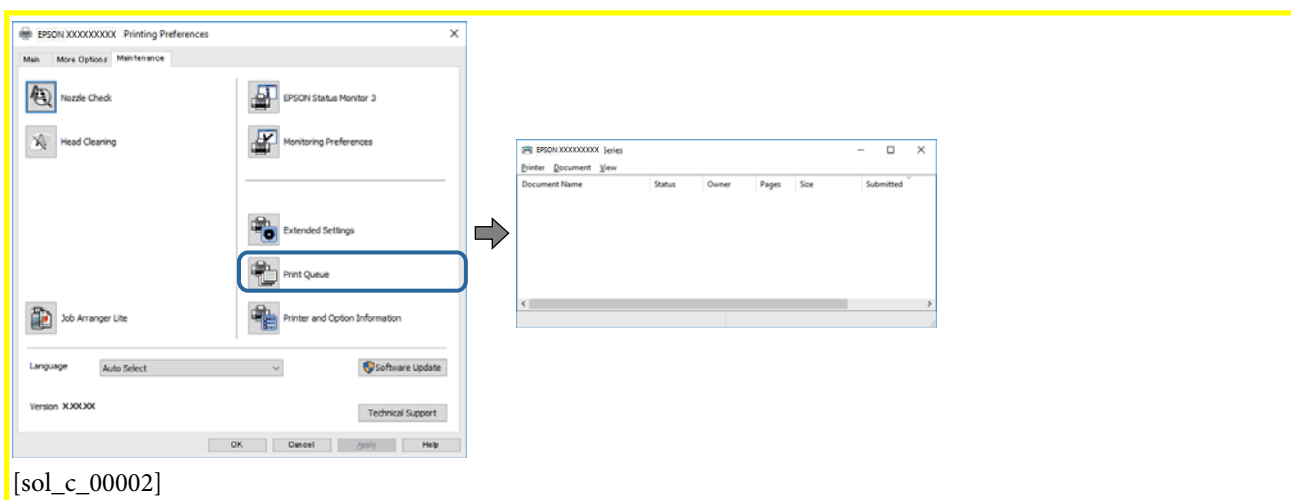

- Проверете дали има задания за печат в пауза.

Ако останат ненужни данни, изберете **Отмяна на всички документи** от менюто **Принтер**.

- Уверете се, че принтерът не е извън линия или в очакване.

В случай че принтерът е извън линия или в очакване, изчистете настройката за извън линия или в очакване от менюто **Принтер**.



Решаване на проблеми

- Уверете се, че принтерът е избран като принтер по подразбиране от менюто **Принтер** (трябва да има отметка на този елемент от менюто).

Ако принтерът не е избран като принтер по подразбиране, задайте го като такъв. Ако има няколко икони в **Контролен панел > Преглед на устройства и принтери (Принтери, Принтери и факсове)**, вижте следното за избор на икона.

Пример)

USB връзка: серия EPSON XXXX

Мрежова връзка: серия EPSON XXXX (мрежа)

Ако сте инсталирали драйвера на принтера няколко пъти, може да бъдат създадени копия на драйвера на принтера. Ако са създадени копия като „Серия EPSON XXXX (копие 1)“, щракнете с десния бутон на мишката върху иконата на драйвера и след това изберете **Премахване на устройство**.

- Уверете се, че портът на принтера е правилно избран в **Свойство > Порт** от менюто **Принтер**, както следва.

Изберете „USBXXX“ за USB връзка или „EpsonNet Print Port“ за мрежова връзка.

Проверка на състоянието на принтера от компютъра (Mac OS[Ver_MacOSV_0001])

GUID:GUID-D7A36F1C-2659-4915-A96F-0621AF4F520C

VERSION:2

STATUS:Released

Уверете се, че състоянието на принтера не е **Пауза**.

Изберете **Системни предпочитания** от меню  [inf_b_00002] > **Принтери и скенери** (или **Печат и сканиране, Печат и факс**), след което щракнете двукратно върху принтера. Ако принтерът е временно спрян, щракнете върху **Възобновяване** (или **Възобновяване на принтера**).

Кога не можете да правите настройки на мрежата

GUID:GUID-5765AB22-015D-4E1F-8B39-CD1877F42629

VERSION:3

STATUS:Released

- Изключете устройствата, които желаете да свържете към мрежата. Изчакайте около 10 секунди и след това включете устройствата в следната последователност; безжичен рутер, компютър или смарт устройство, а след това и принтера. Преместете принтера и компютъра или смарт устройството поблизо до безжичния рутер, за да подпомогнете радиовръзката, и след това се опитайте да зададете мрежовите настройки отново.

- Натиснете бутона  [bas_b_00054] за печат на отчет за мрежовата връзка. Проверете го и след това следвайте отпечатаните решения.

Не може да се установи връзка от устройства, независимо че мрежовите настройки не представляват проблем

GUID:GUID-55A79A46-CD1A-4EFA-867A-EE92B8CBAF71

VERSION:7

STATUS:Released

Ако не можете да се свържете от компютър или смарт устройство към принтера дори когато отчетът на мрежовата връзка не посочва никакви проблеми, вижте следното.

- ❑ Когато използвате едновременно няколко безжични рутери, е възможно да не можете да използвате принтера от компютъра или смарт устройството в зависимост от настройките на безжичните рутери. Свържете компютъра или смарт устройството към същия безжичен рутер като този на принтера. Деактивирайте функцията тетъринг на смарт устройството, ако е активирана.

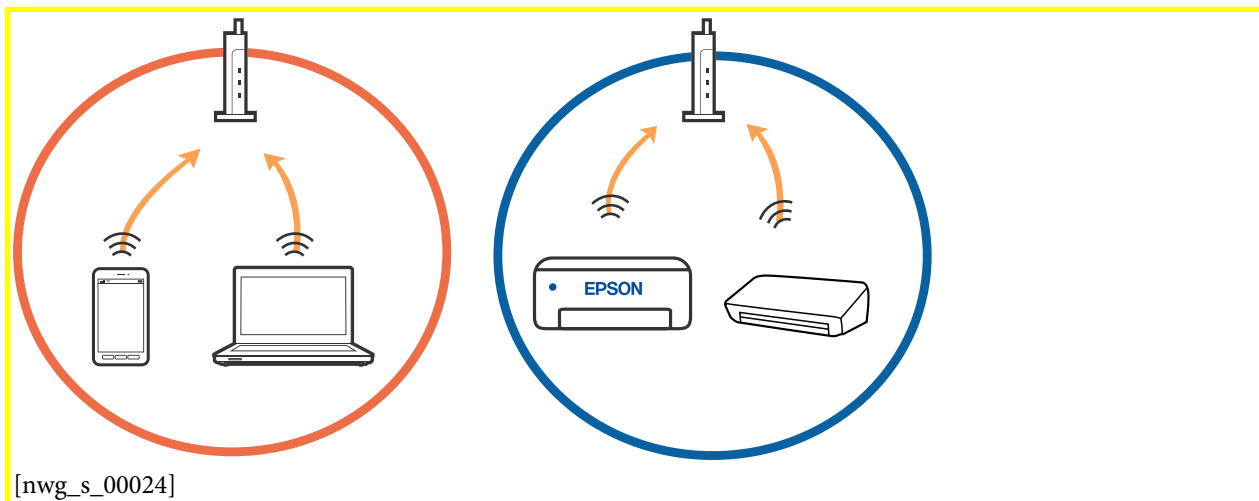

- ❑ Възможно е да не успеете да се свържете към безжичния рутер, когато същият има множество SSID и устройствата са свързани към различни SSID в същия безжичен рутер. Свържете компютъра или смарт устройството към същия SSID като този на принтера.

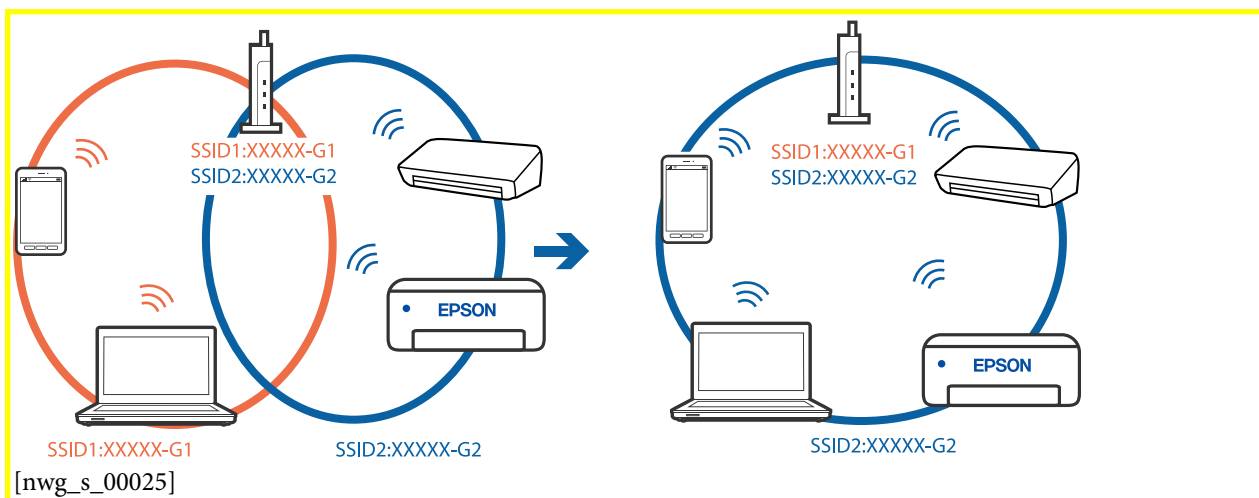

Решаване на проблеми

- ❑ Безжичният рутер, който съответства на IEEE 802.11a и IEEE 802.11g, има SSID от 2,4 GHz и 5 GHz. Ако свържете компютъра или смарт устройството към SSID от 5 GHz, няма да можете да се свържете към принтера, защото той поддържа единствено комуникация над 2,4 GHz. Свържете компютъра или смарт устройството към същия SSID като този на принтера.

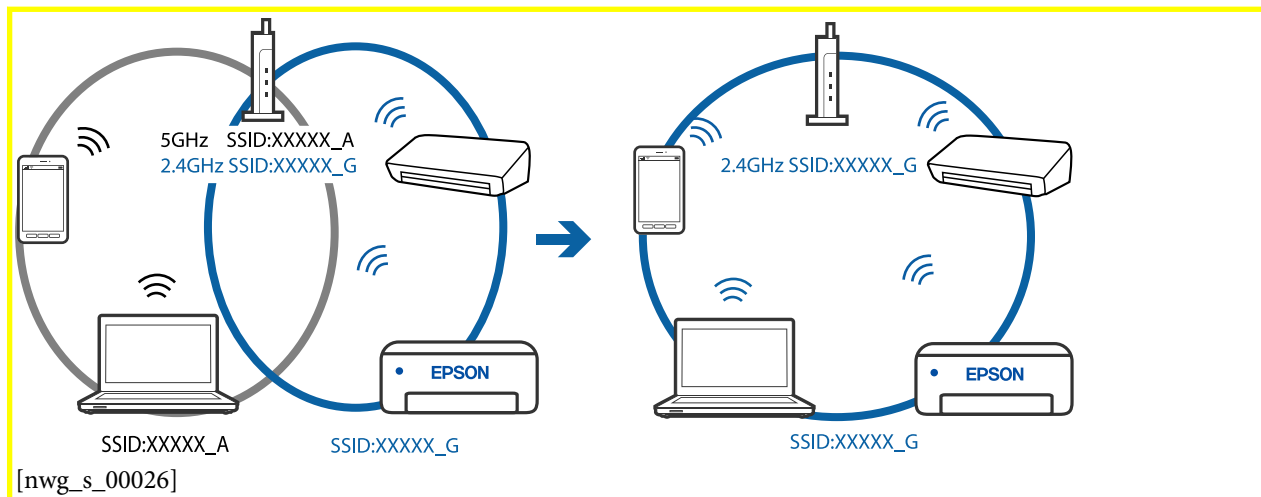

- ❑ Повечето безжични рутери разполагат с функция за разделител за поверителност, която блокира комуникацията между свързаните устройства. Ако не можете да осъществите комуникация между принтера и компютъра или смарт устройството дори ако са свързани към една и съща мрежа, деактивирайте разделителя за поверителност на безжичния рутер. Вижте предоставеното с безжичния рутер ръководство за подробна информация.

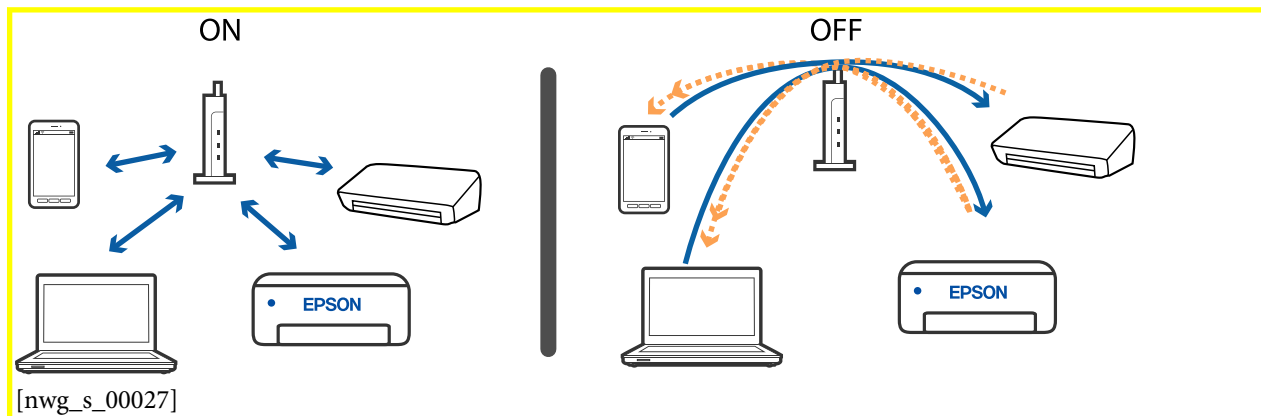

Още по темата

- ➔ [“Проверка на свързан към принтера SSID” на страница 136](#)
- ➔ [“Проверка на SSID за компютъра” на страница 137](#)

Когато не можете да се свържете с помощта на връзка Wi-Fi Direct (обикновена точка за достъп)

GUID:GUID-9BD9D0DF-F1F6-4EDC-84E0-78804B912415

VERSION:2

STATUS:Released

Решаване на проблеми

Ако вече има свързани максимален брой устройства, Вие не можете да свързвате повече устройства. Вижте следното и се опитайте да се свържете повторно.

Проверете колко устройства са свързани

Проверете колко устройства са свързани към принтера. Ако броят на свързаните устройства не надвишава максималния брой, е възможно да е възникнала грешка при свързване. Преместете принтера и компютъра или смарт устройството по-близо до безжичния рутер, за да подпомогнете радиовръзката, проверете дали SSID и паролата са верни и след това се опитайте да зададете мрежовите настройки отново.

- Лист за състоянието на мрежата

```
<Wi-Fi Direct>
Wi-Fi Direct Mode           On
Communication Mode         Simple AP
Operation Mode              IEEE802.11g/n
Communication Speed         Auto
SSID                        DIRECT-XXXXXXXXXX
Password                    XXXXXXXX
Channel                     11
Security Level              WPA2-PSK(AES)
Link Status                 Unknown
Connected Devices           2 (Max 4)
Client MAC List             9C:5C:F9:58:C3:74
                             20:02:AF:C1:92:6B
```

[nwg_c_00081]

Решаване на проблеми

❑ Екран за състояние на продукта за Web Config

Стартирайте уеббраузър от свързаното устройство и след това въведете IP адреса за Wi-Fi Direct (обикновена точка за достъп), за да отворите Web Config. Докоснете **Product**

Status[Tem_EwgcSTRING_HEAD_TITLE_PRDTINFO] > Wi-Fi Direct[Tem_EwgcSTRING_SCREEN_ITEM_WIFID_WIFIDIRECT] и проверете отново състоянието на Wi-Fi Direct.



[nwg_c_00082]

Прекъснете връзката с ненужните устройства

Ако вече има свързани максимален брой устройства с принтера, прекъснете връзката с ненужните устройства и се опитайте да свържете новото устройство.

Изтрийте SSID за Wi-Fi Direct на екрана за Wi-Fi за устройството, което не желаете да свързвате с принтера.

Още по темата

- ➔ [“Печат на лист за състоянието на мрежата” на страница 35](#)
- ➔ [“Приложение за конфигуриране на операции на принтера \(Web Config\)” на страница 108](#)

Проверка на свързан към принтера SSID

GUID:GUID-C2FE7322-1FA5-4F78-8746-7B2D71AF3382

VERSION:1

STATUS:Released

Решаване на проблеми

Можете да проверите SSID, като разпечатате доклада за мрежовата връзка, листа за състояние на мрежата или на Web Config.

Проверка на SSID за компютъра

GUID:GUID-55B59403-7702-4463-BFEA-67C1F0B7CBA1

VERSION:2

STATUS:Released

Windows

Щракнете върху  [nwg_b_00012] в лентата със задачи на работния плот. Проверете името на свързаната SSID от показания списък.



[nwg_c_00069]

Решаване на проблеми

Mac OS[Ver_MacOSV_0001]

Щракнете върху Wi-Fi иконата в горната част на екрана на компютъра. Показва се списък със SSID и свързаният SSID е указан с отметка.

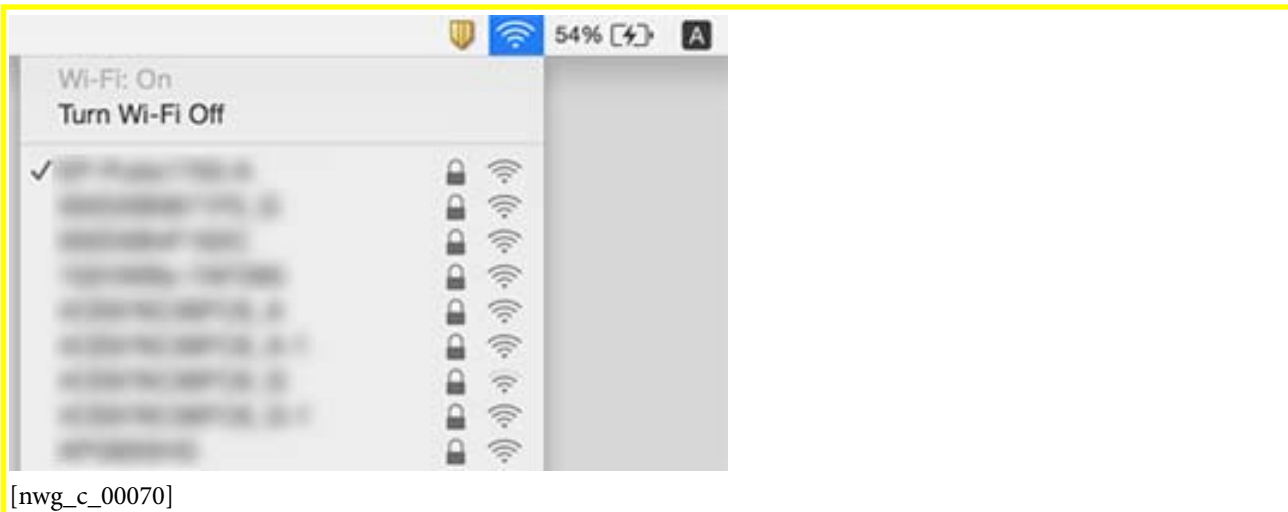

[nwg_c_00070]

Проблеми с разпечатките

GUID:GUID-DB4CD7B8-6064-4F8F-BCCA-DFAD55FF595D

VERSION:5

STATUS:Released

Разпечатката е надраскана или липсва цвят

GUID:GUID-1DBC6152-497E-4218-80F7-0CAE1CB6C8F3

VERSION:1

STATUS:Released

Ако не сте използвали принтера дълго време, дюзите на печатащата глава може да са запушени и не подават капки мастило. Направете проверка на дюзите и след това почистете печатащата глава, ако някоя от дюзите на печатащата глава е запушена.

Още по темата

- ➔ [“Проверете дали дюзите са запушени \(проверка на дюзи\)”](#) на страница 94
- ➔ [“Допълване на резервоара за мастило”](#) на страница 87

Показват се ивици

GUID:GUID-1F81B81E-C658-45A0-96EB-A701FAD0E6AF

VERSION:2

Решаване на проблеми

STATUS:Released



[soL_p_00001]

Дюзите на печатащата глава може да са запушени. Извършете проверка на дюзите, за да проверите дали дюзите на печатащата глава не са запушени. Почистете печатащата глава, ако някоя от дюзите на същата е запушена.

Още по темата

➔ [“Проверете дали дюзите са запушени \(проверка на дюзи\)”](#) на страница 94

**Цветни ленти на интервали от около 2.5[Ver_CopyQuality_0001]
см**

GUID:GUID-A1285F78-FE9C-454F-8EC3-02E2FABA540A

VERSION:4

STATUS:Released

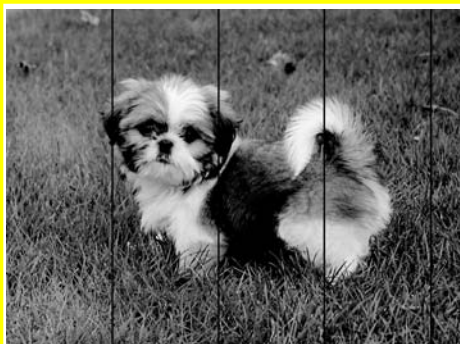

[soL_p_00005]

- Задайте настройка за тип хартия, съответстваща на заредената в принтера хартия.
- Подравнете печатащата глава от компютър.
- Когато печатате на обикновена хартия, използвайте настройка за високо качество.

Още по темата

- ➔ [“Списък с типове хартия”](#) на страница 44
- ➔ [“Подравняване на печатащата глава”](#) на страница 101

Вертикални ивици или разместване

GUID:GUID-6CD93F2E-AC80-4504-A26E-82E7E78A81CC

VERSION:1

STATUS:Released

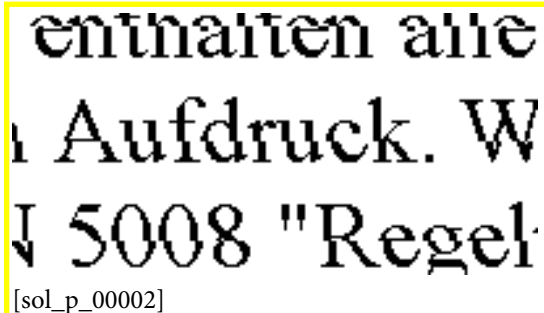

- Подравнете печатащата глава.
- Ако качеството на печат не се подобрява дори след като подравните печатащата глава, отпечатайте, като използвате по-високо качество.

Още по темата

➔ [“Подравняване на печатащата глава” на страница 101](#)

Качеството на печат е лошо

GUID:GUID-9D8794F9-C613-424E-A553-3E377AA44300

VERSION:1

STATUS:Released

Проверете следното, ако качеството на печат е лошо поради размазани разпечатки, ивици, липсващи цветове, бледи цветове и разместване в разпечатките.

Проверка на принтера

- Уверете се, че първоначалното зареждане с мастило е завършило.
- Допълнете резервоара за мастило, ако нивото на мастилото е под долната линия.
- Направете проверка на дюзите и след това почистете печатащата глава, ако някоя от дюзите на печатащата глава е запушена.
- Подравнете печатащата глава.

Проверка на хартията

- Използвайте хартия, поддържана от този принтер.
- Не печатайте върху хартия, която е влажна, повредена или твърде стара.
- Ако хартията е нагъната или пликът е надут с въздух, изгладете ги.
- Не трупайте листовите един върху друг веднага след отпечатване.

Решаване на проблеми

- Разпечатките трябва да са напълно сухи преди попълване или показване. При сушене на разпечатките избягвайте пряката слънчева светлина, не използвайте сешоар и не докосвайте напечатаната страна на хартията.
- Когато отпечатвате изображения или снимки, Epson препоръчва да използвате оригинална хартия Epson, а не обикновена хартия. Печатайте върху страната за печат на оригиналната хартия Epson.

Проверка на настройки на принтера

- Задайте настройка за тип хартия, съответстваща на заредената в принтера хартия.
- Печатайте с настройка за високо качество.
- По време на двупосочен (или високоскоростен) печат печатащата глава печата двупосочно, което може да доведе до разместване на вертикалните линии. Ако качеството на печат не се подобри, забранете настройката за двупосочен (или високоскоростен) печат. При забрана на тази настройка може да се намали скоростта на печат.
 - Windows
Изчистете **Висока скорост [Tem_wpdu000145]** в раздела **Повече опции [Tem_wpdu000219]** на драйвера на принтера.
 - Mac OS [Ver_MacOSV_0001]
Изберете **Системни предпочитания** от  [inf_b_00002] меню > **Принтери и скенери** (или **Печат и сканиране, Печат и факс**), след което изберете принтера. Щракнете върху **Опции и консумативи** > **Опции** (или **Драйвер**). Изберете **Off [Tem_mcpd001468]** като настройка за **High Speed Printing [Tem_mcpd006033]**.

Проверка на бутилката с мастило

- Използвайте бутилки с мастило с правилния артикулен код за този принтер.
- Epson препоръчва използване на бутилката с мастило преди датата, отпечатана върху опаковката.
- Опитайте да използвате оригинални бутилки с мастило на Epson. Този продукт е проектиран да коригира цветовете въз основа на използването на оригинални бутилки с мастило на Epson. Използването на неоригинални бутилки с мастило може да доведе до понижаване на качеството на печат.

Още по темата

- ➔ “Проверете дали дюзите са запушени (проверка на дюзи)” на страница 94
- ➔ “Подравняване на печатащата глава” на страница 101
- ➔ “Налична хартия и капацитети” на страница 38
- ➔ “Списък с типове хартия” на страница 44
- ➔ “Предпазни мерки за работа с хартия” на страница 39

Хартията е размазана или надраскана

GUID:GUID-83DA71C5-29F0-49A8-80C0-D79757CBD14E

VERSION:1

STATUS:Released

Решаване на проблеми

- ❑ Когато хоризонталните ивици отгоре или отдолу на хартията са размазани, заредете хартия в правилната посока и плъзнете страничните водачи към ръбовете на хартията.



[sol_p_00003]

- ❑ Когато вертикалните ивици на хартията са размазани, почистете пътя на хартията.



[sol_p_00004]

- ❑ Поставете хартията върху плоска повърхност, за да проверите дали е нагъната. Ако е нагъната, изгладете я.
- ❑ При отпечатване върху дебела хартия печатащата глава е близо до повърхността за печат и хартията може да се надраска. В този случай активирайте настройката за намаляване на надраскването. Ако активирате тази настройка, качеството на печат може да спадне, а скоростта да намалее.

Windows

Щракнете върху **Разширени настройки**[Tem_wpdu004845] в раздела в драйвера на принтера **Поддръжка**[Tem_wpdu000275], след което изберете **Хартия с къси влакна**[Tem_wpdu009389].

- ❑ При ръчен 2-страничен печат се уверете, че мастилото е напълно изсъхнало, преди да заредите отново хартията.

Още по темата

- ➔ “Зареждане на хартия в **Касета за хартия**[Tem_VI]part0019” на страница 40
- ➔ “Почистване на пътя на хартията” на страница 102

Отпечатаните снимки лепнат

GUID:GUID-B4CF791E-D782-47FD-A06A-122738C4AD41

VERSION:4

STATUS:Released

Може би печатате от погрешната страна на фото хартията. Уверете се, че печатате от страната за печат.

Когато печатате върху грешната страна на фото хартията, трябва да почистите канала на хартията.

Решаване на проблеми

Още по темата

➔ [“Почистване на пътя на хартията”](#) на страница 102

Позицията, размерът или полетата на разпечатката са неправилни

GUID:GUID-B561DAD1-8AB6-42C2-9397-A4EEA94A8903

VERSION:2

STATUS:Released

- Заредете хартията в правилната посока и плъзнете водачите към ръбовете на хартията.
- Изберете подходящата настройка за размер на хартията.
- Регулирайте настройката на полето в приложението, така че тя да попада в областта за печат.

Още по темата

➔ [“Зареждане на хартия в Касета за хартия \[Tem_BI\]part0019”](#) на страница 40

➔ [“Област на печат”](#) на страница 147

Отпечатаните символи са неправилни или изкривени

GUID:GUID-8DF660FD-C3E0-4EB5-B248-01FB55CB9E42

VERSION:1

STATUS:Released

- Свържете стабилно USB кабела към принтера и компютъра.
- Отменете всички прекъснати задачи за печат.
- Не поставяйте компютъра ръчно в режим **Хибернация** или **Спящ режим** по време на печат. Страниците с нечетлив текст могат да бъдат отпечатани следващия път, когато стартирате компютъра.
- Ако използвате драйвера на принтера, който сте използвали преди това, отпечатаните символи може да са нечетливи. Уверете се, че драйверът на принтера, който използвате, е за този принтер. Проверете името на принтера в горната част на прозореца на драйвера на принтера.

Отпечатаното изображение е обърнато

GUID:GUID-D35030D6-BFC9-4DFE-813F-300132067A58

VERSION:7

STATUS:Released

Изчистете всички настройки за огледално изображение в драйвера на принтера или приложението.

- Windows

Изчистете [Огледално изображение \[Tem_wpdu000221\]](#) в раздела [Повече опции \[Tem_wpdu000219\]](#) на драйвера на принтера.

Решаване на проблеми

 Mac OS[Ver_MacOSV_0001]

Изчистете **Mirror Image[Tem_mcpd001456]** от менюто **Настройки за печат[Tem_mcpd001448]** на диалоговия прозорец за печат.

Мозаечни ефекти на разпечатките

GUID:GUID-9C2D2542-8791-4F92-BF92-F87040AD0351

VERSION:2

STATUS:Released

Когато отпечатвате изображения или снимки, използвайте данни с висока разрешителна способност. Изображенията на уеб сайтовете често са с ниска разрешителна способност, въпреки че изглеждат достатъчно добре на екрана, затова качеството на печат може да се влоши.

Проблемът с разпечатките не може да бъде разрешен

GUID:GUID-6C0E86B8-2162-429E-9B17-57ABBBC31E4D

VERSION:2

STATUS:Released

Ако сте опитали всички възможни начини и те не са довели до разрешаване на проблема, опитайте да деинсталирате, след което да инсталирате наново драйвера на принтера.

Още по темата

- ➔ [“Деинсталиране на приложения” на страница 113](#)
- ➔ [“Инсталиране на най-новите приложения” на страница 112](#)

Други проблеми при печат

GUID:GUID-830544A6-9A16-4629-8B59-E4FDA2727FE2

VERSION:2

STATUS:Released

Печатането е твърде бавно

GUID:GUID-1D3E4C0B-A214-40C1-8362-BBA989E9CDD3

VERSION:1

STATUS:Released

- Затворете всички ненужни приложения.
- Намалете настройката за качество. Печат с високо качество намалява скоростта на печат.

Решаване на проблеми

- Активирайте функцията за двупосочен (или високоскоростен) печат. Когато тази настройка бъде активирана, печатащата глава работи, движейки се в двете посоки, като скоростта на печат се увеличава.

- Windows

Изберете **Висока скорост**[Tem_wpdu000145] в раздела **Повече опции**[Tem_wpdu000219] на драйвера на принтера.

- Mac OS[Ver_MacOSV_0001]

Изберете **Системни предпочитания** от  [inf_b_00002] меню > **Принтери и скенери** (или **Печат и сканиране, Печат и факс**), след което изберете принтера. Щракнете върху **Опции и консумативи** > **Опции** (или **Драйвер**). Изберете **On**[Tem_mcpd001469] като настройка за **High Speed Printing**[Tem_mcpd006033].

- Деактивирайте тихия режим на работа. Тази функция намалява скоростта на печат.

- Windows

Изберете **Изключен**[Tem_wpdu000050] като настройка **Тих режим**[Tem_wpdu000070] от раздела на драйвера на принтера **Главно**[Tem_wpdu000059].

- Mac OS[Ver_MacOSV_0001]

Изберете **Системни предпочитания** от  [inf_b_00002] меню > **Принтери и скенери** (или **Печат и сканиране, Печат и факс**), след което изберете принтера. Щракнете върху **Опции и консумативи** > **Опции** (или **Драйвер**). Изберете **Off**[Tem_mcpd001468] като настройка за **Тих режим**[Tem_mcpd000070].

Отпечатването се забавя драстично при непрекъснат печат

GUID:GUID-3D2F045E-C855-4AFE-BF77-D586EE004BA7

VERSION:3

STATUS:Released

Отпечатването се забавя с цел предотвратяване на прегряване и повреда на печатащия механизъм. Въпреки това, можете да продължите да печатате. За да се върнете към нормална скорост на печат, оставете принтера в бездействие за най-малко **30**[Ver_TooSlow_0002] минути. Скоростта на печат не се връща към нормалната, ако захранването е изключено.

Други проблеми

GUID:GUID-E543011E-21DB-4D96-BB17-B3A59F20CA1F

VERSION:3

STATUS:Released

Лек електрически удар при докосване на принтера

GUID:GUID-D40070CD-B76E-4D90-B15C-F9F99A1C7757

VERSION:5

Решаване на проблеми

STATUS:Released

Ако към компютъра има свързани много периферни устройства, можете да усетите лек електрически удар при докосване на принтера. Монтирайте заземяващ кабел към компютъра, който да бъде свързан с принтера.

Шумът при работа е твърде силен

GUID:GUID-DA91667C-7CB7-40F2-98FC-C1F4066C17B3

VERSION:1

STATUS:Released

Ако шумът при работа е твърде силен, активирайте **Тих режим**[Tem_wpdu000070]. Разрешаването на тази функция може да намали скоростта на печат.

- Windows драйвер на принтера

Изберете **Включен**[Tem_wpdu000051] като настройка **Тих режим**[Tem_wpdu000070] в раздел **Главно**[Tem_wpdu000059].

- Mac OS[Ver_MacOSV_0001] драйвер на принтера

Изберете **Системни предпочитания** от  [inf_b_00002] меню > **Принтери и скенери** (или **Печат и сканиране, Печат и факс**), след което изберете принтера. Щракнете върху **Опции и консумативи** > **Опции** (или **Драйвер**). Изберете **On**[Tem_mcpd001469] като настройка за **Тих режим**[Tem_mcpd000070].

Приложението е блокирано от защитна стена (само за Windows)

GUID:GUID-7DE57949-D066-438E-87ED-3480077FF574

VERSION:7

STATUS:Released

Добавете приложението в списъка с разрешени програми на защитната стена на Windows в настройките за защита на **Контролния панел**.

Разлято мастило

GUID:GUID-2A749BAF-D2D6-4BE3-BD8B-D4AADC2D1B78

VERSION:1

STATUS:Released

- При прилепване на мастило към зоната около резервоара го забършете с помощта на чиста кърпа или с памучен тампон.
- При разливане на мастило на бюрото или на пода незабавно го забършете. Когато мастилото изсъхне, ще бъде много трудно да отстраните петното. За да предотвратите разпространяването на петното, отстранете мастилото със суха кърпа, след което го забършете с влажна кърпа.
- При попадане на мастило върху ръцете ви, ги измийте със сапун и вода.

Приложение

GUID:GUID-007FFE8A-F694-4B72-B044-8E895E73FEC1

VERSION:4

STATUS:Released

Технически спецификации

GUID:GUID-C381FAAF-3E3A-4B4F-925D-24FCA21D6B02

VERSION:5

STATUS:Released

Спецификации на принтера

GUID:GUID-47F8EF65-333C-4530-8319-8645BE0A5723

VERSION:3

STATUS:Released

Поставяне на дюзите на печатащата глава		Дюзи за черно мастило: 180[Ver_p_BlackInkNozzles] ×2[Ver_p_BlackInkNozzles_number] реда
Тегло на хартията*	Обикновена хартия	64[Ver_PrinterSpec_0001] до 90[Ver_PrinterSpec_0002] g/m ² (17[Ver_PrinterSpec_0003] до 24[Ver_PrinterSpec_0004] lb)
	Пликове	Плик №10, DL, C6: 75[Ver_PrinterSpec_0013] до 90[Ver_PrinterSpec_0014] g/m ² (20[Ver_PrinterSpec_0015] до 24[Ver_PrinterSpec_0016] lb)

* Дори когато дебелината на хартията е в рамките на този диапазон, хартията може да не се подава в принтера или качеството на печат може да се влоши в зависимост от свойствата и качеството на хартията.

Област на печат

GUID:GUID-0ED59C8C-E1C9-4AAE-A82E-976A0F4570CF

VERSION:1

STATUS:Released

Област за печат за единични листове

GUID:GUID-E28BA294-305C-4F5A-92E9-B818FAC7423F

VERSION:4

STATUS:Released

Качеството на печат може да се влоши в потъмнените области поради механизма на принтера.

Приложение

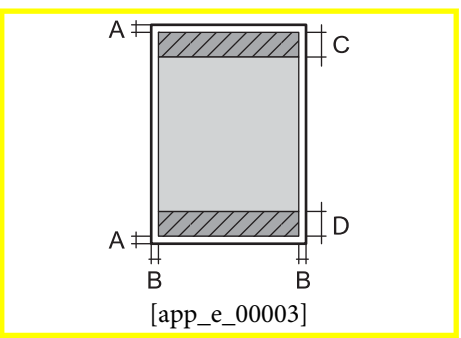
 <p>[app_e_00003]</p>	A	3.0[Ver_PrintArea_0001] mm (0.12[Ver_PrintArea_0002] in.)
	B	3.0[Ver_PrintArea_0055] mm (0.12[Ver_PrintArea_0056] in.)
	C	41.0[Ver_PrintArea_0003] mm (1.61[Ver_PrintArea_0004] in.)
	D	37.0[Ver_PrintArea_0005] mm (1.46[Ver_PrintArea_0006] in.)

Област за печат за пликове

GUID:GUID-1D08F1FD-991C-4589-9990-61D06ACFA8FE

VERSION:2

STATUS:Released

Качеството на печат може да се влоши в потъмнените области поради механизма на принтера.

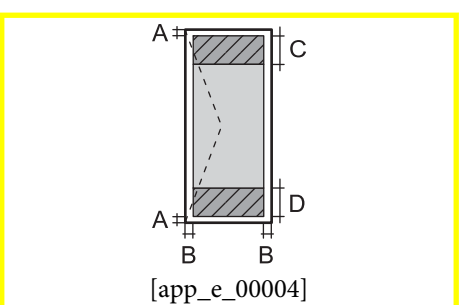
 <p>[app_e_00004]</p>	A	3.0[Ver_PrintArea_0007] mm (0.12[Ver_PrintArea_0008] in.)
	B	5.0[Ver_PrintArea_0009] mm (0.20[Ver_PrintArea_0010] in.)
	C	18.0[Ver_PrintArea_0011] mm (0.71[Ver_PrintArea_0012] in.)
	D	41.0[Ver_PrintArea_0013] mm (1.61[Ver_PrintArea_0014] in.)

Спецификации на интерфейса

GUID:GUID-9D2EBC9E-C217-487D-9C83-A6D5BF775464

VERSION:2

STATUS:Released

За компютър	Hi-Speed USB
-------------	--------------

Списък с мрежови функции

GUID:GUID-0EAC8492-C036-49ED-9429-49AA8CB7C65A

VERSION:1

STATUS:Released

Приложение

Мрежови функции и IPv4/IPv6

Функции		Поддържани	Забележка	
Мрежов печат	EpsonNet Print (Windows)	IPv4	✓	—
	Standard TCP/IP (Windows)	IPv4, IPv6	✓	—
	WSD печат (Windows)	IPv4, IPv6	✓	Windows Vista или по-нова версия
	Bonjour Отпечатване (Mac OS[Ver_MacOSV_0001])	IPv4, IPv6	✓	—
	IPP Отпечатване (Windows, Mac OS[Ver_MacOSV_0001])	IPv4, IPv6	—	—
	UPnP Отпечатване	IPv4	—	Информационно устройство
	Отпечатване с PictBridge (Wi-Fi)	IPv4	—	Цифров фотоапарат
	Epson Connect (Разпечатване от имейл, отдалечен печат)	IPv4	✓	—
Google Cloud Print	IPv4, IPv6	✓	—	
Сканиране на мрежата	Epson Scan 2[Ver_EpsonScanV_0001]	IPv4, IPv6	—	—
	Event Manager	IPv4	—	—
	Epson Connect (Сканиране в облак)	IPv4	—	—
	ADF (2-странно сканиране)		—	—
Факс	Изпращане на факс	IPv4	—	—
	Получаване на факс	IPv4	—	—

Спецификации на Wi-Fi

GUID:GUID-8019DB0E-C9A4-48B7-9E66-DD16CA863662

VERSION:1

STATUS:Released

Стандарти	IEEE 802.11b/g/n*1
Честотен диапазон	2,4 GHz
Максимална излъчвана радиочестотна мощност	20[Ver_RadioFrequency_0001] dBm (EIRP)
Режими на координация	Инфраструктура, Wi-Fi Direct (обикновена точка за достъп)*2*3
Безжични защиты*4	WEP (64/128bit), WPA2-PSK (AES)*5

Приложение

- *1 IEEE 802.11n е налично само за HT20.
- *2 Не се поддържа за IEEE 802.11b.
- *3 Режимът на обикновена точка за достъп е съвместим с Wi-Fi връзка (инфраструктура).
- *4 Wi-Fi Direct поддържа само WPA2-PSK (AES).
- *5 Отговаря на стандартите WPA2 с поддръжка за WPA/WPA2 Personal.

Протокол за защита

GUID:GUID-C47CFBBF-9A68-4A8A-912B-A9B357F5E052

VERSION:1

STATUS:Released

SSL/TLS	HTTPS сървър/клиент
---------	---------------------

Поддържани услуги от трети страни

GUID:GUID-CEDC9C7D-082E-4453-ACFE-13381DB59AF6

VERSION:1

STATUS:Released

Google Cloud Print[Tem_pubt000013]

Размери

GUID:GUID-8EF0FC96-C190-46CE-8730-131028B681E0

VERSION:3

STATUS:Released

Размери	<p>Съхранение</p> <ul style="list-style-type: none"> <input type="checkbox"/> Ширина: 375[Ver_DimensionSpec_0001] mm (14.8[Ver_DimensionSpec_0002] in.) <input type="checkbox"/> Дълбочина: 267[Ver_DimensionSpec_0003] mm (10.5[Ver_DimensionSpec_0004] in.) <input type="checkbox"/> Височина: 161[Ver_DimensionSpec_0005] mm (6.3[Ver_DimensionSpec_0006] in.) <p>Печат</p> <ul style="list-style-type: none"> <input type="checkbox"/> Ширина: 375[Ver_DimensionSpec_0007] mm (14.8[Ver_DimensionSpec_0008] in.) <input type="checkbox"/> Дълбочина: 512[Ver_DimensionSpec_0009] mm (20.2[Ver_DimensionSpec_0010] in.) <input type="checkbox"/> Височина: 161[Ver_DimensionSpec_0011] mm (6.3[Ver_DimensionSpec_0012] in.)
---------	--

Приложение

Тегло*	Приблиз. 3.5[Ver_DimensionSpec_0013] kg (7.7[Ver_DimensionSpec_0014] lb)
--------	--

* Без мастилото и захранващия кабел.

Електрически спецификации

GUID:GUID-A7D310F1-90E1-4613-A941-D0419CEA81AF

VERSION:9

STATUS:Released

Модел	Модел от 100 до 240 V	Модел от 220 до 240 V
Номинален честотен диапазон	От 50 до 60 Hz	От 50 до 60 Hz
Номинален ток	0.4[Ver_ElectricSpec_0001] до 0.2[Ver_ElectricSpec_0002] A	0.2[Ver_ElectricSpec_0007] A
Консумация на енергия (с USB връзка)	<p>Печат: приблиз. 14.0[Ver_ElectricSpec_0003] W (ISO/ IEC24712)</p> <p>Режим на готовност: приблиз. 3.0[Ver_ElectricSpec_0004] W</p> <p>Режим на заспиване: приблиз. 0.7[Ver_ElectricSpec_0005] W</p> <p>Изключен: приблиз. 0.2[Ver_ElectricSpec_0006] W</p>	<p>Печат: приблиз. 14.0[Ver_ElectricSpec_0009] W (ISO/ IEC24712)</p> <p>Режим на готовност: приблиз. 3.0[Ver_ElectricSpec_0010] W</p> <p>Режим на заспиване: приблиз. 0.7[Ver_ElectricSpec_0011] W</p> <p>Изключен: приблиз. 0.3[Ver_ElectricSpec_0012] W</p>

Забележка:

- Проверете етикета на принтера за напрежението му.
- За потребителите в Европа: вижте следния уеб сайт за подробности относно консумацията на енергия.
<http://www.epson.eu/energy-consumption>

Спецификации на околната среда

GUID:GUID-492A66CE-517C-4973-A98E-A5216B1727CB

VERSION:11

STATUS:Released

Приложение

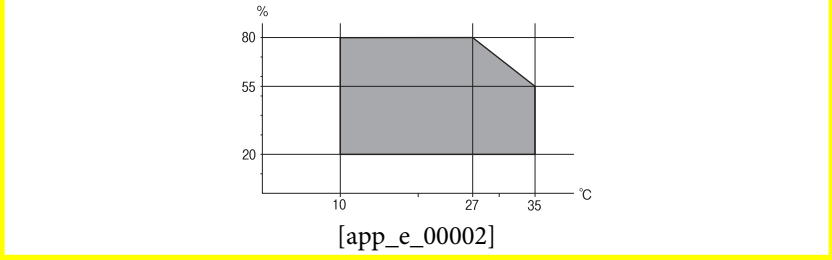
При работа	<p>Използвайте принтера в диапазона, показан на следната графика.</p>  <p>[app_e_00002]</p> <p>Температура: 10[VerEnvironment_0001] до 35[VerEnvironment_0002]°C (50[VerEnvironment_0003] до 95[VerEnvironment_0004]°F) Влажност: 20[VerEnv_operate_H_low] до 80[VerEnv_operate_H_high]% RH (без конденз)</p>
Съхранение	<p>Температура: -20[VerEnvironment_0009] до 40[VerEnvironment_0010]°C (-4[VerEnvironment_0011] до 104[VerEnvironment_0012]°F)* Влажност: 5 до 85% RH (без конденз)</p>

* Може да бъде съхранено в продължение на един месец при 40°C (104°F).

Екологични спецификации на бутилките с мастило

GUID:GUID-26B13FAE-35E4-485E-ADF4-336FCB3C0695

VERSION:2

STATUS:Released

Температура на съхранение	-20[Ver_InkSpec_0004] до 40[Ver_InkSpec_0005]°C (-4[Ver_InkSpec_0006] до 104[Ver_InkSpec_0007]°F)*
Температура на замръзване	<p>-15[Ver_InkSpec_0001]°C (5[Ver_InkSpec_0002]°F) Мастилото се размразява и става отново годно за ползване след приблиз. 2[Ver_InkSpec_0003] часа при 25°C (77°F).</p>

* Може да бъде съхранено в продължение на един месец при 40[Ver_InkSpec_0005]°C (104[Ver_InkSpec_0007]°F).

Изисквания към системата

GUID:GUID-8F9AD961-1F50-46ED-B67C-05EAE55A4733

VERSION:2

STATUS:Released

- ❑ Windows 10 (32-битов, 64-битов)/Windows 8.1 (32-битов, 64-битов)/Windows 8 (32-битов, 64-битов)/Windows 7 (32-битов, 64-битов)/Windows Vista (32-битов, 64-битов)/Windows XP SP3 или по-нова версия (32-битов)/Windows XP Professional x64 Edition SP2 или по-нова версия/Windows Server 2016/Windows Server 2012 R2/Windows Server 2012/Windows Server 2008 R2/Windows Server 2008/Windows Server 2003 R2/Windows Server 2003 SP2 или по-нова версия

Приложение

- macOS High Sierra/macOS Sierra/OS X El Capitan/OS X Yosemite/OS X Mavericks/OS X Mountain Lion/Mac OS X v10.7.x/Mac OS X v10.6.8

Забележка:

- Mac OS може да не поддържа някои приложения и функции.*
- Файловата система на UNIX (UFS) за Mac OS не се поддържа.*

Нормативна информация

GUID:GUID-3B204B8F-8FC0-45A4-9E4C-B5AAAA396DAB

VERSION:3

STATUS:Released

Стандарти и одобрения

GUID:GUID-74CC08EF-D58C-4448-9A43-7945A346CE8E

VERSION:6

STATUS:Released

Стандарти и одобрения за модела, предназначен за европейския пазар

GUID:GUID-CBE15488-F7E6-41EB-972C-D9F734290109

VERSION:10

STATUS:Released

За европейски потребители

С настоящото Seiko Epson Corporation декларира, че следният модел радиооборудване е в съответствие с изискванията на Директива 2014/53/EU. Целият текст на декларацията за съответствие на ЕС е на разположение на следния уебсайт.

<http://www.epson.eu/conformity>

B631A[Ver_sapprovalEURO_0002]

За употреба само в Ирландия, Обединеното кралство, Австрия, Германия, Лихтенщайн, Швейцария, Франция, Белгия, Люксембург, Холандия, Италия, Португалия, Испания, Дания, Финландия, Норвегия, Швеция, Исландия, Хърватия, Кипър, Гърция, Словения, Малта, България, Чехия, Естония, Унгария, Латвия, Литва, Полша, Румъния и Словакия.

Epson не носи отговорност за несъответствие с изискванията за защита, възникнало в резултат от неепоръчани модификации на продуктите.



[app_1_0001]

Приложение

Стандарти и одобрения за модела, предназначен за австралийския пазар

GUID:GUID-3101FFFA-85E2-4442-80D2-6C1ECA221A1D

VERSION:6

STATUS:Released

Електромагнитна съвместимост	AS/NZS CISPR32 Class B
------------------------------	------------------------

С настоящото Epson декларира, че следните модели оборудване са в съответствие със съществените изисквания и другите приложими разпоредби на AS/NZS4268:

B631A[Ver_sapprovalEURO_0002]

Epson не носи отговорност за несъответствие с изискванията за защита, възникнало в резултат от препоръчани модификации на продуктите.

Ограничения при копиране

GUID:GUID-2C9CC9A9-6C86-4291-B439-9E862EE9C778

VERSION:4

STATUS:Released

За отговорна и законна употреба на вашия принтер спазвайте следните ограничения.

Копиране на следните предмети е забранено по закон:

- Банкноти, монети, държавни облигации, държавни ценни книжа и общински ценни книжа
- Неизползвани пощенски марки, пощенски картички с прикрепена пощенска марка и други официални пощенски документи, за които са платени пощенски разходи
- Гербови марки и ценни книжа, издадени съгласно законна процедура

Бъдете внимателни при копирането на следните предмети:

- Ценни книжа на частни лица (акции, ценни книжа на приносител, чекове и т.н.), месечни пропуски, билети за намаление и т.н.
- Паспорти, шофьорски книжки, свидетелства за годност, пътни пропуски, купони за храна, билети и т.н.

Забележка:

Копирането на тези предмети може също да е забранено по закон.

Отговорна употреба на материали, предмет на авторско право:

Некоректна употреба на принтерите може да възникне при неправомерно копиране на материали с авторско право. Освен ако не действате по съвет на компетентен адвокат, проявете отговорност и уважение, като поискате позволение от собственика на авторските права, преди да копирате публикуван материал.

Транспортиране и съхраняване на принтера

GUID:GUID-2E99E373-0392-4BEE-BC43-5A446F900F11

VERSION:2

Приложение

STATUS:Released

Когато трябва да съхранявате принтера или да го транспортирате поради преместване или ремонт, следвайте стъпките по-долу, за да го опаковате.

! **Важно:**

- ❑ Когато съхранявате или транспортирате принтера, го поставете в найлоновия плик и прегънете, за да затворите. Избягвайте да наклоняте принтера, да го поставяте вертикално или да го обръщате с горната страна надолу; в противен случай маслото може да протече.

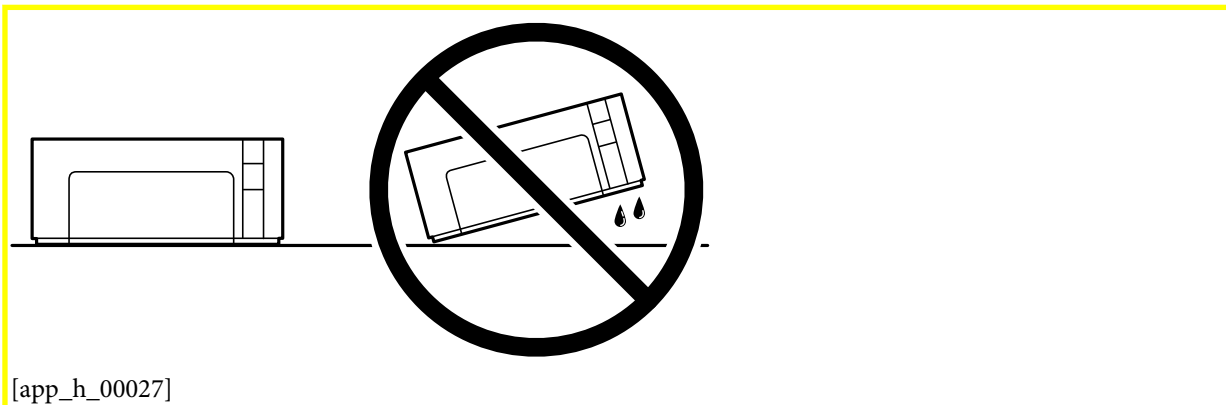

[app_h_00027]

- ❑ При съхранение или транспортиране на бутилка с масло не наклоняйте бутилката и не я подлагайте на удари или температурни промени. В противен случай може да изтече масло дори ако капачката на бутилката с масло е добре затегната. Непременно дръжте бутилката с масло изправена при затягане на капачката и вземете мерки за предотвратяване изтичането на масло при транспортиране на бутилката, например при поставяне на бутилката в чанта.
- ❑ Не поставяйте отворени бутилки с масло в кутията с принтера.

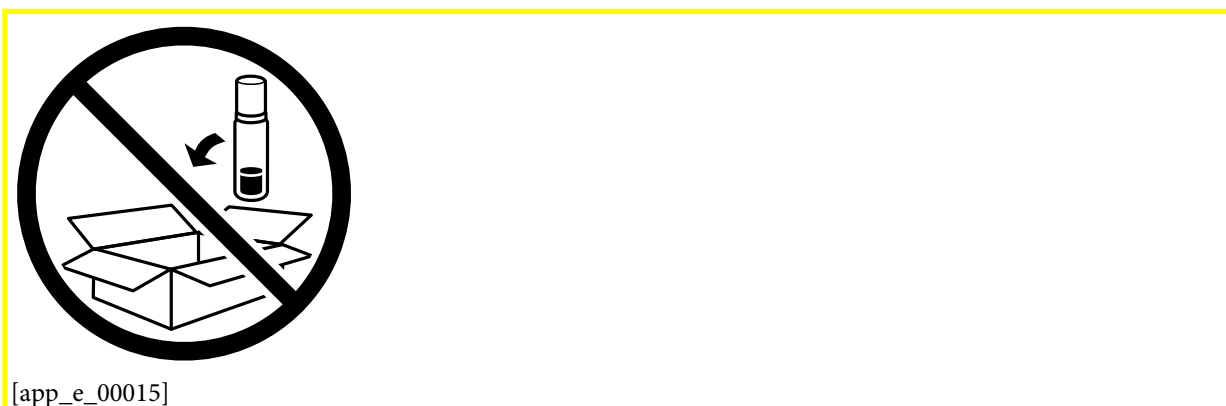

[app_e_00015]

1. Изключете принтера, като натиснете бутона .
2. Уверете се, че индикаторът за захранването е изключен, а след това изключете захранващия кабел.

! **Важно:**

Изключете захранващия кабел от електрическия контакт само след като индикаторът за захранване се изключи. В противен случай печатащата глава не се връща в изходно положение, което води до изсъхване на маслото и невъзможност за печат.

Приложение

3. Изключете всички кабели, като например захранващия кабел и USB кабела.
4. Отстранете хартията от принтера.
5. Отворете капака на принтера. Уверете се, че капачката е надеждно поставена на резервоар за мастило [Tem_VI]part0107].

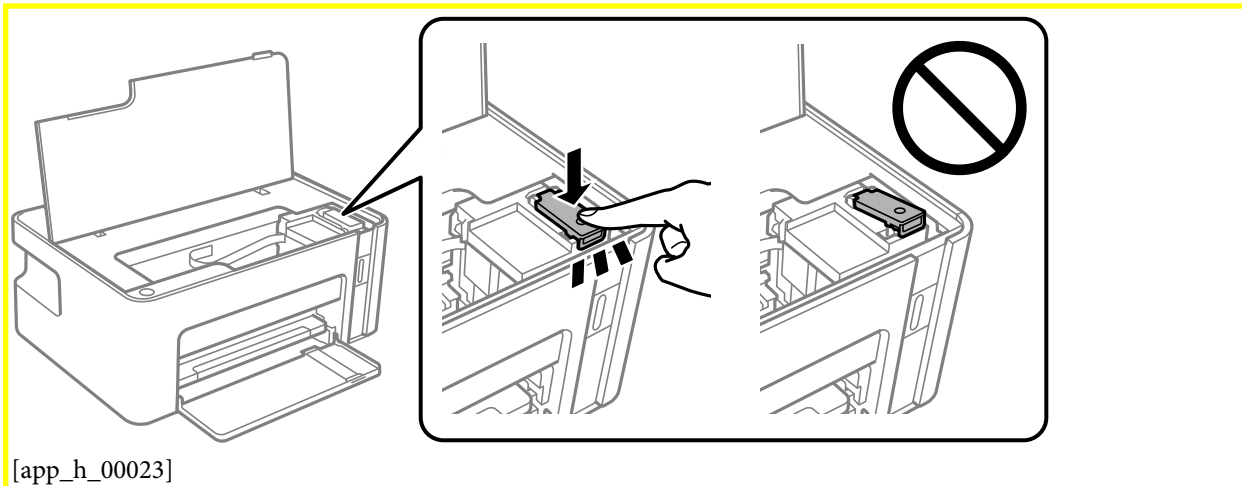

6. Подсигурете резервоар за мастило [Tem_VI]part0107] с лента.

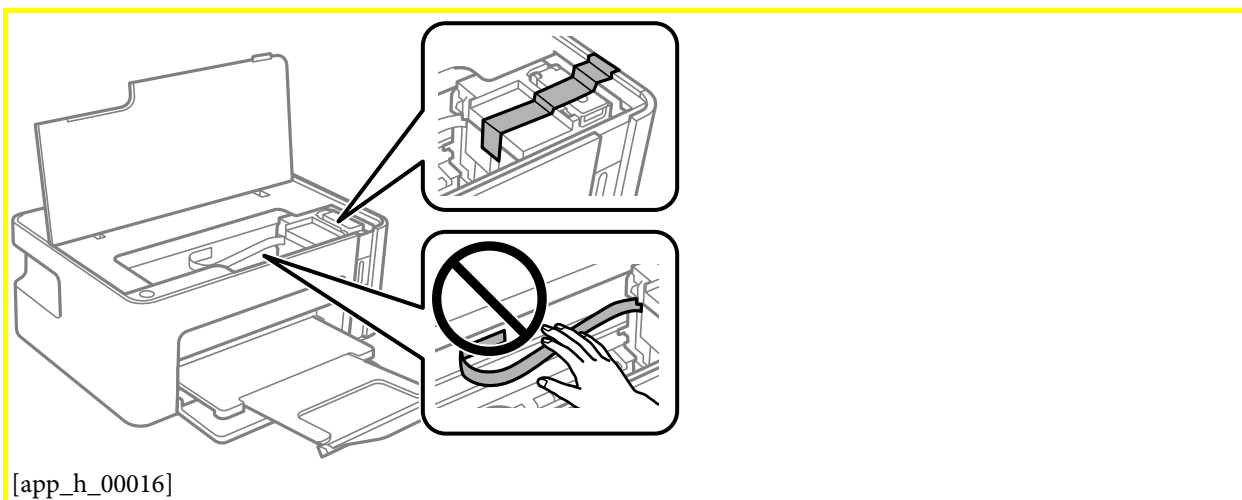

Приложение

7. Подгответе се да опаковате принтера, както е показано по-долу.

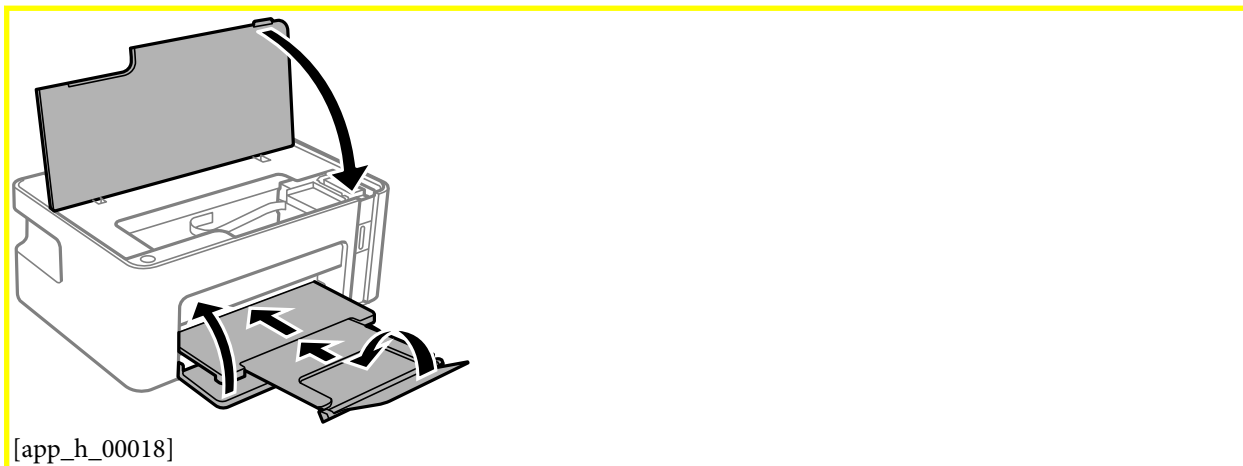

8. Поставете принтера в найлоновия плик и прегънете, за да затворите.
9. Опаковайте принтера в кутията, като използвате защитните материали в нея.

**Важно:**

Уверете се, че принтерът е поставен хоризонтално, когато го транспортирате или съхранявате опакован в кутията; в противен случай мастилото може да протече.

Когато отново използвате принтера, не забравяйте да махнете лентата, подsigуряваща **резервоар за мастило**[Tem_VI]part0107]. Ако при следващото отпечатване качеството на печат е влошено, почистете и подравнете печатащата глава.

Още по темата

- ➔ “Наименования и функции на частите” на страница 13
- ➔ “Почистване на печатащата глава (Почистване на главата [Tem_wprdu000278])” на страница 97
- ➔ “Подравняване на печатащата глава” на страница 101

Авторско право

GUID:GUID-97B2B99E-026E-46AD-8C7B-565FCBD14739

VERSION:10

STATUS:Released

Никоя част от тази публикация не може да се възпроизвежда, съхранява в система за обработка или да се прехвърля под каквато и да е форма или с каквито и да е средства — електронни, механични, фотокопиране, записване или по друг начин — без предварителното писмено разрешение от Seiko Epson Corporation. Не се поема никаква патентна отговорност по отношение на употребата на съдържащата се тук информация. Не се поема отговорност за повреди, дължащи се на използването на информацията тук. Информацията в настоящия документ е предназначена само за използване с този продукт на Epson. Epson не носи отговорност за използването на тази информация по отношение на други продукти.

Приложение

Нито Seiko Epson Corporation, нито нейните свързани дружества носят отговорност към купувача на този продукт или към трети страни за щети, загуби или разходи, понесени от купувача или от трети страни, в резултат на инцидент, неправилна употреба или злоупотреба с този продукт, или неупълномощени модификации, ремонти или промени на този продукт, или (с изключение на САЩ) липса на стриктно спазване на инструкциите за експлоатация и поддръжка на Seiko Epson Corporation.

Seiko Epson Corporation и нейните филиали не носят отговорност за повреди или проблеми, възникнали от употребата на каквато и да е опция или консумативи, различни от указаните като оригинални продукти на Epson или одобрени от Epson продукти от Seiko Epson Corporation.

Seiko Epson Corporation не носи отговорност за повреди, възникнали в резултат на електромагнитни смущения, които възникват от употребата на интерфейсни кабели, различни от обозначените като одобрени от Epson продукти от Seiko Epson Corporation.

© 2018 [Ver_Mcopyright_0001] Seiko Epson Corporation

Съдържанието на това ръководство и спецификациите на този продукт подлежат на промяна без предизвестие.

Търговски марки

GUID:GUID-A11CDE17-E95D-484B-8C49-E946092993FA

VERSION:1

STATUS:Released

- EPSON® е регистрирана търговска марка, а EPSON EXCEED YOUR VISION или EXCEED YOUR VISION е търговска марка на Seiko Epson Corporation.
- QR Code is a registered trademark of DENSO WAVE INCORPORATED in Japan and other countries.
- Microsoft®, Windows®, Windows Server®, and Windows Vista® are registered trademarks of Microsoft Corporation.
- Apple, Macintosh, macOS, OS X, Bonjour, ColorSync, Safari, iPad, iPhone, iPod touch, and iTunes are trademarks of Apple Inc., registered in the U.S. and other countries.
- Google Cloud Print, Chrome, Chrome OS, Google Play and Android are trademarks of Google Inc.
- Adobe and Adobe Reader are either registered trademarks or trademarks of Adobe Systems Incorporated in the United States and/or other countries.
- Обща бележка: Другите имена на продукти, които се използват тук, са само за информация и е възможно да са търговски марки на съответните собственици. Epson не разполага с никакви права над тези марки.

Къде можете да получите помощ

GUID:GUID-1FA8AE3A-A0E2-4604-8278-E1C4C848ABC5

VERSION:3

STATUS:Released

Уеб сайт за техническа поддръжка

GUID:GUID-7EBEF7D7-9A66-4DCC-9C22-1B5389B0B9E2

VERSION:3

STATUS:Released

Ако имате нужда от допълнителна помощ, посетете сайта за поддръжка на Epson, показан по-долу. Изберете вашата страна или регион и преминете към раздела за поддръжка на вашия местен уебсайт на Epson. Най-новите драйвери, често задавани въпроси, ръководства и други са на разположение за изтегляне от сайта.

<http://support.epson.net/>

<http://www.epson.eu/Support> (Европа)

Ако продуктът ви от Epson не работи правилно и не можете да разрешите проблема, свържете се с отдела за поддръжка на Epson за съдействие.

Свързване с отдела за поддръжка на Epson

GUID:GUID-A25F7ED5-238F-462C-BE30-E7C2A004FD46

VERSION:4

STATUS:Released

Преди да се свържете с Epson

GUID:GUID-0B56DD29-3BEC-4C3F-8C04-0767505225A4

VERSION:1

STATUS:Released

Ако вашият продукт Epson не работи правилно и не можете да решите проблема с помощта на информацията за отстраняване на проблеми в ръководствата на продукта, свържете се с отдела за поддръжка на Epson за съдействие. Ако отделът за поддръжка на Epson за вашия район не е в списъка по-долу, свържете се с дилъра, от който сте закупили продукта.

Отделът за поддръжка на Epson ще може да ви помогне много по-бързо, ако им дадете следната информация:

- Сериен номер на продукта
(Етикетът със серийния номер обикновено е на гърба на продукта.)
- Модел на продукта
- Софтуерна версия на продукта
(Щракнете върху **About**, **Version Info**, или подобен бутон в софтуера на продукта.)
- Марка и модел на компютъра
- Наименование и версия на операционната система на вашия компютър
- Наименования и версии на софтуерните приложения, които обикновено използвате с вашия продукт

Приложение

Забележка:

В зависимост от продукта, мрежовите настройки могат да бъдат съхранени в паметта на продукта. Възможно е настройките да бъдат загубени поради повреда или ремонт на продукта. Epson не носи отговорност за загуба на данни, за архивиране или възстановяване на настройки дори по време на гаранционния период. Препоръчваме сами да архивирате данните си или да ги запишете.

Помощ за потребители в Европа

GUID:GUID-A4669779-F7E8-44A5-BC1F-8326952AC232

VERSION:4

STATUS:Released

Проверете своя документ за общоевропейска гаранция за информация как да се свържете с отдела за поддръжка на Epson.

Помощ за потребители в Тайван

GUID:GUID-BC491DC5-4C30-4638-8378-200AED9C1A60

VERSION:7

STATUS:Released

Контактите за информация, поддръжка и обслужване са:

Уеб адрес

<http://www.epson.com.tw>

Налична е информация за спецификации на продукти, драйвери за изтегляне и запитвания относно продукти.

Център за помощ на Epson

Тел.: +886-2-80242008[Tem_phone_Taiwan]

Екипът ни в Центъра за помощ може да ви помогне по телефона със следното:

- Запитвания за покупки и информация за продукта
- Въпроси и проблеми при използването на продукта
- Запитвания относно услуги за поправка и гаранция

Център за ремонтни услуги:

<http://www.tekcare.com.tw/branchMap.page>

TekCare corporation е оторизиран сервизен център на Epson Taiwan Technology & Trading Ltd.

Помощ за потребители в Австралия

GUID:GUID-41EBFD0D-3A29-4D40-B04E-5B453D40D49A

VERSION:1

STATUS:Released

Приложение

Epson Австралия желае да ви предостави потребителско обслужване на високо ниво. Освен ръководствата за продукта ви предоставяме следните източници на информация:

URL адрес в интернет

<http://www.epson.com.au>

Влезте в уеб страниците на Epson Австралия. Струва си да вземете модема си и да посърфирате тук! Този сайт предоставя зона, от която да се изтеглят драйвери, начини за свързване с Epson, информация за нови продукти и техническа поддръжка (имейл).

Център за помощ на Epson

Тел.: 1300-361-054

Центърът за помощ на Epson е предвиден като краен резервен вариант, за да сме сигурни, че клиентите ни имат достъп до експертен съвет. Операторите от Центъра за помощ могат да ви съдействат при инсталирането, конфигурирането и работата с продуктите на Epson. Нашият персонал за предпродажбено съдействие може да предостави информационни материали за новите продукти на Epson и съвети къде е най-близкият търговец или агент. Тук получавате отговори на различни видове запитвания.

Съветваме ви да пригответе цялата необходима информация, преди да позвъните. Колкото повече информация подготвите, толкова по-бързо ще можем да ви помогнем при решаването на проблема. Тази информация включва ръководствата на вашия Epson продукт, типа на компютъра, операционната система, програмните приложения и всяка информация, която мислите, че е необходима.

Транспортиране на продукта

Epson препоръчва да запазите опаковката на продукта за бъдещо транспортиране. Препоръчва се да закрепите резервоара с мастило с тиксо и да държите продукта в изправено положение.

Помощ за потребители в Нова Зеландия

GUID:GUID-BEF80DED-740B-4925-AAC2-F24C5BA8B6FD

VERSION:3

STATUS:Released

Epson Нова Зеландия желае да ви предостави потребителско обслужване на високо ниво. Освен документацията за продукта ви предоставяме следните източници на информация:

URL адрес в интернет

<http://www.epson.co.nz>

Влезте в уеб страниците на Epson Нова Зеландия. Струва си да вземете модема си и да посърфирате тук! Този сайт предоставя зона, от която да се изтеглят драйвери, начини за свързване с Epson, информация за нови продукти и техническа поддръжка (имейл).

Център за помощ на Epson

Тел.: 0800 237 766

Центърът за помощ на Epson е предвиден като краен резервен вариант, за да сме сигурни, че клиентите ни имат достъп до експертен съвет. Операторите от Центъра за помощ могат да ви съдействат при инсталирането, конфигурирането и работата с продуктите на Epson. Нашият персонал за предпродажбено съдействие може да предостави информационни материали за новите продукти на Epson и съвети къде е най-близкият търговец или агент. Тук получавате отговори на различни видове запитвания.

Приложение

Съветваме ви да пригответе цялата необходима информация, преди да позвъните. Колкото повече информация подготвите, толкова по-бързо ще можем да ви помогнем при решаването на проблема. Тази информация обхваща документацията на вашия Epson продукт, типа на компютъра, операционната система, програмните приложения и всяка друга информация, която смятате за необходима.

Транспортиране на продукта

Epson препоръчва да запазите опаковката на продукта за бъдещо транспортиране. Препоръчва се да закрепите резервоара с мастило с тиксо и да държите продукта в изправено положение.

Помощ за потребители в Сингапур

GUID:GUID-6E3AFB37-F523-4E4A-BB23-97E0D8F4BBEF

VERSION:4

STATUS:Released

Източници на информация, поддръжка и обслужване за Epson Сингапур са:

Уеб адрес

<http://www.epson.com.sg>

Достъпна е информация за спецификации на продукта, драйвери за изтегляне, често задавани въпроси (ЧЗВ), запитвания за покупки и техническа поддръжка посредством имейл.

Център за помощ на Epson

Без допълнителни такси: 800-120-5564

Екипът ни в Центъра за помощ може да ви помогне по телефона със следното:

- Запитвания за покупки и информация за продукта
- Въпроси или отстраняване на проблеми при използването на продукта
- Запитвания относно услуги за поправка и гаранция

Помощ за потребители в Тайланд

GUID:GUID-EF0BE9BA-6522-49B9-96AA-88F5A535630F

VERSION:6

STATUS:Released

Контактите за информация, поддръжка и обслужване са:

Уеб адрес

<http://www.epson.co.th>

Достъпна е информация за спецификации на продукта, драйвери за изтегляне, често задавани въпроси (ЧЗВ) и изпращане на имейл.

Център за телефонно обслужване на Epson

Тел.: 66-2685-9899

Приложение

Имейл: support@eth.epson.co.th

Екипът ни от Центъра за помощ може да Ви помогне по телефона със следното:

- Запитвания за покупки и информация за продукта
- Въпроси и проблеми при използването на продукта
- Запитвания относно услуги за поправка и гаранция

Помощ за потребители във Виетнам

GUID:GUID-AD7C8AD7-CFCD-4157-B67F-BEF40BA54D1B

VERSION:5

STATUS:Released

Контактите за информация, поддръжка и обслужване са:

Център за обслужване на Epson

65 Truong Dinh Street, District 1, Hochiminh City, Vietnam.[Tem_address_vi_HochiminhCity]

Телефон (град Хошимин): 84-8-3823-9239, 84-8-3825-6234

29 Tue Tinh, Quan Hai Ba Trung, Hanoi City, Vietnam[Tem_address_vi_Hanoi]

Телефон (град Ханой): 84-4-3978-4785, 84-4-3978-4775

Помощ за потребители в Индонезия

GUID:GUID-92198A61-844A-4EE4-89BB-FD595CFD10E8

VERSION:9

STATUS:Released

Контактите за информация, поддръжка и обслужване са:

Уеб адрес

<http://www.epson.co.id>

- Информация за спецификации на продукти, драйвери за изтегляне
- Често задавани въпроси (ЧЗВ), запитвания за покупки, въпроси по имейл

Гореща линия на Epson

Тел.: +62-1500-766

Факс: +62-21-808-66-799

Нашият екип на горещата линия може да Ви помогне по телефона или по факс със следното:

- Запитвания за покупки и информация за продукта
- Техническа поддръжка

Приложение

Център за обслужване на Epson

Провинция	Име на компания	Адрес	Телефон Имейл
DKI JAKARTA	ESS JAKARTA MANGGADUA	Ruko Mall Mangga Dua No. 48 Jl. Arteri Mangga Dua, Jakarta Utara - DKI JAKARTA	(+6221) 62301104 jkt-admin@epson-indonesia.co.id
NORTH SUMATERA	ESC MEDAN	Jl. Bambu 2 Komplek Graha Niaga Nomor A-4, Medan - North Sumatera	(+6261) 42066090 / 42066091 mdn-adm@epson-indonesia.co.id
WEST JAWA	ESC BANDUNG	Jl. Cihampelas No. 48 A Bandung Jawa Barat 40116	(+6222) 4207033 bdg-admin@epson- indonesia.co.id
DI YOGYAKARTA	ESC YOGYAKARTA	YAP Square, Block A No. 6 Jl. C Simanjutak Yogyakarta - DIY	(+62274) 581065 ygy-admin@epson-indonesia.co.id
EAST JAWA	ESC SURABAYA	Hitech Mall Lt. 2 Block A No. 24 Jl. Kusuma Bangsa No. 116 - 118 Surabaya - JATIM	(+6231) 5355035 sby-admin@epson-indonesia.co.id
SOUTH SULAWESI	ESC MAKASSAR	Jl. Cendrawasih NO. 3A, kunjung mae, mariso, MAKASSAR - SULSEL 90125	(+62411) 8911071 mksr-admin@epson- indonesia.co.id
WEST KALIMANTAN	ESC PONTIANAK	Komp. A yani Sentra Bisnis G33, Jl. Ahmad Yani - Pontianak Kalimantan Barat	(+62561) 735507 / 767049 pontianak-admin@epson- indonesia.co.id
RIAU	ESC PEKANBARU	Jl. Tuanku Tambusai No.459A Pekanbaru Riau	(+62761) 8524695 pkb-admin@epson- indonesia.co.id
DKI JAKARTA	ESS JAKARTA SUDIRMAN	Wisma Keiai Lt. 1 Jl. Jenderal Sudirman Kav. 3 Jakarta Pusat - DKI JAKARTA 10220	(+6221) 5724335 ess@epson-indonesia.co.id
EAST JAWA	ESS SURABAYA	Ruko Surya Inti Jl. Jawa No 2-4 Kav. 29 Surabaya - Jawa Timur	(+6231) 5014949 esssby@epson-indonesia.co.id
BANTEN	ESS SERPONG	Ruko Mall WTC Matahari No. 953, Serpong- Banten	(+6221) 53167051 / 53167052 esstag@epson-indonesia.co.id
CENTRAL JAWA	ESS SEMARANG	Komplek Ruko Metro Plaza Block C20 Jl. MT Haryono No 970 Semarang - JAWA TENGAH	(+6224) 8313807 / 8417935 esssmg@epson-indonesia.co.id
EAST KALIMANTAN	ESC SAMARINDA	Jl. KH. Wahid Hasyim (M. Yamin) Kelurahan Sempaja Selatan Kecamatan Samarinda UTARA - SAMARINDA - KALTIM	(+62541) 7272904 escsmd@epson-indonesia.co.id
SOUTH SUMATERA	ESC PALEMBANG	Jl. H.M Rasyid Nawawi No. 249 Kelurahan 9 Ilir Palembang Sumatera Selatan	(+62711) 311330 escplg@epson-indonesia.co.id
EAST JAVA	ESC JEMBER	JL. Panglima Besar Sudirman Ruko no.1D Jember-Jawa Timur (Depan Balai Penelitian & Pengolahan Kakao)	(+62331) 488373 / 486468 jmr-admin@epson-indonesia.co.id

Приложение

Провинция	Име на компания	Адрес	Телефон Имейл
NORTH SULAWESI	ESC MANADO	Tekno Megamall Lt LG 11 TK 21, Kawasan Megamas Boulevard, Jl Piere Tendean, Manado - SULUT 95111	(+62431) 8890996 MND-ADMIN@EPSON- INDONESIA.CO.ID

За други градове, които не са споменати тук, се обадете на горещата линия: 08071137766.

Помощ за потребители в Хонконг

GUID:GUID-F91F0A6C-361A-4065-BED5-B532D8C580F3

VERSION:4

STATUS:Released

За да получат техническа поддръжка, както и друго следпродажбено обслужване, потребителите могат да се свържат с Epson Hong Kong Limited.

Интернет страница

<http://www.epson.com.hk>

Epson Hong Kong има местна интернет страница на китайски и на английски със следната информация за потребителите:

- Информация за продукта
- Отговори на често задавани въпроси (ЧЗВ)
- Най-новите версии на драйверите за продукти Epson

Гореща линия за техническа поддръжка

Можете също да се свържете с нашия технически персонал на следните телефонни и факс номера:

Телефон: 852-2827-8911

Факс: 852-2827-4383

Помощ за потребители в Малайзия

GUID:GUID-78CE91EC-14BF-4131-AC5E-02642A047DE5

VERSION:4

STATUS:Released

Контактите за информация, поддръжка и обслужване са:

Уеб адрес

<http://www.epson.com.my>

- Информация за спецификации на продукти, драйвери за изтегляне
- Често задавани въпроси (ЧЗВ), запитвания за покупки, въпроси по имейл

Приложение

Център за телефонно обслужване на Epson

Телефон: +60 1800-8-17349

- Запитвания за покупки и информация за продукта
- Въпроси и проблеми при използването на продукта
- Запитвания относно услуги за поправка и гаранция

Централен офис

Телефон: 603-56288288

Факс: 603-5628 8388/603-5621 2088

Помощ за потребители в Индия

GUID:GUID-5C3CB6B8-EB1A-4A3A-A149-502F2FAB2EAB

VERSION:4

STATUS:Released

Контактите за информация, поддръжка и обслужване са:

Уеб адрес

<http://www.epson.co.in>

Налична е информация за спецификации на продукти, драйвери за изтегляне и запитвания относно продукти.

Помощна линия

- Сервиз, информация за продукти и поръчка на консумативи (BSNL линии)
Безплатен номер: 18004250011
Достъпен от 9.00 до 18.00 от понеделник до събота (освен на национални празници)
- Обслужване (CDMA & потребители на мобилни устройства)
Безплатен номер: 186030001600
Достъпен от 9.00 до 18.00 от понеделник до събота (освен на национални празници)

Помощ за потребители във Филипините

GUID:GUID-56D98605-71A8-4450-9C3E-3200743237B7

VERSION:8

STATUS:Released

За да получат техническа поддръжка, както и друго следпродажбено обслужване, потребителите могат да се свържат с Epson Philippines Corporation на телефона, факса и имейл адреса, дадени по-долу:

Уеб адрес

<http://www.epson.com.ph>

Приложение

Достъпна е информация за спецификации на продукта, драйвери за изтегляне, често задавани въпроси (ЧЗВ) и запитвания по имейл.

Обслужване на клиенти Epson Philippines

Без допълнителни такси: (PLDT) 1-800-1069-37766

Без допълнителни такси: (цифров) 1-800-3-0037766

Столичен регион на Филипините: (+632)441-9030

Уеб сайт: <https://www.epson.com.ph/contact>

Имейл: customercare@epc.epson.com.ph

Достъпен от 9.00 до 18.00 от понеделник до събота (освен на национални празници)

Екипът ни в Центъра за помощ може да Ви помогне по телефона със следното:

- Запитвания за покупки и информация за продукта
- Въпроси и проблеми при използването на продукта
- Запитвания относно услуги за поправка и гаранция

Epson Philippines Corporation

Централа: +632-706-2609

Факс: +632-706-2663