

ET-M1120 / M1120 Series

Manual de usuario

Índice

Acerca de este manual

Introducción a los manuales.	5
Uso del manual para buscar información.	5
Marcas y símbolos.	6
Descripciones utilizadas en este manual.	7
Referencias del sistema operativo.	7

Instrucciones importantes

Instrucciones de seguridad.	8
Instrucciones de seguridad para la tinta.	8
Advertencias y avisos de la impresora.	9
Advertencias y avisos para la configuración de la impresora.	9
Advertencias y avisos para el uso de la impresora.	9
Advertencias y avisos para el transporte o el almacenamiento de la impresora.	10
Advertencias y avisos para el uso de la impresora con una conexión inalámbrica.	10
Protección de sus datos personales.	10

Elementos básicos de la impresora

Nombres y funciones de las piezas.	11
Panel de control.	12
Botones y funciones.	12
Indicadores luminosos y estado de la impresora.	13

Configuración de red

Típos de conexión de red.	16
Conexión Wi-Fi.	16
Conexión Wi-Fi Direct (AP Simple).	16
Conexión a un ordenador.	17
Conexión a un dispositivo inteligente.	18
Configuración de la Wi-Fi en la impresora.	18
Configuración del Wi-Fi mediante configuración por botón de comando.	19
Configuración del Wi-Fi estableciendo un código PIN (WPS).	20
Configuración de los ajustes de conexión de Wi-Fi Direct (PA simple).	21
Comprobación del estado de conexión a la red.	22
Comprobación del estado de la red mediante el indicador luminoso de red.	22
Impresión de un informe de conexión de red.	23

Impresión de una hoja de estado de red.	29
Cambio o adición de routers inalámbricos nuevos.	29
Cambio del modo de conexión a un ordenador.	29
Restablecimiento de la configuración de red desde el panel de control.	30

Solo impresora.

Carga del papel.	31
Papel disponible y capacidades.	31
Carga de papel en la Cassette de papel.	33
Carga de sobres y precauciones.	36
Lista de tipos de papel.	36
Ahorro de energía.	37
Ahorro de energía — Windows.	37
Ahorro de energía — Mac OS.	37

Impresión

Impresión desde el controlador de la impresora en Windows.	39
Acceder al controlador de impresora.	39
Conceptos de impresión básicos.	40
Impresión por las 2 caras.	41
Impresión de varias páginas en una hoja.	42
Impresión y apilado en orden de página (Impresión en orden inverso).	42
Impresión de un documento reducido o ampliado.	43
Impresión de una imagen en varias hojas para ampliar (crear un póster).	44
Impresión con encabezado y pie de página.	50
Impresión de una marca de agua.	51
Impresión de varios archivos juntos.	52
Ajuste del tono de la impresión.	52
Impresión para enfatizar líneas delgadas.	53
Impresión para mejorar el texto y las líneas claras.	53
Impresión de códigos de barras claros.	54
Cancelar la impresión.	54
Opciones de menú para el controlador de impresora.	55
Impresión desde el controlador de la impresora en Mac OS.	58
Conceptos de impresión básicos.	58
Impresión de varias páginas en una hoja.	59
Impresión y apilado en orden de página (Impresión en orden inverso).	60

Impresión de un documento reducido o ampliado.	60
Cancelar la impresión.	61
Opciones de menú para el controlador de impresora.	61
Ajustar la configuración de funcionamiento del controlador de impresora para Mac OS.	63
Impresión desde dispositivos inteligentes.	63
Mediante Epson iPrint.	63
Cómo utilizar Epson Print Enabler.	65
Cancelación de la impresión — Botón de la impresora.	65

Rellenado de la tinta

Comprobación del nivel de tinta.	66
Códigos de los botes de tinta.	66
Precauciones en la manipulación de botes de tinta.	67
Rellenado de los tanques de tinta.	68

Mantenimiento de la impresora

Evitar que el cabezal de impresión se seque.	74
Compruebe si los inyectores están obstruidos (test de inyectores).	74
Compruebe si los inyectores están obstruidos (test de inyectores) — Botones de la impresora.	74
Compruebe si los inyectores están obstruidos (test de inyectores) — Windows.	75
Compruebe si los inyectores están obstruidos (test de inyectores) — Mac OS.	76
Limpieza del cabezal de impresión (Limpieza de cabezales).	77
Limpieza del cabezal de impresión — Botones de la impresora.	78
Limpieza del cabezal de impresión — Windows.	78
Limpieza del cabezal de impresión — Mac OS.	79
Limpieza intensa del cabezal de impresión (Limpieza a fondo).	79
Ejecución de Limpieza a fondo — Windows.	80
Ejecución de Limpieza a fondo — Mac OS.	80
Alineación del cabezal de impresión.	80
Alineación del cabezal de impresión — Windows.	80
Alineación del cabezal de impresión — Mac OS.	81
Limpieza del recorrido del papel.	81
Limpieza del recorrido del papel — Windows.	81
Limpieza del recorrido del papel — Mac OS X.	81
Limpieza de la trayectoria de papel por problemas de alimentación del papel.	82

Consulta del total de páginas que han avanzado por la impresora.	83
Consulta del total de páginas que han avanzado por la impresora — Botones de la impresora.	84
Consulta del total de páginas que han avanzado por la impresora en Windows.	84
Comprobación del total de páginas alimentadas a través de la impresora — Mac OS.	84

Servicio de red e información del software

Aplicación para configurar las operaciones de la impresora (Web Config).	85
Ejecución de Web Config en un navegador web.	85
Ejecutar Web Config en Windows.	86
Ejecutar Web Config en Mac OS.	86
Aplicación para imprimir páginas web (E-Web Print).	86
Herramientas de actualización de software (EPSON Software Updater).	87
Aplicación para configurar varios dispositivos (EpsonNet Config).	87
Instalación de las últimas aplicaciones.	88
Actualización de aplicaciones y firmware.	89
Desinstalación de aplicaciones.	89
Desinstalación de aplicaciones — Windows.	89
Desinstalación de aplicaciones — Mac OS.	90
Impresión a través de un servicio de red.	91

Resolución de problemas

Comprobación del estado de la impresora.	92
Indicadores luminosos y estado de la impresora.	92
Comprobación del estado de la impresora en Windows.	94
Comprobación del estado de la impresora — Mac OS.	94
Comprobación del estado del software.	94
Extracción de papel atascado.	95
Extracción de papel atascado del interior de la impresora.	95
Extracción de papel atascado de la Cubierta posterior.	96
El papel no avanza correctamente.	97
El papel se atasca.	98
Entran varias hojas de papel a la vez.	98
Entran a la vez varias hojas de papel.	98
Problemas de alimentación y del panel de control.	98

Índice

No se produce el encendido.	98	Especificaciones de la impresora.	115
No se produce el apagado.	98	Especificaciones de interfaz.	116
Apagado automático.	99	Lista de funciones de red.	116
No puedo imprimir desde un ordenador.	99	Especificaciones de conexión Wi-Fi.	116
Comprobación de la conexión (USB).	99	Protocolo de seguridad.	117
Comprobación de la conexión (Red).	100	Servicios de terceros admitidos.	117
Comprobación del software y los datos.	100	Dimensiones.	117
Comprobación del estado de la impresora desde el ordenador (Windows).	102	Especificaciones eléctricas.	117
Comprobación del estado de la impresora desde el ordenador (Mac OS).	103	Especificaciones medioambientales.	118
Cuando no se puede configurar la red.	103	Requisitos del sistema.	118
No puedo conectarme desde otros dispositivos incluso cuando la configuración de red no da problemas.	104	Información sobre regulaciones.	119
No puedo conectar utilizando la conexión Wi-Fi Direct (AP Simple).	105	Normas y homologaciones.	119
Comprobación del SSID conectado a la impresora.	107	Restricciones de copiado.	119
Comprobación del SSID del ordenador.	107	Transporte y almacenamiento de la impresora.	120
Problemas de impresión.	108	Copyright.	123
La impresión sale rayada o faltan colores.	108	Marcas comerciales.	123
Aparecen bandas.	108	Dónde obtener ayuda.	124
Aparecen bandas de color aproximadamente cada 2.5 cm.	109	Sitio web de soporte técnico.	124
Impresiones con bandas verticales o desalineadas.	109	Cómo ponerse en contacto con el servicio técnico de Epson.	124
La calidad de la impresión es baja.	110		
El papel tiene manchas o arañazos.	111		
Las fotografías impresas salen pegajosas.	112		
La posición, el tamaño o los márgenes de la impresión son incorrectos.	112		
Los caracteres impresos son incorrectos o ilegibles.	112		
La imagen impresa aparece invertida.	112		
Patrones tipo mosaico en las impresiones.	112		
El problema de impresión no se ha resuelto.	113		
Otros problemas de impresión.	113		
La impresión es demasiado lenta.	113		
La impresión se ralentiza notablemente durante la impresión continua.	113		
Otros problemas.	114		
Ligera descarga eléctrica al tocar la impresora.	114		
Ruido durante el funcionamiento.	114		
La aplicación está bloqueada por un firewall (solo Windows).	114		
Tinta derramada.	114		

Apéndice

Especificaciones técnicas.	115
------------------------------------	-----

Acerca de este manual

Introducción a los manuales

Su impresora Epson se entrega acompañada de los siguientes manuales. Además de los manuales, consulte la ayuda que se incluye en las diferentes aplicaciones de software de Epson.

❑ Para empezar (manual en papel)

Instrucciones de configuración de la impresora, de instalación del software, de funcionamiento de la impresora, solución de problemas, etc.

❑ Manual de usuario (manual digital)

Este manual. Proporciona información general e instrucciones sobre el uso de la impresora, la configuración de redes cuando la impresora se usa en red y resolución de problemas.

Siga estos procedimientos para conseguir las últimas versiones de dichos manuales.

❑ Manual en papel

Visite el sitio web de asistencia de Epson Europe en <http://www.epson.eu/Support>, o el sitio web de asistencia de Epson en todo el mundo en <http://support.epson.net/>.

❑ Manual digital

Inicie EPSON Software Updater en su ordenador. EPSON Software Updater verá si hay actualizaciones disponibles de software Epson y de manuales digitales, y le permitirá descargarse las versiones más recientes.

Información relacionada

➔ “Herramientas de actualización de software (EPSON Software Updater)” de la página 87

Uso del manual para buscar información

El manual en PDF le permite buscar la información que necesita por palabras clave, o acceder directamente a secciones específicas usando los marcadores. También puede imprimir sólo las páginas que necesita. Esta sección explica cómo utilizar un manual en PDF abierto en Adobe Reader X en su ordenador.

Búsqueda por palabra clave

Haga clic en **Editar > Búsqueda avanzada**. Introduzca la palabra clave (texto) de la información que desea buscar en la ventana de búsqueda y, a continuación, haga clic en **Buscar**. Los resultados se muestran como una lista. Haga clic en uno de los resultados que aparezcan para ir a esa página.

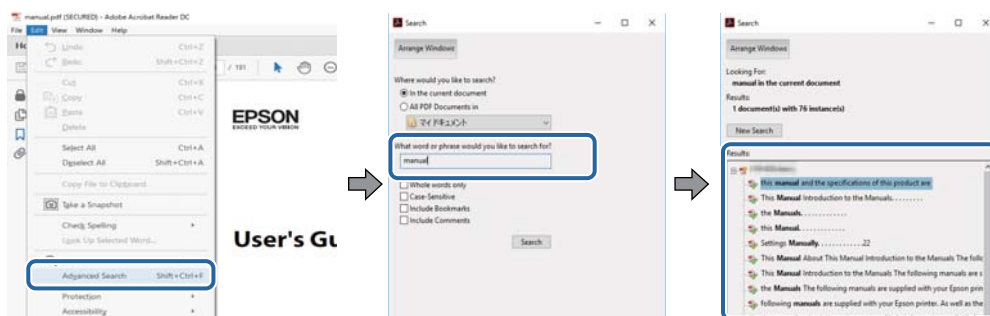

Acerca de este manual

Navegar directamente desde los marcadores

Haga clic en un título para ir a esa página. Haga clic en + o > para ver los títulos de nivel inferior de esa sección. Para volver a la página anterior, realice lo siguiente en su teclado.

- Windows: mantenga pulsado **Alt** y, a continuación, pulse **←**.
- Mac OS: mantenga presionada la tecla de comando y, a continuación, pulse **←**.

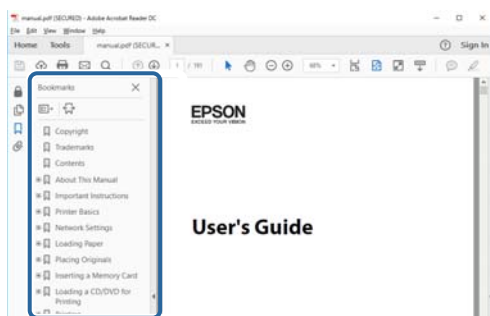

Imprimir sólo las páginas que necesite

Puede extraer e imprimir sólo las páginas que necesita. Haga clic en **Imprimir** en el menú **Archivo** y luego especifique las páginas que desea imprimir en **Páginas** en **Páginas para imprimir**.

- Para especificar una serie de páginas, introduzca un guión entre la página inicial y la página final.
Ejemplo: 20-25
- Para especificar páginas no consecutivas, separe las páginas con comas.
Ejemplo: 5, 10, 15

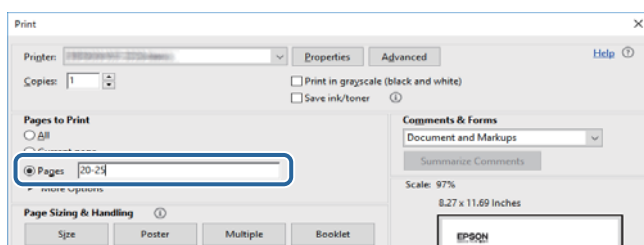

Marcas y símbolos



Precaución:

Instrucciones que deben seguirse estrictamente para evitar daños físicos.



Importante:

Instrucciones que deben seguirse para evitar daños materiales en el equipo.

Nota:

Proporciona información complementaria y de referencia.

➔ Información relacionada

Acerca de este manual

Vínculos a secciones relacionadas.

Descripciones utilizadas en este manual

- Los volcados de pantalla sobre el controlador de la impresora son de Windows 10 o macOS High Sierra. El contenido que aparece en las pantallas varía según el modelo y la situación.
- Las ilustraciones de la impresora que se utilizan en este manual son solo ejemplos. Aunque puede haber ligeras diferencias según el modelo, el método de funcionamiento es el mismo.

Referencias del sistema operativo

Windows

En este manual, términos como “Windows 10”, “Windows 8.1”, “Windows 8”, “Windows 7”, “Windows Vista”, “Windows XP”, “Windows Server 2016”, “Windows Server 2012 R2”, “Windows Server 2012”, “Windows Server 2008 R2”, “Windows Server 2008”, “Windows Server 2003 R2” y “Windows Server 2003” se refieren a los siguientes sistemas operativos. Además, “Windows” se utiliza para referirse a todas las versiones.

- Sistema operativo Microsoft® Windows® 10
- Sistema operativo Microsoft® Windows® 8.1
- Sistema operativo Microsoft® Windows® 8
- Sistema operativo Microsoft® Windows® 7
- Sistema operativo Microsoft® Windows Vista®
- Sistema operativo Microsoft® Windows® XP
- Sistema operativo Microsoft® Windows® XP Professional x64 Edition
- Sistema operativo Microsoft® Windows Server® 2016
- Sistema operativo Microsoft® Windows Server® 2012 R2
- Sistema operativo Microsoft® Windows Server® 2012
- Sistema operativo Microsoft® Windows Server® 2008 R2
- Sistema operativo Microsoft® Windows Server® 2008
- Sistema operativo Microsoft® Windows Server® 2003 R2
- Sistema operativo Microsoft® Windows Server® 2003

Mac OS

En este manual, “Mac OS” se utiliza para referirse a macOS High Sierra, macOS Sierra, OS X El Capitan, OS X Yosemite, OS X Mavericks, OS X Mountain Lion, Mac OS X v10.7.x y Mac OS X v10.6.8.

Instrucciones importantes

Instrucciones de seguridad

Lea y siga estas instrucciones para garantizar el uso seguro de esta impresora. Conserve este manual para referencias futuras. Siga también todos los avisos y las instrucciones en la impresora.

- Algunos de los símbolos utilizados en la impresora sirven para garantizar la seguridad y el uso correcto de la impresora. Visite el siguiente sitio web para averiguar cuál es el significado de los símbolos.
<http://support.epson.net/symbols>
- Utilice únicamente el cable de alimentación que incluye la impresora y no lo use con ningún otro equipo. El uso de otros cables con esta impresora o el uso del cable de alimentación incluido con otros equipos podría provocar un incendio o una descarga eléctrica.
- Confirme que su cable de CA cumple la norma de seguridad local pertinente.
- Nunca desmonte, modifique ni intente reparar el cable de alimentación, el enchufe, la unidad de la impresora ni sus accesorios, salvo como se describe específicamente en los manuales de la impresora.
- Desenchufe la impresora y póngase en contacto con personal técnico cualificado ante las siguientes situaciones:
El cable o el enchufe están estropeados; ha entrado líquido en la impresora; esta se ha caído o se ha dañado la carcasa; la impresora no funciona con normalidad o muestra un cambio en su rendimiento. No ajuste ningún control que no figure en las instrucciones de uso.
- Coloque la impresora cerca de una toma de pared de la que pueda desenchufarla con facilidad.
- No coloque ni deje la impresora al aire libre, cerca de suciedad o polvo, agua, fuentes de calor o en lugares sometidos a golpes, vibraciones, altas temperaturas o humedad.
- Procure que no se vierta ningún líquido dentro de la impresora y no utilizar esta con las manos mojadas.
- Mantenga la impresora alejada como mínimo 22 cm de estimuladores cardíacos. Las ondas de radio de esta impresora pueden afectar negativamente al funcionamiento de los estimuladores cardíacos.

Instrucciones de seguridad para la tinta

- Tenga cuidado de no tocar la tinta cuando manipule el tanque de tinta, la tapa de éste y el bote de tinta abierta o la tapa de éste.
 - Si se mancha la piel de tinta, lave la zona a conciencia con agua y jabón.
 - Si le entra tinta en los ojos, láveselos inmediatamente con agua. Si, incluso tras un enjuague a fondo, sigue notando molestias o problemas en la vista, acuda a un médico de inmediato.
 - Si le entra tinta en la boca, acuda al médico enseguida.
- No agite el bote de tinta con demasiada fuerza ni lo someta a golpes fuertes, ya que podría causar una fuga de tinta.
- Mantenga el bote y la unidad del tanque de tinta fuera del alcance de los niños. No permita que los niños ingieran ni manipulen el bote de tinta ni su tapa.

Advertencias y avisos de la impresora

Lea y siga estas instrucciones para evitar daños en su propiedad o en la impresora. Asegúrese de conservar este manual para futuras consultas.



Advertencias y avisos para la configuración de la impresora

- No tape ni obstruya los orificios de ventilación o las entradas de aire de la impresora.
- Utilice solo el tipo de corriente indicado en la etiqueta de la impresora.
- No utilice enchufes montados en el mismo circuito que aparatos tales como fotocopiadoras o sistemas de aire acondicionado que se apaguen y enciendan regularmente.
- No utilice tomas de corriente controladas por interruptores de pared o temporizadores automáticos.
- Mantenga alejado el ordenador de fuentes potenciales de interferencia electromagnética, tales como altavoces o receptores de teléfonos inalámbricos.
- Los cables del sistema de alimentación no se deben colocar en lugares donde se puedan quemar, cortar, desgastar, enredar o enmarañar. No coloque ningún objeto sobre los cables de suministro de corriente, ni los coloque allí donde se puedan pisar o aplastar. Tenga especial cuidado de que todos los cables del sistema de alimentación permanezcan rectos en los extremos y en los puntos de entrada y salida del transformador.
- Si utiliza un cable alargador con la impresora, asegúrese de que el amperaje total de los dispositivos conectados al alargador no supere la capacidad total del cable. Compruebe también que el amperaje total de los dispositivos enchufados a la toma de pared no supere la capacidad total de esta.
- Si tiene previsto utilizar la impresora en Alemania, la instalación del edificio debe estar protegida por un disyuntor de 10 o 16 amperios para proporcionar una protección contra cortocircuitos y sobrecargas de corriente adecuada para la impresora.
- Cuando conecte la impresora a un ordenador o a otro dispositivo con un cable, compruebe que los conectores tengan la orientación correcta. Cada conector tiene una única orientación correcta. Si inserta un conector con la orientación errónea, puede dañar los dos dispositivos conectados por el cable.
- Coloque la impresora sobre una superficie plana y estable que sea mayor que la base de la impresora en todas las direcciones. La impresora no funcionará correctamente si está inclinada en un ángulo.
- Deje espacio por encima de la impresora para poder levantar completamente la cubierta de la impresora.
- Deje suficiente espacio suficiente delante de la impresora para que el papel salga por completo.
- Evite los lugares expuestos a cambios súbitos de temperatura y humedad. Mantenga la impresora alejada de la luz directa del sol, de una luz fuerte o de fuentes de calor.

Advertencias y avisos para el uso de la impresora

- No introduzca objetos por las ranuras de la impresora.
- No introduzca la mano en la impresora durante la impresión.
- No toque el cable plano blanco situado dentro de la impresora.
- No utilice aerosoles que contengan gases inflamables en el interior o las proximidades de la impresora. Podría provocar un incendio.
- No desplace el cartucho de tinta con la mano, ya que podría dañar la impresora.

Instrucciones importantes

- ❑ Si la tinta del tanque está por debajo de la línea inferior, rellénelo de tinta en seguida. Si sigue utilizando la impresora cuando la tinta está por debajo del límite inferior podría averiarla.
- ❑ Para apagar el producto, utilice siempre el botón . No desenchufe la impresora ni apague el interruptor hasta que el indicador luminoso  deje de parpadear.
- ❑ Cuando no vaya a utilizar la impresora durante mucho tiempo, desenchufe el cable de alimentación de la toma eléctrica de la pared.

Advertencias y avisos para el transporte o el almacenamiento de la impresora

- ❑ Cuando guarde o transporte la impresora, no la incline, no la coloque verticalmente ni le dé la vuelta; de lo contrario, podría derramarse tinta.
- ❑ Antes de trasladar la impresora, compruebe que el cabezal de impresión esté en la posición de reposo (a la derecha del todo).

Advertencias y avisos para el uso de la impresora con una conexión inalámbrica

- ❑ Las ondas de radio de esta impresora pueden afectar negativamente al funcionamiento de los aparatos médicos. Si utiliza esta impresora en el interior de instalaciones médicas o cerca de aparatos médicos, siga las instrucciones del personal autorizado representante del centro sanitario y todas las advertencias e instrucciones anunciadas en los aparatos médicos.
- ❑ Las ondas de radio de esta impresora pueden afectar negativamente a dispositivos controlados automáticamente (puertas automáticas o alarmas de incendios, por ejemplo), y podrían provocar accidentes debido a un mal funcionamiento. Si utiliza esta impresora cerca de dispositivos controlados automáticamente, siga todas las advertencias e instrucciones escritas en los dispositivos.

Protección de sus datos personales

Si le regala la impresora a alguien o se deshace de ella, restaure la configuración de red predeterminada.

Información relacionada

➔ [“Botones y funciones” de la página 12](#)

Elementos básicos de la impresora

Nombres y funciones de las piezas

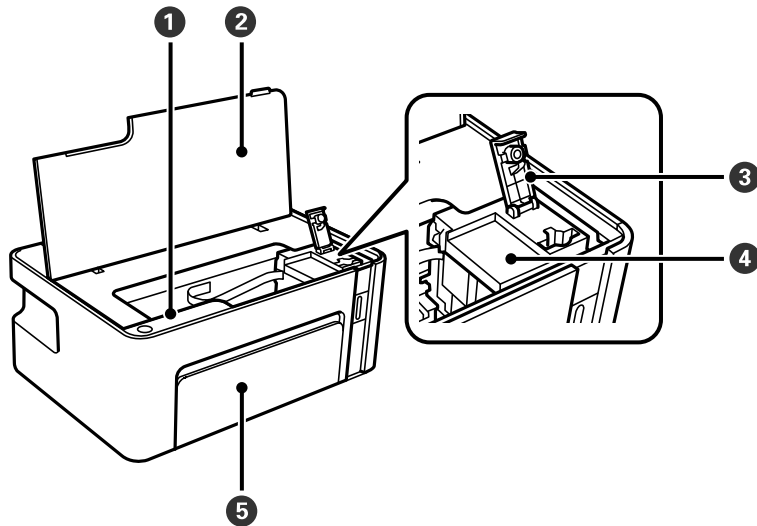

1	Panel de control	Le permite manejar la impresora e indica el estado de la misma.
2	Cubierta de la impresora	Ábrala para rellenar el tanque de tinta o para remover papel atascado.
3	Tapa del tanque de tinta	Ábrala para rellenar el tanque de tinta.
4	Tanque de tinta	Contiene tinta negra y se encuentra en el cabezal de impresión.
5	Cubierta frontal	Ábrala para cargar papel en la cassette del papel.

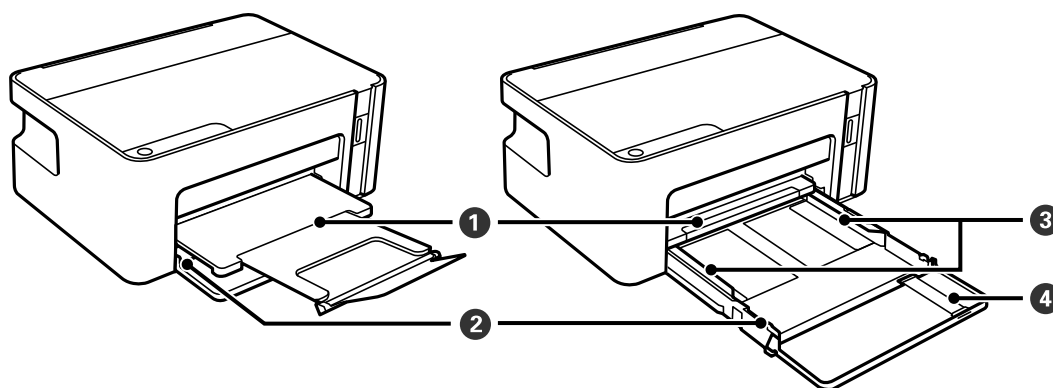

1	Bandeja de salida	Retiene el papel expulsado.
2	Cassete del papel	Carga papel.
3	Guía lateral	Proporciona el papel directamente a la impresora. Deslice hasta los bordes del papel.

Elementos básicos de la impresora

4	Extensión de la guía del papel	Extráigala para cargar papel de tamaño legal.
----------	--------------------------------	---

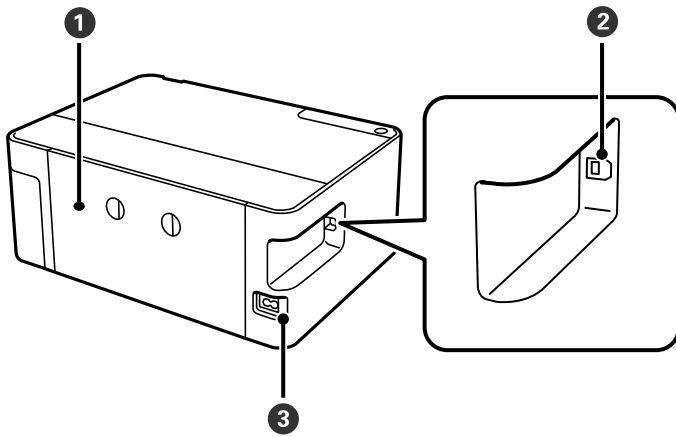

1	Cubierta trasera	Extráigalo al retirar el papel atascado.
2	Puerto USB	Aquí se enchufa el cable USB para conectarla con el ordenador.
3	Entrada de CA	Conecte aquí el cable de alimentación.

Panel de control

Botones y funciones

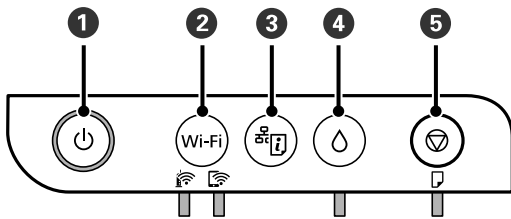





1	Enciende y apaga la impresora. Desenchufe el cable de alimentación después de comprobar que la luz de encendido está apagada.
2	En caso de error de la red, pulse este botón para cancelar el error. Mantenga pulsado este botón más de cinco segundos para realizar la configuración automática de la Wi-Fi con el botón WPS.
3	Imprime un informe de conexión de red que le permite determinar las causas de cualquier problema que pueda sufrir cuando use la impresora en una red. Si necesita más información acerca de la configuración de red y el estado de la conexión, presione este botón durante al menos cinco segundos para imprimir una hoja de estado de red.
4	Si se produce un error, pulse este botón para cancelarlo. Mantenga presionado este botón durante al menos cinco segundos para mover el tanque de tinta a la posición de llenado de tinta, o para devolverlo a la posición de inicio.

Elementos básicos de la impresora

5	<p>Detiene la operación en curso. Cancela errores de salida y de atasco de papel.</p> <p>Para ejecutar la limpieza de cabezales, mantenga pulsado cinco segundos este botón hasta que el botón  parpadee.</p>
----------	--

Funciones usando combinaciones de botones

	Impide que se realicen cambios en los ajustes de Epson Connect y Google Connect Print.
	<p>Restaurar la configuración de red predeterminada</p> <p>Encienda la impresora mientras mantiene pulsado el botón  para recuperar los ajustes predeterminados. Cuando se restaura la configuración de red, la impresora se enciende y los indicadores del estado de la red parpadean de forma alterna.</p>
	<p>Imprimir el patrón de test de inyectores</p> <p>Encienda la impresora mientras mantiene pulsado el botón  para imprimir el patrón de test de inyectores.</p> <p>También se imprime el número total de páginas introducidas la impresora, así como el patrón del test de inyectores.</p>

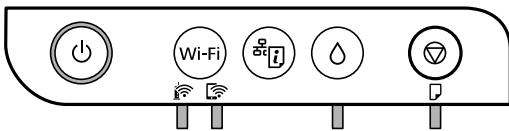

Indicadores luminosos y estado de la impresora

Las luces del panel de control indican el estado de la impresora.



Estado normal

: Encendido

Indicador	Estado
	La impresora está conectada a una red inalámbrica (Wi-Fi).
	La impresora está conectada a una red inalámbrica en modo Wi-Fi Direct (PA simple).



















Estado de error

Cuando se produce un error, el indicador se enciende o se pone intermitente. En la pantalla del ordenador se muestran los detalles del error.

: Activada

: Intermitente

Elementos básicos de la impresora

Indicador	Estado	Soluciones
	Se ha producido un error de la conexión a la Wi-Fi.	Pulse el botón Wi-Fi para que desaparezca el mensaje de error y vuelva a intentarlo.
	Es posible que no haya terminado la carga inicial de tinta.	Consulte el póster <i>Para empezar</i> para terminar la carga inicial de tinta.
	Es posible que no haya finalizado el rellenado de la tinta.	Vuelva a llenar el tanque de tinta y pulse el botón  para devolver el tanque a la posición inicial.
	La tapa del tanque de tinta no está bien cerrada.	Presione firmemente la tapa y luego pulse el botón  .
	No hay papel o han avanzado varias páginas a la vez.	Cargue el papel y pulse el botón  .
	El papel se ha atascado.	Saque el papel y pulse el botón  .
	Puede haber material de protección dentro de la impresora.	Abra la cubierta de la impresora, saque el material de protección y pulse el botón  .
	<ul style="list-style-type: none"> <input type="checkbox"/> La impresora no se apagó correctamente.* <input type="checkbox"/> Es posible que los inyectores se hayan secado u obstruido debido a que la impresora se apagó cuando estaba en funcionamiento. <p>* El producto se apagó desde una regleta o interruptor, se quitó el enchufe de la toma de corriente u ocurrió un fallo eléctrico.</p>	<ul style="list-style-type: none"> <input type="checkbox"/> Después de solucionar el error pulsando el botón  o, recomendamos llevar a cabo un test de inyectores. Cancele cualquier trabajo de impresión pendiente. <input type="checkbox"/> Para apagar la impresora, asegúrese de que pulsa el botón .
	<p>Si la luz  y la luz  parpadeen de manera simultánea</p> <p>Hay una almohadilla de tinta que está casi al final de su vida útil o que ya la ha agotado.</p>	<p>Tiene que reponer las almohadillas de tinta.</p> <p>Póngase en contacto con Epson o con un proveedor de servicios autorizado de Epson para sustituir la almohadilla de la tinta.*¹ Esta labor de mantenimiento no puede realizarla el usuario.</p> <p>Cuando aparezca en el ordenador un mensaje indicándole que puede seguir imprimiendo, pulse el botón  para continuar la impresión. Los indicadores se pararán de momento, pero volverán a ponerse intermitentes de vez en cuando para recordarle que debe cambiar la almohadilla de tinta.</p>
	La impresora se ha iniciado en modo de recuperación porque se produjo un error en la actualización del firmware.	<p>Siga los pasos a continuación para intentar actualizar el firmware nuevamente.</p> <ol style="list-style-type: none"> 1. Conecte el ordenador a la impresora mediante un cable USB. (Durante el modo de recuperación, no se puede actualizar el firmware a través de una conexión de red.) 2. Visite la página web de Epson de su país si necesita más información.

Elementos básicos de la impresora

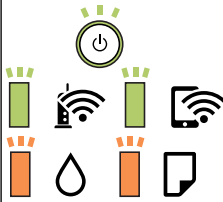
Indicador	Estado	Soluciones
	Se ha producido un error de la impresora.	<p>Abra la cubierta frontal de la impresora y saque todo el papel que haya dentro de la impresora. Apague y vuelva a encender.</p> <p>Si el mensaje de error sigue apareciendo después de apagar y encender la impresora, diríjase al Servicio Técnico de Epson.</p>

*1 En algunos ciclos de impresión, a veces la almohadilla de la tinta acumula un poco de la tinta sobrante. Para impedir la fuga de tinta de la almohadilla, la impresora se ha diseñado para que detenga la impresión cuando la almohadilla haya alcanzado su límite. Si esto es necesario, y con qué frecuencia lo es, dependerá del número de páginas que imprima, el tipo de material que desee imprimir y el número de ciclos de limpieza que realice la impresora. La necesidad de sustituir la almohadilla no significa que la impresora haya dejado de funcionar de acuerdo con las especificaciones. La impresora le avisará cuando la almohadilla requiera sustitución, algo que solo puede realizar un proveedor de servicios autorizado de Epson. La garantía de Epson no se hace cargo del coste de esta sustitución.

Información relacionada

- ➔ [“Extracción de papel atascado” de la página 95](#)
- ➔ [“Cómo ponerse en contacto con el servicio técnico de Epson” de la página 124](#)
- ➔ [“Instalación de las últimas aplicaciones” de la página 88](#)

Configuración de red

Tipos de conexión de red

Puede usar los siguientes métodos de conexión.

Conexión Wi-Fi

Conecte la impresora y el ordenador o dispositivo inteligente al router inalámbrico. Este es el método de conexión típico para redes domésticas o de oficinas en las que los ordenadores están conectados por Wi-Fi a través del router inalámbrico.

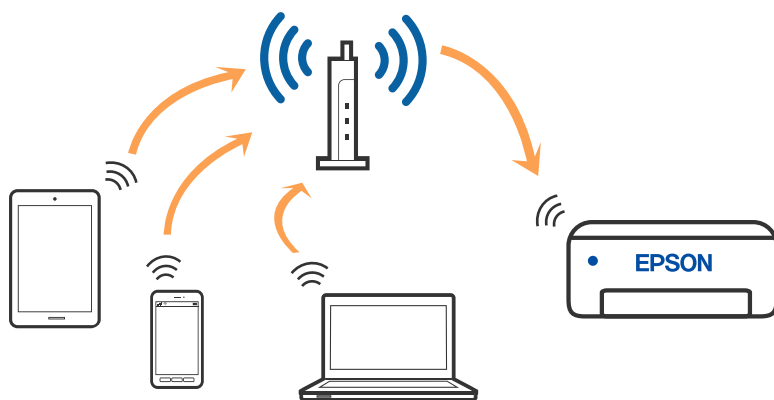

Información relacionada

- ➔ [“Conexión a un ordenador” de la página 17](#)
- ➔ [“Conexión a un dispositivo inteligente” de la página 18](#)
- ➔ [“Configuración de la Wi-Fi en la impresora” de la página 18](#)

Conexión Wi-Fi Direct (AP Simple)

Siga este método de conexión si no utiliza la red Wi-Fi de casa o de la oficina, o cuando quiera conectar la impresora directamente al ordenador o dispositivo inteligente. En este modo, la impresora desempeña las funciones de router inalámbrico y puede conectar los dispositivos a ella sin tener que usar un router inalámbrico.

Configuración de red

estándar. No obstante, los dispositivos conectados directamente a la impresora no pueden comunicarse entre ellos a través de la impresora.

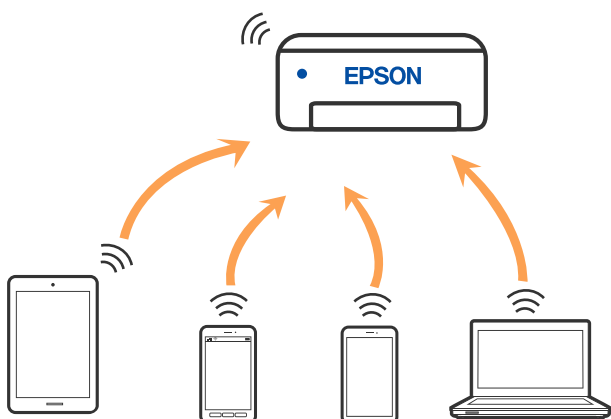

La impresora puede conectarse por Wi-Fi y por conexión Wi-Fi Direct (AP Simple) simultáneamente. No obstante, si inicia una conexión de red mediante Wi-Fi Direct (AP Simple) cuando la impresora está conectada por Wi-Fi, la red Wi-Fi se desconectará temporalmente.

Información relacionada

➔ “Configuración de los ajustes de conexión de Wi-Fi Direct (PA simple)” de la página 21

Conexión a un ordenador

Se recomienda el uso del instalador para conectar la impresora a un ordenador. Puede ejecutar el controlador usando uno de los siguientes métodos.

Instalación desde la página web

Acceda a la siguiente página web y, a continuación, introduzca el nombre del producto. Vaya a **Configuración** y comience la configuración.

<http://epson.sn>

Instalación a través del disco de software (solo para los modelos que vienen con un disco de software y para los usuarios con ordenadores Windows con lector de discos).

Inserte el disco de software en el ordenador y, a continuación, siga las instrucciones que aparecen en la pantalla.

Selección del modo de conexión

Siga las instrucciones que aparecen en la pantalla hasta que visualice la siguiente pantalla y, a continuación, seleccione el modo de conexión de la impresora al ordenador.

Configuración de red

Seleccione el tipo de conexión y, a continuación, haga clic en **Siguiente**.

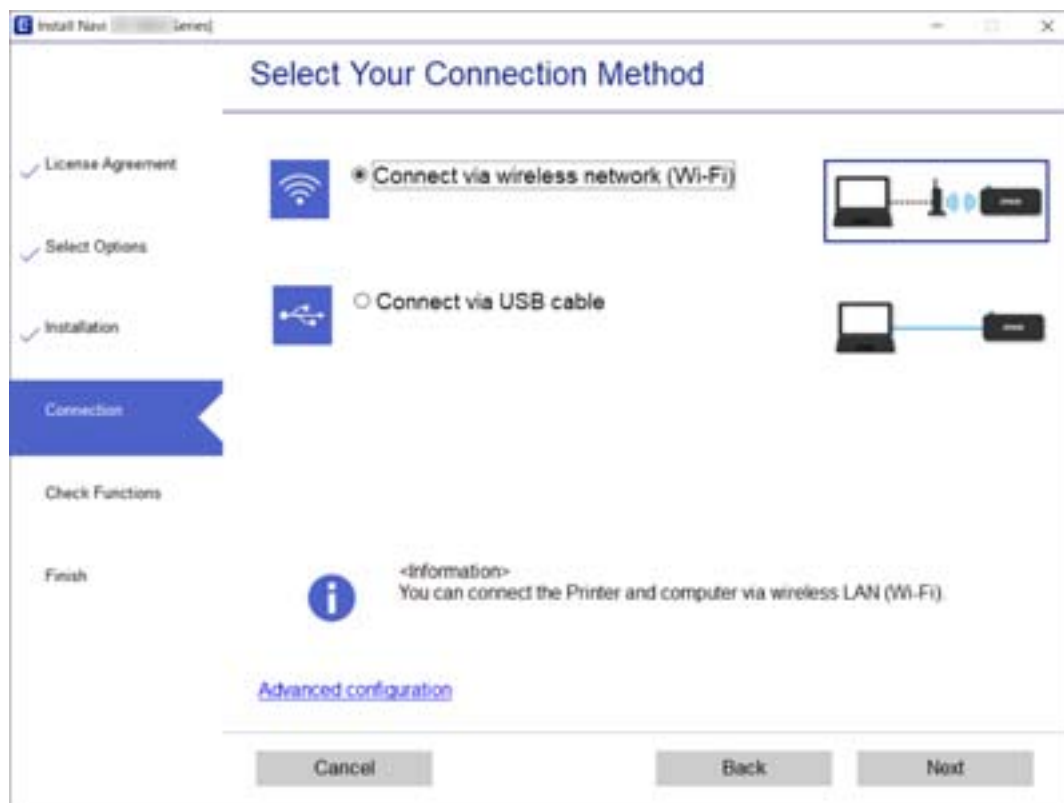

Siga las instrucciones que aparezcan en la pantalla.

Conexión a un dispositivo inteligente

Puede usar la impresora desde un dispositivo inteligente cuando conecte la impresora a la misma red Wi-Fi (SSID) que el dispositivo inteligente. Para usar la impresora desde un dispositivo inteligente, configúrelo desde la siguiente página web. Acceda a la página web desde el dispositivo inteligente que desee conectar a la impresora.

<http://epson.sn> > Configuración

Nota:

Si desea conectar un ordenador y un dispositivo inteligente a la impresora a la vez, se recomienda conectar el ordenador primero.

Configuración de la Wi-Fi en la impresora

Se pueden hacer ajustes o configurar la red de diversas formas desde el panel de control de la impresora. Elija el modo de conexión que se adecue al entorno y las condiciones que esté utilizando.

Si el router inalámbrico admite la funcionalidad WPS, puede realizar los ajustes mediante configuración por botón de comando.

Tras conectar la impresora a la red, conéctese a la impresora desde el dispositivo que quiera usar (ordenador, dispositivo inteligente, tablet y demás dispositivos).

Configuración de red

Información relacionada

- ➔ “Configuración del Wi-Fi mediante configuración por botón de comando” de la página 19
- ➔ “Configuración del Wi-Fi estableciendo un código PIN (WPS)” de la página 20
- ➔ “Configuración de los ajustes de conexión de Wi-Fi Direct (PA simple)” de la página 21

Configuración del Wi-Fi mediante configuración por botón de comando

Puede configurar automáticamente una red Wi-Fi pulsando un botón del router inalámbrico. Si se cumplen las siguientes condiciones, puede configurarla con este método.

- El router inalámbrico es compatible con WPS (configuración protegida de Wi-Fi).
- La conexión actual a la Wi-Fi se estableció pulsando un botón del router inalámbrico.



Nota:

Si no encuentra el botón o la está configurando con el software, consulte el manual del router inalámbrico.

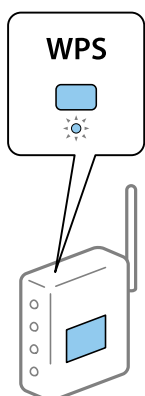
1. Mantenga pulsado el botón [WPS] del router inalámbrico hasta que el indicador de seguridad se ponga intermitente.



Si no sabe dónde se encuentra el botón [WPS] o no hay botones en el router inalámbrico, consulte el manual del router inalámbrico.



2. Mantenga presionado el botón Wi-Fi de la impresora durante al menos cinco segundos hasta que la luz  y la luz  parpadeen alternativamente.

Empezará a establecerse la conexión. Una vez que la conexión se haya establecido, la luz  se encenderá.



Configuración de red

Nota:

La impresora se encontrará en un estado de error de conexión cuando la luz  y la luz  parpadeen de manera simultánea. Después de eliminar el mensaje de error pulsando el botón Wi-Fi de la impresora, reinicie el router inalámbrico, acérquelo a la impresora y vuelva a intentarlo. Si aun así sigue sin funcionar, imprima un informe de conexión de red y consulte la solución.



Información relacionada

- ➔ “Comprobación del estado de conexión a la red” de la página 22
- ➔ “Impresión de un informe de conexión de red” de la página 23
- ➔ “Cuando no se puede configurar la red” de la página 103

Configuración del Wi-Fi estableciendo un código PIN (WPS)



Puede conectarse a un router inalámbrico utilizando el código PIN impreso en la hoja de estado de red. Con este método, puede configurar si un router inalámbrico está capacitado para la WPS (configuración protegida de Wi-Fi). Utilice un ordenador para introducir un código PIN en el router inalámbrico.

1. Cargue papel.
2. Mantenga pulsado el botón  del panel de control de la impresora durante al menos cinco segundos hasta que parpadee la luz de encendido.

Se imprimirá la hoja de estado de red.

Nota:

Si suelta el botón  en los cinco segundos antes de que la luz de encendido parpadee, se imprimirá un informe de la conexión de red. Observe que la información acerca del código PIN no se imprime en este informe.

3. Mantenga pulsado el botón Wi-Fi mientras presiona el botón  hasta que los indicadores luminosos  y  parpadeen de forma alterna.
4. Use su ordenador para introducir el código PIN (un número de ocho dígitos) impreso en la columna [WPS-PIN Code] de la hoja de estado de la red en el router inalámbrico en los dos minutos siguientes.



Una vez que la conexión se haya establecido, la luz  se encenderá.



Configuración de red

Nota:

❑ En el manual que acompaña a su router inalámbrico encontrará las instrucciones para introducir un código PIN.

❑ La impresora se encontrará en un estado de error de conexión cuando la luz  y la luz  parpadeen de manera simultánea. Después de eliminar el mensaje de error pulsando el botón Wi-Fi de la impresora, reinicie el router inalámbrico, acérquelo a la impresora y vuelva a intentarlo. Si aun así sigue sin funcionar, imprima un informe de conexión de red y consulte la solución.





Información relacionada

- ➔ [“Impresión de una hoja de estado de red” de la página 29](#)
- ➔ [“Comprobación del estado de conexión a la red” de la página 22](#)
- ➔ [“Impresión de un informe de conexión de red” de la página 23](#)
- ➔ [“Cuando no se puede configurar la red” de la página 103](#)

Configuración de los ajustes de conexión de Wi-Fi Direct (PA simple)

Con este método, puede conectar la impresora directamente a dispositivos sin usar ningún router inalámbrico. La impresora hace las funciones de router inalámbrico.

1. Mantenga pulsado el botón Wi-Fi mientras presiona el botón  hasta que los indicadores luminosos  y  parpadeen de forma alterna.

Espere hasta que el proceso termine.

Una vez que la conexión se haya establecido, la luz  se encenderá.



Nota:

Si habilita Wi-Fi Direct, permanece habilitado a menos que restaure la configuración de red predeterminada.

2. Cargue papel.
3. Mantenga pulsado el botón  del el panel de control de la impresora durante al menos cinco segundos hasta que parpadee la luz de encendido.

Se imprimirá la hoja de estado de red. Puede comprobar el SSID y la contraseña para Wi-Fi Direct (PA simple) en esta hoja.

Nota:

Si suelta el botón  en los cinco segundos antes de que la luz de encendido parpadee, se imprimirá un informe de la conexión de red. Tenga en cuenta que el SSID y la contraseña para Wi-Fi Direct (PA simple) no se imprimen en este informe.

Configuración de red



4. En la pantalla de conexión de red del ordenador o la pantalla de Wi-Fi del dispositivo inteligente, seleccione el SSID que se muestra en la hoja de estado de red para conectarse.

<u><Wi-Fi Direct></u>	
Wi-Fi Direct Mode	On
Communication Mode	Simple AP
Operation Mode	IEEE802.11g/n
Communication Speed	Auto
SSID	DIRECT- [REDACTED]
Password	[REDACTED]
Channel	11
Security Level	WPA2-PSK(AES)
Link Status	Unknown
Connected Devices	0 (Max [REDACTED])
Client MAC List	None

5. Escriba en el ordenador o dispositivo inteligente la contraseña impresa en la hoja de estado de red. Puede confirmar el estado de Wi-Fi Direct en la hoja de estado de red.

Nota:

Cuando se conecte desde un dispositivo inteligente utilizando la conexión Wi-Fi Direct (para Android)

Cuando utilice un dispositivo Android y se conecte a la impresora utilizando Wi-Fi Direct, las luces  y  parpadearán de manera simultánea en la impresora.

Pulse el botón Wi-Fi para permitir la solicitud de conexión.

Pulse el botón  si quiere rechazar la solicitud de conexión.

Consulte Consejos en la siguiente página web para obtener más información.

<http://epson.sn> > Soporte Técnico

Información relacionada

- ➔ “Impresión de una hoja de estado de red” de la página 29
- ➔ “Comprobación del estado de conexión a la red” de la página 22
- ➔ “No puedo conectar utilizando la conexión Wi-Fi Direct (AP Simple)” de la página 105

Comprobación del estado de conexión a la red

Puede comprobar el estado de conexión de red de la siguiente forma.

Comprobación del estado de la red mediante el indicador luminoso de red

Puede comprobar el estado de la conexión de red usando el indicador luminoso de red del panel de control de la impresora.

Información relacionada

- ➔ “Indicadores luminosos y estado de la impresora” de la página 13

Configuración de red

Impresión de un informe de conexión de red

Puede imprimir un informe de conexión de red para comprobar el estado de la conexión entre la impresora y el router inalámbrico.

1. Cargue papel.

2. Pulse el botón .

Se imprimirá el informe de conexión de red.

Información relacionada

➔ [“Mensajes y soluciones que aparecen en el informe de conexión de red” de la página 23](#)

Mensajes y soluciones que aparecen en el informe de conexión de red

Compruebe los mensajes y los códigos de error en el informe de conexión de red y, a continuación, siga las soluciones.

Check Network Connection	
Check Result	FAIL
Error code	(E-2)
<p>See the Network Status and check if the Network Name (SSID) is the SSID you want to connect. If the SSID is correct, make sure to enter the correct password and try again.</p>	
<p>If your problems persist, see your documentation for help and networking tips.</p>	
Checked Items	
Wireless Network Name (SSID) Check	FAIL
Communication Mode Check	Unchecked
Security Mode Check	Unchecked
MAC Address Filtering Check	Unchecked
Security Key/Password Check	Unchecked
IP Address Check	Unchecked
Detailed IP Setup Check	Unchecked
Network Status	
Printer Name	EPSON XXXXXX
Printer Model	XX-XXX Series
IP Address	169.254.137.8
Subnet Mask	255.255.0.0
Default Gateway	
Network Name (SSID)	EpsonNet
Security	None
Signal Strength	Poor
MAC Address	F8:D0:27:40:C0:AC

a: Código de error

b: Mensajes del entorno de red

Configuración de red

Información relacionada

- ➔ “E-1” de la página 24
- ➔ “E-2, E-3, E-7” de la página 24
- ➔ “E-5” de la página 25
- ➔ “E-6” de la página 25
- ➔ “E-8” de la página 26
- ➔ “E-9” de la página 26
- ➔ “E-10” de la página 26
- ➔ “E-11” de la página 27
- ➔ “E-12” de la página 27
- ➔ “E-13” de la página 28
- ➔ “Mensaje del entorno de red” de la página 28

E-1

Soluciones:

- Asegúrese de que el cable de Ethernet está conectado de forma segura a la impresora, al concentrador o a otro dispositivo de red.
- Asegúrese de que el concentrador u otro dispositivo de red está encendido.
- Si desea conectar la impresora mediante Wi-Fi, realice la configuración Wi-Fi para dicha impresora de nuevo porque está deshabilitada.

E-2, E-3, E-7

Soluciones:

- Asegúrese de que el router inalámbrico está encendido.
- Confirme que el equipo o el dispositivo está conectado correctamente al router inalámbrico.
- Apague el router inalámbrico. Espere diez segundos aproximadamente y, a continuación, enciéndalo.
- Coloque la impresora cerca del router inalámbrico y elimine todos los obstáculos entre ellos.
- Si ha especificado el SSID manualmente, compruebe que es correcto. Compruebe el SSID en la parte **Estado de la red** del informe de conexión de red.
- Si un router inalámbrico tiene varios SSID, seleccione el SSID que se muestra. Cuando el SSID esté utilizando una frecuencia no compatible, la impresora no los mostrará.
- Si utiliza la configuración mediante pulsador para establecer una conexión de red, asegúrese de que el router inalámbrico es compatible con WPS. La configuración mediante pulsador no se puede utilizar si el router inalámbrico no es compatible con WPS.
- Asegúrese de que su SSID utiliza solamente caracteres ASCII (caracteres alfanuméricos y símbolos). La impresora no puede mostrar un SSID que contiene caracteres que no son ASCII.
- Asegúrese de que conoce su SSID y contraseña antes de conectarse al router inalámbrico. Si utiliza un router inalámbrico con su configuración predeterminada, el SSID y la contraseña se encuentran en la etiqueta de dicho router. Si no conoce su SSID ni la contraseña, póngase en contacto con la persona que configuró el router inalámbrico o consulte la documentación proporcionada con dicho router.

Configuración de red

- Si se conecta a un SSID generado desde un dispositivo inteligente de anclaje a red, compruebe el SSID y la contraseña en la documentación proporcionada con dicho dispositivo.
- Si la conexión Wi-Fi se desconecta de repente, compruebe las condiciones siguientes. Si se aplica cualquiera de estas condiciones, restablezca la configuración de la red descargando y ejecutando el software desde el sitio web siguiente.

<http://epson.sn> > **Configuración**

- Se agregó a la red otro dispositivo inteligente mediante la configuración por medio de pulsador.
- La red Wi-Fi se configuró utilizando cualquier método diferente al de la configuración por medio de pulsador.

Información relacionada

- ➔ “Conexión a un ordenador” de la página 17
- ➔ “Configuración de la Wi-Fi en la impresora” de la página 18

E-5

Soluciones:

Asegúrese de que el tipo de seguridad del router inalámbrico está establecido en uno de los siguientes. Si no lo está, cambie el tipo de seguridad en el router inalámbrico y, a continuación, restablezca la configuración de red de la impresora.

- WEP de 64 bits (40 bits)
- WEP de 128 bits (104 bits)
- WPA PSK (TKIP/AES)*
- WPA2 PSK (TKIP/AES)*
- WPA (TKIP/AES)
- WPA2 (TKIP/AES)

* WPA PSK también se conoce como WPA personal. WPA2 PSK también se conoce como WPA2 personal.

E-6

Soluciones:

- Compruebe si el filtrado de direcciones MAC está deshabilitado. Si está habilitada, registre la dirección MAC de la impresora de forma que no se filtre. Consulte la documentación proporcionada con el router inalámbrico para obtener más detalles. Puede comprobar la dirección MAC de la impresora en la parte **Estado de la red** en el informe de conexión de red.
- Si el router inalámbrico utiliza autenticación compartida con seguridad WEP, asegúrese de que el índice y la clave de autenticación son correctos.
- Si el número de dispositivos que se pueden conectar en el router inalámbrico es inferior al número de dispositivos de red que quiere conectar, realice la configuración en dicho router para aumentar el número de dispositivos que se pueden conectar. Consulte la documentación proporcionada con el router inalámbrico para realizar la configuración.

Configuración de red

Información relacionada

➔ “Impresión de una hoja de estado de red” de la página 29

E-8

Soluciones:

- Habilite DHCP en el router inalámbrico si la opción Obtener dirección IP de la impresora está establecida en **Auto**.
- Si la opción Obtener dirección IP de la impresora está establecida en Manual, la dirección IP establecida manualmente no es válida porque está fuera del intervalo (por ejemplo: 0.0.0.0). Establezca una dirección IP válida desde el panel de control de la impresora o mediante Web Config.

Información relacionada

➔ “Impresión de una hoja de estado de red” de la página 29

E-9

Soluciones:

Compruebe lo siguiente.

- Los dispositivos están encendidos.
- Puede acceder a Internet y a otros equipos o dispositivos de red que se encuentren en la misma red desde los dispositivos que desea conectar a la impresora.

Si la impresora o los dispositivos de red siguen sin conectarse después de confirmar lo anterior, apague el router inalámbrico. Espere diez segundos aproximadamente y, a continuación, enciéndalo. A continuación, restablezca la configuración de la red descargando y ejecutando el instalador desde el sitio web siguiente.

<http://epson.sn> > Configuración

Información relacionada

➔ “Conexión a un ordenador” de la página 17

E-10

Soluciones:

Compruebe lo siguiente.

- Otros dispositivos de la red están encendidos.
- Las direcciones de red (dirección IP, máscara de subred y puerta de enlace predeterminada) son correctas si ha establecido la opción Obtener dirección IP de la impresora en Manual.

Restablezca la dirección de red si son incorrectas. Puede comprobar la dirección IP, la máscara de subred y la puerta de enlace predeterminada en la parte **Estado de la red** en el informe de conexión de red.

Si la opción DHCP está habilitada, cambie la opción Obtener dirección IP de la impresora a **Auto**. Si desea establecer la dirección IP manualmente, compruebe la dirección IP de la impresora en la parte **Estado de la red** del

Configuración de red

informe de conexión de red y, a continuación, seleccione Manual en la pantalla de configuración de red. Establezca la máscara de subred en [255.255.255.0].

Si la impresora o los dispositivos de red siguen sin conectarse, apague el router inalámbrico. Espere diez segundos aproximadamente y, a continuación, enciéndalo.

Información relacionada

➔ “Impresión de una hoja de estado de red” de la página 29

E-11

Soluciones:

Compruebe lo siguiente.

- La dirección de la puerta de enlace predeterminada es correcta si establece la opción de configuración del TCP/IP de la impresora en Manual.
- El dispositivo que está establecido como puerta de enlace predeterminada está encendido.

Establezca la dirección de la puerta de enlace predeterminada correcta. Puede comprobar la dirección de la puerta de enlace predeterminada en la parte **Estado de la red** en el informe de conexión de red.

Información relacionada

➔ “Impresión de una hoja de estado de red” de la página 29

E-12

Soluciones:

Compruebe lo siguiente.

- Otros dispositivos de la red están encendidos.
- Las direcciones de red (dirección IP, máscara de subred y puerta de enlace predeterminada) son correctas si las especifica manualmente.
- Las direcciones de red para otros dispositivos (máscara de subred y puerta de enlace predeterminada) son las mismas.
- La dirección IP no entra en conflicto con otros dispositivos.

Si la impresora o los dispositivos de red siguen sin conectarse después de confirmar lo anterior, pruebe lo siguiente.

- Apague el router inalámbrico. Espere diez segundos aproximadamente y, a continuación, enciéndalo.
- Vuelva a realizar la configuración de la red mediante el instalador. Puede ejecutarlo desde el sitio web siguiente.
<http://epson.sn> > **Configuración**
- Puede registrar varias contraseñas en un router inalámbrico que use el tipo de seguridad WEP. Si se registran varias contraseñas, compruebe si la primera contraseña registrada está establecida en la impresora.

Información relacionada

➔ “Impresión de una hoja de estado de red” de la página 29

Configuración de red

➔ “Conexión a un ordenador” de la página 17

E-13

Soluciones:

Compruebe lo siguiente.

- Los dispositivos de red, como un router inalámbrico, concentrador y router, están encendidos.
- La configuración TCP/IP de los dispositivos de red no se ha configurado manualmente. (Si la configuración TCP/IP de la impresora está establecida automáticamente mientras la configuración TCP/IP de otros dispositivos de red se realiza de forma manual, la red de la impresora puede ser diferente a la de otros dispositivos.)

Si sigue sin funcionar después de comprobar lo anterior, pruebe lo siguiente.

- Apague el router inalámbrico. Espere diez segundos aproximadamente y, a continuación, enciéndalo.
- Realice la configuración de red en el equipo que se encuentra en la misma red que la impresora utilizando el instalador. Puede ejecutarlo desde el sitio web siguiente.

<http://epson.sn> > Configuración

- Puede registrar varias contraseñas en un router inalámbrico que use el tipo de seguridad WEP. Si se registran varias contraseñas, compruebe si la primera contraseña registrada está establecida en la impresora.

Información relacionada

- ➔ “Impresión de una hoja de estado de red” de la página 29
- ➔ “Conexión a un ordenador” de la página 17

Mensaje del entorno de red

Mensaje	Solución
*Múltiples nombres de red (SSID) que se corresponden con el nombre de red (SSID) que ha introducido se han detectado. Confirme el nombre de red(SSID).	Se puede establecer el mismo SSID en varios routers inalámbricos. Compruebe la configuración del router inalámbrico y cambie el SSID.
El entorno Wi-Fi necesita mejoras. Apague el enrutador inalámbrico y, a continuación, enciéndalo. Si la conexión no mejora, consulte la documentación para el enrutador inalámbrico.	Después de acercar la impresora al router inalámbrico y eliminar cualquier obstáculo entre ellos, apague dicho router. Espere diez segundos aproximadamente y, a continuación, enciéndalo. Si todavía no se conecta, consulte la documentación suministrada con el router inalámbrico.
*No se puede conectar más dispositivos. Desconecte un dispositivo conectado para agregar otro.	El equipo y los dispositivos inteligentes que se puedan conectar simultáneamente, se conectan por completo en la conexión Wi-Fi Direct (PA simple). Para agregar otro equipo o dispositivo inteligente, desconecte antes uno de los dispositivos conectados. Puede confirmar el número de dispositivos inalámbricos que se pueden conectar simultáneamente y el número de dispositivos conectados comprobando la hoja de estado de la red.

Configuración de red

Mensaje	Solución
En el entorno existe la misma SSID que Wi-Fi Direct. Cambie el SSID de Wi-Fi Direct si no puede conectar un dispositivo inteligente a la impresora.	En el panel de control de la impresora, vaya a la pantalla Configuración de Wi-Fi Direct y seleccione el menú para cambiar la configuración. Puede cambiar el nombre de la red que va después de DIRECT-XX-. Puede escribir hasta 32 caracteres.

Impresión de una hoja de estado de red

Puede comprobar la información detallada de la red imprimiéndola, así como la cantidad máxima de dispositivos que puede conectar mediante Wi-Fi Direct (PA simple).

1. Cargue papel.
2. Mantenga pulsado el botón  en el panel de control de la impresora durante al menos cinco segundos hasta que parpadee la luz de encendido.

Se imprimirá la hoja de estado de red.

Nota:

Si suelta el botón  en los cinco segundos antes de que la luz de encendido parpadee, se imprimirá un informe de la conexión de red.

Cambio o adición de routers inalámbricos nuevos

Si el SSID cambia debido a la sustitución de un router inalámbrico, o se añade un nuevo router inalámbrico y se establece un nuevo entorno de red, reconfigure los ajustes Wi-Fi.

Información relacionada

➔ “Cambio del modo de conexión a un ordenador” de la página 29

Cambio del modo de conexión a un ordenador

Uso del instalador y reconfiguración de un modo diferente de conexión.

- Instalación desde la página web

Acceda a la siguiente página web y, a continuación, introduzca el nombre del producto. Vaya a **Configuración** y comience la configuración.

<http://epson.sn>

- Instalación a través del disco de software (solo para los modelos que vienen con un disco de software y para los usuarios con ordenadores Windows con lector de discos).

Inserte el disco de software en el ordenador y, a continuación, siga las instrucciones que aparecen en la pantalla.

Selección de otro modo de conexión

Siga las instrucciones que aparecen en la pantalla hasta que visualice la siguiente pantalla.



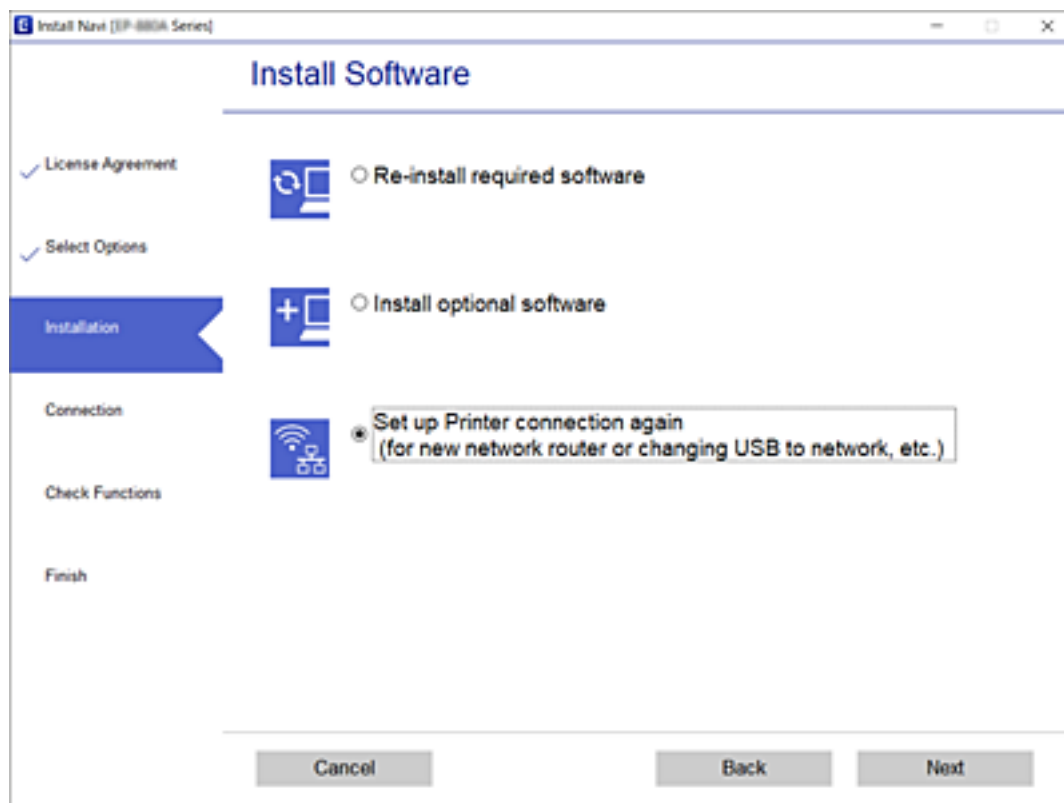

Configuración de red



Seleccione **Vuelva a configurar la conexión de su Impresora (para un nuevo enrutador de red o cambiar USB a la red, etc.)** en la pantalla Instalar el software y, a continuación, haga clic en **Siguiente**.



Restablecimiento de la configuración de red desde el panel de control

Puede recuperar todos los ajustes predeterminados de la red.

1. Apague la impresora.
2. Mantenga pulsado el botón  mientras presiona el botón  hasta que los indicadores luminosos  y  parpadeen de forma alterna.

El restablecimiento se habrá completado cuando las luces  y  se apaguen.



Solo impresora.

Carga del papel

Papel disponible y capacidades

Nota:

El tamaño de papel que se muestra varía según el controlador.

Papel genuino de Epson

Epson recomienda el uso de papel Epson original para garantizar impresiones de alta calidad.

Nota:

La disponibilidad de papeles depende del país. Póngase en contacto con el servicio técnico de Epson para obtener información actualizada sobre el papel disponible en su zona.

Papel adecuado para impresión de documentos

Nombre del papel	Tamaño	Capacidad de carga (hojas)	Impresión a doble cara manual
Epson Bright White Ink Jet Paper	A4	120*1	✓

*1 Para la impresión manual a doble cara, puede cargar hasta 30 hojas de papel con una cara ya impresa.

Papel adecuado para impresión de documentos y fotografías

Nombre del papel	Tamaño	Capacidad de carga (hojas)	Impresión a doble cara manual
Epson Photo Quality Ink Jet Paper	A4	100	-
Epson Matte Paper-Heavyweight	A4	20	-

Solo impresora.

Papel disponible comercialmente

Papel normal

Nombre del papel	Tamaño	Capacidad de carga (hojas)	Impresión a doble cara manual
Papel normal Papel de copia	Carta, A4, B5, 16K (195×270 mm), A5, A6, B6	150*1	✓
Papel normal de alta calidad	Legal, Indio-Legal, 8,5×13 pulg.	1	✓
	Definido por el usuario (mm) De 89×127 a 215,9×1200	1	✓

*1 Para la impresión manual a doble cara, puede cargar hasta 30 hojas de papel con una cara ya impresa.

Sobres

Nombre del papel	Tamaño	Capacidad de carga (sobres)	Impresión a doble cara manual
Sobre	Sobre N.º 10, Sobre DL, Sobre C6	10	✓

Precauciones en la manipulación del papel

- Consulte las hojas de instrucciones suministradas junto con el papel.
- Para conseguir impresiones de alta calidad con papel original de Epson, utilice el papel dentro de las condiciones establecidas en las hojas proporcionadas con el papel.
- Airee y alinee los bordes del papel antes de cargarlo. No airee ni curve el papel fotográfico. Podría dañar la cara imprimible.

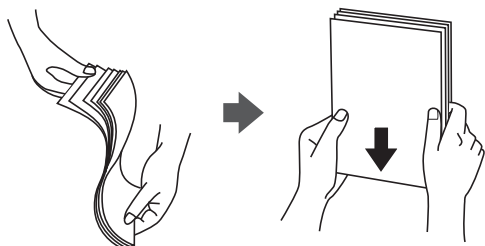

- Si el papel está curvado, alíselo o enróllelo ligeramente en dirección contraria antes de cargarlo. La impresión en papel curvado puede causar atascos de papel y manchas de tinta en la impresión.



Solo impresora.

- ❑ No utilice papel ondulado, rasgado, cortado, doblado, húmedo, demasiado grueso, demasiado fino, o con adhesivos pegados. El uso de estos tipos de papel causa atascos de papel y manchas de tinta en la impresión.
- ❑ Asegúrese de utilizar papel de grano largo. Si no está seguro de qué papel está usando, consúltelo en el paquete del papel o póngase en contacto con el fabricante para comprobar las características del papel.

Información relacionada

➔ [“Especificaciones de la impresora” de la página 115](#)

Carga de papel en la Cassette de papel

1. Abra la cubierta frontal hasta oír un clic y saque la cassette del papel hasta el tope.

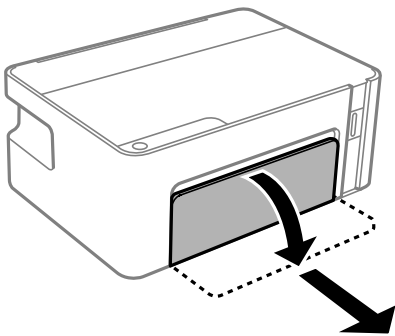

Importante:

La cassette de papel no puede extraerse.

2. Deslice las guías laterales hasta su posición máxima.

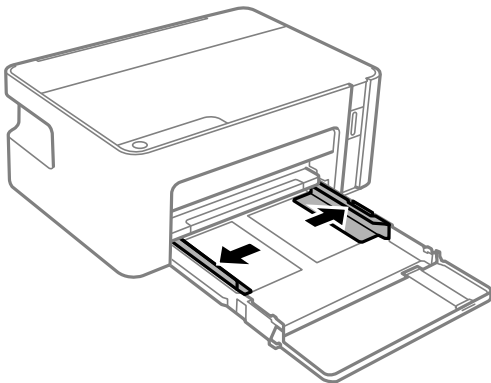

Solo impresora.

3. Con la cara imprimible hacia abajo, cargue el papel hasta que toque la parte trasera de la cassette de papel.

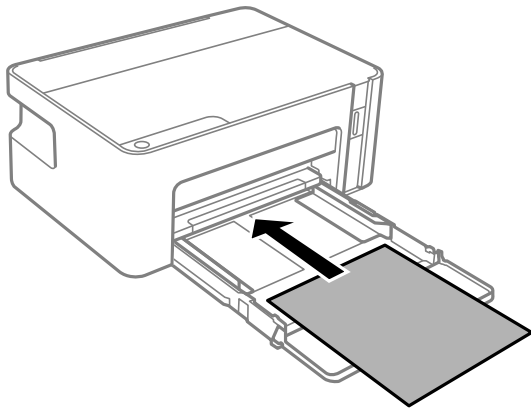

! Importante:

No cargue más hojas que el número máximo especificado para el papel.

- ❑ 8,5×13 pulg.

Cargue el papel siguiendo la línea.

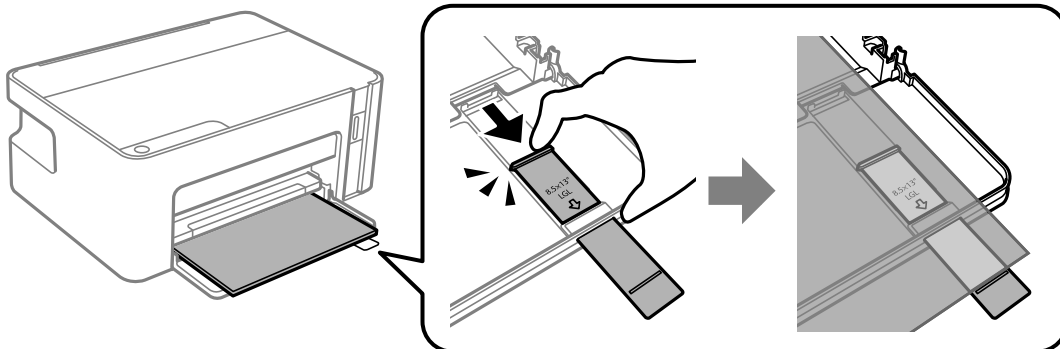

- ❑ Legal

Saque la extensión de la guía de papel y cargue el papel siguiendo la línea.

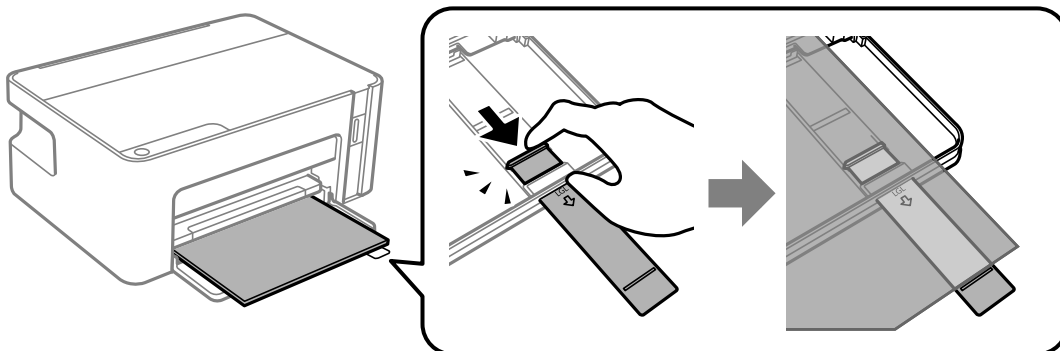

Solo impresora.

4. Deslice las guías laterales hasta los bordes del papel.

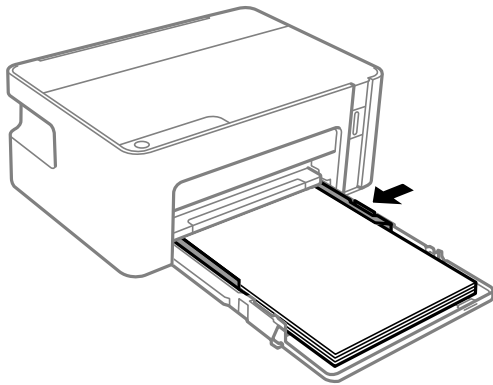

5. Introduzca la cassette del papel todo lo que pueda.

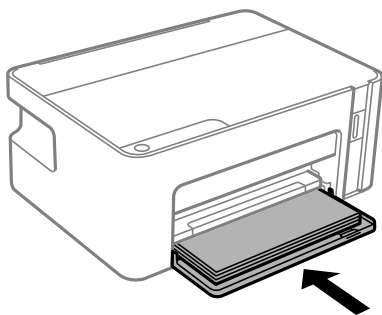

! Importante:

No empuje el papel después de introducir la cassette del papel. Eso podría causar problemas de alimentación del papel. Si se ha introducido el papel, alinee éste con la línea de tamaño de papel.

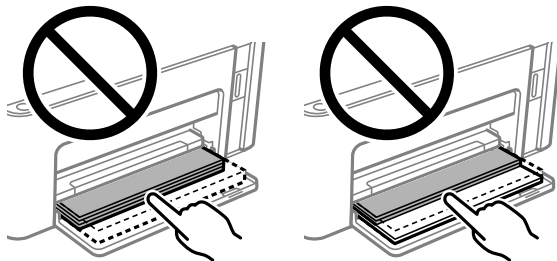

6. Despliegue la bandeja de salida.

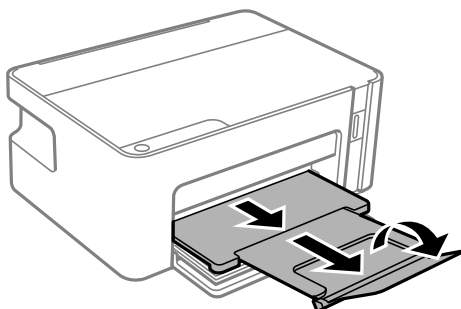

Solo impresora.

Información relacionada

- ➔ “Precauciones en la manipulación del papel” de la página 32
- ➔ “Papel disponible y capacidades” de la página 31
- ➔ “Lista de tipos de papel” de la página 36
- ➔ “Carga de sobres y precauciones” de la página 36

Carga de sobres y precauciones

Cargue los sobres con la solapa hacia arriba hasta que toquen la parte posterior de la cassette del papel y deslice las guías laterales hasta los bordes de los sobres.

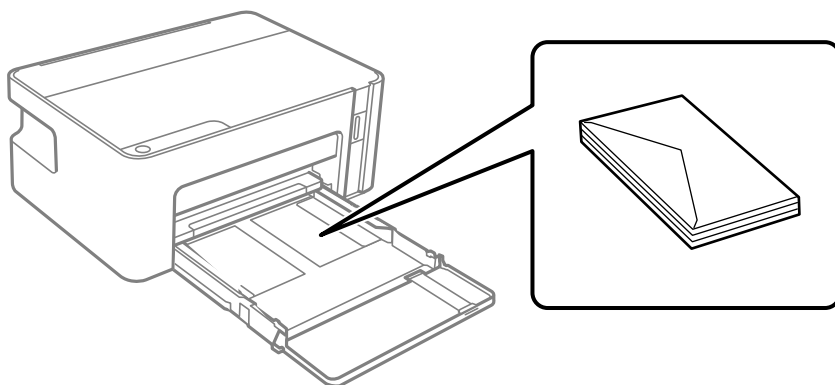

- Airee y alinee los bordes de los sobres antes de cargarlos. Cuando los sobres apilados contengan aire, presiónelos para aplastarlos antes de cargarlos.



- No utilice sobres que estén curvados o doblados. El uso de estos sobres causa atascos de papel y manchas de tinta en la impresión.
- No use sobres con superficies adhesivas en las solapas ni sobres con ventana.
- No use sobres demasiado finos, ya que pueden curvarse durante la impresión.

Información relacionada

- ➔ “Papel disponible y capacidades” de la página 31
- ➔ “Carga de papel en la Cassette de papel” de la página 33

Lista de tipos de papel

Para obtener unos resultados de impresión óptimos, seleccione el tipo de papel pertinente.

Solo impresora.

Nombre del papel	Tipo papel
Epson Bright White Ink Jet Paper	Papel Normal
Epson Matte Paper-Heavyweight	Epson Matte
Epson Photo Quality Ink Jet Paper	Epson Photo Quality Ink Jet

Ahorro de energía

La impresora entra en el modo de reposo o se apaga automáticamente cuando lleva un tiempo determinado inactiva. Puede ajustar cuánto tiempo tiene que estar inactiva la impresora para aplicar la Gestión de energía. Cualquier incremento afectará a la eficiencia energética del producto. Antes de modificar este valor, piense siempre en el medio ambiente.

Según el lugar de compra, es posible que la impresora tenga disponible una función que la apaga automáticamente si no se conecta a la red durante 30 minutos.

Ahorro de energía — Windows

1. Acceda a la ventana del controlador de la impresora.
2. Haga clic en **Información de la Impresora y Opciones** en la ficha **Utilidades**.
3. Siga uno de estos pasos.
 - Seleccione cuánto tiempo debe pasar inactiva la impresora antes de entrar en el modo de reposo en el ajuste **Temporizador reposo**. Después, haga clic en **Enviar**. Si quiere que la impresora se apague automáticamente, seleccione el tiempo en el ajuste **Apagar temporizador** y haga clic en **Enviar**.
 - Seleccione cuánto tiempo debe pasar inactiva la impresora antes de entrar en el modo de reposo en el ajuste **Temporizador reposo**. Después, haga clic en **Enviar**. Para que la impresora se apague automáticamente, seleccione el periodo de tiempo en los ajustes **Apagar si no hay actividad** o **Apagar si se desconecta** y haga clic en **Enviar**.

Nota:

*Es posible que su producto tenga la función **Apagar temporizador** y la función **Apagar si se desconecta** dependiendo del lugar de compra.*

4. Haga clic en **Aceptar**.

Ahorro de energía — Mac OS

1. Seleccione **Preferencias del sistema** en el menú  > **Impresoras y escáneres** (o **Impresión y escaneado**, **Impresión y fax**) y seleccione la impresora.
2. Haga clic en **Opciones y recambios** > **Utilidad** > **Abrir Utilidad Impresoras**.
3. Haga clic en **Ajustes de la impresora**.

Solo impresora.

4. Siga uno de estos pasos.

- Seleccione cuánto tiempo debe pasar inactiva la impresora antes de entrar en el modo de reposo en el ajuste **Temporizador reposo**. Después, haga clic en **Aplicar**. Si quiere que la impresora se apague automáticamente, seleccione el tiempo en el ajuste **Apagar temporizador** y haga clic en **Aplicar**.
- Seleccione cuánto tiempo debe pasar inactiva la impresora antes de entrar en el modo de reposo en el ajuste **Temporizador reposo**. Después, haga clic en **Aplicar**. Para que la impresora se apague automáticamente, seleccione el periodo de tiempo en los ajustes **Apagar si no hay actividad** o **Apagar si se desconecta** y haga clic en **Aplicar**.

Nota:

*Es posible que su producto tenga la función **Apagar temporizador** o las funciones **Apagar si no hay actividad** y **Apagar si se desconecta** dependiendo del lugar de compra.*

Impresión

Impresión desde el controlador de la impresora en Windows

Acceder al controlador de impresora

Cuando se accede al controlador de impresora desde el panel de control del ordenador, la configuración se aplica a todas las aplicaciones.

Acceso al controlador de la impresora desde el panel de control

Windows 10/Windows Server 2016

Haga clic en el botón de inicio y luego seleccione **Sistema de Windows > Panel de control > Ver dispositivos e impresoras** en **Hardware y sonido**. Haga clic con el botón derecho en la impresora, o pulse y mantenga pulsado y luego seleccione **Preferencias de impresión**.

Windows 8.1/Windows 8/Windows Server 2012 R2/Windows Server 2012

Seleccione **Escritorio > Configuración > Panel de control > Ver dispositivos e impresoras** en **Hardware y sonido**. Haga clic con el botón derecho en la impresora, o pulse y mantenga pulsado y luego seleccione **Preferencias de impresión**.

Windows 7/Windows Server 2008 R2

Haga clic en el botón de inicio y seleccione **Panel de control > Ver dispositivos e impresoras** en **Hardware y sonido**. Haga clic con el botón derecho en la impresora y seleccione **Preferencias de impresión**.

Windows Vista/Windows Server 2008

Haga clic en el botón de inicio y seleccione **Panel de control > Impresoras** en **Hardware y sonido**. Haga clic con el botón derecho en la impresora y seleccione **Seleccionar preferencias de impresión**.

Windows XP/Windows Server 2003 R2/Windows Server 2003

Haga clic en el botón de inicio y seleccione **Panel de control > Impresoras y otro hardware > Impresoras y faxes**. Haga clic con el botón derecho en la impresora y seleccione **Preferencias de impresión**.

Cómo acceder al controlador de impresora desde el icono de la impresora de la barra de tareas

El icono de la impresora que hay en la barra de tareas es un acceso directo para abrir rápidamente el controlador de impresora.

Si hace clic en el icono de la impresora y selecciona **Ajustes de la impresora**, podrá acceder a la misma ventana de ajustes de la impresora que se abre en el panel de control. Si quiere conocer el estado de la impresora, haga doble clic en este icono.

Nota:

*Si no aparece el icono de la impresora en la barra de tareas, acceda a la ventana del controlador de impresora, haga clic en **Preferencias de Monitorización** en la pestaña **Utilidades** y seleccione **Registre el icono de acceso directo en la barra de tareas**.*

Conceptos de impresión básicos

Nota:

Las operaciones pueden variar según la aplicación. Si desea más información, consulte la ayuda de la aplicación.

1. Abra el archivo que desee imprimir.
Cargue papel en la impresora si no lo ha hecho todavía.
2. Seleccione **Imprimir** o **Ajustar página** en el menú **Archivo**.
3. Seleccione la impresora.
4. Seleccione **Preferencias** o **Propiedades** para acceder a la ventana del controlador de la impresora.

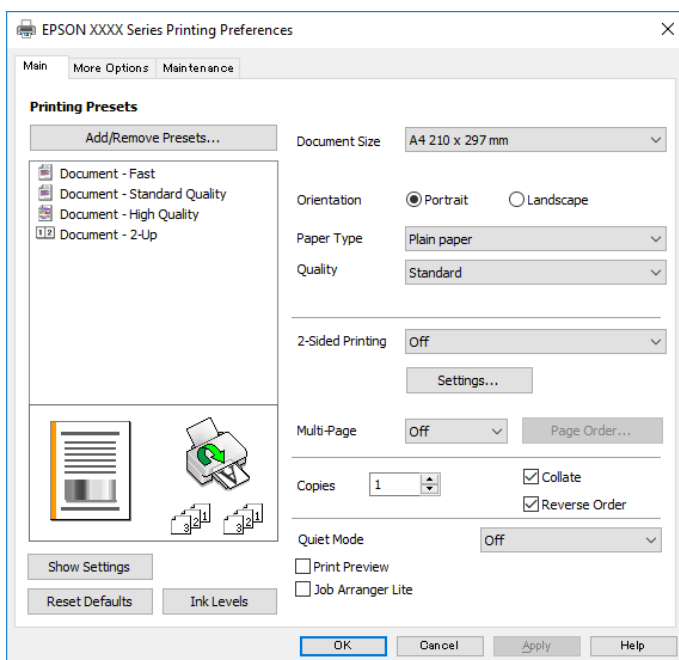

5. Cambie los ajustes como sea preciso.
Consulte las opciones de menú del controlador de impresora para ver más detalles.

Nota:

- También puede consultar en la ayuda en línea las explicaciones de las opciones de configuración. Al hacer clic con el botón derecho sobre un elemento aparece **Ayuda**.
- Si selecciona **Previsualizar documento**, puede ver una vista previa del documento antes de imprimirlo.

6. Haga clic en **Aceptar** para cerrar la ventana del controlador de impresora.
7. Haga clic en **Imprimir**.

Nota:

Cuando selecciona **Previsualizar documento**, se muestra una ventana de vista previa. Para cambiar la configuración, haga clic en **Cancelar** y repita el procedimiento desde el paso 2.

Información relacionada

➔ [“Papel disponible y capacidades” de la página 31](#)

Impresión

- ➔ “Carga de papel en la Cassette de papel” de la página 33
- ➔ “Pestaña Principal” de la página 55

Impresión por las 2 caras

Puede imprimir en las dos caras del papel. También puede imprimir un folleto, que se puede crear reorganizando las páginas y doblando la copia impresa.

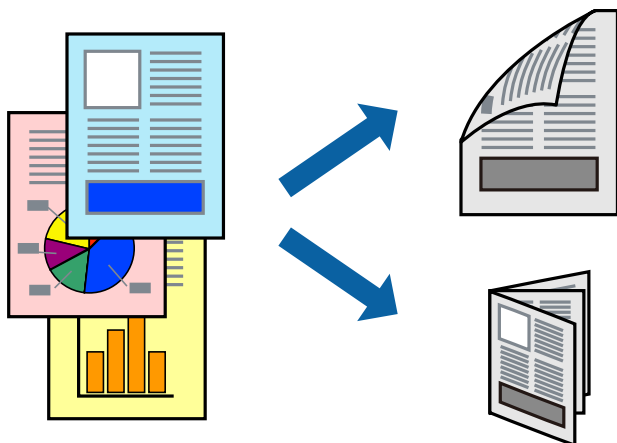

Nota:

- Dele la vuelta al papel para imprimir por la otra cara cuando la impresora haya terminado de imprimir la primera cara.
- Si no utiliza papel adecuado para la impresión por las 2 caras, la calidad de la impresión puede decaer y se pueden producir atascos de papel.
- Según el papel y los datos, puede que la tinta traspase el papel y se vea por la otra cara.

Información relacionada

- ➔ “Papel disponible y capacidades” de la página 31

Configuración de impresión

La impresión a doble cara está disponible cuando se ha activado EPSON Status Monitor 3. Sin embargo, puede no estar disponible si se accede a la impresora a través de una red, o si la impresora es de uso compartido.

Nota:

Para habilitar EPSON Status Monitor 3 haga clic en **Más ajustes** en la pestaña **Utilidades** y seleccione **Activar EPSON Status Monitor 3**.

1. En la pestaña del controlador de la impresora **Principal** seleccione la opción **Impresión a 2 caras**.
2. Haga clic en **Ajustes**, realice los ajustes pertinentes y haga clic en **Aceptar**.

Nota:

Para imprimir un folleto plegado, seleccione **Folleto**.

3. Haga clic en **Imprimir**.

Cuando ha terminado de imprimirse la primera cara, aparece una ventana emergente en el ordenador. Siga las instrucciones que aparezcan en la pantalla.

Impresión

Información relacionada

- ➔ “Conceptos de impresión básicos” de la página 40
- ➔ “Pestaña Principal” de la página 55

Impresión de varias páginas en una hoja

Puede imprimir dos o cuatro páginas de datos en una misma hoja de papel.

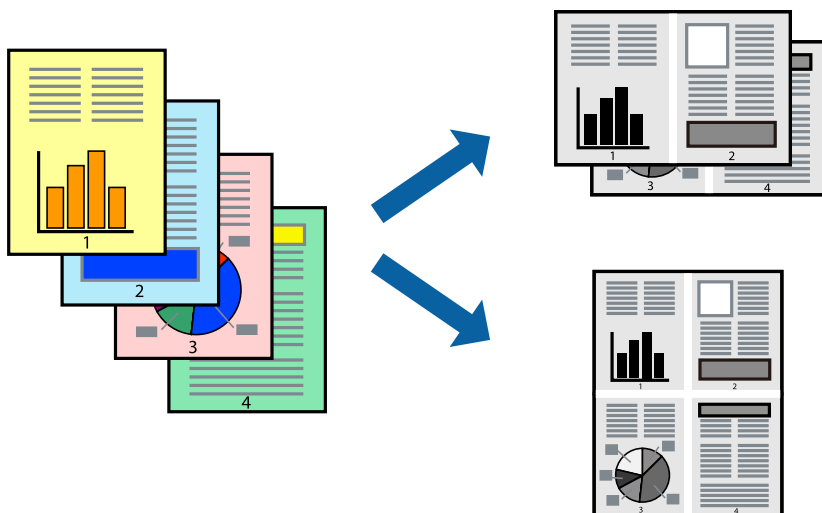

Configuración de impresión

En la pestaña **Principal** del controlador de impresora, seleccione **2-Up** o **4-Up** como valor de **Multi páginas**.

Información relacionada

- ➔ “Conceptos de impresión básicos” de la página 40
- ➔ “Pestaña Principal” de la página 55

Impresión y apilado en orden de página (Impresión en orden inverso)

Puede imprimir desde la última página de manera que las páginas se apilen en el orden correcto tras la impresión.

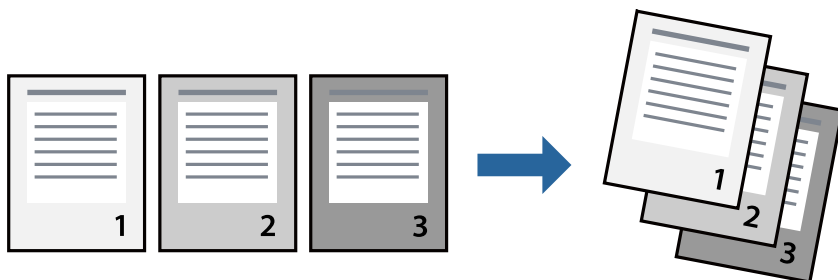

Configuración de impresión

En la pestaña **Principal** del controlador de impresora, seleccione **Invertir orden**.

Información relacionada

- ➔ “Conceptos de impresión básicos” de la página 40
- ➔ “Pestaña Principal” de la página 55

Impresión de un documento reducido o ampliado

Puede reducir o ampliar el tamaño de un documento e un porcentaje específico o ajustarse al tamaño de papel cargado en la impresora.



Ajustes de impresión

En la pestaña del controlador de la impresora **Más Opciones** seleccione el tamaño del documento desde el ajuste **Tamaño de Documento**. Seleccione el tamaño de papel que desea imprimir desde el ajuste **Salida de Papel**. Seleccione **Reducir/Ampliar Documento**, y luego seleccione **Ajustar a Página** o **Ampliar a**. Cuando seleccione **Ampliar a**, introduzca un porcentaje.

Seleccione **Centro** para imprimir las imágenes en el centro de la página.

Información relacionada

- ➔ “Conceptos de impresión básicos” de la página 40
- ➔ “Pestaña Más Opciones” de la página 56

Impresión de una imagen en varias hojas para ampliar (crear un póster)

Esta característica permite imprimir una imagen en varias hojas de papel. Puede crear un póster más grande pegándolas juntas.

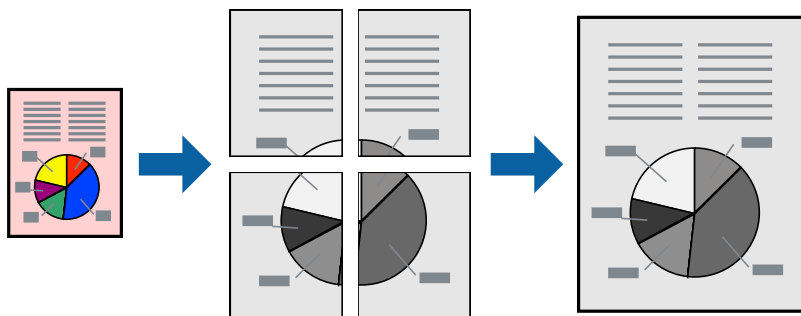

Configuración de impresión

En la pestaña **Principal** del controlador de impresora, seleccione **2x1 Póster**, **2x2 Póster**, **3x3 Póster**, o **4x4 Póster** como ajuste de **Multi páginas**. Si hace clic en **Ajustes**, puede seleccionar los paneles que no desea imprimir. También puede seleccionar las opciones de guía de corte.

Información relacionada

- ➔ [“Conceptos de impresión básicos” de la página 40](#)
- ➔ [“Pestaña Principal” de la página 55](#)

Creación de afiches mediante Superposición de Marcas de Alineación

A continuación presentamos un ejemplo de cómo crear un póster cuando se ha seleccionado **2x2 Póster** y se ha seleccionado **Superposición de Marcas de Alineación** en **Imprimir Líneas de Corte**.

Impresión

Las guías reales se imprimen en monocromo, pero para esta explicación se muestran como líneas azules y rojas.

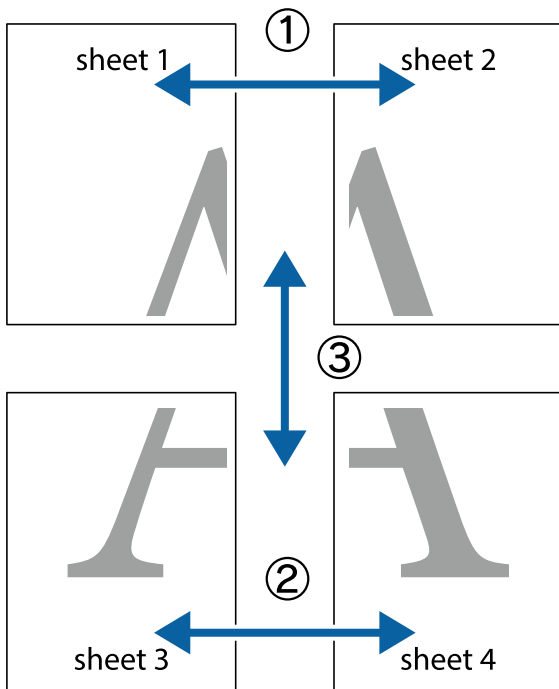

1. Prepare Sheet 1 y Sheet 2. Recorte los márgenes de la Sheet 1 por la línea vertical azul, atravesando el centro de las marcas de cruz superior e inferior.

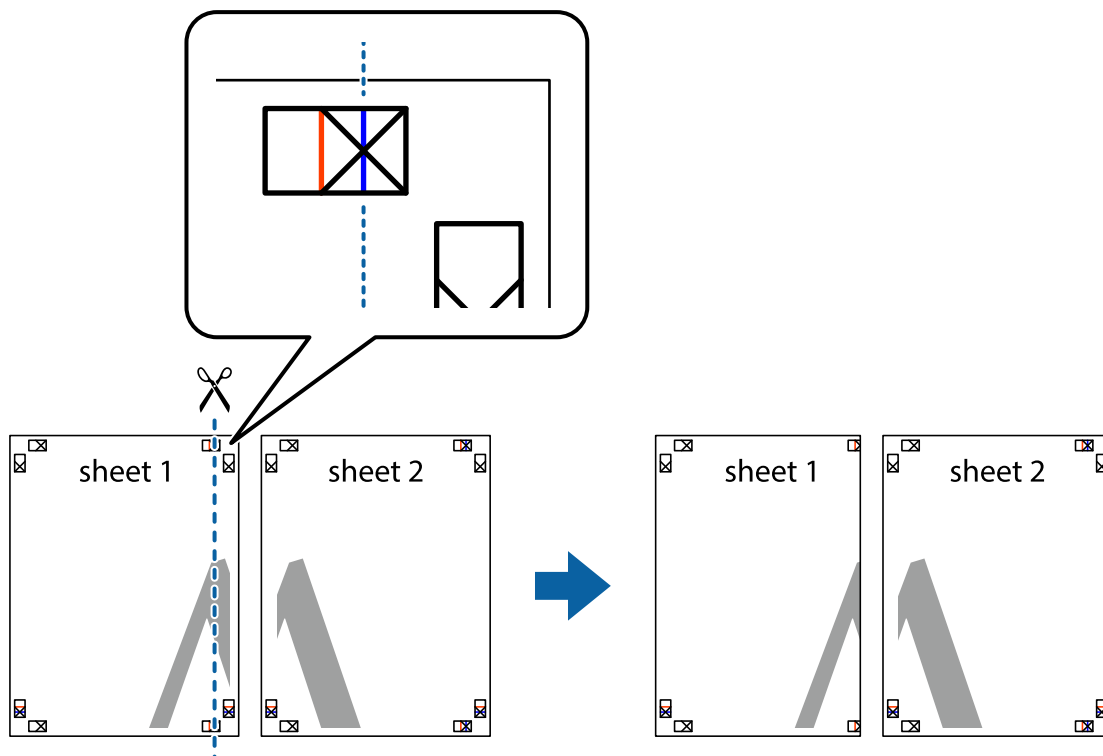

Impresión

- Coloque el borde de la Sheet 1 encima de la Sheet 2 y luego pegue temporalmente las hojas por la parte de atrás con cinta adhesiva.

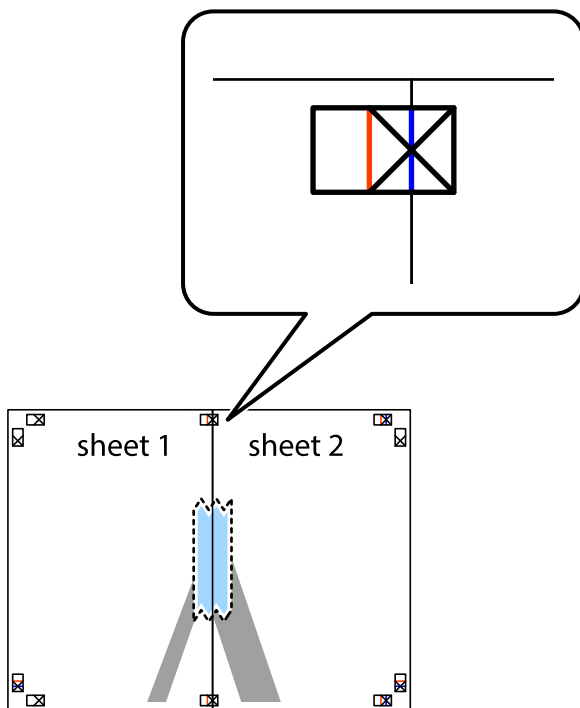

- Corte en dos las hojas pegadas con cinta por la línea vertical roja atravesando los marcadores de alineación (esta vez, la línea a la izquierda de las marcas de cruz).

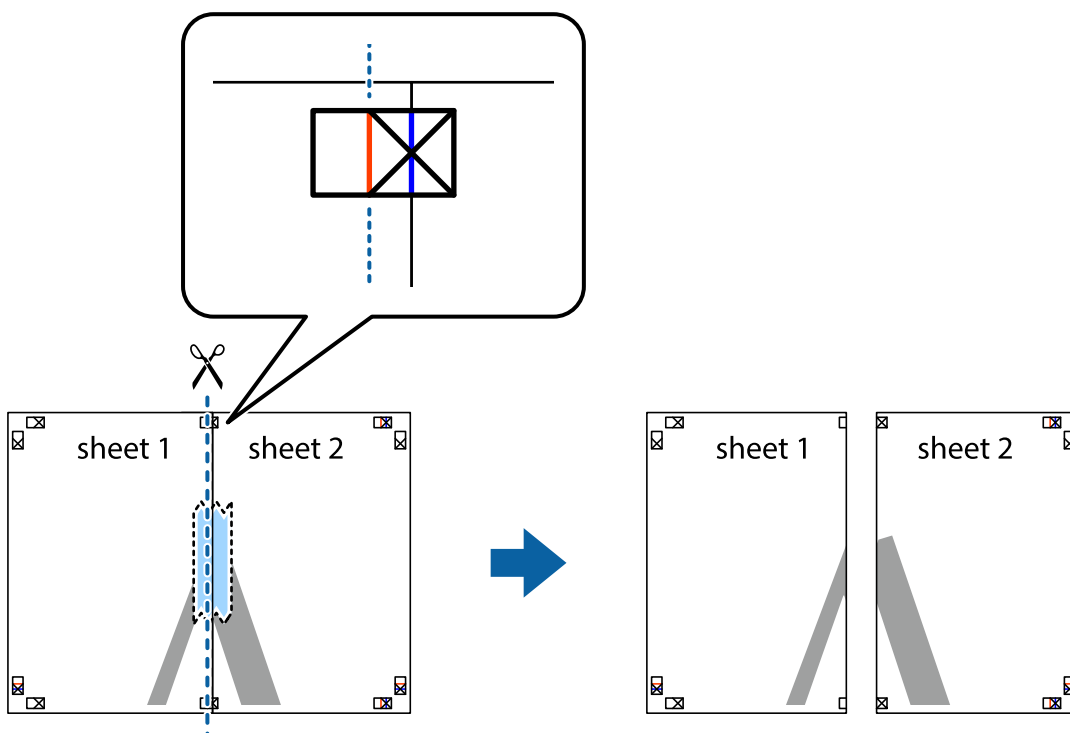

Impresión

4. Una las hojas por la parte de atrás con cinta adhesiva.

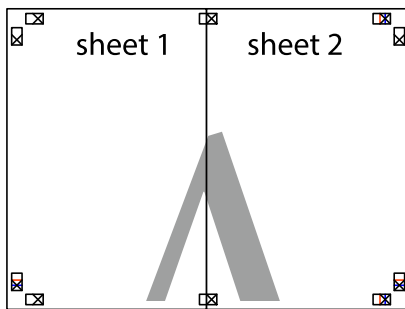

5. Repita los pasos 1 a 4 para unir con cinta adhesiva la Sheet 3 y la Sheet 4.
6. Recorte los márgenes de la Sheet 1 y la Sheet 2 por la línea horizontal azul, atravesando el centro de las marcas de cruz izquierda y derecha.

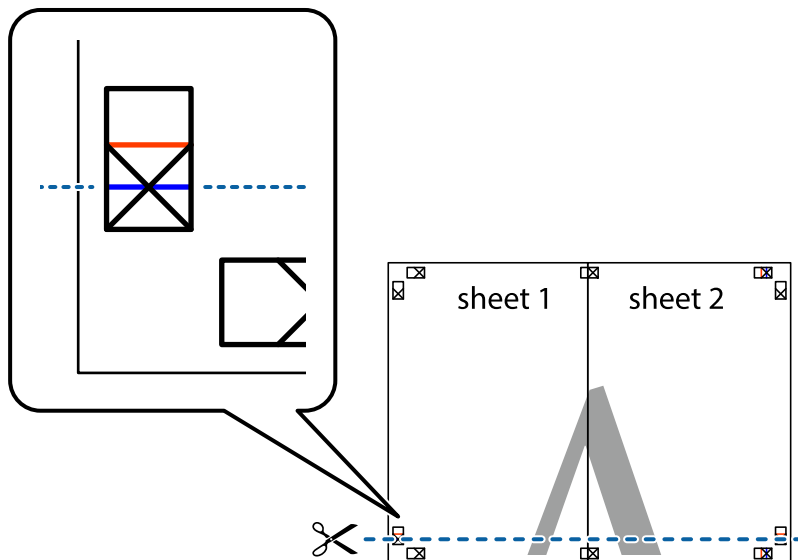

Impresión

7. Coloque el borde de la Sheet 1 y la Sheet 2 encima de la Sheet 3 y la Sheet 4 y alinee las marcas de cruz. A continuación, pegue temporalmente las hojas por la parte de atrás.

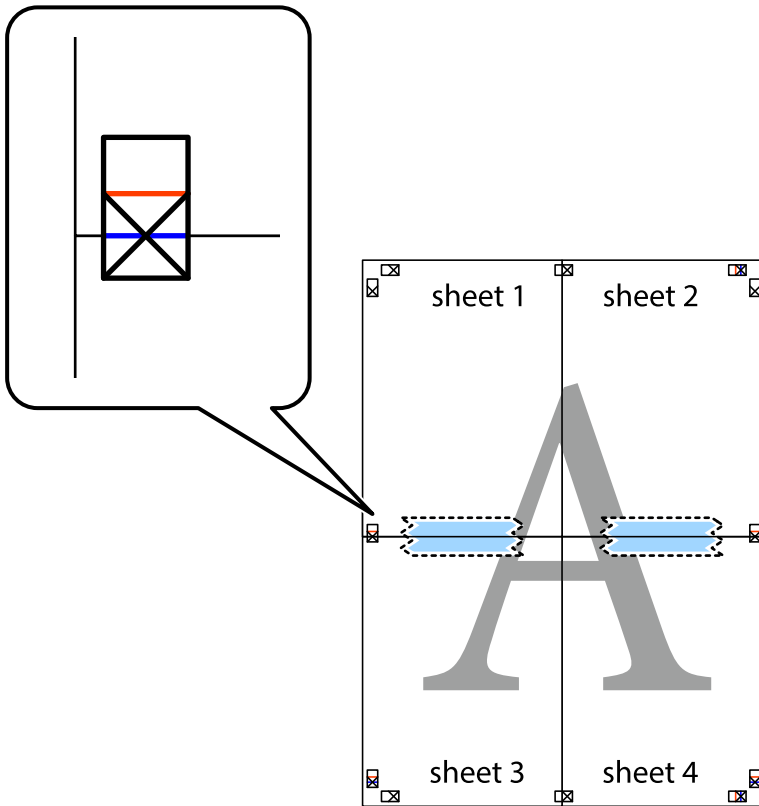

Impresión

- Corte en dos las hojas pegadas con cinta por la línea horizontal roja atravesando los marcadores de alineación (esta vez, la línea arriba de las marcas de cruz).

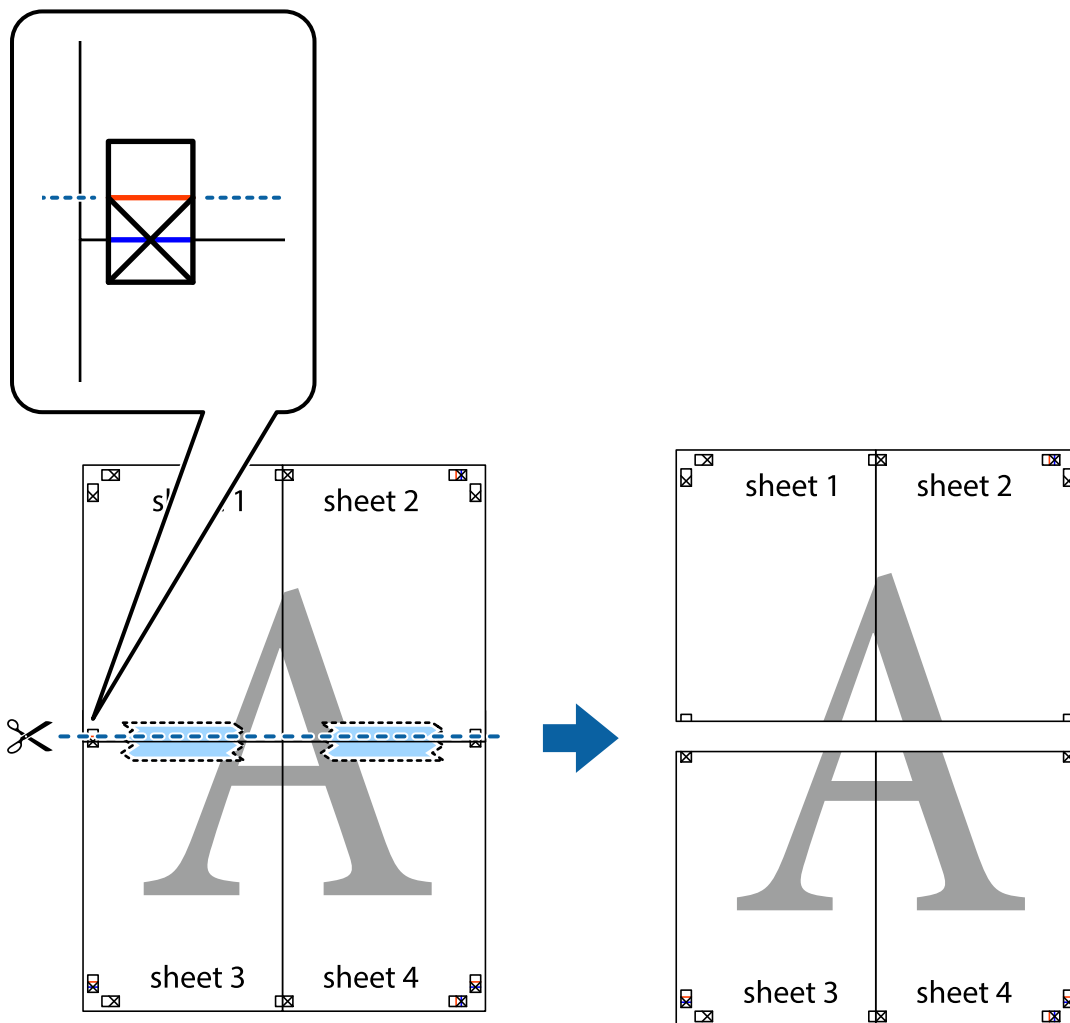

- Una las hojas por la parte de atrás con cinta adhesiva.

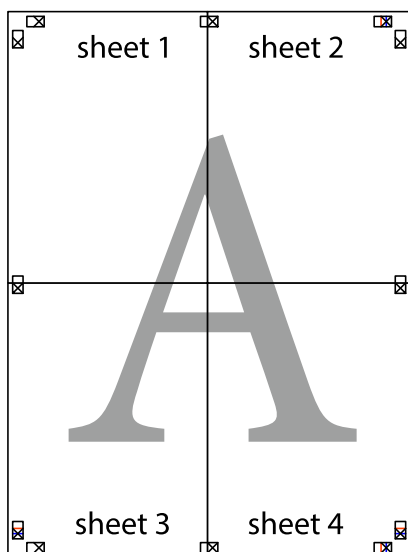

10. Recorte los márgenes restantes por la guía exterior.

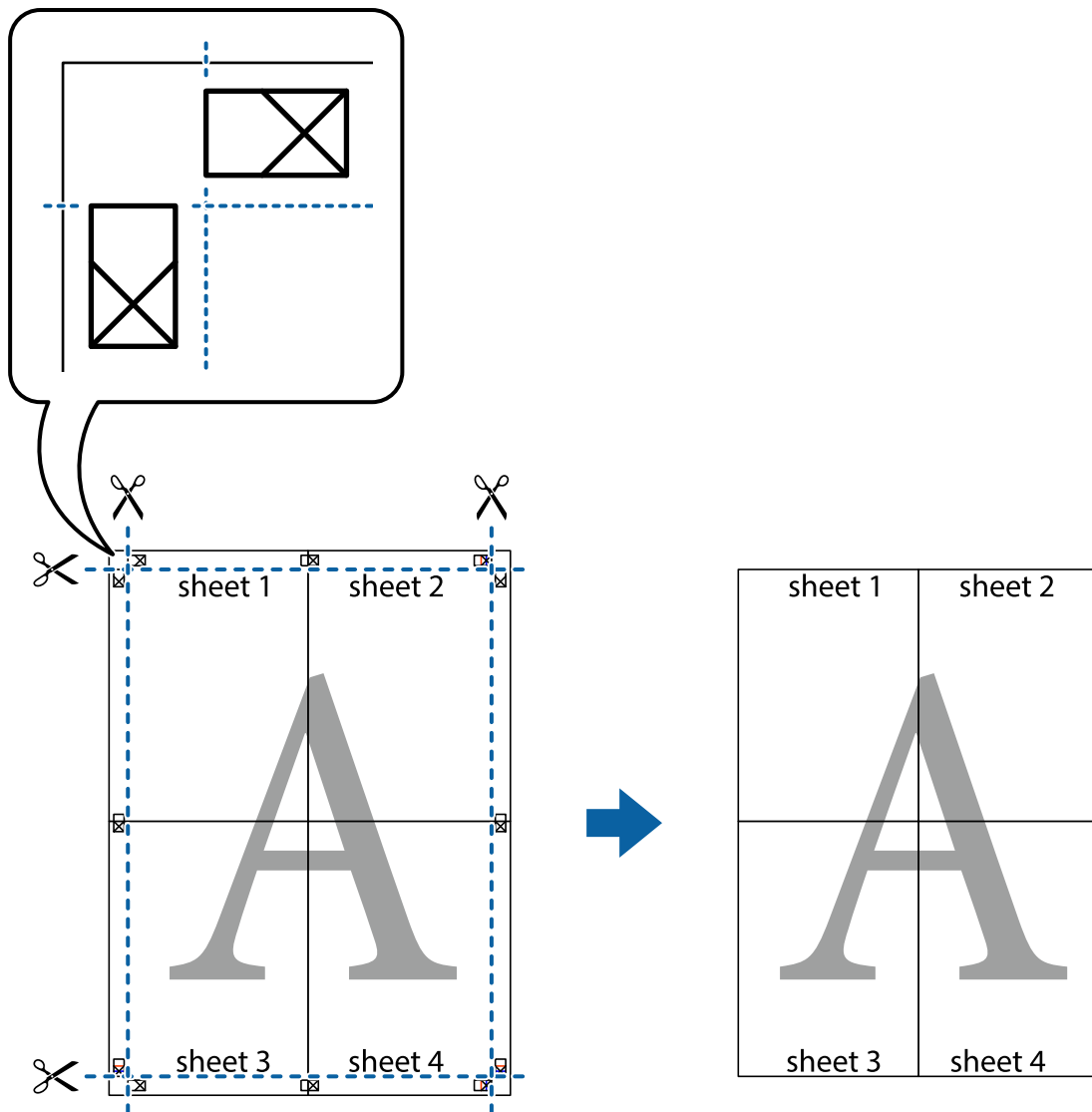

Impresión con encabezado y pie de página

Puede imprimir cierta información, como un nombre de usuario y la fecha de impresión, como encabezados o pies de página.

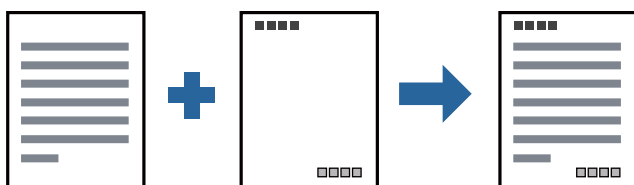

Configuración de impresión

En la pestaña **Más Opciones** del controlador de impresora, haga clic en **Características de la marca de fondo** y, a continuación, seleccione **Encabezado y pie**. Haga clic en **Ajustes** y luego seleccione los elementos que desea imprimir.

Información relacionada

- ➔ [“Conceptos de impresión básicos” de la página 40](#)
- ➔ [“Pestaña Más Opciones” de la página 56](#)

Impresión de una marca de agua

Puede imprimir una marca de agua, por ejemplo “Confidencial”, en las impresiones. También puede agregar sus propias marcas de agua.

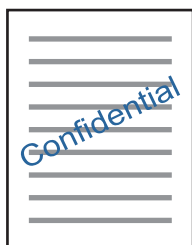

Nota:

Esta función no está disponible con la impresión sin márgenes.

Ajustes de impresión

En la pestaña del controlador de la impresora **Más Opciones** haga clic en **Características de la marca de fondo** y seleccione **Marca de fondo**. Haga clic en **Ajustes** para cambiar detalles como el tamaño, la densidad o la posición de la marca de agua.

Información relacionada

- ➔ [“Conceptos de impresión básicos” de la página 40](#)
- ➔ [“Pestaña Más Opciones” de la página 56](#)

Impresión de varios archivos juntos

Organizador simple de trabajos permite combinar varios archivos creados por diferentes aplicaciones e imprimirlos como un solo trabajo de impresión. Puede especificar los ajustes de impresión de los archivos combinados, como el diseño de varias páginas y la impresión a doble cara.

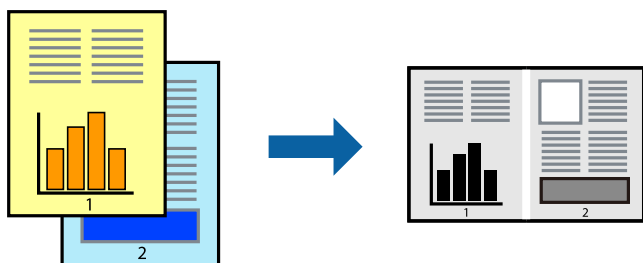

Configuración de impresión

En la pestaña **Principal** del controlador de impresora, seleccione **Organizador simple de trabajos**. Cuando empieza a imprimir, se muestra la ventana Organizador simple de trabajos. Con la ventana Organizador simple de trabajos abierta, abra el archivo que desea combinar con el archivo actual y repita los pasos anteriores.

Cuando selecciona un trabajo de impresión añadido a Proyecto de impresión en la ventana Organizador simple de trabajos, puede editar el diseño de la página.

Haga clic en **Imprimir** en el menú **Archivo** para comenzar a imprimir.

Nota:

*Si cierra la ventana Organizador simple de trabajos antes de agregar todos los datos de impresión al Proyecto de impresión, el trabajo de impresión en el que está trabajando se cancelará. Haga clic en **Guardar** en el menú **Archivo** para guardar el trabajo actual. Los archivos se guardan con la extensión ".ecl".*

*Para abrir un Proyecto de impresión, haga clic en **Organizador simple de trabajos** en la pestaña **Utilidades** del controlador de impresora para abrir la ventana Organizador simple de trabajos. A continuación, seleccione **Abrir** en el menú **Archivo** para seleccionar el archivo.*

Información relacionada

- ➔ “Conceptos de impresión básicos” de la página 40
- ➔ “Pestaña Principal” de la página 55

Ajuste del tono de la impresión

Puede ajustar el tono utilizado en el trabajo de impresión.

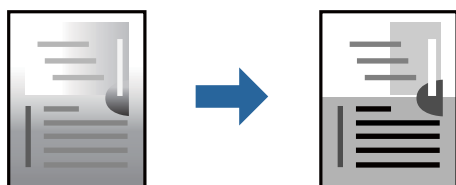

Nota:

Estos ajustes no afectan a los datos originales.

Configuración de impresión

En la pestaña **Más Opciones** del controlador de impresora, seleccione **Personaliz** como ajuste de **Corrección de tono**. Haga clic en **Más opciones** para abrir la ventana **Corrección de tono** y, a continuación, seleccione el método de corrección del tono.

Nota:

- Automático** está seleccionado de forma predeterminada en la pestaña **Más Opciones**. Este ajuste adapta automáticamente el tono al tipo de papel y a los ajustes de calidad de impresión.

Información relacionada

- ➔ “Conceptos de impresión básicos” de la página 40
- ➔ “Pestaña Más Opciones” de la página 56

Impresión para enfatizar líneas delgadas

Puede aumentar el grosor de líneas delgadas que sea demasiado finas para imprimirse.

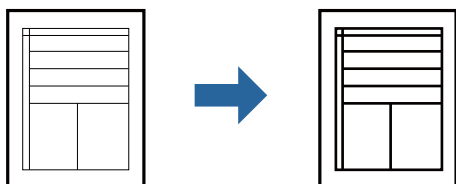

Configuración de impresión

En la pestaña **Más Opciones** del controlador de impresora, haga clic en **Opciones de imágenes** en la configuración de **Corrección de tono**. Seleccione **Destacar líneas finas**.

Información relacionada

- ➔ “Conceptos de impresión básicos” de la página 40
- ➔ “Pestaña Más Opciones” de la página 56

Impresión para mejorar el texto y las líneas claras

También puede mejorar la letras y líneas claras para que sean más visibles o para que las imágenes sean más nítidas.

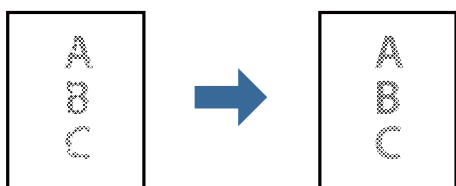

Configuración de impresión

En la pestaña **Más Opciones** del controlador de impresora, haga clic en **Opciones de imágenes** en la configuración de **Corrección de tono**. Seleccione **Mejorar las líneas y el texto claros**.

Información relacionada

- ➔ “Conceptos de impresión básicos” de la página 40
- ➔ “Pestaña Más Opciones” de la página 56

Impresión de códigos de barras claros

Puede imprimir códigos de barra nítidos que sean fáciles de escanear. Habilite esta función solo si no puede escanear el código de barras que imprimió.

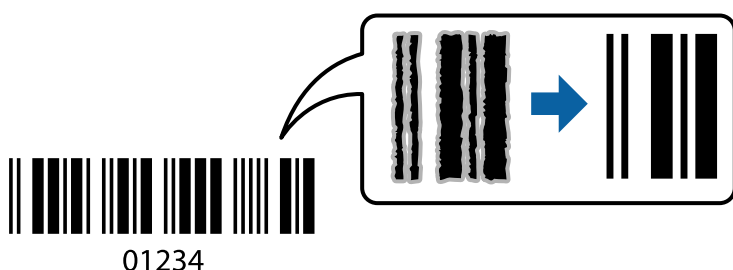

Puede usar esta función en las siguientes condiciones.

- Papel: Papel normal, Papel de copia, Papel normal de alta calidad o Sobre
- Calidad: **Estándar**

Es posible que la calidad de impresión cambie al imprimir. Es posible que la velocidad disminuya y la densidad de impresión aumente.

Nota:

Es posible que la reducción de borrosidad no se pueda realizar siempre, según las circunstancias.

Configuración de impresión

En la pestaña **Utilidades** del controlador de impresora, haga clic en **Más ajustes** y, a continuación, seleccione **Modo Código de barras**.

Información relacionada

- ➔ “Conceptos de impresión básicos” de la página 40
- ➔ “Pestaña Utilidades” de la página 57

Cancelar la impresión

Puede cancelar un trabajo de impresión desde el ordenador. En Windows, no se puede cancelar un trabajo de impresión desde el ordenador una vez que se ha enviado por completo a la impresora. En ese caso, cancele el trabajo de impresión desde el panel de control de la impresora.

Impresión

Cancelar

En su ordenador, haga clic con el botón derecho en su impresora en **Dispositivos e impresoras**, **Impresora**, o en **Impresoras y faxes**. Haga clic en **Ver qué se está imprimiendo**, haga clic con el botón derecho en el trabajo que desea cancelar y, a continuación, seleccione **Cancelar**.

Opciones de menú para el controlador de impresora

Abra la ventana de impresión en una aplicación, seleccione la impresora y, a continuación, acceda a la ventana del controlador de impresora.

Nota:

Los menús disponibles varían según la opción seleccionada.

Pestaña Principal

Predefinidos impresión	Añadir/Quitar predefinidos	Puede agregar o quitar sus propios preajustes para los ajustes de impresión utilizados con más frecuencia. Seleccione el preajuste que desee utilizar en la lista.
Mostrar Ajustes	Muestra una lista de los elementos actualmente configurados en las pestañas Principal , y Más Opciones .	
Valores defecto	Devuelve todos los ajustes a los valores predeterminados de fábrica. Los ajustes de la pestaña Más Opciones también vuelven a sus valores predeterminados.	
Niveles de tinta	Muestra cómo comprobar el nivel de tinta.	
Fuente Papel	Seleccione la fuente de papel desde la que se alimentará el papel. Seleccione Auto Selección para seleccionar automáticamente la fuente de papel seleccionada en los ajustes de impresión de la impresora. Si la impresora solo tiene un origen del papel, esta opción no se muestra.	
Tamaño de Documento	Seleccione el tamaño de papel en el que desea imprimir. Si selecciona Definido por Usuario , introduzca el ancho y la altura del papel.	
Orientación	Seleccione la orientación que desea utilizar para imprimir.	
Tipo de Papel	Seleccione el tipo de papel en el que desea imprimir.	
Calidad	Seleccione la calidad de impresión que desea utilizar para imprimir. Los ajustes disponibles dependen del tipo de papel que seleccione.	
Impresión a 2 caras	Le permite realizar la impresión a doble cara.	
	Ajustes	Puede especificar el borde y los márgenes de encuadernación.
Multi páginas	Le permite imprimir varias páginas en una hoja o imprimir carteles. Haga clic en Orden de página para especificar el orden en que se imprimirán las páginas.	
Copias	Establezca el número de copias a imprimir.	
	Combinar	Imprime documentos de varias páginas combinados en orden y clasificados en grupos.
	Invertir orden	Le permite imprimir desde la última página de manera que las páginas se apilen en el orden correcto tras la impresión.

Impresión

Modo silencioso	Reduce el ruido que hace la impresora. Pero tenga en cuenta que, si lo activa, la impresión será más lenta.
Previsualizar documento	Muestra una vista previa del documento antes de imprimir.
Organizador simple de trabajos	Seleccione imprimir utilizando la función Organizador simple de trabajos.

Pestaña Más Opciones

Predefinidos impresión	Añadir/Quitar predefinidos	Puede agregar o quitar sus propios preajustes para los ajustes de impresión utilizados con más frecuencia. Seleccione el preajuste que desee utilizar en la lista.
Mostrar Ajustes	Muestra una lista de los elementos actualmente configurados en las pestañas Principal , y Más Opciones .	
Valores defecto	Devuelve todos los ajustes a los valores predeterminados de fábrica. Los ajustes de la pestaña Principal también vuelven a sus valores predeterminados.	
Tamaño de Documento	Seleccione el tamaño del documento.	
Salida de Papel	Seleccione el tamaño de papel en el que desea imprimir. Si Salida de Papel es diferente a Tamaño de Documento , Reducir/Ampliar Documento se selecciona automáticamente. No tiene que seleccionarlo cuando imprima sin reducir o aumentar el tamaño de un documento.	
Reducir/Ampliar Documento	Le permite reducir o ampliar el tamaño de un documento.	
	Ajustar a Página	Reduce o amplía automáticamente el documento para que se ajuste al tamaño de papel seleccionado en Salida de Papel .
	Ampliar a	Imprime con un porcentaje específico.
	Centro	Imprime imágenes en el centro del papel.
Corrección de tono	Automático	Ajusta automáticamente el tono de las imágenes.
	Personaliz	Permite corregir el tono manualmente. Haga clic en Más opciones para realizar más ajustes.
	Opciones de imágenes	Permite opciones de calidad de impresión como Destacar texto. También puede aumentar el grosor de las líneas finas para que sean visibles en la impresión.
Características de la marca de fondo	Le permite realizar ajustes del patrón contra copia o marca de agua.	
Ajustes adicionales	Rotar 180°	Gira las páginas 180 grados antes de imprimir. Esta función es útil cuando se imprime en papel como sobres, que se cargan en una dirección fija en la impresora.
	Bidireccional	Imprime cuando el cabezal de impresión se mueve en ambas direcciones. La velocidad de impresión es mayor, pero la calidad puede mermar.
	Espejo	Invierte una imagen para que se imprima tal como aparecería en un espejo.

Impresión

Pestaña Utilidades

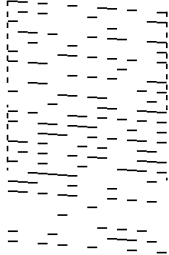
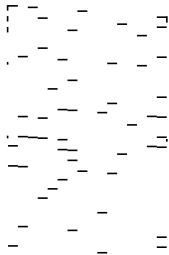
Test de inyectores	Imprime un patrón de test de inyectores para comprobar si los inyectores del cabezal de impresión están obstruidos.
Limpeza de cabezales	<p>Limpiamos los inyectores del cabezal de impresión obstruidos. Debido a que esta función usa tinta, limpie el cabezal de impresión sólo si las boquillas están obstruidas, como se muestra en la ilustración del patrón del test de inyectores.</p> 
Limpeza a fondo	<p>Ejecuta la limpieza intensa para limpiar los inyectores obstruidos del cabezal de impresión. Debido a que esta función usa más tinta que la limpieza del cabezal, realice la limpieza intensa sólo si la mayoría de las boquillas están obstruidas, como se muestra en la ilustración del patrón del test de inyectores.</p> 
Alineación de cabezales	Alinea el cabezal de impresión si las líneas verticales están desalineadas.
Limpeza de la guía del papel	Limpiamos la trayectoria si en la impresión aparece manchada.
Organizador simple de trabajos	Abre la ventana Organizador simple de trabajos. Aquí puede abrir y editar datos previamente guardados.
EPSON Status Monitor 3	Abre la ventana EPSON Status Monitor 3. Aquí puede confirmar el estado de la impresora y los consumibles.
Preferencias de Monitorización	Le permite realizar ajustes para los elementos de la ventana EPSON Status Monitor 3.
Más ajustes	Le permite realizar diferentes ajustes. Haga clic con el botón derecho del ratón en cada elemento para ver la Ayuda y obtener más detalles.
Cola de impresión	Muestra los trabajos en espera de impresión. Puede comprobar, poner en pausa o reanudar los trabajos de impresión.
Información de la Impresora y Opciones	Muestra el número de hojas de papel introducidas en la impresora.
Idioma	Cambia el idioma utilizado en la ventana del controlador de impresora. Para aplicar la configuración, cierre el controlador de impresora y vuelva a abrirlo.

Impresión

Actualización de software	Inicia EPSON Software Updater para comprobar la última versión de las aplicaciones en Internet.
Soporte Técnico	Le permite acceder al sitio web de soporte técnico de Epson.

Impresión desde el controlador de la impresora en Mac OS

Conceptos de impresión básicos

Nota:

Las operaciones varían según la aplicación. Si desea más información, consulte la ayuda de la aplicación.

1. Abra el archivo que desee imprimir.
Cargue papel en la impresora si no lo ha hecho todavía.
2. Seleccione **Imprimir** en el menú **Archivo** u otro comando para acceder a la ventana del diálogo de impresión.
Si es preciso, haga clic en **Mostrar detalles** o ▼ para expandir la ventana de impresión.
3. Seleccione la impresora.
4. Seleccione **Ajustes Impresión** en el menú emergente.

Printer: EPSON XXXX

Presets: Default Settings

Copies: 1

Pages: All
 From: 1 to: 1

Paper Size: A4 210 by 297 mm

Orientation: Portrait Landscape Scale: 100%

Print Settings

Paper Source: Auto Select

Media Type: Plain paper

Print Quality: Normal

▶ Advanced Settings:

Cancel Print

Impresión

Nota:

En OS X Mountain Lion o posterior, si no se muestra el menú **Ajustes Impresión**, el controlador de impresora Epson no se ha instalado correctamente.

Seleccione **Preferencias del sistema** en el menú  > **Impresoras y escáneres** (o **Impresión y Escaneado**, **Impresión y Fax**), quite la impresora y vuelva a agregarla. Consulte la sección siguiente para agregar una impresora.

<http://epson.sn>

5. Cambie los ajustes como sea preciso.
Consulte las opciones de menú del controlador de impresora para ver más detalles.
6. Haga clic en **Imprimir**.

Información relacionada

- ➔ “Papel disponible y capacidades” de la página 31
- ➔ “Carga de papel en la Cassette de papel” de la página 33
- ➔ “Opciones de menú para Ajustes Impresión” de la página 62

Impresión de varias páginas en una hoja

Puede imprimir dos o cuatro páginas de datos en una misma hoja de papel.

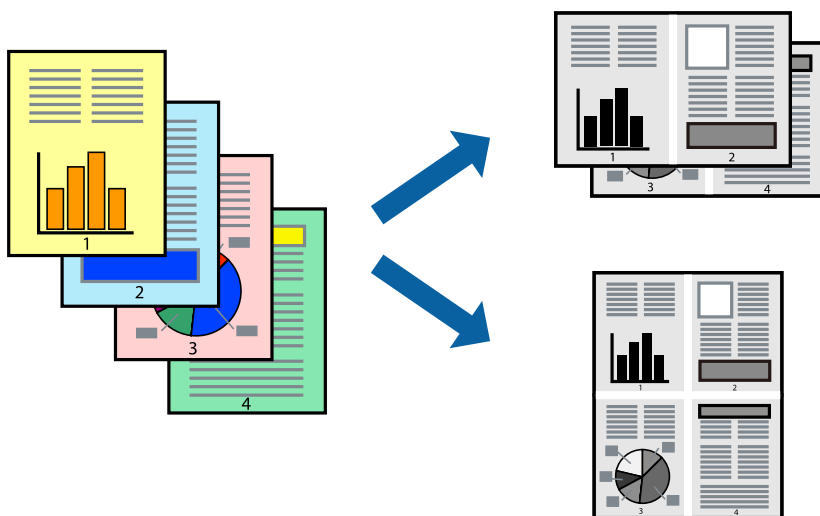

Configuración de impresión

Seleccione **Diseño** en el menú emergente. Establezca el número de páginas en **Páginas por hoja**, la **Orientación** (orden de página), y **Borde**.

Información relacionada

- ➔ “Conceptos de impresión básicos” de la página 58
- ➔ “Opciones de menú para el diseño” de la página 61

Impresión y apilado en orden de página (Impresión en orden inverso)

Puede imprimir desde la última página de manera que las páginas se apilen en el orden correcto tras la impresión.

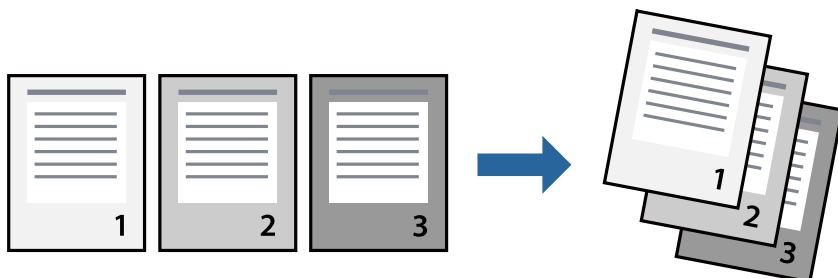

Configuración de impresión

Seleccione **Gestión del papel** en el menú emergente. Seleccione **Inverso** en **Orden de las páginas**.

Información relacionada

- ➔ [“Conceptos de impresión básicos” de la página 58](#)
- ➔ [“Opciones de menú para la manipulación del papel” de la página 62](#)

Impresión de un documento reducido o ampliado

Puede reducir o ampliar el tamaño de un documento e un porcentaje específico o ajustarse al tamaño de papel cargado en la impresora.



Ajustes de impresión

Para imprimir ajustándose al tamaño del papel, seleccione **Manipulación del papel** desde el menú emergente y, a continuación, seleccione **Ajustar al tamaño del papel**. Seleccione el tamaño de papel que cargó en la impresora en **Tamaño del papel de destino**. Al reducir el tamaño del documento, seleccione **Solo reducir**.

Cuando imprima en un porcentaje específico, siga uno de estos procedimientos.

Impresión

- Seleccione **Imprimir** en el menú **Archivo**. Seleccione **Impresora**, introduzca un porcentaje en **Escala** y haga clic en **Imprimir**.
- Seleccione **Ajustar página** en el menú **Archivo** de la aplicación. Seleccione su impresora en **Formato**, introduzca un porcentaje en **Escala** y haga clic en **OK**.

Nota:

Seleccione el tamaño de papel que estableció en la aplicación como el ajuste de **Tamaño del papel de destino**.

Información relacionada

- ➔ [“Conceptos de impresión básicos” de la página 58](#)
- ➔ [“Opciones de menú para la manipulación del papel” de la página 62](#)

Cancelar la impresión

Puede cancelar un trabajo de impresión desde el ordenador. En Windows, no se puede cancelar un trabajo de impresión desde el ordenador una vez que se ha enviado por completo a la impresora. En ese caso, cancele el trabajo de impresión desde el panel de control de la impresora.

Cancelar

Haga clic en el icono de la impresora en el **Dock**. Seleccione el trabajo que desea cancelar y, a continuación, realice una de las acciones siguientes.

- OS X Mountain Lion o posterior

Haga clic en  junto al indicador de progreso.

- Mac OS X v10.6.8 a v10.7.x

Haga clic en **Eliminar**.

Opciones de menú para el controlador de impresora

Abra la ventana de impresión en una aplicación, seleccione la impresora y, a continuación, acceda a la ventana del controlador de impresora.

Nota:

Los menús disponibles varían según la opción seleccionada.

Opciones de menú para el diseño

Páginas por hoja	Seleccione el número de páginas que se van a imprimir en una hoja.
Orientación	Especifique el orden en el que se imprimirán las páginas.
Márgenes	Imprime un margen alrededor de las hojas.
Cambiar la orientación de página	Gira las hojas 180 grados antes de la impresión. Seleccione este elemento cuando imprima en papel, como por ejemplo sobres, que estén cargados en una dirección fija en la impresora.

Impresión

Voltear horizontalmente	Invierte una imagen para imprimirla como si se reflejara en un espejo.
-------------------------	--

Opciones de menú para imprimir fotos

ColorSync	Seleccione el método de ajuste de color. Estas opciones ajustan los colores entre la impresora y la pantalla del ordenador para reducir al mínimo la diferencia de color.
EPSON Ajuste Color	

Opciones de menú para la manipulación del papel

Combinar páginas	Imprime documentos de varias páginas combinados en orden y clasificados en grupos.	
Páginas a imprimir	Seleccione esta opción para imprimir sólo páginas impares o sólo páginas pares.	
Orden de las páginas	Seleccione esta opción para imprimir desde la parte superior o la última página.	
Ajustar al tamaño del papel	Imprime para ajustarse al tamaño de papel que ha cargado.	
	Tamaño de papel de destino	Seleccione el tamaño del papel para imprimir.
	Sólo reducir	Seleccione esta opción al reducir el tamaño del documento.

Opciones de menú para imprimir fotos

Imprimir portada	Seleccione si desea o no imprimir una portada. Si desea agregar una contraportada, seleccione Después del documento .
Tipo de página de portada	Seleccione el contenido de la portada.

Opciones de menú para Ajustes Impresión

Origen de papel	Seleccione la fuente de papel desde la que se alimentará el papel. Si la impresora solo tiene un origen del papel, esta opción no se muestra. Pulsando Auto Selección se selecciona automáticamente la fuente de papel que coincida con los ajustes de papel en la impresora.
Tipo papel	Seleccione el tipo de papel en el que desea imprimir.
Resolución	Seleccione la calidad de impresión que desea utilizar para imprimir. Las opciones varían dependiendo del tipo de papel.
Más Ajustes	Ajusta el brillo y el contraste de las imágenes.

Ajustar la configuración de funcionamiento del controlador de impresora para Mac OS

Ajustes de funcionamiento del controlador de impresora para Mac OS

Seleccione **Preferencias del sistema** en el menú  > **Impresoras y escáneres** (o **Impresión y escaneado**, **Impresión y fax**) y seleccione la impresora. Haga clic en **Opciones y recambios** > **Opciones** (o **Controlador**).

Ajustes de funcionamiento del controlador de impresora para Mac OS

- Omitir Pag en Blanco: Evita la impresión de páginas en blanco.
- Modo silencioso: Imprime casi en silencio. Con todo, la impresión puede ser más lenta.
- Impresión alta velocidad: Imprime cuando el cabezal de impresión se mueve en ambas direcciones. La velocidad de impresión es mayor, pero la calidad puede mermar.
- Notificaciones de advertencia: Permite que el controlador de la impresora muestre notificaciones de advertencia.
- Establecer comunicación en dos sentidos: Por lo general, se debe establecer en **Activado**. Seleccione **Desactivado** cuando no se pueda obtener la información de la impresora porque se comparte con otros ordenadores Windows en una red o por la causa que sea.

Impresión desde dispositivos inteligentes

Mediante Epson iPrint

Epson iPrint es una aplicación que permite imprimir fotos, documentos y páginas web desde un dispositivo inteligente, como un smartphone o tablet. Puede elegir entre utilizar la impresión local (imprimir con un dispositivo inteligente conectado a la misma red inalámbrica que su impresora) o la impresión remota (imprimir por Internet desde una ubicación remota). Para usar la impresión remota, registre su impresora en el servicio Epson Connect.



Información relacionada

➔ [“Impresión a través de un servicio de red” de la página 91](#)

Instalación de Epson iPrint

Puede instalar Epson iPrint en su dispositivo inteligente mediante la URL o el código QR siguiente.

Impresión

<http://ipr.to/c>



Impresión con Epson iPrint

Inicie Epson iPrint desde su dispositivo inteligente y seleccione el elemento que desee usar en la pantalla de inicio.

Las pantallas siguientes están sujetas a cambios sin previo aviso. El contenido puede variar en función del producto.

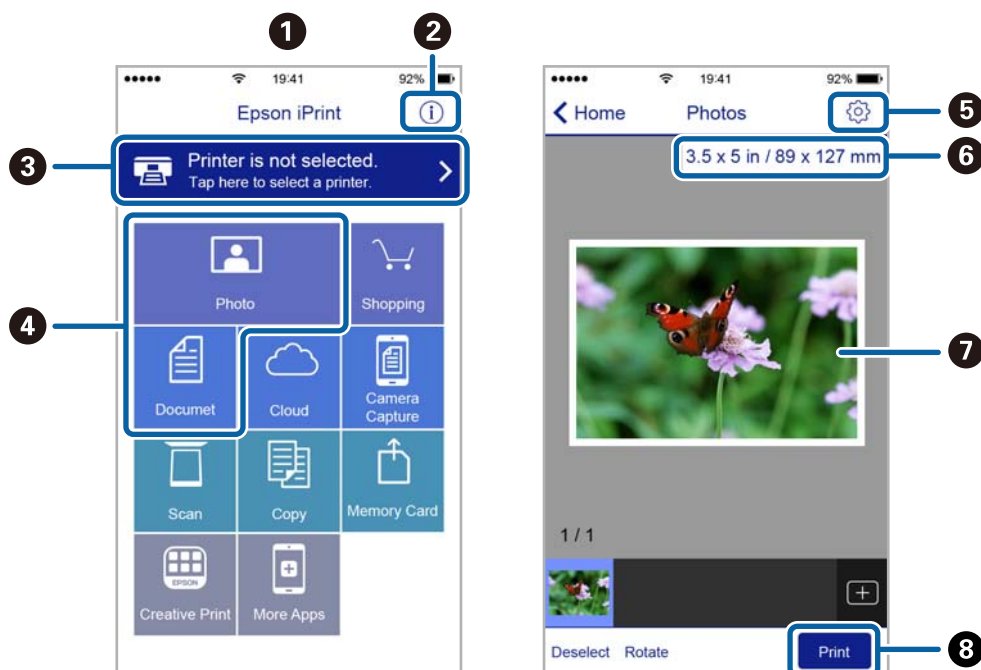

1	Pantalla de inicio que aparece al iniciarse la aplicación.
2	Muestra información sobre la configuración de la impresora, así como preguntas más frecuentes (FAQ).
3	Muestra la pantalla donde se puede seleccionar y configurar la impresora. Una vez seleccionada la impresora, no necesitará volver a seleccionarla.
4	Seleccione lo que desea imprimir, como fotos y documentos.
5	Muestra la pantalla para la configuración de parámetros de la impresora, como el tamaño y tipo del papel.
6	Muestra el tamaño del papel. Cuando se muestra como un botón, púselo para ver los ajustes del papel configurados en la impresora.
7	Muestra fotos y documentos que ha seleccionado.
8	Inicia la impresión.

Impresión

Nota:

Si desea imprimir desde el menú de documentos con un iPhone, iPad o iPod touch que ejecuten iOS, inicie Epson iPrint después de transferir el documento que vaya a imprimir mediante la función para compartir archivos de iTunes.

Cómo utilizar Epson Print Enabler

Puede imprimir sus documentos, correos electrónicos, fotos y páginas web de forma inalámbrica desde un teléfono Android o una tablet (Android v4.4 o posterior). En pocos pasos su dispositivo Android encontrará una impresora Epson conectada a la misma red inalámbrica.

1. Cargue papel en la impresora.
2. Prepare la impresora para la impresión inalámbrica.
3. Instale en su dispositivo Android el plug-in de Epson Print Enabler desde Google Play.
4. Conecte el dispositivo Android a la misma red inalámbrica que esté utilizando la impresora.
5. Vaya a **Ajustes** en su dispositivo Android, seleccione **Imprimir** y luego habilite Epson Print Enabler.
6. Desde una aplicación Android, como Chrome, pulse sobre el icono de menú e imprima lo que sale en pantalla.

Nota:

Si no ve su impresora, pulse **Todas las impresoras** y seleccione su impresora.

Información relacionada

- ➔ [“Carga de papel en la Cassette de papel” de la página 33](#)
- ➔ [“Conexión a un dispositivo inteligente” de la página 18](#)

Cancelación de la impresión — Botón de la impresora

Pulse el botón  para cancelar el trabajo de impresión en curso.

Rellenado de la tinta

Comprobación del nivel de tinta

Para saber cuánta tinta queda, compruebe visualmente el nivel en el tanque de tinta de la impresora.

! *Importante:*

Si sigue utilizando la impresora cuando la tinta está por debajo del límite inferior podría averiarla.

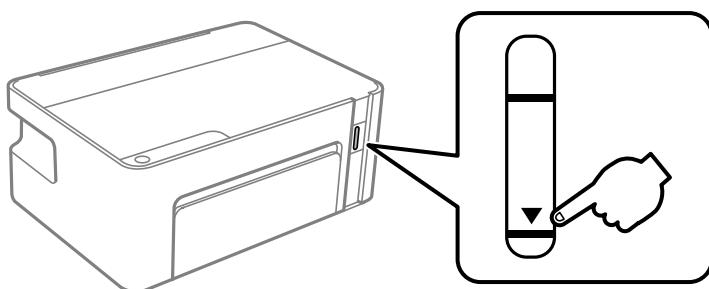

Códigos de los botes de tinta

Epson recomienda el uso de botes de tinta genuinos de Epson.

Los códigos de los botes de tinta Epson originales son los siguientes.

! *Importante:*

- La garantía Epson no cubre el daño provocado por otras tintas distintas a las especificadas, incluyendo cualquier tinta Epson original que no haya sido diseñada para esta impresora o cualquier tinta de terceros.*
- Otros productos no fabricados por Epson pueden averiar la impresora, daños no cubiertos por la garantía de Epson, y, en determinadas condiciones, un funcionamiento anormal de la impresora.*

Nota:

- Los códigos de los botes de tinta pueden variar en función de la ubicación. Póngase en contacto con el servicio técnico de Epson para conocer los códigos correctos para su región.*
- Aunque los botes de tinta puedan contener material reciclado, no afecta al funcionamiento ni al rendimiento de la impresora.*
- Las especificaciones y el aspecto de los botes de tinta están sujetas a cambios sin previo aviso para su mejora.*

Para Europa

Producto	BK: Black (Negro)
ET-M1120	111
M1120	110* ¹ / 110S* ²

*¹ Gran capacidad / *² Capacidad estándar

Rellenado de la tinta

Nota:

Si se encuentra en Europa, en la siguiente web encontrará información sobre la duración de los botes de tinta de Epson.

<http://www.epson.eu/pageyield>

Para Australia y Nueva Zelanda

BK: Black (Negro)
532

Para Asia (excepto China)

BK: Black (Negro)
005*1 / 005S*2

*1 Gran capacidad / *2 Capacidad estándar

Información relacionada

➔ [“Sitio web de soporte técnico” de la página 124](#)

Precauciones en la manipulación de botes de tinta

Precauciones de almacenamiento de la tinta

- Guarde los botes de tinta a una temperatura ambiente normal, siempre alejados de la luz solar directa.
- Epson no recomienda el uso del bote de tinta después de la fecha de caducidad indicada en el paquete.
- Cuando guarde o transporte un bote de tinta, no lo incline ni lo someta a golpes ni a cambios de temperatura. De lo contrario, podría salirse la tinta aunque el bote esté bien cerrado. Cuando lo tape, el bote de tinta debe estar siempre en posición vertical. Cuando transporte el bote, tome medidas para impedir que pierda tinta, por ejemplo metiendo el bote en una bolsa.
- Si guarda un bote de tinta en un sitio frío y luego lo lleva a un interior caldeado, antes de utilizarlo déjelo calentarse a la temperatura ambiente por lo menos 3 horas.
- No abra el paquete del bote de tinta hasta que esté preparado para rellenar el tanque. El bote está envasado al vacío para conservar todas sus propiedades. Si un bote de tinta pasa mucho tiempo desembalado sin usarse, es posible que ya no pueda imprimir con normalidad.
- Una vez que haya abierto un bote de tinta, le recomendamos que lo utilice tan pronto como sea posible.
- Epson no recomienda el uso del bote de tinta después de la fecha de caducidad indicada en el paquete.
- Para obtener unos resultados de impresión óptimos, no mantenga niveles mínimos de tinta durante largos periodos de tiempo.

Precauciones de manipulación al rellenar la tinta

- Utilice los botes de tinta con el código de pieza adecuado para esta impresora.
- Manipule la tinta de esta impresora con mucho cuidado. Al rellenar el tanque, la tinta puede salpicar. Las manchas de tinta a veces son imposibles de eliminar.

Rellenado de la tinta

- Si la tinta del tanque está por debajo de la línea inferior, rellénelo de tinta en seguida. Si sigue utilizando la impresora cuando la tinta de los tanques está por debajo del límite inferior, podría averiarla.
- Para lograr resultados de impresión óptimos, rellene el tanque de tinta hasta la línea superior al menos una vez al año.
- No agite o apriete los botes de tinta con demasiada fuerza.

Consumo de tinta

- Durante la configuración inicial se utiliza parte de la tinta de los botes suministrados junto con la impresora. A fin de producir impresiones de alta calidad, el cabezal de impresión de la impresora se carga completamente de tinta. Este proceso consume cierta tinta, por lo que este bote imprimirá menos páginas que los botes de tinta que utilice después.
- Las siguientes cifras son variables, dependen de las imágenes que se impriman, del tipo de papel, de la frecuencia de las impresiones y de las condiciones ambientales tales como la temperatura.

Rellenado de los tanques de tinta

Puede rellenar los tanques de tinta cuando quiera.





Importante:

Epson recomienda el uso de botes de tinta genuinos de Epson.

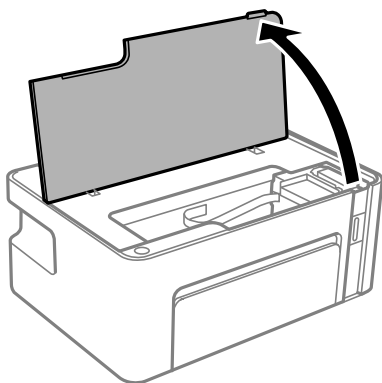
1. Abra la cubierta de la impresora.



Rellenado de la tinta

- Mantenga pulsado el botón  del panel de control de la impresora durante al menos cinco segundos hasta que parpadee la luz .

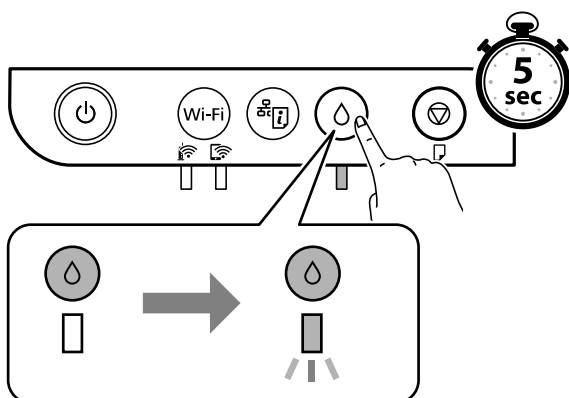

- Compruebe que el tanque de tinta se mueve a la posición de llenado y se alinea con la marca .

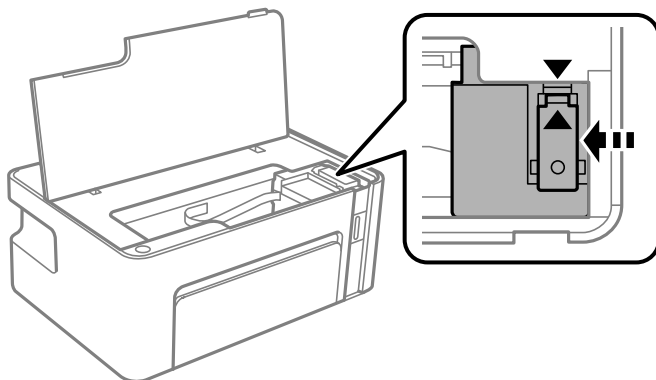

Importante:

No introduzca la mano en la impresora hasta que todo haya dejado de moverse.

Nota:

Para cancelar el rellenado del tanque de tinta, mantenga presionado el botón .

- Abra la tapa del tanque de tinta.

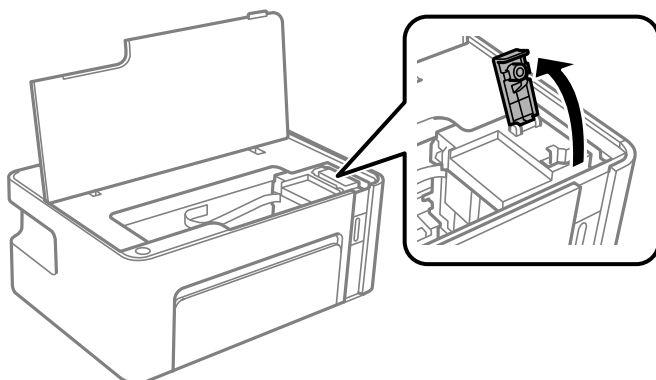

Rellenado de la tinta

5. Mientras mantiene el bote de tinta en posición vertical, gire la tapa lentamente para quitarla.

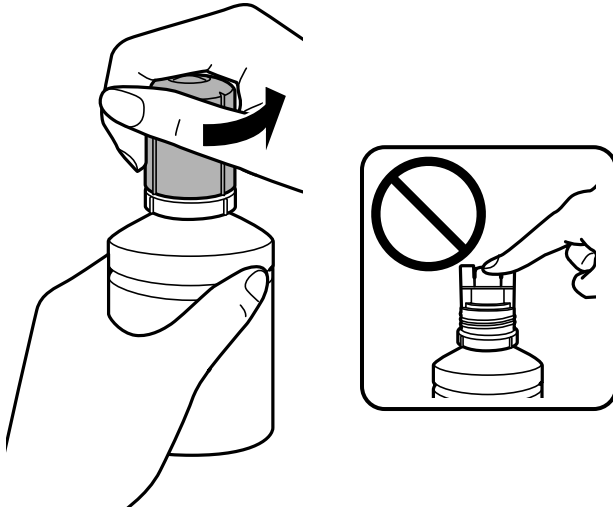

Importante:

- Procure no derramar la tinta.
- No toque la parte superior del bote de tinta después de quitar la tapa. De lo contrario, puede que se manche de tinta.

6. Coloque la parte superior del bote de tinta en la ranura delante del puerto de llenado y, a continuación, coloque el bote lentamente para introducirlo en el puerto de llenado.

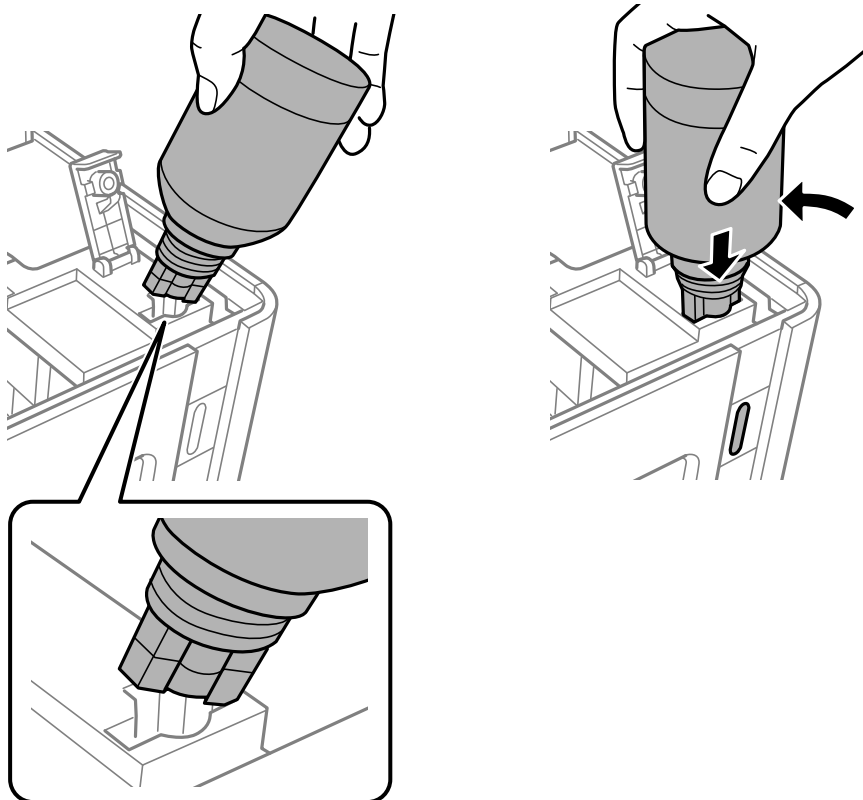

Rellenado de la tinta

! *Importante:*

- ❑ No permita que la parte superior del bote de tinta se golpee contra ningún objeto después de quitar la tapa. De lo contrario, la tinta se puede derramar.
- ❑ Podría ser difícil ver dentro del tanque de tinta. Rellene con cuidado el tanque de tinta para evitar que la tinta se derrame de la entrada de tinta.

7. Introduzca la parte superior del bote de tinta en el puerto de llenado del tanque para rellenar el tanque con tinta.

La tinta se vierte en el tanque al sujetar el bote sin apretarlo. El flujo de tinta se detiene automáticamente cuando se haya rellenado con tinta hasta la línea superior.

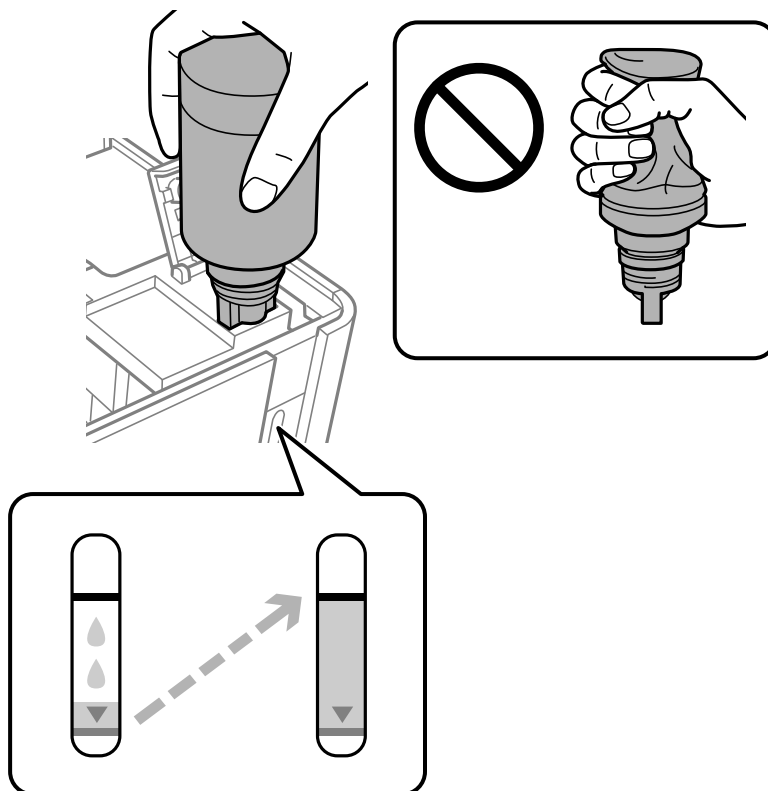

! *Importante:*

No deje el bote de tinta colocado. De lo contrario, el bote se puede ver dañado o se puede producir una fuga de tinta.

Nota:

Si la tinta no comienza a caer en el tanque, quite el bote de tinta e intente colocarlo de nuevo.

Rellenado de la tinta

- Cuando termine de rellenar la tinta, quite el bote de tinta y cierre bien la tapa del tanque de tinta.

Nota:

Si parte de la tinta permanece en el bote, cierre la tapa y guarde el bote en posición vertical para utilizarlo más tarde.

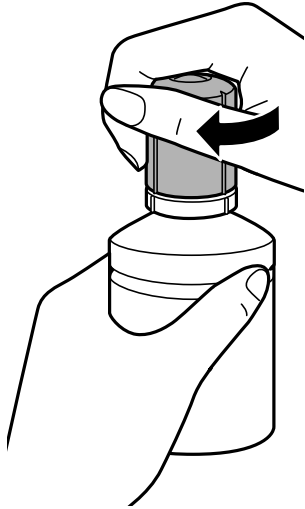

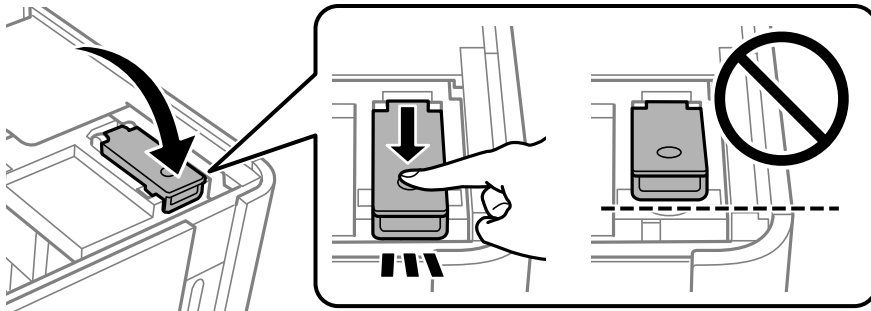

- Cierre la tapa del tanque de tinta.

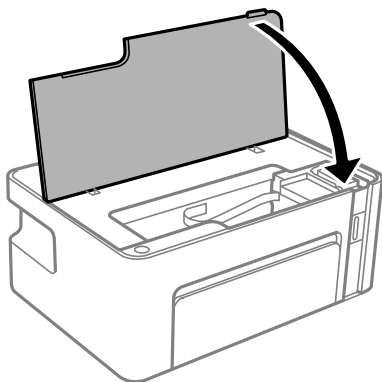

- Cierre la cubierta de la impresora.



Rellenado de la tinta

11. Mantenga pulsado el botón  del el panel de control de la impresora durante al menos cinco segundos hasta que parpadee la luz .

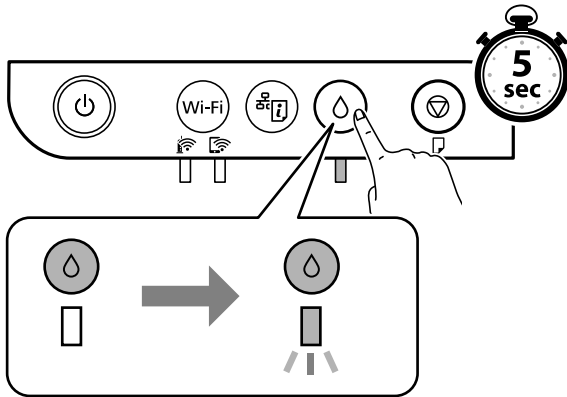

Información relacionada

- ➔ “Códigos de los botes de tinta” de la página 66
- ➔ “Precauciones en la manipulación de botes de tinta” de la página 67
- ➔ “Tinta derramada” de la página 114

Mantenimiento de la impresora

Evitar que el cabezal de impresión se seque

Utilice siempre el botón de encendido para encender y apagar la impresora.

Compruebe que la luz de encendido esté apagada antes de desenchufar el cable de alimentación.

La tinta en puede secarse si no se cubre. De igual modo que colocaría la tapa a una pluma estilográfica o a un bolígrafo para evitar que se seque, asegúrese de que el cabezal de impresión esté bien tapado para evitar que la tinta se seque.

Si se desenchufa el cable de alimentación o se produce un corte de corriente mientras la impresora está en funcionamiento, es posible que el cabezal de impresión no esté bien tapado. Si el cabezal de impresión se deja así, se secará y los inyectores (salidas de tinta) se obstruirán.



En estos casos, apague y vuelva a encender la impresora lo antes posible para tapar el cabezal de impresión.

Compruebe si los inyectores están obstruidos (test de inyectores)

Si las boquillas están obstruidas, las impresiones serán débiles o aparecerán bandas.

Si la calidad de la impresión se ve reducida, utilice la función del test de inyectores para comprobar si estos están obstruidos.

Compruebe si los inyectores están obstruidos (test de inyectores) — Botones de la impresora

1. Cargue papel normal tamaño A4 en la impresora.
2. Pulse el botón  para apagar la impresora.
3. Mientras mantiene pulsado el botón  pulse el botón  para encender la impresora durante al menos cinco segundos hasta que la luz de encendido parpadee.

Se imprimirá el patrón del test de inyectores.

Nota:

Puede que el patrón de test de inyectores tarde algún tiempo en comenzar a imprimirse.

Mantenimiento de la impresora

4. Examine el patrón impreso y luego realice escoga de las siguientes opciones en función de los resultados de la impresión.

A) OK

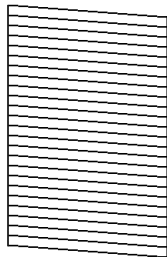

B) NG

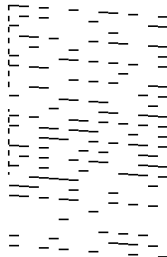

C) NG

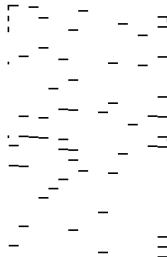

A:

Se imprimen todas las líneas. No son necesarios más pasos.

B o cerca de B: Limpie el cabezal de impresión.

Si algunos inyectores están obstruidos, limpie el cabezal de impresión. Para obtener más detalles, consulte la siguiente información relacionada.

C o cerca de C: Encienda y apague para limpiar el cabezal de impresión.

Si la mayoría de las líneas son discontinuas o faltan la mayor parte de los segmentos, limpie el cabezal. Para obtener más detalles, consulte la siguiente información relacionada.

Información relacionada

- ➔ [“Carga de papel en la Cassette de papel” de la página 33](#)
- ➔ [“Limpieza del cabezal de impresión \(Limpieza de cabezales\)” de la página 77](#)
- ➔ [“Limpieza intensa del cabezal de impresión \(Limpieza a fondo\)” de la página 79](#)

Compruebe si los inyectores están obstruidos (test de inyectores) — Windows

1. Cargue papel normal tamaño A4 en la impresora.
2. Acceda a la ventana del controlador de la impresora.
3. Haga clic en **Test de inyectores** en la ficha **Utilidades**.
4. Siga las instrucciones en pantalla para imprimir el patrón de test de inyectores.

Mantenimiento de la impresora

5. Examine el patrón impreso y luego realice escoja de las siguientes opciones en función de los resultados de la impresión.

A) OK

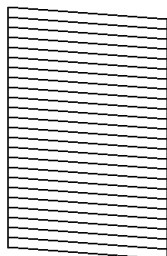

B) NG

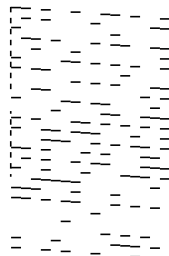

C) NG

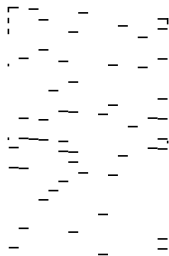

A:

Se imprimen todas las líneas. No son necesarios más pasos.

B o cerca de B: Limpie el cabezal de impresión.

Si algunos inyectores están obstruidos, limpie el cabezal de impresión. Para obtener más detalles, consulte la siguiente información relacionada.

C o cerca de C: Encienda y apague para limpiar el cabezal de impresión.

Si la mayoría de las líneas son discontinuas o faltan la mayor parte de los segmentos, limpie el cabezal. Para obtener más detalles, consulte la siguiente información relacionada.

Información relacionada

- ➔ [“Acceder al controlador de impresora” de la página 39](#)
- ➔ [“Carga de papel en la Cassette de papel” de la página 33](#)
- ➔ [“Limpieza del cabezal de impresión \(Limpieza de cabezales\)” de la página 77](#)
- ➔ [“Limpieza intensa del cabezal de impresión \(Limpieza a fondo\)” de la página 79](#)

Compruebe si los inyectores están obstruidos (test de inyectores) — Mac OS

1. Cargue papel normal tamaño A4 en la impresora.
2. Seleccione **Preferencias del sistema** en el menú  > **Impresoras y escáneres** (o **Impresión y escaneado**, **Impresión y fax**) y seleccione la impresora.
3. Haga clic en **Opciones y recambios** > **Utilidad** > **Abrir Utilidad Impresoras**.
4. Haga clic en **Test de inyectores**.
5. Siga las instrucciones en pantalla para imprimir el patrón de test de inyectores.

Mantenimiento de la impresora

6. Examine el patrón impreso y luego realice escoja de las siguientes opciones en función de los resultados de la impresión.

A) OK

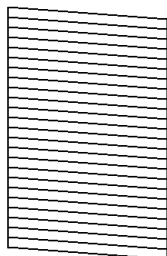

B) NG

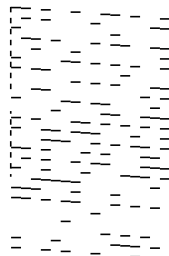

C) NG

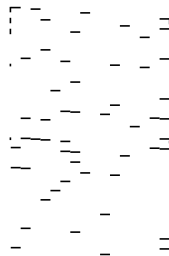

A:

Se imprimen todas las líneas. No son necesarios más pasos.

B o cerca de B: Limpie el cabezal de impresión.

Si algunos inyectores están obstruidos, limpie el cabezal de impresión. Para obtener más detalles, consulte la siguiente información relacionada.

C o cerca de C: Encienda y apague para limpiar el cabezal de impresión.

Si la mayoría de las líneas son discontinuas o faltan la mayor parte de los segmentos, limpie el cabezal. Para obtener más detalles, consulte la siguiente información relacionada.

Información relacionada

- ➔ [“Carga de papel en la Cassette de papel” de la página 33](#)
- ➔ [“Limpieza del cabezal de impresión \(Limpieza de cabezales\)” de la página 77](#)
- ➔ [“Limpieza intensa del cabezal de impresión \(Limpieza a fondo\)” de la página 79](#)

Limpieza del cabezal de impresión (Limpieza de cabezales)

Si las impresiones son débiles o aparecen bandas, las boquillas están obstruidas. Si la calidad de la impresión se ve reducida, use la función de test de inyectores para comprobar si las boquillas están obstruidas y luego limpie el cabezal de impresión. Para obtener detalles para ejecutar el test de inyectores, consulte a continuación la información relacionada.

Mantenimiento de la impresora

Importante:

- ❑ No abra la cubierta de la impresora y apague la impresora durante la limpieza de cabezales. Si la limpieza del cabezal no se ha completado, no se podrá imprimir.
 - ❑ Como la limpieza del cabezal de impresión consume algo de tinta, limpie el cabezal solo si la calidad decae.
 - ❑ Si queda poca tinta, quizá no pueda limpiar el cabezal de impresión.
 - ❑ Si la calidad de impresión no mejora tras realizar un test de inyectores y una limpieza de cabezales unas tres veces, no imprima nada en seis horas como mínimo y, después, vuelva a realizar el test de inyectores y la limpieza de cabezales si es necesario. Se recomienda apagar la impresora. Si la calidad sigue sin mejorar, diríjase al Soporte Técnico de Epson.
- Para impedir que el cabezal de impresión se seque, no desenchufe la impresora cuando esté encendida.

Limpieza del cabezal de impresión — Botones de la impresora

Mantenga pulsado cinco segundos el botón  hasta que la luz de encendido empiece a parpadear.

Se iniciará la limpieza del cabezal de impresión.

Nota:

Puede que la limpieza del cabezal de impresión tarde algún tiempo en iniciarse.

Cuando la luz de encendido deje de parpadear, apague la impresora, ejecute el test de inyectores y verifique si se ha solucionado la obstrucción de los inyectores del cabezal de impresión.

Para obtener detalles para ejecutar el test de inyectores, consulte a continuación la información relacionada.

Repita el test de inyectores y la limpieza del cabezal hasta tres veces hasta que todas las líneas se impriman correctamente.

Información relacionada

➔ [“Compruebe si los inyectores están obstruidos \(test de inyectores\)” de la página 74](#)

Limpieza del cabezal de impresión — Windows

1. Acceda a la ventana del controlador de la impresora.
2. Haga clic en **Limpieza de cabezales** en la ficha **Utilidades**.
3. Siga las instrucciones que aparezcan en la pantalla.

Cuando la luz de encendido deje de parpadear, ejecute **Test de inyectores** y compruebe si se ha solucionado la obstrucción de los inyectores del cabezal de impresión. Para obtener detalles para ejecutar el test de inyectores, consulte a continuación la información relacionada.

Repita los pasos hasta tres veces hasta que todas las líneas se impriman correctamente.

Información relacionada

➔ [“Acceder al controlador de impresora” de la página 39](#)

➔ [“Compruebe si los inyectores están obstruidos \(test de inyectores\)” de la página 74](#)

Limpieza del cabezal de impresión — Mac OS

1. Seleccione **Preferencias del sistema** en el menú  > **Impresoras y escáneres** (o **Impresión y escaneado**, **Impresión y fax**) y seleccione la impresora.
2. Haga clic en **Opciones y recambios** > **Utilidad** > **Abrir Utilidad Impresoras**.
3. Haga clic en **Limpieza de cabezales**.
4. Siga las instrucciones que aparezcan en la pantalla.

Cuando la luz de encendido deje de parpadear, ejecute **Test de inyectores** y compruebe si se ha solucionado la obstrucción de los inyectores del cabezal de impresión. Para obtener detalles para ejecutar el test de inyectores, consulte a continuación la información relacionada.

Repita los pasos hasta tres veces hasta que todas las líneas se impriman correctamente.

Información relacionada

➔ [“Compruebe si los inyectores están obstruidos \(test de inyectores\)” de la página 74](#)

Limpieza intensa del cabezal de impresión (Limpieza a fondo)

La función de limpieza intensa puede mejorar la calidad de la impresión en los siguientes casos.

- La mayoría de los inyectores están obstruidos.
- Realizó un test de inyectores y una limpieza de cabezales tres veces y después esperó al menos seis horas sin imprimir, pero la calidad de la impresión sigue sin mejorar.

Antes de ejecutar esta función, utilice la función del test de inyectores para comprobar si las boquillas están obstruidas, lea las siguientes instrucciones y luego limpie a fondo el cabezal de impresión.

Importante:

Asegúrese de que haya suficiente tinta en el tanque de tinta.

Compruebe visualmente que el tanque de tinta está al menos a un tercio de su capacidad. Los niveles bajos de tinta durante el Limpieza a fondo pueden dañar el producto.

Importante:

Se requiere un intervalo de 12 horas entre cada Limpieza a fondo.

Normalmente, un solo Limpieza a fondo debería solucionar los problemas de calidad de impresión en un periodo de 12 horas. Por lo tanto, para evitar un uso de tinta innecesario, debe esperar 12 horas antes de intentarlo de nuevo.

Importante:

Esta función acorta la vida útil de las almohadillas de tinta. Si ejecuta esta función, las almohadillas de tinta durarán menos. Si las almohadillas de tinta han llegado al final de su vida útil, diríjase al Soporte Técnico de Epson para solicitar un recambio.

Mantenimiento de la impresora

Nota:

Cuando los niveles de tinta sean insuficientes para la Limpieza a fondo, no podrá ejecutar esta función. Incluso en este caso, puede que los niveles de tinta se mantengan.

Información relacionada

➔ [“Compruebe si los inyectores están obstruidos \(test de inyectores\)”](#) de la página 74

Ejecución de Limpieza a fondo — Windows

1. Acceda a la ventana del controlador de la impresora.
2. Haga clic en **Limpieza a fondo** en la ficha **Utilidades**.
3. Siga las instrucciones de la pantalla.

Información relacionada

➔ [“Acceder al controlador de impresora”](#) de la página 39

➔ [“Compruebe si los inyectores están obstruidos \(test de inyectores\)”](#) de la página 74

Ejecución de Limpieza a fondo — Mac OS

1. Seleccione **Preferencias del sistema** en el menú  > **Impresoras y escáneres** (o **Impresión y escaneado**, **Impresión y fax**) y seleccione la impresora.
2. Haga clic en **Opciones y recambios** > **Utilidad** > **Abrir Utilidad Impresoras**.
3. Haga clic en **Limpieza a fondo**.
4. Siga las instrucciones de la pantalla.

Información relacionada

➔ [“Compruebe si los inyectores están obstruidos \(test de inyectores\)”](#) de la página 74

Alineación del cabezal de impresión

Ni nota que las líneas verticales no están bien alineadas, o imágenes borrosas, alinee el cabezal de impresión.

Alineación del cabezal de impresión — Windows

1. Cargue cuatro o más hojas de papel normal de tamaño A4 en la impresora.
2. Acceda a la ventana del controlador de la impresora.
3. Haga clic en **Alineación de cabezales** en la ficha **Utilidades**.

Mantenimiento de la impresora

4. Siga las instrucciones que aparezcan en la pantalla.

Información relacionada

- ➔ [“Carga de papel en la Cassette de papel” de la página 33](#)
- ➔ [“Acceder al controlador de impresora” de la página 39](#)

Alineación del cabezal de impresión — Mac OS

1. Cargue cuatro o más hojas de papel normal de tamaño A4 en la impresora.
2. Seleccione **Preferencias del sistema** en el menú  > **Impresoras y escáneres** (o **Impresión y escaneado, Impresión y fax**) y seleccione la impresora.
3. Haga clic en **Opciones y recambios** > **Utilidad** > **Abrir Utilidad Impresoras**.
4. Haga clic en **Alineación de cabezales**.
5. Siga las instrucciones que aparezcan en la pantalla.

Información relacionada

- ➔ [“Carga de papel en la Cassette de papel” de la página 33](#)

Limpieza del recorrido del papel

Cuando las impresiones tengan manchas o arañazos, o el papel no avance correctamente, limpie el rodillo en el interior.



Importante:

No utilice papel para limpiar el interior de la impresora. Los inyectores del cabezal de impresión pueden obstruirse con hilas.

Limpieza del recorrido del papel — Windows

1. Acceda a la ventana del controlador de la impresora.
2. Haga clic en **Limpieza de la guía del papel** en la ficha **Utilidades**.
3. Siga las instrucciones que aparezcan en la pantalla.

Limpieza del recorrido del papel — Mac OS X

1. Seleccione **Preferencias del sistema** en el menú  > **Impresoras y escáneres** (o **Impresión y escaneado, Impresión y fax**) y seleccione la impresora.

Mantenimiento de la impresora

2. Haga clic en **Opciones y recambios > Utilidad > Abrir Utilidad Impresoras**.
3. Haga clic en **Limpieza de la guía del papel**.
4. Siga las instrucciones que aparezcan en la pantalla.

Limpieza de la trayectoria de papel por problemas de alimentación del papel

Cuando no se alimente papel correctamente desde la cassette de papel, limpie el rodillo en el interior.

1. Apague la impresora pulsando el botón .
2. Desenchufe y desconecte el cable de alimentación.
3. Asegúrese de que la tapa del tanque de tinta esté bien cerrada.

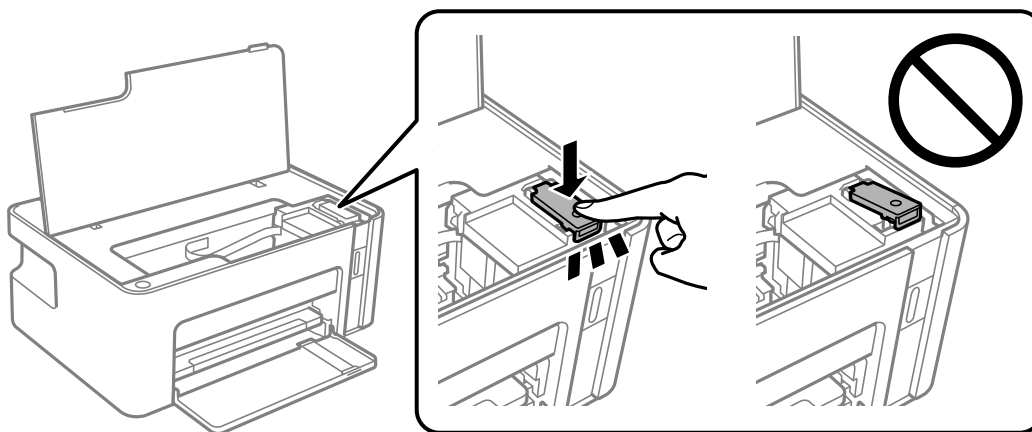

 **Importante:**

Si la tapa del tanque de tinta no está bien cerrada, puede producirse una fuga.

4. Cierre la cubierta de la impresora.
5. Saque la cassette de papel y retire el papel.

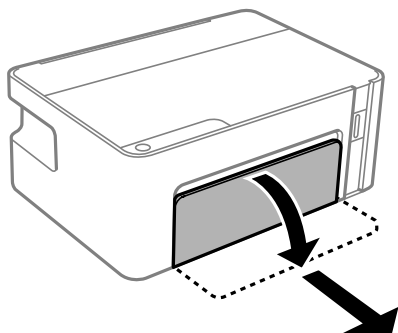

Mantenimiento de la impresora

- Coloque la impresora de lado con el tanque de tinta de la impresora en la parte inferior.

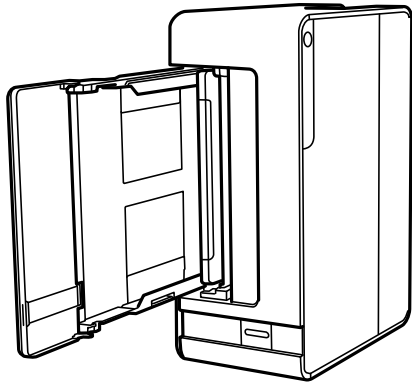

Precaución:

Tenga cuidado de no pillarse los dedos o la mano cuando levante la impresora. De lo contrario, podría hacerse daño.



Importante:

No deje la impresora levantada mucho tiempo.

- Humedezca un paño con agua, escúrralo bien y limpie el rodillo mientras lo gira con el paño.

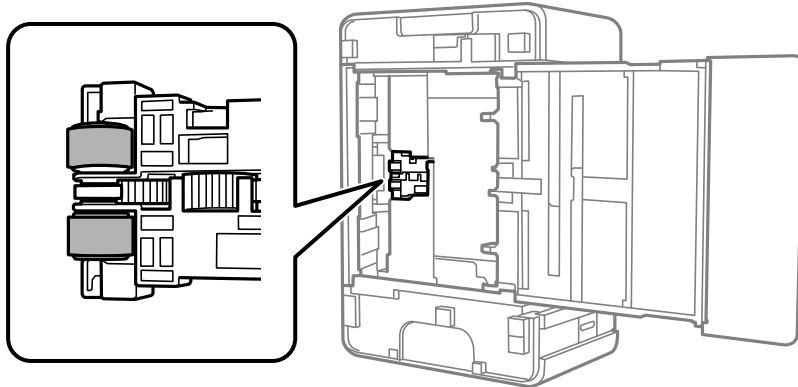



- Vuelva a colocar la impresora en su posición normal y luego inserte la cassette de papel.
- Conecte el cable de alimentación.

Consulta del total de páginas que han avanzado por la impresora

Puede saber cuántas páginas en total han avanzado por la impresora.

Consulta del total de páginas que han avanzado por la impresora — Botones de la impresora

Este dato se imprime junto con el patrón de test de inyectores.

1. Cargue papel normal tamaño A4 en la impresora.
2. Pulse el botón  para apagar la impresora.
3. Encienda la impresora mientras mantiene pulsado el botón . Cuando el indicador de encendido se ponga intermitente, suelte los botones.

Consulta del total de páginas que han avanzado por la impresora en Windows

1. Acceda a la ventana del controlador de la impresora.
2. Haga clic en **Información de la Impresora y Opciones** en la ficha **Utilidades**.

Información relacionada

➔ [“Acceder al controlador de impresora” de la página 39](#)

Comprobación del total de páginas alimentadas a través de la impresora — Mac OS

1. Seleccione **Preferencias del sistema** en el menú  > **Impresoras y escáneres** (o **Impresión y escaneado, Impresión y fax**) y seleccione la impresora.
2. Haga clic en **Opciones y recambios** > **Utilidad** > **Abrir Utilidad Impresoras**.
3. Haga clic en **Información de la Impresora y opciones**.

Servicio de red e información del software

Esta sección presenta los servicios de red y los productos de software disponibles para su impresora desde la página web de Epson o el disco de software que acompaña al producto.

Aplicación para configurar las operaciones de la impresora (Web Config)

Web Config es una aplicación que se ejecuta en un navegador, como Internet Explorer o Safari, de un ordenador o de un dispositivo inteligente. Puede confirmar el estado de la impresora o cambiar los ajustes del servicio de red y de la impresora. Para usar Web Config, conecte la impresora y el ordenador o dispositivo a la misma red.

Se admiten los siguientes navegadores.

Sistema operativo	Explorador
Windows XP SP3 o posterior	Microsoft Edge, Internet Explorer 8 o posterior, Firefox*, Chrome*
Mac OS X v10.6.8 o posterior	Safari*, Firefox*, Chrome*
iOS*	Safari*
Android 2.3 o posterior	Navegador predeterminado
Chrome OS*	Navegador predeterminado

* Utilice la última versión.

Ejecución de Web Config en un navegador web

1. Averigüe la dirección IP de la impresora.

Pulse el botón  para imprimir el informe de conexión de red y verifique la dirección IP de la impresora.

2. Inicie un navegador web desde un ordenador o dispositivo inteligente. A continuación, introduzca la dirección IP de la impresora.

Formato:

IPv4: http://la dirección IP de la impresora/

Ejemplos:

IPv4: http://192.168.100.201/

Nota:

Mediante el dispositivo inteligente también puede ejecutar Web Config desde la pantalla de mantenimiento de Epson iPrint.

Información relacionada

➔ [“Mediante Epson iPrint” de la página 63](#)

Ejecutar Web Config en Windows

Al conectar un ordenador a la impresora a través de WSD, siga los pasos que se detallan a continuación para ejecutar Web Config.

1. Abra la lista de impresoras en el ordenador.
 - Windows 10/Windows Server 2016
Haga clic en el botón de inicio y luego seleccione **Sistema de Windows > Panel de control > Ver dispositivos e impresoras en Hardware y sonido**.
 - Windows 8.1/Windows 8/Windows Server 2012 R2/Windows Server 2012
Seleccione **Escritorio > Configuración > Panel de control > Ver dispositivos e impresoras en Hardware y sonido** (o **Hardware**).
 - Windows 7/Windows Server 2008 R2
Haga clic en el botón de inicio y seleccione **Panel de control > Ver dispositivos e impresoras en Hardware y sonido**.
 - Windows Vista/Windows Server 2008
Haga clic en el botón de inicio y seleccione **Panel de control > Impresoras en Hardware y sonido**.
2. Haga clic con el botón secundario en la impresora y seleccione **Propiedades**.
3. Seleccione la ficha **Servicio web** y haga clic en la URL.

Ejecutar Web Config en Mac OS

1. Seleccione **Preferencias del sistema** en el menú  > **Impresoras y escáneres** (o **Impresión y escaneado, Impresión y fax**) y seleccione la impresora.
2. Haga clic en **Opciones y recambios > Mostrar página web de la impresora**.

Aplicación para imprimir páginas web (E-Web Print)

E-Web Print es una aplicación que permite imprimir fácilmente páginas web con varios diseños. Si desea más información, consulte la ayuda de la aplicación. Puede acceder a la ayuda desde el menú **E-Web Print** en la barra de herramientas **E-Web Print**.

Nota:

- Los sistemas operativos Windows Server no son compatibles.
- Operación no admitida en Mac OS.
- Compruebe los navegadores compatibles y la versión más reciente en el sitio de descarga.

Inicio

Cuando se instala E-Web Print, se muestra en el navegador. Haga clic en **Imprimir** o **Sujetador**.

Información relacionada

➔ “Instalación de las últimas aplicaciones” de la página 88

Herramientas de actualización de software (EPSON Software Updater)

EPSON Software Updater es una aplicación que busca software nuevo o actualizado en Internet y lo instala. También se puede actualizar el firmware y el manual de la impresora.

Nota:

No se admiten los sistemas operativos Windows Server.

Método de instalación

Descargue EPSON Software Updater desde la página web de Epson.

Si utiliza un ordenador Windows y no puede descargarla desde la página web, puede instalarla desde el CD de software suministrado.

<http://www.epson.com>

Iniciar en Windows

Windows 10

Haga clic en el botón de inicio y seleccione **Epson Software > EPSON Software Updater**.

Windows 8.1/Windows 8

Introduzca el nombre de la aplicación en el símbolo de búsqueda y luego seleccione el icono que aparece.

Windows 7/Windows Vista/Windows XP

Haga clic en el botón de inicio y seleccione **Todos los programas o Programas > Epson Software > EPSON Software Updater**.

Nota:

*Otra forma de iniciar EPSON Software Updater es hacer clic en el icono de la impresora que hay en la barra de tareas del escritorio y seleccionar **Actualización de software**.*

Iniciar en Mac OS

Seleccione **Ir > Aplicaciones > Epson Software > EPSON Software Updater**.

Aplicación para configurar varios dispositivos (EpsonNet Config)

EpsonNet Config es una aplicación que permite establecer las direcciones y los protocolos de la interfaz de red. Consulte el manual de funcionamiento de EpsonNet Config o la ayuda de la aplicación para obtener más detalles.

Iniciar en Windows

- ❑ Windows 10/Windows Server 2016

Haga clic en el botón de inicio y seleccione **EpsonNet > EpsonNet Config**.

- ❑ Windows 8.1/Windows 8/Windows Server 2012 R2/Windows Server 2012

Introduzca el nombre de la aplicación en el símbolo de búsqueda y luego seleccione el icono que aparece.

- ❑ Windows 7/Windows Vista/Windows XP/Windows Server 2008 R2/Windows Server 2008/Windows Server 2003 R2/Windows Server 2003

Haga clic en el botón de inicio y seleccione **Todos los programas o Programas > EpsonNet > EpsonNet Config SE > EpsonNet Config**.

Iniciar en Mac OS

Ir > **Aplicaciones > Epson Software > EpsonNet > EpsonNet Config SE > EpsonNet Config**.

Instalación de las últimas aplicaciones

Nota:

Para reinstalar una aplicación debe desinstalarla primero.

1. Asegúrese de que la impresora y el ordenador preparados para la comunicación, y de que la impresora está conectada a Internet.
2. Inicie EPSON Software Updater.

La captura de pantalla es un ejemplo de Windows.

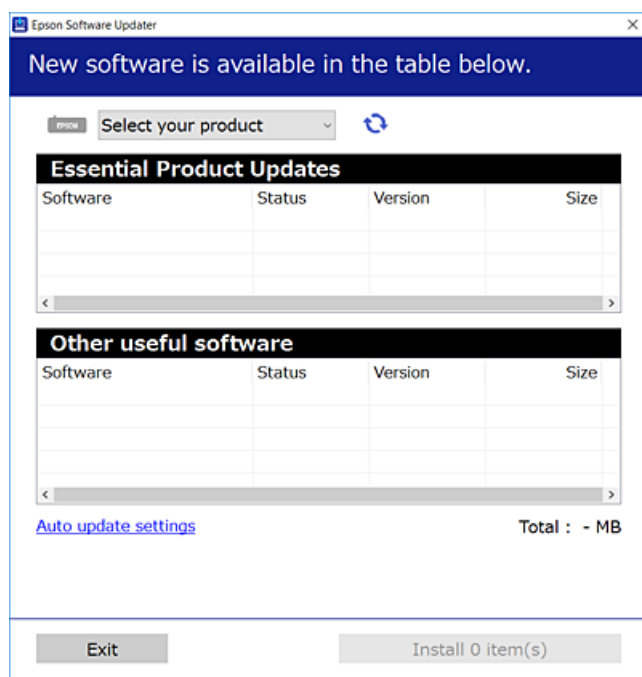

3. Para Windows, seleccione su impresora y haga clic en  para comprobar cuáles son las últimas aplicaciones disponibles.

Servicio de red e información del software

4. Seleccione los elementos que desee instalar o actualizar y haga clic en el botón instalar.



Importante:

No apague ni desenchufe la impresora hasta que termine de actualizarse, pues podría averiarse.

Nota:

- Puede descargar las últimas aplicaciones desde la página web de Epson.
<http://www.epson.com>
- Si utiliza sistemas operativos Windows Server, no podrá utilizar EPSON Software Updater. Puede descargar las últimas aplicaciones desde la página web de Epson.

Información relacionada

- ➔ “Herramientas de actualización de software (EPSON Software Updater)” de la página 87
- ➔ “Desinstalación de aplicaciones” de la página 89

Actualización de aplicaciones y firmware

Quizás pueda eliminar ciertos problemas, y mejorar o agregar funciones, actualizando las aplicaciones y el firmware. Cerciórese de utilizar la versión más reciente de las aplicaciones y del firmware.

1. Cerciórese de que la impresora y el ordenador estén conectados, y de que el último esté conectado a Internet.
2. Inicie EPSON Software Updater, y actualice las aplicaciones o el firmware.



Importante:

No apague el ordenador ni la impresora hasta que termine de actualizarse, ya que podría averiarse.

Nota:

Si no puede encontrar la aplicación que desea actualizar en la lista, no podrá actualizarla mediante el EPSON Software Updater. Busque las versiones más recientes de las aplicaciones en el sitio web local de Epson.

<http://www.epson.com>

Desinstalación de aplicaciones

Inicie sesión en el ordenador como administrador. Introduzca la contraseña del administrador si el ordenador lo pide.

Desinstalación de aplicaciones — Windows

1. Pulse el botón para apagar la impresora.
2. Salga de todas las aplicaciones en ejecución.

Servicio de red e información del software

3. Abra el **Panel de control**:

- Windows 10/Windows Server 2016

Haga clic en el botón de inicio y seleccione **Sistema de Windows > Panel de control**.

- Windows 8.1/Windows 8/Windows Server 2012 R2/Windows Server 2012

Seleccione **Escritorio > Configuración > Panel de control**.

- Windows 7/Windows Vista/Windows XP/Windows Server 2008 R2/Windows Server 2008/Windows Server 2003 R2/Windows Server 2003

Haga clic en el botón Inicio y seleccione **Panel de control**.

4. Abra **Desinstalar un programa** (o **Agregar o quitar programas**):

- Windows 10/Windows 8.1/Windows 8/Windows 7/Windows Vista/Windows Server 2016/Windows Server 2012 R2/Windows Server 2012/Windows Server 2008 R2/Windows Server 2008

Seleccione **Desinstalar un programa** en la categoría **Programas**.

- Windows XP/Windows Server 2003 R2/Windows Server 2003

Haga clic en **Agregar o quitar programas**.

5. Seleccione la aplicación que desee desinstalar.

Si hay trabajos de impresión no puede desinstalar el controlador de la impresora. Elimínelos espere a que los trabajos se impriman antes de desinstalar.

6. Desinstalación de aplicaciones:

- Windows 10/Windows 8.1/Windows 8/Windows 7/Windows Vista/Windows Server 2016/Windows Server 2012 R2/Windows Server 2012/Windows Server 2008 R2/Windows Server 2008

Haga clic en **Desinstalar o cambiar** o en **Desinstalar**.

- Windows XP/Windows Server 2003 R2/Windows Server 2003

Haga clic en **Cambiar o quitar** o en **Quitar**.

Nota:

Si aparece la ventana **Control de cuentas de usuario**, haga clic en **Continuar**.

7. Siga las instrucciones que aparezcan en la pantalla.

Desinstalación de aplicaciones — Mac OS

1. Descargue Uninstaller usando EPSON Software Updater.

Una vez que descargue el Uninstaller, no tendrá que descargarlo de nuevo cada vez que desinstale la aplicación.

2. Pulse el botón para apagar la impresora.

3. Para desinstalar el controlador de impresora, seleccione la opción **Preferencias del sistema** del menú > **Impresoras y escáneres** (o **Impresión y Escaneado**, **Impresión y Fax**), y quite la impresora de la lista de impresoras activas.

4. Salga de todas las aplicaciones en ejecución.

5. Seleccione **Ir > Aplicaciones > Epson Software > Uninstaller**.

Servicio de red e información del software

6. Seleccione la aplicación que desee y haga clic en **Eliminar**.

 **Importante:**

El Uninstaller quita del ordenador todos los controladores de impresoras de inyección de tinta Epson. Si usa varias impresoras de inyección de tinta Epson y desea quitar solo alguno de los controladores, elimínelos todos primero y, después, vuelva a instalar el controlador necesario.

Nota:

*Si no puede encontrar la aplicación que desea desinstalar en la lista de aplicaciones, no podrá desinstalarla utilizando el Uninstaller. En este caso, seleccione **Ir > Aplicaciones > Epson Software**, seleccione la aplicación que desea desinstalar y arrástrela al icono de papelera.*

Información relacionada

- ➔ [“Herramientas de actualización de software \(EPSON Software Updater\)”](#) de la página 87

Impresión a través de un servicio de red

Si usa el servicio Epson Connect (disponible en Internet), puede imprimir desde un smartphone, tablet PC o portátil, en todo momento y prácticamente desde cualquier lugar. Para utilizar este servicio necesita registrar el usuario y la impresora en Epson Connect.

Estas son las funciones disponibles en Internet.

Email Print

Si envía un correo electrónico con archivos adjuntos como documentos o imágenes a una dirección de correo electrónico asignada a la impresora, puede imprimir el correo electrónico y los archivos adjuntos desde ubicaciones remotas como la impresora de su casa o la de la oficina.

Epson iPrint

Esta aplicación está disponible para iOS y Android y le permite imprimir desde un teléfono inteligente o tablet. Puede imprimir documentos, imágenes y sitios web enviándolos directamente a una impresora de la misma red LAN inalámbrica.

Remote Print Driver

Este es un controlador compatible con Remote Print Driver. Si imprime utilizando una impresora en una ubicación remota, puede imprimir cambiando la impresora en la ventana de aplicaciones más usadas.

Consulte el sitio web del portal de Epson Connect para obtener información detallada.

<https://www.epsonconnect.com/>

<http://www.epsonconnect.eu> (sólo para Europa)

Resolución de problemas

Comprobación del estado de la impresora

Indicadores luminosos y estado de la impresora

Las luces del panel de control indican el estado de la impresora.

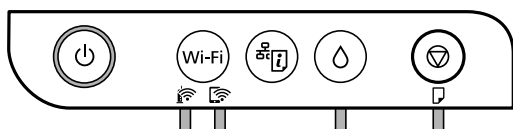

Estado normal

: Encendido

Indicador	Estado
	La impresora está conectada a una red inalámbrica (Wi-Fi).
	La impresora está conectada a una red inalámbrica en modo Wi-Fi Direct (PA simple).

Estado de error











Cuando se produce un error, el indicador se enciende o se pone intermitente. En la pantalla del ordenador se muestran los detalles del error.

: Activada

: Intermitente

Indicador	Estado	Soluciones
	Se ha producido un error de la conexión a la Wi-Fi.	Pulse el botón Wi-Fi para que desaparezca el mensaje de error y vuelva a intentarlo.
	Es posible que no haya terminado la carga inicial de tinta.	Consulte el póster <i>Para empezar</i> para terminar la carga inicial de tinta.
	Es posible que no haya finalizado el rellenado de la tinta.	Vuelva a llenar el tanque de tinta y pulse el botón para devolver el tanque a la posición inicial.
	La tapa del tanque de tinta no está bien cerrada.	Presione firmemente la tapa y luego pulse el botón .
	No hay papel o han avanzado varias páginas a la vez.	Cargue el papel y pulse el botón .

Resolución de problemas

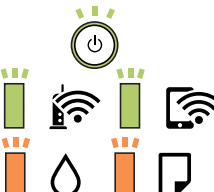
Indicador	Estado	Soluciones
	El papel se ha atascado. Puede haber material de protección dentro de la impresora.	Saque el papel y pulse el botón  Abra la cubierta de la impresora, saque el material de protección y pulse el botón 
	<input type="checkbox"/> La impresora no se apagó correctamente.* <input type="checkbox"/> Es posible que los inyectores se hayan secado u obstruido debido a que la impresora se apagó cuando estaba en funcionamiento. * El producto se apagó desde una regleta o interruptor, se quitó el enchufe de la toma de corriente u ocurrió un fallo eléctrico.	<input type="checkbox"/> Después de solucionar el error pulsando el botón  o, recomendamos llevar a cabo un test de inyectores. Cancele cualquier trabajo de impresión pendiente. <input type="checkbox"/> Para apagar la impresora, asegúrese de que pulsa el botón  .
	Si la luz  y la luz  parpadeen de manera simultánea Hay una almohadilla de tinta que está casi al final de su vida útil o que ya la ha agotado.	Tiene que reponer las almohadillas de tinta. Póngase en contacto con Epson o con un proveedor de servicios autorizado de Epson para sustituir la almohadilla de la tinta.* ¹ Esta labor de mantenimiento no puede realizarla el usuario. Cuando aparezca en el ordenador un mensaje indicándole que puede seguir imprimiendo, pulse el botón  para continuar la impresión. Los indicadores se pararán de momento, pero volverán a ponerse intermitentes de vez en cuando para recordarle que debe cambiar la almohadilla de tinta.
	La impresora se ha iniciado en modo de recuperación porque se produjo un error en la actualización del firmware.	Siga los pasos a continuación para intentar actualizar el firmware nuevamente. 1. Conecte el ordenador a la impresora mediante un cable USB. (Durante el modo de recuperación, no se puede actualizar el firmware a través de una conexión de red.) 2. Visite la página web de Epson de su país si necesita más información.
	Se ha producido un error de la impresora.	Abra la cubierta frontal de la impresora y saque todo el papel que haya dentro de la impresora. Apague y vuelva a encender. Si el mensaje de error sigue apareciendo después de apagar y encender la impresora, diríjase al Servicio Técnico de Epson.

*1 En algunos ciclos de impresión, a veces la almohadilla de la tinta acumula un poco de la tinta sobrante. Para impedir la fuga de tinta de la almohadilla, la impresora se ha diseñado para que detenga la impresión cuando la almohadilla haya alcanzado su límite. Si esto es necesario, y con qué frecuencia lo es, dependerá del número de páginas que imprima, el tipo de material que desee imprimir y el número de ciclos de limpieza que realice la impresora. La necesidad de sustituir la almohadilla no significa que la impresora haya dejado de funcionar de acuerdo con las especificaciones. La impresora le avisará cuando la almohadilla requiera sustitución, algo que solo puede realizar un proveedor de servicios autorizado de Epson. La garantía de Epson no se hace cargo del coste de esta sustitución.

Información relacionada

- ➔ “Extracción de papel atascado” de la página 95
- ➔ “Cómo ponerse en contacto con el servicio técnico de Epson” de la página 124
- ➔ “Instalación de las últimas aplicaciones” de la página 88

Comprobación del estado de la impresora en Windows

1. Acceda a la ventana del controlador de la impresora.
2. Haga clic en **EPSON Status Monitor 3** en la ficha **Utilidades**.

Nota:

- Otra forma de saber el estado de la impresora es haciendo doble clic en el icono de la impresora que hay en la barra de tareas. Si no hay ningún icono de impresora en la barra de tareas, haga clic en la opción **Preferencias de Monitorización** de la ficha **Utilidades** y seleccione **Registre el icono de acceso directo en la barra de tareas**.
- Si se ha desactivado **EPSON Status Monitor 3**, haga clic en **Más ajustes** en la ficha **Utilidades** y seleccione **Activar EPSON Status Monitor 3**.

Información relacionada

- ➔ “Acceder al controlador de impresora” de la página 39

Comprobación del estado de la impresora — Mac OS

1. Seleccione **Preferencias del sistema** en el menú  > **Impresoras y escáneres** (o **Impresión y escaneado, Impresión y fax**) y seleccione la impresora.
2. Haga clic en **Opciones y recambios** > **Utilidad** > **Abrir Utilidad Impresoras**.
3. Haga clic en **EPSON Status Monitor**.
Puede comprobar el estado de la impresora, los niveles de tinta y el estado de error.

Comprobación del estado del software

Quizás pueda eliminar los problemas actualizando el software a la última versión. Para comprobar el estado del software, utilice la herramienta de actualización de software.

Información relacionada

- ➔ “Herramientas de actualización de software (EPSON Software Updater)” de la página 87
- ➔ “Instalación de las últimas aplicaciones” de la página 88

Extracción de papel atascado

Consulte el error que aparece en el panel de control y siga las instrucciones para retirar el papel atascado, incluidos los trozos rotos. A continuación, borre el error.

**Importante:**

- Extraiga con cuidado el papel atascado. Si lo hace con fuerza, puede dañar la impresora.*
- Cuando quite papel atascado, no incline la impresora, no la coloque verticalmente ni le dé la vuelta; de lo contrario, podría derramarse tinta.*

Información relacionada

➔ [“Indicadores luminosos y estado de la impresora” de la página 13](#)

Extracción de papel atascado del interior de la impresora

**Precaución:**

No toque nunca los botones del panel de control si tiene la mano dentro de la impresora. Si la impresora se pone en funcionamiento, podría causar lesiones. No toque las piezas sobresalientes para evitar lesiones.

1. Abra la cubierta de la impresora.

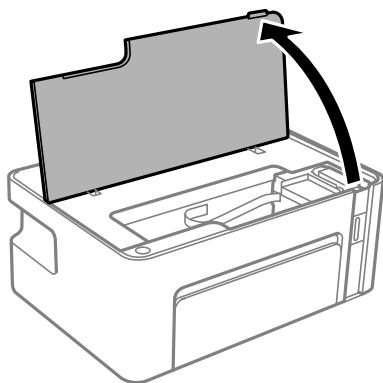

2. Extraiga el papel atascado.

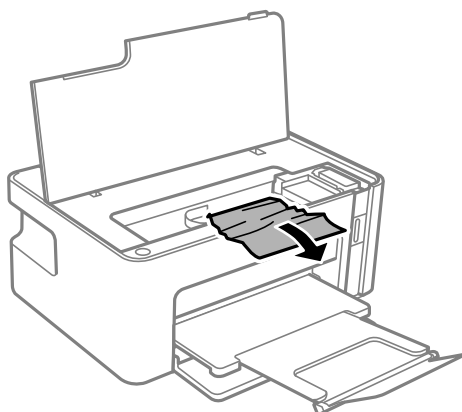

Resolución de problemas

! *Importante:*

No toque el cable plano blanco ni la película transparente dentro de la impresora. Podría provocar un funcionamiento inadecuado.

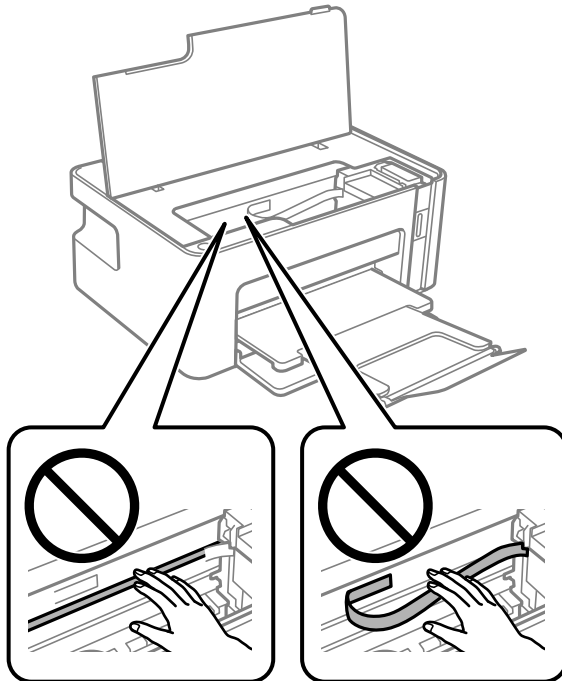

3. Cierre la cubierta de la impresora.

Extracción de papel atascado de la Cubierta posterior

1. Retire la cubierta posterior.

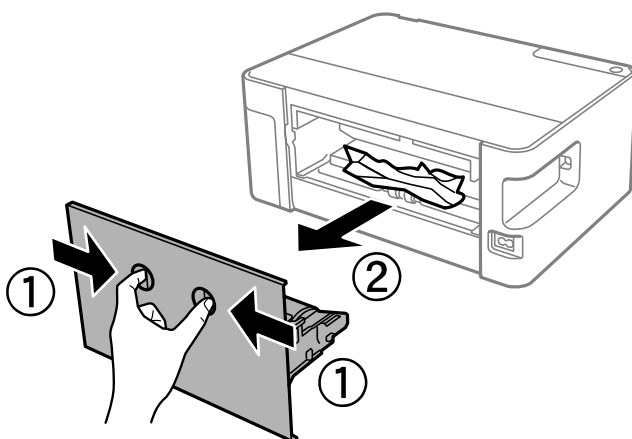

2. Extraiga el papel atascado.

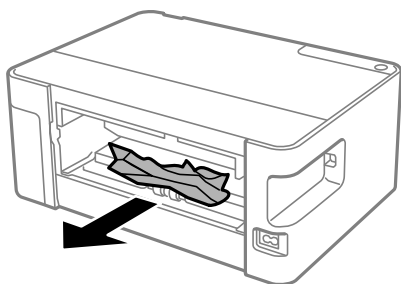

3. Extraiga el papel atascado de la cubierta posterior.

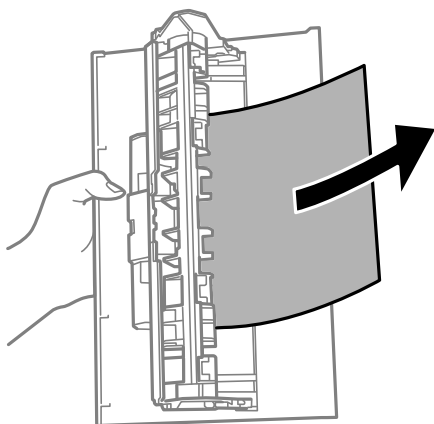

4. Inserte la cubierta posterior en la impresora.

El papel no avanza correctamente

Compruebe los siguientes puntos y, a continuación, efectúe las acciones correspondientes para solucionar el problema.

- Coloque la impresora en una superficie plana y utilícela en las condiciones ambientales recomendadas.
- Use papel admitido por esta impresora.
- Siga las precauciones en la manipulación del papel.
- No cargue más hojas que el número máximo especificado para el papel. Si es papel normal, no lo cargue por encima de la línea indicada por el triángulo de la guía lateral.

Información relacionada

- ➔ [“Especificaciones medioambientales” de la página 118](#)
- ➔ [“Precauciones en la manipulación del papel” de la página 32](#)
- ➔ [“Papel disponible y capacidades” de la página 31](#)
- ➔ [“Lista de tipos de papel” de la página 36](#)

El papel se atasca

Cargue papel en la dirección correcta y deslice las guías laterales hasta los bordes del papel.

Información relacionada

- ➔ [“Extracción de papel atascado” de la página 95](#)
- ➔ [“Carga de papel en la Cassette de papel” de la página 33](#)

Entran varias hojas de papel a la vez

Cargue papel en la dirección correcta y deslice las guías laterales hasta los bordes del papel.

Información relacionada

- ➔ [“Carga de papel en la Cassette de papel” de la página 33](#)

Entran a la vez varias hojas de papel



- Cuando se proporcionan varias hojas de papel a la vez durante la impresión manual a doble cara, retire todo el papel que haya en la impresora antes de volver a cargarlo.
- Si se ha introducido el papel, alinee éste con la línea de tamaño de papel de la cassette de papel.

Problemas de alimentación y del panel de control

No se produce el encendido

- Compruebe que el cable de alimentación esté bien enchufado.
- Mantenga presionado el botón  durante un rato más.

No se produce el apagado

Mantenga presionado el botón  durante un rato más. Si aún no puede apagar la impresora, desconecte el cable de alimentación. Para que no se seque el cabezal de impresión, vuelva a encender y apagar la impresora pulsando el botón .

Apagado automático

Windows

Haga clic en **Información de la Impresora y Opciones** en la pestaña **Utilidades** del controlador de la impresora.

Deshabilite los ajustes **Apagar si no hay actividad** y **Apagar si se desconecta**.

Deshabilite el ajuste **Apagar temporizador**.

Mac OS

Seleccione **Preferencias del sistema** en el menú  > **Impresoras y escáneres** (o **Impresión y escaneado**, **Impresión y fax**) y seleccione la impresora. Haga clic en **Opciones y recambios** > **Utilidad** > **Abrir utilidad de impresión** y, a continuación, haga clic en **Ajustes de la impresora**.

Deshabilite los ajustes **Apagar si no hay actividad** y **Apagar si se desconecta**.

Deshabilite el ajuste **Apagar temporizador**.

Nota:

*Es posible que su producto tenga la función **Apagar temporizador** o las funciones **Apagar si no hay actividad** y **Apagar si se desconecta** dependiendo del lugar de compra.*

No puedo imprimir desde un ordenador

Comprobación de la conexión (USB)

Conecte bien el cable USB a la impresora y al ordenador.

Si usa un concentrador USB, pruebe conectando la impresora directamente al ordenador.

Si no se reconoce el cable USB, cambie de puerto o de cable USB.

Si la impresora no puede imprimir a través de una conexión USB, intente lo siguiente.

Desconecte el cable USB del ordenador. Haga clic con el botón derecho en el icono de la impresora que aparece en el ordenador y, a continuación, seleccione **Quitar Dispositivo**. Después, conecte el cable USB al ordenador e intente hacer una impresión de prueba.

Restablezca la conexión USB siguiendo los pasos de este manual para cambiar el modo de conexión a un ordenador. Consulte el siguiente enlace para obtener más información sobre este problema.

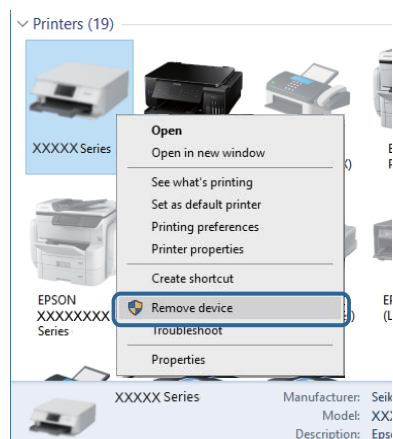

Resolución de problemas

Información relacionada

➔ [“Cambio del modo de conexión a un ordenador” de la página 29](#)

Comprobación de la conexión (Red)

- ❑ Si ha cambiado su punto de acceso o proveedor, intente configurar de nuevo los ajustes de red de la impresora. Conecte el ordenador o dispositivo inteligente al mismo SSID que la impresora.
- ❑ Apague los dispositivos que quiera conectar a la red. Espere unos 10 segundos y, a continuación, encienda los dispositivos en el siguiente orden; punto de acceso, ordenador o dispositivo inteligente y, a continuación, la impresora. Acerque la impresora y el ordenador o dispositivo inteligente al punto de acceso para mejorar la comunicación por ondas de radio y, a continuación, intente configurar los ajustes de red de nuevo.
- ❑ Imprima el informe de conexión de red. Consulte el siguiente enlace para obtener más información sobre este problema. Si el informe muestra que la conexión de red ha fallado, compruebe el informe de conexión de red y siga las soluciones impresas.
- ❑ Si la dirección IP asignada a la impresora es 169.254.XXX.XXX y la máscara de subred es 255.255.0.0, puede que la dirección IP no está correctamente asignada. Reinicie el punto de acceso o restablezca los ajustes de red de la impresora. Si el problema no se resuelve, consulte la documentación del punto de acceso.
- ❑ Intente acceder a una página web desde su ordenador para comprobar que la configuración de red de su ordenador es correcta. Si no puede acceder a ninguna página web, hay un problema con el ordenador. Compruebe la conexión de red del ordenador.

Información relacionada

➔ [“Conexión a un ordenador” de la página 17](#)

➔ [“Impresión de un informe de conexión de red” de la página 23](#)

Comprobación del software y los datos

- ❑ Asegúrese de que el controlador de la impresora instalado es original de Epson. Si no hay un controlador original de Epson instalado, las funciones disponibles serán limitadas. Le recomendamos utilizar un controlador original de Epson. Consulte el siguiente enlace para obtener más información sobre este problema.
- ❑ Si va a imprimir una imagen de un gran volumen de datos, es posible que el ordenador se quede sin memoria. Imprima la imagen con una resolución inferior o en un tamaño menor.

Información relacionada

➔ [“Comprobación de controladores de la impresora originales de Epson” de la página 100](#)

➔ [“Instalación de las últimas aplicaciones” de la página 88](#)

Comprobación de controladores de la impresora originales de Epson

Puede comprobar si un controlador original de Epson está instalado en su ordenador a través de uno de los siguientes métodos.

Windows

Seleccione **Panel de control > Ver dispositivos e impresoras (Impresoras, Impresoras y faxes)** y, a continuación, haga lo siguiente para abrir la ventana de propiedades del servidor de impresión.

Resolución de problemas

- ❑ Windows 10/Windows 8.1/Windows 8/Windows 7/Windows Server 2016/Windows Server 2012 R2/Windows Server 2012/Windows Server 2008 R2

Haga clic en el icono de la impresora y después haga clic en **Propiedades del servidor de impresión** en la parte superior de la ventana.

- ❑ Windows Vista/Windows Server 2008

Haga clic con el botón derecho en la carpeta **Impresoras** y después haga clic en **Ejecutar como administrador** > **Propiedades del servidor**.

- ❑ Windows XP/Windows Server 2003 R2/Windows Server 2003

Seleccione **Propiedades del servidor** en el menú **Archivo**.

Haga clic en la pestaña **Controlador**. Si aparece el nombre de su impresora en la lista significa que hay un controlador original de Epson instalado en su ordenador.

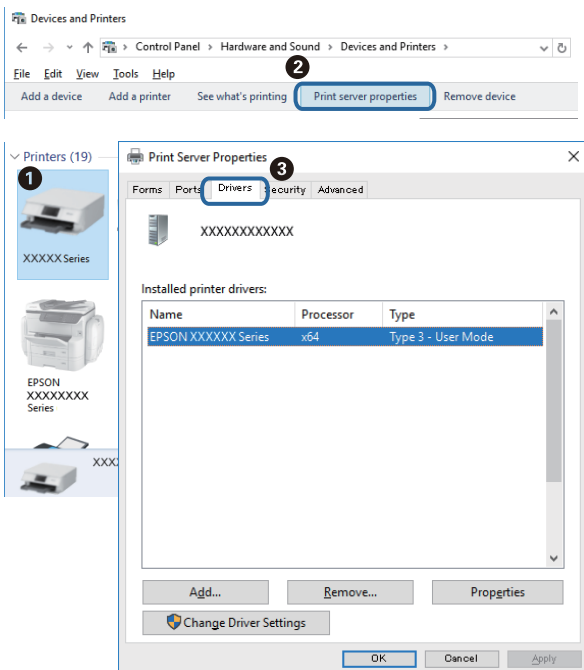

Resolución de problemas

Mac OS

Seleccione **Preferencias del sistema** en el menú  > **Impresoras y escáneres** (o **Impresión y escaneado**, **Impresión y fax**) y seleccione la impresora. Haga clic en **Opciones y recambios** y, si aparecen en la ventana las pestañas **Opciones** y **Utilidad**, significa que hay un controlador original de Epson instalado en su ordenador.

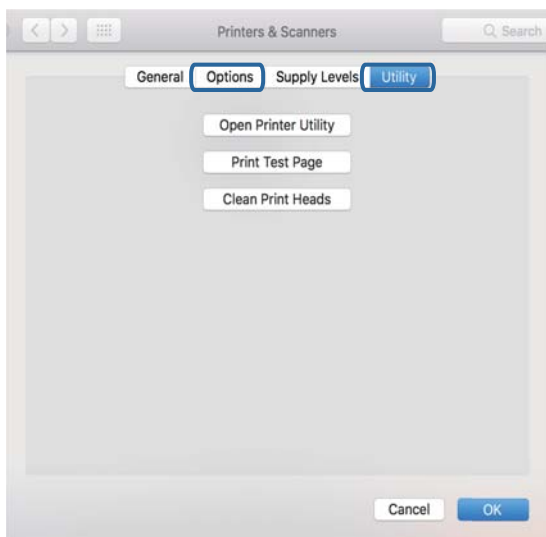

Información relacionada

➔ [“Instalación de las últimas aplicaciones” de la página 88](#)

Comprobación del estado de la impresora desde el ordenador (Windows)

Haga clic en **Cola de impresión** en la pestaña **Utilidades** del controlador de la impresora y compruebe lo siguiente.

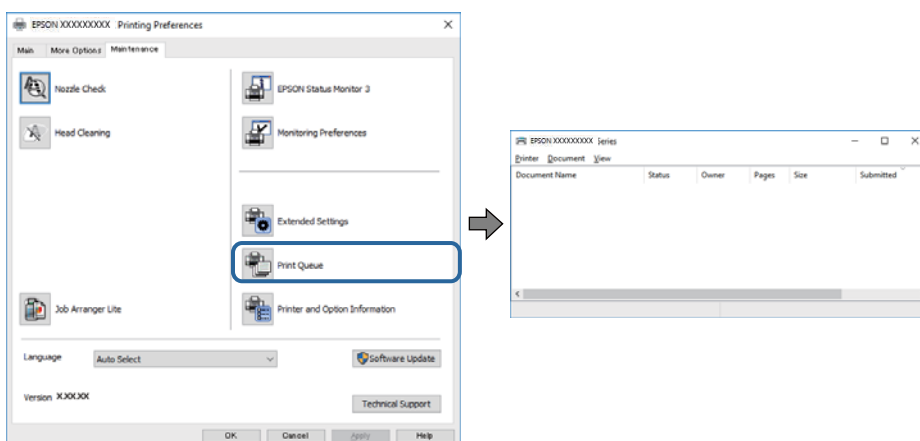

Compruebe si hay trabajos de impresión en pausa.

Si quedan datos innecesarios, seleccione **Cancelar todos los documentos** en el menú **Impresora**.

Resolución de problemas

- ❑ Cerciórese de que la impresora no esté desconectada o no configurada.

Si la impresora está desconectada o no configurada, borre este valor en el menú **Impresora**.

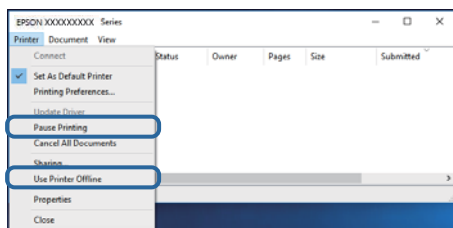

- ❑ Compruebe que la impresora esté seleccionada como predeterminada en el menú **Impresora** (debe haber una marca de verificación en el elemento de menú).

Si la impresora no aparece seleccionada como predeterminada, selecciónela. Si hay varios iconos en **Panel de control > Ver dispositivos e impresoras (Impresoras, Impresoras y faxes)**, consulte la siguiente información para seleccionar el icono.

Ejemplo)

Conexión USB: EPSON XXXX serie

Conexión de red: EPSON XXXX serie (red)

Si instala el controlador de la impresora más de una vez, puede que se creen copias del controlador de la impresora. Si se crean copias del tipo «EPSON serie XXXX (copia 1)», haga clic con el botón derecho en el icono de la copia del controlador y, a continuación, haga clic en **Quitar dispositivo**.

- ❑ Tiene que confirmar que el puerto de la impresora seleccionado en las opciones **Propiedad > Puerto** del menú **Impresora** es el correcto. Para hacerlo, siga estos pasos.

Seleccione «**USBXXX**» para una conexión USB o «**EpsonNet Print Port**» para una conexión de red.

Comprobación del estado de la impresora desde el ordenador (Mac OS)

Asegúrese de que el estado de la impresora no sea **Pausa**.

Seleccione **Preferencias del sistema** en el menú  > **Impresoras y escáneres** (o **Impresión y Escaneado, Impresión y fax**) y haga doble clic en la impresora. Si la impresora está en pausa, haga clic en **Reanudar** (o en **Reanudar impresora**).

Cuando no se puede configurar la red

- ❑ Apague los dispositivos que quiera conectar a la red. Espere unos 10 segundos y, a continuación, encienda los dispositivos en el siguiente orden: router inalámbrico, ordenador o dispositivo inteligente y, a continuación, la impresora. Acerque la impresora y el ordenador o dispositivo inteligente al router inalámbrico para mejorar la comunicación por ondas de radio y, a continuación, intente configurar los ajustes de red de nuevo.

- ❑ Pulse el botón  para imprimir el informe de conexión de red. Compruébelo y siga las instrucciones impresas.

No puedo conectarme desde otros dispositivos incluso cuando la configuración de red no da problemas

Si no puede conectarse a la impresora desde el ordenador o dispositivo inteligente aunque el informe de conexión de red no refleje ningún problema, lea la información a continuación.

- ❑ Cuando utiliza múltiples routers inalámbricos al mismo tiempo, es posible que no pueda utilizar la impresora desde el ordenador o dispositivo inteligente por la configuración actual de los routers. Conecte el ordenador o dispositivo inteligente al mismo router inalámbrico que la impresora.

Si está activada, desactive la función de tethering en el dispositivo inteligente.

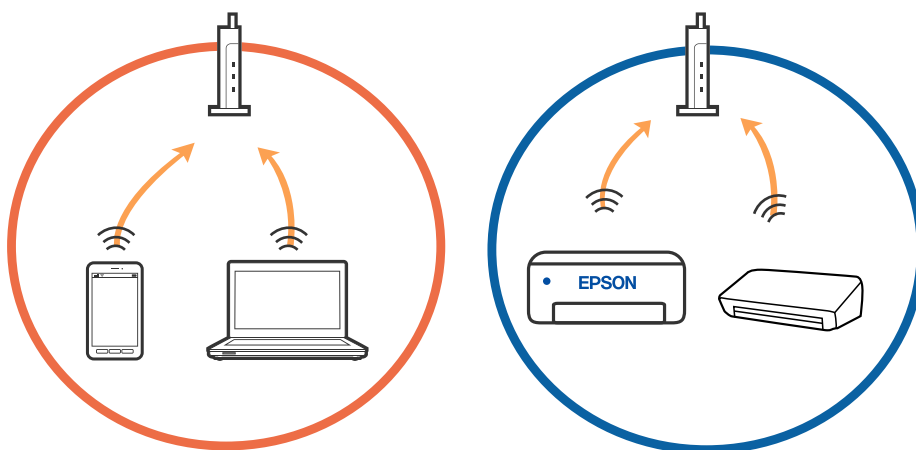

- ❑ Es posible que no se pueda conectar al router inalámbrico si este tiene múltiples SSID y los dispositivos están conectados a SSID diferentes mediante el mismo router. Conecte el ordenador o dispositivo inteligente al mismo SSID que la impresora.

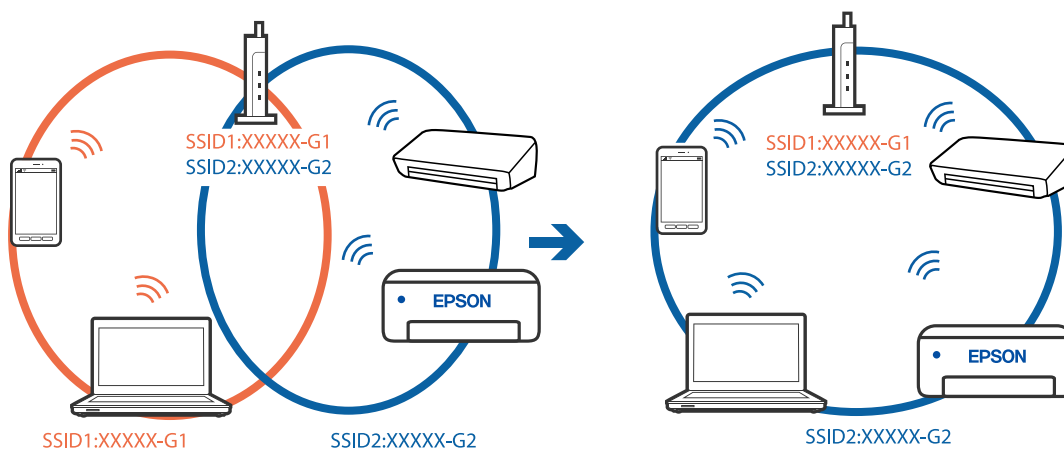

Resolución de problemas

- ❑ Los SSID de un router inalámbrico compatible tanto con IEEE 802.11a como con IEEE 802.11g son de 2,4 GHz y 5 GHz. Si conecta el ordenador o dispositivo inteligente a un SSID de 5 GHz, no podrá conectarse con la impresora porque la impresora solo es compatible con la comunicación a 2,4 GHz. Conecte el ordenador o dispositivo inteligente al mismo SSID que la impresora.

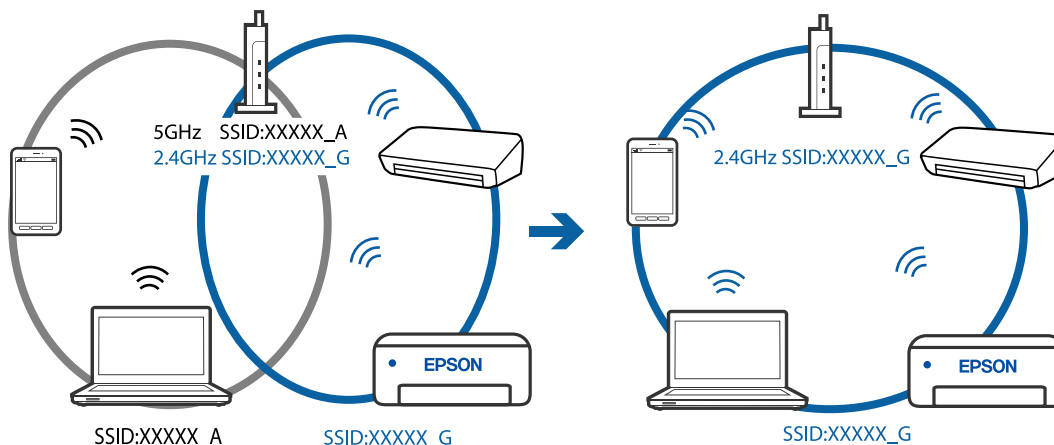

- ❑ La mayoría de routers inalámbricos cuentan con una función de separador de privacidad que bloquea la comunicación entre dispositivos conectados. Si no puede establecer comunicación entre la impresora y el ordenador o dispositivo inteligente incluso si están conectados a la misma red, desactive el separador de privacidad en el router inalámbrico. Consulte el manual proporcionado con el router para obtener más detalles.

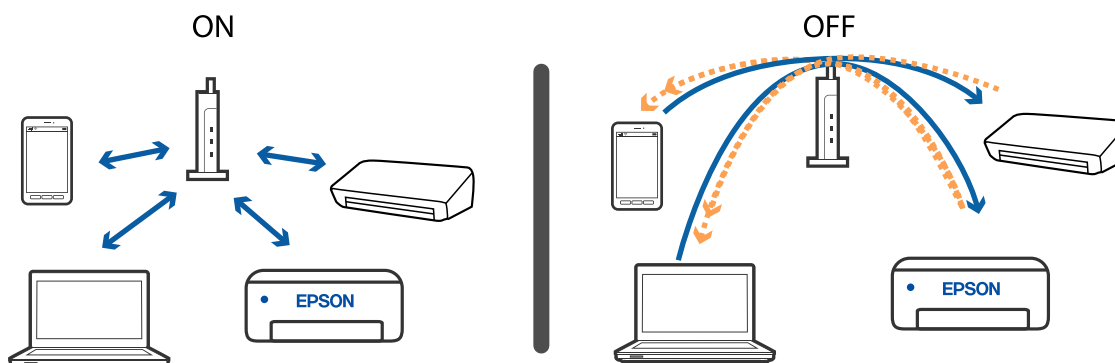

Información relacionada

- ➔ [“Comprobación del SSID conectado a la impresora” de la página 107](#)
- ➔ [“Comprobación del SSID del ordenador” de la página 107](#)

No puedo conectar utilizando la conexión Wi-Fi Direct (AP Simple)

Si ya se ha alcanzado el número máximo de dispositivos conectados no podrá conectar más dispositivos. Consulte la siguiente información e intente volver a conectar.

Compruebe el número de dispositivos conectados

Compruebe el número de dispositivos conectados a la impresora. Si el número de dispositivos conectados no ha excedido el máximo, es posible que se haya producido un error de conexión. Acerque la impresora y el ordenador o dispositivo inteligente al router inalámbrico para mejorar la comunicación por ondas de radio, compruebe que el SSID y la contraseña sean correctos y, a continuación, intente configurar los ajustes de red de nuevo.

Resolución de problemas

- ❑ Hoja de estado de red

```

<Wi-Fi Direct>
Wi-Fi Direct Mode           On
Communication Mode         Simple AP
Operation Mode              IEEE802.11g/n
Communication Speed         Auto
SSID                        DIRECT-XXXXXXXXXX
Password                    XXXXXXXX
Channel                     11
Security Level              WPA2-PSK(AES)
Link Status                 Unknown
Connected Devices           2 (Max 4)
CLIENT MAC LIST
9C:3C:F9:38:C3:74
20:02:AF:C1:92:6B
  
```

- ❑ Pantalla de estado del producto para Web Config

Inicie un navegador web desde el dispositivo conectado y después escriba la dirección IP de Wi-Fi Direct (AP Simple) para abrir Web Config. Pulse **Estado del producto** > **Wi-Fi Direct** y compruebe el estado de Wi-Fi Direct.



Desconecte dispositivos innecesarios

Si ya se ha alcanzado el número máximo de dispositivos conectados a la impresora, desconecte los dispositivos innecesarios e intente conectar el nuevo dispositivo.

Borre el SSID de Wi-Fi Direct en la pantalla de Wi-Fi del dispositivo que no necesite conectar a la impresora.

Información relacionada

- ➔ “Impresión de una hoja de estado de red” de la página 29
- ➔ “Aplicación para configurar las operaciones de la impresora (Web Config)” de la página 85

Comprobación del SSID conectado a la impresora

Puede comprobar el SSID imprimiendo un informe de conexión de red, una hoja de estado de red o en Web Config.

Comprobación del SSID del ordenador

Windows

Haga clic en  en la bandeja de tareas del escritorio. Compruebe en la lista el nombre de la SSID conectada.



Mac OS

Haga clic en el icono Wi-Fi en la parte superior de la pantalla del ordenador. Se visualiza una lista de SSIDs y el SSID conectado se indica con una marca de verificación.



Problemas de impresión

La impresión sale rayada o faltan colores

Si no ha utilizado la impresora durante un tiempo prolongado, es posible que los inyectores de los cabezales de impresión estén obstruidos y las gotas de tinta no se descarguen. Realice un test de inyectores y luego limpie el cabezal de impresión si alguno de los inyectores del cabezal de impresión está obstruido.

Información relacionada

- ➔ [“Compruebe si los inyectores están obstruidos \(test de inyectores\)”](#) de la página 74
- ➔ [“Rellenado de los tanques de tinta”](#) de la página 68

Aparecen bandas



Los inyectores del cabezal de impresión pueden estar obstruidos. Ejecute un test de inyectores para comprobar si están obstruidos los inyectores del cabezal de impresión. Si hay algún inyector obstruido, limpie el cabezal de impresión.

Información relacionada

➔ [“Compruebe si los inyectores están obstruidos \(test de inyectores\)”](#) de la página 74

Aparecen bandas de color aproximadamente cada 2.5 cm

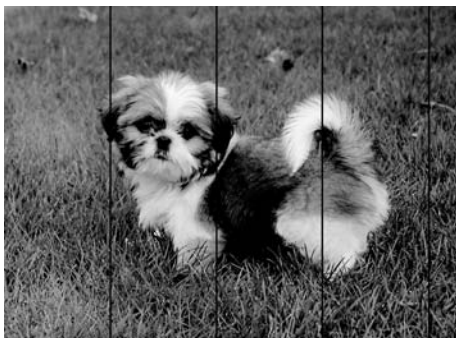

- Seleccione el tipo de papel adecuado para el papel que haya cargado en la impresora.
- Alinee el cabezal de impresión con un ordenador.
- Cuando imprima en papel normal, utilice un ajuste de calidad más alto.

Información relacionada

➔ [“Lista de tipos de papel”](#) de la página 36

➔ [“Alineación del cabezal de impresión”](#) de la página 80

Impresiones con bandas verticales o desalineadas

enthaltten alle
Aufdruck. W
↓ 5008 "Regel

- Alinee el cabezal de impresión.
- Si la calidad de la impresión no mejora después de alinear el cabezal de impresión, imprima usando un ajuste de mayor calidad.

Información relacionada

➔ [“Alineación del cabezal de impresión”](#) de la página 80

La calidad de la impresión es baja

Compruebe lo siguiente si la calidad de impresión es baja debido a la presencia de imágenes borrosas, bandas, colores ausentes o desvaídos o desalineación.

Comprobación de la impresora

- Confirme que la carga inicial de tinta haya terminado.
- Rellene el tanque de tinta si el nivel de tinta se encuentra por debajo de la línea inferior.
- Realice un test de inyectores y luego limpie el cabezal de impresión si alguno de los inyectores del cabezal de impresión está obstruido.
- Alinee el cabezal de impresión.

Comprobación del papel

- Use papel admitido por esta impresora.
- No imprima en papel húmedo, dañado o demasiado viejo.
- Si el papel está curvado o el sobre contiene aire, alíselo.
- No apile el papel inmediatamente después de imprimir.
- Seque completamente las impresiones antes de archivarlas o mostrarlas. Al secar las impresiones, evite la luz solar directa, no use un secador y no toque la cara impresa del papel.
- Al imprimir imágenes o fotos, Epson recomienda el uso de papel Epson original en vez de papel normal. Imprima en la cara imprimible del papel Epson original.

Comprobación de la configuración de impresión

- Seleccione el tipo de papel adecuado para el papel que haya cargado en la impresora.
- Imprima con un ajuste de calidad más alta.
- Con la impresión en dos sentidos (bidireccional o de alta velocidad), el cabezal imprime mientras se mueve en ambos sentidos y las líneas verticales pueden quedar desalineadas. Si no ha mejorado la calidad de la impresión, inhabilite el ajuste bidireccional (o alta velocidad). Si inhabilita este ajuste, la impresión será más lenta.
 - Windows
Anule la selección de **Bidireccional** en la pestaña **Más Opciones** del controlador de impresora.
 - Mac OS
Seleccione **Preferencias del sistema** en el menú  > **Impresoras y escáneres** (o **Impresión y escaneado, Impresión y fax**) y seleccione la impresora. Haga clic en **Opciones y recambios** > **Opciones** (o **Controlador**). Seleccione **Desactivado** como el ajuste de **Impresión alta velocidad**.

Comprobación del bote de tinta

- Utilice los botes de tinta con el código de pieza adecuado para esta impresora.
- Epson no recomienda el uso del bote de tinta después de la fecha de caducidad indicada en el paquete.
- Procure utilizar botes de tinta originales de Epson. Este producto está diseñado para ajustar los colores en base al uso de botes de tinta genuinos de Epson. Si utiliza botes de tinta de otra marca, la impresión puede tener peor calidad.

Resolución de problemas

Información relacionada

- ➔ “Compruebe si los inyectores están obstruidos (test de inyectores)” de la página 74
- ➔ “Alineación del cabezal de impresión” de la página 80
- ➔ “Papel disponible y capacidades” de la página 31
- ➔ “Lista de tipos de papel” de la página 36
- ➔ “Precauciones en la manipulación del papel” de la página 32

El papel tiene manchas o arañazos

- Cuando aparezcan bandas horizontales al principio o al final de las hojas, cargue el papel en la dirección correcta y deslice las guías laterales hasta que toquen los bordes del papel.

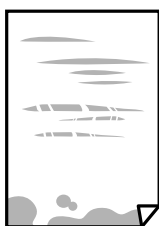

- Cuando aparezcan bandas verticales o se corra la tinta, limpie el recorrido del papel.



- Coloque el papel en una superficie plana para comprobar si está curvado. Si lo está, alíselo.
- Cuando imprima en papel grueso, el cabezal de impresión estará cerca de la superficie de impresión y el papel puede sufrir arañazos. En este caso, habilite el ajuste de reducción de arañazos. Si activa este ajuste, la impresión podría ser de calidad inferior o más lenta.

Windows

Haga clic en **Más ajustes** en la ficha **Utilidades** del controlador de impresora y, a continuación, seleccione **Papel granulado corto**.

- Cuando imprima a doble cara manualmente, compruebe que la tinta esté completamente seca antes de volver a cargar el papel.

Información relacionada

- ➔ “Carga de papel en la Cassette de papel” de la página 33
- ➔ “Limpieza del recorrido del papel” de la página 81

Las fotografías impresas salen pegajosas

Es posible que esté imprimiendo en el lado del papel fotográfico equivocado. Asegúrese de estar imprimiendo en la cara imprimible.

Si imprime en el lado del papel fotográfico equivocado, deberá limpiar el recorrido del papel.

Información relacionada

➔ [“Limpieza del recorrido del papel” de la página 81](#)

La posición, el tamaño o los márgenes de la impresión son incorrectos

- Cargue papel en la dirección correcta y deslice las guías laterales hasta los bordes del papel.
- Seleccione el ajuste de tamaño de papel adecuado.
- Ajuste el valor del margen en la aplicación de modo que se encuentre dentro del área imprimible.

Información relacionada

➔ [“Carga de papel en la Cassette de papel” de la página 33](#)

➔ [“Área imprimible” de la página 115](#)

Los caracteres impresos son incorrectos o ilegibles

- Conecte bien el cable USB a la impresora y al ordenador.
- Cancele todos los trabajos de impresión en pausa.
- No ponga el ordenador en modo **Hibernar** o **Suspender** manualmente mientras se imprime. Se podrían imprimir páginas con texto ilegible la próxima vez que inicie el ordenador.
- Si utiliza el mismo controlador de impresora que utilizó anteriormente, es posible que los caracteres impresos sean ilegibles. Asegure que el controlador de impresora que usa es para esta impresora. Compruebe el nombre de impresión en la parte superior de la ventana del controlador de impresora.

La imagen impresa aparece invertida

Borre cualquier parámetro de imagen invertida en el controlador de la impresora o en la aplicación.

Windows

Anule la selección de **Espejo** en la ficha **Más Opciones** del controlador de la impresora.

Mac OS

Anule la selección de **Espejo** en el menú **Ajustes Impresión** del controlador de la impresora.

Patrones tipo mosaico en las impresiones

Al imprimir imágenes o fotos, hágalo con datos de alta resolución. Las imágenes en los sitios web normalmente son de baja resolución aunque se vean bien en pantalla. Por ello su calidad de impresión puede ser inferior.

El problema de impresión no se ha resuelto



Si ha probado todas las soluciones y no ha resuelto el problema, intente desinstalar y volver a instalar el controlador de la impresora.

Información relacionada

- ➔ [“Desinstalación de aplicaciones” de la página 89](#)
- ➔ [“Instalación de las últimas aplicaciones” de la página 88](#)

Otros problemas de impresión

La impresión es demasiado lenta

- Cierre todas las aplicaciones que no necesite.
- Reduzca el ajuste de calidad. La impresión de alta calidad reduce la velocidad de impresión.
- Active el parámetro bidireccional (o alta velocidad). Cuando se activa este parámetro, el cabezal imprime mientras se mueve en ambas direcciones y la velocidad de impresión aumenta.
 - Windows
Seleccione **Bidireccional** en la pestaña **Más Opciones** del controlador de la impresora.
 - Mac OS
Seleccione **Preferencias del sistema** en el menú  > **Impresoras y escáneres** (o **Impresión y escaneado, Impresión y fax**) y seleccione la impresora. Haga clic en **Opciones y recambios** > **Opciones** (o **Controlador**). Seleccione **Activado** como el ajuste de **Impresión alta velocidad**.
- Desactive el modo silencioso. Esta función reduce la velocidad de impresión.
 - Windows
Seleccione **Desactivada** como ajuste de **Modo silencioso** en la pestaña **Principal** del controlador de la impresora.
 - Mac OS
Seleccione **Preferencias del sistema** en el menú  > **Impresoras y escáneres** (o **Impresión y escaneado, Impresión y fax**) y seleccione la impresora. Haga clic en **Opciones y recambios** > **Opciones** (o **Controlador**). Seleccione **Desactivado** como el ajuste de **Modo silencioso**.

La impresión se ralentiza notablemente durante la impresión continua

La impresión se ralentiza para evitar que el mecanismo de la impresora se sobrecaliente y se dañe. Sin embargo, puede seguir imprimiendo. Para volver a la velocidad normal de impresión, deje la impresora inactiva durante al menos 30 minutos. La velocidad de impresión no vuelve a su estado normal si la alimentación está apagada.

Otros problemas

Ligera descarga eléctrica al tocar la impresora

Si hay muchos periféricos conectados al ordenador, quizás sienta una ligera descarga eléctrica al tocar la impresora. Instale un cable a tierra desde el ordenador que está conectado a la impresora.

Ruido durante el funcionamiento

Si se escucha mucho ruido durante el funcionamiento, active el **Modo silencioso**. Tenga en cuenta que, si lo activa, la impresión será más lenta.

- Controlador de impresora de Windows

Seleccione **Activada** como valor de **Modo silencioso** en la pestaña **Principal**.

- Controlador de impresora de Mac OS

Seleccione **Preferencias del sistema** en el menú  > **Impresoras y escáneres** (o **Impresión y escaneado, Impresión y fax**) y seleccione la impresora. Haga clic en **Opciones y recambios** > **Opciones** (o **Controlador**). Seleccione **Activado** como el ajuste de **Modo silencioso**.

La aplicación está bloqueada por un firewall (solo Windows)

Agregue la aplicación como programa admitido por el servidor de seguridad de Windows en la configuración de seguridad, en el **Panel de control**.

Tinta derramada

- Si la tinta se adhiere al área alrededor del tanque, límpiela utilizando un paño limpio o un bastoncillo de algodón.
- Si la tinta se derrama en la mesa o en el suelo, límpiela inmediatamente. Si la tinta se seca, será más difícil quitar las manchas. Para prevenir que las manchas se extiendan, seque la tinta con un paño seco y después límpiela con un paño húmedo.
- Si se mancha las manos de tinta, láveselas con agua y jabón.

Apéndice

Especificaciones técnicas

Especificaciones de la impresora

Colocación del inyector del cabezal de impresión	Inyectores de tinta negra: 180×2 filas	
Gramaje del papel*	Papel normal	64 a 90 g/m ² (17 a 24 lb)
	Sobres	Sobre N.º 10, DL, C6: 75 a 90 g/m ² (20 a 24 lb)

* Aunque el grosor del papel esté dentro de este intervalo, es posible que el papel no se introduzca en la impresora o que la calidad de impresión disminuya en función de las propiedades o de la calidad del papel.

Área imprimible

Área imprimible de las hojas sueltas

La calidad de impresión puede decaer en áreas sombreadas debido al mecanismo de la impresora.

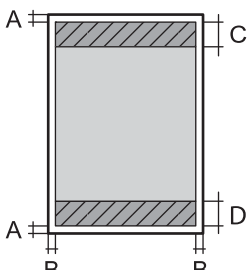
	A	3.0 mm (0.12 pulg.)
	B	3.0 mm (0.12 pulg.)
	C	41.0 mm (1.61 pulg.)
	D	37.0 mm (1.46 pulg.)

Área imprimible de los sobres

La calidad de impresión puede decaer en áreas sombreadas debido al mecanismo de la impresora.

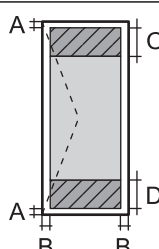
	A	3.0 mm (0.12 pulg.)
	B	5.0 mm (0.20 pulg.)
	C	18.0 mm (0.71 pulg.)
	D	41.0 mm (1.61 pulg.)

Especificaciones de interfaz

Para ordenador	USB de alta velocidad
----------------	-----------------------

Lista de funciones de red

Funciones de red y tabla de IPv4/IPv6

Funciones			Compatibles	Observaciones
Impresión por red	EpsonNet Print (Windows)	IPv4	✓	-
	Standard TCP/IP (Windows)	IPv4, IPv6	✓	-
	Impresión WSD (Windows)	IPv4, IPv6	✓	Windows Vista o posterior
	Impresión Bonjour (Mac OS)	IPv4, IPv6	✓	-
	Impresión IPP (Windows, Mac OS)	IPv4, IPv6	-	-
	Impresión UPnP	IPv4	-	Información de dispositivo
	PictBridge Impresión (Wi-Fi)	IPv4	-	Cámara digital
	Epson Connect (Impresión por e-mail, impresión remota)	IPv4	✓	-
	Google Cloud Print	IPv4, IPv6	✓	-
Escaneo en red	Epson Scan 2	IPv4, IPv6	-	-
	Event Manager	IPv4	-	-
	Epson Connect (Escanear a la nube)	IPv4	-	-
	ADF (escaneado a doble cara)		-	-
Fax	Envío de faxes	IPv4	-	-
	Recepción de faxes	IPv4	-	-

Especificaciones de conexión Wi-Fi

Normas	IEEE 802.11b/g/n*1
Intervalo de frecuencias	2,4 GHz
Máxima potencia de radiofrecuencia transmitida	20 dBm (EIRP)
Modos de coordinación	Infraestructura, Wi-Fi Direct (PA simple)*2*3

Apéndice

Tipos de seguridad inalámbrica *4	WEP (64/128bit), WPA2-PSK (AES)*5
-----------------------------------	-----------------------------------

*1 IEEE 802.11n solo disponible en HT20.

*2 No se admite en IEEE 802.11b.

*3 El modo PA simple es compatible con una conexión Wi-Fi (infraestructura).

*4 Wi-Fi Direct solo admite WPA2-PSK (AES).

*5 Cumple normas WPA2 y admite WPA/WPA2 Personal.

Protocolo de seguridad

SSL/TLS	HTTPS Servidor/cliente
---------	------------------------

Servicios de terceros admitidos

Google Cloud Print

Dimensiones

Dimensiones	<p>Almacenamiento</p> <ul style="list-style-type: none"> <input type="checkbox"/> Ancho: 375 mm (14.8 pulg.) <input type="checkbox"/> Largo: 267 mm (10.5 pulg.) <input type="checkbox"/> Alto: 161 mm (6.3 pulg.) <p>Impresión</p> <ul style="list-style-type: none"> <input type="checkbox"/> Ancho: 375 mm (14.8 pulg.) <input type="checkbox"/> Largo: 512 mm (20.2 pulg.) <input type="checkbox"/> Alto: 161 mm (6.3 pulg.)
Gramaje*	Aprox. 3.5 kg (7.7 libras)

* Sin la tinta y el cable de alimentación.

Especificaciones eléctricas

Modelo	Modelo de 100 a 240 V	Modelo de 220 a 240 V
Intervalo de frecuencias nominal	De 50 a 60 Hz	De 50 a 60 Hz
Intensidad nominal	0.4 a 0.2 A	0.2 A

Apéndice

Consumo energético (con conexión USB)	Impresión: aprox. 14.0 W (ISO/IEC24712) Modo activa: aprox. 3.0 W Modo de suspensión: aprox. 0.7 W Apagada: aprox. 0.2 W	Impresión: aprox. 14.0 W (ISO/IEC24712) Modo activa: aprox. 3.0 W Modo de suspensión: aprox. 0.7 W Apagada: aprox. 0.3 W
---------------------------------------	---	---

Nota:

- Consulte el voltaje de la impresora en su etiqueta.
- Para los usuarios europeos, véase el siguiente sitio web para obtener más información acerca del consumo energético.
<http://www.epson.eu/energy-consumption>

Especificaciones medioambientales

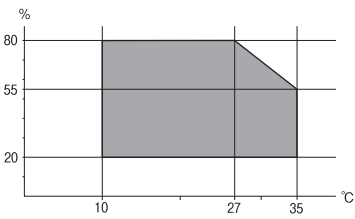
Operación	Use la impresora dentro del intervalo que se muestra en el gráfico siguiente.  Temperatura: 10 a 35 °C (50a 95 °F) Humedad: 20 a 80% HR (sin condensación)
Almacenamiento	Temperatura: -20 a 40 °C (-4 a 104 °F)* Humedad: de 5 a 85% HR (sin condensación)

* Se puede almacenar durante un mes a 40 °C (104 °F).

Especificaciones ambientales para los botes de tinta

Temperatura de almacenamiento	de -20 a 40 °C (de -4 a 104 °F)*
Temperatura de congelación	-15 °C (5 °F) La tinta tarda en descongelarse y estar lista para su uso unas 2 horas a 25 °C (77 °F).

* Se puede almacenar durante un mes a 40 °C (104 °F).

Requisitos del sistema

- Windows 10 (32 bits, 64 bits)/Windows 8.1 (32 bits, 64 bits)/Windows 8 (32 bits, 64 bits)/Windows 7 (32 bits, 64 bits)/Windows Vista (32 bits, 64 bits)/Windows XP SP3 o posterior (32 bits)/Windows XP Professional x64 Edition SP2 o posterior/Windows Server 2016/Windows Server 2012 R2/Windows Server 2012/Windows Server 2008 R2/Windows Server 2008/Windows Server 2003 R2/Windows Server 2003 SP2 o posterior

Apéndice

- macOS High Sierra/macOS Sierra/OS X El Capitan/OS X Yosemite/OS X Mavericks/OS X Mountain Lion/Mac OS X v10.7.x/Mac OS X v10.6.8

Nota:

- Mac OS puede no admitir algunas aplicaciones y características.
- El sistema de archivos UNIX (UFS) para Mac OS no es compatible.

Información sobre regulaciones

Normas y homologaciones

Normas y homologaciones del modelo europeo

Para los usuarios europeos

Por la presente, Seiko Epson Corporation declara que el siguiente modelo de equipo de radio está en conformidad con la Directiva 2014/53/EU. La totalidad del texto de la declaración de conformidad de la UE está disponible en la siguiente página web.

<http://www.epson.eu/conformity>

B631A

Para uso únicamente en Irlanda, Reino Unido, Austria, Alemania, Liechtenstein, Suiza, Francia, Bélgica, Luxemburgo, Holanda, Italia, Portugal, España, Dinamarca, Finlandia, Noruega, Suecia, Islandia, Croacia, Chipre, Grecia, Eslovenia, Malta, Bulgaria, República Checa, Estonia, Hungría, Letonia, Lituania, Polonia, Rumanía, Eslovaquia.

Epson no puede aceptar ninguna responsabilidad por el no cumplimiento de los requisitos de protección que sea resultado de una modificación no recomendada de los productos.



Estándares y aprobaciones para modelos australianos

CEM	AS/NZS CISPR32 Class B
-----	------------------------

Epson declara por la presente que los siguientes modelos están en conformidad con los requisitos fundamentales y otras estipulaciones vigentes de AS/NZS4268:

B631A

Epson no se hace responsable de ningún incumplimiento de los requisitos de protección resultantes de una modificación no recomendada de los productos.

Restricciones de copiado

Observe las siguientes restricciones para realizar un uso responsable y legal de la impresora.

Está prohibida por ley la copia de los documentos siguientes:

Apéndice

- Billetes bancarios, monedas, valores cotizables emitidos por el gobierno, bonos garantizados emitidos por el gobierno y obligaciones municipales
- Sellos de correo sin usar, tarjetas postales de franqueo pagado y otros documentos postales oficiales franqueados
- Timbres fiscales y bonos emitidos por el gobierno según el procedimiento legal

Sea prudente a la hora de copiar los documentos siguientes:

- Valores cotizables privados (títulos de acciones, títulos negociables, cheques, etc.), abonos mensuales, billetes de tarifa reducida, etc.
- Pasaportes, carnés de conducir, certificados médicos, tarjetas de peaje, cupones de comida, tickets, etc.

Nota:

También puede estar prohibida por ley la copia de estos artículos.

Uso responsable de materiales con copyright:

Las impresoras no deberían utilizarse incorrectamente copiando materiales sujetos a copyright. A menos que actúe por consejo de un abogado bien informado, sea responsable y respetuoso y obtenga el permiso del titular del copyright antes de copiar material publicado.

Transporte y almacenamiento de la impresora

Cuando necesite almacenar la impresora o transportarla para cambiarla de sitio o repararla, siga estos pasos para embalarla.

Apéndice

! *Importante:*

- ❑ Para almacenar o transportar la impresora, colóquela en la bolsa de plástico y dóblela hasta cerrarla. No incline la impresora, no la coloque verticalmente ni le dé la vuelta; de lo contrario, podría derramarse tinta.

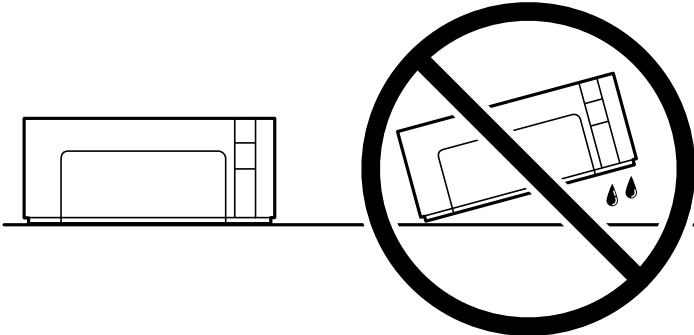

- ❑ Cuando guarde o transporte un bote de tinta, no lo incline ni lo someta a golpes ni a cambios de temperatura. De lo contrario, podría salirse la tinta aunque el bote esté bien cerrado. Cuando lo tape, el bote de tinta debe estar siempre en posición vertical. Cuando transporte el bote, tome medidas para impedir que pierda tinta, por ejemplo metiendo el bote en una bolsa.
- ❑ No meta botes de tinta abiertos en la misma caja que la impresora.



1. Apague la impresora pulsando el botón .
2. Cerciérese de que el indicador luminoso de la alimentación no esté iluminado y desconecte el cable de alimentación.

! *Importante:*

Desenchufe el cable de alimentación cuando la luz de encendido esté apagada. De lo contrario, el cabezal de impresión no regresará a la posición de reposo, hará que la tinta se seque e imposibilitará la impresión.

3. Desconecte todos los cables, como el de alimentación y el USB.
4. Retire todo el papel de la impresora.

Apéndice

5. Abra la cubierta de la impresora. Asegúrese de que instala bien la tapa del tanque de tinta.

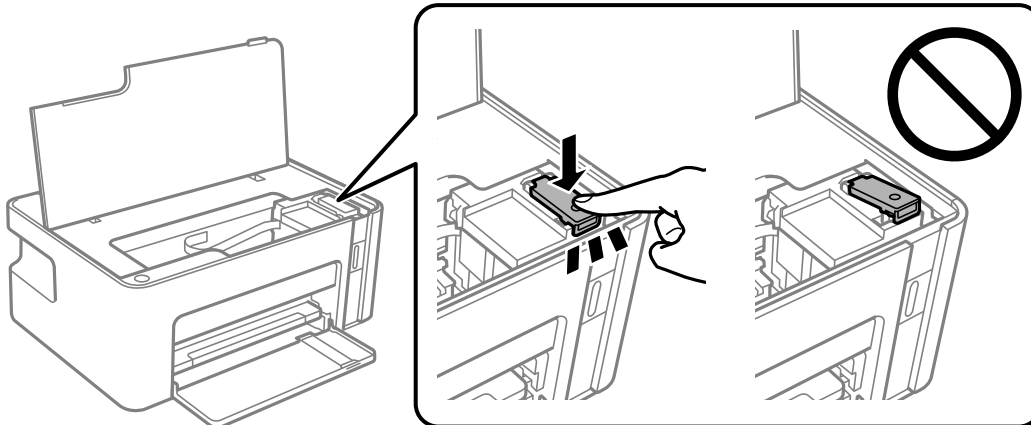

6. Asegúrela el tanque de tinta con cinta adhesiva.

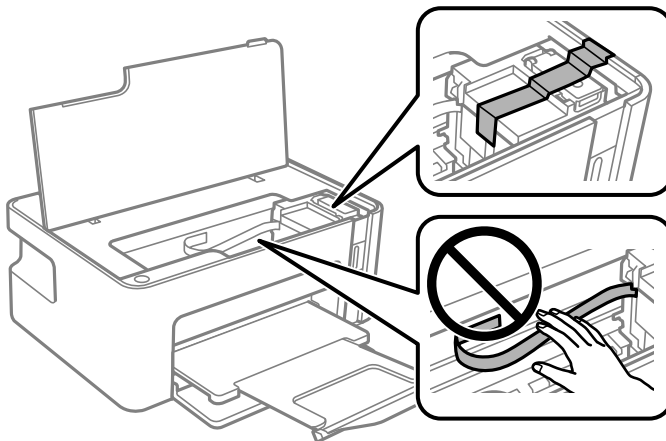

7. Preparación para embalar la impresora.

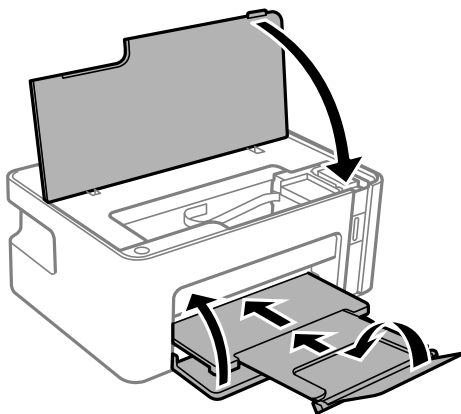

8. Coloque la impresora en la bolsa de plástico y dóblela hasta cerrarla.

Apéndice

9. Embale la impresora en su caja, con materiales protectores.

**Importante:**

Asegúrese de que mantiene la impresora en posición horizontal al transportarla o almacenarla embalándola en su caja; de lo contrario, podría derramarse tinta.

La próxima vez que use la impresora, no se olvide de quitar la cinta que sujeta el tanque de tinta. Si la calidad de impresión ha disminuido la próxima vez que imprima, limpie y alinee el cabezal de impresión.

Información relacionada

- ➔ “Nombres y funciones de las piezas” de la página 11
- ➔ “Limpieza del cabezal de impresión (Limpieza de cabezales)” de la página 77
- ➔ “Alineación del cabezal de impresión” de la página 80

Copyright

Ninguna parte de esta publicación puede ser reproducida, almacenada en un sistema de recuperación o transmitida de ninguna forma ni por ningún medio, electrónico, mecánico, fotocopiado, grabación o de otra manera, sin el permiso previo por escrito de Seiko Epson Corporation. No se asume ninguna responsabilidad de patente con respecto al uso de la información contenida en este documento. Tampoco se asume ninguna responsabilidad por los daños resultantes del uso de la información aquí contenida. La información contenida en este manual está diseñada únicamente para su uso con este producto Epson. Epson no es responsable del uso de esta información si se aplica a otros productos.

Ni Seiko Epson Corporation ni sus afiliados serán responsables ante el comprador de este producto o de terceros por daños, pérdidas, costes o gastos incurridos por el comprador o terceros como resultado de un accidente, mal uso o abuso de este producto o de un uso no autorizado, modificaciones, reparaciones o alteraciones de este producto, o (excluyendo los EE.UU.) el incumplimiento estricto de las instrucciones de operación y mantenimiento de Seiko Epson Corporation.

Seiko Epson Corporation y sus afiliados no serán responsables de los daños o problemas derivados del uso de opciones o productos consumibles distintos de los designados como productos originales Epson o productos aprobados por Seiko Epson Corporation.

Seiko Epson Corporation no se hace responsable de los daños resultantes de las interferencias electromagnéticas que se producen por el uso de cualquier cable de interfaz distinto de los designados como productos aprobados por Seiko Epson Corporation.

© 2018 Seiko Epson Corporation

El contenido de este manual y las especificaciones de este producto están sujetos a cambios sin previo aviso.

Marcas comerciales

- EPSON® es una marca comercial registrada y EPSON EXCEED YOUR VISION o EXCEED YOUR VISION es una marca comercial de Seiko Epson Corporation.
- QR Code is a registered trademark of DENSO WAVE INCORPORATED in Japan and other countries.
- Microsoft®, Windows®, Windows Server®, and Windows Vista® are registered trademarks of Microsoft Corporation.

Apéndice

- Apple, Macintosh, macOS, OS X, Bonjour, ColorSync, Safari, iPad, iPhone, iPod touch, and iTunes are trademarks of Apple Inc., registered in the U.S. and other countries.
- Google Cloud Print, Chrome, Chrome OS, Google Play and Android are trademarks of Google Inc.
- Adobe and Adobe Reader are either registered trademarks or trademarks of Adobe Systems Incorporated in the United States and/or other countries.
- Aviso general: Los nombres de otros productos utilizados en esta documentación se citan con el mero fin de su identificación y son marcas comerciales de sus propietarios respectivos. Epson renuncia a cualquier derecho sobre esas marcas.

Dónde obtener ayuda

Sitio web de soporte técnico

Si necesita más ayuda, visite el sitio web de servicio técnico de Epson que se muestra abajo. Seleccione su país o región, y vaya a la sección de servicio técnico del sitio web local de Epson. Los controladores más recientes, las preguntas más frecuentes, los manuales y otras descargas también están disponibles en el sitio.

<http://support.epson.net/>

<http://www.epson.eu/Support> (Europa)

Si su producto EPSON no funciona correctamente y no consigue resolver el problema, póngase en contacto con el servicio técnico de EPSON para obtener asistencia.

Cómo ponerse en contacto con el servicio técnico de Epson

Antes de consultar a Epson

Si su producto Epson no funciona correctamente y no consigue resolver el problema con las soluciones propuestas en los manuales de su producto, póngase en contacto con el servicio técnico de Epson para obtener asistencia. Si no figura ningún servicio técnico de Epson para su zona en la siguiente lista, póngase en contacto con el distribuidor de su producto.

En el servicio técnico de Epson podrán ayudarle con mayor rapidez si les proporciona los siguientes datos:

- Número de serie del producto
(La etiqueta del número de serie suele encontrarse en la parte posterior del producto.)
- Modelo del producto
- Versión del software del producto
(Haga clic en **About**, **Version Info** o en un botón similar del software del producto.)
- Marca y modelo de su ordenador
- El nombre y la versión del sistema operativo de su ordenador
- Los nombres y las versiones de las aplicaciones de software que suele utilizar con su producto

Apéndice

Nota:

En función del producto, los ajustes de red pueden estar almacenados en la memoria del producto. Debido a una avería o reparación de un producto, se podrían perder los ajustes. Epson no se responsabilizará de la pérdida de ningún dato, de la copia de seguridad ni de la recuperación de ajustes durante el periodo de garantía. Recomendamos que realice sus propias copias de seguridad de datos o tome nota de los ajustes.

Ayuda para los usuarios en Europa

En su Documento de Garantía Paneuropea encontrará los datos de contacto del servicio técnico de Epson.

Ayuda para los usuarios en Taiwán

Encontrará información, asistencia técnica y servicios en:

Internet

<http://www.epson.com.tw>

Información sobre especificaciones de productos, controladores que puede descargar y consultas sobre productos.

Servicio de información Epson (Epson HelpDesk)

Teléfono: +886-2-80242008

El equipo de nuestro Servicio de información le ofrece estos servicios por teléfono:

- Información sobre ventas y productos
- Preguntas o problemas sobre la utilización de productos
- Información sobre el servicio de reparaciones y la garantía

Centro de servicio de reparación:

<http://www.tekcare.com.tw/branchMap.page>

TekCare corporation es un centro técnico autorizado de Epson Taiwan Technology & Trading Ltd.

Ayuda para los usuarios en Australia

Epson Australia desea ofrecerle al cliente un servicio de alto nivel. Además de los manuales de su producto, le ofrecemos las fuentes de información siguientes:

Dirección URL en Internet

<http://www.epson.com.au>

Visite las páginas web de Epson Australia. ¡Merece la pena traer su módem hasta aquí para hacer algo de surf! Este sitio ofrece una zona de descarga de controladores, puntos de encuentro con Epson, información nueva sobre productos y asistencia técnica (por correo electrónico).

Servicio de información Epson (Epson Helpdesk)

Teléfono: 1300-361-054

El objetivo del Servicio de información de Epson (Epson Helpdesk) es garantizar que nuestros clientes tengan acceso a asesoramiento. Los operadores del Servicio de información pueden ayudarle a instalar, configurar y

Apéndice

trabajar con su producto Epson. El personal de nuestro Servicio de información preventiva puede proporcionarle documentación sobre los productos Epson más recientes e informarle sobre dónde se encuentra el distribuidor o el agente del servicio más cercano. Aquí encontrará respuestas a preguntas de muchos tipos.

Le aconsejamos que tenga a mano todos los datos necesarios cuando llame por teléfono. Cuanta más información tenga preparada, más rápido podremos ayudarle a resolver el problema. Esta información incluye los manuales de su producto Epson, el tipo de ordenador, el sistema operativo, las aplicaciones de software y cualquier dato que usted estime preciso.

Transporte de producto

Epson recomienda conservar el embalaje del producto para su transporte posterior. Asimismo, se recomienda sujetar el depósito de tinta con cinta y mantener el producto en posición vertical.

Ayuda para los usuarios de Nueva Zelanda

Epson Nueva Zelanda desea ofrecerle al cliente un servicio de alto nivel. Además de la documentación de su producto, le ofrecemos las fuentes de información siguientes:

Dirección URL en Internet

<http://www.epson.co.nz>

Visite las páginas web de Epson Nueva Zelanda. ¡Merece la pena traer su módem hasta aquí para hacer algo de surf! Este sitio ofrece una zona de descarga de controladores, puntos de encuentro con Epson, información nueva sobre productos y asistencia técnica (por correo electrónico).

Servicio de información Epson (Epson Helpdesk)

Teléfono: 0800 237 766

El objetivo del Servicio de información de Epson (Epson Helpdesk) es garantizar que nuestros clientes tengan acceso a asesoramiento. Los operadores del Servicio de información pueden ayudarle a instalar, configurar y trabajar con su producto Epson. El personal de nuestro Servicio de información preventiva puede proporcionarle documentación sobre los productos Epson más recientes e informarle sobre dónde se encuentra el distribuidor o el agente del servicio más cercano. Aquí encontrará respuestas a preguntas de muchos tipos.

Le aconsejamos que tenga a mano todos los datos necesarios cuando llame por teléfono. Cuanta más información tenga preparada, más rápido podremos ayudarle a resolver el problema. Esta información incluye la documentación de su producto Epson, el tipo de ordenador, el sistema operativo, las aplicaciones de software y cualquier dato que usted estime preciso.

Transporte de producto

Epson recomienda conservar el embalaje del producto para su transporte posterior. Asimismo, se recomienda sujetar el depósito de tinta con cinta y mantener el producto en posición vertical.

Ayuda para los usuarios en Singapur

Desde Epson Singapur, podrá acceder a las siguientes fuentes de información, asistencia técnica y servicios:

Internet

<http://www.epson.com.sg>

Apéndice

Información sobre especificaciones de productos, controladores que puede descargar, preguntas más frecuentes (FAQ), información sobre ventas y asistencia técnica por correo electrónico.

Servicio de información de Epson (Epson Helpdesk)

Número gratuito: 800-120-5564

El equipo de nuestro Servicio de información le ofrece estos servicios por teléfono:

- Información sobre ventas y productos
- Preguntas sobre el uso de productos o solución de problemas
- Información sobre el servicio de reparaciones y la garantía

Ayuda para los usuarios en Tailandia

Encontrará información, asistencia técnica y servicios en:

Internet

<http://www.epson.co.th>

Información sobre especificaciones de productos, controladores que puede descargar, preguntas más frecuentes (FAQ) y correo electrónico.

Centro de atención telefónica de Epson

Teléfono: 66-2685-9899

Correo electrónico: support@eth.epson.co.th

Nuestro equipo de Atención al cliente le ofrece estos servicios por teléfono:

- Información sobre ventas y productos
- Preguntas o problemas sobre la utilización de productos
- Información sobre el servicio de reparaciones y la garantía

Ayuda para los usuarios en Vietnam

Encontrará información, asistencia técnica y servicios en:

Centro de atención al cliente de Epson

65 Truong Dinh Street, District 1, Hochiminh City, Vietnam.

Teléfono (Ciudad de Ho Chi Minh): 84-8-3823-9239, 84-8-3825-6234

29 Tue Tinh, Quan Hai Ba Trung, Hanoi City, Vietnam

Teléfono (Ciudad de Hanoi): 84-4-3978-4785, 84-4-3978-4775

Ayuda para los usuarios en Indonesia

Encontrará información, asistencia técnica y servicios en:

Apéndice

Internet

<http://www.epson.co.id>

- Información sobre especificaciones de productos, controladores para descargar
- Preguntas más frecuentes (FAQ), información sobre ventas, preguntas por correo electrónico

Hotline de Epson

Teléfono: +62-1500-766

Fax: +62-21-808-66-799

El equipo de nuestra Hotline le ofrece estos servicios por teléfono o fax:

- Información sobre ventas y productos
- Soporte técnico

Centro de atención al cliente de Epson

Provincia	Nombre de la empresa	Dirección	Teléfono Correo electrónico
DKI JAKARTA	ESS JAKARTA MANGGADUA	Ruko Mall Mangga Dua No. 48 Jl. Arteri Mangga Dua, Jakarta Utara - DKI JAKARTA	(+6221) 62301104 jkt-admin@epson-indonesia.co.id
NORTH SUMATERA	ESC MEDAN	Jl. Bambu 2 Komplek Graha Niaga Nomor A-4, Medan - North Sumatera	(+6261) 42066090 / 42066091 mdn-adm@epson-indonesia.co.id
WEST JAWA	ESC BANDUNG	Jl. Cihampelas No. 48 A Bandung Jawa Barat 40116	(+6222) 4207033 bdg-admin@epson-indonesia.co.id
DI YOGYAKARTA	ESC YOGYAKARTA	YAP Square, Block A No. 6 Jl. C Simanjutak Yogyakarta - DIY	(+62274) 581065 ygy-admin@epson-indonesia.co.id
EAST JAWA	ESC SURABAYA	Hitech Mall Lt. 2 Block A No. 24 Jl. Kusuma Bangsa No. 116 - 118 Surabaya - JATIM	(+6231) 5355035 sby-admin@epson-indonesia.co.id
SOUTH SULAWESI	ESC MAKASSAR	Jl. Cendrawasih NO. 3A, kunjung mae, mariso, MAKASSAR - SULSEL 90125	(+62411) 8911071 mksr-admin@epson-indonesia.co.id
WEST KALIMANTAN	ESC PONTIANAK	Komp. A yani Sentra Bisnis G33, Jl. Ahmad Yani - Pontianak Kalimantan Barat	(+62561) 735507 / 767049 pontianak-admin@epson-indonesia.co.id
RIAU	ESC PEKANBARU	Jl. Tuanku Tambusai No.459A Pekanbaru Riau	(+62761) 8524695 pkb-admin@epson-indonesia.co.id
DKI JAKARTA	ESS JAKARTA SUDIRMAN	Wisma Keiai Lt. 1 Jl. Jenderal Sudirman Kav. 3 Jakarta Pusat - DKI JAKARTA 10220	(+6221) 5724335 ess@epson-indonesia.co.id
EAST JAWA	ESS SURABAYA	Ruko Surya Inti Jl. Jawa No 2-4 Kav. 29 Surabaya - Jawa Timur	(+6231) 5014949 esssby@epson-indonesia.co.id

Apéndice

Provincia	Nombre de la empresa	Dirección	Teléfono Correo electrónico
BANTEN	ESS SERPONG	Ruko Mall WTC Matahari No. 953, Serpong-Banten	(+6221) 53167051 / 53167052 esstag@epson-indonesia.co.id
CENTRAL JAWA	ESS SEMARANG	Komplek Ruko Metro Plaza Block C20 Jl. MT Haryono No 970 Semarang - JAWA TENGAH	(+6224) 8313807 / 8417935 esssmg@epson-indonesia.co.id
EAST KALIMANTAN	ESC SAMARINDA	Jl. KH. Wahid Hasyim (M. Yamin) Kelurahan Sempaja Selatan Kecamatan Samarinda UTARA - SAMARINDA - KALTIM	(+62541) 7272904 escsmd@epson-indonesia.co.id
SOUTH SUMATERA	ESC PALEMBANG	Jl. H.M Rasyid Nawawi No. 249 Kelurahan 9 Ilir Palembang Sumatera Selatan	(+62711) 311330 escplg@epson-indonesia.co.id
EAST JAVA	ESC JEMBER	Jl. Panglima Besar Sudirman Ruko no.1D Jember-Jawa Timur (Depan Balai Penelitian & Pengolahan Kakao)	(+62331) 488373 / 486468 jmr-admin@epson-indonesia.co.id
NORTH SULAWESI	ESC MANADO	Tekno Megamall Lt LG 11 TK 21, Kawasan Megamas Boulevard, Jl Piere Tendean, Manado - SULUT 95111	(+62431) 8890996 MND-ADMIN@EPSON-INDONESIA.CO.ID

Si su ciudad no aparece aquí, llame a la Hotline: 08071137766.

Ayuda para los usuarios en Hong Kong

Para obtener asistencia técnica y otros servicios posventa, los usuarios pueden ponerse en contacto con Epson Hong Kong Limited.

Página principal de Internet

<http://www.epson.com.hk>

Epson Hong Kong ha establecido una página inicial local en Internet, en chino y en inglés, para ofrecer a sus clientes lo siguiente:

- Información sobre productos
- Respuestas a las preguntas más frecuentes (FAQ)
- Últimas versiones de los controladores de productos Epson

Hotline de servicio técnico

También puede ponerse en contacto con nuestro personal técnico en los siguientes números de teléfono y de fax:

Teléfono: 852-2827-8911

Fax: 852-2827-4383

Ayuda para los usuarios en Malasia

Encontrará información, asistencia técnica y servicios en:

Apéndice

Internet

<http://www.epson.com.my>

- Información sobre especificaciones de productos, controladores para descargar
- Preguntas más frecuentes (FAQ), información sobre ventas, preguntas por correo electrónico

Centro de atención telefónica de Epson

Teléfono: +60 1800-8-17349

- Información sobre ventas y productos
- Preguntas o problemas sobre la utilización de productos
- Información sobre los servicios de reparaciones y la garantía

Sede central

Teléfono: 603-56288288

Fax: 603-5628 8388/603-5621 2088

Ayuda para los usuarios en la India

Encontrará información, asistencia técnica y servicios en:

Internet

<http://www.epson.co.in>

Información sobre especificaciones de productos, controladores que puede descargar y consultas sobre productos.

Línea de ayuda (Helpline)

- Reparaciones, información sobre el producto y pedido de consumibles (BSNL, líneas telefónicas)
Número gratuito: 18004250011
Accesible de 9:00 a 18:00, de lunes a sábado (excepto festivos)
- Reparaciones (usuarios de CDMA y de móviles)
Número gratuito: 186030001600
Accesible de 9:00 a 18:00, de lunes a sábado (excepto festivos)

Ayuda para los usuarios de las Filipinas

Para obtener asistencia técnica y otros servicios posventa, los usuarios pueden ponerse en contacto con Epson Philippines Corporation a través de los siguientes números de teléfono y de fax y esta dirección de correo electrónico:

Internet

<http://www.epson.com.ph>

Información sobre especificaciones de productos, controladores que puede descargar, preguntas más frecuentes (FAQ) e información por correo electrónico.

Apéndice

Atención al cliente de Epson Philippines

Número gratuito: (PLDT) 1-800-1069-37766

Número gratuito: (Digital) 1-800-3-0037766

Metro Manila: (+632)441-9030

Sitio web: <https://www.epson.com.ph/contact>

Correo electrónico: customercare@epc.epson.com.ph

Accesible de 9:00 a 18:00, de lunes a sábado (excepto festivos)

Nuestro equipo de Atención al cliente le ofrece estos servicios por teléfono:

- Información sobre ventas y productos
- Preguntas o problemas sobre la utilización de productos
- Información sobre el servicio de reparaciones y la garantía

Epson Philippines Corporation

Centralita: +632-706-2609

Fax: +632-706-2663