

WF-C8610 Series

Navodila za uporabo

Vsebina

O priročniku

Uvod k navodilom za uporabo.	7
Uporaba priročnika za iskanje informacij.	7
Oznake in simboli.	9
Opisi, uporabljeni v teh navodilih za uporabo.	9
Omembe operacijskih sistemov.	9

Pomembna navodila

Varnostna navodila.	11
Nasveti za uporabo tiskalnika in opozorila.	12
Nasveti in opozorila za nastavitve/uporabo tiskalnika.	12
Nasveti in opozorila za uporabo tiskalnika z brezžično povezavo.	13
Nasveti in opozorila za uporabo zaslona na dotik.	14
Nasveti in opozorila za uporabo optične omarice.	14
Zaščita vaših osebnih podatkov.	14

Osnove tiskalnika

Imena delov in funkcije.	15
Nadzorna plošča.	19
Osnovna konfiguracija zaslona.	20
Ikone, prikazane na zaslonu LCD.	20
Postopki na zaslonu na dotik.	22
Vnašanje znakov.	23
Konfiguracija zaslona Job/Status.	24
Ogled animacij.	24

Priprava tiskalnika

Nalaganje papirja.	26
Papir, ki je na voljo, in njegove zmogljivosti.	26
Opozorila pri delu s papirjem.	30
Nalaganje papirja v Kaseta za papir.	31
Nalaganje papirja v Zadnji pladenj za papir.	33
Nalaganje ovojnic in previdnostni ukrepi.	35
Nalaganje dolgega papirja in varnostni ukrepi.	36
Seznam vrst papirja.	36
Seznam zaznanih velikosti papirja.	37
Polaganje izvornikov.	37
Samodejno zaznavanje velikosti izvornika.	37
Izvorniki, ki so na voljo za samodejni podajalnik dokumentov.	38

Polaganje izvornikov na samodejni podajalnik dokumentov.	39
Polaganje izvornikov na Steklo optičnega bralnika.	41
Vstavljanje zunanje naprave USB.	43
Vstavljanje in odstranjevanje zunanje naprave USB.	43
Dostop do zunanje naprave USB prek računalnika.	43
Upravljanje stikov.	44
Registriranje ali urejanje stikov.	44
Registriranje ali urejanje skupine stikov.	45
Registriranje pogosto uporabljenih stikov.	46
Registriranje stikov v računalniku.	46
Varnostno kopiranje stikov v računalnik.	46
Registriranje najljubših nastavitvev kot prednastavitve.	47
Menijske možnosti za Prednast.	47
Menijske možnosti za Nastavitve.	47
Menijske možnosti za Splošne nastavitve.	47
Menijske možnosti za Števec natisnjenih kopij.	54
Menijske možnosti za Stanje vira.	54
Menijske možnosti za Vzdržev.	54
Menijske možnosti za Jezik/Language.	55
Menijske možnosti za Stanje tiskalnika/tiskanje.	55
Menijske možnosti za Upravitelj Kontaktov.	56
Menijske možnosti za Uporabniške nastavitve.	56
Varčevanje z energijo.	57
Varčevanje z energijo — nadzorna plošča.	57

Tiskanje

Tiskanje iz gonilnika tiskalnika v računalniku Windows.	58
Dostop do gonilnika tiskalnika.	58
Osnove tiskanja.	59
Obojestransko tiskanje.	60
Tiskanje več strani na en list.	61
Tiskanje in zlaganje v vrstnem redu strani (tiskanje v obratnem vrstnem redu).	62
Tiskanje pomanjšanega ali povečanega dokumenta.	62
Tiskanje ene slike na več listih za povečavo (ustvarjanje plakata).	63
Tiskanje z glavo in nogo.	69
Tiskanje vodnega žiga.	70
Tiskanje datotek, zaščitnih z geslom.	71
Tiskanje več datotek hkrati.	71

Vsebina

Tiskanje s funkcijo Color Universal Print.	72
Prilagoditev barve tiska.	73
Tiskanje s poudarkom tankih črt.	74
Tiskanje jasnih črtnih kod.	74
Preklic tiskanja.	75
Menijske možnosti za gonilnik tiskalnika.	75
Tiskanje iz gonilnika tiskalnika v računalniku Mac OS.	77
Osnove tiskanja.	77
Dvostransko tiskanje.	79
Tiskanje več strani na en list.	80
Tiskanje in zlaganje v vrstnem redu strani (tiskanje v obratnem vrstnem redu).	80
Tiskanje pomanjšanega ali povečanega dokumenta.	81
Prilagoditev barve tiska.	82
Preklic tiskanja.	82
Menijske možnosti za gonilnik tiskalnika.	82
Nastavljanje postopkov za gonilnik tiskalnika Mac OS.	84
Tiskanje datotek iz pomnilniške naprave.	85
Tiskanje datotek JPEG s pomnilniške naprave.	85
Tiskanje datotek TIFF iz pomnilniške naprave.	85
Menijske možnosti za Pom. napr.	86
Tiskanje iz pametnih naprav.	88
Uporaba funkcije Epson iPrint.	88
Uporaba vtičnika Epson Print Enabler.	91
Uporaba funkcije AirPrint.	92
Prekličite opravila, ki se izvajajo ali ki so v čakalni vrsti.	93
Kopiranje	
Osnove kopiranja.	94
Obojestransko kopiranje.	94
Kopiranje več izvirkov na en list.	95
Osnovne možnosti menija za kopiranje.	95
Dodatne menijske možnosti za kopiranje.	97
Optično branje	
Optično branje prek upravljalne plošče.	99
Optično branje v omrežno mapo ali strežnik FTP.	100
Optično branje v e-pošto.	103
Optično branje z nastavitvami, registriranimi v računalniku (Document Capture Pro).	106
Optično branje v pomnilniško napravo.	109
Optično branje v oblak.	111

Optično branje v računalnik (WSD).	113
Optično branje z računalnika.	115
Preverjanje pristnosti uporabnikov pri uporabi nadzora dostopa na Epson Scan 2.	115
Optično branje s programom Epson Scan 2.	115
Optično branje iz pametnih naprav.	118
Povezovanje s pametne naprave preko Wi-Fi Direct.	118
Nameščanje programa Epson iPrint.	119
Optično branje s programom Epson iPrint.	119
Optično branje, tako da se s pametnimi napravami dotaknete oznake oznaka N.	120

Pošiljanje faksov

Pred uporabo funkcij faksa.	122
Pošiljanje faksov s tiskalnikom.	122
Pošiljanje faksa z uporabo nadzorne plošče.	122
Pošiljanje faksov s klicanjem z zunanje telefonske naprave.	125
Pošiljanje faksov na zahtevo (z uporabo Poziv za pošilj./ Pred. ogl. des.).	125
Različni načini pošiljanja faksov.	127
Prejemanje faksov v tiskalniku.	131
Sprejemanje dohodnih faksov.	132
Sprejemanje faksov z vzpostavitevijo klica.	133
Shranjevanje in posredovanje prejetih faksov.	135
Ogled prejetih faksov, shranjenih v tiskalniku, na zaslonu LCD.	136
Možnosti menija za pošiljanje faksov.	137
Prejemnik.	137
Nastavitve faksa.	137
Več.	139
Menijske možnosti za Polje faks.	141
Prejeto/ Zaupno.	141
Shranjeni dokumenti.	142
Poziv Za Poš./Ogl.ds.	143
Preverjanje stanja ali dnevnikov za posle faksov.	146
Prikaz informacij, če prejeti faksi niso obdelani (niso prebrani/niso natisnjeni/niso shranjeni/niso posredovani).	146
Preverjanje opravil faksa v izvajanju.	147
Preverjanje zgodovine opravil faksa.	148
Vnovično tiskanje prejetih dokumentov.	148
Pošiljanje faksa iz računalnika.	148
Pošiljanje dokumentov, ustvarjenih s programom (Windows).	149
Pošiljanje dokumentov, ustvarjenih s programom (Mac OS).	151
Prejemanje faksov v računalniku.	152

Shranjevanje prejetih faksov v računalnik.	153
Preklic funkcije za shranjevanje dohodnih faksov v računalnik.	153
Preverjanje, ali so na voljo novi faksi (Windows).	153
Preverjanje, ali so na voljo novi faksi (Mac OS).	154

Zamenjava kartuš s črnilom in ostalega potrošnega materiala

Preverjanje stanja preostale količine črnila in vzdrževalnega zaboja.	156
Preverjanje stanja preostale količine črnila in vzdrževalnega zaboja — nadzorna plošča.	156
Preverjanje stanja preostale količine črnila in vzdrževalnega zaboja – Windows.	156
Preverjanje stanja preostale količine črnila in vzdrževalnega zaboja — Mac OS.	156
Kode kartuš s črnilom.	157
Previdnostni ukrepi pri ravnanju s kartušami s črnilom.	157
Zamenjava kartuš s črnilom.	159
Koda vzdrževalnega zaboja.	160
Previdnostni ukrepi pri ravnanju z vzdrževalnim zabojem.	160
Zamenjava vzdrževalnega zaboja.	161
Kode Vzdrževalni valji.	161
Zamenjava Vzdrževalni valji v Kaseti za papir 1.	161
Zamenjava Vzdrževalni valji v Kaseti za papir 2 do 4.	166
Začasno tiskanje s črnim črnilom.	171
Začasno tiskanje s črnim črnilom — nadzorna plošča.	171
Začasno tiskanje s črnim črnilom — Windows.	172
Začasno tiskanje s črnim črnilom — Mac OS.	173
Varčevanje s črno barvo, ko je kartuša skoraj prazna (samo v sistemu Windows).	173

Vzdrževanje tiskalnika

Preverjanje in čiščenje tiskalne glave.	175
Preverjanje in čiščenje tiskalne glave — nadzorna plošča.	175
Preverjanje in čiščenje tiskalne glave - Windows	176
Preverjanje in čiščenje tiskalne glave — Mac OS	176
Poravnava vodilnih črt.	176
Čiščenje poti papirja.	177
Čiščenje poti papirja zaradi madežev črnila.	177
Čiščenje poti papirja zaradi težav s podajanjem papirja (Kaseta za papir).	178

Čiščenje SPD-ja.	178
Čiščenje Steklo optičnega bralnika.	181

Informacije o omrežnih storitvah in programski opremi

Program za konfiguriranje postopkov tiskalnika (Web Config).	182
Zagon programa Web Config v spletnem brskalniku.	182
Zagon programa Web Config v sistemu Windows.	183
Zagon programa Web Config v sistemu Mac OS	183
Program za optično branje dokumentov in slik (Epson Scan 2).	183
Dodajanje omrežnega optičnega bralnika.	184
Program za konfiguriranje optičnega branja iz računalnika (Document Capture Pro).	185
Program za konfiguracijo postopkov, povezanih s faksom, in pošiljanja faksov (FAX Utility).	185
Program za pošiljanje faksov (gonilnik PC-FAX).	186
Program za tiskanje spletnih strani (E-Web Print).	186
Orodja za posodobitev programske opreme (Software Updater).	187
Namestititev najnovejših različic programov.	187
Odstranjevanje programov.	189
Odstranjevanje programov — Windows.	189
Odstranjevanje programov — Mac OS.	190
Tiskanje preko omrežne storitve.	190

Odpravljanje težav

Preverjanje stanja tiskalnika.	192
Ogled sporočil na zaslonu LCD.	192
Koda napake v meniju stanja.	194
Preverjanje stanja tiskalnika – Windows.	199
Preverjanje stanja tiskalnika — Mac OS.	199
Preverjanje stanja programske opreme.	199
Odstranjevanje zataknenega papirja.	199
Podajanje ali izmet papirja ni pravilen.	200
Papir se zatika.	200
Papir se podaja poševno.	200
Hkrati je podanih več listov papirja.	201
Papir se ne podaja iz opcijskih enot kaset za papir.	201
Po menjavi Vzdrževalni valji se papir ne podaja pravilno.	201
Napaka, ker ni papirja.	201
Izvirnik ni podan v samodejni podajalnik dokumentov.	201

Vsebina

Papir ni naložen po vrstnem redu.	202	Tiskanje je prepočasno.	216
Papir se izvrže v nepričakovani smeri.	202	Tiskanje se zelo upočasnjuje pri neprekinjenem tiskanju.	217
Težave pri napajanju in nadzorni plošči.	203	Tiskanja ni mogoče prekiniti iz delujočega računalnika z operacijskim sistemom Mac OS X v10.6.8.	217
Tiskalnik se ne vklopi.	203	Optičnega branja ni mogoče začeti.	217
Tiskalnik se ne izklopi.	203	Težave pri optično prebrani sliki.	218
Tiskalnik se med uporabo ugasne.	203	Pri optičnem branju s steklene plošče optičnega bralnika se pojavijo neenakomerne barve, umazanija, madeži in drugo.	218
Napajanje se samodejno izklopi.	203	Pri optičnem branju iz ADF se pojavijo ravne črte.	218
Zaslon LCD potemni.	203	Kakovost slike je groba.	218
Zaslon na dotik se ne odziva.	203	V ozadju slik se pojavlja odmik.	219
Upravljanje z nadzorne plošče ni mogoče.	203	Besedilo je zamegljeno.	219
Tiskanje iz računalnika ni mogoče.	204	Pojavijo se vzorci moiré (sence, podobne mreži).	219
Preverjanje povezave (USB).	204	Na stekleni plošči optičnega bralnika ni mogoče optično prebrati pravilnega območja.	220
Preverjanje povezave (omrežje).	204	Besedilo ni prepoznano pravilno pri shranjevanju v obliki zapisa PDF, ki omogoča preiskovanje.	220
Preverjanje programske opreme in podatkov.	204	Težave z optično prebrano sliko ni mogoče odpraviti.	221
Preverjanje stanja tiskalnika v računalniku (Windows).	206	Druge težave pri optičnem branju.	221
Preverjanje stanja tiskalnika v računalniku (Mac OS).	207	Optično branje je počasno.	221
Preverjanje drugih težav.	207	Optično prebrane slike ni mogoče poslati po e-pošti.	222
Tiskanje iz naprave iPhone ali iPad ni mogoče.	207	Optično branje se ustavi, ko berete v format PDF/Multi-TIFF.	222
Druge težave pri tiskanju.	208	Težave pri pošiljanju in sprejemanju faksov.	222
Prilagajanje kakovosti tiskanja.	208	Pošiljanje in prejemanje faksov ni mogoče.	222
Prilagajanje kakovosti tiskanja za vsako vrsto papirja.	209	Pošiljanje faksov ne deluje.	223
Natis je opraskan ali pa manjka barva.	209	Pošiljanje faksa določenemu prejemniku ne deluje.	224
Pojavijo se pasovi ali nepričakovane barve.	209	Pošiljanje faksa ob določenem času ne deluje.	224
Pojavljajo se barvni pasovi v približno 3.3-centimetrskih intervalih.	210	Prejemanje faksov ne deluje.	225
Nejasni natisi, vodoravni pasovi ali neporavnost.	210	Prejetih faksov ni mogoče shraniti v pomnilniško napravo.	225
Nizka kakovost tiskanja.	211	Napaka zaradi polnega pomnilnika.	225
Papir je zamazan ali popraskan.	212	Kakovost poslanega faksa je slaba.	226
Med samodejnim dvostranskim tiskanjem se papir zamaže.	213	Faksi se pošljejo v napačni velikosti.	226
Natisnjene fotografije so lepljive.	213	Kakovost prejetega faksa je slaba.	227
Slike in fotografije so natisnjene v nepričakovanih barvah.	213	Prejemanje faksov velikosti A3 ne deluje.	227
Položaj, velikost ali robovi na natisnjem papirju so nepravilni.	214	Prejeti faksi se ne natisnejo.	227
Natisnjeni znaki so nepravilni ali popačeni.	214	Strani so prazne ali pa je na drugi strani prejetih faksov natisnjena le nekaj besedila.	227
Natisnjena slika je preobrnjena.	214	Druge težave pri pošiljanju faksov.	228
Na natisih se pojavijo vzorci, podobni mozaiku.	214	Telefonski klici na povezanem telefonu niso možni.	228
Nenačrtovano dvostransko tiskanje.	215		
Na kopirani sliki se pojavijo neenakomerne ali razmazane barve, pike ali ravne črte.	215		
Na kopirani sliki se pojavi vzorec moiré (križni vzorec).	215		
Na kopirani sliki so sledi zadnje strani originalnega dokumenta.	215		
Težave z izpisom ni mogoče odpraviti.	216		
Druge težave s tiskanjem.	216		

Vsebina

Odzivnik ne more sprejemati glasovnih sporočil.	228	Blagovne znamke.	256
Pošiljateljeva številka faksa se ne prikaže na prejetih faksih ali pa je napačna.	228	Kje lahko dobite pomoč.	257
Druge težave.	228	Spletno mesto s tehnično podporo.	257
Rahel električni šok pri dotiku tiskalnika.	228	Pozvetovanje z Epsonovo službo za podporo.	258
Glasnost med delovanjem je visoka.	228		
Nepravilna čas in datum.	229		
Pomnilniška naprava ni prepoznana.	229		
Podatkov ni mogoče shraniti v pomnilniško napravo.	229		
Pozabljeno geslo.	229		
Požarni zid blokira programsko opremo (samo v sistemu Windows).	229		
»x« je prikazan na zaslonu za izbiro fotografij.	230		
Dodatek			
Tehnični podatki.	231		
Specifikacije tiskalnika.	231		
Specifikacije optičnega bralnika.	232		
Specifikacije vmesnikov.	232		
Specifikacije faksa.	232		
Seznam omrežnih funkcij.	233		
Specifikacije Wi-Fi.	234		
Specifikacije žične (ethernet) povezave.	234		
Varnostni protokol.	235		
Podprte storitve tretjih oseb.	235		
Specifikacije zunanjih naprav USB.	235		
Specifikacije o podprtih podatkih.	236		
Mere.	236		
Električne specifikacije.	237		
Okoljski tehnični podatki.	237		
Mesto in prostor namestitve.	238		
Sistemske zahteve.	239		
Nameščanje opsijskih enot.	240		
Koda opsijske omarice.	240		
Nameščanje opsijske omarice.	240		
Koda opsijske enote kasete za papir.	244		
Namestitev opsijskih kaset za papir.	244		
Informacije pravnega značaja.	250		
Standardi in odobritve za evropski model.	250		
German Blue Angel.	251		
Omejitev pri kopiranju.	251		
Premikanje in transport tiskalnika.	252		
Priprava na selitev tiskalnika.	252		
Pri premikanju tiskalnika na kolescih omarice.	254		
Selitev tiskalnika z nameščenimi enotami za opsijske kasete za papir.	255		
Prenašanje tiskalnika.	255		
Avtorske pravice.	256		

O priročniku

Uvod k navodilom za uporabo

Tiskalniku družbe Epson so priloženi ti priročniki. Poleg informacij v teh navedenih priročnikih si oglejte tudi različne vrste informacij za pomoč, ki so na voljo v samem tiskalniku ali programih družbe Epson.

- Pomembni varnostni napotki (tiskana navodila)
Zagotavlja navodila za varno uporabo tiskalnika.
- Začnite tukaj (tiskana navodila)
V tem priročniku najdete informacije o nastavitvi tiskalnika in namestitvi programske opreme.
- Navodila za uporabo (digitalna navodila za uporabo)
Ta navodila za uporabo. Nudijo splošne informacije in navodila o uporabi tiskalnika in reševanju težav.
- Priročnik za skrbnike (digitalna navodila za uporabo)
Skrbnikom omrežja zagotavlja informacije o upravljanju in nastavitvah tiskalnika.

Najnovejše različice zgoraj navedenih navodil za uporabo lahko pridobite na spodaj opisane načine.

- Priročnik v tiskani obliki
Obiščite spletno mesto za podporo družbe Epson v Evropi na <http://www.epson.eu/Support> ali spletno mesto družbe Epson za podporo po vsem svetu na <http://support.epson.net/>.
- Digitalni priročnik
Zaženite EPSON Software Updater v računalniku. EPSON Software Updater preveri, ali so na voljo posodobitve programske opreme družbe Epson in digitalnih priročnikov ter omogoči prenos najnovejših različic.

Povezane informacije

- ➔ [“Orodja za posodobitev programske opreme \(Software Updater\)” na strani 187](#)

Uporaba priročnika za iskanje informacij

V priročniku PDF lahko želene informacije poiščete tako, da za iskanje uporabite ključno besedo, lahko pa uporabite zaznamke, da neposredno odprete določena poglavja. Natisnete lahko tudi samo strani, ki jih potrebujete. V tem poglavju je opisana uporaba priročnika PDF, ki ga odprete v programu Adobe Reader X v računalniku.

O priročniku

Iskanje po ključni besedi

Kliknite **Uredi > Napredno iskanje**. V okno za iskanje vnesite ključno besedo (besedilo) za informacije, ki jih želite poiskati, in nato kliknite **Išči**. Rezultati se prikažejo v obliki seznama. Kliknite enega od rezultatov, da odprete to stran.

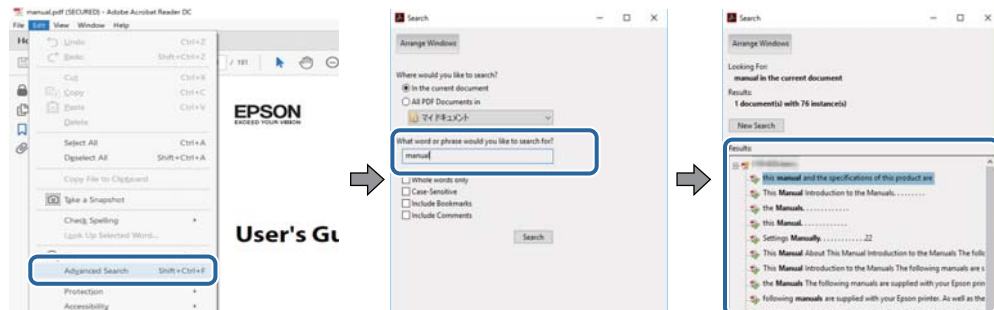

Neposredno odpiranje iz zaznamkov

Kliknite naslov, da odprete to stran. Kliknite + ali > za ogled naslovov na nižjih ravneh v tem poglavju. Če se želite vrniti na prejšnjo stran, izvedite ta postopek s tipkovnico.

- Windows: pritisnite in pridržite tipko **Alt** ter nato pritisnite tipko **←**.
- Mac OS: pritisnite in pridržite tipko **Command** ter nato pritisnite tipko **←**.

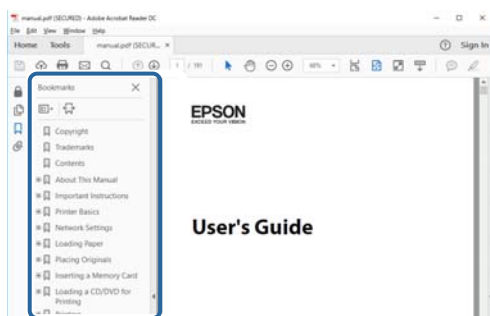

Tiskanje samo strani, ki jih potrebujete

Izvlčete in natisnete lahko samo strani, ki jih potrebujete. Kliknite **Natisni** v meniju **Datoteka** in nato v polju **Strani** v razdelku **Strani za tiskanje** določite strani, ki jih želite natisniti.

- Če želite določiti niz strani, vnesite vezaj med začetno in končno stran.
Primer: 20–25
- Če želite določiti strani, ki niso v nizu, razdelite strani z vejicami.
Primer: 5, 10, 15

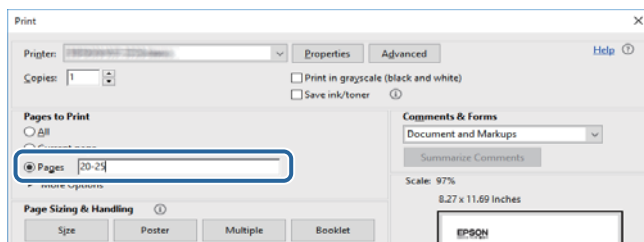

Oznake in simboli

**Pozor:**

Navodila, ki jih morate dosledno upoštevati, da preprečite telesne poškodbe.

**Pomembno:**

Navodila, ki jih morate upoštevati, da preprečite poškodbe opreme.

Opomba:

Navaja dodatne in referenčne informacije.

Povezane informacije

➔ Povezave do sorodnih poglavij.

Opisi, uporabljeni v teh navodilih za uporabo

- Posnetki zaslonov z gonilnikom tiskalnika in gonilnikom Epson Scan 2 (gonilnik optičnega bralnika) so iz sistema Windows 10 ali macOS High Sierra. Na zaslonih prikazana vsebina se razlikuje glede na model in situacijo.
- Ilustracije, uporabljene v teh navodilih, so zgolj simbolične. Čeprav obstajajo manjše razlike med posameznimi modeli, je način delovanja identičen.
- Nekateri elementi menijev na LCD-zaslonu se razlikujejo glede na model in nastavitve.

Omembe operacijskih sistemov

Windows

V tem priročniku se izrazi, kot so »Windows 10«, »Windows 8.1«, »Windows 8«, »Windows 7«, »Windows Vista«, »Windows XP«, »Windows Server 2016«, »Windows Server 2012 R2«, »Windows Server 2012«, »Windows Server 2008 R2«, »Windows Server 2008«, »Windows Server 2003 R2« in »Windows Server 2003« nanašajo na te operacijske sisteme. Izraz »Windows« se uporablja za vse različice.

- Operacijski sistem Microsoft® Windows® 10
- Operacijski sistem Microsoft® Windows® 8.1
- Operacijski sistem Microsoft® Windows® 8
- Operacijski sistem Microsoft® Windows® 7
- Operacijski sistem Microsoft® Windows Vista®
- Operacijski sistem Microsoft® Windows® XP
- Operacijski sistem Microsoft® Windows® XP Professional x64 Edition
- Operacijski sistem Microsoft® Windows Server® 2016
- Operacijski sistem Microsoft® Windows Server® 2012 R2

O priročniku

- Operacijski sistem Microsoft® Windows Server® 2012
- Operacijski sistem Microsoft® Windows Server® 2008 R2
- Operacijski sistem Microsoft® Windows Server® 2008
- Operacijski sistem Microsoft® Windows Server® 2003 R2
- Operacijski sistem Microsoft® Windows Server® 2003

Mac OS

Izraz »Mac OS« se v tem priročniku nanaša na macOS High Sierra, macOS Sierra, OS X El Capitan, OS X Yosemite, OS X Mavericks, OS X Mountain Lion, Mac OS X v10.7.x in Mac OS X v10.6.8.

Pomembna navodila

Varnostna navodila

Preberite in upoštevajte naslednja navodila, da zagotovite varno uporabo tiskalnika. Ta navodila shranite za poznejšo uporabo. Poleg tega upoštevajte vsa opozorila in navodila na samem tiskalniku.

- Nekateri simboli na tiskalniku so namenjeni zagotavljanju varnosti in pravilne uporabe tiskalnika. Če želite izvedeti več o pomenu simbolov, obiščite to spletno mesto.
<http://support.epson.net/symbols>
- Uporabite samo napajalni kabel, ki je bil priložen tiskalniku, in ne uporabljajte tega kabla z nobeno drugo opremo. Z uporabo drugih kablov s tem tiskalnikom ali z uporabo priloženega napajalnega kabla z drugo opremo lahko povzročite požar ali električni udar.
- Prepričajte se, ali napajalni kabel ustreza vsem pomembnim lokalnim varnostnim standardom.
- Napajalnega kabla, vtiča, tiskalne enote ali dodatnih delov nikoli ne razstavljajte, ne spreminjajte in jih ne poskušajte popraviti sami, razen kot je natančno opisano v priročnikih tiskalnika.
- V naslednjih primerih iztaknite napajalni kabel tiskalnika in se za popravilo obrnite na ustrezno usposobljenega serviserja:
Napajalni kabel ali vtič je poškodovan; tekočina je vstopila v tiskalnik; tiskalnik je padel na tla ali je poškodovano ohišje; tiskalnik ne deluje pravilno ali se je delovanje bistveno spremenilo. Kontrolnikov, ki niso razloženi v navodilih za uporabo, ne spreminjajte.
- Tiskalnik postavite blizu zidne vtičnice, kjer lahko zlahka iztaknete napajalni kabel.
- Tiskalnika ne hranite na prostem, umazanem ali prašnem prostoru, blizu vode, virov toplote in na mestih, ki so izpostavljeni udarcem, tresljajem, visokim temperaturam in vlažnosti.
- Pazite, da po tiskalniku ne razlijete tekočine, in ne uporabljajte tiskalnika z mokrimi rokami.
- Ta tiskalnik mora biti vsaj 22 cm oddaljen od srčnih spodbujevalnikov. Radijski valovi, ki jih oddaja ta tiskalnik, lahko škodljivo vplivajo na delovanje srčnih spodbujevalnikov.
- Če je zaslon LCD poškodovan, se obrnite na prodajalca. Če pride raztopina tekočih kristalov v stik z rokami, jih temeljito sperite z milom in vodo. Če pride raztopina tekočih kristalov v stik z očmi, jih nemudoma sperite z vodo. Če po temeljitem spiranju še vedno čutite neugodje ali imate težave z vidom, nemudoma obiščite zdravnika.
- Telefona ne uporabljajte med nevihtami. Saj lahko pride do električnega udara zaradi bliskanja.
- Telefona ne uporabljajte za prijavo puščanja plina v bližini mesta, kjer pušča plin.

Pomembna navodila

- Tiskalnik je težak, zato ga naj nikoli ne dviguje ali nosi ena sama oseba, temveč najmanj dve. Pri dvigovanju tiskalnika naj najmanj dve osebi zavzameta pravilne položaje, kot je prikazano spodaj.

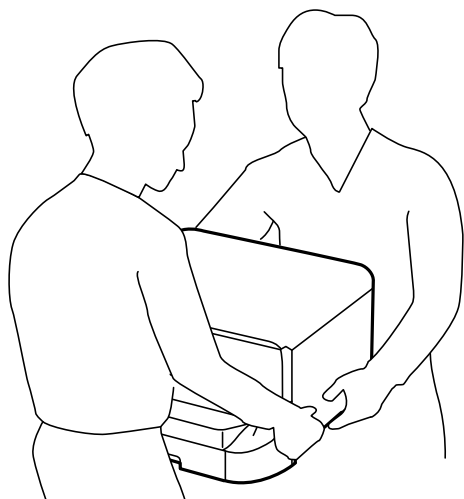

- Pri rokovanju z rabljenimi kartušami bodite previdni, saj je lahko okrog vrat za dovajanje črnila ostanek črnila.
 - Če pride črnilo v stik s kožo, območje temeljito sperite z milom in vodo.
 - Če pride črnilo v stik z očmi, jih nemudoma sperite z vodo. Če po temeljitem spiranju še vedno čutite neugodje ali imate težave z vidom, nemudoma obiščite zdravnika.
 - Če črnilo pride v stik z usti, takoj obiščite zdravnika.
- Ne razstavljajte kartuše s črnilom in vzdrževalnega zaboja; v nasprotnem primeru lahko črnilo pride v stik z vašimi očmi ali vašo kožo.
- Kartuš s črnilom ne stresite preveč, sicer se črnilo lahko izlije iz kartuš.
- Kartuše s črnilom in vzdrževalni zaboj hranite izven dosega otrok.



Nasveti za uporabo tiskalnika in opozorila

Preberite in upoštevajte ta navodila, da preprečite poškodbe tiskalnika ali vaše lastnine. Shranite ta priročnik za prihodnjo uporabo.

Nasveti in opozorila za nastavitve/uporabo tiskalnika

- Ne ovirajte in ne pokrivajte prezračevalnih rež in odprtín na tiskalniku.
- Uporabite samo vrsto napajanja, ki je navedena na oznaki tiskalnika.
- Izogibajte se uporabi vtičnic, ki so na istem omrežju kot fotokopirni stroji ali sistemi za nadzor zraka, ki se redno vklaplajo in izklaplajo.
- Izogibajte se električnih vtičnic, ki so povezane s stenskimi stikali ali samodejnimi časovniki.
- Celotnega računalnika ne hranite blizu morebitnih virov elektromagnetnih motenj, npr. zvočnikov ali osnovnih enot za brezžične telefone.

Pomembna navodila

- Napajalne kable napeljite tako, da se ne bodo odrgnili, prerezali, obrabili, prepogibali in vozali. Na napajalne kable ne polagajte nobenih predmetov in ne dovolite, da se po njih hodi ali vozi. Bodite posebej pozorni, da so vsi napajalni kabli na koncu in na točkah, kjer vstopajo in izstopajo iz pretvornika, ravni.
- Če pri tiskalniku uporabljate podaljšek, se prepričajte, da skupna nazivna obremenitev naprav, ki so priključene na podaljšek, ne presega nazivne obremenitve kabla. Prepričajte se tudi, da skupna nazivna obremenitev naprav, ki so priključene na zidno vtičnico, ne presega nazivne obremenitve zidne vtičnice.
- Če boste tiskalnik uporabljali v Nemčiji, mora biti električna napeljava v zgradbi, v kateri je priključen izdelek, zaščiten z 10- ali 16-ampersko varovalko, da se zagotovi ustrezna zaščita izdelka pred kratkimi stiki in poškodbami zaradi čezmernega toka.
- Ko tiskalnik s kablom priključujete v računalnik ali drugo napravo pazite na pravilno usmerjenost priključkov. Vsak priključek je pravilno obrnjen samo v eno smer. Če priključek obrnete napačno, lahko poškodujete obe napravi, ki ju povezujete s kablom.
- Tiskalnik postavite na ravno, stabilno površino, ki je v vseh smereh širša od spodnje ploskve izdelka. Tiskalnik ne bo deloval pravilno, če je postavljen pod kotom.
- Med shranjevanjem ali prevozom tiskalnika ne nagibajte, postavljajte navpično ali obračajte, ker lahko izteče črnilo.
- Nad tiskalnikom pustite dovolj prostora, da boste lahko popolnoma dvignili pokrov optičnega bralnika.
- Na sprednji strani tiskalnika pustite dovolj prostora, da bo lahko papir v celoti izvržen.
- Izogibajte se prostorom, ki so izpostavljeni hitrim temperaturnim spremembam in vlažnosti. Tiskalnik zavarujte pred neposredno sončno svetlobo, močno svetlobo in viri toplote.
- Skozi reže tiskalnika ne vstavljajte predmetov.
- Med tiskanjem ne segajte z rokami v tiskalnik.
- Ne dotikajte se belega ploščatega kabla v notranjosti tiskalnika.
- Znotraj in okrog tiskalnika ne uporabljajte razpršilnikov, ki vsebujejo vnetljive pline. S tem lahko povzročite požar.
- Tiskalne glave ne premikajte ročno, sicer lahko tiskalnik poškodujete.
- Pazite, da si pri zapiranju pokrova za optično branje ne pripravite prstov.
- Pri vstavljanju izvornikov ne pritiskate premočno na stekleno ploščo optičnega bralnika steklo optičnega bralnika.
- Tiskalnik vedno izklopite z gumbom . Tiskalnika ne izključite ali prekinite napajanja, dokler lučka  utripa.
- Pred prevozom tiskalnika se prepričajte, da je tiskalna glava v osnovnem položaju (skrajno desno) in da so kartuše s črnilom pravilno nameščene.
- Če tiskalnika ne nameravate uporabljati dalj časa izvlcite napajalni kabel iz električne vtičnice.

Nasveti in opozorila za uporabo tiskalnika z brezžično povezavo

- Radijski valovi, ki jih oddaja ta tiskalnik, lahko negativno vplivajo na delovanje medicinske elektronske opreme, kar lahko privede do okvare. Če tiskalnik uporabljate v zdravstvenih ustanovah ali v bližini medicinske opreme, upoštevajte navodila pooblaščenega osebja, ki predstavlja zdravstvene ustanove, in upoštevajte vsa opozorila in smernice, nameščene na medicinski opremi.
- Radijski valovi, ki jih oddaja ta tiskalnik, lahko negativno vplivajo na delovanje naprav s samodejnim upravljanjem, kot so samodejna vrata ali požarni alarmi, kar lahko privede do nezgod zaradi napačnega delovanja. Če tiskalnik uporabljate v bližini naprav s samodejnim upravljanjem, upoštevajte opozorila in smernice, nameščene na teh napravah.

Pomembna navodila

Nasveti in opozorila za uporabo zaslona na dotik

- Na LCD-zaslonu se lahko pojavi nekaj majhnih svetlih ali temnih točk, njegove lastnosti pa lahko povzročijo neenakomerno svetlost. To je običajno in ne pomeni, da je kakorkoli poškodovan.
- Za čiščenje uporabljajte izključno suho, mehko krpo. Ne uporabljajte tekočih ali kemičnih čistil.
- Zunanji pokrov zaslona na dotik lahko ob močnem trku počí. Če površina plošče počí ali se odkruši, se obrnite na svojega dobavitelja in se ne dotikajte ali poskušajte odstraniti strtega stekla.
- Na rahlo pritisnite zaslon na dotik s prstom. Ne pritiskajte s silo ali z vašimi nohti.
- Za izvajanje postopkov ne uporabljajte ostrih predmetov, ko so kemični ali ostri svinčniki.
- Kondenzacija v notranjosti zaslona na dotik lahko zaradi nenadnih sprememb v temperaturi ali vlagi poslabša delovanje.

Nasveti in opozorila za uporabo opcijske omarice

- Omarica je posebej zasnovana za namestitev tega tiskalnika ter opcijskih enot kaset za papir nanjo. Ne nameščajte drugih izdelkov, razen opredeljenega tiskalnika in enote kaset za papir.
- Ne plezajte na omarico in nanjo ne postavljajte težkih predmetov.
- Prepričajte se, da sta obe stojali varno pritrjeni, sicer tiskalnik lahko pade.
- Tiskalnik ali opcijsko enoto kasete za papir pritrdite na omarico z dvema sponkama in vijaki, priloženimi omarici.
- Pri uporabi tiskalnika obvezno blokirajte kolesa na sprednji strani omarice.
- Ko so kolesa blokirana, omarice ne premikajte.
- Pri premikanju omarice z nameščenim tiskalnikom ali opcijsko enoto kasete za papir se izognite premikanju po neravnih ali grobih površinah.

Zaščita vaših osebnih podatkov

Če tiskalnik posredujete drugi osebi ali ga odvržete, izbrišite vse osebne podatke, ki so shranjeni v pomnilniku tiskalnika, tako da na nadzorni plošči izberete menije, kot je opisano spodaj.

Nastavitve > Splošne nastavitve > Skrbništvo sistema > Ponastavitev privzetih nastavitvev > Počisti vse podatke in nastavitve

Osnove tiskalnika

Imena delov in funkcije

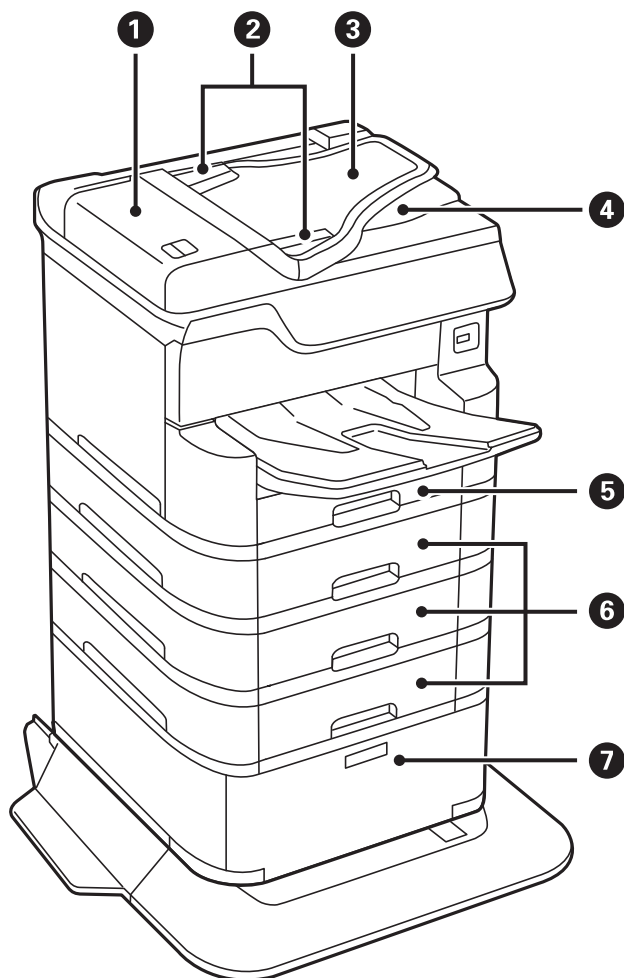

1	Pokrov samodejnega podajalnika dokumentov (F)	Odprite pri odstranjevanju zagozdenih originalov v samodejnem podajalniku dokumentov.
2	Vodila robov samodejnega podajalnika dokumentov	Podaja izvornike neposredno v tiskalnik. Podrsajte do robov izvornikov.
3	Vhodni pladenj samodejnega podajalnika dokumentov (F)	Samodejno podaja izvornike.
4	Zunanji pladenj samodejnega podajalnika dokumentov	Pridrži originale, ki so izvrženi iz samodejnega podajalnika dokumentov.
5	Kaseta za papir 1 (C1)	Nalaga papir.
6	Kaseta za papir 2, Kaseta za papir 3, Kaseta za papir 4 (C2, C3, C4)	Enote za opcijske kasete za papir. Nalaga papir.
7	Omarica	Opcijska omarica. Omogoča shranjevanje papirja ali drugih potrebščin.

Osnove tiskalnika

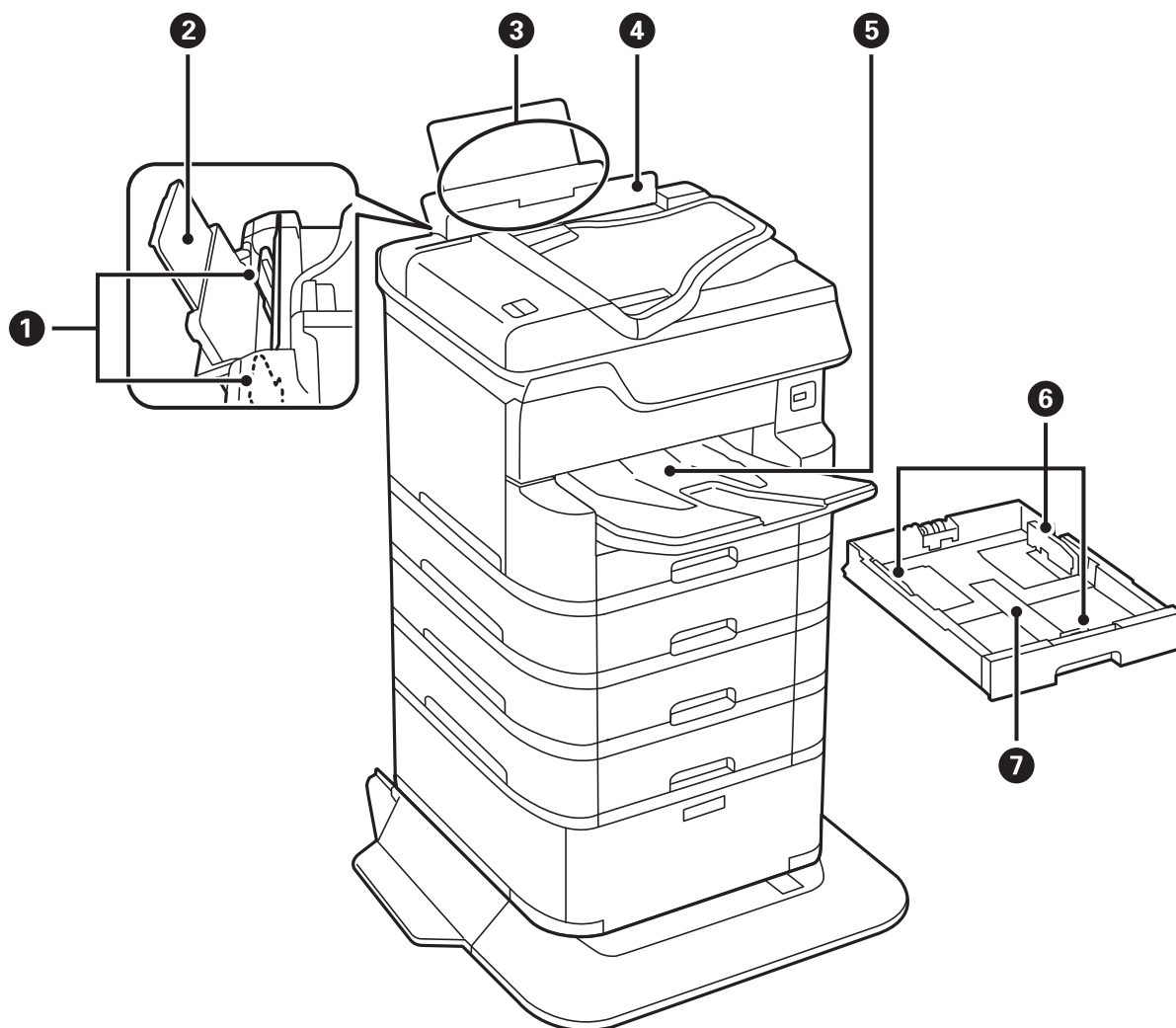

1	Vodila robov	Papir poda neposredno v tiskalnik. Podrsajte do robov papirja.
2	Podpora papirja	Podpira naložen papir.
3	Zadnji pladenj za papir (B1)	Nalaga papir.
4	Zaščita podajalnika dokumentov	Preprečuje vstop tujim snovem v tiskalnik. Običajno je zaščita zaprta.
5	Zunanji pladenj	Pridrži izvržen papir.
6	Vodila robov	Papir poda neposredno v tiskalnik. Podrsajte do robov papirja.
7	Kaseta za papir	Nalaga papir.

Osnove tiskalnika

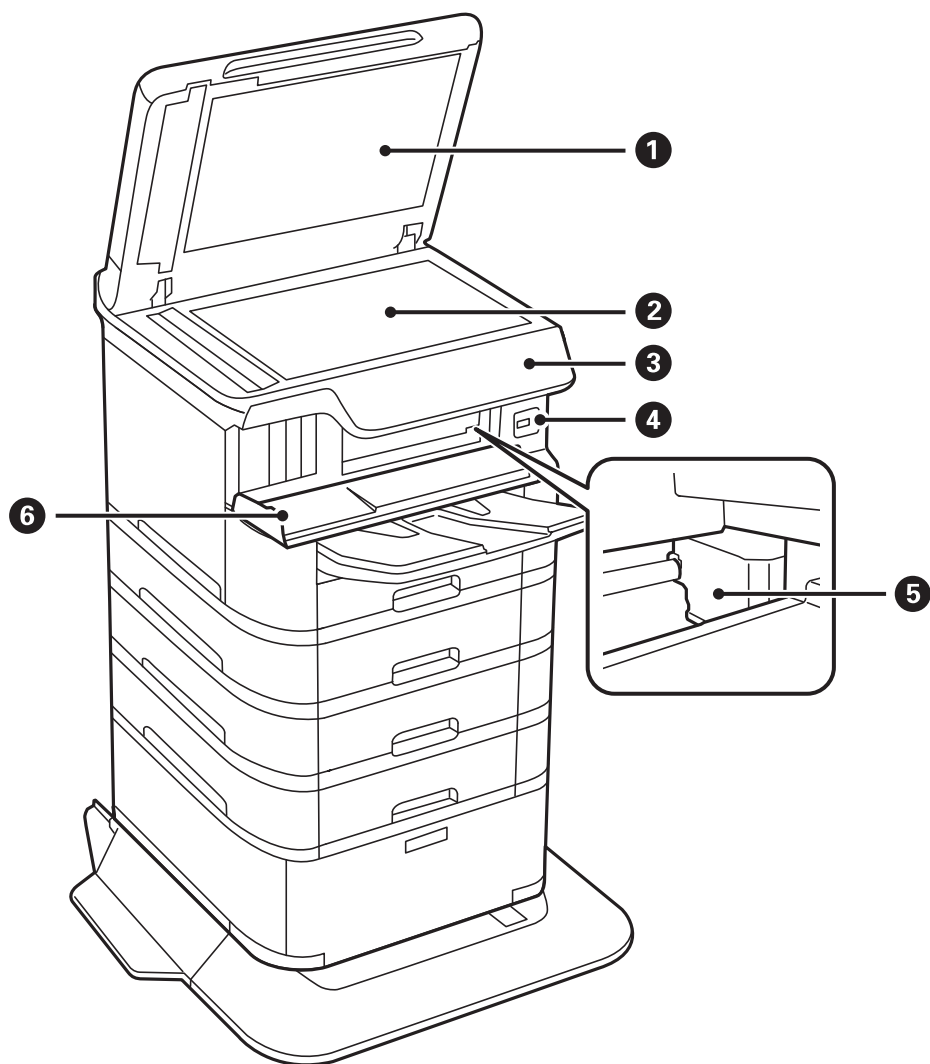

1	Pokrov optičnega bralnika	Preprečuje vdor zunanje svetlobe med optičnim branjem.
2	Steklo optičnega bralnika	Optično prebere vstavljene izvornike.
3	Nadzorna plošča	Prikazuje stanje tiskalnika in omogoča izvajanje nastavitve tiskanja.
4	Vrata USB za zunanje naprave	Omogočajo priključitev pomnilniških naprav.
5	Tiskalna glava	Sproži črnilo.
6	Sprednji pokrov (A)	Odprite pri odstranjevanju zagozdenega papirja v tiskalniku.

Osnove tiskalnika

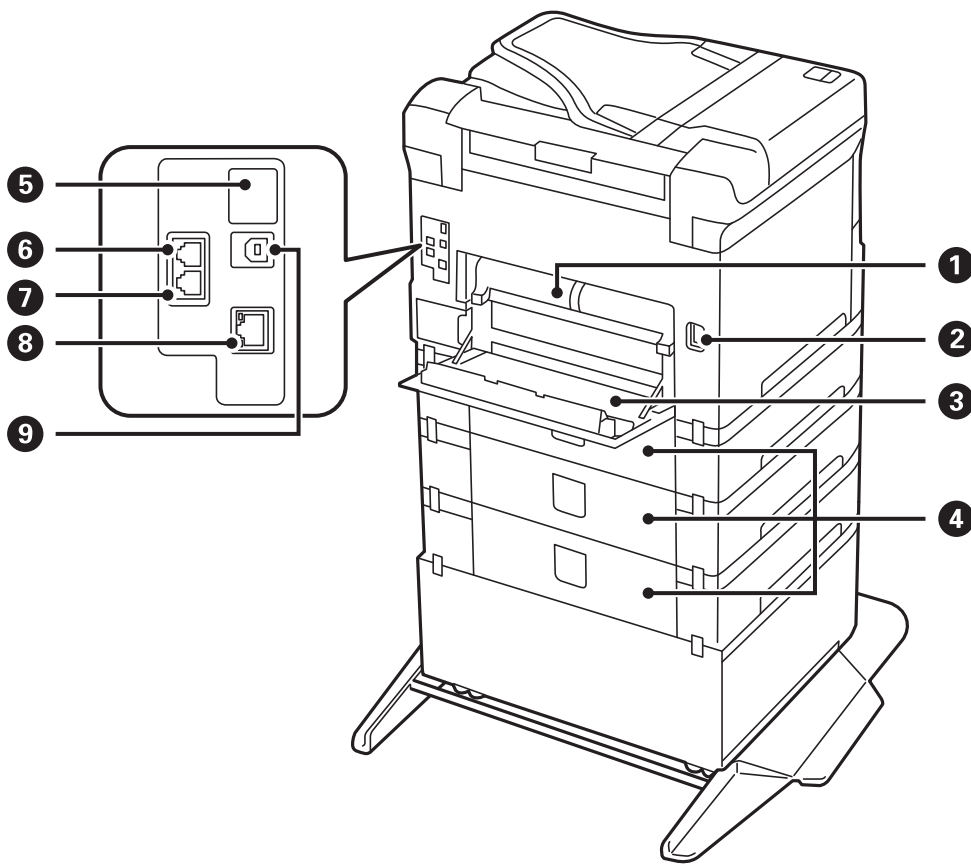

! Pomembno:

Pri uporabi kabla USB 1.0 ali 2.0 pazite na smer vstavljanja, sicer lahko poškodujete tiskalnik.

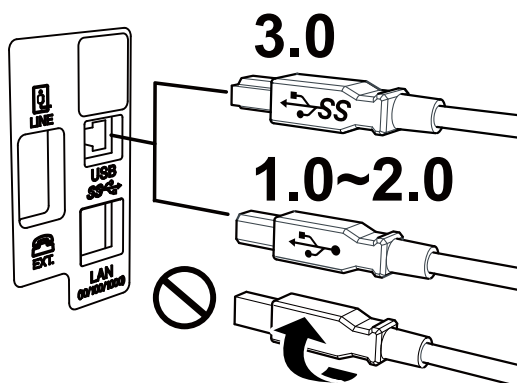

①	Zadnji pokrov 2 (D2)	Odstranite pri odstranjevanju zagozdenega papirja.
②	Napajanje	Za priklop napajalnega kabla.
③	Zadnji pokrov 1 (D1)	Odprite pri zamenjavi vzdrževalnega zaboja ali vzdrževalni valji ali pri odstranjevanju zagozdenega papirja.

Osnove tiskalnika

4	Pokrov kasete (E)	Pokrovi za opcijske enote kaset za papir. Odprite pri zamenjavi vzdrževalni valji ali pri odstranjevanju zagozdenega papirja.
5	Servisna vrata USB	Ta vrata USB so namenjena prihodnji rabi. Ne odstranite nalepke.
6	Vrata LINE	Priklop na telefonsko linijo.
7	Vrata EXT.	Priklop zunanjih telefonskih naprav.
8	Vrata LAN	Priklop na kabel LAN.
9	Vrata USB	Priklop na kabel USB.

Nadzorna plošča

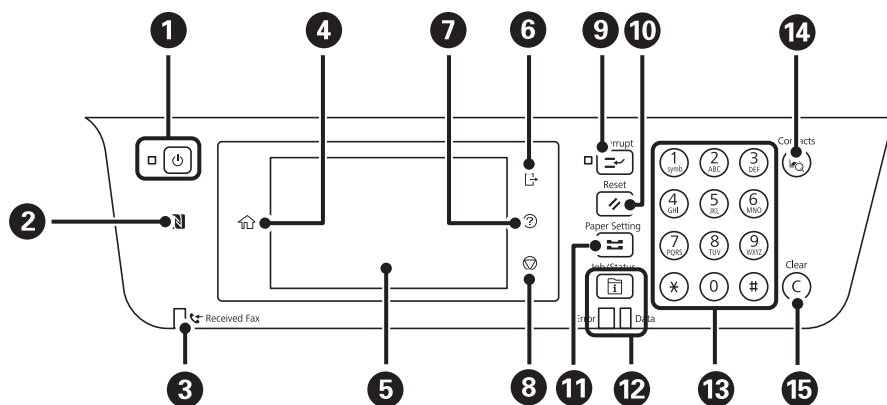

1	Vklopi ali izklopi tiskalnik. Napajalni kabel izključite, ko se prepričate, da je lučka napajanja izklopljena.
2	S pametno napravo se dotaknite te oznake, če želite tiskati ali optično brati neposredno iz pametne naprave.
3	Vklopi se, ko so v pomnilniku tiskalnika shranjeni prejeti dokumenti, ki še niso prebrani, natisnjeni ali shranjeni.
4	Prikaže začetni zaslon.
5	Prikaže menije in sporočila.
6	Izklopi tiskalnik, če je omogočena možnost Nadzor dostopa . Če je možnost Nadzor dostopa onemogočena, je ta tudi onemogočena.
7	Prikaže zaslon Pomoč . Od tu lahko preverite rešitve za težave.
8	Zaustavi postopek, ki je trenutno v teku.
9	Začasno ustavi trenutno tiskalno opravilo in vam omogoča prekinitve drugega dela. Vendar pa novega opravila ne morete prekiniti v računalniku. Znova pritisnite ta gumb, če želite ponovno zagnati začasno ustavljeno opravilo.

Osnove tiskalnika

10	Ponastavi trenutne nastavitve na uporabniške privzete nastavitve. Če uporabniške privzete nastavitve niso določene, ponastavi na tovarniške privzete nastavitve.
11	Prikaže zaslon Nastavitve papirja . Izberete lahko nastavitve velikosti in vrste papirja za vsak posamezni vir papirja.
12	Prikaže meni Job/Status . Preverite lahko stanje tiskalnika in zgodovino opravil. Če pride do napake, lučka za napake na levi utripa ali pa neprekinjeno sveti. Ko tiskalnik obdeluje podatke, utripa lučka za podatke na desni. Če je v vrsti več opravil, lučka neprekinjeno sveti.
13	Vnesite številke, znake in simbole.
14	Prikaže seznam Stiki . Te stike lahko registrirate, urejate ali brišete.
15	Počisti številke nastavitve, kot je število kopij.

Osnovna konfiguracija zaslona

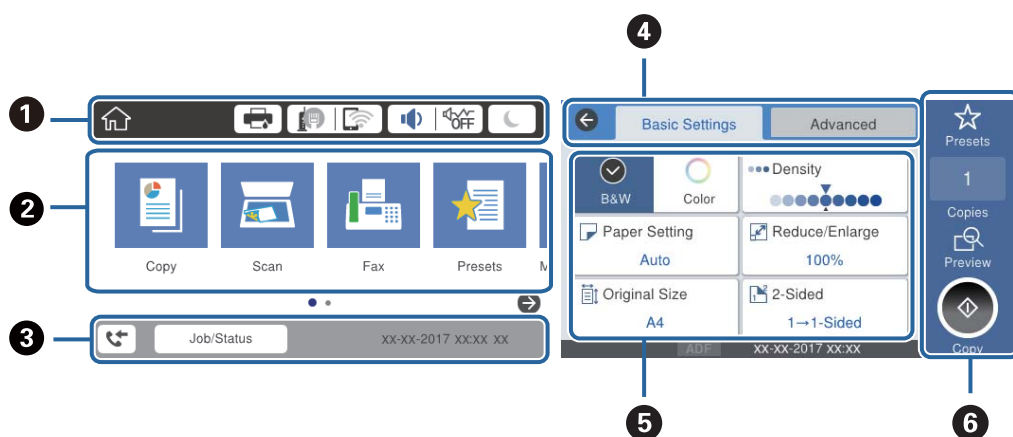







































1	Prikazuje elemente, ki so bili nastavljeni za tiskalnik kot ikone. Izberite ikono za preverjanje trenutnih nastavitvev ali dostop do menijev nastavitvev.
2	Prikaže vsak posamični meni. Mogoče je dodajati elemente ali spremeniti vrstni red.
3	Prikazuje opravilo v teku in stanje tiskalnika. Izberite sporočilo, da se pokaže meni Job/Status . Prikazuje datum in čas, ko tiskalnik ne deluje ali ni napak.
4	Preklopite zavihke.
5	Prikazuje elemente nastavitvev. Izberite element, ki ga želite nastaviti ali mu spremeniti nastavitve. Sivi elementi niso na voljo. Izberite element, da preverite, zakaj ni na voljo.
6	Izvedite trenutne nastavitve. Funkcije, ki so na voljo, so odvisne od posameznega načina.

Ikone, prikazane na zaslonu LCD

Odvisno od stanja tiskalnika so na zaslonu LCD prikazane naslednje ikone.

Osnove tiskalnika

	<p>Prikaže zaslon Stanje Tiskalnika.</p> <p>Preverite lahko približno raven črnila in približno življenjsko dobo vzdrževalnega zaboja.</p>														
	<p>Prikaže stanje omrežne povezave.</p> <p>Izberite ikono, če si želite ogledati ali spremeniti trenutne nastavitve. To je bližnjica do tega menija.</p> <p>Nastavitve > Splošne nastavitve > Nastavitve omrežja > Namestitev Wi-Fi</p> <table border="1" data-bbox="359 477 1442 1052"> <tr> <td data-bbox="359 477 430 555"></td> <td data-bbox="430 477 1442 555">Tiskalnik ni povezan z žičnim omrežjem (Ethernet) ali pa omrežje ni nastavljeno.</td> </tr> <tr> <td data-bbox="359 555 430 633"></td> <td data-bbox="430 555 1442 633">Tiskalnik je povezan z žičnim (Ethernet) omrežjem.</td> </tr> <tr> <td data-bbox="359 633 430 712"></td> <td data-bbox="430 633 1442 712">Tiskalnik ni povezan z brezžičnim (Ethernet) omrežjem.</td> </tr> <tr> <td data-bbox="359 712 430 790"></td> <td data-bbox="430 712 1442 790">Tiskalnik išče SSID, IP ni nastavljen ali pa je prišlo do težave z brezžičnim omrežjem (Wi-Fi).</td> </tr> <tr> <td data-bbox="359 790 430 891"></td> <td data-bbox="430 790 1442 891">Tiskalnik je povezan z brezžičnim (Ethernet) omrežjem. Število črtic označuje jakost signala povezave. Več črtic pomeni močnejšo povezavo.</td> </tr> <tr> <td data-bbox="359 891 430 969"></td> <td data-bbox="430 891 1442 969">Tiskalnik ni povezan z brezžičnim omrežjem (Wi-Fi) v načinu Wi-Fi Direct (preprosta dostopna točka).</td> </tr> <tr> <td data-bbox="359 969 430 1052"></td> <td data-bbox="430 969 1442 1052">Tiskalnik je povezan z brezžičnim omrežjem (Wi-Fi) v načinu Wi-Fi Direct (preprosta dostopna točka).</td> </tr> </table>		Tiskalnik ni povezan z žičnim omrežjem (Ethernet) ali pa omrežje ni nastavljeno.		Tiskalnik je povezan z žičnim (Ethernet) omrežjem.		Tiskalnik ni povezan z brezžičnim (Ethernet) omrežjem.		Tiskalnik išče SSID, IP ni nastavljen ali pa je prišlo do težave z brezžičnim omrežjem (Wi-Fi).		Tiskalnik je povezan z brezžičnim (Ethernet) omrežjem. Število črtic označuje jakost signala povezave. Več črtic pomeni močnejšo povezavo.		Tiskalnik ni povezan z brezžičnim omrežjem (Wi-Fi) v načinu Wi-Fi Direct (preprosta dostopna točka).		Tiskalnik je povezan z brezžičnim omrežjem (Wi-Fi) v načinu Wi-Fi Direct (preprosta dostopna točka).
	Tiskalnik ni povezan z žičnim omrežjem (Ethernet) ali pa omrežje ni nastavljeno.														
	Tiskalnik je povezan z žičnim (Ethernet) omrežjem.														
	Tiskalnik ni povezan z brezžičnim (Ethernet) omrežjem.														
	Tiskalnik išče SSID, IP ni nastavljen ali pa je prišlo do težave z brezžičnim omrežjem (Wi-Fi).														
	Tiskalnik je povezan z brezžičnim (Ethernet) omrežjem. Število črtic označuje jakost signala povezave. Več črtic pomeni močnejšo povezavo.														
	Tiskalnik ni povezan z brezžičnim omrežjem (Wi-Fi) v načinu Wi-Fi Direct (preprosta dostopna točka).														
	Tiskalnik je povezan z brezžičnim omrežjem (Wi-Fi) v načinu Wi-Fi Direct (preprosta dostopna točka).														
	<p>Prikaže zaslon Zvočne nastavitve naprave. Nastavite lahko Izklopi zvok in Tihi način.</p> <p>Do menija Zvok lahko prav tako dostopate prek tega zaslona. To je bližnjica do tega menija.</p> <p>Nastavitve > Splošne nastavitve > Osnovne nastavitve > Zvok</p> <table border="1" data-bbox="359 1205 1442 1406"> <tr> <td data-bbox="359 1205 430 1283"></td> <td data-bbox="430 1205 1442 1283">Prikazuje, ali je za tiskalnik nastavljen Tihi način. Ko je ta funkcija omogočena, se hrup tiskalnih opravil zmanjša, vendar se lahko tiskanje upočasni. Vendar se hrup, v odvisnosti od izbrane vrste papirja in kakovosti tiskanja, morda ne bo zmanjšal.</td> </tr> <tr> <td data-bbox="359 1283 430 1361"></td> <td data-bbox="430 1283 1442 1361">Prikazuje, da je za tiskalnik nastavljena možnost Izklopi zvok.</td> </tr> </table>		Prikazuje, ali je za tiskalnik nastavljen Tihi način . Ko je ta funkcija omogočena, se hrup tiskalnih opravil zmanjša, vendar se lahko tiskanje upočasni. Vendar se hrup, v odvisnosti od izbrane vrste papirja in kakovosti tiskanja, morda ne bo zmanjšal.		Prikazuje, da je za tiskalnik nastavljena možnost Izklopi zvok .										
	Prikazuje, ali je za tiskalnik nastavljen Tihi način . Ko je ta funkcija omogočena, se hrup tiskalnih opravil zmanjša, vendar se lahko tiskanje upočasni. Vendar se hrup, v odvisnosti od izbrane vrste papirja in kakovosti tiskanja, morda ne bo zmanjšal.														
	Prikazuje, da je za tiskalnik nastavljena možnost Izklopi zvok .														
	Izberite ikono za prehod v stanje pripravljenosti. Če je ikona siva, tiskalnik ne more preiti v stanje pripravljenosti.														
	Označuje, da je omogočena funkcija omejevanja uporabniških funkcij. Izberite to ikono, da se prijavite v tiskalnik. Izbrati morate uporabniško ime in nato vnesti geslo. Za podatke za prijavo se obrnite na skrbnika svojega tiskalnika.														
	Označuje, da je prijavljen uporabnik s pravicami za dostop. Izberite ikono, da se odjavite.														
	Prikaže zaslon Informacije o podatkih faksa .														
	Kaže, da so bile nastavitve spremenjene s privzetih uporabniških nastavitvev ali privzetih tovarniških nastavitvev.														
	Sporoča, da obstajajo dodatne informacije. Izberite ikono, da prikazete sporočilo.														
	Sporoča, da je v zvezi z elementi prišlo do težave. Izberite ikono, da preverite, kako rešiti težavo.														
	Sporoča, da obstajajo podatki, ki še niso bili prebrani, natisnjeni ali shranjeni. Prikazano število prikazuje število podatkovnih elementov.														



Povezane informacije

➔ “Nastavitve omrežja” na strani 51

➔ “Zvok:” na strani 48

Postopki na zaslonu na dotik

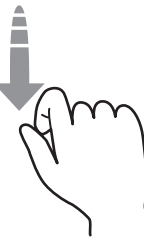
Zaslon na dotik omogoča naslednje postopke.

<p>Tap</p>		<p>Pritiskanje ali izbiranje elementov ali ikon.</p>
<p>Frc</p>		<p>Hitro pomikanje po zaslonu.</p>
<p>Poteg</p>		<p>Zadržanje in premikanje elementov po zaslonu.</p>
<p>Razprševanje prstov Približevanje prstov</p>		<p>Povečava ali pomanjšava slike predogleda na nadzorni plošči.</p>

Vnašanje znakov

Pri registriranju stika, urejanju omrežnih nastavitev ipd. lahko črke in simbole vnesete s tipkovnico na zaslonu.

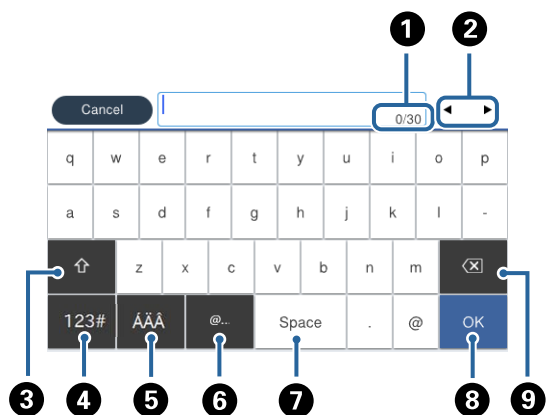

Opomba:

Razpoložljive ikone so odvisne od predmeta nastavitvev.

1	Prikazuje število znakov.
2	Premakne kazalec v vhodni položaj.
3	Preklaplja med velikimi in malimi črkami oz. številkami in simboli.
4	Preklaplja med vrstami znakov. 123# : Vnesete lahko številkami in simbole. ABC : Vnesete lahko črke.
5	Preklaplja med vrstami znakov. Vnesete lahko alfanumerične in posebne znake, kot so preglesi in naglasna znamenja.
6	Vnos pogosto uporabljenih e-poštnih naslovov domen ali URL-jev s preprosto izbiro elementa.
7	Vnese presledek.
8	Potrdi vnesene znake.
9	Izbriše znak v levo.

Konfiguracija zaslona Job/Status

Pritisnite gumb , da prikazete meni Job/Status. Stanje tiskalnika ali opravil lahko preverite.

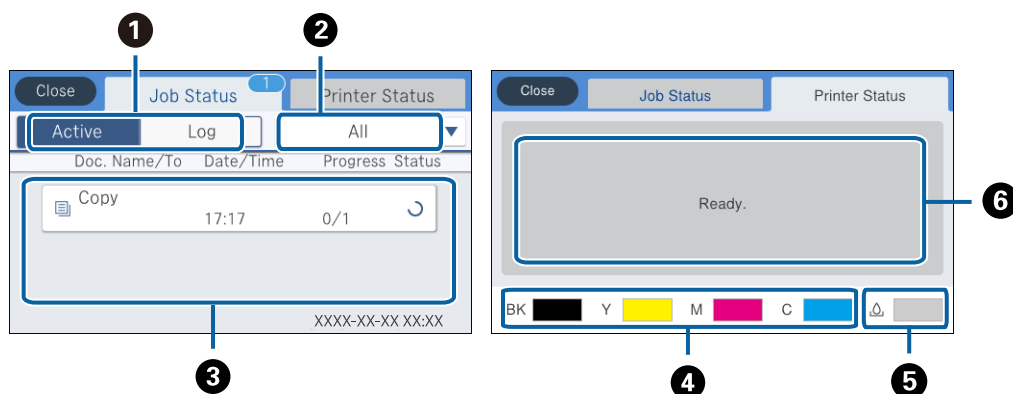

1	Preklopi prikazane sezname.
2	Filtrirajte opravila po funkciji.
3	Ko je izbrana možnost Aktivno , prikaže seznam opravil v izvajanju in opravil, ki čakajo na obdelavo. Ko je izbran Dnevnik , je prikazana zgodovina opravil. Če opravilo ne uspe, ga lahko prekličete ali preverite kodo napake, prikazano v zgodovini.
4	Prikazuje približne ravni črnila.
5	Prikaže približno življenjsko dobo vzdrževalnega zaboja.
6	Prikaže morebitne napake, do katerih je prišlo v tiskalniku. Za prikaz sporočila o napaki izberite napako iz seznama.

Povezane informacije

➔ [“Koda napake v meniju stanja” na strani 194](#)

Ogled animacij

Na zaslonu LCD si lahko ogledujete animacije navodil za različne postopke, kot je nalaganje papirja ali odstranjevanje zagozdenega papirja.

- Tapnite  na desni strani zaslona LCD: Prikaže se zaslon za pomoč. Tapnite **Navodila za uporabo** in izberite elemente, ki si jih želite ogledati.

Osnove tiskalnika

☐ Izberite **Navodila za uporabo** na dnu zaslona s postopki: prikaže se animacija, ki ustreza primeru.

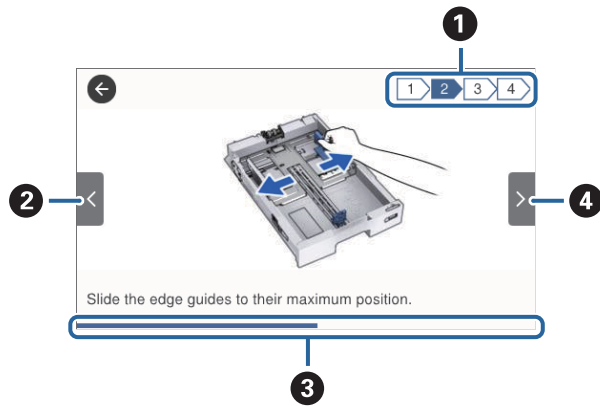

1	Prikaže skupno število korakov in številko trenutnega koraka. V zgornjem primeru je prikazan korak 2 od 4 korakov.
2	Omogoča vrnitev na prejšnji korak.
3	Prikazuje napredek skozi trenutni korak. Animacija se ponovi, ko vrstica z napredkom pride do konca.
4	Omogoča premik na naslednji zaslon.

Priprava tiskalnikaPriprava tiskalnika

Nalaganje papirja

Papir, ki je na voljo, in njegove zmogljivosti

Opomba:

- Pomen simbolov je naslednji.



: Nastavitev dvostranskega tiskanja



: Kopiranje ali tiskanje z nadzorne plošče

- Prikazana velikost papirja se razlikuje glede na gonilnik.

Originalni papir Epson

Epson priporoča originalni papir Epson, ki zagotavlja visokokakovosten tisk.

Opomba:

- Razpoložljivost papirja je odvisna od lokacije. Za zadnje informacije o razpoložljivih vrstah papirja v vaši okolici se obrnite na Epsonovo službo za podporo.
- Če tiskate na originalni papir Epson v uporabniško določeni velikosti, sta na voljo le nastavitvi kakovosti tiskanja **Standarden** in **Normal**. Čeprav nekateri gonilniki za tiskalnik omogočajo izbiro tiskanja v večji kakovosti, so izpisi natisnjeni z nastavitvijo **Standarden** ali **Normal**.



Papir, ustrezen za tiskanje dokumentov

Ime medija	Velikost	Zmogljivost nalaganja (listi)				
		C1	C2 do C4	Zadnji pladenj za papir		
Epson Bright White Ink Jet Paper	A4	200	400	50	✓	✓

Papir, ustrezen za tiskanje fotografij

Ime medija	Velikost	Zmogljivost nalaganja (listi)				
		C1	C2 do C4	Zadnji pladenj za papir		
Epson Ultra Glossy Photo Paper	A4 13×18 cm (5×7 palcev) 10×15 cm (4×6 palcev)	–	–	20	–	✓

Priprava tiskalnikaPriprava tiskalnika



Ime medija	Velikost	Zmogljivost nalaganja (listi)				
		C1	C2 do C4	Zadnji pladenj za papir		
Epson Premium Glossy Photo Paper	A3+	-	-	10	-	✓
	A3					
	A4 13×18 cm (5×7 palcev) 16:9 širok format (102 × 181 mm) 10×15 cm (4×6 palcev)	-	-	20		
Epson Premium Semigloss Photo Paper	A3+	-	-	10	-	✓
	A3					
Epson Photo Paper Glossy	A4 13×18 cm (5×7 palcev) 10×15 cm (4×6 palcev)	-	-	20	-	✓
	A3+	-	-	10		
Epson Matte Paper-Heavyweight	A3+	-	-	10	-	✓
	A3					
Epson Photo Quality Ink Jet Paper	A4	-	-	70	-	✓
	A3	-	-	50		

Povezane informacije

- ➔ [“Imena delov in funkcije” na strani 15](#)
- ➔ [“Spletno mesto s tehnično podporo” na strani 257](#)

Prosto dostopen papir

Navaden papir



Ime medija	Velikost	Zmogljivost nalaganja (listi ali ovojnice)			 *1	 *2
		C1	C2 do C4	Zadnji pladenj za papir		
Navaden papir	A3+	–	–	50	✓	✓
Papir za kopiranje	A3, B4	Do črte, ki jo označuje simbol trikotnika na vodilu robu.		50		
S pisemsko glavo	Legal, 8,5 × 13 palcev, Letter, A4, Executive, B5, A5, 16K (195×270 mm), 8K (270×390 mm)			85		
Recikliran papir	Half letter, B6, A6	Do črte, ki jo označuje simbol trikotnika na vodilu robu.	–	85		
Barvni papir						
Vnaprej potiskan papir	Uporabniško določeno (mm) Od 55×127 do 329×1200	–	–	1		
Navaden papir visoke kakovosti	Uporabniško določeno (mm) Od 100×148 do 297×431,8	Do črte, ki jo označuje simbol trikotnika na vodilu robu.	–	–		
	Uporabniško določeno (mm) Od 148×210 do 297×431,8	Do črte, ki jo označuje simbol trikotnika na vodilu robu.		50		

*1 Dvostransko tikanje ni na voljo zaradi kombinacije vrste in velikosti papirja.

*2 Velikosti, ki jih je določil uporabnik, niso na voljo.

Priprava tiskalnika



Debel papir

Ime medija	Velikost	Zmogljivost nalaganja (listi ali ovojnice)			 *1	 *2
		C1	C2 do C4	Zadnji pladenj za papir		
Debel papir (91 do 150 g/m ²)	A3, B4, Legal, 8K (270×390 mm)	150	250	20	✓	✓
	8,5 × 13 palcev, Letter, A4, Executive, B5, A5, 16K (195×270 mm)		300	40		
	Half letter, B6, A6	150	–	40		
	Uporabniško določeno (mm) Od 55×127 do 329×1200	–	–	1		
	Uporabniško določeno (mm) Od 100×148 do 297×431,8	150	–	–		
	Uporabniško določeno (mm) Od 148×210 do 297×431,8	150	250	20		
Debel papir (151 do 200 g/m ²)	A3, B4, Legal, 8K (270×390 mm)	120	200	15	–	✓
	8,5 × 13 palcev, Letter, A4, Executive, B5, A5, 16K (195×270 mm)		250	30		
	Half letter, B6, A6	120	–	30		
	Uporabniško določeno (mm) Od 55×127 do 329×1200	–	–	1		
	Uporabniško določeno (mm) Od 100×148 do 297×431,8	120	–	–		
	Uporabniško določeno (mm) Od 148×210 do 297×431,8	120	200	15		
Debel papir (201 do 256 g/m ²)	A3, B4, Legal, 8K (270×390 mm)	–	–	10	–	✓
	8,5 × 13 palcev, Letter, A4, 16K (195×270 mm), Executive, B5, A5, Half letter, B6, A6	–	–	20		
	Uporabniško določeno (mm) Od 55×127 do 329×1200	–	–	1		

*1 Dvostransko tikanje ni na voljo zaradi kombinacije vrste in velikosti papirja.

*2 Velikosti, ki jih je določil uporabnik, niso na voljo.

Ovojnice

Ime medija	Velikost	Zmogljivost nalaganja (listi ali ovojnice)				
		C1	C2 do C4	Zadnji pladenj za papir		
Ovojnica	Ovojnica #10, ovojnica DL, ovojnica C6	-	-	10	-	✓
	Ovojnica C4	-	-	1	-	

Povezane informacije

➔ [“Imena delov in funkcije” na strani 15](#)

Opozorila pri delu s papirjem

- Preberite navodila, ki ste jih dobili s papirjem.
- Za tiskanje visoke kakovosti z originalnim papirjem Epson uporabite papir v okolju, navedenem na listih, ki so priloženi papirju.
- Ne uporabljajte kratkozrnatega papirja, ki je ožji od 105 mm.
- Paket papirja s prstom preberite in poravnajte njegove robove, preden ga vložite. Foto papirja ne prebirajte ali zvijajte. To lahko poškoduje stran za tisk.

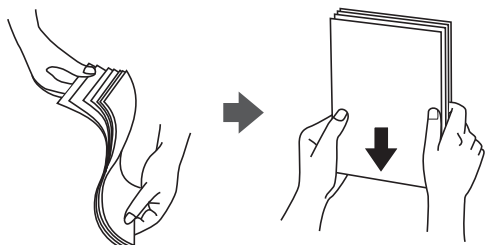

- Če je papir zvit, ga zravnajte ali rahlo zvijte v nasprotno smer, preden ga naložite. Tiskanje na zvit papir lahko povzroči zatikanje papirja in razmazano črnilo na natisnjeni kopiji.

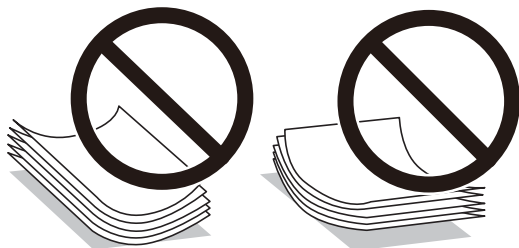

- Ne uporabljajte papirja, ki je valovit, raztrgan, razrezan, zložen, vlažen, predebel, pretanek ali papirja, na katerega so nalepljene nalepke. Uporaba teh vrst papirja povzroča zatikanje papirja in razmazano črnilo na natisnjeni kopiji.

Priprava tiskalnika

- ❑ Obvezno uporabite papir z vzdolžnimi vlakni. Če niste prepričani, katero vrsto papirja uporabljate, preverite ovojnino papirja ali pa se s proizvajalcem posvetujte o specifikacijah papirja.

Povezane informacije

- ➔ [“Specifikacije tiskalnika” na strani 231](#)

Nalaganje papirja v Kaseto za papir

Opomba:

Če sta nameščena opcijška omarica in enota kasete za papir, ne izvlcite dveh ali več kaset za papir sočasno.

1. Prepričajte se, da tiskalnik ne deluje, in nato izvlcite kaseto za papir.

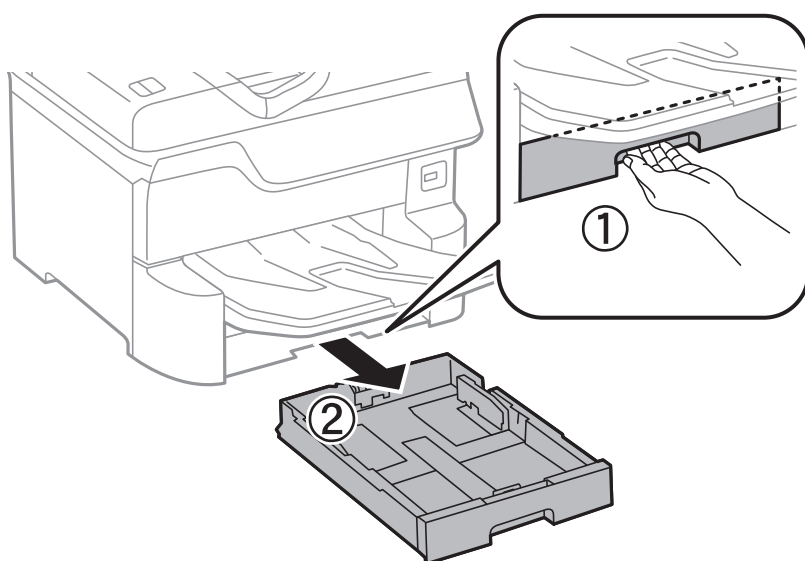

2. Potisnite vodilo za sprednji rob v njegov maksimalni položaj in nato potisnite stranski vodili, da ju prilagodite velikosti papirja, ki jo želite uporabiti.

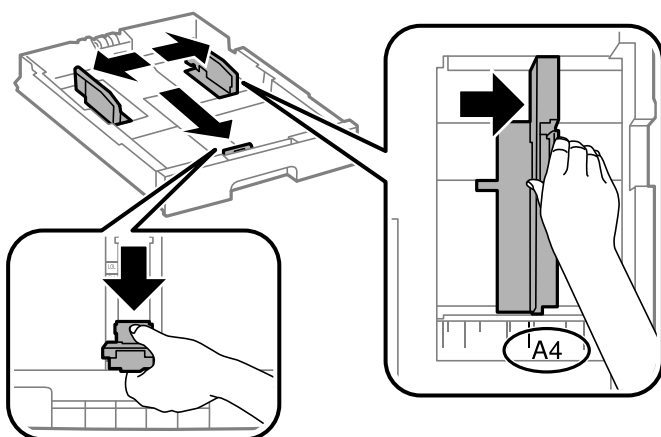

Priprava tiskalnika

3. Naložite papir s stranjo za tiskanje obrnjeno navzdol in nato potisnite vodilo za sprednji rob na rob papirja.

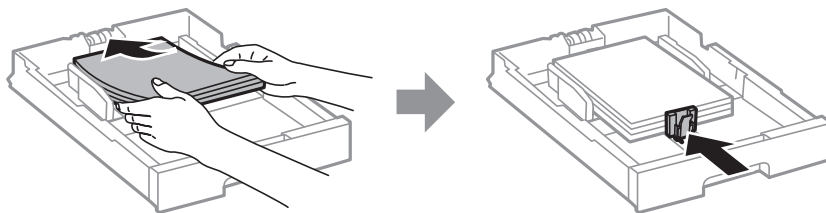

Pomembno:

Ne nalagajte več kot največje število listov, določeno za papir. Navadnega papirja ne vstavljajte nad črto tik pod trikotnim simbolom na notranji strani vodila robov.

4. Preverite, ali se oznaka velikosti papirja ujema z velikostjo papirja, naloženega v kaseto za papir. Če se ne ujema, odstranite držalo in spremenite velikost papirja v skladu z oznako.

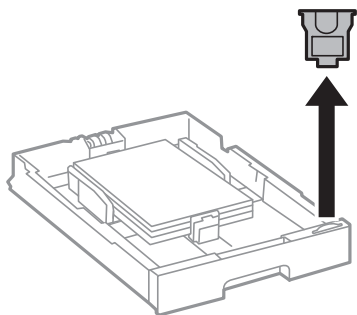

5. V celoti vstavite kaseto za papir.
6. Pri nalaganju vrste papirja, ki se razlikuje od nazadnje uporabljene vrste, nastavite vrsto papirja na nadzorni plošči.

Pritisnite gumb , izberite kaseto za papir, v katero ste naložili papir, in nato nastavite vrsto papirja.

Opomba:

Če nalagate papir, katerega velikost ni ena od naslednjih, morate nastaviti tudi velikost papirja.

A3, B4, A4, B5, A5, B6, A6

Povezane informacije

- ➔ [“Opozorila pri delu s papirjem” na strani 30](#)
- ➔ [“Papir, ki je na voljo, in njegove zmogljivosti” na strani 26](#)
- ➔ [“Seznam vrst papirja” na strani 36](#)

Nalaganje papirja v Zadnji pladenj za papir

1. Odprite varovalo podajalnika in izvlecite oporo za papir.

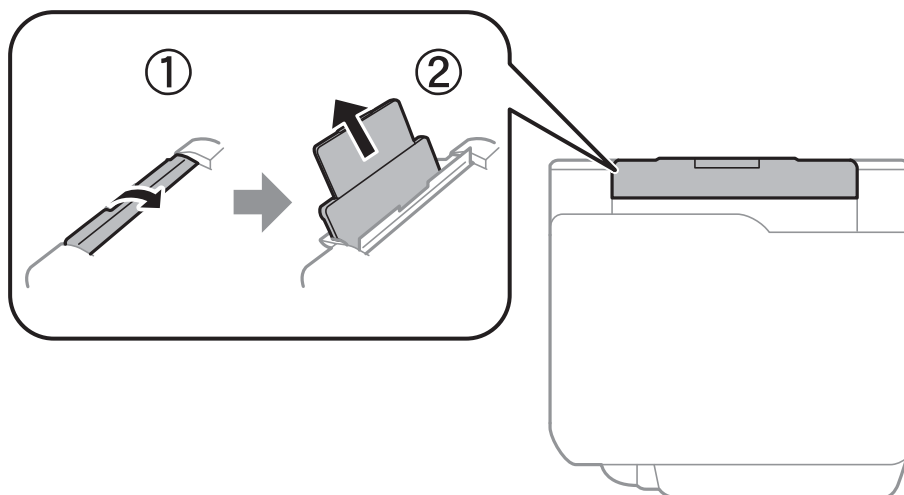

2. Potisnite vodila robov.

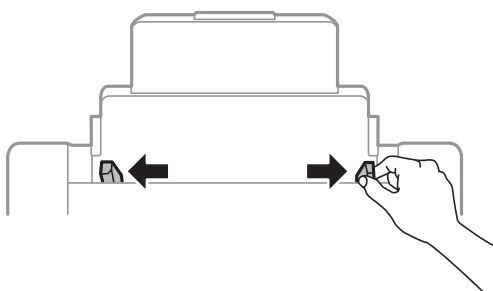

3. Papir naložite v sredino zadnji pladenj za papir z natisljivo stranjo obrnjeno navzgor.

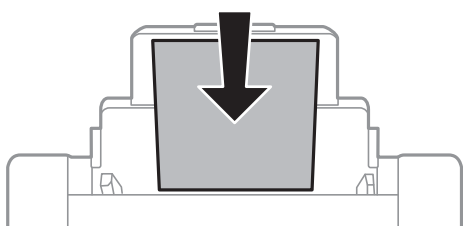

! Pomembno:

- Ne nalagajte več kot največje število listov, določeno za papir. Navadnega papirja ne vstavljajte nad črto tik pod trikotnim simbolom na notranji strani vodila robov.
- Papir naložite tako, da najprej vstavite krajši rob. Toda, če ste za širino uporabniške velikosti nastavili daljši rob, najprej vstavite daljši rob.

Priprava tiskalnika

Vnaprej preluknjan papir

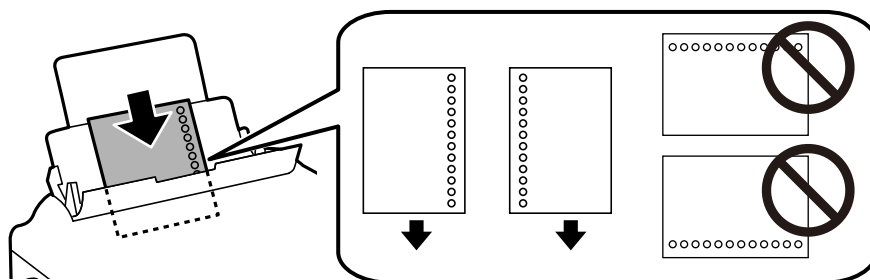

Opomba:

- Vstavite en list navadnega papirja določene velikosti z luknjami za vezavo na levi ali desni strani.
- Nastavite položaj tiskanja vaše datoteke, da preprečite tiskanje prek lukenj.
- Samodejno dvostransko tiskanje ni na voljo za vnaprej preluknjan papir.

4. Vodila robov nastavite ob rob papirja.

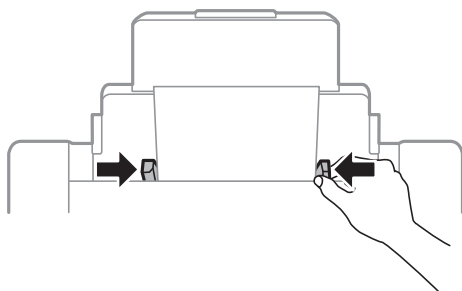

5. Na upravljalni plošči nastavite velikost in vrsto papirja, ki ste ga naložili v zadnji pladenj za papir.

Opomba:

- Zaslonski prikaz nastavitv velikosti in vrste papirja lahko odprete tudi tako, da pritisnete gumb  na nadzorni plošči.
- Preostanek papirja pospravite nazaj v paket. Če ga pustite v tiskalniku, se lahko papir zviije ali zniža kakovost tiskanja.

Povezane informacije

- ➔ “Opozorila pri delu s papirjem” na strani 30
- ➔ “Papir, ki je na voljo, in njegove zmogljivosti” na strani 26
- ➔ “Seznam vrst papirja” na strani 36
- ➔ “Nalaganje ovojnic in previdnostni ukrepi” na strani 35
- ➔ “Nalaganje dolgega papirja in varnostni ukrepi” na strani 36

Nalaganje ovojnic in previdnostni ukrepi

Najprej naložite kratki rob ovojnic z zavihkom obrnjenim navzdol na sredino zadnji pladenj za papir ter potisnite vodila robov do robov ovojnice.

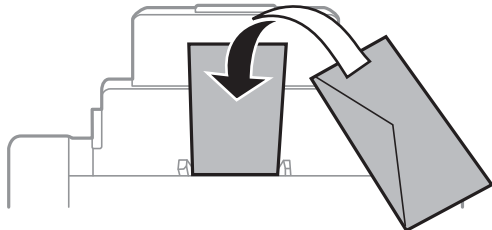

- Paket pisemskih ovojnic s prstom preberite in poravnajte njegove robove, preden ga vložite. Če so zložene ovojnice napihnjene, jih stisnite, preden jih vložite.



- Ne uporabljajte zvitih ali zloženih ovojnic. Uporaba takih ovojnic povzroča zatikanje papirja in razmazano črnilo na natisnjeni kopiji.
- Ne uporabljajte ovojnic z lepilnimi površinami na zavihkih ali ovojnic z okni.
- Izogibajte se ovojnicam, ki so pretanke, saj se lahko med tiskanjem zvijejo.

Povezane informacije

- ➔ [“Prosto dostopen papir” na strani 28](#)
- ➔ [“Nalaganje papirja v Zadnji pladenj za papir” na strani 33](#)

Nalaganje dolgega papirja in varnostni ukrepi

Naložite dolgi papir v zadnji pladenj za papir in pri tem pustite, da se vodilni rob papirja prevrne. Za nastavitve velikost papirja izberite **Upor. dol.**.

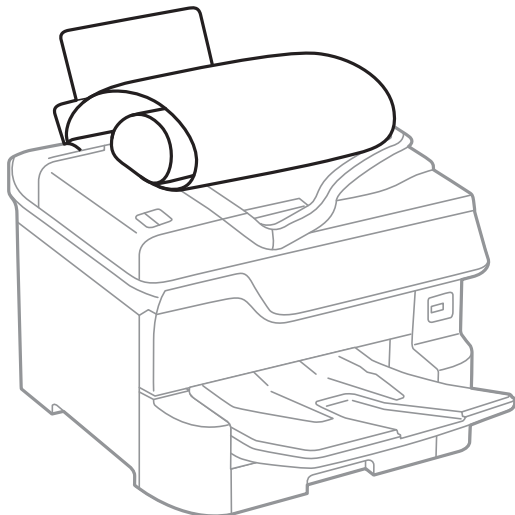

- Dolgega papirja ni mogoče imeti v izhodnem pladnju. Pripravite škatlo, da papir ne bo padel na tla.
- Papirja, ki se podaja v tiskalnik ali je izvržen iz tiskalnika, se ne dotikajte. Poškodujete si namreč lahko dlan ali poslabšate kakovost tiskanja.

Povezane informacije

- ➔ [“Papir, ki je na voljo, in njegove zmogljivosti” na strani 26](#)
- ➔ [“Nalaganje papirja v Zadnji pladenj za papir” na strani 33](#)

Seznam vrst papirja

Za optimalne rezultate tiskanja izberite vrsto papirja, ki ustreza papirju.

Ime medija	Vrsta medija	
	Nadzorna plošča	Gonilnik tiskalnika
Epson Bright White Ink Jet Paper	Navaden papir	navadni papir
Epson Ultra Glossy Photo Paper	Zelo blešč.	Papir z izredno svetlečim premazom Epson
Epson Premium Glossy Photo Paper	Prem. Sijajni	Prvovrstni papir s svetlečim premazom Epson
Epson Premium Semigloss Photo Paper	Prem. Polsijajni	Prvovrstni papir s polsvetlečim premazom Epson
Epson Photo Paper Glossy	Bleščoč	Photo Paper Glossy
Epson Matte Paper-Heavyweight	Mat	Matiran papir Epson
Epson Photo Quality Ink Jet Paper	Mat	Matiran papir Epson

Priprava tiskalnika

Ime medija	Vrsta medija	
	Nadzorna plošča	Gonilnik tiskalnika
Debel papir (91 do 150 g/m ²)	Debel papir1	Debel papir1
Debel papir (151 do 200 g/m ²)	Debel papir2	Debel papir2
Debel papir (201 do 256 g/m ²)	Debel papir3	Debel papir3

Seznam zaznanih velikosti papirja

Če omogočite možnost **Samodejna zaznava Vel. papirja**, bodo te velikosti papirja zaznane samodejno, ko jih naložite v kaseto za papir.

A6, B6, A5, Half letter, B5, A4, Letter, B4, Legal, A3 in Ledger

Podobne velikosti, kot sta A4 in Letter, morda ne bosta zaznani pravilno. Če so velikosti Half letter, Letter, Legal in Leger zaznane kot velikosti A5, A4, B4 in A3, pritisnite gumb  in nato določite pravilno velikost.

Če velikosti ni mogoče samodejno zaznati, pritisnite gumb , onemogočite funkcijo **Samodejna zaznava Vel. papirja** in nato nastavite velikost papirja, ki ste ga naložili.

Polaganje izvornikov

Izvirnike položite na steklo optičnega bralnika ali v samodejni podajalnik dokumentov.

Optični bralnik lahko uporabite za več izvornikov in obe strani izvornikov hkrati s samodejnim podajalnikom dokumentov.

Samodejno zaznavanje velikosti izvornika

Če za nastavitvev papirja izberete možnost **Samodejna zaznava**, so spodaj navedene velikosti papirja zaznane samodejno.

- Navpična postavitev: A3, B4, A4, B5, A5 (samo za steklo optičnega bralnika)

Kratki rob izvornika postavite proti vходу za podajanje papirja samodejnega podajalnika dokumentov ali na levo stran steklo optičnega bralnika.

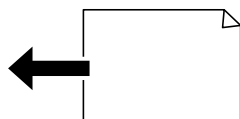

Priprava tiskalnika

- Vodoravna postavitev: A4, B5, A5

Dolgi rob izvirnika postavite proti vhodu za podajanje papirja samodejnega podajalnika dokumentov ali na levo stran steklo optičnega bralnika.

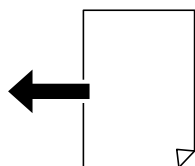
**Opomba:**

Velikosti naslednjih originalov morda ne bodo zaznane pravilno. Če velikosti ni mogoče zaznati, ročno nastavite velikost na nadzorni plošči.

- Izvirniki, ki so strgani, prepognjeni, zgubani ali zviti (če so izvirniki zviti, jih zravnajte, preden jih vstavite)
- Izvirniki z veliko luknjicami za vezavo
- Prosojnice, prozorni ali sijoči izvirniki

Izvirniki, ki so na voljo za samodejni podajalnik dokumentov

Razpoložljive velikosti papirja	A6 ležeče do A3/Ledger (največ 297×431,8 mm)
Vrsta papirja	Navaden papir, papir visoke kakovosti, recikliran papir
Debelina papirja (teža papirja)	Od 52 do 128 g/m ²
Zmogljivost nalaganja	50 listov ali 5.5 mm

Tudi če izvirnik ustreza tehničnim podatkom za medije, ki jih lahko naložite v samodejni podajalnik dokumentov, ga morda ne bo mogoče podati iz samodejnega podajalnika ali pa bo kakovost optično prebrane slike poslabšala, odvisno od lastnosti in kakovosti papirja.

**Pomembno:**

V podajalnik ADF ne vstavljajte fotografij ali vrednih originalnih umetnin. Napačno podajanje lahko naguba izvirnik ali ga poškoduje. Takšne dokumenta raje optično preberite iz steklo optičnega bralnika.

Izvirnikov ne naložite v samodejni podajalnik dokumentov, da preprečite zagozdenje papirja. Za te vrste papirja uporabite steklo optičnega bralnika.

- Izvirniki, ki so raztrgani, zloženi, nagubani, slabše kakovosti ali zviti
- Izvirniki z luknjicami za vezavo
- Izvirniki, ki so zlepljeni z lepilnim trakom, speti, spojeni s sponkami itd.
- Izvirniki, na katere so nalepljene nalepke ali etikete
- Izvirniki, ki so neenakomerno odrezani ali niso pravokotni
- Izvirniki, ki so vezani
- Prosojnice, papir s toplotnim nanosom ali karbonski papir

Polaganje izvornikov na samodejni podajalnik dokumentov

1. Poravnajte robove izvornikov.
2. Potisnite vodila robov samodejnega podajalnika dokumentov.

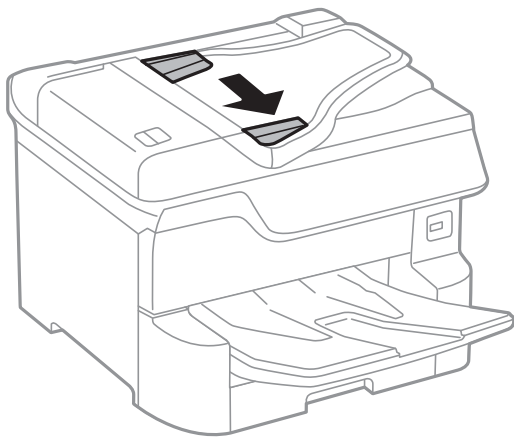

3. Navzgor obrnjene izvornike položite na sredino samodejnega podajalnika dokumentov.

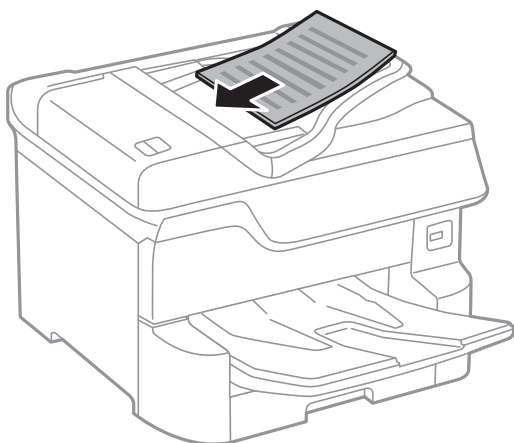

Priprava tiskalnika Priprava tiskalnika

! *Pomembno:*

- ❑ Izvirnikov ne vstavljajte nad črto tik pod simbolom trikotnika na vodilu robov samodejnega podajalnika dokumentov.

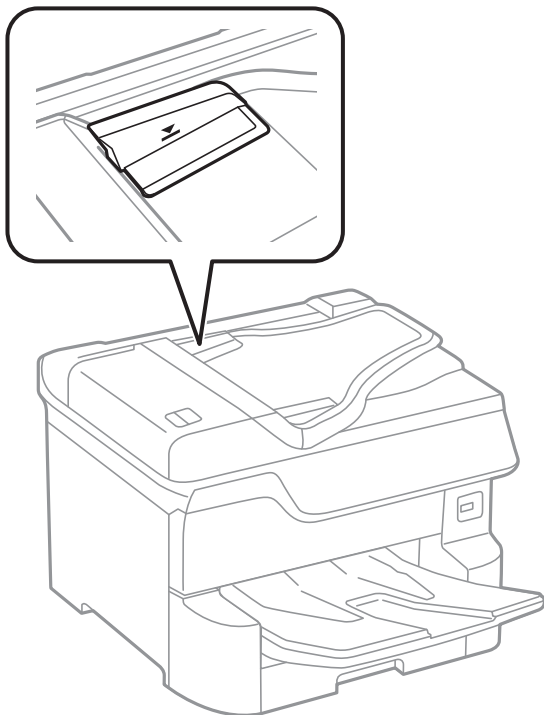

- ❑ Izvirnikov ne dodajajte med optičnim branjem.

Opomba:

Izvirnike, ki so manjši od velikosti A4, lahko postavite tako, da je daljši rob obrnjen proti samodejnemu podajalniku dokumentov.

4. Vodilo robov samodejnega podajalnika dokumentov potisnite do robov izvirnikov.

Velikost izvirnikov se samodejno zazna.

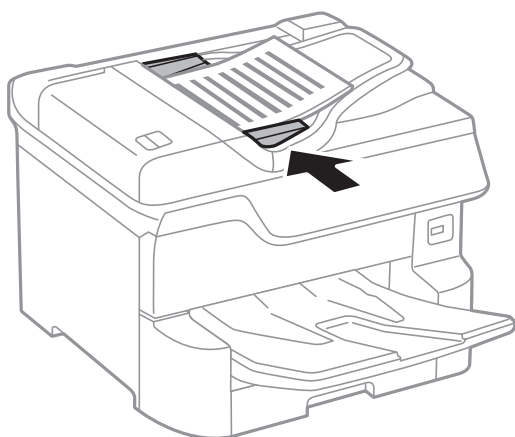

Opomba:

Nekaterih velikosti morda ne bo mogoče samodejno zaznati. V tem primeru ročno izberite velikost izvirnikov.

Povezane informacije

➔ “Izvirniki, ki so na voljo za samodejni podajalnik dokumentov” na strani 38

Nameščanje izvornikov na podajalnik ADF za kopiranje »2 pokončno«

Izvirnike usmerite, kot prikazuje ilustracija, in izberite nastavitev za usmerjenost.

Pokončna namestitev izvornikov: Na nadzorni plošči izberite **Navzgor**, kot je prikazano spodaj.

Kopiraj > Napredno > Usmer. (izv.) > Navzgor

Izvirnike namestite na samodejni podajalnik dokumentov v smeri puščice.

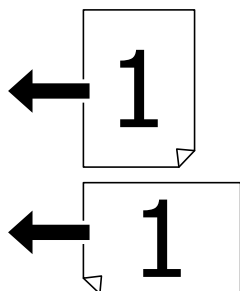

Usmeritev izvornikov v levo: Na nadzorni plošči izberite **Levo**, kot je prikazano spodaj.

Kopiraj > Napredno > Usmer. (izv.) > Levo

Izvirnike namestite na samodejni podajalnik dokumentov v smeri puščice.

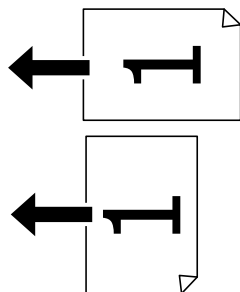

Polaganje izvornikov na Steklo optičnega bralnika



Pozor:

Pazite, da si pri zapiranju pokrova za optično branje ne priprete prstov. V nasprotnem se lahko poškodujete.



Pomembno:

Ko nameščate debelejšje originale, kot so npr. knjige, preprečite, da zunanja svetloba sveti neposredno na steklo optičnega bralnika.

Priprava tiskalnika

1. Dvignite pokrov optičnega bralnika.

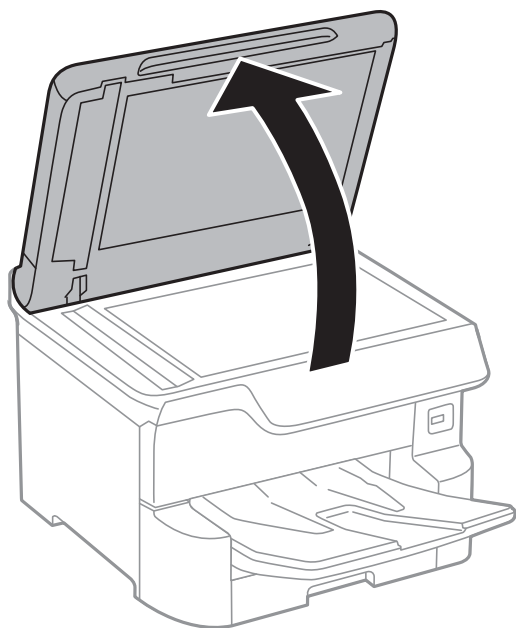

2. S steklo optičnega bralnika odstranite prah ali madeže.
3. Izvirnik položite obrnjen navzdol in ga potisnite do oznake vogala.

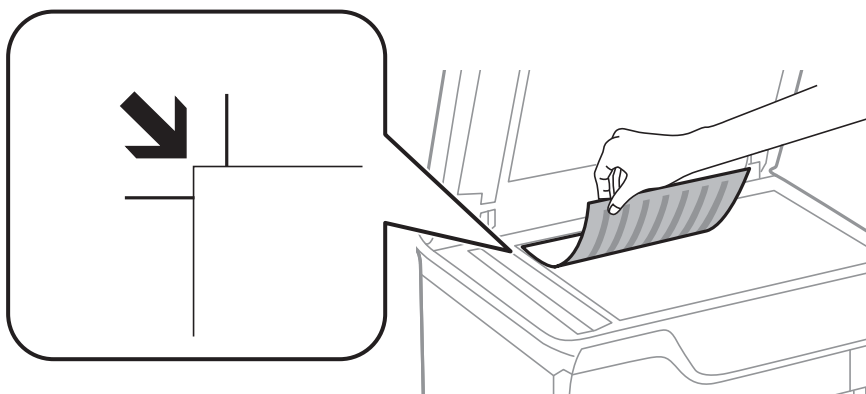

Opomba:

- Območje od 1,5 mm od zgornjega ali levega roba stekla optičnega bralnika se optično ne prebere.
- Ko so izvorniki položeni v samodejni podajalnik dokumentov in na steklo optičnega bralnika, imajo prednost izvorniki v samodejnem podajalniku dokumentov.

4. Nežno zaprite pokrov optičnega bralnika.

Velikost izvornikov se samodejno zazna. Če velikosti ni bilo mogoče zaznati, ponovno naložite izvornike.



Pomembno:

Na steklo optičnega bralnika ali pokrov dokumenta ne pritiskajte preveč. Kajti ta del lahko poškodujete.

Opomba:

Nekaterih velikosti morda ne bo mogoče samodejno zaznati. V tem primeru ročno izberite velikost izvornikov.

- Po optičnem branju odstranite izvornike.

Opomba:

Če izvornike pustite na steklo optičnega bralnika dalj časa, se lahko zalepijo na površino stekla.

Vstavljanje zunanje naprave USB

Vstavljanje in odstranjevanje zunanje naprave USB

- V tiskalnik vstavite zunanjo napravo USB.

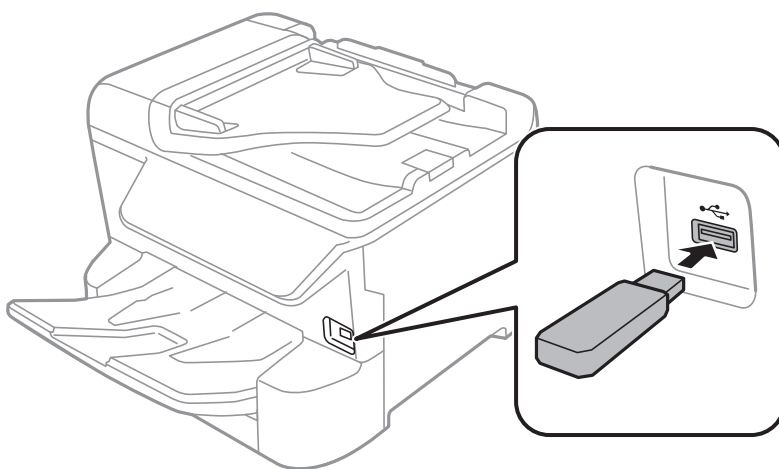

- Ko končate uporabo zunanje naprave USB, jo odstranite.

Povezane informacije

- ➔ [“Specifikacije zunanjih naprav USB” na strani 235](#)
- ➔ [“Dostop do zunanje naprave USB prek računalnika” na strani 43](#)

Dostop do zunanje naprave USB prek računalnika

V zunanjo napravo USB, kot je pomnilniški ključek USB, ki ste jo vstavili v tiskalnik, lahko zapišete oz. lahko z njih preberete podatke prek računalnika.



Pomembno:

Če zunanjo napravo, ki je vstavljena v tiskalnik, uporabljate v računalnikih, ki so med seboj povezani s kablom USB ali prek omrežja, je dostop za pisanje dovoljen samo v računalnikih, ki so povezani na način, izbran v tiskalniku. Če želite zapisovati na zunanjo napravo USB, izberite način povezave v naslednjem meniju na nadzorni plošči tiskalnika.

Nastavitve > Splošne nastavitve > Nastavitve tiskalnika > Vmesnik pomnilniške naprave > Skupna raba datotek.

Opomba:

Če priključite veliko zunanjo napravo USB za shranjevanje, npr. napravo z zmogljivostjo prek 2 TB, traja nekaj časa, da računalnik prepozna podatke.

Priprava tiskalnikaPriprava tiskalnika

Windows

V oknu **Računalnik** ali **Moj računalnik** izberite zunanjo napravo USB. Prikažejo se podatki, ki so shranjeni v zunanji napravi USB.

Opomba:

Če ste v tiskalniku vzpostavili povezavo z omrežjem brez diska s programsko opremo ali programa Web Installer, preslikajte vrata USB kot omrežni pogon. Odprite **Zaženi** in vnesite ime tiskalnika \\XXXXX ali naslov IP tiskalnika \XXX.XXX.XXX.XXX v polje **Odpri**. Z desno tipko miške kliknite prikazano ikono naprave, da dodelite omrežje. Omrežni pogon se prikaže v oknu **Računalnik** ali **Moj računalnik**.

Mac OS

Izberite ustrezno ikono naprave. Prikažejo se podatki, ki so shranjeni v zunanji napravi USB.

Opomba:

- Če želite odstraniti zunanjo napravo USB, povlecite ikono naprave in jo spustite na ikono koša. V nasprotnem primeru podatki na pogonu v skupni rabi morda ne bodo pravilno prikazani, ko boste vstavili drugo zunanjo napravo USB.
- Če želite do zunanje naprave za shranjevanje dostopati prek omrežja, v meniju na namizju izberite **Go > Connect to Server**. Vnesite ime tiskalnika cifs://XXXXXX ali smb://XXXXXX (kjer je »xxxxx« ime tiskalnika) v polje **Naslov strežnika** in kliknite **Vzpostavi povezavo**.

Upravljanje stikov

Registracija seznama stikov omogoča preprost vnos ciljev. Registrirate lahko največ 2,000 vnosov, seznam stikov pa lahko uporabite pri vnašanju številke faksa, vnašanju cilja, da bi e-poštnemu sporočilu priložili optično prebrano sliko, in shranjevanju optično prebrane slike v omrežno mapo.

Uporabite lahko tudi stike v strežniku LDAP.

Če želite uporabiti stike v strežniku LDAP, glejte *Priročnik za skrbnike*.

Registriranje ali urejanje stikov

Opomba:

Pred registracijo stikov se prepričajte, da ste konfigurirali tudi nastavitve e-poštnega strežnika tako, da uporablja e-poštni naslov.

1. Na začetnem zaslonu izberite **Nastavitve**.
2. Izberite **Upravitelj Kontaktov**, in nato **Registriraj/Izbriši**.
3. Izvedite eno od spodnjih dejanj.
 - Če želite registrirati nov stik, izberite **Dodaj vnos** in nato **Dodaj kontakt**.
 - Če želite urediti stik, izberite želeni stik in nato še **Uredi**.
 - Če želite izbrisati stik, izberite želeni stik, možnost **Izbriši** in nato še **Da**. Te postopke lahko izvedete le, če želite.

Opomba:

Naslov, ki je registriran v strežniku LDAP, lahko registrirate na lokalnem seznamu stikov v tiskalniku. Prikažite vnos in nato izberite **Registriraj v Kontakte**.

Priprava tiskalnikaPriprava tiskalnika

- Pri registraciji novega stika izberite vrsto stika, ki ga želite registrirati. Če želite urediti ali izbrisati stik, preskočite ta postopek.
 - Faks: Registrirajte stik (številko faksa) za pošiljanje faksa.
 - E-pošta: Registrirajte e-poštni naslov za pošiljanje optično prebrane slike ali posredovanje prejetega faksa.
 - Omrežna mapa/FTP: Registrirajte omrežno mapo za shranjevanje optično prebrane slike ali za posredovanje prejetega faksa.

- Vnesite podatke naslova za registracijo. Vnesite zahtevane podatke in nato po potrebi opravite še druge nastavitve.

Opomba:

Ko vnašate številko faksa, vnesite kodo za zunanji dostop na začetku številke faksa, če uporabljate telefonski sistem PBX in potrebujete kodo za dostop za klicanje zunanje linije. Če je pri nastavitvi **Vrsta linije** določena koda za dostop, vnesite lojtro (#) namesto dejanske kode za dostop. Če želite dodati premor (tri sekunde premora) med klicanjem, vnesite vezaj (-).

- Izberite **OK**.

Registriranje ali urejanje skupine stikov

Dodajanje stikov v skupino vam omogoča pošiljanje faksov ali pošiljanje optično prebranih slik prek elektronske pošte na več naslovov sočasno.

- Na začetnem zaslonu izberite **Nastavitve**.
- Izberite **Upravitelj Kontaktov**, in nato **Registriraj/Izbriši**.
- Izvedite eno od spodnjih dejanj.
 - Če želite registrirati novo skupino, izberite **Dodaj vnos** in nato še **Dodaj skupino**.
 - Če želite urediti skupino, izberite zeleno skupino in nato izberite **Uredi**.
 - Če želite izbrisati skupino, izberite zeleno skupino, izberite možnost **Izbriši** in nato še **Da**. Te postopke lahko izvedete le, če želite.
- Pri registraciji nove skupine izberite vrsto skupine, ki jo želite registrirati. Če želite urediti skupino, preskočite ta postopek.
 - Faks: Registrirajte stik (številko faksa) za pošiljanje faksa.
 - E-pošta: Registrirajte e-poštni naslov za pošiljanje optično prebrane slike ali posredovanje prejetega faksa.

- Vnesite ali uredite **Ime skupine (zahtevano)** za skupino.

- Izberite **Kontakti, dod. v Skupino (obvezno)**.

- Izberite stike, ki jih želite registrirati v skupino.

Opomba:

- Registrirate lahko največ 200 stikov.
- Če želite preklicati izbiro stika, ga znova tapnite.

- Izberite **Zapri**.

Priprava tiskalnika

9. Konfigurirajte druge ustrezne nastavitve.
 - Št. za regist.: Nastavite številko skupine.
 - Beseda za indeksiranje: Nastavite ključno besedo skupine.
 - Dodeli za pogosto upor.: Registrirajte kot pogosto uporabljeno skupino. Skupina je prikazana na vrhu zaslona, kjer določite naslov.
10. Izberite **OK**.

Registriranje pogosto uporabljenih stikov

Ko registrirate pogosto uporabljene stike, se ti prikažejo na vrhu zaslona, kjer določite naslov.

1. Na začetnem zaslonu izberite **Nastavitve**.
2. Izberite **Upravitelj Kontaktov**, in nato **Pogosto**.
3. Izberite vrsto stika, ki ga želite registrirati.
4. Izberite **Uredi**.

Opomba:

*Za urejanje vrstnega reda stikov tapnite **Razvrsti**.*

5. Izberite pogosto uporabljene stike, ki jih želite registrirati, in nato izberite **OK**.

Opomba:

Če želite preklicati izbiro stika, ga znova tapnite.

Naslove lahko iščete v seznamu stikov. Vnesite ključno besedo za iskanje v polje na vrhu zaslona.

6. Izberite **Zapri**.

Registriranje stikov v računalniku

S pripomočkom Web Config lahko ustvarite seznam stikov v računalniku in ga uvozite v tiskalnik.

Za podrobnosti glejte *Priročnik za skrbnike*.

Varnostno kopiranje stikov v računalnik

Podatke o stikih, shranjene v tiskalniku, lahko s programom Web Config varnostno kopirate v računalnik.

Za podrobnosti glejte *Priročnik za skrbnike*.

Podatki stikov se lahko v primeru okvare tiskalnika izbrišejo. Priporočamo, da pri vsaki posodobitvi podatkov izdelate varnostno kopijo podatkov. Epson ne odgovarja za izgubo podatkov, varnostnih kopij ali obnovljenih podatkov in/ali nastavitvev, tudi med obdobjem veljavne reklamacije.

Registriranje najljubših nastavitev kot prednastavitve

Pogosto uporabljane nastavitve kopiranja, faksov in optičnega branja lahko registrirate kot prednastavitve. Registrirate lahko do 50 vnosov. Če ne morete urejati prednastavitev, jih je skrbnik morda zaklenil. Za pomoč se obrnite na skrbnika svojega tiskalnika.

Če želite registrirati prednastavitev, na začetnem zaslonu izberite **Prednast.**, izberite **Dodaj novo** in nato izberite funkcijo, za katero želite registrirati prednastavitev. Konfigurirajte potrebne nastavitve, izberite  in nato vnesite ime prednastavitve.

Če želite naložiti registrirano prednastavitev, izberite prednastavitev iz seznama.

Registrirate lahko tudi trenutni naslov in nastavitve za izbiro  na zaslonu vsake funkcije.

Za spremembo registriranih nastavitev spremenite nastavitve na zaslonu za vsako funkcijo in izberite . Izberite **Registrira v prednastavitvah** in izberite cilj, ki ga želite prepisati.

Menijske možnosti za Prednast.

Izberite  na registrirani prednastavitvi, da prikazete podrobnosti registriranih nastavitev. Registrirano ime lahko spremenite tako, da izberete ime na zaslonu s podrobnostmi.



Izbrišite registrirano prednastavitev.

Dod. /ods.:

Dodajte registrirano prednastavitev na začetni zaslon kot bližnjico ali jo odstranite.

Uporabite to nastavitvev:

Naložite registrirano prednastavitev.

Menijske možnosti za Nastavitve

Na začetnem zaslonu tiskalnika izberite **Nastavitve**, da določite različne nastavitve.

Menijske možnosti za Splošne nastavitve

Izberite menije na nadzorni plošči, kot je opisano spodaj.

Nastavitve > Splošne nastavitve

Osnovne nastavitve

Izberite menije na nadzorni plošči, kot je opisano spodaj.

Nastavitve > Splošne nastavitve > Osnovne nastavitve

Priprava tiskalnika

Nastavitve, ki jih je skrbnik zaklenil, ni mogoče spreminjati.

Svetlost zaslona LCD:

Nastavite svetlost zaslona LCD.

Zvok:

Nastavite glasnost in izberite vrsto zvoka.

Časovnik spanja:

Nastavite časovno obdobje, po katerem naj tiskalnik preide v stanje pripravljenosti (način varčevanja z energijo), če ni izvedel nobenega opravila. Po izteku nastavljenega časa se zaslon LCD zatemni.

Časovnik za samodejni izklop:

Vaš izdelek je morda opremljen s to funkcijo ali funkcijo **Nastavitve izklopa**, odvisno od lokacije nakupa.

To možnost izberite za samodejni izklop tiskalnika, če ga določen čas ne uporabljate. Čas, po katerem je uporabljeno upravljanje porabe energije, lahko prilagodite. Kakršno koli povečanje bo vplivalo na energijsko učinkovitost izdelka. Pred kakršnim koli spreminjanjem upoštevajte okoljske razmere.

Nastavitve izklopa:

Vaš izdelek je morda opremljen s to funkcijo ali funkcijo **Časovnik za samodejni izklop**, odvisno od lokacije nakupa.

Izklop ob neaktivnosti

Izberite to možnost za samodejni izklop tiskalnika, če ga določen čas ne uporabljate. Kakršno koli povečanje bo vplivalo na energijsko učinkovitost izdelka. Pred kakršnim koli spreminjanjem upoštevajte okoljske razmere.

Izklop ob prekinjeni povezavi

Izberite to nastavitve za izklop tiskalnika po 30 minutah, če so odklopljena vsa omrežna vrata, vključno z vrati LINE. Ta funkcija morda ne bo na voljo, kar je odvisno od regije.

Nastavitve datum/čas:

Datum/čas

Vnesite tekoči datum in čas.

Poletni čas

Izberite nastavitve poletnega časa, ki velja za vaše območje.

Časovni zamik

Vnesite časovno razliko med lokalnim časom in UTC (usklajenim univerzalnim časom).

Država/območje:

Izberite državo ali regijo, v kateri uporabljate tiskalnik. Če spremenite državo ali regijo, se nastavitve faksa ponastavijo na privzete možnosti in jih morate ponovno izbrati.

Jezik/Language:

Izberite jezik zaslona LCD.

Priprava tiskalnika

Začetni zaslon:

Določite začetni meni, prikazan na zaslonu LCD ob vklopu tiskalnika in ko je omogočena možnost **Časovna omejitev delovanja**.

Urejanje domačega zaslona:

Spremenite razpored ikon na zaslonu LCD. Ikone lahko tudi dodajate, brišete in menjate.

Slika za ozadje:

Spremenite barvo ozadja zaslona LCD.

Časovna omejitev delovanja:

Izberite **Vklop** za vrnitev na začetni zaslon, če v določenem časovnem obdobju ni izveden noben postopek. Če se uporabljajo omejitve uporabnikov in v določenem obdobju ni izvedeno nobeno opravilo, boste odjavljeni in naprava se bo vrnila na začetni zaslon.

Tipkovn.:

Spremenite postavitev tipkovnice na zaslonu LCD.

Opozorilo štetja barvnih kopij:

Izberite **Vklop**, da prikažete potrditveno sporočilo, v katerem se odločite, ali želite nadaljevati tiskanje, če sistem črno-beli tiskalniški posel zazna kot barvni posel.

Privzeti zaslon(Job/Status):

Izberite privzete informacije, za katere želite da se prikažejo, ko pritisnete gumb .

Povezane informacije

- ➔ [“Varčevanje z energijo” na strani 57](#)
- ➔ [“Vnašanje znakov” na strani 23](#)

Nastavitve tiskalnika

Izberite menije na nadzorni plošči, kot je opisano spodaj.

Nastavitve > Splošne nastavitve > Nastavitve tiskalnika

Nastavitev, ki jih je skrbnik zaklenil, ni mogoče spreminjati.

Nastavitve vira papirja:

Nastavitve papirja:

Izberite vir papirja, da določite velikost in vrsto papirja, ki ste ga naložili. Ko je omogočena možnost **Samodejna zaznava Vel. papirja**, tiskalnik zazna velikost papirja, ki ste ga naložili.

Prioriteta Zadnji pladenj za papir:

Izberite **Vklop** za prednostno tiskanje papirja, naloženega v zadnji pladenj za papir.

Priprava tiskalnikaPriprava tiskalnika

Samodejno preklopi A4/Letter:

Izberite **Vklop** za podajanje papirja iz vira papirja, ki je nastavljen na velikost A4, če noben vir papirja ni nastavljen na velikost Pismo, ali za podajanje papirja iz vira, ki je nastavljen na velikost Pismo, če noben vir papirja ni nastavljen na velikost A4.

Nastavitve samodejne izbire:

Izberite **Vklop** za katero koli od naslednjih nastavitvev za samodejno tiskanje na papir iz katerega koli vira, ki vsebuje papir, ki ustreza vašim nastavitvam.

- Kopiraj
- Faks
- Ostalo

Obvestilo o napaki:

Izberite **Vklop** za prikaz sporočila o napaki, ko naloženi papir ne ustreza izbrani velikosti ali vrsti papirja.

Samodejni prikaz nastavitvev papirja:

Izberite **Vklop** za prikaz zaslona **Nastavitve papirja**, ko nalagate papir v vir papirja. Če onemogočite to funkcijo, s funkcijo AirPrint ne boste mogli tiskati iz naprav iPhone ali iPad.

Splošne nastavitve tiskanja:

Nastavitve tiskanja se uveljavijo pri tiskanju z zunanjo napravo brez uporabe gonilnika za tiskalnik.

Odmik zgoraj:

Prilagodi zgornji rob papirja.

Odmik levo:

Prilagodi levi rob papirja.

Odmik zgoraj v ozadju:

Prilagodi zgornji rob za hrbtno stran lista pri dvostranskem tiskanju.

Odmik levo v ozadju:

Prilagodi levi rob za hrbtni rob strani pri dvostranskem tiskanju.

Preverite širino papirja:

Izberite **Vklop**, da pred tiskanjem preverite širino papirja. To prepreči tiskanje zunaj robov papirja, če nastavitev velikosti papirja ni pravilna, vendar lahko podaljša čas tiskanja.

Preskoči prazno stran:

Samodejno preskoči prazne strani v podatkih tiskanja.

Samodejno sproščanje napak:

Izberite dejanje, ki se izvede, ko pride do napake pri dvostranskem tiskanju ali napake zaradi polnega pomnilnika.

Priprava tiskalnikaPriprava tiskalnika

Vklop

Prikaže obvestilo in tiska v enostranskem načinu, ko pride do napake pri dvostranskem tiskanju, ali tiska samo tisto, kar tiskalnik lahko obdela, ko pride do napake zaradi polnega pomnilnika.

Izkl.

Prikaže sporočilo o napaki in prekliče tiskanje.

Vmesnik pomnilniške naprave:

Pomnilniška naprava:

Izberite **Omogoči**, da tiskalniku omogočite dostop do vstavljenе pomnilniške naprave. Če je izbrana možnost **Onemogoči**, ne morete shranjevati podatkov na pomnilniško napravo prek tiskalnika. S tem preprečite nepooblaščenо odstranjevanje zaupnih dokumentov.

Skupna raba datotek:

Izberite, ali želite omogočiti dostop do pomnilniške naprave za pisanje iz računalnika, priključenega prek povezave USB, ali iz računalnika, priključenega prek omrežja.

Debel papir:

Izberite **Vklop**, da preprečite razmazovanje črnila po natisnjenih dokumentih; to lahko upočasni tiskanje.

Tihi način:

Izberite **Vklop**, da zmanjšate raven hrupa med tiskanjem, vendar to lahko upočasni tiskanje. Morda ne boste opazili nobene razlike med ravno hrupa tiskalnika, kar je odvisno od nastavitve vrste papirja in kakovosti tiskanja.

Čas za sušenje črnila:

Izberite čas sušenja črnila pri dvostranskem tiskanju. Po tiskanju ene strani tiskalnik natisne še drugo. Če je natisnjeni dokument razmazan, podaljšajte čas sušenja.

Dvosmerno:

Izberite **Vklop**, da spremenite smer tiskanja; tiska med premikanjem tiskalne glave v obe smeri. Če so navpične ali vodoravne črte na izpisu nejasne ali niso poravnane, lahko težavo morda odpravite tako, da izklopite to funkcijo, vendar se bo s tem morda zmanjšala hitrost tiska.

Povezava z računal. preko USB:

Izberite **Omogoči**, da računalniku omogočite dostop do tiskalnika prek kabla USB. Ko je izbrana možnost **Onemogoči**, je tiskanje in optično branje, ki ni poslano prek omrežne povezave, omejeno.

Povezane informacije

- ➔ [“Nalaganje papirja” na strani 26](#)
- ➔ [“Tiskanje datotek JPEG s pomnilniške naprave” na strani 85](#)
- ➔ [“Tiskanje datotek TIFF iz pomnilniške naprave” na strani 85](#)

Nastavitve omrežja

Izberite menije na nadzorni plošči, kot je opisano spodaj.

Nastavitve > Splošne nastavitve > Nastavitve omrežja

Priprava tiskalnikaPriprava tiskalnika

Nastavitve, ki jih je skrbnik zaklenil, ni mogoče spreminjati.

Namestitev Wi-Fi:

Določite ali spremenite nastavitve brezžičnega omrežja. Med naslednjimi možnostmi izberite način povezave in nato sledite navodilom na zaslonu LCD.

- Usmerjevalnik
- Wi-Fi Direct

Nastavitve ožičenega omrežja LAN:

Vzpostavite ali spremenite omrežno povezavo, ki uporablja kabel LAN ali usmerjevalnik. Pri uporabi slednjih so povezave Wi-Fi onemogočene.

Stanje omrežja:

Prikaže ali natisne trenutne omrežne nastavitve.

- Stanje ožičene LAN/Wi-Fi povezave
- Stanje Wi-Fi Direct
- Stanje e-poštnega strežnika
- Natisni list o stanju

Preverjanje povezave:

Preveri trenutno omrežno povezavo in natisne poročilo. V primeru težav s povezavo si pri odpravi pomagajte s poročilom.

Napredno:

Izberite te podrobne nastavitve.

- Ime naprave
- TCP/IP
- Strežnik Proxy
- E-poštni strežnik
- Naslov IPv6
- Skupna raba omrežja MS
- NFC
- Link Speed & Duplex
- Preusmeri HTTP v HTTPS
- Onemogoči Filtriranje IPsec/IP
- Onemogoči IEEE802.1X

Nastavitve spletnih storitev

Izberite menije na nadzorni plošči, kot je opisano spodaj.

Nastavitve > Splošne nastavitve > Nastavitve spletnih storitev

Nastavitve, ki jih je skrbnik zaklenil, ni mogoče spreminjati.

Priprava tiskalnikaPriprava tiskalnika

Storitev Epson Connect:

Prikaže, ali je tiskalnik registriran in povezan s storitvijo Epson Connect.

Tiskalnik lahko v storitvi registrirate tako, da izberete **Registracija** in upoštevate navodila.

Ko ste končali z registracijo, lahko spremenite naslednje nastavitve.

Prekinitev/Nadaljevanje

Izbriši registracijo

Podrobnosti najdete na tem spletnem mestu.

<https://www.epsonconnect.com/>

<http://www.epsonconnect.eu> (samo Evropa)

Storitve Google Cloud Print:

Prikaže, ali je tiskalnik registriran in povezan s storitvijo Google Cloud Print.

Ko ste končali z registracijo, lahko spremenite naslednje nastavitve.

Omogoči/Onemogoči

Izbriši registracijo

Podrobnosti o registraciji v storitvi Google Tiskanje v oblaku najdete na tem spletnem mestu.

<https://www.epsonconnect.com/>

<http://www.epsonconnect.eu> (samo Evropa)

Povezane informacije

➔ [“Tiskanje preko omrežne storitve” na strani 190](#)

Nastavitve faksa

Izberite meni na nadzorni plošči, kot je opisano spodaj.

Nastavitve > Splošne nastavitve > Nastavitve faksa

To funkcijo uporabljajo skrbniki. Za podrobnosti glejte *Priročnik za skrbnike*.

Nast. opt. branja

Izberite meni na nadzorni plošči, kot je opisano spodaj.

Nastavitve > Splošne nastavitve > Nast. opt. branja

Oglejte si spodnji razdelek »Sorodne informacije«.

Povezane informacije

➔ [“Optično branje v omrežno mapo ali strežnik FTP” na strani 100](#)

➔ [“Optično branje v pomnilniško napravo” na strani 109](#)

➔ [“Optično branje v oblak” na strani 111](#)

Skrbnišтво sistema

Izberite meni na nadzorni plošči, kot je opisano spodaj.

Nastavitve > Splošne nastavitve > Skrbništvo sistema

To funkcijo uporabljajo skrbniki. Za podrobnosti glejte *Priročnik za skrbnike*.

Menijske možnosti za Števec natisnjenih kopij

Izberite menije na nadzorni plošči, kot je opisano spodaj.

Nastavitve > Števec natisnjenih kopij



Prikaže skupno število iztisov, črno-belih iztisov in barvnih iztisov od časa, ko ste kupili tiskalnik.

Menijske možnosti za Stanje vira

Izberite meni na nadzorni plošči, kot je opisano spodaj.

Nastavitve > Stanje vira

Prikaže približno raven količine črnila in življenjsko dobo vzdrževalnega zaboja.

Če je prikazana oznaka , bo črnila kmalu zmanjkalo ali pa je vzdrževalni zaboj skoraj poln. Če je prikazana oznaka , morate zamenjati element, saj je zmanjkalo črnila ali pa je vzdrževalni zaboj poln.

Na tem zaslonu lahko zamenjate kartuše s črnilom ali natisnete list s stanjem potrošnega materiala.

Menijske možnosti za Vzdržev.

Izberite menije na nadzorni plošči, kot je opisano spodaj.

Nastavitve > Vzdržev.

Prilagajanje kakovosti tiskanja:

To funkcijo izberite, če pride do kakršnih koli težav z natisnjenimi dokumenti. Preverite lahko, ali so šobe zamašene, po potrebi očistite tiskalno glavo, in nato prilagodite nekatera merila za izboljšanje kakovosti tiskanja.

Preverite šobo tiskalne glave:

To funkcijo izberite, če želite preveriti, ali so šobe tiskalne glave zamašene. Tiskalnik natisne vzorec za preverjanje šob.

Čiščenje tiskalne glave:

To funkcijo izberite, če želite očistiti zamašene šobe tiskalne glave.

Poravnava ravnih črt:

To funkcijo izberite za poravnavo navpičnih črt.

Priprava tiskalnika

Navodila za čiščenje:

To funkcijo izberite, če so na notranjih valjih madeži črnila. Tiskalnik podaja papir za čiščenje notranjih valjev.

Odstrani papir:

To funkcijo izberite, če je tudi po odstranitvi zagozdenega papirja v tiskalniku ostalo nekaj koščkov papirja. Tiskalnik poveča prostor med tiskano glavo in površino papirja, kar omogoča lažje odstranjevanje strganih delov papirja.

Informacije o vzdrževalnem valju:

Stanje vzdrževalnega valja

Prikaže stanje vzdrževalnih valjev za izbrano kaseto za papir.

Ponastavitev števca vzdrževalnega valja

Po menjavi vzdrževalnih valjev ponastavite števec kasete za papir, v kateri ste zamenjali vzdrževalne valje.

Prilagajanje kakovosti tiskanja glede na papir:

Razlivanje črnila se razlikuje glede na vrsto papirja. To funkcijo izberite, če so na natisnjenih dokumentih proge ali v primeru nepravilnosti za nekatere vrste papirja.

Povezane informacije

- ➔ [“Prilagajanje kakovosti tiskanja” na strani 208](#)
- ➔ [“Preverjanje in čiščenje tiskalne glave” na strani 175](#)
- ➔ [“Poravnava vodilnih črt” na strani 176](#)
- ➔ [“Prilagajanje kakovosti tiskanja za vsako vrsto papirja” na strani 209](#)
- ➔ [“Čiščenje poti papirja zaradi madežev črnila” na strani 177](#)

Menijske možnosti za Jezik/Language

Izberite menije na nadzorni plošči, kot je opisano spodaj.

Nastavitve > Jezik/Language

Izberite jezik zaslona LCD.

Menijske možnosti za Stanje tiskalnika/tiskanje

Izberite menije na nadzorni plošči, kot je opisano spodaj.

Nastavitve > Stanje tiskalnika/tiskanje

Poročilo o stanju tiskanja:

Poročilo o konfiguraciji:

Tiskanje listov z informacijami o trenutnem stanju tiskalnika in njegovih nastavitvah.

Priprava tiskalnikaPriprava tiskalnika

Poročilo o stanju črnila:

Tiskanje listov z informacijami o stanju potrošnih delov.

Poročilo o uporabi:

Tiskanje listov z informacijami o zgodovini uporabe tiskalnika.

Omrežje:

Prikaže trenutne nastavitve omrežja.

Menijske možnosti za Upravitelj Kontaktov

Izberite menije na nadzorni plošči, kot je opisano spodaj.

Nastavitve > Upravitelj Kontaktov

Registriraj/Izbriši:

Registrirajte in ali izbrišite stike za menije Faks, Preberi v e-pošto, in Optično preberi v omrežno mapo/FTP.

Pogosto:

Registrirajte pogosto uporabljene stike za hiter dostop do njih. Spremenite lahko tudi vrstni red seznama.

Natisni stike:

Natisnite seznam stikov.

Možnosti pogleda:

Spremenite način prikaza seznama stikov.

Možnosti iskanja:

Spremenite način iskanja stikov.

Menijske možnosti za Uporabniške nastavitve

Izberite menije na nadzorni plošči, kot je opisano spodaj.

Nastavitve > Uporabniške nastavitve

Nastavitev, ki jih je skrbnik zaklenil, ni mogoče spreminjati.

Spremenite lahko privzete nastavitve naslednjih menijev.

- Optično preberi v omrežno mapo/FTP
- Preberi v e-pošto
- Optično preberi v pomnilniško napravo
- Optično branje v oblak
- Nastavitve kopiranja

Faks

Varčevanje z energijo

Tiskalnik preide v stanje spanja ali se samodejno izklopi, če v določenem obdobju ne izvedete nobenega dejanja. Čas, po katerem je uporabljeno upravljanje porabe energije, lahko prilagodite. Kakršno koli povečanje bo vplivalo na energijsko učinkovitost izdelka. Pred kakršnim koli spreminjanjem upoštevajte okoljske razmere.

Glede na mesto nakupa je tiskalnik morda opremljen s funkcijo, ki ga samodejno izklopi, če 30 minut ni povezan v omrežje.

Varčevanje z energijo — nadzorna plošča

1. Na začetnem zaslonu izberite **Nastavitve**.
2. Izberite **Splošne nastavitve > Osnovne nastavitve**.
3. Izvedite eno od spodnjih dejanj.
 - Izberite **Časovnik spanja** ali **Nastavitve izklopa > Izklop ob neaktivnosti** ali **Izklop ob prekinjeni povezavi** in nato določite nastavitve.
 - Izberite **Časovnik spanja** ali **Časovnik za samodejni izklop** in nato določite nastavitve.

Opomba:

*Vaš izdelek ima morda funkcijo **Nastavitve izklopa** ali **Časovnik za samodejni izklop**, odvisno od kraja nakupa.*

Tiskanje

Tiskanje iz gonilnika tiskalnika v računalniku Windows

Če ne morete spremeniti nekaterih nastavitev gonilnika tiskalnika, je skrbnik morda omejil dostop do njih. Za pomoč se obrnite na skrbnika svojega tiskalnika.

Dostop do gonilnika tiskalnika

Kadar do gonilnika tiskalnika dostopate preko nadzorne plošče računalnika se nastavitve uveljavijo za vse aplikacije.

Dostop do gonilnika tiskalnika prek nadzorne plošče

Windows 10/Windows Server 2016

Z desno tipko miške kliknite gumb »Start« ali ga pritisnite in pridržite in nato izberite **Nadzorna plošča > Ogled naprav in tiskalnikov in Strojna oprema in zvok**. Kliknite desni miškin gumb na vašem tiskalniku ali kliknite in držite, nato pa izberite **Nastavitve tiskanja**.

Windows 8.1/Windows 8/Windows Server 2012 R2/Windows Server 2012

Izberite **Namizje > Nastavitve > Nadzorna plošča > Ogled naprav in tiskalnikov in Strojna oprema in zvok**. Kliknite desni miškin gumb na vašem tiskalniku ali kliknite in držite, nato pa izberite **Nastavitve tiskanja**.

Windows 7/Windows Server 2008 R2

Kliknite gumb Start, izberite **Nadzorna plošča > Ogled naprav in tiskalnikov in Strojna oprema in zvok**. Kliknite desni miškin gumb na vašem tiskalniku in izberite **Nastavitve tiskanja**.

Windows Vista/Windows Server 2008

Kliknite gumb Start in izberite **Nadzorna plošča > Tiskalniki** v možnosti **Strojna oprema in zvok**. Kliknite desni miškin gumb na vašem tiskalniku in izberite **Izberi lastnosti tiskanja**.

Windows XP/Windows Server 2003 R2/Windows Server 2003

Kliknite gumb Start in izberite **Nadzorna plošča > Tiskalniki in druga strojna oprema > Tiskalniki in faksi**. Kliknite desni miškin gumb na vašem tiskalniku in izberite **Nastavitve tiskanja**.

Dostop do gonilnika tiskalnika prek ikone tiskalnika v opravilni vrstici

Ikona tiskalnika v opravilni vrstici namizja je ikona bližnjice, ki omogoča hiter dostop do gonilnika tiskalnika.

Če kliknete na ikono tiskalnika in izberete **Nastavitve tiskalnika**, boste odprli isto okno z nastavitvami tiskalnika, kot če do njega dostopate preko upravljalne plošče. Če dvokliknete na to ikono, lahko preverite stanje tiskalnika.

Opomba:

Če ikona tiskalnika ni prikazana v opravilni vrstici, odprite okno gonilnika tiskalnika, kliknite **Nastavitve nadzorovanja** na zavihku **Vzdrževanje** in nato izberite **Registriraj ikono bližnjice v opravilni vrstici**.

Tiskanje

Osnove tiskanja

Opomba:

Postopki se lahko razlikujejo glede na aplikacijo. Podrobnosti najdete v pomoči za program.

1. Odprite datoteko, ki jo želite natisniti.
Naložite papir v tiskalnik, če tega še niste naredili.
2. Izberite **Natisni** ali **Priprava strani** v meniju **Datoteka**.
3. Izberite tiskalnik.
4. Izberite **Prednosti** ali **Lastnosti** za dostop do okna gonilnika tiskalnika.

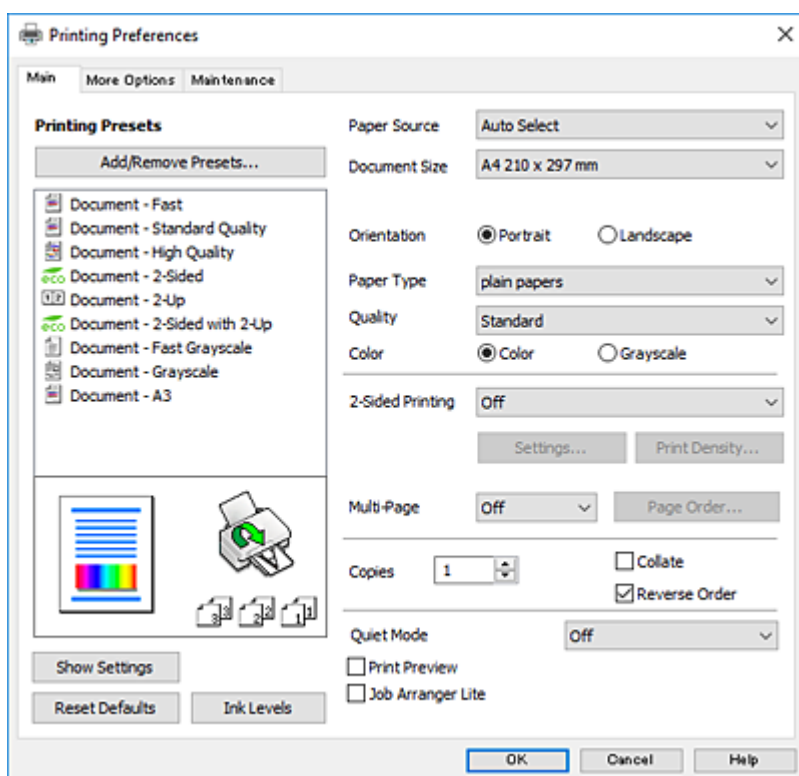

5. Po potrebi spremenite nastavitve.
Za podrobnosti si oglejte menijske možnosti za gonilnika tiskalnika.

Opomba:

- Za opise elementov nastavitve si lahko ogledate tudi spletno pomoč. Če element kliknete z desno tipko miške, prikažete **Pomoč**.
- Če izberete **Predogled tiskanja**, si lahko pred tiskanjem ogledate predogled dokumenta.

6. Kliknite **V redu**, da zaprete okno gonilnika tiskalnika.
7. Kliknite **Natisni**.

Opomba:

Če izberete **Predogled tiskanja**, se prikaže okno s predogledom. Če želite spremeniti nastavitve, kliknite **Prekliči** in ponovite postopek od 2. koraka.

Tiskanje

Povezane informacije

- ➔ “Papir, ki je na voljo, in njegove zmogljivosti” na strani 26
- ➔ “Nalaganje papirja v Kaseto za papir” na strani 31
- ➔ “Nalaganje papirja v Zadnji pladenj za papir” na strani 33
- ➔ “Seznam vrst papirja” na strani 36
- ➔ “Zavihek Glavno” na strani 75

Obojestransko tiskanje

Tiskate lahko na obe strani papirja. Natisnete lahko tudi knjižico, ki jo natisnete z razvrščanjem strani ali zgibanjem natisa.

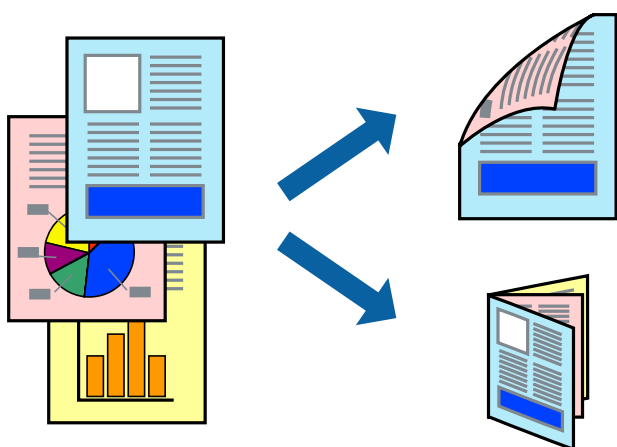

Opomba:

- Uporabite lahko samodejno in ročno obojestransko tiskanje. Pri ročno obojestranskem tiskanju obrnite papir in ga natisnite na drugi strani, ko tiskalnik natisne prvo stran.
- Če ne uporabljate papirja, ki je primeren za obojestransko tiskanje, se lahko kakovost tiskanja poslabša in papir se lahko zagozdi.
- Glede na vrsto papirja in podatkov je mogoče, da bo črnilo pronicalo na drugo stran papirja.

Povezane informacije

- ➔ “Papir, ki je na voljo, in njegove zmogljivosti” na strani 26

Nastavitve tiskanja

Ročno obojestransko tiskanje je na voljo, če je omogočen EPSON Status Monitor 3. Vendar pa morda ne bo na voljo, če do tiskalnika dostopate prek omrežja ali ga uporabljate kot tiskalnik v skupni rabi.

Opomba:

Če želite omogočiti EPSON Status Monitor 3, kliknite **Razširjene nastavitve** na zavihku **Vzdrževanje** in nato izberite **Omogoči EPSON Status Monitor 3**.

1. V gonilniku tiskalnika na zavihku **Glavno** izberite možnost v nastavitvi **Dvostransko tiskanje**.

Tiskanje

2. Kliknite **Settings**, izberite ustrezno nastavitvev in kliknite **V redu**.

Po potrebi konfigurirajte nastavitve za **Gostota tiskanja**. Ta nastavitvev ni na voljo, če izberete ročno obojestransko tiskanje.

Opomba:

- Za tiskanje zložene knjižice, izberite **Knjižica**.
- Pri nastavitvi možnosti **Gostota tiskanja** lahko prilagodite gostoto tiskanja glede na vrsto dokumenta.
- Tiskanje bo morda počasno, odvisno od kombinacije možnosti, ki ste jih izbrali za **Izberi tip dokumenta** v oknu **Nastavitve gostote tiska** in za **Kakovost** na zavihku **Glavno**.

3. Kliknite **Natisni**.

Za ročno obojestransko tiskanje, se potem, ko je prva stran natisnjena, na računalniku prikaže pojavno okno. Upoštevajte navodila na zaslonu.

Povezane informacije

- ➔ “Osnove tiskanja” na strani 59
- ➔ “Zavihek Glavno” na strani 75

Tiskanje več strani na en list

Na eno stran papirja lahko natisnete dve ali štiri strani podatkov.

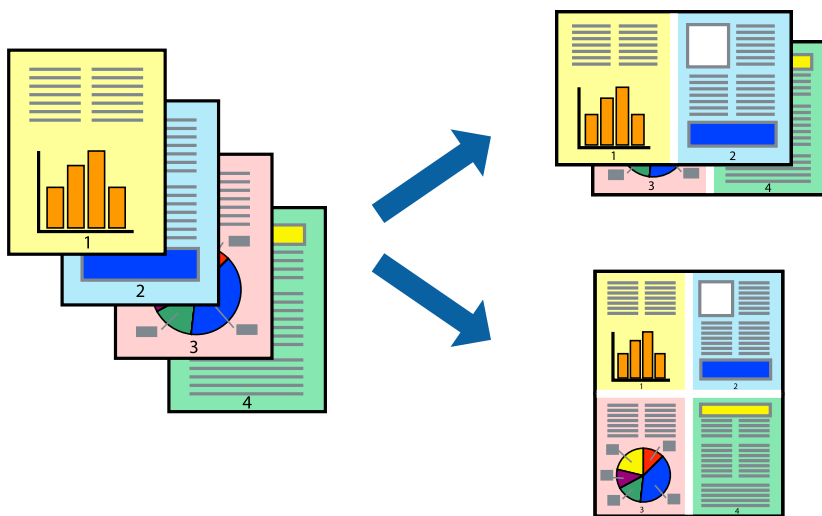

Nastavitve tiskanja

V gonilniku tiskalnika na zavihku **Glavno** izberite **2-gor** ali **4-gor** za nastavitvev **Več strani**.

Povezane informacije

- ➔ “Osnove tiskanja” na strani 59
- ➔ “Zavihek Glavno” na strani 75

Tiskanje in zlaganje v vrstnem redu strani (tiskanje v obratnem vrstnem redu)

Tiskanja lahko začnete pri zadnji strani, da bodo dokumenti naloženi v vrstnem redu strani.

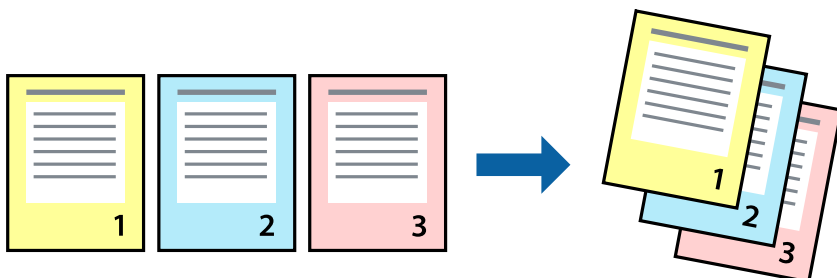

Nastavitve tiskanja

V gonilniku tiskalnika na zavihku **Glavno** izberite **Obratni vrstni red**.

Povezane informacije

- ➔ “Osnove tiskanja” na strani 59
- ➔ “Zavihek Glavno” na strani 75

Tiskanje pomanjšanega ali povečanega dokumenta

Dokument lahko pomanjšate ali povečate za določen odstotek ali tako, da bo prilagojen velikosti naloženega papirja.



Nastavitve tiskanja

V gonilniku tiskalnika na zavihku **Več možnosti** izberite velikost dokumenta v nastavitvi **Velikost dokumenta**. V nastavitvi **Izhodni papir** izberite velikost papirja, na katerega želite tiskati. Izberite **Zmanjšaj/povečaj dokument** in nato izberite **Prilagodi strani** ali **Povečaj na**. Če izberete **Povečaj na**, vnesite odstotek.

Izberite **Na sredini**, če želite natisniti slike na sredini strani.

Tiskanje

Povezane informacije

- ➔ “Osnove tiskanja” na strani 59
- ➔ “Zavihek Več možnosti” na strani 76

Tiskanje ene slike na več listih za povečavo (ustvarjanje plakata)

S to funkcijo lahko natisnete eno sliko na več listov papirja. Ustvarite lahko večji plakat, tako da zlepite slike.

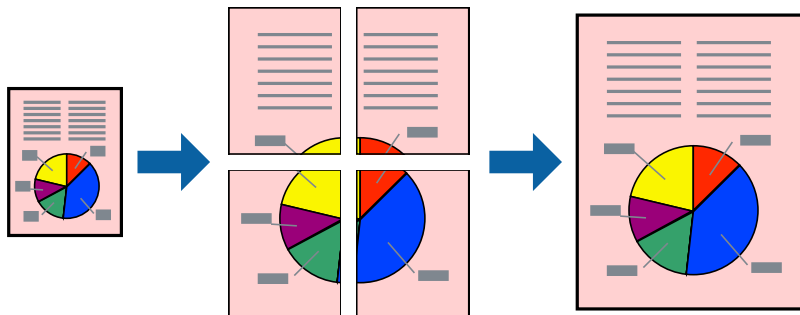

Nastavitve tiskanja

V gonilniku tiskalnika na zavihku **Glavno** izberite **2x1 plakat**, **2x2 plakat**, **3x3 plakat** ali **4x4 plakat** za nastavitve **Več strani**. Če kliknete **Nastavitve**, lahko izberete območja, ki jih ne želite natisniti. Izberete lahko tudi možnosti vodnika za rezanje.

Povezane informacije

- ➔ “Osnove tiskanja” na strani 59
- ➔ “Zavihek Glavno” na strani 75

Ustvarjanje posterjev z Oznake poravnave prekrivanja

Tukaj je primer, kako ustvariti plakat, ko izberete 2x2 plakat in Oznake poravnave prekrivanja za Navodila za izrezovanje tiskanja.

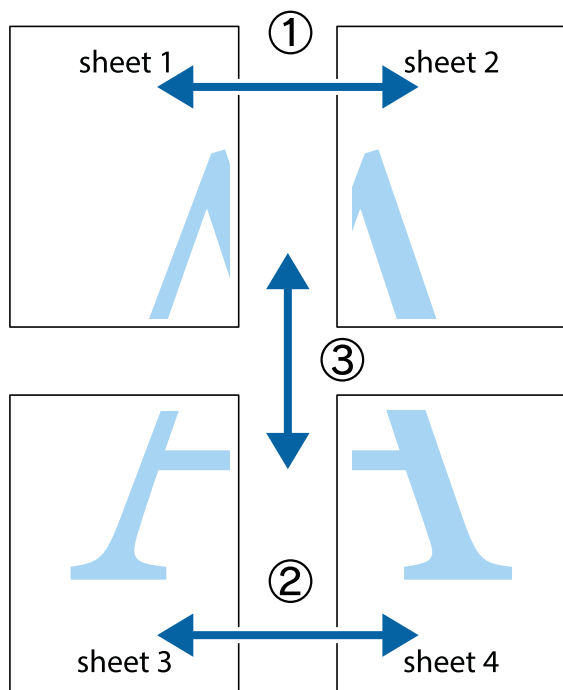

1. Pripravite Sheet 1 in Sheet 2. Obrežite robove Sheet 1 vzdolž navpične modre linije, skozi središče zgornje in spodnje prečne oznake.

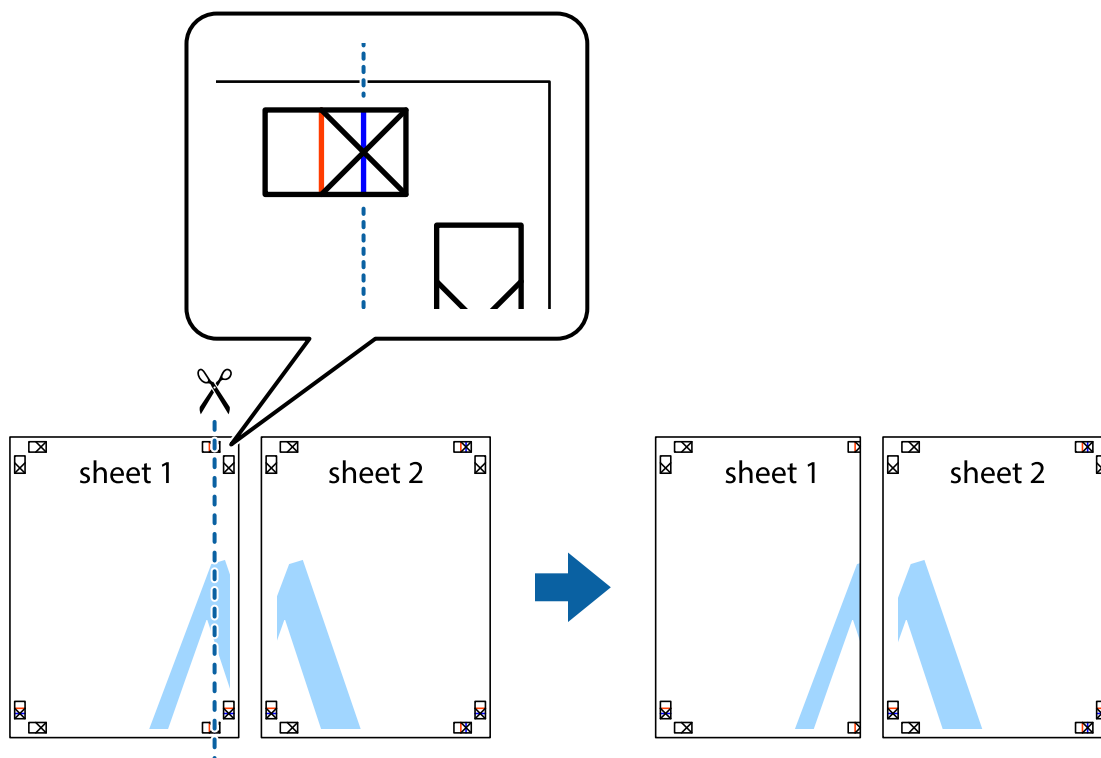

Tiskanje

2. Položite rob lista Sheet 1 na Sheet 2 in poravnajte prečni oznaki, nato pa oba lista papirja na hrbtni strani začasno zlepite.

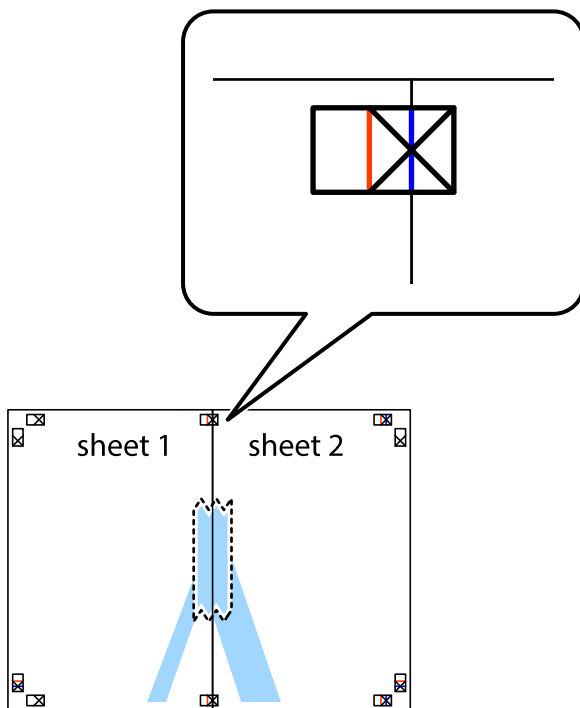

3. Zlepljena lista narežite na dva dela vzdolž navpične rdeče linije skozi oznake za poravnavo (tokrat linija na levi strani prečnih oznak).

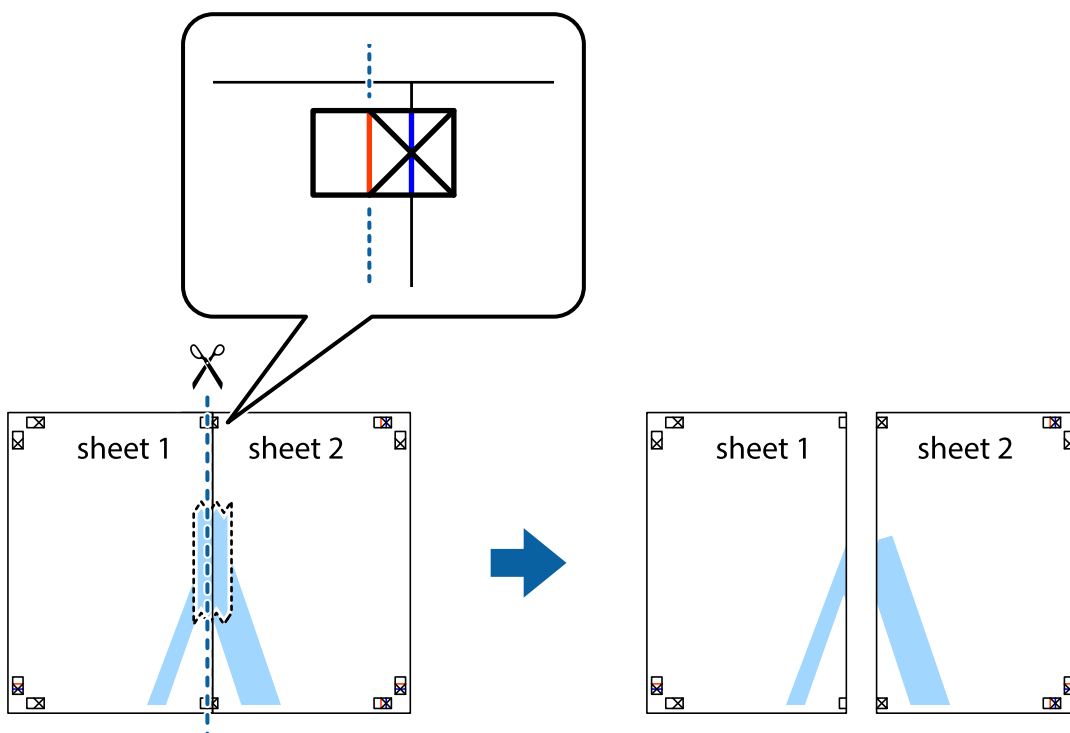

Tiskanje

4. Liste zlepite skupaj na hrbtni strani.

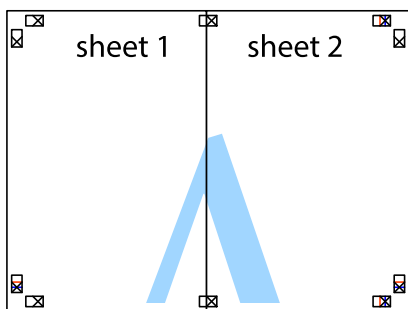

5. Ponovite korake 1 do 4, da zlepite lista Sheet 3 in Sheet 4.

6. Odrežite robove lista Sheet 1 in Sheet 2 vzdolž vodoravne modre linije, skozi središče leve in desne prečne oznake.

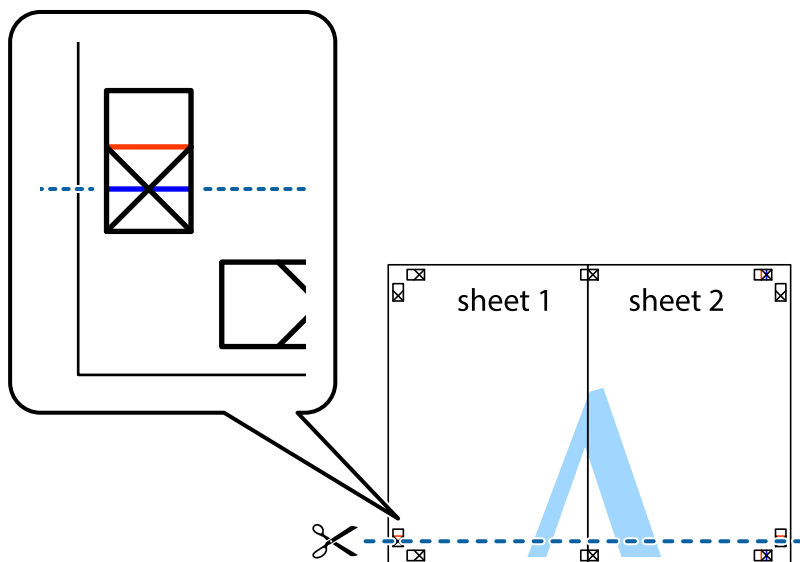

Tiskanje

7. Rob lista Sheet 1 in Sheet 2 položite na Sheet 3 in Sheet 4 in poravnajte prečne oznake ter jih začasno zlepite na hrbtni strani.

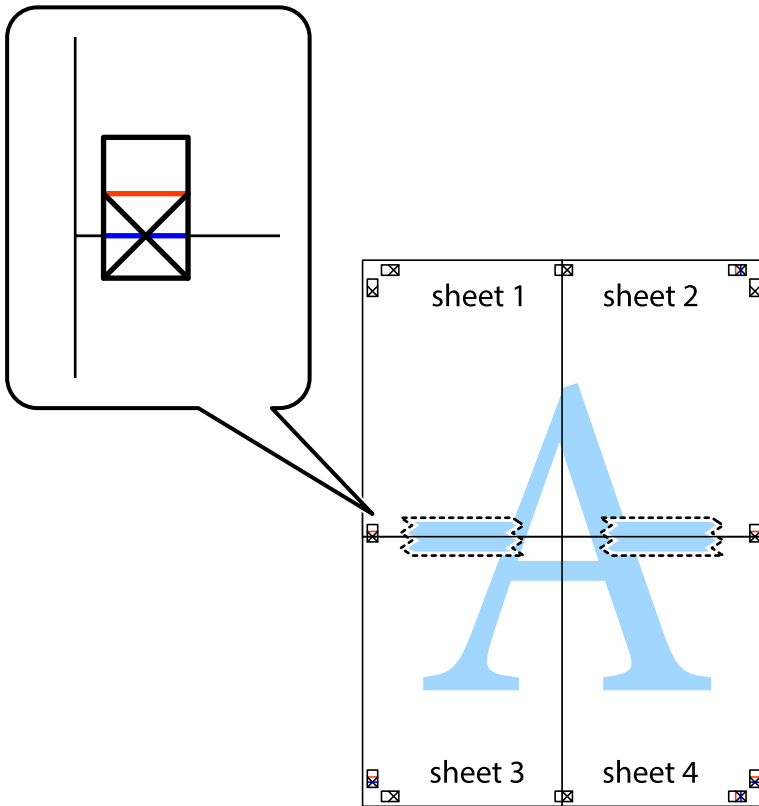

Tiskanje

8. Zlepljena lista razrežite na dva dela vzdolž vodoravne rdeče črte skozi oznake za poravnavo (tokrat črta nad prečnimi oznakami).

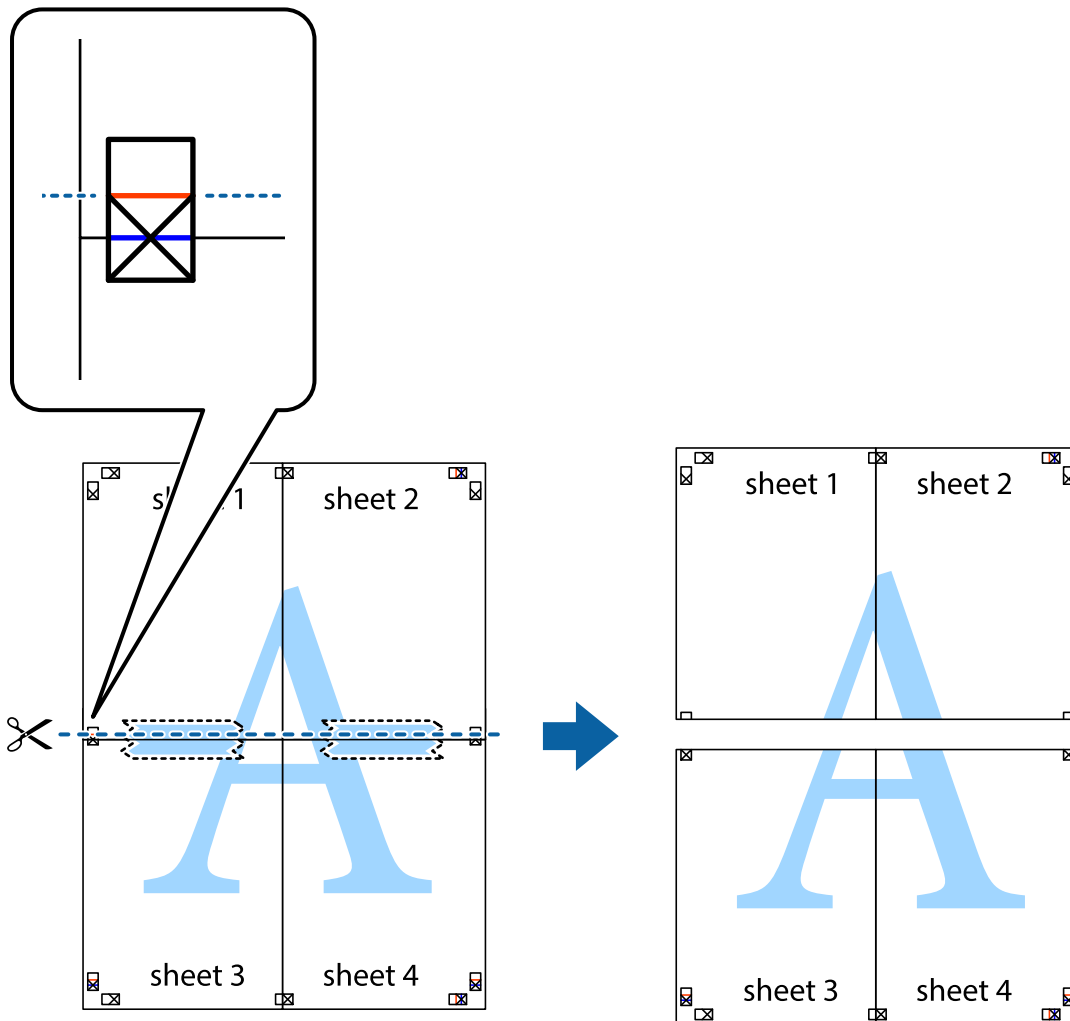

9. Liste zlepite skupaj na hrbtni strani.

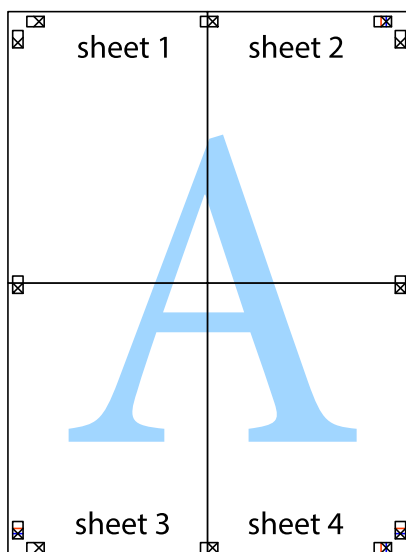

Tiskanje

10. Izrežite ostale robove vzdolž zunanega vodila

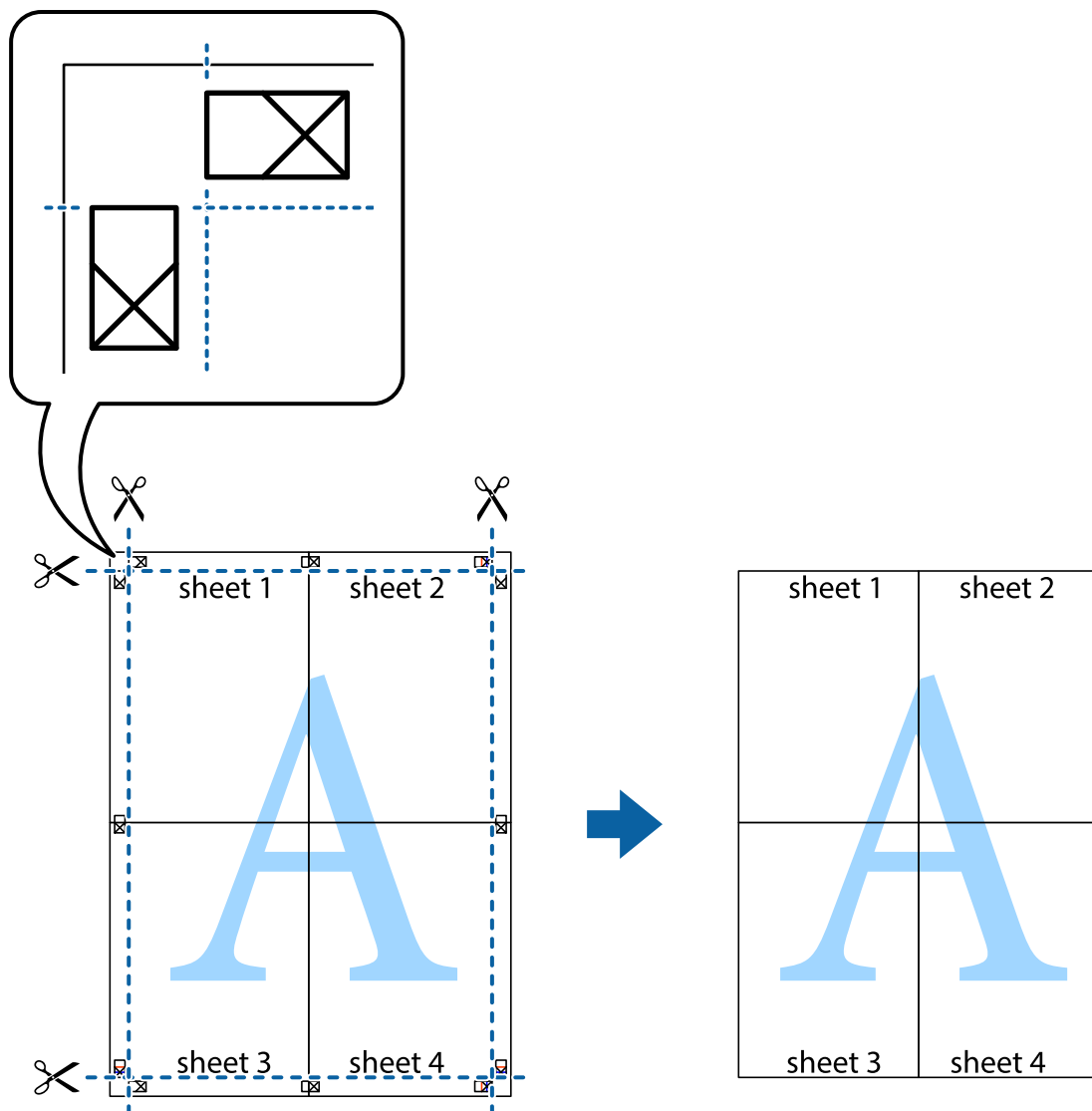

Tiskanje z glavo in nogo

Podatke, kot sta uporabniško ime in datum tiskanja, lahko natisnete v glavah ali nogah.

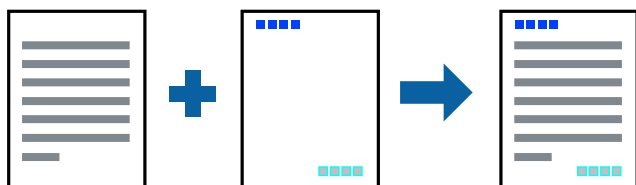

Nastavitve tiskanja

V gonilniku tiskalnika na zavihku **Več možnosti** kliknite **Funkcije vodnega žiga** in izberite **Glava/noga**. Kliknite **Nastavitve** in izberite elemente, ki jih želite natisniti.

Tiskanje

Povezane informacije

- ➔ “Osnove tiskanja” na strani 59
- ➔ “Zavihek Več možnosti” na strani 76

Tiskanje vodnega žiga

Na izpise lahko natisnete vodni žig, na primer »Zaupno«, ali vzorec za zaščito pred kopiranjem. Če tiskate z vzorcem za zaščito pred kopiranjem, se pri morebitnem fotokopiranju pokažejo skrite črke, da se izvirnik loči od kopij.



Anti-Kopiraj Pattern je na voljo v naslednjih pogojih:

- Papir: navaden papir, papir za kopiranje, papir s pisemsko glavo, recikliran papir, barvni papir, vnaprej potiskan papir ali navaden papir visoke kakovosti
- Kakovost: Standarden
- Samodejno obojestransko tiskanje: Ni izbrano
- Prilagojene barve: Samodejno
- Papir z vzporednimi vlakni: Ni izbrano

Opomba:

Dodate lahko tudi svoj vodni žig ali vzorec za zaščito pred kopiranjem.

Nastavitve tiskanja

V gonilniku tiskalnika na zavihku **Več možnosti** kliknite **Funkcije vodnega žiga** in nato izberite Anti-Kopiraj Pattern ali Vodni žig. Kliknite **Nastavitve**, če želite spremeniti podrobnosti, kot so velikost, gostota ali mesto vzorca ali vodnega žiga.

Povezane informacije

- ➔ “Osnove tiskanja” na strani 59
- ➔ “Zavihek Več možnosti” na strani 76

Tiskanje datotek, zaščitениh z geslom

Za tiskalno opravilo lahko nastavite geslo, da bo tiskalno opravilo mogoče začeti šele po vnosu gesla na nadzorni plošči tiskalnika.

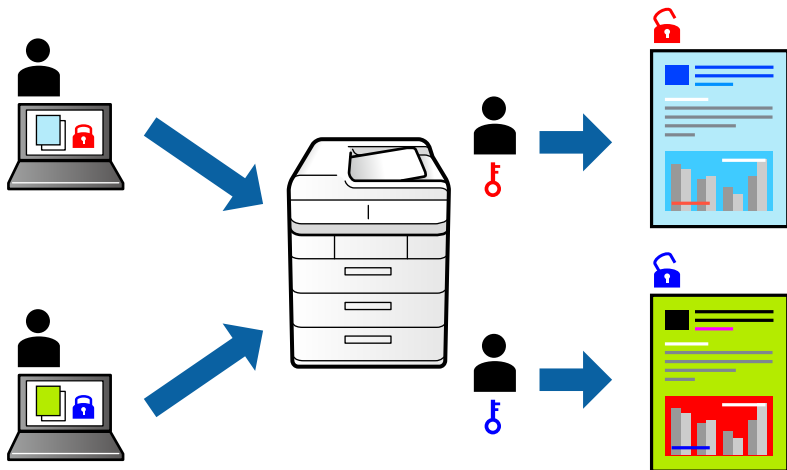

Nastavitve tiskanja

V gonilniku tiskalnika na zavihku **Več možnosti** kliknite **Zaupno tiskalniško opravilo** in vnesite geslo.

Če želite natisniti opravilo, na začetnem zaslonu nadzorne plošče tiskalnika izberite **Zaupno opravilo**. Izberite opravilo, ki ga želite natisniti, in nato vnesite geslo.

Povezane informacije

- ➔ “Osnove tiskanja” na strani 59
- ➔ “Zavihek Več možnosti” na strani 76

Tiskanje več datotek hkrati

Z aplikacijo Urejevalec nalog lahko združite več datotek, ki so bile ustvarjene z različnimi programi, in jih natisnete kot eno tiskalno opravilo. Določite lahko nastavitve tiskanja za združene datoteke, kot so večstranska postavitve in 2-stransko tiskanje.

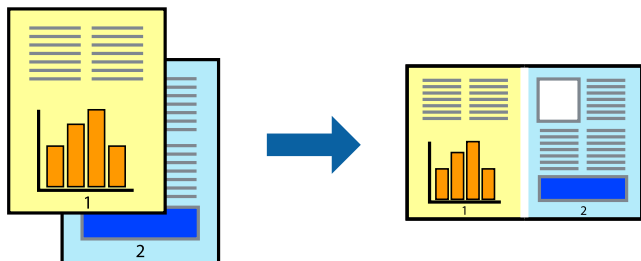

Tiskanje

Nastavitve tiskanja

V gonilniku tiskalnika na zavihku **Glavno** izberite **Urejevalec nalog**. Ob začetku tiskanja se odpre okno **Urejevalec nalog**. Ko je okno **Urejevalec nalog** odprto, odprite datoteko, ki jo želite združiti s trenutno datoteko, in ponovite zgornje korake.

Če izberete tiskalno opravilo, dodano v razdelek **Natisni projekt** v oknu **Urejevalec nalog**, lahko uredite postavitev strani.

Kliknite **Natisni** v meniju **Datoteka**, da začnete tiskanje.

Opomba:

Če zaprete okno **Urejevalec nalog**, preden dodate vse podatke za tiskanje v razdelek **Natisni projekt**, je tiskalno opravilo, ki ga trenutno urejate, preklicano. Kliknite **Shrani** v meniju **Datoteka**, da shranite trenutno opravilo. Pripona shranjenih datotek je »ecl«.

Če želite odpreti **Natisni projekt**, kliknite **Urejevalec nalog** na zavihku **Vzdrževanje** v gonilniku tiskalnika, da odprete okno **Urejevalec nalog**. Nato izberite **Odpri** v meniju **Datoteka**, da izberete datoteko.

Povezane informacije

- ➔ “Osnove tiskanja” na strani 59
- ➔ “Zavihek Glavno” na strani 75

Tiskanje s funkcijo Color Universal Print

Vidljivost besedil in slik na izpisih lahko izboljšate.

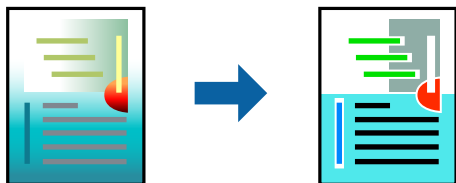

Funkcije Tiskanje v univerzalnih barvah je na voljo samo, če so izbrane naslednje nastavitve.

- Vrsta papirja: navaden papir, papir za kopiranje, papir s pisemsko glavo, recikliran papir, barvni papir, vnaprej potiskan papir, navaden papir visoke kakovosti
- Kakovost: **Standarden** ali višja kakovost
- Barva tiskanja: **Barva**
- Uporaba: Microsoft® Office 2007 ali novejši
- Velikost besedila: 96 točk ali manjša

Nastavitve tiskanja

V gonilniku tiskalnika na zavihku **Več možnosti** kliknite **Možnosti slike** v nastavitvi **Prilagojene barve**. Izberite eno od možnosti v nastavitvi **Tiskanje v univerzalnih barvah**. Kliknite **Možnosti izboljšav**, če želite konfigurirati dodatne nastavitve.

Tiskanje

Opomba:

- Nekateri znaki bodo morda spremenjeni z vzorci, na primer znak »+« bo morda prikazan kot »±«.
- Vzorci in podčrte, ki veljajo za določene programe, lahko spremenijo vsebino, ki je natisnjena s temi nastavitvami.
- Če uporabite nastavitve za Tiskanje v univerzalnih barvah, se kakovost tiskanja lahko zmanjša pri fotografijah in drugih slikah.
- Če uporabite nastavitve za Tiskanje v univerzalnih barvah, je tiskanje počasnejše.

Povezane informacije

- ➔ [“Osnove tiskanja” na strani 59](#)
- ➔ [“Zavihek Več možnosti” na strani 76](#)

Prilagoditev barve tiska

Nastavite lahko barve, ki bodo uporabljene za tiskanje.

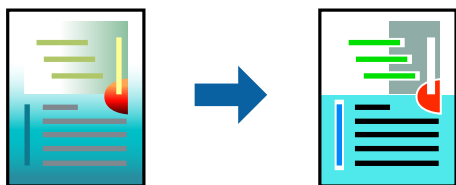

Opomba:

Te prilagoditve ne vplivajo na izvirne podatke.

Nastavitve tiskanja

V gonilniku tiskalnika na zavihku **Več možnosti** izberite **Po meri** za nastavev **Prilagojene barve**. Kliknite **Napredno**, da odprete okno **Prilagojene barve**, in izberite način popravljanja barv.

Opomba:

- Možnost **Samodejno** je privzeto izbrana na zavihku **Več možnosti**. Če izberete to nastavev, bodo barve samodejno prilagojene glede na vrsto papirja in nastavitve kakovosti tiska.
- Z možnostjo **PhotoEnhance** v oknu **Prilagojene barve** prilagodite barvo z analiziranjem mesta predmeta. Če ste torej spremenili lokacijo zadeve z zmanjšanjem, povečanjem, obrezovanjem ali rotiranjem slike, se lahko barva nepričakovano spremeni. Če je slika neostr, barva morda ne bo naravna. Če se barva spremeni ali postane nenaravna, tiskajte v drugem načinu kot **PhotoEnhance**.

Povezane informacije

- ➔ [“Osnove tiskanja” na strani 59](#)
- ➔ [“Zavihek Več možnosti” na strani 76](#)

Tiskanje s poudarkom tankih črt

Tanke črte, ki so pretanke za tiskanje, lahko odebelite.

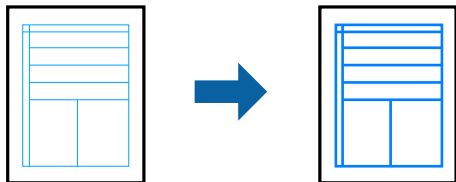

Nastavitve tiskanja

V gonilniku tiskalnika na zavihku **Več možnosti** kliknite **Možnosti slike** v nastavitvi **Prilagojene barve**. Izberite **Poudari tanke črte**.

Povezane informacije

- ➔ [“Osnove tiskanja” na strani 59](#)
- ➔ [“Zavihek Več možnosti” na strani 76](#)

Tiskanje jasnih črtnih kod

Črtno kodo lahko natisnete jasno, da jo bo lažje optično prebrati. To funkcijo uporabite samo, če črtno kodo, ki ste jo natisnili, ni mogoče optično prebrati.

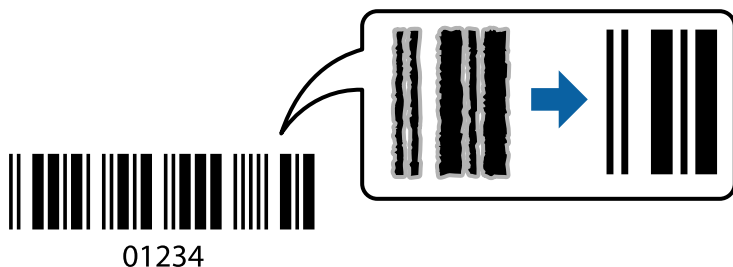

To funkcijo lahko uporabite v naslednjih primerih.

- Papir: navaden papir, papir za kopiranje, papir s pisemsko glavo, recikliran papir, barvni papir, vnaprej potiskan papir, papir visoke kakovosti, debel papir z debelino od 91 do 256 g/m² ali Envelope
- Kakovost: **Standarden**, **Visoko** (ni na voljo za papir, debeline od 151 do 256 g/m²)

Opomba:

Zmanjšanje motnosti morda ne bo vedno mogoče, odvisno od okoliščin.

Nastavitve tiskanja

V gonilniku tiskalnika na zavihku **Vzdrževanje** kliknite **Razširjene nastavitve** in izberite **Način črtno kode**.

Povezane informacije

- ➔ [“Osnove tiskanja” na strani 59](#)

Tiskanje

➔ “Zavihek Vzdrževanje” na strani 77

Preklic tiskanja

Tiskalno opravilo lahko prekličete v računalniku. Tiskalnega opravila v računalniku ne morete preklicati, če je bilo opravilo že v celoti poslano tiskalniku. V tem primeru prekličite tiskalno opravilo na nadzorni plošči tiskalnika.

Preklic

V računalniku z desno tipko miške kliknite tiskalnik v pogovornem oknu **Naprave in tiskalniki**, **Tiskalnik** ali **Tiskalniki in faksi**. Kliknite **Prikaži, kaj se tiska**, z desno tipko miške kliknite opravilo, ki ga želite preklicati, in izberite **Prekliči**.

Menijske možnosti za gonilnik tiskalnika

Odprite okno za tiskanje v programu, izberite tiskalnik in nato odprite okno gonilnika tiskalnika.

Opomba:

Meniji so odvisni od izbrane možnosti.

Zavihek Glavno

Prednastavitve tiskanja	Dodaj/odstrani prednastavitve	Dodate ali odstranite lahko svoje vnaprejšnje nastavitve za pogosto uporabljene nastavitve tiskanja. Na seznamu izberite vnaprejšnjo nastavitvev, ki jo želite uporabiti.
Prikaži nastavitve	Prikaže seznam elementov, ki so trenutno nastavljeni na zavihkih Glavno in Več možnosti .	
Ponastavi privzeto	Vse nastavitve vrnite na privzete tovarniške vrednosti. Nastavitve v zavihku Več možnosti se prav tako ponastavijo na privzete.	
Ravni črnila	Prikazuje približne ravni črnila.	
Vir papirja	Izberite vir papirja, iz katerega bo podan papir. Izberite Samodejna izbira , če želite samodejno izbrati vir papirja, ki je izbran v nastavitvi Nastavitve papirja v tiskalniku.	
Velikost dokumenta	Izberite velikost papirja, na katerega želite tiskati. Če izberete Uporabniško določen , vnesite širino in višino papirja.	
Usmerjenost	Izberite usmerjenost, ki jo želite uporabiti za tiskanje.	
Tip papirja	Izberite vrsto papirja, na katerega želite tiskati.	
Kakovost	Izberite kakovost tiskanja, ki jo želite uporabiti za tiskanje. Nastavitve, ki so na voljo, so odvisne od izbrane vrste papirja.	
Barva	Izberite barvo za tiskalno opravilo.	

Tiskanje

Dvostransko tiskanje	Omogoča, da izvedete dvostransko tiskanje.	
	Settings	Določite lahko rob za vezavo in robove vezave. Pri tiskanju večstranskih dokumentov lahko nastavite, da se tiskanje začne pri prvi ali zadnji strani.
	Gostota tiskanja	Izberite vrsto dokumenta, za katerega želite prilagoditi gostoto tiskanja. Če izberete ustrezno gostoto tiskanja, lahko preprečite prikaz slik na hrbtni strani papirja. Izberite Uporabniško določen , če želite ročno prilagoditi gostoto tiskanja.
Več strani	Omogoča, da natisnete več strani na en list ali da izvedete tiskanja plakata. Kliknite Vrstni red strani , da določite vrsti red tiskanja strani.	
Copies	Nastavite število kopij, ki jih želite natisniti.	
	Zbiranje	Natisne večstranske dokumente tako, da so strani zbrane v vrstnem redu in razvrščene v nabore.
	Obratni vrstni red	Omogoča začetek tiskanja pri zadnji strani, da bodo strani po tiskanju naložene v pravilnem vrstnem redu.
Tihi način	Zmanjša hrup tiskalnika. Vendar če omogočite to funkcijo, boste morda upočasnili hitrost tiskanja.	
Predogled tiskanja	Prikaže predogled dokumentov pred tiskanjem.	
Urejevalec nalog	Izberite, če želite za tiskanje uporabiti funkcijo Urejevalec nalog.	

Zavihek Več možnosti

Prednastavitve tiskanja	Dodaj/odstrani prednastavitve	Dodajate ali odstranjujete lahko svoje prednastavitve za pogosto uporabljene nastavitve tiskanja. Iz seznama izberite prednastavitev, ki jo želite uporabiti.
Prikaži nastavitve	Prikaže seznam elementov, ki so trenutno nastavljeni na zavihkih Glavno in Več možnosti .	
Ponastavi privzeto	Vse nastavitve vrnite na privzete tovarniške vrednosti. Nastavitve v zavihku Glavno se prav tako ponastavijo na privzete.	
Velikost dokumenta	Izberite velikost dokumenta.	
Izhodni papir	Izberite velikost papirja, na katerega želite tiskati. Če se Izhodni papir razlikuje od Velikost dokumenta , je samodejno izbrana možnost Zmanjšaj/povečaj dokument . Pri tiskanju dokumentov brez spremenjene velikosti vam ni treba izbrati Izhodni papir .	
Zmanjšaj/povečaj dokument	Omogoča zmanjšanje ali povečanje velikosti dokumenta.	
	Prilagodi strani	Samodejno zmanjša ali poveča dokument, da ta ustreza velikosti papirja, izbrani v Izhodni papir .
	Povečaj na	Tiska z določenimi odstotki.
	Na sredini	Natisne slike na sredino papirja.
Prilagojene barve	Samodejno	Samodejno prilagodi barve slik.
	Po meri	Omogoča ročni popravek barv. Kliknite Napredno za nadaljnje nastavitve.
	Možnosti slike	Omogoči možnosti za kakovost tiskanja, kot sta Tiskanje v univerzalnih barvah ali Popravi rdeče oči. Tanke linije lahko tudi odebelite, da bodo vidne na natisih.

Tiskanje

Funkcije vodnega žiga	Omogoča opravljanja nastavitve za vzorce za zaščito pred kopiranjem ali vodne žige.	
Zaupno tiskalniško opravilo	Pri tiskanju zaupne dokumente zaščitite z geslom. Če uporabljate to funkcijo, se podatki za tiskanje shranijo v tiskalniku in jih lahko natisnete le po vnosu gesla preko nadzorne plošče tiskalnika. Kliknite Settings , da spremenite nastavitve.	
Dodatne nastavitve	Zasuk 180°	Pred tiskanjem zasuka strani za 180 stopinj. Ta funkcija je v pomoč pri tiskanju na papir, kot so kuverte, ki so v tiskalnik vstavljeni v fiksni smeri.
	Visoka hitrost	Tiska s premikanjem tiskalne glave v obe smeri. Hitrost tiskanja je višja, kakovost pa utegne biti manjša.
	Zrcalna slika	Preobrni sliko tako, da se ta zrcalno natisne.

Zavihek Vzdrževanje

Preverjanje šob	Natisne vzorec preverjanja šob, da lahko preverite, ali so šobe tiskalne glave zamašene.
Čiščenje glave	Očisti zamašene šobe v tiskalni glavi. Ker se pri čiščenju tiskalne glave uporabi nekaj črnila, očistite tiskalno glavo samo, če so šobe zamašene.
Urejevalec nalog	Odpre se okno Urejevalec nalog. Lahko shranjujete in urejate podatke.
EPSON Status Monitor 3	Odpre se okno EPSON Status Monitor 3. Lahko preverite stanje tiskalnika in potrošnega materiala.
Nastavitve nadziranja	Tu lahko opravite nastavitve za elemente v oknu EPSON Status Monitor 3.
Razširjene nastavitve	Opravite lahko različne nastavitve. Za več podatkov z desno miškino tipko kliknite vsak element, kjer si želite ogledati Pomoč.
Natisni vrsto	Prikazuje opravila, ki čakajo na tiskanje. Tiskalna opravila lahko preverite, začasno prekinete ali z njimi nadaljujete.
Informacije o tiskanju in možnostih	Registrirate lahko uporabniške račune. Če je na tiskalniku nastavljen nadzor dostopa, morate registrirati svoj račun.
Jezik	Spremeni jezik, ki se uporablja v oknu gonilnika tiskalnika. Za uveljavitev sprememb zaprite gonilnik tiskalnika in ga znova odprite.
Posodobitev programske opreme	Zažene EPSON Software Updater za iskanje najnovejše različice aplikacij na internetu.
Tehnična podpora	Omogoča dostop do strani s tehnično podporo Epson.

Tiskanje iz gonilnika tiskalnika v računalniku Mac OS

Osnove tiskanja

Opomba:

Postopki se razlikujejo glede na aplikacijo. Podrobnosti najdete v pomoči za program.

Tiskanje

1. Odprite datoteko, ki jo želite natisniti.
Naložite papir v tiskalnik, če tega še niste naredili.
2. Izberite **Natisni** v meniju **Datoteka** ali drug ukaz za dostop do okna za tiskanje.
Po potrebi kliknite **Pokaži podrobnosti** ali ▼, da razširite okno tiskanja.
3. Izberite tiskalnik.
4. V pojavnem meniju izberite **Nastavitve tiskanja**.

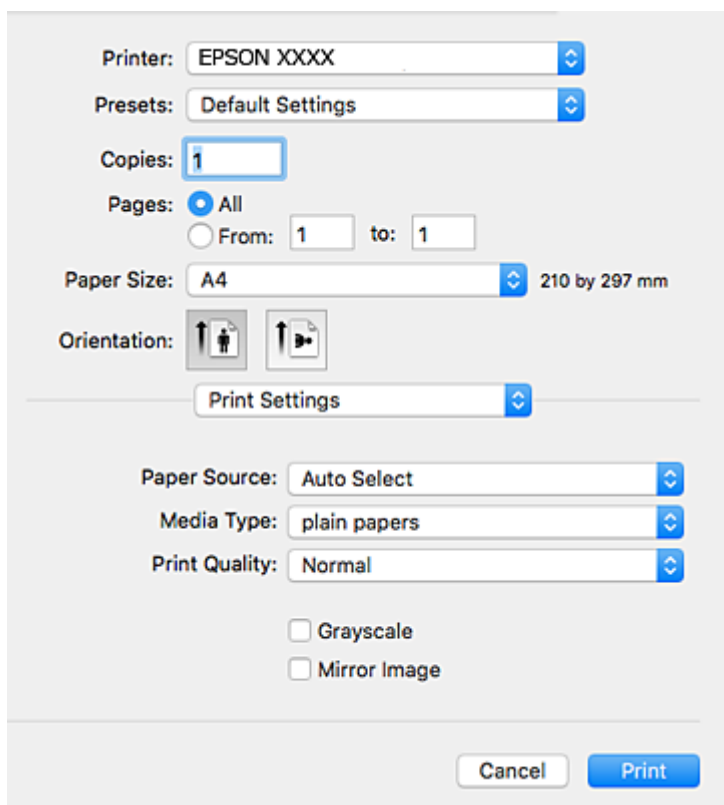

Opomba:

Če v različici OS X Mountain Lion ali novejši različici meni **Nastavitve tiskanja** ni prikazan, gonilnik tiskalnika Epson ni bil pravilno nameščen.

Izberite **Nastavitve sistema** v meniju  > **Tiskalniki in optični bralniki** (ali **Tiskanje in optično branje**, **Tiskanje in faks**), tiskalnik odstranite in ga ponovno dodajte. Navodila za dodajanje tiskalnika najdete na tem spletnem mestu.

<http://epson.sn>

5. Po potrebi spremenite nastavitve.
Za podrobnosti si oglejte menijske možnosti za gonilnika tiskalnika.
6. Kliknite **Natisni**.

Povezane informacije

- ➔ “Papir, ki je na voljo, in njegove zmogljivosti” na strani 26
- ➔ “Nalaganje papirja v Kaseto za papir” na strani 31

Tiskanje

- ➔ “Nalaganje papirja v Zadnji pladenj za papir” na strani 33
- ➔ “Seznam vrst papirja” na strani 36
- ➔ “Menijske možnosti za Nastavitve tiskanja” na strani 83

Dvostransko tiskanje

Tiskate lahko na obe strani papirja.

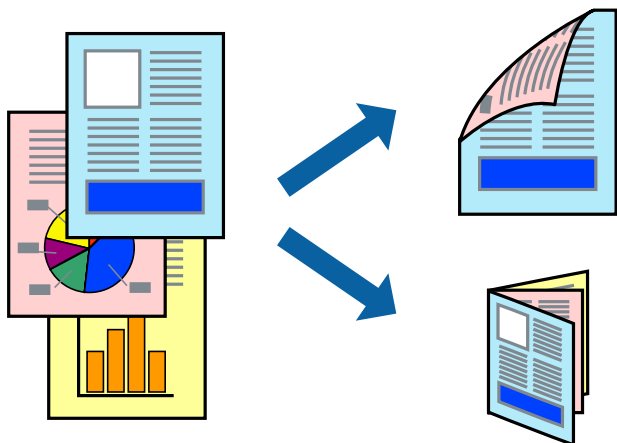

Opomba:

- Če ne uporabljate papirja, ki je primeren za dvostransko tiskanje, lahko pride do upada kakovosti tiska in do zataknitve papirja.
- Glede na vrsto papirja in podatkov je mogoče, da bo črnilo pronicalo na drugo stran papirja.

Povezane informacije

- ➔ “Papir, ki je na voljo, in njegove zmogljivosti” na strani 26

Nastavitve tiskanja

V pojavnem meniju izberite **Two-sided Printing Settings**. Izberite način obojestranskega tiskanja in konfigurirajte nastavitve za **Document Type**.

Opomba:

- Tiskanje bo morda počasnejše, odvisno od vrste dokumenta.
- Pri tiskanju fotografij z zgoščenimi podatki izberite **Text & Graphics** ali **Text & Photos** za nastavitve **Document Type**. Če so natisi razmazani ali če črnilo pronica na drugo stran papirja, prilagodite nastavitvi **Gostota tiskanja** in **Increased Ink Drying Time** v razdelku **Adjustments**.

Povezane informacije

- ➔ “Osnove tiskanja” na strani 77
- ➔ “Menijske možnosti za Two-sided Printing Settings” na strani 84

Tiskanje

Tiskanje več strani na en list

Na eno stran papirja lahko natisnete dve ali štiri strani podatkov.

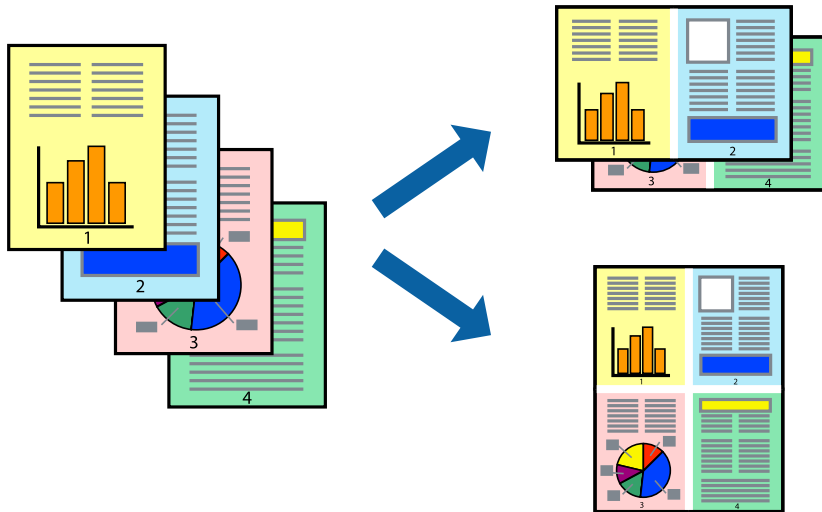

Nastavitve tiskanja

V pojavnem oknu izberite **Postavitev**. Nastavite število strani pri možnosti **Strani na list**, **Smer postavitve** (vrstni red strani) in **Obrobo**.

Povezane informacije

- ➔ [“Osnove tiskanja” na strani 77](#)
- ➔ [“Menijske možnosti za postavitev” na strani 83](#)

Tiskanje in zlaganje v vrstnem redu strani (tiskanje v obratnem vrstnem redu)

Tiskanja lahko začnete pri zadnji strani, da bodo dokumenti naloženi v vrstnem redu strani.

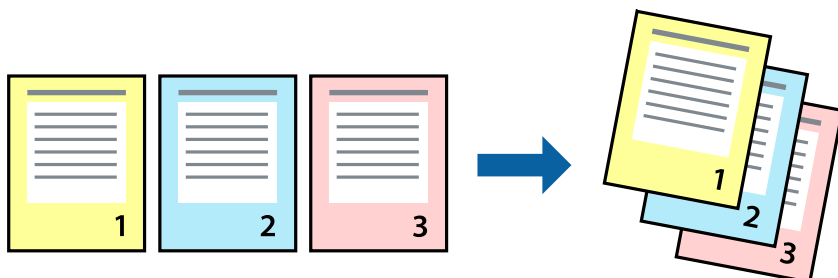

Nastavitve tiskanja

V pojavnem meniju izberite **Ravnanje s papirjem**. Izberite **Obratno** za nastavek **Vrstni red strani**.

Tiskanje

Povezane informacije

- ➔ “Osnove tiskanja” na strani 77
- ➔ “Menijske možnosti za ravnanje s papirjem” na strani 83

Tiskanje pomanjšanega ali povečanega dokumenta

Dokument lahko pomanjšate ali povečate za določen odstotek ali tako, da bo prilagojen velikosti naloženega papirja.



Nastavitve tiskanja

Pri tiskanju z nastavitvijo za prilagoditev velikosti papirja v pojavnem meniju izberite **Ravnanje s papirjem** in nato izberite **Prilagodi velikost, da ustreza velikosti papirja**. V polju **Ciljna velikost papirja** izberite velikost papirja, ki ste ga naložili v tiskalnik. Če želite zmanjšati velikost dokumenta, izberite **Samo pomanjšaj velikost**.

Pri tiskanju z določenim odstotkom naredite neka od tega.

- V aplikaciji v meniju **Datoteka** izberite **Natisni**. Izberite **Tiskalnik**, vnesite odstotek v polje **Merilo** in kliknite **Natisni**.
- V aplikaciji v meniju **Datoteka** izberite **Priprava strani**. Izberite tiskalnik v polju **Oblika za**, vnesite odstotek v polje **Merilo** in kliknite **V redu**.

Opomba:

Izberite velikost papirja, ki ste ga nastavili v programu, kot nastavitvev **Velikost papirja**.

Povezane informacije

- ➔ “Osnove tiskanja” na strani 77
- ➔ “Menijske možnosti za ravnanje s papirjem” na strani 83

Prilagoditev barve tiska

Nastavite lahko barve, ki bodo uporabljene za tiskanje.

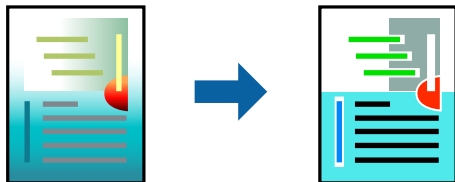

Opomba:

Te prilagoditve ne vplivajo na izvirne podatke.

Nastavitve tiskanja

V pojavnem meniju izberite **Barvno ujemanje** in nato izberite **EPSON Color Controls**. V pojavnem meniju izberite **Color Options** in nato izberite eno od možnosti, ki so na voljo. Kliknite puščico ob možnosti **Napredne nastavitve** in nastavite podrobnejše nastavitve.

Povezane informacije

- ➔ “Osnove tiskanja” na strani 77
- ➔ “Menijske možnosti za ujemanje barv” na strani 83
- ➔ “Menijske možnosti za Color Options” na strani 84

Preklic tiskanja

Tiskalno opravilo lahko prekličete v računalniku. Tiskalnega opravila v računalniku ne morete preklicati, če je bilo opravilo že v celoti poslano tiskalniku. V tem primeru prekličite tiskalno opravilo na nadzorni plošči tiskalnika.

Preklic

Kliknite ikono tiskalnika v vrstici **Sistemska vrstica**. Izberite opravilo, ki ga želite preklicati, in nato naredite nekaj od tega.

- OS X Mountain Lion ali novejša različica

Kliknite  ob merilniku napredka.

- Od Mac OS X v10.6.8 do v10.7.x

Kliknite **Izbriši**.

Menijske možnosti za gonilnik tiskalnika

Odprite okno za tiskanje v programu, izberite tiskalnik in nato odprite okno gonilnika tiskalnika.

Opomba:

Meniji so odvisni od izbrane možnosti.

Tiskanje

Menijske možnosti za postavitvev

Strani na list	Izberite število strani, ki jih želite natisniti na en list.
Smer postavitve	Določite vrstni red tiskanja strani.
Obroba	Natisne obrobo okrog strani.
Obratna usmerjenost strani	Pred tiskanjem zavrti strani za 180 stopinj. Ta element izberite pri tiskanju na papir, kot so ovojnice, ki jih v tiskalnik naložite v nespremenljivi usmerjenosti.
Zrcali vodoravno	Prezrcali sliko tako, da je natisnjena, kot bi bila prikazana v zrcalu.

Menijske možnosti za ujemanje barv

ColorSync	Izberite način za prilagajanje barv. S temi možnostmi prilagodite barve med tiskalnikom in zaslonom računalnika tako, da zmanjšate razliko v barvah.
EPSON Color Controls	

Menijske možnosti za ravnanje s papirjem

Zberi strani	Natisne večstranske dokumente tako, da so strani zbrane v vrstnem redu in razvrščene v nabore.	
Strani za tiskanje	Izberite, če želite natisni samo lihe oziroma sode strani.	
Vrstni red strani	Izberite, če želite tiskati od vrha zadnje strani.	
Prilagodi velikost, da ustreza velikosti papirja	Natisi bodo natisnjeni tako, da se bodo prilegali velikosti naloženega papirja.	
	Ciljna velikost papirja	Izberite velikost papirja, na katerega želite tiskati.
	Samo pomanjšaj velikost	Izberite, če želite pomanjšati velikost dokumenta.

Menijske možnosti za naslovnico

Natisni naslovnico	Izberite, ali želite natisniti naslovnico. Če želite dodati hrbtno stran, izberite Za dokumentom .
Vrsta naslovnice	Izberite vsebino naslovnice.

Menijske možnosti za Nastavitve tiskanja

Paper Source	Izberite vir papirja, iz katerega bo podan papir. Če ima tiskalnik le en vir papirja, ta izbira ni prikazana. Če izberete Samodejna izbira , tiskalnik samodejno izbere vir papirja, ki se ujema z nastavitvijo Nastavitve papirja v tiskalniku.
Media Type	Izberite vrsto papirja, na katerega želite tiskati.
Print Quality	Izberite kakovost tiskanja, ki jo želite uporabiti za tiskanje. Možnosti se razlikujejo glede na vrsto papirja.

Tiskanje

Sivina	Izberite, ali želite tiskati s črno barvo oz. odtenki sivine.
Mirror Image	Prezrcali sliko tako, da je natisnjena, kot bi bila prikazana v zrcalu.

Menijske možnosti za Color Options

Ročne nastavitve	Ročno prilagodite barvo. V oknu Napredne nastavitve lahko izberete podrobne nastavitve.
PhotoEnhance	Ustvari ostrejše slike in bolj žive barve s samodejno prilagoditvijo kontrasta, nasičenja in svetlosti podatkov izvorne slike.
Off (No Color Adjustment)	Natisnite dokument brez kakršnega koli izboljšanja ali prilagajanja barve.

Menijske možnosti za Two-sided Printing Settings

Two-sided Printing	Omogoča tiskanje na obeh straneh papirja.
--------------------	---

Nastavljanje postopkov za gonilnik tiskalnika Mac OS

Odpiranje okna z nastavitvami delovanja v gonilniku tiskalnika sistema Mac OS

Izberite **Nastavitve sistema** v meniju  > **Tiskalniki in optični bralniki** (ali **Tiskanje in optično branje, Tiskanje in faks**) in nato izberite tiskalnik. Kliknite **Možnosti in materiali** > **Možnosti** (ali **Gonilnik**).

Nastavitve delovanja v gonilniku tiskalnika sistema Mac OS

- Thick paper and envelopes: Preprečuje razmazovanje črnila pri tiskanju na debel papir. To lahko upočasni hitrost tiskanja.
- Preskoči prazno stran: Pri tiskanju preskoči prazne strani.
- Tihi način: Zmanjša hrup tiskalnika, vendar lahko tudi upočasni tiskanje.
- Permit temporary black printing: Začasno tiskanje samo s črnim črnilom.
- High Speed Printing: Tiska s premikanjem tiskalne glave v obe smeri. Hitrost tiskanja je višja, kakovost pa utegne biti manjša.
- Izpis dokumentov za vlaganje: Papir naložite tako, da ga boste med tiskanjem ležečih podatkov ali dvostranskim tiskanjem zlahka poravnali. Tisknje na ovojnice ni podprto.
- Warning Notifications: Gonilnik tiskalnika prikazuje opozorila.
- Establish bidirectional communication: Običajno bi za to funkcijo morala biti izbrana možnost **On**. Izberite **Off**, če pridobivanje informacij tiskalnika ni mogoče, ker je tiskalnik v skupni rabi računalnikov Windows v omrežju ali iz katerega koli drugega razloga.
- Lower Cassette: Dodajte opsijske enote kaset za papir viru papirja.

Tiskanje datotek iz pomnilniške naprave

Iz pomnilniške naprave, ki je povezava s tiskalnikom, lahko tiskate datoteke JPEG in TIFF.

Tiskanje datotek JPEG s pomnilniške naprave

Opomba:

Če je v pomnilniški napravi shranjenih več kot 999 slik, se slike samodejno razdelijo v skupine in prikaže se zaslon za izbiro skupine. Slike se razvrstijo glede na datum nastanka.



1. Povežite pomnilniško napravo z vrati USB za zunanji vmesnik tiskalnika.
2. Na začetnem zaslonu izberite **Pom. napr.**
3. Izberite **JPEG**.

Slike v pomnilniški napravi so prikazane v obliki sličic.

Izberite , da spremenite **Prikaz vrstnega reda** ali določite nastavitve za **Izbor vseh slik**, **Prekliči izbor slik** in **Izberi skupino**.

4. Izberite datoteke, ki jih želite natisniti.

Izbrane slike so obkljukane.

Za predogled ene slike izberite **Celozaslonski pogled**. Sliko lahko povečate tako, da tapnete . Sliko lahko povečate tudi tako, da razpršite prste, oziroma jo pomanjšate tako, da prste povlečete skupaj. Pritisnite  ali , da prikažete predogled prejšnje oz. naslednje slike.

5. Pritisnite **Nadaljuj na tiskanje**, da določite nastavitve tiskanja.
6. Nastavite vir papirja in način barve, ki ju želite uporabiti v zavihku **Osnovne nastavitve**.
7. Po potrebi določite druge elemente v zavihku **Napredno**.
Za več informacij o podrobnih nastavitvah glejte menije za Pom. napr..
8. Vnesite število kopij.
9. Tapnite , da začnete tiskati.
10. Odstranite pomnilniško napravo iz tiskalnika.

Povezane informacije

➔ [“Nastavitve JPEG” na strani 86](#)

Tiskanje datotek TIFF iz pomnilniške naprave

1. Povežite pomnilniško napravo z vrati USB za zunanji vmesnik tiskalnika.
2. Na začetnem zaslonu izberite **Pom. napr.**

Tiskanje

3. Izberite **TIFF**.

Datoteke v pomnilniški napravi so prikazane v obliki seznama.

Če želite spremeniti vrstni red datotek, izberite .

4. Izberite datoteko, ki jo želite natisniti.

5. Nastavite vir papirja in način barve, ki ju želite uporabiti v zavihku **Osnovne nastavitve**.

6. Po potrebi določite druge elemente v zavihku **Napredno**.

Za več informacij o podrobnih nastavitvah glejte menije za Pom. napr..

7. Vnesite število kopij.

8. Tapnite , da začnete tiskati.

9. Odstranite pomnilniško napravo iz tiskalnika.

Povezane informacije

➔ [“Nastavitve TIFF” na strani 87](#)

Menijske možnosti za Pom. napr.

Izberite **Pom. napr.** na začetnem zaslonu tiskalnika, da določite različne nastavitve tiskanja za datoteko v pomnilniški napravi.

Nastavitve JPEG



(Možnosti):

Določite nastavitve za razvrščanje, izbiranje in preklic izbire slikovnih podatkov.

Osnovne nastavitve:

Nas. pap.

Določite nastavitve vira papirja, na katerega želite tiskati.

Barvni način

Izberite nastavev barve, če običajno tiskate v načinu **Črno-belo** ali **Barvno**.

Napredno:

Postavitev

Izberite način postavitve datotek JPEG. Možnost **1 na stran** uporabite za tiskanje ene datoteke na list. Možnost **20 slik** uporabite za tiskanje 20 datotek na en list. Nastavev **Kazalo** je za tiskanje kazal z informacijami.

Tiskanje

Prilagodi okvirju

Izberite **Vklop**, da obrežete sliko, da samodejno ustreza izbrani postavitvi tiskanja. Če se razmerji stranic slike in papirja razlikujeta, se slika samodejno poveča ali pomanjša tako, da se krajša stranica slike ujema s krajšo stranico papirja. Če dolžina daljše stranice slike presega dolžino daljše stranice papirja, bo daljša stranica slike odrezana. Pri panoramskih fotografijah ta funkcija morda ne bo delovala.

Kakovost

Izberite **Najboljša** za večjo kakovost tiskanja, vendar bo tiskanje morda počasnejše.

Datum

Izberite obliko zapisa datuma, ko je bila fotografija zajeta ali shranjena. Pri nekaterih postavitvah se datum ne natisne.

Popravi fotografijo

Izberite to možnost za samodejno izboljšanje svetlosti, kontrasta in nasičenosti fotografije. Za izklop samodejnih izboljšav izberite **Izklopi izboljšanje fotografij**.

Popravi rdeče oči

Izberite **Vklop** za samodejno popraviljanje učinka rdečih oči na fotografijah. Popravki niso uporabljeni za izvornike, ampak samo na natisih. Odvisno od vrste fotografije je mogoče popraviti tudi druge dele slike, ne le oči.

Nastavitve TIFF

Nastavitve tiskanja za datoteke v obliki zapisa TIFF lahko določite v pomnilniških napravah.

 (Prikaz vrstnega reda):

Spremeni vrstni red datotek.

Osnovne nastavitve:

Nas. pap.

Določite nastavitve vira papirja, na katerega želite tiskati.

Barvni način

Izberite nastavev barve, če običajno tiskate v načinu **Črno-belo** ali **Barvno**.

Napredno:

Postavitev

Izberite način postavitve datoteke Multi-TIFF. Možnost **1 na stran** uporabite za tiskanje ene strani na list. Možnost **20 slik** uporabite za tiskanje 20 strani na en list. Nastavev **Kazalo** je za tiskanje kazal z informacijami.

Prilagodi okvirju

Izberite **Vklop**, da obrežete fotografijo, da samodejno ustreza izbrani postavitvi fotografije. Če se razmerji stranic slike in papirja razlikujeta, se slika samodejno poveča ali pomanjša tako, da se krajša stranica slike ujema s krajšo stranico papirja. Če dolžina daljše stranice slike presega dolžino daljše stranice papirja, bo daljša stranica slike odrezana. Pri panoramskih fotografijah ta funkcija morda ne bo delovala.

Kakovost

Izberite **Najboljša** za večjo kakovost tiskanja, vendar bo tiskanje morda počasnejše.

Tiskanje

Vrstni red tiskanja

Določite vrstni red tiskanja večstranskih datotek TIFF.

Datum

Izberite obliko zapisa datuma, ko je bila fotografija zajeta ali shranjena. Pri nekaterih postavitvah datum ni natisnjen.

Tiskanje iz pametnih naprav

Uporaba funkcije Epson iPrint

Epson iPrint je program, ki omogoča tiskanje fotografij, dokumentov in spletnih strani iz pametne naprave, kot je pametni telefon ali tablični računalnik. Uporabite lahko lokalno tiskanje, tj. tiskanje iz pametne naprave, ki ima vzpostavljeno povezavo z istim brezžičnim omrežjem kot tiskalnik, ali oddaljeno tiskanje, tj. tiskanje z oddaljene lokacije prek interneta. Če želite uporabiti oddaljeno tiskanje, registrirajte tiskalnik v storitev Epson Connect.



Povezane informacije

➔ [“Tiskanje preko omrežne storitve” na strani 190](#)

Povezovanje s pametne naprave preko Wi-Fi Direct



Pametno napravo morate povezati s tiskalnikom, če želite tiskati z nje.

Wi-Fi Direct vam omogoča, da tiskalnik povežete neposredno z napravami brez dostopne točke. Tiskalnik deluje kot dostopna točka.



Pomembno:

Če povezavo med pametno napravo in tiskalnikom vzpostavite prek povezave Wi-Fi Direct (Simple AP), ima tiskalnik vzpostavljeno povezavo z istim omrežjem Wi-Fi (SSID) kot pametna naprava, med njima pa je vzpostavljena komunikacija. Pametna naprava samodejno vzpostavi povezavo z drugim povezljivim omrežjem Wi-Fi, če izklopite tiskalnik, zato ob vklopu tiskalnika ne vzpostavi znova povezave s prejšnjim omrežjem Wi-Fi. Znova vzpostavite povezavo z omrežjem SSID tiskalnika za povezavo Wi-Fi Direct (Simple AP) v pametni napravi.

1. Na začetnem zaslonu tapnite  | .
2. Izberite **Wi-Fi Direct**.
3. Tapnite **Začni namestitev**.
Če ste dokončali nastavitve Wi-Fi, se prikažejo podrobne informacije o povezavi. Nadaljujte s 5. korakom.
4. Tapnite **Začni nastavitve**.

Tiskanje

- Preverite SSID in geslo, ki sta prikazana na nadzorni plošči tiskalnika. Na zaslonu Wi-Fi pametne naprave izberite SSID, ki je prikazan na nadzorni plošči tiskalnika, da vzpostavite povezavo.

Opomba:

*Način povezave lahko preverite na spletnem mestu. Za dostop do spletnega mesta s pametno napravo optično preberite kodo QR, prikazano na nadzorni plošči tiskalnika, in nato pojdite na **Namestitev**.*

- Geslo, ki je prikazano na nadzorni plošči tiskalnika, vnesite ali pametno napravo.
- Ko je povezava vzpostavljena, na nadzorni plošči tiskalnika tapnite **V redu** ali **Zapri**.
- Zaprte zaslon.

Nameščanje programa Epson iPrint

Program Epson iPrint lahko namestite na svojo pametno napravo na spodnjem spletnem naslovu ali s spodnjo kodo QR.

<http://ipr.to/c>



Tiskanje s programom Epson iPrint

Zaženite Epson iPrint v pametni napravi in izberite element na začetnem zaslonu, ki ga želite uporabiti.

Spodnji zasloni se lahko spremenijo brez predhodnega obvestila. Vsebina zaslona se lahko razlikuje in je odvisna od izdelka.

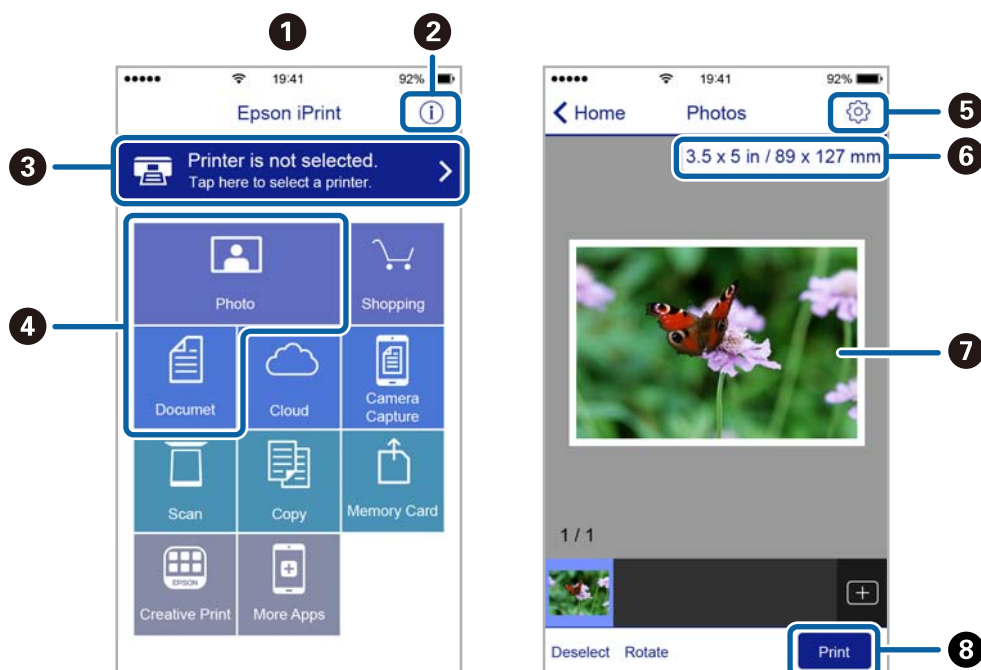

Tiskanje

1	Začetni zaslon, ki se prikaže ob zagonu programa.
2	Prikazuje informacije o nastavitvi tiskalnika in pogosta vprašanja.
3	Prikazuje zaslon, na katerem lahko izberete tiskalnik in prilagodite nastavitve tiskalnika. Ko ste izbrali tiskalnik, vam ga naslednjič ni treba znova izbrati.
4	Izberite, kaj želite natisniti, npr. fotografije in dokumente.
5	Prikazuje zaslon, na katerem lahko prilagodite nastavitve tiskanja, npr. velikost papirja in vrsto papirja.
6	Prikaže velikost papirja. Če je to prikazano kot gumb, ga pritisnite, da prikažete nastavitve papirja, ki so trenutno nastavljene v tiskalniku.
7	Prikazuje fotografije in dokumente, ki ste jih izbrali.
8	Zažene tiskanje.

Opomba:

Če želite tiskati v meniju dokumenta z napravami iPhone, iPad in iPod touch z operacijskim sistemom iOS, zaženite program Epson iPrint, ko s funkcijo skupne rabe datotek v programu iTunes prenesete dokument, ki ga želite natisniti.

Tiskanje, tako da se s pametnimi napravami dotaknete oznake oznaka N

Povežete se in tiskate lahko tako, da se s pametno napravo preprosto dotaknete oznaka N tiskalnika.

Za uporabo te funkcije morate nastaviti naslednje.

- Na pametni napravi omogočite funkcijo NFC.

Samo Android 4.0 ali novejša različica podpirajo NFC (Near Field Communication).

Lokacija in funkcije NFC se razlikujejo za različne pametne naprave. Dodatne podrobnosti najdete v dokumentaciji, ki je priložena pametni napravi.

- Namestite Epson iPrint v pametno napravo.

S pametno napravo se dotaknite oznake oznaka N na tiskalniku, da jo namestite.

- V tiskalniku omogočite Wi-Fi Direct.

Za podrobnosti glejte *Priročnik za skrbnike*.

1. V tiskalnik vstavite papir.

Tiskanje

2. S pametno napravo se dotaknite oznake oznaka N na tiskalniku.
Epson iPrint se zažene.

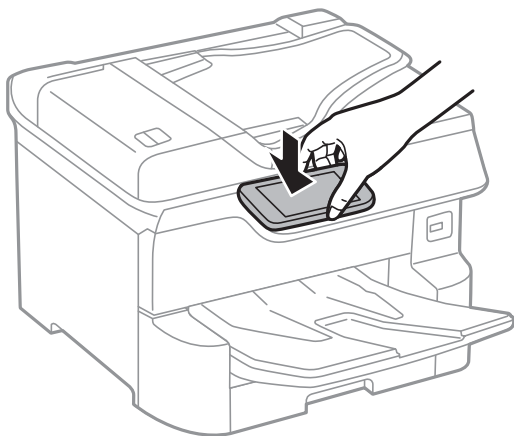

Opomba:

- Ko so med točko oznaka N tiskalnika in pametno napravo ovire, kot je kovina, tiskalnik morda ne bo mogel komunicirati s pametno napravo.
 - Skrbniki lahko to funkcijo onemogočijo. V tem primeru pametne naprave samo spustijo zvok in ne zaganjajo programov, tudi če se z njimi dotaknete točke oznaka N.
3. Izberite datoteko, ki jo želite natisniti prek Epson iPrint.
 4. Na zaslону predogleda z ikono Print se s pametno napravo dotaknite točke oznaka N tiskalnika.
Tiskanje se začne.

Povezane informacije

- ➔ “Nalaganje papirja v Kaseto za papir” na strani 31
- ➔ “Nalaganje papirja v Zadnji pladenj za papir” na strani 33

Uporaba vtičnika Epson Print Enabler

Dokumente, e-poštna sporočila, fotografije in spletne strani lahko prek brezžične povezave natisnete neposredno v telefonu ali tabličnem računalniku s sistemom Android (Android 4.4 ali novejša različica). Naprava s sistemom Android bo z nekaj dotiki odkrila tiskalnik Epson, ki ima vzpostavljeno povezavo z istim brezžičnim omrežjem.

1. Naložite papir v tiskalnik.
2. Nastavite tiskalnik za tiskanje prek brezžične povezave.
3. V napravo s sistemom Android namestite vtičnik Epson Print Enabler iz trgovine Google Play.
4. V napravi s sistemom Android vzpostavite povezavo z istim brezžičnim omrežjem kot v tiskalniku.
5. V napravi s sistemom Android izberite **Nastavitve** in **Tiskanje** ter omogočite Epson Print Enabler.

Tiskanje

6. V aplikaciji sistema Android, kot je Chrome, tapnite ikono menija in natisnite poljubno vsebino, ki je prikazana na zaslonu.

Opomba:

Če vaš tiskalnik ni prikazan, tapnite **Vsi tiskalniki** in izberite tiskalnik.

Povezane informacije

- ➔ “Nalaganje papirja v Kaseto za papir” na strani 31
- ➔ “Nalaganje papirja v Zadnji pladenj za papir” na strani 33

Uporaba funkcije AirPrint

AirPrint omogoča takojšnje tiskanje prek brezžične povezave v napravah iPhone, iPad in iPod touch, v katerih je nameščena najnovejša različica sistema iOS, in računalniku Mac, v katerem je nameščena najnovejša različica sistema OS X ali macOS.



Opomba:

Če ste v izdelku na nadzorni plošči onemogočili sporočila o konfiguraciji papirja, funkcije AirPrint ne morete uporabljati. Po potrebi obiščite spodnje spletno mesto, kjer boste našli navodila za omogočanje sporočil.

1. Naložite papir v izdelek.
2. Nastavite izdelek za tiskanje prek brezžične povezave. Obiščite spodnje spletno mesto.
<http://epson.sn>
3. V napravi Apple vzpostavite povezavo z istim brezžičnim omrežjem kot v izdelku.
4. Zaženite v izdelku iz naprave.

Opomba:

Podrobnosti najdete na strani AirPrint na spletnem mestu družbe Apple.

Povezane informacije

- ➔ “Nalaganje papirja v Kaseto za papir” na strani 31
- ➔ “Nalaganje papirja v Zadnji pladenj za papir” na strani 33

Prekličite opravila, ki se izvajajo ali ki so v čakalni vrsti

Opomba:

Trenutna opravila lahko prekličete tudi tako, da tapnete  na nadzorni plošči tiskalnika.

1. Pritisnite gumb , da se odpre **Job/Status**.
2. Izberite **Aktivno** v zavihku **Stanje opravila**.
Tiskalna opravila v izvajanju in opravila v pripravljenosti so prikazana v seznamu.
3. Izberite opravilo, ki ga želite preklicati.
4. Izberite **Prekliči**.

Kopiranje

Osnove kopiranja

Ta razdelek pojasni korake za osnovno kopiranje.

1. Postavite izvornike.

Če želite kopirati več izvornikov ali izdelati dvostranske kopije, namestite vse izvornike v samodejni podajnik dokumentov.

2. Na začetnem zaslonu izberite **Kopiraj**.

3. Preverite nastavitve na zavihku **Osnovne nastavitve**.

Po potrebi izberite element nastavitve, da ga spremenite.

Opomba:

Če izberete zavihek **Napredno**, lahko določite nastavitve kot sta **Več str.** ali **Vrs. iz.**

Če izberete , lahko določite pogosto uporabljene nastavitve kopiranja kot prednastavitve.

Če kombinacija nastavitvev, ki jih potrebujete, ni na voljo, se prikaže . Izberite ikono, da preverite podrobnosti, nato spremenite nastavitve.

Izberite , če želite pred začetkom kopiranja preveriti optično prebrano sliko.

Ta možnost je na voljo samo, če izvornik postavite na steklo optičnega bralnika.

4. Vnesite število kopij.

5. Tapnite .

Povezane informacije

➔ [“Polaganje izvornikov” na strani 37](#)

➔ [“Osnovne možnosti menija za kopiranje” na strani 95](#)

➔ [“Dodatne menijske možnosti za kopiranje” na strani 97](#)

Obojestransko kopiranje

Več izvornikov ali dvostranskih dokumentov lahko natisnete na obe strani papirja.

1. Na začetnem zaslonu izberite **Kopiraj**.

2. Izberite **Obojestransko** in nato izberite **1>Obojestransko** ali **2>Obojestransko**.

Določite lahko tudi usmeritev in položaj vezave izvornika ter rezultat kopiranja.

3. Ostale elemente nastavite kot potrebno.

4. Tapnite .

Povezane informacije

➔ [“Osnove kopiranja” na strani 94](#)

Kopiranje več izvirkov na en list

Na eno stran papirja lahko natisnete dve ali štiri strani izvirnika.

1. Na začetnem zaslonu izberite **Kopiraj**.
2. Izberite zavihek **Napredno > Več str.** in nato **2/list** ali **4/list**.
Lahko določite tudi postavitev in usmeritev izvirnika.

3. Tapnite .

Povezane informacije

➔ [“Osnove kopiranja” na strani 94](#)

Osnovne možnosti menija za kopiranje

Opomba:

Elementi morda ne bodo na voljo, kar je odvisno od drugih izbranih nastavitev.

Barvni način:

Izberite barvno ali črno-belo kopiranje.

Črno-belo

Kopira izvirk v črno-beli barvi (enobarvni).

Barvno

Kopira izvirk v barvah.

Gostota:

Povečajte gostoto tiska, ko so kopije preveč blede. Znižajte raven gostote, ko se črnilo razmazuje.

Nas. pap.:

Izberite vir papirja, ki ga želite uporabiti. Če ste izbrali možnost **Sam.**, bo samodejno podana ustrezna velikost, ki je odvisna od samodejno zaznane prvotne velikosti in navedenega razmerja povečave.

Povečava:

Konfigurira stopnjo povečave ali pomanjšave. Določi faktor, uporabljen za povečanje ali pomanjšanje izvirnika v razponu od 25 do 400 %.

Kopiranje

Sam.

Zazna območje optičnega branja in samodejno poveča ali pomanjša izvornik tako, da se prilega izbrani velikosti papirja. Če so okrog izvornika beli robovi, so beli robovi od kotne oznake (↘) steklene plošče optičnega bralnika zaznani kot območje optičnega branja, vendar pa bodo robovi na nasprotni strani morda obrezani.

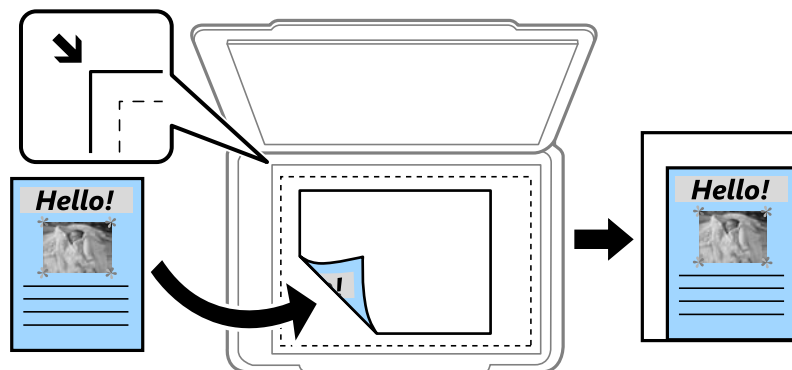

Zmanjšaj na vel. papirja

Natisne optično prebrano sliko v velikosti, manjši od vrednosti Povečava, da ustreza velikosti papirja. Če je vrednost Povečava večja od velikosti papirja, bo vsebina morda natisnjena prek robov papirja.

Dejanska velikost

Kopira s 100 % povečavo.

A3→A4 in drugo

Samodejno poveča ali pomanjša izvornik tako, da se prilega določeni velikosti papirja.

Vel. iz.:

Izberite velikost izvornika. Ko izberete **Samodejna zaznava**, se velikost izvornika samodejno zazna. Pri tiskanju izvornikov, ki niso standardne velikosti, izberite velikost, ki je najbližje vašemu izvorniku.

Obojstransko:

Izberite dvostransko postavitev.

1>enostransko

Kopira eno stran izvornika na eno stran papirja.

2>Obojstransko

Kopira obe strani dvostranskega izvornika na obe strani enega lista papirja. Izberite usmerjenost izvornika in položaj vezave izvornika in papirja.

1>Obojstransko

Kopira dva enostranska izvornika na obe strani enega lista papirja. Izberite usmerjenost izvornika in položaj vezave papirja.

2>Enostransko

Kopira obe strani dvostranskega izvornika na eno stran dveh listov papirja. Izberite usmerjenost izvornika in položaj vezave izvornika.

Dodatne menijske možnosti za kopiranje

Opomba:

Elementi morda ne bodo na voljo, kar je odvisno od drugih izbranih nastavitev.

Več str.:

Izberite postavitev kopiranja.

- Ena st.

Kopira enostranski izvornik na en list.

- 2/list

Kopira dva enostranska izvornika na en list papirja v postavitvi »2 pokončno«. Izberite postavitev in usmerjenost izvornika.

- 4/list

Kopira štiri enostranske izvornike na en list papirja v postavitvi »4 pokončno«. Izberite postavitev in usmerjenost izvornika.

Vrs. iz.:

Izberite vrsto izvornika. Kopira v optimalni kakovosti, da ustreza vrsti originala.

Zaključevanje:

Izberite način izmeta papirja za več kopij več izvornikov.

- Skup. (iste str.)

Kopira izvornike v skupini po straneh.

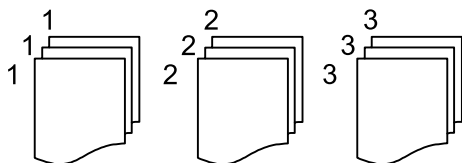

- Zbir. (vrst. red str.)

Natisne izvornike, zbrane v zaporedju in razvrščene v complete.

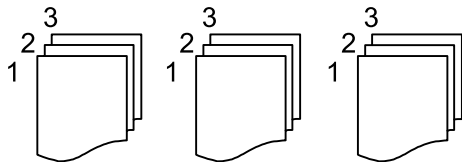

Izv. meš. velikosti:

V samodejni podajalnik dokumentov lahko sočasno vstavite naslednje kombinacije velikosti. A3 in A4; B4 in B5. Pri uporabi teh kombinacij se izvorniki kopirajo v dejanski velikosti izvornikov. Izvornike postavite tako, da poravnate njihovo širino, kot je prikazano na spodnji sliki.

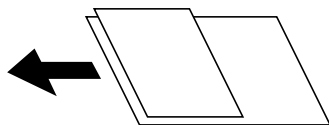

Kopiranje

Usmer. (izv.):

Izberite usmerjenost izvirnika.

Knj. →2 str.:

Dve soležni strani knjižice se kopirata na ločena lista papirja.

Izberite, katera stran knjižice naj bo optično prebrana.

Kakovost slike:

Prilagodi nastavitve slike.

Kontrast

Prilagodite razliko med svetlimi in temnimi deli.

Nasičenost

Prilagodite živost barv.

Ravnovesje rdeče, Ravnovesje zelene, Ravnovesje modre

Prilagodite gostoto vsake barve.

Ostrina

Prilagodite oris slike.

Nastavitev odtenka

Prilagodite barvni ton kože. Tapnite + za hladnejše barve (okrepitev zelene) in - za toplejše (okrepitev rdeče).

Odstr. Ozadje

Prilagodite gostoto barve ozadja. Tapnite + za svetlejše barve (bela) in - za temnejše (črna).

Rob za vezavo:

Izberite položaj vezave, rob in usmeritev izvirnika za dvostransko kopijo.

Zmanjšaj na vel. papirja:

Natisne optično prebrano sliko v velikosti, manjši od vrednosti Povečava, da ustreza velikosti papirja. Če je vrednost Povečava večja od velikosti papirja, bo vsebina morda natisnjena prek robov papirja.

Odstrani senco:

Odstrani sence, ki se pojavijo okrog kopij pri kopiranju debelega papirja ali ki se pojavijo v središču kopij pri kopiranju knjižice.

Odstrani luknje:

Pri kopiranju odstrani luknje za vezavo.

Kop. Os. izk.:

Obe strani osebne izkaznice se optično prebereta in kopirata na eno stran papirja.

Optično branje

Optično branje prek upravljalne plošče

Optično prebrane slike lahko z nadzorne plošče tiskalnika pošljete na naslednja ciljna mesta.

Omrežna mapa/FTP

Optično prebrano sliko lahko shranite v mapo v omrežju. Določite lahko mapo v skupni rabi na računalniku, ki je bila ustvarjena s protokolom SMB, ali mapo na strežniku FTP. Pred optičnim branjem morate nastaviti mapo v skupni rabi ali strežnik FTP.

E-pošta

Optično prebrane datoteke lahko preberete neposredno iz tiskalnika v elektronsko pošto prek vnaprej konfiguriranega strežnika elektronske pošte. Pred optičnim branjem morate najprej konfigurirati strežnik elektronske pošte.

Document Capture Pro

Na nadzorni plošči tiskalnika lahko izvajate opravila, ustvarjena s programsko opremo za optično branje *Document Capture Pro*. Ko ustvarite opravilo, ki shrani optično prebrano sliko v računalnik, lahko to opravilo zaženete iz tiskalnika in shranite optično prebrano sliko v računalnik. Pred optičnim branjem namestite programsko opremo Document Capture Pro v računalnik in ustvarite opravilo.

Pomnilniška naprava

Optično prebrano sliko lahko shranite v pomnilniško napravo. Pred optičnim branjem ni treba opraviti nobenih nastavitvev.

Oblak

Optično prebrane slike lahko pošljete v storitve v oblaku. Pred optičnim branjem nastavitve opravite v Epson Connect.

Računalnik (WSD)

Optično prebrano sliko lahko s pomočjo funkcije WSD shranite v računalnik, ki je povezan s tiskalnikom. Če uporabljate Windows 7/Windows Vista, morate pred optičnim branjem opraviti nastavitve WSD na svojem računalniku.

Povezane informacije

- ➔ [“Optično branje v omrežno mapo ali strežnik FTP” na strani 100](#)
- ➔ [“Optično branje v e-pošto” na strani 103](#)
- ➔ [“Optično branje z nastavitvami, registriranimi v računalniku \(Document Capture Pro\)” na strani 106](#)
- ➔ [“Optično branje v pomnilniško napravo” na strani 109](#)
- ➔ [“Optično branje v oblak” na strani 111](#)

Optično branje

Optično branje v omrežno mapo ali strežnik FTP

Optično prebrano sliko lahko shranite v določeno mapo v omrežju. Mapo lahko določite z neposrednim vnosom poti mape, vendar bo morda lažje, če najprej registrirate podatke mape v seznamu stikov.

Pred optičnim branjem morate nastaviti mapo v skupni rabi ali strežnik FTP. Za podrobnosti glejte *Priročnik za skrbnike*.

Opomba:

- Pred uporabo te funkcije se prepričajte, da so nastavitve možnosti **Datum/čas** in **Časovni zamik** v tiskalniku pravilne. Ta menija odprete tako, da izberete **Nastavitve > Splošne nastavitve > Osnovne nastavitve > Nastavitev datum/čas**.
- Pred optičnim branjem lahko preverite cilj. Izberite **Nastavitve > Splošne nastavitve > Nast. opt. branja** in omogočite možnost **Potrdi prejemnika**.

1. Postavite izvornike.

Opomba:

Če želite optično prebrati več izvornikov ali brati v dvostranskem načinu, namestite vse izvornike v podajalnik ADF.

2. Na začetnem zaslonu izberite **Optično branje**.

3. Izberite **Omrežna mapa/FTP**.

4. Določite mapo.

- Izbira pogosto uporabljenih naslovov: izberite ikone, prikazane na zaslonu.
- Neposreden vnos poti mape: izberite **Tipkovn..** Izberite **Način komunikacije**, vnesite pot mape za **Območje (zahtevano)** in nato določite druge nastavitve mape.

Vnesite pot mape v tej obliki.

Pri uporabi načina komunikacije SMB: \\ime gostitelja\ime mape

Pri uporabi načina komunikacije FTP: ftp://ime gostitelja/ime mape

- Izbira s seznama stikov: Izberite možnost **Stiki**, stik in nato še **Zapri**.

Mape lahko iščete v seznamu stikov. Vnesite ključno besedo za iskanje v polje na vrhu zaslona.

Opomba:

Če izberete možnost , boste natisnili zgodovino mape, v kateri so shranjeni dokumenti.

5. Izberite **Nast. opt. branja** in nato preverite nastavitve, kot je oblika shranjevanja, ter jih po potrebi spremenite.

Opomba:

Izberite , da nastavitve shranite kot vnaprej izbrane nastavitve.

6. Tapnite .

Povezane informacije

- ➔ “Upravljanje stikov” na strani 44
- ➔ “Polaganje izvornikov” na strani 37
- ➔ “Registriranje najljubših nastavitvev kot prednastavitve” na strani 47

Optično branje

Možnosti ciljnega menija za optično branje v mapo

Tipkovn.:

Odprite zaslon **Uredi območje**. Vnesite pot mape in na zaslonu nastavite vsak element.

- Način komunikacije

Izberite način komunikacije.

- Območje (zahtevano)

Vnesite pot mape, v katero želite shraniti optično prebrano sliko.

- Uporabniško ime

Vnesite uporabniško ime za izbrano mapo.

- Geslo

Vnesite geslo za izbrano mapo.

- Način povezave

Izberite način povezave.

- Številka vrat

Vnesite številko vrat.

Stiki:

Iz seznama stikov izberite mapo, v katero želite shraniti optično prebrano sliko. Če iz seznama stikov izberete mapo, nastavitve lokacije niso potrebne.

Možnosti menija optičnega branja za optično branje v mapo

Opomba:

Elementi morda ne bodo na voljo, kar je odvisno od drugih izbranih nastavitev.

Barvni način:

Izberite barvno ali črno-belo optično branje.

Oblika datoteke:

Izberite obliko zapisa, v kateri želite shraniti optično prebrano sliko.

- Razmerje stiskanja

Izberite, koliko naj se optično prebrana slika stisne.

- Nastavitve za PDF

Če ste za nastavitve formata izbrali **PDF**, s temi nastavitvami zaščitite datoteke PDF.

Če želite ustvariti datoteko PDF, ki pri odpiranju zahteva geslo, nastavite **Geslo za odpiranje dokumenta**. Če želite ustvariti datoteko PDF, ki pri tiskanju ali urejanju zahteva geslo, nastavite **Geslo za dovoljenje**.

Ločljivost:

Izberite ločljivost optičnega branja.

Obojstransko:

Optično preberite obe strani izvirnika.

Optično branje

- Usmer. (izv.)

Izberite usmerjenost izvirnika.

- Vezava (izv.)

Izberite smer vezave izvirnika.

Ob. bran.:

Izberite območje optičnega branja. Če želite pri optičnem branju obrezati belo območje okrog besedila ali slike, izberite **Samodejno obreži**. Če želite optično prebrati največje območje steklo optičnega bralnika, izberite **Največje območje**.

- Usmer. (izv.)

Izberite usmerjenost izvirnika.

Vrs. iz.:

Izberite vrsto izvirnika.

Izv. meš. velikosti:

V samodejni podajalnik dokumentov lahko sočasno vstavite naslednje kombinacije velikosti. A3 in A4; B4 in B5. Pri uporabi teh kombinacij so izvirniki kopirani v dejanski velikosti izvirnikov. Izvirnike postavite tako, da poravnate njihovo širino, kot je prikazano na spodnji sliki.

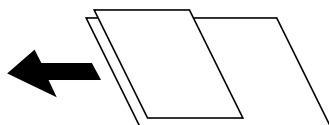

Gostota:

Izberite kontrast optično prebrane slike.

Odstrani senco:

Odstranite sence originala, ki se pojavijo na optično prebrani sliki.

- Okolica

Odstranite sence ob robovih izvirnika.

- Sredina

Odstranite sence robov za vezavo knjižice.

Odstrani luknje:

Odstranite luknje, ustvarjene z luknjačem, ki se pojavijo na optično prebrani sliki. Območje za brisanje lukenj, ustvarjenih z luknjačem, lahko določite tako, da vnesete vrednost v polje na desni.

- Položaj brisanja

Izberite položaj, da odstranite luknje, ustvarjene z luknjačem.

- Usmer. (izv.)

Izberite usmerjenost izvirnika.

Ime datoteke:

- Datotečna pripona

Vnesite predpono za imena slik. Uporabite alfanumerične znake in simbole.

Optično branje

- Dodaj datum
Imenu datoteke dodajte datum.
- Vnesite čas
Imenu datoteke dodajte čas.

Optično branje v e-pošto

Optično prebrane datoteke lahko preberete neposredno iz tiskalnika v elektronsko pošto prek vnaprej konfiguriranega strežnika elektronske pošte. Za uporabo te funkcije morate najprej konfigurirati strežnik elektronske pošte.

Za podrobnosti glejte *Priročnik za skrbnike*.

Elektronski naslov lahko določite z neposrednim vnosom, vendar bo morda lažje, če najprej registrirate elektronski naslov v seznamu stikov.

Opomba:

- Pred uporabo te funkcije se prepričajte, da so nastavitve možnosti **Datum/čas** in **Časovni zamik** v tiskalniku pravilne. Ta menija odprete tako, da izberete **Nastavitve > Splošne nastavitve > Osnovne nastavitve > Nastavitev datum/čas**.
- Če namesto te funkcije uporabite funkcijo **Document Capture Pro** na nadzorni plošči, lahko e-poštna sporočila pošljete neposredno. Pred uporabo te funkcije se prepričajte, da ste v programu **Document Capture Pro** registrirali opravilo pošiljanja e-poštnih sporočil in da je računalnik vklopljen.
- Pred optičnim branjem lahko preverite cilj. Izberite **Nastavitve > Splošne nastavitve > Nast. opt. branja** in omogočite možnost **Potrdi prejemnika**.

1. Postavite izvornike.

Opomba:

Če želite optično prebrati več izvirkov ali brati v dvostranskem načinu, namestite vse izvornike v podajalnik ADF.

2. Na začetnem zaslonu izberite **Optično branje**.

3. Izberite **E-pošta**.

4. Določite naslove.

- Izbira pogosto uporabljenih naslovov: izberite ikone, prikazane na zaslonu.
- Ročni vnos e-poštnega naslova: izberite **Tipkovn.**, vnesite e-poštni naslov in nato izberite še **OK**.
- Izbira s seznama stikov: izberite **Stiki**, stik ali skupino ter nato še možnost **Zapri**.
Naslov lahko poiščete v seznamu stikov. Vnesite ključno besedo za iskanje v polje na vrhu zaslona.
- Izbira s seznama zgodovine: izberite možnost **Zgodovina**, stik in nato še **Zapri**.

Opomba:

- Število prejemnikov, ki ste jih izbrali, je prikazano na desni strani zaslona. E-poštno sporočilo lahko pošljete na največ 10 posameznih naslovov in skupin.
Če so prejemniki vključeni v skupine, lahko izberete največ 200 posameznih naslovov, pri čemer morate upoštevati naslove v skupinah.
- Izberite polje z naslovom na vrhu zaslona, da prikažete seznam izbranih naslovov.
- Izberite , da prikažete oziroma natisnete zgodovino pošiljanja ali spremenite nastavitve e-poštnega strežnika.

Optično branje

5. Izberite **Nast. opt. branja** in nato preverite nastavitve, kot je oblika shranjevanja, ter jih po potrebi spremenite.

Opomba:

Izberite , da nastavitve shranite kot vnaprej izbrane nastavitve.

6. Tapnite .

Povezane informacije

- ➔ [“Upravljanje stikov” na strani 44](#)
- ➔ [“Polaganje izvornikov” na strani 37](#)
- ➔ [“Registriranje najljubših nastavitvev kot prednastavitve” na strani 47](#)

Menijske možnosti za optično branje v e-pošto

Opomba:

Elementi morda ne bodo na voljo, kar je odvisno od drugih izbranih nastavitvev.

Barvni način:

Izberite barvno ali črno-belo optično branje.

Oblika datoteke:

Izberite obliko zapisa, v kateri želite shraniti optično prebrano sliko.

- Razmerje stiskanja

Izberite, koliko naj se optično prebrana slika stisne.

- Nastavitve za PDF

Če ste za nastavitve formata izbrali **PDF**, s temi nastavitvami zaščitite datoteke PDF.

Če želite ustvariti datoteko PDF, ki pri odpiranju zahteva geslo, nastavite **Geslo za odpiranje dokumenta**. Če želite ustvariti datoteko PDF, ki pri tiskanju ali urejanju zahteva geslo, nastavite **Geslo za dovoljenje**.

Ločljivost:

Izberite ločljivost optičnega branja.

Obojestransko:

Optično preberite obe strani izvornika.

- Usmer. (izv.)

Izberite usmerjenost izvornika.

- Vezava (izv.)

Izberite smer vezave izvornika.

Ob. bran.:

Izberite območje optičnega branja. Če želite pri optičnem branju obrezati belo območje okrog besedila ali slike, izberite **Samodejno obreži**. Če želite optično prebrati največje območje steklo optičnega bralnika, izberite **Največje območje**.

- Usmer. (izv.)

Izberite usmerjenost izvornika.

Optično branje

Vrs. iz.:

Izberite vrsto izvirnika.

Izv. meš. velikosti:

V samodejni podajalnik dokumentov lahko sočasno vstavite naslednje kombinacije velikosti. A3 in A4; B4 in B5. Pri uporabi teh kombinacij so izvirniki kopirani v dejanski velikosti izvirnikov. Izvirnike postavite tako, da poravnate njihovo širino, kot je prikazano na spodnji sliki.

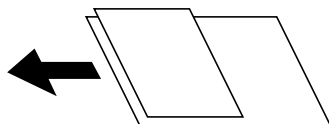

Gostota:

Izberite kontrast optično prebrane slike.

Odstrani senco:

Odstranite sence originala, ki se pojavijo na optično prebrani sliki.

Okolica

Odstranite sence ob robovih izvirnika.

Sredina

Odstranite sence robov za vezavo knjižice.

Odstrani luknje:

Odstranite luknje, ustvarjene z luknjačem, ki se pojavijo na optično prebrani sliki. Območje za brisanje lukenj, ustvarjenih z luknjačem, lahko določite tako, da vnesete vrednost v polje na desni.

Položaj brisanja

Izberite položaj, da odstranite luknje, ustvarjene z luknjačem.

Usmer. (izv.)

Izberite usmerjenost izvirnika.

Zadeva:

Vnesite zadevo e-pošte. Uporabite alfanumerične znake in simbole.

Omej. velik. pril. dat.:

Izberite največjo velikost datoteke, ki jo je mogoče priložiti elektronski pošti.

Ime datoteke:

Datotečna pripona

Vnesite predpono za imena slik. Uporabite alfanumerične znake in simbole.

Dodaj datum

Imenu datoteke dodajte datum.

Vnesite čas

Imenu datoteke dodajte čas.

Optično branje z nastavitvami, registriranimi v računalniku (Document Capture Pro)

S programom Document Capture Pro lahko registrirate vrsto opravil kot *posel*. Registrirana opravila lahko izvajate prek nadzorne plošče tiskalnika.

Če ustvarite opravilo, ki shrani optično prebrano sliko v računalnik, lahko to opravilo zaženete iz tiskalnika in shranite optično prebrano sliko v računalnik.

Pred optičnim branjem nastavite način delovanja na nadzorni plošči.

Opomba:

Postopki se lahko med seboj razlikujejo, kar je odvisno od operacijskega sistema in različice programske opreme. Podrobnosti o uporabi funkcij najdete v pomoči za programsko opremo.

Povezane informacije

➔ [“Program za konfiguriranje optičnega branja iz računalnika \(Document Capture Pro\)” na strani 185](#)

Nastavitev posla

Nastavite posel v računalniku s programom Document Capture Pro.

Opomba:

Postopki se lahko med seboj razlikujejo, kar je odvisno od operacijskega sistema in različice programske opreme. Podrobnosti o uporabi funkcij najdete v pomoči za programsko opremo.

Ustvarjanje in registriranje opravila (Windows)

Opomba:

Postopki se lahko med seboj razlikujejo, kar je odvisno od operacijskega sistema in različice programske opreme. Podrobnosti o uporabi funkcij najdete v pomoči za programsko opremo.

1. Zaženite Document Capture Pro.
2. Kliknite **Job Settings** na zgornjem zaslonu.
Prikaže se **Job List**.
3. Kliknite **New Job**.
Prikaže se zaslon **Job Settings**.
4. Na zaslonu **Job Settings** konfigurirajte nastavitve opravila.
 - Job Name:** Vnesite ime opravila, ki ga želite registrirati.
 - Scan Settings:** Konfigurirajte nastavitve optičnega branja, kot sta velikost izvornikov ali ločljivost.
 - Save Settings:** Nastavite cilj shranjevanje, obliko zapisa za shranjevanje, pravila imenovanja datotek itd.
 - Destination Settings:** Izberite cilj za optično prebrane slike.
5. Kliknite **OK**, da ponovno prikažete zaslon **Job List**.
Ustvarjeno opravilo bo registrirano na seznamu **Job List**.
6. Kliknite **OK**, da se vrnete na zgornji zaslon.

Optično branje

Ustvarjanje in registriranje opravila (Mac OS)

Opomba:

Postopki se lahko med seboj razlikujejo, kar je odvisno od operacijskega sistema in različice programske opreme. Podrobnosti o uporabi funkcij najdete v pomoči za programsko opremo.

1. Zaženite Document Capture.
2. Kliknite ikono  v glavnem oknu.
Prikaže se okno **Job List**.
3. Kliknite ikono +.
Prikaže se okno **Job Settings**.
4. V oknu **Job Settings** konfigurirajte nastavitve opravila.
 - Job Name:** Vnesite ime opravila, ki ga želite registrirati.
 - Scan:** Konfigurirajte nastavitve optičnega branja, kot sta velikost izvornikov ali ločljivost.
 - Output:** Nastavite cilj shranjevanje, obliko zapisa za shranjevanje, pravila imenovanja datotek itd.
 - Destination:** Izberite cilj za optično prebrane slike.
5. Kliknite **OK**, da ponovno prikažete okno **Job List**.
Ustvarjeno opravilo bo registrirano na seznamu **Job List**.
6. Kliknite **OK**, da se vrnete v glavno pogovorno okno.

Nastavitev imena računalnika za prikaz na nadzorni plošči tiskalnika

Ime računalnika (alfanumerični znaki) lahko nastavite za prikaz na nadzorni plošči tiskalnika s programom Document Capture Pro.

Opomba:

Postopki se lahko med seboj razlikujejo, kar je odvisno od operacijskega sistema in različice programske opreme. Podrobnosti o uporabi funkcij najdete v pomoči za programsko opremo.

1. Zaženite Document Capture Pro.
2. V vrstici menija glavnega zaslona izberite **Option > Network Scanning Settings**.
Opomba:
V oknih je **Option** prikazana samo v standardnem pogledu. Če imate izbran enostaven pogled, kliknite **Switch to Standard View**.
3. Na zaslonu **Network Scanning Settings** vnesite ime računalnika v razdelek **Your PC Name (alphanumeric)**.
4. Kliknite **OK**.

Nastavitev načina delovanja

Pred optičnim branjem nastavite način delovanja na nadzorni plošči tako, da se ujema z načinom v računalniku, v katerem je nameščen Document Capture Pro.

Optično branje

1. Na začetnem zaslonu izberite **Nastavitve**.
2. Izberite **Splošne nastavitve > Nast. opt. branja > Document Capture Pro**.
3. Izberite način delovanja.
 - Način odjemalca: Ta način izberite, če je Document Capture Pro nameščen v računalniku s sistemom Windows ali Mac OS.
 - Način strežnika: Ta način izberite, če je Document Capture Pro nameščen v Windows Server. Nato vnesite naslov strežnika.
4. Če ste spremenili način delovanja, preverite, ali so nastavitve pravilne, in nato izberite **V redu**.

Optično branje z nastavitvami, izbranimi v programu Document Capture Pro

Pred optičnim branjem pripravite naslednje.

- Namestite Document Capture Pro v računalnik (strežnik) in ustvarite opravilo.
- Vzpostavite povezavo med tiskalnikom ter računalnikom (strežnikom) in omrežjem.
- Nastavite način delovanja na nadzorni plošči.

1. Postavite izvornike.

Opomba:

Če želite optično prebrati več izvirkov ali brati v dvostranskem načinu, namestite vse izvornike v podajalnik ADF.

2. Na začetnem zaslonu izberite **Optično branje**.
3. Izberite **Document Capture Pro**.
4. Izberite **Izberite Računalnik**, in nato še računalnik, v katerem ste prek programa Document Capture Pro ustvarili opravilo.

Opomba:

- Na nadzorni plošči tiskalnika je prikazanih največ 100 računalnikov, v katerih je nameščen Document Capture Pro.
- Če ste izbrali **Option > Network Scanning Settings** in omogočili **Protect with password** v programu Document Capture Pro ali Document Capture, vnesite geslo.
- Če je za način delovanja nastavljen **Način strežnika**, vam tega koraka ni treba izvesti.

5. Izberite **Izberite Delo**, in nato še opravilo.

Opomba:

- Če ste izbrali **Protect with password** v nastavitvah v programu Document Capture Pro Server vnesite geslo.
- Če ste nastavili samo eno opravilo, vam ni treba izbrati opravila. Nadaljujte z naslednjim korakom.

6. Izberite območje, v katerem je prikazana vsebina opravila, in preverite podrobnosti opravila.

7. Tapnite .

Povezane informacije

➔ ["Polaganje izvirkov" na strani 37](#)

Optično branje v pomnilniško napravo

Optično prebrano sliko lahko shranite v pomnilniško napravo.

1. Vstavite pomnilniško napravo v vrata USB za zunanji vmesnik.
2. Postavite izvornike.

Opomba:

Če želite optično prebrati več izvornikov ali brati v dvostranskem načinu, namestite vse izvornike v podajalnik ADF.

3. Na začetnem zaslonu izberite **Optično branje**.
4. Izberite **Pomnilniška naprava**.
5. Nastavite elemente na **Osnovne nastavitve**, kot je oblika shranjevanja.
6. Izberite **Napredno**, preverite nastavitve in jih po potrebi spremenite.

Opomba:

Izberite , da nastavitve shranite kot vnaprej izbrane nastavitve.

7. Tapnite .

Povezane informacije

- ➔ [“Imena delov in funkcije” na strani 15](#)
- ➔ [“Polaganje izvornikov” na strani 37](#)
- ➔ [“Registriranje najljubših nastavitvev kot prednastavitve” na strani 47](#)

Osnovne menijske možnosti za optično branje v pomnilniško napravo

Opomba:

Elementi morda ne bodo na voljo, kar je odvisno od drugih izbranih nastavitvev.

Črno-belo/Barvno:

Izberite barvno ali črno-belo optično branje.

Oblika datoteke:

Izberite obliko zapisa, v kateri želite shraniti optično prebrano sliko.

- Razmerje stiskanja

Izberite, koliko naj se optično prebrana slika stisne.

- Nastavitve za PDF

Če ste za nastavitve formata izbrali **PDF**, s temi nastavitvami zaščitite datoteke PDF.

Če želite ustvariti datoteko PDF, ki pri odpiranju zahteva geslo, nastavite **Geslo za odpiranje dokumenta**. Če želite ustvariti datoteko PDF, ki pri tiskanju ali urejanju zahteva geslo, nastavite **Geslo za dovoljenje**.

Ločljivost:

Izberite ločljivost optičnega branja.

Optično branje

Obojestransko:

Optično preberite obe strani izvirnika.

- Usmer. (izv.)

Izberite usmerjenost izvirnika.

- Vezava (izv.)

Izberite smer vezave izvirnika.

Ob. bran.:

Izberite območje optičnega branja. Če želite pri optičnem branju obrezati belo območje okrog besedila ali slike, izberite **Samodejno obreži**. Če želite optično prebrati največje območje stekla optičnega bralnika, izberite **Največje območje**.

- Usmer. (izv.)

Izberite usmerjenost izvirnika.

Vrs. iz.:

Izberite vrsto izvirnika.

Napredne menijske možnosti za optično branje v pomnilniško napravo

Opomba:

Elementi morda ne bodo na voljo, kar je odvisno od drugih izbranih nastavitvev.

Izv. meš. velikosti:

V samodejni podajalnik dokumentov lahko sočasno vstavite naslednje kombinacije velikosti. A3 in A4; B4 in B5. Pri uporabi teh kombinacij so izvirniki kopirani v dejanski velikosti izvirnikov. Izvirnike postavite tako, da poravnate njihovo širino, kot je prikazano na spodnji sliki.

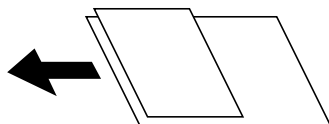

Gostota:

Izberite kontrast optično prebrane slike.

Odstrani senco:

Odstranite sence originala, ki se pojavijo na optično prebrani sliki.

- Okolica

Odstranite sence ob robovih izvirnika.

- Sredina

Odstranite sence robov za vezavo knjižice.

Odstrani luknje:

Odstranite luknje, ustvarjene z luknjačem, ki se pojavijo na optično prebrani sliki. Območje za brisanje lukenj, ustvarjenih z luknjačem, lahko določite tako, da vnesete vrednost v polje na desni.

Optično branje

- Položaj brisanja

Izberite položaj, da odstranite luknje, ustvarjene z luknjačem.

- Usmer. (izv.)

Izberite usmerjenost izvirnika.

Ime datoteke:

- Datotečna pripona

Vnesite predpono za imena slik. Uporabite alfanumerične znake in simbole.

- Dodaj datum

Imenu datoteke dodajte datum.

- Vnesite čas

Imenu datoteke dodajte čas.

Optično branje v oblak

Optično prebrane slike lahko pošljete v storitve v oblaku. Pred uporabo te funkcije konfigurirajte nastavitve s programom Epson Connect. Podrobnosti najdete na tem spletnem mestu programa Epson Connect.

<https://www.epsonconnect.com/>

<http://www.epsonconnect.eu> (samo Evropa)

1. Preverite, ali ste konfigurirali nastavitve s programom Epson Connect.
2. Postavite izvirnike.

Opomba:

Če želite optično prebrati več izvirnikov ali brati v dvostranskem načinu, namestite vse izvirnike v podajalnik ADF.

3. Na začetnem zaslonu izberite **Optično branje**.
4. Izberite **Oblak**.
5. Izberite  na vrhu zaslona in nato izberite prejemnika.
6. Nastavite elemente na **Osnovne nastavitve**, kot je oblika shranjevanja.
7. Izberite **Napredno**, preverite nastavitve in jih po potrebi spremenite.

Opomba:

Izberite , da nastavitve shranite kot vnaprej izbrane nastavitve.

8. Tapnite .

Povezane informacije

➔ "Polaganje izvirnikov" na strani 37

Optično branje

Osnovne menijske možnosti za optično branje v oblak

Opomba:

Elementi morda ne bodo na voljo, kar je odvisno od drugih izbranih nastavitev.

Črno-belo/Barvno:

Izberite barvno ali črno-belo optično branje.

JPEG/PDF:

Izberite obliko zapisa, v kateri želite shraniti optično prebrano sliko.

Obojestransko:

Optično preberite obe strani izvirnika.

Usmer. (izv.)

Izberite usmerjenost izvirnika.

Vezava (izv.)

Izberite smer vezave izvirnika.

Ob. bran.:

Izberite območje optičnega branja. Če želite pri optičnem branju obrezati belo območje okrog besedila ali slike, izberite **Samodejno obreži**. Če želite optično prebrati največje območje steklo optičnega bralnika, izberite **Največje območje**.

Usmer. (izv.)

Izberite usmerjenost izvirnika.

Napredne menijske možnosti za optično branje v oblak

Opomba:

Elementi morda ne bodo na voljo, kar je odvisno od drugih izbranih nastavitev.

Vrs. iz.:

Izberite vrsto izvirnika.

Gostota:

Izberite kontrast optično prebrane slike.

Odstrani senco:

Odstranite sence originala, ki se pojavijo na optično prebrani sliki.

Okolica

Odstranite sence ob robovih izvirnika.

Sredina

Odstranite sence robov za vezavo knjižice.

Odstrani luknje:

Odstranite luknje, ustvarjene z luknjačem, ki se pojavijo na optično prebrani sliki. Območje za brisanje lukenj, ustvarjenih z luknjačem, lahko določite tako, da vnesete vrednost v polje na desni.

Optično branje

- Položaj brisanja
Izberite položaj, da odstranite luknje, ustvarjene z luknjačem.
- Usmer. (izv.)
Izberite usmerjenost izvirnika.

Optično branje v računalnik (WSD)

Opomba:

- Ta funkcija je na voljo samo v računalnikih z operacijskim sistemom Windows 10/Windows 8.1/Windows 8/Windows 7/Windows Vista.*
- Če uporabljate Windows 7/Windows Vista, morate računalnik nastaviti vnaprej s to funkcijo.*

1. Postavite izvirnike.

Opomba:

Če želite optično prebrati več izvirkov, vstavite vse izvirnike v ADF.

2. Na začetnem zaslonu izberite **Optično branje**.
3. Izberite **Računalnik (WSD)**.
4. Izberite računalnik.
5. Tapnite .

Nastavitev vrat WSD

V tem razdelku najdete navodila za nastavitev vrat WSD za sistem Windows 7/Windows Vista.

Opomba:

V sistemu Windows 10/Windows 8.1/Windows 8 so vrata WSD nastavljena samodejno.

Za nastavitev vrat WSD morate zagotoviti, da.

- Imata tiskalnik in računalnik vzpostavljeno povezavo z omrežjem in.
- Je v računalniku nameščen gonilnik tiskalnika.

1. Vključite tiskalnik.
2. V računalniku kliknite »Start« in nato **Omrežje**.
3. Z desno tipko miške kliknite tiskalnik in nato kliknite **Namesti**.
Kliknite **Nadaljuj**, ko se prikaže zaslon **Nadzor uporabniškega računa**.

Optično branje

Kliknite **Odstrani** in nato znova »Start«, če se prikaže zaslon **Odstrani**.

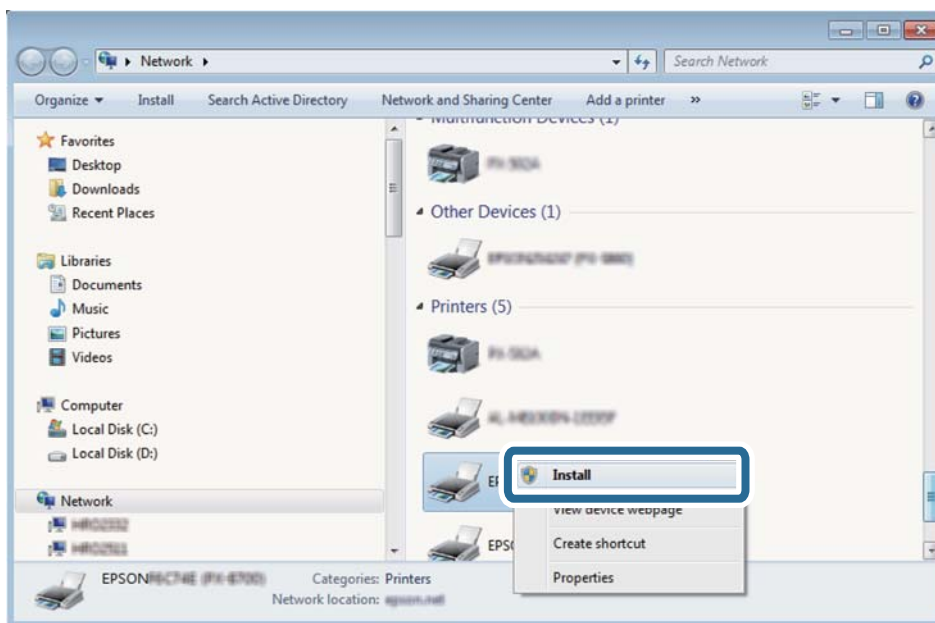

Opomba:

Ime tiskalnika, ki ga nastavite v omrežju, in ime modela (EPSON XXXXXX (XX-XXXX)) sta prikazana na zaslonu z lastnostmi omrežja. Ime tiskalnika, ki je nastavljeno v omrežju, lahko preverite na nadzorni plošči tiskalnika ali tako, da natisnete list s stanjem omrežja.

4. Kliknite **Vaša naprava je pripravljena za uporabo**.

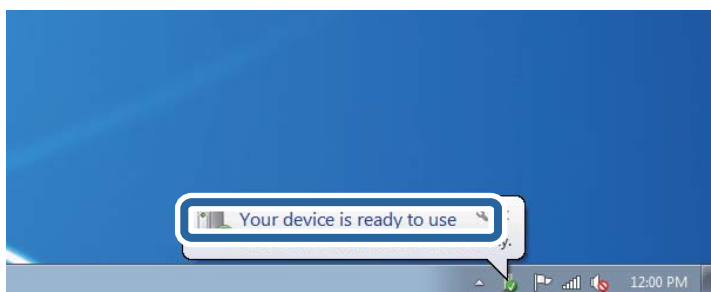

5. Oglejte si sporočilo in kliknite **Zapri**.

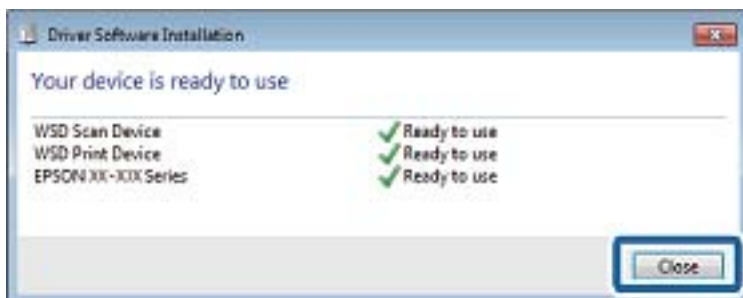

Optično branje

6. Odprite zaslon **Naprave in tiskalniki**.

Windows 7

Kliknite »Start« > **Nadzorna plošča** > **Strojna oprema in zvok** (ali **Strojna oprema**) > **Naprave in tiskalniki**.

Windows Vista

Kliknite »Start« > **Nadzorna plošča** > **Strojna oprema in zvok** > **Tiskalniki**.

7. Preverite, ali je v omrežju prikazana ikona z imenom tiskalnika.

Izberite ime tiskalnika, kadar uporabljate vrata WSD.

Optično branje z računalnika

Preverjanje pristnosti uporabnikov pri uporabi nadzora dostopa na Epson Scan 2

Če je funkcija nadzora dostopa za tiskalnik omogočena, morate pri optičnem branju z uporabo Epson Scan 2 registrirati uporabniško ime in geslo uporabnika. Če gesla ne poznate, se obrnite na skrbnika svojega tiskalnika.

1. Zaženite Epson Scan 2.
2. Prepričajte se, da je na zaslonu Epson Scan 2 na seznamu **Opt. bralnik** izbran vaš tiskalnik.
3. Izberite **Nastavitve** s seznama **Opt. bralnik**, da odprete zaslon **Nastavitve optičnega bralnika**.
4. Kliknite **Nadzor dostopa**.
5. Na zaslonu **Nadzor dostopa** vnesite **Uporabniško ime** in **Geslo** za račun, ki ima dovoljenje za optično branje.
6. Kliknite **V redu**.

Optično branje s programom Epson Scan 2

Optično branje lahko opravite z gonilnikom optičnega bralnika »Epson Scan 2«. Izvirnike lahko optično preberete z uporabo podrobnih nastavitev za besedilne dokumente.

Glejte pomoč Epson Scan 2 za razlago posameznega elementa nastavitvev.

1. Namestite izvirnik.

Opomba:

Če želite optično prebrati več izvirnikov, jih namestite v podajalnik ADF.

2. Zaženite Epson Scan 2.

Optično branje

3. Na zavihku **Glavne nastavitve** konfigurirajte te nastavitve.

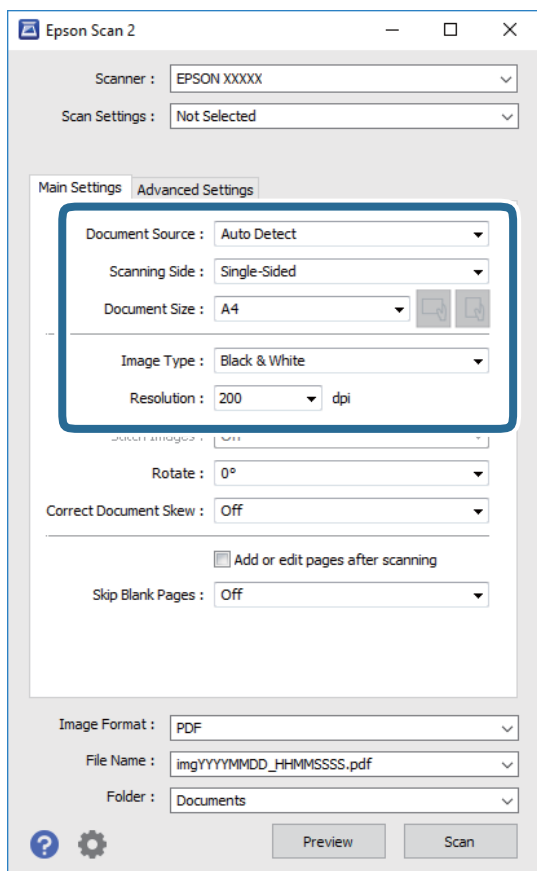

- Vir dokumenta: izberite vir, kamor je vstavljen izvornik.
- Optično branje strani: pri optičnem branju z ADF izberite stran izvirnika, ki jo želite optično prebrati.
- Velikost dokumenta: izberite velikost vstavljenega izvirnika.

- Gumba  (prvotna usmerjenost): izberite nastavljeno usmerjenost vstavljenega izvirnika. Element je morda nastavljen samodejno in ga ni mogoče spremeniti, kar je odvisno od velikosti izvirnika.

- Vrsta slike: izberite barvo za shranjevanje optično prebrane slike.
- Ločljivost: izberite ločljivost.

4. Po potrebi konfigurirajte druge nastavitve optičnega branja.

- Predogled optično prebrane slike si lahko ogledate tako, da kliknete gumb **Predogled**. Odpre se okno za predogled, v katerem se prikaže slika za predogled. Pri predogledu z uporabo podajalnika ADF je izvornik izvržen s podajalnika ADF. Znova vstavite izvrženi izvornik.

Optično branje

- ❑ Na zavihku **Napredne nastavitve** lahko prilagodite sliko s podrobnimi nastavitvami, ki so primerne za besedilne dokumente, kot so te nastavitve.
 - ❑ Odstrani ozadje: odstranite ozadje izvornikov.
 - ❑ Izboljšanje besedila: zamegljene črke na izvirniku lahko popravite tako, da so jasne in ostre.
 - ❑ Samodejna segmentacija območja: pri optičnem branju črno-belega dokumenta, ki vsebuje slike, lahko naredite črke jasne in slike gladke.
 - ❑ Izboljšanje barv: barvo, določeno za optično prebrano sliko, lahko izboljšate in nato optično prebrano sliko shranite v sivinah ali črno-beli barvi.
 - ❑ Prag: obrobo dvojiške enobarvne barve (črno-belo) lahko prilagodite.
 - ❑ Ostrenje robov: robove slik lahko izboljšate in izostrite.
 - ❑ Odstran. Filtriranja: odstranite lahko vzorce moiré (sence, podobne mreži), ki se pojavijo pri optičnem branju natisnjenih papirjev, kot je revija.
 - ❑ Zapolnitev robov: odstranite lahko senco, ustvarjeno okrog optično prebrane slike.
 - ❑ Izhod dveh slik: izvornik lahko optično preberete enkrat in shranite dve sliki z drugačnimi nastavitvami izhoda hkrati.

Opomba:

Elementi morda ne bodo na voljo, kar je odvisno od drugih izbranih nastavitvev.

5. Konfigurirajte nastavitve za shranjevanje datoteke.

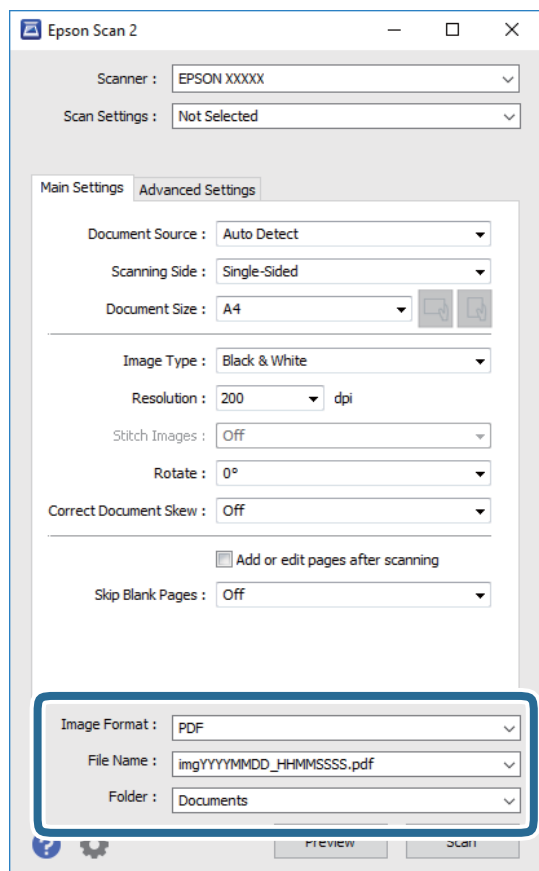

Optično branje

- Oblika zapisa slike: izberite obliko zapisa za shranjevanje na seznamu.
Za vsako obliko zapisa za shranjevanje lahko konfigurirate podrobne nastavitve, razen za BITMAP in PNG. Ko izberete obliko zapisa za shranjevanje, na seznamu izberite **Možnosti**.
- Ime datoteke: potrdite prikazano ime datoteke za shranjevanje.
Če želite spremeniti nastavitve za ime datoteke, izberite **Nastavitve** na seznamu.
- Mapa: izberite mapo za shranjevanje optično prebrane slike na seznamu.
Če želite izbrati drugo mapo ali ustvariti novo, izberite **Izberi** na seznamu.

6. Kliknite **Opt. preb.**

Povezane informacije

- ➔ [“Polaganje izvornikov” na strani 37](#)
- ➔ [“Program za optično branje dokumentov in slik \(Epson Scan 2\)” na strani 183](#)

Optično branje iz pametnih naprav

Epson iPrint je program, ki omogoča optično branje fotografij in dokumentov iz pametne naprave, npr. pametnega telefona ali tabličnega računalnika, ki je povezana z enakim brezžičnim omrežjem kot vaš tiskalnik. Optično prebrane podatke lahko shranite v pametno napravo ali storitve v oblaku, jih pošljete po elektronski pošti ali natisnete.





Povezovanje s pametne naprave preko Wi-Fi Direct

Pametno napravo morate povezati s tiskalnikom, če želite tiskati z nje.

Wi-Fi Direct vam omogoča, da tiskalnik povežete neposredno z napravami brez dostopne točke. Tiskalnik deluje kot dostopna točka.

Pomembno:

Če povezavo med pametno napravo in tiskalnikom vzpostavite prek povezave Wi-Fi Direct (Simple AP), ima tiskalnik vzpostavljeno povezavo z istim omrežjem Wi-Fi (SSID) kot pametna naprava, med njima pa je vzpostavljena komunikacija. Pametna naprava samodejno vzpostavi povezavo z drugim povezljivim omrežjem Wi-Fi, če izklopite tiskalnik, zato ob vklopu tiskalnika ne vzpostavi znova povezave s prejšnjim omrežjem Wi-Fi. Znova vzpostavite povezavo z omrežjem SSID tiskalnika za povezavo Wi-Fi Direct (Simple AP) v pametni napravi.

1. Na začetnem zaslonu tapnite  |  .
2. Izberite **Wi-Fi Direct**.
3. Tapnite **Začni namestitev**.

Če ste dokončali nastavitve Wi-Fi, se prikažejo podrobne informacije o povezavi. Nadaljujte s 5. korakom.

Optično branje

4. Tapnite **Začni nastavitve**.
5. Preverite SSID in geslo, ki sta prikazana na nadzorni plošči tiskalnika. Na zaslonu Wi-Fi pametne naprave izberite SSID, ki je prikazan na nadzorni plošči tiskalnika, da vzpostavite povezavo.

Opomba:

*Način povezave lahko preverite na spletnem mestu. Za dostop do spletnega mesta s pametno napravo optično preberite kodo QR, prikazano na nadzorni plošči tiskalnika, in nato pojdite na **Namestitev**.*

6. Geslo, ki je prikazano na nadzorni plošči tiskalnika, vnesite ali pametno napravo.
7. Ko je povezava vzpostavljena, na nadzorni plošči tiskalnika tapnite **V redu** ali **Zapri**.
8. Zaprite zaslon.

Nameščanje programa Epson iPrint

Program Epson iPrint lahko namestite na svojo pametno napravo na spodnjem spletnem naslovu ali s spodnjo kodo QR.

<http://ipr.to/c>



Optično branje s programom Epson iPrint

Zaženite Epson iPrint v pametni napravi in izberite element na začetnem zaslonu, ki ga želite uporabiti.

Optično branje

Spodnji zaslani se lahko spremenijo brez predhodnega obvestila.



1	Začetni zaslon, ki se prikaže ob zagonu programa.
2	Prikazuje informacije o nastavitvi tiskalnika in pogosta vprašanja.
3	Prikazuje zaslon, na katerem lahko izberete tiskalnik in prilagodite nastavitve tiskalnika. Ko ste izbrali tiskalnik, vam ga naslednjič ni treba znova izbrati.
4	Prikazuje zaslon za optično branje.
5	Prikazuje zaslon, na katerem lahko prilagodite nastavitve optičnega branja, npr. ločljivost.
6	Prikazuje optično prebrane slike.
7	Zažene optično branje.
8	Prikazuje zaslon, na katerem lahko shranite optično prebrane podatke v pametno napravo ali storitve v oblaku.
9	Prikazuje zaslon, na katerem lahko optično prebrane podatke pošljete po elektronski pošti.
10	Prikazuje zaslon, na katerem lahko natisnete optično prebrane podatke.

Optično branje, tako da se s pametnimi napravami dotaknete oznaka oznaka N

Povežete se in optično berete lahko tako, da se s pametno napravo preprosto dotaknete oznaka N tiskalnika. Za uporabo te funkcije morate nastaviti naslednje.

Optično branje

- Na pametni napravi omogočite funkcijo NFC.

Samo Android 4.0 ali novejša različica podpirajo NFC.(Near Field Communication)

Lokacija in funkcije NFC se razlikujejo za različne pametne naprave. Dodatne podrobnosti najdete v dokumentaciji, ki je priložena pametni napravi.

- Epson iPrint, nameščen v pametni napravi.

S pametno napravo se dotaknite oznake oznaka N na tiskalniku, da jo namestite.

- V tiskalniku omogočite Wi-Fi Direct.

1. Položite izvornike v tiskalnik.
2. S pametno napravo se dotaknite oznake oznaka N na tiskalniku.

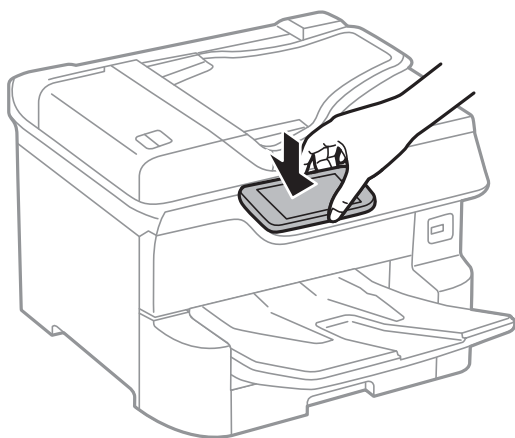

Opomba:

Ko so med točko oznaka N tiskalnika in pametno napravo ovire, kot je kovina, tiskalnik morda ne bo mogel komunicirati s pametno napravo.

Epson iPrint se zažene.

3. Izberite meni optičnega branja v Epson iPrint.
4. S pametno napravo se znova dotaknite oznake oznaka N na tiskalniku.
Optično branje se začne.

Pošiljanje faksov

Pred uporabo funkcij faksa

Pri skrbniku preverite, ali so bile opravljene te nastavitve.

- Telefonska linija, tiskalnik in (po potrebi) telefon so bili pravilno priključeni
 - Osnovne nastavitve faksa (najmanj **Čarovnik za nastavitev faksa**) so bile izvedene
-

Pošiljanje faksov s tiskalnikom

Pošiljanje faksa z uporabo nadzorne plošče

Povezane informacije

- ➔ [“Pošiljanje faksov prek nadzorne plošče” na strani 122](#)
- ➔ [“Ročno pošiljanje faksov po potrditvi stanja prejemnika” na strani 124](#)

Pošiljanje faksov prek nadzorne plošče

Fakse lahko pošiljate tako, da številko prejemnikovega faksa vnesete na nadzorni plošči.

Opomba:

- Pri pošiljanju črno-belega faksa si lahko pred pošiljanjem na zaslonu LCD ogledate optično prebrano sliko.*
- Rezervirate lahko do 50 opravil pošiljanja črno-belega faksa, tudi če se telefonska linija uporablja za glasovni klic, pošiljanje drugega faksa ali sprejemanje faksa. Rezervirana opravila faksa lahko preverite ali prekličete v razdelku .*

1. Postavite izvornike.

V enem prenosu lahko pošljete največ 100 strani; odvisno od preostalega razpoložljivega prostora v pomnilniku pa morda ne boste mogli poslati niti faksa z manj kot 100 stranmi.

2. Na začetnem zaslonu izberite **Faks**.

3. Določite prejemnika.

Isti črno-beli faks lahko pošljete do 200 prejemnikom. Vendar lahko barvni faks pošljete samo enemu prejemniku sočasno.

Pošiljanje faksov

- Ročni vnos: izberite **Tipkovn.**, vnesite številko faksa na prikazanem zaslonu in nato tapnite **V redu**.
 - Če želite dodati premor (tri sekunde premora med klicanjem), vnesite vezaj (-).
 - Če ste v **Vrsta linije** določili kodo za dostop do zunanje linije, na začetek številke faksa vnesite »#« (lojtro) namesto dejanske kode za dostop do zunanje linije.

Opomba:

Če številke faksa ni mogoče vnesti ročno, je možnost **Omejitev neposr. klicanja** v razdelku **Varnostne nastavitve** nastavljena na **Vklop**. S seznam stikov ali iz zgodovine poslanih faksov izberite prejemnike faksa.

- Za izbor na seznamu stikov: izberite **Stiki** in izberite prejemnike. Če prejemnik, ki mu želite poslati faks, ni registriran na seznamu **Stiki**, tapnite , da ga registrirate.
- Za izbiro v zgodovini poslanih faksov: izberite **Nedavni** in izberite prejemnika.
- Za izbor na seznamu na zavihku **Prejemnik**: izberite prejemnika na seznamu, ki je registriran na zaslonu **Nastavitve > Upravitelj Kontaktov > Pogosto**.

Opomba:



Če želite izbrisati vnesene prejemnike, prikažite seznam prejemnikov tako, da na zaslonu LCD tapnete polje, v katerem je prikazana številka faksa ali število prejemnikov, izberite prejemnika iz seznama in nato izberite **Odstrani**.





4. Izberite **Nastavitve faksa** in nato po potrebi prilagodite nastavitve, kot sta ločljivost in način pošiljanja.

Opomba:



- Za pošiljanje dvostranskih izvirkov omogočite **Obojestr. iz SPD**. Pošljete jih lahko v črno-beli barvi. Pri tej nastavitvi barvno pošiljanje ni omogočeno.
- Tapnite  (**Prednast.**) na zaslonu na vrhu faksa, da shranite trenutne nastavitve in prejemnike v **Prednast.**. Prejemniki morda ne bodo shranjeni, odvisno od tega, kako ste določili prejemnike, na primer z ročnim vnosom številke faksa.

5. Pošljite faks.

- Za pošiljanje brez preverjanja dokumenta z optično prebrano sliko: tapnite .
- Pri optičnem branju preverite optično prebran dokument in ga nato pošljite (samo pri pošiljanju črno-belega faksa): tapnite  na zgornjem zaslonu faksa.
 - Če želite faks poslati tako, kot je, izberite **Začni pošiljati**. V nasprotnem primeru pa izberite možnost **Prekliči** in nadaljujte s 3. korakom.

-     : Premakne zaslon v smeri puščic.

-   : Poveča ali pomanjša.

-   : Premakne na prejšnjo ali naslednjo stran.

Opomba:

- Po predogledu faksa ne morete poslati v barvi.
- Če je omogočena funkcija **Neposredno pošiljanje**, predogled ni mogoč.
- Če na zaslonu za predogled 20 sekund ne storite ničesar, se faks samodejno pošlje.
- Kakovost slike poslanega faksa se lahko razlikuje od predogleda, odvisno od zmogljivosti prejemnikove naprave.

6. Ko je pošiljanje končano, odstranite izvirnike.

Pošiljanje faksov

Opomba:

- Če je številka faksa zasedena ali če je prišlo do težave, tiskalnik po eni minuti samodejno ponovi klicanje.
- Za preklic pošiljanja tapnite .
- Pošiljanje barvnega faksa traja dlje, saj tiskalnik sočasno izvaja optično branje in pošiljanje. Dokler tiskalnik pošilja barvni faks, ne morete uporabljati drugih funkcij.

Povezane informacije

- ➔ “Upravljanje stikov” na strani 44
- ➔ “Registriranje najljubših nastavitev kot prednastavitve” na strani 47
- ➔ “Polaganje izvornikov” na strani 37
- ➔ “Možnosti menija za pošiljanje faksov” na strani 137
- ➔ “Preverjanje stanja ali dnevnikov za posle faksov” na strani 146

Ročno pošiljanje faksov po potrditvi stanja prejemnika

Faks lahko pošljete med pošiljanjem zvokov ali glasu prek zvočnika tiskalnika, medtem ko kličete, komunicirate in pošiljate.

1. Postavite izvirnike.
2. Na začetnem zaslonu izberite **Faks**.
Pri enem prenosu lahko pošljete do 100 strani.
3. Izberite **Nastavitve faksa** in nato po potrebi prilagodite nastavitve, kot sta ločljivost in način pošiljanja. Ko končate z nastavitvami, izberite zavihek **Prejemnik**.
4. Tapnite  in nato določite prejemnika.

Opomba:

Glasnost zvočnika lahko prilagodite.

5. Ko zaslišite ton faksa, izberite **Pošlji /prejmi** v zgornjem desnem kotu zaslona LCD in nato izberite **Pošlji**.

Opomba:

Pri prejemanju faksa iz storitve pozivanja in ko zaslišite glasovna navodila, sledite tem navodilom, da izvedete postopke tiskalnika.

6. Tapnite .
7. Ko je pošiljanje končano, odstranite izvirnike.

Povezane informacije

- ➔ “Polaganje izvornikov” na strani 37
- ➔ “Možnosti menija za pošiljanje faksov” na strani 137

Pošiljanje faksov

Pošiljanje faksov s klicanjem z zunanje telefonske naprave

Faks lahko pošljete tako, da pokličete s priključenim telefonom, če želite pred pošiljanjem faksa opraviti glasovni klic, ali če prejemnikova naprava ne preklopi samodejno na faks.

1. Postavite izvornike.

Pri enem prenosu lahko pošljete do 100 strani.

2. Dvignite slušalko priključenega telefona in pokličite prejemnikovo številko faksa prek telefona.

Opomba:

Ko prejemnik prevzame klic, se z njim lahko pogovarjate.

3. Na začetnem zaslonu izberite **Faks**.

4. Izberite **Nastavitve faksa** in nato po potrebi prilagodite nastavitve, kot sta ločljivost in način pošiljanja.

5. Ko zaslišite zvok faksa, tapnite  in odložite slušalko.

Opomba:

Če kličete številko prek priključenega telefona, traja pošiljanje faksa dlje, saj tiskalnik sočasno izvaja optično branje in pošiljanje. Med pošiljanjem faksa ne morete uporabljati drugih funkcij.

6. Ko je pošiljanje končano, odstranite izvornike.

Povezane informacije

- ➔ [“Polaganje izvornikov” na strani 37](#)
- ➔ [“Nastavitve faksa” na strani 137](#)

Pošiljanje faksov na zahtevo (z uporabo Poziv za pošilj./ Pred. ogl. des.)

Če shranite črno-beli dokument z največ 100 stranmi v nabiralnik **Zbirno pošiljanje** ali enega od nabiralnikov oglasnih desk, lahko shranjeni dokument pošljete na zahtevo iz drugega faksa, ki ima omogočeno podporo za sprejemanje s pozivanjem.

V nabiralnik **Zbirno pošiljanje** lahko shranite en dokument.

Registrirate lahko največ 10 oglasnih desk in v vsako shranite en dokument. Upoštevajte, da mora prejemnikova naprava za faks podpirati funkcijo podnaslova/gesla.

Povezane informacije

- ➔ [“Nastavitev za Nabiralnik Poziva za pošiljanje” na strani 126](#)
- ➔ [“Registriranje oglasne deske” na strani 126](#)
- ➔ [“Shranjevanje dokumenta v Poziv za pošilj./ Pred. ogl. des.” na strani 127](#)
- ➔ [“Pošiljanje faksa s Podnaslov \(SUB\) in Geslo\(SID\)” na strani 130](#)

Nastavitev za Nabiralnik Poziva za pošiljanje

V nabiralnik **Nabiralnik Poziva za pošiljanje** lahko shranite dokument brez registracije. Po potrebi uredite te nastavitve.

1. Na začetnem zaslonu izberite **Polje faks > Poziv Za Pošiljanje/Oglasna Deska**.
2. Izberite **Zbirno pošiljanje**, tapnite  in nato izberite **Nastavitve**.

Opomba:

Če se prikaže zaslon za vnos gesla, vnesite geslo.

3. Opravite ustrezne nastavitve, kot je **Obv. o rezult. pošiljanja**.

Opomba:

Če določite geslo v **Geslo za odp. pred.**, boste naslednjič, ko odprete nabiralnik, pozvani k vnosu gesla.

4. Izberite **V redu**.

Povezane informacije

- ➔ ["Shranjevanje dokumenta v Poziv za pošilj./ Pred. ogl. des." na strani 127](#)
- ➔ ["Poziv Za Poš./Ogl.ds." na strani 143](#)

Registriranje oglasne deske

Oglasno desko morate najprej registrirati, če želite shraniti dokument. Upoštevajte spodnja navodila za registracijo deske.

1. Na začetnem zaslonu izberite **Polje faks > Poziv Za Pošiljanje/Oglasna Deska**.
2. Izberite enega od nabiralnikom z imenom **Neregistrirana oglasna deska**.

Opomba:

Če se prikaže zaslon za vnos gesla, vnesite geslo.

3. Konfigurirajte nastavitve za elemente na zaslonu.

- Vnesite ime v razdelek **Ime (obvezno)**
- Vnesite podnaslov v razdelek **Podnaslov (SEP)**
- Vnesite geslo v razdelek **Geslo (PWD)**

4. Opravite ustrezne nastavitve, kot je **Obv. o rezult. pošiljanja**.

Opomba:

Če določite geslo v **Geslo za odp. pred.**, boste naslednjič, ko odprete nabiralnik, pozvani k vnosu gesla.

5. Izberite **V redu**.

Če želite prikazati zaslon za spreminjanje nastavitvev ali brisanje registriranih nabiralnikov, izberite nabiralnik, ki ga želite spremeniti/izbrisati in nato tapnite .

Povezane informacije

- ➔ ["Shranjevanje dokumenta v Poziv za pošilj./ Pred. ogl. des." na strani 127](#)

Pošiljanje faksov

➔ [“Poziv Za Poš./Ogl.ds.” na strani 143](#)

Shranjevanje dokumenta v Poziv za pošilj./ Pred. ogl. des.

1. Na začetnem zaslonu izberite **Polje faks** in nato izberite **Poziv Za Poš./Ogl.ds.**
2. Izberite **Zbirno pošiljanje** ali enega od nabiralnikov oglasne deske, ki so že registrirani.
Če se prikaže zaslon za vnos gesla, vnesite geslo, da odprete nabiralnik.
3. Tapnite **Dodaj dokument**.
4. Na prikazanem zgornjem zaslonu faksa preverite nastavitve faksa in nato tapnite  za optično branje in shranjevanje dokumenta.

Če želite preveriti dokument, ki ste ga shranili, izberite **Polje faks > Poziv Za Poš./Ogl.ds.**, nato nabiralnik, ki vsebuje dokument, ki ga želite preveriti, in nato tapnite **Preveri dokument**. Na prikazanem zaslonu si lahko optično prebrani dokument ogledate, ga natisnete ali izbrišete.

Povezane informacije

- ➔ [“Polaganje izvornikov” na strani 37](#)
- ➔ [“Poziv Za Poš./Ogl.ds.” na strani 143](#)
- ➔ [“Preverjanje stanja ali dnevnikov za posle faksov” na strani 146](#)

Različni načini pošiljanja faksov

Povezane informacije

- ➔ [“Pošiljanje več strani črno-belega dokumenta \(Neposredno pošiljanje\)” na strani 127](#)
- ➔ [“Prednostno pošiljanje faksa \(Prioritetno pošiljanje\)” na strani 128](#)
- ➔ [“Pošiljanje črno-belih faksov ob določenem času \(Zamik pošiljanja faksa\)” na strani 128](#)
- ➔ [“Pošiljanje dokumentov različnih velikosti v samodejni podajalnik dokumentov \(Nepr. opt. br. \(sa. po. pa.\)\)” na strani 129](#)
- ➔ [“Pošiljanje faksa s Podnaslov \(SUB\) in Geslo\(SID\)” na strani 130](#)
- ➔ [“Večkratno pošiljanje istega dokumenta” na strani 130](#)

Pošiljanje več strani črno-belega dokumenta (Neposredno pošiljanje)

Pri pošiljanju črno-belega faksa se optično prebrani dokument začasno shrani v pomnilniku tiskalnika. Pošiljanje večjega števila strani zato lahko povzroči, da se pomnilnik zapolni, to pa bi ustavilo pošiljanje faksa. Temu se lahko izognete, če omogočite funkcijo **Neposredno pošiljanje**; toda v tem primeru traja pošiljanje faksa dlje, saj tiskalnik sočasno izvaja optično branje in pošiljanje. To funkcijo lahko uporabite, če je prejemnik samo en.

1. Postavite izvornike.
2. Na začetnem zaslonu izberite **Faks**.
3. Določite prejemnika.

Pošiljanje faksov

- Izberite zavihek **Nastavitve faksa** in tapnite **Neposredno pošiljanje**, da to možnost nastavitve na **Vklop**. Po potrebi lahko prilagodite tudi nastavitve, kot sta ločljivost in način pošiljanja.
- Pošljite faks.

Povezane informacije

- ➔ [“Polaganje izvornikov” na strani 37](#)
- ➔ [“Pošiljanje faksov prek nadzorne plošče” na strani 122](#)
- ➔ [“Nastavitve faksa” na strani 137](#)

Prednostno pošiljanje faksa (Prioritetno pošiljanje)

Nujen dokument lahko pošljete pred drugimi dokumenti, ki čakajo na pošiljanje.

Opomba:

Dokumenta ne morete poslati prednostno, če se izvaja eden od naslednjih postopkov, saj tiskalnik ne more sprejeti drugega faksa.

- Pošiljanje črno-belega faksa z omogočeno funkcijo **Neposredno pošiljanje**
- Pošiljanje barvnega faksa
- Pošiljanje faksa prek priključenega telefona
- Pošiljanje faksa, poslanega iz računalnika

- Postavite izvornike.
- Na začetnem zaslonu izberite **Faks**.
- Določite prejemnika.
- Izberite zavihek **Nastavitve faksa** in tapnite **Prioritetno pošiljanje**, da to možnost nastavitve na **Vklop**. Po potrebi lahko prilagodite tudi nastavitve, kot sta ločljivost in način pošiljanja.
- Pošljite faks.

Povezane informacije

- ➔ [“Polaganje izvornikov” na strani 37](#)
- ➔ [“Pošiljanje faksov prek nadzorne plošče” na strani 122](#)
- ➔ [“Nastavitve faksa” na strani 137](#)
- ➔ [“Preverjanje stanja ali dnevnikov za posle faksov” na strani 146](#)

Pošiljanje črno-belih faksov ob določenem času (Zamik pošiljanja faksa)

Faks lahko pošljete ob določenem času. Samo črno-bele fakse je mogoče poslati ob določenem času.

- Postavite izvornike.
- Na začetnem zaslonu izberite **Faks**.

Pošiljanje faksov

3. Določite prejemnika.
4. Konfigurirajte nastavitve za pošiljanje faksov ob določeni uri.
 - 1 Izberite zavihek **Nastavitve faksa** in tapnite **Zamik pošiljanja faksa**
 - 2 Tapnite **Zamik pošiljanja faksa**, da to možnost nastavite na **Vklop**.
 - 3 Tapnite polje **Ura**, da vnesete čas za pošiljanje faksa, in nato izberite **V redu**.
 - 4 Izberite **V redu**, da uporabite nastavitve.

Po potrebi lahko prilagodite tudi nastavitve, kot sta ločljivost in način pošiljanja.
5. Pošljite faks.

Opomba:

Če želite preklicati faks, to storite na .

Povezane informacije

- ➔ [“Polaganje izvornikov” na strani 37](#)
- ➔ [“Pošiljanje faksov prek nadzorne plošče” na strani 122](#)
- ➔ [“Nastavitve faksa” na strani 137](#)
- ➔ [“Preverjanje stanja ali dnevnikov za posle faksov” na strani 146](#)

Pošiljanje dokumentov različnih velikosti v samodejni podajalnik dokumentov (Nepr. opt. br. (sa. po. pa.))

Fakse lahko pošljete kot en dokument v izvorni velikosti, če fakse pošiljate glede na izvornike ali po velikosti.

Če v samodejni podajalnik dokumentov vstavite izvornike različnih velikosti, se vsi izvorniki pošljejo v največji velikosti med njimi. Če želite poslati izvornika v njihovi izvorni velikosti, vstavite samo izvornike enake velikosti.

1. Vstavite prvi komplet izvornikov enake velikosti.
2. Na začetnem zaslonu izberite **Faks**.
3. Določite prejemnika.
4. Izberite zavihek **Nastavitve faksa** in tapnite **Nepr. opt. br. (sa. po. pa.)**, da to možnost nastavite na **Vklop**.
Po potrebi lahko prilagodite tudi nastavitve, kot sta ločljivost in način pošiljanja.
5. Tapnite  (**Pošlji**).
6. Ko je dokončano optično branje prvih izvornikov in se na nadzorni plošči prikaže sporočilo **Optično branje je dokončano. Želite optično prebrati naslednjo stran?**, izberite **Da**, nastavite naslednje izvornike ter izberite **Začni z optičnim branjem**.

Opomba:

Če po pozivu, da nastavite naslednje izvornike, na tiskalniku 20 sekund ne storite ničesar, tiskalnik prekine shranjevanje in začne pošiljati dokument.

Povezane informacije

- ➔ [“Polaganje izvornikov” na strani 37](#)

Pošiljanje faksov

- ➔ [“Pošiljanje faksov prek nadzorne plošče” na strani 122](#)
- ➔ [“Nastavitve faksa” na strani 137](#)

Pošiljanje faksa s Podnaslov (SUB) in Geslo(SID)

Fakse lahko pošiljate v zaupne nabiralnike ali nabiralnike za posredovanje v faksu prejemnika, če ima faks prejemnika funkcijo za prejemanje zaupnih faksov ali faksov za posredovanje. Prejemniku jih lahko varno prejmejo ali posredujejo naprej na določene cilje.

1. Postavite izvornike.
2. Na začetnem zaslonu izberite **Faks**.
3. Izberite **Stiki** in izberite prejemnika z registriranim podnaslovom in geslom.
Prejemnika lahko izberete tudi v **Nedavni**, če je bil faks poslan s podnaslovom in geslom.
4. Izberite **Nastavitve faksa** in nato po potrebi prilagodite nastavitve, kot sta ločljivost in način pošiljanja.
5. Pošljite faks.

Povezane informacije

- ➔ [“Upravljanje stikov” na strani 44](#)
- ➔ [“Polaganje izvornikov” na strani 37](#)
- ➔ [“Pošiljanje faksov prek nadzorne plošče” na strani 122](#)
- ➔ [“Nastavitve faksa” na strani 137](#)

Večkratno pošiljanje istega dokumenta

Povezane informacije

- ➔ [“Shranjevanje faksa brez določanja prejemnika \(Shr. pod. faksa\)” na strani 130](#)
- ➔ [“Pošiljanje faksov s funkcijo shranjenih dokumentov” na strani 131](#)

Shranjevanje faksa brez določanja prejemnika (Shr. pod. faksa)

Ker lahko pošiljate fakse z dokumenti, ki so shranjeni v tiskalniku, lahko prihranite čas, ki bi ga potrebovali za optično branje dokumentov, če morate na primer isti dokument pošiljati pogostokrat. Shranite lahko do 100 črno-belih strani enega dokumenta. Shranite lahko največ 10 dokumentov v nabiralniku tiskalnika za shranjene dokumente.

Opomba:

Morda ne boste mogli shraniti 10 dokumentov, kar je odvisno od pogojev uporabe, na primer od velikosti datoteke shranjenih dokumentov.

1. Postavite izvornike.
2. Na začetnem zaslonu izberite **Polje faks**.
3. Izberite **Shranjeni dokumenti**, tapnite  (Meni nabiralnika) in nato izberite **Shr. pod. faksa**.

Pošiljanje faksov

4. Na prikazanem zavihku **Nastavitve faksa** po potrebi izvedite nastavitve, kot je ločljivost.

5. Tapnite , da shranite dokument.

Ko je shranjevanje dokumenta končano, si lahko predogledate optično prebrano sliko tako, da izberete **Polje faks** >

Shranjeni dokumenti in tapnete nabiralnik za dokument oziroma jo izbrišete tako, da tapnete  na desni strani nabiralnika za dokument.

Povezane informacije

- ➔ [“Polaganje izvornikov” na strani 37](#)
- ➔ [“Shranjeni dokumenti” na strani 142](#)
- ➔ [“Preverjanje zgodovine opravi faksa” na strani 148](#)

Pošiljanje faksov s funkcijo shranjenih dokumentov

1. Na začetnem zaslonu izberite **Polje faks** in nato izberite **Shranjeni dokumenti**.
2. Izberite dokument, ki ga želite poslati, preverite vsebino dokumenta in nato izberite **Začni pošiljati**.
Ko se prikaže sporočilo **Želite po pošiljanju izbrisati ta dokument?**, izberite **Da** ali **Ne**.
3. Določite prejemnika.
4. Izberite zavihček **Nastavitve faksa** in nato po potrebi prilagodite nastavitve, kot je način pošiljanja.
5. Tapnite .

Povezane informacije

- ➔ [“Shranjeni dokumenti” na strani 142](#)

Prejemanje faksov v tiskalniku

Če je tiskalnik povezan s telefonsko linijo in ste v čarovniku Čarovnik za nastavitve faksa opravili osnovne nastavitve, lahko sprejemate fakse.

Za sprejem faksov imate na voljo dva načina.

- Sprejemanje dohodnega faksa
- Sprejemanje faksa s telefonskim klicem (sprejemanje s pozivanjem)

Pošiljanje faksov

Prejeti faksi se natisnejo v začetnih nastavitvah tiskalnika.

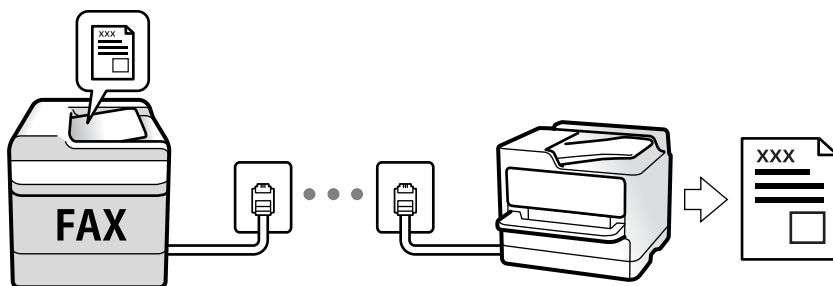

Sprejete fakse lahko shranite, jih preverite na zaslonu tiskalnika in jih posredujete. Če želite izvedeti stanje nastavitve tiskalnika, se obrnite na skrbnika. Več podrobnosti si lahko preberete v dokumentaciji Priročnik za skrbnike.

Če želite preverite stanje nastavitve faksa, lahko natisnete **Seznam nastavitve faksa** tako, da izberete **Faks** >  (Več) > **Poročilo o faksih** > **Seznam nastavitve faksa**.

Povezane informacije

➔ [“Več” na strani 139](#)

Sprejemanje dohodnih faksov

V načinu **Način sprejemanja** sta na voljo dve možnosti.

Povezane informacije

➔ [“Uporaba načina Sam.” na strani 133](#)

➔ [“Uporaba načina Ročno” na strani 132](#)

Uporaba načina Ročno

Ta način je primeren predvsem za telefoniranje, vendar tudi za pošiljanje faksov.

Sprejemanje faksov

Ko zazvoni telefon, se lahko oglasite tako, da dvignete slušalko.

Ko zaslišite signal faksa (baud):

Izberite **Faks** na začetnem zaslonu tiskalnika, nato izberite **Pošlji /prejmi** > **Sprejmi** ter tapnite . Nato odložite slušalko.

Če je zvonjenje namenjeno glasovnemu klicu:

Običajno odgovorite na klic.

Sprejemanje faksov samo s povezanim telefonom

Če imate izbrano možnost **Oddaljeno sprejemanje**, lahko sprejemate fakse tako, da enostavno vnesete **Koda za začetek**.

Pošiljanje faksov

Ko telefon pozvoni, dvignite slušalko. Ko zaslišite ton faksa, vnesite dve števki **Koda za začetek** in nato odložite slušalko. Če kode za začetek ne poznate, se obrnite na skrbnika.

Uporaba načina Sam.

V tem načinu linijo uporabljate za naslednje namene.

- Uporaba linije samo za pošiljanje faksov (zunanji telefon ni potreben)
- Uporaba linije večinoma za pošiljanje faksov in občasno telefoniranje

Sprejemanje faksov brez zunanjega telefona

Tiskalnik samodejno preklopi na način sprejemanja faksov, ko tiskalnik doseže število zvonjenj, ki ste jih nastavili v razdelku **Zvonjenj pred odgovorom**.

Sprejemanje faksov z zunanjim telefonom

Tiskalnik z zunanjim telefonom deluje tako, kot je opisano.

- Ko odzivnik med številom zvonjenj, nastavljenim v razdelku **Zvonjenj pred odgovorom**, sprejme klic:
 - Če je zvonjenje namenjeno faksu: Tiskalnik samodejno preklopi v način za sprejemanje faksov.
 - Če je zvonjenje namenjeno glasovnemu klicu: Odzivnik lahko sprejme glasovne klice in snema glasovna sporočila.
- Ko dvignete slušalko med številom zvonjenj, nastavljenim v razdelku **Zvonjenj pred odgovorom**:
 - Če je zvonjenje namenjeno faksu: Lahko faks sprejmete na enak način, kot velja za način **Ročno**. Na začetnem zaslonu izberite **Faks** in nato še **Pošlji /prejmi > Sprejmi**. Nato tapnite \diamond in odložite slušalko.
 - Če je zvonjenje namenjeno glasovnemu klicu: Lahko običajno sprejmete klic.
- Če zvonjenje preneha in tiskalnik samodejno preklopi v način za sprejemanje faksov:
 - Če je zvonjenje namenjeno faksu: Tiskalnik začne sprejemati fakse.
 - Če je zvonjenje namenjeno glasovnemu klicu: Sprejem klica ni mogoč. Osebo, ki vas kliče, prosite, naj vas pokliče nazaj.

Opomba:

Število zvonjenj, potrebnih za sprejem odzivnika, nastavite na število, ki je nižje od števila, nastavljenega v razdelku **Zvonjenj pred odgovorom**. V nasprotnem telefonski odzivnik ne more sprejeti glasovnih klicev, da bi posnel glasovna sporočila. Če želite izvedeti več o nastavljanju odzivnika, preberite priročnik, ki je bil priložen odzivniku.

Povezane informacije

- ➔ [“Uporaba načina Ročno” na strani 132](#)

Sprejemanje faksov z vzpostavitvijo klica

Faks, shranjen v drugi napravi za faksiranje, lahko sprejmete tako, da pokličete številko faksa.

Povezane informacije

- ➔ [“Sprejemanje faksov s pozivanjem \(Prejem na zahtevo\)” na strani 134](#)
- ➔ [“Prejemanje faksov z oglasne deske s podnaslovom \(SEP\) in geslom \(PWD\) \(Prejem na zahtevo\)” na strani 135](#)

Sprejemanje faksov s pozivanjem (Prejem na zahtevo)

Faks, shranjen v drugi napravi za faksiranje, lahko sprejmete tako, da pokličete številko faksa. To funkcijo uporabite za prejemanje dokumenta iz informacijske storitve faksa.

Opomba:

- Če ima informacijska storitev faksa funkcijo glasovnih navodil, ki jih morate upoštevati za prejemanje dokumenta, te funkcije ne morete uporabiti.
- Če želite prejeti dokument iz informacijske storitve faksa, ki uporablja glasovna navodila, preprosto pokličite številko s funkcijo **Zvočnik** ali priključenim telefonom ter upravljajte telefon in tiskalnik na podlagi zvočnih navodil.

1. Na začetnem zaslonu izberite **Faks**.
2. Tapnite  (Več).
3. Izberite **Razširjene funkcije faksa**.
4. Tapnite polje **Prejem na zahtevo**, da ga nastavite na **Vklop**.
5. Tapnite **Zapri** in nato znova **Zapri**.
6. Vnesite številko faksa.

Opomba:

Če številke faksa ni mogoče vnesti ročno, je možnost **Omejitev neposr. klicanja** v razdelku **Varnostne nastavitve** nastavljena na **Vklop**. S seznam stikov ali iz zgodovine poslanih faksov izberite prejemnike faksa.

7. Tapnite .

Povezane informacije

- ➔ [“Pošiljanje faksov s klicanjem z zunanje telefonske naprave” na strani 125](#)
- ➔ [“Prejemanje faksov po potrditvi stanja prejemnika” na strani 134](#)
- ➔ [“Več” na strani 139](#)

Prejemanje faksov po potrditvi stanja prejemnika

Faks lahko prejmete med pošiljanjem zvokov ali glasu prek zvočnika tiskalnika, medtem ko kličete, komunicirate in pošiljate. To funkcijo lahko uporabite tudi, če želite prejeti faks iz storitve informacij o faksu, pri čemer sledite glasovnim navodilom.

1. Na začetnem zaslonu izberite **Faks**.
2. Tapnite  in določite pošiljatelja.

Opomba:

Glasnost zvočnika lahko prilagodite.

3. Počakajte, da se pošiljatelj oglasi na vaš klic. Ko zaslišite ton faksa, izberite **Pošlji /prejmi** v zgornjem desnem kotu zaslona LCD in nato izberite **Sprejmi**.

Opomba:



Pri prejetju faksa iz storitve informacij o faksu in ko zaslišite glasovna navodila, sledite tem navodilom, da izvedete postopke tiskalnika.

Pošiljanje faksov

4. Tapnite .

Prejemanje faksov z oglasne deske s podnaslovom (SEP) in geslom (PWD) (Prejem na zahtevo)

Če pokličete številko pošiljatelja, lahko prejemate fakse od oglasne deske, shranjene na pošiljateljevi napravi za faks, s funkcijo podnaslova (SEP) in gesla (PWD). Če želite uporabiti to funkcijo, morate v seznamu stikov stik vnaprej registrirati s podnaslovom (SEP) in geslom (PWD).

1. Na začetnem zaslonu izberite **Faks**.
2. Izberite  (Več).
3. Izberite **Razširjene funkcije faksa**.
4. Tapnite **Prejem na zahtevo**, da to možnost nastavite na **Vklop**.
5. Tapnite **Zapri** in nato znova **Zapri**.
6. Izberite **Stiki** in nato izberite stik z registriranim podnaslovom (SEP) in geslom (PWD), da se bo ujemal s ciljno oglasno desko.
7. Tapnite .

Povezane informacije

- ➔ [“Upravljanje stikov” na strani 44](#)
- ➔ [“Pošiljanje faksov s klicanjem z zunanje telefonske naprave” na strani 125](#)
- ➔ [“Prejemanje faksov po potrditvi stanja prejemnika” na strani 134](#)
- ➔ [“Več” na strani 139](#)

Shranjevanje in posredovanje prejetih faksov

Pregled funkcij

Če želite izvedeti stanje nastavitev tiskalnika, se obrnite na skrbnika. Več podrobnosti si lahko preberete v dokumentaciji Priročnik za skrbnike.

Shranjevanje prejetih faksov v tiskalnik

Prejete fakse lahko shranite v tiskalnik, ogledate pa si jih lahko na zaslonu tiskalnika. Natisnete lahko le fakse, ki jih želite natisniti, ali izbrišete fakse, ki jih ne potrebujete več.

Shranjevanje in/ali posredovanje prejetih faksov na cilje, ki niso tiskalnik

Za cilj lahko nastavite naslednje elemente.

- Računalnik (sprejem računalnik-faks)
- Zunanja naprava za shranjevanje

Pošiljanje faksov

- E-poštni naslov
- Mapa v skupni rabi v omrežju
- Drug faks

Opomba:

- Podatki faksa se shranijo v obliko zapisa za PDF.
- Barvnih dokumentov ne morete posredovati drugemu faksu. Ti dokumenti so obdelani kot dokumenti, ki jih ni mogoče posredovati.

Razvrščanje prejetih faksov glede na pogoje, kot sta podnaslov in geslo

Prejete fakse lahko razvrstite in jih shranite v svoj nabiralnik ali oglasno desko. Prejete fakse lahko posredujete tudi na cilje, ki niso tiskalnik.

- E-poštni naslov
- Mapa v skupni rabi v omrežju
- Drug faks

Opomba:

- Podatki faksa se shranijo v obliko zapisa za PDF.
- Barvnih dokumentov ne morete posredovati drugemu faksu. Ti dokumenti so obdelani kot dokumenti, ki jih ni mogoče posredovati.
- Natisnete lahko pogoje za shranjevanje/posredovanje, nastavljene v tiskalniku. Na začetnem zaslonu izberite možnost **Faks in nato še**  (Več) > **Poročilo o faksih** > **Seznam za pog. shranj./posred..**
- Obrnite se na skrbnika, da vam nastavi ali spremeni pogoje za shranjevanje/posredovanje. Več podrobnosti o nastavljanju pogojev si lahko preberete v dokumentaciji *Priročnik za skrbnike*.

Povezane informacije

- ➔ [“Več” na strani 139](#)
- ➔ [“Ogled prejetih faksov, shranjenih v tiskalniku, na zaslonu LCD” na strani 136](#)

Ogled prejetih faksov, shranjenih v tiskalniku, na zaslonu LCD

1. Na začetnem zaslonu izberite **Polje faks**.

Opomba:









Če so v tiskalniku neprebrani prejeti faksi, je na začetnem zaslonu na  prikazano število neprebranih dokumentov.

2. Izberite **Prejeto/ Zaupno**.
3. Izberite nabiralnik ali zaupni nabiralnik, ki si ga želite ogledati.
4. Če je nabiralnik ali zaupni nabiralnik zaščiten z geslom, vnesite geslo za nabiralnik, zaupni nabiralnik ali geslo skrbnika.
5. Iz seznama izberite faks, ki si ga želite ogledati.

Prikaže se vsebina faksa.

-  : Zasuka sliko za 90 stopinj v desno.

Pošiljanje faksov

-     : Premakne zaslon v smeri puščic.
-   : Poveča ali pomanjša.
-   : Premakne na prejšnjo ali naslednjo stran.
-  : Prikaže menije, kot sta meni za shranjevanje in posredovanje.
- Za skrivanje ikon za upravljanje tapnite kjer koli na zaslonu predogleda, razen ikon. Znova tapnite za prikaz ikon.

6. Izberite, ali želite natisniti ali izbrisati dokument, ki ste si ga ogledali, in nato sledite navodilom na zaslonu.



Pomembno:

Če tiskalniku zmanjka pomnilnika, je prejetanje in pošiljanje faksov onemogočeno. Izbršite dokumente, ki ste jih že prebrali ali natisnili.

Povezane informacije

➔ [“Prejeto in zaupni nabiralniki” na strani 141](#)

Možnosti menija za pošiljanje faksov

Prejemnik

Upoštevajte spodnja navodila za izbiro menijev:

Faks > Prejemnik

Tipkovn.	Ročno vnesite številko faksa.
Stiki	Izberite prejemnika na seznamu stikov. Stik lahko tudi dodate ali uredite.
Nedavni	Izberite prejemnika v zgodovini poslanih faksov. Prejemnika lahko tudi dodate na seznam stikov.

Nastavitve faksa

Upoštevajte spodnja navodila za izbiro menijev:

Faks > Nastavitve faksa

Gumb za hitro delovanje

Če dodelite tri pogosto uporabljene elemente, kot so **Dnevnik prenosa** in **Vrs. iz.** v razdelku **Nastavitve > Splošne nastavitve > Nastavitve faksa > Gumb za hitro delovanje**, prikazete te elemente na vrhu zavihka **Nastavitve faksa**.

Pošiljanje faksov

Nas. op. branja

Izv. velikost (steklo)	Izberite velikost in usmerjenost izvirnika, ki ste ga postavili na steklo optičnega bralnika.
Vrs. iz.	Izberite vrsto izvirnika.
Barvni način	Izberite barvno ali črno-belo optično branje.
Ločljivost	Izberite ločljivost izhodnega faksa. Če izberete višjo ločljivost, se velikost podatkov poveča, zato pošiljanje faksa vzame več časa.
Gostota	Nastavi gostoto tiskanja za izhodni faks. Z gumbom + potemnite gostoto, z gumbom - pa jo posvetlite.
Odstr. Ozadje	Zazna barvo papirja (barva ozadja) izvirnega dokumenta in odstrani ali posvetli barvo. Barva, odvisno od njene temnosti ali živosti, morda ne bo odstranjena ali posvetljena
Ostrina	Izostrni ali omehča robove slike. S pritiskom na + se ostrina poveča, s pritiskom na - pa se ostrina omehča.
Obojestr. iz SPD	Optično prebere obe strani izvirkov v samodejnem podajalniku dokumentov in pošlje črno-beli faks.
Nepr. opt. br. (sa. po. pa.)	Fakse lahko pošljete kot en dokument v izvorni velikosti, če fakse pošljate glede na izvornike ali po velikosti. Več o tej temi si lahko preberete v nadaljevanju te dokumentacije.

Nastavitve pošiljanja faksov

Neposredno pošiljanje	<p>Optično prebere izvornike in pošlje enobarvni faks. Ker se optično prebrani izvorniki ne shranijo trajno v pomnilnik tiskalnika, tudi če pošiljate večje količine strani, se lahko izognete napakam tiskalnika zaradi pomanjkanja pomnilnika. Če imate to funkcijo omogočeno, pošiljanje traja dlje. Več o tej temi si lahko preberete v nadaljevanju te dokumentacije.</p> <p>Te funkcije ni mogoče uporabiti pri:</p> <ul style="list-style-type: none"> <input type="checkbox"/> Pošiljanju faksa z možnostjo Obojestr. iz SPD <input type="checkbox"/> Pošiljanju faksa več prejemnikom
Prioritetno pošiljanje	Pošlje trenutni faks pred drugimi faksi, ki čakajo na pošiljanje. Več o tej temi si lahko preberete v nadaljevanju te dokumentacije.
Zamik pošiljanja faksa	Pošlje faks ob določenem času. S to možnostjo je mogoče pošiljati le črno-bele fakse. Več o tej temi si lahko preberete v nadaljevanju te dokumentacije.

Pošiljanje faksov

Podat. pošilj.	<input type="checkbox"/> Podat. pošilj. Če želite vključiti informacije v glavi, izberite mesto v izhodnem faksu, kamor jih želite vključiti (ime pošiljatelja in številka faksa). - Izključeno: Faks je poslan brez informacij v glavi. - Izven slike: Pošlje faks z informacijami v glavi na zgornji beli obrobi faksa. To bo preprečilo, da bi se glava prekrivala z optično prebrano sliko, vendar bo faks, ki ga prejme prejemnik, morda natisnjen na dva lista, odvisno od velikosti izvirkov. - Znotraj slike: Pošlje faks, na katerem bodo informacije v glavi približno 7 mm nižje od vrha optično prebrane slike. Glava se bo morda prekrivala s sliko, vendar faks, ki ga prejme prejemnik, ne bo razdeljen na dva dokumenta. <input type="checkbox"/> Glava faksa Izberite glavo za prejemnika. Za uporabo te funkcije morate vnaprej registrirati več glav. <input type="checkbox"/> Dodatne informacije Izberite podatke, ki jih želite dodati. Izberete lahko en podatek v Vaša telefonska št. in Ciljni seznam .
Obv. o rezult. pošiljanja	Pošlje obvestilo, ko pošljete faks.
Poročilo o prenosu	Po pošiljanju faksa natisne poročilo o prenosu. - Ob napaki natisni: natisne poročilo le, ko pride do napake.
Varn. kopija	Shrani varnostno kopijo poslanega faksa, ki je optično prebran in samodejno shranjen v spomin tiskalnika. Funkcija varnostne kopije je na voljo pri: <ul style="list-style-type: none"> <input type="checkbox"/> Pošiljanju črno-belega faksa <input type="checkbox"/> Pošiljanju faksa s funkcijo Zamik pošiljanja faksa <input type="checkbox"/> Pošiljanju faksa s funkcijo Paketno pošiljanje <input type="checkbox"/> Pošiljanju faksa s funkcijo Shr. pod. faksa

Povezane informacije

- ➔ “Pošiljanje dokumentov različnih velikosti v samodejni podajalnik dokumentov (Nepr. opt. br. (sa. po. pa.))” na strani 129
- ➔ “Pošiljanje več strani črno-belega dokumenta (Neposredno pošiljanje)” na strani 127
- ➔ “Prednostno pošiljanje faksa (Prioritetno pošiljanje)” na strani 128
- ➔ “Pošiljanje črno-belih faksob ob določenem času (Zamik pošiljanja faksa)” na strani 128

Več

Če izberete možnost  v razdelku **Faks** na začetnem zaslonu, prikažete meni **Več**.

Dnevnik prenosa

Zgodovino poslanih ali prejetih faksob lahko preverite.

Zgodovino poslanih ali prejetih faksob lahko preverite v razdelku **Job/Status**.



Poročilo o faksih

Zadnji prenos	Natisne poročilo za prejšnji prek pozivanja poslani ali prejeti faks.
---------------	---

Pošiljanje faksov

Dnevnik faksov	Natisne poročilo o prenosu. V naslednjem meniju lahko nastavite samodejno tiskanje tega poročila. Nastavitve > Splošne nastavitve > Nastavitve faksa > Nastavitve poročanja > Samodejno tiskanje dnevnika faksa
Shranjeni faks dokumenti	Natisne seznam dokumentov faksa, shranjenih v pomnilniku tiskalnika, kot so nedokončana opravila.
Seznam nastavitvev faksa	Natisne trenutne nastavitve faksa.
Seznam za pog. shranj./posred.	Natisne seznam Pogojno shranjevanje/Posreduje.
Sledenje protokolu	Natisne podrobno poročilo za prejšnji poslani ali prejeti faks.

Razširjene funkcije faksa

Prejem na zahtevo	Če je možnost nastavljena na Vklop in pokličete pošiljateljovo številko faksa, lahko prejmete dokumente iz pošiljateljevega faksa. Podrobnosti o prejemanju faksa s možnostjo Prejem na zahtevo najdete v nadaljevanju tega priročnika. Ko zaprete meni Faks, se nastavev povrne na možnost Izkl. (privzeta možnost).
Poziv Za Pošiljanje/ Oglasna Deska	Če ste to možnost nastavili na Vklop tako, da ste potrdili polje za pošiljanje s pozivanjem ali oglasne deske, lahko dokumente optično preberete ter jih shranite v polje, ki ste ga izbrali s tapom  na zavihku Nastavitve faksa . V polje oglasne deske lahko shranite en dokument. V tiskalnik lahko shranite največ 10 dokumentov v 10 oglasnih desk, vendar pa se prej morate registrirati v razdelku Polje faks . Več informacij o registraciji možnosti oglasne deske najdete v nadaljevanju tega priročnika. Ko zaprete meni Faks, se nastavev povrne na možnost Izkl. (privzeta možnost).
Shr. pod. faksa	Če je možnost nastavljena na Vklop in tapnete  na zavihku Nastavitve faksa , lahko dokumente optično preberete in jih shranite z možnostjo Shranjeni dokumenti . Shranite lahko največ 10 dokumentov. Dokumente lahko prav tako optično preberete in jih shranite iz Polje faks v možnost Shranjeni dokumenti . Podrobnosti o shranjevanju dokumentov z možnostjo Polje faks si lahko ogledate v nadaljevanju tega priročnika Ko zaprete meni Faks, se nastavev povrne na možnost Izkl. (privzeta možnost).

Polje faks

Dostopa do možnosti **Polje faks** na začetnem zaslonu.

Nastavitve faksa

Dostopa do razdelka **Nastavitve > Splošne nastavitve > Nastavitve faksa**. Dostopajte do menija z nastavitvami kot skrbnik.

Povezane informacije

- ➔ [“Sprejemanje faksov s pozivanjem \(Prejem na zahtevo\)”](#) na strani 134
- ➔ [“Nastavev za Nabiralnik Poziva za pošiljanje”](#) na strani 126
- ➔ [“Registriranje oglasne deske”](#) na strani 126
- ➔ [“Shranjevanje dokumenta v Poziv za pošilj./ Pred. ogl. des.”](#) na strani 127

Pošiljanje faksov

- ➔ “Poziv Za Poš./Ogl.ds.” na strani 143
- ➔ “Shranjevanje faksa brez določanja prejemnika (Shr. pod. faksa)” na strani 130
- ➔ “Shranjeni dokumenti” na strani 142
- ➔ “Preverjanje stanja ali dnevnikov za posle faksov” na strani 146
- ➔ “Preverjanje zgodovine opravi faksa” na strani 148

Menijske možnosti za Polje faks

Prejeto/ Zaupno

Možnost **Prejeto/ Zaupno** najdete v razdelku **Polje faks** začetnega zaslona.

Prejeto in zaupni nabiralniki

Prejeto in zaupni nabiralniki so prikazani v razdelku **Polje faks > Prejeto/ Zaupno**.











V nabiralnik in zaupni nabiralnik lahko shranite do 200 dokumentov.

Uporabljate lahko en nabiralnik in registrirate največ 10 zaupnih nabiralnikov. Ime nabiralnika je prikazano v nabiralniku. **Zaupno XX** predstavlja privzeto ime za posamezne zaupne nabiralnike.

Prejeto in zaupni nabiralniki

Prikaže seznam prejetih faksov glede na prejeti datum, ime pošiljatelja in strani.

Če tapnete enega od faksov s seznama, odprete zaslon predogleda, kjer lahko preverite vsebino faksa. Med predogledom lahko faks natisnete ali ga izbrišete.

Zaslon predogleda	<ul style="list-style-type: none"> <input type="checkbox"/>   : Poveča ali pomanjša. <input type="checkbox"/>  : Zasuka sliko za 90 stopinj v desno. <input type="checkbox"/>     : Premakne zaslon v smeri puščic. <input type="checkbox"/>   : Premakne na prejšnjo ali naslednjo stran. <p>Za skrivanje ikon za upravljanje tapnite kjer koli na zaslonu predogleda, razen ikon. Znova tapnite za prikaz ikon.</p>
 (meni predogleda)	<ul style="list-style-type: none"> <input type="checkbox"/> Shrani v pomniln. napravo <input type="checkbox"/> Posredovanje(E-poštni naslov) <input type="checkbox"/> Posredovanje(Mapa) <input type="checkbox"/> Pošlji faks <input type="checkbox"/> Podrobnosti <p>Če se prikaže sporočilo Izbriši, ko je dokončano, izberite Vklop, da izbrišete fakse po dokončanih postopkih, kot sta Shrani v pomniln. napravo ali Posredovanje(E-poštni naslov).</p>

Pošiljanje faksov

**(Meni nabiralnika)**

Natisni vse	Ta možnost se prikaže samo, če so v nabiralniku shranjeni faksi. Natisne vse fakse v nabiralniku. Če izberete možnost Vklop v razdelku Izbriši, ko je dokončano , izbrišete vse fakse, ko se tiskanje dokonča.
Shrani vse na Pomnilniško napravo	Ta možnost se prikaže samo, če so v nabiralniku shranjeni faksi. Shrani vse fakse na zunanje naprave za shranjevanje. Če izberete možnost Vklop v razdelku Izbriši, ko je dokončano , izbrišete vse dokumente, ko se shranjevanje dokonča.
Izbriši vse	Ta možnost se prikaže samo, če so v nabiralniku shranjeni faksi. Izbriše vse fakse v nabiralniku.
Nastavitve	<p>Ti elementi so prikazani, če izberete Prejeto > Meni nabiralnika > Nastavitve.</p> <p><input type="checkbox"/> Možnosti, ko je spomin poln: izberite možnost za tiskanje ali zavrnitev dohodnih faksov, če je nabiralnik poln.</p> <p><input type="checkbox"/> Nastavitve gesla za mapo »Prejeto«: Geslo lahko nastavite oziroma ga spremenite.</p> <p>Ti elementi so prikazani, če izberete zaupni nabiralnik in nato še Meni nabiralnika > Nastavitve.</p> <p><input type="checkbox"/> Ime: Vnesite ime za zaupni nabiralnik.</p> <p><input type="checkbox"/> Geslo za odp. pred.: Geslo lahko nastavite oziroma ga spremenite.</p>
Izbriši nabiralnik	Ta element je prikazan, če izberete zaupni nabiralnik in nato še Meni nabiralnika . Počisti trenutne nastavitve za zaupne nabiralnike in izbriše vse shranjene dokumente.

Povezane informacije

- ➔ [“Ogled prejetih faksov, shranjenih v tiskalniku, na zaslonu LCD” na strani 136](#)
- ➔ [“Več” na strani 139](#)
- ➔ [“Preverjanje zgodovine opravi faksa” na strani 148](#)

Shranjeni dokumenti

Možnost **Shranjeni dokumenti** najdete v razdelku **Polje faks** začetnega zaslona.

V nabiralnik lahko shranite do 100 strani črno-belega dokumenta ali največ 10 dokumentov. Tako prihranite čas, potreben za optično branje dokumentov, če morate pogosto pošiljati isti dokument.

Opomba:

Morda ne boste mogli shraniti vseh 10 dokumentov, kar je odvisno od pogojev uporabe, kot je velikost shranjenih dokumentov.

Predal za shranjene dokumente

Prikaže seznam shranjenih dokumentov s shranjenimi datumi in stranmi.

Če na seznamu tapnete enega od shranjenih dokumentov, se prikaže okno predogleda. Tapnite **Začni pošiljati**, da odprete zaslon za pošiljanje faksa, oziroma **Izbriši**, da izbrišete dokument med predogledom.

Pošiljanje faksov

Zaslon predogleda	<input type="checkbox"/> : Poveča ali pomanjša. <input type="checkbox"/> : Zasuka sliko za 90 stopinj v desno. <input type="checkbox"/> : Premakne zaslon v smeri puščic. <input type="checkbox"/> : Premakne na prejšnjo ali naslednjo stran. Za skrivanje ikon za upravljanje tapnite kjer koli na zaslonu predogleda, razen ikon. Znova tapnite za prikaz ikon.
(meni predogleda)	<input type="checkbox"/> Shrani v pomniln. napravo <input type="checkbox"/> Posredovanje(E-poštni naslov) <input type="checkbox"/> Posredovanje(Mapa) <input type="checkbox"/> Natisni Če se prikaže sporočilo Izbriši, ko je dokončano , izberite Vklop , da izbrišete fakse po dokončanih postopkih, kot sta Shrani v pomniln. napravo ali Posredovanje(E-poštni naslov) .

(Meni nabiralnika)

Shr. pod. faksa	Prikaže zaslon za zavihek Faks > Nastavitve faksa . Če na zaslonu tapnete , zaženete optično branje dokumentov, ki bodo shranjeni v Predal za shranjene dokumente.
Natisni vse	Element se prikaže samo, če so v nabiralniku shranjeni dokumenti. Natisne vse dokumente v nabiralniku. Če izberete možnost Vklop v razdelku Izbriši, ko je dokončano , izbrišete vse dokumente, ko se tiskanje dokonča.
Shrani vse na Pomnilniško napravo	Element se prikaže samo, če so v nabiralniku shranjeni dokumenti. Shrani vse dokumente v nabiralnik zunanjih naprav za shranjevanje. Če izberete možnost Vklop v razdelku Izbriši, ko je dokončano , izbrišete vse dokumente, ko se tiskanje dokonča.
Izbriši vse	Element se prikaže samo, če so v nabiralniku shranjeni dokumenti. Izbriše vse dokumente v nabiralniku.
Nastavitve	Geslo za odp. pred.: Geslo lahko nastavite oziroma ga spremenite.

Povezane informacije

- ➔ [“Večkratno pošiljanje istega dokumenta” na strani 130](#)
- ➔ [“Zbirno pošiljanje” na strani 144](#)
- ➔ [“Več” na strani 139](#)
- ➔ [“Preverjanje zgodovine opravi faksa” na strani 148](#)

Poziv Za Poš./Ogl.ds.

Možnost **Poziv Za Poš./Ogl.ds.** najdete v razdelku **Polje faks** začetnega zaslona.

Na voljo je nabiralnik za pošiljanje s pozivanjem in 10 oglasnih desk. V nabiralnik lahko shranite do 100 strani posameznega črno-belega dokumenta in en dokument.

Pošiljanje faksov

Povezane informacije

➔ “Pošiljanje faksov na zahtevo (z uporabo Poziv za pošilj./ Pred. ogl. des.)” na strani 125

Zbirno pošiljanje

Možnost **Zbirno pošiljanje** najdete v razdelku **Polje faks > Poziv Za Poš./Ogl.ds..**

Nabiralnik Poziva za pošiljanje

Prikaže nastavitvene elemente in vrednosti v razdelku **Nastavitve** v meniju  (Meni).

Dodaj dokument

Prikaže zaslon za zavihek **Faks > Nastavitve faksa**. Če na zaslonu tapnete , zaženete optično branje dokumentov, ki bodo shranjeni v nabiralnik.

Če je v nabiralniku dokument, se prikaže možnost **Preveri dokument**.

Preveri dokument

Prikaže zaslon predogleda, če je v nabiralniku dokument. Med predogledom lahko dokument natisnete ali ga izbrišete.

Zaslon predogleda	Preberite si razlago za Polje faks > Shranjeni dokumenti .
 (meni predogleda)	<input type="checkbox"/> Shrani v pomniln. napravo <input type="checkbox"/> Posredovanje(E-poštni naslov) <input type="checkbox"/> Posredovanje(Mapa) <input type="checkbox"/> Pošlji faks Če se prikaže sporočilo Izbriši, ko je dokončano , izberite Vklop , da izbrišete fakse po dokončanih postopkih, kot sta Shrani v pomniln. napravo ali Posredovanje(E-poštni naslov) .

(Meni)

Izbriši dokument	Element se prikaže samo, če je v nabiralniku shranjen dokument. Izbriše dokument, shranjen v nabiralniku.
Nastavitve	<input type="checkbox"/> Geslo za odp. pred.: Geslo lahko nastavite oziroma ga spremenite. <input type="checkbox"/> Samod. brisanje po Pozivu za pošiljanje: Če za to možnost izberete Vklop , boste izbrisali dokument v nabiralniku, ko se dokonča naslednja zahteva prejemnika za pošiljanje dokumenta (Zbirno pošiljanje). <input type="checkbox"/> Obv. o rezult. pošiljanja: Če je možnost E-poštna obvestila nastavljena na Vklop , tiskalnik pošlje obvestilo na cilj, ki je naveden v razdelku Prejemnik , ko se dokonča zahteva za pošiljanje dokumenta (Zbirno pošiljanje).

Povezane informacije

➔ “Shranjeni dokumenti” na strani 142

➔ “Več” na strani 139

➔ “Preverjanje zgodovine opravi faksa” na strani 148

Pošiljanje faksov

Neregistrirana oglasna deska

Možnost **Neregistrirana oglasna deska** najdete v razdelku **Polje faks > Poziv Za Poš./Ogl.ds.**. Izberite enega od nabiralnikov **Neregistrirana oglasna deska**. Ko registrirate desko, je registrirano ime namesto na **Neregistrirana oglasna deska** prikazano na nabiralniku.

Registrirate lahko do 10 oglasnih desk.

Nastavitve predala oglasne deske

Ime (obvezno)	Vnesite ime za nabiralnik oglasne deske.
Podnaslov (SEP)	Ustvarite ali spremenite pogoje za prejemnike za sprejem faksov.
Geslo (PWD)	
Geslo za odp. pred.	Nastavite ali spremenite geslo za odpiranje nabiralnika.
Samod. brisanje po Pozivu za pošiljanje	Če za to možnost izberete Vklop , boste izbrisali dokument v nabiralniku, ko se dokonča naslednja zahteva prejemnika za pošiljanje dokumenta (Zbirno pošiljanje).
Obv. o rezult. pošiljanja	Če je možnost E-poštna obvestila nastavljena na Vklop , tiskalnik pošlje obvestilo Prejemnik , ko se dokonča zahteva za pošiljanje dokumenta (Zbirno pošiljanje).

Povezane informacije

➔ [“Posamezna registrirana oglasna deska” na strani 145](#)

Posamezna registrirana oglasna deska

Oglasne deske najdete v razdelku **Polje faks > Poziv Za Poš./Ogl.ds.**. Izberite nabiralnik, za katerega je prikazano registrirano ime. Ime, prikazano na nabiralniku, je ime, ki je registrirano v razdelku **Neregistrirana oglasna deska**.

Registrirate lahko do 10 oglasnih desk.

(Ime registrirane oglasne deske)

Prikaže nastavitvene vrednosti elementov v razdelku **Nastavitve** v meniju  (Meni).



Dodaj dokument

Prikaže zaslon za zavihek **Faks > Nastavitve faksa**. Če na zaslonu tapnete , zaženete optično branje dokumentov, ki bodo shranjeni v nabiralnik.

Če je v nabiralniku dokument, se prikaže možnost **Preveri dokument**.

Preveri dokument

Prikaže zaslon predogleda, če je v nabiralniku dokument. Med predogledom lahko dokument natisnete ali ga izbrišete.

Zaslon predogleda	Preberite si razlago za Polje faks > Shranjeni dokumenti .
 (meni predogleda)	Preberite si razlago za Zbirno pošiljanje > Preveri dokument >  (meni predogleda).

Pošiljanje faksov

**(Meni)**

Izbriši dokument	Element se prikaže samo, če je v nabiralniku shranjen dokument. Izbriše dokument, shranjen v nabiralniku.
Nastavitve	Prikažejo se meniji, kot sta Ime (obvezno) in Podnaslov (SEP) . Preberite si razlago za Neregistrirana oglasna deska > Nastavitve predala oglasne deske
Izbriši nabiralnik	Izbriše shranjeni dokument in spremeni stanje nabiralnika na »neregistrirano«.

Povezane informacije

- ➔ “Shranjeni dokumenti” na strani 142
- ➔ “Zbirno pošiljanje” na strani 144
- ➔ “Neregistrirana oglasna deska” na strani 145
- ➔ “Več” na strani 139
- ➔ “Preverjanje zgodovine opravi faksa” na strani 148

Preverjanje stanja ali dnevnikov za posle faksov

Prikaz informacij, če prejeti faksi niso obdelani (niso prebrani/niso natisnjeni/niso shranjeni/niso posredovani)

Če so v tiskalniku neobdelani prejeti dokumenti, je na začetnem zaslonu na  prikazano število neobdelanih opravi. V spodnji tabeli si oglejte definicijo »neobdelanega« faksa.

**Pomembno:**

Ko je nabiralnik poln, je prejemanje faksov onemogočeno. Ko dokumente v nabiralniku preverite, jih izbrišite.

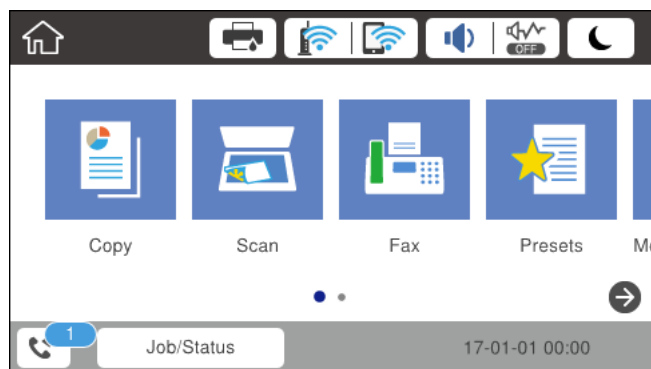

Nastavitev shranjevanja/ posredovanja prejetih faksov	Stanje »neobdelano«
Tiskanje*1	Prejeti dokumenti čakajo na tiskanje ali pa je tiskanje v teku.
Shranjevanje v nabiralnik ali zaupni nabiralnik	V nabiralniku ali zaupnem nabiralniku so neprebrani prejeti dokumenti.

Pošiljanje faksov

Nastavitev shranjevanja/ posredovanja prejetih faksov	Stanje »neobdelano«
Shranjevanje v zunanjo pomnilniško napravo	Nekateri prejeti dokumenti niso bili shranjeni v napravo, ker na tiskalnik ni priključena nobena naprava z mapo, ki je bila posebej ustvarjena za shranjevanje prejetih dokumentov, ali zaradi drugih razlogov.
Shranjevanje v računalnik	Nekateri prejeti faksi niso bili shranjeni v računalnik, ker je računalnik v stanju spanja ali zaradi drugih razlogov.
Posredovanje	Nekateri prejeti dokumenti niso bili posredovani ali jih ni bilo mogoče posredovati* ² .

*1 : Če niste izbrali nobene nastavitve za shranjevanje ali posredovanje faksa ali če ste nastavili tiskanje prejetih dokumentov med njihovim shranjevanjem v zunanjo pomnilniško napravo ali računalnik.

*2 : Če ste nastavili, da želite shraniti dokumente, ki jih ni bilo mogoče posredovati v nabiralnik in če nekaterih neprebranih dokumentov ni bilo mogoče posredovati v nabiralnik. Če ste nastavili tiskanje dokumentov, ki jih ni bilo mogoče posredovati, tiskanja ni mogoče dokončati.

Opomba:

Če uporabljate več nastavitev za shranjevanje ali posredovanje faksa, je število neobdelanih opravil lahko prikazano kot »2« ali »3«, tudi če ste prejeli samo en faks. Če ste na primer nastavili, da želite fakse shranjevati v nabiralnik in računalnik ter nato prejmete faks, je število neobdelanih opravil prikazano kot »2«, če faks ni bil shranjen v nabiralnik in računalnik.

Povezane informacije

➔ ["Ogled prejetih faksov, shranjenih v tiskalniku, na zaslonu LCD" na strani 136](#)

➔ ["Preverjanje opravil faksa v izvajanju" na strani 147](#)

Preverjanje opravil faksa v izvajanju

Prikažete lahko zaslon za preverjanje opravil faksa, ki še niso bila obdelana. Na zaslonu za preverjanje so prikazana ta opravila. S tega zaslona lahko natisnete tudi dokumente, ki še niso bili natisnjeni, ali pa ponovno pošljete dokumente, ki jih ni bilo mogoče poslati.

Opravila prejetih faksov

Še ni natisnjeno (ko so opravila poslana na tiskanje)

Še ni shranjeno (ko bodo opravila shranjena)

Še ni posredovano (ko so opravila poslana na posredovanje)

Opravila izhodnih faksov, ki jih ni bilo mogoče poslati (če ste omogočili funkcijo **Shrani pod. o neusp. faksih**)

Upoštevajte navodila v nadaljevanju za prikaz zaslona za preverjanje.

1. Na začetnem zaslonu tapnite **Job/Status**.
2. Tapnite zavihek **Stanje opravila** in nato **Aktivno**.
3. Izberite opravilo, ki ga želite preveriti.

Povezane informacije

➔ ["Prikaz informacij, če prejeti faksi niso obdelani \(niso prebrani/niso natisnjeni/niso shranjeni/niso posredovani\)" na strani 146](#)

Preverjanje zgodovine opravil faksa

Preverite lahko zgodovino poslanih ali prejetih faksov, kot so datum, čas in rezultat vsakega opravila.

1. Na začetnem zaslonu tapnite **Job/Status**.
2. Izberite **Dnevnik** v zavihku **Stanje opravila**.
3. Tapnite ▼ na desni, nato izberite **Pošlji** ali **Sprejmi**.

Dnevnik poslanih ali prejetih faksov je prikazan v obratnem kronološkem zaporedju. Tapnite opravilo, ki ga želite preveriti, da prikazete podrobnosti.

Zgodovino faksov lahko preverite tudi tako, da natisnete **Dnevnik faksov** — izberite **Faks** >  (Več) > **Poročilo o faksih** > **Dnevnik faksov**.

Povezane informacije

➔ [“Več” na strani 139](#)

Vnovično tiskanje prejetih dokumentov

Prejete dokumente lahko znova natisnete iz dnevnikov natisnjenih opravil faksa.

Upoštevajte, da se natisnjeni prejeti dokumenti brišejo v kronološkem vrstnem redu, ko tiskalniku zmanjka pomnilnika.

1. Na začetnem zaslonu tapnite **Job/Status**.
2. Izberite **Dnevnik** v zavihku **Stanje opravila**.
3. Tapnite ▼ na desni, nato izberite **Natisni**.

Dnevnik poslanih ali prejetih faksov je prikazan v obratnem kronološkem zaporedju.

4. S seznama zgodovine izberite opravilo z oznako .

Preverite datum, čas in rezultat, da ugotovite, ali je to dokument, ki ga želite natisniti.

5. Tapnite **Znova natisni**, da natisnete dokument.

Pošiljanje faksa iz računalnika

Fakse lahko iz računalnika pošljete s pomočjo pripomočka FAX Utility in gonilnika PC-FAX.

Opomba:

Pripomoček FAX Utility namestite z aplikacijo EPSON Software Updater. Podrobnosti najdete v spodnjem razdelku »Sorodne informacije«. Uporabniki sistema Windows lahko pripomoček namestijo z diska s programsko opremo, ki je priložen tiskalniku.

Povezane informacije

➔ [“Orodja za posodobitev programske opreme \(Software Updater\)” na strani 187](#)

Pošiljanje faksov

➔ “Namestitev najnovjših različic programov” na strani 187

Pošiljanje dokumentov, ustvarjenih s programom (Windows)

Če v programu, kot je Microsoft Word ali Excel, v meniju **Natisni** izberete faks tiskalnika, lahko podatke, kot so dokumenti, risbe in tabele, ki ste jih ustvarili, pošljete neposredno z naslovnico.

Opomba:

V spodnji razlagi je za primer uporabljen Microsoft Word. Dejanski postopek se lahko razlikuje glede na program, ki ga uporabljate. Podrobnosti najdete v pomoči za program.

1. V programu ustvarite dokument, ki ga boste poslali po faksu.
2. V meniju **Datoteka** kliknite **Natisni**.
V programu se odpre okno **Natisni**.
3. V razdelku **Tiskalnik** izberite **XXXXXX (FAX)** (kjer je XXXXX ime vašega tiskalnika) in preverite nastavitve pošiljanja faksa.
 - V polje **Število kopij** vnesite **1**. Če vnesete **2** ali več, faks morda ne bo pravilno prenesen.
 - Uporabite lahko funkcije, kot je **Natisni v datoteko**, ki spremeni izhodna vrata.
 - V enem prenosu faksa lahko presnete največ 100 strani, vključno z naslovnico.
4. Kliknite **Lastnosti tiskalnika** ali **Lastnosti**, če želite določiti **Paper Size, Orientation, Color, Image Quality**, ali **Character Density**. Podrobnosti najdete v pomoči za gonilnik PC-FAX.

5. Kliknite **Natisni**.

Opomba:

*Ob prvi uporabi aplikacije FAX Utility se odpre okno za registracijo podatkov. Vnesite potrebne podatke in kliknite **OK**. FAX Utility uporablja **Nickname** za interno upravljanje opravil faksiranja. Drugi podatki so samodejno dodani na naslovnico.*

Prikaže se zaslon **Recipient Settings** aplikacije FAX Utility.

6. Navedite prejemnika in kliknite **Naprej**.
 - Izbiranje prejemnika (imena, številke faksa in drugih podatkov) v imeniku **PC-FAX Phone Book**:
če je prejemnik shranjen v imeniku, upoštevajte spodnja navodila.
 - ➊ Kliknite zavihek **PC-FAX Phone Book**.
 - ➋ Izberite prejemnika na seznamu in kliknite **Add**.

Pošiljanje faksov

- Izbiranje prejemnika (imena, številke faksa in drugih podatkov) med stiki v tiskalniku: če je prejemnik shranjen med stiki v tiskalniku, upoštevajte spodnja navodila.

➊ Kliknite zavihek **Contacts on Printer**.

Opomba:

Če ima tiskalnik varnostno funkcijo, s katero lahko skrbniki uporabnikom preprečijo spreminjanje nastavitve faksa tiskalnika, boste za nadaljevanje morda morali vnesti skrbniško geslo.

➋ Izberite stike na seznamu in kliknite **Add**, da odprete okno **Add to Recipient**.

➌ Izberite stike na seznamu, ki se prikaže, in nato kliknite **Edit**.

➍ Po potrebi dodajte osebne podatke, na primer **Company/Corp.** in **Title**, in kliknite **OK**, da se vrnete v okno **Add to Recipient**.

➎ Po potrebi potrdite polje **Register in the PC-FAX Phone Book**, da shranite stike v imenik **PC-FAX Phone Book**.

➏ Kliknite **OK**.

- Neposredna navedba prejemnika (imena, številke faksa in drugih podatkov): Upoštevajte spodnja navodila.

➊ Kliknite zavihek **Manual Dial**.

➋ Vnesite ustrezne podatke.

➌ Kliknite **Add**.

Če kliknete **Save to Phone Book**, lahko shranite prejemnika na seznam na zavihku **PC-FAX Phone Book**.

Opomba:

- Če je v tiskalniku možnost *Vrsta linije nastavljena na PBX* in je koda za dostop nastavljena tako, da namesto točne kode predpone uporablja # (lojtro), vnesite # (lojtro). Za podrobnosti si oglejte *Vrsta linije* v poglavju *Osnovne nastavitve*. Povezavo do tega poglavja najdete v spodnjem razdelku »Sorodne informacije«.
- Če ste izbrali **Enter fax number twice** v razdelku **Nastavitve možnosti** na glavnem zaslonu aplikacije *FAX Utility*, morate znova vnesti isto številko, ko kliknete **Add** ali **Naprej**.

Prejemnik je dodan na **Recipient List**, ki je prikazan v zgornjem delu okna.

7. Navedite vsebino naslovnice.

➊ Če želite priložiti naslovnico, izberite enega od vzorcev v razdelku **Cover Sheet**. Izpolnite polji **Subject** in **Message**. Upoštevajte, da ni na voljo nobena funkcija za ustvarjanje prvotne naslovnice ali dodajanje prvotne naslovnice na seznam.

Če ne želite priložiti naslovnice, izberite **No cover sheet** v razdelku **Cover Sheet**.

➋ Kliknite **Cover Sheet Formatting**, če želite spremeniti vrstni red elementov na naslovnici. V razdelku **Paper Size** lahko izberete velikost naslovnice. Izberete lahko tudi velikost naslovnice, ki se razlikuje od naslovnice prenesenega dokumenta.

➌ Kliknite **Font**, če želite spremeniti pisavo besedila, uporabljeno na naslovnici.

➍ Kliknite **Sender Settings**, če želite spremeniti podatke o pošiljatelju.

➎ Kliknite **Detailed Preview**, če si želite ogledati naslovnico z vneseno zadevo in sporočilom.

➏ Kliknite **Naprej**.

8. Oglejte si vsebino prenosa in kliknite **Send**.

Pred prenosom se prepričajte, da sta ime in številka faksa prejemnika pravilna. Kliknite **Preview** za predogled naslovnice in dokumenta za prenos.

Ko se prenos začne, se odpre okno, v katerem je prikazano stanje prenosa.

Pošiljanje faksov

Opomba:

- Če želite ustaviti prenos, izberite podatke in kliknite **Prekliči** . Prenos lahko prekličete tudi na nadzorni plošči tiskalnika.
- Če med prenosom pride do napake, se odpre okno **Communication Error**. Preverite napako in znova prenesite dokument.
- Zaslón Fax Status Monitor (zgoraj omenjeni zaslon, v katerem je prikazano stanje prenosa) se ne prikaže, če na glavnem zaslonu aplikacije FAX Utility na zaslonu **Optional Settings** ne izberete možnosti **Display Fax Status Monitor During Transmission**.

Pošiljanje dokumentov, ustvarjenih s programom (Mac OS)

Če v programu, ki je na voljo na trgu, v meniju **Natisni** izberete tiskalnik, ki podpira funkcijo faksa, lahko pošljete podatke, kot so dokumenti, risbe in tabele, ki ste jih ustvarili.



Opomba:

V spodnji razlagi je za primer uporabljen *Text Edit*, standardna aplikacija sistema Mac OS.

1. V programu ustvarite dokument, ki ga želite poslati po faksu.
2. V meniju **Datoteka** kliknite **Natisni**.
V programu se prikaže okno **Natisni**.
3. Izberite tiskalnik (ime faksa) v polju **Ime**, kliknite , da prikažete podrobne nastavitve, preverite nastavitve tiskanja, in nato kliknite **V redu**.
4. Konfigurirajte nastavitve za vsak element.
 - V polje **Število kopij** vnesite **1**. Poslana je samo 1 kopija, tudi če določite **2** ali več kopij.
 - V enem prenosu faksa lahko pošljete največ 100 strani.

Opomba:

Velikost strani dokumentov, ki jo lahko pošljete, je enaka velikosti papirja, ki ga lahko v tiskalniku pošljete po faksu.

5. V pojavnem meniju izberite **Fax Settings** in konfigurirajte nastavitve za vsak element.
Opise posameznega elementa nastavitve najdete v pomoči za gonilnik PC-FAX.
Kliknite  v spodnjem levem kotu okna, da odprete pomoč za gonilnik PC-FAX.
6. Izberite meni **Recipient Settings** in nato navedite prejemnika.
 - Neposredna navedba prejemnika (imena, številke faksa in drugih podatkov):
Kliknite element **Add**, vnesite potrebne podatke in kliknite . Prejemnik je dodan na **Recipient List**, ki je prikazan v zgornjem delu okna.
Če ste v nastavitvah gonilnika PC-FAX izbrali »Enter fax number twice«, morate znova vnesti isto številko, ko kliknete .
 - Če vaša linija za povezavo faksa zahteva kodo predpone, izpolnite polje **External Access Prefix**.

Opomba:

Če je v tiskalniku možnost **Vrsta linije** nastavljena na **PBX** in je koda za dostop nastavljena tako, da namesto točne kode predpone uporablja # (lojtro), vnesite # (lojtro). Za podrobnosti si oglejte **Vrsta linije** v poglavju **Osnovne nastavitve**. Povezavo do tega poglavja najdete v spodnjem razdelku »Sorodne informacije«.

Pošiljanje faksov

- Izbiranje prejemnika (imena, številke faksa in drugih podatkov) v imeniku:

Če je prejemnik shranjen v imeniku, kliknite zavihek . Izberite prejemnika na seznamu in kliknite **Add > OK**.

Če vaša linija za povezavo faksa zahteva kodo predpone, izpolnite polje External Access Prefix.

Opomba:

Če je v tiskalniku možnost Vrsta linije nastavljena na **PBX** in je koda za dostop nastavljena tako, da namesto točne kode predpone uporablja # (lojtro), vnesite # (lojtro). Za podrobnosti si oglejte Vrsta linije v poglavju Osnovne nastavitve. Povezavo do tega poglavja najdete v spodnjem razdelku »Sorodne informacije«.

- Izberite nastavitve prejemnika in kliknite **Fax**.

Pošiljanje se začne.

Pred prenosom se prepričajte, da sta ime in številka faksa prejemnika pravilna.

Opomba:

- Če kliknete ikono tiskalniki v vrstici Dock, se odpre zaslon za preverjanje stanja prenosa. Če želite ustaviti pošiljanje, kliknite podatke in nato še **Delete**.
- Če med prenosom pride do napake, se prikaže sporočilo **Sending failed**. Oglejte si zapise prenosa na zaslonu **Fax Transmission Record**.
- Dokumenti z mešano velikostjo papirja morda ne bodo poslani pravilno.

Prejemanje faksov v računalniku

Prejete fakse lahko sprejmete in jih shranite kot datoteke PDF v računalnik, ki je priključen na tiskalnik. V pripomočku FAX Utility so na voljo funkcije, na primer funkcija za določanje mape za shranjevanje faksov. Pred uporabo te funkcije morate namestiti FAX Utility.

Opomba:

FAX Utility lahko namestite na enega od teh načinov.

- Z aplikacijo EPSON Software Updater (aplikacija za posodabljanje programske opreme)
- Z diskom, ki je priložen tiskalniku. (Samo uporabniki sistema Windows)



Pomembno:

- Če želite prejemati fakse v računalnik, morate na nadzorni plošči način **Način sprejemanja** nastaviti na **Sam..** Če želite izvedeti več o stanju nastavitve tiskalnika, se obrnite na skrbnika. Več podrobnosti si lahko preberete v dokumentaciji Priročnik za skrbnike.
- Računalnik, ki je nastavljen za prejemanje faksov, mora biti vedno vklopljen. Prejeti dokumenti so začasno shranjeni v pomnilnik tiskalnika, nato pa so shranjeni v računalnik. Če izklopite računalnik, lahko zmanjka pomnilnika v tiskalniku, ker tiskalnik ne more pošiljati dokumentov v računalnik.
- Ikona  na začetnem zaslonu prikazuje število dokumentov, ki so začasno shranjeni v pomnilnik tiskalnika.
- Če želite prebrati prejete fakse, morate v računalnik namestiti pregledovalnik datoteke PDF, kot je Adobe Reader.

Povezane informacije

- ➔ [“Orodja za posodobitev programske opreme \(Software Updater\)” na strani 187](#)
- ➔ [“Namestitev najnovjših različic programov” na strani 187](#)

Shranjevanje prejetih faksov v računalnik

Nastavitve za shranjevanje dohodnih faksov v računalnik lahko konfigurirate s pripomočkom FAX Utility. Pripomoček FAX Utility morate vnaprej namestiti v računalnik.

Za podrobnosti si oglejte Basic Operations v pomoči za FAX Utility (ki je prikazana v glavnem oknu). Če se med konfiguriranjem nastavitve v računalniku prikaže zaslon za vnos gesla, vnesite geslo. Če gesla ne poznate, se obrnite na skrbnika.

Opomba:

Fakse lahko prejemate v računalnik in jih hkrati tiskate s tiskalnikom. Če želite izvedeti več o stanju nastavitve tiskalnika, se obrnite na skrbnika. Več podrobnosti si lahko preberete v dokumentaciji Priročnik za skrbnike.

Povezane informacije

➔ [“Program za konfiguracijo postopkov, povezanih s faksom, in pošiljanja faksov \(FAX Utility\)” na strani 185](#)

Preklic funkcije za shranjevanje dohodnih faksov v računalnik

Shranjevanje faksov v računalnik lahko prekličete s pripomočkom FAX Utility.

Za podrobnosti si oglejte Basic Operations v pomoči za FAX Utility (ki je prikazana v glavnem oknu).

Opomba:

- Če so na voljo faksi, ki še niso bili shranjeni v računalnik, funkcije za shranjevanje faksov v računalnik ni mogoče preklicati.
- Nastavitev, ki jih je skrbnik zaklenil, ni mogoče spreminjati.
- Spremenite lahko tudi nastavitve tiskalnika. Obrnite se na skrbnika v zvezi z informacijami o preklicu nastavitve za shranjevanje prejetih faksov v računalnik. Več podrobnosti si lahko preberete v dokumentaciji Priročnik za skrbnike.

Povezane informacije

➔ [“Program za konfiguracijo postopkov, povezanih s faksom, in pošiljanja faksov \(FAX Utility\)” na strani 185](#)

Preverjanje, ali so na voljo novi faksi (Windows)

Če računalnik nastavite tako, da shranjuje fakse, ki ste jih prejeli s tiskalnikom, lahko uporabite ikono faksa v opravilni vrstici sistema Windows za ogled stanja obdelave prejetih faksov in preverjanje, ali so na voljo novi faksi. Če računalnik nastavite tako, da prikaže obvestilo, ko prejmete nove fakse, se blizu systemske vrstice sistema Windows prikaže pojavni zaslon z obvestilom, v katerem si lahko ogledate nove fakse.

Opomba:



- Podatki prejetih faksov, shranjeni v računalniku, so odstranjeni iz pomnilnika tiskalnika.
- Za ogled prejetih faksov potrebujete Adobe Reader, ker so shranjeni kot datoteke PDF.

Uporaba ikone faksa v opravilni vrstici (Windows)

Prek ikone faksa, ki je prikazana v opravilni vrstici sistema Windows, lahko preverite, ali ste prejeli nove fakse, in si ogledate stanje delovanja.

Pošiljanje faksov

1. Preverite ikono.

-  : v pripravljenosti.
-  : preverjanje, ali so na voljo novi faksi.
-  : uvažanje novih faksov je končano.

2. Z desno tipko miške kliknite ikono in nato kliknite **Open the received fax folder**.

Prikaže se mapa s prejetimi faksi. Oglejte si datum in pošiljatelja v imenu datoteke ter nato odprite datoteko PDF.

Če ikona faksa označuje, da je faks v pripravljenosti, lahko takoj preverite, ali ste prejeli nove fakse tako, da izberete **Check new faxes**.

Opomba:

Prejeti faksi so samodejno preimenovani s to obliko zapisa imena.

LLLLMMDDHHMMSS_XXXXXXXXXX_nnnnn (leto/mesec/dan/ura/minuta/sekunda_številk pošiljatelja)

Uporaba okna z obvestili (Windows)

Če nastavite, da želite prejemati obvestila o novih faksih, se blizu vrstice z opravili odpre okno z obvestilom za vsak faks.

1. Oglejte si zaslon z obvestilom, ki je prikazan na zaslonu računalnika.

Opomba:

Zaslon z obvestilom izgone, če določen čas ne izvedete nobenega dejanja. Nastavitve obvestil, kot je čas prikaza, lahko spremenite.

2. Kliknite kjer koli na zaslonu z obvestilom, razen gumba .

Odpre se mapa, ki ste jo določili za shranjevanje novih faksov. Oglejte si datum in pošiljatelja v imenu datoteke ter nato odprite datoteko PDF.

Opomba:

Prejeti faksi so samodejno preimenovani s to obliko zapisa imena.

LLLLMMDDHHMMSS_XXXXXXXXXX_nnnnn (leto/mesec/dan/ura/minuta/sekunda_številk pošiljatelja)

Preverjanje, ali so na voljo novi faksi (Mac OS)

Uporabite enega od teh načinov, da preverite, ali ste prejeli nove fakse. Ta možnost je na voljo samo v računalnikih, v katerih je nastavljena možnost "Save" (save faxes on this computer).

- Odprite mapo s prejetimi faksi (določena v razdelku **Received Fax Output Settings**.)
- Odprite Fax Receive Monitor in kliknite **Check new faxes**.
- Obvestilo, da ste prejeli nove fakse

Če v pripomočku FAX Utility v razdelku **Fax Receive Monitor > Preferences** izberete **Notify me of new faxes via a dock icon**, se v vrstici Dock prikaže ikona nadzornika prejetih faksov in vas obvesti, da ste prejeli nove fakse.

Pošiljanje faksov

Odpiranje mape s prejetimi faksi v nadzorniku prejetih faksov (Mac OS)

Če izberete "Save" (**save faxes on this computer**), lahko v računalniku odprete mapo za shranjevanje, ki ste jo določili za shranjevanje faksov.

1. Kliknite ikono nadzornika prejetih faksov Dock, da odprete **Fax Receive Monitor**.
2. Izberite tiskalnik in kliknite **Open folder** ali pa dvokliknite ime tiskalnika.
3. Oglejte si datum in pošiljatelja v imenu datoteke ter nato odprite datoteko PDF.

Opomba:

Prejeti faksi so samodejno preimenovani s to obliko zapisa imena.

LLLLMMDDHHMMSS_XXXXXXXXXX_nnnnn (leto/mesec/dan/ura/minuta/sekunda_števila pošiljatelja)

Informacije, ki jih je poslal pošiljatelj, so prikazane kot številka pošiljatelja. Ta številka morda ne bo prikazana, kar je odvisno od pošiljatelja.

Zamenjava kartuš s črnilom in ostalega potrošnega materiala

Preverjanje stanja preostale količine črnila in vzdrževalnega zaboja

Približne ravni črnila in približno servisno dobo vzdrževalnega zaboja lahko preverite na upravljalni plošči ali računalniku.

Opomba:

Tiskanje lahko nadaljujete, ko je prikazano sporočilo o nizki ravni črnila. Po potrebi zamenjajte kartuše s črnilom.

Preverjanje stanja preostale količine črnila in vzdrževalnega zaboja — nadzorna plošča

1. Pritisnite gumb  na nadzorni plošči.
2. Izberite **Stanje tiskalnika**.

Opomba:

Indikator skrajno desno označuje razpoložljivi prostor v vzdrževalnem zaboju.

Preverjanje stanja preostale količine črnila in vzdrževalnega zaboja – Windows

1. Dostopajte do okna gonilnika tiskalnika.
2. Kliknite **EPSON Status Monitor 3** v zavihku **Vzdrževanje** in nato kliknite **Podrobnosti**.

Opomba:

Če je **EPSON Status Monitor 3** onemogočen, kliknite **Razširjene nastavitve** v zavihku **Vzdrževanje** nato pa izberite **Omogoči EPSON Status Monitor 3**.

Preverjanje stanja preostale količine črnila in vzdrževalnega zaboja — Mac OS

1. Izberite **Nastavitve sistema** v meniju  > **Tiskalniki in optični bralniki** (ali **Tiskanje in optično branje, Tiskanje in faks**) in nato izberite tiskalnik.
2. Kliknite **Možnosti in materiali** > **Pripomoček** > **Odpri pripomoček tiskalnika**.
3. Kliknite **EPSON Status Monitor**.

Kode kartuš s črnilom

Epson priporoča uporabo originalnih kartuš s črnilom Epson. Epson ne more jamčiti za kakovost ali zanesljivost neoriginalnega črnila. Uporaba neoriginalnega črnila lahko povzroči škodo, ki je Epsonova garancija ne krije, in pod določenimi pogoji lahko povzroči nepredvidljivo delovanje tiskalnika. Informacij o ravni neoriginalnega črnila morda ne bo mogoče prikazati.

Spodaj so prikazane kode originalnih kartuš s črnilom Epson.

Opomba:

- Kode kartuš s črnilom se lahko razlikujejo glede na lokacijo. Za pravilne kode kartuše na vašem območju se obrnite na Epsonov oddelek za podporo.
- Vse kartuše niso na voljo v vseh regijah.

Za Evropo

Velikost	Black (Črna)	Cyan (Ciano modra)	Magenta (Vijolična)	Yellow (Rumena)
XL*	T04B1	T04B2	T04B3	T04B4
L*	T04C1	T04C2	T04C3	T04C4

* Uporabite lahko kombinacijo različnih velikosti.

Opomba:

Uporabniki v Evropi lahko na tem spletnem mestu najdejo podatke o zmogljivosti kartuš s črnilom Epson.

<http://www.epson.eu/pageyield>

Previdnostni ukrepi pri ravnanju s kartuškami s črnilom

Pred zamenjavo kartuš s črnilom si preberite naslednja navodila.

Varnostni ukrepi za delo

- Kartuše s črnilom hranite pri običajni sobni temperaturi in zaščitene pred neposredno sončno svetlobo.
- Epson priporoča, da kartušo s črnilom porabite pred iztekom datuma na embalaži.
- Rezultati bodo najboljši, če kartušo s črnilom porabite v šestih mesecih od namestitve.
- Po tem, ko kartušo prinesete iz hladnega skladišča, pred uporabo počakajte vsaj tri ure, da se ogreje na sobno temperaturo.
- Ne dotikajte se območij, prikazanih na ilustraciji. Sicer lahko onemogočite normalno delovanje in tiskanje.

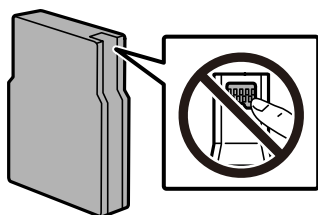

- Namestite vse kartuše s črnilom, sicer tiskanje z izdelkom ne bo mogoče.
- Tiskalne glave ne premikajte ročno, sicer lahko tiskalnik poškodujete.

Zamenjava kartuš s črnilom in ostalega potrošnega materiala

- Med polnjenjem s črnilom tiskalnika ne ugašajte. Če je polnjenje s črnilom nedokončano, morda ne boste mogli tiskati.
- Ne puščajte tiskalnika z odstranjenimi kartušami s črnilom; v nasprotnem primeru se lahko ostanek črnila v šobah tiskalne glave izsuši in tiskanje bo onemogočeno.
- Če morate kartušo začasno odstraniti, zagotovite, da v območje dovajanja črnila ne prodreta umazanija in prah. Kartuše s črnilom hranite v istem prostoru kot tiskalnik. Ker je dovod črnila opremljen z ventilom, ki preprečuje izpust viška črnila, ni potrebe po dodatnih pokrovih ali zamaških.
- Odstranjena kartuša s črnilom lahko vsebuje črnilo v okolici vratc za dovajanje črnila zato bodite previdni, da črnilo ne prenesete na okolico, ko odstranjujete kartuše.
- Ta tiskalnik uporablja kartuše, opremljene z zelenim čipom, ki nadzoruje informacije, kot je količina preostalega črnila v vsaki kartuši. To pomeni, da tudi v primeru, da kartušo iz tiskalnika odstranite, preden je porabljena, jo še zmeraj lahko uporabljate, ko jo ponovno vstavite v tiskalnik.
- Za zagotovitev vrhunske kakovosti natisov in zaščito tiskalne glave v kartuši ostane nekaj varnostne rezervne količine črnila, ko tiskalnik javi, da je kartušo treba zamenjati. Naveden zmogljivost ne vključuje te rezerve.
- Čeprav kartuše s črnilom lahko vsebujejo reciklirane materiale, to ne vpliva na delovanje ali zmogljivost tiskalnika.
- Specifikacije in videz kartuš se lahko zaradi izboljšav kadarkoli, brez predhodnega obvestila spremenijo.
- Kartuše s črnilom ne smete razstavljati ali vanjo kakorkoli posegati, sicer morda ne boste mogli tiskati.
- Ne spustite je ali udarite z njo ob trdne predmete, saj lahko črnilo prične uhajati.
- Kartuš, ki so priložene tiskalniku, ne morete uporabljati kot nadomestilo.
- Donos je odvisen od slik, ki jih tiskate, vrste papirja, ki ga uporabljate, hitrosti izpisov in okoljskih pogojev, kot npr. temperature.

Poraba črnila

- Za ohranjanje optimalnega delovanja tiskalne glave je nekaj črnila porabljenega iz vseh kartuš med vzdrževanjem, npr. med čiščenjem tiskalne glave. Črnilo je lahko porabljeno tudi pri vklopu tiskalnika.
- Ko tiskate črno-belo ali sivine, bo lahko uporabljeno barvno črnilo namesto črnega, odvisno od vrste papirja ali nastavitve kvalitete papirja. To je zaradi tega, ker mešanica barvnega črnila ustvari črno.
- Črnilo v kartušah s črnilom, ki so priložene tiskalniku, se delno uporablja pri prvi namestitvi. Za zagotavljanje visokokakovostnih natisov bo tiskalna glava vašega tiskalnika popolnoma napolnjena s črnilom. V tem postopku, ki se izvede samo enkrat, se porabi določena količina črnila, zato bodo te kartuše morda natisnile manj strani kot kasneje uporabljene kartuše.

Zamenjava kartuš s črnilom

1. Odprite sprednji pokrov.

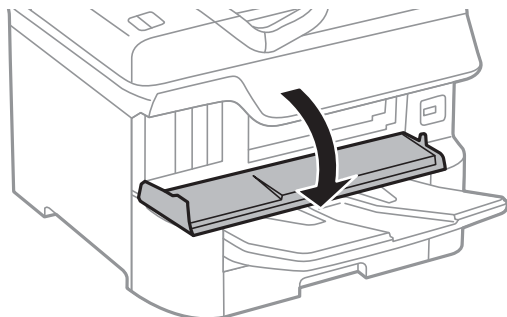

2. Potisnite kartušo s črnilom, ki jo želite zamenjati.
Kartuša s črnilom se bo nekoliko prikazala.

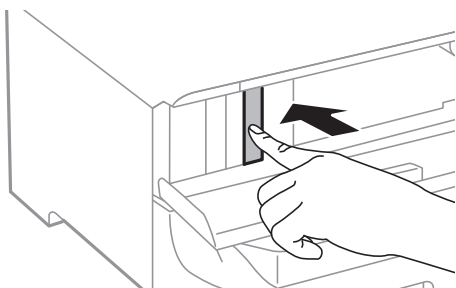

3. Odstranite kartušo s črnilom iz tiskalnika.

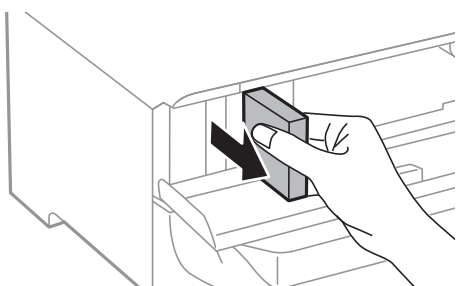

4. Odstranite novo kartušo s črnilom iz embalaže.

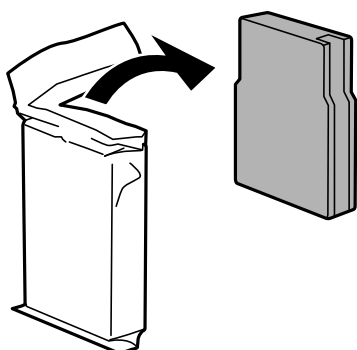

Zamenjava kartuš s črnilom in ostalega potrošnega materiala

! *Pomembno:*

Ne dotikajte se območij, prikazanih na ilustraciji. Sicer lahko onemogočite normalno delovanje in tiskanje.

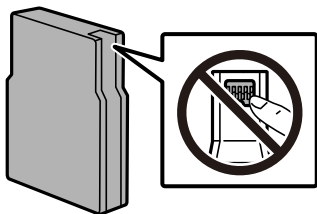

5. Vodoravno stresajte kartušo s črnilom za 5 s. (15-krat jo premaknite naprej in nazaj za približno 10 cm).

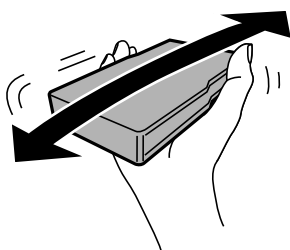

6. Kartušo s črnilom vstavite v tiskalnik tako, da se zaskoči.
7. Zaprite sprednji pokrov.

Povezane informacije

➔ [“Previdnostni ukrepi pri ravnanju s kartušami s črnilom” na strani 157](#)

Koda vzdrževalnega zaboja

Epson priporoča uporabo originalnega vzdrževalnega zaboja Epson.

Koda vzdrževalnega zaboja: T6714

! *Pomembno:*

Ko vzdrževalni zaboj namestite v tiskalnik, ga ni mogoče uporabljati z drugimi tiskalniki.

Previdnostni ukrepi pri ravnanju z vzdrževalnim zabojem

Pred zamenjavo vzdrževalnega zaboja si preberite naslednja navodila.

- Ne dotikajte se zelenega čipa na strani vzdrževalnega zaboja. Sicer lahko onemogočite normalno delovanje in tiskanje.
- Ne odstranjujte folije z vrha škatle, sicer lahko črnilo izteka.

Zamenjava kartuš s črnilom in ostalega potrošnega materiala

- Ne nagibajte rabljenega vzdrževalnega zaboja dokler ga ne zatesnite v priloženo plastično vrečko, saj lahko v nasprotnem primeru črnilo izteče.
- Vzdrževalni zaboje hranite proč od neposredne sončne svetlobe.
- Vzdrževalnega zaboja ne zamenjajte med tiskanjem, saj lahko črnilo izteče.
- Ne uporabljajte vzdrževalnega zaboja, ki je bil odstranjen in je stal dlje časa. Črnilo v zaboju se bo strdilo in črnila ne bo več mogoče vpiti.

Zamenjava vzdrževalnega zaboja

Pri nekaterih tiskalniških ciklih se lahko v vzdrževalnem zaboju zbere majhna količina presežka kartuše. Da ne bi prišlo do uhajanja črnila iz vzdrževalnega zaboja, je tiskalnik zasnovan tako, da zaustavi tiskanje, ko je vpojna zmogljivost vzdrževalnega zaboja dosegla svoje meje. Ali je zamenjava potrebna in kako pogosto, je odvisno od števila natisnjenih strani, vrste gradiva, ki ga tiskate, in števila ciklov čiščenja, ki jih izvede tiskalnik.

Ko se pojavi sporočilo, ki vas poziva k menjavi vzdrževalnega zaboja, si oglejte animacije na nadzorni plošči. Potreba po zamenjavi zaboja ne pomeni, da je tiskalnik prenehal delovati v skladu v svojimi specifikacijami. Garancija družbe Epson ne krije stroškov zamenjave tega dela. Ta del spada med dele, ki bi jih lahko uporabnik popravil sam.

Opomba:

Ko je poln, je tiskanje onemogočeno, dokler ga ne zamenjate, saj lahko v nasprotnem primeru izteče črnilo. Funkcije, ki ne vključujejo tiskanja, so še vedno na voljo.

Povezane informacije

- ➔ [“Koda vzdrževalnega zaboja” na strani 160](#)
- ➔ [“Previdnostni ukrepi pri ravnanju z vzdrževalnim zabojem” na strani 160](#)

Kode Vzdrževalni valji

Epson priporoča, da se uporabljajo originalni vzdrževalni valji Epson.

Kode so naslednje.

Vzdrževalni valji od kaset za papir 1: S210048

Vzdrževalni valji od kaset za papir 2 do 4: S210049

Zamenjava Vzdrževalni valji v Kasete za papir 1

vzdrževalni valji se menjavajo na dveh mestih: na zadnji strani tiskalnika (dva valja) in v kasete za papir (en valj).

Zamenjava kartuš s črnilom in ostalega potrošnega materiala

1. Pritisnite gumb , da izklopite tiskalnik, in odklopite električni kabel.

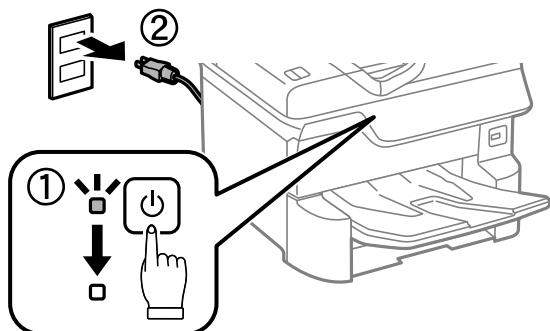

2. Odstranite nove vzdrževalni valji iz njihove embalaže.

! Pomembno:

- ❑ vzdrževalni valji za kaseto za papir 1 in kaseto za papir 2 do 4 so različni. Preverite smer puščice na sredini vzdrževalni valji in se prepričajte, da so vzdrževalni valji ustrezni za kaseto za papir 1. Če namestite napačne valje, podajanje papirja v tiskalnik morda ne bo delovalo.

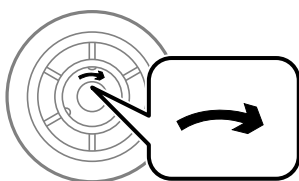

- ❑ Pazite, da ne umažete površine vzdrževalni valji. Če se na površini vzdrževalni valji nabere prah, valje očistite z mehko in vlažno krpo. Suha krpa lahko poškoduje površino valjev.

3. Izvlecite kaseto za papir 1.

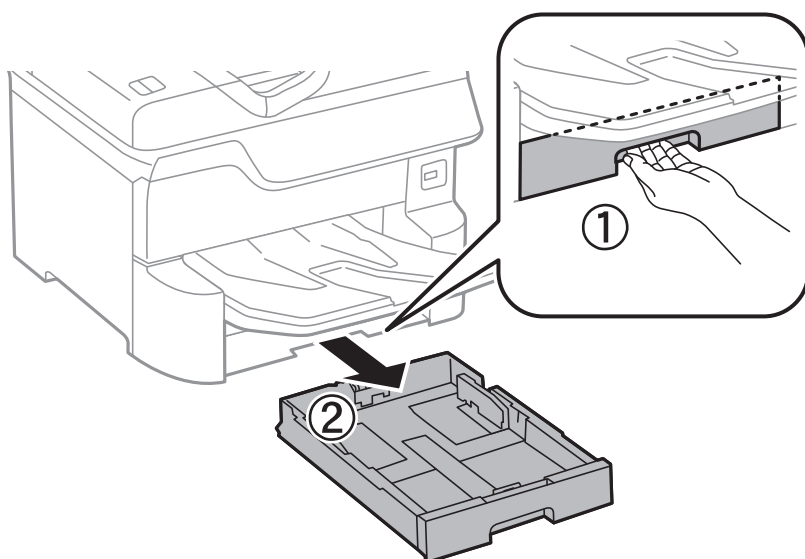

Zamenjava kartuš s črnilom in ostalega potrošnega materiala

4. Obrnite tiskalnik in odprite zadnji pokrov 1.

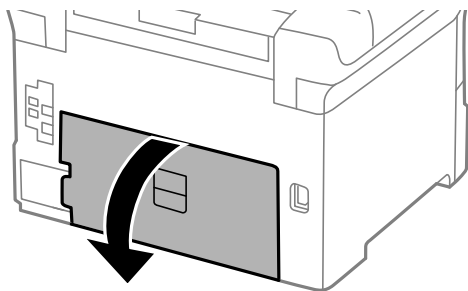

5. Izvlecite zadnji pokrov 2.

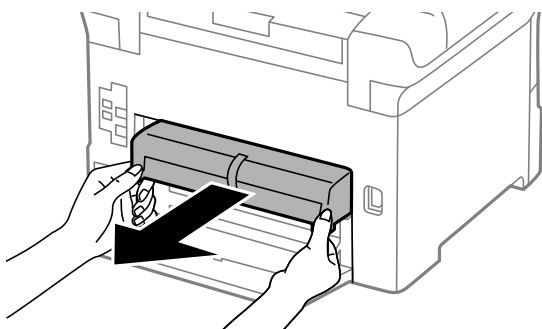

6. Odstranite pokrov v notranjosti zadnjega dela tiskalnika.

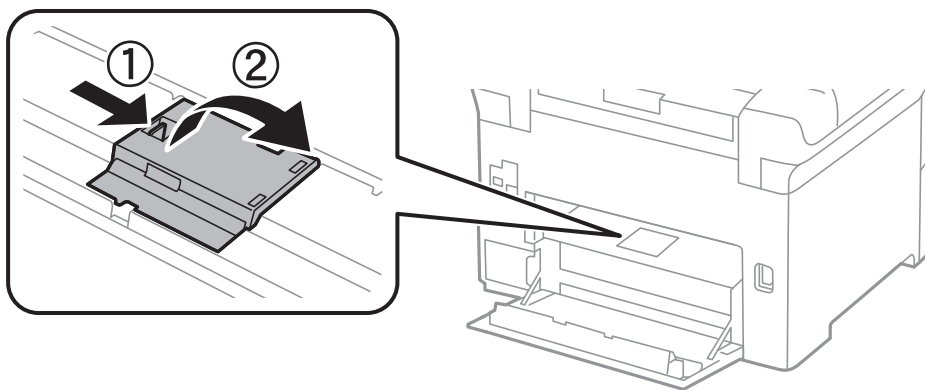

7. Potisnite dva uporabljena vzdrževalni valji ven in ju odstranite.

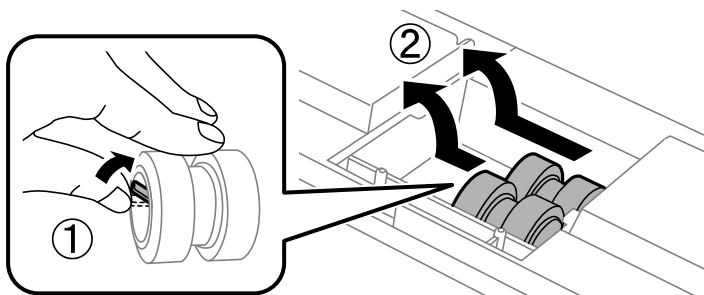

Zamenjava kartuš s črnilom in ostalega potrošnega materiala

8. Vstavite dva nova vzdrževalni valji tako, da se zaskočita.

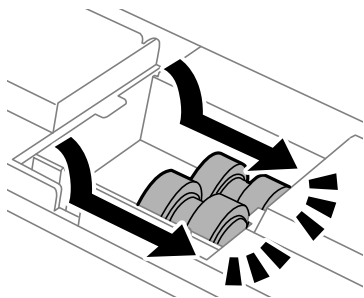

Opomba:

Vstavite vzdrževalni valji, pri čemer ju vrtite, da bi ju gladko vstavili.

9. Znova namestite pokrov v notranjosti zadnjega dela tiskalnika.

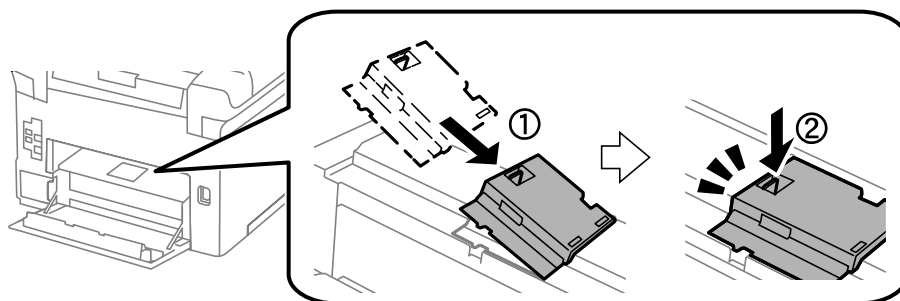

10. Vstavite zadnji pokrov 2.

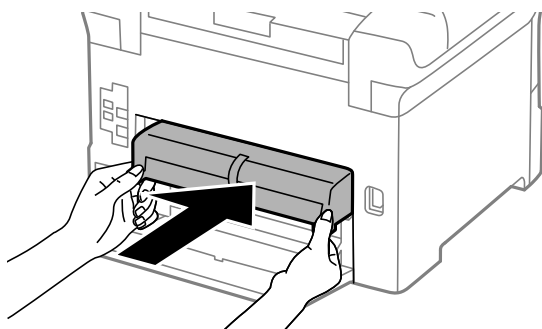

11. Zaprite zadnji pokrov 1.

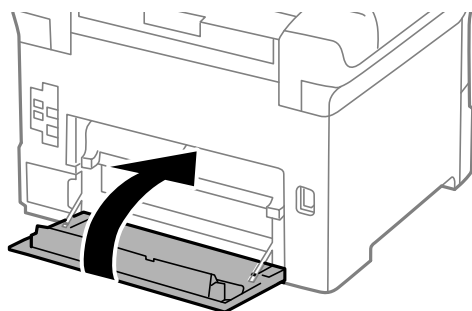

Zamenjava kartuš s črnilom in ostalega potrošnega materiala

12. Sprostite ročico za kaseto za papir.

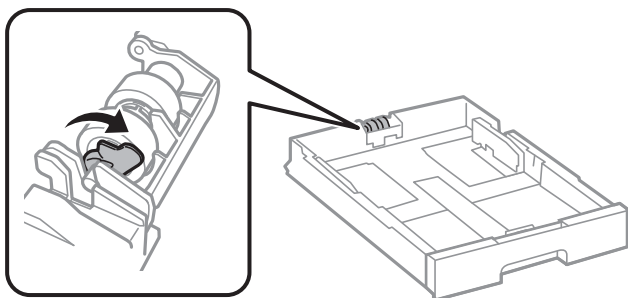

13. Potisnite vzdrževalni valj proti ročici in ju odstranite tako, da iz držala odstranite os.

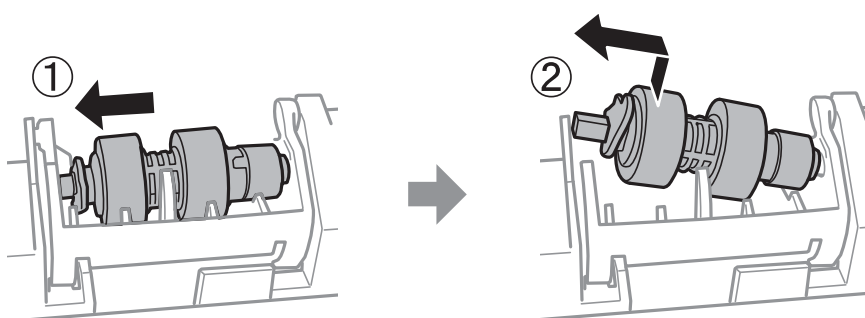

14. Vstavite os novega vzdrževalni valj v odprtino v držalu in nato os potisnite po utoru na strani z ročico, medtem ko je obrnjena proti ravni površini na sprednji strani.

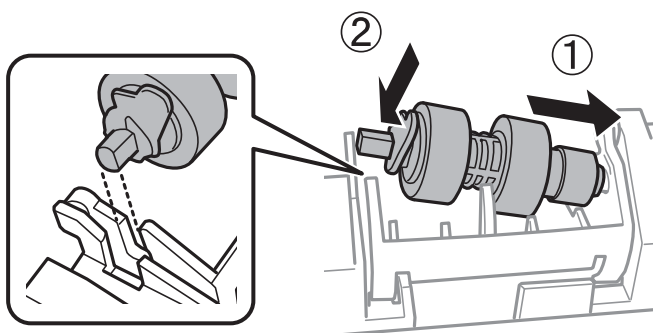

15. Potisnite ročico, da se zaskoči.

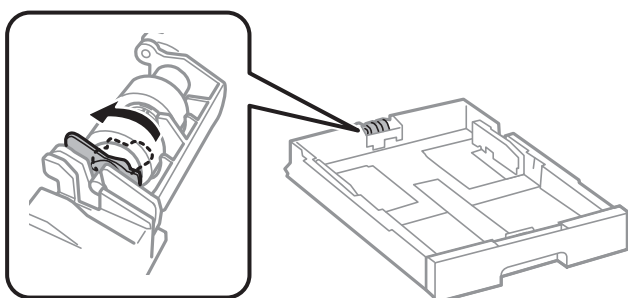

16. Vstavite kaseto za papir.

Zamenjava kartuš s črnilom in ostalega potrošnega materiala

17. Vključite tiskalnik, izberite **Nastavitve > Vzdržev. > Informacije o vzdrževalnem valju > Ponastavitev števca vzdrževalnega valja** in nato izberite kaseto za papir, v kateri ste zamenjali vzdrževalni valji.

Povezane informacije

- ➔ [“Kode Vzdrževalni valji” na strani 161](#)

Zamenjava Vzdrževalni valji v Kaseto za papir 2 do 4

vzdrževalni valji se menjavajo na dveh mestih: na zadnji strani tiskalnika (dva valja) in v kaseto za papir (en valj).

1. Pritisnite gumb , da izklopite tiskalnik, in odklopite električni kabel.

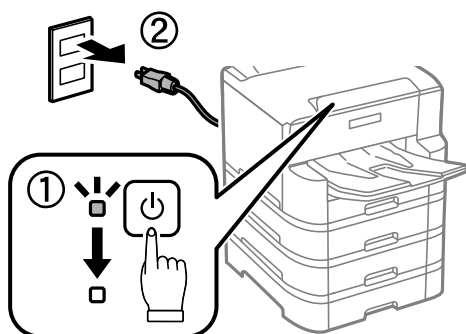

2. Odstranite nove vzdrževalni valji iz njihove embalaže.



Pomembno:

- ❑ *vzdrževalni valji za kaseto za papir 1 in kaseto za papir 2 do 4 so različni. Preverite smer puščice na sredini vzdrževalni valji in se prepričajte, da so vzdrževalni valji ustrezni za kaseto za papir 2 do 4. Če namestite napačne valje, podajanje papirja v tiskalnik morda ne bo delovalo.*

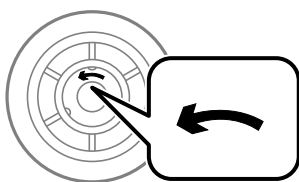

- ❑ *Pazite, da ne umažete površine vzdrževalni valji. Če se na površini vzdrževalni valji nabere prah, valje očistite z mehko in vlažno krpo. Suha krpa lahko poškoduje površino valjev.*

Zamenjava kartuš s črnilom in ostalega potrošnega materiala

3. Izvlecite kaseto za papir, katere valje želite zamenjati.

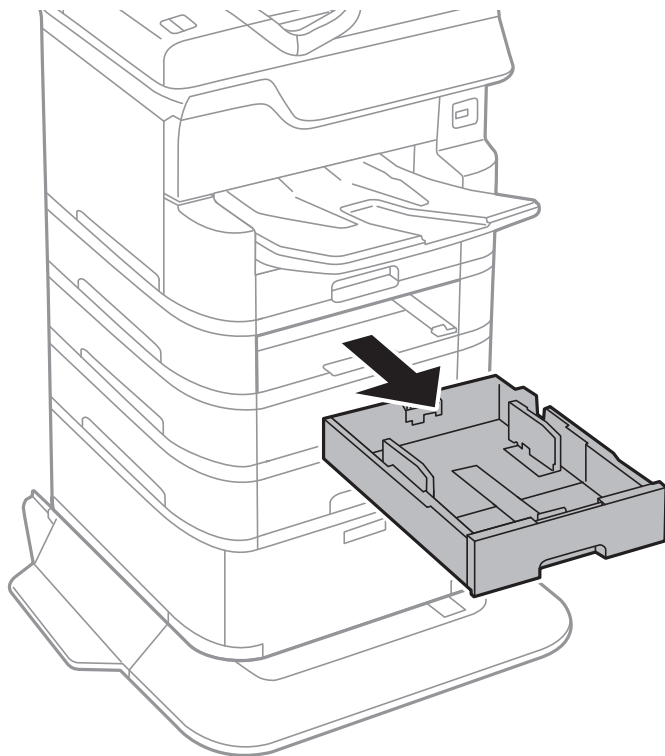

4. Obrnite tiskalnik in odprite pokrov kasete tiskalnika.

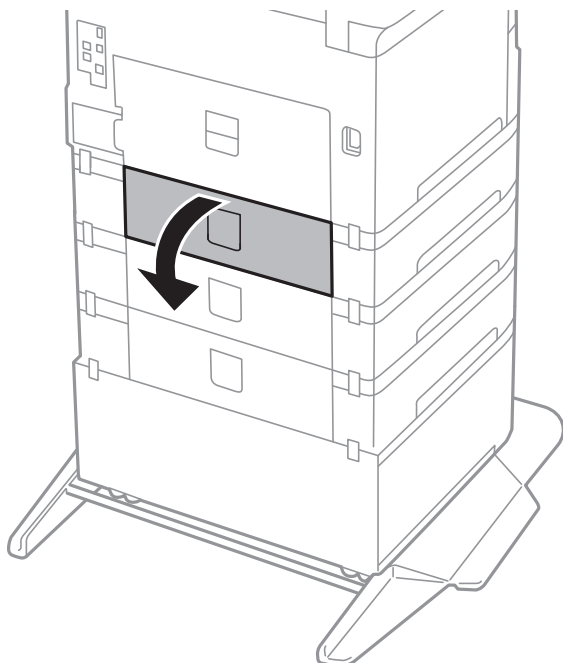

Zamenjava kartuš s črnilom in ostalega potrošnega materiala

5. Z izvijačem odstranite vijake in odstranite pokrov v notranjosti na zadnji strani tiskalnika.

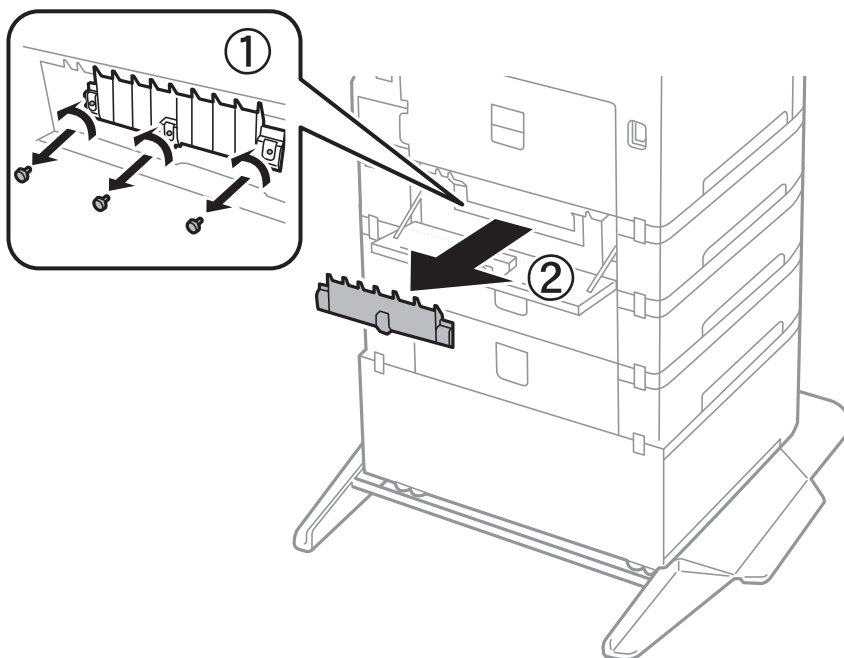

6. Potisnite dva uporabljena vzdrževalni valji ven in ju odstranite.

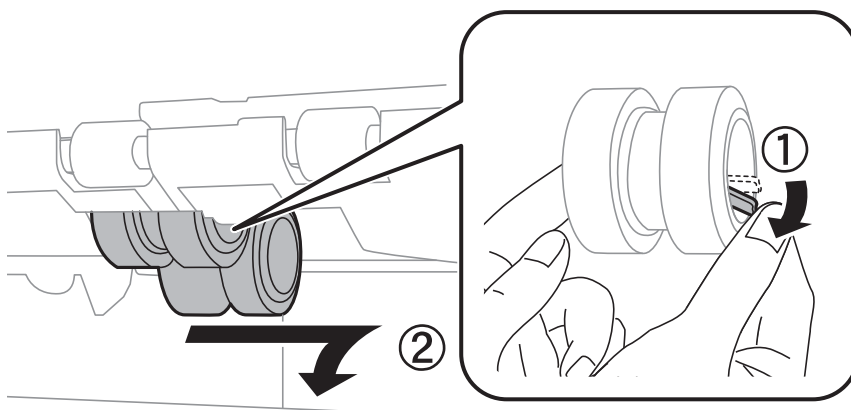

7. Vstavite dva nova vzdrževalni valji tako, da se zaskočita.

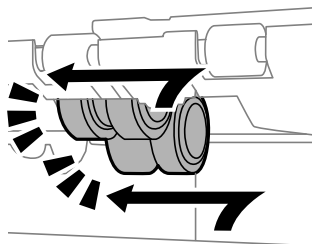

Opomba:

Vstavite vzdrževalni valji, pri čemer ju vrtite, da bi ju gladko vstavili.

Zamenjava kartuš s črnim in ostalega potrošnega materiala

8. Privijte vijake, da ponovno namestite pokrov.

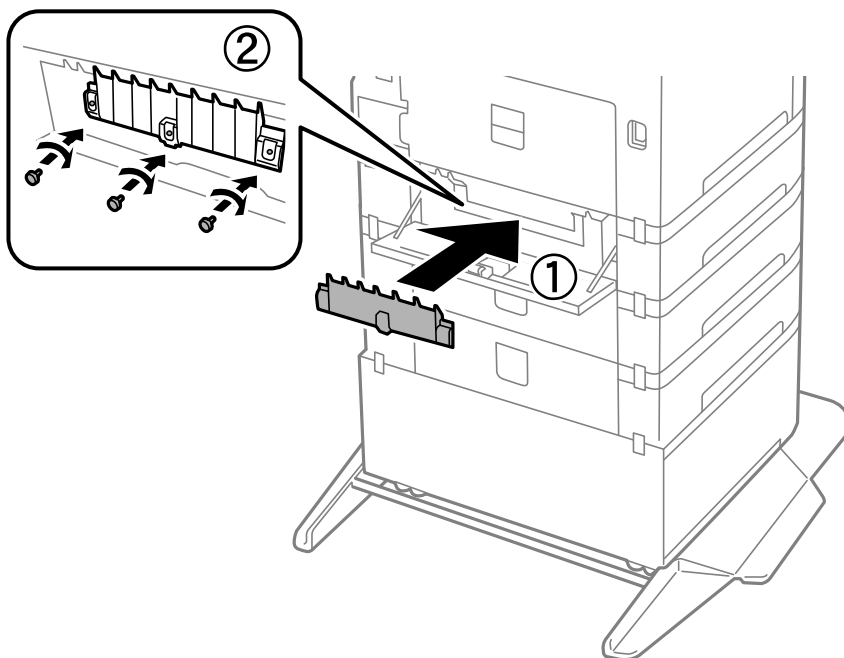

9. Zaprite pokrov kasete.

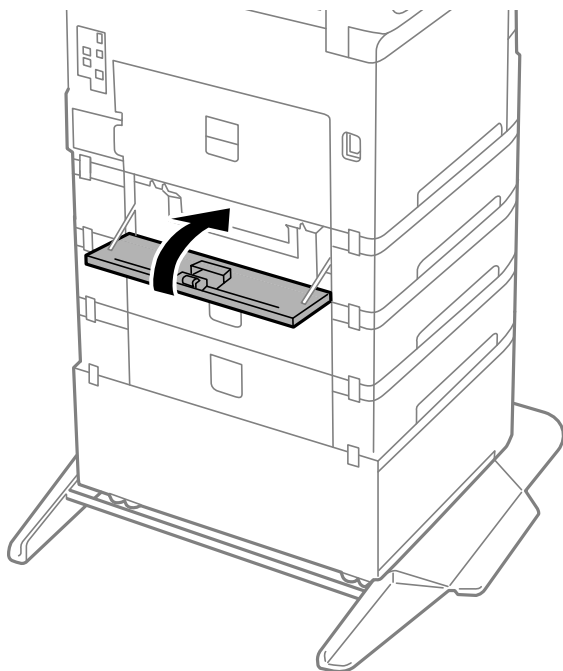

Zamenjava kartuš s črnilom in ostalega potrošnega materiala

10. Sprostite ročico kasete za papir.

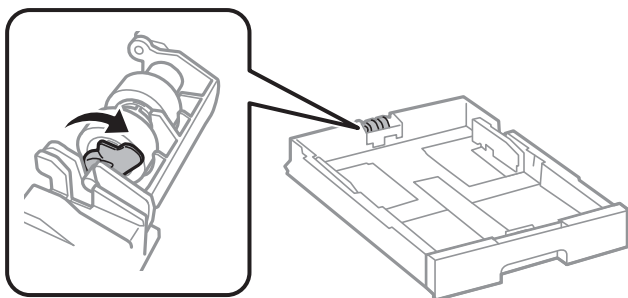

11. Potisnite vzdrževalni valj proti ročici in ju odstranite tako, da iz držala odstranite os.

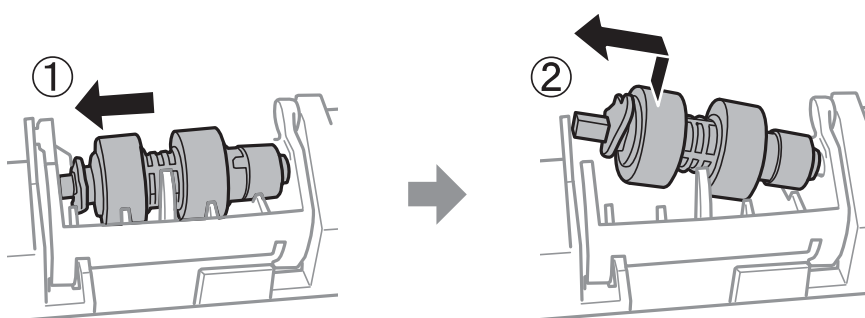

12. Vstavite os novega vzdrževalni valj v odprtino v držalu in nato os potisnite po utoru na strani z ročico, medtem ko je obrnjena proti ravni površini na sprednji strani.

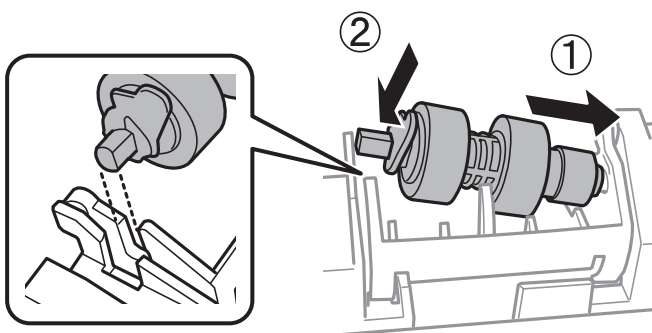

13. Potisnite ročico, da se zaskoči.

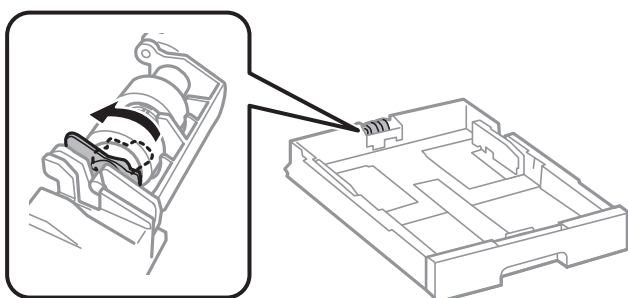

14. Vstavite kasete za papir.

Zamenjava kartuš s črnilom in ostalega potrošnega materiala

15. Vključite tiskalnik, izberite **Nastavitve > Vzdržev. > Informacije o vzdrževalnem valju > Ponastavitev števca vzdrževalnega valja** in nato izberite kaseto za papir, v kateri ste zamenjali vzdrževalni valji.

Povezane informacije

- ➔ [“Kode Vzdrževalni valji” na strani 161](#)

Začasno tiskanje s črnim črnilom

Če se barvna kartuša porabi, črna pa je še polna, lahko z naslednjimi nastavitvami za kratek čas nadaljujete tiskanje le s črno.

- Vrsta papirja: navadni papir, Ovojnica
- Barva: črno-bela ali Sivina
- EPSON Status Monitor 3: Omogočeno (pri tiskanju z gonilnika tiskalnika v sistemu Windows.)

Ker je ta funkcija na voljo samo za približno pet dni, zamenjajte poteklo kartušo s črnilom kakor hitro je mogoče.

Opomba:

- Če je **EPSON Status Monitor 3** onemogočen, odprite gonilnik tiskalnika, kliknite **Razširjene nastavitve** na zavihku **Vzdrževanje** in nato izberite **Omogoči EPSON Status Monitor 3**.
- Obdobje razpoložljivosti je odvisno od pogojev uporabe.

Začasno tiskanje s črnim črnilom — nadzorna plošča

1. Ko se pokaže sporočilo, ki vas poziva k zamenjavi kartuš s črnilom, izberite **Nadaljuj**.
Pokaže se sporočilo, da začasno lahko tiskate s črnim črnilom.
2. Oglejte si sporočilo in izberite **Nadaljuj**.
3. Če želite tiskati črno-belo, izberite **Ne, opomni me pozneje**.
Opravi v izvajanju je prekinjeno.
4. Zdaj lahko kopirate izvornike ali tiskate prejete fakse črno-belo na navaden papir. Iz seznama izberite funkcijo, ki jo želite uporabiti na domačem zaslonu.

Začasno tiskanje s črnim črnilom — Windows

1. Ko se prikaže naslednje okno, prekličite tiskanje.

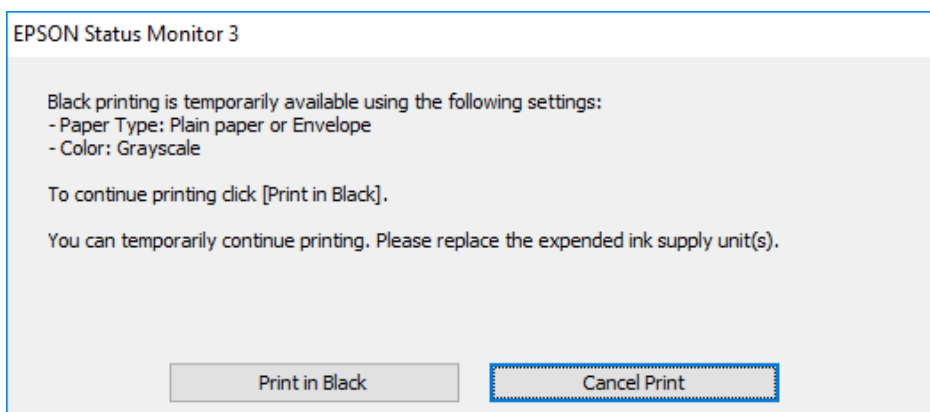
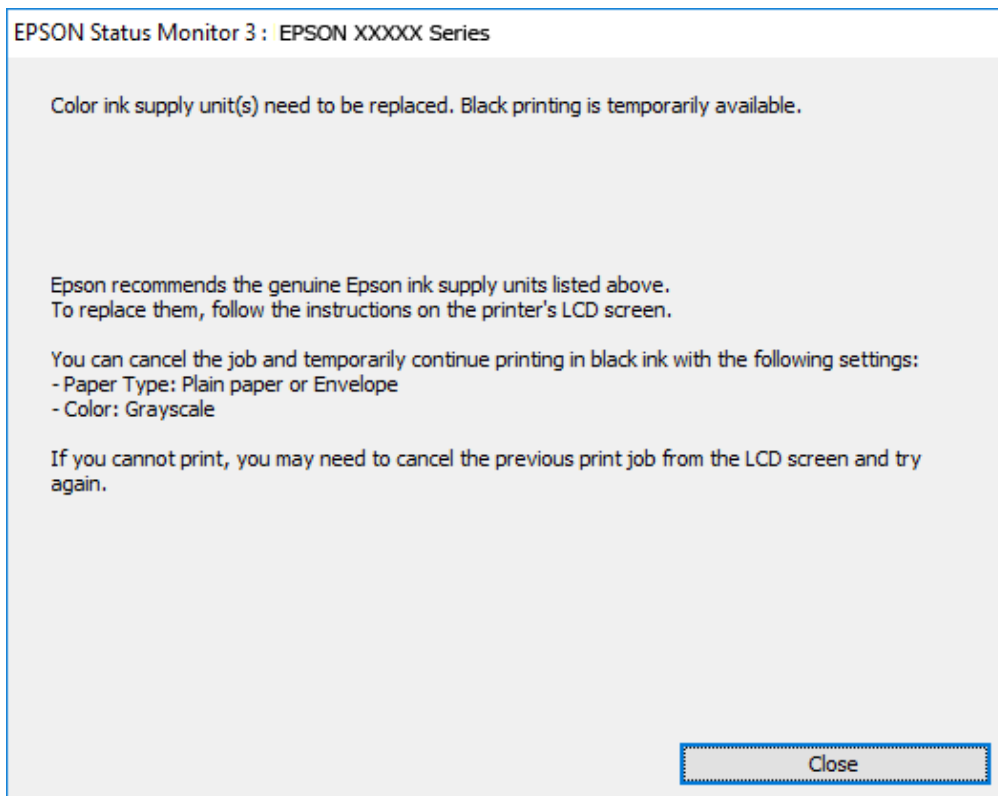

Opomba:

Če tiskanja iz računalnika ni mogoče preklicati, preklic opravite prek nadzorne plošče tiskalnika.

2. Odprite okno gonilnika tiskalnika.
3. Izberite **navadni papir** ali **Ovojnica** kot nastavev **Tip papirja** na zavihku **Glavno**.
4. Izberite **Sivina**.
5. Nastavite druge elemente v zavihkih **Glavno** in **Več možnosti** kot je potrebno in nato kliknite **V redu**.
6. Kliknite **Natisni**.

Zamenjava kartuš s črnilom in ostalega potrošnega materiala

7. V prikazanem oknu kliknite **Natisni v črnem**.

Začasno tiskanje s črnim črnilom — Mac OS

Opomba:

Če želite uporabiti to funkcijo prek omrežja, vzpostavite povezavo z **Bonjour**.

1. Kliknite ikono tiskalnika v vrstici **Sistemska vrstica**.
2. Prekličite opravilo.

Opomba:

Če tiskanja iz računalnika ni mogoče preklicati, preklic opravite prek nadzorne plošče tiskalnika.

3. Izberite **Nastavitve sistema** v meniju  > **Tiskalniki in optični bralniki** (ali **Tiskanje in optično branje, Tiskanje in faks**) in nato izberite tiskalnik. Kliknite **Možnosti in materiali** > **Možnosti** (ali **Gonilnik**).
4. Izberite **On** za nastavev **Permit temporary black printing**.
5. Odprite okno za tiskanje.
6. V pojavnem meniju izberite **Nastavitve tiskanja**.
7. Izberite **navadni papir** ali **Ovojnica** za nastavev **Media Type**.
8. Izberite **Sivina**.
9. Ostale elemente nastavite kot potrebno.
10. Kliknite **Natisni**.

Varčevanje s črno barvo, ko je kartuša skoraj prazna (samo v sistemu Windows)

Ko zmanjkuje črne barve in imate dovolj barvnega črnila, lahko za ustvarjanje črne brave uporabite mešanico barvnih črnil. Tiskanje lahko nadaljujete, medtem ko pripravljate črno kartušo za zamenjavo.

Funkcija je na voljo samo, ko izberete naslednje nastavitve v gonilniku tiskalnika.

- Tip papirja: **navadni papir**
- Kakovost: **Standarden**
- EPSON Status Monitor 3: Omogočeno

Zamenjava kartuš s črnilom in ostalega potrošnega materiala

Opomba:

- Če je **EPSON Status Monitor 3** onemogočen, dostopajte do gonilnika tiskalnika, kliknite **Razširjene nastavitve** v zavihku **Vzdrževanje** in nato izberite **Omogoči EPSON Status Monitor 3**.
- Sestavljena črna barva se nekoliko razlikuje od čiste črne barve. Poleg tega pa se zmanjša tudi hitrost tiskanja.
- Za vzdrževanje kakovosti tiskalne glave, se prav tako porabi črna barva.

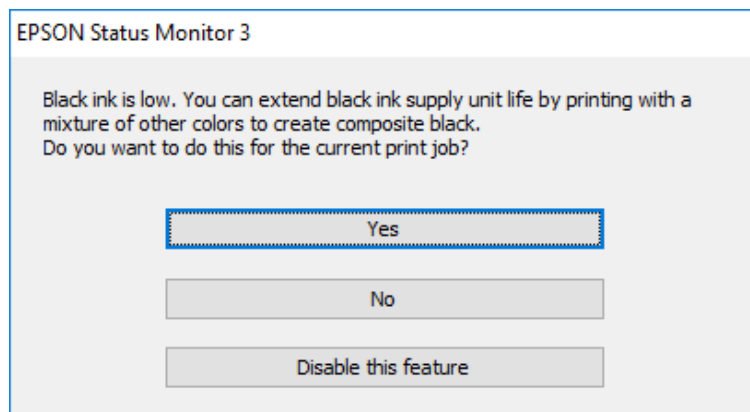

Možnosti	Opis
Da	Izberite, če želite uporabiti mešanico barvnih črnil, da ustvarite črno. To okno se prikaže naslednjič, ko boste tiskali podoben tiskalniški posel.
Ne	Izberite, če želite še naprej uporabljati preostalo črno črnilo. To okno se prikaže naslednjič, ko boste tiskali podoben tiskalniški posel.
Onemogoči to funkcijo	Izberite, če želite še naprej uporabljati preostalo črno črnilo. To okno se ne prikaže, dokler ne izberete črne kartuše in je ponovno prične primanjkovati.

Vzdrževanje tiskalnika

Preverjanje in čiščenje tiskalne glave

Če so šobe zamašene, izpisi postanejo blede, pojavijo pa se vidni pasovi ali nepričakovane barve. Če kakovost tiskanja upade, s funkcijo za preverjanje šob preverite, ali so šobe zamašene. Če so šobe zamašene, očistite tiskalno glavo. Preverjanje šob in čiščenje tiskalne glave lahko opravite na nadzorni plošči ali na računalniku.



Pomembno:

Med čiščenjem tiskalne glave ne odpirajte sprednjega pokrova ali izklaplajte tiskalnika. Če je čiščenje glave nedokončano, morda ne boste mogli tiskati.

Opomba:

- Ker se pri čiščenju tiskalne glave uporabi nekaj črnila, očistite tiskalno glavo samo, če kakovost upade.
- Ko je raven črnila nizka, morda ne boste mogli očistiti tiskalne glave.
- Če se kakovost tiskanja ni izboljšala niti po približno štirikratnem preverjanju šob in čiščenju glave, pred tiskanjem počakajte najmanj šest ur in nato po potrebi znova zaženite preverjanje šob ter ponovite čiščenje glav. Priporočeno je, da tiskalnik izklopite. Če se kakovost tiskanja še vedno ne izboljša, se obrnite na podporo družbe Epson.
- Da preprečite zasušitev tiskalne glave, ne iztaknite napajalnega kabla, medtem ko je tiskalnik prižgan.

Preverjanje in čiščenje tiskalne glave — nadzorna plošča

1. V tiskalnik vstavite navaden papir, velikosti A4.
2. Na začetnem zaslonu izberite **Nastavitve**.
3. Izberite **Vzdržev.** > **Preverite šobo tiskalne glave**.
4. Sledite navodilom na zaslonu, da natisnete vzorec za preverjanje šob.
5. Preverite natisnjeni vzorec. Če so črte prekinjene ali segmenti manjkajo, kot je prikazano na vzorcu »NG«, so šobe tiskalne glave lahko zamašene. Nadaljujte z naslednjim korakom. Če ne morete videti prekinjenih črt ali manjkajočih segmentov, kot je prikazano na naslednjem vzorcu »OK«, šobe niso zamašene. Izberite , da zaprete funkcijo preverjanja šob.

OK

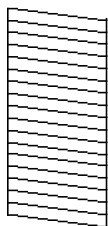

NG

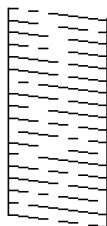

6. Izberite  in upoštevajte navodila na zaslonu, da očistite tiskalno glavo.

Vzdrževanje tiskalnika

7. Ko se čiščenje zaključi, znova natisnite vzorec za preverjanje šob. Ponavljajte čiščenje in tiskanje vzorca, dokler se ne natisnejo vse črte v celoti.

Povezane informacije

- ➔ [“Nalaganje papirja v Kaseto za papir” na strani 31](#)

Preverjanje in čiščenje tiskalne glave - Windows

1. V tiskalnik vstavite navaden papir A4.
2. Dostopajte do okna gonilnika tiskalnika.
3. Kliknite **Preverjanje šob** v zavihku **Vzdrževanje**.
4. Sledite navodilom na zaslonu.

Povezane informacije

- ➔ [“Nalaganje papirja v Kaseto za papir” na strani 31](#)
- ➔ [“Dostop do gonilnika tiskalnika” na strani 58](#)

Preverjanje in čiščenje tiskalne glave — Mac OS

1. V tiskalnik vstavite navaden papir velikosti A4.
2. Izberite **Nastavitve sistema** v meniju  > **Tiskalniki in optični bralniki** (ali **Tiskanje in optično branje, Tiskanje in faks**) in nato izberite tiskalnik.
3. Kliknite **Možnosti in materiali** > **Pripomoček** > **Odpri pripomoček tiskalnika**.
4. Kliknite **Preverjanje šob**.
5. Upoštevajte navodila na zaslonu.

Povezane informacije

- ➔ [“Nalaganje papirja v Kaseto za papir” na strani 31](#)

Poravnava vodilnih črt

Če se zdijo navpične črte neporavnane, jih poravnajte.

1. V tiskalnik vstavite navaden papir, velikosti A4.
2. Na začetnem zaslonu izberite **Nastavitve**.
3. Izberite **Vzdržev.** > **Poravnava ravnih črt**.

Vzdrževanje tiskalnika

4. Za tiskanje poravnalnega vzorca sledite navodilom na zaslonu.
5. Sledite navodilom na zaslonu, da poravnate vodilne črte. Poiščite in vnesite številko vzorca, ki ima najmanj napačno poravnano navpično črto.

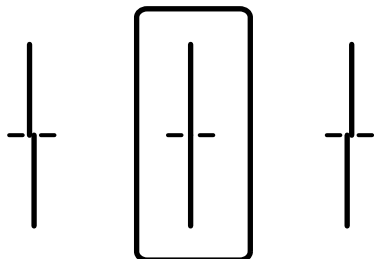

Povezane informacije

➔ [“Nalaganje papirja v Kaseto za papir” na strani 31](#)

Čiščenje poti papirja

Če so natisnjeni izdelki zamazani ali če papir skozi napravo ne prehaja pravilno, očistite notranji valj.



Pomembno:

Notranjosti tiskalnika ne čistite s papirnatimi brisačami. Vlakna lahko zamašijo šobe tiskalne glave.

Čiščenje poti papirja zaradi madežev črnila

Če so natisnjene kopije še vedno razmazane ali opraskane, očistite valj v notranjosti tiskalnika.



Pomembno:

Notranjosti tiskalnika ne čistite s papirnatimi brisačami. Vlakna lahko zamašijo šobe tiskalne glave.

1. V vir papirja, ki ga želite očistiti, naložite navaden papir velikosti A3.
2. Na začetnem zaslonu izberite **Nastavitve**.
3. Izberite **Vzdržev.** > **Navodila za čiščenje**.
4. Izberite vir papirja in nato sledite navodilom na zaslonu, da očistite pot papirja.

Opomba:

Ponavljajte ta postopek, dokler na papirju ne bo več razmazanega črnila. Če so izpisi še vedno razmazani, očistite druge vire papirja.

Povezane informacije

➔ [“Nalaganje papirja v Kaseto za papir” na strani 31](#)

Čiščenje poti papirja zaradi težav s podajanjem papirja (Kaseta za papir)

Če papir ni pravilno podan iz kasete za papir, očistite valj v notranjosti tiskalnika.

1. Izvlecite kaseto za papir.

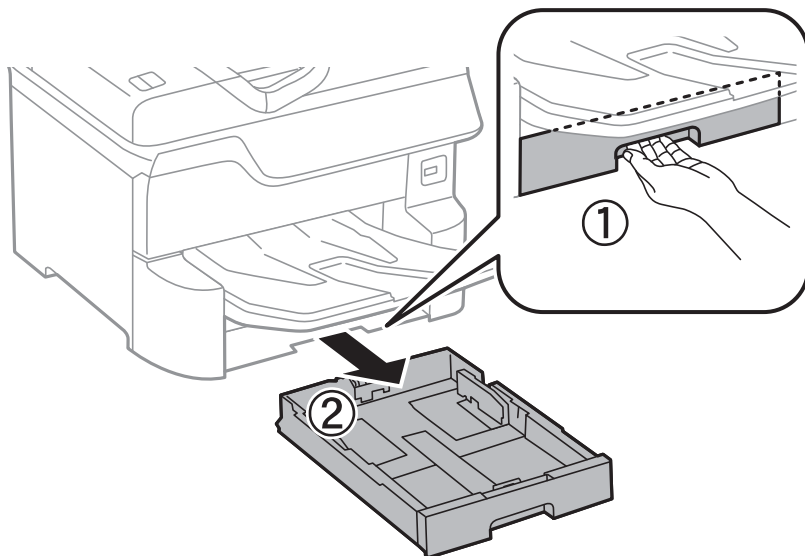

2. Valj obrišite z mehko in vlažno krpo.

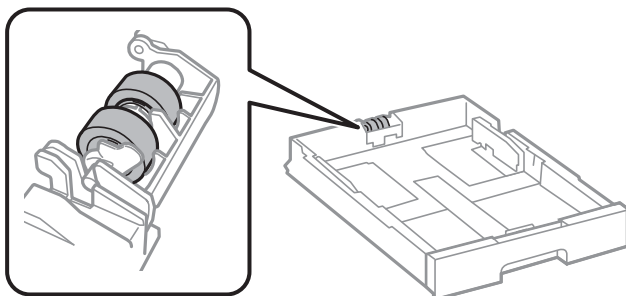

Pomembno:

Suha krpa lahko poškoduje površino valja.

3. Vstavite kaseto za papir.

Čiščenje SPD-ja

Če so kopirane ali optično prebrane slike iz samodejnega podajalnika dokumentov razmazane ali opraskane ali če se izvirniki v samodejnem podajalniku dokumentov ne podajajo pravilno, očistite samodejni podajalnik dokumentov.

Vzdrževanje tiskalnika

! **Pomembno:**

Za čiščenje tiskalnika nikoli ne uporabljajte alkohola ali razredčil. Te kemikalije lahko poškodujejo tiskalnik.

1. Dvignite pokrov samodejnega podajalnika dokumentov.

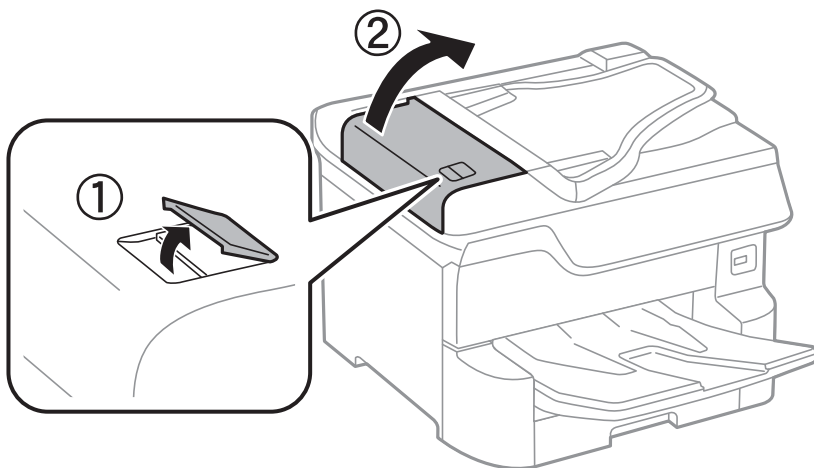

2. Valj in notranjost samodejnega podajalnika dokumentov očistite z mehko in vlažno krpo.

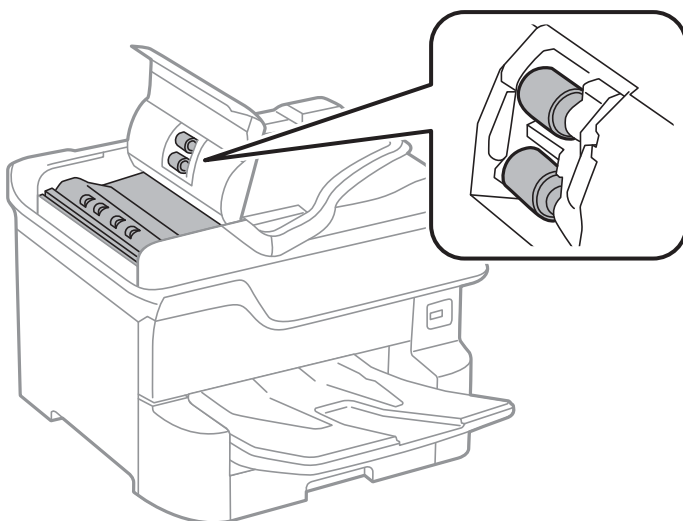

! **Pomembno:**

- Suha krpa lahko poškoduje površino valja.
- Samodejni podajalnik dokumentov lahko uporabljate, ko se valj posuši.

Vzdrževanje tiskalnika

3. Dvignite pokrov optičnega bralnika.

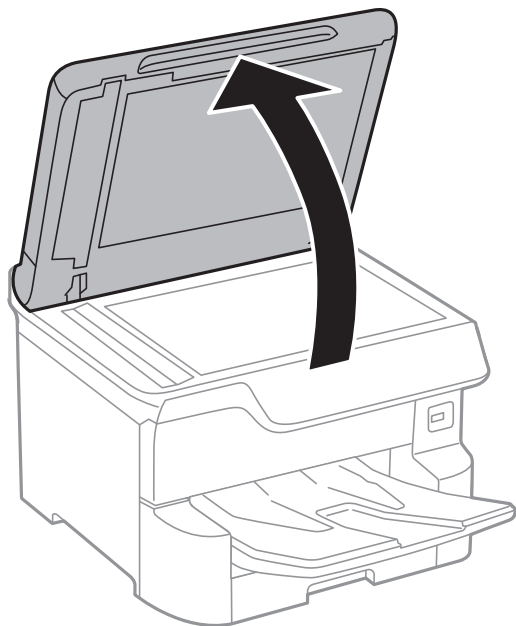

4. Očistite del, ki je prikazan na sliki.

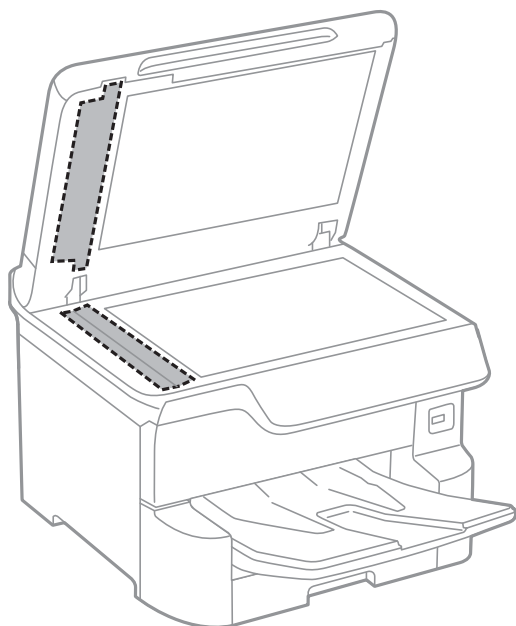

Pomembno:

- Če je steklena površina umazana z maščobami ali drugimi težko odstranljivimi materiali, uporabite majhno količino čistila za stekla in mehko krpo. Obrišite vso preostalo tekočino.
- Ne pritiskajte premočno na stekleno površino.
- Pazite, da ne boste popraskali ali drugače poškodovali površine stekla. Poškodovana steklena površina lahko zmanjša kakovost optičnega branja.

Čiščenje Steklo optičnega bralnika

Ko so kopije optično prebranih slik razmazane, očistite steklo optičnega bralnika.



Pozor:

Pazite, da si pri odpiranju ali zapiranju pokrova optičnega bralnika ne priprete roke ali prstov. V nasprotnem se lahko poškodujete.



Pomembno:

Za čiščenje tiskalnika nikoli ne uporabljajte alkohola ali razredčil. Te kemikalije lahko poškodujejo tiskalnik.

1. Dvignite pokrov optičnega bralnika.

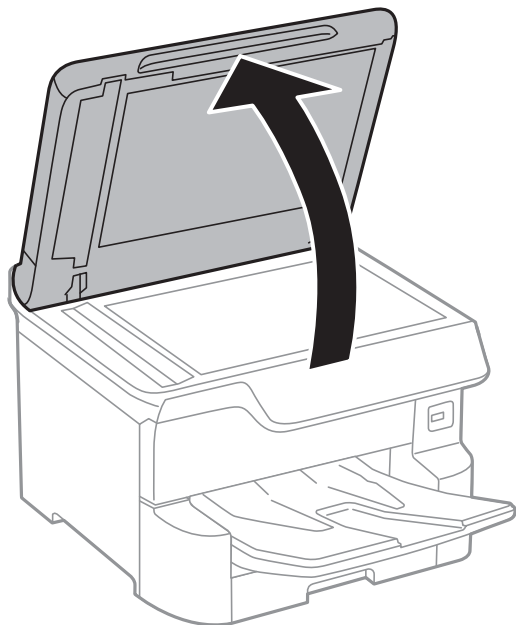

2. Za čiščenje stekla optičnega bralnika uporabite mehko, suho in čisto krpo.



Pomembno:

- Če je steklena površina umazana z maščobami ali drugimi težko odstranljivimi materiali, uporabite majhno količino čistila za stekla in mehko krpo. Obrišite vso preostalo tekočino.
- Ne pritiskajte premočno na stekleno površino.
- Pazite, da ne boste popraskali ali drugače poškodovali površine stekla. Poškodovana steklena površina lahko zmanjša kakovost optičnega branja.

Informacije o omrežnih storitvah in programski opremi

V tem razdelku so predstavljene omrežne storitve in programska oprema, ki so na voljo za vaš tiskalnik na spletnem mestu družbe Epson ali priloženem disku s programsko opremo.

Program za konfiguriranje postopkov tiskalnika (Web Config)

Web Config je program, ki se izvaja v spletnem brskalniku, npr. Internet Explorer in Safari, računalniku ali pametni napravi. Stanje tiskalnika lahko potrdite ali pa spremenite omrežno storitev in nastavitve tiskalnika. Če želite uporabljati Web Config, povežite tiskalnik in računalnik ali napravo z istim omrežjem.

Podprti so naslednji brskalniki.

Operacijski sistem	Brskalnik
Windows XP SP3 ali novejša različica	Internet Explorer 8 ali novejša različica, Firefox*, Chrome*
Mac OS X v10.6.8 ali novejša različica	Safari*, Firefox*, Chrome*
iOS*	Safari*
Android 2.3 ali novejša različica	Privzeti brskalnik
Chrome OS*	Privzeti brskalnik

* Uporabite najnovejšo različico.

Zagon programa Web Config v spletnem brskalniku

1. Preverite naslov IP tiskalnika.

Tapnite ikono omrežja na začetnem zaslonu tiskalnika in nato tapnite aktivni način povezave, da potrdite naslov IP tiskalnika.

Opomba:

Naslov IP lahko preverite tudi tako, da natisnete poročilo o omrežni povezavi.

2. V računalniku ali pametni napravi zaženite spletni brskalnik in nato vnesite naslov IP tiskalnika.

Oblika:

IPv4: `http://naslov IP tiskalnika/`

IPv6: `http://[naslov IP tiskalnika]/`

Primeri:

IPv4: `http://192.168.100.201/`

IPv6: `http://[2001:db8::1000:1]/`

Informacije o omrežnih storitvah in programski opremi

Opomba:

V pametni napravi lahko Web Config zaženete tudi na zaslonu za vzdrževanje v programu Epson iPrint.

Povezane informacije

- ➔ [“Uporaba funkcije Epson iPrint” na strani 88](#)
- ➔ [“Nastavitve omrežja” na strani 51](#)

Zagon programa Web Config v sistemu Windows

Med povezovanjem računalnika s tiskalnikom z WSD-jem upoštevajte spodnja navodila za zagon programa Web Config.

1. Odprite zaslon »Naprave in tiskalniki« v sistemu Windows.
 - Windows 10/Windows Server 2016
Z desno tipko miške kliknite gumb »Start« ali ga pritisnite in pridržite in nato izberite **Nadzorna plošča > Ogled naprav in tiskalnikov in Strojna oprema in zvok**.
 - Windows 8.1/Windows 8/Windows Server 2012 R2/Windows Server 2012
Izberite **Namizje > Nastavitve > Nadzorna plošča > Ogled naprav in tiskalnikov v Strojna oprema in zvok** (ali **Strojna oprema**).
 - Windows 7/Windows Server 2008 R2
Kliknite gumb Start, izberite **Nadzorna plošča > Ogled naprav in tiskalnikov in Strojna oprema in zvok**.
 - Windows Vista/Windows Server 2008
Kliknite gumb Start in izberite **Nadzorna plošča > Tiskalniki** v možnosti **Strojna oprema in zvok**.
2. Z desno tipko miške kliknite svoj tiskalnik in izberite **Lastnosti**.
3. Izberite zavihek **Spletna storitev** in kliknite spletni naslov.

Zagon programa Web Config v sistemu Mac OS

1. Izberite **Nastavitve sistema** v meniju  > **Tiskalniki in optični bralniki** (ali **Tiskanje in optično branje, Tiskanje in faks**) in nato izberite tiskalnik.
2. Kliknite **Možnosti in potrošni material** > **Pokaži spletni stran tiskalnika**.

Program za optično branje dokumentov in slik (Epson Scan 2)

Epson Scan 2 je program za nadzor nad optičnim branjem. Nastavljate lahko velikost, ločljivost, svetlost, kontrast in kakovost optično prebrane slike. Lahko zažene tudi Epson Scan 2 iz programa za optično branje, ki je združljiv s tehnologijo TWAIN. Podrobnosti najdete v pomoči za program.

Informacije o omrežnih storitvah in programski opremi

Zagon v sistemu Windows

Opomba:

V operacijskih sistemih Windows Server mora biti nameščena funkcija **Izkušnja uporabe računalnika**.

- Windows 10/Windows Server 2016

Kliknite gumb »Start« in izberite **EPSON > Epson Scan 2**.

- Windows 8.1/Windows 8/Windows Server 2012 R2/Windows Server 2012

Vnesite ime programa v iskalno vrstico in nato izberite prikazano ikono.

- Windows 7/Windows Vista/Windows XP/Windows Server 2008 R2/Windows Server 2008/Windows Server 2003 R2/Windows Server 2003

Kliknite gumb »Start« in izberite **Vsi programi** ali **Programi > EPSON > Epson Scan 2 > Epson Scan 2**.

Zagon v sistemu Mac OS

Opomba:

Epson Scan 2 ne podpira funkcije Mac OS hitrega preklopa med uporabniki. Izklopite hitro preklapljanje med uporabniki.

Izberite **Pojdi > Programi > Epson Software > Epson Scan 2**.

Povezane informacije

- ➔ ["Optično branje s programom Epson Scan 2" na strani 115](#)
- ➔ ["Namestitev najnovejših različic programov" na strani 187](#)

Dodajanje omrežnega optičnega bralnika

Pred uporabo aplikacije Epson Scan 2 morate dodati omrežni optični bralnik.

1. Zaženite programsko opremo in kliknite **Dodaj** na zaslonu **Nastavitve optičnega bralnika**.

Opomba:

- Če je možnost **Dodaj** zatemnjena, kliknite **Omogoči urejanje**.

- Če se prikaže glavni zaslon aplikacije Epson Scan 2, je aplikacija že povezana z optičnim bralnikom. Če želite vzpostaviti povezavo z drugim omrežjem, izberite **Opt. bralnik > Nastavitve**, da odprete zaslon **Nastavitve optičnega bralnika**.

2. Dodajte omrežni optični bralnik. Vnesite te elemente in kliknite **Dodaj**.

- Model:** izberite optični bralnik, s katerim želite vzpostaviti povezavo.

- Ime:** vnesite ime optičnega bralnika, ki lahko vsebuje največ 32 znakov.

- Poišči omrežje:** ko imata računalnik in optični bralnik vzpostavljeno povezavo z istim omrežjem, se prikaže naslov IP. Če se ne prikaže, kliknite gumb . Če se naslov še vedno ne prikaže, izberite **Vnesite naslov** in vnesite naslov IP neposredno.

3. Izberite optični bralnik na zaslonu **Nastavitve optičnega bralnika** in kliknite **V redu**.

Program za konfiguriranje optičnega branja iz računalnika (Document Capture Pro)

Document Capture Pro* je program, s katerim lahko konfigurirate nastavitve za optično prebrane slike, poslano iz tiskalnika v računalnik prek omrežja.

Po ogledu optično prebrane slike lahko v računalniku konfigurirate različne nastavitve optičnega branja, na primer obliko zapisa za shranjevanje datoteke, mesto shranjevanja optično prebrane slike in cilj posredovanja. Podrobnosti o uporabi programa najdete v pomoči za Document Capture Pro.

* Imena so za sistem Windows. Program se v sistemu Mac OS imenuje Document Capture. Program se v sistemu Windows Server imenuje Document Capture Pro Server.

Zagon v sistemu Windows

- Windows 10/Windows Server 2016

Kliknite gumb »Start« in izberite **Epson Software > Document Capture Pro**.

- Windows 8.1/Windows 8/Windows Server 2012 R2/Windows Server 2012

Vnesite ime programa v iskalno vrstico in nato izberite prikazano ikono.

- Windows 7/Windows Vista/Windows XP/Windows Server 2008 R2/Windows Server 2008/Windows Server 2003 R2/Windows Server 2003

Kliknite gumb Start in izberite **Vsi programi ali Programi > Epson Software > Document Capture Pro**.

Zagon v sistemu Mac OS

Izberite **Pojdi > Aplikacije > Epson Software > Document Capture**.

Povezane informacije

- ➔ ["Optično branje z nastavitvami, registriranimi v računalniku \(Document Capture Pro\)" na strani 106](#)
- ➔ ["Namestitev najnovjših različic programov" na strani 187](#)

Program za konfiguracijo postopkov, povezanih s faksom, in pošiljanja faksov (FAX Utility)

FAX Utility je program, ki vam omogoča konfiguracijo različnih nastavitev za pošiljanje faksov iz računalnika. Ustvarite ali uredite lahko seznam stikov, ki se bodo uporabljali pri pošiljanju faksov, konfigurirate shranjevanje prejetih faksov v obliki zapisa PDF v računalniku ipd. Podrobnosti najdete v pomoči za program.

Opomba:

- Operacijski sistemi Windows Server niso podprti.
- Preden namestite FAX Utility, se prepričajte, da je gonilnik tiskalnika nameščen.

Zagon v sistemu Windows

- Windows 10

Kliknite gumb start in izberite **Epson Software > FAX Utility**.

Informacije o omrežnih storitvah in programski opremi

Windows 8.1/Windows 8

Vnesite ime programa v iskalno vrstico in nato izberite prikazano ikono.

Windows 7/Windows Vista/Windows XP

Kliknite gumb Start in izberite **Vsi programi** (ali **Programi**) > **Epson Software** > **FAX Utility**.

Zagon v sistemu Mac OS

Izberite **Nastavitve sistema** v meniju  > **Tiskalniki in optični bralniki** (ali **Tiskanje in optično branje, Tiskanje in faks**) in nato izberite tiskalnik (FAKS). Kliknite **Možnosti in materiali** > **Pripomoček** > **Odpri pripomoček tiskalnika**.

Povezane informacije

- ➔ [“Prejemanje faksov v računalniku” na strani 152](#)
- ➔ [“Namestitev najnovjših različic programov” na strani 187](#)

Program za pošiljanje faksov (gonilnik PC-FAX)

Gonilnik PC-FAX je program, ki vam omogoča pošiljanje dokumentov, ustvarjenih z drugim programom, v obliki faksa neposredno z računalnika. Gonilnik PC-FAX se namesti, ko namestite pripomoček FAX Utility. Podrobnosti najdete v pomoči za program.

Opomba:

- Operacijski sistemi Windows Server niso podprti.*
- Delovanje se razlikuje glede na program, ki ste ga uporabili za ustvarjanje dokumenta. Podrobnosti najdete v pomoči za program.*

Dostop iz Windows

V programu izberite **Natisni** ali **Nastavitve tiskanja** v meniju **Datoteka**. Izberite vaš tiskalnik (FAKS) in kliknite **Nastavitve** ali **Lastnosti**.

Dostop iz Mac OS

V programu izberite **Natisni** v meniju **Datoteka**. Izberite vaš tiskalnik (FAKS) kot nastavev **Tiskalnik** in nato izberite **Fax Settings** ali **Recipient Settings** v pojavnem meniju.

Povezane informacije

- ➔ [“Pošiljanje faksa iz računalnika” na strani 148](#)
- ➔ [“Program za konfiguracijo postopkov, povezanih s faksom, in pošiljanja faksov \(FAX Utility\)” na strani 185](#)

Program za tiskanje spletnih strani (E-Web Print)

E-Web Print je program, ki omogoča, da na preprost način tiskate spletne strani z različnimi postavkami. Podrobnosti najdete v pomoči za program. Do pomoči lahko dostopate preko menija **E-Web Print** v orodni vrstici **E-Web Print**.

Informacije o omrežnih storitvah in programski opremi

Opomba:

- Operacijski sistemi Windows Server niso podprti.
- Na spletnem mestu za prenos poiščite informacije o podprtih brskalnikih in najnovejši različici.

Zagon storitve

Ko namestite E-Web Print, se prikaže v vašem brskalniku. Kliknite **Print** ali **Clip**.

Orodja za posodobitev programske opreme (Software Updater)

EPSON Software Updater je program, ki v spletu poišče novo ali posodobljeno programsko opremo in jo namesti. Posodobite lahko tudi priročnik tiskalnika.

Opomba:

Operacijski sistemi Windows Server niso podprti.

Način namestitve

Program Software Updater lahko namestite s priloženega diska s programsko opremo ali pa prenesite najnovejšo različico s spletnega mesta družbe Epson.

<http://www.epson.com>

Zagon v sistemu Windows

- Windows 10

Kliknite gumb »Start« in izberite **Epson Software > EPSON Software Updater**.

- Windows 8.1/Windows 8

Vnesite ime programa v iskalno vrstico in nato izberite prikazano ikono.

- Windows 7/Windows Vista/Windows XP

Kliknite gumb »Start« in izberite **Vsi programi (ali Programi) > Epson Software > EPSON Software Updater**.

Opomba:

EPSON Software Updater lahko zaženete tudi s klikom na ikono tiskalnika v opravilni vrstici na namizju in nato z izbiro **Posodobitev programske opreme**.

Zagon v sistemu Mac OS

Izberite **Pojdi > Aplikacije > Epson Software > EPSON Software Updater**.

Namestitev najnovejših različic programov

Opomba:

Če program ponovno nameščate, ga morate najprej odstraniti.

1. Prepričajte se, da sta tiskalnik in računalnik na voljo za komunikacijo ter da ima tiskalnik vzpostavljeno povezavo z internetom.

Informacije o omrežnih storitvah in programski opremi

2. Zaženite EPSON Software Updater.

Posnetek zaslona je primer iz sistema Windows.

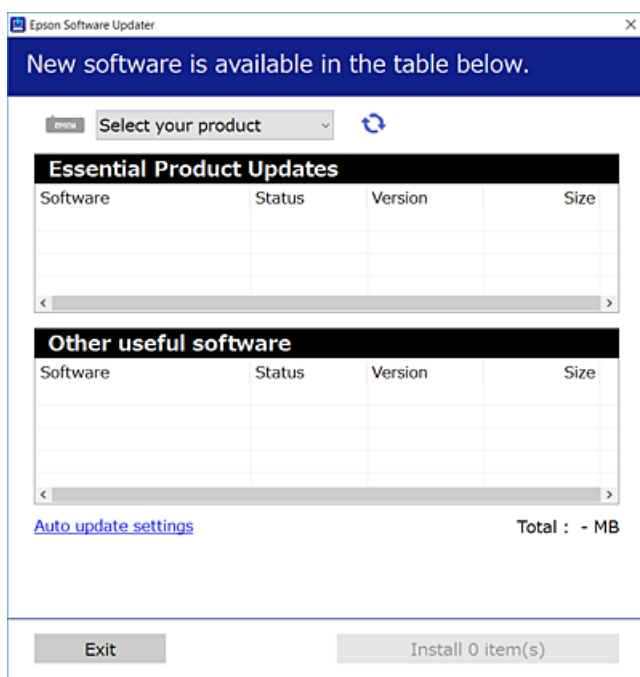

3. V sistemu Windows izberite tiskalnik in kliknite , da preverite, ali so na voljo najnovejše različice programov.
4. Izberite elemente, ki jih želite namestiti ali posodobiti in nato kliknite gumb za namestitev v spodnjem desnem kotu zaslona.



Pomembno:

Tiskalnika ne izklopite ali izključite, dokler posodobitev ne bo dokončana, saj lahko v nasprotnem primeru povzročite okvaro tiskalnika.

Opomba:

- Najnovejše različice programov lahko prenesete s spletnega mesta družbe Epson.
<http://www.epson.com>
- Če uporabljate operacijski sistem Windows Server, ne morete uporabljati programa Epson Software Updater. Najnovejše različice programov prenesite s spletnega mesta družbe Epson.
- Programa Document Capture Pro ne morete namestiti s programom Epson Software Updater. Namestite ga s spodnjega spletnega mesta.
<http://support.epson.net/> (izven Evrope)
http://assets.epson-europe.com/gb/en/document_capture_pro/index.html (Evropa)

Povezane informacije

- ➔ “Orodja za posodobitev programske opreme (Software Updater)” na strani 187



Odstranjevanje programov

V računalnik se prijavite kot skrbnik. Ko vas računalnik pozove, vnesite geslo skrbniškega računa.

Odstranjevanje programov — Windows

1. Pritisnite gumb , da izklopite tiskalnik.
 2. Zaprite vse zagnane programe.
 3. Odprite **Nadzorno ploščo**:
 - Windows 10/Windows Server 2016
Z desno tipko miške kliknite gumb »Start« ali ga pritisnite in pridržite ter nato izberite **Nadzorna plošča**.
 - Windows 8.1/Windows 8/Windows Server 2012 R2/Windows Server 2012
Izberite **Namizje > Nastavitve > Nadzorna plošča**.
 - Windows 7/Windows Vista/Windows XP/Windows Server 2008 R2/Windows Server 2008/Windows Server 2003 R2/Windows Server 2003
Kliknite gumb Start in izberite **Računalnik**.
 4. Odprite **Odstranitev programa** (ali **Dodaj ali odstrani programe**):
 - Windows 10/Windows 8.1/Windows 8/Windows 7/Windows Vista/Windows Server 2016/Windows Server 2012 R2/Windows Server 2012/Windows Server 2008 R2/Windows Server 2008
Izberite **Odstranitev programa v Programi**.
 - Windows XP/Windows Server 2003 R2/Windows Server 2003
Kliknite **Dodaj ali odstrani programe**.
 5. Izberite program, ki ga želite odstraniti.
Gonilnika tiskalnika ne morete odstraniti, če so v njem kakršna koli tiskalna opravila. Pred odstranjevanjem programa izbrišite opravila ali počakajte, da jih tiskalnik natisne.
 6. Odstranite program:
 - Windows 10/Windows 8.1/Windows 8/Windows 7/Windows Vista/Windows Server 2016/Windows Server 2012 R2/Windows Server 2012/Windows Server 2008 R2/Windows Server 2008
Kliknite **Odstrani/spremeni** ali **Odstrani**.
 - Windows XP/Windows Server 2003 R2/Windows Server 2003
Kliknite **Spremeni/odstrani** ali **Odstrani**.
- Opomba:**
Če se vam prikaže *Nadzor uporabniškega računa*, kliknite *Naprej*.
7. Upoštevajte navodila na zaslonu.

Odstranjevanje programov — Mac OS

1. Prenesite Uninstaller s programom EPSON Software Updater.
Ko program Uninstaller prenesete v svoj računalnik, ga ni treba ponovno prenesti vsakokrat, ko odstranite program.
2. Pritisnite gumb , da izklopite tiskalnik.
3. Če želite odstraniti gonilnik tiskalnika ali gonilnik PC-FAX, v meniju  izberite **Sistemske nastavitve > Tiskalniki in optični bralniki** (ali **Tiskanje in optično branje, Tiskanje in faksiranje**) in nato odstranite tiskalnik s seznama omogočenih tiskalnikov.
4. Zaprite vse zagnane programe.
5. Izberite **Pojdi > Aplikacije > Epson Software > Uninstaller**.
6. Izberite program, ki ga želite odstraniti, in kliknite **Uninstall**.



Pomembno:

Uninstaller odstrani vse gonilnike za brizgalne tiskalnike Epson iz računalnika. Če uporabljate več brizgalnih tiskalnikov Epson in želite samo izbrisati nekatere gonilnike, jih najprej izbrišite in nato znova namestite potrebni gonilnik tiskalnika.

Opomba:

Če programa, ki ga želite odstraniti, ne najdete na seznamu programov, ga ne boste mogli odstraniti s programom Uninstaller. V tem primeru izberite **Iskalnik > Aplikacije > Epson Software**, izberite aplikacijo, ki jo želite odstraniti, in jo povlecite do ikone koša.

Tiskanje preko omrežne storitve

S storitvijo Epson Connect, ki je na voljo na internetu, lahko natisnete dokumente iz pametnega telefona, tabličnega ali prenosnega računalnika — kadar koli in kjer koli. Če želite uporabiti to storitev, morate v Epson Connect registrirati uporabnika in tiskalnik.

Funkcije, ki so na voljo na internetu, so.

Email Print

Ko e-pošto s prilogami, kot so dokumenti in slike, pošljete na e-poštni naslov, dodeljen tiskalniku, lahko to e-pošto in priloge natisnete z oddaljenih lokacij, npr. z domačega ali službenega tiskalnika.

Epson iPrint

Ta program je za sistema iOS in Android in vam omogoča tiskanje ali optično branje s pametnega telefona ali tablice. Tiskate lahko dokumente, slike in spletne strani, tako da jih pošljete neposredno v tiskalnik v istem brezžičnem lokalnem omrežju.

Scan to Cloud

Ta program omogoča pošiljanje optično prebranih podatkov, ki jih želite natisniti, v drug tiskalnik. Optično prebrane podatke lahko tudi naložite v razpoložljive storitve v oblaku.

Remote Print Driver

To je gonilnik v skupni rabi, ki ga podpira Remote Print Driver. Če tiskate s tiskalnikom na oddaljenem mestu, lahko tiskate tako, da spremenite tiskalnik v oknu z običajnimi aplikacijami.

Informacije o omrežnih storitvah in programski opremi

Podrobnosti najdete na spletnem portalu Epson Connect.

<https://www.epsonconnect.com/>

<http://www.epsonconnect.eu> (samo Evropa)

Povezane informacije

➔ “Uporaba funkcije Epson iPrint” na strani 88

Odpravljanje težav



Preverjanje stanja tiskalnika

Ogled sporočil na zaslonu LCD

Če se na zaslonu LCD prikaže sporočilo o napaki, upoštevajte navodila na zaslonu ali spodnje rešitve za odpravljanje težave.

Sporočila o napaki	Rešitve
Napaka tiskalnika. Izklopite ter znova vklopite napajanje. Podrobnosti so na voljo v dokumentaciji.	<input type="checkbox"/> Odstranite ves papir ali zaščitni material iz tiskalnika in kaset za papir. Če je sporočilo o napaki prikazano tudi po izklopu in ponovnem vklopu, se obrnite na Epsonovo podporo. <input type="checkbox"/> Ko se prikažejo naslednje kode napak, preverite, kakšno je največje možno število listov, ki jih je mogoče vstaviti v vir papirja. 000181, 000184, 000201, 000204, 000221, 000224
Napaka tiskalnika. Za podrobnosti glejte dokumentacijo. Ostale funkcije so na voljo.	Tiskalnik je morda poškodovan. Za popravilo se obrnite na podporo družbe Epson ali pooblaščenega ponudnika storitev družbe Epson. Funkcije, ki ne vključujejo tiskanja, kot je optično branje, so lahko še vedno na voljo.
Napaka tiskalnika. Za podrobnosti glejte dokumentacijo.	Tiskalnik je morda poškodovan. Za popravilo se obrnite na podporo družbe Epson ali pooblaščenega ponudnika storitev družbe Epson.
Zmanjkalo je papirja v XX. Naložite papir. Velikost papirja: XX/ Vrsta papirja: XX	Naložite papir in nato v celoti vstavite kaset za papir.
Nameščenih je preveč kasetnih enot za papir. Izklopite napajanje in odstranite dodatne enote. Podrobnosti so na voljo v dokumentaciji.	Namestite lahko do tri opcijske enote kaset za papir. Če potrebujete druge opcijske enote kaset za papir, jih odstranite tako, da sledite navodilom za namestitev v obratnem vrstnem redu.
Nameščene so nepodprte kasetne enote za papir. Izklopite napravo in jih odstranite. Za podrobnosti glejte dokumentacijo.	Nameščene so bile nepodprte opcijske enote kaset za papir. Odstranite jih tako, da sledite korakom nazaj do namestitve.
Tiskanje ni možno, ker XX ne deluje. Tiskate lahko iz druge kasete.	Izklopite in znova vklopite tiskalnik in nato znova vstavite kaset za papir. Če je sporočilo o napaki še vedno prikazano, se za popravilo obrnite na podporo družbe Epson ali pooblaščenega ponudnika storitev družbe Epson.
Vzdrževalni valj v XX se bliža koncu življenjske dobe.	<input type="checkbox"/> Kaset za papir vzdrževalni valji je treba redno menjavati. Ko nastopi čas za menjavo, se papir ne dovaja pravilno iz kaset za papir. Pripravite nove vzdrževalni valji. <input type="checkbox"/> Zadnji pladenj za papir Ko nastopi čas za menjavo, se papir ne dovaja pravilno iz zadnji pladenj za papir. Za popravilo vzdrževalni valji se obrnite na podporo družbe Epson ali pooblaščenega ponudnika storitev družbe Epson.

Odpravljanje težav

Sporočila o napaki	Rešitve
Vzdrževalni valj v XX je pri koncu življenjske dobe. Zamenjajte ga in ponastavite števec vzdrževalnega valja.	Zamenjajte vzdrževalni valji. Ko zamenjate valje, izberite Nastavitve > Vzdržev. > Informacije o vzdrževalnem valju > Ponastavitev števca vzdrževalnega valja , in nato izberite kaseto za papir, za katere ste zamenjali vzdrževalni valji.
Vzdrževalni valj v Zad. pl. pap. je dosegel konec svoje obratovalne dobe. Podrobnosti najdete v dokumentaciji.	Če želite oddati zahtevo za podporo zamenjavo vzdrževalni valji za zadnji pladenj za papir, se obrnite na podporo družbe Epson ali pooblaščenega ponudnika storitev družbe Epson.
Nadomestiti je treba Kartuša s črnilom.	Za zagotovitev vrhunske kakovosti natisov in zaščito tiskalne glave v kartuši ostane nekaj varnostne rezervne količine črnila, ko tiskalnik javi, da je kartušo treba zamenjati. Zamenjajte kartušo, ko ste k temu pozvani.
Približuje se čas vzdrževanja. Obrnite se na podporo Epson.	Stranke ne smejo izvajati vzdrževalnih del. Za vzdrževanje se obrnite na družbo Epson ali pooblaščenega ponudnika storitev družbe Epson.
Ta tiskalnik potrebuje servis, če želite ohraniti kakovost tiskanja. Obrnite se na podporo Epson.	Stranke ne smejo izvajati vzdrževalnih del. Za vzdrževanje se obrnite na družbo Epson ali pooblaščenega ponudnika storitev družbe Epson.
Samodejni prikaz nastavitve papirja je nastavljen na izključeno. Nekateri funk. morda ne bodo na voljo. Podrobnosti najdete v dokumentaciji.	Če je nastavev Samodejni prikaz nastavitve papirja onemogočena, storitve AirPrint ne morete uporabljati.
Zazan ni noben zvočni signal.	<p>To težavo boste morda lahko odpravili tako, da izberete Nastavitve > Splošne nastavitve > Nastavitve faksa > Osnovne nastavitve > Vrsta linije in nato PBX. Če zahteva vaš telefonski sistem kodo za dostop do zunanje linije, nastavite kodo za dostop po tem, ko izberete PBX. Pri vnosu zunanje številke faksa uporabite # (lojtro) namesto dejanske kode za dostop. Tako je povezava varnejša.</p> <p>Če je sporočilo o napaki še vedno prikazano, onemogočite nastavitve Zazn. znaka centrale. Onemogočanje te funkcije lahko povzroči izpustitev prve številke iz številke faksa in pošiljanje faksa na napačno številko.</p> <p>Več informacij o nastavitvah Nastavitve faksa si lahko preberete v dokumentaciji Priročnik za skrbnike.</p>
Sprejem faksov ni uspel, ker je kol. podat. polna. Dotaknite se Job/Status na dnu domačega zaslona za podrobnosti.	<p>Prejeti faksi se morda nabirajo, ne da bi bili obdelani, zaradi naslednjih razlogov.</p> <ul style="list-style-type: none"> <input type="checkbox"/> Tiskanje ni mogoče, ker je prišlo do napake v tiskalniku. Odpravite napako v tiskalniku. Če si želite podrobnosti o napaki in rešitve zanjo, pritisnite gumb  in izberite Stanje Tiskalnika. <input type="checkbox"/> Faks ni mogoče shraniti v računalnik ali pomnilniško napravo. Če želite preveriti, ali so bili prejeti faksi shranjeni, pritisnite gumb  in izberite Stanje opravlja. Če želite shraniti prejete fakse, vklopite računalnik ali priključite pomnilniško napravo na tiskalnik.
Kombinacija naslova IP in maske podomrežja je neveljavna. Podrobnosti so na voljo v dokumentaciji.	Vnesite pravilen naslov IP ali privzeti prehod. Za pomoč se obrnite na skrbnika omrežja. Za podrobnosti glejte Priročnik za skrbnike.
Za uporabo storitev v oblaku posodobite korensko potrdilo.	Zaženite Web Config in posodobite korensko potrdilo. Za podrobnosti glejte Priročnik za skrbnike.

Odpravljanje težav

Sporočila o napaki	Rešitve
Preverite, ali so nastavitve vrat Tiskalnika (kot npr. Naslov IP) ali gonilnik tiskalnika v računalniku pravilne.	Prepričajte se, da so tiskalniška vrata ustrezno izbrana pod Lastnost > Vrata iz menija Tiskalnik kot sledi. Izberite » USBXXX « za povezavo USB, ali » EpsonNet Print Port « za omrežno povezavo.
Recovery Mode	Tiskalnik se je zagnal v načinu obnovitve, ker vdelane programske opreme ni bilo mogoče posodobiti. Upoštevajte spodnja navodila, da poskusite znova posodobiti vdelano programsko opremo. 1. S kablom USB priključite tiskalnik na računalnik. (V načinu obnovitve vdelane programske opreme ne morete posodobiti prek omrežne povezave.) 2. Za nadaljnja navodila obiščite lokalno spletno mesto družbe Epson. Za podrobnosti glejte Priročnik za skrbnike.

Povezane informacije

- ➔ ["Posvetovanje z Epsonovo službo za podporo" na strani 258](#)
- ➔ ["Orodja za posodobitev programske opreme \(Software Updater\)" na strani 187](#)
- ➔ ["Namestitev najnovjših različic programov" na strani 187](#)

Koda napake v meniju stanja

Če se opravilo ne zaključi pravilno, preverite kodo napake, prikazano v zgodovini posameznega opravila. Kodo napake preverite tako, da pritisnete gumb  in nato izberete **Stanje opravila**. V naslednji preglednici poiščite težavo in njeno rešitev.

Več informacij o nastavitvah **Nastavitve faksa** si lahko preberete v dokumentaciji Priročnik za skrbnike.

Koda	Težava	Rešitev
001	Izdelek je bil izklopljen zaradi izpada napajanja.	-
106	Tiskanje iz računalnik ni mogoče zaradi nastavitve nadzora dostopa.	Obrnite se na skrbnika tiskalnika.
107	Preverjanje pristnosti uporabnika ni uspelo. Opravilo je bilo preklicano.	<input type="checkbox"/> Preverite, ali sta uporabniško ime in geslo pravilna. <input type="checkbox"/> Izberite Nastavitve > Splošne nastavitve > Skrbništvo sistema > Varnostne nastavitve > Nadzor dostopa . Omogočite funkcijo omejitev uporabnikov in dovolite opravilo brez podatkov za preverjanje pristnosti.
108	Podatki o zaupnem tiskalniškem opravilu so bili izbrisani ob izklopu tiskalnika.	-
109	Prejeti faks je že izbrisan.	-
110	Opravilo je bilo natisnjeno samo enostransko, ker naloženi papir ne podpira dvostranskega tiskanja.	Če želite dvostransko tiskati, naložite papir, ki podpira dvostransko tiskanje.

Odpravljanje težav

Koda	Težava	Rešitev
201	Pomnilnik je poln.	<input type="checkbox"/> Natisnite prejete fakse na zaslonu Stanje opravila v razdelku Job/Status . <input type="checkbox"/> Izbrišite prejete fakse, shranjene v mapi prejete pošte, iz Stanje opravila v meniju Job/Status . <input type="checkbox"/> Če pošiljate črno-beli faks na en sam cilj, ga lahko pošljete s funkcijo neposrednega pošiljanja. <input type="checkbox"/> Izvirnike razdelite na dva ali več delov, da jih pošljete v več paketih.
202	Linijo je prekinila prejemnikova naprava.	Počakajte nekaj trenutkov in nato poskusite znova.
203	Izdelek ne zazna tona izbiranja.	<input type="checkbox"/> Prepričajte se, da je telefonski kabel pravilno priključen in da telefonska linija deluje. <input type="checkbox"/> Če je tiskalnik priključen na PBX ali vmesnik, spremenite nastavev Vrsta linije v PBX . <input type="checkbox"/> Izberite Nastavitve > Splošne nastavitve > Nastavitve faksa > Osnovne nastavitve > Zazn. znaka centrale in nato onemogočite nastavev tona izbiranja.
204	Prejemnikova naprava je zasedena.	<input type="checkbox"/> Počakajte nekaj trenutkov in nato poskusite znova. <input type="checkbox"/> Preverite številko prejemnika faksa.
205	Prejemnikova naprava se ne odziva.	Počakajte nekaj trenutkov in nato poskusite znova.
206	Telefonski kabel je nepravilno priključen v vrata LINE in EXT. izdelka.	Preverite povezavo vrat LINE in EXT. tiskalnika.
207	Izdelek ni priključen na telefonsko linijo.	Priključite telefonski kabel na telefonsko linijo.
208	Nekaterim izbranim prejemnikom ni bilo mogoče poslati faksa.	Natisnite poročilo Dnevnik faks ali Zadnji prenos za prejšnje fakse iz poročila Poročilo o faksih v meniju faksa, da preverite cilje neuspešnih pošiljanj. Če je nastavev Shrani pod. o neusp. faksih omogočena, lahko faks znova pošljete zaslona Stanje opravila v meniju Job/Status .
301	V pomnilniški napravi ni dovolj razpoložljivega prostora za shranjevanje podatkov.	<input type="checkbox"/> Povečajte prostor za shranjevanje v pomnilniški napravi. <input type="checkbox"/> Zmanjšajte število dokumentov. <input type="checkbox"/> Zmanjšajte ločljivost optičnega branja ali povečajte razmerje stiskanja, da zmanjšate velikost optično prebrane slike.
302	Pisanje v pomnilniško napravo je onemogočeno.	Onemogočite zaščito pred pisanjem v pomnilniško napravo.
303	Za shranjevanje optično prebrane slike ni bila ustvarjena nobena mapa.	Vstavite drugo pomnilniško napravo.
304	Pomnilniška naprava je bila odstranjena.	Znova vstavite pomnilniško napravo.
305	Pri shranjevanju podatkov v pomnilniško napravo je prišlo do napake.	Če do zunanje naprave dostopate prek računalnika, počakajte nekaj časa in poskusite znova.
306	Pomnilnik je poln.	Počakajte, da se zaključijo druga opravila v izvajanju.

Odpravljanje težav

Koda	Težava	Rešitev
311	Prišlo je do napake DNS.	<input type="checkbox"/> Izberite Nastavitve > Splošne nastavitve > Nastavitve omrežja > Napredno > TCP/IP in nato preverite nastavitve DNS. <input type="checkbox"/> Preverite nastavitve DNS za strežnik, računalnik ali dostopno točko.
312	Pri preverjanju pristnosti je prišlo do napake.	Izberite Nastavitve > Splošne nastavitve > Nastavitve omrežja > Napredno > E-poštni strežnik > Nastavitve strežnika in nato preverite nastavitve strežnika.
313	Prišlo je do napake v komunikaciji.	<input type="checkbox"/> Natisnite poročilo o omrežni povezavi, da preverite, ali je tiskalnik povezan v omrežje. <input type="checkbox"/> Izberite Nastavitve > Splošne nastavitve > Nastavitve omrežja > Napredno > E-poštni strežnik > Nastavitve strežnika , da preverite nastavitve e-poštnega strežnika. Vzrok za napako lahko poiščete tako, da zaženete preverjanje povezave. <input type="checkbox"/> Način preverjanja pristnosti nastavitvev in e-poštnega strežnika se morda ne ujema. Če za način preverjanja pristnosti izberete Izklop , preverite, ali je način preverjanja pristnosti e-poštnega strežnika nastavljen na »Brez«.
314	Velikost podatkov presega največjo velikost za priponke.	<input type="checkbox"/> Povečajte nastavitvev Omej. velik. pril. dat. v nastavitvah optičnega branja. <input type="checkbox"/> Zmanjšajte ločljivost optičnega branja ali povečajte razmerje stiskanja, da zmanjšate velikost optično prebrane slike.
315	Pomnilnik je poln.	Ko se zaključijo druga opravila v izvajanju, poskusite znova.
321	Prišlo je do napake DNS.	<input type="checkbox"/> Izberite Nastavitve > Splošne nastavitve > Nastavitve omrežja > Napredno > TCP/IP in nato preverite nastavitve DNS. <input type="checkbox"/> Preverite nastavitve DNS za strežnik, računalnik ali dostopno točko.
322	Pri preverjanju pristnosti je prišlo do napake.	Preverite nastavitve Lokacija .
323	Prišlo je do napake v komunikaciji.	<input type="checkbox"/> Preverite nastavitve Lokacija . <input type="checkbox"/> Natisnite poročilo o omrežni povezavi, da preverite, ali je tiskalnik povezan v omrežje.
324	Datoteka z enakim imenom že obstaja v opredeljeni mapi.	<input type="checkbox"/> Izbrišite datoteko z enakim imenom. <input type="checkbox"/> Spremenite predpono datoteke v nastavitvah Nastavitve datotek .
325 326	V določeni mapi ni dovolj razpoložljivega prostora za shranjevanje.	<input type="checkbox"/> Povečajte prostor za shranjevanje v določeni mapi. <input type="checkbox"/> Zmanjšajte število dokumentov. <input type="checkbox"/> Zmanjšajte ločljivost optičnega branja ali povečajte razmerje stiskanja, da zmanjšate velikost optično prebrane slike.

Odpravljanje težav

Koda	Težava	Rešitev
327	Pomnilnik je poln.	Počakajte, da se zaključijo druga opravila v izvajanju.
328	Cilj ni bil pravilen ali pa ne obstaja.	Preverite nastavitve Lokacija .
331	Prišlo je do napake v komunikaciji.	Natisnite poročilo o omrežni povezavi, da preverite, ali je tiskalnik povezan v omrežje.
332	V ciljni shranjevalni napravi ni dovolj razpoložljivega prostora za shranjevanje optično prebrane slike.	Zmanjšajte število dokumentov.
333	Cilja ni bilo mogoče najti, ker so bili podatki o cilju naloženi v strežnik pred pošiljanjem optično prebrane slike.	Znova izberite cilj.
334	Pri pošiljanju optično prebrane slike je prišlo do napake.	-
341	Prišlo je do napake v komunikaciji.	<input type="checkbox"/> Preverite povezave tiskalnika in računalnika. Če vzpostavljate povezavo prek omrežja, natisnite poročilo o omrežni povezavi, da preverite, ali je tiskalnik povezan v omrežje. <input type="checkbox"/> Preverite, ali je program Document Capture Pro nameščen v računalniku. <input type="checkbox"/> Če težave ni mogoče odpraviti, se obrnite na skrbnika tiskalnika.
401	V pomnilniški napravi ni dovolj razpoložljivega prostora za shranjevanje podatkov.	Povečajte prostor za shranjevanje v pomnilniški napravi.
402	Pisanje v pomnilniško napravo je onemogočeno.	Onemogočite zaščito pred pisanjem v pomnilniško napravo.
404	Pomnilniška naprava je bila odstranjena.	Znova vstavite pomnilniško napravo.
405	Pri shranjevanju podatkov v pomnilniško napravo je prišlo do napake.	<input type="checkbox"/> Znova vstavite pomnilniško napravo. <input type="checkbox"/> Uporabite drugo pomnilniško napravo, v kateri ste ustvarili mapo s pomočjo funkcije Ustvari mapo za shranjevanje .
411	Prišlo je do napake DNS.	<input type="checkbox"/> Izberite Nastavitve > Splošne nastavitve > Nastavitve omrežja > Napredno > TCP/IP in nato preverite nastavitve DNS. <input type="checkbox"/> Preverite nastavitve DNS za strežnik, računalnik ali dostopno točko. <input type="checkbox"/> Če težave ni mogoče odpraviti, se obrnite na skrbnika tiskalnika.
412	Pri preverjanju pristnosti je prišlo do napake.	Izberite Nastavitve > Splošne nastavitve > Nastavitve omrežja > Napredno > E-poštni strežnik > Nastavitve strežnika in nato preverite nastavitve strežnika. Če težave ni mogoče odpraviti, se obrnite na skrbnika tiskalnika.

Odpravljanje težav

Koda	Težava	Rešitev
413	Prišlo je do napake v komunikaciji.	<ul style="list-style-type: none"> <input type="checkbox"/> Izberite Nastavitve > Splošne nastavitve > Nastavitve omrežja > Napredno > E-poštni strežnik > Nastavitve strežnika, da preverite nastavitve e-poštnega strežnika. Vzrok za napako lahko poiščete tako, da zaženete preverjanje povezave. <input type="checkbox"/> Način preverjanja pristnosti nastavitvev in e-poštnega strežnika se morda ne ujema. Če za način preverjanja pristnosti izberete Izklop, preverite, ali je način preverjanja pristnosti e-poštnega strežnika nastavljen na »Brez«. <input type="checkbox"/> Natisnite poročilo o omrežni povezavi, da preverite, ali je tiskalnik povezan v omrežje. <p>Če težave ni mogoče odpraviti, se obrnite na skrbnika tiskalnika.</p>
421	Prišlo je do napake DNS.	<ul style="list-style-type: none"> <input type="checkbox"/> Izberite Nastavitve > Splošne nastavitve > Nastavitve omrežja > Napredno > TCP/IP in nato preverite nastavitve DNS. <input type="checkbox"/> Preverite nastavitve DNS za strežnik, računalnik ali dostopno točko. <input type="checkbox"/> Če težave ni mogoče odpraviti, se obrnite na skrbnika tiskalnika.
422	Pri preverjanju pristnosti je prišlo do napake.	Izberite Nastavitve > Splošne nastavitve > Nastavitve faksa > Nastavitve sprejemanja > Nastavitve za shranj./posred. in nato preverite nastavitve mape, izbrane v možnosti Cilj .
423	Prišlo je do napake v komunikaciji.	<ul style="list-style-type: none"> <input type="checkbox"/> Natisnite poročilo o omrežni povezavi, da preverite, ali je tiskalnik povezan v omrežje. <input type="checkbox"/> Izberite Nastavitve > Splošne nastavitve > Nastavitve faksa > Nastavitve sprejemanja > Nastavitve za shranj./posred. in nato preverite nastavitve mape, izbrane v možnosti Cilj. <input type="checkbox"/> Če težave ni mogoče odpraviti, se obrnite na skrbnika tiskalnika.
425	V ciljni mapi za posredovanje ni dovolj razpoložljivega prostora za shranjevanje.	Povečajte prostor za shranjevanje v ciljni mapi za posredovanje.
428	Cilj ni bil pravilen ali pa ne obstaja.	Izberite Nastavitve > Splošne nastavitve > Nastavitve faksa > Nastavitve sprejemanja > Nastavitve za shranj./posred. in nato preverite nastavitve mape, izbrane v možnosti Cilj .

Povezane informacije

- ➔ [“Nastavitve omrežja” na strani 51](#)
- ➔ [“Tiskanje preko omrežne storitve” na strani 190](#)
- ➔ [“Papir, ki je na voljo, in njegove zmogljivosti” na strani 26](#)

Preverjanje stanja tiskalnika – Windows

1. Odprite okno gonilnika tiskalnika.
2. Kliknite **EPSON Status Monitor 3** v zavihku **Vzdrževanje** in nato kliknite **Podrobnosti**.

Preverite lahko stanje tiskalnika, ravni črnila in stanje napak.

Opomba:

Če je **EPSON Status Monitor 3** onemogočen, kliknite **Razširjene nastavitve** v zavihku **Vzdrževanje** nato pa izberite **Omogoči EPSON Status Monitor 3**.

Povezane informacije

➔ [“Dostop do gonilnika tiskalnika” na strani 58](#)

Preverjanje stanja tiskalnika — Mac OS

1. Izberite **Nastavitve sistema** v meniju  > **Tiskalniki in optični bralniki** (ali **Tiskanje in optično branje, Tiskanje in faks**) in nato izberite tiskalnik.
2. Kliknite **Možnosti in materiali** > **Pripomoček** > **Odpri pripomoček tiskalnika**.
3. Kliknite **EPSON Status Monitor**.

Preverite lahko stanje tiskalnika, ravni črnila in stanje napak.

Preverjanje stanja programske opreme

Težavo morda lahko rešite s tem, da posodobite programsko opremo na najnovejšo različico. Za preverjanje stanja programske opreme uporabite orodje za posodabljanje programske opreme.

Povezane informacije

➔ [“Orodja za posodobitev programske opreme \(Software Updater\)” na strani 187](#)

➔ [“Namestitve najnovejših različic programov” na strani 187](#)

Odstranjevanje zataknjenega papirja

Sledite navodilom na upravljalni plošči tiskalnika, da najdete mesto, kjer se je papir zagozdil in ga odstranite, vključno z morebitnimi raztrganimi delčki. Zaslonski LCD prikaže animacijo, ki vam pokaže, kako odstraniti zagozden papir.

 **Pozor:**

Ko je vaša roka v notranjosti tiskalnika, se nikoli ne dotikajte gumbov na upravljalni plošči. Če tiskalnik začne delati, lahko pride do poškodb. Pazite, da se ne dotaknete štrlečih delov, da se izognete poškodbam.

Odpravljanje težav



Pomembno:

Previdno odstranite zataknen papir. Odstranjevanje papirja na silo lahko tiskalnik poškoduje.

Opomba:

Če ostanejo v tiskalniku še vedno raztrgani delčki papirja, po brisanju napake zaradi zagozdenega papirja izberite **Nastavitve > Vzdržev. > Odstrani papir**. To vam bo pomagalo odstraniti preostale delčke papirja.

Podajanje ali izmet papirja ni pravilen

Preverite naslednje točke in ustrezno ukrepajte, da odpravite težavo.

- Tiskalnik namestite na ravno površino in delajte v priporočenih okoljskih pogojih.
- Uporabljajte papir, ki ga ta tiskalnik podpira.
- Upoštevajte opozorila glede dela s papirjem.
- Ne nalagajte več kot največje število listov, določeno za papir. Navadnega papirja ne vložite nad linijo, ki jo označuje trikotni simbol na vodilu robov.
- Prepričajte se, da velikost in vrsta papirja ustrežata dejanski velikosti in vrsti papirja, vstavljenega v tiskalnik.
- Očistite valj v notranjosti tiskalnika.

Povezane informacije

- ➔ [“Namestitev opsijskih kaset za papir” na strani 244](#)
- ➔ [“Opozorila pri delu s papirjem” na strani 30](#)
- ➔ [“Papir, ki je na voljo, in njegove zmogljivosti” na strani 26](#)
- ➔ [“Seznam vrst papirja” na strani 36](#)

Papir se zatika

- Papir vložite obrnjen v pravilno smer in vodilo roba premaknite do roba papirja.
- Med tiskanjem ne odpirajte zadnji pokrov. To bo povzročilo zagozdenje papirja.

Povezane informacije

- ➔ [“Odstranjevanje zataknenega papirja” na strani 199](#)
- ➔ [“Nalaganje papirja v Kaseto za papir” na strani 31](#)
- ➔ [“Nalaganje papirja v Zadnji pladenj za papir” na strani 33](#)

Papir se podaja poševno

Papir vložite obrnjen v pravilno smer in vodilo roba premaknite do roba papirja.

Povezane informacije

- ➔ [“Nalaganje papirja v Kaseto za papir” na strani 31](#)

Odpravljanje težav

➔ [“Nalaganje papirja v Zadnji pladenj za papir” na strani 33](#)

Hkrati je podanih več listov papirja

Če je pri ročnem 2-stranskem tiskanju podanih več listov papirja hkrati, odstranite papir, naložen v tiskalnik, preden znova naložite papir.

Papir se ne podaja iz opsijskih enot kaset za papir

Če ste dodali opsijske enote kaset za papir, morate urediti nastavitve v gonilniku tiskalnika.

Povezane informacije

- ➔ [“Nastavitev opsijske enote kasete za papir v Gonilnik tiskalnika — Windows” na strani 249](#)
- ➔ [“Nastavitev opsijske enote kasete za papir v gonilniku tiskalnika — Mac OS” na strani 250](#)

Po menjavi Vzdrževalni valji se papir ne podaja pravilno

vzdrževalni valji morda niso bili pravilno zamenjani. Preverite, ali so bili pravilno nameščeni.

Napaka, ker ni papirja

Če tiskalnik javi napako, da ni papirja, čeprav je papir naložen v zadnji pladenj za papir, znova naložite papir v sredino rob zadnji pladenj za papir.

Izvirnik ni podan v samodejni podajalnik dokumentov

- Uporabljajte izvornike, ki jih samodejni podajalnik dokumentov podpira.
- Izvornike naložite v pravilni usmerjenosti, vodilo robov samodejnega podajalnika dokumentov pa premaknite do robov izvornikov.
- Očistite notranjost samodejnega podajalnika dokumentov.

Odpravljanje težav

- Izvirnikov ne naložite nad črto, označeno s simbolom trikotnika na samodejnem podajalniku dokumentov.

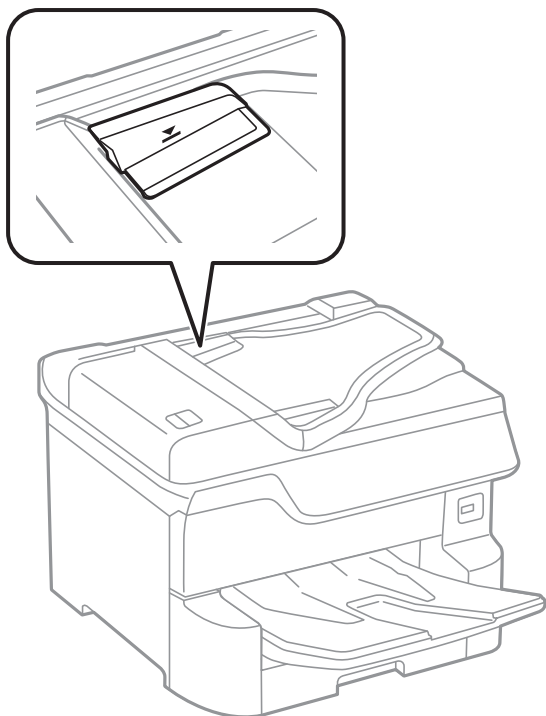

- Preverite, ali je na dnu zaslona prikazana ikona samodejnega podajalnika dokumentov. Če ni prikazana, ponovno naložite izvornike.

Povezane informacije

- ➔ ["Izvirniki, ki so na voljo za samodejni podajalnik dokumentov"](#) na strani 38
- ➔ ["Polaganje izvornikov na samodejni podajalnik dokumentov"](#) na strani 39
- ➔ ["Čiščenje SPD-ja"](#) na strani 178

Papir ni naložen po vrstnem redu

Če potegnete za ročico v sredini izhodnega pladnja, bo težava morda rešena, vendar bo pladenj lahko sprejemal manj listov.

Papir se izvrže v nepričakovani smeri

Če se papir izvrže v nepričakovani smeri pri kombinaciji strani z usmerjenostma »ležeče« in »pokončno« ali če kombinirate obojestransko in enostransko tiskanje, omogočite nastavev **Izpis dokumentov za vlaganje** v gonilniku tiskalnika. Tako bodo strani izvržene v isti smeri za enostavnejše vlaganje.

- Windows

Izberite **Izpis dokumentov za vlaganje** v razdelku **Razširjene nastavitve** zavihka **Vzdrževanje**.

- Mac OS



Izberite **Nastavitve sistema** v meniju  > **Tiskalniki in optični bralniki** (ali **Tiskanje in optično branje, Tiskanje in faks**) in nato izberite tiskalnik. Kliknite **Možnosti in materiali** > **Možnosti** (ali **Gonilnik**). Izberite **On** za nastavev **Izpis dokumentov za vlaganje**.

Težave pri napajanju in nadzorni plošči

Tiskalnik se ne vklopi

- Preverite, ali je napajalni kabel čvrsto priključen.
- Držite gumb  malce dlje.

Tiskalnik se ne izklopi

Držite gumb  malce dlje. Če se tiskalnik še vedno ne izklopi, odklopite napajalni kabel iz vtičnice. Da preprečite izsuševanje tiskalne glave, vklopite tiskalnik nazaj in ga nato izklopite z gumbom .

Tiskalnik se med uporabo ugasne

Odklopite in znova priklopite napajalni kabel in nato znova vključite tiskalnik. Če težave ni mogoče odpraviti, se obrnite na Epson za podporo.

Napajanje se samodejno izklopi

- Izberite **Nastavitve > Splošne nastavitve > Osnovne nastavitve > Nastavitve izklopa** in nato onemogočite nastavitvi **Izklop ob neaktivnosti** in **Izklop ob prekinjeni povezavi**.
- Izberite **Nastavitve > Splošne nastavitve > Osnovne nastavitve** in nato onemogočite nastavev **Časovnik za samodejni izklop**.

Opomba:

*Vaš izdelek ima morda funkcijo **Nastavitve izklopa** ali **Časovnik za samodejni izklop**, odvisno od kraja nakupa.*

Zaslon LCD potemni

Tiskalnik je v načinu spanja. Tapnite kjer koli na zaslonu LCD, da ga vrnete v prejšnje stanje.

Zaslon na dotik se ne odziva

- Če na zaslon na dotik nalepite zaščitno nalepko, se zaslon na optični dotik morda ne bo odzival.
- Izklopite tiskalnik ter nato obrišite zaslon z mehko in suho krpo. Če je zaslon umazan, se morda ne bo odzival.

Upravljanje z nadzorne plošče ni mogoče

Če je omejevanje uporabniških funkcij omogočeno, je treba za tiskanje vnesti uporabniško ime in geslo. Če gesla ne poznate, se obrnite na skrbnika svojega tiskalnika.

Tiskanje iz računalnika ni mogoče

Preverjanje povezave (USB)

- Čvrsto priključite kabel USB na tiskalnik in računalnik.
- Če uporabljate zvezdišče USB, poskusite tiskalnik priključiti neposredno na računalnik.
- Če kabla USB ni mogoče prepoznati, zamenjajte vrata ali kabel USB.
- Če tiskalnik ne more tiskati prek povezave USB, upoštevajte ta navodila.

Iz računalnika izključite kabel USB. Z desno tipko miške kliknite ikono tiskalnika, ki je prikazana v računalniku, in nato izberite **Odstrani napravo**. Nato priključite kabel USB na računalnik in izvedite preskusno tiskanje.

Znova nastavite povezavo USB tako, da upoštevate navodila v tem priročniku za spreminjanje načina povezave z računalnikom. Podrobnosti najdete na spodnji povezavi »Sorodne informacije«.

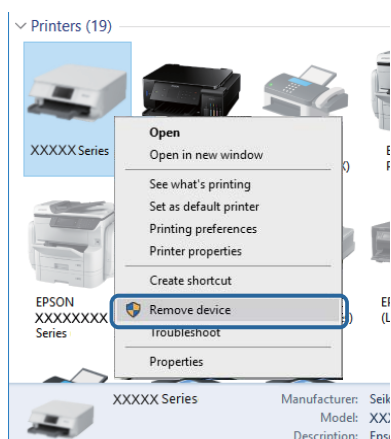

Preverjanje povezave (omrežje)

- Izberite **Nastavitve > Splošne nastavitve > Nastavitve omrežja > Preverjanje povezave** in natisnite poročilo o omrežni povezavi. Če je iz poročila razvidno, da je bila prekinjena omrežna povezava, preglejte poročilo o omrežni povezavi in se obrnite na skrbnika tiskalnika.
- Če težave ni mogoče odpraviti, se obrnite na skrbnika tiskalnika.

Preverjanje programske opreme in podatkov

- Preverite, ali je nameščen izvorni gonilnik tiskalnika Epson. Če izvorni gonilnik tiskalnika Epson ni nameščen, so funkcije, ki so na voljo, omejene. Priporočamo, da uporabite izvorni gonilnik tiskalnika Epson. Podrobnosti najdete na spodnji povezavi »Sorodne informacije«.
- Če tiskate veliko sliko, računalnik morda ne bo imel dovolj pomnilnika. Natisnite sliko v nižji ločljivosti ali manjši velikosti.

Povezane informacije

- ➔ ["Tiskanje izvornih gonilnikov tiskalnika Epson" na strani 205](#)

Iskanje izvirnih gonilnikov tiskalnika Epson

Na enega od spodnjih načinov lahko preverite, ali je v računalniku nameščen izvirni gonilnik tiskalnika Epson.

Windows

Izberite **Nadzorna plošča > Ogled naprav in tiskalnikov (Tiskalniki, Tiskalniki in faksi)** in nato naredite nekaj od tega, da odprete okno z lastnostmi tiskalnega strežnika.

- Windows 10/Windows 8.1/Windows 8/Windows 7/Windows Server 2016/Windows Server 2012 R2/Windows Server 2012/Windows Server 2008 R2

Kliknite ikono tiskalnika in nato na vrhu okna kliknite **Lastnosti tiskalnega strežnika**.

- Windows Vista/Windows Server 2008

Z desno tipko miške kliknite mapo **Tiskalniki** in nato kliknite **Zaženi kot skrbnik > Lastnosti strežnika**.

- Windows XP/Windows Server 2003 R2/Windows Server 2003

V meniju **Datoteka** izberite **Lastnosti strežnika**.

Kliknite zavihek **Gonilnik**. Če je ime vašega tiskalnika prikazano na seznamu, je v računalniku nameščen izvirni gonilnik tiskalnika Epson.

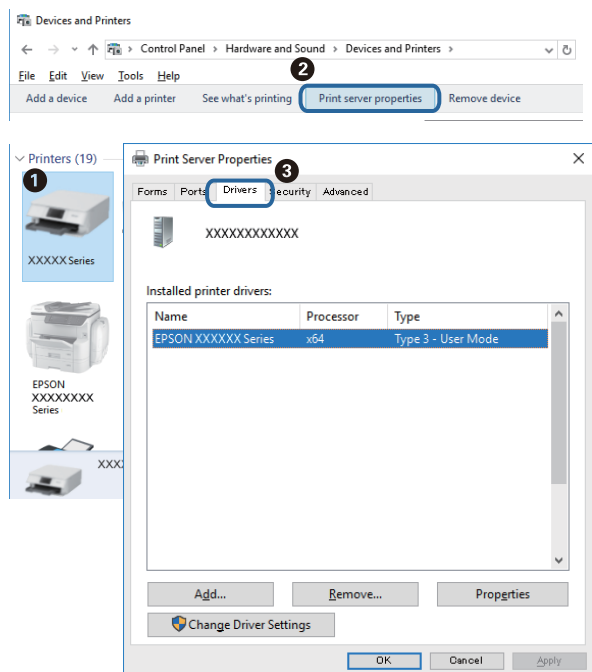

Odpravljanje težav

Mac OS

Izberite **Nastavitve sistema** v meniju  > **Tiskalniki in optični bralniki** (ali **Tiskanje in optično branje**, **Tiskanje in faks**) in nato izberite tiskalnik. Kliknite **Možnosti in material** in če sta v oknu prikazana zavihka **Možnosti** ter **Pripomoček**, je v računalniku nameščen izvorni gonilnik tiskalnika Epson.



Povezane informacije

➔ [“Namestitev najnovjših različic programov” na strani 187](#)

Preverjanje stanja tiskalnika v računalniku (Windows)

Kliknite **Natisni vrsto** na zavihku **Vzdrževanje** gonilnika tiskalnika in nato preverite naslednje.

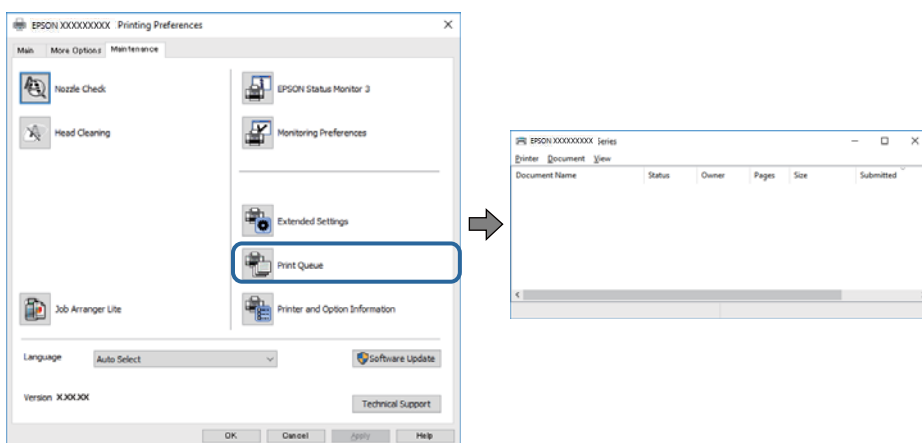

Preverite, če so kakšni čakajoči tiskalni posli.

Če so ostali nepotrebni podatki, izberite **Prekliči vse dokumente** v meniju **Tiskalnik**.

Odpravljanje težav

- Prepričajte se, da ima tiskalnik povezavo in da ni v čakanju.

Če tiskalnik nima povezave ali je v čakanju, odstranite to nastavitvev v meniju **Tiskalnik**.

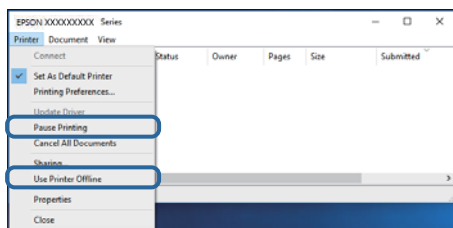

- Prepričajte se, da je tiskalnik nastavljen kot privzeti v meniju **Tiskalnik** (pred elementom menija mora biti kljukica).

Če tiskalnik ni nastavljen kot privzeti, ga kot takega nastavite. Če je v oknu **Nadzorna plošča > Ogled naprav in tiskalnikov (Tiskalniki, Tiskalnik in faksi)** več ikon, si oglejte spodnja navodila, da izberete ikono.

Primer:

Povezava USB: EPSON XXXX Series

Omrežna povezava: EPSON XXXX Series (omrežje)

Če gonilnik tiskalnika namestite večkrat, bodo morda ustvarjene kopije gonilnika tiskalnika. Če so ustvarjene kopije, na primer »EPSON XXXX Series (kopija 1)«, z desno tipko miške kliknite ikono kopiranega gonilnika in nato kliknite **Odstrani napravo**.

- Prepričajte se, da so tiskalniška vrata ustrezno izbrana pod **Lastnost > Vrata** iz menija **Tiskalnik** kot sledi. Izberite »USBXXX« za povezavo USB, ali »EpsonNet Print Port« za omrežno povezavo.

Preverjanje stanja tiskalnika v računalniku (Mac OS)

- Tiskalnik morda ne bo tiskal, če je omogočena funkcija omejevanja uporabniških funkcij. Obrnite se na skrbnika tiskalnika.
- Prepričajte se, da tiskalnik ni v načinu **Premor**.

Izberite **Nastavitve sistema** v meniju  > **Tiskalniki in optični bralniki** (ali **Tiskanje in optično branje, Tiskanje in faksi**) in nato dvokliknite tiskalnik. Če je tiskalnik v načinu premora, kliknite **Nadaljuj** (ali **Nadaljuj s tiskalnikom**).

Preverjanje drugih težav

Če tiskalnik povežete z vrati SuperSpeed USB z uporabo kabla USB 2.0, lahko na nekaterih računalnikih pride do napake v komunikaciji. V tem primeru znova vzpostavite povezavo s tiskalnikom na enega od naslednjih načinov.

- Uporabite kabel USB 3.0.
- Povežite z vrati Hi-Speed USB v računalniku.
- Povežite z vrati SuperSpeed USB, ki niso vrata, pri katerih je prišlo do napake v komunikaciji.

Tiskanje iz naprave iPhone ali iPad ni mogoče

- V napravi iPhone ali iPad vzpostavite povezavo z istim omrežjem (SSID) kot v tiskalniku.

Odpravljanje težav

- Omogočite možnost **Samodejni prikaz nastavitvev papirja** v teh menijih.
Nastavitve > Splošne nastavitve > Nastavitve tiskalnika > Nastavitve vira papirja > Samodejni prikaz nastavitvev papirja
- Omogočite nastavev AirPrint v programu Web Config.

Povezane informacije

- ➔ [“Program za konfiguriranje postopkov tiskalnika \(Web Config\)” na strani 182](#)

Druge težave pri tiskanju

Prilagajanje kakovosti tiskanja

Če opazite nepravilne navpične črte, motne slike ali vodoravne proge, prilagodite kakovost tiskanja.

1. V tiskalnik vstavite navaden papir, velikosti A4.
2. Na začetnem zaslonu izberite **Nastavitve**.
3. Izberite **Vzdržev.** > **Prilagajanje kakovosti tiskanja**.
4. Sledite navodilom na zaslonu za izboljševanje kakovosti tiskanja.
Če se prikaže sporočilo, ki priporoča čiščenje tiskalne glave, očistite glavo.
5. Sledite navodilom na zaslonu, da natisnete vzorce za poravnavo tiskalne glave, in nato poravnajte tiskalno glavo.
 - Če se zdijo navpične črte nepravilne ali če so iztisi motni, vam ta vzorec omogoči poravnavo.
Poiščite in vnesite številko vzorca, ki ima najmanj napačno poravnano navpično črto.

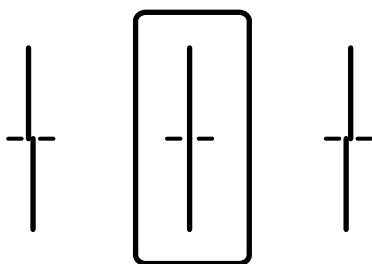

Odpravljanje težav

- Vzorec vam omogoča poravnavo, če opazite vodoravne proge v enakomernih presledkih. Poiščite in vnesite številko za najmanj ločen in prekrivajoč se vzorec.

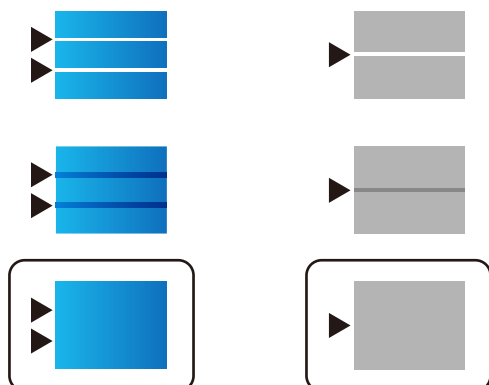

Povezane informacije

➔ [“Nalaganje papirja v Kaseto za papir” na strani 31](#)

Prilagajanje kakovosti tiskanja za vsako vrsto papirja

Če se kakovosti tiskanja po uporabi funkcije **Prilagajanje kakovosti tiskanja** ne izboljša, lahko prilagodite kakovost tiskanja za vsako vrsto papirja posebej. Za podrobnosti glejte *Priročnik za skrbnike*.

Natis je opraskan ali pa manjka barva

Če tiskalnika dalj časa niste uporabljali, so šobe v tiskalni glavi morda zamašene in kapljice črnila ne morejo skozi. Zaženite preverjanje šob in očistite tiskalno glavo, če je katera od šob tiskalne glave zamašena.

Povezane informacije

➔ [“Preverjanje in čiščenje tiskalne glave” na strani 175](#)

Pojavijo se pasovi ali nepričakovane barve

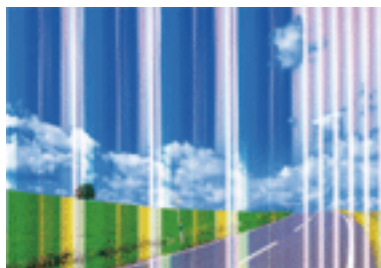

Šobe tiskalne glave so morda zamašene. Izvedite preverjanje šob, da preverite, ali so šobe tiskalne glave zamašene. Očistite tiskalno glavo, če je katera od šob tiskalne glave zamašena.

Odpravljanje težav

Povezane informacije

➔ [“Preverjanje in čiščenje tiskalne glave” na strani 175](#)

Pojavljajo se barvni pasovi v približno 3.3-centimetrskih intervalih

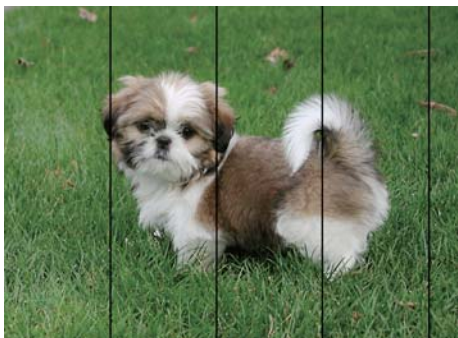

- Izberite ustrezno nastavitev za vrsto papirja, naloženega v tiskalnik.
- Poravnajte tiskalno glavo s funkcijo **Prilagajanje kakovosti tiskanja**.
- Za tiskanje na navaden papir izberite nastavitev višje kakovosti.

Povezane informacije

➔ [“Seznam vrst papirja” na strani 36](#)

➔ [“Prilagajanje kakovosti tiskanja” na strani 208](#)

Nejasni natisi, vodoravni pasovi ali neporavnana



enthalten alle
Aufdruck. W
↓ 5008 "Regel

Poravnajte tiskalno glavo s funkcijo **Prilagajanje kakovosti tiskanja**.

Povezane informacije

➔ [“Prilagajanje kakovosti tiskanja” na strani 208](#)

Kakovost tiskanja se tudi po poravnavi tiskalne glave ne izboljša

Med dvosmernim (ali visokohitrostnim) tiskanjem tiskalna glava tiska s premikanjem v obe smeri, zato so lahko navpične črte neporavnane. Če se kakovost tiskanja ne izboljša, onemogočite dvosmerno (ali visokohitrostno) tiskanje. Če onemogočite to nastavitev, se lahko tiskanje upočasni.

Odpravljanje težav

Nadzorna plošča

Onemogočite **Dvosmerno** v **Nastavitve > Splošne nastavitve > Nastavitve tiskalnika**.

Windows

V gonilniku tiskalnika počistite polje **Visoka hitrost** na zavihku **Več možnosti**.

Mac OS

Izberite **Nastavitve sistema** v meniju  > **Tiskalniki in optični bralniki** (ali **Tiskanje in optično branje, Tiskanje in faks**) in nato izberite tiskalnik. Kliknite **Možnosti in materiali > Možnosti** (ali **Gonilnik**). Izberite **Off** za nastavev **High Speed Printing**.

Povezane informacije

➔ [“Menijske možnosti za Pom. napr.” na strani 86](#)

Nizka kakovost tiskanja

Če je kakovost tiskanja nizka zaradi nejasnih natisov, pasov, manjkajočih barv, zbledelih barv in nepravilnosti na natisih, preverite naslednje.

Preverjanje tiskalnika

Uporabite funkcijo **Prilagajanje kakovosti tiskanja**.

- Zaženite preverjanje šob in očistite tiskalno glavo, če je katera od šob tiskalne glave zamašena.
- Poravnajte tiskalno glavo.

Preverjanje papirja

- Uporabljajte papir, ki ga ta tiskalnik podpira.
- Ne tiskajte na papir, ki je vlažen, poškodovan ali prestar.
- Če je papir zviti ali ovojnica napihnjena, ju zravajte.
- Papirja ne zložite na kup takoj po tiskanju.
- Natisnjene liste popolnoma posušite, preden jih spravite ali pokažete drugim. Pri sušenju tiskovin se izogibajte neposredni sončni svetlobi, ne uporabljajte sušilca in se ne dotikajte potiskane strani papirja.
- Za tisk slik ali fotografij Epson priporoča uporabo originalnega papirja Epson namesto navadnega papirja. Tiskajte na stran za tisk originalnega papirja Epson.

Preverjanje nastavitve tiskanja

- Izberite ustrezno nastavev za vrsto papirja, naloženega v tiskalnik.
- Tiskajte z nastavljenjo višjo kakovostjo.
- Če ste za nastavev kakovosti izbrali možnost **Standardno (slikovito)** v gonilniku tiskalnika Windows, spremenite nastavev na **Standarden**. Če ste za nastavev kakovosti izbrali možnost **Normal-Vivid** v gonilniku tiskalnika Mac OS, spremenite nastavev na **Normal**.

Preverjanje kartuš s črnilom

- Epson priporoča, da kartušo s črnilom porabite pred iztekom datuma na embalaži.
- Za najboljše rezultate kartušo s črnilom porabite v šestih mesecih od odprtja.

Odpravljanje težav

- Poskusite z uporabo pristnih Epson kartuš. Izdelek je zasnovan za nastavitve barv na osnovi pristnih Epsonovih kartuš s črnilom. Uporaba nepristnih kartuš s črnilom lahko zmanjša kakovost tiskanja.

Povezane informacije

- ➔ “Prilagajanje kakovosti tiskanja” na strani 208
- ➔ “Papir, ki je na voljo, in njegove zmogljivosti” na strani 26
- ➔ “Seznam vrst papirja” na strani 36
- ➔ “Opozorila pri delu s papirjem” na strani 30

Papir je zamazan ali popraskan

- Če se pojavijo vodoravni pasovi ali je papir na vrhu ali dnu zamazan, papir vstavite v pravi smeri in vodila robov potisnite do robov papirja.

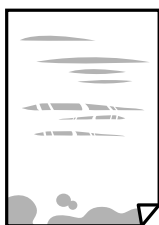

- Če se pojavijo navpični pasovi ali je papir zamazan, očistite pot papirja.



- Papir položite na ravno površino, da preverite, ali je zvit. Če je zvit, ga poravnajte.
- Če tiskate na debel papir, je tiskalna glava blizu površine papirja, papir pa se lahko opraska. V tem primeru omogočite nastavitve za zmanjšanje popraskanosti. Če to funkcijo omogočite, se kakovost tiskanja lahko poslabša oziroma hitrost tiskanja se lahko zmanjša.
 - Nadzorna plošča
Na začetnem zaslonu izberite **Nastavitve > Splošne nastavitve > Nastavitve tiskalnika** in nato omogočite **Debel papir**.
 - Windows
Kliknite **Razširjene nastavitve** v zavihku **Vzdrževanje gonilnika tiskalnika** in nato izberite **Debel papir in ovojnice**.
Če je papir popraskan tudi po izbiri nastavitve **Debel papir in ovojnice**, izberite **Papir z vzporednimi vlakni** v oknu **Razširjene nastavitve gonilnika tiskalnika**.
 - Mac OS
Izberite **Nastavitve sistema** v meniju  > **Tiskalniki in optični bralniki** (ali **Tiskanje in optično branje, Tiskanje in faks**) in nato izberite tiskalnik. Kliknite **Možnosti in materiali > Možnosti** (ali **Gonilnik**).
Izberite **On** kot nastavev za **Thick paper and envelopes**.

Odpravljanje težav

- Ko izvajate ročno dvostransko tiskanje se prepričajte, da je črnilo popolnoma suho, preden papir znova vstavite.

Povezane informacije

- ➔ [“Nalaganje papirja v Kaseto za papir” na strani 31](#)
- ➔ [“Nalaganje papirja v Zadnji pladenj za papir” na strani 33](#)
- ➔ [“Čiščenje poti papirja zaradi madežev črnila” na strani 177](#)

Med samodejnim dvostranskim tiskanjem se papir zamaže

Ko tiskate podatke z visoko gostoto, kot so slike ali grafikoni, s funkcijo samodejnega dvostranskega tiskanja, zmanjšajte gostoto tiskanja in nastavite daljši čas sušenja.

Povezane informacije

- ➔ [“Nastavitve tiskalnika” na strani 49](#)

Natisnjene fotografije so lepljive

Morda tiskate na napačno stran fotografskega papirja. Prepričajte se, da tiskate na stran, ki je namenjena za tiskanje.

Če tiskate na napačno stran fotografskega papirja, morate očistiti pot papirja.

Povezane informacije

- ➔ [“Čiščenje poti papirja zaradi madežev črnila” na strani 177](#)

Slike in fotografije so natisnjene v nepričakovanih barvah

Pri tiskanju z nadzorne plošče ali iz tiskalniškega gonilnika za Windows je glede na vrsto papirja privzeto uporabljena nastavitve za Epsonovo samodejno popraviljanje fotografij. Poskusite spremeniti nastavitve.

- Nadzorna plošča

Nastavitev **Popravi fotografijo** spremenite iz možnosti **Samodejno** na katero koli drugo možnost. Če sprememba te nastavitve ne odpravi težave, v **Izklopi izboljšanje fotografij** izberite **Popravi fotografijo**.

- Windows gonilnik tiskalnika

Na zavihku **Več možnosti** izberite **Po meri** v razdelku **Prilagojene barve** in kliknite **Napredno**. Nastavitev **Popravljanje prizorov** spremenite iz možnosti **Samodejno popravi** na katero koli drugo možnost. Če težave ne odpravite s spremembo nastavitve, namesto nastavitve **PhotoEnhance** v razdelku **Upravljanje barve** izberite kateri koli drug način popraviljanja barv.

Povezane informacije

- ➔ [“Menijske možnosti za Pom. napr.” na strani 86](#)
- ➔ [“Prilagoditev barve tiska” na strani 73](#)

Odpravljanje težav

Položaj, velikost ali robovi na natisnjemem papirju so nepravilni

- Papir vložite obrnjen v pravilno smer in vodilo roba premaknite do roba papirja.
- Pri postavljanju izvornikov na steklo optičnega bralnika, poravnajte vogal izvornika z oznako vogala na okvirju steklo optičnega bralnika. Če so robovi kopije odrezani, premaknite izvornik rahlo stran od roba.
- Pri postavljanju izvornikov na steklo optičnega bralnika, očistite steklo optičnega bralnika in pokrov optičnega bralnika. Če je na steklu prah ali umazanija, se lahko območje kopije razširi, da zajame tudi to, kar bo povzročilo napačen položaj za tiskanje ali manjše slike.
- V nastavitvah kopiranja izberite ustrezno nastavev **Vel. iz.**
- Izberite ustrezno nastavev velikosti papirja.
- Prilagodite nastavev robov v programu, da bodo znotraj območja za tisk.

Povezane informacije

- ➔ [“Nalaganje papirja v Kaseta za papir” na strani 31](#)
- ➔ [“Nalaganje papirja v Zadnji pladenj za papir” na strani 33](#)
- ➔ [“Polaganje izvornikov na Steklo optičnega bralnika” na strani 41](#)
- ➔ [“Čiščenje Steklo optičnega bralnika” na strani 181](#)
- ➔ [“Območje za tisk” na strani 231](#)

Natisnjeni znaki so nepravilni ali popačeni

- Čvrsto priključite kabel USB na tiskalnik in računalnik.
- Če je katero koli tiskalno opravilo začasno ustavljeno, so lahko natisnjeni znaki nepravilni.
- Med tiskanjem ne preklopite računalnika ročno v stanje **Mirovanje** ali **Spanje**. Strani popačenega besedila se bodo morda natisnile ob naslednjem zagonu računalnika.
- Če uporabljate gonilnik tiskalnika, ki ste ga pred tem že uporabili, bodo natisnjeni znaki morda popačeni. Prepričajte se, da je gonilnik tiskalnika, ki ga uporabljate, primeren za ta tiskalnik. Preverite ime tiskalnika na vrhu okna gonilnika tiskalnika.

Natisnjena slika je preobrnjena

Odstranite morebitne nastavitve zrcaljenja v gonilniku tiskalnika ali programu.

- Windows
Onemogočite **Zrcalna slika** na zavihku **Več možnosti** gonilnika tiskalnika.
- Mac OS
Onemogočite **Mirror Image** v meniju **Nastavitve tiskanja** okna za tiskanje.

Na natisih se pojavijo vzorci, podobni mozaiku

Za tiskanje slik ali fotografij uporabite podatke z visoko ločljivostjo. Slike na spletnih straneh so pogosto v nizki ločljivosti in čeprav je njihov videz na zaslonih zadovoljiv, pa bo kakovost teh natisnjenih slik lahko slabša.

Nenačrtovano dvostransko tiskanje

Počistite nastavitve dvostranskega tiskanja v gonilniku tiskalnika.

Windows

Izberite **Izklop** v **Dvostransko tiskanje** na zavihku gonilnika tiskalnika **Glavno**.

Mac OS

Izberite **Off** v **Two-sided Printing** v meniju **Two-sided Printing Settings** okna za tiskanje.

Na kopirani sliki se pojavijo neenakomerne ali razmazane barve, pike ali ravne črte

Očistite pot papirja.

Očistite steklo optičnega bralnika.

Očistite SPD.

Ne pritiskajte preveč močno na izvornik ali na pokrov optičnega bralnika, ko polagate izvornike na steklo optičnega bralnika.

Če se papir zamaže, znižajte nastavev gostote kopiranja.

Povezane informacije

- ➔ [“Čiščenje poti papirja zaradi madežev črnila” na strani 177](#)
- ➔ [“Čiščenje Steklo optičnega bralnika” na strani 181](#)
- ➔ [“Čiščenje SPD-ja” na strani 178](#)
- ➔ [“Osnovne možnosti menija za kopiranje” na strani 95](#)

Na kopirani sliki se pojavi vzorec moiré (križni vzorec)

Spremenite nastavitve pomanjšanja in povečanja ali pa vstavite izvornik pod nekoliko drugačnim kotom.

Povezane informacije

- ➔ [“Osnovne možnosti menija za kopiranje” na strani 95](#)

Na kopirani sliki so sledi zadnje strani originalnega dokumenta

Če kopirate tanek originalni dokument, ga namestite na steklo optičnega bralnika in položite čezenj kos črnega papirja.

Zmanjšajte nastavev gostote kopiranje na nadzorni plošči.

Povezane informacije

- ➔ [“Osnovne možnosti menija za kopiranje” na strani 95](#)

Težave z izpisom ni mogoče odpraviti

Če ste preizkusili vse spodaj navedene možne rešitve in težave niste mogli odpraviti, poskusite odstraniti in ponovno namestiti gonilnik tiskalnika.

Povezane informacije

- ➔ [“Odstranjevanje programov” na strani 189](#)
- ➔ [“Namestitev najnovjših različic programov” na strani 187](#)

Druge težave s tiskanjem

Tiskanje je prepočasno

- Zaprite programe, ki jih ne potrebujete.
- Izberite nižjo kakovost tiskanja. Visokokakovostno tiskanje zniža hitrost tiskanja.
- Omogočite dvosmerno (ali visokohitrostno) nastavitvev. Če je ta nastavev omogočena, tiska tiskalna glava s premikanjem v obe smeri, kar poveča hitrost tiska.
 - Nadzorna plošča

Na začetnem zaslonu izberite **Nastavitve > Splošne nastavitve > Nastavitve tiskalnika > Dvosmerno in nato omogočite to možnost.**
 - Windows

Izberite **Visoka hitrost** na zavihku **Več možnosti** gonilnika tiskalnika.
 - Mac OS

Izberite **Nastavitve sistema** v meniju  > **Tiskalniki in optični bralniki** (ali **Tiskanje in optično branje, Tiskanje in faks**) in nato izberite tiskalnik. Kliknite **Možnosti in materiali > Možnosti** (ali **Gonilnik**). Izberite **On** za nastavev **High Speed Printing**.
- Onemogočite tihi način. Ta funkcija upočasni hitrost tiskanja.
 - Nadzorna plošča

Na začetnem zaslonu izberite  **ON** in nato onemogočite **Tihi način**.
 - Windows

Izberite **Izklop** kot nastavev **Tihi način** v zavihku **Glavno** gonilnika tiskalnika.
 - Mac OS

Izberite **Nastavitve sistema** v meniju  > **Tiskalniki in optični bralniki** (ali **Tiskanje in optično branje, Tiskanje in faks**) in nato izberite tiskalnik. Kliknite **Možnosti in materiali > Možnosti** (ali **Gonilnik**). Izberite **Off** za nastavev **Tihi način**.
- Pri dvostranskem tiskanju se najprej natisne in posuši ena stran, nato pa se natisne še druga. Ker se čas sušenja razlikuje glede na okoliščine, kot npr. temperatura ali vlažnost ali podatki za tiskanje, bo tiskanje morda počasnejše.

Tiskanje se zelo upočasni pri neprekinjenem tiskanju

Tiskanje se upočasni, da ne pride do pregrevanja in okvare mehanizma tiskalnika. Vseeno lahko nadaljujete s tiskanjem. Tiskalnik pustite mirovati vsaj 30 minut, da se vrne na običajno hitrost tiskanja. Hitrost tiskanja se ne vrne na običajno, če je tiskalnik izklopljen.

Tiskanja ni mogoče prekiniti iz delujočega računalnika z operacijskim sistemom Mac OS X v10.6.8

Če želite prekiniti tiskanje iz računalnika, izvedite naslednje nastavitve.

Zaženite Web Config in potem izberite **Port9100** kot nastavev **Prednostni protokol** v **Namestitev AirPrint**.

Izberite **Nastavitve sistema** v meniju  > **Tiskalniki in optični bralniki** (ali **Tiskanje in optično branje, Tiskanje in faks**), tiskalnik odstranite in ga ponovno dodajte.

Optičnega branja ni mogoče začeti

- Če je funkcija nadzora dostopa za tiskalnik omogočena, morate pri optičnem branju vnesti uporabniško ime in geslo uporabnika. Če gesla ne poznate, se obrnite na skrbnika sistema.
- Če je funkcija nadzora dostopa omogočena, optično branje v sistemu Mac OS morda ne bo mogoče. Obrnite se na skrbnika sistema.
- Če izvajate optično branje s ADF, preverite, ali sta pokrova optičnega bralnika in ADF zaprta.
- Čvrsto priključite kabel USB na tiskalnik in računalnik. Če uporabljate zvezdišče USB, poskusite tiskalnik priključiti neposredno na računalnik.
- Pri optičnem branju v visoki ločljivosti prek omrežja lahko pride do napake v komunikaciji. Zmanjšajte ločljivost.
- Preverite, ali ste v programu Epson Scan 2 izbrali pravi tiskalnik (optični bralnik).

Če uporabljate Windows, preverite ali sistem zazna tiskalnik

V sistemu Windows se prepričajte, da je tiskalnik (optični bralnik) prikazan v razdelku **Optični bralnik in fotoaparati**. Tiskalnik (optični bralnik) bi moral biti prikazan kot »EPSON XXXXX (ime tiskalnika)«. Če tiskalnik (optični bralnik) ni prikazan, odstranite in znova namestite Epson Scan 2. Upoštevajte spodnja navodila, a odprete razdelek **Optični bralnik in fotoaparati**.

- Windows 10
 - Kliknite gumb »Start« z desno tipko miške ali ga pritisnite ter pridržite, izberite **Nadzorna plošča**, vnesite »Optični bralnik in fotoaparati« v čarobni gumb za iskanje, kliknite **Ogled optičnih bralnikov in fotoaparato** in preverite, ali je tiskalnik prikazan.
- Windows 8.1/Windows 8/Windows Server 2012 R2/Windows Server 2012
 - Izberite **Namizje** > **Nastavitve** > **Nadzorna plošča**, vnesite »Optični bralnik in fotoaparati« v čarobni gumb za iskanje, kliknite **Pokaži optični bralnik in fotoaparati** in preverite, ali je tiskalnik prikazan.
- Windows 7/Windows Server 2008 R2
 - Kliknite gumb »Start«, izberite **Nadzorna plošča**, vnesite »Optični bralnik in fotoaparati« v čarobni gumb za iskanje, kliknite **Ogled optičnih bralnikov in fotoaparato** in preverite, ali je tiskalnik prikazan.

Odpravljanje težav

- Windows Vista/Windows Server 2008

Kliknite gumb »Start«, izberite **Nadzorna plošča > Strojna oprema in zvok > Optični bralniki in fotoaparati** in preverite, ali je tiskalnik prikazan.

- Windows XP/Windows Server 2003 R2/Windows Server 2003

Kliknite gumb »Start«, izberite **Nadzorna plošča > Tiskalniki in druga strojna oprema > Optični bralniki in fotoaparati** in preverite, ali je tiskalnik prikazan.

Povezane informacije

- ➔ [“Odstranjanje programov” na strani 189](#)
- ➔ [“Namestitev najnovjših različic programov” na strani 187](#)

Težave pri optično prebrani sliki

Pri optičnem branju s steklene plošče optičnega bralnika se pojavijo neenakomerne barve, umazanija, madeži in drugo

- Očistite stekleno ploščo optičnega bralnika.
- Odstranite vse smeti ali umazanijo, ki se prilepi na izvirnik.
- Na izvirnik ali pokrov optičnega bralnika ne pritiskajte s preveliko silo. Če ga pritisnete s preveliko silo, se lahko pojavijo obris, madeži in pike.

Povezane informacije

- ➔ [“Čiščenje Steklo optičnega bralnika” na strani 181](#)

Pri optičnem branju iz ADF se pojavijo ravne črte

- Očistite ADF.
Ravne črte se lahko na sliki pojavijo, če v ADF pridejo smeti ali umazanija.
- Odstranite vse smeti ali umazanijo, ki se prilepi na izvirnik.

Povezane informacije

- ➔ [“Čiščenje SPD-ja” na strani 178](#)

Kakovost slike je groba

- V aplikaciji Epson Scan 2 prilagodite sliko z elementi na zavihku **Napredne nastavitve** in nato optično preberite izvirnik.
- Če je ločljivost nizka, poskusite povečati ločljivost in nato optično prebrati izvirnik.

Odpravljanje težav

Povezane informacije

- ➔ [“Program za optično branje dokumentov in slik \(Epson Scan 2\)” na strani 183](#)

V ozadju slik se pojavlja odmik

Na optično prebrani sliki so morda prikazane slike na hrbtni strani izvirnika.

- V aplikaciji Epson Scan 2 izberite zavihek **Napredne nastavitve** in nato prilagodite možnost **Svetlost**.
Ta funkcija morda ne bo na voljo, kar je odvisno od nastavitvev na zavihku **Glavne nastavitve > Vrsta slike** ali drugih nastavitvah na zavihku **Napredne nastavitve**.
- V aplikaciji Epson Scan 2 izberite zavihek **Napredne nastavitve** in nato **Možnost slike > Izboljšanje besedila**.
- Pri optičnem branju s steklene plošče optičnega bralnika položite črn papir ali namizno podlogo čez izvirnik.

Povezane informacije

- ➔ [“Program za optično branje dokumentov in slik \(Epson Scan 2\)” na strani 183](#)
- ➔ [“Polaganje izvirnikov” na strani 37](#)

Besedilo je zamegljeno

- V aplikaciji Epson Scan 2 izberite zavihek **Napredne nastavitve** in nato **Možnost slike > Izboljšanje besedila**.
- Če v aplikaciji Epson Scan 2 možnost **Vrsta slike** na zavihku **Glavne nastavitve** nastavite na **Črno-belo**, prilagodite možnost **Prag** na zavihku **Napredne nastavitve**. Če povečate vrednost v polju **Prag**, črna barva postane močnejša.
- Če je ločljivost nizka, poskusite povečati ločljivost in nato optično prebrati izvirnik.

Povezane informacije

- ➔ [“Program za optično branje dokumentov in slik \(Epson Scan 2\)” na strani 183](#)

Pojavijo se vzorci moiré (sence, podobne mreži)

Če je izvirnik natisnjeni dokument, se na optično prebrani sliki lahko pojavijo vzorci moiré (sence, podobne mreži).

- Na zavihku **Napredne nastavitve** v programu Epson Scan 2 izberite **Odstran. Filtriranja**.



- Spremenite ločljivost in znova optično preberite izvirnik.

Odpravljanje težav

Povezane informacije

- ➔ [“Program za optično branje dokumentov in slik \(Epson Scan 2\)” na strani 183](#)

Na stekleni plošči optičnega bralnika ni mogoče optično prebrati pravilnega območja

- Preverite, ali je izvornik pravilno nameščen glede na oznake za poravnavo.
- Če manjka rob optično prebrane slike, izvornik rahlo odmaknite od roba steklene plošče optičnega bralnika.
- Če boste izvornik optično prebrali na nadzorni plošči in izbrali funkcijo za samodejno obrezovanje območja optičnega branja, odstranite vse smeti in umazanijo s steklene plošče ali pokrova optičnega bralnika. Če so okrog izvornika kakršne koli smeti ali umazanija, je obseg optičnega branja razširjen tako, da vključuje te smeti ali umazanijo.

Povezane informacije

- ➔ [“Polaganje izvornikov” na strani 37](#)
- ➔ [“Čiščenje Steklo optičnega bralnika” na strani 181](#)

Besedilo ni prepoznano pravilno pri shranjevanju v obliki zapisa PDF, ki omogoča preiskovanje

- Na zaslonu **Možnosti formata slikovnih datotek** v aplikaciji Epson Scan 2 preverite, ali je možnost **Jezik besedila** na zavihku **Besedilo** nastavljena pravilno.
- Preverite, ali je izvornik nameščen naravnost.
- Uporabite izvornik z jasnim besedilom. Prepoznavanje besedila bo morda slabše pri teh vrstah dokumentov.
 - Izvirniki, ki so bili že večkrat kopirani
 - Izvirniki, prejeti po faksu (pri nizki ločljivosti)
 - Izvirniki, a katerih je razmik med znaki ali vrsticami premajhen
 - Izvirniki s črtovjem ali podčrtanim besedilom
 - Izvirniki z rokopisom
 - Zmečkani ali nagubani izvorniki
- Če v aplikaciji Epson Scan 2 možnost **Vrsta slike** na zavihku **Glavne nastavitve** nastavite na **Črno-belo**, prilagodite možnost **Prag** na zavihku **Napredne nastavitve**. Če povečate vrednost v polju **Prag**, se poveča črno območje.
- V aplikaciji Epson Scan 2 izberite zavihek **Napredne nastavitve** in nato **Možnost slike > Izboljšanje besedila**.

Povezane informacije

- ➔ [“Program za optično branje dokumentov in slik \(Epson Scan 2\)” na strani 183](#)

Težave z optično prebrano sliko ni mogoče odpraviti

Če ste uporabili vse rešitve, vendar težave niste odpravili, ponastavite nastavitve za Epson Scan 2 z aplikacijo Epson Scan 2 Utility.

Opomba:

Epson Scan 2 Utility je aplikacija, ki je na voljo v gonilniku Epson Scan 2.

1. Zaženite Epson Scan 2 Utility.

- Windows 10/Windows Server 2016

Kliknite gumb »Start« in izberite **EPSON > Epson Scan 2 Utility**.

- Windows 8.1/Windows 8/Windows Server 2012 R2/Windows Server 2012

V čarobni gumb »Iskanje« vnesite ime programa in nato izberite prikazano ikono.

- Windows 7/Windows Vista/Windows XP/Windows Server 2008 R2/Windows Server 2008/Windows Server 2003 R2/Windows Server 2003

Kliknite gumb »Start« in izberite **Vsi programi** ali **Programi > EPSON > Epson Scan 2 Utility > Epson Scan 2**.

- Mac OS

Izberite **Pojdi > Aplikacije > Epson Software > Epson Scan 2 Utility**.

2. Izberite zavihek **Drugo**.

3. Kliknite **Ponastavi**.

Opomba:

Če težave ne odpravite s ponastavitvijo, odstranite in znova namestite Epson Scan 2.

Povezane informacije

- ➔ [“Odstranjevanje programov” na strani 189](#)
- ➔ [“Namestitev najnovjših različic programov” na strani 187](#)

Druge težave pri optičnem branju

Optično branje je počasno

- Zmanjšajte ločljivost in ponovite optično branje. Če je ločljivost visoka, lahko optično branje traja dlje časa.
- Hitrost optičnega branja bo morda manjša, odvisno od funkcij prilagoditev slike v programu Epson Scan 2.
- Če na zaslonu **Konfiguracija**, ki se prikaže, ko kliknete gumb  v Epson Scan 2, nastavite **Tihi način** na zavihku **Opt. preb.**, bo optično branje morda počasnejše.

Povezane informacije

- ➔ [“Optično branje s programom Epson Scan 2” na strani 115](#)

Optično prebrane slike ni mogoče poslati po e-pošti

Preverite, ali ste konfigurirali nastavitve e-poštnega strežnika.

Optično branje se ustavi, ko berete v format PDF/Multi-TIFF

- Če za optično branje uporabite Epson Scan 2, lahko zaporedoma optično preberete do 999 strani v obliki zapisa PDF in do 200 strani v obliki zapisa Multi-TIFF. Če za optično branje uporabite nadzorno ploščo, lahko zaporedoma optično preberete do 50 strani v enostranskem načinu s podajalnikom ADF ter do 100 strani v dvostranskem načinu s podajalnikom ADF in pri uporabi steklo optičnega bralnika.
- Ko optično prebirate velike količine, priporočamo branje v odtenkih sive.
- Povečajte količino prostega prostora na trdem disku svojega računalnika. Optično branje se bo morda ustavilo, če ne bo na voljo dovolj prostega prostora.
- Poskušajte izvesti optično branje pri nižji ločljivosti. Optično branje se ustavi, če skupna velikost podatkov doseže omejitvev.

Povezane informacije

➔ [“Optično branje s programom Epson Scan 2” na strani 115](#)

Težave pri pošiljanju in sprejemanju faksov

Opisuje odpravljanje težav pri pošiljanju faksov.

Opomba:



Če želite odpraviti težave pri naslednjih elementih, podrobnosti najdete v dokumentaciji Priročnik za skrbnike.

- Povezave — telefonska linija, zunanji telefon in druge naprave
- Nastavitve faksa v razdelku *Nastavitve > Splošne nastavitve*

Pošiljanje in prejemanje faksov ni mogoče

- Uporabite funkcijo **Preveri povezavo s faksom** na nadzorni plošči, da se izvede samodejno preverjanje povezave faksa. Poskusite z rešitvami, natisnjenimi v poročilu.
- Preverite kodo napake, prikazano za neuspelo opravilo faksa in nato preizkusite možne rešitve, opisane v seznamu kod napak.
- Preverite nastavev **Vrsta linije**. Težavo bo morda odpravila izbira nastavitve **PBX**. Če zahteva vaš telefon kodo za dostop do zunanje linije, registrirajte kodo za dostop v tiskalniku in vnesite # (lojtro) na začetku številke faksa, na katero pošiljate.
- Če pride do napake v komunikaciji, na nadzorni plošči spremenite nastavev **Hitrost faksa na Počasi (9.600 bps)**.
- Preverite, ali telefonska stenska vtičnica deluje, pri čemer vanjo priključite telefon in ga preizkusite. Če ne morete opraviti ali sprejeti klica, se obrnite na svojega ponudnika telekomunikacijskih storitev.
- Če se želite povezati na telefonsko linijo DSL, morate uporabiti modem DSL, opremljen z vgrajenim filtrom DSL, ali na linijo namestiti ločen filter DSL. Posvetuje se z vašim ponudnikom linije DSL.

Odpravljanje težav

- Če se povezuje na telefonsko linijo DSL, priključite tiskalnik neposredno v telefonski stenski priključek in preverite, ali tiskalnik lahko pošlje faks. Če povezava deluje, težavo morda povzroča filter DSL. Posvetuje se z vašim ponudnikom linije DSL.
- Na nadzorni plošči omogočite nastavev ECM. Če je način ECM izklopljen, barvnih faksov ni mogoče poslati in prejeti.
- Če želite pošiljati in prejemati fakse z računalnikom, preverite, ali je tiskalnik priključen s kablom USB ali povezan prek omrežja in ali je v računalniku nameščen gonilnik PC-FAX. Gonilnik PC-FAX je nameščen skupaj s pripomočkom FAX Utility.
- V Windows se prepričajte, da je tiskalnik (faks) prikazan v **Naprave in tiskalniki**, **Tiskalnik** ali **Tiskalniki in druga strojna oprema**. Tiskalnik (faks) se prikaže kot »EPSON XXXXX (FAX)«. Če tiskalnik (faks) ni prikazan, odstranite in ponovno namestite FAX Utility. Za dostop do **Naprave in tiskalniki**, **Tiskalnik** ali **Tiskalniki in druga strojna oprema** sledite naslednjemu postopku.
 - Windows 10
Z desno tipko miške kliknite gumb Start ali ga pritisnite in pridržite, nato izberite **Nadzorna plošča > Ogled naprav in tiskalnikov** v možnosti **Strojna oprema in zvok**.
 - Windows 8.1/Windows 8
Izberite **Namizje > Nastavitve > Nadzorna plošča > Ogled naprav in tiskalnikov** v **Strojna oprema in zvok** ali **Strojna oprema**.
 - Windows 7
Kliknite gumb Start in izberite **Nadzorna plošča > Ogled naprav in tiskalnikov** in **Strojna oprema in zvok** ali **Strojna oprema**.
 - Windows Vista
Kliknite gumb Start in izberite **Nadzorna plošča > Tiskalniki** v možnosti **Strojna oprema in zvok**.
 - Windows XP
Kliknite gumb »Start« in izberite **Nastavitve > Nadzorna plošča > Tiskalniki in druga strojna oprema > Tiskalniki in faksi**.
- V sistemu Mac OS preverite naslednje.
 - Izberite **Nastavitve sistema** v meniju  > **Tiskalniki in optični bralniki** (ali **Tiskanje in optično branje**, **Tiskanje in faks**) in nato preverite, ali se je tiskalnik (faks) prikazal. Tiskalnik (faks) se prikaže kot »FAX XXXX (USB)« ali »FAX XXXX (IP)«. Če tiskalnik (faks) ni prikazan, kliknite [+] in nato registrirajte tiskalnik (faks).
 - Izberite **Nastavitve sistema** v meniju  > **Tiskalniki in optični bralniki** (ali **Tiskanje in optično branje**, **Tiskanje in faks**) in nato dvokliknite tiskalnik (faks). Če je tiskalnik v načinu premora, kliknite **Nadaljaj** (ali **Nadaljaj s tiskalnikom**).

Povezane informacije

- ➔ ["Koda napake v meniju stanja" na strani 194](#)
- ➔ ["Odstranjevanje programov" na strani 189](#)
- ➔ ["Namestitev najnovjših različic programov" na strani 187](#)

Pošiljanje faksov ne deluje

- Če je funkcija omejevanja uporabniških funkcij omogočena, je treba za upravljanje tiskanja vnesti uporabniško ime in geslo. Če gesla ne poznate, se obrnite na skrbnika.

Odpravljanje težav



- Če je funkcija omejevanja uporabniških funkcij omogočena, ko pošljete faks iz računalnika, se izvede preverjanje pristnosti uporabnika s pomočjo uporabniškega imena in gesla, ki sta nastavljena v gonilniku tiskalnika. Če faksa zaradi napake pri preverjanju pristnosti ne morete poslati, se obrnite na skrbnika.
- Na nadzorni plošči nastavite podatke glave za izhodne fakse. Nekateri faksi samodejno zavrnejo vhodne fakse, ki nimajo podatkov glave.
- Če ste onemogočili prikaz številke klicatelja, ga omogočite. Nekateri telefoni ali faksi samodejno zavrnejo anonimne klice.
- Prejemnika vprašajte, ali je številka faksa pravilna in ali je prejemnikov faks pripravljen za sprejem faksa.
- Preverite, ali ste med uporabo funkcije podnaslova po pomoti poslali faks. Če s seznama stikov izberete prejemnika s podnaslovom, bo faks morda poslan z uporabo funkcije podnaslova.
- Pri pošiljanju faksov z uporabo funkcije podnaslova prejemnika vprašajte, ali njihova naprava lahko sprejema fakse z uporabo funkcije podnaslova.
- Pri pošiljanju faksa z uporabo funkcije podnaslova preverite, ali sta podnaslov in geslo pravilna. Pri prejemniku preverite, ali se podnaslov in geslo ujemata.

Povezane informacije

- ➔ [“Pošiljanje in prejemanje faksov ni mogoče” na strani 222](#)
- ➔ [“Pošiljanje faksa s Podnaslov \(SUB\) in Geslo\(SID\)” na strani 130](#)
- ➔ [“Pošiljanje faksov na zahtevo \(z uporabo Poziv za pošilj./ Pred. ogl. des.\)” na strani 125](#)

Pošiljanje faksa določenemu prejemniku ne deluje

Če zaradi napake ne morete poslati faksa določenemu prejemniku, preverite naslednje.

- Če prejemnikova naprava ne prevzame vašega klica v 50 sekundah po zaključenem klicanju, se klic konča z napako. Pokličite s funkcijo  (**Zvočnik**) ali prek priključenega telefona, da preverite, kako dolgo traja, da zaslišite ton faksa. Če traja več kot 50 sekund, dodajte premore po številki faksa, da pošljete faks. Tapnite , da vnesete premor. Oznaka premora je vnesena v obliki vezaja. En premor traja približno tri sekunde. Po potrebi dodajte več premorov.
- Če ste prejemnika izbrali na seznamu stikov, preverite, ali so registrirani podatki pravilni. Če so podatki pravilni, prejemnika izberite na seznamu stikov, tapnite **Uredi** in spremenite **Hitrost faksa v Počasi (9.600 bps)**.

Povezane informacije

- ➔ [“Ročno pošiljanje faksov po potrditvi stanja prejemnika” na strani 124](#)
- ➔ [“Pošiljanje faksov s klicanjem z zunanje telefonske naprave” na strani 125](#)
- ➔ [“Upravljanje stikov” na strani 44](#)
- ➔ [“Pošiljanje in prejemanje faksov ni mogoče” na strani 222](#)

Pošiljanje faksa ob določenem času ne deluje

Na nadzorni plošči nastavite pravilen čas in datum.

Odpravljanje težav

Povezane informacije

- ➔ [“Pošiljanje črno-belih faksov ob določenem času \(Zamik pošiljanja faksa\)”](#) na strani 128
- ➔ [“Osnovne nastavitve”](#) na strani 47

Prejemanje faksov ne deluje

- Če ste naročeni na storitev posredovanja klicev, tiskalnik morda ne bo mogel sprejeti faksov. Obrnite se na ponudnika storitev.
- Če na tiskalnik niste priključili telefona, na nadzorni plošči nastavite **Način sprejemanja** na **Sam..**
- V spodaj navedenih primerih v tiskalniku zmanjka pomnilnika, zato ne more prejemati faksov. Informacije o odpravi napake, povezane s polnim pomnilnikom, najdete v razdelku z informacijami o odpravljanju težav.
 - V nabiralnik in zaupni nabiralnik je bilo shranjenih skupno 200 prejetih dokumentov.
 - Pomnilnik tiskalnika je poln (100 %).
- Pri prejetju faksa z uporabo funkcije podnaslova preverite, ali sta podnaslov in geslo pravilna. Pri pošiljatelju preverite, ali se podnaslov in geslo ujemata.
- Preverite, ali je številka faksa pošiljatelja registrirana v **Seznam zavrženih števil**. Ko je omogočena možnost **Seznam zavrženih števil** v meniju **Zavrženi faks**, so faksi, poslani s številki, ki so bile dodane v ta seznam, blokirani.
- Preverite, ali je številka faksa pošiljatelja registrirana v seznamu stikov. Ko je omogočena možnost **Neregistrirani kontakti** v meniju **Zavrženi faks**, so faksi, poslani s številki, ki niso bile registrirane v ta seznam, blokirani.
- Vprašajte pošiljatelja, ali so v njihovi napravi nastavljene informacije v glavi. Ko je omogočena možnost **Blokirana prazna glava faksa** v meniju **Zavrženi faks**, so faksi, ki ne vključujejo informacij v glavi, blokirani.

Povezane informacije

- ➔ [“Pošiljanje in prejemanje faksov ni mogoče”](#) na strani 222
- ➔ [“Napaka zaradi polnega pomnilnika”](#) na strani 225
- ➔ [“Prejemanje faksov z oglasne deske s podnaslovom \(SEP\) in geslom \(PWD\) \(Prejem na zahtevo\)”](#) na strani 135

Prejetih faksov ni mogoče shraniti v pomnilniško napravo

Preverite, ali je pomnilniška naprava povezana s tiskalnikom, in potrdite **Nastavitve sprejemanja**.

Napaka zaradi polnega pomnilnika

- Če je tiskalnik nastavljen za shranjevanje prejetih faksov v nabiralniku ali zaupnem nabiralniku, iz nabiralnika ali zaupnega nabiralnika izbrišite fakse, ki ste jih že prebrali.
- Če je tiskalnik nastavljen za shranjevanje prejetih faksov v računalnik, vklopite računalnik, ki je nastavljen za shranjevanje faksov. Ko se faksi shranijo v računalnik, se izbrišejo iz pomnilnika tiskalnika.
- Če je tiskalnik nastavljen za shranjevanje faksov v pomnilniško napravo, priključite napravo, v kateri ste ustvarili mapo za shranjevanje faksov, na tiskalnik. Ko se faksi shranijo v napravo, se izbrišejo iz pomnilnika tiskalnika. Prepričajte se, da ima naprava dovolj razpoložljivega pomnilniškega prostora in da pisanje ni onemogočeno.

Odpravljanje težav

- Čeprav je pomnilnik poln, lahko za pošiljanje faksa uporabite eno od teh rešitev.
 - Če pošiljate črno-beli faks, ga pošljite s funkcijo **Neposredno pošiljanje**.
 - Pošljite faks tako, da pokličete z zunanjega telefona.
 - Pošljite faks s funkcijo  (**Zvočnik**).
 - Pošljite faks tako, da izvornike razdelite na dva ali več delov in jih pošljete v več paketih.
- Če tiskalnik ne more natisniti prejetega faksa zaradi napake tiskalnika, kot je zagozdenje papirja, lahko pride do napake zaradi polnega pomnilnika. Odpravite težavo v tiskalniku in nato pokličite pošiljatelja ter ga prosite, da znova pošlje faks.

Povezane informacije

- ➔ “Pošiljanje več strani črno-belega dokumenta (Neposredno pošiljanje)” na strani 127
- ➔ “Pošiljanje faksov s klicanjem z zunanje telefonske naprave” na strani 125
- ➔ “Ročno pošiljanje faksov po potrditvi stanja prejemnika” na strani 124
- ➔ “Odstranjevanje zataknenega papirja” na strani 199

Kakovost poslanega faksa je slaba

- Očistite steklo optičnega bralnika.
- Očistite SPD.
- Na nadzorni plošči spremenite nastavev **Vrs. iz..** Če vaši izvorniki vsebujejo besedilo in fotografije, izberite **Fotografija**.
- Na nadzorni plošči spremenite nastavev **Gostota**.
- Če niste prepričani o zmogljivostih prejemnikovega faksa, omogočite funkcijo **Neposredno pošiljanje** ali izberite **Fino** za nastavev **Ločljivost**.
Če za črno-beli faks izberete **Zelo fino** ali **Izjemno fino** in faks pošljete brez uporabe funkcije **Neposredno pošiljanje**, lahko tiskalnik samodejno zmanjša ločljivost.
- Na nadzorni plošči omogočite nastavev **ECM**.

Povezane informacije

- ➔ “Nastavitve faksa” na strani 137
- ➔ “Čiščenje Steklo optičnega bralnika” na strani 181
- ➔ “Čiščenje SPD-ja” na strani 178

Faksi se pošljejo v napačni velikosti

- Preden pošljete dokument velikosti A3, prejemnika povprašajte, ali njegova naprava podpira velikost A3. Če je v poročilu o prenosu faksa naveden podatek **V redu (pomanjšava)**, prejemnikov faks ne podpira velikosti A3.
- Če za pošiljanje faksa uporabite steklo optičnega bralnika, postavite izvornik tako, da bo njegov vogal pravilno poravnani z začetno oznako. Na nadzorni plošči izberite velikost izvornika.
- Očistite steklo optičnega bralnika in pokrov optičnega bralnika. Če je na steklu prah ali umazanija, se lahko območje optičnega branja razširi, da zajame tudi to, kar bo povzročilo napačen položaj za optično branje ali manjše slike.

Odpravljanje težav

Povezane informacije

- ➔ [“Nastavitve faksa” na strani 137](#)
- ➔ [“Polaganje izvornikov” na strani 37](#)
- ➔ [“Čiščenje Steklo optičnega bralnika” na strani 181](#)

Kakovost prejetega faksa je slaba

- Na nadzorni plošči omogočite nastavitvev ECM.
- Pošiljatelja prosite, da vam pošlje faks v višji kakovosti.
- Ponovno natisnite prejeti faks. Izberite **Dnevnik** v meniju **Job/Status**, da ponovno natisnete faks.

Povezane informacije

- ➔ [“Preverjanje zgodovine opravil faksa” na strani 148](#)

Prejemanje faksov velikosti A3 ne deluje

- Preverite, ali je za velikost papirja za vir papirja, v katerem je papir A3, nastavljena velikost A3 in ali je vir papirja nastavljen za uporabo s funkcijo faksa. Izberite **Nastavitve > Splošne nastavitve > Nastavitve tiskalnika > Nastavitve vira papirja > Nastavitve samodejne izbire > Faks** in nato preverite omogočene vire papirja.
- Preverite, ali je v **Velikost papirja ob prejemu faksa** izbran format A3. Izberite **Nastavitve > Splošne nastavitve > Nastavitve faksa > Osnovne nastavitve > Velikost papirja ob prejemu faksa** in nato preverite, ali je izbran format A3.

Prejeti faksi se ne natisnejo

- Če je prišlo do napake na tiskalniku, na primer, če je zagozden papir, tiskalnik ne more natisniti prejetih faksov. Preverite tiskalnik.
- Če je tiskalnik nastavljen za shranjevanje prejetih faksov v nabiralniku ali zaupnem nabiralniku, se prejeti faksi ne natisnejo samodejno. Preverite **Nastavitve sprejemanja**.

Povezane informacije

- ➔ [“Preverjanje stanja tiskalnika” na strani 192](#)
- ➔ [“Odstranjanje zataknenega papirja” na strani 199](#)

Strani so prazne ali pa je na drugi strani prejetih faksov natisnjenega le nekaj besedila

Enostransko lahko tiskate z uporabo funkcije **Izb. pod. tisk. po delitv.** v meniju **Nastavitve delitve strani**.

Izberite **Izbriši zgoraj** ali **Izbriši spodaj** v meniju **Izb. pod. tisk. po delitv.** in nato prilagodite **Prag**. Če povečate prag, povečate količino izbriisa. Višja vrednost praga pomeni večjo možnost tiskanja na eni strani.

Druge težave pri pošiljanju faksov

Opisuje odpravljanje težav, povezanih s pošiljanjem faksov.

Opomba:

Če želite odpraviti težave pri naslednjih elementih, podrobnosti najdete v dokumentaciji Priročnik za skrbnike.

- Povezave — telefonska linija, zunanji telefon in druge naprave
- Nastavitve faksa** v razdelku **Nastavitve > Splošne nastavitve**

Telefonski klici na povezanem telefonu niso možni

Priključite telefon v vrata EXT. na tiskalniku in dvignite slušalko. Če v slušalki ne slišite tona izbiranja, pravilno priključite telefonski kabel.

Odzivnik ne more sprejemati glasovnih sporočil

Na nadzorni plošči za nastavitvev **Zvonjenj pred odgovorom** določite številko, ki je večja od števila zvonjenj za vaš telefonski odzivnik.

Pošiljateljeva številka faksa se ne prikaže na prejetih faksih ali pa je napačna

Pošiljatelj morda ni nastavil podatkov v glavi faksa ali pa jih je nastavil napačno. Vprašajte pošiljatelja.

Druge težave

Rahel električni šok pri dotiku tiskalnika

Če je z računalnikom povezanih več perifernih naprav, boste morda občutili rahel električni šok, ko se dotaknete tiskalnika. Napeljite ozemljitveni kabel do računalnika, ki je povezan s tiskalnikom.

Glasnost med delovanjem je visoka

Če so zvoki delovanja preglasni, omogočite način **Tihi način**. Če omogočite to funkcijo, bo tiskanje morda počasnejše.

- Nadzorna plošča

Na začetnem zaslonu izberite  in nato omogočite **Tihi način**.

- Windows gonilnik tiskalnika

Omogočite **Tihi način** na zavihku **Glavno**.

Odpravljanje težav

Mac OS gonilnik tiskalnika

Izberite **Nastavitve sistema** v meniju  > **Tiskalniki in optični bralniki** (ali **Tiskanje in optično branje, Tiskanje in faks**) in nato izberite tiskalnik. Kliknite **Možnosti in materiali** > **Možnosti** (ali **Gonilnik**). Izberite **On** za nastavitvev **Tihi način**.

Epson Scan 2

Kliknite gumb , da odprete okno **Konfiguracija**. Nato nastavite **Tihi način** na zavihku **Opt. preb.**.

Nepravilna čas in datum

Na nadzorni plošči nastavite pravi čas in datum. Ura lahko kaže napačen čas, če zmanjka elektrike ali če je naprava dlje časa izklopljena.

Povezane informacije

➔ [“Osnovne nastavitve” na strani 47](#)

Pomnilniška naprava ni prepoznana

V nastavitvah **Vmesnik pomnilniške naprave** na nadzorni plošči omogočite pomnilniško napravo.

Povezane informacije

➔ [“Nastavitve tiskalnika” na strani 49](#)

Podatkov ni mogoče shraniti v pomnilniško napravo

- Preverite, ali je pisanje v pomnilniško napravo omogočeno.
- Preverite, ali je v pomnilniški napravi dovolj razpoložljivega prostora. Če je razpoložljivega prostora malo, podatkov ni mogoče shraniti.

Povezane informacije

➔ [“Specifikacije zunanjih naprav USB” na strani 235](#)

Pozabljeno geslo

Če pozabite geslo skrbnika, se obrnite na Epsonovo podporo.

Povezane informacije

➔ [“Posvetovanje z Epsonovo službo za podporo” na strani 258](#)

Požarni zid blokira programsko opremo (samo v sistemu Windows)

Dodajte program med dovoljene programe požarnega zidu Windows v varnostnih nastavitvah na **Nadzorni plošči**.

Odpravljanje težav

»x« je prikazan na zaslonu za izbiro fotografij

»x« se prikaže na LCD-zaslonu, če izdelek ne podpira slikovne datoteke.

Povezane informacije

➔ [“Specifikacije o podprtih podatkih” na strani 236](#)

Dodatek

Tehnični podatki

Specifikacije tiskalnika

Namestitev šob tiskalne glave		Šobe črnega črnila: 800 Šobe barvnega črnila: 800 za vsako barvo
Teža papirja *	Navaden papir	64 do 90 g/m ² (17 do 24 funtov)
	Debel papir	91 do 256 g/m ² (25 do 68 funtov)
	Ovojnice	Ovojnica #10, ovojnica DL, C6: 75 do 90 g/m ² (20 do 24 funtov) Ovojnica C4: 80 do 100 g/m ² (21 do 26 funtov)

* Tudi če je debelina papirja v navedenem razponu, papir morda ne bo podajen v tiskalnik ali pa bo kakovost tiskanja občutno slabša, kar je odvisno od lastnosti in kakovosti papirja.

Območje za tisk

Območje za tisk posameznih listov

Kakovost tiska v osenčenih območjih lahko zaradi mehanizma tiskalnika upade.

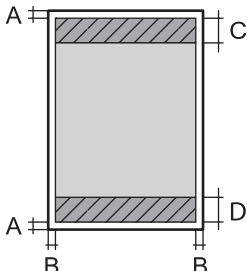
	A	3.0 mm (0.12 palcev)
	B	3.0 mm (0.12 palcev)
	C	49.0 mm (1.93 palcev)
	D	54.0 mm (2.13 palcev)

Območje za tisk pisemskih ovojníc

Kakovost tiska v osenčenih območjih lahko zaradi mehanizma tiskalnika upade.

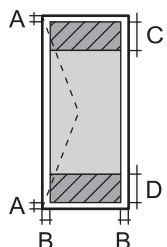
	A	3.0 mm (0.12 palcev)
	B	5.0 mm (0.20 palcev)
	C	54.0 mm (2.13 palcev)
	D	49.0 mm (1.93 palcev)

Dodatek

Specifikacije optičnega bralnika

Vrsta optičnega bralnika	Ploski optični bralnik
Fotoelektrična naprava	CIS
Učinkovite slikovne pike	14040×20400 slikovnih pik (1200 dpi)
Največja velikost dokumenta	297×431.8 mm (11.7×17 palcev) A3,Ledger
Ločljivost optičnega branja	1200 dpi (glavno branje) 2400 dpi (lokalizirano branje)
Izhodna ločljivost	Od 50 do 9600 dpi v korakih po 1 dpi
Barvna globina	Barvno <input type="checkbox"/> 30 bitov na slikovno piko interno (10 bitov na slikovno piko na barvo interno) <input type="checkbox"/> 24 bitov na slikovno piko eksterno (8 bitov na slikovno piko na barvo eksterno) Sivine <input type="checkbox"/> 16 bitov na slikovno piko interno <input type="checkbox"/> 8 bitov na slikovno piko eksterno Črno-belo <input type="checkbox"/> 16 bitov na slikovno piko interno <input type="checkbox"/> 1 bitov na slikovno piko eksterno
Svetlobni vir	LED

Specifikacije vmesnikov

Za računalnik	SuperSpeed USB
Za zunanje naprave USB	Hi-Speed USB

Specifikacije faksa

Vrsta faksa	Zmogljivost črno-belih in barvnih faksov (ITU-T Super Group 3)
Podprte linije	Standardne analogne telefonske linija, telefonski sistemi PBX (zasebna naročniška centrala)
Hitrost	Do 33.6 kbps

Dodatek

Ločljivost	Enobarvni način <input type="checkbox"/> Standardno: 8 pel/mm×3,85 line/mm (203 pel/in.×98 vrstic/in.) <input type="checkbox"/> Fino: 8 pel/mm×7,7 line/mm (203 pel/in.×196 vrstic/in.) <input type="checkbox"/> Zelo fino: 8 pel/mm×15,4 line/mm (203 pel/in.×392 vrstic/in.) <input type="checkbox"/> Izjemno fino: 16 pel/mm×15,4 line/mm (406 pel/in.×392 vrstic/in.) Barvno 200×200 dpi
Pomnilnik strani	Do 550 strani (pri prejemu ITU-T No.1 v črno-belem načinu osnutka)
Vnovični klic*	2 -krat (v 1-minutnih intervalih)
Vmesnik	Telefonska linija RJ-11, telefonska povezava RJ-11

* Specifikacije se lahko razlikujejo glede na državo ali regijo.

Seznam omrežnih funkcij

Omrežne funkcije in IPv4/IPv6

Funkcije		Podprte	Opombe	
Tiskanje prek omrežja	EpsonNet Print (Windows)	IPv4	✓	-
	Standard TCP/IP (Windows)	IPv4, IPv6	✓	-
	Tiskanje s protokolom WSD (Windows)	IPv4, IPv6	✓	Windows Vista ali novejša različica
	Tiskanje s protokolom Bonjour (Mac OS)	IPv4, IPv6	✓	-
	Tiskanje s protokolom IPP (Windows, Mac OS)	IPv4, IPv6	✓	-
	Tiskanje UPnP	IPv4	-	Informacijski pripomoček
	Tiskanje PictBridge (Wi-Fi)	IPv4	-	Digitalni fotoaparati
	Epson Connect (tiskanje po e-pošti, tiskanje na daljavo)	IPv4	✓	-
	AirPrint (iOS, Mac OS)	IPv4, IPv6	✓	iOS 5 ali novejša različica, Mac OS X v10.7 ali novejša različica
	Google Cloud Print	IPv4, IPv6	✓	-

Dodatek

Funkcije		Podprte	Opombe	
Omrežno optično branje	Epson Scan 2	IPv4, IPv6	✓	-
	Event Manager	IPv4	-	-
	Epson Connect (optično branje v oblak)	IPv4	✓	-
	AirPrint (optično branje)	IPv4, IPv6	✓	OS X Mavericks ali novejša različica
	SPD (optično branje dvostranskih dokumentov)		✓	-
Faks	Pošiljanje faksa	IPv4	✓	-
	Prejemanje faksa	IPv4	✓	-
	AirPrint (pošiljanje faksov)	IPv4, IPv6	✓	OS X Mountain Lion ali novejša različica

Specifikacije Wi-Fi

Standardi	IEEE 802.11b/g/n*1
Frekvenčni razpon	2,4 GHz
Največja moč radiofrekvenčnega oddajanja	20 dBm (EIRP)
Načini koordinacije	Infrastruktura, Wi-Fi Direct (Simple AP)*2
Varnostne funkcije brezžične povezave*3	WEP (64-/128-bitni), WPA2-PSK (AES)*4, WPA2-Enterprise (AES)

*1 IEEE 802.11n je na voljo samo za HT20.

*2 Ni podprto za standard IEEE 802.11b.

*3 Wi-Fi Direct podpira samo WPA2-PSK (AES).

*4 Skladno s standardi WPA2 s podporo za WPA/WPA2 Personal.

Specifikacije žične (ethernet) povezave

Standardi	IEEE802.3i (10BASE-T)*1 IEEE802.3u (100BASE-TX) IEEE802.3ab (1000BASE-T)*1 IEEE802.3az (energijsko učinkovit Ethernet)*2
Komunikacijski način	Samodejno, dupleksni 10 Mbps, poldupleksni 10 Mbps, dupleksni 100 Mbps, poldupleksni 100 Mbps
Konektor	RJ-45

Dodatek

- *1 Uporabite kabel STP (oklopljena parica) kategorije 5e ali višje, da zagotovite zaščito pred radijskimi motnjami.
 *2 Povezana naprava mora ustrezati standardom IEEE802.3az.

Varnostni protokol

IEEE802.1X*	
IPsec/filtriranje IP	
SSL/TLS	Strežnik/odjemalec HTTPS
	IPPS
SMTPS (STARTTLS, SSL/TLS)	
SNMPv3	

* Za povezavo morate uporabiti napravo, ki je skladna s standardi IEEE802.1X.

Podprte storitve tretjih oseb

AirPrint	Tiskanje	iOS 5 ali novejši/Mac OS X v10.7.x ali novejši
	Optično branje	OS X Mavericks ali novejša različica
	Faks	OS X Mountain Lion ali novejša različica
Google Cloud Print		

Specifikacije zunanjih naprav USB

Naprave	Največje zmogljivosti
Pogon USB	2 TB (formatirano v FAT, FAT32, ali exFAT.)

Naslednjih naprav ni mogoče uporabljati:

- Napravo, ki potrebuje namenski gonilnik
- Varnostno zaščiteno napravo (gesla, šifriranje ipd.)

Epson ne more jamčiti za popolno delovanje priključenih zunanjih naprav.

Dodatek

Specifikacije o podprtih podatkih

Oblika zapisa datoteke	JPEG (*.JPG) z različico Exif standarda 2.31, posnet z digitalnimi fotoaparati s skladnim DCF* ¹ , različice 1.0 ali 2.0* ² Slike, skladne s formatom TIFF 6.0, kot je opisano spodaj <input type="checkbox"/> Barvne slike RGB (nestisnjene) <input type="checkbox"/> Binarne slike (nestisnjene in nekodirane v CCITT)
Velikost slike	Vodoravno: od 80 do 10200 slikovnih pik Navpično: od 80 do 10200 slikovnih pik
Velikost datoteke	Manj kot 2 GB
Največje število datotek	JPEG: 9990* ³ TIFF: 999

*1 DCF (Design rule for Camera File system — pravilo zasnove za datotečni sistem fotoaparata).

*2 Podatki o fotografiji, ki so shranjeni v digitalnih fotoaparatih z vgrajenim pomnilnikom, niso podprti.

*3 Hkrati je lahko prikazanih do 999 datotek. (Če število datotek preseže 999, so datoteke prikazane v skupinah.)

Opomba:

Na zaslonu LCD se prikaže »x«, če tiskalnik ne prepozna slikovne datoteke. Če v takem primeru izberete postavitev z več slikami, bodo morda natisnjeni prazni deli.

Mere

Samo tiskalnik

Mere	Shranjevanje <input type="checkbox"/> Širina: 613 mm (24.1 palcev) <input type="checkbox"/> Globina: 755 mm (29.7 palcev) <input type="checkbox"/> Višina: 493 mm (19.4 palcev) Tiskanje <input type="checkbox"/> Širina: 613 mm (24.1 palcev) <input type="checkbox"/> Globina: 866 mm (34.1 palcev) <input type="checkbox"/> Višina: 571 mm (22.5 palcev)
Teža*	Približno 45.8 kg (101.0 funtov)

* Brez kartuš s črnilom in napajalnega kabla.

Tiskalniki z opcijsko opremo

To so mere tiskalnika z 3 dodatnima enotama kasete za papir in dodatno omarico.

Dodatek

Mere	<p>Shranjevanje</p> <ul style="list-style-type: none"> <input type="checkbox"/> Širina: 772 mm (30.4 palcev) <input type="checkbox"/> Globina: 873 mm (34.4 palcev) <input type="checkbox"/> Višina: 1162 mm (45.7 palcev) <p>Tiskanje</p> <ul style="list-style-type: none"> <input type="checkbox"/> Širina: 772 mm (30.4 palcev) <input type="checkbox"/> Globina: 873 mm (34.4 palcev) <input type="checkbox"/> Višina: 1240 mm (48.8 palcev)
Teža *	Približno 104.8 kg (231.0 funtov)

* Brez kartuš s črnilom in napajalnega kabla.

Električne specifikacije

Nazivna napajalna napetost	100 do 240 V
Nazivni frekvenčni razpon	50 do 60 Hz
Nazivni tok	1.3 do 0.7 A
Poraba električne energije (pri povezavi USB)	<p>Samostojno kopiranje: Pribl. 39.0 W (ISO/IEC24712)</p> <p>Način pripravljenosti: Pribl. 17.0 W</p> <p>Način spanja: Pribl. 1.3 W</p> <p>Izklop: Pribl. 0.2 W</p>

Opomba:

- Preverite napetost tiskalnika na oznaki na tiskalniku.
- Evropski uporabniki preverite podatke o porabi električne energije na naslednjem spletnem mestu.
<http://www.epson.eu/energy-consumption>

Okoljski tehnični podatki

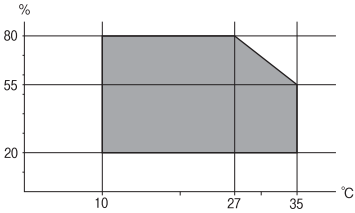
Delovanje	<p>Tiskalnik uporabljajte v razponu, ki je prikazan na spodnjem grafu.</p>  <p>Temperatura: od 10 do 35 °C (od 50 do 95 °F)</p> <p>Vlažnost: od 20 do 80% relativne vlažnosti (brez kondenzacije)</p>
-----------	---

Dodatek

Skladiščenje	Temperatura: od -20 do 40 °C (od -4 do 104 °F)* Vlažnost: od 5 do 85% relativne vlažnosti (brez kondenzacije)
--------------	--

* Shranite lahko en mesec pri 40 °C (104 °F).

Okoljske specifikacije za kartuše s črnilom

Temperatura shranjevanja	-20 do 40 °C (-4 do 104 °F)*
Temperatura zmrzovanja	-23 °C (-9.4 °F) Črnilo se odtaja in je po približno 3 urah na temperaturi 25 °C (77 °F) znova uporabno.

* Shranjujete ga lahko mesec dni pri 40 °C (104 °F).

Mesto in prostor namestitve

Če želite zagotoviti varno uporabo, tiskalnik postavite na mesto, ki ustreza tem pogojem.

- Ravna, stabilna površina, ki vzdrži težo tiskalnika
- Dobro prezračen prostor
- Mesta, ki ne ovirajo in ne pokrivajo prezračevalnih rež in odprtih na tiskalniku
- Mesta, ki omogočajo dostop do električne vtičnice
- Mesta, kjer lahko enostavno naložite in odstranite papir
- Mesta, ki ustrezajo zahtevam »Okoljskih specifikacij« tega priročnika

**Pomembno:**

Tiskalnika ne postavite na ta mesta, kajti v nasprotnem primeru lahko pride do okvare.

- Mesto, izpostavljeno neposredni sončni svetlobi
- Mesto, izpostavljeno hitrim temperaturnim spremembam in vlažnosti
- Mesto, izpostavljeno požaru
- Mesto, izpostavljeno škodljivim snovem
- Mesto, izpostavljeno udarom ali vibracijam
- Mesto v bližini televizorja ali radijskega sprejemnika
- Mesto, ki je umazano ali prašno
- Mesto v bližini vode
- Mesto v bližini klimatske ali ogrevalne naprave
- Mesto v bližini razvlaževalnika

Uporabite antistatično preprogo, da preprečite ustvarjanje statike na mestih, ki so podvržena tvorjenju statične elektrike.

Dodatek

Poskrbite, da je v bližini tiskalnika dovolj prostora za postavitev in pravilno delovanje tiskalnika.

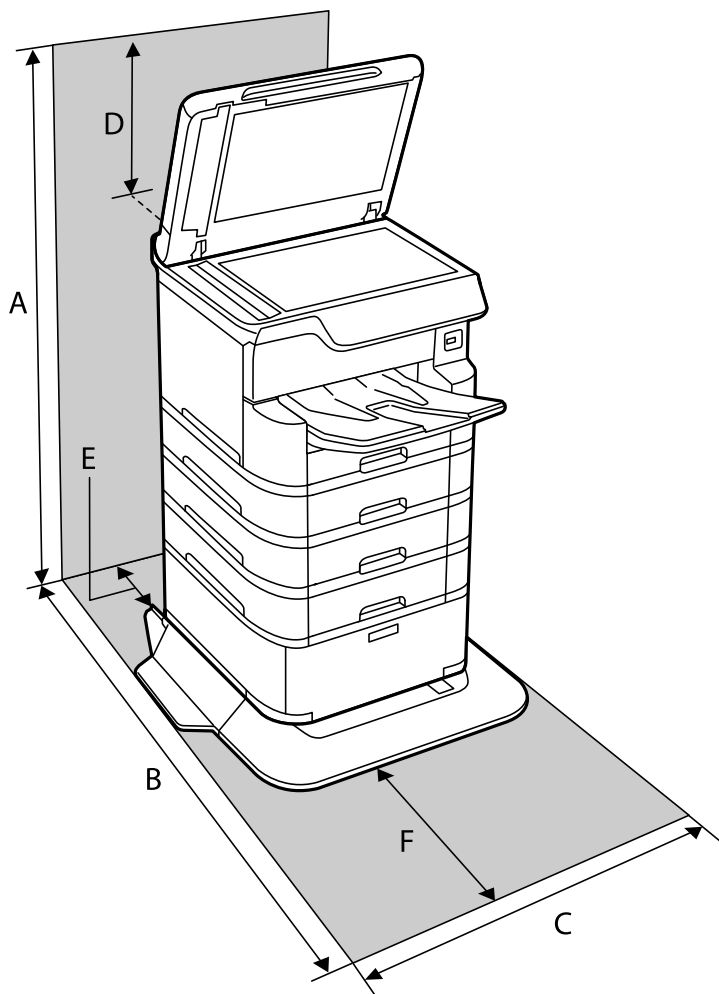

A	1516 mm
B	1378 mm
C	772 mm
D	345 mm
E	179 mm
F	523 mm

Sistemske zahteve

- Windows 10 (32- ali 64-bitna različica)/Windows 8.1 (32- ali 64-bitna različica)/Windows 8 (32- ali 64-bitna različica)/Windows 7 (32- ali 64-bitna različica)/Windows Vista (32- ali 64-bitna različica)/Windows XP SP3 ali novejša različica (32-bitna različica)/Windows XP Professional x64 Edition SP2 ali novejša različica/Windows Server 2016/Windows Server 2012 R2/Windows Server 2012/Windows Server 2008 R2/Windows Server 2008/Windows Server 2003 R2/Windows Server 2003 SP2 ali novejša različica
- macOS High Sierra/macOS Sierra/OS X El Capitan/OS X Yosemite/OS X Mavericks/OS X Mountain Lion/Mac OS X v10.7.x/Mac OS X v10.6.8

Opomba:

- Mac OS morda ne podpira nekaterih programov in funkcij.
- Datotečni sistem UNIX (UFS) za Mac OS ni podprt.

Nameščanje opsijskih enot

Koda opsijske omarice

Koda opsijske omarice je naslednja.

Optional Cabinet (C12C932891)

Nameščanje opsijske omarice

Omarico lahko pritrдите na tiskalnik in opsijske enote kaset za papir.

 **Pozor:**

- Preden začnete namestitev, tiskalnik obvezno izklopite, odklopite napajalni kabel s tiskalnika in odklopite vse druge kable. V nasprotnem se napajalni kabel lahko poškoduje, posledica pa je lahko požar ali električni udar.
- Preden začnete namestitev, blokirajte kolesa omarice. Če se omarica nepričakovano premakne, lahko pride do telesnih poškodb.
- Pri dvigovanju tiskalnika položite roki v položaja, prikazana spodaj. Če tiskalnik dvignete tako, da ga držite na drugih mestih, lahko tiskalnik pade ali pa si lahko pri postavitvi tiskalnika priščipnete prste.

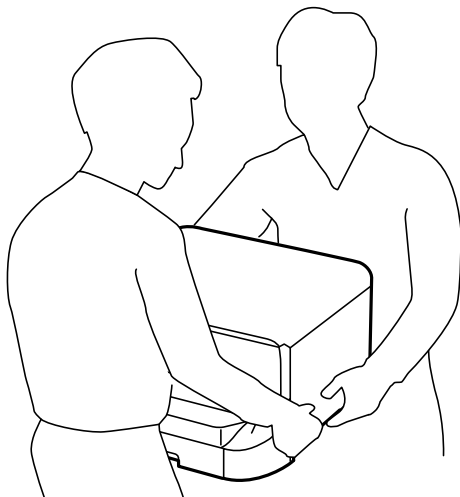

1. Pritisnite gumb , da izklopite tiskalnik, in odklopite električni kabel.
2. Odklopite vse priključene kable.

Opomba:

Če je nameščena opsijska enota kaset za papir, odstranite tudi to.

Dodatek

3. Odstranite izhodni pladenj.

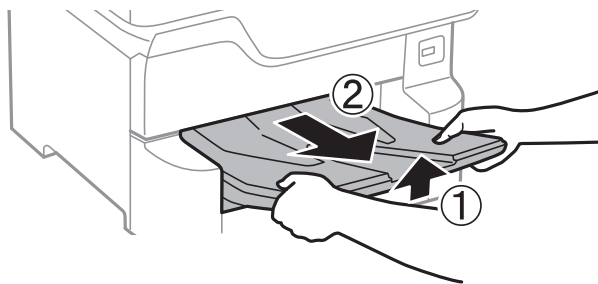

4. Odstranite omarico iz škatle in nato odstranite morebitne zaščitne materiale.
5. Preverite dobavljene predmete.

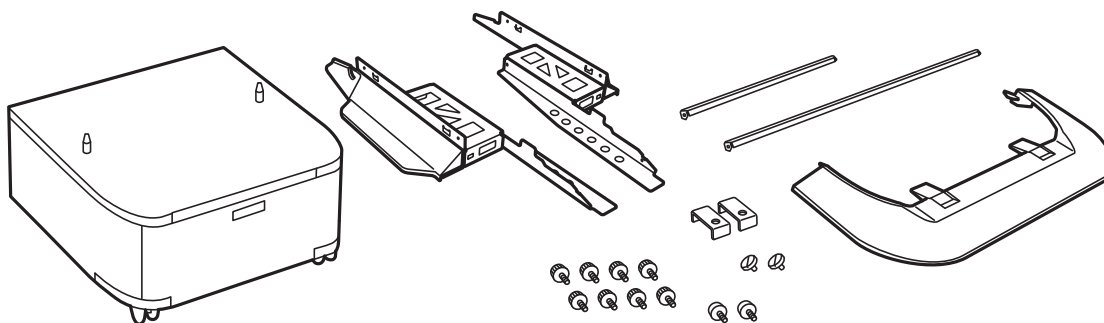

Opomba:

Oblika stojal se lahko razlikuje od oblike, prikazane na tej sliki.

6. Stojala namestite znotraj koles omarice.

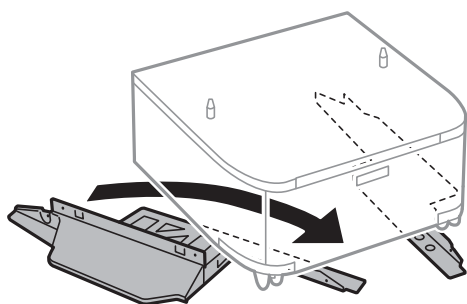

7. Stojala pritrdite s pritrdilnimi elementi in vijaki.

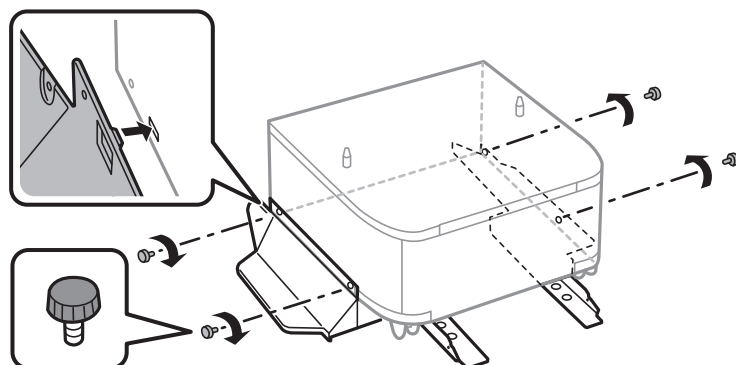

Dodatek

! Pomembno:

Prepričajte se, da sta obe stojali varno pritrjeni, sicer tiskalnik lahko pade.

8. Armaturne palice pritrдите s pritrtilnimi elementi in vijaki.

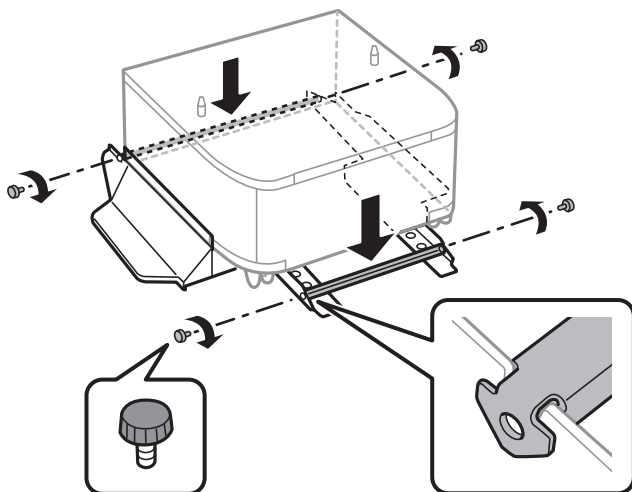

9. Postavite omarico na ravno površino in blokirajte sprednja kolesa.

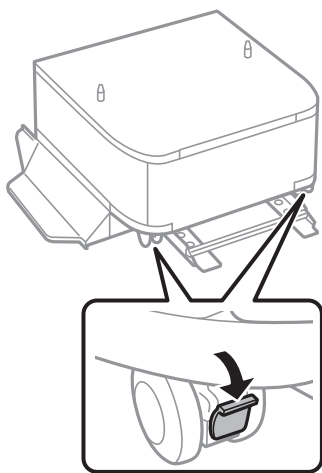

10. Pokrov pritrđite na stojala.

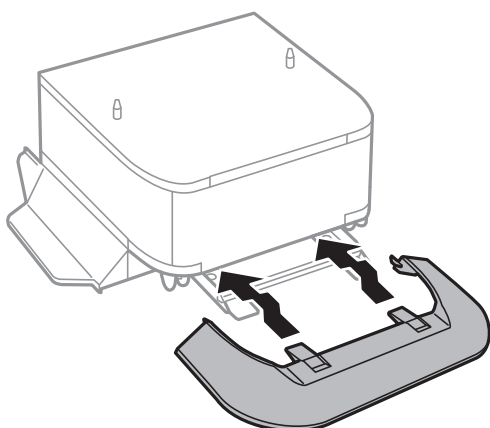

Dodatek

11. Izvlecite kaseto za papir.

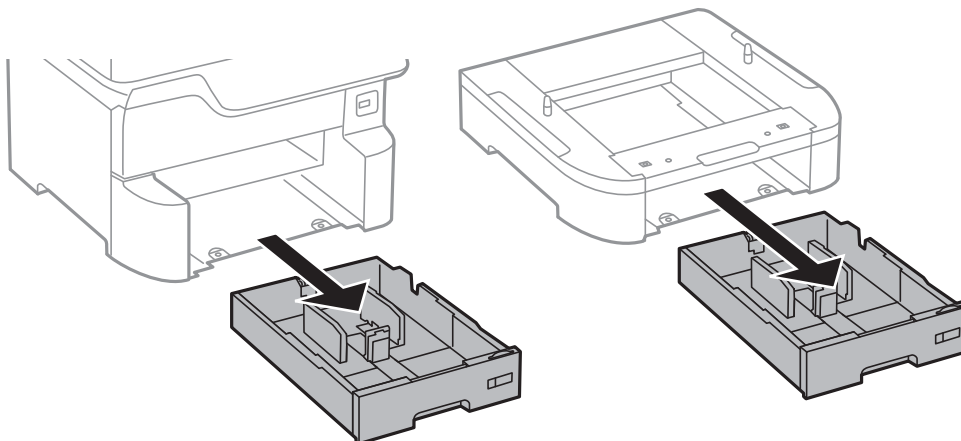

12. Previdno spustite tiskalnik ali opsijsko enoto kasete za papir na omarico, pri čemer poravnajte vogale, in ju nato pritrdite z vijaki.

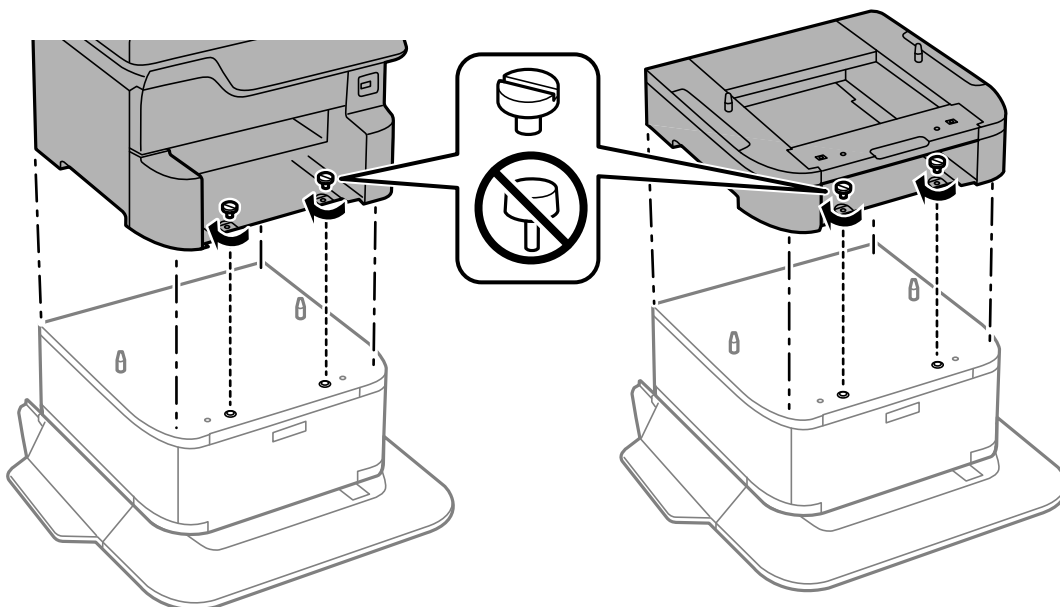

Opomba:

Po montaži bo nekaj vijakov ostalo neuporabljenih.

13. Pritrdite tiskalnik ali opsijsko enoto kasete za papir na zadnjo stran s pritrdilnimi elementi in vijaki.

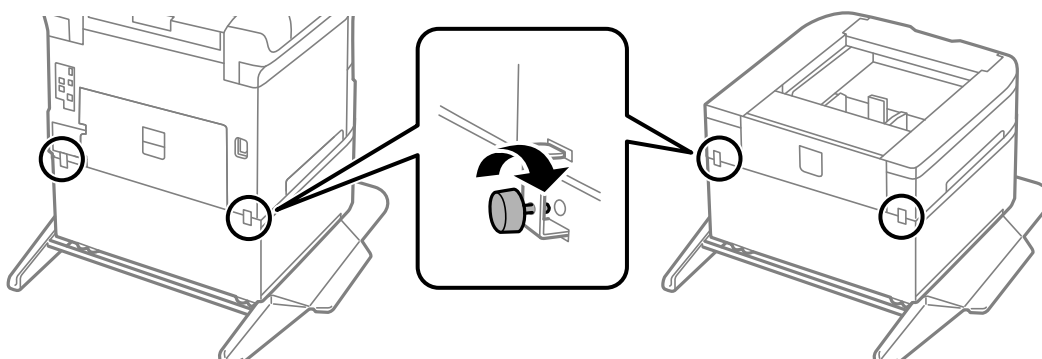

Dodatek

14. Vstavite kaseto za papir.
15. Vstavite izhodni pladenj.

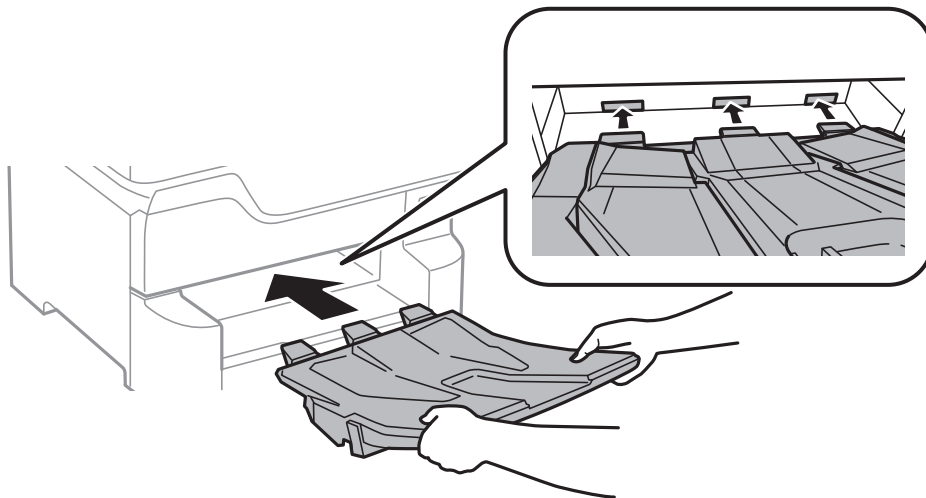

16. Priključite kable in priključite tiskalnik.

Opomba:

Pri odstranjevanju omarice izklopite tiskalnik, odklopite napajalni kabel, odklopite vse druge kable in nato sledite obratnemu vrstnemu redu montaže.

Povezane informacije

➔ [“Koda opcijske omarice” na strani 240](#)

Koda opcijske enote kasete za papir

Koda opcijske enote kasete za papir je naslednja.

Optional Cassette Unit (C12C932611)

Namestitev opcijskih kaset za papir

Namestite lahko največ 3 enoti kasete za papir.

Dodatek

 **Pozor:**

- ❑ Preden začnete namestitev, tiskalnik obvezno izklopite, odklopite napajalni kabel s tiskalnika in odklopite vse druge kable. V nasprotnem se napajalni kabel lahko poškoduje, posledica pa je lahko požar ali električni udar.
- ❑ Pri dvigovanju tiskalnika položite roki v položaja, prikazana spodaj. Če tiskalnik dvignete tako, da ga držite na drugih mestih, lahko tiskalnik pade ali pa si lahko pri postavitvi tiskalnika prišchipnete prste.

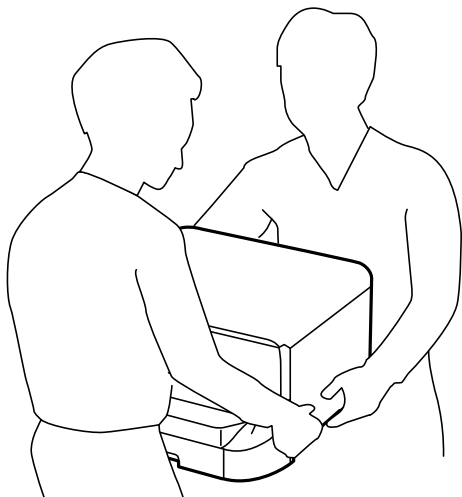

 **Pomembno:**

Če uporabljate opcijsko omarico, jo vnaprej namestite pod dno enote kasete za papir.

1. Pritisnite gumb , da izklopite tiskalnik, in odklopite električni kabel.
2. Odklopite vse priključene kable.

Opomba:

Če so nameščene, odstranite tudi druge opcijske enote kaset za papir.

3. Odstranite izhodni pladenj.

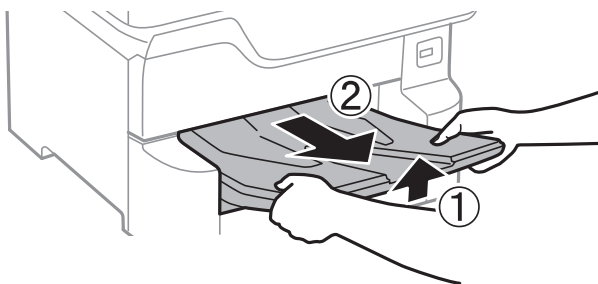

4. Odstranite opcijsko enoto kasete za papir iz njene škatle in nato odstranite morebitne zaščitne materiale.

Dodatek

5. Preverite dobavljene predmete.

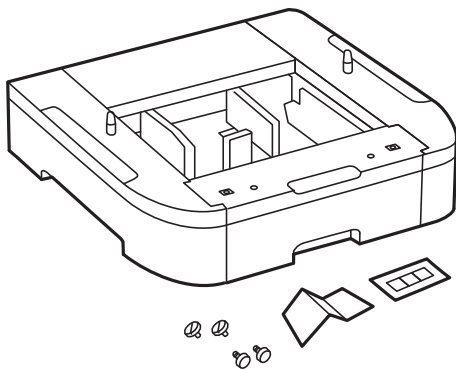

6. Postavite opsijsko enoto kasete za papir na mesto, na katerega želite namestiti tiskalnik.

7. Izvlecite kasete za papir.

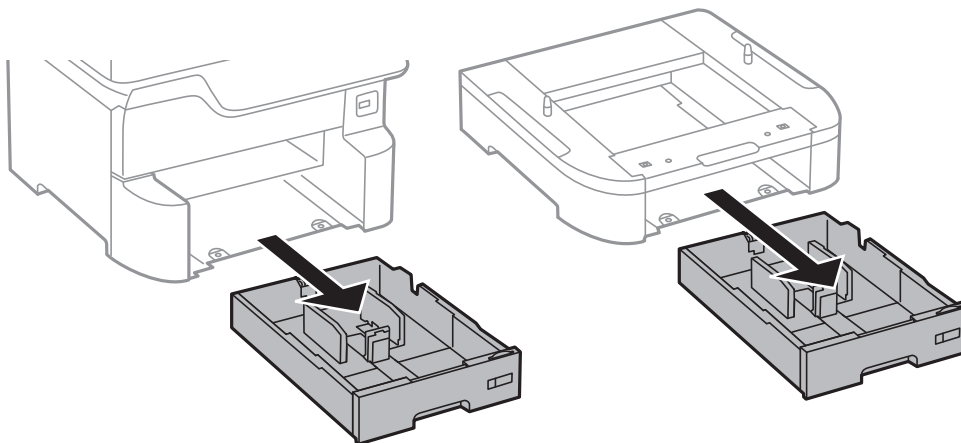

8. Če uporabljate več opsijskih enot kaset za papir, jih naložite eno na drugo in jih pritrdite z vijaki.

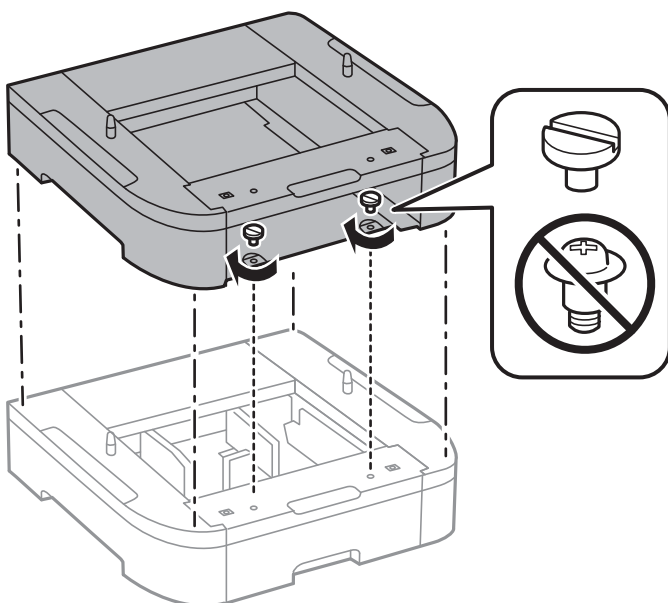

Dodatek

9. Previdno spustite tiskalnik na opcijno enoto kasete za papir, pri čemer poravnajte vogale, in ju pritrdite z vijakoma.

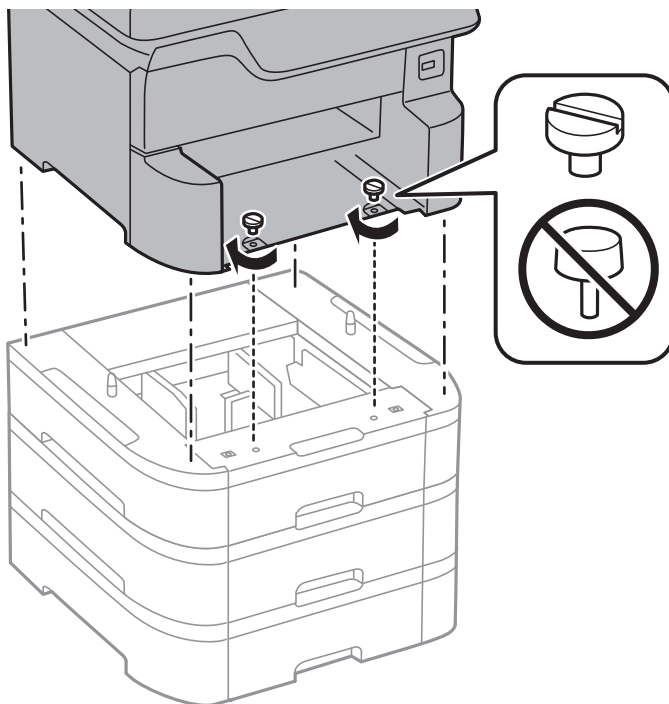

Opomba:

Po montaži bo nekaj vijakov ostalo neuporabljenih.

10. Pritrdite opcijno enoto kasete za papir in tiskalnik na zadnjo stran s pritrdilnimi elementi in vijaki.

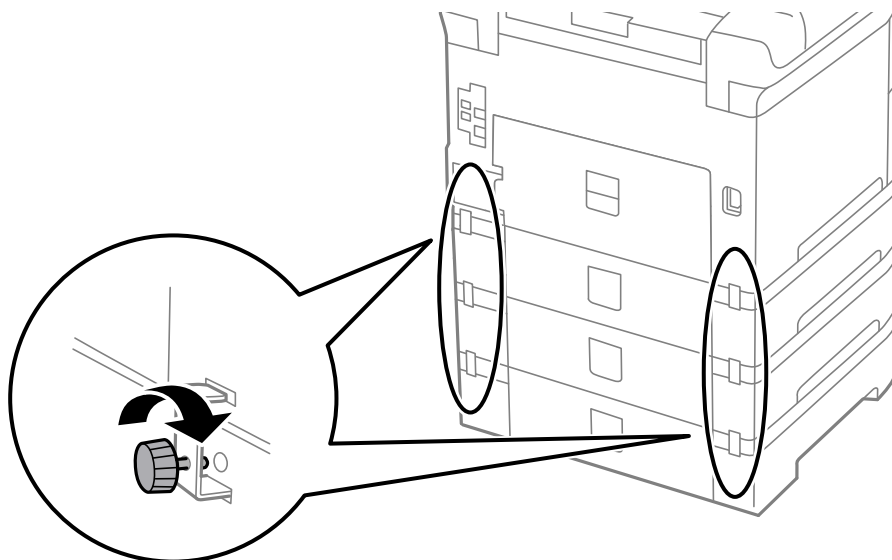

Dodatek

11. Vstavite oznako, ki prikazuje velikost papirja, ki bo naložen, v držalo na kaseti.

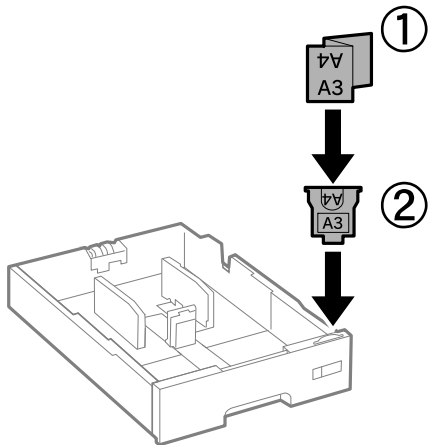

12. Vstavite kaseto za papir.

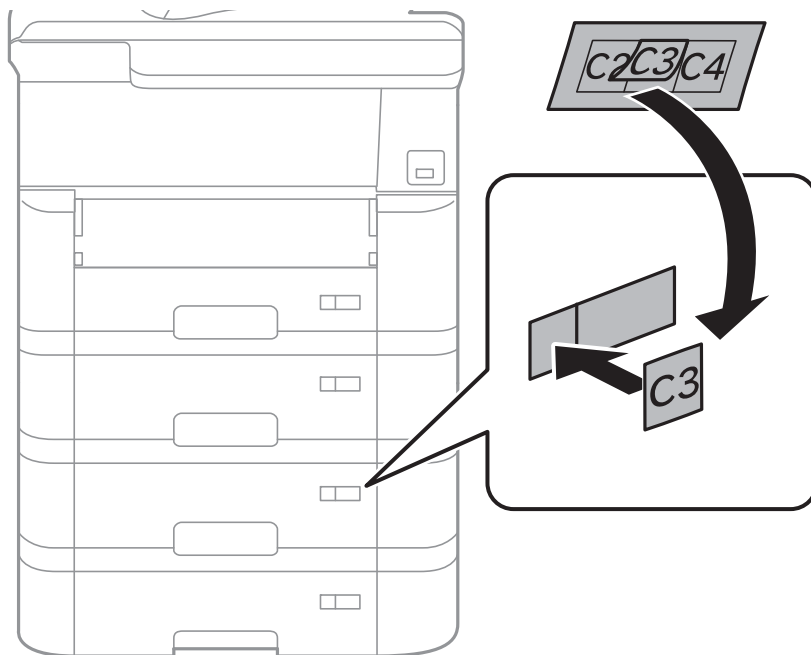

13. Nalepite nalepko, ki označuje številko kasete.

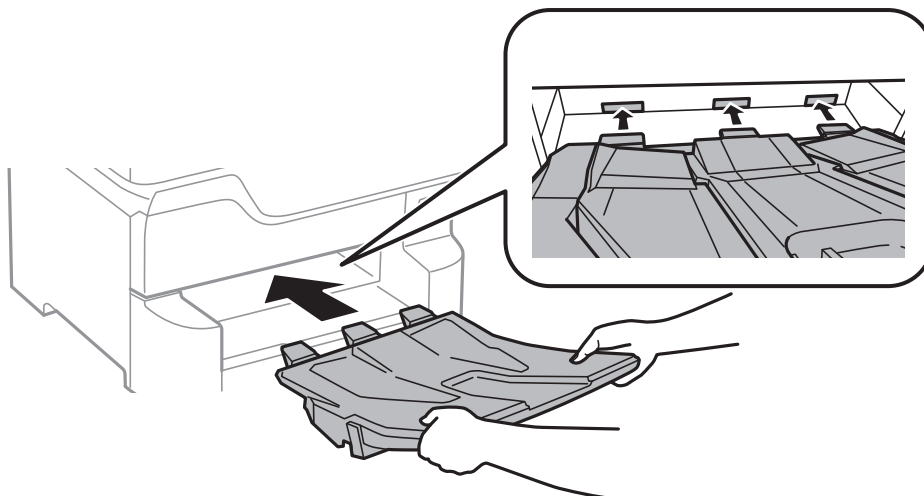

Dodatek

14. Vstavite izhodni pladenj.



15. Znova priključite napajalni kabel in vse druge kable, nato pa vključite tiskalnik.
16. Tiskalnik vklopite z gumbom .
17. Pritisnite gumb  in nato preverite, ali je opsijska enota kasete za papir, ki ste jo namestili, prikazana na zaslonu **Nas. pap.**.

Opomba:

Pri odstranjevanju opsijske enote kasete za papir izklopite tiskalnik, odklopite napajalni kabel, odklopite vse druge kable in nato sledite obratnemu vrstnemu redu montaže.

Nadaljujte z nastavitvami gonilnika tiskalnika.

Povezane informacije

- ➔ [“Koda opsijske enote kasete za papir” na strani 244](#)
- ➔ [“Nameščanje opsijske omarice” na strani 240](#)

Nastavitev opsijske enote kasete za papir v gonilniku tiskalnika

Če želite uporabiti opsijsko enoto kasete za papir, mora gonilnik tiskalnika pridobiti vse potrebne informacije.

Nastavitev opsijske enote kasete za papir v Gonilnik tiskalnika — Windows

Opomba:

Prijavite se v računalnik kot skrbnik.

1. V lastnostih tiskalnika odprite zavihek **Izbirne nastavitve**.

- Windows 10/Windows Server 2016

Z desno tipko miške kliknite gumb Start ali ga pritisnite in pridržite, nato izberite **Nadzorna plošča > Ogled naprav in tiskalnikov** v možnosti **Strojna oprema in zvok**. Z desno tipko miške kliknite tiskalnik, ali pritisnite in držite, izberite **Lastnosti tiskalnika** in nato kliknite zavihek **Izbirne nastavitve**.

Dodatek

- ❑ Windows 8.1/Windows 8/Windows Server 2012 R2/Windows Server 2012

Izberite **Namizje > Nastavitve > Nadzorna plošča > Ogled naprav in tiskalnikov in Strojna oprema in zvok**. Z desno tipko miške kliknite tiskalnik, ali pritisnite in držite, izberite **Lastnosti tiskalnika** in nato kliknite zavihek **Izbirne nastavitve**.

- ❑ Windows 7/Windows Server 2008 R2

Kliknite gumb Start, izberite **Nadzorna plošča > Ogled naprav in tiskalnikov in Strojna oprema in zvok**. Z desno tipko miške kliknite tiskalnik, izberite **Lastnosti tiskalnika** in nato kliknite zavihek **Izbirne nastavitve**.

- ❑ Windows Vista/Windows Server 2008

Kliknite gumb Start in nato izberite **Nadzorna plošča > Tiskalniki** pri možnosti **Strojna oprema in zvok**. Z desno tipko miške kliknite tiskalnik, izberite **Lastnost** in nato kliknite **Izbirne nastavitve**.

- ❑ Windows XP/Windows Server 2003 R2/Windows Server 2003

Kliknite gumb Start in izberite **Nadzorna plošča > Tiskalniki in druga strojna oprema > Tiskalniki in faksi**. Z desno tipko miške kliknite tiskalnik, izberite **Lastnost** in nato kliknite zavihek **Izbirne nastavitve**.

2. Izberite **Pridobi od tiskalnika** in nato kliknite **Dobi**.

Informacija **Dodatni viri papirja** se prikaže kot **Informacije o trenutnem tiskalniku**.

3. Kliknite **V redu**.

Nastavitev opcijske enote kasete za papir v gonilniku tiskalnika — Mac OS

1. Izberite **Nastavitve sistema** v meniju  > **Tiskalniki in optični bralniki** (ali **Tiskanje in optično branje, Tiskanje in faks**) in nato izberite tiskalnik. Kliknite **Možnosti in materiali** > **Možnosti** (ali **Gonilnik**).
2. Nastavite **Lower Cassette** skladno s številom kaset za papir.
3. Kliknite **V redu**.

Informacije pravnega značaja

Standardi in odobritve za evropski model

Za uporabnike v Evropi

Seiko Epson Corporation izjavlja, da je tati model z radijsko opremo skladen z Direktivo 2014/53/EU. Celotno besedilo EU-izjave o skladnosti je na voljo na tem spletnem mestu.

<http://www.epson.eu/conformity>

C523A

Samo za uporabo na Irskem, v Združenem kraljestvu, Avstriji, Nemčiji, Lihtenštajnu, Švici, Franciji, Belgiji, Luksemburgu, na Nizozemskem, v Italiji, na Portugalskem, v Španiji, na Danskem, Finskem, Norveškem, Švedskem, v Islandiji, na Hrvaškem, Cipru, v Grčiji, Sloveniji, na Malti, v Bolgariji, na Češkem, v Estoniji, na Madžarskem, v Latviji, Litvi, na Poljskem, v Romuniji in na Slovaškem.

Dodatek

Družba Epson ne more prevzeti odgovornosti za neizpolnjevanje zahtev v zvezi z varnostjo, ki je posledica sprememb izdelkov na način, ki ga družba Epson ni priporočila.



German Blue Angel

Oglejte si naslednje spletno mesto, da preverite, ali ta tiskalnik ustreza standardom za potrdilo »German Blue Angel«.

<http://www.epson.de/blauerengel>

Omejitve pri kopiranju

Za odgovorno in zakonito uporabo tiskalnika upoštevajte naslednje omejitve.

Kopiranje spodnjih elementov je zakonsko prepovedano:

- Blagajniški zapisi, kovanci, državni tržni vrednostni papirji, državne obveznice in občinski vrednostni papirji
- Neuporabljene poštne znamke, predhodno ožigosane razglednice in ostale uradne poštne elemente, ki nosijo veljavno poštnino
- Koleki in vrednostni papirji, izdani v skladu s pravnimi postopki

Pri kopiranju naslednjih elementov bodite previdni:

- Zasebni tržni vrednostni papirji (potrdila o izdanih delnicah, čeki ipd.), mesečne prepustnice, dovoljenja ipd.
- Potni listi, vozniška dovoljenja, zdravniška dovoljenja, cestne prepustnice, boni za prehrano, karte ipd.

Opomba:

Kopiranje teh elementov je tudi lahko zakonsko prepovedano.

Odgovorna uporaba avtorskoppravno varovanih gradiv:

Tiskalnike je mogoče uporabiti za nezakonito kopiranje predmetov, ki jih varuje zakonodaja o zaščiti avtorskih pravic. Če vam dejanja ni svetoval izkušen odvetnik, bodite odgovorni in spoštljivi in pridobite dovoljenje lastnika avtorskih pravic, preden kopirate objavljena gradiva.

Premikanje in transport tiskalnika

Pozor:

- Pri prenašanju tiskalnik dvignite iz stabilnega položaja. Dvigovanje tiskalnika v nestabilnem položaju lahko povzroči telesne poškodbe.
- Ta tiskalnik je težek, zato naj ga vedno prenašata dve osebi ali več.
- Pri dvigovanju tiskalnika položite roki v položaja, prikazana spodaj. Če tiskalnik dvignete tako, da ga držite na drugih mestih, lahko tiskalnik pade ali pa si lahko pri postavitvi tiskalnika priščipnete prste.

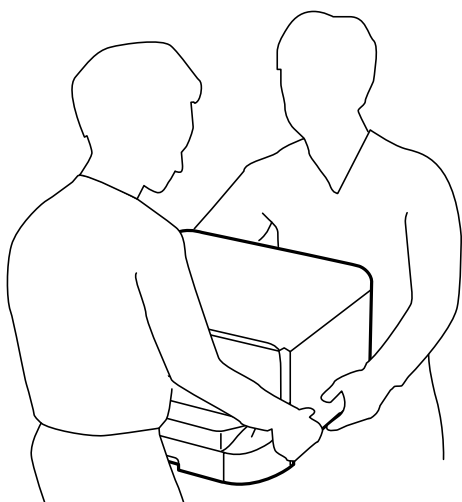

- Pri prenašanju tiskalnika ne nagibajte več kot 10 stopinj, sicer lahko pade.
- Pri nameščanju tiskalnika na opsijsko omarico blokirajte kolesa, preden začnete namestitve. Če se omarica nepričakovano premakne, lahko pride do telesnih poškodb.

Priprava na selitev tiskalnika

1. Tiskalnik izklopite s pritiskom na gumb .
2. Zagotovite, da je lučka napajanja ugasnjena, in odklopiti napajalni kabel.

Pomembno:

Napajalni kabel odklopite, ko je lučka napajanja izklopljena. V nasprotnem primeru se tiskalna glava ne vrne v izhodiščni položaj, kar povzroči zasušitev črnila in lahko onemogoči nadaljnje tiskanje.

3. Odklopite vse kable, kot sta napajalni kabel in kabel USB.
4. Če tiskalnik podpira zunanje naprave za shranjevanje, morajo biti te priključene.

Dodatek

5. Odstranite izhodni pladenj.



Pozor:

Izhodnega pladnja ne postavite na tiskalnik, saj je nestabilen. Če izhodni pladenj med premikanjem pade s tiskalnika, lahko pride do telesnih poškodb.

6. Iz tiskalnika odstranite ves papir.
7. Zagotovite, da v tiskalniku ni nobenega izvirnika.
8. Shranite oporo za papir.

Tiskalnik je pripravljen na premikanje.

Povezane informacije

➔ [“Imena delov in funkcije” na strani 15](#)

Pri premikanju tiskalnika na kolesih omarice

Pred premikanjem tiskalnika odstranite stojala omarice. Sledite korakom razdelka Priprava na selitev tiskalnika in nato korakom na naslednjih slikah.

①

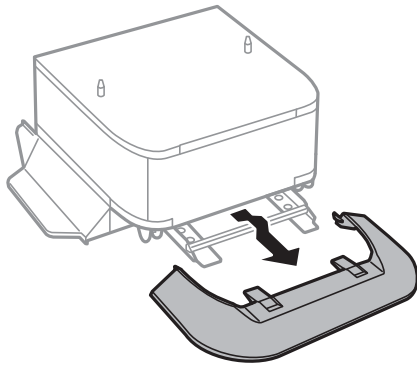

②

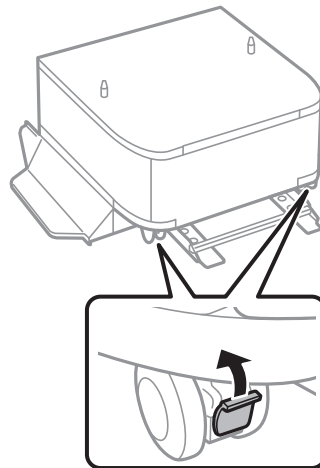

③

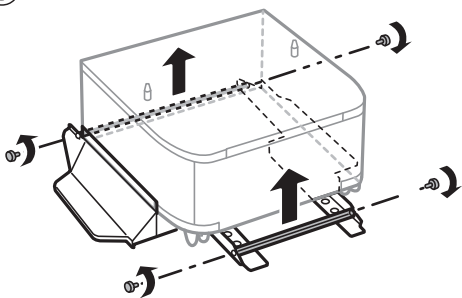

④

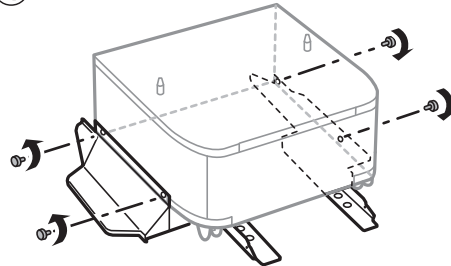

⑤

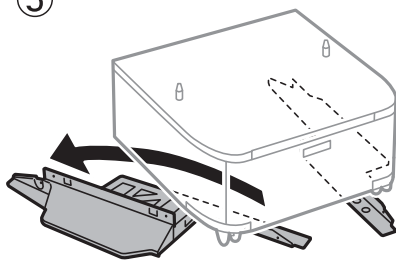

Povezane informacije

➔ [“Priprava na selitev tiskalnika” na strani 252](#)

Selitev tiskalnika z nameščenimi enotami za opsijske kasete za papir

Dokončajte korake v razdelku Priprava na selitev tiskalnika in nato izvlcite kasete za papir 1 do 4. Nato sledite korakom na naslednjih slikah.

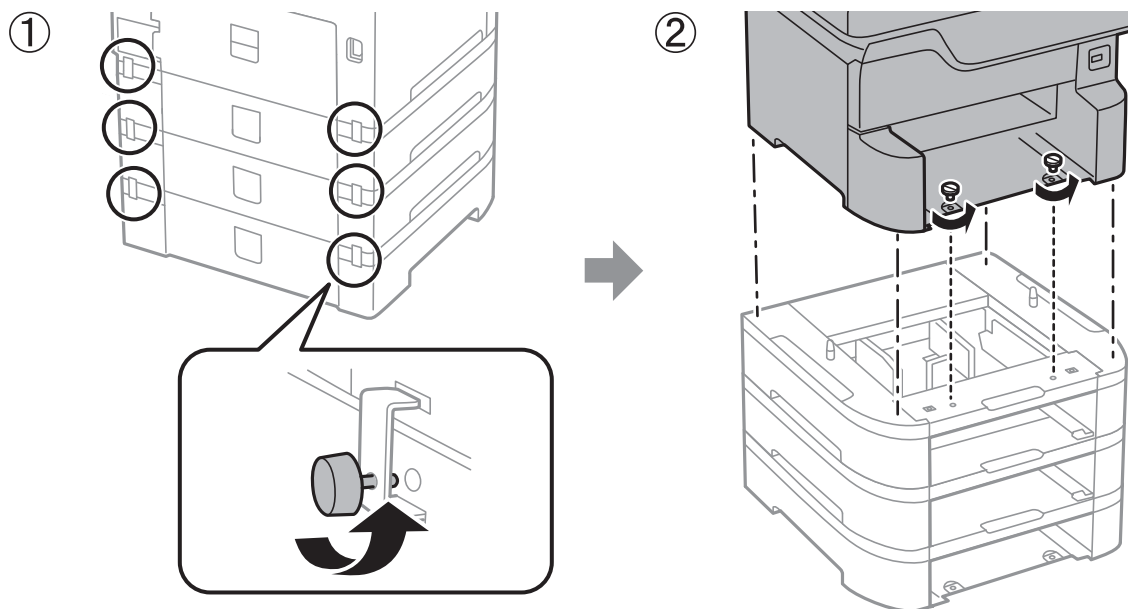

Povezane informacije

➔ [“Priprava na selitev tiskalnika” na strani 252](#)

Prenašanje tiskalnika

Če morate tiskalnik zaradi selitve ali popravil premakniti, sledite spodnjim navodilom za pakiranje.

! Pomembno:

- Med shranjevanjem ali prevozom tiskalnika ne nagibajte, postavljajte navpično ali obračajte, ker lahko izteče črnilo.
- Kartuše s črnilom pustite nameščene. Če odstranite kartuše, se lahko tiskalna glava izsuši in onemogoči nadaljnje tiskanje s tiskalnikom.
- Vzdrževalni zaboj naj ostane nameščen, saj lahko v nasprotnem primeru črnilo izteče med transportom.

1. Upoštevajte navodila v razdelku Priprava na selitev tiskalnika.
2. Odstranite opsijsko omarico in enote kaset za papir, če so te nameščene.

Opomba:

Pri odstranjevanju opsijske omarice in enot kaset za papir, izvedite postopek namestitve v obratnem vrstnem redu.

3. Tiskalnik znova shranite v škatlo s priloženimi zaščitnimi materiali.

Če ob naslednjem tiskanju opazite upad kakovosti tiskanja, očistite in poravnajte tiskalno glavo.

Povezane informacije

- ➔ “Priprava na selitev tiskalnika” na strani 252
- ➔ “Nameščanje opsijske omarice” na strani 240
- ➔ “Namestitev opsijskih kaset za papir” na strani 244
- ➔ “Preverjanje in čiščenje tiskalne glave” na strani 175
- ➔ “Poravnava vodilnih črt” na strani 176

Avtorske pravice

Nobenega dela tega dokumenta ni dovoljeno razmnoževati, shraniti v sistem za upravljanje dokumentov ali prenašati v kateri koli obliki ali na kakršen koli način, in sicer elektronsko, mehansko, s fotokopiranjem, snemanjem ali drugače, brez predhodnega pisnega dovoljenja družbe Seiko Epson Corporation. V zvezi z uporabo informacij v tem dokumentu ne prevzemamo nobene odgovornosti za kršitve patentov. Poleg tega ne prevzemamo nobene odgovornosti za škodo, ki nastane zaradi uporabe informacij v tem dokumentu. Informacije v tem dokumentu so namenjene uporabi samo z izdelkom družbe Epson. Družba Epson ni odgovorna za kakršno koli uporabo teh informacij z drugimi izdelki.

Družba Seiko Epson Corporation in njena lastniška povezana podjetja kupcu tega izdelka ali tretjim osebam niso odgovorne za škodo, izgubo, stroške ali izdatke, ki so jih kupec ali tretje osebe imeli zaradi nezgode pri uporabi, napačne uporabe ali zlorabe tega izdelka, zaradi nepooblaščenega spreminjanja, popravljanja ali drugačnega poseganja v izdelek oziroma zaradi nedoslednega upoštevanja navodil družbe Seiko Epson Corporation glede uporabe in vzdrževanja (slednje ne velja za ZDA).

Družba Seiko Epson Corporation in njena lastniško povezana podjetja niso odgovorni za kakršno koli škodo ali težavo, do katere pride zaradi uporabe katerega koli dodatka ali potrošnega materiala, ki jih družba Seiko Epson Corporation ni označila kot originalne izdelke (Original Epson Products) ali odobrene izdelke (Epson Approved Products).

Družba Seiko Epson Corporation ni odgovorna za kakršno koli škodo, ki nastane zaradi elektromagnetnih motenj, do katerih pride zaradi uporabe katerega koli vmesniškega kabla, ki ga družba Seiko Epson Corporation ni označila kot odobreni izdelek (Original Epson Products).

© 2018 Seiko Epson Corporation

Vsebina tega priročnika in tehnični podatki tega izdelka se lahko spremenijo brez predhodnega obvestila.

Blagovne znamke

- EPSON® je registrirana blagovna znamka, EPSON EXCEED YOUR VISION in EXCEED YOUR VISION pa sta blagovni znamki družbe Seiko Epson Corporation.
- PRINT Image Matching™ in logotip PRINT Image Matching sta blagovni znamki družbe Seiko Epson Corporation. Copyright © 2001 Seiko Epson Corporation. All rights reserved.
- Epson Scan 2 software is based in part on the work of the Independent JPEG Group.

Dodatek

libtiff

Copyright © 1988-1997 Sam Leffler

Copyright © 1991-1997 Silicon Graphics, Inc.

Permission to use, copy, modify, distribute, and sell this software and its documentation for any purpose is hereby granted without fee, provided that (i) the above copyright notices and this permission notice appear in all copies of the software and related documentation, and (ii) the names of Sam Leffler and Silicon Graphics may not be used in any advertising or publicity relating to the software without the specific, prior written permission of Sam Leffler and Silicon Graphics.

THE SOFTWARE IS PROVIDED "AS-IS" AND WITHOUT WARRANTY OF ANY KIND, EXPRESS, IMPLIED OR OTHERWISE, INCLUDING WITHOUT LIMITATION, ANY WARRANTY OF MERCHANTABILITY OR FITNESS FOR A PARTICULAR PURPOSE.

IN NO EVENT SHALL SAM LEFFLER OR SILICON GRAPHICS BE LIABLE FOR ANY SPECIAL, INCIDENTAL, INDIRECT OR CONSEQUENTIAL DAMAGES OF ANY KIND, OR ANY DAMAGES WHATSOEVER RESULTING FROM LOSS OF USE, DATA OR PROFITS, WHETHER OR NOT ADVISED OF THE POSSIBILITY OF DAMAGE, AND ON ANY THEORY OF LIABILITY, ARISING OUT OF OR IN CONNECTION WITH THE USE OR PERFORMANCE OF THIS SOFTWARE.

Microsoft®, Windows®, and Windows Vista® are registered trademarks of Microsoft Corporation.

Apple, Macintosh, macOS, OS X, Bonjour, ColorSync, Safari, AirPrint, the AirPrint Logo, iPad, iPhone, iPod touch, and iTunes are trademarks of Apple Inc., registered in the U.S. and other countries.

Google Cloud Print, Chrome, Chrome OS, and Android are trademarks of Google Inc.

microSDHC Logo is a trademark of SD-3C, LLC.

Opomba: microSDHC je vgrajen v izdelek in ga ni mogoče odstraniti.



Intel® is a registered trademark of Intel Corporation.

The N-Mark is a trademark or registered trademark of NFC Forum, Inc. in the United States and in other countries.

The SuperSpeed USB Trident Logo is a registered trademark of USB Implementers Forum, Inc.

QR Code is a registered trademark of DENSO WAVE INCORPORATED in Japan and other countries.

Splošno obvestilo: imena drugih izdelkov so v tem dokumentu uporabljena zgolj za namene prepoznavanja in so lahko blagovne znamke njihovih lastnikov. Epson se odpoveduje vsem pravicam za te znamke.

Kje lahko dobite pomoč

Spletno mesto s tehnično podporo

Če rabite dodatno pomoč, obiščite Epsonovo spletno stran za podporo, navedeno spodaj. Izberite svojo regijo ali državo in obiščite Epsonovo podporo za vaše lokalno območje. Na tej spletni strani so na voljo tudi najnovejši gonilniki, pogosta vprašanja, priročniki in drugi materiali.

<http://support.epson.net/>

<http://www.epson.eu/Support> (Evropa)

Dodatek

Posvetujte se s podjetjem Epson, če vaš izdelek ne deluje pravilno in če sami ne morete odpraviti težav.

Posvetovanje z Epsonovo službo za podporo

Preden stopite v stik s podjetjem Epson

Posvetujte se s podjetjem Epson, če izdelek ne deluje pravilno in ga s pomočjo informacij za reševanje težav v priročnikih za vaš izdelek ne morete popraviti. Če Epsonova tehnična podpora za vaše območje ni navedena spodaj, se obrnite na prodajalca, kjer ste izdelek kupili.

Epsonovo tehnično osebje vam bo lahko hitreje pomagalo, če jim boste posredovali naslednje informacije:

- serijska številka izdelka
(Oznaka s serijsko številko je ponavadi na zadnjem delu izdelka.)
- Model izdelka
- Različica programske opreme izdelka
(Kliknite **About**, **Version Info** ali podoben gumb v programski opremi izdelka.)
- Znamka in model vašega računalnika
- Ime operacijskega sistema in različica vašega računalnika
- Imena in različice programskih aplikacij, ki jih običajno uporabljate s svojim izdelkom

Opomba:

Odvisno od izdelka, so podatki za klicanje glede nastavitve pošiljanja telefaksov in/ali omrežja, shranjeni v spominu izdelka. Podatki in/ali nastavitve so lahko izgubljene, če se izdelek pokvari ali je bil popravljen. Epson ne odgovarja za izgubo podatkov, varnostnih kopij ali obnovljenih podatkov in/ali nastavitve, tudi med obdobjem veljavne reklamacije. Priporočamo vam, da si sami ustvarite varnostne podatke in ustvarite zapiske.

Pomoč uporabnikom v Evropi

Preverite Vseevropsko garancijo za informacije o tem, kako stopiti v stik z Epsonovo podporo.