

WF-C8690 Series

**Пайдаланушы
нұсқаулығы**

Мазмұны

Осы нұсқаулық туралы

Нұсқаулықтарға кіріспе.	8
Ақпаратты іздеу үшін нұсқаулықты пайдалану.	8
Белгілер мен таңбалар.	10
Осы нұсқаулықта пайдаланылған сипаттамалар.	10
Операциялық жүйенің сілтемелері.	10

Маңызды нұсқаулар

Қауіпсіздік нұсқаулары.	12
Принтердің ұсыныстары және ескертулері.	13
Принтерді орнату/пайдалану туралы ұсыныстар мен ескертулер.	13
Принтерді сымсыз қосылыммен пайдалану жөніндегі ұсыныстар мен ескертулер.	15
Сенсорлық экранды пайдалану жөніндегі ұсыныстар мен ескертулер.	15
Қосымша түпқойманы пайдалану жөніндегі ұсыныстар мен ескертулер.	15
Жеке ақпаратты қорғау.	16

Принтердің негіздері

Бөлік аттары мен функциялары.	17
Басқару тақтасы.	21
Негізгі экран конфигурациясы.	22
СКД экранында көрсетілген белгішелер.	23
Сенсорлық экран әрекеттері.	24
Таңбаларды енгізу.	25
Job/Status экран конфигурациясы.	26
Анимацияларды көру.	26

Принтерді дайындау

Қағаздарды салу.	28
Қолжетімді қағаз және сыйымдылықтар.	28
Қағазды ұстау туралы сақтандырулар.	32
Қағазды Қағаз кассетасы ішіне салу.	33
Қағазды Артқа қағаз беру ішіне салу.	35
Хатқалталарды салу және сақтық шаралары.	37
Ұзын қағаздар мен сақтық шараларды жүктеу.	38
Қағаз түрлерінің тізімі.	38
Анықталған қағаз өлшемдерінің тізімі.	39

Түпнұсқаларды орналастыру.	39
Түпнұсқа өлшемін автоматты түрде анықтау.	40
АҚБ үшін қолжетімді түпнұсқалар.	40
Түпнұсқаларды АҚБ үстіне қою.	41
Түпнұсқаларды Сканер әйнегі қою.	44
Сыртқы USB құрылғысын енгізу.	46
Сыртқы USB құрылғысын енгізу және алып тастау.	46
Компьютерден сыртқы USB құрылғысына кіру.	46
Контактілерді реттеу.	47
Контактілерді тіркеу немесе өзгерту.	47
Топталған контактілерді тіркеу немесе өзгерту.	48
Жиі пайдаланылатын контактілерді тіркеу.	49
Контактілерді компьютерге тіркеу.	49
Компьютер көмегімен контактілерді сақтық көшірмелеу.	49
Таңдаулы параметрлеріңізді алдын ала орнату ретінде тіркеу.	50
АлдПарам параметріне арналған мәзір опциялары.	50
Параметрлер параметріне арналған мәзір опциялары.	50
Жалпы параметрлер параметріне арналған мәзір опциялары.	51
Басып шығару есептеуіші параметріне арналған мәзір опциялары.	60
Жеткізу күйі параметріне арналған мәзір опциялары.	60
Қызмет көрсету параметріне арналған мәзір опциялары.	61
Тіл/Language параметріне арналған мәзір опциялары.	62
Принтер күйі/басып шығару параметріне арналған мәзір опциялары.	62
Контактілер реттеушісі параметріне арналған мәзір опциялары.	62
Пайдаланушы параметрлері параметріне арналған мәзір опциялары.	63
Аутентификация құрылғысының күйі параметріне арналған мәзір опциялары.	63
Epson Open Platform туралы ақпарат параметріне арналған мәзір опциялары.	64
Қуатты үнемдеу.	64
Қуат үнемдеу — Басқару тақтасы.	64

Мазмұны

Басып шығару

Windows жүйесінде принтер драйверінен басып шығару.	65
Принтер драйверіне кіру.	65
Басып шығару негіздері.	66
2 жақты басып шығару.	67
Бір парақта бірнеше бетті басып шығару. .68	
Бет реті бойынша басып шығару және орналастыру (кері ретпен басып шығару).	69
Кішірейтілген немесе үлкейтілген құжатты басып шығару.	70
Үлкейту үшін бір кескінді бірнеше параққа басып шығару (Плакат жасау).	70
Жоғарғы және төменгі деректемемен басып шығару.	76
Су белгісін басып шығару.	77
Құпия сөзден қорғалған файлдарды басып шығару.	78
Бірнеше файлды бірге басып шығару.	78
Түсті әмбебап басып шығару мүмкіндігі арқылы басып шығару.	79
Басып шығару түсін реттеу.	80
Жіңішке сызықтарды ерекшелеп басып шығару.	81
Анық штрих-кодтарды басып шығару.	81
Басып шығаруды болдырмау.	82
Принтер драйверінің мәзір опциялары.	82
Windows жүйесінде PostScript принтер драйверінен басып шығару.	85
PostScript принтер драйверінің мәзір опциялары.	86
Басып шығаруды болдырмау.	88
Mac OS жүйесінде принтер драйверінен басып шығару.	88
Басып шығару негіздері.	88
2 жақта басып шығару.	90
Бір парақта бірнеше бетті басып шығару. .91	
Бет реті бойынша басып шығару және орналастыру (кері ретпен басып шығару).	91
Кішірейтілген немесе үлкейтілген құжатты басып шығару.	92
Басып шығару түсін реттеу.	93
Басып шығаруды болдырмау.	93
Принтер драйверінің мәзір опциялары.	93
Mac OS принтер драйвері үшін жұмыс параметрлерін орнату.	95
Mac OS жүйесінде PostScript принтер драйверінен басып шығару.	96

PostScript принтер драйверінің мәзір опциялары.	97
Басып шығаруды болдырмау.	99
Файлдарды жад құрылғысынан басып шығару.	99
JPEG файлдарын жад құрылғысынан басып шығару.	99
PDF немесе TIFF файлдарын жад құрылғысынан басып шығару.	100
Жад құрылғысы параметріне арналған мәзір опциялары.	101
Смарт құрылғылардан басып шығару.	103
Epson iPrint пайдалану.	103
Epson Print Enabler пайдалану.	107
AirPrint функциясын пайдалану.	107
Ағымдағы немесе кезектегі тапсырмалардан бас тарту.	108

Көшіру

Көшіру негіздері.	109
2 жақта көшіру.	109
Бірнеше түпнұсқаны бір параққа көшіру.	110
Көшіруге арналған негізгі мәзір опциялары.	110
Көшіруге арналған қосымша мәзір опциялары.	112

Сканерлеу

Басқару тақтасының көмегімен сканерлеу.	115
Желі қалтасын немесе FTP серверін сканерлеу.	116
Электрондық поштаға сканерлеу.	119
Компьютерде тіркелген параметрлер арқылы сканерлеу (Document Capture Pro).	122
Жад құрылғысына сканерлеу.	125
Бұлтқа сканерлеу.	128
Компьютерге сканерлеу (WSD).	130
Компьютерден сканерлеу.	132
Кіруді басқару мүмкіндігін пайдаланғанда Epson Scan 2 бөліміндегі пайдаланушылардың түпнұсқалығын растау.	132
Epson Scan 2 пайдалану арқылы сканерлеу.	132
Интеллектуалды құрылғылардан сканерлеу.	135
Wi-Fi Direct мүмкіндігі арқылы смарт құрылғыдан қосу.	135

Мазмұны

Epson iPrint орнату. 136
 Epson iPrint пайдалану арқылы
 сканерлеу. 136
 Смарт құрылғыларды N белгісі
 белгісіне жанастыру арқылы сканерлеу. . 137

Факсты қолдану

Факс мүмкіндіктерін пайдалану алдында. . . 139
 Факстарды принтер көмегімен жіберу. . . . 139
 Факстарды басқару тақтасы көмегімен
 жіберу. 139
 Сыртқы телефон құрылғысынан теру
 арқылы факстар жіберу. 142
 Факстарды сұрау бойынша жіберу
 (Сұрау б-ша жіберу/ Хаб.тақт. жәшігі
 мүмкіндігін пайдалану). 142
 Факс жіберудің түрлі жолдары. 144
 Принтерде факстарды қабылдау. 149
 Кіріс факстарды қабылдау. 149
 Телефон қоңырауын шалу арқылы
 факстарды алу. 151
 Алынған факстарды сақтау және қайта
 жіберу. 153
 Принтерде сақталған алынған
 факстарды СКД экранында көру. 154
 Факс жіберуге арналған мәзір
 параметрлері. 155
 Алушы. 155
 Факс параметрлері. 155
 Қосымша. 157
 Факс қорабы параметріне арналған мәзір
 опциялары. 159
 Кіріс қалта /Құпия. 159
 Сақталған құжаттар. 160
 Сұрау б-ша жіб./ Тақта. 161
 Факс тапсырмаларына арналған күйді
 немесе журналдарды тексеру. 164
 Алынған факстар өңделмегенде
 (оқылмаған/басып шығарылмаған/
 сақталмаған/қайта жіберілмеген)
 ақпаратты көрсету. 164
 Орындалып жатқан факс
 тапсырмаларын тексеру. 166
 Факс тапсырмалары журналын тексеру. . 166
 Қабылданған құжаттарды қайта басып
 шығару. 166
 Факсты компьютерден жіберу. 167
 Қолданба арқылы жасалған
 құжаттарды жіберу (Windows). 167

Қолданба арқылы жасалған
 құжаттарды жіберу (Mac OS). 170
 Факстарды компьютерге қабылдау. 171
 Кіріс факстарды компьютерге сақтау. . . . 172
 Кіріс факстарды компьютерге
 сақтайтын мүмкіндіктен бас тарту. 172
 Жаңа факстарды тексеру (Windows). . . . 172
 Жаңа факстарды тексеру (Mac OS). 174

Сия картридждерін және басқа тұтынылатын заттарды ауыстыру

Қалған сия мен қолданылған сияға
 арналған қораптың күйін тексеру. 175
 Қалған сия мен қолданылған сияға
 арналған қораптың күйін тексеру —
 Басқару тақтасы. 175
 Қалған сия мен қолданылған сияға
 арналған қораптың күйін тексеру —
 Windows. 175
 Қалған сия мен қолданылған сияға
 арналған қораптың күйін тексеру —
 Mac OS. 175
 Сия картриджі кодтары. 176
 Сия картридждерін ұстау жөніндегі
 сақтық шаралар. 176
 Сия картридждарын ауыстыру. 178
 Қызмет көрсету жәшігі коды. 179
 Қолданылған сияға арналған қорапты
 пайдалану бойынша сақтандырулар. 180
 Қолданылған сияға арналған қорапты
 ауыстыру. 180
 Басып шығарғыштарға қызмет көрсету
 кодтары. 181
 Басып шығарғыштарға қызмет көрсету
 Қағаз кассетасы 1 ішінен ауыстыру. 181
 Басып шығарғыштарға қызмет көрсету
 Қағаз кассетасы 2 - 4 ішінен ауыстыру. . . . 186
 Уақытша қара сиямен басып шығару. 191
 Уақытша қара сиямен басып шығару —
 Басқару тақтасы. 191
 Уақытша қара сиямен басып шығару —
 Windows. 192
 Уақытша қара сиямен басып шығару —
 Mac OS. 193
 Қара сия азайғанда қара сияны сақтау
 (тек Windows үшін). 193

Принтерге техникалық қызмет көрсету

Басып шығару механизмін тексеру және тазалау.	195
Басып шығару механизмін тексеру және тазалау — басқару тақтасы.	195
Басып шығару басын тексеру және тазалау - Windows.	196
Басып шығару механизмін тексеру және тазалау — Mac OS.	196
Ойылған сызықтарды туралау.	197
Қағаз жолын тазалау.	197
Қағаздың өту жолын сиямен айғыздалудан тазалау.	198
Қағаздың өту жолын қағазды беру проблемаларына (Қағаз кассетасы) байланысты тазалау.	198
АҚБ құралын тазалау.	199
Сканер әйнегі тазалау.	201

Желі қызметі және бағдарламалық құрал ақпараты

Принтер жұмыстарын конфигурациялауға арналған қолданба (Web Config).	203
Веб-браузердегі Web Config функциясын іске қосу.	203
Web Config бағдарламасын Windows жүйесінде іске қосу.	204
Web Config бағдарламасын Mac OS жүйесінде іске қосу.	204
Сканерлеу құжаттарына және кескіндеріне арналған қолданба (Epson Scan 2).	205
Желілік сканерді қосу.	205
Компьютерден сканерлеуді конфигурациялауға арналған қолданба (Document Capture Pro).	206
Факс операцияларын конфигурациялауға және факстар жіберуге арналған қолданба (FAX Utility).	207
Факстарды жіберуге арналған қолданба (PC-FAX драйвері).	207
Веб-беттерді басып шығаруға арналған қолданба (E-Web Print).	208
Бағдарламалық құралды жаңарту құралдары (Бағдарламалық құрал жаңартқышы).	208

Соңғы қолданбаларды орнату.	209
PostScript принтер драйверін орнату.	210
PostScript принтер драйверін орнату — Windows.	210
PostScript принтер драйверін орнату — Mac OS.	211
Epson Universal принтер драйверін орнату (тек Windows үшін).	211
Қолданбаларды жою.	212
Қолданбаларды жою — Windows.	212
Қолданбаларды жою — Mac OS.	213
Желі қызметі арқылы басып шығару.	213

Ақаулықтарды шешу

Принтер күйін тексеру.	215
СКД экранындағы хабарларды тексеру.	215
Күй мәзіріндегі қате коды.	217
Принтер күйін тексеру — Windows.	224
Принтер күйін тексеру — Mac OS.	224
Бағдарламалық құралдың күйін тексеру.	225
Кептелген қағазды шығару.	225
Қағаз дұрыс берілмейді немесе дұрыс шықпайды.	225
Қағаздың кептелуі.	226
Қағаз қисық беріледі.	226
Бір уақытта бірнеше парақ қағаз беріледі.	226
Қағаз қосымша қағаз кассетасы құрылғыларынан берілмейді.	226
Басып шығарғыштарға қызмет көрсету құрылғысын ауыстырғаннан кейін қағаз дұрыс берілмейді.	227
Қағазды шығару қатесі.	227
Түпнұсқа АҚБ құралына берілмейді.	227
Қағаз ретке қойылмаған.	228
Қағаз күтпеген бағытта шығады.	228
Қуат және басқару тақтасының ақаулары.	228
Қуат қосылмайды.	228
Қуат өшірілмейді.	228
Пайдалану кезінде принтер өшіп қалады.	228
Қуат автоматты түрде өшеді.	229
СКД экраны күңгірттенеді.	229
Сенсорлық экран жауап бермейді.	229
Басқару тақтасынан пайдалану мүмкін емес.	229
Компьютерден басып шығару мүмкін емес.	229
Қосылымды тексеру (USB).	229
Қосылымды тексеру (желі).	230

Мазмұны

Бағдарламалық құралды және деректерді тексеру.	230	Mac OS X v10.6.8 жүйесін пайдаланатын компьютерден басып шығаруды тоқтату мүмкін емес.	244
Компьютерден принтердің күйін тексеру (Windows).	232	PostScript принтер драйвері ақаулары.	244
Компьютерден принтердің күйін тексеру (Mac OS).	233	Принтер PostScript принтер драйверін пайдалану кезінде басып шығармайды.	244
Басқа ақауларды тексеру.	233	Принтер PostScript принтер драйверін пайдалану кезінде дұрыс басып шығармайды.	244
iPhone немесе iPad құрылғысынан басып шығару мүмкін емес.	234	PostScript принтер драйверін пайдалану кезінде басып шығару сапасы нашар.	245
Басып шығару ақаулары.	234	PostScript принтер драйверін пайдалану кезінде басып шығару тым баяу.	245
Басып шығару сапасын реттеу.	234	Сканерлеуді бастау мүмкін емес.	245
Әрбір қағаз түріне басып шығару сапасын реттеу.	235	Сканерленген сурет ақаулары.	246
Басып шығару — тырналған немесе бояу — жоқ.	235	Сканер әйнегінен сканерлеген кезде біркелкі емес түстер, кір, дақтар, т.с.с. пайда болады.	246
Жолақтар немесе күтпеген түстер пайда болады.	235	ADF ішінен сканерлеген кезде түзу сызықтар пайда болады.	246
Түсті жолақ шамамен 3.3 см аралықпен шығады.	236	Кескін сапасы — қатпарлы.	246
Бұлдыр басып шығарулар, тік жолақ немесе қисаю.	236	Кескіндердің фонында ығысу пайда болады.	247
Басып шығару сапасы нашар.	237	Мәтін бұрмаланған.	247
Қағаз жағылған немесе желінген.	238	Муарлар (торлы көлеңкелер) пайда болады.	247
Автоматты 2 жақты басып шығару кезінде қағаз былғанды.	239	Сканер әйнегінде дұрыс аймақты сканерлеу мүмкін емес.	248
Басып шығарылған фотосуреттің беті ылғалды.	239	Ізделетін PDF пішімі ретінде сақтағанда мәтін дұрыс анықталмады.	248
Кескіндер не суреттер күтпеген түстермен басып шығарылады.	240	Сканерленген кескінде проблемаларды шешу мүмкін емес.	249
Басып шығарылатын құжаттың Позиция, Өлшем не Жиектер параметрлері қате.	240	Басқа сканерлеу ақаулары.	249
Басып шығарылған таңбалар қате не бұрмаланған.	241	Сканерлеу жылдамдығы төмен.	249
Басып шығарылған кескін керісінше шыққан.	241	Сканерленген кескінді электрондық пошта арқылы жіберу мүмкін емес.	250
Басып шығарулар бөліміндегі мозаикаға ұқсас пішімдер.	241	Сканерлеу PDF/Multi-TIFF пішіміне сканерлегенде тоқтайды.	250
2 жақты еріксіз басып шығару.	241	Факс жіберу және қабылдау кезіндегі ақаулар.	250
Көшірілген кескінде біркелкі емес түстер, жағылулар, нүктелер немесе түзу сызықтар пайда болады.	241	Факстарды жіберу немесе қабылдау мүмкін емес.	250
Көшірілген кескінде муар (айқасқан тор) белгілері пайда болады.	242	Факс жіберілмейді.	252
Түпнұсқаның артқы жағындағы сурет көшірілген суретте пайда болады.	242	Факсты көрсетілген алушыға жіберу мүмкін болмады.	253
Басып шығару ақауын жою мүмкін болмады.	242	Факс көрсетілген уақытта жіберілмейді.	253
Басып шығарудың басқа қиындықтары.	243	Факстарды қабылдау мүмкін емес.	253
Басып шығару тым баяу.	243	Қабылданған факстарды жад құрылғысына сақтау мүмкін емес.	254
Үздіксіз басып шығару кезінде басып шығару кенеттен баяулайды.	243	Жад толы қатесі орын алды.	254

Мазмұны

Жіберілген факс сапасы нашар.	255	Қаріп ақпараты.	270
Факстар қате өлшемде жіберілді.	255	PostScript үшін қол жетімді қаріптер.	270
Алынған факс сапасы нашар.	255	PCL үшін қол жетімді қаріптер (URW).	271
A3 өлшемді факстарды алу мүмкін емес.	256	Таңбалар жиыны тізімі.	273
Алынған факстар басып шығарылмайды	256	Қосымша бөліктерді орнату.	275
Алынған факстарда беттер бос немесе екінші бетте мәтіннің аз мөлшері басып шығарылған.	256	Қосымша корпус коды.	275
Басқа факс жіберу ақаулары.	256	Қосымша корпусты орнату.	276
Қосылған телефонда қоңырау шалу мүмкін емес.	257	Қосымша қағаз кассетасы коды.	280
Жауап беруші машина дауыстық қоңырауларға жауап бермейді.	257	Қосымша қағаз кассетасы құралдарын орнату.	281
Алушының факс нөмірі алынған факстарда жоқ немесе нөмір қате.	257	Заңға қатысты ақпарат.	287
Басқа ақаулар.	257	Стандарттар және мақұлдаулар.	287
Принтерді ұстаған кезде сәл электр тогы соғады.	257	Неміс Blue Angel сертификаты.	288
Жұмыс дыбыстары қатты.	257	Көшіру шектеулері.	288
Күн және уақыт қате	258	Принтерді жылжыту және тасымалдау.	289
Жад құрылғысы танылмайды.	258	Принтерді жылжытуға дайындау.	289
Деректерді жад құрылғысына сақтау мүмкін емес.	258	Принтерді корпустың дөңгелектерімен жылжыту кезінде.	291
Құпия сөзіңізді ұмытқан жағдайда.	258	Тіркелген қосымша қағаз кассетасы жабдығы бар принтерді жылжыту кезінде.	292
Бағдарлама қауіпсіздік шлюзімен блокталды (текWindows үшін).	259	Принтерді тасымалдау.	292
«x» белгішесі фотосуретті таңдау экранында көрсетіледі.	259	Авторлық құқық.	293
		Сауда белгілері.	293
		Қолдау көрсету қызметі.	295
		Техникалық қолдау көрсету веб-торабы.	295
		Еpson қолдау көрсету орталығына хабарласу.	296
Қосымша			
Техникалық сипаттамалары.	260		
Принтердің техникалық сипаттамалары.	260		
Сканердің техникалық сипаттамалары.	261		
Интерфейстің техникалық сипаттамалары.	261		
Факс сипаттамалары.	261		
Желі функциялары тізімі.	263		
Wi-Fi сипаттамалары.	264		
Ethernet сипаттамалары.	264		
Қауіпсіздік протоколы.	264		
PostScript 3-деңгейі үйлесімділігі.	265		
Қолдау көрсетілетін үшінші тарап қызметтері.	265		
Сыртқы USB құрылғысының сипаттамалары.	265		
Қолданылған деректер спецификациясы	265		
Өлшемдері.	266		
Электр техникалық сипаттамалары.	267		
Қоршаған орта сипаттамалары.	267		
Орнату орны және кеңістігі.	268		
Жүйе талаптары.	269		

Осы нұсқаулық туралы

Нұсқаулықтарға кіріспе

Келесі нұсқаулықтар Epson принтерімен бірге беріледі. Нұсқаулықтардағыдай принтердің өзіндегі немесе Epson бағдарламалық құралының қолданбаларындағы әртүрлі анықтамалық ақпарат түрлерін тексеріңіз.

- Маңызды қауіпсіздік нұсқаулары (қағаз нұсқаулық)
Принтердің қауіпсіз қолданылуын қамтамасыз ету үшін нұсқаулары берілген.
- Осы жерден бастаңыз (қағаз нұсқаулық)
Принтерді реттеу және бағдарламалық жасақтаманы орнатуға қатысты ақпаратпен қамтиды.
- Пайдаланушы нұсқаулығы (цифрлық нұсқаулық)
Осы нұсқаулық. Жалпы ақпарат пен принтерді қолдану және проблемаларды шешу туралы нұсқаулар береді.
- Әкімші нұсқаулығы (цифрлық нұсқаулық)
Желілік әкімшілерді басқару және принтер параметрлеріне қатысты ақпаратпен қамтиды.

Келесі әдістермен жоғарыдағы нұсқаулықтардың ең соңғы нұсқаларын ала аласыз.

- Қағаз нұсқаулық
Epson Еуропа қолдау веб-сайтына <http://www.epson.eu/Support> мекенжайы бойынша немесе Epson дүниежүзілік қолдау веб-сайтына <http://support.epson.net/> мекенжайы бойынша кіріңіз.
- Цифрлық нұсқаулық
Компьютерде EPSON Software Updater бағдарламасын іске қосыңыз. EPSON Software Updater бағдарламасы Epson бағдарламалық жасақтамасы қолданбаларының қолжетімді жаңартуларын және цифрлық нұсқаулықтарды тексереді әрі соңғы нұсқаулықтарды жүктеуге мүмкіндік береді.

Қатысты ақпарат

➔ “Бағдарламалық құралды жаңарту құралдары (Бағдарламалық құрал жаңартқышы)” бетте 208

Ақпаратты іздеу үшін нұсқаулықты пайдалану

PDF нұсқаулығы ізделіп жатқан ақпаратты кілт сөз арқылы іздеуге немесе бетбелгіні пайдалану арқылы белгілі бір бөлімдерге тікелей өтуге мүмкіндік береді. Сондай-ақ қажетті беттерді ғана басып шығаруға болады. Бұл бөлімде компьютеріңіздегі Adobe Reader X ішінде ашылған PDF нұсқаулығын пайдалану әдісі түсіндіріледі.

Осы нұсқаулық туралы

Кілт сөз бойынша іздеу

Өңдеу > **Кеңейтілген іздеу** тармағын басыңыз. Іздеу терезесінде табу керек ақпараттың кілт сөзін (мәтін) енгізіп, **Іздеу** түймесін басыңыз. Сәйкестіктер тізіммен беріледі. Көрсетілген сәйкестіктердің бетіне өту үшін, олардың бірін басыңыз.

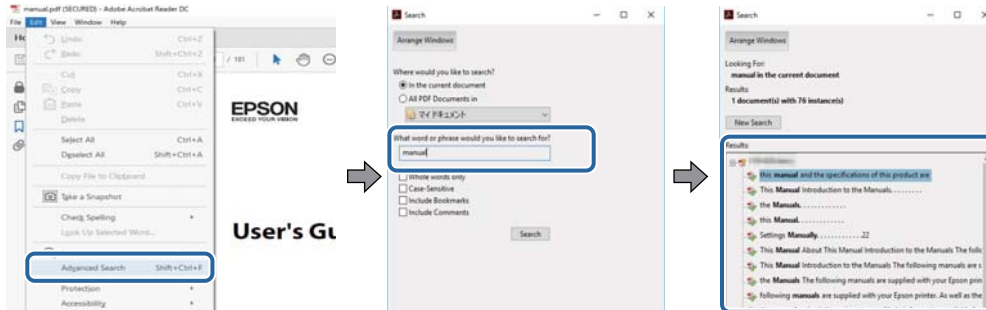

Бетбегілерден тікелей өту

Сол бетке өту үшін, тақырыпты басыңыз. Сол бөлімдегі ең төменгі деңгей тақырыптарын көру үшін + немесе > түймесін басыңыз. Алдыңғы бетке оралу үшін, пернетақтада келесі әрекетті орындаңыз.

- ❑ Windows: **Alt** пернесін басып тұрып, ← пернесін басыңыз.
- ❑ Mac OS: Пәрмен пернесін басып тұрып, ← пернесін басыңыз.

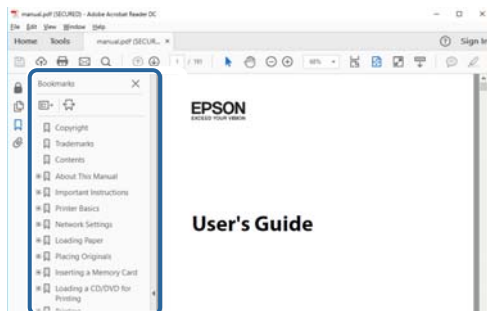

Қажетті беттерді ғана басып шығару

Қажетті беттерді ғана шығарып алып, басып шығаруға болады. **Файл** мәзірінен **Басып шығару** түймесін басып, **Басып шығарылатын беттер** ішіндегі **Беттер** бөлімінде басып шығарылатын беттерді көрсетіңіз.

- ❑ Қатар тұрған беттерді көрсету үшін, бастапқы бет пен соңғы бет арасына сызықша қойыңыз.
Мысалы: 20 – 25
- ❑ Қатар тұрмаған беттерді көрсету үшін, беттерді үтірмен бөліңіз.
Мысалы: 5, 10, 15

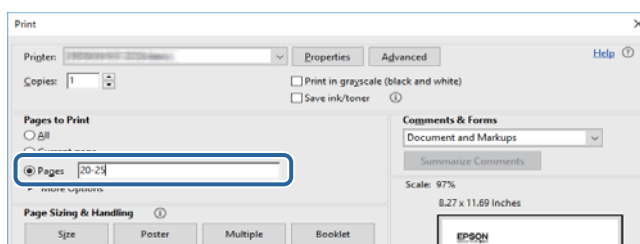

Белгілер мен таңбалар



Абайлаңыз:

Дене жарақатын алдын алу үшін мұқият орындау керек нұсқаулар.



Маңызды:

Жабдықтың зақымдалуын алдын алу үшін сақталуы керек нұсқаулар.

Ескертпе:

Қосымша және анықтама ақпаратын береді.

Қатысты ақпарат

➔ Қатысты бөлімдердің сілтемелері.

Осы нұсқаулықта пайдаланылған сипаттамалар

- Принтер драйверінің экран суреттері және Epson Scan 2 (сканер драйверінің) экрандары Windows 10 немесе macOS High Sierra жүйесінен алынған. Экрандарда бейнеленген мазмұн үлгіге және жағдайға байланысты өзгереді.
- Осы нұсқаулықта пайдаланылған суреттер жай мысалдар болып табылады. Үлгіге байланысты азғантай айырмашылықтар болуы мүмкін болғанымен пайдалану әдісі бірдей.
- СҚД экранындағы кейбір мәзір элементтері үлгіге және параметрлерге байланысты өзгеріп отырады.

Операциялық жүйенің сілтемелері

Windows

Осы нұсқаулықтағы «Windows 10», «Windows 8.1», «Windows 8», «Windows 7», «Windows Vista», «Windows XP», «Windows Server 2016», «Windows Server 2012 R2», «Windows Server 2012», «Windows Server 2008 R2», «Windows Server 2008», «Windows Server 2003 R2» және «Windows Server 2003» сияқты элементтер келесі операциялық жүйелерге қатысты. Оған қоса, «Windows» барлық нұсқаларға қатысты пайдаланылады.

- Microsoft® Windows® 10 операциялық жүйесі
- Microsoft® Windows® 8.1 операциялық жүйесі
- Microsoft® Windows® 8 операциялық жүйесі
- Microsoft® Windows® 7 операциялық жүйесі
- Microsoft® Windows Vista® операциялық жүйесі
- Microsoft® Windows® XP операциялық жүйесі

Осы нұсқаулық туралы

- Microsoft® Windows® XP Professional x64 Edition операциялық жүйесі
- Microsoft® Windows Server® 2016 операциялық жүйесі
- Microsoft® Windows Server® 2012 R2 операциялық жүйесі
- Microsoft® Windows Server® 2012 операциялық жүйесі
- Microsoft® Windows Server® 2008 R2 операциялық жүйесі
- Microsoft® Windows Server® 2008 операциялық жүйесі
- Microsoft® Windows Server® 2003 R2 операциялық жүйесі
- Microsoft® Windows Server® 2003 операциялық жүйесі

Mac OS

Осы нұсқаулықта «Mac OS» термині macOS High Sierra, macOS Sierra, OS X El Capitan, OS X Yosemite, OS X Mavericks, OS X Mountain Lion, Mac OS X v10.7.x және Mac OS X v10.6.8 нұсқасына қатысты қолданылады.

Маңызды нұсқаулар

Қауіпсіздік нұсқаулары

Бұл принтердің қауіпсіз жұмысын қамтамасыз ету үшін бұл нұсқауларды оқып, орындаңыз. Болашақта пайдалану үшін бұл нұсқаулықты сақтап қойыңыз. Сондай-ақ, принтерде көрсетілген барлық ескертулер мен нұсқауларды орындаңыз.

- Сіздің принтеріңізде қолданылған белгілердің кейбірі қауіпсіздікті қамтамасыз етіп, принтерді дұрыс пайдалануға көмектеседі. Бұл белгілердің мағынасын түсіну үшін мына веб-сайтқа кіріңіз.
<http://support.epson.net/symbols>
- Принтермен берілген қуат сымын ғана пайдаланыңыз және сымды басқа жабдықтармен қолданбаңыз. Принтермен басқа сымдарды пайдалану немесе берілген қуат сымын басқа жабдықпен пайдалану өрттің шығуына немесе электр тогының соғуына себеп болуы мүмкін.
- Айнымалы ток адаптерінің қуат сымы қатысты қауіпсіздік стандартына сәйкес келетініне көз жеткізіңіз.
- Принтердің нұсқаулығында нақты сипатталған жерлерден басқа қуат сымын, принтерді немесе принтер бөліктерін өз бетіңізбен бөлшектеуге, өзгертуге немесе жөндеуге әрекеттенбеңіз.
- Принтерді ажыратып, келесі жағдайларда білікті маманға жөндетіңіз:
Қуат сымы немесе аша зақымдалғанда; принтерге сұйық зат кіргенде; принтер жерге түсірілгенде немесе корпусы зақымдалғанда; принтер қалыпты жұмыс істемегенде немесе өнімділігі айқын өзгергенде. Пайдалану нұсқауларында қамтылмаған реттеулерді орындамаңыз.
- Принтерді ашасы оңай қосылатын электр розеткасының жанына орналастырыңыз.
- Принтерді сыртқа, қатты кір немесе шаң жерге, судың, ыстық көздер бар жерге немесе соққы, діріл, жоғары температура немесе ылғал жерлерге орналастырмаңыз.
- Принтерге сұйық зат төгіп алмаңыз немесе принтерді дымқыл қолдарыңызбен қолданбаңыз.
- Принтерді кардиостимуляторлардан ең кемінде 22 см қашық сақтаңыз. Бұл принтерден шыққан радио толқындар кардиостимуляторлардың жұмысына кері әсерін тигізеді.
- Егер СКД экраны зақымдалса, дилеріңізге хабарласыңыз. Егер сұйық кристал қолыңызға тисе, қолыңызды сабындап жуыңыз. Егер сұйық кристал көзіңізге тисе, көзіңізді дереу сумен шайыңыз. Егер жақсылап шайғаннан кейін де ыңғайсыз немесе көру ақаулары болса, дереу дәрігерге қаралыңыз.
- Күн күркіреген кезде телефонды пайдалануға болмайды. Найзағайдан электр тогының соғу қаупі болуы мүмкін.
- Жылыстауға жақын жерде жылыстау туралы хабарлау үшін телефонды пайдаланбаңыз.

Маңызды нұсқаулар

- ❑ Принтер ауыр және оны ең аз екі адам көтеруі немесе тасуы керек. Принтерді көтерген кезде екі не одан көп адам төменде көрсетілген позицияларда болуы тиіс.

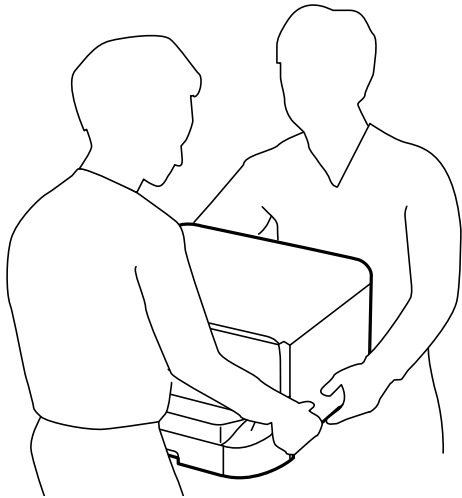

- ❑ Қолданылған сия картридждерін ұстаған кезде абай болыңыз, себебі сия беру портының айналасында сия болуы мүмкін.
 - ❑ Егер сия теріңізге тисе, тиген жерді сабындап жуыңыз.
 - ❑ Егер сия көзіңізге тисе, дереу сумен жуып тастаңыз. Жақсылап жуғаннан кейін де ыңғайсыздық немесе көру қиындықтары туындаса, дереу дәрігерге қаралыңыз.
 - ❑ Егер аузыңызға сия кірсе, дереу дәрігерге қаралыңыз.
- ❑ Сия картриджін және техникалық қызмет көрсету қорабын бөлшектемеңіз; әйтпесе, сия көзіңізге немесе теріңізге тиіп кетуі мүмкін.
- ❑ Сия картридждерін тым қатты шайқамаңыз; әйтпесе, картриждегі сия ағуы мүмкін.
- ❑ Сия картридждерін және техникалық қызмет көрсету қорабын балалардың қолы жетпейтін жерде сақтаңыз.



Принтердің ұсыныстары және ескертулері

Принтерді немесе мүліктеріңізді зақымдамау үшін мына нұсқауларды оқыңыз және орындаңыз. Нұсқаулықты келешекте пайдалану үшін сақтап қойыңыз.

Принтерді орнату/пайдалану туралы ұсыныстар мен ескертулер

- ❑ Принтердегі желдеткіш тесіктерді және саңылауларды бітемеңіз немесе жаппаңыз.
- ❑ Принтердің белгісінде көрсетілген қуат көзін ғана пайдаланыңыз.
- ❑ Фото көшіру құрылғылары немесе ауа ағынын басқаратын жүйелер үнемі қосылып не өшіп тұратындықтан, розеткаларды бір тізбекте пайдаланбаңыз.
- ❑ Қабырға ток аударғыштар немесе автоматты таймерлер арқылы басқарылатын электр розеткаларын пайдаланбаңыз.

Маңызды нұсқаулар

- ❑ Бүкіл компьютер жүйесін дауыс зорайтқыштар немесе сымсыз телефондардың негізгі блогы сияқты электромагниттік кедергілердің ықтимал көздерінен қашық сақтаңыз.
- ❑ Қуат сымын үйкелмейтін, кесілмейтін, тозбайтын, майыспайтын және ширатылмайтын жерге орналастырыңыз. Қуат сымының үстіне заттар қоймаңыз және қуат сымының басылуына немесе езілуіне жол бермеңіз. Барлық қуат сымдарының ұшын және оны электр тогын өңдегішке кіретін және шығатын жағын тік ұстауға аса назар аударыңыз.
- ❑ Егер принтермен ұзартқыш сым пайдалансаңыз, ұзартқыш сымға қосылған құрылғылардың жалпы номиналды тогы сымның номиналды тогынан аспайтынына көз жеткізіңіз. Оған қоса, қабырғалық розеткаға қосылған барлық құрылғылардың жалпы номиналды тогы қабырғалық розетканың номиналды тогынан аспайтынына көз жеткізіңіз.
- ❑ Егер принтерді Германияда пайдалануды жоспарласаңыз, ғимаратта принтерді қысқа тұйықталудан және тоқтың шамадан тыс жүктелуінен қорғайтын 10 немесе 16 амперлік ажыратқыш болуы тиіс.
- ❑ Принтерді компьютерге немесе басқа құрылғыға кабельмен жалғаған кезде, қосқыштары дұрыс бағытта екеніне көз жеткізіңіз. Әрбір қосқышта тек бір дұрыс бағыты бар. Қосқыштарды бұрыс бағытпен енгізу кабельмен жалғанған құрылғыларды зақымдауы мүмкін.
- ❑ Принтерді барлық бағытта оның негізінен асатын тегіс, тұрақты бетке орналастырыңыз. Принтер қисайып тұрса, дұрыс жұмыс істемейді.
- ❑ Принтерді сақтағанда немесе тасымалдағанда, оны еңкейтпеңіз, тігінен қоймаңыз немесе төңкермеңіз; әйтпесе, сия ағуы мүмкін.
- ❑ Құжат қақпағын толығымен көтере алу үшін принтердің жоғарғы жағында бос орын қалдырыңыз.
- ❑ Қағаз толығымен шығуы үшін принтердің алдыңғы жағында жеткілікті бос орын қалдырыңыз.
- ❑ Температурасы немесе ылғалдылығы жылдам ауысатын жерлерге орналастырмаңыз. Оған қоса, принтерді тікелей күн сәулесі, қатты жарық көздері немесе жылу көздерінен сақтаңыз.
- ❑ Принтердегі ұяларға заттар салмаңыз.
- ❑ Басып шығару барысында қолыңызды принтердің ішіне салмаңыз.
- ❑ Принтердің ішіндегі ақ жалпақ кабельді ұстамаңыз.
- ❑ Құрамында тез тұтанатын газы бар аэрозольді өнімдерді принтердің ішіне немесе айналасында қолданбаңыз. Солай жасау өртке себеп болуы мүмкін.
- ❑ Басып шығару механизмін қолмен қозғалтпаңыз; әйтпесе принтерді зақымдауыңыз мүмкін.
- ❑ Құжат қақпағын жапқан кезде саусақтарыңызды қысып алмаңыз.
- ❑ Түпнұсқаларды қойған кезде Сканер әйнегі үстіне қатты баспаңыз.
- ❑ Принтерді әрдайым  түймесінің көмегімен өшіріңіз. Принтерді  жарығының жыпылықтауы тоқтағанға дейін розеткадан ажыратпаңыз немесе қуатын өшірмеңіз.
- ❑ Принтерді тасымалдаудан бұрын басып шығару басы бастапқы күйде (оң жақ шетте) және сия картридждері орнында екеніне көз жеткізіңіз.
- ❑ Егер принтерді ұзақ уақыт бойы пайдаланбайтын болсаңыз, қуат сымын электр розеткасынан ажыратып қойыңыз.

Маңызды нұсқаулар

Принтерді сымсыз қосылыммен пайдалану жөніндегі ұсыныстар мен ескертулер

- ❑ Принтердің радио толқындары медициналық электрондық құралдарды зақымдап, олардың жұмысына теріс әсер етуі мүмкін. Бұл принтерді медициналық мекемелерде немесе медициналық құралдың жанында пайдаланған кезде мекемеге жауапты уәкілетті тұлғаның нұсқауларын сақтаңыз және медициналық құралдың барлық ескертулері мен нұсқауларына сүйеніңіз.
- ❑ Бұл принтердің радио толқындары автоматты есіктер немесе өрт дабылы секілді автоматты басқарылатын құрылғылардың жұмысына кері әсер етіп, ақау салдарынан оқыс оқиғаға әкелуі мүмкін. басқарылатын құрылғылардың жұмысына кері әсер етіп, ақау салдарынан оқыс оқиғаға әкелуі мүмкін. Бұл принтерді автоматты басқарылатын құрылғылардың жанында пайдаланған кезде сол құрылғылардың барлық ескертулері мен нұсқауларына сүйеніңіз.

Сенсорлық экранды пайдалану жөніндегі ұсыныстар мен ескертулер

- ❑ СҚД экранында бірнеше кішкентай ашық немесе күңгірт дақтары болуы мүмкін, осы функцияның әсерінен анық емес ажыратымдылық болуы мүмкін. Бұл қалыпты жағдай болғандықтан оны зақымдалған деп ойламаңыз.
- ❑ Тазалау үшін тек құрғақ, жұмсақ шүберекті пайдаланыңыз. Сұйық немесе химиялық тазартқыштарды пайдаланбаңыз.
- ❑ Сенсорлық экранның сыртқы қақпағы қатты соққы алса, сынып кетуі мүмкін. Панельдің беткі жағы сынса немесе жарылса, сынған бөлшектерді ұстамаңыз немесе өз бетіңізбен жоймаңыз.
- ❑ Сенсорлы экранды саусағыңызбен жайлап басыңыз. Тырнағыңызбен қатты баспаңыз немесе пайдаланбаңыз.
- ❑ Операцияларды орындау үшін шарлы қаламсап немесе үшкір карандаштарды пайдаланбаңыз.
- ❑ Сенсорлық экранның ішіндегі конденсация температураның немесе ылғалдылықтың кенет өзгеруі өнімділіктің нашарлауына себеп болуы мүмкін.

Қосымша түпқойманы пайдалану жөніндегі ұсыныстар мен ескертулер

- ❑ Бұл түпқойма осы принтерді, оған қоса қосымша қағаз кассетасы құрылғыларын жоғарыға орнату үшін арналған. Көрсетілген принтер және қағаз кассетасы құрылғысынан басқа өнімдерді орнатпаңыз.
- ❑ Түпқойманың үстіне шықпаңыз немесе үстіне ауыр заттар қоймаңыз.
- ❑ Міндетті түрде тіреуіштер мықтап бекітілгеніне көз жеткізіңіз, әйтпесе принтер құлауы мүмкін.
- ❑ Принтерді немесе қосымша қағаз кассетасы құрылғысын түпқоймаға онымен бірге берілген екі бекіткіштің және бұрандалардың көмегімен бекітіңіз.
- ❑ Принтерді пайдаланған кезде түпқойманың алдыңғы жағындағы доңғалақшаларды құлыптаңыз.
- ❑ Доңғалақшалары құлыпталған түпқойманы жылжытпаңыз.
- ❑ Принтер немесе қосымша қағаз кассетасы құрылғысы орнатылған түпқойманы жылжытқан кезде тегіс емес немесе кедір-бұдырлы беттермен жылжытпаңыз.

Жеке ақпаратты қорғау

Егер принтерді біреуге берсеңіз немесе жойсаңыз, төменде сипатталғандай басқару тақтасында мәзірді таңдау арқылы принтер жадында сақталған бүкіл жеке ақпаратты өшіріңіз.

Параметрлер > Жалпы параметрлер > Жүйе әкімшілігі > Әдепкі парам. қалп. келтіру > Барлық деректер мен параметрлерді өшіру

Принтердің негіздері

Бөлік аттары мен функциялары

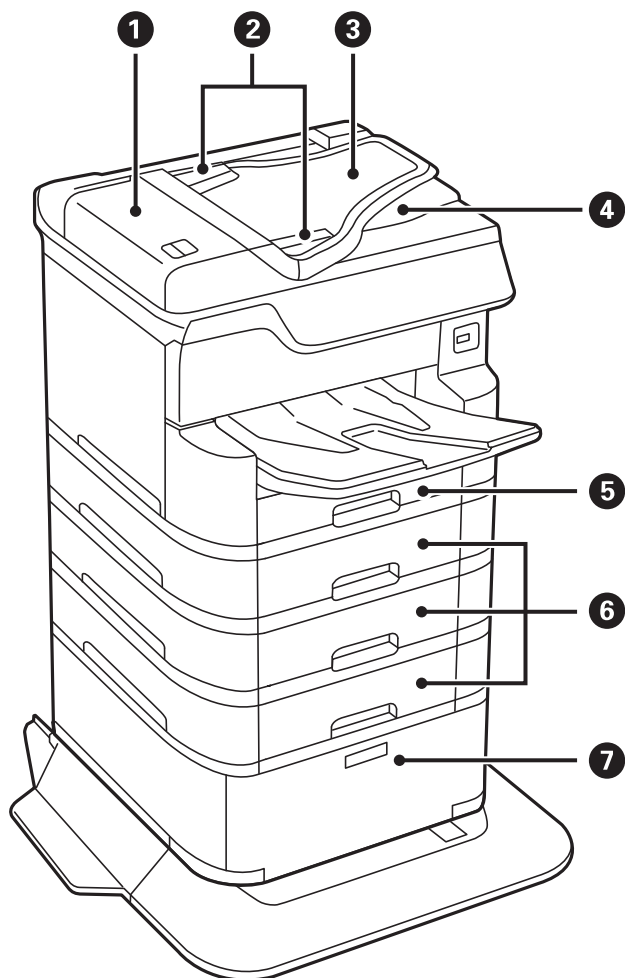

①	АҚБ (Автоматты құжат беру құралы) қақпағы (F)	АҚБ ішінде кептелген түпнұсқаларды шығарған кезде ашыңыз.
②	АҚБ жиек бағыттауыштары	Түпнұсқаларды принтерге тікелей беріңіз. Түпнұсқалардың жиектеріне сырғытыңыз.
③	АҚБ кіріс науасы (F)	Түпнұсқаларды автоматты түрде береді.
④	АҚБ шығыс науасы	АҚБ ішінен шығарылған түпнұсқаларды ұстайды.
⑤	Қағаз кассетасы 1 (C1)	Қағазды салады.
⑥	Қағаз кассетасы 2, Қағаз кассетасы 3, Қағаз кассетасы 4 (C2, C3, C4)	Қосымша қағаз кассетасы құралдары. Қағазды салады.
⑦	Шкаф	Қосымша шкаф. Қағаз немесе басқа тұтынылатын заттарды сақтайды.

Принтердің негіздері

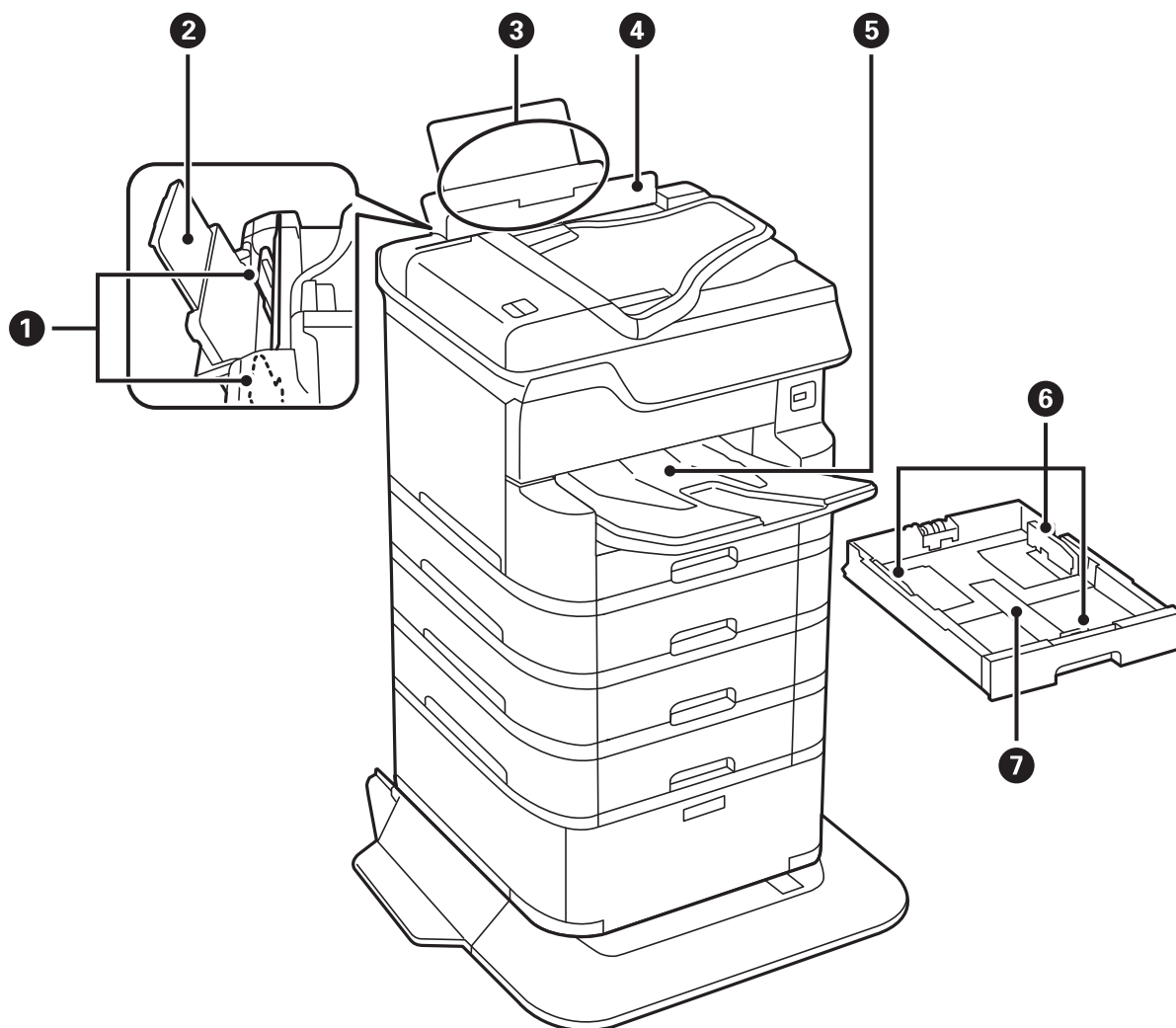

①	Жиек бағыттауыштары	Қағазды тікелей принтерге беріңіз. Қағаздың жиектеріне сырғытыңыз.
②	Қағаз тіреуіші	Салынған қағазды ұстап тұрады.
③	Артқы қағаз беру (B1)	Қағазды салады.
④	Беру құралын қорғауыш	Принтерге бөгде заттардың кіруіне жол бермейді. Қорғауышты әдетте жабық сақтаңыз.
⑤	Шығыс науасы	Шыққан қағазды ұстайды.
⑥	Жиек бағыттауыштары	Қағазды тікелей принтерге беріңіз. Қағаздың жиектеріне сырғытыңыз.
⑦	Қағаз кассетасы	Қағазды салады.

Принтердің негіздері

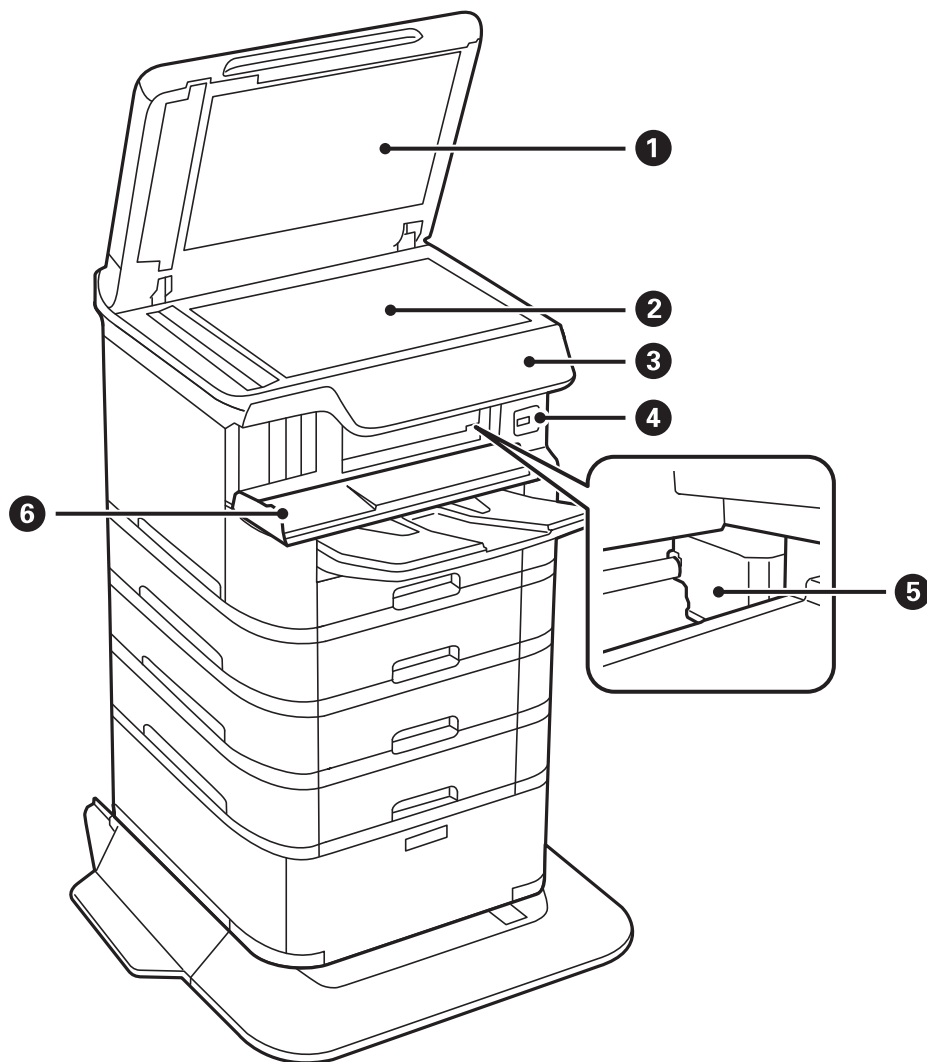

1	Құжат қақпағы	Сканерлеу барысында сыртқы шамды бұғаттайды.
2	Сканер әйнегі	Орналастырылған түпнұсқаларды сканерлейді.
3	Басқару тақтасы	Принтердің күйін көрсетіп, басып шығару реттеулерін жасауға мүмкіндік береді.
4	Сыртқы интерфейстің USB порты	Жад құрылғыларын қосады.
5	Басып шығару басы	Сияны тауысады.
6	Алдыңғы қақпақ (A)	Принтердің ішінде кептелген қағазды шығарған кезде ашыңыз.

Принтердің негіздері

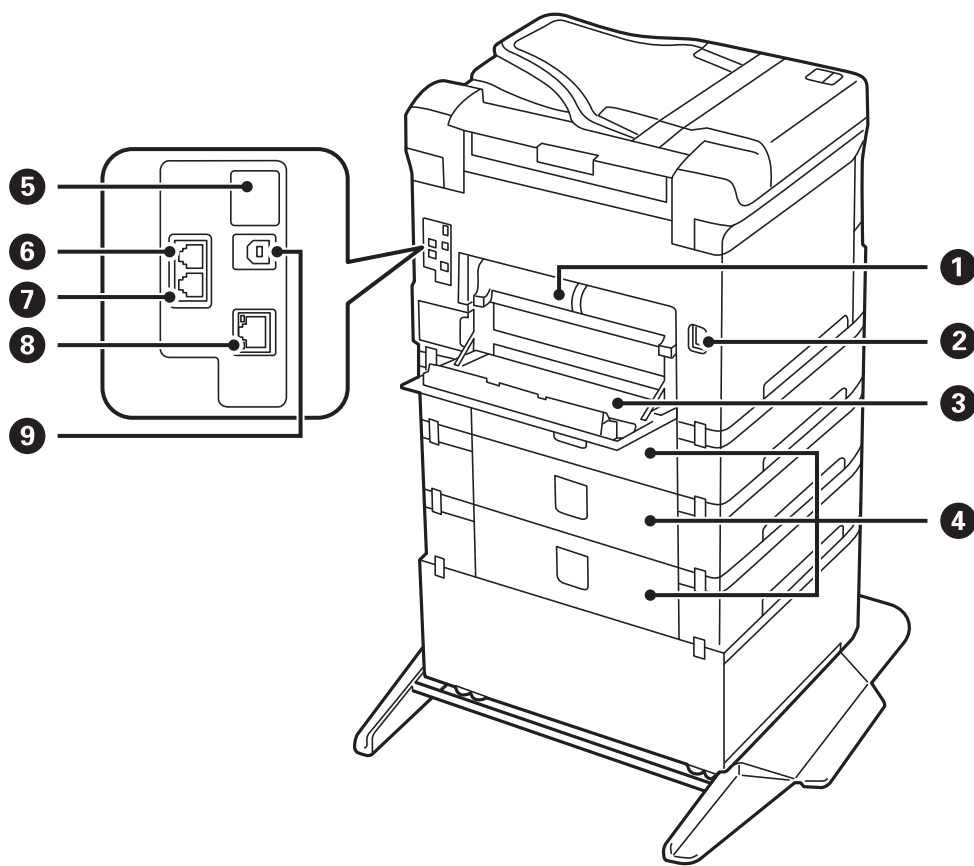

! Маңызды:

USB 1.0 – 2.0 кабелін пайдаланғанда салу бағытын ескеріңіз, кері жағдайда принтер зақымдалуы мүмкін.

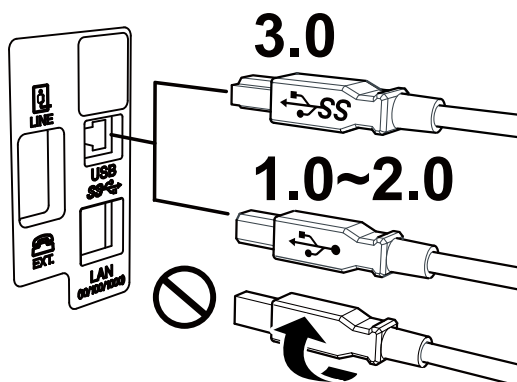

①	Артқы қақпақ 2 (D2)	Кептелген қағазды шығарған кезде алыңыз.
②	Айнымалы ток кірісі	Қуат сымын қосады.
③	Артқы қақпақ 1 (D1)	Қолданылған сияға арналған қорапты немесе басып шығарғыштарға қызмет көрсету ауыстырған кезде, немесе кептелген қағазды жойғанда ашыңыз.

Принтердің негіздері

4	Кассета құралының қақпағы (E)	Қосымша қағаз кассетасы құралдарына арналған қақпақ. басып шығарғыштарға қызмет көрсету ауыстырғанда немесе кептелген қағазды алғанда ашыңыз.
5	Қызметтік USB порты	Келешекте пайдалануға арналған USB порты. Жапсырманы алып тастамаңыз.
6	LINE порты	Телефон желісін қосады.
7	EXT. порты	Сыртқы телефон құрылғыларын қосады.
8	LAN порты	LAN кабелі қосылады.
9	USB порты	USB кабелі қосылады.

Басқару тақтасы

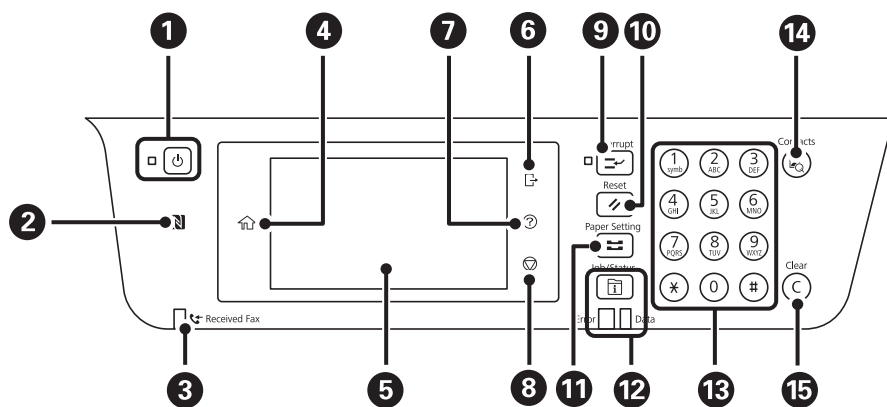

1	Принтерді қосады немесе өшіреді. Қуат шамы өшірілгенін тексергеннен кейін, қуат сымын ажыратыңыз.
2	Смарт құрылғыдан тікелей басып шығару немесе сканерлеу үшін смарт құрылғыны осы белгіге жақындатып өтіңіз.
3	Әлі оқылмаған, басып шығарылмаған немесе сақталмаған алынған құжаттар принтер жадында сақталған кезде қосылады.
4	Негізгі экранды көрсетеді.
5	Мәзірлер мен хабарларды көрсетеді.
6	Қатынасты басқару мүмкіндігі қосулы кезде принтерден өшіреді. Қатынасты басқару мүмкіндігі өшірілгенде, ол да өшеді.
7	Анықтама экранын көрсетеді. Осы жерден проблемалардың шешімдерін тексеруге болады.
8	Ағымдағы әрекетті тоқтатады.

Принтердің негіздері

9	Ағымдағы басып шығару тапсырмасын кідіртеді және басқа тапсырманы үзуге рұқсат етеді. Дегенмен, компьютерден жаңа тапсырманы үзе алмайсыз. Кідірілген тапсырманы қайта іске қосу үшін осы түймені қайтадан басыңыз.
10	Ағымдағы параметрлерді пайдаланушының әдепкі параметрлеріне қалпына келтіреді. Пайдаланушының әдепкі параметрлері орнатылмаған болса, зауыттық әдепкі параметрлерге қалпына келтіреді.
11	Қағаз параметрі экранын көрсетеді. Әрбір қағаз көзі үшін қағаз өлшемі және қағаз түрі параметрін таңдауға болады.
12	Job/Status мәзірін көрсетеді. Принтердің күйін және тапсырма журналын тексеруге болады. Қате пайда болған кезде сол жақтағы қате шамы жыпылықтайды немесе қосылады. Принтер деректерді өңдеген кезде оң жақтағы деректер шамы жыпылықтайды. Ол кезекте тұрған тапсырмалар болған кезде қосылады.
13	Сандарды, таңбаларды және белгілерді енгізеді.
14	Контактілер тізімін көрсетеді. Контактілерді тіркеуге, өзгертуге немесе жоюға болады.
15	Көшірме сандары сияқты сан параметрлерін тазалайды.

Негізгі экран конфигурациясы

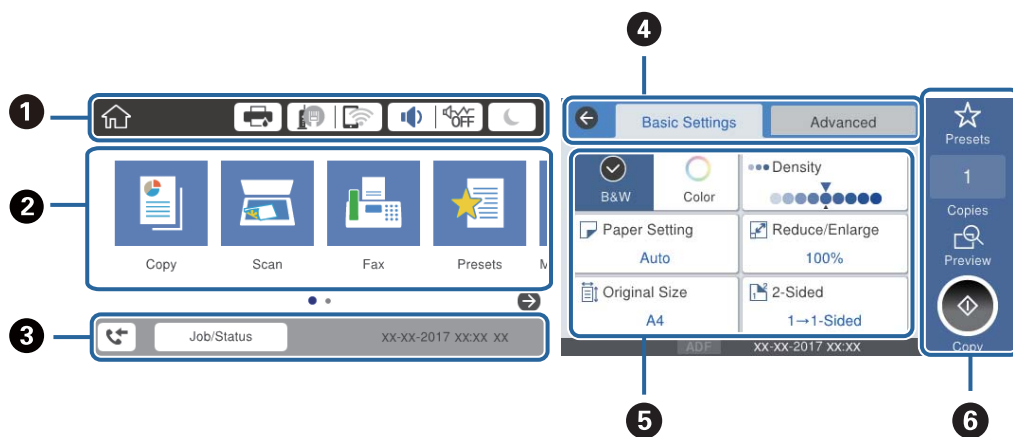















1	Принтерге белгішелер ретінде орнатылған элементтерді көрсетеді. Ағымдағы параметрлерді тексеру немесе әрбір параметр мәзіріне кіру үшін әрбір белгішені таңдаңыз.
2	Әрбір мәзірді көрсетеді. Реттілікті қосуға немесе өзгертуге болады.
3	Орындалып жатқан тапсырманы және принтердің күйін көрсетеді. Job/Status мәзірін көрсету үшін хабарды таңдаңыз. Принтер жұмыс істеп тұрмағанда немесе қателер болмағанда, күн мен уақытты көрсетеді.
4	Қойындыларды ауыстырыңыз.
5	Параметр элементтерін көрсетеді. Параметрлерді орнату немесе өзгерту үшін әрбір элементті таңдаңыз. Сұр болған элементтер қолжетімді емес. Олар неліктен қолжетімді емес екенін тексеру үшін элементті таңдаңыз.

Принтердің негіздері







6	Ағымдағы параметрлерді орындаңыз. Қолжетімді функциялар әрбір мәзірге байланысты әртүрлі болады.
----------	--

СКД экранында көрсетілген белгішелер

Принтердің күйіне байланысты СКД экранында келесі белгішелер көрсетіледі.

	<p>Принтер күйі экранын көрсетеді.</p> <p>Болжалды сия деңгейлерін және техникалық қызмет көрсету қорабының болжалды қызмет көрсету мерзімін тексеруге болады.</p>
	<p>Желі қосылымының күйін көрсетеді.</p> <p>Ағымдағы параметрлерді тексеріп, өзгерту үшін белгішені таңдаңыз. Бұл — келесі мәзірдің қысқа жолы.</p> <p>Параметрлер > Жалпы параметрлер > Желі параметрлері > Wi-Fi орнату</p>
	Принтер сымды (Ethernet) желіге қосылмаған немесе оны орнатпаңыз.
	Принтер сымды (Ethernet) желіге қосылған.
	Принтер сымсыз (Wi-Fi) желіге қосылмаған.
	Принтер SSID идентификаторын, орнатылмаған IP мекенжайын немесе сымсыз (Wi-Fi) желісіне байланысты проблеманы іздеп жатыр.
	Принтер сымсыз (Wi-Fi) желіге қосылған. Жолақтар саны байланыстың сигнал күшін көрсетеді. Жолақтар неғұрлым көп болса, байланыс соғұрлым күштірек болады.
	Принтер Wi-Fi Direct (қарапайым AP) режиміндегі сымсыз (Wi-Fi) желіге қосылмаған.
	Принтер Wi-Fi Direct (қарапайым AP) режиміндегі сымсыз (Wi-Fi) желіге қосылған.
	<p>Дыбыс параметрлері экранын көрсетеді. Дыбысын өшіру және Тыныш режимі параметрін орнатуға болады.</p> <p>Сондай-ақ, Дыбыс мәзіріне осы экраннан кіруге болады. Бұл — келесі мәзірдің қысқа жолы.</p> <p>Параметрлер > Жалпы параметрлер > Нег. параметрлер > Дыбыс</p>
	Принтер үшін Тыныш режимі параметрі орнатылғанын немесе орнатылмағанын көрсетеді. Осы мүмкіндік қосылғанда, жұмыс істеп тұрған принтерден шығатын шуыл азаяды, бірақ принтердің жылдамдығы төмендеуі мүмкін. Дегенмен, таңдалған қағаз түрі мен басын шығару сапасына байланысты шуылдар азаймауы мүмкін.
	Принтер үшін Дыбысын өшіру параметрі орнатылғанын көрсетеді.
	Ұйқы режиміне өту үшін белгішені таңдаңыз. Белгіше сұр болғанда принтер ұйқы режиміне ауыса алмайды.
	Пайдаланушының шектеу мүмкіндігі қосылғанын көрсетеді. Принтерге кіру үшін осы белгішені таңдаңыз. Пайдаланушы атын таңдап, құпия сөзді енгізу керек. Кіру туралы ақпарат үшін принтер әкімшісіне хабарласыңыз.

Принтердің негіздері

	Қатынасу рұқсаты бар пайдаланушы кіргенін көрсетеді. Жүйеден шығу үшін белгішені таңдаңыз.
	Факс деректері туралы ақпарат экранын көрсетеді.
	Пайдаланушының әдепкі параметрінен зауыттық әдепкі параметрге өзгерген параметрлерді көрсетеді.
	Бар қосымша ақпаратты көрсетеді.Хабарды көрсету үшін белгішені таңдаңыз.
	Элементтері бар проблеманы көрсетеді.Проблеманы шешу әдісін тексеру үшін белгішені таңдаңыз.
	Әлі оқылмаған, басып шығарылмаған немесе сақталмаған деректерді көрсетеді.Көрсетілген нөмір деректер элементтерінің санын көрсетеді.

Қатысты ақпарат

- ➔ ["Желі параметрлері" бетте 58](#)
- ➔ ["Дыбыс:" бетте 51](#)

Сенсорлық экран әрекеттері

Сенсорлық экран келесі әрекеттермен үйлесімді.

Түрту		Элементтерді немесе белгішелерді басыңыз немесе таңдаңыз.
Жанап өту		Экранды жылдам айналдырыңыз.
Сырғыту		Элементтерді ұстап жылжытыңыз.

Принтердің негіздері



Таңбаларды енгізу

Таңбаларды және белгілерді контактіні тіркегенде, желі параметрлерін орнатқанда және т.б. кезде экрандық пернетақта арқылы енгізуге болады.

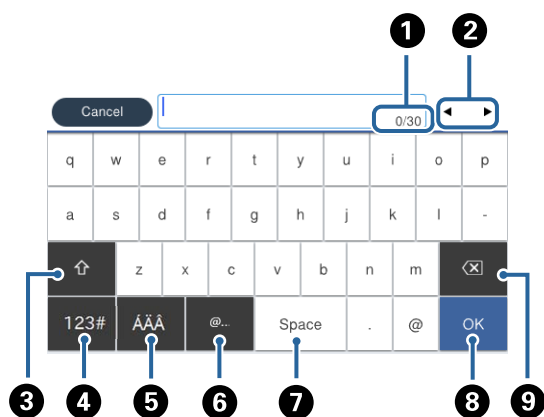

Ескертпе:

Қолжетімді белгішелер параметр элементіне байланысты өзгереді.

1	Таңбаның санын көрсетеді.
2	Көрсеткіні кіріс күйге жылжытады.
3	Жоғарғы регистр және төменгі регистр немесе сандар мен таңбалар арасында ауыстырады.
4	Таңба түрін ауыстырады. 123# : Сандар мен белгілерді енгізуге болады. ABC : Әріптер енгізуге болады.
5	Таңба түрін ауыстырады. Әріп және сан таңбаларын және умлаут пен диакритикалық арнайы таңбаларды енгізуге болады.
6	Элементті жай ғана таңдау арқылы жиі пайдаланылатын электрондық пошта доменінің мекенжайлары мен URL мекенжайларын енгізеді.

Принтердің негіздері

7	Бос орын енгізеді.
8	Енгізілген таңбаларды растайды.
9	Сол жақтағы таңбаны жояды.

Job/Status экран конфигурациясы

Job/Status мәзірін көрсету үшін  түймесін басыңыз. Принтердің немесе тапсырмалардың күйін тексеруге болады.

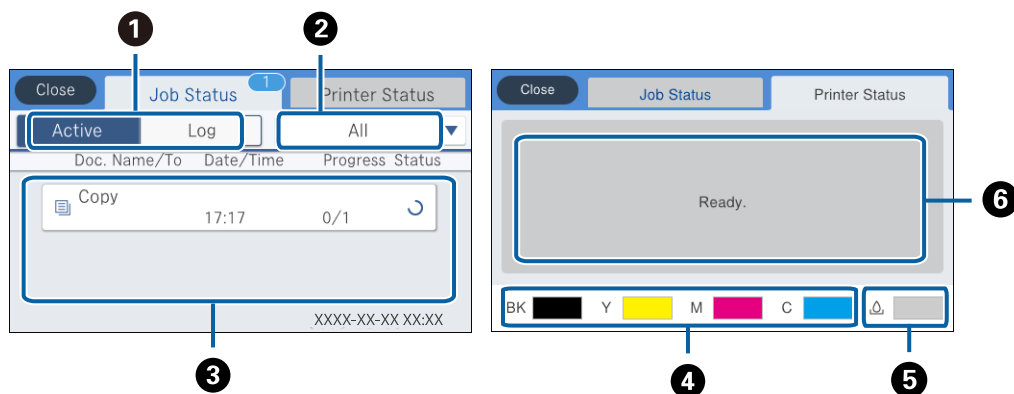

1	Көрсетілген тізімдерді ауыстырады.
2	Тапсырмаларды жұмысы бойынша сүзгілеңіз.
3	Белсенді параметрі таңдалғанда, орындалып жатқан тапсырмалардың және өңделуге күтудегі тапсырмалардың тізімін көрсетеді. Журнал параметрі таңдалғанда, тапсырманың журналын көрсетеді. Тапсырма сәтсіз аяқталғанда журналда көрсетілетін тапсырмалардан бас тартуға немесе қате кодын тексеруге болады.
4	Шамалас сия деңгейлерін көрсетеді.
5	Сияға арналған қораптың шамамен қызмет мерзімін көрсетеді.
6	Принтерде пайда болған қателерді көрсетеді. Қате туралы хабарды көрсету үшін тізімдегі қатені таңдаңыз.

Қатысты ақпарат

➔ [“Күй мәзіріндегі қате коды” бетте 217](#)

Анимацияларды көру

Сұйық кристалды экранда қағазды салу немесе кептелген қағазды алып тастау сияқты пайдалану нұсқауларының анимацияларын көруге болады.

Сұйық кристалды экранның оң жағындағы  түймесін түртіңіз: анықтама экранын көрсетеді. **Пайд. жолы** түймесін түртіп, көру қажет элементтерді таңдаңыз.

Принтердің негіздері

- ❑ Операция экранының төменгі жағындағы **Пайдалану әдісі** параметрін таңдаңыз: контекст ескерілетін анимацияны көрсетеді.

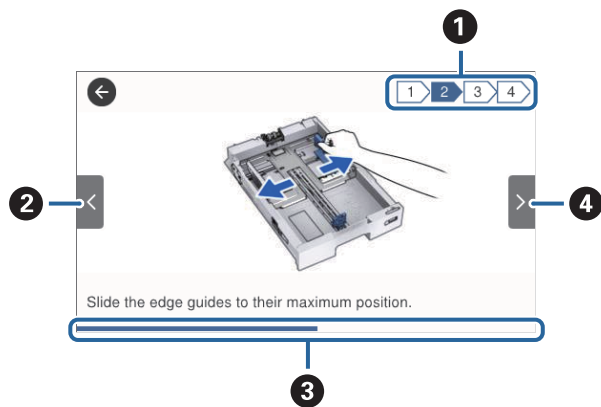

❶	Қадамдардың жалпы санын және ағымдағы қадам нөмірін көрсетеді. Жоғарыдағы мысалда 2/4 қадамын көрсетеді.
❷	Алдыңғы қадамға қайтарады.
❸	Ағымдағы қадамның прогресін көрсетеді. Прогресс тақтасы соңына дейін жеткенде анимация қайталанады.
❹	Келесі қадамға жылжытады.

Принтерді дайындау

Қағаздарды салу

Қолжетімді қағаз және сыйымдылықтар

Ескертпе:

- Таңбалардың мағынасы келесідей.



: 2 жақты басып шығару параметрі



: басқару тақтасынан көшіру немесе басып шығару

- Көрсетілген қағаз өлшемі драйверге байланысты өзгереді.

Түпнұсқалы Epson қағазы

Epson компаниясы жоғары сапалы баспаға қол жеткізу үшін түпнұсқалы Epson қағазын пайдалануды ұсынады.

Ескертпе:



- Шынайы Epson қағазы Epson Universal принтер драйверімен басып шығарған кезде қолжетімді емес болады.
- Қағаздың қолжетімді болуы орналасқан жеріне байланысты. Сіздің аймағыңызда қолжетімді қағаз туралы соңғы ақпарат үшін, Epson қолдау қызметіне хабарласыңыз.
- Шынайы Epson қағазында пайдаланушы көрсеткен өлшемде басып шығарған кезде тек **Стандартты** немесе **Normal** басып шығару сапасының параметрлері қолжетімді. Дегенмен, кейбір принтер драйверлері жақсырақ басып шығару сапасын таңдауға мүмкіндік береді, баспалар **Стандартты** немесе **Normal** көмегімен басып шығарылады.

Құжаттарды басып шығаруға үйлесімді қағаз

Баспа материалының атауы	Өлшемі	Жүктеу сыйымдылығы (парақтар)				
		C1	C2 – C4	Артқа қағаз беру		
Epson Bright White Ink Jet Paper	A4	200	400	50	✓	✓

Принтерді дайындау

Фотосуреттерді басып шығаруға үйлесімді қағаз

Баспа материалының атауы	Өлшемі	Жүктеу сыйымдылығы (парақтар)				
		C1	C2 – C4	Артқа қағаз беру		
Epson Ultra Glossy Photo Paper	A4 13×18 см (5×7 дюйм) 10×15 см (4×6 дюйм)	–	–	20	–	✓
Epson Premium Glossy Photo Paper	A3+	–	–	10	–	✓
	A3 A4 13×18 см (5×7 дюйм) 16:9 кең өлшемі (102×181 мм) 10×15 см (4×6 дюйм)	–	–	20		
Epson Premium Semigloss Photo Paper	A3+	–	–	10	–	✓
	A3 A4 10×15 см (4×6 дюйм)	–	–	20		
Epson Photo Paper Glossy	A3+	–	–	10	–	✓
	A4 13×18 см (5×7 дюйм) 10×15 см (4×6 дюйм)	–	–	20		
Epson Matte Paper-Heavyweight	A3+	–	–	10	–	✓
	A3 A4	–	–	20		
Epson Photo Quality Ink Jet Paper	A3	–	–	50	–	✓
	A4	–	–	70		

Қатысты ақпарат

- ➔ ["Бөлік аттары мен функциялары" бетте 17](#)
- ➔ ["Техникалық қолдау көрсету веб-торабы" бетте 295](#)

Принтерді дайындау

Сатып алуға болатын қағаз

Ескертпе:

PostScript принтер драйверімен басып шығарғанда 8,5×13 дюйм, 8K (270×390 мм), 16K (195×270 мм) және half letter өлшемдері қолжетімді емес.

Қарапайым қағаздар



Баспа материалының атауы	Өлшемі	Салу сыйымдылығы (Парақтар немесе хатқалталар)			*1	*2
		C1	C2 – C4	Артқа қағаз беру		
Қарапайым қағаз	A3+	–	–	50	✓	✓
Көшірме қағазы	A3, B4	Жиек бағыттағышындағы үшбұрыш таңбасы көрсеткен сызыққа дейін.		50		
Ұйым мертабаны	Legal, 8,5×13 дюйм, Letter, A4, Executive, B5, A5, 16K (195×270 мм), 8K (270×390 мм)			85		
Қайта өңделген қағаз						
Түсті қағаз						
Алдын ала басып шығарылған қағаз	Half letter, B6, A6	Жиек бағыттағышындағы үшбұрыш таңбасы көрсеткен сызыққа дейін.	–	85		
Жоғары сапалы қарапайым қағаз						
	Пайдаланушы анықтаған (мм) 55×127 – 329×1200	–	–	1		
	Пайдаланушы анықтаған (мм) 100×148 – 297×431,8	Жиек бағыттағышындағы үшбұрыш таңбасы көрсеткен сызыққа дейін.	–	–		
	Пайдаланушы анықтаған (мм) 148×210 – 297×431,8	Жиек бағыттағышындағы үшбұрыш таңбасы көрсеткен сызыққа дейін.		50		

*1 2 жақты басып шығару қағаз түрі мен өлшемінің тіркесіміне байланысты қолжетімді емес.



*2 Пайдаланушы анықтаған өлшем қолжетімді емес.

Принтерді дайындау

Қалың қағаз

Баспа материалының атауы	Өлшемі	Салу сыйымдылығы (Парақтар немесе хатқалталар)			 *1	 *2
		C1	C2 – C4	Артқа қағаз беру		
Қалың қағаз (91 – 150 г/м ²)	A3, B4, Legal, 8K (270×390 мм)	150	250	20	✓	✓
	8,5×13 дюйм, Letter, A4, Executive, B5, A5, 16K (195×270 мм)		300	40		
	Half letter, B6, A6	150	–	40		
	Пайдаланушы анықтаған (мм) 55×127 – 329×1200	–	–	1		
	Пайдаланушы анықтаған (мм) 100×148 – 297×431,8	150	–	–		
	Пайдаланушы анықтаған (мм) 148×210 – 297×431,8	150	250	20		
Қалың қағаз (151 – 200 г/м ²)	A3, B4, Legal, 8K (270×390 мм)	120	200	15	–	✓
	8,5×13 дюйм, Letter, A4, Executive, B5, A5, 16K (195×270 мм)		250	30		
	Half letter, B6, A6	120	–	30		
	Пайдаланушы анықтаған (мм) 55×127 – 329×1200	–	–	1		
	Пайдаланушы анықтаған (мм) 100×148 – 297×431,8	120	–	–		
	Пайдаланушы анықтаған (мм) 148×210 – 297×431,8	120	200	15		



Принтерді дайындау

Баспа материалының атауы	Өлшемі	Салу сыйымдылығы (Парақтар немесе хатқалталар)			 *1	 2
		C1	C2 – C4	Артқа қағаз беру		
Қалың қағаз (201 – 256 г/м ²)	A3, B4, Legal, 8K (270×390 мм)	–	–	10	–	✓
	8,5×13 дюйм, Letter, A4, 16K (195×270 мм), Executive, B5, A5, Half letter, B6, A6	–	–	20		
	Пайдаланушы анықтаған (мм) 55×127 – 329×1200	–	–	1		

*1 2 жақты басып шығару қағаз түрі мен өлшемінің тіркесіміне байланысты қолжетімді емес.

*2 Пайдаланушы анықтаған өлшем қолжетімді емес.

Хатқалталар

Баспа материалының атауы	Өлшемі	Салу сыйымдылығы (Парақтар немесе хатқалталар)				
		C1	C2 – C4	Артқа қағаз беру		
Хатқалта	Хатқалта №10, Хатқалта DL, Хатқалта C6	–	–	10	–	✓
	Хатқалта C4	–	–	1		

Қатысты ақпарат

➔ [“Бөлік аттары мен функциялары” бетте 17](#)

Қағазды ұстау туралы сақтандырулар

- Қағазбен бірге берілген нұсқау парақтарын оқыңыз.
- Түпнұсқалы Epson қағазы арқылы жоғары сапалы басып шығаруларға қолжеткізу үшін қағазды қағазбен бірге берілетін парақтарда көрсетілген ортада пайдаланыңыз.
- 105 мм өлшемінен кіші еніндегі тым қысқа талшықты қағазды пайдаланбаңыз.

Принтерді дайындау

- ❑ Қағазды салмас бұрын шеттерін желпіп және тегістеп жіберіңіз. Фотоқағазды желпімеңіз немесе орамаңыз. Бұлай істеу басылатын жағын зақымдауы мүмкін.

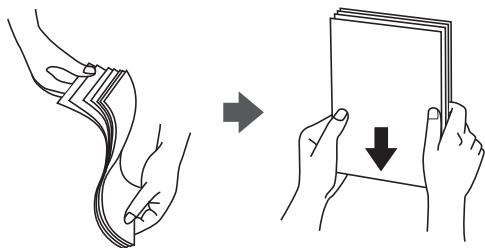

- ❑ Егер қағаз бүктелген қалса, салудан бұрын оны жазыңыз немесе оны сәл ғана қарсы бағытта бүктеңіз. Оралған қағазда басып шығару қағаз кептелістерін және басып шығарылған материалда жағылуды тудыруы мүмкін.



- ❑ Толқынды, жыртылған, кесілген, бүгілген, ылғалды, тым қалың, тым жұқа қағазды немесе жапсырмалар жабысқан қағазды пайдаланбаңыз. Бұл қағаз түрлерін пайдалану қағаз кептелістерін және басып шығарылған материалда жағылуды тудыруы мүмкін.
- ❑ Ұзын талшығы бар қағазды қолданғаныңызға көз жеткізіңіз. Егер қандай қағаз түрін қолданғаныңызға сенімді болмасаңыз, қағаздың орауышын тексеріңіз немесе қағаз сипаттамаларын растау үшін өндірушіге хабарласыңыз.

Қатысты ақпарат

➔ [“Принтердің техникалық сипаттамалары” бетте 260](#)

Қағазды Қағаз кассетасы ішіне салу

Ескертпе:

Егер қосымша түпқойма және қағаз кассетасының құрылғылары орнатылса, екі немесе бірнеше қағаз кассеталарын бір уақытта тартпаңыз.

Принтерді дайындау

1. Принтер жұмыс істеп тұрмағанын тексеріңіз, одан кейін қағаз кассетасы тартпаңыз.

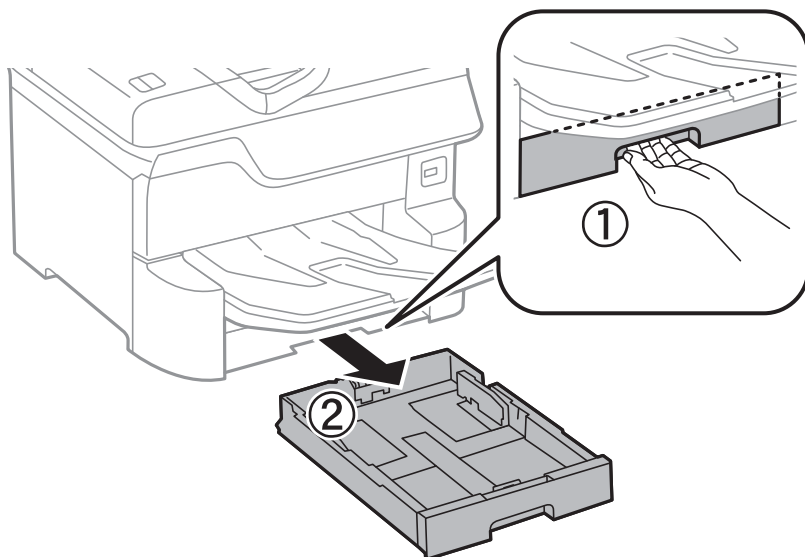

2. Алдыңғы жиек бағыттаушысын өзінің ең жоғары күйіне сырғытыңыз, одан кейін, пайдаланғыңыз келген қағаз өлшеміне реттеу үшін бүйір жиек бағыттауыштарын сырғытыңыз.

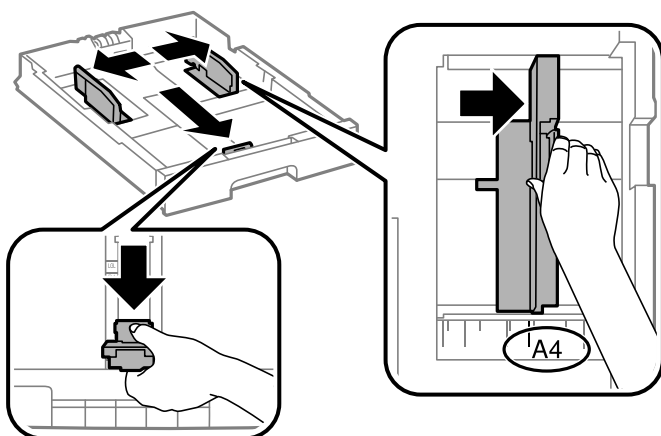

3. Қағазды басып шығарылатын жағымен төмен қаратып салыңыз, одан кейін, алдыңғы жиек бағыттауышын қағаздың шетіне сырғытыңыз.

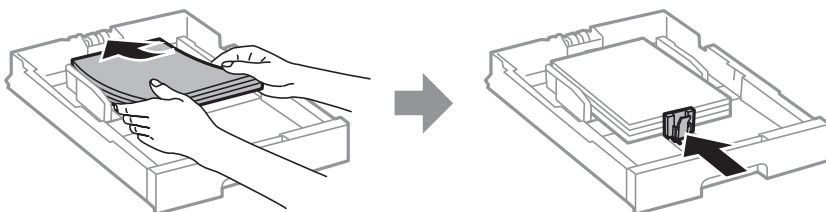

Маңызды:

Қағазды көрсетілген парақтар санынан асыра салуға болады. Қарапайым қағаз үшін жиек бағыттауышының ішіндегі үшбұрыш таңбасы астындағы сызықтан асырып салмаңыз.

Принтерді дайындау

4. Қағаз өлшемінің белгісі қағаз кассетасы құрылғысына салынған қағаз өлшеміне сәйкес келетінін тексеріңіз. Егер сәйкес келмесе, ұстағышты алып тастаңыз және белгіде көрсетілген қағаз өлшемін өзгертіңіз.

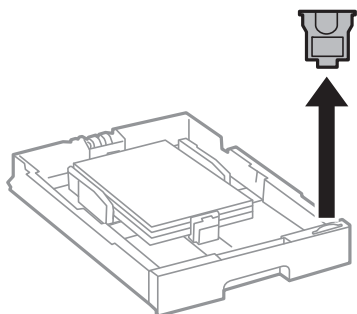

5. қағаз кассетасы толығымен енгізіңіз.
6. Соңғы кездегі өзгеше қағаз түрін салғанда, қағаз түрін басқару тақтасына орнатыңыз.

 түймесін басып, жүктелген қағаздағы қағаз кассетасы параметрін таңдаңыз, содан соң қағаз түрін орнатыңыз.

Ескертпе:

Сондай-ақ, келесі өлшемдерден басқа қағазды салғанда, қағаз өлшемін орнату керек.

A3, B4, A4, B5, A5, B6, A6

Қатысты ақпарат

- ➔ [“Қағазды ұстау туралы сақтандырулар” бетте 32](#)
- ➔ [“Қолжетімді қағаз және сыйымдылықтар” бетте 28](#)
- ➔ [“Қағаз түрлерінің тізімі” бетте 38](#)

Қағазды Артқа қағаз беру ішіне салу

1. Беру құралының қорғағышын ашыңыз және қағаз тіреуішін тартыңыз.

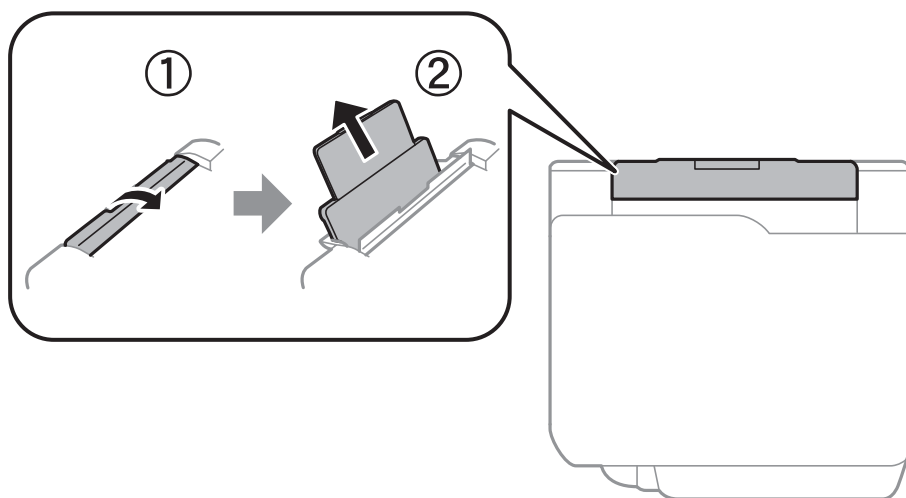

Принтерді дайындау

2. Жиек бағыттауыштарын жылжытыңыз.

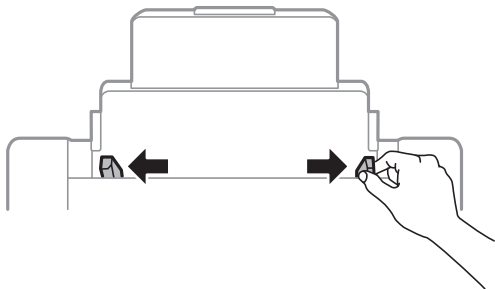

3. Қағазды артқы қағаз беру ортасына басып шығарылатын жағын жоғары қаратып салыңыз.

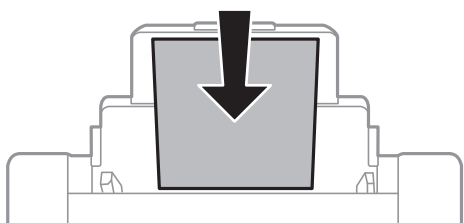

! Маңызды:

- ❑ Қағазды көрсетілген парақтар санынан асыра салуға болады. Қарапайым қағаз үшін жиек бағыттауышының ішіндегі үшбұрыш таңбасы астындағы сызықтан асырып салмаңыз.
- ❑ Қағазды қысқа шетімен салыңыз. Дегенмен, ұзын шетін пайдаланушы анықтаған өлшемнің ені ретінде орнатсаңыз, қағазды ұзын шетімен салыңыз.

Алдын ала тесілген қағаз

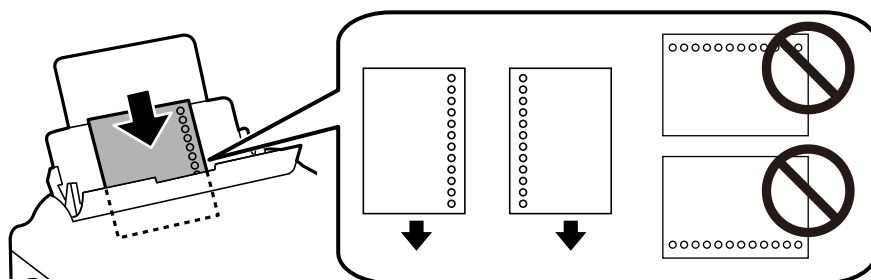

Ескертпе:

- ❑ Сол немесе оң жағындағы байланыстыру саңылаулары бар анықталған өлшемдегі қарапайым қағазының бір парағын жүктеңіз.
- ❑ Тесіктің үстінен басып шығармау үшін файлдың басып шығару орнын реттеңіз.
- ❑ Автоматты түрде 2-жақты басып шығару алдын тесілген қағаз үшін қолданылмайды.

Принтерді дайындау

4. Жиек бағыттауыштарын қағаздың жиектеріне қарай сырғытыңыз.

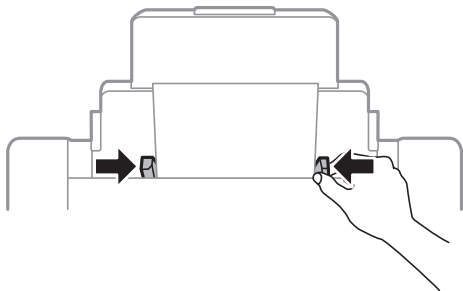

5. Басқару тақтасында артқы қағаз беру ішіне салынған қағаздың өлшемін және қағаз түрін орнатыңыз.

Ескертпе:

- ❑ Сондай-ақ, басқару тақтасындағы  түймесін басып арқылы қағаз өлшемі мен қағаз түрінің параметрлерін көрсетуге болады.
- ❑ Қалған қағазды қаптамасына қайта салыңыз. Егер қағаз принтерде қалса, ол иілуі немесе басып шығару сапасы төмендеуі мүмкін.

Қатысты ақпарат

- ➔ “Қағазды ұстау туралы сақтандырулар” бетте 32
- ➔ “Қолжетімді қағаз және сыйымдылықтар” бетте 28
- ➔ “Қағаз түрлерінің тізімі” бетте 38
- ➔ “Хатқалталарды салу және сақтық шаралары” бетте 37
- ➔ “Ұзын қағаздар мен сақтық шараларды жүктеу” бетте 38

Хатқалталарды салу және сақтық шаралары

Хатқалталарды алдымен артқы қағаз беру қысқа шетінің ортасына қанатымен төмен қаратып салыңыз, содан соң жиек бағыттауыштарын хатқалталардың жиектеріне жылжытыңыз.

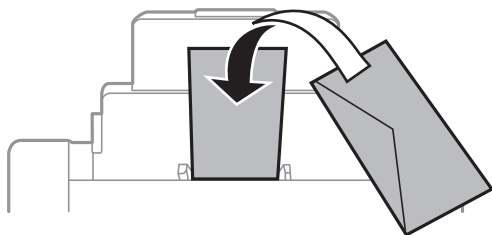

- ❑ Жүктеу алдында хатқалталардың жиектерін желпіңіз және туралаңыз. Сақталған хатқалталар ауамен томпайса, жүктеу алдында тегістеу үшін басыңыз.



Принтерді дайындау

- ❑ Оралған немесе бүгілген хатқалталарды пайдаланбаңыз. Бұл хатқалталарды пайдалану қағаз кептелістерін және басып шығарылған материалда жағылуды тудыруы мүмкін.
- ❑ Қанаттарында желімі бар хатқалталарды немесе терезесі бар хатқалталарды қолданбаңыз.
- ❑ Тым жұқа хатқалталарды пайдаланбауға тырысыңыз, себебі олар басып шығару барысында оралуы мүмкін.

Қатысты ақпарат

- ➔ [“Сатып алуға болатын қағаз” бетте 30](#)
- ➔ [“Қағазды Артқа қағаз беру ішіне салу” бетте 35](#)

Ұзын қағаздар мен сақтық шараларды жүктеу

Қағаздың алдыңғы жиегін орам үстіне шығатындай етіп, ұзын қағазды артқы қағаз беру бөліміне жүктеңіз. **Пайдаланушылық** параметрі қағаз өлшемі параметрі ретінде таңдаңыз.

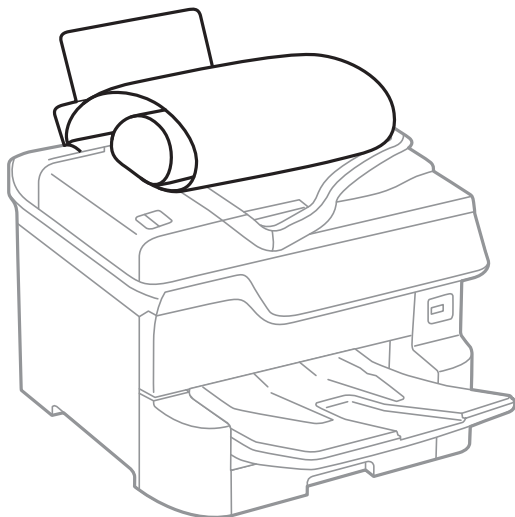

- ❑ Ұзын қағазды шығыс науада ұстау мүмкін емес. Қағаз еденге құламайтынын тексеру үшін жәшікті және басқа да элементті дайындаңыз.
- ❑ Беріліп немесе шығарылып жатқан қағазды ұстамаңыз. Ол қолыңызды жарақаттауы немесе принтердің сапасын төмендетуі мүмкін.

Қатысты ақпарат

- ➔ [“Қолжетімді қағаз және сыйымдылықтар” бетте 28](#)
- ➔ [“Қағазды Артқа қағаз беру ішіне салу” бетте 35](#)

Қағаз түрлерінің тізімі

Оңтайлы басып шығару нәтижесін алу үшін қағазға сәйкес келетін қағаз түрін таңдаңыз.

Принтерді дайындау

Баспа материалының атауы	Тасушы түрі			
	Басқару тақтасы	Принтер драйвері	PostScript принтер драйвері	Epson Universal принтер драйвері
Epson Bright White Ink Jet Paper	қарапайым қағаздар	қарапайым қағаздар	Plain	Plain
Epson Ultra Glossy Photo Paper	Ultra Glossy	Epson Ultra Glossy	Epson Ultra Glossy	-
Epson Premium Glossy Photo Paper	Жоғ.сапалы жылтыр	Epson Premium Glossy	Epson Premium Glossy	-
Epson Premium Semigloss Photo Paper	Жоғ.сап.жарт.жыл т.	Epson Premium Semigloss	Epson Premium Semigloss	-
Epson Photo Paper Glossy	Glossy	Photo Paper Glossy	Photo Paper Glossy	-
Epson Matte Paper-Heavyweight	Matte	Epson Matte	Epson Matte	-
Epson Photo Quality Ink Jet Paper	Matte	Epson Matte	Photo Quality Ink Jet Paper	-
Қалың қағаз (91 – 150 г/м ²)	1-қалың қағаз	1-қалың қағаз	1-қалың қағаз	1-қалың қағаз
Қалың қағаз (151 – 200 г/м ²)	2-қалың қағаз	2-қалың қағаз	2-қалың қағаз	2-қалың қағаз
Қалың қағаз (201 – 256 г/м ²)	3-қалың қағаз	3-қалың қағаз	3-қалың қағаз	3-қалың қағаз

Анықталған қағаз өлшемдерінің тізімі

Қағаз өлшемін авт. анықтау параметрін қосқанда, келесі қағаз қағаз кассетасы құрылғысына салынғанда оның өлшемдері автоматты түрде анықталады.

A6, B6, A5, Half letter, B5, A4, Letter, B4, Legal, A3, Ledger

A4 және Letter пішімі сияқты сондай қағаз өлшемдері дұрыс анықталмауы мүмкін. Егер Half letter, Letter, Legal және Leger өлшемдері A5, A4, B4 және A3 өлшемдері ретінде анықталса,  түймесін басыңыз, содан соң дұрыс өлшемді орнатыңыз.

Егер өлшемдер автоматты түрде анықталмаса,  түймесін басып, **Қағаз өлшемін авт. анықтау** мүмкіндігін ажыратыңыз, содан соң салған қағаз өлшемін орнатыңыз.

Түпнұсқаларды орналастыру

Түпнұсқаларды Сканер әйнегі немесе АҚБ құралына қойыңыз.

Принтерді дайындау

Бірнеше түпнұсқаны және түпнұсқаның екі жағын да АҚБ құралымен бір уақытта сканерлей аласыз.

Түпнұсқа өлшемін автоматты түрде анықтау

Автоматты анықтау параметрін қағаз параметрі ретінде таңдаған кезде, қағаз өлшемінің келесі түрлері автоматты түрде анықталады.

- Тігінен қою: А3, В4, А4, В5, А5 (тек Сканер әйнегі)

Түпнұсқаның қысқа жиегін АҚБ құрылғысының қағаз беру бағытына немесе Сканер әйнегі жабдығының сол жағына қойыңыз.

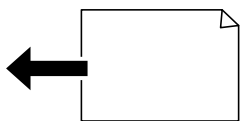

- Көлденеңінен қою: А4, В5, А5

Түпнұсқаның ұзын жиегін АҚБ құрылғысының қағаз беру бағытына немесе Сканер әйнегі жабдығының сол жағына қойыңыз.

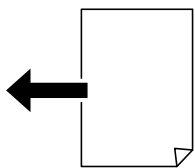

Ескертпе:

Келесі түпнұсқалардың өлшемдері дұрыс анықталмауы мүмкін. Егер өлшемдер анықталмаса, өлшемдерді басқару тақтасында қолмен орнатыңыз.

- Жыртылған, бүктелген, мыжырылған немесе оралған түпнұсқалар (егер түпнұсқалар оралса, түпнұсқаларды қою алдында түзулеңіз.)
- Көп байлауыш саңылаулары бар түпнұсқалар
- Жоғары проектор қағаздары, мөлдір түпнұсқалар немесе жылтыр түпнұсқалар

АҚБ үшін қолжетімді түпнұсқалар

Қолжетімді қағаз өлшемдері	А6 альбомдық – А3/Ledger (ең жоғары 297×431,8 мм)
Қағаз түрі	Кәдімгі қағаз, жоғары сапалы қағаз, қайта өңделген қағаз
Қағаздың қалыңдығы (Қағаздың салмағы)	52 – 128 г/м ²
Салу сыйымдылығы	50 парақ немесе 5.5 мм

Егер түпнұсқа АҚБ құралына қоюға болатын баспа материалының сипаттамаларына сәйкес болса да, ол АҚБ құрылғысынан берілмеуі мүмкін немесе қағаз сипаттарына немесе сапасына байланысты сканерлеу сапасы нашарлауы мүмкін.

Принтерді дайындау

! *Маңызды:*

АҚБ құрылғысына фотосуреттерді немесе бағалы түпнұсқаларды салмаңыз. Кептелу түпнұсқаны мыжуы немесе зақымдауы мүмкін. Оның орнына осы құжаттарды Сканер әйнегі құрылғысында сканерлеңіз.

Қағаз кептелісін болдырмау үшін көрсетілген түпнұсқаларды АҚБ ішіне салмаңыз. Бұл түрлер үшін Сканер әйнегі қолданылуы тиіс.

- Жыртылған, бүктелген, мыжылған, бүлінген немесе иілген түпнұсқалар
- Түптеу тесіктері бар түпнұсқалар
- Таспа, степлер, қағаз қыстырғышының көмегімен бекітілген түпнұсқалар
- Бетінде жапсырмалары немесе затбелгілері бар түпнұсқалар
- Тең емес кесілген немесе қисайған түпнұсқалар
- Бекітілген түпнұсқалар
- Жоғарғы проектор қағазы, термиялы басып шығары қағазы немесе көшірме қағаз

Түпнұсқаларды АҚБ үстіне қою

1. Түпнұсқалардың жиектерін туралаңыз.
2. АҚБ жиек бағыттауыштарын сырғытыңыз.

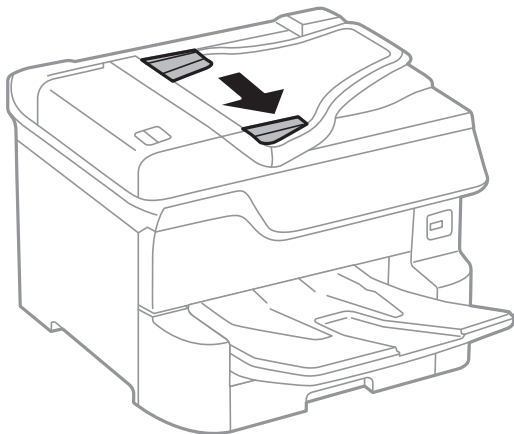

Принтерді дайындау

3. Түпнұсқаларды АҚБ құралының ортасына жоғары қаратып қойыңыз.

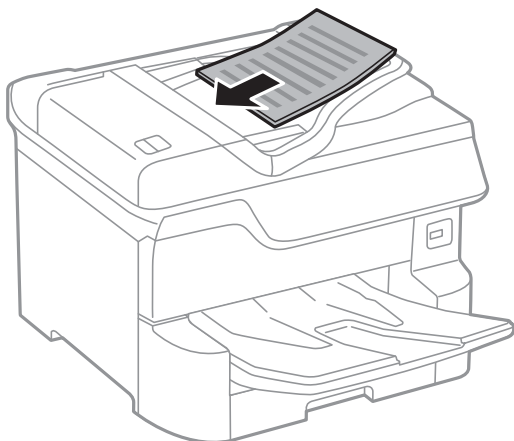

! **Маңызды:**

- Түпнұсқаларды АҚБ жиек бағыттауышының ішіндегі үшбұрыш таңбадан асырып салмаңыз.

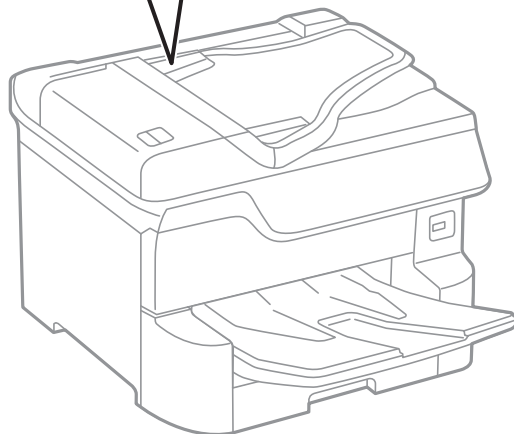
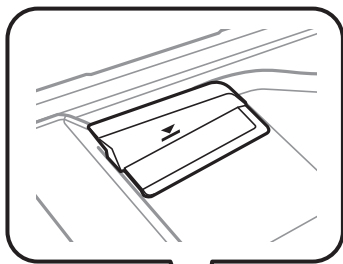

- Сканирлеу кезінде түпнұсқаларды қоспаңыз.

Ескертпе:

А4 өлшемінен кішірек түпнұсқаларды ұзын шетін АҚБ құралына қарай қаратып қоюға болады.

Принтерді дайындау

4. АҚБ жиек бағыттауыштарын түпнұсқалардың жиектеріне сырғытыңыз.
Түпнұсқалардың өлшемі автоматты түрде анықталады.

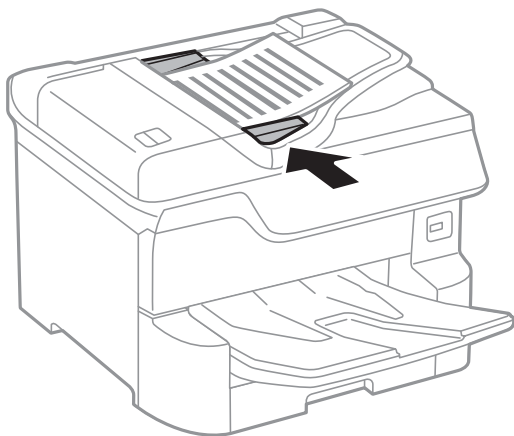

Ескертпе:

Кейбір өлшемдер автоматты түрде анықталмауы мүмкін. Бұл жағдайда, түпнұсқалардың өлшемін қолмен таңдаңыз.

Қатысты ақпарат

➔ [“АҚБ үшін қолжетімді түпнұсқалар” бетте 40](#)

Түпнұсқаларды ADF бөліміне 2-лік көшіру үшін салу

Түпнұсқаларды суретте көрсетілген бағытта салып, бағыт параметрін таңдаңыз.

- Түпнұсқаларды жоғары қаратып қою: Төменде сипатталғандай басқару тақтасындағы **Жоғары** параметрін таңдаңыз.

Көшіру > Қосымша > Бағдар (түпн.) > Жоғары

Түпнұсқаларды АҚБ құрылғысына көрсеткі бағыты бойынша қойыңыз.

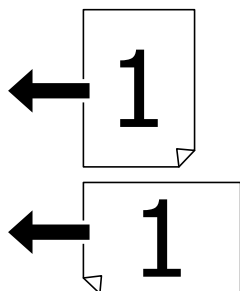

Принтерді дайындау

- Түпнұсқаларды сол жаққа қаратып қою: Төменде сипатталғандай басқару тақтасындағы **Сол жақ бағыт** параметрін таңдаңыз.

Көшіру > Қосымша > Бағдар (түпн.) > Сол жақ бағыт

Түпнұсқаларды АҚБ құрылғысына көрсеткі бағыты бойынша қойыңыз.

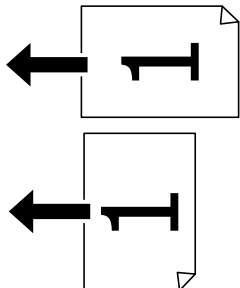

Түпнұсқаларды Сканер әйнегі қою



Абайлаңыз:

Құжат қақпағын жапқан кезде саусақтарыңызды қысып алмаңыз. Кері жағдайда, жарақат алуыңыз мүмкін.



Маңызды:

Кітаптар сияқты үлкен түпнұсқаларды қойғанда сыртқы жарықтың тікелей Сканер әйнегі түсуін болдырмаңыз.

1. Құжат қақпағын ашыңыз.

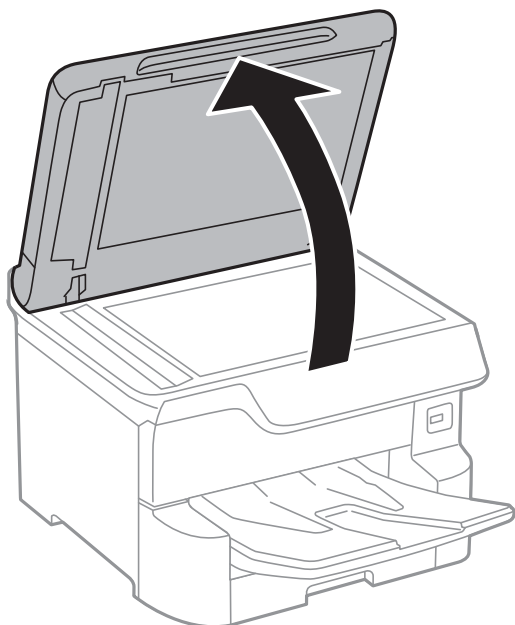

2. Сканер әйнегі бетін шаңнан немесе дақтарды кетіріңіз.

Принтерді дайындау

3. Түпнұсқаны төмен қаратып қойып, бұрыш белгісіне қарай сырғытыңыз.

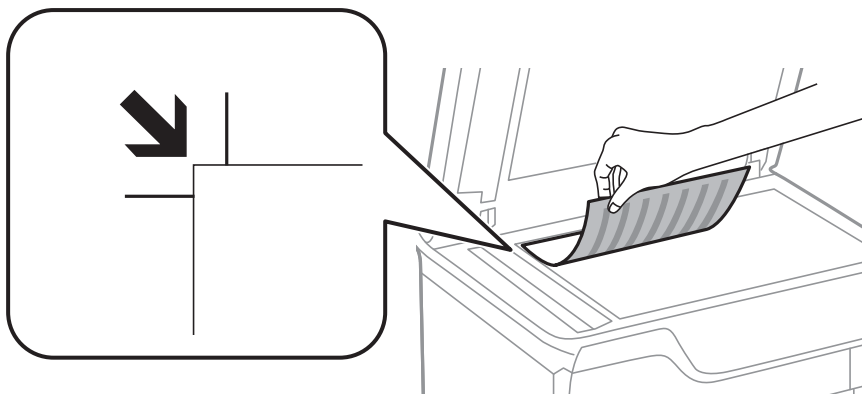

Ескертпе:

- ❑ Сканер әйнегі жоғарғы жиегінен немесе сол жақ жиегінен 1,5 мм ауқымы сканерленбейді.
- ❑ Түпнұсқалар АҚБ және Сканер әйнегі үстіне қойылған кезде, басымдық АҚБ үстіндегі түпнұсқаларға беріледі.

4. Қақпақты ақырындап жабыңыз.

Түпнұсқалардың өлшемі автоматты түрде анықталады. Егер өлшем анықталмаса, түпнұсқаларды қайта қойыңыз.



Маңызды:

Сканер әйнегі немесе құжаттың қақпағына тым қатты күш түсірмеңіз. Кері жағдайда, олар зақымдалуы мүмкін.

Ескертпе:

Кейбір өлшемдер автоматты түрде анықталмауы мүмкін. Бұл жағдайда, түпнұсқалардың өлшемін қолмен таңдаңыз.

5. Сканерлегеннен кейін түпнұсқаларды алып тастаңыз.

Ескертпе:

Егер түпнұсқаларды Сканер әйнегі бетінде ұзақ уақыт қалдырсаңыз, түпнұсқа әйнектің бетіне жабысып қалуы мүмкін.

Сыртқы USB құрылғысын енгізу

Сыртқы USB құрылғысын енгізу және алып тастау

1. Сыртқы USB құрылғысын принтерге енгізіңіз.

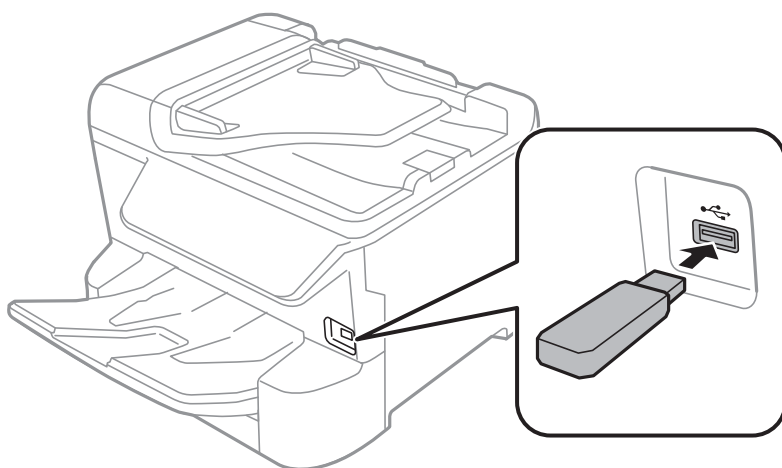

2. Сыртқы USB құрылғысын пайдаланып болған со, құрылғыны алып тастаңыз.

Қатысты ақпарат

- ➔ “Сыртқы USB құрылғысының сипаттамалары” бетте 265
- ➔ “Компьютерден сыртқы USB құрылғысына кіру” бетте 46

Компьютерден сыртқы USB құрылғысына кіру

Компьютерден принтерге енгізілген USB флэш-жады сияқты сыртқы USB құрылғысындағы деректерді жазуға немесе оқуға болады.

! Маңызды:

USB және желі арқылы қосылған компьютерлер арасындағы принтерге енгізілген сыртқы құрылғыны ортақ пайдаланған кезде жазбаша кіру тек принтер арқылы таңдалған әдіспен қосылған компьютерлерге болады. Сыртқы USB құрылғысына жазу үшін принтердің басқару тақтасындағы келесі мәзірден қосылым әдісін таңдаңыз.

Параметрлер > Жалпы параметрлер > Принтер параметрлері > Жад құрылғысының интерфейсі > Файлмен бөлісу.

Ескертпе:

2 TB көлемінен үлкен құрылғы сияқты үлкен сыйымдылықты сыртқы сақтау USB құрылғысы қосылса, компьютерден деректерді анықтау үшін белгілі бір уақыт кетеді.

Windows

Компьютер немесе **Менің компьютерім** мәзірінде сыртқы USB құрылғысын таңдаңыз. Сыртқы USB құрылғысындағы деректер көрсетіледі.

Принтерді дайындау

Ескертпе:

Бағдарламалық жасақтама дискісін немесе Web Installer пайдаланбай принтерді желіге қоссаңыз, USB портын желі жетегі ретінде орнатыңыз. **Орындау** тармағын ашып, принтер атын ||XXXXX немесе принтердің IP мекенжайын ||XXX.XXX.XXX.XXX **Ашу:** тармағына енгізіңіз. Желіні белгілеу үшін, көрсетілген құрылғы белгішесі үстінен тінтуірдің оң жағын басыңыз. Желі жетегі **Компьютер** немесе **Менің компьютерім** мәзірінде көрсетіледі.

Mac OS

Сәйкес құрылғы белгішесін таңдаңыз. Сыртқы USB құрылғысындағы деректер көрсетіледі.

Ескертпе:

- ❑ *Сыртқы USB құрылғысын алу үшін, құрылғы белгішесін қоқыс жәшігінің белгішесіне апарыңыз. Әйтпесе, басқа сыртқы USB құрылғысы енгізілген кезде ортақ пайдаланылатын жетектегі деректер дұрыс көрсетілмейді.*
- ❑ *Сыртқы сақтау құрылғысына желі арқылы кіру үшін жұмыс үстеліндегі мәзірден **Go > Connect to Server** таңдаңыз. **Сервер мекенжайына** cifs://XXXXX принтер атауын немесе smb://XXXXX (Мұндағы «xxxxx» — принтер атауы) енгізіп, **Қосу** түймесін басыңыз.*

Контактілерді реттеу

Контактілер тізімін тіркеу бағыттарды оңай енгізуге мүмкіндік береді. 2,000 жазбаға дейін тіркеуге болады және факс нөмірін енгізген кезде контактілер тізімін пайдалануға болады, сканерленген кескінді электрондық поштаға бекіту және сканерленген кескінді желі қалтасына сақтау межесін енгізіңіз.

Сондай-ақ, контактілерді LDAP серверінде пайдалануға болады.

Контактілерді LDAP серверінде пайдалану үшін *Әкімші нұсқаулығы* бөлімін қараңыз.

Контактілерді тіркеу немесе өзгерту

Ескертпе:

Контактілерді тіркеуден бұрын электрондық пошта мекенжайын пайдалану үшін, электрондық пошта серверінің параметрлерін де конфигурациялағаныңызға көз жеткізіңіз.

1. Негізгі экраннан **Параметрлер** таңдаңыз.
2. **Контактілер реттеушісі** опциясын таңдаңыз, содан соң **Тіркеу/Жою** опциясын таңдаңыз.
3. Келесінің біреуін орындаңыз.
 - ❑ Жаңа контактін тіркеу үшін **Жазба қосу** бөлімін таңдап, **Контакт қосу** параметрін таңдаңыз.
 - ❑ Контактін өзгерту үшін мақсатты контактін таңдаңыз да, **Өңдеу** түймесін таңдаңыз.
 - ❑ Контактін жою үшін мақсатты контактін таңдаңыз да, **Жою** түймесін таңдаңыз, содан соң **Иә** түймесін таңдаңыз. Келесі процедураларды орындамауыңыз керек.

Ескертпе:

Принтердің жергілікті контактілер тізіміндегі LDAP серверінде тіркелген мекенжайды тіркеуге болады. Енгізуді көрсетіңіз, содан кейін **Контактілер бөліміне тіркеу** түймесін таңдаңыз.

Принтерді дайындау

4. Жаңа контактіні тіркегенде, тіркеу қажет контактінің түрін таңдаңыз. Контактін өзгерту немесе жою қажет болғанда осы процедураны өткізіп жіберіңіз.
 - Факс: факс жіберу үшін контактіні (факс нөмірі) тіркеңіз.
 - Электрондық пошта: сканерленген кескінді жіберу немесе қабылданған факсты қайта жіберу үшін электрондық мекенжайды тіркеңіз.
 - Желі қалтасы/FTP: сканерленген кескінді немесе қабылданған факсты қайта жіберу үшін желі қалтасын тіркеңіз.
5. Тіркеу үшін мекенжайдың ақпаратын енгізіңіз. Қажет болса, қажетті элементтерді енгізіп, басқа реттеулерді жасаңыз.

Ескертпе:

*Факс нөмірін енгізген кезде факс нөмірінің басына сыртқы қатынас кодын енгізіңіз, егер телефон жүйеңіз PBX болса, онда сізге сыртқы желіге қосылу үшін қатынас коды керек. Кіру коды **Желі түрі** параметріне орнатылса, нақты кіру кодының орнына тор (#) енгізіңіз. Нөмір теру барысында кідірісті қосу үшін (үш секунд кідіріңіз) сызықша (-) қосыңыз.*

6. **OK** параметрін таңдаңыз.

Топталған контактілерді тіркеу немесе өзгерту

Контактілерді топқа қосу сізге бірнеше бағытқа бір уақытта факс жіберуге немесе электрондық пошта арқылы сканерленген кескін жіберуге мүмкіндік береді.

1. Негізгі экраннан **Параметрлер** таңдаңыз.
2. **Контактілер реттеушісі** опциясын таңдаңыз, содан соң **Тіркеу/Жою** опциясын таңдаңыз.
3. Келесінің біреуін орындаңыз.
 - Жаңа топты тіркеу үшін **Жазба қосу** бөлімін таңдап, **Топ қосу** параметрін таңдаңыз.
 - Топты өзгерту үшін мақсатты топты таңдаңыз да, **Өндеу** түймесін таңдаңыз.
 - Топты жою үшін мақсатты топты таңдаңыз да, **Жою** түймесін таңдаңыз, содан соң **Иә** түймесін таңдаңыз. Келесі процедураларды орындамауыңыз керек.
4. Жаңа топты тіркегенде, тіркеу қажет топтың түрін таңдаңыз. Топты өзгерту қажет болғанда осы процедураны өткізіп жіберіңіз.
 - Факс: факс жіберу үшін контактіні (факс нөмірі) тіркеңіз.
 - Электрондық пошта: сканерленген кескінді жіберу немесе қабылданған факсты қайта жіберу үшін электрондық мекенжайды тіркеңіз.
5. Топ үшін **Топ аты (қажет)** параметрін енгізіңіз немесе өзгертіңіз.
6. **Топ бөліміне қос-н контакті(лер) (талап етілген)** параметрін таңдаңыз.
7. Топқа тіркегіңіз келетін контактілерді таңдаңыз.

Ескертпе:

- 200 контактіге дейін тіркеуге болады.
- Контактін таңдауын алу үшін оны қайта түртіңіз.

8. **Жабу** параметрін таңдаңыз.

Принтерді дайындау

9. Қажетті басқа реттеулерді жасаңыз.
 - Тіркеу нөмірі: топтың нөмірін орнату.
 - Индекстік сөз: топтың индекстік сөзін орнату.
 - Жиі қолд.етіп тағ-у: жиі пайдаланылатын топ ретінде тіркеу. Мекенжайды көрсететін экранның жоғарғы жағында топ көрсетіледі.
10. **OK** параметрін таңдаңыз.

Жиі пайдаланылатын контактілерді тіркеу

Жиі пайдаланылатын контактілерді тіркегенде, контактілер мекенжай көрсетілген экранның жоғарғы жағында көрсетіледі.

1. Негізгі экраннан **Параметрлер** таңдаңыз.
2. **Контактілер реттеушісі** опциясын таңдаңыз, содан соң **Жиі** опциясын таңдаңыз.
3. Тіркегіңіз келген контакт түрін таңдаңыз.
4. **Өңдеу** параметрін таңдаңыз.

Ескертпе:

*Контактілердің ретін өзгерту үшін **Сұрыптау** түймесін таңдаңыз.*

5. Тіркеу қажет жиі пайдаланылатын контактілерді таңдап, **OK** түймесін таңдаңыз.

Ескертпе:

Контактінің таңдауын алу үшін оны қайта түртіңіз.

Контактілер тізімінен мекенжайларды іздеңіз. Экранның жоғарғы жағындағы жәшікке іздеу кілт сөзін енгізіңіз.

6. **Жабу** параметрін таңдаңыз.

Контактілерді компьютерге тіркеу

Web Config пайдалана отырып, компьютерде контактілер тізімін жасап, оны принтерге импорттауға болады.

Толық мәліметтер алу үшін *Әкімші нұсқаулығы* қараңыз.

Компьютер көмегімен контактілерді сақтық көшірмелеу

Web Config көмегімен принтерде сақталған контакт деректерін компьютерге сақтық көшірмелеуге болады.

Толық мәліметтер алу үшін *Әкімші нұсқаулығы* қараңыз.

Принтер бұзылған жағдайда контактілердің деректері жоғалуы мүмкін. Деректерді жаңартқан сайын деректердің сақтық көшірмесін жасауды ұсынамыз. Epson кепілдік мерзімінде кез келген деректердің жоғалуына, деректерді және/немесе параметрлерді сақтық көшірмелеуге немесе қалпына келтіруге жауапты болмайды.

Таңдаулы параметрлеріңізді алдын ала орнату ретінде тіркеу

Жиі қолданылған көшіру, факс және сканерлеу параметрлерін алдын ала орнатулар ретінде тіркеуге болады. 50 жазбаға дейін тіркеуге болады. Егер алдын ала орнатуларды өңдеу мүмкін болмаса, оларды әкімші құлыптағаны болуы мүмкін. Көмек алу үшін принтер әкімшісіне хабарласыңыз.

Алдын ала орнатуды тіркеу үшін негізгі экраннан **АлдПарам** таңдаңыз, **Жаңа элемент қосу** таңдаңыз, одан кейін алдын ала орнатуды тіркегіңіз келген мүмкіндікті таңдаңыз. Қажетті параметрлерді орнатып,  белгішесін таңдаңыз, содан соң алдын ала орнату атауын енгізіңіз.

Тіркелген алдын ала орнатуды жүктеу үшін тізімнен алдын ала орнату параметрін таңдаңыз.

Сондай-ақ, әрбір мүмкіндіктің экранындағы  белгішесін таңдау үшін ағымдағы мекенжайды және параметрлерді тіркеуге болады.

Тіркелген параметрлерді өзгерту үшін әрбір мүмкіндіктің экранындағы параметрлерді өзгертіп,  белгішесін таңдаңыз. **Алдын ала орн. тірк.** параметрін таңдап, қайта жазу керек элементті таңдаңыз.

АлдПарам параметріне арналған мәзір опциялары

Тіркелген параметрлерді мәліметтерін көрсету үшін тіркелген алдын ала орнатудағы  параметрін таңдаңыз. Мәліметтер экранына атауды таңдау арқылы тіркелген атауды өзгертуге болады.



Тіркелген алдын ала орнатуды жойыңыз.

Қосу /Жою:

Тіркелген алдын ала орнатуды негізгі экранға белгішесі ретінде қосыңыз немесе жойыңыз.

Осы парам. пайдалану:

Тіркелген алдын ала орнатуды жүктеңіз.

Параметрлер параметріне арналған мәзір опциялары

Әртүрлі реттеулерді жасау үшін принтердің негізгі экранындағы **Параметрлер** түймесін таңдаңыз.

Жалпы параметрлер параметріне арналған мәзір опциялары

Төменде сипатталғандай басқару тақтасындағы мәзірлерді таңдаңыз.

Параметрлер > Жалпы параметрлер

Нег.параметрлер

Төменде сипатталғандай басқару тақтасындағы мәзірлерді таңдаңыз.

Параметрлер > Жалпы параметрлер > Нег.параметрлер

Әкімші құлыптаған параметрлерді өзгерту мүмкін емес.

LCD жарықтығы:

СКД экранының жарықтығын реттейді.

Дыбыс:

Дыбыс деңгейін реттеңіз және дыбыс түрін таңдаңыз.

Ұйқы таймері:

Принтер ешқандай әрекетті орындамағанда ұйқы режиміне (қуатты үнемдеу режимі) ауысатын уақыт аралығын реттеңіз. Орнатылған уақыт өткеннен кейін СКД экраны өшеді.

Өшіру таймері:

Сатып алынған жерге байланысты сіздің өніміңізде осы мүмкіндік немесе **Қуатты өш. парам.** мүмкіндігі болуы мүмкін.

Принтер көрсетілген уақыт аралығында пайдаланылмаған кезде, оны автоматты түрде өшіру үшін осы параметрді таңдаңыз. Қуатты басқару функциясын қолданбас бұрын уақытты реттей аласыз. Қандай да бір көбейту өнімнің энергияны тұтыну тиімділігіне әсер етеді. Қандай да бір өзгерту жасаудан бұрын қоршаған ортаға назар аударыңыз.

Қуатты өш. парам.:

Сатып алынған жерге байланысты сіздің өніміңізде осы мүмкіндік немесе **Өшіру таймері** мүмкіндігі болуы мүмкін.

Белсенді болмағанда қуатты өшіру

Егер принтер көрсетілген уақыт аралығында пайдаланылмаса, оны автоматты түрде өшіру үшін осы параметрді таңдаңыз. Қандай да бір көбейту өнімнің энергияны тұтыну тиімділігіне әсер етеді. Қандай да бір өзгерту жасаудан бұрын қоршаған ортаға назар аударыңыз.

Ажырағанда қуатты өшіру

Барлық желілік порт, оның ішінде LINE порты ажыратулы тұрғанда, 30 минуттан кейін принтерді өшіру үшін осы параметрді таңдаңыз. Бұл мүмкіндік аймаққа байланысты қолжетімді емес болуы мүмкін.

Принтерді дайындау

Күн/Уақыт параметрлері:

- Күн/Уақыт
Ағымдағы күн мен уақытты енгізіңіз.
- Жазғы уақыт
Аймағыңызға қолданылатын жазғы уақыт параметрін таңдаңыз.
- Уақыт айырмашылығы
Жергілікті уақыт пен UTC (Реттелген әмбебап уақыт) арасындағы уақыт айырмашылығын енгізіңіз.

Ел/аймақ:

Принтерді пайдаланып жатқан елді немесе аумақты таңдаңыз. Егер елді немесе аумақты өзгертсеңіз, онда факс параметрлері әдепкі параметрлерге оралады, оларды қайта орнату керек.

Тіл/Language:

СКД экранында пайдаланылатын тілді таңдаңыз.

Бастау экраны:

Принтер қосылғанды және **Операция уақытының аяқталуы** мүмкіндігі қосылғанда, СКД экранында көрсетілетін бастапқы мәзірді көрсетіңіз.

Басты экранды өзгерту:

СКД экрандағы белгішелердің орналасуын өзгертіңіз. Сондай-ақ, белгішелердің қосуға, жоюға немесе ауыстыруға болады.

Тұсқағаз:

СКД экранының фондық түсін өзгертіңіз.

Операция уақытының аяқталуы:

Көрсетілген уақытта ешқандай әрекет орындалмағанда бастапқы экранға оралу үшін **Қосу** параметрін таңдаңыз. Пайдаланушы шектеулері қолданылғанда және көрсетілген уақытта ешқандай әрекеттер орындалмаса, сіз жүйеден шығып, бастапқы экранға ораласыз.

Пернетақта:

СКД экрандағы пернетақтаның орналасуын өзгертіңіз.

Түрлі түсті басып шығару санының ескертуі:

Сұр шкаламен басып шығару тапсырмасы түрлі-түсті басып шығару тапсырмасы болып саналғанда, басып шығаруды жалғастыру қажеттігі туралы сұрайтын растау хабарын көрсету үшін, **Қосу** опциясын таңдаңыз.

Әдеп.экр. (Job/Status):

 түймесін басқанда көрсету қажет әдепкі ақпаратты таңдаңыз.

Қатысты ақпарат

➔ "Қуатты үнемдеу" бетте 64

Принтерді дайындау

➔ “Таңбаларды енгізу” бетте 25

Принтер параметрлері

Төменде сипатталғандай басқару тақтасындағы мәзірлерді таңдаңыз.

Параметрлер > Жалпы параметрлер > Принтер параметрлері

Әкімші құлыптаған параметрлерді өзгерту мүмкін емес.

Қағаз көзінің параметрлері:

Қағаз параметрі:

Жүктеген қағаз өлшемі мен қағаз түрін көрсету үшін қағаз көзін таңдаңыз. **Қағаз өлшемін авт. анықтау** параметрі қосылғанда принтер жүктеген қағаз өлшемін анықтайды.

Артқа қағаз беру артықшылығы:

Басып шығару басымдылығын артқы қағаз беру бөліміне жүктелген қағазға беру үшін **Қосу** параметрін таңдаңыз.

A4/Letter автоматты түрде ауыстыру:

Letter өлшемі ретінде орнатылған қағаз көзі жоқ кезде қағазды A4 өлшемі ретінде орнатылған қағаз көзінен беру үшін **Қосу** параметрін таңдаңыз немесе қағазды A4 өлшемі ретінде орнатылған қағаз көзі жоқ кезде Letter өлшемі ретінде орнатылған қағаз көзінен беріңіз.

Авто таңдау параметрлері:

Қағаз параметріне сәйкес келетін құрамында қандай да бір қағаз бар көзден қағазға басып шығару үшін келесі параметрлердің кез келгеніне **Қосу** параметрін таңдаңыз.

- Көшіру
- Факс
- Басқа

Қате туралы ескерту:

Таңдалған қағаз өлшемі немесе түрі жүктелген қағазға сәйкес болмағанда қате туралы хабарын көрсету үшін **Қосу** параметрін таңдаңыз.

Қағазды орнатуды автоматты көрсету:

Қағазды қағаз көзінде жүктегенде **Қағаз параметрі** экранын көрсету үшін **Қосу** параметрін таңдаңыз. Егер осы мүмкіндікті ажыратсаңыз, AirPrint мүмкіндігі арқылы iPhone немесе iPad құрылғысынан басып шығару мүмкін емес.

Басып шығару тілі:

USB интерфейсі немесе желі интерфейсі үшін басып шығару тілін таңдаңыз.

Принтерді дайындау

Әмбебап басып шығ. парам.:

Принтер драйверінің көмегінсіз сыртқы құрылғы арқылы басып шығарған кезде осы басып шығару параметрлері қолданылады.

Жоғарғы жылжыту:

Қағаздың жоғарғы жиегін реттеңіз.

Солға жылжыту:

Қағаздың сол жақ жиегін реттеңіз.

Екінші бетте жоғарғы жылжыту:

2 жақты басып шығару орындаған кезде беттің артқы жағының жоғарғы жиегін реттеңіз.

Екінші бетте солға жылжыту:

2 жақты басып шығару орындаған кезде беттің артқы жақтауынан сол жақ жиегін реттеңіз.

Қағаз енін тексеру:

Басып шығару алдында қағаз енін тексеру үшін **Қосу** параметрін таңдаңыз. Қағаз өлшемінің параметрлері қате болған кезде бұл қағаз жиектерінің сыртында басып шығаруға тыйым салады, бірақ бұл басып шығару жылдамдығын азайтуы мүмкін.

Бос бетті өткізіп жіберу:

Басып шығару дерегіндегі бос беттерді автоматты түрде өткізіп жібереді.

PDL басып шығару конфигурациясы:

PCL немесе PostScript басып шығару үшін пайдаланғыңыз келетін PDL басып шығару конфигурациясы опцияларын таңдаңыз.

Жалпы параметрлер:

Қағаз көлемі

PCL немесе PostScript басып шығаруға арналған әдепкі қағаз өлшемін таңдаңыз.

Қағаз түрі

PCL немесе PostScript басып шығаруға арналған әдепкі қағаз түрін таңдаңыз.

Бағдар

PCL немесе PostScript басып шығаруға арналған әдепкі бағытты таңдаңыз.

Сапа

PCL немесе PostScript басып шығаруға арналған басып шығару сапасын таңдаңыз.

Сияны үнемдеу режимі

Басып шығару тығыздығын азайту арқылы сияны үнемдеу үшін **Қосу** параметрін таңдаңыз.

Принтерді дайындау

- Басып шығару реті
Жоғарғы жақтағы соңғы бет:
Басып шығаруды файлдың бірінші бетінен бастайды.
Жоғарғы жақтағы бірінші бет:
Басып шығаруды файлдың соңғы бетінен бастайды.
- Көшірмелер саны
Басып шығарылатын көшірме санын орнатыңыз.
- Тігілетін шеті
Байланыстыру орнын таңдаңыз.
- Қағазды автоматты шығару
Басып шығару тапсырмасы барысында басып шығару тоқтаған кезде қағазды автоматты түрде шығару үшін **Қосу** параметрін таңдаңыз.
- 2 жақты басып шығару
2 жақты басып шығаруды орындау үшін **Қосу** параметрін таңдаңыз.

PCL мәзірі:

- Қаріп көзі
Резидент
Принтерде алдын ала орнатылған қаріпті пайдалану үшін таңдаңыз.
Жүктеу
Жүктеген қаріпті пайдалану үшін таңдаңыз.
- Қаріп саны
Әдепкі қаріп көзі үшін әдепкі қаріп нөмірін таңдаңыз. Қол жетімді нөмір сіз орнатқан параметрлерге байланысты өзгереді.
- Аралық
Егер қаріп масштабталатын және бекітілген қадамы болса, әдепкі қаріп қадамын орнатыңыз. 0,44 – 99,99 т/дюйм (әр дюймге таңба) мәнін 0,01 артуы бойынша таңдауға болады.
Бұл элемент қаріп көзіне немесе қаріп нөмірі параметрлеріне байланысты көрінбейді.
- Биіктік
Егер қаріп масштабталатын және өлшемдес болса, әдепкі қаріп биіктігін орнатыңыз. 4,00 – 999,75 нүкте арасынан 0,25 артуы бойынша таңдауға болады.
Бұл элемент қаріп көзіне немесе қаріп нөмірі параметрлеріне байланысты көрінбейді.
- Таңбаны орнату
Әдепкі таңбалар жиынын таңдаңыз. Егер қаріп көзінде және қаріп нөмірі параметрінде таңдалған қаріп жаңа таңбалар жиыны параметрінде қол жеткізгісіз болады, қаріп көзі және қаріп нөмірінің параметрлері әдепкі мәнмен IBM-US параметрі автоматты түрде ауыстырылады.

Принтерді дайындау

Пішін

Таңдалған қағаз өлшемі және бағыты үшін жолдар санын таңдаңыз. Оған қоса, бұл жолдар аралығының (VMI) өзгеруіне себеп болады және жаңа VMI мәні принтерде сақталады. Бұл қағаз өлшеміне немесе бағыты параметрлеріне жасалған өзгертулер сақталған VMI мәніне негізделген «Form» мәнінің өзгеруіне себеп болатынын білдіреді.

CR функциясы

Арнайы операциялық жүйе драйверімен басып шығарған кезде жолды беру пәрменін таңдаңыз.

LF функциясы

Арнайы операциялық жүйе драйверімен басып шығарған кезде жолды беру пәрменін таңдаңыз.

Қағаз көзін тағайындау

Қағаз көзін таңдау пәрмені үшін тапсырма орнатыңыз. **4** мәні таңдалған кезде пәрмендер HP LaserJet 4 принтерімен үйлесімді етіліп орнатылады. **4K** мәні таңдалған кезде, пәрмендер HP LaserJet 4000, 5000 және 8000 үлгісіндегі принтермен үйлесімді етіп орнатылады. **5S** мәні таңдалған кезде пәрмендер HP LaserJet 5S принтерімен үйлесімді етіліп орнатылады.

PS3 мәзірі:

Қате парағы

PostScript немесе PDF құжатын басып шығару барысында қате пайда болғанда күйді көрсететін парақты басып шығару үшін **Қосу** параметрін таңдаңыз.

Бояу

PostScript басып шығару үшін түс режимін таңдаңыз.

Екілік

Екілік кескіндері бар деректерді басып шығарған кезде **Қосу** параметрін таңдаңыз. Принтер драйверінің параметрі ASCII параметріне орнатылса да қолданба екілік деректерді жіберуі мүмкін, бірақ деректерді осы мүмкіндік қосылған кезде басып шығаруға болады.

PDF қағаз өлшемі

PDF файлын басып шығарған кезде қағаз өлшемін таңдаңыз. Егер **Авто** режимі таңдалса, қағаз өлшемі бірінші беттің өлшеміне негізделіп анықталады.

Қатені автоматты түрде шешу:

2-жақты басып шығару қатесі немесе жад толы қатесі пайда болған кезде орындайтын әрекет таңдаңыз.

Қосу

2 жақты басып шығару қатесі пайда болғанда ескертуді көрсетіп, бір жақты режимінде басып шығарады немесе жад толы қатесі пайда болғанда принтер өңдей алатын элементті ғана басып шығарады.

Өш.

Қате туралы хабарды көрсетеді және басып шығарудан бас тартады.

Принтерді дайындау

Жад құрылғысының интерфейсі:

❑ Жад құрылғысы:

Принтерге салынған жад құрылғысына кіруге рұқсат беру үшін **Қосу** параметрін таңдаңыз. Егер **Өшіру** параметрі таңдалса, деректерді жад құрылғысына принтер арқылы сақтау мүмкін емес. Бұл құпия құжаттардың заңсыз жойылуын болдырмайды.

❑ Файлмен бөлісу:

Жад құрылғысына USB қосылған компьютерден немесе желі қосылған компьютерден жазуға кіру мүмкіндігін беру не бермеуді таңдаңыз.

Қалың қағаз:

Басып шығаруларға сияның жағылуын болдырмау үшін **Қосу** параметрін таңдаңыз, бірақ ол басып шығару жылдамдығын төмендетуі мүмкін.

Тыныш режимі:

Басып шығару барысында шуылды азайту үшін **Қосу** параметрін таңдаңыз, бірақ ол басып шығару жылдамдығын төмендетуі мүмкін. Таңдаған қағаз түрі мен басып шығару сапасының параметрлеріне байланысты принтердің шуыл деңгейінде өзгешелік болмауы мүмкін.

Сия кебу уақыты:

2 жақты басып шығаруды орындағанда пайдалану қажет сияның кебу уақытын таңдаңыз. Принтер бір жағын басып шығарғаннан кейін екінші жағын басып шығарады. Егер басып шығарылған материал былғанса, уақыт параметрін арттырыңыз.

Қос бағытты:

Басып шығару бағытын өзгерту үшін **Қосу** параметрін таңдаңыз; басып шығару механизмі солға және оңға жылжыған кезде басып шығарады. Басып шығарылған қағазда тік немесе көлденең сызылған сызықтар бұлдыр немесе қисық болып көрінсе, осы мүмкіндікті өшіру мәселені жоюы мүмкін, алайда бұлай жасау басып шығару жылдамдығын төмендетуі ықтимал.

USB арқылы ДК қосылымы:

USB кабелі арқылы қосылғанда компьютерге принтерге кіруге рұқсат беру үшін **Қосу** параметрін таңдаңыз. **Өшіру** параметрі таңдалғанда осы желі қосылымы арқылы жіберілмеген басып шығару мен сканерлеуге шектеу қойылады.

USB интерф.күту уақытының параметрі:

Принтер PostScript принтер драйверінен немесе PCL принтер драйверінен басып шығару тапсырмаларын қабылдағаннан кейін компьютерден USB байланысын үзуден бұрын бітетін секундпен берілген уақыт ұзақтығын көрсетіңіз. Егер аяқталатын тапсырма PostScript принтер драйверінен немесе PCL принтер драйверінен айқын анықтамаса, үздіксіз USB байланысына себеп болады. Бұл жағдайда, принтер көрсетілген уақыт біткеннен кейін байланысты аяқтайды. Егер байланысты аяқтағыңыз келмесе, 0 (нөл) мәнін енгізіңіз.

Қатысты ақпарат

➔ ["Қағаздарды салу" бетте 28](#)

➔ ["JPEG файлдарын жад құрылғысынан басып шығару" бетте 99](#)

Принтерді дайындау

➔ ["PDF немесе TIFF файлдарын жад құрылғысынан басып шығару" бетте 100](#)

Желі параметрлері

Төменде сипатталғандай басқару тақтасындағы мәзірлерді таңдаңыз.

Параметрлер > Жалпы параметрлер > Желі параметрлері

Әкімші құлыптаған параметрлерді өзгерту мүмкін емес.

Wi-Fi орнату:

Сымсыз желі параметрлерін орнатыңыз немесе өзгертіңіз. Келесіден қосылым әдісін таңдап, СКД тақтасындағы нұсқауларды орындаңыз.

- Роутер
- Wi-Fi Direct

Сымды LAN орнату:

LAN кабелі мен маршрутизаторын пайдаланатын желі қосылымын орнатыңыз немесе өзгертіңіз. Бұл пайдаланылғанда Wi-Fi қосылымдары ажыратылады.

Желі күйі:

Ағымдағы желі параметрлерін көрсетеді немесе басып шығарады.

- Сымды LAN/Wi-Fi күйі
- Wi-Fi Direct күйі
- Электрондық пошта серверінің күйі
- Басып шығару күйінің парағы

Байланысты тексеру:

Ағымдағы желі қосылымын тексеріп, есепті басып шығарады. Егер қандай да бір қосылым ақаулығы болса, ақаулықты шешу үшін есепті қараңыз.

Қосымша:

Келесі толық параметрлерді реттеңіз.

- Құрылғы атауы
- TCP/IP
- Прокси-сервер
- Электрондық пошта сервері
- IPv6 мекенжайы
- MS желісімен бөлісу
- NFC
- Байланыс жылдамдығы және дупл. байланыс
- HTTP пішімін HTTPS пішіміне қайта бағыттау
- IPsec/IP сүзу өшіру

Принтерді дайындау

- IEEE802.1X өшіру

Веб-қызмет параметрлері

Төменде сипатталғандай басқару тақтасындағы мәзірлерді таңдаңыз.

Параметрлер > Жалпы параметрлер > Веб-қызмет параметрлері

Әкімші құлыптаған параметрлерді өзгерту мүмкін емес.

Epson Connect қызметтері:

Принтердің Epson Connect қызметіне тіркелгенін және қосылғанын көрсетеді.

Тіркеу түймесін таңдап, нұсқауларды орындау арқылы қызметке тіркелуге болады.

Тіркегенде келесі параметрлерді өзгертуге болады.

- Тоқтату/Жалғастыру
- Тіркеуден шығару

Мәліметтерді келесі веб-сайттан қараңыз.

<https://www.epsonconnect.com/>

<http://www.epsonconnect.eu> (тек Еуропа)

Google Cloud Print қызметтері:

Принтердің Google Cloud Print қызметіне тіркелгенін және қосылғанын көрсетеді.

Тіркегенде келесі параметрлерді өзгертуге болады.

- Қосу/Өшіру
- Тіркеуден шығару

Google Cloud Print қызметтеріне тіркеу туралы мәліметтерді алу үшін келесі веб-сайтты қараңыз.

<https://www.epsonconnect.com/>

<http://www.epsonconnect.eu> (тек Еуропа)

Қатысты ақпарат

➔ [“Желі қызметі арқылы басып шығару” бетте 213](#)

Факс параметрлері

Төменде сипатталғандай басқару тақтасындағы мәзірді таңдаңыз.

Параметрлер > Жалпы параметрлер > Факс параметрлері

Әкімшілер осы мүмкіндікті пайдаланады. Толық мәліметтер алу үшін *Әкімші нұсқаулығы* қараңыз.

Принтерді дайындау

Сканерлеу пар-і

Төменде сипатталғандай басқару тақтасындағы мәзірді таңдаңыз.

Параметрлер > Жалпы параметрлер > Сканерлеу пар-і

Төмендегі Қатысты ақпаратты қараңыз.

Қатысты ақпарат

- ➔ “Желі қалтасын немесе FTP серверін сканерлеу” бетте 116
- ➔ “Жад құрылғысына сканерлеу” бетте 125
- ➔ “Бұлтқа сканерлеу” бетте 128

Жүйе әкімшілігі

Төменде сипатталғандай басқару тақтасындағы мәзірді таңдаңыз.

Параметрлер > Жалпы параметрлер > Жүйе әкімшілігі

Әкімшілер осы мүмкіндікті пайдаланады. Толық мәліметтер алу үшін *Әкімші нұсқаулығы* қараңыз.

Басып шығару есептеуіші параметріне арналған мәзір опциялары

Басқару тақтасындағы мәзірлерді төменде сипатталғандай таңдаңыз.

Параметрлер > Басып шығару есептеуіші



Басып шығарулардың жалпы санын, Қ/А басып шығаруларды және принтердің сатып алғаннан бастап түрлі түсті басып шығаруларды көрсетеді.

Жеткізу күйі параметріне арналған мәзір опциялары

Төменде сипатталғандай басқару тақтасындағы мәзірді таңдаңыз.

Параметрлер > Жеткізу күйі

Сияның шамалас деңгейі мен қолданылған сияға арналған ыдыстың қызмет көрсету мерзімін көрсетеді.

 белгісі көрсетілгенде сия азайғанын немесе қолданылған сияға арналған ыдыстың толуға жақын екенін білдіреді.  белгісі көрсетілгенде, сия біткендіктен немесе қолданылған сияға арналған ыдыстың толы болғандығынан, элементті ауыстыру қажет.

Сия картридждерін ауыстыруға немесе осы терезеден жеткізу көзінің күйі туралы ақпаратты басып шығаруға болады.

Қызмет көрсету параметріне арналған мәзір опциялары

Басқару тақтасындағы мәзірлерді төменде сипатталғандай таңдаңыз.

Параметрлер > Қызмет көрсету

Басып шығару сапасын реттеу:

Басып шығаруларға қатысты қандай да бір проблемалар болса, осы мүмкіндікті таңдаңыз. Бітелген саңылауларды тексеруге және қажет болса, басып шығару механизмін тазалауға, содан соң басып шығару сапасын жақсарту үшін кейбір параметрлерді реттеуге болады.

Басып шығару басы саңл. тексеру:

Басып шығару механизмінің саңылаулары бітелсе, тексеру үшін осы мүмкіндікті таңдаңыз. Принтер саңылауды тексеру үлгісін басып шығарады.

Басып шығару басын тазалау:

Басып шығару механизміндегі бітелген саңылауларды тазалау үшін осы мүмкіндікті таңдаңыз.

Шектік сызықты туралау:

Тік сызықтарды туралау үшін осы мүмкіндікті таңдаңыз.

Қағаз бағыттаушысын тазарту:

Егер ішкі роликтерде сия дақтары болса, осы мүмкіндікті таңдаңыз. Ішкі роликтерді тазалау үшін принтер қағазды береді.

Қағазды алу:

Кептелген қағазды алғаннан кейін де принтердің ішінде қағаздың жыртылған бөліктері қалып қойған болса, осы мүмкіндік таңдаңыз. Жыртылған қағаз бөліктерін оңай алып тастау үшін принтер басып шығару механизмі мен қағаз бетінің арасындағы үлкен орын қалдырады.

Қағаз беру ролигі туралы ақпарат:

Ролик күйі

Таңдалған қағаз кассетасы үшін қолдау көрсету роликтерінің күйін көрсетеді.

Ролик есептеуішін қайта орнату

Қолдау көрсету роликтерін ауыстырғаннан кейін ауыстырған қолдау көрсету роликтеріндегі қағаз кассетасының есептегішін қайта орнатыңыз.

Әрбір қағаз үшін басып шығару сапасын реттеу:

Қағаз түріне байланысты сияның түс реңкі әртүрлі. Егер басып шығаруларға жолақтар болса немесе арнайы қағаз түрінің қисаюы болса, осы мүмкіндікті таңдаңыз.

Қатысты ақпарат

➔ [“Басып шығару сапасын реттеу” бетте 234](#)

➔ [“Басып шығару механизмін тексеру және тазалау” бетте 195](#)

➔ [“Ойылған сызықтарды туралау” бетте 197](#)

Принтерді дайындау

- ➔ “Әрбір қағаз түріне басып шығару сапасын реттеу” бетте 235
- ➔ “Қағаздың өту жолын сиямен айғыздалудан тазалау” бетте 198

Тіл/Language параметріне арналған мәзір опциялары

Төменде сипатталғандай басқару тақтасындағы мәзірлерді таңдаңыз.

Параметрлер > Тіл/Language

СКД экранында пайдаланылатын тілді таңдаңыз.

Принтер күйі/басып шығару параметріне арналған мәзір опциялары

Төменде сипатталғандай басқару тақтасындағы мәзірлерді таңдаңыз.

Параметрлер > Принтер күйі/басып шығару

Басып шығару күйінің парағы:

Конфигурация күйі парағы:

Принтердің ағымдағы күйін және параметрлерін көрсететін ақпарат парақтарын басып шығарыңыз.

Ресурс күйінің парағы:

Тұтынылатын заттардың күйін көрсететін ақпарат парақтарын басып шығарыңыз.

Пайдалану журналы парағы:

Принтерді қолдану журналын көрсететін ақпарат парақтарын басып шығарыңыз.

PS3 қаріптер тізімі:

PostScript принтері үшін қол жетімді қаріптер тізімін басып шығарыңыз.

PCL қаріптер тізімі:

PCL принтері үшін қолжетімді қаріптер тізімін басып шығарыңыз.

Желі:

Ағымдағы желі параметрлерін көрсетеді.

Контактілер реттеушісі параметріне арналған мәзір опциялары

Төменде сипатталғандай басқару тақтасындағы мәзірлерді таңдаңыз.

Параметрлер > Контактілер реттеушісі

Принтерді дайындау

Тіркеу/Жою:

Факс, Электрондық поштаға сканерлеу және Желі қалтасына/FTP ішіне сканерлеу мәзірлерінің контактілерін тіркеңіз және/немесе жойыңыз.

Жиі:

Жиі пайдаланылатын контактілерге жылдам кіру үшін оларды тіркеңіз. Сондай-ақ, тізімнің ретін өзгертуге болады.

Контактілерді басып шығару:

Контактілер тізіміңізді басып шығарыңыз.

Көру опциялары:

Контактілер тізімінің көрсетілу әдісін өзгертіңіз.

Іздеу опциялары:

Контактілерді іздеу әдісін өзгертіңіз.

Пайдаланушы параметрлері параметріне арналған мәзір опциялары

Төменде сипатталғандай басқару тақтасындағы мәзірлерді таңдаңыз.

Параметрлер > Пайдаланушы параметрлері

Әкімші құлыптаған параметрлерді өзгерту мүмкін емес.

Келесі мәзірлердің әдепкі параметрлерін өзгертуге болады.

- Желі қалтасына/FTP ішіне сканерлеу
- Электрондық поштаға сканерлеу
- Факс жад құрылғысына скан-у
- Бұлтқа сканерлеу
- Көшірме параметрлері
- Факс

Аутентификация құрылғысының күйі параметріне арналған мәзір опциялары

Төменде сипатталғандай басқару тақтасындағы мәзірлерді таңдаңыз.

Параметрлер > Аутентификация құрылғысының күйі

Аутентификациялау құрылғысының күйін көрсетеді.

Epson Open Platform туралы ақпарат параметріне арналған мәзір опциялары

Төменде сипатталғандай басқару тақтасындағы мәзірлерді таңдаңыз.

Параметрлер > Epson Open Platform туралы ақпарат

Epson ашық платформасының күйін көрсетеді.

Қуатты үнемдеу

Орнатылған уақытта ешбір әрекет жасалмаса, принтер автоматты түрде ұйқы режиміне өтеді. Қуатты басқару функциясы қолданылудан бұрын уақытты реттей аласыз. Қандай да бір көбейту өнімнің энергияны тұтыну тиімділігіне әсер етеді. Қандай да бір өзгерту жасаудан бұрын қоршаған ортаға назар аударыңыз.

Сатып алынған жерге байланысты принтерде желіге 30 минут ішінде қосылмаған жағдайда автоматты түрде өшіретін мүмкіндігі болуы мүмкін.

Қуат үнемдеу — Басқару тақтасы

- Негізгі экраннан **Параметрлер** параметрін таңдаңыз.
- Жалпы параметрлер > Нег. параметрлер** параметрін таңдаңыз.
- Келесінің біреуін орындаңыз.
 - Ұйқы таймері** не **Қуатты өш. парам. > Белсенді болмағанда қуатты өшіру** не **Ажырағанда қуатты өшіру** тармағын таңдаңыз, содан кейін параметрлерді реттеңіз.
 - Ұйқы таймері** немесе **Өшіру таймері** таңдап, реттеулер жасаңыз.

Ескертпе:

Сатып алынған жерге байланысты сіздің өніміңізде **Қуатты өш. парам.** немесе **Өшіру таймері** мүмкіндігі болуы мүмкін.

Басып шығару

Windows жүйесінде принтер драйверінен басып шығару

Егер кейбір принтер драйверінің параметрлерін өзгерте алмасаңыз, олар әкімші тарапынан шектелген болуы мүмкін. Көмек алу үшін принтер әкімшісіне хабарласыңыз.

Принтер драйверіне кіру

Компьютердің басқару тақтасынан принтер драйверіне кіргенде параметрлер барлық қолданбаларға қолданылады.

Басқару тақтасынан принтер драйверіне кіру

- Windows 10/Windows Server 2016

Бастау түймесін тінтуірдің оң жағымен басыңыз немесе оны басып тұрыңыз, содан соң **Басқару тақтасы > Құрылғылар мен принтерлерді көру** түймесін **Жабдық және дыбыс** тармағынан таңдаңыз. Принтеріңізді тінтуірдің оң жақ түймесімен басыңыз немесе басып тұрыңыз да, **Басып шығару параметрлері** бөлімін таңдаңыз.

- Windows 8.1/Windows 8/Windows Server 2012 R2/Windows Server 2012

Жұмыс үстелі > Параметрлер > Басқару тақтасы > Құрылғылар мен принтерлерді көру түймесін **Жабдық және дыбыс** тармағын таңдаңыз. Принтеріңізді тінтуірдің оң жақ түймесімен басыңыз немесе басып тұрыңыз да, **Басып шығару параметрлері** бөлімін таңдаңыз.

- Windows 7/Windows Server 2008 R2

Бастау түймесін басып, **Басқару тақтасы > Құрылғылар мен принтерлерді көру** түймесін **Жабдық және дыбыс** тармағынан таңдаңыз. Принтерді тінтуірдің оң жақ түймесімен басып, **Басып шығару параметрлері** бөлімін таңдаңыз.

- Windows Vista/Windows Server 2008

Бастау түймесін басып, **Басқару тақтасы > Принтерлер** түймесін **Жабдық және дыбыс** тармағынан таңдаңыз. Принтерді тінтуірдің оң жақ түймесімен басып, **Басып шығару параметрлерін таңдау** бөлімін таңдаңыз.

- Windows XP/Windows Server 2003 R2/Windows Server 2003

Бастау түймесін басыңыз және **Басқару тақтасы > Принтерлер және басқа жабдықтар > Принтерлер және факстар** таңдаңыз. Принтерді тінтуірдің оң жақ түймесімен басып, **Басып шығару параметрлері** бөлімін таңдаңыз.

Принтер драйверіне тапсырмалар тақтасындағы принтер белгішесінен қатынасу

Жұмыс үстелі тапсырмалар тақтасындағы принтер белгішесі — принтер драйверіне жылдам қатынасуға мүмкіндік беретін таңбаша белгіше.

Принтер белгішесін басып, **Принтер параметрлері** тармағын таңдасаңыз, басқару тақтасынан көрсетілетінмен бірдей принтер параметрлері терезесіне қатынасуға болады. Осы белгішені екі рет бассаңыз, принтердің күйін тексере аласыз.

Басып шығару

Ескертпе:

Тапсырмалар тақтасында принтер белгішесі көрсетілмесе, принтер драйверінің терезесін ашыңыз, **Басқарылатын теңшелімдер** түймесін **Қызмет көрсету** қойындысында басыңыз, содан кейін **Таңбаша белгішесін тапсырмалар тақтасына тіркеңіз** пәрменін таңдаңыз.

Басып шығару негіздері

Ескертпе:

Әрекеттер қолданбаға байланысты өзгеріп отыруы мүмкін. Мәліметтер алу үшін қолданбаның анықтамасын қараңыз.

1. Басып шығарғыңыз келген файлды ашыңыз.
Принтерге қағаз әлі салынбаса, салыңыз.
2. **Файл** мәзірінен **Басып шығару** немесе **Бетті реттеу** пәрменін таңдаңыз.
3. Принтеріңізді таңдаңыз.
4. Принтердің драйвер терезесіне кіру үшін **Параметрлер** немесе **Сипаттар** опциясын таңдаңыз.

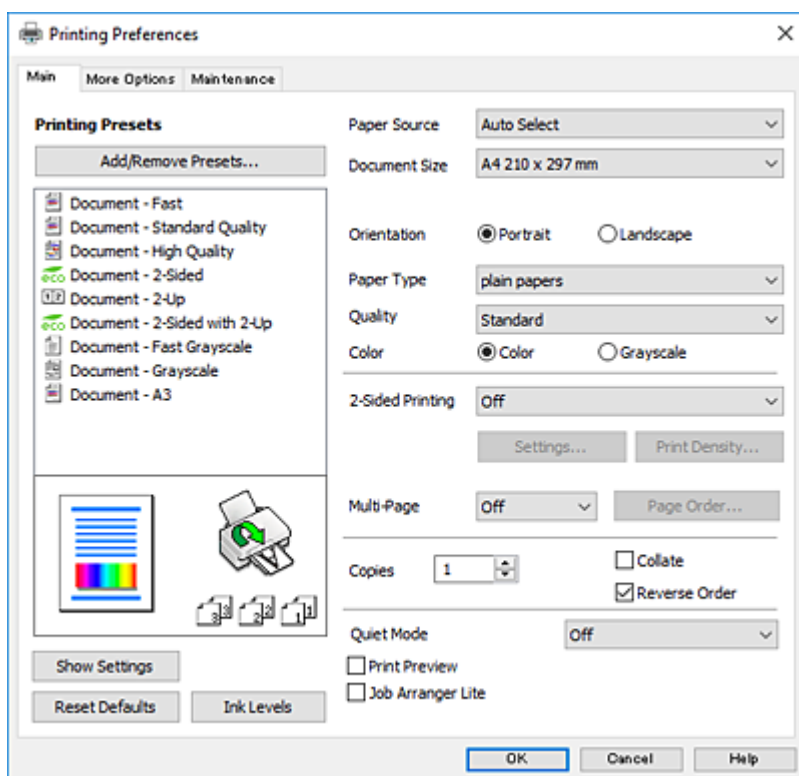

5. Параметрлерді қажетінше өзгертіңіз.
Мәліметтер алу үшін принтер драйверінің мәзір опцияларын қараңыз.

Ескертпе:

- ❑ *Орнату элементтерінің түсіндірмелерін интернеттегі анықтамадан да қарауға болады. Элементті тінтуірдің оң жағымен бассаңыз, **Анықтама** көрсетіледі.*
- ❑ **Басу алдын ала қарау** таңдаған кезде, басып шығармас бұрын құжаттың алдын ала көрінісін қарауға болады.

Басып шығару

6. Принтер драйверінің терезесін жабу үшін **ОК** түймесін басыңыз.
7. **Басып шығару** түймесін басыңыз.

Ескертпе:

Басу алдын ала қарау таңдаған кезде, алдын ала көрініс терезесі көрсетіледі. Параметрлерді өзгерту үшін, **Бас тарту** түймесін басып, процедураны 2-қадамнан жалғастырыңыз.

Қатысты ақпарат

- ➔ "Қолжетімді қағаз және сыйымдылықтар" бетте 28
- ➔ "Қағазды Қағаз кассетасы ішіне салу" бетте 33
- ➔ "Қағазды Артқа қағаз беру ішіне салу" бетте 35
- ➔ "Қағаз түрлерінің тізімі" бетте 38
- ➔ "Басты қойындысы" бетте 82

2 жақты басып шығару

Қағаздың екі жағына да басып шығаруға болады. Сондай-ақ беттердің ретін қайта жасау және басып шығаруды бүктеу арқылы жасалатын кітапша басып шығаруға болады.

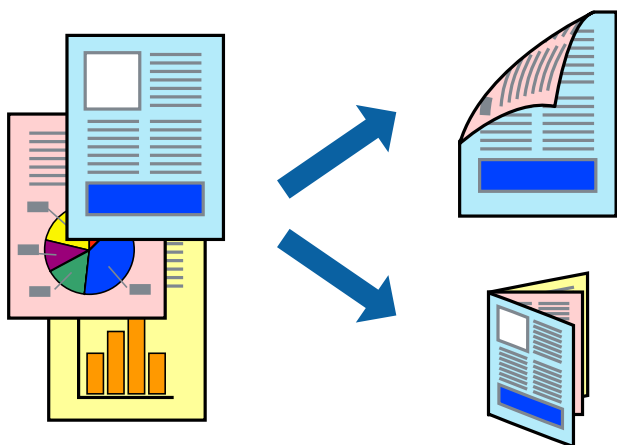

Ескертпе:

- Автоматты және қолмен орындалатын 2 жақты басып шығаруды пайдалануға болады. Қолмен орындалатын 2 жақты басып шығару барысында принтер бірінші жағын басып шығарғаннан кейін екінші жағына басып шығару үшін қағазды аударыңыз.
- 2 жақты басып шығару үшін жарамды қағазды пайдаланбаңыз, басып шығару сапасы төмендеуі және қағаз кептелістері орын алуы мүмкін.
- Қағазға және деректерге байланысты қағаздың екінші жағынан сия ағуы мүмкін.

Қатысты ақпарат

- ➔ "Қолжетімді қағаз және сыйымдылықтар" бетте 28

Басып шығару

Басып шығару параметрлері

EPSON Status Monitor 3 қолданбасы қосылған кезде қолмен 2 жақты басып шығару мүмкіндігі қолжетімді. Дегенмен басып шығару принтерге желі арқылы қатынасқанда немесе ортақ принтер ретінде пайдаланған кезде қолжетімді болмауы мүмкін.

Ескертпе:

EPSON Status Monitor 3 қолданбасын қосу үшін **Қызмет көрсету** қойындысындағы **Кеңейтілген параметрлер** түймесін басып, **EPSON Status Monitor 3 қосу** параметрін таңдаңыз.

1. Принтер драйверінің **Басты** қойындысындағы **Екі жақты басып шығару** бөлімінен опцияны таңдаңыз.

2. **Settings** басып, сәйкес параметрлерді орнатыңыз, содан кейін **OK** түймесін басыңыз.

Қажет болса, **Баспа тығыздығы** мүмкіндігі үшін реттеулер жасаңыз. Қолмен 2 жақты басып шығаруды таңдағанда осы параметр қолжетімді емес.

Ескертпе:

Бүктеулі кітапшаны басып шығару үшін **Кітапша** параметрін таңдаңыз.

Баспа тығыздығы параметрін орнатқанда құжаттың түріне байланысты басып шығару тығыздығын реттеуге болады.

Тығыздықты реттеуді басып шығару терезесінде **Құжат түрін таңдау** параметрі үшін және **Басты** қойындысында **Сапасы** параметрі үшін таңдалған опциялар тіркесіміне байланысты басып шығару баяу болуы мүмкін.

3. **Басып шығару** түймесін басыңыз.

Қолмен 2-жақты басып шығару үшін қағаздың бірінші жағы басып шығарылған кезде, компьютерде ашылмалы терезе бейнеленеді. Экрандағы нұсқауларды орындаңыз.

Қатысты ақпарат

➔ "Басып шығару негіздері" бетте 66

➔ "Басты қойындысы" бетте 82

Бір парақта бірнеше бетті басып шығару

Деректердің екі немесе төрт бетін бір парақ қағазда басып шығаруға болады.

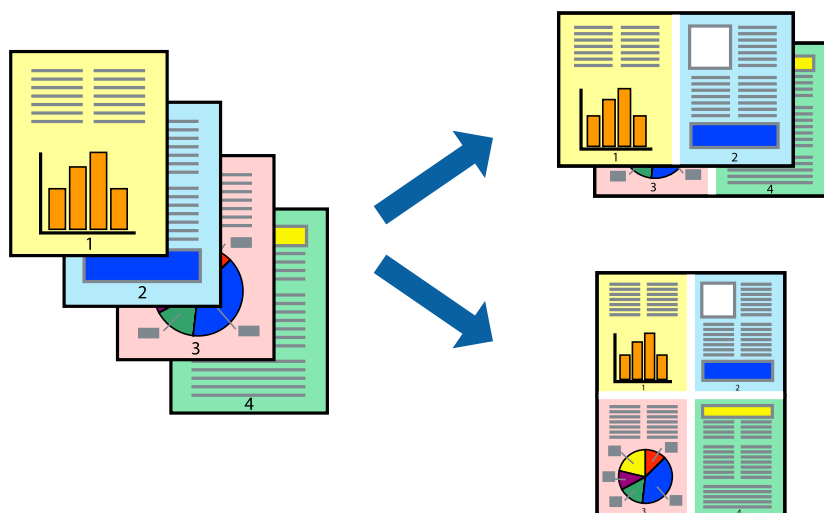

Басып шығару

Басып шығару параметрлері

Принтер драйверіндегі **Басты** қойындысынан **Бұрылыс** немесе **1-ге 4** опциясын **Көп бетті** параметрі ретінде таңдаңыз.

Қатысты ақпарат

- ➔ "Басып шығару негіздері" бетте 66
- ➔ "Басты қойындысы" бетте 82

Бет реті бойынша басып шығару және орналастыру (кері ретпен басып шығару)

Құжаттар бет ретімен орналасуы үшін соңғы беттен басып шығаруға болады.

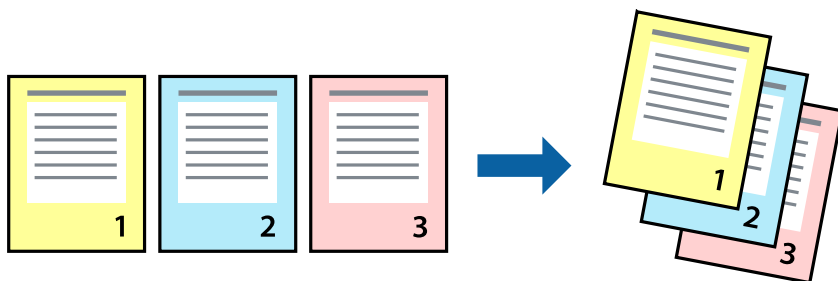

Басып шығару параметрлері

Принтер драйверіндегі **Басты** қойындысынан **Кері рет** таңдаңыз.

Қатысты ақпарат

- ➔ "Басып шығару негіздері" бетте 66
- ➔ "Басты қойындысы" бетте 82

Кішірейтілген немесе үлкейтілген құжатты басып шығару

Құжаттың өлшемін белгілі бір пайызда азайтуға не ұлғайтуға немесе принтерге салынған қағаз өлшеміне сәйкестіндіруге болады.



Басып шығару параметрлері

Принтер драйверінің **Қосымша опциялар** қойындысында **Құжат өлшемі** параметрінен құжат өлшемін таңдаңыз. **Шығыс қағазы** параметрінен басып шығару қажет қағаз өлшемін таңдаңыз. **Құжатты кішірейту/үлкейту** таңдап, **Бетке қиыстыру** немесе **Масштаб** таңдаңыз. **Масштаб** параметрін таңдағанда пайызды енгізіңіз.

Кескіндерді қағаздың ортасына басып шығару үшін **Ортада** опциясын таңдаңыз.

Қатысты ақпарат

- ➔ "Басып шығару негіздері" бетте 66
- ➔ "Қосымша опциялар қойындысы" бетте 83

Үлкейту үшін бір кескінді бірнеше параққа басып шығару (Плакат жасау)

Бұл мүмкіндік бір суретті қағаздың бірнеше парағына басып шығаруға мүмкіндік береді. Оларды бірге басу арқылы үлкен плакат жасауға болады.

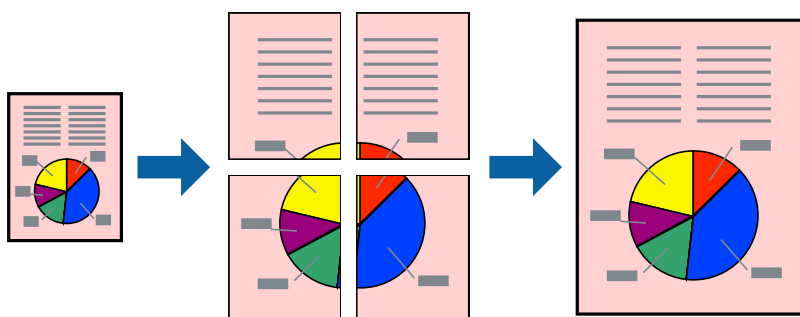

Басып шығару

Басып шығару параметрлері

Принтер драйверіндегі **Басты** қойындысынан **Постер 2x1**, **Постер 2x2**, **Постер 3x3** немесе **Постер 4x4** опциясын **Көп бетті** параметрі ретінде таңдаңыз. **Параметрлер** түймесін бассаңыз, басып шығарғыңыз келмейтін тақталарды таңдауға болады. Сондай-ақ кесу үлгісін опцияларын таңдай аласыз.

Қатысты ақпарат

- ➔ "Басып шығару негіздері" бетте 66
- ➔ "Басты қойындысы" бетте 82

Қабаттастыру және туралау белгілері көмегімен плакаттар жасау

Мына жерде **Постер 2x2** таңдалғанда, and **Қабаттастыру және туралау белгілері** опциясын **Бағыттауыштарды басып шығару** ішінен таңдалған кезде плакат жасау әдісінің мысалы берілген.

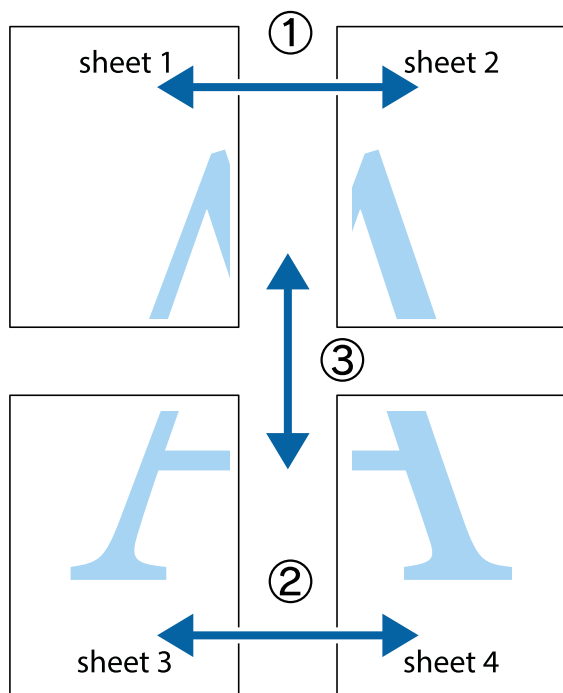

Басып шығару

1. Sheet 1 және Sheet 2 дайындаңыз. Sheet 1 шеттерін тік көк сызықпен жоғарғы және төменгі айқас белгілердің ортасының бойымен кесіңіз.

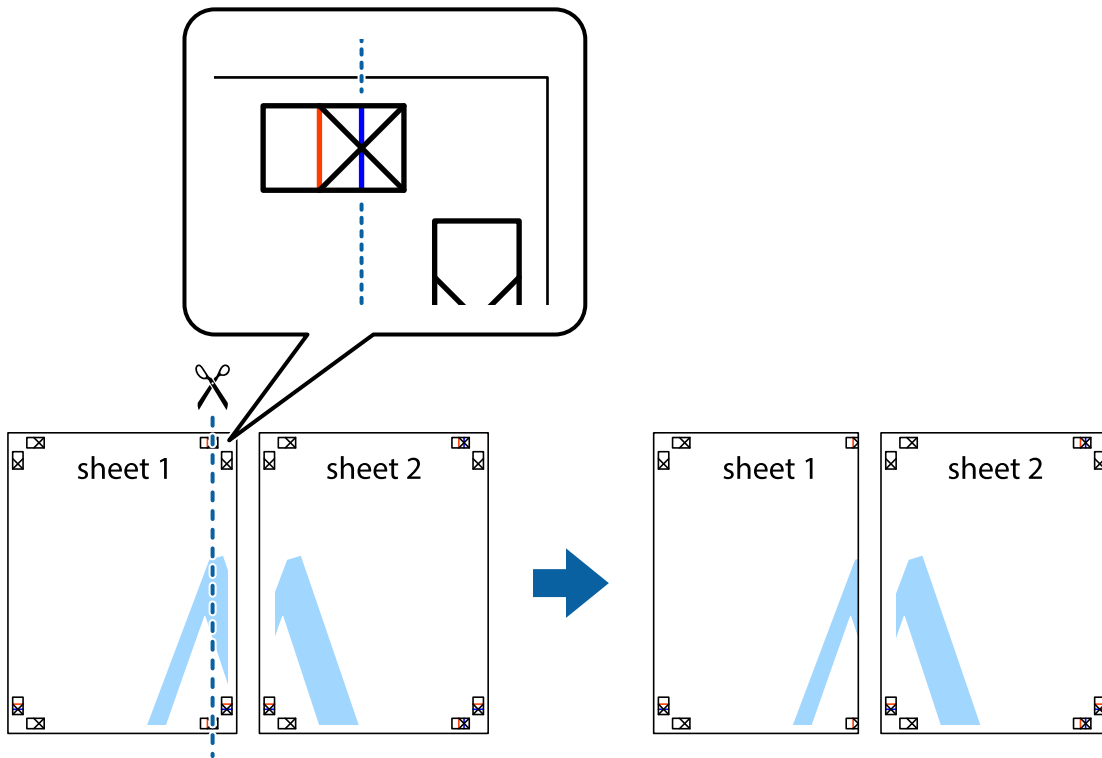

2. Sheet 1 жиегін Sheet 2 үстіне қойыңыз және айқас белгілерді туралаңыз, одан кейін екі парақты бірге артқы жағынан таспамен уақытша бекітіңіз.

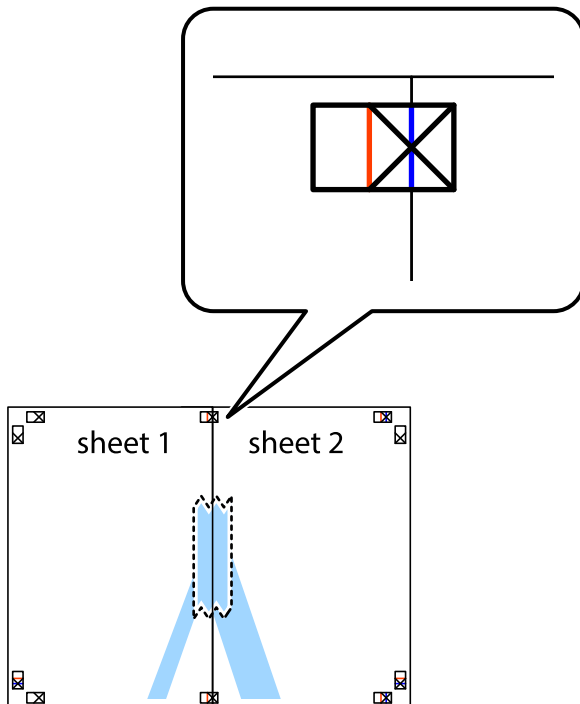

Басып шығару

3. Таспамен бекітілген парақтарды екі тік қызыл сызықты бойлай туралау көрсеткіштері бойынша кесіңіз (бұл жолы айқас белгілердің сол жағындағы сызық).

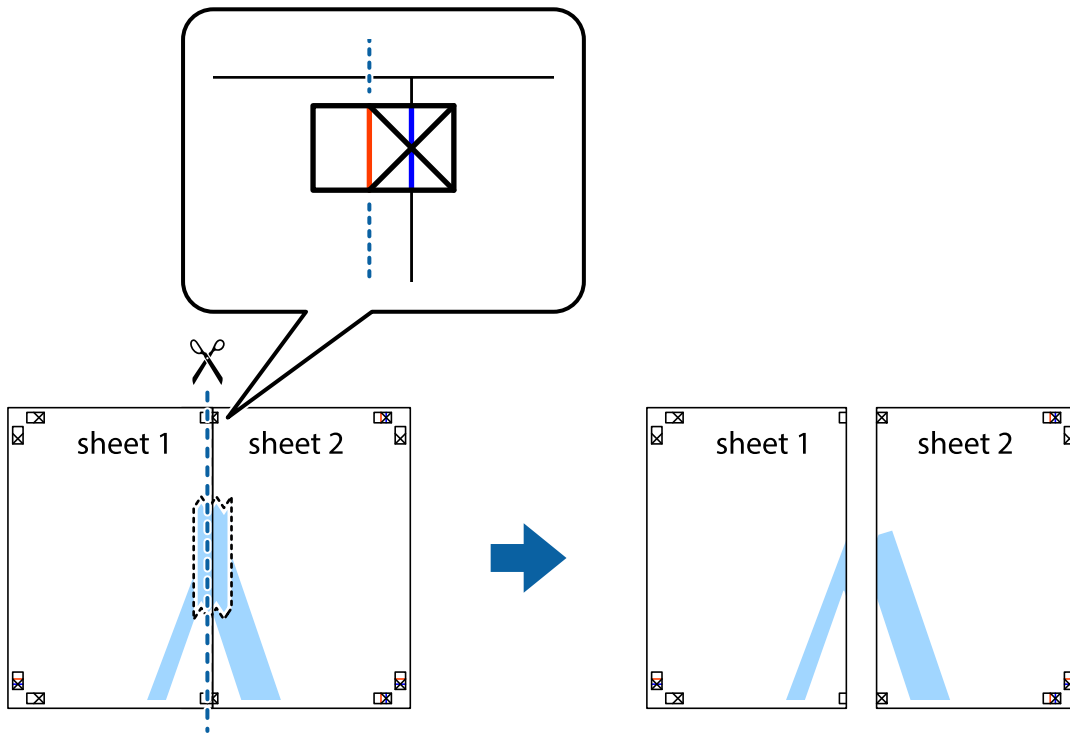

4. Парақтарды артқы жағынан жабыстырыңыз.

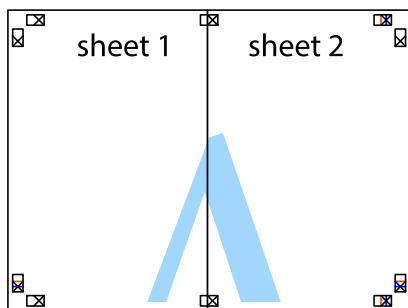

5. Sheet 3 және Sheet 4 бірге таспамен бекіту үшін 1-4 қадамдарды қайталаңыз.

Басып шығару

6. Sheet 1 және Sheet 2 шеттерін көлденең көк сызықпен сол жақтағы және оң жақтағы айқас белгілердің ортасының бойымен кесіңіз.

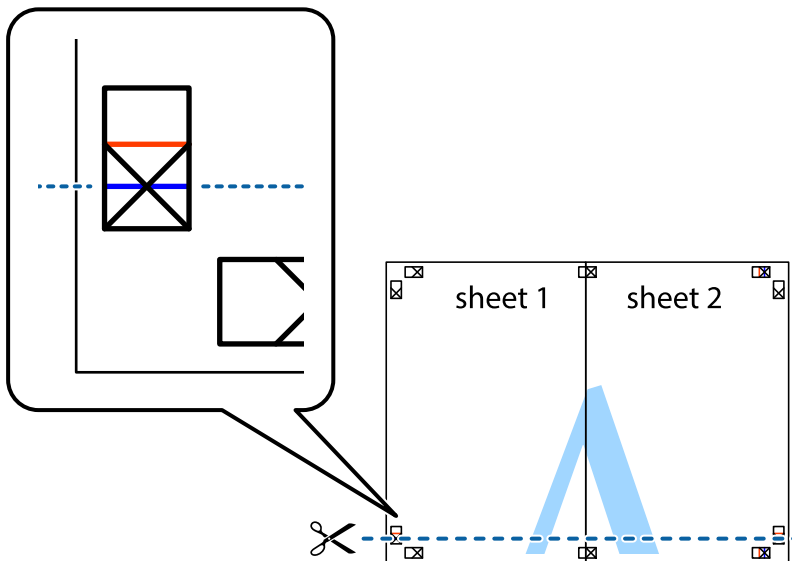

7. Sheet 1 және Sheet 2 жиектерін Sheet 3 пен Sheet 4 үстіне қойып, айқас белгілерді туралаңыз да, оларды бірге артқы жағынан таспамен уақытша бекітіңіз.

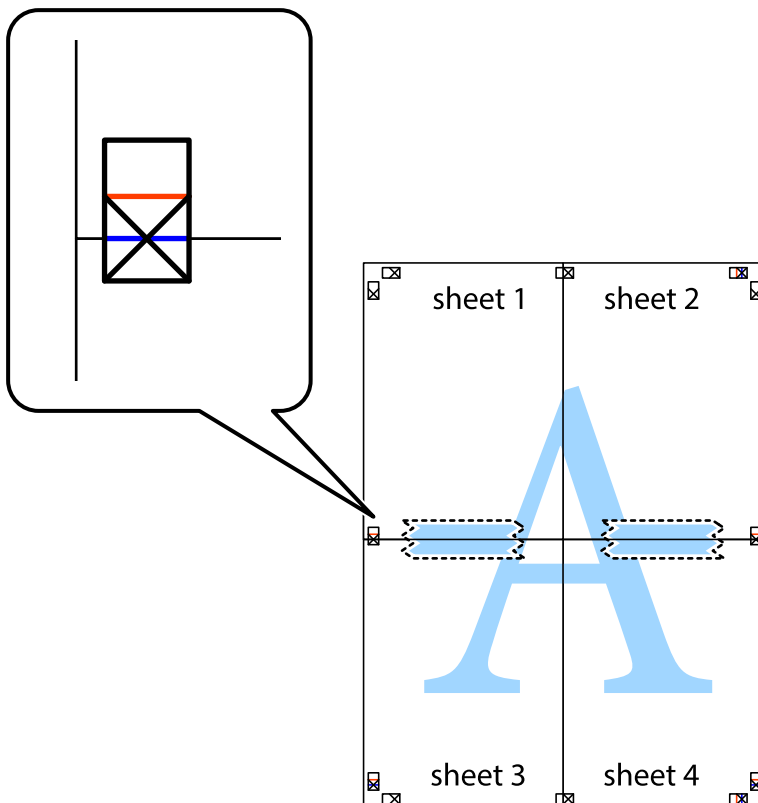

Басып шығару

8. Таспамен бекітілген парақтарды екі тік қызыл сызықты бойлай туралау көрсеткіштері бойынша кесіңіз (бұл жолы айқас белгілердің үстіндегі сызық).

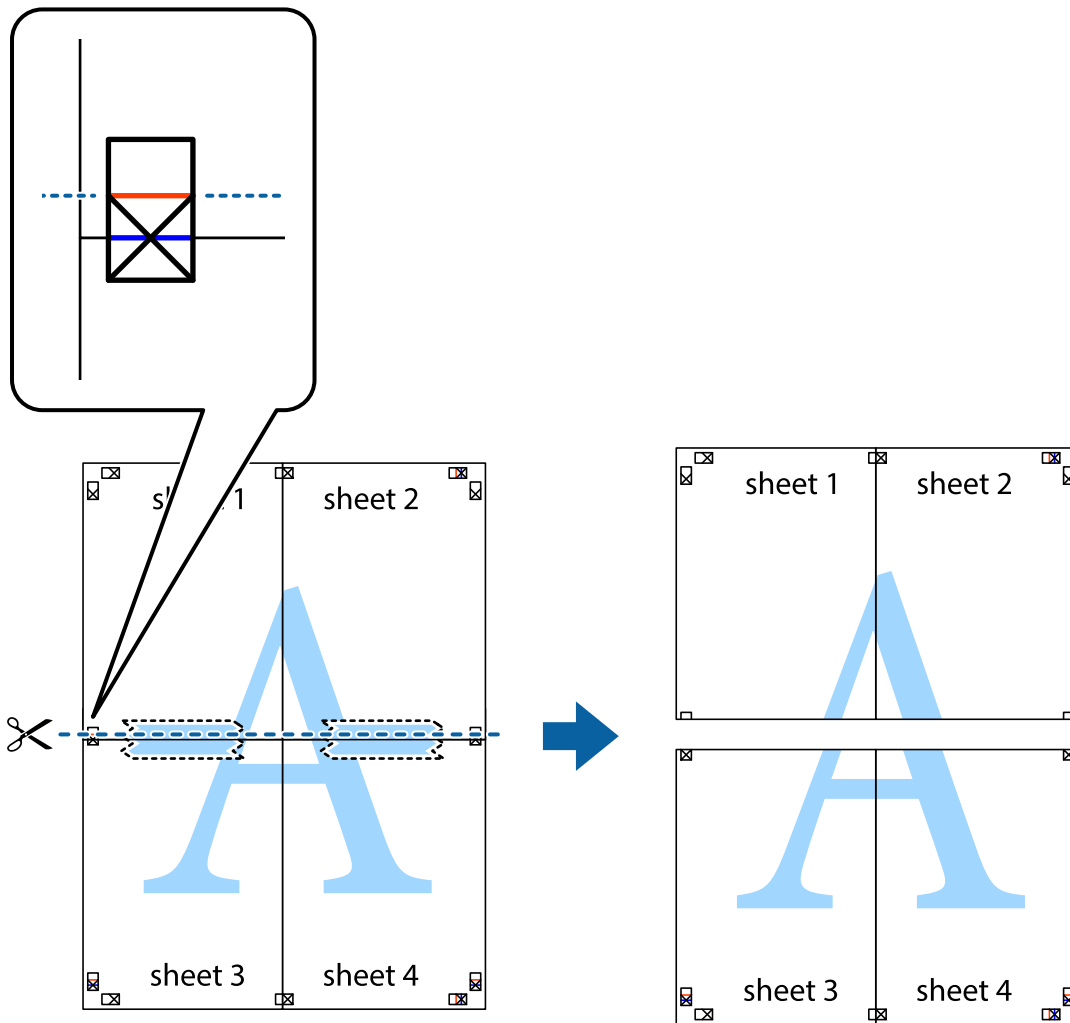

9. Парақтарды артқы жағынан жабыстырыңыз.

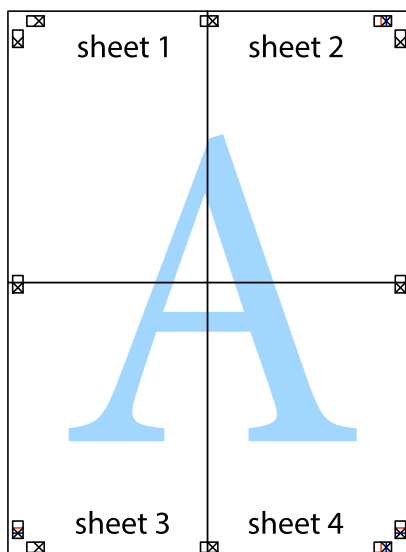

Басып шығару

10. Қалған шеттерін сыртқы бағыттауышты бойлай кесіңіз.

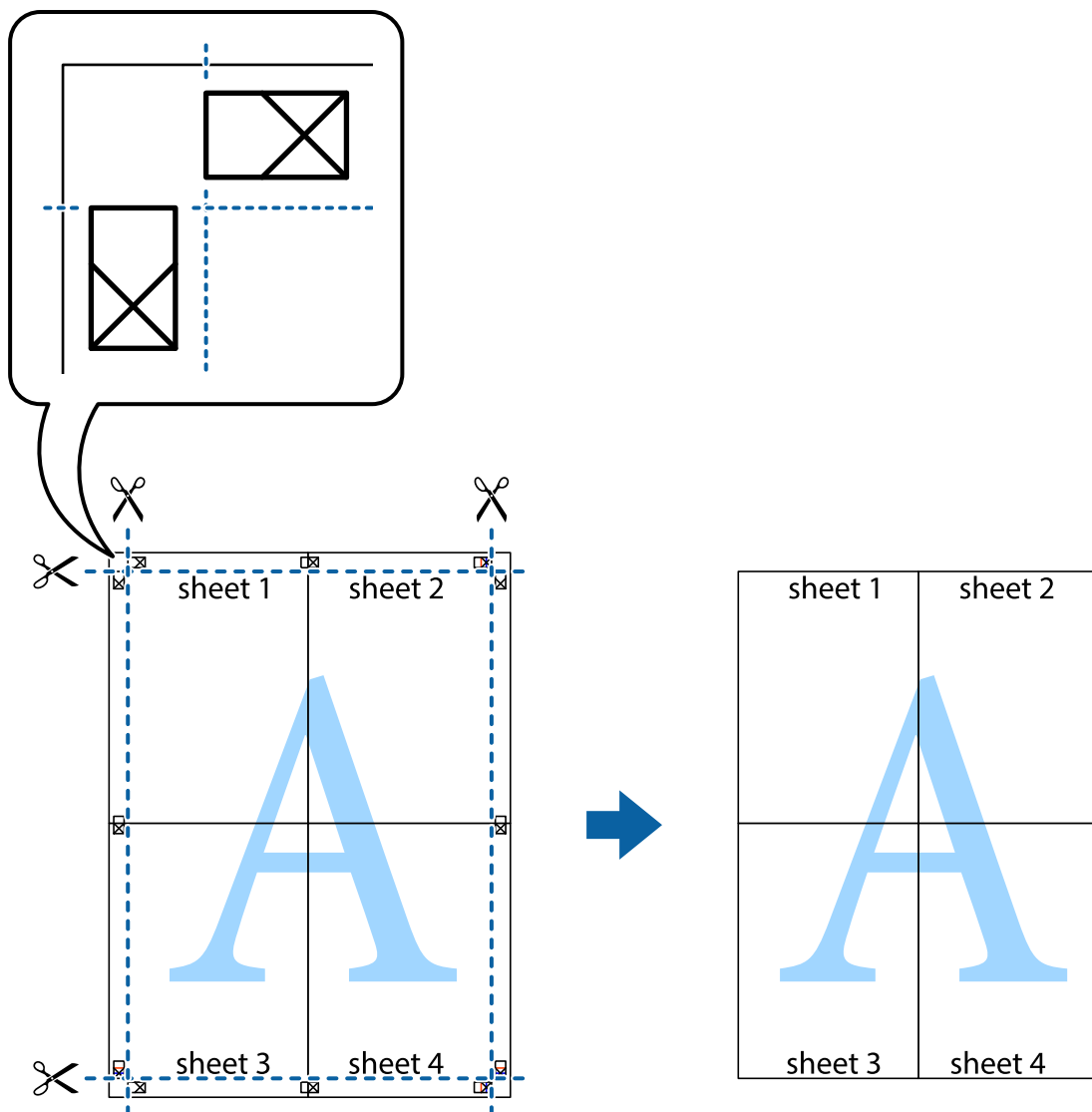

Жоғарғы және төменгі деректемемен басып шығару

Пайдаланушы аты мен басып шығару күні сияқты ақпаратты жоғарғы немесе төменгі деректемеде басып шығаруға болады.

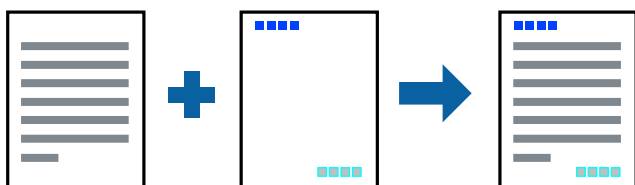

Басып шығару

Басып шығару параметрлері

Принтер драйверінің **Қосымша опциялар** қойындысында **Су таңбасы мүмкіндіктері** түймесін басып, **Деректер атаулары** параметрін таңдаңыз. **Параметрлер** түймесін түртіңіз, содан соң басып шығару қажет элементтерді таңдаңыз.

Қатысты ақпарат

- ➔ “Басып шығару негіздері” бетте 66
- ➔ “Қосымша опциялар қойындысы” бетте 83

Су белгісін басып шығару

Баспаларыңызда «Құпия» немесе көшіруге қарсы үлгі сияқты су таңбаны басып шығаруға болады. Егер көшіруге қарсы үлгімен басып шығарсаңыз, түпнұсқаны көшірмелерден айыру мақсатында фотокөшірмеленгенде жасырылған әріптер көрінеді.



Көшіруден қорғау әшекейі мүмкіндігі келесі шарттарға сәйкес қолжетімді:

- Қағаз: қарапайым қағаз, көшіру қағазы, мөртаңба, қайта өңделген қағаз, түсті қағаз, алдын ала басып шығарылған қағаз немесе жоғары сапалы қарапайым қағаз
- Сапасы: Стандартты
- Автоматты 2-жақты басып шығару: таңдалмаған
- Түсті түзету: Автоматты
- Қысқа түйіршікті қағаз: таңдалмаған

Ескертпе:

Оған қоса, жеке су белгісі немесе көшіруге қарсы үлгіңізді қосуға болады.

Басып шығару параметрлері

Принтер драйверіндегі **Қосымша опциялар** қойындысынан **Су таңбасы мүмкіндіктері** түймесін басып, Көшіруден қорғау әшекейі немесе Су белгісі таңдаңыз. Үлгінің өлшемі, қалыңдығы немесе қалпы немесе таңба сияқты мәліметтерді өзгерту үшін, **Параметрлер** түймесін басыңыз.

Қатысты ақпарат

- ➔ “Басып шығару негіздері” бетте 66
- ➔ “Қосымша опциялар қойындысы” бетте 83

Басып шығару

Құпия сөзден қорғалған файлдарды басып шығару

Басып шығару тапсырмасына принтердің басқару тақтасына құпия сөз енгізілгеннен кейін ғана басып шығаруды бастайтын етіп құпия сөз қоюға болады.

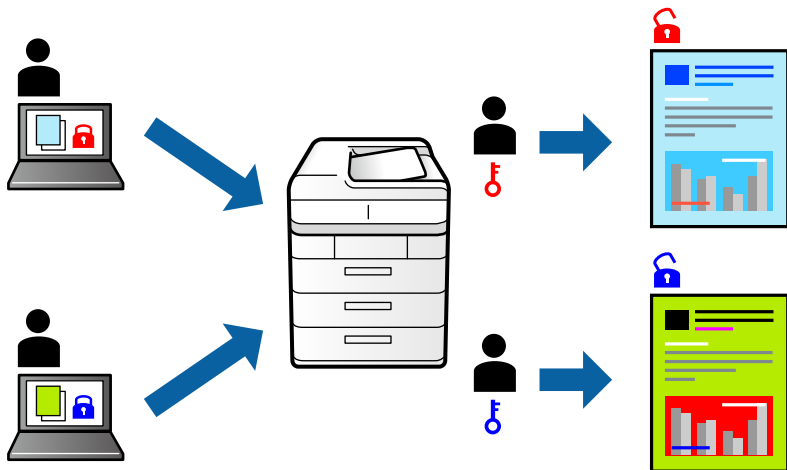

Басып шығару параметрлері

Принтер драйверінің **Қосымша опциялар** қойындысынан **Құпия тапсырма** тармағын таңдап, құпия сөз енгізіңіз.

Тапсырманы басып шығару үшін, принтер басқару тақтасындағы негізгі терезеден **Құпия тапсырма** параметрін таңдаңыз. Басып шығару қажет тапсырманы таңдап, құпия сөзді енгізіңіз.

Қатысты ақпарат

- ➔ “Басып шығару негіздері” бетте 66
- ➔ “Қосымша опциялар қойындысы” бетте 83

Бірнеше файлды бірге басып шығару

Тапсырмаларды оңай реттеуіші сізге әртүрлі қолданбалар арқылы жасалған бірнеше файлды біріктіруге және оларды жалғыз баспа тапсырмасы ретінде басып шығаруға мүмкіндік береді. Бірнеше беттің орналасуы сияқты біріктірілген файлдар мен 2 жақты басып шығару үшін басып шығару параметрлерін көрсетуге болады.

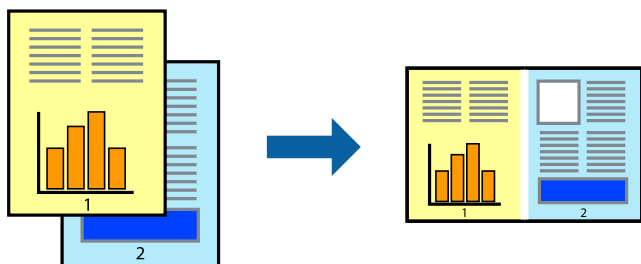

Басып шығару

Басып шығару параметрлері

Принтер драйверіндегі **Басты** қойындысынан **Тапсырмаларды оңай реттеуіші** таңдаңыз. Басып шығаруды бастаған кезде, Тапсырмаларды оңай реттеуіші терезесі көрсетіледі. Тапсырмаларды оңай реттеуіші терезесі ашылған кезде, ағымдағы файлмен біріктіргіңіз келген файлды ашыңыз да, жоғарыдағы қадамдарды қайталаңыз.

Тапсырмаларды оңай реттеуіші терезесінде Жобаны басып шығару параметріне қосылған басып шығару тапсырмасын таңдаған кезде, бет орналасуын өңдеуге болады.

Басып шығаруды бастау үшін, **Файл** мәзірінен **Басып шығару** түймесін басыңыз.

Ескертпе:

Барлық басып шығару деректерін Жобаны басып шығару тармағына қоспас бұрын Тапсырмаларды оңай реттеуіші терезесін жауып тастасаңыз, жұмыс істеп жатқан басып шығару тапсырмасынан бас тартылады. Ағымдағы тапсырманы сақтау үшін, **Файл** мәзірінен **Сақтау** түймесін басыңыз. Сақталған файлдардың кеңейтімі «.es!» болып табылады.

Жобаны басып шығару ашу үшін, принтер драйверінің **Қызмет көрсету** қойындысынан **Тапсырмаларды оңай реттеуіші** түймесін басып, Тапсырмаларды оңай реттеуіші терезесін ашыңыз. Келесі, файлды таңдау үшін **Ашу** мәзірінен **Файл** параметрін таңдаңыз.

Қатысты ақпарат

- ➔ "Басып шығару негіздері" бетте 66
- ➔ "Басты қойындысы" бетте 82

Түсті әмбебап басып шығару мүмкіндігі арқылы басып шығару

Басып шығарулардағы мәтіндер мен кескіндердің көріну мүмкіндігін жақсартуға болады.

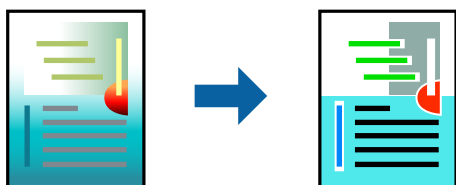

Түрлі-түсті әмбебап басып шығару мүмкіндігі келесі параметрлер таңдалған кезде ғана қол жетімді болады.

- Қағаз түрі: қарапайым қағаз, көшіру қағазы, мөртаңба, қайта өңделген қағаз, түсті қағаз, алдын ала басып шығарылған қағаз, жоғары сапалы қарапайым қағаз
- Сапасы: **Стандартты** немесе жоғары сапа
- Басып шығару түсі: **Түс**
- Қолданбалар: Microsoft® Office 2007 немесе одан кейінгі нұсқасы
- Мәтін өлшемі: 96 немесе одан аз нүкте

Басып шығару

Басып шығару параметрлері

Принтер драйверіндегі **Қосымша опциялар** қойындысынан **Түсті түзету** параметрінде **Сурет опциялары** түймесін түртіңіз. **Түрлі-түсті әмбебап басып шығару** параметрінен опцияны таңдаңыз. Қосымша параметрлерді орнату үшін, **Жақсарту опциялары** түймесін басыңыз.

Ескертпе:

- Кейбір таңбалар үлгілер бойынша өзгеруі мүмкін, мысалы «+» таңбасы «±» түрінде пайда болады.
- Қолданбаға қатысты үлгілер мен астын сызулар осы параметрлер арқылы басып шығарылған мазмұнды өзгертуі мүмкін.
- Түрлі-түсті әмбебап басып шығару параметрлерін пайдаланған кезде, фотосуреттер мен басқа кескіндердегі басып шығару сапасы төмендеуі мүмкін.
- Түрлі-түсті әмбебап басып шығару параметрлерін пайдаланған кезде баяу басып шығарылады.

Қатысты ақпарат

- ➔ [“Басып шығару негіздері” бетте 66](#)
- ➔ [“Қосымша опциялар қойындысы” бетте 83](#)

Басып шығару түсін реттеу

Баспа тапсырмасында пайдаланылатын түстерді реттеуге болады.

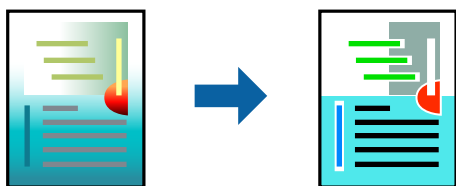

Ескертпе:

Бұл реттеулер бастапқы деректерге қолданылмайды.

Басып шығару параметрлері

Принтер драйверіндегі **Қосымша опциялар** қойындысынан **Өзгертпелі тармағын Түсті түзету** параметрі ретінде таңдаңыз. **Түсті түзету** терезесін ашу үшін **Жетілдірілген** түймесін басып, түсті түзету әдісін таңдаңыз.

Ескертпе:

- Автоматты** параметрі **Қосымша опциялар** қойындысында әдепкі ретінде таңдалған. Қағаз түрі мен басып шығару сапасының параметрлерін сәйкестендіру үшін, осы параметрмен түстер автоматты түрде реттеледі.
- Түсті түзету** терезесіндегі **PhotoEnhance** режимі түсті нысанның орнын талдау арқылы реттейді. Сондықтан, егер нысанның орнын кескінді кішірейту, үлкейту, қиып алу немесе бұру арқылы өзгертсеңіз, түс кенеттен өзгеруі мүмкін. Егер кескін фокустан тыс болса, реңк табиғи емес болуы мүмкін. Егер түс өзгерсе немесе табиғи емес болса, онда **PhotoEnhance** режимінен басқа режимде басып шығарыңыз.

Қатысты ақпарат

- ➔ [“Басып шығару негіздері” бетте 66](#)

Басып шығару

→ “Қосымша опциялар қойындысы” бетте 83

Жіңішке сызықтарды ерекшелеп басып шығару

Тым жіңішке сызықтарды басып шығару үшін, оларды қалыңдатуға болады.

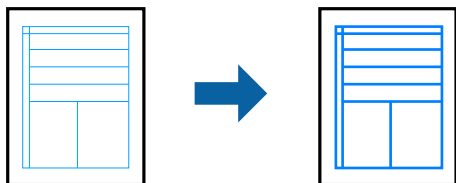

Басып шығару параметрлері

Принтер драйверіндегі **Қосымша опциялар** қойындысынан **Түсті түзету** параметрінде **Сурет опциялары** түймесін түртіңіз. **Жіңішке сызықтарды бөлектеу** параметрін таңдаңыз.

Қатысты ақпарат

- “Басып шығару негіздері” бетте 66
- “Қосымша опциялар қойындысы” бетте 83

Анық штрих-кодтарды басып шығару

Штрих-кодын анық басып шығаруға және оны сканерлеуге оңайлатуға болады. Егер басып шығарылған штрих-кодты сканерлеу мүмкін болмағанда ғана осы мүмкіндікті қосыңыз.

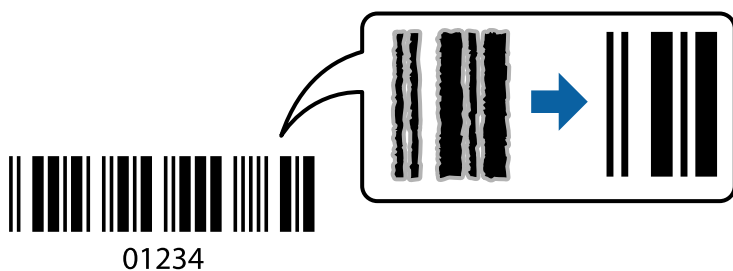

Бұл мүмкіндікті келесі шарттар бойынша пайдалануға болады.

- Қағаз: кәдімгі қағаз, көшірме қағазы, ұйым мөртабаны, қайта өңделген қағаз, түрлі түсті қағаз, алдын ала басып шығарылған қағаз, жоғары сапалы кәдімгі қағаз, қалыңдығы 91 – 256 г/м² қалың қағаз немесе хатқалта
- Сапасы: **Стандартты, Жоғары** (қалыңдығы 151 – 256 г/м² қағаз үшін қолжетімді емес)

Ескертпе:

Шарттарға байланысты бұлыңғырлықты жою әрқашан мүмкін емес болуы ықтимал.

Басып шығару

Басып шығару параметрлері

Принтер драйверінен **Қызмет көрсету** қойындысында **Кеңейтілген параметрлер** түймесін басып, **Штрихкод режимі** параметрін таңдаңыз.

Қатысты ақпарат

- ➔ “Басып шығару негіздері” бетте 66
- ➔ “Қызмет көрсету қойындысы” бетте 84

Басып шығаруды болдырмау

Компьютерде басып шығару тапсырмасынан бас тартуға болады. Алайда принтерге толығымен жіберілген басып шығару тапсырмасын компьютерден тоқтата алмайсыз. Бұл жағдайда, басып шығару тапсырмасын принтердегі басқару тақтасының көмегімен тоқтатыңыз.

Бас тарту

Компьютеріңізде **Құрылғылар мен принтерлер**, **Принтер** немесе **Принтерлер мен факстар** ішінен принтерді тінтуірдің оң жағымен басыңыз. **Ағымдағы басып шығаруды қарау** түймесін басыңыз, бас тартқыңыз келген тапсырманы тінтуірдің оң жақ түймесімен басып, **Бас тарту** пәрменін таңдаңыз.

Принтер драйверінің мәзір опциялары

Қолданбадан басып шығару терезесін ашып, принтерді таңдаңыз, сосын принтер драйвері терезесіне кіріңіз.

Ескертпе:

Мәзірлер таңдалған опцияға байланысты өзгереді.

Басты қойындысы

Бәрін басып шығару	Алдын ала орнатуларды қосу/жою	Жиі пайдаланылатын басып шығару параметрлері үшін өз алдын ала орнатуларыңызды қосуға не жоюға болады. Тізімнен пайдалану қажет алдын ала орнатуды таңдаңыз.
Параметрлерді көрсету	Ағымдағы уақытта Басты және Қосымша опциялар қойындыларында орнатылған элементтердің тізімін көрсетеді.	
Әдепкілерді қайта орнату	Барлық параметрлерді олардың зауыттық әдепкі мәндеріне қайтарыңыз. Сондай-ақ, Қосымша опциялар қойындысындағы параметрлер әдепкі параметрлерге қайтарылады.	
Сия деңгейлері	Сия деңгейлерін шамамен көрсетеді.	
Қағ. бастап. көзі	Қағаз берілетін қағаз көзін таңдаңыз. Принтердегі Қағаз параметрі тармағында таңдалған қағаз көзін автоматты түрде таңдау үшін, Автоматты түрде таңдау параметрін таңдаңыз.	
Құжат өлшемі	Басып шығару қажет қағаз өлшемін таңдаңыз. Егер Пайдаланушылық параметрін таңдасаңыз, қағаз енін және биіктігін енгізіңіз.	

Басып шығару

Бағдар	Басып шығару үшін пайдалану қажет бағытты таңдаңыз.	
Қағаз түрі	Басып шығарылатын қағаз түрін таңдаңыз.	
Сапасы	Басып шығаруға пайдаланғыңыз келген басып шығару сапасын таңдаңыз. Қолжетімді параметрлер таңдалған қағаз түріне байланысты.	
Түс	Басып шығару тапсырмасына түсті таңдаңыз.	
Екі жақты басып шығару	2 жақты басып шығаруға мүмкіндік береді.	
	Settings	Байланыстыру шетін және байланыстыру жиектерін көрсетуге болады. Көп бетті құжаттарды басып шығарғанда, басып шығаруды қағаздың алдынан немесе артынан бастауды таңдауға болады.
	Баспа тығыздығы	Басып шығару тығыздығын реттеу үшін құжат түрін таңдаңыз. Егер тиісті басып шығару тығыздығы таңдалса, кескіндерді арғы бетіне жағылуын болдырмауға болады. Басып шығару тығыздығын қолмен реттеу үшін Пайдаланушы анықтайтын параметрін таңдаңыз.
Көп бетті	Бір парақта бірнеше бетті басып шығаруға немесе постерді басып шығаруға мүмкіндік береді. Беттердің басып шығарылатын ретін көрсету үшін Басып шығару реті түймесін басыңыз.	
Көшірмелер	Басып шығару қажет көшірмелер санын орнатыңыз.	
	Іріктеу	Ретке жиналған және жинақтарға сақталған көп бетті құжаттарды басып шығарады.
	Кері рет	Басып шығарылғаннан кейін беттердің дұрыс ретпен орналасуы үшін соңғы беттен бастап басып шығаруға мүмкіндік береді.
Дыбыссыз режим	Принтерден шығатын шуылды азайтады. Дегенмен, бұл басып шығару жылдамдығын азайтуы мүмкін.	
Басу алдын ала қарау	Басып шығарудан бұрын құжатыңыздың алдын ала қарауын көрсетеді.	
Тапсырмаларды оңай реттеуші	Тапсырмаларды оңай реттеуші мүмкіндігі арқылы басып шығару үшін таңдаңыз.	

Қосымша опциялар қойындысы

Бәрін басып шығару	Алдын ала орнатуларды қосу/жою	Жиі пайдаланылатын басып шығару параметрлері үшін өз алдын ала орнатуларыңызды қосуға не жоюға болады. Тізімнен пайдалану қажет алдын ала орнатуды таңдаңыз.
Параметрлерді көрсету	Ағымдағы уақытта Басты және Қосымша опциялар қойындыларында орнатылған элементтердің тізімін көрсетеді.	
Әдепкілерді қайта орнату	Барлық параметрлерді олардың зауыттық әдепкі мәндеріне қайтарыңыз. Сондай-ақ, Басты қойындысындағы параметрлер әдепкі параметрлерге қайтарылады.	
Құжат өлшемі	Құжаттың өлшемін таңдаңыз.	

Басып шығару

Шығыс қағазы	Басып шығару қажет қағаз өлшемін таңдаңыз. Егер Шығыс қағазы параметрі Құжат өлшемі параметрінен өзгеше болса, Құжатты кішірейту/үлкейту параметрі автоматты түрде таңдалады. Өлшемді өзгертпей құжаттарды басып шығарғанда Шығыс қағазы параметрін таңдау қажет емес.	
Құжатты кішірейту/ үлкейту	Құжаттың өлшемін азайтуға немесе ұлғайтуға мүмкіндік береді.	
	Бетке қиыстыру	Шығыс қағазы бөлімінде таңдалған қағаз өлшеміне сыйдыру үшін құжатты автоматты түрде азайту немесе ұлғайту.
	Масштаб	Арнайы пайызбен басып шығарады.
	Ортада	Кескіндерді қағаздың ортасында басып шығарады.
Түсті түзету	Автоматты	Кескіндердің түстерін автоматты түрде реттейді.
	Өзгертпелі	Түсті қолмен түзетуді орындауға мүмкіндік береді. Қосымша параметрлерді алу үшін Жетілдірілген түймесін басыңыз.
	Сурет опциялары	Түрлі-түсті әмбебап басып шығару немесе Көз қызыл-н түзету сияқты басып шығару сапасының опцияларын қосады. Сондай-ақ, жіңішке сызықтарды басып шығаруларда көрінетін ету үшін оларды қалыңдатуға болады.
Су таңбасы мүмкіндіктері	Көшіруге қарсы үлгілерге немесе су белгілеріне арналған реттеулерді жасауға мүмкіндік береді.	
Құпия тапсырма	Басып шығарғанда құпия құжаттарды құпия сөзбен қорғау. Егер осы мүмкіндікті пайдалансаңыз, басып шығару деректері принтерде сақталады және принтердің басқару тақтасы арқылы құпия сөзді енгізілгеннен кейін ғана басып шығаруға болады. Параметрлерді өзгерту үшін Settings түймесін басыңыз.	
Қосымша параметрлер	180° бұру	Беттерді басып шығарудан бұрын 180 градусқа бұрады. Осы мүмкіндік принтердің бекітілген бағытына салынатын хатқалталар сияқты қағазды басып шығарғанда пайдалы.
	Жоғары жылдамдық	Басып шығару механизмі екі бағытқа жылжыған кезде басып шығарады. Басып шығару жылдамдығы жоғары, бірақ сапасы төмендеуі мүмкін.
	Айна	Кескін айналы түрде басып шығарылатындай етіп түрлендіреді.

Қызмет көрсету қойындысы

Саңылауды тексеру	Басып шығару механизмінің шүмектері бітелмегенін тексеру үшін шүмекті тексеру үлгісін басып шығарады.
Басып шығару басын тазалау	Басып шығару механизміндегі бітелген шүмектерді тазалайды. Бұл мүмкіндік сияны пайдаланатындықтан, басып шығару механизмін шүмектер бітелгенде ғана тазалаңыз.
Тапсырмаларды оңай реттеуіші	Тапсырмаларды оңай реттеуіші терезесін ашады. Деректерді сақтауға және өңдеуге болады.
EPSON Status Monitor 3	EPSON Status Monitor 3 терезесін ашады. Бұл жерде принтер мен тұтынылатын материалдардың күйін тексеруге болады.
Басқарылатын теңшелімдер	EPSON Status Monitor 3 терезесіндегі элементтерге арналған реттеулерді жасауға мүмкіндік береді.

Басып шығару

Кеңейтілген параметрлер	Әртүрлі реттеулерді жасауға мүмкіндік береді. Қосымша мәліметтер алу мақсатында Анықтама бөлімін қарау үшін әрбір элементке тінтуірдің оң жағын басыңыз.
Бас. шығ-у кезегі	Басып шығарылу кезегінде тұрған тапсырмаларды көрсетеді. Басып шығару тапсырмаларын тексеруге, кідіртуге немесе жалғастыруға болады.
Принтер және опция туралы ақпарат	Пайдаланушы тіркелгілерін тіркеуге болады. Егер принтерге кіру мүмкіндігін басқару орнатылса, тіркелгіні тіркеу қажет.
Тіл	Принтер драйверінің терезесінде пайдаланылатын тілді өзгертеді. Параметрлерді қолдану үшін принтер драйверін жауып, оны қайта ашыңыз.
Бағдарламаны жаңарту	Интернетте қолданбалардың соңғы нұсқаларын тексеру үшін EPSON Software Updater мүмкіндігін іске қосыңыз.
Техникалық қолдау	Epson техникалық қолдау көрсету бөлімінің веб-сайтына кіруге мүмкіндік береді.

Windows жүйесінде PostScript принтер драйверінен басып шығару

PostScript принтер драйвері — PostScript бет сипаттамасының тілін пайдалану арқылы принтерге басып шығару пәрмендерін шығаратын драйвер.

1. Басып шығарғыңыз келген файлды ашыңыз.
Егер қағаз жүктелмеген болса, оны принтерге жүктеңіз.
2. **Файл** мәзірінен **Басып шығару** немесе **Басып шығаруды реттеу** пәрменін таңдаңыз
3. Принтеріңізді таңдаңыз.

Басып шығару

4. Принтердің драйвер терезесіне кіру үшін **Параметрлер** немесе **Сипаттар** опциясын таңдаңыз.

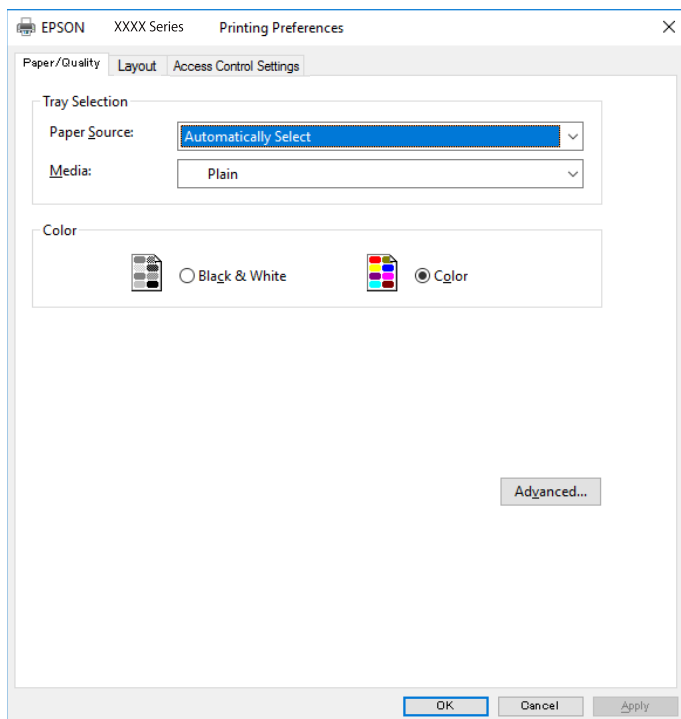

5. Параметрлерді қажетінше өзгертіңіз.
Мәліметтер алу үшін принтер драйверіне арналған мәзір опцияларын қараңыз.
6. Мәліметтер алуға принтер драйверінің терезесін жабу үшін **ОК** түймесін басыңыз.
7. **Басып шығару** түймесін басыңыз.

Қатысты ақпарат

- ➔ "Қолжетімді қағаз және сыйымдылықтар" бетте 28
- ➔ "Қағазды Қағаз кассетасы ішіне салу" бетте 33
- ➔ "Қағазды Артқа қағаз беру ішіне салу" бетте 35
- ➔ "Қағаз түрлерінің тізімі" бетте 38
- ➔ "Қағаз/Сапа қойындысы" бетте 87
- ➔ "Орналасу қойындысы" бетте 87

PostScript принтер драйверінің мәзір опциялары

Қолданбадан басып шығару терезесін ашып, принтерді таңдаңыз, сосын принтер драйвері терезесіне кіріңіз.

Ескертпе:

Мәзірлер таңдалған опцияға байланысты өзгереді.

Басып шығару

Қағаз/Сапа қойындысы

Науаны таңдау	Қағаз көзі	Қағаз берілетін қағаз көзін таңдаңыз. Принтердегі Қағаз параметрі тармағында таңдалған қағаз көзін автоматты түрде таңдау үшін, Автоматты түрде таңдау таңдаңыз.
	Тасушы	Басып шығарылатын қағаз түрін таңдаңыз.
Түс	Басып шығару тапсырмасының түсін таңдаңыз.	

Орналасу қойындысы

Бағыт	Басып шығару үшін пайдалану қажет бағытты таңдаңыз.		
Екі жағына басып шығару	2 жақты басып шығаруға мүмкіндік береді.		
Бет реті	Үстіңгі беттен немесе астыңғы беттен басып шығаруды таңдаңыз. Керісінше тармағын таңдасаңыз, басып шығарған соң беттер бет санына қарай дұрыс ретпен бумаланады.		
Бет пішімі	Бір парақтағы беттер	Бір параққа бірнеше бетті басып шығаруға мүмкіндік береді.	
		Бір парақтағы беттердің орналасуы	Бір параққа бірнеше бет басып шығарған кезде беттің орналасуын көрсетуге мүмкіндік береді.
	Кітапша	Кітапша жасау үшін таңдаңыз.	
		Кітапшаны байланыстыру	Кітапшаның байланыстыру қалпын таңдаңыз.

Кіруді басқару параметрлері қойындысы

Принтерді пайдалану мүмкіндігін әкімші шектеген болуы мүмкін. Басып шығаруды тіркелгіні принтер драйверіне тіркегеннен кейін ғана орындауға болады. Пайдаланушы тіркелгісі туралы мәліметтерді алу үшін әкімшіге хабарласыңыз.

Кіруді басқару параметрлері	Пайдаланушыны тіркеу	Пайдаланушы аты мен құпия сөзді енгізуге мүмкіндік береді.
	Пайдаланушы аты	Пайдаланушы атын енгізіңіз.
	Құпия сөз	Құпия сөзді енгізіңіз.

Қосымша опциялар

Қағаз/Шығыс	Қағаз өлшемі	Басып шығару қажет қағаз өлшемін таңдаңыз.
	Көшірмелер	Басып шығару қажет көшірмелер санын орнатыңыз.

Басып шығару

Сызба	Басып шығару сапасы	Басып шығаруға пайдаланғыңыз келген басып шығару сапасын таңдаңыз.		
	Кескін түсін басқару	ICM әдісін немесе амалын таңдаңыз.		
	Масштаптау	Құжатты кішірейтуге немесе ұлғайтуға мүмкіндік береді.		
	TrueType қарпі	Орын басушы қаріпті TrueType қарпіне реттейді.		
Құжат опциялары	Қосымша басып шығару мүмкіндіктері	Басып шығару мүмкіндіктері үшін егжей-тегжейлі параметрлерді реттеуге мүмкіндік береді.		
	PostScript опциялары	Қосымша параметрлерді реттеуге мүмкіндік береді.		
	Принтер мүмкіндіктері	Color Mode	Түсті немесе бір түсті етіп басып шығаруды таңдаңыз.	
		Press Simulation	СМҮК сия түсін ұқсастыру үшін офсеттік баспаның СМҮК сия түсін шығару арқылы басып шығарған кезде таңдауға болады.	
		Ink Save Mode	Басып шығару тығыздығын азайту арқылы сияны үнемдейді.	
Rotate by 180°		Деректерді басып шығарудан бұрын 180 дәрежеге бұрады.		

Басып шығаруды болдырмау

Компьютерде басып шығару тапсырмасынан бас тартуға болады. Алайда принтерге толығымен жіберілген басып шығару тапсырмасын компьютерден тоқтата алмайсыз. Бұл жағдайда, басып шығару тапсырмасын принтердегі басқару тақтасының көмегімен тоқтатыңыз.

Бас тарту

Компьютеріңізде **Құрылғылар мен принтерлер**, **Принтер** немесе **Принтерлер мен факстар** ішінен принтерді тінтуірдің оң жағымен басыңыз. **Ағымдағы басып шығаруды қарау** түймесін басыңыз, бас тартқыңыз келген тапсырманы тінтуірдің оң жақ түймесімен басып, **Бас тарту** пәрменін таңдаңыз.

Mac OS жүйесінде принтер драйверінен басып шығару

Басып шығару негіздері

Ескертпе:

Әрекеттер қолданбаға байланысты өзгеріп отырады. Мәліметтер алу үшін қолданбаның анықтамасын қараңыз.

Басып шығару

1. Басып шығарғыңыз келген файлды ашыңыз.
Принтерге қағаз әлі салынбаса, салыңыз.
2. Басып шығару диалогтік терезесіне кіру үшін, **Файл** мәзірінен **Басып шығару** пәрменін немесе басқа пәрменді таңдаңыз.
Қажет болса, басып шығару терезесін кеңейту үшін **Мәліметтерді көрсету** немесе ▼ түймесін басыңыз.
3. Принтеріңізді таңдаңыз.
4. Қалқымалы мәзірден **Принтер параметрлері** опциясын таңдаңыз.

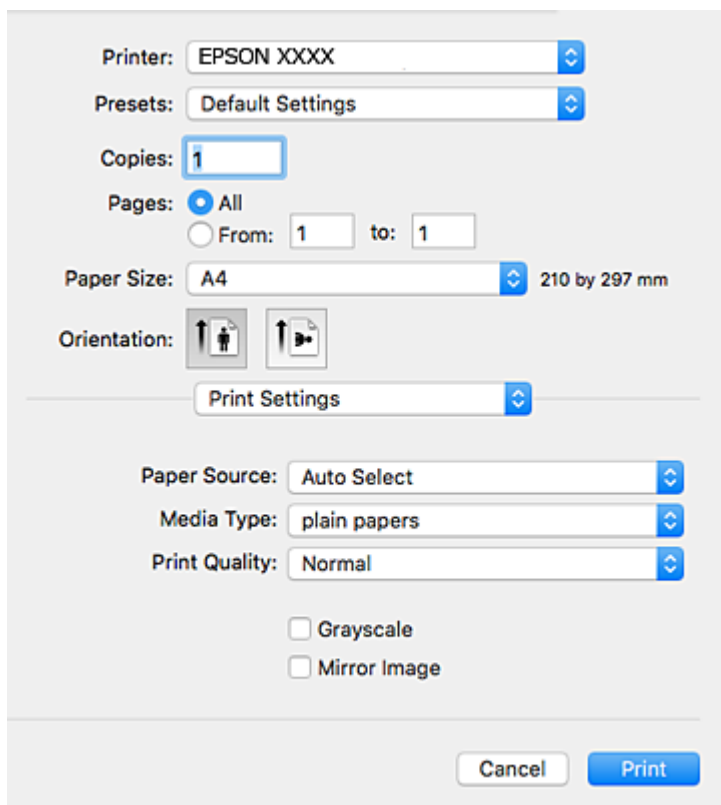



Printer: EPSON XXXX

Presets: Default Settings

Copies: 1

Pages: All
 From: 1 to: 1

Paper Size: A4 210 by 297 mm

Orientation:  

Print Settings

Paper Source: Auto Select

Media Type: plain papers

Print Quality: Normal

Grayscale

Mirror Image

Cancel Print

Ескертпе:

OS X Mountain Lion немесе кейінгі нұсқасында **Принтер параметрлері** мәзірі көрсетілмесе, Epson принтерінің жетегі дұрыс емес орнатылған.

 > **Принтерлер және сканерлер** (немесе **Басып шығару және сканерлеу, Басып шығару және факс**) мәзірінен **Жүйе параметрлері** таңдаңыз, принтерді алыңыз, содан кейін принтерді қайта қосыңыз. Принтерді қосу үшін, келесіні қараңыз.

<http://epson.sn>

5. Параметрлерді қажетінше өзгертіңіз.
Мәліметтер алу үшін принтер драйверінің мәзір опцияларын қараңыз.
6. **Басып шығару** түймесін басыңыз.

Басып шығару

Қатысты ақпарат

- ➔ “Қолжетімді қағаз және сыйымдылықтар” бетте 28
- ➔ “Қағазды Қағаз кассетасы ішіне салу” бетте 33
- ➔ “Қағазды Артқа қағаз беру ішіне салу” бетте 35
- ➔ “Қағаз түрлерінің тізімі” бетте 38
- ➔ “Принтер параметрлері параметріне арналған мәзір опциялары” бетте 95

2 жақта басып шығару

Қағаздың екі жағына да басып шығаруға болады.

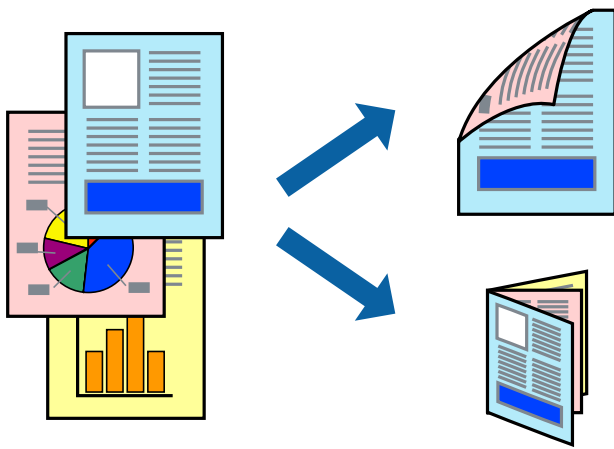

Ескертпе:

- 2 жақты басып шығару үшін жарамды қағазды пайдаланбасаңыз, басып шығару сапасы төмендеуі және қағаз кептелістері орын алуы мүмкін.
- Қағазға және деректерге байланысты қағаздың екінші жағынан сия ағуы мүмкін.

Қатысты ақпарат

- ➔ “Қолжетімді қағаз және сыйымдылықтар” бетте 28

Басып шығару параметрлері

Ашылмалы мәзірден **Two-sided Printing Settings** опциясын таңдаңыз. 2 жақты басып шығару әдісін таңдап, **Document Type** реттеулерін жасаңыз.

Ескертпе:

- Құжаттың түріне байланысты басып шығару жылдамдығы баяулауы мүмкін.
- Ықшам деректері бар фотосуреттерді басып шығарғанда **Document Type** параметрінде **Text & Graphics** немесе **Text & Photos** тармағын таңдаңыз. Егер басып шығарулар былғанған немесе сия қағаздың басқа бетіне ақса, **Adjustments** бөлімінде **Баспа тығыздығы** және **Increased Ink Drying Time** параметрін реттеңіз.

Қатысты ақпарат

- ➔ “Басып шығару негіздері” бетте 88
- ➔ “Two-sided Printing Settings параметріне арналған мәзір опциялары” бетте 95

Басып шығару

Бір парақта бірнеше бетті басып шығару

Деректердің екі немесе төрт бетін бір парақ қағазда басып шығаруға болады.

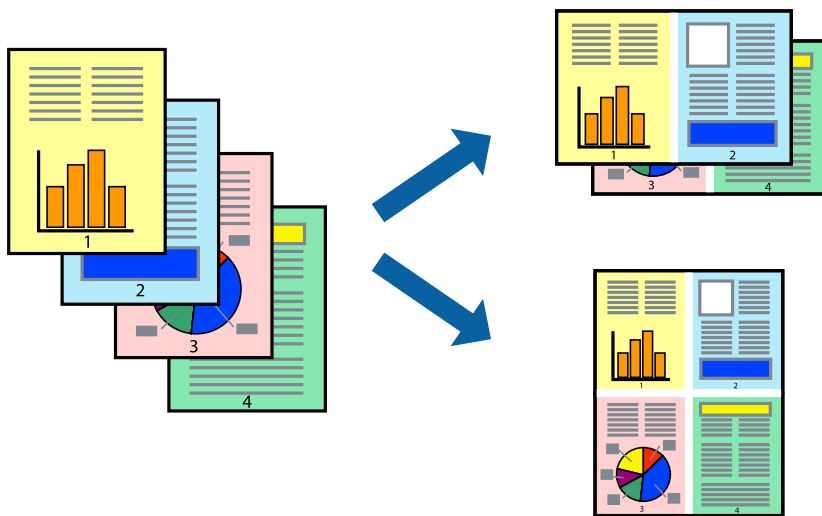

Басып шығару параметрлері

Қалқымалы мәзірден **Орналасу** параметрін таңдаңыз. **Параққа беттер** арқылы беттер санын, **Орналасу бағыты** (бет реті) және **Жиектер** орнатыңыз.

Қатысты ақпарат

- ➔ "Басып шығару негіздері" бетте 88
- ➔ "Орналасуға арналған мәзір параметрлері" бетте 94

Бет реті бойынша басып шығару және орналастыру (кері ретпен басып шығару)

Құжаттар бет ретімен орналасуы үшін соңғы беттен басып шығаруға болады.

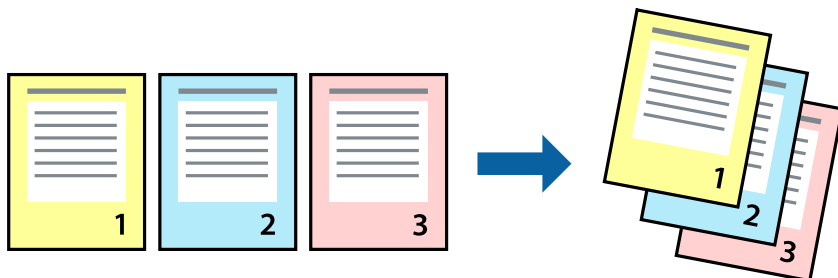

Басып шығару параметрлері

Қалқымалы мәзірден **Қағазбен жұмыс істеу** параметрін таңдаңыз. **Кері бағытта** тармағын **Бет реті** параметрі ретінде таңдаңыз.

Басып шығару

Қатысты ақпарат

- ➔ “Басып шығару негіздері” бетте 88
- ➔ “Қағазды пайдалану бойынша мәзір опциялары” бетте 94

Кішірейтілген немесе үлкейтілген құжатты басып шығару

Құжаттың өлшемін белгілі бір пайызда азайтуға не ұлғайтуға немесе принтерге салынған қағаз өлшеміне сәйкестіндіруге болады.



Басып шығару параметрлері

Қағаз өлшеміне сәйкес басып шығарғанда ашылмалы мәзірден **Қағазды пайдалану** параметрін таңдап, **Қағаз өлшеміне сәйкес масштабтау** параметрін таңдаңыз. **Мақсатты қағаз өлшемі** бөлімінде принтерге салынған қағаз өлшемін таңдаңыз. Құжаттың өлшемін азайтқанда **Тек масштабты азайту** параметрін таңдаңыз.

Арнайы пайызда басып шығарғанда келесі параметрдің біреуін орындаңыз.

- Қолданбаның **Файл** мәзірінен **Басып шығару** параметрін таңдаңыз. **Принтер** параметрін таңдап, **Масштабтау** бөлімінде пайызды енгізіп, **Басып шығару** түймесін басыңыз.
- Қолданбаның **Файл** мәзірінен **Бетті орнату** параметрін таңдаңыз. **Пішімі** бөлімінде принтерді таңдап, **Масштабтау** ішіне пайызды енгізіп, **ОК** түймесін басыңыз.

Ескертпе:

Қолданбада орнатқан қағаз өлшемін **Қағаз өлшемі** параметрі ретінде таңдаңыз.

Қатысты ақпарат

- ➔ “Басып шығару негіздері” бетте 88
- ➔ “Қағазды пайдалану бойынша мәзір опциялары” бетте 94

Басып шығару түсін реттеу

Баспа тапсырмасында пайдаланылатын түстерді реттеуге болады.

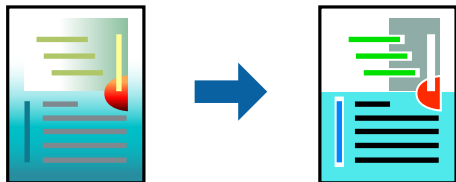

Ескертпе:

Бұл реттеулер бастапқы деректерге қолданылмайды.

Басып шығару параметрлері

Ашылмалы мәзірден **Түсті сәйкестендіру** пәрменін таңдаңыз, содан кейін **EPSON Color Controls** таңдаңыз. Ашылмалы мәзірден **Color Options** таңдаңыз, содан кейін қолжетімді опциялардың бірін таңдаңыз. **Кеңейтілген баптаулар** қасындағы көрсеткіні басып, егжей-тегжейлі реттеулер жасаңыз.

Қатысты ақпарат

- ➔ “Басып шығару негіздері” бетте 88
- ➔ “Түсті сәйкестендіруге арналған мәзір опциялары” бетте 94
- ➔ “Color Options параметріне арналған мәзір опциялары” бетте 95

Басып шығаруды болдырмау

Компьютерде басып шығару тапсырмасынан бас тартуға болады. Алайда принтерге толығымен жіберілген басып шығару тапсырмасын компьютерден тоқтата алмайсыз. Бұл жағдайда, басып шығару тапсырмасын принтердегі басқару тақтасының көмегімен тоқтатыңыз.

Бас тарту

Док-станция ішіндегі принтер белгішесін басыңыз. Бас тарту қажет тапсырманы таңдап, келесі әрекеттердің бірін орындаңыз.

- OS X Mountain Lion немесе кейінгі

Орындалу көрсеткішінің жанындағы  түймесін басыңыз.

- Mac OS X v10.6.8 — v10.7.x

Жою түймесін басыңыз.

Принтер драйверінің мәзір опциялары

Қолданбадан басып шығару терезесін ашып, принтерді таңдаңыз, сосын принтер драйвері терезесіне кіріңіз.

Басып шығару

Ескертпе:

Мәзірлер таңдалған опцияға байланысты өзгереді.

Орналасуға арналған мәзір параметрлері

Бір парақтағы беттер	Парақта басып шығарылатын беттердің санын таңдаңыз.
Орналасу бағыты	Беттер басып шығарылатын ретті көрсетіңіз.
Жиек	Беттердің айналасына жиек басып шығарады.
Беттің кері бағыты	Басып шығарудан бұрын 180 градусқа бұрады. Принтерде бекітілген бағытта жүктелетін хатқалталар сияқты қағазда басып шығарғанда осы элементті таңдаңыз.
Көлденеңінен аудару	Кескінді айналы көріністе көрсетілетіндей етіп басып шығаруға түрлендіреді.

Түсті сәйкестендіруге арналған мәзір опциялары

ColorSync	Түсті реттеуге арналған әдісті таңдаңыз. Түс айырмашылығын азайту үшін, бұл опциялар принтер мен компьютер дисплейі арасындағы түстерді реттейді.
EPSON Color Controls	

Қағазды пайдалану бойынша мәзір опциялары

Беттерді жинау	Ретімен жиналған және жинақтарға сұрыпталған бірнеше бетті қағаздарды басып шығарады.	
Басып шығарылатын беттер	Тек тақ беттерді немесе жұп беттерді басып шығаруды таңдаңыз.	
Бет реті	Үстіңгі беттен немесе астыңғы беттен басып шығаруды таңдаңыз.	
Қағаз өлшеміне қиыстыру үшін масштабтау	Салынған қағаз өлшемін сәйкес келетіндей басып шығарады.	
	Мақсатты қағаз өлшемі	Басып шығарылатын қағаз өлшемін таңдаңыз.
	Масштабын кішірейту ғана	Құжат өлшемін кішірейтетін кезді таңдаңыз.

Мұқаба бетке арналған мәзір опциялары

Мұқаба бетті басып шығару	Мұқаба бетті басып шығаруды немесе басып шығармауды таңдаңыз. Артқы мұқаба қосқыңыз келсе, Құжаттан кейін тармағын таңдаңыз.
Мұқаба бет түрі	Мұқаба беттің мазмұнын таңдаңыз.

Басып шығару

Принтер параметрлері параметріне арналған мәзір опциялары

Paper Source	Қағаз берілетін қағаз көзін таңдаңыз. Егер принтерде тек бір қағаз көзі болса, бұл элемент көрсетілмейді. Автоматты түрде таңдау параметрін таңдасаңыз, принтердегі Қағаз параметрі параметріне автоматты түрде сәйкес келетін қағаз көзін таңдайды.
Тасушы түрі	Басып шығарылатын қағаз түрін таңдаңыз.
Print Quality	Басып шығаруға пайдаланғыңыз келген басып шығару сапасын таңдаңыз. Опциялар қағаз түріне байланысты әртүрлі болады.
Сұр реңк	Қара немесе сұр түс реңктерімен басып шығару қажет болғанда таңдаңыз.
Mirror Image	Кескінді айналы көріністе көрсетілетіндей етіп басып шығаруға түрлендіреді.

Color Options параметріне арналған мәзір опциялары

Қол баптаулары	Түсті қолмен реттейді. Кеңейтілген баптаулар ішінен егжей-тегжейлі параметрлерді таңдауға болады.
PhotoEnhance	Бастапқы кескін деректерінің контрастын, қанықтығын және жарықтығын автоматты реттеу арқылы анығырақ кескіндер мен қанығырақ түстер жасайды.
Off (No Color Adjustment)	Түсті еш жақсартпастан немесе реттеместен басып шығарыңыз.

Two-sided Printing Settings параметріне арналған мәзір опциялары

Two-sided Printing	Қағаздың екі жағында басып шығарады.
--------------------	--------------------------------------

Mac OS принтер драйвері үшін жұмыс параметрлерін орнату

Mac OS принтер драйверінің жұмыс параметрлері терезесіне кіру

Жүйе параметрлері тармағын  мәзірінен > **Принтерлер және сканерлер** (немесе **Басып шығару және сканерлеу, Басып шығару және факс**) тармағынан таңдап, принтерді таңдаңыз. **Опциялар және керек-жарақтар** > **Опциялар** (немесе **Драйвер**) түймесін басыңыз.

Mac OS принтер драйверінің жұмыс параметрлері

- Қалың қағаз және хатқалталар: қалың қағазда басып шығарған кезде сияның айғыз жағылуына жол бермейді. Бұл басып шығару жылдамдығын азайтуы мүмкін.
- Бос бетті өткізіп жіберу: бос беттерді басып шығаруды болдырмайды.

Басып шығару

- ❑ **Дыбыссыз режим:** принтерден шығатын шуылды азайтады, дегенмен бұл басып шығару жылдамдығын азайтуы мүмкін.
- ❑ **Permit temporary black printing:** тек уақытша қара сиямен басып шығарады.
- ❑ **High Speed Printing:** басып шығару механизмі екі бағытқа жылжыған кезде басып шығарады. Басып шығару жылдамдығы жоғары, бірақ сапасы төмендеуі мүмкін.
- ❑ **Файлға тігу үшін құжаттарды шығару:** альбомдық деректерді немесе 2 жақты басып шығару кезінде қағазды оңай берілетіндей етіп беріңіз. Хатқалталарды басып шығару қолдау көрсетілмейді.
- ❑ **Warning Notifications:** принтер драйверіне ескерту хабарландыруларын көрсетуге мүмкіндік береді.
- ❑ **Establish bidirectional communication:** әдетте ол **On** күйіне орнатылуы тиіс. Принтер **Off** желісінде компьютерлерімен ортақ пайдаланылатындықтан немесе басқа қандай да бір себеппен, принтер ақпаратын алу мүмкін емес болғанда Windows таңдаңыз.
- ❑ **Lower Cassette:** қағаз көзі үшін қосымша қағаз кассетасын қосыңыз.

Mac OS жүйесінде PostScript принтер драйверінен басып шығару

PostScript принтер драйвері — PostScript бет сипаттамасының тілін пайдалану арқылы принтерге басып шығару пәрмендерін шығаратын драйвер.

1. Басып шығарғыңыз келген файлды ашыңыз.
Принтерге қағаз әлі салынбаса, салыңыз.
2. **Файл** мәзірінен **Басып шығару** немесе **Басып шығаруды реттеу** пәрменін таңдаңыз.
Қажет болса, басып шығару терезесін кеңейту үшін **Мәліметтерді көрсету** немесе ▼ түймесін басыңыз.
3. Принтеріңізді таңдаңыз.

Басып шығару

4. Ашылмалы мәзірден **Басып шығару мүмкіндіктері** параметрін таңдаңыз.

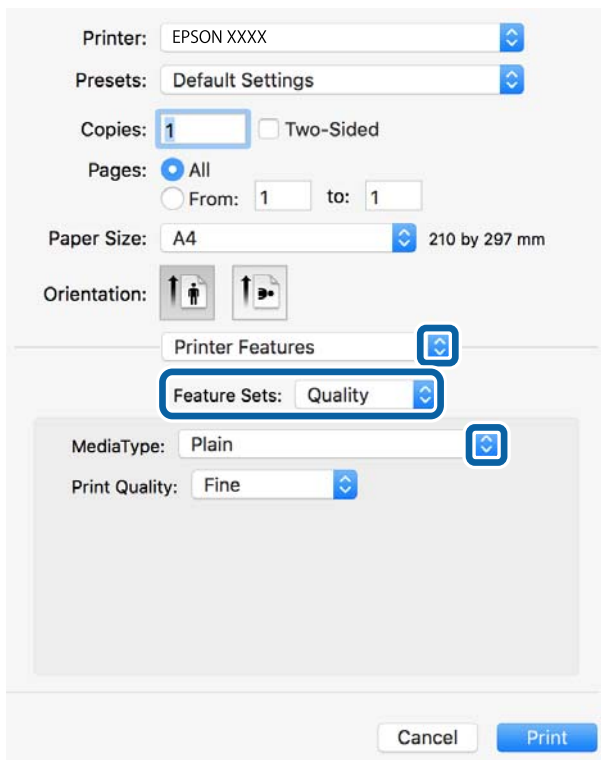

5. Параметрлерді қажетінше өзгертіңіз.

Мәліметтер алу үшін принтер драйверінің мәзір опцияларын қараңыз.

6. **Басып шығару** түймесін басыңыз.

Қатысты ақпарат

- ➔ [“Қолжетімді қағаз және сыйымдылықтар” бетте 28](#)
- ➔ [“Қағазды Қағаз кассетасы ішіне салу” бетте 33](#)
- ➔ [“Қағазды Артқа қағаз беру ішіне салу” бетте 35](#)
- ➔ [“Қағаз түрлерінің тізімі” бетте 38](#)
- ➔ [“Принтер мүмкіндіктеріне арналған мәзір опциялары” бетте 99](#)

PostScript принтер драйверінің мәзір опциялары

Қолданбадан басып шығару терезесін ашып, принтерді таңдаңыз, сосын принтер драйвері терезесіне кіріңіз.

Ескертпе:

Мәзірлер таңдалған опцияға байланысты өзгереді.

Орналасуы бойынша мәзір опциялары

Бір парақтағы беттер саны	Бір парақтағы басып шығарылатын беттер санын таңдаңыз.
---------------------------	--

Басып шығару

Орналасу бағыты	Беттердің басып шығарылу ретін көрсетіңіз.
Жиек	Беттер арасындағы жиекті басып шығарады.
Екі жақты	2 жақты басып шығаруға мүмкіндік береді.
Беттің кері бағыты	Басып шығарудан бұрын беттерді 180 градусқа бұрады.
Көлденеңінен айналдыру	Кескінді айнадан көрсетілгендей керісінше басып шығаруға өзгертеді.

Түсті сәйкестендіруге арналған мәзір опциялары

ColorSync	Түсті реттеуге арналған әдісті таңдаңыз. Түс айырмашылығын азайту үшін, бұл опциялар принтер мен компьютер дисплейі арасындағы түсті реттейді.
Принтерде	

Қағазды пайдалану бойынша мәзір опциялары

Беттерді жинау	Ретімен жиналған және жинақтарға сұрыпталған бірнеше бетті қағаздарды басып шығарады.	
Басып шығарылатын беттер	Тек тақ беттерді немесе жұп беттерді басып шығаруды таңдаңыз.	
Бет реті	Үстіңгі беттен немесе астыңғы беттен басып шығаруды таңдаңыз.	
Қағаз өлшеміне қиыстыру үшін масштабтау	Салынған қағаз өлшемін сәйкес келетіндей басып шығарады.	
	Мақсатты қағаз өлшемі	Басып шығарылатын қағаз өлшемін таңдаңыз.
	Масштабын кішірейту ғана	Құжат өлшемін кішірейтетін кезді таңдаңыз.

Қағаз берілісіне арналған мәзір опциялары

Барлық беттің берілуі	Қағаз берілетін қағаз көзін таңдаңыз.
Бірінші беттің берілуі/ Қалған беттердің берілуі	Автоматты таңдау таңдасаңыз, принтердегі Қағаз параметрі параметріне сәйкес келетін қағаз көзін автоматты түрде таңдайды. Сондай-ақ бет қағазының көзін таңдауға болады.

Мұқаба бетке арналған мәзір опциялары

Мұқаба бетті басып шығару	Мұқаба бетті басып шығаруды немесе басып шығармауды таңдаңыз. Артқы мұқаба қосқыңыз келсе, Құжаттан кейін тармағын таңдаңыз.
Мұқаба бет түрі	Мұқаба беттің мазмұнын таңдаңыз.

Басып шығару

Принтер мүмкіндіктеріне арналған мәзір опциялары

Мүмкіндіктер жиындары	Quality	MediaType	Басып шығарылатын қағаз түрін таңдаңыз.
		Print Quality	Басып шығаруға пайдаланғыңыз келген басып шығару сапасын таңдаңыз.
	Түс	Color Mode	Түсті немесе бір түсті етіп басып шығаруды таңдаңыз.
		Press Simulation	СМҮК сия түсін ұқсастыру үшін офсеттік баспаның СМҮК сия түсін шығару арқылы басып шығарған кезде таңдауға болады.
	Басқалары	Ink Save Mode	Басып шығару тығыздығын азайту арқылы сияны үнемдейді.

Басып шығаруды болдырмау

Компьютерде басып шығару тапсырмасынан бас тартуға болады. Алайда принтерге толығымен жіберілген басып шығару тапсырмасын компьютерден тоқтата алмайсыз. Бұл жағдайда, басып шығару тапсырмасын принтердегі басқару тақтасының көмегімен тоқтатыңыз.

Бас тарту

Док-станция ішіндегі принтер белгішесін басыңыз. Бас тарту қажет тапсырманы таңдап, келесі әрекеттердің бірін орындаңыз.

OS X Mountain Lion немесе кейінгі

Орындалу көрсеткішінің жанындағы  түймесін басыңыз.

Mac OS X v10.6.8 — v10.7.x

Жою түймесін басыңыз.

Файлдарды жад құрылғысынан басып шығару

Принтерге жалғанған жад құрылғысынан JPEG, PDF және TIFF файлдарын басып шығаруға болады.

JPEG файлдарын жад құрылғысынан басып шығару

Ескертпе:

Егер жад құрылғысында 999-дан астам сурет болса, суреттер автоматты түрде топтарға бөлінеді және топты таңдау экраны көрсетіледі. Суреттер түсірілген күні бойынша сұрыпталады.

1. Жад құрылғысын принтердің сыртқы интерфейсінің USB портына қосыңыз.
2. Негізгі экраннан **Жад құрылғысы** таңдаңыз.

Басып шығару



3. **JPEG** параметрін таңдаңыз.

Жад құрылғысындағы кескіндер нобайлар ретінде көрсетіледі.

Көрсету тәртібі параметрін өзгерту үшін  белгішесін таңдаңыз немесе **Барлық кескіндерді таңдау**, **Кескінді таңдау процесін болдырмау**, және **Топты таңдау** параметрлері үшін реттеулерді жасаңыз.

4. Басып шығарғыңыз келген файлдарды таңдаңыз.

Таңдалған кескіндерде белгіше болады.

Бір кескінді алдын ала қарау үшін **Дара көрініс** параметрін таңдаңыз.  түймесі арқылы кескінді ұлғайтуға болады. Сондай-ақ, кескінді ұлғайту үшін саусақтарды ашуға және кішірейту үшін саусақтарды қысуға болады. Алдыңғы немесе келесі кескінді алдын ала қарау үшін  немесе  түймесін пайдаланыңыз.

5. Басып шығару параметрлерін реттеу үшін **Басып шығаруға өту** параметрін таңдаңыз.

6. **Нег.параметрлер** қойындысында пайдалану қажет қағаз көзі мен түс режимін орнатыңыз.

7. **Қосымша** қойындысында басқа элементтерді қажетінше орнатыңыз.

Толық параметрлер туралы қосымша ақпаратты Жад құрылғысы құрылғысының мәзірлерінен қараңыз.

8. Көшірмелер санын енгізіңіз.

9. Басып шығаруды бастау үшін түймесін түртіңіз.

10. Принтерден жад құрылғысын алыңыз.

Қатысты ақпарат

→ [“JPEG параметрлері” бетте 101](#)

PDF немесе TIFF файлдарын жад құрылғысынан басып шығару

1. Жад құрылғысын принтердің сыртқы интерфейсінің USB портына қосыңыз.

2. Негізгі экраннан **Жад құрылғысы** таңдаңыз.

3. **PDF** немесе **TIFF** параметрлерін таңдаңыз.

Жад құрылғысындағы файлдар тізім ретінде көрсетіледі.

Файлдардың ретін өзгерту үшін  белгішесін таңдаңыз.

4. Басып шығарғыңыз келген файлды таңдаңыз.

5. **Нег.параметрлер** қойындысында пайдалану қажет қағаз көзі мен түс режимін орнатыңыз.

Басып шығару

6. **Қосымша** қойындысында басқа элементтерді қажетінше орнатыңыз.
Толық параметрлер туралы қосымша ақпаратты Жад құрылғысы құрылғысының мәзірлерінен қараңыз.
7. Көшірмелер санын енгізіңіз.
8. Басып шығаруды бастау үшін  түймесін түртіңіз.
9. Принтерден жад құрылғысын алыңыз.

Қатысты ақпарат

- ➔ [“PDF параметрлері” бетте 102](#)
- ➔ [“TIFF параметрлері” бетте 102](#)

Жад құрылғысы параметріне арналған мәзір опциялары

Жад құрылғысындағы файл үшін әртүрлі басып шығару параметрлерін жасау үшін принтердің негізгі экранындағы **Жад құрылғысы** параметрін таңдаңыз.

JPEG параметрлері

 (Опциялар):

Кескін деректерін ретін жасау, таңдау және таңдаудан алудың реттеулерін жасаңыз.

Нег.параметрлер:

Қағ.прм.

Басып шығару қажет қағаз көзінің параметрлерін көрсетіңіз.

Түс режимі

Ақ ж/е қара немесе **Түс** параметрінде қалыпты түрде басып шығаратын түс параметрін таңдаңыз.

Қосымша:

Орналасу

JPEG файлдарын орналастыру әдісін таңдаңыз. **1 есе** — бір файлды әрбір параққа басып шығару үшін арналған. **20 кескін** — 20 файлды әрбір параққа басып шығару үшін арналған. **Индекс** — ақпараты бар индексті жасау үшін арналған.

Жақтауды бейімдеу

Таңдалған басып шығару орнына автоматты түрде сәйкестендіру үшін кескінді кесу мақсатында **Қосу** параметрін таңдаңыз. Кескін деректері мен қағаз өлшемінің пропорциялары әртүрлі болса, қысқа шеттер қағаздың қысқа шеттерімен сәйкес болатындай етіп кескін автоматты түрде үлкейеді немесе кішірейеді. Кескінің ұзын шеті қағаздың ұзын шетінің сыртына шығып тұрса, қиып алынады. Бұл мүмкіндік панорамалық фотосуреттер үшін жұмыс істемеуі мүмкін.

Сапа

Жоғарырақ басып шығару сапасы үшін **Жоғары сапалы** параметрін таңдаңыз, бірақ басып шығару жылдамдығы төмендеуі мүмкін.

Басып шығару

Күні

Түсірілген немесе сақталған фотосурет күнінің пішімін таңдаңыз. Кейбір пішімдер үшін күн басып шығарылмайды.

Фотосуретті түзету

Фотосуреттің жарықтығын, анықтығын және қанықтығын автоматты түрде жақсарту үшін осы режимді таңдаңыз. Автоматты түрде жақсаруды өшіру үшін **Жақсарту өшірулі** параметрін таңдаңыз.

Қыз.көз әсерін түз.

Фотосуреттердегі қызыл көз әсерлерін автоматты түрде түзету үшін **Қосу** параметрін таңдаңыз. Түзетулер түпнұсқа файлына емес, тек баспаларға қолданылады. Фотосуреттің түріне байланысты кескіннің көзден басқа бөліктері түзетілуі мүмкін.

PDF параметрлері

Жад құрылғыларындағы PDF пішіміндегі файлдарының басып шығару реттеулерін жасауға болады.

 (Көрсету тәртібі):

Файлдарды СКД экранына көрсету үшін сұрыптау параметрін таңдаңыз.

Нег.параметрлер:

Қағ.прм.

Басып шығару қажет қағаз көзінің параметрлерін көрсетіңіз.

Түс режимі

Ақ ж/е қара немесе **Түс** параметрінде қалыпты түрде басып шығаратын түс параметрін таңдаңыз.

Қосымша:

2 жақты

PDF файлдарын 2 жақты басып шығару арқылы басып шығару үшін **Қосу** параметрін таңдаңыз. Сондай-ақ, **Түптеу (көш.)** түймесін таңдау арқылы байланыстыру әдісін таңдауға болады.

Басып шығару реті

Бірнеше бетті PDF файлдарын басып шығару ретін таңдаңыз.

TIFF параметрлері

Жад құрылғыларында TIFF пішіміндегі файлдарының басып шығару реттеулерін жасауға болады.

 (Көрсету тәртібі):

Файлдардың ретін өзгертеді.

Нег.параметрлер:

Қағ.прм.

Басып шығару қажет қағаз көзінің параметрлерін көрсетіңіз.

Басып шығару

- Түс режимі

Ақ ж/е қара немесе **Түс** параметрінде қалыпты түрде басып шығаратын түс параметрін таңдаңыз.

Қосымша:

- Орналасу

Multi-TIFF файлының орналасу әдісін таңдаңыз. **1 есе** — бір бетті әрбір параққа басып шығару үшін арналған. **20 кескін** — 20 бетті әрбір параққа басып шығару үшін арналған. **Индекс** — ақпараты бар индексті жасау үшін арналған.

- Жақтауды бейімдеу

Таңдалған фотосуреттің орнына автоматты түрде сәйкестендіру үшін фотосуретті кесу мақсатында **Қосу** параметрін таңдаңыз. Кескін деректері мен қағаз өлшемінің пропорциялары әртүрлі болса, қысқа шеттер қағаздың қысқа шеттерімен сәйкес болатындай етіп кескін автоматты түрде үлкейеді немесе кішірейеді. Кескіннің ұзын шеті қағаздың ұзын шетінің сыртына шығып тұрса, қиып алынады. Бұл мүмкіндік панорамалық фотосуреттер үшін жұмыс істемеуі мүмкін.

- Сапа

Жоғарырақ басып шығару сапасы үшін **Жоғары сапалы** параметрін таңдаңыз, бірақ басып шығару жылдамдығы төмендеуі мүмкін.

- Басып шығару реті

Бірнеше бетті TIFF файлдарын басып шығару ретін таңдаңыз.

- Күні

Түсірілген немесе сақталған фотосурет күнінің пішімін таңдаңыз. Кейбір пішімдер үшін күн басып шығарылмайды.

Смарт құрылғылардан басып шығару

Epson iPrint пайдалану

Epson iPrint — фотосуреттерді, құжаттарды және веб-беттерді смартфон немесе планшет сияқты интеллектуалды құрылғыдан басып шығаруға мүмкіндік беретін қолданба. Жергілікті басып шығаруды, принтермен бірдей сымсыз желіге қосылған смарт құрылғыдан басып шығаруды не қашықтан басып шығаруды, интернет арқылы қашықтағы орыннан басып шығаруды пайдалануға болады. Қашықтықтан басып шығару мүмкіндігін пайдалану үшін, принтерді Epson Connect қызметіне тіркеңіз.



Қатысты ақпарат

➔ [“Желі қызметі арқылы басып шығару” бетте 213](#)

Басып шығару



Wi-Fi Direct мүмкіндігі арқылы смарт құрылғыдан қосу

Смарт құрылғыдан басып шығару үшін смарт құрылғыны принтерге қосу қажет.

Wi-Fi Direct мүмкіндігі принтерді құрылғыға кіріс нүктесінсіз тікелей қосуға мүмкіндік береді. Принтер кіріс нүктесі ретінде жұмыс істейді.

! Маңызды:

Смарт құрылғыдан принтерге Wi-Fi Direct (қарапайым AP) қосылымы арқылы қосқанда, принтер смарт құрылғы ретінде бірдей Wi-Fi желісіне (SSID) қосылып, олардың арасында байланыс орнатылады. Принтер өшірілсе, смарт құрылғы басқа қосуға болатын Wi-Fi желілеріне автоматты түрде қосылғандықтан, принтер қосылса, ол алдыңғы Wi-Fi желісіне қосылмайды. Смарт құрылғыдан Wi-Fi Direct (қарапайым AP) қосылымына арналған принтердің SSID мүмкіндігіне қосыңыз.

1. Негізгі экраннан  |  түймесін түртіңіз.
2. **Wi-Fi Direct** параметрін таңдаңыз.
3. **Орнатуды бастау** түймесін түртіңіз.
Егер Wi-Fi реттеулерін жасасаңыз, толық қосылым ақпараты көрсетіледі. 5-қадамға өтіңіз.
4. **Орнатуды бастау** түймесін түртіңіз.
5. SSID параметрін және принтердің басқару тақтасында көрсетілетін құпия сөзді тексеріңіз. Қосу үшін смарт құрылғының Wi-Fi экранында принтердің басқару тақтасында көрсетілетін SSID идентификаторын таңдаңыз.
Ескертпе:
*Веб-сайттағы қосылым әдісін тексеруге болады. Веб-сайтқа кіру үшін смарт құрылғы арқылы принтердің басқару тақтасында көрсетілетін QR кодын сканерлеңіз, содан соң **Реттеу** бөліміне өтіңіз.*
6. Смарт құрылғыға принтердің басқару тақтасында көрсетілетін құпия сөзді енгізіңіз.
7. Қосылым орнатылғаннан кейін принтердің басқару тақтасындағы **ОК** немесе **Жабу** түймесін түртіңіз.
8. Экранды жабыңыз.

Epson iPrint орнату

Epson iPrint қолданбасын интеллектуалды құрылғыға келесі URL немесе QR кодын орнатуға болады.

<http://ipr.to/c>



Басып шығару

Epson iPrint пайдалана отырып басып шығару

Epson iPrint қолданбасын интеллектуалды құрылғыдан іске қосыңыз және негізгі экраннан пайдаланғыңыз келетін элементті таңдаңыз.

Келесі экрандарды ескертусіз өзгертуге болады. Өнімге байланысты құрамы әртүрлі болуы мүмкін.

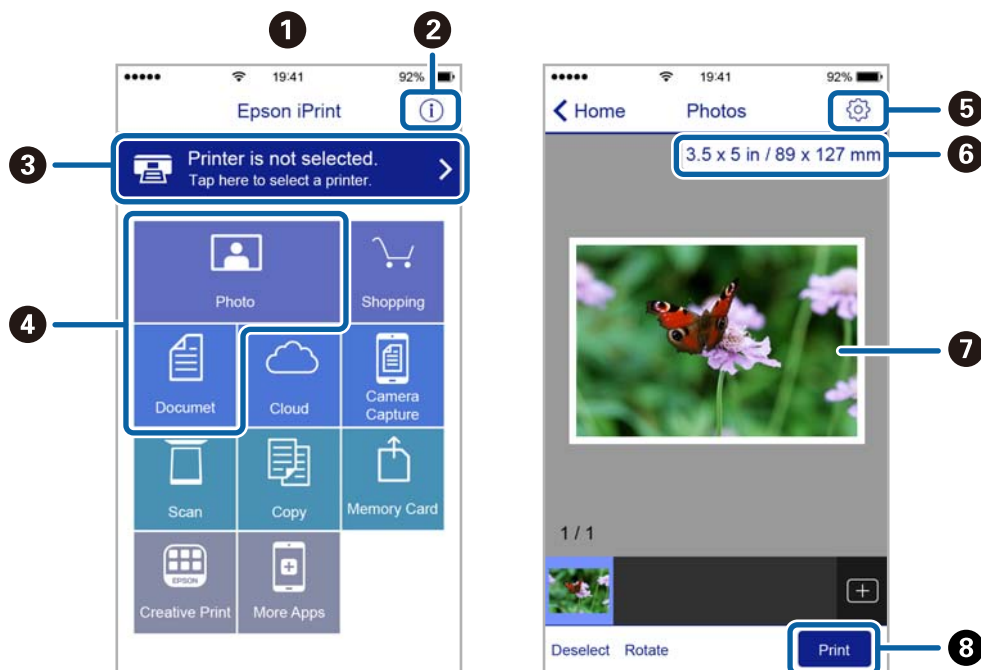

1	Қолданба іске қосылған кезде негізгі экран көрсетіледі.
2	Принтерді орнату әдісі және жиі қойылатын сұрақтар туралы ақпаратты көрсетеді.
3	Принтерді таңдап, принтер параметрлерін жасай алатын экранды көрсетеді. Принтерді таңдаған соң келесі рет тағы да таңдаудың қажеті жоқ.
4	Фотосуреттер мен құжаттар сияқты нені басып шығарғыңыз келетінін таңдаңыз.
5	Қағаз өлшемі және қағаз түрі сияқты басып шығару параметрлерін жасау үшін экранды көрсетеді.
6	Қағаз өлшемін көрсетеді. Бұл түйме ретінде көрсетілген кезде принтерде орнатылған қағаз параметрлерін көрсету үшін осыны басыңыз.
7	Сіз таңдаған фотосуреттер мен құжаттарды көрсетеді.
8	Басып шығаруды бастайды.

Ескертпе:

iPhone жүйесінде жұмыс істейтін iPad, iPod touch және iOS құрылғыларының көмегімен құжат мәзірінен басып шығару үшін, Epson iPrint ішіндегі файлды ортақ пайдалану функциясы арқылы басып шығарғыңыз келген құжатты тасымалдағаннан кейін iTunes функциясын іске қосыңыз.

Басып шығару

Смарт құрылғыларды N белгісі белгісіне жанастыру арқылы басып шығару

Смарт құрылғыны принтердің N белгісі белгішесіне тигізу арқылы оңай қосуға және басып шығаруға болады.

Осы мүмкіндікті пайдаланудың алдында келесі элементтер дайындалғанын тексеріңіз.

- ❑ Смарт құрылғыдағы NFC функциясын іске қосыңыз.

Тек Android 4.0 немесе одан кейінгі нұсқасы NFC (Near Field Communication) мүмкіндігін қолдайды.

Орналасуы мен NFC функциялары смарт құрылғыға байланысты әртүрлі болады. Мәліметтерді смарт құрылғымен бірге қамтамасыз етілген құжаттамадан қараңыз.

- ❑ Смарт-құрылғыға Epson iPrint бағдарламасын орнатыңыз.

Смарт құрылғыны орнату үшін оны принтердің N белгісі белгішесіне тигізіңіз.

- ❑ Принтердегі Wi-Fi Direct мүмкіндігін қосыңыз.

Толық мәліметтер алу үшін *Әкімші нұсқаулығы* қараңыз.

1. Қағазды принтерге салыңыз.
2. Смарт құрылғыны принтердің N белгісі белгішесіне тигізіңіз.
Epson iPrint жұмысы басталады.

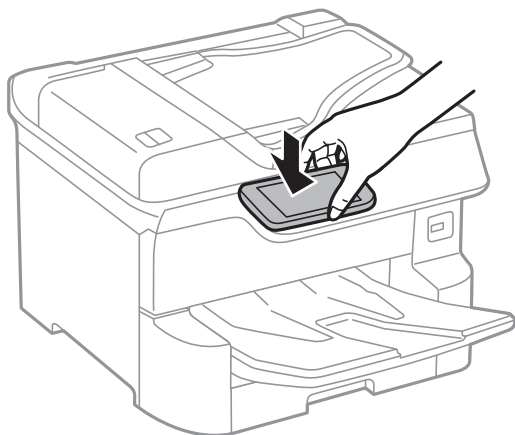

Ескертпе:

- ❑ Принтердің N белгісі белгісі мен смарт құрылғының арасындағы металл сияқты кедергілер болғанда принтер смарт құрылғымен байланыса алмауы мүмкін.
- ❑ Әкімшілер осы мүмкіндікті блоктай алады. Мұндай жағдайда, смарт құрылғылар тек дыбыс шығарып, қандай да бір қолданбаларды принтердің N белгісі белгішесіне тигізсеңіз де, оларды іске қоспайды.

3. Epson iPrint мүмкіндігінде басып шығарғыңыз келген файлды таңдаңыз.
4. Print белгішесі бар алдын ала қарау экранында смарт құрылғыны принтердің N белгісі белгішесіне тигізіңіз.
Басып шығару басталады.

Басып шығару

Қатысты ақпарат

- ➔ [“Қағазды Қағаз кассетасы ішіне салу” бетте 33](#)
- ➔ [“Қағазды Артқа қағаз беру ішіне салу” бетте 35](#)

Epson Print Enabler пайдалану

Құжаттарды, электрондық хабарларды, фотосуреттерді және веб-беттерді Android телефонынан немесе планшетінен (Android 4.4 немесе кейінгі нұсқасы) тікелей сымсыз басып шығаруға болады. Бірнеше түймені түртсеңіз, Android құрылғысы бір сымсыз желіге жалғанған Epson принтерін анықтайтын болады.

1. Қағазды принтерге салыңыз.
2. Принтеріңізді сымсыз басып шығаруға реттеңіз.
3. Android құрылғысында Google Play дүкенінен Epson Print Enabler қосылатын модулін орнатыңыз.
4. Android құрылғысын принтердікімен бірдей сымсыз желіге қосыңыз.
5. Android құрылғысынан **Параметрлер** бетіне өтіп, **Басып шығару** таңдаңыз, сосын Epson Print Enabler функциясын қосыңыз.
6. Chrome секілді Android қолданбасынан мәзір белгішесін түртіп, экранда көрсетілгенді басып шығарыңыз.

Ескертпе:

*Принтерді көрмесеңіз, **Барлық принтерлер** түймесін түртіп, принтерді таңдаңыз.*

Қатысты ақпарат

- ➔ [“Қағазды Қағаз кассетасы ішіне салу” бетте 33](#)
- ➔ [“Қағазды Артқа қағаз беру ішіне салу” бетте 35](#)

AirPrint функциясын пайдалану

AirPrint функциясы iOS жүйесінің ең соңғы нұсқасы орнатылған iPhone, iPad және iPod touch және OS X немесе macOS жүйесінің ең соңғы нұсқасы орнатылған Mac құрылғысынан жылдам сымсыз басып шығаруға мүмкіндік береді.



Басып шығару

Ескертпе:

Егер өнімнің басқару тақтасында қағаз конфигурациясының хабарлары көрсетілсе, AirPrint функциясын пайдалану мүмкін емес. Егер қажет болса, хабарларды қосу үшін төмендегі сілтемені қараңыз.

1. Қағазды өнімге салыңыз.
2. Өнімді сымсыз басып шығаруға реттеңіз. Төмендегі сілтемені қараңыз.
<http://epson.sn>
3. Apple құрылғысын өнім пайдаланатын бірдей сымсыз желіге қосыңыз.
4. Құрылғыдан өнімге басып шығарыңыз.

Ескертпе:

Мәліметтер алу үшін Apple веб-сайтындағы AirPrint бетін қараңыз.

Қатысты ақпарат

- ➔ “Қағазды Қағаз кассетасы ішіне салу” бетте 33
- ➔ “Қағазды Артқа қағаз беру ішіне салу” бетте 35

Ағымдағы немесе кезектегі тапсырмалардан бас тарту

Ескертпе:

Сондай-ақ, принтердің басқару тақтасындағы  түймені түрту арқылы орындалып жатқан тапсырмалардан бас тартуға болады.

1. **Job/Status** көрсету үшін  түймесін басыңыз.
2. **Белсенді** қойындысындағы **Тапсырма күйі** параметрін таңдаңыз.
Ағымдағы басып шығару тапсырмалар және күтудегі тапсырмалар тізімде көрсетіледі.
3. Бас тартқыңыз келген тапсырманы таңдаңыз.
4. **Бол-мау** параметрін таңдаңыз.

Көшіру

Көшіру негіздері

Бұл бөлімде негізгі көшірудің қадамдары көрсетіледі.

1. Түпнұсқаларды қойыңыз.

Егер бірнеше түпнұсқаны көшіру керек болса немесе 2 жақты көшірме жасау керек болса, барлық түпнұсқаларды АҚБ құрылғысына салыңыз.

2. Негізгі экраннан **Көшіру** таңдаңыз.

3. **Нег.параметрлер** қойындысындағы параметрлерді тексеріңіз.

Егер орнатуды өзгерту керек болса, оның элементін таңдаңыз.

Ескертпе:

Егер **Қосымша** қойындысын таңдасаңыз, **Көп бет.** немесе **Түпнұсқа түрі** сияқты реттеулерді жасауға болады.

Егер  белгішесін таңдасаңыз, жиі пайдаланылатын көшірме орнатуларды алдын ала орнатулар ретінде тіркеуге болады.

Егер қажетті орнату тіркесімі қолжетімді емес болса,  белгішесі көрсетіледі. Мәліметтерді тексеру үшін белгішені таңдап, параметрлерді өзгертіңіз.

Көшіруді бастаудың алдында сканерленген кескінді тексеру үшін  белгішесін таңдаңыз. Бұл түпнұсқаны Сканер әйнегі жабдығына қойған кезде ғана қолжетімді.

4. Көшірмелер санын енгізіңіз.

5.  түймесін түртіңіз.

Қатысты ақпарат

➔ [“Түпнұсқаларды орналастыру” бетте 39](#)

➔ [“Көшіруге арналған негізгі мәзір опциялары” бетте 110](#)

➔ [“Көшіруге арналған қосымша мәзір опциялары” бетте 112](#)

2 жақта көшіру

Бірнеше түпнұсқаларды немесе 2 жақты құжаттарды қағаздың екі бетінде көшіруге болады.

1. Негізгі экраннан **Көшіру** таңдаңыз.

2. **2 жақты** таңдап, **1>2 жақты** немесе **2>2 жақты** таңдаңыз.

Сондай-ақ, түпнұсқаның бағытын және байланыстыру күйін және көшірме нәтижесін көрсетуге болады.

Көшіру

3. Қажетінше басқа элементтерді орнатыңыз.
4.  түймесін түртіңіз.

Қатысты ақпарат

➔ [“Көшіру негіздері” бетте 109](#)

Бірнеше түпнұсқаны бір параққа көшіру

Екі немесе төрт түпнұсқаны қағаздың бір парағына көшіруге болады.

1. Негізгі экраннан **Көшіру** таңдаңыз.
2. **Қосымша > Көп бет.** қойындысын таңдап, **2-орн-у** немесе **4-орн-у** параметрін таңдаңыз. Сондай-ақ, орналасу ретін және түпнұсқаның бағытын көрсетуге болады.
3.  түймесін түртіңіз.

Қатысты ақпарат

➔ [“Көшіру негіздері” бетте 109](#)

Көшіруге арналған негізгі мәзір опциялары

Ескертпе:

Жасаған басқа реттеулерге байланысты элементтер қолжетімді болмауы мүмкін.

Түс режимі:

Түсті немесе бір түсті етіп көшіруді таңдаңыз.

Ақ ж/е қара

Түпнұсқаны қала және ақ (монохромды) түсте көшіреді.

Түс

Түпнұсқаны түсте көшіреді.

Интенсивтілік:

Көшіру нәтижелері бұлдыр болса, тығыздық деңгейін арттырыңыз. Сия жағылса, тығыздық деңгейін азайтыңыз.

Қағ.прм.:

Пайдаланғыңыз келген қағаз көзін таңдаңыз. **Авто** параметрі таңдалғанда, автоматты түрде анықталған түпнұсқаның өлшеміне және көрсетілген ұлғайту коэффициентіне байланысты үйлесімді өлшем автоматты түрде беріледі.

Көшіру

Масштабт.:

Үлкейту немесе кішірейтуді ұлғайту коэффициентін конфигурациялайды. Мәнді түртіп, 25 – 400 % ауқымында түпнұсқаны үлкейту немесе азайту үшін пайдаланылатын үлкейтуді көрсетіңіз.

Авто

Сканерлеу аумағын анықтап, таңдаған қағаз өлшеміне сәйкестендіру үшін түпнұсқаны автоматты түрде ұлғайтады немесе кішірейтеді. Түпнұсқаның

айналасында ақ жиектер болғанда сканер шынысының бұрыштық белгісінен (➔) алынған ақ түсті жиектер сканерлеу аумағы ретінде анықталады, бірақ қарсы беттегі жиектер қиылуы мүмкін.

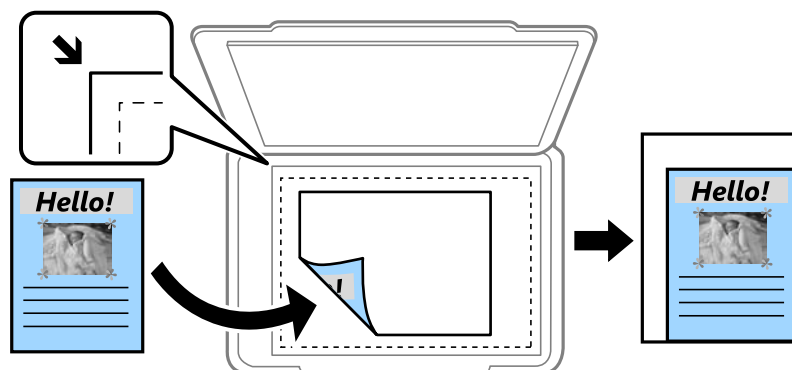

Қағ.сыйғызу үшін кіш-ту

Қағаз өлшеміне сәйкестендіру үшін сканерленген кескінді Масштабт. мәнінен кішірек өлшемге көшіреді. Егер Масштабт. мәні қағаз өлшемінен үлкенірек болса, деректер қағаздың шеттерінен асып басып шығарылуы мүмкін.

Нақты көлем

100 % ұлғайтуда көшіреді.

A3→A4 және басқалары

Белгілі бір қағаз өлшеміне сәйкестендіру үшін түпнұсқаны автоматты үлкейтеді немесе кішірейтеді.

Түп.өлш.:

Түпнұсқаның өлшемін таңдаңыз. **Автоматты анықтау** параметрін таңдағанда түпнұсқаның өлшемі автоматты түрде анықталады. Стандартты емес өлшемдегі түпнұсқаларды көшіргенде түпнұсқаға жақын өлшемді таңдаңыз.

2 жақты:

2-жақты орналасуды таңдаңыз.

1>1 жақты

Парақтың бір жағына түпнұсқаның бір жағын көшіреді.

2>2 жақты

Екі жақты түпнұсқаның екі жағын бір парақ қағаздың екі жағына да көшіреді.

Түпнұсқаның бағытын және түпнұсқа мен қағаздың байланыстыру күйін таңдаңыз.

1>2 жақты

Екі жалғыз жақты түпнұсқаларды парақтың жалғыз бетінің екі жағына көшіреді.

Түпнұсқаның бағытын және қағаздың байланыстыру күйін таңдаңыз.

Көшіру

2>1 жақты

Екі жақты түпнұсқаның екі жағын екі парақ қағаздың бір жағына көшіреді. Түпнұсқаның бағытын және түпнұсқаның байланыстыру күйін таңдаңыз.

Көшіруге арналған қосымша мәзір опциялары

Ескертпе:

Жасаған басқа реттеулерге байланысты элементтер қолжетімді болмауы мүмкін.

Көп бет.:

Көшіру орнын таңдаңыз.

Бір бет

Бір жақты түпнұсқаны бір бетке көшіреді.

2-орн-у

Бір жақты екі түпнұсқаны бір бетке 2-лік пішімде көшіреді. Орналасу ретін және түпнұсқаның бағытын таңдаңыз.

4-орн-у

Бір жақты төрт түпнұсқаны бір бетке 4-тік пішімде көшіреді. Орналасу ретін және түпнұсқаның бағытын таңдаңыз.

Түпнұсқа түрі:

Түпнұсқаңыздың түрін таңдаңыз. Түпнұсқа түріне сәйкес келу үшін оңтайлы сапада көшіреді.

Аяқтау:

Бірнеше түпнұсқалардан бірнеше көшірмелердің қағазын шығару әдісін таңдаңыз.

Топ (бірд. беттер)

Түпнұсқаларды бет бойынша топ ретінде көшіреді.

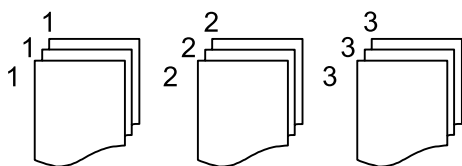

Іріктеу (бет ретт.)

Ретке жиналған және жинақтарға сақталған түпнұсқаларды көшіреді.

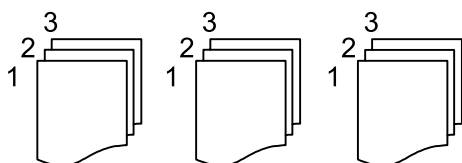

Көшіру

Аралас өлш.түпнұсқ:

Өлшемдердің келесі тіркесімін АҚБ құралына бір уақытта қоюға болады. А3 және А4; В4 және В5. Осы тіркесімдерді қолданған кезде түпнұсқалар түпнұсқалардың нақты өлшемінде көшіріледі. Түпнұсқалардың енін төменде көрсетілгендей туралау арқылы түпнұсқаларды қойыңыз.

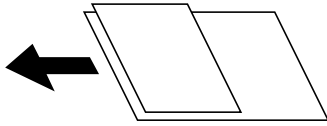

Бағдар (түпн.):

Түпнұсқаңыздың бағытын таңдаңыз.

Кітап →2 бет:

Кітапшаның екі көрініп тұрған беттерін қағаздың бөлек парақтарына көшіреді.
Сканерленетін буклеттің бетін таңдаңыз.

Кескін сапасы:

Кескін параметрлерін реттеңіз.

Контраст

Жарық және күңгірт бөлшектердің арасындағы айырмашылықты реттеңіз.

Қанықтық

Түстердің қанықтығын реттеңіз.

Қызыл түс тепе-теңдігі, Жасыл түс тепе-теңдігі, Көк түстің тепе-теңдігі

Әрбір түстің тығыздығын реттеңіз.

Анықтық

Кескіннің контурын реттеңіз.

Реңкті реттеу

Терінің түс реңкін реттеңіз. Оның түсін салқын ету үшін «+» түймесін түртіңіз және оның түсін жылы ету үшін «-» түймесін басыңыз (қызыл түсті арттыру).

Фонды жою

Фон түсінің тығыздығын реттеңіз. Оның түсін жарық (ақ) ету үшін «+» түймесін түртіңіз және оның түсін күңгірт (қара) ету үшін «-» түймесін басыңыз.

Тігу жиегі:

Байланыстыру күйін, жақтауды және 2 жақты көшірмесіне арналған түпнұсқаның бағытын таңдаңыз.

Қағ.сыйғызу үшін кіш-ту:

Қағаз өлшеміне сәйкестендіру үшін сканерленген кескінді Масштабт. мәнінен кішірек өлшемге көшіреді. Егер Масштабт. мәні қағаз өлшемінен үлкенірек болса, деректер қағаздың шеттерінен асып басып шығарылуы мүмкін.

Көлеңкені жою:

Қалың қағазды көшіргенде көшірмелердің айналасында пайда болатын немесе буклетті көшіргенде көшірмелердің ортасында пайда болатын көлеңкелерді жояды.

Көшіру

Тесілген саңыл-ды алу:

Көшіру кезінде байланысу саңылауларын жояды.

Идент-қ карта көшірмесі:

Идентификатор картасының екі жағын сканерлейді және қағаздың бір жағына көшіреді.

Сканерлеу

Басқару тақтасының көмегімен сканерлеу

Сканерленген кескіндерді принтердің басқару тақтасынан келесі орындарға жіберуге болады.

Желі қалтасы/FTP

Сканерленген кескінді желідегі қалтаға сақтауға болады. SMB протоколдары арқылы жасалған компьютердегі ортақ қалтаны немесе FTP серверіндегі қалтаны көрсетуге болады. Сканерлеу алдында, ортақ қалтаны немесе FTP серверін орнату қажет.

Электрондық пошта

Сканерленген кескін файлдарын электрондық пошта арқылы тікелей принтерден алдын ала конфигурацияланған электрондық пошта сервері бойынша жіберуге болады. Сканерлеу алдында, электрондық пошта серверін конфигурациялау қажет.

Document Capture Pro

Принтердің басқару тақтасынан *Document Capture Pro* бағдарламалық құралын сканерлеу арқылы жасалған тапсырмаларды орындауға болады. Сканерленген кескінді компьютерге сақтайтын тапсырманы жасағанда, тапсырманы принтерден іске қосып, сканерленген кескінді компьютерге сақтауға болады. Сканерлеудің алдында, компьютерге Document Capture Pro қолданбасын орнатып, тапсырманы жасаңыз.

Жад құрылғысы

Сканерленген кескінді жад құрылғысына сақтай аласыз. Сканерлеу алдында ешқандай параметрлерді орнату қажет емес.

Бұлт

Сканерленген кескіндерді бұлттық қызметтерге жіберуге болады. Сканерлеу алдында, Epson Connect қолданбасына реттеулерді жасаңыз.

Компьютер (WSD)

WSD мүмкіндігі арқылы сканерленген кескінді принтерге қосылған компьютерге сақтауға болады. Егер Windows 7/Windows Vista жүйесін пайдаланып жатсаңыз, сканерлеу алдында, компьютерде WSD реттеулерін жасау қажет.

Қатысты ақпарат

- ➔ [“Желі қалтасын немесе FTP серверін сканерлеу” бетте 116](#)
- ➔ [“Электрондық поштаға сканерлеу” бетте 119](#)
- ➔ [“Компьютерде тіркелген параметрлер арқылы сканерлеу \(Document Capture Pro\)” бетте 122](#)
- ➔ [“Жад құрылғысына сканерлеу” бетте 125](#)
- ➔ [“Бұлтқа сканерлеу” бетте 128](#)

Сканерлеу

Желі қалтасын немесе FTP серверін сканерлеу

Сканерленген кескінді желідегі көрсетілген қалтаға сақтай аласыз. Қалта жолын тікелей енгізу арқылы қалтаны көрсетуге болады, бірақ қалта ақпаратын алдымен контактілер тізіміне тіркесеңіз оңай болуы мүмкін.

Сканерлеу алдында, ортақ қалтаны немесе FTP серверін орнату қажет. Толық мәліметтер алу үшін *Әкімші нұсқаулығы* қараңыз.

Ескертпе:

- ❑ Бұл мүмкіндікті пайдаланбай тұрып принтердің **Күн/Уақыт** және **Уақыт айырмашылығы** параметрлері дұрыс екенін тексеріңіз. Мәзірлерге **Параметрлер > Жалпы параметрлер > Нег.параметрлер > Күн/Уақыт параметрлері** тармағында қатынасыңыз.
- ❑ Сканерлеудің алдында тағайындау жерін тексеруге болады. **Параметрлер > Жалпы параметрлер > Сканерлеу пар-і** параметрін таңдап, **Алушыны растау** мүмкіндігін қосыңыз.

1. Түпнұсқаларды қойыңыз.

Ескертпе:

Егер бірнеше түпнұсқаны көшіру керек болса немесе 2 жақты сканограмма жасау керек болса, барлық түпнұсқаларды ADF ішіне салыңыз.

2. Негізгі экраннан **Сканерлеу** таңдаңыз.

3. **Желі қалтасы/FTP** параметрін таңдаңыз.

4. Қалтаны көрсетіңіз.

❑ Жиі пайдаланылатын мекенжайлардан таңдау: экранда көрсетілген белгішелерді таңдаңыз.

❑ Қалта жолын тікелей енгізу үшін: **Пернетақта** түймесін таңдаңыз. **Байланыс режимі** таңдаңыз, қалта жолын **Орын (міндетті)** ретінде енгізіңіз, одан кейін басқа қалта параметрлерін орнатыңыз.

Қалта жолын келесі пішімде енгізіңіз.

Байланыс режимі ретінде SMB режимін пайдаланғанда: \\хост атауы\қалта атауы

Байланыс режимі ретінде FTP режимін пайдаланғанда: ftp://хост атауы/қалта атауы

❑ Контактілер тізімінен таңдау үшін: **Контактілер** түймесін таңдап, контактіні таңдаңыз да, **Жабу** түймесін таңдаңыз.

Контактілер тізімінен қалтаны іздеуге болады. Экранның жоғарғы жағындағы жәшікке іздеу кілт сөзін енгізіңіз.

Ескертпе:

түймесін таңдау арқылы құжаттар сақталған қалтаның журналын басып шығаруға болады.

5. **Сканерлеу пар-і** түймесін таңдаңыз, сақтау пішімі сияқты параметрлерді тексеріп, қажет болса, оларды өзгертіңіз.

Ескертпе:

Параметрлерді алдын ала орнату ретінде сақтау үшін түймесін таңдаңыз.

6. түймесін түртіңіз.

Қатысты ақпарат

➔ ["Контактілерді реттеу" бетте 47](#)

Сканерлеу

➔ “Түпнұсқаларды орналастыру” бетте 39

➔ “Таңдаулы параметрлеріңізді алдын ала орнату ретінде тіркеу” бетте 50

Қалтаға сканерлеуге арналған орын мәзірінің опциялары

Пернетақта:

Орнын өңдеу экранын ашыңыз. Қалта жолын енгізіп, экранда әрбір элементті орнатыңыз.

Байланыс режимі

Байланыс режимін таңдаңыз.

Орын (міндетті)

Сканерленген кескінді сақтайтын қалтаның жолын енгізіңіз.

Пайдаланушы аты

Көрсетілген қалтаның пайдаланушы атын енгізіңіз.

Құпиясөз

Көрсетілген қалтаның құпия сөзін енгізіңіз.

Қосылым режимі

Қосылым режимін таңдаңыз.

Порт нөмірі

Порт нөмірін енгізіңіз.

Контактілер:

Контактілер тізімінен сканерленген кескінді сақтайтын қалтаны таңдаңыз. Контакті тізімінен қалтаны таңдаған кезде орналасу параметрлерін орнатудың қажеті жоқ.

Қалтаға сканерлеуге арналған сканерлеу мәзірінің опциялары

Ескертпе:

Жасаған басқа реттеулерге байланысты элементтер қолжетімді болмауы мүмкін.

Түс режимі:

Түсті немесе бір түсті етіп сканерлеуді таңдаңыз.

Файл пішімі:

Сканерленген кескінді сақтайтын пішімді таңдаңыз.

Қысым коэффициенті

Сканерленген кескінді қаншалықты сығымдау керектігін таңдаңыз.

PDF параметрлері

Сақтау пішімінің параметрі ретінде **PDF** пішімін таңдаған кезде PDF файлдарын қорғау үшін осы параметрлерді пайдаланыңыз.

Ашқан кезде құпия сөзді талап ететін PDF файлын жасау үшін **Құжатты ашу құпиясөзі** параметрін орнатыңыз. Басып шығарғанда немесе өңдегенде құпия сөзді талап ететін PDF файлын жасау үшін **Рұқсаттар құпиясөзі** параметрін орнатыңыз.

Сканерлеу

Ажыратымдылық:

Сканерлеу ажыратымдылығын таңдаңыз.

2 жақты:

Түпнұсқаның екі жағында сканерлеңіз.

Бағдар (түпн.)

Түпнұсқаның бағытын таңдаңыз.

Түптеу (түпн.)

Түпнұсқаның байланыстыру бағытын таңдаңыз.

Скан. айма.:

Сканерлеу аймағын таңдаңыз. Сканерлеу барысында мәтіннің немесе кескіннің айналасынан ақ бос орынды қиып алу үшін **Автоматты түрде кесу** параметрін таңдаңыз. Сканер әйнегі параметрін ең көп аумағын сканерлеу үшін **Максималды аймақ** параметрін таңдаңыз.

Бағдар (түпн.)

Түпнұсқаның бағытын таңдаңыз.

Түпнұсқа түрі:

Түпнұсқаңыздың түрін таңдаңыз.

Аралас өлш.түпнұсқ:

Өлшемдердің келесі тіркесімін АҚБ құралына бір уақытта қоюға болады. А3 және А4; В4 және В5. Осы тіркесімдерді қолданған кезде түпнұсқалар түпнұсқалардың нақты өлшемінде сканерленеді. Түпнұсқалардың енін төменде көрсетілгендей туралау арқылы түпнұсқаларды қойыңыз.

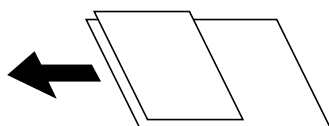

Интенсивтілік:

Сканерленген кескіннің контрастын таңдаңыз.

Көлеңкені жою:

Сканерленген кескінде көрсетілетін түпнұсқаның көлеңкелерді алып тастайды.

Айналасы

Түпнұсқаның жиегіндегі көлеңкелерді алып тастайды.

Ортаңғы жағы

Буклеттің біріктіру жиегінің көлеңкелерін алып тастайды.

Тесілген саңыл-ды алу:

Сканерленген кескінде көрсетілетін тесілген саңылауларды алып тастайды. Оң жақтағы ұяшыққа мәнді енгізу арқылы тесілген саңылауларды өшіру үшін аймақты көрсетуге болады.

Сканерлеу

- Жою күйі
Тесілген саңылауларды алып тастау үшін күйді таңдаңыз.
- Бағдар (түпн.)
Түпнұсқаның бағытын таңдаңыз.

Файл аты:

- Файл атауының префиксі
Әріптер және сандардың таңбалары мен белгілері арқылы кескіндердің атауы үшін префикс енгізіңіз.
- Күн қосу
Күнді файл атауына қосыңыз.
- Уақыт қосу
Уақытты файл атауына қосыңыз.

Электрондық поштаға сканерлеу

Сканерленген кескін файлдарын электрондық пошта арқылы тікелей принтерден алдын ала конфигурацияланған электрондық пошта сервері бойынша жіберуге болады. Бұл мүмкіндікті пайдаланудан бұрын электрондық пошта серверін конфигурациялау қажет.

Толық мәліметтер алу үшін *Әкімші нұсқаулығы* қараңыз.

Электрондық пошта мекенжайын тікелей енгізу арқылы көрсетуге болады, бірақ электрондық пошта мекенжайын алдымен контактілер тізіміне тіркесеңіз оңай болуы мүмкін.

Ескертпе:

- Бұл мүмкіндікті пайдаланбай тұрып принтердің **Күн/Уақыт** және **Уақыт айырмашылығы** параметрлері дұрыс екенін тексеріңіз. Мәзірлерге **Параметрлер > Жалпы параметрлер > Нег.параметрлер > Күн/Уақыт параметрлері** тармағында қатынасыңыз.
- Осы функциядан басқа басқару тақтасындағы **Document Capture Pro** функциясын пайдалану арқылы электрондық хабарларды тікелей жіберуге болады. Осы функцияны пайдаланудан бұрын электрондық хабарларды **Document Capture Pro** жіберу үшін тапсырманы тіркегеніңізге және компьютер қосулы екеніне көз жеткізіңіз.
- Сканерлеудің алдында тағайындау жерін тексеруге болады. **Параметрлер > Жалпы параметрлер > Сканерлеу пар-і** параметрін таңдап, **Алушыны растау** мүмкіндігін қосыңыз.

1. Түпнұсқаларды қойыңыз.

Ескертпе:

Егер бірнеше түпнұсқаны көшіру керек болса немесе 2 жақты сканограмма жасау керек болса, барлық түпнұсқаларды ADF ішіне салыңыз.

2. Негізгі экраннан **Сканерлеу** таңдаңыз.

3. **Электрондық пошта** параметрін таңдаңыз.

4. Мекенжайларды көрсетіңіз.

- Жиі пайдаланылатын мекенжайларды таңдау: экранда көрсетілген белгішелерді таңдаңыз.
- Электрондық пошта мекенжайын қолмен енгізу: **Пернетақта** түймесін таңдап, электрондық пошта мекенжайын енгізіңіз, содан соң **OK** түймесін таңдаңыз.

Сканерлеу

- Контактілер тізімінен таңдау үшін: **Контактілер** түймесін таңдап, контактіні немесе топты таңдаңыз да, **Жабу** түймесін таңдаңыз.

Контактілер тізімінен мекенжайды іздеуге болады. Экранның жоғарғы жағындағы жәшікке іздеу кілт сөзін енгізіңіз.

- Журналдар тізімінен таңдау үшін: **Тарих** түймесін таңдап, контактіні таңдаңыз да, **Жабу** түймесін таңдаңыз.

Ескертпе:

- Таңдалған алушылар нөмірі экранның оң жағында көрсетіледі. 10 мекенжайға және топқа дейін электрондық пошта жіберуге болады.

Егер топтар алушыларға қосылса, тіркелгідегі топтардың мекенжайларын ескере отырып, жалпы 200 жеке мекенжайға дейін таңдауға болады.

- Таңдалған мекенжайлардың тізімін көрсету үшін экранның жоғарғы жағындағы мекенжай ұяшығын таңдаңыз.

- Жіберу журналын көрсету немесе электрондық пошта серверінің параметрлерін өзгерту үшін  түймесін таңдаңыз.

5. **Сканерлеу пар-і** түймесін таңдаңыз, сақтау пішімі сияқты параметрлерді тексеріп, қажет болса, оларды өзгертіңіз.

Ескертпе:

Параметрлерді алдын ала орнату ретінде сақтау үшін  түймесін таңдаңыз.

6.  түймесін түртіңіз.

Қатысты ақпарат

➔ ["Контактілерді реттеу" бетте 47](#)

➔ ["Түпнұсқаларды орналастыру" бетте 39](#)

➔ ["Таңдаулы параметрлеріңізді алдын ала орнату ретінде тіркеу" бетте 50](#)

Электрондық поштаға сканерлеуге арналған мәзір опциялары

Ескертпе:

Жасаған басқа реттеулерге байланысты элементтер қолжетімді болмауы мүмкін.

Түс режимі:

Түсті немесе бір түсті етіп сканерлеуді таңдаңыз.

Файл пішімі:

Сканерленген кескінді сақтайтын пішімді таңдаңыз.

- Қысым коэффициенті

Сканерленген кескінді қаншалықты сығымдау керектігін таңдаңыз.

- PDF параметрлері

Сақтау пішімінің параметрі ретінде **PDF** пішімін таңдаған кезде PDF файлдарын қорғау үшін осы параметрлерді пайдаланыңыз.

Ашқан кезде құпия сөзді талап ететін PDF файлын жасау үшін **Құжатты ашу құпиясөзі** параметрін орнатыңыз. Басып шығарғанда немесе өңдегенде құпия сөзді талап ететін PDF файлын жасау үшін **Рұқсаттар құпиясөзі** параметрін орнатыңыз.

Сканерлеу

Ажыратымдылық:

Сканерлеу ажыратымдылығын таңдаңыз.

2 жақты:

Түпнұсқаның екі жағында сканерлеңіз.

Бағдар (түпн.)

Түпнұсқаның бағытын таңдаңыз.

Түптеу (түпн.)

Түпнұсқаның байланыстыру бағытын таңдаңыз.

Скан. айма.:

Сканерлеу аймағын таңдаңыз. Сканерлеу барысында мәтіннің немесе кескіннің айналасынан ақ бос орынды қиып алу үшін **Автоматты түрде кесу** параметрін таңдаңыз. Сканер әйнегі ең көп аумағын сканерлеу үшін, **Максималды аймақ** параметрін таңдаңыз

Бағдар (түпн.)

Түпнұсқаның бағытын таңдаңыз.

Түпнұсқа түрі:

Түпнұсқаңыздың түрін таңдаңыз.

Аралас өлш.түпнұсқ:

Өлшемдердің келесі тіркесімін АҚБ құралына бір уақытта қоюға болады. А3 және А4; В4 және В5. Осы тіркесімдерді қолданған кезде түпнұсқалар түпнұсқалардың нақты өлшемінде сканерленеді. Түпнұсқалардың енін төменде көрсетілгендей туралау арқылы түпнұсқаларды қойыңыз.

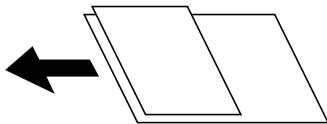

Интенсивтілік:

Сканерленген кескіннің контрастын таңдаңыз.

Көлеңкені жою:

Сканерленген кескінде көрсетілетін түпнұсқаның көлеңкелерді алып тастайды.

Айналасы

Түпнұсқаның жиегіндегі көлеңкелерді алып тастайды.

Ортаңғы жағы

Буклеттің біріктіру жиегінің көлеңкелерін алып тастайды.

Тесілген саңыл-ды алу:

Сканерленген кескінде көрсетілетін тесілген саңылауларды алып тастайды. Оң жақтағы ұяшыққа мәнді енгізу арқылы тесілген саңылауларды өшіру үшін аймақты көрсетуге болады.

Сканерлеу

- Жою күйі

Тесілген саңылауларды алып тастау үшін күйді таңдаңыз.

- Бағдар (түпн.)

Түпнұсқаның бағытын таңдаңыз.

Тақырып:

Әріптер және сандардың таңбалары мен белгілері арқылы электрондық хат тақырыбын енгізіңіз.

Бек.файл макс.көлемі:

Электрондық поштаға тіркеуге болатын ең жоғары файл өлшемін таңдаңыз.

Файл аты:

- Файл атауының префиксі

Әріптер және сандардың таңбалары мен белгілері арқылы кескіндердің атауы үшін префикс енгізіңіз.

- Күн қосу

Күнді файл атауына қосыңыз.

- Уақыт қосу

Уақытты файл атауына қосыңыз.

Компьютерде тіркелген параметрлер арқылы сканерлеу (Document Capture Pro)

Document Capture Pro мүмкіндігі арқылы операциялардың серияларын *тапсырма* ретінде тіркеуге болады. Тіркелген тапсырмаларды принтердің басқару тақтасынан орындауға болады.

Сканерленген кескінді компьютерге сақтау үшін тапсырманы жасасаңыз, тапсырманы принтерден орындап, сканерленген кескінді компьютерге сақтауға болады.

Сканерлемес бұрын басқару тақтасындағы жұмыс режимін реттеңіз.

Ескертпе:

Операциялар операциялық жүйеге және бағдарламалық құрал нұсқасына байланысты әртүрлі болуы мүмкін. Мүмкіндіктер туралы мәліметтерді алу үшін бағдарламалық құрал анықтамасын қараңыз.

Қатысты ақпарат

➔ ["Компьютерден сканерлеуді конфигурациялауға арналған қолданба \(Document Capture Pro\)" бетте 206](#)

Тапсырма орнату

Document Capture Pro мүмкіндігі арқылы компьютерде тапсырманы орнатыңыз.

Ескертпе:

Операциялар операциялық жүйеге және бағдарламалық құрал нұсқасына байланысты әртүрлі болуы мүмкін. Мүмкіндіктер туралы мәліметтерді алу үшін бағдарламалық құрал анықтамасын қараңыз.

Сканерлеу

Тапсырманы жасау және тіркеу (Windows)

Ескертпе:

Операциялар операциялық жүйеге және бағдарламалық құрал нұсқасына байланысты әртүрлі болуы мүмкін. Мүмкіндіктер туралы мәліметтерді алу үшін бағдарламалық құрал анықтамасын қараңыз.

1. Document Capture Pro бағдарламасын іске қосыңыз.
2. Жоғарғы экрандағы **Job Settings** түймесін түртіңіз.
Job List тізімі көрсетіледі.
3. **New Job** түймесін басыңыз.
Job Settings экраны көрсетіледі.
4. **Job Settings** терезесінде тапсырма параметрлерін реттеңіз.
 - Job Name:** тіркеу қажет тапсырманың атауын енгізіңіз.
 - Scan Settings:** түпнұсқалардың өлшемі немесе ажыратымдылық сияқты сканерлеу реттеулерін жасаңыз.
 - Save Settings:** сақтау орны, сақтау пішімі, файлдардың атауын енгізу ережелері және тағы басқа параметрлерді орнатыңыз.
 - Destination Settings:** сканерленген кескіндердің орнын таңдаңыз.
5. **Job List** экранына оралу үшін **OK** түймесін басыңыз.
Жасалған тапсырма **Job List** бөлімінде тіркеледі.
6. Жоғарғы экранға оралу үшін **OK** түймесін басыңыз.

Тапсырма жасау және тіркеу (Mac OS)

Ескертпе:

Операциялар операциялық жүйеге және бағдарламалық құрал нұсқасына байланысты әртүрлі болуы мүмкін. Мүмкіндіктер туралы мәліметтерді алу үшін бағдарламалық құрал анықтамасын қараңыз.

1. Document Capture бағдарламасын іске қосыңыз.
2. Негізгі терезедегі  белгішесін басыңыз.
Job List терезесі көрсетіледі.
3. + белгішесін басыңыз.
Job Settings терезесі көрсетіледі.
4. **Job Settings** терезесінде тапсырма реттеулерін жасаңыз.
 - Job Name:** тіркеу қажет тапсырманың атауын енгізіңіз.
 - Scan:** түпнұсқалардың өлшемі немесе ажыратымдылық сияқты сканерлеу реттеулерін жасаңыз.
 - Output:** сақтау орны, сақтау пішімі, файлдардың атауын енгізу ережелері және тағы басқа параметрлерді орнатыңыз.
 - Destination:** сканерленген кескіндердің орнын таңдаңыз.

Сканерлеу

5. **Job List** терезесіне оралу үшін **OK** түймесін басыңыз.
Жасалған тапсырма **Job List** бөлімінде тіркелуі қажет.
6. Негізгі терезеге оралу үшін **OK** түймесін басыңыз.

Принтердің басқару тақтасында көрсетілетін компьютер атауын орнатыңыз

Document Capture Pro мүмкіндігі арқылы принтердің басқару тақтасында көрсету үшін компьютер атауын (әріп-сан) орнатуға болады.

Ескертпе:

Операциялар операциялық жүйеге және бағдарламалық құрал нұсқасына байланысты әртүрлі болуы мүмкін. Мүмкіндіктер туралы мәліметтерді алу үшін бағдарламалық құрал анықтамасын қараңыз.

1. Document Capture Pro бағдарламасын іске қосыңыз.
2. Негізгі экранның мәзір тақтасында **Option > Network Scanning Settings** параметрін таңдаңыз.

Ескертпе:

*Терезеде **Option** бөлімі стандартты көріністе ғана көрсетіледі. Егер қарапайым көріністе болсаңыз, **Switch to Standard View** түймесін түртіңіз.*

3. **Network Scanning Settings** экранында компьютер атауын **Your PC Name (alphanumeric)** бөліміне енгізіңіз.
4. **OK** түймесін басыңыз.

Жұмыс режимін реттеу

Сканерлемес бұрын Document Capture Pro орнатылған компьютерге сәйкес келу үшін басқару тақтасындағы жұмыс режимін реттеңіз.

1. Негізгі экраннан **Параметрлер** параметрін таңдаңыз.
2. **Жалпы параметрлер > Сканерлеу пар-і > Document Capture Pro** параметрін таңдаңыз.
3. Жұмыс режимін таңдаңыз.
 - Клиент режимі: егер Document Capture Pro параметрі Windows немесе Mac OS жүйесінде орнатылса, осыны таңдаңыз.
 - Сервер режимі: егер Document Capture Pro параметрі Windows Server жүйесіне орнатылса, осыны таңдаңыз. Содан кейін сервер мекенжайын енгізіңіз.
4. Жұмыс режимін өзгертсеңіз, параметрлердің дұрыс екендігін тексеріп, **OK** түймесін таңдаңыз.

Document Capture Pro параметрлерін пайдалану арқылы сканерлеу

Сканерлеу алдында, келесі бөлімдерді дайындаңыз.

Сканерлеу

- Компьютерге (сервер) Document Capture Pro қолданбасын орнатып, тапсырманы жасаңыз.
- Принтер мен компьютерді (серверді) желіге қосыңыз.
- Басқару тақтасындағы жұмыс режимін реттеңіз.

1. Түпнұсқаларды қойыңыз.

Ескертпе:

Егер бірнеше түпнұсқаны көшіру керек болса немесе 2 жақты сканограмма жасау керек болса, барлық түпнұсқаларды ADF ішіне салыңыз.

2. Негізгі экраннан **Сканерлеу** таңдаңыз.

3. **Document Capture Pro** параметрін таңдаңыз.

4. **Компьютер таңдаңыз.** түймесін таңдаңыз, содан соң Document Capture Pro бөлімінде жасалған тапсырмадағы компьютерді таңдаңыз.

Ескертпе:

Принтердің басқару тақтасы Document Capture Pro орнатылған 100 компьютерге дейін көрсетеді.

Option > Network Scanning Settings таңдасаңыз және **Protect with password** күйін Document Capture Pro немесе Document Capture параметрінде қоссаңыз, құпия сөз енгізіңіз.

Егер **Сервер режимі** жұмыс режимі ретінде реттелсе, осы қадамды орындаудың қажеті жоқ.

5. **Тапсырма түймесін таңд.** түймесін таңдап, тапсырманы таңдаңыз.

Ескертпе:

Егер Document Capture Pro Server бөліміндегі параметрлерде **Protect with password** күйін таңдасаңыз, құпия сөзді енгізіңіз.

Егер тек бір тапсырманы орнатсаңыз, онда тапсырманы таңдау қажет емес. Келесі қадамға өтіңіз.

6. Тапсырма мазмұны көрсетілген аймақты таңдап, тапсырма мәліметтерін тексеріңіз.

7.  түймесін түртіңіз.

Қатысты ақпарат

➔ [“Түпнұсқаларды орналастыру” бетте 39](#)

Жад құрылғысына сканерлеу

Сканерленген кескінді жад құрылғысына сақтай аласыз.

1. Жад құрылғысын принтердің сыртқы интерфейсінің USB портына салыңыз.

2. Түпнұсқаларды қойыңыз.

Ескертпе:

Егер бірнеше түпнұсқаны көшіру керек болса немесе 2 жақты сканограмма жасау керек болса, барлық түпнұсқаларды ADF ішіне салыңыз.

3. Негізгі экраннан **Сканерлеу** таңдаңыз.

Сканерлеу

4. **Жад құрылғысы** параметрін таңдаңыз.
5. **Нег.параметрлер** бөлімінде сақтау пішімі сияқты элементтерді орнатыңыз.
6. **Қосымша** қойындысын таңдап, параметрлерді тексеріңіз, қажет болса, оларды өзгертіңіз.

Ескертпе:

Параметрлерді алдын ала орнату ретінде сақтау үшін  түймесін таңдаңыз.

7.  түймесін түртіңіз.

Қатысты ақпарат

- ➔ “Бөлік аттары мен функциялары” бетте 17
- ➔ “Түпнұсқаларды орналастыру” бетте 39
- ➔ “Таңдаулы параметрлеріңізді алдын ала орнату ретінде тіркеу” бетте 50

Жад құрылғысына сканерлеуге арналған негізгі мәзір опциялары

Ескертпе:

Жасаған басқа реттеулерге байланысты элементтер қолжетімді болмауы мүмкін.

Ақ ж/е қара/Түс:

Түсті немесе бір түсті етіп сканерлеуді таңдаңыз.

Файл пішімі:

Сканерленген кескінді сақтайтын пішімді таңдаңыз.

- Қысым коэффициенті

Сканерленген кескінді қаншалықты сығымдау керектігін таңдаңыз.

- PDF параметрлері

Сақтау пішімінің параметрі ретінде **PDF** пішімін таңдаған кезде PDF файлдарын қорғау үшін осы параметрлерді пайдаланыңыз.

Ашқан кезде құпия сөзді талап ететін PDF файлын жасау үшін **Құжатты ашу құпиясөзі** параметрін орнатыңыз. Басып шығарғанда немесе өңдегенде құпия сөзді талап ететін PDF файлын жасау үшін **Рұқсаттар құпиясөзі** параметрін орнатыңыз.

Ажыратымдылық:

Сканерлеу ажыратымдылығын таңдаңыз.

2 жақты:

Түпнұсқаның екі жағында сканерлеңіз.

- Бағдар (түпн.)

Түпнұсқаның бағытын таңдаңыз.

- Түптеу (түпн.)

Түпнұсқаның байланыстыру бағытын таңдаңыз.

Сканерлеу

Скан. айма.:

Сканерлеу аймағын таңдаңыз. Сканерлеу барысында мәтіннің немесе кескіннің айналасынан ақ бос орынды қиып алу үшін **Автоматты түрде кесу** параметрін таңдаңыз. Сканер әйнегі ең көп аумағын сканерлеу үшін, **Максималды аймақ** параметрін таңдаңыз

Бағдар (түпн.)

Түпнұсқаның бағытын таңдаңыз.

Түпнұсқа түрі:

Түпнұсқаңыздың түрін таңдаңыз.

Жад құрылғысына сканерлеуге арналған кеңейтілген мәзір опциялары

Ескертпе:

Жасаған басқа реттеулерге байланысты элементтер қолжетімді болмауы мүмкін.

Аралас өлш.түпнұсқ:

Өлшемдердің келесі тіркесімін АҚБ құралына бір уақытта қоюға болады. А3 және А4; В4 және В5. Осы тіркесімдерді қолданған кезде түпнұсқалар түпнұсқалардың нақты өлшемінде сканерленеді. Түпнұсқалардың енін төменде көрсетілгендей туралау арқылы түпнұсқаларды қойыңыз.

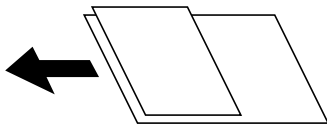

Интенсивтілік:

Сканерленген кескіннің контрастын таңдаңыз.

Көлеңкені жою:

Сканерленген кескінде көрсетілетін түпнұсқаның көлеңкелерді алып тастайды.

Айналасы

Түпнұсқаның жиегіндегі көлеңкелерді алып тастайды.

Ортаңғы жағы

Буклеттің біріктіру жиегінің көлеңкелерін алып тастайды.

Тесілген саңыл-ды алу:

Сканерленген кескінде көрсетілетін тесілген саңылауларды алып тастайды. Оң жақтағы ұяшыққа мәнді енгізу арқылы тесілген саңылауларды өшіру үшін аймақты көрсетуге болады.

Жою күйі

Тесілген саңылауларды алып тастау үшін күйді таңдаңыз.

Бағдар (түпн.)

Түпнұсқаның бағытын таңдаңыз.

Сканерлеу

Файл аты:

- Файл атауының префиксі
Әріптер және сандардың таңбалары мен белгілері арқылы кескіндердің атауы үшін префикс енгізіңіз.
- Күн қосу
Күнді файл атауына қосыңыз.
- Уақыт қосу
Уақытты файл атауына қосыңыз.

Бұлтқа сканерлеу

Сканерленген кескіндерді бұлттық қызметтерге жіберуге болады. Бұл мүмкіндікті пайдаланудың алдында реттеулерді Epson Connect мүмкіндігі арқылы жасауға болады. Мәліметтер алу үшін келесі Epson Connect порталының веб-сайтынан қараңыз.

<https://www.epsonconnect.com/>

<http://www.epsonconnect.eu> (тек Еуропа)

1. Epson Connect мүмкіндігі арқылы реттеулерді жасағаныңызды тексеріңіз.
2. Түпнұсқаларды қойыңыз.

Ескертпе:

Егер бірнеше түпнұсқаны көшіру керек болса немесе 2 жақты сканограмма жасау керек болса, барлық түпнұсқаларды ADF ішіне салыңыз.

3. Негізгі экраннан **Сканерлеу** таңдаңыз.
4. **Бұлт** параметрін таңдаңыз.
5. Экранның жоғарғы жағындағы  параметрін таңдап, орынды таңдаңыз.
6. **Нег.параметрлер** бөлімінде сақтау пішімі сияқты элементтерді орнатыңыз.
7. **Қосымша** қойындысын таңдап, параметрлерді тексеріңіз, қажет болса, оларды өзгертіңіз.

Ескертпе:

Параметрлерді алдын ала орнату ретінде сақтау үшін  түймесін таңдаңыз.

8.  түймесін түртіңіз.

Қатысты ақпарат

➔ ["Түпнұсқаларды орналастыру" бетте 39](#)

Бұлтқа сканерлеуге арналған негізгі мәзір опциялары

Ескертпе:

Жасаған басқа реттеулерге байланысты элементтер қолжетімді болмауы мүмкін.

Сканерлеу

Ақ ж/е қара/Түс:

Түсті немесе бір түсті етіп сканерлеуді таңдаңыз.

JPEG/PDF:

Сканерленген кескінді сақтайтын пішімді таңдаңыз.

2 жақты:

Түпнұсқаның екі жағында сканерлеңіз.

Бағдар (түпн.)

Түпнұсқаның бағытын таңдаңыз.

Түптеу (түпн.)

Түпнұсқаның байланыстыру бағытын таңдаңыз.

Скан. айма.:

Сканерлеу аймағын таңдаңыз. Сканерлеу барысында мәтіннің немесе кескіннің айналасынан ақ бос орынды қиып алу үшін **Автоматты түрде кесу** параметрін таңдаңыз. Сканер әйнегі ең көп аумағын сканерлеу үшін, **Максималды аймақ** параметрін таңдаңыз

Бағдар (түпн.)

Түпнұсқаның бағытын таңдаңыз.

Бұлтқа сканерлеуге арналған кеңейтілген мәзір опциялары

Ескертпе:

Жасаған басқа реттеулерге байланысты элементтер қолжетімді болмауы мүмкін.

Түпнұсқа түрі:

Түпнұсқаңыздың түрін таңдаңыз.

Интенсивтілік:

Сканерленген кескіннің контрастын таңдаңыз.

Көлеңкені жою:

Сканерленген кескінде көрсетілетін түпнұсқаның көлеңкелерді алып тастайды.

Айналасы

Түпнұсқаның жиегіндегі көлеңкелерді алып тастайды.

Ортаңғы жағы

Буклеттің біріктіру жиегінің көлеңкелерін алып тастайды.

Тесілген саңыл-ды алу:

Сканерленген кескінде көрсетілетін тесілген саңылауларды алып тастайды. Оң жақтағы ұяшыққа мәнді енгізу арқылы тесілген саңылауларды өшіру үшін аймақты көрсетуге болады.

Жою күйі

Тесілген саңылауларды алып тастау үшін күйді таңдаңыз.

Сканерлеу

- Бағдар (түпн.)

Түпнұсқаның бағытын таңдаңыз.

Компьютерге сканерлеу (WSD)

Ескертпе:

- Бұл мүмкіндік тек Windows 10/Windows 8.1/Windows 8/Windows 7/Windows Vista жүйесі орнатылған компьютерлер үшін қол жетімді.
- Егер Windows 7/Windows Vista жүйесін пайдаланатын болсаңыз, осы мүмкіндікті пайдалана отырып, компьютерді алдын ала орнатуыңыз қажет.

1. Түпнұсқаларды қойыңыз.

Ескертпе:

Егер бірнеше түпнұсқаларды сканерлеу қажет болса, барлық түпнұсқаларды ADF құрылғысына қойыңыз.

2. Негізгі экраннан **Сканерлеу** таңдаңыз.
3. **Компьютер (WSD)** параметрін таңдаңыз.
4. Компьютерді таңдаңыз.
5.  түймесін түртіңіз.

WSD портын орнату

Бұл бөлімде WSD портын Windows 7/Windows Vista үшін орнату әдісі сипатталады.

Ескертпе:

Windows 10/Windows 8.1/Windows 8 үшін WSD порты автоматты түрде орнатылады.

WSD портын орнату үшін келесілер қажет.

- Принтер мен компьютер желіге қосылған.
- Принтер драйвері компьютерге орнатылған.

1. Принтерді іске қосыңыз.
2. Бастау түймесін басыңыз, сонан соң компьютердегі **Желі** түймесін басыңыз.
3. Принтерді тінтуірдің оң жағымен басып, **Орнату** опциясын таңдаңыз.

Пайдаланушының тіркелгісін басқару экраны көрсетілгенде **Жалғастыру** түймесін басыңыз.

Сканерлеу

Жою экраны көрінсе, **Жою** түймесін басып, қайтадан бастаңыз.

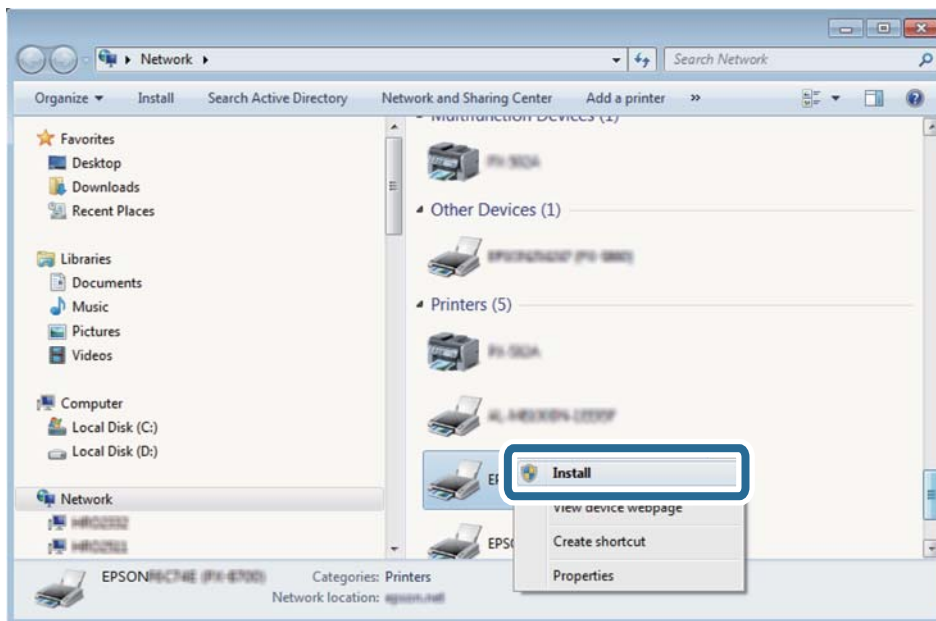

Ескертпе:

Желіде орнатылған принтер атауы мен модель атауы (EPSON XXXXXX (XX-XXXX)) желілік экранда көрсетіледі. Принтердің желіде орнатылған атауын принтердің басқару тақтасынан немесе желі күйі парағын басып шығару арқылы тексере аласыз.

4. **Құрылғыңыз пайдалануға дайын** түймесін басыңыз.

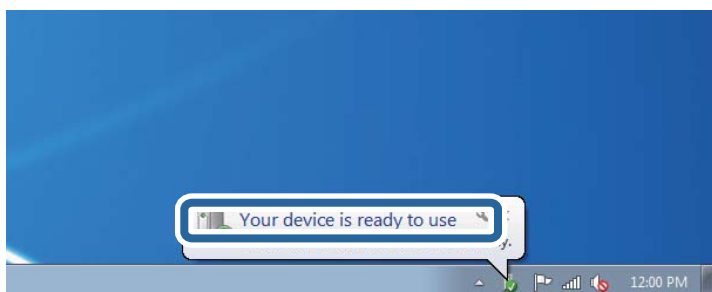

5. Хабарды тексеріп, **Жабу** түймесін басыңыз.

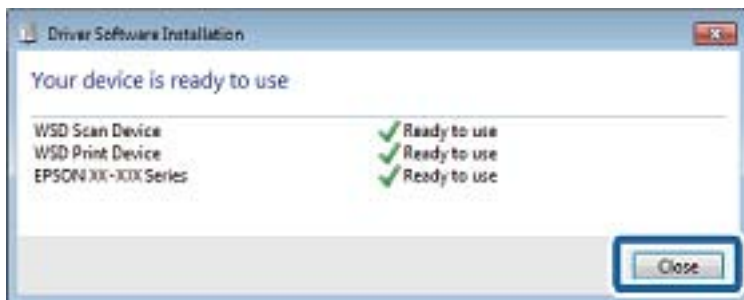

Сканерлеу

6. **Құрылғылар және принтерлер** экранын ашыңыз.
 - ❑ Windows 7
Бастау > **Басқару тақтасы** > **Аппараттық құралдар және дыбыс** (немесе **Аппараттық құралдар**) > **Құрылғылар және принтерлер** түймесін басыңыз.
 - ❑ Windows Vista
Бастау > **Басқару тақтасы** > **Аппараттық құралдар және дыбыс** > **Принтерлер** түймесін басыңыз.
7. Принтердің желідегі атауы бар белгішенің көрсетілгенін тексеріңіз.
WSD арқылы пайдаланғанда принтер атауын таңдаңыз.

Компьютерден сканерлеу

Кіруді басқару мүмкіндігін пайдаланғанда Epson Scan 2 бөліміндегі пайдаланушылардың түпнұсқалығын растау

Принтер үшін кіруді басқару функциясы қосылса, Epson Scan 2 параметрі арқылы сканерлегенде пайдаланушы атын және құпия сөзді тіркеу қажетсіз. Егер құпия сөзді білмесеңіз, принтер әкімшісіне хабарласыңыз.

1. Epson Scan 2 бағдарламасын іске қосыңыз.
2. Epson Scan 2 экранында **Сканер** тізімінен принтер таңдалғанын тексеріңіз.
3. **Сканер параметрлері** экранын ашу үшін **Сканер** тізімінен **Параметрлер** тармағын таңдаңыз.
4. **Қолдану рұқсатын басқару** түймесін басыңыз.
5. **Қолдану рұқсатын басқару** экранында сканерлеуге рұқсаты бар тіркелгі үшін **Пайдаланушы аты** және **Құпиясөз** параметрін енгізіңіз.
6. **ОК** түймесін басыңыз.

Epson Scan 2 пайдалану арқылы сканерлеу

«Epson Scan 2» сканер драйверін пайдалану арқылы сканерлеуге болады. Мәтіндік құжаттарға сәйкес келетін толық параметрлерді пайдалану арқылы түпнұсқаларды сканерлеуге болады.

Әр параметр элементінің түсіндірмесін алу үшін Epson Scan 2 анықтамасын қараңыз.

1. Түпнұсқаны қойыңыз.

Ескертпе:

Егер бірнеше түпнұсқаны сканерлеу керек болса, оларды ADF ішіне салыңыз.

2. Epson Scan 2 бағдарламасын іске қосыңыз.

Сканерлеу

3. Негізгі параметрлер қойындысындағы келесі параметрлерді орнатыңыз.

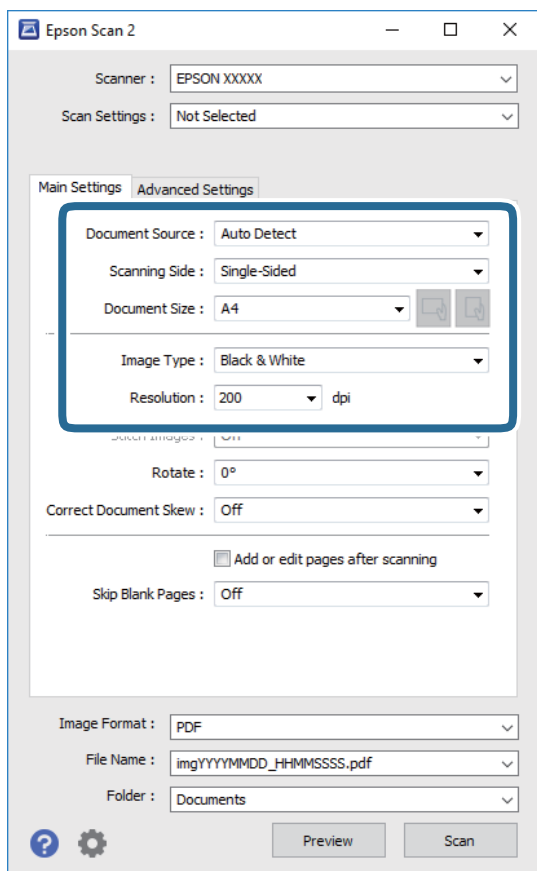

- Құжат көзі: түпнұсқа орналасатын көзді таңдаңыз.
- Сканерленетін жақ: ADF құрылғысынан сканерлегенде сканерлеу қажет түпнұсқаның бір жағын таңдаңыз.
- Құжат өлшемі: орналастырған түпнұсқаның өлшемін таңдаңыз.
-  (түпнұсқа бағыты) түймелері: қойған түпнұсқаның орнатылған бағытын таңдаңыз. Түпнұсқаның өлшеміне байланысты, осы элемент автоматты орнатылуы мүмкін және өзгерту мүмкін болмайды.
- Кескін түрі: сканерленген кескінді сақтауға арналған түсті таңдаңыз.
- Ажыратымдылық: ажыратымдылықты таңдаңыз.

4. Қажет болса, басқа сканерлеу параметрлерін жасаңыз.

- Қарап алу** түймесін басу арқылы сканерленген кескінді алдын ала қарауға болады. Алдын ала қарау терезесі ашылып, алдын ала қаралған кескін көрсетіледі. ADF көмегімен алдын ала қараған кезде ADF бөлімінен түпнұсқа шығарылады. Шығарылған түпнұсқаны қайта салыңыз.

Сканерлеу

- ❑ **Кеңейтілген параметрлер** қойындысында келесі сияқты мәтіндік құжаттарға үйлесімді толық кескін реттеу параметрлерін жасауға болады.
 - ❑ Фонды жою: түпнұсқалардың фонын жойыңыз.
 - ❑ Мәтінді жақсарту: бұрмаланған әріптерді түпнұсқада анық әрі айқын етуге болады.
 - ❑ Аумақты автоматты түрде бөлу: құрамында кескіндер бар құжат үшін қара және ақ сканерлеу жасағанда әріптерді таза және кескіндерді анық етуге болады.
 - ❑ Түстерді күшейту: сканерленген кескін үшін көрсетілген түсті жақсартып, оны сұр реңкке немесе қара және ақ түске сақтауға болады.
 - ❑ Шек: жиікті монохромды екілік (қара және ақ) жүйеге реттеуге болады.
 - ❑ Бұлыңғырлау маскасы: кескіннің контурын күшейтуге және анық етуге болады.
 - ❑ Растрды алу: журнал сияқты басып шығарылған қағаздарды сканерлегенде пайда болатын қатпарлы үлгілерін (тор тәрізді көлеңкелер) жоюға болады.
 - ❑ Жиіктерді толтыру: сканерленген кескіннің айналасында пайда болған көлеңкені жоюға болады.
 - ❑ Қос кескін шығару (тек Windows): екі кескінді бір уақытта әртүрлі шығыс параметрлерімен сканерлеуге және сақтауға болады.

Ескерте:

Жасаған басқа реттеулерге байланысты элементтер қолжетімді болмауы мүмкін.

5. Файл сақтау параметрлерін орнатыңыз.

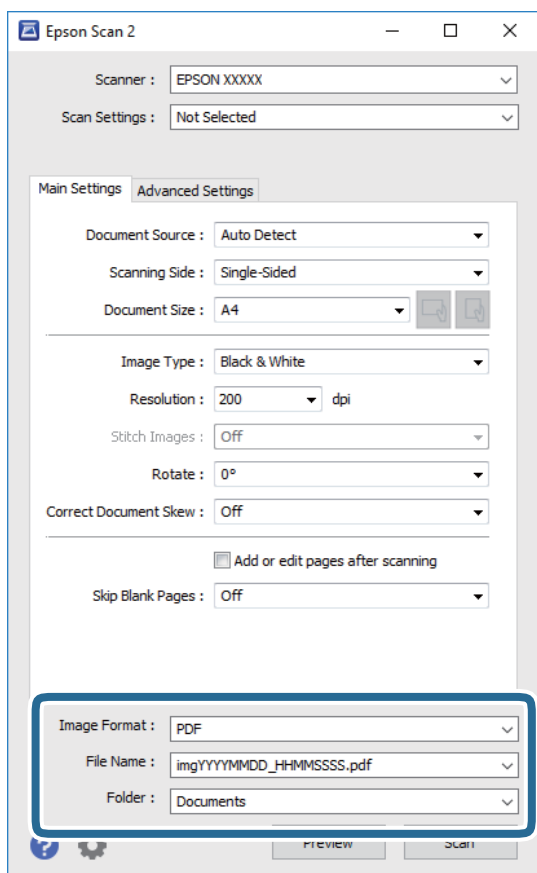

Сканерлеу

- ❑ Кескін пішімі: тізімнен сақтау пішімін таңдаңыз.
 BITMAP және PNG пішімінен басқа әрбір сақтау пішімі үшін толық реттеулерді жасауға болады. Сақтау пішімін таңдағаннан кейін тізімнен **Опциялар** бөлімін таңдаңыз.
- ❑ Файл аты: көрсетілген сақтау файлының атауын растаңыз.
 Тізімнен **Параметрлер** параметрін таңдау арқылы файл атауы үшін параметрлерді өзгертуге болады.
- ❑ Қалта: тізімнен сканерленген кескінге арналған сақтау қалтасын таңдаңыз.
 Тізімнен **Таңдау** параметрін таңдау арқылы басқа қалтаны таңдауға немесе жаңа қалта жасауға болады.

6. **Сканерлеу** түймесін басыңыз.

Қатысты ақпарат

- ➔ [“Түпнұсқаларды орналастыру” бетте 39](#)
- ➔ [“Сканерлеу құжаттарына және кескіндеріне арналған қолданба \(Epson Scan 2\)” бетте 205](#)

Интеллектуалды құрылғылардан сканерлеу

Epson iPrint — принтермен бірдей сымсыз желіге қосылған смартфон немесе планшет сияқты смарт құрылғыдан фотосуреттерді және құжаттарды сканерлеуге мүмкіндік беретін қолданба. Сканерленген деректерді интеллектуалды құрылғыда немесе Cloud қызметтерінде сақтауға, электрондық пошта арқылы жіберуге немесе басып шығаруға болады.



Wi-Fi Direct мүмкіндігі арқылы смарт құрылғыдан қосу

Смарт құрылғыдан басып шығару үшін смарт құрылғыны принтерге қосу қажет.

Wi-Fi Direct мүмкіндігі принтерді құрылғыға кіріс нүктесінсіз тікелей қосуға мүмкіндік береді. Принтер кіріс нүктесі ретінде жұмыс істейді.

! **Маңызды:**

Смарт құрылғыдан принтерге Wi-Fi Direct (қарапайым AP) қосылымы арқылы қосқанда, принтер смарт құрылғы ретінде бірдей Wi-Fi желісіне (SSID) қосылып, олардың арасында байланыс орнатылады. Принтер өшірілсе, смарт құрылғы басқа қосуға болатын Wi-Fi желілеріне автоматты түрде қосылғандықтан, принтер қосылса, ол алдыңғы Wi-Fi желісіне қосылмайды. Смарт құрылғыдан Wi-Fi Direct (қарапайым AP) қосылымына арналған принтердің SSID мүмкіндігіне қосыңыз.

1. Негізгі экраннан | түймесін түртіңіз.
2. **Wi-Fi Direct** параметрін таңдаңыз.

Сканерлеу

3. **Орнатуды бастау** түймесін түртіңіз.
Егер Wi-Fi реттеулерін жасасаңыз, толық қосылым ақпараты көрсетіледі. 5-қадамға өтіңіз.
4. **Орнатуды бастау** түймесін түртіңіз.
5. SSID параметрін және принтердің басқару тақтасында көрсетілетін құпия сөзді тексеріңіз. Қосу үшін смарт құрылғының Wi-Fi экранында принтердің басқару тақтасында көрсетілетін SSID идентификаторын таңдаңыз.

Ескертпе:

*Веб-сайттағы қосылым әдісін тексеруге болады. Веб-сайтқа кіру үшін смарт құрылғы арқылы принтердің басқару тақтасында көрсетілетін QR кодын сканерлеңіз, содан соң **Реттеу** бөліміне өтіңіз.*

6. Смарт құрылғыға принтердің басқару тақтасында көрсетілетін құпия сөзді енгізіңіз.
7. Қосылым орнатылғаннан кейін принтердің басқару тақтасындағы **ОК** немесе **Жабу** түймесін түртіңіз.
8. Экранды жабыңыз.

Epson iPrint орнату

Epson iPrint қолданбасын интеллектуалды құрылғыға келесі URL немесе QR кодын орнатуға болады.

<http://ipr.to/c>



Epson iPrint пайдалану арқылы сканерлеу

Epson iPrint қолданбасын интеллектуалды құрылғыдан іске қосыңыз және негізгі экраннан пайдаланғыңыз келетін элементті таңдаңыз.

Сканерлеу

Келесі экрандарды ескертусіз өзгертуге болады.



1	Қолданба іске қосылған кезде негізгі экран көрсетіледі.
2	Принтерді орнату әдісі және жиі қойылатын сұрақтар туралы ақпаратты көрсетеді.
3	Принтерді таңдап, принтер параметрлерін жасай алатын экранды көрсетеді. Принтерді таңдаған соң келесі рет тағы да таңдаудың қажеті жоқ.
4	Сканерлеу экранын көрсетеді.
5	Ажыратымдылық сияқты сканерлеу параметрлерін жасауға болатын экранды көрсетеді.
6	Сканерленген кескіндерді көрсетеді.
7	Сканерлеуді бастайды.
8	Сканерленген деректерді интеллектуалды құрылғыда немесе Cloud қызметтерінде сақтауға болатын экранды көрсетеді.
9	Сканерленген деректерді электрондық пошта арқылы жіберуге болатын экранды көрсетеді.
10	Сканерленген деректерді басып шығаруға болатын экранды көрсетеді.

Смарт құрылғыларды N белгісі белгісіне жанастыру арқылы сканерлеу

Смарт құрылғыны принтердің N белгісі белгішесіне тигізу арқылы оңай қосуға және сканерлеуге болады.

Осы мүмкіндікті пайдаланудың алдында келесі элементтер дайындалғанын тексеріңіз.

Сканерлеу

- ❑ Смарт құрылғыдағы NFC функциясын іске қосыңыз.

Тек Android 4.0 немесе одан кейінгі нұсқасы NFC мүмкіндігін қолдайды.(Near Field Communication)

Орналасуы мен NFC функциялары смарт құрылғыға байланысты әртүрлі болады.Мәліметтерді смарт құрылғымен бірге қамтамасыз етілген құжаттамадан қараңыз.

- ❑ Смарт-құрылғыға Epson iPrint бағдарламасы орнатылған.

Смарт құрылғыны орнату үшін оны принтердің N белгісі белгішесіне тигізіңіз.

- ❑ Принтердегі Wi-Fi Direct мүмкіндігін қосыңыз.

1. Түпнұсқаларды принтерге орналастырыңыз.
2. Смарт құрылғыны принтердің N белгісі белгішесіне тигізіңіз.

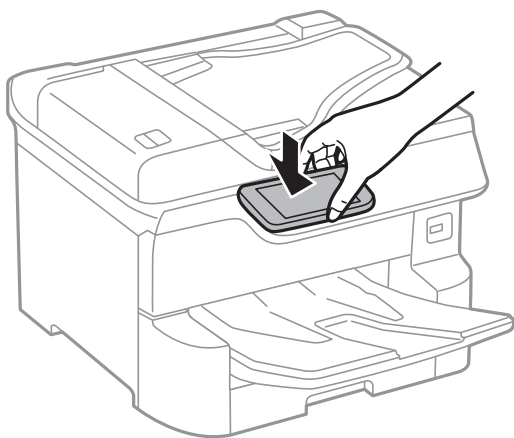

Ескертпе:

Принтердің N белгісі белгісі мен смарт құрылғының арасындағы металл сияқты кедергілер болғанда принтер смарт құрылғымен байланыса алмауы мүмкін.

Epson iPrint жұмысы басталады.

3. Epson iPrint бөлімінде сканерлеу мәзірін таңдаңыз.
4. Смарт құрылғыны принтердің N белгісі белгішесіне қайта тигізіңіз.
Сканерлеу басталады.

Факсты қолдану

Факс мүмкіндіктерін пайдалану алдында

Келесі параметрлер орындалғанын әкімшімен тексеріңіз.

- Телефон желісі, принтер және (қажет болса) телефон тікелей жалғанды
- Факс негізгі параметрлері (кемінде **Факс параметрінің шебері**) аяқталды

Факстарды принтер көмегімен жіберу

Факстарды басқару тақтасы көмегімен жіберу

Қатысты ақпарат

- ➔ “Факстарды басқару тақтасы көмегімен автоматты түрде жіберу” бетте 139
- ➔ “Алушының күйін растағаннан кейін факстарды қолмен жіберу” бетте 141

Факстарды басқару тақтасы көмегімен автоматты түрде жіберу

Басқару тақтасында алушылардың факс нөмірлерін енгізу арқылы факстарды жіберуге болады.

Ескертпе:

- Факсты монохромды түрде жібергенде жібермес бұрын СКД экранында сканерленген кескінді алдын ала қарауға болады.*
- Телефон желісі дауыстық қоңырау үшін пайдаланылуы, басқа факс жіберілуі не факс алынуы кезінде 50-ге дейін монохромды факс тапсырмаларын сақтауға болады.  бөлімінен факс тапсырмаларын тексеруге немесе бас тартуға болады.*

1. Түпнұсқаларды қойыңыз.

Бір жібергенде 100 бетке дейін жіберуге болады, алайда қалған жад көлеміне байланысты тіпті 100 бетке жетпейтін факстарды жіберу мүмкін емес болуы ықтимал.

2. Негізгі экраннан **Факс** таңдаңыз.

3. Алушыны көрсетіңіз.

Ең көбі 200 алушыға монохромды факс жіберуге болады. Дегенмен, түсті факсты тек бір мезгілде бір алушыға жіберуге болады.

Факсты қолдану

- ❑ Қолмен енгізу: **Пернетақта** параметрін таңдап, көрсетілген экранда факс нөмірін енгізіңіз, содан соң **OK** түймесін түртіңіз.
 - Нөмір теру барысында кідірісті қосу үшін (үш секунд кідіріңіз) сызықша (-) қосыңыз.
 - Егер **Желі түрі** параметрінде сыртқы кіру кодын орнатсаңыз, факс нөмірінің басында нақты сыртқы кіру кодының орнына «#» (тор) енгізіңіз.

Ескертпе:

Егер факс нөмірін қолмен енгізу мүмкін болмаса, **Қауіпсіздік параметрлері** бөліміндегі **Нөм.тік.теру б-ша шект.** параметрі **Қосу** күйіне орнатылады. Контактілер тізімінен немесе жіберілген факс журналынан факс алушыларын таңдаңыз.

- ❑ Контактілер тізімінен таңдау: **Контактілер** параметрін таңдап, жіберу қажет алушыларды таңдаңыз. Егер жіберу қажет алушы **Контактілер** бөлімінде әлі тіркелмесе, оны тіркеу үшін  белгішесін түртіңіз.
- ❑ Жіберілген факс журналынан таңдау: **Соңғы** параметрін таңдап, алушыны таңдаңыз.
- ❑ **Алушы** қойындысындағы тізімнен таңдау: **Параметрлер > Контактілер реттеушісі > Жиі** бөлімінде тіркелген тізімнен алушыны таңдаңыз.

Ескертпе:











Енгізілген алушыларды жою үшін факс нөмірінің түймесін немесе СҚД экранындағы алушылардың нөмірін түрту арқылы алушылардың тізімін көрсетіп, тізімнен алушыны таңдап, **Жою** параметрін таңдаңыз.

4. **Факс параметрлері** қойындысын таңдаңыз және ажыратымдылық пен қажетінше жіберу әдісі сияқты параметрлер орнатыңыз.

Ескертпе:

- ❑ 2 жақты түпнұсқалар жіберу үшін **ADF 2 жақты** қосыңыз. Оларды монохромды пішімде жіберуге болады. Бұл параметрмен түсті факс жіберу мүмкін емес.
- ❑ Ағымдағы параметрлерді және **АлдПарам** бөліміндегі алушыларды сақтау үшін факстың жоғарғы экранындағы  (**АлдПарам**) түймесін түртіңіз. Факс нөмірін қолмен енгізу сияқты алушыларды көрсету әдісіне байланысты алушылар сақталмауы мүмкін.

5. Факс жіберіңіз.

- ❑ Сканерленген құжат кескінін тексермей жіберу:  түймесін түртіңіз.
- ❑ Сканерлеу үшін, сканерленген құжаттың кескінін тексеріп, жіберіңіз (факсты монохромды пішімде жібергенде ғана): факстың жоғарғы экранында  белгішесін түртіңіз. Факсты сол күйінде жіберу үшін **Жіберуді бастау** параметрін таңдаңыз. Не болмаса, **Болмау** параметрін таңдап, 3-қадамға өтіңіз.
 -     : экранды көрсеткілердің бағытымен жылжытады.
 -   : кішірейтеді немесе үлкейтеді.
 -   : алдыңғы немесе келесі бетке ауыстырады.

Ескертпе:

- ❑ Алдын ала қарап шыққаннан кейін факс жіберу мүмкін емес.
- ❑ **Тікелей жіберу** қосылған кезде алдын ала көріністі көру мүмкін емес.
- ❑ Алдын ала қарау экраны 20 секунд әрекетсіз тұрса, факс автоматты түрде жіберіледі.
- ❑ Кескін сапасы алушының құрылғысы мүмкіндіктеріне байланысты алдын ала қаралған көріністен өзгеше болуы мүмкін.

Факсты қолдану

6. Жіберу аяқталғанда түпнұсқаларды алып тастаңыз.

Ескертпе:

- ❑ Егер факс нөмірі бос емес не қандай да бір ақау болса, принтер автоматты түрде бір минуттан кейін қайта тереді.
- ❑ Жіберуден бас тарту үшін  түймесін түртіңіз.
- ❑ Түрлі-түсті факс жіберу ұзағырақ уақыт алады, себебі принтер сканерлеу мен жіберуді бір мезгілде орындайды. Принтер түсті факс жіберуі кезінде басқа мүмкіндіктерді пайдалану мүмкін емес.

Қатысты ақпарат

- ➔ “Контактілерді реттеу” бетте 47
- ➔ “Таңдаулы параметрлеріңізді алдын ала орнату ретінде тіркеу” бетте 50
- ➔ “Түпнұсқаларды орналастыру” бетте 39
- ➔ “Факс жіберуге арналған мәзір параметрлері” бетте 155
- ➔ “Факс тапсырмаларына арналған күйді немесе журналдарды тексеру” бетте 164

Алушының күйін растағаннан кейін факстарды қолмен жіберу

Теру, байланыс құру және жіберу кезінде принтер динамигі арқылы дыбыстар немесе дауыстар шыққанда факс жіберуге болады.

1. Түпнұсқаларды қойыңыз.
2. Негізгі экраннан **Факс** таңдаңыз.
Бір жібергенде 100 бетке дейін жіберуге болады.
3. **Факс параметрлері** қойындысын таңдаңыз және ажыратымдылық пен қажетінше жіберу әдісі сияқты параметрлер орнатыңыз. Реттеулерді жасауды аяқтағаннан кейін **Алушы** қойындысын таңдаңыз.
4.  түймесін түртіп, алушыны көрсетіңіз.

Ескертпе:

Динамиктің дыбыс қаттылығын реттеуге болады.

5. Факс дыбысын естігенде, СКД экранының жоғарғы оң жақ бұрышындағы **Жіберу/ Қабылдау** параметрін таңдап, содан соң **Жіберу** параметрін таңдаңыз.

Ескертпе:

Факсты факс сұрау қызметінен алған кезде аудио нұсқаулықты естисіз, принтер жұмыстарын орындау үшін нұсқаулықты орындаңыз.

6.  түймесін түртіңіз.
7. Жіберу аяқталғанда түпнұсқаларды алып тастаңыз.

Қатысты ақпарат

- ➔ “Түпнұсқаларды орналастыру” бетте 39
- ➔ “Факс жіберуге арналған мәзір параметрлері” бетте 155

Факсты қолдану

Сыртқы телефон құрылғысынан теру арқылы факстар жіберу

Факс жібермей тұрып телефон арқылы сөйлескіңіз келсе немесе алушының факс құрылғысы факсқа автоматты қосылмаса, факсты қосылған телефонды теру арқылы жіберуге болады.

1. Түпнұсқаларды қойыңыз.
Бір жібергенде 100 бетке дейін жіберуге болады.
2. Қосылған телефон тұтқасын көтеріп, телефон арқылы алушының факс нөмірін теріңіз.

Ескертпе:

Алушы телефонға жауап бергенде, алушымен сөйлесуге болады.

3. Негізгі экраннан **Факс** таңдаңыз.
4. **Факс параметрлері** қойындысын таңдаңыз және ажыратымдылық пен қажетінше жіберу әдісі сияқты параметрлер орнатыңыз.
5. Факс үні шыққан кезде  түймесін түртіп, тұтқаны көтеріңіз.

Ескертпе:

Нөмірді қосылған телефон арқылы терген кезде факсты жіберу ұзағырақ уақыт алады, себебі принтер сканерлеу мен жіберуді бір мезгілде орындайды. Факс жіберу кезінде басқа мүмкіндіктерді пайдалану мүмкін емес.

6. Жіберу аяқталғанда түпнұсқаларды алып тастаңыз.

Қатысты ақпарат

- ➔ ["Түпнұсқаларды орналастыру" бетте 39](#)
- ➔ ["Факс параметрлері" бетте 155](#)

Факстарды сұрау бойынша жіберу (Сұрау б-ша жіберу/ Хаб.тақт. жәшігі мүмкіндігін пайдалану)

Егер **Жіберуді сұрау** жәшігінде немесе хабарласу тақтасы жәшіктерінің біреуінде 100 беттен асатын монохромды құжатты сақтасаңыз, сақталған құжатты сұрау алу мүмкіндігі бар басқа факс машинасынан сұрау бойынша жіберуге болады.

Жіберуді сұрау жәшігінде бір құжатты сақтауға болады.

Әрбір тіркелген хабарласу тақтасында 10 хабарласу тақтасына дейін жіберіп, бір құжат сақтауға болады. Алушының факс машинасы қосалқы мекенжай/құпия сөз мүмкіндігін қолдайтынын ескеріңіз.

Қатысты ақпарат

- ➔ ["Сұрау бойынша жіберу қалтасы параметрін орнату" бетте 143](#)
- ➔ ["Хабарласу тақтасы жәшігін тіркеу" бетте 143](#)
- ➔ ["Сұрау б-ша жіберу/ Хаб.тақт. жәшігі бөліміндегі құжатты сұрыптау" бетте 144](#)
- ➔ ["Қосалқы мекенжай \(SUB\) және Құпия сөз\(SID\) параметрі бар факсты жіберу" бетте 147](#)

Факсты қолдану

Сұрау бойынша жіберу қалтасы параметрін орнату

Құжатты тіркеусіз **Сұрау бойынша жіберу қалтасы** жәшігінде сақтауға болады. Келесі реттеулерді қажетінше жасаңыз.

1. Негізгі экраннан **Факс қорабы > Сұрау бойынша жіберу/ Тақта** параметрін таңдаңыз.

2. **Жіберуді сұрау** тармағын,  қойындысын таңдаңыз, содан соң **Параметрлер** бөлімін таңдаңыз.

Ескертпе:

Егер құпия сөз енгізу экраны көрсетілсе, құпия сөзді енгізіңіз.

3. **Жіберу нәт. хабарлау** сияқты тиісті реттеулерді жасаңыз.

Ескертпе:

*Егер **Қалтаны ашатын құпия сөз** бөлімінде құпия сөзді орнатсаңыз, онда жәшікті келесі ашқанда құпия сөзді енгізу сұралады.*

4. **ОК** параметрін таңдаңыз.

Қатысты ақпарат

➔ [“Сұрау б-ша жіберу/ Хаб.тақт. жәшігі бөліміндегі құжатты сұрыптау” бетте 144](#)

➔ [“Сұрау б-ша жіб./ Тақта” бетте 161](#)

Хабарласу тақтасы жәшігін тіркеу

Құжатты алдын ала сақтау үшін кітапша тақтасының жәшігін тіркеу керек. Жәшікті тіркеу үшін төмендегі қадамдарды орындаңыз.

1. Негізгі экраннан **Факс қорабы > Сұрау бойынша жіберу/ Тақта** параметрін таңдаңыз.

2. **Тіркелмеген хабарландыру тақтасы** деп аталатын жәшіктерінің біреуін таңдаңыз.

Ескертпе:

Егер құпия сөз енгізу экраны көрсетілсе, құпия сөзді енгізіңіз.

3. Экрандағы элементтерге реттеуге жасаңыз.

Аты (қажет) бөлімінде атауды енгізіңіз

Қосалқы мекенжай(SEP) бөлімінде қосалқы мекенжайды енгізіңіз

Құпия сөз (PWD) бөлімінде құпия сөзді енгізіңіз

4. **Жіберу нәт. хабарлау** сияқты тиісті реттеулерді жасаңыз.

Ескертпе:

*Егер **Қалтаны ашатын құпия сөз** бөлімінде құпия сөзді орнатсаңыз, онда жәшікті келесі ашқанда құпия сөзді енгізу сұралады.*

5. **ОК** параметрін таңдаңыз.

Параметрлерді өзгерту немесе тіркелген жәшіктерді жою экранын көрсету үшін, өзгерту/жою қажет жәшікті таңдап,  белгішесін түртіңіз.

Факсты қолдану

Қатысты ақпарат

- ➔ “Сұрау б-ша жіберу/ Хаб.тақт. жәшігі бөліміндегі құжатты сұрыптау” бетте 144
- ➔ “Сұрау б-ша жіб./ Тақта” бетте 161

Сұрау б-ша жіберу/ Хаб.тақт. жәшігі бөліміндегі құжатты сұрыптау

1. Негізгі экранда **Факс қорабы** тармағын таңдаңыз, содан кейін **Сұрау б-ша жіб./ Тақта** тармағын таңдаңыз.
2. **Жіберуді сұрау** немесе бұрыннан тіркелген хабарландыру тақтасының жәшіктерін түртіңіз. Егер құпия сөз енгізу экраны көрсетілсе, жәшікті ашу үшін құпия сөзді енгізіңіз.
3. **Құжат қосу** түймесін түртіңіз.
4. Көрсетілетін факстың жоғарғы экранында факс параметрлерін тексеріңіз, содан соң құжатты сканерлеу және сақтау үшін  түймесін түртіңіз.

Сақтаған құжатты тексеру үшін негізгі экрандағы **Факс қорабы > Сұрау б-ша жіб./ Тақта** параметрін таңдап, тексеру қажет бар жәшікті таңдаңыз, содан соң **Құжатты тексеру** түймесін түртіңіз. Көрсетілетін экранда сканерленген құжатты көруге, басып шығаруға немесе жоюға болады.

Қатысты ақпарат

- ➔ “Түпнұсқаларды орналастыру” бетте 39
- ➔ “Сұрау б-ша жіб./ Тақта” бетте 161
- ➔ “Факс тапсырмаларына арналған күйді немесе журналдарды тексеру” бетте 164

Факс жіберудің түрлі жолдары

Қатысты ақпарат

- ➔ “Монохромды құжаттың көптеген беттерін жіберу (Тікелей жіберу)” бетте 144
- ➔ “Факсты қалау бойынша жіберу (Жіберу артықшылығы)” бетте 145
- ➔ “Факсты монохромды пішімде көрсетілген уақытта жіберу (Факсты кейін жіберу)” бетте 146
- ➔ “АҚБ көмегімен түрлі өлшемді құжаттарды жіберу (Үздіксіз сканерлеу(ADF))” бетте 146
- ➔ “Қосалқы мекенжай (SUB) және Құпия сөз(SID) параметрі бар факсты жіберу” бетте 147
- ➔ “Бірдей құжаттарды бірнеше рет жіберу” бетте 148

Монохромды құжаттың көптеген беттерін жіберу (Тікелей жіберу)

Факсты монохромды жібергенде сканерленген құжат уақытша принтер жадына сақталады. Сондықтан көп бетті жіберу принтердің жадының бітуіне немесе факсты жіберуді тоқтатуына әкелуі мүмкін. **Тікелей жіберу** мүмкіндігін қосу арқылы мұның алдын алуға болады, алайда факс

Факсты қолдану

жіберу үшін уақыт көбірек кетуі мүмкін, себебі принтер сканерлеу мен жіберуді бір мезгілде орындайды. Бұл мүмкіндікті тек бір ғана алушы болғанда пайдалануға болады.

1. Түпнұсқаларды қойыңыз.
2. Негізгі экраннан **Факс** таңдаңыз.
3. Алушыны көрсетіңіз.
4. **Факс параметрлері** қойындысын таңдап, оны **Тікелей жіберу** күйіне орнату үшін **Қосу** түймесін түртіңіз.
Сондай-ақ, ажыратымдылық пен жіберу әдісі сияқты параметрлерді қажетінше жасаңыз.
5. Факс жіберіңіз.

Қатысты ақпарат

- ➔ [“Түпнұсқаларды орналастыру” бетте 39](#)
- ➔ [“Факстарды басқару тақтасы көмегімен автоматты түрде жіберу” бетте 139](#)
- ➔ [“Факс параметрлері” бетте 155](#)

Факсты қалау бойынша жіберу (Жіберу артықшылығы)

Шұғыл құжатты жіберуді күтіп тұрған басқа құжаттардың алдында жіберуге болады.

Ескертпе:

Келесілердің бірі орындалып жатқанда құжатты өз қалауыңызша жіберу мүмкін болмайды, себебі принтер басқа факсты ала алмайды.

- Монохромды факсты қосылған **Тікелей жіберу** мүмкіндігімен жіберу
- Түсті факс жіберу
- Қосылған телефон көмегімен факс жіберу
- Компьютерден жіберілген факсты жіберу

1. Түпнұсқаларды қойыңыз.
2. Негізгі экраннан **Факс** таңдаңыз.
3. Алушыны көрсетіңіз.
4. **Факс параметрлері** қойындысын таңдап, оны **Қосу** күйіне орнату үшін **Жіберу артықшылығы** түймесін түртіңіз.
Сондай-ақ, ажыратымдылық пен жіберу әдісі сияқты параметрлерді қажетінше жасаңыз.
5. Факс жіберіңіз.

Қатысты ақпарат

- ➔ [“Түпнұсқаларды орналастыру” бетте 39](#)
- ➔ [“Факстарды басқару тақтасы көмегімен автоматты түрде жіберу” бетте 139](#)
- ➔ [“Факс параметрлері” бетте 155](#)

Факсты қолдану

➔ [“Факс тапсырмаларына арналған күйді немесе журналдарды тексеру” бетте 164](#)

Факсты монохромды пішімде көрсетілген уақытта жіберу (Факсты кейін жіберу)

Факсты белгіленген уақытта жіберуге орнатуыңызға болады. Жіберу уақыты көрсетілетін кезде тек монохромды факстарды ғана жіберуге болады.

1. Түпнұсқаларды қойыңыз.
2. Негізгі экраннан **Факс** таңдаңыз.
3. Алушыны көрсетіңіз.
4. Факстарды көрсетілген уақытта жіберу үшін реттеулерді жасаңыз.
 - ① **Факс параметрлері** қойындысын таңдап, **Факсты кейін жіберу** параметрін таңдаңыз
 - ② Мұны **Қосу** күйіне орнату үшін **Факсты кейін жіберу** түймесін түртіңіз.
 - ③ **Уақыт** жәшігін түртіп, факс жіберілетін уақытты енгізіңіз, содан соң **ОК** параметрін таңдаңыз.
 - ④ Параметрлерді қолдану үшін **ОК** параметрін таңдаңыз.Сондай-ақ, ажыратымдылық пен жіберу әдісі сияқты параметрлерді қажетінше жасаңыз.
5. Факс жіберіңіз.

Ескертпе:

Факстан бас тарту үшін одан  бөлімінен бас тартыңыз.

Қатысты ақпарат

- ➔ [“Түпнұсқаларды орналастыру” бетте 39](#)
- ➔ [“Факстарды басқару тақтасы көмегімен автоматты түрде жіберу” бетте 139](#)
- ➔ [“Факс параметрлері” бетте 155](#)
- ➔ [“Факс тапсырмаларына арналған күйді немесе журналдарды тексеру” бетте 164](#)

АҚБ көмегімен түрлі өлшемді құжаттарды жіберу (Үздіксіз сканерлеу(ADF))

Түпнұсқаларды бірінің үстіне бірін қою арқылы немесе түпнұсқаларды өлшемдері бойынша қою арқылы факстарды жіберіп, оларды бастапқы өлшемдерінде бір құжат ретінде жіберуге болады.

Егер АҚБ құралына басқа өлшемді түпнұсқаларды қоятын болсаңыз, барлық түпнұсқалар олардың ішінде ең үлкен өлшеммен жіберіледі. Түпнұсқаларды олардың бастапқы өлшемдерінде жіберу үшін түпнұсқаларды араласқан өлшемдермен қоймаңыз.

1. Бірдей өлшемдегі түпнұсқалардың бірінші бумасын қойыңыз.
2. Негізгі экраннан **Факс** таңдаңыз.
3. Алушыны көрсетіңіз.

Факсты қолдану

4. **Факс параметрлері** қойындысын таңдап, оны **Үздіксіз сканерлеу(ADF)** күйіне орнату үшін **Қосу** түймесін түртіңіз.
Сондай-ақ, ажыратымдылық пен жіберу әдісі сияқты параметрлерді қажетінше жасаңыз.
5. **◇** түймесін (**Жіберу**) түртіңіз.
6. Бірінші түпнұсқаларды сканерлеу аяқталғанда және **Сканерлеу аяқталды. Келесі бетті сканерлейсіз бе?** мәтіні басқару тақтасында көрсетілгенде, **Иә** параметрін таңдап, келесі түпнұсқаларды орнатыңыз, содан соң **Сканерлеуді баст.** параметрін таңдаңыз.

Ескертпе:

Егер келесі түпнұсқаларды салу сұралғаннан кейін принтер 20 секунд әрекетсіз тұрса, принтер құжатты сақтауды тоқтатып, оны жіберуді бастайды.

Қатысты ақпарат

- ➔ [“Түпнұсқаларды орналастыру” бетте 39](#)
- ➔ [“Факстарды басқару тақтасы көмегімен автоматты түрде жіберу” бетте 139](#)
- ➔ [“Факс параметрлері” бетте 155](#)

Қосалқы мекенжай (SUB) және Құпия сөз(SID) параметрі бар факсты жіберу

Алушының факс машинасында құпия факстарды алу немесе факстарды жіберу мүмкіндігі болғанда, факстарды алушының факс машинасындағы құпия жәшіктерге немесе жіберу жәшіктеріне жіберуге болады. Алушылар оларды қауіпсіз ала алады немесе оларды көрсетілген факс орындарына қайта жібере алады.

1. Түпнұсқаларды қойыңыз.
2. Негізгі экраннан **Факс** таңдаңыз.
3. **Контактілер** параметрін таңдап, тіркелген қосалқы мекенжайы мен құпия сөзі бар алушыны таңдаңыз.
Сондай-ақ, қосалқы мекенжайы мен құпия сөзі бар алушы жіберілсе, **Соңғы** бөлімінен оны таңдауға болады.
4. **Факс параметрлері** қойындысын таңдаңыз және ажыратымдылық пен қажетінше жіберу әдісі сияқты параметрлер орнатыңыз.
5. Факс жіберіңіз.

Қатысты ақпарат

- ➔ [“Контактілерді реттеу” бетте 47](#)
- ➔ [“Түпнұсқаларды орналастыру” бетте 39](#)
- ➔ [“Факстарды басқару тақтасы көмегімен автоматты түрде жіберу” бетте 139](#)
- ➔ [“Факс параметрлері” бетте 155](#)

Факсты қолдану**Бірдей құжаттарды бірнеше рет жіберу****Қатысты ақпарат**



- ➔ [“Факсты алушыны көрсетпей сақтау \(Фкс дер.сқт\)” бетте 148](#)
- ➔ [“Сақталған құжат мүмкіндігі арқылы факстарды жіберу” бетте 148](#)

Факсты алушыны көрсетпей сақтау (Фкс дер.сқт)

Принтерде сақталған құжаттар арқылы факстарды жіберуге болатындықтан, бірдей құжатты жиі жіберу қажет болғанда, дәл сондай құжаттарды сканерлеу уақытын үнемдеуге болады. 100 бетке дейін бір құжатты монохромды түрде сақтауға болады. Принтердің сақталған құжаттар жәшігінде 10 құжатқа дейін сақтауға болады.

Ескертпе:

Сақталған құжаттарды файл өлшемі сияқты пайдалану шарттарына байланысты 10 құжатты сақтау мүмкін емес болуы ықтимал.

1. Түпнұсқаларды қойыңыз.
2. Негізгі экраннан **Факс қорабы** таңдаңыз.
3. **Сақталған құжаттар** тармағын,  (Қалта мәзірі) қойындысын таңдаңыз, содан соң **Фкс дер.сқт** бөлімін таңдаңыз.
4. Көрсетілетін **Факс параметрлері** қойындысында ажыратымдылық сияқты параметрлерді қажетінше реттеп шығыңыз.
5. Құжатты сақтау үшін  түймесін түртіңіз.

Құжатты сақтау аяқталғаннан кейін, **Факс қорабы** > **Сақталған құжаттар** параметрін таңдап, содан соң құжаттың жәшігін түрту арқылы сканерленген кескінді алдын ала көруге немесе құжатқа арналған жәшіктің оң жағындағы  белгішесін түрту арқылы оны жоюға болады.

Қатысты ақпарат

- ➔ [“Түпнұсқаларды орналастыру” бетте 39](#)
- ➔ [“Сақталған құжаттар” бетте 160](#)
- ➔ [“Факс тапсырмалары журналын тексеру” бетте 166](#)

Сақталған құжат мүмкіндігі арқылы факстарды жіберу

1. Негізгі экранда **Факс қорабы** тармағын таңдаңыз, содан кейін **Сақталған құжаттар** тармағын таңдаңыз.
2. Жіберу қажет құжатты таңдап, құжаттың мазмұнын тексеріңіз, содан соң **Жіберуді бастау** параметрін таңдаңыз.
Бұл құжатты жібергеннен кейін жоясыз ба? хабары көрсетілгенде, **Иә** немесе **Жоқ** параметрін таңдаңыз.
3. Алушыны көрсетіңіз.

Факсты қолдану

4. **Факс параметрлері** қойындысын таңдаңыз, содан кейін жіберу әдісі сияқты параметрлерді қажетінше реттеп шығыңыз.
5.  түймесін түртіңіз.

Қатысты ақпарат

➔ [“Сақталған құжаттар” бетте 160](#)

Принтерде факстарды қабылдау

Егер принтер телефон желісіне жалғанса және негізгі параметрлер Факс параметрінің шебері мүмкіндігі арқылы аяқталса, факстарды алуға болады.

Факстарды алудың екі әдісі бар.

- Кіріс факсты алу
- Қоңырау шалу арқылы факс алу (сұрау алу)

Алынған факс принтердің бастапқы параметрлерінде басып шығарылады.

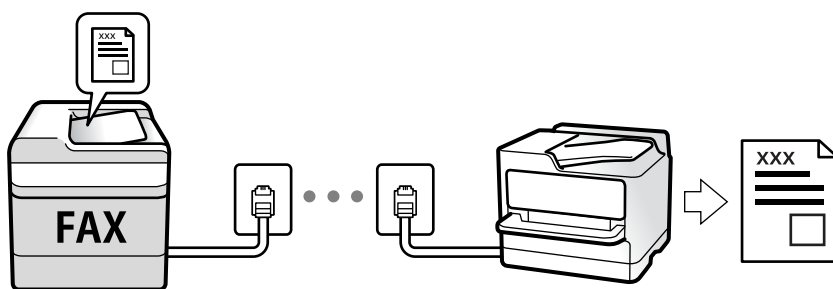

Алынған факстарды сақтауға, оларды принтердің экранында тексеруге және оларды қайта жіберуге болады. Принтер параметрлерінің күйін әкімшімен тексеріңіз. Мәліметтерді Әкімші нұсқаулығы анықтамасынан қараңыз.

Факс параметрлерінің күйін тексеру үшін **Факс** >  (Қосымша) > **Факс туралы есеп** > **Факс параметр-нің тізімі** параметрін таңдау арқылы **Факс параметр-нің тізімі** парағын басып шығаруға болады.

Қатысты ақпарат

➔ [“Қосымша” бетте 157](#)

Кіріс факстарды қабылдау

Қабылдау режимі бөлімінде екі опция бар.

Қатысты ақпарат

- ➔ [“Авто әдісін пайдалану” бетте 150](#)
- ➔ [“Қолмен әдісін пайдалану” бетте 150](#)

Факсты қолдану

Қолмен әдісін пайдалану

Бұл режимі, негізінен, телефон қоңырауларын жасауға арналған, бірақ факс жіберуге де болады.

Факстар қабылдау

Телефон қоңырау шалған кезде, тұтқаны көтеру арқылы қоңырауға қолмен жауап беруге болады.

- Факс сигналы (бод) естілгенде:

Принтердің негізгі экранында **Факс** бөлімін таңдап, **Жіберу/ Қабылдау > Қабылдау** параметрін таңдаңыз, содан соң \diamond түймесін түртіңіз. Содан соң, тұтқаны қойыңыз.

- Егер қоңырау дауыстық қоңырауға арналса:

телефонға қалыпты түрде жауап беруге болады.

Факстарды тек жалғанған телефон арқылы алу

Қашықтан қабылдау параметрі орнатылғанда, жай ғана **Бастау коды** параметрін енгізу арқылы факстарды алуға болады.

Телефон қоңырау шалғанда тұтқаны көтеріңіз. Факс дыбысын (бод) естігенде, екі цифрді **Бастау коды** теріп, тұтқасын көтеріңіз. Егер бастау кодын білмесеңіз, әкімшіден сұраңыз.

Авто әдісін пайдалану

Бұл режим желіні келесі мақсаттарға пайдалануға мүмкіндік береді.

- Желіні факске ғана пайдалану (сыртқы телефон қажет емес)

- Желіні негізінен факс жіберуге және кейде телефон қоңырауларына пайдалану

Факстарды сыртқы телефон құрылғысыз алу

Принтер **Жау.берг.дей.қоң.саны** бөлімінде орнатқан қоңыраулардың нөмірі аяқталғанда, факстарды алу мүмкіндігіне автоматты түрде ауыстырады.

Факстарды сыртқы телефон құрылғысымен алу

Сыртқы телефон құрылғысы бар принтер төмендегідей жұмыс істейді.

- Жауап беру машинасы **Жау.берг.дей.қоң.саны** бөлімінде орнатылған қоңыраулары нөмірімен жауап бергенде:

- Егер қоңырау факсқа арналса: принтер факстарды алуға автоматты түрде ауысады.

- Егер қоңырау дауыстық қоңырауға арналса: жауап беретін құрылғы дауыстық қоңырауларды алып, дауыстық хабарларды жаза алады.

- Тұтқаны **Жау.берг.дей.қоң.саны** бөлімінде орнатылған қоңыраулар нөмірімен көтергенде:

- Егер қоңырау факсқа арналса: **Қолмен** параметріне арналған қадамдардағыдай факсты алуға болады. Негізгі экранда **Факс** опциясын таңдаңыз, содан кейін **Жіберу/ Қабылдау > Қабылдау** тармағын таңдаңыз. Сонан соң \diamond түймесін түртіп, тұтқаны көтеріңіз.

- Егер қоңырау дауыстық қоңырауға арналса: телефонға қалыпты түрде жауап беруге болады.

- Қоңырау шалу аяқталып, принтер факстарды алуға автоматты түрде ауысқанда.

- Егер қоңырау факсқа арналса: принтер факстарды ала бастайды.

- Егер қоңырау дауыстық қоңырауға арналса: телефонға жауап бере алмайсыз. Адамға сізге қайта қоңырау шалуды сұраңыз.

Факсты қолдану

Ескертпе:

Жауап беру машинасына арналған үшін қоңыраулардың нөмірін **Жау.берг.дей.қоң.саны** бөлімінде орнатылған нөмірден төмен нөмірге орнатыңыз. Керісінше жағдайда жауап беру құрылғысы дауыстық хабарларды жазып алу үшін дауыстық қоңырауларды ала алмайды. Жауап беру машинасын реттеу туралы мәліметтерді жауап беру машинасымен бірге берілетін нұсқаулықты қараңыз.

Қатысты ақпарат

➔ [“Қолмен әдісін пайдалану” бетте 150](#)

Телефон қоңырауын шалу арқылы факстарды алу

Факс нөмірін теру арқылы басқа факс құрылғысында сақталған факсты алуға болады.

Қатысты ақпарат

➔ [“Сұрау бойынша факс алу \(Қабылдауды сұрау\)” бетте 151](#)

➔ [“Факстарды қосалқы мекенжайы \(SEP\) мен құпия сөзі \(PWD\) бар тақтадан алу \(Қабылдауды сұрау\)” бетте 152](#)

Сұрау бойынша факс алу (Қабылдауды сұрау)

Факс нөмірін теру арқылы басқа факс құрылғысында сақталған факсты алуға болады. Құжатты факс ақпарат қызметінен қабылдау үшін бұл мүмкіндікті пайдаланыңыз.

Ескертпе:

- Факс ақпаратының қызметінде құжатты қабылдау үшін орындалатын дыбыстық бағдарлау мүмкіндігі болмаса, бұл мүмкіндікті қолдану мүмкін болмайды.
- Дыбыстық бағдарлау қолданылатын факс ақпарат қызметінен құжатты қабылдау үшін **Байлан.жоқ** мүмкіндігін немесе қосылған телефонды қолданыңыз және дауыстық бағдарлау қадамдарын орындау арқылы телефон және принтерді басқарыңыз.

1. Негізгі экраннан **Факс** таңдаңыз.
2.  (Қосымша) түймесін түртіңіз.
3. **Кеңейтілген факс** параметрін таңдаңыз.
4. Бұны **Қосу** күйіне орнату үшін **Қабылдауды сұрау** жәшігін түртіңіз.
5. **Жабу** түймесін түртіп, **Жабу** параметрін қайта түртіңіз.
6. Факс нөмірін енгізіңіз.

Ескертпе:

Егер факс нөмірін қолмен енгізу мүмкін болмаса, **Нөм.тік.теру б-ша шект.** бөліміндегі **Қауіпсіздік параметрлері** параметрі **Қосу** күйіне орнатылады. Контактілер тізімінен немесе жіберілген факс журналынан факс алушыларын таңдаңыз.

7.  түймесін түртіңіз.

Факсты қолдану

Қатысты ақпарат

- ➔ “Сыртқы телефон құрылғысынан теру арқылы факстар жіберу” бетте 142
- ➔ “Алушының күйін растағаннан кейін факстарды алу” бетте 152
- ➔ “Қосымша” бетте 157

Алушының күйін растағаннан кейін факстарды алу

Теру, байланыс құру және жіберу кезінде принтер динамигі арқылы дыбыстар немесе дауыстар шыққанда факс алуға болады. Аудио нұсқаулықты орындау арқылы факс анықтама қызметінен факс алғыңыз келгенде осы факсты пайдалануға болады.

1. Негізгі экраннан **Факс** таңдаңыз.
2.  түймесін түртіп, жіберушіні көрсетіңіз.

Ескертпе:

Динамиктің дыбыс қаттылығын реттеуге болады.

3. Жіберуші қоңырауға жауап бергенше күтіңіз. Факс дыбысын естігенде, СҚД экранының жоғарғы оң жақ бұрышындағы **Жіберу/ Қабылдау** параметрін таңдап, содан соң **Қабылдау** параметрін таңдаңыз.



Ескертпе:

Факсты факс анықтама қызметінен алған кезде аудио нұсқаулықты естисіз, принтер жұмыстарын орындау үшін нұсқаулықты орындаңыз.

4.  түймесін түртіңіз.

Факстарды қосалқы мекенжайы (SEP) мен құпия сөзі (PWD) бар тақтадан алу (Қабылдауды сұрау)

Жіберушінің нөмірін теру арқылы факстарды факс машинасында сақталған тақтадан қосалқы мекенжай (SEP) мен құпия сөз (PWD) мүмкіндігі арқылы алуға болады. Бұл мүмкіндікті пайдалану үшін, контактілер тізіміндегі қосалқы мекенжай (SEP) мен құпия сөз (PWD) бар контактіні алдын ала тіркеңіз.

1. Негізгі экраннан **Факс** таңдаңыз.
2.  (Қосымша) параметрін таңдаңыз.
3. **Кеңейтілген факс** параметрін таңдаңыз.
4. Мұны **Қабылдауды сұрау** күйіне орнату үшін **Қосу** түймесін түртіңіз.
5. **Жабу** түймесін түртіп, **Жабу** параметрін қайта түртіңіз.
6. **Контактілер** параметрін таңдаңыз, тағайындау тақтасын сәйкестендіру үшін тіркелген қосалқы мекенжай (SEP) мен құпия сөз (PWD) бар контактіні таңдаңыз.
7.  түймесін түртіңіз.

Факсты қолдану

Қатысты ақпарат

- ➔ “Контактiлердi реттеу” бетте 47
- ➔ “Сыртқы телефон құрылғысынан теру арқылы факстар жіберу” бетте 142
- ➔ “Алушының күйін растағаннан кейін факстарды алу” бетте 152
- ➔ “Қосымша” бетте 157

Алынған факстарды сақтау және қайта жіберу

Мүмкіндіктердің жиынтығы

Принтер параметрлерінің күйін әкімшімен тексеріңіз. Мәліметтерді Әкімші нұсқаулығы анықтамасынан қараңыз.

Принтерде алынған факстарды сақтау

Алынған факстарды принтерде сақтауға болады және оларды принтердің экранынан көруге болады. Басып шығару қажет факстарды ғана басып шығаруға немесе қажет емес факстарды жоюға болады.

Алынған факстарды принтерден басқа орындарға сақтау және/немесе қайта жіберу

Келесілерді орындар ретінде орнатуға болады.

- Компьютер (PC-FAX алу)
- Сыртқы жад құрылғысы
- Электрондық пошта мекенжайы
- Желідегі ортақ қалта
- Басқа факс машинасы

Ескертпе:

- PDF пішімінде сақталған факс деректері.*
- Түсті құжаттарды басқа факс машинасына жіберу мүмкін емес. Олар жіберу сәтсіз аяқталған құжаттар ретінде өңделеді.*

Алынған факстарды қосалқы мекенжай және құпия сөз сияқты шарттары бойынша сұрыптау

Алынған факстарды кіріс жәшігіне немесе хабарласу тақтасы жәшіктеріне сұрыптауға және сақтауға болады. Сондай-ақ, алынған факстарды принтерден басқа орындарға қайта жіберуге болады.

- Электрондық пошта мекенжайы
- Желідегі ортақ қалта
- Басқа факс машинасы

Факсты қолдану

Ескертпе:

- ❑ PDF пішімінде сақталған факс деректері.
- ❑ Түсті құжаттарды басқа факс машинасына жіберу мүмкін емес. Олар жіберу сәтсіз аяқталған құжаттар ретінде өңделеді.
- ❑ Принтерде орнатылған сақтау/қайта жіберу шарттарын басып шығаруға болады. Негізгі экранда **Факс тармағын таңдаңыз, содан кейін  (Қосымша) > Факс туралы есеп > Шартты сақтау/бағ. өзгерту тіз.** тармағын таңдаңыз.
- ❑ Сақтау/қайта жіберу шарттарын орнату немесе өзгерту үшін әкімшіге хабарласыңыз. Шарттарды орнату әдісі туралы мәліметтерді Әкімші нұсқаулығы бөлімінен қараңыз.

Қатысты ақпарат











- ➔ “Қосымша” бетте 157
- ➔ “Принтерде сақталған алынған факстарды СКД экранында көру” бетте 154

Принтерде сақталған алынған факстарды СКД экранында көру

1. Негізгі экраннан **Факс қорабы** таңдаңыз.

Ескертпе:

Қабылданған факстар арасында оқылмағандар бар болса, оқылмаған құжаттар саны басты экранның  белгішесінде көрсетіледі.

2. **Кіріс қалта / Құпия** параметрін таңдаңыз.
3. Көру қажет кіріс жәшігін немесе құпия жәшігін таңдаңыз.
4. Егер кіріс жәшігі немесе құпия жәшігі құпия сөзбен қорғалса, кіріс жәшігінің құпия сөзін, құпия жәшігінің құпия сөзін немесе әкімшінің сөзін енгізіңіз.
5. Тізімнен көру керек факсты таңдаңыз.
Факс мазмұны көрсетіледі.
 - ❑  : кескінді оңға қарай 90 градусқа бұрады.
 - ❑     : экранды көрсеткілердің бағытымен жылжытады.
 - ❑   : кішірейтеді немесе үлкейтеді.
 - ❑   : алдыңғы немесе келесі бетке ауыстырады.
 - ❑  : сақтау және қайта жіберу сияқты мәзірлерді көрсетеді.
 - ❑ Әрекет белгілерін жасыру үшін сол белгілерден басқа алдын ала қарау экранының кез келген жерін түртіңіз. Белгішелерді көрсету үшін қайта түртіңіз.
6. Көрген құжатты басып шығаруды не жоюы таңдаңыз да, экрандық нұсқауларды орындаңыз.



Маңызды:

Принтердің жады толып кетсе, факстарды қабылдау және жіберу өшіріледі. Оқылған немесе басып шығарылған құжаттарды жойыңыз.

Факсты қолдану

Қатысты ақпарат

➔ "Кіріс жәшігі және құпия жәшіктер" бетте 159

Факс жіберуге арналған мәзір параметрлері

Алушы

Төменде сипатталғандай басқару тақтасындағы мәзірлерді таңдаңыз:

Факс > Алушы

Пернетақта	Факс нөмірін қолмен енгізіңіз.
Контактілер	Контактілер тізімінен алушыны таңдаңыз. Сондай-ақ, контакт қосуға немесе өңдеуге болады.
Соңғы	Жіберілген факс журналынан алушыны таңдаңыз. Сондай-ақ, контактілер тізіміне алушыны қосуға болады.

Факс параметрлері

Төменде сипатталғандай басқару тақтасындағы мәзірлерді таңдаңыз:

Факс > Факс параметрлері

Жылдам операция түймесі

Параметрлер > Жалпы параметрлер > Факс параметрлері > Жылдам операция түймесі бөлімінде **Жіберу журналы** және **Түпнұсқа түрі** сияқты үш жиі пайдаланылатын элементке дейін тағайындасаңыз, элементтерді **Факс параметрлері** қойындысының жоғарғы жағында көрсетеді.

Сканерлеу параметрлері

Түпнұсқалық өлшемі (әйнек)	Сканер әйнегі үстіне қойған түпнұсқаның өлшемін және бағытын таңдаңыз.
Түпнұсқа түрі	Түпнұсқаңыздың түрін таңдаңыз.
Түс режимі	Түсті немесе бір түсті етіп сканерлеуді таңдаңыз.
Ажыратымд.	Шығыс факстың ажыратымдылығын таңдаңыз. Егер ең жоғарғы ажыратымдылықты таңдасаңыз, деректер өлшемі үлкейіп, факсты жіберуге уақыт алады.
Интенсивтілік	Шығыс факстың тығыздығын орнатады. + белгісі тығыздықты күңгірттеу етеді және - белгісі ашықтау етеді.
Фонды жою	Түпнұсқалы құжаттың қағаз түсін (фон түсі) анықтап, түсте жояды немесе ашығырақ етеді. Түстің күңгірттігі мен қанықтығына байланысты оны жою немесе ашығырақ ету мүмкін емес болуы ықтимал

Факсты қолдану

Анықтық	Кескін шетін кеңейтеді немесе фокустан алады. + белгісі анықтықты жақсартады және - анықтықты фокустан алады.
ADF 2 жақты	АҚБ бөліміндегі түпнұсқалардың екі жағын да сканерлеп, бір түсті факс жібереді.
Үздіксіз сканерлеу(ADF)	Түпнұсқаларды бірінің үстіне бірін қою арқылы немесе түпнұсқаларды өлшемдері бойынша қою арқылы факстарды жіберіп, оларды бастапқы өлшемдерінде бір құжат ретінде жіберуге болады. Осы мақаланың төменгі жағындағы қатысты ақпаратты қараңыз.

Факс жіберу параметрлері

Тікелей жіберу	<p>Түпнұсқаларды сканерлеу барысында монохромды факс жібереді. Үлкен көлемдегі беттерді жіберсеңіз де, сканерленген түпнұсқалар принтердің жадында уақытша сақталмаса, жадтың жеткіліксіз болуына байланысты принтердің қателерін болдырмауға болады. Осы мүмкіндікті пайдаланып жіберуге кететін уақыт осы мүмкіндікті пайдаланбай жіберуге кететін уақытта көп уақытты алатынын ескеріңіз. Осы мақаланың төменгі жағындағы қатысты ақпаратты қараңыз.</p> <p>Келесі жағдайларда осы мүмкіндікті пайдалану мүмкін емес:</p> <ul style="list-style-type: none"> <input type="checkbox"/> факсты ADF 2 жақты опциясы арқылы жіберу <input type="checkbox"/> факсты бірнеше алушыға жіберу
Жіберу артықшылығы	Жіберілуін күтетін басқа факстардан бұрын ағымдағы факсты жібереді. Осы мақаланың төменгі жағындағы қатысты ақпаратты қараңыз.
Факсты кейін жіберу	Факсты сіз көрсеткен уақытта жібереді. Осы опциясын пайдаланған кезде тек бір түсті факс қолжетімді болады. Осы мақаланың төменгі жағындағы қатысты ақпаратты қараңыз.
Жіберуші ақпаратын қосу	<ul style="list-style-type: none"> <input type="checkbox"/> Жіберуші ақпаратын қосу <p>Шығыс факста үстіңгі деректеме ақпаратын (жіберуші аты мен факс нөмірі) қосу қажет орынды немесе ақпаратты қоспауды таңдаңыз.</p> <p>- Өшірулі: үстіңгі деректеме ақпаратынсыз факс жібереді.</p> <p>- Кескін сыртында: факстың жоғарғы ақ жиегіндегі үстіңгі деректеме ақпаратымен факс жібереді. Бұл үстіңгі деректемені сканерленген кескінмен қабаттасуынан қорғайды, бірақ алушыдан қабылданған факс түпнұсқалардың өлшеміне байланысты екі парақта басып шығарылуы мүмкін.</p> <p>- Кескін ішінде: сканерленген кескіннің жоғарғы жағынан шамамен 7 мм-ге төмен үстіңгі деректеме ақпаратымен факс жібереді. Үстіңгі деректеме кескінмен қабаттасуы мүмкін, бірақ алушы қабылдаған факсты екі құжатқа біріктіру мүмкін болмайды.</p> <input type="checkbox"/> Факс тақырыбы <p>Алушыға үстіңгі деректемені таңдаңыз. Бұл мүмкіндікті пайдалану үшін бірнеше үстіңгі деректемені алдын ала тіркеу қажет.</p> <input type="checkbox"/> Қосымша ақпарат <p>Қосу қажет ақпаратты таңдаңыз. Телефон нөміріңіз және Тағайындалған орындар тізімі тізімінен біреуін таңдауға болады.</p>
Жіберу нәт. хабарлау	Факсты жібергеннен кейін хабарландыруды жібереді.
Тасымал есебі	<p>Факс жібергеннен кейін жіберу есебін басып шығарады.</p> <p>Қатені басып шығару қате пайда болғанда есепті ғана басып шығарады.</p>

Факсты қолдану

Сақтық көшірме	<p>Принтердің жадына автоматты түрде сканерленетін және сақталатын жіберілген факстың сақтық көшірмесін сақтайды. Сақтық көшірме жасау мүмкіндігі келесі жағдайда қолжетімді:</p> <ul style="list-style-type: none"> <input type="checkbox"/> Факсты монохромды түрде жіберу <input type="checkbox"/> Факсты Факсты кейін жіберу мүмкіндігі арқылы жіберу <input type="checkbox"/> Факсты Жиынтықты жіберу мүмкіндігі арқылы жіберу <input type="checkbox"/> Факсты Факс дер.сқт мүмкіндігі арқылы жіберу
----------------	--

Қатысты ақпарат

- ➔ “АҚБ көмегімен түрлі өлшемді құжаттарды жіберу (Үздіксіз сканерлеу(ADF))” бетте 146
- ➔ “Монохромды құжаттың көптеген беттерін жіберу (Тікелей жіберу)” бетте 144
- ➔ “Факсты қалау бойынша жіберу (Жіберу артықшылығы)” бетте 145
- ➔ “Факсты монохромды пішімде көрсетілген уақытта жіберу (Факсты кейін жіберу)” бетте 146

Қосымша

Негізгі экрандағы **Факс** тармағында  параметрін таңдасаңыз, **Қосымша** мәзірі көрсетіледі.

Жіберу журналы

Жіберілген немесе алынған факс тапсырмаларын тексеруге болады.

Сондай-ақ, **Job/Status** бөлімінен жіберілген немесе алынған факс тапсырмаларының журналын тексеруге болатынын ескеріңіз.

Факс туралы есеп

Соңғы берілім	Жіберілген немесе сұрау арқылы алынған алдыңғы факс үшін есеп басып шығарады.
Факс журналы	<p>Тасымалдау есебін басып шығарады. Төмендегі мәзірдің көмегімен осы есепті автоматты түрде басып шығару орнатуға болады.</p> <p>Параметрлер > Жалпы параметрлер > Факс параметрлері > Есеп параметрлері > Факс журналын автоматты басып шығару</p>
Сақтаулы факс құжаттар	Аяқталмаған тапсырмалар сияқты принтердің жадында сақталған факс құжаттарының тізімін басып шығарады.
Факс параметрлері тізімі	Ағымдағы факс параметрлерін басып шығарады.
Шартты сақтау/бағ.өзгерту тізімі	Шартты сақтау/Қайта жіберу тізімін басып шығарады.
Протокол жазбасы	Жіберілген немесе алынған алдыңғы факс үшін толық есепті басып шығарады.

Факсты қолдану

Кеңейтілген факс

Қабылдауды сұрау	<p>Ол Қосу күйіне орнатылғанда және жіберушінің факс нөміріне қоңырау шалғанда, жіберушінің факс құрылғысынан құжаттарды алуға болады. Қабылдауды сұрау мүмкіндігі арқылы факстарды алу әдісі туралы мәліметтерін төмендегі қатысты ақпараттан қараңыз.</p> <p>Факс мәзірінен шыққанда, параметрі Өш. күйіне (әдепкі) оралады.</p>
Сұрау бойынша жіберу/ Тақта	<p>Қабылдап жіберу жәшігін немесе хабарландыру тақтасының жәшігін таңдау арқылы осы параметр Қосу күйіне орнатылғанда, құжаттарды Факс параметрлері қойындысындағы ◇ параметрін түрту арқылы таңдаған жәшікке сканерлеуге және сақтауға болады.</p> <p>Қабылдап жіберу жәшігіне бір құжатты сақтауға болады. Принтерде 10 құжатқа дейін және 10 хабарландыру тақтасына дейін сақтауға болады, бірақ құжаттарды сақтаудың алдында оларды Факс қорабы бөлімінен тіркеу қажет. Хабарландыру тақтасының жәшігін тіркеу әдісі туралы мәліметтерін төмендегі қатысты ақпараттан қараңыз.</p> <p>Факс мәзірінен шыққанда, параметрі Өш. күйіне (әдепкі) оралады.</p>
Фкс дер.сқт	<p>Осы параметрі Қосу күйіне орнатылғанда және Факс параметрлері қойындысындағы ◇ түймесін түрткенде, құжаттарды Сақталған құжаттар жәшігіне сканерлеуге және сақтауға болады. 10 құжатқа дейін сақтауға болады.</p> <p>Сондай-ақ, құжаттарды Факс қорабы жәшігінен Сақталған құжаттар жәшігіне сканерлеуге және сақтауға болады. Құжаттарды Факс қорабы бөлімінен сақтау әдісі туралы мәліметтерін төмендегі қатысты ақпараттан қараңыз</p> <p>Факс мәзірінен шыққанда, параметрі Өш. күйіне (әдепкі) оралады.</p>

Факс қорабы

Негізгі экрандағы **Факс қорабы** бөліміне кіреді.

Факс параметрлері

Параметрлер > Жалпы параметрлер > Факс параметрлері бөліміне кіреді. Параметр мәзіріне әкімші ретінде кіріңіз.

Қатысты ақпарат

- ➔ “Сұрау бойынша факс алу (Қабылдауды сұрау)” бетте 151
- ➔ “Сұрау бойынша жіберу қалтасы параметрін орнату” бетте 143
- ➔ “Хабарласу тақтасы жәшігін тіркеу” бетте 143
- ➔ “Сұрау б-ша жіберу/ Хаб.тақт. жәшігі бөліміндегі құжатты сұрыптау” бетте 144
- ➔ “Сұрау б-ша жіб./ Тақта” бетте 161
- ➔ “Факсты алушыны көрсетпей сақтау (Фкс дер.сқт)” бетте 148
- ➔ “Сақталған құжаттар” бетте 160
- ➔ “Факс тапсырмаларына арналған күйді немесе журналдарды тексеру” бетте 164
- ➔ “Факс тапсырмалары журналын тексеру” бетте 166

Факс қорабы параметріне арналған мәзір опциялары

Кіріс қалта / Құпия

Негізгі экраннан **Кіріс қалта / Құпия** тармағында **Факс қорабы** бөлімін табуға болады.

Кіріс жәшігі және құпия жәшіктер

Кіріс жәшігі және құпия жәшіктер **Факс қорабы > Кіріс қалта / Құпия** бөлімінде.











Жалпы кіріс жәшігінде және құпия жәшігінде 100 құжатқа дейін сақтауға болады.

Бір кіріс жәшігін пайдаланып, 10 құпия жәшігіне дейін тіркеуге болады. Жәшік атауы жәшікте көрсетіледі. **Құпия XX** — әрбір құпия жәшігіне арналған әдепкі атауы.

Кіріс жәшігі және құпия жәшіктер

Алынған факстерді алынған күні, жіберуші аты және беттері бойынша көрсетеді.

Тізімнен факстардың біреуін түрту алдын ала қарау экранын ашады және факстың мазмұнын тексеруге болады. Алдын ала қарау барысында факсты басып шығаруға немесе жоюға болады.

<p>алдын ала қарау экраны</p>	<ul style="list-style-type: none"> <input type="checkbox"/>   : кішірейтеді немесе үлкейтеді. <input type="checkbox"/>  : кескінді оңға қарай 90 градусқа бұрады. <input type="checkbox"/>     : экранды көрсеткілердің бағытымен жылжытады. <input type="checkbox"/>   : алдыңғы немесе келесі бетке ауыстырады. <p>Әрекет белгілерін жасыру үшін сол белгілерден басқа алдын ала қарау экранының кез келген жерін түртіңіз. Белгішелерді көрсету үшін қайта түртіңіз.</p>
<p> (алдын ала көру мәзірі)</p>	<ul style="list-style-type: none"> <input type="checkbox"/> Жад құрылғысына сақтау <input type="checkbox"/> Бағытын өзгерту(Эл. пошта) <input type="checkbox"/> Бағытын өзгерту(Қалта) <input type="checkbox"/> факс жіберу <input type="checkbox"/> Мәліметтер <p>Аяқталғанда жою хабары көрсетілгенде, Жад құрылғысына сақтау немесе Бағытын өзгерту(Эл. пошта) сияқты процестерді аяқтағаннан кейін факстарды жою үшін Қосу параметрін таңдаңыз.</p>

(Қалта мәзірі)

<p>Барлығын басып шығару</p>	<p>Бұл жәшікте сақталған факстар болса ғана көрсетіледі. Жәшіктегі барлық факсты басып шығарады. Аяқталғанда жою бөлімінде Қосу параметрін таңдау басып шығарғанда барлық факсты жояды.</p>
------------------------------	---

Факсты қолдану

Барлығын Жад құрылғысы құрылғысына сақтау	Бұл жәшікте сақталған факстар болса ғана көрсетіледі. Барлық факсты жәшіктегі сыртқы жад құрылғыларына сақтайды. Қосу бөлімінде Аяқталғанда жою параметрін таңдау сақтағанда барлық құжатты жояды.
Барлығын жою	Бұл жәшікте сақталған факстар болса ғана көрсетіледі. Жәшіктегі барлық факсты жояды.
Параметрлер	<p>Кіріс жәшігі > Қалта мәзірі > Параметрлер параметрін таңдағанда, келесі элементтер көрсетіледі.</p> <ul style="list-style-type: none"> <input type="checkbox"/> Жады толғандағы опциялар: кіріс жәшігі толғаннан кейін кіріс факстарды басып шығару немесе қабылдамау үшін бір параметрді таңдаңыз. <input type="checkbox"/> Кіріс жәшігі құпиясөзінің параметрлері: құпия сөзді орнатуға немесе өзгертуге болады. <p>Құпия жәшікті таңдап, Қалта мәзірі > Параметрлер параметрін таңдағанда, келесі элементтер көрсетіледі.</p> <ul style="list-style-type: none"> <input type="checkbox"/> Атауы: құпия жәшіктің атауын енгізіңіз. <input type="checkbox"/> Қалтаны ашатын құпия сөз: құпия сөзді орнатуға немесе өзгертуге болады.
Қалтаны жою	Осы элемент құпия жәшікті таңдап, Қалта мәзірі параметрін таңдағанда ғана көрсетіледі. Құпия жәшіктердің ағымдағы параметрлерін тазартып, сақталған барлық құжаттарды жояды.

Қатысты ақпарат

- ➔ [“Принтерде сақталған алынған факстарды СКД экранында көру” бетте 154](#)
- ➔ [“Қосымша” бетте 157](#)
- ➔ [“Факс тапсырмалары журналын тексеру” бетте 166](#)

Сақталған құжаттар

Негізгі экраннан **Факс қорабы** тармағында **Сақталған құжаттар** бөлімін табуға болады.

Жәшікте монохромды түрдегі бір құжаттың 100 бетіне дейін және 10 құжатқа дейін сақтауға болады. Бір құжатты жиі жіберіп тұру қажет болғанда, сканерлеу құжаттарын жіберу уақытын үнемдеуге мүмкіндік береді.

Ескертпе:











Сақталған құжаттардың өлшемі сияқты пайдалану шарттарына байланысты 10 құжатты сақтай алмауыңыз мүмкін.

Сақталған құжаттар қалтасы

Сақталған күндері мен беттері бар сақталған құжаттарды көрсетеді.

Тізімнен сақталған құжаттардың біреуін басу алдын ала қарау экранын көрсетеді. Факс жіберу экранына өту үшін **Жіберуді бастау** түймесін түртіңіз немесе алдын ала қарау барысында құжатты жою үшін **Жою** түймесін түртіңіз.

Факсты қолдану

<p>алдын ала қарау экраны</p>	<ul style="list-style-type: none"> <input type="checkbox"/>   : кішірейтеді немесе үлкейтеді. <input type="checkbox"/>  : кескінді оңға қарай 90 градусқа бұрады. <input type="checkbox"/>     : экранды көрсеткілердің бағытымен жылжытады. <input type="checkbox"/>   : алдыңғы немесе келесі бетке ауыстырады. <p>Әрекет белгілерін жасыру үшін сол белгілерден басқа алдын ала қарау экранының кез келген жерін түртіңіз. Белгішелерді көрсету үшін қайта түртіңіз.</p>
<p> (алдын ала көру мәзірі)</p>	<ul style="list-style-type: none"> <input type="checkbox"/> Жад құрылғысына сақтау <input type="checkbox"/> Бағытын өзгерту(Эл. пошта) <input type="checkbox"/> Бағытын өзгерту(Қалта) <input type="checkbox"/> Басып шығару <p>Аяқталғанда жою хабары көрсетілгенде, Жад құрылғысына сақтау немесе Бағытын өзгерту(Эл. пошта) сияқты процестерді аяқтағаннан кейін факстарды жою үшін Қосу параметрін таңдаңыз.</p>

(Қалта мәзірі)

<p>Фкс дер.сқт</p>	<p>Факс > Факс параметрлері қойындысы үшін экранды көрсетеді. Экрандағы  түймесін түрту сканерлеу құжаттарын Сақталған құжаттар қалтасы жәшігіне сақтауды бастайды.</p>
<p>Барлығын басып шығару</p>	<p>Бұл элемент жәшікте сақталған құжаттар болғанда ғана көрсетіледі. Жәшіктегі барлық құжатты басып шығарады. Қосу бөлімінде Аяқталғанда жою параметрін таңдау басып шығарғанда барлық құжатты жояды.</p>
<p>Барлығын Жад құрылғысына сақтау</p>	<p>Бұл элемент жәшікте сақталған құжаттар болғанда ғана көрсетіледі. Жәшіктегі барлық құжатты сыртқы жад құрылғыларына сақтайды. Қосу бөлімінде Аяқталғанда жою параметрін таңдау басып шығарғанда барлық құжатты жояды.</p>
<p>Барлығын жою</p>	<p>Бұл элемент жәшікте сақталған құжаттар болғанда ғана көрсетіледі. Жәшіктегі барлық құжатты жояды.</p>
<p>Параметрлер</p>	<p>Қалтаны ашатын құпия сөз: құпия сөзді орнатуға немесе өзгертуге болады.</p>

Қатысты ақпарат

- ➔ [“Бірдей құжаттарды бірнеше рет жіберу” бетте 148](#)
- ➔ [“Жіберуді сұрау” бетте 162](#)
- ➔ [“Қосымша” бетте 157](#)
- ➔ [“Факс тапсырмалары журналын тексеру” бетте 166](#)

Сұрау б-ша жіб./ Тақта

Негізгі экраннан **Сұрау б-ша жіб./ Тақта** тармағында **Факс қорабы** бөлімін табуға болады.

Бұл — қабылдап жіберу жәшігі және 10 хабарласу тақтасы. Әрбір жәшікте монохромды түрдегі бір құжаттың 100 бетіне дейін және бір құжат сақтауға болады.

Факсты қолдану

Қатысты ақпарат

➔ “Факстарды сұрау бойынша жіберу (Сұрау б-ша жіберу/ Хаб.тақт. жәшігі мүмкіндігін пайдалану)” бетте 142

Жіберуді сұрау

Жіберуді сұрау бөлімін **Факс қорабы** > **Сұрау б-ша жіб./ Тақта** тармағынан табуға болады.

Сұрау бойынша жіберу қалтасы

 (Мәзір) мәзірінің **Параметрлер** бөліміндегі параметр элементтері мен мәндерін көрсетеді.

Құжат қосу

Факс > **Факс параметрлері** қойындысы үшін экранды көрсетеді. Экрандағы  түймесін түрту сканерлеу құжаттарын жәшікте сақтауды бастайды.

Құжат жәшікте болғанда, оның орнына **Құжатты тексеру** параметрі көрсетіледі.

Құжатты тексеру

Құжат жәшікте болғанда, алдын ала қарау экранын көрсетеді. Алдын ала қарау барысында құжатты басып шығаруға немесе жоюға болады.

алдын ала қарау экраны	Факс қорабы > Сақталған құжаттар бөлімінің түсіндірмесін қараңыз.
 (алдын ала көру мәзірі)	<input type="checkbox"/> Жад құрылғысына сақтау <input type="checkbox"/> Бағытын өзгерту(Эл. пошта) <input type="checkbox"/> Бағытын өзгерту(Қалта) <input type="checkbox"/> факс жіберу Аяқталғанда жою хабары көрсетілгенде, Қосу немесе Жад құрылғысына сақтау сияқты процестерді аяқтағаннан кейін факстарды жою үшін Бағытын өзгерту(Эл. пошта) параметрін таңдаңыз.

(Мәзір)

Құжатты жою	Бұл элемент жәшікте сақталған құжат болғанда ғана көрсетіледі. Жәшікте сақталған құжатты жояды.
Параметрлер	<input type="checkbox"/> Қалтаны ашатын құпия сөз: құпия сөзді орнатуға немесе өзгертуге болады. <input type="checkbox"/> Сұрау бойынша жіберу кейін авт. түрде жою: мұны Қосу параметріне орнату құжатты (Жіберуді сұрау) жіберу туралы алушының келесі сұрауы аяқталғанда жәшіктегі құжатты жояды. <input type="checkbox"/> Жіберу нәт. хабарлау: Эл.пошта хабарланд-ры параметрі Қосу күйіне орнатылғанда, құжатты (Жіберуді сұрау) жіберу сұрауы аяқталғанда принтер хабарланыруды Алушы бөлімінде сақталған орынға жібереді.

Қатысты ақпарат

➔ “Сақталған құжаттар” бетте 160

Факсты қолдану

- ➔ [“Қосымша” бетте 157](#)
- ➔ [“Факс тапсырмалары журналын тексеру” бетте 166](#)

Тіркелмеген хабарландыру тақтасы

Тіркелмеген хабарландыру тақтасы бөлімін **Факс қорабы > Сұрау 6-ша жіб./ Тақта** тармағынан табуға болады. **Тіркелмеген хабарландыру тақтасы** жәшіктерінің біреуін таңдаңыз. Тақтаны тіркегеннен кейін, тіркелген атау көрсетілген жәшікте **Тіркелмеген хабарландыру тақтасы** атауының орнына көрсетіледі.

10 хабарласу тақтасына дейін тіркеуге болады.

Хабарландыру тақтасы қалтасының параметрлері

Аты (қажет)	Хабарласу тақтасы жәшігінің атауын енгізіңіз.
Қосалқы мекенжай(SEP)	Алушының факс алу шарттарын жасаңыз немесе өзгертіңіз.
Құпия сөз (PWD)	
Қалтаны ашатын құпия сөз	Жәшікті ашу үшін пайдаланылатын құпия сөзді орнатыңыз немесе өзгертіңіз.
Сұрау бойынша жіберу кейін авт. түрде жою	Мұны Қосу параметріне орнату құжатты (Жіберуді сұрау) жіберу туралы алушының келесі сұрауы аяқталғанда жәшіктегі құжатты жояды.
Жіберу нәт. хабарлау	Эл.пошта хабарланд-ры параметрі Қосу күйіне орнатылғанда, құжатты жіберуге (Жіберуді сұрау) сұрау беру аяқталғанда, принтер хабарландыруды Алушы бөліміне жібереді.

Қатысты ақпарат

- ➔ [“Әрбір тіркелген хабарласу тақтасы” бетте 163](#)

Әрбір тіркелген хабарласу тақтасы

Хабарласу тақталарын **Факс қорабы > Сұрау 6-ша жіб./ Тақта** бөлімінен табуға болады. Тіркелген атау көрсетілетін жәшікті таңдаңыз. Жәшікте көрсетілетін атау **Тіркелмеген хабарландыру тақтасы** бөлімінде тіркелген атау болып табылады.

10 хабарласу тақтасына дейін тіркеуге болады.

(тіркелген хабарласу тақтасының атауы)

 (Мәзір) мәзірінің **Параметрлер** бөліміндегі элементтердің параметр мәндерін көрсетеді.

Құжат қосу



Факс > Факс параметрлері қойындысы үшін экранды көрсетеді. Экрандағы  түймесін түрту сканерлеу құжаттарын жәшігіне сақтауды бастайды.

Құжат жәшікте болғанда, оның орнына **Құжатты тексеру** параметрі көрсетіледі.

Факсты қолдану

Құжатты тексеру

Құжат жәшікте болғанда, алдын ала қарау экранын көрсетеді. Алдын ала қарау барысында құжатты басып шығаруға немесе жоюға болады.

алдын ала қарау экраны	Факс қорабы > Сақталған құжаттар бөлімінің түсіндірмесін қараңыз.
 (алдын ала көру мәзірі)	Жіберуді сұрау > Құжатты тексеру >  (алдын ала көру мәзірі) бөлімінің түсіндірмесін қараңыз.

(Мәзір)

Құжатты жою	Бұл элемент жәшікте сақталған құжат болғанда ғана көрсетіледі. Жәшікте сақталған құжатты жояды.
Параметрлер	Аты (қажет) және Қосалқы мекенжай(SEP) сияқты мәзірлер көрсетіледі. Тіркелмеген хабарландыру тақтасы > Хабарландыру тақтасы қалтасының параметрлері бөлімінің түсіндірмесін қараңыз
Қалтаны жою	Сақталған құжатты жояды және жәшіктің күйін тіркелмегенге өзгертеді.

Қатысты ақпарат

- ➔ [“Сақталған құжаттар” бетте 160](#)
- ➔ [“Жіберуді сұрау” бетте 162](#)
- ➔ [“Тіркелмеген хабарландыру тақтасы” бетте 163](#)
- ➔ [“Қосымша” бетте 157](#)
- ➔ [“Факс тапсырмалары журналын тексеру” бетте 166](#)

Факс тапсырмаларына арналған күйді немесе журналдарды тексеру

Алынған факстар өңделмегенде (оқылмаған/басып шығарылмаған/сақталмаған/қайта жіберілмеген) ақпаратты көрсету

Өңдеусіз қабылданған құжаттар бар болған кезде, өңделмеген тапсырмалардың саны басты экранда  белгішесімен көрсетіледі. «Өңделмеген» сөзінің анықтамасын төменгі кестеден қараңыз.

Факсты қолдану

! *Маңызды:*

Кіріс жәшігі толған кезде, факстарды алу мүмкіндігі ажыратылады. Кіріс жәшігіндегі құжаттарды тексергеннен кейін оларды жою керек.

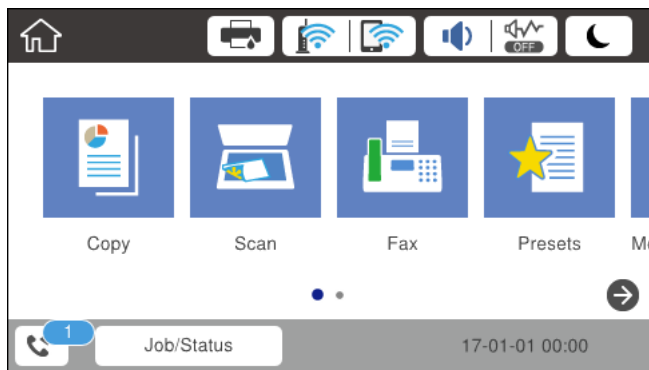

Алынған факсты сақтау/ Қайта жіберу параметрі	Өңделмеген күй
Басып шығару*1	Басып шығарылуды күтудегі немесе басып шығару орындалып жатқан алған құжаттар бар.
Кіріс жәшігінде немесе құпия жәшігінде сақтау	Кіріс жәшігіндегі немесе құпия жәшігіндегі қабылданған құжаттар арасында оқылмағандары бар.
Сыртқы жад құрылғысына сақтау	Принтерге қосылған қабылданған құжаттарды сақтауға арналған қалтасы бар құрылғы жоқ болғандықтан немесе басқа себептерге байланысты қабылданған құжаттар арасында құрылғыға сақталмағандар бар.
Компьютерге сақтау	Компьютер ұйқы режимінде болғандықтан немесе басқа себептерге байланысты қабылданған құжаттар арасында компьютерге сақталмағандар бар.
Қайта жіберу	Қабылданған құжаттар арасында қайта жіберілмегендер немесе қайта жіберу сәтсіз аяқталғандар бар*2.

*1 : факс сақтау/қайта жіберу параметрлерінің ешқайсысын орнатпаған кезде немесе қабылданған құжаттарды сыртқы жад құрылғысына немесе компьютерге сақтау кезінде оларды басып шығару үшін орнатқан кезде.

*2 : кіріс жәшігіне қайта жіберілмейтін құжаттарды сақтау үшін орнатқан кезде, кіріс жәшігіне қайта жіберу сәтсіз аяқталған құжаттар арасында оқылмағандар бар. Қайта жіберу сәтсіз аяқталған құжаттарды басып шығару үшін орнатқан кезде, басып шығару аяқталмаған.

Ескертпе:

Бірнеше факс сақтау/қайта жіберу параметрлерін пайдалансаңыз, өңделмеген тапсырмалар саны тек бір факс қабылданса да «2» немесе «3» деп көрсетілуі мүмкін. Мысалы, факстарды кіріс жәшігінде және компьютерде сақтау үшін орнатқан болсаңыз және бір факс қабылданса, өңделмеген тапсырмалар саны факс кіріс жәшігінде және компьютерде сақталмаған жағдайда «2» деп көрсетіледі.

Қатысты ақпарат

- ➔ «Принтерде сақталған алынған факстарды СКД экранында көру» бетте 154
- ➔ «Орындалып жатқан факс тапсырмаларын тексеру» бетте 166

Факсты қолдану

Орындалып жатқан факс тапсырмаларын тексеру

Өңдеуі аяқталмаған факс тапсырмаларын тексеру үшін экранды көрсетуге болады. Келесі тапсырмалар тексеру экранында көрсетіледі. Осы экраннан әлі басып шығарылмаған құжаттарды басып шығаруға немесе жіберу сәтсіз аяқталған құжаттарды қайта жіберуге болады.

- Алынған факс тапсырмалары төменде
 - Әлі басып шығарылмаған (тапсырмалар басып шығарылуға орнатылғанда)
 - Әлі сақталмаған (тапсырмалар сақталуға орнатылғанда)
 - Әлі қайта жіберілмеген (тапсырмалар қайта жіберілуге орнатылғанда)
- Жіберу сәтсіз аяқталған шығыс факс тапсырмалары (**Қате деректерді сақтау** қосқан жағдайда)

Тексеру экранын көрсету үшін төмендегі қадамдарды орындаңыз.

1. Негізгі экраннан **Job/Status** түймесін түртіңіз.
2. **Тапсырма күйі** қойындысын түртіп, **Белсенді** түймесін түртіңіз.
3. Тексеру қажет тапсырманы таңдаңыз.

Қатысты ақпарат

➔ [“Алынған факстар өңделмегенде \(оқылмаған/басып шығарылмаған/сақталмаған/қайта жіберілмеген\) ақпаратты көрсету” бетте 164](#)

Факс тапсырмалары журналын тексеру

Әрбір тапсырма үшін күн, уақыт және нәтиже сияқты жіберілген немесе алынған факс тапсырмаларын тексеруге болады.

1. Негізгі экраннан **Job/Status** түймесін түртіңіз.
2. **Журнал** қойындысындағы **Тапсырма күйі** параметрін таңдаңыз.
3. Оң жақта ▼ түймесін түртіп, **Жіберу** немесе **Қабылдау** опциясын таңдаңыз.

Жіберілген немесе алынған факс тапсырмаларына арналған журнал кері хронологиялық ретте көрсетіледі. Мәліметтерді көрсету үшін тексеру қажет тапсырманы таңдаңыз.

Сондай-ақ, **Факс журналы** бетін басып шығарып, **Факс** >  (Қосымша) > **Факс туралы есеп** > **Факс журналы** параметрін таңдау арқылы факс журналын тексеруге болады.

Қатысты ақпарат

➔ [“Қосымша” бетте 157](#)

Қабылданған құжаттарды қайта басып шығару

Басып шығарылған факс тапсырмаларының журналдарынан алынған құжаттарды қайта басып шығаруға болады.

Факсты қолдану

Принтердің жады азайған кезде, басып шығарылған алынған құжаттар хронологиялық ретпен жойылатынын ескеріңіз.

1. Негізгі экраннан **Job/Status** түймесін түртіңіз.
2. **Журнал** қойындысындағы **Тапсырма күйі** параметрін таңдаңыз.
3. Оң жақта ▼ түймесін түртіп, **Басып шығару** опциясын таңдаңыз.
Жіберілген немесе алынған факс тапсырмаларының журналы кері хронологиялық ретте көрсетіледі.
4. Журнал тізімінен  белгішесі бар тапсырманы таңдаңыз.
Егер ол басып шығару қажет құжат болса, анықтау үшін күнді, уақытты және нәтижені тексеріңіз.
5. Құжатты басып шығару үшін **Қайтадан басып шығару** түймесін түртіңіз.

Факсты компьютерден жіберу

FAX Utility және PC-FAX драйвері көмегімен факстарды компьютерден жіберуге болады.

Ескертпе:

FAX Utility орнату үшін, EPSON Software Updater пайдаланыңыз. Мәліметтер алу үшін, төмендегі қатысты ақпаратты қараңыз. Windows пайдаланушылары үшін принтермен бірге берілген бағдарламалық құрал дискісі арқылы орнатуға болады.

Қатысты ақпарат

- ➔ “Бағдарламалық құралды жаңарту құралдары (Бағдарламалық құрал жаңартқышы)” бетте 208
- ➔ “Соңғы қолданбаларды орнату” бетте 209

Қолданба арқылы жасалған құжаттарды жіберу (Windows)

Microsoft Word немесе Excel сияқты қолданбаның **Басып шығару** мәзірінен принтер факс параметрін таңдау арқылы титулдық бетпен жасалған құжаттар, сызбалар және кестелер сияқты деректерді тікелей тасымалдауға болады.

Ескертпе:

Келесі түсіндірмеде мысал ретінде Microsoft Word қолданбасы пайдаланылады. Нақты операция пайдаланатын қолданбаға байланысты әртүрлі болуы мүмкін. Мәліметтер алу үшін қолданбаның анықтамасын қараңыз.

1. Қолданбаны пайдаланып факс арқылы тасымалдау үшін құжат жасаңыз.
2. **Файл** мәзірінен **Басып шығару** түймесін басыңыз.
Қолданбаның **Басып шығару** терезесі көрсетіледі.

Факсты қолдану

3. **Принтер** бөлімінде **XXXXX (FAX)** (мұндағы XXXXX — принтер атауы) параметрін таңдап, факс жіберу параметрлерінің ұяшығына белгі қойыңыз.
 - Көшірмелер саны** бөлімінде **1** мәнін көрсетіңіз. Егер **2** немесе одан көп мәнді көрсетсеңіз, факс дұрыс тасымалданбауы мүмкін.
 - Шығыс портын өзгертетін **Файлға басып шығару** сияқты функцияларды пайдалану мүмкін емес.
 - Бір факс тасымалдауында титулдық бетпен қоса 100 бетке дейін тасымалдауға болады.
4. Егер **Paper Size, Orientation, Color, Image Quality** немесе **Character Density** параметрін көрсету қажет болса, **Принтер сипаттамалары** немесе **Сипаттамалар** түймесін басыңыз. Мәліметтер алу үшін PC-FAX драйвер анықтамасын қараңыз.

5. **Басып шығару** түймесін басыңыз.

Ескертпе:

*FAX Utility мүмкіндігін алғаш рет пайдаланғанда ақпаратыңызды тіркеу терезесі көрсетіледі. Қажетті ақпаратты енгізіп, **OK** түймесін басыңыз. Факс тапсырмалары ішінен басқару үшін FAX Utility қызметтік бағдарламасы **Nickname** параметрін пайдаланады. Басқа ақпарат титулдық бетке автоматты түрде қосылады.*

FAX Utility параметрінің **Recipient Settings** экраны көрсетіледі.

6. Алушыны көрсетіп, **Келесі** түймесін басыңыз.
 - Алушыны (аты, факс нөмірі және тағы басқа ақпарат) **PC-FAX Phone Book** бөлімінен таңдау:
 - Егер алушы телефон кітабына сақталса, төмендегі қадамдарды орындаңыз.
 - ① **PC-FAX Phone Book** қойындысын басыңыз.
 - ② Алушыны тізімнен таңдап, **Add** түймесін басыңыз.
 - Принтердегі контактілерден алушыны (аты, факс нөмірі және тағы басқа ақпарат) таңдау:
 - Егер алушы принтердегі контактілерге сақталса, төмендегі қадамдарды орындаңыз.
 - ① **Contacts on Printer** қойындысын басыңыз.
 - Ескертпе:

Егер принтерде әкімшілерге пайдаланушыларды принтердің факс параметрлерін өзгертуден шектеуге рұқсат беретін қауіпсіздік функциясы болса, жалғастыру үшін әкімші құпия сөзін енгізу қажет болуы мүмкін.
 - ② Тізімнен контактілерді таңдап, **Add to Recipient** терезесіне өту үшін **Add** түймесін басыңыз.
 - ③ Көрсетілген тізімнен контактілерді таңдап, **Edit** түймесін басыңыз.
 - ④ **Company/Corp.** және **Title** сияқты жеке деректерді қажетінше қосып, **Add to Recipient** терезесіне оралу үшін **OK** түймесін басыңыз.
 - ⑤ Қажет болса, контактілерді **PC-FAX Phone Book** бөліміне сақтау үшін **Register in the PC-FAX Phone Book** ұяшығына белгі қойыңыз.
 - ⑥ **OK** түймесін басыңыз.

Факсты қолдану

- ❑ Алушыны (аты, факс нөмірі және тағы басқа ақпарат) тікелей көрсетіңіз:

Төмендегі қадамдарды орындаңыз.

- ❶ **Manual Dial** қойындысын басыңыз.
- ❷ Қажетті ақпаратты енгізіңіз.
- ❸ **Add** түймесін басыңыз.

Сондай-ақ, **Save to Phone Book** түймесін басу арқылы **PC-FAX Phone Book** қойындысының астындағы тізімде алушыны сақтауға болады.

Ескертпе:

- ❑ Егер принтердің Желі түрі параметрі **PBX** күйіне орнатылса, кіру коды префикстік кодты енгізудің орнына # (тор) белгісін пайдалануға орнатылса, # (тор) белгісін енгізіңіз. Мәліметтерді төмендегі қатысты ақпараттың Желі түрі бөліміндегі Нег.параметрлер тармағынан қараңыз.
- ❑ Егер FAX Utility негізгі экрандағы **Опция параметрлері** бөлімінде **Enter fax number twice** параметрін таңдасаңыз, **Add** немесе **Келесі** түймесін басқанда сол нөмірді енгізуіңіз қажет.

Алушы терезенің жоғарғы бөлігінде көрсетілетін **Recipient List** тізіміне қосылады.

7. Титулдық беттің мазмұнын көрсетіңіз.

- ❶ Титулдық бетті тіркеу үшін **Cover Sheet** бөлімінен мысалдардың біреуін таңдаңыз. **Subject** және **Message** параметрін енгізіңіз. Бастапқы титулдық бетті жасау үшін немесе бастапқы титулдық бетті тізімге қосу үшін функция жоқ екенін ескеріңіз.

Егер титулдық бетті тіркеуді қаламасаңыз, **No cover sheet** параметрін **Cover Sheet** бөлімінен таңдаңыз.

- ❷ Титулдық беттегі элементтердің ретін өзгерту үшін **Cover Sheet Formatting** түймесін басыңыз. **Paper Size** бөлімінде титулдық бет өлшемін таңдауға болады. Сондай-ақ тасымалданып жатқан құжатқа әртүрлі өлшемдегі титулдық бетті таңдауға болады.
- ❸ Титулдық беттегі мәтін үшін пайдаланылатын қаріпті немесе қаріп өлшемін өзгерту қажет болса, **Font** түймесін басыңыз.
- ❹ Жіберуші туралы ақпаратты өзгерту қажет болса, **Sender Settings** түймесін басыңыз.
- ❺ Енгізген тақырыбы мен хабары бар титулдық бетті тексеру қажет болса, **Detailed Preview** түймесін басыңыз.
- ❻ **Келесі** түймесін басыңыз.

8. Тасымалдау контентін тексеріп, **Send** түймесін басыңыз.

Тасымалдаудың алдында алушының аты және факс нөмірі дұрыс екенін тексеріңіз. Тасымалданатын титулдық бетті және құжатты алдын ала қарау үшін **Preview** түймесін басыңыз.

Тасымалдау басталғаннан кейін тасымалдау күйін көрсететін терезе көрсетіледі.

Ескертпе:

- ❑ Тасымалдауды тоқтату үшін деректерді таңдап, **Бас тарту**  түймесін басыңыз. Сондай-ақ принтердің басқару тақтасы арқылы бас тартуға болады.
- ❑ Егер тасымалдау барысында қате пайда болса, **Communication Error** терезесі көрсетіледі. Қате туралы ақпаратты тексеріп, қайта тасымалдаңыз.
- ❑ Егер Display Fax Status Monitor During Transmission параметрі FAX Utility негізгі экранының **Optional Settings** экранында таңдалмаса, Fax Status Monitor экраны (тасымалдау күйін тексеруге болатын жоғарыда көрсетілген экран) көрсетілмейді.

Факсты қолдану

Қолданба арқылы жасалған құжаттарды жіберу (Mac OS)

Сатылымда бар бағдарламаның **Басып шығару** мәзірінен факсқа үйлесімді принтерді таңдау арқылы жасалған құжаттар, суреттер және кестелер сияқты деректерді жіберуге болады.



Ескертпе:

Келесі түсіндірмеде Text Edit, стандартты Mac OS бағдарламасы мысал ретінде қолданылады.

1. Бағдарламадан факс арқылы жіберу қажет құжатты жасаңыз.
2. **Файл** мәзірінен **Басып шығару** түймесін басыңыз.
Бағдарламаның **Басып шығару** терезесі көрсетіледі.
3. Егжей-тегжейлі параметрлерді көрсету үшін, **Атау** ішінен принтерді (факс атауын) таңдап, ▼ түймесін басыңыз, басып шығару параметрлерін тексеріп, **ОК** түймесін басыңыз.
4. Әрбір элементке реттеу жасаңыз.
 - Көшірмелер саны** бөлімінде **1** мәнін көрсетіңіз. **2** немесе одан үлкен сан көрсетілгеннің өзінде 1 ғана көшірме жіберіледі.
 - Бір факс жібергенде 100 бетке дейін жіберуге болады.

Ескертпе:

Жіберуге болатын құжаттардың бет өлшемі принтерден факс арқылы жіберуге болатын парақ өлшемімен бірдей.

5. Ашылмалы мәзірден Fax Settings таңдап, әр элемент үшін реттеулер жасаңыз.
Әр параметр элементіне түсіндірмелер алу үшін, PC-FAX драйверінің анықтамасын қараңыз.
PC-FAX драйверінің анықтамасын ашу үшін, терезенің төменгі сол жағынан  түймесін басыңыз.
6. Recipient Settings мәзірін таңдап, алушыны көрсетуге болады.
 - Алушыны (аты, факс нөмірі және т.б.) тікелей көрсету:
Add түймесін басып, қажетті ақпаратты енгізіңіз, сосын  түймесін басыңыз. Алушы терезенің жоғарғы бөлігінде көрсетілетін Recipient List тізіміне қосылады.
PC-FAX драйвер параметрлері бөлімінен «Enter fax number twice» таңдасаңыз,  түймесін басқан кезде сол санды қайта енгізуіңіз қажет.
Факс байланысы желісі префикс кодын сұраса, External Access Prefix енгізіңіз.

Ескертпе:

*Егер принтердің Желі түрі параметрі **PBX** күйіне орнатылса, кіру коды префикстік кодты енгізудің орнына # (тор) белгісін пайдалануға орнатылса, # (тор) белгісін енгізіңіз. Мәліметтерді төмендегі қатысты ақпараттың Нег. параметрлер бөліміндегі Желі түрі тармағынан қараңыз.*

Факсты қолдану

- ❑ Телефон кітапшасынан алушыны (аты, факс нөмірі және т.б.) таңдау:

Алушы телефон кітапшасына сақталса,  түймесін басыңыз. Тізімнен алушыны таңдап, **Add > OK** тармағын басыңыз.

Факс байланысы желісі префикс кодын сұраса, External Access Prefix енгізіңіз.

Ескертпе:

Егер принтердің Желі түрі параметрі **PBX** күйіне орнатылса, кіру коды префикстік кодты енгізудің орнына # (тор) белгісін пайдалануға орнатылса, # (тор) белгісін енгізіңіз. Мәліметтерді төмендегі қатысты ақпараттың Нег.параметрлер бөліміндегі Желі түрі тармағынан қараңыз.

7. Алушы параметрлерін тексеріп, **Fax** түймесін басыңыз.

Жіберу басталады.

Тасымалдаудың алдында алушының аты және факс нөмірі дұрыс екенін тексеріңіз.

Ескертпе:

- ❑ *Dock* тармағында принтер белгішесін бассаңыз, жіберу күйін тексеру терезесі көрсетіледі. Жіберуді тоқтату үшін, деректерді басып, **Delete** түймесін басыңыз.
- ❑ Жіберу кезінде қате пайда болса, **Sending failed** хабары көрсетіледі. **Fax Transmission Record** терезесінен жіберу жазбаларын тексеріңіз.
- ❑ Қағаз өлшемі аралас құжаттар дұрыс жіберілмеуі мүмкін.

Факстарды компьютерге қабылдау

Факстарды алып, принтерге жалғанған компьютерге PDF файлдары ретінде сақтауға болады. FAX Utility факстарды сақтайтын қалтаны көрсету әдісін қамтитын мүмкіндіктермен бірге беріледі. Осы мүмкіндікті пайдаланбас бұрын FAX Utility орнатыңыз.

Ескертпе:

FAX Utility орнату үшін, келесі әдістердің бірін пайдалануға болады.

- ❑ EPSON Software Updater (бағдарламалық құралды жаңартуға арналған қолданба) пайдалану
- ❑ Принтермен бірге берілген дискіні пайдалану. (Windows пайдаланушылары ғана)

Маңызды:

- ❑ Компьютерде факстарды алу үшін, принтердің басқару тақтасындағы **Қабылдау режимі** параметрі **Авто** күйіне орнатылуы қажет. Принтер параметрінің күйі туралы ақпаратты әкімшіден алыңыз. Мәліметтерді Әкімші нұсқаулығы анықтамасынан қараңыз.
- ❑ Факстарды қабылдауға реттелген компьютердің әрқашан қосулы болуы керек. Қабылданған құжаттар компьютерге сақталмас бұрын, құжаттар принтердің жадына уақытша сақталады. Компьютерді өшірсеңіз, принтердің жады толып, құжаттарды компьютерге жібере алмауы мүмкін.
- ❑ Принтер жадына уақытша сақталған құжаттар саны басты экрандағы  белгішесінде көрсетіледі.
- ❑ Алынған факстарды оқу үшін, компьютердегі Acrobat Reader сияқты PDF көру құралын орнату керек.

Қатысты ақпарат

- ➔ “Бағдарламалық құралды жаңарту құралдары (Бағдарламалық құрал жаңартқышы)” бетте 208

Факсты қолдану

➔ [“Соңғы қолданбаларды орнату” бетте 209](#)

Кіріс факстарды компьютерге сақтау

FAX Utility мүмкіндігі арқылы компьютерде кіріс факстарды сақтау үшін реттеулерді жасауға болады. FAX Utility қолданбасын компьютерге алдын ала орнатыңыз.

Мәліметтер алу үшін FAX Utility анықтамасындағы Basic Operations бөлімін қараңыз (негізгі терезеде көрсетіледі). Егер реттеулер жасап жатқанда компьютердің экранында құпия сөз енгізу экраны көрсетілсе, құпия сөзді енгізіңіз. Егер құпия сөзді білмесеңіз, әкімшіге хабарласыңыз.

Ескертпе:

Факстарды компьютерде алуға және сол уақытта принтерден басып шығаруға болады. Принтер параметрінің күйі туралы мәліметтерді әкімшіден алыңыз. Мәліметтерді Әкімші нұсқаулығы анықтамасынан қараңыз.

Қатысты ақпарат

➔ [“Факс операцияларын конфигурациялауға және факстар жіберуге арналған қолданба \(FAX Utility\)” бетте 207](#)

Кіріс факстарды компьютерге сақтайтын мүмкіндіктен бас тарту

FAX Utility мүмкіндігі арқылы факстарды компьютерге сақтаудан бас тартуға болады.

Мәліметтер алу үшін FAX Utility анықтамасындағы Basic Operations бөлімін қараңыз (негізгі терезеде көрсетіледі).

Ескертпе:

- Егер компьютерге сақталмаған қандай да бір факстар болса, факстарды компьютерге сақтайтын мүмкіндіктен бас тарту мүмкін емес.*
- Әкімші құлыптаған параметрлерді өзгерту мүмкін емес.*
- Сондай-ақ, принтерде параметрлерді өзгертуге болады. Алынған факстарды компьютерге сақтаудан бас тарту параметрлері туралы ақпаратты әкімшіден алыңыз. Мәліметтерді Әкімші нұсқаулығы анықтамасынан қараңыз.*

Қатысты ақпарат

➔ [“Факс операцияларын конфигурациялауға және факстар жіберуге арналған қолданба \(FAX Utility\)” бетте 207](#)

Жаңа факстарды тексеру (Windows)

Компьютерді принтер қабылдаған факстарды сақтауға реттеу үшін, қабылданған факстардың өңделу күйін және Windows тапсырмалар тақтасындағы факс белгішесі арқылы жаңа факстар бар-жоғын тексеруге болады. Жаңа факстар қабылданған кезде компьютерді хабарландыру көрсетуге реттеу арқылы Windows жүйелік тақтасы жанында хабарландыру терезесі ашылады, сол арқылы жаңа факстарды тексеруге болады.

Факсты қолдану



Ескертпе:

- Компьютерге сақталған қабылданған факс деректері принтердің жадынан жойылады.
- Қабылданған факстарды көру үшін Adobe Reader қажет, себебі олар PDF файлдары ретінде сақталған.

Тапсырмалар тақтасындағы факс белгішесін пайдалану (Windows)

Windows тапсырмалар тақтасында көрсетілген факс белгішесін пайдалану арқылы жаңа факстар мен әрекет күйін тексеруге болады.

1. Белгішеге белгі қойыңыз.

-  : Күту.
-  : Жаңа факстарды тексеру.
-  : Жаңа факстарды импорттау аяқталды.

2. Белгішені тінтуірдің оң жақ түймесімен басып, **Open the received fax folder** түймесін басыңыз.

Қабылданған факс қалтасы көрсетіледі. Файл атауында күні мен жіберушіні тексеріп, PDF файлы ашыңыз.

Факс белгішесі күтіліп тұрғанын көрсетсе, **Check new faxes** таңдау арқылы жаңа факстарды тез арада тексере аласыз.

Ескертпе:

Қабылданған факстардың атауы келесі атау пішімі арқылы автоматты түрде өзгертіледі.

YYYYMMDDHHMMSS_XXXXXXXXX_nnnnn (Жыл/Ай/Күн/Сағат/Минут/Екінші_жіберуші_нөмірі)

Хабарландыру терезесін пайдалану (Windows)

Жаңа факстар туралы хабарлауға реттеген кезде, хабарландыру терезесі әр факстың тапсырмалар тақтасы жанында көрсетіледі.

1. Компьютер терезесінде көрсетілген хабарландыру терезесін тексеріңіз.

Ескертпе:

Берілген уақыт аралығында ешқандай әрекет орындалмаса, хабарландыру терезесі жоғалып кетеді. Көрсету уақыты сияқты хабарландыру параметрлерін өзгертуге болады.

2. Хабарландыру терезесінің  түймесінен басқа кез келген жерін басыңыз.

Жаңа факстарды сақтауға көрсеткен қалтаңыз ашылады. Файл атауында күні мен жіберушіні тексеріп, PDF файлы ашыңыз.

Ескертпе:

Қабылданған факстардың атауы келесі атау пішімі арқылы автоматты түрде өзгертіледі.

YYYYMMDDHHMMSS_XXXXXXXXX_nnnnn (Жыл/Ай/Күн/Сағат/Минут/Екінші_жіберуші_нөмірі)

Факсты қолдану

Жаңа факстарды тексеру (Mac OS)

Келесі әдістердің бірі арқылы жаңа факстарды тексеруге болады. Бұл **"Save" (save faxes on this computer)** күйіне реттелген компьютерлерге ғана қолжетімді.

- Қабылданған факс қалтасын ашыңыз (**Received Fax Output Settings**. ішінде реттелген)
- Fax Receive Monitor ашып, **Check new faxes** түймесін басыңыз.
- Жаңа факстар қабылданғаны туралы хабарландыру

Факс утилитасындағы **Fax Receive Monitor > Preferences** ішінен **Notify me of new faxes via a dock icon** таңдаңыз, доктағы факс қабылдау монитор белгішесі жаңа факстар келгенін білдіріп секіреді.

Қабылданған факс мониторынан қабылданған факс қалтасын ашу (Mac OS)

"Save" (save faxes on this computer) таңдаған кезде, факстарды қабылдауға көрсетілген компьютерден сақтау қалтасын ашуға болады.

1. **Fax Receive Monitor** ашу үшін, Dock ішінен қабылданған факс мониторы белгішесін басыңыз.
2. Принтерді таңдап, **Open folder** түймесін басыңыз немесе принтер атауын екі рет басыңыз.
3. Файл атауында күні мен жіберушіні тексеріп, PDF файлын ашыңыз.

Ескертпе:

Қабылданған факстардың атауы келесі атау пішімі арқылы автоматты түрде өзгертіледі.

YYYYMMDDHHMMSS_XXXXXXXXX_nnnnn (Жыл/Ай/Күн/Сағат/Минут/Екінші_жіберуші нөмірі)

Жіберушіден жіберілген ақпарат жіберушінің нөмірі ретінде көрсетіледі. Осы нөмірдің жіберушіге байланысты көрсетілмеуі мүмкін.

Сия картридждерін және басқа тұтынылатын заттарды ауыстыру

Қалған сия мен қолданылған сияға арналған қораптың күйін тексеру

Сия картридждерінің шамаланған деңгейін және техникалық қызмет көрсету қорабының шамаланған қызмет көрсету мерзімін басқару тақтасынан немесе компьютерден тексеруге болады.

Ескертпе:

Сия деңгейі төмен хабары көрсетіліп тұрғанда басып шығаруға жалғастыруға болады. Сұралғанда сия картридждерін ауыстырыңыз.

Қалған сия мен қолданылған сияға арналған қораптың күйін тексеру — Басқару тақтасы

1. Басқару тақтасындағы  түймесін басыңыз.
2. **Принтер күйі** параметрін таңдаңыз.

Ескертпе:

Оң жақ шеткі көрсеткі қызмет көрсету жәшігіндегі қол жетімді орынды көрсетеді.

Қалған сия мен қолданылған сияға арналған қораптың күйін тексеру — Windows

1. Принтер драйверінің терезесіне өтіңіз.
2. **EPSON Status Monitor 3** түймесін **Қызмет көрсету** қойындысында басып, **Толығырақ** басыңыз.

Ескертпе:

Егер **EPSON Status Monitor 3** ажыратылса, **Қызмет көрсету** қойындысындағы **Кеңейтілген параметрлер** түймесін басыңыз да, **EPSON Status Monitor 3** қосу таңдаңыз.

Қалған сия мен қолданылған сияға арналған қораптың күйін тексеру — Mac OS

1.  мәзірі > **Принтерлер және сканерлер** (немесе **Басып шығару және сканерлеу, Басып шығару және факс**) тармағынан **Жүйе параметрлері** тармағын таңдап, принтерді таңдаңыз.

Сия картридждерін және басқа тұтынылатын заттарды ауыстыру

2. **Параметрлер және жабдықтар > Утилиты > Принтер утилитасын ашу** түймесін басыңыз.
3. **EPSON Status Monitor** түймесін басыңыз.

Сия картриджі кодтары

Еpson компаниясы түпнұсқалық Epson сия картридждерін пайдалануды ұсынады. Epson компаниясы түпнұсқалық емес сияның сапасына және сенімділігіне кепілдік бере алмайды. Түпнұсқалық емес сияны пайдалану Epson кепілдіктері қамтымайтын зиян тигізуі және белгілі бір жағдайларда принтердің қате әрекетін тудыруы мүмкін. Түпнұсқалық емес сия деңгейлері туралы ақпарат көрсетілмеуі мүмкін.

Келесілер шынайы Epson сия картридждеріне арналған кодтар болып табылады.

Ескертпе:

- Сия картриджінің кодтары орынға қарай әртүрлі болуы мүмкін. Аймағыңыздағы дұрыс кодтар туралы ақпарат алу үшін Epson қолдау қызметіне хабарласыңыз.
- Барлық аймақтарда картридждердің барлығы болмауы мүмкін.

Еуропа үшін

Өлшемі	Black (Қара)	Сыан (Көкшіл)	Magenta (Алқызыл)	Yellow (Сары)
XXL*	T04A1	T04A2	T04A3	T04A4
XL*	T04B1	T04B2	T04B3	T04B4
L*	T04C1	T04C2	T04C3	T04C4

Ескертпе:

Еуропалық пайдаланушыларға арналған Epson сия картриджінің өнімділігі туралы ақпарат алу үшін келесі веб-сайтты қараңыз.

<http://www.epson.eu/pageyield>

Азия үшін

Өнім	Black (Қара)	Сыан (Көкшіл)	Magenta (Алқызыл)	Yellow (Сары)
WF-8690	T01A1	T01A2	T01A3	T01A4
WF-8690a	T01B1	T01B2	T01B3	T01B4

Сия картридждерін ұстау жөніндегі сақтық шаралар

Сия картридждерін ауыстырудан бұрын төмендегі нұсқауларды оқыңыз.

Сия картридждерін және басқа тұтынылатын заттарды ауыстыру

Ұстау бойынша сақтандырулар

- Сия картридждерін қалыпты бөлме температурасында сақтаңыз және тікелей күн сәулесінен алыс ұстаңыз.
- Epson сия картриджін бумада басылған күнге дейін қолдануды ұсынады.
- Ең жақсы нәтижелер алу үшін сия картриджін орнатудан кейін алты ай ішінде пайдаланыңыз.
- Сия картриджін салқын сақталған жақтан шығарғаннан кейін оны пайдаланудан бұрын бөлме температурасында ең кемінде үш сағат жылытыңыз.
- Суретте көрсетілген бөліктерге тиіменіз. Солай жасау қалыпты жұмыс істеуді және басып шығаруды болдырмайды.

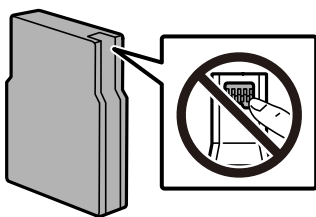

- Сия картридждерін орнатыңыз, әйтпесе, басып шығара алмайсыз.
- Басып шығару механизмін қолмен қозғалтпаңыз; әйтпесе принтерді зақымдауыңыз мүмкін.
- Сия толтыру кезінде принтерді өшірмеңіз. Сияны толтыру толық орындалмаса, басып шығару мүмкін болмайды.
- Принтерді сия картридждерін алынған күйде қалдырмаңыз; әйтпесе, басып шығару механизмінің саңылауында қалған сия кеуіп кетіп, басып шығару мүмкін болмайды.
- Сия картриджін уақытша алып тастау қажет болса, сия беру аумағын ластан және шаңнан қорғау қажет. Сия картриджін принтерді сақтаған ортада сақтаңыз. Сияны беру порты артық сияны ұстауға арналған клапанмен жабдықталғандықтан, жеке қақпақтар немесе тығындарды сатып алудың қажет жоқ.
- Алынған сия картридждерінің сия беру портының айналасында сия болуы мүмкін, сондықтан картридждерді алған кезде айналасындағы сияны ұстап қалмаңыз.
- Бұл принтер әрбір картридждегі қалған сия көлемі сияқты мәліметтерді бақылайтын жасыл чиппен жабдықталған сия картридждерін пайдаланады. Бұл сия таусылмайынша принтерден картридж алынып тасталса да, принтерге қайта салғаннан кейін де картриджді қолдана аласыз дегенді білдіреді.
- Ең жоғары басып шығару сапасын алу және басып шығару механизмін қорғауды қамтамасыз ету үшін принтеріңіз картриджді ауыстыру керектігін білдірген кезде картриджде қолжетімді сақтық сия мөлшері қалады. Көрсетілген өнімділікте бұл резерв қамтылмаған.
- Дегенмен, сия картридждерінде қайта өңделген материалдар бар, бұл принтердің жұмысына немесе өнімділігіне әсер етпейді.
- Сия картриджінің техникалық сипаттамалары және сыртқы түрі жақсарту үшін алдын ала ескертусіз өзгертілуі мүмкін.
- Сия картриджін бөлшектеуге немесе қайта жөндеуге болмайды, әйтпесе, қалыпты басып шығара алмайсыз.
- Оны түсіріп алмаңыз немесе қатты затқа соқпаңыз, әйтпесе, сия ағуы мүмкін.
- Принтермен бірге ауыстыру үшін келген картридждерді қолдана алмайсыз.
- Берілген ресурстар басып шығаратын суретке, қолданылған қағаз түріне, басып шығару жиілігіне және температура сияқты қоршаған орта шарттарына байланысты өзгереді.

Сия картридждерін және басқа тұтынылатын заттарды ауыстыру

Сияны тұтыну

- ❑ Басып шығару механизмінің оңтайлы өнімділігін сақтау үшін, басып шығару механизмін тазалау сияқты техникалық қызмет көрсету барысында сия барлық картриджден жұмсалады. Сондай-ақ, принтерді қосқанда сия жұмсалуы мүмкін.
- ❑ Бір түспен немесе сұр түспен басып шығарған кезде, қағаз түріне немесе басып шығару параметрлеріне байланысты қара сияның орнына түрлі түсті сиялар қолданылуы мүмкін. Себебі қара түс жасау үшін түрлі түсті сиялардың қоспасы қолданылған.
- ❑ Принтеріңізбен бірге берілген сия картридждерінің ішіндегі сия бастапқы орнату барысында жартылай қолданылады. Жоғары сапасы басып шығаруды қамтамасыз ету үшін, принтеріңіздегі басып шығару механизмі сиямен толығымен толтырылады. Бұл бір процесс біршама сия мөлшерін жұмсайды, сондықтан бұл картридждер келесі сия картридждерімен салыстырғанда аздау бет басып шығаруы мүмкін.

Сия картридждарын ауыстыру

1. Алдыңғы қақпақты ашыңыз.

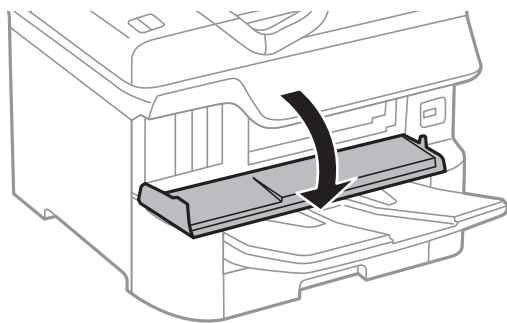

2. Ауыстырғыңыз келген сия картриджін итеріңіз.

Сия картриджі сәл сыртқа шығады.

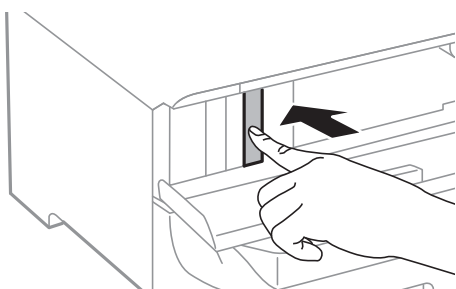

3. Сия картриджерін принтерден алып тастаңыз.

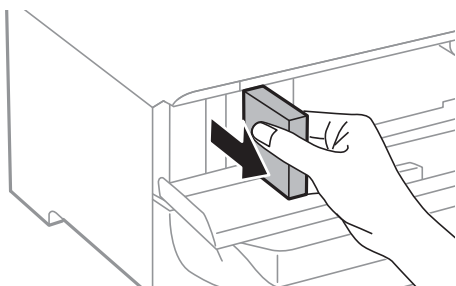

Сия картридждерін және басқа тұтынылатын заттарды ауыстыру

4. Жаңа сия картриджін орамынан шығарыңыз.

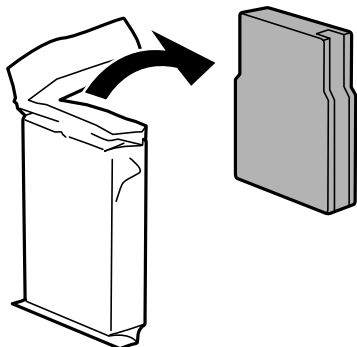

! Маңызды:

Суретте көрсетілген бөліктерге тимеңіз. Солай жасау қалыпты жұмыс істеуді және басып шығаруды болдырмайды.

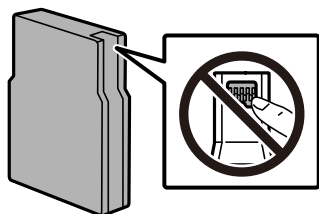

5. Сия картриджін көлденеңінен шамамен 5 секунд шайқаңыз. (оны шамамен 10 см-ге 15 рет артқа және алға жылжытыңыз.)

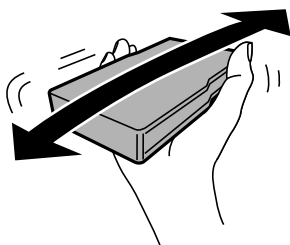

6. Картриджді принтерге сырт еткенше салыңыз.
7. Алдыңғы қақпақты жабыңыз.

Қатысты ақпарат

➔ [“Сия картридждерін ұстау жөніндегі сақтық шаралар” бетте 176](#)

Қызмет көрсету жәшігі коды

Еpson түпнұсқа Epson қолданылған сия қораптарын қолдануды ұсынады.

Қызмет көрсету жәшігі коды: T6714

Сия картридждерін және басқа тұтынылатын заттарды ауыстыру

Маңызды:

Техникалық қызмет көрсету қорабын принтерге орнатқаннан кейін оны басқа принтерлермен пайдалану мүмкін емес.

Қолданылған сияға арналған қорапты пайдалану бойынша сақтандырулар

Қолданылған сияға арналған қорапты ауыстырудан бұрын келесі нұсқауларды оқып шығыңыз.

- Техникалық қызмет көрсету қорабының жанындағы жасыл чипті қолмен ұстамаңыз. Солай жасау қалыпты жұмыс істеуді және басып шығаруды болдырмайды.
- Қораптың үстіңгі жағындағы таспаны алмаңыз, әйтпесе, сия ағуы мүмкін.
- Техникалық қызмет көрсету қорабын полиэтиленді қапқа салынғанға дейін еңкейтпеңіз, әйтпесе, сия ағуы мүмкін.
- Техникалық қызмет көрсету қорабын тікелей күн сәулесінен қорғаңыз.
- Техникалық қызмет көрсету қорабын басып шығару барысында ауыстырмаңыз, сия ағуы мүмкін.
- Алынған және ұзақ уақыт тағылмаған техникалық қызмет көрсету қорабын қайта қолданбаңыз. Қораптың ішіндегі сия қоюланады және ешқандай сия сорылмайды.

Қолданылған сияға арналған қорапты ауыстыру

Кейбір басып шығару айналымында артық сия мөлшері қолданылған сияға арналған қорапқа жиналуы мүмкін. Қолданылған сияға арналған қораптан сияның ақпауы үшін қолданылған сияға арналған қораптың сіңіру сыйымдылығы шегіне жеткен кезде принтер басып шығаруды тоқтату үшін жасалған. Бұл қаншалықты жиі қажет болатыны басып шығарылатын қағаз санына, басып шығаратын материал түріне және принтердің орындаған тазалау айналымының санына байланысты болады.

Қолданылған сияға арналған қорапты ауыстыру туралы сұрау хабары көрсетілгенде, басқару тақтасындағы анимацияларды қараңыз. Қорапты ауыстыру қажеттілігі принтердің өз техникалық сипаттамаларына сәйкес жұмыс істемей қалатынын білдірмейді. Бұл ауыстыру жұмысының құны Epson кепілдігіне кірмейді. Бұл — пайдаланушы жөндейтін бөлік.

Ескертпе:

Ол толған кезде сия ағуына жол бермес үшін қызмет көрсету жәшігі ауыстырылмайынша, басып шығару мүмкін болмайды. Алайда басып шығарудан басқа мүмкіндіктер жұмыс істейді.

Қатысты ақпарат

- ➔ [“Қызмет көрсету жәшігі коды” бетте 179](#)
- ➔ [“Қолданылған сияға арналған қорапты пайдалану бойынша сақтандырулар” бетте 180](#)

Басып шығарғыштарға қызмет көрсету кодтары

Еpson компаниясы шынайы Epson басып шығарғыштарға қызмет көрсету пайдалануға кеңес береді.

Төменде кодтар беріледі.

Басып шығарғыштарға қызмет көрсету: қағаз кассетасы 1: S210048

Басып шығарғыштарға қызмет көрсету: қағаз кассетасы 2 - 4: S210049

Басып шығарғыштарға қызмет көрсету Қағаз кассетасы 1 ішінен ауыстыру

басып шығарғыштарға қызмет көрсету ауыстыру үшін екі орын бар: принтердің артында (екі басып шығарғыш) және қағаз кассетасы үстінде (бір басып шығарғыш).

1.  түймесін басу арқылы принтерді өшіріңіз және қуат сымын ажыратыңыз.

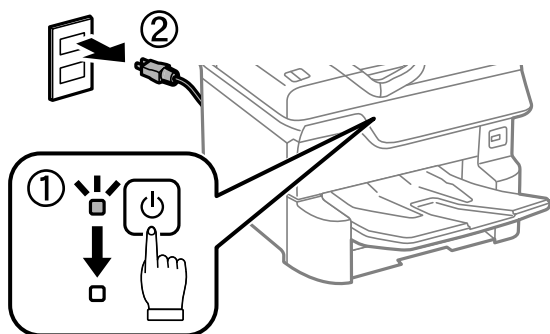

Сия картридждерін және басқа тұтынылатын заттарды ауыстыру

2. Жаңа басып шығарғыштарға қызмет көрсету құралын орамынан алып тастаңыз.

! Маңызды:

- басып шығарғыштарға қызмет көрсету құралын қағаз кассетасы 1 және қағаз кассетасы 2 - 4 әртүрлі болады. Көрсеткінің бағытын басып шығарғыштарға қызмет көрсету, ортасынан тексеріп, басып шығарғыштарға қызмет көрсету құралы қағаз кассетасы 1 арналған түрі екеніне көз жеткізіңіз. Егер басқа басып шығарғыштарды бекітіп қойсаңыз, принтер қағазды жүктемеуі мүмкін.

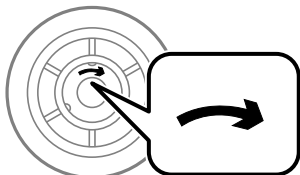

- басып шығарғыштарға қызмет көрсету бетінің ластанбауына мұқият болыңыз. Егер басып шығарғыштарға қызмет көрсету бетіне шаң жиналса, жұмсақ және ылғалды шүберекпен басып шығарғыштарды тазалаңыз. Құрғақ шүберекті пайдалансаңыз, роликтердің бетін зақымдауы мүмкін.

3. қағаз кассетасы 1 тартыңыз.

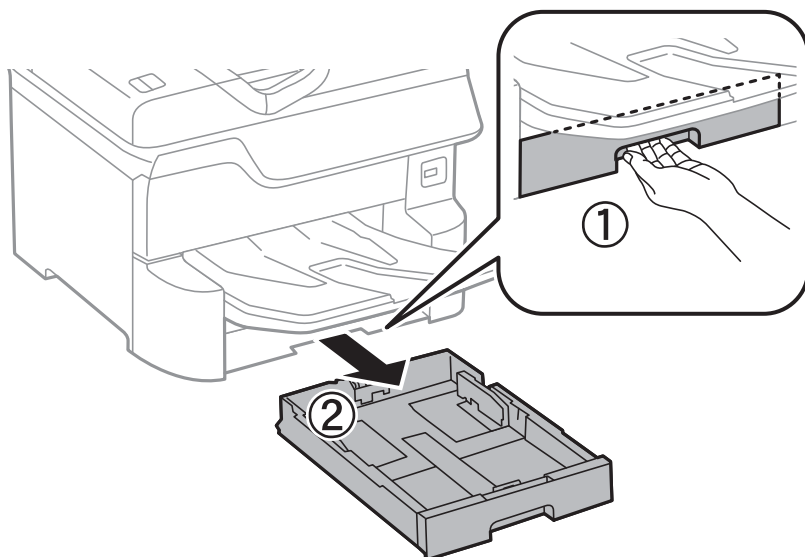

4. Принтерді жөндеп, артқы қақпақ 1 ашыңыз.

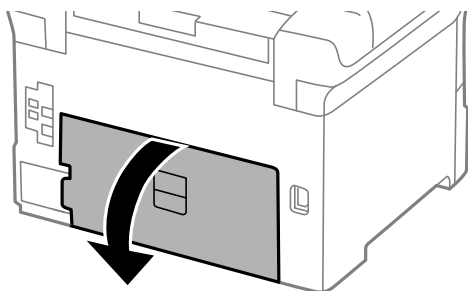

Сия картридждерін және басқа тұтынылатын заттарды ауыстыру

5. артқы қақпақ 2 тартыңыз.

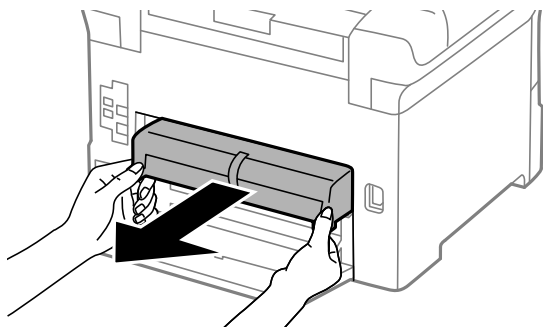

6. Принтер артындағы жабынды алып тастаңыз.

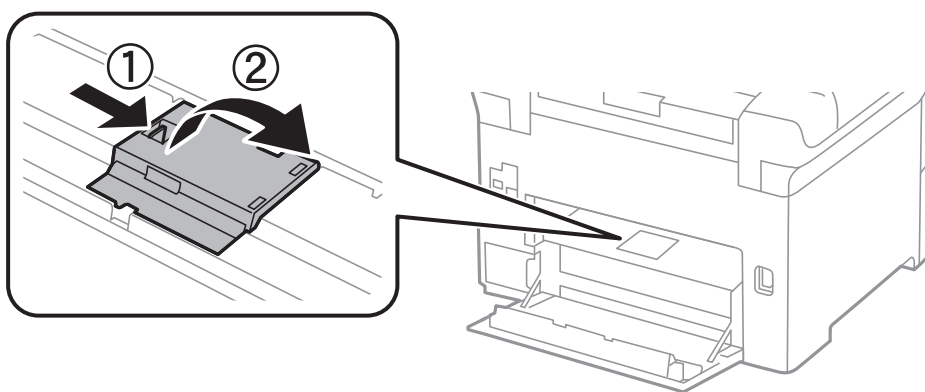

7. Екі пайдаланылған басып шығарғыштарға қызмет көрсету жылжытып, алып тастаңыз.

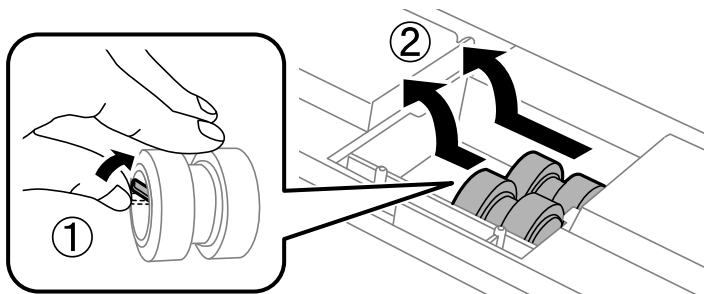

8. Екі жаңа басып шығарғыштарға қызмет көрсету құралын орнына сырт етіп түскенше енгізіңіз.

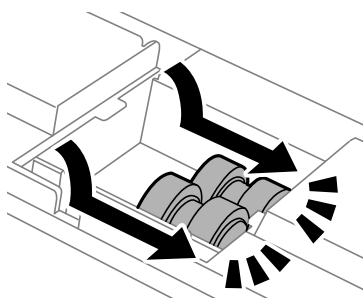

Ескертпе:

басып шығарғыштарға қызмет көрсету құралын оларды оңай енгізуге болатындай етіп ысыру арқылы енгізіңіз.

Сия картридждерін және басқа тұтынылатын заттарды ауыстыру

9. Принтер артындағы жабынды қайта бекітіңіз.

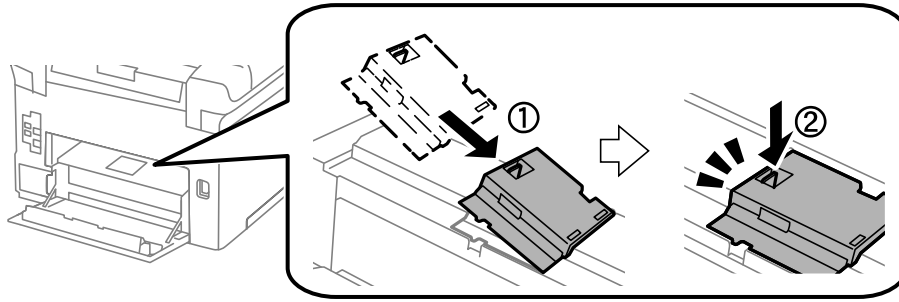

10. артқы қақпақ 2 салыңыз.

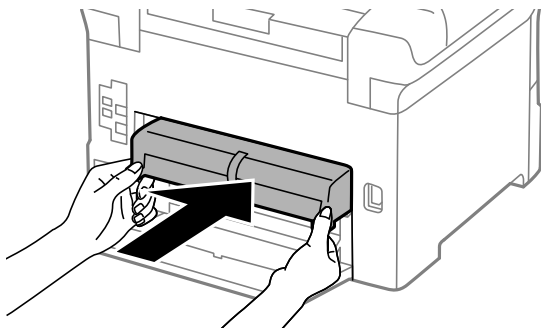

11. артқы қақпақ 1 жабыңыз.

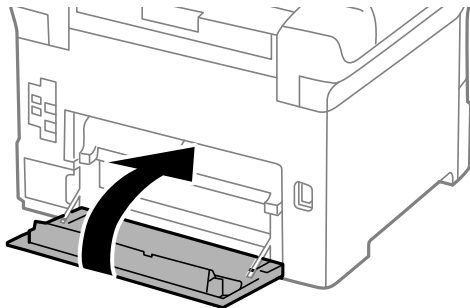

12. қағаз кассетасы тұтқасын босатыңыз.

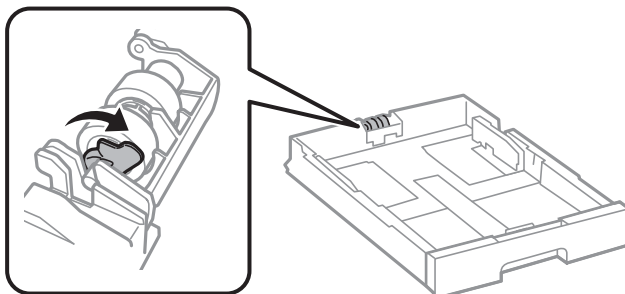

Сия картридждерін және басқа тұтынылатын заттарды ауыстыру

13. басып шығарғышқа қызмет көрсету құрылғысын тұтқаға сырғытып, оларды ұстағыштың тұтқасынан ұстап алып тастаңыз.

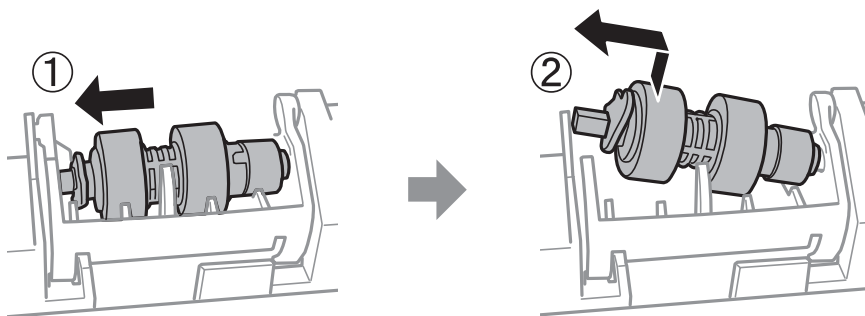

14. Жаңа басып шығарғышқа қызмет көрсету құралының тұтқасын ұстағыштағы саңылауға салып, тұтқаны алдыңғы жақтағы тегіс бетке қаратып, ұшықтағы тұтқаға қарай сырғытыңыз.

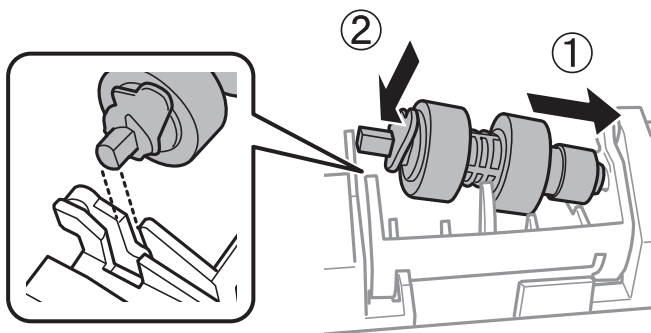

15. Тұтқаны құлыптаңыз.

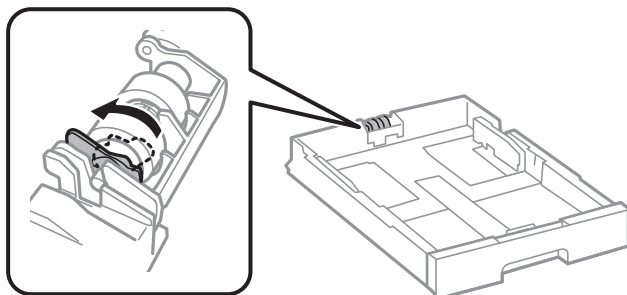

16. қағаз кассетасы салыңыз.

17. Принтерді қосып, **Параметрлер > Қызмет көрсету > Қағаз беру ролигі туралы ақпарат > Ролик есептеуішін қайта орнату** параметрін таңдаңыз, содан соң басып шығарғыштарға қызмет көрсету параметрін ауыстырған қағаз кассетасы құрылғысын таңдаңыз.

Қатысты ақпарат

- ➔ ["Басып шығарғыштарға қызмет көрсету кодтары" бетте 181](#)

Сия картридждерін және басқа тұтынылатын заттарды ауыстыру

Басып шығарғыштарға қызмет көрсету Қағаз кассетасы 2 - 4 ішінен ауыстыру

басып шығарғыштарға қызмет көрсету ауыстыру үшін екі орын бар: принтердің артында (екі басып шығарғыш) және қағаз кассетасы үстінде (бір басып шығарғыш).

1.  түймесін басы арқылы принтерді өшіріңіз және қуат сымын ажыратыңыз.

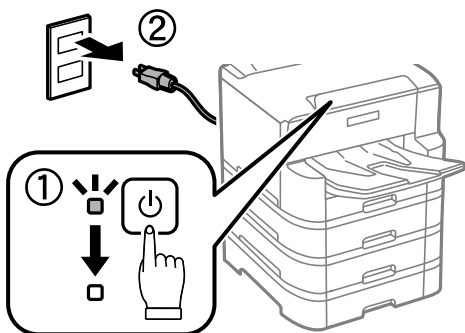

2. Жаңа басып шығарғыштарға қызмет көрсету құралын орамынан алып тастаңыз.

Маңызды:

- ❑ басып шығарғыштарға қызмет көрсету құралын қағаз кассетасы 1 және қағаз кассетасы 2 - 4 әртүрлі болады. басып шығарғыштарға қызмет көрсету ортасындағы көрсеткінің бағытын тексеріңіз және басып шығарғыштарға қызмет көрсету құралы қағаз кассетасы 2 - 4 үшін арналғанын тексеріңіз. Егер басқа басып шығарғыштарды бекітіп қойсаңыз, принтер қағазды жүктемеуі мүмкін.

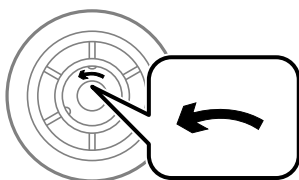

- ❑ басып шығарғыштарға қызмет көрсету бетінің ластанбауына мұқият болыңыз. Егер басып шығарғыштарға қызмет көрсету бетіне шаң жиналса, жұмсақ және ылғалды шүберекпен басып шығарғыштарды тазалаңыз. Құрғақ шүберекті пайдалансаңыз, роликтердің бетін зақымдауы мүмкін.

Сия картридждерін және басқа тұтынылатын заттарды ауыстыру

3. Ішіне басып шығарғыштарды ауыстыру қажет қағаз кассетасы тартыңыз.

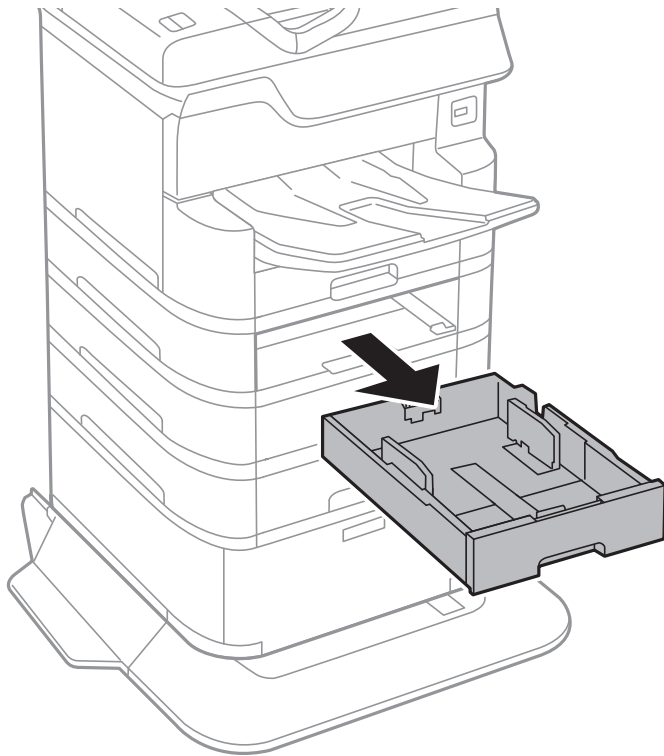

4. Принтерді айналдырыңыз, содан соң принтердің кассета құрылғы қақпағын ашыңыз.

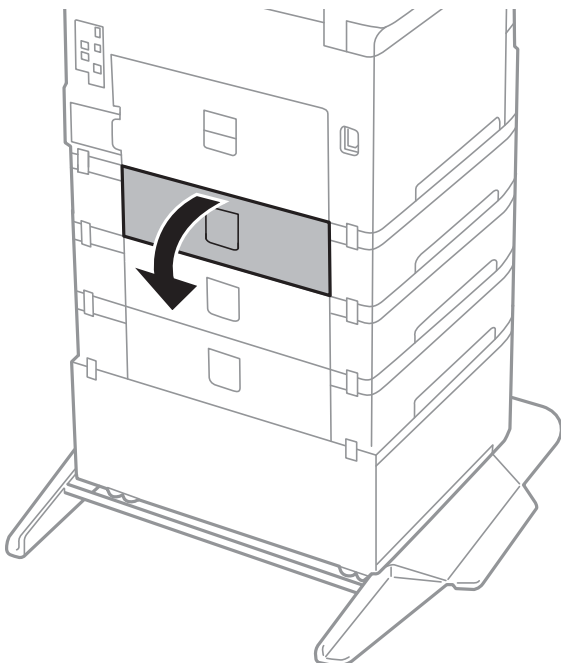

Сия картридждерін және басқа тұтынылатын заттарды ауыстыру

5. Болтты қысқышпен алып, принтердің ішкі бөлігінің артқы қақпағын жабыңыз.

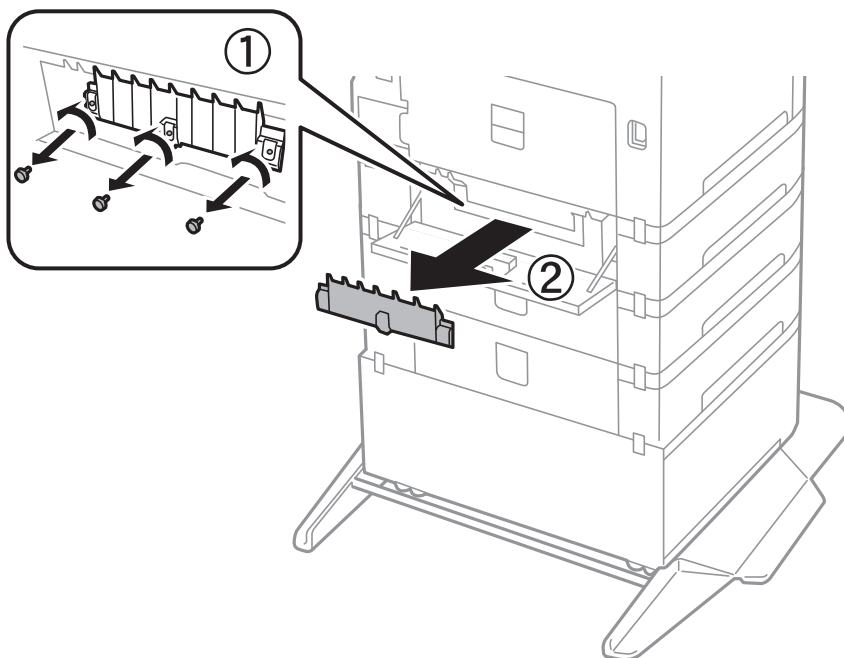

6. Екі пайдаланылған басып шығарғыштарға қызмет көрсету жылжытып, олардың екеуін де алып тастаңыз.

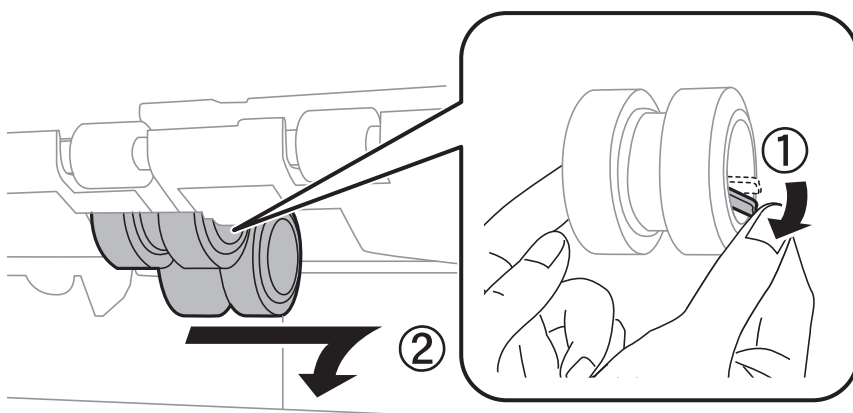

7. Екі жаңа басып шығарғыштарға қызмет көрсету құралын орнына сырт етіп түскенше енгізіңіз.

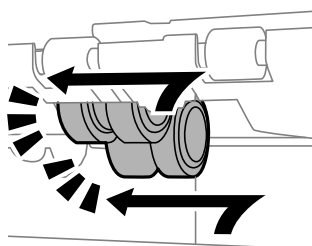

Ескертпе:

басып шығарғыштарға қызмет көрсету құралын оларды оңай енгізуге болатындай етіп ысыру арқылы енгізіңіз.

Сия картридждерін және басқа тұтынылатын заттарды ауыстыру

8. Қақпақты қайта тіркеу үшін бұрандаларды бекітіңіз.

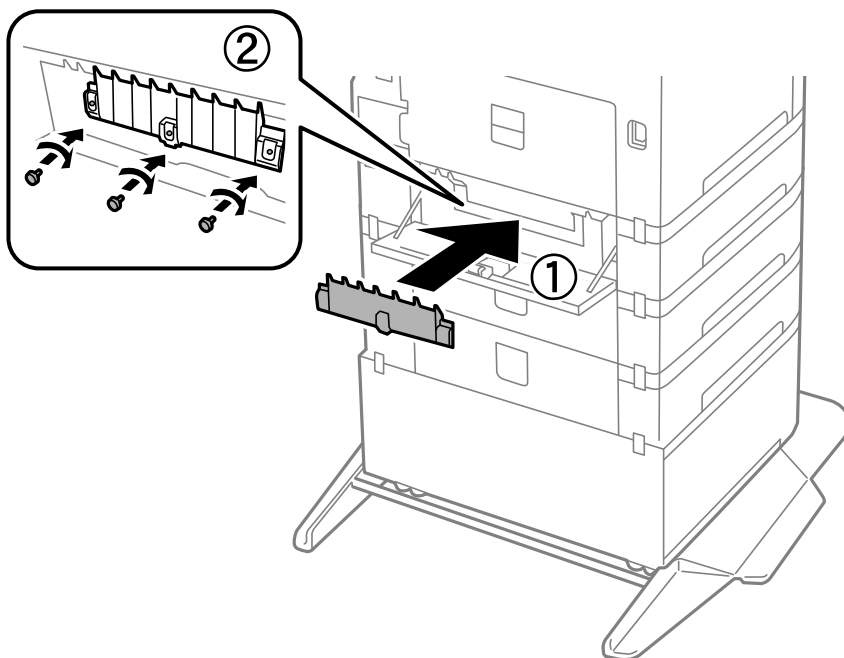

9. Кассета құралы қақпағын жабыңыз.

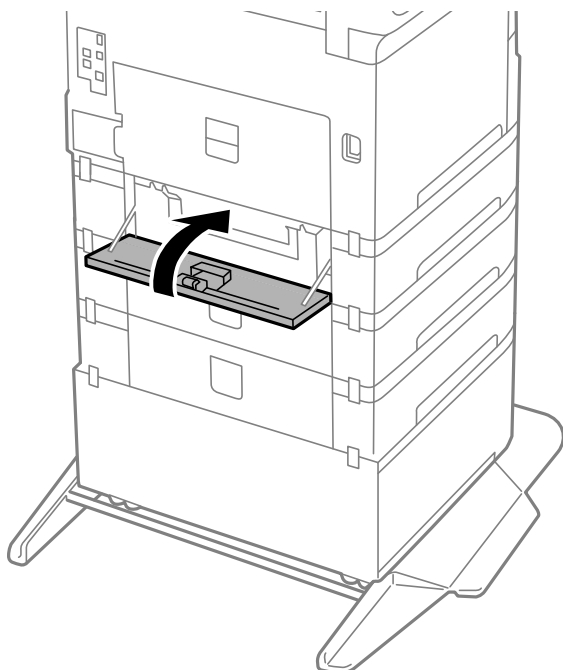

Сия картридждерін және басқа тұтынылатын заттарды ауыстыру

10. Қағаз кассетасының тұтқасын босатыңыз.

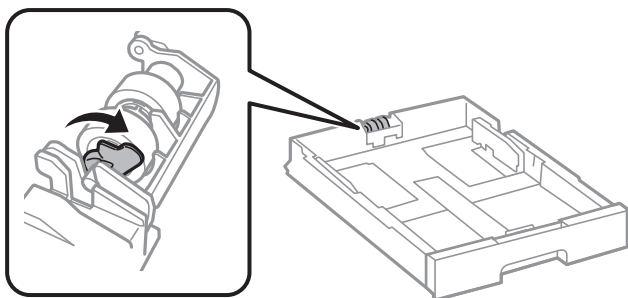

11. Басып шығарғышқа қызмет көрсету құрылғысын тұтқаға сырғытып, оларды ұстағыштың тұтқасынан ұстап алып тастаңыз.

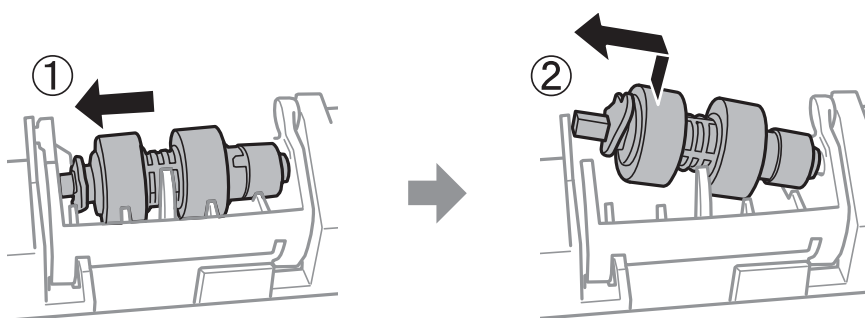

12. Жаңа басып шығарғышқа қызмет көрсету құралының тұтқасын ұстағыштағы саңылауға салып, тұтқаны алдыңғы жақтағы тегіс бетке қаратып, ұяшықтағы тұтқаға қарай сырғытыңыз.

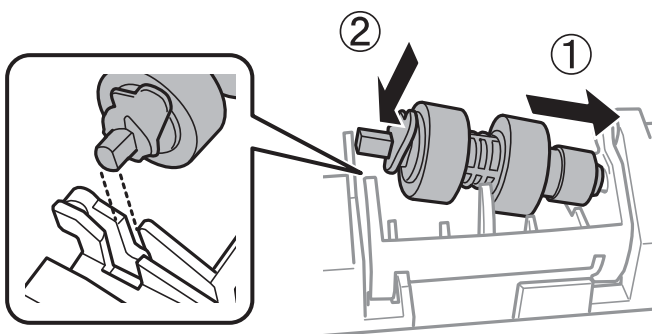

13. Тұтқаны құлыптаңыз.

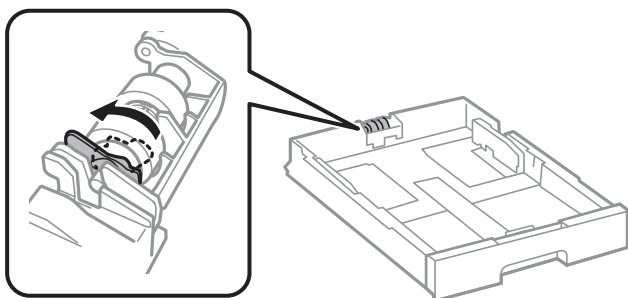

14. қағаз кассетасы салыңыз.

Сия картридждерін және басқа тұтынылатын заттарды ауыстыру

15. Принтерді қосып, **Параметрлер > Қызмет көрсету > Қағаз беру ролигі туралы ақпарат > Ролик есептеуішін қайта орнату** параметрін таңдаңыз, содан соң қағаз кассетасы параметрін ауыстырған басып шығарғыштарға қызмет көрсету құрылғысын таңдаңыз.

Қатысты ақпарат

➔ [“Басып шығарғыштарға қызмет көрсету кодтары” бетте 181](#)

Уақытша қара сиямен басып шығару

Түрлі түсті сия аяқталғанда және қара сия қалған жағдайда тек қара сияны пайдаланып қысқа уақыт ішінде басып шығару үшін келесі параметрлерді қолдана аласыз.

- Қағаз түрі: қарапайым қағаздар, Хатқалта
- Түсі: қара-ақ немесе Сұр реңк
- EPSON Status Monitor 3: қосылған (Windows жүйесінде принтер драйверінен басып шығарғанда.)

Бұл мүмкіндік шамамен тек бес күн қолжетімді болатындықтан, тұтынылған сия картридждерін барынша тез арада ауыстырыңыз.

Ескертпе:

- Егер **EPSON Status Monitor 3** ажыратылса, принтер драйверіне қатынасу үшін, **Кеңейтілген параметрлер** қойындысындағы **Қызмет көрсету** түймесін басыңыз да, **EPSON Status Monitor 3** **қосу** таңдаңыз.
- Қолжетімді мерзім пайдалану шарттарына байланысты болады.*

Уақытша қара сиямен басып шығару — Басқару тақтасы

1. Сия картридждерін ауыстыруды сұрайтын хабар көрсетілгенде **Жалғ-у** параметрін таңдаңыз. Қара сиямен уақытша басып шығаруға болатынды хабарлайтын хабар көрсетіледі.
2. Хабарды тексеріп, **Жалғ-у** түймесін басыңыз.
3. Монохромды пішімде басып шығару қажет болса, **Жоқ, кейінірек еске салыңыз** параметрін таңдаңыз.
Ағымдағы тапсырма бас тартылады.
4. Енді, монохромды пішімдегі қарапайым қағазда түпнұсқаларды көшіруге немесе алынған факстарды басып шығаруға болады. Негізгі экранда пайдалану қажет мүмкіндікті таңдаңыз.

Сия картридждерін және басқа тұтынылатын заттарды ауыстыру

Уақытша қара сиямен басып шығару — Windows

1. Нұсқаулар терезесі шыққанда, басып шығарудан бас тартыңыз.

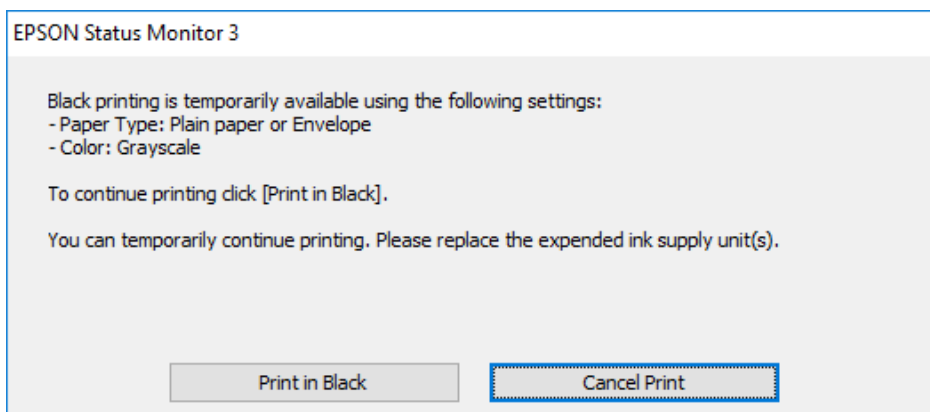
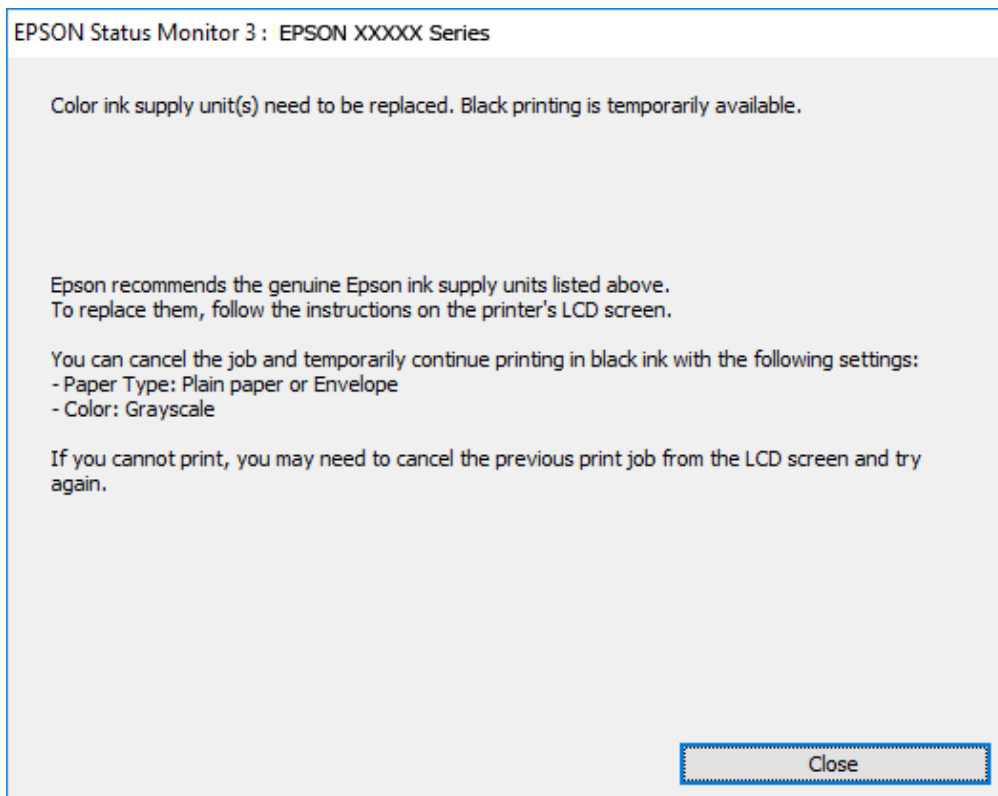

Ескертпе:

Басып шығаруды компьютерден болдырмау мүмкін болмаса, принтердің басқару тақтасын пайдаланып болдырмаңыз.

2. Принтер драйверінің терезесіне өтіңіз.
3. **қарапайым қағаздар** қойындысында **Хатқалта** немесе **Қағаз түріБасты** параметрі ретінде таңдаңыз.
4. **Сұр реңк** параметрін таңдаңыз.

Сия картридждерін және басқа тұтынылатын заттарды ауыстыру

5. **Басты** және **Қосымша опциялар** қойындыларындағы басқа элементтерді орнатыңыз да, **ОК** түймесін басыңыз.
6. **Басып шығару** түймесін басыңыз.
7. Көрсетілген терезеде **Қара түсте басып шығару** түймесін басыңыз.

Уақытша қара сиямен басып шығару — Mac OS

Ескертпе:

Бұл мүмкіндікті желі арқылы пайдалану үшін **Vonjour** көмегімен қосылыңыз.

1. **Док-станция** ішіндегі принтер белгішесін басыңыз.
2. Тапсырманы тоқтатыңыз.

Ескертпе:

Басып шығаруды компьютерден болдырмау мүмкін болмаса, принтердің басқару тақтасын пайдаланып тоқтатыңыз.

3.  мәзірі > **Принтерлер және сканерлер** (немесе **Басып шығару және сканерлеу, Басып шығару және факс**) тармағынан **Жүйе параметрлері** тармағын таңдап, принтерді таңдаңыз. **Опциялар және керек-жарақтар** > **Опциялар** (немесе **Драйвер**) түймесін басыңыз.
4. **Он** параметрін **Permit temporary black printing** параметрі ретінде таңдаңыз.
5. Басып шығару диалогтық терезесіне кіріңіз.
6. Ашылмалы мәзірден **Принтер параметрлері** опциясын таңдаңыз.
7. **қарапайым қағаздар** немесе **ХатқалтаТасушы түрі** параметрі ретінде таңдаңыз.
8. **Сұр реңк** параметрін таңдаңыз.
9. Қажетінше басқа элементтерді орнатыңыз.
10. **Басып шығару** түймесін басыңыз.

Қара сия азайғанда қара сияны сақтау (тек Windows үшін)

Қара сия деңгейі азайғанда және түрлі түсті сия деңгейі жеткілікті болса, қара түс жасау үшін түрлі түсті сиялардың қоспасын пайдалануға болады. Қара сия картридждің ауыстыруға дайындау барысында басып шығаруды жалғастыруға болады.

Бұл мүмкіндік тек принтер драйверінен келесі параметрлерді таңдаған кезде қол жетімді болады.

- Қағаз түрі: **қарапайым қағаздар**
- Сапасы: **Стандартты**
- EPSON Status Monitor 3: Қосылған

Сия картридждерін және басқа тұтынылатын заттарды ауыстыру

Ескертпе:

- ❑ Егер **EPSON Status Monitor 3** ажыратылса, принтер драйверіне өтіңіз, **Кеңейтілген параметрлер** түймесін **Қызмет көрсету** қойындысынан басыңыз да, **EPSON Status Monitor 3 қосу** таңдаңыз.
- ❑ Құрамдас қара түс таза қара түстен сәл өзгеше болады. Оған қоса, басып шығару жылдамдығы азаяды.
- ❑ Басып шығару басының сапасын сақтау үшін қара түсте тұтынылады.

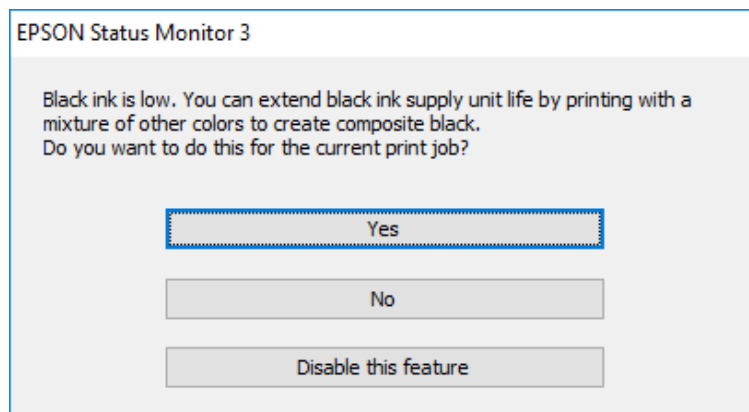

Опциялар	Сипаттама
Иә	Қара түс жасау үшін түрлі түсті сиялардың қоспасын пайдалануды таңдаңыз. Бұл терезе келесіде ұқсас тапсырманы басып шығарған кезде бейнеленеді.
Жоқ	Қалған қара сияны пайдалануды жалғастыруды таңдаңыз. Бұл терезе келесіде ұқсас тапсырманы басып шығарған кезде бейнеленеді.
Осы мүмкіндікті өшіру	Қалған қара сияны пайдалануды жалғастыруды таңдаңыз. Бұл терезе қара сия картриджін ауыстырғанға және деңгейі қайтадан азайғанға дейін бейнеленбейді.

Принтерге техникалық қызмет көрсету

Басып шығару механизмін тексеру және тазалау

Егер шүмектер бітелген болса, баспалар өңсіз болады, көрінетін жолақтар немесе күтпеген түстер пайда болады. Басып шығару сапасы төмендесе, шүмекті тексеру мүмкіндігін пайдаланып, шүмектердің бітелгенін тексеріңіз. Егер шүмектер бітелген болса, басып шығару механизмін тазалаңыз. Дюзаны тексеруді және басты тазалауды басқару тақтасынан немесе компьютерден орындауға болады.

**Маңызды:**

Алдыңғы қақпақты ашпаңыз және басып шығару механизмін тазалау барысында принтерді өшірмеңіз. Механизмді тазалау аяқталмаса, басып шығару мүмкін болмайды.

Ескертпе:

- Басып шығару механизмi аздап сия қолданатын болғандықтан, басып шығару механизмін тек сапа нашарлаған кезде тазалаңыз.
- Сия аз болса, басып шығару механизмін тазалай алмауыңыз мүмкін.
- Егер басып шығару сапасы саңылау тексеруді және басып шығару механизмін тазалауды төрт рет қайталағаннан кейін жақсартылмаса, кемінде алты сағат бойы басып шығармаңыз, одан кейін қажет болса, саңылау тексеруді іске қосыңыз және басып шығару механизмін тазалауды қайталаңыз. Принтерді өшіруге кеңес беріледі. Егер басып шығару сапасы әлі де жақсармаса, Epson қолдау көрсету қызметіне хабарласыңыз.
- Басып шығару механизмiнiң құрғап қалуын болдырмау үшін қуат қосулы кезде принтерді желіден ажыратпаңыз.

Басып шығару механизмін тексеру және тазалау — басқару тақтасы

1. Принтерге А4 өлшемді жай қағазды салыңыз.
2. Негізгі экраннан **Параметрлер** таңдаңыз.
3. **Қызмет көрсету > Басып шығару басы саңл. тексеру** параметрін таңдаңыз.
4. Шүмек тексеру үлгісін басып шығару үшін экрандық нұсқауларды орындаңыз.

Принтерге техникалық қызмет көрсету

- Басып шығарылған үлгіні тексеріңіз. Егер «NG» үлгісінде көрсетілгендей үзік сызықтар болса немесе сегменттер жоқ болса, басып шығару механизмінің шүмектері бітелген болуы мүмкін. Келесі қадамға өтіңіз. Келесі «OK» үлгісіндегідей үзік сызықтар немесе жоқ сегменттер болмаса, шүмектер бітелмеген. Саңылауды тексеру мүмкіндігін жабу үшін  параметрін таңдаңыз.

OK

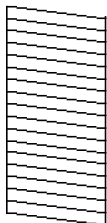

NG

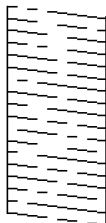

-  параметрін таңдап, басып шығару механизмін тазалау үшін экрандағы нұсқауларды орындаңыз.
- Тазалау аяқталған кезде, саңылауды тексеру үлгісін қайта басып шығарыңыз. Барлық жолдар толығымен басып шығарылғанша тазалау мен үлгіні басып шығаруды қайталаңыз.

Қатысты ақпарат

➔ [“Қағазды Қағаз кассетасы ішіне салу” бетте 33](#)

Басып шығару басын тексеру және тазалау - Windows

- A4 өлшемді қарапайым қағазды принтерге жүктеңіз.
- Принтер драйверінің терезесіне өтіңіз.
- Саңылауды тексеру** қойындысындағы **Қызмет көрсету** түймесін басыңыз.
- Экрандағы нұсқауларды орындаңыз.

Қатысты ақпарат

➔ [“Қағазды Қағаз кассетасы ішіне салу” бетте 33](#)

➔ [“Принтер драйверіне кіру” бетте 65](#)

Басып шығару механизмін тексеру және тазалау — Mac OS

- Принтерге A4 өлшемді қарапайым қағазды салыңыз.
-  мәзірі > **Принтерлер және сканерлер** (немесе **Басып шығару және сканерлеу, Басып шығару және факс**) тармағынан **Жүйе параметрлері** тармағын таңдап, принтерді таңдаңыз.

Принтерге техникалық қызмет көрсету

3. **Параметрлер және жабдықтар > Утилиты > Принтер утилитасын ашу** түймесін басыңыз.
4. **Саңылауды тексеру** түймесін басыңыз.
5. Экрандағы нұсқауларды орындаңыз.

Қатысты ақпарат

➔ ["Қағазды Қағаз кассетасы ішіне салу" бетте 33](#)

Ойылған сызықтарды туралау

Егер көлденең сызықтар тураланбаған болып көрінсе, ойылған сызықтарды туралаңыз.

1. Принтерге А4 өлшемді жай қағазды салыңыз.
2. Негізгі экраннан **Параметрлер** таңдаңыз.
3. **Қызмет көрсету > Шектік сызықты туралау** параметрін таңдаңыз.
4. Туралау үлгісін басып шығару үшін экрандағы нұсқауларды орындаңыз.
5. Ойылған сызықтарды туралау үшін экрандағы нұсқауларды орындаңыз. Тік сызық ең аз тураланбаған өрнектің нөмірін тауып, енгізіңіз.

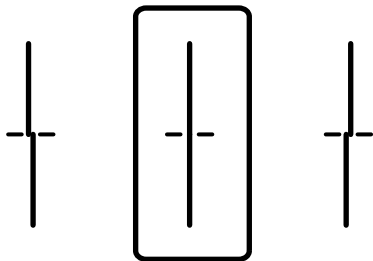

Қатысты ақпарат

➔ ["Қағазды Қағаз кассетасы ішіне салу" бетте 33](#)

Қағаз жолын тазалау

Басылған материалдар жағылған немесе қағаз дұрыс берілмесе, ішіндегі роликті тазалаңыз.



Маңызды:

Принтер ішін тазалау үшін папирос қағазды пайдаланбаңыз. Басып шығару механизмінің шүмектері талшықтармен бітелуі мүмкін.

Қағаздың өту жолын сиямен айғыздалудан тазалау

Егер басып шығарылған қағаз әлі де айғыз не сыдырылған болса, роликтің ішін тазалаңыз.

! **Маңызды:**

Принтер ішін тазалау үшін папирос қағазды пайдаланбаңыз. Басып шығару механизмінің шүмектері талшықтармен бітелуі мүмкін.

1. А3 пішіміндегі таза қағазды тазаланатын қағаз көзіне енгізіңіз.
2. Негізгі экраннан **Параметрлер** таңдаңыз.
3. **Қызмет көрсету** > **Қағаз бағыттауышын тазарту** параметрін таңдаңыз.
4. Қағаз көзін таңдап, қағаз жолын тазалау үшін экрандық нұсқауларды орындаңыз.

Ескертпе:

Қағазға сия жағылмай тұрып осы процедураны қайталаңыз. Егер басып шығарылған қағаз әлі де айғыз болса, басқа қағаз көзін таңдаңыз.

Қатысты ақпарат

➔ ["Қағазды Қағаз кассетасы ішіне салу" бетте 33](#)

Қағаздың өту жолын қағазды беру проблемаларына (Қағаз кассетасы) байланысты тазалау

Егер қағаз қағаз кассетасы бөлімінен дұрыс берілмесе, басып шығарғыштың ішін тазалаңыз.

1. қағаз кассетасы тартыңыз.

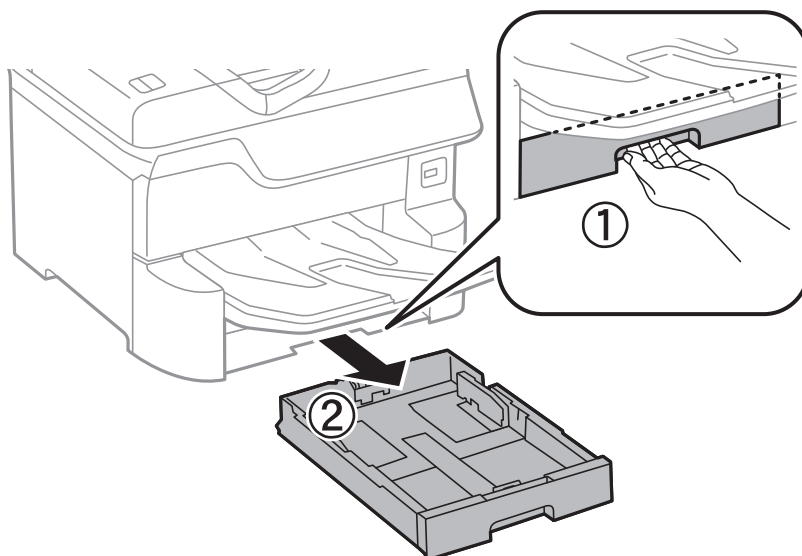

Принтерге техникалық қызмет көрсету

2. Роликті жұмсақ, ылғалды шүберекпен сүртіңіз.

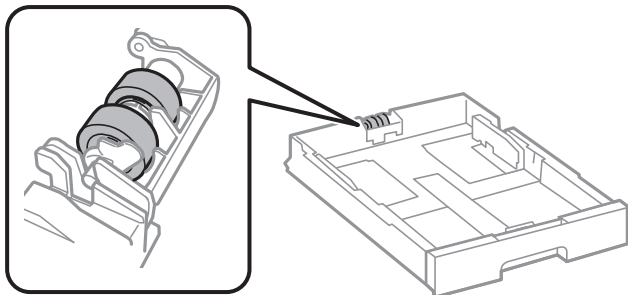

Маңызды:

Құрғақ шүберекті пайдалансаңыз, роликтің бетін зақымдауы мүмкін.

3. қағаз кассетасы салыңыз.

АҚБ құралын тазалау

АҚБ құралынан көшірілген немесе сканерленген кескіндер айғыздалса немесе түпнұсқалар АҚБ құралына дұрыс салынбаса, АҚБ құралын тазалаңыз.



Маңызды:

Принтерді тазалау үшін ешқашанда спирт немесе еріткіш қолданбаңыз. Бұл химиялық құралдар принтерді зақымдауы мүмкін.

1. АҚБ қақпағын ашыңыз.

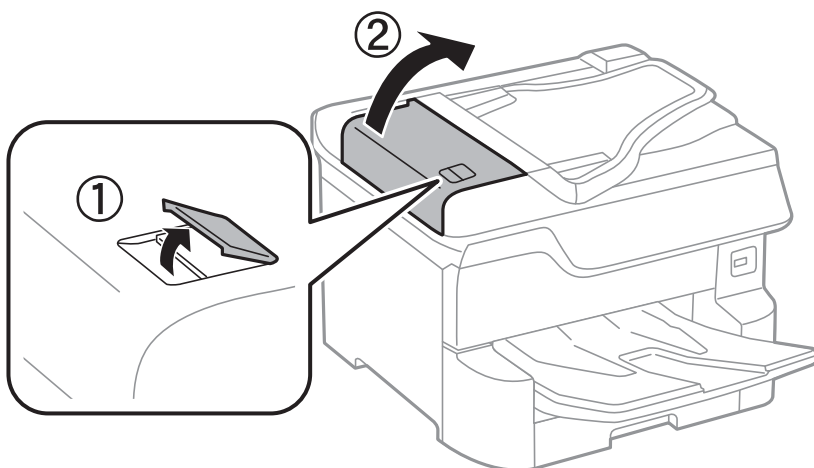

Принтерге техникалық қызмет көрсету

2. Роликті және АҚБ құралының ішкі жағын тазалау үшін жұмсақ, ылғалды шүберекті пайдаланыңыз.

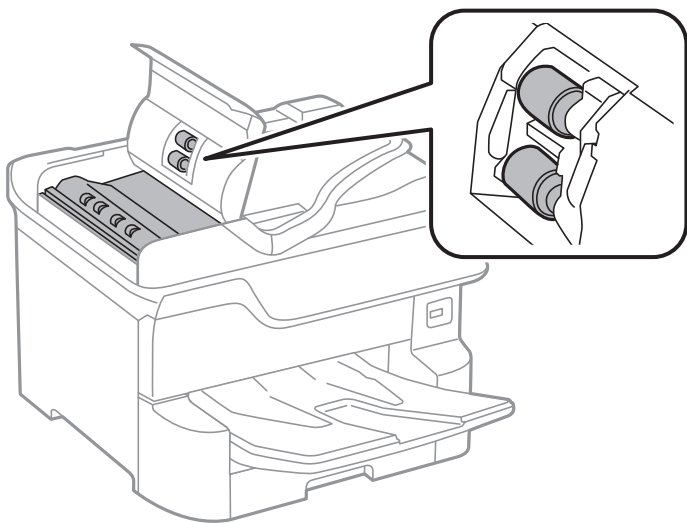

! Маңызды:

- ❑ Құрғақ шүберекті пайдалансаңыз, роликтің бетін зақымдауы мүмкін.
- ❑ Ролик кепкеннен кейін АҚБ құрылғысын пайдаланыңыз.

3. Құжат қақпағын ашыңыз.

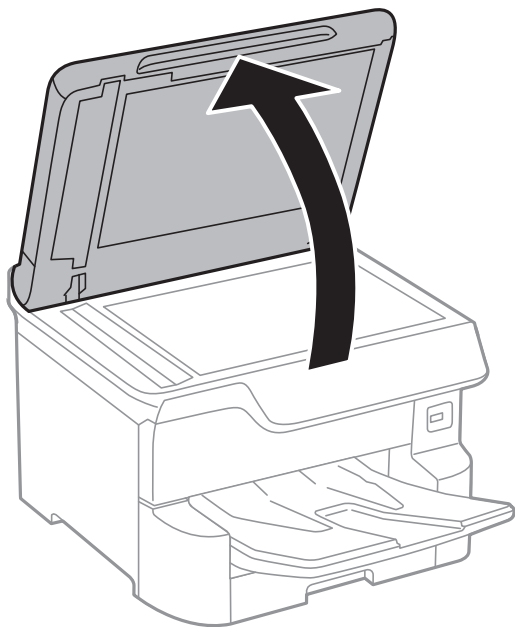

Принтерге техникалық қызмет көрсету

4. Суретте көрсетілген бөлікті тазалаңыз.

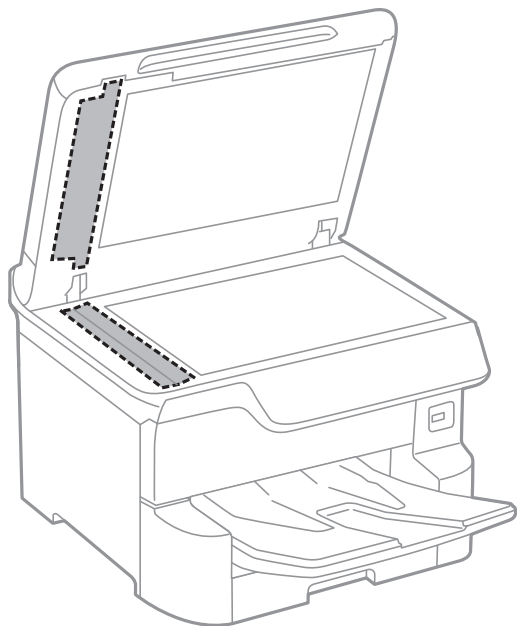

! Маңызды:

- Егер әйнектің беті майланса немесе кетіру қиын қатты материал болса, оны кетіру үшін аздап әйнек тазартқыш құралы мен жұмсақ шүберекті қолданыңыз. Барлық қалған сұйықтықты сүртіп алыңыз.
- Шыны бетті қатты басуға болмайды.
- Шыны бетіне сызат түспеуіне немесе зақымданбауына мұқият болыңыз. Зақымдалған әйнек беті сканерлеу сапасын төмендетеді.

Сканер әйнегі тазалау

Көшірмелер немесе сканерленген кескіндер жағылған болса, Сканер әйнегі құрылғысын тазалаңыз.

! Абайлаңыз:

Құжат қақпағын ашу не жабу кезінде қолыңыздың не саусақтарыңыздың қыстырылып қалмауына мұқият болыңыз. Кері жағдайда, жарақат алуыңыз мүмкін.

! Маңызды:

Принтерді тазалау үшін ешқашанда спирт немесе еріткіш қолданбаңыз. Бұл химиялық құралдар принтерді зақымдауы мүмкін.

Принтерге техникалық қызмет көрсету

1. Құжат қақпағын ашыңыз.

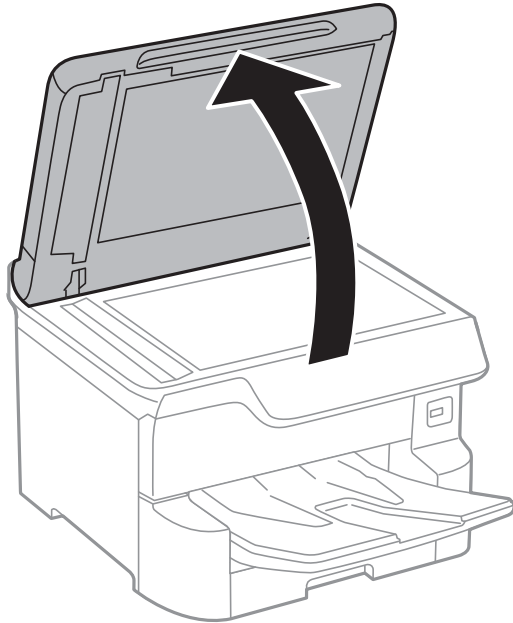

2. Сканер әйнегі беткі жағын жұмсақ, құрғақ, таза шүберекпен тазалаңыз.



Маңызды:

- ❑ Егер әйнектің беті майланса немесе кетіру қиын қатты материал болса, оны кетіру үшін аздап әйнек тазартқыш құралы мен жұмсақ шүберекті қолданыңыз. Барлық қалған сұйықтықты сүртіп алыңыз.
- ❑ Шыны бетті қатты басуға болмайды.
- ❑ Шыны бетіне сызат түспеуіне немесе зақымданбауына мұқият болыңыз. Зақымдалған әйнек беті сканерлеу сапасын төмендетеді.

Желі қызметі және бағдарламалық құрал ақпараты

Бұл бөлім Epson веб-сайтынан немесе берілген бағдарламалық құрал дискісінен алуға болатын желі қызметтері мен бағдарламалық құралды таныстырады.

Принтер жұмыстарын конфигурациялауға арналған қолданба (Web Config)

Web Config қолданбасы Internet Explorer және Safari компьютер немесе смарт құрылғыда жұмыс істейтіндей веб браузерде жұмыс істейтін қолданба. Принтердің күйін растауға немесе желі қызметі мен принтер параметрлерін өзгертуге болады. Web Config қолданбасын пайдалану үшін компьютер немесе принтерді және құрылғыны бірдей желіге қосыңыз.

Келесі браузерлерге қолдау көрсетіледі.

OS	Браузер
Windows XP SP3 немесе кейінгі	Internet Explorer 8 немесе кейінгі, Firefox*, Chrome*
Mac OS X v10.6.8 немесе кейінгі	Safari*, Firefox*, Chrome*
iOS*	Safari*
Android 2.3 немесе кейінгі	Әдепкі браузер
Chrome OS*	Әдепкі браузер

* Ең соңғы нұсқаны пайдаланыңыз.

Веб-браузердегі Web Config функциясын іске қосу

1. Принтердің IP мекенжайын тексеріңіз.

Принтердің негізгі экранындағы желі белгішесін түртіңіз, содан соң принтердің IP мекенжайын растау үшін белсенді қосылым әдісін түртіңіз.

Ескертпе:

Сондай-ақ, желі қосылымының есебін басып шығару арқылы IP мекенжайын тексеріңіз.

2. Веб-браузерді компьютерден немесе интеллектуалды құрылғыдан іске қосыңыз, содан соң принтердің IP мекенжайын енгізіңіз.

Пішімі:

IPv4: `http://принтердің IP мекенжайы/`

IPv6: `http://[принтердің IP мекенжайы]/`

Мысалдар:

IPv4: `http://192.168.100.201/`

Желі қызметі және бағдарламалық құрал ақпараты

IPv6: http://[2001:db8::1000:1]/

Ескертпе:

Смарт құрылғыны пайдалану арқылы Web Config техникалық қызмет көрсету экранындағы Epson iPrint бөлімінен орындауға болады.

Қатысты ақпарат

- ➔ "Epson iPrint пайдалану" бетте 103
- ➔ "Желі параметрлері" бетте 58

Web Config бағдарламасын Windows жүйесінде іске қосу

Компьютерді принтерге WSD арқылы қосқанда Web Config функциясын іске қосу үшін төмендегі қадамдарды орындаңыз.

1. Windows жүйесінде құрылғылар және принтерлер экранына қатынасыңыз.
 - Windows 10/Windows Server 2016
Бастау түймесін тінтуірдің оң жағымен басыңыз немесе оны басып тұрыңыз, содан соң **Басқару тақтасы > Құрылғылар мен принтерлерді көру** түймесін **Жабдық және дыбыс** тармағынан таңдаңыз.
 - Windows 8.1/Windows 8/Windows Server 2012 R2/Windows Server 2012
Жұмыс үстелі > Параметрлер > Басқару тақтасы > Құрылғылар мен принтерлерді көру тармағын **Жабдық және дыбыс** (немесе **Жабдық**) ішінде таңдаңыз.
 - Windows 7/Windows Server 2008 R2
Бастау түймесін басып, **Басқару тақтасы > Құрылғылар мен принтерлерді көру** түймесін **Жабдық және дыбыс** тармағынан таңдаңыз.
 - Windows Vista/Windows Server 2008
Бастау түймесін басып, **Басқару тақтасы > Принтерлер** түймесін **Жабдық және дыбыс** тармағынан таңдаңыз.
2. Принтерді тінтуірдің оң жақ түймешігімен басып, **Сипаттар** тармағын таңдаңыз.
3. **Веб-қызмет** қойындысын таңдап, URL мекенжайын басыңыз.

Web Config бағдарламасын Mac OS жүйесінде іске қосу

1. **Жүйе параметрлері** тармағын  мәзірінен > **Принтерлер және сканерлер** (немесе **Басып шығару және сканерлеу, Басып шығару және факс**) тармағынан таңдап, принтерді таңдаңыз.
2. **Опциялар және шығын материалдары > Принтер веб-бетін көрсету** тармағын басыңыз.

Сканерлеу құжаттарына және кескіндеріне арналған қолданба (Epson Scan 2)

Epson Scan 2 деген сканерлеуді басқаруға арналған қолданба. Сканерленген суреттің өлшемін, ажыратымдылығын, жарықтығын, контрастын және сапасын реттеуге болады. Сондай-ақ, Epson Scan 2 қолданбасын TWAIN үйлесімді сканерлеу қолданбасынан іске қосуға болады. Мәліметтер алу үшін қолданбаның анықтамасын қараңыз.

Windows жүйесінде іске қосу

Ескертпе:

*Windows Server операциялық жүйелері үшін **Жұмыс үстелі тәжірибесі** мүмкіндігі орнатылғанын тексеріңіз.*

Windows 10/Windows Server 2016

Бастау түймесін басыңыз, содан соң **EPSON > Epson Scan 2** параметрін таңдаңыз.

Windows 8.1/Windows 8/Windows Server 2012 R2/Windows Server 2012

Іздеу жолағына бағдарлама атын енгізіп, көрсетілетін белгіні таңдаңыз.

Windows 7/Windows Vista/Windows XP/Windows Server 2008 R2/Windows Server 2008/Windows Server 2003 R2/Windows Server 2003

Бастау түймесін басыңыз, содан соң **Барлық бағдарламалар** немесе **Бағдарламалар > EPSON > Epson Scan 2 > Epson Scan 2** параметрін таңдаңыз.

Mac OS жүйесінде іске қосу

Ескертпе:

Epson Scan 2 қолданбасы Mac OS жүйесінің пайдаланушылардың жылдам қосылу қызметін қолдамайды. Пайдаланушылардың жылдам қосылу қызметін өшіріңіз.

Өту > Қолданбалар > Epson Software > Epson Scan 2 тармағын таңдаңыз.

Қатысты ақпарат

➔ ["Epson Scan 2 пайдалану арқылы сканерлеу" бетте 132](#)

➔ ["Соңғы қолданбаларды орнату" бетте 209](#)

Желілік сканерді қосу

Epson Scan 2 пайдаланбас бұрын, желілік сканерді қосуыңыз қажет.

1. Бағдарламалық құралды іске қосып, **Сканер параметрлері** терезесінен **Қосу** түймесін басыңыз.

Ескертпе:

Қосу сұр түсті болса, **Өңдеуді іске қосу** түймесін басыңыз.

*Epson Scan 2 негізгі терезесі көрсетілсе, ол сканерге қосылып қойған. Басқа желіге жалғағыңыз келсе, **Сканер параметрлері** терезесін ашу үшін, **Сканер > Параметрлер** тармағын таңдаңыз.*

Желі қызметі және бағдарламалық құрал ақпараты

- Желілік сканерді қосыңыз. Келесі элементтерді енгізіп, **Қосу** түймесін басыңыз.
 - Моделі:** Қосу қажет сканерді таңдаңыз.
 - Аты:** 32 таңбадан аспайтын сканер атауын енгізіңіз.
 - Желі іздеу:** Компьютер мен сканер бір желіде болған кезде, IP мекенжайы көрсетіледі. Көрсетілмесе,  түймесін басыңыз. IP мекенжайы әлі де көрсетілмесе, **Мекенжай енгізіңіз** түймесін басып, IP мекенжайын тікелей енгізіңіз.
- Сканер параметрлері** терезесінен сканерді таңдап, **ОК** түймесін басыңыз.

Компьютерден сканерлеуді конфигурациялауға арналған қолданба (Document Capture Pro)

Document Capture Pro* — желі арқылы принтерден компьютерге жіберілген сканерленген кескіндерге арналған параметрлерді конфигурациялауға мүмкіндік беретін бағдарлама.

Сканерленген кескінді тексерген соң, компьютерден файлды сақтау пішімі, сканерленген кескін сақталатын орын және қайта жіберу орындары секілді әртүрлі сканерлеу параметрлерін конфигурациялауға болады. Бағдарламаны пайдалану мәліметтерін алу үшін Document Capture Pro анықтамасын қараңыз.

* Атаулар Windows жүйесіне арналған. Mac OS үшін атауы — Document Capture.Windows Server үшін атауы — Document Capture Pro Server.

Windows жүйесінде іске қосу

- Windows 10/Windows Server 2016
Бастау түймесін басыңыз, содан соң **Epson Software > Document Capture Pro** тармағын таңдаңыз.
- Windows 8.1/Windows 8/Windows Server 2012 R2/Windows Server 2012
Іздеу жолағына бағдарлама атын енгізіп, көрсетілетін белгіні таңдаңыз.
- Windows 7/Windows Vista/Windows XP/Windows Server 2008 R2/Windows Server 2008/Windows Server 2003 R2/Windows Server 2003
Бастау түймесін басып, **Барлық бағдарламалар** не **Бағдарламалар > Epson Software > Document Capture Pro** түймесін басыңыз.

Mac OS жүйесінде іске қосу

Өту > Қолданбалар > Epson Software > Document Capture тармағын таңдаңыз.

Қатысты ақпарат

- ➔ ["Компьютерде тіркелген параметрлер арқылы сканерлеу \(Document Capture Pro\)" бетте 122](#)
- ➔ ["Соңғы қолданбаларды орнату" бетте 209](#)

Факс операцияларын конфигурациялауға және факстар жіберуге арналған қолданба (FAX Utility)

FAX Utility — компьютерден факстар жіберу үшін түрлі параметрлерді конфигурациялауға мүмкіндік беретін бағдарлама. Факс жіберген кезде пайдаланылатын контактілер тізімін жасауға не өңдеуге, алынатын факстарды компьютерде PDF пішімінде сақтауды конфигурациялауға т.б. болады. Мәліметтер алу үшін қолданбаның анықтамасын қараңыз.

Ескертпе:

- Windows Server операциялық жүйесі қолданылмайды.*
- FAX Utility орнатудан бұрын бұл принтерге арналған принтер драйверінің орнатылғанына көз жеткізіңіз; ол PostScript принтер драйвері және Epson universal принтер драйверін қамтымайды.*

Windows жүйесінде іске қосу

- Windows 10
Бастау түймесін басып, **Epson Software > FAX Utility** параметрін таңдаңыз.
- Windows 8.1/Windows 8
Іздеу жолағына бағдарлама атын енгізіп, көрсетілетін белгіні таңдаңыз.
- Windows 7/Windows Vista/Windows XP
Бастау түймесін басып, **Барлық бағдарламалар** (немесе **Бағдарламалар**) > **Epson Software > FAX Utility** таңдаңыз.

Mac OS жүйесінде іске қосу

 мәзірі > **Принтерлер және сканерлер** (немесе **Басып шығару және сканерлеу, Басып шығару және факс**) тармағынан **Жүйе параметрлері** таңдап, принтерді (ФАКС) таңдаңыз. **Параметрлер және жабдықтар > Бағдарлама > Принтер бағдарламасын ашу** түймесін басыңыз.

Қатысты ақпарат

- ➔ ["Факстарды компьютерге қабылдау" бетте 171](#)
- ➔ ["Соңғы қолданбаларды орнату" бетте 209](#)

Факстарды жіберуге арналған қолданба (PC-FAX драйвері)

PC-FAX драйвері — бөлек бағдарламала жасалған құжатты факс ретінде тікелей компьютерден жіберуге мүмкіндік беретін бағдарлама. PC-FAX драйвері FAX утилитасы орнатылғанда орнатылады. Мәліметтер алу үшін қолданбаның анықтамасын қараңыз.

Ескертпе:

- Windows Server операциялық жүйесі қолданылмайды.*
- Жұмыс құжатты жасау үшін пайдаланылатын бағдарламаға байланысты әртүрлі болады. Мәліметтер алу үшін қолданбаның анықтамасын қараңыз.*

Желі қызметі және бағдарламалық құрал ақпараты

Windows жүйесінен кіру

Қолданбадағы **Файл** мәзірінен **Басып шығару** немесе **Басып шығаруды орнату** параметрін таңдаңыз. Принтеріңізді (ФАКС) таңдаңыз да, **Теңшелімдер** немесе **Сипаттары** түймесін басыңыз.

Mac OS жүйесінен кіру

Қолданбадағы **Файл** мәзірінен **Басып шығару** параметрін таңдаңыз. Принтеріңізді (ФАКС) **Принтер** параметрі ретінде таңдаңыз, одан кейін, қалқымалы мәзірден **Fax Settings** немесе **Recipient Settings** параметрін таңдаңыз.

Қатысты ақпарат

- ➔ “Факсты компьютерден жіберу” бетте 167
- ➔ “Факс операцияларын конфигурациялауға және факстар жіберуге арналған қолданба (FAX Utility)” бетте 207

Веб-беттерді басып шығаруға арналған қолданба (E-Web Print)

E-Web Print — әртүрлі орналасулары бар веб-беттерді оңай басып шығаруға мүмкіндік беретін қолданба. Мәліметтер алу үшін қолданбаның анықтамасын қараңыз. Анықтамаға **E-Web Print** құралдар тақтасындағы **E-Web Print** мәзірінен кіруге болады.

Ескертпе:

- Windows Server операциялық жүйелері қолданылмайды.*
- Жүктеу сайтынан қолдау көрсетілетін браузерлерді және ең соңғы нұсқасын тексеріңіз.*

Іске қосу

E-Web Print орнатылғанда, ол браузерде көрсетіледі. **Print** немесе **Clip** басыңыз.

Бағдарламалық құралды жаңарту құралдары (Бағдарламалық құрал жаңартқышы)

EPSON Software Updater — интернеттегі жаңа не жаңартылған бағдарламалық құралды тексеретін және оны орнататын бағдарлама. Принтердің нұсқаулығын да жаңартуға болады.

Ескертпе:

Windows Server операциялық жүйесі қолданылмайды.

Орнату әдісі

Software Updater құралын бірге берілген бағдарламалық құрал дискісінен орнатыңыз немесе Epson веб-сайтынан ең соңғы нұсқаны жүктеңіз.

<http://www.epson.com>

Желі қызметі және бағдарламалық құрал ақпараты

Windows жүйесінде іске қосу

Windows 10

Бастау түймесін басыңыз, содан соң **Epson Software** > **EPSON Software Updater** параметрін таңдаңыз.

Windows 8.1/Windows 8

Іздеу жолағына бағдарлама атын енгізіп, көрсетілетін белгіні таңдаңыз.

Windows 7/Windows Vista/Windows XP

Бастау түймесін басыңыз, содан соң **Барлық бағдарламалар** (немесе **Бағдарламалар**) > **Epson Software** > **EPSON Software Updater** параметрін таңдаңыз.

Ескертпе:

Сондай-ақ, EPSON Software Updater қолданбасын жұмыс үстеліндегі тапсырмалар тақтасында принтер белгішесін басы, содан кейін **Бағдарламаны жаңарту** пәрменін таңдау арқылы іске қосуға болады.

Mac OS жүйесінде іске қосу

Өту > **Қолданбалар** > **Epson Software** > **EPSON Software Updater** тармағын таңдаңыз.

Соңғы қолданбаларды орнату

Ескертпе:

Қолданбаны қайта орнату кезінде алдымен оны жою керек.

1. Принтер мен компьютер байланысқа қолжетімді екенін және принтер интернетке қосылғанын тексеріңіз.
2. EPSON Software Updater бағдарламасын іске қосыңыз.
Скриншот Windows жүйесінің мысалы болып табылады.

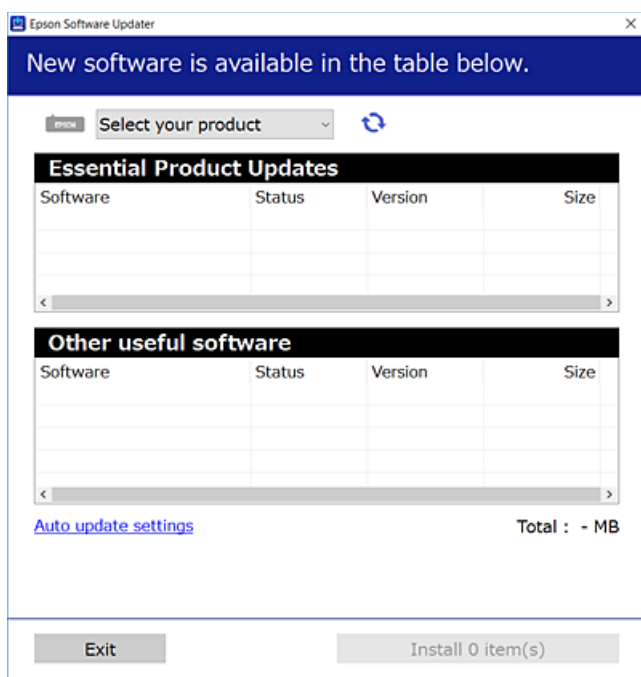

Желі қызметі және бағдарламалық құрал ақпараты

- Windows жүйесі үшін принтерді таңдаңыз, содан соң соңғы қолжетімді қолданбаларды тексеру үшін  түймесін басыңыз.
- Орнату немесе жаңарту қажет элементтерді таңдап, экранның төменгі оң жағындағы орнату түймесін басыңыз.



Маңызды:

Принтерді жаңарту аяқталмағанша өшірмеңіз немесе ажыратпаңыз; кері жағдайда, принтер бұзылуы мүмкін.

Ескертпе:

- ❑ Соңғы қолданбаларды Epson веб-сайтынан жүктеуге болады.
<http://www.epson.com>
- ❑ Eser Windows Server операциялық жүйелерін пайдалансаңыз, Epson Software Updater қолданбасын пайдалану мүмкін емес. Соңғы қолданбаларды Epson веб-сайтынан жүктеңіз.
- ❑ Document Capture Pro қолданбасы Epson Software Updater арқылы орнатылмайды. Оны төмендегі веб-сайттан орнатыңыз.
<http://support.epson.net/> (Еуропа сыртында)
http://assets.epson-europe.com/gb/en/document_capture_pro/index.html (Еуропа)

Қатысты ақпарат

➔ “Бағдарламалық құралды жаңарту құралдары (Бағдарламалық құрал жаңартқышы)” бетте 208

PostScript принтер драйверін орнату

PostScript принтер драйверін орнату — Windows

- Орнату процесін келесі опциялардың біреуінен бастаңыз.
 - ❑ **Принтермен бірге берілген бағдарламалық құралдың дискісін пайдалану.**
Бағдарламалық құралдың дискісін компьютерге салып, келесі қалта жолына кіріңіз, содан соң SETUP64.EXE (немесе SETUP.EXE) файлын іске қосыңыз.
Driver\PostScript\WINX64 (немесе WINX86)\SETUP\SETUP64.EXE (немесе SETUP.EXE)
 - ❑ **Веб-сайтты пайдалану.**
Принтердің бетіне келесі веб-сайттан кіріп, PostScript3 принтер драйверін жүктеп алыңыз, содан соң орындау файлын іске қосыңыз.
<http://www.epson.eu/Support> (Еуропа)
<http://support.epson.net/> (Еуропа сыртында)
- Принтеріңізді таңдаңыз.
- Экрандағы нұсқауларды орындаңыз.

Желі қызметі және бағдарламалық құрал ақпараты

4. Желі қосылымынан немесе USB қосылымынан қосылым әдісін таңдаңыз.
 - Желі қосылымы үшін.**
Бірдей желідегі қолжетімді принтерлердің тізімі көрсетіледі.
Пайдалану қажет принтерді таңдаңыз.
 - USB қосылымы үшін.**
Принтерді компьютерге жалғау үшін экрандық нұсқауларды орындаңыз.
5. PostScript принтер драйверін орнату үшін экрандық нұсқауларды орындаңыз.

PostScript принтер драйверін орнату — Mac OS

Принтер драйверін Epson қолдау көрсету веб-сайтынан жүктеп алып, орнатыңыз.

<http://www.epson.eu/Support> (Еуропа)

<http://support.epson.net/> (Еуропа сыртында)

Принтер драйверін орнату кезінде принтердің IP мекенжайы қажет болады.

Принтердің негізгі экранындағы желі белгішесін таңдаңыз, содан соң принтердің IP мекенжайын растау үшін белсенді қосылым әдісін таңдаңыз.

Принтер драйверін қосу (тек Mac OS үшін)

1.  мәзірінен **Жүйе параметрлері** түймесін > **Принтерлер және сканерлер** (немесе **Басып шығару және сканерлеу, Басып шығару және факс**) таңдаңыз.
2. **+** басып, **Басқа принтер немесе сканер қосу** таңдаңыз.
3. Принтер таңдаңыз да, **Қосу** түймесін басыңыз.

Ескертпе:

- Егер принтер тізімде болмаса, оның компьютерге дұрыс қосылғанын және принтердің қосулы екенін тексеріңіз.*
- USB, IP не Bonjour байланысы үшін принтер драйверін қосқан соң, қосымша қағаз кассетасы құрылғысын қолмен орнатыңыз.*

Epson Universal принтер драйверін орнату (тек Windows үшін)

Epson Universal принтер драйвері — әмбебап PCL6 үйлесімді басып шығару драйвері. Принтер драйверін орнатқаннан кейін*, осы принтерге қолдау көрсететін әрбір Epson принтерінен басып шығаруға болады.

* Бұл жалпы принтер драйвері болғандықтан, басып шығару мүмкіндіктері осы принтерге арнайы арналған принтер драйверімен салыстырғанда шектеулі.

Принтер драйверін орнату үшін, принтерді компьютердегімен бірдей желіге жалғаңыз, кейін төмендегі процедураны орындаңыз.

Желі қызметі және бағдарламалық құрал ақпараты

1. Epson қолдау көрсету веб-сайтынан драйвердің орындалатын файлыны жүктеңіз.
<http://www.epson.eu/Support> (тек Еуропа)
<http://support.epson.net/>
2. Орындалатын файлды екі рет басыңыз.
3. Қалған орнату үшін экрандық нұсқауларды орындаңыз.

Ескертпе:

Егер Windows жүйесі орнатылған компьютерді пайдалансаңыз және драйверді веб-сайттан жүктеп алу мүмкін болмаса, оны принтермен бірге келетін бағдарламалық жасақтама дискісінен орнатыңыз. «Driver\Universal» бөліміне кіріңіз.

Қолданбаларды жою

Компьютерге әкімші ретінде кіріңіз. Егер компьютер сұраса, әкімшінің құпия сөзін енгізіңіз.

Қолданбаларды жою — Windows

1. Принтерді өшіру үшін  түймесін басыңыз.
2. Барлық қосулы қолданбаларды жабыңыз.
3. **Басқару тақтасы** ашыңыз:
 - Windows 10/Windows Server 2016
Бастау түймесін тінтуірдің оң жағымен басып тұрыңыз, содан соң **Басқару тақтасы** тармағын таңдаңыз.
 - Windows 8.1/Windows 8/Windows Server 2012 R2/Windows Server 2012
Жұмыс үстелі > Параметрлер > Басқару тақтасы таңдаңыз.
 - Windows 7/Windows Vista/Windows XP/Windows Server 2008 R2/Windows Server 2008/
Windows Server 2003 R2/Windows Server 2003
Бастау түймесін басып, **Басқару тақтасы** таңдаңыз.
4. **Бағдарламаны жою** (немесе **Бағдарламаларды қосу немесе жою**) ашыңыз:
 - Windows 10/Windows 8.1/Windows 8/Windows 7/Windows Vista/Windows Server 2016/Windows Server 2012 R2/Windows Server 2012/Windows Server 2008 R2/Windows Server 2008
Бағдарламалар ішінен **Бағдарламаны жою** ашыңыз.
 - Windows XP/Windows Server 2003 R2/Windows Server 2003
Бағдарламаларды қосу немесе жою түймесін басыңыз.
5. Жойғыңыз келетін бағдарламаны таңдаңыз.
Басып шығару тапсырмалары болса, принтер драйверін жоя алмайсыз. Жойыңыз немесе жоймас бұрын тапсырмалардың басылып шығуын күтіңіз.

Желі қызметі және бағдарламалық құрал ақпараты

6. Қолданбаларды жою:

- Windows 10/Windows 8.1/Windows 8/Windows 7/Windows Vista/Windows Server 2016/Windows Server 2012 R2/Windows Server 2012/Windows Server 2008 R2/Windows Server 2008

Жою/өзгерту немесе **Жою** түймесін басыңыз.

- Windows XP/Windows Server 2003 R2/Windows Server 2003

Өзгерту/Жою немесе **Жою** түймесін басыңыз.

Ескертпе:

Егер **Пайдаланушы тіркелгісін басқару** терезесі бейнеленсе, **Жалғастыру** түймесін басыңыз.

7. Экрандағы нұсқауларды орындаңыз.

Қолданбаларды жою — Mac OS

1. Uninstaller бағдарламасын EPSON Software Updater көмегімен жүктеп алыңыз.

Uninstaller жүктелген соң, оны қайта бағдарламаны жойған сайын жүктеудің қажеті жоқ.

2. Принтерді өшіру үшін  түймесін басыңыз.

3. Принтер драйверін немесе PC-FAX драйверін жою үшін, **Жүйе параметрлері** тармағын  мәзірі > **Принтерлер және сканерлер** (немесе **Басып шығару және сканерлеу, Басып шығару және факс**) тармағынан таңдаңыз, содан кейін қосылған принтерлер тізімінен принтерді жойыңыз.

4. Барлық қосулы қолданбаларды жабыңыз.

5. **Өту** > **Қолданбалар** > **Epson Software** > **Uninstaller** тармағын таңдаңыз.

6. Жойғыңыз келетін бағдарламаны таңдап, **Uninstall** басыңыз.



Маңызды:

Uninstaller компьютердегі Epson принтерлері үшін барлық драйверлерді алып тастайды. Егер түрлі Epson сия принтерлерін пайдаланатын болсаңыз және тек кейбір драйверлерді жойғыңыз келсе, алдымен олардың барлығын жойып, қажетті принтерді қайта орнатыңыз.

Ескертпе:

Егер қолданба тізімінен жойғыңыз келген қолданбаны таба алмасаңыз, қолданбаны Uninstaller көмегімен жоя алмайсыз. Бұл жағдайда **Өту** > **Бағдарламалар** > **Epson Software** таңдаңыз, жойғыңыз келетін бағдарламаны таңдаңыз да, оны қоқыс жәшігі белгісіне апарыңыз.

Желі қызметі арқылы басып шығару

Интернетте қолжетімді Epson Connect пайдаланып смартфоннан, планшеттен немесе ноутбуктан кез келген уақытта және кез келген жерден дерлік басып шығаруға болады. Осы қызметті пайдалану үшін Epson Connect бөлімінде пайдаланушы мен принтерді тіркеу қажет.

Интернетте қолжетімді мүмкіндіктер төменде көрсетілген.

Желі қызметі және бағдарламалық құрал ақпараты

❑ Email Print

Құжаттар немесе кескіндер сияқты тіркемелері бар электрондық хабарды принтерге тағайындалған электрондық пошта мекенжайына жібергенде, осы электрондық хабарды және тіркемелерді үй немесе кеңсе принтері сияқты қашықтағы орындардан басып шығаруға болады.

❑ Epson iPrint

Бұл қолданба iOS және Android жүйелеріне арналған және смартфоннан немесе планшеттен басып шығаруға не сканерлеуге мүмкіндік береді. Құжаттарды, кескіндерді және веб-сайттарды бірдей сымсыз LAN желісіндегі принтерге тікелей жіберу арқылы оларды басып шығаруға болады.

❑ Scan to Cloud

Бұл қолданба басқа принтерге басып шығару қажет сканерленген деректерді жіберуге мүмкіндік береді. Сондай-ақ, сканерленген деректерді бұл қызметтеріне жүктеуге болады.

❑ Remote Print Driver

Осы ортақ драйверге қашықтан басып шығару драйвері қолдау көрсетеді. Қашықтағы орында орналасқан принтер арқылы басып шығарғанда, әдеттегі қолданбалар терезесінде принтерді өзгерту арқылы басып шығаруға болады.

Мәліметтерді Epson Connect веб-порталынан қараңыз.

<https://www.epsonconnect.com/>

<http://www.epsonconnect.eu> (тек Еуропа)

Қатысты ақпарат

➔ "Epson iPrint пайдалану" бетте 103

Ақаулықтарды шешу

Принтер күйін тексеру

СКД экранындағы хабарларды тексеру



Егер СКД экранында қате хабарлар бейнеленсе, ақаулықты шешу үшін экрандағы нұсқауларды немесе төмендегі шешімдерді орындаңыз.

Қате хабарлары	Шешімдер
Принтер қатесі. Қуатты өшіріп, қайта қосыңыз. Мәліметтер алу үшін құжаттаманы қараңыз.	<ul style="list-style-type: none"> <input type="checkbox"/> Принтердегі немесе қағаз кассетасы ішіндегі қандай да бір қағазды не қорғаныш материалды алып тастаңыз. Қуатты өшіріп және қайта қосқаннан кейін қате туралы хабар әлі көрсетілсе, Epson қолдау көрсету орталығына хабарласыңыз. <input type="checkbox"/> Келесі қате кодтары көрсетілгенде әрбір қағаз көзіне жүктеуге болатын парақтардың ең көп санына арналған қағазды тексеріңіз. 000181, 000184, 000201, 000204, 000221, 000224
Принтер қатесі. Мәліметтер алу үшін құжаттаманы қараңыз. Басып шығармайтын мүмкіндіктер қолжетімді.	Принтер зақымданған болуы мүмкін. Жөндеу туралы сұрау үшін Epson қолдау қызметіне немесе өкілетті Epson қызмет көрсетушісіне хабарласыңыз. Алайда басып шығарудан басқа мүмкіндіктер, мысалы, сканерлеу жұмыс істейді.
Принтер қатесі. Толық мәлімет алу үшін құжаттаманы қараңыз.	Принтер зақымданған болуы мүмкін. Жөндеу туралы сұрау үшін Epson қолдау қызметіне немесе өкілетті Epson қызмет көрсетушісіне хабарласыңыз.
XX науасында қағаз таусылды. Қағаз салыңыз. Қағаз өлшемі: XX/Қағаз түрі: XX	Қағазды жүктеп, қағаз кассетасы құрылғысын толық салыңыз.
Тым көп қағаз кассетасы құрылғылары орнатылған. Қуатты өшіріп, қосымша құрылғыларды алып тастаңыз. Мәлімет алу үшін құжаттаманы тексеріңіз.	Үш қағаз кассетасы құрылғысына дейін орнатуға болады. Басқа қағаз кассеталары құрылғысы үшін орнату үшін кері қадамдарды орындау арқылы жоюға болады.
Қолдау көрсетілмеген қағаз кассетасы құрылғылары орнатылды. Қуатты өшіріп, жойыңыз. Мәліметтер алу үшін құжаттаманы қараңыз.	Қолдау көрсетілмейтін қосымша қағаз кассетасы құрылғылары орнатылды. Оларды орнату процедурасының кері қадамдарын орындау арқылы жойыңыз.
Басып шығару мүмкін емес, себебі XX істемей тұр. Басқа кассетадан басып шығаруға болады.	Қуатты өшіріп, қайта қосыңыз да, қағаз кассетасы қайта енгізіңіз. Егер қате туралы хабар әлі шығып тұрса, жөндеу туралы сұрау үшін Epson қолдау қызметіне немесе өкілетті Epson қызмет көрсетушісіне хабарласыңыз.

Ақаулықтарды шешу

Қате хабарлары	Шешімдер
<p>XX ішіндегі Басып шығарғышқа қызмет көрсету қызмет ету мерзімі аяқталуға жақын.</p>	<p><input type="checkbox"/> Қағаз кассетасы басып шығарғыштарға қызмет көрсету ауық-ауық ауыстырылып тұруы керек. Ауыстыру кезінде қағаз қағаз кассетасы ішіне дұрыс жүктелмеді. Жаңа басып шығарғыштарға қызмет көрсету дайындаңыз.</p> <p><input type="checkbox"/> Артқы қағаз беру Ауыстыру кезінде қағаз артқы қағаз беру ішіне дұрыс жүктелмеді. басып шығарғыштарға қызмет көрсету жабдығын ауыстыру туралы сұрау үшін Epson қолдау қызметіне немесе өкілетті Epson қызмет көрсетушісіне хабарласыңыз.</p>
<p>XX ішіндегі Қызмет көрсету ролигінің қызмет ету мерзімі аяқталуға жақын. Оны ауысырыңыз және қызмет көрсету ролигінің санағышын ысырыңыз.</p>	<p>басып шығарғыштарға қызмет көрсету ауыстырыңыз. Басып шығарғыштарды ауыстырғаннан кейін Параметрлер > Қызмет көрсету > Қағаз беру ролигі туралы ақпарат > Ролик есептеуішін қайта орнату бөлімін таңдаңыз және қағаз кассетасы ауыстыратын басып шығарғыштарға қызмет көрсету параметрін таңдаңыз.</p>
<p>Артқы қағаз беру ішіндегі басып шығарғышқа қызмет көрсету жарамдылық мерзімі аяқталды. Мәлімет алу үшін, құжаттаманы қараңыз.</p>	<p>басып шығарғыштарға қызмет көрсету жабдығына арналған артқы қағаз беру бөлшегін ауыстыру туралы сұрау үшін Epson қолдау қызметіне немесе өкілетті Epson қызмет көрсетушісіне хабарласыңыз.</p>
<p>Сия картриджі ауыстыру керек.</p>	<p>Ең оңтайлы басып шығару сапасына қол жеткізу үшін және басып шығару механизмін қорғау үшін принтер картриджі ауыстыру қажеттігін көрсеткенде түрлі сия сақтау қоры сия картриджінде сақталады. Сұралған кезде картриджды ауыстырыңыз.</p>
<p>Техникалық қызмет көрсету уақыты жақындауда. Epson қолдау қызметіне хабарласыңыз.</p>	<p>Тұтынушылар қызмет көрсету әрекеттерін орындаулары қажет. Қызмет көрсету әрекеттері үшін Epson немесе уәкілетті Epson қызмет көрсетушісіне хабарласыңыз.</p>
<p>Басып шығару сапасы жақсы болуы үшін принтерге қызметкөрсетіп тұру керек. Epson қолдау қызметіне хабарласыңыз.</p>	<p>Тұтынушылар қызмет көрсету әрекеттерін орындаулары қажет. Қызмет көрсету әрекеттері үшін Epson немесе уәкілетті Epson қызмет көрсетушісіне хабарласыңыз.</p>
<p>Қағазды орнатуды автоматты көрсету Өшірулі күйінде. Кейбір функциялар қолжетімсіз болуы мүмкін. Толық мәліметтерді құжаттамадан қараңыз.</p>	<p>Егер Қағазды орнатуды автоматты көрсету өшірілген болса, AirPrint драйверін пайдалану мүмкін емес.</p>
<p>Теру үні анықталмады.</p>	<p>Бұл мәселе Параметрлер > Жалпы параметрлер > Факс параметрлері > Нег.параметрлер > Желі түрі тармағын таңдап, содан кейін PBX таңдау арқылы шешілуі мүмкін. Егер телефон жүйесі сыртқы желі үшін сыртқы кіру кодын сұраса, PBX таңдағаннан кейін кіру кодын орнатыңыз. Сыртқы факс нөмірін енгізу кезінде нақты кіру кодының орнына # (тор) пайдаланыңыз. Бұл қосылымды әлдеқайда қауіпсіздендіреді.</p> <p>Егер қате туралы хабар әлі көрсетіліп тұрса, Желі дыб.анықтау параметрін өшіріңіз. Дегенмен, бұл мүмкіндік ажыратылса, факс нөмірінің бірінші саны түсіп, факс басқа нөмірге жіберілуі мүмкін.</p> <p>Факс параметрлері мәліметтерін Әкімші нұсқаулығы бөлімінен қараңыз.</p>

Ақаулықтарды шешу

Қате хабарлары	Шешімдер
Факс қабылданбады, факс дер. жады толған. Толық мәлімет алу үшін басты экран түбінде Job/Status түртіңіз.	<p>Қабылданған факс қағаздары төмендегі себептерге байланысты өңделмей жиналуы мүмкін.</p> <ul style="list-style-type: none"> <input type="checkbox"/> Басып шығару мүмкін емес, себебі принтерде қате орын алды. Принтердегі қатені жойыңыз. Қате туралы мәліметтер мен шешімдерді қарап шығу үшін  түймесін басып, содан кейін Принтер күйі опциясын таңдаңыз. <input type="checkbox"/> Компьютер немесе жад құрылғысына сақтау мүмкін емес. Қабылданған факс хабарлары сақталған не сақталмағанын тексеру үшін  түймесін басып, содан кейін Тапсырма күйі тармағын таңдаңыз. Қабылданған факс хабарларын сақтау үшін компьютерді іске қосыңыз немесе жад картасын принтерге жалғаңыз.
IP мекенжайы мен қосалқы желі маскасының тіркесімі дұрыс емес. Қосымша мәлімет алу үшін құжаттаманы қараңыз.	Дұрыс IP мекенжайын немесе әдепкі шлюзді енгізіңіз. Көмек алу үшін желілік әкімшіге хабарласыңыз. Толық мәліметтер алу үшін, Әкімші нұсқаулығы қараңыз.
Бұлттық қызметтерді пайдалану үшін түпкі сертификатты жаңартыңыз.	Веб-конфигурацияны іске қосып, түбірлік сертификатты жаңартыңыз. Толық мәліметтер алу үшін, Әкімші нұсқаулығы қараңыз.
Принтер (IP мекенжайы сияқты) немесе принтер драйверінің порт параметрлері компьютер бойынша дұрыс екендігін тексеріңіз.	<p>Принтер портының Принтер мәзірінен Сипат > Порт бөлімінде дұрыс таңдалғанын тексеріңіз.</p> <p>USB байланысы үшін «USBXXX» таңдаңыз немесе желілік қосылым үшін «EpsonNet Print Port» таңдаңыз.</p>
Recovery Mode	<p>Принтер қалпына келтіру режимінде іске қосылды, себебі микробағдарлама жаңартуы сәтсіз аяқталды. Микробағдарламаны қайта жаңартып көру үшін төмендегі қадамдарды орындаңыз.</p> <ol style="list-style-type: none"> 1. Компьютер мен принтерді USB кабелімен жалғаңыз. (Қалпына келтіру режимі барысында, микробағдарламаны желі қосылымы бойынша жаңарта алмайсыз.) 2. Қосымша нұсқаулар алу үшін жергілікті Epson веб-сайтына өтіңіз. <p>Толық мәліметтер алу үшін, Әкімші нұсқаулығы қараңыз.</p>

Қатысты ақпарат

- ➔ [“Epson қолдау көрсету орталығына хабарласу” бетте 296](#)
- ➔ [“Бағдарламалық құралды жаңарту құралдары \(Бағдарламалық құрал жаңартқышы\)” бетте 208](#)
- ➔ [“Соңғы қолданбаларды орнату” бетте 209](#)

Күй мәзіріндегі қате коды

Егер тапсырма сәтті аяқталмаса, әр тапсырманың тарихындағы қате кодын тексеріңіз.  түймесін басу және содан кейін **Тапсырма күйі** таңдау арқылы қате кодын тексеруге болады. Ақау мен оның шешімін табу үшін келесі кестені қараңыз.

Факс параметрлері мәліметтерін Әкімші нұсқаулығы бөлімінен қараңыз.

Ақаулықтарды шешу

Код	Ақау	Шешім
001	Өнім қуат ақауына байланысты өшкен.	-
101	Жад толы.	<p>Басып шығару тапсырмасының көлемін азайту үшін төмендегі әдістерді орындап көріңіз.</p> <ul style="list-style-type: none"> <input type="checkbox"/> Басып шығару сапасы мен ажыратымдылықты төмендетіңіз. <input type="checkbox"/> Пішім параметрін өзгертіңіз. <input type="checkbox"/> Кескіндер санын, басып шығару тапсырмасында пайдаланылатын әріптер мен қаріптерді кішірейтіңіз.
102	Салыстырылатын басып шығару жадтың жеткіліксіз болуына байланысты сәтсіз аяқталды.	<ul style="list-style-type: none"> <input type="checkbox"/> Параметрлер > Жалпы параметрлер > Жүйе әкімшілігі > Ішкі жад деректерін өшіру > PDL қарпі, макрос параметрін таңдап, жүктеп алған қаріптер мен макростарды өшіріңіз. <input type="checkbox"/> Басып шығару тапсырмасының көлемін азайту үшін төмендегі әдістерді орындап көріңіз. Бұл әдістерді пайдаланғыңыз келмесе, бір мезгілде бір көшірмеден басып шығарып көріңіз. <input type="checkbox"/> Басып шығару сапасы мен ажыратымдылықты төмендетіңіз. <input type="checkbox"/> Пішім параметрін өзгертіңіз. <input type="checkbox"/> Кескіндер санын, басып шығару тапсырмасында пайдаланылатын әріптер мен қаріптерді кішірейтіңіз.
103	Басып шығару сапасы жад жеткіліксіз болуына байланысты төмендеді.	<p>Егер басып шығару сапасын төмендеткіңіз келмесе, басып шығару көлемін азайту үшін келесі әдістерді қолданып көріңіз.</p> <ul style="list-style-type: none"> <input type="checkbox"/> Пішім параметрін өзгертіңіз. <input type="checkbox"/> Кескіндер санын, басып шығару тапсырмасында пайдаланылатын әріптер мен қаріптерді кішірейтіңіз.
104	Кері басып шығару жадтың жеткіліксіз болуына байланысты сәтсіз аяқталды.	<ul style="list-style-type: none"> <input type="checkbox"/> Параметрлер > Жалпы параметрлер > Жүйе әкімшілігі > Ішкі жад деректерін өшіру > PDL қарпі, макрос параметрін таңдап, жүктеп алған қаріптер мен макростарды өшіріңіз. <input type="checkbox"/> Егер кері басып шығарғыңыз келсе, басып шығару тапсырмасы көлемін азайту үшін келесі әдістерді орындаңыз. <input type="checkbox"/> Басып шығару сапасы мен ажыратымдылықты төмендетіңіз. <input type="checkbox"/> Пішім параметрін өзгертіңіз. <input type="checkbox"/> Кескіндер санын, басып шығару тапсырмасында пайдаланылатын әріптер мен қаріптерді кішірейтіңіз.

Ақаулықтарды шешу

Код	Ақау	Шешім
106	Кіруді басқару параметрлеріне байланысты компьютерден басып шығару мүмкін емес.	Принтер әкімшісіне хабарласыңыз.
107	Пайдаланушыны аутентификациялау сәтсіз аяқталды. Тапсырмадан бас тартылды.	<ul style="list-style-type: none"> <input type="checkbox"/> Пайдаланушы аты мен құпия сөздің дұрыс екеніне көз жеткізіңіз. <input type="checkbox"/> Параметрлер > Жалпы параметрлер > Жүйе әкімшілігі > Қауіпсіздік параметрлері > Қатынасты басқару параметрін таңдаңыз. Пайдаланушыны шектеу функциясын іске қосыңыз және тапсырмаға аутентификация ақпаратынсыз орындалуға мүмкіндік беріңіз.
108	Құпия тапсырма деректері принтер өшірілгенде жойылды.	-
109	Алынған факс әлдеқашан жойылды.	-
110	Тапсырма тек бір жағынан басып шығарылды, себебі салынған қағаз екі жақты басып шығаруды қолдамайды.	Егер 2 жақты басып шығарғыңыз келсе, 2 жақты басып шығаруды қолдайтын қағазды салыңыз.
111	Қолданыстағы жад азайды.	<p>Басып шығару тапсырмасының көлемін азайту үшін төмендегі әдістерді орындап көріңіз.</p> <ul style="list-style-type: none"> <input type="checkbox"/> Басып шығару сапасы мен ажыратымдылықты төмендетіңіз. <input type="checkbox"/> Пішім параметрін өзгертіңіз. <input type="checkbox"/> Кескіндер санын, басып шығару тапсырмасында пайдаланылатын әріптер мен қаріптерді кішірейтіңіз.
120	Ашық платформа арқылы қосылған сервермен байланысу мүмкін емес.	Серверде немесе желіде қателер жоқ екенін тексеріңіз.
201	Жад толы.	<ul style="list-style-type: none"> <input type="checkbox"/> Алынған факстарды Job/Status бөліміндегі Тапсырма күйі параметрінен басып шығарыңыз. <input type="checkbox"/> Кіріс жәшігінде сақталған алынған факстарды Тапсырма күйі орнынан Job/Status ішінде жойыңыз. <input type="checkbox"/> Егер монохромды факсты бір мекенжайға жіберетін болсаңыз, оны Тікелей жіберу арқылы жіберуге болады. <input type="checkbox"/> Түпнұсқаларды бірнеше бумамен жіберу үшін екі не одан да көп бөлікке бөліңіз.
202	Желі қабылдау құрылғымен ажыратылды.	Күте тұрыңыз және әрекетті қайталаңыз.

Ақаулықтарды шешу

Код	Ақау	Шешім
203	Өнім теру үшін анықтай алмайды.	<ul style="list-style-type: none"> <input type="checkbox"/> Телефон кабелі дұрыс қосылғанын және телефон желісі жұмыс істейтінін тексеріңіз. <input type="checkbox"/> Принтер PBX не терминал адаптеріне қосулы кезде Желі түрі параметрін PBX параметріне өзгертіңіз. <input type="checkbox"/> Параметрлер > Жалпы параметрлер > Факс параметрлері > Нег.параметрлер > Желі дыб.анықтау тармағын таңдап, желі дыбысының параметрін өшіріңіз.
204	Алушы құрылғы бос емес.	<ul style="list-style-type: none"> <input type="checkbox"/> Күте тұрыңыз және әрекетті қайталаңыз. <input type="checkbox"/> Алушының факс нөмірін тексеріңіз.
205	Алушы құрылғы жауап бермейді.	Күте тұрыңыз және әрекетті қайталаңыз.
206	Телефон кабелі өнімнің LINE және EXT. портына дұрыс жалғанған.	Принтердің LINE портының және EXT. портының байланысын тексеріңіз.
207	Өнім телефон желісіне қосылмаған.	Телефон кабелін телефон желісіне қосыңыз.
208	Факсты кейбір көрсетілген алушыларға жіберу мүмкін болмады.	Сәтсіз межені тексеру үшін «Факс» мәзіріндегі Факс туралы есеп тармағынан алдыңғы факстар үшін Факс журналы немесе Соңғы берілім есебін басып шығарыңыз. Қате деректерді сақтау параметрі қосылған кезде факсты Job/Status бөліміндегі Тапсырма күйі тармағынан қайта жіберуге болады.
301	Егер жад құрылғысында деректерді сақтау үшін сақтау орны жеткіліксіз болса.	<ul style="list-style-type: none"> <input type="checkbox"/> Жад құрылғысында сақтау орнын арттырыңыз. <input type="checkbox"/> Құжаттар санын азайтыңыз. <input type="checkbox"/> Сканерленген кескін көлемін азайту үшін сканерлеу ажыратымдылығын азайтыңыз не қысу қатынасын арттырыңыз.
302	Құжат құрылғысы жазудан қорғалған.	Жад құрылғысындағы жазудан қорғауды өшіріңіз.
303	Сканерленген кескінді сақтау үшін қалта жасалмаған.	Басқа жад құрылғысын енгізіңіз.
304	Жад құрылғысы алынып тасталды.	Жад құрылғысын қайта енгізіңіз.
305	Деректерді жад құрылғысына сақтау кезінде қате орын алды.	Егер сыртқы құрылғыға компьютер арқылы қатынас орнатылса, күте тұрып, кейін қайталап көріңіз.
306	Жад толы.	Орындалып жатқан тапсырмалар аяқталғанша күте тұрыңыз.
311	DNS қатесі орын алды.	<ul style="list-style-type: none"> <input type="checkbox"/> Параметрлер > Жалпы параметрлер > Желі параметрлері > Қосымша > TCP/IP тармағын таңдаңыз, содан кейін DNS параметрлерін тексеріңіз. <input type="checkbox"/> DNS параметрлерін сервер компьютер немесе кіру нүктесі бойынша тексеріңіз.

Ақаулықтарды шешу

Код	Ақау	Шешім
312	Аутентификация қатесі орын алды.	Параметрлер > Жалпы параметрлер > Желі параметрлері > Қосымша > Электрондық пошта сервері > Сервер параметрлері тармағын таңдаңыз, содан кейін сервер параметрлерін тексеріңіз.
313	Байланыс қатесі орын алды.	<ul style="list-style-type: none"> <input type="checkbox"/> Принтер желіге қосылғанын тексеру үшін желі байланысы туралы есепті басып шығарыңыз. <input type="checkbox"/> Электрондық пошта серверінің параметрлерін тексеру үшін Параметрлер > Жалпы параметрлер > Желі параметрлері > Қосымша > Электрондық пошта сервері > Сервер параметрлері параметрін таңдаңыз. Байланыс тексерісін орындау арқылы қатенің себебін тексеруге болады. <input type="checkbox"/> Параметрлер мен электрондық пошта серверінің аутентификация әдісі сәйкес келмеуі мүмкін. Аутентификация әдісі ретінде Өшіру таңдаған кезде, электрондық поштаның аутентификация әдісі «Ешқайсысы» күйіне орнатылғанына көз жеткізіңіз.
314	Деректер өлшемі бекітілген файлдар бойынша рұқсат етілетін ең үлкен мөлшерден асып кетеді.	<ul style="list-style-type: none"> <input type="checkbox"/> Сканерлеу параметрлерінде Бек.файл макс.көлемі параметрін арттырыңыз. <input type="checkbox"/> Сканерленген кескін көлемін азайту үшін сканерлеу ажыратымдылығын азайтыңыз не қысу қатынасын арттырыңыз.
315	Жад толы.	Басқа орындалып жатқан тапсырмалар аяқталғаннан кейін әрекетті қайталаңыз.
321	DNS қатесі орын алды.	<ul style="list-style-type: none"> <input type="checkbox"/> Параметрлер > Жалпы параметрлер > Желі параметрлері > Қосымша > TCP/IP тармағын таңдаңыз, содан кейін DNS параметрлерін тексеріңіз. <input type="checkbox"/> DNS параметрлерін сервер компьютер немесе кіру нүктесі бойынша тексеріңіз.
322	Аутентификация қатесі орын алды.	Орны параметрлерін тексеріңіз.
323	Байланыс қатесі орын алды.	<ul style="list-style-type: none"> <input type="checkbox"/> Орны параметрлерін тексеріңіз. <input type="checkbox"/> Принтер желіге қосылғанын тексеру үшін желі байланысы туралы есепті басып шығарыңыз.
324	Бірдей атаулы файл көрсетілген қалтада әлдеқашан бар.	<ul style="list-style-type: none"> <input type="checkbox"/> Бірдей атаулы файлды өшіріңіз. <input type="checkbox"/> Файл атауы префиксін Файл параметрлері ішінен өзгертіңіз.

Ақаулықтарды шешу

Код	Ақау	Шешім
325 326	Көрсетілген қалтада сақтау орны жеткіліксіз.	<input type="checkbox"/> Көрсетілген қалтада сақтау орнын арттырыңыз. <input type="checkbox"/> Құжаттар санын азайтыңыз. <input type="checkbox"/> Сканерленген кескін көлемін азайту үшін сканерлеу ажыратымдылығын азайтыңыз не қысу қатынасын арттырыңыз.
327	Жад толы.	Орындалып жатқан тапсырмалар аяқталғанша күте тұрыңыз.
328	Тағайындалған жер қате немесе тағайындалған жер жоқ.	Орны параметрлерін тексеріңіз.
331	Байланыс қатесі пайда болды.	Принтер желіге қосылғанын тексеру үшін желі байланысы туралы есепті басып шығарыңыз.
332	Межелі сақтау орнында сканерленген кескінді сақтау үшін жад орны жеткіліксіз.	Құжаттар санын азайтыңыз.
333	Меже табылмады, себебі тағайындау ақпараты сканерленген ақпаратты жібермес бұрын серверге жіберілді.	Тағайындау орнын қайта таңдаңыз.
334	Сканерленген кескінді жіберу кезінде қате орын алды.	-
341	Байланыс қатесі орын алды.	<input type="checkbox"/> Принтер мен компьютер байланыстарын тексеріңіз. Желі арқылы қосылсаңыз, принтер желіге қосылғанын тексеру үшін желі байланысы туралы есепті басып шығарыңыз. <input type="checkbox"/> Document Capture Pro компьютерде орнатылғанына көз жеткізіңіз. <input type="checkbox"/> Егер проблеманы мүмкін болмаса, Epson қолдау қызметіне хабарласыңыз.
401	Егер жад құрылғысында деректерді сақтау үшін сақтау орны жеткіліксіз болса.	Жад құрылғысында сақтау орнын арттырыңыз.
402	Құжат құрылғысы жазудан қорғалған.	Жад құрылғысындағы жазудан қорғауды өшіріңіз.
404	Жад құрылғысы алынып тасталды.	Жад құрылғысын қайта енгізіңіз.
405	Деректерді жад құрылғысына сақтау кезінде қате орын алды.	<input type="checkbox"/> Жад құрылғысын қайта енгізіңіз. <input type="checkbox"/> Сақтау үшін қалтаны жасау функциясы арқылы қалта жасаған басқа жад құрылғысын пайдаланыңыз.
411	DNS қатесі орын алды.	<input type="checkbox"/> Параметрлер > Жалпы параметрлер > Желі параметрлері > Қосымша > TCP/IP тармағын таңдаңыз, содан кейін DNS параметрлерін тексеріңіз. <input type="checkbox"/> DNS параметрлерін сервер компьютер немесе кіру нүктесі бойынша тексеріңіз. <input type="checkbox"/> Егер проблеманы мүмкін болмаса, Epson қолдау қызметіне хабарласыңыз.

Ақаулықтарды шешу

Код	Ақау	Шешім
412	Аутентификация қатесі орын алды.	<p>Параметрлер > Жалпы параметрлер > Желі параметрлері > Қосымша > Электрондық пошта сервері > Сервер параметрлері тармағын таңдаңыз, содан кейін сервер параметрлерін тексеріңіз.</p> <p>Егер проблеманы мүмкін болмаса, Epson қолдау қызметіне хабарласыңыз.</p>
413	Байланыс қатесі орын алды.	<ul style="list-style-type: none"> <input type="checkbox"/> Электрондық пошта серверінің параметрлерін тексеру үшін Параметрлер > Жалпы параметрлер > Желі параметрлері > Қосымша > Электрондық пошта сервері > Сервер параметрлері параметрін таңдаңыз. Байланыс тексерісін орындау арқылы қатенің себебін тексеруге болады. <input type="checkbox"/> Параметрлер мен электрондық пошта серверінің аутентификация әдісі сәйкес келмеуі мүмкін. Аутентификация әдісі ретінде Өшіру таңдаған кезде, электрондық поштаның аутентификация әдісі «Ешқайсысы» күйіне орнатылғанына көз жеткізіңіз. <input type="checkbox"/> Принтер желіге қосылғанын тексеру үшін желі байланысы туралы есепті басып шығарыңыз. <p>Егер проблеманы мүмкін болмаса, Epson қолдау қызметіне хабарласыңыз.</p>
421	DNS қатесі орын алды.	<ul style="list-style-type: none"> <input type="checkbox"/> Параметрлер > Жалпы параметрлер > Желі параметрлері > Қосымша > TCP/IP тармағын таңдаңыз, содан кейін DNS параметрлерін тексеріңіз. <input type="checkbox"/> DNS параметрлерін сервер компьютер немесе кіру нүктесі бойынша тексеріңіз. <input type="checkbox"/> Егер проблеманы мүмкін болмаса, Epson қолдау қызметіне хабарласыңыз.
422	Аутентификация қатесі орын алды.	<p>Параметрлер > Жалпы параметрлер > Факс параметрлері > Қабылдау параметрлері > Сақтау/бағытын өзгерту пар-лері параметрін таңдап, Тағайындалған орын бөлімінде таңдалған қалта параметрлерін тексеріңіз.</p>
423	Байланыс қатесі орын алды.	<ul style="list-style-type: none"> <input type="checkbox"/> Принтер желіге қосылғанын тексеру үшін желі байланысы туралы есепті басып шығарыңыз. <input type="checkbox"/> Параметрлер > Жалпы параметрлер > Факс параметрлері > Қабылдау параметрлері > Сақтау/бағытын өзгерту пар-лері параметрін таңдап, Тағайындалған орын бөлімінде таңдалған қалта параметрлерін тексеріңіз. <input type="checkbox"/> Егер проблеманы мүмкін болмаса, Epson қолдау қызметіне хабарласыңыз.

Ақаулықтарды шешу

Код	Ақау	Шешім
425	Қайта жіберілетін межелі қалтада сақтау орны жеткіліксіз.	Қайта жіберілетін межелі қалтада сақтау орнын арттырыңыз.
428	Тағайындалған жер қате немесе тағайындалған жер жоқ.	Параметрлер > Жалпы параметрлер > Факс параметрлері > Қабылдау параметрлері > Сақтау/бағытын өзгерту пар-лері параметрін таңдап, Тағайындалған орын бөлімінде таңдалған қалта параметрлерін тексеріңіз.

Қатысты ақпарат

- ➔ [“Желі параметрлері” бетте 58](#)
- ➔ [“Желі қызметі арқылы басып шығару” бетте 213](#)
- ➔ [“Қолжетімді қағаз және сыйымдылықтар” бетте 28](#)

Принтер күйін тексеру — Windows

1. Принтер драйверінің терезесіне өтіңіз.
2. **EPSON Status Monitor 3** түймесін **Қызмет көрсету** қойындысында басып, **Толығырақ** басыңыз.

Принтердің күйін, сия деңгейлерін және қате күйін тексеруге болады.

Ескертпе:

*Егер **EPSON Status Monitor 3** ажыратылса, **Кеңейтілген параметрлер** қойындысындағы **Қызмет көрсету** түймесін басыңыз да, **EPSON Status Monitor 3** қосу таңдаңыз.*

Қатысты ақпарат

- ➔ [“Принтер драйверіне кіру” бетте 65](#)

Принтер күйін тексеру — Mac OS

1.  мәзірі > **Принтерлер және сканерлер** (немесе **Басып шығару және сканерлеу, Басып шығару және факс**) тармағынан **Жүйе параметрлері** тармағын таңдап, принтерді таңдаңыз.
2. **Параметрлер және жабдықтар > Утилиты > Принтер утилитасын ашу** түймесін басыңыз.
3. **EPSON Status Monitor** түймесін басыңыз.
Принтердің күйін, сия деңгейлерін және қате күйін тексеруге болады.

Бағдарламалық құралдың күйін тексеру

Бағдарламалық құралды ең соңғы нұсқасына жаңарту арқылы проблемаларды жоюға болады. Бағдарламалық құрал күйін тексеру үшін бағдарламалық құралдың жаңарту құралын пайдаланыңыз.

Қатысты ақпарат

- ➔ “Бағдарламалық құралды жаңарту құралдары (Бағдарламалық құрал жаңартқышы)” бетте 208
- ➔ “Соңғы қолданбаларды орнату” бетте 209

Кептелген қағазды шығару

Кептелген қағазды жыртылған бөліктерімен қоса анықтап, алып тастау үшін принтердің басқару тақтасында экрандық нұсқауларды орындаңыз. СКД экраны кептелген қағазды алып тастау әдісін көрсететін анимацияны көрсетеді.



Абайлаңыз:

Қолдарыңыз принтердің ішінде болған кезде басқару панеліндегі түймелерді ешқашан баспаңыз. Егер принтер жұмыс істей бастаса, бұл жарақат алуды тудыруы мүмкін. Жарақатты болдырмау үшін, шығып тұрған жерлерге тимеңіз.



Маңызды:

Кептелген қағазды ақырын алыңыз. Қағазды күшпен шығару принтерді зақымдауы мүмкін.

Ескертпе:

Егер қағаздың жыртылған бөліктері қалса, қағаз кептелуі қатесі өшірілгеннен кейін **Параметрлер > Қызмет көрсету > Қағазды алу** тармағын таңдаңыз. Бұл қалған қағаз бөліктерін алып тастауға көмектеседі.

Қағаз дұрыс берілмейді немесе дұрыс шықпайды

Келесі пункттерді тексеріңіз және мәселені шешу үшін сәйкес шаралар қабылдаңыз.

- Принтерді тегіс бетке орнатып, ұсынылған орта жағдайларында жұмыс істетіңіз.
- Осы принтер қолдайтын қағазды пайдаланыңыз.
- Қағазды пайдалану бойынша сақтандыру шараларын орындаңыз.
- Қағазды көрсетілген парақтар санынан асыра салуға болады. Қарапайым қағаз үшін жиек бағыттағышындағы үшбұрыш таңбасы көрсеткен сызықтан асырып жүктемеңіз.
- Қағаз өлшемі мен қағаз түрі параметрлері нақты қағаз өлшеміне және принтерге жүктелген қағаз түріне сәйкес келетініне көз жеткізіңіз.
- Принтердің ішіндегі роликтерді тазалаңыз.

Ақаулықтарды шешу

Қатысты ақпарат

- ➔ [“Қосымша қағаз кассетасы құралдарын орнату” бетте 281](#)
- ➔ [“Қағазды ұстау туралы сақтандырулар” бетте 32](#)
- ➔ [“Қолжетімді қағаз және сыйымдылықтар” бетте 28](#)
- ➔ [“Қағаз түрлерінің тізімі” бетте 38](#)

Қағаздың кептелуі

- Қағазды дұрыс бағытта жүктеп, жиек бағыттауыштарын қағаздың жиектеріне қарсы бағытта сырғытыңыз.
- Басып шығару кезінде артқы қақпақ ашпаңыз. Бұл қағаздың кептелуіне әкеледі.

Қатысты ақпарат

- ➔ [“Кептелген қағазды шығару” бетте 225](#)
- ➔ [“Қағазды Қағаз кассетасы ішіне салу” бетте 33](#)
- ➔ [“Қағазды Артқа қағаз беру ішіне салу” бетте 35](#)

Қағаз қисық беріледі

Қағазды дұрыс бағытта жүктеп, жиек бағыттауыштарын қағаздың жиектеріне қарсы бағытта сырғытыңыз.

Қатысты ақпарат

- ➔ [“Қағазды Қағаз кассетасы ішіне салу” бетте 33](#)
- ➔ [“Қағазды Артқа қағаз беру ішіне салу” бетте 35](#)

Бір уақытта бірнеше парақ қағаз беріледі

Егер 2 жақты басып шығару кезінде бірнеше қағаз парағы салынса, қағазды қайта жүктеуден бұрын принтерге жүктелген бүкіл қағазды алып тастаңыз.

Қағаз қосымша қағаз кассетасы құрылғыларынан берілмейді

Қосымша қағаз кассетасы құрылғысы қосылса, принтер драйверінде параметрлер орнату қажет.

Қатысты ақпарат

- ➔ [“Қосымша қағаз кассетасы құрылғысын принтер драйверіне орнату — Windows” бетте 286](#)
- ➔ [“Қосымша қағаз кассетасы құрылғысын принтер драйверіне орнату — Mac OS” бетте 287](#)

Басып шығарғыштарға қызмет көрсету құрылғысын ауыстырғаннан кейін қағаз дұрыс берілмейді

басып шығарғыштарға қызмет көрсету құрылғысы дұрыс ауыстыру мүмкін емес. Олардың дұрыс орнатылғанын тексеріңіз.

Қағазды шығару қатесі

Қағаз артқы қағаз беру құрылғысына жүктелген болса да, қағаз қате шығарылғанда қағазды артқы қағаз беру құрылғысының ортасына қайта салыңыз.

Түпнұсқа АҚБ құралына берілмейді

- АҚБ қолдайтын түпнұсқаларды пайдаланыңыз.
- Түпнұсқаларды дұрыс бағытта жүктеңіз және ADF жиек бағыттағыштарын түпнұсқалардың жиегімен сырғытыңыз.
- ADF ішін басып шығарыңыз.
- Түпнұсқаларды ADF бөліміндегі үшбұрыш таңбасы арқылы көрсетілген сызықтан асырып салмаңыз.

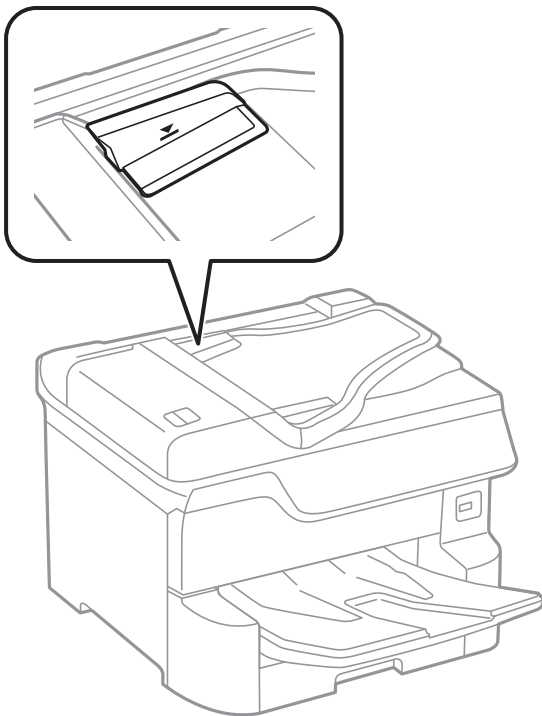

- ADF белгішесі экранның төменгі жағында қосулы екенін тексеріңіз. Егер өшірулі болса, түпнұсқаларды қайта қойыңыз.

Қатысты ақпарат

- ➔ [“АҚБ үшін қолжетімді түпнұсқалар” бетте 40](#)
- ➔ [“Түпнұсқаларды АҚБ үстіне қою” бетте 41](#)

Ақаулықтарды шешу

→ “АҚБ құралын тазалау” бетте 199

Қағаз ретке қойылмаған

Егер шығыс науаның ортасындағы тұтқаны тартсаңыз, проблеманы шешуге болады, бірақ жүктеу сыйымдылығы төмендеуі мүмкін.

Қағаз күтпеген бағытта шығады

Альбомдық қағаздар мен портреттік қағаздар араласқанда немесе 2 жақты басып шығару мен 1 жақты басып шығару араласқанда, қағаз күтпеген бағытта шығарылса, принтер драйверінде **Файлға тігу үшін құжаттарды шығару** параметрін қосыңыз. Бұл оңай толтыру үшін қағаздарды бір бағытта шығарады.

Windows

Қызмет көрсету қойындысындағы **Кеңейтілген параметрлер** бөлімінің **Файлға тігу үшін құжаттарды шығару** параметрін таңдаңыз.

Mac OS

Жүйе параметрлері тармағын  мәзірінен > **Принтерлер және сканерлер** (немесе **Басып шығару және сканерлеу, Басып шығару және факс**) тармағынан таңдап, принтерді таңдаңыз. **Опциялар және керек-жарақтар** > **Опциялар** (немесе **Драйвер**) түймесін басыңыз. **Он** күйін **Файлға тігу үшін құжаттарды шығару** параметрі ретінде таңдаңыз.



Қуат және басқару тақтасының ақаулары

Қуат қосылмайды

Қуат сымы мықтап тағылғанына көз жеткізіңіз.

 түймесін сәл ұзағырақ ұстап тұрыңыз.

Қуат өшірілмейді

 түймесін сәл ұзағырақ ұстап тұрыңыз. Егер принтерді әлі де өшіре алмасаңыз, қуат сымын розеткадан ажыратыңыз. Басып шығару басының кебуіне жол бермеу үшін принтерді  түймесін басу арқылы қайтадан қосыңыз және өшіріңіз.

Пайдалану кезінде принтер өшіп қалады

Қуат сымынан ажыратып-қосыңыз, сосын принтерді қайта қосыңыз. Проблема шешілмесе, Epson қолдау қызметіне хабарласыңыз.

Ақаулықтарды шешу

Қуат автоматты түрде өшеді

- Параметрлер > Жалпы параметрлер > Нег.параметрлер > Қуатты өш. парам.** тармағын таңдаңыз, содан кейін **Белсенді болмағанда қуатты өшіру** және **Ажырағанда қуатты өшіру** параметрлерін өшіріңіз.
- Параметрлер > Жалпы параметрлер > Нег.параметрлер** тармағын таңдаңыз, содан кейін **Өшіру таймері** параметрін өшіріңіз.

Ескертпе:

Сатып алынған жерге байланысты сіздің өніміңізде **Қуатты өш. парам.** немесе **Өшіру таймері** мүмкіндігі болуы мүмкін.

СКД экраны күңгірттенеді

Принтер ұйқы режимінде. СКД экранын алдыңғы күйіне қайтару үшін кез келген жерін түртіңіз.

Сенсорлық экран жауап бермейді

- Егер сенсорлық экранға қорғағыш жапсырманы жабыстырсаңыз, оптикалық сенсорлық экран жауап бермеуі мүмкін.
- Принтерді өшіріңіз, содан соң экранды жұмсақ, құрғақ шүберекпен сүртіңіз. Егер экранда дақтар жағылған болса, ол жауап бермеуі мүмкін.

Басқару тақтасынан пайдалану мүмкін емес

Пайдаланушы мүмкіндіктеріне қатысты шектеулер қосылған кезде, басып шығару үшін пайдаланушының идентификаторы және құпия сөзі қажет. Егер құпия сөзді білмесеңіз, принтер әкімшісіне хабарласыңыз.

Компьютерден басып шығару мүмкін емес

Қосылымды тексеру (USB)

- USB кабелін принтерге және компьютерге мұқият жалғаңыз.
- Егер USB хабын пайдалансаңыз, принтерді компьютерге тікелей қосып көріңіз.
- USB кабелі анықталмаса, портты өзгертіңіз немесе USB кабелін өзгертіңіз.

Ақаулықтарды шешу

- ❑ Принтер USB қосылымы арқылы басып шығарылмаса, келесі әдісті көріңіз.

USB кабелін компьютерден ажыратыңыз. Компьютерде көрсетілетін принтер белгішесін тінтуірдің оң жағымен басып, **Құрылғыны жою** параметрін таңдаңыз. Содан соң USB кабелін компьютерге қосып, басып шығару сынағын жасаңыз.

Компьютерге қосылу әдісін өзгерту үшін, осы нұсқаулықтағы қадамдарды орындау арқылы USB қосылымын қайта реттеңіз. Мәліметтер алу үшін, төмендегі қатысты ақпарат сілтемесін қараңыз.

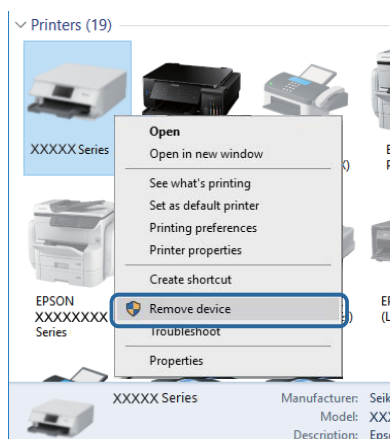

Қосылымды тексеру (желі)

- ❑ **Параметрлер > Жалпы параметрлер > Желі параметрлері > Байланысты тексеру** параметрін таңдап, желі қосылымының есебін басып шығарыңыз. Егер есеп желі қосылымы сәтсіз болғанын көрсетсе, желі қосылымының есебін тексеріп, принтердің әкімшісіне хабарласыңыз.
- ❑ Егер проблеманы мүмкін болмаса, Epson қолдау қызметіне хабарласыңыз.

Бағдарламалық құралды және деректерді тексеру

- ❑ Түпнұсқа Epson принтер драйвері орнатылғанын тексеріңіз. Түпнұсқа Epson принтер драйвері орнатылмаса, қолжетімді функциялар шектеледі. Түпнұсқа Epson принтер драйверін пайдалануға кеңес береміз. Мәліметтер алу үшін, төмендегі қатысты ақпарат сілтемесін қараңыз.
- ❑ Үлкен өлшемді кескінді басып шығарып жатсаңыз, компьютерде жеткілікті жад болмауы мүмкін. Кескінді төмен ажыратымдылықпен немесе кішірек өлшемде басып шығарыңыз.

Қатысты ақпарат

➔ ["Түпнұсқа Epson принтер драйверлерін тексеру" бетте 230](#)

Түпнұсқа Epson принтер драйверлерін тексеру

Келесі әдістердің бірін пайдалану арқылы компьютеріңізге түпнұсқа Epson принтер драйверінің орнатылғанын тексеруге болады.

Ақаулықтарды шешу

Windows

Принтер серверінің сипаттары терезесін ашу үшін, **Басқару тақтасы > Құрылғылар мен принтерлерді көру (Принтерлер, Принтерлер мен факстар)** тармағын таңдап, келесілерді орындаңыз.

- ❑ Windows 10/Windows 8.1/Windows 8/Windows 7/Windows Server 2016/Windows Server 2012 R2/Windows Server 2012/Windows Server 2008 R2

Принтер белгішесін басып, терезенің жоғарғы жағындағы **Сервер сипаттарын басып шығару** түймесін басыңыз.

- ❑ Windows Vista/Windows Server 2008

Принтерлер қалтасын тінтуірдің оң жағымен басып, **Әкімші ретінде іске қосу > Сервер сипаттары** түймесін басыңыз.

- ❑ Windows XP/Windows Server 2003 R2/Windows Server 2003

Файл мәзірінен **Сервер сипаттары** тармағын таңдаңыз.

Драйвер қойындысын басыңыз.Тізімде принтер атауы көрсетілсе, түпнұсқа Epson принтер драйвері компьютеріңізге орнатылған.

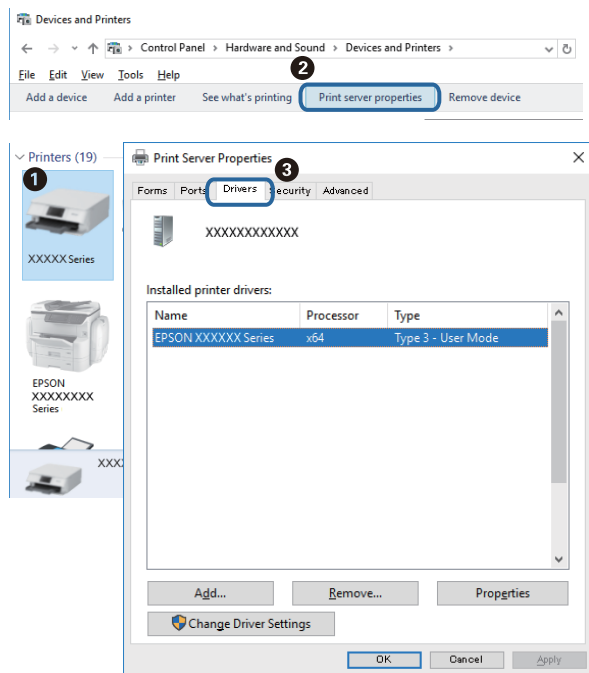

Mac OS

Мәзірі > Принтерлер және сканерлер (немесе **Басып шығару және сканерлеу, Басып шығару және факс**) тармағынан **Жүйе параметрлері** тармағын таңдап, принтерді

Ақаулықтарды шешу

таңдаңыз. **Опциялар және жабдықтар** түймесін басып, терезеде **Опциялар** қойындысы мен **Утилита** қойындысы көрсетілсе, түпнұсқа Epson принтер драйвері компьютерге орнатылады.



Қатысты ақпарат

➔ ["Соңғы қолданбаларды орнату" бетте 209](#)

Компьютерден принтердің күйін тексеру (Windows)

Принтер драйверінің **Қызмет көрсету** қойындысынан **Бас. шығ-у кезегі** түймесін басып, келесіні тексеріңіз.

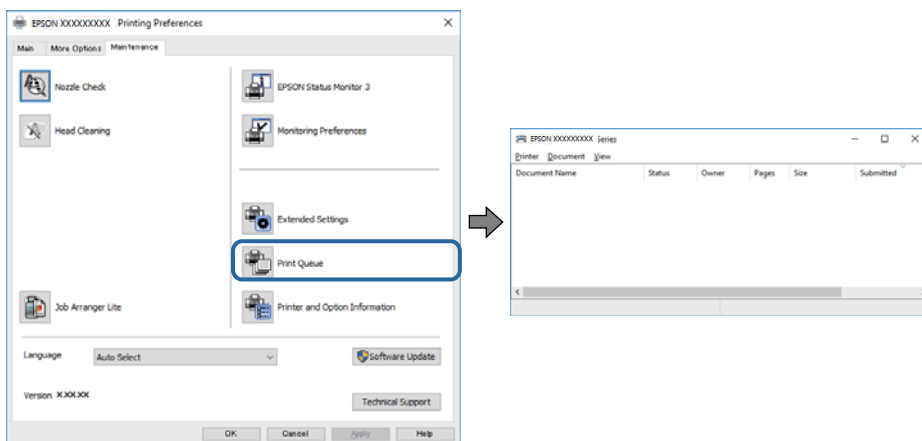

❑ Тоқтатылған басып шығару тапсырмаларының бар-жоғын тексеріңіз.

Қажет емес деректер қалса, **Принтер** мәзірінен **Барлық құжаттардан бас тарту** таңдаңыз.

Ақаулықтарды шешу

- ❑ Принтердің дербес немесе бөгеліс күйде емес екеніне көз жеткізіңіз.

Егер принтер дербес немесе бөгеліс күйде болса, **Принтер** мәзірінен дербес немесе бөгеліс параметрін өшіріңіз.

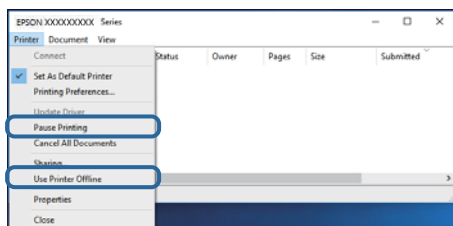

- ❑ Принтер **Принтер** мәзірінен әдепкі принтер ретінде таңдалғанына көз жеткізіңіз (мәзір элементінде белгі болуы тиіс).

Егер принтер әдепкі принтер ретінде таңдалмаса, оны әдепкі принтер ретінде орнатыңыз. Егер **Басқару тақтасы > Құрылғылар мен принтерлерді көру (Принтерлер, Принтерлер және факстар)** бөлімінде бірнеше белгіше болса, белгішені таңдау үшін келесіні қараңыз.

Мысал

USB қосылымы: EPSON XXXX сериясы

Желі қосылымы: EPSON XXXX сериясы (желі)

Принтер драйверін бірнеше рет орнатсаңыз, принтер драйверінің көшірмелері жасалуы мүмкін. «EPSON XXXX сериясы (1-көшірме)» сияқты көшірмелер жасалса, көшірілген драйвер белгішесін тінтуірдің оң жағымен басып, **Құрылғыны жою** түймесін басыңыз.

- ❑ Принтер портының **Принтер** мәзірінен **Сипат > Порт** бөлімінде дұрыс таңдалғанын тексеріңіз. USB байланысы үшін «**USBXXX**» таңдаңыз немесе желілік қосылым үшін «**EpsonNet Print Port**» таңдаңыз.

Компьютерден принтердің күйін тексеру (Mac OS)

- ❑ Пайдаланушы мүмкіндігін шектеу қосулы болғанда принтер басып шығармауы мүмкін. Принтер әкімшісіне хабарласыңыз.
- ❑ Принтер күйі **Кідірту** күйінде емес екенін тексеріңіз.

Жүйе параметрлері тармағын  мәзірден > **Принтерлер және сканерлер** (немесе **Басып шығару және сканерлеу, Басып шығару және факс**) таңдап, принтерді екі рет басыңыз. Принтер кідірілсе, **Қалпына келтіру** (не **Принтерді қалпына келтіру**) түймесін басыңыз.

Басқа ақауларды тексеру

Егер принтерді SuperSpeed USB портына USB 2.0 кабелі арқылы қоссаңыз, сол компьютерлерде байланыс қатесі пайда болуы мүмкін. Мұндай жағдайда келесі әдістердің бірі арқылы принтерді қайта қосыңыз.

- ❑ USB 3.0 кабелін пайдаланыңыз.
- ❑ Компьютердегі Hi-Speed USB портына қосыңыз.
- ❑ Байланыс қатесі жасалатын порттан басқа SuperSpeed USB портына қосыңыз.

iPhone немесе iPad құрылғысынан басып шығару мүмкін емес

- iPhone немесе iPad құрылғысын бірдей желіге (SSID) принтер ретінде қосыңыз.
- Қағазды орнатуды автоматты көрсету** параметрін келесі мәзірлерде қосыңыз.
Параметрлер > Жалпы параметрлер > Принтер параметрлері > Қағаз көзінің параметрлері > Қағазды орнатуды автоматты көрсету
- AirPrint параметрін Web Config бөлімінде қосыңыз.

Қатысты ақпарат

➔ [“Принтер жұмыстарын конфигурациялауға арналған қолданба \(Web Config\)” бетте 203](#)

Басып шығару ақаулары

Басып шығару сапасын реттеу

Егер тураланбаған тік сызықтарды, бұрмаланған кескіндерді немесе көлденең жолақтарды байқасаңыз, басып шығару сапасын реттеңіз.

1. Принтерге А4 өлшемді жай қағазды салыңыз.
2. Негізгі экраннан **Параметрлер** таңдаңыз.
3. **Қызмет көрсету > Басып шығару сапасын реттеу** параметрін таңдаңыз.
4. Басып шығару сапасын жақсарту мақсатында принтерді тексеру үшін экрандық нұсқауларды орындаңыз.
Егер басып шығару механизмін тазалауды ұсынатын хабар көрсетілсе, басып шығару механизмін тазалауды орындаңыз.
5. Басып шығару механизмін туралауға арналған үлгілерді басып шығару үшін экрандағы нұсқауларды орындаңыз, содан соң басып шығару механизмін туралаңыз.
 - Бұл үлгі тік сызықтар тураланбаған болып көрінсе немесе басып шығарулар анық емес болса, реттеуді орындауға мүмкіндік береді.
Тік сызық ең аз тураланбаған өрнектің нөмірін тауып, енгізіңіз.

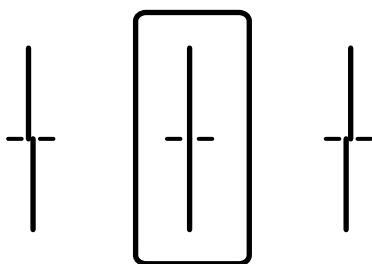

Ақаулықтарды шешу

- ❑ Бұл үлгі тұрақты интервалдарда көлденең жолақты көрсеңіз, реттеуді орындауға мүмкіндік береді.

Ең төменгі ажырату және үстінен басу үлгілері мәнін тауып, енгізіңіз.

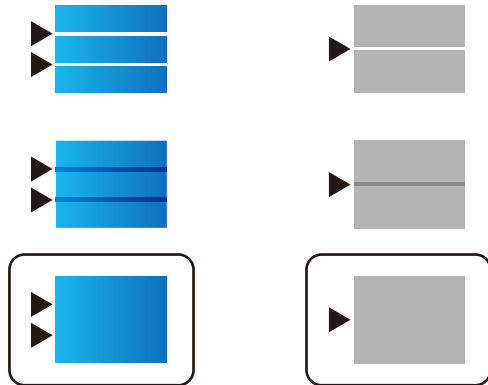

Қатысты ақпарат

➔ [“Қағазды Қағаз кассетасы ішіне салу” бетте 33](#)

Әрбір қағаз түріне басып шығару сапасын реттеу

Егер **Басып шығару сапасын реттеу** мүмкіндігін пайдаланғаннан кейін басып шығару сапасы жақсармаса, әрбір қағаз түрінің басып шығару сапасын реттеуге болады. Толық мәліметтер алу үшін *Әкімші нұсқаулығы* қараңыз.

Басып шығару — тырналған немесе бояу — жоқ

Егер принтерді ұзақ уақыт пайдаланбаған болсаңыз, басып шығару механизмінің шүмегі бітеліп қалуы не сия тамшылары шығарылмауы мүмкін. Шүмек тексеруін орындаңыз және басып шығару механизміндегі шүмектердің кез келгені бітелген жағдайда басып шығару механизмін тазалаңыз.

Қатысты ақпарат

➔ [“Басып шығару механизмін тексеру және тазалау” бетте 195](#)

Жолақтар немесе күтпеген түстер пайда болады

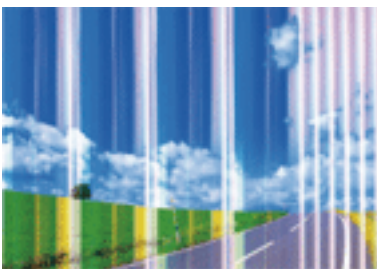

Ақаулықтарды шешу

Басып шығару механизмінің шүмектері бітелуі мүмкін. Басып шығару механизмінің шүмектері бітелгенін не бітелмегенін тексеру үшін шүмекті тексеріңіз. Басып шығару механизмі шүмектерінің бітелген болса, басып шығару механизмін тазалаңыз.

Қатысты ақпарат

→ ["Басып шығару механизмін тексеру және тазалау" бетте 195](#)

Түсті жолақ шамамен 3.3 см аралықпен шығады

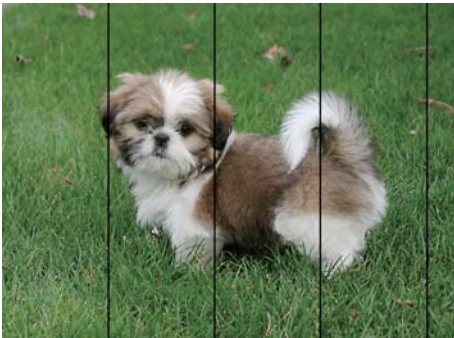

- Принтерге жүктелген түрге сәйкес келетін тиісті қағаз түрін таңдаңыз.
- Басып шығару сапасын реттеу** мүмкіндігі көмегімен басып шығару басын туралаңыз.
- Жай қағазда басып шығарғанда жоғары сапалы параметрмен басып шығарыңыз.

Қатысты ақпарат

- ["Қағаз түрлерінің тізімі" бетте 38](#)
- ["Басып шығару сапасын реттеу" бетте 234](#)

Бұлдыр басып шығарулар, тік жолақ немесе қисаю



enthalten alle
Aufdruck. W
↓ 5008 "Regel

Басып шығару сапасын реттеу мүмкіндігі көмегімен басып шығару басын туралаңыз.

Қатысты ақпарат

→ ["Басып шығару сапасын реттеу" бетте 234](#)

Ақаулықтарды шешу

Басып шығару сапасы басып шығару механизмін туралағаннан кейін де жақсармайды

Қос бағытты (немесе жоғары жылдамдықты) басып шығару кезінде басып шығару механизмі екі бағытта жылжығанда да басып шығарады және тік сызықтар тура болмауы мүмкін. Егер басып шығару сапасы жақсармаса, қос бағытты (немесе жоғары жылдамдықты) параметрді өшіріңіз. Осы параметрді өшіру басып шығару жылдамдығын баяулатуы мүмкін.

- Басқару тақтасы

Параметрлер > Жалпы параметрлер > Принтер параметрлері бөліміндегі **Қос бағытты** параметрін өшіріңіз.

- Windows

Принтер драйверінің **Жоғары жылдамдық** қойындысындағы **Қосымша опциялар** параметрін өшіріңіз.

- Mac OS

 мәзірі > **Принтерлер және сканерлер** (немесе **Басып шығару және сканерлеу, Басып шығару және факс**) тармағынан **Жүйе параметрлері** тармағын таңдап, принтерді таңдаңыз. **Опциялар және керек-жарақтар > Опциялар** (немесе **Драйвер**) түймесін басыңыз. **Off** параметрін **High Speed Printing** параметрі ретінде таңдаңыз.

Қатысты ақпарат

➔ [“Жад құрылғысы параметріне арналған мәзір опциялары” бетте 101](#)

Басып шығару сапасы нашар

Басып шығару сапасы бұлдыр баспа, жолақтар, жетіспейтін түстер, күңгірт түстер, басып шығарулардағы қисаюға байланысты нашар болса, келесілерді тексеріңіз.

Принтерді тексеру

Басып шығару сапасын реттеу мүмкіндігін пайдаланыңыз.

- Шүмек тексеруін орындаңыз және басып шығару механизміндегі шүмектердің кез келгені бітелген жағдайда басып шығару механизмін тазалаңыз.
- Басып шығару механизмін туралаңыз.

Қағазды тексеру

- Осы принтер қолдайтын қағазды пайдаланыңыз.
- Дымқыл, зақымдалған немесе тым ескі қағазда басып шығармаңыз.
- Қағаз бұралып кетсе немесе хатқалта қампайса, оны тегістеңіз.
- Басып шығарудан кейін қағазды бірден бумалап қоймаңыз.
- Толтыру немесе көрсетудің алдында басып шығарылған парақтарды толығымен құрғатыңыз. Басып шығарылған парақтарды құрғату барысында тікелей күн көзінің түсуіне жол бермеңіз, құрғатқышты пайдаланбаңыз және басып шығарылған бетті қолмен ұстамаңыз.
- Кескіндер немесе фотосуреттерді басып шығару кезінде Epson компаниясы жай қағаздың орнына түпнұсқалы Epson қағазын қолдануды ұсынады. Түпнұсқалы Epson қағазының басылатын бетінде басып шығарыңыз.

Ақаулықтарды шешу

Басып шығару параметрлерін тексеру

- Принтерге жүктелген түрге сәйкес келетін тиісті қағаз түрін таңдаңыз.
- Жоғары сапа параметрімен басып шығарыңыз.
- Егер **Стандартты қанық** Windows принтер драйверіндегі сапа параметрі ретінде таңдалса, **Стандартты** етіп өзгертіңіз. Егер **Normal-Vivid** Mac OS принтер драйверіндегі сапа параметрі ретінде таңдалса, **Normal** етіп өзгертіңіз.

Сия картриджін тексеру

- Epson сия картриджін бумада басылған күнге дейін қолдануды ұсынады.
- Ең жақсы нәтиже алу үшін сия картридждерін буманы ашқаннан кейін алты ай ішінде қолданыңыз.
- Түпнұсқа Epson сия картридждерін қолдануға тырысыңыз. Бұл құрылғы түпнұсқа Epson сия картридждерін қолдануға негізделген түстерді реттеуге жасалған. Түпнұсқа емес сия картридждерін қолдану басып шығару сапасының төмендеуіне себеп болуы мүмкін.

Қатысты ақпарат

- ➔ [“Басып шығару сапасын реттеу” бетте 234](#)
- ➔ [“Қолжетімді қағаз және сыйымдылықтар” бетте 28](#)
- ➔ [“Қағаз түрлерінің тізімі” бетте 38](#)
- ➔ [“Қағазды ұстау туралы сақтандырулар” бетте 32](#)

Қағаз жағылған немесе желінген

- Көлденең жолақтар пайда болса немесе қағаздың жоғарғы немесе төменгі жағы ластанса, қағазды дұрыс бағытта салыңыз және жиек бағыттауыштарын қағаздың жиектеріне жылжытыңыз.

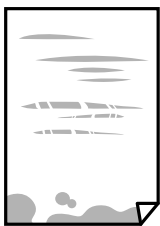

- Тік жолақ пайда болса немесе қағаз ластанса, қағаз жолын тазалаңыз.



- Қағаздың бұрмаланғанын тексеру үшін оны тегіс бетке қойыңыз. Егер ол бұрмаланған болса, оны тегістеңіз.

Ақаулықтарды шешу

- ❑ Қалың қағазға басып шығарғанда, басып шығару механизмі басып шығару бетіне жақын және қағаз тырналуы мүмкін. Мұндай жағдайда, тырнауды азайту параметрін іске қосыңыз. Бұл мүмкіндікті қоссаңыз, басып шығару сапасы төмендеуі немесе басып шығару баяулауы мүмкін.
- ❑ Басқару тақтасы
 - Негізгі экраннан **Параметрлер > Жалпы параметрлер > Принтер параметрлері** опциясын таңдап, **Қалың қағаз** опциясын іске қосыңыз.
- ❑ Windows
 - Кеңейтілген параметрлер** параметрін принтер драйверінің **Қызмет көрсету** қойындысынан басып, **Қалың қағаз және хатқалталар** таңдаңыз.
 - Қалың қағаз және хатқалталар** параметрін таңдағаннан кейін қағаз әлі де қажалған болса, принтер драйверінің **Қысқа түйіршікті қағаз** терезесіндегі **Кеңейтілген параметрлер** опциясын таңдаңыз.
- ❑ Mac OS
 - Жүйе параметрлері** тармағын  мәзірінен > **Принтерлер және сканерлер** (немесе **Басып шығару және сканерлеу, Басып шығару және факс**) тармағынан таңдап, принтерді таңдаңыз. **Опциялар және керек-жарақтар > Опциялар** (немесе **Драйвер**) түймесін басыңыз. **Оп** күйін **Қалың қағаз және хатқалталар** параметрі ретінде таңдаңыз.
- ❑ Қолмен 2 жақты басып шығаруды орындағанда қағазды қайта жүктеуден бұрын сияның толық кепкенін тексеріңіз.

Қатысты ақпарат

- ➔ [“Қағазды Қағаз кассетасы ішіне салу” бетте 33](#)
- ➔ [“Қағазды Артқа қағаз беру ішіне салу” бетте 35](#)
- ➔ [“Қағаздың өту жолын сиямен айғыздалудан тазалау” бетте 198](#)

Автоматты 2 жақты басып шығару кезінде қағаз былғанды

Автоматты 2 жақты басып шығару мүмкіндігін пайдалану кезінде және кескіндер мен суреттер сияқты жоғары тығыздық деректерін басып шығару кезінде төмендету үшін басып шығару тығыздығын және ұзарту үшін кептіру уақытын орнатыңыз.

Қатысты ақпарат

- ➔ [“Принтер параметрлері” бетте 53](#)

Басып шығарылған фотосуреттің беті ылғалды

Фотосурет қағазының дұрыс емес жағында басып шығарып жатқан болуыңыз мүмкін. Басып шығаруға арналған жағында басып шығарып жатқаныңызды тексеріңіз.

Фотосурет қағазының қате бетінде басып шығарғанда, қағаз жолын тазалау қажет.

Қатысты ақпарат

- ➔ [“Қағаздың өту жолын сиямен айғыздалудан тазалау” бетте 198](#)

Кескіндер не суреттер күтпеген түстермен басып шығарылады

Басқару тақтасынан немесе Windows принтер драйверінен басып шығарған кезде, қағаз түріне байланысты Epson авто фотосурет реттеу параметрі әдепкі бойынша қолданылады. Параметрді өзгертіп көріңіз.

Басқару тақтасы

Фотосуретті түзету параметрін **Авто** опциясынан басқа опцияға өзгертіңіз. Параметрді өзгертуден нәтиже шықпаса, **Жақсарту өшірулі** параметрін **Фотосуретті түзету** параметрі ретінде таңдаңыз.

Windows принтер драйвері

Қосымша опциялар қойындысында **Түсті түзету** бөлімінен **Өзгертпелі** параметрін таңдаңыз, содан соң **Жетілдірілген** түймесін басыңыз. **Көріністі түзету** параметрін **Авто түзету** опциясынан басқа опцияға өзгертіңіз. Егер параметрді өзгерту жұмыс істемесе, **Түсті басқару** бөлімінде **PhotoEnhance** параметрінен басқа кез келген түс қосылымының әдісін пайдаланыңыз.

Қатысты ақпарат

- ➔ [“Жад құрылғысы параметріне арналған мәзір опциялары” бетте 101](#)
- ➔ [“Басып шығару түсін реттеу” бетте 80](#)

Басып шығарылатын құжаттың Позиция, Өлшем не Жиіктер параметрлері қате

- Қағазды дұрыс бағытта жүктеп, жиік бағыттауыштарын қағаздың жиіктеріне қарсы бағытта сырғытыңыз.
- Түпнұсқаларды Сканер әйнегі бетіне қойғанда түпнұсқаның бұрышын Сканер әйнегі жақтауының таңбасымен көрсетілген бұрышпен туралаңыз. Егер көшірменің жиіктері қиып алынған болса, түпнұсқаны бұрыштан сәл алыстатыңыз.
- Түпнұсқаларды Сканер әйнегі бетіне қойғанда, Сканер әйнегі тазалаңыз және құжат қақпағын тазалаңыз. Егер шыныға шаң не лас тұрса, көшіру аймағына шаң мен лас тұрып, бұл қате басып шығару орналасуына немесе кішкентай кескіндерге әкелуі мүмкін.
- Көшіру параметрлеріндегі сәйкес **Түп.өлш.** параметрін таңдаңыз.
- Дұрыс қағаз өлшемі параметрін таңдаңыз.
- Қолданбада басылатын аумаққа сыятындай шет параметрін реттеңіз.

Қатысты ақпарат

- ➔ [“Қағазды Қағаз кассетасы ішіне салу” бетте 33](#)
- ➔ [“Қағазды Артқа қағаз беру ішіне салу” бетте 35](#)
- ➔ [“Түпнұсқаларды Сканер әйнегі қою” бетте 44](#)
- ➔ [“Сканер әйнегі тазалау” бетте 201](#)
- ➔ [“Басып шығарылатын аймақ” бетте 260](#)

Ақаулықтарды шешу

Басып шығарылған таңбалар қате не бұрмаланған

- USB кабелін қауіпсіз түрде принтерге және компьютерге қосыңыз.
- Кідірілген басып шығару тапсырмалары болса, басып шығарылған таңбалардың зақымдалуы мүмкін.
- Басып шығару кезінде компьютерді қолмен **Гибернация** режиміне не **Күту** режиміне қоймаңыз. Бұрмаланған мәтін беттері компьютерді іске қосқан келесі сәтте басып шығарылады.
- Егер бұған дейін пайдаланылған принтер драйверін пайдалансаңыз, басып шығарылған таңбалар бұрмалануы мүмкін. Принтер драйверін осы принтер үшін пайдаланып жатқаныңызды тексеріңіз. Принтердің драйвер терезесінің жоғарғы жағындағы принтер атауын тексеріңіз.

Басып шығарылған кескін керісінше шыққан

Принтер драйверіндегі немесе қолданбадағы кез келген айналы кескін параметрін алып тастаңыз.

- Windows
Принтер драйверінің **Айна** қойындысындағы **Қосымша опциялар** параметрін өшіріңіз.
- Mac OS
Басып шығару диалогтық терезесінің **Mirror Image** мәзірінде **Принтер параметрлері** ұяшығынан белгіні алыңыз.

Басып шығарулар бөліміндегі мозаикаға ұқсас пішімдер

Кескіндер немесе фотосуреттерді басып шығару кезінде жоғары ажыратымдылықты деректі пайдаланып басып шығарыңыз. Веб-сайттардағы кескіндер дисплейде жақсы көрінгенімен, жиі төмен ажыратымдылықпен беріледі, сондықтан басып шығару сапасы төмендеуі мүмкін.

2 жақты еріксіз басып шығару

Принтер драйверінен 2 жақты басып шығару параметрлерін жойыңыз.

- Windows
Принтер драйверінің **Басты** қойындысында **Екі жақты басып шығару** тармағынан **Өшіру** таңдаңыз.
- Mac OS
Басып шығару диалогтық терезесінің **Two-sided Printing Settings** мәзірінде **Two-sided Printing** ішінен **Off** таңдаңыз.

Көшірілген кескінде біркелкі емес түстер, жағылулар, нүктелер немесе түзу сызықтар пайда болады

- Қағаз жолын тазалаңыз.
- Сканер әйнегі тазалаңыз.
- ADF тазалаңыз.

Ақаулықтарды шешу

- Түпнұсқаларды Сканер әйнегі бетіне қойғанда түпнұсқа немесе құжат қақпағын тым қатты баспаңыз.
- Қағаз ластанса, көшіру тығыздығы параметрін төмен мәнге қойыңыз.

Қатысты ақпарат

- ➔ [“Қағаздың өту жолын сиямен айғыздалудан тазалау” бетте 198](#)
- ➔ [“Сканер әйнегі тазалау” бетте 201](#)
- ➔ [“АҚБ құралын тазалау” бетте 199](#)
- ➔ [“Көшіруге арналған негізгі мәзір опциялары” бетте 110](#)

Көшірілген кескінде муар (айқасқан тор) белгілері пайда болады

Кішірейту және үлкейту параметрін өзгертіңіз немесе түпнұсқаны сәл басқаша бұрышпен орналастырыңыз.

Қатысты ақпарат

- ➔ [“Көшіруге арналған негізгі мәзір опциялары” бетте 110](#)

Түпнұсқаның артқы жағындағы сурет көшірілген суретте пайда болады

- Жұқа түпнұсқа үшін түпнұсқаны Сканер әйнегі үстіне қойыңыз және оның үстіне бір парақ қара қағаз қойыңыз.
- Басқару тақтасындағы көшіру тығыздығы параметрін азайтыңыз.

Қатысты ақпарат

- ➔ [“Көшіруге арналған негізгі мәзір опциялары” бетте 110](#)

Басып шығару ақауын жою мүмкін болмады.



Егер барлық шешімдерді байқап көрсеңіз және ақауды жоя алмасаңыз, принтер драйверін жойып, қайта орнатып көріңіз.

Қатысты ақпарат

- ➔ [“Қолданбаларды жою” бетте 212](#)
- ➔ [“Соңғы қолданбаларды орнату” бетте 209](#)

Басып шығарудың басқа қиындықтары

Басып шығару тым баяу

- Кез келген қажет емес бағдарламаларды жабыңыз.
- Сапа параметрін төмен мәнге қойыңыз. Жоғары сапалы баспа басып шығару жылдамдығын баяулатады.
- Екі бағытты (не жоғары жылдамдықты) параметрді іске қосыңыз. Параметр қосылғанда басып шығару механизмі екі бағытта жылжығанда да басып шығарады және басып шығару жылдамдығы артады.
 - Басқару тақтасы
Негізгі экраннан **Параметрлер > Жалпы параметрлер > Принтер параметрлері > Қос бағытты** тармағын таңдап, оны қосыңыз.
 - Windows
Принтер драйверінің **Жоғары жылдамдық** қойындысында **Қосымша опциялар** таңдаңыз.
 - Mac OS
Жүйе параметрлері тармағын  мәзірінен > **Принтерлер және сканерлер** (немесе **Басып шығару және сканерлеу, Басып шығару және факс**) тармағынан таңдап, принтерді таңдаңыз. **Опциялар және керек-жарақтар > Опциялар** (немесе **Драйвер**) түймесін басыңыз. **On** күйін **High Speed Printing** параметрі ретінде таңдаңыз.
- Үнсіз режимді ажыратыңыз. Бұл мүмкіндік басып шығару жылдамдығын баяулатады.
 - Басқару тақтасы
Негізгі экрандағы  параметрін таңдап, **Тыныш режимі** параметрін ажыратыңыз.
 - Windows
Өшіру параметрін принтер драйверінің **Дыбыссыз режим** қойындысындағы **Басты** параметрі ретінде таңдаңыз.
 - Mac OS
Жүйе параметрлері тармағын  мәзірінен > **Принтерлер және сканерлер** (немесе **Басып шығару және сканерлеу, Басып шығару және факс**) тармағынан таңдап, принтерді таңдаңыз. **Опциялар және керек-жарақтар > Опциялар** (немесе **Драйвер**) түймесін басыңыз. **Off** күйін **Дыбыссыз режим** параметрі ретінде таңдаңыз.
- 2 жақты басып шығару үшін қағазды бір жағы басып шығарылып, кептіріледі, содан соң екінші жағы басып шығарылады. Ортаға (мысалы, температура немесе ылғалдылық немесе басып шығару деректері) байланысты кебу уақыты әртүрлі болатындықтан, басып шығару жылдамдығы төмендеуі мүмкін.

Үздіксіз басып шығару кезінде басып шығару кенеттен баяулайды

Басып шығару механизмінің қызып кетіп, зақымдалуын болдырмау үшін басып шығару баяулайды. Дегенмен, басып шығаруды жалғастыруға болады. Қалыпты басып шығару

Ақаулықтарды шешу

жылдамдығына оралу үшін принтерді жұмыссыз 30 минутқа қалдырыңыз. Қуат өшірулі болса, басып шығару жылдамдығы қалыпты мәніне оралмайды.

Mac OS X v10.6.8 жүйесін пайдаланатын компьютерден басып шығаруды тоқтату мүмкін емес

Компьютеріңізден басып шығаруды тоқтатқыңыз келсе, келесі параметрлерді реттеңіз.

Web Config бағдарламасын іске қосыңыз, сонан соң **Port9100** портын **Ең жоғары басымдылық протоколы** параметрі ретінде **AirPrint орнату** бөлімінде таңдаңыз.  > **Принтерлер және сканерлер** (немесе **Басып шығару және сканерлеу, Басып шығару және факс**) мәзірінен **Жүйе параметрлері** таңдаңыз, принтерді алыңыз, содан кейін принтерді қайта қосыңыз.

PostScript принтер драйвері ақаулары

Ескертпе:

Принтер драйверіндегі мәзір элементтері мен мәтін компьютер ортасына байланысты әртүрлі болуы мүмкін.

Принтер PostScript принтер драйверін пайдалану кезінде басып шығармайды

- Басқару тақтасында **Басып шығару тілі** параметрін **Авто** немесе **PS3** параметріне орнатыңыз.
- Windows ішінде көптеген тапсырмалар жіберілсе, принтер басып шығармауы мүмкін. Принтер сипаттарында **Принтерге тікелей басып шығару** тармағын **Кеңейтілген** қойындысында таңдаңыз.

Қатысты ақпарат

➔ ["Принтер параметрлері" бетте 53](#)

Принтер PostScript принтер драйверін пайдалану кезінде дұрыс басып шығармайды.

- Егер файл күн пішімін өзгертуге мүмкіндік беретін Adobe Photoshop сияқты бағдарламада жасалса, бағдарламадағы параметрлер принтер драйверіндегі параметрлерге сәйкес келетініне көз жеткізіңіз.
- Бинарлық пішімдегі EPS файлдары дұрыс басып шығарылмауы мүмкін. EPS файлдарын бағдарламада жасау кезінде форматты ASCII етіп орнатыңыз.
- Windows үшін принтер USB интерфейсімен компьютерге қосылған кезде бинарлық деректерді басып шығара алмайды. **Шығыс протокол** параметрін принтер сипаттарында **Құрылғы параметрлері** қойындысында **ASCII** не **TBCP** етіп орнатыңыз.
- Windows үшін принтер сипаттарында **Құрылғы параметрлері** қойындысында сәйкес орын басу қаріптерін таңдаңыз.

PostScript принтер драйверін пайдалану кезінде басып шығару сапасы нашар

Принтер драйверінде **Қағаз/Сапа** қойындысында түс параметрлерін орнатуға болады. **Кеңейтілген** түймесін басып, **Color Mode** параметрін орнатыңыз.

PostScript принтер драйверін пайдалану кезінде басып шығару тым баяу

Print Quality параметрін принтер драйверінде **Fast** етіп орнатыңыз.

Сканерлеуді бастау мүмкін емес

- Принтер үшін кіруді басқару функциясы қосылса, сканерлеу барысында пайдаланушы идентификаторын және құпия сөзді енгізу қажет. Егер құпия сөзді білмесеңіз, жүйе әкімшісіне хабарласыңыз.
- Кіруді бақылау функциясы қосылса, Mac OS сканерлей алмауы мүмкін. Жүйе әкімшісіне хабарласыңыз.
- Егер ADF көмегімен сканерлеп жатсаңыз, құжат және ADF қақпағы жабық екенін тексеріңіз.
- USB кабелін принтерге және компьютерге мұқият жалғаңыз. Егер USB хабын пайдалансаңыз, принтерді компьютерге тікелей қосып көріңіз.
- Егер желі арқылы жоғары ажыратымдылықпен сканерлесеңіз, байланыс қатесі орын алуы мүмкін. Ажыратымдылықты азайтыңыз.
- Epson Scan 2 құрылғысында дұрыс принтер (сканер) таңдалғанын тексеріңіз.

Windows жүйесін пайдаланғанда принтер анықталғанын немесе анықталмағанын тексеріңіз

Windows жүйесінде принтер (сканер) **Сканер және камера** бөлімінде көрсетілгенін тексеріңіз. Принтер (сканер) «EPSON XXXXX (принтер атауы)» түрінде көрсетілуі керек. Егер принтер (сканер) көрсетілмесе, Epson Scan 2 бағдарламасын жойып, қайта орнатыңыз. **Сканер және камера** терезесіне кіру үшін төмендегіні қараңыз.

- Windows 10
Бастау түймесін тінтуірдің оң жағымен басыңыз немесе басып тұрыңыз, **Басқару тақтасы** түймесін таңдап, іздеу жолағына «Сканер және камера» деп жазып, **Сканерлер мен камераларды көру** түймесін басып, принтердің көрсетілгенін тексеріңіз.
- Windows 8.1/Windows 8/Windows Server 2012 R2/Windows Server 2012
Жұмыс үстелі > Параметрлер > Басқару тақтасы тармағын таңдап, іздеу жолағына «Сканер және камера» деп енгізіңіз де, **Сканер және камера көрсету** түймесін басып, принтер көрсетілгенін тексеріңіз.
- Windows 7/Windows Server 2008 R2
Бастау түймесін басып, **Басқару тақтасы** түймесін таңдап, іздеу жолағына «Сканер және камера» деп жазып, **Сканерлер мен камераларды көру** түймесін басып, принтердің көрсетілгенін тексеріңіз.

Ақаулықтарды шешу

- ❑ Windows Vista/Windows Server 2008

Бастау түймесін басып, **Басқару тақтасы > Жабдық және дыбыс > Сканерлер және камералар** тармағын таңдаңыз, содан соң принтер көрсетілгенін тексеріңіз.

- ❑ Windows XP/Windows Server 2003 R2/Windows Server 2003

Бастау түймесін басып, **Басқару тақтасы > Принтерлер және басқа жабдық > Сканер және камералар** түймесін таңдап, принтер көрсетілгенін тексеріңіз.

Қатысты ақпарат

- ➔ [“Қолданбаларды жою” бетте 212](#)
- ➔ [“Соңғы қолданбаларды орнату” бетте 209](#)

Сканерленген сурет ақаулары

Сканер әйнегінен сканерлеген кезде біркелкі емес түстер, кір, дақтар, т.с.с. пайда болады

- ❑ Сканер әйнегін тазалаңыз.
- ❑ Түпнұсқаға жабысып қалған қоқыс пен жұққан кірді кетіріңіз.
- ❑ Түпнұсқаға немесе сканер қақпағына шамадан тыс күш түсірмеңіз. Егер шамадан тыс күшпен бассаңыз, сияның жағылуы, тамып кетуі немесе дақтардың түсуі орын алуы мүмкін.

Қатысты ақпарат

- ➔ [“Сканер әйнегі тазалау” бетте 201](#)

ADF ішінен сканерлеген кезде түзу сызықтар пайда болады

- ❑ ADF тазалаңыз.
ADF ішіне қоқыс түссе немесе ластанса, кескінде түзу сызықтар пайда болуы мүмкін.
- ❑ Түпнұсқаға жабысып қалған қоқыс пен жұққан кірді кетіріңіз.

Қатысты ақпарат

- ➔ [“АҚБ құралын тазалау” бетте 199](#)

Кескін сапасы — қатпарлы

- ❑ Epson Scan 2 бөлімінде **Кеңейтілген параметрлер** қойындысындағы элементтер арқылы кескінді реттеп, сканерлеңіз.
- ❑ Егер ажыратымдылық төмен болса, ажыратымдылықты арттырып, сканерлеп көріңіз.

Ақаулықтарды шешу

Қатысты ақпарат

➔ [“Сканерлеу құжаттарына және кескіндеріне арналған қолданба \(Epson Scan 2\)” бетте 205](#)

Кескіндердің фонында ығысу пайда болады

Сканерленген кескінде түпнұсқаның артқы жағындағы кескіндер көрінуі мүмкін.

- Epson Scan 2 бөлімінде **Кеңейтілген параметрлер** қойындысын таңдаңыз, содан соң **Жарықтық** параметрін реттеңіз.
Бұл мүмкіндік **Негізгі параметрлер** қойындысы > **Кескін түрі** бөліміндегі параметрлерге немесе **Кеңейтілген параметрлер** қойындысындағы параметрлерге байланысты қолжетімді емес болуы мүмкін.
- Epson Scan 2 бөлімінде **Кеңейтілген параметрлер** қойындысын таңдап, **Кескін опциясы** > **Мәтінді жақсарту** параметрін таңдаңыз.
- Сканер әйнегінен сканерлегенде қара қағазды немесе үстел төсемесін түпнұсқа үстіне қойыңыз.

Қатысты ақпарат

➔ [“Сканерлеу құжаттарына және кескіндеріне арналған қолданба \(Epson Scan 2\)” бетте 205](#)

➔ [“Түпнұсқаларды орналастыру” бетте 39](#)

Мәтін бұрмаланған

- Epson Scan 2 бөлімінде **Кеңейтілген параметрлер** қойындысын таңдап, **Кескін опциясы** > **Мәтінді жақсарту** параметрін таңдаңыз.
- Epson Scan 2 бөлімінде **Кескін түрі** қойындысындағы **Негізгі параметрлер** параметрі **Ақ-қара** күйіне орнатылғанда **Шек** қойындысындағы **Кеңейтілген параметрлер** параметрін реттеңіз. **Шек** параметрін арттырғанда қара түс қоюлана түседі.
- Егер ажыратымдылық төмен болса, ажыратымдылықты арттырып, сканерлеп көріңіз.

Қатысты ақпарат

➔ [“Сканерлеу құжаттарына және кескіндеріне арналған қолданба \(Epson Scan 2\)” бетте 205](#)

Муарлар (торлы көлеңкелер) пайда болады

Егер түпнұсқа басып шығарылған құжат болса, сканерленген кескінде муарлар (торлы көлеңкелер) пайда болуы мүмкін.

- Epson Scan 2 бағдарламасының **Кеңейтілген параметрлер** қойындысында **Растрды алу** параметрін орнатыңыз.



Ақаулықтарды шешу

- ❑ Ажыратымдылықты өзгертіңіз, содан кейін қайта сканерлеңіз.

Қатысты ақпарат

- ➔ [“Сканерлеу құжаттарына және кескіндеріне арналған қолданба \(Epson Scan 2\)” бетте 205](#)

Сканер әйнегінде дұрыс аймақты сканерлеу мүмкін емес

- ❑ Түпнұсқа реттеу белгілеріне қарсы дұрыс орналастырылғанын тексеріңіз.
- ❑ Егер сканерленген кескіннің жиегі жоқ болса, түпнұсқаны сканер әйнегінің жиегінен сәл жылжытыңыз.
- ❑ Басқару тақтасынан сканерлегенде және автоматты сканерлеу аумағын қию функциясын таңдағанда, сканер әйнегінен және құжаттың қақпағынан кез келген қоқысты немесе шаңлы алып тастаңыз. Егер түпнұсқаның айналасында қанедай да бір қоқыс немесе шаң болса, оны қосу үшін сканерлеу аумағы кеңейеді.

Қатысты ақпарат

- ➔ [“Түпнұсқаларды орналастыру” бетте 39](#)
- ➔ [“Сканер әйнегі тазалау” бетте 201](#)

Ізделетін PDF пішімі ретінде сақтағанда мәтін дұрыс анықталмады

- ❑ **Кескінді пішімдеу опциялары** терезесіндегі Epson Scan 2 бөлімінде **Мәтін тілі** параметрі **Мәтін** қойындысында дұрыс орнатылғанын тексеріңіз.
- ❑ Түпнұсқа тік қойылғанын тексеріңіз.
- ❑ Анық мәтін бар түпнұсқаны пайдаланыңыз. Түпнұсқалардың келесі түрлері үшін мәтіннің анықталуы төмендеуі мүмкін.
 - ❑ Бірнеше рет көшірілген түпнұсқалар
 - ❑ Факспен жіберілген түпнұсқалар (төмен ажыратымдылықта)
 - ❑ Әріп арасындағы немесе жол арасындағы аралық тым кішкентай түпнұсқалар
 - ❑ Шектік сызықтары немесе мәтін асты сызылған сызықтары бар түпнұсқалар
 - ❑ Қолмен жазылған мәтін бар түпнұсқалар
 - ❑ Қисықтар мыжырықтар бар түпнұсқалар
- ❑ Epson Scan 2 бөлімінде **Кескін түрі** қойындысындағы **Негізгі параметрлер** параметрі **Ақ-қара** күйіне орнатылғанда **Шек** қойындысындағы **Кеңейтілген параметрлер** параметрін реттеңіз. **Шек** параметрін арттырсаңыз, қара түс аймағы үлкейеді.
- ❑ Epson Scan 2 бөлімінде **Кеңейтілген параметрлер** қойындысын таңдап, **Кескін опциясы** > **Мәтінді жақсарту** параметрін таңдаңыз.

Қатысты ақпарат

- ➔ [“Сканерлеу құжаттарына және кескіндеріне арналған қолданба \(Epson Scan 2\)” бетте 205](#)

Сканерленген кескінде проблемаларды шешу мүмкін емес

Егер барлық шешімдерді қолдансаңыз және проблема шешілмесе, Epson Scan 2 параметрлерін Epson Scan 2 Utility қолданбасы арқылы инициализациялаңыз.

Ескертпе:

Epson Scan 2 Utility — Epson Scan 2 мүмкіндігімен берілетін қолданба.

1. Epson Scan 2 Utility бағдарламасын іске қосыңыз.
 - Windows 10/Windows Server 2016
Бастау түймесін басып, **EPSON > Epson Scan 2 Utility** таңдаңыз.
 - Windows 8.1/Windows 8/Windows Server 2012 R2/Windows Server 2012
Іздеу жолағына бағдарлама атын енгізіп, көрсетілетін белгішені таңдаңыз.
 - Windows 7/Windows Vista/Windows XP/Windows Server 2008 R2/Windows Server 2008/
Windows Server 2003 R2/Windows Server 2003
Бастау түймесін басыңыз, содан соң **Барлық бағдарламалар** немесе **Бағдарламалар > EPSON > Epson Scan 2 > Epson Scan 2 Utility** параметрін таңдаңыз.
 - Mac OS
Өту > Бағдарламалар > Epson Software > Epson Scan 2 Utility тармағын таңдаңыз.
2. **Басқа** қойындысын таңдаңыз.
3. **Қайтару** түймесін басыңыз.

Ескертпе:

Егер инициализациялау проблеманы шешпесе, Epson Scan 2 қолданбасын жойып, қайта орнатыңыз.

Қатысты ақпарат

- ➔ [“Қолданбаларды жою” бетте 212](#)
- ➔ [“Соңғы қолданбаларды орнату” бетте 209](#)

Басқа сканерлеу ақаулары

Сканерлеу жылдамдығы төмен

- Ажыратымдылықты төмендетіп, қайта сканерлеңіз. Ажыратымдылық жоғары кезде сканерлеуге біраз уақыт кетуі мүмкін.
- Сканерлеу жылдамдығын Epson Scan 2 функциясындағы кескінді реттеу мүмкіндіктеріне байланысты төмендетуге болады.
- Epson Scan 2 функциясындағы  түймесін басу арқылы көрсетілген **Конфигурация** экранында **Сканерлеу** қойындысындағы **Дыбыссыз режим** режимін орнатқан жағдайда сканерлеу жылдамдығы төмендеуі мүмкін.

Ақаулықтарды шешу

Қатысты ақпарат

→ [“Epson Scan 2 пайдалану арқылы сканерлеу” бетте 132](#)

Сканерленген кескінді электрондық пошта арқылы жіберу мүмкін емес

Электрондық пошта серверінің параметрлерін теңшегеніңізге көз жеткізіңіз.

Сканерлеу PDF/Multi-TIFF пішіміне сканерлегенде тоқтайды

- Epson Scan 2 көмегімен сканерлеген кезде, PDF пішімінде 999 бетке дейін және Multi-TIFF пішімінде 200 бетке дейін үздіксіз сканерлеуге болады. Басқару тақтасы көмегімен сканерлеген кезде ADF бөлімі арқылы бір жақты сканерлеуде 50 бетке дейін және Сканер әйнегі көмегімен сканерлеген кезде ADF бөлімі арқылы 2 жақты сканерлеуде 100 бетке дейін үздіксіз сканерлеуге болады.
- Үлкен көлемдерді сканерлегенде сұр түс реңктерінде сканерлеу ұсынылады.
- Компьютердің қатты дискіндегі бос орынды арттырыңыз. Бос орын жеткіліксіз болса, сканерлеу тоқтауы мүмкін.
- Төменірек ажыратымдылықпен сканерлеп көріңіз. Деректердің жалпы өлшемі шекке жетсе, сканерлеу тоқтайды.

Қатысты ақпарат

→ [“Epson Scan 2 пайдалану арқылы сканерлеу” бетте 132](#)

Факс жіберу және қабылдау кезіндегі ақаулар

Факс жіберудің ақауларын жою әдісін сипаттайды.

Ескертпе:

Егер келесі жағдайға ақауларды жою әрекетін орындау қажет болса, мәліметтерді Әкімші нұсқаулығы бөлімінен қараңыз.

- Қосылымдар — телефон желісі, сыртқы телефон және басқа құрылғылар*
- Факс параметрлері** > **Параметрлер** бөліміндегі **Жалпы параметрлер**

Факстарды жіберу немесе қабылдау мүмкін емес

- Автоматты факс байланысын тексеру үшін басқару тақтасында **Факс байланысының тексерісі** түймесін басыңыз. Есепке басып шығарылған шешімдерді байқап көріңіз.
- Сәтсіз факс тапсырмасы үшін қате кодын тексеріп, қате коды тізімінде сипатталатын шешімдерді байқап көріңіз.

Ақаулықтарды шешу

- ❑ **Желі түрі** параметрін тексеріңіз. **PBX** орнату мәселені шешуі мүмкін. Егер телефон сыртқы желіге өту үшін жүйесі сыртқы кіру кодын қажет етсе, кіру кодын принтерге тіркеп, жіберген кезде факс нөмірі алдына # (тор) белгісін енгізіңіз.
- ❑ Егер байланыс қатесі орын алса, **Факс жылдамдығы** параметрін басқару тақтасында **Баяу(9600 соқ/с)** параметріне өзгертіңіз.
- ❑ Телефонның қабырға ұясын оған телефонды қосып, сынау арқылы тексеріп көріңіз. Егер қоңырау шалу не қабылдау мүмкін емес болса, телекоммуникациялық компанияға хабарласыңыз.
- ❑ DSL телефон желісіне қосылу үшін ендірілген DSL сүзгісі бар DSL модемін пайдалану керек немесе желіге жеке DSL сүзгісін орнату керек. DSL провайдеріңізге хабарласыңыз.
- ❑ Егер DSL телефон желісіне қосылатын болсаңыз, принтер факс жібере алатынын көру үшін принтерді тікелей телефон желісіне қосыңыз. Бұл жұмыс істесе, ақау DSL сүзгісінен болуы мүмкін. DSL провайдеріңізге хабарласыңыз.
- ❑ Басқару тақтасынан **ЕСМ** параметрін қосыңыз. **ЕСМ** параметрі өшірулі болған кезде түрлі түсті факс жіберілмейді немесе қабылданбайды.
- ❑ Компьютермен факс жіберу немесе алу үшін, принтер USB кабелі немесе желі арқылы қосылғанына, сондай-ақ, PC-FAX драйвері компьютерге орнатылғанына көз жеткізіңіз. PC-FAX драйвері FAX Utility құрылғысымен бірге орнатылған.
- ❑ Windows жүйесінде, принтер (факс) **Құрылғылар және принтерлер, Принтер** немесе **Принтерлер және басқа жабдық** терезесінде көрсетілгеніне көз жеткізіңіз. Принтер (факс) «EPSON XXXXX (FAX)» түрінде көрсетіледі. Егер принтер (факс) көрсетілмесе, FAX Utility бағдарламасын жойып, қайтадан орнатыңыз. **Құрылғылар және принтерлер, Принтер** немесе **Принтерлер және басқа жабдық** терезесіне кіру үшін төмендегіні қараңыз.
 - ❑ Windows 10

Бастау түймесін тінтуірдің оң жақ түймесімен басыңыз немесе оны басып, ұстап тұрыңыз да, **Жабдық және дыбыс** функциясындағы **Басқару тақтасы > Құрылғылар мен принтерлерді көру** тармағын таңдаңыз.
 - ❑ Windows 8.1/Windows 8



Жұмыс үстелі > Параметрлер > Басқару тақтасы > Құрылғылар мен принтерлерді көру тармағын **Жабдық және дыбыс** немесе **Жабдық** ішінде таңдаңыз.
 - ❑ Windows 7

Бастау түймесін басыңыз да, **Басқару тақтасы > Құрылғылар мен принтерлерді көру** тармағын **Жабдық және дыбыс** не **Жабдық** түймесін басыңыз.
 - ❑ Windows Vista

Бастау түймесін басып, **Басқару тақтасы > Принтерлер** түймесін **Жабдық және дыбыс** тармағынан таңдаңыз.
 - ❑ Windows XP

Бастау түймесін басыңыз және **Параметрлер > Басқару тақтасы > Принтерлер және басқа жабдық > Принтерлер және факстар** тармағын таңдаңыз.

Ақаулықтарды шешу

- ❑ Mac OS ішінде келесіні тексеріңіз.
 - ❑  мәзірі > **Принтерлер және сканерлер** (немесе **Басып шығару және сканерлеу, Басып шығару және факс**) тармағынан **Жүйе параметрлері** опциясын таңдаңыз, содан соң принтер (факс) көрсетілгенін тексеріңіз. Принтер (факс) «FAX XXXX (USB)» немесе «FAX XXXX (IP)» ретінде көрсетіледі. Егер принтер (факс) көрсетілмесе, [+] басып, принтерді (факс) тіркеңіз.
 - ❑  мәзірі > **Принтерлер және сканерлер** (немесе **Басып шығару және сканерлеу, Басып шығару және факс**) тармағынан **Жүйе параметрлері** таңдап, принтерді (факс) екі рет басыңыз. Принтер кідірілсе, **Қалпына келтіру** (не **Принтерді қалпына келтіру**) түймесін басыңыз.

Қатысты ақпарат

- ➔ [“Күй мәзіріндегі қате коды” бетте 217](#)
- ➔ [“Қолданбаларды жою” бетте 212](#)
- ➔ [“Соңғы қолданбаларды орнату” бетте 209](#)

Факс жіберілмейді

- ❑ Егер пайдаланушыны шектеу мүмкіндігі қосылса, принтерді қосу үшін пайдаланушы аты мен құпия сөз қажет. Құпия сөзді білмесеңіз, әкімшімен хабарласыңыз.
- ❑ Егер пайдаланушыны шектеу мүмкіндігі қосылса және компьютерден факс жіберілсе, пайдаланушы аутентификациясы принтер драйверінде орнатылған пайдаланушы аты мен құпия сөз арқылы орындалады. Аутентификация қатесіне байланысты факс жіберу мүмкін болмаса, әкімшімен хабарласыңыз.
- ❑ Басқару тақтасында шығыс факстар үшін тақырып ақпаратын орнатыңыз. Кейбір факс құрылғылары тақырыптары жоқ автоматты түрде кіріс факстарын қабылдамайды.
- ❑ Егер қоңырау шалушы идентификаторы блокталса, оны блоктан шығарыңыз. Кейбір телефондар не факс құрылғылары анонимдік қоңырауларды автоматты түрде қабылдамайды.
- ❑ Алушыдан факс нөмірі дұрыс екенін және факс құрылғысы факс алуға дайын екенін сұраңыз.
- ❑ Қосалқы мекенжай мүмкіндігі арқылы факсты абайсызда жібермегеніңізді тексеріңіз. Егер контактілер тізімінен қосалқы мекенжайы бар алушыны таңдасаңыз, факс қосалқы мекенжай мүмкіндігі арқылы жіберілуі мүмкін.
- ❑ Қосалқы мекенжай мүмкіндігі арқылы факстар жібергенде, алушыдан олардың факс құрылғысы қосалқы мекенжай мүмкіндігі арқылы жіберілетін факстарды алу мүмкіндігі бар екенін сұраңыз.
- ❑ Қосалқы мекенжай мүмкіндігі арқылы факстарды жібергенде осы қосалқы мекенжай мен құпия сөз дұрыс екенін тексеріңіз. Алушының қосалқы мекенжайы мен құпия сөзі сәйкес екенін тексеріңіз.



Қатысты ақпарат

- ➔ [“Факстарды жіберу немесе қабылдау мүмкін емес” бетте 250](#)
- ➔ [“Қосалқы мекенжай \(SUB\) және Құпия сөз\(SID\) параметрі бар факсты жіберу” бетте 147](#)
- ➔ [“Факстарды сұрау бойынша жіберу \(Сұрау б-ша жіберу/ Хаб.тақт. жәшігі мүмкіндігін пайдалану\)” бетте 142](#)

Ақаулықтарды шешу

Факсты көрсетілген алушыға жіберу мүмкін болмады

Факстарды қатеге байланысты белгілі бір алушыға жібере алмасаңыз, келесіні тексеріңіз.

- Егер алушы құрылғысы принтер теруді аяқтаған соң, 50 секунд ішінде қоңырауыңызды қабылдамаса, қоңырау қатемен аяқталады. Факс үні шыққанша қанша уақыт өтетінін тексеру үшін,  (**Байлан.жоқ**) мүмкіндігімен немесе қосылған телефонмен теріңіз. Егер 50 секундтан асса, факс жіберілетін факс нөмірінен кейін кідіріс қосыңыз. Кідірісті қосу үшін  түймесін түртіңіз. Кідіру таңбасы ретінде сызықша енгізіледі. Бір кідіру шамамен үш секунд алады. Қажетінше бірнеше кідіру қосыңыз.
- Егер алушыны контактілер тізімінен қоссаңыз, тіркелген ақпарат дұрыс екенін тексеріңіз. Егер ақпарат дұрыс болса, алушыны контактілер тізімінен таңдап, **Өңдеу** түймесін түртіп, **Факс жылдамдығы** параметрін **Баяу(9600 соқ/с)** күйіне өзгертіңіз.

Қатысты ақпарат

- ➔ [“Алушының күйін растағаннан кейін факстарды қолмен жіберу” бетте 141](#)
- ➔ [“Сыртқы телефон құрылғысынан теру арқылы факстар жіберу” бетте 142](#)
- ➔ [“Контактілерді реттеу” бетте 47](#)
- ➔ [“Факстарды жіберу немесе қабылдау мүмкін емес” бетте 250](#)

Факс көрсетілген уақытта жіберілмейді

Басқару тақтасында күн мен уақытты дұрыс орнатыңыз.

Қатысты ақпарат

- ➔ [“Факсты монохромды пішімде көрсетілген уақытта жіберу \(Факсты кейін жіберу\)” бетте 146](#)
- ➔ [“Нег. параметрлер” бетте 51](#)

Факстарды қабылдау мүмкін емес

- Егер қоңырауды қайта жіберу қызметіне қосылсаңыз, принтер факстарды ала алмауы мүмкін. Қызмет көрсетушімен хабарласыңыз.
- Егер телефон принтерге қосылмаса **Қабылдау режимі** параметрін басқару тақтасында **Авто** режиміне орнатыңыз.
- Келесі жағдайларға сәйкес, принтердің жады толып, факстарды қабылдай алмайды. Жадтың толу қатесін өңдеу туралы ақпарат алу үшін ақауларды жою бөлімін қараңыз.
 - Қабылданған 100 құжат кіріс жәшігіне және жалпы құпия жәшігіне сақталды.
 - Принтердің жады толы (100%).
- Қосалқы мекенжай мүмкіндігі арқылы факстарды қабылдағанда осы қосалқы мекенжай мен құпия сөз дұрыс екенін тексеріңіз. Жіберушінің қосалқы мекенжайы мен құпия сөзі сәйкес екенін тексеріңіз.
- Жіберушінің факс нөмірі **Қабылданбаған сандар тізімі** тізіміне тіркелгенін тексеріңіз. Осы тізімге қосылған нөмірлерден жіберілген факстар **Бас тарту факсы** бөлімінде **Қабылданбаған сандар тізімі** параметрі қосұлы болғанда блокталады.

Ақаулықтарды шешу

- ❑ Жіберушінің факс нөмірі контактілер тізімінде тіркелгенін тексеріңіз. Осы тізімге тіркелмеген нөмірлерден жіберілген факстар **Тіркелмеген контактілер** бөлімінде **Бас тарту факсы** параметрі қосулы болғанда блокталады.
- ❑ Жіберушіден тақырып ақпараты өзінің факс машинасында реттелгенін сұраңыз. Тақырып ақпараты жоқ факстар **Бас тарту факсы** бөлімінде **Факс тақырыбының бланкі бұғатталған** параметрі қосулы болғанда блокталады.

Қатысты ақпарат

- ➔ [“Факстарды жіберу немесе қабылдау мүмкін емес” бетте 250](#)
- ➔ [“Жад толы қатесі орын алды” бетте 254](#)
- ➔ [“Факстарды қосалқы мекенжайы \(SEP\) мен құпия сөзі \(PWD\) бар тақтадан алу \(Қабылдауды сұрау\)” бетте 152](#)

Қабылданған факстарды жад құрылғысына сақтау мүмкін емес

Жад құрылғысы принтерге қосылғанын тексеріп, **Қабылдау параметрлері** параметрін тексеріңіз.

Жад толы қатесі орын алды

- ❑ Егер принтер алынған факстарды кіріс жәшігінде немесе құпия жәшігінде сақтауға орнатылса, кіріс жәшігінен немесе құпия жәшігінен оқыған факстарды жойыңыз.
- ❑ Егер принтер алынған факстарды компьютерде сақтауға орнатылса, факстарды сақтауға орнатылған компьютерді қосыңыз. Факстар компьютерде сақталғанда олар принтер жадынан жойылады.
- ❑ Егер принтер алынған факстарды жад құрылғысына сақтауға орнатылса, факстарды сақтау үшін қалта жасалған құрылғыны принтерге қосыңыз. Факстар құрылғыда сақталғанда олар принтер жадынан жойылады. Құрылғыда жеткілікті жад барын және жазудан қорғалмағанын тексеріңіз.
- ❑ Жад толық қалса да, келесі шешімдердің бірін пайдалану арқылы факс жіберуге болады.
 - ❑ Монохромды факс жіберген кезде, **Тікелей жіберу** мүмкіндігін пайдалану арқылы факс жіберіңіз.
 - ❑ Сыртқы телефон құрылғысынан теру арқылы факс жіберіңіз.
 - ❑ Факсты  (**Байлан.жоқ**) мүмкіндігі арқылы жіберіңіз.
 - ❑ Факсты түпнұсқаларды бірнеше бумамен жіберу үшін екі не одан көп бөлікке бөлу арқылы жіберіңіз.
- ❑ Егер принтер алынған факсты қағаздың кептелуі сияқты принтер қатесіне байланысты басып шығара алмаса, жадтың толуы қатесі орын алуы мүмкін. Принтер ақауын жойып, жіберушімен хабарласып, факсты қайта жіберуді сұраңыз.

Қатысты ақпарат

- ➔ [“Монохромды құжаттың көптеген беттерін жіберу \(Тікелей жіберу\)” бетте 144](#)
- ➔ [“Сыртқы телефон құрылғысынан теру арқылы факстар жіберу” бетте 142](#)

Ақаулықтарды шешу

- ➔ “Алушының күйін растағаннан кейін факстарды қолмен жіберу” бетте 141
- ➔ “Кептелген қағазды шығару” бетте 225

Жіберілген факс сапасы нашар

- Сканер әйнегі тазалаңыз.
- АҚБ тазалаңыз.
- Басқару тақтасынан **Түпнұсқа түрі** параметрін өзгертіңіз. Егер түпнұсқаларда мәтін мен фотосуреттер болса, **Фотосурет** таңдаңыз.
- Басқару тақтасынан **Интенсивтілік** параметрін өзгертіңіз.
- Егер алушының факс құрылғысы мүмкіндіктері жөнінде сенімді болмасаңыз, **Тікелей жіберу** мүмкіндігін қосыңыз немесе **Анық** параметрі **Ажыратымд.** параметрі ретінде таңдаңыз.
Егер **Өте жіңішке** не **Ультра жің.** параметрін монохромды факс ретінде таңдасаңыз және факсты **Тікелей жіберу** мүмкіндігімен жіберсеңіз, принтер автоматты түрде ажыратымдылықты төмендетеді.
- Басқару тақтасынан **ЕСМ** параметрін қосыңыз.

Қатысты ақпарат

- ➔ “Факс параметрлері” бетте 155
- ➔ “Сканер әйнегі тазалау” бетте 201
- ➔ “АҚБ құралын тазалау” бетте 199

Факстар қате өлшемде жіберілді

- А3 өлшемді құжат жіберу үшін алушыдан оның құрылғысы А3 өлшемін қолдайтынын сұраңыз. Егер факс жіберу есебінен **ОК (Кішірейтілген көлем)** көрсеңіз, алушының факс құрылғысы А3 өлшемін қолдамайды.
- Сканер әйнегі көмегімен факс жіберген кезде түпнұсқаны оның бұрышын түпнұсқа таңбасымен туралап қойыңыз. Басқару тақтасында түпнұсқа өлшемін таңдаңыз.
- Сканер әйнегі және құжат қақпағын тазалаңыз. Егер шыныға шаң не лас тұрса, сканерлеу аймағына шаң мен лас тұрып, бұл қате басып шығару позициясына немесе кішкентай кескіндерге әкелуі мүмкін.

Қатысты ақпарат

- ➔ “Факс параметрлері” бетте 155
- ➔ “Түпнұсқаларды орналастыру” бетте 39
- ➔ “Сканер әйнегі тазалау” бетте 201

Алынған факс сапасы нашар

- Басқару тақтасынан **ЕСМ** параметрін қосыңыз.
- Жіберушімен хабарласып, жоғары сапалы режимде жіберуді сұраңыз.

Ақаулықтарды шешу

- ❑ Алынған факсты қайта басып шығарыңыз. Факсты қайта басып шығару үшін **Журнал** тармағын **Job/Status** ішінен таңдаңыз.

Қатысты ақпарат

- ➔ [“Факс тапсырмалары журналын тексеру” бетте 166](#)

A3 өлшемді факстарды алу мүмкін емес

- ❑ A3 қағазын қамтитын қағаз көзінің қағаз өлшемі параметрі A3 өлшеміне қойылғанын және қағаз көзі факс мүмкіндігімен пайдалануға орнатылғанын тексеріңіз. **Параметрлер > Жалпы параметрлер > Принтер параметрлері > Қағаз көзінің параметрлері > Авто таңдау параметрлері > Факс** таңдап, қосылған қағаз көз(дер)інің қосылғанын тексеріңіз.
- ❑ **Қағаз өлшемін қабылдау** бөлімінде A3 пішімі таңдалғанын тексеріңіз. **Параметрлер > Жалпы параметрлер > Факс параметрлері > Нег.параметрлер > Қағаз өлшемін қабылдау** параметрін таңдап, A3 пішімі таңдалғанын тексеріңіз.

Алынған факстар басып шығарылмайды

- ❑ Егер принтерде қате шықса, мысалы, қағаз кептелсе, принтер алынған факсты басып шығара алмайды. Принтерді тексеріңіз.
- ❑ Егер принтер алынған факстарды кіріс жәшікте немесе құпия жәшікте сақтау үшін жіберілсе, алынған факс автоматты басып шығарылады. **Қабылдау параметрлері** параметрін тексеріңіз.

Қатысты ақпарат

- ➔ [“Принтер күйін тексеру” бетте 215](#)
- ➔ [“Кептелген қағазды шығару” бетте 225](#)

Алынған факстарда беттер бос немесе екінші бетте мәтіннің аз мөлшері басып шығарылған

Беттерді бөлу параметрлері бөліміндегі **Бөлінгеннен кейін басып шығару деректерін жою** мүмкіндігін пайдалану арқылы бір бетке басып шығаруға болады.

Бөлінгеннен кейін басып шығару деректерін жою бөлімінде **Үстіңгісін өшіру** немесе **Астыңғысын жою** параметрін таңдаңыз, содан соң **Шегі** параметрін реттеңіз. Шектік мәнін көбейтсеңіз, жойылатын бөлігі де көбейеді; шектік мәні жоғары болса, бір бетте басып шығару мүмкіндігі де артады.

Басқа факс жіберу ақаулары

Факс жіберуге қатысты ақауларды жою проблемаларын сипаттайды.

Ақаулықтарды шешу

Ескертпе:

Егер келесі жағдайға ақауларды жою әрекетін орындау қажет болса, мәліметтерді Әкімші нұсқаулығы бөлімінен қараңыз.

- Қосылымдар — телефон желісі, сыртқы телефон және басқа құрылғылар
- Параметрлер > Жалпы параметрлер бөліміндегі Факс параметрлері**

Қосылған телефонда қоңырау шалу мүмкін емес

Телефонды принтердіңЕХТ. портына жалғап, тұтқаны көтеріңіз. Егер тұтқадан теру үні естілмесе, телефон кабелін дұрыс қосыңыз.

Жауап беруші машина дауыстық қоңырауларға жауап бермейді

Басқару тақтасында принтердің **Жау.берг.дей.қоң.саны** параметрін жауап беру құрылғысының қоңырау шалу санына қойыңыз.

Алушының факс нөмірі алынған факстарда жоқ немесе нөмір қате

Жіберушіде факс тақырыбын орнатпаған болуы мүмкін немесе оны дұрыс емес орнатқан болуы мүмкін. Жіберушіден сұраңыз.

Басқа ақаулар

Принтерді ұстаған кезде сәл электр тогы соғады

Егер компьютерге көптеген сыртқы құрылғылар қосылған болса, принтерді ұстаған кезде сәл электр тогының соғуын сезесіз. Принтерге қосылған компьютерге жерге қосылған сым орнатыңыз.

Жұмыс дыбыстары қатты

Егер қатты дыбыспен жұмыс істесе, **Дыбыссыз режим** қосыңыз. Бұл мүмкіндікті қосу басып шығару жылдамдығын азайтуы мүмкін.

- Басқару тақтасы

Негізгі экрандағы  параметрін таңдап, **Тыныш режимі** параметрін қосыңыз.

- Windows принтер драйвері

Дыбыссыз режим қойындысындағы **Басты** режимін қосыңыз.

Ақаулықтарды шешу

- ❑ Mac OS принтер драйвері

Жүйе параметрлері тармағын  мәзірінен > **Принтерлер және сканерлер** (немесе **Басып шығару және сканерлеу, Басып шығару және факс**) тармағынан таңдап, принтерді таңдаңыз. **Опциялар және керек-жарақтар** > **Опциялар** (немесе **Драйвер**) түймесін басыңыз. **Оп** күйін **Дыбыссыз режим** параметрі ретінде таңдаңыз.

- ❑ Epson Scan 2

Конфигурация терезесін ашу үшін  түймесін басыңыз. Содан кейін, **Дыбыссыз режим** қойындысындағы **Сканерлеу** режимін орнатыңыз.

Күн және уақыт қате

Басқару тақтасында күн мен уақытты дұрыс орнатыңыз. Найзағай түсуге байланысты қуат көзінің жоғалуы немесе қуат көзі ұзақ уақыт бойы өшірулі қалса, сағат уақытты қате көрсетуі мүмкін.

Қатысты ақпарат

➔ [“Нег.параметрлер” бетте 51](#)

Жад құрылғысы танылмайды

Жад құрылғысын басқару тақтасында **Жад құрылғысының интерфейсі** параметрінде қосыңыз.

Қатысты ақпарат

➔ [“Принтер параметрлері” бетте 53](#)

Деректерді жад құрылғысына сақтау мүмкін емес

- ❑ Жад құрылғысының жазудан қорғалмағанын тексеріңіз.
- ❑ Жад құрылғысының жеткілікті жады бар екенін тексеріңіз. Қол жетімді жад тым аз болса, деректерді сақтау мүмкін емес.

Қатысты ақпарат

➔ [“Сыртқы USB құрылғысының сипаттамалары” бетте 265](#)

Құпия сөзіңізді ұмытқан жағдайда

Әкімші құпия сөзін ұмытсаңыз, Epson қолдау көрсету орталығына хабарласыңыз.

Қатысты ақпарат

➔ [“Epson қолдау көрсету орталығына хабарласу” бетте 296](#)

Бағдарлама қауіпсіздік шлюзімен блокталды (текWindows үшін)

Басқару тақтасы ішіндегі қауіпсіздік параметрлерінде қолданбаны Windows брандмауэры рұқсат еткен бағдарламаларға қосыңыз.

«x» белгішесі фотосуретті таңдау экранында көрсетіледі

«x» белгішесі өнім кескін файлына қолдау көрсетпегенде СКД экранында көрсетіледі.

Қатысты ақпарат

➔ [“Қолданылған деректер спецификациясы” бетте 265](#)

Қосымша

Техникалық сипаттамалары

Принтердің техникалық сипаттамалары

Басып шығару басы саңылауын қою		Қара сия саңылаулары: 800 Түсті сия саңылаулары: әрбір түс үшін 800
Қағаз салмағы*	Қарапайым қағаз	64 – 90 г/м ² (17 – 24 фунт)
	Қалың қағаз	91 – 256 г/м ² (25 – 68 фунт)
	Хатқалталар	№10 хатқалта, DL, С6: 75 – 90 г/м ² (20 – 24 фунт) С4 хатқалтасы: 80 – 100 г/м ² (21 – 26 фунт)

* Қағаз қалыңдығы осы ауқым ішінде болғанда да, қағаз принтерге берілмеуі мүмкін немесе қағаз сипаттарына немесе сапасына байланысты басып шығару нәтижесі нашарлауы мүмкін.

Басып шығарылатын аймақ

Жалғыз парақтар үшін басып шығарылатын аумақ

Принтер механизміне байланысты көлеңкелі аймақтарда басып шығару сапасы төмендеуі мүмкін.

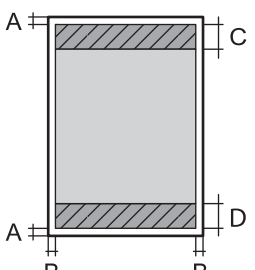
	A	3.0 мм (0.12 дюйм)
	B	3.0 мм (0.12 дюйм)
	C	49.0 мм (1.93 дюйм)
	D	54.0 мм (2.13 дюйм)

Хатқалталар үшін басып шығарылатын аумақ

Принтер механизміне байланысты көлеңкелі аймақтарда басып шығару сапасы төмендеуі мүмкін.

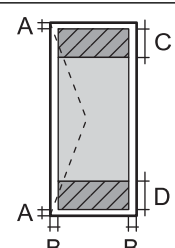
	A	3.0 мм (0.12 дюйм)
	B	5.0 мм (0.20 дюйм)
	C	54.0 мм (2.13 дюйм)
	D	49.0 мм (1.93 дюйм)

Қосымша

Сканердің техникалық сипаттамалары

Сканер түрі	Планшет типті
Фотоэлектр құрылғысы	CIS
Тиімді пикселдер	14040×20400 пиксел (1200 нүкте/дюйм)
Ең үлкен құжат көлемі	297×431.8 мм (11.7×17 дюйм) A3,Ledger
Сканерлеу ажыратымдылығы	1200 нүкте/дюйм (негізгі сканер) 2400 нүкте/дюйм (қосымша сканер)
Шығыс ажыратымдылық	50 – 9600 нүкте/дюйм, 1 нүкте/дюйм арту бойынша
Түс тереңдігі	Түс <input type="checkbox"/> 30 бит/пиксел ішкі (10 бит/пиксел ішкі/түс ішкі) <input type="checkbox"/> 24 бит/пиксел сыртқы (8 бит/пиксел ішкі/түс сыртқы) Сұр түс реңктері <input type="checkbox"/> 16 бит/пиксел ішкі <input type="checkbox"/> 8 бит/пиксел сыртқы Ақ-қара <input type="checkbox"/> 16 бит/пиксел ішкі <input type="checkbox"/> 1 бит/пиксел сыртқы
Жарық көзі	Жарық диод

Интерфейстің техникалық сипаттамалары

Компьютер үшін	SuperSpeed USB
Сыртқы USB құрылғылары үшін	Жоғары жылдамдықты USB

Факс сипаттамалары

Факс түрі	Шығыс ақ-қара және түсті факс мүмкіндігі (ITU-T Super Group 3)
Қолдауға ие желілер	Стандартты аналогтық желілер, PBX (Жеке қолданысқа арналған телефон желісі) телефон жүйелері
Жылдамдық	33.6 кб/с дейін

Қосымша

Ажыратымдылық	<p>Монохромды</p> <ul style="list-style-type: none"> <input type="checkbox"/> Стандартты: 8 пиксел/мм×3,85 желі/мм (203 пиксел/дюйм×98 желі/дюйм) <input type="checkbox"/> Анық: 8 пиксел/мм×7,7 желі/мм (203 пиксел/дюйм×196 желі/дюйм) <input type="checkbox"/> Өте жіңішке: 8 пиксел/мм×15,4 желі/мм (203 пиксел/дюйм×392 желі/дюйм) <input type="checkbox"/> Ультра жіңішке: 16 пиксел/мм×15,4 желі/мм (406 пиксел/дюйм×392 желі/дюйм) <p>Түс 200×200 нүкте/дюйм</p>
Бет жады	550 дейін бет (алынатын ITU-T, № 1 диаграмма монохромды жоба режимінде)
Қайта теру*	2 рет (1 минуттық аралықпен)
Интерфейс	RJ-11 телефон желісі, RJ-11 телефон қосылымы

* Спецификациялар елге не аймаққа байланысты әртүрлі болуы мүмкін.

Қосымша

Желі функциялары тізімі

Желі функциялары және IPv4/IPv6

Функциялары			Қолдау көрсетілетіні	Ескертпелер
Желілік басып шығару	EpsonNet Print (Windows)	IPv4	✓	-
	Standard TCP/IP (Windows)	IPv4, IPv6	✓	-
	WSD басып шығару (Windows)	IPv4, IPv6	✓	Windows Vista немесе кейінгі
	Bonjour басып шығару (Mac OS)	IPv4, IPv6	✓	-
	IPP басып шығару (Windows, Mac OS)	IPv4, IPv6	✓	-
	UPnP басып шығару	IPv4	-	Ақпарат құрылғысы
	PictBridge Басып шығару (Wi-Fi)	IPv4	-	Цифрлық фотокамера
	Epson Connect (электрондық поштамен басып шығару, қашықтан басып шығару)	IPv4	✓	-
	AirPrint (iOS, Mac OS)	IPv4, IPv6	✓	iOS 5 немесе одан кейінгі, Mac OS X v10.7 немесе одан кейінгі
Google Cloud Print	IPv4, IPv6	✓	-	
Желілік ортақ пайдалану	Epson Scan 2	IPv4, IPv6	✓	-
	Event Manager	IPv4	-	-
	Epson Connect (бұлтқа сканерлеу)	IPv4	✓	-
	AirPrint (сканерлеу)	IPv4, IPv6	✓	OS X Mavericks немесе кейінгі
	АҚБ (2 жақты сканерлеу)		✓	-
Факс	Факс жіберу	IPv4	✓	-
	Факс алу	IPv4	✓	-
	AirPrint (факс шығысы)	IPv4, IPv6	✓	OS X Mountain Lion немесе кейінгі

Қосымша

Wi-Fi сипаттамалары

Стандарттар	IEEE 802.11b/g/n* ¹
Жиілік ауқымы	2,4 ГГц
Берілетін ең жоғары радиожіілік қуаты	20 дБм (EIRP)
Координация тәсілдері	Инфрақұрылым, Wi-Fi Direct (қарапайым AP)* ²
Сымсыз байланыс қауіпсіздіктері* ³	WEP (64/128 бит), WPA2-PSK (AES)* ⁴ , WPA2-Enterprise (AES)

*1 IEEE 802.11n стандарты тек HT20 құрылғысы үшін қолжетімді.

*2 IEEE 802.11b үшін қолдау көрсетілмейді.

*3 Wi-Fi Direct мүмкіндігі тек WPA2-PSK (AES) параметрін қолдайды.

*4 WPA/WPA2 Personal үшін қолдау көрсетілген WPA2 қауіпсіздігіне сәйкес келеді.

Ethernet сипаттамалары

Стандарттар	IEEE802.3i (10BASE-T)* ¹ IEEE802.3u (100BASE-TX) IEEE802.3ab (1000BASE-T)* ¹ IEEE802.3az (Energy Efficient Ethernet)* ²
Байланыс режимі	Автоматты, 10 Мбит/с, толық дуплекс, 10 Мбит/с жартылай дуплекс, 100 Мбит/с толық дуплекс, 100 Мбит/с жартылай дуплекс
Коннектор	RJ-45

*1 Радио кедергісінің қаупін болдырмау үшін, 5е санатын немесе жоғары STP (қалқаланған бұралған жұп) кабелін пайдаланыңыз.

*2 Жалғанған құрылғы IEEE802.3az стандарттарына сәйкес болуы тиіс.

Қауіпсіздік протоколы

IEEE802.1X*	
IPsec/IP сүзу	
SSL/TLS	HTTPS сервер/клиент
	IPPS
SMTPS (STARTTLS, SSL/TLS)	
SNMPv3	

* Қосылым үшін IEEE802.1X үйлесімді құжат пайдалану қажет.

Қосымша

PostScript 3-деңгейі үйлесімділігі

Осы принтерде пайдаланылған PostScript параметрі PostScript 3-деңгейімен үйлесімді.

Қолдау көрсетілетін үшінші тарап қызметтері

AirPrint	Басып шығару	iOS 5 немесе одан кейінгі/Mac OS X v10.7.x немесе одан кейінгі
	Сканерлеу	OS X Mavericks немесе одан кейінгі
	Факс	OS X Mountain Lion немесе одан кейінгі
Google Cloud Print		

Сыртқы USB құрылғысының сипаттамалары

Құрылғылар	Ең жоғары сыйымдылық
USB диск жетегі	2 TB (FAT, FAT32, немесе exFAT ретінде пішімделген.)

Келесі жабдықтарды пайдалану мүмкін емес:

- Арнайы драйверді талап ететін жабдық
- Қауіпсіздік параметрлері бар жабдық (құпия сөз, шифрлау және тағы басқа)

Erson корпорациясы сыртқы қосылатын құрылғылардың барлық жұмысына кепілдік бере алмайды.

Қолданылған деректер спецификациясы

Файл пішімі	1.0 немесе 2.0*2 нұсқасымен үйлесімді DCF*1 цифрлық камераларының көмегімен алынған Exif Version 2.31 стандартындағы JPEG форматтары (*.JPG) Төмендегідей TIFF 6.0 үйлесімді кескіндер <input type="checkbox"/> RGB толық түсті кескіндер (қысылмаған) <input type="checkbox"/> Бинарлық кескіндер (қысылмаған не CCITT кодты) 1.7 нұсқалы PDF бағдарламасымен үйлесімді деректер файлы
Кескін өлшемі	Көлденең: 80 – 10200 пиксел Тік: 80 – 10200 пиксел
Файл көлемі	2 Гбайттан аз
Ең көп файлдар саны	JPEG: 9990*3 TIFF: 999 PDF: 999

Қосымша

- *1 Design rule — Камераның файлдық жүйесі үшін.
- *2 Ендірілген жады қолданылмайтын сандық камераларда сақталған фото деректер.
- *3 Бір уақытта 999 файл көрсетіле алады. (Егер файлдар саны 999 артық болса, файлдар топтастырылып көрсетіледі.)

Ескертпе:

Принтер кескінді анықтай алмаған кезде СҚД экранында «x» белгісі көрсетіледі. Бірнеше кескін пішімі таңдалған жағдайда бос бөліктер басып шығарылады.

Өлшемдері

Тек принтер

Өлшемдері	<p>Сақтау</p> <ul style="list-style-type: none"> <input type="checkbox"/> Ені: 613 мм (24.1 дюйм) <input type="checkbox"/> Тереңдігі: 755 мм (29.7 дюйм) <input type="checkbox"/> Биіктігі: 493 мм (19.4 дюйм) <p>Басып шығару</p> <ul style="list-style-type: none"> <input type="checkbox"/> Ені: 613 мм (24.1 дюйм) <input type="checkbox"/> Тереңдігі: 866 мм (34.1 дюйм) <input type="checkbox"/> Биіктігі: 571 мм (22.5 дюйм)
Салмағы*	Шамамен 45.8 кг (101.0 фунт)

* Сия картридждерінсіз және қуат сымынсыз

Опциялары принтерлер

Төменде 3 қосымша қағаз кассетасы құрылғылары мен қосымша корпусы бар принтердің өлшемдері берілген.

Өлшемдері	<p>Сақтау</p> <ul style="list-style-type: none"> <input type="checkbox"/> Ені: 772 мм (30.4 дюйм) <input type="checkbox"/> Тереңдігі: 873 мм (34.4 дюйм) <input type="checkbox"/> Биіктігі: 1162 мм (45.7 дюйм) <p>Басып шығару</p> <ul style="list-style-type: none"> <input type="checkbox"/> Ені: 772 мм (30.4 дюйм) <input type="checkbox"/> Тереңдігі: 873 мм (34.4 дюйм) <input type="checkbox"/> Биіктігі: 1240 мм (48.8 дюйм)
Салмағы*	Шамамен 104.8 кг (231.0 фунт)

* Сия картридждерінсіз және қуат сымынсыз

Қосымша

Электр техникалық сипаттамалары

Үлгі	100 – 240 В үлгісі	220 – 240 В үлгісі
Номиналды жиілік ауқымы	50 – 60 Гц	50 – 60 Гц
Номиналды ток	1.3 – 0.7 А	0.8 А
Қуат тұтынуы (USB қосылымымен)	<p>Бөлек көшіру: шамамен 39.0 Вт (ISO/IEC24712)</p> <p>Дайын режимі: шамамен 18.0 Вт</p> <p>Күту режимі: шамамен 1.3 Вт</p> <p>Қуатты ажырату: шамамен 0.2 Вт</p>	<p>Бөлек көшіру: шамамен 39.0 Вт (ISO/IEC24712)</p> <p>Дайын режимі: шамамен 18.0 Вт</p> <p>Күту режимі: шамамен 1.4 Вт</p> <p>Қуатты ажырату: шамамен 0.25 Вт</p>

Ескертпе:

- Кернеуін принтердің жапсырмасын қараңыз.
- Еуропалық пайдаланушылар үшін қуат тұтыну жөніндегі мәліметтерді келесі веб-сайттан қараңыз.
<http://www.epson.eu/energy-consumption>

Қоршаған орта сипаттамалары

Әрекет	<p>Келесі суретте көрсетілген ауқым ішінде принтерді пайдаланыңыз.</p> <p>Температура: 10 – 35°C (50 – 95°F) Ылғалдылық: 20 – 80% ҚЫ (конденсациясыз)</p>
Сақтау	<p>Температура: -20 – 40°C (-4 – 104°F)* Ылғалдылық: 5 – 85% ҚЫ (конденсациясыз)</p>

* Бір ай 40°C (104°F) температурада сақтауға болады.

Сия картриджеріне арналған қоршаған орта спецификациялары

Сақтау температурасы	-20 – 40 °C (-4 – 104 °F)*
Қату температурасы	-23 °C (-9.4 °F)
	Сия ериді және 25 °C (77 °F) деңгейінде шамамен 3 сағаттан кейін пайдалануға жарамды.

* Бір ай 40 °C (104 °F) температурада сақтауға болады.

Орнату орны және кеңістігі

Қауіпсіз пайдалану үшін принтер орнатылатын орын келесі шарттарға сай болуы керек.

- Принтердің салмағын көтере алатын тегіс, тұрақты бет
- Жақсы желдетілетін орын
- Принтердегі желдеткіш тесіктері мен саңылауларды бітпейтін немесе жаппайтын орындар
- Арнаулы электр розеткасын бекітуге болатын орындар
- Қағазды оңай салып, алатын орындар
- Осы нұсқаулықтағы «Қоршаған орта сипаттамалары» бөліміндегі шарттарға сай келетін орындар

Маңызды:

Принтерді келесі орындарға қоймаңыз, кері жағдайда ақаулық пайда болуы мүмкін.

- Күн сәулесі тікелей түсетін*
- Температурасы немесе ылғалдылығы жылдам ауысатын*
- Өртенетін*
- Ұшқыш заттар бар*
- Соққылар немесе дірілдер бар*
- Теледидар немесе радио қасында*
- Қатты ласталған немесе шаңдалған жерде*
- Суға жақын*
- Ауа салқындатқышының немесе жылыту жабдығының қасында*
- Ылғалдандырғыш қасында*

Статикалық электр тогын шығаратын орындарда статикалық электр тогының шығуын болдырмау үшін сатылымда бар антистатикалық төсенішті пайдаланыңыз.

Қосымша

Принтерді дұрыс орнатып, пайдалану үшін орын жеткілікті екенін тексеріңіз.

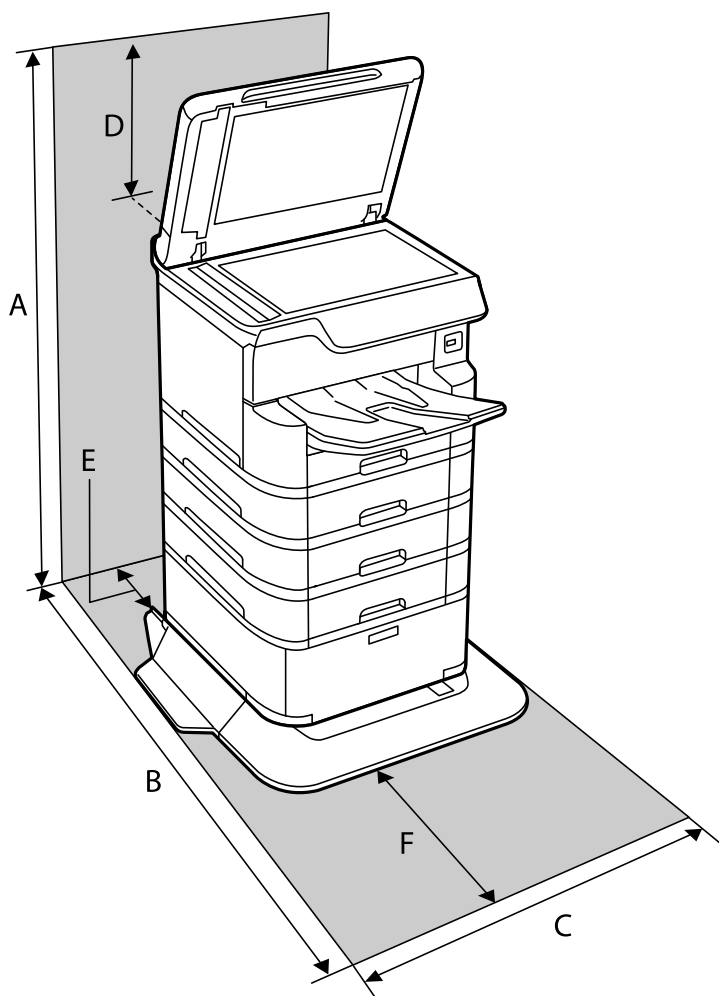

A	1516 мм
B	1378 мм
C	772 мм
D	345 мм
E	179 мм
F	523 мм

Жүйе талаптары

- Windows 10 (32 бит, 64 бит)/Windows 8.1 (32 бит, 64 бит)/Windows 8 (32 бит, 64 бит)/Windows 7 (32 бит, 64 бит)/Windows Vista (32 бит, 64 бит)/Windows XP SP3 немесе одан кейінгі нұсқасы (32 бит)/Windows XP Professional x64 Edition SP2 немесе одан кейінгі нұсқасы/Windows Server 2016/Windows Server 2012 R2/Windows Server 2012/Windows Server 2008 R2/Windows Server 2008/Windows Server 2003 R2/Windows Server 2003 SP2 немесе одан кейінгі нұсқасы
- macOS High Sierra/macOS Sierra/OS X El Capitan/OS X Yosemite/OS X Mavericks/OS X Mountain Lion/Mac OS X v10.7.x/Mac OS X v10.6.8

Қосымша

Ескертпе:

- Mac OS кейбір қолданбалар мен мүмкіндіктерді қолдамауы мүмкін.*
- UNIX файл жүйесі (UFS) Mac OS үшін қолданылмайды.*

Қаріп ақпараты

PostScript үшін қол жетімді қаріптер

Қаріп атауы	Топ	HP балама
Nimbus Mono	Medium, Bold, Italic, Bold Italic	Courier
Letter Gothic	Medium, Bold, Italic	Letter Gothic
Nimbus Mono PS	Regular, Bold, Oblique, Bold Oblique	CourierPS
Nimbus Roman No4	Medium, Bold, Italic, Bold Italic	CG Times
URW Classico	Medium, Bold, Italic, Bold Italic	CG Omega
URW Coronet	-	Coronet
URW Clarendon Condensed	-	Clarendon Condensed
URW Classic Sans	Medium, Bold, Italic, Bold Italic	Univers
URW Classic Sans Condensed	Medium, Bold, Italic, Bold Italic	Univers Condensed
Antique Olive	Medium, Bold, Italic	Antique Olive
Garamond	Antiqua, Halbfett, Kursiv, Kursiv Halbfett	Garamond
Mauritius	-	Marigold
Algiers	Medium, Extra Bold	Albertus
NimbusSansNo2	Medium, Bold, Italic, Bold Italic	Arial
Nimbus Roman No9	Medium, Bold, Italic, Bold Italic	Times New Roman
Nimbus Sans	Medium, Bold, Oblique, Bold Oblique	Helvetica
Nimbus Sans Narrow	Medium, Bold, Oblique, Bold Oblique	Helvetica Narrow
Palladio	Roman, Bold, Italic, Bold Italic	Palatino
URW Gothic	Book, Demi, Book Oblique, Demi Oblique	ITC Avant Garde
URW Bookman	Light, Demi, Light Italic, Demi Italic	ITC Bookman
URW Century Schoolbook	Roman, Bold, Italic, Bold Italic	New Century Schoolbook
Nimbus Roman	Medium, Bold, Italic, Bold Italic	Times
URW Chancery Medium Italic	-	ITC Zapf Chancery Italic
Symbol	-	Symbol

Қосымша

Қаріп атауы	Топ	HP балама
URW Dingbats	-	Wingdings
Dingbats	-	ITC Zapf Dingbats
Standard Symbol	-	SymbolPS

PCL үшін қол жетімді қаріптер (URW)

Масштабаталатын қаріп

Қаріп атауы	Топ	HP балама	PCL5 параметріне арналған таңбалар жиыны
Nimbus Mono	Medium, Bold, Italic, Bold Italic	Courier	1
Letter Gothic	Medium, Bold, Italic	Letter Gothic	1
Nimbus Mono PS	Regular, Bold, Oblique, Bold Oblique	CourierPS	3
Nimbus Roman No4	Medium, Bold, Italic, Bold Italic	CG Times	2
URW Classico	Medium, Bold, Italic, Bold Italic	CG Omega	3
URW Coronet	-	Coronet	3
URW Clarendon Condensed	-	Clarendon Condensed	3
URW Classic Sans	Medium, Bold, Italic, Bold Italic	Univers	2
URW Classic Sans Condensed	Medium, Bold, Italic, Bold Italic	Univers Condensed	3
Antique Olive	Medium, Bold, Italic	Antique Olive	3
Garamond	Antiqua, Halbfett, Kursiv, Kursiv Halbfett	Garamond	3
Mauritius	-	Marigold	3
Algiers	Medium, Extra Bold	Albertus	3
NimbusSansNo2	Medium, Bold, Italic, Bold Italic	Arial	3
Nimbus Roman No9	Medium, Bold, Italic, Bold Italic	Times New	3
Nimbus Sans	Medium, Bold, Oblique, Bold Oblique	Helvetica	3
Nimbus Sans Narrow	Medium, Bold, Oblique, Bold Oblique	Helvetica Narrow	3
Palladio	Roman, Bold, Italic, Bold Italic	Palatino	3
URW Gothic	Book, Demi, Book Oblique, Demi Oblique	ITC Avant Garde Gothic	3

Қосымша

Қаріп атауы	Топ	HP балама	PCL5 параметріне арналған таңбалар жиыны
URW Bookman	Light, Demi, Light Italic, Demi Italic	ITC Bookman	3
URW Century Schoolbook	Roman, Bold, Italic, Bold Italic	New Century Schoolbook	3
Nimbus Roman	Medium, Bold, Italic, Bold Italic	Times	3
URW Chancery Medium Italic	-	ITC Zapf Chancery Medium Italic	3
Symbol	-	Symbol	4
URW Dingbats	-	Wingdings	5
Dingbats	-	ITC Zapf Dingbats	6
Standard Symbol	-	SymbolPS	4
URW David	Medium, Bold	HP David	7
URW Narkis	Medium, Bold	HP Narkis	7
URW Miryam	Medium, Bold, Italic	HP Miryam	7
URW Koufi	Medium, Bold	Koufi	8
URW Naskh	Medium, Bold	Naskh	8
URW Ryadh	Medium, Bold	Ryadh	8

Растр шрифті

Қаріп атауы	Таңбалар жиыны
Line Printer	9

OCR/Штрихкод растр коды қарпі (тек PCL5 үшін)

Қаріп атауы	Топ	Таңбалар жиыны
OCR A	-	10
OCR B	-	11
Code39	9.37cpi, 4.68cpi	12
EAN/UPC	Medium, Bold	13

Қосымша

Ескертпе:

Басып шығару тығыздығына не қағаз сапасы немесе түсіне байланысты OCR A, OCR B, Code39, және EAN/UPC қаріптері оқылмауы мүмкін. Үлгіні басып шығарыңыз және қаріптерді оқуға болатынын үлкен көлемде басып шығармас бұрын тексеріңіз.

Таңбалар жиыны тізімі

Принтер түрлі таңбалар жиынтығына кіре алады. Көптеген таңбалар жиыны тек әр тілге тән халықаралық таңбаларда әртүрлі болады.

Қай қаріпті пайдалану керектігін шешу кезінде қаріппен қай таңбалар жиынын орнатуды шешу керек.

Ескертпе:

Көпшілік бағдарламалық жасақтамалар қаріптер мен символдарды автоматты өңдейтіндіктен, принтер параметрлерін реттеу қажет болмауы мүмкін. Алайда, өзіңіздің принтер басқару бағдарламасын жазып жатсаңыз немесе қаріптерді басқара алмайтын ескірек бағдарлама жасақтамасын пайдаланатын болсаңыз, таңбалар жиыны мәліметтері үшін келесі бөлімдерді қараңыз.

PCL 5 бойынша таңбалар жиынтығы

Таңбалар жиыны атауы	Атрибут	Қаріп классификациясы												
		1	2	3	4	5	6	7	8	9	10	11	12	13
Norweg1	0D	✓	✓	✓	-	-	-	-	-	-	-	-	-	-
Roman Extension	0E	-	-	-	-	-	-	-	-	✓	-	-	-	-
Italian	0I	✓	✓	✓	-	-	-	-	-	-	-	-	-	-
ECM94-1	0N	✓	✓	✓	-	-	-	-	-	✓	-	-	-	-
Swedis2	0S	✓	✓	✓	-	-	-	-	-	-	-	-	-	-
ANSI ASCII	0U	✓	✓	✓	-	-	-	✓	✓	-	-	-	-	-
UK	1E	✓	✓	✓	-	-	-	-	-	-	-	-	-	-
French2	1F	✓	✓	✓	-	-	-	-	-	-	-	-	-	-
German	1G	✓	✓	✓	-	-	-	-	-	-	-	-	-	-
Legal	1U	✓	✓	✓	-	-	-	-	-	✓	-	-	-	-
8859-2 ISO	2N	✓	✓	✓	-	-	-	-	-	✓	-	-	-	-
Spanish	2S	✓	✓	✓	-	-	-	-	-	-	-	-	-	-
ISO 8859/4 Latin 4	4N	✓	✓	✓	-	-	-	-	-	-	-	-	-	-
Roman-9	4U	✓	✓	✓	-	-	-	-	-	-	-	-	-	-
PsMath	5M	✓	✓	✓	-	-	-	✓	✓	-	-	-	-	-
8859-9 ISO	5N	✓	✓	✓	-	-	-	-	-	✓	-	-	-	-

Қосымша

Таңбалар жиыны атауы	Атрибут	Қаріп классификациясы												
		1	2	3	4	5	6	7	8	9	10	11	12	13
WiTurkish	5T	✓	✓	✓	-	-	-	-	-	-	-	-	-	-
MsPublishin	6J	✓	✓	✓	-	-	-	-	-	-	-	-	-	-
VeMath	6M	✓	✓	✓	-	-	-	-	-	-	-	-	-	-
8859-10ISO	6N	✓	✓	✓	-	-	-	-	-	✓	-	-	-	-
DeskTop	7J	✓	✓	✓	-	-	-	-	-	-	-	-	-	-
Math-8	8M	✓	✓	✓	-	-	-	✓	✓	-	-	-	-	-
Roman-8	8U	✓	✓	✓	-	-	-	-	-	✓	-	-	-	-
WiE.Europe	9E	✓	✓	✓	-	-	-	-	-	-	-	-	-	-
Pc1004	9J	✓	✓	✓	-	-	-	-	-	-	-	-	-	-
8859-15ISO	9N	✓	✓	✓	-	-	-	-	-	✓	-	-	-	-
PcTk437	9T	✓	✓	✓	-	-	-	-	-	-	-	-	-	-
Windows	9U	✓	✓	✓	-	-	-	-	-	-	-	-	-	-
PsText	10J	✓	✓	✓	-	-	-	-	-	-	-	-	-	-
IBM-US	10U	✓	✓	✓	-	-	-	-	-	✓	-	-	-	-
IBM-DN	11U	✓	✓	✓	-	-	-	-	-	✓	-	-	-	-
McText	12J	✓	✓	✓	-	-	-	-	-	-	-	-	-	-
PcMultiling	12U	✓	✓	✓	-	-	-	-	-	✓	-	-	-	-
VeInternati	13J	✓	✓	✓	-	-	-	-	-	-	-	-	-	-
PcEur858	13U	✓	✓	✓	-	-	-	-	-	-	-	-	-	-
VeUS	14J	✓	✓	✓	-	-	-	-	-	-	-	-	-	-
PiFont	15U	✓	✓	✓	-	-	-	-	-	-	-	-	-	-
PcE.Europe	17U	✓	✓	✓	-	-	-	-	-	-	-	-	-	-
Unicode 3.0	18N	✓	✓	✓	-	-	-	✓	✓	-	-	-	-	-
WiBALT	19L	✓	✓	✓	-	-	-	-	-	-	-	-	-	-
WiAnsi	19U	✓	✓	✓	-	-	-	-	-	-	-	-	-	-
PcBlit775	26U	✓	✓	✓	-	-	-	-	-	-	-	-	-	-
Pc866Cyr	3R	✓	✓	-	-	-	-	-	-	-	-	-	-	-
Greek8	8G	✓	✓	-	-	-	-	-	-	-	-	-	-	-
WinGrk	9G	✓	✓	-	-	-	-	-	-	-	-	-	-	-
WinCyr	9R	✓	✓	-	-	-	-	-	-	-	-	-	-	-

Қосымша

Таңбалар жиыны атауы	Атрибут	Қаріп классификациясы												
		1	2	3	4	5	6	7	8	9	10	11	12	13
Pc851Grk	10G	✓	✓	-	-	-	-	-	-	-	-	-	-	-
ISOCyr	10N	✓	✓	-	-	-	-	-	-	✓	-	-	-	-
Pc8Grk	12G	✓	✓	-	-	-	-	-	-	-	-	-	-	-
ISOGrk	12N	✓	✓	-	-	-	-	-	-	-	-	-	-	-
Pc866Ukr	14R	✓	✓	-	-	-	-	-	-	-	-	-	-	-
Hebrew7	0H	✓	-	-	-	-	-	✓	-	-	-	-	-	-
8859-8 ISO	7H	✓	-	-	-	-	-	✓	-	-	-	-	-	-
Hebrew8	8H	✓	-	-	-	-	-	✓	-	-	-	-	-	-
Pc862Heb	15H	✓	-	-	-	-	-	✓	-	-	-	-	-	-
PC-862, Hebrew	15Q	✓	-	-	-	-	-	✓	-	-	-	-	-	-
Arabic8	8V	-	-	-	-	-	-	-	✓	-	-	-	-	-
HPWARA	9V	-	-	-	-	-	-	-	✓	-	-	-	-	-
Pc864Ara	10V	-	-	-	-	-	-	-	✓	-	-	-	-	-
Symbol	19M	-	-	-	✓	-	-	-	-	-	-	-	-	-
Wingdings	579L	-	-	-	-	✓	-	-	-	-	-	-	-	-
ZapfDingbats	14L	-	-	-	-	-	✓	-	-	-	-	-	-	-
OCR A	00	-	-	-	-	-	-	-	-	-	✓	-	-	-
OCR B	10	-	-	-	-	-	-	-	-	-	-	✓	-	-
OCR B Extension	3Q	-	-	-	-	-	-	-	-	-	-	✓	-	-
Code3-9	0Y	-	-	-	-	-	-	-	-	-	-	-	✓	-
EAN/UPC	8Y	-	-	-	-	-	-	-	-	-	-	-	-	✓

Қосымша бөліктерді орнату

Қосымша корпус коды

Төмендегі қосымша корпусқа арналған код.

Optional Cabinet (C12C932891)

Қосымша корпуссты орнату

Корпус принтерге және қосымша қағаз науасының бірліктеріне бекітілуі мүмкін.

 **Абайлаңыз:**

- ❑ Принтер өшірілгендігін тексеріңіз, қуат сымын принтерден ажыратып, кез келген кабельді ажыратыңыз. Керісінше жағдайда қуат сымы зақымданып, өрт не электр тогы соғуына әкелуі мүмкін.
- ❑ Орнатуды бастамас бұрын корпус роликтерін құлыптаңыз. Егер корпус күтпеген жерден жылжыса, жарақаттануыңыз мүмкін.
- ❑ Принтерді көтеру кезінде қолдарыңызды төменде көрсетілген күйге қойыңыз. Принтерді басқа күйлерден көтерсеңіз, принтер құлауы немесе оны қою кезінде саусақтарыңызды қысып қалуы мүмкін.

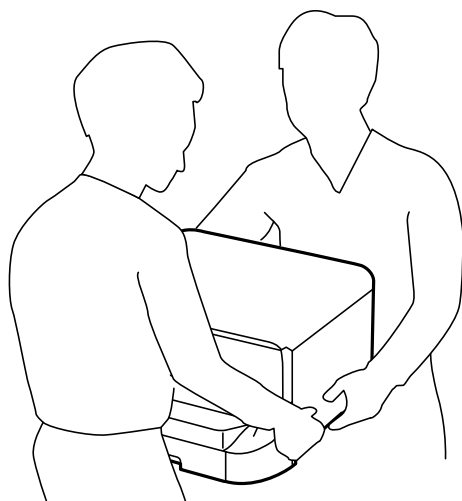

1.  түймесін басу арқылы принтерді өшіріңіз және қуат сымын ажыратыңыз.
2. Қандай да бір қосылған кабельдерді ажыратыңыз.

Ескертпе:

Егер қосымша қағаз кассетасы құрылғысы орнатылса, оларды да жойыңыз.

3. Шығыс науасын алып тастаңыз.

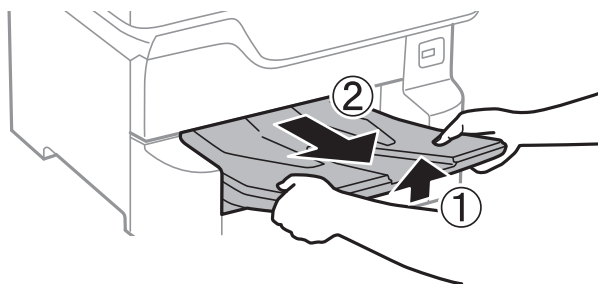

4. Корпусты қораптан шығарып, барлық қорғағыш материалдарын алып тастаңыз.

Қосымша

5. Ұсынылатын элементтерді тексеріңіз.

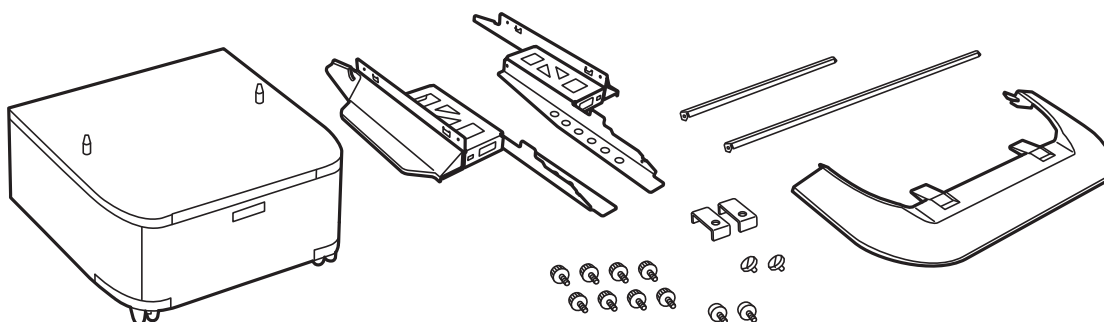

Ескертпе:

Тіреуіштер пішіні суреттегіден өзгеше болуы мүмкін.

6. Тіреуіштерді корпустың доңғалақшаларға салыңыз.

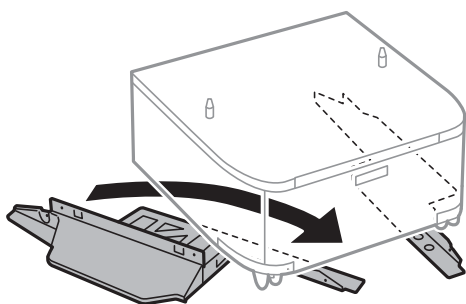

7. Тіреуіштерін тіркемелер және бұрандалармен бекемдеңіз.

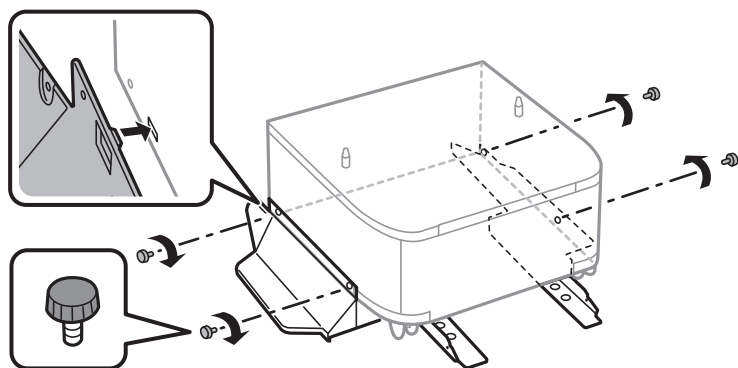

Маңызды:

Міндетті түрде тіреуіштер мықтап бекітілгеніне көз жеткізіңіз, әйтпесе принтер құлауы мүмкін.

Қосымша

8. Күшейту тақталарын тіркемелер және бұрандалармен бекітіңіз.

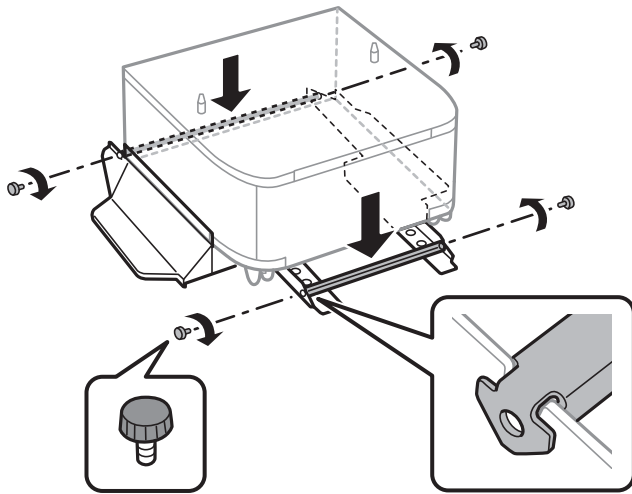

9. Корпусты тегіс жерге қойып, алдыңғы дөңгелектерін құлыптаңыз.

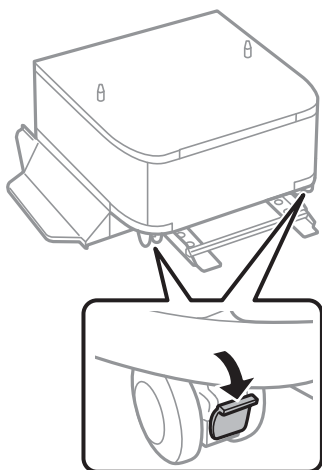

10. Қақпақты тіреуіштерге бекітіңіз.

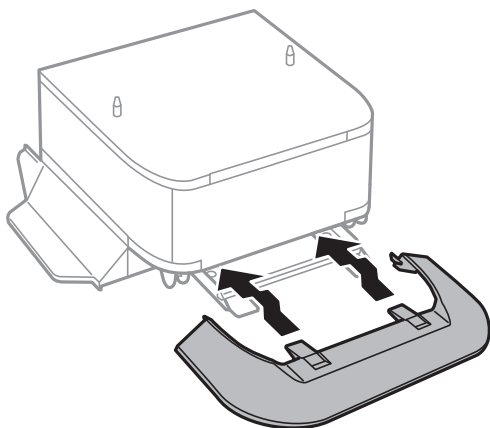

Қосымша

11. қағаз кассетасы тартыңыз.

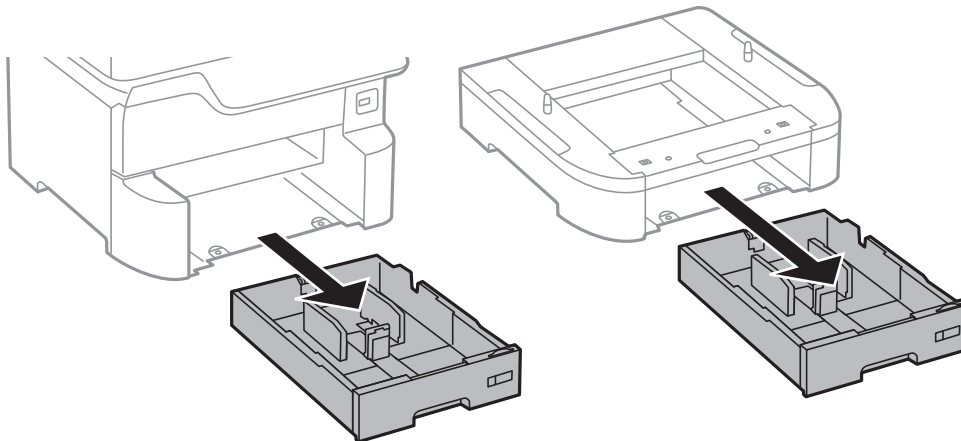

12. Принтерді немесе қосымша қағаз кассетасы құрылғысын корпусқа бұрыштарын туралай отырып, мұқият салыңыз да, болттармен бекітіңіз.

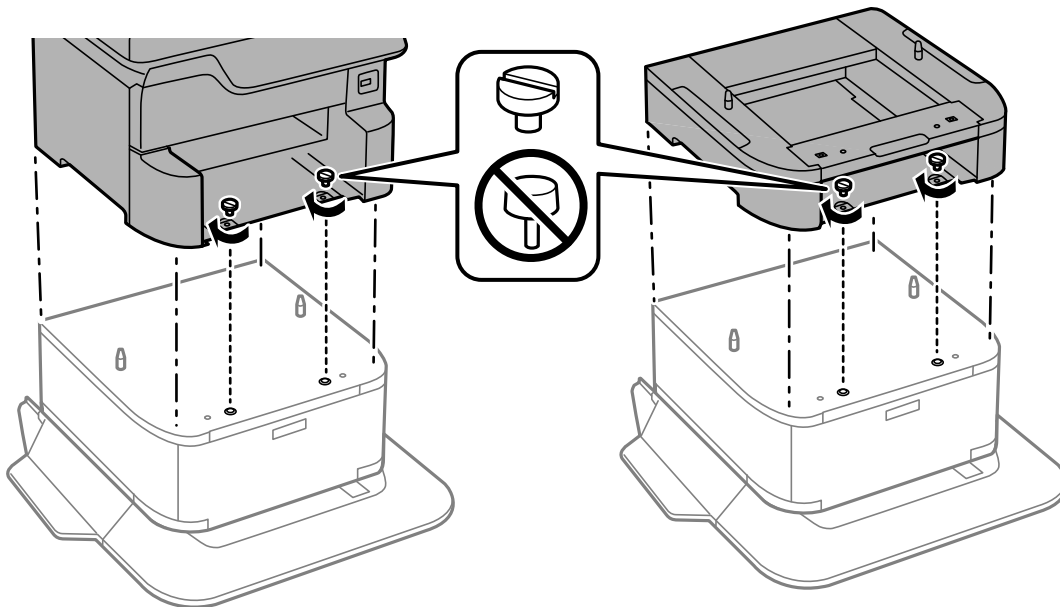

Ескертпе:

Жинаудан кейін кейбір бұрандалар қалдырылуы тиіс.

Қосымша

13. Принтерді немесе қосымша қағаз кассетасы құрылғысын құралдармен және болттармен бекітіңіз.

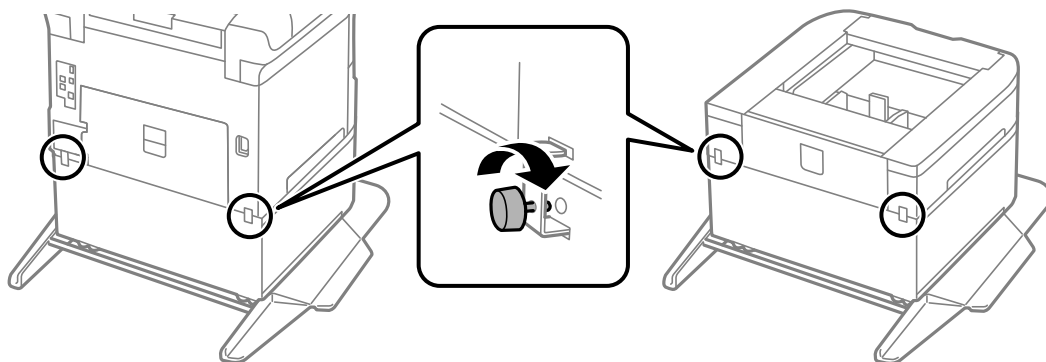

14. қағаз кассетасы салыңыз.

15. Шығыс науасын салыңыз.

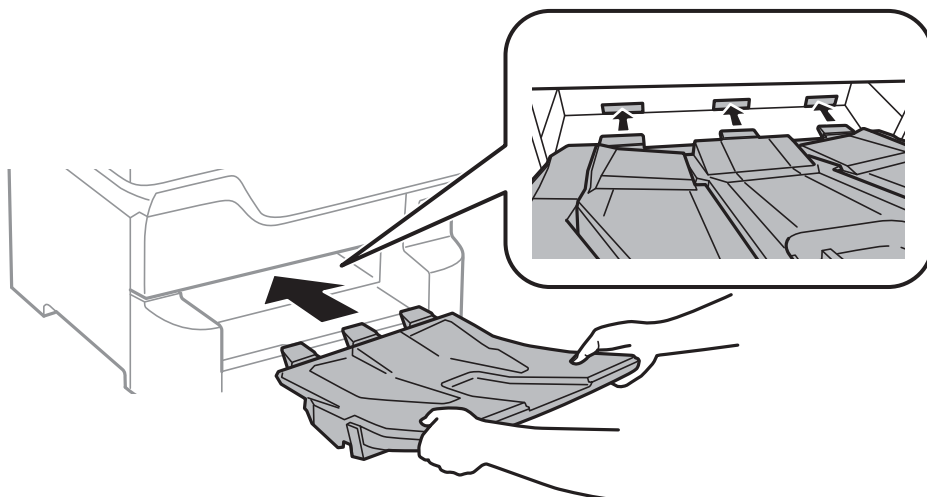

16. Кабельдер мен қосқыштарды принтерде қосыңыз.

Ескертпе:

Корпусты бөлшектеу кезінде принтерді өшіріп, қуат сымын ажыратыңыз, кабельдерді ажыратып, орнату процедурасын керісінше жүргізіңіз.

Қатысты ақпарат

➔ ["Қосымша корпус коды" бетте 275](#)

Қосымша қағаз кассетасы коды

Төменде қосымша қағаз кассетасы құрылғысы берілген.

Optional Cassette Unit (C12C932611)

Қосымша қағаз кассетасы құралдарын орнату

3 дейінгі қағаз кассетасы құралдарын орнатуға болады.

Абайлаңыз:

- ❑ Принтер өшірілгендігін тексеріңіз, қуат сымын принтерден ажыратып, кез келген кабельді ажыратыңыз. Керісінше жағдайда қуат сымы зақымданып, өрт не электр тогы соғуына әкелуі мүмкін.
- ❑ Принтерді көтеру кезінде қолдарыңызды төменде көрсетілген күйге қойыңыз. Принтерді басқа күйлерден көтерсеңіз, принтер құлауы немесе оны қою кезінде саусақтарыңызды қысып қалуы мүмкін.

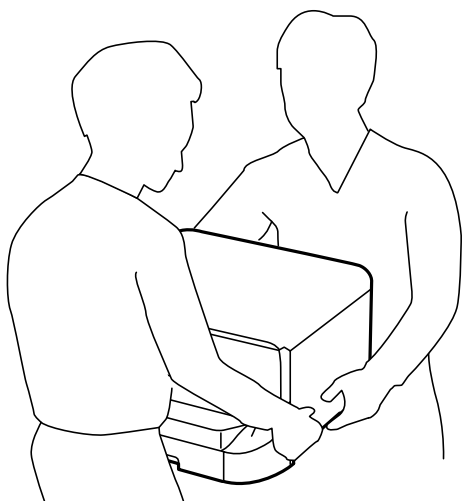

Маңызды:

Қосымша корпус пайдаланатын болсаңыз, оны қағаз кассета құрылғысының астына алдын ала орнатыңыз.

1.  түймесін басу арқылы принтерді өшіріңіз және қуат сымын ажыратыңыз.
2. Қандай да бір қосылған кабельдерді ажыратыңыз.

Ескертпе:

Егер қосымша қағаз кассетасы құрылғысы орнатылса, оларды да жойыңыз.

3. Шығыс науасын алып тастаңыз.

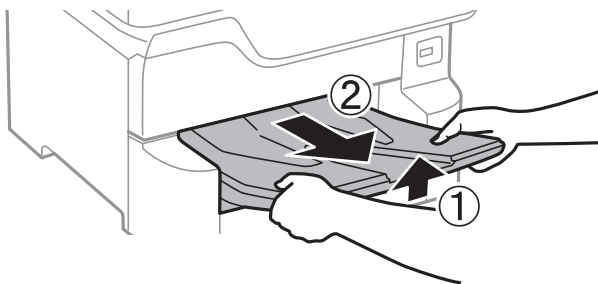

Қосымша

4. Қосымша қағаз кассетасын қорабынан шығарып, қандай да бір қорғаныш материалдарды алып тастаңыз.
5. Ұсынылатын элементтерді тексеріңіз.

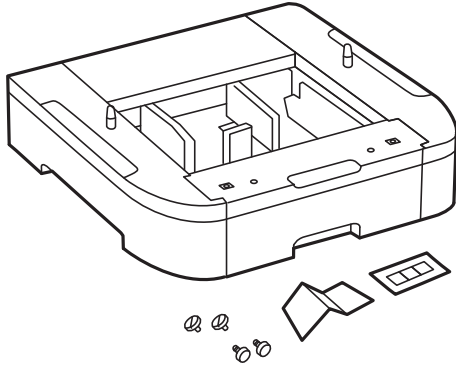

6. Қосымша қағаз кассетасын принтерді орнататын жерге қойыңыз.
7. қағаз кассетасы тартыңыз.

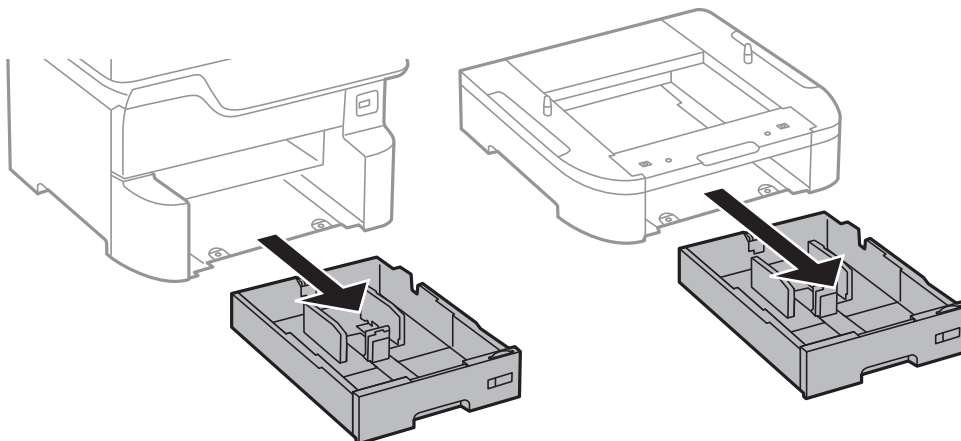

Қосымша

8. Егер бірнеше қосымша кассета құрылғыларын пайдалансаңыз, барлық қосымша қағаз кассетасы құрылғыларын бірінің үстіне бірін қойып, болттармен бекітіңіз.

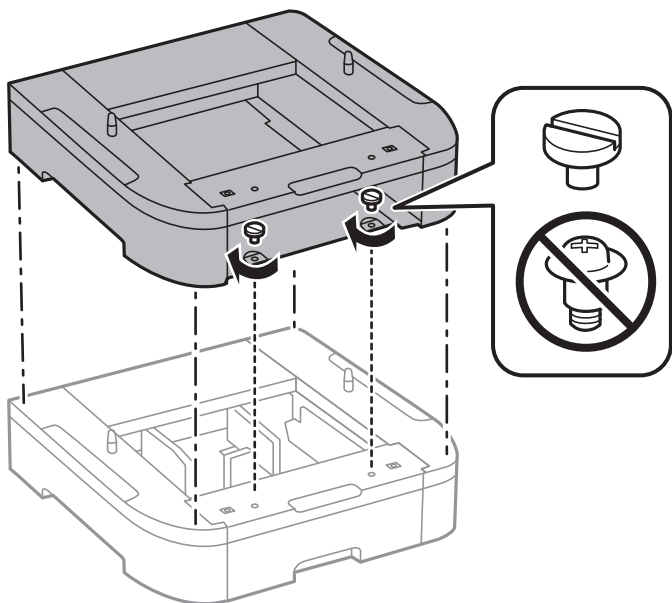

9. Принтерді қосымша қағаз кассетасына бұрыштарын туралай отырып, абайлап салыңыз да, болттармен бекітіңіз.

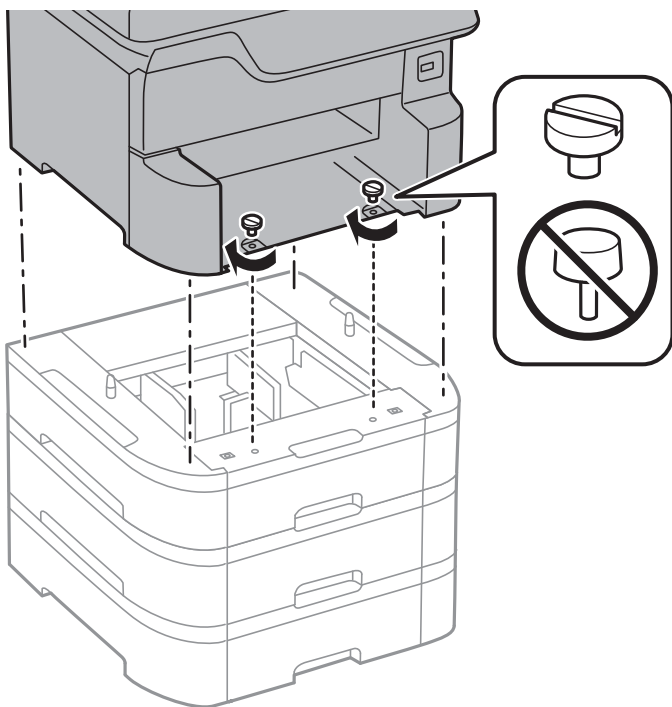

Ескертпе:

Жинаудан кейін кейбір бұрандалар қалдырылуы тиіс.

Қосымша

10. Қосымша қағаз кассетасы құрылғысын құралдармен және болттармен бекітіңіз.

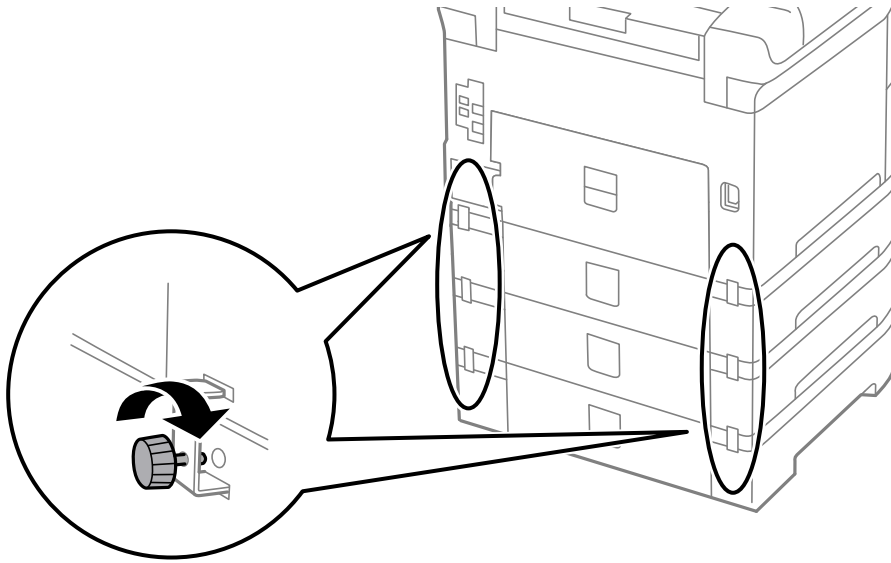

11. Кассетаға салынатын қағаз өлшемін көрсететін белгіні тұтқаға енгізіңіз.

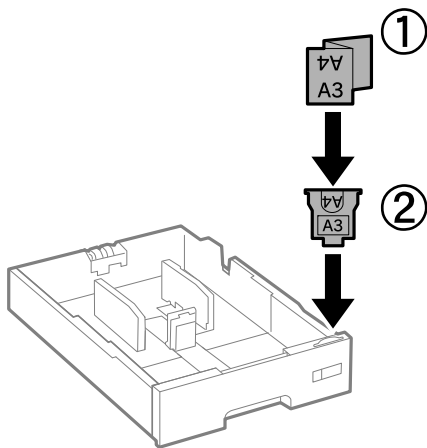

12. қағаз кассетасы салыңыз.

Қосымша

13. Кассета нөмірін көрсететін жапсырманы орналастырыңыз.

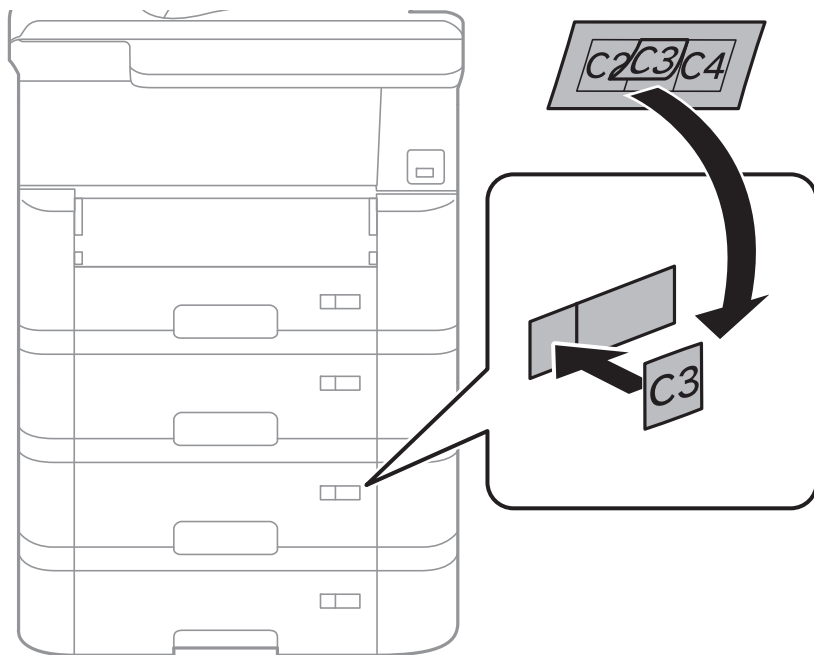

14. Шығыс науасын салыңыз.

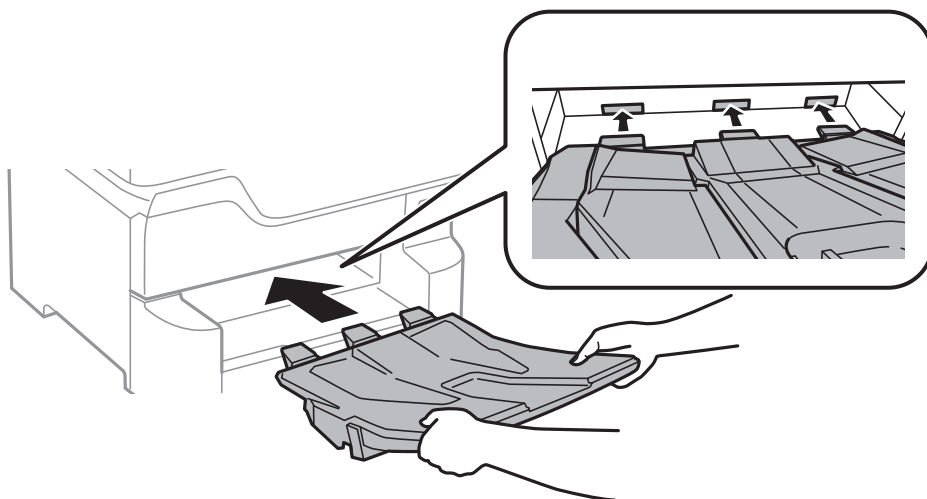

15. Қуат сымын және басқа кабельдерді қайта қосып, принтерге қосыңыз.

16.  түймесін басып, принтерді қосыңыз.

17.  түймесін басып, орнатылған қосымша кассета құрылғысы **Қағ.прм.** экранында көрсетілгенін тексеріңіз.

Ескертпе:

Қосымша қағаз кассетасы құрылғысын жою кезінде принтерді өшіріп, қуат сымын ажыратыңыз, кабельдерді ажыратып, орнату процедурасын керісінше жүргізіңіз.

Принтер драйвері параметрлерін орнатуды жалғастырыңыз.

Қосымша

Қатысты ақпарат

- “Қосымша қағаз кассетасы коды” бетте 280
- “Қосымша корпусты орнату” бетте 276

Принтер драйверінде қосымша қағаз кассетасы құрылғысын орнату

Орнатылған қосымша қағаз кассетасы құрылғысын пайдалану үшін принтер драйвері қажетті ақпаратты алуды қажет етеді.

Қосымша қағаз кассетасы құрылғысын принтер драйверіне орнату — Windows

Ескертпе:

Компьютерге әкімші ретінде кіріңіз.

1. Принтер сипаттарынан **Қосымша параметрлер** қойындысын ашыңыз.

Windows 10/Windows Server 2016

Бастау түймесін тінтуірдің оң жақ түймесімен басыңыз немесе оны басып, ұстап тұрыңыз да, **Жабдық және дыбыс** функциясындағы **Басқару тақтасы > Құрылғылар мен принтерлерді көру** тармағын таңдаңыз. Принтерді оң жақ пернемен басыңыз не оны басып ұстап тұрыңыз, **Принтер сипаттары**, түймесін таңдап, **Қосымша параметрлер** қойындысын басыңыз.

Windows 8.1/Windows 8/Windows Server 2012 R2/Windows Server 2012

Жұмыс үстелі > Параметрлер > Басқару тақтасы > Құрылғылар мен принтерлерді көру түймесін **Жабдық және дыбыс** тармағын таңдаңыз. Принтерді оң жақ пернемен басыңыз не оны басып ұстап тұрыңыз, **Принтер сипаттары**, түймесін таңдап, **Қосымша параметрлер** қойындысын басыңыз.

Windows 7/Windows Server 2008 R2

Бастау түймесін басып, **Басқару тақтасы > Құрылғылар мен принтерлерді көру** түймесін **Жабдық және дыбыс** тармағынан таңдаңыз. Принтерді оң жақ пернемен басыңыз, **Принтер сипаттары** түймесін таңдап, **Қосымша параметрлер** қойындысын басыңыз.

Windows Vista/Windows Server 2008

Бастау түймесін басып, **Басқару тақтасы > Принтерлер** түймесін **Жабдық және дыбыс** тармағынан таңдаңыз. Принтерді оң жақ пернемен басып, **Сипат** түймесін таңдап, **Қосымша параметрлер** түймесін таңдаңыз.

Windows XP/Windows Server 2003 R2/Windows Server 2003

Бастау түймесін басыңыз және **Басқару тақтасы > Принтерлер және басқа жабдықтар > Принтерлер және факстар** таңдаңыз. Принтерді оң жақ пернемен басыңыз, **Сипат** түймесін басыңыз да, **Қосымша параметрлер** қойындысын басыңыз.

2. **Принтерден алу** таңдап, **Алу** басыңыз.

Қосымша қағаз көздері ақпараты **Ағымдағы принтер туралы ақпарат** ішінде көрсетіледі.

3. **ОК** түймесін басыңыз.

Қосымша

Қосымша қағаз кассетасы құрылғысын принтер драйверіне орнату — Mac OS

1. **Жүйе параметрлері** тармағын  мәзірінен > **Принтерлер және сканерлер** (немесе **Басып шығару және сканерлеу, Басып шығару және факс**) тармағынан таңдап, принтерді таңдаңыз. **Опциялар және керек-жарақтар** > **Опциялар** (немесе **Драйвер**) түймесін басыңыз.
2. **Lower Cassette** параметрін қағаз кассеталары санына сәйкес орнатыңыз.
3. **OK** түймесін басыңыз.

Заңға қатысты ақпарат**Стандарттар және мақұлдаулар****АҚШ үлгілері бойынша стандарттар мен мақұлдаулар**

Қауіпсіздік	UL60950-1 CAN/CSA-C22.2 No.60950-1
Электромагниттік үйлесімділік	FCC Part 15 Subpart B Class B CAN/CSA-CEI/IEC CISPR 22 Class B

Бұл жабдықта келесі сымсыз модуль бар.

Өндіруші: Seiko Epson Corporation

Түрі: J26H006

Бұл құрылғы FCC ережелерінің Part 15 және IC ережелерінің RSS-210 стандартына сәйкес келеді. Epson компаниясы құрылғының ұсынылмаған өзгертулерінен болған қорғау талаптарына сәйкес келуі үшін кез келген қатеге жауапты болмайды. Әрекет келесі екі жағдайға байланысты: (1) бұл құрылғы зиянды кедергіге себеп болмайды және (2) бұл құрылғы қабылданған кедергіні қабылдауы керек, оның ішінде құрылғының қажетсіз әрекетіне себеп болатын кедергі бар.

Лицензияланған қызметке әсер ететін радио кедергісінің алдын алу үшін, бұл құрылғыны барынша қалқа жерде тұруы үшін, ғимарат ішінде және терезелерден қашық пайдалану керек. Сыртта орнатылған жабдық (немесе оның жіберу антеннасы) лицензиялануы керек.

Осы жабдық бақылаусыз орта үшін орнатылған FCC/IC радиация әсерінің шектеріне сай келеді және IC радиожилілік (РЖ) әсері ережелерінің OET65 және RSS-102 үшін С қосымшасындағы FCC радиожилілік (РЖ) әсерінің нұсқауларына сай келеді. Осы жабдықты радиатор адам денесінен (қол, білек, аяқ және тобықтан басқа) 7,9 дюйм (20 см) немесе одан алшақ қашықтықта болатындай етіп орнату және басқару керек.

Еуропалық үлгілер бойынша стандарттар мен мақұлдаулар

Еуропалық пайдаланушылар үшін

Қосымша

Бұл арқылы Seiko Epson Corporation компаниясы келесі радио жабдығының моделі 2014/53/EU Директивасымен сәйкес екенін мәлімдейді. Сәйкестіктің ЕО мәлімдемесінің толық мәтіні келесі веб-сайтта қолжетімді.

<http://www.epson.eu/conformity>

C523A

Тек Ирландияда, Ұлыбританияда, Австрияда, Германияда, Лихтенштейнде, Швейцарияда, Францияда, Бельгияда, Люксембургте, Нидерландыда, Италияда, Португалияда, Испанияда, Данияда, Финляндияда, Норвегияда, Швецияда, Исландияда, Хорватияда, Кипрде, Грецияда, Словенияда, Мальтада, Болгарияда, Чехияда, Эстонияда, Венгрияда, Латвияда, Литвада, Польшада, Румынияда және Словакияда пайдалануға арналған.

Epson компаниясы өнімдердің ұсынылмаған өзгертулерінен болған қорғау талаптарына сәйкес келуі үшін кез келген қатеге жауапты болмайды.



Неміс Blue Angel сертификаты

Осы принтер German Blue Angel стандарттарына сәйкес келетінін немесе келмейтінін тексеру үшін келесі веб-сайтты қараңыз.

<http://www.epson.de/blauerengel>

Көшіру шектеулері

Принтерді жауапты және заңды пайдалануды қамтамасыз ету үшін төмендегі шектеулерді орындаңыз.

Төмендегі элементтерді көшіруге заңмен тыйым салынады:

- банкноттар, тиындар, мемлекет шығарған бағалы қағаздар, мемлекеттік облигациялы бағалы қағаздар және муниципалдық бағалы қағаздар
- қолданылмаған пошта маркалары, таңбаланған ашық хаттар және басқа жарамды пошта алымы бар басқа ресми пошта заттары
- мемлекеттік акциздік маркалар және заңды іс рәсімімен шығарылған бағалы қағаздар

Төмендегі элементтерді көшіру кезінде абай болыңыз:

- жеке нарықтық бағалы қағаздар (акционерлік сертификаттар, берілетін соло вексельдер, банка чектері, т.б.), айлық билеттер, жеңілдік билеттері, т.б.
- паспорттар, жүргізуші куәліктері, фитнес купондар, жол билеттері, азық-түлік талондар, билеттер, т.б.

Ескертпе:

Бұл элементтерді көшіру заңмен тыйым салынған.

Авторлық құқықтары қорғалған материалдарды жауапты пайдалану:

авторлық құқықтары қорғалған материалдарды дұрыс көшірмеу салдарынан принтерлер дұрыс пайдаланылмауы мүмкін. Білікті заңгердің кеңесі бойынша әрекет етпесе, жарияланған материалды көшірмес бұрын авторлық құқық иесінің рұқсатын алып, жауапты болыңыз және құрметтеңіз.

Принтерді жылжыту және тасымалдау

Абайлаңыз:

- ❑ *Принтерді тасымалдау кезінде тұрақты күйден пайдаланып көтеріңіз. Тұрақсыз күйден тұрып принтерді көтеру жарақатқа себеп болуы мүмкін.*
- ❑ *Бұл принтер ауыр болғандықтан оны қораптан алған және тасымалдаған кезде екі немесе одан көп адам көтеруі керек.*
- ❑ *Принтерді көтеру кезінде қолдарыңызды төменде көрсетілген күйге қойыңыз. Принтерді басқа күйлерден көтерсеңіз, принтер құлауы немесе оны қою кезінде саусақтарыңызды қысып қалуы мүмкін.*

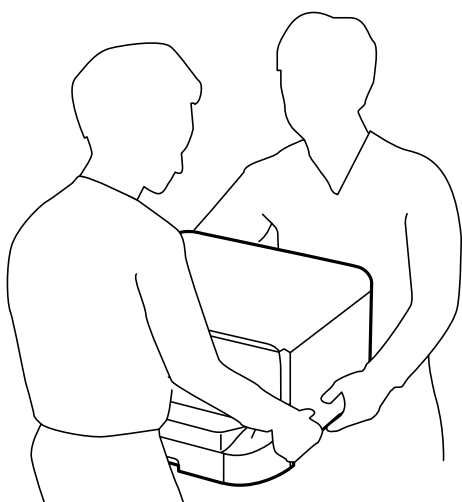

- ❑ *Принтерді тасымалдау кезінде оны 10 градустан артық еңкейтпеңіз; принтер құлайды.*
- ❑ *Принтерді қосымша корпус орнату кезінде, орнатуды бастаудан бұрын дөңгелектерін құлыптаңыз. Егер корпус күтпеген жерден жылжыса, жарақаттануыңыз мүмкін.*

Принтерді жылжытуға дайындау

1.  түймесін басып, принтерді өшіріңіз.
2. Қуат шамының өшірілгенін тексеріңіз, қуат сымын ажыратыңыз.

Маңызды:

Қуат шамы өшірілген кезде қуат сымын ажыратыңыз. Олай болмаса, басып шығару механизмі бастапқы орнына оралмай, сияның құрғап қалуын тудырады және басып шығару мүмкін болмайды.

3. Қуат сымы және USB кабелі сияқты барлық кабельдерді ажыратыңыз.
4. Егер принтер сыртқы сақтау құрылғыларын қолдаса, олар қосылмағанын тексеріңіз.

Қосымша

5. Шығыс науасын алып тастаңыз.



Абайлаңыз:

Алынған шығыс науаны принтерге қоймаңыз, себебі ол тұрақты емес. Егер принтерді жылжытып жатқанда шығыс науасы құлап кетсе, жарақаттануыңыз мүмкін.

6. Қағаздың барлығын принтерден алып тастаңыз.
7. Принтердің ішінде түпнұсқалардың жоқтығын тексеріңіз.
8. Қағаз тірегін сақтаңыз.

Принтер жылжытуға дайын.

Қатысты ақпарат

➔ [“Бөлік аттары мен функциялары” бетте 17](#)

Принтерді корпустың дөңгелектерімен жылжыту кезінде

Принтерді жылжытудың алдында, корпустың тіректерін алып тастаңыз. Принтерді жылжытуға дайындау бөліміндегі қадамдарды орындап, келесі кескіндердегі қадамдарды орындаңыз.

①

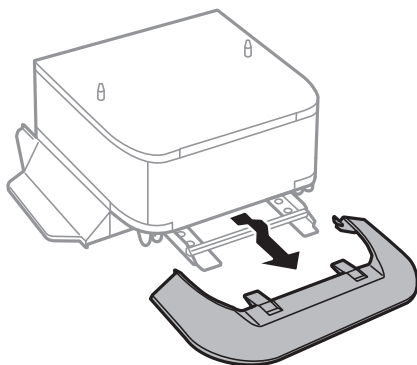

②

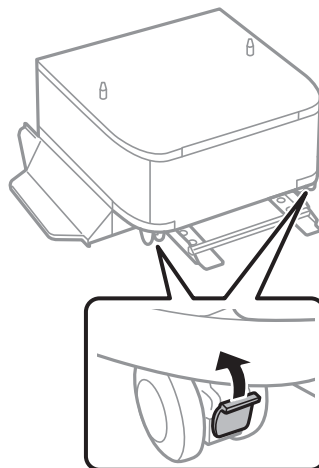

③

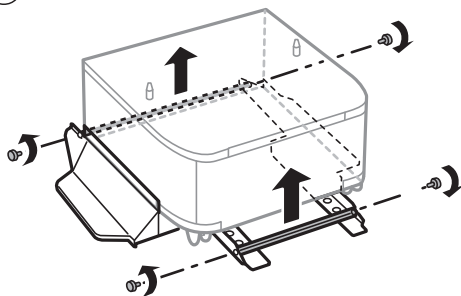

④

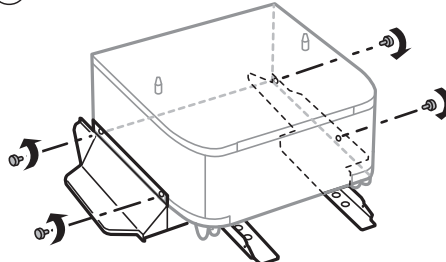

⑤

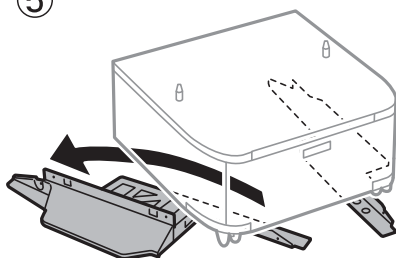

Қатысты ақпарат

➔ ["Принтерді жылжытуға дайындау" бетте 289](#)

Тіркелген қосымша қағаз кассетасы жабдығы бар принтерді жылжыту кезінде

Принтерді жылжытуға дайындау бөліміндегі қадамдарды орындап, 1 – 4 аралығындағы қағаз кассеталарын тартыңыз. Содан соң, келесі кескіндердегі қадамдарды орындаңыз.

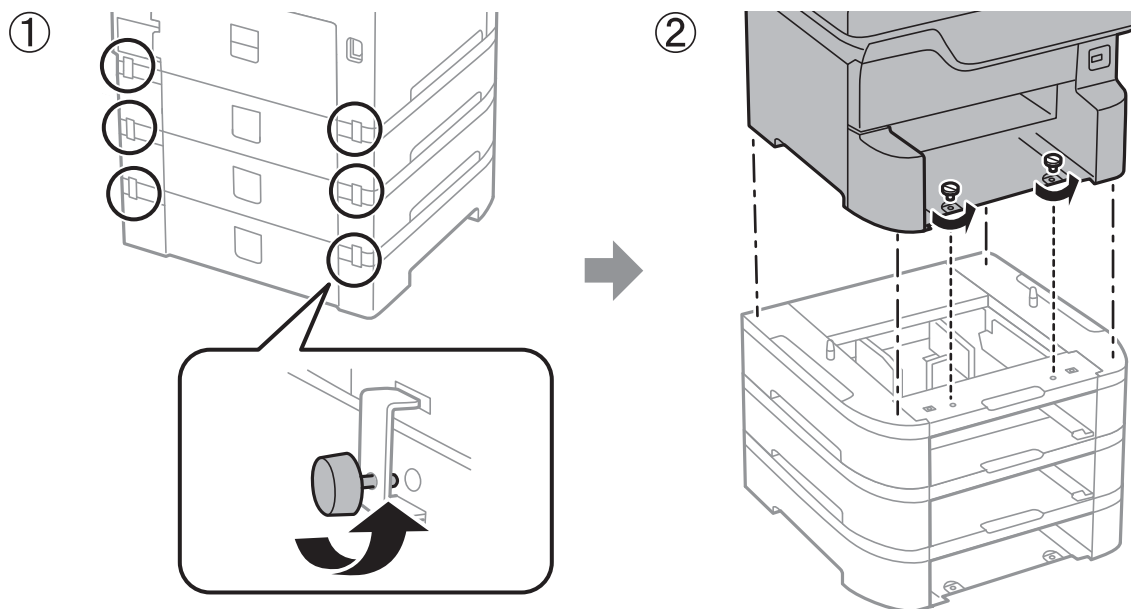

Қатысты ақпарат

➔ [“Принтерді жылжытуға дайындау” бетте 289](#)

Принтерді тасымалдау

Принтерді жылжыту немесе жөндеу үшін тасымалдағанда принтерді орау үшін төмендегі қадамдарды орындаңыз.

⚠ **Маңызды:**

- ❑ *Принтерді сақтағанда немесе тасымалдағанда, оны еңкейтпеңіз, тігінен қоймаңыз немесе төңкермеңіз; әйтпесе, сия ағуы мүмкін.*
- ❑ *Сия картридждерін орнатулы қалдырыңыз. Картридждерді алу басып шығару механизмінің кебуіне себеп болады және принтердің басып шығаруын болдырмайды.*
- ❑ *Техникалық қызмет көрсету қорабын орнатулы қалдырыңыз; әйтпесе, тасымалдау барысында сия ағуы мүмкін.*

1. Принтерді жылжытуға дайындау бөліміндегі қадамдарды орындаңыз.
2. Егер қосымша корпус пен қағаз кассетасы жабдықтары орнатылған болса, оларды алып тастаңыз.

Ескертпе:

Қосымша корпус пен қағаз кассетасы жабдықтарын алып тастағанда, орнату процедурасын кері бағытта орындаңыз.

3. Қорғағыш материалдарды пайдаланып, принтерді өз қорабына қаптаңыз.

Қосымша

Егер басып шығару сапасы келесі рет басып шығару кезінде төмендесе, басып шығару механизмін тазалап, туралаңыз.

Қатысты ақпарат

- ➔ “Принтерді жылжытуға дайындау” бетте 289
- ➔ “Қосымша корпусты орнату” бетте 276
- ➔ “Қосымша қағаз кассетасы құралдарын орнату” бетте 281
- ➔ “Басып шығару механизмін тексеру және тазалау” бетте 195
- ➔ “Ойылған сызықтарды туралау” бетте 197

Авторлық құқық

Seiko Epson Corporation алдын ала жазбаша келісімінсіз осы өнімнің ешқандай бөлігін электрондық, механикалық, фотокөшіру, жазу жолдарымен қайта шығаруға, қалпына келтіру жүйесіне сақтауға немесе басқа пішінде не басқа жолмен өткізуге болмайды. Осы құжаттағы ақпаратты пайдалануға қатысты патенттік заңнаманы бұзу болып табылмайды. Осы құжаттағы ақпаратты пайдалану салдарынан болған зақымдарға жауапты болмайды. Мұнда қамтылған ақпарат осы Epson өнімімен пайдалануға ғана арналған. Epson компаниясы осы ақпараттың басқа өнімдерге қолданылуына жауапты емес.

Seiko Epson Corporation компаниясы және бөлімшелері апаттық жағдайда, осы өнімді дұрыс пайдаланбау немесе қиянат ету, рұқсатсыз өзгерту, жөндеу немесе өнімге өзгерістер енгізу салдарынан болатын зақымдарға, залалдарға, қаражат жұмсауға не шығындарға немесе (АҚШ-ты қоспағанда) Seiko Epson Corporation компаниясының пайдалану және қызмет көрсету нұсқаулықтарының қатаң сақталмауына осы өнімді сатып алушы немесе үшінші тарап алдында жауапты болмайды.

Seiko Epson Corporation компаниясы және оның бөлімшелері Epson компаниясының түпнұсқа өнімдері немесе Seiko Epson Corporation компаниясы мақұлдаған Epson өнімдері болып табылмайтын кез келген функцияларды немесе шығыс материалдарын пайдалану салдарынан болатын кез келген зақымдарға немесе ақауларға жауап болмайды.

Seiko Epson Corporation Epson бекітілген өнімдері деп танығаннан басқа интерфейс кабельдерін пайдаланудан болатын электромагниттік кедергіден туындаған қандай да бір зақымдарға Seiko Epson Corporation компаниясы жауапкершілік алмайды.

© 2018 Seiko Epson Corporation

Осы нұсқаулықтың мазмұны және өнімнің сипаттамалары алдын ала ескертусіз өзгертілуі мүмкін.

Сауда белгілері

- ❑ EPSON® — тіркелген сауда белгісі, ал EPSON EXCEED YOUR VISION немесе EXCEED YOUR VISION — Seiko Epson корпорациясының сауда белгісі.
- ❑ PRINT Image Matching™ және PRINT Image Matching логотиптері — Seiko Epson корпорациясының сауда белгілері. Copyright © 2001 Seiko Epson Corporation. All rights reserved.
- ❑ Epson Scan 2 software is based in part on the work of the Independent JPEG Group.

Қосымша

❑ libtiff

Copyright © 1988-1997 Sam Leffler

Copyright © 1991-1997 Silicon Graphics, Inc.

Permission to use, copy, modify, distribute, and sell this software and its documentation for any purpose is hereby granted without fee, provided that (i) the above copyright notices and this permission notice appear in all copies of the software and related documentation, and (ii) the names of Sam Leffler and Silicon Graphics may not be used in any advertising or publicity relating to the software without the specific, prior written permission of Sam Leffler and Silicon Graphics.

THE SOFTWARE IS PROVIDED "AS-IS" AND WITHOUT WARRANTY OF ANY KIND, EXPRESS, IMPLIED OR OTHERWISE, INCLUDING WITHOUT LIMITATION, ANY WARRANTY OF MERCHANTABILITY OR FITNESS FOR A PARTICULAR PURPOSE.

IN NO EVENT SHALL SAM LEFFLER OR SILICON GRAPHICS BE LIABLE FOR ANY SPECIAL, INCIDENTAL, INDIRECT OR CONSEQUENTIAL DAMAGES OF ANY KIND, OR ANY DAMAGES WHATSOEVER RESULTING FROM LOSS OF USE, DATA OR PROFITS, WHETHER OR NOT ADVISED OF THE POSSIBILITY OF DAMAGE, AND ON ANY THEORY OF LIABILITY, ARISING OUT OF OR IN CONNECTION WITH THE USE OR PERFORMANCE OF THIS SOFTWARE.

- ❑ Microsoft®, Windows®, and Windows Vista® are registered trademarks of Microsoft Corporation.
- ❑ Apple, Macintosh, macOS, OS X, Bonjour, ColorSync, Safari, AirPrint, the AirPrint Logo, iPad, iPhone, iPod touch, and iTunes are trademarks of Apple Inc., registered in the U.S. and other countries.
- ❑ Google Cloud Print, Chrome, Chrome OS, and Android are trademarks of Google Inc.
- ❑ Albertus, Arial, Coronet, Gill Sans, Joanna and Times New Roman are trademarks of The Monotype Corporation registered in the United States Patent and Trademark Office and may be registered in certain jurisdictions.
- ❑ ITC Avant Garde Gothic, ITC Bookman, Lubalin Graph, Mona Lisa, ITC Symbol, Zapf Chancery and Zapf Dingbats are trademarks of International Typeface Corporation registered in the U.S. Patent and Trademark Office and may be registered in certain other jurisdictions.
- ❑ Clarendon, Eurostile and New Century Schoolbook are trademarks of Linotype GmbH registered in the U.S. Patent and Trademark Office and may be registered in certain other jurisdictions.
- ❑ Wingdings is a registered trademark of Microsoft Corporation in the United States and other countries.
- ❑ CG Omega, CG Times, Garamond Antiqua, Garamond Halbfett, Garamond Kursiv, Garamond Halbfett Kursiv are trademarks of Monotype Imaging, Inc. and may be registered in certain jurisdictions.
- ❑ Antique Olive is a trademark of M. Olive.
- ❑ Marigold and Oxford are trademarks of AlphaOmega Typography.
- ❑ Helvetica, Optima, Palatino, Times and Univers are trademarks of Linotype Corp. registered in the U.S. Patent and Trademark Office and may be registered in certain other jurisdictions in the name of Linotype Corp. or its licensee Linotype GmbH.
- ❑ PCL is the registered trademark of Hewlett-Packard Company.
- ❑ Adobe, the Adobe logo, Acrobat, Photoshop, PostScript®3™, and Reader are either registered trademarks or trademarks of Adobe Systems Incorporated in the United States and/or other countries.

Қосымша

❑ Arcfour

This code illustrates a sample implementation of the Arcfour algorithm.

Copyright © April 29, 1997 Kalle Kaukonen. All Rights Reserved.

Redistribution and use in source and binary forms, with or without modification, are permitted provided that this copyright notice and disclaimer are retained.

THIS SOFTWARE IS PROVIDED BY KALLE KAUKONEN AND CONTRIBUTORS "AS IS" AND ANY EXPRESS OR IMPLIED WARRANTIES, INCLUDING, BUT NOT LIMITED TO, THE IMPLIED WARRANTIES OF MERCHANTABILITY AND FITNESS FOR A PARTICULAR PURPOSE ARE DISCLAIMED. IN NO EVENT SHALL KALLE KAUKONEN OR CONTRIBUTORS BE LIABLE FOR ANY DIRECT, INDIRECT, INCIDENTAL, SPECIAL, EXEMPLARY, OR CONSEQUENTIAL DAMAGES (INCLUDING, BUT NOT LIMITED TO, PROCUREMENT OF SUBSTITUTE GOODS OR SERVICES; LOSS OF USE, DATA, OR PROFITS; OR BUSINESS INTERRUPTION) HOWEVER CAUSED AND ON ANY THEORY OF LIABILITY, WHETHER IN CONTRACT, STRICT LIABILITY, OR TORT (INCLUDING NEGLIGENCE OR OTHERWISE) ARISING IN ANY WAY OUT OF THE USE OF THIS SOFTWARE, EVEN IF ADVISED OF THE POSSIBILITY OF SUCH DAMAGE.

❑ microSDHC Logo is a trademark of SD-3C, LLC.

Ескертпе: microSDHC өнімнің ішіне кірістірілген және алынбайды.



❑ Intel® is a registered trademark of Intel Corporation.

❑ The N-Mark is a trademark or registered trademark of NFC Forum, Inc. in the United States and in other countries.

❑ The SuperSpeed USB Trident Logo is a registered trademark of USB Implementers Forum, Inc.

❑ QR Code is a registered trademark of DENSO WAVE INCORPORATED in Japan and other countries.

❑ Жалпы ескертпе: Осында пайдаланылған басқа өнім атаулары анықтама мақсатында берілген және өз иелерінің сауда белгілері болуы мүмкін. Epson осы таңбалардың барлық құқықтарынан бас тартады.

Қолдау көрсету қызметі

Техникалық қолдау көрсету веб-торабы

Егер қосымша көмек қажет болса, төменде көрсетілген Epson қолдау көрсету веб-торабын қараңыз. Еліңізді немесе аймағыңызды таңдаңыз және жергілікті Epson веб-торабының қолдау көрсету бөліміне өтіңіз. Ең соңғы драйверлер, ЖҚС, нұсқаулықтар немесе басқа жүктеулерді осы веб-тораптан алуға болады.

<http://support.epson.net/>

<http://www.epson.eu/Support> (Еуропа)

Егер Epson өніміңіз дұрыс жұмыс істемесе немесе ақаулықтарды шеше алмасаңыз, көмек алу үшін Epson қолдау көрсету қызметіне хабарласыңыз.

Epson қолдау көрсету орталығына хабарласу

Epson компаниясына хабарласудан бұрын

Егер Epson өніміңіз дұрыс жұмыс істемесе немесе ақаулықтарды жою туралы ақпараттың көмегімен ақауларды шеше алмасаңыз, көмек алу үшін Epson қолдау көрсету қызметіне хабарласыңыз. Егер аймағыңыздағы Epson қолдау көрсету қызметін таба алмасаңыз, өнімді сатып алған жердегі дилерге хабарласыңыз.

Epson қолдау көрсету қызметіне келесі ақпаратты қамтамасыз етсеңіз, сізде жылдамырақ көмек беріледі:

- өнімнің сериялық нөмірі
(сериялық нөмірдің белгісі әдетте өнімнің артқы жағында болады.)
- өнім үлгісі
- өнімнің бағдарламалық құралының нұсқасы
(**Мәліметтер, Нұсқа ақпараты** түймесін немесе өнімнің бағдарламалық жасақтамасындағы ұқсас түймені басыңыз.)
- компьютеріңіздің маркасы және үлгісі
- компьютеріңіздің амалдық жүйесінің атауы және нұсқасы
- әдетте жұмысқа қолданылатын бағдарламалық құрал қолданбаларының атаулары мен нұсқалары

Ескертпе:

Өнімге байланысты факс теру тізімінің деректері және/немесе желі параметрлерін өнімнің жадында сақтауға болады. Өнімнің бұзылуына немесе жөндеуге байланысты деректер және/немесе параметрлер жоғалуы мүмкін. Epson кепілдік мерзімінде кез келген деректердің жоғалуына, деректерді және/немесе параметрлерді сақтық көшірмелеуге немесе қалпына келтіруге жауапты болмайды. Біз сізге жеке сақтық көшірме деректеріңізді жасауды немесе ескертпелер жазуды ұсынамыз.

Еуропадағы пайдаланушыларға көмек

Epson қолдау көрсету қызметімен хабарласу әдісі туралы ақпарат алу үшін жалпы еуропалық құжатын қараңыз.

Тайваньдағы пайдаланушылар үшін анықтама

Ақпарат, қолдау және қызметтер алуға арналған байланыс ақпараты:

Интернет желісі

<http://www.epson.com.tw>

Өнімнің техникалық сипаттамалары туралы ақпарат, жүктейтін драйверлер және өнімдердің сұраулары қол жетімді.

Epson қолдау көрсету қызметі

Телефон: +886-2-80242008

Біздің қолдау көрсету қызметі келесі сұрақтар бойынша телефон арқылы көмек көрсете алады:

Қосымша

- Сатып алу және өнім туралы ақпарат
- Өнімді пайдалануға қатысты сұраулар немесе ақаулар
- Жөндеуге немесе кепілдік қызметіне қатысты сұраулар

Жөндеу орталығы:

<http://www.tekcare.com.tw/branchMap.page>

ТекCare корпорациясы - Epson Taiwan Technology & Trading Ltd. компаниясының өкілетті қызмет көрсету орталығы.