

WF-C8690 Series

Vartotojo vadovas

Turinys

Apie šį vadovą

Ižanga apie vadovus.	8
Vadovo naudojimas informacijos paieškai.	8
Žymės ir simboliai.	10
Šiame vadove naudojami aprašymai.	10
Operacinių sistemų nuorodos.	10

Svarbios instrukcijos

Saugos instrukcijos.	12
Su spausdintuvu susiję patarimai ir išpėjimai.	13
Su spausdintuvo nustatymu / naudojimu susiję patarimai ir išpėjimai.	13
Su spausdintuvo naudojimu belaidžiu ryšiu susiję patarimai ir išpėjimai.	14
Su jutiklinio ekrano naudojimu susiję patarimai ir išpėjimai.	15
Patarimai ir išpėjimai dėl papildomo stalčiaus naudojimo.	15
Asmeninės informacijos apsaugojimas.	15

Pagrindinė spausdintuvo informacija

Dalių pavadinimai ir funkcijos.	16
Valdymo skydelis.	20
Pagrindinio ekrano konfigūravimas.	21
Skystųjų kristalų ekrane rodomos piktogramos.	21
Jutiklinio ekrano operacijos.	23
Simbolių įvedimas.	24
Job/Status ekrano konfigūravimas.	25
Animacijos peržiūrėjimas.	25

Spausdintuvo paruošimas

Popieriaus įdėjimas.	27
Galimas popierius ir talpa.	27
Atsargumo priemonės dėl popieriaus naudojimo.	31
Popieriaus įdėjimas į Popieriaus kasetę.	32
Popieriaus įdėjimas į Gal. popier. tiektuvus.	34
Vokų įdėjimas ir atitinkamos atsargumo priemonės.	36
Ilgo popieriaus įdėjimas ir atsargumo priemonės.	37
Popieriaus rūšių sąrašas.	37
Aptiktų popieriaus dydžių sąrašas.	38
Originalų dėjimas.	38

Automatinis originalo formato aptikimas.	38
Turimi ADF originalai.	39
Originalų padėjimas ant ADF.	40
Originalų dėjimas ant Skaitytuvo stiklas.	42
Išorinio USB įrenginio įdėjimas.	44
Išorinio USB įrenginio įdėjimas ir išėmimas.	44
Prieiga prie išorinio USB įrenginio iš kompiuterio.	44
Kontaktų tvarkymas.	45
Kontaktų registravimas arba redagavimas.	45
Kontaktų grupių registravimas arba redagavimas.	46
Dažnai naudojamų kontaktų registravimas.	47
Kontaktų registravimas kompiuteryje.	47
Kontaktų atsarginių kopijų kūrimas naudojant kompiuterį.	47
Mėgstamiausių parametrų registravimas išankstinių.	47
Išanks.parink. meniu parinktys.	48
Nuostatos meniu parinktys.	48
Bendrosios nuostatos meniu parinktys.	48
Spaudinių skaitiklis meniu parinktys.	57
Tiekimo būseną meniu parinktys.	57
Priežiūra meniu parinktys.	57
Kalba/Language meniu parinktys.	58
Spausdintuvo būseną / spausdinti meniu parinktys.	59
Adresatų tvarkytuvus meniu parinktys.	59
Vartotojo nuostatos meniu parinktys.	60
Autentifikavimo įrenginio būseną meniu parinktys.	60
„Epson Open Platform“ informacija meniu parinktys.	60
Energijos taupymas.	60
Energijos taupymas — valdymo skydelis.	61

Spausdinimas

Spausdinimas iš spausdintuvo tvarkyklės, naudojant Windows.	62
Prisijungimas prie spausdintuvo tvarkyklės.	62
Pagrindinė spausdinimo informacija.	63
Spausdinimas ant abiejų pusių.	64
Kelių puslapių spausdinimas ant vieno lapo.	65
Spausdinimas ir dėjimas pagal puslapių tvarką (spausdinimas atvirkštine tvarka).	66
Sumažinto arba padidinto dokumento spausdinimas.	66

Vieno vaizdo spausdinimas ant kelių lapų padidimui (plakato kūrimas).	67
Spausdinimas su antrašte ir porašte.	73
Vandens ženklų spausdinimas.	74
Slaptažodžių apsaugotų failų spausdinimas.	75
Kelių failų spausdinimas kartu.	75
Spausdinimas naudojant universalų spalvoto spausdinimo funkciją.	76
Spausdinimo spalvų nustatymas.	77
Spausdinimas paryškinant plonas linijas.	78
Aiškių brūkšnių kodų spausdinimas.	78
Spausdinimo atšaukimas.	79
Spausdintuvo tvarkyklės meniu parinktys.	79
Spausdinimas iš „PostScript“ spausdintuvo tvarkyklės, naudojant Windows.	82
„PostScript“ spausdintuvo tvarkyklės meniu parinktys.	83
Spausdinimo atšaukimas.	84
Spausdinimas iš spausdintuvo tvarkyklės, naudojant Mac OS.	85
Pagrindinė spausdinimo informacija.	85
Spausdinimas ant abiejų pusių.	86
Kelių puslapių spausdinimas ant vieno lapo.	87
Spausdinimas ir dėjimas pagal puslapių tvarką (spausdinimas atvirkštine tvarka).	88
Sumažinto arba padidinto dokumento spausdinimas.	88
Spausdinimo spalvų nustatymas.	89
Spausdinimo atšaukimas.	89
Spausdintuvo tvarkyklės meniu parinktys.	90
„Mac OS“ spausdintuvo tvarkyklės naudojimo nustatymų parinkimas.	92
Spausdinimas iš „PostScript“ spausdintuvo tvarkyklės, naudojant Mac OS.	92
„PostScript“ spausdintuvo tvarkyklės meniu parinktys.	93
Spausdinimo atšaukimas.	95
Failų spausdinimas iš atminties įrenginio.	95
JPEG failų spausdinimas iš atminties įrenginio.	95
PDF arba TIFF failų spausdinimas iš atminties įrenginio.	96
Atminties prietaisas meniu parinktys.	97
Spausdinimas iš išmaniųjų įrenginių.	99
Funkcijos Epson iPrint naudojimas.	99
„Epson“ spausdinimo įgalinimo įrankio naudojimas.	102
Funkcijos AirPrint naudojimas.	103
Vykdomų arba eilėje laukiančių spausdinimo užduočių atšaukimas.	104

Kopijavimas

Kopijavimo pagrindai.	105
Kopijavimas ant abiejų pusių.	105
Kelių puslapių originalų kopijavimas ant vieno lapo.	106
Pagrindinės kopijavimo meniu parinktys.	106
Išplėstinės kopijavimo meniu parinktys.	108

Nuskaitymas

Nuskaitymas naudojant valdymo skydelį.	110
Nuskaitymas į tinklo aplanką arba FTP serverį.	110
Nuskaitymas į el. paštą.	114
Nuskaitymas, naudojant kompiuteryje užregistruotus nustatymus (Document Capture Pro).	117
Nuskaitymas į atmintinę.	120
Nuskaitymas į debesį.	122
Nuskaitymas į kompiuterį (WSD).	124
Nuskaitymas iš kompiuterio.	126
Naudojant prieigos valdymą, naudotojų identifikavimas su Epson Scan 2.	126
Nuskaitymas naudojant „Epson Scan 2“.	126
Nuskaitymas iš išmaniųjų įrenginių.	129
Prisijungimas iš išmaniojo įrenginio naudojant „Wi-Fi Direct“.	129
Epson iPrint įdiegimas.	130
Nuskaitymas naudojant „Epson iPrint“.	130
Nuskaitymas prigludžiant išmaniuosius įrenginius prie N žymė.	131

Faksogramų siuntimas

Prieš naudojant fakso funkcijas.	133
Faksogramų siuntimas naudojant spausdintuvą.	133
Faksogramų siuntimas naudojant valdymo skydelį.	133
Faksogramų siuntimas numerį renkant iš išorinio telefono aparato.	135
Faksogramų siuntimas pareikalavus (naudojant Siuntimas pareikala. / skelbimų lenta).	136
Įvairūs faksogramų siuntimo būdai.	138
Faksogramų gavimas į spausdintuvą.	142
Gaunamų faksogramų priėmimas.	142
Faksogramų gavimas, skambinant telefonu.	144
Gautų faksogramų įrašymas ir persiuntimas.	146
Spausdintuve išsaugotų gautų faksogramų peržiūrėjimas skystųjų kristalų ekrane.	147
Meniu parinktys faksogramos siuntimui.	148

Turinys

Gavėjas.	148
Fakso nuostatos.	148
Daugiau.	150
Fakso langelis meniu parinktys.	151
Gautieji/ konfidenciali.	151
Saugomi dokument..	153
Siuntimas pareik. / lenta.	154
Fakso užduočių būsenų arba žurnalų tikrinimas.	156
Informacijos rodymas, kai gautos faksogramos neapdorotos (neperskaitytos / neatspausdintos / neišsaugotos / nepersištos).	156
Vykdomų fakso užduočių peržiūra.	158
Faksogramų užduočių istorijos peržiūra.	158
Gautų dokumentų perspausdinimas.	158
Faksogramos siuntimas iš kompiuterio.	159
Programoje sukurtų dokumentų siuntimas (Windows).	159
Programoje sukurtų dokumentų siuntimas (Mac OS).	161
Faksogramų gavimas į kompiuterį.	162
Gaunamų faksogramų įrašymas kompiuteryje.	163
Funkcijos, išsaugančios gaunamas faksogramas kompiuteryje, atšaukimas.	163
Naujų faksogramų tikrinimas (Windows).	164
Naujų faksogramų tikrinimas (Mac OS).	165

Rašalo kasečių ir kitų keičiamų dalių keitimas

Likusio rašalo ir tech. priežiūros dėžutės būsenos patikra.	166
Rašalo kasečių ir techninės priežiūros dėžutės būsenos patikra. Valdymo skydelis.	166
Likusio rašalo ir techninės priežiūros dėžutės būsenos patikra. Windows.	166
Likusio rašalo ir tech. priežiūros dėžutės būsenos patikra — Mac OS.	166
Rašalo kasečių kodai.	167
Atsargumo priemonės naudojant rašalo kasetes.	167
Rašalo kasečių keitimas.	169
Tech. priežiūros dėžutės kodas.	170
Darbo su techninės priežiūros dėžute atsargumo priemonės.	170
Tech. priežiūros dėžutės keitimas.	171
Tech. priežiūros velenėliai kodai.	171
Tech. priežiūros velenėliai, skirtų Popieriaus kasetė 1, keitimas.	171
Tech. priežiūros velenėliai, skirtų Popieriaus kasetė nuo 2 iki 4, keitimas.	176
Laikinas spausdinimas juodu rašalu.	181

Laikinas spausdinimas juodu rašalu — valdymo skydas.	181
Laikinas spausdinimas juodu rašalu — Windows.	182
Laikinas spausdinimas juodu rašalu — Mac OS	183
Juodo rašalo taupymas jam besibaigiant (tik „Windows“).	183

Spausdintuvo priežiūra

Spausdinimo galvutės tikrinimas ir valymas.	185
Spausdinimo galvutės patikra ir valymas — valdymo skydelis.	185
Spausdinimo galvutės patikra ir valymas — Windows.	186
Spausdinimo galvutės tikrinimas ir valymas — Mac OS.	186
Valdomų linijų lygiavimas.	186
Popieriaus kelio valymas.	187
Popieriaus kelio valymas, kad neliktų rašalo dėmių.	187
Popieriaus kelio valymas esant popieriaus tiekimo trikčių (Popieriaus kasetė).	188
ADF valymas.	188
Skaitytuvo stiklas valymas.	191

Informacija apie tinklo paslaugą ir programinę įrangą

Spausdintuvo operacijų konfigūravimo programa (Web Config).	192
Tinklo konfigūravimo paleidimas tinklo naršyklėje.	192
Web Config vykdymas operacinėje sistemoje Windows.	193
Web Config vykdymas operacinėje sistemoje Mac OS.	193
Dokumentų ir vaizdų nuskaitymo programa (Epson Scan 2).	193
Tinklo skaitytuvo įtraukimas.	194
Nuskaitymo iš kompiuterio konfigūravimo programa (Document Capture Pro).	195
Fakso operacijų ir faksogramų siuntimo konfigūravimo programa (FAX Utility).	195
Faksogramų siuntimo programa (PC-FAX tvarkyklė).	196
Programa tinklalapių spausdinimui (E-Web Print)	197
Programinės įrangos atnaujinimo įrankiai (programinės įrangos atnaujinimo programa).	197
Naujausių programų diegimas.	198

Turinys

„PostScript“ spausdintuvo tvarkyklės diegimas.	199	Spausdintuvo būsenos tikrinimas	
„PostScript“ spausdintuvo tvarkyklės diegimas — Windows.	199	kompiuteryje (Mac OS).	219
„PostScript“ spausdintuvo tvarkyklės diegimas — „Mac OS“.	199	Kitų problemų tikrinimas.	219
Universalios „Epson“ spausdintuvo tvarkyklės įdiegimas (tik Windows).	200	Nepavyksta spausdinti iš „iPhone“ ar „iPad“.	220
Programų šalinimas.	200	Su spaudiniais susijusios problemos.	220
Programų šalinimas — Windows.	200	Spausdinimo kokybės nustatymas.	220
Programų šalinimas — Mac OS.	201	Spausdinimo kokybės kiekvienam popieriaus tipui nustatymas.	221
Spausdinimas naudojant tinklo paslaugą.	202	Spaudinys yra nusitrynęs, trūksta spalvų.	221
		Atsiranda juostų ar nepageidaujamų spalvų.	221
		Maždaug kas 3.3 cm matomos spalvotos juostos	222
		Neaiškus spaudinys, vertikalios juostos, netinkamas lygiavimas.	222
		Prasta spausdinimo kokybė.	223
		Ant popieriaus yra dėmių arba jis nusitrynęs.	224
		Automatinio dvipusio spausdinimo metu ant popieriaus atsiranda dėmių.	225
		Išspausdintos nuotraukos yra lipnios.	225
		Vaizdai arba nuotraukos spausdinami neįprastomis spalvomis.	226
		Netinkama spaudinio padėtis, dydis arba parašės.	226
		Išspausdinti simboliai yra neteisingi arba iškraipyti.	226
		Išspausdinamas atvirkštinis vaizdas.	227
		Spaudiniuose matomi mozaiką primenantys raštai.	227
		Netyčinis spausdinimas ant abiejų pusių.	227
		Nukopijuotame vaizde matosi netolygios spalvos, dėmės, taškai ar tiesios linijos.	227
		Nukopijuotame vaizde pastebimas muaro efektas (matyti susikertantys brūkšneliai).	228
		Ant kopijos matyti ir kitoje originalo pusėje esantis vaizdas.	228
		Nepavyko pašalinti spausdinimo problemos.	228
		Kitos spausdinimo problemos.	228
		Spausdinama per lėtai.	228
		Spausdinant nepertraukiama spausdinimas pastebimai sulėtėja.	229
		Atšaukti spausdinimą iš kompiuterio, kuriame veikia „Mac OS X v10.6.8“, negalima.	229
		Problemos, naudojant „PostScript“ spausdintuvo tvarkyklę.	230
		Naudojant „PostScript“ spausdintuvo tvarkyklę spausdintuvas nespausdina.	230
		Naudojant „PostScript“ spausdintuvo tvarkyklę spausdintuvas spausdina netinkamai.	230
		Naudojant „PostScript“ spausdintuvo tvarkyklę spaudiniai yra prastos kokybės.	230
		Naudojant „PostScript“ spausdintuvo tvarkyklę spausdinama per lėtai.	230
		Nepavyksta pradėti nuskaitymo.	231
Problemų sprendimas			
Spausdintuvo būsenos tikrinimas.	203		
Skystųjų kristalų ekrane rodomų pranešimų peržiūra.	203		
Klaidos kodas būsenos meniu.	205		
Spausdintuvo būsenos patikra — „Windows“.	211		
Spausdintuvo būsenos patikra — Mac OS.	211		
Programinės įrangos būsenos tikrinimas.	211		
Įstrigusio popieriaus išėmimas.	211		
Popierius tiekiamas arba išmetamas netinkamai.	212		
Įstrigo popierius.	212		
Kreivai tiekiamas popierius.	213		
Vienu metu tiekiami keli popieriaus lapai.	213		
Popierius netiekiamas iš papildomų popieriaus kasečių įrenginių.	213		
Popierius tiekiamas netinkamai, pakeitus Tech. priežiūros velenėliai.	213		
Rodoma klaida Nėra popieriaus.	213		
Originalas netiekiamas į ADF.	213		
Popierius nesudėtas tvarkingai.	214		
Popierius išmetamas netikėta kryptimi.	214		
Su maitinimu ir valdymo skydeliu susijusios problemos.	215		
Nepavyksta įjungti maitinimo.	215		
Nepavyksta išjungti maitinimo.	215		
Spausdintuvas išsijungia spausdinimo metu.	215		
Maitinimas išsijungiamas automatiškai.	215		
Užgęsta skystųjų kristalų ekranas.	215		
Jutiklinis ekranas nereaguoja.	215		
Negalima valdyti valdymo skydelyje.	216		
Spausdinimas iš kompiuterio negalimas.	216		
Ryšio patikra (USB).	216		
Ryšio patikra (tinklo).	216		
Programinės įrangos ir duomenų tikrinimas.	216		
Spausdintuvo būsenos tikrinimas kompiuteryje (Windows).	218		

Turinys

Su nuskaitytomis vaizdais susijusios problemos.	232	Neatpažįstama atmintinė.	243
Nuskaitant ant skaitytuvo stiklo padėtą originalą, matomos nevienodos spalvos, nešvarumai, dėmės ir pan.	232	Į atmintinę nepavyksta įrašyti duomenų.	243
Nuskaitant iš ADF atsiranda tiesios linijos.	232	Pamiršote slaptažodį.	244
Vaizdo kokybė yra prasta.	232	Programą blokuoja užkarda (tik „Windows“).	244
Vaizdų fone atsiranda poslinkis.	232	„X“ yra rodomas nuotraukų pasirinkimo ekrane.	244
Tekstas išsiliejęs.	233		
Matomi muarų raštai (į tinklą panašūs šešėliai).	233	Priedas	
Nepavyksta nuskaityti tinkamos skaitytuvo stiklo srities.	233	Techniniai duomenys.	245
Tekstas tinkamai neatpažįstamas išsaugant kaip PDF, kuriame galima ieškoti.	234	Spausdintuvo techniniai duomenys.	245
Nepavyksta išspręsti problemų nuskaitytame vaizde.	234	Skaitytuvo techniniai duomenys.	246
Kitos nuskaitant iškylančios problemos.	235	Sąsajos techniniai duomenys.	246
Maža nuskaitymo sparta.	235	Fakso techniniai duomenys.	246
Nuskaityto paveikslėlio nepavyksta išsiųsti el. paštu.	235	Tinklo funkcijų sąrašas.	247
Nuskaitymas sustabdomas nuskaitant į PDF / „Multi-TIFF“.	235	Belaidžio ryšio specifikacijos.	248
Siunčiant ir gaunant faksogramas iškylančios problemos.	236	Eterneto specifikacijos.	248
Nepavyksta išsiųsti arba priimti faksogramų.	236	Saugos protokolas.	249
Nepavyksta išsiųsti faksogramų.	237	„PostScript“ 3 lygio suderinamumas.	249
Nepavyksta išsiųsti faksogramų nurodytam gavėjui.	238	Palaikomos trečiųjų šalių paslaugos.	249
Nepavyksta išsiųsti faksogramų nurodytu laiku.	238	Išorinio USB įrenginio techniniai duomenys.	249
Nepavyksta gauti faksogramų.	239	Palaikomų duomenų specifikacijos.	250
Į atmintinę nepavyksta įrašyti gautų faksogramų.	239	Matmenys.	250
Atminties prisipildymo klaida.	239	Elektros šaltinio techniniai duomenys.	251
Prasta išsiųstos faksogramos kokybė.	240	Su aplinka susiję techniniai duomenys.	251
Išsiųstos faksogramos yra netinkamo dydžio.	240	Pastatymo vieta ir erdvė.	252
Prasta priimtose faksogramos kokybė.	241	Sistemos reikalavimai.	253
Nepavyksta priimti A3 formato faksogramų.	241	Informacija apie šriftus.	254
Priimtose faksogramos nespausdinamos.	241	Galimi šriftai naudojant „PostScript“.	254
Puslapiai yra tušti arba tik nedidelė teksto dalis yra atspausdinta antrame gautų faksogramų lape.	242	Galimi šriftai naudojant PCL (URW).	255
Kitos siunčiant faksogramas iškylančios problemos.	242	Simbolių rinkinių sąrašas.	257
Nepavyksta paskambinti iš prijungto telefono.	242	Papildomų įrenginių montavimas.	259
Atsakiklis neatsako į balso skambučius.	242	Papildomo stalčiaus kodas.	259
Ant priimtų faksogramų nėra siuntėjo fakso numerio arba esantis numeris yra neteisingas.	242	Papildomo stalčiaus montavimas.	259
Kitos problemos.	242	Papildomo popieriaus kasetės įrenginio kodas.	264
Prilietus spausdintuvą patiriamas silpnas elektros smūgis.	242	Papildomų popieriaus kasetės įrenginių montavimas.	264
Veikimas sukelia daug triukšmo.	243	Reguliavimo informacija.	271
Neteisingi laikas ir data.	243	Standartai ir patvirtinimai.	271
		Vokietijos mėlynasis angelas.	272
		Kopijavimo apribojimai.	272
		Spausdintuvo perkėlimas ir transportavimas.	273
		Spausdintuvo paruošimas perkėlimui.	273
		Spausdintuvo, padėto ant spintelės ant ratukais, perkėlimas.	275
		Spausdintuvo su pritvirtintais papildomais popieriaus kasečių įrenginiais perkėlimas.	276
		Spausdintuvo gabenimas.	276
		Autorių teisės.	277
		Prekės ženklai.	277

Turinys

Kur ieškoti pagalbos.	279
Techninio klientų aptarnavimo svetainė.	279
Kreipimasis į „Epson“ klientų aptarnavimo skyrių.	280

Apie šį vadovą

Įžanga apie vadovus

Su „Epson“ spausdintuvu pateikiami toliau nurodyti vadovai. Įvairios pagalbinės informacijos ieškokite ne tik šiuose vadovuose, bet ir spausdintuvo bei „Epson“ programų žinyuose.

Svarbios saugos instrukcijos (popierinis vadovas)

Pateikiamos instrukcijos, užtikrinančios saugų spausdintuvo naudojimą.

Pradėkite čia (popierinis vadovas)

Jame pateikiama informacija apie spausdintuvo nustatymą ir programinės įrangos įdiegimą.

Vartotojo vadovas (skaitmeninis vadovas)

Šis vadovas. Suteikia bendrosios informacijos ir instrukcijų, kaip naudoti spausdintuvą ir kaip spręsti problemas.

Administratoriaus vadovas (skaitmeninis vadovas)

Tinklo administratoriams pateikiama informacija apie valdymą ir spausdintuvo nuostatas.

Naujausias pirmiau minėtų vadovų versijas galite įsigyti vienu iš toliau nurodytų būdų.

Popierinis vadovas

Naujausios informacijos rasite Europos „Epson“ pagalbos svetainėje <http://www.epson.eu/Support> arba „Epson“ pagalbos visame pasaulyje svetainėje <http://support.epson.net/>.

Skaitmeninis vadovas

Savo kompiuteryje paleiskite EPSON Software Updater. EPSON Software Updater tikrina, ar yra naujų „Epson“ programinės įrangos programų versijų bei skaitmeninių vadovų, ir leidžia jums atsisiųsti naujausius.

Susijusi informacija

➔ „Programinės įrangos atnaujinimo įrankiai (programinės įrangos atnaujinimo programa)“ puslapyje 197

Vadovo naudojimas informacijos paieškai

PDF vadovas leidžia ieškoti informacijos pagal raktinį žodį arba peršokti tiesiai į konkrečius skyrius, naudojant žymes. Taip pat galite atspausdinti tik reikalingus puslapius. Šiame skyriuje paaiškinama, kaip naudotis PDF vadovu, kuris kompiuteryje atidarytas su „Adobe Reader X“.

Apie šį vadovą

Paieška pagal raktinį žodį

Spustelėkite **Redaguoti > Išplėstinė paieška**. Paieškos lange įveskite ieškomos informacijos raktinį žodį (tekstą), tada spustelėkite **Ieškoti**. Rezultatai rodomi sąraše. Spustelėkite vieną iš rodomų rezultatų, norėdami peršokti į tą puslapį.

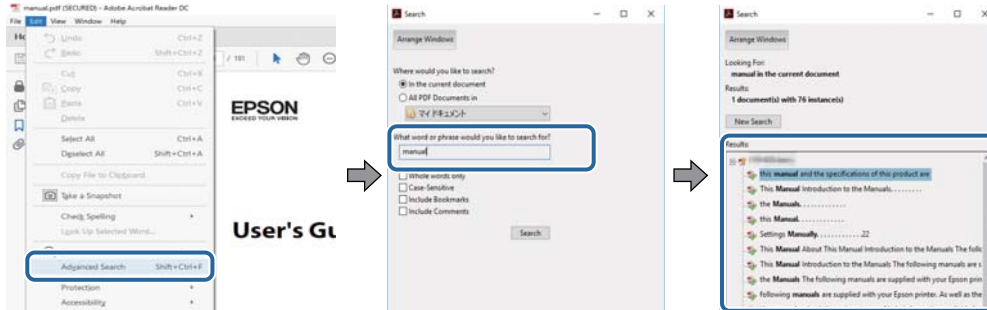

Tiesioginis peršokimas iš žymių

Spustelėkite antraštę, norėdami peršokti į tą puslapį. Spustelėkite + arba >, norėdami peržiūrėti to skyriaus žemesnio lygio antraštes. Norėdami grįžti į ankstesnį puslapį, klaviatūra atlikite šią operaciją.

- Windows: laikykite nuspaudę **Alt** ir paspauskite ←.
- Mac OS: laikykite nuspaudę komandos klavišą ir paspauskite ←.

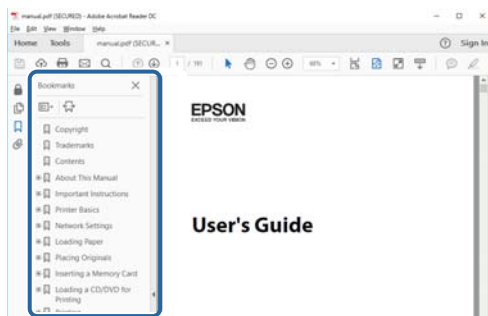

Tik reikalingų puslapių spausdinimas

Galite išrinkti ir atspausdinti tik reikalingus puslapius. Meniu **Failas** spustelėkite **Spausdinti**, tada nurodykite norimus spausdinti puslapius ties **Puslapiai**, esančiame **Spausdinami puslapiai**.

- Norėdami nurodyti puslapių seriją, įveskite brūkšnelį tarp pradinio puslapio ir pabaigos puslapio.
Pavyzdys: 20-25
- Norėdami nurodyti ne iš eilės einančius puslapius, atskirkite juos kableliais.
Pavyzdys: 5, 10, 15

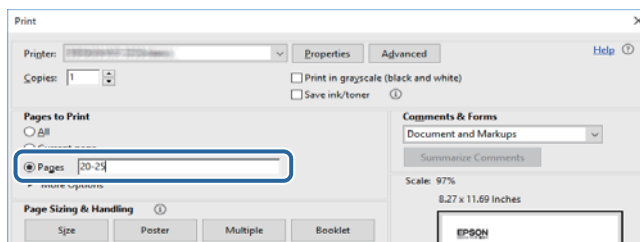

Žymės ir simboliai

**Perspėjimas:**

Kad būtų išvengta sužalojimų, būtina atidžiai laikytis instrukcijų.

**Svarbu:**

Kad būtų išvengta žalos įrangai, būtina laikytis instrukcijų.

Pastaba:

Suteikia papildomą informaciją.

Susijusi informacija

➔ Nuorodos į susijusius skyrius.

Šiame vadove naudojami aprašymai

- Spausdintuvo tvarkyklės ir „Epson Scan 2“ (skaitytuvo tvarkyklės) ekranų momentinės nuotraukos padarytos, kai naudojama „Windows 10“ arba „macOS High Sierra“. Koks turinys rodomas ekranuose, lemia modelis ir aplinkybės.
- Šiame vadove naudojami paveikslėliai yra tik pavyzdžiai. Nors, atsižvelgiant į modelį, gali būti nedidelių skirtumų, tačiau naudojimo būdas nesiskiria.
- Kokie meniu punktai yra rodomi skystųjų kristalų ekrane, lemia modelis ir nustatymai.

Operacinių sistemų nuorodos

Windows

Šiame vadove sąvokos, pavyzdžiui, „Windows 10“, „Windows 8.1“, „Windows 8“, „Windows 7“, „Windows Vista“, „Windows XP“, „Windows Server 2016“, „Windows Server 2012 R2“, „Windows Server 2012“, „Windows Server 2008 R2“, „Windows Server 2008“, „Windows Server 2003 R2“ ir „Windows Server 2003“, reiškia šias operacines sistemas. Be to, „Windows“ naudojama, kai turimos omenyje visos versijos.

- „Microsoft® Windows® 10“ operacinė sistema
- „Microsoft® Windows® 8.1“ operacinė sistema
- „Microsoft® Windows® 8“ operacinė sistema
- „Microsoft® Windows® 7“ operacinė sistema
- „Microsoft® Windows Vista®“ operacinė sistema
- „Microsoft® Windows® XP“ operacinė sistema
- „Microsoft® Windows® XP Professional x64 Edition“ operacinė sistema
- „Microsoft® Windows Server® 2016“ operacinė sistema
- „Microsoft® Windows Server® 2012 R2“ operacinė sistema

Apie šį vadovą

- „Microsoft® Windows Server® 2012“ operacinė sistema
- „Microsoft® Windows Server® 2008 R2“ operacinė sistema
- „Microsoft® Windows Server® 2008“ operacinė sistema
- „Microsoft® Windows Server® 2003 R2“ operacinė sistema
- „Microsoft® Windows Server® 2003“ operacinė sistema

Mac OS

Šiame vadove „Mac OS“ naudojama, kai turima omenyje „macOS High Sierra“, „macOS Sierra“, „OS X El Capitan“, „OS X Yosemite“, „OS X Mavericks“, „OS X Mountain Lion“, „Mac OS X v10.7.x“ ir „Mac OS X v10.6.8“.

Svarbios instrukcijos

Saugos instrukcijos

Kad šiuo spausdintuvu naudotumėtės saugiau, perskaitykite šias instrukcijas ir jų laikykitės. Šį vadovą saugokite ateičiai. Be to, būtinai vadovaukitės visais ant spausdintuvo nurodytais įspėjimais ir instrukcijomis.

- Kai kurie ant šio spausdintuvo nurodyti simboliai skirti saugai užtikrinti ir spausdintuvui tinkamai naudoti. Norėdami sužinoti šių simbolių reikšmę, apsilankykite toliau nurodytoje interneto svetainėje.
<http://support.epson.net/symbols>
- Naudokite tik su spausdintuvu pateiktą maitinimo laidą. Šio laido nenaudokite su jokių kitu gaminiu. Su šiuo spausdintuvu naudojant kitus laidus arba naudojant šį laidą su kitais įrenginiais, gali kilti gaisras arba įvykti elektros smūgis.
- Įsitikinkite, kad naudojamas kintamosios srovės elektros laidas atitinka taikomus vietinius saugos standartus.
- Niekada neišrinkite, nekeiskite ir nemėginkite patys remontuoti elektros laido, kištuko, spausdintuvo arba jo priedų, nebent spausdintuvo vadove būtų ypač aiškiai nurodyta, kaip tai daryti.
- Toliau nurodytais atvejais atjunkite spausdintuvą ir pristatykite jį remontuoti kvalifikuotiems aptarnavimo skyriaus darbuotojams:
Pažeistas elektros laidas arba kištukas; į spausdintuvą pateko skysčio; spausdintuvas nukrito arba pažeistas jo korpusas; spausdintuvas neveikia kaip įprastai arba jo veikimas akivaizdžiai pakito. Nereguliuokite valdiklių, jei tai nenurodyta naudojimo instrukcijoje.
- Pastatykite spausdintuvą šalia sieninio lizdo, nuo kurio lengva atjungti kištuką.
- Nestatykite ir nelaikykite spausdintuvo lauke, labai nešvariose arba dulketose vietose, arti vandens ir šilumos šaltinių, taip pat ten, kur juntamas smūgių poveikis, vibracija, aukšta temperatūra arba didelis drėgnis.
- Neapliekite spausdintuvo ir nenaudokite jo šlapiomis rankomis.
- Šį spausdintuvą reikia laikyti ne arčiau kaip per 22 cm nuo širdies stimuliatorių. Šio spausdintuvo skleidžiamos radijo bangos gali sutrikdyti širdies stimuliatorių veikimą.
- Jei pažeisite skystųjų kristalų ekraną, kreipkitės į platintoją. Skystųjų kristalų tirpalui patekus ant rankų, jas kruopščiai nuplaukite muilu ir vandeniu. Skystųjų kristalų tirpalui patekus į akis, jas nedelsdami išplaukite vandeniu. Jei kruopščiai praplovę akis jausite diskomfortą arba pastebėsite, kad suprastėjo regėjimas, nedelsdami kreipkitės į gydytoją.
- Nenaudokite telefono per perkūniją. Žaibuojant kyla elektros smūgio pavojus.
- Jei telefonu reikia pranešumėte apie dujų nuotėkį, išeikite iš patalpos, kurioje yra dujų.

Svarbios instrukcijos

- Spausdintuvas yra sunkus, todėl jį kelti arba nešti turi bent du žmonės. Keliant spausdintuvą, du ar daugiau žmonių turi atsistoti tinkamose padėtyse, kaip pavaizduota.

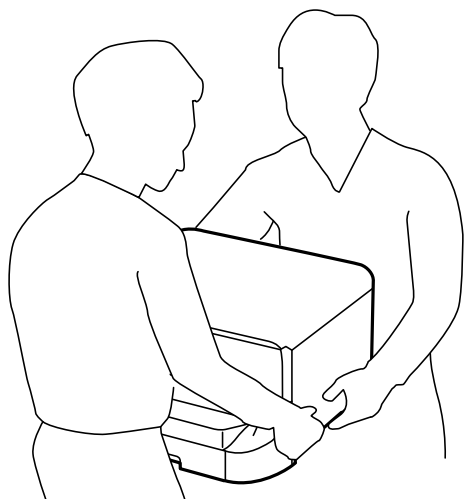

- Būkite atsargūs, kai naudojate panaudotas kasetes, nes aplink rašalo tiekimo angą gali būti likę šiek tiek rašalo.
 - Jei rašalo patenka jums ant odos, kruopščiai nuplaukite suteptą sritį muilu ir vandeniu.
 - Jei rašalo patenka į akis, nedelsdami praplaukite vandeniu. Jei kruopščiai praplavus akis vis tiek jaučiamas diskomfortas ar regėjimo sutrikimai, nedelsdami kreipkitės į gydytoją.
 - Jei rašalo patenka į burną, iškart kreipkitės į gydytoją.
- Neardykite rašalo kasetės ir tech. priežiūros dėžutės, nes rašalas gali patekti į akis ar ant odos.
- Nepurtykite rašalo kasečių pernelyg stipriai; jei nesilaikysite šio nurodymo, iš kasetės gali ištekėti rašalas.
- Laikykite rašalo kasetes ir tech. priežiūros dėžutę vaikams nepasiekiamoje vietoje.



Su spausdintuvu susiję patarimai ir įspėjimai

Perskaitykite šias instrukcijas ir jų laikykitės, kad nesugadintumėte spausdintuvo arba kitų daiktų. Būtinai pasilikite šį vadovą, kad prireikus, vėliau galėtumėte paskaityti.

Su spausdintuvo nustatymu / naudojimu susiję patarimai ir įspėjimai

- Neuždenkite ir neužblokuokite spausdintuvo ventiliacijos ir kitų angų.
- Naudokite tik spausdintuvo etiketėje nurodyto tipo maitinimo šaltinį.
- Nejunkite prie lizdų, priklausančių esančių elektros grandinei, prie kurios prijungti reguliariai įjungiami ir išjungiami kopijavimo aparatai arba oro kondicionavimo sistemos.
- Nejunkite prie elektros lizdų, valdomų sieniniais jungikliais arba automatiniais laikmačiais.
- Laikykite visą kompiuterio sistemą atokiau nuo galimų elektromagnetinių trikdžių šaltinių, tokių kaip garsiakalbiai arba baziniai belaidžių telefonų įrenginiai.

Svarbios instrukcijos

- Elektros tiekimo laidai turi būti ištiesti taip, kad nebūtų braižomi, spaudžiami, nediltų, nebūtų susukti ir sumegzti. Ant elektros laidų nestatykite jokių daiktų, jų taip pat negalima mindyti arba ant jų važinėti. Itin svarbu, kad tose vietose, kur elektros laidai yra prijungti prie transformatoriaus (įvadai ir išvadai) jų galai būtų tiesūs.
- Jei spausdintuvą naudojate su ilgintuvu, įsitikinkite, kad bendra prie ilgintuvo prijungtų prietaisų galia neviršija leistinos laido galios. Taip pat įsitikinkite, kad bendra visų prietaisų, įjungtų į sieninį elektros lizdą, galia neviršytų sieninio lizdo galios.
- Jei planuojate naudoti spausdintuvą Vokietijoje, pastato instaliacija turi būti apsaugota 10 arba 16 amperų grandinės pertraukikliu, užtikrinant tinkamą apsaugą nuo trumpojo jungimosi ir spausdintuvo apsaugą nuo srovės perkrovų.
- Kai spausdintuvą kabeliu jungiate prie kompiuterio arba kito įrenginio, įsitikinkite, kad jungtys yra nukreiptos tinkama kryptimi. Kiekvieną jungtį galima jungti tik viena kryptimi. Prijungus jungtį netinkama kryptimi, galima sugadinti abu laidu sujungtus įrenginius.
- Statykite spausdintuvą ant lygaus, stabilaus paviršiaus, kuris būtų platesnis ir ilgesnis už spausdintuvo pagrindą. Pakrypęs spausdintuvas tinkamai neveikia.
- Sandėliuodami arba transportuodami spausdintuvą, jo nepaverskite, nepastatykite vertikaliai ar neapverskite, nes gali ištekti rašalas.
- Palikite vietos virš spausdintuvo, kad galėtumėte iki galo pakelti dokumentų dangtį.
- Palikite užtektinai vietos iš priekio, kad popierius būtų išstumiamas iki galo.
- Stenkitės nelaikyti spausdintuvo tokiose vietose, kuriose dažni staigūs temperatūros ir drėgnio pokyčiai. Be to, saugokite jį nuo tiesioginių saulės spindulių, stiprių šviesos arba šilumos šaltinių.
- Nekiškite daiktų į spausdintuvo angas.
- Kai spausdinama, nekiškite į spausdintuvą rankų ir nelieskite rašalo kasečių.
- Nelieskite spausdintuvo viduje esančio balto plokščio kabelio.
- Į spausdintuvo vidų arba šalia spausdintuvo nepurkškite produktų, kurių sudėtyje yra degių dujų. Taip galite sukelti gaisrą.
- Nemėginkite pajudinti rašalo galvutės ranka; taip elgiantis galima sugadinti spausdintuvą.
- Uždarydami dokumentų dangtį stenkitės neprispausti pirštų.
- Dėdami originalus per stipriai nespauskite skaitytuvo stiklas.
- Visada išjunkite spausdintuvą paspausdami mygtuką . Atjungti spausdintuvą ir išjungti elektros tinklo lizdo srovę galima tik tada, kai nenustos mirksėti lemputė .
- Prieš transportuodami spausdintuvą įsitikinkite, kad spausdinimo galvutė yra pradinėje padėtyje (šalia dešiniojo krašto) ir į ją įdėtos rašalo kasetės.
- Jei spausdintuvo ilgą laiką nenaudosite, ištraukite elektros laido kištuką iš sieninio lizdo.

Su spausdintuvo naudojimu belaidžiu ryšiu susiję patarimai ir įspėjimai

- Šio spausdintuvo skleidžiamos radijo bangos gali turėti neigiamo poveikio medicininės elektroninės įrangos veikimui, todėl ji gali sugesti. Kai šiuo spausdintuvu naudojate medicinos įstaigose ar šalia medicininės įrangos, vykdykite medicinos įstaigą atstovaujančių įgaliotųjų darbuotojų nurodymus taip pat visų ant medicininės įrangos pateiktų įspėjimų ir nurodymų.

Svarbios instrukcijos

- ❑ Šio spausdintuvo skleidžiamos radijo bangos gali turėti neigiamo poveikio automatiškai valdomų įrenginių veikimui, pvz., automatinėms durims ar priešgaisrinei signalizacijai, o dėl jų sutrikimo gali įvykti nelaimingi atsitikimai. Besinaudodami šiuo spausdintuvu šalia automatiškai valdomų įrenginių, vykdykite visus ant šių įrenginių nurodytus įspėjimus ir nurodymus.

Su jutiklinio ekrano naudojimu susiję patarimai ir įspėjimai

- ❑ Skystųjų kristalų ekrane gali būti keletas nedidelių šviesių ar tamsių taškų. Dėl ekrano savybių jos gali būti nevienodo ryškumo. Tai yra normalu ir nerodo jokio gedimo.
- ❑ Valykite tik sausa minkšta šluoste. Nenaudokite skystų ar cheminių valiklių.
- ❑ Smarkiai stuktelėjus gali sudužti jutiklinio ekrano išorinis dangtis. Skydelio paviršiui sudužus arba įskilus kreipkitės į pardavėją, duženų nelieskite ir nemėginkite išimti.
- ❑ Jutiklinį ekraną reikia nestipriai spausti pirštu. Nespauskite jo jėga ir nelieskite nagais.
- ❑ Operacijoms atlikti nenaudokite aštrių daiktų, pvz., šratinukų arba smailų pieštukų.
- ❑ Dėl staigaus temperatūros pokyčio arba drėgmės jutiklinio ekrano viduje susidariusi kondensacija gali pabloginti veikimą.

Patarimai ir įspėjimai dėl papildomo stalčiaus naudojimo

- ❑ Virš šio stalčiaus galima montuoti tik šiuos spausdintuvą ir papildomų popieriaus kasečių įrenginius. Jokių kitų gaminių, išskyrus nurodytus spausdintuvą ir popieriaus kasečių įrenginius, montuoti negalima.
- ❑ Ant stalčiaus nelipkite ir nedėkite sunkių daiktų.
- ❑ Tvirtai įsitikinkite, ar abu stovai gerai pritvirtinti, antraip spausdintuvas gali nuvirsti.
- ❑ Spausdintuvą arba papildomos popieriaus kasetės įrenginį prie stalčiaus tvirtinkite dviem prie jo pridėtais tvirtinimo įtaisais ir varžtais.
- ❑ Prieš naudodami naudojate spausdintuvą, būtinai užfiksuokite stalčiaus priekyje pritvirtintus ratukus.
- ❑ Nejudinkite stalčiaus, kai ratukai užfiksuoti.
- ❑ Stalčiaus su prie jo primontuotu spausdintuvu arba papildomos popieriaus kasetės įrenginiu nestumkite netolygiu paviršiumi.

Asmeninės informacijos apsaugojimas

Jei spausdintuvą ketinate atiduoti arba išmesti, ištrinkite visą spausdintuvo atmintyje saugomą asmeninę informaciją, valdymo skydelyje pasirinkdami toliau aprašytus meniu.

Nuostatos > Bendrosios nuostatos > Sistemos administravimas > Atkurti numatytuosius parametrus > Pašalinti visus duomenis ir parametrus

Pagrindinė spausdintuvo informacija

Dalių pavadinimai ir funkcijos

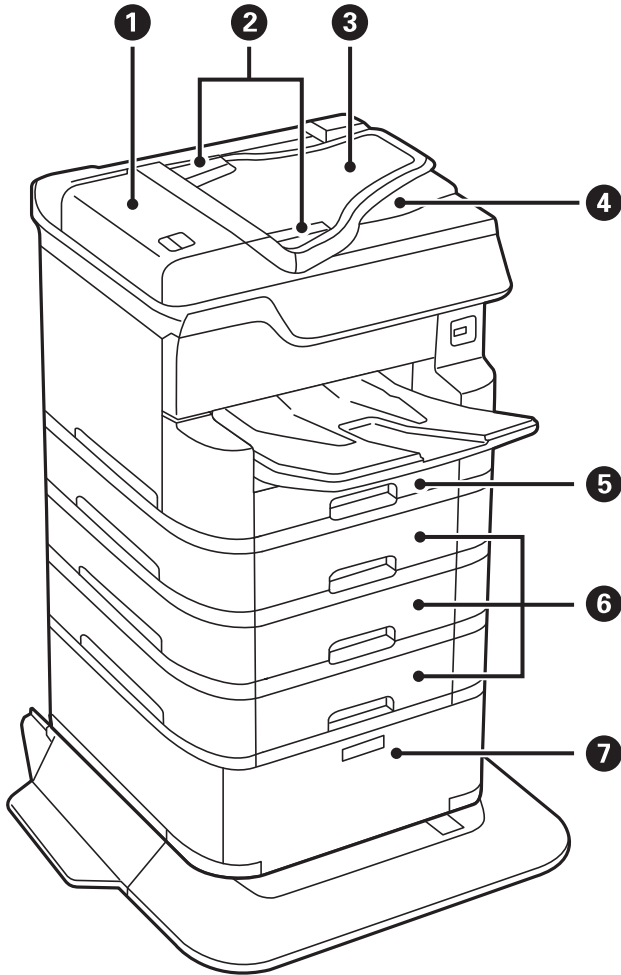

1	ADF (automatinio dokumentų tiektuvo) dangtis (F)	Atidaromas, prireikus išimti ADF įstrigusius originalus.
2	ADF krašto kreiptuvas	Originalai į spausdintuvą tiekiami tiesiai. Pristumkite prie originalų kraštų.
3	ADF išvesties dėklas (F)	Automatiškai tiekia originalus.
4	ADF išvesties dėklas	Laiko iš ADF išstumtus originalus.
5	Popieriaus kasetė 1 (C1)	Įdedamas popierius.
6	Popieriaus kasetė 2, Popieriaus kasetė 3, Popieriaus kasetė 4 (C2, C3, C4)	Papildomi popieriaus kasečių įrenginiai. Įdedamas popierius.
7	Stalčius	Papildomas stalčius. Laikomas popierius ir kiti reikmenys.

Pagrindinė spausdintuvo informacija

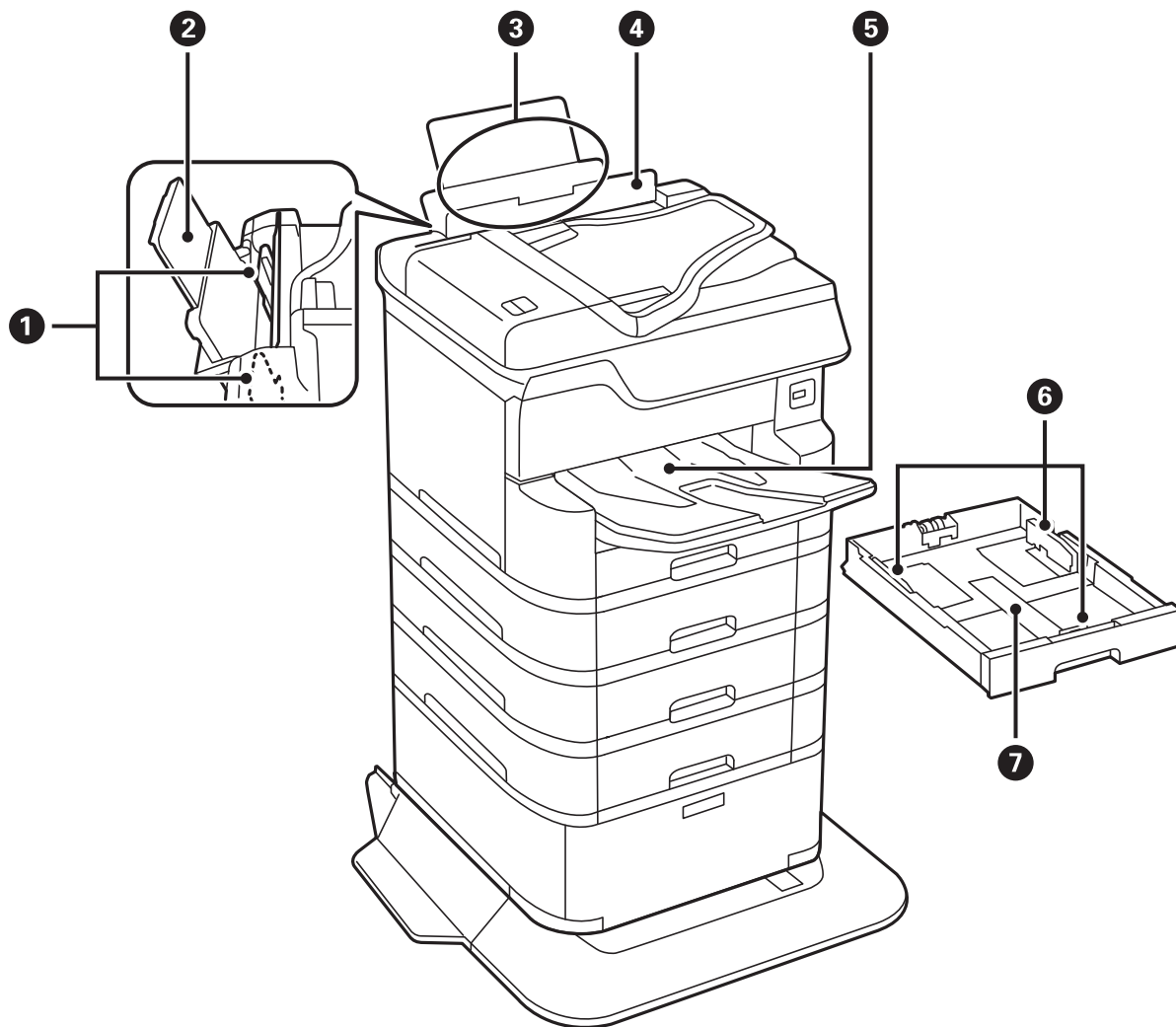

1	Krašto kreiptuvai	Popierius į spausdintuvą tiekiamas tiesiai. Pristumkite prie popieriaus kraštų.
2	Popieriaus atrama	Prilaiko įdėtą popierių.
3	Gal. popier. tiektuvas (B1)	Įdedamas popierius.
4	Tiektuvo apsauginis komponentas	Saugo, kad į spausdintuvą nepatektų pašalinių daiktų. Paprastai šį apsauginį komponentą reikia laikyti uždaryta.
5	Išvesties dėklas	Prilaiko išstumtą popierių.
6	Krašto kreiptuvai	Popierius į spausdintuvą tiekiamas tiesiai. Pristumkite prie popieriaus kraštų.
7	Popieriaus kasetė	Įdedamas popierius.

Pagrindinė spausdintuvo informacija

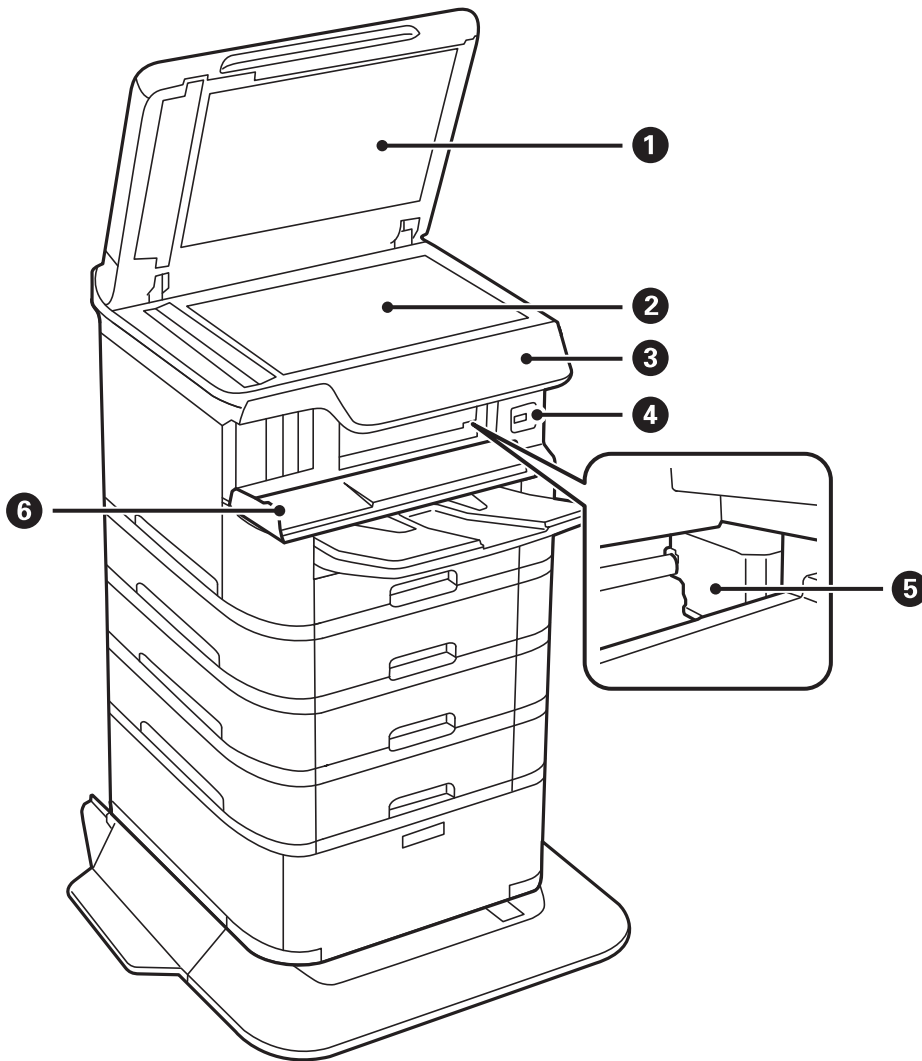

1	Dokumentų dangtis	Nuskaitant neleidžia patekti šviesai iš išorės.
2	Skaitytuvo stiklas	Nuskaito įdėtus originalus.
3	Valdymo skydelis	Nurodo spausdintuvo būseną ir leidžia nustatyti spausdinimo nustatymus.
4	Išorinės sąsajos USB prievadas	Prijungiamos atmintinės.
5	Spausdinimo galvutė	Purškia rašalą.
6	Priekinis dangtis (A)	Atidaromas, prireikus išimti spausdintuve įstrigusį popierių.

Pagrindinė spausdintuvo informacija

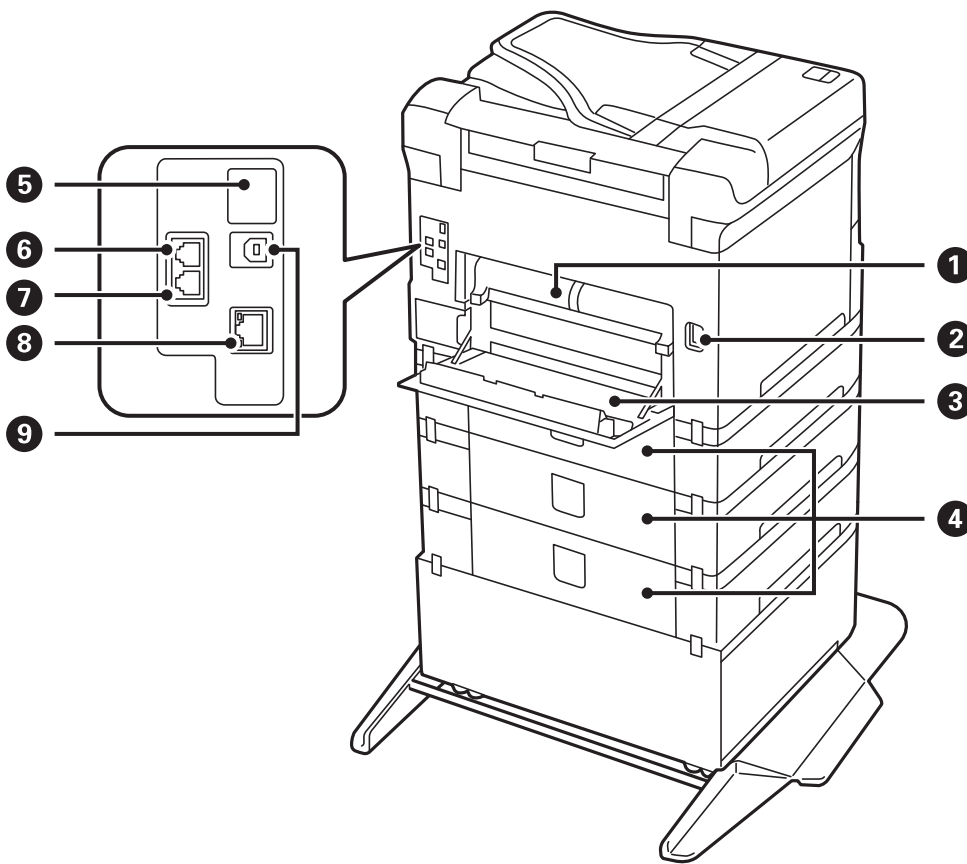

Svarbu:

Naudodami USB laidą nuo 1.0 iki 2.0 versijos atkreipkite dėmesį į kryptį, priešingu atveju galite pažeisti spausdintuvą.

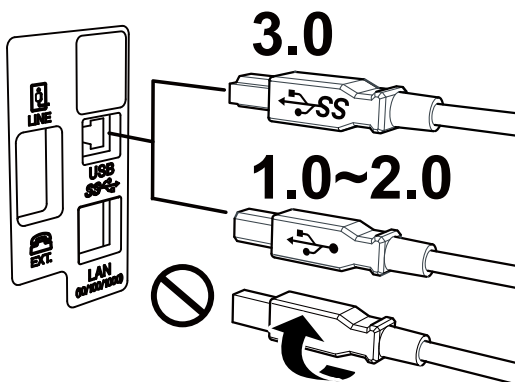

1	Galinis gaubtas 2 (D2)	Nuimamas išimant įstrigusį popierių.
2	Kintamosios srovės įvadas	Prijungiamas maitinimo laidas.
3	Galinis gaubtas 1 (D1)	Atidaromas, prireikus pakeisti priežiūros dėžutę arba tech. priežiūros velenėliai, taip pat išimant įstrigusį popierių.

Pagrindinė spausdintuvo informacija

4	Kasetės bloko gaubtas (E)	Papildomų popieriaus kasečių įrenginių dangtis. Atidarykite, prireikus pakeisti tech. priežiūros velenėliai arba išimti įstrigusį popierių.
5	Pagalbinis USB prievadas	USB prievadas, skirtas naudoti ateityje. Nenulupkite lipduko.
6	LINE prievadas	Prijungimas prie telefono linijos.
7	EXT. prievadas	Prijungia išorinius telefono įrenginius.
8	Prievadas LAN	Prijungiamas LAN kabelis.
9	USB prievadas	Prijungiamas USB kabelis.

Valdymo skydelis

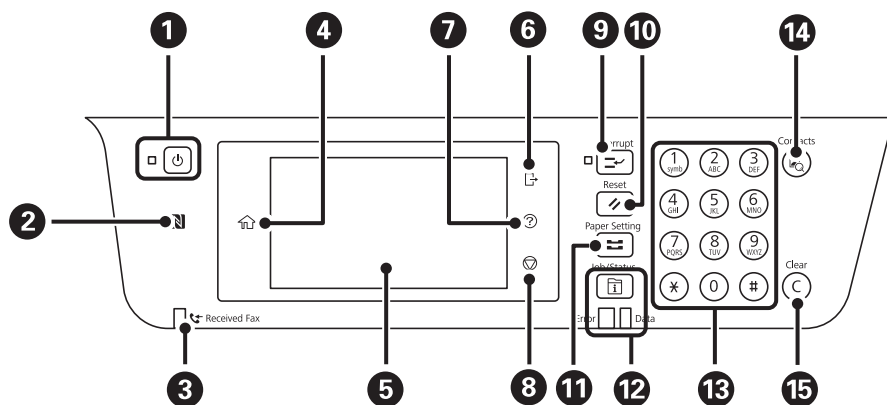

1	Įjungiamas arba išjungiamas spausdintuvas. Įsitikinę, kad užgeso maitinimo lemputė, atjunkite maitinimo laidą.
2	Išmanųjį įrenginį palaikykite virš šios žymės, norėdami spausdinti arba nuskaityti tiesiogiai iš išmaniojo įrenginio.
3	Užsidega, kai priimti ir dar neskaityti, neišspausdinti arba neįrašyti dokumentai saugomi spausdintuvo atmintyje.
4	Atidaromas pradžios ekranas.
5	Pateikiami meniu ir pranešimai.
6	Atsijungia nuo spausdintuvo, kai Prieigos kontrolė įgalinta. Kai Prieigos kontrolė išjungta, tai taip pat išjungta.
7	Rodomas Pagalba ekranas. Problemų sprendimus galite rasti čia.
8	Sustabdoma dabartinė operacija.
9	Pristabdoma dabartinė spausdinimo užduotis ir leidžiama nutraukti kitą užduotį. Tačiau naujos užduoties negalite pristabdyti, naudojant kompiuterį. Paspauskite šį mygtuką, jei norite iš naujo paleisti pristabdytą užduotį.

Pagrindinė spausdintuvo informacija

10	Dabartinės nuostatos grąžinamos į naudotojo nustatytąsias. Jei naudotojas nepasirinko parametų, atkuriami gamyklos parametrai.
11	Rodomas Popieriaus nuostata ekranas. Galima nustatyti kiekvieno popieriaus šaltinio atveju taikomus popieriaus formato ir popieriaus rūšies parametrus.
12	Rodomas Job/Status meniu. Galite patikrinti spausdintuvo būseną ir užduočių istoriją. Kairėje pusėje žybciojanti arba šviečianti klaidos lemputė reiškia, kad įvyko klaida. Žybciojanti duomenų lemputė dešinėje reiškia, kad spausdintuvas apdoroja duomenis. Šviečianti lemputė reiškia, kad yra eilėje laukiančių užduočių.
13	Įvedami skaičiai, raidės ir simboliai.
14	Rodomas Kontaktai sąrašas. Galite užregistruoti, redaguoti arba pašalinti kontaktus.
15	Ištrinami įvesti skaičiai, pavyzdžiui, kopijų skaičius.

Pagrindinio ekrano konfigūravimas

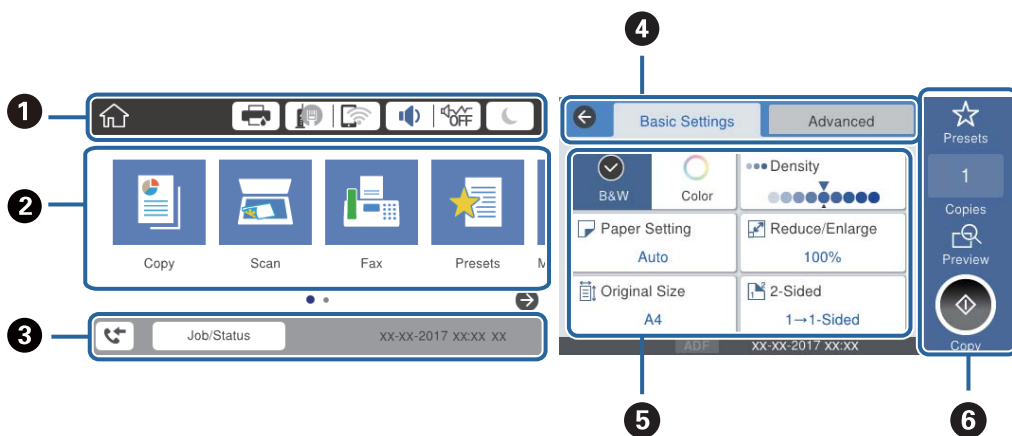









































1	Nurodo elementus, kurie buvo nustatyti spausdintuve kaip piktogramos. Pasirinkite kiekvieną piktogramą, kad patikrintumėte esamas nuostatas arba atvertumėte kiekvieno parametro meniu.
2	Rodomas kiekvienas meniu. Galite įtraukti arba pakeisti seką.
3	Nurodo atliekamą užduotį ir spausdintuvo būklę. Pasirinkite pranešimą, kad būtų rodomas Job/Status meniu. Rodomi duomenys ir laikas, kai spausdintuvas neveikia arba nėra klaidų.
4	Perjunkite korteles.
5	Nurodykite nuostatų elementus. Pasirinkite kiekvieną elementą, kad nustatytumėte arba pakeistumėte nuostatas. Pilkai pažymėti elementai yra nepasiekiami. Pasirinkite elementus, kad patikrintumėte, kodėl jie yra nepasiekiami.
6	Vykdomos dabartinės nuostatos. Galimos funkcijos skiriasi priklausomai nuo meniu.

Skystųjų kristalų ekrane rodomos piktogramos

Atsižvelgiant į spausdintuvo būseną, skystųjų kristalų ekrane gali būti rodomos toliau pateiktos piktogramos.

Pagrindinė spausdintuvo informacija

	<p>Rodomas Spausdint. būseną ekranas.</p> <p>Galite patikrinti apytikslį rašalo lygį ir apytikslę techninės priežiūros dėžutės naudojimo trukmę.</p>														
	<p>Nurodoma tinklo ryšio būseną.</p> <p>Pasirinkite piktogramą, norėdami patikrinti ir pakeisti dabartines nuostatas. Tai yra nuoroda į toliau pateiktą meniu.</p> <p>Nuostatos > Bendrosios nuostatos > Tinklo nuostatos > Wi-Fi ryšio nustatymas</p> <table border="1" data-bbox="351 506 1442 1081"> <tr> <td data-bbox="351 506 427 582"></td> <td data-bbox="427 506 1442 582">Spausdintuvas neprijungtas prie laidinio tinklo (eternet) arba jis anuliuotas.</td> </tr> <tr> <td data-bbox="351 582 427 658"></td> <td data-bbox="427 582 1442 658">Spausdintuvas prisijungtas prie laidinio (eternet) tinklo.</td> </tr> <tr> <td data-bbox="351 658 427 734"></td> <td data-bbox="427 658 1442 734">Spausdintuvas nėra prijungtas prie belaidžio („Wi-Fi“) tinklo.</td> </tr> <tr> <td data-bbox="351 734 427 810"></td> <td data-bbox="427 734 1442 810">Spausdintuvas ieško SSID, anuliuotas IP adresas arba yra problema su belaidžiu („Wi-Fi“) tinklu.</td> </tr> <tr> <td data-bbox="351 810 427 909"></td> <td data-bbox="427 810 1442 909">Spausdintuvas prijungtas prie belaidžio („Wi-Fi“) tinklo. Stulpelių skaičius nurodo ryšio signalo stiprumą. Kuo daugiau stulpelių, tuo geresnis ryšys.</td> </tr> <tr> <td data-bbox="351 909 427 985"></td> <td data-bbox="427 909 1442 985">Spausdintuvas nėra prijungtas prie belaidžio („Wi-Fi“) tinklo „Wi-Fi Direct“ (paprasto prieigos taško) režime.</td> </tr> <tr> <td data-bbox="351 985 427 1081"></td> <td data-bbox="427 985 1442 1081">Spausdintuvas yra prijungtas prie belaidžio („Wi-Fi“) tinklo „Wi-Fi Direct“ (paprasto prieigos taško) režime.</td> </tr> </table>		Spausdintuvas neprijungtas prie laidinio tinklo (eternet) arba jis anuliuotas.		Spausdintuvas prisijungtas prie laidinio (eternet) tinklo.		Spausdintuvas nėra prijungtas prie belaidžio („Wi-Fi“) tinklo.		Spausdintuvas ieško SSID, anuliuotas IP adresas arba yra problema su belaidžiu („Wi-Fi“) tinklu.		Spausdintuvas prijungtas prie belaidžio („Wi-Fi“) tinklo. Stulpelių skaičius nurodo ryšio signalo stiprumą. Kuo daugiau stulpelių, tuo geresnis ryšys.		Spausdintuvas nėra prijungtas prie belaidžio („Wi-Fi“) tinklo „Wi-Fi Direct“ (paprasto prieigos taško) režime.		Spausdintuvas yra prijungtas prie belaidžio („Wi-Fi“) tinklo „Wi-Fi Direct“ (paprasto prieigos taško) režime.
	Spausdintuvas neprijungtas prie laidinio tinklo (eternet) arba jis anuliuotas.														
	Spausdintuvas prisijungtas prie laidinio (eternet) tinklo.														
	Spausdintuvas nėra prijungtas prie belaidžio („Wi-Fi“) tinklo.														
	Spausdintuvas ieško SSID, anuliuotas IP adresas arba yra problema su belaidžiu („Wi-Fi“) tinklu.														
	Spausdintuvas prijungtas prie belaidžio („Wi-Fi“) tinklo. Stulpelių skaičius nurodo ryšio signalo stiprumą. Kuo daugiau stulpelių, tuo geresnis ryšys.														
	Spausdintuvas nėra prijungtas prie belaidžio („Wi-Fi“) tinklo „Wi-Fi Direct“ (paprasto prieigos taško) režime.														
	Spausdintuvas yra prijungtas prie belaidžio („Wi-Fi“) tinklo „Wi-Fi Direct“ (paprasto prieigos taško) režime.														
	<p>Rodomas Įrenginio garso nuostatos ekranas. Galite nustatyti Išjungti garsą ir Tylusis režimas.</p> <p>Šiame ekrane taip pat galite pasiekti Garsas meniu. Tai yra nuoroda į toliau pateiktą meniu.</p> <p>Nuostatos > Bendrosios nuostatos > Pagrind. nuostatos > Garsas</p> <table border="1" data-bbox="351 1234 1442 1431"> <tr> <td data-bbox="351 1234 427 1310"></td> <td data-bbox="427 1234 1442 1310">Nurodo, ar spausdintuvui nustatyta Tylusis režimas. Kai yra įjungta ši funkcija, spausdintuvo keliamas triukšmas yra sumažinamas, tačiau gali sulėtėti spausdinimo greitis. Tačiau priklausomai nuo pasirinkto popieriaus tipo ir spausdinimo kokybės, triukšmas gali nesumažėti.</td> </tr> <tr> <td data-bbox="351 1310 427 1386"></td> <td data-bbox="427 1310 1442 1386"></td> </tr> <tr> <td data-bbox="351 1386 427 1431"></td> <td data-bbox="427 1386 1442 1431">Nurodo, kad spausdintuvui nustatyta Išjungti garsą.</td> </tr> </table>		Nurodo, ar spausdintuvui nustatyta Tylusis režimas . Kai yra įjungta ši funkcija, spausdintuvo keliamas triukšmas yra sumažinamas, tačiau gali sulėtėti spausdinimo greitis. Tačiau priklausomai nuo pasirinkto popieriaus tipo ir spausdinimo kokybės, triukšmas gali nesumažėti.				Nurodo, kad spausdintuvui nustatyta Išjungti garsą .								
	Nurodo, ar spausdintuvui nustatyta Tylusis režimas . Kai yra įjungta ši funkcija, spausdintuvo keliamas triukšmas yra sumažinamas, tačiau gali sulėtėti spausdinimo greitis. Tačiau priklausomai nuo pasirinkto popieriaus tipo ir spausdinimo kokybės, triukšmas gali nesumažėti.														
															
	Nurodo, kad spausdintuvui nustatyta Išjungti garsą .														
	Norėdami pervesti į miego režimą, pasirinkite piktogramą. Kai piktograma yra pilka, spausdintuvas negali pereiti į miego režimą.														
	Nurodo, kad įjungta vartotojo veiksmų apribojimo funkcija. Pasirinkite šią piktogramą, jei norite prisiregistruoti prie spausdintuvo. Turite pasirinkti vartotojo vardą, tada įvesti slaptažodį. Registravimosi informacijos teiraukitės spausdintuvo administratoriaus.														
	Nurodo, kad prisiregistravo prieigos teises turintis vartotojas. Pasirinkite piktogramą, norėdami atsijungti.														
	Rodomas Informacija apie faksogramos duomenis ekranas.														
	Nurodo, kad nuostatos buvo pakeistos iš vartotojo arba gamyklinių numatytųjų funkcijų.														
	Nurodo, kad yra papildoma informacija. Pasirinkite piktogramą, kad būtų rodomas pranešimas.														
	Nurodo problemą su elementais. Pasirinkite piktogramą, kad patikrintumėte kaip išspręsti problemą.														
	Nurodo, kad yra duomenų, kurie dar nebuvo perskaityti, atspausdinti arba įrašyti. Rodomas numeris pateikia duomenų elementų skaičių.														

Pagrindinė spausdintuvo informacija

Susijusi informacija

➔ „Tinklo nuostatos” puslapyje 55

➔ „Garsas:” puslapyje 49

Jutiklinio ekrano operacijos

Jutiklinis ekranas suderinamas su šiomis operacijomis.

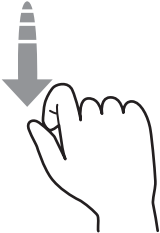
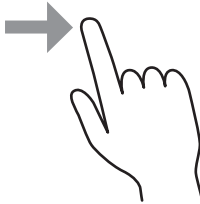
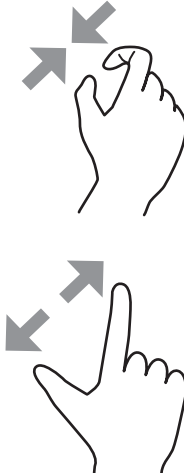
<p>Palietimas</p>		<p>Paspauskite arba pasirinkite elementus arba piktogramas.</p>
<p>Sprigtelėjimas</p>		<p>Greitai slinkite ekraną.</p>
<p>Braukimas</p>		<p>Laikykite ir judinkite elementus.</p>
<p>Pirštus suglauskite Pirštus išskėskite</p>		<p>Padidinkite arba sumažinkite atvaizdo rodinį valdymo skydelyje.</p>

Simbolių įvedimas

Registruodami kontaktą, rinkdamiesi tinklo parametrus ar kt. ženklus ir simbolius galite įvesti ekrane rodoma klaviatūra.

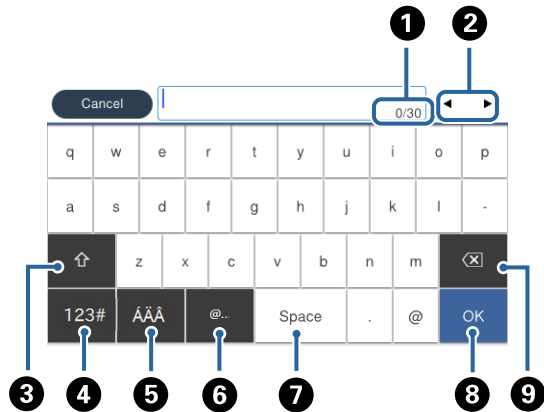

Pastaba:

Atsižvelgiant į parametro elementą, siūlomos skirtingos piktogramos.

1	Nurodo simbolių skaičių.
2	Perkelia žymeklį į įvesties padėtį.
3	Kaitaliojamas didžiųjų ir mažųjų raidžių arba skaitmenų ir simbolių nustatymas.
4	Kaitaliojimas simbolių tipas. 123# : Galite įvesti skaitmenis ir simbolius. ABC : Galite įvesti raides.
5	Kaitaliojimas simbolių tipas. Galite įvesti raides, skaitmenis ir ypatingus simbolius, pvz., umliautus ir kirčių ženklus.
6	Įvedami dažnai naudojamų el. pašto adresų domenai arba URL; tiesiog pasirenkamas elementas.
7	Įvedamas tarpas.
8	Patvirtinami įvesti simboliai.
9	Panaikinamas kairėje esantis simbolis.

Job/Status ekrano konfigūravimas

Paspauskite mygtuką , norėdami pamatyti Job/Status meniu. Galite patikrinti spausdintuvo arba užduočių būseną.

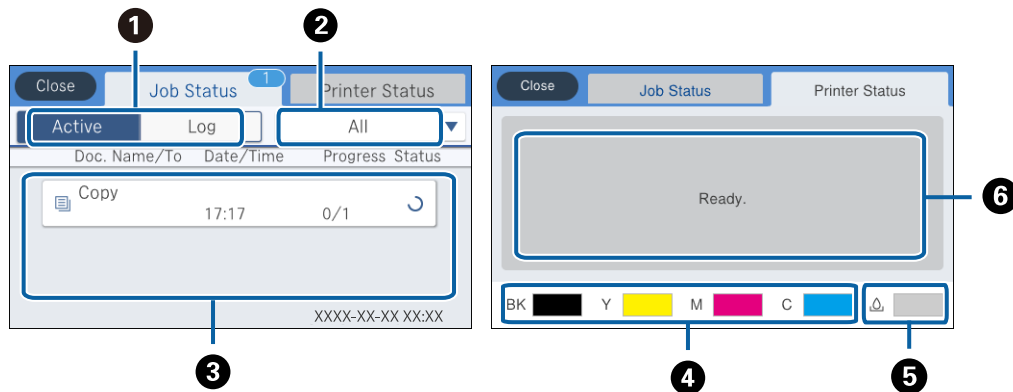

1	Perjungia rodomus sąrašus.
2	Filtruoti užduotis pagal funkcionalumą.
3	Jai pasirinkta ljungta , rodomas vykdomų ir apdorojimo laukiančių užduočių sąrašas. Kai pasirinkta Žurnalas , rodoma užduočių istorija. Užduočiai nepavykus, galite atšaukti darbus arba patikrinti istorijoje rodomą klaidos kodą.
4	Parodo apytikslius rašalo lygius.
5	Parodo apytikslį techninės priežiūros dėžutės eksploataavimo laiką.
6	Rodo visas spausdintuve įvykusias klaidas. Jei norite peržiūrėti klaidos pranešimą, iš sąrašo pasirinkite klaidą.

Susijusi informacija

➔ „Klaidos kodas būsenos meniu“ puslapyje 205

Animacijos peržiūrėjimas

Skystųjų kristalų ekrane galite peržiūrėti veikimo instrukcijų animaciją, pavyzdžiui, popieriaus įdėjimas arba užstrigusio popieriaus išėmimas.

- Skystųjų kristalų ekrano dešinėje palieskite : rodomas žinyno ekranas. Palieskite **Kaip** ir pasirinkite elementus, kuriuos norite peržiūrėti.

Pagrindinė spausdintuvo informacija

- ☐ Veikimo ekrano apačioje pasirinkite **Kaip**: rodoma su kontekstu susijusi animacija.

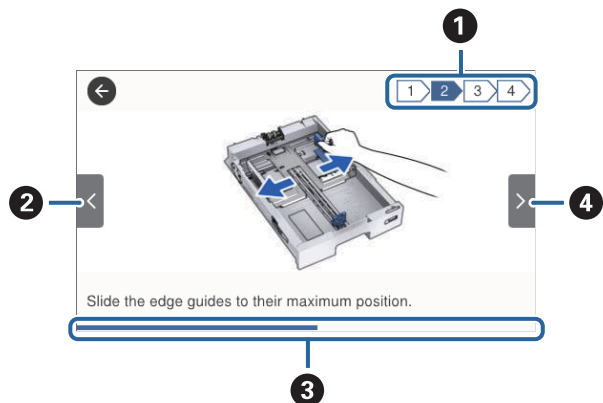

1	Nurodomas bendras žingsnių skaičius ir esamas žingsnių skaičius. Anksčiau pateiktame pavyzdyje rodomas 2 žingsnis iš 4 žingsnių.
2	Grįžtama į ankstesnį žingsnį.
3	Nurodo jūsų progresą esamame žingsnyje. Animacija kartojasi, kai progreso juosta pasiekia pabaigą.
4	Pereinama į kitą žingsnį.

Spausdintuvo paruošimas

Popieriaus įdėjimas

Galimas popierius ir talpa

Pastaba:

- ❑ Toliau pateikiamos simbolių reikšmės.



: dvipusio spausdinimo nustatymas



: kopijavimas arba spausdinimas iš valdymo skydelio

- ❑ Priklausomai nuo tvarkyklės, skiriasi rodomas popieriaus dydis.

Originalus „Epson“ popierius

Norint gauti aukštos kokybės spaudinius, „Epson“ rekomenduoja naudoti originalų „Epson“ popierių.

Pastaba:

- ❑ Originalaus „Epson“ popieriaus, spausdinant iš universaliosios „Epson“ spausdintuvo tvarkyklės, naudoti negalima.
- ❑ Galimybės įsigyti popieriaus lemia vietovė. Norėdami gauti naujausios informacijos apie jūsų vietovėje parduodamą popierių, kreipkitės į „Epson“ pagalbos skyrių.
- ❑ Spausdinant ant originalaus „Epson“ popieriaus naudotojo pasirinktu formatu, galima naudoti tik **Standartin.** arba **Normal** spausdinimo kokybę. Nors kai kurių spausdintuvų tvarkyklės leidžia pasirinkti geresnę spausdinimo kokybę, spaudiniai spausdinami naudojant **Standartin.** arba **Normal** režimus.



Dokumentų spausdinimui tinkantis popierius

Laikmenos pavadinimas	Dydis	Talpa (lapais)				
		C1	C2–C4	Gal. popier. tiekimas		
Epson Bright White Ink Jet Paper	A4	200	400	50	✓	✓

Nuotraukų spausdinimui tinkantis popierius

Laikmenos pavadinimas	Dydis	Talpa (lapais)				
		C1	C2–C4	Gal. popier. tiekimas		
Epson Ultra Glossy Photo Paper	A4 13×18 cm (5×7 col.) 10×15 cm (4×6 col.)	–	–	20	–	✓

Spausdintuvo paruošimas

Laikmenos pavadinimas	Dydis	Talpa (lapais)				
		C1	C2–C4	Gal. popier. tiektuvas		
Epson Premium Glossy Photo Paper	A3+	–	–	10	–	✓
	A3					
Epson Premium Semigloss Photo Paper	A4 13×18 cm (5×7 col.) 16:9 plačiaformatis (102×181 mm) 10×15 cm (4×6 col.)	–	–	20	–	✓
	A3					
Epson Photo Paper Glossy	A4 13×18 cm (5×7 col.) 10×15 cm (4×6 col.)	–	–	20	–	✓
	A3+					
Epson Matte Paper-Heavyweight	A4	–	–	20	–	✓
	A3					
Epson Photo Quality Ink Jet Paper	A3	–	–	50	–	✓
	A4	–	–	70		

Susijusi informacija

- ➔ „Dalių pavadinimai ir funkcijos” puslapyje 16
- ➔ „Techninio klientų aptarnavimo svetainė” puslapyje 279



Rinkoje siūlomas popierius

Pastaba:

8,5×13 col., 8K (270×390 mm), 16K (195×270 mm) ir „Half letter“ negalimi kai spausdinama naudojant „PostScript printer“ spausdintuvo tvarkyklę.

Spausdintuvo paruošimas

Paprastas popierius



Laikmenos pavadinimas	Dydis	Kiek dėti (lapų arba vokų)			 *1	 *2
		C1	C2-C4	Gal. popier. tiekumas		
Paprastas popierius	A3+	–	–	50	✓	✓
Kopijavimo popierius	A3, B4	Iki linijos, kurią žymi trikampio simbolis ant kraštinio kreiptuvo.		50		
Popierius su antrašte	„Legal“, 8,5×13 col., „Letter“, A4, „Executive“, B5, A5, 16K (195×270 mm), 8K (270×390 mm)			85		
Perdirbtas popierius						
Spalvotas popierius	„Half letter“ formato, B6, A6	Iki linijos, kurią žymi trikampio simbolis ant kraštinio kreiptuvo.	–	85		
Popierius su išspausdintu vaizdu						
Aukštos kokybės paprastas popierius	Nustatyta naudotojo (mm) Nuo 55×127 iki 329×1 200	–	–	1		
	Nustatyta naudotojo (mm) Nuo 100×148 iki 297×431,8	Iki linijos, kurią žymi trikampio simbolis ant kraštinio kreiptuvo.	–	–		
	Nustatyta naudotojo (mm) Nuo 148×210 iki 297×431,8	Iki linijos, kurią žymi trikampio simbolis ant kraštinio kreiptuvo.		50		

*1 Dvipusis spausdinimas negalimas priklausomai nuo popieriaus tipo ir dydžio derinio.

*2 Negalimi naudotojo nustatyti dydžiai.

Spausdintuvo paruošimas

Storas popierius



Laikmenos pavadinimas	Dydis	Kiek dėti (lapų arba vokų)			 *1	 *2
		C1	C2–C4	Gal. popier. tiekimas		
Storas popierius (91–150 g/m ²)	A3, B4, „Legal“, 8K (270×390 mm)	150	250	20	✓	✓
	8,5×13 col., „Letter“, A4, „Executive“, B5, A5, 16K (195×270 mm)		300	40		
	„Half letter“ formato, B6, A6	150	–	40		
	Nustatyta naudotojo (mm) Nuo 55×127 iki 329×1 200	–	–	1		
	Nustatyta naudotojo (mm) Nuo 100×148 iki 297×431,8	150	–	–		
	Nustatyta naudotojo (mm) Nuo 148×210 iki 297×431,8	150	250	20		
Storas popierius (151–200 g/m ²)	A3, B4, „Legal“, 8K (270×390 mm)	120	200	15	–	✓
	8,5×13 col., „Letter“, A4, „Executive“, B5, A5, 16K (195×270 mm)		250	30		
	„Half letter“ formato, B6, A6	120	–	30		
	Nustatyta naudotojo (mm) Nuo 55×127 iki 329×1 200	–	–	1		
	Nustatyta naudotojo (mm) Nuo 100×148 iki 297×431,8	120	–	–		
	Nustatyta naudotojo (mm) Nuo 148×210 iki 297×431,8	120	200	15		
Storas popierius (201–256 g/m ²)	A3, B4, „Legal“, 8K (270×390 mm)	–	–	10	–	✓
	8,5×13 col., „Letter“, A4, 16K (195×270 mm), „Executive“, B5, A5, „Half letter“, B6, A6	–	–	20		
	Nustatyta naudotojo (mm) Nuo 55×127 iki 329×1 200	–	–	1		

*1 Dvipusis spausdinimas negalimas priklausomai nuo popieriaus tipo ir dydžio derinio.

*2 Negalimi naudotojo nustatyti dydžiai.

Spausdintuvo paruošimas

Vokai

Laikmenos pavadinimas	Dydis	Kiek dėti (lapų arba vokų)				
		C1	C2-C4	Gal. popier. tiekimas		
Vokas	Vokas Nr. 10, DL, C6 formatų vokai	-	-	10	-	✓
	C4 formato vokas	-	-	1		

Susijusi informacija

➔ „Dalių pavadinimai ir funkcijos“ puslapyje 16

Atsargumo priemonės dėl popieriaus naudojimo

- Perskaitykite kartu su popieriumi gautus instrukcijų lapus.
- Siekdami aukštos spaudinių kokybės su originaliu „Epson“ popieriumi, naudokite popierių aplinkoje, nurodytoje su popieriumi pateiktuose lapuose.
- Nenaudokite trumpo pluošto popieriaus, siauresnio nei 105 mm.
- Prieš įdėdami, išskleiskite ir sulygiuokite popieriaus kraštus. Neišskleiskite ar nesuvyniokite fotopopieriaus. Nesilaikydami nurodymo galite sugadinti spausdinamąją pusę.

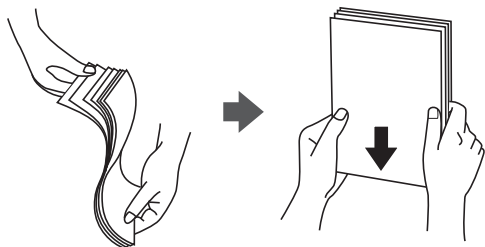

- Jei popierius yra susiraitęs, prieš įdėdami jį ištiesinkite arba šiek tiek sulenkite į priešingą pusę. Spausdinant ant susiraičiusio popieriaus, popierius gali įstrigti ir spaudinyje bus dėmių.

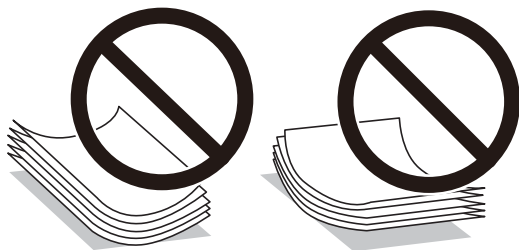

- Nenaudokite banguoto, suplyšusio, įpjauto, sulenkto, drėgno, per storo, per plono popieriaus arba popieriaus, ant kurio yra lipdukų. Naudojant tokio tipo popierių, popierius gali įstrigti ir spaudinyje bus dėmių.
- Įsitikinkite, kad naudojamas išilgapluoštis popierius. Jei nežinote, kokios rūšies popierius naudojamas, pasižiūrėkite į popieriaus pakuotę arba kreipkitės į gamintoją ir išsiaiškinkite popieriaus specifikacijas.

Susijusi informacija

➔ „Spausdintuvo techniniai duomenys” puslapyje 245

Popieriaus įdėjimas į Popieriaus kasetę

Pastaba:

Jeigu sumontuoti papildomas stalčius ir popieriaus kasečių įrenginiai, dviejų arba daugiau popieriaus kasečių tuo pačiu metu traukti negalima.

1. Patikrinkite, ar spausdintuvas neveikia, ir ištraukite popieriaus kasetę.

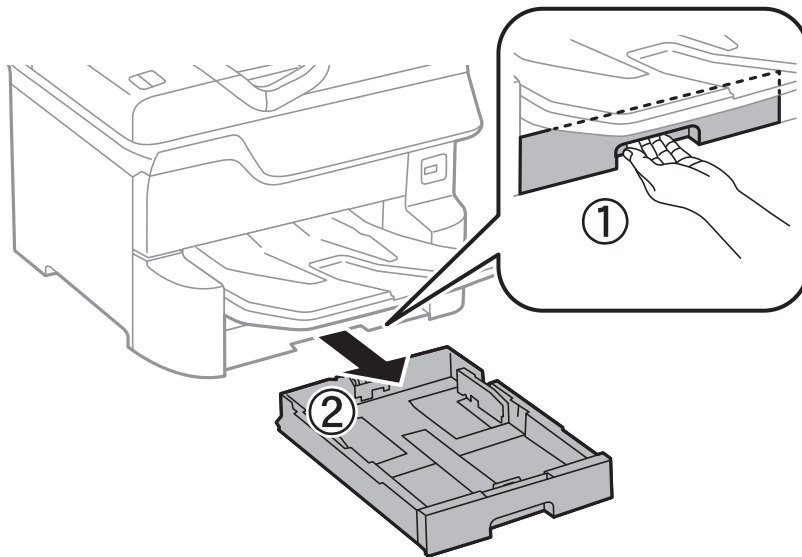

2. Nustumkite priekinio krašto kreiptuvą iki galo, tada šoninių kraštų kreiptuvus pastumkite tiek, kad jie atitiktų norimo naudoti popieriaus formatą.

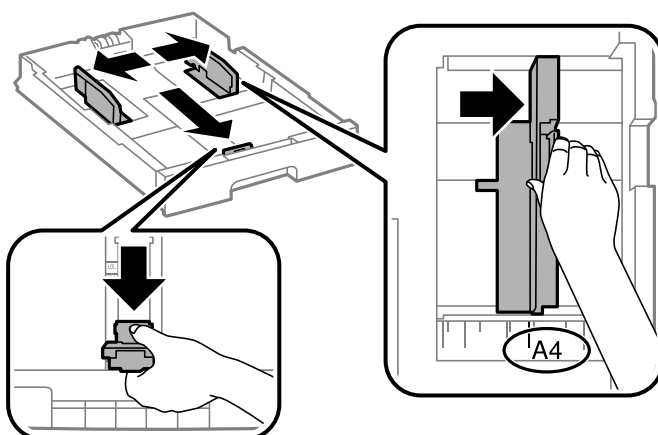

Spausdintuvo paruošimas

- Įdėkite popieriaus spausdinamąją pusę į apačią ir priekinio krašto kreiptuvą pristumkite prie popieriaus krašto.

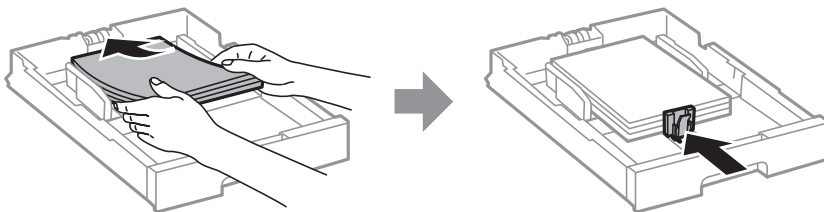

Svarbu:

Nedėkite daugiau lapų, nei nurodyta tam tikros rūšies popieriui. Jei naudojate paprastą popierių, jo šūsnis neturi būti aukštesnė už liniją po trikampio simboliu vidinėje krašto kreiptuvo pusėje.

- Patikrinkite, ar popieriaus formato nuoroda atitinka į popieriaus kasetę įdėto popieriaus formatą. Jei neatitinka, nuimkite laikiklį ir pakeiskite popieriaus formato nuorodą.

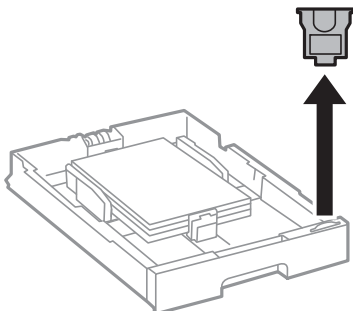

- Įstumkite popieriaus kasetę.
- Įdėdami kitokio tipo popierių, nei praeitą kartą, valdymo skydelyje nustatykite popieriaus tipą.

Paspauskite  mygtuką, pasirinkite popieriaus kasetę, kurioje įdėjote popierių, tada nustatykite popieriaus tipą.

Pastaba:

Taip pat reikia nustatyti popieriaus formatą, įdedant kitokį popierių, nei toliau išvardinti formatai.

A3, B4, A4, B5, A5, B6, A6

Susijusi informacija

- ➔ „[Atsargumo priemonės dėl popieriaus naudojimo](#)” puslapyje 31
- ➔ „[Galimas popierius ir talpa](#)” puslapyje 27
- ➔ „[Popieriaus rūšių sąrašas](#)” puslapyje 37

Popieriaus įdėjimas į Gal. popier. tiektuvą

1. Atidarykite tiektuvo apsauginį komponentą ir ištraukite popieriaus atramą.

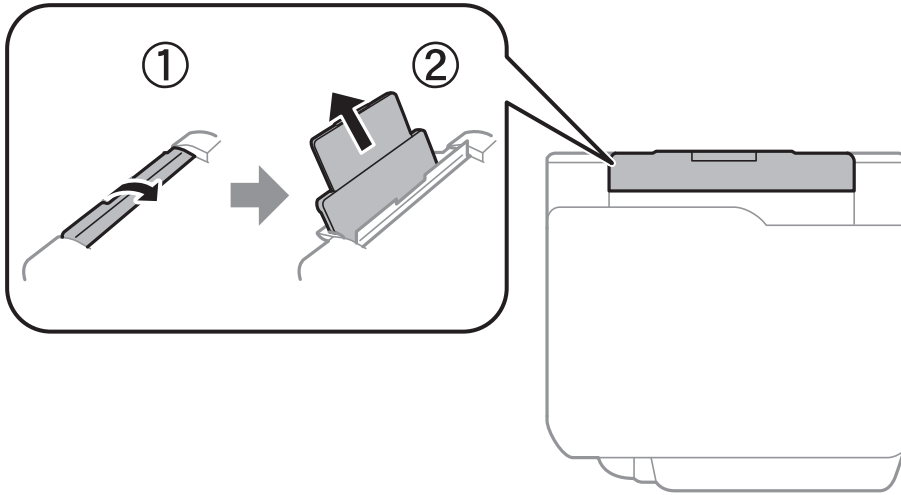

2. Paslinkite krašto kreiptuvus.

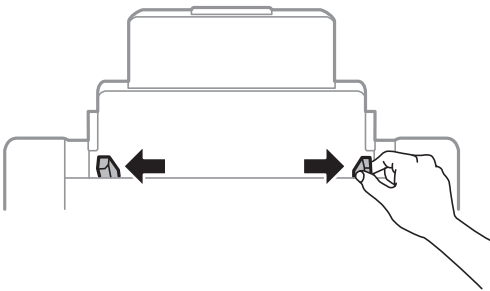

3. Įdėkite popierių, kad jis būtų gal. popier. tiektuvas viduryje, spausdinamąją pusę į viršų.

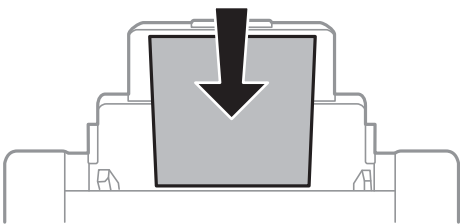

! **Svarbu:**

- ❑ Nedėkite daugiau lapų, nei nurodyta tam tikros rūšies popieriui. Jei naudojate paprastą popierių, jo šūsnis neturi būti aukštesnė už liniją po trikampio simboliu vidinėje krašto kreiptuvo pusėje.
- ❑ Pirmiausia įdėkite trumpąjį popieriaus kraštą. Tačiau jei ilgasis kraštas vartotojo nurodytas kaip plotis, pirmiausia įdėkite ilgąjį kraštą.

Spausdintuvo paruošimas

Perforuotas popierius

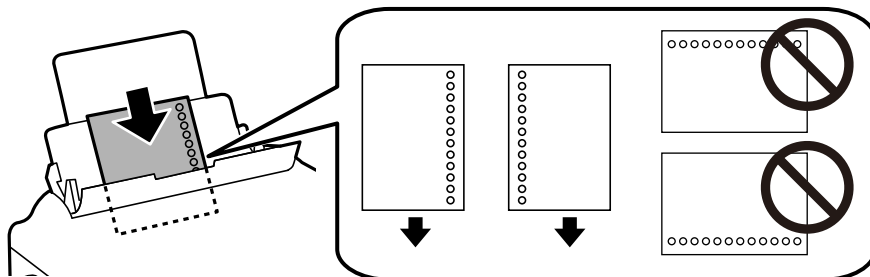

Pastaba:

- Įdėkite vieną nustatyto dydžio paprasto popieriaus lapą su susegimo skylutėmis kairėje arba dešinėje.
- Sureguliuokite failo spausdinimo vietą, kad nebūtų spausdinama ant skylučių.
- Naudojant popierių su skylutėmis automatinio dvipusio spausdinimo vykdyti negalima.

4. Pristumkite krašto kreiptuvus prie popieriaus kraštų.

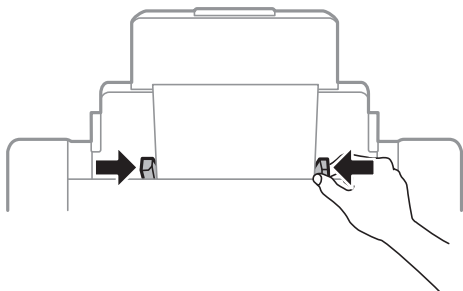

5. Valdymo skydelyje parinkite į gal. popier. tiektuvas įdėto popieriaus formato ir rūšies nuostatas.

Pastaba:

- Galima taip pat parodyti popieriaus formato ir popieriaus tipo nuostatų ekraną paspaudžiant valdymo skydo  mygtuką.
- Likusį popierių sudėkite atgal į jo pakuotę. Jei jį paliksite spausdintuve, popierius gali susibanguoti arba gali pablogėti spausdinimo kokybė.

Susijusi informacija

- ➔ „Atsargumo priemonės dėl popieriaus naudojimo” puslapyje 31
- ➔ „Galimas popierius ir talpa” puslapyje 27
- ➔ „Popieriaus rūšių sąrašas” puslapyje 37
- ➔ „Vokų įdėjimas ir atitinkamos atsargumo priemonės” puslapyje 36
- ➔ „Ilgo popieriaus įdėjimas ir atsargumo priemonės” puslapyje 37

Vokų įdėjimas ir atitinkamos atsargumo priemonės

Vokus dėkite ant gal. popier. tiektovas centro taip, kad trumpoji jų kraštinė būtų nukreipta į priekį, o atvartas — žemyn, tada prie vokų krašto pristumkite kraštinius kreiptuvus.

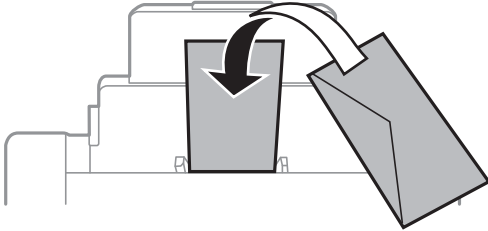

- ❑ Prieš įdėdami, išskleiskite ir sulygiuokite vokų kraštus. Kai krūvelėje sudėti vokai yra išsipūtę dėl viduje esančio oro, prieš įdėdami juos paspauskite.

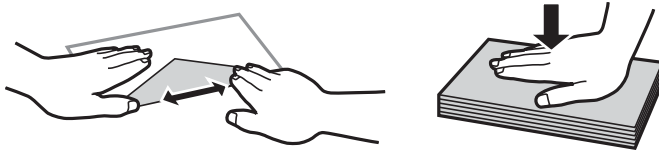

- ❑ Nenaudokite banguotų ar sulenktų vokų. Naudojant tokius vokus, popierius gali įstrigti ir spaudinyje bus dėmių.
- ❑ Vokų su lipniais atvartų pakraščiais, taip pat su langeliais naudoti negalima.
- ❑ Nenaudokite per plonų vokų, kadangi jie spausdinant gali susiraityti.

Susijusi informacija

- ➔ „Rinkoje siūlomas popierius” puslapyje 28
- ➔ „Popieriaus įdėjimas į Gal. popier. tiektovas” puslapyje 34

Ilgo popieriaus įdėjimas ir atsargumo priemonės

Įdėkite ilgą popierių į gal. popier. tiekuvą, kad priekinis popieriaus galas susisuktų. Pasirinkite **Nustatyta vartotojo** kaip popieriaus formato nustatymą.

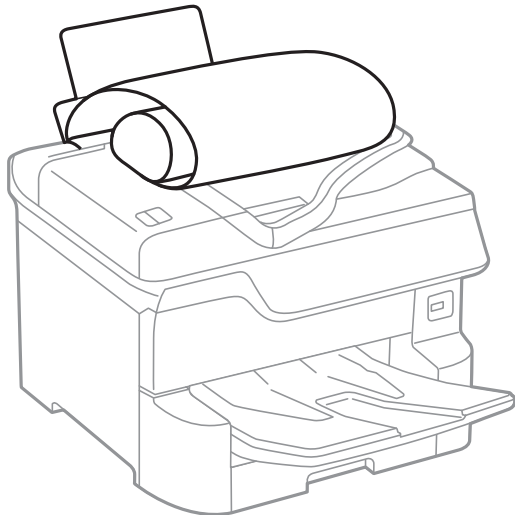

- Ilgas popierius negali būti laikomas išvesties dėkle. Paruoškite dėžutę ir pan., kad popierius nenukristų ant grindų.
- Nelieskite tiekiamo arba išmetamo popieriaus. Jis gali sužaloti ranką arba spausdinimo kokybę gali suprastėti.

Susijusi informacija

- ➔ „Galimas popierius ir talpa” puslapyje 27
- ➔ „Popieriaus įdėjimas į Gal. popier. tiekuvą” puslapyje 34

Popieriaus rūšių sąrašas

Siekiant aukščiausios kokybės spausdinimo rezultatų, reikia pasirinkti popierių atitinkančią popieriaus rūšį.

Laikmenos pavadinimas	Laikmenos tipas			
	Valdymo skydelis	Spausdintuvo tvarkyklė	„PostScript” spausdintuvo tvarkyklė	Universalioji „Epson” spausdintuvo tvarkyklė
Epson Bright White Ink Jet Paper	Paprastas popierius	paprastas popierius	Plain	Paprastas
Epson Ultra Glossy Photo Paper	Ypač blizgus	Epson Ultra Glossy	Epson Ultra Glossy	-
Epson Premium Glossy Photo Paper	Aukšč. kok. Blizgus	Epson Premium Glossy	Epson Premium Glossy	-
Epson Premium Semigloss Photo Paper	Aukš.kok.Pus.blizgus	Epson Premium Semigloss	Epson Premium Semigloss	-

Spausdintuvo paruošimas

Laikmenos pavadinimas	Laikmenos tipas			
	Valdymo skydelis	Spausdintuvo tvarkyklė	„PostScript“ spausdintuvo tvarkyklė	Universalioji „Epson“ spausdintuvo tvarkyklė
Epson Photo Paper Glossy	Blizgus	Photo Paper Glossy	Photo Paper Glossy	-
Epson Matte Paper-Heavyweight	Matinis	Epson Matte	Epson Matte	-
Epson Photo Quality Ink Jet Paper	Matinis	Epson Matte	Photo Quality Ink Jet Paper	-
Storas popierius (91–150 g/m ²)	Storas popierius1	Storas popierius1	Storas popierius1	Storas popierius1
Storas popierius (151–200 g/m ²)	Storas popierius2	Storas popierius2	Storas popierius2	Storas popierius2
Storas popierius (201–256 g/m ²)	Storas popierius3	Storas popierius3	Storas popierius3	Storas popierius3

Aptiktų popieriaus dydžių sąrašas

Kai įgalinate **Popieriaus formato auto. aptik.**, šie popieriaus formatai aptinkami automatiškai, kai yra įdėti į popieriaus kasetę.

A6, B6, A5, „Half letter“, B5, A4, „Letter“, B4, „Legal“, A3, „Ledger“

Panašūs popieriaus formatai, pvz., A4 ir „Letter“ gali būti aptikti neteisingai. Jei „Half letter“, „Letter“, „Legal“ ir „Leger“ formatai aptinkami kaip A5, A4, B4 ir A3 formatai, paspauskite mygtuką  ir nustatykite teisingą formatą.

Jei formatai negali būti aptikti automatiškai, paspauskite mygtuką , išjunkite funkciją **Popieriaus formato auto. aptik.**, tada nustatykite įdėto popieriaus formatą.

Originalų dėjimas

Padėkite originalus ant skaitytuvo stiklas arba į ADF.

Naudodami ADF tuo pačiu metu galite nuskaityti kelis originalus ir abi jų puses.

Automatinis originalo formato aptikimas

Pasirinkus **Automatinis aptikimas** kaip popieriaus nustatymus, šie popieriaus formatų tipai nustatomi automatiškai.

Spausdintuvo paruošimas

- Dedama vertikaliai: A3, B4, A4, B5 ir A5 (tik skaitytuvo stiklas)

Originalo trumpąjį kraštą dėkite prie ADF popieriaus tiektuvo įdėjimo angos arba prie kairės skaitytuvo stiklas pusės.

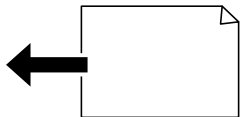

- Dedama horizontaliai: A4, B5, A5

Originalo ilgąjį kraštą dėkite prie ADF popieriaus tiektuvo įdėjimo angos arba prie kairės skaitytuvo stiklas pusės.

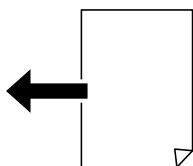

Pastaba:

Toliau pateikiamų originalų dydžiai gali būti nustatyti neteisingai. Jeigu dydžiai nėra aptinkami, valdymo skydelyje dydį nustatykite rankiniu būdu.

- Suplyšę, sulenkti, susiraukšlėję arba susiraitę originalai (jeigu originalai susiraitę, prieš dėdami originalus, juos ištiesinkite).
- Originalai su daug skylių segtuvui
- OHP, permatomi arba blizgūs originalai

Turimi ADF originalai

Galimi popieriaus formatai	Nuo A6 gulsčio iki A3/„Ledger“ (maks. 297×431,8 mm)
Popieriaus tipas	Paprastas popierius, aukštos kokybės popierius, perdirbtas popierius
Popieriaus storis (popieriaus svoris)	52–128 g/m ²
Kiek dėti	50 lapų arba 5.5 mm

Net kai originalas atitinka į ADF dedamai medžiagai keliamus reikalavimus, jis gali būti netiekiamas iš ADF arba nuskaitymo kokybė gali suprastėti, priklausomai nuo popieriaus ypatybių arba kokybės.



Svarbu:

Netiekite nuotraukų arba vertingų originalių meno kūrinių į ADF. Netinkamai tiekiant galima suglamžyti arba pažeisti originalą. Tad geriau šiuos dokumentus nuskaitykite ant skaitytuvo stiklas.

Norėdami, kad neužstrigtų popierius, toliau nurodytų originalų nedėkite į ADF. Šio tipo dokumentams naudokite skaitytuvo stiklas.

- Įplėšti, sulenkti, susiglamžę, apgadinti arba banguoti originalai
- Su skylėmis segtuvui
- Sukabinti juosta, kabėmis, sąvaržėlėmis ir pan.

Spausdintuvo paruošimas

- Su priklijuotais lipdukais arba etiketėmis
- Sukarpyti nevienodai arba netačiu kampu
- Surišti originalai
- OHP, šiluminio perkėlimo popierius arba anglies pluošto nugarėlės

Originalų padėjimas ant ADF

1. Lygiuokite originalų kraštus.
2. Paslinkite ADF krašto kreiptuvus.

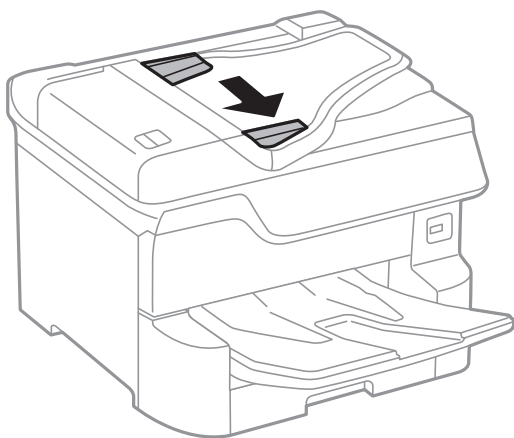

3. Originalus dėkite ADF viduryje, spausdinamąją pusę į viršų.

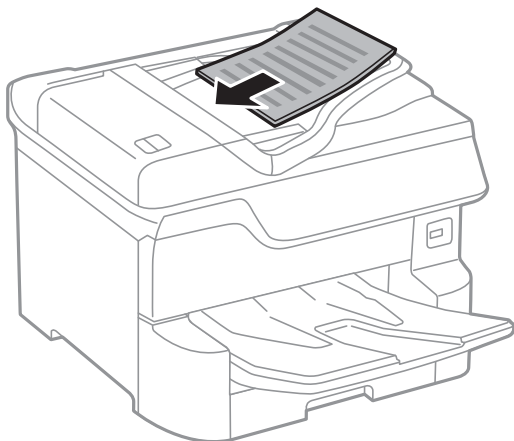

Spausdintuvo paruošimas

! **Svarbu:**

- ❑ Originalų šūsnis neturi būti aukštesnė už liniją po trikampio simboliu, esančiu vidinėje ADF krašto kreiptuvo pusėje.

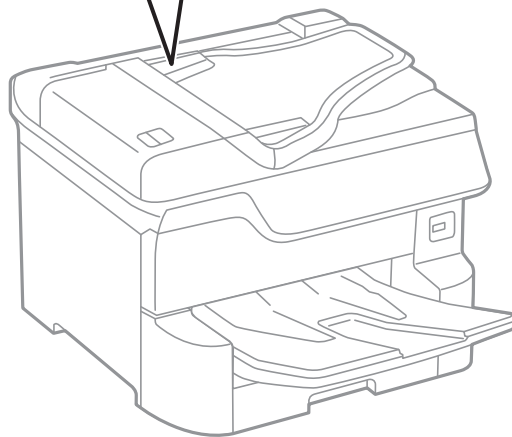
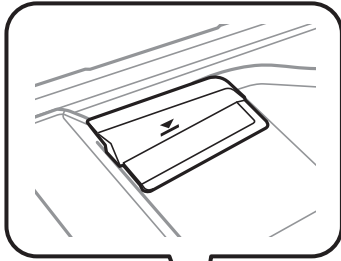

- ❑ Nedėkite originalų, kol nuskaityta.

Pastaba:

Mažesnius nei A4 formato originalus galima dėti ilgąjį kraštą nukreipiant į ADF.

4. Pristumkite ADF krašto kreiptuvus prie originalų kraštų.
Originalų formatas nustatomas automatiškai.

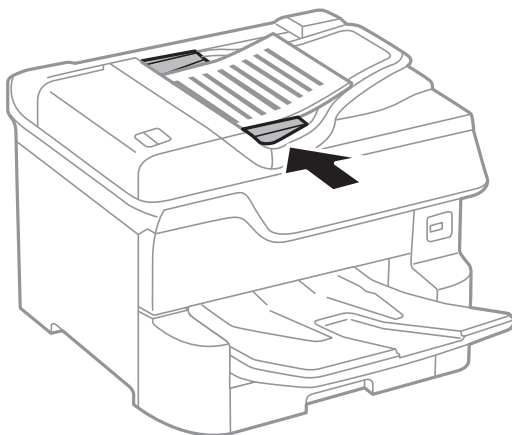

Pastaba:

Kai kurie formatai automatiškai nenustatomi. Tada originalų formatą reikia pasirinkti rankiniu būdu.

Spausdintuvo paruošimas

Susijusi informacija

➔ „Turimi ADF originalai” puslapyje 39

Originalų įdėjimas į ADF dvipusiam spausdinimui

Įdėkite originalus iliustracijoje nurodyta kryptimi, tada pasirinkite padėties nuostatą.

- Aukštyn nukreiptų originalų dėjimas: valdymo skydelio meniu pasirinkite **Kryptis aukštyn**, kaip aprašyta toliau.

Kopijuoti > Išplėstinės > Padėtis (originalo) > Kryptis aukštyn

Padėkite originalus ant ADF rodyklės kryptimi.

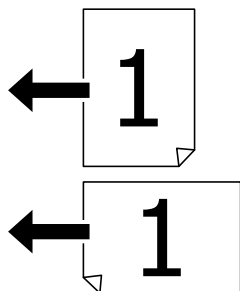

- Kairėn nukreiptų originalų dėjimas: valdymo skydelio meniu pasirinkite **Kryptis kairėn**, kaip aprašyta toliau.

Kopijuoti > Išplėstinės > Padėtis (originalo) > Kryptis kairėn

Padėkite originalus ant ADF rodyklės kryptimi.

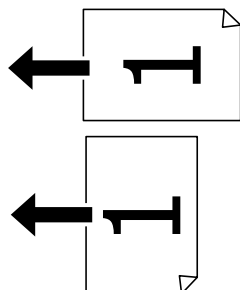

Originalų dėjimas ant Skaitytuvo stiklas



Perspėjimas:

Uždarydami dokumentų dangtį stenkitės neprispausti pirštų. Taip galite susižeisti.



Svarbu:

Dėdami sunkius originalius failus, pvz., knygas, neleiskite išorinei šviesai šviesti tiesiai į skaitytuvo stiklas.

Spausdintuvo paruošimas

1. Atidarykite dokumentų dangtį.

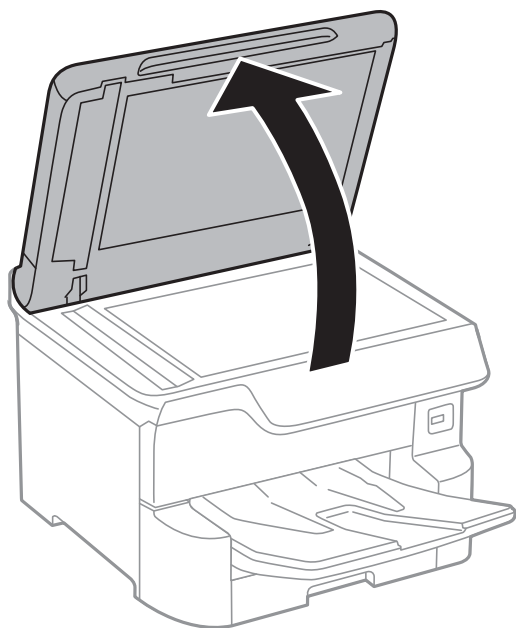

2. Nuo skaitytuvo stiklas nuvalykite dulkes ir dėmes.
3. Padėkite originalą gerąja puse į apačią ir pristumkite jį prie kampe esančios žymos.

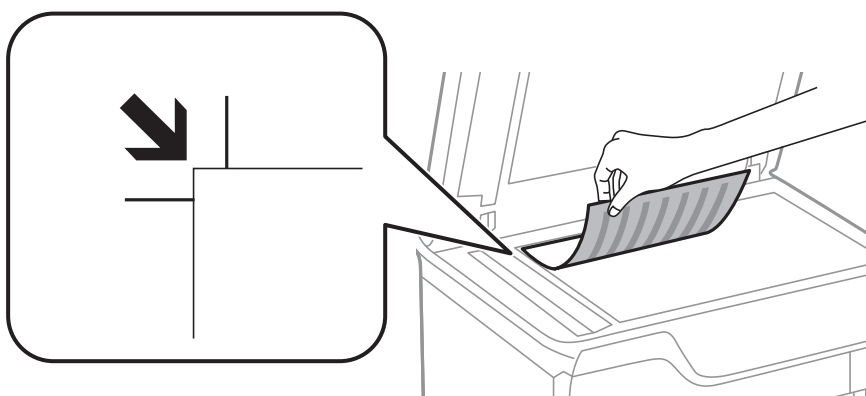

Pastaba:

- ❑ 1,5 mm tarpas nuo skaitytuvo stiklas viršutinio arba kairiojo krašto nenuskaitomas.
- ❑ Padėjus originalus į ADF ir ant skaitytuvo stiklas, pirmenybė teikiama ADF padėtiems originalams.

4. Atsargiai uždarykite dangtį.

Originalų formatas nustatomas automatiškai. Jei formatas neaptiktas, dar kartą dėkite originalus.



Svarbu:

Nenaudokite per daug jėgos su skaitytuvo stiklas arba dokumentų dangčiu. Priešingu atveju galite pažeisti juos.

Pastaba:

Kai kurie formatai automatiškai nenustatomi. Tada originalų formatą reikia pasirinkti rankiniu būdu.

Spausdintuvo paruošimas

5. Baigę nuskaityti, išimkite originalus.

Pastaba:

Jei originalus ilgam laikui paliksite ant skaitytuvo stiklas, jie gali prilipti prie stiklo paviršiaus.

Išorinio USB įrenginio įdėjimas

Išorinio USB įrenginio įdėjimas ir išėmimas

1. Įdėkite išorinį USB įrenginį į spausdintuvą.

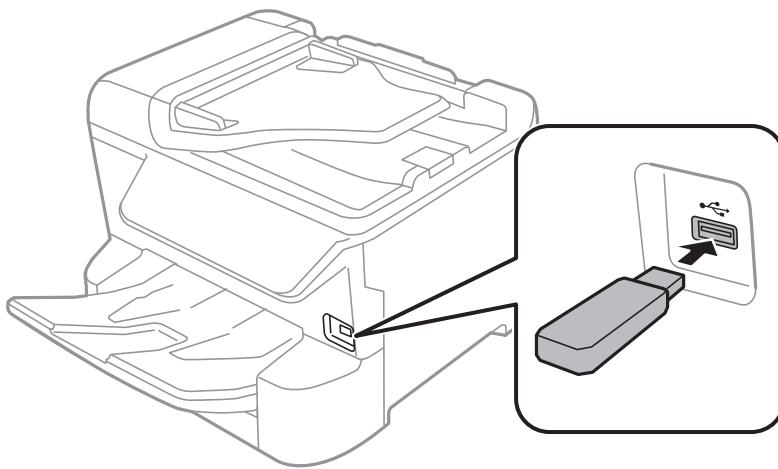

2. Baigę naudotis išoriniu USB įrenginiu, išimkite jį.

Susijusi informacija

- ➔ „Išorinio USB įrenginio techniniai duomenys” puslapyje 249
- ➔ „Prieiga prie išorinio USB įrenginio iš kompiuterio” puslapyje 44

Prieiga prie išorinio USB įrenginio iš kompiuterio

Galite įrašyti arba perskaityti duomenis, esančius išoriniame USB įrenginyje, pvz., USB atminties įrenginyje, kuris yra įkištas į spausdintuvą iš kompiuterio.



Svarbu:

Prie spausdintuvo prijungtą išorinį įrenginį bendrinant su per USB ir tinklą prijungtais kompiuteriais, rašymo prieiga leidžiama tik kompiuteriams, prijungtiems jūsų spausdintuve pasirinktu būdu. Norėdami įrašyti į išorinį USB įrenginį, šiame spausdintuvo valdymo skydelyje esančiame meniu pasirinkite prijungimo būdą.

Nuostatos > Bendrosios nuostatos > Spausdintuvo parametrai > Atminties įrenginio sąsaja > Failo bendrinimas.

Pastaba:

Prijungus didelės talpos išorinį USB saugojimo įrenginį, pvz., 2 TB įrenginį, reikės šiek tiek palaukti, kol bus atpažinti duomenys iš kompiuterio.

Spausdintuvo paruošimas

Windows

Pasirinkite išorinį USB įrenginį, atidarę skyrių **Kompiuteris** arba **Mano kompiuteris**. Rodomi išorinio USB įrenginio duomenys.

Pastaba:

Jei spausdintuvą prie tinklo prijungėte nenaudodami programinės įrangos disko arba Web Installer, USB prievadą nustatykite kaip tinklo įrenginį. Atidarykite **Vykdyti** ir įveskite spausdintuvo pavadinimą \\XXXXXX arba spausdintuvo IP adresą \\XXX.XXX.XXX.XXX, kad **Atidarytumėte**. Dešiniuoju pelės klavišu spustelėkite rodomą įrenginio piktogramą, kad priskirtumėte tinklą. Tinklo įrenginys rodomas lange **Kompiuteris** arba **Mano kompiuteris**.

Mac OS

Pasirinkite atitinkamo įrenginio piktogramą. Rodomi išorinio USB įrenginio duomenys.

Pastaba:

- Norėdami pašalinti išorinį USB įrenginį, įrenginio piktogramą vilkite ir numeskite ant šiukšlių dėžės piktogramos. Kitaip, prijungus kitą išorinį USB įrenginį, bendroje tvarkyklėje esantys duomenys gali būti rodomi netinkamai.
- Norėdami per tinklą patekti į išorinį saugojimo įrenginį, ekrano meniu pasirinkite **Go > Connect to Server**. Įveskite spausdintuvo pavadinimą `cifs://XXXXXX` arba `smb://XXXXXX` („xxxxx“ yra spausdintuvo pavadinimas) lange **Serverio adresas**, paskui spustelėkite **Sujungti**.

Kontaktų tvarkymas

Užregistravus kontaktų sąrašą lengviau įvesti paskirties vietas. Galite registruoti iki 2,000 įrašų naudoti kontaktų sąrašą, kai įvedate fakso numerį, įvedate paskirties vietą, kurioje prisegate nuskaitytą paveikslėlį siųsti el. laišku ir išsaugoti jį tinklo aplanke.

Kontaktus galite naudoti ir LDAP serveryje.

Kaip kontaktus naudoti LDAP serveryje, žr. *Administratoriaus vadovas*.

Kontaktų registravimas arba redagavimas

Pastaba:

Prieš registruodami kontaktus įsitikinkite, kad taip pat sukonfigūravote el. pašto serverio nustatymus, kad jis naudotų el. pašto adresą.

1. Pradžios ekrane pasirinkite **Nuostatos**.
2. Pasirinkite **Adresatų tvarkytuvą**, tuomet **Registruoti/ištrinti**.
3. Atlikite vieną iš šių veiksmų.
 - Norėdami užregistruoti naują kontaktą, pasirinkite **Pridėti įrašą**, tada — **Pridėti adresatą**.
 - Norėdami redaguoti kontaktą, pasirinkite norimą kontaktą, tada pasirinkite **Redaguoti**.
 - Norėdami ištrinti kontaktą, pasirinkite norimą kontaktą, pasirinkite **Trinti**, tada pasirinkite **Taip**. Nereikia atlikti toliau nurodytų veiksmų.

Pastaba:

Galite registruoti adresą, kuris registruotas LDAP serveryje spausdintuvo vietos kontaktų sąraše. Rodykite įrašą, paskui pasirinkite **Registruoti į Adresatus**.

Spausdintuvo paruošimas

4. Registruodami naują kontaktą pasirinkite registruojamo kontakto tipą. Praleiskite šiuos veiksmus, kai norite kontaktą redaguoti arba ištrinti.
 - Faksas: Registruokite kontaktą (fakso numerį), kad galėtumėte siųsti faksogramą.
 - El. paštas: Registruokite el. pašto adresą, kuriuo siųsite nuskaitytą vaizdą arba persiųsite gautą faksogramą.
 - Tinklo aplankas / FTP: Registruokite tinklo aplanką, į kurį įrašysite nuskaitytą vaizdą arba persiųsite gautą faksogramą.
5. Įveskite registruojamo adreso informaciją. Įveskite reikiamus elementus ir, jei reikia, atlikite kitus nustatymus.

Pastaba:

*Jei naudojate PBX sistemą ir jungiantis prie išorinės linijos būtinas kodas, vesdami fakso numerį, iš pradžių (prieš fakso numerį) įveskite išorinį kodą. Jei kodas nustatytas kaip **Linijos tipas** nustatymas, vietoj kodo įveskite groteles (#). Jei norite, kad skambant būtų daroma pauzė (trijų sekundžių), įveskite brūkšnelį (-).*

6. Pasirinkite **OK**.

Kontaktų grupių registravimas arba redagavimas

Įtraukus kontaktus į grupes, faksogramą arba nuskaitytą vaizdą (el. paštu) vienu metu galima siųsti į kelias paskirties vietas.

1. Pradžios ekrane pasirinkite **Nuostatos**.
2. Pasirinkite **Adresatų tvarkytuvą**, tuomet **Registruoti/ištrinti**.
3. Atlikite vieną iš šių veiksmų.
 - Norėdami užregistruoti naują grupę, pasirinkite **Pridėti įrašą**, tada — **Pridėti grupę**.
 - Norėdami redaguoti grupę, pasirinkite norimą grupę, tada pasirinkite **Redaguoti**.
 - Norėdami ištrinti grupę, pasirinkite norimą grupę, pasirinkite **Trinti**, tada pasirinkite **Taip**. Nereikia atlikti toliau nurodytų veiksmų.
4. Registruodami naują grupę pasirinkite registruojamos grupės tipą. Praleiskite šiuos veiksmus, kai norite grupę redaguoti.
 - Faksas: Registruokite kontaktą (fakso numerį), kad galėtumėte siųsti faksogramą.
 - El. paštas: Registruokite el. pašto adresą, kuriuo siųsite nuskaitytą vaizdą arba persiųsite gautą faksogramą.
5. Įvesti arba redaguoti grupės **Grupės pavadinimas (privaloma)**.
6. Pasirinkite **Adresatas (-ai) įtrauktas (-i) į Grupę (būtinai)**.
7. Pasirinkite kontaktus, kuriuos norite užregistruoti grupėje.

Pastaba:

 - Galima užregistruoti iki 200 kontaktų.
 - Norėdami pašalinti kontakto pasirinkimą, palieskite dar kartą.
8. Pasirinkite **Uždaryti**.
9. Atlikite kitus reikiamus nustatymus.
 - Registr. Nr.: Nustatyti grupės numerį.

Spausdintuvo paruošimas

- Rodyklės žodis: Nustatyti grupės rodyklės žodį.
- Priskirti dažn. naudojam.: Registruoti kaip dažnai naudojamą grupę. Grupė rodoma ekrano viršuje, kur nurodote adresą.

10. Pasirinkite **OK**.

Dažnai naudojamų kontaktų registravimas

Kai registruojate dažnai naudojamus kontaktus, kontaktai rodomi ekrano viršuje, kur nurodote adresą.

1. Pradžios ekrane pasirinkite **Nuostatos**.
2. Pasirinkite **Adresatų tvarkytuvą**, tuomet **Dažnas**.
3. Pasirinkite norimo registruoti kontakto tipą.
4. Pasirinkite **Redaguoti**.

Pastaba:

*Norėdami redaguoti kontaktų eiliškumą, pasirinkite **Rikiuoti**.*

5. Pasirinkite dažnai naudojamus kontaktus, kuriuos norite užregistruoti, tada pasirinkite **OK**.

Pastaba:

Norėdami pašalinti kontakto pasirinkimą, palieskite dar kartą.

Adresų galite ieškoti kontaktų sąraše. Įveskite paieškos raktinį žodį į ekrano viršuje esantį laukelį.

6. Pasirinkite **Uždaryti**.

Kontaktų registravimas kompiuteryje

Naudodami Web Config, galite sukurti adresatų sąrašą savo kompiuteryje ir importuoti jį į spausdintuvą.

Išsamios informacijos žr. *Administratoriaus vadovas*.

Kontaktų atsarginių kopijų kūrimas naudojant kompiuterį

Naudodami Web Config galite nukopijuoti adresatų duomenis iš spausdintuvo į kompiuterį.

Išsamios informacijos žr. *Administratoriaus vadovas*.

Sugedus spausdintuvui kontaktų duomenys gali būti prarasti. Kaskart atnaujinus duomenis rekomenduojame sukurti atsarginę duomenų kopiją. Net garantijos galiojimo laikotarpiu „Epson“ neatsako už jokių duomenų praradimą, neprivalo sukurti atsarginių duomenų ir (arba) parametrų kopijų arba jų atkurti.

Mėgstamiausių parametrų registravimas išankstinių

Galima užregistruoti dažnai naudojamus kopijavimo, faksogramų siuntimo ir suskaitymo parametrus kaip išankstinius. Galima užregistruoti net 50 įrašus. Jei negalite redaguoti išankstinių parametrų, juos galėsite užrakinti administratorius. Pagalbos kreipkitės į spausdintuvo administratorių.

Spausdintuvo paruošimas

Norėdami užregistruoti išankstinį nustatymą, pradžios ekrane pasirinkite **Išanks.parink.**, tada **Pridėti naują**, o tada – funkciją, kuriai norite užregistruoti išankstinį nustatymą. Pasirinkite būtinuosius parametrus, pasirinkite , tada įveskite išankstinio parametro pavadinimą.

Norėdami įkelti užregistruotą išankstinį parametą, pasirinkite jį iš sąrašo.

Taip pat galite užregistruoti dabartinį adresą ir parametrus, ekrane pasirinkdami kiekvienos funkcijos .

Norėdami pakeisti užregistruotus parametrus, pakeiskite kiekvienos funkcijos parametrus ekrane ir pasirinkite . Pasirinkite **Registruoti nustatytuose** ir pasirinkite, ką norite perrašyti.

Išanks.parink. meniu parinktys

Pasirinkite  ant registruoto išankstinio nustatymo, norėdami pamatyti išsamią užregistruotų nustatymų informaciją. Galite pakeisti užregistruotą pavadinimą, išsamos informacijos ekrane pasirinkę pavadinimą.



Ištrinti užregistruotą išankstinį nustatymą.

Prid. /šali.:

Įtraukti arba išvalyti užregistruotą nustatymą pradžios ekrane kaip nuorodos piktogramą.

Naudokite šią nuostatą:

Įkelti užregistruotą išankstinį nustatymą.

Nuostatos meniu parinktys

Spausdintuvo pradžios ekrane pasirinkite **Nuostatos**, norėdami nustatyti įvairius nustatymus.

Bendrosios nuostatos meniu parinktys

Pasirinkite toliau aprašytus valdymo skydo meniu.

Nuostatos > Bendrosios nuostatos

Pagrind. nuostatos

Pasirinkite toliau aprašytus valdymo skydo meniu.

Nuostatos > Bendrosios nuostatos > Pagrind. nuostatos

Negalite keisti nustatymų, kuriuos užrakino administratorius.

LCD šviesumas:

Sureguliuokite skystųjų kristalų ekrano ryškumą.

Spausdintuvo paruošimas

Garsas:

Reguliuoti garsumą ir pasirinkti garso tipą.

Miego laikmatis:

Nustatykite laiko tarpą, po kurio pereinama į miego režimą (energijos taupymo režimą), jei spausdintuvas neatlieka jokių operacijų. Praėjus nustatytam laikui LCD ekranas užgesa.

Išjungimo laikmatis:

Jūsų gaminys gali turėti šią funkciją arba funkciją **Išjungimo nuostatos**, atsižvelgiant į įsigijimo vietą.

Pasirinkite šį nustatymą, norėdami, kad spausdintuvas automatiškai išsijungtų, jei jis nenaudojamas nurodytą laiko tarpą. Galite nustatyti laiką, po kurio turi būti vykdomas energijos valdymas. Jį pailginus, gaminys ne taip efektyviai vartos energiją. Prieš atlikdami keitimus, apsvarstykite aplinkai daromą žalą.

Išjungimo nuostatos:

Jūsų gaminys gali turėti šią funkciją arba funkciją **Išjungimo laikmatis**, atsižvelgiant į įsigijimo vietą.

Išjungti, jei neaktyvus

Pasirinkite šį nustatymą, norėdami, kad spausdintuvas automatiškai išsijungtų, jei jis nenaudojamas nurodytą laiko tarpą. Jį pailginus, gaminys ne taip efektyviai vartos energiją. Prieš atlikdami keitimus, apsvarstykite aplinkai daromą žalą.

Išjungti, jei atjungtas

Pasirinkite šį nustatymą, norėdami, kad spausdintuvas išsijungtų praėjus 30 minučių nuo visų tinklo prievadų, įskaitant prievadą LINE, atjungimo. Ši funkcija gali būti neįtraukta, priklausomai nuo regiono.

Datos/laiko nustatymai:

Data/laikas

Įveskite dabartinius datą ir laiką.

Vasaros laikas

Pasirinkite jūsų gyvenamojoje teritorijoje galiojančio vasaros laiko nuostatą.

Laiko skirtumas

Įveskite vietos ir UTC (pasaulinio koordinuotojo laiko) laiko skirtumą.

Šalis / regionas:

Pasirinkite valstybę arba regioną, kuriame naudojate spausdintuvą. Pakeitus valstybę arba regioną fakso aparato nustatymai grįš į numatytąsias reikšmes ir reikės pasirinkti juos iš naujo.

Kalba/Language:

Pasirinkite LCD ekrane naudojamą kalbą.

Pradžios ekranas:

Nurodykite pradinį meniu, rodomą LCD ekrane, kai spausdintuvas įsijungia ir įjungta **Baigėsi skirtasis operacijos laikas**.

Pagrindinio ekrano redagavimas:

Pakeisti piktogramų išdėstymą LCD ekrane. Taip pat galite įtraukti, ištrinti ir pakeisti piktogramas.

Spausdintuvo paruošimas

Fonas:

Pakeisti LCD ekrano fono spalvą.

Baigėsi skirtasis operacijos laikas:

Pasirinkite **Ijungti**, norėdami grįžti į pradinį ekraną, jei nurodytą laiką nebuvo atlikta jokia operacija. Jei buvo pritaikyti naudotojo apribojimai ir nurodytą laiką neatliekamos operacijos, esate išregistruojami ir grįžtama į pradinį ekraną.

Klaviatūra:

Pakeisti klaviatūros išdėstymą LCD ekrane.

Spalvotų spaudinių skaičiaus perspėjimas:

Pasirinkite **Ijungti**, kad būtų rodomas patvirtinimo pranešimas, klausiantis, ar norite tęsti spausdinimą, kai pilkų tonų spausdinimo užduotis skaičiuojama kaip spalvoto spausdinimo užduotis.

Numatytasis ekranas (Job/Status):

Pasirinkite numatytąją informaciją, kurią norite matyti paspaudus  mygtuką.

Susijusi informacija

- ➔ „Energijos taupymas” puslapyje 60
- ➔ „Simbolių įvedimas” puslapyje 24

Spausdintuvo parametrai

Pasirinkite toliau aprašytus valdymo skydo meniu.

Nuostatos > Bendrosios nuostatos > Spausdintuvo parametrai

Negalite keisti nustatymų, kuriuos užrakino administratorius.

Popieriaus šaltinių nuostatos:

Popieriaus nuostata:

Pasirinkite popieriaus šaltinį, norėdami nurodyti įdėto popieriaus formatą ir rūšį. Kai įjungta **Popieriaus formato auto. aptik.**, spausdintuvas aptinka įdėto popieriaus formatą.

Gal. popier. tiekimas pirmumas:

Pasirinkite **Ijungti**, norėdami suteikti spausdinimo prioritetą popieriui, įdėtam į gal. popier. tiekuvą.

A4/Laiškas automatinis perjungimas:

Pasirinkite **Ijungti**, jei norite, kad kai vienas popieriaus šaltinis nenustatytas kaip „Letter“, popierius būtų tiekiamas iš popieriaus šaltinio, kuris nustatytas kaip A4 formato, o jei nėra vienas popieriaus šaltinis nenustatytas kaip A4, popierius būtų tiekiamas iš popieriaus šaltinio, nustatyto kaip „Letter“ formato.

Spausdintuvo paruošimas

Auto. pasirinkimo param.:

Pasirinkite **Ijungti** bet kuriems iš toliau pateiktų nustatymų, norėdami automatiškai spausdinti ant popieriaus iš bet kokio šaltinio, kuriame yra jūsų popieriaus nustatymus atitinkantis popierius.

- Kopijuoti
- Faksas
- Kita

Klaidos pranešimas:

Pasirinkite **Ijungti**, kad būtų rodomas klaidos pranešimas, kai pasirinktas popieriaus formatas arba tipas neatitinka įdėto popieriaus.

Automat. popieriaus sąrankos rodymas:

Pasirinkite **Ijungti**, norėdami rodyti **Popieriaus nuostata** ekraną įdedant popierių į popieriaus šaltinį. Išjungę šią funkciją, negalėsite spausdinti iš „iPhone“ arba „iPad“, naudodami „AirPrint“.

Spausdinimo kalba:

Pasirinkite USB arba tinklo sąsajos spausdinimo kalbą.

Univers. spausdinimo param.:

Šios spausdinimo nuostatos taikomos, kai spausdinant naudojamas išorinis įrenginys, o ne spausdintuvo tvarkyklė.

Viršutinis nuokrypis:

Sureguliuokite viršutinę popieriaus paraštę.

Kairysis nuokrypis:

Sureguliuokite kairiąją popieriaus paraštę.

Poslinkis viršuje kitoje pusėje:

Jei naudojate dvipusį spausdinimą, sureguliuokite kitoje popieriaus pusėje paliekamą viršutinę paraštę.

Kairysis nuokrypis kitoje pusėje:

Jei naudojate dvipusį spausdinimą, sureguliuokite kitoje popieriaus pusėje paliekamą kairiąją paraštę.

Patikrinkite popieriaus plotį:

Pasirinkite **Ijungti**, norėdami patikrinti popieriaus plotį prieš spausdinimą. Taip užtikrinama, kad nebus spausdinama už popieriaus kraštų, jei popieriaus dydžio nustatymas neteisingas, tačiau spausdinimas gali sulėtėti.

Praleisti tuščią puslapį:

Tušti spausdinimo duomenų puslapiai automatiškai praleidžiami.

Spausdintuvo paruošimas

Puslapio aprašo kalbos spausd. konfigūracija:

Pasirinkite Puslapio aprašo kalbos spausd. konfigūracija parinktis, kurias norite naudoti PCL arba „PostScript“ spausdinimui.

Bendrosios nuostatos:

- Popieriaus dydis
Pasirinkite numatytąjį popieriaus dydį PCL arba „PostScript“ spausdinimui.
- Popieriaus tipas
Pasirinkite numatytąjį popieriaus tipą PCL arba „PostScript“ spausdinimui.
- Padėtis
Pasirinkite numatytąją padėtį PCL arba „PostScript“ spausdinimui.
- Kokybė
Pasirinkite spausdinimo kokybę PCL arba „PostScript“ spausdinimui.
- Rašalo taupymo režimas
Pasirinkite **Ijungti**, norėdami taupyti rašalą, sumažinant spausdinimo tankį.
- Spausdinimo tvarka
Paskutinis puslapis viršuje:
Pradedama spausdinti nuo pirmojo failo puslapio.
Pirmas puslapis viršuje:
Pradedama spausdinti nuo paskutinio failo puslapio.
- Kopijų skaičius
Nustatykite spausdintinų kopijų skaičių.
- Susegimo paraštė
Pasirinkite susegimo vietą.
- Automatinis popieriaus išstūmimas
Pasirinkite **Ijungti**, norėdami automatiškai išstumti popierių sustabdžius spausdinimą, kai vykdoma spausdinimo užduotis.
- 2-pusis spausdinimas
Pasirinkite **Ijungti**, norėdami vykdyti dvipusį spausdinimą.

PCL meniu:

- Šrifto šaltinis
Esamas
Pasirinkite, kad būtų naudojamas spausdintuve iš anksto įdiegtas šriftas.
Atsisiųsti
Pasirinkite, kad būtų naudojamas atsisiųstas šriftas.
- Šrifto numeris
Pasirinkite numatytąjį numatytojo šrifto šaltinio šrifto numerį. Atsižvelgiant į pasirinktus nustatymus, galimi numeriai skiriasi.

Spausdintuvo paruošimas

Žingsnis

Jei šriftas yra keičiamo mastelio arba fiksuoto taškų skaičiaus, nustatykite numatytąją šrifto taškų reikšmę. Galima rinktis nuo 0,44 iki 99,99 cpi (simbolių colyje) 0,01 intervalais.

Atsižvelgiant į šrifto šaltinio ir šrifto numerio nustatymus, šio elemento gali nebūti.

Aukštis

Jei šriftas yra keičiamo mastelio arba proporcingas, nustatykite numatytąjį šrifto aukštį. Galima rinktis nuo 4,00 iki 999,75 taško 0,25 intervalais.

Atsižvelgiant į šrifto šaltinio ir šrifto numerio nustatymus, šio elemento gali nebūti.

Simbolių rinkinys

Pasirinkite numatytąjį simbolių rinkinį. Jei renkant šrifto šaltinio ir šrifto numerio nustatymus pasirinkto šrifto naujame simbolių rinkinyje nėra, šrifto šaltinio ir šrifto numerio nustatymai automatiškai pakeičiami numatytąja reikšme IBM-US.

Forma

Nustatykite pasirinktos padėties pasirinkto formato popieriuje spausdinamų eilučių skaičių. Šis nustatymas lemia ir tarpų tarp eilučių (VMI) pokyčius; naujoji VMI reikšmė išsaugoma spausdintuve. Tai reiškia, kad vėliau pakeitus puslapio formato ir padėties nustatymus, atsižvelgiant į išsaugotą VMI, bus pakeista ir formos reikšmė.

CR funkcija

Jei spausdindami naudojate konkrečios operacinės sistemos tvarkyklę, pasirinkite eilutės poslinkio komandą.

LF funkcija

Jei spausdindami naudojate konkrečios operacinės sistemos tvarkyklę, pasirinkite eilutės poslinkio komandą.

Popieriaus šaltinio priskyrimas

Nustatykite popieriaus šaltinio pasirinkimo komandos priskyrimą. Jei pasirinksite **4**, bus nustatytos su „HP LaserJet 4“ suderinamos komandos. Jei pasirinksite **4K**, bus nustatytos su „HP LaserJet 4000“, „HP LaserJet 5000“ ir „HP LaserJet 8000“ suderinamos komandos. Jei pasirinksite **5S**, bus nustatytos su „HP LaserJet 5S“ suderinamos komandos.

PS3 meniu:

Klaidos lapas

Pasirinkite **Ijungti**, norėdami spausdinti būsenos lapą įvykus klaidai „PostScript“ arba PDF spausdinimo metu.

Spalvos

Pasirinkite „PostScript“ spausdinimo spalvų režimą.

Dvejetainiai

Pasirinkite **Ijungti**, jei spausdinami duomenys, kuriuose yra dvejetainių vaizdų. Dvejetainius duomenis programa išsiunčia net tada, jei spausdintuvo tvarkyklės nuostata yra ASCII, bet išspausdinti duomenis galima šią funkciją įjungus.

PDF puslapio formatas

Spausdindami PDF failą pasirinkite popieriaus formatą. Jei pasirinkta **Aut.**, popieriaus formatas nustatomas atsižvelgiant į pirmojo puslapio formatą.

Automatinis klaidos atitaisymas:

Pasirinkite veiksmą, kuris turi būti atliekamas įvykus dvipusio spausdinimo arba atminties prisipildymo klaidai.

Spausdintuvo paruošimas

Įjungti

Įvykus dvipusio spausdinimo klaidai pateikia išpėjimą ir spausdina vienpusiu režimu arba, įvykus užpildytos atminties klaidai, spausdina tik tai, ką galėjo apdoroti spausdintuvas.

Išj.

Pateikia klaidos pranešimą ir atšaukia spausdinimą.

Atminties įrenginio sąsaja:

Atminties prietaisas:

Pasirinkite **Igalinti**, norėdami leisti spausdintuvui pasiekti įkištą atminties įrenginį. Pasirinkus **Uždrausti** spausdintuvas negalės įrašyti duomenų į atminties įrenginį. Tai apsaugo konfidencialius dokumentus nuo neteisėto pašalinimo.

Failo bendrinimas:

Pasirinkite, ar suteikti teisę įrašyti į atmintinę iš kompiuterio, kuris prijungtas per USB arba per tinklą.

Storas popierius:

Pasirinkite **Ijungti**, norėdami išvengti rašalo ištepimo ant spaudinių, tačiau spausdinimas gali sulėtėti.

Tylusis režimas:

Pasirinkite **Ijungti**, norėdami sumažinti triukšmą spausdinimo metu, tačiau spausdinimas gali sulėtėti. Priklausomai nuo popieriaus tipo ir pasirinktų spausdinimo kokybės nustatymų spausdintuvo skleidžiamas triukšmas gali nepakisti.

Rašalo džiūvimo laikas:

Jei vykdate dvipusį spausdinimą, pasirinkite norimą naudoti rašalo džiūvimo laiką. Atspausdinęs vieną pusę, spausdintuvas spausdina kitą. Jei spaudinys ištemptas, padidinkite laiko nustatymą.

Dvikryptis:

Pasirinkite **Ijungti**, norėdami pakeisti spausdinimo kryptį; spausdinama, kol spausdinimo galvutė juda kairėn ir dešinėn. Jei spaudinio vertikalios ar horizontalios linijos atrodo išsilieję arba nesulygiuotos, išjungus šią funkciją problema gali būti išspręsta, tačiau gali sumažėti spausdinimo sparta.

Kompiuterio prijungimas naudojant USB:

Pasirinkite **Igalinti**, norėdami leisti kompiuteriui pasiekti per USB prijungtą spausdintuvą. Kai pasirinkta **Uždrausti**, draudžiamas spausdinimas ir nuskaitymas, kuris nėra siunčiamas per tinklo ryšį.

USB sąsajos skirtojo laiko nuostata:

Nurodykite, po kiek laiko (sekundėmis) spausdinimo užduotį iš „PostScript“ arba PCL spausdintuvo tvarkyklės gavęs spausdintuvas turi nutraukti USB ryšį su kompiuteriu. Jei „PostScript“ arba PCL spausdintuvo tvarkyklė tikslios užduoties pabaigos nenurodo, USB ryšys gali trukti neribotai. Tokiu atveju ryšį spausdintuvas nutraukia praėjus nurodytam laiko tarpui. Jei ryšio nutraukti nereikia, įveskite 0 (nulį).

Susijusi informacija

➔ „Popieriaus įdėjimas“ puslapyje 27

Spausdintuvo paruošimas

- ➔ „JPEG failų spausdinimas iš atminties įrenginio” puslapyje 95
- ➔ „PDF arba TIFF failų spausdinimas iš atminties įrenginio” puslapyje 96

Tinklo nuostatos

Pasirinkite toliau aprašytus valdymo skydo meniu.

Nuostatos > Bendrosios nuostatos > Tinklo nuostatos

Negalite keisti nustatymų, kuriuos užrakino administratorius.

Wi-Fi ryšio nustatymas:

Nustatykite arba pakeiskite bevielio tinklo nustatymus. Iš pateiktų pasirinkite ryšio būdą ir vykdykite instrukcijas LCD skydelyje.

- Kelvedis
- Wi-Fi Direct

Laidinio LAN nustatymas:

Nustatykite arba pakeiskite tinklo ryšį, naudojantį LAN laidą ir kelvedį. Kai tai naudojama, „Wi-Fi“ ryšiai išjungti.

Tinklo būseną:

Rodomas arba išspausdinamos dabartinės tinklo nuostatos.

- Laidinio LAN / „Wi-Fi“ būseną
- „Wi-Fi Direct“ būseną
- El. pašto serverio būseną
- Spausdinimo būsenos lapas

Ryšio patikrinimas:

Patikrina dabartinį tinklo ryšį ir atspausdina ataskaitą. Jei su ryšiu susijusių problemų nėra, problemą spręskite vadovaudamiesi ataskaita.

Išplėstinės:

Nustatykite toliau nurodytus išsamius parametrus.

- Įrenginio pavadin.
- TCP/IP
- Tarpinis serveris
- El. pašto serveris
- IPv6 adresas
- MS tinklo bendrinimas
- NFC
- Ryšio sparta ir dvipusis ryšys
- Peradresuoti HTTP į HTTPS
- Pasyvinti IPsec / IP filtravimą

Spausdintuvo paruošimas

- Pasyvinti IEEE802.1X

Tinklo priežiūros nuostatos

Pasirinkite toliau aprašytus valdymo skydo meniu.

Nuostatos > Bendrosios nuostatos > Tinklo priežiūros nuostatos

Negalite keisti nustatymų, kuriuos užrakino administratorius.

Epson Connect paslaugos:

Rodoma, ar spausdintuvas yra priregistruotas ir prijungtas prie Epson Connect paslaugos.

Pasirinkdami **Registruoti** ir sekdami instrukcijomis galite užsiregistruoti serveryje.

Užsiregistravus galite keisti toliau pateiktus nustatymus.

- Sustabdyti/Tęsti
- Neužregistruota

Išsamiau žr. toliau pateiktą tinklalapį.

<https://www.epsonconnect.com/>

<http://www.epsonconnect.eu> (tik Europoje)

„Google Cloud Print“ paslaugos:

Rodoma, ar spausdintuvas yra priregistruotas ir prijungtas prie Google arba „Cloud Print“ paslaugų.

Užsiregistravus galite keisti toliau pateiktus nustatymus.

- Suaktyvinti / Pasyvinti
- Neužregistruota

Daugiau informacijos apie registravimąsi Google „Cloud Print“ paslaugoms ieškokite toliau pateiktame tinklalapyje.

<https://www.epsonconnect.com/>

<http://www.epsonconnect.eu> (tik Europoje)

Susijusi informacija

➔ „Spausdinimas naudojant tinklo paslaugą“ puslapyje 202

Fakso nuostatos

Pasirinkite toliau aprašytus valdymo skydo meniu.

Nuostatos > Bendrosios nuostatos > Fakso nuostatos

Šią funkciją naudoja administratoriai. Išsamios informacijos žr. *Administratoriaus vadovas*.

Spausdintuvo paruošimas

Nuskait. nuostatos

Pasirinkite toliau aprašytus valdymo skydo meniu.

Nuostatos > Bendrosios nuostatos > Nuskait. nuostatos

Susijusios informacijos ieškokite toliau.

Susijusi informacija

- ➔ „Nuskaitymas į tinklo aplanką arba FTP serverį” puslapyje 110
- ➔ „Nuskaitymas į atmintinę” puslapyje 120
- ➔ „Nuskaitymas į debesį” puslapyje 122

Sistemos administravimas

Pasirinkite toliau aprašytus valdymo skydo meniu.

Nuostatos > Bendrosios nuostatos > Sistemos administravimas

Šią funkciją naudoja administratoriai. Išsamios informacijos žr. *Administratoriaus vadovas*.

Spaudinių skaitiklis meniu parinktys

Pasirinkite toliau aprašytus valdymo skydo meniu.

Nuostatos > Spaudinių skaitiklis



Rodo bendrą, juodai baltų ir spalvotų spaudinių skaičių nuo spausdintuvo įsigijimo.

Tiekimo būseną meniu parinktys

Pasirinkite toliau aprašytus valdymo skydo meniu.

Nuostatos > Tiekimo būseną

Rodomas apytikslis rašalo kiekis ir techninės priežiūros dėžutės tarnavimo laikas.

Jei rodoma , rašalo kasetėje beveik baigiasi rašalas arba beveik prisipildė techninės priežiūros dėžutė. Jei rodoma , reikia pakeisti elementą, nes rašalo kasetėje baigėsi rašalas arba techninės priežiūros dėžutė pilna.

Šiame ekrane galite keisti rašalo kasetes arba atspausdinti tiekimo būsenos informaciją.

Priežiūra meniu parinktys

Pasirinkite toliau aprašytus valdymo skydo meniu.

Nuostatos > Priežiūra

Spausdintuvo paruošimas

Spausdinimo kokybės reguliavimas:

Pasirinkite šią funkciją, jei kyla problemų dėl spaudinių. Galite patikrinti užsikimšusius purkštukus ir, jei reikia, nuvalykite spausdinimo galvutę, tada sureguliuokite kai kuriuos parametrus, norėdami pagerinti spausdinimo kokybę.

Spaus. galvutės purkšt. tikrini.:

Pasirinkite šią funkciją, norėdami patikrinti, ar spausdinimo galvutės purkštukai užsikimšę. Spausdintuvas atspausdina purkštukų patikros šabloną.

Spausdinimo galvutės valymas:

Pasirinkite šią funkciją, norėdami išvalyti užsikimšusius spausdinimo galvutės purkštukus.

Ribinės linijos lygiavimas:

Pasirinkite šią funkciją, norėdami sulygiuoti vertikalias linijas.

Popieriaus kreiptuvo valymas:

Pasirinkite šią funkciją, jei ant vidinių velenėlių yra rašalo dėmių. Spausdintuvas tiekia popierių, kad nuvalytų vidinius velenėlius.

Pašalinti popierių:

Pasirinkite šią funkciją, jei net išėmus įstrigusį popierių spausdintuve vis tiek liko popieriaus atplaišų. Spausdintuvas padidina tarpą tarp spausdinimo galvutės ir popieriaus paviršiaus, kad būtų lengviau pašalinti popieriaus atplaišas.

Pagalbinio volelio informacija:

Pagalbinio volelio būseną

Parodo pasirinktos popieriaus kasetės priežiūros velenėlių būseną.

Atkurti pagalbinio volelio skaitiklį

Pakeitę priežiūros velenėlius iš naujo nustatykite skaitiklį popieriaus kasetėje, kurioje pakeitėte priežiūros velenėlius.

Spausdinimo kokybės reguliavimas pagal popierių:

Rašalo išplitimas skiriasi priklausomai nuo popieriaus tipo. Pasirinkite šią funkciją, jei konkretaus popieriaus tipo spaudiniuose yra juostų arba netinkamo lygiavimo.

Susijusi informacija

- ➔ „Spausdinimo kokybės nustatymas” puslapyje 220
- ➔ „Spausdinimo galvutės tikrinimas ir valymas” puslapyje 185
- ➔ „Valdomų linijų lygiavimas” puslapyje 186
- ➔ „Spausdinimo kokybės kiekvienam popieriaus tipui nustatymas” puslapyje 221
- ➔ „Popieriaus kelio valymas, kad neliktų rašalo dėmių” puslapyje 187

Kalba/Language meniu parinktys

Pasirinkite toliau aprašytus valdymo skydo meniu.

Nuostatos > Kalba/Language

Spausdintuvo paruošimas

Pasirinkite LCD ekrane naudojamą kalbą.

Spausdintuvo būseną / spausdinti meniu parinktys

Pasirinkite toliau aprašytus valdymo skydo meniu.

Nuostatos > Spausdintuvo būseną / spausdinti

Spausdinimo būsenos lent.:

Konfigūr. būsenų lentelė:

Spausdinti informacijos lapus, kuriuose nurodytos dabartinė spausdintuvo būseną ir nuostatos.

Tiekimo būsenos lentelė:

Spausdinti informacijos lapus, kuriuose nurodyta reikmenų būseną.

Naudojimo istorijos lentelė:

Spausdinti informacijos lapus, kuriuose pateikta spausdintuvo naudojimo istorija.

PS3 šriftų sąrašas:

Spausdinti „PostScript“ spausdintuvo naudojamų šriftų sąrašą.

PCL šriftų sąrašas:

Spausdinti PCL spausdintuvo naudojamų šriftų sąrašą.

Tinklas:

Rodomas dabartinės tinklo nuostatos.

Adresatų tvarkytuvą meniu parinktys

Pasirinkite toliau aprašytus valdymo skydo meniu.

Nuostatos > Adresatų tvarkytuvą

Registruoti/ištrinti:

Registruoja ir (arba) ištrina kontaktus, skirtus Faksas, Nuskaityti į el. paštą ir Nuskaityti į tinklo aplanką / FTP meniu.

Dažnas:

Registruoja dažnai naudojamus kontaktus greitai prieigai. Taip pat galite pakeisti sąrašo tvarką.

Spausdinti kontaktus:

Atspausdina kontaktų sąrašą.

Peržiūrėti parinktys:

Keičia kontaktų sąrašo rodymo būdą.

Spausdintuvo paruošimas

Paieškos parinktys:

Keičia kontaktų paieškos būdą.

Vartotojo nuostatos meniu parinktys

Pasirinkite toliau aprašytus valdymo skydo meniu.

Nuostatos > Vartotojo nuostatos

Negalite keisti nustatymų, kuriuos užrakino administratorius.

Toliau pateiktuose meniu galite pakeisti numatytuosius nustatymus.

- Nuskaityti į tinklo aplanką / FTP
- Nuskaityti į el. paštą
- Nuskaityti į atminties įrenginį
- Nuskaityti į debesį
- Kopijuoti nuostatas
- Faksas

Autentifikavimo įrenginio būseną meniu parinktys

Pasirinkite toliau aprašytus valdymo skydo meniu.

Nuostatos > Autentifikavimo įrenginio būseną

Parodo autentifikavimo įrenginio būseną.

„Epson Open Platform“ informacija meniu parinktys

Pasirinkite toliau aprašytus valdymo skydo meniu.

Nuostatos > „Epson Open Platform“ informacija

Parodo „Epson Open Platform“ būseną.

Energijos taupymas

Jei nustatyta laikotarpį neatliekama jokių veiksmų, spausdintuvas ima veikti miego režimu arba išsijungia automatiškai. Galite nustatyti laiką, po kurio turi būti vykdomas energijos valdymas. Jį pailginus, gaminys ne taip efektyviai vartos energiją. Prieš atlikdami keitimus, apsvarstykite aplinkai daromą žalą.

Atsižvelgiant į spausdintuvo įsigijimo vietą, jame gali būti funkcija, išjungianti spausdintuvą, jei jis 30 minučių nebus prijungtas prie tinklo.

Energijos taupymas — valdymo skydelis

1. Pradžios ekrane pasirinkite **Nuostatos**.
2. Pasirinkite **Bendrosios nuostatos > Pagrind. nuostatos**.
3. Atlikite vieną iš šių veiksmų.
 - Pasirinkite **Miego laikmatis** arba **Išjungimo nuostatos > Išjungti, jei neaktyvus** arba **Išjungti, jei atjungtas** ir atlikite nustatymus.
 - Pasirinkite **Miego laikmatis** arba **Išjungimo laikmatis** ir tada atlikite nustatymus.

Pastaba:

*Jūsų gaminys gali turėti funkciją **Išjungimo nuostatos** arba **Išjungimo laikmatis**, atsižvelgiant į įsigijimo vietą.*

Spausdinimas

Spausdinimas iš spausdintuvo tvarkyklės, naudojant Windows

Jei kai kurių spausdintuvo tvarkyklės nustatymų pakeisti nepavyksta, galbūt juos užregistravo administratorius. Pagalbos kreipkitės į spausdintuvo administratorių.

Prisijungimas prie spausdintuvo tvarkyklės

Prisijungiant prie spausdintuvo tvarkyklės iš kompiuterio valdymo skydo, nustatymai pritaikomi visoms programoms.

Prisijungimas prie spausdintuvo tvarkyklės iš valdymo skydelio

Windows 10/Windows Server 2016

Spustelėkite pradžios mygtuką dešiniuoju pelės mygtuku ir skyriuje **Aparatūra ir garsas** pasirinkite **Valdymo skydas > Peržiūrėti įrenginius ir spausdintuvus**. Dešiniuoju pelės mygtuku spustelėkite naudojamą spausdintuvą arba paspauskite ir neatleisdami pasirinkite **Spausdinimo nuostatos**.

Windows 8.1/Windows 8/Windows Server 2012 R2/Windows Server 2012

Dalyje **Aparatūra ir garsas** pasirinkite **Darbalaukis > Parametrai > Valdymo skydas > Peržiūrėti įrenginius ir spausdintuvus**. Dešiniuoju pelės mygtuku spustelėkite naudojamą spausdintuvą arba paspauskite ir neatleisdami pasirinkite **Spausdinimo nuostatos**.

Windows 7/Windows Server 2008 R2

Spustelėkite pradžios mygtuką ir skyriuje **Aparatūra ir garsas** pasirinkite **Valdymo skydas > Peržiūrėti įrenginius ir spausdintuvus**. Dešiniuoju pelės mygtuku spustelėkite naudojamą spausdintuvą ir pasirinkite **Spausdinimo nuostatos**.

Windows Vista/Windows Server 2008

Spustelėkite pradžios mygtuką ir skyriuje **Aparatūra ir garsas** pasirinkite **Valdymo skydas > Spausdintuvai**. Dešiniuoju pelės mygtuku spustelėkite naudojamą spausdintuvą ir pasirinkite **Pasirinkti spausdinimo nuostatos**.

Windows XP/Windows Server 2003 R2/Windows Server 2003

Spustelėkite pradžios mygtuką ir pasirinkite **Valdymo skydas > Spausdintuvai ir kita aparatūra > Spausdintuvai ir faksai**. Dešiniuoju pelės mygtuku spustelėkite naudojamą spausdintuvą ir pasirinkite **Spausdinimo nuostatos**.

Prisijungimas prie spausdintuvo tvarkyklės naudojant spausdintuvo piktogramą užduočių juostoje

Darbalaukio užduočių juostoje esanti spausdintuvo piktograma yra nuorodos piktograma, kuri suteikia galimybę greitai pasiekti spausdintuvo tvarkyklę.

Paspaudus spausdintuvo piktogramą ir pasirinkus **Spausdintuvo nustatymai**, galima įjungti tą patį spausdintuvo nustatymų langą, kuris yra rodomas pasirinkus iš valdymo skydelio. Dukart paspaudus šią piktogramą, galima patikrinti spausdintuvo būseną.

Spausdinimas

Pastaba:

Jei spausdintuvo piktograma užduočių juostoje nėra rodoma, įjunkite spausdintuvo tvarkyklės langą, spustelėkite **Stebėjimo pasirinktys** skirtuke **Tech. priežiūra** ir pasirinkite **Registruoti sparčiosios nuorodos piktogramą užduočių juostoje**.

Pagrindinė spausdinimo informacija

Pastaba:

Veiksmai gali skirtis priklausomai nuo programos. Išsamios informacijos ieškokite programėlės žinyne.

1. Atidarykite norimą spausdinti failą.
Įdėkite spausdintuvą į popierių, jei jis dar neįdėtas.
2. Meniu **Failas** pasirinkite **Spausdinti** arba **Puslapio nustatymas**.
3. Pasirinkite naudojamą spausdintuvą.
4. Pasirinkite **Nuostatos** arba **Ypatybės**, kad būtų atidarytas spausdintuvo tvarkyklės langas.

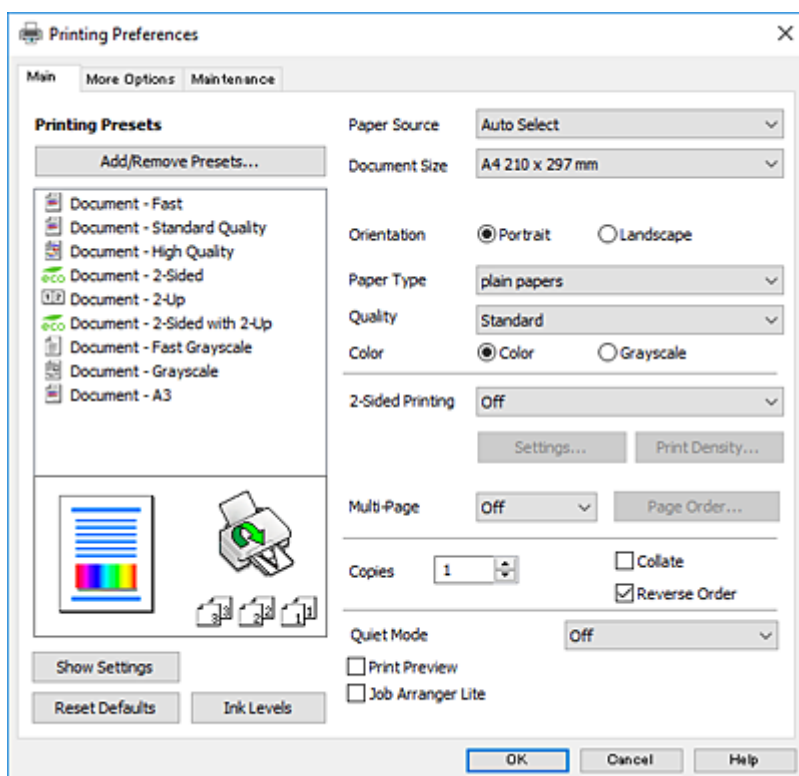

5. Pakeiskite nustatymus pagal poreikį.
Išsamios informacijos ieškokite spausdintuvo tvarkyklės meniu parinktyse.

Pastaba:

❑ *Paaiškinimo, kaip nustatyti elementus, taip pat galite ieškoti interneto žinyne. Dešiniu klavišu paspaudus elementą, pasirodo **Žinynas**.*

❑ *Pasirinkus **Spausdinimo peržiūra**, galite peržiūrėti dokumentą prieš spausdinimą.*

6. Spustelėkite **Gerai**, norėdami uždaryti spausdintuvo tvarkyklės langą.

Spausdinimas

7. Spustelėkite **Spausdinti**.

Pastaba:

Pasirinkus **Spausdinimo peržiūra**, parodomas peržiūros langas. Norėdami pakeisti nustatymus, spustelėkite **Atšaukti**, tada pakartokite procedūrą nuo 2 žingsnio.

Susijusi informacija

- ➔ „Galimas popierius ir talpa” puslapyje 27
- ➔ „Popieriaus įdėjimas į Popieriaus kasetę” puslapyje 32
- ➔ „Popieriaus įdėjimas į Gal. popier. tiekтуvas” puslapyje 34
- ➔ „Popieriaus rūšių sąrašas” puslapyje 37
- ➔ „Skirtukas Pagrindinis” puslapyje 79

Spausdinimas ant abiejų pusių

Galite spausdinti ant abiejų popieriaus pusių. Galima išspausdinti ir lankstinuką, gaunamą keičiant puslapių tvarką ir sulanksčius spaudinį.

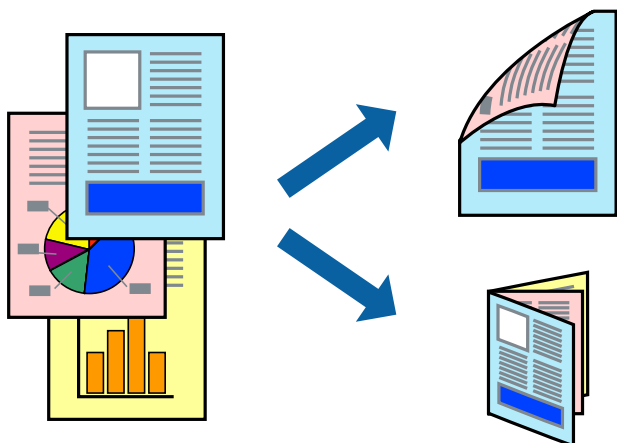

Pastaba:

- Galite naudoti automatinį ir rankinį spausdinimą iš abiejų pusių. Spausdindami ant abiejų pusių rankiniu būdu, atspausdinę pirmą pusę tiesiog apverskite popierių spausdinama puse į kitą pusę.
- Jei nenaudojate dvipusiam spausdinimui tinkančio popieriaus, gali suprastėti spausdinimo kokybė, o popierius įstrigti.
- Atsižvelgiant į popierių ir duomenis, rašalas gali prasisunkti į kitą popieriaus pusę.

Susijusi informacija

- ➔ „Galimas popierius ir talpa” puslapyje 27

Spausdinimo nustatymai

2-pusis spausdinimas rankiniu būdu galimas įjungus EPSON Status Monitor 3. Tačiau, kai spausdintuvą pasiekėte per tinklą arba jis naudojamas kaip bendras spausdintuvas, ši funkcija gali būti negalima.

Pastaba:

Norėdami įjungti EPSON Status Monitor 3, spustelėkite **Išplėstinės nuostatos**, esantį skirtuke **Tech. priežiūra**, ir pasirinkite **Įgalinti "EPSON Status Monitor 3"**.

Spausdinimas

1. Spausdintuvo tvarkyklės skirtuke **Pagrindinis** pasirinkite parinktį iš **2-pusis spausdinimas**.

2. Spustelėkite **Nustatymai**, pasirinkite atitinkamas nuostatas ir spustelėkite **Gerai**.

Jei reikia, nustatykite **Spausdinimo tankis**. Šis nustatymas negalimas pasirinkus dvipusį spausdinimą rankiniu būdu.

Pastaba:

- Norėdami spausdinti sulankstomą lankstinuką, pasprinkite **Brošiūra**.
- Nustatydami **Spausdinimo tankis** galite reguliuoti spausdinimo tankį priklausomai nuo dokumento tipo.
- Atsižvelgiant į lange **Pasirinkti dokumento tipą** pasirinktos Spausdinimo tankio koregavimas parinkties ir skirtuke **Kokybė** pasirinktos **Pagrindinis** parinkties derinį, gali būti lėtai spausdinama.

3. Spustelėkite **Spausdinti**.

Kai 2-pusis spausdinimas vykdomas rankiniu būdu, spausdintuvui baigus spausdinti ant vienos pusės, kompiuterio ekrane atidaromas išskleidžiamasis langas. Vadovaukitės ekrane rodomomis instrukcijomis.

Susijusi informacija

- ➔ „Pagrindinė spausdinimo informacija” puslapyje 63
- ➔ „Skirtukas Pagrindinis” puslapyje 79

Kelių puslapių spausdinimas ant vieno lapo

Ant vieno popieriaus lapo galima išspausdinti dviejų arba keturių puslių duomenis.

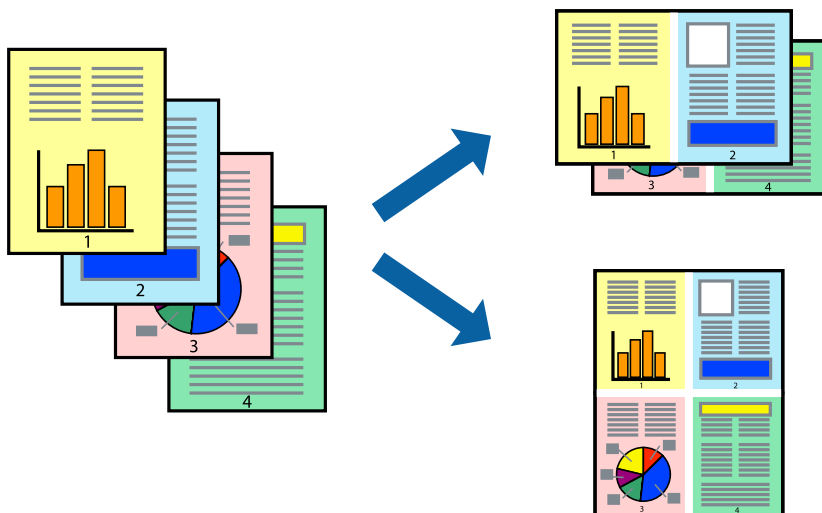

Spausdinimo nustatymai

Spausdintuvo tvarkyklės skirtuke **Pagrindinis** pasirinkite **2 puslapiai** arba **4 puslapiai** kaip **Keli puslapiai** nustatymą.

Susijusi informacija

- ➔ „Pagrindinė spausdinimo informacija” puslapyje 63
- ➔ „Skirtukas Pagrindinis” puslapyje 79

Spausdinimas ir dėjimas pagal puslapių tvarką (spausdinimas atvirkštine tvarka)

Galite spausdinti nuo paskutinio puslapio, kad galėtumėte sudėti lapus pagal tvarką.

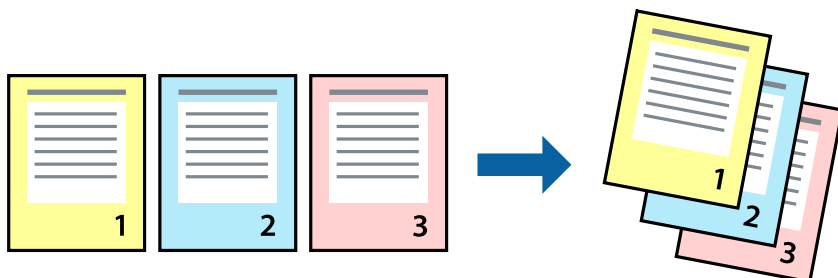

Spausdinimo nustatymai

Spausdinimo tvarkyklės skirtuke **Pagrindinis** pasirinkite **Atvirkštine tvarka**.

Susijusi informacija

- ➔ „Pagrindinė spausdinimo informacija” puslapyje 63
- ➔ „Skirtukas Pagrindinis” puslapyje 79

Sumažinto arba padidinto dokumento spausdinimas

Galite sumažinti arba padidinti dokumento formatą konkrečiu procentu arba pritaikyti į spausdintuvą įdėto popieriaus formatui.



Spausdinimo nustatymai

Spausdintuvo tvarkyklės skirtuke **Daugiau pasirinkčių**, **Dokumento dydis** nustatyme pasirinkite dokumento dydį. **Išvesties popierius** nustatyme pasirinkite spausdinamo popieriaus formatą. Pasirinkite **Mažinti** / **didinti** dokumentą, o tada — **Talpinti į puslapį** arba **Priartinti**. Pasirinkite **Priartinti**, įveskite procentą.

Norėdami vaizdą spausdinti lapo centre, pasirinkite **Centras**.

Spausdinimas

Susijusi informacija

- ➔ „Pagrindinė spausdinimo informacija” puslapyje 63
- ➔ „Skirtukas Daugiau pasirinkčių” puslapyje 80

Vieno vaizdo spausdinimas ant kelių lapų padidimui (plakato kūrimas)

Ši funkcija leidžia išspausdinti vieną vaizdą ant kelių popieriaus lapų. Suklijuodami juos, galite sukurti didesnį plakatą.

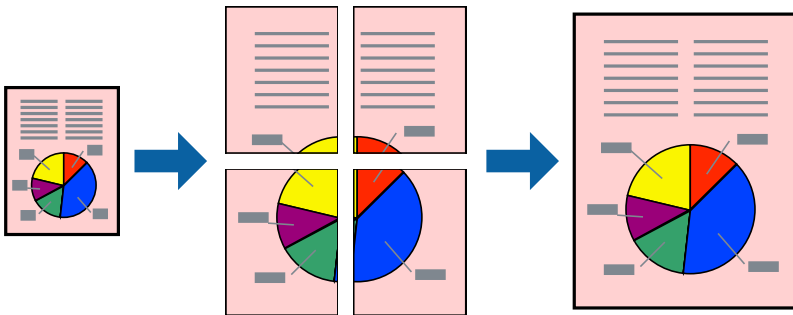

Spausdinimo nustatymai

Spausdintuvo tvarkyklės skirtuke **Pagrindinis** pasirinkite **2x1 plakatas**, **2x2 plakatas**, **3x3 plakatas**, arba **4x4 plakatas** kaip **Keli puslapiai** nustatymą. Spustelėję **Nustatymai** galite pasirinkti skydelius, kurių nenorite spausdinti. Taip pat galite pasirinkti pjovimo gairių parinktį.

Susijusi informacija

- ➔ „Pagrindinė spausdinimo informacija” puslapyje 63
- ➔ „Skirtukas Pagrindinis” puslapyje 79

Plakatų kūrimas naudojant Persideng. išlygiavimo žymės

Toliau pateiktas plakatų kūrimo pavyzdys pasirinkus 2x2 plakatas ir dalyje Spausdinti apipjovimo kreipiam. pasirinkus Persideng. išlygiavimo žymės.

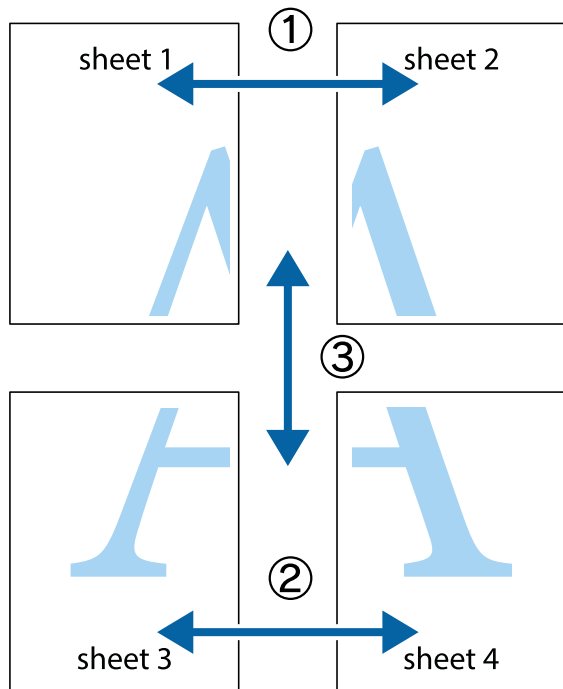

1. Paruoškite Sheet 1 ir Sheet 2. Nukirpkite Sheet 1 paraštes pagal vertikalią mėlyną liniją, einančia per viršutinio ir apatinio kryžiuokų vidurį.

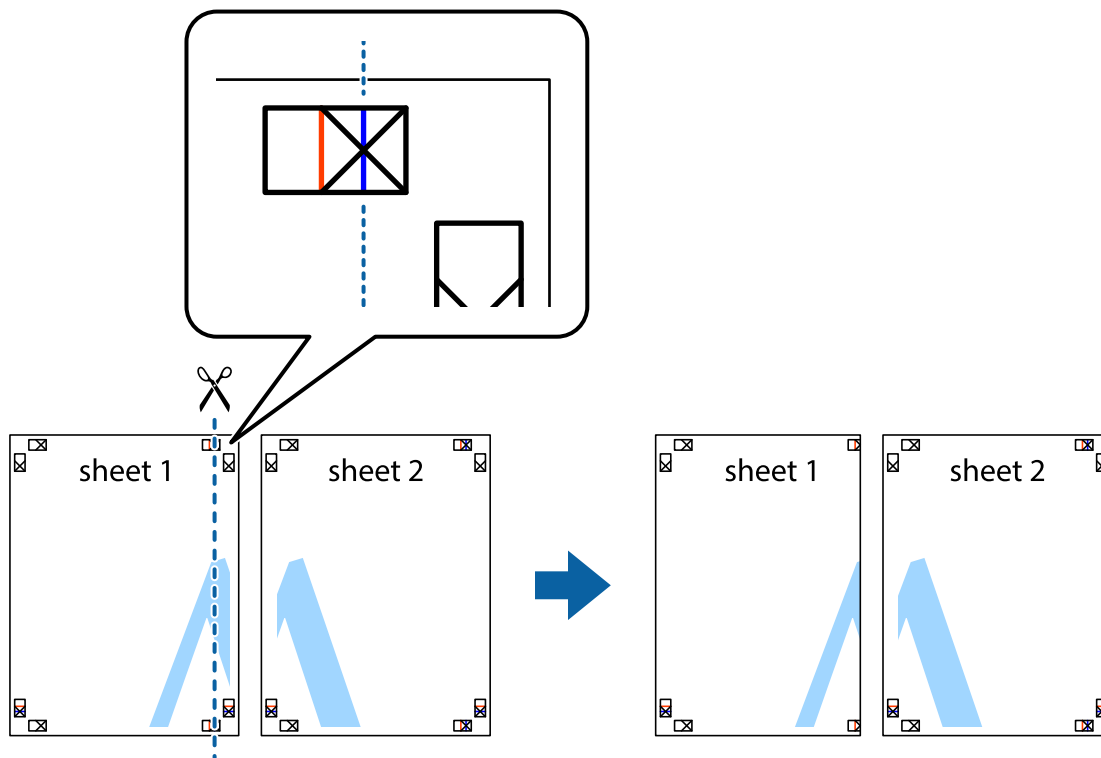

Spausdinimas

- Sheet 1 kraštą uždėkite ant Sheet 2 ir sulygiuokite kryžiuokus. Tada laikinai iš kitos pusės suklijuokite abu lapus.

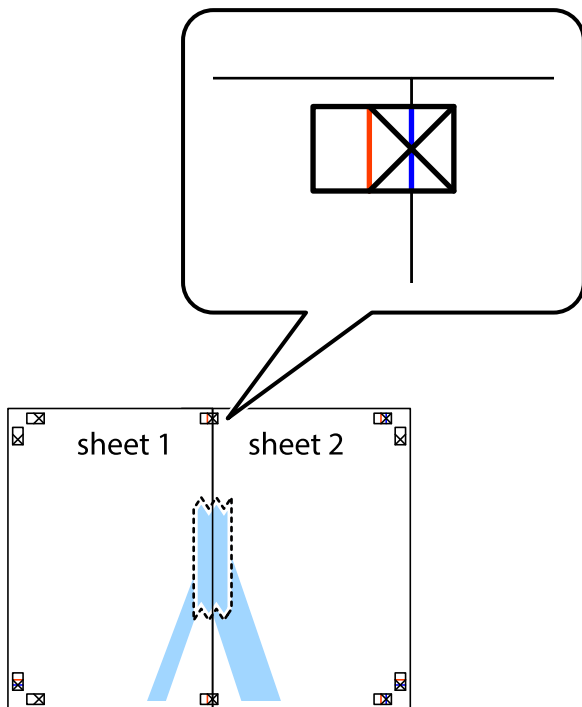

- Perkirpkite suklijuotus lapus pagal vertikalią raudoną liniją, einančią per lygiavimo žymas (tai kairėje kryžiuokų pusėje esanti linija).

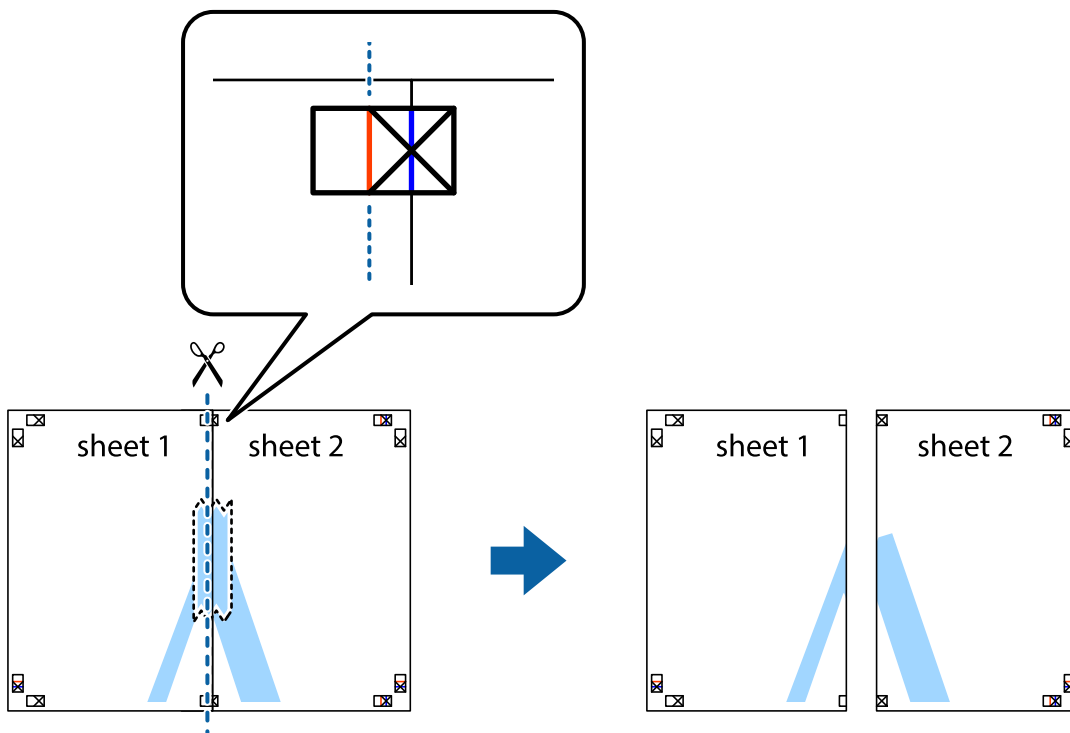

Spausdinimas

4. Suklijuokite lapus iš kitos pusės.

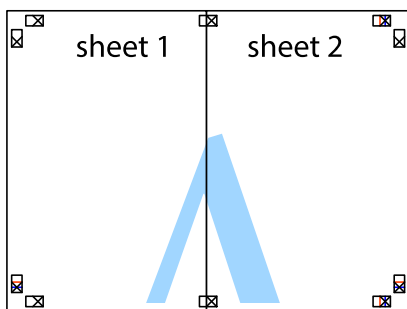

5. Kartodami 1–4 veiksmus suklijuokite Sheet 3 ir Sheet 4.
6. Nukirpkite Sheet 1 ir Sheet 2 paraštes pagal horizontalią mėlyną liniją, einančią per kairiojo ir dešiniojo kryžiukų vidurį.

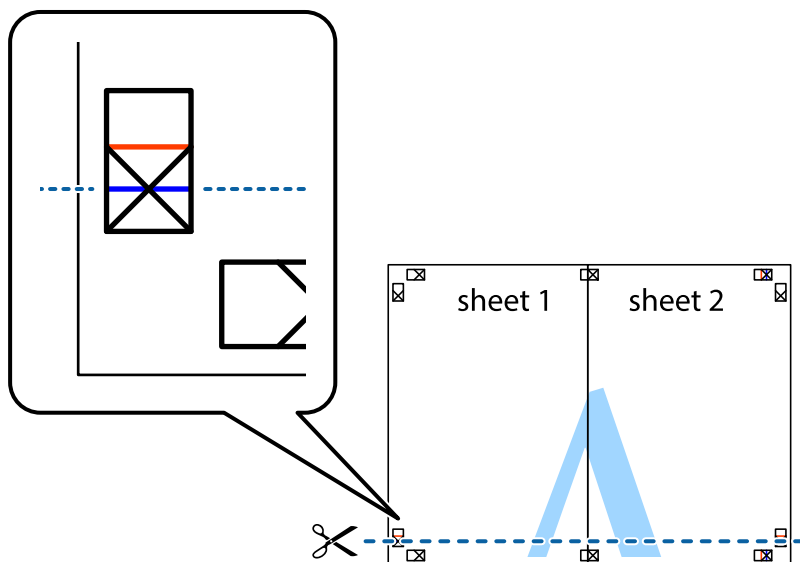

Spausdinimas

7. Sheet 1 ir Sheet 2 kraštus uždėkite ant Sheet 3 ir Sheet 4, sulygiuokite kryžiuokus ir laikinai suklijuokite lapus iš kitos pusės.

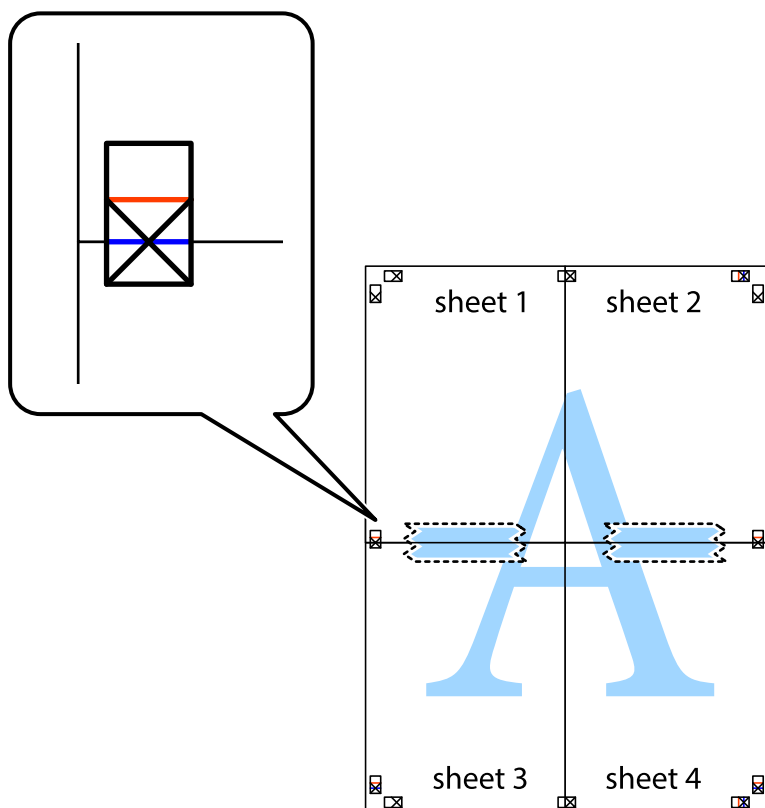

Spausdinimas

8. Perkirpkite suklijuotus lapus pagal horizontalią raudoną liniją, einančią per lygiavimo žymas (tai virš kryžiuokų esanti linija).

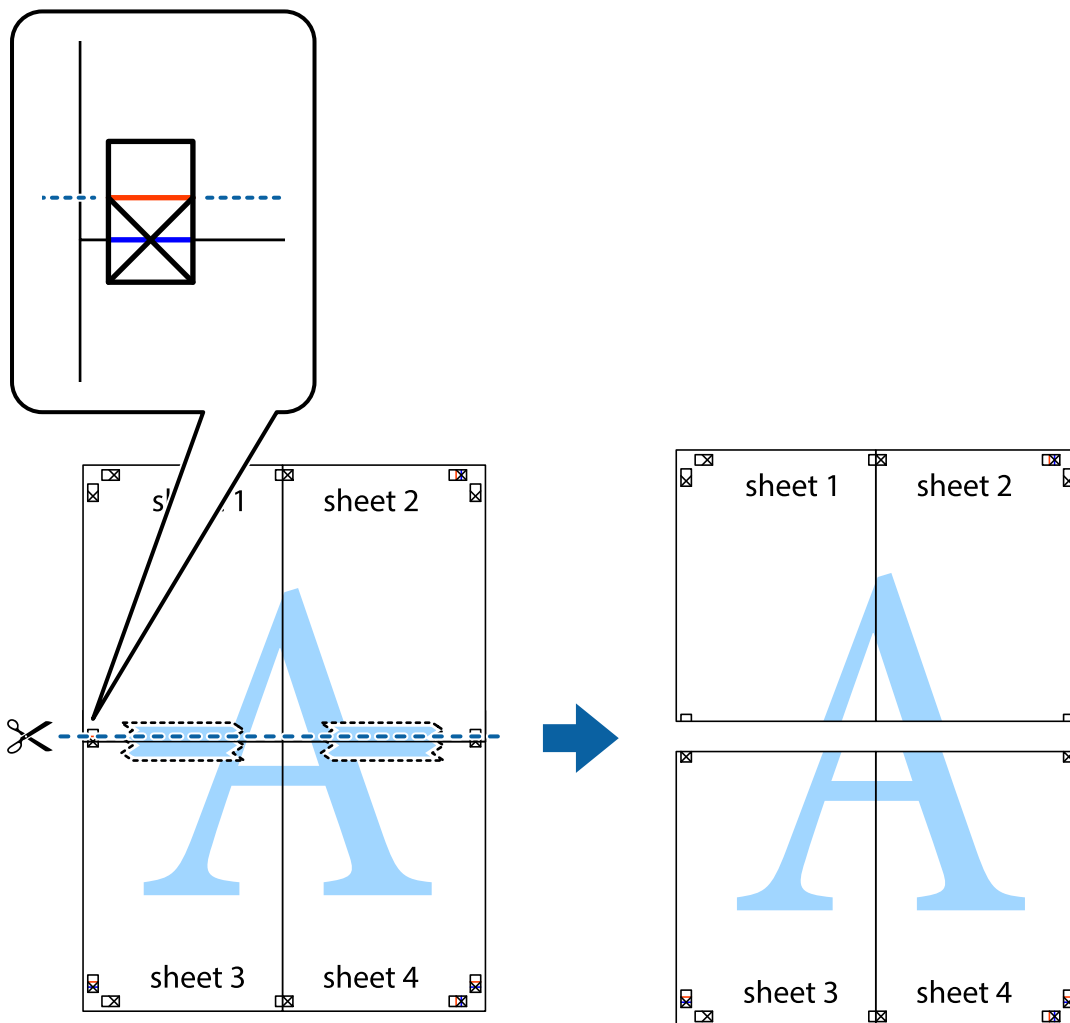

9. Suklijuokite lapus iš kitos pusės.

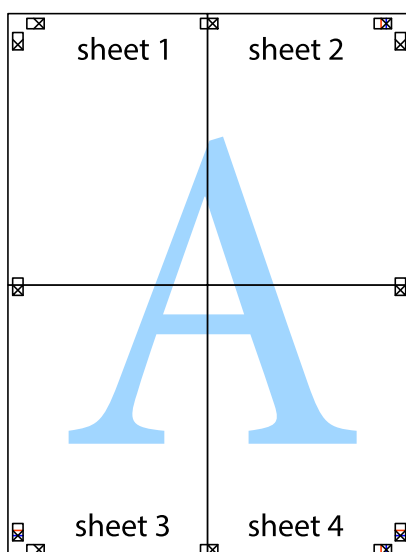

Spausdinimas

10. Pagal išorines nuorodas nukirpkite likusias paraštes.

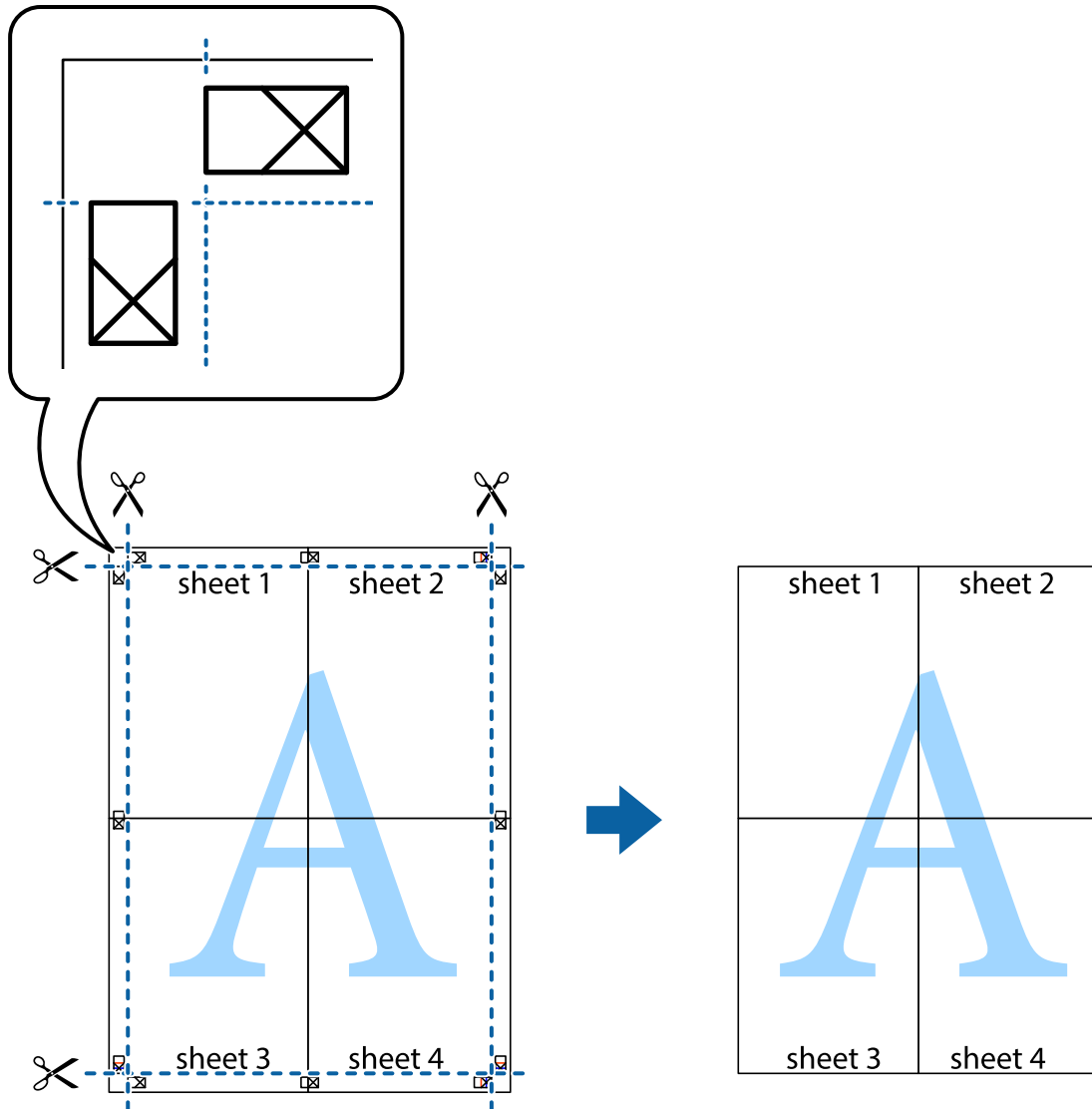

Spausdinimas su antrašte ir porašte

Antraštėse ir poraštėse galima spausdinti tokią informaciją kaip vartotojo vardas ir spausdinimo data.

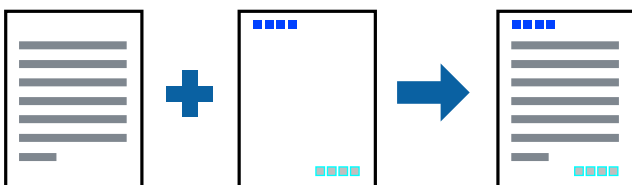

Spausdinimo nustatymai

Spausdintuvo tvarkyklės skirtuke **Daugiau pasirinkčių** spustelėkite **Vandenženklis funkcijos**, tada pasirinkite **Viršutinė / apatinė antraštė**. Spustelėkite **Nustatymai** ir pasirinkite elementus, kuriuos norite spausdinti.

Spausdinimas

Susijusi informacija

- ➔ „Pagrindinė spausdinimo informacija” puslapyje 63
- ➔ „Skirtukas Daugiau pasirinkčių” puslapyje 80

Vandens ženklų spausdinimas

Spaudiniuose galima išspausdinti vandens ženklus, pavyzdžiui, „Konfidencialu“ ar kopijuoti draudžiantį ženklą. Jei norite spausdinti su kopijuoti draudžiančiu ženklu, atspausdinus atsiranda paslėptos raidės, tokiu būdu galima atskirti originalą nuo kopijos.



Nuo kopijavimo apsaugantis piešinys galima esant žemiau patiektomis sąlygomis:

- Popierius: paprastas popierius, kopijavimo popierius, popierius su antrašte, perdirbtas popierius, spalvotas popierius, popierius su išspausdintu vaizdu arba aukštos kokybės paprastas popierius
- Kokybė: Standartin.
- Automatinis 2-pusis spausdinimas: nepasirinkta
- Spalvų korekcija: Automatinis r.
- Skersinio pluošto popierius: nepasirinkta

Pastaba:

Galima įtraukti ir pačių sukurtą vandens ženklą kopijuoti draudžiantį ženklą.

Spausdinimo nustatymai

Spausdintuvo tvarkyklės skirtuke **Daugiau pasirinkčių** spustelėkite **Vandenženklų funkcijos**, tada pasirinkite Nuo kopijavimo apsaugantis piešinys arba Vandenženklis. Spustelėkite **Nustatymai**, norėdami keisti išsamią informaciją, pvz. šablono arba ženklų formatą, tankį arba vietą.

Susijusi informacija

- ➔ „Pagrindinė spausdinimo informacija” puslapyje 63
- ➔ „Skirtukas Daugiau pasirinkčių” puslapyje 80

Spausdinimas

Slaptažodžiu apsaugotų failų spausdinimas

Galite nustatyti spausdinimo užduoties slaptažodį, kad jos spausdinimas būtų pradėtas tik įvedus slaptažodį spausdintuvo valdymo skydelyje.

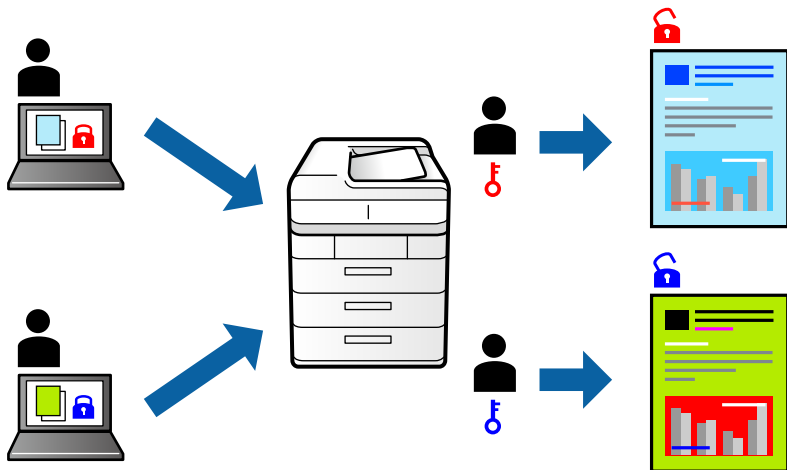

Spausdinimo nustatymai

Spausdintuvo tvarkyklės skirtuke **Daugiau pasirinkčių** pasirinkite **Konfidenciali užduotis**, tada įveskite slaptažodį.

Norėdami spausdinti užduotį, spausdintuvo valdymo skydelio pradžios ekrane pasirinkite **Konfidenciali užduotis**. Pasirinkite užduotį, kurią norite spausdinti, tada įveskite slaptažodį.

Susijusi informacija

- ➔ „Pagrindinė spausdinimo informacija” puslapyje 63
- ➔ „Skirtukas Daugiau pasirinkčių” puslapyje 80

Kelių failų spausdinimas kartu

Užduočių tvarkyklė Lite leidžia sujungti kelis skirtingomis programomis sukurtus failus ir išspausdinti juos kaip vieną spaudinį. Galite nurodyti spausdinimo nustatymus sujungtiems failams, pvz. kelių puslapių išdėstymą ir dvipusį spausdinimą.

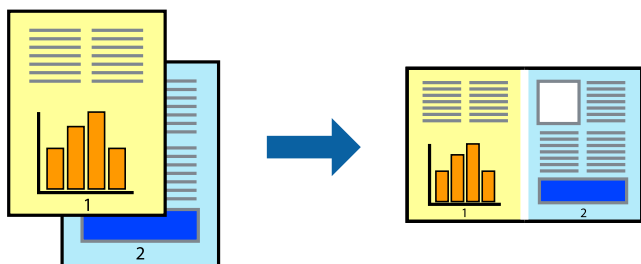

Spausdinimas

Spausdinimo nustatymai

Spausdinimo tvarkyklės skirtuke **Pagrindinis** pasirinkite **Užduočių tvarkyklė Lite**. Pradėjus spausdinimą rodomas Užduočių tvarkyklė Lite langas. Atidarę langą Užduočių tvarkyklė Lite atidarykite su dabartiniu failu norimą sujungti failą ir pakartokite anksčiau pateiktus paveiktus veiksmus.

Pasirinkus spausdinimo užduotį, įtrauktą į Spausdinamas projektas lange Užduočių tvarkyklė Lite, galite redaguoti puslapio išdėstymą.

Spustelėkite **Spausdinti** meniu **Failas**, norėdami pradėti spausdinimą.

Pastaba:

*Jei uždarysite langą Užduočių tvarkyklė Lite prieš įtraukdami visus spausdinimo duomenis į Spausdinamas projektas, spausdinimo užduotis, su kuria šiuo metu dirbate, atšaukiama. Meniu **Failas** spustelėkite **Įrašyti**, norėdami išsaugoti dabartinę užduotį. Įrašyto failo plėtinys yra „.ecl”.*

Norėdami atidaryti Spausdinamas projektas, spustelėkite **Užduočių tvarkyklė Lite** spausdintuvo tvarkyklės skirtuke **Tech. priežiūra**, norėdami atidaryti Užduočių tvarkyklė Lite langą. Tada meniu **Atverti** pasirinkite **Failas** ir pasirinkite failą.

Susijusi informacija

- ➔ „Pagrindinė spausdinimo informacija” puslapyje 63
- ➔ „Skirtukas Pagrindinis” puslapyje 79

Spausdinimas naudojant universalios spalvoto spausdinimo funkciją

Galite paryškinti spaudinių tekstų ir vaizdų matomumą.

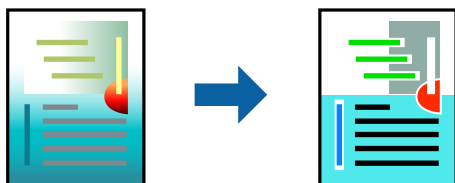

Spalvotas universalus spaudinys galima tik pasirinkus toliau nurodytus nustatymus.

- Popieriaus tipas: paprastas popierius, kopijavimo popierius, popierius su antrašte, perdirbtas popierius, spalvotas popierius, popierius su išspausdintu vaizdu, aukštos kokybės paprastas popierius
- Kokybė: **Standartin.** arba aukštesnė kokybė
- Spausdinimo spalvos: **Spalvot.**
- Programos: „Microsoft® Office 2007“ arba naujesnė
- Teksto dydis: 96 taškų arba mažesnis

Spausdinimo nustatymai

Spausdintuvo tvarkyklės skirtuke **Daugiau pasirinkčių** spustelėkite **Vaizdo parinktys** nustatyme **Spalvų korekcija**. Pasirinkite parinktį iš **Spalvotas universalus spaudinys** nustatymo. Spustelėkite **Patobulinimo parinktys** ir pasirinkite kitus nustatymus.

Spausdinimas

Pastaba:

- Tam tikrus simbolius gali pakeisti šablonai, pvz. „+“ gali atrodyti kaip „±“.
- Nuo konkrečios programos priklausantys šablonai ir pabraukimai gali pakeisti šiuos nustatymus naudojant atspausdintą turinį.
- Nuotraukų ir kitų vaizdų spausdinimo kokybė gali suprastėti, naudojant Spalvotas universalus spaudinys nustatymus.
- Naudojant Spalvotas universalus spaudinys nustatymus spausdinama lėčiau.

Susijusi informacija

- ➔ „Pagrindinė spausdinimo informacija“ puslapyje 63
- ➔ „Skirtukas Daugiau pasirinkčių“ puslapyje 80

Spausdinimo spalvų nustatymas

Galite nustatyti spausdinimo užduotyje naudojamas spalvas.

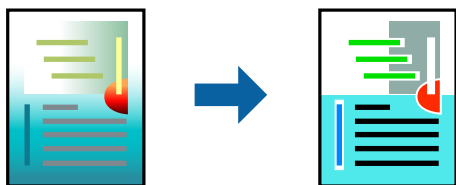

Pastaba:

Šie pakoregavimai nėra taikomi originaliems duomenims.

Spausdinimo nustatymai

Spausdintuvo tvarkyklės skirtuke **Daugiau pasirinkčių** pasirinkite **Vartotojo nustatymas** kaip **Spalvų korekcija** nustatymą. Spustelėkite **Patobulintas**, norėdami atidaryti langą **Spalvų korekcija**, tada pasirinkite spalvų koregavimo būdą.

Pastaba:

- Automatinis r.** pasirinkta kaip numatytoji reikšmė skirtuke **Daugiau pasirinkčių**. Su šiuo nustatymu spalvos yra pakoreguojamos automatiškai pagal popieriaus tipą ir spausdinimo kokybės nustatymus.
- PhotoEnhance** lange **Spalvų korekcija** koreguoja spalvą, analizuojant objekto vietą. Todėl, jei sumažinus, padidinus, apkirpus arba pasukus vaizdą objekto vieta pasikeitė, ant spaudinio galima pastebėti netikėtų spalvos pokyčių. Jei vaizdas yra nesufokusuotas, tonas gali atrodyti nenatūraliai. Jei pasikeitė spalvos arba jos atrodo netikroviškai, spausdinkite pasirinkę ne **PhotoEnhance**, o kitą režimą.

Susijusi informacija

- ➔ „Pagrindinė spausdinimo informacija“ puslapyje 63
- ➔ „Skirtukas Daugiau pasirinkčių“ puslapyje 80

Spausdinimas paryškinant plonas linijas

Galite pastorinti linijas, per plonas spausdinimui.

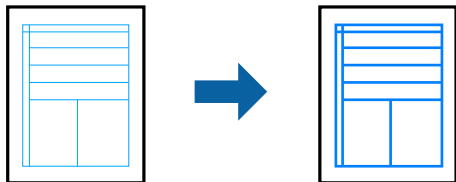

Spausdinimo nustatymai

Spausdintuvo tvarkyklės skirtuke **Daugiau pasirinkčių** spustelėkite **Vaizdo parinktys** nustatyme **Spalvų korekcija**. Pasirinkite **Išskirti plonas linijas**.

Susijusi informacija

- ➔ „Pagrindinė spausdinimo informacija” puslapyje 63
- ➔ „Skirtukas Daugiau pasirinkčių” puslapyje 80

Aiškių brūkšninių kodų spausdinimas

Galite aiškiai atspausdinti brūkšninį kodą, kad būtų lengva jį nuskaityti. Įjunkite šią funkciją tik jei atspausdinto brūkšninio kodo nepavyksta nuskaityti.

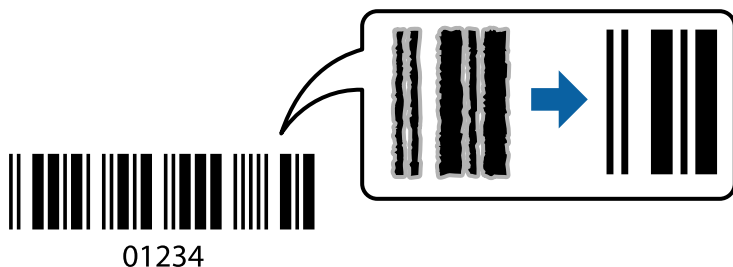

Šią funkciją galima naudoti toliau nurodytomis sąlygomis.

- Popierius: paprastas popierius, kopijavimo popierius, popierius su antrašte, perdirbtas popierius, spalvotas popierius, popierius su išspausdintu vaizdu, aukštos kokybės paprastas popierius, nuo 91 iki 256 g/m² storio storas popierius arba „Envelope“
- Kokybė: **Standartin.**, **Didelis** (negalima popieriui, kurio storis yra nuo 151 iki 256 g/m²)

Pastaba:

Priklausomai nuo aplinkybių, neryškumo pašalinimas gali būti galimas ne visada.

Spausdinimo nustatymai

Spausdintuvo tvarkyklės skirtuke **Tech. priežiūra** spustelėkite **Išplėstinės nuostatos**, tada pasirinkite **Brūkšninio kodo režimas**.

Spausdinimas

Susijusi informacija

- ➔ „Pagrindinė spausdinimo informacija” puslapyje 63
- ➔ „Skirtukas Tech. priežiūra” puslapyje 81

Spausdinimo atšaukimas

Spausdinimo užduotį galite atšaukti naudojant kompiuterį. Tačiau, jei spausdinimo užduotis jau išsiųsta į spausdintuvą, iš kompiuterio jos atšaukti negalėsite. Tokiu atveju spausdinimo užduotį atšaukite naudodami spausdintuvo valdymo skydelį.

Atšaukimas

Kompiuteryje dešiniuoju pelės klavišu spustelėkite ant spausdintuvo ties **Įrenginiai ir spausdintuvai**, **Spausdintuvas** arba **Spausdintuvai ir fakso aparatai**. Spustelėkite **Pamatyti, kas spausdinama**, dešiniuoju pelės klavišu spustelėkite norimą atšaukti užduotį, tada pasirinkite **Atšaukti**.

Spausdintuvo tvarkyklės meniu parinktys

Atidarykite spausdinimo langą programoje, pasirinkite spausdintuvą, tada pasiekite spausdintuvo tvarkyklės langą.

Pastaba:

Meniu gali skirtis, priklausomai nuo pasirinktos parinktės.

Skirtukas Pagrindinis

Išankst. spausd. nustat.	Pridėti / šalinti išankstinius nustatymus	Galite pridėti ar pašalinti dažniausiai naudojamų spausdinimo nustatymų išankstinius nustatymus. Iš sąrašo pasirinkite norimą naudoti išankstinį nustatymą.
Rodyti nustatymus	Rodomas skirtukuose Pagrindinis ir Daugiau pasirinkčių esamu metu nustatomų elementų sąrašas.	
Atkurti numatyt. reikšmes	Visi nustatymai gražinami į gamyklinius. Nustatymus skirtuke Daugiau pasirinkčių taip pat galite atstatyti į numatytuosius.	
Rašalo lygiai	Rodo apytikslius rašalo lygius.	
Popier. šaltinis	Pasirinkite popieriaus šaltinį, iš kurio turi būti tiekiamas popierius. Pasirinkite Automat. pasirinkimas , norėdami automatiškai pasirinkti popieriaus šaltinį, pasirinktą spausdintuvo Popieriaus nuostata.	
Dokumento dydis	Pasirinkite norimą naudoti popieriaus formatą. Jei pasirinkote Nustatyta vartotojo , įveskite popieriaus plotį ir aukštį.	
Padėtis	Pasirinkite norimą spausdinimo orientaciją.	
Popier. tipas	Pasirinkite spausdinamo popieriaus rūšį.	
Kokybė	Pasirinkite norimą spausdinimo kokybę. Galimi nustatymai priklauso nuo pasirinkto popieriaus tipo.	
Spalvot.	Pasirinkite spausdinimo užduoties spalvą.	

Spausdinimas

2-pusis spausdinimas	Leidžia atlikti dvipusį spausdinimą.	
	Nustatymai	Galite nurodyti susegimo kraštą ir susegimo paraštes. Spausdindami kelių lapų dokumentus galite pasirinkti, ar pradėti spausdinimą nuo galinės ar priekinės lapo pusės.
	Spausdinimo tankis	Norėdami nustatyti spausdinimo tankį pasirinkite dokumento tipą. Jei pasirinkite tinkamą spausdinimo tankį, galite apsaugoti vaizdus nuo persigėrimo į kitą lapo pusę. Norėdami nustatyti spausdinimo tankį rankiniu būdu, pasirinkite Nustatyta vartotojo .
Keli puslapiai	Leidžia ant vieno lapo atspausdinti kelis lapus ar spausdinti plakatą. Norėdami nurodyti, kuria tvarka bus spausdinami lapai, spustelėkite Puslapių tvarka .	
Kopijos	Nustatykite spausdintinių kopijų skaičių.	
	Sulyginti	Spausdina tam tikra tvarka sulygintus kelis dokumentus ir suskirsto į rinkinius.
	Atvirkštinė tvarka	Leidžia spausdinti nuo paskutinio puslapio, kad po spausdinimo galėtumėte sudėti lapus pagal atitinkamą tvarką.
Tylusis režimas	Sumažina spausdintuvo skleidžiamą triukšmą. Tačiau įjungus šią funkciją gali sumažėti spausdinimo greitis.	
Spausdinimo peržiūra	Rodo dokumento peržiūrą prieš spausdinimą.	
Užduočių tvarkyklė Lite	Naudodami Užduočių tvarkyklė Lite funkciją, pasirinkite spausdinti.	

Skirtukas Daugiau pasirinkčių

Išankst. spausd. nustat.	Pridėti / šalinti išankstinius nustatymus	Galite pridėti ar pašalinti dažniausiai naudojamų spausdinimo nustatymų išankstinius nustatymus. Iš sąrašo pasirinkite norimą naudoti išankstinį nustatymą.
Rodyti nustatymus	Rodomas skirtukuose Pagrindinis ir Daugiau pasirinkčių esamu metu nustatomų elementų sąrašas.	
Atkurti numatyt. reikšmes	Visi nustatymai grąžinami į gamyklinius. Nustatymus skirtuke Pagrindinis taip pat galite atstatyti į numatytuosius.	
Dokumento dydis	Pasirinkite dokumento formatą.	
Išvesties popierius	Pasirinkite norimą naudoti popieriaus formatą. Jei Išvesties popierius skiriasi nuo Dokumento dydis, Mažinti / didinti dokumentą pasirenkamas automatiškai. Jei spausdinate dokumentus nepakeitę dydžio, neprivalote pasirinkti Išvesties popierius .	
Mažinti / didinti dokumentą	Leidžia sumažinti ir padidinti dokumento dydį.	
	Talpinti į puslapį	Automatiškai sumažina ar padidina dokumentą, kad jis tilptų į Išvesties popierius pasirinktą popieriaus dydį.
	Priartinti	Spausdina konkrečia procentine verte.
	Centras	Spausdina vaizdus lapo viduryje.

Spausdinimas

Spalvų korekcija	Automatinis r.	Automatiškai reguliuoja vaizdų spalva.
	Vartotojo nustatymas	Leidžia atlikti rankinį spalvos koregavimą. Tolimesniems nustatymams spustelėkite Patobulintas .
	Vaizdo parinktys	Įjungia spausdinimo kokybės parinktis, tokias kaip Spalvotas universalus spaudinys arba Koreguoti raud.a.ef. Taip pat galite pastorinti linijas, kad spausdiniuose jos geriau matytųsi.
Vandenženklų funkcijos	Leidžia atlikti vandens ženklų ar kopijuoti draudžiančio ženklų nustatymus.	
Konfidenciali užduotis	Spausdinant apsaugo konfidencialius dokumentus slaptažodžiu. Jei naudojate šią funkciją, spausdintuve įrašomi spausdinimo duomenys, kuriuos galima atspausdinti tik spausdintuvo valdymo skyde įvedus teisingą slaptažodį. Spustelėkite Nustatymai , norėdami pakeisti nustatymus.	
Papildomi nustatymai	Pasukti 180° kampu	Lapai prieš spausdinant pasukami 180 laipsnių. Ši funkcija naudinga spausdinant ant tokio popieriaus, kaip vokai, kurie dedami į spausdintuvą fiksuota kryptimi.
	Dideliu greičiu	spausdinama spausdinimo galvutei judant abiem kryptimis. Spausdinama greičiau, bet kokybė blogesnė.
	Veidrodinis atvaizdas	Spausdina vaizdą atvirkščiai, veidrodiniu būdu.

Skirtukas Tech. priežiūra

Purkštukų patikrinimas	Atspausdinamas purkštukų patikros šablonas, kad patikrintumėte, ar neužsikimšę spausdinimo galvutės purkštukai.
Galvutės valymas	Išvalomi užsikimšę spausdinimo galvutės purkštukai. Kadangi kai kurioms funkcijoms reikalingas rašalas, jei purkštukai užsikimšę, nuvalykite spausdinimo galvutę.
Užduočių tvarkyklė Lite	Atidaro langą Užduočių tvarkyklė Lite. Galite įrašyti ir redaguoti duomenis.
EPSON Status Monitor 3	Atidaro langą EPSON Status Monitor 3. Čia galite patikrinti spausdintuvo ir reikmenų būseną.
Stebėjimo pasirinktis	Leidžiama atlikti EPSON Status Monitor 3 lange esančių elementų nustatymus.
Išplėstinės nuostatos	Leidžiama atlikti įvairius nustatymus. Dešiniu pelės klavišu spustelėkite elementą, norėdami peržiūrėti Žinytas.
Spausdinimo eilė	Rodomi spausdinimo laukiančios užduotys. Galite patikrinti, pristabdyti arba tęsti spausdinimo darbus.
Spausdintuvo ir funkcijų informacija	Galite užregistruoti naudotojo paskyras. Jei spausdintuve nustatytas prieigos valdymas, turite užregistruoti savo paskyrą.
Kalba	Pakeičia kalbą, naudojamą spausdintuvo tvarkyklės lange. Norėdami pritaikyti nustatymus, uždarykite spausdintuvo tvarkyklę ir atidarykite dar kartą.
Programinės įrangos naujinimas	Paleidžia EPSON Software Updater, čia galite patikrinti naujausią programos versiją internete.
Techninis palaikymas	Atidaroma „Epson“ techninės pagalbos svetainė.

Spausdinimas iš „PostScript“ spausdintuvo tvarkyklės, naudojant Windows

„PostScript“ spausdintuvo tvarkyklė yra tvarkyklė, siunčianti spausdintuvui spausdinimo komandas, naudodama „PostScript“ puslapio aprašo kalbą.

1. Atidarykite norimą spausdinti failą.
Jei dar neįdėjote, įdėkite į spausdintuvą popieriaus.
2. Meniu **Failas** pasirinkite **Spausdinti** arba **Spausdinimo nustatymas**
3. Pasirinkite naudojamą spausdintuvą.
4. Pasirinkite **Nuostatos** arba **Ypatybės**, kad būtų atidarytas spausdintuvo tvarkyklės langas.

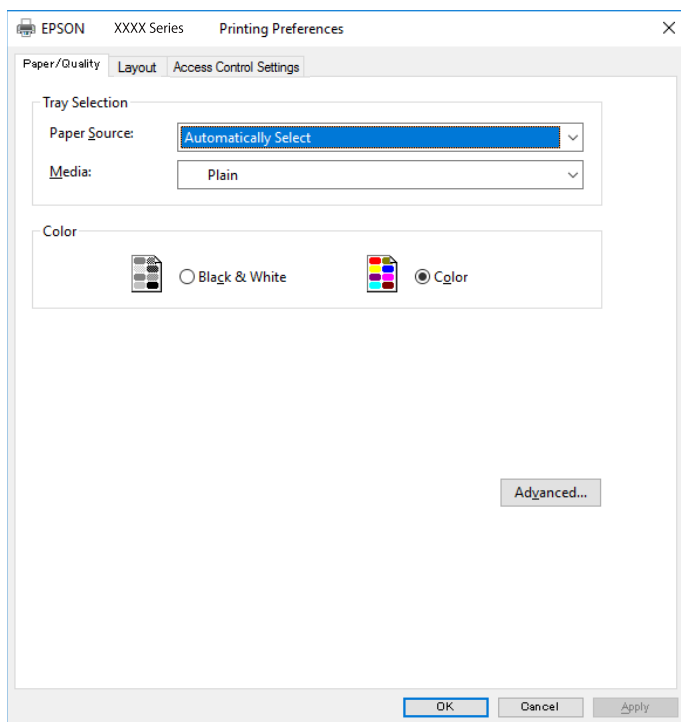

5. Jei reikia, pakeiskite nustatymus.
Daugiau informacijos apie spausdintuvo tvarkyklės ieškokite meniu parinktyse.
6. Spustelėkite **Gerai**, norėdami uždaryti spausdintuvo tvarkyklės išsamią informaciją.
7. Spustelėkite **Spausdinti**.

Susijusi informacija

- ➔ „Galimas popierius ir talpa“ puslapyje 27
- ➔ „Popieriaus įdėjimas į Popieriaus kasetę“ puslapyje 32
- ➔ „Popieriaus įdėjimas į Gal. popier. tiekтуvas“ puslapyje 34
- ➔ „Popieriaus rūšių sąrašas“ puslapyje 37

Spausdinimas

- ➔ „Popieriaus / kokybės skirtukas” puslapyje 83
- ➔ „Išdėstymo skirtukas” puslapyje 83

„PostScript“ spausdintuvo tvarkyklės meniu parinktys

Atidarykite spausdinimo langą programoje, pasirinkite spausdintuvą, tada atidarykite spausdintuvo tvarkyklės langą.

Pastaba:

Meniu gali skirtis, priklausomai nuo pasirinktos parinktės.

Popieriaus / kokybės skirtukas

Dėklo pasirinkimas	Popieriaus šaltinis	Pasirinkite popieriaus šaltinį, iš kurio tiekiamas popierius. Pasirinkite Pasirinkti automatiškai , norėdami automatiškai pasirinkti popieriaus šaltinį, pasirinktą spausdintuvo Popieriaus nuostata .
	Laikmena	Pasirinkite popieriaus tipą, ant kurio spausdinsite.
Spalva	Pasirinkite spausdinimo užduoties spalvą.	

Išdėstymo skirtukas

Padėtis	Pasirinkite norimą spausdinimo orientaciją.		
Spausdinti ant abiejų pusių	Leidžia atlikti dvipusį spausdinimą.		
Puslapių tvarka	Pasirinktie spausdinti nuo viršutinio arba paskutinio puslapio. Jei pasirinksite Nuo pabaigos link pradžios , puslapiai po spausdinimo sukraunami teisinga tvarka, remiantis puslapių numeriais.		
Puslapio formatas	Puslapių viename lape	Leidžia spausdinti kelis puslapius ant vieno lapo.	
		Puslapių viename lape išdėstymas	Leidžia nurodyti puslapio išdėstymą, spausdinant kelis puslapius viename lape.
	Bukletas	Pasirinkite, norėdami sukurti bukletą.	
		Lankstinuko susegimas	Pasirinkite lankstinuko susegimo padėtį.

Prieigos valdymo nustatymų skirtukas

Administratorius galėjo apriboti spausdintuvo naudojimą. Spausdinimas galimas užregistravus paskyrą spausdintuvo tvarkyklėje. Dėl išsamios naudotojo paskyros informacijos susisiekite su administratoriumi.

Spausdinimas

Prieigos valdymo nustatymai	Naudotojo registracija	Leidžia įvesti naudotojo vardą ir slaptažodį.
	Naudotojo vardas	Įveskite naudotojo vardą.
	Slaptažodis	Įveskite slaptažodį.

Išplėstinės parinktys

Popierius / išvestis	Popieriaus formatas	Pasirinkite norimą naudoti popieriaus formatą.		
	Kopijos	Nustatykite spausdintinių kopijų skaičių.		
Grafika	Spausdinimo kokybė	Pasirinkite norimą spausdinimo kokybę.		
	Vaizdo spalvų valdymas	Pasirinkite ICM būdą arba tikslą.		
	Mastelio keitimas	Leidžia sumažinti arba padidinti dokumentą.		
	„TrueType Font“	Nustato pakaitinį šriftą į „TrueType Font“.		
Dokumento parinktys	Išplėstinės spausdinimo funkcijos	Leidžia pasirinkti išsamius spausdinimo funkcijų nustatymus.		
	„PostScript“ parinktys	Leidžia pasirinkti papildomus nustatymus.		
	Spausdintuvo ypatybės	Color Mode	Pasirinkite, ar spausdinti spalvotai, ar viena spalva.	
		Press Simulation	Kad spausdinant būtų atkurama ofsetinės spaudos CMYK rašalo spalva, galite pasirinkti CMYK rašalo spalvą.	
		Ink Save Mode	Taupomas rašalas mažinant spausdinimo tankį.	
		Rotate by 180°	Duomenys prieš spausdinant pasukami 180 laipsnių.	

Spausdinimo atšaukimas

Spausdinimo užduotį galite atšaukti naudojant kompiuterį. Tačiau, jei spausdinimo užduotis jau išsiųsta į spausdintuvą, iš kompiuterio jos atšaukti negalėsite. Tokiu atveju spausdinimo užduotį atšaukite naudodami spausdintuvo valdymo skydelį.

Atšaukimas

Kompiuteryje dešiniuoju pelės klavišu spustelėkite ant spausdintuvo ties **Įrenginiai ir spausdintuvai**, **Spausdintuvas** arba **Spausdintuvai ir fakso aparatai**. Spustelėkite **Pamatyti, kas spausdinama**, dešiniuoju pelės klavišu spustelėkite norimą atšaukti užduotį, tada pasirinkite **Atšaukti**.

Spausdinimas iš spausdintuvo tvarkyklės, naudojant Mac OS

Pagrindinė spausdinimo informacija

Pastaba:

Veiksmai skiriasi priklausomai nuo programos. Išsamios informacijos ieškokite programėlės žinyne.

1. Atidarykite norimą spausdinti failą.
Įdėkite spausdintuvą į popierių, jei jis dar neįdėtas.
2. Meniu **Failai** pasirinkite **Spausdinti** arba kitą komandą, kad būtų atidarytas spausdinimo dialogo langas.
Jei reikia, spustelėkite **Rodyti informaciją** arba ▼, kad būtų išplėstas spausdinimo langas.
3. Pasirinkite naudojamą spausdintuvą.
4. Išskleidžiamajame meniu pasirinkite **Spausdinimo nustatymai**.

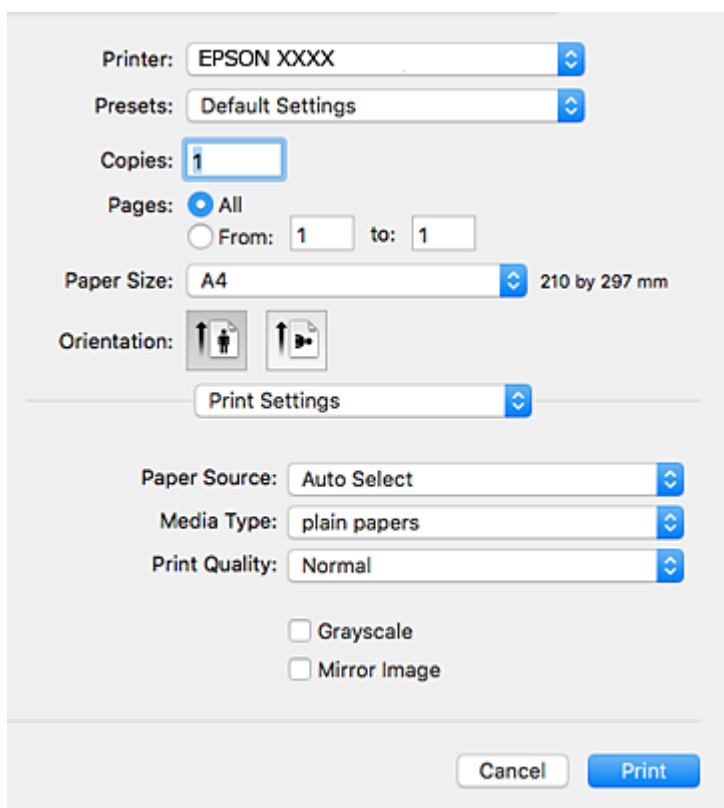

The screenshot shows a print dialog box with the following settings:

- Printer: EPSON XXXX
- Presets: Default Settings
- Copies: 1
- Pages: All, From: 1 to: 1
- Paper Size: A4 (210 by 297 mm)
- Orientation: Portrait (indicated by icons)
- Print Settings: (expanded menu)
- Paper Source: Auto Select
- Media Type: plain papers
- Print Quality: Normal
- Grayscale
- Mirror Image

Buttons: Cancel, Print

Spausdinimas

Pastaba:

„OS X Mountain Lion“ ar naujesnėje versijoje, jei nerodomas meniu **Spausdinimo nustatymai**, „Epson“ spausdintuvo tvarkyklė įdiegta netinkamai.

Pasirinkite **Sistemos nuostatos**, kurią rasite  meniu > **Spausdintuvai ir skaitytuvai** (arba **Spausdinti ir nuskaityti, Spausdinti ir siųsti faksogramą**), pašalinkite spausdintuvą, tada vėl jį pridėkite. Kaip pridėti spausdintuvą, žr. toliau.

<http://epson.sn>

5. Pakeiskite nustatymus pagal poreikį.
Išsamios informacijos ieškokite spausdintuvo tvarkyklės meniu parinktyse.
6. Spustelėkite **Spausdinti**.

Susijusi informacija

- ➔ „Galimas popierius ir talpa“ puslapyje 27
- ➔ „Popieriaus įdėjimas į Popieriaus kasetę“ puslapyje 32
- ➔ „Popieriaus įdėjimas į Gal. popier. tiekтуvas“ puslapyje 34
- ➔ „Popieriaus rūšių sąrašas“ puslapyje 37
- ➔ „Spausdinimo nustatymai meniu parinktyse“ puslapyje 91

Spausdinimas ant abiejų pusių

Galite spausdinti ant abiejų popieriaus pusių.

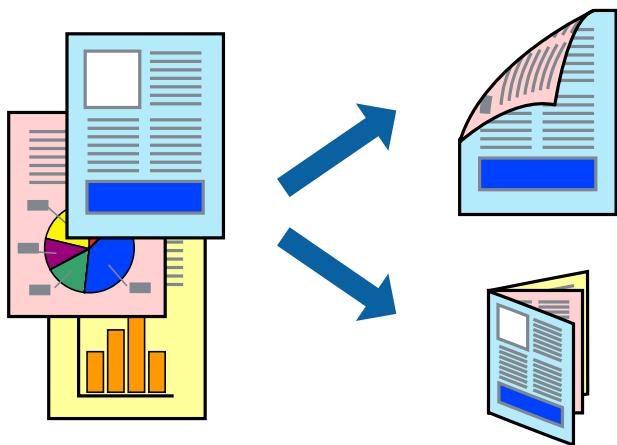

Pastaba:

- Jei nenaudojate dvipusiam spausdinimui tinkančio popieriaus, gali suprastėti spausdinimo kokybė, o popierius įstrigti.
- Atsižvelgiant į popierių ir duomenis, rašalas gali prasisunkti į kitą popieriaus pusę.

Susijusi informacija

- ➔ „Galimas popierius ir talpa“ puslapyje 27

Spausdinimas

Spausdinimo nustatymai

Išskleidžiamajame meniu pasirinkite **Two-sided Printing Settings**. Pasirinkite dvipusį spausdinimą ir atlikite **Document Type** nustatymus.

Pastaba:

- ❑ Spausdinimo greitis gali sulėtėti priklausomai nuo dokumento tipo.
- ❑ Spausdindami tankias nuotraukas pasirinkite **Text & Graphics** arba **Text & Photos**, esančius nustatyme **Document Type**. Jei spaudiniuose yra dėmių arba rašalas prasisunkia į kitą popieriaus pusę, nustatykite **Spausdinimo tankis ir Increased Ink Drying Time**, esančius **Adjustments**.

Susijusi informacija

- ➔ „Pagrindinė spausdinimo informacija” puslapyje 85
- ➔ „Two-sided Printing Settings meniu parinktys” puslapyje 91

Kelių puslapių spausdinimas ant vieno lapo

Ant vieno popieriaus lapo galima išspausdinti dviejų arba keturių puslių duomenis.

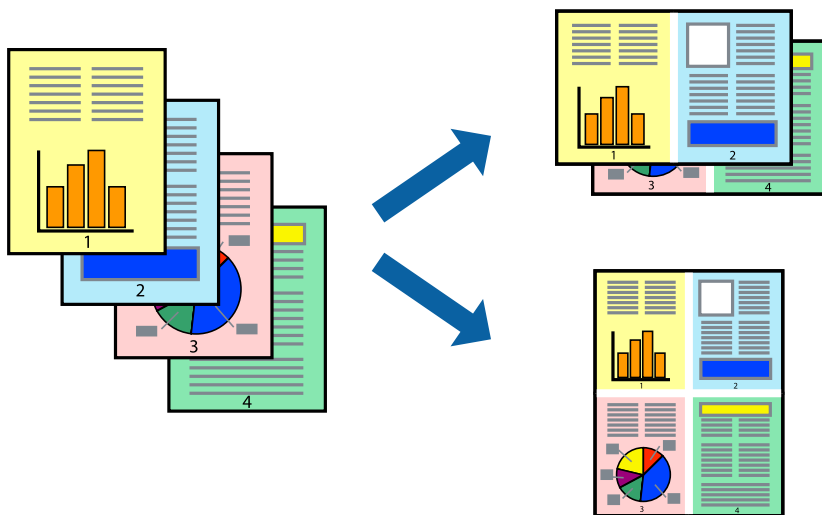

Spausdinimo nustatymai

Išskleidžiamajame meniu pasirinkite **Maketas**. Dalyje **Puslapių skaičius lape** nustatykite puslapių skaičių, taip pat **Išdėstymo kryptis** (puslapių tvarka) ir **Kraštinė** nustatymus.

Susijusi informacija

- ➔ „Pagrindinė spausdinimo informacija” puslapyje 85
- ➔ „Išdėstymo meniu parinktys” puslapyje 90

Spausdinimas ir dėjimas pagal puslapių tvarką (spausdinimas atvirkščine tvarka)

Galite spausdinti nuo paskutinio puslapio, kad galėtumėte sudėti lapus pagal tvarką.

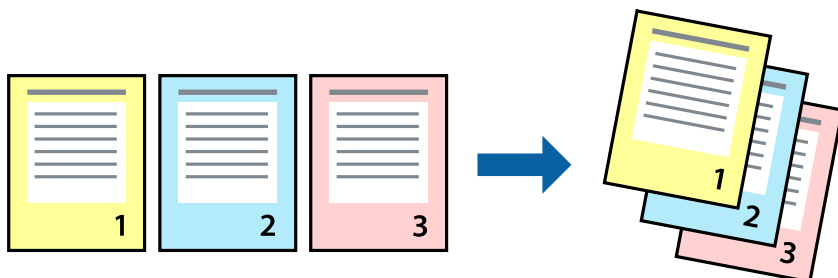

Spausdinimo nustatymai

Išskleidžiamajame meniu pasirinkite **Popieriaus apdorojimas**. Pasirinkite **Atvirkščiai** kaip **Puslapių tvarka** nustatymą.

Susijusi informacija

- ➔ „Pagrindinė spausdinimo informacija” puslapyje 85
- ➔ „Popieriaus naudojimo meniu parinktys” puslapyje 90

Sumažinto arba padidinto dokumento spausdinimas

Galite sumažinti arba padidinti dokumento formatą konkrečiu procentu arba pritaikyti į spausdintuvą įdėto popieriaus formatui.



Spausdinimo nustatymai

Spausdindami pagal popieriaus formatą, išskylančiame meniu pasirinkite **Popieriaus naudojimas**, o tada — **Nustatyti mastelį, kuris tiktų popieriaus dydžiui**. Nustatydami **Paskirties popieriaus formatas** pasirinkite į spausdintuvą įdėto popieriaus formatą. Mažindami dokumento dydį, pasirinktie **Tik sumažinti mastelį**.

Spausdinimas

Spausdindami su nurodytu procentu, atlikite vieną iš žemiau nurodytų veiksmų.

- Programos meniu **Failas** pasirinkite **Spausdinti**. Pasirinkite **Spausdintuvas**, **Mastelis** įveskite procentą ir spustelėkite **Spausdinti**.
- Programos meniu **Failas** pasirinkite **Puslapio sąranka**. Dalyje **Formatavimas** pasirinkite spausdintuvą, **Mastelis** įveskite procentą ir spustelėkite **OK**.

Pastaba:

Nustatydami **Popieriaus formatas** nustatymą pasirinkite į spausdintuvą įdėto popieriaus formatą.

Susijusi informacija

- ➔ „Pagrindinė spausdinimo informacija” puslapyje 85
- ➔ „Popieriaus naudojimo meniu parinktys” puslapyje 90

Spausdinimo spalvų nustatymas

Galite nustatyti spausdinimo užduotyje naudojamas spalvas.

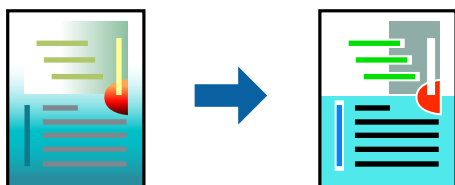

Pastaba:

Šie pakoregavimai nėra taikomi originaliems duomenims.

Spausdinimo nustatymai

Iškylančiajame meniu pasirinkite **Spalvos derinimas**, paskui — **EPSON Color Controls**. Iškylančiajame meniu pasirinkite **Color Options**, paskui — vieną iš galimų parinkčių. Paspauskite rodyklę šalia **Sudėtingesnės nuostatos**, tada pasirinkite išsamesnius nustatymus.

Susijusi informacija

- ➔ „Pagrindinė spausdinimo informacija” puslapyje 85
- ➔ „Spalvų derinimo meniu parinktys” puslapyje 90
- ➔ „Color Options meniu parinktys” puslapyje 91

Spausdinimo atšaukimas

Spausdinimo užduotį galite atšaukti naudojant kompiuterį. Tačiau, jei spausdinimo užduotis jau išsiūsta į spausdintuvą, iš kompiuterio jos atšaukti negalėsite. Tokiu atveju spausdinimo užduotį atšaukite naudodami spausdintuvo valdymo skydelį.

Spausdinimas

Atšaukimas

Dalyje **Prijungti** spustelėkite spausdintuvo piktogramą. Pasirinkite užduotį, kurią norite atšaukti, tada atlikite vieną iš šių veiksmų.

- „OS X Mountain Lion“ arba naujesnė

Spustelėkite  šalia eigos matuoklio.

- Nuo „Mac OS X v10.6.8“ iki „v10.7.x“

Spustelėkite **Naikinti**.

Spausdintuvo tvarkyklės meniu parinktys

Atidarykite spausdinimo langą programoje, pasirinkite spausdintuvą, tada pasiekite spausdintuvo tvarkyklės langą.

Pastaba:

Meniu gali skirtis, priklausomai nuo pasirinktos parinktys.

Išdėstymo meniu parinktys

Puslapių viename lape	Pasirinkite puslapių kiekį, kurie bus atspausdinti viename lape.
Išdėstymo kryptis	Nurodykite lapų spausdinimo tvarką.
Paraštės	Atspausdina paraštes aplink lapus.
Atvirkštinė lapo orientacija	Lapai prieš spausdinant pasukami 180 laipsnių. Pasirinkite šį elementą spausdindami apie tokio popieriaus, kaip vokai, kurie dedami į spausdintuvą fiksuota kryptimi.
Apversti horizontaliai	Spausdina vaizdą atvirkščiai, veidrodiniu būdu.

Spalvų derinimo meniu parinktys

ColorSync	Pasirinkite spalvų reguliavimo būdą. Šios parinktys reguliuoja spalvas tarp spausdintuvo ir kompiuterio ekrano, siekiant sumažinti spalvų skirtumą.
EPSON Color Controls	

Popieriaus naudojimo meniu parinktys

Sulyginti puslapius	Spausdina tam tikra tvarka sulygintus ir į rinkinius suskirstytus kelių puslapių dokumentus.
Spausdinami puslapiai	Pasirinkite spausdinti tik nelyginius arba lyginius puslapius.
Puslapių tvarka	Pasirinkite spausdinti nuo viršutinio arba paskutinio puslapio.

Spausdinimas

Pritaikyti mastelį popieriaus formatui	Spausdina pritaikant įdėto popieriaus formatui.	
	Paskirties popieriaus formatas	Pasirinkite popieriaus, ant kurio spausdinsite, formatą.
	Tik sumažinti	Pasirinkite mažindami dokumento formatą.

Viršelio puslapio meniu parinktys

Spausdinti viršelio puslapį	Pasirinkite, ar norite spausdinti viršelio puslapį. Jei norite pridėti galinį viršelį, pasirinkite Po dokumento .
Viršelio puslapio tipas	Pasirinkite viršelio puslapio turinį.

Spausdinimo nustatymai meniu parinktys

Paper Source	Pasirinkite popieriaus šaltinį, iš kurio turi būti tiekiamas popierius. Jei spausdintuvas turi tik vieną popieriaus šaltinį, šis punktas nėra rodomas. Pasirinkus Automat. pasirinkimas , automatiškai pasirenkamas popieriaus šaltinis, atitinkantis spausdintuvo Popieriaus nuostata .
Laikmenos tipas	Pasirinkite spausdinamo popieriaus rūšį.
Spausdinimo kokybė	Pasirinkite norimą spausdinimo kokybę. Parinktys skiriasi priklausomai nuo popieriaus tipo.
Pilki tonai	Pasirinkite, kai norite spausdinti nespaltvotai arba naudojant pilkus atspalvius.
Mirror Image	Spausdina vaizdą atvirkščiai, veidrodiniu būdu.

Color Options meniu parinktys

Rankinės nuostatos	Spalvos reguliuojamos rankiniu būdu. Ties Sudėtingesnės nuostatos galite pasirinkti išsamius nustatymus.
PhotoEnhance	gaunami ryškesni vaizdai ir gyvesnės spalvos, nes originalaus vaizdo duomenų kontrastas, sodrumas ir ryškumas yra nustatomi automatiškai.
Off (No Color Adjustment)	Spausdinti niekaip nepagerinant ir nereguliuojant spalvų.

Two-sided Printing Settings meniu parinktys

Two-sided Printing	Spausdina abiejose popieriaus pusėse.
--------------------	---------------------------------------

„Mac OS“ spausdintuvo tvarkyklės naudojimo nustatymų parinkimas

Prieiga prie „Mac OS“ spausdintuvo tvarkyklės operacijos nustatymų lango

Pasirinkite **Sistemos nuostatos**, atidarę meniu , spauskite **Spausdintuvai ir skaitytuvai** (arba **Spausdinti ir nuskaityti, Spausdinti ir siųsti faksogramą**), tada pasirinkite spausdintuvą. Spustelėkite **Parinktys ir tiekimas > Parinktys** (arba **Tvarkyklė**).

Mac OS spausdintuvo tvarkyklės naudojimo nustatymai

- Storas popierius ir vokai: spausdinant ant storo popieriaus nesutepama rašalu. Vis dėlto gali sumažėti spausdinimo greitis.
- Praleisti tuščią puslapį: nespausdinami tušti puslapiai.
- Tylusis režimas: sumažina spausdintuvo skleidžiamą triukšmą, tačiau gali sulėtėti ir spausdinimo greitis.
- Permit temporary black printing: laikinai spausdinama naudojant tik juodą rašalą.
- High Speed Printing: spausdinama spausdinimo galvutei judant abiem kryptimis. Spausdinama greičiau, bet kokybė blogesnė.
- Išvesti dokumentus, paruoštus segtuvui: įdėkite popierių taip, kad jį būtų lengva įsegti, kai duomenys yra spausdinami gulsčiame lape arba naudojamas dvipusis spausdinimas. Nepalaikomas vokų spausdinimas.
- Warning Notifications: spausdintuvo tvarkyklei leidžiama rodyti įspėjamuosius pranešimus.
- Establish bidirectional communication: paprastai reikia pasirinkti **On**. Jei gauti spausdintuvo informaciją neįmanoma, nes spausdintuvas bendrinamas prie tinklo prijungtais **Off** kompiuteriais arba dėl kokios nors kitos priežasties, pasirinkite **Windows**.
- Lower Cassette: popieriaus šaltiniui priskirkite papildomų popieriaus kasečių įrenginių.

Spausdinimas iš „PostScript“ spausdintuvo tvarkyklės, naudojant Mac OS

„PostScript“ spausdintuvo tvarkyklė yra tvarkyklė, siunčianti spausdintuvui spausdinimo komandas, naudodama „PostScript“ puslapio aprašo kalbą.

1. Atidarykite norimą spausdinti failą.
Įdėkite spausdintuvą į popierių, jei jis dar neįdėtas.
2. Meniu **Failas** pasirinkite **Spausdinti** arba **Spausdinimo nustatymas**.
Jei reikia, spustelėkite **Rodyti informaciją** arba ▼, kad būtų išplėstas spausdinimo langas.
3. Pasirinkite naudojamą spausdintuvą.

Spausdinimas

4. Išskleidžiamame meniu pasirinkite **Spausdinimo ypatybės**.

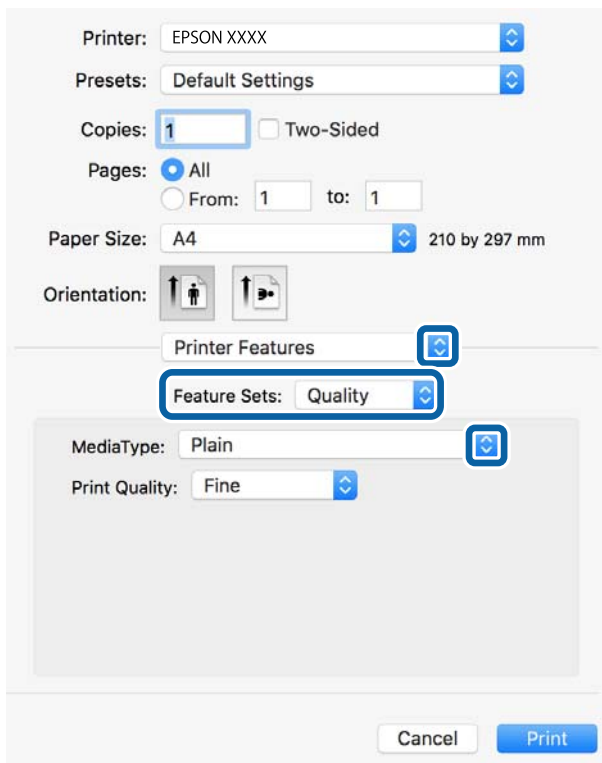

5. Pakeiskite nustatymus pagal poreikį.
Išsamios informacijos ieškokite spausdintuvo tvarkyklės meniu parinktyse.
6. Spustelėkite **Spausdinti**.

Susijusi informacija

- ➔ „Galimas popierius ir talpa” puslapyje 27
- ➔ „Popieriaus įdėjimas į Popieriaus kasetę” puslapyje 32
- ➔ „Popieriaus įdėjimas į Gal. popier. tiekuvą” puslapyje 34
- ➔ „Popieriaus rūšių sąrašas” puslapyje 37
- ➔ „Spausdintuvo ypatybių meniu parinktys” puslapyje 95

„PostScript” spausdintuvo tvarkyklės meniu parinktys

Atidarykite spausdinimo langą programoje, pasirinkite spausdintuvą, tada atidarykite spausdintuvo tvarkyklės langą.

Pastaba:

Meniu gali skirtis, priklausomai nuo pasirinktos parinktys.

Išdėstymo meniu parinktys

Puslapiai viename lape	Pasirinkite viename lape spausdinamų puslapių skaičių.
------------------------	--

Spausdinimas

Išdėstymo kryptis	Nurodykite tvarką, kuria bus spausdinami puslapiai.
Paraštė	Atspausdina paraštę aplink puslapius.
Dvipusis	Leidžia vykdyti dvipusį spausdinimą.
Apsukti puslapio kryptį	Pasuka puslapius 180 laipsnių prieš spausdinimą.
Apversti horizontaliai	Invertuoja vaizdą ir jis spausdinamas veidrodinis.

Spalvų derinimo meniu parinktys

ColorSync	Pasirinkite spalvų reguliavimo būdą. Šios parinktys reguliuoja spalvas tarp spausdintuvo ir kompiuterio ekrano, siekiant sumažinti spalvų skirtumą.
Spausdintuve	

Popieriaus naudojimo meniu parinktys

Sulyginti puslapius	Spausdina tam tikra tvarka sulygintus ir į rinkinius suskirstytus kelių puslapių dokumentus.	
Spausdinami puslapiai	Pasirinkite spausdinti tik nelyginius arba lyginius puslapius.	
Puslapių tvarka	Pasirinkite spausdinti nuo viršutinio arba paskutinio puslapio.	
Pritaikyti mastelį popieriaus formatui	Spausdina pritaikant įdėto popieriaus formatui.	
	Paskirties popieriaus formatas	Pasirinkite popieriaus, ant kurio spausdinsite, formatą.
	Tik sumažinti	Pasirinkite mažindami dokumento formatą.

Popieriaus tiekimo meniu parinktys

Visi puslapiai iš	Pasirinkite popieriaus šaltinį, iš kurio tiekiamas popierius.
Pirmas puslapis iš / likę iš	Pasirinkus Pasirinkti automatiškai , automatiškai pasirenkamas popieriaus šaltinis, atitinkantis spausdintuvo Popieriaus nuostata . Taip pat galite pasirinkti popieriaus šaltinį puslapiui.

Viršelio puslapio meniu parinktys

Spausdinti viršelio puslapį	Pasirinkite, ar norite spausdinti viršelio puslapį. Jei norite pridėti galinį viršelį, pasirinkite Po dokumento .
Viršelio puslapio tipas	Pasirinkite viršelio puslapio turinį.

Spausdinimas

Spausdintuvo ypatybių meniu parinktys

Ypatybių rinkiniai	Quality	MediaType	Pasirinkite spausdinamo popieriaus rūšį.
		Print Quality	Pasirinkite norimą spausdinimo kokybę.
	Spalvot.	Color Mode	Pasirinkite, ar spausdinti spalvotai, ar viena spalva.
		Press Simulation	Kad spausdinant būtų atkurama ofsetinės spaudos CMYK rašalo spalva, galite pasirinkti CMYK rašalo spalvą.
	Kita	Ink Save Mode	Taupomas rašalas mažinant spausdinimo tankį.

Spausdinimo atšaukimas

Spausdinimo užduotį galite atšaukti naudojant kompiuterį. Tačiau, jei spausdinimo užduotis jau išsiųsta į spausdintuvą, iš kompiuterio jos atšaukti negalėsite. Tokiu atveju spausdinimo užduotį atšaukite naudodami spausdintuvo valdymo skydelį.

Atšaukimas

Dalyje **Prijungti** spustelėkite spausdintuvo piktogramą. Pasirinkite užduotį, kurią norite atšaukti, tada atlikite vieną iš šių veiksmų.

„OS X Mountain Lion“ arba naujesnė

Spustelėkite  šalia eigos matuoklio.

Nuo „Mac OS X v10.6.8“ iki „v10.7.x“

Spustelėkite **Naikinti**.

Failų spausdinimas iš atminties įrenginio

Galite spausdinti JPEG, PDF ir TIFF failus iš prie spausdintuvo prijungto atminties įrenginio.

JPEG failų spausdinimas iš atminties įrenginio

Pastaba:

Jei atmintinėje saugoma daugiau nei 999 vaizdai, vaizdai automatiškai sugrupuojami ir atidaromas grupių pasirinkimo ekranas. Vaizdai išsaugomi pagal jų sukūrimo datą.

1. Prijunkite atminties įrenginį prie išorinio spausdintuvo USB priedavo.
2. Pradžios ekrane pasirinkite **Atminties prietaisas**.
3. Pasirinkite **JPEG**.



Vaizdai atminties įrenginyje rodomi kaip miniatiūros.

Spausdinimas

Pasirinkite , norėdami pakeisti **Rodymo tvarka** arba nustatyti **Pasirinkti visus vaizdus**, **Atšaukti vaizdo pasirinkimą** ir **Pasirinkti grupę** parametrus.

4. Pasirinkite norimus spausdinti failus.

Ant pasirinktų vaizdų yra žymės.



Norėdami peržiūrėti vieną vaizdą, pasirinkite **Vienas vaizdas**. Galite padidinti vaizdą, pasirinkę . Taip pat galite išplėsti pirštus, kad padidintumėte atvaizdą ir suglausti pirštus, kad jį sumažinti. Pasirinkite  arba , norėdami peržiūrėti ankstesnį arba kitą vaizdą.

5. Pasirinkite **Tęsti spausdinimą** ir nustatykite spausdinimo parametrus.
6. **Pagrind. nuostatos** skirtuke nustatykite popieriaus šaltinį ir spalvos režimą, kurį norite naudoti.
7. Jei reikia, kitus elementus nustatykite **Išplėstinės** skirtuke.
Daugiau informacijos apie išsamius parametrus ieškokite Atminties prietaisas meniu.
8. Įveskite kopijų skaičių.
9. Palieskite , norėdami pradėti spausdinimą.
10. Išimkite atminties įrenginį iš spausdintuvo.

Susijusi informacija

➔ [„Parametrai JPEG“ puslapyje 97](#)

PDF arba TIFF failų spausdinimas iš atminties įrenginio

1. Prijunkite atminties įrenginį prie išorinio spausdintuvo USB priedado.
2. Pradžios ekrane pasirinkite **Atminties prietaisas**.
3. Pasirinkite **PDF** arba **TIFF**.
Failai atminties įrenginyje rodomi kaip sąrašas.
Norėdami keisti failų tvarką, pasirinkite .
4. Pasirinkite norimą spausdinti failą.
5. **Pagrind. nuostatos** skirtuke nustatykite popieriaus šaltinį ir spalvos režimą, kurį norite naudoti.
6. Jei reikia, kitus elementus nustatykite **Išplėstinės** skirtuke.
Daugiau informacijos apie išsamius parametrus ieškokite Atminties prietaisas meniu.
7. Įveskite kopijų skaičių.
8. Palieskite , norėdami pradėti spausdinimą.
9. Išimkite atminties įrenginį iš spausdintuvo.

Spausdinimas

Susijusi informacija

- ➔ „Parametrai PDF” puslapyje 98
- ➔ „Parametrai TIFF” puslapyje 98

Atminties prietaisas meniu parinktys

Spausdintuvo pradžios ekrane pasirinkite **Atminties prietaisas**, norėdami pasirinkti įvairius spausdinimo nustatymus failams, esantiems atminties įrenginyje.

Parametrai JPEG



(Parinktys):

Nustatykite vaizdo duomenų tvarkymo, pasirinkimo ir pasirinkimo pašalinimo parametrus.

Pagrind. nuostatos:

- Pop. Nustatymai
Nurodykite popieriaus, ant kurio norite spausdinti, šaltinio parametrus.
- Spalvų rež.
Pasirinkite spalvos parametras, ar įprastai spausdinti **Nespalvota**, arba **Spalvota**.

Išplėstinės:

- Išdėstymas
Pasirinkite, kaip išdėstyti JPEG failą. **1 aukštyn** spausdina vieną failą ant vieno lapo. **20 viename** spausdina 20 failų ant vieno lapo. **Rodyklė** skirta indeksuotam spausdinimui su informacija.
- Pritaikyti rėmeliui
Pasirinkite **Ijungti**, norėdami automatiškai apkarpyti vaizdą, kad jis tilptų pasirinktame spausdinimo išdėstyme. Jei vaizdo duomenų ir popieriaus dydžio proporcijos nesutampa, vaizdas automatiškai padidinamas arba sumažinamas, kad jo trumpoji pusė atitiktų popieriaus trumpąją pusę. Ilgoji vaizdo pusė yra apkarpoma, jei išsikiša iš už ilgosios popieriaus pusės. Ši funkcija gali neveikti spausdinant panoramines nuotraukas.
- Kokybė
Pasirinkite **Geriausia** aukštesnės kokybės spausdinimui, tačiau spausdinimo greitis gali būti mažesnis.
- Data
Pasirinkite nuotraukos padarymo arba išsaugojimo datos formatą. Esant kai kuriems išdėstymams data nebus spausdinama.
- Taisyti nuotrauką
Pasirinkite šį režimą, norėdami automatiškai pagerinti nuotraukos ryškumą, kontrastą ir sodrumą. Norėdami išjungti automatinį pagerinimą, pasirinkite **Tobulinimas išjungtas**.
- Taisyti raud. akių ef.
Pasirinkite **Ijungti**, norėdami automatiškai ištaisyti raudonų akių efektą nuotraukose. Originalus failas nekoreguojamas — koreguojami tik spausdiniai. Atsižvelgiant į nuotraukos rūšį, gali būti pakoreguotos ne tik raudonų akių efekto, bet ir kitos sritys.

Spausdinimas

Parametrai PDF

Galite nustatyti spausdinimo parametrus PDF formato failams atminties įrenginiuose.

 (Rodymo tvarka):

Pasirinkite rūšiavimo parametą failams rodyti LCD ekrane.

Pagrind. nuostatos:

Pop. Nustatymai

Nurodykite popieriaus, ant kurio norite spausdinti, šaltinio parametrus.

Spalvų rež.

Pasirinkite spalvos parametą, ar įprastai spausdinti **Nespalvota**, arba **Spalvota**.

Išplėstinės:

Dvipusis

Pasirinkite **Ijungti**, norėdami spausdinti PDF failus, naudojant dvipusį spausdinimą. Taip pat galite pasirinkti susegimo būdą, pasirinkdami **Surišimas(kopijos)**.

Spausdinimo tvarka

Pasirinkite kelių puslapių PDF failų spausdinimo tvarką.

Parametrai TIFF

Galite nustatyti spausdinimo nustatymus TIFF formato failams atminties įrenginiuose.

 (Rodymo tvarka):

Pakeičia failų tvarką.

Pagrind. nuostatos:

Pop. Nustatymai

Nurodykite popieriaus, ant kurio norite spausdinti, šaltinio parametrus.

Spalvų rež.

Pasirinkite spalvos parametą, ar įprastai spausdinti **Nespalvota**, arba **Spalvota**.

Išplėstinės:

Išdėstymas

Pasirinkite, kaip išdėstyti Multi-TIFF failą. **1 aukštyn** spausdina vieną puslapį ant vieno lapo. **20 viename** spausdina 20 puslapių ant vieno lapo. **Rodyklė** skirta indeksuotam spausdinimui su informacija.

Pritaikyti rėmeliui

Pasirinkite **Ijungti**, norėdami automatiškai apkarpyti nuotrauką, kad ji tilptų pasirinktame nuotraukų išdėstyme. Jei vaizdo duomenų ir popieriaus dydžio proporcijos nesutampa, vaizdas automatiškai padidinamas arba sumažinamas, kad jo trumpoji pusė atitiktų popieriaus trumpąją pusę. Ilgoji vaizdo pusė yra apkarpoma, jei išsikiša iš už ilgosios popieriaus pusės. Ši funkcija gali neveikti spausdinant panoramines nuotraukas.

Spausdinimas

Kokybė

Pasirinkite **Geriausia** aukštesnės kokybės spausdinimui, tačiau spausdinimo greitis gali būti mažesnis.

Spausdinimo tvarka

Pasirinkite kelių puslapių TIFF failų spausdinimo tvarką.

Data

Pasirinkite nuotraukos padarymo arba išsaugojimo datos formatą. Esant kai kuriems išdėstymams data nebus spausdinama.

Spausdinimas iš išmaniųjų įrenginių

Funkcijos Epson iPrint naudojimas

Epson iPrint yra programa, leidžianti spausdinti nuotraukas, dokumentus ir tinklalapius iš išmaniojo telefono arba planšetės. Galite naudoti vietinio spausdinimo funkciją, spausdindami iš išmaniojo įrenginio, prijungto prie to paties belaidžio tinklo kaip ir spausdintuvas, arba nuotolinio spausdinimo funkciją, spausdindami internetu. Norėdami naudoti nuotolinio spausdinimo funkciją, užregistruokite spausdintuvą Epson Connect paslaugoje.



Susijusi informacija

➔ [„Spausdinimas naudojant tinklo paslaugą“ puslapyje 202](#)

Prisijungimas iš išmaniojo įrenginio naudojant „Wi-Fi Direct“

Norėdami spausdinti iš išmaniojo įrenginio, turite prijungti šį įrenginį prie spausdintuvo.

„Wi-Fi Direct“ leidžia tiesiogiai prijungti spausdintuvą prie prieigos taško neturinčių įrenginių. Spausdintuvas veikia kaip prieigos taškas.

Svarbu:

Prisijungus prie spausdintuvo per išmanųjį įrenginį naudojant „Wi-Fi Direct“ (paprastojo prieigos taško) ryšį, spausdintuvas yra prijungiamas prie to paties „Wi-Fi“ tinklo (SSID) kaip ir išmanusis įrenginys, šie įrenginiai keičiasi duomenimis. Kadangi išjungus spausdintuvą išmanusis įrenginys yra automatiškai prijungiamas prie kitų prieinamų „Wi-Fi“ tinklų, vėl įjungus spausdintuvą įrenginys neprisijungia prie ankstesnio „Wi-Fi“ tinklo. Prisijunkite prie spausdintuvo SSID, kad vėl prisijungtumėte naudodami „Wi-Fi Direct“ (paprastojo prieigos taško) ryšį per išmanųjį įrenginį.

1. Pradžios ekrane palieskite | .
2. Pasirinkite **Wi-Fi Direct**.

Spausdinimas

3. Palieskite **Pradėti sąranką**.

Jeigu atlikote „Wi-Fi“ nustatymus, rodoma išsami prisijungimo informacija. Pereiti prie 5 žingsnio.

4. Palieskite **Pradėti sąranką**.

5. Patikrinkite spausdintuvo valdymo skyde rodomus SSID ir slaptažodį. Norėdami prisijungti, išmaniojo įrenginio „Wi-Fi“ ekrane pasirinkite spausdintuvo valdymo skyde rodomą SSID.

Pastaba:

*Prisijungimo būdą galite peržiūrėti svetainėje. Norėdami atverti svetainę, naudodami išmanųjį įrenginį nuskaitykite QR kodą, rodomą spausdintuvo valdymo skydelyje, tada eikite į **Sąranka**.*

6. Įveskite spausdintuvo valdymo skydelyje rodomą slaptažodį į išmanųjį įrenginį.

7. Sukūrę ryšį, spausdintuvo valdymo skyde palieskite **Gerai** arba **Uždaryti**.

8. Uždarykite ekraną.

Epson iPrint įdiegimas

Naudodamiesi šiuo URL arba QR kodu, Epson iPrint galite įdiegti į išmanųjį įrenginį.

<http://ipr.to/c>



Spausdinimas naudojant „Epson iPrint“

Išmaniajame įrenginyje paleiskite „Epson iPrint“ ir pradžios ekrane pasirinkite norimą naudoti elementą.

Spausdinimas

Šie ekranai gali būti keičiami nepranešus. Turinys gali skirtis priklausomai nuo produkto.

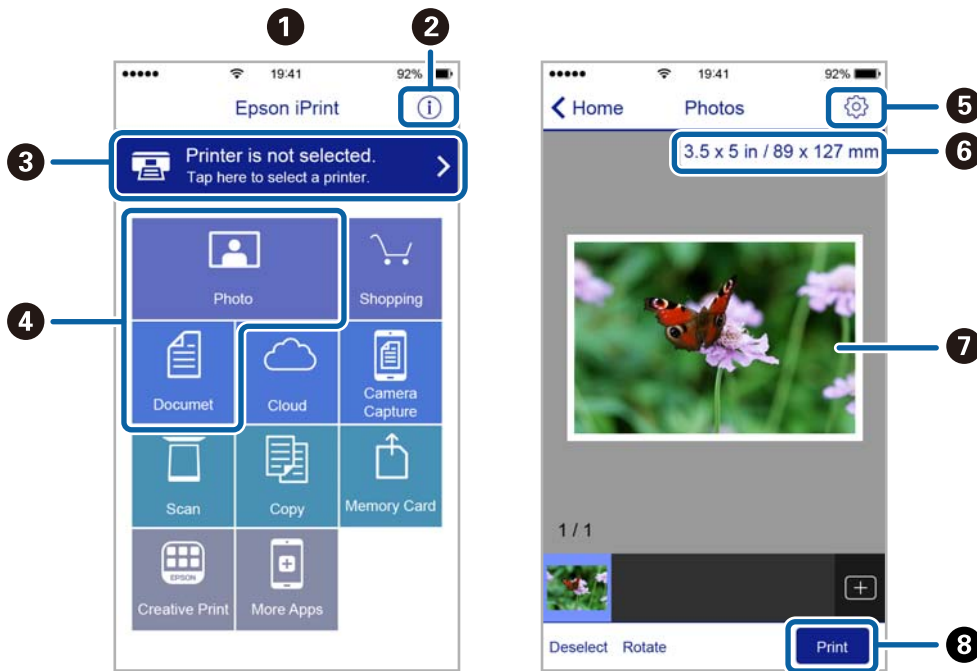

1	Paleidus programą, parodomas pradžios ekranas.
2	Parodoma informacija, kaip nustatyti spausdintuvą, ir DUK.
3	Parodomas ekranas, kuriame galite pasirinkti spausdintuvą ir parinkti spausdintuvo nustatymus. Pasirinkus spausdintuvą, jo nebereikės pasirinkti kitą kartą.
4	Pasirinkite, ką norite spausdinti, pvz., nuotraukas ar dokumentus.
5	Parodomas ekranas, kuriame galima parinkti spausdinimo nustatymus, pvz., puslapio dydį ir popieriaus tipą.
6	Rodomas popieriaus formatas. Kai jis rodomas kaip mygtukas, paspauskite jį, jeigu norite peržiūrėti šiuo metu spausdintuve nustatytas popieriaus nuostatas.
7	Parodomas pasirinktos nuotraukos ir dokumentai.
8	Pradedama spausdinti.

Pastaba:

Norėdami spausdinti iš dokumentų meniu, kai naudojate iPhone, iPad ar iPod touch, kuriame veikia iOS, paleiskite Epson iPrint, prieš tai perkėlę norimą spausdinti dokumentą naudodamiesi iTunes failų bendrinimo funkcija.

Spausdinimas prigludžiant išmaniuosius įrenginius prie N žymė

Galite tiesiog prisijungti ir spausdinti, priliesdami išmanųjį įrenginį prie spausdintuvo N žymė.

Įsitikinkite, kad prieš naudodamiesi šia funkcija paruošėte šiuos elementus.

Įjunkite NFC funkciją savo išmaniajame įrenginyje.

Tik Android 4.0 arba naujesni įrenginiai palaiko NFC (Near Field Communication).

NFC vieta ir funkcija skiriasi priklausomai nuo išmaniojo įrenginio. Norėdami gauti daugiau informacijos, skaitykite prie išmaniojo įrenginio pridėtus dokumentus.

Spausdinimas

- ❑ Įdėkite „Epson iPrint“ savo išmaniajame prietaise.
Prilieskite išmanųjį įrenginį prie spausdintuvo N žymė, norėdami įdiegti.
 - ❑ Spausdintuve įjunkite „Wi-Fi Direct“.
Išsamios informacijos žr. *Administratoriaus vadovas*.
1. Į spausdintuvą įdėkite popieriaus.
 2. Prilieskite išmanųjį įrenginį prie spausdintuvo N žymė.
Paleidžiama Epson iPrint programa.

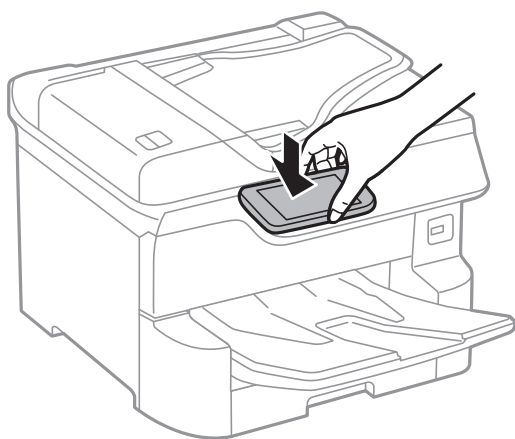

Pastaba:

- ❑ Spausdintuvas gali nesugebėti komunikuoti su išmaniuoju įrenginiu, jei tarp išmaniojo įrenginio ir spausdintuvo N žymė yra kliūčių, pvz. metalo.
 - ❑ Administratoriai gali užblokuoti šią funkciją. Šiuo atveju išmanieji įrenginiai tik skleidžia garsą ir nepaleidžia jokios programos, net jei priliesite prie spausdintuvo N žymė.
3. Pasirinkite failą, kurį norite spausdinti „Epson iPrint“.
 4. Peržiūros ekrane su Print piktograma, prilieskite išmanųjį įrenginį prie spausdintuvo N žymė.
Prasideda spausdinimas.

Susijusi informacija

- ➔ „Popieriaus įdėjimas į Popieriaus kasetė“ puslapyje 32
- ➔ „Popieriaus įdėjimas į Gal. popier. tiekтуvas“ puslapyje 34

„Epson“ spausdinimo įgalinimo įrankio naudojimas

Galite bevieliu būdu spausdinti dokumentus, el. laiškus, nuotraukas ir tinklalapius tiesiai iš Android telefono arba planšetinio kompiuterio (Android v4.4 arba naujesnė). Keliais paspaudimais Android įrenginys atras „Epson“ spausdintuvą, prijungtą prie to paties bevielio tinklo.

1. Į spausdintuvą įdėkite popieriaus.
2. Nustatykite spausdintuvą belaidžiam spausdinimui.
3. Android įrenginyje įdėkite „Epson“ spausdinimo įgalinimo įskiepį iš Google Play.

Spausdinimas

4. Prijunkite „Android“ įrenginį prie to paties bevielio tinklo, kaip ir spausdintuvą.
5. Eikite į **Nustatymai** Android įrenginyje, pasirinkite **Spausdinimas**, tada įgalinkite „Epson“ spausdinimo įgalinimo įrankį.
6. Android programoje, pvz. Chrome, palieskite meniu piktogramą ir spausdinkite tai, kas rodoma ekrane.

Pastaba:

*Jei nematote spausdintuvo, palieskite **Visi spausdintuvai** ir pasirinkite savo spausdintuvą.*

Susijusi informacija

- ➔ „Popieriaus įdėjimas į Popieriaus kasetę“ puslapyje 32
- ➔ „Popieriaus įdėjimas į Gal. popier. tiekтуvas“ puslapyje 34

Funkcijos AirPrint naudojimas

AirPrint įgalina spartųjį belaidį spausdinimą iš „iPhone“, „iPad“, ir „iPod touch“ su naujausia „iOS“ versija ir iš „Mac“ su naujausia „OS X“ arba „macOS“ versija.



Pastaba:

Jei jūsų produkto valdymo skyde išjungėte popieriaus konfigūravimo pranešimus, negalėsite naudotis AirPrint. Jei reikia, kad įjungtumėte pranešimus, žiūrėkite toliau esančią nuorodą.

1. Įdėkite popieriaus į produktą.
2. Nustatykite produktą belaidžiam spausdinimui. Žiūrėkite toliau esančią nuorodą.
<http://epson.sn>
3. Prijunkite „Apple“ įrenginį sujunkite su tuo pačiu belaidžio ryšio tinklu, kurį naudoja jūsų produktas.
4. Iš savo įrenginio spausdinkite į produktą.

Pastaba:

Daugiau informacijos rasite „Apple“ tinklalapio puslapyje AirPrint.

Susijusi informacija

- ➔ „Popieriaus įdėjimas į Popieriaus kasetę“ puslapyje 32
- ➔ „Popieriaus įdėjimas į Gal. popier. tiekтуvas“ puslapyje 34

Vykdomų arba eilėje laukiančių spausdinimo užduočių atšaukimas

Pastaba:

Galite atšaukti vykdomas spausdinimo užduotis spausdintuvo valdymo skyde paliesdami .

1. Paspausdami mygtuką  atidarykite meniu **Job/Status**.
2. Skirtuke **Ijungta** pasirinkite **Užduoties būseną**.
Bus pateiktas vykdomų ir laukiančių spausdinimo užduočių sąrašas.
3. Pasirinkite norimą atšaukti užduotį.
4. Pasirinkite **Atšaukti**.

Kopijavimas

Kopijavimo pagrindai

Šioje dalyje paaiškunami pagrindiniai kopijavimo veiksmai.

1. Įdėkite originalus.

Jei norite kopijuoti kelis originalus ar padaryti dvipuses kopijas, visus originalus įdėkite į ADF.

2. Pradžios ekrane pasirinkite **Kopijuoti**.

3. Parametrus patikrinkite skirtuke **Pagrind. nuostatos**.

Jeigu reikia, pasirinkite nuostatos elementą, kad jį pakeistumėte.

Pastaba:

Jeigu pasirinksite **Išplėstinės**, galite parinkti parametrus, pavyzdžiui, **Keli puslapiai** arba **Originalus tipas**.

Jeigu pasirinksite , galite užregistruoti dažnai naudojamas kopijavimo nuostatas kaip numatytąsias.

Jeigu jūsų pageidaujamas nuostatų derinys negalimas, yra rodoma . Pasirinkite piktogramą, kad peržiūrėtumėte informaciją, tada pakeiskite parametrus.

Pasirinkite , kad prieš kopijuodami patikrintumėte nuskaitytus vaizdus.
Tai galima tik originalą padėjus ant skaitytuvo stiklas.

4. Įveskite kopijų skaičių.

5. Palieskite .

Susijusi informacija

➔ „Originalų dėjimas” puslapyje 38

➔ „Pagrindinės kopijavimo meniu parinktys” puslapyje 106

➔ „Išplėstinės kopijavimo meniu parinktys” puslapyje 108

Kopijavimas ant abiejų pusių

Galite kopijuoti kelis originalus ar dvipusius dokumentus ant abiejų lapo pusių.

1. Pradžios ekrane pasirinkite **Kopijuoti**.

2. Pasirinkite **Dvipusis**, o tada — **1>Dvipusis** arba **2>Dvipusis**.

Taip pat galite nurodyti originalo padėtį ir susegimo vietą, kopijavimo rezultatus.

3. Jei reikia, nustatykite kitus elementus.

4. Palieskite .

Susijusi informacija

➔ „Kopijavimo pagrindai” puslapyje 105

Kelių puslapių originalų kopijavimas ant vieno lapo

Galite kopijuoti du arba keturis originalus ant vieno lapo.

1. Pradžios ekrane pasirinkite **Kopijuoti**.
2. Pasirinkite skirtuką **Išplėstinės > Keli puslapiai**, o tada — **2 viename** arba **4 viename**.
Taip pat galite nurodyti originalo išdėstymo tvarką ir padėtį.
3. Palieskite .

Susijusi informacija

➔ „Kopijavimo pagrindai” puslapyje 105

Pagrindinės kopijavimo meniu parinktys

Pastaba:

Šios funkcijos gali būti neprieinamos priklausomai nuo pasirinktų parametų.

Spalvų rež.:

Pasirinkite spalvotą arba vienspalvį kopijavimą.

Nespelvota

Nukopijuoja originalą nespelvotai (vienspalvis).

Spelvota

Nukopijuoja originalą spalvotai.

Tankis:

Jei kopijuojama per blankiai, padidinkite tankio lygį. Kai rašalas tepa popierių, sumažinkite tankio lygį.

Pop. Nustatymai:

Pasirinkite norimą naudoti popieriaus šaltinį. Kai pasirinkta **Aut.**, automatiškai tiekiamas tinkamas formatas, priklausomai nuo automatiškai aptikto originalo formato ir nurodyto didinimo santykio.

Mast. keit.:

Konfigūruojamas padidinimo lygis norint padidinti arba sumažinti. Palieskite reikšmę ir nurodykite didinimą, naudojamą originalo padidinimui arba sumažinimui diapazone nuo 25 iki 400 %.

Kopijavimas

Aut.

Nustato nuskaitymo sritį ir automatiškai padidina ar sumažina originalą, kad jis tilptų į pasirinktą popieriaus dydį. Kai originalas turi baltas paraštes, baltos paraštės nuo skaitytuvo stiklo kampinės žymos (↘) yra aptinkamos kaip nuskaitymo sritis, tačiau paraštės esančios kitoje pusėje gali būti pašalintos.

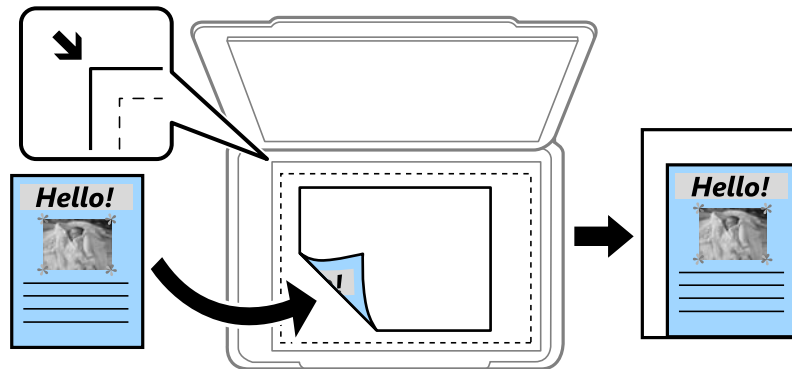

Sumažinti kad tilptų ant pop.

Nukopijuoja mažesnio dydžio nuskaitytą atvaizdą, nei Mast. keit. vertė, kad tilptų popieriuje. Jei Mast. keit. reikšmė didesnė už popieriaus dydį, duomenys gali būti spausdinami už popieriaus kraštų.

Faktinis dydis

Kopijuoja naudodamas 100 % didinimą.

A3→A4 ir kiti

Automatiškai padidina ar sumažina originalą, kad jis tilptų į konkretaus dydžio popieriaus lapą.

Originalus dydis:

Pasirinkite originalo formatą. Pasirinkus **Automatinis aptikimas**, automatiškai nustatomas originalo dydis. Kopijuojant nestandartinio dydžio originalus, pasirinkite artimiausią originalui dydį.

Dvipusis:

Pasirinkite dvipusį išdėstymą.

1>1-pusis

Viena originalaus dokumento pusė kopijuojama ant vienos popieriaus pusės.

2>Dvipusis

Abi dvipusio originalaus dokumento pusės kopijuojamos ant abiejų vieno popieriaus lapo pusių. Pasirinkite originalo padėtį, bei originalo ir popieriaus susėgimo vietą.

1>Dvipusis

Du vienpusiai originalūs dokumentai kopijuojami ant abiejų vieno popieriaus lapo pusių. Pasirinkite originalo padėtį, bei popieriaus susėgimo vietą.

2>Vienpusis

Abi dvipusio originalaus dokumento pusės kopijuojamos ant dviejų vienpusių popieriaus lapų. Pasirinkite originalo padėtį bei originalo susėgimo vietą.

Išplėstinės kopijavimo meniu parinktys

Pastaba:

Šios funkcijos gali būti neprieinamos priklausomai nuo pasirinktų parametrų.

Keli puslapiai:

Pasirinkite išdėstymą.

- Vienas puslapis

Nukopijuojami vienaspusį originalų dokumentą į vieną popieriaus lapą.

- 2 viename

Nukopijuojami du vienpusiai originalūs dokumentai į vieną popieriaus lapą, išdėsčius juos po 2 puslapius lape. Pasirinkite originalo išdėstymo tvarką ir padėtį.

- 4 viename

Nukopijuojami keturi vienpusiai originalūs dokumentai į vieną popieriaus lapą, išdėsčius juos po 4 puslapius lape. Pasirinkite originalo išdėstymo tvarką ir padėtį.

Originalus tipas:

Pasirinkite originalo rūšį. Kopijuojama optimalia kokybe, atitinkančia originalo tipą.

Užbaigimas:

Pasirinkite, kaip išstumti kelių originalų kopijų popierių.

- Grupuoti (vienodus psl.)

Nukopijuoja originalo lapus kaip grupę.

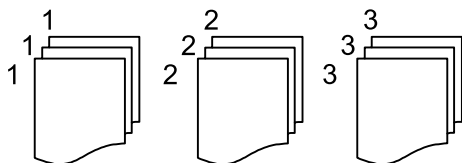

- Sulyginti (psl. tvarka)

Nukopijuoja tam tikra tvarka sulygintus originalus ir suskirsto į rinkinius.

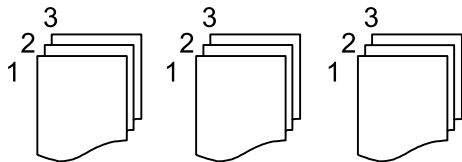

Įvairaus dydžio originalai:

Tuo pačiu metu į ADF galima dėti toliau nurodyto formato popierių. A3 ir A4; B4 ir B5. Naudojant trijų formatų derinį, originalai kopijos būna faktinio originalų dydžio. Padėkite originalus, sulygiuodami jų plotį, kaip parodyta toliau.

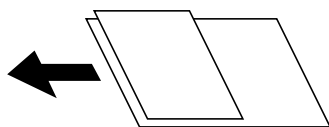

Kopijavimas

Padėtis (originalo):

Pasirinkite originalo padėtį.

Knyga → 2psl.:

Du atversti lankstinuko puslapiai nukopijuojami ant atskirų popieriaus lapų.

Pasirinkite kurį bukletų lapą nuskaityti.

Vaizdo kokybė:

Sureguliuokite atvaizdo parametrus.

Kontrastas

Sureguliuokite skirtumus tarp šviesių ir tamsių dalių.

Sotis

Sureguliuokite spalvų ryškumą.

Raudonos spalv. balansas, Žalios spalvos balansas, Mėlynos spalvos balansas

Sureguliuokite kiekvienos spalvos tankį.

Ryškumas

Sureguliuokite atvaizdo kontūrus.

Atspalvio reguliavimas

Sureguliuokite apipavidalinimo atspalvį. Palieskite „+“, kad atvaizdo atspalvis taptų šaltesniu (padidinamas žalios spalvos intensyvumas) arba palieskite „-“, kad atvaizdo atspalvis taptų šiltesnis (padidinamas raudonos spalvos intensyvumas).

Pašalinti foną

Sureguliuokite fono spalvos tankį. Palieskite „+“, kad taptų šviesesnis (balta) arba palieskite „-“, kad taptų tamsesnis (juoda).

Susegimo kraštas:

Pasirinkite originalo susegimo padėtį, paraštes ir padėtį dvipusei kopijai.

Sumažinti kad tilptų ant pop.:

Nukopijuoja mažesnio dydžio nuskaitytą atvaizdą, nei Mast. keit. vertė, kad tilptų popieriuje. Jei Mast. keit. reikšmė didesnė už popieriaus dydį, duomenys gali būti spausdinami už popieriaus kraštų.

Pašalinti šešėlių:

Pašalina šešėlius, kurie atsiranda aplink kopijas, kai kopijuojamas storas popierius arba kurie atsiranda kopijų centre, kai kopijuojamas bukletas.

Pašalinti skylės:

Kopijuojat panaikinamos susegimo skylutės.

Identifikavimo kort. kopija:

Nuskaitymos abi ID kortelės pusės ir nukopijuojamos ant vienos popieriaus pusės.

Nuskaitymas

Nuskaitymas naudojant valdymo skydelį

Jūs galite išsiųsti nuskaitytą vaizdą iš spausdintuvo valdymo skydelio į toliau nurodytas paskirties vietas.

Tinklo aplankas / FTP

Nuskaitytą vaizdą galite įrašyti į tinkle esantį aplanką. Galite nurodyti bendrai naudojamą aplanką kompiuteryje, sukurtą naudojant SMB protokolus, arba aplanką FTP serveryje. Prieš nuskaitymo turite nustatyti bendrai naudojamą aplanką arba FTP serverį.

El. paštas

Per iš anksto sukonfigūruotą el. pašto serverį nuskaitytus vaizdo failus tiesiai iš spausdintuvo galima siųsti el. paštu. Prieš nuskaitymą reikia sukonfigūruoti el. pašto serverį.

Document Capture Pro

Galite atlikti nuskaitymo programinės įrangos *Document Capture Pro* sukurtas užduotis, naudodami spausdintuvo valdymo skydelį. Sukūrus užduotį, kuri išsaugo nuskaitytą vaizdą kompiuteryje, galite paleisti užduotį spausdintuve ir išsaugoti nuskaitytą vaizdą kompiuteryje. Prieš nuskaitymą, kompiuteryje įdiekite Document Capture Pro ir sukurkite užduotį.

Atminties įrenginys

Nuskaitytą vaizdą galite įrašyti į atmintinę. Prieš nuskaitymą neatlikite jokių nustatymų.

Debesis

Nuskaitytus vaizdus galima siųsti į debesies saugyklas. Prieš nuskaitydami atlikite nustatymus Epson Connect.

Kompiuteris (WSD)

Nuskaitytą vaizdą galite įrašyti į kompiuterį, prijungtą prie spausdintuvo, bei naudodami WSD funkciją. Jei naudojate Windows 7/Windows Vista, prieš nuskaitymą savo kompiuteryje turėsite atlikti WSD nustatymus.

Susijusi informacija

- ➔ „Nuskaitymas į tinklo aplanką arba FTP serverį” puslapyje 110
- ➔ „Nuskaitymas į el. paštą” puslapyje 114
- ➔ „Nuskaitymas, naudojant kompiuteryje užregistruotus nustatymus (Document Capture Pro)” puslapyje 117
- ➔ „Nuskaitymas į atmintinę” puslapyje 120
- ➔ „Nuskaitymas į debesį” puslapyje 122

Nuskaitymas į tinklo aplanką arba FTP serverį

Nuskaitytą vaizdą galite įrašyti į nurodytą tinkle esantį aplanką. Aplanką galite nurodyti tiesiogiai įvesdami aplanko kelią, bet bus prasčiau, jei aplanko informaciją pirmiausia užregistruosite kontaktų sąrašė.

Nuskaitymas

Prieš nuskaitymo turite nustatyti bendrai naudojamą aplanką arba FTP serverį. Išsamios informacijos žr. *Administratoriaus vadovas*.

Pastaba:

- Prieš naudodami šią funkciją, patikrinkite, ar spausdintuvo **Data/laikas** ir **Laiko skirtumas** nuostatos yra tinkamos. Atidarykite meniu, paspausdami **Nuostatos > Bendrosios nuostatos > Pagrind. nuostatos > Datos/laiko nustatymai**.
- Prieš nuskaitymą galite patikrinti paskirtį. Pasirinkite **Nuostatos > Bendrosios nuostatos > Nuskait. nuostatos**, tada įjunkite **Patvirtinti gavėją**.

1. Įdėkite originalus.

Pastaba:

Jei norite nuskaityti kelis originalus ar padaryti dvipusį nuskaitymą, visus originalus įdėkite į ADF.

2. Pradžios ekrane pasirinkite **Nuskaityti**.

3. Pasirinkite **Tinklo aplankas / FTP**.

4. Nurodykite aplanką.

- Norėdami pasirinkti iš dažnai naudojamų adresų: pasirinkite ekrane rodomas piktogramas.
- Jei aplanko kelią norite įvesti tiesiogiai: pasirinkite **Klaviatūra**. Pasirinkite **Komunikacijos režimas**, lauke **Vieta (privaloma)**, įveskite aplanko kelią ir pasirinkite kitus aplanko nustatymus.
Įveskite aplanko kelią toliau nurodytu formatu.
Naudojant SMB kaip ryšio režimą: \\pagrindinio kompiuterio vardas\aplanco vardas
Naudojant FTP kaip ryšio režimą: ftp://pagrindinio kompiuterio vardas/aplanco vardas
- Jei norite pasirinkti iš kontaktų sąrašo: pasirinkite **Kontaktai**, pasirinkite kontaktą, tada pasirinkite **Uždaryti**.
Taip pat galite ieškoti aplanko adresatų sąrašė. Įveskite paieškos raktinį žodį į langelį ekrano viršuje.

Pastaba:

Galite atspausdinti aplanko, kuriame išsaugomi dokumentai, istoriją, pasirinkdami .

5. Pasirinkite **Nuskait. nuostatos**, tada patikrinkite nustatymus, pvz., išsaugojimo formatą, ir, jei reikia, juos pakeiskite.

Pastaba:

Pasirinkite , norėdami įrašyti parametrus kaip išankstinius.

6. Palieskite .

Susijusi informacija

- ➔ „Kontaktų tvarkymas” puslapyje 45
- ➔ „Originalų dėjimas” puslapyje 38
- ➔ „Mėgstamiausių parametrų registravimas išankstinių” puslapyje 47

Nuskaitymas

Paskirties vietos meniu parinktys nuskaitymą į aplanką

Klaviatūra:

Atidarykite **Redaguoti vietą** ekraną. Įveskite aplanko kelią ir nustatykite kiekvieną ekrane esantį elementą.

- Komunikacijos režimas

Pasirinkite ryšio režimą.

- Vieta (privaloma)

Įveskite aplanko, į kurį reikia įrašyti nuskaitytą vaizdą, kelią.

- Naudotojo vardas

Įveskite nurodyto aplanko vartotojo vardą.

- Slaptažodis

Įveskite nurodyto aplanko slaptažodį.

- Ryšio režimas

Pasirinkite prijungimo režimą.

- Prievado numeris

Įveskite prievado numerį.

Kontaktai:

Iš kontaktų sąrašo pasirinkite aplanką, į kurį reikia įrašyti nuskaitytą vaizdą. Pasirinkus aplanką iš kontaktų sąrašo, vietos parametrų rinktis nereikia.

Nuskaitymo meniu parinktys nuskaitymą į aplanką

Pastaba:

Šios funkcijos gali būti neprieinamos priklausomai nuo pasirinktų parametrų.

Spalvų rež.:

Pasirinkite, ar nuskaityti spalvotai, ar viena spalva.

Failo formatas:

Pasirinkite formatą, kuriuo reikia įrašyti nuskaitytą vaizdą.

- Suglaudavimo lygis

Pasirinkite nuskaityto vaizdo glaudavimo kiekį.

- PDF nuostatos

Jei pasirinkote įrašymo formato parametras **PDF**, naudokite šiuos PDF failų apsaugos parametrus.

Norėdami sukurti PDF failą, kurį atidarant būtinas slaptažodis, nustatykite **Dokumento atidarymo slaptaž.** Norėdami sukurti PDF failą, kurį spausdinant arba redaguojant būtinas slaptažodis, nustatykite **Teisių slaptažodis**.

Skiriamoji geba:

Pasirinkite nuskaitymo skiriamąją gebą.

Nuskaitymas

Dvipusis:

Nuskaityti abi originalo puses.

- Padėtis (originalo)

Pasirinkite originalo padėtį.

- Surišimas (originalo)

Pasirinkite originalo sussegimo kryptį.

Nusk. sr.:

Pasirinkite nuskaitymo sritį. Norėdami nuskaityti nukirpti baltą aplink vaizdą esančią sritį, pasirinkite **Automatinis apkarpymas**. Norėdami nuskaityti taikant didžiausią skaitytuvo stiklas plotą, pasirinkite **Didž. sritis**.

- Padėtis (originalo)

Pasirinkite originalo padėtį.

Originalus tipas:

Pasirinkite originalo rūšį.

Įvairaus dydžio originalai:

Tuo pačiu metu į ADF galima dėti toliau nurodyto formato popierių. A3 ir A4; B4 ir B5. Naudojant trijų formatų derinį, nuskaityti originalai būna faktinio originalų dydžio. Padėkite originalus, sulygiuodami jų plotį, kaip parodyta toliau.

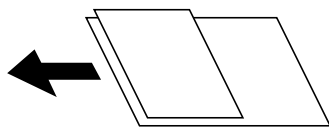

Tankis:

Pasirinkite nuskaityto vaizdo kontrastą.

Pašalinti šešėlį:

Pašalina nuskaitytame vaizde matomus originalo šešėlius.

- Aplink

Pašalinti šešėlius originalo krašte.

- Centras

Pašalinti knygelės sussegimo paraštės šešėlius.

Pašalinti skylės:

Pašalina nuskaitytame vaizde matomas skylutes. Galite nurodyti skylių trynimo sritį, įvesdami reikšmę į dešinėje esantį langelį.

- Trinama padėtis

Pasirinkite skylių pašalinimo padėtį.

- Padėtis (originalo)

Pasirinkite originalo padėtį.

Nuskaitymas

Failo pavadinimas:

- Failo pavadinimo priešvardis
Įveskite vaizdų pavadinimo prefiksą raidiniais skaitmeniniais ženklais ir simboliais.
- Pridėti datą
Pridėti datą prie failo pavadinimo.
- Pridėti laiką
Pridėti laiką prie failo pavadinimo.

Nuskaitymas į el. paštą

Per iš anksto sukonfigūruotą el. pašto serverį nuskaitytus vaizdo failus tiesiai iš spausdintuvo galima siųsti el. paštu. Prieš naudojant šią funkciją reikia sukonfigūruoti el. pašto serverį.

Išsamios informacijos žr. *Administratoriaus vadovas*.

El. pašto adresą galite įvesti tiesiogiai, bet bus paprasčiau, jei el. pašto adresą pirmiausia užregistruosite kontaktų sąrašė.

Pastaba:

- Prieš naudodami šią funkciją, patikrinkite, ar spausdintuvo **Data/laikas** ir **Laiko skirtumas** nuostatos yra tinkamos. Atidarykite meniu, paspausdami **Nuostatos > Bendrosios nuostatos > Pagrind. nuostatos > Datos/laiko nustatymai**.
- Vietoj šios funkcijos naudodami **Document Capture Pro** funkciją valdymo skydelyje, galite tiesiogiai siųsti el. laiškus. Prieš naudodami šią funkciją, patikrinkite, ar **Document Capture Pro** užregistravote darbą siųsti el. paštu ir ar įjungtas kompiuterio maitinimas.
- Prieš nuskaitymą galite patikrinti paskirtį. Pasirinkite **Nuostatos > Bendrosios nuostatos > Nuskait. nuostatos**, tada įjunkite **Patvirtinti gavėją**.

1. Įdėkite originalus.

Pastaba:

Jei norite nuskaityti kelis originalus ar padaryti dvipusį nuskaitymą, visus originalus dėkite į ADF.

2. Pradžios ekrane pasirinkite **Nuskaityti**.

3. Pasirinkite **El. paštas**.

4. Nurodykite adresus.

- Norėdami pasirinkti dažnai naudojamus adresus: pasirinkite ekrane rodomas piktogramas.
- Norėdami įvesti el. pašto adresus rankiniu būdu: pasirinkite **Klaviatūra**, įveskite el. pašto adresus, tada pasirinkite **OK**.
- Jei norite pasirinkti iš kontaktų sąrašo: pasirinkite **Kontaktai**, pasirinkite adresatą arba grupę, tada pasirinkite **Uždaryti**.
Taip pat galite ieškoti adreso adresatų sąrašė. Įveskite paieškos raktinį žodį į langelį ekrano viršuje.
- Jei norite pasirinkti iš istorijos sąrašo: pasirinkite **Istorija**, pasirinkite kontaktą, tada pasirinkite **Uždaryti**.

Nuskaitymas

Pastaba:

- Pasirinktų gavėjų skaičius rodomas ekrano dešinėje. El. laiškus galite išsiųsti net 10 atskirų adresų ir grupių. Jei prie gavėjų pridėtos grupės, iš viso galite pasirinkti iki 200 atskirų adresų, įskaitant grupėje esančius adresus.
- Pasirinkite adreso langelį ekrano viršuje, norėdami pamatyti pasirinktų adresų sąrašą.
- Pasirinkite  kad būtų rodoma arba spausdinama siuntimo istorija, arba norėdami pakeisti el. pašto serverio nustatymus.

5. Pasirinkite **Nuskait. nuostatos**, tada patikrinkite nustatymus, pvz., išsaugojimo formatą, ir, jei reikia, juos pakeiskite.

Pastaba:

Pasirinkite , norėdami įrašyti parametrus kaip išankstinius.

6. Palieskite .

Susijusi informacija

- ➔ „Kontaktų tvarkymas” puslapyje 45
- ➔ „Originalų dėjimas” puslapyje 38
- ➔ „Mėgstamiausių parametrų registravimas išankstinių” puslapyje 47

Meniu parinktys nuskaitymą el. paštu

Pastaba:

Šios funkcijos gali būti neprieinamos priklausomai nuo pasirinktų parametrų.

Spalvų rež.:

Pasirinkite, ar nuskaityti spalvotai, ar viena spalva.

Failo formatas:

Pasirinkite formatą, kuriuo reikia įrašyti nuskaitytą vaizdą.

- Suglaudavimo lygis

Pasirinkite nuskaityto vaizdo glaudinimo kiekį.

- PDF nuostatos

Jei pasirinkote įrašymo formato parametras **PDF**, naudokite šiuos PDF failų apsaugos parametrus.

Norėdami sukurti PDF failą, kurį atidarant būtinas slaptažodis, nustatykite **Dokumento atidarymo slaptaž.** Norėdami sukurti PDF failą, kurį spausdinant arba redaguojant būtinas slaptažodis, nustatykite **Teisių slaptažodis**.

Skiriamoji geba:

Pasirinkite nuskaitymo skiriamąją gebą.

Dvipusis:

Nuskaityti abi originalo puses.

- Padėtis (originalo)

Pasirinkite originalo padėtį.

Nuskaitymas

- Surišimas (originalo)

Pasirinkite originalo susegimo kryptį.

Nusk. sr.:

Pasirinkite nuskaitymo sritį. Norėdami nuskaityti nukirpti baltą aplink vaizdą esančią sritį, pasirinkite **Automatinis apkarpymas**. Norėdami nuskaityti taikant didžiausią skaitytuvo stiklas, plotą, pasirinkite **Didž. sritis**.

- Padėtis (originalo)

Pasirinkite originalo padėtį.

Originalus tipas:

Pasirinkite originalo rūšį.

Įvairaus dydžio originalai:

Tuo pačiu metu į ADF galima dėti toliau nurodyto formato popierių. A3 ir A4; B4 ir B5. Naudojant trijų formatų derinį, nuskaityti originalai būna faktinio originalų dydžio. Padėkite originalus, sulygiuodami jų plotį, kaip parodyta toliau.

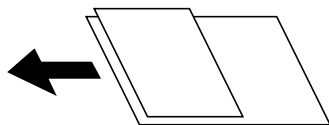

Tankis:

Pasirinkite nuskaityto vaizdo kontrastą.

Pašalinti šešėlių:

Pašalina nuskaitytame vaizde matomus originalo šešėlius.

- Aplink

Pašalinti šešėlius originalo krašte.

- Centras

Pašalinti knygelės susegimo paraštės šešėlius.

Pašalinti skylės:

Pašalina nuskaitytame vaizde matomas skylutes. Galite nurodyti skylių trynimo sritį, įvesdami reikšmę į dešinėje esantį langelį.

- Trinama padėtis

Pasirinkite skylių pašalinimo padėtį.

- Padėtis (originalo)

Pasirinkite originalo padėtį.

Tema:

Įveskite el. laiško temą raidiniais skaitmeniniais ženklais ir simboliais.

Maks. pridėto failo dydis:

Pasirinkite didžiausią prie el. laiško pridedamo failo dydį.

Nuskaitymas

Failo pavadinimas:

- Failo pavadinimo priešvardis
Įveskite vaizdų pavadinimo prefiksą raidiniais skaitmeniniais ženklais ir simboliais.
- Pridėti datą
Pridėti datą prie failo pavadinimo.
- Pridėti laiką
Pridėti laiką prie failo pavadinimo.

Nuskaitymas, naudojant kompiuteryje užregistruotus nustatymus (Document Capture Pro)

Galite užregistruoti operacijų seriją kaip *užduotį*, naudodami Document Capture Pro. Registruotas užduotis galima atlikti, naudojant spausdintuvo valdymo skydelį.

Sukūrus užduotį nuskaityto vaizdo išsaugojimui kompiuteryje, galite atlikti užduotį spausdintuve ir išsaugoti nuskaitytą vaizdą kompiuteryje.

Prieš nuskaitydami, valdymo skydelyje nustatykite veikimo režimą.

Pastaba:

Operacijos gali skirtis, priklausomai nuo operacinės sistemos ir programinės įrangos versijos. Išsamios informacijos apie funkcijų naudojimą ieškokite programinės įrangos žinyne.

Susijusi informacija

➔ [„Nuskaitymo iš kompiuterio konfigūravimo programa \(Document Capture Pro\)“ puslapyje 195](#)

Užduoties nustatymas

Nustatykite užduotį kompiuteryje, naudodami Document Capture Pro.

Pastaba:

Operacijos gali skirtis, priklausomai nuo operacinės sistemos ir programinės įrangos versijos. Išsamios informacijos apie funkcijų naudojimą ieškokite programinės įrangos žinyne.

Užduoties kūrimas ir užregistravimas („Windows“)

Pastaba:

Operacijos gali skirtis, priklausomai nuo operacinės sistemos ir programinės įrangos versijos. Išsamios informacijos apie funkcijų naudojimą ieškokite programinės įrangos žinyne.

1. Paleiskite „Document Capture Pro“.
2. Viršutiniame ekrane spustelėkite **Job Settings**.
Rodoma **Job List**.
3. Spustelėkite **New Job**.
Rodomas ekranas **Job Settings**.

Nuskaitymas

4. Ekrane **Job Settings** atlikite užduoties nustatymus.
 - Job Name:** įveskite norimos registruoti užduoties pavadinimą.
 - Scan Settings:** pasirinkite nustatymus, pvz. originalų formatą arba skiriamąją gebą.
 - Save Settings:** nustatykite išsaugojimo vietą, formatą, failų vadinimo taisykles ir pan.
 - Destination Settings:** pasirinkite nuskaitytų vaizdų paskirties vietą.
5. Spustelėkite **OK**, norėdami grįžti į **Job List** ekraną.
Sukurta užduotis registruojama ties **Job List**.
6. Spustelėkite **OK**, kad grįžtumėte į viršutinį ekraną.

Užduoties kūrimas ir užregistravimas („Mac OS“)

Pastaba:

Operacijos gali skirtis, priklausomai nuo operacinės sistemos ir programinės įrangos versijos. Išsamios informacijos apie funkcijų naudojimą ieškokite programinės įrangos žinyne.

1. Paleiskite „Document Capture“.
2. Spustelėkite  piktogramą pagrindiniame lange.
Rodomas **Job List** langas.
3. Spustelėkite + piktogramą.
Rodomas **Job Settings** langas.
4. Pasirinkite užduoties nustatymus **Job Settings** lange.
 - Job Name:** įveskite registruojamos užduoties pavadinimą.
 - Scan:** pasirinkite nustatymus, pvz. originalų formatą arba skiriamąją gebą.
 - Output:** nustatykite išsaugojimo vietą, formatą, failų vadinimo taisykles ir pan.
 - Destination:** pasirinkite nuskaitytų vaizdų paskirties vietą.
5. Spustelėkite **OK**, norėdami grįžti į **Job List** langą.
Sukurta užduotis bus registruojama **Job List**.
6. Spustelėkite **OK**, kad grįžtumėte į pagrindinį langą.

Nustatykite, kad kompiuterio pavadinimas būtų rodomas spausdintuvo valdymo skydelyje

Galite nustatyti, kad kompiuterio pavadinimas (raidinių ir skaitinių simbolių) būtų rodomas spausdintuvo valdymo skydelyje, naudodami Document Capture Pro.

Pastaba:

Operacijos gali skirtis, priklausomai nuo operacinės sistemos ir programinės įrangos versijos. Išsamios informacijos apie funkcijų naudojimą ieškokite programinės įrangos žinyne.

1. Paleiskite „Document Capture Pro“.

Nuskaitymas

2. Pagrindinio ekrano meniu juostoje pasirinkite **Option > Network Scanning Settings**.

Pastaba:

Languose **Option** rodomas tik standartiniame rodinyje. Jei naudojate paprastą rodinį, spustelėkite **Switch to Standard View**.

3. Ekrane **Network Scanning Settings** įveskite kompiuterio pavadinimą ties **Your PC Name (alphanumeric)**.
4. Spustelėkite **OK**.

Veikimo režimo parametras

Prieš nuskaitydami, valdymo skydelyje nustatykite veikimo režimą, atitinkantį kompiuterį, kuriame įdiegta Document Capture Pro programa.

1. Pradžios ekrane pasirinkite **Nuostatos**.
2. Pasirinkite **Bendrosios nuostatos > Nuskait. nuostatos > „Document Capture Pro“**.
3. Pasirinkite veikimo režimą.
 - Kliento režimas: rinkitės šį režimą, jei Document Capture Pro įdiegta Windows arba Mac OS sistemoje.
 - Serverio režimas: rinkitės šį režimą, jei Document Capture Pro įdiegta Windows Server sistemoje. Pakui įveskite serverio adresą.
4. Jei pakeitėte veikimo režimą, patikrinkite, ar nuostatos tinkamos, paskui pasirinkite **Gerai**.

Nuskaitymas naudojant Document Capture Pro nuostatas

Prieš nuskaitymą paruoškite toliau išvardintus elementus.

- Kompiuteryje (serveryje) įdiekite Document Capture Pro ir sukurkite užduotį.
- Prijunkite spausdintuvą ir kompiuterį (serverį) prie tinklo.
- Valdymo skydelyje nustatykite veikimo režimą.

1. Įdėkite originalus.

Pastaba:

Jei norite nuskaityti kelis originalus ar padaryti dvipusį nuskaitymą, visus originalus dėkite į ADF.

2. Pradžios ekrane pasirinkite **Nuskaityti**.
3. Pasirinkite **Document Capture Pro**.
4. Pasirinkite **Pasirinkite Kompiuterį**, ir pasirinkite kompiuterį, kuriame sukūrėte užduotį su Document Capture Pro.

Pastaba:

- Spausdintuvo valdymo skydelyje rodoma iki 100 kompiuterių, kuriuose įdiegta programa Document Capture Pro.
- Jei pasirinkote **Option > Network Scanning Settings** ir programoje Document Capture Pro arba **Protect with password** įjungėte Document Capture, įveskite slaptažodį.
- Jei **Serverio režimas** nustatytas veikimo režimu, šio žingsnio atlikti nereikia.

Nuskaitymas

5. Pasirinkite **Pasirinkite Užduotį.**, tada pasirinkite užduotį.

Pastaba:

- Jei pasirinkote **Protect with password** nuostatose programoje *Document Capture Pro Server*, įveskite slaptažodį.
- Jei nustatėte tik vieną užduotį, jos pasirinkti nereikia. Pereikite prie kito veiksmo.

6. Pasirinkite sritį, kurioje rodomas užduoties turinys, tada peržiūrėkite išsamią užduoties informaciją.
7. Palieskite .

Susijusi informacija

➔ „Originalų dėjimas” puslapyje 38

Nuskaitymas į atmintinę

Nuskaitytą vaizdą galite įrašyti į atmintinę.

1. Atmintinę prijunkite prie išorinio spausdintuvo USB priedado.
2. Įdėkite originalus.

Pastaba:

Jei norite nuskaityti kelis originalus ar padaryti dvipusį nuskaitymą, visus originalus dėkite į ADF.

3. Pradžios ekrane pasirinkite **Nuskaityti**.
4. Pasirinkite **Atminties įrenginys**.
5. Nustatykite **Pagrind. nuostatos** elementus, pvz., išsaugojimo formatą.
6. Pasirinkite **Išplėstinės**, patikrinkite nustatymus ir pakeiskite, jei reikia.

Pastaba:

Pasirinkite , norėdami įrašyti parametrus kaip išankstinius.

7. Palieskite .

Susijusi informacija

- ➔ „Dalių pavadinimai ir funkcijos” puslapyje 16
- ➔ „Originalų dėjimas” puslapyje 38
- ➔ „Mėgstamiausių parametrų registravimas išankstinių” puslapyje 47

Pagrindinės meniu parinktys nuskaitymą į atminties įrenginį

Pastaba:

Šios funkcijos gali būti neprieinamos priklausomai nuo pasirinktų parametrų.

Nespalvota / Spalvota:

Pasirinkite, ar nuskaityti spalvotai, ar viena spalva.

Nuskaitymas

Failo formatas:

Pasirinkite formatą, kuriuo reikia įrašyti nuskaitytą vaizdą.

- Suglaudavimo lygis

Pasirinkite nuskaityto vaizdo glaudinimo kiekį.

- PDF nuostatos

Jei pasirinkote įrašymo formato parametras **PDF**, naudokite šiuos PDF failų apsaugos parametrus.

Norėdami sukurti PDF failą, kurį atidarant būtinas slaptažodis, nustatykite **Dokumento atidarymo slaptaž.** Norėdami sukurti PDF failą, kurį spausdinant arba redaguojant būtinas slaptažodis, nustatykite **Teisių slaptažodis**.

Skiriamoji geba:

Pasirinkite nuskaitymo skiriamąją gebą.

Dvipusis:

Nuskaityti abi originalo puses.

- Padėtis (originalo)

Pasirinkite originalo padėtį.

- Surišimas (originalo)

Pasirinkite originalo susegimo kryptį.

Nusk. sr.:

Pasirinkite nuskaitymo sritį. Norėdami nuskaityti nukirpti baltą aplink vaizdą esančią sritį, pasirinkite **Automatinis apkarpyimas**. Norėdami nuskaityti taikant didžiausią skaitytuvo stiklas, plotą, pasirinkite **Didž. sritis**.

- Padėtis (originalo)

Pasirinkite originalo padėtį.

Originalus tipas:

Pasirinkite originalo rūšį.

Išplėstinės meniu parinktys nuskaityti į atminties įrenginį

Pastaba:

Šios funkcijos gali būti neprieinamos priklausomai nuo pasirinktų parametru.

Įvairaus dydžio originalai:

Tuo pačiu metu į ADF galima dėti toliau nurodyto formato popierių. A3 ir A4; B4 ir B5. Naudojant trijų formatų derinį, nuskaityti originalai būna faktinio originalų dydžio. Padėkite originalus, sulygiuodami jų plotį, kaip parodyta toliau.

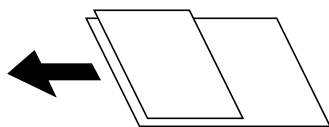

Nuskaitymas

Tankis:

Pasirinkite nuskaityto vaizdo kontrastą.

Pašalinti šešėlj:

Pašalina nuskaitytame vaizde matomus originalo šešėlius.

Aplink

Pašalinti šešėlius originalo krašte.

Centras

Pašalinti knygelės susegimo paraštės šešėlius.

Pašalinti skylės:

Pašalina nuskaitytame vaizde matomas skylutes. Galite nurodyti skylių trynimo sritį, įvesdami reikšmę į dešinėje esantį langelį.

Trinama padėtis

Pasirinkite skylių pašalinimo padėtį.

Padėtis (originalo)

Pasirinkite originalo padėtį.

Failo pavadinimas:

Failo pavadinimo priešvardis

Įveskite vaizdų pavadinimo prefiksą raidiniais skaitmeniniais ženklais ir simboliais.

Pridėti datą

Pridėti datą prie failo pavadinimo.

Pridėti laiką

Pridėti laiką prie failo pavadinimo.

Nuskaitymas į debesį

Nuskaitytus vaizdus galima siųsti į debesies saugyklas. Prieš naudodami šią funkciją pasirinkite parametrus per „Epson Connect“. Išsamios informacijos ieškokite toliau nurodytoje „Epson Connect“ portalo svetainėje.

<https://www.epsonconnect.com/>

<http://www.epsonconnect.eu> (tik Europoje)

1. Įsitikinkite, kad pasirinkote parametrus naudodami „Epson Connect“.
2. Įdėkite originalus.

Pastaba:

Jei norite nuskaityti kelis originalus ar padaryti dvipusį nuskaitymą, visus originalus įdėkite į ADF.

3. Pradžios ekrane pasirinkite **Nuskaityti**.
4. Pasirinkite **Debesis**.
5. Ekraną viršuje pasirinkite , tada pasirinkite paskirties vietą.

Nuskaitymas

6. Nustatykite **Pagrind. nuostatos** elementus, pvz., išsaugojimo formatą.
7. Pasirinkite **Išplėstinės**, patikrinkite nustatymus ir pakeiskite, jei reikia.

Pastaba:

Pasirinkite , norėdami įrašyti parametrus kaip išankstinius.

8. Palieskite .

Susijusi informacija

➔ „Originalų dėjimas” puslapyje 38

Pagrindinės meniu parinktys nuskaitymą į debesį

Pastaba:

Šios funkcijos gali būti neprieinamos priklausomai nuo pasirinktų parametrų.

Nespalvota / Spalvota:

Pasirinkite, ar nuskaityti spalvotai, ar viena spalva.

JPEG / PDF:

Pasirinkite formatą, kuriuo reikia įrašyti nuskaitytą vaizdą.

Dvipusis:

Nuskaityti abi originalo puses.

Padėtis (originalo)

Pasirinkite originalo padėtį.

Surišimas (originalo)

Pasirinkite originalo susėgimo kryptį.

Nusk. sr.:

Pasirinkite nuskaitymo sritį. Norėdami nuskaityti nukirpti baltą aplink vaizdą esančią sritį, pasirinkite **Automatinis apkarpymas**. Norėdami nuskaityti taikant didžiausią skaitytuvo stiklas, plotą, pasirinkite **Didž. sritis**.

Padėtis (originalo)

Pasirinkite originalo padėtį.

Išplėstinės meniu parinktys nuskaitymą į debesį

Pastaba:

Šios funkcijos gali būti neprieinamos priklausomai nuo pasirinktų parametrų.

Originalus tipas:

Pasirinkite originalo rūšį.

Nuskaitymas

Tankis:

Pasirinkite nuskaityto vaizdo kontrastą.

Pašalinti šešėlj:

Pašalina nuskaitytame vaizde matomus originalo šešėlius.

Aplink

Pašalinti šešėlius originalo krašte.

Centras

Pašalinti knygelės susegimo paraštės šešėlius.

Pašalinti skylės:

Pašalina nuskaitytame vaizde matomas skylutes. Galite nurodyti skylių trynimo sritį, įvesdami reikšmę į dešinėje esantį langelį.

Trinama padėtis

Pasirinkite skylių pašalinimo padėtį.

Padėtis (originalo)

Pasirinkite originalo padėtį.

Nuskaitymas į kompiuterį (WSD)

Pastaba:

- Šią funkciją galima naudoti tik tada, jei kompiuteryje veikia Windows 10/Windows 8.1/Windows 8/Windows 7/Windows Vista.
- Jei naudojate „Windows 7/Windows Vista“, naudodami šią funkciją, turite kompiuterį nustatyti iš anksto.

1. Įdėkite originalus.

Pastaba:

Jei norite nuskaityti kelis failus, įdėkite visus originalus į ADF.

2. Pradžios ekrane pasirinkite **Nuskaityti**.
3. Pasirinkite **Kompiuteris (WSD)**.
4. Pasirinkite kompiuterį.
5. Palieskite .

WSD priedo nustatymas

Šiame skyriuje aprašoma, kaip nustatyti WSD priedą operacinėse sistemose „Windows 7/Windows Vista“.

Pastaba:

Naudojant „Windows 10/Windows 8.1/Windows 8“, WSD priedas nustatomas automatiškai.

Toliau pateikiamos sąlygos yra būtinos, kad nustatytumėte WSD priedą.

- Spausdintuvas ir kompiuteris turi būti prijungti prie tinklo.
- Kompiuteryje turi būti įdiegta spausdintuvo tvarkyklė.

Nuskaitymas

1. Spausdintuvas turi būti įjungtas.
2. Kompiuteryje paspauskite „Pradžią“ ir **Tinklas**.
3. Dešiniuoju pelės mygtuku paspauskite ant spausdintuvo ir **Diegti**.
Paspauskite **Tęsti**, kai atsiranda langas **Vartotojo abonento valdiklis**.
Paspauskite **Pašalinti** ir pradėkite iš naujo, jeigu atsiranda langas **Pašalinti**.

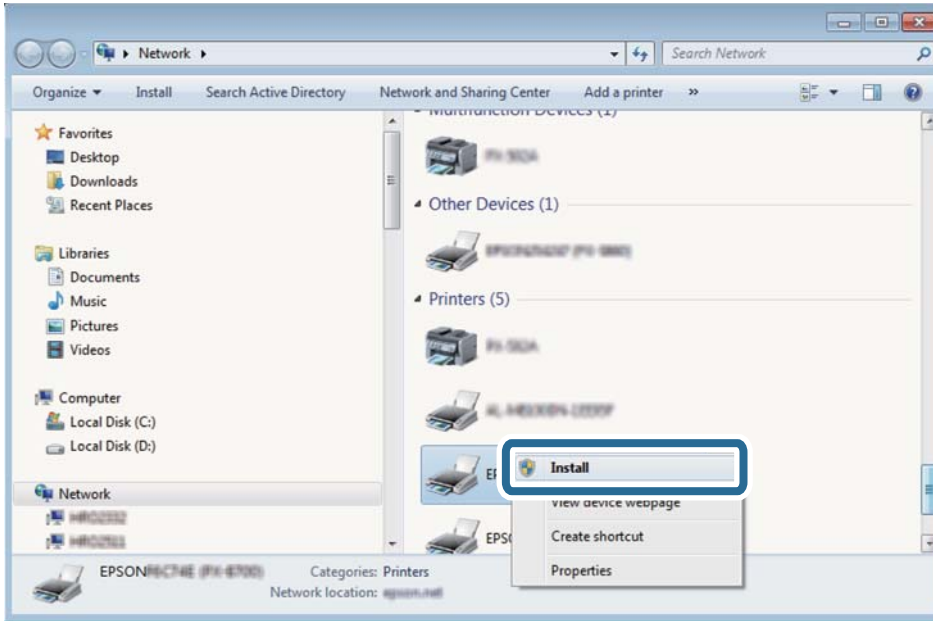

Pastaba:

Tinkle nustatytas spausdintuvo pavadinimas ir modelis (EPSON XXXXXX (XX-XXXX)) parodomi tinklo lange. Tinkle nustatytą spausdintuvo pavadinimą galite patikrinti spausdintuvo valdymo skyde arba išspausdindami tinklo būsenos lapą.

4. Paspauskite **Jūsų įrenginiai yra parengti naudoti**.

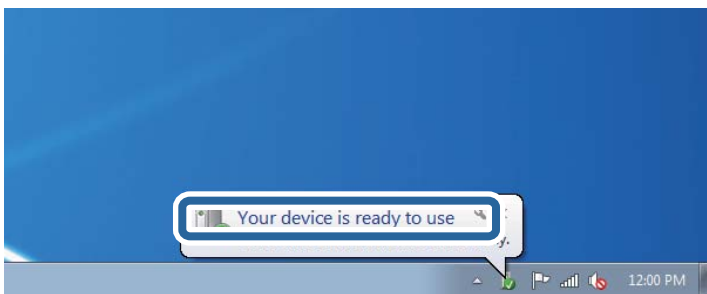

Nuskaitymas

- Patikrinkite žinutę ir paspauskite **Uždaryti**.

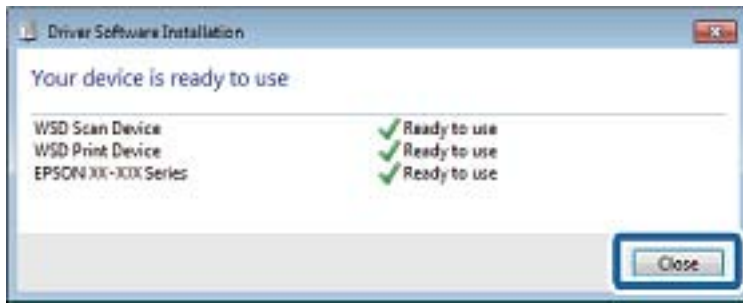

- Atidarykite langą **Įrenginiai ir spausdintuvai**.

- Windows 7

Paspauskite „Pradžią“ > **Valdymo skydelis** > **Aparatūra ir garsas** (arba **Aparatūra**) > **Įrenginiai ir spausdintuvai**.

- Windows Vista

Paspauskite „Pradžią“ > **Valdymo skydelis** > **Aparatūra ir garsas** > **Spausdintuvai**.

- Patikrinkite, ar tinkle rodoma piktograma su spausdintuvo pavadinimu.

Naudojant WSD prievadą, pasirinkite spausdintuvo pavadinimą.

Nuskaitymas iš kompiuterio

Naudojant prieigos valdymą, naudotojų identifikavimas su Epson Scan 2

Kai įjungta spausdintuvo prieigos valdymo funkcija ir nuskaitymas atliekamas naudojant Epson Scan 2, turite užregistruoti vartotojo vardą ir slaptažodį. Jei slaptažodžio nežinote, kreipkitės į spausdintuvo administratorių.

- Paleiskite „Epson Scan 2“.
- Epson Scan 2 ekrane įsitikinkite, kad jūsų spausdintuvas pasirinktas **Skaitytuvas** sąraše.
- Pasirinkite **Nustatymai** iš sąrašo **Skaitytuvas**, kad atidarytumėte **Skaitytuvo nustatymai** ekraną.
- Spustelėkite **Prieigos kontrolė**.
- Prieigos kontrolė** ekrane įveskite **Vartotojo vardas** ir **Slaptažodis** paskyrai, kuri turi leidimą nuskaitymui.
- Spustelėkite **GERAI**.

Nuskaitymas naudojant „Epson Scan 2“

Galite nuskaityti naudodami skaitytuvo tvarkyklę „Epson Scan 2“. Galite nuskaityti originalus, naudodami išsamius nustatymus, tinkamus teksto dokumentams.

Kiekvieno nustatymo punkto paaiškinimo ieškokite „Epson Scan 2“ žinyne.

Nuskaitymas

1. Įdėkite originalą.

Pastaba:

Jei norite nuskaityti kelis originalus, dėkite juos į ADF.

2. Paleiskite „Epson Scan 2“.
3. Skirtuke **Pagrindiniai nustat.** nustatykite toliau nurodytus nustatymus.

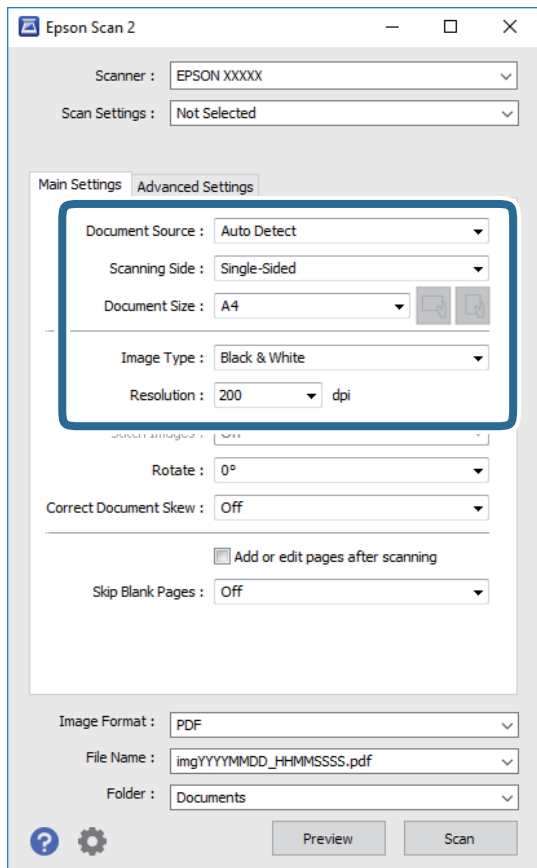

- Dokumento šaltinis: pasirinkite vietą, kurioje įdėtas originalas.
 - Nuskaitymo pusė: pasirinkite norimo nuskaityti originalaus failo tipą, nuskaitytą iš ADF.
 - Dokumento dydis: pasirinkite įdėto originalo dydį.
 -  (originalo padėties) mygtukai: pasirinkite nustatytą įdėto originalo padėtį. Priklausomai nuo originalo formato, šis elementas gali būti nustatytas automatiškai, be galimybės pakeisti.
 - Vaizdo tipas: pasirinkite nuskaityto vaizdo išsaugojimo spalvą.
 - Skiriamoji geba: pasirinkite skiriamąją gebą.
4. Jei reikia, pasirinkite kitus nuskaitymo parametrus.
 - Nuskaitytą vaizdą galite peržiūrėti paspaudę mygtuką **Peržiūra**. Atsidaro peržiūros langas, rodomas peržiūros vaizdas.
Jei atliekate peržiūrą naudodami ADF, originalas išstumiamas iš ADF. Vėl įdėkite išstumtą originalą.

Nuskaitymas

- ❑ **Papildomi nustatymai** skirtuke galite atlikti detalius vaizdo koregavimo parametrus, tinkamus tekstiniams dokumentams, kaip nurodyta toliau.
 - ❑ Pašalinti foną: pašalinkite originalų foną.
 - ❑ Teksto patobulinimas: galite paryškinti išblukusias originalo raides ir padaryti jas aiškesnes.
 - ❑ Autom. srities segmentavimas: galite padaryti raides aiškesnes, o vaizdus tolygesnius atliekant nespaltotą dokumento, kuriame yra vaizdų, nuskaitymą.
 - ❑ Spalvos stiprinimas: galite paryškinti nuskaityto vaizdo nurodytą spalvą, tada įrašyti ją į pilkų tonų ar juodos ir baltos spalvos sąrašus.
 - ❑ Slenkstis: galite reguliuoti nespaltoto dvejetainio (juodo ir balto) vaizdo kraštus.
 - ❑ Kontūro aštrumas: galite paryškinti vaizdo kontūrus.
 - ❑ Muarų pašalinimas: galite pašalinti muaro efektą (voratinklį primenančius šešėlius), kuris atsiranda nuskaitymą spausdintą popierių, pvz., žurnalą.
 - ❑ Krašto užpildymas: galite pašalinti šešėlį aplink nuskaitytą vaizdą.
 - ❑ Dviguba vaizdo išvestis (tik „Windows“): galite nuskaityti vieną kartą ir tuo pat metu įrašyti du vaizdus su skirtingais išvesties parametrais.

Pastaba:

Šios funkcijos gali būti neprieinamos priklausomai nuo pasirinktų parametų.

5. Pasirinkite failo išsaugojimo parametrus.

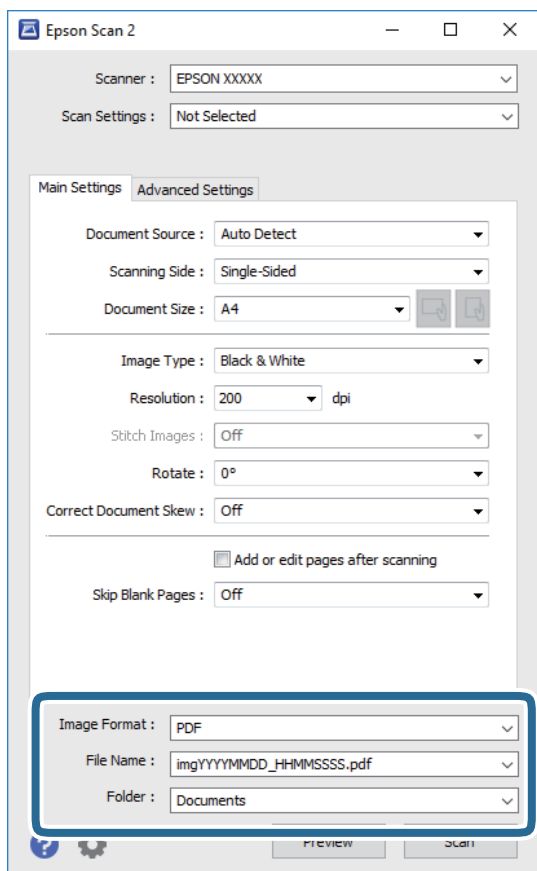

Nuskaitymas

- Vaizdo formatas: iš sąrašo pasirinkite išsaugojimo formatą.
Išsamius parametrus galite nustatyti visiems failo formatams, išskyrus BITMAP ir PNG. Pasirinkę išsaugojimo formatą iš sąrašo pasirinkite **Parinktys**.
- Failo pavadinimas: patvirtinkite rodomą failo pavadinimą.
Failo pavadinimo parametrus galite pakeisti iš sąrašo pasirinkę **Nustatymai**.
- Aplankas: iš sąrašo pasirinkite aplanką, į kuri išsaugoti nuskaitytą vaizdą.
Galite pasirinkti kitą aplanką arba sukurti naują aplanką iš sąrašo pasirinkę **Pasirinkti**.

6. Spustelėkite **Nuskaityti**.

Susijusi informacija

- ➔ „Originalų dėjimas“ puslapyje 38
- ➔ „Dokumentų ir vaizdų nuskaitymo programa (Epson Scan 2)“ puslapyje 193

Nuskaitymas iš išmaniųjų įrenginių

„Epson iPrint“ yra programa, leidžianti nuskaityti nuotraukas ir dokumentus iš išmaniojo įrenginio, pvz., išmaniojo telefono arba planšetinio kompiuterio, prijungto prie to paties belaidžio tinklo kaip ir spausdintuvas. Nuskaitytus duomenis galite išsaugoti išmaniajame įrenginyje arba debesyje, siųsti juos el. paštu arba išspausdinti.





Prisijungimas iš išmaniojo įrenginio naudojant „Wi-Fi Direct“

Norėdami spausdinti iš išmaniojo įrenginio, turite prijungti šį įrenginį prie spausdintuvo.

„Wi-Fi Direct“ leidžia tiesiogiai prijungti spausdintuvą prie prieigos taško neturinčių įrenginių. Spausdintuvas veikia kaip prieigos taškas.

Svarbu:

Prisijungus prie spausdintuvo per išmanųjį įrenginį naudojant „Wi-Fi Direct“ (paprastojo prieigos taško) ryšį, spausdintuvas yra prijungiamas prie to paties „Wi-Fi“ tinklo (SSID) kaip ir išmanusis įrenginys, šie įrenginiai keičiasi duomenimis. Kadangi išjungus spausdintuvą išmanusis įrenginys yra automatiškai prijungiamas prie kitų prieinamų „Wi-Fi“ tinklų, vėl įjungus spausdintuvą įrenginys neprisijungia prie ankstesnio „Wi-Fi“ tinklo. Prisijunkite prie spausdintuvo SSID, kad vėl prisijungtumėte naudodami „Wi-Fi Direct“ (paprastojo prieigos taško) ryšį per išmanųjį įrenginį.

1. Pradžios ekrane palieskite  | .
2. Pasirinkite **Wi-Fi Direct**.
3. Palieskite **Pradėti sąranką**.

Jeigu atlikote „Wi-Fi“ nustatymus, rodoma išsami prisijungimo informacija. Pereiti prie 5 žingsnio.

Nuskaitymas

4. Palieskite **Pradėti sąranką**.
5. Patikrinkite spausdintuvo valdymo skyde rodomus SSID ir slaptažodį. Norėdami prisijungti, išmaniojo įrenginio „Wi-Fi“ ekrane pasirinkite spausdintuvo valdymo skyde rodomą SSID.

Pastaba:

*Prisijungimo būdą galite peržiūrėti svetainėje. Norėdami atverti svetainę, naudodami išmanųjį įrenginį nuskaitykite QR kodą, rodomą spausdintuvo valdymo skydelyje, tada eikite į **Sąranka**.*

6. Įveskite spausdintuvo valdymo skydelyje rodomą slaptažodį į išmanųjį įrenginį.
7. Sukūrę ryšį, spausdintuvo valdymo skyde palieskite **Gerai** arba **Uždaryti**.
8. Uždarykite ekraną.

Epson iPrint įdiegimas

Naudodamiesi šiuo URL arba QR kodu, Epson iPrint galite įdiegti į išmanųjį įrenginį.

<http://ipr.to/c>



Nuskaitymas naudojant „Epson iPrint“

Išmaniajame įrenginyje paleiskite „Epson iPrint“ ir pradžios ekrane pasirinkite norimą naudoti elementą.

Nuskaitymas

Šie ekranai gali būti keičiami nepranešus.



1	Paleidus programą, parodomas pradžios ekranas.
2	Parodoma informacija, kaip nustatyti spausdintuvą, ir DUK.
3	Parodomas ekranas, kuriame galite pasirinkti spausdintuvą ir parinkti spausdintuvo nustatymus. Pasirinkus spausdintuvą, jo nebereikės pasirinkti kitą kartą.
4	Atidaromas nuskaitymo ekranas.
5	Parodomas ekranas, kuriame galite parinkti nuskaitymo nustatymus, pvz., skiriamąją gebą.
6	Parodomi nuskaityti vaizdai.
7	Pradedamas nuskaitymas.
8	Parodomas ekranas, kuriame galite nuskaitytus duomenis išsaugoti į išmanųjį įrenginį arba debesyje.
9	Parodomas ekranas, kuriame galite išsiųsti nuskaitytus duomenis el. paštu.
10	Parodomas ekranas, kuriame galite atspausdinti nuskaitytus duomenis.

Nuskaitymas prigludžiant išmaniuosius įrenginius prie N žymė

Galite tiesiog prisijungti ir nuskaityti, priliesdami išmanųjį įrenginį prie spausdintuvo N žymė.

Įsitikinkite, kad prieš naudodamiesi šia funkcija paruošėte šiuos elementus.

Nuskaitymas

- ❑ Įjunkite NFC funkciją savo išmaniajame įrenginyje.

Tik Android 4.0 arba naujesni įrenginiai palaiko NFC.(Near Field Communication)

NFC vieta ir funkcija skiriasi priklausomai nuo išmaniojo įrenginio. Norėdami gauti daugiau informacijos, skaitykite prie išmaniojo įrenginio pridėtus dokumentus.

- ❑ „Epson iPrint“ įdiegta jūsų išmaniajame prietaise.

Prilieskite išmanųjį įrenginį prie spausdintuvo N žymė, norėdami įdiegti.

- ❑ Spausdintuve įjunkite „Wi-Fi Direct“.

1. Į spausdintuvą įdėkite originalus.
2. Prilieskite išmanųjį įrenginį prie spausdintuvo N žymė.

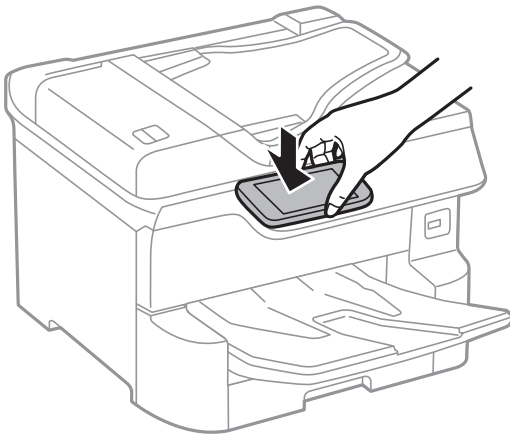

Pastaba:

Spausdintuvas gali nesugebėti komunikuoti su išmaniuoju įrenginiu, jei tarp išmaniojo įrenginio ir spausdintuvo N žymė yra kliūčių, pvz. metalo.

Paleidžiama Epson iPrint programa.

3. Pasirinkite nuskaitymo meniu ties Epson iPrint.
4. Dar kartą prilieskite išmanųjį įrenginį prie spausdintuvo N žymė.
Prasideda nuskaitymas.

Faksogramų siuntimas

Prieš naudojant fakso funkcijas

Paklauskite administratoriaus, ar buvo nustatyti šie nustatymai.

- Telefono linija, spausdintuvas ir (jei reikia) telefonas buvo tinkamai prijungti
- Buvo nustatyti pagrindiniai fakso aparato nustatymai (bent jau **Fakso nuostatų vedlys**)

Faksogramų siuntimas naudojant spausdintuvą

Faksogramų siuntimas naudojant valdymo skydelį

Susijusi informacija

- ➔ „Automatinis faksogramų siuntimas naudojant valdymo skydelį” puslapyje 133
- ➔ „Faksogramų siuntimas rankiniu būdu, patvirtinus gavėjo būseną” puslapyje 135

Automatinis faksogramų siuntimas naudojant valdymo skydelį

Siųsti faksogramas galite valdymo skyde įvedę gavėjų fakso numerius.

Pastaba:

- Prieš siunčiant vienspalves faksogramas, nuskaitytą vaizdą galima peržiūrėti skystųjų kristalų ekrane.*
- Net jei telefono linija užimta vykdant balso skambučius arba siunčiant ir priimant faksogramas, galima gauti net 50 vienspalvių faksogramų užduočių. Gautas faksogramų užduotis galite peržiūrėti ir atšaukti srityje .*

1. Įdėkite originalus.

Vienu metu galima išsiųsti net iki 100 puslapių, tačiau atsižvelgiant į laisvą vietą atmintyje, gali nepavykti išsiųsti net mažiau nei 100 faksogramų puslapių.

2. Pradžios ekrane pasirinkite **Faksas**.

3. Nurodykite gavėją.

Tą pačią vienspalvę faksogramą galima nusiųsti net 200 gavėjų. Tačiau spalvotą faksogramą vienu metu galima nusiųsti tik vienam gavėjui.

- Rankinis įvedimas: pasirinkite **Klaviatūra**, ekrane įveskite fakso numerį, tada palieskite **GERAI**.
 - Jei norite, kad skambant būtų daroma pauzė (trijų sekundžių), įveskite brūkšnelį (-).
 - Jei pasirinkę **Linijos tipas** nustatėte išorinį kodą, prieš fakso numerį įveskite ne išorinį kodą, o # (groteles).

Pastaba:

Jei negalite ranka įvesti fakso numerio, **Tiesioginio rink. apribojimai**, esantis **Saugos nuostatos**, yra nustatytas ties **Ijungti**. Pasirinkite faksogramos gavėjus iš kontaktų sąrašo arba siųstų faksogramų istorijos.

Faksogramų siuntimas

- Pasirinkti iš kontaktų sąrašo: pasirinkite **Kontaktai** ir pasirinkite gavėjus, kuriems norite išsiųsti. Jei pasirinktas gavėjas nėra registruotas **Kontaktai**, palieskite , kad užregistruotumėte.
- Norėdami pasirinkti iš išsiųstų faksogramų istorijos: pasirinkite **Naujesni**, tada pasirinkite gavėją.
- Norėdami pasirinkti iš **Gavėjas** skirtuko sąrašo: pasirinkite gavėją iš sąrašo, registruoto **Nuostatos > Adresatų tvarkytuvus > Dažnas**.

Pastaba:

Norėdami ištrinti įvestus gavėjus, atidarykite gavėjų sąrašą, paliesdami fakso numerio laukelį arba gavėjo numerio laukelį LCD ekrane, iš sąrašo pasirinkite gavėją ir pasirinkite **Pašalinti**.

4. Pasirinkite skirtuką **Fakso nuostatos** ir, jei reikia, pasirinkite nustatymus, pavyzdžiui, skiriamosios gebos ir siuntimo būdo.

Pastaba:

Norėdami siųsti dvipusius originalus, įjunkite **ADF dvipusis**. Galite siųsti nespalvotus. Pasirinkę šį parametą spalvotų dokumentų siųsti negalėsite.





Viršutiniame fakso ekrane palieskite  (**Išanks.parink.**) kad dabartiniai nustatymai ir gavėjai būtų įrašyti **Išanks.parink.** Gavėjai gali būti neišsaugoti priklausomai nuo to, kaip nurodėte gavėjus, kaip antai įvedant fakso numerį rankiniu būdu.



5. Išsiųskite faksogramą.

Norėdami išsiųsti nepatikrintą nuskaityto dokumento vaizdą: palieskite .

Nuskaitymui patikrinkite nuskaitytą dokumento vaizdą, tada išsiųskite (faksu galima siųsti tik vienspalvį vaizdą): viršutiniame fakso ekrane palieskite .

Norėdami siųsti faksogramą, kokia yra, pasirinkite **Pradėti siųsti**. Kitu atveju, pasirinkite **Atšaukti**, tada pereikite prie 3 žingsnio.

-     : ekranas paslenkamas rodyklių kryptimi.

-   : sumažinama arba padidinama.

-   : pereinama į ankstesnę arba paskesnę puslapį.

Pastaba:

Po peržiūros spalvotų faksogramų išsiųsti nepavyks.

Jei **Tiesioginis siuntimas** įjungta, peržiūrėti nepavyks.

Jei 20 sekundžių peržiūros ekrane nebus atlikta jokių veiksmų, faksograma bus išsiųsta automatiškai.

Atsižvelgiant į gavėjo įrenginio ypatumus, išsiųstos faksogramos kokybė gali skirtis nuo peržiūrėto vaizdo.

6. Užbaigus siuntimą išimkite originalus.

Pastaba:

Jei fakso numeris užimtas arba kyla problemų, spausdintuvas po minutės numerį automatiškai surenka iš naujo.

Norėdami atšaukti siuntimą, palieskite .

Spalvotos faksogramos siunčiamos lėčiau, nes spausdintuvas tuo pačiu metu ir nuskaityto, ir siunčia. Spausdintuvui siunčiant spalvotą faksogramą, kitų veiksmų atlikti negalima.

Susijusi informacija



➔ „Kontaktų tvarkymas” puslapyje 45

Faksogramų siuntimas

- ➔ „Mėgstamiausių parametrų registravimas išankstinių” puslapyje 47
- ➔ „Originalų dėjimas” puslapyje 38
- ➔ „Meniu parinktys faksogramos siuntimui” puslapyje 148
- ➔ „Fakso užduočių būsenų arba žurnalų tikrinimas” puslapyje 156

Faksogramų siuntimas rankiniu būdu, patvirtinus gavėjo būseną

Faksogramą galima siųsti klausant garso arba balso per spausdintuvo garsiakalbį, kai renkamas numeris, užmezgamas ryšys arba perduodama.

1. Įdėkite originalus.
2. Pradžios ekrane pasirinkite **Faksas**.
Per vieną perdavimą galima išsiųsti net 100 puslapių.
3. Pasirinkite skirtuką **Fakso nuostatos** ir, jei reikia, pasirinkite nustatymus, pavyzdžiui, skiriamosios gebos ir siuntimo būdo. Baigę žymėti nustatymus pasirinkite skirtuką **Gavėjas**.
4. Palieskite  ir nurodykite gavėją.
Pastaba:
Galite sureguliuoti garsiakalbio garsą.
5. Išgirdę fakso toną, pasirinkite **Siųsti/ gauti** viršutiniame dešiniajame LCD ekrano kampe, tada pasirinkite **Siųsti**.
Pastaba:
Kai faksograma bus priimama iš pagal užklausą siunčiamų faksogramų tarnybos, girdėsite garsines nuorodas. Vykdydami nuorodas paleiskite spausdintuvo procesus.
6. Palieskite .
7. Užbaigus siuntimą išimkite originalus.

Susijusi informacija

- ➔ „Originalų dėjimas” puslapyje 38
- ➔ „Meniu parinktys faksogramos siuntimui” puslapyje 148

Faksogramų siuntimas numerį renkant iš išorinio telefono aparato

Jei prieš išsiųsdami faksogramą norite pasikalbėti telefonu arba gavėjo fakso įrenginys automatiškai neįjungia fakso režimo, siųsdami faksogramą numerį galite surinkti naudodami prijungtą telefoną.

1. Įdėkite originalus.
Per vieną perdavimą galima išsiųsti net 100 puslapių.
2. Pakelkite prijungto telefono ragelį ir naudodami telefoną surinkite gavėjo fakso numerį.
Pastaba:
Kai gavėjas atsiliepia telefonu, galite su juo kalbėti.

Faksogramų siuntimas

3. Pradžios ekrane pasirinkite **Faksas**.
4. Pasirinkite skirtuką **Fakso nuostatos** ir, jei reikia, pasirinkite nustatymus, pavyzdžiui, skiriamosios gebos ir siuntimo būdo.
5. Išgirdę fakso toną, palieskite  ir padėkite ragelį.

Pastaba:

Kai numeris surenkamas naudojant prijungtą telefoną, faksograma siunčiama ilgiau, nes spausdintuvas tuo pačiu metu ir nuskaito, ir siunčia. Spausdintuvui siunčiant faksogramą, kitų veiksmų atlikti negalima.

6. Užbaigus siuntimą išimkite originalus.

Susijusi informacija

- ➔ „Originalų dėjimas” puslapyje 38
- ➔ „Fakso nuostatos” puslapyje 148

Faksogramų siuntimas pareikalavus (naudojant Siuntimas pareikala. / skelbimų lenta)

Jei **Siuntimo kaupimas** dėžutėje arba vienoje iš skelbimų lentų dėžučių saugote nespalvotą iki 100 puslapių dokumentą, jį galima pagal pareikalavimą siųsti iš kito fakso aparato, kuriame yra gavimo pagal užklausą funkcija.

Siuntimo kaupimas dėžutėje galite saugoti vieną dokumentą.

Galite užregistruoti iki 10 skelbimų lentų ir saugoti vieną dokumentą kiekvienoje iš registruotų skelbimų lentų. Atkreipkite dėmesį, kad gavėjo fakso aparatas turi palaikyti antrinio adreso/slaptažodžio funkciją.

Susijusi informacija

- ➔ „Siuntimo pareikalavus dėžutė nustatymas” puslapyje 136
- ➔ „Skelbimų lentos dėžutės registravimas” puslapyje 137
- ➔ „Dokumento saugojimas Siuntimas pareikala. / skelbimų lenta” puslapyje 137
- ➔ „Faksogramos siuntimas su Poadresis (SUB) ir Slaptažodis(SID)” puslapyje 140

Siuntimo pareikalavus dėžutė nustatymas

Nepreiregistravę dokumentus galite saugoti **Siuntimo pareikalavus dėžutė** dėžutėje. Jei reikia, atlikite toliau nurodytus nustatymus.

1. Pradžios ekrane pasirinkite **Fakso langelis > Siuntimas pareikalavus / lenta**.
2. Pasirinkite **Siuntimo kaupimas**, palieskite , tada pasirinkite **Nuostatos**.

Pastaba:

Jei rodomas slaptažodžio įvedimo ekranas, įveskite slaptažodį.

3. Nustatykite atitinkamas nuostatas, pvz. **Siuntimo rezultatas**.

Pastaba:

*Jei nustatėte slaptažodį **Dėžutės slaptažodis**, bus paprašyta įvesti slaptažodį, kitą kartą atidarant dėžutę.*

Faksogramų siuntimas

4. Pasirinkite **Gerei**.

Susijusi informacija

- ➔ „Dokumento saugojimas Siuntimas pareikala. / skelbimų lenta” puslapyje 137
- ➔ „Siuntimas pareik. / lenta” puslapyje 154

Skelbimų lentos dėžutės registravimas

Iš anksto privalote užregistruoti skelbimų lentos dėžę dokumentų saugojimui. Norėdami užregistruoti dėžę, vykdykite toliau pateiktus žingsnius.

1. Pradžios ekrane pasirinkite **Fakso langelis > Siuntimas pareikalavus / lenta**.
2. Pasirinkite vieną iš dėžučių, pavadintų **Neužregistruota skelbimų lenta**.

Pastaba:

Jei rodomas slaptažodžio įvedimo ekranas, įveskite slaptažodį.

3. Pasirinkite nustatymus ekrane esantiems elementams.
 - Įveskite pavadinimą ties **Pavadinimas (būtinasis)**
 - Įveskite antrinį adresą **Poadresis (SEP)**
 - Įveskite antrinį slaptažodį **Slaptažodis (PWD)**
4. Nustatykite atitinkamas nuostatas, pvz. **Siuntimo rezultatas**.

Pastaba:

*Jei nustatėte slaptažodį **Dėžutės slaptažodis**, bus paprašyta įvesti slaptažodį, kitą kartą atidarant dėžutę.*

5. Pasirinkite **Gerei**.

Norėdami pamatyti nustatymų keitimo arba užregistruotų dėžučių ištrynimo ekraną, pasirinkite dėžutę, kurią norite pakeisti / ištrinti, tada palieskite .

Susijusi informacija

- ➔ „Dokumento saugojimas Siuntimas pareikala. / skelbimų lenta” puslapyje 137
- ➔ „Siuntimas pareik. / lenta” puslapyje 154

Dokumento saugojimas Siuntimas pareikala. / skelbimų lenta

1. Pradžios ekrane pasirinkite **Fakso langelis**, paskui — **Siuntimas pareik. / lenta**.
2. Pasirinkite **Siuntimo kaupimas** arba vieną iš skelbimų lentos dėžių, kurios jau buvo užregistruotos.
Jei rodomas slaptažodžio įvedimo ekranas, įveskite slaptažodį, norėdami atidaryti dėžutę.
3. Palieskite **Pridėti dokumentą**.
4. Viršutiniame rodomame fakso ekrane patikrinkite fakso nustatymus, tada palieskite , norėdami nuskaityti ir saugoti dokumentą.

Faksogramų siuntimas

Norėdami patikrinti išsaugotą dokumentą, pasirinkite **Fakso langelis > Siuntimas pareik. / lenta**, pasirinkite dėžutę, kurioje yra norimas patikrinti dokumentas, tada palieskite **Patikrinti dokumentą**. Rodomame ekrane galite peržiūrėti, spausdinti arba ištrinti nuskaitytą dokumentą.

Susijusi informacija

- ➔ „Originalų dėjimas” puslapyje 38
- ➔ „Siuntimas pareik. / lenta” puslapyje 154
- ➔ „Fakso užduočių būsenų arba žurnalų tikrinimas” puslapyje 156

Įvairūs faksogramų siuntimo būdai

Susijusi informacija

- ➔ „Kelių vienspalvio dokumento puslapių siuntimas (Tiesioginis siuntimas)” puslapyje 138
- ➔ „Faksogramos siuntimas pagal pirmumą (Pirmenybinis siuntimas)” puslapyje 138
- ➔ „Nespalvotų faksogramų siuntimas nurodytu laiku (Siųsti faksogramą vėliau)” puslapyje 139
- ➔ „Skirtingų formatų dokumentų siuntimas iš ADF (Nepertrauk. nusk. (ADT))” puslapyje 140
- ➔ „Faksogramos siuntimas su Poadresis (SUB) ir Slaptažodis(SID)” puslapyje 140
- ➔ „Tų pačių dokumentų siuntimas kelis kartus” puslapyje 141

Kelių vienspalvio dokumento puslapių siuntimas (Tiesioginis siuntimas)

Siunčiant vienspalvę faksogramą, nuskaitytas dokumentas laikinai išsaugomas spausdintuvo atmintyje. Todėl siunčiant daug puslapių, gali nebelikti vietos spausdintuvo atmintyje; tada faksogramos siuntimas bus sustabdytas. Kad taip nenutiktų, įjunkite funkciją **Tiesioginis siuntimas**. Tačiau tada faksograma bus siunčiama lėčiau, nes spausdintuvas tuo pačiu metu ir nuskaityto, ir siunčia. Šią funkciją patogiau naudoti, kai siunčiama tik vienam gavėjui.

1. Įdėkite originalus.
2. Pradžios ekrane pasirinkite **Faksas**.
3. Nurodykite gavėją.
4. Pasirinkite skirtuką **Fakso nuostatos**, tada palieskite **Tiesioginis siuntimas**, norėdami nustatyti **Ijungti**. Taip pat, jei reikia, galite pasirinkti nustatymus, pvz. skiriamąją gebą ir siuntimo būdą.
5. Išsiųskite faksogramą.

Susijusi informacija

- ➔ „Originalų dėjimas” puslapyje 38
- ➔ „Automatinis faksogramų siuntimas naudojant valdymo skydelį” puslapyje 133
- ➔ „Fakso nuostatos” puslapyje 148

Faksogramos siuntimas pagal pirmumą (Pirmenybinis siuntimas)

Skubų dokumentą galima išsiųsti anksčiau nei kitas siuntimo laukiančias faksogramas.

Faksogramų siuntimas

Pastaba:

Kol vykdomas kuris nors iš toliau nurodytų veiksmų, dokumento pagal pirmumą išsiųsti nepavyks, nes spausdintuvas negali priimti kitos faksogramos.

- Siunčiama vienspalvė faksograma, kai įjungta funkcija **Tiesioginis siuntimas**
- Siunčiama spalvota faksograma
- Siunčiama faksograma naudojant prijungtą telefoną
- Siunčiama iš kompiuterio atsiųsta faksograma

1. Įdėkite originalus.
2. Pradžios ekrane pasirinkite **Faksas**.
3. Nurodykite gavėją.
4. Pasirinkite skirtuką **Fakso nuostatos**, tada palieskite **Pirmenybinis siuntimas**, norėdami nustatyti **Ijungti**. Taip pat, jei reikia, galite pasirinkti nustatymus, pvz. skiriamąją gebą ir siuntimo būdą.
5. Išsiųskite faksogramą.

Susijusi informacija

- ➔ „Originalų dėjimas” puslapyje 38
- ➔ „Automatinis faksogramų siuntimas naudojant valdymo skydelį” puslapyje 133
- ➔ „Fakso nuostatos” puslapyje 148
- ➔ „Fakso užduočių būsenų arba žurnalų tikrinimas” puslapyje 156

Nespalvotų faksogramų siuntimas nurodytu laiku (Siųsti faksogramą vėliau)

Galima nustatyti, kad faksograma būtų siunčiama nurodytu laiku. Nurodytu siuntimo laiku galima siųsti tik vienspalves faksogramas.

1. Įdėkite originalus.
2. Pradžios ekrane pasirinkite **Faksas**.
3. Nurodykite gavėją.
4. Pasirinkite nustatymus, kad faksograma būtų siunčiama nurodytu laiku.
 - ➊ Pasirinkite skirtuką **Fakso nuostatos**, tada pasirinkite **Siųsti faksogramą vėliau**
 - ➋ Palieskite **Siųsti faksogramą vėliau**, norėdami nustatyti **Ijungti**.
 - ➌ Palieskite **Laikas** langelį, įveskite norimą faksogramos siuntimo laiką ir pasirinkite **Gerai**.
 - ➍ Pasirinkite **Gerai**, norėdami taikyti nustatymus.Taip pat, jei reikia, galite pasirinkti nustatymus, pvz. skiriamąją gebą ir siuntimo būdą.
5. Išsiųskite faksogramą.

Pastaba:

Norėdami atšaukti faksogramą, atšaukite ją iš .

Faksogramų siuntimas

Susijusi informacija

- ➔ „Originalų dėjimas” puslapyje 38
- ➔ „Automatinis faksogramų siuntimas naudojant valdymo skydelį” puslapyje 133
- ➔ „Fakso nuostatos” puslapyje 148
- ➔ „Fakso užduočių būsenų arba žurnalų tikrinimas” puslapyje 156

Skirtingų formatų dokumentų siuntimas iš ADF (Nepertrauk. nusk. (ADT))

Siųsdami faksogramas dėdami originalus po vieną arba dėdami pagal formatą, galite siųsti juos kaip vieną pradinio formato dokumentą.

Jei į ADF įdėsite skirtingų formatų dokumentus, visi originalai bus siunčiami padidinus iki didžiausio formato dokumento. Norėdami siųsti pradinio formato originalus, nedėkite įvairių dydžių originalų.

1. Padėkite pirmą to paties formato originalų partiją.
2. Pradžios ekrane pasirinkite **Faksas**.
3. Nurodykite gavėją.
4. Pasirinkite skirtuką **Fakso nuostatos**, tada palieskite **Nepertrauk. nusk. (ADT)**, norėdami nustatyti **Ijungti**. Taip pat, jei reikia, galite pasirinkti nustatymus, pvz. skiriamąją gebą ir siuntimo būdą.
5. Palieskite  (**Siųsti**).
6. Kai užbaigiamas pirmųjų originalų nuskaitymas ir pranešimas **Nuskaitymas baigtas. Nuskaityti kitą puslapį?** rodomas valdymo skydelyje, pasirinkite **Taip**, padėkite kitus originalus ir pasirinkite **Pradėti nuskaitymą**.

Pastaba:

Jei paraginti nustatyti kitą originalą 20 sekundžių spausdintuvo nenaudosite, spausdintuvas nustos saugoti ir pradės siųsti dokumentą.

Susijusi informacija

- ➔ „Originalų dėjimas” puslapyje 38
- ➔ „Automatinis faksogramų siuntimas naudojant valdymo skydelį” puslapyje 133
- ➔ „Fakso nuostatos” puslapyje 148

Faksogramos siuntimas su Poadresis (SUB) ir Slaptažodis(SID)

Galite siųsti faksogramas į gavėjo fakso aparato konfidencialią dėžutę arba retransliavimo dėžutę, kai gavėjo fakso aparate yra konfidencialių arba retransliuojamų faksogramų priėmimo funkcija. Gavėjau gali jas gauti saugiai arba persiųsti į nurodytas faksogramų paskirties vietas.

1. Įdėkite originalus.
2. Pradžios ekrane pasirinkite **Faksas**.
3. Pasirinkite **Kontaktai** ir pasirinkite gavėją su užregistruotu antriniu adresu ir slaptažodžiu. Taip pat galite pasirinkti gavėją iš **Naujesni**, jei buvo siųsta su antriniu adresu ir slaptažodžiu.

Faksogramų siuntimas

4. Pasirinkite skirtuką **Fakso nuostatos** ir, jei reikia, pasirinkite nustatymus, pavyzdžiui, skiriamosios gebos ir siuntimo būdo.
5. Išsiųskite faksogramą.

Susijusi informacija

- ➔ „Kontaktų tvarkymas” puslapyje 45
- ➔ „Originalų dėjimas” puslapyje 38
- ➔ „Automatinis faksogramų siuntimas naudojant valdymo skydelį” puslapyje 133
- ➔ „Fakso nuostatos” puslapyje 148

Tų pačių dokumentų siuntimas kelis kartus

Susijusi informacija



- ➔ „Faksogramos išsaugojimas nenurodant gavėjo (Įraš. faks. duom.)” puslapyje 141
- ➔ „Faksogramų siuntimas, naudojant išsaugotų dokumentų funkciją” puslapyje 142

Faksogramos išsaugojimas nenurodant gavėjo (Įraš. faks. duom.)

Kadangi galite siųsti faksogramas, naudodami spausdintuve saugomus dokumentus, galite sutaupyti dokumentų nuskaitymo laiką, jei tą patį dokumentą reikia siųsti dažnai. Galima išsaugoti net 100 puslapių vienspalvį dokumentą. Spausdintuvo saugomų dokumentų dėžutėje galite saugoti 10 dokumentų.

Pastaba:

Įrašyti 10 dokumentų gali nepavykti dėl naudojimo sąlygų, pavyzdžiui, saugomų dokumentų failų dydžio.

1. Įdėkite originalus.
2. Pradžios ekrane pasirinkite **Fakso langelis**.
3. Pasirinkite **Saugomi dokument.**, palieskite  (Dėžutės meniu), tada pasirinkite **Įraš. faks. duom.**.
4. Rodomame skirtuke **Fakso nuostatos** pasirinkite nustatymus, pavyzdžiui, skiriamosios gebos.
5. Palieskite , norėdami išsaugoti dokumentą.

Kai dokumento išsaugojimas užbaigiamas, galite peržiūrėti nuskaitytą dokumentą, pasirinkdami **Fakso langelis** >

Saugomi dokument., tada paliesdami dokumento dėžutę, arba galite jį ištrinti, paliesdami  dokumento dėžutės dešinėje.

Susijusi informacija

- ➔ „Originalų dėjimas” puslapyje 38
- ➔ „Saugomi dokument.” puslapyje 153
- ➔ „Faksogramų užduočių istorijos peržiūra” puslapyje 158

Faksogramų siuntimas

Faksogramų siuntimas, naudojant išsaugotų dokumentų funkciją

1. Pradžios ekrane pasirinkite **Fakso langelis**, paskui — **Saugomi dokument..**
2. Pasirinkite norimą siųsti dokumentą, patikrinkite jo turinį ir pasirinkite **Pradėti siųsti**.
Kai rodomas pranešimas **Ištrinti šį dokumentą baigus siuntimą?**, pasirinkite **Taip** arba **Ne**.
3. Nurodykite gavėją.
4. Pasirinkite skirtuką **Fakso nuostatos** ir, jei reikia, pasirinkite nustatymus, pavyzdžiui, siuntimo būdo.
5. Palieskite .

Susijusi informacija

➔ „Saugomi dokument.“ puslapyje 153

Faksogramų gavimas į spausdintuvą

Jei spausdintuvas yra prijungtas prie telefono linijos ir pagrindiniai nustatymai buvo pasirinkti, naudojant Fakso nuostatų vedlys, galite gauti faksogramas.

Yra du faksogramų gavimo būdai.

- Gaunamos faksogramos priėmimas
- Faksogramos gavimas skambinant (gavimas pagal užklausą)

Gautos faksogramos spausdinamos spausdintuvo pradinuose nustatymuose.

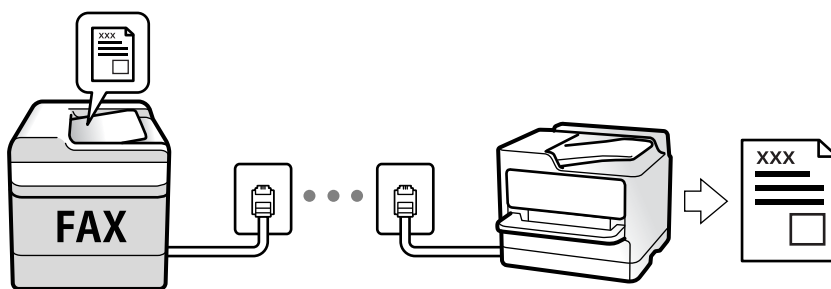

Galite išsaugoti gautas faksogramas, patikrinti jas spausdintuvo ekrane ir persiųsti jas. Spausdintuvo nustatymų būseną patikslinkite pas administratorių. Daugiau informacijos ieškokite Administratoriaus vadovas.

Norėdami patikrinti fakso nustatymus, galite atsispausdinti **Fakso nuostatų sąrašas**, pasirinkę **Faksas** >  (Daugiau) > **Fakso ataskaita** > **Fakso nuostatų sąrašas**.

Susijusi informacija

➔ „Daugiau“ puslapyje 150

Gaunamų faksogramų priėmimas

Priėmimo režimas yra dvi parinkty.

Faksogramų siuntimas

Susijusi informacija

- ➔ „Režimo Aut. naudojimas” puslapyje 143
- ➔ „Režimo Rankinis naudojimas” puslapyje 143

Režimo Rankinis naudojimas

Šis režimas skirtas daugiausiai skambinimui, bet ir faksogramų siuntimui.

Faksogramų priėmimas

Suskambus telefonui galite atsiliiepti rankiniu būdu – pakelkite ragelį.

- Jei girdite fakso signalą (bodą):

Spausdintuvo pradžios ekrane pasirinkite **Faksas**, pasirinkite **Siųsti/ gauti** > **Gauti**, tada palieskite . Po to padėkite telefono ragelį.

- Jei skambinama dėl balso skambučio: galite atsiliiepti telefonu įprastai.

Faksogramų gavimas, naudojant tik prijungtą telefoną

Kai nustatyta **Priimti nuotoliniu būdu**, galite gauti faksogramas, tiesiog įvesdami **Pradžios kodas**.

Suskambus telefonui pakelkite ragelį. Išgirdę fakso toną (bodą), įveskite dviejų skaitmenų **Pradžios kodas** ir padėkite telefono ragelį. Jei nežinote pradžios kodo, klauskite administratoriaus.

Režimo Aut. naudojimas

Šis režimas leidžia naudoti liniją šiems panaudojimo būdams.

- Linijos naudojimas tik faksogramų siuntimui (išorinis telefonas nereikalingas)
- Linijos naudojimas daugiausiai faksogramų siuntimui, kartais skambinimui telefonu

Faksogramų gavimas be išorinio telefono įrenginio

Kai aparatas suskamba **Skambėjimų iki atsiliiepimo skaičius** nustatytą kiekį kartų, spausdintuvas automatiškai perjungia į faksogramų gavimo režimą.

Faksogramų gavimas su išoriniu telefono įrenginiu

Spausdintuvas su išoriniu telefono įrenginiu veikia taip.

- Kai telefono atsakiklis atsiliepia per **Skambėjimų iki atsiliiepimo skaičius** nustatytą skambėjimų skaičių:
 - jei skambinama dėl faksogramos: spausdintuvas automatiškai persijungia į faksogramų gavimo režimą.
 - jei skambinama dėl balso skambučio: telefono atsakiklis gali priimti balso skambučius ir įrašyti balso pranešimus.
- Kai pakeliate ragelį per **Skambėjimų iki atsiliiepimo skaičius** nustatytą skambėjimų skaičių:
 - jei skambinama dėl faksogramos: galite gauti faksogramą, naudodami tuos pačius žingsnius, kaip ir **Rankinis**. Pradžios ekrane pasirinkite **Faksas**, tada pasirinkite **Siųsti/ gauti** > **Gauti**. Vėliau pasirinkite  ir padėkite ragelį.
 - jei skambinama dėl balso skambučio: galite atsiliiepti telefonu įprastai.

Faksogramų siuntimas

- Skambėjimui nutilus spausdintuvas automatiškai persijungia į faksogramų gavimo režimą:
 - jei skambinama dėl faksogramos: spausdintuvas pradeda priimti faksogramas.
 - jei skambinama dėl balso skambučio: negalite atsiliiepti telefonu. Paprašykite jums perskambinti.

Pastaba:

Telefono atsakiklio atsiliiepimui nustatykite mažesnę skambėjimų skaičių, nei nustatyta **Skambėjimų iki atsiliiepimo skaičius**. Jei taip nepadarysite, atsakikliu nebus priimami balso skambučiai ir neįrašomi balso pranešimai. Išsamios informacijos apie telefono atsakiklio nustatymą, ieškokite su telefonu atsakikliu pateiktame vadove.

Susijusi informacija

➔ „Režimo Rankinis naudojimas” puslapyje 143

Faksogramų gavimas, skambinant telefonu

Galite priimti kitame fakso įrenginyje saugomą faksogramą surinkę fakso numerį.

Susijusi informacija

➔ „Pagal užklausą siunčiamų faksogramų priėmimas (Prašymas išsiųsti gautas)” puslapyje 144

➔ „Faksogramų gavimas nuo lentos su antriniu adresu (SEP) ir slaptažodžiu (PWD) (Prašymas išsiųsti gautas)” puslapyje 145

Pagal užklausą siunčiamų faksogramų priėmimas (Prašymas išsiųsti gautas)

Galite priimti kitame fakso įrenginyje saugomą faksogramą surinkę fakso numerį. Šią funkciją naudokite dokumentams gauti iš fakso informacijos paslaugos.

Pastaba:

- Jei fakso informacijos paslauga teikia garso nurodymus, kuriuos turite vykdyti, norėdami gauti dokumentą, šios funkcijos naudoti negalite.
- Norėdami priimti dokumentą ir fakso informacijos paslaugos, naudojančios garso nurodymus, tiesiog surinkite fakso numerį, naudodami **Nėra ryšio** funkciją, arba naudokite telefoną ir spausdintuvą pagal pateikiamus garso nurodymus.

1. Pradžios ekrane pasirinkite **Faksas**.
2. Palieskite  (Daugiau).
3. Pasirinkite **Išplėstinė faksograma**.
4. Palieskite **Prašymas išsiųsti gautas** langelį, norėdami nustatyti tai ties **Ijungti**.
5. Palieskite **Uždaryti**, tada dar kartą palieskite **Uždaryti**.
6. Įveskite fakso numerį.

Pastaba:

Jei negalite ranka įvesti fakso numerio, **Tiesioginio rink. apribojimai**, esantis **Saugos nuostatos**, yra nustatytas ties **Ijungti**. Pasirinkite faksogramos gavėjus iš kontaktų sąrašo arba siųstų faksogramų istorijos.

7. Palieskite .

Faksogramų siuntimas

Susijusi informacija

- ➔ „Faksogramų siuntimas numerį renkant iš išorinio telefono aparato” puslapyje 135
- ➔ „Faksogramų gavimas, patvirtinus siuntėjo būseną” puslapyje 145
- ➔ „Daugiau” puslapyje 150

Faksogramų gavimas, patvirtinus siuntėjo būseną

Faksogramą galima gauti klausant garso arba balso per spausdintuvo garsiakalbį, kai renkamas numeris, užmezgamas ryšys arba perduodama. Šią funkciją galima naudoti norint priimti faksogramą iš informacinės tarnybos vykdant garsines nuorodas.

1. Pradžios ekrane pasirinkite **Faksas**.

2. Palieskite  ir nurodykite siuntėją.

Pastaba:

Galite sureguliuoti garsiakalbio garsą.

3. Palaukite, kol siuntėjas atsilieps. Išgirdę fakso toną, pasirinkite **Siųsti/ gauti** viršutiniame dešiniajame LCD ekrano kampe, tada pasirinkite **Gauti**.

Pastaba:

Kai faksograma bus priimama iš informacinės tarnybos, girdėsite garsines nuorodas. Vykdydami nuorodas paleiskite spausdintuvo procesus.

4. Palieskite .

Faksogramų gavimas nuo lentos su antriniu adresu (SEP) ir slaptažodžiu (PWD) (Prašymas išsiųsti gautas)

Surinkę siuntėjo numerį galite gauti faksogramas nuo lentos, saugomos siuntėjo fakso aparate su antrinio adreso (SEP) ir slaptažodžio (PWD) funkcija. Norint naudoti šią funkciją iš anksto užregistruokite kontaktą su antriniu adresu (SEP) ir slaptažodžiu (PWD) kontaktų sąrašė.

1. Pradžios ekrane pasirinkite **Faksas**.

2. Pasirinkite  (Daugiau).

3. Pasirinkite **Išplėstinė faksograma**.

4. Palieskite **Prašymas išsiųsti gautas**, norėdami nustatyti **Ijungti**.

5. Palieskite **Uždaryti**, tada dar kartą palieskite **Uždaryti**.

6. Pasirinkite **Kontaktai**, tada pasirinkite kontaktą su užregistruotu antriniu adresu (SEP) ir slaptažodžiu (PWD), atitinkančiu paskirties lentą.

7. Palieskite .

Faksogramų siuntimas

Susijusi informacija

- ➔ „Kontaktų tvarkymas” puslapyje 45
- ➔ „Faksogramų siuntimas numerį renkant iš išorinio telefono aparato” puslapyje 135
- ➔ „Faksogramų gavimas, patvirtinus siuntėjo būseną” puslapyje 145
- ➔ „Daugiau” puslapyje 150

Gautų faksogramų įrašymas ir persiuntimas

Funkcijų santrauka

Spausdintuvo nustatymų būseną patikslinkite pas administratorių. Daugiau informacijos ieškokite Administratoriaus vadovas.

Gautų faksogramų įrašymas spausdintuve

Gautos faksogramos gali būti išsaugotos spausdintuve ir galite peržiūrėti jas spausdintuvo ekrane. Galite atspausdinti tik norimas faksogramas arba ištrinti nereikalingas.

Gautų faksogramų išsaugojimas ir (arba) persiuntimas į kitas paskirties vietas, nei spausdintuvas

Toliau pateikti pasirinkimai gali būti nustatyti kaip paskirties vietas.

- Kompiuteris (priėmimas kompiuteris–fakso aparatas)
- Išorinis atminties įrenginys
- El. pašto adresas
- Bendrinamas tinklo aplankas
- Kitas fakso aparatas

Pastaba:

- Faksogramos duomenys išsaugomi PDF formatu.*
- Spalvotų dokumentų persiųsti į kitą fakso įrenginį negalima. Jie bus apdorojami kaip dokumentai, kurių nepavyko persiųsti.*

Gautų faksogramų rūšiavimas pagal sąlygas, pvz. antrinį adresą ir slaptažodį

Galite rūšiuoti ir išsaugoti gautas faksogramas gautų dokumentų aplanke arba skelbimų lentos dėžutėse. Taip pat galite persiųsti gautas faksogramas į kitas paskirties vietas, nei spausdintuvas.

- El. pašto adresas
- Bendrinamas tinklo aplankas
- Kitas fakso aparatas

Faksogramų siuntimas

Pastaba:

- Faksogramos duomenys išsaugomi PDF formatu.
- Spalvotų dokumentų persiųsti į kitą fakso įrenginį negalima. Jie bus apdorojami kaip dokumentai, kurių nepavyko persiųsti.
- Galite atsispausdinti spausdintuve nustatytas įrašymo / persiuntimo sąlygas. Pradžios ekrane pasirinkite **Faksas**, tada pasirinkite  (Daugiau) > **Fakso ataskaita** > **Sąlyg. įrašymo/persiunt. sąrašas**.
- Norėdami nustatyti arba pakeisti įrašymo / persiuntimo sąlygas, kreipkitės į savo administratorių. Daugiau informacijos apie sąlygų nustatymą rasite Administratoriaus vadovas.

Susijusi informacija











- ➔ „Daugiau” puslapyje 150
- ➔ „Spausdintuve išsaugotų gautų faksogramų peržiūrėjimas skystųjų kristalų ekrane” puslapyje 147

Spausdintuve išsaugotų gautų faksogramų peržiūrėjimas skystųjų kristalų ekrane

1. Pradžios ekrane pasirinkite **Fakso langelis**.

Pastaba:

Jei yra gautų neperskaitytų faksogramų, neperskaitytų dokumentų skaičius rodomas  pradžios ekrane.

2. Pasirinkite **Gautieji/ konfidenciali**.
3. Pasirinkite norimą peržiūrėti gautų dokumentų aplanką arba konfidencialią dėžutę.
4. Jei gautų dokumentų aplankas arba konfidenciali dėžutė saugoma slaptažodžiu, įveskite gautų dokumentų aplanko, konfidencialios dėžutės arba administratoriaus slaptažodį.
5. Iš sąrašo pasirinkite norimą peržiūrėti faksogramą.
Bus pateiktas faksogramos turinys.
 -  : Vaizdas pasukamas 90 laipsnių į kairę.
 -     : ekranas paslenkamas rodyklių kryptimi.
 -   : sumažinama arba padidinama.
 -   : pereinama į ankstesnį arba paskesnį puslapį.
 -  : rodomi meniu, tokie kaip įrašyti ir į priekį.
 - Norėdami paslėpti operacijų piktogramas, palieskite bet kur peržiūros ekrane, išskyrus ant piktogramų. Palieskite dar kartą, norėdami matyti piktogramas.
6. Pasirinkite, ar peržiūrėtą dokumentą reikia išspausdinti ar panaikinti, ir vykdykite ekrane pateiktas instrukcijas.



Svarbu:

Jei spausdintuvo atmintis beveik pilna, faksogramų gavimas ir siuntimas bus išjungtas. Pašalinkite jau perskaitytus arba išspausdintus dokumentus.

Susijusi informacija

➔ „Gautas paštas ir konfidenciali dėžutė” puslapyje 151

Meniu parinktys faksogramos siuntimui

Gavėjas

Pasirinkite toliau aprašytus valdymo skydo meniu:

Faksas > Gavėjas

Klaviatūra	Rankiniu būdu įveskite fakso numerį.
Kontaktai	Pasirinkite gavėją iš kontaktų sąrašo. Taip pat galite pridėti arba redaguoti kontaktą.
Naujesni	Pasirinkite gavėją iš siųstų faksogramų istorijos. Taip pat galite pridėti gavėją prie kontaktų sąrašo.

Fakso nuostatos

Pasirinkite toliau aprašytus valdymo skydo meniu:

Faksas > Fakso nuostatos**Greitasis operacijos mygtukas**

Priskyrus iki trijų dažnai naudojamų elementų, pvz. **Perdavimo žurnalas** ir **Originalus tipas** ties **Nuostatos > Bendrosios nuostatos > Fakso nuostatos > Greitasis operacijos mygtukas**, elementai rodomi skirtuko **Fakso nuostatos** viršuje.

Nuskaitymo nuostatos

Originalo formatas (stikl.)	Pasirinkite ant skaitytuvo stiklas padėto originalo formatą ir padėtį.
Originalus tipas	Pasirinkite originalo rūšį.
Spalvų rež.	Pasirinkite, ar nuskaityti spalvotai, ar viena spalva.
Skiriamoji geba	Pasirinkite siunčiamos faksogramos skiriamąją gebą. Jei pasirinksite aukštesnę skiriamąją gebą, duomenų dydis padidės, išsiųsti faksogramą reikės daugiau laiko.
Tankis	Nustatomas siunčiamos faksogramos tankis. + padidina tankį ir – sumažina tankį.
Pašalinti foną	Aptinka originalaus dokumento popieriaus spalvą (fono spalvą) ir pašalina arba pašviesina ją. Priklausomai nuo spalvos tamsumo arba ryškumo, ji gali būti nepašalinama arba nepašviesinama
Ryškumas	Pagerinamas arba pašalinamas vaizdo kontūrų fokusavimas. + padidina ryškumą ir – sumažina ryškumą.
ADF dvipusis	Nuskaitytos abi originalų, įdėtų į ADF, pusės ir siunčiama vienspalvė faksograma.

Faksogramų siuntimas

Nepertrauk. nusk. (ADT)	Siųsdami faksogramas dėdami originalus po vieną arba dėdami pagal formatą, galite siųsti juos kaip vieną pradinio formato dokumentą. Su šia tema susijusios informacijos ieškokite toliau.
-------------------------	--

Faksogramos siuntimo nuostatos

Tiesioginis siuntimas	<p>Nuskaitant originalus išsiunčia vienspalvę faksogramą. Kadangi nuskaityti originalai nėra laikinai saugomi spausdintuvo atmintyje net siunčiant didelį puslapių kiekį, galite išvengti spausdintuvo klaidų dėl atminties trūkumo. Atkreipkite dėmesį, kad naudojant šią funkciją užtrunkama ilgiau, nei nenaudojant. Su šia tema susijusios informacijos ieškokite toliau.</p> <p>Negalite naudoti šios funkcijos:</p> <ul style="list-style-type: none"> <input type="checkbox"/> siunčiant faksogramą, naudojant ADF dvipusis parinktį <input type="checkbox"/> siunčiant faksogramą keliems gavėjams
Pirmenybinis siuntimas	Siunčiama dabartinė faksograma, kol kitos faksogramos laukia siuntimo. Su šia tema susijusios informacijos ieškokite toliau.
Siųsti faksogramą vėliau	Faksograma siunčiama nurodytu laiku. Naudojant šią parinktį galima siųsti tik vienspalves faksogramas. Su šia tema susijusios informacijos ieškokite toliau.
Pridėti siuntėjo informaciją	<ul style="list-style-type: none"> <input type="checkbox"/> Pridėti siuntėjo informaciją Pasirinkite padėtį, kurioje norite įtraukti antraštės informaciją (siuntėjo vardą ir fakso numerį) siunčiamoje faksogramoje, arba neįtraukite informacijos. - Išjungta: siunčia faksogramą be antraštės informacijos. - Vaizdo išorėje: siunčia faksogramą su antraštės informacija viršutinėje baltoje faksogramos paraštėje. Tai neleidžia antraštei persidengti su nuskaitytu vaizdu, tačiau gavėjo gauta faksograma gali būti atspausdinta ant dviejų lapų, priklausomai nuo originalų dydžio. - Vaizdo viduje: siunčia faksogramą su antraštės informacija maždaug 7 mm žemiau, nei nuskaityto vaizdo viršus. Antraštė gali persidengti su vaizdu, tačiau gavėjo gauta faksograma nebus padalinta į du dokumentus. <input type="checkbox"/> Faksogramos antraštė Pasirinkite antraštę gavėjui. Norėdami naudotis šia funkcija turite iš anksto užregistruoti kelias antraštes. <input type="checkbox"/> Papildoma informacija Pasirinkite informaciją, kurią norite pridėti. Galite pasirinkti iš Jūsų telefono numeris ir Paskirties sąrašas.
Siuntimo rezultatas	Išsiunčia pranešimą po faksogramos išsiuntimo.
Perdavimo ataskaita	Išsiuntus faksogramą, spausdinama perdavimo ataskaita. Spausdinti įvykus klaidai: ataskaita spausdinama tik įvykus klaidai.
Atsarg. kopija	Išsaugo išsiųstos faksogramos atsarginę kopiją, kuri yra nuskaitoma ir automatiškai išsaugoma spausdintuvo atmintyje. Atsarginės kopijos funkcija galima: <ul style="list-style-type: none"> <input type="checkbox"/> Siunčiant vienspalvę faksogramą <input type="checkbox"/> Siunčiant faksogramą, naudojant Siųsti faksogramą vėliau funkciją <input type="checkbox"/> Siunčiant faksogramą, naudojant Paketo siuntimas funkciją <input type="checkbox"/> Siunčiant faksogramą, naudojant Įraš. faks. duom. funkciją

Susijusi informacija

- ➔ „Skirtingų formatų dokumentų siuntimas iš ADF (Nepertrauk. nusk. (ADT))” puslapyje 140
- ➔ „Kelių vienspalvio dokumento puslapių siuntimas (Tiesioginis siuntimas)” puslapyje 138

Faksogramų siuntimas

- ➔ „Faksogramos siuntimas pagal pirmumą (Pirmenybinis siuntimas)” puslapyje 138
- ➔ „Nespalvotų faksogramų siuntimas nurodytu laiku (Siųsti faksogramą vėliau)” puslapyje 139

Daugiau

Pradžios ekrane pasirinkus  ties **Faksas** rodomas **Daugiau** meniu.

Perdavimo žurnalas

Galima peržiūrėti išsiųstų arba priimtų faksogramų užduočių istoriją.

Atsiminkite, kad **Job/Status** galima peržiūrėti išsiųstų arba priimtų faksogramų užduočių istoriją.

Fakso ataskaita

Paskutinis duomenų perdav.	Išspausdinama ankstesnių pagal užklausą išsiųstų arba priimtų faksogramų ataskaita.
Fakso žurnalas	Atspausdina perdavimo ataskaitą. Naudodami šį meniu galite nustatyti, kad ši ataskaita būtų spausdinama automatiškai. Nuostatos > Bendrosios nuostatos > Fakso nuostatos > Ataskaitos nuostatos > Automatinis faksogramų žurnalo spausdinimas
Išsaugoti faks. dokumentai	Išspausdinamas spausdintuvo atmintyje saugomų faksogramų dokumentų, pavyzdžiui, nebaigtų užduočių, sąrašas.
Fakso nuostatų sąrašas	Išspausdinami dabartiniai fakso nustatymai.
Sąlyg. įrašymo/persiunt. sąrašas	Atspausdina sąlyginio išsaugojimo / persiuntimo sąrašą.
Protokolo sekimas	Išspausdinama išsami ankstesnių išsiųstų arba priimtų faksogramų ataskaita.

Išplėstinė faksograma

Prašymas išsiųsti gautas	Kai tai nustatyta ties Įjungti ir skambinate siuntėjo fakso numeriui, galite gauti dokumentus iš siuntėjo fakso aparato. Išsamios informacijos apie faksogramų gavimą, naudojant Prašymas išsiųsti gautas , ieškokite susijusioje informacijoje toliau. Uždarius Faksas meniu, nustatymas grąžinamas į Išj. (numatytasis).
Siuntimas pareikalavus / lenta	Kai tai nustatyta ties Įjungti pasirinkus užklausų siuntimo dėžutę arba skelbimų lentos dėžę, galite nuskaityti ir saugoti dokumentus pasirinktoje dėžėje, paliesdami  skirtuke Fakso nuostatos . Užklausų siuntimo dėžutėje galite išsaugoti vieną dokumentą. Spausdintuve galite saugoti iki 10 dokumentų iki 10 skelbimų lentų, tačiau turite užregistruoti jas Fakso langelis prieš saugodami dokumentus. Išsamios informacijos apie skelbimų lentos dėžutės užregistravimą ieškokite susijusioje informacijoje toliau. Uždarius Faksas meniu, nustatymas grąžinamas į Išj. (numatytasis).

Faksogramų siuntimas

Įraš. faks. duom.	<p>Kai tai nustatyta ties Įjungti ir paliečiate  skirtuke Fakso nuostatos, galite nuskaityti ir išsaugoti dokumentus Saugomi dokument. dėžutėje. Galima saugoti iki 10 dokumentų.</p> <p>Taip pat galite nuskaityti ir išsaugoti dokumentus Saugomi dokument. dėžutėje iš Fakso langelis. Išsamios informacijos apie dokumentų išsaugojimą iš Fakso langelis ieškokite susijusioje informacijoje toliau</p> <p>Uždarius Faksas meniu, nustatymas grąžinamas į Išj. (numatytasis).</p>
-------------------	---

Fakso langelis

Eikite į **Fakso langelis** pradžios ekrane.

Fakso nuostatos

Eikite į **Nuostatos > Bendrosios nuostatos > Fakso nuostatos**. Eikite į nustatymų meniu kaip administratorius.

Susijusi informacija

- ➔ „Pagal užklausą siunčiamų faksogramų priėmimas (Prašymas išsiųsti gautas)” puslapyje 144
- ➔ „Siuntimo pareikalavus dėžutė nustatymas” puslapyje 136
- ➔ „Skelbimų lentos dėžutės registravimas” puslapyje 137
- ➔ „Dokumento saugojimas Siuntimas pareikala. / skelbimų lenta” puslapyje 137
- ➔ „Siuntimas pareik. / lenta” puslapyje 154
- ➔ „Faksogramos išsaugojimas nenurodant gavėjo (Įraš. faks. duom.)” puslapyje 141
- ➔ „Saugomi dokument.” puslapyje 153
- ➔ „Fakso užduočių būsenų arba žurnalų tikrinimas” puslapyje 156
- ➔ „Faksogramų užduočių istorijos peržiūra” puslapyje 158

Fakso langelis meniu parinktys

Gautieji/ konfidenciali

Galite rasti **Gautieji/ konfidenciali** ties **Fakso langelis** pradžios ekrane.

Gautas paštas ir konfidenciali dėžutė

Gautas paštas ir konfidenciali dėžutės yra ties **Fakso langelis > Gautieji/ konfidenciali**.

Iš viso galite išsaugoti iki 100 dokumentų gautų dokumentų ir konfidencialioje dėžutėse.











Galite naudoti vieną gautų dokumentų dėžutę ir užregistruoti iki 10 konfidencialių dėžučių. Dėžutės pavadinimas rodomas ant jos. **Konfidencialus XX** yra numatytasis kiekvienos konfidencialios dėžutės pavadinimas.

Gautas paštas ir konfidenciali dėžutė

Rodo gautų faksogramų sąrašą pagal gavimo datą, siuntėjo vardą ir puslapius.

Sąrašė palietus vieną iš faksogramų, atidaromas peržiūros ekranas ir galite patikrinti faksogramos turinį. Peržiūrėdami faksogramą galite ją atspausdinti arba ištrinti.

Faksogramų siuntimas

peržiūros ekranas	<ul style="list-style-type: none"> <input type="checkbox"/>   : sumažinama arba padidinama. <input type="checkbox"/>  : Vaizdas pasukamas 90 laipsnių į kairę. <input type="checkbox"/>     : ekranas paslenkamas rodyklių kryptimi. <input type="checkbox"/>   : pereinama į ankstesnį arba paskesnį puslapį. <p>Norėdami paslėpti operacijų piktogramas, palieskite bet kur peržiūros ekrane, išskyrus ant piktogramų. Palieskite dar kartą, norėdami matyti piktogramas.</p>
 (peržiūros meniu)	<ul style="list-style-type: none"> <input type="checkbox"/> Įrašyti į atminties įrenginį <input type="checkbox"/> Persiųsti (el. laišką) <input type="checkbox"/> Persiųsti (aplanką) <input type="checkbox"/> Siųsti faksogramą <input type="checkbox"/> Išsamiau <p>Kai rodomas pranešimas Baigus ištrinti, pasirinkite Įjungti, norėdami ištrinti faksogramas užbaigus procesus, pvz. Įrašyti į atminties įrenginį arba Persiųsti (el. laišką).</p>

 (Dėžutės meniu)

Spausdinti viską	Tai rodoma tik kai dėžutėje yra saugomų faksogramų. Atspausdina visas dėžutėje saugomas faksogramas. Pasirinkus Įjungti ties Baigus ištrinti , užbaigus spausdinimą ištrinamos visos faksogramos.
Viską įrašyti į Atminties prietaisą	Tai rodoma tik kai dėžutėje yra saugomų faksogramų. Visos dėžutėje esančios faksogramos išsaugomos išoriniuose atminties įrenginiuose. Pasirinkus Įjungti ties Baigus ištrinti , užbaigus išsaugojimą ištrinami visi dokumentai.
Ištrinti viską	Tai rodoma tik kai dėžutėje yra saugomų faksogramų. Ištrina visas dėžutėje saugomas faksogramas.
Nuostatos	<p>Toliau pateikiami elementai yra rodomi pasirinkus Gautas paštas > Dėžutės meniu > Nuostatos.</p> <ul style="list-style-type: none"> <input type="checkbox"/> Parinktys, kai atmintis pilna: pasirinkite vieną parinktį, norėdami atspausdinti arba atmesti gaunamas faksogramas, gautų dokumentų dėžutei prisipildžius. <input type="checkbox"/> Gauto pašto slaptažodžio nuostatos: galite nustatyti slaptažodį arba jį pakeisti. <p>Toliau nurodyti elementai rodomi pasirinkus konfidencialią dėžutę ir pasirinkus Dėžutės meniu > Nuostatos.</p> <ul style="list-style-type: none"> <input type="checkbox"/> Vardas ir pavardė: įveskite konfidencialios dėžutės pavadinimą. <input type="checkbox"/> Dėžutės slaptažodis: galite nustatyti slaptažodį arba jį pakeisti.
Ištrinti dėžutę	Šis elementas rodomas pasirinkus konfidencialią dėžutę ir pasirinkus Dėžutės meniu . Dabartiniai konfidencialios dėžutės nustatymai išvalomi, ištrinami visi įrašyti dokumentai.

Susijusi informacija

➔ „Spausdintuve išsaugotų gautų faksogramų peržiūrėjimas skystųjų kristalų ekrane“ puslapyje 147

➔ „Daugiau“ puslapyje 150

➔ „Faksogramų užduočių istorijos peržiūra“ puslapyje 158

Faksogramų siuntimas

Saugomi dokument.

Galite rasti **Saugomi dokument.** ties **Fakso langelis** pradžios ekrane.

Galima išsaugoti net 100 puslapių vienspalvį dokumentą ir iki 10 dokumentų dėžutėje. Taip pavyks sutaupyti laiko, kuris gaištamas, kol nuskaitomi dokumentai, kurį tenka dažnai siųsti.

Pastaba:

Gali nepavykti išsaugoti 10 dokumentų, priklausomai nuo naudojimo sąlygų, pvz. išsaugotų dokumentų dydžio.

Saugomų dokumentų dėžutė

Rodomas saugomų dokumentų sąrašas su išsaugojimo datomis ir puslapiais.

Sąrašė palietus vieną iš saugomų dokumentų pasirodo peržiūros ekranas. Palieskite **Pradėti siųsti**, norėdami pereiti į faksogramos siuntimo ekraną, arba palieskite **Trinti**, norėdami ištrinti šiuo metu peržiūrimą dokumentą.

peržiūros ekranas	<ul style="list-style-type: none"> <input type="checkbox"/> : sumažinama arba padidinama. <input type="checkbox"/> : Vaizdas pasukamas 90 laipsnių į kairę. <input type="checkbox"/> : ekranas paslenkamas rodyklių kryptimi. <input type="checkbox"/> : pereinama į ankstesnį arba paskesnį puslapį. <p>Norėdami paslėpti operacijų piktogramas, palieskite bet kur peržiūros ekrane, išskyrus ant piktogramų. Palieskite dar kartą, norėdami matyti piktogramas.</p>
(peržiūros meniu)	<ul style="list-style-type: none"> <input type="checkbox"/> Įrašyti į atminties įrenginį <input type="checkbox"/> Persiųsti (el. laišką) <input type="checkbox"/> Persiųsti (aplanką) <input type="checkbox"/> Spausdinti <p>Kai rodomas pranešimas Baigus ištrinti, pasirinkite Įjungti, norėdami ištrinti faksogramas užbaigus procesus, pvz. Įrašyti į atminties įrenginį arba Persiųsti (el. laišką).</p>

(Dėžutės meniu)

Įraš. faks. duom.	Parodo Faksas > Fakso nuostatos skirtuko ekraną. Ekrane palietus , pradedami nuskaityti dokumentai, išsaugomi Saugomų dokumentų dėžutė.
Spausdinti viską	Šis elementas rodomas tik kai dėžutėje yra saugomų dokumentų. Atspausdina visus dėžutėje saugomus dokumentus. Pasirinkus Įjungti ties Baigus ištrinti , užbaigus spausdinimą ištrinami visi dokumentai.
Viską įrašyti į Atminties prietaisą	Šis elementas rodomas tik kai dėžutėje yra saugomų dokumentų. Išsaugo visus dėžutėje esančius dokumentus į išorinius atminties įrenginius. Pasirinkus Įjungti ties Baigus ištrinti , užbaigus spausdinimą ištrinami visi dokumentai.
Ištrinti viską	Šis elementas rodomas tik kai dėžutėje yra saugomų dokumentų. Ištrina visus dėžutėje saugomus dokumentus.
Nuostatos	Dėžutės slaptažodis: galite nustatyti slaptažodį arba jį pakeisti.

Susijusi informacija

➔ „Tų pačių dokumentų siuntimas kelis kartus“ puslapyje 141

Faksogramų siuntimas

- ➔ „Siuntimo kaupimas” puslapyje 154
- ➔ „Daugiau” puslapyje 150
- ➔ „Faksogramų užduočių istorijos peržiūra” puslapyje 158

Siuntimas pareik. / lenta

Galite rasti **Siuntimas pareik. / lenta** ties **Fakso langelis** pradžios ekrane.

Yra užklausių siuntimo dėžutė ir 10 skelbimų lentų. Galite išsaugoti iki 100 puslapių vieno nespaltoto dokumento ir po vieną dokumentą kiekvienoje dėžutėje.

Susijusi informacija

- ➔ „Faksogramų siuntimas pareikalavus (naudojant Siuntimas pareikala. / skelbimų lenta)” puslapyje 136

Siuntimo kaupimas

Siuntimo kaupimas galite rasti ties **Fakso langelis** > **Siuntimas pareik. / lenta**.

Siuntimo pareikalavus dėžutė

Rodo **Nuostatos** ties  (Menu) esančius nustatymų elementus ir reikšmes.

Pridėti dokumentą

Parodo **Faksas** > **Fakso nuostatos** skirtuko ekraną. Ekrane palietus  pradedamas dokumentų nuskaitymas išsaugojimui dėžutėje.

Kai dokumentas yra dėžutėje, vietoj to rodoma **Patikrinti dokumentą**.

Patikrinti dokumentą

Kai dokumentas yra dėžutėje, rodomas peržiūros ekranas. Peržiūrėdami dokumentą galite jį atspausdinti arba ištrinti.

peržiūros ekranas	Žr. Fakso langelis > Saugomi dokument. paaiškinimą.
 (peržiūros meniu)	<input type="checkbox"/> Įrašyti į atminties įrenginį <input type="checkbox"/> Persiųsti (el. laišką) <input type="checkbox"/> Persiųsti (aplanką) <input type="checkbox"/> Siųsti faksogramą Kai rodomas pranešimas Baigus ištrinti , pasirinkite Įjungti , norėdami ištrinti faksogramas užbaigus procesus, pvz. Įrašyti į atminties įrenginį arba Persiųsti (el. laišką) .

(Menu)

Ištrinti dokumentą	Šis elementas rodomas tik kai dėžutėje yra saugomas dokumentas. Ištrina dėžutėje saugomą dokumentą.
--------------------	---

Faksogramų siuntimas

Nuostatos	<input type="checkbox"/> Dėžutės slaptažodis: galite nustatyti slaptažodį arba jį pakeisti. <input type="checkbox"/> Automat. naikinti po Siuntimo pareikalavus: nustačius tai ties ljungti , dėžutėje esantys dokumentai ištrinami, kai užbaigiama kita gavėjo užklausa siųsti dokumentą (Siuntimo kaupimas). <input type="checkbox"/> Siuntimo rezultatas: kai El. pašto pranešimai nustatyta ties ljungti , spausdintuvas siunčia pranešimą Gavėjas nurodytai paskirties vietai, kai užbaigiama užklausa siųsti dokumentą (Siuntimo kaupimas).
-----------	---

Susijusi informacija

- ➔ „Saugomi dokument.” puslapyje 153
- ➔ „Daugiau” puslapyje 150
- ➔ „Faksogramų užduočių istorijos peržiūra” puslapyje 158

Neužregistruota skelbimų lenta

Neužregistruota skelbimų lenta galite rasti ties **Fakso langelis > Siuntimas pareik. / lenta**. Pasirinkite vieną iš **Neužregistruota skelbimų lenta** dėžučių. Užregistravus lentą, registruotas pavadinimas rodomas ant dėžutės vietoj **Neužregistruota skelbimų lenta**.

Galima užregistruoti iki 10 skelbimų lentų.

Skelbimų lentos dėžutės nuostatos

Pavadinimas (būtinasis)	Įveskite skelbimų lentos dėžutės pavadinimą.
Poadresis (SEP)	Pasirinkite arba pakeiskite gavėjo sąlygas faksogramos gavimui.
Slaptažodis (PWD)	
Dėžutės slaptažodis	Nustatykite ir pakeiskite slaptažodį, naudojamą dėžutės atidarymui.
Automat. naikinti po Siuntimo pareikalavus	Nustačius tai ties ljungti , dėžutėje esantys dokumentai ištrinami, kai užbaigiama kita gavėjo užklausa siųsti dokumentą (Siuntimo kaupimas).
Siuntimo rezultatas	Kai El. pašto pranešimai nustatyta ties ljungti , spausdintuvas siunčia pranešimą Gavėjas , kai užbaigiama užklausa siųsti dokumentą (Siuntimo kaupimas).

Susijusi informacija

- ➔ „Kiekviena registruota skelbimų lenta” puslapyje 155

Kiekviena registruota skelbimų lenta

Skelbimų lentas galite rasti **Fakso langelis > Siuntimas pareik. / lenta**. Pasirinkite dėžutę, kuriai rodomas registruotas pavadinimas. Ant dėžutės rodomas pavadinimas yra registruotas **Neužregistruota skelbimų lenta**.

Galima užregistruoti iki 10 skelbimų lentų.

Faksogramų siuntimas

(Registruotas skelbimų lentos pavadinimas)

Rodo **Nuostatos** ties  (Meniu) esančių elementų nustatymų reikšmes.



Pridėti dokumentą

Parodo **Faksas** > **Fakso nuostatos** skirtuko ekraną. Ekrane palietus  pradedamas dokumentų nuskaitymas išsaugojimui dėžutėje.

Kai dokumentas yra dėžutėje, vietoj to rodoma **Patikrinti dokumentą**.

Patikrinti dokumentą

Kai dokumentas yra dėžutėje, rodomas peržiūros ekranas. Peržiūrėdami dokumentą galite jį atspausdinti arba ištrinti.

peržiūros ekranas	Žr. Fakso langelis > Saugomi dokument. paaiškinimą.
 (peržiūros meniu)	Žr. Siuntimo kaupimas > Patikrinti dokumentą >  (peržiūros meniu) paaiškinimą.

(Meniu)

Ištrinti dokumentą	Šis elementas rodomas tik kai dėžutėje yra saugomas dokumentas. Ištrina dėžutėje saugomą dokumentą.
Nuostatos	Rodomi meniu, pvz. Pavadinimas (būtinasis) ir Poadresis (SEP) . Žr. Neužregistruota skelbimų lenta > Skelbimų lentos dėžutės nuostatos paaiškinimą
Ištrinti dėžutę	Ištrina saugomą dokumentą ir pakeičia dėžutės būseną į neregistruotą.

Susijusi informacija

- ➔ „Saugomi dokument.“ puslapyje 153
- ➔ „Siuntimo kaupimas“ puslapyje 154
- ➔ „Neužregistruota skelbimų lenta“ puslapyje 155
- ➔ „Daugiau“ puslapyje 150
- ➔ „Faksogramų užduočių istorijos peržiūra“ puslapyje 158

Fakso užduočių būsenų arba žurnalų tikrinimas

Informacijos rodymas, kai gautos faksogramos neapdorotos (neperskaitytos / neatspausdintos / neišsaugotos / nepersiųstos)

Kol yra neapdorotų gautų dokumentų, neapdorotų darbų skaičius rodomas  pradžios ekrane. Žr. toliau esančią lentelę, kurioje pateikiama sąvoka „neapdorotas“.

Faksogramų siuntimas

**Svarbu:**

Kai gautųjų dokumentų dėžutė yra pilna, faksogramų gavimas išjungiamas. Patikrinę dokumentus, turite juos ištrinti iš gautųjų dokumentų dėžutės.

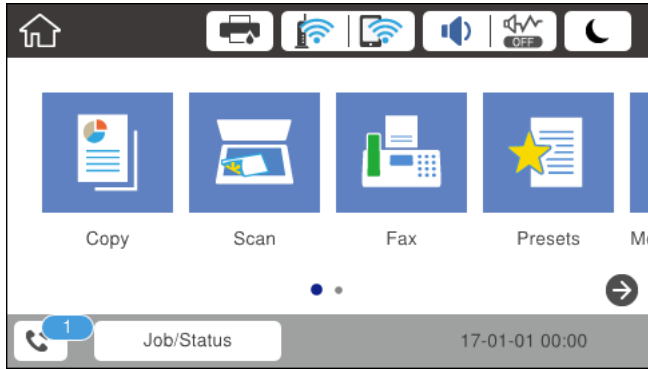

Gautos faksogramos išsaugojimo/persiuntimo nustatymas	Neapdoroto dokumento būseną
Spausdinama* ¹	Yra gautų dokumentų, laukiančių, kol bus išspausdinti, arba yra spausdinami.
Išsaugoma gautų dokumentų aplanke arba konfidencialiame aplanke	Gautų dokumentų aplanke arba konfidencialiame aplanke yra neperskaitytų gautų dokumentų.
Įrašymas išoriniame atminties įrenginyje	Yra gautų dokumentų, kurie nebuvo įrašyti įrenginyje, nes prie kompiuterio neprijungtas įrenginys su aplanku, specialiai sukurtu gautiems dokumentams įrašyti, arba dėl kitų priežasčių.
Įrašymas kompiuteryje	Yra gautų dokumentų, kurie nebuvo įrašyti kompiuteryje, nes kompiuteris veikia miego režimu, arba dėl kitų priežasčių.
Persiuntimas	Yra gautų dokumentų, kurie nebuvo persiūsti arba jų persiūsti nepavyko* ² .

*1 : Jei nenustatėte jokių faksogramos išsaugojimo/persiuntimo parametrų arba jei nustatėte spausdinti gautus dokumentus, tuo pat metu juos įrašant išoriniame atminties įrenginyje arba kompiuteryje.

*2 : Jei gautų dokumentų aplanke nustatėte įrašyti dokumentus, kurių negalima persiūsti, šiame aplanke yra neperskaitytų dokumentų, kurių nepavyko persiūsti. Jei nustatėte spausdinti dokumentus, kurių nepavyko persiūsti, spausdinimas nebaigiamas.

Pastaba:

Jei naudojate daugiau nei vieną faksogramos išsaugojimo/persiuntimo parametru, net ir gavus vieną faksogramą, gali būti rodomi „2“ arba „3“ neapdoroti darbai. Pavyzdžiui, jei esate nustatę, kad faksogramos būtų įrašytos gautų dokumentų aplanke arba kompiuteryje, ir gaunama viena faksograma, rodomi „2“ neapdoroti darbai, jei faksograma nėra įrašoma gautų dokumentų aplanke arba kompiuteryje.

Susijusi informacija

- ➔ „Spausdintuve išsaugotų gautų faksogramų peržiūrėjimas skystųjų kristalų ekrane“ puslapyje 147
- ➔ „Vykdomyje fakso užduočių peržiūra“ puslapyje 158

Vykdomų fakso užduočių peržiūra

Galite peržiūrėti ekraną, norėdami patikrinti, kurių fakso užduočių apdorojimas nebaigtas. Šios užduotys rodomos patikros ekrane. Šiame ekrane taip pat galite spausdinti dokumentus, kurie dar neatspausdinti, arba pakartotinai siųsti dokumentus, kurių išsiųsti nepavyko.

- Gautos fakso užduotys toliau
 - Dar neatspausdintos (kai užduotys nustatytos spausdinimui)
 - Dar neišsaugotos (kai užduotys nustatytos išsaugojimui)
 - Dar nepersiųstos (kai užduotys nustatytos persiuntimui)
- Siunčiamos fakso užduotys, kurių nepavyko išsiųsti (jei funkcija **Išsaugoti trikties duomenis** įjungta)

Norėdami pamatyti patikros ekraną, atlikite žemiau nurodytus žingsnius.

1. Pradžios ekrane palieskite **Job/Status**.
2. Palieskite **Užduoties būseną** kortelę, tada palieskite **Įjungta**.
3. Pasirinkite norimą patikrinti užduotį.

Susijusi informacija

➔ „Informacijos rodymas, kai gautos faksogramos neapdorotos (neperskaitytos / neatspausdintos / neišsaugotos / nepersiųstos)” puslapyje 156

Faksogramų užduočių istorijos peržiūra

Galite patikrinti išsiųstų ir gautų fakso užduočių istoriją, pvz., datą, laiką ir kiekvienos užduoties rezultatą.

1. Pradžios ekrane palieskite **Job/Status**.
2. Skirtuke **Žurnalas** pasirinkite **Užduoties būseną**.
3. Dešinėje palieskite ▼, tada pasirinkite **Siųsti** arba **Gauti**.
Išsiųstų arba gautų fakso užduočių žurnalas rodomas atvirkštine chronologine tvarka. Palieskite užduotį, kurios informaciją norite atidaryti.

Taip pat galite patikrinti fakso darbų istoriją, ją atsispausdindami **Fakso žurnalas** pasirinkę **Faksas** >  (Daugiau) > **Fakso ataskaita** > **Fakso žurnalas**.

Susijusi informacija

➔ „Daugiau” puslapyje 150

Gautų dokumentų perspausdinimas

Iš atspausdintų fakso užduočių žurnalų galite perspausdinti gautus dokumentus.

Atkreipkite dėmesį, kad jei spausdintuve nelieka atminties, atspausdinti gautieji dokumentai ištrinami chronologine tvarka.

Faksogramų siuntimas

1. Pradžios ekrane palieskite **Job/Status**.
2. Skirtuke **Žurnalas** pasirinkite **Užduoties būseną**.
3. Dešinėje palieskite ▼, tada pasirinkite **Spausdinti**.
Išsiųstų arba gautų fakso užduočių istorija rodoma atvirkštine chronologine tvarka.
4. Iš istorijos sąrašo pasirinkite užduotį su .
Patikrinkite datą, laiką ir rezultatą, kad nustatytumėte, ar tai dokumentas, kurį norite spausdinti.
5. Norėdami atspausdinti dokumentą, palieskite **Spausdinti vėl**.

Faksogramos siuntimas iš kompiuterio

Naudojant tvarkyklės „FAX Utility“ ir „PC-FAX“ faksogramas galima siųsti iš kompiuterio.

Pastaba:

Norėdami įdiegti FAX Utility, naudokite „EPSON“ programinės įrangos atnaujinimo įrankį. Išsamios informacijos ieškokite toliau. „Windows“ naudotojai gali įdiegti iš programinės įrangos disko, pateikto su spausdintuvu.

Susijusi informacija

- ➔ „Programinės įrangos atnaujinimo įrankiai (programinės įrangos atnaujinimo programa)“ puslapyje 197
- ➔ „Naujausių programų diegimas“ puslapyje 198

Programoje sukurtų dokumentų siuntimas (Windows)

Iš programos, „Microsoft Word“ arba „Excel“ pavyzdžiui, meniu **Spausdinti** pasirinkę spausdintuvą (faksą) galite tiesiogiai perduoti savo sukurtus duomenis, tokius kaip dokumentais, brėžiniai ir lentelės su viršeliu.

Pastaba:

Paaiškinime toliau vietoje pavyzdžio naudojama „Microsoft Word“. Faktinė operacija gali skirtis priklausomai nuo naudojamos programos. Išsamiau žr. programos pagalbos skiltį.

1. Naudodami programą sukurkite dokumentą, kurį siųsite faksu.
2. Meniu **Failas** spustelėkite **Spausdinti**.
Programoje atsidaro langas **Spausdinti**.
3. Dalyje **Spausdintuvas** pasirinkite **XXXXXX (FAX)** (kur XXXXX — spausdintuvo pavadinimas), tada patikrinkite faksogramos siuntimo nustatymus.
 - Dalyje **Kopijų skaičius** nurodykite **1**. Jei nurodysite **2** ar daugiau, faksograma gali būti išsiųsta netinkamai.
 - Negalite naudoti tokių funkcijų kaip **Spausdinti pagal failą**, kurios pakeičia išvesties prievadą.
 - Vieno faksogramos perdavimo metu gali išsiųsti iki 100 lapų, įskaitant viršelį.
4. Spustelėkite **Spausdintuvo ypatybės** arba **Ypatybės**, jei norite nurodyti **Paper Size, Orientation, Color, Image Quality**, arba **Character Density**. Daugiau informacijos rasite PC-FAX tvarkyklės žinyne.

Faksogramų siuntimas

5. Spustelėkite **Spausdinti**.

Pastaba:

Pirmą kartą naudojant FAX Utility atsidarys langas, kuriame turėsite įrašyti prašomą informaciją. Įveskite reikiamą informaciją ir spustelėkite **OK**. Faksogramų užduočių vidiniam tvarkymui FAX Utility naudoja **Nickname**. Kita informacija į viršelį pridedama automatiškai.

FAX Utility rodomas **Recipient Settings** ekranas.

6. Nurodykite gavėją ir spustelėkite **Toliau**.

- Gavėjo (vardas, fakso numeris ir pan.) pasirinkimas **PC-FAX Phone Book**:

Jei gavėjas yra išsaugotas adresų knygoje, atlikite toliau aprašytus žingsnius.

- ➊ Spustelėkite skirtuką **PC-FAX Phone Book**.
- ➋ Pasirinkite gavėją iš sąrašo ir spustelėkite **Add**.

- Gavėjo (vardas, fakso numeris ir pan.) pasirinkimas iš spausdintuvo kontaktų:

Jei gavėjas yra išsaugotas spausdintuvo kontaktuose, atlikite toliau aprašytus žingsnius.

- ➊ Spustelėkite skirtuką **Contacts on Printer**.

Pastaba:

Jei jūsų spausdintuve yra saugos funkcija, kuri leidžia administratoriams nustatyti, ar vartotojai gali keisti spausdintuvo faksogramų nustatymus, norint tęsti jums gali reikėti įvesti administratoriaus slaptažodį.

- ➋ Pasirinkite kontaktus iš sąrašo ir spustelėkite **Add**, kad pereitumėte į langą **Add to Recipient**.
- ➌ Pasirinkite kontaktus iš rodomo sąrašo, tada spustelėkite **Edit**.
- ➍ Pridėkite asmeninius duomenis, pvz., **Company/Corp.** ir **Title**, jei reikia, tada spustelėkite **OK**, kad grįžtumėte į langą **Add to Recipient**.
- ➎ Jei reikia, pasirinkite žymimąjį langelį **Register in the PC-FAX Phone Book**, kad **PC-FAX Phone Book** išsaugotumėte kontaktus.
- ➏ Spustelėkite **OK**.

- Gavėjo (vardas, fakso numeris ir pan.) nurodymas tiesiogiai:

Atlikite toliau aprašytus žingsnius.

- ➊ Spustelėkite skirtuką **Manual Dial**.
- ➋ Įveskite reikiamą informaciją.
- ➌ Spustelėkite **Add**.

Taip pat, paspausdami **Save to Phone Book**, galite išsaugoti gavėją **PC-FAX Phone Book** skirtuko sąrašė.

Pastaba:

- Jei spausdintuvo Linijos tipas nustatytas į **PBX**, o prieigos kodas vietoje tikslaus prefikso kodo nustatytas į # (groteles), įveskite # (groteles). Išsamesnę informaciją žr. informacinę nuorodą *Linijos tipas, esančią Pagrind. nuostatos*.
- Jei FAX Utility pagrindinio ekrano **Parinkties nustatymai** pasirinkote **Enter fax number twice**, spustelėję **Add** arba **Toliau**, turėsite įvesti tą patį skaičių.

Gavėjas pridedamas į sąrašą **Recipient List**, kuris rodomas viršutinėje lango dalyje.

7. Nurodykite viršelio turinį.

- ➊ Norėdami pridėti viršelį, pasirinkite vieną iš pavyzdžių iš **Cover Sheet**. Įveskite **Subject** ir **Message**. Atkreipkite dėmesį, kad nėra funkcijos, kuri sukurtų originalo viršelį ar pridėtų originalo viršelį į sąrašą.

Jei nenorite pridėti viršelio, pasirinkite **No cover sheet**, esančią **Cover Sheet**.

Faksogramų siuntimas

- ➊ Jei norite pakeisti elementų išsidėstymo tvarką viršelyje, spustelėkite **Cover Sheet Formatting. Paper Size** galite pasirinkti viršelio dydį. Taip pat galite pasirinkti kitokio nei siunčiami dokumentai dydžio viršelį.
- ➋ Jei norite pakeisti viršelio teksto šriftą, spustelėkite **Font**.
- ➌ Jei norite pakeisti siuntėjo informaciją, spustelėkite **Sender Settings**.
- ➍ Jei norite patikrinti viršelį su įvesta tema ir pranešimų, spustelėkite **Detailed Preview**.
- ➎ Spustelėkite **Kitas**.

8. Patikrinkite perdavimo turinį ir spustelėkite **Send**.

Prieš siuntimą įsitikinkite, kad gavėjo vardas ir fakso numeris nurodyti teisingai. Norėdami peržiūrėti siunčiamą dokumentą ir viršelį, spustelėkite **Preview**.

Prasidėjus perdavimui, atsidaro perdavimo būsenos langas.

Pastaba:

- Norėdami sustabdyti perdavimą, pasirinkite duomenis ir spustelėkite **Atšaukti** . Atšaukti taip pat galite spausdintuvo valdymo skydelyje.
- Jei perdavimo metu įvyksta klaida, atsidaro langas **Communication Error**. Patikrinkite klaidos informaciją ir bandykite siųsti dar kartą.
- Ekranas *Fax Status Monitor* (aukščiau minėtas ekranas, kuriame galite patikrinti perdavimo būseną) nerodomas, jei nepasirinktas *Display Fax Status Monitor During Transmission*, esantis *FAX Utility* pagrindiniame ekrane **Optional Settings**.

Programoje sukurtų dokumentų siuntimas (Mac OS)

Pasirinkdami fakso funkciją turintį spausdintuvą prekyboje esančios programos meniu **Spausdinti**, galite siųsti duomenis, pvz. sukurtus dokumentus, brėžinius ir lenteles.

Pastaba:

Toliau pateiktas paaiškinimas kaip pavyzdį naudoja „Text Edit“ standartinę Mac OS programą.

1. Programoje sukurkite dokumentą, kurį norite siųsti faksu.
2. Meniu **Failas** spustelėkite **Spausdinti**.
Pasirodo programos langas **Spausdinti**.
3. Pasirinkite spausdintuvą (fakso pavadinimą) ties **Pavadinimas**, spustelėkite ▼, norėdami pamatyti išsamius nustatymus, patikrinkite spausdinimo nustatymus, tada spustelėkite **Gerai**.
4. Pasirinkite kiekvieno elemento nustatymus.
 - Dalyje **Kopijų skaičius** nurodykite **1**. Ne jei nurodysite **2** arba daugiau, siunčiama tik 1 kopija.
 - Per vieną faksogramos perdavimą galima išsiųsti net 100 puslapių.

Pastaba:

Dokumentų, kuriuos galite siųsti, puslapių dydis yra toks pat, kaip popieriaus, kurį galite faksu siųsti iš spausdintuvo.

5. Iššokančiame meniu pasirinkite **Fax Settings**, tada pasirinkite kiekvieno elemento nustatymus.
Kiekvieno nustatymo elemento paaiškinimo ieškokite **PC-FAX** tvarkyklės žinyne.

Spustelėkite  lango apačioje kairėje, norėdami atidaryti **PC-FAX** tvarkyklės žinyną.

Faksogramų siuntimas

6. Pasirinkite Recipient Settings meniu, tada nurodykite gavėją.

- Tiesioginis gavėjo nurodymas (vardo, fakso numerio ir t. t.):

Spustelėkite elementą **Add**, įveskite reikalingą informaciją ir spustelėkite . Gavėjas pridedamas į sąrašą Recipient List, kuris rodomas viršutinėje lango dalyje.

Jei pasirinkite „Enter fax number twice“ PC-FAX tvarkyklės nustatymuose, reikia dar kartą įvesti tą patį numerį, paspaudus .

Jei jūsų fakso ryšio linijai reikalingas prefikso kodas, įveskite External Access Prefix.

Pastaba:

Jei spausdintuvo Linijos tipas nustatytas į **PBX**, o prieigos kodas vietoje tikslaus prefikso kodo nustatytas į # (groteles), įveskite # (groteles). Išsamios informacijos ieškokite Linijos tipas, esančiame Pagrind. nuostatos, iš žemiau esančios susijusios informacijos nuorodos.

- Gavėjo pasirinkimas (vardo, fakso numerio ir t. t.) iš telefonų knygos:

Jei gavėjas išsaugotas telefonų knygoje, spustelėkite . Pasirinkite gavėją iš sąrašo, tada spustelėkite **Add > OK**.

Jei jūsų fakso ryšio linijai reikalingas prefikso kodas, įveskite External Access Prefix.

Pastaba:

Jei spausdintuvo Linijos tipas nustatytas į **PBX**, o prieigos kodas vietoje tikslaus prefikso kodo nustatytas į # (groteles), įveskite # (groteles). Išsamios informacijos ieškokite Linijos tipas, esančiame Pagrind. nuostatos, iš žemiau esančios susijusios informacijos nuorodos.

7. Patikrinkite gavėjo nustatymus ir spustelėkite **Fax**.

Siuntimas pradedamas.

Prieš siuntimą įsitikinkite, kad gavėjo vardas ir fakso numeris nurodyti teisingai.

Pastaba:

- Jei spustelėsite Dock esančią spausdintuvo piktogramą, pasirodys siuntimo būsenos patikros ekranas. Norėdami sustabdyti siuntimą, spustelėkite duomenis, tada spustelėkite **Delete**.
- Siuntimo metu įvykus klaidai pasirodys pranešimas **Sending failed**. Patikrinkite siuntimo įrašus ekrane **Fax Transmission Record**.
- Mišrių popieriaus formatų dokumentai gali būti nusiųsti neteisingai.

Faksogramų gavimas į kompiuterį

Galite gauti faksogramas ir išsaugoti jas kaip PDF failus prie spausdintuvo prijungtame kompiuteryje. FAX Utility pateikiama su funkcijomis, įskaitant faksogramų išsaugojimo aplanko nurodymą. Įdiekite FAX Utility prieš naudodami šią funkciją.

Pastaba:

FAX Utility diegimui galite naudoti vieną iš šių būdų.

- Naudojant EPSON Software Updater (programinės įrangos atnaujinimo programą)
- Naudojant su spausdintuvu pateiktą diską. (tik Windows naudotojams)

Faksogramų siuntimas



Svarbu:

- Norint gauti faksogramas į kompiuterį, **Priėmimo režimas** spausdintuvo valdymo skydelyje turi būti nustatyta ties **Aut.**. Susisiekite su administratoriumi dėl informacijos apie spausdintuvo nustatymų būseną. Daugiau informacijos ieškokite Administratoriaus vadovas.
- Kompiuteris, nustatytas gauti faksogramas, turi būti visada įjungtas. Gauti dokumentai laikinai įrašomi į spausdintuvo atmintį prieš juos įrašant į kompiuterį. Jei išjungsite kompiuterį, spausdintuvo atmintis gali prisipildyti, nes jis negalės siųsti dokumentų į kompiuterį.
- Laikiniai įrašytų į spausdintuvo atmintį dokumentų skaičius rodomas pradžios ekrane esančiame .
- Norint nuskaityti gautas faksogramas, kompiuteryje reikia įdiegti PDF peržiūrėjimo programą, pvz. „Acrobat Reader“.

Susijusi informacija

- ➔ „Programinės įrangos atnaujinimo įrankiai (programinės įrangos atnaujinimo programa)” puslapyje 197
- ➔ „Naujausių programų diegimas” puslapyje 198

Gaunamų faksogramų įrašymas kompiuteryje

Galite pasirinkti nustatymus gaunamų faksogramų išsaugojimui kompiuteryje, naudodami FAX Utility. Iš anksto įdiekite kompiuteryje FAX Utility.

Išsamesnę informaciją žr. Basic Operations, esančią FAX Utility pagalboje (rodoma pagrindiniame lange). Jei pasirenkant nustatymus kompiuterio ekrane pasirodo slaptažodžio įvedimo ekranas, įveskite slaptažodį. Jei slaptažodžio nežinote, kreipkitės į administratorių.

Pastaba:

Galite gauti faksogramas į kompiuterį ir spausdinti spausdintuvu vienu metu. Susisiekite su administratoriumi dėl išsamios informacijos apie spausdintuvo nustatymų būseną. Daugiau informacijos ieškokite Administratoriaus vadovas.

Susijusi informacija

- ➔ „Fakso operacijų ir faksogramų siuntimo konfigūravimo programa (FAX Utility)” puslapyje 195

Funkcijos, išsaugančios gaunamas faksogramas kompiuteryje, atšaukimas

Galite atšaukti faksogramų išsaugojimą kompiuteryje, naudodami FAX Utility.

Išsamesnę informaciją žr. Basic Operations, esančią FAX Utility pagalboje (rodoma pagrindiniame lange).

Pastaba:

- Jei yra faksogramų, kurios nebuvo išsaugotos kompiuteryje, negalite atšaukti funkcijos, išsaugančios faksogramas kompiuteryje.
- Negalite keisti nustatymų, kuriuos užrakino administratorius.
- Taip pat galite pakeisti spausdintuvo nustatymus. Dėl informacijos apie gautų faksogramų išsaugojimo kompiuteryje nustatymų atšaukimą kreipkitės į administratorių. Daugiau informacijos ieškokite Administratoriaus vadovas.

Susijusi informacija

- ➔ „Fakso operacijų ir faksogramų siuntimo konfigūravimo programa (FAX Utility)” puslapyje 195

Naujų faksogramų tikrinimas (Windows)

Nustatydami kompiuterį išsaugoti spausdintuvo gautas faksogramas, galite patikrinti gautų faksogramų apdorojimo būseną ir ar yra naujų faksogramų, naudodami fakso piktogramą „Windows“ užduočių juostoje. Nustatydami kompiuterį rodyti pranešimą gavus naujas piktogramas, prie „Windows“ sistemos juostos pasirodo pranešimo ekranas ir galite patikrinti naujas piktogramas.



Pastaba:

- Kompiuteryje išsaugoti gautų faksogramų duomenys pašalinami iš spausdintuvo atminties.*
- Adobe Reader reikalingas, norint peržiūrėti faksogramas, nes jos išsaugomos kaip PDF failai.*

Fakso piktogramos užduočių juostoje naudojimas (Windows)

Galite patikrinti naujas faksogramas ir operacijos būseną, naudodami Windows užduočių juostoje rodomą fakso piktogramą.

1. Patikrinkite piktogramą.

-  : budėjimas.
-  : naujų faksogramų tikrinimas.
-  : naujų faksogramų importavimas baigtas.

2. Dešiniuoju pelės mygtuku paspauskite ant piktogramos, tada spustelėkite **Open the received fax folder**.

Rodomas gautų faksogramų aplankas. Patikrinkite datą ir siuntėją failo pavadinime, tada atidarykite PDF failą.

Kai fakso piktograma rodo budėjimą, galite iškart patikrinti naujas piktogramas, pasirinkdami **Check new faxes**.

Pastaba:

Gautos faksogramos automatiškai pervadinamos, naudojant šį vardų formatą.

YYYYMMDDHHMMSS_XXXXXXXXXX_nnnnn (metai / mėnuo / diena / valanda / minutė / sekundė_siuntėjo numeris)

Pranešimo lango naudojimas (Windows)

Kai nustatote, kad būtų pranešta apie naują faksogramą, kiekvienai faksogramai rodomas pranešimo langas prie užduoties juostos.

1. Patikrinkite kompiuterio ekrane rodomą pranešimo ekraną.

Pastaba:

Pranešimo ekranas dingsta, jei nurodytą laiko tarpą neatliekama jokia operacija. Galite pakeisti pranešimo nustatymus, pvz. rodymo laiką.

2. Spustelėkite bet kur pranešimo ekrane, išskyrus  mygtuką.

Atidaromas aplankas, kuriame nurodėte išsaugoti naujas faksogramas. Patikrinkite datą ir siuntėją failo pavadinime, tada atidarykite PDF failą.

Pastaba:

Gautos faksogramos automatiškai pervadinamos, naudojant šį vardų formatą.

YYYYMMDDHHMMSS_XXXXXXXXXX_nnnnn (metai / mėnuo / diena / valanda / minutė / sekundė_siuntėjo numeris)

Faksogramų siuntimas

Naujų faksogramų tikrinimas (Mac OS)

Naujas faksogramas galite tikrinti vienu iš šių būdų. Tai galima tik kompiuteriuose, nustatytuose "Save" (save faxes on this computer).

- Atidarykite gautų faksogramų aplanką (nurodytą **Received Fax Output Settings**.)
- Atidarykite Fax Receive Monitor ir spustelėkite **Check new faxes**.
- Pranešimas, kad buvo gautos naujos faksogramos

Pasirinkite **Notify me of new faxes via a dock icon** ties **Fax Receive Monitor > Preferences** fakso paslaugų programoje, faksogramų gavimo stebėjimo piktograma ant doko pašoka, pranešdama apie naujas gautas faksogramas.

Atidarykite gautų faksogramų aplanką iš gautų faksogramų monitoriaus (Mac OS)

Galite atidaryti išsaugojimo aplanką iš kompiuterio, nurodyto gauti faksogramas, pasirenkant "Save" (save faxes on this computer).

1. Spustelėkite gautų faksogramų monitoriaus piktogramą, esančią Dock, norėdami atidaryti **Fax Receive Monitor**.
2. Pasirinkite spausdintuvą ir spustelėkite **Open folder** arba dukart spustelėkite spausdintuvo pavadinimą.
3. Patikrinkite datą ir siuntėją failo pavadinime, tada atidarykite PDF failą.

Pastaba:

Gautos faksogramos automatiškai pervadinamos, naudojant šį vardų formatą.

YYYYMMDDHHMMSS_XXXXXXXXXX_NNNNN (metai / mėnuo / diena / valanda / minutė / sekundė_siuntėjo numeris)

Siuntėjo atsiųsta informacija rodoma kaip siuntėjo numeris. Priklausomai nuo siuntėjo, šis numeris gali būti nerodomas.

Rašalo kasečių ir kitų keičiamų dalių keitimas

Likusio rašalo ir tech. priežiūros dėžutės būsenos patikra

Galite patikrinti apytikrius rašalo lygius ir apytikslį tech. priežiūros dėžutės eksploatavimo laiką valdymo skydelyje arba kompiuteryje.

Pastaba:

Spausdinti galite toliau, nors ir rodomas pranešimas apie mažą rašalo likutį. Prireikus pakeiskite rašalo kasetes.

Rašalo kasečių ir techninės priežiūros dėžutės būsenos patikra. Valdymo skydelis

1. Paspauskite valdymo skydelio mygtuką .
2. Pasirinkite **Spausdint. būseną**.

Pastaba:

Dešinėje pusėje esantis indikatorius rodo, kiek vietos dar yra priežiūros dėžutėje.

Likusio rašalo ir techninės priežiūros dėžutės būsenos patikra. Windows

1. Atidarykite spausdintuvo tvarkyklės langą.
2. Skirtuke **Tech. priežiūra** spustelėkite **EPSON Status Monitor 3**, o tada spustelėkite **Detalės**.

Pastaba:

Jei **EPSON Status Monitor 3** išjungta, skirtuke **Tech. priežiūra** spustelėkite **Išplėstinės nuostatos** ir pasirinkite **Igalinti ""EPSON Status Monitor 3""**.

Likusio rašalo ir tech. priežiūros dėžutės būsenos patikra — Mac OS

1. Pasirinkite **Sistemos nuostatos**, atidarę meniu , spauskite **Spausdintuvai ir skaitytuvai** (arba **Spausdinti ir nuskaityti, Spausdinti ir siųsti faksogramą**), tada pasirinkite spausdintuvą.
2. Spustelėkite **Parinktys ir tiekimas > Paslaugų programa > Atidaryti spausdintuvo paslaugų programą**.
3. Spustelėkite **EPSON Status Monitor**.

Rašalo kasečių kodai

„Epson“ rekomenduoja naudoti originalias „Epson“ rašalo kasetes. „Epson“ negarantuoja neautentiško rašalo kokybės ir patikimumo. Naudojant neautentišką rašalą galima patirti žalos, kuriai nėra taikomos „Epson“ garantijos. Tam tikromis aplinkybėmis spausdintuvas gali pradėti veikti su klaidomis. Informacija apie neautentiško rašalo lygį gali būti nerodoma.

Toliau pateikti autentiškų „Epson“ rašalo kasečių kodai.

Pastaba:

- Rašalo kasečių kodai gali skirtis priklausomai nuo vietovės. Norėdami sužinoti teisingus kodus jūsų vietai, kreipkitės į „Epson“ pagalbos skyrių.
- Ne visų kasečių galima įsigyti konkrečiuose regionuose.

Europoje

Dydis	Black (Juoda)	Cyan (Žydra)	Magenta (Purpurinė)	Yellow (Geltona)
XXL*	T04A1	T04A2	T04A3	T04A4
XL*	T04B1	T04B2	T04B3	T04B4
L*	T04C1	T04C2	T04C3	T04C4

Pastaba:

Naudotojams Europoje: apsilankykite šioje interneto svetainėje, norėdami gauti informacijos apie „Epson“ rašalo kasetės sąnaudas.

<http://www.epson.eu/pageyield>

Azijoje

Gaminys	Black (Juoda)	Cyan (Žydra)	Magenta (Purpurinė)	Yellow (Geltona)
WF-8690	T01A1	T01A2	T01A3	T01A4
WF-8690a	T01B1	T01B2	T01B3	T01B4

Atsargumo priemonės naudojant rašalo kasetes

Prieš keisdami rašalo kasetes, perskaitykite pateiktas instrukcijas.

Atsargumo priemonės

- Rašalo kasetes laikykite įprastoje kambario temperatūroje, atokiai nuo tiesioginės saulės šviesos.
- „Epson“ pataria rašalo kasetę panaudoti iki datos, kuri nurodyta ant pakuotės.
- Norėdami geriausių rezultatų, įdėję rašalo kasetės pakuotę, išnaudokite ją per šešis mėnesius.
- Jei rašalo kasetė buvo laikoma vėsioje patalpoje, prieš naudodami palaukite, kol ji sušils iki kambario temperatūros (ne trumpiau kaip tris valandas).

Rašalo kasečių ir kitų keičiamų dalių keitimas

- Nelieskite dalių, parodytų paveikslėlyje. Tai padarius su šia kasete nebus įmanoma tinkamai spausdinti ir ji gali tinkamai neveikti.

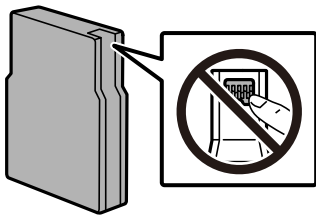

- Įdėkite visas kasetes; priešingu atveju negalėsite spausdinti.
- Nemėginkite pajudinti rašalo galvutės ranka; taip elgiantis galima sugadinti spausdintuvą.
- Kol vyksta užpildymas rašalu, neišjunkite spausdintuvo. Kai užpildymas rašalu nėra baigtas, gali nepavykti spausdinti.
- Nepalikite spausdintuvo su išimtomis rašalo kasetėmis, nes spausdinimo galvutės purkštukuose likęs rašalas gali išdžiūti, ir jūs nebegalėsite spausdinti.
- Jeigu reikia laikinai išimti rašalo kasetę, būtinai apsaugokite rašalo tiekimo sritį nuo nešvarumų ir dulkių. Rašalo kasetę laikykite toje pačioje aplinkoje, kurioje laikote spausdintuvą. Kadangi rašalo tiekimo angoje yra vožtuvas, skirtas laikyti pertekliniam išleistam rašalui, jums nereikia naudoti savo dangčių ar kištukų.
- Išimtose rašalo kasetėse ties rašalo tiekimo anga gali būti rašalo, todėl išimdami kasetes būkite atsargūs, kad rašalo nepatektų ant gretimų paviršių.
- Spausdintuvą naudoja rašalo kasetes, tiekiamas su žaliu lustu, stebinčiu informaciją, pvz., kiekvienoje kasetėje likusio rašalo kiekį. Tai reiškia, kad netgi išėmus nesibaigusią kasetę iš spausdintuvo, ją vėl galėsite naudoti įdėdami atgal į spausdintuvą.
- Tam, kad būtų užtikrinta aukščiausia spausdinimo kokybė ir apsaugant spausdinimo galvutę, tam tikras rašalo saugos rezervas lieka kasetėje, kai spausdintuvą nurodo ją pakeisti. Į nurodytą kiekį šis kiekis neįeina.
- Nors rašalo kasetėse gali būti perdirbtų medžiagų, tai nedaro įtakos spausdintuvo veikimui ar savybėms.
- Rašalo kasetės techniniai duomenys ir išvaizda gali būti keičiami tobulinant, iš anksto nepranešus.
- Neardykite rašalo kasetės ir nekeiskite jos konstrukcijos, priešingu atveju negalėsite spausdinti normaliai.
- Nemeskite ir netrankykite jo į kietus objektus; priešingu atveju rašalas gali ištekėti.
- Negalite naudoti kasečių, kurios buvo pridėtos su spausdintuvu ir yra skirtos pakeisti.
- Įvertinta išeiga gali skirtis, priklausomai nuo spausdinamų vaizdų, naudojamo popieriaus rūšies, spausdinimo dažnumo ir aplinkos sąlygų, pvz., temperatūros.

Rašalo naudojimas

- Siekiant užtikrinti optimalų spausdinimo galvutės veikimą, šiek tiek rašalo iš visų kasečių yra sunaudojama atliekant techninę priežiūrą, pvz., valant spausdinimo galvutę. Rašalo taip pat gali būti sunaudojama įjungus spausdintuvą.
- Spausdinant monochrominius ar pilkų tonų spaudinius, vietoje juodo rašalo gali būti naudojami spalvoti rašalai priklausomai nuo popieriaus tipo ar spausdinimo kokybės parametrų. Taip yra dėl to, kad maišant spalvotus rašalus sukuriama juoda spalva.
- Su jūsų spausdintuvu tiekiamų rašalo kasečių rašalas dalinai sunaudojamas pirminio paruošimo metu. Siekiant gauti aukštos kokybės spaudinius, spausdintuvo spausdinimo galvutė bus pilnai užpildyta rašalu. Tam sunaudojamas tam tikras rašalo kiekis, todėl šios kasetės gali išspausdinti kiek mažiau lapų, lyginant su paskesnėmis rašalo kasetėmis.

Rašalo kasečių keitimas

1. Atidarykite priekinį dangtį.

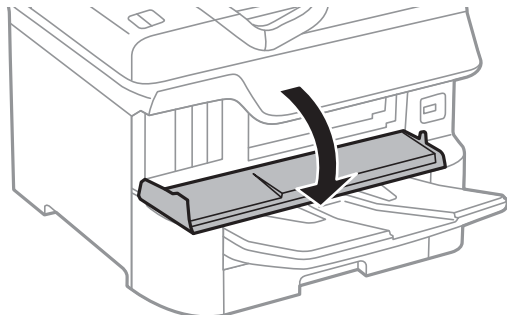

2. Pastumkite norimą pakeisti rašalo kasetę.
Rašalo kasetė šiek tiek iškils.

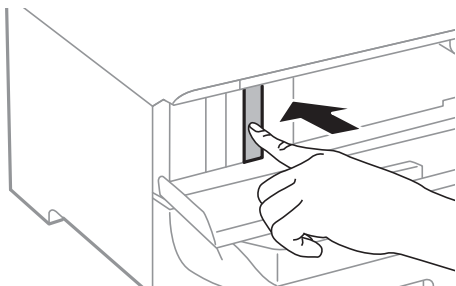

3. Iš spausdintuvo išimkite rašalo kasetę.

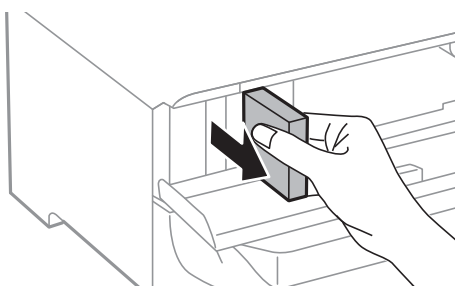

4. Išpakuokite naują rašalo kasetę.

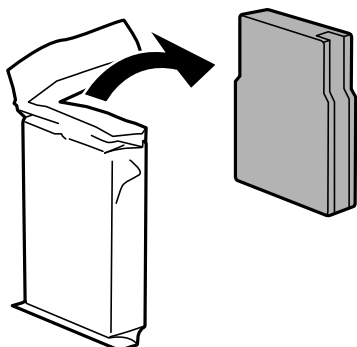

Rašalo kasečių ir kitų keičiamų dalių keitimas

! Svarbu:

Nelieskite dalių, parodytų paveikslėlyje. Tai padarius su šia kasete nebus įmanoma tinkamai spausdinti ir ji gali tinkamai neveikti.

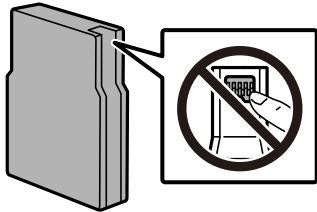

5. Horizontalia kryptimi rašalo kasetes purtykite apie 5 sekundes. (Judinkite ją pirmyn ir atgal 10 cm diapazone 15 kartų).

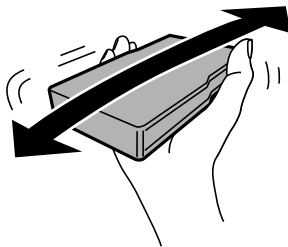

6. Įdėkite kasetę į spausdintuvą ir spauskite ją kol išgirsite spragtelėjimą.
7. Uždarykite priekinį dangtį.

Susijusi informacija

➔ [„Atsargumo priemonės naudojant rašalo kasetes“ puslapyje 167](#)

Tech. priežiūros dėžutės kodas

„Epson“ rekomenduoja naudoti originalią „Epson“ tech. priežiūros dėžutę.

Tech. priežiūros dėžutės kodas: T6714

! Svarbu:

Sumontavus techninės priežiūros dėžutę spausdintuve, jos negalima naudoti su kitais spausdintuvais.

Darbo su techninės priežiūros dėžute atsargumo priemonės

Prieš keisdami techninės priežiūros dėžutę, perskaitykite šiuos nurodymus.

- Nelieskite žalio lusto tech. priežiūros dėžutės šone. Tai padarius su šia kasete nebus įmanoma tinkamai spausdinti ir ji gali tinkamai neveikti.

Rašalo kasečių ir kitų keičiamų dalių keitimas

- Nenulupkite ant dėžutės viršaus užklijuotos juostelės. Jei taip padarysite, gali tekėti rašalas.
- Nepakreipkite panaudotos tech. priežiūros dėžutės, kai ji įdedama į plastikinį maišelį, nes gali ištekėti rašalas.
- Saugokite tech. priežiūros dėžutę nuo tiesioginių saulės spindulių poveikio.
- Nekeiskite tech. priežiūros dėžutės spausdinimo metu, nes gali ištekėti rašalas.
- Pakartotinai nenaudokite tech. priežiūros dėžutės, kuri buvo išimta ir ilgą laiką tarpą atjungta. Dėžutės viduje esantis rašalas sukietėja, ir rašalas daugiau nesugeriamas.

Tech. priežiūros dėžutės keitimas

Vykdamas kai kuriuos spausdinimo ciklus, priežiūros dėžutėje gali susikaupti nedidelis rašalo perteklius. Kad rašalas nepradėtų tekėti iš priežiūros dėžutės, pasiekus priežiūros dėžutės sugerties ribą spausdintuvas nustoja spausdinti. Keitimo būtinybę ir dažnį lemia išspausdintų puslapių skaičius, spausdinama medžiaga ir spausdintuvo vykdomi valymo ciklai.

Kai rodomas pranešimas, raginantis pakeisti priežiūros dėžutę, žr. valdymo skyde rodomą animaciją. Tai, kad reikia pakeisti dėžutę nereiškia, kad spausdintuvo veikimas nebeatitinka techninių duomenų. Šio pakeitimo išlaidos pagal „Epson“ garantiją nepadengiamos. Už šią dalį yra atsakingas naudotojas.

Pastaba:

Kai dėžutė prisipildo, negalėsite spausdinti, kol tech. priežiūros dėžutė nebus pakeista, kad neištekėtų rašalas. Tačiau kitos (ne spausdinimo) funkcijos veikia.

Susijusi informacija

- ➔ [„Tech. priežiūros dėžutės kodas“ puslapyje 170](#)
- ➔ [„Darbo su techninės priežiūros dėžute atsargumo priemonės“ puslapyje 170](#)

Tech. priežiūros velenėliai kodai

„Epson“ rekomenduoja naudoti autentiškus „Epson“ tech. priežiūros velenėliai.

Čia pateikti jų kodai.

Tech. priežiūros velenėliai, skirti popieriaus kasetė 1: S210048

Tech. priežiūros velenėliai, skirti popieriaus kasetė nuo 2 iki 4: S210049

Tech. priežiūros velenėliai, skirtų Popieriaus kasetė 1, keitimas

tech. priežiūros velenėliai galima keisti dviejose vietose: užpakalinėje spausdintuvo dalyje (du velenėliai) ir ant popieriaus kasetė (vienas velenėlis).

Rašalo kasečių ir kitų keičiamų dalių keitimas

1. Paspausdami mygtuką  išjunkite spausdintuvą ir atjunkite maitinimo laidą.

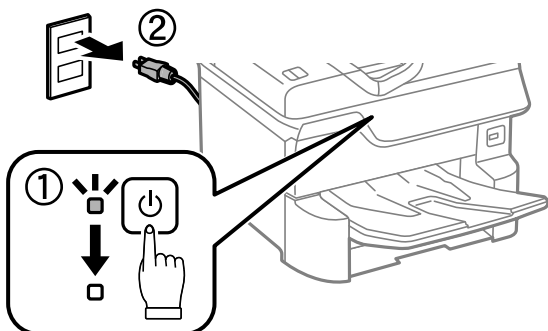

2. Išpakuokite naujus tech. priežiūros velenėliai.

! Svarbu:

- ❑ tech. priežiūros velenėliai, skirti popieriaus kasetė 1, skiriasi nuo skirtų popieriaus kasetė nuo 2 iki 4. Pasižiūrėkite, į kurią pusę nukreipta rodyklė tech. priežiūros velenėliai centre, ir įsitikinkite, kad tech. priežiūros velenėliai yra skirti popieriaus kasetė 1. Jei įdėsite netinkamus velenėlius, spausdintuvas gali netiekti popieriaus.

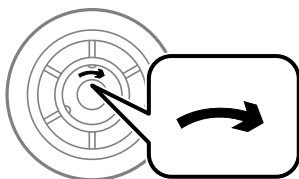

- ❑ Stenkitės nesutepti tech. priežiūros velenėliai paviršiaus. Jei ant tech. priežiūros velenėliai susikauptų dulkių, nuvalykite velenėlius minkštu, drėgnu audeklu. Naudodami sausą audinį galite sugadinti ritinėlių paviršių.

3. Ištraukite popieriaus kasetė 1.

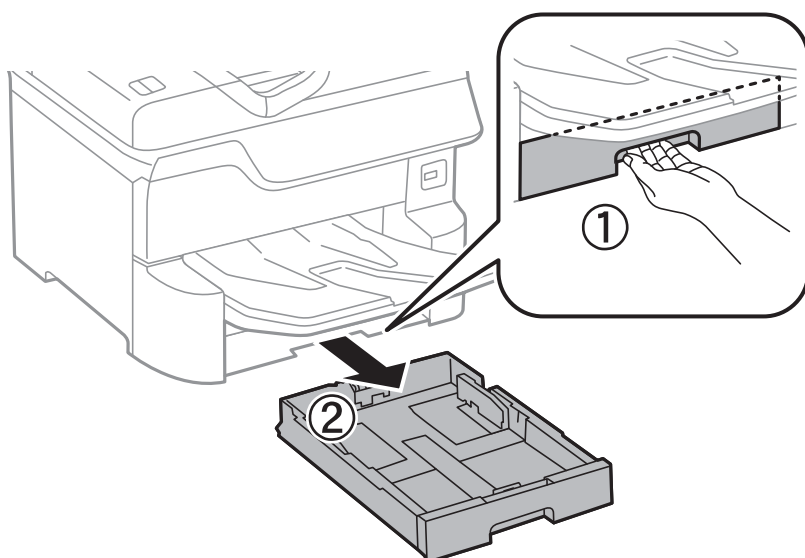

Rašalo kasečių ir kitų keičiamų dalių keitimas

4. Apsukite spausdintuvą ir atidarykite galinis gaubtas 1.

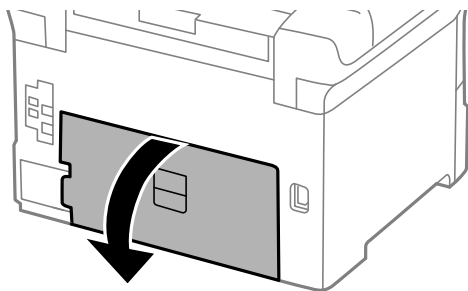

5. Ištraukite galinis gaubtas 2.

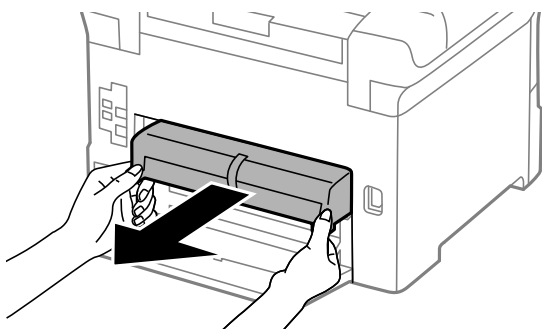

6. Nuimkite dangtelį užpakalinėje spausdintuvo pusėje.

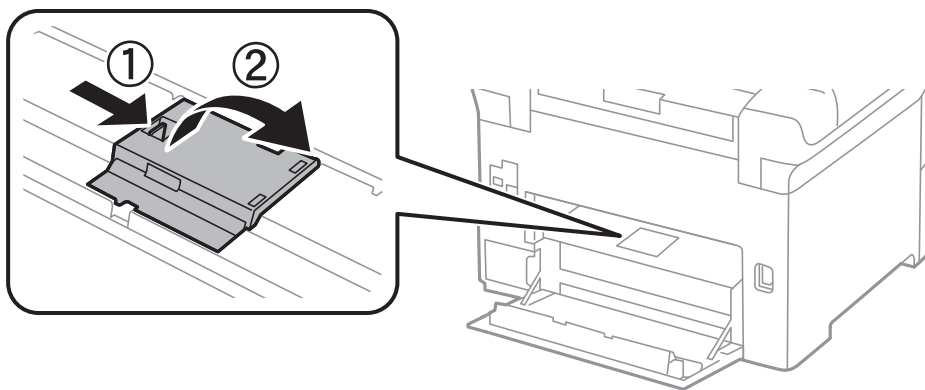

7. Nustumkite du panaudotus tech. priežiūros velenėliai ir juos paimkite.

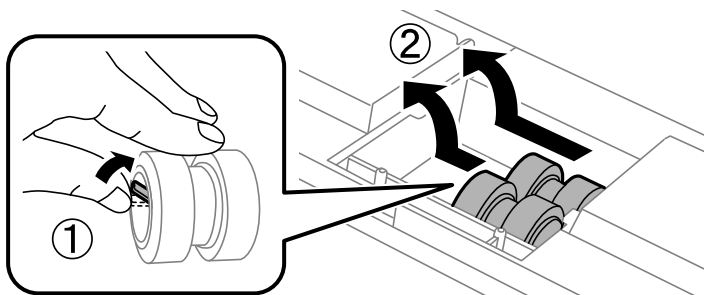

Rašalo kasečių ir kitų keičiamų dalių keitimas

8. Įdėkite du naujus tech. priežiūros velenėliai, kad jie spragtelėdami užsifikuotų.

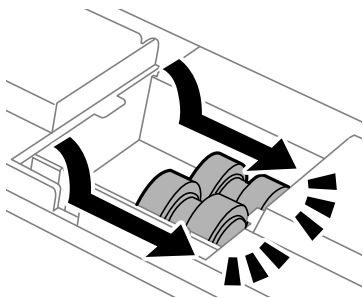

Pastaba:

tech. priežiūros velenėliai Stumkite sukdami, kad įdėti pavyktų sklandžiai.

9. Uždarykite dangtelį užpakalinėje spausdintuvo pusėje.

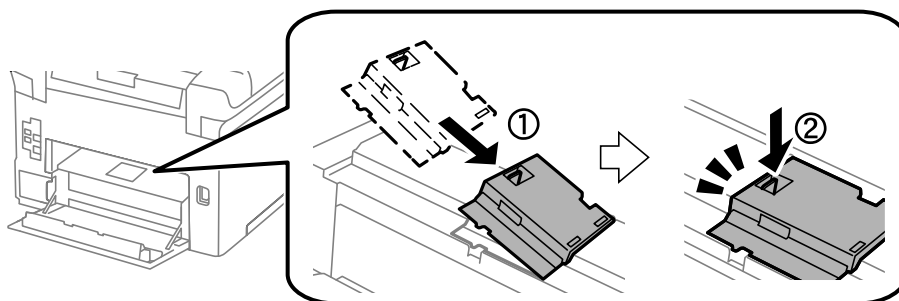

10. Įstumkite galinis gaubtas 2.

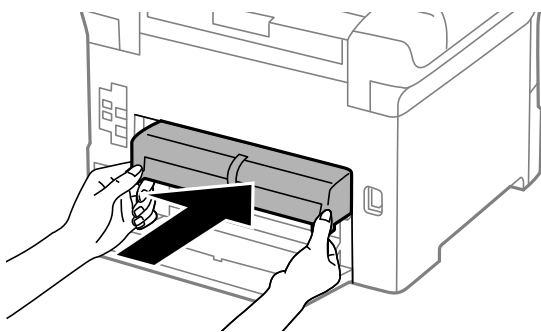

11. Uždarykite galinis gaubtas 1.

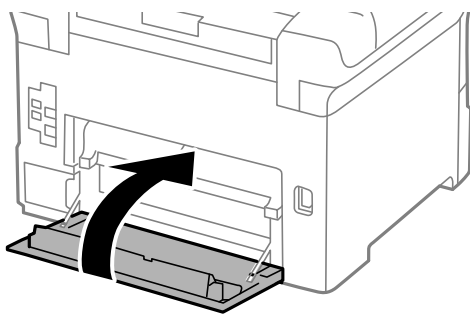

Rašalo kasečių ir kitų keičiamų dalių keitimas

12. Atleiskite popieriaus kasetę svirtį.

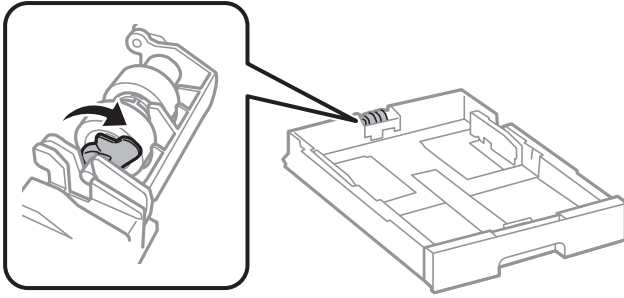

13. Slinkite tech. priež. velenėlis link svirties, tada išimkite, išimdami veleną iš laikiklio.

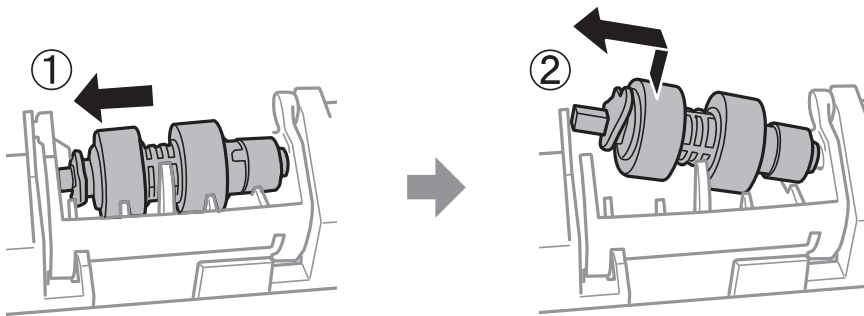

14. Įdėkite naujo tech. priež. velenėlis veleną į laikiklio skylę ir slinkite veleną svirties pusėje palei angą, atsukę jį į plokščią paviršių priekyje.

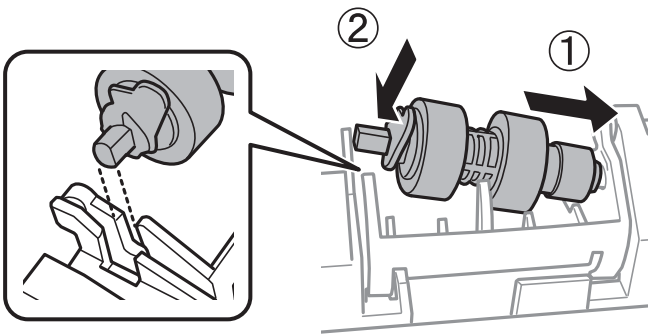

15. Užfiksukite svirtį.

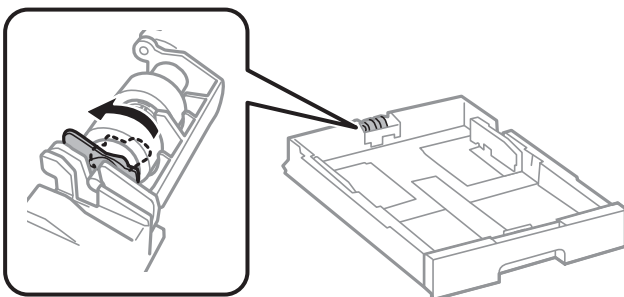

16. Įdėkite popieriaus kasetę.

Rašalo kasečių ir kitų keičiamų dalių keitimas

17. Įjunkite spausdintuvą, pasirinkite **Nuostatos > Priežiūra > Pagalbinio volelio informacija > Atkurti pagalbinio volelio skaitiklį**, tada pasirinkite popieriaus kasetę, kurioje pakeitėte tech. priežiūros velenėliai.

Susijusi informacija

- ➔ „Tech. priežiūros velenėliai kodai” puslapyje 171

Tech. priežiūros velenėliai, skirtų Popieriaus kasetė nuo 2 iki 4, keitimas

tech. priežiūros velenėliai galima keisti dviejose vietose: užpakalinėje spausdintuvo dalyje (du velenėliai) ir ant popieriaus kasetė (vienas velenėlis).

1. Paspausdami mygtuką  išjunkite spausdintuvą ir atjunkite maitinimo laidą.

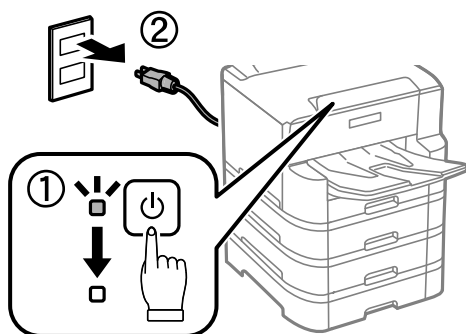

2. Išpakuokite naujus tech. priežiūros velenėliai.

! Svarbu:

- ❑ *tech. priežiūros velenėliai, skirti popieriaus kasetė 1, skiriasi nuo skirtų popieriaus kasetė nuo 2 iki 4. Pasižiūrėkite, į kurią pusę nukreipta rodyklė tech. priežiūros velenėliai centre, ir įsitikinkite, kad tech. priežiūros velenėliai yra skirti popieriaus kasetė nuo 2 iki 4. Jei įdėsite netinkamus velenėlius, spausdintuvas gali netiekti popieriaus.*

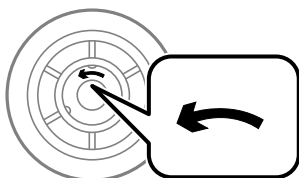

- ❑ *Stenkitės nesutepti tech. priežiūros velenėliai paviršiaus. Jei ant tech. priežiūros velenėliai susikaupę dulkių, nuvalykite velenėlius minkštu, drėgnu audeklu. Naudodami sausą audinį galite sugadinti ritinėlių paviršių.*

Rašalo kasečių ir kitų keičiamų dalių keitimas

3. Ištraukite popieriaus kasetę, kurios velenėlius norite pakeisti.

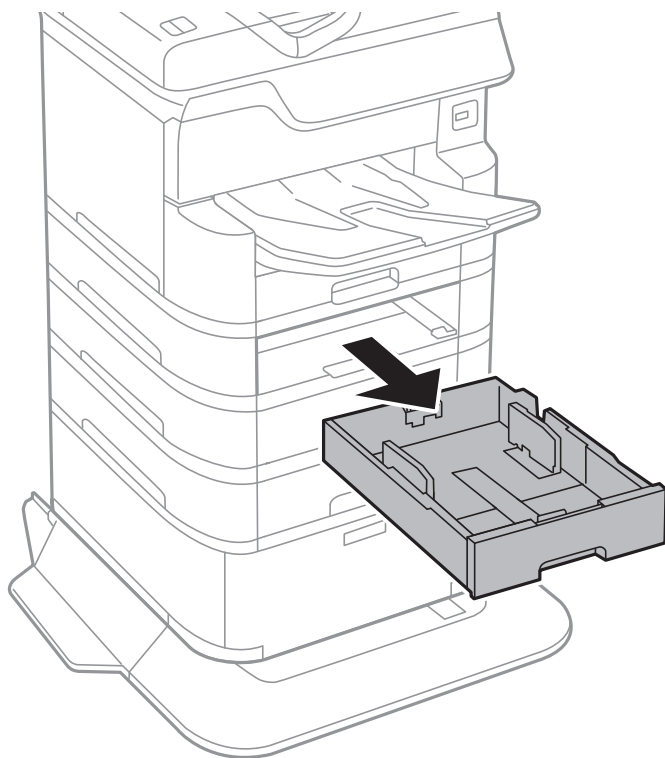

4. Apsukite spausdintuvą ir atidarykite spausdintuvo kasetės bloko dangtį.

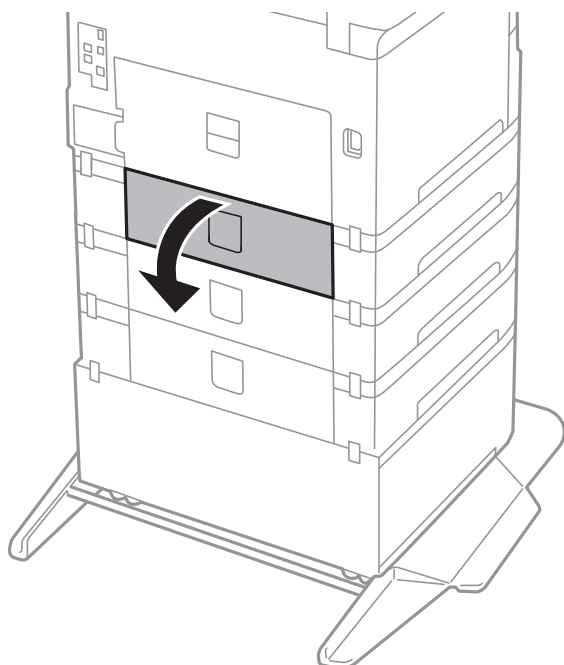

Rašalo kasečių ir kitų keičiamų dalių keitimas

5. Atsuktuvu atsukite varžtus ir nuimkite dangtelį, esantį užpakalinėje spausdintuvo pusėje, viduje.

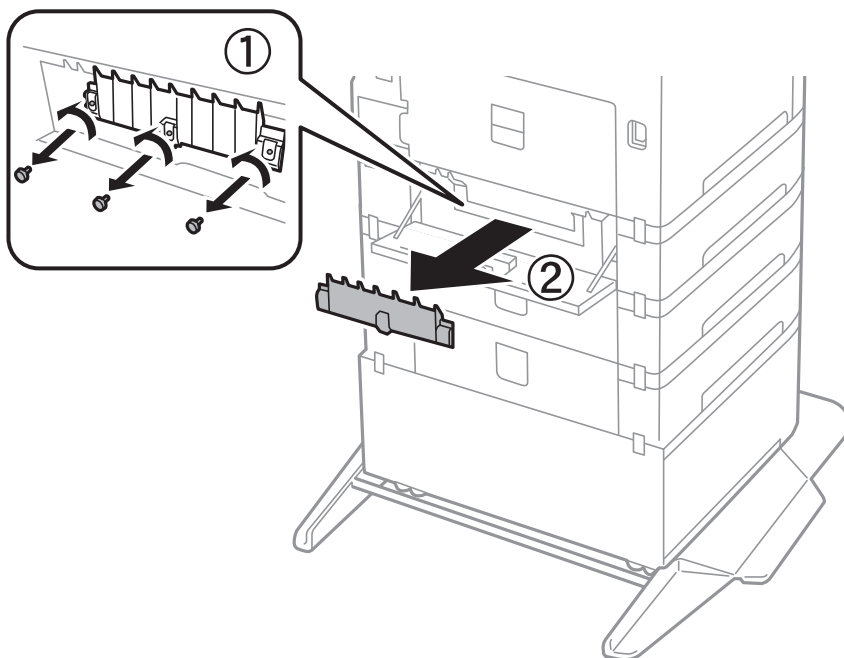

6. Nustumkite du panaudotus tech. priežiūros velenėliai ir juos paimkite.

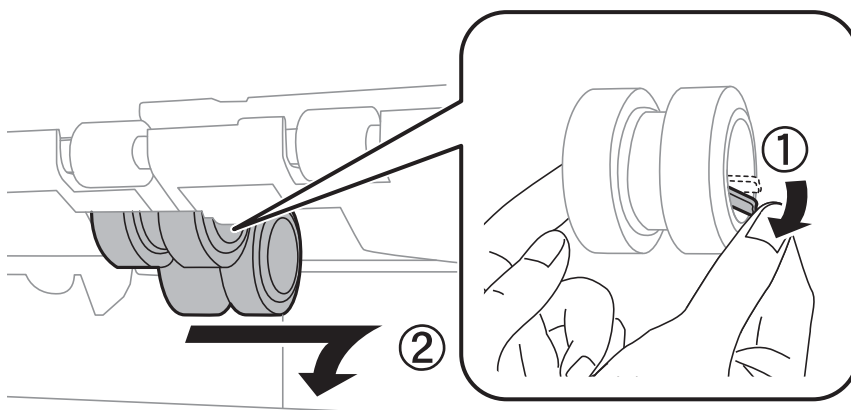

7. Įdėkite du naujus tech. priežiūros velenėliai, kad jie spragtelėdami užsifikuotų.

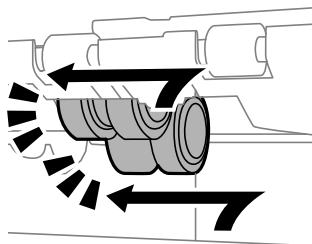

Pastaba:

tech. priežiūros velenėliai stumkite sukdami, kad įdėti pavyktų sklandžiai.

Rašalo kasečių ir kitų keičiamų dalių keitimas

8. Priveržkite varžtus, kad vėl įtvirtintumėte gaubtą.

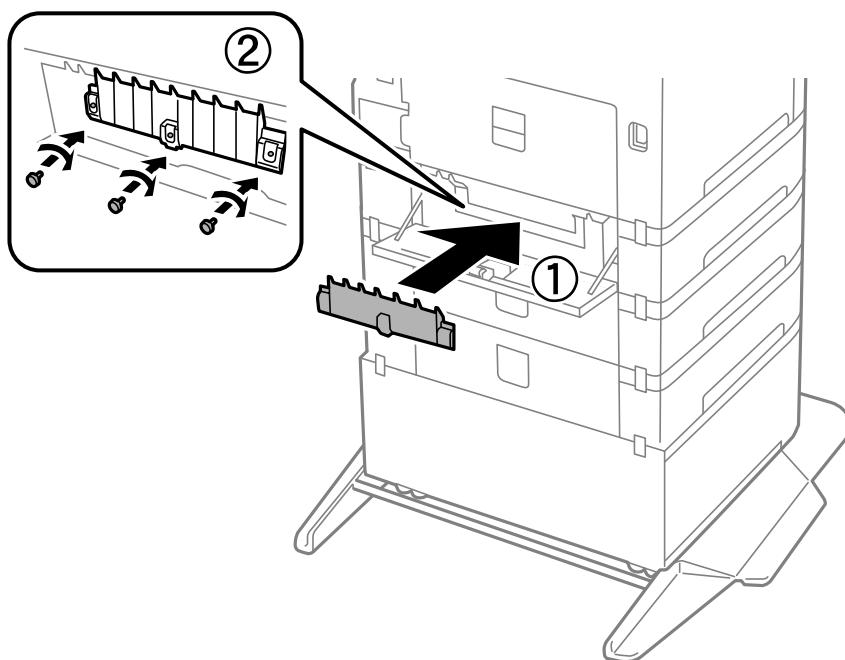

9. Uždarykite kasetės bloko gaubtą.

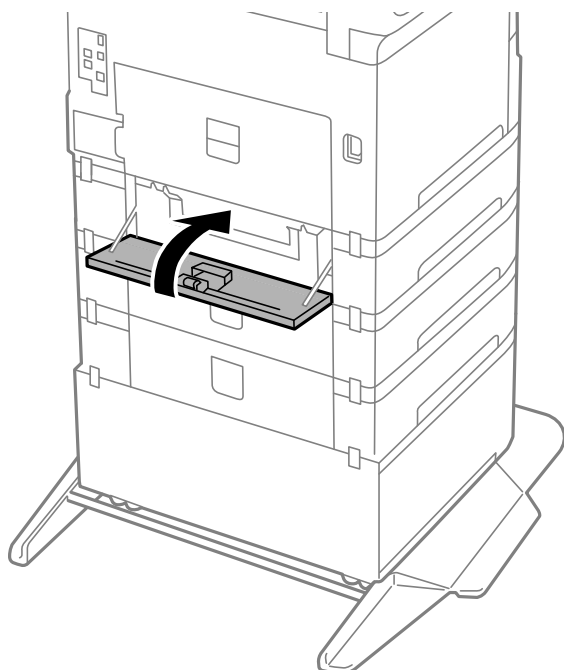

Rašalo kasečių ir kitų keičiamų dalių keitimas

10. Atleiskite popieriaus kasetės svirtį.

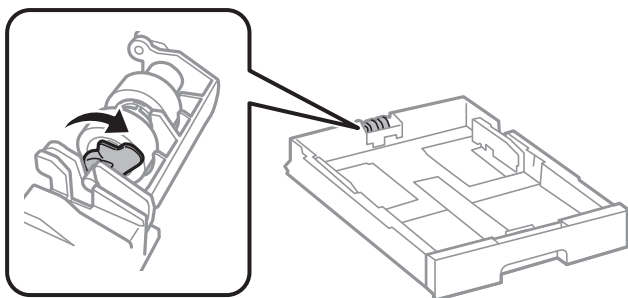

11. Slinkite tech. priež. velenėlis link svirties, tada išimkite, išimdami veleną iš laikiklio.

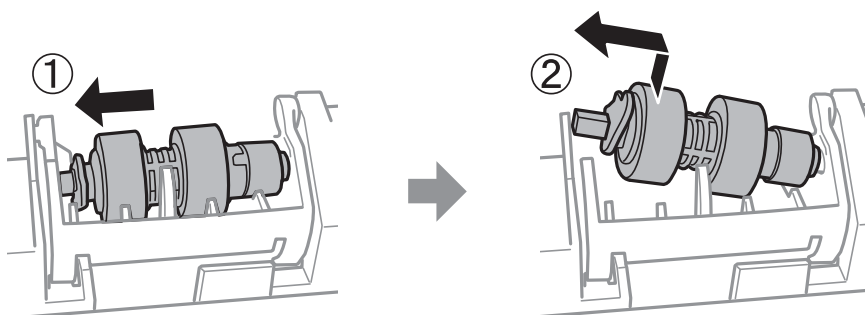

12. Įdėkite naujo tech. priež. velenėlis veleną į laikiklio skylę ir slinkite veleną svirties pusėje palei angą, atsukę jį į plokščią paviršių priekyje.

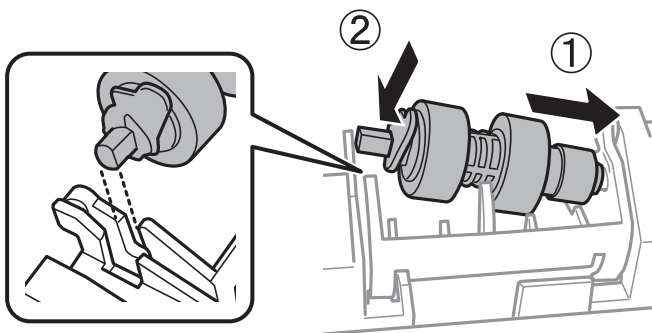

13. Užfiksukite svirtį.

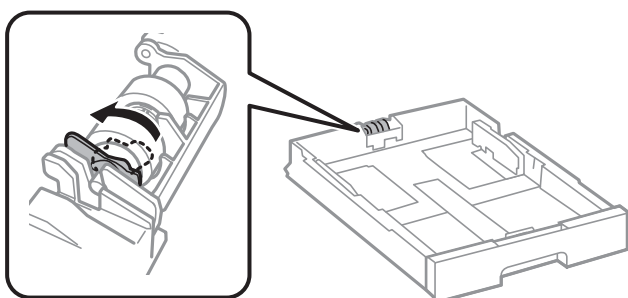

14. Įdėkite popieriaus kasetę.

Rašalo kasečių ir kitų keičiamų dalių keitimas

15. Ijunkite spausdintuvą, pasirinkite **Nuostatos > Prižiūra > Pagalbinio volelio informacija > Atkurti pagalbinio volelio skaitiklį**, tada pasirinkite popieriaus kasetę, kurioje pakeitėte tech. prižiūros velenėliai.

Susijusi informacija

- ➔ „Tech. prižiūros velenėliai kodai” puslapyje 171

Laikinas spausdinimas juodu rašalu

Kai baigiasi spalvotas rašalas, o juodo rašalo dar yra, galite naudoti toliau nurodytas nuostatas, kad toliau neilgai spausdintumėte vien tik juodu rašalu.

- Popieriaus rūšis: paprastas popierius, Vokas
- Spalva: juodai balta arba Pilki tonai
- EPSON Status Monitor 3: įjungtas (spausdinant iš spausdintuvo tvarkyklės Windows.)

Ši funkcija veikia tik apie penkias dienas, todėl stenkitės kuo greičiau pakeisti išseiktas rašalo kasetes.

Pastaba:

- Jei nuostata „**EPSON Status Monitor 3**“ išjungta, norėdami pasiekti spausdintuvo tvarkyklę, skirtuke **Išplėstinės nuostatos** spustelėkite **Tech. prižiūra** ir pasirinkite „**Igalinti**” „**EPSON Status Monitor 3**”.
- Laikotarpį lemia naudojimo sąlygos.

Laikinas spausdinimas juodu rašalu — valdymo skydas

1. Jei rodomas pranešimas, raginantis pakeisti rašalo kasetes, pasirinkite **Tęsti**.
Rodomas pranešimas, nurodantis, kad galite laikinai spausdinti naudojant juodą rašalą.
2. Patikrinkite žinutę ir pasirinkite **Tęsti**.
3. Jei norite spausdinti nespaltvotai, pasirinkite **Ne, priminkite vėliau**.
Atliekama užduotis atšaukiama.
4. Dabar galite kopijuoti originalus arba nespaltvotai spausdinti gautas faksogramas ant paprasto lapo. Pasirinkite pradžios ekrane norimą naudoti funkciją.

Laikinas spausdinimas juodu rašalu — Windows

1. Jei atidaromas šis langas, atšaukite spausdinimą.

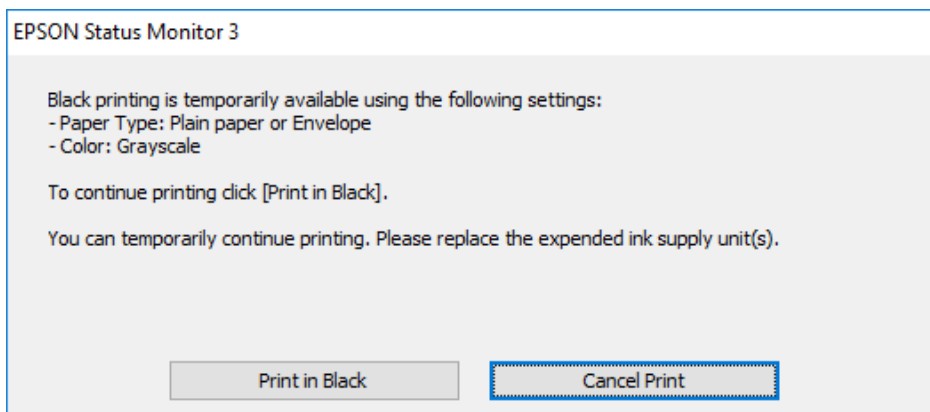
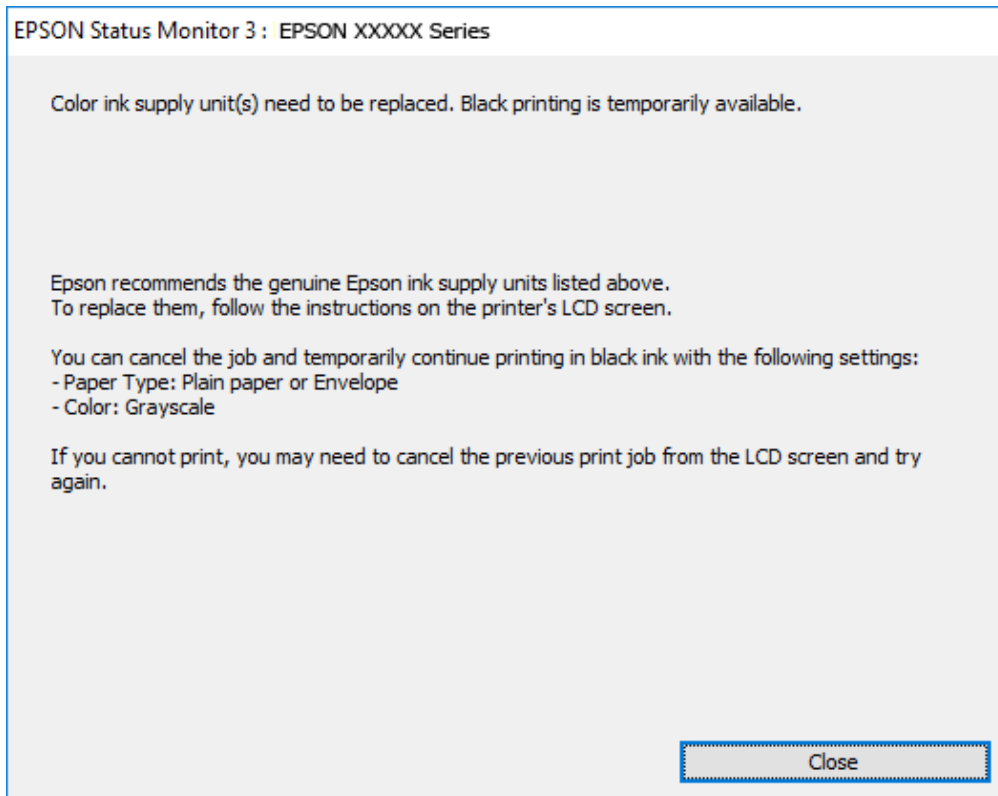

Pastaba:

Jei iš kompiuterio spausdinimo atšaukti nepavyksta, atšaukite naudodami spausdintuvo valdymo skydą.

2. Atidarykite spausdintuvo tvarkyklės langą.
3. Pasirinkite **paprastas popierius** arba **Vokas** kaip **Popier. tipas** nustatymą skirtuke **Pagrindinis**.
4. Pasirinkite **Pilki tonai**.
5. Jei reikia, skirtukuose **Pagrindinis** ir **Daugiau pasirinkčių** nustatykite kitus elementus ir spustelėkite **Gerai**.
6. Spustelėkite **Spausdinti**.

Rašalo kasečių ir kitų keičiamų dalių keitimas

7. Atidarytame lange spustelėkite **Spausdinti juodai**.

Laikinas spausdinimas juodu rašalu — Mac OS

Pastaba:

Jei šią funkciją norite naudoti per tinklą, prisijunkite prie Bonjour.

1. Dalyje **Dokas** spustelėkite spausdintuvo piktogramą.
2. Atšaukite užduotį.

Pastaba:

Jei iš kompiuterio spausdinimo atšaukti nepavyksta, atšaukite naudodami spausdintuvo valdymo skydą.

3. Pasirinkite **Sistemos nuostatos**, atidarę meniu , spauskite **Spausdintuvai ir skaitytuvai** (arba **Spausdinti ir nuskaityti, Spausdinti ir siųsti faksogramą**), tada pasirinkite spausdintuvą. Spustelėkite **Parinktys ir tiekimas > Parinktys** (arba **Tvarkyklė**).
4. Pasirinkite **On** kaip **Permit temporary black printing** nuostatą.
5. Atidarykite spausdinimo dialogo langą.
6. Išskleidžiamajame meniu pasirinkite **Spausdinimo nustatymai**.
7. Pasirinkite **paprastas popierius** nustatymą **Vokas** arba **Laikmenos tipas**.
8. Pasirinkite **Pilki tonai**.
9. Jei reikia, nustatykite kitus elementus.
10. Spustelėkite **Spausdinti**.

Juodo rašalo taupymas jam besibaigiant (tik „Windows“)

Jei besibaigiant juodam rašalui spalvoto rašalo tebėra pakankamai, jį sumaišius galima išgauti juodą rašalą. Tada galėsite toliau spausdinti, kol pasiruošite pakeisti juodo rašalo kasetę.

Ši funkcija galima tik tada, jei spausdintuvo tvarkyklėje pasirenkami čia išvardyti nustatymai.

- Popier. tipas: **paprastas popierius**
- Kokybė: **Standartin.**
- EPSON Status Monitor 3: **ijungta**

Rašalo kasečių ir kitų keičiamų dalių keitimas

Pastaba:

- Jei **EPSON Status Monitor 3** išjungta, atidarykite spausdintuvo tvarkyklę, skirtuke **Išplėstinės nuostatos** spustelėkite **Tech. priežiūra** ir pasirinkite **Igalinti "EPSON Status Monitor 3"**.
- Sumaišius išgautas juodas rašalas šiek tiek skiriasi nuo gryno juodo rašalo. Be to, lėčiau spausdinama.
- Kad nepablogėtų spausdinimo galvutės kokybė, naudojamas ir juodas rašalas.

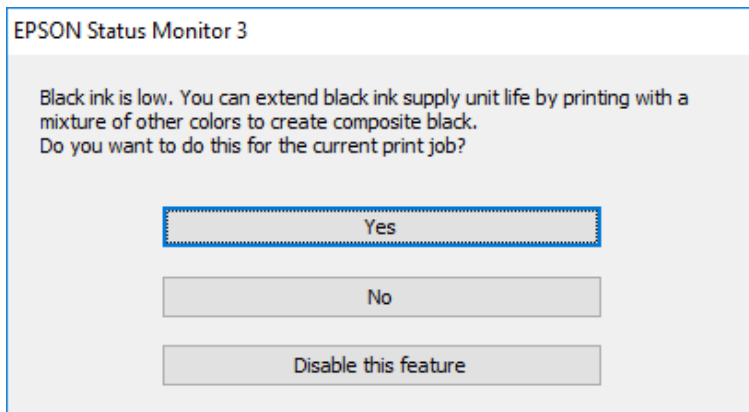

Parinktys	Aprašas
Taip	Pasirinkite, jei norite kad sumaišius spalvotą rašalą būtų išgautas juodas. Šis langas atidaromas kitą kartą spausdinant panašią užduotį.
Ne	Pasirinkite, jei norite ir toliau naudoti likusį juodą rašalą. Šis langas atidaromas kitą kartą spausdinant panašią užduotį.
Išjungti šią funkciją	Pasirinkite, jei norite ir toliau naudoti likusį juodą rašalą. Šis langas neatidaromas, kol nepakeičiama juodo rašalo kasetė ir nenustatoma, kad juodas rašalas vėl beveik baigėsi.

Spausdintuvo priežiūra

Spausdinimo galvutės tikrinimas ir valymas

Jei purkštukai užsikimšę, spaudiniai tampa blankūs, juose matyti juostos arba pastebimos nepageidaujamos spalvos. Pablogėjus spausdinimo kokybei, naudodami purkštukų patikros funkciją, patikrinkite, ar neužsikimšę purkštukai. Jei purkštukai užsikimšę, išvalykite spausdinimo galvutę. Purkštukų patikrą ir galvutės valymą galima atlikti naudojant ir valdymo skydelį, ir kompiuterį.



Svarbu:

Valydami galvutę, neatidarykite priekinio dangčio ir neišjunkite spausdintuvo. Kai galvutės valymas nėra baigtas, gali nepavykti spausdinti.

Pastaba:

- Kadangi valant spausdinimo galvutę sunaudojama šiek tiek rašalo, valykite spausdinimo galvutę tik, tada jei suprastėja kokybė.
- Kai rašalo lygis yra žemas, gali nepavykti išvalyti spausdinimo galvutės.
- Jei po maždaug keturių purkštukų patikrų ir galvutės valymo procesų spausdinimo kokybė nepagerėja, bent šešias valandas nespausdinkite, o tada vėl atlikite purkštukų patikrą ir, jei reikia, išvalykite galvutę. Rekomenduojame išjungti spausdintuvą. Jei spaudos kokybė vis tiek nepagerėjo, kreipkitės į „Epson“ techninės priežiūros skyrių.
- Kad spausdinimo galvutė neuždžiūtų, neatjunkite spausdintuvo, kol maitinimas yra įjungtas.

Spausdinimo galvutės patikra ir valymas — valdymo skydelis

1. Į spausdintuvą įdėkite paprasto A4 formato popieriaus.
2. Pradžios ekrane pasirinkite **Nuostatos**.
3. Pasirinkite **Priežiūra > Spaus. galvutės purkšt. tikrini..**
4. Vykdydami ekrane pateiktas instrukcijas išspausdinkite purkštukų patikros šabloną.
5. Patikrinkite išspausdinimo būdą. Jei yra nutrūkusių linijų ar trūksta segmentų, kaip nurodyta variante „NG“, gali būti, kad užsikimšo spausdinimo galvutės antgaliai. Pereikite prie kito veiksmo. Jei nutrūkusių linijų ar trūkstančių segmentų nėra, kaip parodyta variante „OK“, vadinasi, antgaliai nėra užsikimšę. Pasirinkite , kad uždarytumėte purkštukų patikros funkciją.

OK

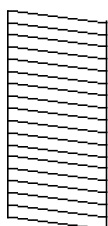

NG

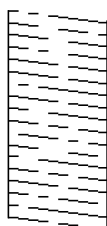

Spausdintuvo priežiūra

6. Pasirinkite  ir vadovaudamiesi ekrane pateikiamais nustatymais išvalykite spausdinimo galvutę.
7. Pasibaigus valymo procesui, dar kartą išspausdinkite purkštukų patikros šabloną. Valykite ir spausdinkite šabloną tol, kol išspausdintos linijos bus be pertrūkių.

Susijusi informacija

➔ „Popieriaus įdėjimas į Popieriaus kasetę” puslapyje 32

Spausdinimo galvutės patikra ir valymas – Windows

1. Į spausdintuvą įdėkite A4 formato paprastojo popieriaus.
2. Atidarykite spausdintuvo tvarkyklės langą.
3. Skirtuke **Purkštukų patikrinimas** spustelėkite **Tech. priežiūra**.
4. Vykdykite ekrane pateiktas instrukcijas.

Susijusi informacija

➔ „Popieriaus įdėjimas į Popieriaus kasetę” puslapyje 32

➔ „Prisijungimas prie spausdintuvo tvarkyklės” puslapyje 62

Spausdinimo galvutės tikrinimas ir valymas — Mac OS

1. Į spausdintuvą įdėkite paprasto A4 formato popieriaus.
2. Pasirinkite **Sistemos nuostatos**, atidarę meniu , spauskite **Spausdintuvai ir skaitytuvai** (arba **Spausdinti ir nuskaityti, Spausdinti ir siųsti faksogramą**), tada pasirinkite spausdintuvą.
3. Spustelėkite **Parinktys ir tiekimas > Paslaugų programa > Atidaryti spausdintuvo paslaugų programą**.
4. Spustelėkite **Purkštukų patikrinimas**.
5. Vadovaukitės ekrane rodomomis instrukcijomis.

Susijusi informacija

➔ „Popieriaus įdėjimas į Popieriaus kasetę” puslapyje 32

Valdomų linijų lygiavimas

Jeigu vertikalios linijos atrodo netinkamai lygiuotos, lygiavimui naudokite valdomas linijas.

1. Į spausdintuvą įdėkite paprasto A4 formato popieriaus.
2. Pradžios ekrane pasirinkite **Nuostatos**.

Spausdintuvo priežiūra

3. Pasirinkite **Priežiūra > Ribinės linijos lygiavimas**.
4. Vadovaudamiesi ekrane pateikiamais nurodymais išspausdinkite lygiavimo šabloną.
5. Vadovaudamiesi ekrane pateikiamais sulygiuokite valdomas linijas. Nustatykite mažiausiai nesulygiuotos vertikalios linijos šabloną ir įveskite jo numerį.

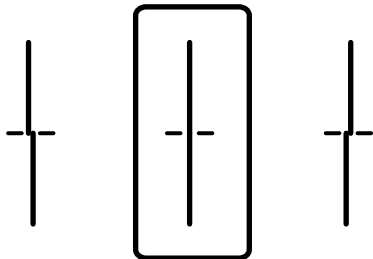

Susijusi informacija

➔ „Popieriaus įdėjimas į Popieriaus kasetę” puslapyje 32

Popieriaus kelio valymas

Kai spaudiniuose yra dėmių arba popierius tiekiamas netinkamai, iš vidaus išvalykite velenėlį.



Svarbu:

Spausdintuvo vidaus negalima valyti popierine servetėle. Pūkeliai gali užkimšti spausdinimo galvutės purkštukus.

Popieriaus kelio valymas, kad neliktų rašalo dėmių

Jei spaudiniai dėmėti arba brūkšniuoti, išvalykite vidinį velenėlį.



Svarbu:

Spausdintuvo vidaus negalima valyti popierine servetėle. Pūkeliai gali užkimšti spausdinimo galvutės purkštukus.

1. Įdėkite švarų A3 formato popieriaus lapą į norimą valyti popieriaus tiekimo šaltinį.
2. Pradžios ekrane pasirinkite **Nuostatos**.
3. Pasirinkite **Priežiūra > Popieriaus kreiptuvo valymas**.
4. Pasirinkite popieriaus tiekimo šaltinį ir, atlikdami ekrane pateikiamus nurodymus, išvalykite popieriaus kelią.

Pastaba:

Kartokite šiuos veiksmus, kol popierius nebus tepamas rašalu. Jei spaudiniai vis tiek dėmėti, išvalykite ir kitus popieriaus tiekimo šaltinius.

Susijusi informacija

➔ „Popieriaus įdėjimas į Popieriaus kasetę” puslapyje 32

Popieriaus kelio valymas esant popieriaus tiekimo trikčiams (Popieriaus kasetė)

Kai popierius iš popieriaus kasetės tiekiamas netinkamai, išvalykite vidinį ritinėlį.

1. Ištraukite popieriaus kasetę.

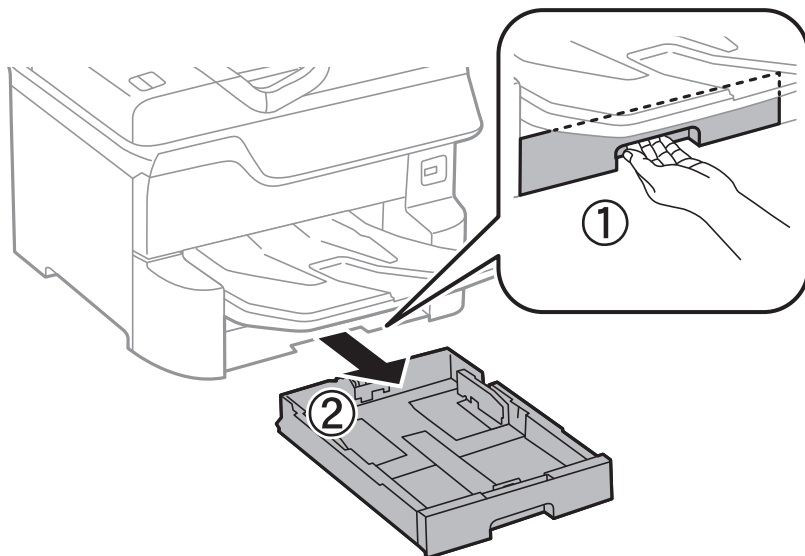

2. Ritinėlį nuvalykite minkštu ir drėgnu audiniu.

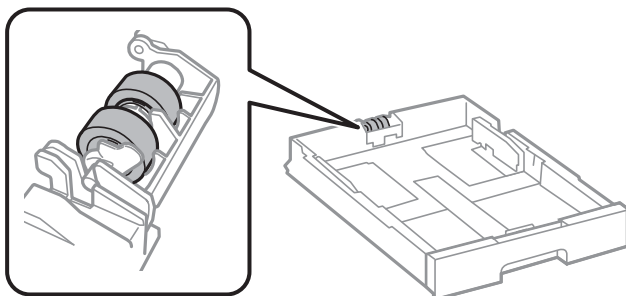

Svarbu:

Naudodami sausą audinį galite sugadinti ritinėlio paviršių.

3. Įdėkite popieriaus kasetę.

ADF valymas

Kai iš ADF nukopijuoti ar nuskaityti vaizdai yra dėmėti arba ADF originalai nėra tiekiami tinkamai, išvalykite ADF.



Svarbu:

Spausdintuvo niekada nevalykite spiritu arba skiedikliu. Šie chemikalai gali pakenkti gaminiui.

Spausdintuvo priežiūra

1. Atidarykite ADF dangtį.

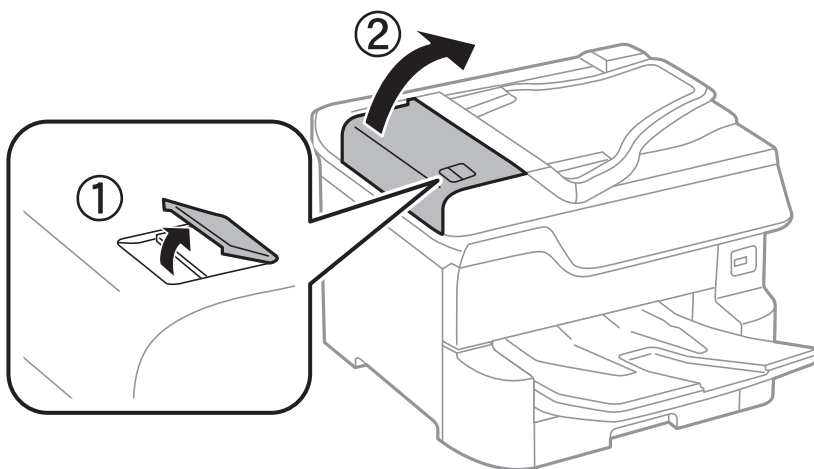

2. Ritinėlio ir ADF vidų valykite minkštu ir drėgnu audeklu.

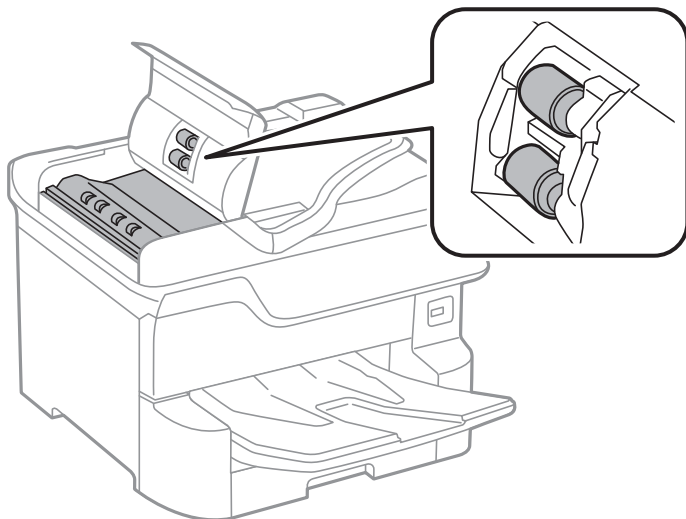

Svarbu:

- Naudodami sausą audinį galite sugadinti ritinėlio paviršių.
- ADF naudokite išdžiūvus ritinėliui.

Spausdintuvo priežiūra

3. Atidarykite dokumentų dangtį.

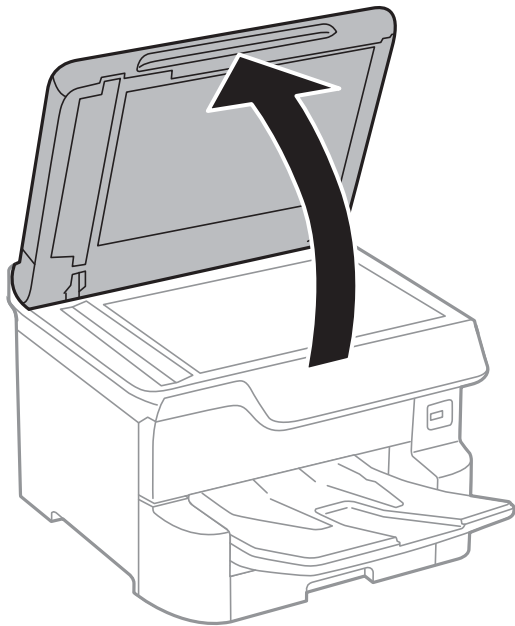

4. Nuvalykite paveikslėlyje pavaizduotą sritį.

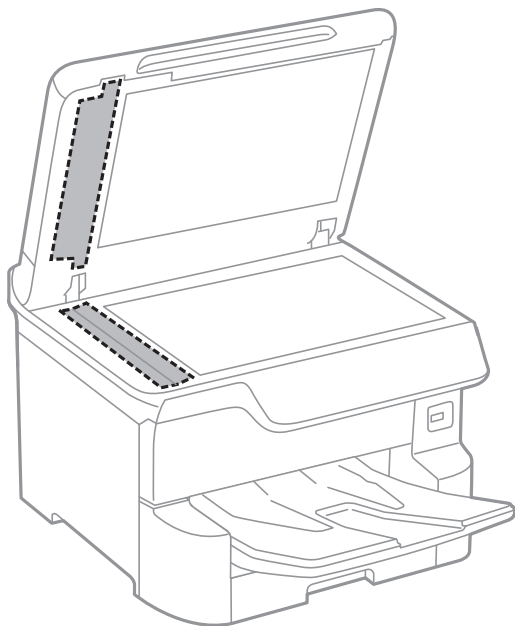

Svarbu:

- Jei stiklinis paviršius suteptas riebalais arba kita sunkiai pašalinama medžiaga, jį valykite minkštu nedideliu stiklo valiklio kiekiu sudrėkintu audeklu. Likusį skystį nušluostykite.
- Nespauskite stiklo per stipriai.
- Stenkitės nesubraižyti ir nepažeisti stiklo paviršiaus. Pažeidus stiklo paviršių gali pablogėti nuskaitymo kokybė.

Skaitytuvo stiklas valymas

Kai ant kopijų ar nuskaitytų vaizdų yra dėmių, nuvalykite skaitytuvo stiklas.



Perspėjimas:

Elkitės atsargiai: atidarydami ir uždarydami dokumentų dangtį stenkitės neprispausti rankos arba pirštų. Taip galite susižeisti.



Svarbu:

Spausdintuvo niekada nevalykite spiritu arba skiedikliu. Šie chemikalai gali pakenkti gaminiui.

1. Atidarykite dokumentų dangtį.

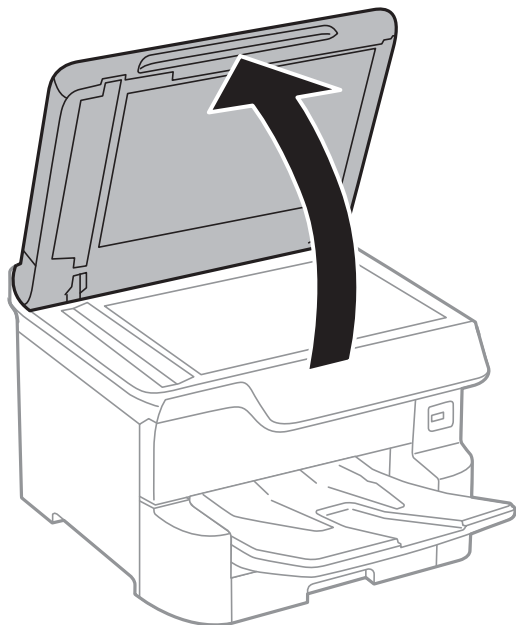

2. skaitytuvo stiklas paviršių valykite minkštu, sausu, švariu audeklu.



Svarbu:

- Jei stiklinis paviršius suteptas riebalais arba kita sunkiai pašalinama medžiaga, jį valykite minkštu nedideliu stiklo valiklio kiekiu sudrėkintu audeklu. Likusį skystį nušluostykite.
- Nespauskite stiklo per stipriai.
- Stenkitės nesubraižyti ir nepažeisti stiklo paviršiaus. Pažeidus stiklo paviršių gali pablogėti nuskaitymo kokybė.

Informacija apie tinklo paslaugą ir programinę įrangą

Šiame skyriuje pristatomos jūsų spausdintuvui skirtos tinklo paslaugos ir programinės įrangos produktai, kuriuos galima atsisiųsti iš „Epson“ svetainės arba įkelti iš pateikto programinės įrangos kompaktinio disko.

Spausdintuvo operacijų konfigūravimo programa (Web Config)

„Web Config“ yra programa, veikianti žiniatinklio naršyklėje, pvz., „Internet Explorer“ ir „Safari“, kompiuteryje arba išmaniajame įrenginyje. Galite patvirtinti spausdintuvo būseną ar pakeisti tinklo tarnybą ir spausdintuvo nustatymus. Norėdami naudoti „Web Config“, prijunkite spausdintuvą ir kompiuterį ar įrenginį prie to paties tinklo.

Palaikomos šios naršyklės.

OS	Naršyklė
„Windows XP SP3“ arba naujesnė	„Internet Explorer 8“ arba naujesnė, „Firefox*“, „Chrome*“
„Mac OS X v10.6.8“ arba naujesnė	„Safari*“, „Firefox*“, „Chrome*“
„iOS*“	„Safari*“
„Android 2.3“ arba naujesnė	Numatytoji naršyklė
„Chrome OS*“	Numatytoji naršyklė

* Naudokite naujausią versiją.

Tinklo konfigūravimo paleidimas tinklo naršyklėje

1. Patikrinkite spausdintuvo IP adresą.

Spausdintuvo pradžios ekrane palieskite tinklo piktogramą, tada palieskite aktyvų ryšio metodą, kad patvirtintumėte spausdintuvo IP adresą.

Pastaba:

Taip pat patikrinkite IP adresą, atspausdindami tinklo ryšio ataskaitą.

2. Kompiuteryje arba išmaniajame įrenginyje paleiskite žiniatinklio naršyklę ir įveskite spausdintuvo IP adresą.

Formatas:

IPv4: http://spausdintuvo IP adresas/

IPv6: http://[spausdintuvo IP adresas]/

Pavyzdžiai:

IPv4: http://192.168.100.201/

IPv6: http://[2001:db8::1000:1]/

Informacija apie tinklo paslaugą ir programinę įrangą

Pastaba:

Išmaniuoju įrenginiu taip pat galite vykdyti Web Config, atidarę Epson iPrint techninės priežiūros langą.

Susijusi informacija

- ➔ „Funkcijos Epson iPrint naudojimas” puslapyje 99
- ➔ „Tinklo nuostatos” puslapyje 55

Web Config vykdymas operacinėje sistemoje Windows

Kai kompiuteris su spausdintuvu sujungiamas naudojant WSD, atlikite toliau nurodytus veiksmus konfigūruoti Web Config.

1. Operacinėje sistemoje Windows atidarykite įrenginių ir spausdintuvų langą.
 - Windows 10/Windows Server 2016
Spustelėkite pradžios mygtuką dešiniuoju pelės mygtuku ir skyriuje **Aparatūra ir garsas** pasirinkite **Valdymo skydas > Peržiūrėti įrenginius ir spausdintuvus**.
 - Windows 8.1/Windows 8/Windows Server 2012 R2/Windows Server 2012
Aparatūra ir garsas (arba **Aparatūra**) pasirinkite **Darbalaukis > Nuostatos > Valdymo skydas > Peržiūrėti įrenginius ir spausdintuvus**.
 - Windows 7/Windows Server 2008 R2
Spustelėkite pradžios mygtuką ir skyriuje **Aparatūra ir garsas** pasirinkite **Valdymo skydas > Peržiūrėti įrenginius ir spausdintuvus**.
 - Windows Vista/Windows Server 2008
Spustelėkite pradžios mygtuką ir skyriuje **Aparatūra ir garsas** pasirinkite **Valdymo skydas > Spausdintuvai**.
2. Dešiniuoju pelės mygtuku spustelėkite naudojamą spausdintuvą ir pasirinkite **Ypatybės**.
3. Pasirinkite kortelę **Žiniatinklio paslauga** ir spustelėkite URL.

Web Config vykdymas operacinėje sistemoje Mac OS

1. Pasirinkite **Sistemos nuostatos**, atidarę meniu , spauskite **Spausdintuvai ir skaitytuvai** (arba **Spausdinti ir nuskaityti, Spausdinti ir siųsti faksogramą**), tada pasirinkite spausdintuvą.
2. Spustelėkite **Parinktys ir tiekimas > Rodyti spausdintuvo svetainę**.

Dokumentų ir vaizdų nuskaitymo programa (Epson Scan 2)

Epson Scan 2 yra nuskaitymo valdymo programa. Galite koreguoti nuskaitytų vaizdų formatą, skyrą, ryškumą, kontrastą ir kokybę. „Epson Scan 2“ galima paleisti ir iš TWAIN palaikančios nuskaitymo programos. Išsamios informacijos ieškokite programėlės žinyne.

Informacija apie tinklo paslaugą ir programinę įrangą

Paleidimas operacinėje sistemoje Windows

Pastaba:

Pasirinkę Windows Server operacinės sistema įsitikinkite, kad yra įdiegta funkcija **Kompiuterio naudojimo patirtis**.

- Windows 10/Windows Server 2016

Spustelėkite pradžios mygtuką ir pasirinkite **EPSON > Epson Scan 2**.

- Windows 8.1/Windows 8/Windows Server 2012 R2/Windows Server 2012

Pagrindinio ieškos mygtuko lauke įveskite programos pavadinimą ir pasirinkite rodomą piktogramą.

- Windows 7/Windows Vista/Windows XP/Windows Server 2008 R2/Windows Server 2008/Windows Server 2003 R2/Windows Server 2003

Spustelėkite pradžios mygtuką ir pasirinkite **Visos programos** arba **Programos > EPSON > Epson Scan 2 > Epson Scan 2**.

Paleidimas operacinėje sistemoje Mac OS

Pastaba:

Epson Scan 2 nepalaiko Mac OS sparčiosios vartotojų perjungimo funkcijos. Spartųjį vartotojų perjungimą reikia išjungti.

Pasirinkite **Eiti > Programos > Epson Software > Epson Scan 2**.

Susijusi informacija

- ➔ „Nuskaitymas naudojant „Epson Scan 2““ puslapyje 126
- ➔ „Naujausių programų diegimas“ puslapyje 198

Tinklo skaitytuvo įtraukimas

Prieš naudojant Epson Scan 2 reikia įtraukti tinklo skaitytuvą.

1. Paleiskite programinę įrangą, tada spustelėkite **Pridėti** ekrane **Skaitytuvo nustatymai**.

Pastaba:

- Jei **Pridėti** yra pilkas, spustelėkite **Įjungti redagavimą**.

- Jei rodomas pagrindinis Epson Scan 2 ekranas, jis jau buvo prijungtas prie skaitytuvo. Jei norite prisijungti prie kito tinklo, pasirinkite **Skaitytuvas > Nustatymai**, norėdami atidaryti ekraną **Skaitytuvo nustatymai**.

2. Įtraukite tinklo skaitytuvą. Įveskite šiuos elementus, tada spustelėkite **Pridėti**.

- Modelis:** pasirinkite skaitytuvą, prie kurio norite prisijungti.

- Pavadinimas:** įveskite iki 32 simbolių skaitytuvo pavadinimą.

- Ieškoti tinklo:** kai kompiuteris ir skaitytuvas yra tame pačiame tinkle, rodomas IP adresas. Jei jis nerodomas, spustelėkite mygtuką . Jei IP adresas vis dar nerodomas, spustelėkite **Įveskite adresą**, tada įveskite IP adresą tiesiogiai.

3. Pasirinkite skaitytuvą ekrane **Skaitytuvo nustatymai**, tada spustelėkite **GERAI**.

Nuskaitymo iš kompiuterio konfigūravimo programa (Document Capture Pro)

Document Capture Pro* yra programa, skirta konfigūruoti nuskaitytų ir tinklu išsiųstų iš spausdintuvo į kompiuterį vaizdų nuostatas.

Patikrinus nuskaitytą vaizdą, kompiuteryje galite konfigūruoti įvairius nuskaitymo nustatymus, pvz. failo įrašymo formatą, kur įrašyti nuskaitytą vaizdą ir persiuntimo paskirties vietą. Išsamios informacijos, kaip naudoti programą, ieškokite Document Capture Pro žinyne.

*Pavadinimai skirti Windows.Mac OS atveju pavadinimas yra Document Capture.Windows Server atveju pavadinimas yra Document Capture Pro Server.

Paleidimas operacinėje sistemoje Windows

- Windows 10/Windows Server 2016

Spustelėkite pradžios mygtuką ir pasirinkite **Epson Software > Document Capture Pro**.

- Windows 8.1/Windows 8/Windows Server 2012 R2/Windows Server 2012

Pagrindinio ieškos mygtuko lauke įveskite programos pavadinimą ir pasirinkite rodomą piktogramą.

- Windows 7/Windows Vista/Windows XP/Windows Server 2008 R2/Windows Server 2008/Windows Server 2003 R2/Windows Server 2003

Spustelėkite pradžios mygtuką ir pasirinkite **Visos programos** arba **Programos > Epson Software > Document Capture Pro**.

Paleidimas operacinėje sistemoje Mac OS

Pasirinkite **Eiti > Programos > Epson Software > Document Capture**.

Susijusi informacija

- ➔ [„Nuskaitymas, naudojant kompiuteryje užregistruotus nustatymus \(Document Capture Pro\)” puslapyje 117](#)
- ➔ [„Naujausių programų diegimas” puslapyje 198](#)

Fakso operacijų ir faksogramų siuntimo konfigūravimo programa (FAX Utility)

FAX Utility — tai programa, kurią naudojant galima konfigūruoti įvairias faksogramų siuntimo iš kompiuterio nuostatas. Pavyzdžiui, galima kurti arba redaguoti siunčiant faksogramas naudojamus kontaktų sąrašus, nustatyti, kad priimtos faksogramos į kompiuterį būtų įrašomos PDF formatu, ir kt. Išsamios informacijos ieškokite programėlės žinyne.

Pastaba:

- Windows Server operacinės sistemos nepalaikomos.*
- Prieš diegdami FAX Utility, įsitikinkite, kad įdiegėte šio spausdintuvo tvarkyklę; tai neapima „PostScript“ spausdintuvo tvarkyklės ir universalios „Epson“ spausdintuvo tvarkyklės.*

Informacija apie tinklo paslaugą ir programinę įrangą

Paleidimas operacinėje sistemoje Windows

Windows 10

Spustelėkite pradžios mygtuką ir pasirinkite **Epson Software > FAX Utility**.

Windows 8.1/Windows 8

Pagrindinio ieškos mygtuko lauke įveskite programos pavadinimą ir pasirinkite rodomą piktogramą.

Windows 7/Windows Vista/Windows XP

Spustelėkite pradžios mygtuką ir pasirinkite **Visos programos (arba Programos) > Epson Software > FAX Utility**.

Paleidimas operacinėje sistemoje Mac OS

Pasirinkite **Sistemos nuostatos** iš  meniu > **Spausdintuvai ir skaitytuvai** (arba **Spausdinti ir nuskaityti, Spausdinti ir siųsti faksogramą**), tada pasirinkite spausdintuvą (FAKSA). Spustelėkite **Parinktys ir tiekimas > Paslaugų programa > Atidaryti spausdintuvo paslaugų programą**.

Susijusi informacija

➔ „Faksogramų gavimas į kompiuterį“ puslapyje 162

➔ „Naujausių programų diegimas“ puslapyje 198

Faksogramų siuntimo programa (PC-FAX tvarkyklė)

PC-FAX tvarkyklė yra programa, kuri dokumentą, sukurtą kita programa, leidžia išsiųsti kaip faksogramą tiesiai iš kompiuterio. „PC-FAX“ tvarkyklė įdiegiama įdiegiant „FAX Utility“. Išsamios informacijos ieškokite programėlės žinyne.

Pastaba:

Windows Server operacinės sistemos nepalaikomos.

Atsižvelgiant į programą, kuria buvo sukurtas dokumentas, naudojimas gali skirtis. Išsamios informacijos ieškokite programėlės žinyne.

Prieiga iš Windows

Programos meniu **Failas** pasirinkite **Spausdinti** arba **Spausdinimo sąranka**. Pasirinkite naudojamą spausdintuvą (faksą) ir spustelėkite **Nuostatos** arba **Ypatybės**.

Prieiga iš Mac OS

Programos meniu **Failas** pasirinkite **Spausdinti**. Nustatydami **Spausdintuvus** nustatymą pasirinkite naudojamą spausdintuvą (faksą), o tada išskleidžiamajame meniu pasirinkite **Fax Settings** arba **Recipient Settings**.

Susijusi informacija

➔ „Faksogramos siuntimas iš kompiuterio“ puslapyje 159

➔ „Fakso operacijų ir faksogramų siuntimo konfigūravimo programa (FAX Utility)“ puslapyje 195

Programa tinklalapių spausdinimui (E-Web Print)

„E-Web Print“ yra programa, suteikianti galimybę paprastai spausdinti žiniatinklio puslapius, parinkus įvairius išdėstymus. Išsamios informacijos ieškokite programėlės žinyne. Žinyną galite pasiekti per meniu „E-Web Print“, esantį įrankių juostoje „E-Web Print“.

Pastaba:

- Windows Server operacinės sistemos nepalaikomos.
- Palaikomų naršyklių ir naujausios versijos ieškokite atsisiuntimo svetainėje.

Paleidimas

Įdiegus „E-Web Print“, ji rodoma naršyklėje. Spustelėkite **Print** arba **Clip**.

Programinės įrangos atnaujinimo įrankiai (programinės įrangos atnaujinimo programa)

„EPSON Software Updater“ yra programa, tikrinanti, ar internete nesiūloma naujos arba atnaujintos programinės įrangos, ir ją įdiegianti. Galima atnaujinti ir spausdintuvo vadovą.

Pastaba:

Windows Server operacinės sistemos nepalaikomos.

Diegimo būdas

Įdiekite Software Updater iš pateikto programinės įrangos disko arba atsisiųskite naujausią versiją iš „Epson“ tinklalapio.

<http://www.epson.com>

Paleidimas operacinėje sistemoje Windows

- Windows 10
Spustelėkite pradžios mygtuką ir pasirinkite **Epson Software > EPSON Software Updater**.
- Windows 8.1/Windows 8
Pagrindinio ieškos mygtuko lauke įveskite programos pavadinimą ir pasirinkite rodomą piktogramą.
- Windows 7/Windows Vista/Windows XP
Spustelėkite pradžios mygtuką ir pasirinkite **Visos programos (arba Programos) > Epson Software > EPSON Software Updater**.

Pastaba:

Be to, EPSON Software Updater galite paleisti paspausdami spausdintuvo piktogramą darbalaukio užduočių juostoje ir pasirinkdami **Programinės įrangos naujinimas**.

Paleidimas operacinėje sistemoje Mac OS

Pasirinkite **Eiti > Programos > Epson Software > EPSON Software Updater**.

Naujausių programų diegimas

Pastaba:

Įdiegdami programą iš naujo, ją pirmiausia turite pašalinti.

1. Įsitikinkite, kad spausdintuvas yra prijungtas prie kompiuterio, o kompiuteris prijungtas prie interneto.
2. Paleiskite „EPSON Software Updater“.

Momentinė nuotrauka yra pavyzdys naudojant Windows.

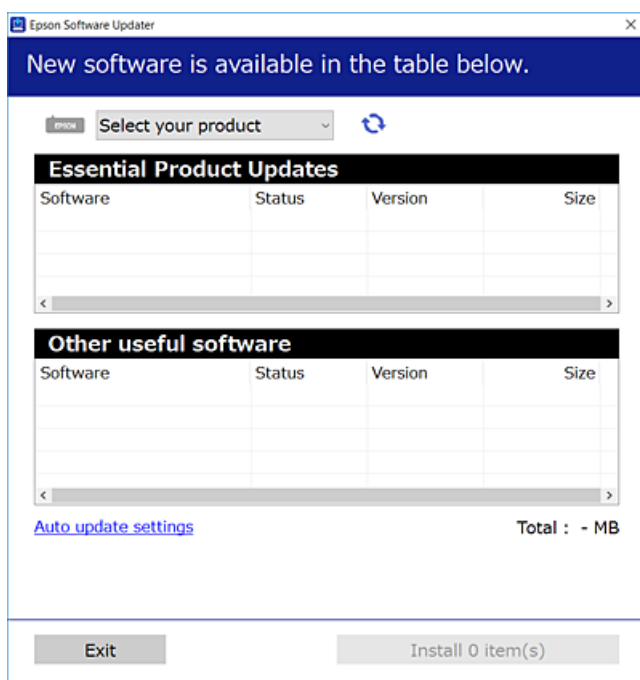

3. Jei naudojate Windows, pasirinkite spausdintuvą, tada spustelėkite , kad patikrintumėte naujausią programos versiją.
4. Pasirinkite elementus, kuriuos norite įdiegti arba atnaujinti, tada spustelėkite įdiegimo mygtuką ekrano apačioje dešinėje.



Svarbu:

Neišjunkite spausdintuvo ir neatjunkite maitinimo, kol nebus užbaigtas naujinimas, kitaip spausdintuvas gali sugesti.

Pastaba:

- ❑ Naujausių programų versiją galite atsisiųsti iš „Epson“ svetainės.
<http://www.epson.com>
- ❑ Jei naudojate operacinę sistemą Windows Server, negalėsite naudoti Epson Software Updater. Atsisiųskite naujausią programų versiją iš „Epson“ svetainės.
- ❑ Document Capture Pro negalima įdiegti iš Epson Software Updater. Įdiekite iš toliau nurodyto tinklalapio.
<http://support.epson.net/> (ne Europoje)
http://assets.epson-europe.com/gb/en/document_capture_pro/index.html (Europoje)

Susijusi informacija

➔ „Programinės įrangos atnaujinimo įrankiai (programinės įrangos atnaujinimo programa)” puslapyje 197

„PostScript“ spausdintuvo tvarkyklės diegimas

„PostScript“ spausdintuvo tvarkyklės diegimas — Windows

1. Diegimo procesą pradėkite nuo vieno iš kelių parinkčių.
 - Su spausdintuvu pateikiamo programinės įrangos disko naudojimas.**

Įstatykite programinės įrangos diską į kompiuterį, pereikite toliau nurodytu keliu, kad pasiektumėte reikiamą aplanką ir tada paleiskite SETUP64.EXE (arba SETUP.EXE).

Driver\PostScript\WINX64 (arba WINX86)\SETUP\SETUP64.EXE (arba SETUP.EXE)
 - Naudokite žiniatinklį.**

Savo spausdintuvo puslapį galite pasiekti iš toliau nurodytų žiniatinklų, atsisiųskite PostScript3 spausdintuvo tvarkyklę ir paleiskite vykdomąjį failą.

<http://www.epson.eu/Support> (Europoje)

<http://support.epson.net/> (ne Europoje)
2. Pasirinkite naudojamą spausdintuvą.
3. Vadovaukitės ekrane rodomomis instrukcijomis.
4. Pasirinkite prijungimo būdą: tinklo jungtį arba USB jungtį.
 - Tinklo jungčiai.**

Rodomas tame pačiame tinkle galimų spausdintuvų sąrašas.

Pasirinkite norimą naudoti spausdintuvą.
 - USB jungčiai.**

Atlikdami ekrane pateikiamus nurodymus, kad prijungtumėte spausdintuvą prie kompiuterio.
5. Atlikdami ekrane pateikiamus nurodymus, kad įdiegtumėte PostScript spausdintuvo tvarkyklę.

„PostScript“ spausdintuvo tvarkyklės diegimas — „Mac OS“

Iš „Epson“ palaikymo svetainės atsisiųskite spausdintuvo tvarkyklės failą ir jį įdiekite.

<http://www.epson.eu/Support> (Europoje)

<http://support.epson.net/> (ne Europoje)

Diegiant spausdintuvo tvarkyklę prireiks spausdintuvo IP adreso.

Spausdintuvo pradžios ekrane pasirinkite tinklo piktogramą, tada pasirinkite aktyvų ryšio metodą, kad patvirtintumėte spausdintuvo IP adresą.

Informacija apie tinklo paslaugą ir programinę įrangą

Spausdintuvo tvarkyklės pridėjimas (tik „Mac OS“)

1. Pasirinkite **Sistemos nuostatos**, atidarykite  meniu > **Spausdintuvai ir skaitytuvai** (arba **Spausdinti ir nuskaityti, Spausdinti ir siųsti faksu**).
2. Spustelėkite **+** ir pasirinkite **Pridėti kitą spausdintuvą arba skaitytuvą**.
3. Pasirinkite spausdintuvą ir spustelėkite **Pridėti**.

Pastaba:

- Jei spausdintuvo sąrašė nėra, patikrinkite ar jis yra tinkamai prijungtas prie kompiuterio ir įjungtas.
- Jei ryšys užmezgamas per USB, IP arba „Bonjour“, įtraukę spausdintuvo tvarkyklę, rankiniu būdu nustatykite papildomos popieriaus kasetės įrenginį.

Universalios „Epson“ spausdintuvo tvarkyklės įdiegimas (tik Windows)

Universali „Epson“ spausdintuvo tvarkyklė yra universali su PCL6 suderinama spausdinimo tvarkyklė. Įdiegę šią spausdintuvo tvarkyklę* galėsite spausdinti iš visų „Epson“ spausdintuvų, palaikančių šią spausdintuvo tvarkyklę.

* Kadangi tai yra bendroji spausdintuvo tvarkyklė, spausdinimo funkcijos yra ribotos, palyginti su būtent šiam spausdintuvui sukurta spausdintuvo tvarkykle.

Prijunkite spausdintuvą prie to paties tinklo, kaip ir kompiuteris, tada vykdykite toliau aprašytą procedūrą, norėdami įdiegti spausdintuvo tvarkyklę.

1. Atsisiųskite tvarkyklės vykdomąjį failą iš „Epson“ pagalbos svetainės.

<http://www.epson.eu/Support> (tik Europoje)

<http://support.epson.net/>

2. Dukart spustelėkite vykdomąjį failą.
3. Baikite diegti vykdydami ekrane pateiktas instrukcijas.

Pastaba:

Jeigu naudojate „Windows“ kompiuterį ir nepavyksta atsisiųsti tvarkyklės iš interneto svetainės, įdiekite ją iš programinės įrangos disko, kurį gavote kartu su spausdintuvu. Eikite į „Driver\Universal“.

Programų šalinimas

Prisijunkite prie kompiuterio administratoriaus teisėmis. Kompiuteriui paraginus įveskite administratoriaus slaptažodį.

Programų šalinimas — Windows

1. Norėdami išjungti spausdintuvą, paspauskite mygtuką .
2. Išjunkite visas veikiančias programas.

Informacija apie tinklo paslaugą ir programinę įrangą

3. Atidarykite **Valdymo skydas**:

- Windows 10/Windows Server 2016

Dešiniuju pelės klavišu paspauskite ant pradžios mygtuko (ar jį paspauskite ir palaikykite) ir pasirinkite **Valdymo skydelis**.

- Windows 8.1/Windows 8/Windows Server 2012 R2/Windows Server 2012

Pasirinkite **Darbalaukis > Parametrai > Valdymo skydas**.

- Windows 7/Windows Vista/Windows XP/Windows Server 2008 R2/Windows Server 2008/Windows Server 2003 R2/Windows Server 2003

Spustelėkite pradžios mygtuką ir pasirinkite **Valdymo skydas**.

4. Atidarykite **Pašalinti programą** (arba **Įtraukti arba pašalinti programas**):

- Windows 10/Windows 8.1/Windows 8/Windows 7/Windows Vista/Windows Server 2016/Windows Server 2012 R2/Windows Server 2012/Windows Server 2008 R2/Windows Server 2008

Dalyje **Programos** pasirinkite **Pašalinti programą**.

- Windows XP/Windows Server 2003 R2/Windows Server 2003

Spustelėkite **Įtraukti arba pašalinti programas**.

5. Pasirinkite norimą pašalinti programą.

Negalite pašalinti spausdintuvo tvarkyklės, jei yra spausdinimo užduočių. Prieš pašalindami iš trinkite užduotis arba palaukite, kol jos bus atspausdintos.

6. Pašalinkite programas:

- Windows 10/Windows 8.1/Windows 8/Windows 7/Windows Vista/Windows Server 2016/Windows Server 2012 R2/Windows Server 2012/Windows Server 2008 R2/Windows Server 2008

Spustelėkite **Pašalinti / keisti** arba **Pašalinti**.

- Windows XP/Windows Server 2003 R2/Windows Server 2003

Spustelėkite **Keisti / pašalinti** arba **Pašalinti**.

Pastaba:

Jei bus atidarytas langas **Vartotojo abonemento valdymas**, spustelėkite **Tęsti**.

7. Vadovaukitės ekrane rodomomis instrukcijomis.

Programų šalinimas — Mac OS

1. Naudodami Uninstaller atsisiųskite EPSON Software Updater.

Kartą atsisiuntus Uninstaller šalinimo programą, jos nebereikės siųsti kaskart norint pašalinti programą.

2. Norėdami išjungti spausdintuvą, paspauskite mygtuką .

3. Norėdami pašalinti spausdintuvo tvarkyklę arba PC-FAX tvarkyklę, pasirinkite **Sistemos nuostatos** iš  meniu > **Spausdintuvai ir skaitytuvai** (arba **Spausdinti ir nuskaityti, Spausdinti ir siųsti faksu**), tada pašalinkite spausdintuvą iš įgalintų spausdintuvų sąrašo.

4. Išjunkite visas veikiančias programas.

5. Pasirinkite **Eiti > Programos > Epson Software > Uninstaller**.

Informacija apie tinklo paslaugą ir programinę įrangą

6. Pasirinkite norimą pašalinti programą ir spustelėkite **Uninstall**.



Svarbu:

Uninstaller pašalins visas kompiuteryje įdiegtas „Epson“ rašalinių spausdintuvų tvarkykles. Jei naudojate kelis „Epson“ rašalinius spausdintuvus ir norite panaikinti tik kai kurias tvarkykles, pirmiausia panaikinkite visas, o tada vėl įdiekite būtinąją spausdintuvo tvarkyklę.

Pastaba:

*Jei programų sąrašė norimos pašalinti programos nėra, naudodami Uninstaller jos pašalinti negalėsite. Tokiu atveju pasirinkite **Eiti > Programos > Epson Software**, pasirinkite norimą pašalinti programą ir nuvilkite ją į šiukšlinės piktogramą.*

Spausdinimas naudojant tinklo paslaugą

Naudojant internete pasiekiamą „Epson Connect“ tarnybą, galima bet kada ir beveik bet kur spausdinti iš išmaniojo telefono, planšetės arba nešiojamojo kompiuterio. Norėdami naudotis šia paslauga, „Epson Connect“ užregistruokite naują naudotoją ir spausdintuvą.

Internetu pasiekiamos toliau pateikiamos funkcijos.

Email Print

Siųsdami el. laiškus su priedais, tokiais kaip dokumentai ar vaizdai, į el. pašto adresą, kuris priskirtas spausdintuvui, galite spausdinti šiuo el. laiškus ir priedus nuotoliniu būdu iš, pavyzdžiui, namų ar ofiso spausdintuvo.

Epson iPrint

Ši „iOS“ ir „Android“ skirta programa suteikia galimybę spausdinti ar nuskaityti iš išmaniojo telefono ar planšetės. Dokumentus, vaizdus ir svetaines galite spausdinti nusiuntę juos tiesiogiai į spausdintuvą, kuris prijungtas prie to paties belaidžio LAN.

Scan to Cloud

Ši programa leidžia siųsti nuskaitytus duomenis, kuriuos norite atspausdinti kitame spausdintuve. Nuskaitytus duomenis taip pat galite įkelti į debesies paslaugą.

Remote Print Driver

Tai nuotolinio spausdinimo tvarkyklės („Remote Print Driver“) bendroji tvarkyklė. Spausdindami nuotoliniu būdu, spausdintuvą galite keisti įprastame programos lange.

Išsamios informacijos ieškokite Epson Connect portalo svetainėje.

<https://www.epsonconnect.com/>

<http://www.epsonconnect.eu> (tik Europoje)

Susijusi informacija

➔ „Funkcijos Epson iPrint naudojimas“ puslapyje 99

Problemų sprendimas



Spausdintuvo būsenos tikrinimas

Skystųjų kristalų ekrane rodomų pranešimų peržiūra

Jei skystųjų kristalų ekrane rodomas klaidos pranešimas, norėdami išspręsti problemą, sekite ekrane pateiktus nurodymus arba taikykite toliau pateiktus sprendimus.

Klaidų pranešimai	Sprendimai
Spausdintuvo klaida. Išjunkite maitinimą ir vėl jį įjunkite. Išsamiau žr. dokumentuose.	<ul style="list-style-type: none"> <input type="checkbox"/> Išimkite iš spausdintuvo ir popieriaus kasetę visą popierių arba apsauginę medžiagą. Jei išjungus ir vėl įjungus maitinimą vis dar rodomas klaidos pranešimas, kreipkitės į „Epson“ pagalbos skyrių. <input type="checkbox"/> Kai rodomi toliau pateikiami klaidų kodai, patikrinkite kiekvieno popieriaus šaltinio maksimalų lapų skaičių. 000181, 000184, 000201, 000204, 000221, 000224
Spausdintuvo klaida. Išsamiau žr. dokumentuose. Nespausdinimo funkcijos veikia.	Spausdintuvus galėjo sugesti. Dėl pagalbos kreipkitės į „Epson“ arba įgaliotąjį „Epson“ techninės priežiūros skyrių. Tačiau ne spausdinimo, o kitos, pavyzdžiui, nuskaitymo, funkcijos tebeveikia.
Spausdintuvo klaida. Išsamiau žr. dokumentuose.	Spausdintuvus galėjo sugesti. Dėl pagalbos kreipkitės į „Epson“ arba įgaliotąjį „Epson“ techninės priežiūros skyrių.
XX nėra popieriaus. Įdėkite popieriaus. Popieriaus formatas: XX/popieriaus rūšis: XX	Įdėkite popierių, tada iki gali įstatykite popieriaus kasetę.
Sumontuota per daug popieriaus dėklų. Išjunkite maitinimą ir pašalinkite papildomus dėklus. Išsamiau žr. dokumentuose.	Galima sumontuoti net tris papildomus popieriaus kasečių įrenginius. Kitus papildomus popieriaus kasečių įrenginius išmontuokite atlikdami montavimo veiksmus atvirkštine eilės tvarka.
Įdėti nepalaikomi popieriaus dėklai. Išjunkite įrenginį ir išimkite. Išsamiau žr. pateiktus dokumentus.	Buvo įstatytos nepalaikomos papildomai pasirenkamos popieriaus kasetės. Išimkite jas atlikdami priešingus įdėjimui žingsnius.
Negalima spausdinti, nes neveikia XX. Galite spausdinti iš kitos popieriaus kasetės.	Išjunkite ir įjunkite maitinimą, paskui vėl įdėkite popieriaus kasetę. Jei vis tiek rodomas klaidos pranešimas, dėl remonto kreipkitės į „Epson“ pagalbą arba įgaliotąjį „Epson“ techninės priežiūros skyrių.
Netrukus baigsis Tech. priež. velenėlio, esančio XX, naudojimo laikas.	<ul style="list-style-type: none"> <input type="checkbox"/> Popieriaus kasetė tech. priežiūros velenėliai reikia reguliariai keisti. Jei popierius netinkamai tiekiamas iš popieriaus kasetės, reikia ją pakeisti. Paimkite naujus tech. priežiūros velenėliai. <input type="checkbox"/> Gal. popier. tiektuvas Jei popierius netinkamai tiekiamas iš gal. popier. tiektuvo, reikia ją pakeisti. Dėl tech. priežiūros velenėliai keitimo kreipkitės į „Epson“ aptarnavimo skyrių arba įgaliotąjį „Epson“ techninės priežiūros skyrių.
Baigėsi tech. priež. velenėlio, esančio XX, naudojimo laikas. Pakeiskite jį ir iš naujo nustatykite tech. priež. velenėlio skaitiklį.	Pakeiskite tech. priežiūros velenėliai. Pakeitę velenėlius, pasirinkite Nuostatos > Priežiūra > Pagalbinio volelio informacija > Atkurti pagalbinio volelio skaitiklį , tada pasirinkite popieriaus kasetę, kuriai keitėte tech. priežiūros velenėliai.

Problemų sprendimas

Klaidų pranešimai	Sprendimai
Baigiasi Gal. popier. tiekuvos Tech. priež. velenėlio naudojimo trukmė. Išsamesnės informacijos žr. dokumentaciją.	Dėl gal. popier. tiekuvos tech. priežiūros velenėliai keitimo kreipkitės į „Epson“ aptarnavimo skyrių arba įgaliotąjį „Epson“ techninės priežiūros skyrių.
Jums reikia pakeisti Rašalo kasetę.	Kad spaudiniai būtų aukščiausios kokybės, o spausdinimo galvutė apsaugota, pakeisti kasetę nurodoma tada, kai joje dar yra tam tikras saugus rašalo kiekis. Kasetę reikia keisti tada, kai pateikiamas raginimas tai padaryti.
Artėja techninės priežiūros laikas. Kreipkitės į Epson palaikymą.	Klientai neturi atlikti techninės priežiūros. Dėl techninės priežiūros kreipkitės į „Epson“ arba įgaliotąjį „Epson“ techninės priežiūros skyrių.
Norint išlaikyti spausdinimo kokybę, šiam spausdintuvui gali reikėti priežiūros. Kreipkitės į Epson palaikymą.	Klientai neturi atlikti techninės priežiūros. Dėl techninės priežiūros kreipkitės į „Epson“ arba įgaliotąjį „Epson“ techninės priežiūros skyrių.
Automat. popieraus sąrankos rodymas nustatytas į padėtį Išjungta. Gali neveikti kai kurios funkcijos. Išsamesnės informacijos žr. dokumentaciją.	Jei išjungtas Automat. popieraus sąrankos rodymas , „AirPrint“ naudoti negalėsite.
Neaptiktas numerio rinkimo signalas.	Šią problemą galima išspręsti pasirinkus Nuostatos > Bendrosios nuostatos > Faksu nuostatos > Pagrind. nuostatos > Linijos tipas , o tuomet pasirinkus PBX . Norint, kad telefono sistema prisijungtų prie išorinės linijos, būtina įvesti kodą; pasirinkę PBX nustatykite prieigos kodą. Įvesdami išorinės linijos fakso numerį, vietoj kodo įveskite # (groteles). Taip jungtis daug saugiau. Jei vis tiek rodomas klaidos pranešimas, išjunkite Skamb. tono aptikimas nuostatą. Tačiau, išjungus šią funkciją, gali būti atmestas pirmasis fakso numerio skaitmuo ir faksogramos išsiųstos klaidingu numeriu. Daugiau informacijos apie Fakso nuostatos ieškokite Administratoriaus vadovas.
Nepavyksta gauti faksogramų, nes faksogramų duomenų atmintis užpildyta. Išsamiau skaitykite palietę Pagrindinio ekrano apačioje esančią nuostatą Job/Status.	Gautos faksogramos gali kauptis neapdorotos dėl toliau nurodytų priežasčių. <input type="checkbox"/> Negalima spausdinti, nes kilo spausdintuvo klaida. Ištaisykite spausdintuvo klaidą. Norėdami sužinoti klaidos informaciją ir rasti jos sprendimo būdus, spauskite mygtuką  ir pasirinkite Spausdint. būseną . <input type="checkbox"/> Negalima įrašyti kompiuteryje arba atminties įrenginyje. Norėdami patikrinti, ar gautos faksogramos buvo įrašytos, spauskite mygtuką  ir pasirinkite Užduoties būseną . Norėdami įrašyti gautas faksogramas, įjunkite kompiuterio maitinimą arba prie kompiuterio prijunkite atminties įrenginį.
Neleistinas IP adreso ir potinklio šablono derinys. Išsamiau žr. dokumentuose.	Įveskite teisingą IP adresą arba numatytąjį šliuzą. Kreipkitės pagalbos į tinklo administratorių. Išsamios informacijos žr. Administratoriaus vadovas.
Norėdami naudotis debesų paslaugomis atnaujinkite šakninį sertifikatą.	Paleiskite žiniatinklio konfigūravimą, tada atnaujinkite šakninį sertifikatą. Išsamios informacijos žr. Administratoriaus vadovas.

Problemų sprendimas

Klaidų pranešimai	Sprendimai
Patikrinkite, ar kompiuteriui tinka Spausdintuvo prievado nuostatos (pavyzdžiui, IP adresas) arba spausdintuvo tvarkyklė.	Patikrinkite, ar kortelėje Ypatybės > Prievadas , atidaromoje pasirinkus meniu Spausdintuvas , yra pasirinktas tinkamas spausdintuvo prievadas. USB jungčiai pasirinkite „ USBXXX “ arba tinklo jungčiai „ EpsonNet Print Port “.
Recovery Mode	Spausdintuvas pradėjo veikti atkūrimo režimu, nes nepavyko atnaujinti programinės aparatinės įrangos. Atlikdami toliau nurodytus veiksmus, dar kartą pabandykite atnaujinti programinę aparatinę įrangą. 1. USB kabeliu prijunkite spausdintuvą prie kompiuterio. (Jei nustatytas atkūrimo režimas, per tinklo ryšį programinės aparatinės įrangos atnaujinti nepavyks.) 2. Daugiau nurodymų rasite vietos „Epson“ svetainėje. Išsamios informacijos žr. Administratoriaus vadovas.

Susijusi informacija

- ➔ „Kreipimasis į „Epson“ klientų aptarnavimo skyrių“ puslapyje 280
- ➔ „Programinės įrangos atnaujinimo įrankiai (programinės įrangos atnaujinimo programa)“ puslapyje 197
- ➔ „Naujausių programų diegimas“ puslapyje 198

Klaidos kodas būsenos meniu

Nepavykus sėkmingai atlikti užduoties, išsiaiškinkite kiekvienos užduoties istorijoje nurodytą klaidos kodą.

Norėdami išsiaiškinti klaidos kodą, paspauskite mygtuką  ir pasirinkite **Užduoties būseną**. Problemų ir jų sprendimų žr. šioje lentelėje.

Daugiau informacijos apie **Fakso nuostatos** ieškokite Administratoriaus vadovas.

Kodas	Problema	Sprendimas
001	Gaminys buvo išjungtas dėl maitinimo sutrikimo.	-
101	Nebeliko vietos atmintyje.	Toliau nurodytais būdais pabandykite sumažinti spausdinimo užduotį. <input type="checkbox"/> Sumažinkite spausdinimo kokybę ir vaizdo raišką. <input type="checkbox"/> Pakeiskite formato nuostatą. <input type="checkbox"/> Sumažinkite į spausdinimo užduotį įtrauktų vaizdų skaičių ir raidžių šrifto dydį.

Problemų sprendimas

Kodas	Problema	Sprendimas
102	Sąlajinio spausdinimo atlikti nepavyko dėl vietos atmintyje stygiaus.	<ul style="list-style-type: none"> <input type="checkbox"/> Pasirinkite Nuostatos > Bendrosios nuostatos > Sistemos administravimas > Naikinti vidinės atmintinės duomenis > PDL šriftas, makro duomenys ir panaikinkite atsisiųstus šriftus ir makrokomandas. <input type="checkbox"/> Toliau nurodytais būdais pabandykite sumažinti spausdinimo užduotį. Jei šių būdų taikyti nenorite, pabandykite spausdinti po vieną kopiją. <ul style="list-style-type: none"> <input type="checkbox"/> Sumažinkite spausdinimo kokybę ir vaizdo raišką. <input type="checkbox"/> Pakeiskite formato nuostatą. <input type="checkbox"/> Sumažinkite į spausdinimo užduotį įtrauktų vaizdų skaičių ir raidžių šrifto dydį.
103	Spausdinimo kokybė sumažinta dėl vietos atmintyje stygiaus.	<p>Jei nenorite, kad būtų sumažinta spausdinimo kokybė, toliau nurodytais būdais pabandykite sumažinti spausdinimo užduotį.</p> <ul style="list-style-type: none"> <input type="checkbox"/> Pakeiskite formato nuostatą. <input type="checkbox"/> Sumažinkite į spausdinimo užduotį įtrauktų vaizdų skaičių ir raidžių šrifto dydį.
104	Atvirkštinio spausdinimo atlikti nepavyko dėl vietos atmintyje stygiaus.	<ul style="list-style-type: none"> <input type="checkbox"/> Pasirinkite Nuostatos > Bendrosios nuostatos > Sistemos administravimas > Naikinti vidinės atmintinės duomenis > PDL šriftas, makro duomenys ir panaikinkite atsisiųstus šriftus ir makrokomandas. <input type="checkbox"/> Jei nenorite spausdinti atvirkštiniu režimu, toliau nurodytais būdais pabandykite sumažinti spausdinimo užduotį. <ul style="list-style-type: none"> <input type="checkbox"/> Sumažinkite spausdinimo kokybę ir vaizdo raišką. <input type="checkbox"/> Pakeiskite formato nuostatą. <input type="checkbox"/> Sumažinkite į spausdinimo užduotį įtrauktų vaizdų skaičių ir raidžių šrifto dydį.
106	Nepavyksta spausdinti iš kompiuterio dėl prieigos valdymo parametrų.	Kreipkitės į spausdintuvo administratorių.
107	Nepavyko nustatyti vartotojo tapatumo. Užduotis atšaukta.	<ul style="list-style-type: none"> <input type="checkbox"/> Reikia įvesti teisingą vartotojo vardą ir slaptažodį. <input type="checkbox"/> Pasirinkite Nuostatos > Bendrosios nuostatos > Sistemos administravimas > Saugos nuostatos > Prieigos kontrolė. Įjunkite vartotojo apribojimo funkciją, paskui leiskite atlikti darbą be identifikavimo informacijos.
108	Išjungus spausdintuvą buvo panaikinti konfidencialūs duomenys.	-
109	Priimta faksograma jau panaikinta.	-

Problemų sprendimas

Kodas	Problema	Sprendimas
110	Užduotis išspausdinta tik ant vienos pusės, nes naudojant įdėtą popierių dvipusis spausdinimas negalimas.	Jei norite vykdyti dvipusį spausdinimą, įdėkite popieriaus, ant kurio taip spausdinti galima.
111	Beveik nebeliko vietos atmintyje.	Toliau nurodytais būdais pabandykite sumažinti spausdinimo užduotį. <ul style="list-style-type: none"> <input type="checkbox"/> Sumažinkite spausdinimo kokybę ir vaizdo raišką. <input type="checkbox"/> Pakeiskite formato nuostatą. <input type="checkbox"/> Sumažinkite į spausdinimo užduotį įtrauktą vaizdų skaičių ir raidžių šrifto dydį.
120	Negali susisiekti su serveriu, kuris yra prijungtas naudojant atvirą platformą.	Įsitinkite, kad tinkle arba serveryje nėra klaidų.
201	Nebeliko vietos atmintyje.	<ul style="list-style-type: none"> <input type="checkbox"/> Priimtas faksogramas spausdinkite pasirinkdami Užduoties būseną, dalyje Job/Status. <input type="checkbox"/> Į gautų dokumentų aplanką įrašytas saugomas faksogramas panaikinkite pasirinkdami Užduoties būseną (dalyje Job/Status). <input type="checkbox"/> Vienspalvę faksogramą į vieną paskirties vietą galima siųsti tiesiogiai. <input type="checkbox"/> Padalykite originalus į dvi arba daugiau dalių ir išsiųskite jas atskirais paketais.
202	Liniją nutraukė gavėjo įrenginys.	Šiek tiek palaukite ir bandykite dar kartą.
203	Negirdėti numerio rinkimo tono.	<ul style="list-style-type: none"> <input type="checkbox"/> Įsitinkite, kad telefono kabelis prijungtas tinkamai ir telefono linija veikia. <input type="checkbox"/> Jei spausdintuvas prijungtas prie PBX arba terminalo adapterio, pakeiskite Linijos tipas parametą pasirinkdami PBX. <input type="checkbox"/> Pasirinkite Nuostatos > Bendrosios nuostatos > Fakso nuostatos > Pagrind. nuostatos > Skamb. tono aptikimas, tada išjunkite numerio rinkimo tono nustatymą.
204	Gavėjo įrenginys užimtas.	<ul style="list-style-type: none"> <input type="checkbox"/> Šiek tiek palaukite ir bandykite dar kartą. <input type="checkbox"/> Patikrinkite gavėjo fakso numerį.
205	Gavėjo įrenginys neatsako.	Šiek tiek palaukite ir bandykite dar kartą.
206	Telefono kabelis netinkamai prijungtas prie gaminio prievadų LINE ir EXT.	Patikrinkite, kaip prijungta prie spausdintuvo prievadų LINE ir EXT.
207	Gaminys neprijungtas prie telefono linijos.	Prijunkite telefono kabelį prie telefono linijos.
208	Keliems nurodytiems gavėjams faksogramos išsiųsti nepavyko.	Norėdami išsiaiškinti nepasiektas paskirties vietas, išspausdinkite Fakso žurnalas arba Paskutinis duomenų perdav. ataskaitą su ankstesnių faksogramų informacija, faksogramų meniu pasirinkite Fakso ataskaita . Jei Išsaugoti trikties duomenis nuostata įjungta, iš naujo siųsti faksogramą galima pasirenkant Užduoties būseną (dalyje Job/Status).

Problemų sprendimas

Kodas	Problema	Sprendimas
301	Atmintinėje nepakanka vietos duomenims įrašyti.	<input type="checkbox"/> Atlaisvinkite vietos atmintinėje. <input type="checkbox"/> Sumažinkite dokumentų skaičių. <input type="checkbox"/> Kad nuskaityti vaizdai būtų mažesni, sumažinkite nuskaitymo skiriamąją gebą arba padidinkite suglaudavimo koeficientą.
302	Į atmintinę draudžiama rašyti.	Išjunkite rašymo į atmintinę apsaugą.
303	Nesukurtas aplankas nuskaitytiems vaizdams įrašyti.	Prijunkite kitą atmintinę.
304	Atjungta atmintinė.	Vėl prijunkite atmintinę.
305	Įrašant duomenis į atmintinę įvyko klaida.	Jei išorinis įrenginys pasiekiamas per kompiuterį, truputį palaukite ir bandykite vėl.
306	Nebeliko vietos atmintyje.	Palaukite, kol bus atliktos vykdomos užduotys.
311	Įvyko DNS klaida.	<input type="checkbox"/> Pasirinkite Nuostatos > Bendrosios nuostatos > Tinklo nuostatos > Išplėstinės > TCP/IP ir patikrinkite DNS nustatymus. <input type="checkbox"/> Pasitikrinkite DNS serverio, kompiuterio arba prieigos taško parametrus.
312	Įvyko tapatumo nustatymo klaida.	Pasirinkite Nuostatos > Bendrosios nuostatos > Tinklo nuostatos > Išplėstinės > El. pašto serveris > Serverio nuostatos ir patikrinkite serverio nustatymus.
313	Įvyko ryšio klaida.	<input type="checkbox"/> Jei spausdintuvas prijungtas prie tinklo, išspausdinkite tinklo ryšio ataskaitą. <input type="checkbox"/> Norėdami patikrinti el. pašto serverio nuostatas, pasirinkite Nuostatos > Bendrosios nuostatos > Tinklo nuostatos > Išplėstinės > El. pašto serveris > Serverio nuostatos . Klaidos priežastį galite nustatyti atlikdami ryšio patikrą. <input type="checkbox"/> Gali nesutapti nuostatų ir el. pašto serverio identifikavimo metodas. Kai identifikavimo metodą pasirenkate Išjungti , patikrinkite, ar el. pašto serverio identifikavimo metodas pasirinktas „Nėra“.
314	Duomenų dydis viršiją didžiausią leistiną pridamų failų dydį.	<input type="checkbox"/> Padidinkite Maks. pridėto failo dydis parametρά nuskaitymo parametų srityje. <input type="checkbox"/> Kad nuskaityti vaizdai būtų mažesni, sumažinkite nuskaitymo skiriamąją gebą arba padidinkite suglaudavimo koeficientą.
315	Nebeliko vietos atmintyje.	Kai bus atliktos vykdomos užduotys, bandykite dar kartą.
321	Įvyko DNS klaida.	<input type="checkbox"/> Pasirinkite Nuostatos > Bendrosios nuostatos > Tinklo nuostatos > Išplėstinės > TCP/IP ir patikrinkite DNS nustatymus. <input type="checkbox"/> Pasitikrinkite DNS serverio, kompiuterio arba prieigos taško parametrus.
322	Įvyko tapatumo nustatymo klaida.	Patikrinkite Vieta parametrus.

Problemų sprendimas

Kodas	Problema	Sprendimas
323	Įvyko ryšio klaida.	<input type="checkbox"/> Patikrinkite Vieta parametrus. <input type="checkbox"/> Jei spausdintuvas prijungtas prie tinklo, išspausdinkite tinklo ryšio ataskaitą.
324	Nurodytame aplanke failas tokiu vardu jau yra.	<input type="checkbox"/> Panaikinkite failą tokiu vardu. <input type="checkbox"/> Pakeiskite failo vardo prefiksą Failo nuostatos .
325 326	Nurodytame aplanke nepakanka vietos.	<input type="checkbox"/> Atlaisvinkite vietos nurodytame aplanke. <input type="checkbox"/> Sumažinkite dokumentų skaičių. <input type="checkbox"/> Kad nuskaityti vaizdai būtų mažesni, sumažinkite nuskaitymo skiriamąją gebą arba padidinkite suglaudavimo koeficientą.
327	Nebeliko vietos atmintyje.	Palaukite, kol bus atliktos vykdomos užduotys.
328	Klaidingai nurodyta paskirties vieta arba jos nėra.	Patikrinkite Vieta parametrus.
331	Įvyko ryšio klaida.	Jeigu spausdintuvas prijungtas prie tinklo, išspausdinkite tinklo ryšio ataskaitą.
332	Paskirties vietoje nepakanka vietos nuskaitytam vaizdu įrašyti.	Sumažinkite dokumentų skaičių.
333	Nepavyko rasti paskirties vietos, nes prieš siunčiant nuskaitytą vaizdą paskirties vietos informaciją buvo nusiųsta į serverį.	Dar kartą pasirinkite paskirties vietą.
334	Siunčiant nuskaitytą vaizdą įvyko klaida.	-
341	Įvyko ryšio klaida.	<input type="checkbox"/> Patikrinkite spausdintuvo ir kompiuterio jungtis. Jei spausdintuvas prijungtas prie tinklo, išspausdinkite tinklo ryšio ataskaitą, kad tai patikrintumėte. <input type="checkbox"/> Įsitinkinkite, kad kompiuteryje įdiegta „Document Capture Pro“. <input type="checkbox"/> Jeigu problema vis dar tęsiasi, susisiekite su spausdintuvo administratoriumi.
401	Atmintinėje nepakanka vietos duomenims įrašyti.	Atlaisvinkite vietos atmintinėje.
402	Į atmintinę draudžiama rašyti.	Išjunkite rašymo į atmintinę apsaugą.
404	Atjungta atmintinė.	Vėl prijunkite atmintinę.
405	Įrašant duomenis į atmintinę įvyko klaida.	<input type="checkbox"/> Vėl prijunkite atmintinę. <input type="checkbox"/> Naudokite kitą atmintinę, kurioje naudojant funkciją Sukurti įrašymo aplanką yra sukurtas aplankas.
411	Įvyko DNS klaida.	<input type="checkbox"/> Pasirinkite Nuostatos > Bendrosios nuostatos > Tinklo nuostatos > Išplėstinės > TCP/IP ir patikrinkite DNS nustatymus. <input type="checkbox"/> Pasitikrinkite DNS serverio, kompiuterio arba prieigos taško parametrus. <input type="checkbox"/> Jeigu problema vis dar tęsiasi, susisiekite su spausdintuvo administratoriumi.

Problemų sprendimas

Kodas	Problema	Sprendimas
412	Įvyko tapatumo nustatymo klaida.	<p>Pasirinkite Nuostatos > Bendrosios nuostatos > Tinklo nuostatos > Išplėstinės > El. pašto serveris > Serverio nuostatos ir patikrinkite serverio nustatymus.</p> <p>Jeigu problema vis dar tęsiasi, susisiekite su spausdintuvo administratoriumi.</p>
413	Įvyko ryšio klaida.	<ul style="list-style-type: none"> <input type="checkbox"/> Norėdami patikrinti el. pašto serverio nuostatas, pasirinkite Nuostatos > Bendrosios nuostatos > Tinklo nuostatos > Išplėstinės > El. pašto serveris > Serverio nuostatos. Klaidos priežastį galite nustatyti atlikdami ryšio patikrą. <input type="checkbox"/> Gali nesutapti nuostatų ir el. pašto serverio identifikavimo metodas. Kai identifikavimo metodą pasirenkate Išjungti, patikrinkite, ar el. pašto serverio identifikavimo metodas pasirinktas „Nėra“. <input type="checkbox"/> Jei spausdintuvas prijungtas prie tinklo, išspausdinkite tinklo ryšio ataskaitą. <p>Jeigu problema vis dar tęsiasi, susisiekite su spausdintuvo administratoriumi.</p>
421	Įvyko DNS klaida.	<ul style="list-style-type: none"> <input type="checkbox"/> Pasirinkite Nuostatos > Bendrosios nuostatos > Tinklo nuostatos > Išplėstinės > TCP/IP ir patikrinkite DNS nustatymus. <input type="checkbox"/> Pasitikrinkite DNS serverio, kompiuterio arba prieigos taško parametrus. <input type="checkbox"/> Jeigu problema vis dar tęsiasi, susisiekite su spausdintuvo administratoriumi.
422	Įvyko tapatumo nustatymo klaida.	<p>Pasirinkite Nuostatos > Bendrosios nuostatos > Fakso nuostatos > Priėmimo parametrai > Įrašymo/persiunt. nuostatos ir patikrinkite dalyje Paskirtis pasirinkto aplanko nustatymus.</p>
423	Įvyko ryšio klaida.	<ul style="list-style-type: none"> <input type="checkbox"/> Jei spausdintuvas prijungtas prie tinklo, išspausdinkite tinklo ryšio ataskaitą. <input type="checkbox"/> Pasirinkite Nuostatos > Bendrosios nuostatos > Fakso nuostatos > Priėmimo parametrai > Įrašymo/persiunt. nuostatos ir patikrinkite dalyje Paskirtis pasirinkto aplanko nustatymus. <input type="checkbox"/> Jeigu problema vis dar tęsiasi, susisiekite su spausdintuvo administratoriumi.
425	Persiuntimo vietos aplanke nepakanka vietos.	<p>Atlaisvinkite vietos persiuntimo paskirties vietos aplanke.</p>
428	Klaidingai nurodyta paskirties vieta arba jos nėra.	<p>Pasirinkite Nuostatos > Bendrosios nuostatos > Fakso nuostatos > Priėmimo parametrai > Įrašymo/persiunt. nuostatos ir patikrinkite dalyje Paskirtis pasirinkto aplanko nustatymus.</p>

Susijusi informacija

➔ [„Tinklo nuostatos“ puslapyje 55](#)

Problemų sprendimas

- ➔ „Spausdinimas naudojant tinklo paslaugą” puslapyje 202
- ➔ „Galimas popierius ir talpa” puslapyje 27

Spausdintuvo būsenos patikra — „Windows“

1. Atidarykite spausdintuvo tvarkyklės langą.
2. Skirtuke **EPSON Status Monitor 3** spustelėkite **Tech. priežiūra**, o tada spustelėkite **Detalės**.
Patikrinkite spausdintuvo būseną, rašalo lygius ir klaidų būseną.

Pastaba:

Jei **EPSON Status Monitor 3** išjungta, skirtuke **Išplėstinės nuostatos** spustelėkite **Tech. priežiūra** ir pasirinkite **Igalinti "EPSON Status Monitor 3"**.

Susijusi informacija

- ➔ „Prisijungimas prie spausdintuvo tvarkyklės” puslapyje 62

Spausdintuvo būsenos patikra — Mac OS

1. Pasirinkite **Sistemos nuostatos**, atidarę meniu , spauskite **Spausdintuvai ir skaitytuvai** (arba **Spausdinti ir nuskaityti, Spausdinti ir siųsti faksogramą**), tada pasirinkite spausdintuvą.
2. Spustelėkite **Parinktys ir tiekimas > Paslaugų programa > Atidaryti spausdintuvo paslaugų programą**.
3. Spustelėkite **EPSON Status Monitor**.
Patikrinkite spausdintuvo būseną, rašalo lygius ir klaidų būseną.

Programinės įrangos būsenos tikrinimas

Atnaujinant programinę įrangą į naujausią versiją, gali pavykti išspręsti problemas. Patikrinkite programinės įrangos būseną, naudokite programinės įrangos naujinimo įrankį.

Susijusi informacija

- ➔ „Programinės įrangos atnaujinimo įrankiai (programinės įrangos atnaujinimo programa)” puslapyje 197
- ➔ „Naujausių programų diegimas” puslapyje 198

Įstrigusio popieriaus išėmimas

Norėdami išsiaiškinti, kur įstrigo popierius (taip pat ir jo nuoplaišos), ir jį išimti, vykdykite spausdintuvo valdymo skydelio ekrane pateiktas instrukcijas. Animacija LCD ekrane rodo, kaip išimti įstrigusį popierių.

Problemų sprendimas



Perspėjimas:

Kol ranka yra spausdintuvo viduje, niekada nelieskite valdymo skydelio mygtukų. Jei spausdintuvas pradės veikti, galite susižaloti. Elkitės atsargiai, kad nepalietumėte kyšančių dalių ir nesusižeistumėte.



Svarbu:

Atsargiai išimkite įstrigusį popierių. Mėginant išimti popierių jėga galima pakenkti spausdintuvui.

Pastaba:

Jei popieriaus skiautelių liko, atšaukite popieriaus strigties pranešimą ir pasirinkite **Nuostatos > Priežiūra > Pašalinti popierių**. Taip gali pavykti pašalinti likusias popieriaus skiauteles.

Popierius tiekiamas arba išmetamas netinkamai

Patikrinkite toliau nurodytus punktus, tada imkitės atitinkamų veiksmų problemai išspręsti.

- Padėkite spausdintuvą ant lygaus paviršiaus ir naudokite esant rekomenduojamoms aplinkos sąlygoms.
- Naudokite šio spausdintuvo palaikomą popierių.
- Laikykitės atsargumo priemonių dėl popieriaus naudojimo.
- Nedėkite daugiau lapų, nei nurodyta tam tikros rūšies popieriui. Jei naudojate paprastą popierių, jo šūsnis neturi būti aukščiau už liniją, kuri pažymėta trikampio simboliu ant kraštinio kreiptuvo.
- Įsitikinkite, ar popieriaus dydžio ir popieriaus tipo nuostatos atitinka į spausdintuvą įdėto popieriaus faktinį dydį ir tipą.
- Išvalykite spausdintuvo viduje esantį velenėlį.

Susijusi informacija

- ➔ [„Papildomų popieriaus kasetės įrenginių montavimas” puslapyje 264](#)
- ➔ [„Atsargumo priemonės dėl popieriaus naudojimo” puslapyje 31](#)
- ➔ [„Galimas popierius ir talpa” puslapyje 27](#)
- ➔ [„Popieriaus rūšių sąrašas” puslapyje 37](#)

Įstrigo popierius

- Įdėkite popieriaus tinkama kryptimi ir priekinio krašto kreiptuvus pristumkite prie popieriaus kraštų.
- Spausdinimo metu neatidarykite galinis gaubtas. Popierius gali įstrigti.

Susijusi informacija

- ➔ [„Įstrigusio popieriaus išėmimas” puslapyje 211](#)
- ➔ [„Popieriaus įdėjimas į Popieriaus kasetę” puslapyje 32](#)
- ➔ [„Popieriaus įdėjimas į Gal. popier. tiektuvą” puslapyje 34](#)

Kreivai tiekiamas popierius

Įdėkite popieriaus tinkama kryptimi ir priekinio krašto kreiptuvus pristumkite prie popieriaus kraštų.

Susijusi informacija

- ➔ „Popieriaus įdėjimas į Popieriaus kasetę” puslapyje 32
- ➔ „Popieriaus įdėjimas į Gal. popier. tiekuvą” puslapyje 34

Vienu metu tiekiami keli popieriaus lapai

Jei vykdant rankinį dvipusį spausdinimą tiekiami po kelis popieriaus lapus iš karto, išimkite visą spausdintuve esantį popierių ir įdėkite jį iš naujo.

Popierius netiekiamas iš papildomų popieriaus kasečių įrenginių

Jei sumontavote papildomų popieriaus kasečių įrenginių, reikia atlikti tam tikrus nustatymus naudojant spausdintuvo tvarkyklę.

Susijusi informacija

- ➔ „Papildomo popieriaus kasetės įrenginio nustatymas spausdintuvo tvarkyklėje — „Windows“” puslapyje 269
- ➔ „Papildomo popieriaus kasetės įrenginio nustatymas spausdintuvo tvarkyklėje — „Mac OS“” puslapyje 270

Popierius tiekiamas netinkamai, pakeitus Tech. priežiūros velenėliai

tech. priežiūros velenėliai galėjo būti pakeisti neteisingai. Patikrinkite, ar jie sumontuoti tinkamai.

Rodoma klaida Nėra popieriaus

Jei pateikiamas klaidos pranešimas, informuojantis, kad nėra popieriaus, nors popieriaus į gal. popier. tiekuvą įdėta, įdėkite popierių iš naujo ties gal. popier. tiekuvą centru.

Originalas netiekiamas į ADF

- Naudokite tokius originalus, kuriuos galima dėti į ADF.
- Įdėkite originalus tinkama kryptimi ir ADF kraštinius kreiptuvus pristumkite prie originalų kraštų.
- Išvalykite ADF vidų.

Problemų sprendimas

- Nedėkite originalų virš linijos, ADF pažymėtos trikampio simboliu.

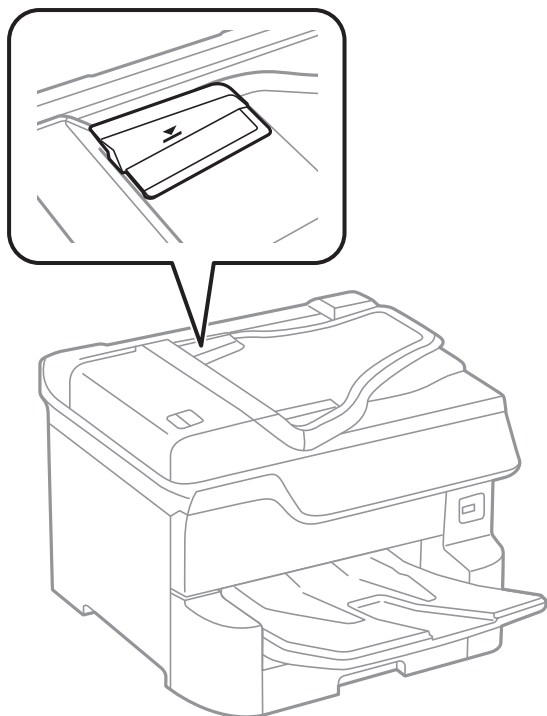

- Įsitikinkite, kad ekrano apačioje yra ADF piktograma. Jei jos nėra, vėl dėkite originalus.

Susijusi informacija

- ➔ „Turimi ADF originalai” puslapyje 39
- ➔ „Originalų padėjimas ant ADF” puslapyje 40
- ➔ „ADF valymas” puslapyje 188

Popierius nesudėtas tvarkingai

Patraukus svirtį išvesties dėklo centre situacija gali pagerėti, tačiau sumažės talpa.

Popierius išmetamas netikėta kryptimi

Jei popierius išmetamas netikėta kryptimi, kai horizontalūs ir vertikalūs lapai sumaišyti arba kai sumaišytas dvipusis ir vienpusis spausdinimas, įgalinkite **Išvesti dokumentus, paruoštus segtuvui** nustatymą spausdintuvo tvarkyklėje. Tai išmeta popierius ta pačia kryptimi, kad būtų patogu kataloguoti.

- Windows

Pasirinkite **Išvesti dokumentus, paruoštus segtuvui** ties **Išplėstinės nuostatos**, skirtuke **Tech. priežiūra**.

- Mac OS



Pasirinkite **Sistemos nuostatos**, atidarę meniu , spauskite **Spausdintuvai ir skaitytuvai** (arba **Spausdinti ir nuskaityti, Spausdinti ir siūsti faksogramą**), tada pasirinkite spausdintuvą. Spustelėkite **Parinktys ir tiekimas** > **Parinktys** (arba **Tvarkyklė**). Pasirinkite **On** kaip **Išvesti dokumentus, paruoštus segtuvui** nuostatą.

Su maitinimu ir valdymo skydeliu susijusios problemos

Nepavyksta įjungti maitinimo

- Įsitikinkite, kad maitinimo laidas tinkamai prijungtas.
- Šiek tiek ilgiau palaikykite nuspaustą mygtuką .

Nepavyksta išjungti maitinimo

Šiek tiek ilgiau palaikykite nuspaustą mygtuką . Jei vis tiek nepavyksta išjungti spausdintuvo, atjunkite maitinimo laidą. Kad neuždžiūtų spausdinimo galvutė, vėl įjunkite spausdintuvą ir išjunkite jį paspausdami mygtuką .

Spausdintuvas išsijungia spausdinimo metu

Ištraukite ir vėl įkiškite maitinimo laidą ir vėl įjunkite spausdintuvą. Jeigu problema vis dar tęsiasi, susisieki su „Epson“ technine pagalba.

Maitinimas išjungiamas automatiškai

- Pasirinkite **Nuostatos > Bendrosios nuostatos > Pagrind. nuostatos > Išjungimo nuostatos**, tada išjunkite nuostatas **Išjungti**, jei neaktyvus ir **Išjungti**, jei atjungtas.
- Pasirinkite **Nuostatos > Bendrosios nuostatos > Pagrind. nuostatos**, tada išjunkite nuostatą **Išjungimo laikmatis**.

Pastaba:

*Jūsų gaminyje gali turėti funkciją **Išjungimo nuostatos** arba **Išjungimo laikmatis**, atsižvelgiant į įsigijimo vietą.*

Užgęsta skystųjų kristalų ekranas

Spausdintuvas veikia miego režimu. Palieskite bet kurią skystųjų kristalų ekrano vietą, kad grįžtumėte į pradinę būklę.

Jutiklinis ekranas nereaguoja

- Jei ant optinio jutiklinio ekrano prilipinote apsauginę etiketę, jis gali nereaguoti.
- Išjunkite spausdintuvą ir nuvalykite ekraną minkštu, sausu audeklu. Jei ekranas išteptas, jis gali nereaguoti.

Negalima valdyti valdymo skydelyje

Kai įjungta vartotojo veiksmų apribojimo funkcija, norint spausdinti, reikia įvesti vartotojo ID ir slaptažodį. Jei slaptažodžio nežinote, kreipkitės į spausdintuvo administratorių.

Spausdinimas iš kompiuterio negalimas

Ryšio patikra (USB)

- Tvirtai prijunkite USB laidą prie spausdintuvo ir kompiuterio.
- Jei naudojate USB šakotuvą, spausdintuvąjunkite tiesiai prie kompiuterio.
- Jei USB laidas neatpažįstamas, pakeiskite prievadą arba pakeiskite USB laidą.
- Jei spausdintuvas negali spausdinti, naudojant USB ryšį, išbandykite šiuos veiksmus.

Atjunkite USB laidą nuo kompiuterio. Dešiniuoju pelės klavišu spustelėkite kompiuteryje rodomą spausdintuvo ikoną ir pasirinkite **Pašalinti įrenginį**. Tada prijunkite USB laidą prie kompiuterio ir atlikite bandomąjį spausdinimą.

Iš naujo nustatykite USB ryšį, atlikdami šiame vadove nurodytus ryšio su kompiuteriu būdo pakeitimo žingsnius. Išsamios informacijos ieškokite toliau pateiktoje susijusios informacijos nuorodoje.

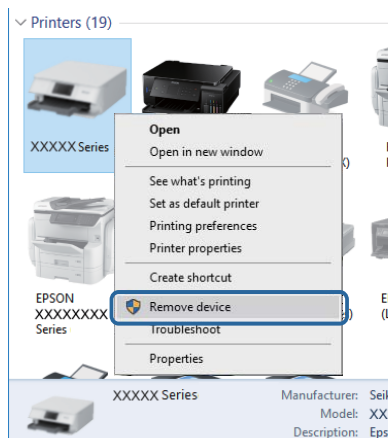

Ryšio patikra (tinklo)

- Pasirinkite **Nuostatos > Bendrosios nuostatos > Tinklo nuostatos > Ryšio patikrinimas**, tada išspausdinkite tinklo ryšio ataskaitą. Jei ataskaita parodo, kad tinklo ryšys nutrūko, patikrinkite tinklo ryšio ataskaitą ir kreipkitės į spausdintuvo administratorių.
- Jeigu problema vis dar tęsiasi, susisiekite su spausdintuvo administratoriumi.

Programinės įrangos ir duomenų tikrinimas

- Įsitikinkite, kad įdiegta originali „Epson“ spausdintuvo tvarkyklė. Jei originali „Epson“ spausdintuvo tvarkyklė nėra įdiegta, galimo funkcijos yra ribotos. Rekomenduojame naudoti originalią „Epson“ spausdintuvo tvarkyklę. Išsamios informacijos ieškokite toliau pateiktoje susijusios informacijos nuorodoje.

Problemų sprendimas

- ❑ Jei spausdinate didelį duomenų vaizdą, kompiuteryje gali baigtis atmintis. Spausdinkite mažesnės skiriamosios gebos arba formato vaizdą.

Susijusi informacija

- ➔ „Originalios „Epson“ spausdintuvo tvarkyklės patikrinimas” puslapyje 217

Originalios „Epson“ spausdintuvo tvarkyklės patikrinimas

Galite patikrinti, ar originali „Epson“ spausdintuvo tvarkyklė įdiegta kompiuteryje, vienu iš šių būdų.

Windows

Pasirinkite **Valdymo skydas > Peržiūrėti įrenginius ir spausdintuvus (Spausdintuvai, Spausdintuvai ir fakso aparatai)**, tada atlikite toliau nurodytus veiksmus, norėdami atidaryti spausdinimo serverio ypatybių langą.

- ❑ Windows 10/Windows 8.1/Windows 8/Windows 7/Windows Server 2016/Windows Server 2012 R2/Windows Server 2012/Windows Server 2008 R2

Spustelėkite spausdintuvo piktogramą, tada lango viršuje spustelėkite **Spausdinimo serverio ypatybės**.

- ❑ Windows Vista/Windows Server 2008

Dešiniuoju pelės mygtuku paspauskite aplanką **Spausdintuvai**, tada spustelėkite **Paleisti administratoriaus teisėmis > Serverio ypatybės**.

- ❑ Windows XP/Windows Server 2003 R2/Windows Server 2003

Meniu **Failas** pasirinkite **Serverio ypatybės**.

Spustelėkite skirtuką **Tvarkyklė**. Jei spausdintuvo pavadinimas rodomas sąrašė, originali „Epson“ spausdintuvo tvarkyklė įdiegta kompiuteryje.

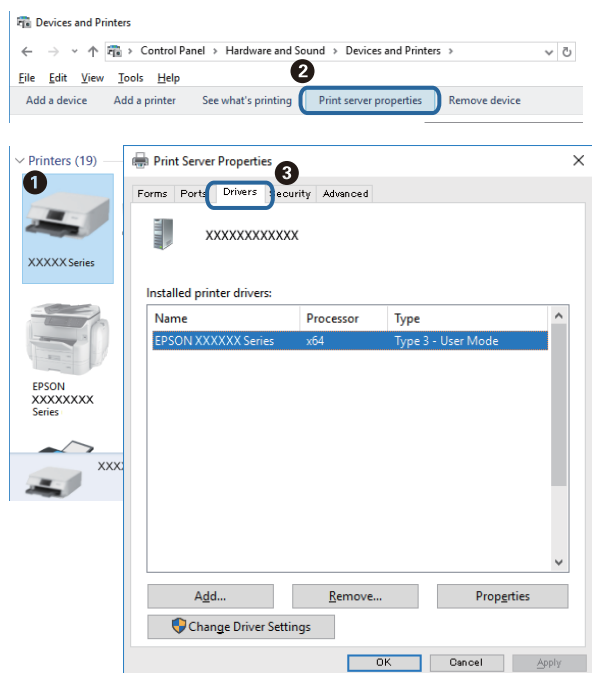

Mac OS

Pasirinkite **Sistemos nuostatos**, atidarę meniu , spauskite **Spausdintuvai ir skaitytuvai** (arba **Spausdinti ir nuskaityti, Spausdinti ir siųsti faksogramą**), tada pasirinkite spausdintuvą. Spustelėkite **Parinktys ir tiekimas ir**

Problemų sprendimas

jei skirtukai **Parinktys** ir **Paslaugų programa** rodomi lange, originali „Epson“ spausdintuvo tvarkyklė įdiegta kompiuteryje.

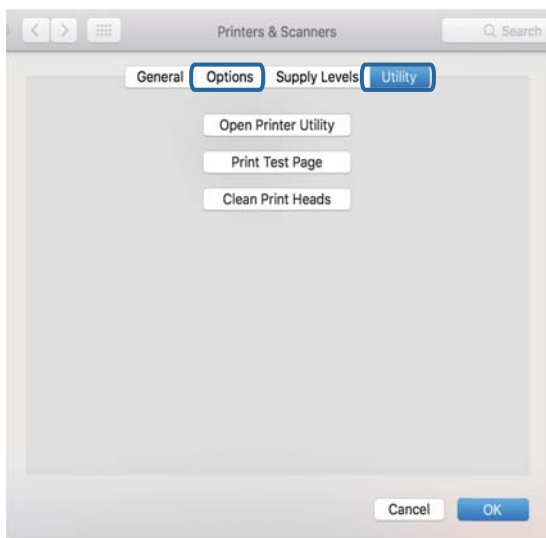

Susijusi informacija

➔ „Naujausių programų diegimas“ puslapyje 198

Spausdintuvo būsenos tikrinimas kompiuteryje (Windows)

Spustelėkite **Spausdinimo eilė**, esantį spausdintuvo tvarkyklės **Tech. priežiūra** kortelėje, tada patikrinkite toliau nurodytą informaciją.

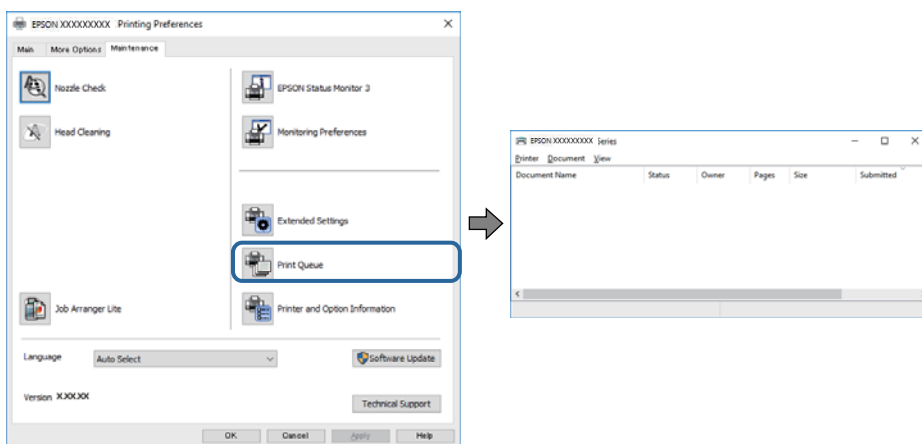

Patikrinkite, ar nėra pristabdytų spausdinimo užduočių.

Jei lieka nereikalingų duomenų, meniu **Spausdintuvas** pasirinkite **Atšaukti visus dokumentus**.

Problemų sprendimas

- ❑ Įsitikinkite, kad spausdintuvas neveikia atjungties arba laukimo režimu.

Jei spausdintuvas veikia atjungties arba laukimo režimu, pereikite į meniu **Spausdintuvas** ir atšaukite atjungties arba laukimo režimo nuostatas.

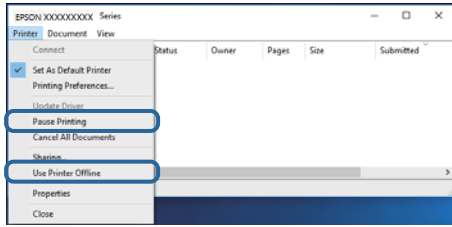

- ❑ Atidarykite meniu **Spausdintuvas** ir įsitikinkite, kad spausdintuvas pasirinktas kaip numatytasis (meniu elementas turi būti pažymėtas varnele).

Jei spausdintuvas nėra pasirinktas kaip numatytasis, nustatykite jį kaip numatytąjį spausdintuvą. Jei atsidarius **Valdymo skydas > Peržiūrėti įrenginius ir spausdintuvus (Spausdintuvai, Spausdintuvai ir faksai)** yra kelios piktogramos, norėdami pasirinkti piktogramą žr. žemiau.

Pavyzdys)

USB jungtis: EPSON XXXX Series

Tinklo ryšys: EPSON XXXX Series (tinklas)

Jei kelis kartus įdiegsite spausdintuvo tvarkyklę, gali atsirasti šios tvarkyklės kopijų. Jei sukurtų kopijų pavadinimas yra „EPSON XXXX Series (copy 1)“, dešiniu pelės klavišu spustelėkite tvarkyklę piktogramą, tada spustelėkite **Pašalinti įrenginį**.

- ❑ Patikrinkite, ar kortelėje **Ypatybės > Prievadas**, atidaromoje pasirinkus meniu **Spausdintuvas**, yra pasirinktas tinkamas spausdintuvo prievadas.

USB jungčiai pasirinkite „USBXXX“ arba tinklo jungčiai „EpsonNet Print Port“.

Spausdintuvo būsenos tikrinimas kompiuteryje (Mac OS)

- ❑ Spausdintuvas gali nespausdinti, jei įjungta vartotojo veiksmų apribojimo funkcija. Kreipkitės į spausdintuvo administratorių.
- ❑ Įsitikinkite, kad spausdintuvo būsena nėra **Pristabdyta**.

Pasirinkite **Sistemos nuostatos**, atidarę meniu  > **Spausdintuvai ir skaitytuvai** (arba **Spausdinti ir nuskaityti, Spausdinti ir siųsti faksogramą**), tada dukart spustelėkite spausdintuvą. Jei spausdintuvas pristabdytas, spustelėkite **Tęsti** (arba **Tęsti spausdinimą**).

Kitų problemų tikrinimas

Jeigu spausdintuvą prijungiate naudodami „SuperSpeed USB“ jungtį naudodami USB 2.0 kabelį, kai kuriuose kompiuteriuose gali būti rodoma ryšio klaida. Tokiu atveju pakartotinai prijunkite spausdintuvą naudodami vieną iš toliau pateikiamų būdų.

- ❑ Naudokite USB 3.0 kabelį.
- ❑ Junkite prie kompiuterio „Hi-Speed USB“ jungties.
- ❑ Jungiant prie bet kokios kitos jungties nei „SuperSpeed USB“, bus rodoma ryšio klaida.

Nepavyksta spausdinti iš „iPhone“ ar „iPad“

- Prijunkite iPhone ar iPad prie to tinklo (SSID), prie kurio prijungtas spausdintuvas.
- Toliau nurodytuose meniu įjunkite **Automat. popieriaus sąrankos rodymas**.
Nuostatos > Bendrosios nuostatos > Spausdintuvo parametrai > Popieriaus šaltinių nuostatos > Automat. popieriaus sąrankos rodymas
- Įjunkite parametą AirPrint Web Config.

Susijusi informacija

➔ [„Spausdintuvo operacijų konfigūravimo programa \(Web Config\)“ puslapyje 192](#)

Su spaudiniais susijusios problemos

Spausdinimo kokybės nustatymas

Jeigu matote netinkamą vertikalių linijų lygiavimą, neryškius atvaizdus arba horizontalias juostas, pakoreguokite spausdinimo kokybę.

1. Į spausdintuvą įdėkite paprasto A4 formato popieriaus.
2. Pradžios ekrane pasirinkite **Nuostatos**.
3. Pasirinkite **Priežiūra > Spausdinimo kokybės reguliavimas**.
4. Norėdami pagerinti spausdinimo kokybę, vadovaukitės ekrane pateikiamais nurodymais ir patikrinkite spausdintuvą.
Jei rodomas pranešimas, rekomenduojantis išvalyti spausdinimo galvutę, atlikite spausdinimo galvutės valymą.
5. Norėdami atspausdinti galvutės lygiavimo šablonus, vadovaukitės ekrane pateikiamais nurodymais, tada sulygiuokite spausdinimo galvutę.
 - Jeigu vertikalios reguliuojamos eilutės yra netinkamai lygiuojamos arba spaudiniai atrodo neryškūs, naudokite šį šabloną, kad atliktumėte lygiavimą.
Nustatykite mažiausiai nesulygiuotos vertikalios linijos šabloną ir įveskite jo numerį.

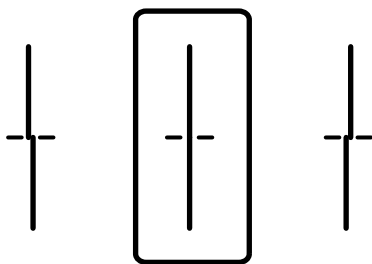

Problemų sprendimas

- Jeigu vienodais intervalais matote horizontalias juostas, šis šablonas padės atlikti lygiavimą.

Nustatykite, kuriame šablone tarp segmentų yra mažiausias tarpas ir kuriame jie mažiausiai persidengia, ir įveskite jo numerį.

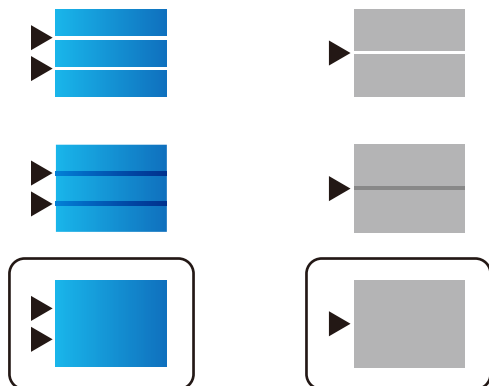

Susijusi informacija

➔ [„Popieriaus įdėjimas į Popieriaus kasetę” puslapyje 32](#)

Spausdinimo kokybės kiekvienam popieriaus tipui nustatymas

Jeigu naudojant **Spausdinimo kokybės reguliavimas** funkciją spausdinimo kokybė nepagerėja, galite nustatyti spausdinimo kokybę kiekvienam popieriaus tipui. Išsamios informacijos žr. *Administratoriaus vadovas*.

Spaudinys yra nusitrynęs, trūksta spalvų

Jeigu spausdintuvas buvo ilgai nenaudotas, gali būti užsikimšę spausdinimo galvutės purkštukai, todėl rašalas gali būti netiekiamas. Atlikite purkštukų patikrą, ir, jei kuris nors spausdinimo galvutės purkštukas yra užsikimšęs, išvalykite spausdinimo galvutę.

Susijusi informacija

➔ [„Spausdinimo galvutės tikrinimas ir valymas” puslapyje 185](#)

Atsiranda juostų ar nepageidaujamų spalvų

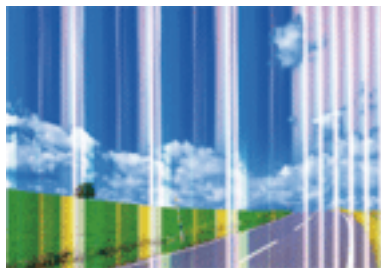

Greičiausiai užsikimšę spausdinimo galvutės purkštukai. Atlikite purkštukų patikrą, kad patikrintumėte, ar neužsikimšę spausdinimo galvutės purkštukai. Jei kuris nors spausdinimo galvutės purkštukas yra užsikimšęs, išvalykite spausdinimo galvutę.

Problemų sprendimas

Susijusi informacija

➔ „Spausdinimo galvutės tikrinimas ir valymas” puslapyje 185

Maždaug kas 3.3 cm matomos spalvotos juostos



- Atsižvelgdami į popieriaus, įdėto į spausdintuvą tipą, pasirinkite tinkamą popieriaus tipo nustatymą.
- Sulygiuokite spausdintuvo galvutę, naudodami funkciją **Spausdinimo kokybės reguliavimas**.
- Spausdindami ant paprasto popieriaus naudokite aukštesnės kokybės nustatymą.

Susijusi informacija

➔ „Popieriaus rūšių sąrašas” puslapyje 37

➔ „Spausdinimo kokybės nustatymas” puslapyje 220

Neaiškus spaudinys, vertikalios juostos, netinkamas lygiavimas



enthalten alle
Aufdruck. W
↓ 5008 "Regel

Sulygiuokite spausdintuvo galvutę, naudodami funkciją **Spausdinimo kokybės reguliavimas**.

Susijusi informacija

➔ „Spausdinimo kokybės nustatymas” puslapyje 220

Spausdinimo kokybė nepagerėja net ir sulygiavus spausdinimo galvutę

Dvikrypčio (arba ypač spartaus) spausdinimo metu, spausdinimo galvutė spausdina judėdama abiem kryptimis, todėl gali būti netinkamai sulygiuotos vertikalios linijos. Jeigu spausdinimo kokybė nepagerėja, išjunkite dvikrypčio (arba ypač spartaus) spausdinimo nuostatą. Išjungus šią nuostatą gali sumažėti spausdinimo greitis.

Problemų sprendimas

Valdymo skydelis

Išjunkite **Dvikryptis**, esančią **Nuostatos > Bendrosios nuostatos > Spausdintuvo parametrai**.

Windows

Spausdintuvo tvarkyklės skirtuke **Dideliu greičiu** pažymėkite **Daugiau pasirinkčių**.

Mac OS

Pasirinkite **Sistemos nuostatos**, atidarę meniu , spauskite **Spausdintuvai ir skaitytuvai** (arba **Spausdinti ir nuskaityti, Spausdinti ir siųsti faksogramą**), tada pasirinkite spausdintuvą. Spustelėkite **Parinktys ir tiekimas > Parinktys** (arba **Tvarkyklė**). Pasirinkite **Off** kaip **High Speed Printing** nuostatą.

Susijusi informacija

➔ [„Atminties prietaisas meniu parinktys” puslapyje 97](#)

Prasta spausdinimo kokybė

Jei spausdinimo kokybė prasta dėl neryškių spaudinių, juostų, trūkstančių, išblukusių spalvų, netinkamo lygiavimo, patikrinkite šiuos dalykus.

Spausdintuvo patikrinimas

Naudokite funkciją **Spausdinimo kokybės reguliavimas**.

- Atlikite purkštukų patikrą ir, jei kuris nors spausdinimo galvutės purkštukas užsikimšęs, išvalykite spausdinimo galvutę.
- Išlygiuokite spausdinimo galvutę.

Popieriaus patikrinimas

- Naudokite šio spausdintuvo palaikomą popierių.
- Nespausdinkite ant drėgno, sugadinto ar per daug seno popieriaus.
- Jei popierius susiraitęs arba vokas išsipūtęs, išlyginkite.
- Iš karto po spausdinimo nesukraukite popieriaus į krūvą.
- Prieš pildydami arba peržiūrėdami spaudinius, juos visiškai išdžiovinkite. Džiovindami spaudinius, saugokite juos nuo tiesioginių saulės spindulių, nenaudokite džiovintuvo ir nelieskite išspausdintos popieriaus pusės.
- Spausdinant vaizdus arba nuotraukas, vietoj paprastojo popieriaus „Epson“ rekomenduojama naudoti originalų „Epson“ popierių. Spausdinkite ant originalaus „Epson“ popieriaus spausdinamosios pusės.

Spausdinimo nustatymų patikrinimas

- Atsižvelgdami į popieriaus, įdėto į spausdintuvą tipą, pasirinkite tinkamą popieriaus tipo nustatymą.
- Spausdindami naudokite aukštesnės kokybės nustatymą.
- Jei pasirinktas kokybės nustatymas **Standartinis - ryškus** „Windows“ spausdintuvo tvarkyklėje, jį pakeiskite pasirinkdami **Standartin..** Jei pasirinktas kokybės nustatymas **Normal-Vivid** „Mac OS“ spausdintuvo tvarkyklėje, jį pakeiskite pasirinkdami **Normal**.

Rašalo kasetės patikrinimas

- „Epson“ pataria rašalo kasetę panaudoti iki datos, kuri nurodyta ant pakuotės.

Problemų sprendimas

- Norėdami geriausių rezultatų, atidarykite rašalo kasetės pakuotę, išnaudokite ją per šešis mėnesius.
- Pabandykite naudoti originalias „Epson“ rašalo kasetes. Šis gaminy suskurtas reguliuoti spalvas naudojant originalias „Epson“ rašalo kasetes. Naudojant neoriginalias rašalo kasetes spausdinimo kokybė gali būti prastesnė.

Susijusi informacija

- ➔ „Spausdinimo kokybės nustatymas“ puslapyje 220
- ➔ „Galimas popierius ir talpa“ puslapyje 27
- ➔ „Popieriaus rūšių sąrašas“ puslapyje 37
- ➔ „Atsargumo priemonės dėl popieriaus naudojimo“ puslapyje 31

Ant popieriaus yra dėmių arba jis nusitrynęs

- Atsiradus horizontalioms juostoms arba popieriaus viršuje ar apačioje atsiradus dėmių, įdėkite popierių tinkama kryptimi ir paslinkite krašto kreiptuvus link popieriaus kraštų.

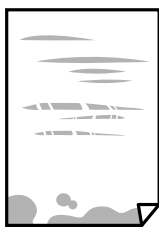

- Atsiradus vertikaliosioms juostoms arba dėmėms, nuvalykite popieriaus kelią.



- Padėkite popierių ant plokščio paviršiaus, kad patikrintumėte, ar jis susiraitęs. Jei popierius susiraitęs, ištiesinkite jį.

Problemų sprendimas

- Spausdinant ant storo popieriaus, spausdinimo galvutė yra arti spausdinimo paviršiaus ir popierius gali būti nutrintas. Šiuo atveju įgalinkite nutrynimo sumažinimo parametą. Įjungus šią funkciją spaudiniai gali būti prastesnės kokybės arba lėčiau spausdinami.
 - Valdymo skydelis

Pradžios ekrane pasirinkite **Nuostatos > Bendrosios nuostatos > Spausdintuvo parametrai** ir įjunkite **Storas popierius**.
 - Windows

Spausdintuvo tvarkyklės skirtuke **Išplėstinės nuostatos** spustelėkite **Tech. priežiūra** ir pasirinkite **Storas popierius ir vokai**.
Jei pasirinkus nuostatą **Storas popierius ir vokai** popierius vis tiek nusitrynęs, spausdintuvo tvarkyklės lange **Skersinio pluošto popierius** pasirinkite **Išplėstinės nuostatos**.
 - Mac OS

Pasirinkite **Sistemos nuostatos**, atidarę meniu , spauskite **Spausdintuvai ir skaitytuvai** (arba **Spausdinti ir nuskaityti, Spausdinti ir siųsti faksogramą**), tada pasirinkite spausdintuvą. Spustelėkite **Parinktys ir tiekimas > Parinktys** (arba **Tvarkyklė**). Pasirinkite **On** kaip nuostatą **Storas popierius ir vokai**.
- Kai vykdote dvipusį spausdinimą, prieš įdėdami popierių iš naujo įsitikinkite, kad rašalas visiškai išdžiūvęs.

Susijusi informacija

- ➔ [„Popieriaus įdėjimas į Popieriaus kasetę” puslapyje 32](#)
- ➔ [„Popieriaus įdėjimas į Gal. popier. tiektuvą” puslapyje 34](#)
- ➔ [„Popieriaus kelio valymas, kad neliktų rašalo dėmių” puslapyje 187](#)

Automatinio dvipusio spausdinimo metu ant popieriaus atsiranda dėmių

Naudodami automatinio dvipusio spausdinimo funkciją ir spausdindami didelio tankio duomenis, pvz., vaizdus arba grafiką, sumažinkite spaudinio tankio nustatymą ir pasirinkite ilgesnę džiūvimo trukmę.

Susijusi informacija

- ➔ [„Spausdintuvo parametrai” puslapyje 50](#)

Išspausdintos nuotraukos yra lipnios

Gali būti, kad spausdinate ant netinkamos nuotraukų popieriaus pusės. Patikrinkite, ar spausdinate ant tam skirtos pusės.

Spausdinant ant blogosios fotografinio popieriaus pusės reikia išvalyti popieriaus kelią.

Susijusi informacija

- ➔ [„Popieriaus kelio valymas, kad neliktų rašalo dėmių” puslapyje 187](#)

Vaizdai arba nuotraukos spausdinami neįprastomis spalvomis

Spausdinant iš valdymo skydelio arba iš Windows spausdintuvo tvarkyklės, pagal numatytuosius popieriaus tipo parametrus bus taikomas „Epson“ automatinio nuotraukų koregavimo nustatymas. Pabandykite pakeisti parametą.

Valdymo skydelis

Pakeiskite parametą **Taisyti nuotrauką** iš **Automatinis** į bet kokią kitą pasirinkimą. Jei pakeitus nuostatą niekas nepasikeičia, pasirinkite **Tobulinimas išjungtas** kaip **Taisyti nuotrauką** parametą.

Windows spausdintuvo tvarkyklė

Skirtuke **Daugiau pasirinkčių** pasirinkite **Vartotojo nustatymas Spalvų korekcija** ir paspauskite **Patobulintas**. Pakeiskite parametą **Vaizdo koregavimas** iš **Autom. koregavimas** į bet kokią kitą pasirinkimą. Jei parametro pakeitimas nepadeda, išbandykite bet kokią kitą spalvos koregavimo metodą, išskyrus **PhotoEnhance Spalvų tvarkymas**.

Susijusi informacija

➔ [„Atminties prietaisas meniu parinktys” puslapyje 97](#)

➔ [„Spausdinimo spalvų nustatymas” puslapyje 77](#)

Netinkama spaudinio padėtis, dydis arba paraštės

Įdėkite popieriaus tinkama kryptimi ir priekinio krašto kreiptuvus pristumkite prie popieriaus kraštų.

Dėdami originalus ant skaitytuvo stiklas, originalo kampą sulygiuokite su simboliu pažymėtu skaitytuvo stiklas rėmo kampu. Jei kopijos kraštai apkarpyti, paslinkite originalą šiek tiek toliau nuo kampo.

Sudėjus originalus ant skaitytuvo stiklas, nuvalykite skaitytuvo stiklas ir dokumento viršelį. Jei ant stiklo yra dulkių arba dėmių, kopijavimo sritis gali būti išplėsta, kad apimtų dulkes ir dėmes: tada gali būti klaidingai nustatyta kopijavimo padėtis arba sumažintas vaizdas.

Kopijavimo parametruose pasirinkite atitinkamą **Originalus dydis**.

Pasirinkite tinkamą popieriaus formato nuostatą.

Progamoje pakoreguokite paraščių nustatymus taip, kad jos patektų į spausdinamą sritį.

Susijusi informacija

➔ [„Popieriaus įdėjimas į Popieriaus kasetę” puslapyje 32](#)

➔ [„Popieriaus įdėjimas į Gal. popier. tiek tuvas” puslapyje 34](#)

➔ [„Originalų dėjimas ant Skaitytuvo stiklas” puslapyje 42](#)

➔ [„Skaitytuvo stiklas valymas” puslapyje 191](#)

➔ [„Spausdinimo sritis” puslapyje 245](#)

Išspausdinti simboliai yra neteisingi arba iškraipyti

Tvirtai prijunkite USB laidą prie spausdintuvo ir kompiuterio.

Jei yra pristabdytų spausdinimo užduočių, atspausdinti simboliai gali būti sugadinti.

Kol spausdinama, rankiniu būdu nenustatykite kompiuterio režimo **Hibernacija** arba **Žiemoti**. Kitą kartą paleidus kompiuterį ant puslapių išspausdintas tekstas gali būti iškraipytas.

Problemų sprendimas

- Jei naudojate anksčiau naudotą spausdintuvo tvarkyklę, atspausdinti simboliai gali būti iškraipyti. Įsitikinkite, kad naudojama spausdintuvo tvarkyklė skirta šiam spausdintuvui. Patikrinkite spausdintuvo pavadinimą spausdintuvo tvarkyklės lango viršuje.

Išspausdinamas atvirkštinis vaizdas

Naudodami spausdintuvo tvarkyklę arba programą atšaukite visus veidrodinio vaizdo nustatymus.

- Windows

Išvalykite **Veidrodinis atvaizdas** spausdintuvo tvarkyklės skirtuke **Daugiau pasirinkčių**.

- Mac OS

Spausdinimo dialogo lango meniu **Mirror Image** panaikinkite **Spausdinimo nustatymai**.

Spaudiniuose matomi mozaiką primenantys raštai

Spausdindami vaizdus arba nuotraukas, naudokite aukštos skiriamosios gebos duomenis. Nors ekrane atrodo pakankamai gerai, įprastai vaizdai žiniatinklio svetainėse yra žemos skiriamosios gebos, todėl gali suprastėti spausdinimo kokybė.

Netyčinis spausdinimas ant abiejų pusių

Spausdintuvo tvarkyklėje išvalykite visus dvipusio spausdinimo su rėmeliais nuostatas.

- Windows

Pasirinkite **Išjungtas iš 2-pusis spausdinimas** spausdintuvo tvarkyklės skirtuke **Pagrindinis**.

- Mac OS

Pasirinkite **Off** iš **Two-sided Printing** spausdinimo dialogo meniu **Two-sided Printing Settings**.

Nukopijuotame vaizde matosi netolygios spalvos, dėmės, taškai ar tiesios linijos

- Išvalykite popieriaus kelią.
- Išvalykite skaitytuvo stiklas.
- Išvalykite ADF.
- Dėdami originalus ant skaitytuvo stiklas, pernelyg stipriai nespauskite originalų arba dokumentų dangčio.
- Kai ant popieriaus atsiranda dėmių, sumažinkite tankio nuostatą.

Susijusi informacija

- ➔ „Popieriaus kelio valymas, kad neliktų rašalo dėmių” puslapyje 187
- ➔ „Skaitytuvo stiklas valymas” puslapyje 191
- ➔ „ADF valymas” puslapyje 188
- ➔ „Pagrindinės kopijavimo meniu parinktys” puslapyje 106

Nukopijuotame vaizde pastebimas muaro efektas (matyti susikertantys brūkšneliai)

Pakeiskite mažinimo arba didinimo nustatymą arba šiek tiek pakreipkite originalą.

Susijusi informacija

➔ „Pagrindinės kopijavimo meniu parinktys” puslapyje 106

Ant kopijos matyti ir kitoje originalo pusėje esantis vaizdas

- Jei originalas plonas, padėkite jį ant skaitytuvo stiklas ir uždėkite ant jo juodą popieriaus lapą.
- Naudodami valdymo skydelį sumažinkite kopijavimo tankio nustatymą.

Susijusi informacija

➔ „Pagrindinės kopijavimo meniu parinktys” puslapyje 106

Nepavyko pašalinti spausdinimo problemos

Jei pritaikius visus sprendimus problemos išspręsti nepavyko, pabandykite pašalinti spausdintuvo tvarkyklę ir iš naujo ją įdiegti.

Susijusi informacija

➔ „Programų šalinimas” puslapyje 200



➔ „Naujausių programų diegimas” puslapyje 198

Kitos spausdinimo problemos

Spausdinama per lėtai

- Uždarykite visas nereikalingas programas.
- Sumažinkite kokybės nuostatą. Dėl aukštos kokybės spausdinama lėčiau.

Problemų sprendimas

- ❑ Įjunkite dvikrypčio (arba ypač spartaus) spausdinimo nuostatą. Kai ši nuostata įjungta, spausdinimo galvutė spausdina judėdama abiem kryptimis ir padidėja spausdinimo greitis.
 - ❑ Valdymo skydelis
Pradžios ekrane pasirinkite **Nuostatos > Bendrosios nuostatos > Spausdintuvo parametrai > Dvikryptis**, tada jį įjunkite.
 - ❑ Windows
Spausdintuvo tvarkyklės skirtuke **Dideliu greičiu** pasirinkite **Daugiau pasirinkčių**.
 - ❑ Mac OS
Pasirinkite **Sistemos nuostatos**, atidarę meniu , spauskite **Spausdintuvai ir skaitytuvai** (arba **Spausdinti ir nuskaityti, Spausdinti ir siųsti faksogramą**), tada pasirinkite spausdintuvą. Spustelėkite **Parinktys ir tiekimas > Parinktys** (arba **Tvarkyklė**). Pasirinkite **On** kaip **High Speed Printing** nuostatą.
- ❑ Išjunkite tylųjį režimą. Veikiant šiai funkcijai spausdinama lėčiau.
 - ❑ Valdymo skydelis
Pradžios ekrane pasirinkite  **ON**, tada išjunkite **Tylusis režimas**.
 - ❑ Windows
Spausdintuvo tvarkyklės skirtuke **Išjungtas** pasirinkite **Tylusis režimas** nuostatą **Pagrindinis**.
 - ❑ Mac OS
Pasirinkite **Sistemos nuostatos**, atidarę meniu , spauskite **Spausdintuvai ir skaitytuvai** (arba **Spausdinti ir nuskaityti, Spausdinti ir siųsti faksogramą**), tada pasirinkite spausdintuvą. Spustelėkite **Parinktys ir tiekimas > Parinktys** (arba **Tvarkyklė**). Pasirinkite **Off** kaip **Tylusis režimas** nuostatą.
- ❑ Dvipusio spausdinimo atveju viena pusė atspausdinama ir išdžiovinama, tada spausdinama kita pusė. Kadangi džiovinimo laikas skiriasi priklausomai nuo aplinkos, pvz., nuo temperatūros arba drėgmės, arba spausdinimo duomenų, spausdinimo greitis gali būti lėtesnis.

Spausdinant nepertraukiama spausdinimas pastebimai sulėtėja

Pradedama spausdinti lėčiau, kad neperkaistų ir nesugestų spausdintuvo mechanizmas. Tačiau toliau spausdinti galima. Kad vėl būtų spausdinama įprastu tempu, palikite spausdintuvą bent 30 min. nenaudojamą. Jei išjungsite maitinimą, prie įprasto spausdinimo tempo grįžti nepavyks.

Atšaukti spausdinimą iš kompiuterio, kuriame veikia „Mac OS X v10.6.8“, negalima

Jei norite kompiuteryje išjungti spausdinimą, atlikite tolesnius veiksmus.

Įjunkite Web Config ir pasirinkite **Port9100**, kaip **Pagrindinis protokolas** nuostatą „AirPrint“ sąrankoje.

Pasirinkite **Sistemos nuostatos**, kurią rasite  meniu > **Spausdintuvai ir skaitytuvai** (arba **Spausdinti ir nuskaityti, Spausdinti ir siųsti faksogramą**), pašalinkite spausdintuvą, tada vėl jį pridėkite.

Problemos, naudojant „PostScript“ spausdintuvo tvarkyklę

Pastaba:

Kokie spausdintuvo tvarkyklės meniu elementai ir tekstas rodomi, daugiausia lemia kompiuterio aplinka.

Naudojant „PostScript“ spausdintuvo tvarkyklę spausdintuvas nespausdina

- Naudodami valdymo skydelį nustatykite **Spausdinimo kalba** nustatymą **Automatinis** arba **PS3**.
- Jei naudojate Windows ir nusiuntėte daug užduočių, spausdintuvas gali nespausdinti. Spausdintuvo ypatybių skirtuke **Išsamiau** pasirinkite **Siųsti spausdinti tiesiogiai į spausdintuvą**.

Susijusi informacija

➔ „Spausdintuvo parametrai“ puslapyje 50

Naudojant „PostScript“ spausdintuvo tvarkyklę spausdintuvas spausdina netinkamai

- Jei failas yra sukurtas naudojant programą, leidžiančią keisti duomenų formatą, pavyzdžiui, „Adobe Photoshop“, įsitikinkite, kad programoje pasirinkti nustatymai atitinka spausdintuvo tvarkyklėje pasirinktus nustatymus.
- Gali būti netinkamai spausdinami dvejetainio formato EPS failai. Programa kurdami EPS failus nustatykite ASCII formatą.
- Jei naudojate „Windows“, per USB sąsają prie kompiuterio prijungtu spausdintuvu dvejetainių duomenų išspausdinti nepavyks. Spausdintuvo ypatybių skirtuke **Įrenginio parametrai** pasirinkite **Išvesties protokolas** nustatymą **ASCII** arba **TBCP**.
- Jei naudojate „Windows“, spausdintuvo ypatybių skirtuke **Įrenginio parametrai** pasirinkite atitinkamus pakaitinius šriftus.

Naudojant „PostScript“ spausdintuvo tvarkyklę spaudiniai yra prastos kokybės

Spausdintuvo tvarkyklės skirtuke **Paper/Quality** spalvos nustatymų pasirinktie negalėsite. Spustelėkite **Išsamiau** ir pasirinkite **Color Mode** nustatymą.

Naudojant „PostScript“ spausdintuvo tvarkyklę spausdinama per lėtai

Naudodami valdymo skydelį nustatykite **Print Quality** nustatymą **Fast**.

Nepavyksta pradėti nuskaitymo

- Kai įjungta spausdintuvo prieigos valdymo funkcija, norint nuskaityti reikia įvesti vartotojo ID ir slaptažodį. Jei slaptažodžio nežinote, kreipkitės į sistemos administratorių.
- Jei įjungta prieigos valdymo funkcija, naudojant „Mac OS“ gali nepavykti nuskaityti. Kreipkitės į sistemos administratorių.
- Jei nuskaitytote naudodami ADF, patikrinkite, ar dokumentų ir ADF dangčiai yra uždaryti.
- Tvirtai prijunkite USB laidą prie spausdintuvo ir kompiuterio. Jei naudojate USB šakotuvą, spausdintuvąjunkite tiesiai prie kompiuterio.
- Jei per tinklą nuskaitytote naudodami didelę skiriamąją gebą, gali įvykti ryšio klaida. Sumažinkite skiriamąją gebą.
- Įsitikinkite, kad Epson Scan 2 pasirinktas teisingas spausdintuvas (skaitytuvas).

Patikrinkite, ar spausdintuvas atpažįstamas naudojant Windows

Jei naudojate Windows, įsitikinkite, kad **Skaitytuvas ir fotoaparatas** rodomas spausdintuvo (skaitytuvo) pavadinimas. Spausdintuvo (skaitytuvo) pavadinimas atrodo taip: „EPSON XXXXX (spausdintuvo pavadinimas)“. Jei spausdintuvo (skaitytuvo) pavadinimo nėra, pašalinkite ir iš naujo įdiekite Epson Scan 2. Kaip pasiekti **Skaitytuvas ir fotoaparatas**, žr. toliau.

Windows 10

Dešiniuoju pelės mygtuku spustelėkite pradžios mygtuką arba paspauskite ir palaikykite jį, pasirinkite **Valdymo skydas**, pagrindinio ieškos mygtuko lauke įveskite „Skaitytuvai ir fotoaparatai“, spustelėkite **Rodyti skaitytuvus ir fotoaparatus** ir patikrinkite, ar rodomas spausdintuvo pavadinimas.

Windows 8.1/Windows 8/Windows Server 2012 R2/Windows Server 2012

Pasirinkite **Darbalaukis > Parametrai > Valdymo skydas**, pagrindinio ieškos mygtuko lauke įveskite „Skaitytuvai ir fotoaparatai“, spustelėkite **Rodyti skaitytuvus ir fotoaparatus** ir patikrinkite, ar rodomas spausdintuvo pavadinimas.

Windows 7/Windows Server 2008 R2

Spustelėkite pradžios mygtuką, pasirinkite **Valdymo skydas**, pagrindinio ieškos mygtuko lauke įveskite „Skaitytuvai ir fotoaparatai“, spustelėkite **Rodyti skaitytuvus ir fotoaparatus** ir patikrinkite, ar rodomas spausdintuvo pavadinimas.

Windows Vista/Windows Server 2008

Spustelėkite pradžios mygtuką, pasirinkite **Valdymo skydas > Aparatūra ir garsas > Skaitytuvai ir fotoaparatai** ir patikrinkite, ar rodomas spausdintuvo pavadinimas.

Windows XP/Windows Server 2003 R2/Windows Server 2003

Spustelėkite pradžios mygtuką, pasirinkite **Valdymo skydas > Spausdintuvai ir kita aparatūra > Skaitytuvai ir fotoaparatai** ir patikrinkite, ar rodomas spausdintuvo pavadinimas.

Susijusi informacija

- ➔ [„Programų šalinimas“ puslapyje 200](#)
- ➔ [„Naujausių programų diegimas“ puslapyje 198](#)

Su nuskaitytais vaizdais susijusios problemos

Nuskaitant ant skaitytuvo stiklo padėtą originalą, matomos nevienodos spalvos, nešvarumai, dėmės ir pan.

- Nuvalykite skaitytuvo stiklą.
- Pašalinkite bet kokius nešvarumus arba purvą nuo originalo.
- Per smarkiai nespauskite originalo arba dokumentų dangčio. Jei spausite per smarkiai, nuskaitytas vaizdas gali būti susiliejęs, suteptas ir dėmėtas.

Susijusi informacija

➔ [„Skaitytuvo stiklas valymas” puslapyje 191](#)

Nuskaitant iš ADF atsiranda tiesios linijos

- Nuvalykite ADF.
Vaizde gali būti tiesių linijų, kai į ADF patenka nešvarumų arba purvo.
- Pašalinkite bet kokius nešvarumus arba purvą nuo originalo.

Susijusi informacija

➔ [„ADF valymas” puslapyje 188](#)

Vaizdo kokybė yra prasta

- Per Epson Scan 2 koreguokite vaizdą naudodami **Papildomi nustatymai** skirtuke esančius elementus ir nuskaitykite.
- Jei per maža skiriamoji geba, padidinkite skiriamąją gebą ir vėl nuskaitykite.

Susijusi informacija

➔ [„Dokumentų ir vaizdų nuskaitymo programa \(Epson Scan 2\)” puslapyje 193](#)

Vaizdų fone atsiranda poslinkis

Kitoje originalaus dokumento pusėje esantys vaizdai gali matytis nuskaitytame vaizde.

- Epson Scan 2 pasirinkite skirtuką **Papildomi nustatymai** ir nustatykite **Šviesumas**.
Ši funkcija gali būti neprieinama priklausomai nuo nustatymų skirtuke **Pagrindiniai nustat.** > **Vaizdo tipas** arba kitų nustatymų skirtuke **Papildomi nustatymai**.
- Epson Scan 2 pasirinkite skirtuką **Papildomi nustatymai** ir **Vaizdo parinktį** > **Teksto patobulinimas**.
- Skenuodami per skaitytuvo stiklą ant originalo uždėkite juodą popieriaus lapą arba stalo patiesalą.

Problemų sprendimas

Susijusi informacija

- ➔ „Dokumentų ir vaizdų nuskaitymo programa (Epson Scan 2)” puslapyje 193
- ➔ „Originalų dėjimas” puslapyje 38

Tekstas išsiliejęs

- Epson Scan 2 pasirinkite skirtuką **Papildomi nustatymai** ir **Vaizdo parinktis > Teksto patobulinimas**.
- Epson Scan 2, kai **Vaizdo tipas** skirtuke **Pagrindiniai nustat.** yra nustatytas kaip **Juoda & balta**, koreguokite **Slenkstis** skirtuke **Papildomi nustatymai**. Padidinus **Slenkstis**, juoda spalva tampa ryškesnė.
- Jei rezoliucija per maža, pabandykite padidinti rezoliuciją ir nuskaityti.

Susijusi informacija

- ➔ „Dokumentų ir vaizdų nuskaitymo programa (Epson Scan 2)” puslapyje 193

Matomi muarų raštai (į tinklą panašūs šešėliai)

Jeigu originalas yra išspausdintas dokumentas, nuskaitytame vaizde gali būti matomi muarų raštai (į tinklą panašūs šešėliai).

- Skirtuke **Papildomi nustatymai**, esančiame Epson Scan 2, pasirinkite **Muarų pašalinimas**.



- Pakeiskite skiriamąją gebą, tada nuskaitykite dar kartą.

Susijusi informacija

- ➔ „Dokumentų ir vaizdų nuskaitymo programa (Epson Scan 2)” puslapyje 193

Nepavyksta nuskaityti tinkamos skaitytuvo stiklo srities

- Įsitikinkite, kad originalus dokumentas tinkamai pridėtas prie lygiuotės žymų.
- Jei trūksta nuskaityto vaizdo krašto, šiek tiek patraukite originalą nuo skaitytuvo stiklo krašto.
- Nuskaitydami per valdymo skydą ir pasirinkus automatinio nuskaitymo srities apkarpymo funkciją, pašalinkite šiukšles ir nešvarumus nuo skaitytuvo stiklo ir dangčio. Jei aplink originalą yra šiukšlių ar nešvarumų, nuskaitymo sritis padidinama juos įtraukiant.

Susijusi informacija

- ➔ „Originalų dėjimas” puslapyje 38
- ➔ „Skaitytuvo stiklas valymas” puslapyje 191

Tekstas tinkamai neatpažįstamas išsaugant kaip PDF, kuriame galima ieškoti

- Lange **Vaizdo formato parinktys**, esančiame Epson Scan 2, patikrinkite, ar teisingai nustatyta **Teksto kalba** skirtuke **Tekstas**.
- Patikrinkite, ar originalus dokumentas padėtas tiesiai.
- Naudokite originalų dokumentą, kuriame tekstas yra aiškus. Teksto atpažinimas gali sumažėti dėl šių originalų tipų.
 - Originalūs dokumentai, kurie jau buvo kelis kartus nuskaityti
 - Originalūs dokumentai, gauti faksu (žemos rezoliucijos)
 - Originalūs dokumentai, kuriuose tarpai tarp raidžių ar eilučių yra per maži
 - Originalūs dokumentai, kuriuose yra linijų ar pabraukto teksto
 - Ranka rašyti originalūs dokumentai
 - Susiglamžę ar susiraukšlėję originalūs dokumentai
- Epson Scan 2, kai **Vaizdo tipas** skirtuke **Pagrindiniai nustat.** yra nustatytas kaip **Juoda & balta**, koreguokite **Slenkstis** skirtuke **Papildomi nustatymai**. Padidinus **Slenkstis**, padidėja juodos spalvos sritis.
- Epson Scan 2 pasirinkite skirtuką **Papildomi nustatymai** ir **Vaizdo parinktis** > **Teksto patobulinimas**.

Susijusi informacija

➔ [„Dokumentų ir vaizdų nuskaitymo programa \(Epson Scan 2\)“ puslapyje 193](#)

Nepavyksta išspręsti problemų nuskaitytame vaizde

Jei išbandėte visus šiuos sprendimus ir neišsprendėte problemos, įjunkite parametrus Epson Scan 2 naudodami Epson Scan 2 Utility.

Pastaba:

Epson Scan 2 Utility yra programa, pridedama prie Epson Scan 2.

1. Paleiskite Epson Scan 2 Utility.
 - Windows 10/Windows Server 2016
Spustelėkite pradžios mygtuką ir pasirinkite **EPSON** > **Epson Scan 2 Utility**.
 - Windows 8.1/Windows 8/Windows Server 2012 R2/Windows Server 2012
Pagrindinio ieškos mygtuko lauke įveskite programos pavadinimą ir pasirinkite rodomą piktogramą.
 - Windows 7/Windows Vista/Windows XP/Windows Server 2008 R2/Windows Server 2008/Windows Server 2003 R2/Windows Server 2003
Spustelėkite pradžios mygtuką ir pasirinkite **Visos programos** arba **Programos** > **EPSON** > **Epson Scan 2** > **Epson Scan 2 Utility**.
 - Mac OS
Pasirinkite **Eiti** > **Programos** > **Epson Software** > **Epson Scan 2 Utility**.
2. Pasirinkite skirtuką **Kita**.

Problemų sprendimas

3. Spustelėkite **Atstatyti**.

Pastaba:

Jei įjungimas neišsprendžia problemos, pašalinkite ir vėl įdiekite Epson Scan 2.

Susijusi informacija

- ➔ „Programų šalinimas“ puslapyje 200
- ➔ „Naujausių programų diegimas“ puslapyje 198

Kitos nuskaitant išskylančios problemos

Maža nuskaitymo sparta

- Sumažinkite skiriamąją gebą, tada nuskaitykite dar kartą. Jei skiriamoji geba yra didelė, nuskaitymas gali kiek užtrukti.
- Nuskaitymo sparta gali sumažėti dėl vaizdo koregavimo funkcijų, naudojamų Epson Scan 2.
- Ekrane **Konfigūracija**, kuris rodomas paspaudus mygtuką  programoje Epson Scan 2, galima sumažinti nuskaitymo spartą, pasirinkus parinktį **Tylusis režimas** skirtuke **Nuskaityti**.

Susijusi informacija

- ➔ „Nuskaitymas naudojant „Epson Scan 2““ puslapyje 126

Nuskaityto paveikslėlio nepavyksta išsiųsti el. paštu

Patikrinkite, ar sukonfigūravote el. pašto nuostatas.

Nuskaitymas sustabdomas nuskaitant į PDF / „Multi-TIFF“

- Jeigu nuskaitymui naudojama Epson Scan 2, galima nuskaityti iki 999 puslapių PDF formatu ir iki 200 puslapių „Multi-TIFF“ formatu. Jeigu nuskaitymui naudojamas valdymo skydelis, naudojant ADF galima nepertraukiamai nuskaityti iki 50 vienos pusės puslapių; ir iki 100 dvipusių puslapių, naudojant ADF, jei nuskaitymui naudojamas skaitytuvo stiklas.
- Kai nuskaitoma itin daug failų, rekomenduojame pasirinkti nespalvotą nuskaitymą.
- Padarykite daugiau laisvos vietos kompiuterio standžiajame diske. Jei nepakanka laisvos vietos, nuskaitymas gali būti sustabdytas.
- Pabandykite nuskaityti pasirinkę mažesnę skiriamąją gebą. Jei bendras duomenų kiekis pasiekia ribą, nuskaitymas sustabdomas.

Susijusi informacija

- ➔ „Nuskaitymas naudojant „Epson Scan 2““ puslapyje 126

Siunčiant ir gaunant faksogramas iškylančios problemos

Aprašo kaip nustatyti fakso veikimo sutrikimus ir juos pašalinti.

Pastaba:



Jeigu reikia atlikti gedimų nustatymą ir šalinimą toliau nurodytiems elementams, informacija pateikiama Administratoriaus vadovas.

- Ryšiai** — telefono linija, išorinis telefonas ir kiti prietaisai
- Fakso nuostatos**, esantys **Nuostatos > Bendrosios nuostatos**

Nepavyksta išsiųsti arba priimti faksogramų

- Naudodami valdymo skydelį pasirinkite **Tikrinti fakso ryšį**, kad būtų įvykdyta automatinė fakso ryšio patikra. Išmėginkite ataskaitoje išspausdintus sprendimus.
- Išsiaiškinę nesėkmingai įvykdytos fakso užduoties kodą, išmėginkite klaidų kodų sąrašė aprašytus sprendimus.
- Patikrinkite **Linijos tipas** nuostatą. Problemą gali pavykti išspręsti nustačius **PBX**. Jei norint, kad telefono sistema prisijungtų prie išorinės linijos, būtina įvesti kodą, naudodami spausdintuvą užregistruokite kodą, ir siųsdami prieš fakso numerį įveskite # (groteles).
- Įvykus ryšio klaidai, naudodami valdymo skydelį pakeiskite **Faksogramų siuntimo greitis** pasirinkdami **Lėtas (9 600 kps)**.
- Prijungdami telefoną patikrinkite, ar veikia sieninis telefono lizdas. Jei negaunate ar negalite priimti skambučių, kreipkitės į telekomunikacijos paslaugų įmonę.
- Norint prisijungti prie DSL telefono linijos, reikia naudoti DSL modemą su integruotu DSL filtru arba į liniją įdiegti atskirą DSL filtrą. Kreipkitės į DSL tiekėją.
- Jei jungiatės prie DSL telefono linijos, spausdintuvą prijunkite tiesiai prie sieninio telefono lizdo ir patikrinkite, ar pavyksta išsiųsti faksogramą. Jei taip, problema galėjo būti susijusi su DSL filtru. Kreipkitės į DSL tiekėją.
- Naudodami valdymo skydelį įjunkite nustatymą **ECM**. Kai **ECM** išjungtas, spalvotų faksogramų nei siųsti, nei gauti negalėsite.
- Jei norite siųsti arba gauti faksogramas naudodami kompiuterį, patikrinkite, ar USB kabeliu arba per tinklą yra prijungtas spausdintuvas ir ar kompiuteryje įdiegtos spausdintuvo bei PC-FAX tvarkyklės. PC-FAX įdiegiama kartu su FAX Utility.

Problemų sprendimas

- Jei naudojate Windows, patikrinkite, ar dalyje **Įrenginiai ir spausdintuvai, Spausdintuvas** arba **Spausdintuvai ir kita aparatūra** rodomas spausdintuvo (fakso) pavadinimas. Spausdintuvo (fakso) pavadinimas turi atrodyti panašiai kaip „EPSON XXXXX (FAX)“. Jei spausdintuvo (fakso) pavadinimo nėra, pašalinkite ir iš naujo įdiekite FAX Utility. Kaip pasiekti **Įrenginiai ir spausdintuvai, Spausdintuvas** arba **Spausdintuvai ir kita aparatūra**, žr. toliau.
 - Windows 10
 Dešiniuoju pelės mygtuku spustelėkite pradžios mygtuką arba nuspauskite jį ir laikykite, tada skyriuje **Aparatūra ir garsas** pasirinkite **Valdymo skydas > Rodyti įrenginius ir spausdintuvus**.
 - Windows 8.1/Windows 8
 Dalyje **Aparatūra ir garsas** arba **Aparatūra** pasirinkite **Darbalaukis > Parametrai > Valdymo skydas > Peržiūrėti įrenginius ir spausdintuvus**.
 - Windows 7
 Spustelėkite pradžios mygtuką ir dalyje **Aparatūra ir garsas** arba **Aparatūra** pasirinkite **Valdymo skydas > Peržiūrėti įrenginius ir spausdintuvus**.
 - Windows Vista
 Spustelėkite pradžios mygtuką ir skyriuje **Aparatūra ir garsas** pasirinkite **Valdymo skydas > Spausdintuvai**.
 - Windows XP
 Spustelėkite pradžios mygtuką ir pasirinkite **Nuostatos > Valdymo skydelis > Spausdintuvai ir kita aparatūra > Spausdintuvai ir faksai**.
- „Mac OS“ patikrinkite šias nuostatas.
 - Pasirinkite **sistemos nuostatos** iš  meniu > **Spausdintuvai ir skaitytuvai** (arba **Spausdinti ir nuskaityti, Spausdinti ir siųsti faksogramą**), tada patikrinkite, ar rodomas spausdintuvas (faksas). Spausdintuvo (fakso) pavadinimas turi atrodyti taip: „FAX XXXX (USB)“ arba „FAX XXXX (IP)“. Jei spausdintuvo (fakso) pavadinimas nerodomas, spustelėkite [+] ir užregistruokite spausdintuvą (faksą).
 - Pasirinkite **Sistemos nuostatos** iš  meniu > **Spausdintuvai ir skaitytuvai** (arba **Spausdinti ir nuskaityti, Spausdinti ir siųsti faksogramą**), ir du kartus spustelėkite spausdintuvą (faksą). Jei spausdintuvas pristabdytas, spustelėkite **Tęsti** (arba **Tęsti spausdinimą**).

Susijusi informacija

- ➔ „Klaidos kodas būsenos meniu“ puslapyje 205
- ➔ „Programų šalinimas“ puslapyje 200
- ➔ „Naujausių programų diegimas“ puslapyje 198

Nepavyksta išsiųsti faksogramų

- Kai įjungta vartotojo veiksmų apribojimo funkcija, norint naudoti spausdintuvą, reikia įvesti vartotojo vardą ir slaptažodį. Jei slaptažodžio nežinote, kreipkitės į administratorių.
- Jei įjungta vartotojo veiksmų apribojimo funkcija ir faksograma siunčiama iš kompiuterio, vartotojo tapatumo nustatymas vykdomas naudojant spausdintuvo tvarkyklėje nustatytus vartotojo vardą ir slaptažodį. Jei faksogramos nepavyksta išsiųsti dėl tapatumo nustatymo klaidos, kreipkitės į administratorių.
- Naudodami valdymo skydelį nustatykite siunčiamų faksogramų antraštės informaciją. Kai kurie faksų įrenginiai automatiškai atmeta gaunamas faksogramas, jei jos be antraštės.
- Jei užblokuotas skambintojo ID, atblokuokite jį. Kai kurie telefonai arba fakso įrenginiai automatiškai atmeta anoniminius skambučius.

Problemų sprendimas



- ❑ Paklauskite gavėjo, ar teisingas fakso numeris ir ar gavėjo fakso įrenginys pasirengęs priimti faksogramą.
- ❑ Patikrinkite, ar jūs atsitiktinai neišsiuntėte faksogramos naudodami pagalbiniu adresu funkciją. Jeigu kontaktų sąrašą pasirenkate gavėją su pagalbiniu adresu, faksograma gali būti siunčiama naudojant pagalbiniu adresu funkciją.
- ❑ Kai siųsdami faksogramas naudojate pagalbiniu adresu funkciją, paklauskite gavėjo, ar jų fakso įrenginys gali priimti faksogramas naudodamas pagalbiniu adresu funkciją.
- ❑ Kai faksogramos siunčiamos naudojant pagalbiniu adresu funkciją, patikrinkite, ar teisingas pagalbinis adresas ir kontaktai. Sutikrinkite su gavėju, ar sutampa pagalbinis adresas ir slaptažodis.

Susijusi informacija

- ➔ „Nepavyksta išsiųsti arba priimti faksogramų” puslapyje 236
- ➔ „Faksogramos siuntimas su Poadresis (SUB) ir Slaptažodis(SID)” puslapyje 140
- ➔ „Faksogramų siuntimas pareikalavus (naudojant Siuntimas pareikala. / skelbimų lenta)” puslapyje 136

Nepavyksta išsiųsti faksogramų nurodytam gavėjui

Jei nepavyksta išsiųsti faksogramų konkrečiam gavėjui (įvyksta klaida), vadovaukitės toliau pateiktomis nuorodomis.

- ❑ Jei spausdintuvui baigus skambinti per 50 sekundžių gavėjo įrenginys neatsiliepia į jūsų skambutį, skambutis baigiamas ir pateikiamas klaidos pranešimas. Surinkite numerį įjungę funkciją  (Nėra ryšio) arba prijungtu telefonu ir išsiaiškinkite, po kiek laiko įjungiamas fakso signalas. Jei praeina daugiau nei 50 sekundžių, norėdami išsiųsti faksogramą, po fakso numerio įveskite pauzų. Norėdami įvesti pauzę, palieskite . Įvestas brūkšnelis žymi pauzę. Viena pauzė trunka maždaug tris sekundes. Jei reikia, įveskite kelias pauzes.
- ❑ Jei gavėją pasirinkote iš kontaktų sąrašo, patikrinkite, ar įvesta informacija yra teisinga. Jei informacija teisinga, iš kontaktų sąrašo pasirinkite gavėją, palieskite **Redaguoti** ir pakeiskite **Faksogramų siuntimo greitis** nustatymą pasirinkdami **Lėtas (9 600 kps)**.

Susijusi informacija

- ➔ „Faksogramų siuntimas rankiniu būdu, patvirtinus gavėjo būseną” puslapyje 135
- ➔ „Faksogramų siuntimas numerį renkant iš išorinio telefono aparato” puslapyje 135
- ➔ „Kontaktų tvarkymas” puslapyje 45
- ➔ „Nepavyksta išsiųsti arba priimti faksogramų” puslapyje 236

Nepavyksta išsiųsti faksogramų nurodytu laiku

Valdymo skydelyje teisingai nustatykite laiką ir datą.

Susijusi informacija

- ➔ „Nespalvotų faksogramų siuntimas nurodytu laiku (Siųsti faksogramą vėliau)” puslapyje 139
- ➔ „Pagrind. nuostatos” puslapyje 48

Nepavyksta gauti faksogramų

- Jei esate užsiprenumeravę skambučių persiuntimo paslaugą, spausdintuvui gali nepavykti priimti faksogramų. Kreipkitės į paslaugos tiekėją.
- Jei neprijungėte telefono prie spausdintuvo, naudodami valdymo skydelį pasirinkite **Priėmimo režimas** nustatymą **Aut.**.
- Susidarius šioms sąlygoms, spausdintuvui pritrūksta atminties ir jis negali gauti faksogramų. Skaitykite trikčių diagnostikos skyrių, kuriame rasite informacijos kaip ištaisyti atminties trūkumo klaidą.
 - Iš viso 100 gautų dokumentų buvo įrašyta į gautų laiškų aplanką ir konfidencialų aplanką.
 - Spausdintuvo atmintis pilna (100 %).
- Kai faksogramos gaunamos naudojant pagalbinio adreso funkciją, patikrinkite, ar teisingas pagalbinis adresas ir kontaktai. Sutikrinkite su siuntėju, ar sutampa pagalbinis adresas ir slaptažodis.
- Patikrinkite, ar siuntėjo fakso numeris buvo užregistruotas **Atmetimo kriterijų sąrašas**. Faksogramos, siųstos iš numerių, kurie buvo įtraukti į šį sąrašą, yra blokuojami, kai yra įjungta **Atmetimo kriterijų sąrašas**, esanti **Atmetimo faksograma**.
- Patikrinkite, ar siuntėjo fakso numeris yra užregistruotas kontaktų sąrašė. Faksogramos, siųstos iš numerių, kurie nebuvo užregistruoti šiame sąrašė, yra blokuojami, kai yra įjungta **Neužregistruoti adresatai**, esanti **Atmetimo faksograma**.
- Paklauskite siuntėjo, ar antraštės informacija yra nustatyta jų fakso įrenginyje. Faksogramos, kuriose nėra antraštės informacijos, yra blokuojamos, kai yra įjungta **Užblokuota tuščia faksogramos antraštė**, esanti **Atmetimo faksograma**.

Susijusi informacija

- ➔ [„Nepavyksta išsiųsti arba priimti faksogramų“ puslapyje 236](#)
- ➔ [„Atminties prisipildymo klaida“ puslapyje 239](#)
- ➔ [„Faksogramų gavimas nuo lentos su antriniu adresu \(SEP\) ir slaptažodžiu \(PWD\) \(Prašymas išsiųsti gautas\)“ puslapyje 145](#)

Į atmintinę nepavyksta įrašyti gautų faksogramų

Patikrinkite, ar atmintinė yra prijungta prie spausdintuvo, tada patikrinkite **Priėmimo parametrai**.

Atminties prisipildymo klaida

- Jei nustatyta, kad priimtas faksogramas spausdintuvas turi įrašyti į gautų dokumentų aplanką arba į konfidencialų aplanką, iš gautų dokumentų aplanko arba konfidencialaus aplanko pašalinkite jau perskaitytas faksogramas.
- Jei nustatyta, kad priimtas faksogramas spausdintuvas turi įrašyti į kompiuterį, įjunkite kompiuterį, į kurį turi būti įrašomos faksogramos. Į kompiuterį įrašytos faksogramos iš spausdintuvo atminties panaikinamos.
- Jei nustatyta, kad priimtas faksogramas spausdintuvas turi įrašyti į atmintinę, prie spausdintuvo prijunkite atmintinę, kurioje sukurtas aplankas, skirtas faksogramoms įrašyti. Į atmintinę įrašytos faksogramos iš spausdintuvo atminties panaikinamos. Įsitikinkite, kad atmintinėje pakanka vietos ir į ją nedraudžiama rašyti.

Problemų sprendimas

- Nors atmintinė pilna, galite siųsti faksogramą, naudodamiesi vienu iš šių sprendimų.
 - Siųskite faksogramą, naudodami **Tiesioginis siuntimas** funkciją, kai siunčiate vienspalvę faksogramą.
 - Siųskite faksogramą rinkdami numerį išoriniame telefono įrenginyje.
 - Siųskite faksogramą naudodami  (**Nėra ryšio**) funkciją.
 - Siųskite faksogramą padalindami originalus į dvi arba daugiau dalių ir siųsdami jas atskirais paketais.
- Jei spausdintuvas nespausdina faksogramos, nes įvyksta spausdintuvo klaida, pavyzdžiui, įstringa popierius, gali būti pateikta atminties prisipildymo klaida. Išspręskite spausdintuvo problemą ir paprašykite siuntėjo išsiųsti faksogramą dar kartą.

Susijusi informacija

- ➔ „Kelių vienspalvio dokumento puslapių siuntimas (Tiesioginis siuntimas)” puslapyje 138
- ➔ „Faksogramų siuntimas numerį renkant iš išorinio telefono aparato” puslapyje 135
- ➔ „Faksogramų siuntimas rankiniu būdu, patvirtinus gavėjo būseną” puslapyje 135
- ➔ „Įstringusio popieriaus išėmimas” puslapyje 211

Prasta išsiųstos faksogramos kokybė

- Išvalykite skaitytuvo stiklas.
- Išvalykite ADF.
- Naudodami valdymo skydelį pakeiskite **Originalus tipas** nuostatą. Jei originaluose yra ir teksto, ir nuotraukų, pasirinkite **Nuotrauka**.
- Naudodami valdymo skydelį pakeiskite **Tankis** nuostatą.
- Jei nežinote gavėjo fakso įrenginio galimybių, įjunkite **Tiesioginis siuntimas** funkciją arba pasirinkite **Tiksliai kaip Skiriamoji geba** nustatymą.

Jei siųsdami vienspalvę faksogramą pasirinkote **Labai gera** arba **Ypač gera** ir siųsdami faksogramą funkcijos **Tiesioginis siuntimas** nenaudojote, spausdintuvas gali automatiškai sumažinti skiriamąją gebą.
- Naudodami valdymo skydelį įjunkite nustatymą **ECM**.

Susijusi informacija

- ➔ „Fakso nuostatos” puslapyje 148
- ➔ „Skaitytuvo stiklas valymas” puslapyje 191
- ➔ „ADF valymas” puslapyje 188

Išsiųstos faksogramos yra netinkamo dydžio

- Prieš siųsdami A3 formato dokumentą, paklauskite gavėjo, ar jo įrenginys palaiko A3 formatą. Jei faksogramos perdavimo ataskaitoje yra įrašas **GERAI (mažesnio dydžio)**, vadinasi, gavėjo fakso įrenginys A3 formato nepalaiko.
- Jei faksogramą siunčiate nuo skaitytuvo stiklas, padėkite originalą tinkamai, jo kampą sulygiuodami su pradine žyma. Naudodami valdymo skydelį pasirinkite originalo formatą.

Problemų sprendimas

- Nuvalykite skaitytuvo stiklas ir dokumentų dangtį. Jei ant stiklo yra dulkių arba dėmių, nuskaitymo sritis gali būti išplėsta, kad apimtų dulkes ir dėmes: tada gali būti klaidingai nustatyta nuskaitymo padėtis arba sumažintas vaizdas.

Susijusi informacija

- ➔ „Fakso nuostatos” puslapyje 148
- ➔ „Originalų dėjimas” puslapyje 38
- ➔ „Skaitytuvo stiklas valymas” puslapyje 191

Prasta priimtos faksogramos kokybė

- Naudodami valdymo skydelį įjunkite nustatymą ECM.
- Paprašykite siuntėjo siųsti nustačius aukštesnės kokybės režimą.
- Dar kartą išspausdinkite priimtą faksogramą. Norėdami dar kartą išspausdinti faksogramą, pasirinkite **Žurnalas**, o tada — **Job/Status**.

Susijusi informacija

- ➔ „Faksogramų užduočių istorijos peržiūra” puslapyje 158

Nepavyksta priimti A3 formato faksogramų

- Patikrinkite, ar popieriaus šaltinio, kuriame yra A3 formato popierius, popieriaus formato nustatymas yra A3 ir ar šis popieriaus šaltinis nustatytas kaip naudotinas vykdant faksogramų funkcijas. Pasirinkite **Nuostatos > Bendrosios nuostatos > Spausdintuvo parametrai > Popieriaus šaltinių nuostatos > Auto. pasirinkimo param.** > **Faksas** ir patikrinkite įjungtą (-us) popieriaus šaltinį (-ius).
- Patikrinkite, ar **Gaunamas popieriaus formatas** pasirinktas A3 formatas. Pasirinkite **Nuostatos > Bendrosios nuostatos > Fakso nuostatos > Pagrind. nuostatos > Gaunamas popieriaus formatas**, tada įsitikinkite, kad A3 yra pasirinkta.

Priimtos faksogramos nespausdinamos

- Jei įvyko spausdintuvo klaida, pavyzdžiui, įstrigo popierius, priimtų faksogramų spausdintuvas nespausdins. Patikrinkite spausdintuvą.
- Jei nustatyta, kad priimtas faksogramas spausdintuvas turi įrašyti į gautų dokumentų aplanką arba konfidencialią dėžutę, priimtos faksogramos automatiškai nespausdinamos. Patikrinkite **Priėmimo parametrai**.

Susijusi informacija

- ➔ „Spausdintuvo būsenos tikrinimas” puslapyje 203
- ➔ „Įstrigusio popieriaus išėmimas” puslapyje 211

Puslapiai yra tušti arba tik nedidelė teksto dalis yra atspausdinta antrame gautų faksogramų lape

Galite atspausdinti ant vieno lapo naudodami **Po skaidymo ištrinti spaudinio duomenis** ypatybę, esančią **Suskaidyto puslapio nuostatos**.

Pasirinkite **Ištrinti viršų** arba **Ištrinti apačią**, esančią **Po skaidymo ištrinti spaudinio duomenis**, tada nustatykite **Riba**. Jei didinamas slenkstis, didėja ir ištrintų elementų skaičius; kuo didesnis slenkstis, tuo didesnė tikimybė, kad bus atspausdinta ant vieno puslapio.

Kitos siunčiant faksogramas iškylančios problemos

Apibūdinkite su fakso veikimo sutrikimo nustatymu ir šalinimu susijusias problemas.

Pastaba:

Jeigu reikia atlikti gedimų nustatymą ir šalinimą toliau nurodytiems elementams, informacija pateikiama Administratoriaus vadovas.

- Ryšiai — telefono linija, išorinis telefonas ir kiti prietaisai*
- Fakso nuostatos, esantys Nuostatos > Bendrosios nuostatos*

Nepavyksta paskambinti iš prijungto telefono

Prijunkite telefoną prie spausdintuvo prievado EXT. ir pakelkite ragelį. Jei per ragelį numerio rinkimo signalo negirdite, tinkamai prijunkite telefono kabelį.

Atsakiklis neatsako į balso skambučius

Naudodami valdymo skydelį nustatykite **Skambėjimų iki atsiliepimo skaičius** nustatymą: pasirinkite didesnę skaičių nei atsakiklio skambučių skaičius.

Ant priimtų faksogramų nėra siuntėjo fakso numerio arba esantis numeris yra neteisingas

Galbūt siuntėjas nenustatė antraštės informacijos arba nustatė ją neteisingai. Paklauskite siuntėjo.

Kitos problemos

Prilietus spausdintuvą patiriamas silpnas elektros smūgis

Jei prie kompiuterio prijungta daug išorinių įrenginių, prilietę spausdintuvą galite pajusti silpną elektros smūgį. Išjunkite kompiuterį, prie kurio prijungtas spausdintuvas.

Veikimas sukelia daug triukšmo

Jei veikimo triukšmas labai didelis, įjunkite **Tylusis režimas**. Įjungus šią funkciją, gali sumažėti spausdinimo greitis.

- Valdymo skydelis

Pradžios ekrane pasirinkite , tada įjunkite **Tylusis režimas**.

- Windows spausdintuvo tvarkyklė

Skirtuke **Tylusis režimas** įjunkite parinktį **Pagrindinis**.

- Mac OS spausdintuvo tvarkyklė

Pasirinkite **Sistemos nuostatos**, atidarę meniu , spauskite **Spausdintuvai ir skaitytuvai** (arba **Spausdinti ir nuskaityti, Spausdinti ir siųsti faksogramą**), tada pasirinkite spausdintuvą. Spustelėkite **Parinktys ir tiekimas** > **Parinktys** (arba **Tvarkyklė**). Pasirinkite **On** kaip **Tylusis režimas** nuostatą.

- Epson Scan 2

Spustelėkite mygtuką , kad atidarytumėte langą **Konfigūracija**. Tada skirtuke **Tylusis režimas** nustatykite parinktį **Nuskaityti**.

Neteisingi laikas ir data

Valdymo skydelyje teisingai nustatykite laiką ir datą. Įvykus žaibo sukeltai maitinimo trikčiai arba ilgai neišjungiant maitinimo, laikrodis gali rodyti neteisingą laiką.

Susijusi informacija

➔ [„Pagrind. nuostatos” puslapyje 48](#)

Neatpažįstama atmintinė

Įjunkite atmintinę valdymo skydelio nuostatose **Atminties įrenginio sąsaja**.

Susijusi informacija

➔ [„Spausdintuvo parametrai” puslapyje 50](#)

Į atmintinę nepavyksta įrašyti duomenų

- Patikrinkite, ar į atmintinę nedraudžiama rašyti.
- Patikrinkite, ar atmintinėje yra pakankamai vietos. Jei vietos likę mažai, duomenų įrašyti nepavyks.

Susijusi informacija

➔ [„Išorinio USB įrenginio techniniai duomenys” puslapyje 249](#)

Problemų sprendimas

Pamiršote slaptažodį

Jei užmirštumėte administratoriaus slaptažodį, kreipkitės į „Epson“ pagalbos skyrių.

Susijusi informacija

➔ [„Kreipimasis į „Epson“ klientų aptarnavimo skyrių“ puslapyje 280](#)

Programą blokuoja užkarda (tik „Windows“)

Pridėkite programą į „Windows“ ugniasienės nedraudžiamą programą, nustatytą **Valdymo skydelio** saugos nustatymuose.

„x“ yra rodomas nuotraukų pasirinkimo ekrane

„x“ yra rodomas skystųjų kristalų ekrane, kai gaminys nepalaiko vaizdo failo.

Susijusi informacija

➔ [„Palaikomų duomenų specifikacijos“ puslapyje 250](#)

Priedas

Techniniai duomenys

Spausdintuvo techniniai duomenys

Spausdinimo galvutės purkštukų išdėstymas		Juodo rašalo purkštukai: 800 Spalvoto rašalo purkštukai: 800 kiekvienai spalvai
Popieriaus svoris*	Paprastas popierius	Nuo 64 iki 90 g/m ² (nuo 17 iki 24 svar.)
	Storas popierius	Nuo 91 iki 256 g/m ² (nuo 25 iki 68 svar.)
	Vokai	Vokas Nr. 10, DL, C6: nuo 75 iki 90 g/m ² (nuo 20 iki 24 svar.) Vokas C4: nuo 80 iki 100 g/m ² (nuo 21 iki 26 svar.)

* Net kai popieriaus storis patenka į šį diapazoną, popierius gali būti netiekiamas į spausdintuvą arba spausdinimo rezultatai gali būti neigiamai paveikti, priklausomai nuo popieriaus ypatybių arba kokybės.

Spausdinimo sritis

Atskirų lapų spausdinimo sritis

Dėl spausdintuvo mechanizmo pritemdytose srityse gali suprastėti spausdinimo kokybė.

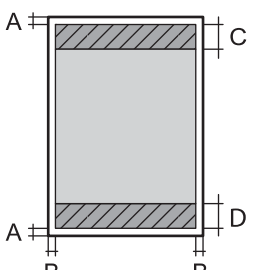
	A	3.0 mm (0.12 col.)
	B	3.0 mm (0.12 col.)
	C	49.0 mm (1.93 col.)
	D	54.0 mm (2.13 col.)

Vokų spausdinimo sritis

Dėl spausdintuvo mechanizmo pritemdytose srityse gali suprastėti spausdinimo kokybė.

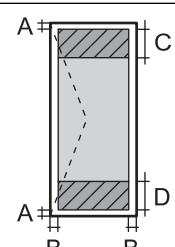
	A	3.0 mm (0.12 col.)
	B	5.0 mm (0.20 col.)
	C	54.0 mm (2.13 col.)
	D	49.0 mm (1.93 col.)

Priedas

Skaitytuvo techniniai duomenys

Skaitytuvo tipas	Plokštuminis
Fotoelektrinis prietaisas	CIS
Efektyvieji tašk	14040×20400 tašk. (1200 dpi)
Maksimalus dokumento dydis	297×431.8 mm (11.7×17 col.) A3,Ledger
Nuskaitymo skiriamoji geba	1200 dpi (pagrindinis nuskaitymas) 2400 dpi (papildomas nuskaitymas)
Išvesties skiriamoji geba	50–9 600 dpi 1 dpi intervalais
Spalvos gylis	Spalva <input type="checkbox"/> 30 bitai viename taške (viduje) (10 bitai vienoje spalvoje (viduje)) <input type="checkbox"/> 24 bitai viename taške (išorėje) (8 bitai vienoje spalvoje (išorėje)) Pilki tonai <input type="checkbox"/> 16 bitai viename taške (viduje) <input type="checkbox"/> 8 bitai viename taške (išorėje) Nespaltvotai <input type="checkbox"/> 16 bitai viename taške (viduje) <input type="checkbox"/> 1 bitai viename taške (išorėje)
Šviesos šaltinis	LED

Sąsajos techniniai duomenys

Kompiuterio	„SuperSpeed“ USB
Išorinių USB įtaisų	Itin spartus USB

Fakso techniniai duomenys

Fakso tipas	Nespaltvotų ir spaltvotų faksogramų siuntimo paslaugos („ITU-T Super Group 3“)
Palaikomos linijos	Standartinės analoginės telefono linijos, PBX (privataus naudojimo linija) telefono sistemos
Greitis	Iki 33.6 kbps

Priedas

Skiriamoji geba	Vienspalvis vaizdas <input type="checkbox"/> Standartinis: 8 tašk./mm×3,85 eil./mm (203 tašk./col.×98 eil./col.) <input type="checkbox"/> Tikslis: 8 tašk./mm×7,7 eil./mm (203 tašk./col.×196 eil./col.) <input type="checkbox"/> Labai gera: 8 tašk./mm×15,4 eil./mm (203 tašk./col.×392 eil./col.) <input type="checkbox"/> Ypač gera: 16 tašk./mm×15,4 eil./mm (406 tašk./col.×392 eil./col.) Spalva 200×200 tašk./colyje
Puslapių atmintis	Iki 550 psl. (ganant vienspalvį ITU-T Nr.1 grafiką juodraščio režimu)
Numerio perrinkimas*	2 k. (su 1 min. intervalais)
Sąsaja	Telefono linija RJ-11, telefono jungtis RJ-11

* Atsižvelgiant į šalį arba regioną, specifikacijos gali skirtis.

Tinklo funkcijų sąrašas

Tinklo funkcijos ir IPv4 / IPv6

Funkcijos		Palaikoma	Pastabos	
Spausdinimas tinklu	EpsonNet Print (Windows)	IPv4	✓	-
	Standard TCP/IP (Windows)	IPv4, IPv6	✓	-
	Spausdinimas WSD („Windows“)	IPv4, IPv6	✓	„Windows Vista“ arba naujesnė
	„Bonjour“ spausdinimas („Mac OS“)	IPv4, IPv6	✓	-
	IPP spausdinimas („Windows“, „Mac OS“)	IPv4, IPv6	✓	-
	UPnP spausdinimas	IPv4	-	Informacinis prietaisas
	PictBridge spausdinimas („Wi-Fi“)	IPv4	-	Skaitmeninis fotoaparatas
	Epson Connect (spausdinimas el. paštu, spausdinimas nuotoliniu būdu)	IPv4	✓	-
	AirPrint (iOS, Mac OS)	IPv4, IPv6	✓	„iOS 5“ arba naujesnė / „Mac OS X v10.7“ arba naujesnė
	„Google Cloud Print“	IPv4, IPv6	✓	-

Priedas

Funkcijos		Palaikoma	Pastabos	
Nuskaitymas per tinklą	Epson Scan 2	IPv4, IPv6	✓	-
	Event Manager	IPv4	-	-
	Epson Connect (nuskaitymas į debesiją)	IPv4	✓	-
	„AirPrint“ (nuskaitymas)	IPv4, IPv6	✓	„OS X Mavericks“ arba naujesnė
	ADF (dvipusis nuskaitymas)		✓	-
Siuntimas faksu	Siųsti faksogramą	IPv4	✓	-
	Gauti faksogramą	IPv4	✓	-
	„AirPrint“ („Faxout“)	IPv4, IPv6	✓	„OS X Mountain Lion“ arba naujesnė

Belaidžio ryšio specifikacijos

Standartai	IEEE 802.11b/g/n*1
Dažnio diapazonas	2,4 GHz
Maksimali radijo dažnio perdavimo galia	20 dBm (EIRP)
Koordinacių režimai	Infrastruktūra, „Wi-Fi“ Direct (paprastasis prieigos taškas)*2
Belaidžio ryšio apsauga*3	WEP (64 / 128 bitai), WPA2-PSK (AES)*4, WPA2-Enterprise (AES)

*1 IEEE 802.11n prieinamas tik su HT20.

*2 IEEE 802.11b atveju nepalaikoma.

*3 „Wi-Fi Direct“ palaiko tik WPA2-PSK (AES).

*4 Atitinka WPA2 standartus ir palaiko WPA / WPA2 Personal.

Eterneto specifikacijos

Standartai	IEEE802.3i (10BASE-T)*1 IEEE802.3u (100BASE-TX) IEEE802.3ab (1000BASE-T)*1 IEEE802.3az (efektyvus energijos vartojimo eterinetas)*2
Ryšio režimas	Automatinis, 10 Mbps dvipusis, 10 Mbps pusiau dvipusis, 100 Mbps dvipusis, 100 Mbps pusiau dvipusis
Jungtis	RJ-45

Priedas

- *1 Naudokite 5e arba aukštesnės kategorijos STP (ekranuotą vytos poros) kabelį, kad išvengtumėte radijo ryšio trikdžių.
- *2 Prijungtas įrenginys turi atitikti IEEE802.3az standartus.

Saugos protokolas

IEEE802.1X*	
„IPsec“ / „IP Filtering“	
SSL / TLS	HTTPS serveris / klientas
	IPPS
SMTPS (STARTTLS, SSL/TLS)	
SNMPv3	

* Norint prisijungti reikia naudoti IEEE802.1X palaikantį įrenginį.

„PostScript“ 3 lygio suderinamumas

Šiame spausdintuve naudojamas „PostScript“ yra suderinamas su 3 lygio „PostScript“.

Palaikomos trečiųjų šalių paslaugos

AirPrint	Spausdinti	iOS 5 arba naujesnė / Mac OS X v10.7.x arba naujesnė
	Nuskaitymas	„OS X Mavericks“ arba naujesnė
	Siuntimas faksu	„OS X Mountain Lion“ arba naujesnė
Google Cloud Print		

Išorinio USB įrenginio techniniai duomenys

Įrenginiai	Didžiausia talpa
Atmintukas	2 TB (FAT, FAT32, arba „exFAT“ formatas.)

Jūs negalite naudoti šių įrenginių:

- įrenginio, kuriam reikalinga jam skirta tvarkyklė
- įrenginio su saugos nustatymais (slaptažodis, šifravimas ir t. t.)

Garantijos dėl išorinių prijungtų įrenginių veikimo „Epson“ neteikia.

Priedas

Palaikomų duomenų specifikacijos

Failo formatas	JPEG (*.JPG) su „Exif“ 2.31 versijos standartu, naudojamu skaitmeninių fotoaparatais, suderinamų su DCF* ¹ 1.0 arba 2.0* ² versija Toliau nurodyti su TIFF 6.0 suderinami vaizdai <input type="checkbox"/> RGB spalvoti vaizdai (nesuglaudinti) <input type="checkbox"/> Dvejetainio formato vaizdai (nesuglaudinti arba užkoduoti CCITT) PDF formato su 1.7 versija suderinami duomenų failai
Vaizdo dydis	Horizontalus: nuo 80 iki 10200 tašk. Vertikalus: nuo 80 iki 10200 tašk.
Failo dydis	Mažiau nei 2 GB
Didžiausias failų skaičius	JPEG: 9990* ³ TIFF: 999 PDF: 999

*1 DCF („Design rule for Camera File system“) (fotoaparato failų sistemos projektavimo taisyklė).

*2 Skaitmeniniuose fotoaparatuose su įtaisyta atmintine saugomi skaitmeniniai duomenys nepalaikomi.

*3 Vienu metu gali būti rodoma iki 999 failų. (Jei failų skaičius viršija 999, jie yra rodomi grupėmis.)

Pastaba:

„x“ yra rodoma skystųjų kristalų ekrane, kai spausdintuvui nepavyksta atpažinti vaizdo failo. Tokiu atveju, pasirinkus kelių vaizdų išdėstymą, gali būti išspausdintos tuščios dalys.

Matmenys

Tik spausdintuvas

Matmenys	Laikymas <input type="checkbox"/> Plotis: 613 mm (24.1 col.) <input type="checkbox"/> Gylis: 755 mm (29.7 col.) <input type="checkbox"/> Aukštis: 493 mm (19.4 col.) Spausdinimas <input type="checkbox"/> Plotis: 613 mm (24.1 col.) <input type="checkbox"/> Gylis: 866 mm (34.1 col.) <input type="checkbox"/> Aukštis: 571 mm (22.5 col.)
Svoris *	Maždaug 45.8 kg (101.0 svar.)

* Be rašalo kasečių ir maitinimo kabelio.

Spausdintuvai su pasirinktiniais komponentais

Toliau nurodyti spausdintuvų su 3 papildomais popieriaus kasečių įrenginiais ir papildomu stalčiumi matmenys.

Priedas

Matmenys	<p>Laikymas</p> <ul style="list-style-type: none"> <input type="checkbox"/> Plotis: 772 mm (30.4 col.) <input type="checkbox"/> Gylis: 873 mm (34.4 col.) <input type="checkbox"/> Aukštis: 1162 mm (45.7 col.) <p>Spausdinimas</p> <ul style="list-style-type: none"> <input type="checkbox"/> Plotis: 772 mm (30.4 col.) <input type="checkbox"/> Gylis: 873 mm (34.4 col.) <input type="checkbox"/> Aukštis: 1240 mm (48.8 col.)
Svoris*	Maždaug 104.8 kg (231.0 svar.)

* Be rašalo kasečių ir maitinimo kabelio.

Elektros šaltinio techniniai duomenys

Modelis	100–240 V modelis	220–240 V modelis
Vardinio dažnio diapazonas	Nuo 50 iki 60 Hz	Nuo 50 iki 60 Hz
Vardinė srovė	Nuo 1.3 iki 0.7 A	0.8 A
Maitinimo sąnaudos (su USB jungtimi)	<p>Autonominis kopijavimas: maždaug 39.0 W (ISO/IEC24712)</p> <p>Parengties režimas: maždaug 18.0 W</p> <p>Miego režimas: maždaug 1.3 W</p> <p>Išjungimas: maždaug 0.2 W</p>	<p>Autonominis kopijavimas: maždaug 39.0 W (ISO/IEC24712)</p> <p>Parengties režimas: maždaug 18.0 W</p> <p>Miego režimas: maždaug 1.4 W</p> <p>Išjungimas: maždaug 0.25 W</p>

Pastaba:

- Norėdami sužinoti įtampą žr. ant spausdintuvo pritvirtintą etiketę.
- Apie energijos suvartojimą Europos vartotojams skaityti šią svetainę.
<http://www.epson.eu/energy-consumption>

Su aplinka susiję techniniai duomenys

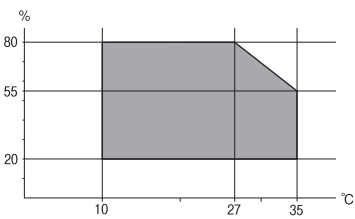
Veikimas	<p>Spausdintuvą naudokite šiame brėžinyje parodytame diapazone.</p>  <p>Temperatūra: nuo 10 iki 35°C (nuo 50 iki 95°F)</p> <p>Drėgmė: nuo 20 iki 80 % RH (be kondensacijos)</p>
----------	---

Priedas

Atmintis	Temperatūra: nuo -20 iki 40°C (nuo -4 iki 104°F)* Drėgmė: nuo 5 iki 85 % RH (be kondensacijos)
----------	---

* Vieną mėnesį galima laikyti 40°C (104°F) temperatūroje.

Su aplinka susiję rašalo kasečių specifikacijos

Laikymo temperatūra	Nuo -20 iki 40 °C (nuo -4 iki 104 °F)*
Užšalimo temperatūra	-23 °C (-9.4 °F) Rašalas atitirpsta ir jį galima naudoti po maždaug 3 valandų 25 °C (77 °F) temperatūroje.

* Vieną mėnesį galima laikyti 40 °C (104 °F) temperatūroje.

Pastatymo vieta ir erdvė

Siekiant užtikrinti saugų naudojimą, spausdintuvą pastatykite vietoje, atitinkančioje toliau nurodytas sąlygas.

- Plokščias ir stabilus paviršius, galinti išlaikyti spausdintuvo svorį
- Gerai vėdinama vieta
- Vieta, kurioje nebus uždengtos arba blokuojamos spausdintuvo ventiliacijos ir kitos angos
- Vieta, kuriose yra įrengta tinkamas elektros lizdas
- Vieta, kurioje galite lengvai įdėti ir išimti popierių
- Vieta, atitinkanti sąlygas, nurodytas šio vadovo dalyje „Aplinkos specifiikacijos“

**Svarbu:**

Spausdintuvo nestatykite toliau nurodytose vietose; kitu atveju galimi veikimo sutrikimai.

- Bus veikiamas tiesioginių saulės spindulių*
- Dažni staigūs temperatūros ir drėgno pokyčiai*
- Bus veikiamas ugnies*
- Bus veikiamas lakių medžiagų*
- Bus veikiamas smūgių arba vibracijų*
- Šalia televizoriaus arba radijo*
- Šalia pernelyg didelio dulkių arba purvo šaltinio*
- Šalia vandens*
- Šalia kondicionavimo arba šildymo įrangos*
- Šalia oro drėkintuvo*

Naudokite rinkoje parduodamą nuo statinio krūvio susidarymo saugantį kilimėlį, kad išvengtumėte elektrostatinio krūvio susidarymo vietose, kuriose gali susidaryti elektros krūvis.

Priedas

Palikite pakankamai vietos, kad galėtumėte tinkamai naudotis spausdintuvu.

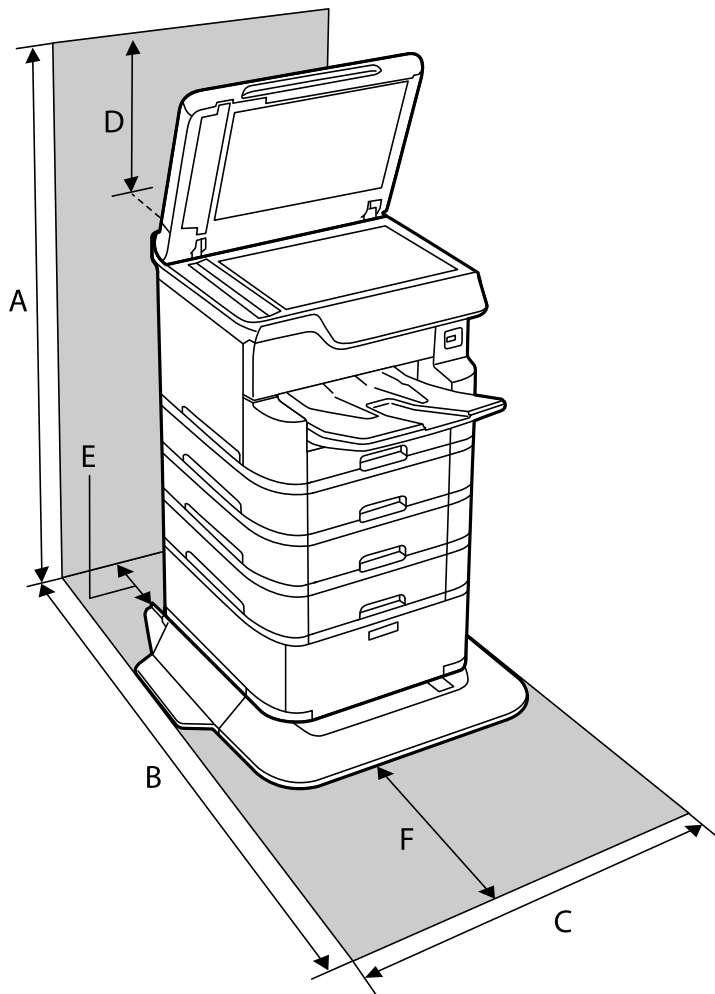

A	1516 mm
B	1378 mm
C	772 mm
D	345 mm
E	179 mm
F	523 mm

Sistemos reikalavimai

- „Windows 10“ (32 bitų, 64 bitų) / „Windows 8.1“ (32 bitų, 64 bitų) / „Windows 8“ (32 bitų, 64 bitų) / „Windows 7“ (32 bitų, 64 bitų) / „Windows Vista“ (32 bitų, 64 bitų) / „Windows XP SP3“ ar vėlesnė (32 bitų) / „Windows XP Professional x64 Edition SP2“ ar vėlesnė / „Windows Server 2016“ / „Windows Server 2012 R2“ / „Windows Server 2012“ / „Windows Server 2008 R2“ / „Windows Server 2008“ / „Windows Server 2003 R2“ / „Windows Server 2003 SP2“ ar vėlesnė
- macOS High Sierra / macOS Sierra / OS X El Capitan / OS X Yosemite / OS X Mavericks / OS X Mountain Lion / Mac OS X v10.7.x / Mac OS X v10.6.8

Pastaba:

- „Mac OS“ gali nepalaikyti kai kurių programų ir funkcijų.
- „UNIX File System“ (UFS), skirta „Mac OS“, nėra palaikoma.

Informacija apie šriftus

Galimi šriftai naudojant „PostScript“

Šrifto pavadinimas	Grupė	HP atitikmuo
Nimbus Mono	Medium, Bold, Italic, Bold Italic	Courier
Letter Gothic	Medium, Bold, Italic	Letter Gothic
Nimbus Mono PS	Regular, Bold, Oblique, Bold Oblique	CourierPS
Nimbus Roman No4	Medium, Bold, Italic, Bold Italic	CG Times
URW Classico	Medium, Bold, Italic, Bold Italic	CG Omega
URW Coronet	-	Coronet
URW Clarendon Condensed	-	Clarendon Condensed
URW Classic Sans	Medium, Bold, Italic, Bold Italic	Univers
URW Classic Sans Condensed	Medium, Bold, Italic, Bold Italic	Univers Condensed
Antique Olive	Medium, Bold, Italic	Antique Olive
Garamond	Antiqua, Halbfett, Kursiv, Kursiv Halbfett	Garamond
Mauritius	-	Marigold
Algiers	Medium, Extra Bold	Albertus
NimbusSansNo2	Medium, Bold, Italic, Bold Italic	Arial
Nimbus Roman No9	Medium, Bold, Italic, Bold Italic	Times New Roman
Nimbus Sans	Medium, Bold, Oblique, Bold Oblique	Helvetica
Nimbus Sans Narrow	Medium, Bold, Oblique, Bold Oblique	Helvetica Narrow
Palladio	Roman, Bold, Italic, Bold Italic	Palatino
URW Gothic	Book, Demi, Book Oblique, Demi Oblique	ITC Avant Garde
URW Bookman	Light, Demi, Light Italic, Demi Italic	ITC Bookman
URW Century Schoolbook	Roman, Bold, Italic, Bold Italic	New Century Schoolbook
Nimbus Roman	Medium, Bold, Italic, Bold Italic	Times
URW Chancery Medium Italic	-	ITC Zapf Chancery Italic
Symbol	-	Symbol

Priedas

Šrifto pavadinimas	Grupė	HP atitikmuo
URW Dingbats	-	Wingdings
Dingbats	-	ITC Zapf Dingbats
Standard Symbol	-	SymbolPS

Galimi šriftai naudojant PCL (URW)

Pritaikomi šriftai

Šrifto pavadinimas	Grupė	HP atitikmuo	Simbolių rinkinys, skirtas PCL5
Nimbus Mono	Medium, Bold, Italic, Bold Italic	Courier	1
Letter Gothic	Medium, Bold, Italic	Letter Gothic	1
Nimbus Mono PS	Regular, Bold, Oblique, Bold Oblique	CourierPS	3
Nimbus Roman No4	Medium, Bold, Italic, Bold Italic	CG Times	2
URW Classico	Medium, Bold, Italic, Bold Italic	CG Omega	3
URW Coronet	-	Coronet	3
URW Clarendon Condensed	-	Clarendon Condensed	3
URW Classic Sans	Medium, Bold, Italic, Bold Italic	Univers	2
URW Classic Sans Condensed	Medium, Bold, Italic, Bold Italic	Univers Condensed	3
Antique Olive	Medium, Bold, Italic	Antique Olive	3
Garamond	Antiqua, Halbfett, Kursiv, Kursiv Halbfett	Garamond	3
Mauritius	-	Marigold	3
Algiers	Medium, Extra Bold	Albertus	3
NimbusSansNo2	Medium, Bold, Italic, Bold Italic	Arial	3
Nimbus Roman No9	Medium, Bold, Italic, Bold Italic	Times New	3
Nimbus Sans	Medium, Bold, Oblique, Bold Oblique	Helvetica	3
Nimbus Sans Narrow	Medium, Bold, Oblique, Bold Oblique	Helvetica Narrow	3
Palladio	Roman, Bold, Italic, Bold Italic	Palatino	3
URW Gothic	Book, Demi, Book Oblique, Demi Oblique	ITC Avant Garde Gothic	3
URW Bookman	Light, Demi, Light Italic, Demi Italic	ITC Bookman	3
URW Century Schoolbook	Roman, Bold, Italic, Bold Italic	New Century Schoolbook	3

Priedas

Šrifto pavadinimas	Grupė	HP atitikmuo	Simbolių rinkinys, skirtas PCL5
Nimbus Roman	Medium, Bold, Italic, Bold Italic	Times	3
URW Chancery Medium Italic	-	ITC Zapf Chancery Medium Italic	3
Symbol	-	Symbol	4
URW Dingbats	-	Wingdings	5
Dingbats	-	ITC Zapf Dingbats	6
Standard Symbol	-	SymbolPS	4
URW David	Medium, Bold	HP David	7
URW Narkis	Medium, Bold	HP Narkis	7
URW Miryam	Medium, Bold, Italic	HP Miryam	7
URW Koufi	Medium, Bold	Koufi	8
URW Naskh	Medium, Bold	Naskh	8
URW Ryadh	Medium, Bold	Ryadh	8

Taškinės grafikos šriftai

Šrifto pavadinimas	Simbolių rinkinys
Line Printer	9

OCR/brūkšninio kodo taškinis šriftas (skirtas tik PCL5)

Šrifto pavadinimas	Grupė	Simbolių rinkinys
OCR A	-	10
OCR B	-	11
Code39	9.37cpi, 4.68cpi	12
EAN/UPC	Medium, Bold	13

Pastaba:

Atsižvelgiant į spausdinimo tankį arba į popieriaus kokybę ar spalvą, OCR A, OCR B, Code39 ir EAN/UPC šriftai gali būti neįskaitomi. Prieš spausdindami didelį kiekį, išspausdinkite pavyzdį ir patikrinkite, ar šriftus galima perskaityti.

Priedas

Simbolių rinkinių sąrašas

Spausdintuvu galima pasiekti įvairiausių simbolių rinkinių. Daugelis šių simbolių rinkinių skiriasi tik kiekvienai kalbai būdingais tarptautiniais simboliais.

Svarstant, kuri šriftą naudoti, taip pat reikia numatyti, kuri simbolių rinkinį su juo derinti.

Pastaba:

Programinė įranga šriftus ir simbolius dažniausiai apdoroja automatiškai, todėl gali ir neprireikti reguliuoti spausdintuvo parametrų. Tačiau jei patys rašote spausdintuvo valdymo programas arba naudojate senesnę, šriftų valdymo funkcijos nepalaikančią programinę įrangą, išsamios informacijos apie simbolių rinkinius žr. tolesniuose skyriuose.

Simbolių rinkinių sąrašas naudojant PCL 5

Simbolio rinkinio pavadinimas	Atributas	Šriftų klasifikacija												
		1	2	3	4	5	6	7	8	9	10	11	12	13
Norweg1	0D	✓	✓	✓	-	-	-	-	-	-	-	-	-	-
Roman Extension	0E	-	-	-	-	-	-	-	-	✓	-	-	-	-
Italian	0I	✓	✓	✓	-	-	-	-	-	-	-	-	-	-
ECM94-1	0N	✓	✓	✓	-	-	-	-	-	✓	-	-	-	-
Swedis2	0S	✓	✓	✓	-	-	-	-	-	-	-	-	-	-
ANSI ASCII	0U	✓	✓	✓	-	-	-	✓	✓	-	-	-	-	-
UK	1E	✓	✓	✓	-	-	-	-	-	-	-	-	-	-
French2	1F	✓	✓	✓	-	-	-	-	-	-	-	-	-	-
German	1G	✓	✓	✓	-	-	-	-	-	-	-	-	-	-
Legal	1U	✓	✓	✓	-	-	-	-	-	✓	-	-	-	-
8859-2 ISO	2N	✓	✓	✓	-	-	-	-	-	✓	-	-	-	-
Spanish	2S	✓	✓	✓	-	-	-	-	-	-	-	-	-	-
ISO 8859/4 Latin 4	4N	✓	✓	✓	-	-	-	-	-	-	-	-	-	-
Roman-9	4U	✓	✓	✓	-	-	-	-	-	-	-	-	-	-
PsMath	5M	✓	✓	✓	-	-	-	✓	✓	-	-	-	-	-
8859-9 ISO	5N	✓	✓	✓	-	-	-	-	-	✓	-	-	-	-
WiTurkish	5T	✓	✓	✓	-	-	-	-	-	-	-	-	-	-
MsPublishin	6J	✓	✓	✓	-	-	-	-	-	-	-	-	-	-
VeMath	6M	✓	✓	✓	-	-	-	-	-	-	-	-	-	-
8859-10ISO	6N	✓	✓	✓	-	-	-	-	-	✓	-	-	-	-
DeskTop	7J	✓	✓	✓	-	-	-	-	-	-	-	-	-	-

Priedas

Simbolio rinkinio pavadinimas	Atributas	Šriftų klasifikacija												
		1	2	3	4	5	6	7	8	9	10	11	12	13
Math-8	8M	✓	✓	✓	-	-	-	✓	✓	-	-	-	-	-
Roman-8	8U	✓	✓	✓	-	-	-	-	-	✓	-	-	-	-
WiE.Europe	9E	✓	✓	✓	-	-	-	-	-	-	-	-	-	-
Pc1004	9J	✓	✓	✓	-	-	-	-	-	-	-	-	-	-
8859-15ISO	9N	✓	✓	✓	-	-	-	-	-	✓	-	-	-	-
PcTk437	9T	✓	✓	✓	-	-	-	-	-	-	-	-	-	-
Windows	9U	✓	✓	✓	-	-	-	-	-	-	-	-	-	-
PsText	10J	✓	✓	✓	-	-	-	-	-	-	-	-	-	-
IBM-US	10U	✓	✓	✓	-	-	-	-	-	✓	-	-	-	-
IBM-DN	11U	✓	✓	✓	-	-	-	-	-	✓	-	-	-	-
McText	12J	✓	✓	✓	-	-	-	-	-	-	-	-	-	-
PcMultiling	12U	✓	✓	✓	-	-	-	-	-	✓	-	-	-	-
VeInternati	13J	✓	✓	✓	-	-	-	-	-	-	-	-	-	-
PcEur858	13U	✓	✓	✓	-	-	-	-	-	-	-	-	-	-
VeUS	14J	✓	✓	✓	-	-	-	-	-	-	-	-	-	-
PiFont	15U	✓	✓	✓	-	-	-	-	-	-	-	-	-	-
PcE.Europe	17U	✓	✓	✓	-	-	-	-	-	-	-	-	-	-
Unicode 3.0	18N	✓	✓	✓	-	-	-	✓	✓	-	-	-	-	-
WiBALT	19L	✓	✓	✓	-	-	-	-	-	-	-	-	-	-
WiAnsi	19U	✓	✓	✓	-	-	-	-	-	-	-	-	-	-
PcBlit775	26U	✓	✓	✓	-	-	-	-	-	-	-	-	-	-
Pc866Cyr	3R	✓	✓	-	-	-	-	-	-	-	-	-	-	-
Greek8	8G	✓	✓	-	-	-	-	-	-	-	-	-	-	-
WinGrk	9G	✓	✓	-	-	-	-	-	-	-	-	-	-	-
WinCyr	9R	✓	✓	-	-	-	-	-	-	-	-	-	-	-
Pc851Grk	10G	✓	✓	-	-	-	-	-	-	-	-	-	-	-
ISOCyr	10N	✓	✓	-	-	-	-	-	-	✓	-	-	-	-
Pc8Grk	12G	✓	✓	-	-	-	-	-	-	-	-	-	-	-
ISOGrk	12N	✓	✓	-	-	-	-	-	-	-	-	-	-	-
Pc866Ukr	14R	✓	✓	-	-	-	-	-	-	-	-	-	-	-

Priedas

Simbolio rinkinio pavadinimas	Atributas	Šriftų klasifikacija												
		1	2	3	4	5	6	7	8	9	10	11	12	13
Hebrew7	0H	✓	-	-	-	-	-	✓	-	-	-	-	-	-
8859-8 ISO	7H	✓	-	-	-	-	-	✓	-	-	-	-	-	-
Hebrew8	8H	✓	-	-	-	-	-	✓	-	-	-	-	-	-
Pc862Heb	15H	✓	-	-	-	-	-	✓	-	-	-	-	-	-
PC-862, Hebrew	15Q	✓	-	-	-	-	-	✓	-	-	-	-	-	-
Arabic8	8V	-	-	-	-	-	-	-	✓	-	-	-	-	-
HPWARA	9V	-	-	-	-	-	-	-	✓	-	-	-	-	-
Pc864Ara	10V	-	-	-	-	-	-	-	✓	-	-	-	-	-
Symbol	19M	-	-	-	✓	-	-	-	-	-	-	-	-	-
Wingdings	579L	-	-	-	-	✓	-	-	-	-	-	-	-	-
ZapfDingbats	14L	-	-	-	-	-	✓	-	-	-	-	-	-	-
OCR A	00	-	-	-	-	-	-	-	-	-	✓	-	-	-
OCR B	10	-	-	-	-	-	-	-	-	-	-	✓	-	-
OCR B Extension	3Q	-	-	-	-	-	-	-	-	-	-	✓	-	-
Code3-9	0Y	-	-	-	-	-	-	-	-	-	-	-	✓	-
EAN/UPC	8Y	-	-	-	-	-	-	-	-	-	-	-	-	✓

Papildomų įrenginių montavimas

Papildomo stalčiaus kodas

Tai yra papildomo stalčiaus kodas.

Optional Cabinet (C12C932891)

Papildomo stalčiaus montavimas

Stalčių galima tvirtinti prie spausdintuvo ir papildomų popieriaus kasečių įrenginių.

Priedas

 **Perspėjimas:**

- ❑ *Prieš montuodami, būtinai išjunkite spausdintuvą, atjunkite nuo jo maitinimo laidą ir visus kabelius. Jei to nepadarysite, galite pažeisti maitinimo laidą, tuomet gali kilti gaisras arba elektros smūgis.*
- ❑ *Prieš montuodami užfiksuokite stalčiaus ratukus. Stalčiui netikėtai pajudėjus, galite susižeisti.*
- ❑ *Keliant spausdintuvą, rankas reikia laikyti taip, kaip pavaizduota. Jei suimsite spausdintuvą kitaip, jis gali iškristi arba galite prispausti pirštus jį statydami.*

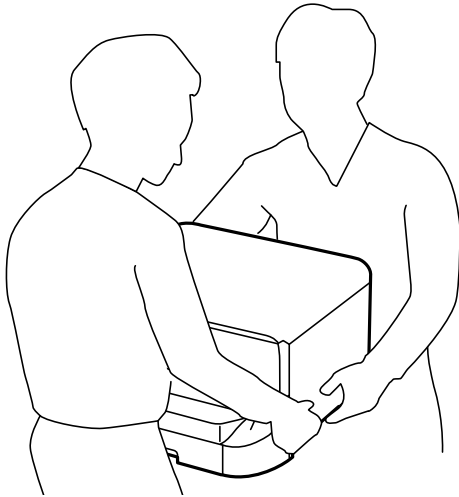

1. Paspausdami mygtuką  išjunkite spausdintuvą ir atjunkite maitinimo laidą.
2. Atjunkite visus prijungtus kabelius.

Pastaba:

jei sumontuotas papildomas popieriaus kasetės įrenginys, jį taip pat reikia išmontuoti.

3. Išimkite išvesties dėklą.

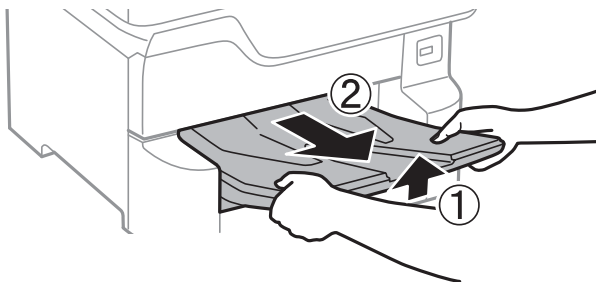

4. Išpakuokite stalčių ir nuimkite visą apsauginę medžiagą.

Priedas

5. Patikrinkite, ar yra visi komponentai.

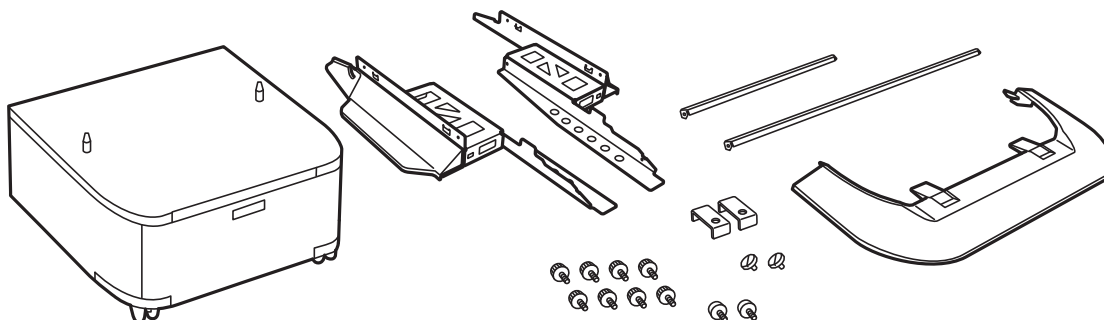

Pastaba:

Stovų forma gali skirtis nuo pateiktų šiame pavyzdyje.

6. Stovus įstatykite į stalčiaus ratukus.

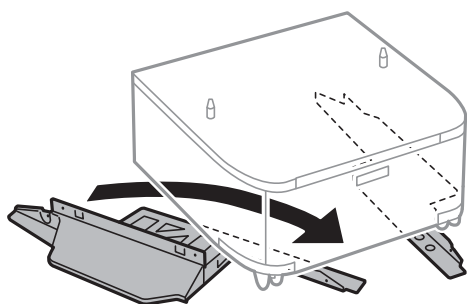

7. Fiksatoriais ir varžtais pritvirtinkite stovus.

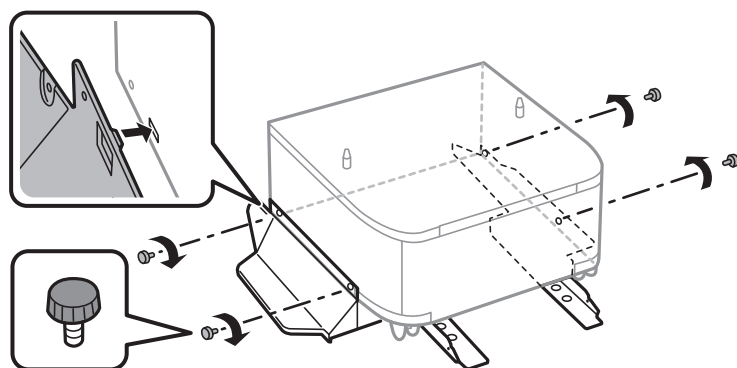

Svarbu:

Tvirtai įsitikinkite, ar abu stovai gerai pritvirtinti, antraip spausdintuvas gali nuvirsti.

Priedas

8. Sutvirtinimo strypus pritvirtinkite fiksatoriais ir varžtais.

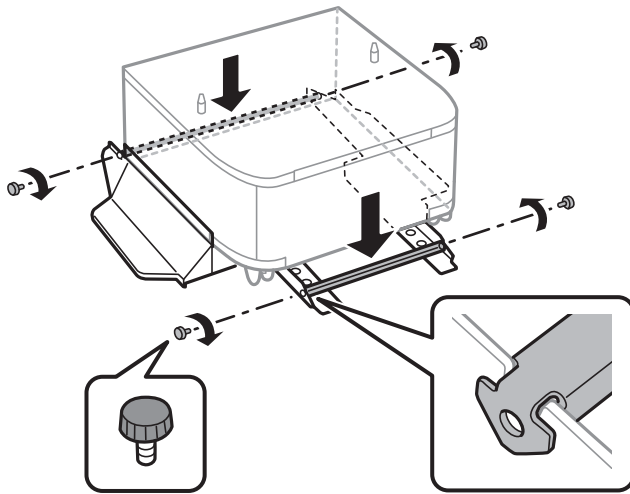

9. Padėkite stalčių ant lygaus paviršiaus ir užfiksuokite priekinius ratukus.

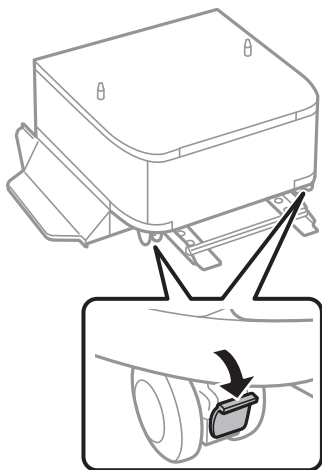

10. Prie stovų pritvirtinkite gaubtą.

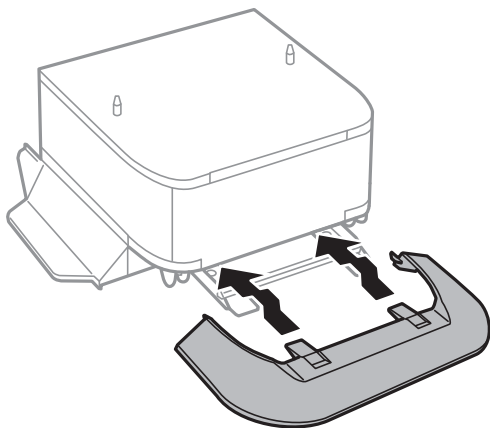

Priedas

11. Ištraukite popieriaus kasetę.

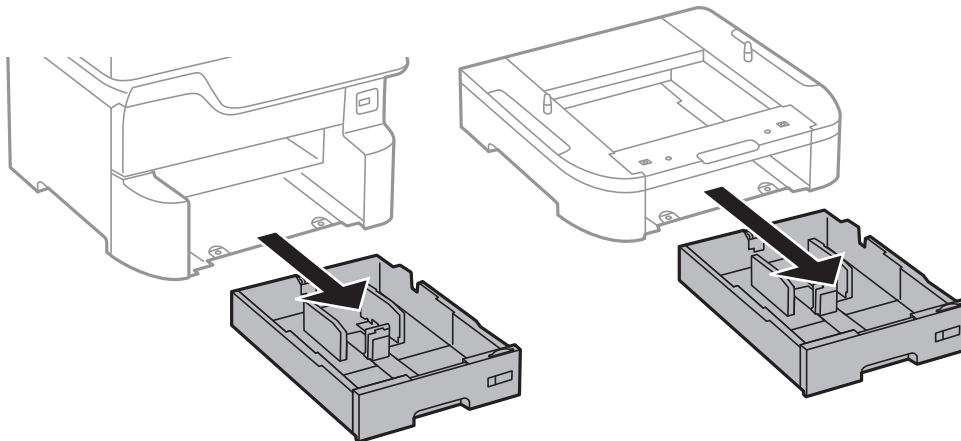

12. Atsargiai nuleiskite spausdintuvą arba papildomą popieriaus kasetės įrenginį, sulygiuodami kampus ir pritvirtinkite juos varžtais.

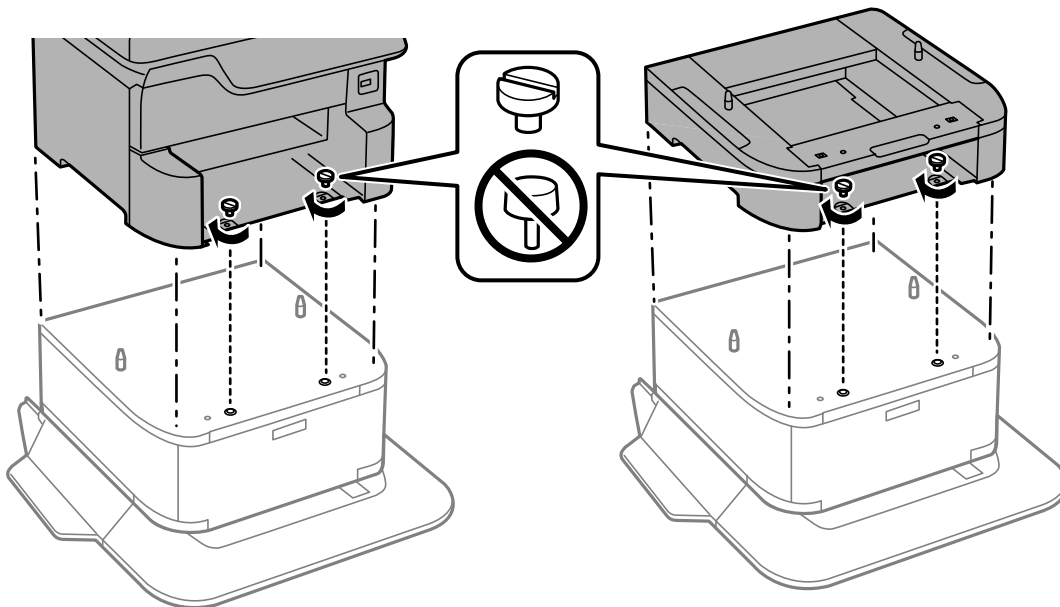

Pastaba:

Po surinkimo kai kurie varžtai gali likti.

13. Fiksatoriais ir varžtais pritvirtinkite spausdintuvą arba papildomą popieriaus kasetės įrenginį iš galo.

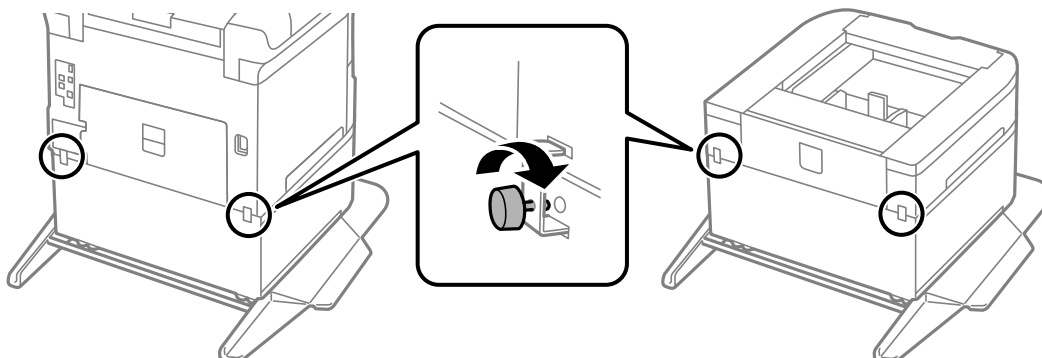

Priedas

- Įdėkite popieriaus kasetę.
- Įstatykite išvesties dėklą.

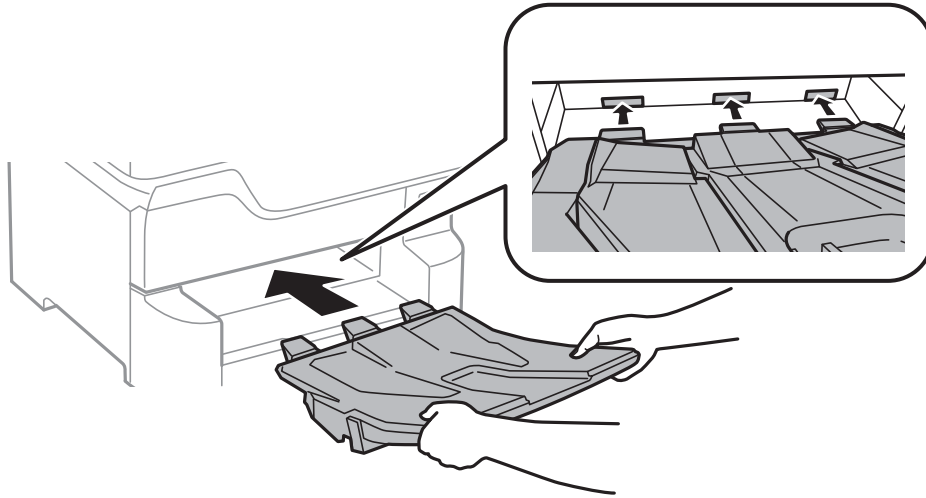

- Prijunkite kabelius ir maitinimo laidą prie spausdintuvo.

Pastaba:

Išmontuodami stalčių, spausdintuvą išjunkite, atjunkite maitinimo laidą ir visus kabelius, tuomet atvirkštine tvarka atlikite montavimo veiksmus.

Susijusi informacija

➔ [„Papildomo stalčiaus kodas“ puslapyje 259](#)

Papildomo popieriaus kasetės įrenginio kodas

Tai yra papildomo popieriaus kasetės įrenginio kodas.

Optional Cassette Unit (C12C932611)

Papildomų popieriaus kasetės įrenginių montavimas

Galima sumontuoti net 3 popieriaus kasetės įrenginius.

Priedas

Perspėjimas:

- ❑ *Prieš montuodami, būtinai išjunkite spausdintuvą, atjunkite nuo jo maitinimo laidą ir visus kabelius. Jei to nepadarysite, galite pažeisti maitinimo laidą, tuomet gali kilti gaisras arba elektros smūgis.*
- ❑ *Keliant spausdintuvą, rankas reikia laikyti taip, kaip pavaizduota. Jei suimsite spausdintuvą kitaip, jis gali iškristi arba galite prispausti pirštus jį statydami.*

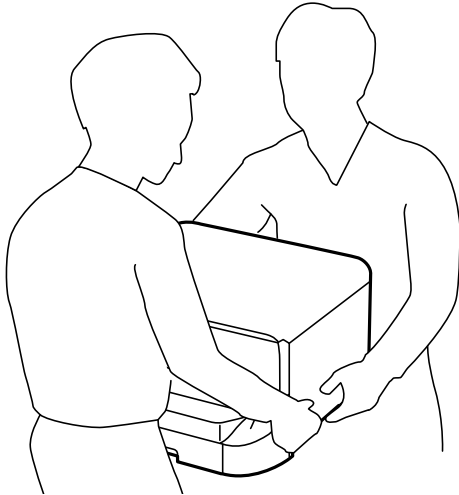

Svarbu:

Jei naudojate papildomą stalčių, pirmiausia sumontuokite jį po popieriaus kasetės įrenginiu.

1. Paspausdami mygtuką  išjunkite spausdintuvą ir atjunkite maitinimo laidą.
2. Atjunkite visus prijungtus kabelius.

Pastaba:

Jei sumontuota kitų papildomų popieriaus kasetių įrenginių, juos taip pat reikia išmontuoti.

3. Išimkite išvesties dėklą.

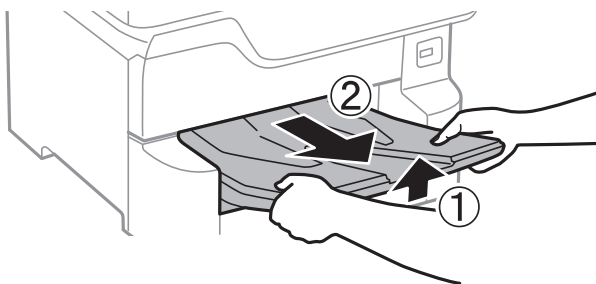

4. Išpakuokite papildomą popieriaus kasetės įrenginį ir nuimkite visą apsauginę medžiagą.

Priedas

5. Patikrinkite, ar yra visi komponentai.

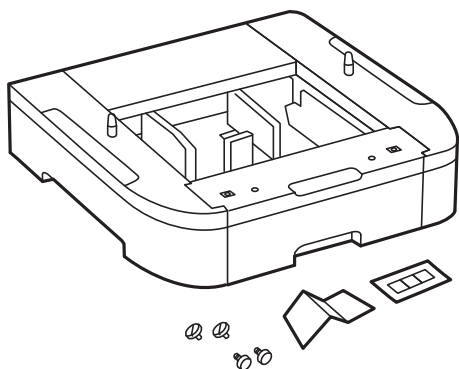

6. Papildomą popieriaus kasetės įrenginį padėkite į tą vietą, kurioje ketinate montuoti spausdintuvą.

7. Ištraukite popieriaus kasetę.

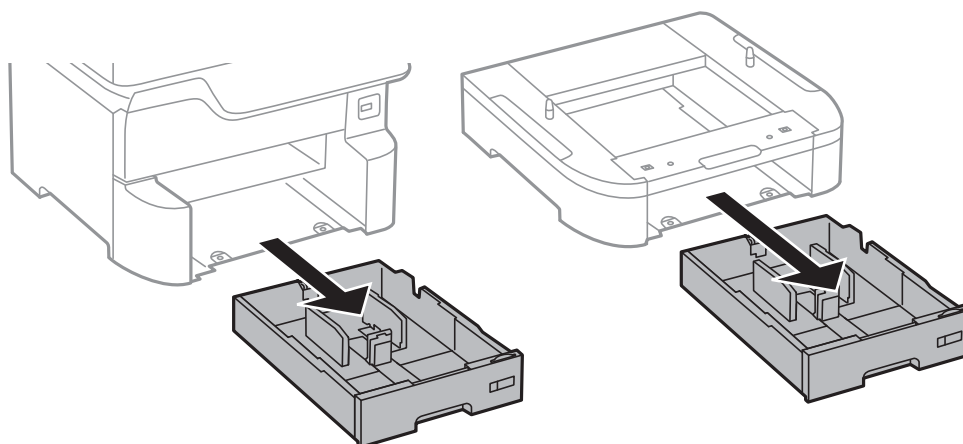

8. Jeigu naudojate kelis papildomai pasirenkamus kasečių įrenginius, juos sudėkite vieną ant kito ir sutvirtinkite varžtais.

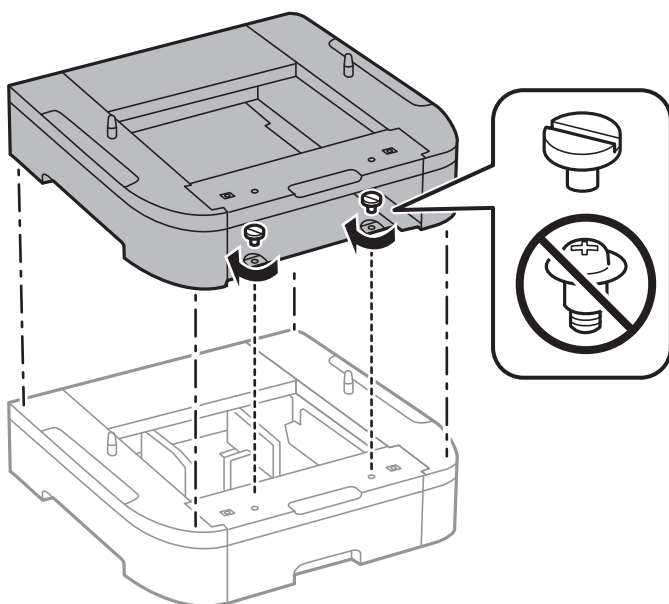

Priedas

9. Atsargiai nuleiskite spausdintuvą ant papildomos popieriaus kasetės sulygiuodami kampus ir sutvirtinkite juos varžtais.

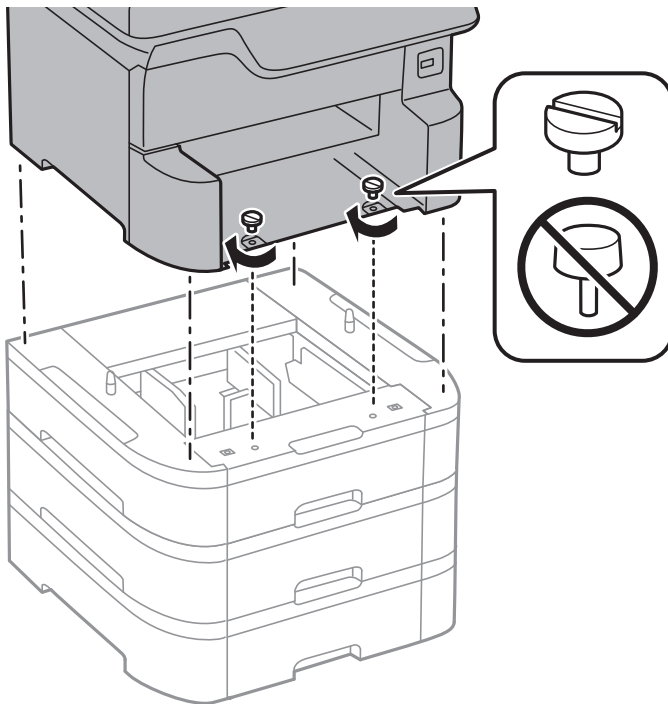

Pastaba:

Po surinkimo kai kurie varžtai gali likti.

10. Fiksatoriais ir varžtais pritvirtinkite spausdintuvą prie papildomo popieriaus kasetės įrenginio iš galo.

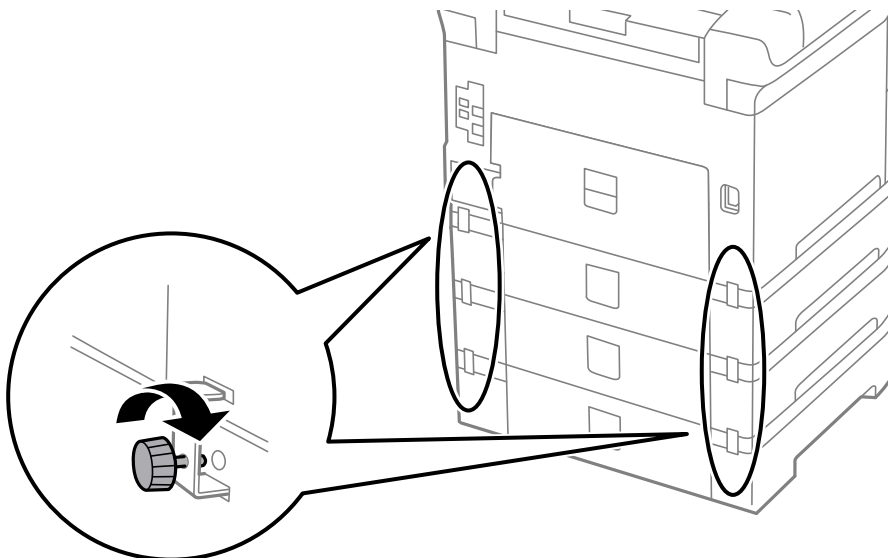

Priedas

- Į laikiklį įdėkite etiketę, ant kurios nurodytas į kasetę dedamo popieriaus formatas.

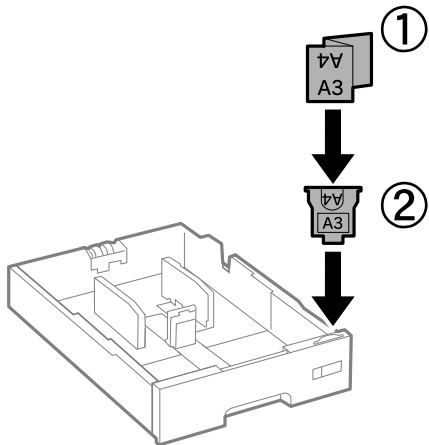

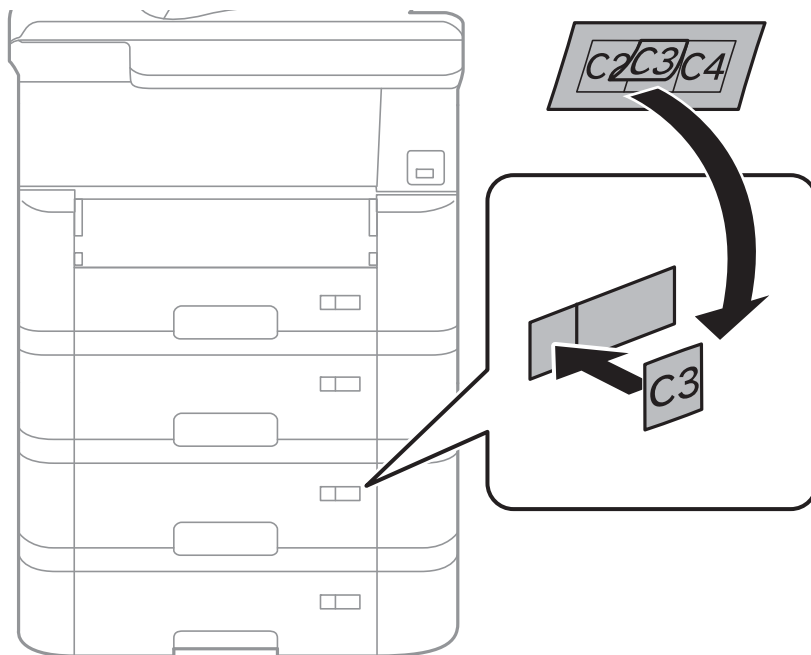

- Įdėkite popieriaus kasetę.
- Prikljuokite lipduką su kasetės numeriu.

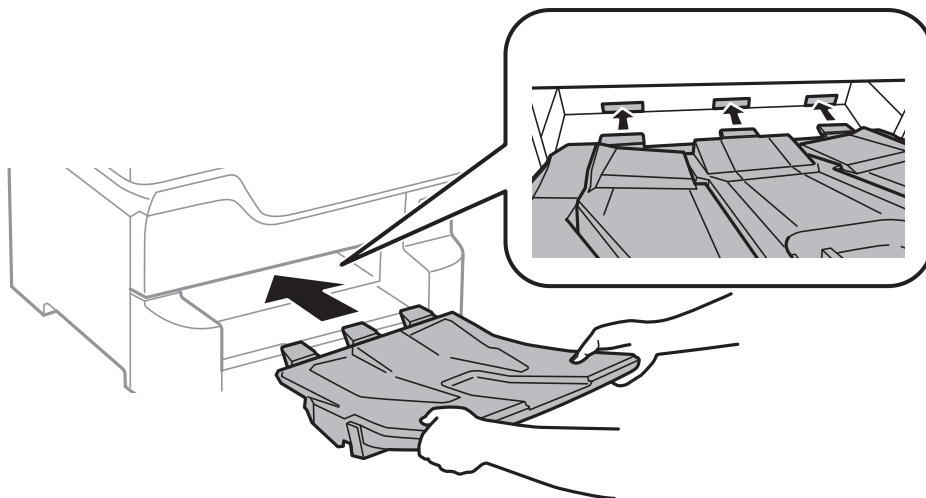

Priedas

14. Įstatykite išvesties dėklą.



15. Vėl prijunkite maitinimo ir visus kitus kabelius ir prijunkite spausdintuvą prie maitinimo šaltinio.
16. Įjunkite spausdintuvą paspausdami .
17. Paspauskite mygtuką  ir patikrinkite, ar ekrane **Pop. Nustatymai** nurodytas papildomas popieriaus kasetės įrenginys.

Pastaba:

Išmontuodami papildomą popieriaus kasetės įrenginį, spausdintuvą išjunkite, atjunkite maitinimo laidą ir visus kabelius, tuomet atvirkštine tvarka atlikite montavimo veiksmus.

Tada nustatykite spausdintuvo tvarkyklę.

Susijusi informacija

- ➔ „Papildomo popieriaus kasetės įrenginio kodas” puslapyje 264
- ➔ „Papildomo stalčiaus montavimas” puslapyje 259

Papildomo popieriaus kasetės įrenginio nustatymas spausdintuvo tvarkyklėje

Kad galėtumėte naudoti sumontuotą papildomą popieriaus kasetės įrenginį, spausdintuvo tvarkyklėje turi būti nurodyta tam tikra informacija.

Papildomo popieriaus kasetės įrenginio nustatymas spausdintuvo tvarkyklėje — „Windows“

Pastaba:

Prisijunkite prie kompiuterio administratoriaus teisėmis.

Priedas

1. Atidarykite spausdintuvo ypatybių skirtuką **Pasirinktiniai nustatymai**.

Windows 10/Windows Server 2016

Dešiniu ju pelės mygtuku spustelėkite pradžios mygtuką arba nuspauskite jį ir laikykite, tada skyriuje **Aparatūra ir garsas** pasirinkite **Valdymo skydas > Rodyti įrenginius ir spausdintuvus**. Dešiniu ju pelės klavišu spustelėkite spausdintuvo pavadinimą arba paspauskite jį ir neatleisdami pasirinkite **Spausdintuvo ypatybės**, o tada spustelėkite skirtuką **Pasirinktiniai nustatymai**.

Windows 8.1/Windows 8/Windows Server 2012 R2/Windows Server 2012

Dalyje **Aparatūra ir garsas** pasirinkite **Darbalaukis > Parametrai > Valdymo skydas > Peržiūrėti įrenginius ir spausdintuvus**. Dešiniu ju pelės klavišu spustelėkite spausdintuvo pavadinimą arba paspauskite jį ir neatleisdami pasirinkite **Spausdintuvo ypatybės**, o tada spustelėkite skirtuką **Pasirinktiniai nustatymai**.

Windows 7/Windows Server 2008 R2

Spustelėkite pradžios mygtuką ir skyriuje **Aparatūra ir garsas** pasirinkite **Valdymo skydas > Peržiūrėti įrenginius ir spausdintuvus**. Dešiniu ju pelės klavišu spustelėkite spausdintuvo pavadinimą, pasirinkite **Spausdintuvo ypatybės**, o tada spustelėkite skirtuką **Pasirinktiniai nustatymai**.

Windows Vista/Windows Server 2008

Spustelėkite pradžios mygtuką ir dalyje **Aparatūra ir garsas** pasirinkite **Valdymo skydas > Spausdintuvai**. Dešiniu ju pelės klavišu spustelėkite spausdintuvo pavadinimą, pasirinkite **Ypatybės**, o tada spustelėkite skirtuką **Pasirinktiniai nustatymai**.

Windows XP/Windows Server 2003 R2/Windows Server 2003

Spustelėkite pradžios mygtuką ir pasirinkite **Valdymo skydas > Spausdintuvai ir kita aparatūra > Spausdintuvai ir faksai**. Dešiniu ju pelės klavišu spustelėkite spausdintuvo pavadinimą, pasirinkite **Ypatybė**, o tada spustelėkite skirtuką **Pasirinktiniai nustatymai**.

2. Pasirinkite **Gauti iš spausdintuvo** ir spustelėkite **Gauti**.

Pasirinktiniai popieriaus šaltiniai informacija rodoma **Dabartinė spausdintuvo informacija**.

3. Spustelėkite **Gerai**.

Papildomo popieriaus kasetės įrenginio nustatymas spausdintuvo tvarkyklėje — „Mac OS“

1. Pasirinkite **Sistemos nuostatos**, atidarę meniu , spauskite **Spausdintuvai ir skaitytuvai** (arba **Spausdinti ir nuskaityti, Spausdinti ir siųsti faksogramą**), tada pasirinkite spausdintuvą. Spustelėkite **Parinktys ir tiekimas > Parinktys** (arba **Tvarkyklė**).

2. Atsižvelgdami į popieriaus kasečių skaičių, nustatykite **Lower Cassette**.

3. Spustelėkite **Gerai**.

Reguliavimo informacija

Standartai ir patvirtinimai

JAV skirtam modeliui taikomi standartai ir atitikty

Sauga	UL60950-1 CAN/CSA-C22.2 No.60950-1
EMC	FCC Part 15 Subpart B Class B CAN/CSA-CEI/IEC CISPR 22 Class B

Šiuose įrenginiuose yra toliau nurodytas belaidis modulis.

Gamintojas: Seiko Epson Corporation

Tipas: J26H006

Šis gaminys atitinka FCC taisyklių 15 dalį ir IC taisyklių RSS-210. „Epson“ neatsako dėl aplinkosaugos reikalavimų nesilaikymo, susijusio su nerekomenduotu gaminio pakeitimu. Naudojimui galioja šios dvi sąlygos: (1) šis įrenginys negali kelti žalingų trukdžių ir (2) šis įrenginys turi priimti visus gaunamus trukdžius, įskaitant ir tokius, kurie gali trikdyti jo darbą.

Kad licencijuoto įrenginio neveiktų radijo trukdžiai, šį įrenginį reikia naudoti patalpoje, statyti toliau nuo langų, kad būtų užtikrintas kuo didesnis ekranavimas. Lauke montuojama įranga (arba jos perdavimo antena) turi būti licencijuota.

Šis įrenginys neviršija leistinų FCC/IC radiacijos poveikio apribojimų, nustatytų įrenginį naudojant nekontroliuojamoje aplinkoje, ir atitinka FCC radijo dažnio (RF) poveikio reikalavimus OET65, išdėstytus C priede, ir IC radijo dažnio (RF) poveikio taisyklės RSS-102. Šį įrenginį reikia įrengti ir naudoti taip, kad radiatorius būtų mažiausiai 7,9 colio (20 cm) arba didesniu atstumu nuo žmogaus kūno (neįskaitant galūnių: rankų, riešų, pėdų ir kulkšnių).

Europai skirtam modeliui taikomi standartai ir atitikty

Naudotojams Europoje

Šiuo „Seiko Epson Corporation- deklaruoja, kad šie radijo įrangos modeliai atitinka direktyvą 2014/53/EU. Visas ES atitikimo deklaracijos tekstas yra prieinamas toliau nurodytoje svetainėje.

<http://www.epson.eu/conformity>

C523A

Naudoti tik Airijoje, Jungtinėje Karalystėje, Austrijoje, Vokietijoje, Lichtenšteine, Šveicarijoje, Prancūzijoje, Belgijoje, Liuksemburge, Nyderlanduose, Italijoje, Portugalijoje, Ispanijoje, Danijoje, Suomijoje, Norvegijoje, Švedijoje, Islandijoje, Kroatijoje, Kipre, Graikijoje, Slovėnijoje, Maltoje, Bulgarijoje, Čekijoje, Estijoje, Vengrijoje, Latvijoje, Lietuvoje, Lenkijoje, Rumunijoje ir Slovakijoje.

„Epson“ neatsako dėl aplinkosaugos reikalavimų nesilaikymo, susijusio su nerekomenduotu gaminio pakeitimu.



Vokietijos mėlynasis angelas

Žr. toliau pateikiamą puslapį, kad patikrintumėte, ar šis spausdintuvas atitinka Vokietijos mėlynojo angelo standartą.

<http://www.epson.de/blauerengel>

Kopijavimo apribojimai

Siekdami užtikrinti atsakingą ir teisėtą spausdintuvo naudojimą, laikykitė toliau išvardytų apribojimų.

Toliau išvardytų elementų kopijavimą draudžia įstatymas.

- Banknotų, monetų, valstybės leidžiamų vertybinių popierių, vyriausybės ir municipalinių vertybinių popierių.
- Nenaudojamų pašto antspaudų, iš anksto suantspauduotų atvirukų ir kitų oficialių pašto ženklų, rodančių tinkamą siuntimą paštu.
- Valstybinių pajamų spaudų ir vertybinių popierių, išduotų laikantis teisinės procedūros.

Kopijuojant toliau išvardytus elementus reikia elgtis ypač apdairai.

- Privačius komercinius vertybinius popierius (akcijų sertifikatus, perduodamus vekselius, čekius ir kt.), mėnesinius bilietus, nuolaidų korteles ir kt.
- Pesus, vairuotojo pažymėjimus, atitikties pažymėjimus, mokesčių už kelius bilietus, maisto spaudus, bilietus ir pan.

Pastaba:

Šių elementų kopijavimą taip pat gali drausti įstatymas.

Autorių teisėmis saugomą medžiagą naudokite atsakingai.

Spausdintuvais gali būti piktnaudžiaujama netinkamai kopijuojant medžiagą, kurios autorių teisės yra saugomos. Jei tai darote nepasitarę su kvalifikuotu teisininku, prieš kopijuodami publikuotą medžiagą elkitės garbingai ir būtinai gaukite leidimus iš autorių teisių savininko.

Spausdintuvo perkėlimas ir transportavimas

Perspėjimas:

- Kelkite spausdintuvą tvirtai stovėdami. Jei kelsite spausdintuvą iš nepatogios padėties, galite susižeisti.
- Spausdintuvas yra sunkus, todėl išpakuojant ir transportuojant jį nešti turi du arba daugiau žmonių.
- Keliant spausdintuvą, rankas reikia laikyti taip, kaip pavaizduota. Jei suimsite spausdintuvą kitaip, jis gali iškristi arba galite prisispausti pirštus jį statydami.

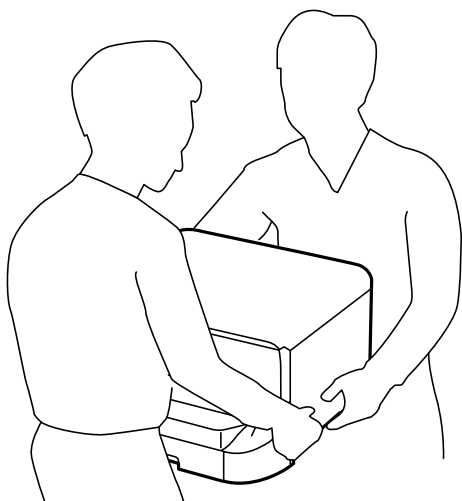

- Nešamo spausdintuvo negalima pakreipti didesniu nei 10 laipsnių kampų; pakreipus daugiau, spausdintuvas gali iškristi.
- Prieš montuodami spausdintuvą ant papildomo stalčiaus, visų pirma užfiksokite ratukus. Stalčiui netikėtai pajudėjus, galite susižeisti.

Spausdintuvo paruošimas perkėlimui

1. Išjunkite spausdintuvą paspausdami mygtuką .
2. Įsitikinkite, kad užgeso maitinimo lemputė, tada atjunkite maitinimo laidą.

Svarbu:

Užgesus maitinimo lemputei atjunkite maitinimo laidą. Jei taip nėra, spausdinimo galvutė negrįš į pradinę padėtį ir rašalas uždžius, todėl gali tapti neįmanoma spausdinti.

3. Atjunkite visus laidus, pvz., maitinimo laidą ir USB laidą.
4. Jei spausdintuvas palaiko išorines laikmenas, patikrinkite, ar jos neprijungtos.

Priedas

5. Išimkite išvesties dėklą.



Perspėjimas:

Išimto išvesties dėklo nedėkite ant spausdintuvo, nes jis nestabilus. Jeigu išvesties dėklas spausdintuvo perkėlimo metu nukris, galite susižeisti.

6. Išimkite visą popierių iš spausdintuvo.
7. Įsitikinkite, kad jokie originalai neįdėti į spausdintuvą.
8. Uždarykite popieriaus atramą.

Spausdintuvas paruoštas perkėlimui.

Susijusi informacija

➔ [„Dalių pavadinimai ir funkcijos” puslapyje 16](#)

Spausdintuvo, padėto ant spintelės ant ratukais, perkėlimas

Prieš perkeldami spausdintuvą, išmontuokite stalčiaus stovą. Užbaikite šiuos spausdintuvo paruošimo perkėlimui žingsnius, tada atlikite toliau pateiktuose paveikslėliuose pateiktus žingsnius.

①

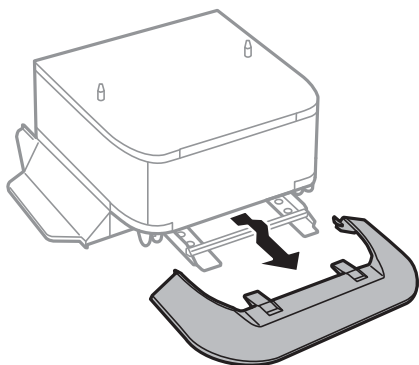

②

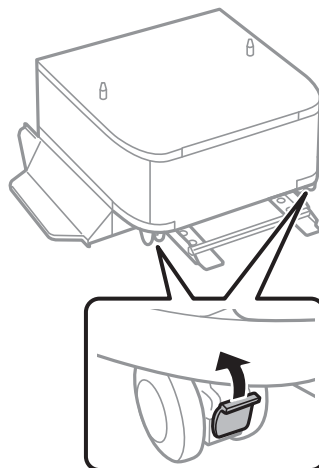

③

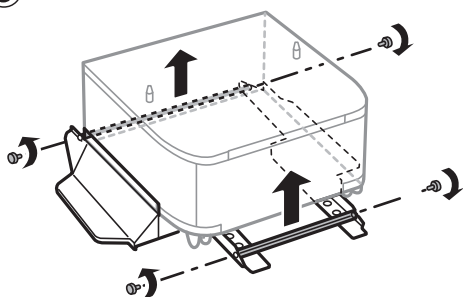

④

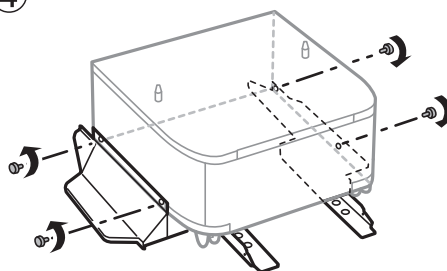

⑤

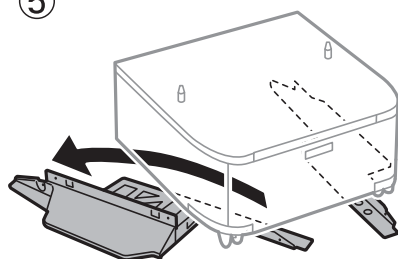

Susijusi informacija

➔ „Spausdintuvo paruošimas perkėlimui“ puslapyje 273

Spausdintuvo su pritvirtintai papildomais popieriaus kasečių įrenginiais perkėlimas

Užbaikite šiuos spausdintuvo paruošimo perkėlimui žingsnius, tada ištraukite popieriaus kasetes 1–4. Po to atlikite žingsnius, parodytus toliau pateiktuose paveikslėliuose.

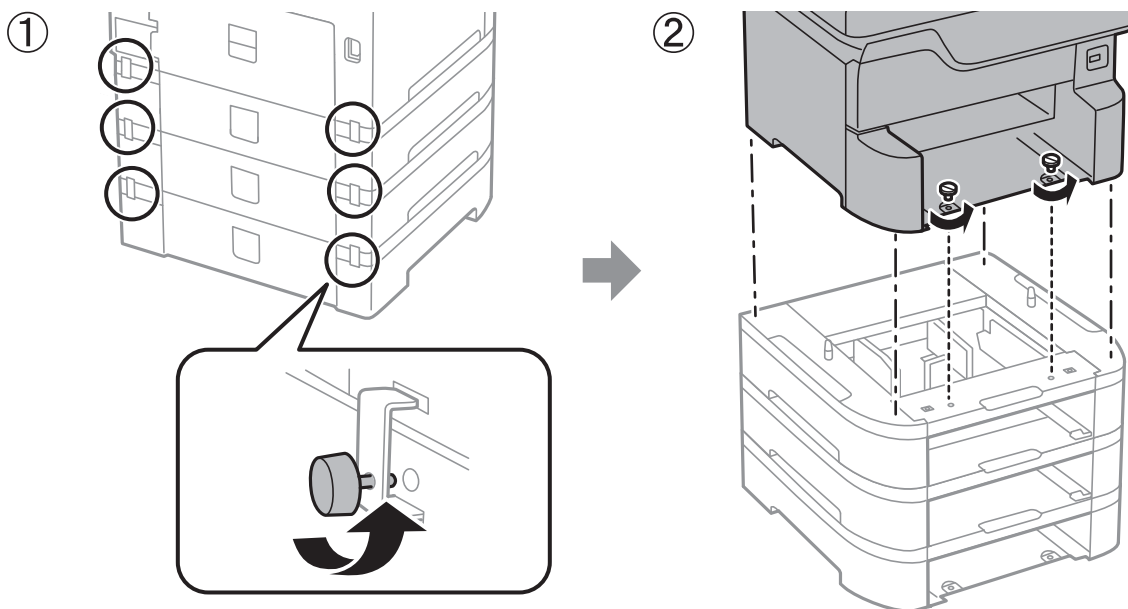

Susijusi informacija

➔ „Spausdintuvo paruošimas perkėlimui“ puslapyje 273

Spausdintuvo gabenimas

Kai spausdintuvą turite gabenti į kitą vietą ar remontuoti, vykdykite toliau nurodytus spausdintuvo supakavimo veiksmus.

! Svarbu:

- Sandėliuodami arba transportuodami spausdintuvą, jo nepaverskite, nepastatykite vertikaliai ar neapverskite, nes gali ištekti rašalas.
- Neišimkite rašalo kasečių. Išėmus kasetes, spausdinimo galvutė gali išdžiūti, dėl to spausdintuvas nebus spausdins.
- Neišimkite tech. priežiūros dėžutės, nes transportuojant gali ištekti rašalas.

1. Vykdykite toliau dalyje „Spausdintuvo paruošimas perkėlimui“ pateiktus žingsnius.
2. Išimkite papildomą stalčių ir popieriaus kasetę, jeigu jie yra įstatyti.

Pastaba:

Kai išimate papildomą stalčių ir popieriaus kasetę, juos įstatykite atvirkštine tvarka.

3. Supakuokite spausdintuvą jo dėžėje, naudodami apsaugines medžiagas.

Jei kitą kartą spausdinant kokybė pablogėja, nuvalykite ir išlygiuokite spausdinimo galvutę.

Susijusi informacija

- ➔ „Spausdintuvo paruošimas perkėlimui” puslapyje 273
- ➔ „Papildomo stalčiaus montavimas” puslapyje 259
- ➔ „Papildomų popieriaus kasetės įrenginių montavimas” puslapyje 264
- ➔ „Spausdinimo galvutės tikrinimas ir valymas” puslapyje 185
- ➔ „Valdomų linijų lygiavimas” puslapyje 186

Autorių teisės

Jokia šio leidinio dalis negali būti atgaminta, saugoma gavimo sistemoje arba siunčiama bet kokia forma arba bet kokiomis priemonėmis, elektroninėmis, mechaninėmis, kopijuojant, įrašant arba kitaip, neturint išankstinio raštiško „Seiko Epson Corporation” sutikimo. Neprisiimama jokia patentų atsakomybė, susijusi su čia pateiktos informacijos naudojimu. Taip pat neprisiimama atsakomybė už žalą, sukeltą čia pateiktos informacijos naudojimu. Čia pateikta informacija skirta naudojimui tik su šiuo „Epson” produktu. „Epson” neprisiima atsakomybės už bet kokią šios informacijos taikymą kitiems produktams.

Nei „Seiko Epson Corporation”, nei dukterinės bendrovės nebus atsakingos šio produkto pirkėjui arba bet kokioms trečiosioms šalims už žalą, nuostolius, kaštus arba išlaidas, pirkėjo arba trečiųjų šalių patirtas dėl nelaimingo atsitikimo, netinkamo naudojimo arba piktnaudžiavimo šio produktu arba neleistinių modifikacijų, remontų arba šio produkto pakeitimų, arba (išskyrus JAV) griežtai nesilaikant „Seiko Epson Corporation” naudojimo ir priežiūros instrukcijų.

„Seiko Epson Corporation” ir dukterinės bendrovės nebus atsakingos už bet kokią žalą arba problemas, kylančias naudojant bet kokias parinktis arba eksploatacines medžiagas, išskyrus originalius „Epson” produktus arba „Seiko Epson Corporation” produktus, patvirtintus „Epson”.

„Seiko Epson Corporation” nebus atsakinga už jokią žalą dėl elektromagnetinių trukdžių, kylančių naudojant kitus sąsajos laidus, nei „Epson” patvirtintus „Seiko Epson Corporation” produktus.

© 2018 „Seiko Epson Corporation”

Šio vadovo turinys ir šio produkto specifikacijos gali keistis bet perspėjimo.

Prekės ženklai

- „EPSON®“ yra registruotasis prekės ženklas, o EPSON EXCEED YOUR VISION arba EXCEED YOUR VISION yra prekių ženklai, priklausantys bendrovei „Seiko Epson Corporation”.
- „PRINT Image Matching™“ ir „PRINT Image Matching“ logotipas yra „Seiko Epson Corporation” prekių ženklai. Copyright © 2001 Seiko Epson Corporation. All rights reserved.
- Epson Scan 2 software is based in part on the work of the Independent JPEG Group.

Priedas

libtiff

Copyright © 1988-1997 Sam Leffler

Copyright © 1991-1997 Silicon Graphics, Inc.

Permission to use, copy, modify, distribute, and sell this software and its documentation for any purpose is hereby granted without fee, provided that (i) the above copyright notices and this permission notice appear in all copies of the software and related documentation, and (ii) the names of Sam Leffler and Silicon Graphics may not be used in any advertising or publicity relating to the software without the specific, prior written permission of Sam Leffler and Silicon Graphics.

THE SOFTWARE IS PROVIDED "AS-IS" AND WITHOUT WARRANTY OF ANY KIND, EXPRESS, IMPLIED OR OTHERWISE, INCLUDING WITHOUT LIMITATION, ANY WARRANTY OF MERCHANTABILITY OR FITNESS FOR A PARTICULAR PURPOSE.

IN NO EVENT SHALL SAM LEFFLER OR SILICON GRAPHICS BE LIABLE FOR ANY SPECIAL, INCIDENTAL, INDIRECT OR CONSEQUENTIAL DAMAGES OF ANY KIND, OR ANY DAMAGES WHATSOEVER RESULTING FROM LOSS OF USE, DATA OR PROFITS, WHETHER OR NOT ADVISED OF THE POSSIBILITY OF DAMAGE, AND ON ANY THEORY OF LIABILITY, ARISING OUT OF OR IN CONNECTION WITH THE USE OR PERFORMANCE OF THIS SOFTWARE.

- Microsoft®, Windows®, and Windows Vista® are registered trademarks of Microsoft Corporation.
- Apple, Macintosh, macOS, OS X, Bonjour, ColorSync, Safari, AirPrint, the AirPrint Logo, iPad, iPhone, iPod touch, and iTunes are trademarks of Apple Inc., registered in the U.S. and other countries.
- Google Cloud Print, Chrome, Chrome OS, and Android are trademarks of Google Inc.
- Albertus, Arial, Coronet, Gill Sans, Joanna and Times New Roman are trademarks of The Monotype Corporation registered in the United States Patent and Trademark Office and may be registered in certain jurisdictions.
- ITC Avant Garde Gothic, ITC Bookman, Lubalin Graph, Mona Lisa, ITC Symbol, Zapf Chancery and Zapf Dingbats are trademarks of International Typeface Corporation registered in the U.S. Patent and Trademark Office and may be registered in certain other jurisdictions.
- Clarendon, Eurostile and New Century Schoolbook are trademarks of Linotype GmbH registered in the U.S. Patent and Trademark Office and may be registered in certain other jurisdictions.
- Wingdings is a registered trademark of Microsoft Corporation in the United States and other countries.
- CG Omega, CG Times, Garamond Antiqua, Garamond Halbfett, Garamond Kursiv, Garamond Halbfett Kursiv are trademarks of Monotype Imaging, Inc. and may be registered in certain jurisdictions.
- Antique Olive is a trademark of M. Olive.
- Marigold and Oxford are trademarks of AlphaOmega Typography.
- Helvetica, Optima, Palatino, Times and Univers are trademarks of Linotype Corp. registered in the U.S. Patent and Trademark Office and may be registered in certain other jurisdictions in the name of Linotype Corp. or its licensee Linotype GmbH.
- PCL is the registered trademark of Hewlett-Packard Company.
- Adobe, the Adobe logo, Acrobat, Photoshop, PostScript®3™, and Reader are either registered trademarks or trademarks of Adobe Systems Incorporated in the United States and/or other countries.

Priedas

Arcfour

This code illustrates a sample implementation of the Arcfour algorithm.

Copyright © April 29, 1997 Kalle Kaukonen. All Rights Reserved.

Redistribution and use in source and binary forms, with or without modification, are permitted provided that this copyright notice and disclaimer are retained.

THIS SOFTWARE IS PROVIDED BY KALLE KAUKONEN AND CONTRIBUTORS "AS IS" AND ANY EXPRESS OR IMPLIED WARRANTIES, INCLUDING, BUT NOT LIMITED TO, THE IMPLIED WARRANTIES OF MERCHANTABILITY AND FITNESS FOR A PARTICULAR PURPOSE ARE DISCLAIMED. IN NO EVENT SHALL KALLE KAUKONEN OR CONTRIBUTORS BE LIABLE FOR ANY DIRECT, INDIRECT, INCIDENTAL, SPECIAL, EXEMPLARY, OR CONSEQUENTIAL DAMAGES (INCLUDING, BUT NOT LIMITED TO, PROCUREMENT OF SUBSTITUTE GOODS OR SERVICES; LOSS OF USE, DATA, OR PROFITS; OR BUSINESS INTERRUPTION) HOWEVER CAUSED AND ON ANY THEORY OF LIABILITY, WHETHER IN CONTRACT, STRICT LIABILITY, OR TORT (INCLUDING NEGLIGENCE OR OTHERWISE) ARISING IN ANY WAY OUT OF THE USE OF THIS SOFTWARE, EVEN IF ADVISED OF THE POSSIBILITY OF SUCH DAMAGE.

microSDHC Logo is a trademark of SD-3C, LLC.

Pastaba: „microSDHC“ yra įtaisyta gaminyje ir jos išimti negalima.



Intel® is a registered trademark of Intel Corporation.

The N-Mark is a trademark or registered trademark of NFC Forum, Inc. in the United States and in other countries.

The SuperSpeed USB Trident Logo is a registered trademark of USB Implementers Forum, Inc.

QR Code is a registered trademark of DENSO WAVE INCORPORATED in Japan and other countries.

Bendroji pastaba: kiti čia pateikti gaminių pavadinimai yra skirti tik gaminiams atpažinti ir gali būti atitinkamų savininkų prekių ženklai. „Epson“ nepriklauso jokios teisės į šiuos ženklus.

Kur ieškoti pagalbos

Techninio klientų aptarnavimo svetainė

Jei reikia daugiau pagalbos, apsilankykite toliau nurodytoje „Epson“ klientų aptarnavimo svetainėje. Pasirinkite savo šalį arba regioną ir pereikite į klientų aptarnavimo skyrių vietinėje „Epson“ svetainėje. Svetainėje taip pat rasit naujausias tvarkyklių versijas, DUK, vadovus ir kitą atsisiųsti siūlomą medžiagą.

<http://support.epson.net/>

<http://www.epson.eu/Support> (Europoje)

Jei „Epson“ gaminys veikia netinkamai ir problemos išspręsti nepavyksta, pagalbos kreipkitės į „Epson“ klientų aptarnavimo tarnybas.

Kreipimasis į „Epson“ klientų aptarnavimo skyrių

Prieš kreipiantis į „Epson“

Jei „Epson“ gaminys veikia netinkamai ir vadovaujantis trikčių diagnostikos informacija problemos išspręsti nepavyksta, pagalbos kreipkitės į „Epson“ klientų patarnavimo tarnybas. Jei „Epson“ klientų aptarnavimo skyriaus jūsų regione toliau nenurodytas, kreipkitės į pardavėją iš kurio pirkote gaminį.

Pagalbos iš „Epson“ klientų aptarnavimo skyriaus sulauksite gerokai greičiau, jei pateiksite toliau nurodytą informaciją.

- Gaminio serijos numeris
(Paprastai serijos numeris būna nurodytas užpakalinėje gaminio pusėje.)
- Gaminio modelis
- Gaminio programinės įrangos versija
(Spustelėkite **Apie, Versijos informacija** arba panašų gaminio programinės įrangos mygtuką.)
- Naudojamo kompiuterio gamintojas ir modelis
- Naudojamo kompiuterio operacinės sistemos pavadinimas ir versija
- Programinės įrangos programų, kurias paprastai naudojate su gaminiu, pavadinimai ir versijos

Pastaba:

Atsižvelgiant į gaminį, gaminio atmintyje gali būti saugomas su fakso ir (arba) tinklo nustatymais susijęs renkamų numerių sąrašas. Gaminiu sugedus arba jį taisant galite prarasti duomenis ir (arba) nustatymus. Net garantijos galiojimo laikotarpiu „Epson“ neatsako už jokių domenų praradimą, neprivalo sukurti atsarginių duomenų ir (arba) nustatymų kopijų arba jų atkurti. Atsargines duomenų kopijas arba įrašus rekomenduojame kurti patiems.

Pagalba naudotojams Europoje

Kaip kreiptis į „Epson“ klientų aptarnavimo skyrių, žr. visos Europos garantijos dokumente.

Pagalba naudotojams Taivane

Kontaktiniai duomenys, norint gauti informacijos, pagalbos ir paslaugų:

Tinklalapis

<http://www.epson.com.tw>

teikiama informacija, susijusi su gaminio techniniais duomenimis, siūlomomis atsisiųsti tvarkyklėmis ir gaminių užklausomis.

„Epson“ pagalbos skyrius

Tel.: +886-2-80242008

Mūsų pagalbos skyriaus komanda gali padėti jums telefonu toliau išvardytais klausimais.

- Dėl pardavimo užklausų ir gaminio informacijos
- Dėl gaminio naudojimo arba problemų
- Dėl remonto paslaugų ir garantijos

Priedas

Remonto paslaugų centras

<http://www.tekcare.com.tw/branchMap.page>

Bendrovė „TekCare“ yra „Epson Taiwan Technology & Trading Ltd“ įgaliotasis techninės priežiūros centras.