

**WF-C8690 Series**

# **Gebruikershandleiding**

## Inhoudsopgave

### Over deze handleiding

|                                                      |    |
|------------------------------------------------------|----|
| Introductie tot de handleidingen. . . . .            | 8  |
| Informatie zoeken in de handleiding. . . . .         | 8  |
| Markeringen en symbolen. . . . .                     | 10 |
| Beschrijvingen gebruikt in deze handleiding. . . . . | 10 |
| Referenties voor besturingssystemen. . . . .         | 10 |

### Belangrijke instructies

|                                                                                                 |    |
|-------------------------------------------------------------------------------------------------|----|
| Veiligheidsinstructies. . . . .                                                                 | 12 |
| Printeradviezen en waarschuwingen. . . . .                                                      | 13 |
| Adviezen en waarschuwingen voor instellen/<br>gebruiken van de printer. . . . .                 | 13 |
| Adviezen en waarschuwingen voor gebruik<br>van de printer met een draadloze verbinding. . . . . | 14 |
| Adviezen en waarschuwingen voor gebruik<br>van het touchscreen. . . . .                         | 15 |
| Adviezen en waarschuwingen voor gebruik<br>van de optionele kast. . . . .                       | 15 |
| Uw persoonlijke gegevens beschermen. . . . .                                                    | 15 |

### Basisprincipes van printer

|                                           |    |
|-------------------------------------------|----|
| Namen en functies van onderdelen. . . . . | 16 |
| Bedieningspaneel. . . . .                 | 20 |
| Configuratie basisscherm. . . . .         | 21 |
| Pictogrammen op het lcd-scherm. . . . .   | 22 |
| Touchscreenbewerkingen. . . . .           | 23 |
| Tekens invoeren. . . . .                  | 24 |
| Configuratie Job/Status-scherm. . . . .   | 25 |
| Animaties bekijken. . . . .               | 25 |

### De printer voorbereiden

|                                                       |    |
|-------------------------------------------------------|----|
| Papier laden. . . . .                                 | 27 |
| Beschikbaar papier en capaciteiten. . . . .           | 27 |
| Voorzorgsmaatregelen voor papierverwerking. . . . .   | 31 |
| Papier in de Papiercassette laden. . . . .            | 32 |
| Papier in de Papiertoevoer achter laden. . . . .      | 34 |
| Enveloppen laden en voorzorgsmaatregelen. . . . .     | 36 |
| Lang papier laden en voorzorgsmaatregelen. . . . .    | 37 |
| Lijst met papiertypen. . . . .                        | 37 |
| Lijst met gedetecteerde papierformaten. . . . .       | 38 |
| Originelen plaatsen. . . . .                          | 38 |
| Het originele formaat automatisch detecteren. . . . . | 38 |
| Beschikbare originelen voor de ADF. . . . .           | 39 |
| Originelen op de ADF plaatsen. . . . .                | 40 |

|                                                                             |    |
|-----------------------------------------------------------------------------|----|
| Originelen op de Scannerglasplaat plaatsen. . . . .                         | 42 |
| Een extern USB-apparaat plaatsen. . . . .                                   | 44 |
| Een extern USB-apparaat plaatsen en<br>verwijderen. . . . .                 | 44 |
| Toegang tot een extern USB-apparaat<br>verkrijgen via een computer. . . . . | 44 |
| Contactpersonen beheren. . . . .                                            | 45 |
| Contacten registreren of bewerken. . . . .                                  | 45 |
| Contactgroepen registreren of bewerken. . . . .                             | 46 |
| Veelgebruikte contacten registreren. . . . .                                | 47 |
| Contacten registreren op een computer. . . . .                              | 47 |
| Een back-up maken van contacten maken<br>met een computer. . . . .          | 47 |
| Uw favoriete instellingen vastleggen als<br>voorinstelling. . . . .         | 48 |
| Menuopties voor Presets. . . . .                                            | 48 |
| Menuopties voor Instel. . . . .                                             | 48 |
| Menuopties voor Algemene instellingen. . . . .                              | 48 |
| Menuopties voor Afdrukteller. . . . .                                       | 57 |
| Menuopties voor Voorraadstatus. . . . .                                     | 57 |
| Menuopties voor Onderhoud. . . . .                                          | 58 |
| Menuopties voor Taal/Language. . . . .                                      | 59 |
| Menuopties voor Printerstatus/afdrukken. . . . .                            | 59 |
| Menuopties voor Contacten-beheer. . . . .                                   | 59 |
| Menuopties voor Gebruikersinstellingen. . . . .                             | 60 |
| Menuopties voor Status verificatieapparaat. . . . .                         | 60 |
| Menuopties voor Informatie Epson Open<br>Platform. . . . .                  | 60 |
| Stroom besparen. . . . .                                                    | 61 |
| Energie besparen — Bedieningspaneel. . . . .                                | 61 |

### Afdrukken

|                                                                                        |    |
|----------------------------------------------------------------------------------------|----|
| Afdrukken vanuit het printerstuurprogramma<br>in Windows. . . . .                      | 62 |
| Het printerstuurprogramma openen. . . . .                                              | 62 |
| Basisprincipes voor afdrukken. . . . .                                                 | 63 |
| Dubbelzijdig afdrukken. . . . .                                                        | 64 |
| Meerdere pagina's op één vel afdrukken. . . . .                                        | 65 |
| Afdrukken en op paginavolgorde stapelen<br>(Afdrukken in omgekeerde volgorde). . . . . | 66 |
| Een verkleind of vergroot document afdrukken. . . . .                                  | 66 |
| Een afbeelding vergroot afdrukken op<br>meerdere vellen (een poster maken). . . . .    | 67 |
| Afdrukken met een kop- en voettekst. . . . .                                           | 73 |
| Een watermerk afdrukken. . . . .                                                       | 74 |
| Met een wachtwoord beschermde bestanden<br>afdrukken. . . . .                          | 75 |

## Inhoudsopgave

|                                                                                        |     |                                                                                                       |     |
|----------------------------------------------------------------------------------------|-----|-------------------------------------------------------------------------------------------------------|-----|
| Meerdere bestanden tegelijkertijd afdrukken. . . . .                                   | 75  | Geavanceerde menuopties voor kopiëren. . . . .                                                        | 107 |
| Afdrukken met de afdrukfunctie Universele<br>kleuren. . . . .                          | 76  | <b>Scannen</b>                                                                                        |     |
| De afdrukkleur aanpassen. . . . .                                                      | 77  | Scannen via het bedieningspaneel. . . . .                                                             | 109 |
| Dunne lijnen benadrukken tijdens het<br>afdrukken. . . . .                             | 78  | Scannen naar een netwerkmap of FTP-server. . . . .                                                    | 110 |
| Duidelijke streepjescodes afdrukken. . . . .                                           | 78  | Scannen naar e-mailbericht. . . . .                                                                   | 113 |
| Afdrukken annuleren. . . . .                                                           | 79  | Scannen met instellingen die zijn<br>geconfigureerd op de computer (Document<br>Capture Pro). . . . . | 116 |
| Menuopties voor het printerstuurprogramma. . . . .                                     | 79  | Scannen naar een geheugenapparaat. . . . .                                                            | 119 |
| Afdrukken vanuit het PostScript-<br>printerstuurprogramma in Windows. . . . .          | 82  | Scannen naar de cloud. . . . .                                                                        | 121 |
| Menuopties voor het PostScript-<br>printerstuurprogramma. . . . .                      | 83  | Scannen naar een computer (WSD). . . . .                                                              | 123 |
| Afdrukken annuleren. . . . .                                                           | 84  | Scannen vanaf een computer. . . . .                                                                   | 125 |
| Afdrukken vanuit het printerstuurprogramma<br>in Mac OS. . . . .                       | 85  | Gebruikers verifiëren in Epson Scan 2<br>wanneer Toegangsbeheer is ingeschakeld. . . . .              | 125 |
| Basisprincipes voor afdrukken. . . . .                                                 | 85  | Scannen met Epson Scan 2. . . . .                                                                     | 126 |
| Dubbelzijdig afdrukken. . . . .                                                        | 86  | Scannen met smart-apparaten. . . . .                                                                  | 129 |
| Meerdere pagina's op één vel afdrukken. . . . .                                        | 87  | Vanaf een smart device verbinding maken via<br>Wi-Fi Direct. . . . .                                  | 129 |
| Afdrukken en op paginavolgorde stapelen<br>(Afdrukken in omgekeerde volgorde). . . . . | 87  | Epson iPrint installeren. . . . .                                                                     | 130 |
| Een verkleind of vergroot document afdrukken. . . . .                                  | 88  | Scannen met Epson iPrint. . . . .                                                                     | 130 |
| De afdrukkleur aanpassen. . . . .                                                      | 89  | Scannen door smart-apparaten voor de N-<br>markeringte houden. . . . .                                | 131 |
| Afdrukken annuleren. . . . .                                                           | 89  | <b>Faxen</b>                                                                                          |     |
| Menuopties voor het printerstuurprogramma. . . . .                                     | 89  | Voordat u faxfuncties gebruikt. . . . .                                                               | 132 |
| Bedieningsinstellingen voor Mac OS-<br>printerdriver configureren. . . . .             | 91  | Faxen verzenden via de printer. . . . .                                                               | 132 |
| Afdrukken vanuit het PostScript-<br>printerstuurprogramma in Mac OS. . . . .           | 92  | Faxen verzenden via het bedieningspaneel. . . . .                                                     | 132 |
| Menuopties voor het PostScript-<br>printerstuurprogramma. . . . .                      | 93  | Faxen verzenden met een extern telefoontoestel . . . . .                                              | 135 |
| Afdrukken annuleren. . . . .                                                           | 94  | Faxberichten op verzoek verzenden (met<br>Polling verzenden/ Bulletinboardbox). . . . .               | 135 |
| Bestanden afdrukken vanaf een geheugenapparaat. . . . .                                | 95  | Verschillende manieren om faxberichten te<br>verzenden. . . . .                                       | 137 |
| JPEG-bestanden afdrukken vanaf een<br>geheugenapparaat. . . . .                        | 95  | Faxen ontvangen op de Printer. . . . .                                                                | 142 |
| PDF- of TIFF-bestanden afdrukken vanaf een<br>geheugenapparaat. . . . .                | 96  | Inkomende faxen ontvangen. . . . .                                                                    | 142 |
| Menuopties voor Geheugenapp. . . . .                                                   | 96  | Faxen ontvangen via een telefoonoproep. . . . .                                                       | 144 |
| Afdrukken met Smart Devices. . . . .                                                   | 98  | Ontvangen faxen opslaan en doorsturen. . . . .                                                        | 146 |
| Epson iPrint gebruiken. . . . .                                                        | 98  | Ontvangen faxen die op de printer zijn<br>opgeslagen bekijken op het lcd-scherm. . . . .              | 147 |
| Epson Print Enabler gebruiken. . . . .                                                 | 102 | Menuopties voor faxen. . . . .                                                                        | 148 |
| AirPrint gebruiken. . . . .                                                            | 103 | Ontvanger. . . . .                                                                                    | 148 |
| Actieve taken of taken in de afdrukwachtrij<br>annuleren. . . . .                      | 103 | Faxinstellingen. . . . .                                                                              | 148 |
|                                                                                        |     | Meer. . . . .                                                                                         | 150 |
|                                                                                        |     | Menuopties voor Faxbox. . . . .                                                                       | 151 |
| <b>Kopiëren</b>                                                                        |     | Postvak IN/ Vertrouwelijke. . . . .                                                                   | 151 |
| Normaal kopiëren. . . . .                                                              | 104 | Opgeslagen documenten. . . . .                                                                        | 153 |
| Dubbelzijdig kopiëren. . . . .                                                         | 104 | Polling verz./Board. . . . .                                                                          | 154 |
| Meerdere originelen kopiëren naar één vel. . . . .                                     | 105 | De status of logboeken van faxtaken controleren. . . . .                                              | 157 |
| Basis menu-opties voor kopiëren. . . . .                                               | 105 |                                                                                                       |     |

## Inhoudsopgave

|                                                                                                                                  |     |
|----------------------------------------------------------------------------------------------------------------------------------|-----|
| Informatie weergeven wanneer ontvangen faxen niet zijn verwerkt (Niet gelezen/Niet afgedrukt/Niet opgeslagen/Niet doorgestuurd). | 157 |
| Actieve faxopdrachten controleren.                                                                                               | 158 |
| De faxtaakgeschiedenis controleren.                                                                                              | 158 |
| Ontvangen documenten opnieuw afdrukken.                                                                                          | 159 |
| Een faxbericht verzenden via een computer.                                                                                       | 159 |
| Documenten verzenden die zijn gemaakt met een toepassing (Windows).                                                              | 159 |
| Documenten verzenden die zijn gemaakt met een toepassing (Mac OS).                                                               | 162 |
| Faxen ontvangen op een computer.                                                                                                 | 163 |
| Inkomende faxen opslaan op een computer.                                                                                         | 164 |
| De functie voor het opslaan van ontvangen faxen op de computer uitschakelen.                                                     | 164 |
| Controleren op nieuwe faxen (Windows).                                                                                           | 164 |
| Controleren op nieuwe faxen (Mac OS).                                                                                            | 165 |

### Cartridges en andere verbruiksgoederen vervangen

|                                                                                            |     |
|--------------------------------------------------------------------------------------------|-----|
| De niveaus van de resterende inkt en de onderhoudscassette controleren.                    | 167 |
| De niveaus van de resterende inkt en de onderhoudscassette controleren — Bedieningspaneel. | 167 |
| De niveaus van de resterende inkt en de onderhoudscassette controleren - Windows.          | 167 |
| De niveaus van de resterende inkt en de onderhoudscassette controleren - Mac OS.           | 167 |
| Codes van de cartridges.                                                                   | 168 |
| Voorzorgsmaatregelen voor hanteren van cartridges.                                         | 168 |
| Cartridges vervangen.                                                                      | 170 |
| Onderhoudscassettecode.                                                                    | 171 |
| Voorzorgsmaatregelen voor de onderhoudscassette.                                           | 172 |
| Een onderhoudscassette vervangen.                                                          | 172 |
| Onderhoudsrollers-codes.                                                                   | 172 |
| Vervangen van de Onderhoudsrollers in Papiercassette 1.                                    | 173 |
| Vervangen van de Onderhoudsrollers in Papiercassette 2 tot 4.                              | 177 |
| Tijdelijk met zwarte inkt afdrukken.                                                       | 183 |
| Tijdelijk afdrukken met zwarte inkt — bedieningspaneel.                                    | 183 |
| Tijdelijk met zwarte inkt afdrukken — Windows.                                             | 184 |
| Tijdelijk met zwarte inkt afdrukken — Mac OS.                                              | 185 |

|                                                                                 |     |
|---------------------------------------------------------------------------------|-----|
| Zwarte inkt besparen als de zwarte inkt bijna op is (uitsluitend voor Windows). | 185 |
|---------------------------------------------------------------------------------|-----|

### De printer onderhouden

|                                                                              |     |
|------------------------------------------------------------------------------|-----|
| De printkop controleren en reinigen.                                         | 187 |
| De printkop controleren en schoonmaken — Bedieningspaneel.                   | 187 |
| De printkop controleren en schoonmaken - Windows.                            | 188 |
| De printkop controleren en reinigen — Mac OS                                 | 188 |
| Verticale lijnen uitlijnen.                                                  | 188 |
| Het papiertraject reinigen.                                                  | 189 |
| Het papiertraject vrijmaken van inktvlekken.                                 | 189 |
| Het papiertraject reinigen om papierstoringen te voorkomen (Papiercassette). | 190 |
| De automatische documentinvoer (ADF) schoonmaken.                            | 191 |
| De Scannerglasplaat reinigen.                                                | 193 |

### Netwerkservice en softwareinformatie

|                                                                                               |     |
|-----------------------------------------------------------------------------------------------|-----|
| Toepassing voor het configureren van printerbewerkingen (Web Config).                         | 194 |
| Webconfiguratie uitvoeren op een webbrowser.                                                  | 194 |
| Web Config uitvoeren op Windows.                                                              | 195 |
| Web Config uitvoeren op Mac OS.                                                               | 195 |
| Toepassing voor het scannen van documenten en afbeeldingen (Epson Scan 2).                    | 195 |
| De netwerkscanner toevoegen.                                                                  | 196 |
| Toepassing voor configureren van scannen vanaf de computer (Document Capture Pro).            | 196 |
| Toepassing voor het configureren van faxbewerkingen en het verzenden van faxen (FAX Utility). | 197 |
| Toepassing voor het verzenden van faxen (stuurprogramma PC-FAX).                              | 198 |
| Toepassing voor het afdrukken van webpagina's (E-Web Print).                                  | 198 |
| Hulpprogramma's voor software-updates (Software Updater).                                     | 199 |
| De meest recente toepassingen installeren.                                                    | 199 |
| Een PostScript printerdriver installeren.                                                     | 201 |
| Een PostScript printerdriver installeren — Windows.                                           | 201 |
| Een PostScript-printerstuurprogramma installeren — Mac OS.                                    | 201 |
| De Epson Universal-printerdriver installeren (uitsluitend voor Windows).                      | 202 |



## Inhoudsopgave

|                                                                                           |     |                                                                                                                             |     |
|-------------------------------------------------------------------------------------------|-----|-----------------------------------------------------------------------------------------------------------------------------|-----|
| Toepassingen verwijderen. . . . .                                                         | 202 | De afdrukkwaliteit aanpassen voor elk<br>papiertype. . . . .                                                                | 224 |
| Toepassingen verwijderen — Windows. . . . .                                               | 202 | De afdruk is gekrast of er ontbreken kleuren. . .                                                                           | 224 |
| Toepassingen verwijderen — Mac OS. . . . .                                                | 203 | Er verschijnen strepen of onverwachte kleuren. .                                                                            | 225 |
| Afdrukken via een netwerksservice. . . . .                                                | 204 | Gekleurde streepvorming zichtbaar met een<br>tussenafstand van ongeveer 3.3 cm. . . . .                                     | 225 |
| <b>Problemen oplossen</b>                                                                 |     | Onscherpe afdrukken, verticale strepen of<br>verkeerde uitlijning. . . . .                                                  | 226 |
| De printerstatus controleren. . . . .                                                     | 205 | Afdrukkwaliteit is slecht. . . . .                                                                                          | 226 |
| Berichten op het display bekijken. . . . .                                                | 205 | Papier vertoont vlekken of is bekrast. . . . .                                                                              | 227 |
| Foutcode in het statusmenu. . . . .                                                       | 207 | Vlekken op het papier bij automatisch<br>dubbelzijdig afdrukken. . . . .                                                    | 228 |
| De printerstatus controleren – Windows. . . . .                                           | 213 | Afgedrukte foto's zijn plakkerig. . . . .                                                                                   | 229 |
| De printerstatus controleren — Mac OS. . . . .                                            | 214 | Afbeeldingen of foto's worden afgedrukt met<br>de verkeerde kleuren. . . . .                                                | 229 |
| De softwarestatus controleren. . . . .                                                    | 214 | Positie, formaat of marges van de afdruk zijn<br>niet juist. . . . .                                                        | 229 |
| Vastgelopen papier verwijderen. . . . .                                                   | 214 | Afgedrukte tekens zijn niet juist of onleesbaar. .                                                                          | 230 |
| Papier wordt niet goed ingevoerd of uitgeworpen. .                                        | 214 | De afgedrukte afbeelding is omgekeerd. . . . .                                                                              | 230 |
| Papier loopt vast. . . . .                                                                | 215 | Mozaïekachtige patronen op de afdrukken. . . .                                                                              | 230 |
| Papier wordt schuin ingevoerd. . . . .                                                    | 215 | Onbedoeld dubbelzijdig afdrukken. . . . .                                                                                   | 230 |
| Er worden meerdere vellen papier tegelijk<br>uitgevoerd. . . . .                          | 215 | Op de gekopieerde afdruk verschijnen<br>ongelijke kleuren, vegen, vlekken of rechte<br>lijnen. . . . .                      | 230 |
| Papier wordt niet doorgevoerd vanuit de<br>optionele papercassette-eenheden. . . . .      | 216 | Er verschijnt een webachtig patroon (ook wel<br>"moiré" genoemd) op de gekopieerde<br>afbeelding. . . . .                   | 231 |
| Papier wordt niet correct ingevoerd na het<br>vervangen van de Onderhoudsrollers. . . . . | 216 | De achterkant van het origineel is te zien op<br>de gekopieerde afbeelding. . . . .                                         | 231 |
| Foutmelding papier op verschijnt. . . . .                                                 | 216 | Het probleem kon niet worden opgelost. . . . .                                                                              | 231 |
| Origineel wordt niet in ADF ingevoerd. . . . .                                            | 216 | Overige afdrukproblemen. . . . .                                                                                            | 232 |
| Het papier wordt niet netjes opgestapeld. . . . .                                         | 217 | Afdrukken verloopt te traag. . . . .                                                                                        | 232 |
| Papier wordt in een onverwachte afdrukstand<br>uitgeworpen. . . . .                       | 217 | Afdrukken vertraagt aanzienlijk tijdens het<br>continu afdrukken. . . . .                                                   | 232 |
| Problemen met stroomtoevoer en<br>bedieningspaneel. . . . .                               | 218 | Kan het afdrukken niet annuleren vanaf een<br>computer met Mac OS X 10.6.8. . . . .                                         | 232 |
| De stroom wordt niet ingeschakeld. . . . .                                                | 218 | Problemen met de PostScript printerdriver. . . . .                                                                          | 233 |
| De stroom wordt niet uitgeschakeld. . . . .                                               | 218 | De printer drukt niet af bij gebruik van het<br>PostScript-printerstuurprogramma. . . . .                                   | 233 |
| Printer wordt tijdens gebruik uitgeschakeld. . .                                          | 218 | De printer drukt niet juist af bij gebruik van<br>de PostScript printerdriver. . . . .                                      | 233 |
| Stroom schakelt automatisch uit. . . . .                                                  | 218 | De afdrukkwaliteit is slecht bij gebruik van de<br>PostScript printerdriver. . . . .                                        | 233 |
| Het display wordt donker. . . . .                                                         | 218 | Het afdrukken gaat te traag bij gebruik van de<br>PostScript printerdriver. . . . .                                         | 234 |
| Het touchscreen reageert niet. . . . .                                                    | 218 | Kan niet beginnen met scannen. . . . .                                                                                      | 234 |
| Kan niet bedienen via het bedieningspaneel. . .                                           | 219 | Problemen met gescande afbeeldingen. . . . .                                                                                | 235 |
| Kan niet afdrukken vanaf een computer. . . . .                                            | 219 | Ongelijke kleuren, vuil, vlekken, enzovoort<br>worden weergegeven bij scannen vanaf de<br>glasplaat van de scanner. . . . . | 235 |
| De verbinding controleren (USB). . . . .                                                  | 219 | Rechte lijnen verschijnen bij het scannen<br>vanaf ADF. . . . .                                                             | 235 |
| De verbinding controleren (netwerk). . . . .                                              | 219 |                                                                                                                             |     |
| De software en gegevens controleren. . . . .                                              | 220 |                                                                                                                             |     |
| De printerstatus controleren vanaf de<br>computer (Windows). . . . .                      | 222 |                                                                                                                             |     |
| De printerstatus controleren vanaf de<br>computer (Mac OS). . . . .                       | 223 |                                                                                                                             |     |
| Andere problemen controleren. . . . .                                                     | 223 |                                                                                                                             |     |
| Kan niet afdrukken vanaf een iPhone of iPad. . . .                                        | 223 |                                                                                                                             |     |
| Afdrukproblemen. . . . .                                                                  | 223 |                                                                                                                             |     |
| De afdrukkwaliteit aanpassen. . . . .                                                     | 223 |                                                                                                                             |     |



## Inhoudsopgave

|                                                             |     |
|-------------------------------------------------------------|-----|
| Technische ondersteuning (website) . . . . .                | 281 |
| Contact opnemen met de klantenservice van<br>Epson. . . . . | 282 |

# Over deze handleiding

---

## Introductie tot de handleidingen

De volgende handleidingen worden meegeleverd met uw Epson-printer. Naast de handleidingen kunt u ook de verschillende hulpmogelijkheden op de printer zelf of in de toepassingen raadplegen.

- Belangrijke veiligheidsvoorschriften (gedrukte handleiding)  
Bevat instructies om deze printer veilig te gebruiken.
- Hier beginnen (gedrukte handleiding)  
Bevat informatie over het instellen van de printer en het installeren van de software.
- Gebruikershandleiding (digitale handleiding)  
Deze handleiding. Bevat algemene informatie over en instructies voor het gebruik van de printer en het oplossen van problemen.
- Beheerdershandleiding (digitale handleiding)  
Geeft informatie aan netwerkbeheerders over het beheer en de printerinstellingen.

U kunt de meest recente versie van de bovenstaande handleidingen in uw bezit krijgen op de volgende manieren.

- Gedrukte handleiding  
Ga naar de ondersteuningssite van Epson Europe (<http://www.epson.eu/Support>) of de wereldwijde ondersteuningssite van Epson (<http://support.epson.net/>).
- Digitale handleiding  
Start EPSON Software Updater op uw computer. EPSON Software Updater controleert of er updates beschikbaar zijn voor Epson-toepassingen of digitale handleidingen en laat u vervolgens de meest recente versie downloaden.

### Gerelateerde informatie

- ➔ [“Hulpprogramma's voor software-updates \(Software Updater\)” op pagina 199](#)

---

## Informatie zoeken in de handleiding

In de PDF-handleiding kunt u naar informatie zoeken via een zoekwoord, of direct naar een bepaald gedeelte gaan met behulp van de bladwijzers. U kunt ook alleen de pagina's afdrukken die u nodig hebt. Dit gedeelte bevat uitleg over het gebruik van een PDF-handleiding die in Adobe Reader X is geopend op de computer.

## Over deze handleiding

### Zoeken met een zoekwoord

Klik op **Bewerken** > **Geavanceerd zoeken**. Voer in het zoekvenster het zoekwoord (tekst) in voor de informatie die u zoekt en klik vervolgens op **Zoeken**. Zoekresultaten worden weergegeven in een lijst. Klik op een van de weergegeven zoekresultaten om naar de betreffende pagina te gaan.

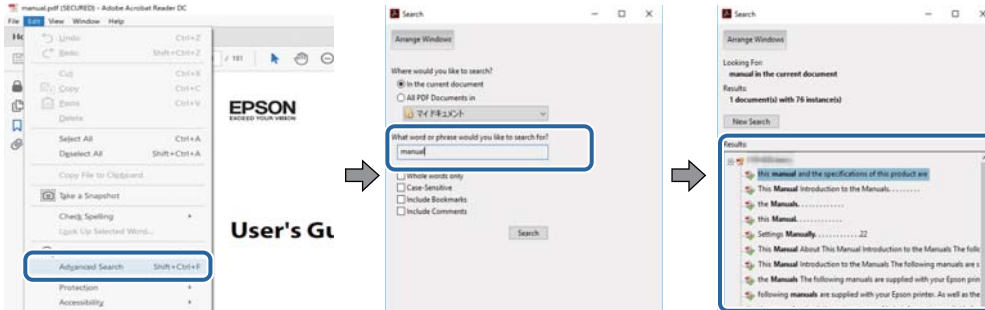

### Direct naar informatie gaan via bladwijzers

Klik op een titel om naar de betreffende pagina te gaan. Klik op + of > en bekijk de onderliggende titels in dat gedeelte. Voer de volgende bewerking uit op het toetsenbord als u wilt terugkeren naar de vorige pagina.

- Windows: houd de **Alt**-toets ingedrukt en druk op ←.
- Mac OS: houd de command-toets ingedrukt en druk op ←.

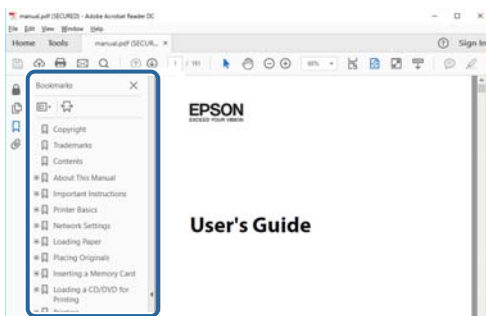

### Alleen pagina's afdrukken die u nodig hebt

U kunt alleen de pagina's die u nodig hebt extraheren en afdrukken. Klik op **Afdrukken** in het menu **Bestand** en geef in **Pagina's** bij **Pagina's die moeten worden afgedrukt** de pagina's op die u wilt afdrukken.

- Als u een paginareeks wilt opgeven, voert u tussen de begin- eindpagina een afbreekstreepje in.  
Voorbeeld: 20-25
- Als u niet-openvolgende pagina's wilt opgeven, scheidt u de pagina's met komma's.  
Voorbeeld: 5, 10, 15

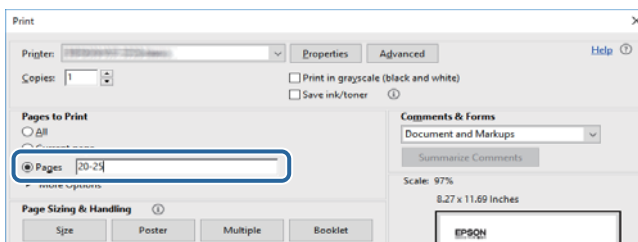

---

## Markeringen en symbolen

**Let op:**

Instructies die nauwkeurig moeten worden gevolgd om lichamelijk letsel te voorkomen.

**Belangrijk:**

Instructies die moeten worden nageleefd om schade aan de apparatuur te voorkomen.

**Opmerking:**

Biedt aanvullende en referentie-informatie.

**Gerelateerde informatie**

➔ Koppelingen naar gerelateerde gedeelten.

---

## Beschrijvingen gebruikt in deze handleiding

- Screenshots van de schermen van het printerstuurprogramma en Epson Scan 2 (scannerstuurprogramma) zijn van Windows 10 of macOS High Sierra. De inhoud die op de schermen wordt weergegeven, is afhankelijk van het model en de situatie.
- De illustraties die in deze handleiding worden gebruikt, dienen puur als voorbeeld. Er zijn kleine verschillen tussen elk model, maar de gebruiksmethode blijft hetzelfde.
- Sommige menu-items op de display variëren naargelang het model en de instellingen.

---

## Referenties voor besturingssystemen

**Windows**

In deze handleiding verwijzen termen als "Windows 10", "Windows 8.1", "Windows 8", "Windows 7", "Windows Vista", "Windows XP", "Windows Server 2016", "Windows Server 2012 R2", "Windows Server 2012", "Windows Server 2008 R2", "Windows Server 2008", "Windows Server 2003 R2" en "Windows Server 2003" naar de volgende besturingssystemen. Bovendien wordt "Windows" gebruikt om alle versies ervan aan te duiden.

- Microsoft® Windows® 10 besturingssysteem
- Microsoft® Windows® 8.1 besturingssysteem
- Microsoft® Windows® 8 besturingssysteem
- Microsoft® Windows® 7 besturingssysteem
- Microsoft® Windows Vista® besturingssysteem
- Microsoft® Windows® XP besturingssysteem
- Microsoft® Windows® XP Professional x64 Edition besturingssysteem
- Microsoft® Windows Server® 2016 besturingssysteem
- Microsoft® Windows Server® 2012 R2 besturingssysteem

## Over deze handleiding

- Microsoft® Windows Server® 2012 besturingssysteem
- Microsoft® Windows Server® 2008 R2 besturingssysteem
- Microsoft® Windows Server® 2008 besturingssysteem
- Microsoft® Windows Server® 2003 R2 besturingssysteem
- Microsoft® Windows Server® 2003 besturingssysteem

### Mac OS

In deze handleiding wordt "Mac OS" gebruikt om te verwijzen naar macOS High Sierra, macOS Sierra, OS X El Capitan, OS X Yosemite, OS X Mavericks, OS X Mountain Lion, Mac OS X v10.7.x en Mac OS X v10.6.8.

# Belangrijke instructies

---

## Veiligheidsinstructies

Lees en volg deze instructies om deze printer veilig te gebruiken. Bewaar deze handleiding voor latere raadplegingen. Let ook op alle waarschuwingen en instructies die op de printer staan.

- Sommige van de symbolen die worden gebruikt op de printer zijn bedoeld om de veiligheid en het juiste gebruik van de printer te garanderen. Ga naar de volgende website voor de betekenis van de symbolen.  
<http://support.epson.net/symbols>
- Gebruik alleen het netsnoer dat met de printer is meegeleverd en gebruik het snoer niet voor andere apparatuur. Gebruik van andere snoeren met deze printer of gebruik van het meegeleverde netsnoer met andere apparatuur kan leiden tot brand of elektrische schokken.
- Zorg ervoor dat het netsnoer voldoet aan de relevante plaatselijke veiligheidsnormen.
- Haal het netsnoer, de stekker, de printer of de accessoires nooit uit elkaar en probeer deze onderdelen nooit zelf te wijzigen of te repareren, tenzij zoals uitdrukkelijk staat beschreven in de handleiding van het apparaat.
- Trek in de volgende gevallen de stekker uit het stopcontact en laat het onderhoud aan een onderhoudstechnicus over:  
Als het netsnoer of de stekker beschadigd is, als er vloeistof in de printer is gekomen, als de printer is gevallen of als de behuizing beschadigd is, als de printer niet normaal werkt of als er een duidelijke wijziging in de prestaties optreedt. Wijzig geen instellingen als hiervoor in de gebruiksaanwijzing geen instructies worden gegeven.
- Zet het apparaat in de buurt van een stopcontact waar u de stekker gemakkelijk uit het stopcontact kunt halen.
- Plaats of bewaar de printer niet buiten en zorg ervoor dat de printer niet wordt blootgesteld aan vuil, stof, water of hittebronnen. Vermijd plaatsen die onderhevig zijn aan schokken, trillingen, hoge temperaturen of luchtvochtigheid.
- Zorg ervoor dat u geen vloeistoffen op de printer morst en pak de printer niet met natte handen vast.
- Houd de printer ten minste 22 cm verwijderd van pacemakers. De radiogolven die door deze printer worden uitgezonden, kunnen een negatieve invloed hebben op de werking van pacemakers.
- Neem contact op met uw leverancier als het lcd-scherm beschadigd is. Als u vloeistof uit het scherm op uw handen krijgt, was ze dan grondig met water en zeep. Als u vloeistof uit het scherm in uw ogen krijgt, moet u uw ogen onmiddellijk uitspoelen met water. Raadpleeg onmiddellijk een arts als u ondanks grondig spoelen problemen krijgt met uw ogen of nog steeds ongemak ondervindt.
- Vermijd het gebruik van de telefoon tijdens onweer. Er bestaat een minieme kans op elektrische schokken door bliksem.
- Gebruik voor het melden van een gaslek geen telefoon in de directe omgeving van het lek.



## Belangrijke instructies

- De printer is zwaar en wanneer deze opgetild of verplaatst moet worden, moet dit altijd door ten minste twee personen gebeuren. Bij het optillen van de printer moeten de twee of meer personen de correcte posities innemen (zie hieronder).

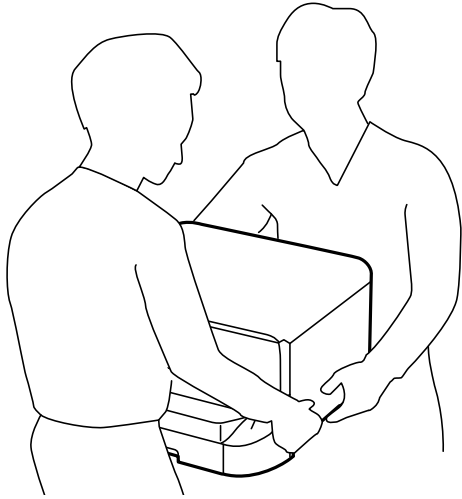

- Wees voorzichtig met gebruikte cartridges. Er kan inkt rond de inkttoevoer kleven.
  - Als u inkt op uw huid krijgt, wast u de plek grondig met water en zeep.
  - Als u inkt in uw ogen krijgt, moet u uw ogen onmiddellijk uitspoelen met water. Raadpleeg onmiddellijk een arts als u ondanks grondig spoelen problemen krijgt met uw ogen of nog steeds ongemak ondervindt.
  - Als er inkt in uw mond terecht komt, raadpleegt u direct een arts.
- Haal de cartridge of onderhoudscassette niet uit elkaar, omdat u inkt in uw ogen of op uw huid kunt krijgen.
- Schud de cartridges niet te hard. Hierdoor kunnen ze inkt gaan lekken.
- Houd cartridges en de onderhoudscassette buiten het bereik van kinderen.

---



## Printeradviezen en waarschuwingen

Lees en volg deze instructies om schade aan de printer of uw eigendommen te voorkomen. Bewaar deze handleiding voor toekomstig gebruik.

### Adviezen en waarschuwingen voor instellen/gebruiken van de printer

- Blokkeer de openingen in de behuizing van de printer niet en dek deze niet af.
- Gebruik uitsluitend het type voedingsbron dat is vermeld op het etiket van de printer.
- Gebruik geen stopcontacten in dezelfde groep als kopieerapparaten, airconditioners of andere apparaten die regelmatig worden in- en uitgeschakeld.
- Gebruik geen stopcontacten die met een wandschakelaar of een automatische timer kunnen worden in- en uitgeschakeld.
- Plaats het hele computersysteem uit de buurt van apparaten die elektromagnetische storing kunnen veroorzaken, zoals luidsprekers of basisstations van draadloze telefoons.

## Belangrijke instructies

- Plaats het netsnoer zodanig dat geen slijtage, inkepingen, rafels, plooiën en knikken kunnen optreden. Plaats geen voorwerpen op het netsnoer en plaats het netsnoer zodanig dat niemand erop kan stappen. Let er vooral op dat snoeren mooi recht blijven aan de uiteinden en de punten waar deze de transformator in- en uitgaan.
- Als u een verlengsnoer gebruikt voor de printer, mag de totale stroombelasting in ampère van alle aangesloten apparaten niet hoger zijn dan de maximale belasting voor het verlengsnoer. Zorg er bovendien voor dat het totaal van de ampèrewaarden van alle apparaten die zijn aangesloten op het stopcontact, niet hoger is dan de maximumwaarde die is toegestaan voor het stopcontact.
- Als u de printer in Duitsland gebruikt, moet u rekening houden met het volgende: de installatie van het gebouw moet beschikken over een stroomonderbreker van 10 of 16 A om de printer te beschermen tegen kortsluiting en stroompieken.
- Let bij het aansluiten van de printer op een computer of ander apparaat op de juiste richting van de stekkers van de kabel. Elke stekker kan maar op een manier op het apparaat worden aangesloten. Wanneer u een stekker op een verkeerde manier in het apparaat steekt, kunnen beide apparaten die via de kabel met elkaar zijn verbonden beschadigd raken.
- Plaats de printer op een vlakke, stabiele ondergrond die groter is dan de printer zelf. De printer werkt niet goed als deze scheef staat.
- Zorg er bij opslag of transport van de printer voor dat deze niet gekanteld, verticaal of ondersteboven wordt gehouden, anders kan er inkt lekken.
- Laat boven de printer voldoende ruimte vrij om het deksel volledig te kunnen openen.
- Zorg ervoor dat aan de voorkant van de printer voldoende ruimte is voor het papier dat uit de printer komt.
- Vermijd plaatsen met grote schommelingen in temperatuur en luchtvochtigheid. Houd de printer ook uit de buurt van direct zonlicht, fel licht of warmtebronnen.
- Steek geen voorwerpen door de openingen in de printer.
- Steek uw hand niet in de printer tijdens het afdrukken.
- Raak de witte, platte kabel binnen in de printer niet aan.
- Gebruik geen spuitbussen met ontvlambare stoffen in of in de buurt van de printer. Dit kan brand veroorzaken.
- Verplaats de printkop niet handmatig; anders kunt u de printer beschadigen.
- Pas bij het sluiten van het deksel op dat uw vingers niet klem komen te zitten.
- Let erop dat u nooit te hard op de scanner glasplaat drukt wanneer u er een origineel op legt.
- Zet de printer altijd uit met de knop . Trek de stekker niet uit het stopcontact en sluit de stroom naar het stopcontact niet af zolang het lampje  nog knippert.
- Controleer voordat u de printer vervoert of de printkop zich in de uitgangspositie bevindt (uiterst rechts) en of de cartridges aanwezig zijn.
- Als u de printer gedurende langere tijd niet gebruikt, neem dan de stekker uit het stopcontact.

## Adviezen en waarschuwingen voor gebruik van de printer met een draadloze verbinding

- Radiogolven van deze printer kunnen nadelige gevolgen hebben voor de werking van medische elektronische apparatuur, waardoor deze apparatuur defect kan raken. Wanneer u deze printer gebruikt in een medische instelling of in de buurt van medische apparatuur, volg dan de aanwijzingen van het bevoegd personeel van de medische instelling en volg alle waarschuwingen en aanwijzingen die op de medische apparatuur zelf staan.

## Belangrijke instructies

- Radiogolven uit deze printer kunnen de werking van automatisch gestuurde apparaten, zoals automatische deuren of een brandalarm, storen en kunnen tot ongevallen leiden als gevolg van storing. Volg alle waarschuwingen en aanwijzingen die op deze apparatuur zijn aangeduid wanneer u deze printer gebruikt in de buurt van automatisch aangestuurde apparaten.

## Adviezen en waarschuwingen voor gebruik van het touchscreen

- Het lcd-scherm kan een paar kleine heldere of donkere puntjes vertonen en is mogelijk niet overal even helder. Dit is normaal en wil geenszins zeggen dat het beschadigd is.
- Maak het lcd-scherm alleen schoon met een droge, zachte doek. Gebruik geen vloeibare of chemische reinigingsmiddelen.
- De afdekplaat van het touchscreen kan breken bij zware schokken. Neem contact op met uw leverancier als het display barst of breekt. Raak het gebroken glas niet aan en probeer dit niet te verwijderen.
- Raak het touchscreen zachtjes met uw vinger aan. Druk niet te hard en gebruik niet uw nagels.
- Gebruik geen scherpe voorwerpen zoals balpennen of scherpe potloden om handelingen uit te voeren.
- De werking van het touchscreen kan verminderen als gevolg van condensatie in het touchscreen veroorzaakt door plotselinge schommelingen in temperatuur of luchtvochtigheid.

## Adviezen en waarschuwingen voor gebruik van de optionele kast

- Deze kast is uitsluitend ontworpen om deze printer en de optionele papercassettes er bovenop te plaatsen. Installeer geen andere producten dan die voor de specifieke printer en cassette-eenheid.
- Klim niet op de kast en plaats er geen zware objecten op.
- Zorg ervoor dat de twee standaarden veilig zijn geplaatst, anders kan de printer vallen.
- Bevestig de printer of de optionele papercassette-eenheid op de kast d.m.v. de twee accessoires en schroeven die bij de kast meegeleverd worden.
- Als de printer in gebruik is, moeten de zwenkwielen aan de voorzijde van de kast vergrendeld zijn.
- Verplaats de kast niet als de zwenkwielen vergrendeld zijn.
- Als u de kast verplaatst wanneer de printer of optionele papercassette gemonteerd zijn, verplaats ze dan niet over oneffen of ruwe oppervlakken.

---

## Uw persoonlijke gegevens beschermen

Als u de printer aan iemand anders geeft of wilt weggooien, wordt aangeraden alle persoonlijke gegevens in het geheugen van de printer te wissen door de menu's op het bedieningspaneel als volgt te selecteren.

**Instel. > Algemene instellingen > Systeembeheer > Standaardinst. herstellen > Alle gegevens en instellingen wissen**

# Basisprincipes van printer

## Namen en functies van onderdelen

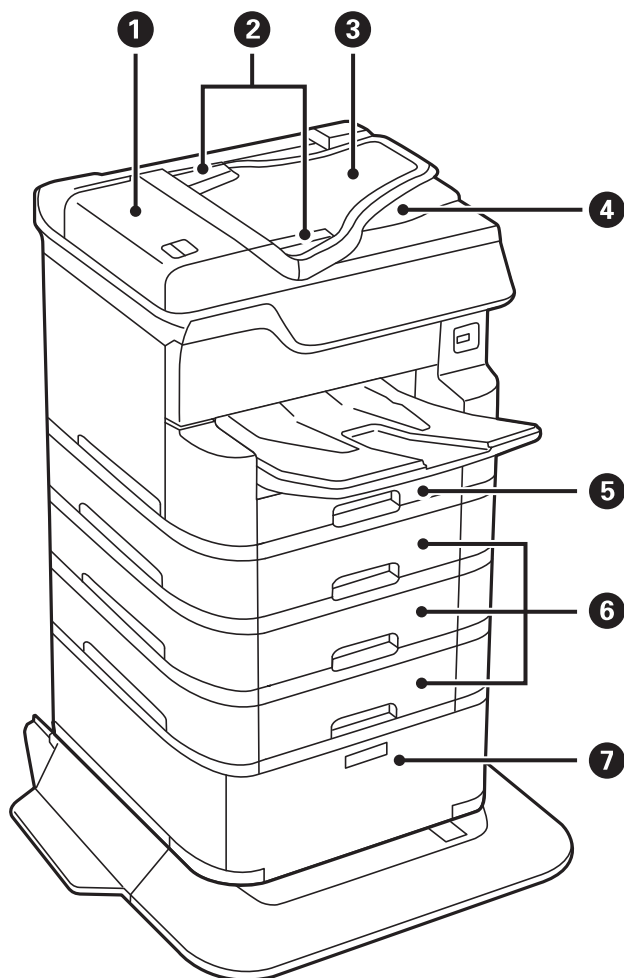

|   |                                                                                            |                                                                                                        |
|---|--------------------------------------------------------------------------------------------|--------------------------------------------------------------------------------------------------------|
| ① | ADF (Automatic Document Feeder — Papierlade van de automatische documentinvoer) deksel (F) | Open dit om vastgelopen originelen te verwijderen uit de ADF.                                          |
| ② | Zijgeleiders van de ADF                                                                    | Zorg ervoor dat originelen recht in de printer worden ingevoerd. Schuif naar de randen van het papier. |
| ③ | Invoerlade van ADF (F)                                                                     | Hiermee worden originelen automatisch ingevoerd.                                                       |
| ④ | Uitvoerlade van de ADF                                                                     | Bevat de originelen die van de ADF worden uitgevoerd.                                                  |
| ⑤ | Papiercassette 1 (C1)                                                                      | Laadt papier.                                                                                          |
| ⑥ | Papiercassette 2, Papiercassette 3, Papiercassette 4 (C2, C3, C4)                          | Optionele papiercassettes. Laadt papier.                                                               |
| ⑦ | Kast                                                                                       | Optionele kast. Voor opslag van papier of andere afdrukmedia.                                          |

**Basisprincipes van printer**

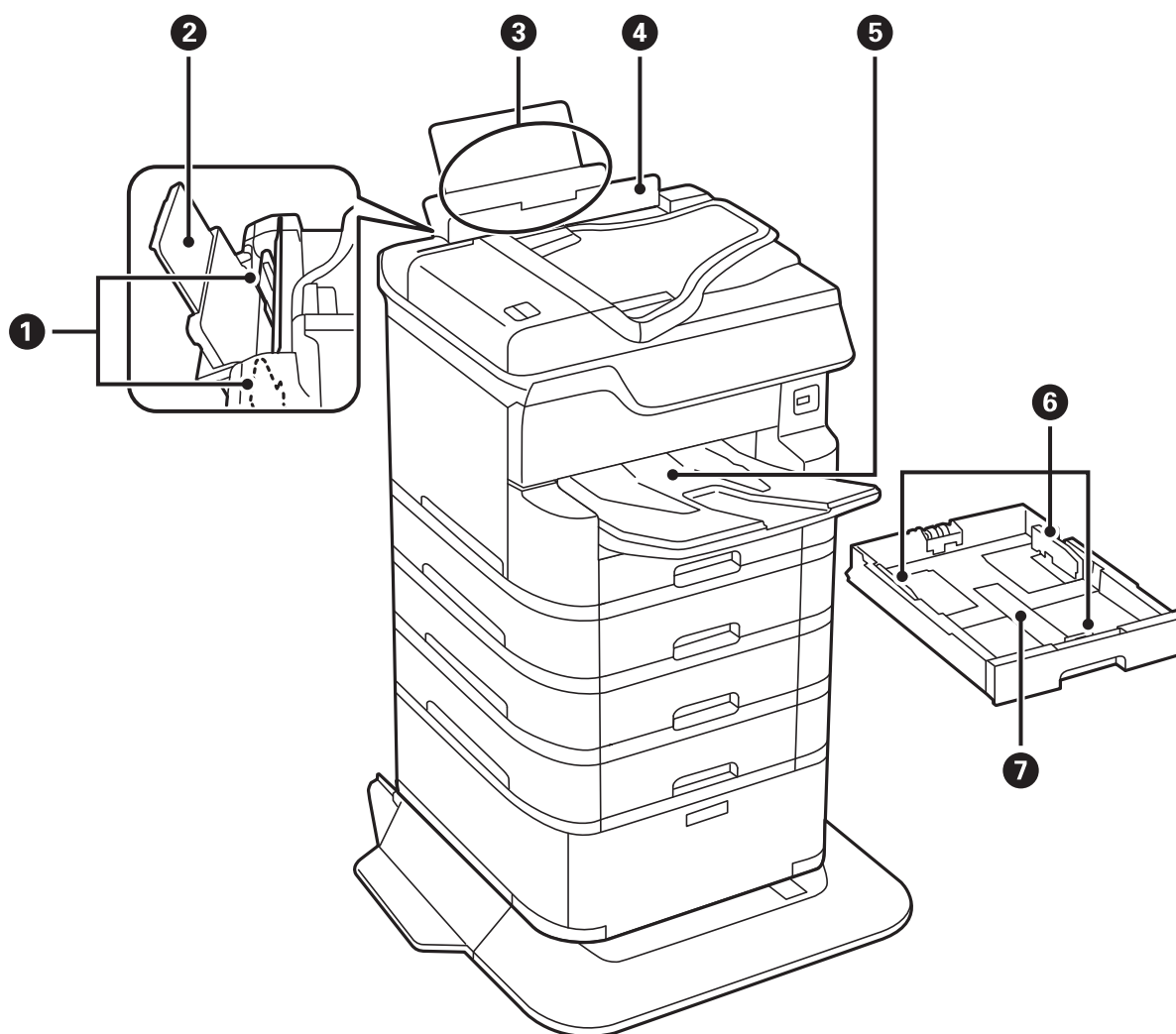

|   |                           |                                                                                                             |
|---|---------------------------|-------------------------------------------------------------------------------------------------------------|
| ① | Zijgeleiders              | Zorg ervoor dat het papier recht in de printer worden ingevoerd. Schuif deze naar de randen van het papier. |
| ② | Papiersteun               | Ondersteuning voor geladen papier.                                                                          |
| ③ | Papiertoevoer achter (B1) | Laadt papier.                                                                                               |
| ④ | Invoerbescherming         | Voorkomt dat ongewenste zaken in de printer terechtkomen. Laat deze bescherming over het algemeen dicht.    |
| ⑤ | Uitvoerlade               | Opvanglade voor het papier dat uit de printer komt.                                                         |
| ⑥ | Zijgeleiders              | Zorg ervoor dat het papier recht in de printer worden ingevoerd. Schuif deze naar de randen van het papier. |
| ⑦ | Papiercassette            | Laadt papier.                                                                                               |

## Basisprincipes van printer

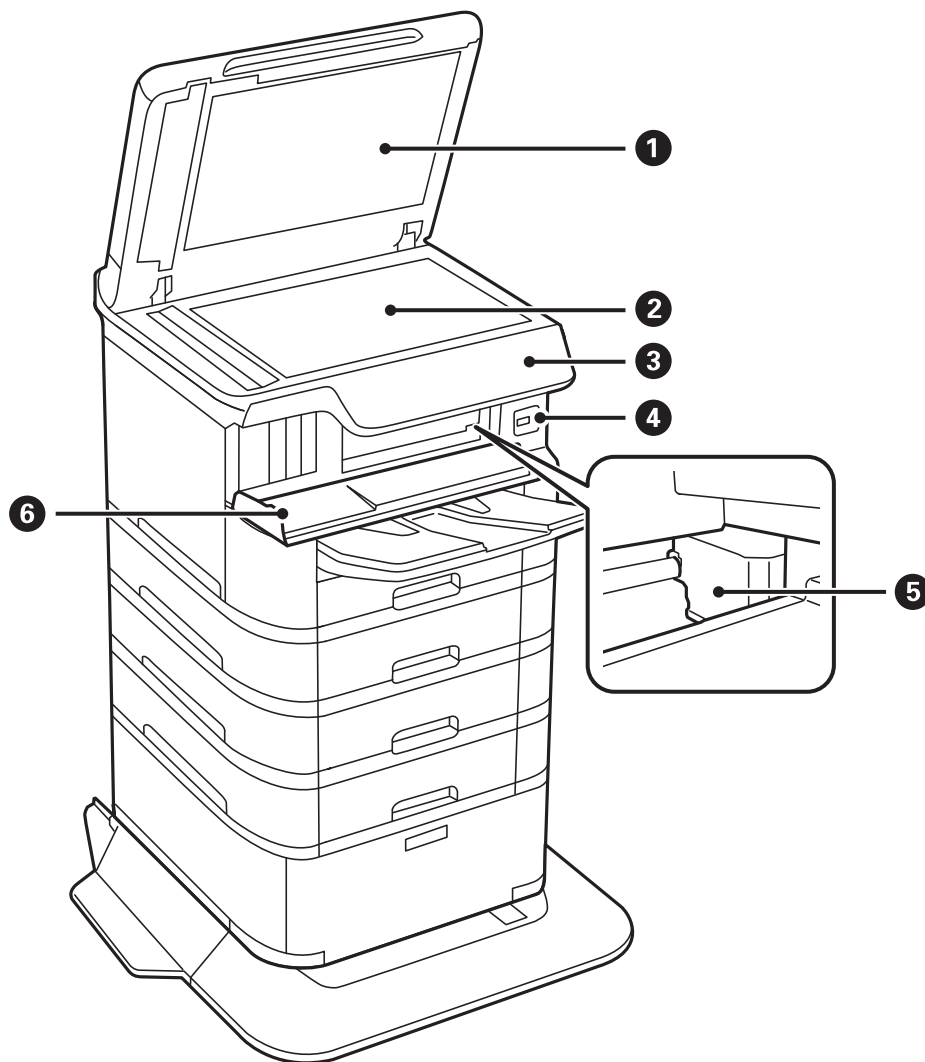

|   |                   |                                                                                                |
|---|-------------------|------------------------------------------------------------------------------------------------|
| ① | Documentdeksel    | Houdt extern licht tegen tijdens het scannen.                                                  |
| ② | Scannerglasplaat  | Scant de geplaatste originelen.                                                                |
| ③ | Bedieningspaneel  | Geeft de status van de printer weer en maakt het mogelijk printerinstellingen te configureren. |
| ④ | Externe USB-poort | Aansluiting van geheugenapparaten.                                                             |
| ⑤ | Printkop          | Spuut inkt.                                                                                    |
| ⑥ | Voorpaneel (A)    | Open dit om vastgelopen papier te verwijderen uit de printer.                                  |

Basisprincipes van printer

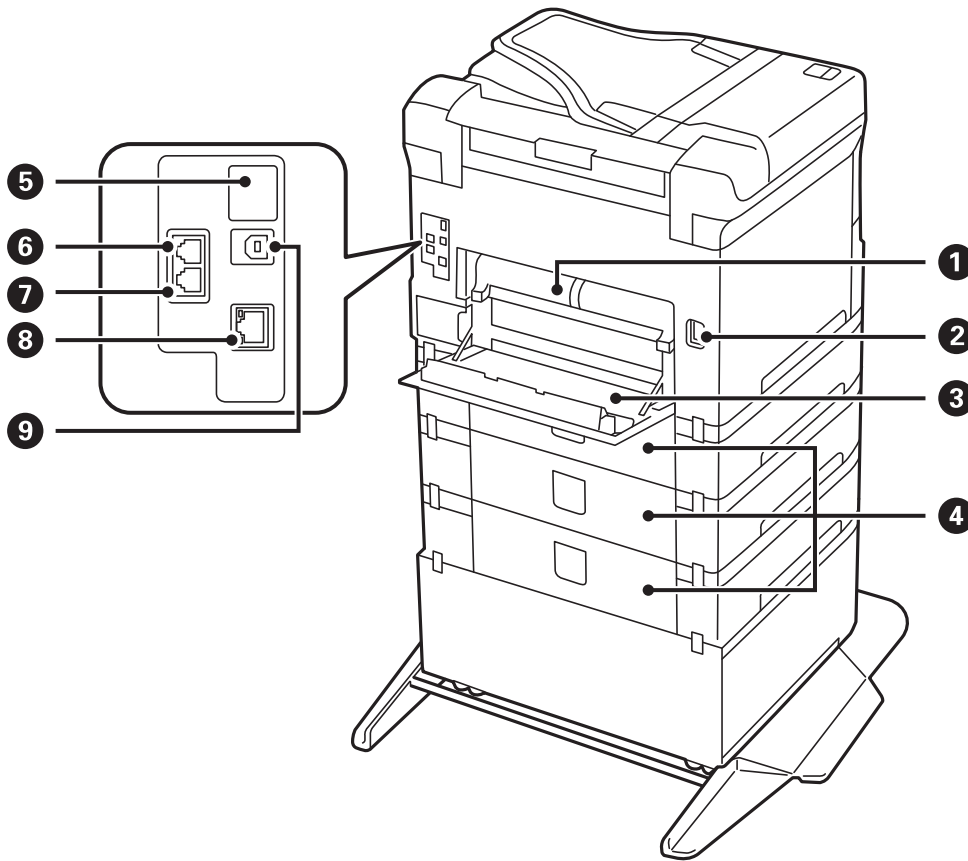

**!** **Belangrijk:**

Let op de invoerrichting wanneer u een USB 1.0- naar 2.0-kabel gebruikt. De printer kan anders beschadigd raken.

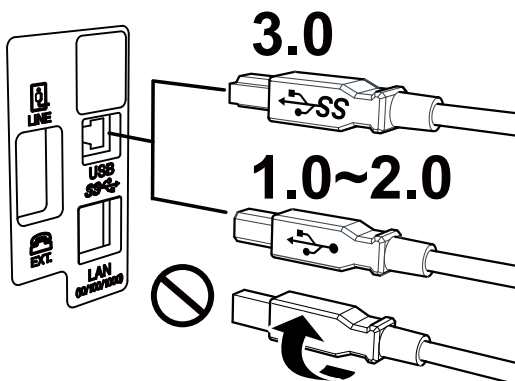

|   |                     |                                                                                                               |
|---|---------------------|---------------------------------------------------------------------------------------------------------------|
| 1 | Achterpaneel 2 (D2) | Verwijderen bij het verwijderen van vastgelopen papier.                                                       |
| 2 | Netaansluiting      | Voor aansluiting van het netsnoer.                                                                            |
| 3 | Achterpaneel 1 (D1) | Open dit om de onderhoudscassette of de onderhoudsrollers te vervangen, of vastgelopen papier te verwijderen. |

### Basisprincipes van printer

|   |                                        |                                                                                                                                             |
|---|----------------------------------------|---------------------------------------------------------------------------------------------------------------------------------------------|
| 4 | Afdekking voor de cassette-eenheid (E) | Afdekking voor de optionele papercassette-eenheden.<br>Open dit om de onderhoudsrollers te vervangen, of vastgelopen papier te verwijderen. |
| 5 | USB-poort voor service                 | USB-poort voor toekomstig gebruik.<br>Verwijder de sticker niet.                                                                            |
| 6 | Lijnpoort                              | Voor aansluiting van een telefoonlijn.                                                                                                      |
| 7 | EXT.-poort                             | Voor aansluiting van externe telefoontoestellen.                                                                                            |
| 8 | LAN-poort                              | Voor aansluiting van een LAN-kabel.                                                                                                         |
| 9 | USB-poort                              | Voor aansluiting van een USB-kabel.                                                                                                         |

### Bedieningspaneel

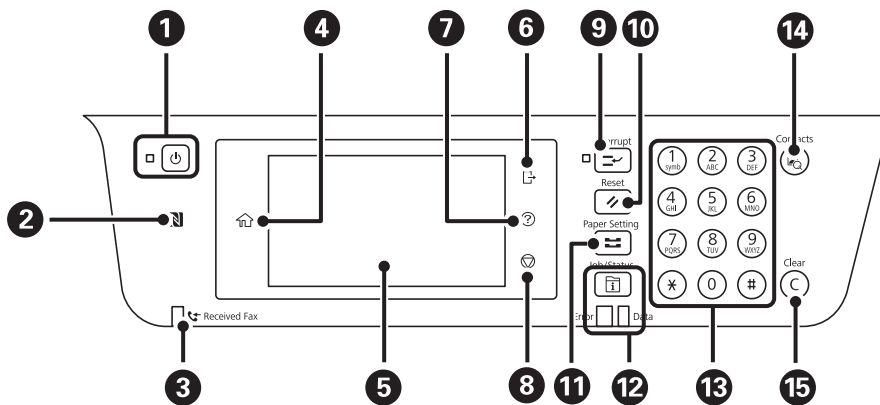

|   |                                                                                                                                                                                                                        |
|---|------------------------------------------------------------------------------------------------------------------------------------------------------------------------------------------------------------------------|
| 1 | Hiermee schakelt u de printer in of uit.<br>Haal het netsnoer uit het stopcontact nadat u hebt gecontroleerd of het aan/uit-lampje uit staat.                                                                          |
| 2 | Houd een smart device tegen deze markering aan om rechtstreeks af te drukken of te scannen.                                                                                                                            |
| 3 | Gaat branden wanneer ontvangen documenten die nog niet gelezen, afgedrukt of opgeslagen zijn, in het geheugen van de printer staan.                                                                                    |
| 4 | Hiermee opent u het startscherm.                                                                                                                                                                                       |
| 5 | Hiermee geeft u menu's en berichten weer.                                                                                                                                                                              |
| 6 | Hiermee meldt u zich af bij de printer wanneer <b>Toegangsbeheer</b> is ingeschakeld.<br>Wanneer <b>Toegangsbeheer</b> is uitgeschakeld, is deze functie ook uitgeschakeld.                                            |
| 7 | Hiermee wordt het scherm <b>Hulp</b> weergegeven.<br>Hier kunt u oplossingen voor problemen bekijken.                                                                                                                  |
| 8 | Hiermee stopt u de actieve bewerking.                                                                                                                                                                                  |
| 9 | Hiermee onderbreekt u de actuele afdruktaak en kunt u een andere taak onderbreken. U kunt een nieuwe taak echter niet op de computer onderbreken.<br>Druk nogmaals op deze toets om een onderbroken taak te hervatten. |



## Basisprincipes van printer

|    |                                                                                                                                                                                                                                                                                                                                                                   |
|----|-------------------------------------------------------------------------------------------------------------------------------------------------------------------------------------------------------------------------------------------------------------------------------------------------------------------------------------------------------------------|
| 10 | Reset de huidige instellingen naar de standaard gebruikersinstellingen. Als standaard gebruikersinstellingen niet zijn gemaakt, wordt gereset naar standaard fabriekswaarden.                                                                                                                                                                                     |
| 11 | Hiermee wordt het scherm <b>Papierinstelling</b> weergegeven. U kunt voor elke papierbron de instellingen voor papiergrootte en papiertype selecteren.                                                                                                                                                                                                            |
| 12 | Hiermee wordt het menu <b>Job/Status</b> weergegeven. U kunt de status en taakgeschiedenis van de printer weergeven.<br><br>Als er een storing optreedt, knipper het storingslampje links of gaat het branden.<br><br>Als de printer gegevens aan het verwerken is, knippert het gegevenslampje rechts. Het gaat branden als er taken in de afdrukwachtrij staan. |
| 13 | Voert nummers, tekens en symbolen in.                                                                                                                                                                                                                                                                                                                             |
| 14 | Hiermee wordt de lijst <b>Contacten</b> weergegeven. U kunt contacten vastleggen, bewerken en verwijderen.                                                                                                                                                                                                                                                        |
| 15 | Hiermee wist u aantal instellingen, zoals het aantal exemplaren.                                                                                                                                                                                                                                                                                                  |

## Configuratie basisscherm

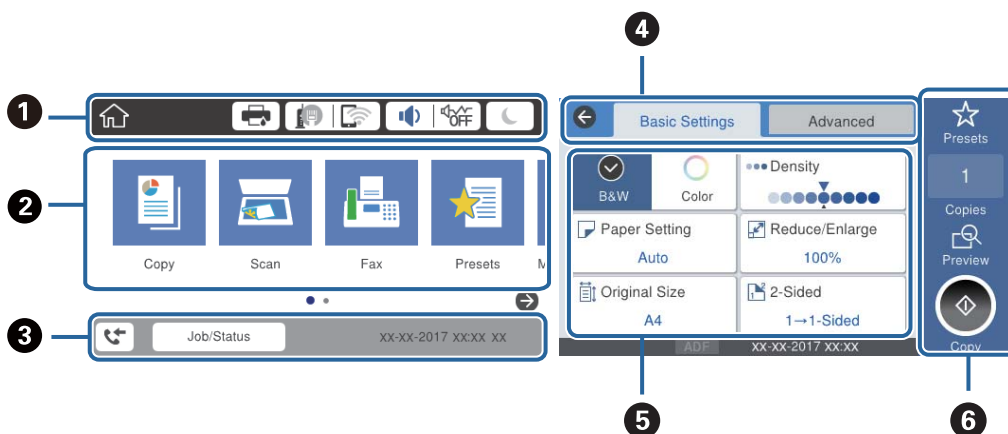





































|   |                                                                                                                                                                                                                                                |
|---|------------------------------------------------------------------------------------------------------------------------------------------------------------------------------------------------------------------------------------------------|
| 1 | Hierop worden items aangegeven die voor de printer als pictogram zijn ingesteld. Selecteer elk pictogram om de huidige instellingen te controleren of elk instellingenmenu te openen.                                                          |
| 2 | Geeft elk menu weer. U kunt de volgorde wijzigen of items toevoegen.                                                                                                                                                                           |
| 3 | Hiermee worden actieve taken en de status van de printer weergegeven. Selecteer het bericht om het menu <b>Job/Status</b> weer te geven.<br><br>Geeft de datum en tijd weer wanneer de printer niet actief is en er geen fouten zijn.          |
| 4 | Tussen tabbladen wisselen.                                                                                                                                                                                                                     |
| 5 | Geeft de instellingsitems aan. Selecteer elk item om de instellingen te configureren of te wijzigen.<br><br>De items die grijs worden weergegeven, zijn niet beschikbaar. Selecteer het item om te controleren waarom dit niet beschikbaar is. |
| 6 | Hiermee voert u de huidige instellingen uit. Beschikbare functies variëren afhankelijk van elk menu.                                                                                                                                           |





## Basisprincipes van printer

## Pictogrammen op het lcd-scherm

De volgende pictogrammen worden op het display weergegeven naargelang de status van de printer.

|                                                                                     |                                                                                                                                                                                                                                                                                                                                                                                                                                                                                                                                                                                                                                                                                                                                                                                                                                                                                                                                                                                                                                                                                                                                                                                                                                                                                                                                                                                                                                                                                                                                                                                                                                                                                                                                                                                                                                                                                                                                                                                                                                                                                                                                                                                                                                                                                                                                                                |                                                                                     |                                                                                                                                                                                                                                                                                                                                                 |                                                                                     |                                                              |                                                                                     |                                                                          |                                                                                   |                                                                                                                        |                                                                                    |                                                                                                                                                                                        |                                                                                     |                                                                                                                  |                                                                                     |                                                                                                             |
|-------------------------------------------------------------------------------------|----------------------------------------------------------------------------------------------------------------------------------------------------------------------------------------------------------------------------------------------------------------------------------------------------------------------------------------------------------------------------------------------------------------------------------------------------------------------------------------------------------------------------------------------------------------------------------------------------------------------------------------------------------------------------------------------------------------------------------------------------------------------------------------------------------------------------------------------------------------------------------------------------------------------------------------------------------------------------------------------------------------------------------------------------------------------------------------------------------------------------------------------------------------------------------------------------------------------------------------------------------------------------------------------------------------------------------------------------------------------------------------------------------------------------------------------------------------------------------------------------------------------------------------------------------------------------------------------------------------------------------------------------------------------------------------------------------------------------------------------------------------------------------------------------------------------------------------------------------------------------------------------------------------------------------------------------------------------------------------------------------------------------------------------------------------------------------------------------------------------------------------------------------------------------------------------------------------------------------------------------------------------------------------------------------------------------------------------------------------|-------------------------------------------------------------------------------------|-------------------------------------------------------------------------------------------------------------------------------------------------------------------------------------------------------------------------------------------------------------------------------------------------------------------------------------------------|-------------------------------------------------------------------------------------|--------------------------------------------------------------|-------------------------------------------------------------------------------------|--------------------------------------------------------------------------|-----------------------------------------------------------------------------------|------------------------------------------------------------------------------------------------------------------------|------------------------------------------------------------------------------------|----------------------------------------------------------------------------------------------------------------------------------------------------------------------------------------|-------------------------------------------------------------------------------------|------------------------------------------------------------------------------------------------------------------|-------------------------------------------------------------------------------------|-------------------------------------------------------------------------------------------------------------|
|    | <p>Hiermee wordt het scherm <b>Printerstatus</b> weergegeven.</p> <p>U kunt controleren hoeveel inkt er nog is en hoe lang de onderhoudscassette nog meegaat (bij benadering).</p>                                                                                                                                                                                                                                                                                                                                                                                                                                                                                                                                                                                                                                                                                                                                                                                                                                                                                                                                                                                                                                                                                                                                                                                                                                                                                                                                                                                                                                                                                                                                                                                                                                                                                                                                                                                                                                                                                                                                                                                                                                                                                                                                                                             |                                                                                     |                                                                                                                                                                                                                                                                                                                                                 |                                                                                     |                                                              |                                                                                     |                                                                          |                                                                                   |                                                                                                                        |                                                                                    |                                                                                                                                                                                        |                                                                                     |                                                                                                                  |                                                                                     |                                                                                                             |
|    | <p>Geeft de status van de netwerkverbinding aan.</p> <p>Selecteer het pictogram om de instellingen te controleren en te wijzigen. Dit is de snelkoppeling naar het volgende menu.</p> <p><b>Instel. &gt; Algemene instellingen &gt; Netwerkinstellingen &gt; Wi-Fi instellen</b></p> <table border="1" data-bbox="351 672 1441 1285"> <tr> <td data-bbox="351 672 430 745"></td> <td data-bbox="430 672 1441 745">De printer is niet verbonden met een bekabeld (ethernet-)netwerk of de verbinding is verbroken.</td> </tr> <tr> <td data-bbox="351 745 430 819"></td> <td data-bbox="430 745 1441 819">De printer is verbonden met een bekabeld (ethernet-)netwerk.</td> </tr> <tr> <td data-bbox="351 819 430 893"></td> <td data-bbox="430 819 1441 893">De printer is niet verbonden met een draadloos (wifi-)netwerk.</td> </tr> <tr> <td data-bbox="351 893 430 967"></td> <td data-bbox="430 893 1441 967">De printer zoekt naar een SSID, het IP-adres is niet ingesteld of er is een probleem met het draadloze (wifi-)netwerk.</td> </tr> <tr> <td data-bbox="351 967 430 1115"></td> <td data-bbox="430 967 1441 1115"> <p>De printer is verbonden met een draadloos (wifi-)netwerk.</p> <p>Het aantal balkjes geeft de sterkte van de verbinding weer. Hoe meer balkjes, des te sterker de verbinding is.</p> </td> </tr> <tr> <td data-bbox="351 1115 430 1189"></td> <td data-bbox="430 1115 1441 1189">De printer is niet verbonden met een draadloos (wifi-)netwerk in de modus Wi-Fi Direct (eenvoudig toegangspunt).</td> </tr> <tr> <td data-bbox="351 1189 430 1285"></td> <td data-bbox="430 1189 1441 1285">De printer is verbonden met een draadloos (wifi-)netwerk in de modus Wi-Fi Direct (eenvoudig toegangspunt).</td> </tr> </table> |    | De printer is niet verbonden met een bekabeld (ethernet-)netwerk of de verbinding is verbroken.                                                                                                                                                                                                                                                 |    | De printer is verbonden met een bekabeld (ethernet-)netwerk. |    | De printer is niet verbonden met een draadloos (wifi-)netwerk.           |  | De printer zoekt naar een SSID, het IP-adres is niet ingesteld of er is een probleem met het draadloze (wifi-)netwerk. |  | <p>De printer is verbonden met een draadloos (wifi-)netwerk.</p> <p>Het aantal balkjes geeft de sterkte van de verbinding weer. Hoe meer balkjes, des te sterker de verbinding is.</p> |  | De printer is niet verbonden met een draadloos (wifi-)netwerk in de modus Wi-Fi Direct (eenvoudig toegangspunt). |  | De printer is verbonden met een draadloos (wifi-)netwerk in de modus Wi-Fi Direct (eenvoudig toegangspunt). |
|    | De printer is niet verbonden met een bekabeld (ethernet-)netwerk of de verbinding is verbroken.                                                                                                                                                                                                                                                                                                                                                                                                                                                                                                                                                                                                                                                                                                                                                                                                                                                                                                                                                                                                                                                                                                                                                                                                                                                                                                                                                                                                                                                                                                                                                                                                                                                                                                                                                                                                                                                                                                                                                                                                                                                                                                                                                                                                                                                                |                                                                                     |                                                                                                                                                                                                                                                                                                                                                 |                                                                                     |                                                              |                                                                                     |                                                                          |                                                                                   |                                                                                                                        |                                                                                    |                                                                                                                                                                                        |                                                                                     |                                                                                                                  |                                                                                     |                                                                                                             |
|    | De printer is verbonden met een bekabeld (ethernet-)netwerk.                                                                                                                                                                                                                                                                                                                                                                                                                                                                                                                                                                                                                                                                                                                                                                                                                                                                                                                                                                                                                                                                                                                                                                                                                                                                                                                                                                                                                                                                                                                                                                                                                                                                                                                                                                                                                                                                                                                                                                                                                                                                                                                                                                                                                                                                                                   |                                                                                     |                                                                                                                                                                                                                                                                                                                                                 |                                                                                     |                                                              |                                                                                     |                                                                          |                                                                                   |                                                                                                                        |                                                                                    |                                                                                                                                                                                        |                                                                                     |                                                                                                                  |                                                                                     |                                                                                                             |
|    | De printer is niet verbonden met een draadloos (wifi-)netwerk.                                                                                                                                                                                                                                                                                                                                                                                                                                                                                                                                                                                                                                                                                                                                                                                                                                                                                                                                                                                                                                                                                                                                                                                                                                                                                                                                                                                                                                                                                                                                                                                                                                                                                                                                                                                                                                                                                                                                                                                                                                                                                                                                                                                                                                                                                                 |                                                                                     |                                                                                                                                                                                                                                                                                                                                                 |                                                                                     |                                                              |                                                                                     |                                                                          |                                                                                   |                                                                                                                        |                                                                                    |                                                                                                                                                                                        |                                                                                     |                                                                                                                  |                                                                                     |                                                                                                             |
|    | De printer zoekt naar een SSID, het IP-adres is niet ingesteld of er is een probleem met het draadloze (wifi-)netwerk.                                                                                                                                                                                                                                                                                                                                                                                                                                                                                                                                                                                                                                                                                                                                                                                                                                                                                                                                                                                                                                                                                                                                                                                                                                                                                                                                                                                                                                                                                                                                                                                                                                                                                                                                                                                                                                                                                                                                                                                                                                                                                                                                                                                                                                         |                                                                                     |                                                                                                                                                                                                                                                                                                                                                 |                                                                                     |                                                              |                                                                                     |                                                                          |                                                                                   |                                                                                                                        |                                                                                    |                                                                                                                                                                                        |                                                                                     |                                                                                                                  |                                                                                     |                                                                                                             |
|   | <p>De printer is verbonden met een draadloos (wifi-)netwerk.</p> <p>Het aantal balkjes geeft de sterkte van de verbinding weer. Hoe meer balkjes, des te sterker de verbinding is.</p>                                                                                                                                                                                                                                                                                                                                                                                                                                                                                                                                                                                                                                                                                                                                                                                                                                                                                                                                                                                                                                                                                                                                                                                                                                                                                                                                                                                                                                                                                                                                                                                                                                                                                                                                                                                                                                                                                                                                                                                                                                                                                                                                                                         |                                                                                     |                                                                                                                                                                                                                                                                                                                                                 |                                                                                     |                                                              |                                                                                     |                                                                          |                                                                                   |                                                                                                                        |                                                                                    |                                                                                                                                                                                        |                                                                                     |                                                                                                                  |                                                                                     |                                                                                                             |
|  | De printer is niet verbonden met een draadloos (wifi-)netwerk in de modus Wi-Fi Direct (eenvoudig toegangspunt).                                                                                                                                                                                                                                                                                                                                                                                                                                                                                                                                                                                                                                                                                                                                                                                                                                                                                                                                                                                                                                                                                                                                                                                                                                                                                                                                                                                                                                                                                                                                                                                                                                                                                                                                                                                                                                                                                                                                                                                                                                                                                                                                                                                                                                               |                                                                                     |                                                                                                                                                                                                                                                                                                                                                 |                                                                                     |                                                              |                                                                                     |                                                                          |                                                                                   |                                                                                                                        |                                                                                    |                                                                                                                                                                                        |                                                                                     |                                                                                                                  |                                                                                     |                                                                                                             |
|  | De printer is verbonden met een draadloos (wifi-)netwerk in de modus Wi-Fi Direct (eenvoudig toegangspunt).                                                                                                                                                                                                                                                                                                                                                                                                                                                                                                                                                                                                                                                                                                                                                                                                                                                                                                                                                                                                                                                                                                                                                                                                                                                                                                                                                                                                                                                                                                                                                                                                                                                                                                                                                                                                                                                                                                                                                                                                                                                                                                                                                                                                                                                    |                                                                                     |                                                                                                                                                                                                                                                                                                                                                 |                                                                                     |                                                              |                                                                                     |                                                                          |                                                                                   |                                                                                                                        |                                                                                    |                                                                                                                                                                                        |                                                                                     |                                                                                                                  |                                                                                     |                                                                                                             |
|  | <p>Hiermee wordt het scherm <b>Geluidsinstellingen apparaat</b> weergegeven. U kunt <b>Dempen</b> en <b>Stille modus</b> instellen.</p> <p>Vanaf dit scherm kunt u tevens het menu <b>Geluid</b> openen. Dit is de snelkoppeling naar het volgende menu.</p> <p><b>Instel. &gt; Algemene instellingen &gt; Basisinstellingen &gt; Geluid</b></p> <table border="1" data-bbox="351 1496 1441 1695"> <tr> <td data-bbox="351 1496 430 1570"></td> <td data-bbox="430 1496 1441 1570">Hiermee wordt aangegeven of <b>Stille modus</b> is ingesteld voor de printer. Wanneer deze functie is ingeschakeld, wordt het geluid dat door de printer wordt gemaakt gedempt. De afdruksnelheid kan hierdoor verminderen. Het geluid wordt mogelijk niet gedempt, afhankelijk van het geselecteerde papiertype en de gekozen afdrukkwaliteit.</td> </tr> <tr> <td data-bbox="351 1570 430 1644"></td> <td data-bbox="430 1570 1441 1644"></td> </tr> <tr> <td data-bbox="351 1644 430 1695"></td> <td data-bbox="430 1644 1441 1695">Hiermee wordt aangegeven dat <b>Dempen</b> is ingesteld voor de printer.</td> </tr> </table>                                                                                                                                                                                                                                                                                                                                                                                                                                                                                                                                                                                                                                                                                                                                                                                                                                                                                                                                                                                |  | Hiermee wordt aangegeven of <b>Stille modus</b> is ingesteld voor de printer. Wanneer deze functie is ingeschakeld, wordt het geluid dat door de printer wordt gemaakt gedempt. De afdruksnelheid kan hierdoor verminderen. Het geluid wordt mogelijk niet gedempt, afhankelijk van het geselecteerde papiertype en de gekozen afdrukkwaliteit. |  |                                                              |  | Hiermee wordt aangegeven dat <b>Dempen</b> is ingesteld voor de printer. |                                                                                   |                                                                                                                        |                                                                                    |                                                                                                                                                                                        |                                                                                     |                                                                                                                  |                                                                                     |                                                                                                             |
|  | Hiermee wordt aangegeven of <b>Stille modus</b> is ingesteld voor de printer. Wanneer deze functie is ingeschakeld, wordt het geluid dat door de printer wordt gemaakt gedempt. De afdruksnelheid kan hierdoor verminderen. Het geluid wordt mogelijk niet gedempt, afhankelijk van het geselecteerde papiertype en de gekozen afdrukkwaliteit.                                                                                                                                                                                                                                                                                                                                                                                                                                                                                                                                                                                                                                                                                                                                                                                                                                                                                                                                                                                                                                                                                                                                                                                                                                                                                                                                                                                                                                                                                                                                                                                                                                                                                                                                                                                                                                                                                                                                                                                                                |                                                                                     |                                                                                                                                                                                                                                                                                                                                                 |                                                                                     |                                                              |                                                                                     |                                                                          |                                                                                   |                                                                                                                        |                                                                                    |                                                                                                                                                                                        |                                                                                     |                                                                                                                  |                                                                                     |                                                                                                             |
|  |                                                                                                                                                                                                                                                                                                                                                                                                                                                                                                                                                                                                                                                                                                                                                                                                                                                                                                                                                                                                                                                                                                                                                                                                                                                                                                                                                                                                                                                                                                                                                                                                                                                                                                                                                                                                                                                                                                                                                                                                                                                                                                                                                                                                                                                                                                                                                                |                                                                                     |                                                                                                                                                                                                                                                                                                                                                 |                                                                                     |                                                              |                                                                                     |                                                                          |                                                                                   |                                                                                                                        |                                                                                    |                                                                                                                                                                                        |                                                                                     |                                                                                                                  |                                                                                     |                                                                                                             |
|  | Hiermee wordt aangegeven dat <b>Dempen</b> is ingesteld voor de printer.                                                                                                                                                                                                                                                                                                                                                                                                                                                                                                                                                                                                                                                                                                                                                                                                                                                                                                                                                                                                                                                                                                                                                                                                                                                                                                                                                                                                                                                                                                                                                                                                                                                                                                                                                                                                                                                                                                                                                                                                                                                                                                                                                                                                                                                                                       |                                                                                     |                                                                                                                                                                                                                                                                                                                                                 |                                                                                     |                                                              |                                                                                     |                                                                          |                                                                                   |                                                                                                                        |                                                                                    |                                                                                                                                                                                        |                                                                                     |                                                                                                                  |                                                                                     |                                                                                                             |
|  | Selecteer het pictogram om de slaapmodus in te schakelen. Wanneer het pictogram grijs wordt weergegeven, kan de slaapmodus niet worden ingeschakeld voor de printer.                                                                                                                                                                                                                                                                                                                                                                                                                                                                                                                                                                                                                                                                                                                                                                                                                                                                                                                                                                                                                                                                                                                                                                                                                                                                                                                                                                                                                                                                                                                                                                                                                                                                                                                                                                                                                                                                                                                                                                                                                                                                                                                                                                                           |                                                                                     |                                                                                                                                                                                                                                                                                                                                                 |                                                                                     |                                                              |                                                                                     |                                                                          |                                                                                   |                                                                                                                        |                                                                                    |                                                                                                                                                                                        |                                                                                     |                                                                                                                  |                                                                                     |                                                                                                             |
|  | Geeft aan dat de blokkeringsfunctie geactiveerd is. Selecteer dit pictogram om u aan te melden op de printer. U moet een gebruikersnaam selecteren en wachtwoord invoeren. Neem voor uw aanmeldgegevens contact op met uw printerbeheerder.                                                                                                                                                                                                                                                                                                                                                                                                                                                                                                                                                                                                                                                                                                                                                                                                                                                                                                                                                                                                                                                                                                                                                                                                                                                                                                                                                                                                                                                                                                                                                                                                                                                                                                                                                                                                                                                                                                                                                                                                                                                                                                                    |                                                                                     |                                                                                                                                                                                                                                                                                                                                                 |                                                                                     |                                                              |                                                                                     |                                                                          |                                                                                   |                                                                                                                        |                                                                                    |                                                                                                                                                                                        |                                                                                     |                                                                                                                  |                                                                                     |                                                                                                             |
|  | Geeft aan dat een gebruiker met toegang aangemeld is. Selecteer het pictogram om u af te melden.                                                                                                                                                                                                                                                                                                                                                                                                                                                                                                                                                                                                                                                                                                                                                                                                                                                                                                                                                                                                                                                                                                                                                                                                                                                                                                                                                                                                                                                                                                                                                                                                                                                                                                                                                                                                                                                                                                                                                                                                                                                                                                                                                                                                                                                               |                                                                                     |                                                                                                                                                                                                                                                                                                                                                 |                                                                                     |                                                              |                                                                                     |                                                                          |                                                                                   |                                                                                                                        |                                                                                    |                                                                                                                                                                                        |                                                                                     |                                                                                                                  |                                                                                     |                                                                                                             |
|  | Hiermee wordt het scherm <b>Informatie faxgegevens</b> weergegeven.                                                                                                                                                                                                                                                                                                                                                                                                                                                                                                                                                                                                                                                                                                                                                                                                                                                                                                                                                                                                                                                                                                                                                                                                                                                                                                                                                                                                                                                                                                                                                                                                                                                                                                                                                                                                                                                                                                                                                                                                                                                                                                                                                                                                                                                                                            |                                                                                     |                                                                                                                                                                                                                                                                                                                                                 |                                                                                     |                                                              |                                                                                     |                                                                          |                                                                                   |                                                                                                                        |                                                                                    |                                                                                                                                                                                        |                                                                                     |                                                                                                                  |                                                                                     |                                                                                                             |

**Basisprincipes van printer**

|                                                                                   |                                                                                                                                               |
|-----------------------------------------------------------------------------------|-----------------------------------------------------------------------------------------------------------------------------------------------|
|  | Geeft aan dat de instellingen zijn gewijzigd van de standaardinstellingen van de gebruiker naar de fabrieksinstellingen.                      |
|  | Geeft aan dat er aanvullende informatie is. Selecteer het pictogram om het bericht weer te geven.                                             |
|  | Geeft aan dat er een probleem is met de items. Selecteer het pictogram om te zien hoe u het probleem kunt oplossen.                           |
|  | Geeft aan dat er gegevens zijn die nog niet zijn gelezen, afgedrukt of opgeslagen. Het weergegeven getal geeft het aantal gegevensitems weer. |

**Gerelateerde informatie**

- ➔ [“Netwerkinstellingen” op pagina 55](#)
- ➔ [“Geluid:” op pagina 49](#)

**Touchscreenbewerkingen**

Het touchscreen is compatibel met de volgende bewerkingen.

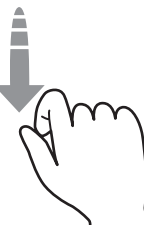
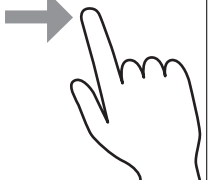
|          |                                                                                     |                                                     |
|----------|-------------------------------------------------------------------------------------|-----------------------------------------------------|
| Tikken   |   | Druk op de items of pictogrammen of selecteer deze. |
| Vegen    |  | Veeg snel over het scherm.                          |
| Schuiven |  | Houd de items vast en verplaats ze.                 |

## Basisprincipes van printer



## Tekens invoeren

Wanneer u contactpersonen registreert, netwerkinstellingen configureert, etc. kunt u tekens en symbolen invoeren via het toetsenbord op het scherm.

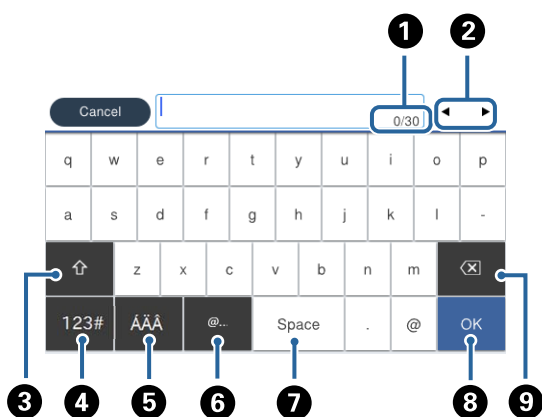
**Opmerking:**

Beschikbare pictogrammen variëren naargelang de instelling.

|   |                                                                                                                                                                                                                                                                                        |
|---|----------------------------------------------------------------------------------------------------------------------------------------------------------------------------------------------------------------------------------------------------------------------------------------|
| 1 | Geeft het aantal tekens weer.                                                                                                                                                                                                                                                          |
| 2 | Verplaatst de cursor naar de invoerpositie.                                                                                                                                                                                                                                            |
| 3 | Hiermee schakelt u tussen hoofdletters en kleine letters, of cijfers en symbolen.                                                                                                                                                                                                      |
| 4 | Hiermee schakelt u tussen tekentypes.<br><div style="background-color: #ccc; padding: 2px; display: inline-block;">123#</div> ; u kunt cijfers en symbolen invoeren.<br><div style="background-color: #ccc; padding: 2px; display: inline-block;">ABC</div> ; u kunt letters invoeren. |
| 5 | Hiermee schakelt u tussen tekentypes. U kunt alfanumerieke tekens en speciale tekens, zoals umlauten en accenten gebruiken.                                                                                                                                                            |
| 6 | Hiermee voert u veelgebruikte e-maildomeinadressen of URL's in door het item te selecteren.                                                                                                                                                                                            |
| 7 | Hiermee typt u een spatie.                                                                                                                                                                                                                                                             |

## Basisprincipes van printer

|   |                                               |
|---|-----------------------------------------------|
| 8 | Hiermee bevestigt u de ingevoerde tekens.     |
| 9 | Hiermee wist u het teken links van de cursor. |

## Configuratie Job/Status-scherm

Druk op de knop  om het menu Job/Status weer te geven. U kunt de status van de printer of de taken controleren.

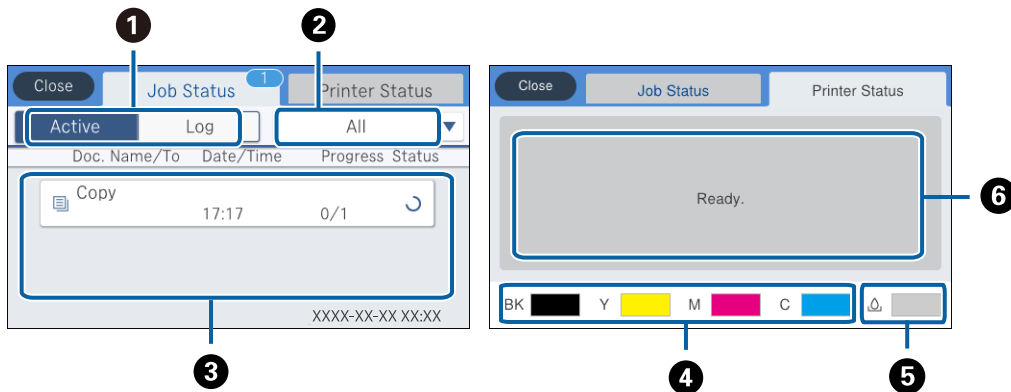

|   |                                                                                                                                                                                                                                                                                                                                      |
|---|--------------------------------------------------------------------------------------------------------------------------------------------------------------------------------------------------------------------------------------------------------------------------------------------------------------------------------------|
| 1 | Hiermee schakelt u tussen de weergegeven lijsten.                                                                                                                                                                                                                                                                                    |
| 2 | Hiermee filtert u de taken op functie.                                                                                                                                                                                                                                                                                               |
| 3 | Wanneer <b>Actief</b> is geselecteerd, wordt een lijst weergegeven met actuele opdrachten en opdrachten in de wachtrij.<br>Wanneer <b>Logboek</b> is geselecteerd, wordt de taakgeschiedenis weergegeven.<br>U kunt taken annuleren of de foutcode controleren die in de geschiedenis wordt weergegeven wanneer een taak is mislukt. |
| 4 | Geeft het geschatte inktpeil weer.                                                                                                                                                                                                                                                                                                   |
| 5 | Geeft de geschatte levensduur van de onderhoudscassette weer.                                                                                                                                                                                                                                                                        |
| 6 | Geeft fouten weer die in de printer zijn opgetreden. Selecteer de fout in de lijst om het foutbericht weer te geven.                                                                                                                                                                                                                 |

## Gerelateerde informatie

➔ [“Foutcode in het statusmenu” op pagina 207](#)

## Animaties bekijken

Op het lcd-scherm kunt u animaties bekijken van bedieningsinstructies, zoals het laden van papier of het verwijderen van vastgelopen papier.

Tik op  rechts op het lcd-scherm. Het scherm Hulp wordt weergegeven. Tik op **Hoe** en selecteer de items die u wilt bekijken.

## Basisprincipes van printer

- ❑ Selecteer **Hoe** onderaan het bedieningsscherm. De contextgevoelige animatie wordt weergegeven.

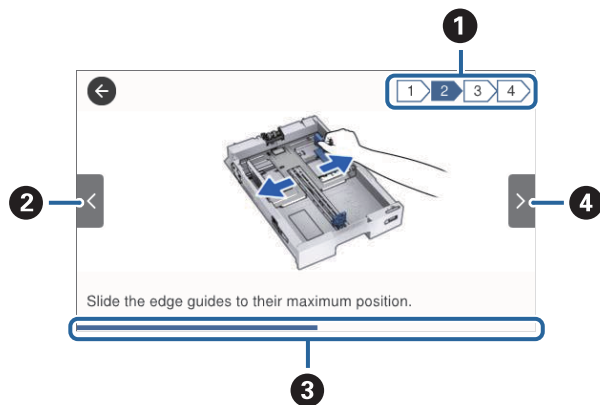

|   |                                                                                                                                               |
|---|-----------------------------------------------------------------------------------------------------------------------------------------------|
| ❶ | Geeft het totale aantal stappen en het nummer van de huidige stap weer.<br>In het voorbeeld hierboven wordt stap 2 van 4 stappen weergegeven. |
| ❷ | Hiermee keert u terug naar de vorige stap.                                                                                                    |
| ❸ | Geeft de voortgang in de huidige stap aan. De animatie wordt herhaald wanneer de voortgangsbalk het einde bereikt.                            |
| ❹ | Hiermee gaat u naar de volgende stap.                                                                                                         |

# De printer voorbereiden

## Papier laden

### Beschikbaar papier en capaciteiten

**Opmerking:**

- De betekenis van de symbolen is als volgt.



: instelling dubbelzijdig afdrukken



: kopiëren of afdrukken vanaf het bedieningspaneel

- Het weergegeven papierformaat verschilt afhankelijk van de het stuurprogramma.

### Origineel Epson-papier

Epson raadt aan om origineel Epson-papier te gebruiken om afdrukken van hoge kwaliteit te krijgen.

**Opmerking:**



- Origineel Epson-papier is niet beschikbaar bij het afdrukken via het Epson Universal-printerstuurprogramma.
- De beschikbaarheid van papier verschilt per locatie. Neem contact op met Epson Support voor de recentste informatie over beschikbaar papier in uw omgeving.
- Wanneer u afdrukt op origineel Epson-papier op een gebruikergedefinieerd formaat, zijn alleen de afdrukkwaliteitsinstellingen **Standaard** of **Normaal** beschikbaar. Ook al laten sommige printerprogramma's u een betere printkwaliteit kiezen, dan wordt er nog steeds afgedrukt met **Standaard** of **Normaal**.

### Papier dat geschikt is voor het afdrukken van documenten

| Medianaam                        | Grootte | Laadcapaciteit (vellen) |           |                              |   |   |
|----------------------------------|---------|-------------------------|-----------|------------------------------|---|---|
|                                  |         | C1                      | C2 tot C4 | Papier toe<br>voer<br>achter |   |   |
| Epson Bright White Ink Jet Paper | A4      | 200                     | 400       | 50                           | ✓ | ✓ |

## De printer voorbereiden

## Papier dat geschikt is voor het afdrukken van foto's

| Medianaam                           | Grootte                                                                                    | Laadcapaciteit (vellen) |           |                             |  |  |
|-------------------------------------|--------------------------------------------------------------------------------------------|-------------------------|-----------|-----------------------------|-------------------------------------------------------------------------------------|-------------------------------------------------------------------------------------|
|                                     |                                                                                            | C1                      | C2 tot C4 | Papierto<br>evoer<br>achter |                                                                                     |                                                                                     |
| Epson Ultra Glossy Photo Paper      | A4<br>13 × 18 cm (5 × 7<br>inch)<br>10×15 cm (4×6<br>inch)                                 | –                       | –         | 20                          | –                                                                                   | ✓                                                                                   |
| Epson Premium Glossy Photo Paper    | A3+<br>A3                                                                                  | –                       | –         | 10                          | –                                                                                   | ✓                                                                                   |
|                                     | A4<br>13 × 18 cm (5 × 7<br>inch)<br>16:9 breed (102 ×<br>181 mm)<br>10×15 cm (4×6<br>inch) | –                       | –         | 20                          |                                                                                     |                                                                                     |
| Epson Premium Semigloss Photo Paper | A3+<br>A3                                                                                  | –                       | –         | 10                          | –                                                                                   | ✓                                                                                   |
|                                     | A4<br>10×15 cm (4×6<br>inch)                                                               | –                       | –         | 20                          |                                                                                     |                                                                                     |
| Epson Photo Paper Glossy            | A3+                                                                                        | –                       | –         | 10                          | –                                                                                   | ✓                                                                                   |
|                                     | A4<br>13 × 18 cm (5 × 7<br>inch)<br>10×15 cm (4×6<br>inch)                                 | –                       | –         | 20                          |                                                                                     |                                                                                     |
| Epson Matte Paper-Heavyweight       | A3+<br>A3                                                                                  | –                       | –         | 10                          | –                                                                                   | ✓                                                                                   |
|                                     | A4                                                                                         | –                       | –         | 20                          |                                                                                     |                                                                                     |
| Epson Photo Quality Ink Jet Paper   | A3                                                                                         | –                       | –         | 50                          | –                                                                                   | ✓                                                                                   |
|                                     | A4                                                                                         | –                       | –         | 70                          |                                                                                     |                                                                                     |

## Gerelateerde informatie

- ➔ [“Namen en functies van onderdelen” op pagina 16](#)
- ➔ [“Technische ondersteuning \(website\)” op pagina 281](#)





## De printer voorbereiden

## Commercieel beschikbaar papier

**Opmerking:**

8,5 × 13 inch, 8K (270 × 390 mm), 16K (195 × 270 mm) en de half letter-formaten zijn niet beschikbaar wanneer u afdrukt met het PostScript-printerstuurprogramma.

## Gewoon papier



| Medianaam                         | Grootte                                                                              | Laadcapaciteit (vellen of enveloppen)                 |           |                       |  *1 |  *2 |
|-----------------------------------|--------------------------------------------------------------------------------------|-------------------------------------------------------|-----------|-----------------------|----------------------------------------------------------------------------------------|----------------------------------------------------------------------------------------|
|                                   |                                                                                      | C1                                                    | C2 tot C4 | Papierto evoer achter |                                                                                        |                                                                                        |
| Gewoon papier                     | A3+                                                                                  | –                                                     | –         | 50                    | ✓                                                                                      | ✓                                                                                      |
| Kopieerpapier                     | A3, B4                                                                               | Tot aan de lijn met het driehoekje op de zijgeleider. |           | 50                    |                                                                                        |                                                                                        |
| Briefhoofd                        | Legal, 8,5×13 inch, Letter, A4, Executive, B5, A5, 16K (195×270 mm), 8K (270×390 mm) |                                                       |           | 85                    |                                                                                        |                                                                                        |
| Gerecycled papier                 |                                                                                      |                                                       |           |                       |                                                                                        |                                                                                        |
| Gekleurd papier                   |                                                                                      |                                                       |           |                       |                                                                                        |                                                                                        |
| Voorgedrukt papier                |                                                                                      |                                                       |           |                       |                                                                                        |                                                                                        |
| Normaal papier van hoge kwaliteit | Half letter, B6, A6                                                                  | Tot aan de lijn met het driehoekje op de zijgeleider. | –         | 85                    |                                                                                        |                                                                                        |
|                                   | Op maat (mm)<br>55×127 tot 329×1200                                                  | –                                                     | –         | 1                     |                                                                                        |                                                                                        |
|                                   | Op maat (mm)<br>100×148 tot 297×431,8                                                | Tot aan de lijn met het driehoekje op de zijgeleider. | –         | –                     |                                                                                        |                                                                                        |
|                                   | Op maat (mm)<br>148×210 tot 297×431,8                                                | Tot aan de lijn met het driehoekje op de zijgeleider. |           | 50                    |                                                                                        |                                                                                        |

\*1 Dubbelzijdig afdrucken is niet beschikbaar, afhankelijk van de combinatie van het papierstype en het papierformaat.

\*2 Gebruikergedefinieerde formaten zijn niet beschikbaar.

## De printer voorbereiden

## Dik papier



| Medianaam                                     | Grootte                                                                           | Laadcapaciteit (vellen of enveloppen) |           |                      |  *1 |  *2 |
|-----------------------------------------------|-----------------------------------------------------------------------------------|---------------------------------------|-----------|----------------------|----------------------------------------------------------------------------------------|----------------------------------------------------------------------------------------|
|                                               |                                                                                   | C1                                    | C2 tot C4 | Papiertoevoer achter |                                                                                        |                                                                                        |
| Dik papier<br>(91 tot 150 g/m <sup>2</sup> )  | A3, B4, Legal, 8K (270×390 mm)                                                    | 150                                   | 250       | 20                   | ✓                                                                                      | ✓                                                                                      |
|                                               | 8,5×13 inch, Letter, A4, Executive, B5, A5, 16K (195×270 mm)                      |                                       | 300       | 40                   |                                                                                        |                                                                                        |
|                                               | Half letter, B6, A6                                                               | 150                                   | –         | 40                   |                                                                                        |                                                                                        |
|                                               | Op maat (mm)<br>55×127 tot 329×1200                                               | –                                     | –         | 1                    |                                                                                        |                                                                                        |
|                                               | Op maat (mm)<br>100×148 tot 297×431,8                                             | 150                                   | –         | –                    |                                                                                        |                                                                                        |
|                                               | Op maat (mm)<br>148×210 tot 297×431,8                                             | 150                                   | 250       | 20                   |                                                                                        |                                                                                        |
| Dik papier<br>(151 tot 200 g/m <sup>2</sup> ) | A3, B4, Legal, 8K (270×390 mm)                                                    | 120                                   | 200       | 15                   | –                                                                                      | ✓                                                                                      |
|                                               | 8,5×13 inch, Letter, A4, Executive, B5, A5, 16K (195×270 mm)                      |                                       | 250       | 30                   |                                                                                        |                                                                                        |
|                                               | Half letter, B6, A6                                                               | 120                                   | –         | 30                   |                                                                                        |                                                                                        |
|                                               | Op maat (mm)<br>55×127 tot 329×1200                                               | –                                     | –         | 1                    |                                                                                        |                                                                                        |
|                                               | Op maat (mm)<br>100×148 tot 297×431,8                                             | 120                                   | –         | –                    |                                                                                        |                                                                                        |
|                                               | Op maat (mm)<br>148×210 tot 297×431,8                                             | 120                                   | 200       | 15                   |                                                                                        |                                                                                        |
| Dik papier<br>(201 tot 256 g/m <sup>2</sup> ) | A3, B4, Legal, 8K (270×390 mm)                                                    | –                                     | –         | 10                   | –                                                                                      | ✓                                                                                      |
|                                               | 8,5×13 inch, Letter, A4, 16K (195×270 mm), Executive, B5, A5, Half letter, B6, A6 | –                                     | –         | 20                   |                                                                                        |                                                                                        |
|                                               | Op maat (mm)<br>55×127 tot 329×1200                                               | –                                     | –         | 1                    |                                                                                        |                                                                                        |

\*1 Dubbelzijdig afdrukken is niet beschikbaar, afhankelijk van de combinatie van het papiertype en het papierformaat.

\*2 Gebruikergedefinieerde formaten zijn niet beschikbaar.

## De printer voorbereiden

## Enveloppen

| Medianaam | Grootte                                         | Laadcapaciteit (vellen of enveloppen) |           |                             |  |  |
|-----------|-------------------------------------------------|---------------------------------------|-----------|-----------------------------|-------------------------------------------------------------------------------------|-------------------------------------------------------------------------------------|
|           |                                                 | C1                                    | C2 tot C4 | Papiertoe<br>voer<br>achter |                                                                                     |                                                                                     |
| Enveloppe | Enveloppe #10,<br>Enveloppe DL,<br>Enveloppe C6 | -                                     | -         | 10                          | -                                                                                   | ✓                                                                                   |
|           | Enveloppe C4                                    | -                                     | -         | 1                           | -                                                                                   |                                                                                     |

## Gerelateerde informatie

➔ [“Namen en functies van onderdelen” op pagina 16](#)

## Vorzorgsmaatregelen voor papierverwerking

- Lees de instructiebladen die bij het papier worden geleverd.
- Als u met origineel Epson-papier afdrucken van hoge kwaliteit wilt verkrijgen, gebruikt u het papier in de omgeving die op de bij het papier geleverde instructiebladen wordt vermeld.
- Gebruik geen papier met korte vezels dat smaller is dan 105 mm.
- Waaier papier en leg de stapel recht voor het laden. Fotopapier niet waaieren of buigen. Dit kan de afdrukzijde beschadigen.

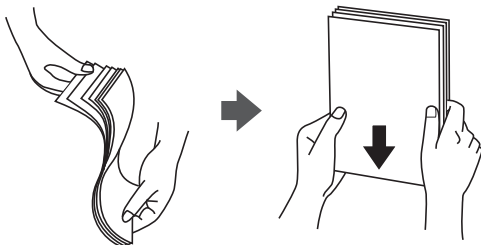

- Als het papier omgekruld is, maakt u het plat of buigt u het vóór het laden lichtjes de andere kant op. Afdrucken op omgekruld papier kan papierstoringen of vlekken op de afdruk veroorzaken.



- Gebruik geen papier dat golvend, gescheurd, gesneden, gevouwen, vochtig, te dik of te dun is of papier met stickers op. Het gebruik van deze papiertypen kan papierstoringen of vlekken op de afdruk veroorzaken.
- Zorg ervoor dat u papier met lange vezels gebruikt. Als u niet zeker bent welk papiertype u gebruikt, controleer dan de verpakking van het papier of neem contact op met de fabrikant.

## De printer voorbereiden

### Gerelateerde informatie

➔ [“Printer specificaties” op pagina 248](#)

## Papier in de Papiercassette laden

### Opmerking:

*Als de optionele kast en papiercassette-eenheden geïnstalleerd zijn, trek dan niet twee of meer papiercassettes tegelijk naar buiten.*

1. Controleer of de printer niet in werking is en trek dan de papiercassette naar buiten.

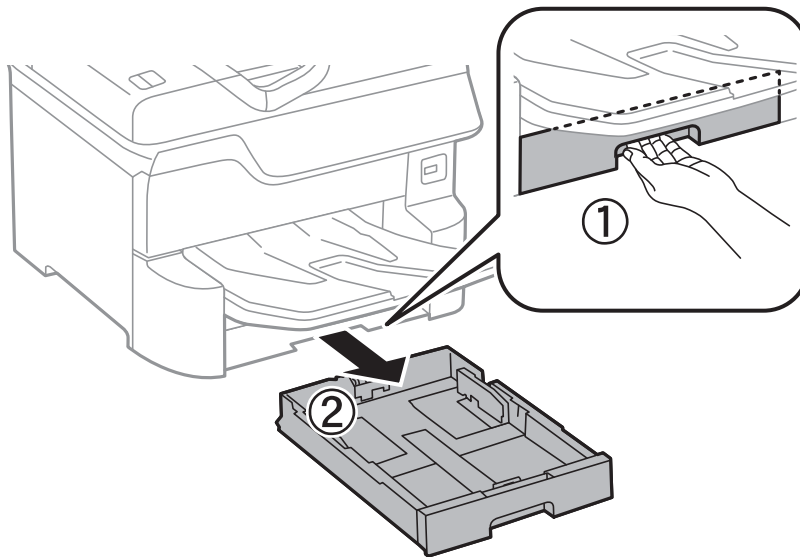

2. Schuif de voorste randgeleider naar de maximumpositie en schuif dan de zijgeleiders op maat voor de gekozen papiergrootte.

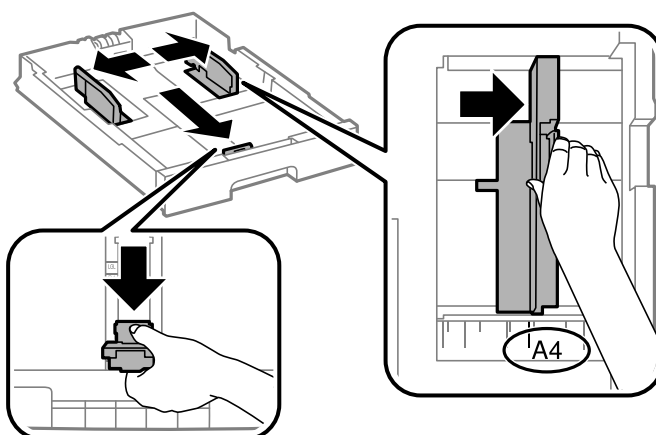

## De printer voorbereiden

- Laad het papier met de te bedrukken zijde omlaag en schuif dan de voorste randgeleider tegen de rand van het papier.

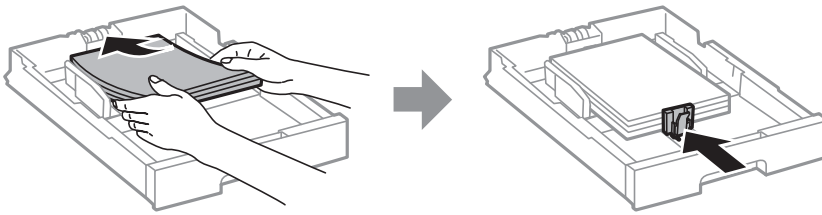

**Belangrijk:**

*Laad niet meer dan het maximale aantal pagina's voor het specifieke papiertype. Let er bij gewoon papier op dat het niet boven de streep net onder het driehoeksymbool aan de binnenzijde van de geleider komt.*

- Controleer of het etiket met het papierformaat overeenkomt met het papierformaat dat in de papercassette is geladen. Als deze niet overeenstemmen, verwijder dan de houder en plaats het juiste papierformaat.

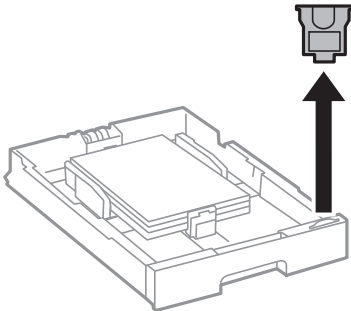

- Duw de papercassette er helemaal in.
- Als u een ander papiertype laadt dan de vorige keer, stelt u het papiertype in op het bedieningspaneel. Druk op de knop , selecteer de papercassette waarin u het papier hebt geladen en stel het papiertype in.

**Opmerking:**

*U moet tijdens het laden van het papier tevens het papierformaat instellen wanneer dit anders is dan de volgende formaten.*

*A3, B4, A4, B5, A5, B6, A6*

### Gerelateerde informatie

- ➔ [“Voorzorgsmaatregelen voor papierverwerking” op pagina 31](#)
- ➔ [“Beschikbaar papier en capaciteiten” op pagina 27](#)
- ➔ [“Lijst met papiertypen” op pagina 37](#)

## De printer voorbereiden

### Papier in de Papiertoevoer achter laden

1. Open de doorvoerbeveiliging en trek de papiersteun naar buiten.

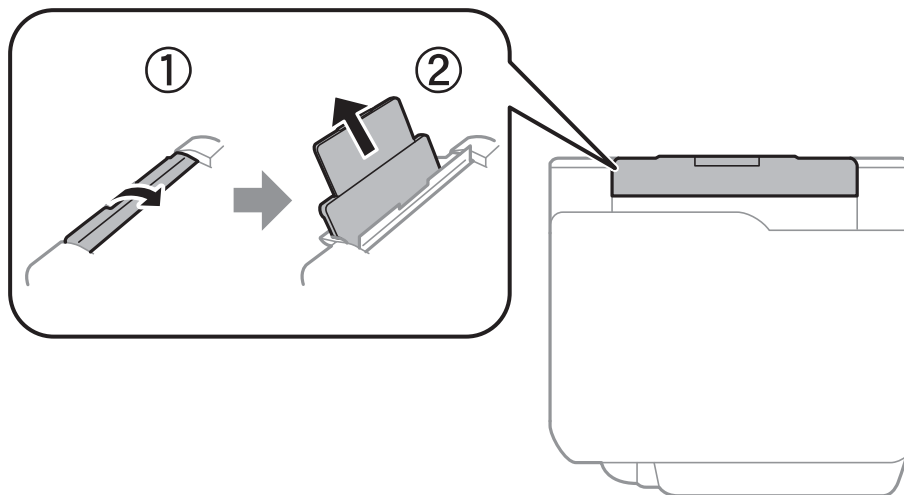

2. Verschuif de zijgeleiders.

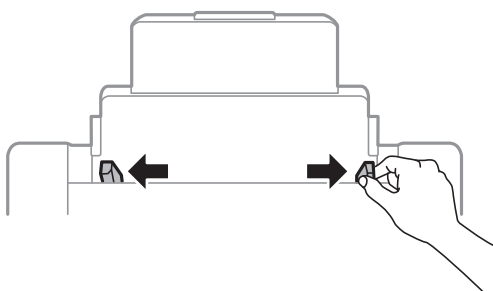

3. Laad papier in het midden van de papiertoevoer achter met de afdrukzijde naar boven.

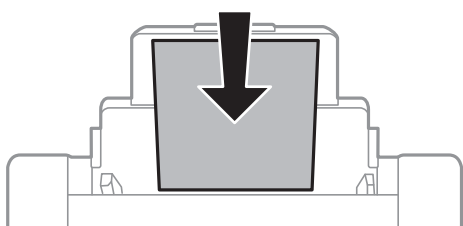

**!** **Belangrijk:**

- ❑ Laad niet meer dan het maximale aantal pagina's voor het specifieke papertype. Let er bij gewoon papier op dat het niet boven de streep net onder het driehoeksymbool aan de binnenzijde van de geleider komt.
- ❑ Laad het papier met de kortste zijde eerst. Als u de papiergrootte echter hebt ingesteld op de breedte van de lange zijde, laad dan eerst de lange zijde van het papier.

## De printer voorbereiden

### Geperforeerd papier

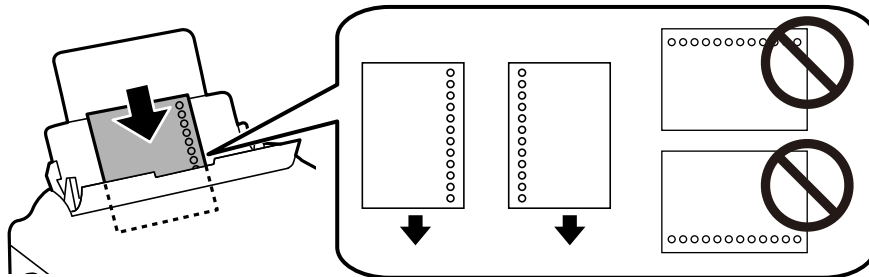

#### Opmerking:

- Laad een enkel vel van een opgegeven formaat normaal papier met perforatie aan de linker- of rechterzijde.
- Pas de afdrukpositie van uw bestand aan zodat u niet over de perforatorgaten heen afdrukt.
- Automatisch dubbelzijdig afdrucken is niet mogelijk met vooraf geperforeerd papier.

4. Schuif de geleiders tegen de randen van het papier aan.

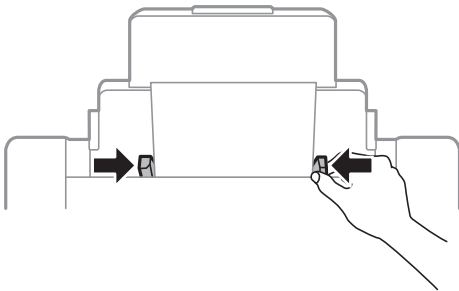

5. Stel op het bedieningspaneel het papierformaat en -type in voor het papier dat u in de papiertoevoer achter hebt geladen.

#### Opmerking:

- U kunt het scherm met instellingen voor het papierformaat en papiertype ook weergeven door op het bedieningspaneel op de knop  te drukken.
- Plaats het resterende papier terug in de verpakking. Als u het in de printer laat, kan het papier omkrullen of kan de afdrukkwaliteit achteruitgaan.

### Gerelateerde informatie

- ➔ [“Voorzorgsmaatregelen voor papierverwerking” op pagina 31](#)
- ➔ [“Beschikbaar papier en capaciteiten” op pagina 27](#)
- ➔ [“Lijst met papiertypen” op pagina 37](#)
- ➔ [“Enveloppen laden en voorzorgsmaatregelen” op pagina 36](#)
- ➔ [“Lang papier laden en voorzorgsmaatregelen” op pagina 37](#)

## De printer voorbereiden

### Enveloppen laden en voorzorgsmaatregelen

Laad enveloppen in het midden van de papiertoevoer achter met de korte zijde eerst en de omslag naar beneden, en schuif de zijgeleiders naar de randen van de enveloppen.

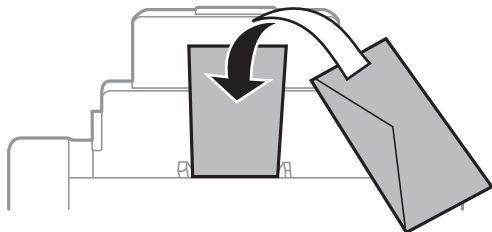

- ❑ Waaier enveloppen en leg ze recht op elkaar voor het laden. Als de gestapelde enveloppen lucht bevatten, maakt u ze plat om de lucht eruit te krijgen voordat ze worden geladen.



- ❑ Gebruik geen omgekrulde of gevouwen enveloppen. Het gebruik van dergelijke enveloppen kan papierstoringen of vlekken op de afdruk veroorzaken.
- ❑ Gebruik geen enveloppen met zelfklevende oppervlakken of vensters.
- ❑ Vermijd het gebruik van enveloppen die te dun zijn aangezien die kunnen omkrullen tijdens het afdrukken.

#### Gerelateerde informatie

- ➔ [“Commercieel beschikbaar papier” op pagina 29](#)
- ➔ [“Papier in de Papiertoevoer achter laden” op pagina 34](#)



## De printer voorbereiden

## Lang papier laden en voorzorgsmaatregelen

Laad lang papier in de papiertoevoer achter door de voorrand van het papier te laten overhangen. Selecteer **Gebruikergedef.** als instelling voor het papierformaat.

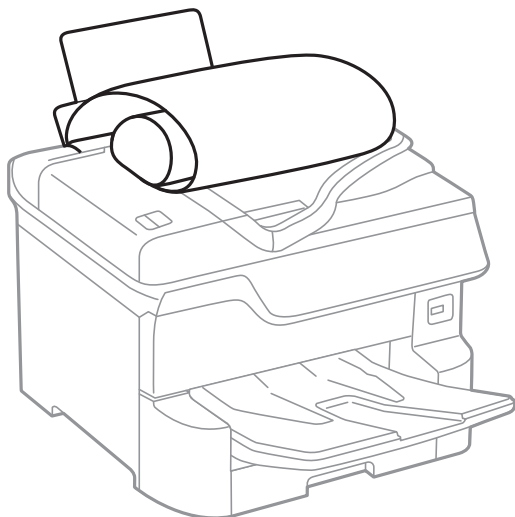

- Lang papier past niet in de uitvoerlade. Tref maatregelen, bijvoorbeeld een doos, om te voorkomen dat het papier op de grond valt.
- Raak papier niet aan wanneer het wordt in- of uitgevoerd. Hierdoor kunt u uw hand verwonden of kan de afdrukkwaliteit verminderen.

## Gerelateerde informatie

- ➔ [“Beschikbaar papier en capaciteiten” op pagina 27](#)
- ➔ [“Papier in de Papiertoevoer achter laden” op pagina 34](#)

## Lijst met papiertypen

Selecteer het papiertype dat bij het papier past voor optimale afdrukresultaten.

| Medianaam                           | Afdruk materiaal  |                         |                                  |                                       |
|-------------------------------------|-------------------|-------------------------|----------------------------------|---------------------------------------|
|                                     | Bedieningspaneel  | Printerstuurprogramma   | PostScript-printerstuurprogramma | Epson Universal-printerstuurprogramma |
| Epson Bright White Ink Jet Paper    | Gewoon papier     | Gewoon papier           | Gewoon                           | Gewoon                                |
| Epson Ultra Glossy Photo Paper      | Ultra Glossy      | Epson Ultra Glossy      | Epson Ultra Glossy               | -                                     |
| Epson Premium Glossy Photo Paper    | Premium Glossy    | Epson Premium Glossy    | Epson Premium Glossy             | -                                     |
| Epson Premium Semigloss Photo Paper | Premium Semigloss | Epson Premium Semigloss | Epson Premium Semigloss          | -                                     |

## De printer voorbereiden

| Medianaam                                     | Afdruk materiaal |                       |                                  |                                       |
|-----------------------------------------------|------------------|-----------------------|----------------------------------|---------------------------------------|
|                                               | Bedieningspaneel | Printerstuurprogramma | PostScript-printerstuurprogramma | Epson Universal-printerstuurprogramma |
| Epson Photo Paper Glossy                      | Glossy           | Photo Paper Glossy    | Photo Paper Glossy               | -                                     |
| Epson Matte Paper-Heavyweight                 | Matte            | Epson Matte           | Epson Matte                      | -                                     |
| Epson Photo Quality Ink Jet Paper             | Matte            | Epson Matte           | Photo Quality Ink Jet Paper      | -                                     |
| Dik papier<br>(91 tot 150 g/m <sup>2</sup> )  | Dik papier1      | Dik-papier1           | Dik-papier1                      | Dik-papier1                           |
| Dik papier<br>(151 tot 200 g/m <sup>2</sup> ) | Dik papier2      | Dik-papier2           | Dik-papier2                      | Dik-papier2                           |
| Dik papier<br>(201 tot 256 g/m <sup>2</sup> ) | Dik papier3      | Dik-papier3           | Dik-papier3                      | Dik-papier3                           |

## Lijst met gedetecteerde papierformaten

Als u **Auto-detectie Papierformaat** inschakelt, worden de volgende papierformaten automatisch gedetecteerd wanneer ze in de papercassette worden geladen.

A6, B6, A5, Half letter, B5, A4, Letter, B4, Legal, A3, Ledger

Papierformaten die vergelijkbaar zijn met A4 en Letter worden mogelijk niet correct gedetecteerd. Als de formaten Half letter, Letter, Legal en Ledger worden gedetecteerd als A5, A4, B4 en A3, drukt u op de knop  en stelt u het juiste formaat in.

Als de formaten niet automatisch kunnen worden gedetecteerd, drukt u op de knop , schakelt u de functie **Auto-detectie Papierformaat** uit en stelt u het formaat in van het papier dat u hebt geladen.

---

## Originelen plaatsen

Plaats de originelen op de scannerglasplaat of de ADF.

Met de ADF kunt u meerdere originelen en beide kanten van originelen tegelijkertijd scannen.

## Het originele formaat automatisch detecteren

Wanneer u **Automatische herkenning** selecteert als papierinstelling, worden de volgende papiertypen automatisch geïdentificeerd.

## De printer voorbereiden

- Verticaal plaatsen: A3, B4, A4, B5, A5 (alleen scannerglasplaat)

Plaats de korte kant van het origineel naar de papierinvoer van de ADF of de linkerzijde van de scannerglasplaat.



- Horizontaal plaatsen: A4, B5, A5

Plaats de lange kant van het origineel naar de papierinvoer van de ADF of de linkerzijde van de scannerglasplaat.

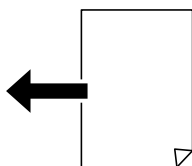

### Opmerking:

Het formaat van de volgende originelen wordt mogelijk niet correct gedetecteerd. Als de formaten niet worden gedetecteerd, stelt u het formaat handmatig in op het bedieningspaneel.

- Originelen die zijn gescheurd, gevouwen, gekreukt of opgekruld (als de originelen zijn opgekruld, wrijft u deze plat voordat u ze plaatst).
- Originelen met veel perforatorgaten
- Transparanten, doorschijnende originelen of glanzende originelen

## Beschikbare originelen voor de ADF

|                             |                                                             |
|-----------------------------|-------------------------------------------------------------|
| Beschikbare papierformaten  | A6 liggend tot A3/Ledger (maximaal 297×431,8 mm)            |
| Papiertype                  | Gewoon papier, Papier van hoge kwaliteit, Gerecycled papier |
| Papierdikte (papiergewicht) | 52 tot 128 g/m <sup>2</sup>                                 |
| Laadcapaciteit              | 50 bladen of 5.5 mm                                         |

Zelfs als het origineel voldoet aan de specificaties voor afdruk materiaal dat in de ADF kan worden geplaatst, wordt dit mogelijk niet goed ingevoerd vanuit de ADF of kan de scankwaliteit verminderen, afhankelijk van de papiereigenschappen of -kwaliteit.



### Belangrijk:

Voer geen foto's of waardevolle kunstwerken in via de ADF. Door verkeerd invoeren kan het origineel kreuken of beschadigd raken. Scan deze documenten in plaats daarvan op de scannerglasplaat.

Vermijd het gebruik van de volgende originelen in de ADF om storingen te voorkomen. Voor deze typen gebruikt u de scannerglasplaat.

- Originelen die gescheurd, gevouwen, gekreukeld, beschadigd of omgekruld zijn
- Originelen met perforatorgaten

## De printer voorbereiden

- Originelen die bijeen worden gehouden met plakband, nietjes, paperclips enz.
- Originelen met stickers of labels
- Originelen die onregelmatig gesneden zijn of niet in de juiste lijn liggen
- Originelen die aan elkaar gebonden zijn
- Transparanten, thermisch papier of doordrukpapier

## Originelen op de ADF plaatsen

1. Lijn de randen van het papier uit.
2. Verschuif de geleiders van de ADF.

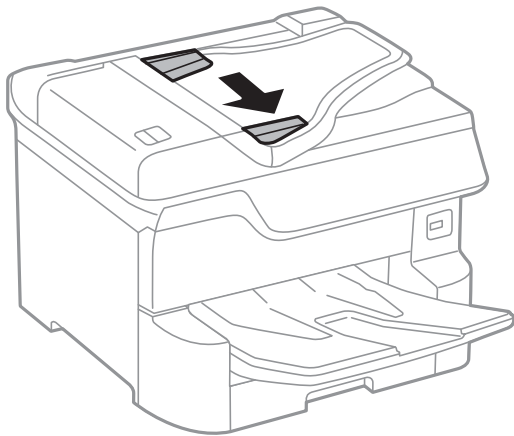

3. Plaats de originelen in het midden van de ADF, bedrukt zijde omhoog.

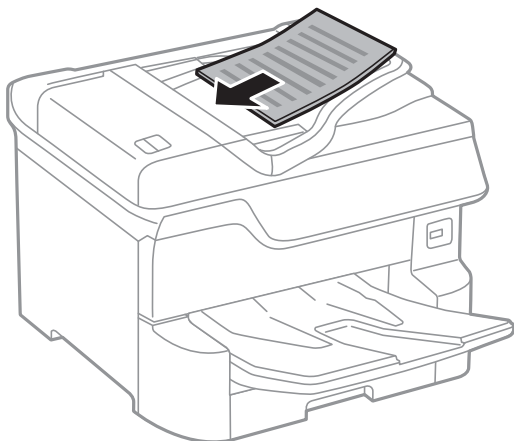

## De printer voorbereiden

**!** **Belangrijk:**

- ❑ *Let er bij het laden van de originelen op dat ze niet boven de streep net onder het driehoekige symbool aan de binnenzijde van de ADF-geleider uitkomen.*

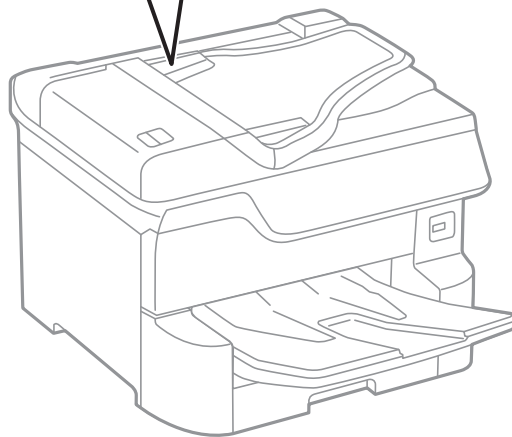
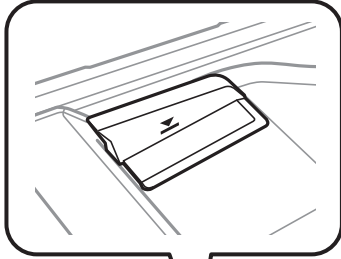

- ❑ *Plaats tijdens het scannen geen nieuwe originelen.*

**Opmerking:**

*U kunt originelen die kleiner zijn dan A4 in de ADF plaatsen met de lange rand naar de ADF gericht.*

4. Schuif de ADF-geleiders tegen de randen van de originelen aan.  
Het formaat van de originelen wordt automatisch gedetecteerd.

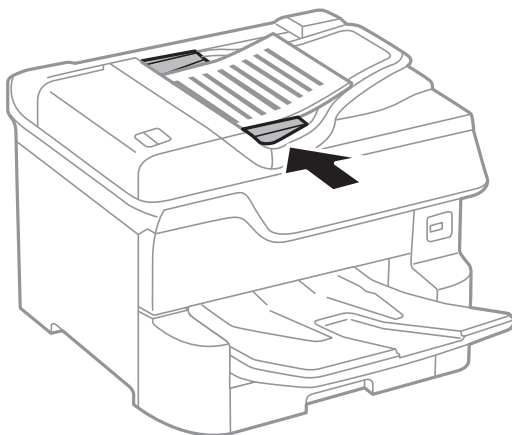

**Opmerking:**

*Bepaalde formaten worden mogelijk niet automatisch gedetecteerd. In dat geval moet u het formaat van de originelen handmatig selecteren.*

## De printer voorbereiden

### Gerelateerde informatie

➔ [“Beschikbare originelen voor de ADF” op pagina 39](#)

## Originelen in de ADF plaatsen om ze 2-op-1 te kopiëren

Plaats de originelen in de richting zoals weergegeven in de illustratie en selecteer de instelling voor de afdrukstand.

- Originelen staand plaatsen: selecteer **Richting omhoog** op het bedieningspaneel zoals hieronder beschreven.

**Kopiëren > Geavanceerd > Afdrukstand (origineel) > Richting omhoog**

Plaats de originelen op de ADF in de richting van de pijl.

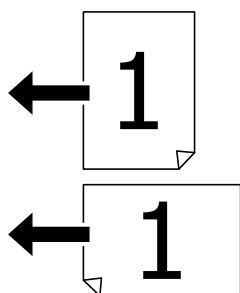

- Originelen naar links plaatsen: selecteer **Richting links** op het bedieningspaneel zoals hieronder beschreven.

**Kopiëren > Geavanceerd > Afdrukstand (origineel) > Richting links**

Plaats de originelen op de ADF in de richting van de pijl.

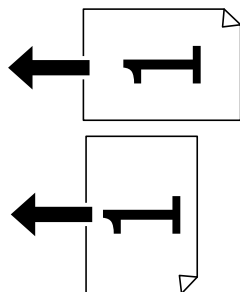

## Originelen op de Scannerglasplaat plaatsen



### Let op:

*Pas bij het sluiten van het deksel op dat uw vingers niet klem komen te zitten. Anders kunt u zich verwonden.*



### Belangrijk:

*Plaats u omvangrijke originelen zoals boeken, zorg er dan voor dat er geen extern licht op de scannerglasplaat schijnt.*

## De printer voorbereiden

1. Open het documentdeksel.

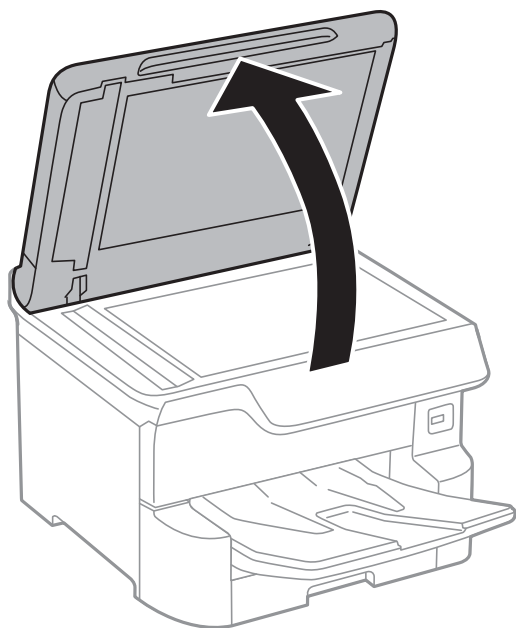

2. Verwijder stof en vlekken van de scannerglasplaat.
3. Plaats het origineel met de bedrukte zijde omlaag en duw het tegen de hoekmarkering.

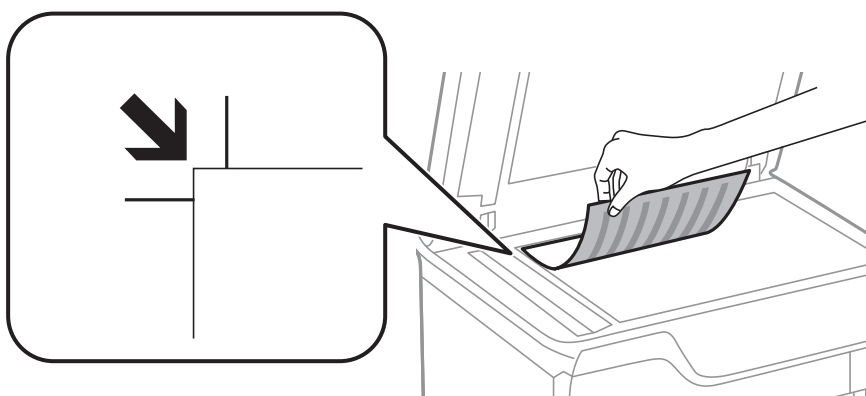

**Opmerking:**

- De eerste 1,5 mm vanaf de bovenrand of linkerrand van de scannerglasplaat wordt niet gescand.
- Als er originelen in de ADF en op de scannerglasplaat zijn geplaatst, wordt er prioriteit gegeven aan de originelen in de ADF.

4. Sluit het deksel voorzichtig.

Het formaat van de originelen wordt automatisch gedetecteerd. Plaats de originelen opnieuw als het formaat niet is gedetecteerd.



**Belangrijk:**

Oefen niet te veel kracht uit op de scannerglasplaat of de documentkap. Deze kunnen anders beschadigd raken.

## De printer voorbereiden

**Opmerking:**

Bepaalde formaten worden mogelijk niet automatisch gedetecteerd. In dat geval moet u het formaat van de originelen handmatig selecteren.

5. Verwijder de originelen na het scannen.

**Opmerking:**

Als u de originelen langdurig op de scannerglasplaat laat liggen, kunnen ze aan het oppervlak van het glas kleven.

---

## Een extern USB-apparaat plaatsen

### Een extern USB-apparaat plaatsen en verwijderen

1. Plaats een USB-apparaat in de printer.

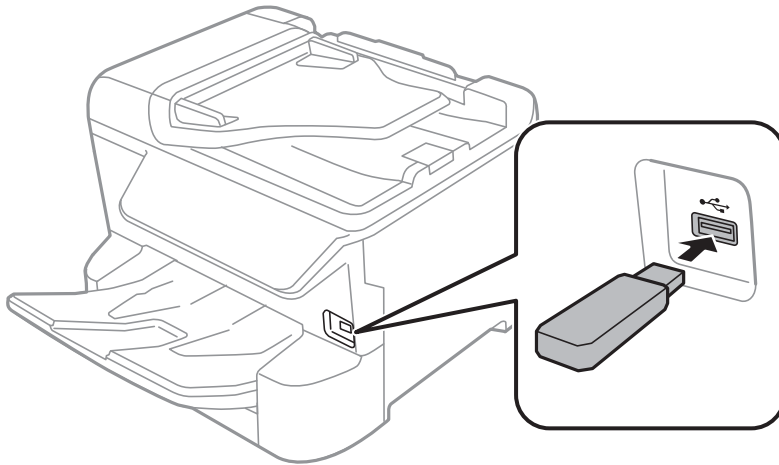

2. Verwijder het USB-apparaat wanneer u dit niet meer gebruikt.

#### Gerelateerde informatie

- ➔ [“Specificaties van extern USB-apparaat” op pagina 252](#)
- ➔ [“Toegang tot een extern USB-apparaat verkrijgen via een computer” op pagina 44](#)

## Toegang tot een extern USB-apparaat verkrijgen via een computer

U kunt gegevens op een extern USB-apparaat, zoals een USB flash drive die in de printer is ingevoerd, lezen en schrijven vanaf een computer.



**Belangrijk:**

Bij het delen van een extern apparaat dat is ingevoerd in de printer tussen computers verbonden via USB en over een netwerk, is schrijftoegang alleen toegestaan voor de computers die zijn verbonden via de methode die u hebt geselecteerd op de printer. Als u wilt schrijven naar het externe USB-apparaat, selecteert u een verbindingmethode in het volgende menu op het bedieningspaneel van de printer.

**Instel.** > **Algemene instellingen** > **Printerinstellingen** > **Interface geheugenapp.** > **Bestanden deln.**



## De printer voorbereiden

### Opmerking:

Als een extern USB-apparaat met grote capaciteit is aangesloten, zoals een apparaat van meer dan 2 TB, duurt het even voordat gegevens worden herkend op de computer.

### Windows

Selecteer een extern USB-apparaat in **Computer** of **Deze Computer**. De gegevens op het externe USB-apparaat worden weergegeven.

### Opmerking:

Als u de printer verbindt met het netwerk zonder de software-CD of de Web Installer te gebruiken, kies dan een USB-poort als netwerkstation. Open **Uitvoeren** en voer een printernaam in \\XXXXXX of het IP-adres van een printer \ XXXX.XXX.XXX.XXX om te **Openen**. Rechtsklik op een weergegeven apparaatpictogram om het netwerk toe te wijzen. Het netwerkstation verschijnt in **Computer** of **Deze Computer**.

### Mac OS

Selecteer het juiste apparaatpictogram. De gegevens op het externe USB-apparaat worden weergegeven.

### Opmerking:

- Verwijder een extern USB-apparaat door het apparaatpictogram naar de het prullenbakpictogram te slepen. Als u dit niet doet kunnen gegevens op het gedeelde station niet correct worden weergegeven wanneer een andere extern USB-apparaat wordt ingevoerd.
- Om via het netwerk toegang te krijgen tot een extern opslagapparaat, selecteert u **Go > Connect to Server** in het menu op het bureaublad. Voer een printernaam `cifs://XXXXXX` of `smb://XXXXXX` in (waarbij "xxxxx" de printernaam is) in het **Serveradres** en klik dan op **Verbinden**.

---

## Contactpersonen beheren

Door een lijst met contactpersonen op te slaan kunt u makkelijk bestemmingen invoeren. U kunt tot 2,000 contactpersonen registreren en u kunt de contactpersonenlijst gebruiken tijdens het invoeren van een faxnummer, een bestemming invoeren voor een gescande afbeelding in een e-mail en een gescande afbeelding opslaan in een netwerkmap.

U kunt ook contactpersonen op de LDAP server gebruiken.

Raadpleeg de *Beheerdershandleiding* om contactpersonen op de LDAP server te gebruiken.

## Contacten registreren of bewerken

### Opmerking:

Zorg er voordat u contacten registreert voor dat u de instellingen van de e-mailserver hebt geconfigureerd voor het gebruik van het e-mailadres.

1. Selecteer **Instel.** op het startscherm.
2. Selecteer **Contacten-beheer** en selecteer vervolgens **Registreren/Wissen**.
3. Voer een van de volgende handelingen uit.
  - Als u een nieuw contact wilt registreren, selecteert u **Geg. toev.** en vervolgens **Contact toevoegen**.
  - Als u een contact wilt bewerken, selecteert u het doelcontact en selecteert u vervolgens **Bewerken**.
  - Als u een contact wilt verwijderen, selecteert u het doelcontact, **Wissen** en selecteert u vervolgens **Ja**. De volgende procedures hoeft u niet uit te voeren.

## De printer voorbereiden

### **Opmerking:**

*U kunt een adres registreren dat op de LDAP-server in de lokale contactpersonenlijst van de printer is geregistreerd. Geef een item weer en selecteer **Opslaan in contacten**.*

4. Wanneer u een nieuw contact registreert, selecteert u het type contact dat u wilt registreren. Sla deze procedure over wanneer u een contact wilt bewerken of verwijderen.
  - Fax: Registreer een contact (faxnummer) voor het verzenden van een fax.
  - E-mail: Registreer een e-mailadres voor het verzenden van een gescande afbeelding of het doorsturen van de ontvangen fax.
  - Netwerkmapp/FTP: Registreer een netwerkmapp om een gescande afbeelding op te slaan of de ontvangen fax naartoe door te sturen.
5. Voer de adresinformatie in om te registreren. Voer de vereiste items in en configureer desgewenst andere instellingen.

### **Opmerking:**

*Als u een faxnummer invoert, moet u eerst een externe toegangscode voor het faxnummer invoeren als uw telefoonsysteem PBX is. Deze toegangscode hebt u nodig om een buitenlijn te krijgen. Als de toegangscode is opgegeven in de instelling van het **Lijntype**, voert u een hekje (#) i.p.v. de werkelijke toegangscode in. Om een pauze (drie seconden) toe te voegen tijdens het bellen van het nummer, voegt u een koppelteken (-) toe.*

6. Selecteer **OK**.

## Contactgroepen registreren of bewerken

Contactpersonen aan een groep toevoegen zorgt ervoor dat u een faxbericht of een gescand bericht via e-mail naar meerdere bestemmingen tegelijk kunt zenden.

1. Selecteer **Instel.** op het startscherm.
2. Selecteer **Contacten-beheer** en selecteer vervolgens **Registreren/Wissen**.
3. Voer een van de volgende handelingen uit.
  - Als u een nieuwe groep wilt registreren, selecteert u **Geg. toev.** en vervolgens **Groep toevoegen**.
  - Als u een groep wilt bewerken, selecteert u de groep en selecteert u **Bewerken**.
  - Als u een groep wilt verwijderen, selecteert u de groep, **Wissen** en selecteert u vervolgens **Ja**. De volgende procedures hoeft u niet uit te voeren.
4. Wanneer u een nieuwe groep registreert, selecteert u het type groep dat u wilt registreren. Sla deze procedure over wanneer u een groep wilt bewerken.
  - Fax: Registreer een contact (faxnummer) voor het verzenden van een fax.
  - E-mail: Registreer een e-mailadres voor het verzenden van een gescande afbeelding of het doorsturen van de ontvangen fax.
5. Voer de **Groepsnaam (vereist)** voor de groep in of wijzig deze.
6. Selecteer **Contact(en) toegevoegd aan de Groep (vereist)**.

## De printer voorbereiden

7. Selecteer de contactpersonen die u in de groep wilt opslaan.

**Opmerking:**

- U kunt tot 200 contactpersonen registreren.
- Tik opnieuw op een contact als u de selectie wilt opheffen.

8. Selecteer **Sluiten**.

9. Configureer de overige benodigde instellingen.

- Registrummer: Hiermee stelt u het nummer van de groep in.
- Indexwoord: Hiermee stelt u het indexwoord voor de groep in.
- Toewijzen aan freq. gebr.: Hiermee stelt u de groep in als een veelgebruikte groep. De groep wordt boven aan het scherm weergegeven wanneer u het adres opgeeft.

10. Selecteer **OK**.

## Veelgebruikte contacten registreren

Wanneer u veelgebruikte contacten registreert, worden de contacten boven aan het scherm waar u het adres opgeeft, weergegeven.

1. Selecteer **Instel.** op het startscherm.
2. Selecteer **Contacten-beheer** en selecteer vervolgens **Frequent**.
3. Selecteer het type contact dat u wilt registreren.
4. Selecteer **Bewerken**.

**Opmerking:**

Selecteer **Sorteren** om de volgorde van de contacten te bewerken.

5. Selecteer veelgebruikte contacten die u wilt registreren en selecteer vervolgens **OK**.

**Opmerking:**

- Tik opnieuw op een contact als u de selectie wilt opheffen.
- U kunt in de contactlijst naar adressen zoeken. Voer in het vak boven aan het scherm het zoekwoord in.

6. Selecteer **Sluiten**.

## Contacten registreren op een computer

Met Web Config kunt u een contactlijst maken op uw computer en deze importeren naar de printer.

Raadpleeg de *Beheerdershandleiding*.

## Een back-up maken van contacten maken met een computer

Met Web Config kunt u ook een back-up maken van de contactgegevens die op de printer zijn opgeslagen, naar de computer.

## De printer voorbereiden

Raadpleeg de *Beheerdershandleiding*.

Gegevens van contactpersonen kunnen verloren gaan bij printerstoringen. Het wordt aanbevolen elke keer dat u gegevens hebt bijgewerkt een back-up te maken. Epson is niet verantwoordelijk voor gegevensverlies, voor de back-up of het ophalen van gegevens en/of instellingen, zelfs niet tijdens een garantieperiode.

---

## Uw favoriete instellingen vastleggen als voorinstelling

U kunt vaak gebruikte kopieer-, fax- en scaninstellingen opslaan als voorinstelling. U kunt tot 50 items registreren. Als u de voorinstellingen niet kunt bewerken, zijn deze mogelijk door de beheerder geblokkeerd. Neem voor assistentie contact op met uw printerbeheerder.

Als u een voorinstelling wilt opslaan, selecteert u in het startscherm **Presets**, selecteert u **Nieuwe toevoegen** en selecteert u vervolgens de functie waarvoor u een voorinstelling wilt opslaan. Configureer de benodigde instellingen, selecteer  en voer vervolgens een naam in voor de voorinstelling.

Om een opgeslagen voorinstelling te laden, selecteer de voorinstelling in de lijst.

U kunt het huidige adres en de huidige instellingen ook vastleggen door voor elke functie op het scherm  te selecteren.

Als u de vastgelegde instellingen wilt wijzigen, wijzigt u de instellingen op het scherm voor elke functie en selecteert u . Selecteer **Registreren op voorinstellingen** en selecteer het doel dat u wilt overschrijven.

## Menuopties voor Presets

Selecteer  op de vastgelegde voorinstelling om de details van de geregistreerde instellingen weer te geven. U kunt de geregistreerde naam wijzigen door de naam te selecteren in het detailscherm.



Wis de geregistreerde voorinstelling.

Toev. /Verw.:

Voeg de geregistreerde voorinstelling aan het startscherm toe als sneltoetspictogram of wis deze.

Gebruik deze instelling:

Laad de geregistreerde voorinstelling.

---

## Menuopties voor Instel.

Selecteer in het startscherm van de printer **Instel.** om de verschillende instellingen te configureren.

## Menuopties voor Algemene instellingen

Selecteer de menu's op het bedieningspaneel zoals hierna beschreven.

## De printer voorbereiden

### Instel. > Algemene instellingen

## Basisinstellingen

Selecteer de menu's op het bedieningspaneel zoals hierna beschreven.

### Instel. > Algemene instellingen > Basisinstellingen

Instellingen die door de beheerder zijn vergrendeld, kunnen niet worden gewijzigd.

#### Lcd-helderheid:

Hiermee past u de helderheid van het display aan.

#### Geluid:

Hiermee past u het volume en het type van het geluid aan.

#### Slaaptimer:

Pas de tijdsduur aan voor het inschakelen van de slaapmodus (energiebesparingsmodus) wanneer de printer geen bewerkingen uitvoert. Het lcd-scherm gaat uit als de ingestelde tijd is verstreken.

#### Uitschakelingstimer:

Uw product heeft mogelijk deze functie of de functie **Uitschakelinst.**, afhankelijk van de plaats van aankoop.

Selecteer deze instelling om de printer automatisch uit te schakelen als deze gedurende een vastgestelde periode niet wordt gebruikt. U kunt instellen hoelang het duurt voordat stroombeheer wordt toegepast. Elke verhoging is van invloed op de energiezuinigheid van het product. Denk aan het milieu voordat u wijzigingen doorvoert.

#### Uitschakelinst.:

Uw product heeft mogelijk deze functie of de functie **Uitschakelingstimer**, afhankelijk van de plaats van aankoop.

##### Uitschakelen indien inactief

Selecteer deze instelling om de printer automatisch uit te schakelen als deze gedurende een vastgestelde periode niet wordt gebruikt. Elke verhoging is van invloed op de energiezuinigheid van het product. Denk aan het milieu voordat u wijzigingen doorvoert.

##### Uitschakelen indien losgekoppeld

Als u deze instelling selecteert, schakelt de printer na 30 minuten uit als alle netwerkpoorten, inclusief de LINE-poort, zijn losgekoppeld. Deze functie is mogelijk niet beschikbaar, afhankelijk van de regio.

#### Datum/tijd instellen:

##### Datum/tijd

Voer de actuele datum en tijd in.

##### Zomertijd

Selecteer de zomertijdinstelling van uw regio.

##### Tijdsverschil

Voer het tijdsverschil in tussen uw plaatselijke tijd en de UTC (Coordinated Universal Time).

## De printer voorbereiden

### Land/regio:

Selecteer het land of de regio waarin u de printer gebruikt. Als u de instelling voor land/regio wijzigt, worden de standaardinstellingen van de fax herstelt en moet u deze opnieuw selecteren.

### Taal/Language:

Selecteer de taal van het lcd-scherf.

### Opstartscherm:

Geef het eerste menu op dat op het lcd-scherf wordt weergegeven wanneer de printer wordt ingeschakeld en **Time-out bewerking** is ingeschakeld.

### Startscherm bewerken:

Wijzig de lay-out van de pictogrammen op het lcd-scherf. U kunt ook pictogrammen toevoegen, wissen of vervangen.

### Achtergrondafbeelding:

Verander de achtergrondkleur van het lcd-scherf.

### Time-out bewerking:

Selecteer **Aan** om terug te keren naar het beginscherf wanneer gedurende een vastgestelde tijd geen bewerkingen zijn uitgevoerd. Wanneer functiebeperkingen zijn toegepast en er gedurende een vastgestelde tijd geen bewerkingen zijn uitgevoerd, wordt u afgemeld en wordt het beginscherf weergegeven.

### Toetsenbord:

Wijzig de lay-out van het toetsenbord op het lcd-scherf.

### Waarsch. aant. kleurafdr.:

Selecteer **Aan** voor het weergeven van een bevestigingsbericht dat u vraagt of u door wilt gaan met afdrukken wanneer een printtaak met grijschaal wordt geteld als kleurenprinttaak.

### Standaardscherf (Job/Status):

Selecteer de standaardinformatie die u wilt weergegeven wanneer u op de knop  drukt.

## Gerelateerde informatie

- ➔ [“Stroom besparen” op pagina 61](#)
- ➔ [“Tekens invoeren” op pagina 24](#)

## Printerinstellingen

Selecteer de menu's op het bedieningspaneel zoals hierna beschreven.

### Instel. > Algemene instellingen > Printerinstellingen

Instellingen die door de beheerder zijn vergrendeld, kunnen niet worden gewijzigd.

## De printer voorbereiden

### Instellingen papierbron:

#### Papierinstelling:

Selecteer de papierbron om het papierformaat en -type op te geven dat u hebt geladen. Wanneer **Auto-detectie Papierformaat** is ingeschakeld, detecteert de printer het papier dat u hebt geladen.

#### Pr. Papiertoevoer achter:

Selecteer **Aan** om afdrudprioriteit te geven aan papier dat is geladen in de papiertoevoer achter.

#### Autom.wisselen A4/Letter:

Selecteer **Aan** om papier te laden van de papierbron, ingesteld als A4-formaat, wanneer er geen papierbron ingesteld is als Letter-formaat, of om papier te laden van de papierbron, ingesteld als Letter-formaat, wanneer er geen papierbron ingesteld is als A4-formaat.

#### Inst. autom. selecteren:

Selecteer **Aan** om met een van de volgende instellingen automatisch af te drukken op papier uit een willekeurige bron die papier bevat dat overeenkomt met de papierinstellingen.

- Kopiëren
- Fax
- Overig

#### Foutmelding:

Selecteer **Aan** om foutberichten weer te geven wanneer het geselecteerde papierformaat of -type niet overeenkomt met het papier dat is geladen.

#### Autom. weerg. papierinstelling:

Selecteer **Aan** om het scherm **Papierinstelling** weer te geven wanneer u papier in de papierbron laadt. Als u deze functie uitschakelt, kunt u niet afdrukken vanaf een iPhone of iPad met AirPrint.

### Afdruktaal:

Selecteer een afdruktaal voor de USB-interface of de netwerkinterface.

### Algem. afdrukinst.:

Deze afdrukinstellingen worden toegepast wanneer u afdrukt vanaf een extern apparaat zonder gebruik te maken van het printerstuurprogramma.

#### Offset boven:

Hiermee past u de bovenmarge van het papier aan.

#### Offset links:

Hiermee past u de linkermarge van het papier aan.

#### Offset boven achter:

Hiermee past u de bovenmarge van het papier voor de achterzijde van de pagina aan bij dubbelzijdig afdrukken.

## De printer voorbereiden

### Offset links achter:

Hiermee past u de linkermarge van het papier voor de achtermarge van de pagina aan bij dubbelzijdig afdrukken.

### Controleer papierbreedte:

Selecteer **Aan** om voor het afdrukken de papierbreedte te controleren. Hierdoor voorkomt u dat er over de randen van het papier wordt afgedrukt wanneer het papierformaat onjuist is ingesteld. Het afdrukken kan hierdoor iets langer duren.

### Lege pagina overslaan:

Hiermee worden lege pagina's in de afdrukgegevens automatisch overgeslagen.

### PDL-afdrukconfiguratie:

Selecteer de PDL-afdrukconfiguratie-opties die u wilt gebruiken voor PCL- of PostScript-afdrukken.

### Algemene instellingen:

Papierformaat

Selecteer het standaard papierformaat voor PCL- of PostScript-afdrukken.

Papiertype

Selecteer het standaard papiertype voor PCL- of PostScript-afdrukken.

Afdrukstand

Selecteer de standaard afdrukstand voor PCL- of PostScript-afdrukken.

Kwaliteit

Selecteer de afdrukkwaliteit voor PCL- of PostScript-afdrukken.

Inktbesparingsmodus

Selecteer **Aan** om inkt te sparen door de afdrumdichtheid te verlagen.

Afdrukvolgorde

Laatste pagina boven:

Start het afdrukken vanaf de eerste pagina van een bestand.

Eerste pagina boven:

Start het afdrukken vanaf de laatste pagina van een bestand.

Aantal kopieën

Stel het aantal exemplaren in dat u wilt afdrukken.

Inbindmarge

Selecteer de bindpositie.

Autom.pap.uitwerpen

Selecteer **Aan** om papier automatisch uit te voeren als het afdrukken tijdens een afdruktaak wordt gestopt.

Dubbelz. afdrukken

Selecteer **Aan** om dubbelzijdig afdrukken uit te voeren.



## De printer voorbereiden

### Menu PCL:

- Lettertypebron
  - Resident  
Selecteer dit om een voorgeïnstalleerd lettertype van de printer te gebruiken.
  - Downloaden  
Selecteer dit om een lettertype dat u gedownload hebt te gebruiken.
- Font Nr  
Selecteer het standaard aantal lettertypes voor de standaard lettertypebron. Het beschikbare aantal is afhankelijk van de instellingen die u selecteerde.
- Hoogte  
Stel de standaardgrootte van het lettertype in als het lettertype schaalbaar is. U kunt 0,44 tot 99,99 cpi (karakters per inch) selecteren, in stappen van 0,01.  
Dit item verschijnt mogelijk niet omdat het afhankelijk is van de lettertypebron of instellingen van het aantal lettertypes.
- Puntgrootte  
Stel de standaardhoogte van het lettertype in als het lettertype schaalbaar en proportioneel is. U kunt 4,00 tot 999,75 punten selecteren, in stappen van 0,25.  
Dit item verschijnt mogelijk niet omdat het afhankelijk is van de lettertypebron of instellingen van het aantal lettertypes.
- Symbolenset  
Selecteer de standaard symbolenreeks. Als het lettertype dat u hebt geselecteerd niet beschikbaar is in de nieuwe symbolenset, worden de instellingen voor aantal lettertypen en de lettertypebron automatisch teruggezet naar de standaardwaarde, IBM-US.
- Lijnen  
Stel hier het aantal lijnen in voor het geselecteerde papierformaat en oriëntatie. Hierdoor wordt ook de regelafstand (VMI) gewijzigd en de nieuwe VMI-waarde wordt opgeslagen in de printer. Dit betekent dat verdere wijzigingen van het papierformaat of de afdrukstand een wijziging van de Form-waarde veroorzaakt, op basis van de opgeslagen VMI.
- CR-functie  
Selecteer het regeldoorvoercommando als u afdrukt met een stuurprogramma van een specifiek besturingssysteem.
- LF-functie  
Selecteer het regeldoorvoercommando als u afdrukt met een stuurprogramma van een specifiek besturingssysteem.
- Pap.brontoewijzing  
Stel de toewijzing in voor het selectiecommando van de papierbron. Als **4** geselecteerd wordt, dan zijn de commando's compatibel met de HP LaserJet 4. Als **4K** geselecteerd wordt, dan zijn de commando's compatibel met de HP LaserJet 4000, 5000 en 8000. Als **5S** geselecteerd wordt, dan zijn de commando's compatibel met de HP LaserJet 5S.

### Menu PS3:

- Foutrapport  
Selecteer **Aan** om een vel af te drukken waarop de status wordt weergegeven wanneer een fout optreedt tijdens PostScript- of PDF-afdrukken.

## De printer voorbereiden

Kleurinstel

Selecteer de kleurenmodus voor PostScript-afdrukken.

Binair

Selecteer **Aan** als u gegevens afdrukt die binaire afbeeldingen bevatten. De toepassing zendt de binaire gegevens mogelijk ook als de instelling van het printerstuurprogramma ingesteld is op ASCII, maar u kunt de gegevens afdrukken als deze functie ingeschakeld is.

PDF-papierform.

Selecteer het papierformaat voor het afdrukken van een PDF-bestand. Als **Auto** is geselecteerd, dan wordt het papierformaat bepaald op basis van de grootte van de eerste pagina.

### Auto probleemopl.:

Selecteer een actie bij het optreden van een fout bij dubbelzijdig afdrukken of vol geheugen.

Aan

Hiermee wordt een waarschuwing weergegeven en wordt in de modus voor enkelzijdig afdrukken afgedrukt wanneer er tijdens dubbelzijdig afdrukken een fout is opgetreden, of worden alleen de gegevens afgedrukt die de printer heeft kunnen verwerken toen het geheugen vol was.

Uit

Er wordt een foutmelding weergegeven en de afdruktaak wordt geannuleerd.

### Interface geheugenapp.:

Geheugenapp.:

Selecteer **Inschakelen** als u wilt dat de printer toegang krijgt tot een geplaatst geheugenapparaat. Als **Uitschakelen** is geselecteerd, kunt u met de printer geen gegevens naar het geheugenapparaat. Hierdoor wordt vermeden dat vertrouwelijke documenten illegaal worden verwijderd.

Bestanden deln:

Selecteer de toegang tot het geheugenapparaat voor schrijven vanuit een computer die via een USB-aansluiting of via een netwerkaansluiting is verbonden.

### Dik papier:

Selecteer **Aan** om te voorkomen dat inkt op uw afdrukken vlekt. De afdruksnelheid kan hierdoor worden verlaagd.

### Stille modus:

Selecteer **Aan** om het geluid tijdens het afdrukken te verminderen. De afdruksnelheid kan hierdoor worden verlaagd. Afhankelijk van de door u gekozen instellingen voor het papertype en de afdrukkwaliteit, merkt u mogelijk niet veel verschil in het geluid dat de printer produceert.

### Droogtijd voor inkt:

Selecteer de droogtijd van de inkt die u wilt gebruiken bij dubbelzijdig afdrukken. De printer drukt de andere zijde af nadat de ene zijde is afgedrukt. Als uw afdruk is gevlekt, verhoogt u de tijdsinstelling.

### Bidirectioneel:

Selecteer **Aan** om de afdrukrichting te wijzigen. Drukt af wanneer de printkop naar links beweegt en wanneer hij naar rechts beweegt. Als verticale of horizontale lijnen op uw afdrukken niet scherp of niet goed uitgelijnd zijn, kunt u dit probleem mogelijk verhelpen door deze functie uit te schakelen. De afdruksnelheid kan dan wel afnemen.

## De printer voorbereiden

### PC-verbinding via USB:

Selecteer **Inschakelen** om de computer toegang te geven tot de printer wanneer deze via USB is verbonden. Wanneer **Uitschakelen** wordt geselecteerd, worden afdruktaken en scantaken die niet via een netwerkverbinding gaan beperkt.

### USB I/F time-out inst.:

Specificeer de tijd in seconden die verstreken moet zijn alvorens de USB-communicatie met een computer beëindigd wordt nadat de printer een afdruktaak ontvangen heeft vanuit een PostScript-printerdriver of een PCL-printerdriver. Als het einde van de taak niet duidelijk gedefinieerd is vanuit een PostScript printerdriver of een PCL printerdriver, kan dit een eindeloze USB-communicatie veroorzaken. Als dit gebeurt, beëindigt de printer de communicatie na het verstrijken van de ingestelde tijd. Voer nul (0) in als u de communicatie niet wenst te beëindigen.

### Gerelateerde informatie

- ➔ [“Papier laden” op pagina 27](#)
- ➔ [“JPEG-bestanden afdrukken vanaf een geheugenapparaat” op pagina 95](#)
- ➔ [“PDF- of TIFF-bestanden afdrukken vanaf een geheugenapparaat” op pagina 96](#)

## Netwerkinstellingen

Selecteer de menu's op het bedieningspaneel zoals hierna beschreven.

### Instel. > Algemene instellingen > Netwerkinstellingen

Instellingen die door de beheerder zijn vergrendeld, kunnen niet worden gewijzigd.

#### Wi-Fi instellen:

Configureer de instellingen voor de draadloze netwerkverbinding of wijzig deze. Kies uit de volgende opties de gewenste verbindingmethode en volg de instructies op het lcd-scherm.

- Router
- Wi-Fi Direct

#### Bekabelde LAN-installatie:

Stel een netwerkverbinding in die gebruikmaakt van een LAN-kabel en een router, of wijzig deze. Wanneer deze functie wordt gebruikt, zijn Wi-Fi-verbindingen uitgeschakeld.

#### Netwerkstatus:

Hiermee worden de actuele netwerkinstellingen weergegeven of afgedrukt.

- Status vast netwerk/Wi-Fi
- Wi-Fi Direct-status
- Status e-mailserver
- statusvel

#### Controle van netwerkverbinding:

Hiermee controleert u de huidige netwerkverbinding en drukt u een rapport af. Als er problemen zijn met de verbinding, kunt u het rapport raadplegen om het probleem te verhelpen.

## De printer voorbereiden

### Geavanceerd:

Geef de volgende gedetailleerde instellingen op.

- Apparaatnaam
- TCP/IP
- Proxy-server
- E-mailserver
- IPv6-adres
- MS netwerk delen
- NFC
- link Speed & Duplex
- HTTP omleiden naar HTTPS
- IPsec/IP-filter uitschakelen
- IEEE802.1X uitschakelen

## Webservice-instellingen

Selecteer de menu's op het bedieningspaneel zoals hierna beschreven.

**Instel. > Algemene instellingen > Webservice-instellingen**

Instellingen die door de beheerder zijn vergrendeld, kunnen niet worden gewijzigd.

### Epson Connect-services:

Geeft aan of de printer geregistreerd en verbonden is met Epson Connect.

Als u zich wilt aanmelden bij de service, selecteert u **Registreren** en volgt u de instructies.

Wanneer u de printer hebt geregistreerd, kunt u de volgende instellingen wijzigen.

- Onderbreken/hervatten
- Registratie opheffen

Raadpleeg voor meer informatie de volgende website.

<https://www.epsonconnect.com/>

<http://www.epsonconnect.eu> (alleen Europa)

### Afdrukservices van Google Cloud:

Geeft aan of de printer geregistreerd en verbonden is met Google Cloud Print-services.

Wanneer u de printer hebt geregistreerd, kunt u de volgende instellingen wijzigen.

- Inschakelen/Uitschakelen
- Registratie opheffen

Ga voor meer informatie over het registreren bij Google Cloud Print-services naar de volgende website.

<https://www.epsonconnect.com/>

<http://www.epsonconnect.eu> (alleen Europa)

## De printer voorbereiden

### Gerelateerde informatie

➔ [“Afdrukken via een netwerkservice” op pagina 204](#)

## Faxinstellingen

Selecteer het menu op het bedieningspaneel zoals hierna beschreven.

**Instel. > Algemene instellingen > Faxinstellingen**

Beheerders gebruiken deze functie. Raadpleeg de *Beheerdershandleiding*.

## Scaninstellingen

Selecteer het menu op het bedieningspaneel zoals hierna beschreven.

**Instel. > Algemene instellingen > Scaninstellingen**

Zie de gerelateerde informatie hieronder.

### Gerelateerde informatie

➔ [“Scannen naar een netwerkmap of FTP-server” op pagina 110](#)

➔ [“Scannen naar een geheugenapparaat” op pagina 119](#)

➔ [“Scannen naar de cloud” op pagina 121](#)

## Systeembeheer

Selecteer het menu op het bedieningspaneel zoals hierna beschreven.

**Instel. > Algemene instellingen > Systeembeheer**

Beheerders gebruiken deze functie. Raadpleeg de *Beheerdershandleiding*.

## Menuopties voor Afdrukteller

Selecteer de menu's op het bedieningspaneel zoals hierna beschreven.

**Instel. > Afdrukteller**

Geeft het totale aantal afdrukken, zwart-witafdrukken en kleurenafdrukken weer vanaf het moment waarop u de printer hebt aangeschaft.



## Menuopties voor Voorraadstatus

Selecteer het menu op het bedieningspaneel zoals hierna beschreven.

**Instel. > Voorraadstatus**

## De printer voorbereiden

Geeft het geschatte inktniveau en de levensduur van de onderhoudscassette weer.

Als  wordt weergegeven, is de inkt bijna op of is de onderhoudscassette bijna vol. Als  wordt weergegeven, moet u het item vervangen omdat de inkt op of de onderhoudscassette vol is.

Vanaf dit scherm kunt u de statusinformatie voor het vervangen van inktcartridges of afdrukbenodigdheden afdrukken.

## Menuopties voor Onderhoud

Selecteer de menu's op het bedieningspaneel zoals hierna beschreven.

### Instel. > Onderhoud

#### Aanpassing afdrukkwaliteit:

Selecteer deze functie als er problemen zijn met uw afdrukken. U kunt controleren of er spuitkanaaltjes verstopt zijn, en indien nodig de printkop reinigen. Vervolgens kunt u enkele parameters aanpassen om de afdrukkwaliteit te verbeteren.

#### PrintkopControle spuitm.:

Selecteer deze functie om te controleren of de spuitkanaaltjes van de printkop verstopt zijn. De printer drukt een spuitkanaaltjespatroon af.

#### Printkop reinigen:

Selecteer deze functie om verstopte spuitkanaaltjes in de printkop te reinigen.

#### Uitl. lijn regelafst.:

Selecteer deze functie om verticale lijnen uit te lijnen.

#### Papiergeleider reinigen:

Selecteer deze functie als zich op de interne rollen inktvlekken bevinden. De printer voert papier in om de interne rollen te reinigen.

#### Papier verwijderen:

Selecteer deze functie als er na het verwijderen van vastgelopen pagina's nog stukjes papier in de printer zitten. De printer vergroot de ruimte tussen de printkop en het oppervlak van het papier om het verwijderen van de afgescheurd papier te vergemakkelijken.

#### Informatie onderhoudsrol:

##### Status onderhoudsrol

Hiermee geeft u de status van de onderhoudsroller weer voor de geselecteerde papercassette.

##### Teller onderhoudsrol resetten

Nadat u de onderhoudsroller hebt vervangen, reset u de teller voor de papercassette.

#### Aanpassing afdrukkwaliteit volgens papier:

Doezelen van de inkt verschilt afhankelijk van het papertype. Selecteer deze functie als de afdrukken strepen vertonen of als het papertype niet juist is uitgelijnd.

## De printer voorbereiden

### Gerelateerde informatie

- ➔ “De afdrukkwaliteit aanpassen” op pagina 223
- ➔ “De printkop controleren en reinigen” op pagina 187
- ➔ “Verticale lijnen uitlijnen” op pagina 188
- ➔ “De afdrukkwaliteit aanpassen voor elk papiertype” op pagina 224
- ➔ “Het papiertraject vrijmaken van inktvlekken” op pagina 189

## Menuopties voor Taal/Language

Selecteer de menu's op het bedieningspaneel zoals hierna beschreven.

### Instel. > Taal/Language

Selecteer de taal van het lcd-scherm.

## Menuopties voor Printerstatus/afdrukken

Selecteer de menu's op het bedieningspaneel zoals hierna beschreven.

### Instel. > Printerstatus/afdrukken

Statusv.afdruk.:

Statusblad configuratie:

Hiermee drukt u informatiebladen af met de actuele status en instellingen van de printer.

Statusblad voorraad:

Hiermee drukt u informatiebladen af met de status van de verbruiksaccessoires.

Blad gebruiksgeschiedenis:

Hiermee drukt u informatiebladen af met de gebruiksgeschiedenis van de printer.

PS3 Fontvoorbeeld:

Hiermee drukt u een lijst met lettertypen af die beschikbaar zijn voor een PostScript-printer.

PCL-lettertypelijst:

Hiermee drukt u een lijst met lettertypen af die beschikbaar zijn voor een PCL printer.

Netwerk:

Hiermee worden de actuele netwerkinstellingen weergegeven.

## Menuopties voor Contacten-beheer

Selecteer de menu's op het bedieningspaneel zoals hierna beschreven.

### Instel. > Contacten-beheer

## De printer voorbereiden

### Registreren/Wissen:

Registreer en/of wis contacten voor de menu's Fax, Scannen naar computer (E-mail) en Scan naar netwerkmap/FTP.

### Frequent:

Registreer veelgebruikte contacten zodat u hier snel toegang tot hebt. U kunt de volgorde van de lijst ook wijzigen.

### Contacten afdrukken:

Druk de contactlijst af.

### Weergaveopties:

Wijzig de manier waarop de contactlijst wordt weergegeven.

### Zoekopties:

Wijzig de methode voor het zoeken naar contacten.

## Menuopties voor Gebruikersinstellingen

Selecteer de menu's op het bedieningspaneel zoals hierna beschreven.

### **Instel. > Gebruikersinstellingen**

Instellingen die door de beheerder zijn vergrendeld, kunnen niet worden gewijzigd.

U kunt de standaardinstelling wijzigen van de volgende menu's.

- Scan naar netwerkmap/FTP
- Scannen naar computer (E-mail)
- Scan naar geheugenkaart
- Scan naar cloud
- Kopieerinstellingen
- Fax

## Menuopties voor Status verificatieapparaat

Selecteer de menu's op het bedieningspaneel zoals hierna beschreven.

### **Instel. > Status verificatieapparaat**

Hiermee wordt de status van het verificatieapparaat weergegeven.

## Menuopties voor Informatie Epson Open Platform

Selecteer de menu's op het bedieningspaneel zoals hierna beschreven.

### **Instel. > Informatie Epson Open Platform**



## De printer voorbereiden

Geeft de status van het Epson Open Platform weer.

---

## Stroom besparen

De printer gaat in slaapstand of gaat automatisch uit als er een bepaalde tijd geen handelingen worden verricht. U kunt instellen hoelang het duurt voordat stroombeheer wordt toegepast. Elke verhoging is van invloed op de energiezuinigheid van het product. Denk aan het milieu voordat u wijzigingen doorvoert.

Afhankelijk van de plaats van aankoop, kan de printer een functie hebben voor het automatisch uitschakelen als het apparaat gedurende 30 minuten niet is verbonden met het netwerk.

## Energie besparen — Bedieningspaneel

1. Selecteer **Instel.** op het startscherm.
2. Selecteer **Algemene instellingen > Basisinstellingen.**
3. Voer een van de volgende handelingen uit.
  - Selecteer **Slaaptimer** of **Uitschakelinst.** > **Uitschakelen indien inactief** of **Uitschakelen indien losgekoppeld** en maak dan de instellingen.
  - Selecteer **Slaaptimer** of **Uitschakelingstimer** en stel dan de instellingen in.

**Opmerking:**

*Uw product heeft mogelijk de functie **Uitschakelinst.** of **Uitschakelingstimer**, afhankelijk van de plaats van aankoop.*

# Afdrukken

---

## Afdrukken vanuit het printerstuurprogramma in Windows

Als u bepaalde printerdriverinstellingen niet kunt wijzigen, dan zijn deze mogelijk geblokkeerd door de beheerder. Neem voor assistentie contact op met uw printerbeheerder.

### Het printerstuurprogramma openen

Wanneer u het printerstuurprogramma opent vanuit het configuratiescherm van de computer, worden de instellingen toegepast op alle toepassingen.

#### De printerdriver openen via het bedieningspaneel

Windows 10/Windows Server 2016

Rechtsklik op de knop Start en selecteer **Configuratiescherm > Apparaten en printers weergeven in Hardware en geluiden**. Klik met de rechtermuisknop op uw printer, of houd de printer ingedrukt en selecteer **Voorkeursinstellingen voor afdrukken**.

Windows 8.1/Windows 8/Windows Server 2012 R2/Windows Server 2012

Selecteer **Bureaublad > Instellingen > Configuratiescherm > Apparaten en printers weergeven in Hardware en geluiden**. Klik met de rechtermuisknop op uw printer, of houd de printer ingedrukt en selecteer **Voorkeursinstellingen voor afdrukken**.

Windows 7/Windows Server 2008 R2

Klik op de knop Start, selecteer **Configuratiescherm > Apparaten en printers weergeven in Hardware en geluiden**. Klik met de rechtermuisknop op uw printer en selecteer **Voorkeursinstellingen voor afdrukken**.

Windows Vista/Windows Server 2008

Klik op de knop Start, selecteer **Configuratiescherm > Printers in Hardware en geluiden**. Klik met de rechtermuisknop op uw printer en selecteer **Voorkeursinstellingen selecteren**.

Windows XP/Windows Server 2003 R2/Windows Server 2003

Klik op de knop Start, selecteer **Configuratiescherm > Printers en andere hardware > Printers en faxapparaten**. Klik met de rechtermuisknop op uw printer en selecteer **Voorkeursinstellingen voor afdrukken**.

#### Het printerstuurprogramma openen via het printerpictogram op de taakbalk

Het printerpictogram op de taakbalk van het bureaublad is een snelkoppeling waarmee u snel de printerdriver kunt openen.

Als u op het printerpictogram klikt en **Printerinstellingen** selecteert, kunt u hetzelfde venster met printerinstellingen openen als het venster dat u opent via het bedieningspaneel. Als u op dit pictogram dubbelklikt, kunt u de status van de printer controleren.

**Opmerking:**

*Als het printerpictogram niet op de taakbalk wordt weergegeven, open dan het venster van de printerdriver, klik op **Controlevoorkeursinstellingen** op het tabblad **Hulpprogramma's** en selecteer vervolgens **Snelkoppelingspictogram registreren op taakbalk**.*

## Basisprincipes voor afdrukken

### Opmerking:

Bewerkingen kunnen afhankelijk van de toepassing verschillen. Zie de Help van de toepassing voor meer informatie.

1. Open het bestand dat u wilt afdrukken.  
Laad papier in de printer, als er nog geen papier is geladen.
2. Selecteer **Afdrukken** of **Pagina-instelling** in het menu **Bestand**.
3. Selecteer uw printer.
4. Selecteer **Voorkeuren** of **Eigenschappen** om het venster van de printerdriver te openen.

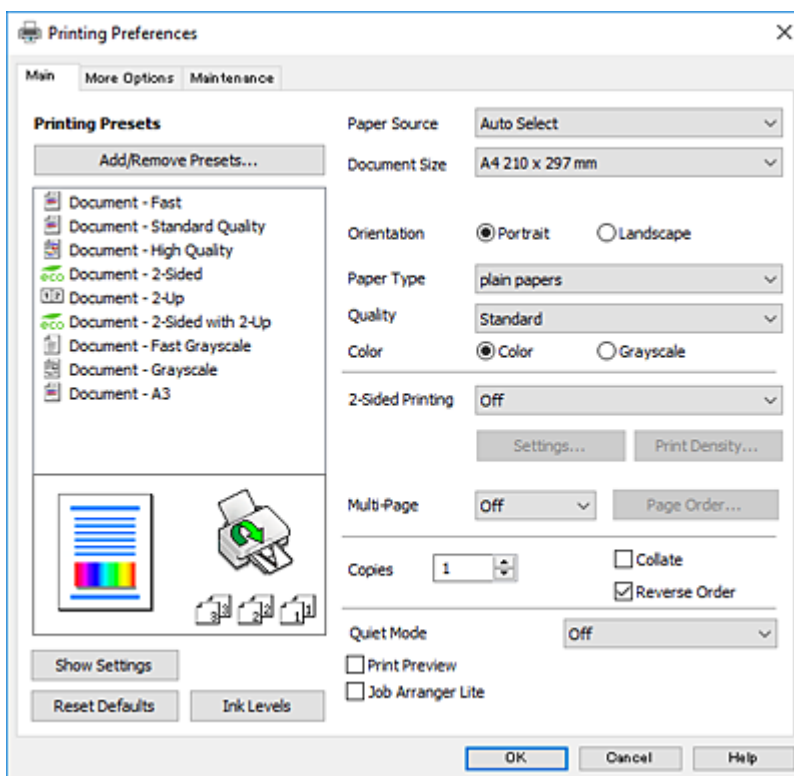

5. Wijzig indien nodig de instellingen.  
Zie de menuopties voor het printerstuurprogramma voor meer informatie.

### Opmerking:

- U kunt ook de online-Help raadplegen voor een uitleg van de instellingsitems. Als u met de rechtermuisknop op een item klikt, wordt **Help** weergegeven.
- Wanneer u **Afdrukvoorbeeld** selecteert, kunt u een voorbeeldweergave bekijken van het document voordat u dit afdrukt.

6. Klik op **OK** om het venster van het printerstuurprogramma te sluiten.
7. Klik op **Druk af**.

### Opmerking:

Wanneer u **Afdrukvoorbeeld** selecteert, wordt een voorbeeldvenster weergegeven. Als u de instellingen wilt wijzigen, klikt u op **Annuleren** en herhaalt u de procedure vanaf stap 2.

**Gerelateerde informatie**

- ➔ “Beschikbaar papier en capaciteiten” op pagina 27
- ➔ “Papier in de Papiercassette laden” op pagina 32
- ➔ “Papier in de Papiertoevoer achter laden” op pagina 34
- ➔ “Lijst met papiertypen” op pagina 37
- ➔ “Het tabblad Hoofdgroep” op pagina 79

**Dubbelzijdig afdrukken**

U kunt dubbelzijdig afdrukken. U kunt ook een brochure afdrukken door de pagina's te herschikken en de afdruk te vouwen.

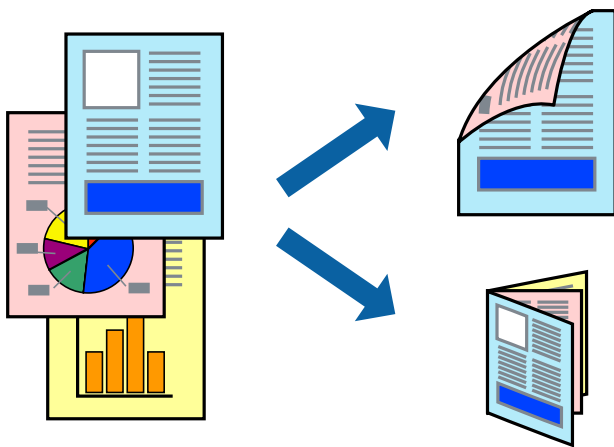
**Opmerking:**

- U kunt automatisch en handmatig dubbelzijdig afdrukken gebruiken. Draai tijdens handmatig dubbelzijdig afdrukken het papier om op de andere zijde af te drukken als de printer klaar is met afdrukken op de eerste zijde.
- Als u geen papier gebruikt dat geschikt is voor dubbelzijdig afdrukken, kan de afdrukkwaliteit achteruitgaan en kan het papier vastlopen.
- Afhankelijk van het papier en de gegevens, kan inkt doorlekken naar de andere zijde van het papier.

**Gerelateerde informatie**

- ➔ “Beschikbaar papier en capaciteiten” op pagina 27

**Printerinstellingen**

Handmatig dubbelzijdig afdrukken is beschikbaar wanneer EPSON Status Monitor 3 ingeschakeld is. De functie is echter mogelijk niet beschikbaar wanneer de printer wordt gebruikt via een netwerk of als een gedeelde printer.

**Opmerking:**

Als u EPSON Status Monitor 3 wilt inschakelen, klikt u op **Extra instellingen** op het tabblad **Hulpprogramma's** en selecteert u vervolgens **EPSON Status Monitor 3 inschakelen**.

1. Selecteer op het tabblad **Hoofdgroep** in het printerstuurprogramma een optie bij **Dubbelzijdig afdrukken**.

## Afdrukken

2. Klik op **Instellingen**, configureer de instellingen en klik op **OK**.

Configureer desgewenst instellingen voor **Afdrukdichtheid**. Deze instelling is niet beschikbaar wanneer u handmatig dubbelzijdig afdrukken selecteert.

**Opmerking:**

- Selecteer **Boekje** om een gevouwen boekje af te drukken.
- Als u **Afdrukdichtheid** instelt, kunt u de afdrukdichtheid aanpassen op basis van het documenttype.
- Het afdrukken kan langzaam zijn afhankelijk van de optiecombinatie die u hebt geselecteerd voor **Documenttype selecteren** in het venster **Afdrukdichtheid aanpassen** en voor **Kwaliteit** op het tabblad **Hoofdgroep**.

3. Klik op **Druk af**.

Wanneer bij handmatig dubbelzijdig afdrukken de eerste zijde klaar is, verschijnt een pop-upvenster op de computer. Volg de instructies op het scherm.

### Gerelateerde informatie

- ➔ “Basisprincipes voor afdrukken” op pagina 63
- ➔ “Het tabblad Hoofdgroep” op pagina 79

## Meerdere pagina's op één vel afdrukken

U kunt twee of vier pagina's met gegevens op één vel papier afdrukken.

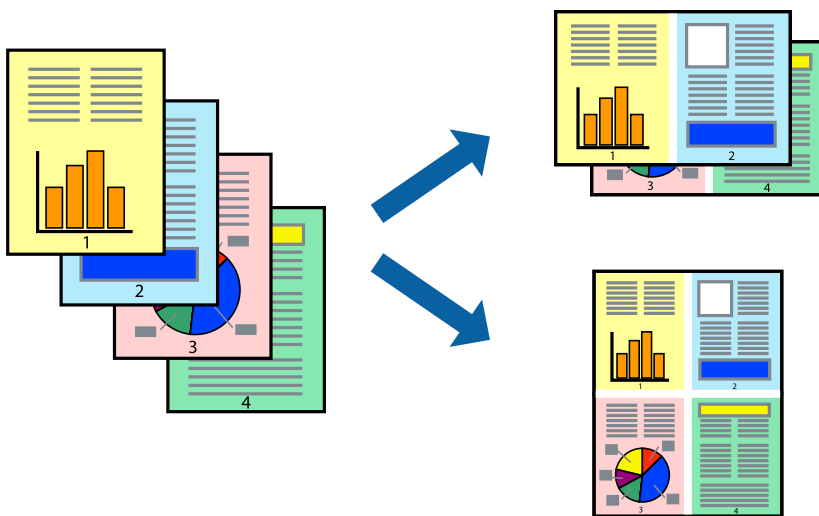

## Printerinstellingen

Selecteer op het tabblad **Hoofdgroep** van het printerstuurprogramma de optie **2 per vel** of **4 per vel** bij **Meerdere pagina's**.

### Gerelateerde informatie

- ➔ “Basisprincipes voor afdrukken” op pagina 63
- ➔ “Het tabblad Hoofdgroep” op pagina 79

## Afdrukken en op paginavolgorde stapelen (Afdrukken in omgekeerde volgorde)

U kunt beginnen met het afdrukken van de laatste pagina zodat de documenten met de juiste paginavolgorde worden opgestapeld.

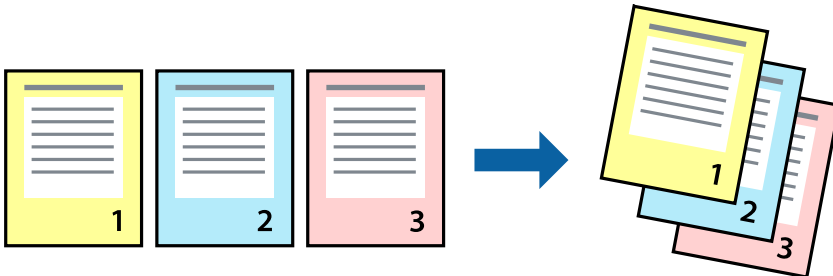

### Printerinstellingen

Selecteer op het tabblad **Hoofdgroep** van het printerstuurprogramma de optie **Omgekeerde volgorde**.

#### Gerelateerde informatie

- ➔ “Basisprincipes voor afdrukken” op pagina 63
- ➔ “Het tabblad Hoofdgroep” op pagina 79

## Een verkleind of vergroot document afdrukken

U kunt het formaat van een document met een bepaald percentage vergroten of verkleinen om het passend te maken voor het papier dat in de printer is geladen.



### Printerinstellingen

Selecteer op het tabblad **Meer opties** in het printerstuurprogramma het documentformaat in de instelling **documentformaat**. Selecteer het papierformaat waarop u wilt afdrukken in de instelling **Uitvoerpapier**. Selecteer

## Afdrukken

**Verklein/vergroot document** en kies dan **Volledige pagina** of **Zoomen naar**. Als u **Zoomen naar** selecteert, moet u een percentage invoeren.

Selecteer **Centreren** om afbeeldingen in het midden van de pagina af te drukken.

### Gerelateerde informatie

- ➔ “Basisprincipes voor afdrukken” op pagina 63
- ➔ “Het tabblad Meer opties” op pagina 80

## Een afbeelding vergroot afdrukken op meerdere vellen (een poster maken)

Met deze functie kunt u één afbeelding afdrukken op meerdere vellen papier. U kunt een grotere poster maken door ze samen te plakken.

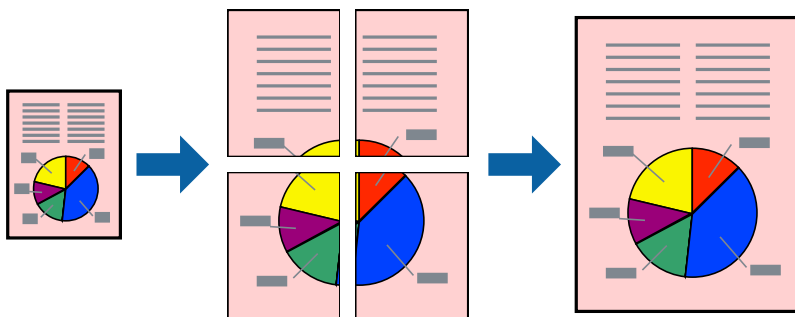

## Printerinstellingen

Selecteer op het tabblad **Hoofdgroep** van het printerstuurprogramma de optie **2x1 Poster**, **2x2 Poster**, **3x3 Poster** of **4x4 Poster** bij **Meerdere pagina's**. Als u op **Instellingen** klikt, kunt u de delen selecteren die u niet wilt afdrukken. U kunt ook de opties selecteren voor de snijlijnen.

### Gerelateerde informatie

- ➔ “Basisprincipes voor afdrukken” op pagina 63
- ➔ “Het tabblad Hoofdgroep” op pagina 79

## Posters maken met behulp van Overlappende uitlijningstekens

In dit voorbeeld ziet u hoe u een poster maakt wanneer **2x2 Poster** geselecteerd is en **Overlappende uitlijningstekens** geselecteerd is bij **Snijlijnen afdrukken**.

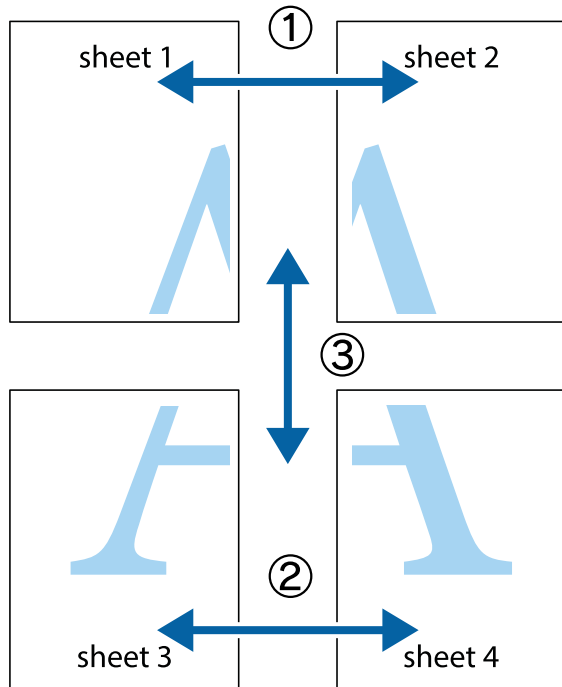

1. Prepareer Sheet 1 en Sheet 2. Knip de marges van Sheet 1 langs de verticale blauwe lijn door het midden van de kruisjes boven en onder.

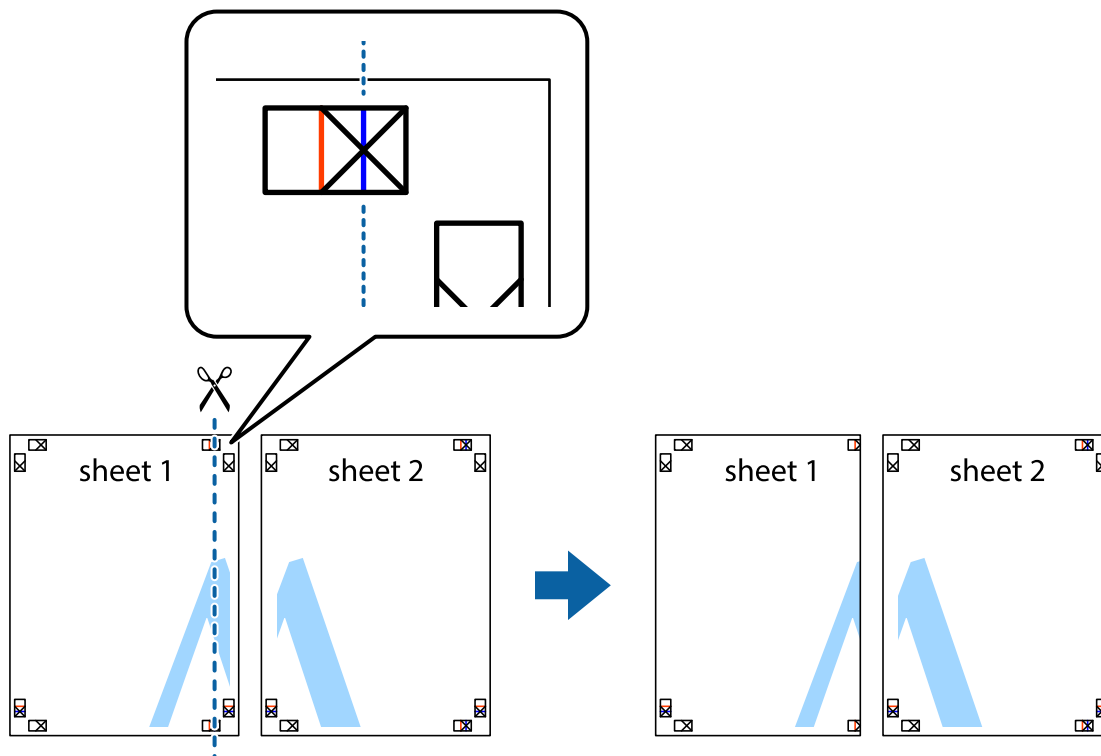



**Afdrukken**

- Plaats de rand van Sheet 1 op Sheet 2 en lijn de kruisjes uit. Plak de twee vellen aan de achterkant voorlopig aan elkaar vast.

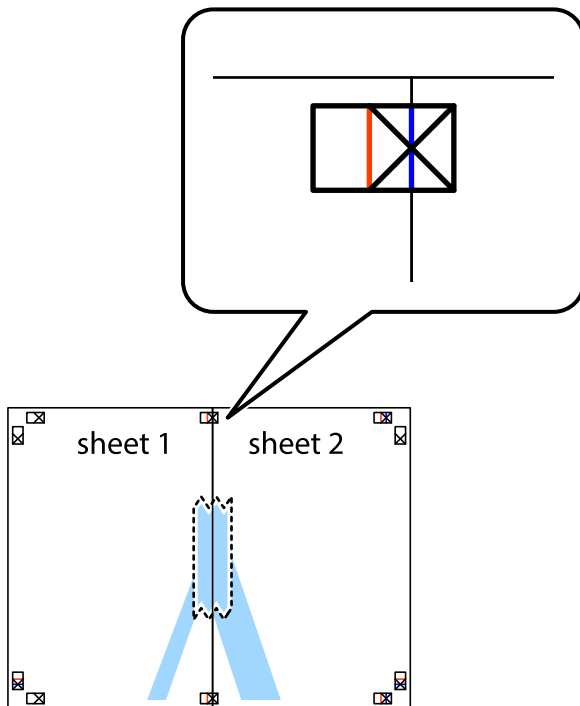

- Knip de vastgeplakte vellen in twee langs de verticale rode lijn door de uitlijningstekens (ditmaal door de lijn links van de kruisjes).

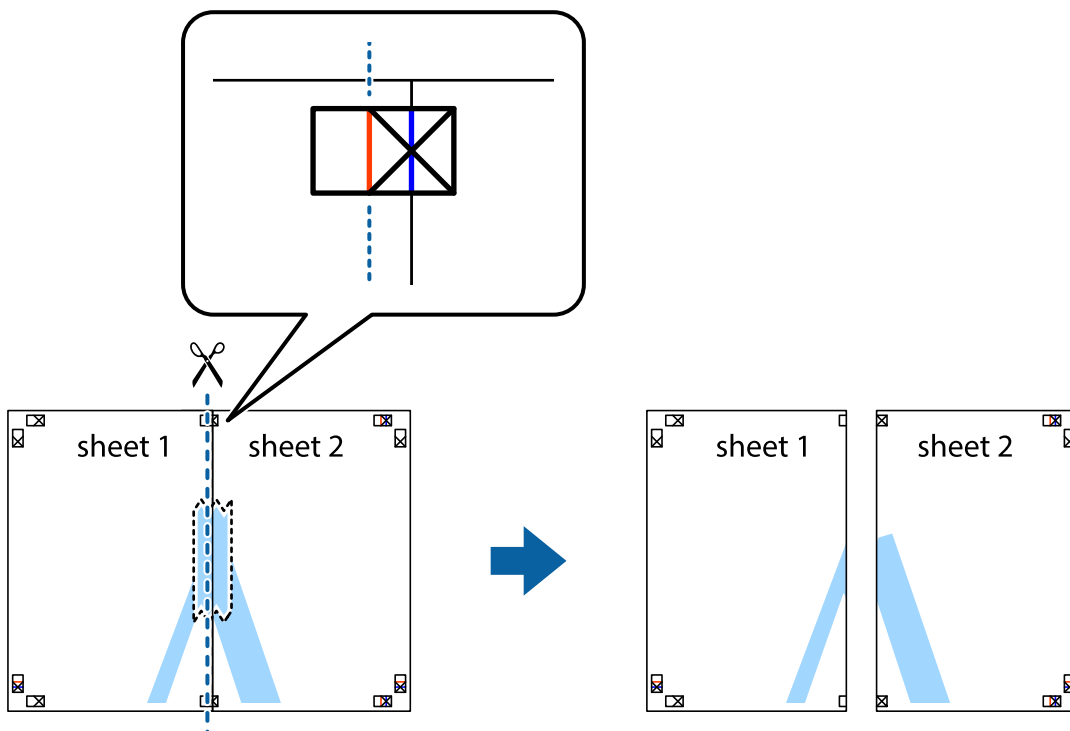

## Afdrukken

4. Plak de vellen aan de achterkant aan elkaar.

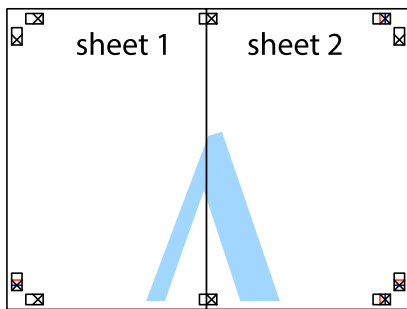

5. Herhaal stap 1 t/m 4 om Sheet 3 en Sheet 4 aan elkaar te plakken.
6. Knip de marges van Sheet 1 en Sheet 2 langs de horizontale blauwe lijn door het midden van de kruisjes aan de linker- en rechterkant.

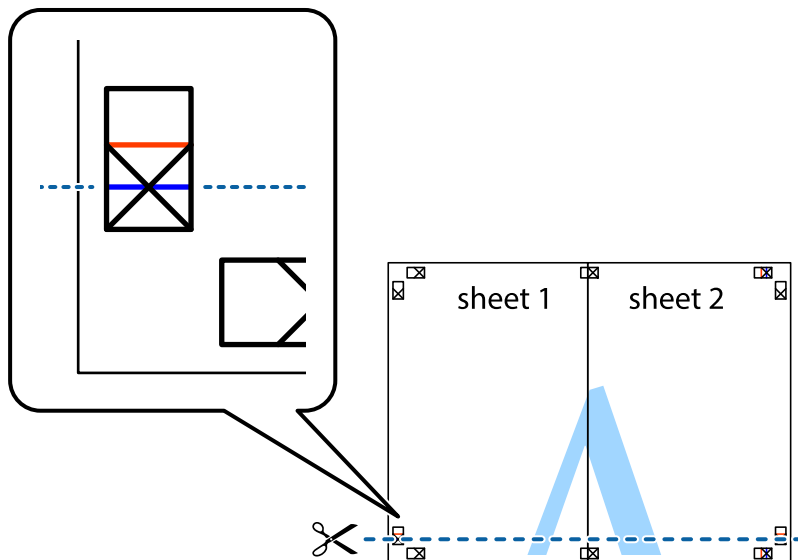

## Afdrukken

7. Plaats de rand van Sheet 1 en Sheet 2 op Sheet 3 en Sheet 4 en lijn de kruisjes uit. Plak de vellen dan voorlopig aan de achterkant aan elkaar.

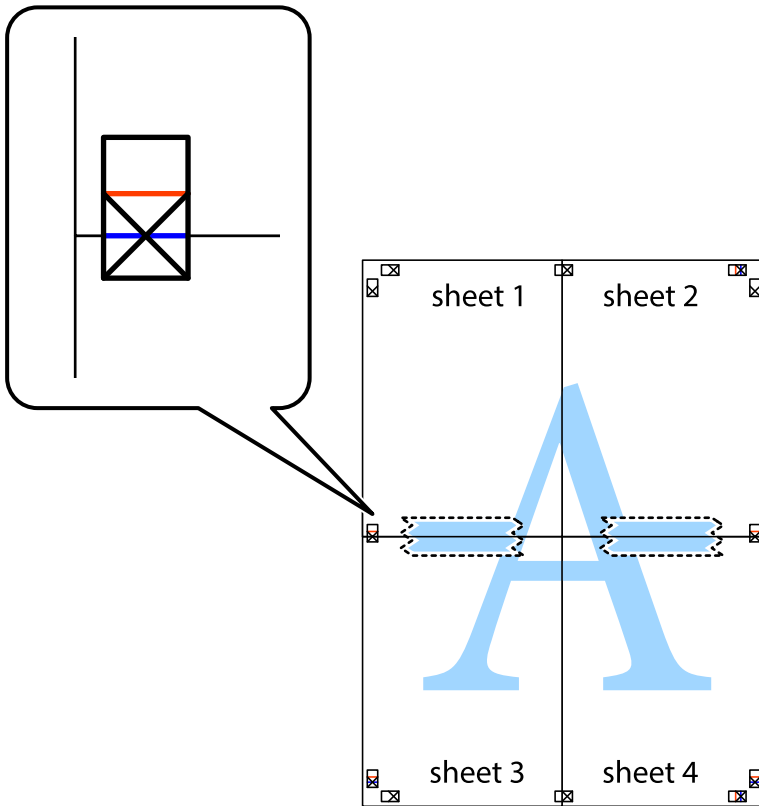

**Afdrukken**

8. Knip de vastgeplakte vellen in twee langs de horizontale rode lijn door de uitlijningstekens (ditmaal door de lijn boven de kruisjes).

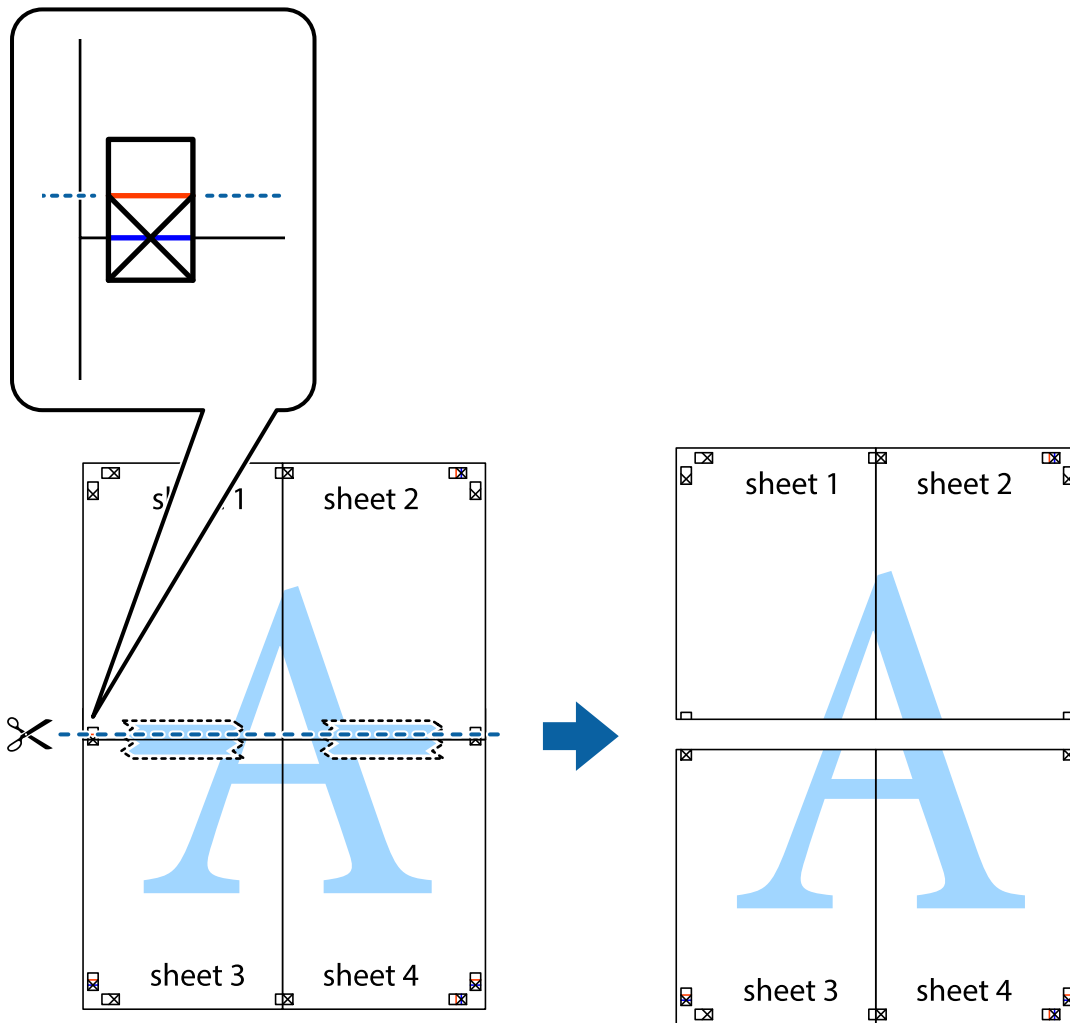

9. Plak de vellen aan de achterkant aan elkaar.

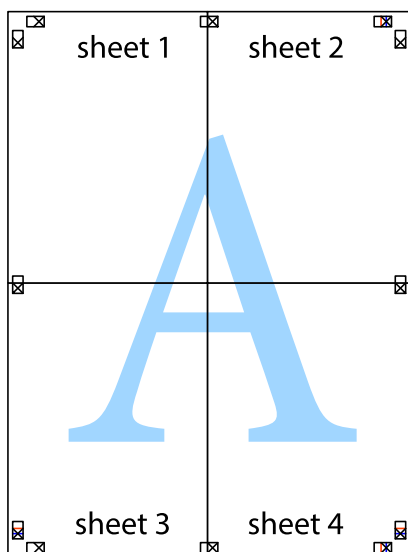

10. Knip de resterende marges af langs de buitenste lijn.

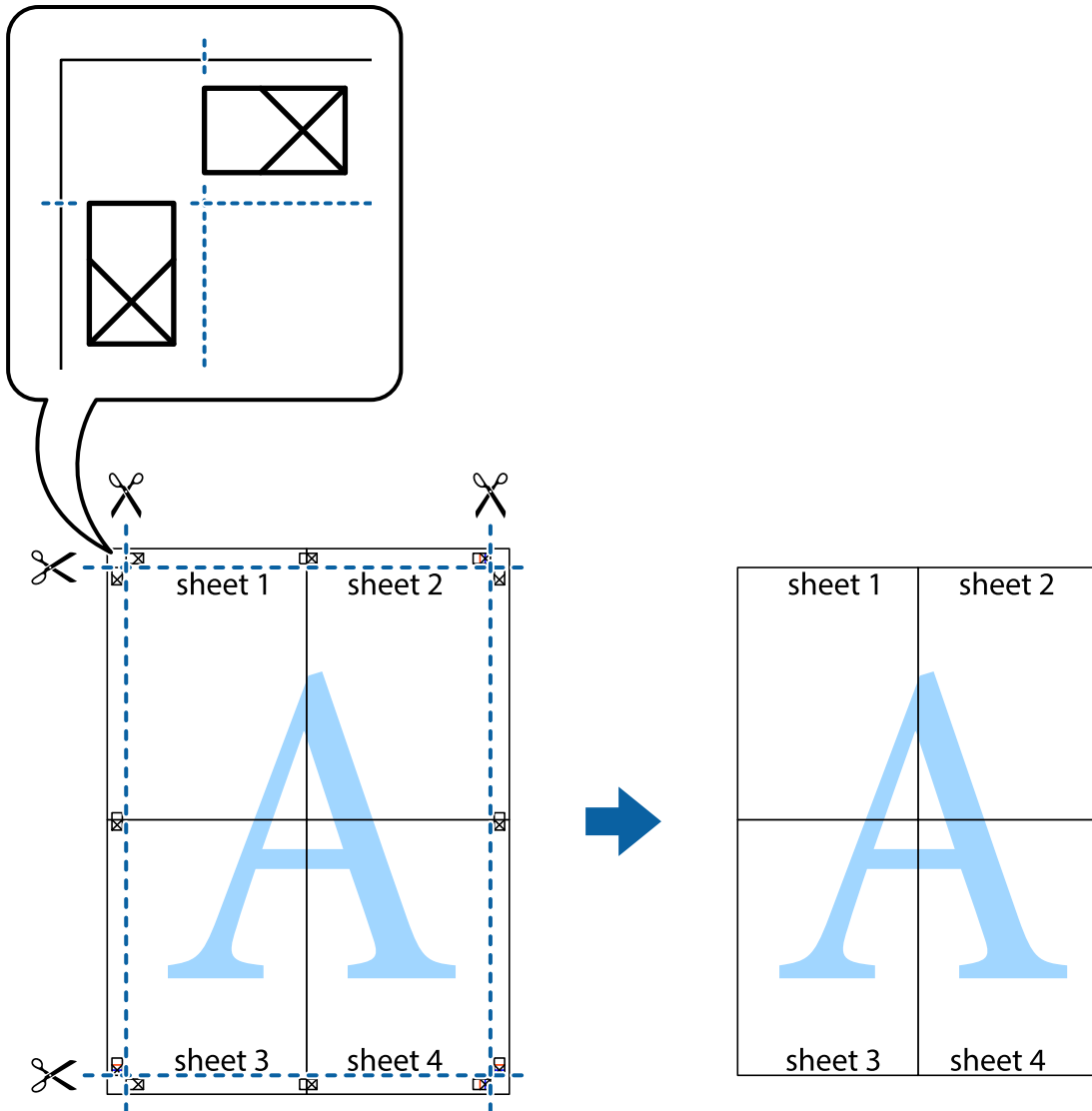

## Afdrukken met een kop- en voettekst

U kunt de gebruikersnaam en afdrukdatum afdrukken in een kop- of voettekst.

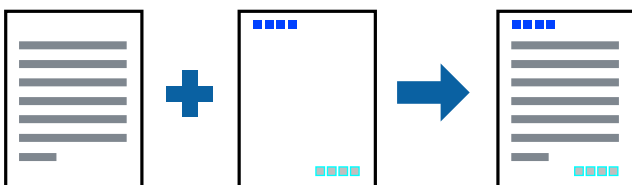

## Printerinstellingen

Klik op het tabblad **Meer opties** in het printerstuurprogramma op **Watermerkfuncties** en selecteer vervolgens **Koptekst/voettekst**. Klik op **Instellingen** en selecteer vervolgens de items die u wilt afdrukken.

**Gerelateerde informatie**

- ➔ [“Basisprincipes voor afdrukken” op pagina 63](#)
- ➔ [“Het tabblad Meer opties” op pagina 80](#)

**Een watermerk afdrukken**

U kunt een watermerk, bijvoorbeeld "Vertrouwelijk", of een antikopieerpatroon op uw documenten afdrukken. Als u een antikopieerpatroon afdrukt, verschijnen de verborgen letters wanneer het document wordt gekopieerd, om het origineel te onderscheiden van de kopieën.



Antikopieerpatroon is beschikbaar als aan de volgende voorwaarden is voldaan:

- Papier: normaal papier, kopieerpapier, briefhoofd, gerecycled papier, gekleurd papier, voorgedrukt papier of normaal papier van hoge kwaliteit
- Kwaliteit: Standaard
- Automatisch dubbelzijdig afdrukken: niet geselecteerd
- Kleurcorrectie: Automatisch
- Breedlopend papier: niet geselecteerd

**Opmerking:**

*U kunt ook uw eigen watermerk of antikopieerpatroon toevoegen.*

**Printerinstellingen**

Klik op het tabblad **Meer opties** in het printerstuurprogramma op **Watermerkfuncties** en selecteer vervolgens Antikopieerpatroon of Watermerk. Klik op **Instellingen** om details te wijzigen zoals het formaat, de dichtheid of de positie van het watermerk.

**Gerelateerde informatie**

- ➔ [“Basisprincipes voor afdrukken” op pagina 63](#)
- ➔ [“Het tabblad Meer opties” op pagina 80](#)

## Met een wachtwoord beschermde bestanden afdrukken

U kunt een wachtwoord instellen voor een afdruktaak, zodat de taak pas kan worden afgedrukt nadat het wachtwoord is ingevoerd op het bedieningspaneel van de printer.

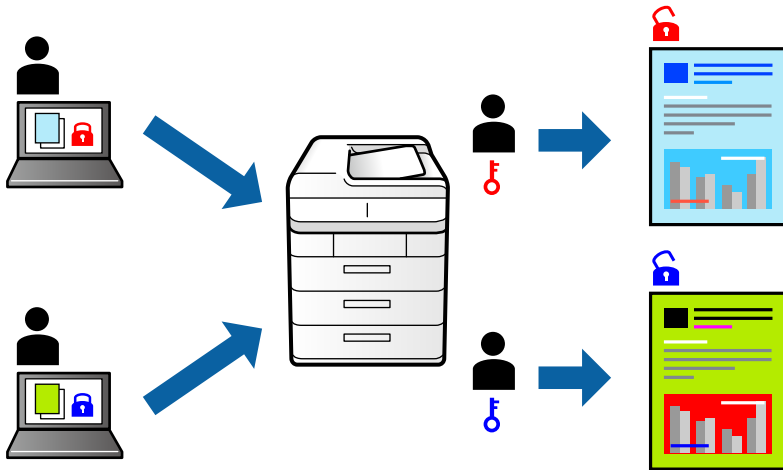

## Printerinstellingen

Klik op het tabblad **Meer opties** in het printerstuurprogramma op **Vertrouwelijke afdruktaak** en voer vervolgens een wachtwoord in.

Als u de taak wilt afdrukken, selecteert u op het startscherm van het bedieningspaneel van de printer de optie **Vertrouwelijke afdrukt**.. Selecteer de taak die u wilt afdrukken en voer vervolgens het wachtwoord in.

### Gerelateerde informatie

- ➔ [“Basisprincipes voor afdrukken” op pagina 63](#)
- ➔ [“Het tabblad Meer opties” op pagina 80](#)

## Meerdere bestanden tegelijkertijd afdrukken

Met Taken indelen Lite kunt u meerdere bestanden die door verschillende toepassingen zijn gemaakt combineren en als één afdruktaak afdrukken. U kunt de afdrukinstellingen, zoals de lay-out voor meerdere pagina's en dubbelzijdig afdrukken, voor gecombineerde bestanden configureren.

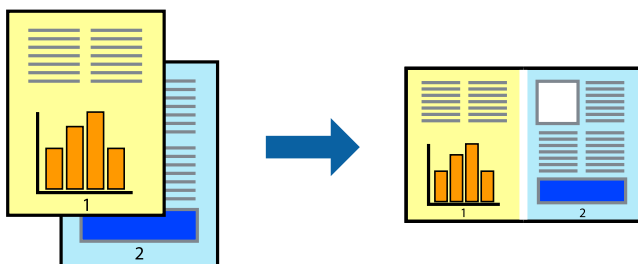

## Printerinstellingen

Selecteer op het tabblad **Hoofdgroep** van het printerstuurprogramma de optie **Taken indelen Lite**. Als u begint met afdrukken wordt het venster Taken indelen Lite weergegeven. Open het bestand dat u met het huidige bestand wilt combineren terwijl het venster Taken indelen Lite openstaat. Herhaal vervolgens de bovenstaande stappen.

Wanneer u een afdruktaak selecteert die is toegevoegd aan Afdrukproject in het venster Taken indelen Lite, kunt u de paginalay-out bewerken.

Klik op **Afdrukken** in het menu **Bestand** om het afdrukken te starten.

### Opmerking:

*Als u het venster Taken indelen Lite sluit voordat alle afdrukgegevens zijn toegevoegd aan het Afdrukproject, wordt de afdruktaak waaraan u werkt geannuleerd. Klik op **Opslaan** in het menu **Bestand** om de huidige taak op te slaan. De bestandsextensie van de opgeslagen bestanden is ".ecl".*

*Als u een Afdrukproject wilt openen, klikt u op **Taken indelen Lite** op het tabblad **Hulpprogramma's** van het printerstuurprogramma om het venster Taken indelen Lite te openen. Selecteer vervolgens **Openen** in het menu **Bestand** om het bestand te selecteren.*

### Gerelateerde informatie

- ➔ [“Basisprincipes voor afdrukken” op pagina 63](#)
- ➔ [“Het tabblad Hoofdgroep” op pagina 79](#)

## Afdrukken met de afdrukfunctie Universele kleuren

U kunt de zichtbaarheid van tekst en afbeeldingen op afdrukken verbeteren.

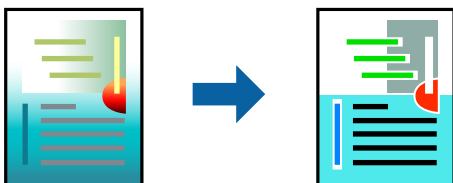

Color Universal afdrukken is alleen beschikbaar als de volgende instellingen zijn geselecteerd.

- Papiertype: normaal papier, kopieerpapier, briefhoofd, gerecycled papier, gekleurd papier, voorgedrukt papier, normaal papier van hoge kwaliteit
- Kwaliteit: **Standaard** of een hogere kwaliteit
- Afdrukkleur: **Kleur**
- Toepassingen: Microsoft® Office 2007 of nieuwer
- Tekstgrootte: 96-punts of kleiner

## Printerinstellingen

Klik op het tabblad **Meer opties** van het printerstuurprogramma op de optie **Afbeeldingsopties** in de instelling voor **Kleurcorrectie**. Selecteer een optie in de instelling **Color Universal afdrukken**. Klik op **Verbeteropties** om verdere instellingen te configureren.



## Afdrukken

### Opmerking:

- Sommige tekens worden mogelijk gewijzigd in patronen, zoals "+" dat wordt weergegeven als "±".
- Met deze instellingen kunnen toepassings specifieke patronen en onderstrepingen de afgedrukte inhoud wijzigen.
- De afdrukkwaliteit kan afnemen voor foto's en andere afbeeldingen wanneer u de Color Universal afdrukken-instellingen gebruikt.
- Als u Color Universal afdrukken-instellingen gebruikt, wordt het afdrukken vertraagd.

### Gerelateerde informatie

- ➔ ["Basisprincipes voor afdrukken"](#) op pagina 63
- ➔ ["Het tabblad Meer opties"](#) op pagina 80

## De afdrukkleur aanpassen

U kunt de kleuren aanpassen die voor een afdruktaak worden gebruikt.

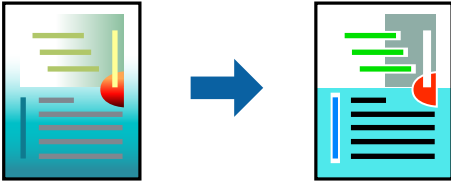

### Opmerking:

Deze aanpassingen worden niet doorgevoerd in de oorspronkelijke gegevens.

## Printerinstellingen

Selecteer op het tabblad **Meer opties** van het printerstuurprogramma de optie **Aangepast** bij **Kleurcorrectie**. Klik op **Geavanceerd** om het scherm **Kleurcorrectie** te openen en selecteer de kleurcorrectiemethode.

### Opmerking:

- Automatisch** wordt geselecteerd als standaard op het tabblad **Meer opties**. Met deze instelling worden de kleuren automatisch aangepast aan de instellingen voor het papiertype en de afdrukkwaliteit.
- PhotoEnhance** in het scherm **Kleurcorrectie** past de kleur aan door de locatie van het onderwerp te analyseren. Als u de locatie van het onderwerp hebt gewijzigd door verkleinen, vergroten, bijsnijden of roteren, kan de kleur onverwacht veranderen. Als de afbeelding niet is scherpgesteld, is de kleurtoon mogelijk onnatuurlijk. Als de kleur is gewijzigd of onnatuurlijk is geworden, druk dan niet in **PhotoEnhance** maar in een andere modus af.

### Gerelateerde informatie

- ➔ ["Basisprincipes voor afdrukken"](#) op pagina 63
- ➔ ["Het tabblad Meer opties"](#) op pagina 80

## Dunne lijnen benadrukken tijdens het afdrukken

Lijnen die te dun zijn om af te drukken, kunnen dikker worden gemaakt.

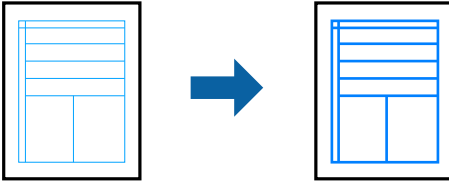

### Printerinstellingen

Klik op het tabblad **Meer opties** van het printerstuurprogramma op de optie **Afbeeldingsopties** in de instelling voor **Kleurcorrectie**. Selecteer **Dunne lijnen benadrukken**.

#### Gerelateerde informatie

- ➔ “Basisprincipes voor afdrukken” op pagina 63
- ➔ “Het tabblad Meer opties” op pagina 80

## Duidelijke streepjescodes afdrukken

U kunt een streepjescode duidelijk afdrukken, zodat deze eenvoudig kan worden gescand. Schakel deze functie alleen in als de streepjescode die u hebt afgedrukt niet kan worden gescand.

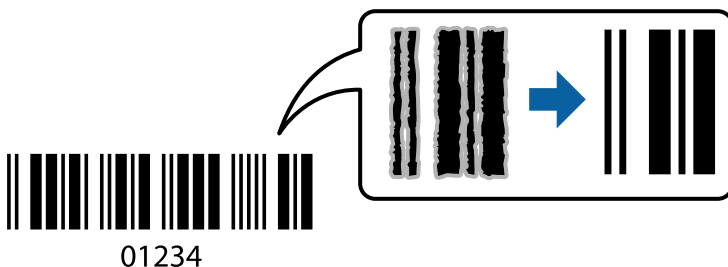

Onder de volgende voorwaarden kunt u deze functie gebruiken.

- Papier: normaal papier, kopieerpapier, briefhoofd, gerecycled papier, gekleurd papier, voorgedrukt papier, normaal papier van hoge kwaliteit, dik papier met een dikte van 91 tot 256 g/m<sup>2</sup> of enveloppen
- Kwaliteit: **Standaard**, **Hoog** (niet beschikbaar voor papier met een dikte van 151 tot 256 g/m<sup>2</sup>)

#### Opmerking:

*Afhankelijk van de omstandigheden is het opheffen van wazigheid soms niet mogelijk.*

### Printerinstellingen

Klik op het tabblad **Hulpprogramma's** in het printerstuurprogramma op **Extra instellingen** en selecteer vervolgens **Streepjescodemodus**.

**Gerelateerde informatie**

- ➔ “Basisprincipes voor afdrukken” op pagina 63
- ➔ “Het tabblad Hulpprogramma's” op pagina 81

**Afdrukken annuleren**

U moet de afdruktaak op de computer zelf annuleren. U kunt u een afdruktaak echter niet via de computer annuleren als de taak volledig naar de printer is verzonden. In dit geval moet u de afdruktaak via het bedieningspaneel op de printer zelf annuleren.

**Annuleren**

Klik op de computer met de rechtermuisknop op de printer in **Apparaten en printers, Printer** of in **Printers en faxapparaten**. Klik op **Wat wordt er afgedrukt**, klik met de rechtermuisknop op de taak die u wilt annuleren en selecteer vervolgens **Annuleren**.

**Menuopties voor het printerstuurprogramma**

Open het afdrukvenster in een toepassing en open het venster van het printerstuurprogramma.

**Opmerking:**

*Menu's kunnen variëren afhankelijk van de geselecteerde optie.*

**Het tabblad Hoofdgroep**

|                        |                                                                                                                                                                                                                  |                                                                                                                                                                |
|------------------------|------------------------------------------------------------------------------------------------------------------------------------------------------------------------------------------------------------------|----------------------------------------------------------------------------------------------------------------------------------------------------------------|
| Voorkeursinstellingen  | Voorinstellingen toevoegen/<br>verwijderen                                                                                                                                                                       | U kunt uw eigen voorinstellingen voor veelgebruikte afdrukinstellingen toevoegen of verwijderen. Selecteer de voorinstelling die u wilt gebruiken in de lijst. |
| Instellingen weergeven | Hiermee wordt een lijst met items weergegeven die momenteel zijn ingesteld op de tabbladen <b>Hoofdgroep</b> en <b>Meer opties</b> .                                                                             |                                                                                                                                                                |
| Reset standaard        | Hiermee zet u alle instellingen terug naar de fabriekswaarden. De instellingen op het tabblad <b>Meer opties</b> worden tevens teruggezet naar de standaardwaarden.                                              |                                                                                                                                                                |
| Inktniveau             | Hiermee geeft u het geschatte inktniveau weer.                                                                                                                                                                   |                                                                                                                                                                |
| Papierbron             | Selecteer de papierbron waaruit het papier wordt ingevoerd. Selecteer <b>Automatisch selecteren</b> als u automatisch dezelfde papierbron wilt selecteren die is geselecteerd in Papierinstelling op de printer. |                                                                                                                                                                |
| documentformaat        | Selecteer het papierformaat waarop u wilt afdrukken. Als u <b>Gebruikergedefinieerd</b> selecteert, moet u de breedte en de hoogte van het papier invoeren.                                                      |                                                                                                                                                                |
| Afdrukstand            | Selecteer de afdrukstand voor het afdrukken.                                                                                                                                                                     |                                                                                                                                                                |
| Papiertype             | Selecteer het type papier waarop u afdrukt.                                                                                                                                                                      |                                                                                                                                                                |
| Kwaliteit              | Selecteer de gewenste afdrukkwaliteit. De beschikbare instellingen zijn afhankelijk van het papiertype dat u selecteert.                                                                                         |                                                                                                                                                                |
| Kleur                  | Selecteer de kleur voor de afdruktaak.                                                                                                                                                                           |                                                                                                                                                                |

## Afdrukken

|                        |                                                                                                                                                               |                                                                                                                                                                                                                                                                      |
|------------------------|---------------------------------------------------------------------------------------------------------------------------------------------------------------|----------------------------------------------------------------------------------------------------------------------------------------------------------------------------------------------------------------------------------------------------------------------|
| Dubbelzijdig afdrukken | Hiermee kunt u dubbelzijdig afdrukken.                                                                                                                        |                                                                                                                                                                                                                                                                      |
|                        | Instellingen                                                                                                                                                  | U kunt de inbindrand en de inbindmarges opgeven. Wanneer u documenten met meerdere pagina's afdrukt, kunt u kiezen of u het afdrukken wilt starten vanaf de voor- of de achterkant van de pagina.                                                                    |
|                        | Afdrukdichtheid                                                                                                                                               | Selecteer het documenttype om de afdrukdichtheid aan te passen. Als de gewenste afdrukdichtheid is geselecteerd, voorkomt u dat afbeeldingen doordrukken naar de andere zijde. Selecteer <b>Gebruikergedefinieerd</b> om de afdrukdichtheid handmatig aan te passen. |
| Meerdere pagina's      | Hiermee kunt u posters of meerdere pagina's op één vel afdrukken. Klik op <b>Pag.volgorde</b> om de volgorde op te geven waarin de pagina's worden afgedrukt. |                                                                                                                                                                                                                                                                      |
| Exemplaren             | Stel het aantal exemplaren in dat u wilt afdrukken.                                                                                                           |                                                                                                                                                                                                                                                                      |
|                        | Sorteren                                                                                                                                                      | Hiermee drukt u meerdere pagina's af in volgorde en gesorteerd in reeksen.                                                                                                                                                                                           |
|                        | Omgekeerde volgorde                                                                                                                                           | Hiermee kunt u afdrukken vanaf de laatste pagina zodat de documenten na het afdrukken in de juiste volgorde worden opgestapeld.                                                                                                                                      |
| Stille modus           | Hiermee vermindert u het geluid dat de printer produceert. Als u deze optie inschakelt, kan de afdruksnelheid minder zijn.                                    |                                                                                                                                                                                                                                                                      |
| Afdrukvoorbeeld        | Hiermee wordt een voorbeeldweergave van het document weergegeven voordat u het afdrukt.                                                                       |                                                                                                                                                                                                                                                                      |
| Taken indelen Lite     | Selecteer om af te drukken met de functie Taken indelen Lite.                                                                                                 |                                                                                                                                                                                                                                                                      |

## Het tabblad Meer opties

|                            |                                                                                                                                                                                                                                                                                                                                         |                                                                                                                                                                |
|----------------------------|-----------------------------------------------------------------------------------------------------------------------------------------------------------------------------------------------------------------------------------------------------------------------------------------------------------------------------------------|----------------------------------------------------------------------------------------------------------------------------------------------------------------|
| Voorkeursinstellingen      | Voorinstellingen toevoegen/<br>verwijderen                                                                                                                                                                                                                                                                                              | U kunt uw eigen voorinstellingen voor veelgebruikte afdrukinstellingen toevoegen of verwijderen. Selecteer de voorinstelling die u wilt gebruiken in de lijst. |
| Instellingen weergeven     | Hiermee wordt een lijst met items weergegeven die momenteel zijn ingesteld op de tabbladen <b>Hoofdgroep</b> en <b>Meer opties</b> .                                                                                                                                                                                                    |                                                                                                                                                                |
| Reset standaard            | Hiermee zet u alle instellingen terug naar de fabriekswaarden. De instellingen op het tabblad <b>Hoofdgroep</b> worden tevens teruggezet naar de standaardwaarden.                                                                                                                                                                      |                                                                                                                                                                |
| documentformaat            | Selecteer het formaat van uw document.                                                                                                                                                                                                                                                                                                  |                                                                                                                                                                |
| Uitvoerpapier              | Selecteer het papierformaat waarop u wilt afdrukken. Als de instelling voor <b>Uitvoerpapier</b> afwijkt van de instelling voor <b>documentformaat</b> , wordt <b>Verklein/vergroot document</b> automatisch geselecteerd. U hoeft <b>Uitvoerpapier</b> niet te selecteren wanneer u documenten afdrukt zonder het formaat te wijzigen. |                                                                                                                                                                |
| Verklein/vergroot document | Hiermee kunt u het formaat van een document vergroten en verkleinen.                                                                                                                                                                                                                                                                    |                                                                                                                                                                |
|                            | Volledige pagina                                                                                                                                                                                                                                                                                                                        | Verklein of vergroot het document automatisch om het aan te passen aan het papierformaat dat is geselecteerd in <b>Uitvoerpapier</b> .                         |
|                            | Zoomen naar                                                                                                                                                                                                                                                                                                                             | Hiermee drukt u af met een vastgesteld percentage.                                                                                                             |
|                            | Centreren                                                                                                                                                                                                                                                                                                                               | Hiermee drukt u op het midden van het papier af.                                                                                                               |

## Afdrukken

|                           |                                                                                                                                                                                                                                                                                                                                    |                                                                                                                                                                                               |
|---------------------------|------------------------------------------------------------------------------------------------------------------------------------------------------------------------------------------------------------------------------------------------------------------------------------------------------------------------------------|-----------------------------------------------------------------------------------------------------------------------------------------------------------------------------------------------|
| Kleurcorrectie            | Automatisch                                                                                                                                                                                                                                                                                                                        | Hiermee past u de kleuren van afbeeldingen automatisch aan.                                                                                                                                   |
|                           | Aangepast                                                                                                                                                                                                                                                                                                                          | Hiermee kunt u handmatig kleurcorrectie uitvoeren. Klik op <b>Geavanceerd</b> voor verdere instellingen.                                                                                      |
|                           | Afbeeldingsopties                                                                                                                                                                                                                                                                                                                  | Maakt opties voor afdrukkwaliteit mogelijk, zoals Color Universal afdrukken of Rode ogen corrigeren. U kunt tevens lijnen dikker maken om ze zichtbaar te maken op afdrukken.                 |
| Watermerkfuncties         | Hiermee kunt u instellingen configureren voor antikopieerpatronen of watermerken.                                                                                                                                                                                                                                                  |                                                                                                                                                                                               |
| Vertrouwelijke afdruktaak | Beveilig vertrouwelijke documenten met een wachtwoord tijdens het afdrukken. Als u deze functie gebruikt, kunnen de afdrukgegevens die in de printer zijn opgeslagen alleen worden afgedrukt nadat het wachtwoord is ingevoerd op het bedieningspaneel van de printer. Klik op <b>Instellingen</b> om de instellingen te wijzigen. |                                                                                                                                                                                               |
| Aanvullende instellingen  | 180° draaien                                                                                                                                                                                                                                                                                                                       | Hiermee draait u de pagina's 180 graden voordat ze worden afgedrukt. Deze functie is nuttig als u afdrukt op bijvoorbeeld enveloppen die op een bepaalde manier in de printer zijn geplaatst. |
|                           | Hoge snelheid                                                                                                                                                                                                                                                                                                                      | Hiermee drukt de printkop in beide richtingen af. Het afdrukken verloopt sneller, maar de kwaliteit kan afnemen.                                                                              |
|                           | Spiegel afbeelding                                                                                                                                                                                                                                                                                                                 | Hiermee keert u de afbeelding om zodat deze gespiegeld wordt afgedrukt.                                                                                                                       |

## Het tabblad Hulpprogramma's

|                               |                                                                                                                                                                                         |
|-------------------------------|-----------------------------------------------------------------------------------------------------------------------------------------------------------------------------------------|
| Spuitkanaaltjes controleren   | U kunt een spuitkanaaltjespatroon afdrukken om te controleren of de spuitkanaaltjes van de printkop verstopt zijn.                                                                      |
| Printkop reinigen             | Hiermee reinigt u de verstopte spuitkanaaltjes van de printkop. Voor deze functie wordt wat inkt gebruikt. Reinig de printkop daarom alleen als de spuitkanaaltjes verstopt zijn.       |
| Taken indelen Lite            | Hiermee wordt het venster Taken indelen Lite geopend. U kunt gegevens opslaan en bewerken.                                                                                              |
| EPSON Status Monitor 3        | Hiermee wordt het venster EPSON Status Monitor 3 geopend. Hier kunt u de status van de printer en de verbruiksartikelen controleren.                                                    |
| Controlevoorkeursinstellingen | Hiermee kunt u instellingen configureren voor items in het venster EPSON Status Monitor 3.                                                                                              |
| Extra instellingen            | Hiermee kunt u verschillende instellingen configureren. Klik met de rechtermuisknop op elk item om de Help weer te geven voor meer informatie.                                          |
| Wachtrij                      | Hiermee worden de taken in de wachtrij weergegeven. U kunt afdruktaken controleren, het afdrukken onderbreken of hervatten.                                                             |
| Printer- en optie-informatie  | U kunt gebruikersaccounts registreren. Als op de printer toegangscontrole is ingesteld, moet u uw account registreren.                                                                  |
| Taal                          | Hiermee wijzigt u de taal die in het venster van het printerstuurprogramma wordt gebruikt. Als u de instellingen wilt toepassen, sluit u het printerstuurprogramma en opent u dit weer. |
| Software-update               | Hiermee start u EPSON Software Updater om op internet te controleren of u over de meest recente versies van toepassingen beschikt.                                                      |
| Technische ondersteuning      | Hiermee opent u de website van de technische ondersteuning van Epson.                                                                                                                   |

---

## Afdrukken vanuit het PostScript-printerstuurprogramma in Windows

Een PostScript-printerstuurprogramma is een stuurprogramma waarmee afdrukopdrachten worden uitgevoerd naar een printer met een PostScript Page-Description Language.

1. Open het bestand dat u wilt afdrukken.  
Laad papier in de printer, als er nog geen papier is geladen.
2. Selecteer **Afdrukken** of **Afdrukinstelling** in het menu **Bestand**
3. Selecteer uw printer.
4. Selecteer **Voorkeuren** of **Eigenschappen** om het venster van het printerstuurprogramma te openen.

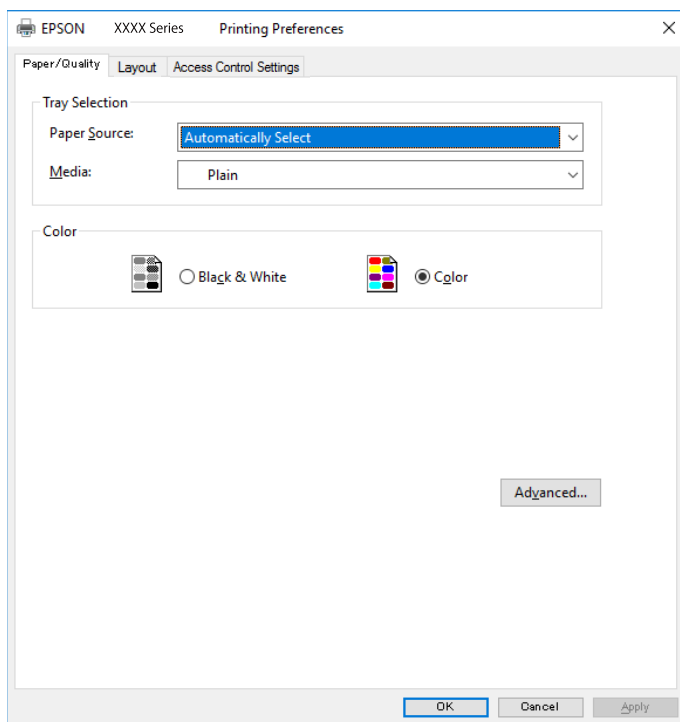

5. Wijzig indien nodig de instellingen.  
Zie de menuopties voor het printerstuurprogramma voor meer informatie.
6. Klik op **OK** om het printerstuurprogramma te sluiten voor meer informatie.
7. Klik op **Druk af**.

### Gerelateerde informatie

- ➔ “Beschikbaar papier en capaciteiten” op pagina 27
- ➔ “Papier in de Papiercassette laden” op pagina 32
- ➔ “Papier in de Papiertoevoer achter laden” op pagina 34
- ➔ “Lijst met papiertypen” op pagina 37

## Afdrukken

- ➔ “Tabblad papier/kwaliteit” op pagina 83
- ➔ “Tabblad lay-out” op pagina 83

## Menuopties voor het PostScript-printerstuurprogramma

Open het afdrukvenster in een toepassing, selecteer de printer en open het venster van het printerstuurprogramma.

### Opmerking:

Menu's kunnen variëren afhankelijk van de geselecteerde optie.

### Tabblad papier/kwaliteit

|              |                                        |                                                                                                                                                                                                                               |
|--------------|----------------------------------------|-------------------------------------------------------------------------------------------------------------------------------------------------------------------------------------------------------------------------------|
| Ladeselectie | Papierbron                             | Selecteer de papierbron waaruit het papier wordt ingevoerd.<br>Selecteer <b>Automatisch selecteren</b> als u automatisch dezelfde papierbron wilt selecteren die is geselecteerd in de <b>Papierinstelling</b> op de printer. |
|              | Afdruk materiaal                       | Selecteer het type papier waarop u afdrukt.                                                                                                                                                                                   |
| Kleur        | Selecteer de kleur voor de afdruktaak. |                                                                                                                                                                                                                               |

### Tabblad lay-out

|                           |                                                                                                                                                                                                                  |                                                        |                                                                                                 |
|---------------------------|------------------------------------------------------------------------------------------------------------------------------------------------------------------------------------------------------------------|--------------------------------------------------------|-------------------------------------------------------------------------------------------------|
| Afdrukstand               | Selecteer de afdrukstand voor het afdrukken.                                                                                                                                                                     |                                                        |                                                                                                 |
| Op beide zijden afdrukken | Hiermee kunt u dubbelzijdig afdrukken.                                                                                                                                                                           |                                                        |                                                                                                 |
| Paginavolgorde            | Selecteer deze optie om vanaf de laatste pagina af te drukken. Als u <b>Achteraan beginnen</b> selecteert, worden de pagina's na het afdrukken in de juiste volgorde opgestapeld, op basis van het paginanummer. |                                                        |                                                                                                 |
| Pagina-indeling           | Pagina's per vel                                                                                                                                                                                                 | Hiermee kunt u meerdere pagina's op één vel afdrukken. |                                                                                                 |
|                           |                                                                                                                                                                                                                  | Lay-out voor pagina's per vel                          | Hiermee kunt u de paginalay-out instellen wanneer u meerdere pagina's op een enkel vel afdrukt. |
|                           | Boekje                                                                                                                                                                                                           | Selecteer deze optie om een boekje te maken.           |                                                                                                 |
|                           |                                                                                                                                                                                                                  | Brochure binden                                        | Selecteer de inbindpositie voor brochures.                                                      |

### Tabblad Instellingen voor toegangsbeveiliging

Mogelijk is het gebruik van de printer beperkt door de beheerder. Afdrukken is beschikbaar nadat u uw account bij het printerstuurprogramma hebt geregistreerd. Neem contact op met de beheerder voor informatie over uw gebruikersaccount.

## Afdrukken

|                                       |                       |                                                           |
|---------------------------------------|-----------------------|-----------------------------------------------------------|
| Instellingen voor toegangsbeveiliging | Gebruikersregistratie | Hiermee kunt u een gebruikersnaam en wachtwoord invoeren. |
|                                       | Gebruikersnaam        | Voer een gebruikersnaam in.                               |
|                                       | Wachtwoord            | Voer een wachtwoord in.                                   |

## Geavanceerde opties

|                |                             |                                                                              |                                                                                                                                      |  |
|----------------|-----------------------------|------------------------------------------------------------------------------|--------------------------------------------------------------------------------------------------------------------------------------|--|
| Papier/uitvoer | Papierformaat               | Selecteer het papierformaat waarop u wilt afdrukken.                         |                                                                                                                                      |  |
|                | Aantal kopieën              | Stel het aantal exemplaren in dat u wilt afdrukken.                          |                                                                                                                                      |  |
| Afbeelding     | Afdrukkwaliteit             | Selecteer de gewenste afdrukkwaliteit.                                       |                                                                                                                                      |  |
|                | Kleurenbeheer               | Selecteer de ICM-methode of het doel.                                        |                                                                                                                                      |  |
|                | Schalen                     | Hiermee kunt u het document vergroten en verkleinen.                         |                                                                                                                                      |  |
|                | TrueType-lettertype         | Hiermee stelt u het vervangende lettertype in voor een TrueType-lettertype.  |                                                                                                                                      |  |
| Documentopties | Geavanceerde afdrukfuncties | Hiermee kunt u gedetailleerde instellingen configureren voor afdrukfuncties. |                                                                                                                                      |  |
|                | PostScript-opties           | Hiermee kunt u optionele instellingen configureren.                          |                                                                                                                                      |  |
|                | Printereigenschappen        | Kleuring                                                                     | Selecteer of u in kleur of monochroom wenst af te drukken.                                                                           |  |
|                |                             | Perssimulatie                                                                | U kunt een CMYK inktkleur selecteren om te simuleren tijdens het afdrukken door de CMYK inktkleur van de offsetpers te reproduceren. |  |
|                |                             | Ink Save Mode                                                                | Spaart inkt door de afdrukdichtheid te verlagen.                                                                                     |  |
|                |                             | 180° graden draaien                                                          | Draait de gegevens 180 graden alvorens ze af te drukken.                                                                             |  |

## Afdrukken annuleren

U moet de afdruktaak op de computer zelf annuleren. U kunt u een afdruktaak echter niet via de computer annuleren als de taak volledig naar de printer is verzonden. In dit geval moet u de afdruktaak via het bedieningspaneel op de printer zelf annuleren.

## Annuleren

Klik op de computer met de rechtermuisknop op de printer in **Apparaten en printers**, **Printer** of in **Printers en faxapparaten**. Klik op **Wat wordt er afgedrukt**, klik met de rechtermuisknop op de taak die u wilt annuleren en selecteer vervolgens **Annuleren**.



# Afdrukken vanuit het printerstuurprogramma in Mac OS

## Basisprincipes voor afdrukken

### Opmerking:

De werking varieert naargelang de toepassing. Zie de Help van de toepassing voor meer informatie.

1. Open het bestand dat u wilt afdrukken.  
Laad papier in de printer, als er nog geen papier is geladen.
2. Selecteer **Afdrukken** in het menu **Bestand** of een andere opdracht om het afdrukdialoogvenster te openen.  
Klik indien nodig op **Toon details** of ▼ om het afdrukvenster te vergroten.
3. Selecteer uw printer.
4. Selecteer **Printerinstellingen** in het venstermenu.

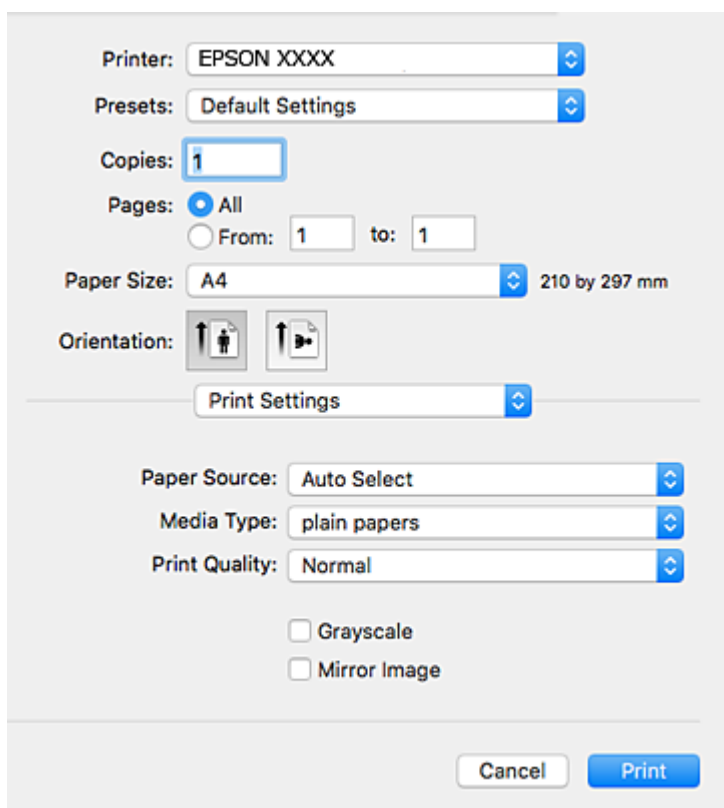

### Opmerking:

Als in OS X Mountain Lion of later het menu **Printerinstellingen** niet wordt weergegeven, is het Epson-printerprogramma fout geïnstalleerd.

Selecteer **Systeemvoorkeuren** in het menu  > **Printers en scanners** (of **Afdrukken en scannen**, **Afdrukken en faxen**), verwijder de printer en voeg de printer opnieuw toe. Zie het volgende om een printer toe te voegen.

<http://epson.sn>

## Afdrukken

5. Wijzig indien nodig de instellingen.  
Zie de menuopties voor het printerstuurprogramma voor meer informatie.
6. Klik op **Druk af**.

### Gerelateerde informatie

- ➔ “Beschikbaar papier en capaciteiten” op pagina 27
- ➔ “Papier in de Papiercassette laden” op pagina 32
- ➔ “Papier in de Papiertoevoer achter laden” op pagina 34
- ➔ “Lijst met papiertypen” op pagina 37
- ➔ “Menuopties voor Printerinstellingen” op pagina 90

## Dubbelzijdig afdrukken

U kunt dubbelzijdig afdrukken.

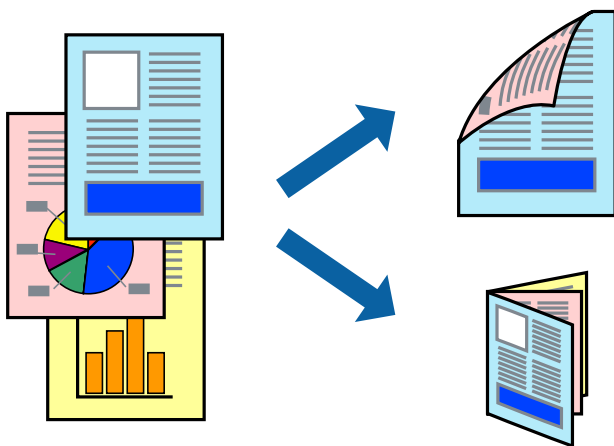

### Opmerking:

- Als u geen papier gebruikt dat geschikt is voor dubbelzijdig afdrukken, kan de afdrukkwaliteit achteruitgaan en kan het papier vastlopen.
- Afhankelijk van het papier en de gegevens, kan inkt doorlekken naar de andere zijde van het papier.

### Gerelateerde informatie

- ➔ “Beschikbaar papier en capaciteiten” op pagina 27

## Printerinstellingen

Selecteer **Inst. dubbelzijdig afdr.** in het snelmenu. Selecteer de methode voor dubbelzijdig afdrukken en configureer vervolgens de instellingen voor **Documenttype**.

### Opmerking:

- De afdruksnelheid kan worden vertraagd, afhankelijk van het documenttype.
- Wanneer u foto's met een hoge dichtheid afdrukt, selecteert u **Tekst en afbeeldingen** of **Tekst en foto's** in de instellingen voor **Documenttype**. Als de afdrukken vlekken bevatten of inkt naar de andere kant van het papier doordrukt, past u de **Afdrukdichtheid** en **Langere droogtijd** aan in **Aanpassingen**.

**Gerelateerde informatie**

- ➔ “Basisprincipes voor afdrukken” op pagina 85
- ➔ “Menuopties voor Inst. dubbelzijdig afdr.” op pagina 91

**Meerdere pagina's op één vel afdrukken**

U kunt twee of vier pagina's met gegevens op één vel papier afdrukken.

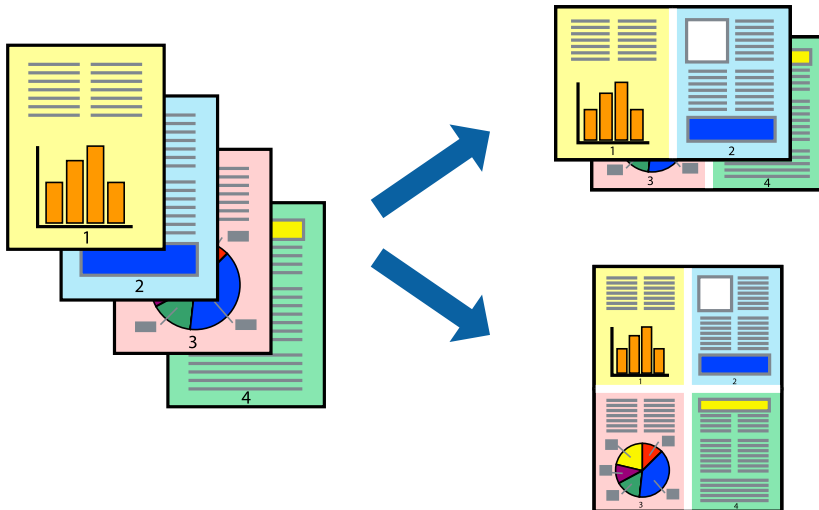
**Printerinstellingen**

Selecteer **Lay-out** in het venstermenu. Stel het aantal pagina's in **Pagina's per vel**, de **Richting van indeling** (paginavolgorde) en **Randen**.

**Gerelateerde informatie**

- ➔ “Basisprincipes voor afdrukken” op pagina 85
- ➔ “Menuopties voor lay-out” op pagina 90

**Afdrukken en op paginavolgorde stapelen (Afdrukken in omgekeerde volgorde)**

U kunt beginnen met het afdrukken van de laatste pagina zodat de documenten met de juiste paginavolgorde worden opgestapeld.

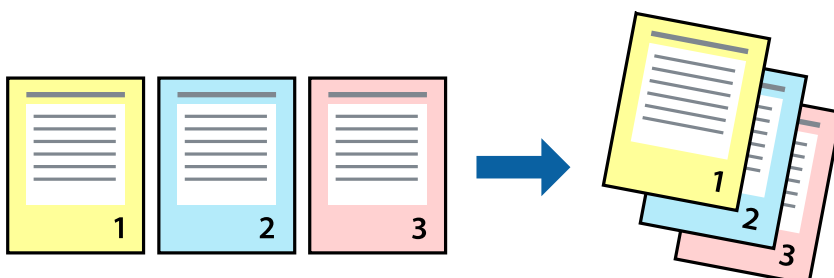

## Printerinstellingen

Selecteer **Papierverwerking** in het venstermenu. Selecteer **Omgekeerd** bij **Paginavolgorde**.

### Gerelateerde informatie

- ➔ “Basisprincipes voor afdrukken” op pagina 85
- ➔ “Menuopties voor papierverwerking” op pagina 90

## Een verkleind of vergroot document afdrukken

U kunt het formaat van een document met een bepaald percentage vergroten of verkleinen om het passend te maken voor het papier dat in de printer is geladen.



## Printerinstellingen

Wanneer u het document tijdens het afdrukken wilt aanpassen aan het papierformaat, selecteert u in het snelmenu de optie **Papierverwerking** en selecteert u **Aanpassen aan papierformaat**. Selecteer het papierformaat dat u in de printer hebt geplaatst bij **Doelpapierformaat**. Wanneer u het formaat van het document wilt verkleinen, selecteert u **Alleen omlaag schalen**.

Ga als volgt te werk wanneer u een specifiek percentage wilt afdrukken.

- Selecteer **Afdrukken** in het menu **Bestand** van de toepassing. Selecteer **Printer**, voer een percentage in bij **Schalen** en klik vervolgens op **Afdrukken**.
- Selecteer **Pagina-instelling** in het menu **Bestand** van de toepassing. Selecteer uw printer in **Opmaak voor**, voer een percentage in bij **Schalen** en klik vervolgens op **OK**.

### Opmerking:

Selecteer het papierformaat dat u in de toepassing hebt ingesteld bij **Doelpapierformaat**.

### Gerelateerde informatie

- ➔ “Basisprincipes voor afdrukken” op pagina 85
- ➔ “Menuopties voor papierverwerking” op pagina 90

## De afdrukkleur aanpassen

U kunt de kleuren aanpassen die voor een afdruktaak worden gebruikt.

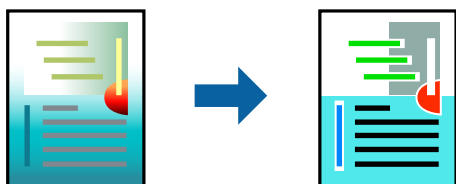

### Opmerking:

Deze aanpassingen worden niet doorgevoerd in de oorspronkelijke gegevens.

## Printerinstellingen

Selecteer **Kleuren aanpassen** in het snelmenu en selecteer vervolgens **EPSON Kleurencontrole**. Selecteer **Kleurenopties** in het snelmenu en selecteer dan één van de beschikbare opties. Klik op de pijl naast **Extra instellingen** en configureer vervolgens de geavanceerde instellingen.

### Gerelateerde informatie

- ➔ [“Basisprincipes voor afdrukken” op pagina 85](#)
- ➔ [“Menuopties voor Kleuren aanpassen” op pagina 90](#)
- ➔ [“Menuopties voor Kleurenopties” op pagina 91](#)

## Afdrukken annuleren

U moet de afdruktaak op de computer zelf annuleren. U kunt u een afdruktaak echter niet via de computer annuleren als de taak volledig naar de printer is verzonden. In dit geval moet u de afdruktaak via het bedieningspaneel op de printer zelf annuleren.

## Annuleren

Klik op het printerpictogram in het **Dokken**. Selecteer de taak die u wilt annuleren en voer een van de volgende acties uit.

- OS X Mountain Lion of hoger  
Klik op  naast de voortgangsbalk.
- Mac OS X v10.6.8 t/m v10.7.x  
Klik op **Verwijderen**.

## Menuopties voor het printerstuurprogramma

Open het afdrukvenster in een toepassing en open het venster van het printerstuurprogramma.

### Opmerking:

Menu's kunnen variëren afhankelijk van de geselecteerde optie.

## Afdrukken

### Menuopties voor lay-out

|                       |                                                                                                                                                                                           |
|-----------------------|-------------------------------------------------------------------------------------------------------------------------------------------------------------------------------------------|
| Pagina's per vel      | Selecteer het aantal pagina's dat op één vel moet worden afgedrukt.                                                                                                                       |
| Lay-outrichting       | Geef de volgorde op waarin de pagina's moeten worden afgedrukt.                                                                                                                           |
| Rand                  | Hiermee drukt u een rand af rond de pagina's.                                                                                                                                             |
| Afdrukstand omdraaien | Hiermee draait u de pagina's 180 graden voordat ze worden afgedrukt. Selecteer dit item als u afdrukt op bijvoorbeeld enveloppen die op een bepaalde manier in de printer zijn geplaatst. |
| Horizontaal spiegelen | Hiermee drukt u een afbeelding af zoals deze eruit zou zien in een spiegel.                                                                                                               |

### Menuopties voor Kleuren aanpassen

|                          |                                                                                                                                                                      |
|--------------------------|----------------------------------------------------------------------------------------------------------------------------------------------------------------------|
| ColorSync                | Selecteer de methode voor kleuraanpassingen. Met deze opties worden kleuren aangepast tussen de printer en het computerscherm om het kleurverschil te minimaliseren. |
| EPSON<br>Kleurencontrole |                                                                                                                                                                      |

### Menuopties voor papierverwerking

|                                      |                                                                            |                                                                         |
|--------------------------------------|----------------------------------------------------------------------------|-------------------------------------------------------------------------|
| Pagina's sorteren                    | Hiermee drukt u meerdere pagina's af in volgorde en gesorteerd in reeksen. |                                                                         |
| Pagina's die moeten worden afgedrukt | Selecteer deze optie om alleen even of oneven pagina's af te drukken.      |                                                                         |
| Paginavolgorde                       | Selecteer deze optie om vanaf de laatste pagina af te drukken.             |                                                                         |
| Aanpassen aan papierformaat          | Hiermee past u de afdruk aan het papierformaat aan dat is geladen.         |                                                                         |
|                                      | Doelpapierformaat                                                          | Selecteer het papierformaat waarop u wilt afdrukken.                    |
|                                      | Alleen omlaag schalen                                                      | Selecteer deze optie wanneer u formaat van uw document wilt verkleinen. |

### Menuopties voor voorblad

|                    |                                                                                                                    |
|--------------------|--------------------------------------------------------------------------------------------------------------------|
| Voorblad afdrukken | Selecteer of u een voorblad wilt afdrukken. Als u een achterkant wilt toevoegen, selecteert u <b>Na document</b> . |
| Type voorblad      | Selecteer de inhoud van het voorblad.                                                                              |

### Menuopties voor Printerinstellingen

|                  |                                                                                                                                                                                                                                                                                                    |
|------------------|----------------------------------------------------------------------------------------------------------------------------------------------------------------------------------------------------------------------------------------------------------------------------------------------------|
| Papierbron       | Selecteer de papierbron waaruit het papier wordt ingevoerd. Als de printer maar één papierbron heeft, wordt dit item niet weergegeven. Als u <b>Automatisch selecteren</b> selecteert, wordt op de printer automatisch de papierbron geselecteerd die overeenkomt met de <b>Papierinstelling</b> . |
| Afdruk materiaal | Selecteer het type papier waarop u afdrukt.                                                                                                                                                                                                                                                        |

## Afdrukken

|                    |                                                                                            |
|--------------------|--------------------------------------------------------------------------------------------|
| Afdrukkwaliteit    | Selecteer de gewenste afdrukkwaliteit. De opties variëren afhankelijk van het papierstype. |
| Grijswaarden       | Selecteer deze optie wanneer u wilt afdrukken in zwart-wit of grijswaarden.                |
| Spiegel afbeelding | Hiermee drukt u een afbeelding af zoals deze eruit zou zien in een spiegel.                |

### Menuopties voor Kleuropties

|                            |                                                                                                                                                                             |
|----------------------------|-----------------------------------------------------------------------------------------------------------------------------------------------------------------------------|
| Handm. inst.               | Hiermee kunt u de kleur handmatig aanpassen. In <b>Extra instellingen</b> kunt u gedetailleerde instellingen configureren.                                                  |
| PhotoEnhance               | Geeft scherpere afdrukken en levendigere kleuren door automatische aanpassing van het contrast, de verzadiging en de helderheid van de oorspronkelijke afbeeldingsgegevens. |
| Uit (Geen kleuraanpassing) | Afdrukken zonder de kleuren te verbeteren of aan te passen.                                                                                                                 |

### Menuopties voor Inst. dubbelzijdig afdr.

|                    |                                                    |
|--------------------|----------------------------------------------------|
| Dubbelz. afdrukken | Hiermee drukt u af op beide zijden van het papier. |
|--------------------|----------------------------------------------------|

## Bedieningsinstellingen voor Mac OS-printerdriver configureren

### Het venster Bedieningsinstellingen openen voor het Mac OS-printerstuurprogramma

Selecteer **Systeemvoorkeuren** in het menu  > **Printers en scanners** (of **Afdrukken en scannen**, **Afdrukken en faxen**) en selecteer vervolgens de printer. Klik op **Opties en toebehoren** > **Opties** (of **Driver**).

### Bedieningsinstellingen voor het Mac OS-printerstuurprogramma

- Dik papier en enveloppes: voorkomt inktvlekken bij gebruik van dik papier. De afdruksnelheid kan echter afnemen.
- Lege pagina overslaan: hiermee wordt voorkomen dat lege pagina's worden afgedrukt.
- Stille modus: hiermee maakt de printer minder geluid, maar de afdruksnelheid kan afnemen.
- Tijdelijk afdrukken in zwart-wit: hiermee wordt alleen tijdelijk met zwarte inkt afgedrukt.
- Afdrukken met hoge snelheid: hiermee wordt afgedrukt wanneer de printkop in beide richtingen beweegt. Het afdrukken verloopt sneller, maar de kwaliteit kan afnemen.
- Documenten uitvoeren voor archivering: Voer het papier zo in dat dit eenvoudig kan worden opgeslagen wanneer u gegevens liggend of dubbelzijdig afdrukt. Afdrukken op enveloppen wordt niet ondersteund.
- Waarschuwingen: wanneer deze optie is ingeschakeld, kan het printerstuurprogramma waarschuwingen weergeven.

## Afdrukken

- Bidirectionele communicatie gebruiken: dit moet normaliter zijn ingesteld op **Aan**. Selecteer **Uit** wanneer het openen van de printerinformatie niet mogelijk is omdat de printer wordt gedeeld met Windows-computers in een netwerk.
- Onderste cassette: Voeg de optionele papiercassette-eenheden toe aan de papierbron.

---

## Afdrukken vanuit het PostScript-printerstuurprogramma in Mac OS

Een PostScript-printerstuurprogramma is een stuurprogramma waarmee afdrুকopdrachten worden uitgevoerd naar een printer met een PostScript Page-Description Language.

1. Open het bestand dat u wilt afdrukken.  
Laad papier in de printer, als er nog geen papier is geladen.
2. Selecteer **Afdrukken** of **Afdrukinstelling** in het menu **Bestand**.  
Klik indien nodig op **Toon details** of ▼ om het afdrুকvenster te vergroten.
3. Selecteer uw printer.
4. Selecteer **Afdrukkenmerken** in het snelmenu.

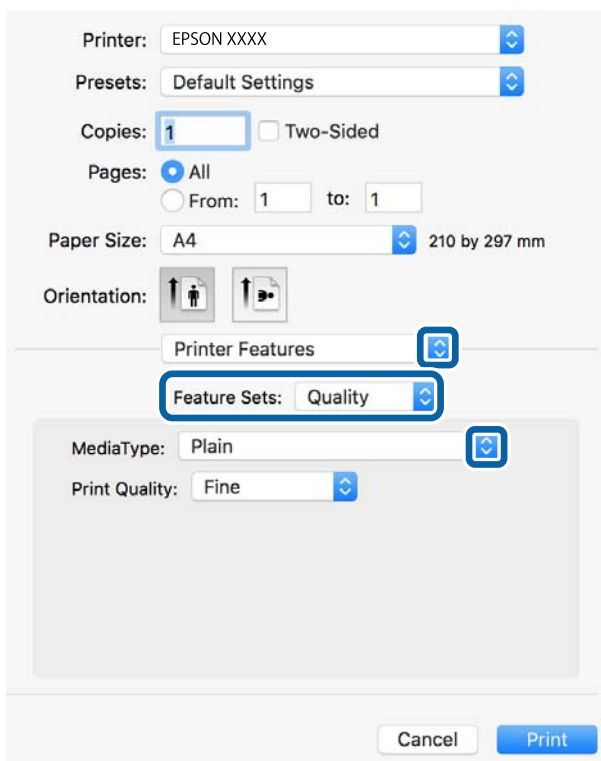

5. Wijzig indien nodig de instellingen.  
Zie de menuopties voor het printerstuurprogramma voor meer informatie.
6. Klik op **Druk af**.



## Afdrukken

### Gerelateerde informatie

- ➔ “Beschikbaar papier en capaciteiten” op pagina 27
- ➔ “Papier in de Papiercassette laden” op pagina 32
- ➔ “Papier in de Papiertoevoer achter laden” op pagina 34
- ➔ “Lijst met papiertypen” op pagina 37
- ➔ “Menuopties voor het printerfuncties” op pagina 94

## Menuopties voor het PostScript-printerstuurprogramma

Open het afdrukvenster in een toepassing, selecteer de printer en open het venster van het printerstuurprogramma.

### Opmerking:

*Menu's kunnen variëren afhankelijk van de geselecteerde optie.*

### Menuopties voor lay-out

|                       |                                                                         |
|-----------------------|-------------------------------------------------------------------------|
| Pagina's per vel      | Selecteer het aantal pagina's dat op één vel moet worden afgedrukt.     |
| Lay-outrichting       | Geef de volgorde op waarin de pagina's moeten worden afgedrukt.         |
| Rand                  | Hiermee drukt u een rand af rond de pagina's.                           |
| Dubbelzijdig          | Hiermee kunt u dubbelzijdig afdrucken.                                  |
| Afdrukstand omdraaien | Hiermee draait u de pagina's 180 graden voordat ze worden afgedrukt.    |
| Horizontaal spiegelen | Hiermee keert u de afbeelding om zodat deze gespiegeld wordt afgedrukt. |

### Menuopties voor Kleuren aanpassen

|               |                                                                                                                                                                      |
|---------------|----------------------------------------------------------------------------------------------------------------------------------------------------------------------|
| ColorSync     | Selecteer de methode voor kleuraanpassingen. Met deze opties worden kleuren aangepast tussen de printer en het computerscherm om het kleurverschil te minimaliseren. |
| In de printer |                                                                                                                                                                      |

### Menuopties voor papierverwerking

|                                      |                                                                            |
|--------------------------------------|----------------------------------------------------------------------------|
| Pagina's sorteren                    | Hiermee drukt u meerdere pagina's af in volgorde en gesorteerd in reeksen. |
| Pagina's die moeten worden afgedrukt | Selecteer deze optie om alleen even of oneven pagina's af te drukken.      |
| Paginavolgorde                       | Selecteer deze optie om vanaf de laatste pagina af te drukken.             |

## Afdrukken

|                             |                                                                    |                                                                         |
|-----------------------------|--------------------------------------------------------------------|-------------------------------------------------------------------------|
| Aanpassen aan papierformaat | Hiermee past u de afdruk aan het papierformaat aan dat is geladen. |                                                                         |
|                             | Doelpapierformaat                                                  | Selecteer het papierformaat waarop u wilt afdrukken.                    |
|                             | Alleen omlaag schalen                                              | Selecteer deze optie wanneer u formaat van uw document wilt verkleinen. |

### Menuopties voor papierinvoer

|                                      |                                                                                                                                                                                                                                |
|--------------------------------------|--------------------------------------------------------------------------------------------------------------------------------------------------------------------------------------------------------------------------------|
| Alle pagina's uit                    | Selecteer de papierbron waaruit het papier wordt ingevoerd.                                                                                                                                                                    |
| Eerst pagina van/<br>resterend vanaf | Als u <b>Automatisch selecteren</b> selecteert, wordt op de printer automatisch de papierbron geselecteerd die overeenkomt met de <b>Papierinstelling</b> .<br>U kunt de papierbron ook selecteren voor een pagina selecteren. |

### Menuopties voor voorblad

|                    |                                                                                                                    |
|--------------------|--------------------------------------------------------------------------------------------------------------------|
| Voorblad afdrukken | Selecteer of u een voorblad wilt afdrukken. Als u een achterkant wilt toevoegen, selecteert u <b>Na document</b> . |
| Type voorblad      | Selecteer de inhoud van het voorblad.                                                                              |

### Menuopties voor het printerfuncties

|             |                 |                  |                                                                                                                                      |
|-------------|-----------------|------------------|--------------------------------------------------------------------------------------------------------------------------------------|
| Functiesets | Afdrukkwaliteit | Afdruk materiaal | Selecteer het type papier waarop u afdrukt.                                                                                          |
|             |                 | Afdrukkwaliteit  | Selecteer de gewenste afdrukkwaliteit.                                                                                               |
|             | Kleur           | Kleuring         | Selecteer of u in kleur of monochroom wenst af te drukken.                                                                           |
|             |                 | Perssimulatie    | U kunt een CMYK inktkleur selecteren om te simuleren tijdens het afdrukken door de CMYK inktkleur van de offsetpers te reproduceren. |
|             | Andere          | Ink Save Mode    | Spaart inkt door de afdrukdichtheid te verlagen.                                                                                     |

## Afdrukken annuleren

U moet de afdruktaak op de computer zelf annuleren. U kunt u een afdruktaak echter niet via de computer annuleren als de taak volledig naar de printer is verzonden. In dit geval moet u de afdruktaak via het bedieningspaneel op de printer zelf annuleren.

## Annuleren

Klik op het printerpictogram in het **Dokken**. Selecteer de taak die u wilt annuleren en voer een van de volgende acties uit.

- OS X Mountain Lion of hoger

Klik op  naast de voortgangsbalk.

- Mac OS X v10.6.8 t/m v10.7.x

Klik op **Verwijderen**.

---

## Bestanden afdrukken vanaf een geheugenapparaat

U kunt JPEG-, PDF- en TIFF-bestanden afdrukken vanaf een geheugenapparaat dat met de printer is verbonden.

### JPEG-bestanden afdrukken vanaf een geheugenapparaat

**Opmerking:**

*Als er meer dan 999 beelden op uw geheugenapparaat staan, worden de beelden automatisch in groepen verdeeld en wordt het groeeselectiescherm weergegeven. Afbeeldingen worden gesorteerd op opnamedatum.*



1. Sluit een geheugenapparaat aan op de USB-poort voor externe interface van de printer.
2. Selecteer **Geheugenapp** op het startscherm.
3. Selecteer **JPEG**.

De afbeeldingen op het geheugenapparaat worden als miniatuurweergaven weergegeven.

Selecteer  om de **Weergavevolgorde** te wijzigen of configureer instellingen voor **Selecteer alle afb.**, **Selectie afb. annuleren** en **Selecteer groep**.

4. Selecteer de bestanden die u wilt afdrukken.

De geselecteerde afbeeldingen zijn voorzien van een vinkje.



Als u een voorbeeld van een afbeelding wilt bekijken, selecteert u **Enkele weergave**. U vergroot de afbeelding met . U kunt uw vingers ook van elkaar bewegen om de afbeelding te vergroten of naar elkaar toe bewegen om de afbeelding te verkleinen. Gebruik  of  om een voorbeeld van de vorige of volgende afbeelding te bekijken.

5. Selecteer **Doorgaan naar afdruk** om de afdrukinstellingen te configureren.
6. Stel de gewenste papierbron en kleurmodus in op het tabblad **Basisinstellingen**.
7. Stel desgewenst de overige items in op het tabblad **Geavanceerd**.  
Zie de menu's voor het Geheugenapp voor meer informatie over gedetailleerde instellingen.
8. Voer het aantal kopieën in.
9. Tik op  om het afdrukken te starten.
10. Koppel het geheugenapparaat los van de printer.

**Gerelateerde informatie**

➔ [“Instellingen voor JPEG” op pagina 96](#)

## PDF- of TIFF-bestanden afdrukken vanaf een geheugenapparaat

1. Sluit een geheugenapparaat aan op de USB-poort voor externe interface van de printer.
2. Selecteer **Geheugenapp** op het startscherm.
3. Selecteer **PDF** of **TIFF**.  
De bestanden op het geheugenapparaat worden in een lijst weergegeven.  
Selecteer  als u de volgorde van de bestanden wilt wijzigen.
4. Open het bestand dat u wilt afdrukken.
5. Stel de gewenste papierbron en kleurmodus in op het tabblad **Basisinstellingen**.
6. Stel desgewenst de overige items in op het tabblad **Geavanceerd**.  
Zie de menu's voor het Geheugenapp voor meer informatie over gedetailleerde instellingen.
7. Voer het aantal kopieën in.
8. Tik op  om het afdrukken te starten.
9. Koppel het geheugenapparaat los van de printer.

**Gerelateerde informatie**

➔ [“Instellingen voor PDF” op pagina 97](#)

➔ [“Instellingen voor TIFF” op pagina 98](#)

## Menuopties voor Geheugenapp

Selecteer in het startscherm van de printer **Geheugenapp** om verschillende afdrukinstellingen te configureren voor het bestand op het geheugenapparaat.

### Instellingen voor JPEG

 (Opties):

Configureer instellingen voor het ordenen, selecteren en opheffen van de selectie van afbeeldingsgegevens.

Basisinstellingen:

Papierinstelling

Geef de instellingen op voor de papierbron waarop u wilt afdrukken.

## Afdrukken

 Kleurmodus

Selecteer via de kleurinstellingen op of u normaal in **Zwart-wit** of **Kleur** wilt afdrukken.

### Geavanceerd:

 Indeling

Selecteer hoe u de JPEG-bestanden wilt opmaken. Met **1-up** drukt u een bestand per pagina af. Met **20-omhoog** drukt u 20 bestanden per pagina af. Met **Index** maakt u een indexafdruk met informatie.

 Passend in rand

Selecteer **Aan** om de afbeelding bij te snijden zodat deze automatisch in de geselecteerde afdruklay-out past. Als de afbeeldingsgegevens en het papierformaat niet dezelfde beeldverhouding hebben, wordt de afbeelding automatisch vergroot of verkleind, zodat de korte zijde gelijkloopt met de korte zijde van het papier. Als de lange zijde van de afbeelding langer is dan de lange zijde van het papier, wordt de afbeelding bijgesneden. Deze functie werkt mogelijk niet bij panoramafoto's.

 Kwaliteit

Wanneer u **Beste** selecteert, krijgt u afdrukken van betere kwaliteit, maar duurt het afdrukken mogelijk langer.

 Datum

Selecteer de indeling voor de datum waarop de foto is gemaakt of opgeslagen. Bij sommige lay-outs wordt geen datum afgedrukt.

 Herstel foto

Selecteer deze modus om de helderheid, het contrast en de verzadiging van de foto automatisch te verbeteren. Als u automatisch verbeteren wilt uitschakelen, selecteert u **Verbeteren uit**.

 Rode ogen verwijdt.

Selecteer **Aan** als u automatisch het rode-ogeneffect in foto's wilt corrigeren. Correcties worden niet toegepast op het oorspronkelijke bestand, alleen op de afdrukken. Naargelang het type foto worden mogelijk andere delen van het beeld gecorrigeerd.

## Instellingen voor PDF

U kunt afdrukinstellingen configureren voor bestanden in PDF-indeling op uw geheugenapparaten.

 (Weergavevolgorde):

Selecteer een sorteering om de bestanden op het lcd-scherm weer te geven.

### Basisinstellingen:

 Papierinstelling

Geef de instellingen voor de papierbron op waarop u wilt afdrukken.

 Kleurmodus

Selecteer via de kleurinstellingen op of u normaal in **Zwart-wit** of **Kleur** wilt afdrukken.

### Geavanceerd:

 Dubbelzijdig

Selecteer **Aan** om PDF-bestanden dubbelzijdig af te drukken. U kunt de manier van binden ook selecteren door **Binden (kopie)** te selecteren.

## Afdrukken

- Afdrukvolgorde

Selecteer de volgorde voor het afdrukken van PDF-bestanden met meerdere pagina's.

## Instellingen voor TIFF

U kunt afdrukinstellingen configureren voor bestanden in TIFF-indeling op uw geheugenapparaten.

 (Weergavevolgorde):

Hiermee wijzigt u de volgorde van de bestanden.

### Basisinstellingen:

- Papierinstelling

Geef de instellingen op voor de papierbron waarop u wilt afdrukken.

- Kleurmodus

Selecteer via de kleurinstellingen op of u normaal in **Zwart-wit** of **Kleur** wilt afdrukken.

### Geavanceerd:

- Indeling

Selecteer hoe u het Multi-TIFF-bestand wilt opmaken. Met **1-up** drukt u een pagina per vel af. Met **20-omhoog** drukt u 20 pagina's per vel af. Met **Index** maakt u een indexafdruk met informatie.

- Passend in rand

Selecteer **Aan** om de foto bij te snijden zodat deze automatisch in de geselecteerde fotolay-out past. Als de afbeeldingsgegevens en het papierformaat niet dezelfde beeldverhouding hebben, wordt de afbeelding automatisch vergroot of verkleind, zodat de korte zijde gelijkloopt met de korte zijde van het papier. Als de lange zijde van de afbeelding langer is dan de lange zijde van het papier, wordt de afbeelding bijgesneden. Deze functie werkt mogelijk niet bij panoramafoto's.

- Kwaliteit

Wanneer u **Beste** selecteert, krijgt u afdrukken van betere kwaliteit, maar duurt het afdrukken mogelijk langer.

- Afdrukvolgorde

Selecteer de volgorde voor het afdrukken van TIFF-bestanden met meerdere pagina's.

- Datum

Selecteer de indeling voor de datum waarop de foto is gemaakt of opgeslagen. Bij sommige lay-outs wordt geen datum afgedrukt.

---

## Afdrukken met Smart Devices

### Epson iPrint gebruiken

Epson iPrint is een toepassing waarmee u foto's, documenten en webpagina's kunt afdrukken vanaf uw smart-apparaten, zoals smartphones of tablets. U kunt lokaal afdrukken (afdrukken vanaf een smart-apparaat dat

## Afdrukken

verbinding heeft met hetzelfde draadloze netwerk als uw printer) of afdrukken op afstand (via internet afdrukken vanaf een externe locatie). Registreer uw printer bij de service Epson Connect om op afstand af te drukken.



### Gerelateerde informatie

➔ [“Afdrukken via een netwerkservice” op pagina 204](#)



## Vanaf een smart device verbinding maken via Wi-Fi Direct

Als u wilt afdrukken vanaf het smart device, moet u verbinding maken tussen het smart device en printer.

Met Wi-Fi Direct is het mogelijk om de printer rechtstreeks, zonder toegangspunt, te verbinden met andere apparaten. De printer fungeert zelf als toegangspunt.

### **Belangrijk:**

*Wanneer u een smart device verbindt met de printer met de Wi-Fi Direct-verbinding (eenvoudig toegangspunt), is de printer verbonden met hetzelfde Wi-Fi-netwerk (SSID) als het smart device en vindt communicatie tussen de beide apparaten plaats. Omdat het smart device automatisch wordt verbonden met het andere verbindbare Wi-Fi-netwerk als de printer wordt uitgeschakeld, wordt niet opnieuw verbinding gemaakt met het vorige Wi-Fi-netwerk als de printer wordt ingeschakeld. Maak vanuit het smart device opnieuw verbinding met de SSID van de printer voor Wi-Fi Direct-verbinding (eenvoudig toegangspunt).*

1. Tik op het startscherm op  |  .
2. Selecteer **Wi-Fi Direct**.
3. Tik op **Start de instelling**.  
Als u Wi-Fi-instellingen hebt geconfigureerd, wordt gedetailleerde verbindinginformatie weergegeven. Ga naar stap 5.
4. Tik op **Start installatie**.
5. Kijk op het bedieningspaneel van de printer welke SSID en welk wachtwoord worden weergegeven. Selecteer op het Wi-Fi-scherm van het smart device de SSID die op het bedieningspaneel van de printer wordt weergegeven om verbinding te maken.  
**Opmerking:**  
*U kunt de verbindingmethode controleren op de website. Scan met een smart device de QR-code die op het bedieningspaneel van de printer wordt weergegeven om de website te openen en ga vervolgens naar **Instellen**.*
6. Voer op het smart device het wachtwoord in dat wordt weergegeven op het bedieningspaneel van de printer.
7. Nadat de verbinding is gemaakt, tikt u op **OK** of **Sluiten** op het bedieningspaneel van de printer.
8. Sluit het scherm.

## Epson iPrint installeren

U kunt Epson iPrint op uw smart-apparaat installeren door op de volgende link te klikken of de QR-code te scannen.

<http://ipr.to/c>



## Afdrukken met Epson iPrint

Voer Epson iPrint uit vanaf uw smart-apparaat en selecteer op het startscherm het item dat u wilt gebruiken.

De volgende afbeeldingen zijn aan veranderingen onderhevig zonder voorafgaande kennisgeving. De inhoud kan variëren afhankelijk van het product.

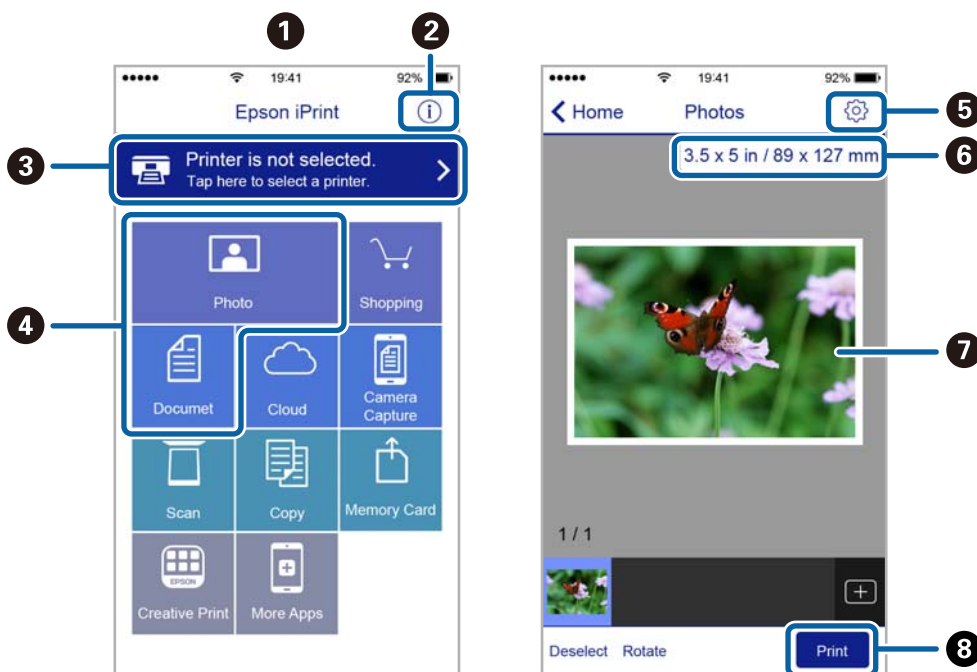

|   |                                                                                                                                                                                                    |
|---|----------------------------------------------------------------------------------------------------------------------------------------------------------------------------------------------------|
| 1 | Het startscherm wordt weergegeven wanneer de toepassing start.                                                                                                                                     |
| 2 | Biedt informatie over het instellen van de printer en een lijst met veelgestelde vragen.                                                                                                           |
| 3 | Geeft het scherm weer waar u de printer selecteert en de printerinstellingen configureert. Wanneer u de printer heeft geselecteerd, hoeft u deze de volgende keer niet meer opnieuw te selecteren. |
| 4 | Selecteer wat u wilt afdrukken zoals foto's en documenten.                                                                                                                                         |
| 5 | Geeft het scherm weer om printerinstellingen te configureren zoals het papierformaat en -type.                                                                                                     |
| 6 | Geeft het papierformaat weer. Wanneer dit wordt weergegeven als knop, kunt u daarop drukken om de papierinstellingen weer te geven die op de printer zijn ingesteld.                               |



## Afdrukken

|          |                                                   |
|----------|---------------------------------------------------|
| <b>7</b> | Geeft de geselecteerde foto's en documenten weer. |
| <b>8</b> | Start het afdrukken.                              |

**Opmerking:**

Als u vanuit het documentmenu wilt afdrukken met iPhone, iPad, en iPod touch op iOS, start u Epson iPrint na het overbrengen van het document dat u wilt afdrukken wanneer u wilt afdrukken met de functie voor het delen van bestanden in iTunes.

## Afdrukken door een smart device tegen de N-markering te houden

U kunt eenvoudig verbinding maken en afdrukken door met uw smart device de N-markering van de printer aan te raken.

Tref de volgende voorbereidingen voordat u deze functie gebruikt.

- Schakel de NFC-functie in op uw smart-apparaat.

Alleen Android 4.0 of hoger ondersteunt NFC (Near Field Communication).

De locatie en de functies van NFC variëren afhankelijk van het smart device. Zie de documentatie die u bij uw smart device hebt gekregen voor meer informatie.

- Installeer Epson iPrint op uw smart device.

Raak met uw smart device de N-markering van de printer aan om de toepassing te installeren.

- Schakel op de printer Wi-Fi Direct in.

Raadpleeg de *Beheerdershandleiding*.

1. Laad papier in de printer.
2. Raak met uw smart device de N-markering van de printer aan.  
Epson iPrint wordt gestart.

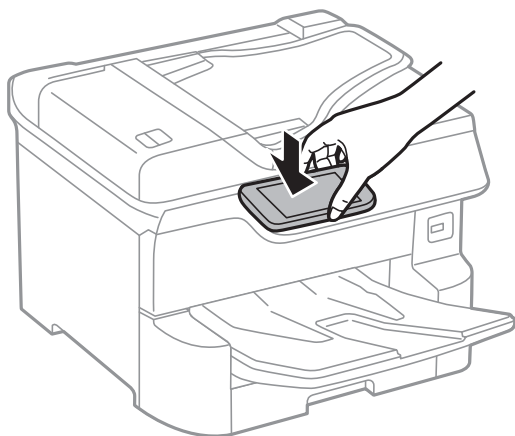
**Opmerking:**

- Mogelijk kan de printer niet met het smart device communiceren wanneer zich tussen de N-markering van de printer en het smart device obstakels bevinden, zoals metalen voorwerpen.
- Deze functie kan door beheerders worden geblokkeerd. In dat geval maakt het smart device alleen een geluid, maar worden er geen toepassingen gestart, zelfs niet wanneer u met het smart device de N-markering van de printer aanraakt.

## Afdrukken

3. Open het bestand dat u wilt afdrukken in Epson iPrint.
4. Raak op het voorbeeldscherm met het pictogram Afdrukken met het smart device de N-markering van de printer aan.  
De afdruktaak wordt gestart.

### Gerelateerde informatie

- ➔ [“Papier in de Papiercassette laden” op pagina 32](#)
- ➔ [“Papier in de Papiertoevoer achter laden” op pagina 34](#)

## Epson Print Enabler gebruiken

U kunt draadloos documenten, e-mails, foto's en webpagina's afdrukken vanaf uw Android-telefoon of -tablet (Android v4.4 of hoger). Met enkele tikken laat u uw Android-apparaat een Epson-printer detecteren die met hetzelfde draadloze netwerk is verbonden.

1. Laad papier in de printer.
2. Stel de printer in om draadloos afdrukken mogelijk te maken.
3. Installeer op het Android-apparaat de Epson Print Enabler-invoegtoepassing vanaf Google Play.
4. Verbind het Android-toestel met hetzelfde draadloze netwerk dat de printer gebruikt.
5. Ga naar **Instellingen** op het Android-apparaat, selecteer **Afdrukken** en schakel vervolgens Epson Print Enabler in.
6. Tik vanuit een Android--toepassing, zoals Chrome, op het menupictogram en druk af wat er op het scherm wordt weergegeven.

### **Opmerking:**

*Als u de printer niet ziet, tikt u op **Alle printers** en selecteert u de printer.*

### Gerelateerde informatie

- ➔ [“Papier in de Papiercassette laden” op pagina 32](#)
- ➔ [“Papier in de Papiertoevoer achter laden” op pagina 34](#)

## AirPrint gebruiken

AirPrint maakt het mogelijk om meteen draadloos af te drukken vanaf een iPhone, iPad of iPod touch met daarop de meest recente versie van iOS, of een Mac met daarop de meest recente versie van OS X of macOS.



**Opmerking:**

Als u de meldingen voor de papierconfiguratie op het bedieningspaneel van uw apparaat hebt uitgeschakeld, kunt u AirPrint niet gebruiken. Volg de onderstaande koppeling om de meldingen zo nodig in te schakelen.

1. Laad papier in uw apparaat.
2. Stel uw apparaat correct in om draadloos afdrukken mogelijk te maken. Raadpleeg de onderstaande koppeling.  
<http://epson.sn>
3. Verbind uw Apple-toestel met hetzelfde draadloze netwerk dat uw apparaat gebruikt.
4. Druk vanaf uw toestel af op uw apparaat.

**Opmerking:**

Raadpleeg voor meer informatie de pagina over AirPrint op de Apple-website.

### Gerelateerde informatie

- ➔ “Papier in de Papiercassette laden” op pagina 32
- ➔ “Papier in de Papiertoevoer achter laden” op pagina 34

---

## Actieve taken of taken in de afdrukwachtrij annuleren

**Opmerking:**

U kunt de actieve taak ook annuleren door op  op het bedieningspaneel van de printer te tikken.

1. Druk op de toets  om het **Job/Status** te openen.
2. Selecteer **Actief** op het tabblad **Taakstatus**.  
Actieve afdruktaken en taken in de wachtrij worden getoond.
3. Selecteer de taak die u wilt annuleren.
4. Selecteer **Geannuleerd**.

# Kopiëren

---

## Normaal kopiëren

In dit gedeelte worden de stappen uitgelegd voor normaal kopiëren.

1. Plaats de originelen.

Als u meerdere originelen wilt kopiëren of dubbelzijdige kopieën wilt maken, plaatst u alle originelen op de ADF.

2. Selecteer **Kopiëren** op het startscherm.

3. Controleer de instellingen op het tabblad **Basisinstellingen**.

Selecteer desgewenst het instellingsitem om dit te wijzigen.

**Opmerking:**

Als u **Geavanceerd** selecteert, kunt u in instellingen als **Meerdere pagina's** en **Type origineel** configureren.

Als u  selecteert, kunt u veelgebruikte kopieerinstellingen registreren als voorinstelling.

Als de door u gewenste combinatie van instellingen niet beschikbaar is, wordt  weergegeven. Selecteer het pictogram om de details te bekijken en wijzig vervolgens de instellingen.

Selecteer  om de gescande afbeelding te controleren voordat u het kopiëren start.  
Dit is alleen beschikbaar als u het origineel op de scanner glasplaat plaatst.

4. Voer het aantal kopieën in.

5. Tik op .

### Gerelateerde informatie

- ➔ [“Originelen plaatsen” op pagina 38](#)
- ➔ [“Basis menu-opties voor kopiëren” op pagina 105](#)
- ➔ [“Geavanceerde menuopties voor kopiëren” op pagina 107](#)

---

## Dubbelzijdig kopiëren

U kunt meerdere originelen of dubbelzijdige documenten op beide zijden van het papier kopiëren.

1. Selecteer **Kopiëren** op het startscherm.

2. Selecteer **Dubbelzijdig** en kies dan **1>2-zijdig** of **2>2-zijdig**.

U kunt tevens de afdrukstand en bindpositie van het origineel en het kopieerresultaat opgeven.

3. Geef naar wens nog meer instellingen op.

4. Tik op .

**Gerelateerde informatie**

➔ [“Normaal kopiëren” op pagina 104](#)

---

## Meerdere originelen kopiëren naar één vel

U kunt twee of vier originelen naar één vel papier kopiëren.

1. Selecteer **Kopiëren** op het startscherm.
2. Selecteer het tabblad **Geavanceerd** > **Meerdere pagina's** en selecteer **2-omhoog** of **4-omhoog**.

U kunt tevens de lay-outvolgorde en de afdrukstand van het origineel opgeven.

3. Tik op .

**Gerelateerde informatie**

➔ [“Normaal kopiëren” op pagina 104](#)

---

## Basis menu-opties voor kopiëren

**Opmerking:**

*De items zijn mogelijk niet beschikbaar, afhankelijk van andere instellingen die u hebt geconfigureerd.*

**Kleurmodus:**

Selecteer of u wilt kopiëren in kleur of zwart-wit.

- Zwart-wit

Kopieert het origineel in zwart-wit.

- Kleur

Kopieert het origineel in kleur.

**Dichtheid:**

Verhoog de dichtheid wanneer het kopieerresultaat te zwak is. Verlaag de dichtheid wanneer de inkt vlekt.

**Papierinstelling:**

Selecteer de papierbron die u wenst te gebruiken. Wanneer **Auto** is geselecteerd, wordt automatisch een geschikt formaat ingevoerd, afhankelijk van het automatisch gedetecteerde formaat van het origineel en de opgegeven vergrotingsverhouding.

**Zoom:**

Configureert de vergrotingsverhouding van de vergroting of verkleining. Tik op de waarde en bepaal de vergroting of verkleining die moet worden toegepast op het origineel. De waarde kan liggen tussen 25 en 400%.

## Kopiëren

### Auto

Detecteert het scangebied en maakt het origineel automatisch groter of kleiner zodat het past op het papierformaat dat u hebt geselecteerd. Wanneer het origineel een witte rand heeft rondom, wordt die witruimte vanaf de hoekmarkering (➔) van de glasplaat gedetecteerd als scangebied en kan de witruimte aan de andere kant wegvallen.

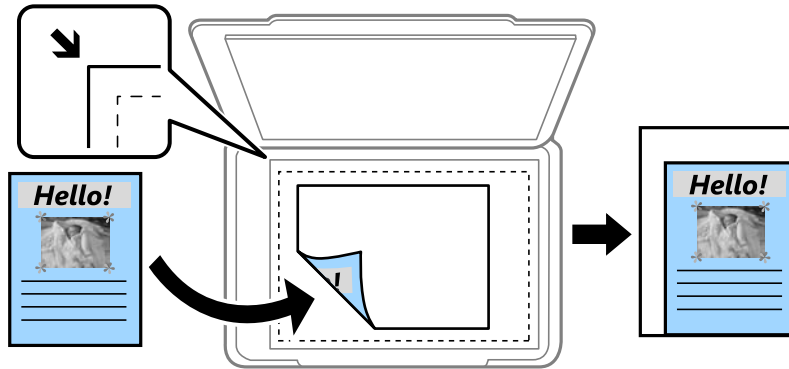

### Passend verkleinen volgens papier

Kopieert de gescande afbeelding op een kleiner formaat dan de waarde voor Zoom zodat deze op de het papierformaat past. Als de waarde Zoom groter is dan het papierformaat, worden gegevens mogelijk buiten de randen van het papier afgedrukt.

### Ware grootte

Kopieert met een vergroting van 100%.

### A3->A4 en overige

Maakt het origineel automatisch groter of kleiner, zodat het past op een specifiek papierformaat.

### Formaat van origineel:

Selecteer het formaat van uw origineel. Wanneer u **Automatische herkenning** selecteert, wordt het formaat van het origineel automatisch gedetecteerd. Wanneer u originelen kopieert die geen standaardformaat hebben, selecteert u het formaat dat het meest overeenkomt met het formaat van de originelen.

### Dubbelzijdig:

Selecteer dubbelzijdige lay-out.

#### 1>enkelzijdig

Kopieert één zijde van een origineel op één zijde van het papier.

#### 2>2-zijdig

Kopieert beide zijden van een dubbelzijdig origineel op beide zijden van één vel papier. Selecteer de afdrukstand en de bindpositie van het origineel en het papier.

#### 1>2-zijdig

Kopieert twee enkelzijdige originelen op beide zijden van één vel papier. Selecteer de afdrukstand en de bindpositie van het papier.

#### 2>enkelzijdig

Kopieert beide zijden van een dubbelzijdig origineel op één zijde van twee vellen papier. Selecteer de afdrukstand en de bindpositie van het origineel.

## Geavanceerde menuopties voor kopiëren

### Opmerking:

De items zijn mogelijk niet beschikbaar, afhankelijk van andere instellingen die u hebt geconfigureerd.

### Meerdere pagina's:

Selecteer de lay-out voor kopiëren.

Enkele pagina

Hiermee kopieert u een enkelzijdige origineel op één vel.

2-omhoog

Hiermee kopieert u twee enkelzijdige originelen op één vel in de indeling 2-op-1. Selecteer de lay-outvolgorde en de afdrukstand van uw origineel.

4-omhoog

Hiermee kopieert u vier enkelzijdige originelen op één vel in de indeling 4-op-1. Selecteer de lay-outvolgorde en de afdrukstand van uw origineel.

### Type origineel:

Selecteer het type van het origineel. Kopieert met optimale kwaliteit die het origineel zo dicht mogelijk benadert.

### Afwerking:

Selecteer hoe het papier wordt uitgeworpen bij meerdere exemplaren van meerdere originelen.

Groep (zelfde pagina's)

Hiermee kopieert u de originelen per pagina als groep.

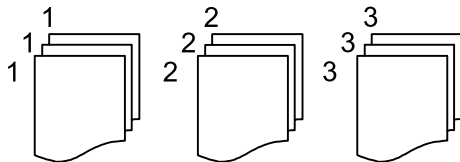

Sorteren (paginavolgorde)

Hiermee kopieert u de originelen in volgorde en sorteert u ze in reeksen.

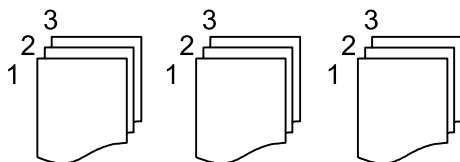

### Orig. gemengd formaat:

U kunt de volgende combinatie van formaten tegelijk in de ADF laden. A3 en A4; B4 en B5. Als u deze combinaties gebruikt, worden originelen gekopieerd op de werkelijke grootte van de originelen. Lijn bij het plaatsen de breedte van de originelen uit, zoals hieronder weergegeven.

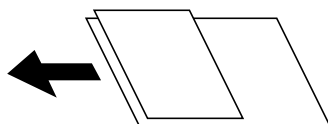

## Kopiëren

### Afdrukstand (origineel):

Selecteer de afdrukstand van het origineel.

### Boek → 2 pagina's:

Kopieert twee tegenoverliggende pagina's van een brochure op afzonderlijke bladen.

Selecteer welke pagina van een brochure u wilt scannen.

### Beeldkwaliteit:

Afbeeldingsinstellingen aanpassen.

Contrast

Het verschil tussen heldere en donkere delen aanpassen.

Verzadiging

De levendigheid van de kleuren aanpassen.

Roodbalans, Groenbalans, Blauwbalans

De dichtheid van elke kleur aanpassen.

Scherpheid

De omtrek van de afbeelding aanpassen.

Tintinstelling

De kleurtint van de huid aanpassen. Tik op + om deze kouder te maken (meer groen) en tik op - om deze warmer te maken (meer rood).

Achtergrond verwijderen

De dichtheid van de achtergrondkleur aanpassen. Tik op + om deze helder te maken (wit) en tik op - om deze donker te maken (zwart).

### Bindmarge:

Selecteer de bindpositie, marge en afdrukstand van uw origineel voor dubbelzijdig kopiëren.

### Passend verkleinen volgens papier:

Kopieert de gescande afbeelding op een kleiner formaat dan de waarde voor Zoom zodat deze op de het papierformaat past. Als de waarde Zoom groter is dan het papierformaat, worden gegevens mogelijk buiten de randen van het papier afgedrukt.

### Schaduw verw.:

Verwijdert schaduwen die rond kopieën ontstaan tijdens het kopiëren van dik papier, of die in het midden van de kopie verschijnen tijdens het kopiëren van een brochure.

### Ponsgaten verw.:

Verwijdert de bindgaten bij het kopiëren.

### ID-kaart-kopie:

Scant beide zijden van een identiteitskaart en kopieert ze naar één zijde van het papier.



# Scannen

---

## Scannen via het bedieningspaneel

Vanaf het bedieningspaneel van de printer kunt u gescande afbeeldingen naar de volgende bestemmingen verzenden.

### Netwerkmap/FTP

U kunt de gescande afbeelding opslaan in een map op een netwerk. U kunt een gedeelde map op de computer, die is gemaakt met SMB-protocollen, of een map op een FTP-server opgeven. Voordat u gaan scannen moet u een gedeelde map of FTP-server instellen.

### E-mail

U kunt gescande afbeeldingen rechtstreeks vanuit de printer doormailen via een vooraf geconfigureerde e-mailserver. U moet de e-mailserver configureren voordat u het scannen start.

### Document Capture Pro

Taken die door de scansoftware *Document Capture Pro* zijn gemaakt, kunt u uitvoeren vanaf het bedieningspaneel van de printer. Als u een taak maakt waarmee de gescande afbeelding wordt opgeslagen naar de computer, kunt u de taak uitvoeren vanaf de printer en de gescande afbeelding opslaan naar uw computer. Installeer voor het scannen Document Capture Pro op uw computer en maak een taak.

### Geheugenapp.

U kunt de gescande afbeelding in een geheugenapparaat opslaan. Voordat u gaat scannen hoeft u geen instellingen te configureren.

### Cloud

U kunt gescande afbeeldingen naar clouddiensten sturen. Configureer voordat u gaat scannen de instellingen in Epson Connect.

### Computer (WSD)

U kunt de gescande afbeelding met de WSD-functie opslaan op een computer die met de printer is verbonden. Als u Windows 7/Windows Vista gebruikt, moet u voordat u gaat scannen de WSD-instellingen configureren op uw computer.

### Gerelateerde informatie

- ➔ [“Scannen naar een netwerkmap of FTP-server” op pagina 110](#)
- ➔ [“Scannen naar e-mailbericht” op pagina 113](#)
- ➔ [“Scannen met instellingen die zijn geconfigureerd op de computer \(Document Capture Pro\)” op pagina 116](#)
- ➔ [“Scannen naar een geheugenapparaat” op pagina 119](#)
- ➔ [“Scannen naar de cloud” op pagina 121](#)

## Scannen naar een netwerkmap of FTP-server

U kunt de gescande afbeelding in een specifieke map op een netwerk opslaan. U kunt de maplocatie rechtstreeks invoeren, maar het is wellicht eenvoudiger om de mapinformatie eerst in de contactpersonenlijst op te slaan.

Voordat u gaat scannen moet u een gedeelde map of FTP-server instellen. Raadpleeg de *Beheerdershandleiding*.

### Opmerking:

- Voordat u deze functie gebruikt, moet u controleren of de instellingen **Datum/tijd** en **Tijdsverschil** van de printer correct zijn. Open de menu's van **Instel.** > **Algemene instellingen** > **Basisinstellingen** > **Datum/tijd instellen**.
- U kunt de bestemming controleren voordat u scant. Selecteer **Instel.** > **Algemene instellingen** > **Scaninstellingen** en schakel vervolgens **Ontvanger bevestigen** in.

1. Plaats de originelen.

### Opmerking:

Als u meerdere originelen wilt scannen of dubbelzijdige scans wilt maken, plaatst u alle originelen op de ADF.

2. Selecteer **Scannen** op het startscherm.

3. Selecteer **Netwerkmap/FTP**.

4. Specificeer de maplocatie.

- Als u uit veelgebruikte adressen wilt selecteren, selecteert u de pictogrammen op het scherm.
- Selecteer **Toetsenbord** als u de maplocatie rechtstreeks wilt invoeren. Selecteer **Communicat. modus**, voer de maplocatie in als **Locatie (vereist)** en configureer vervolgens de andere mapinstellingen.  
Voer het mappad in de volgende opmaak i.  
Wanneer u SMB gebruikt als communicatiemodus: \\hostnaam\mapnaam  
Wanneer u FTP gebruikt als communicatiemodus: ftp://hostnaam/mapnaam
- Als u wilt selecteren uit de lijst met contacten, selecteert u **Contacten**, selecteert u een contact en selecteert u vervolgens **Sluiten**.

U kunt vanuit de contactlijst naar een map zoeken. Voer in het vak boven aan het scherm het zoekwoord in.

### Opmerking:

U kunt de geschiedenis afdrukken van de map waarin documenten worden opgeslagen door  te selecteren.

5. Selecteer **Scaninstellingen**, controleer de instellingen, zoals de bestandsindeling waarin u wilt opslaan, en breng zo nodig aanpassingen aan.

### Opmerking:

Selecteer  om uw instellingen als een voorinstelling op te slaan.

6. Tik op .

### Gerelateerde informatie

- ➔ “Contactpersonen beheren” op pagina 45
- ➔ “Originelen plaatsen” op pagina 38
- ➔ “Uw favoriete instellingen vastleggen als voorinstelling” op pagina 48

## Menuopties voor de doellocatie voor scannen naar een map

### Toetsenbord:

Open het scherm **Locatie bewerken**. Voer het mappad in en stel elk item op het scherm in.

- Communicat. modus

Selecteer een communicatiemodus.

- Locatie (vereist)

Voer een maplocatie in om het gescande beeld op te slaan.

- Gebruikersnaam

Voer een gebruikersnaam in voor de gekozen map.

- Wachtwoord

Voer een wachtwoord in voor de gekozen map.

- Verbindingsmodus

Selecteer de verbindingmodus.

- Poortnummer

Voer een poortnummer in.

### Contacten:

Selecteer een map in de lijst met contactpersonen om het gescande beeld op te slaan. U moet geen locatie-instellingen configureren als u de map via de lijst met contactpersonen selecteerde.

## Menuopties voor scannen naar een map

### Opmerking:

*De items zijn mogelijk niet beschikbaar, afhankelijk van andere instellingen die u hebt geconfigureerd.*

### Kleurmodus:

Selecteer of u wilt scannen in kleur of zwart-wit.

### Bestandsindeling:

Selecteer het bestandstype waarin u gescande afbeelding wilt opslaan.

- Compressiever.

Selecteer de compressiegrootte van het gescande beeld.

- PDF-instellingen

Als u **PDF** selecteerde als bestandstype, gebruik dan deze instellingen om PDF-bestanden te beveiligen.

Als u een PDF-bestand wilt maken dat alleen met een wachtwoord kan worden geopend, stelt u **Wachtw. doc.openen** in. Als u een PDF-bestand wilt maken dat alleen met een wachtwoord kan worden afgedrukt of bewerkt, stelt u **Wachtw. machtigingen** in.

### Resolutie:

Selecteer de scanresolutie.

## Scannen

### Dubbelzijdig:

Scan beide zijden van het origineel.

- Afdrukstand (origineel)

Selecteer de afdrukstand van het origineel.

- Binden (origineel)

Selecteer de bindrichting van het origineel.

### Scangebied:

Selecteer het scangebied. Selecteer **Autom.bijsn.** als u de witruimte rond tekst of rond een afbeelding wilt verwijderen tijdens het scannen. Als u het maximale gebied van de scannerglasplaat wilt scannen, selecteert u **Max. gebied.**

- Afdrukstand (origineel)

Selecteer de afdrukstand van het origineel.

### Type origineel:

Selecteer het type van het origineel.

### Orig. gemengd formaat:

U kunt de volgende combinatie van formaten tegelijk in de ADF laden. A3 en A4; B4 en B5. Als u deze combinaties gebruikt, worden originelen gescand op de werkelijke grootte van de originelen. Lijn bij het plaatsen de breedte van de originelen uit, zoals hieronder weergegeven.

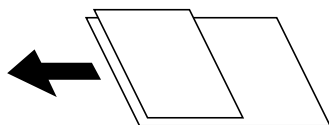

### Dichtheid:

Selecteer het contrast van de gescande afbeelding.

### Schaduw verw.:

Verwijder schaduwen van het origineel die in de gescande afbeelding verschijnen.

- Surround

Verwijder de schaduwen aan de randen van het origineel.

- Midden

Verwijder de schaduwen langs de bindmarge van de brochure.

### Ponggaten verw:

Wis perforatiegaten die in de gescande afbeelding verschijnen. U kunt het gebied opgeven waarin perforatiegaten moeten worden gewist door in het vak rechts een waarde op te geven.

- Positie wissen

Selecteer de positie waar perforatiegaten moeten worden gewist.

- Afdrukstand (origineel)

Selecteer de afdrukstand van het origineel.

## Scannen

### Bestandsnaam:

- Voorvoegsel bestandsnaam  
Voer een voorvoegsel in voor de naam van de afbeeldingen in alfanumerieke tekens en symbolen.
- Datum toevoegen  
Voeg de datum aan de bestandsnaam toe.
- Tijd toevoegen  
Voeg het tijdstip aan de bestandsnaam toe.

## Scannen naar e-mailbericht

U kunt gescande afbeeldingen rechtstreeks vanuit de printer doormailen via een vooraf geconfigureerde e-mailserver. Daartoe moet deze e-mailserver vooraf geconfigureerd worden.

Raadpleeg de *Beheerdershandleiding*.

U kunt het e-mailadres rechtstreeks invoeren, maar het is wellicht eenvoudiger om het e-mailadres eerst in de contactpersonenlijst op te slaan.

### Opmerking:

- Voordat u deze functie gebruikt, moet u controleren of de instellingen **Datum/tijd** en **Tijdsverschil** van de printer correct zijn. Open de menu's van **Instel.** > **Algemene instellingen** > **Basisinstellingen** > **Datum/tijd instellen**.
- Door gebruik te maken van de functie **Document Capture Pro** op het bedieningspaneel in plaats van deze functie, kunt u e-mails direct verzenden. Voordat u deze functie gebruikt, moet u ervoor zorgen dat u een taak voor het verzenden van e-mails hebt geregistreerd in Document Capture Pro en dat de computer is ingeschakeld.
- U kunt de bestemming controleren voordat u scant. Selecteer **Instel.** > **Algemene instellingen** > **Scaninstellingen** en schakel vervolgens **Ontvanger bevestigen** in.

1. Plaats de originelen.

### Opmerking:

*Als u meerdere originelen wilt scannen of dubbelzijdige scans wilt maken, plaatst u alle originelen in de ADF.*

2. Selecteer **Scannen** op het startscherm.
3. Selecteer **E-mail**.
4. Geef de adressen op.
  - Als u veelgebruikte adressen wilt selecteren, selecteert u de pictogrammen op het scherm.
  - Als u het e-mailadres handmatig wilt invoeren, selecteert u **Toetsenbord**, voert u het e-mailadres in en selecteert u vervolgens **OK**.
  - Als u wilt selecteren uit de lijst met contacten, selecteert u **Contacten**, selecteert u een contact of een groep en selecteert u vervolgens **Sluiten**.  
U kunt het adres zoeken in de contactlijst. Voer in het vak boven aan het scherm het zoekwoord in.
  - Als u wilt selecteren uit de geschiedenis, selecteert u **Geschied.**, selecteert u een contact en selecteert u vervolgens **Sluiten**.

## Scannen

### Opmerking:

- Het aantal ontvangers dat u hebt geselecteerd, wordt rechts in het scherm weergegeven. U kunt e-mails verzenden naar maximaal 10 adressen en groepen.

Als de ontvangers groepen bevatten, kunt u in totaal tot 200 afzonderlijke adressen selecteren, de adressen in de groepen meegeteld.

- Selecteer het adresvak bovenaan het scherm om de lijst met geselecteerde adressen weer te geven.
- Selecteer  om de verzendgeschiedenis weer te geven of af te drukken, of de instellingen van de e-mailserver te wijzigen.

5. Selecteer **Scaninstellingen**, controleer de instellingen, zoals de bestandsindeling waarin u wilt opslaan, en breng zo nodig aanpassingen aan.

### Opmerking:

Selecteer  om uw instellingen als een voorinstelling op te slaan.

6. Tik op .

### Gerelateerde informatie

- ➔ [“Contactpersonen beheren” op pagina 45](#)
- ➔ [“Originelen plaatsen” op pagina 38](#)
- ➔ [“Uw favoriete instellingen vastleggen als voorinstelling” op pagina 48](#)

## Menuopties voor scannen naar een e-mail

### Opmerking:

De items zijn mogelijk niet beschikbaar, afhankelijk van andere instellingen die u hebt geconfigureerd.

#### Kleurmodus:

Selecteer of u wilt scannen in kleur of zwart-wit.

#### Bestandsindeling:

Selecteer het bestandstype waarin u gescande afbeelding wilt opslaan.

- Compressiever.

Selecteer de compressiegrootte van het gescande beeld.

- PDF-instellingen

Als u **PDF** selecteerde als bestandstype, gebruik dan deze instellingen om PDF-bestanden te beveiligen.

Als u een PDF-bestand wilt maken dat alleen met een wachtwoord kan worden geopend, stelt u **Wachtw. doc.openen** in. Als u een PDF-bestand wilt maken dat alleen met een wachtwoord kan worden afgedrukt of bewerkt, stelt u **Wachtw. machtigingen** in.

#### Resolutie:

Selecteer de scanresolutie.

#### Dubbelzijdig:

Scan beide zijden van het origineel.

## Scannen

- Afdrukstand (origineel)

Selecteer de afdrukstand van het origineel.

- Binden (origineel)

Selecteer de bindrichting van het origineel.

### Scangebied:

Selecteer het scangebied. Selecteer **Autom.bijsn.** als u de witruimte rond tekst of rond een afbeelding wilt verwijderen tijdens het scannen. Als u het maximale gebied van de scannerglasplaat wilt scannen, selecteert u **Max. gebied.**

- Afdrukstand (origineel)

Selecteer de afdrukstand van het origineel.

### Type origineel:

Selecteer het type van het origineel.

### Orig. gemengd formaat:

U kunt de volgende combinatie van formaten tegelijk in de ADF laden. A3 en A4; B4 en B5. Als u deze combinaties gebruikt, worden originelen gescand op de werkelijke grootte van de originelen. Lijn bij het plaatsen de breedte van de originelen uit, zoals hieronder weergegeven.

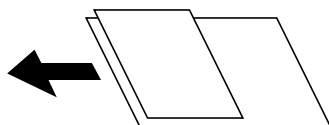

### Dichtheid:

Selecteer het contrast van de gescande afbeelding.

### Schaduw verw.:

Verwijder schaduwen van het origineel die in de gescande afbeelding verschijnen.

- Surround

Verwijder de schaduwen aan de randen van het origineel.

- Midden

Verwijder de schaduwen langs de bindmarge van de brochure.

### Pongaten verw:

Wis perforatiegaten die in de gescande afbeelding verschijnen. U kunt het gebied opgeven waarin perforatiegaten moeten worden gewist door in het vak rechts een waarde op te geven.

- Positie wissen

Selecteer de positie waar perforatiegaten moeten worden gewist.

- Afdrukstand (origineel)

Selecteer de afdrukstand van het origineel.

### Onderwerp:

Voer een onderwerp in voor de e-mail in alfanumerieke tekens en symbolen.

## Scannen

### Max. grootte bijlage:

Selecteer de maximale bestandsgrootte die aan het e-mailbericht kan worden toegevoegd.

### Bestandsnaam:

- Voorvoegsel bestandsnaam

Voer een voorvoegsel in voor de naam van de afbeeldingen in alfanumerieke tekens en symbolen.

- Datum toevoegen

Voeg de datum aan de bestandsnaam toe.

- Tijd toevoegen

Voeg het tijdstip aan de bestandsnaam toe.

## Scannen met instellingen die zijn geconfigureerd op de computer (Document Capture Pro)

U kunt een reeks bewerkingen vastleggen als *taak* met Document Capture Pro. Vastgelegde taken kunnen worden uitgevoerd vanaf het bedieningspaneel van de printer.

Als u een taak maakt om de gescande afbeelding op te slaan naar de computer, kunt u de taak uitvoeren vanaf de printer en de gescande afbeelding opslaan naar de computer.

Stel de bewerkingsmodus in op het bedieningspaneel voordat u scant.

### **Opmerking:**

*Bewerkingen kunnen variëren, afhankelijk van het besturingssysteem en de softwareversie. Raadpleeg de Help van de software voor meer informatie over het gebruik van de functies.*

### **Gerelateerde informatie**

➔ [“Toepassing voor configureren van scannen vanaf de computer \(Document Capture Pro\)” op pagina 196](#)

## Een taak instellen

Stel de taak op de computer in met behulp van Document Capture Pro.

### **Opmerking:**

*Bewerkingen kunnen variëren, afhankelijk van het besturingssysteem en de softwareversie. Raadpleeg de Help van de software voor meer informatie over het gebruik van de functies.*

### **Een taak maken en registreren (Windows)**

#### **Opmerking:**

*Bewerkingen kunnen variëren, afhankelijk van het besturingssysteem en de softwareversie. Raadpleeg de Help van de software voor meer informatie over het gebruik van de functies.*

1. Start Document Capture Pro.
2. Klik op **Taakinstellingen** in het bovenste scherm.  
De **Taaklijst** wordt weergegeven.



## Scannen

3. Klik op **Nieuw**.  
Het scherm **Taakinstellingen** wordt weergegeven.
4. Configureer de taakinstellingen op het scherm **Taakinstellingen**.
  - Naam taak:** voer de naam in van de taak die u wilt registreren.
  - Scan-instellingen:** configureer scaninstellingen, zoals het formaat van de originelen of de resolutie.
  - Opslaginstellingen:** stel de opslaglocatie, de opslagindeling, ne naamgevingsregels voor de bestanden enzovoort in.
  - Bestemmingsinstellingen:** selecteer de doellocatie voor de gescande afbeeldingen.
5. Klik op **OK** om terug te keren naar het scherm **Taaklijst**.  
De gemaakte taak wordt geregistreerd in de **Taaklijst**.
6. Klik op **OK** om terug te keren naar het bovenste scherm.

### Een taak maken en registreren (Mac OS)

#### Opmerking:

*Bewerkingen kunnen variëren, afhankelijk van het besturingssysteem en de softwareversie. Raadpleeg de Help van de software voor meer informatie over het gebruik van de functies.*

1. Start Document Capture.
2. Klik in het hoofdvenster op het pictogram  .  
Het venster **Taaklijst** wordt weergegeven.
3. Klik op het pictogram +.  
Het venster **Taakinstellingen** wordt weergegeven.
4. Configureer de taakinstellingen in het venster **Taakinstellingen**.
  - Naam taak:** voer de naam in van de taak die u wilt registreren.
  - Scan:** configureer de scaninstellingen, zoals het formaat van de originelen of de resolutie.
  - Uitvoer:** stel de opslaglocatie, de opslagindeling, ne naamgevingsregels voor de bestanden enzovoort in.
  - Bestemming:** selecteer de doellocatie voor de gescande afbeeldingen.
5. Klik op **OK** om terug te keren naar het venster **Taaklijst**.  
De gemaakte taak moet worden geregistreerd in de **Taaklijst**.
6. Klik op **OK** om terug te keren naar het hoofdvenster.

### Weergave instellen van de computernaam op het bedieningspaneel van de printer

U kunt instellen dat de computernaam (alfanumeriek) wordt weergegeven op het bedieningspaneel van de printer met behulp van Document Capture Pro.

## Scannen

### **Opmerking:**

Bewerkingen kunnen variëren, afhankelijk van het besturingssysteem en de softwareversie. Raadpleeg de Help van de software voor meer informatie over het gebruik van de functies.

1. Start Document Capture Pro.
2. Selecteer in de menubalk van het hoofdscherm achtereenvolgens **Optie > Instellingen netwerkscan**.

### **Opmerking:**

In vensters wordt **Optie** alleen weergegeven in de standaardweergave. Als de eenvoudige weergave is ingesteld, klikt u op **Overschakelen naar Standaardweergave**.

3. Voer op het scherm **Instellingen netwerkscan** de computernaam in bij **Naam van uw PC (alfanumeriek)**.
4. Klik op **OK**.

## De bewerkingsmodus instellen

Stel voor het scannen de bewerkingsmodus in op het bedieningspaneel om af te stemmen op de computer waarop Document Capture Pro is geïnstalleerd.

1. Selecteer **Instel.** vanaf het startscherm.
2. Selecteer **Algemene instellingen > Scaninstellingen > Document Capture Pro**.
3. Selecteer de bewerkingsmodus.
  - Clientmodus: Selecteer deze optie als Document Capture Pro is geïnstalleerd op Windows of Mac OS.
  - Servermodus: Selecteer deze optie als Document Capture Pro is geïnstalleerd op een Windows Server. Voer dan het serveradres in.
4. Als u de bewerkingsmodus hebt gewijzigd, controleert u of de instellingen correct zijn en selecteert u **OK**.

## Scannen met Document Capture Pro Settings

Tref voor het scannen de volgende voorbereidingen.

- Installeer Document Capture Pro op uw computer (server) en maak de taak.
- Sluit de printer en de computer (server) aan op het netwerk.
- Stel de bewerkingsmodus in op het bedieningspaneel.

1. Plaats de originelen.

### **Opmerking:**

Als u meerdere originelen wilt scannen of dubbelzijdige scans wilt maken, plaatst u alle originelen in de ADF.

2. Selecteer **Scannen** op het startscherm.
3. Selecteer **Document Capture Pro**.

## Scannen

- Selecteer **Selecteer Computer.** en selecteer daar de computer waarop de taak is gemaakt in Document Capture Pro.

**Opmerking:**

- Het bedieningspaneel van de printer toont maximaal 100 computers waarop Document Capture Pro is geïnstalleerd.
- Als u **Optie > Instellingen netwerkscan** hebt geselecteerd en **Bescherm met wachtwoord** hebt ingeschakeld in Document Capture Pro of Document Capture, voert u een wachtwoord in.
- Als **Servermodus** is ingesteld op de bewerkingsmodus, hoeft u deze stap niet uit te voeren.

- Selecteer **Selecteer Taak.** en selecteer de taak.

**Opmerking:**

- Als u **Bescherm met wachtwoord** hebt geselecteerd in instellingen in Document Capture Pro Server, voert u een wachtwoord in.
- Als u slechts een taak hebt ingesteld, hoeft u de taak niet te selecteren. Ga verder naar de volgende stap.

- Selecteer het gebied waar de taakinhoud wordt weergegeven en controleer de gegevens.

- Tik op .

### Gerelateerde informatie

- ➔ [“Originelen plaatsen” op pagina 38](#)

## Scannen naar een geheugenapparaat

U kunt de gescande afbeelding in een geheugenapparaat opslaan.

- Voer een geheugenapparaat in de externe interface USB-poort van de printer.

- Plaats de originelen.

**Opmerking:**

*Als u meerdere originelen wilt scannen of dubbelzijdige scans wilt maken, plaatst u alle originelen in de ADF.*

- Selecteer **Scannen** op het startscherm.

- Selecteer **Geheugenapp..**

- Stel in **Basisinstellingen** items in, zoals de bestandsindeling waarin moet worden opgeslagen.

- Selecteer **Geavanceerd**, controleer de instellingen en breng zo nodig aanpassingen aan.

**Opmerking:**

Selecteer  om uw instellingen als een voorinstelling op te slaan.

- Tik op .

### Gerelateerde informatie

- ➔ [“Namen en functies van onderdelen” op pagina 16](#)
- ➔ [“Originelen plaatsen” op pagina 38](#)
- ➔ [“Uw favoriete instellingen vastleggen als voorinstelling” op pagina 48](#)

## Basis menu-opties voor scannen naar een geheugenapparaat

**Opmerking:**

*De items zijn mogelijk niet beschikbaar, afhankelijk van andere instellingen die u hebt geconfigureerd.*

**Zwart-wit/Kleur:**

Selecteer of u wilt scannen in kleur of zwart-wit.

**Bestandsindeling:**

Selecteer het bestandstype waarin u gescande afbeelding wilt opslaan.

Compressiever.

Selecteer de compressiegrootte van het gescande beeld.

PDF-instellingen

Als u **PDF** selecteerde als bestandstype, gebruik dan deze instellingen om PDF-bestanden te beveiligen.

Als u een PDF-bestand wilt maken dat alleen met een wachtwoord kan worden geopend, stelt u **Wachtw. doc.openen** in. Als u een PDF-bestand wilt maken dat alleen met een wachtwoord kan worden afgedrukt of bewerkt, stelt u **Wachtw. machtigingen** in.

**Resolutie:**

Selecteer de scanresolutie.

**Dubbelzijdig:**

Scan beide zijden van het origineel.

Afdrukstand (origineel)

Selecteer de afdrukstand van het origineel.

Binden (origineel)

Selecteer de bindrichting van het origineel.

**Scangebied:**

Selecteer het scangebied. Selecteer **Autom.bijsn.** als u de witruimte rond tekst of rond een afbeelding wilt verwijderen tijdens het scannen. Als u het maximale gebied van de scannerglasplaat wilt scannen, selecteert u **Max. gebied**.

Afdrukstand (origineel)

Selecteer de afdrukstand van het origineel.

**Type origineel:**

Selecteer het type van het origineel.

## Geavanceerde menu-opties voor scannen naar een geheugenapparaat

**Opmerking:**

*De items zijn mogelijk niet beschikbaar, afhankelijk van andere instellingen die u hebt geconfigureerd.*

## Scannen

### Orig. gemengd formaat:

U kunt de volgende combinatie van formaten tegelijk in de ADF laden. A3 en A4; B4 en B5. Als u deze combinaties gebruikt, worden originelen gescand op de werkelijke grootte van de originelen. Lijn bij het plaatsen de breedte van de originelen uit, zoals hieronder weergegeven.

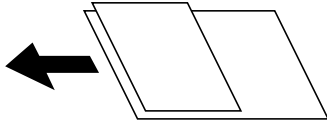

### Dichtheid:

Selecteer het contrast van de gescande afbeelding.

### Schaduw verw.:

Verwijder schaduwen van het origineel die in de gescande afbeelding verschijnen.

Surround

Verwijder de schaduwen aan de randen van het origineel.

Midden

Verwijder de schaduwen langs de bindmarge van de brochure.

### Ponsgaten verw.:

Wis perforatiegaten die in de gescande afbeelding verschijnen. U kunt het gebied opgeven waarin perforatiegaten moeten worden gewist door in het vak rechts een waarde op te geven.

Positie wissen

Selecteer de positie waar perforatiegaten moeten worden gewist.

Afdrukstand (origineel)

Selecteer de afdrukstand van het origineel.

### Bestandsnaam:

Voorvoegsel bestandsnaam

Voer een voorvoegsel in voor de naam van de afbeeldingen in alfanumerieke tekens en symbolen.

Datum toevoegen

Voeg de datum aan de bestandsnaam toe.

Tijd toevoegen

Voeg het tijdstip aan de bestandsnaam toe.

## Scannen naar de cloud

U kunt gescande afbeeldingen naar clouddiensten sturen. Voordat u deze functie gebruikt, moet u instellingen opgeven met Epson Connect. Raadpleeg de volgende portaalsite van Epson Connect voor meer informatie.

<https://www.epsonconnect.com/>

<http://www.epsonconnect.eu> (alleen Europa)



1. Geef eerst instellingen op met Epson Connect.

## Scannen

2. Plaats de originelen.

**Opmerking:**

*Als u meerdere originelen wilt scannen of dubbelzijdige scans wilt maken, plaatst u alle originelen op de ADF.*

3. Selecteer **Scannen** op het startscherm.
4. Selecteer **Cloud**.
5. Selecteer  bovenaan het scherm en selecteer vervolgens een bestemming.
6. Stel in **Basisinstellingen** items in, zoals de bestandsindeling waarin moet worden opgeslagen.
7. Selecteer **Geavanceerd**, controleer de instellingen en breng zo nodig aanpassingen aan.  
**Opmerking:**  
Selecteer  om uw instellingen als een voorinstelling op te slaan.
8. Tik op .

### Gerelateerde informatie

➔ [“Originelen plaatsen” op pagina 38](#)

## Basis menu-opties voor scannen naar de cloud

**Opmerking:**

*De items zijn mogelijk niet beschikbaar, afhankelijk van andere instellingen die u hebt geconfigureerd.*

#### Zwart-wit/Kleur:

Selecteer of u wilt scannen in kleur of zwart-wit.

#### JPEG/PDF:

Selecteer het bestandstype waarin u gescande afbeelding wilt opslaan.

#### Dubbelzijdig:

Scan beide zijden van het origineel.

Afdrukstand (origineel)

Selecteer de afdrukstand van het origineel.

Binden (origineel)

Selecteer de bindrichting van het origineel.

#### Scangebied:

Selecteer het scangebied. Selecteer **Autom.bijsn.** als u de witruimte rond tekst of rond een afbeelding wilt verwijderen tijdens het scannen. Als u het maximale gebied van de scannerglasplaat wilt scannen, selecteert u **Max. gebied**.

Afdrukstand (origineel)

Selecteer de afdrukstand van het origineel.

## Geavanceerde menu-opties voor scannen naar de cloud

**Opmerking:**

*De items zijn mogelijk niet beschikbaar, afhankelijk van andere instellingen die u hebt geconfigureerd.*

Type origineel:

Selecteer het type van het origineel.

Dichtheid:

Selecteer het contrast van de gescande afbeelding.

Schaduw verw.:

Verwijder schaduwen van het origineel die in de gescande afbeelding verschijnen.

- Surround

Verwijder de schaduwen aan de randen van het origineel.

- Midden

Verwijder de schaduwen langs de bindmarge van de brochure.

Ponsgaten verw.:

Wis perforatiegaten die in de gescande afbeelding verschijnen. U kunt het gebied opgeven waarin perforatiegaten moeten worden gewist door in het vak rechts een waarde op te geven.

- Positie wissen

Selecteer de positie waar perforatiegaten moeten worden gewist.

- Afdrukstand (origineel)

Selecteer de afdrukstand van het origineel.

## Scannen naar een computer (WSD)

**Opmerking:**

- Deze functie is uitsluitend beschikbaar voor computers met Windows 10/Windows 8.1/Windows 8/Windows 7/Windows Vista.*

- Als u Windows 7/Windows Vista gebruikt, moet u eerst uw computer instellen voordat u deze functie kunt gebruiken.*

1. Plaats de originelen.

**Opmerking:**

*Als u meerdere originelen wilt scannen, plaatst u alle originelen op de ADF.*

2. Selecteer **Scannen** op het startscherm.

3. Selecteer **Computer (WSD)**.

4. Selecteer een computer.

5. Tik op .

## Scannen

### Een WSD-poort instellen

In dit gedeelte wordt uitgelegd hoe u een WSD-poort instelt voor Windows 7/Windows Vista.

**Opmerking:**

Voor Windows 10/Windows 8.1/Windows 8 wordt de WSD-poort automatisch ingesteld.

Voor het instellen van een WSD-poort is het volgende nodig.

- De printer en de computer moeten verbinding hebben met het netwerk.
- De printerdriver moet op de computer zijn geïnstalleerd.

1. Zet de printer aan.
2. Klik op Start en vervolgens op **Netwerk** op de computer.
3. Klik met de rechtermuisknop op de printer en klik vervolgens op **Installeren**.  
Klik op **Doorgaan** wanneer het dialoogvenster **Gebruikersaccountbeheer** wordt weergegeven.  
Klik op **Verwijderen** en begin opnieuw als het scherm **Verwijderen** wordt weergegeven.

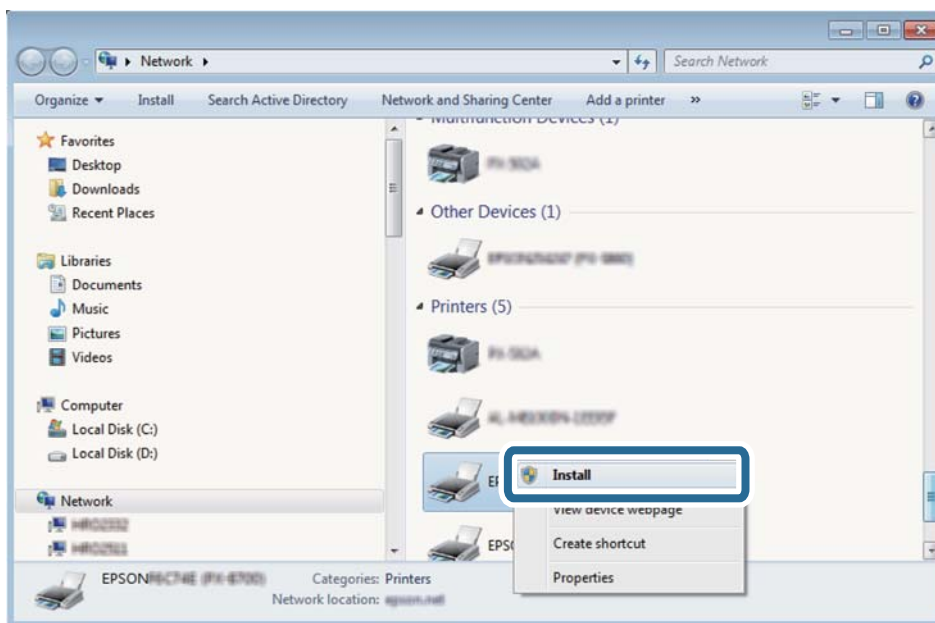

**Opmerking:**

De printernaam die u instelt in het netwerk en de modelnaam (EPSON XXXXXX (XX-XXXX)) worden weergegeven in het venster **Netwerk**. U kunt de printernaam die in het netwerk is ingesteld controleren vanaf het bedieningspaneel van de printer of door een netwerkstatusvel af te drukken.



## Scannen

- Klik op **Uw apparaat is gereed voor gebruik**.

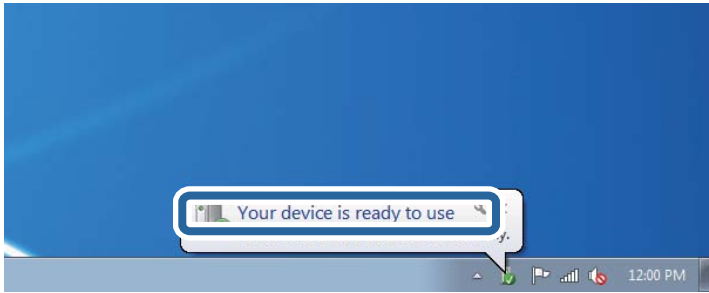

- Controleer het bericht en klik op **Sluiten**.

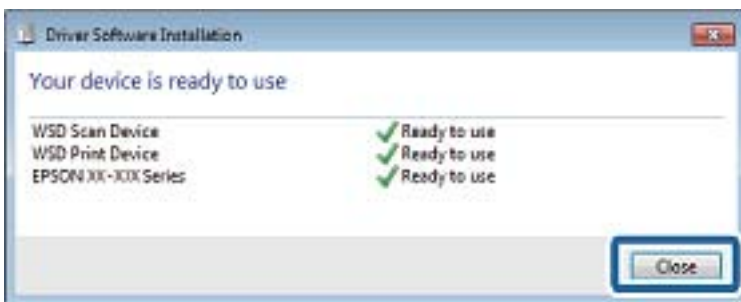

- Open het venster **Apparaten en printers**.

- Windows 7

Klik op Start > **Configuratiescherm** > **Hardware en geluiden** (of **Hardware**) > **Apparaten en printers**.

- Windows Vista

Klik op Start > **Configuratiescherm** > **Hardware en geluiden** > **Printers**.

- Controleer of een pictogram met de naam van de printer in het netwerk wordt weergegeven.

Selecteer de printernaam wanneer u WSD gebruikt.

## Scannen vanaf een computer

### Gebruikers verifiëren in Epson Scan 2 wanneer Toegangsbeheer is ingeschakeld

Als de toegangscontrole op de printer is ingeschakeld, moet u bij het scannen met Epson Scan 2 een gebruikers-ID en wachtwoord registreren. Als u het wachtwoord niet kent, neem dan contact op met uw printerbeheerder.

- Start Epson Scan 2.
- Controleer op het scherm Epson Scan 2 of uw printer is geselecteerd in de lijst **Scanner**.
- Selecteer **Instellingen** uit de lijst **Scanner** om het scherm **Scannerinstellingen** te openen.
- Klik op **Toegangsbeheer**.

## Scannen

- Voer op het scherm **Toegangsbeheer** de **Gebruikersnaam** en het **Wachtwoord** in voor een account dat gemachtigd is om te scannen.
- Klik op **OK**.

## Scannen met Epson Scan 2

U kunt scannen met het scannerstuurprogramma "Epson Scan 2". U kunt originelen scannen met gebruik van gedetailleerde instellingen die geschikt zijn voor tekstdocumenten.

Raadpleeg de help van Epson Scan 2 voor een uitleg van de items voor instellingen.

- Plaats het origineel.

**Opmerking:**

*Als u meerdere originelen wilt scannen, plaatst u ze in de ADF.*

- Start Epson Scan 2.
- Configureer de volgende instellingen op het tabblad **Hoofdinstellingen**.

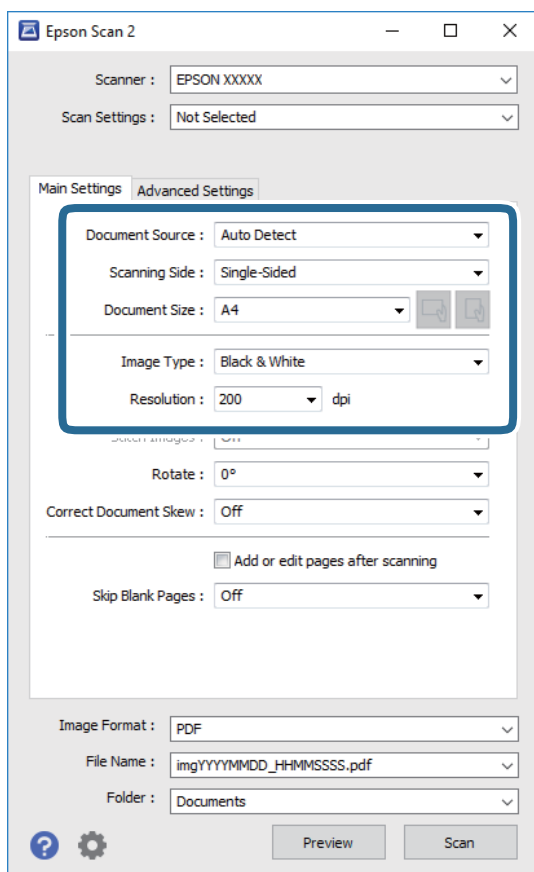

- Documentbron: selecteer de bron waar het origineel wordt geplaatst.
- Scanzijde: selecteer de kant van het origineel dat u wilt scannen wanneer u scant vanuit de ADF.
- Documentformaat: selecteer de grootte van het origineel dat u hebt geplaatst.

## Scannen

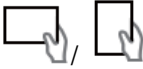
- Knoppen  (Originele afdrukstand): selecteer de ingestelde afdrukstand van het origineel dat u hebt geplaatst. Afhankelijk van het formaat van het origineel kan dit item automatisch zijn ingesteld en kan dit niet worden gewijzigd.
- Beeldtype: selecteer de kleur voor de gescande afbeelding.
- Resolutie: selecteer de resolutie.

#### 4. Configureer indien nodig andere scaninstellingen.

- U kunt een voorbeeldweergave van de gescande afbeelding bekijken door op de knop **Voorbeeldscan** te klikken. Het voorbeeldvenster wordt geopend en een voorbeeld van de afbeelding wordt weergegeven. Wanneer u een voorbeeld bekijkt met gebruik van de ADF, wordt het origineel uitgeworpen uit de ADF. Plaats het uitgeworpen origineel opnieuw.
- Op het tabblad **Geavanceerde instellingen** kunt u gedetailleerde instellingen configureren voor het aanpassen van gescande afbeeldingen die geschikt zijn voor tekstdocumenten, zoals.
  - Achtergrond verwijderen: u kunt de achtergrond van de originelen verwijderen.
  - Tekst verbeteren: u kunt wazige letters in het origineel helder en scherp maken.
  - Gebieden autom. Scheiden: u kunt letters duidelijker en afbeeldingen vloeiend maken wanneer u een document dat afbeeldingen bevat in zwart-wit scant.
  - Kleur verbeteren: u kunt de opgegeven kleur verbeteren voor de gescande afbeelding en deze vervolgens opslaan in grijstinten of in zwart-wit.
  - Drempelwaarde: u kunt de rand aanpassen voor monochroom binair (zwart-wit).
  - Verscherpen: u kunt de contouren van de afbeelding verscherpen of versterken.
  - Ontrasteren: u kunt moiré (webachtige schaduwen) verwijderen dat verschijnt wanneer u gedrukt papier, zoals een tijdschrift, scant.
  - Rand bijkleuren: u kunt de schaduw verwijderen die rond de gescande afbeelding is ontstaan.
  - Dual Image Output (alleen in Windows): u kunt een afbeelding één keer scannen en vervolgens tegelijkertijd opslaan naar twee afbeeldingen met verschillende uitvoerinstellingen.

#### **Opmerking:**

*De items zijn mogelijk niet beschikbaar, afhankelijk van andere instellingen die u hebt geconfigureerd.*

## Scannen

5. Configureer de instellingen voor het opslaan van bestanden.

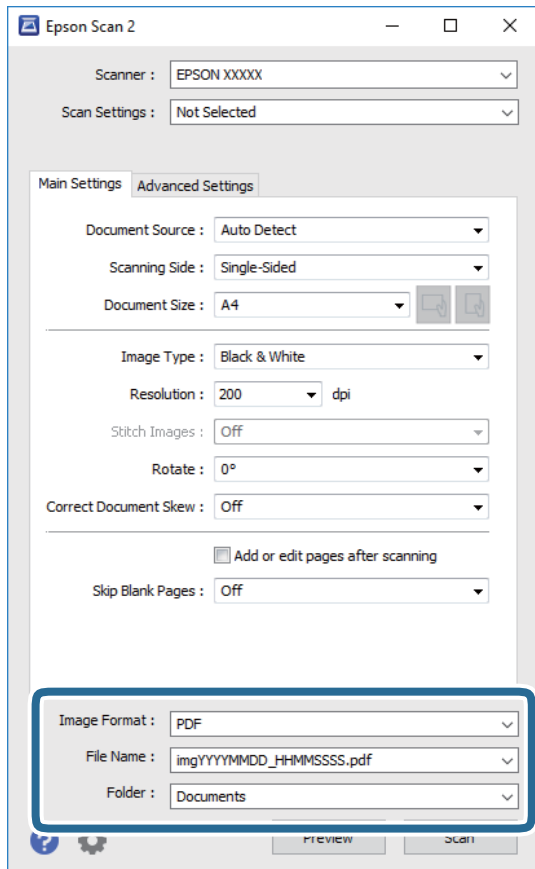

- ❑ Beeldformaat: selecteer de indeling waarin u wilt opslaan uit de lijst.  
U kunt gedetailleerde instellingen configureren voor elke opslagindeling, behalve BITMAP en PNG. Selecteer **Opties** in de lijst nadat u de indeling voor opslaan hebt geselecteerd.
- ❑ Bestandsnaam: bevestig de weergegeven naam waaronder het bestand wordt opgeslagen.  
U kunt instellingen voor de bestandsnaam wijzigen door in de lijst **Instellingen** te selecteren.
- ❑ Map: selecteer in de lijst de map waarin de gescande afbeelding moet worden opgeslagen.  
U kunt een andere map selecteren of een nieuwe map maken door in de lijst **Selecteren** te selecteren.

6. Klik op **Scannen**.

### Gerelateerde informatie

- ➔ “Originelen plaatsen” op pagina 38
- ➔ “Toepassing voor het scannen van documenten en afbeeldingen (Epson Scan 2)” op pagina 195

## Scannen met smart-apparaten

Epson iPrint is een toepassing waarmee u foto's en documenten kunt scannen vanaf een smart-apparaat, zoals een smartphone of tablet, dat verbonden is met hetzelfde draadloze netwerk als uw printer. U kunt gescande gegevens opslaan op een smart-apparaat of een Cloud-service, via e-mail versturen of afdrukken.



### Vanaf een smart device verbinding maken via Wi-Fi Direct

Als u wilt afdrukken vanaf het smart device, moet u verbinding maken tussen het smart device en printer.

Met Wi-Fi Direct is het mogelijk om de printer rechtstreeks, zonder toegangspunt, te verbinden met andere apparaten. De printer fungeert zelf als toegangspunt.

**!** **Belangrijk:**

*Wanneer u een smart device verbindt met de printer met de Wi-Fi Direct-verbinding (eenvoudig toegangspunt), is de printer verbonden met hetzelfde Wi-Fi-netwerk (SSID) als het smart device en vindt communicatie tussen de beide apparaten plaats. Omdat het smart device automatisch wordt verbonden met het andere verbindbare Wi-Fi-netwerk als de printer wordt uitgeschakeld, wordt niet opnieuw verbinding gemaakt met het vorige Wi-Fi-netwerk als de printer wordt ingeschakeld. Maak vanuit het smart device opnieuw verbinding met de SSID van de printer voor Wi-Fi Direct-verbinding (eenvoudig toegangspunt).*

1. Tik op het startscherm op  |  .

2. Selecteer **Wi-Fi Direct**.

3. Tik op **Start de instelling**.

Als u Wi-Fi-instellingen hebt geconfigureerd, wordt gedetailleerde verbindinginformatie weergegeven. Ga naar stap 5.

4. Tik op **Start installatie**.

5. Kijk op het bedieningspaneel van de printer welke SSID en welk wachtwoord worden weergegeven. Selecteer op het Wi-Fi-scherm van het smart device de SSID die op het bedieningspaneel van de printer wordt weergegeven om verbinding te maken.

**Opmerking:**

*U kunt de verbindingmethode controleren op de website. Scan met een smart device de QR-code die op het bedieningspaneel van de printer wordt weergegeven om de website te openen en ga vervolgens naar **Instellen**.*

6. Voer op het smart device het wachtwoord in dat wordt weergegeven op het bedieningspaneel van de printer.

7. Nadat de verbinding is gemaakt, tikt u op **OK** of **Sluiten** op het bedieningspaneel van de printer.

8. Sluit het scherm.

## Epson iPrint installeren

U kunt Epson iPrint op uw smart-apparaat installeren door op de volgende link te klikken of de QR-code te scannen.

<http://ipr.to/c>



## Scannen met Epson iPrint

Voer Epson iPrint uit vanaf uw smart-apparaat en selecteer op het startscherm het item dat u wilt gebruiken. De volgende afbeeldingen zijn aan veranderingen onderhevig zonder voorafgaande kennisgeving.



|   |                                                                                                                                                                                                    |
|---|----------------------------------------------------------------------------------------------------------------------------------------------------------------------------------------------------|
| 1 | Het startscherm wordt weergegeven wanneer de toepassing start.                                                                                                                                     |
| 2 | Biedt informatie over het instellen van de printer en een lijst met veelgestelde vragen.                                                                                                           |
| 3 | Geeft het scherm weer waar u de printer selecteert en de printerinstellingen configureert. Wanneer u de printer heeft geselecteerd, hoeft u deze de volgende keer niet meer opnieuw te selecteren. |
| 4 | Hiermee opent u het scanscherm.                                                                                                                                                                    |
| 5 | Geeft het scherm weer waarop u de scaninstellingen kunt configureren zoals de resolutie.                                                                                                           |
| 6 | Geeft gescande bestanden weer.                                                                                                                                                                     |

## Scannen

|    |                                                                                                     |
|----|-----------------------------------------------------------------------------------------------------|
| 7  | Hiermee start het scannen.                                                                          |
| 8  | Geeft het scherm weer waarop u gescande gegevens kunt opslaan op een smart device of Cloud-service. |
| 9  | Geeft het scherm weer om gescande gegevens met e-mail te verzenden.                                 |
| 10 | Geeft het scherm weer om gescande gegevens af te drukken.                                           |

## Scannen door smart-apparaten voor de N-markering te houden

U kunt eenvoudig verbinding maken en scannen door met uw smart device de N-markering van de printer aan te raken.

Tref de volgende voorbereidingen voordat u deze functie gebruikt.

- Schakel de NFC-functie in op uw smart-apparaat.

Alleen Android 4.0 of hoger ondersteunt NFC.(Near Field Communication)

De locatie en de functies van NFC variëren afhankelijk van het smart device.Zie de documentatie die u bij uw smart device hebt gekregen voor meer informatie.

- Is Epson iPrint op uw smart device geïnstalleerd.

Raak met uw smart device de N-markering van de printer aan om de toepassing te installeren.

- Schakel op de printer Wi-Fi Direct in.

1. Plaats de originelen in de printer.
2. Raak met uw smart device de N-markering van de printer aan.

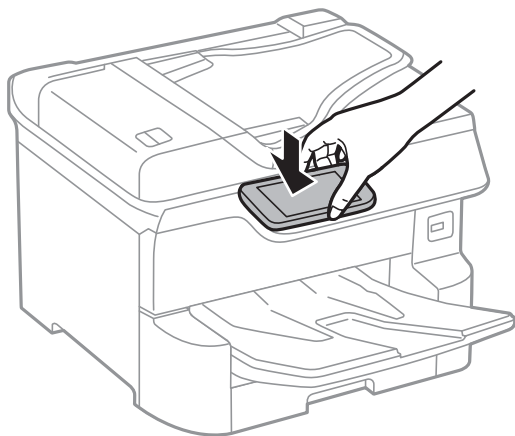

### **Opmerking:**

*Mogelijk kan de printer niet met het smart device communiceren wanneer zich tussen de N-markering van de printer en het smart device obstakels bevinden, zoals metalen voorwerpen.*

Epson iPrint wordt gestart.

3. Selecteer het scanmenu in Epson iPrint.
4. Raak met uw smart device nogmaals de N-markering van de printer aan.

De scantaak wordt gestart.

# Faxen

---

## Voordat u faxfuncties gebruikt

Vraag aan de beheerder of de volgende instellingen zijn geconfigureerd.

- De telefoonlijn, de printer en (indien nodig) de telefoon zijn correct aangesloten
  - Basisinstellingen voor faxen (ten minste **Wizard faxinstelling**) zijn geconfigureerd
- 

## Faxen verzenden via de printer

### Faxen verzenden via het bedieningspaneel

#### Gerelateerde informatie

- ➔ [“Een fax automatisch verzenden via het bedieningspaneel”](#) op pagina 132
- ➔ [“Een faxbericht handmatig verzenden na controle van de status van de ontvanger”](#) op pagina 134

### Een fax automatisch verzenden via het bedieningspaneel

U kunt faxen verzenden door het faxnummer van de ontvanger op het bedieningspaneel in te voeren.

#### **Opmerking:**

- Als u een faxbericht in zwart-wit verzendt, kunt u de gescande afbeelding bekijken op het display.*
- U kunt tot 50 monochrome faxtaken opslaan, zelfs als de telefoonlijn in gebruik is voor telefoongesprekken, het verzenden van een ander faxbericht of het ontvangen van een faxbericht. U kunt opgeslagen faxtaken controleren of annuleren in .*

1. Plaats de originelen.

U kunt tot 100 pagina's in één keer verzenden. Afhankelijk van de resterende hoeveelheid geheugen is dit echter niet altijd mogelijk, zelfs als de fax minder dan 100 pagina's bevat.

2. Selecteer **Fax** op het startscherm.

3. Kies de ontvanger.

U kunt dezelfde fax in zwart-wit naar 200 ontvangers verzenden. Een kleurenfax kan echter maar naar één ontvanger tegelijk worden verzonden.



## Faxen

- Handmatig invoeren: selecteer **Toetsenbord**, voer een faxnummer in op het scherm dat wordt weergegeven en tik vervolgens op **OK**.

Om een pauze (drie seconden tijdens het bellen van het nummer) toe te voegen, voegt u een koppelteken (-) toe.

- Als u een externe toegangscode hebt ingesteld in **Lijntype**, begint u het faxnummer met een hekje (#) in plaats van de werkelijke toegangscode.

Opmerking:

Als u een faxnummer niet handmatig kunt invoeren, is **Beperkingen dir. kiezen** in **Veiligheidsinstel.** ingesteld op **Aan**. Selecteer de faxontvangers uit de lijst met contacten of de faxgeschiedenis.

- Selecteren uit de lijst met contactpersonen: selecteer het tabblad **Contacten** en selecteer ontvangers waarnaar u een fax wilt verzenden. Als de ontvanger waarnaar u het bericht wilt versturen niet zijn

geregistreerd in **Contacten**, tikt u op  om deze te registreren.

- Selecteren uit de faxgeschiedenis: selecteer **Recent** en selecteer een ontvanger.
- Selecteren uit de lijst op het tabblad **Ontvanger**: selecteer een ontvanger in de lijst die is geregistreerd in **Instel. > Contacten-beheer > Frequent**.

### Opmerking:

Als u ingevoerde ontvangers wilt verwijderen, geeft u de lijst met ontvangers weer door op het veld van een faxnummer of het aantal ontvangers op het lcd-scherm te tikken. Selecteer vervolgens de ontvanger in de lijst en selecteer **Verwijderen**.



4. Selecteer het tabblad **Faxinstellingen** en configureer desgewenst de instellingen, zoals voor resolutie en verzendmethode.

### Opmerking:





- Om dubbelzijdige originelen te zenden, schakelt u **ADF dubbelzijdig** in. U kunt ze in zwart-wit verzenden. Met deze instelling kunt u ze niet in kleur verzenden.

- Tik op  (**Presets**) op het bovenste faxescherm om de huidige instellingen en ontvangers op te slaan in **Presets**. Afhankelijk van de manier waarop u de ontvangers hebt ingesteld, is het mogelijk dat ontvangers niet worden opgeslagen, zoals wanneer u een faxnummer handmatig invoert.



5. Verzend de fax.

- Als u wilt verzenden zonder de gescande documentafbeelding te controleren, tikt u op .
- Als u het document wilt scannen en de gescande documentafbeelding vervolgens wilt controleren en verzenden (alleen bij verzenden in zwart-wit), tikt u op u  bovenaan het faxescherm.

Als u de fax zo wilt verzenden, selecteert u **Verzenden starten**. Selecteer anders **Annuler.** en ga vervolgens verder naar stap 3.

-     : Verplaatst het scherm in de richting van de pijlen.

-   : Verkleint of vergroot.

-   : Verplaatst naar de vorige of volgende pagina.

## Faxen

### Opmerking:

- Als u een voorbeeld van de fax hebt bekeken, kunt u die niet meer in kleur verzenden.
- Als **Direct verzenden** geactiveerd is, kunt u geen voorbeeld weergeven.
- Als het voorbeeldscherm 20 seconden niet wordt aangeraakt, wordt de fax automatisch verzonden.
- De beeldkwaliteit van een fax is mogelijk anders dan het voorbeeld, naargelang de capaciteit van de machine van de ontvanger.

6. Verwijder de originelen wanneer het verzenden is voltooid.

### Opmerking:

- Als het faxnummer bezet is of er een probleem optreedt, vormt de printer na een minuut automatisch nogmaals het nummer.
- Als u het verzenden wilt annuleren, tikt u op .
- Het verzenden van faxen in kleur duurt langer omdat de printer tegelijk scant en verzendt. Als de printer een fax in kleur aan het verzenden is, kunt u geen andere functies gebruiken.

### Gerelateerde informatie

- ➔ [“Contactpersonen beheren”](#) op pagina 45
- ➔ [“Uw favoriete instellingen vastleggen als voorinstelling”](#) op pagina 48
- ➔ [“Originelen plaatsen”](#) op pagina 38
- ➔ [“Menuopties voor faxen”](#) op pagina 148
- ➔ [“De status of logboeken van faxtaken controleren”](#) op pagina 157

## Een faxbericht handmatig verzenden na controle van de status van de ontvanger

U kunt tijdens het nummervormen, communiceren of verzenden een faxbericht verzenden terwijl u naar geluiden of stemmen luistert via de luidspreker in de printer.

1. Plaats de originelen.
2. Selecteer **Fax** op het startscherm.  
U kunt tot 100 pagina's per zending verzenden.
3. Selecteer het tabblad **Faxinstellingen** en configureer desgewenst de instellingen, zoals voor resolutie en verzendmethode. Wanneer u het configureren van de instellingen hebt voltooid, selecteert u het tabblad **Ontvanger**.

4. Tik op  en geef de ontvanger op.

### Opmerking:

*U kunt het volume van de luidspreker aanpassen.*

5. Wanneer u een faxtoon hoort, selecteert u **Verzenden/ Ontvangen** rechts boven in het lcd-scherm en selecteert u vervolgens **Verzenden**.

### Opmerking:

*Als u een faxbericht van een faxpollingdienst ontvangt, en u hoort de stembegeleiding, volg dan de instructies.*

6. Tik op .

## Faxen

7. Verwijder de originelen wanneer het verzenden is voltooid.

### Gerelateerde informatie

- ➔ “Originelen plaatsen” op pagina 38
- ➔ “Menuopties voor faxen” op pagina 148

## Faxen verzenden met een extern telefoontoestel

U kunt een fax verzenden d.m.v. een aangesloten telefoon als u voor het verzenden van de fax nog een gesprek wilt voeren of als de faxmachine van de ontvanger niet automatisch overschakelt.

1. Plaats de originelen.

U kunt tot 100 pagina's per zending verzenden.

2. Neem de hoorn van de telefoon in de hand en vorm het faxnummer van de ontvanger op uw toestel.

**Opmerking:**

*Als de ontvanger de telefoon beantwoordt, kunt u met de ontvanger spreken.*

3. Selecteer **Fax** op het startscherm.

4. Selecteer het tabblad **Faxinstellingen** en configureer desgewenst de instellingen, zoals voor resolutie en verzendmethode.

5. Als u een faxtoon hoort, tikt u op  en legt u de hoorn op de haak.

**Opmerking:**

*Als een nummer gevormd wordt d.m.v. een aangesloten toestel, duurt de verzending langer omdat de printer tegelijk scant en verzendt. Als de printer een fax aan het verzenden is, kunt u geen andere functies gebruiken.*

6. Verwijder de originelen wanneer het verzenden is voltooid.

### Gerelateerde informatie

- ➔ “Originelen plaatsen” op pagina 38
- ➔ “Faxinstellingen” op pagina 148

## Faxberichten op verzoek verzenden (met Polling verzenden/ Bulletinboardbox)

Als u een document in zwart-wit met maximaal 100 pagina's wilt opslaan in de map **Polling verzenden** of in een van de mappen voor bulletinborden, kan het opgeslagen document worden verzonden op verzoek van een ander faxapparaat met de functie pollingontvangst.

U kunt een document opslaan in de map voor **Polling verzenden**.

U kunt maximaal 10 bulletinborden registreren en in elk ingesteld bulletinbord één document opslaan. Houd er rekening mee dat het faxapparaat van de ontvanger de subadres/wachtwoordfunctie moet ondersteunen.

### Gerelateerde informatie

- ➔ “De Box Polling verzenden instellen” op pagina 136

## Faxen

- ➔ “Een map voor bulletinborden registreren” op pagina 136
- ➔ “Een document opslaan in de Polling verzenden/ Bulletinboardbox” op pagina 137
- ➔ “Een fax verzenden met een Subadres (SUB) en Wachtwoord(SID)” op pagina 140

## De Box Polling verzenden instellen

U kunt een document opslaan in de **Box Polling verzenden** zonder voorafgaande registratie. Configureer de volgende instellingen indien nodig.

1. Selecteer vanuit het startscherm **Faxbox > Polling verzenden/ Board**.
2. Selecteer **Polling verzenden**, tik op  en selecteer vervolgens **Instel.**

**Opmerking:**

Voer het wachtwoord in als u hierom wordt gevraagd.

3. Configureer de toepasselijke instellingen, zoals **Verz.reslt. melden**.

**Opmerking:**

Als u een wachtwoord instelt in **Wachtw.vr.open box**, wordt u gevraagd het wachtwoord in te voeren vanaf de volgende keer dat u de map opent.

4. Selecteer **OK**.

### Gerelateerde informatie

- ➔ “Een document opslaan in de Polling verzenden/ Bulletinboardbox” op pagina 137
- ➔ “Polling verz./Board” op pagina 154

## Een map voor bulletinborden registreren

U moet een map voor bulletinborden registreren voordat u een document kunt opslaan. Volg de onderstaande stappen om de map te registreren.

1. Selecteer vanuit het startscherm **Faxbox > Polling verzenden/ Board**.
2. Selecteer een van de mappen met de naam **Niet geregistreerd bulletinboard**.

**Opmerking:**

Voer het wachtwoord in als u hierom wordt gevraagd.

3. Configureer instellingen voor de items op het scherm.

- Voer in **Naam (vereist)** een naam in
- Voer in **Subadres (SEP)** een subadres in
- Voer in **Wachtwoord(PWD)** een wachtwoord in

4. Configureer de toepasselijke instellingen, zoals **Verz.reslt. melden**.

**Opmerking:**

Als u een wachtwoord instelt in **Wachtw.vr.open box**, wordt u gevraagd het wachtwoord in te voeren vanaf de volgende keer dat u de map opent.

## Faxen

5. Selecteer **OK**.

Als u het scherm voor het wijzigen van instellingen of verwijderen van geregistreerde mappen wilt weergegeven, selecteert u de map die u wilt wijzigen/verwijderen en tikt u op .

### Gerelateerde informatie

- ➔ “Een document opslaan in de Polling verzenden/ Bulletinboardbox” op pagina 137
- ➔ “Polling verz./Board” op pagina 154

## Een document opslaan in de Polling verzenden/ Bulletinboardbox

1. Selecteer **Faxbox** op het startscherm en selecteer dan **Polling verz./Board**.
2. Selecteer het vak **Polling verzenden** of op een van de vakken van de bulletinborden die al zijn geregistreerd. Voer het wachtwoord in om het vak te openen als u hierom wordt gevraagd.
3. Tik op **Document toevoegen**.
4. Controleer boven in het faxscherm dat wordt weergegeven de faxinstelling en tik vervolgens op  om het document te scannen en op te slaan.

Als u het opgeslagen document wilt controleren, selecteert u **Faxbox > Polling verz./Board**, selecteert u het vak met het document dat u wilt controleren en tikt u vervolgens op **Document controleren**. In het scherm dat wordt weergegeven, kunt u het gescande document bekijken, afdrukken of wissen.

### Gerelateerde informatie

- ➔ “Originelen plaatsen” op pagina 38
- ➔ “Polling verz./Board” op pagina 154
- ➔ “De status of logboeken van faxtaken controleren” op pagina 157

## Verschillende manieren om faxberichten te verzenden

### Gerelateerde informatie

- ➔ “Meerdere pagina's van een monochroom document verzenden (Direct verzenden)” op pagina 138
- ➔ “Een faxbericht prioritair verzenden (Met prioriteit sturen)” op pagina 138
- ➔ “Zwart-witfaxen verzenden op een specifiek tijdstip (Fax later verzenden)” op pagina 139
- ➔ “Documenten van verschillende formaten verzenden d.m.v. de ADF (Doorlopend scannen (ADF))” op pagina 139
- ➔ “Een fax verzenden met een Subadres (SUB) en Wachtwoord(SID)” op pagina 140
- ➔ “Een document meerdere keren verzenden” op pagina 141

## Meerdere pagina's van een monochroom document verzenden (Direct verzenden)

Als u een monochrome fax verzendt, wordt het gescande document tijdelijk opgeslagen in het geheugen van de printer. Hierdoor kan het verzenden van een groot aantal pagina's ervoor zorgen dat het geheugen van de printer vol raakt. U kunt dit vermijden door de functie **Direct verzenden** te activeren, maar mogelijk duurt de verzending langer omdat de printer tegelijk scant en verzendt. U kunt deze functie gebruiken als er maar één ontvanger is.

1. Plaats de originelen.
2. Selecteer **Fax** op het startscherm.
3. Kies de ontvanger.
4. Selecteer het tabblad **Faxinstellingen** en tik vervolgens op **Direct verzenden** om dit in te stellen op **Aan**.  
U kunt naar wens ook instellingen configureren voor bijvoorbeeld resolutie en verzendmethode.
5. Verzend de fax.

### Gerelateerde informatie

- ➔ [“Originelen plaatsen” op pagina 38](#)
- ➔ [“Een fax automatisch verzenden via het bedieningspaneel” op pagina 132](#)
- ➔ [“Faxinstellingen” op pagina 148](#)

## Een faxbericht prioritair verzenden (Met prioriteit sturen)

U kunt een dringend document voorrang verlenen op faxberichten in de wachtrij.

### Opmerking:

*U kunt geen prioritaire faxberichten zenden wanneer een van de volgende zaken in behandeling zijn omdat de printer geen andere faxberichten kan aanvaarden.*

- Een monochroom faxbericht verzenden terwijl **Direct verzenden** is ingeschakeld
- Het verzenden van een faxbericht in kleur
- Het verzenden van een faxbericht d.m.v. een aangesloten telefoontoestel
- Het verzenden van een faxbericht via een computer

1. Plaats de originelen.
2. Selecteer **Fax** op het startscherm.
3. Kies de ontvanger.
4. Selecteer het tabblad **Faxinstellingen** en tik vervolgens op **Met prioriteit sturen** om dit in te stellen op **Aan**.  
U kunt naar wens ook instellingen configureren voor bijvoorbeeld resolutie en verzendmethode.
5. Verzend de fax.

### Gerelateerde informatie

- ➔ [“Originelen plaatsen” op pagina 38](#)

## Faxen

- ➔ “Een fax automatisch verzenden via het bedieningspaneel” op pagina 132
- ➔ “Faxinstellingen” op pagina 148
- ➔ “De status of logboeken van faxtaken controleren” op pagina 157

### Zwart-witfaxen verzenden op een specifiek tijdstip (Fax later verzenden)

U kunt op een specifiek tijdstip een fax verzenden. Dit kan uitsluitend bij monochrome faxen.

1. Plaats de originelen.
2. Selecteer **Fax** op het startscherm.
3. Kies de ontvanger.
4. Configureer instellingen om faxen op een specifiek tijdstip te verzenden.
  - ❶ Selecteer het tabblad **Faxinstellingen** en selecteer vervolgens **Fax later verzenden**
  - ❷ Tik op **Fax later verzenden** om dit in te stellen op **Aan**.
  - ❸ Tik op het vak **Tijd**, voer het tijdstip in waarop u de fax wilt verzenden en selecteer vervolgens **OK**.
  - ❹ Selecteer **OK** om de instellingen toe te passen.

U kunt naar wens ook instellingen configureren voor bijvoorbeeld resolutie en verzendmethode.

5. Verzend de fax.

#### Opmerking:

Als u een fax wilt annuleren, doet u dit vanuit .

#### Gerelateerde informatie

- ➔ “Originelen plaatsen” op pagina 38
- ➔ “Een fax automatisch verzenden via het bedieningspaneel” op pagina 132
- ➔ “Faxinstellingen” op pagina 148
- ➔ “De status of logboeken van faxtaken controleren” op pagina 157

### Documenten van verschillende formaten verzenden d.m.v. de ADF (Doorlopend scannen (ADF))

Als u faxen verzendt door de originelen een voor een te plaatsen, of door de originelen op formaat te plaatsen, kunt u deze als een enkel document verzenden in hun originele formaten.

Als u originelen met verschillende afmetingen in de ADF plaatst, worden alle originelen verzonden volgens het grootste formaat. Plaats geen originelen met verschillende formaten als u de originelen in het oorspronkelijke formaat wilt verzenden.

1. Plaats de eerste batch originelen tegelijkertijd.
2. Selecteer **Fax** op het startscherm.
3. Kies de ontvanger.

## Faxen

4. Selecteer het tabblad **Faxinstellingen** en tik vervolgens op **Doorlopend scannen (ADF)** om dit in te stellen op **Aan**.

U kunt naar wens ook instellingen configureren voor bijvoorbeeld resolutie en verzendmethode.

5. Tik op  (**Verzenden**).

6. Wanneer het scannen van de eerste originelen is voltooid en het bericht **Het scannen is voltooid. De volgende pagina scannen?** op het bedieningspaneel wordt weergegeven, selecteert u **Ja**, plaatst u de volgende originelen en selecteert u **Scannen starten**.

**Opmerking:**

*Als de printer gedurende 20 seconden niet gebruikt wordt na het verzoek voor plaatsing van de volgende originelen, stopt de printer met opslaan en start hij de verzending van het document.*

### Gerelateerde informatie

- ➔ [“Originelen plaatsen” op pagina 38](#)
- ➔ [“Een fax automatisch verzenden via het bedieningspaneel” op pagina 132](#)
- ➔ [“Faxinstellingen” op pagina 148](#)

## Een fax verzenden met een Subadres (SUB) en Wachtwoord(SID)

U kunt faxen verzenden naar de vertrouwelijke mappen of de doorstuurmappen van het faxapparaat van de ontvanger wanneer dit faxapparaat beschikt over de functie om vertrouwelijke faxen of doorgezonden faxen te ontvangen. De ontvangers kunnen deze veilig ontvangen of doorsturen naar een specifieke faxbestemming.

1. Plaats de originelen.
2. Selecteer **Fax** op het startscherm.
3. Selecteer **Contacten** en selecteer een ontvanger met een geregistreerd subadres en wachtwoord.  
U de ontvanger ook selecteren uit **Recent** als het betreffende bericht was verzonden met een subadres en wachtwoord.
4. Selecteer het tabblad **Faxinstellingen** en configureer desgewenst de instellingen, zoals voor resolutie en verzendmethode.
5. Verzend de fax.

### Gerelateerde informatie

- ➔ [“Contactpersonen beheren” op pagina 45](#)
- ➔ [“Originelen plaatsen” op pagina 38](#)
- ➔ [“Een fax automatisch verzenden via het bedieningspaneel” op pagina 132](#)
- ➔ [“Faxinstellingen” op pagina 148](#)



## Een document meerdere keren verzenden

### Gerelateerde informatie



- ➔ [“Een faxbericht opslaan zonder een ontvanger te specificeren \(Faxgeg. opslaan\)”](#) op pagina 141
- ➔ [“Een faxen verzenden met de functie voor opgeslagen documenten”](#) op pagina 141

### ***Een faxbericht opslaan zonder een ontvanger te specificeren (Faxgeg. opslaan)***

Doordat u faxen kunt verzenden op basis van documenten die zijn opgeslagen in de printer, kunt u tijd scantijd besparen wanneer u hetzelfde document regelmatig moet verzenden. U kunt tot 100 pagina's van een enkel document opslaan in zwart/wit. U kunt 10 documenten opslaan in de map voor opgeslagen documenten in de printer.

#### **Opmerking:**

*Het is mogelijk dat u geen 10 documenten kunt opslaan, afhankelijk van de gebruiksomstandigheden, zoals de bestandsgrootte van de opgeslagen documenten.*

1. Plaats de originelen.
2. Selecteer **Faxbox** op het startscherm.
3. Selecteer **Opgeslagen documenten**, tik op  (Boxmenu) en selecteer vervolgens **Faxgeg. opslaan**.
4. Configureer op het tabblad **Faxinstellingen** dat wordt weergegeven gewenste instellingen zoals de resolutiemethode.
5. Tik op  om het document op te slaan.

Nadat het opslaan van een document is voltooid, kunt u de gescande afbeelding bekijken door **Faxbox > Opgeslagen documenten** te selecteren en in het vak voor het document te tikken, of u kunt het verwijderen door op  rechts van het vak voor het document te tikken.

### Gerelateerde informatie

- ➔ [“Originelen plaatsen”](#) op pagina 38
- ➔ [“Opgeslagen documenten”](#) op pagina 153
- ➔ [“De faxtaakgeschiedenis controleren”](#) op pagina 158

### ***Een faxen verzenden met de functie voor opgeslagen documenten***

1. Selecteer **Faxbox** op het startscherm en selecteer dan **Opgeslagen documenten**.
2. Selecteer het document dat u wilt verzenden, controleer de inhoud van het document en selecteer vervolgens **Verzenden starten**.  
Wanneer het bericht **Dit document verwijderen na het verzenden?** wordt weergegeven, selecteert u **Ja** of **Nee**.
3. Kies de ontvanger.
4. Selecteer het tabblad **Faxinstellingen** en configureer desgewenst de instellingen, zoals voor verzendmethode.

5. Tik op .

### Gerelateerde informatie

➔ [“Opgeslagen documenten” op pagina 153](#)

---

## Faxen ontvangen op de Printer

Als de printer is aangesloten op de telefoonlijn en basisinstellingen zijn geconfigureerd met de Wizard faxinstelling, kunt u faxen ontvangen.

U kunt op twee manieren faxen ontvangen.

- Een inkomende fax ontvangen
- Een fax ontvangen via een oproep (pollingontvangst)

Ontvangen faxen worden afgedrukt met de standaardinstellingen van de printer.

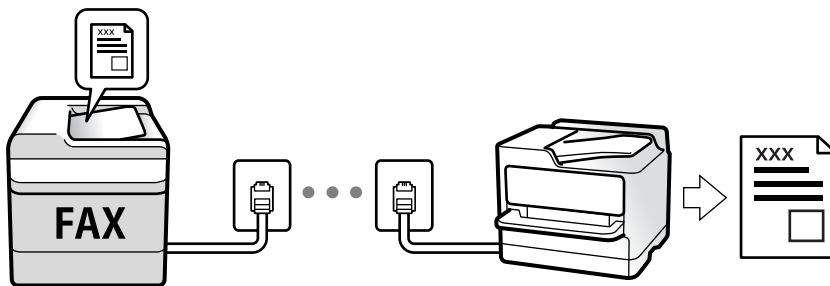

U kunt ontvangen faxen opslaan, op het scherm van de printer controleren en ze doorsturen. Raadpleeg de beheerder voor informatie over de status van de printerinstellingen. Raadpleeg voor meer informatie de Beheerdershandleiding.

Als u de status van de faxinstellingen wilt controleren, kunt u een **Lijst faxinstellingen** afdrukken via **Fax** >  (Meer) > **Faxverslag** > **Lijst faxinstellingen**.

### Gerelateerde informatie

➔ [“Meer” op pagina 150](#)

## Inkomende faxen ontvangen

Er zijn twee mogelijkheden in **Ontvangstmodus**.

### Gerelateerde informatie

- ➔ [“Gebruik van de modus Auto” op pagina 143](#)
- ➔ [“Gebruik van de modus Handmatig” op pagina 142](#)

## Gebruik van de modus Handmatig

Deze modus is voornamelijk voor het plaatsen van telefoonoproepen, maar kan ook worden gebruikt voor faxen.

## Faxen

### Faxberichten ontvangen

Wanneer de telefoon overgaat, kunt u het handmatig beantwoorden door de hoorn van de haak te nemen.

- Wanneer u een faxsignaal hoort (baud):

Selecteer **Fax** op het startscherm van de printer **Verzenden/ Ontvangen > Ontvangen** en tik vervolgens op .

Hang vervolgens de handset op.

- Als het overgaan voor een spraakoproep is:

U kunt de telefoon normaal beantwoorden.

### Faxen ontvangen met alleen de aangesloten telefoon

Wanneer **Extern ontvangen** is ingesteld, kunt u faxen ontvangen door de **Startcode** in te voeren.

Als de telefoon overgaat, neemt u de handset op. Als u een faxtoon (baud) hoort, voert u de tweecijferige **Startcode** in en hangt u de handset op. Als u de startcode niet weet, neemt u dan contact op met de beheerder.

## Gebruik van de modus Auto

Met deze modus kunt u de lijn voor de volgende toepassingen gebruiken.

- De lijn alleen gebruiken voor faxen (externe telefoon is niet noodzakelijk)
- De lijn voornamelijk gebruiken voor faxen, maar soms ook voor telefoneren

### Faxen ontvangen zonder extern telefoontoestel

De printer schakelt automatisch over naar het ontvangen van faxen wanneer het nummer dat wordt gebeld zo vaak is overgegaan als u hebt ingesteld in **Overgaan voor antwoorden**.

### Faxen ontvangen met een extern telefoontoestel

Een printer met een extern telefoontoestel werkt als volgt.

- Wanneer het antwoordapparaat de oproep beantwoordt binnen het aantal keer overgaan dat is ingesteld in **Overgaan voor antwoorden**:
  - Als het overgaan voor een faxoproep is, schakelt de printer automatisch naar de modus voor het ontvangen van faxen.
  - Als het overgaan voor een spraakoproep is, kan het antwoordapparaat spraakoproepen ontvangen en spraakberichten opnemen.
- Wanneer u de handset opneemt binnen het aantal keer overgaan dat is ingesteld in **Overgaan voor antwoorden**:
  - Als het overgaan voor een faxoproep is, kunt u de fax ontvangen via dezelfde stappen als voor **Handmatig**. Selecteer **Fax** op het startscherm en selecteer dan **Verzenden/ Ontvangen > Ontvangen**. Selecteer vervolgens  en leg de hoorn op de haak.
  - Als het overgaan voor een spraakoproep is, kunt u de oproep normaal beantwoorden.
- Wanneer het overgaan stopt en de printer automatisch schakelt voor het ontvangen van faxen:
  - Als het overgaan voor een faxoproep is, begint de printer met het ontvangen van faxen.
  - Als het overgaan voor een spraakoproep is, kunt u de oproep niet beantwoorden. Vraag of de beller u terugbelt.

**Opmerking:**

Stel het aantal keer overgaan voor het antwoordapparaat in op een aantal dat lager is dan het aantal dat is ingesteld in **Overgaan voor antwoorden**. Anders kan het antwoordapparaat geen berichten ontvangen. Raadpleeg de bij het antwoordapparaat meegeleverde handleiding voor informatie over het instellen van het antwoordapparaat.

**Gerelateerde informatie**

➔ [“Gebruik van de modus Handmatig” op pagina 142](#)

## Faxen ontvangen via een telefoonoproep

U kunt een fax die op een ander faxapparaat is opgeslagen, ontvangen door het faxnummer te bellen.

**Gerelateerde informatie**

➔ [“Faxen ontvangen via pollingdiensten \(Polling ontvangen\)” op pagina 144](#)

➔ [“Faxen ontvangen van een bord met een subadres \(SEP\) en wachtwoord \(PWD\) \(Polling ontvangen\)” op pagina 145](#)

## Faxen ontvangen via pollingdiensten (Polling ontvangen)

U kunt een fax die op een ander faxapparaat is opgeslagen, ontvangen door het faxnummer te bellen. Gebruik deze functie om een document te ontvangen van een faxinformatiedienst.

**Opmerking:**

- Als de faxinformatiedienst een stembegeleidingsfunctie heeft die u moet volgen om een document te ontvangen, kunt u deze functie niet gebruiken.
- Om een document te ontvangen van een faxinformatiedienst die stembegeleiding gebruikt, kiest u gewoon het faxnummer met de functie **Op haak** of via de aangesloten telefoon en bedient u de telefoon en printer volgens de stembegeleiding.

1. Selecteer **Fax** op het startscherm.
2. Tik op  (Meer).
3. Selecteer **Uitgebreide fax**.
4. Tik op het vak **Polling ontvangen** om dit in te stellen op **Aan**.
5. Tik op **Sluiten** en tik vervolgens nogmaals op **Sluiten**.
6. Voer het faxnummer in.

**Opmerking:**

Als u een faxnummer niet handmatig kunt invoeren, is **Beperkingen dir. kiezen in Veiligheidsinstel.** ingesteld op **Aan**. Selecteer de faxontvangers uit de lijst met contacten of de faxgeschiedenis.

7. Tik op .

**Gerelateerde informatie**



➔ [“Faxen verzenden met een extern telefoontoestel” op pagina 135](#)

## Faxen

- ➔ “Een faxbericht ontvangen na controle van de status van de verzender” op pagina 145
- ➔ “Meer” op pagina 150



### Een faxbericht ontvangen na controle van de status van de verzender

U kunt tijdens het nummervormen, communiceren of verzenden een faxbericht ontvangen terwijl u naar geluiden of stemmen luistert via de luidspreker in de printer. U kunt deze functie gebruiken als u een faxbericht wilt ontvangen vanuit een faxinformatiedienst d.m.v. stembegeleiding.

1. Selecteer **Fax** op het startscherm.
2. Tik op  en geef de verzender op.  
*Opmerking:*  
*U kunt het volume van de luidspreker aanpassen.*
3. Wacht tot de verzender uw oproep beantwoordt. Wanneer u een faxtoon hoort, selecteert u **Verzenden/ Ontvangen** rechts boven in het lcd-scherm en selecteert u vervolgens **Ontvangen**.  
*Opmerking:*  
*Als u een faxbericht van een faxinformatiedienst ontvangt, en u hoort de stembegeleiding, volg dan de instructies.*
4. Tik op .

### Faxen ontvangen van een bord met een subadres (SEP) en wachtwoord (PWD) (Polling ontvangen)

Als u het nummer van een verzender kiest, kunt u faxen ontvangen van een bord dat is opgeslagen op het faxapparaat van de afzender met de functie subadres (SEP) en wachtwoord (PWD). Als u deze functie wilt gebruiken, registreert u het contact met het subadres (SEP) en wachtwoord (PWD) vooraf in de lijst met contacten.

1. Selecteer **Fax** op het startscherm.
2. Selecteer  (Meer).
3. Selecteer **Uitgebreide fax**.
4. Tik op **Polling ontvangen** om deze optie in te stellen op **Aan**.
5. Tik op **Sluiten** en tik vervolgens nogmaals op **Sluiten**.
6. Selecteer **Contacten** en selecteer het contact met het geregistreerde subadres (SEP) en wachtwoord (PWD) in overeenstemming met het bord van bestemming.
7. Tik op .

#### Gerelateerde informatie

- ➔ “Contactpersonen beheren” op pagina 45
- ➔ “Faxen verzenden met een extern telefoontoestel” op pagina 135
- ➔ “Een faxbericht ontvangen na controle van de status van de verzender” op pagina 145

➔ “Meer” op pagina 150

## Ontvangen faxen opslaan en doorsturen

### Samenvatting van de functies

Raadpleeg de beheerder voor informatie over de status van de printerinstellingen. Raadpleeg voor meer informatie de Beheerdershandleiding.

#### Ontvangen faxen opslaan in de printer

De ontvangen faxen kunnen in de printer worden opgeslagen en u kunt ze bekijken op het scherm van de printer. U kunt alleen de gewenste faxen afdrukken of onnodige faxen verwijderen.

#### Opslaan en/of doorsturen van ontvangen faxen naar een andere bestemming dan de printer

De volgende bestemmingen kunnen worden ingesteld.

- Computer (PC-FAX-ontvangst)
- Extern geheugenapparaat
- E-mailadres
- Gedeelde map in een netwerk
- Een ander faxapparaat

#### **Opmerking:**

- De faxgegevens worden opgeslagen in PDF-indeling.*
- Gekleurde documenten kunnen niet worden doorgestuurd naar een andere faxmachine. Ze worden verwerkt als documenten die niet kunnen worden doorgestuurd.*

#### Ontvangen faxen sorteren op basis van voorwaarden als subadres en wachtwoord

U kunt ontvangen faxen sorteren en opslaan naar uw Postvak IN of mappen voor bulletinborden. U kunt ontvangen faxen tevens doorsturen naar andere bestemmingen dan de printer.

- E-mailadres
- Gedeelde map in een netwerk
- Een ander faxapparaat

#### **Opmerking:**

- De faxgegevens worden opgeslagen in PDF-indeling.*
- Gekleurde documenten kunnen niet worden doorgestuurd naar een andere faxmachine. Ze worden verwerkt als documenten die niet kunnen worden doorgestuurd.*
- U kunt de op de printer ingestelde voorwaarden voor opslaan/doorsturen afdrukken. Selecteer op het startscherm **Fax** en selecteer vervolgens  (Meer) > **Faxverslag** > **Lijst voorwaard. opsl./doorsturen**.*
- Neem contact op met de beheerder om de voorwaarden voor opslaan/doorsturen te wijzigen. Raadpleeg de Beheerdershandleiding voor meer informatie over het instellen van de voorwaarden.*

**Gerelateerde informatie**

➔ [“Meer” op pagina 150](#)

➔ [“Ontvangen faxen die op de printer zijn opgeslagen bekijken op het lcd-scherm” op pagina 147](#)

## Ontvangen faxen die op de printer zijn opgeslagen bekijken op het lcd-scherm











1. Selecteer **Faxbox** op het startscherm.

**Opmerking:**

*Als er ontvangen faxen zijn die niet zijn gelezen, wordt het aantal ongelezen documenten weergegeven op het  op het startscherm.*

2. Selecteer **Postvak IN/ Vertrouwelijke**.
3. Selecteer het Postvak IN of de map Vertrouwelijk die u wilt bekijken.
4. Als het Postvak IN of de map Vertrouwelijk is beveiligd met een wachtwoord, voert u het wachtwoord van het Postvak IN, het wachtwoord van de map Vertrouwelijk of het beheerderswachtwoord in.
5. Selecteer de fax die u wilt bekijken in de lijst.

De inhoud van de fax wordt getoond.

-  : Draait het beeld 90 graden rechtsom.
  -     : Verplaatst het scherm in de richting van de pijlen.
  -   : Verkleint of vergroot.
  -   : Verplaatst naar de vorige of volgende pagina.
  -  : Geeft menu's weer, zoals opslaan en doorsturen.
  - Als u de activiteitpictogrammen wilt verbergen, tikt u in het voorbeeldscherm. Tik hiervoor niet op de pictogrammen zelf. Tik opnieuw om de pictogrammen weer te geven.
6. Selecteer of u het bekeken document wilt afdrukken of wissen en volg de instructies op het scherm.

**Belangrijk:**

*Als er onvoldoende printergeheugen is, is het verzenden en ontvangen van faxen uitgeschakeld. Verwijder documenten die u al hebt gelezen of afgedrukt.*

**Gerelateerde informatie**

➔ [“Postvak IN en vertrouwelijke mappen” op pagina 151](#)

## Menuopties voor faxen

### Ontvanger

Selecteer de menu's op het bedieningspaneel zoals hierna beschreven:

#### Fax > Ontvanger

|             |                                                                                                                                         |
|-------------|-----------------------------------------------------------------------------------------------------------------------------------------|
| Toetsenbord | U kunt een faxnummer handmatig invoeren.                                                                                                |
| Contacten   | Selecteer een ontvanger in de lijst met contacten. U kunt ook contacten toevoegen of bewerken.                                          |
| Recent      | Selecteer een ontvanger uit de geschiedenis met verzonden faxen. U kunt de ontvanger tevens toevoegen aan de lijst met contactpersonen. |

### Faxinstellingen

Selecteer de menu's op het bedieningspaneel zoals hierna beschreven:

#### Fax > Faxinstellingen

##### Knop Snelle bewerking

U kunt maximaal drie veelgebruikte items toewijzen, zoals **Verzendlogboek** en **Type origineel** in **Instel.** > **Algemene instellingen** > **Faxinstellingen** > **Knop Snelle bewerking**. Hiermee worden de items bovenaan het tabblad **Faxinstellingen** weergegeven.

##### Scaninstellingen

|                          |                                                                                                                                                                                                                                                         |
|--------------------------|---------------------------------------------------------------------------------------------------------------------------------------------------------------------------------------------------------------------------------------------------------|
| Origineel formaat (glas) | Selecteer het formaat en de oriëntatie van het origineel dat u op de scanner glasplaat plaatste.                                                                                                                                                        |
| Type origineel           | Selecteer het type van het origineel.                                                                                                                                                                                                                   |
| Kleurmodus               | Selecteer of u wilt scannen in kleur of zwart-wit.                                                                                                                                                                                                      |
| Resolutie                | Selecteer de resolutie van de uitgaande fax. Als u een hogere resolutie selecteert, neemt de gegevensgrootte toe en duurt het verzenden van de fax langer.                                                                                              |
| Dichtheid                | Bepaalt de dichtheid van de uitgaande fax. Met + wordt de dichtheid donkerder, met - wordt deze lichter.                                                                                                                                                |
| Achtergrond verwijderen  | Detecteert de papierkleur (achtergrondkleur) van het origineel en vervolgens wordt de kleur verwijderd of lichter gemaakt. In welke mate het verwijderen of lichter maken lukt, hangt af van de donkerte of felheid van de kleur                        |
| Scherpte                 | Maakt omtrekken in de afbeelding scherper of minder scherp. Met + verhoogt u de scherpte en met - vermindert u de scherpte.                                                                                                                             |
| ADF dubbelzijdig         | Scant beide zijden van originelen die in de ADF worden geplaatst en verzendt een fax in zwart-wit.                                                                                                                                                      |
| Doorlopend scannen (ADF) | Als u faxen verzendt door de originelen een voor een te plaatsen, of door de originelen op formaat te plaatsen, kunt u deze als een enkel document verzenden in hun originele formaten. Raadpleeg de gerelateerde informatie verderop in dit onderwerp. |



## Faxen

### Inst.faxverzending

|                         |                                                                                                                                                                                                                                                                                                                                                                                                                                                                                                                                                                                                                                                                                                                                                                                                                                                                                                                                                                                                                                                                                                                                                                                                                                                                                                                                                                                                                     |
|-------------------------|---------------------------------------------------------------------------------------------------------------------------------------------------------------------------------------------------------------------------------------------------------------------------------------------------------------------------------------------------------------------------------------------------------------------------------------------------------------------------------------------------------------------------------------------------------------------------------------------------------------------------------------------------------------------------------------------------------------------------------------------------------------------------------------------------------------------------------------------------------------------------------------------------------------------------------------------------------------------------------------------------------------------------------------------------------------------------------------------------------------------------------------------------------------------------------------------------------------------------------------------------------------------------------------------------------------------------------------------------------------------------------------------------------------------|
| Direct verzenden        | <p>Hiermee verzendt u een fax in zwart-wit terwijl de originelen worden gescand. Omdat gescande originelen niet tijdelijk worden opgeslagen in het printergeheugen, zelfs niet wanneer u een groot aantal pagina's verzendt, kunt u printerfouten als gevolg van gebrek aan geheugen voorkomen. Houd er rekening mee dat het verzenden langer duurt wanneer u deze functie gebruikt. Raadpleeg de gerelateerde informatie verderop in dit onderwerp.</p> <p>U kunt deze functie niet gebruiken wanneer:</p> <ul style="list-style-type: none"> <li><input type="checkbox"/> U een fax verzendt met de optie <b>ADF dubbelzijdig</b></li> <li><input type="checkbox"/> Wanneer u een fax naar meerdere ontvangers verzendt</li> </ul>                                                                                                                                                                                                                                                                                                                                                                                                                                                                                                                                                                                                                                                                                |
| Met prioriteit sturen   | Verstuurt de huidige fax vóór andere faxen die in de wachtrij staan. Raadpleeg de gerelateerde informatie verderop in dit onderwerp.                                                                                                                                                                                                                                                                                                                                                                                                                                                                                                                                                                                                                                                                                                                                                                                                                                                                                                                                                                                                                                                                                                                                                                                                                                                                                |
| Fax later verzenden     | Hiermee wordt een fax verzonden op het tijdstip dat u opgeeft. Alleen een monochrome fax is beschikbaar bij het gebruik van deze optie. Raadpleeg de gerelateerde informatie verderop in dit onderwerp.                                                                                                                                                                                                                                                                                                                                                                                                                                                                                                                                                                                                                                                                                                                                                                                                                                                                                                                                                                                                                                                                                                                                                                                                             |
| Afzender info toevoegen | <ul style="list-style-type: none"> <li><input type="checkbox"/> Afzender info toevoegen           <p>Selecteer de positie waar u de koptekstinformatie wilt invoegen (naam en faxnummer van afzender) in de uitgaande fax, of geef aan dat u deze informatie niet wilt invoegen.</p> <ul style="list-style-type: none"> <li>- <b>Uit:</b> Hiermee verzendt u een fax zonder koptekstinformatie.</li> <li>- <b>Buitenkant afbeelding:</b> Hiermee verzendt u een fax met de koptekstinformatie in de marge boven aan de fax. Zo voorkomt u dat de koptekst overlapt met de gescande afbeelding. Afhankelijk van het formaat van de originelen kan de fax bij de ontvanger echter op twee pagina's worden afgedrukt.</li> <li>- <b>Binnenkant afbeelding:</b> Hiermee verzendt u een fax met de koptekstinformatie circa 7 mm lager dan de bovenkant van de gescande afbeelding. De koptekst overlapt mogelijk met de afbeelding, maar de fax zal bij de ontvanger niet over twee pagina's worden verdeeld.</li> </ul> </li> <li><input type="checkbox"/> Koptekst fax           <p>Selecteer de koptekst voor de ontvanger. Als u deze functie wilt gebruiken, moet u eerst meerdere kopteksten vastleggen.</p> </li> <li><input type="checkbox"/> Aanvullende informatie           <p>Selecteer de informatie die u wilt toevoegen. U kunt kiezen uit <b>Uw telefoonnummer</b> en <b>Doellijst</b>.</p> </li> </ul> |
| Verz.reslt. melden      | Hiermee wordt een melding verzonden nadat u een fax hebt verzonden.                                                                                                                                                                                                                                                                                                                                                                                                                                                                                                                                                                                                                                                                                                                                                                                                                                                                                                                                                                                                                                                                                                                                                                                                                                                                                                                                                 |
| Rapport transmissie     | Hiermee wordt na verzending van de fax een verzendrapport afgedrukt.<br><b>Bij fout afdrukken:</b> hiermee drukt u alleen een rapport af als er een fout optreedt.                                                                                                                                                                                                                                                                                                                                                                                                                                                                                                                                                                                                                                                                                                                                                                                                                                                                                                                                                                                                                                                                                                                                                                                                                                                  |
| Back-up                 | <p>Hiermee slaat u een back-up op van de verzonden fax. Deze wordt automatisch gescand en in het printergeheugen opgeslagen. De back-upfunctie is in de volgende gevallen beschikbaar:</p> <ul style="list-style-type: none"> <li><input type="checkbox"/> Tijdens het verzenden van een fax in zwart-wit</li> <li><input type="checkbox"/> Tijdens het verzenden van een fax met de functie <b>Fax later verzenden</b></li> <li><input type="checkbox"/> Tijdens het verzenden van een fax met de functie <b>Batchverzend</b></li> <li><input type="checkbox"/> Tijdens het verzenden van een fax met de functie <b>Faxgeg. opslaan</b></li> </ul>                                                                                                                                                                                                                                                                                                                                                                                                                                                                                                                                                                                                                                                                                                                                                                 |

### Gerelateerde informatie

➔ [“Documenten van verschillende formaten verzenden d.m.v. de ADF \(Doorlopend scannen \(ADF\)\)” op pagina 139](#)

## Faxen

- ➔ “Meerdere pagina's van een monochroom document verzenden (Direct verzenden)” op pagina 138
- ➔ “Een faxbericht prioritair verzenden (Met prioriteit sturen)” op pagina 138
- ➔ “Zwart-witfaxen verzenden op een specifiek tijdstip (Fax later verzenden)” op pagina 139

## Meer

Als u op het startschermbild  selecteert in **Fax** wordt het menu **Meer** weergegeven.

### Verzendlogboek

U kunt de geschiedenis van ontvangen en verzonden berichten controleren.

U kunt tevens de geschiedenis van ontvangen en verzonden berichten controleren in **Job/Status**.

### Faxverslag

|                                   |                                                                                                                                                                                                                                                                 |
|-----------------------------------|-----------------------------------------------------------------------------------------------------------------------------------------------------------------------------------------------------------------------------------------------------------------|
| Laatste overdracht                | Hiermee drukt u een rapport af voor de vorige fax die via polling ontvangen of verzonden is.                                                                                                                                                                    |
| Faxlogboek                        | Hiermee drukt u een transmissierapport af. U kunt instellen dat dit rapport automatisch wordt afgedrukt via het volgende menu.<br><b>Instel. &gt; Algemene instellingen &gt; Faxinstellingen &gt; Rapportinstellingen &gt; Automatisch afdrukken faxlogboek</b> |
| Opgesl. faxdocumenten             | Hiermee drukt u een lijst met faxdocumenten af die in het geheugen van de printer staan, zoals niet-voltooid opdrachten.                                                                                                                                        |
| Lijst faxinstellingen             | Hiermee drukt u de actuele faxinstellingen af.                                                                                                                                                                                                                  |
| Lijst voorwaard. opsl./doorsturen | Hiermee drukt u de lijst Op basis van voorwaarden opslaan/doorsturen.                                                                                                                                                                                           |
| Protocol traceren                 | Hiermee drukt u een gedetailleerd rapport af voor de vorige verzonden of ontvangen fax.                                                                                                                                                                         |

### Uitgebreide fax

|                          |                                                                                                                                                                                                                                                                                                                                                                                                                                                                                                                                                                                                                                                                                                                                                                                                                        |
|--------------------------|------------------------------------------------------------------------------------------------------------------------------------------------------------------------------------------------------------------------------------------------------------------------------------------------------------------------------------------------------------------------------------------------------------------------------------------------------------------------------------------------------------------------------------------------------------------------------------------------------------------------------------------------------------------------------------------------------------------------------------------------------------------------------------------------------------------------|
| Polling ontvangen        | Wanneer dit is ingesteld op <b>Aan</b> en u het faxnummer van de afzender belt, kunt u documenten ontvangen van het faxapparaat van de afzender. Zie de onderstaande gerelateerde informatie voor meer informatie over het ontvangen van faxen met <b>Polling ontvangen</b> .<br>Wanneer u het menu Fax verlaat, wordt de instelling hersteld naar <b>Uit</b> (standaard).                                                                                                                                                                                                                                                                                                                                                                                                                                             |
| Polling verzenden/ Board | Wanneer deze optie is ingesteld op <b>Aan</b> door het selecteren van de map voor pollingverzending of een map voor bulletinborden, kunt u documenten scannen en opslaan naar de map die u hebt geselecteerd door op  te tikken op het tabblad <b>Faxinstellingen</b> .<br>U kunt een document opslaan naar de map voor pollingverzending. U kunt maximaal 10 documenten opslaan in maximaal 10 bulletinborden in de printer. U moet deze echter registreren vanuit <b>Faxbox</b> voordat u documenten kunt opslaan. Zie de onderstaande gerelateerde informatie voor informatie over het registreren van een map voor bulletinborden.<br>Wanneer u het menu Fax verlaat, wordt de instelling hersteld naar <b>Uit</b> (standaard). |

## Faxen

|                 |                                                                                                                                                                                                                                                                                                                                                                                                                                                                                                                                                                                                                                                  |
|-----------------|--------------------------------------------------------------------------------------------------------------------------------------------------------------------------------------------------------------------------------------------------------------------------------------------------------------------------------------------------------------------------------------------------------------------------------------------------------------------------------------------------------------------------------------------------------------------------------------------------------------------------------------------------|
| Faxgeg. opslaan | <p>Wanneer deze optie is ingesteld op <b>Aan</b> en u tikt op  op het tabblad <b>Faxinstellingen</b>, kunt u documenten scannen en opslaan in de map <b>Opgeslagen documenten</b>. U kunt maximaal 10 documenten opslaan.</p> <p>U kunt tevens documenten scannen en opslaan naar de map <b>Opgeslagen documenten</b> in <b>Faxbox</b>. Zie de onderstaande gerelateerde informatie voor meer informatie over het opslaan van documenten met <b>Faxbox</b></p> <p>Wanneer u het menu Fax verlaat, wordt de instelling hersteld naar <b>Uit</b> (standaard).</p> |
|-----------------|--------------------------------------------------------------------------------------------------------------------------------------------------------------------------------------------------------------------------------------------------------------------------------------------------------------------------------------------------------------------------------------------------------------------------------------------------------------------------------------------------------------------------------------------------------------------------------------------------------------------------------------------------|

### Faxbox

Open **Faxbox** op het startscherm.

### Faxinstellingen

Open **Instel.** > **Algemene instellingen** > **Faxinstellingen**. Open het instellingenmenu als beheerder.

### Gerelateerde informatie

- ➔ “Faxen ontvangen via pollingdiensten (Polling ontvangen)” op pagina 144
- ➔ “De Box Polling verzenden instellen” op pagina 136
- ➔ “Een map voor bulletinborden registreren” op pagina 136
- ➔ “Een document opslaan in de Polling verzenden/ Bulletinboardbox” op pagina 137
- ➔ “Polling verz./Board” op pagina 154
- ➔ “Een faxbericht opslaan zonder een ontvanger te specificeren (Faxgeg. opslaan)” op pagina 141
- ➔ “Opgeslagen documenten” op pagina 153
- ➔ “De status of logboeken van faxtaken controleren” op pagina 157
- ➔ “De faxtaakgeschiedenis controleren” op pagina 158

---

## Menuopties voor Faxbox

### Postvak IN/ Vertrouwelijke

U vindt **Postvak IN/ Vertrouwelijke** in **Faxbox** op het startscherm.

### Postvak IN en vertrouwelijke mappen

Postvak IN en vertrouwelijke mappen in **Faxbox** > **Postvak IN/ Vertrouwelijke**.

U kunt maximaal 100 documenten opslaan in het Postvak IN en de vertrouwelijke map.











U kunt één Postvak IN gebruiken en maximaal 10 vertrouwelijke mappen registreren. De mapnaam wordt weergegeven op de map. **Vertrouwelijk XX** is de standaardnaam voor elke vertrouwelijke map.

### Postvak IN en vertrouwelijke mappen

Hier wordt de lijst met ontvangen faxen weergegeven, met ontvangstdatum, afzendernaam en aantal pagina's.

Als u in de lijst op een van de faxen tikt, wordt het voorbeeldscherm geopend en kunt u de inhoud van de fax bekijken. Tijdens het bekijken van de voorbeeldweergave kunt u de fax afdrukken of verwijderen.

## Faxen

|                                                                                          |                                                                                                                                                                                                                                                                                                                                                                                                                                                                                                                                                                                                                                                                                                                                                                                                                                                                                                                                                                                                                                                                                                                                                                                                                                                                                                         |
|------------------------------------------------------------------------------------------|---------------------------------------------------------------------------------------------------------------------------------------------------------------------------------------------------------------------------------------------------------------------------------------------------------------------------------------------------------------------------------------------------------------------------------------------------------------------------------------------------------------------------------------------------------------------------------------------------------------------------------------------------------------------------------------------------------------------------------------------------------------------------------------------------------------------------------------------------------------------------------------------------------------------------------------------------------------------------------------------------------------------------------------------------------------------------------------------------------------------------------------------------------------------------------------------------------------------------------------------------------------------------------------------------------|
| voorbeeldscherm                                                                          | <ul style="list-style-type: none"> <li><input type="checkbox"/>   : Verkleint of vergroot.</li> <li><input type="checkbox"/>  : Draait het beeld 90 graden rechtsom.</li> <li><input type="checkbox"/>     : Verplaatst het scherm in de richting van de pijlen.</li> <li><input type="checkbox"/>   : Verplaatst naar de vorige of volgende pagina.</li> </ul> <p>Als u de activiteitpictogrammen wilt verbergen, tikt u in het voorbeeldscherm. Tik hiervoor niet op de pictogrammen zelf. Tik opnieuw om de pictogrammen weer te geven.</p> |
|  (Menu) | <ul style="list-style-type: none"> <li><input type="checkbox"/> Opsl.op geheugenapp.</li> <li><input type="checkbox"/> Doorsturen(E-mail)</li> <li><input type="checkbox"/> Doorsturen(Map)</li> <li><input type="checkbox"/> Fax verzenden</li> <li><input type="checkbox"/> Details</li> </ul> <p>Wanneer het bericht <b>Verwijderen wanneer voltooid</b> wordt weergegeven, selecteert u <b>Aan</b> om faxen te verwijderen na het volledig voltooien van processen als <b>Opsl.op geheugenapp.</b> of <b>Doorsturen(E-mail)</b>.</p>                                                                                                                                                                                                                                                                                                                                                                                                                                                                                                                                                                                                                                                                                                                                                                |

 (Boxmenu)

|                               |                                                                                                                                                                                                                                                                                                                                                                                                                                                                                                                                                                                                                                                                                                                                                                                                                     |
|-------------------------------|---------------------------------------------------------------------------------------------------------------------------------------------------------------------------------------------------------------------------------------------------------------------------------------------------------------------------------------------------------------------------------------------------------------------------------------------------------------------------------------------------------------------------------------------------------------------------------------------------------------------------------------------------------------------------------------------------------------------------------------------------------------------------------------------------------------------|
| Alles afdrukken               | Dit wordt alleen weergegeven wanneer zich in de map opgeslagen faxen bevinden. Hiermee worden alle faxen in de map afgedrukt. Als u <b>Aan</b> selecteert in <b>Verwijderen wanneer voltooid</b> , worden alle faxen verwijderd nadat het afdrukken is voltooid.                                                                                                                                                                                                                                                                                                                                                                                                                                                                                                                                                    |
| Alles opslaan op Geheugenapp. | Dit wordt alleen weergegeven wanneer zich in de map opgeslagen faxen bevinden. Hiermee worden alle faxen in de map opgeslagen naar een extern geheugenapparaat. Als u <b>Aan</b> selecteert in <b>Verwijderen wanneer voltooid</b> , worden alle documenten verwijderd nadat het opslaan is voltooid.                                                                                                                                                                                                                                                                                                                                                                                                                                                                                                               |
| Alles verwijderen             | Dit wordt alleen weergegeven wanneer zich in de map opgeslagen faxen bevinden. Hiermee worden alle faxen in de map verwijderd.                                                                                                                                                                                                                                                                                                                                                                                                                                                                                                                                                                                                                                                                                      |
| Instel.                       | <p>De volgende items worden weergegeven als u <b>Postvak IN &gt; Boxmenu &gt; Instel.</b> selecteert.</p> <ul style="list-style-type: none"> <li><input type="checkbox"/> Opties wanneer het geheugen vol is: selecteer een optie om inkomende faxen af te drukken of te weigeren als het Postvak IN vol is.</li> <li><input type="checkbox"/> Inst. wachtwoord postvak: u kunt een wachtwoord instellen of dit wijzigen.</li> </ul> <p>De volgende items worden weergegeven als u een vertrouwelijke map selecteert en vervolgens <b>Boxmenu &gt; Instel.</b> selecteert.</p> <ul style="list-style-type: none"> <li><input type="checkbox"/> Naam: voer een naam in voor de vertrouwelijke map.</li> <li><input type="checkbox"/> Wachtw.vr.open box: u kunt een wachtwoord instellen of dit wijzigen.</li> </ul> |
| Box verwijderen               | Dit item wordt alleen weergegeven wanneer u een vertrouwelijke map selecteert en vervolgens <b>Boxmenu</b> selecteert. Wist de huidige instellingen voor vertrouwelijke mappen en verwijdert alle opgeslagen documenten.                                                                                                                                                                                                                                                                                                                                                                                                                                                                                                                                                                                            |

## Gerelateerde informatie

- ➔ [“Ontvangen faxen die op de printer zijn opgeslagen bekijken op het lcd-scherm” op pagina 147](#)
- ➔ [“Meer” op pagina 150](#)
- ➔ [“De faxtaakgeschiedenis controleren” op pagina 158](#)

## Opgeslagen documenten

U vindt **Opgeslagen documenten** in **Faxbox** op het startscherm.

U kunt tot 100 pagina's van een enkel document opslaan in zwart/wit en maximaal 10 documenten in de map. Hierdoor bespaart u scantijd als u hetzelfde document regelmatig moet verzenden.











### Opmerking:

Mogelijk kunt u geen 10 documenten opslaan, afhankelijk van de gebruiksomstandigheden, zoals de grootte van de opgeslagen documenten.

### Opgeslagen documentenbox

Geeft de lijst met opgeslagen documenten weer, inclusief de opslagdatum en het aantal pagina's.

Als u in de lijst op een van de opgeslagen documenten tikt, wordt het voorbeeldscherm weergegeven. Tik op **Verzenden starten** om naar het scherm voor het verzenden van faxen te gaan, of tik op **Wissen** om het document te verwijderen terwijl u het bekijkt.

|                                                                                            |                                                                                                                                                                                                                                                                                                                                                                                                                                                                                                                                                                                                                                                                                                                                                                                                                                                                                                                                                                                                                                                                                                                                                                                                                                                                                                             |
|--------------------------------------------------------------------------------------------|-------------------------------------------------------------------------------------------------------------------------------------------------------------------------------------------------------------------------------------------------------------------------------------------------------------------------------------------------------------------------------------------------------------------------------------------------------------------------------------------------------------------------------------------------------------------------------------------------------------------------------------------------------------------------------------------------------------------------------------------------------------------------------------------------------------------------------------------------------------------------------------------------------------------------------------------------------------------------------------------------------------------------------------------------------------------------------------------------------------------------------------------------------------------------------------------------------------------------------------------------------------------------------------------------------------|
| voorbeeldscherm                                                                            | <ul style="list-style-type: none"> <li><input type="checkbox"/>   : Verkleint of vergroot.</li> <li><input type="checkbox"/>  : Draait het beeld 90 graden rechtsom.</li> <li><input type="checkbox"/>     : Verplaatst het scherm in de richting van de pijlen.</li> <li><input type="checkbox"/>   : Verplaatst naar de vorige of volgende pagina.</li> </ul> <p>Als u de activiteitpictogrammen wilt verbergen, tikt u in het voorbeeldscherm. Tik hiervoor niet op de pictogrammen zelf. Tik opnieuw om de pictogrammen weer te geven.</p> |
|  (Menu) | <ul style="list-style-type: none"> <li><input type="checkbox"/> Opsl.op geheugenapp.</li> <li><input type="checkbox"/> Doorsturen(E-mail)</li> <li><input type="checkbox"/> Doorsturen(Map)</li> <li><input type="checkbox"/> Afdrukken</li> </ul> <p>Wanneer het bericht <b>Verwijderen wanneer voltooid</b> wordt weergegeven, selecteert u <b>Aan</b> om faxen te verwijderen na het volledig voltooien van processen als <b>Opsl.op geheugenapp.</b> of <b>Doorsturen(E-mail)</b>.</p>                                                                                                                                                                                                                                                                                                                                                                                                                                                                                                                                                                                                                                                                                                                                                                                                                  |

### (Boxmenu)

|                               |                                                                                                                                                                                                                                                                                                                        |
|-------------------------------|------------------------------------------------------------------------------------------------------------------------------------------------------------------------------------------------------------------------------------------------------------------------------------------------------------------------|
| Faxgeg. opslaan               | Hiermee wordt het scherm voor het tabblad <b>Fax &gt; Faxinstellingen</b> weergegeven. Als u op het scherm op  tikt, worden de documenten gescand die in de map Opgeslagen documentenbox moeten worden opgeslagen.                  |
| Alles afdrukken               | Dit item wordt alleen weergegeven wanneer zich in de map opgeslagen documenten bevinden. Hiermee worden alle documenten in de map afgedrukt. Als u <b>Aan</b> selecteert in <b>Verwijderen wanneer voltooid</b> , worden alle documenten verwijderd nadat het afdrukken is voltooid.                                   |
| Alles opslaan op Geheugenapp. | Dit item wordt alleen weergegeven wanneer zich in de map opgeslagen documenten bevinden. Hiermee worden alle documenten in de map opgeslagen naar een extern geheugenapparaat. Als u <b>Aan</b> selecteert in <b>Verwijderen wanneer voltooid</b> , worden alle documenten verwijderd nadat het afdrukken is voltooid. |
| Alles verwijderen             | Dit item wordt alleen weergegeven wanneer zich in de map opgeslagen documenten bevinden. Hiermee worden alle documenten in de map verwijderd.                                                                                                                                                                          |

## Faxen

|         |                                                                      |
|---------|----------------------------------------------------------------------|
| Instel. | Wachtw.vr.open box: u kunt een wachtwoord instellen of dit wijzigen. |
|---------|----------------------------------------------------------------------|

### Gerelateerde informatie

- ➔ “Een document meerdere keren verzenden” op pagina 141
- ➔ “Polling verzenden” op pagina 154
- ➔ “Meer” op pagina 150
- ➔ “De faxtaakgeschiedenis controleren” op pagina 158

## Polling verz./Board

U vindt **Polling verz./Board** in **Faxbox** op het startscherm.

Er is een map voor pollingverzending en er zijn 10 bulletinborden. U kunt tot 100 pagina's van een enkel document opslaan in zwart/wit en één document in elke map.

### Gerelateerde informatie

- ➔ “Faxberichten op verzoek verzenden (met Polling verzenden/ Bulletinboardbox)” op pagina 135

## Polling verzenden

U vindt **Polling verzenden** in **Faxbox > Polling verz./Board**.

### Box Polling verzenden

Hiermee worden de instellingsitems en -waarden in **Instel.** in  (Menu) weergegeven.

### Document toevoegen

Hiermee wordt het scherm voor het tabblad **Fax > Faxinstellingen** weergegeven. Als u op het scherm op  tikt, worden de documenten gescand die in de map moeten worden opgeslagen.

Wanneer een document zich in de map bevindt, wordt in plaats daarvan **Document controleren** weergegeven.

### Document controleren

Hiermee wordt het voorbeeldscherm weergegeven wanneer zich in de map een document bevindt. Tijdens het bekijken van de voorbeeldweergave kunt u het document afdrukken of verwijderen.

|                                                                                            |                                                                                                                                                                                                                                                                                                                                                                                                                             |
|--------------------------------------------------------------------------------------------|-----------------------------------------------------------------------------------------------------------------------------------------------------------------------------------------------------------------------------------------------------------------------------------------------------------------------------------------------------------------------------------------------------------------------------|
| voorbeeldscherm                                                                            | Zie de uitleg voor <b>Faxbox &gt; Opgeslagen documenten</b> .                                                                                                                                                                                                                                                                                                                                                               |
|  (Menu) | <input type="checkbox"/> Opsl.op geheugenapp.<br><input type="checkbox"/> Doorsturen(E-mail)<br><input type="checkbox"/> Doorsturen(Map)<br><input type="checkbox"/> Fax verzenden<br><br>Wanneer het bericht <b>Verwijderen wanneer voltooid</b> wordt weergegeven, selecteert u <b>Aan</b> om faxen te verwijderen na het volledig voltooiën van processen als <b>Opsl.op geheugenapp.</b> of <b>Doorsturen(E-mail)</b> . |

## Faxen



### (Menu)

|                      |                                                                                                                                                                                                                                                                                                                                                                                                                                                                                                                                                                                                                                                 |
|----------------------|-------------------------------------------------------------------------------------------------------------------------------------------------------------------------------------------------------------------------------------------------------------------------------------------------------------------------------------------------------------------------------------------------------------------------------------------------------------------------------------------------------------------------------------------------------------------------------------------------------------------------------------------------|
| Document verwijderen | Dit item wordt alleen weergegeven wanneer zich in de map een opgeslagen document bevindt. Hiermee wordt het in de map opgeslagen document verwijderd.                                                                                                                                                                                                                                                                                                                                                                                                                                                                                           |
| Instel.              | <input type="checkbox"/> Wachtw.vr.open box: u kunt een wachtwoord instellen of dit wijzigen.<br><input type="checkbox"/> Autom. verw. na Polling verzenden: als u deze optie instelt op <b>Aan</b> , wordt het document in de map verwijderd wanneer de volgende aanvraag van een ontvanger om het document te verzenden (Polling verzenden) is voltooid.<br><input type="checkbox"/> Verz.reslt. melden: wanneer <b>E-mailmeldingen</b> is ingesteld op <b>Aan</b> verzendt de printer een kennisgeving naar het doel dat is opgegeven in <b>Ontvanger</b> wanneer een aanvraag om het document te verzenden (Polling verzenden) is voltooid. |

### Gerelateerde informatie

- ➔ [“Opgeslagen documenten” op pagina 153](#)
- ➔ [“Meer” op pagina 150](#)
- ➔ [“De faxtaakgeschiedenis controleren” op pagina 158](#)

## Niet geregistreerd bulletinboard

U vindt **Niet geregistreerd bulletinboard** in **Faxbox > Polling verz./Board**. Selecteer een van de **Niet geregistreerd bulletinboard**-mappen. Nadat de registratie van een bord ongedaan is gemaakt, wordt de geregistreerde naam op de map weergegeven, in plaats van **Niet geregistreerd bulletinboard**.

U kunt maximaal 10 bulletinborden registreren.

### Instellingen Bulletinboardbox

|                                   |                                                                                                                                                                                                            |
|-----------------------------------|------------------------------------------------------------------------------------------------------------------------------------------------------------------------------------------------------------|
| Naam (vereist)                    | Voer een naam in voor de map voor bulletinborden.                                                                                                                                                          |
| Subadres (SEP)                    | Stel voor het ontvangen van de fax de voorwaarden voor een ontvanger in of wijzig deze.                                                                                                                    |
| Wachtwoord(PWD)                   |                                                                                                                                                                                                            |
| Wachtw.vr.open box                | Stel het wachtwoord in waarmee de map kan worden geopend of wijzig dit.                                                                                                                                    |
| Autom. verw. na Polling verzenden | Als u deze optie instelt op <b>Aan</b> , wordt het document in de map verwijderd wanneer de volgende aanvraag van een ontvanger om het document te verzenden (Polling verzenden) is voltooid.              |
| Verz.reslt. melden                | Wanneer <b>E-mailmeldingen</b> is ingesteld op <b>Aan</b> verzendt de printer een kennisgeving naar de <b>Ontvanger</b> wanneer een aanvraag om het document te verzenden (Polling verzenden) is voltooid. |

### Gerelateerde informatie

- ➔ [“Elk geregistreerd bulletinbord” op pagina 156](#)

## Elk geregistreerd bulletinbord

Bulletinborden bevinden zich in **Faxbox > Polling verz./Board**. Selecteer de map waarvoor de geregistreerde naam wordt weergegeven. De weergegeven naam van de map is de naam die is geregistreerd in **Niet geregistreerd bulletinboard**.

U kunt maximaal 10 bulletinborden registreren.

### (Naam van geregistreerd bulletinbord)

Hiermee worden de instellingswaarden van de items in **Instel.** in  (Menu) weergegeven.



### Document toevoegen

Hiermee wordt het scherm voor het tabblad **Fax > Faxinstellingen** weergegeven. Als u op het scherm op  tikt, worden de documenten gescand die in de map moeten worden opgeslagen.

Wanneer een document zich in de map bevindt, wordt in plaats daarvan **Document controleren** weergegeven.

### Document controleren

Hiermee wordt het voorbeeldscherm weergegeven wanneer zich in de map een document bevindt. Tijdens het bekijken van de voorbeeldweergave kunt u het document afdrukken of verwijderen.

|                                                                                            |                                                                                                                                                                           |
|--------------------------------------------------------------------------------------------|---------------------------------------------------------------------------------------------------------------------------------------------------------------------------|
| voorbeeldscherm                                                                            | Zie de uitleg voor <b>Faxbox &gt; Opgeslagen documenten</b> .                                                                                                             |
|  (Menu) | Zie de uitleg voor <b>Polling verzenden &gt; Document controleren &gt;  (Menu)</b> . |

### (Menu)

|                      |                                                                                                                                                                             |
|----------------------|-----------------------------------------------------------------------------------------------------------------------------------------------------------------------------|
| Document verwijderen | Dit item wordt alleen weergegeven wanneer zich in de map een opgeslagen document bevindt. Hiermee wordt het in de map opgeslagen document verwijderd.                       |
| Instel.              | Menu's als <b>Naam (vereist)</b> en <b>Subadres (SEP)</b> worden weergegeven. Zie de uitleg voor <b>Niet geregistreerd bulletinboard &gt; Instellingen Bulletinboardbox</b> |
| Box verwijderen      | Hiermee wordt het opgeslagen document verwijderd en wordt de status van de map gewijzigd in niet geregistreerd.                                                             |

### Gerelateerde informatie

- ➔ [“Opgeslagen documenten” op pagina 153](#)
- ➔ [“Polling verzenden” op pagina 154](#)
- ➔ [“Niet geregistreerd bulletinboard” op pagina 155](#)
- ➔ [“Meer” op pagina 150](#)
- ➔ [“De factaakgeschiedenis controleren” op pagina 158](#)



## De status of logboeken van faxtaken controleren

### Informatie weergeven wanneer ontvangen faxen niet zijn verwerkt (Niet gelezen/Niet afgedrukt/Niet opgeslagen/Niet doorgestuurd)

Wanneer er onverwerkte ontvangen documenten zijn, wordt het aantal onverwerkte taken weergegeven op het startscherm. Raadpleeg de onderstaande tabel voor een definitie van "onverwerkt". 



**Belangrijk:**

Wanneer het Postvak IN vol is, is ontvangen van faxen uitgeschakeld. U moet de documenten verwijderen uit het Postvak IN wanneer ze zijn gecontroleerd.

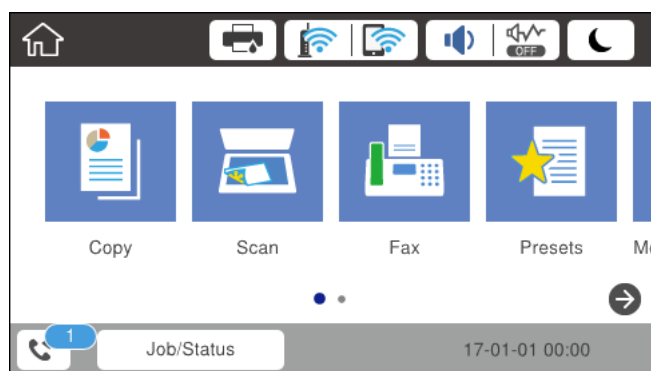

| Instelling ontvangen fax opslaan/doorsturen       | Onverwerkte status                                                                                                                                                                                                                     |
|---------------------------------------------------|----------------------------------------------------------------------------------------------------------------------------------------------------------------------------------------------------------------------------------------|
| Afdrukken <sup>*1</sup>                           | Er zijn ontvangen documenten die wachten om te worden afgedrukt of die worden afgedrukt.                                                                                                                                               |
| Opslaan in het Postvak IN of de map Vertrouwelijk | Er bevinden zich ongelezen ontvangen documenten in het Postvak IN of de map Vertrouwelijk.                                                                                                                                             |
| Opslaan op een extern geheugenapparaat            | Er zijn ontvangen documenten die niet zijn opgeslagen op het apparaat omdat er geen apparaat is dat een map bevat dat specifiek is gemaakt voor het opslaan van ontvangen documenten, verbonden met de printer of voor andere redenen. |
| Opslaan op een computer                           | Er zijn ontvangen documenten die niet zijn opgeslagen op de computer omdat de computer in de slaapmodus is of voor andere redenen.                                                                                                     |
| Doorsturen                                        | Er zijn ontvangen documenten die niet zijn doorgestuurd of waarvoor het doorsturen is mislukt <sup>*2</sup> .                                                                                                                          |

\*1 : Wanneer u geen van de faxuitvoerinstellingen hebt geconfigureerd, of wanneer u hebt ingesteld om ontvangen documenten af te drukken terwijl ze worden opgeslagen in een extern geheugenapparaat of een computer.

\*2 : Wanneer u hebt ingesteld om documenten op te slaan die niet kunnen worden doorgestuurd in het Postvak IN, zijn er ongelezen documenten in het Postvak IN die niet konden worden doorgestuurd. Als u hebt ingesteld om documenten die niet konden worden doorgestuurd, af te drukken, is het afdrukken niet voltooid.

**Opmerking:**

Als u meer dan één van de instellingen voor het opslaan/doorsturen van faxen gebruikt, kan het aantal onverwerkte taken worden weergegeven als "2" of "3", zelfs als er slechts één fax is ontvangen. Als u bijvoorbeeld hebt ingesteld om faxen op te slaan in het Postvak IN en op een computer, en er één fax wordt ontvangen, wordt "2" weergegeven als het aantal onverwerkte taken als de fax niet is opgeslagen in het Postvak IN en op een computer.

**Gerelateerde informatie**

- ➔ [“Ontvangen faxen die op de printer zijn opgeslagen bekijken op het lcd-scherm” op pagina 147](#)
- ➔ [“Actieve faxopdrachten controleren” op pagina 158](#)

**Actieve faxopdrachten controleren**

U kunt het scherm weergeven om faxtaken te controleren die nog niet volledig zijn verwerkt. De volgende taken worden weergegeven op het controlescherm. Vanaf dit scherm kunt u tevens documenten afdrukken die nog niet zijn afgedrukt, of documenten die niet konden worden verzonden opnieuw verzenden.

- Onderstaande ontvangen faxtaken
  - Nog niet afgedrukt (wanneer taken moeten worden afgedrukt)
  - Nog niet opgeslagen (wanneer taken moeten worden opgeslagen)
  - Nog niet doorgestuurd (wanneer taken moeten worden doorgestuurd)
- Uitgaande faxtaken die niet zijn verzonden (als **Foutgeg.opslaan** is ingeschakeld)

Volg de onderstaande stappen om het controlescherm weer te geven.

1. Tik op het startscherm op **Job/Status**.
2. Tik op het tabblad **Taakstatus** en tik vervolgens op **Actief**.
3. Selecteer de taak die u wilt controleren.

**Gerelateerde informatie**

- ➔ [“Informatie weergeven wanneer ontvangen faxen niet zijn verwerkt \(Niet gelezen/Niet afgedrukt/Niet opgeslagen/Niet doorgestuurd\)” op pagina 157](#)

**De faxtaakgeschiedenis controleren**

U kunt de geschiedenis van ontvangen en verzonden faxtaken controleren, bijvoorbeeld de datum, de tijd en het resultaat voor elke taak.

1. Tik op het startscherm op **Job/Status**.
2. Selecteer **Logboek** op het tabblad **Taakstatus**.
3. Tik rechts op ▼ en selecteer vervolgens **Verzenden** of **Ontvangen**.

Het logboek van verzonden of ontvangen faxtaken wordt in omgekeerde volgorde weergegeven. Tik op de taak die u wilt controleren om de details weer te geven.

U kunt de faxgeschiedenis tevens controleren door een **Faxlogboek** af te drukken. Selecteer hiervoor **Fax** >  (Meer) > **Faxverslag** > **Faxlogboek**.

### Gerelateerde informatie

➔ [“Meer” op pagina 150](#)

## Ontvangen documenten opnieuw afdrukken

U kunt ontvangen documenten opnieuw afdrukken vanuit de logboekbestanden of afgedrukte faxtaken.

Houd er rekening mee dat documenten die zijn ontvangen en afgedrukt in chronologische volgorde worden verwijderd als de geheugenruimte vol raakt.

1. Tik op het startscherm op **Job/Status**.
2. Selecteer **Logboek** op het tabblad **Taakstatus**.
3. Tik rechts op ▼ en selecteer vervolgens **Afdrukken**.

De geschiedenis van verzonden of ontvangen faxtaken wordt in omgekeerde volgorde weergegeven.

4. Selecteer een taak met  in de weergegeven geschiedenis.  
Controleer de datum, de tijd en het resultaat om te bepalen of dit het document is dat u wilt afdrukken.
5. Tik op **Afdrukken** om het document af te drukken.

---

## Een faxbericht verzenden via een computer

U kunt faxberichten via de computer verzenden d.m.v. de FAX Utility en het PC-FAX-stuurprogramma.

### Opmerking:

Gebruik de EPSON Software Updater om de FAX Utility te installeren. Zie de gerelateerde informatie hieronder voor meer informatie. Windows-gebruikers kunnen voor de installatie de software-cd gebruiken die bij de printer is meegeleverd.

### Gerelateerde informatie

- ➔ [“Hulpprogramma's voor software-updates \(Software Updater\)” op pagina 199](#)
- ➔ [“De meest recente toepassingen installeren” op pagina 199](#)

## Documenten verzenden die zijn gemaakt met een toepassing (Windows)

Als u via het menu **Afdrukken** van een toepassing als Microsoft Word of Excel een printer of fax selecteert, kunt u gegevens als documenten, tekeningen en tabellen rechtstreeks verzenden, met een voorblad.

### Opmerking:

In de volgende uitleg wordt Microsoft Word gebruikt als voorbeeld. De daadwerkelijke bewerkingen kunnen variëren afhankelijk van de toepassing die u gebruikt. Raadpleeg voor details de Help van de toepassing.

## Faxen

1. Maak met behulp van een toepassing een document dat om per fax te verzenden.
2. Klik op **Afdrukken** in het menu **Bestand**.  
Het venster **Afdrukken** van de toepassing wordt weergegeven.
3. Selecteer **XXXXXX (FAX)** (waarbij XXXXX staat voor de printernaam) in **Printer** en controleer de instellingen voor faxverzending.
  - Geef **1** op bij **Aantal exemplaren**. De fax wordt mogelijk niet correct verzonden als u **2** of meer opgeeft.
  - Functies als **Afdrukken naar bestand**, waarmee de uitvoerpoort wordt gewijzigd, kunnen niet worden gebruikt.
  - Per faxoverdracht kunt u tot 100 pagina's verzenden, inclusief voorblad.
4. Klik op **Printereigenschappen** of **Eigenschappen** als u **Papierformaat**, **Afdrukstand**, **Kleur**, **Beeldkwaliteit** of **Tekendichtheid** wilt opgeven. Zie de help van het PC-FAX-stuurprogramma voor meer informatie.
5. Klik op **Druk af**.

### **Opmerking:**

*Als u FAX Utility voor het eerst gebruikt, wordt een venster weergegeven waarin u uw gegevens kunt registreren. Voer de benodigde gegevens in en klik vervolgens op **OK**. FAX Utility gebruikt een **Registernaam** voor het intern beheren van faxtaken. Overige informatie wordt automatisch toegevoegd aan het voorblad.*

Het scherm **Instellingen geadresseerden** van FAX Utility wordt weergegeven.

6. Geef een ontvanger op en klik op **Volgende**.
  - Een ontvanger (naam, faxnummer enzovoort) selecteren in **Telefoonboek pc-fax**:  
Als de ontvanger is opgeslagen in het telefoonboek, voert u de onderstaande stappen uit.
    - ➊ Klik op het tabblad **Telefoonboek pc-fax**.
    - ➋ Selecteer de ontvanger in de lijst en klik op **Toevoegen**.
  - Een ontvanger (naam, faxnummer enz.) selecteren uit de contacten op de printer:  
Als de ontvanger is opgeslagen in de contacten op de printer, voert u de onderstaande stappen uit.
    - ➊ Klik op het tabblad **Contacten op Printer**.

Opmerking:

Als uw printer beschikt over een beveiligingsfunctie waarmee beheerders kunnen voorkomen dat gebruikers de faxinstellingen van de printer wijzigen, moet u mogelijk een beheerderswachtwoord invoeren om verder te gaan.

    - ➋ Selecteer contacten in de lijst en klik op **Toevoegen** om verder te gaan naar het venster **Toevoegen aan Geadresseerde**.
    - ➌ Selecteer ontvangers in de weergegeven lijst en druk vervolgens op **Bewerken**.
    - ➍ Voeg naar behoefte persoonsgegevens toe, zoals **Bedrijf/org.** en **Functie** en klik vervolgens op **OK** om terug te keren naar het scherm **Toevoegen aan Geadresseerde**.
    - ➎ Schakel indien nodig het selectievakje voor **Registreren in het Telefoonboek pc-fax** in om de contacten op te slaan in **Telefoonboek pc-fax**.
    - ➏ Klik op **OK**.

## Faxen

- Een ontvanger (naam, faxnummer enz.) rechtstreeks opgeven:

Voer de onderstaande stappen uit.

- ➊ Klik op het tabblad **Handmatig kiezen**.
- ➋ Voer de benodigde informatie in.
- ➌ Klik op **Toevoegen**.

Als u vervolgens klikt op **Reg. in telefoonboek**, kunt u de ontvangers opslaan in de lijst onder het tabblad **Telefoonboek pc-fax**.

### Opmerking:

- Als het Lijntype van de printer is ingesteld op **PBX** en de toegangscode is ingesteld op het gebruik van # (hekje) in plaats van de exacte prefixcode, voer u # (hekje) in. Zie voor meer informatie Lijntype in Basisinstellingen via de onderstaande koppeling naar gerelateerde informatie.
- Als u **Voer het faxnummer tweemaal in** hebt geselecteerd in de **Optie-instellingen** op het startscherm van FAX Utility, moet u hetzelfde nummer opnieuw invoeren wanneer u op **Toevoegen** of **Volgende** klikt.

De ontvanger wordt toegevoegd aan de **Lijst geadresseerden** die wordt weergegeven in het bovenste deel van het venster.

7. Geef de inhoud van het voorblad op.

➊ Als u een voorblad wilt toevoegen, selecteert u een van de sjablonen uit **Voorblad**. Voer **Onderwerp** en **Bericht** in. Houd er rekening mee dat er geen functie is voor het maken van een origineel voorblad of voor het toevoegen van een origineel voorblad aan de lijst.

Als u geen voorblad wilt toevoegen, selecteert u **Geen voorblad** bij **Voorblad**.

➋ Klik op **Voorblad opmaken** als u de volgorde van de items op het voorblad wilt wijzigen. U kunt het formaat van het voorblad selecteren in **Papierformaat**. U kunt een voorblad selecteren dat een ander formaat heeft dan het document dat wordt verzonden.

➌ Klik op **Lettertype** als u het lettertype dat of de lettergrootte die op het voorblad wordt gebruikt, wilt wijzigen.

➍ Klik op **Instellingen afzender** als u de informatie over de afzender wilt wijzigen.

➎ Klik op **Gedet. voorblad** als u het voorblad met het onderwerp en het bericht dat u hebt ingevoerd, wilt controleren.

➏ Klik op **Volgende**.

8. Controleer de inhoud van de documenten die worden verzonden en klik op **Verzenden**.

Controleer voor verzenden of de naam en het faxnummer van de ontvanger correct zijn. Klik op **Voorbeeld** om een voorbeeldweergave te bekijken van het voorblad en het document dat wordt verzonden.

Zodra de overdracht begint, wordt een venster weergegeven met de overdrachtsstatus.

### Opmerking:

- Als u de overdracht wilt stoppen, selecteert u de gegevens en klikt u op **Annuleren** . U kunt ook annuleren op het bedieningspaneel van de printer.
- Als tijdens de overdracht een fout optreedt, wordt het venster **Communicatiefout** weergegeven. Controleer de informatie in de fout en verzend opnieuw.
- Het scherm Faxstatuscontrole (het scherm boven de informatie over het controleren van de overdrachtsstatus) wordt niet weergegeven als Faxstatuscontrole weergegeven tijdens verzenden niet is geselecteerd in het scherm **Optionele instellingen** van het startscherm van FAX Utility.

## Documenten verzenden die zijn gemaakt met een toepassing (Mac OS)

Als u in het menu **Afdrukken** van een in de handel verkrijgbare toepassing een printer met faxfunctie selecteert, kunt u gegevens zoals documenten, tekeningen en tabellen die u hebt gemaakt, verzenden.

### **Opmerking:**

*In de volgende uitleg wordt Text Edit, een standaard Mac OS-toepassing, als voorbeeld gebruikt.*

1. Maak het document dat u per fax wilt verzenden in een toepassing.
2. Klik op **Afdrukken** in het menu **Bestand**.  
Het venster **Afdrukken** van de toepassing wordt weergegeven.
3. Selecteer de printer (faxnaam) in **Naam**, klik op ▼ om de geavanceerde instellingen weer te geven, controleer de printerinstellingen en klik vervolgens op **OK**.
4. Configureer de instellingen voor elk item.
  - Geef **1** op bij **Aantal exemplaren**. Zelfs als u **2** of meer opgeeft, wordt er maar 1 exemplaar verzonden.
  - U kunt tot 100 pagina's per faxoverdracht verzenden.

### **Opmerking:**

*Het papierformaat van documenten dat u kunt verzenden, is hetzelfde als het papierformaat dat u kunt faxen vanaf de printer.*

5. Selecteer Faxinstellingen in het snelmenu en configureer vervolgens de instellingen voor elk item.  
Zie de help van het PC-FAX-stuurprogramma voor uitleg over elk instellingsitem.  
Klik op  linksonder in het venster op de help van het PC-FAX-stuurprogramma te openen.
6. Selecteer het menu Instellingen geadresseerden en geef de ontvanger op.
  - Een ontvanger (naam, faxnummer enz.) rechtstreeks opgeven:

Klik op het item **Toevoegen**, voer de benodigde informatie in en klik vervolgens op . De ontvanger wordt toegevoegd aan de Lijst geadresseerden die wordt weergegeven in het bovenste deel van het venster.

Als u "Voer het faxnummer tweemaal in" hebt geselecteerd in de instellingen van het PC-FAX-

stuurprogramma, moet u hetzelfde nummer opnieuw invoeren wanneer u op  of Volgende klikt.

Als voor uw faxverbinding een prefixcode is vereist, voert u Nummer voor buitenlijn in.

### **Opmerking:**

*Als het Lijntype van de printer is ingesteld op **PBX** en de toegangscode is ingesteld op het gebruik van # (hekje) in plaats van de exacte prefixcode, voer u # (hekje) in. Zie voor meer informatie Lijntype in Basisinstellingen via de onderstaande koppeling naar gerelateerde informatie.*

## Faxen

- Een ontvanger (naam, faxnummer enz.) selecteren uit het telefoonboek:

Als de ontvanger is opgeslagen in het telefoonboek, klikt u op . Selecteer de ontvanger in de lijst en klik vervolgens op **Toevoegen** > **OK**.

Als voor uw faxverbinding een prefixcode is vereist, voert u Nummer voor buitenlijn in.

### Opmerking:

Als het Lijntype van de printer is ingesteld op **PBX** en de toegangscode is ingesteld op het gebruik van # (hekje) in plaats van de exacte prefixcode, voer u # (hekje) in. Zie voor meer informatie Lijntype in Basisinstellingen via de onderstaande koppeling naar gerelateerde informatie.

- Controleer de instellingen van de ontvanger en klik vervolgens op **Fax**.

Het verzenden begint.

Controleer voor verzenden of de naam en het faxnummer van de ontvanger correct zijn.

### Opmerking:

- Als u in Dock op het printerpictogram klikt, wordt het scherm voor het controleren van de overdrachtsstatus weergegeven. Als u het verzenden wilt stoppen, klikt u op de gegevens en klikt u vervolgens op **Verwijderen**.
- Als tijdens de overdracht een fout optreedt, wordt het bericht **Verzenden mislukt** weergegeven. Controleer de overdrachtsrecords op het scherm **Faxverzendinggegevens**.
- Documenten met meerdere papierformaten worden mogelijk niet correct verzonden.

## Faxen ontvangen op een computer

U kunt faxen ontvangen en deze als PDF-bestand opslaan op de computer die met de printer is verbonden. De FAX Utility omvat verschillende functies, onder andere voor het opgeven van een map waar faxen moeten worden opgeslagen. Installeer FAX Utility voordat u deze functie gebruikt.

### Opmerking:

U kunt een van de volgende methoden gebruiken om FAX Utility te installeren.

- De EPSON Software Updater (toepassing voor het bijwerken van software) gebruiken
- Met de cd die bij de printer is meegeleverd. (Alleen Windows-gebruikers)

### **Belangrijk:**

- Als u faxen op een computer wilt ontvangen, moet de **Ontvangstmodus** op het bedieningspaneel van de printer worden ingesteld op **Auto**. Neem contact op met de beheerder voor informatie over de status van de printerinstellingen. Raadpleeg voor meer informatie de Beheerdershandleiding.
- Als de computer is ingesteld voor het ontvangen van faxen, moet deze altijd ingeschakeld blijven. Ontvangen documenten worden tijdelijk opgeslagen in het geheugen van de printer voordat de documenten worden opgeslagen op de computer. Als u de computer uitschakelt, raakt het geheugen van de printer mogelijk vol, omdat de documenten niet naar de computer kunnen worden verzonden.
- Het aantal documenten dat tijdelijk is opgeslagen in het geheugen van de printer, wordt weergegeven in  op het startscherm.
- Als u de ontvangen faxen wilt lezen, moet u op de computer een weergaveprogramma voor PDF-bestanden installeren, bijvoorbeeld Acrobat Reader.

### Gerelateerde informatie

- ➔ [“Hulpprogramma's voor software-updates \(Software Updater\)” op pagina 199](#)

➔ [“De meest recente toepassingen installeren” op pagina 199](#)

## Inkomende faxen opslaan op een computer

U kunt instellingen configureren om inkomende faxen op een computer op te slaan met de FAX Utility. Installeer vooraf FAX Utility op de computer.

Zie Basisbediening in de help van FAX Utility (weergegeven in het startscherm) voor meer informatie. Als het scherm voor het invoeren van een wachtwoord wordt weergegeven terwijl u de instellingen configureert, voert u het wachtwoord in. Als u het wachtwoord niet weet, neemt u dan contact op met de beheerder.

### **Opmerking:**

*U kunt tegelijkertijd faxen op een computer ontvangen en ze vanaf de printer afdrukken. Neem contact op met de beheerder voor details over de status van de printerinstellingen. Raadpleeg voor meer informatie de Beheerdershandleiding.*

### **Gerelateerde informatie**

➔ [“Toepassing voor het configureren van faxbewerkingen en het verzenden van faxen \(FAX Utility\)” op pagina 197](#)

## De functie voor het opslaan van ontvangen faxen op de computer uitschakelen

U kunt het opslaan van faxen op de computer annuleren met FAX Utility.

Zie Basisbediening in de help van FAX Utility (weergegeven in het startscherm) voor meer informatie.

### **Opmerking:**

- Als er faxen zijn die niet zijn opgeslagen op de computer, kunt u de functie voor het opslaan van faxen op de computer niet uitschakelen.*
- Instellingen die door de beheerder zijn vergrendeld, kunnen niet worden gewijzigd.*
- U kunt de instellingen ook wijzigen op de printer. Neem contact op met de beheerder voor informatie over het uitschakelen van de functie voor het opslaan van ontvangen faxen op de computer. Raadpleeg voor meer informatie de Beheerdershandleiding.*

### **Gerelateerde informatie**

➔ [“Toepassing voor het configureren van faxbewerkingen en het verzenden van faxen \(FAX Utility\)” op pagina 197](#)

## Controleren op nieuwe faxen (Windows)

Als u een computer instelt voor het opslaan van faxen die door de printer zijn ontvangen, kunt u de verwerkingsstatus van ontvangen faxen controleren en zien of er nieuwe faxen zijn met behulp van het faxpictogram op de Windows-taakbalk. Als u de computer zodanig instelt dat een melding wordt weergegeven wanneer een nieuwe fax is ontvangen, wordt een meldingscherm weergegeven in het Windows-systeemvak en kunt u de nieuwe fax bekijken.

### **Opmerking:**



- Gegevens van ontvangen faxen die op de computer zijn opgeslagen, worden verwijderd uit het printergeheugen.*
- U hebt Adobe Reader nodig om de ontvangen faxen weer te geven, omdat deze worden opgeslagen als PDF-bestand.*



## Het pictogram Fax op de taalk balk gebruiken (Windows)

Via het faxpictogram op de Windows-taalkbalk kunt u zien of er nieuwe faxen zijn en de bewerkingstatus controleren.

1. Bekijk het pictogram.

-  : in stand-by.
-  : controleren op nieuwe faxen.
-  : importeren van nieuwe faxen is voltooid.

2. Klik met de rechtermuisknop op het pictogram en klik vervolgens op **Map voor ontvangen faxen openen**.

De map voor ontvangen faxen wordt weergegeven. Controleer de datum en de afzender in de bestandsnaam en open het PDF-bestand.

Als via het faxpictogram wordt aangegeven dat deze stand-by is, kunt u controleren op nieuwe faxen door **Nieuwe faxen nu controleren** te selecteren.

**Opmerking:**

*Ontvangen faxen worden automatisch hernoemd volgens de volgende naamgevingsindeling.*

*JJJJMMDDUUMMSS\_XXXXXXXXXX\_nnnnn (Jaar/Maand/Dag/Uur/Minuut/Seconde\_nummer van afzender)*

## Het meldingenvenster gebruiken (Windows)

Wanneer u instelt dat u een melding wilt ontvangen wanneer een nieuwe fax is ontvangen, wordt voor elke fax een meldingenvenster weergegeven naast de taalkbalk.

1. Controleer het meldingenvenster dat op uw computer wordt weergegeven.

**Opmerking:**

*Het meldingenvenster verdwijnt als na een bepaalde periode geen bewerking wordt uitgevoerd. U kunt de instellingen voor meldingen weergegeven, zoals de weergavetijd.*

2. Klik op een willekeurige plek in het meldingenvenster, met uitzondering van de knop .

De map die u hebt opgegeven voor het opslaan van nieuwe faxen wordt geopend. Controleer de datum en de afzender in de bestandsnaam en open het PDF-bestand.

**Opmerking:**

*Ontvangen faxen worden automatisch hernoemd volgens de volgende naamgevingsindeling.*

*JJJJMMDDUUMMSS\_XXXXXXXXXX\_nnnnn (Jaar/Maand/Dag/Uur/Minuut/Seconde\_nummer van afzender)*

## Controleren op nieuwe faxen (Mac OS)

U kunt op een van de volgende manieren controleren of er nieuwe faxen zijn. Dit is alleen beschikbaar op computers die zijn ingesteld op "Opslaan" (faxen opslaan op deze computer).

- De map voor ontvangen faxen openen (opgegeven in **Instellingen uitvoer ontvangen faxen**)
- Openen de Faxontvangstmonitor en klik op **Nieuwe faxen nu controleren**.

## Faxen

- Melding dat nieuwe faxen zijn ontvangen

Selecteer in FAX Utility **Graag melding bij nieuwe faxen via een Dock-pictogram** in de **Faxontvangstmonitor** > **Voorkeuren**. Het pictogram voor ontvangen faxen in de Dock laat u weten dat nieuwe faxen zijn ontvangen.

### De map voor ontvangen faxen openen vanuit de monitor voor ontvangen faxen (Mac OS)

U kunt de map voor opslaan openen vanaf de computer die u hebt ingesteld voor het ontvangen van faxen door "Opslaan" (faxen opslaan op deze computer) te selecteren.

1. Klik op het monitorpictogram voor ontvangen faxen in de Dock om **Faxontvangstmonitor** te openen.
2. Selecteer de printer en klik op **Map openen** of dubbelklik op de printernaam.
3. Controleer de datum en de afzender in de bestandsnaam en open het PDF-bestand.

**Opmerking:**

*Ontvangen faxen worden automatisch hernoemd volgens de volgende naamgevingsindeling.*

*JJJJMMDDUUMMSS\_XXXXXXXXX\_NNNNN (Jaar/Maand/Dag/Uur/Minuut/Seconde\_nummer van afzender)*

*Informatie die wordt verzonden door de afzender wordt weergegeven als nummer van de afzender. Dit nummer wordt mogelijk niet weergegeven, afhankelijk van de afzender.*

# Cartridges en andere verbruiksgoederen vervangen

---

## De niveaus van de resterende inkt en de onderhoudscassette controleren

U kunt de inktniveaus en de levensduur van de onderhoudscassette controleren via het bedieningspaneel of de computer.

**Opmerking:**

*U kunt doorgaan met afdrukken terwijl een bericht wordt weergegeven dat de inkt bijna op is. Vervang de inktcartridges indien nodig.*

## De niveaus van de resterende inkt en de onderhoudscassette controleren — Bedieningspaneel

1. Druk op de toets  op het bedieningspaneel.
2. Selecteer **Printerstatus**.

**Opmerking:**

*Het indicatielampje uiterst rechts geeft de beschikbare ruimte in de onderhoudscassette aan.*

## De niveaus van de resterende inkt en de onderhoudscassette controleren - Windows

1. Open het venster van de printerdriver.
2. Klik op **EPSON Status Monitor 3** in het tabblad **Hulpprogramma's** en selecteer daar **Details**.

**Opmerking:**

*Als EPSON Status Monitor 3 is uitgeschakeld, klikt u op **Extra instellingen** op het tabblad **Hulpprogramma's** en selecteert u **EPSON Status Monitor 3 inschakelen**.*

## De niveaus van de resterende inkt en de onderhoudscassette controleren - Mac OS

1. Selecteer **Systeemvoorkeuren** in het menu  > **Printers en scanners** (of **Afdrukken en scannen**, **Afdrukken en faxen**) en selecteer vervolgens de printer.
2. Klik op **Opties en toebehoren** > **Hulpprogramma** > **Open Printerhulpprogramma**.
3. Klik op **EPSON Status Monitor**.

## Codes van de cartridges

Epson raadt het gebruik van originele Epson-cartridges aan. De kwaliteit of betrouwbaarheid van niet-originele inkt kan niet door Epson worden gegarandeerd. Het gebruik van niet-originele cartridges kan leiden tot schade die niet onder de garantie van Epson valt. Bovendien kan het gebruik van dergelijke producten er in bepaalde omstandigheden toe leiden dat het apparaat niet correct functioneert. Informatie over niet-originele inkt niveaus kunnen mogelijk niet worden weergegeven.

Hierna volgen de codes van originele Epson-inktpatronen.

### Opmerking:

- Inktcartridgecodes kunnen per locatie variëren. Neem contact op met Epson Support voor de juiste codes in uw omgeving.
- Niet alle cartridges zijn verkrijgbaar in alle landen.

### Voor Europa

| Grootte | Black (Zwart) | Cyan (Cyaan) | Magenta | Yellow (Geel) |
|---------|---------------|--------------|---------|---------------|
| XXL*    | T04A1         | T04A2        | T04A3   | T04A4         |
| XL*     | T04B1         | T04B2        | T04B3   | T04B4         |
| L*      | T04C1         | T04C2        | T04C3   | T04C4         |

### Opmerking:

Gebruikers in Europa kunnen op de volgende website meer informatie vinden over de capaciteit van de Epson-cartridges.

<http://www.epson.eu/pageyield>

### Voor Azië

| Product  | Black (Zwart) | Cyan (Cyaan) | Magenta | Yellow (Geel) |
|----------|---------------|--------------|---------|---------------|
| WF-8690  | T01A1         | T01A2        | T01A3   | T01A4         |
| WF-8690a | T01B1         | T01B2        | T01B3   | T01B4         |

## Voorzorgsmaatregelen voor hanteren van cartridges

Lees de volgende instructies voordat u cartridges vervangt.

### Voorzorgsmaatregelen

- Bewaar de inktpatronen bij normale kamertemperatuur en houd ze uit de buurt van direct zonlicht.
- Het is raadzaam de cartridge te gebruiken vóór de datum die op de verpakking wordt vermeld.
- Voor de beste resultaten dient u het inktpatroon binnen zes maanden na de installatie op te gebruiken.
- Laat cartridges voor gebruik ten minste drie uur op kamertemperatuur komen.

## Cartridges en andere verbruiksgoederen vervangen

- Raak de in de figuur getoonde onderdelen niet aan. Omdat dit de normale werking kan schaden.

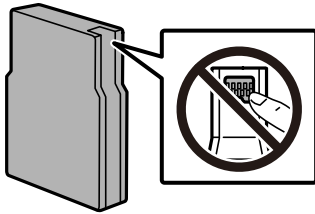

- Installeer alle cartridges, anders kunt u niet afdrukken.
- Verplaats de printkop niet handmatig; anders kunt u de printer beschadigen.
- Schakel de printer niet uit terwijl de inkt wordt geladen. Als het laden van de inkt niet wordt voltooid, kunt u mogelijk niet afdrukken.
- Laat cartridges niet voor langere tijd uit de printer, omdat inkt die in de spuitkanaaltjes van de printkop achterblijft, kan opdrogen, waardoor u niet kunt afdrukken.
- Als u een inktpatroon tijdelijk moet verwijderen, zorgt u dat u het inkttoevoergebied beschermt tegen vuil en stof. Bewaar de cartridge in dezelfde omgeving als de printer. Omdat de inkttoevoerpoort is uitgerust met een klep die is ontworpen om het vrijgeven van een teveel aan inkt tegen te houden, hoeft u zelf geen deksel of dop te verschaffen.
- Bij verwijderde cartridges kan er inkt rondom de inkttoevoer zitten. Wees dus voorzichtig dat er geen inkt in de omgeving van de cartridge wordt gemorst wanneer de cartridges worden verwijderd.
- Deze printer gebruikt inktpatronen die zijn uitgerust met een groene chip die informatie bijhoudt, zoals de hoeveelheid resterende inkt voor elk inktpatroon. Dit betekent dat zelfs wanneer het inktpatroon uit de printer wordt verwijderd voordat het leeg is, u het inktpatroon nog steeds kunt gebruiken nadat u het weer in de printer plaatst.
- Voor een optimale afdrukkwaliteit en bescherming van de printkop blijft een variabele inktreserve in de cartridge achter op het moment waarop de printer aangeeft dat u de cartridge moet vervangen. De opgegeven capaciteiten bevatten deze reserve niet.
- De cartridges kunnen gerecycled materiaal bevatten. Dit is echter niet van invloed op de functies of prestaties van de printer.
- Specificaties en uiterlijk van het inktpatroon zijn onderhevig aan wijziging zonder voorafgaande kennisgeving voor verbetering.
- Haal de inktcartridges niet uit elkaar en breng geen wijzigingen aan cartridges aan. Daardoor kan normaal afdrukken onmogelijk worden.
- Laat de cartridge niet vallen en stoot deze niet tegen harde voorwerpen, omdat hierdoor inkt kan lekken.
- U kunt de cartridges die bij de printer zijn geleverd, niet ter vervanging gebruiken.
- De opgegeven capaciteit hangt af van de afbeeldingen die u afdrukt, het papier dat u gebruikt, hoe vaak u afdrukt en de omgeving (bijvoorbeeld temperatuur) waarin u de printer gebruikt.

### Inktverbruik

- Voor optimale prestaties van de printkop wordt er tijdens onderhoudsactiviteiten, zoals reiniging van de printkop, een beetje inkt gebruikt uit alle cartridges. Er kan ook inkt worden gebruikt wanneer u de printer inschakelt.
- Wanneer u in monochroom of grijswaarden afdrukt, is het mogelijk kleureninkt te gebruiken in plaats van zwarte inkt, afhankelijk van de instellingen van het papierstype of de afdrukkwaliteit. Dit is omdat kleureninkt wordt gemengd om zwart te creëren.

## Cartridges en andere verbruiksgoederen vervangen

- ❑ De inkt in de cartridges die bij de printer zijn geleverd, wordt deels verbruikt bij de installatie van de printer. De printkop in uw printer is volledig met inkt geladen om afdrucken van hoge kwaliteit te bezorgen. Bij dit eenmalige proces wordt een bepaalde hoeveelheid inkt verbruikt. Met de gebruikte cartridge kunnen daarom wellicht minder pagina's worden afgedrukt dan met volgende cartridges.

---

## Cartridges vervangen

1. Open het voorpaneel.

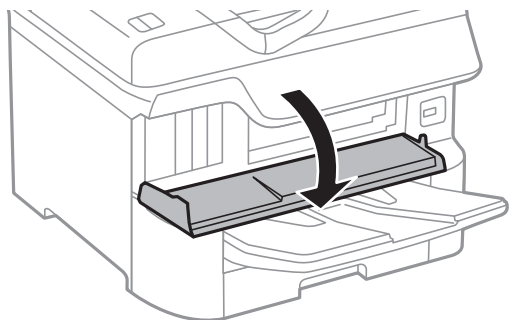

2. Druk op de cartridge die u wilt vervangen.  
De cartridge springt een klein stukje naar buiten.

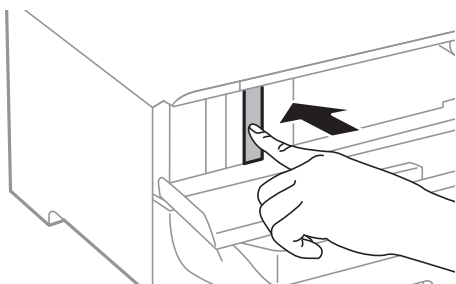

3. Haal de inktcartridge uit de printer.

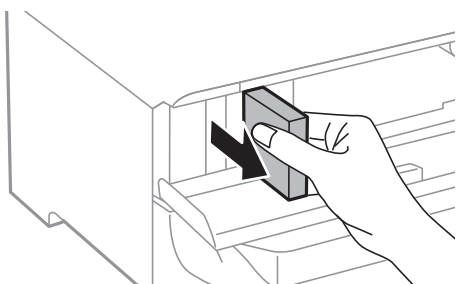

## Cartridges en andere verbruiksgoederen vervangen

- Haal de nieuwe cartridge uit de verpakking.

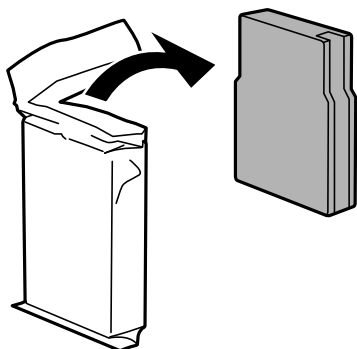

**!** **Belangrijk:**

*Raak de in de figuur getoonde onderdelen niet aan. Omdat dit de normale werking kan schaden.*

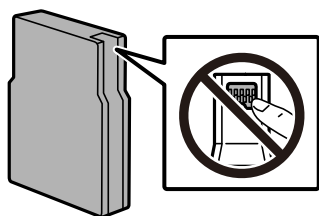

- Schud de inktcartridge gedurende 5 seconden horizontaal. (Beweeg circa 15 keer 10 cm heen en weer.)

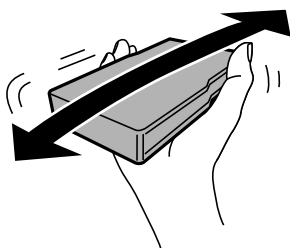

- Plaats de cartridge terug in de printer en druk erop tot u een klik hoort.
- Sluit het voorpaneel.

### Gerelateerde informatie

➔ [“Voorzorgsmaatregelen voor hanteren van cartridges” op pagina 168](#)

---

## Onderhoudscassettecode

Epson raadt het gebruik van een originele Epson-onderhoudscassette aan.

Onderhoudscassettecode: T6714

## Cartridges en andere verbruiksgoederen vervangen

**Belangrijk:**

Wanneer een onderhoudscassette eenmaal in een printer is geplaatst, kan deze niet meer worden gebruikt in andere printers.

---

## Voorzorgsmaatregelen voor de onderhoudscassette

Lees de volgende instructies voordat u de onderhoudscassette vervangt.

- Raak de groene chip aan de zijkant van de onderhoudscassette niet aan. Omdat dit de normale werking kan schaden.
- Verwijder de folie aan de bovenzijde van de cassette niet; anders kan de inkt ontsnappen.
- Houd de gebruikte onderhoudscassette niet scheef wanneer deze in de plastic zak is verzegeld, omdat anders inkt kan lekken.
- Houd de onderhoudscassette uit de buurt van direct zonlicht.
- Vervang de onderhoudscassette niet tijdens afdrukken, omdat anders inkt kan lekken.
- Hergebruik van een onderhoudscassette die lange tijd uit het apparaat verwijderd is geweest, is niet toegestaan. Inkt in de cassette is dan gestold en er kan geen inkt meer worden geabsorbeerd.

---

## Een onderhoudscassette vervangen

Tijdens sommige afdrukcycli kan een heel kleine hoeveelheid overtollige inkt in de onderhoudscassette worden verzameld. Om te voorkomen dat inkt uit de onderhoudscassette lekt, is de printer ontworpen om het afdrukken te stoppen wanneer de absorptiecapaciteit van de onderhoudscassette zijn limiet heeft bereikt. Of en hoe vaak dit nodig is, hangt af van het aantal pagina's dat u afdrukt, het soort materiaal waarop u afdrukt en het aantal reinigingsprocedures dat door het apparaat wordt uitgevoerd.

Raadpleeg de animaties op het bedieningspaneel wanneer een bericht wordt weergegeven waarin u wordt gevraagd de onderhoudscassette te vervangen. Dat de cassette moet worden vervangen, wil niet zeggen dat uw printer niet meer volgens de specificaties functioneert. De kosten voor deze vervanging vallen niet onder de garantie van Epson. Dit onderdeel kan door de gebruiker worden vervangen.

**Opmerking:**

Wanneer deze vol is, kunt u niet afdrukken om het lekken van inkt te voorkomen. Maar de niet-afdrukgerelateerde functies zijn beschikbaar.

**Gerelateerde informatie**

- ➔ [“Onderhoudscassettecode” op pagina 171](#)
- ➔ [“Voorzorgsmaatregelen voor de onderhoudscassette” op pagina 172](#)

---

## Onderhoudsrollers-codes

Epson raadt het gebruik van originele Epson onderhoudsrollers aan.

Dit zijn de codes.

Onderhoudsrollers van papiercassette 1: S210048



Onderhoudsrollers van papercassette 2 tot 4: S210049

## Vervangen van de Onderhoudsrollers in Papercassette 1

Er zijn twee plaatsen waar de onderhoudsrollers vervangen moeten worden: aan de achterzijde van de printer (twee rollers) en op de papercassette (één roller).

1. Druk op de knop  om de printer uit te zetten, en haal de stroomkabel uit het stopcontact.

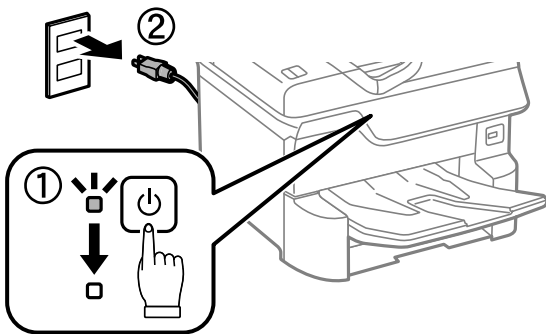

2. Haal de nieuwe onderhoudsrollers uit hun verpakking.



**Belangrijk:**

- ❑ De onderhoudsrollers voor papercassette 1 en papercassette 2 tot 4 zijn verschillend. Controleer de richting van de pijl in het midden van de onderhoudsrollers en zorg ervoor dat de onderhoudsrollers die voor papercassette 1 zijn. Als u de verkeerde rollers plaatst, neemt de printer het papier mogelijk niet goed op.

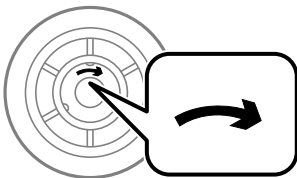

- ❑ Zorg ervoor dat u het oppervlak van de onderhoudsrollers niet bevlekt. Als zich stof heeft verzameld op het oppervlak van de onderhoudsrollers, reinigt u deze met een zachte, vochtige doek. Als u een droge doek gebruikt, beschadigt u mogelijk het oppervlak van de rollen.

## Cartridges en andere verbruiksgoederen vervangen

3. Trek het papiercassette 1 uit de printer.

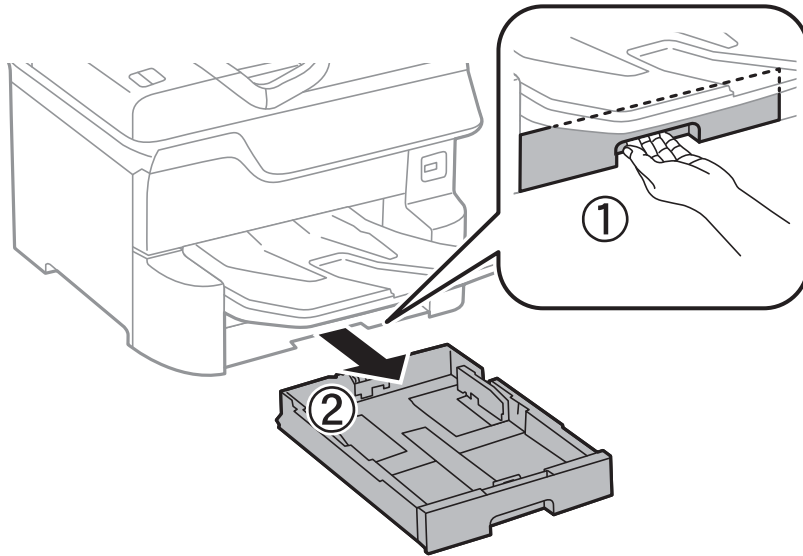

4. Draai de printer om en open achterpaneel 1.

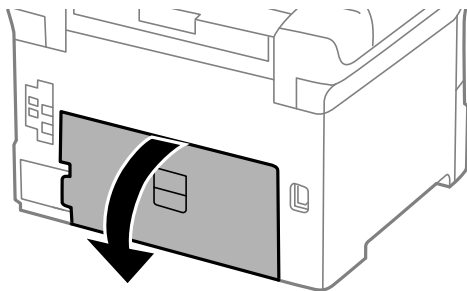

5. Trek het achterpaneel 2 uit de printer.

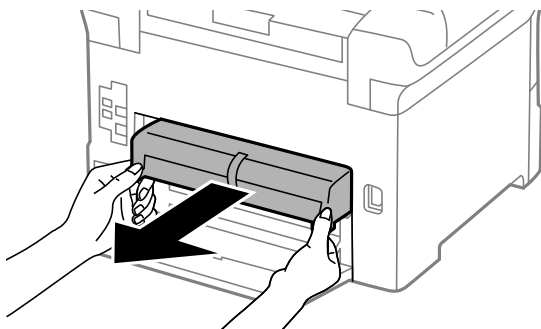

## Cartridges en andere verbruiksgoederen vervangen

6. Verwijder de deksel in de achterkant van de printer.

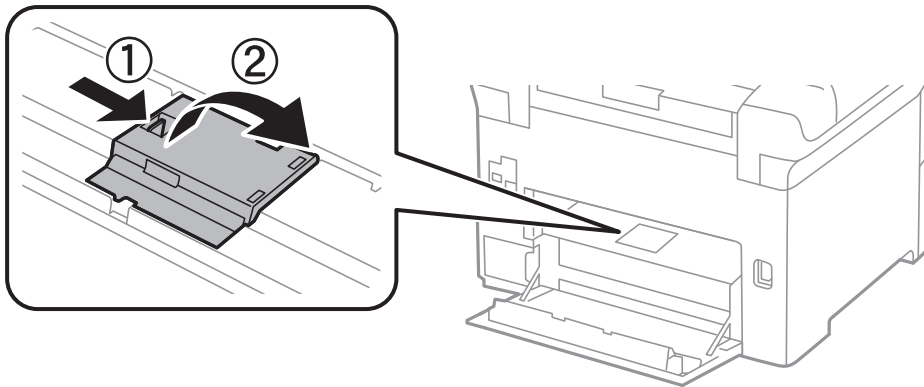

7. Schuif de twee gebruikte onderhoudsrollers naar buiten en verwijder ze.

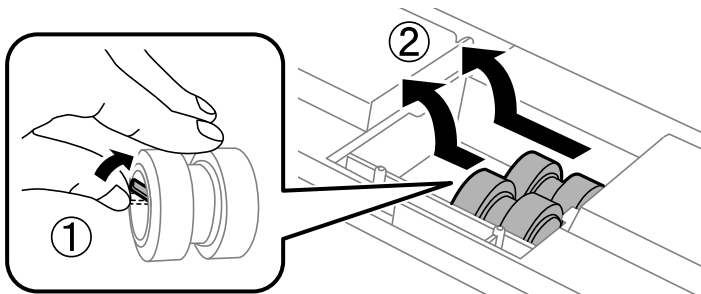

8. Plaats de twee nieuwe onderhoudsrollers tot ze op hun plaats klikken.

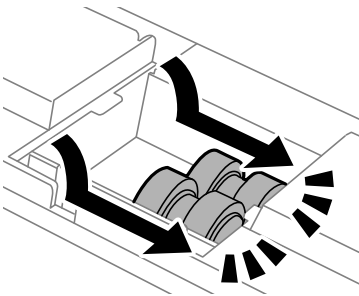

**Opmerking:**

*Plaats de onderhoudsrollers door ze te rollen zodat u ze vlot kunt invoeren.*

9. Maak het deksel op de achterkant van de printer opnieuw vast.

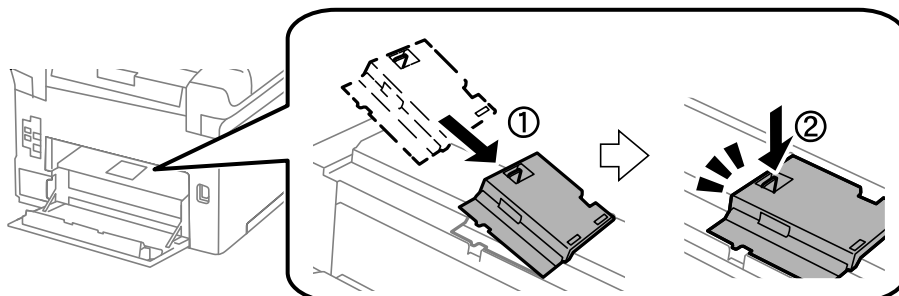

## Cartridges en andere verbruiksgoederen vervangen

10. Schuif de achterpaneel 2 naar binnen.

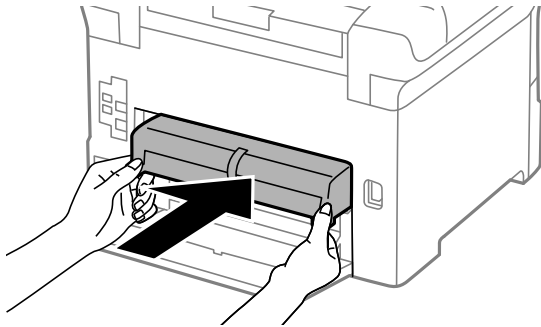

11. Sluit het achterpaneel 1.

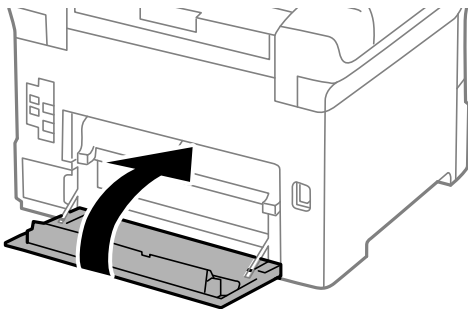

12. Ontgrendel de hendel van de papercassette papercassette.

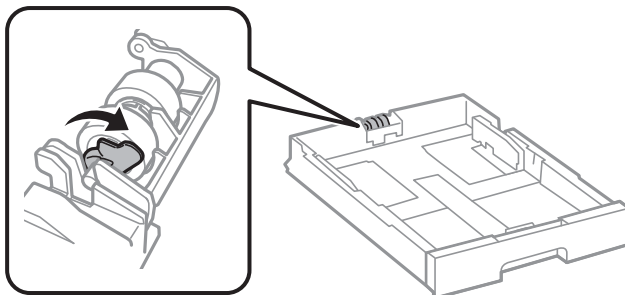

13. Schuif de onderhoudsroller naar de hendel en verwijder deze door as uit de houder te nemen.

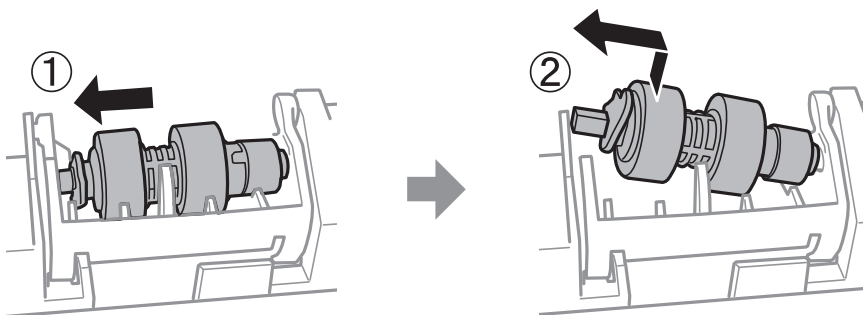

## Cartridges en andere verbruiksgoederen vervangen

14. Plaats de as van de nieuwe onderhoudsroller in het gat in de houder en schuif de as aan de zijde van de hendel met de platte voorkant naar de voorzijde door de sleuf.

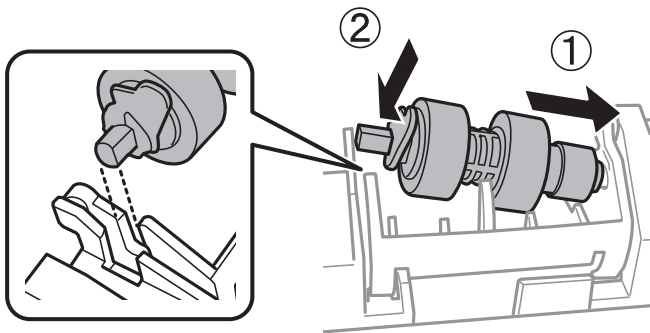

15. Vergrendel de hendel.

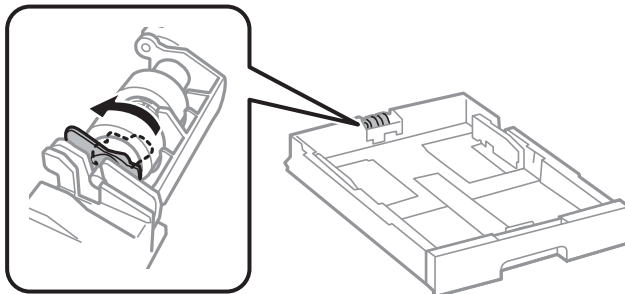

16. Plaats de papercassette weer terug.
17. Schakel de printer in en selecteer **Instel. > Onderhoud > Informatie onderhoudsrol > Teller onderhoudsrol resetten**. Selecteer vervolgens de papercassette waarin u de onderhoudsrollers hebt vervangen.

### Gerelateerde informatie

➔ [“Onderhoudsrollers-codes” op pagina 172](#)

---

## Vervangen van de Onderhoudsrollers in Papercassette 2 tot 4

Er zijn twee plaatsen waar de onderhoudsrollers vervangen moeten worden: aan de achterzijde van de printer (twee rollers) en op de papercassette (één roller).

## Cartridges en andere verbruiksgoederen vervangen

1. Druk op de knop  om de printer uit te zetten, en haal de stroomkabel uit het stopcontact.

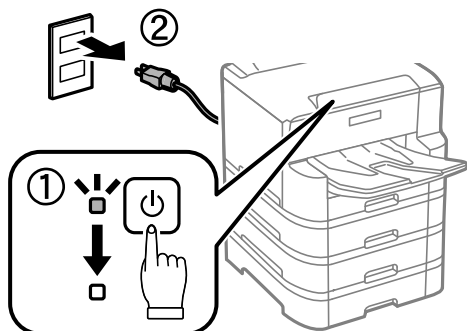

2. Haal de nieuwe onderhoudsrollers uit hun verpakking.

**!** **Belangrijk:**

- ❑ De onderhoudsrollers voor papiercassette 1 en papiercassette 2 tot 4 zijn verschillend. Controleer de richting van de pijl in het midden van de onderhoudsrollers en zorg ervoor dat de onderhoudsrollers die voor papiercassette 2 tot 4 zijn. Als u de verkeerde rollers plaatst, neemt de printer het papier mogelijk niet goed op.

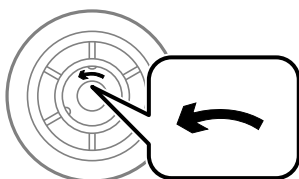

- ❑ Zorg ervoor dat u het oppervlak van de onderhoudsrollers niet bevlekt. Als zich stof heeft verzameld op het oppervlak van de onderhoudsrollers, reinigt u deze met een zachte, vochtige doek. Als u een droge doek gebruikt, beschadigt u mogelijk het oppervlak van de rollen.

## Cartridges en andere verbruiksgoederen vervangen

3. Trek de papercassette naar buiten als u de rollers wilt vervangen.

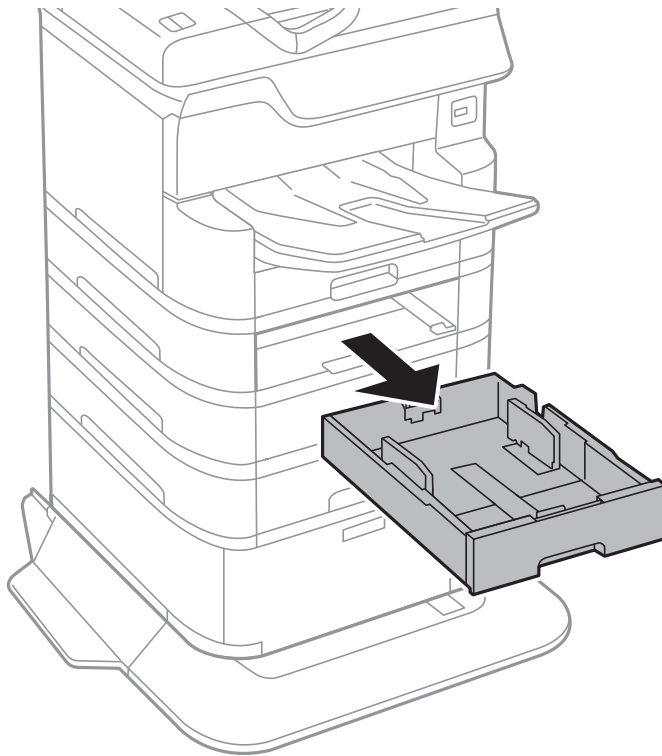

4. Draai de printer om en open de afdekking van de papercassette van de printer.

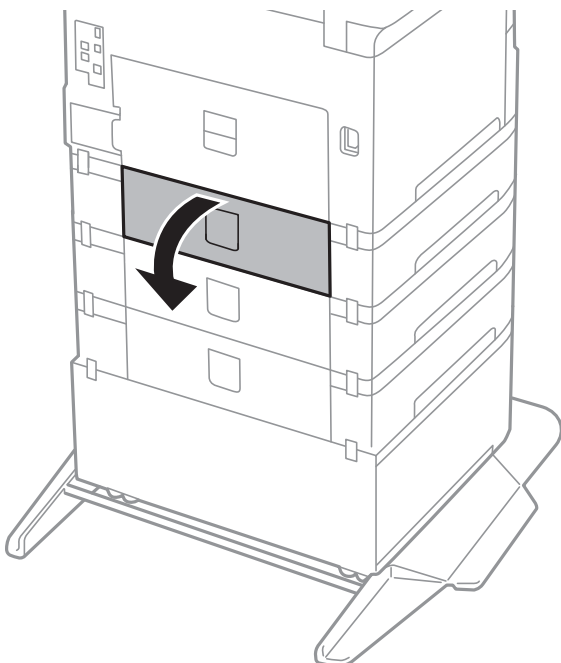

## Cartridges en andere verbruiksgoederen vervangen

5. Verwijder de schroeven d.m.v. een schroevendraaier en verwijder de deksel aan de achterzijde van de printer.

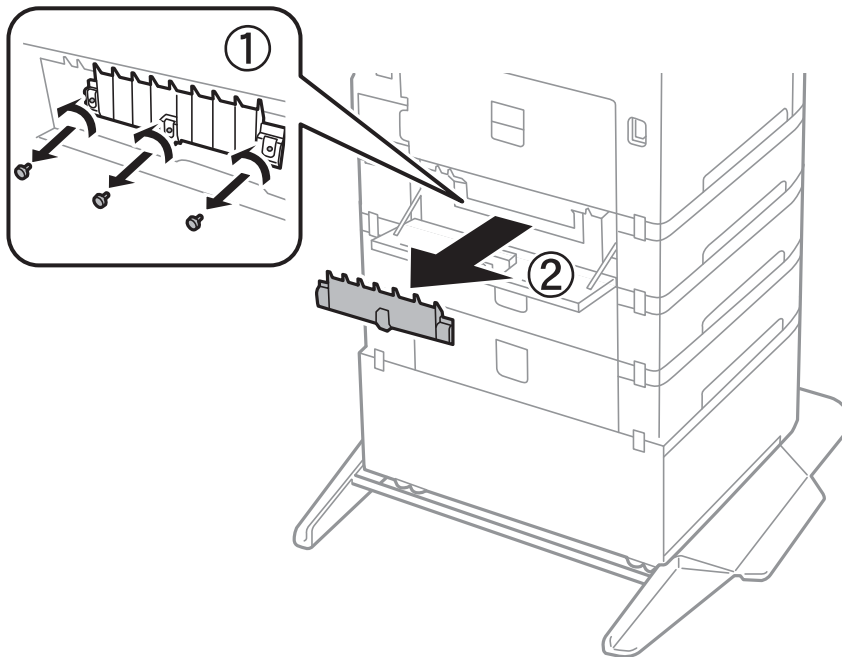

6. Schuif de twee gebruikte onderhoudsrollers naar buiten en verwijder ze.

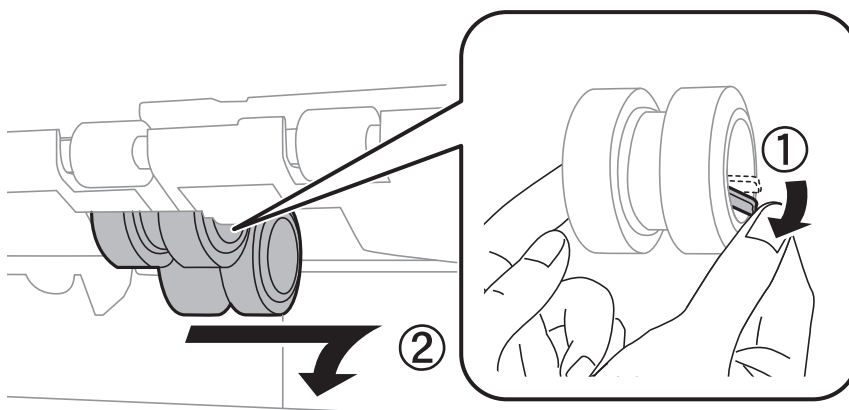

7. Plaats de twee nieuwe onderhoudsrollers tot ze op hun plaats klikken.

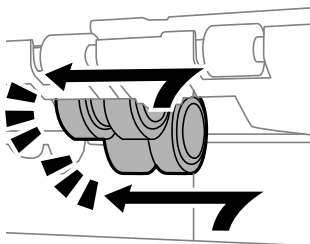

**Opmerking:**

*Plaats de onderhoudsrollers door ze te rollen zodat u ze vlot kunt invoeren.*



## Cartridges en andere verbruiksgoederen vervangen

8. Draai de schroeven vast om de afdekking weer te bevestigen.

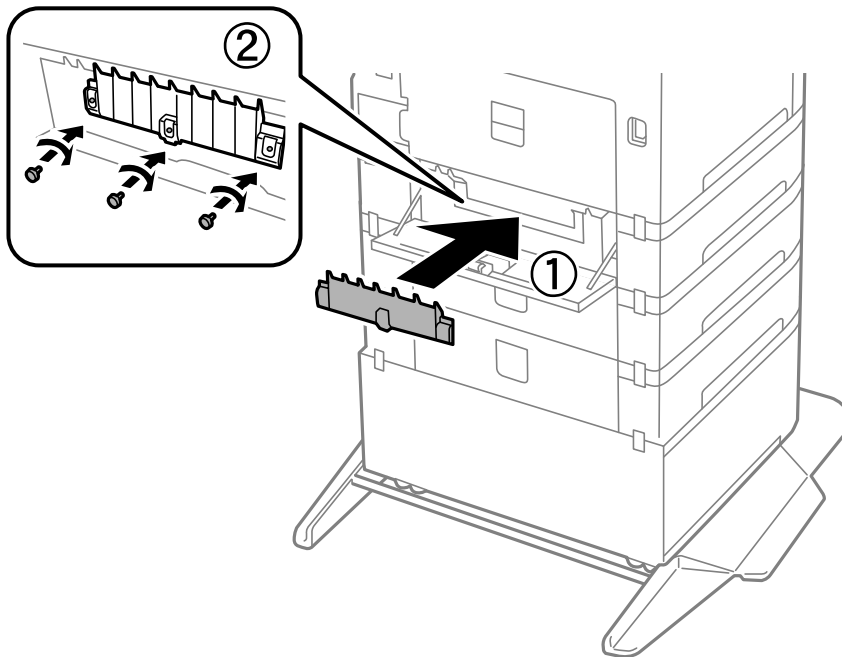

9. Sluit de afdekking van de papierenheid.

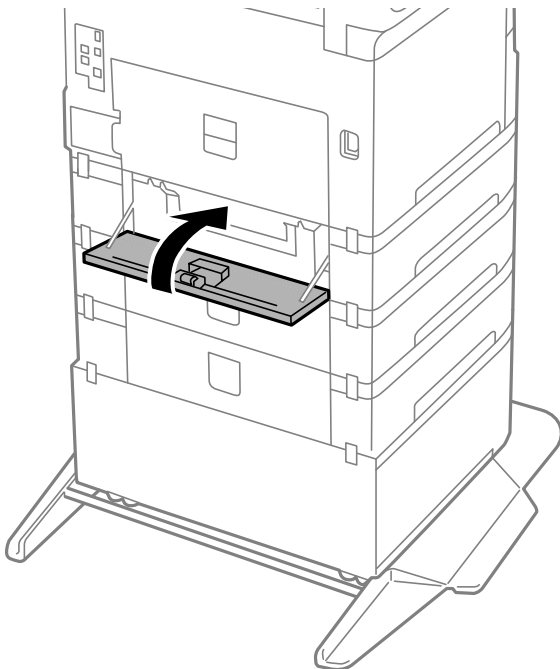

## Cartridges en andere verbruiksgoederen vervangen

10. Ontgrendel de hendel van de papercassette.

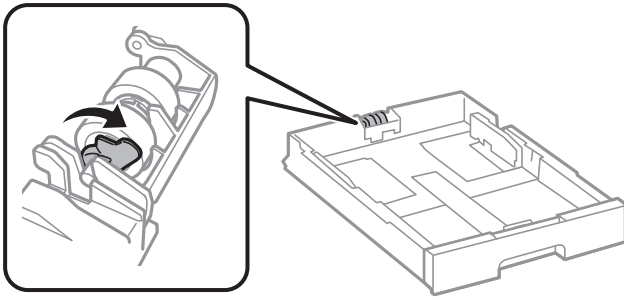

11. Schuif de onderhoudsroller naar de hendel en verwijder deze door as uit de houder te nemen.

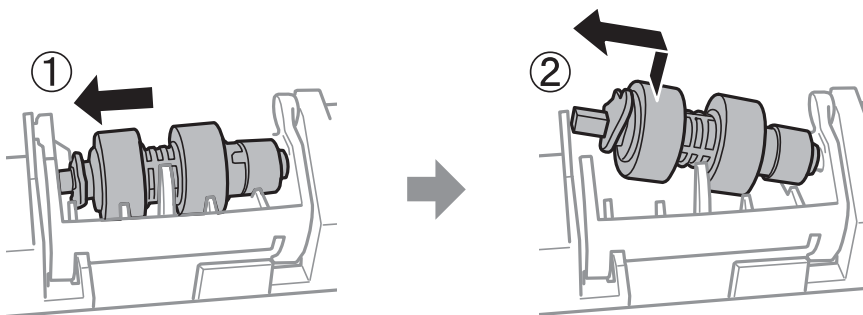

12. Plaats de as van de nieuwe onderhoudsroller in het gat in de houder en schuif de as aan de zijde van de hendel met de platte voorkant naar de voorzijde door de sleuf.

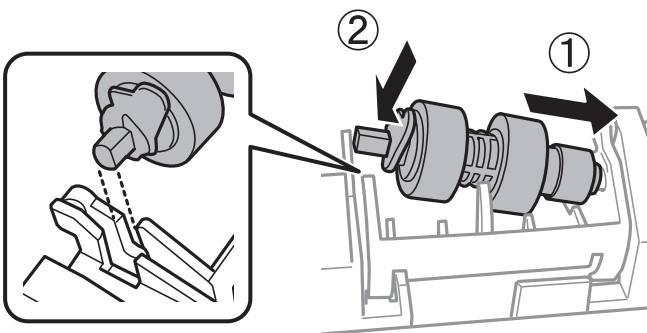

13. Vergrendel de hendel.

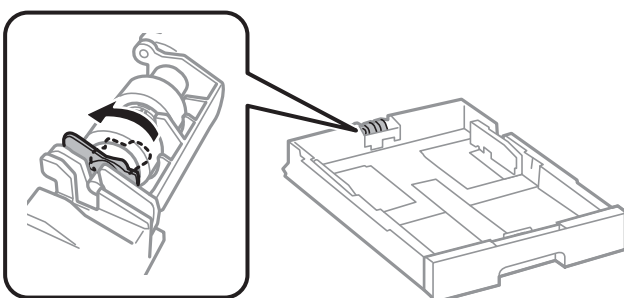

14. Plaats de papercassette weer terug.

## Cartridges en andere verbruiksgoederen vervangen

15. Schakel de printer in en selecteer **Instel.** > **Onderhoud** > **Informatie onderhoudsrol** > **Teller onderhoudsrol resetten**. Selecteer vervolgens de papiercassette waarin u de onderhoudsrollers hebt vervangen.

### Gerelateerde informatie

➔ [“Onderhoudsrollers-codes” op pagina 172](#)

---

## Tijdelijk met zwarte inkt afdrukken

Als de kleureninkt leeg is en er nog zwarte inkt over blijft, kunt u de volgende instellingen gebruiken om voor een korte tijd alleen met zwarte inkt af te drukken.

- Type papier: Gewoon papier, Enveloppe
- Kleur: zwart-wit of Grijswaarden
- EPSON Status Monitor 3: ingeschakeld (tijdens afdrukken via het printerstuurprogramma in Windows.)

Aangezien deze functie slechts ca. vijf dagen beschikbaar is, moet u de lege cartridge zo snel mogelijk vervangen.

### Opmerking:

- Als **EPSON Status Monitor 3** is uitgeschakeld, opent u de printerdriver, klikt u op **Extra instellingen** op het tabblad **Hulpprogramma's** en selecteert u **EPSON Status Monitor 3 inschakelen**.
- De beschikbare periode varieert naargelang de gebruiksomstandigheden.

## Tijdelijk afdrukken met zwarte inkt — bedieningspaneel

1. Wanneer een bericht wordt weergegeven waarin wordt aangegeven dat u de inktcartridges moet vervangen, selecteert u **Doorg.**  
Er wordt een bericht weergegeven waarin wordt aangegeven dat u tijdelijk kunt afdrukken met zwarte inkt.
2. Controleer het bericht en selecteer **Doorg.**
3. Als u wilt afdrukken in zwart-wit, selecteert u **Nee, herinner me later**.  
De actieve taak wordt geannuleerd.
4. U kunt nu in zwart-wit en op normaal papier originelen kopiëren of faxen afdrukken. Selecteer op het startscherm de functie die u wilt gebruiken.

## Tijdelijk met zwarte inkt afdrukken — Windows

1. Als het volgende venster verschijnt, stop dan met afdrukken.

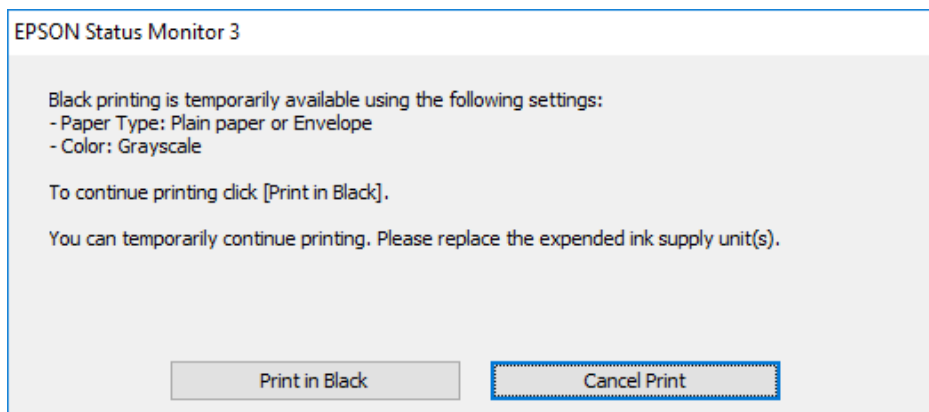
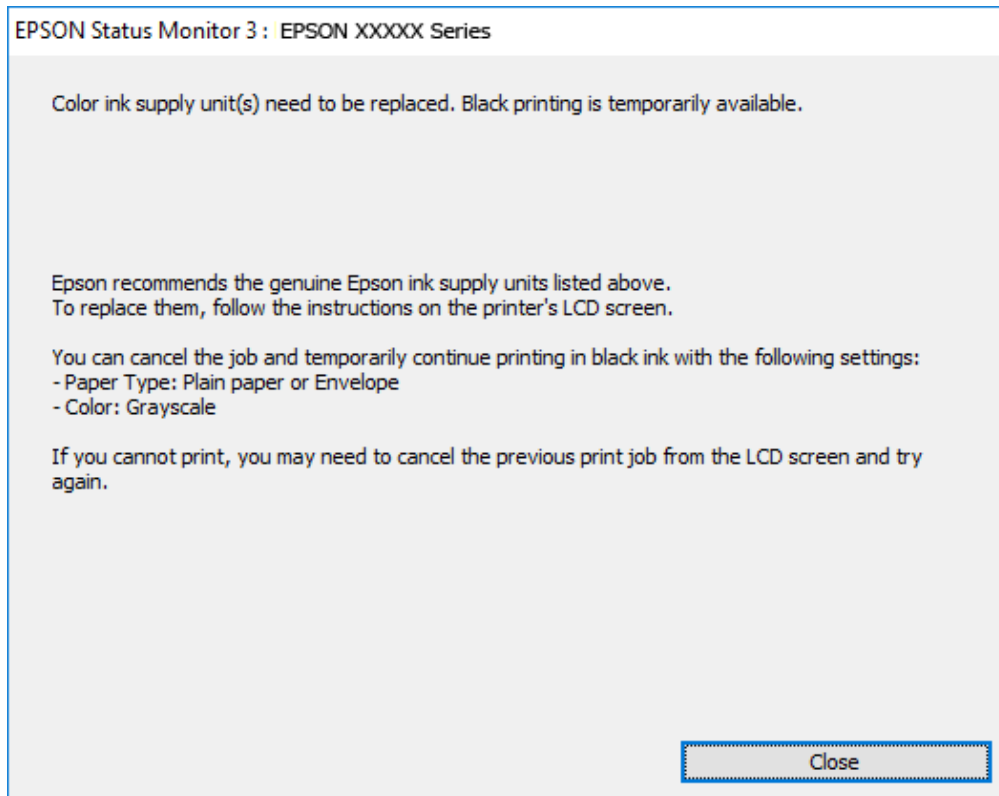

**Opmerking:**

*Als u het afdrukken niet kunt annuleren vanaf de computer, doe dit dan op het bedieningspaneel van de printer.*

2. Open het venster van de printerdriver.
3. Selecteer **Gewoon papier** of **Enveloppe** bij **Papiertype** op het tabblad **Hoofdgroep** tab.
4. Selecteer **Grijswaarden**.
5. Stel de andere items in op de tabbladen **Hoofdgroep** en **Meer opties**, indien nodig, en klik dan op **OK**.
6. Klik op **Druk af**.

## Cartridges en andere verbruiksgoederen vervangen

7. Klik op **Afdrukken in zwart-wit** in het venster dat wordt weergegeven.

## Tijdelijk met zwarte inkt afdrukken — Mac OS

### **Opmerking:**

Als u deze functie wilt gebruiken via een netwerk, gebruik dan **Bonjour** voor de verbinding.

1. Klik op het printerpictogram in het **Dock**.
2. Annuleer de taak.

### **Opmerking:**

Als u het afdrukken niet kunt annuleren vanaf de computer, doe dit dan op het bedieningspaneel van de printer.

3. Selecteer **Systeemvoorkeuren** in het menu  > **Printers en scanners** (of **Afdrukken en scannen, Afdrukken en faxen**) en selecteer vervolgens de printer. Klik op **Opties en toebehoren** > **Opties** (of **Stuurprogramma**).
4. Selecteer **Aan** voor **Tijdelijk afdrukken in zwart-wit**.
5. Open het afdrukdialogvenster.
6. Selecteer **Printerinstellingen** in het snelmenu.
7. Selecteer **Gewoon papier** of **Enveloppe** bij **Afdruk materiaal**.
8. Selecteer **Grijswaarden**.
9. Geef naar wens nog meer instellingen op.
10. Klik op **Druk af**.

---

## Zwarte inkt besparen als de zwarte inkt bijna op is (uitsluitend voor Windows)

Wanneer de zwarte inkt bijna op is, maar er nog genoeg kleureninkt is, kunt u een mengsel van kleureninkten gebruiken om zwart te maken. U kunt verder afdrukken terwijl u een vervangende cartridge met zwarte inkt klaarzet.

Deze functie is alleen beschikbaar als u de volgende instellingen in de printerdriver selecteert.

- Papiertype: **Gewoon papier**
- Kwaliteit: **Standaard**
- EPSON Status Monitor 3: Ingeschakeld

## Cartridges en andere verbruiksgoederen vervangen

### Opmerking:

- Is **EPSON Status Monitor 3** uitgeschakeld, ga dan naar de printerdriver, klik op **Extra instellingen** op het tabblad **Hulpprogramma's** en selecteer **EPSON Status Monitor 3 inschakelen**.
- Samengesteld zwart zit er iets anders uit dan zuiver zwart. Daarnaast daalt de afdruksnelheid.
- Er wordt ook zwarte inkt verbruikt om de kwaliteit van de printkop te handhaven.

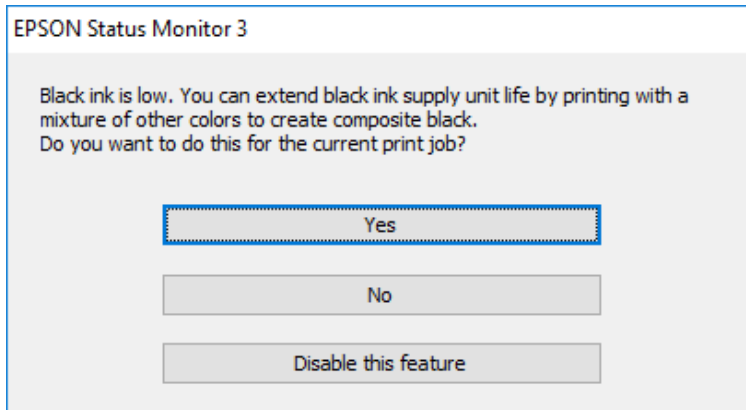

| Opties                    | Beschrijving                                                                                                                                                             |
|---------------------------|--------------------------------------------------------------------------------------------------------------------------------------------------------------------------|
| Ja                        | Kies ervoor een mengsel van kleureninkt te gebruiken om zwarte inkt te maken. Dit venster wordt weergegeven wanneer u een volgende keer een gelijksoortige taak afdrukt. |
| Nee                       | Kies ervoor om door te gaan met de resterende zwarte inkt. Dit venster wordt weergegeven wanneer u een volgende keer een gelijksoortige taak afdrukt.                    |
| Deze functie uitschakelen | Kies ervoor om door te gaan met de resterende zwarte inkt. Dit venster wordt niet weergegeven, totdat u de zwarte-inkcartridge vervangt en deze opnieuw bijna leeg is.   |

# De printer onderhouden

## De printkop controleren en reinigen

Als de spuitkanaaltjes verstopt zijn, worden de afdrukken vaag en ziet u strepen of onverwachte kleuren. Wanneer de afdrukkwaliteit minder is geworden, gebruikt u de spuitstukcontrole om te kijken of de kanaaltjes verstopt zitten. Als de spuitkanaaltjes zijn verstopt, reinig dan de printkop. U kunt een spuitstukcontrole uitvoeren en de printkop reinigen via het bedieningspaneel of de computer.



### Belangrijk:

*Tijdens reiniging van de printkop moet u de voorkant niet openen en de printer niet uitschakelen. Als het reinigen van de kop niet wordt voltooid, kunt u mogelijk niet afdrukken.*

### Opmerking:

- Omdat bij reiniging van de printkop wat inkt wordt gebruikt, moet u de kop alleen reinigen als de kwaliteit verslechtert.
- Wanneer de inkt bijna op is kan de printkop mogelijk niet worden gereinigd.
- Als de afdrukkwaliteit niet is verbeterd na vier herhalingen van de printkopcontrole en -reiniging moet u ten minste zes uren wachten zonder afdrukken en vervolgens de printkopcontrole en -reiniging herhalen. We raden u aan om de printer uit te schakelen. Neem contact op met de klantenservice van Epson als de afdrukkwaliteit nog steeds niet is verbeterd.
- Voorkom dat de printkop uitdroogt en trek nooit de stekker van de printer uit het stopcontact wanneer de printer nog aan is.

## De printkop controleren en schoonmaken — Bedieningspaneel

1. Laad gewoon A4-papier in de printer.
2. Selecteer **Instel.** op het startscherm.
3. Selecteer **Onderhoud > PrintkopControle spuitm..**
4. Volg de instructies op het scherm om het testpatroon af te drukken.
5. Bekijk het afgedrukte patroon goed. Als er stukken van lijnen of segmenten ontbreken, zoals weergegeven in het patroon "NG", kan de printkop verstopt zijn. Ga naar de volgende stap. Als u geen ontbrekende segmenten of onderbroken lijnen ziet, zoals in het volgende patroon "OK", zijn de spuitkanaaltjes niet verstopt. Selecteer  om de spuitkanaaltjescontrole te sluiten.

**OK**

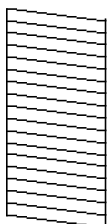

**NG**

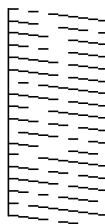

## De printer onderhouden

6. Selecteer  en volg vervolgens de instructies op het scherm om de printkop te reinigen.
7. Als het reinigen beëindigd is, drukt u het testpatroon van het kanaal opnieuw af. Herhaal het reinigen en afdrukken van het testpatroon tot alle lijnen geheel afgedrukt worden.

### Gerelateerde informatie

- ➔ [“Papier in de Papiercassette laden” op pagina 32](#)

## De printkop controleren en schoonmaken - Windows

1. Laad gewoon A4-papier in de printer.
2. Open het venster van de printerdriver.
3. Klik op **Spuitkanaaltjes controleren** op het tabblad **Hulpprogramma's**.
4. Volg de instructies op het scherm.

### Gerelateerde informatie

- ➔ [“Papier in de Papiercassette laden” op pagina 32](#)
- ➔ [“Het printerstuurprogramma openen” op pagina 62](#)

## De printkop controleren en reinigen — Mac OS

1. Laad gewoon A4-papier in de printer.
2. Selecteer **Systeemvoorkeuren** in het menu  > **Printers en scanners** (of **Afdrukken en scannen**, **Afdrukken en faxen**) en selecteer vervolgens de printer.
3. Klik op **Opties en toebehoren** > **Hulpprogramma** > **Open Printerhulpprogramma**.
4. Klik op **Spuitkanaaltjes controleren**.
5. Volg de instructies op het scherm.

### Gerelateerde informatie

- ➔ [“Papier in de Papiercassette laden” op pagina 32](#)

---

## Verticale lijnen uitlijnen

Als verticale lijnen niet goed worden weergegeven, lijnt u de verticale lijnen uit.

1. Laad gewoon A4-papier in de printer.
2. Selecteer **Instel.** op het startscherm.



## De printer onderhouden

3. Selecteer **Onderhoud** > **Uitl. lijn regelafst.**.
4. Volg de instructies op het scherm om een uitlijningspatroon af te drukken.
5. Volg de instructies op het scherm om de verticale lijnen uit te lijnen. Zoek en voer het nummer in voor het patroon dat de minste verkeerde uitgelijnde verticale lijn heeft.

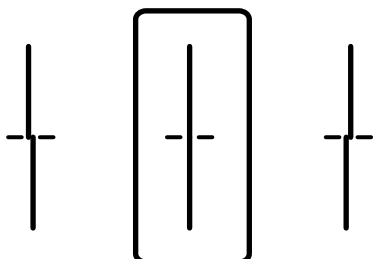

### Gerelateerde informatie

➔ [“Papier in de Papiercassette laden” op pagina 32](#)

## Het papiertraject reinigen

Als de afdrukken vlekken vertonen, of als het papier niet correct wordt ingevoerd, reinig dan de roller binnenin.



### **Belangrijk:**

*Gebruik geen keukenpapier om de binnenkant van de printer te reinigen. Het kan zijn dat de spuitkanaaltjes van de printkop verstopt zitten met stof.*

## Het papiertraject vrijmaken van inktvlekken

Als de afdrukken vlekken vertonen of bekrast zijn, reinig dan de roller binnenin.



### **Belangrijk:**

*Gebruik geen keukenpapier om de binnenkant van de printer te reinigen. Het kan zijn dat de spuitkanaaltjes van de printkop verstopt zitten met stof.*

1. Laad gewoon A3-papier in de papierbron die u wilt reinigen.
2. Selecteer **Instel.** op het startscherm.
3. Selecteer **Onderhoud** > **Papiergeleider reinigen.**
4. Selecteer de papierbron en volg dan de instructies op het scherm om het papiertraject te reinigen.

### **Opmerking:**

*Herhaal deze procedure tot er geen vegen meer op het papier zitten. Als de afdrukken nog steeds gevlekt zijn, reinig dan de andere papierbronnen.*

**Gerelateerde informatie**

➔ [“Papier in de Papiercassette laden” op pagina 32](#)

## Het papiertraject reinigen om papierstoringen te voorkomen (Papiercassette)

Wanneer het papier niet correct in de papiercassette wordt ingevoerd, moet u de roller binnenin reinigen.

1. Trek de papiercassette uit de printer.

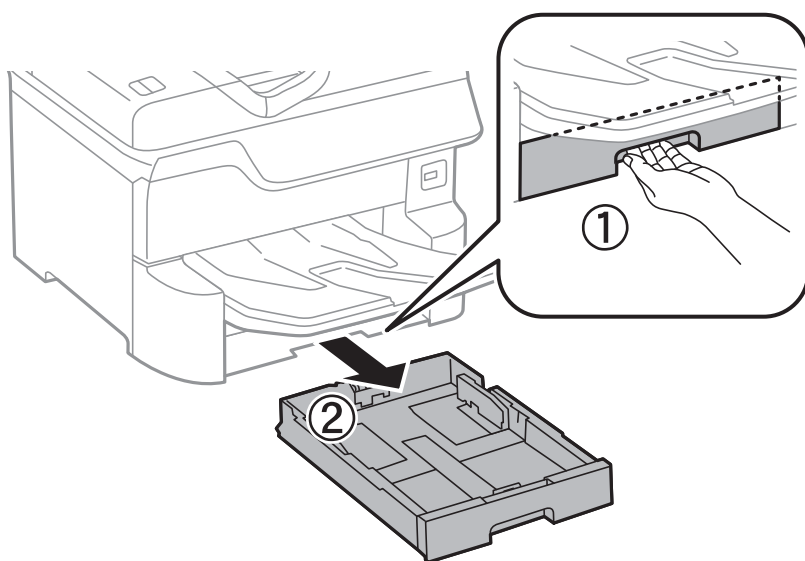

2. Veeg de rol af met een zachte, vochtige doek.

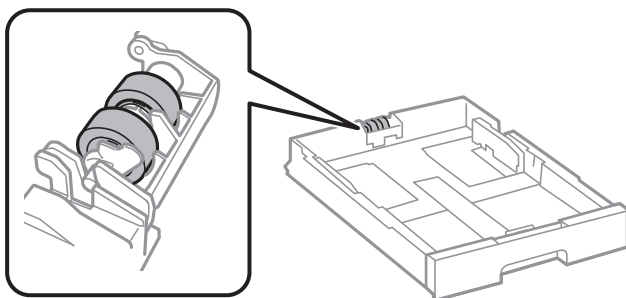

**Belangrijk:**

*Als u een droge doek gebruikt, beschadigt u mogelijk het oppervlak van de rol.*

3. Plaats de papiercassette weer terug.

## De automatische documentinvoer (ADF) schoonmaken

Als de gekopieerde of gescande bestanden van de ADF vlekken bevatten of de originelen worden niet correct in de ADF ingevoerd, reinig dan de ADF.

**Belangrijk:**

*Maak de printer nooit schoon met alcohol of thinner. Deze chemicaliën kunnen de printer beschadigen.*

1. Open het deksel van de ADF.

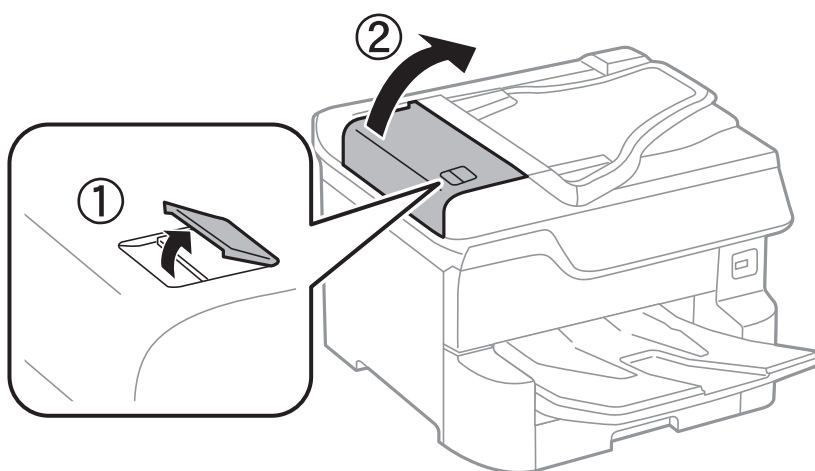

2. Maak de rol en de binnenzijde van de ADF schoon met een zachte, vochtige doek.

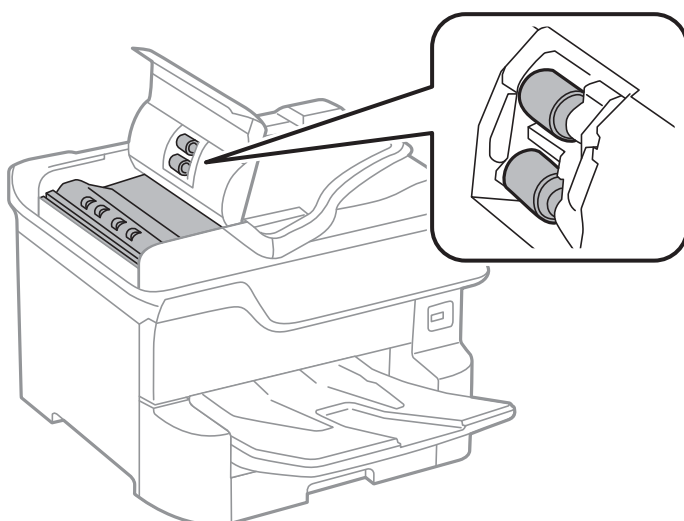
**Belangrijk:**

- Als u een droge doek gebruikt, beschadigt u mogelijk het oppervlak van de rol.
- Gebruik de ADF pas weer als de rol droog is.

## De printer onderhouden

3. Open het documentdeksel.

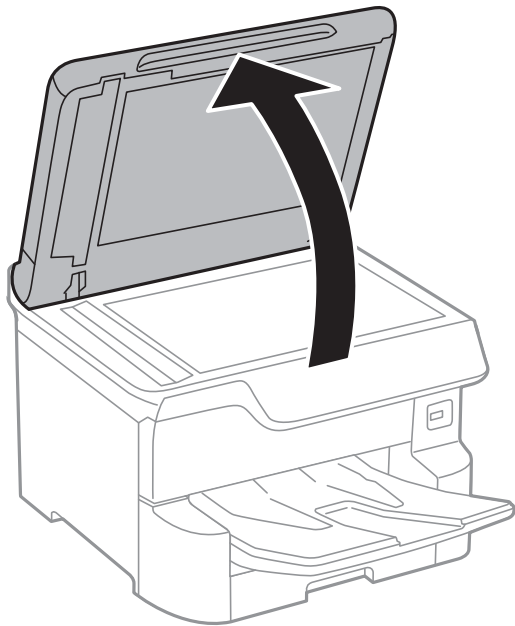

4. Reinig het onderdeel dat wordt getoond in de afbeelding.

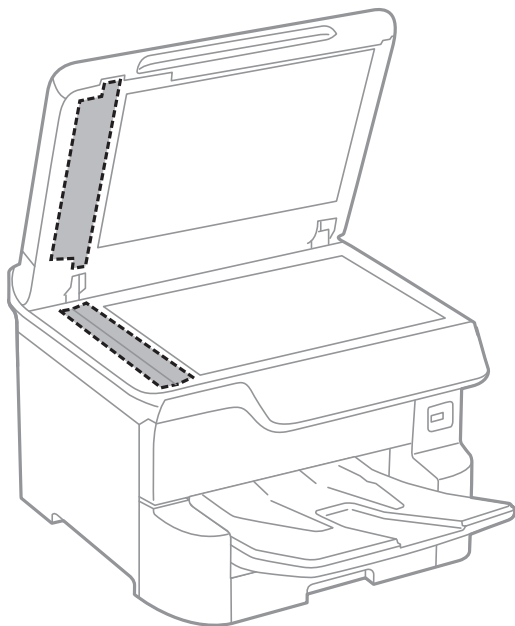

**!** **Belangrijk:**

- Als de glasplaat besmeurd is met vet of een andere hardnekkige substantie, veegt u de plaat schoon met een doek met daarop een klein beetje glasreiniger. Verwijder al het overtollige vocht.
- Druk niet te hard op het glasoppervlak.
- Zorg ervoor dat u het oppervlak van het glas niet krast of beschadigt. Een beschadigde glasplaat kan de scankwaliteit aantasten.

## De Scannerglasplaat reinigen

Wanneer de kopieën of gescande beelden vies zijn, moet u de scannerglasplaat reinigen.

**Let op:**

*Pas bij het sluiten van het documentdeksel op dat uw vingers niet klem komen te zitten. Anders kunt u zich verwonden.*

**Belangrijk:**

*Maak de printer nooit schoon met alcohol of thinner. Deze chemicaliën kunnen de printer beschadigen.*

1. Open het documentdeksel.

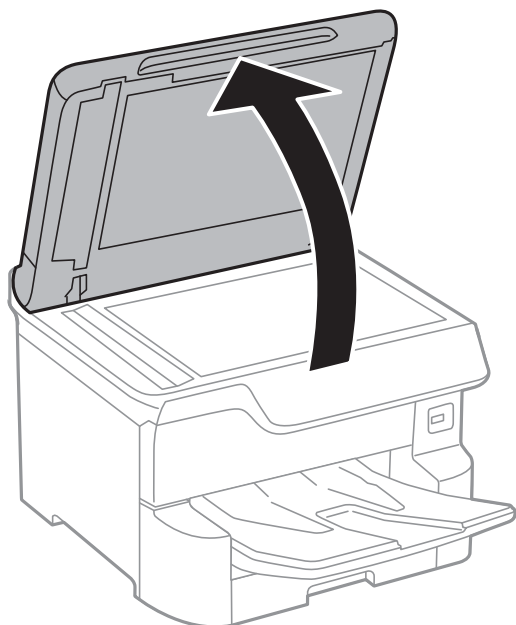

2. Maak het oppervlak van de scannerglasplaat schoon met een droge, zachte, schone doek.

**Belangrijk:**

- Als de glasplaat besmeurd is met vet of een andere hardnekkige substantie, veegt u de plaat schoon met een doek met daarop een klein beetje glasreiniger. Verwijder al het overtollige vocht.
- Druk niet te hard op het glasoppervlak.
- Zorg ervoor dat u het oppervlak van het glas niet krast of beschadigt. Een beschadigde glasplaat kan de scankwaliteit aantasten.

# Netwerkservice en softwareinformatie

In dit deel maakt u kennis met de netwerkservices en softwareproducten die beschikbaar zijn voor uw printer via de Epson-website of de meegeleverde softwareschijf.

## Toepassing voor het configureren van printerbewerkingen (Web Config)

Web Config is een toepassing die draait in een webbrowser, zoals Internet Explorer of Safari, op een computer of smart device. U kunt de printerstatus controleren of de netwerkservice en de printerinstellingen aanpassen. Verbind de printer en de computer of het smart device met hetzelfde netwerk om Web Config te gebruiken.

De volgende browsers worden ondersteund.

| Besturingssysteem         | Browser                                         |
|---------------------------|-------------------------------------------------|
| Windows XP SP3 of hoger   | Internet Explorer 8 of later, Firefox*, Chrome* |
| Mac OS X v10.6.8 of hoger | Safari*, Firefox*, Chrome*                      |
| iOS*                      | Safari*                                         |
| Android 2.3 of hoger      | Standaard browser                               |
| Chrome OS*                | Standaard browser                               |

\* Gebruik de laatste versie.

## Webconfiguratie uitvoeren op een webbrowser

1. Controleer het IP-adres van de printer.

Tik op het netwerkpictogram op het startscherm van de printer en tik vervolgens op de actieve verbindingsmethode om het IP-adres van de printer te bevestigen.

**Opmerking:**

*U kunt het IP-adres ook controleren door het netwerkverbindingsrapport af te drukken.*

2. Start een browser op een computer of smart device en voer vervolgens het IP-adres van de printer in.

Formaat:

IPv4: http://het IP-adres van de printer/

IPv6: http://[het IP-adres van de printer]/

Voorbeelden:

IPv4: http://192.168.100.201/

IPv6: http://[2001:db8::1000:1]/

**Opmerking:**

*Met een smart device kunt u Web Config ook uitvoeren vanuit het onderhoudsscherm van Epson iPrint.*

**Gerelateerde informatie**

- ➔ “Epson iPrint gebruiken” op pagina 98
- ➔ “Netwerkinstellingen” op pagina 55

## Web Config uitvoeren op Windows

Volg de onderstaande stappen om Web Config uit te voeren als u een computer aansluit op de printer met WSD.

1. Ga naar het scherm Apparaten en printers in Windows.
  - Windows 10/Windows Server 2016  
Rechtsklik op de knop Start en selecteer **Configuratiescherm > Apparaten en printers weergeven in Hardware en geluiden**.
  - Windows 8.1/Windows 8/Windows Server 2012 R2/Windows Server 2012  
Selecteer **Bureaublad > Instellingen > Configuratiescherm > Apparaten en printers weergeven in Hardware en geluiden (of Hardware)**.
  - Windows 7/Windows Server 2008 R2  
Klik op de knop Start, selecteer **Configuratiescherm > Apparaten en printers weergeven in Hardware en geluiden**.
  - Windows Vista/Windows Server 2008  
Klik op de knop Start, selecteer **Configuratiescherm > Printers in Hardware en geluiden**.
2. Klik met de rechtermuisknop op uw printer en selecteer **Eigenschappen**.
3. Selecteer het tabblad **Webservice** en klik op de URL.

## Web Config uitvoeren op Mac OS

1. Selecteer **Systeemvoorkeuren** in het menu  > **Printers en scanners (of Afdrukken en scannen, Afdrukken en faxen)** en selecteer vervolgens de printer.
2. Klik op **Opties en toebehoren > Toon webpagina printer**.

---

## Toepassing voor het scannen van documenten en afbeeldingen (Epson Scan 2)

Epson Scan 2 is een toepassing waarmee het scanproces geregeld kan worden. U kunt formaat, resolutie, helderheid, contrast en kwaliteit van de gescande afbeelding aanpassen. U kunt Epson Scan 2 ook starten vanuit een TWAIN-scantoepassing. Zie de Help van de toepassing voor meer informatie.

### Beginnen met Windows

**Opmerking:**

Voor Windows Server-besturingssystemen zorgt u ervoor dat de functie **Bureaubladervaring** is geïnstalleerd.

## Netwerkservice en softwareinformatie

- Windows 10/Windows Server 2016

Klik op de knop Start en selecteer vervolgens **EPSON > Epson Scan 2**.

- Windows 8.1/Windows 8/Windows Server 2012 R2/Windows Server 2012

Voer de naam van de software in het zoekvenster in en selecteer vervolgens het weergegeven pictogram.

- Windows 7/Windows Vista/Windows XP/Windows Server 2008 R2/Windows Server 2008/Windows Server 2003 R2/Windows Server 2003

Klik op de knop Start en selecteer dan **Alle programma's of programma's > EPSON > Epson Scan 2 > Epson Scan 2**.

### Beginnen met Mac OS

#### **Opmerking:**

*Epson Scan 2 biedt geen ondersteuning voor de Mac OS-functie voor snelle gebruikersoverschakeling. Schakel snelle gebruikersoverschakeling uit.*

Selecteer **Start > Toepassingen > Epson Software > Epson Scan 2**.

### Gerelateerde informatie

- ➔ [“Scannen met Epson Scan 2” op pagina 126](#)
- ➔ [“De meest recente toepassingen installeren” op pagina 199](#)

## De netwerkscanner toevoegen

U moet de netwerkscanner toevoegen voordat u Epson Scan 2 kunt gebruiken.

1. Start de software en klik vervolgens op **Toevoegen** in het scherm **Scannerinstellingen**.

#### **Opmerking:**

- Als **Toevoegen** is grijs wordt weergegeven, klikt u op **Bewerken inschakelen**.

- Als het startscherm van Epson Scan 2 wordt weergegeven, is de netwerkscanner al verbonden. Als u verbinding wilt maken met een ander netwerk, selecteert u **Scanner > Instellingen** om het scherm **Scannerinstellingen** te openen.

2. Voeg de netwerkscanner toe. Voer de volgende items in en klik op **Toevoegen**.

- Model:** selecteer de scanner waarmee u verbinding wilt maken.

- Naam:** voer de scannernaam in. Deze mag maximaal 32 tekens bevatten.

- Netwerk zoeken:** wanneer de computer en de scanner zich in hetzelfde netwerk bevinden, wordt het IP-adres weergegeven. Als dit niet wordt weergegeven, klikt u op de knop . Als het IP-adres nog steeds niet wordt weergegeven, klikt u op **Adres opgeven** en voert u het IP-adres rechtstreeks in.

3. Selecteer de scanner in het scherm **Scannerinstellingen** en klik vervolgens op **OK**.

---

## Toepassing voor configureren van scannen vanaf de computer (Document Capture Pro)

Document Capture Pro\* is een toepassing waarmee u de instellingen kunt configureren voor gescande afbeeldingen die vanaf een printer via een netwerk zijn verstuurd naar een computer.



Nadat u de gescande afbeelding hebt gecontroleerd, kunt u op de computer verschillende scaninstellingen configureren, zoals de indeling voor opslaan, waar de scan moet worden opgeslagen en de bestemming voor doorsturen. Raadpleeg de Help-functie van Document Capture Pro voor meer details over het gebruik van de toepassing.

\* De namen zijn voor Windows. Voor Mac OS is de naam Document Capture. Voor Windows Server is de naam Document Capture Pro Server.

### Beginnen met Windows

- Windows 10/Windows Server 2016

Klik op de knop Start en selecteer vervolgens **Epson Software > Document Capture Pro**.

- Windows 8.1/Windows 8/Windows Server 2012 R2/Windows Server 2012

Voer de naam van de software in het zoekvenster in en selecteer vervolgens het weergegeven pictogram.

- Windows 7/Windows Vista/Windows XP/Windows Server 2008 R2/Windows Server 2008/Windows Server 2003 R2/Windows Server 2003

Klik op de knop Start en selecteer **Alle programma's of Programma's > Epson Software > Document Capture Pro**.

### Beginnen met Mac OS

Selecteer **Start > Toepassingen > Epson Software > Document Capture**.

### Gerelateerde informatie

- ➔ [“Scannen met instellingen die zijn geconfigureerd op de computer \(Document Capture Pro\)” op pagina 116](#)
- ➔ [“De meest recente toepassingen installeren” op pagina 199](#)

---

## Toepassing voor het configureren van faxbewerkingen en het verzenden van faxen (FAX Utility)

FAX Utility is een toepassing waarmee u verscheidene instellingen kunt configureren voor het verzenden van faxen via een computer. U kunt de contactpersonenlijst maken of bewerken voor het verzenden van faxen, faxen opslaan in PDF op de computer, etc. Zie de Help van de toepassing voor meer informatie.

### Opmerking:

- Windows Server besturingssystemen worden niet ondersteund.*
- Voordat u FAX Utility installeert, zorg ervoor dat u de printerdriver voor deze printer hebt geïnstalleerd. De PostScript-printerdriver en de Epson Universal-printerdriver horen hier niet bij.*

### Beginnen met Windows

- Windows 10

Klik op de knop Start en selecteer **Epson Software > FAX Utility**.

- Windows 8.1/Windows 8

Voer de naam van de software in het zoekvenster in en selecteer vervolgens het weergegeven pictogram.

- Windows 7/Windows Vista/Windows XP

Klik op de knop Start en selecteer **Alle programma's of Programma's > Epson Software > FAX Utility**.

### Beginnen met Mac OS

Selecteer **Systeemvoorkeuren** vanaf het menu  > **Printers & Scanners** (of **Afdrukken & Scannen, Afdrukken & Faxen**) en selecteer dan de printer (FAX). Klik op **Opties en toebehoren > Hulpprogramma > Open Printerhulpprogramma**.

### Gerelateerde informatie

- ➔ [“Faxen ontvangen op een computer” op pagina 163](#)
- ➔ [“De meest recente toepassingen installeren” op pagina 199](#)

---

## Toepassing voor het verzenden van faxen (stuurprogramma PC-FAX)

PC-FAX is een toepassing waarmee u een bestand, dat in een andere toepassing is gemaakt, rechtstreeks vanaf uw computer als fax kunt verzenden. PC-FAX driver wordt samen met de FAX Utility geïnstalleerd. Zie de Help van de toepassing voor meer informatie.

### Opmerking:

- Windows Server besturingssystemen worden niet ondersteund.*
- De werking varieert naargelang de toepassing die gebruikt werd om het document te creëren. Zie de Help van de toepassing voor meer informatie.*

### Openen vanuit Windows

Selecteer in de toepassing **Afdrukken** of **Printerinstelling** in het menu **Bestand**. Selecteer uw printer (FAX) en klik vervolgens op **Voorkeuren** of **Eigenschappen**.

### Openen vanuit Mac OS

Selecteer in de toepassing **Druk af** in het menu **Bestand**. Selecteer uw printer (FAX) bij **Printer** en selecteer **Faxinstellingen** of **Instellingen geadresseerden** in het venstermenu.

### Gerelateerde informatie

- ➔ [“Een faxbericht verzenden via een computer” op pagina 159](#)
- ➔ [“Toepassing voor het configureren van faxbewerkingen en het verzenden van faxen \(FAX Utility\)” op pagina 197](#)

---

## Toepassing voor het afdrukken van webpagina's (E-Web Print)

E-Web Print is een toepassing waarmee u gemakkelijk webpagina's met verschillende lay-outs kunt afdrukken. Zie de Help van de toepassing voor meer informatie. U kunt de help openen in het menu **E-Web Print** op de werkbalk **E-Web Print**.

**Opmerking:**

- Windows Server besturingssystemen worden niet ondersteund.
- Controleer op ondersteunde browsers en de laatste versie van de downloadsite.

**Starten**

Wanneer u E-Web Printinstalleert, wordt dit weergegeven in uw browser. Klik op **Afdrukken** of **Clippen**.

---

## Hulpprogramma's voor software-updates (Software Updater)

EPSON Software Updater is een toepassing die controleert op nieuwe of bijgewerkte software op internet en deze vervolgens installeert. U kunt ook de handleiding van de printer bijwerken.

**Opmerking:**

Windows Server besturingssystemen worden niet ondersteund.

**Installatiemethode**

Installeer Software Updater vanaf de meegeleverde software-cd of download de meest recente versie van de Epson-website.

<http://www.epson.com>

**Beginnen met Windows**

- Windows 10

Klik op de knop Start en selecteer vervolgens **Epson Software > EPSON Software Updater**.

- Windows 8.1/Windows 8

Voer de naam van de software in het zoekvenster in en selecteer vervolgens het weergegeven pictogram.

- Windows 7/Windows Vista/Windows XP

Klik op de knop Start en selecteer dan **Alle Programma's (of Programma's) > Epson Software > EPSON Software Updater**.

**Opmerking:**

U kunt EPSON Software Updater ook starten door te klikken op het printerpictogram op de taakbalk van het bureaublad en vervolgens **Software-update** te selecteren.

**Beginnen met Mac OS**

Selecteer **Start > Toepassingen > Epson Software > EPSON Software Updater**.

---

## De meest recente toepassingen installeren

**Opmerking:**

U moet een toepassing eerst verwijderen voordat u deze opnieuw kunt installeren.

1. Controleer of de printer en de computer beschikbaar zijn voor communicatie en of de computer is verbonden met internet.

## Netwerkservice en softwareinformatie

2. Start EPSON Software Updater.

De schermafdrruk is een voorbeeld in Windows.

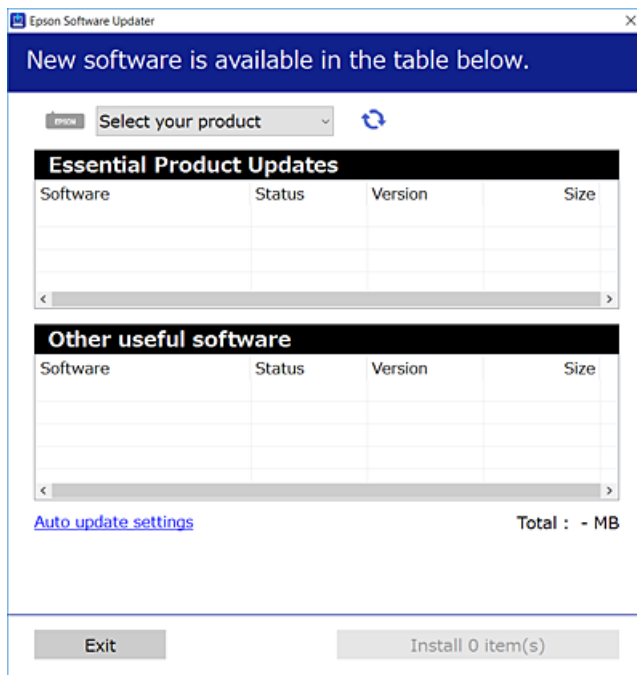

3. Selecteer voor Windows de printer en klik vervolgens op  om te controleren op de meest recente beschikbare toepassingen.
4. Selecteer de items die u wilt installeren of bijwerken en klik vervolgens op de installatieknop rechtsonder in het scherm.



### **Belangrijk:**

*Schakel de printer niet uit en trek de stekker niet uit het stopcontact zolang de update bezig is, anders kan de printer defect raken.*

### **Opmerking:**

- U kunt de meest recente toepassingen downloaden van de website van Epson.  
<http://www.epson.com>
- Als u een Windows Server-besturingssysteem gebruikt, kunt u Epson Software Updater niet gebruiken. Download de meest recente toepassingen van de website van Epson.
- Document Capture Pro kan niet worden geïnstalleerd met Epson Software Updater. Installeer de software via onderstaande website.  
<http://support.epson.net/> (buiten Europa)  
[http://assets.epson-europe.com/gb/en/document\\_capture\\_pro/index.html](http://assets.epson-europe.com/gb/en/document_capture_pro/index.html) (Europa)

### **Gerelateerde informatie**

- ➔ [“Hulpprogramma's voor software-updates \(Software Updater\)”](#) op pagina 199

---

# Een PostScript printerdriver installeren

## Een PostScript printerdriver installeren — Windows

1. Start het installatieproces vanuit een van de volgende opties.
  - Gebruik de software-cd die bij de printer is meegeleverd.**

Plaats de software-cd in de computer, open de volgende maplocatie en voer vervolgens SETUP64.EXE (of SETUP.EXE) uit.

Driver\PostScript\WINX64 (of WINX86)\SETUP\SETUP64.EXE (of SETUP.EXE)
  - Gebruik de website.**

Open de printerpagina vanaf de volgende website, download het PostScript3-printerstuurprogramma en voer het uitvoerbare bestand uit.

<http://www.epson.eu/Support> (Europa)

<http://support.epson.net/> (buiten Europa)
2. Selecteer uw printer.
3. Volg de instructies op het scherm.
4. Kies voor de verbindingmethode uit netwerkverbinding of USB-verbinding.
  - Voor netwerkverbinding.**

Er wordt een lijst met beschikbare printers in hetzelfde netwerk weergegeven.

Selecteer de printer die u wilt gebruiken.
  - Voor USB-verbinding.**

Volg de instructies op het scherm om de printer met de computer te verbinden.
5. Volg de instructies op het scherm om het PostScript-printerstuurprogramma te installeren.

## Een PostScript-printerstuurprogramma installeren — Mac OS

Download het printerstuurprogramma via de Epson support website en installeer dit.

<http://www.epson.eu/Support> (Europa)

<http://support.epson.net/> (buiten Europa)

U hebt het IP-adres van de printer nodig.

Selecteer het netwerkpictogram op het startscherm van de printer en selecteer vervolgens de actieve verbindingmethode om het IP-adres van de printer te bevestigen.

## De printerdriver toevoegen (uitsluitend voor Mac OS)

1. Selecteer **Systeemvoorkeuren** in het menu  > **Printers en scanners** (of **Afdrukken en scannen, Afdrukken en faxen**).
2. Klik op + en selecteer dan **Een andere printer of scanner toevoegen**.

3. Selecteer uw printer en klik vervolgens op **Toevoegen**.

**Opmerking:**

- Als uw printer niet in de lijst staat, controleer of hij goed aangesloten en ingeschakeld is.
- Voor een USB, IP of Bonjour verbinding moet u de optionele papercassette handmatig instellen nadat de printerdriver geïnstalleerd is.

---

## De Epson Universal-printerdriver installeren (uitsluitend voor Windows)

Het universele printerstuurprogramma van Epson is het universele PCL6-compatibele stuurprogramma. Als u dit printerstuurprogramma hebt geïnstalleerd\*, kunt u vanaf elke Epson-printer afdrucken die dit printerstuurprogramma ondersteunt.

- \* Omdat dit een algemeen printerstuurprogramma is, zijn de afdrukmogelijkheden beperkt ten opzichte van het printerstuurprogramma dat speciaal voor deze printer is ontwikkeld.

Sluit de printer aan op hetzelfde netwerk als de computer en volg de onderstaande procedure om het printerstuurprogramma te installeren.

1. Download het uitvoerbare bestand van het stuurprogramma van de Epson-ondersteuningswebsite.

<http://www.epson.eu/Support> (alleen Europa)

<http://support.epson.net/>

2. Dubbelklik op het uitvoerbare bestand.
3. Volg de instructies op het scherm voor het vervolg van de installatie.

**Opmerking:**

Als u een Windows-computer gebruikt en het stuurprogramma niet kunt downloaden vanaf de website, installeert u dit van de software-cd die bij de printer is meegeleverd. Open "Driver\Universal".

---

## Toepassingen verwijderen

Meld u aan op uw computer als beheerder. Voer het beheerderswachtwoord in als u hierom wordt gevraagd.

### Toepassingen verwijderen — Windows

1. Druk op de knop  om de printer uit te zetten.
2. Sluit alle actieve toepassingen.
3. **Configuratiescherm** openen:
  - Windows 10/Windows Server 2016  
Rechtsklik op de knop Start en selecteer **Configuratiescherm**.
  - Windows 8.1/Windows 8/Windows Server 2012 R2/Windows Server 2012  
Selecteer **Bureaublad > Instellingen > Configuratiescherm**.

## Netwerkservice en softwareinformatie

- Windows 7/Windows Vista/Windows XP/Windows Server 2008 R2/Windows Server 2008/Windows Server 2003 R2/Windows Server 2003

Klik op de startknop en selecteer **Configuratiescherm**.

4. Open **Een programma verwijderen** (of **Programma's installeren of verwijderen**):

- Windows 10/Windows 8.1/Windows 8/Windows 7/Windows Vista/Windows Server 2016/Windows Server 2012 R2/Windows Server 2012/Windows Server 2008 R2/Windows Server 2008

Selecteer **Een programma verwijderen** in **Programma's**.

- Windows XP/Windows Server 2003 R2/Windows Server 2003

Klik op **Programma's installeren of verwijderen**.

5. Selecteer de software die u wilt verwijderen.

U kunt het printerstuurprogramma niet verwijderen als er afdruktaken actief zijn. Verwijder de taken of wacht tot deze zijn afgedrukt voordat u het printerstuurprogramma verwijdert.

6. De toepassingen verwijderen:

- Windows 10/Windows 8.1/Windows 8/Windows 7/Windows Vista/Windows Server 2016/Windows Server 2012 R2/Windows Server 2012/Windows Server 2008 R2/Windows Server 2008

Klik op **Verwijderen/wijzigen** of **Verwijderen**.

- Windows XP/Windows Server 2003 R2/Windows Server 2003

Klik op **Wijzigen/Verwijderen** of **Verwijderen**.

**Opmerking:**

Als het venster **Gebruikersaccountbeheer** wordt weergegeven, klikt u op **Doorgaan**.

7. Volg de instructies op het scherm.

## Toepassingen verwijderen — Mac OS

1. Download de Uninstaller met EPSON Software Updater.

Als u de Uninstaller hebt gedownload, hoeft u deze niet telkens opnieuw te downloaden wanneer u de toepassing verwijdert.

2. Druk op de knop  om de printer uit te zetten.

3. Als u het printerstuurprogramma of het PC-FAX-stuurprogramma wilt verwijderen, selecteert u

**Systeemvoorkeuren** in het menu  > **Printers en scanners** (of **Afdrukken en scannen**, **Afdrukken en faxen**) en verwijdert u de printer uit de lijst met ingeschakelde printers.

4. Sluit alle actieve toepassingen.

5. Selecteer **Start** > **Toepassingen** > **Epson Software** > **Uninstaller**.

6. Selecteer de toepassing die u wilt verwijderen en klik vervolgens op **Maak installatie ongedaan**.

 **Belangrijk:**

*De Uninstaller verwijdert alle Epson-inktjetprinterstuurprogramma's van de computer. Als u meerdere Epson inktjetprinters gebruikt en u enkel bepaalde stuurprogramma's wilt verwijderen, verwijder ze dan eerst allemaal en installeer dan enkel de vereiste stuurprogramma's.*

**Opmerking:**

*Als u de toepassing die u wilt verwijderen niet kunt vinden in de lijst, kunt u deze niet verwijderen met de Uninstaller. Selecteer in dat geval **Start > Toepassingen > Epson Software**, kies de toepassing die wilt verwijderen en sleep deze vervolgens naar het prullenmandpictogram.*

---

## Afdrukken via een netwerkservice

Dankzij Epson Connect (beschikbaar via het internet) kunt u via uw smartphone, tablet, pc of laptop, altijd en praktisch overal afdrukken. Als u deze service wilt gebruiken, moet u de gebruiker en de printer registreren in Epson Connect.

De functies die via het internet beschikbaar zijn, zijn als volgt.

Email Print

Wanneer u een e-mail met bijlagen, bijvoorbeeld documenten of afbeeldingen, verzendt naar een e-mailadres dat is toegewezen aan de printer, kunt u de betreffende e-mail en de bijlagen afdrukken op een externe locatie, zoals uw printer thuis of op kantoor.

Epson iPrint

Deze toepassing is voor iOS en Android en maakt het mogelijk af te drukken of te scannen vanaf een smartphone of tablet. U kunt documenten, afbeeldingen en websites afdrukken door deze rechtstreeks te verzenden naar een printer in hetzelfde draadloze LAN.

Scan to Cloud

Met deze toepassing kunt u de gescande gegevens die u wilt afdrukken verzenden naar een andere printer. U kunt de gescande gegevens tevens uploaden naar beschikbare Cloud-services.

Remote Print Driver

Dit is een gedeeld stuurprogramma dat wordt ondersteund door Remote Print Driver. Wanneer u afdrukt op een printer op een externe locatie, kunt u afdrukken in het normale venster van de toepassing een andere printer te selecteren.

Raadpleeg de webportal van Epson Connect voor meer informatie.

<https://www.epsonconnect.com/>

<http://www.epsonconnect.eu> (alleen Europa)

### Gerelateerde informatie

➔ [“Epson iPrint gebruiken” op pagina 98](#)



# Problemen oplossen

## De printerstatus controleren

### Berichten op het display bekijken



Als er een foutmelding op het display wordt weergegeven, volgt u de instructies op het scherm of de onderstaande oplossingen om het probleem op te lossen.

| Foutmeldingen                                                                                                                                   | Oplossingen                                                                                                                                                                                                                                                                                                                                                                                                                                                                                                                |
|-------------------------------------------------------------------------------------------------------------------------------------------------|----------------------------------------------------------------------------------------------------------------------------------------------------------------------------------------------------------------------------------------------------------------------------------------------------------------------------------------------------------------------------------------------------------------------------------------------------------------------------------------------------------------------------|
| Printerfout. Schakel de printer uit en weer in. Zie de documentatie voor details.                                                               | <ul style="list-style-type: none"> <li><input type="checkbox"/> Verwijder al het papier of beschermingsmateriaal uit de printer en de papercassette. Als de foutmelding nog steeds verschijnt na het uit- en opnieuw inschakelen, neemt u contact op met de klantendienst van Epson.</li> <li><input type="checkbox"/> Wanneer de volgende foutcodes worden weergegeven, controleert u in elke papierbron het maximaal aantal vellen dat kan worden geladen.<br/>000181, 000184, 000201, 000204, 000221, 000224</li> </ul> |
| Printerfout. Raadpleeg uw documentatie voor details. Er zijn niet-afdrukfuncties beschikbaar.                                                   | De printer is mogelijk beschadigd. Neem contact op met de Epson-ondersteuning of een erkende Epson-serviceprovider om een reparatie aan te vragen. Niet-afdrukgerelateerde functies, zoals scannen, zijn beschikbaar.                                                                                                                                                                                                                                                                                                      |
| Printerfout. Raadpleeg de documentatie voor details.                                                                                            | De printer is mogelijk beschadigd. Neem contact op met de Epson-ondersteuning of een erkende Epson-serviceprovider om een reparatie aan te vragen.                                                                                                                                                                                                                                                                                                                                                                         |
| Papier op in XX. Laad papier. Papierformaat: XX/<br>Papiertype: XX                                                                              | Laad papier en voer vervolgens de papercassette volledig in.                                                                                                                                                                                                                                                                                                                                                                                                                                                               |
| Er zijn teveel papercassette-eh. geïnstalleerd. Schakel de voeding uit en installeer de extra eenheden. Raadpleeg uw documentatie voor details. | U kunt tot drie optionele papercassettes installeren. Voor andere optionele papercassettes, verwijdert u ze eerst door de installatiestappen in omgekeerde volgorde uit te voeren.                                                                                                                                                                                                                                                                                                                                         |
| Niet-ondersteunde Papercassette-eenheden geïnstalleerd. Schakel voeding uit verwijder. Raadpleeg uw documentatie voor details.                  | Er zijn niet-ondersteunde, optionele papercassette-eenheden geplaatst. Verwijder deze door de stappen voor installatie in omgekeerde volgorde uit te voeren.                                                                                                                                                                                                                                                                                                                                                               |
| Kan niet afdrukken omdat XX defect is. U kunt afdrukken vanaf een andere cassette.                                                              | Schakel de stroomtoevoer uit en weer in en plaats de papercassette opnieuw. Als de foutmelding nog steeds zichtbaar is, neem dan contact op met de Epson-ondersteuning of een erkende Epson-serviceprovider om een reparatie aan te vragen.                                                                                                                                                                                                                                                                                |

## Problemen oplossen

| Foutmeldingen                                                                                                                            | Oplossingen                                                                                                                                                                                                                                                                                                                                                                                                                                                                                                                                                                                                                                                                                                                                                                                                                                                             |
|------------------------------------------------------------------------------------------------------------------------------------------|-------------------------------------------------------------------------------------------------------------------------------------------------------------------------------------------------------------------------------------------------------------------------------------------------------------------------------------------------------------------------------------------------------------------------------------------------------------------------------------------------------------------------------------------------------------------------------------------------------------------------------------------------------------------------------------------------------------------------------------------------------------------------------------------------------------------------------------------------------------------------|
| Onderhoudsroller in XX nadert het einde van zijn levensduur.                                                                             | <input type="checkbox"/> Papiercassette<br>De onderhoudsrollers moeten regelmatig vervangen worden. Als het tijd is om ze te vervangen, wordt papier niet meer correct geladen via de papiercassette. Zorg voor nieuwe onderhoudsrollers.<br><br><input type="checkbox"/> Papiertoevoer achter<br>Als het tijd is om ze te vervangen, wordt papier niet meer correct geladen via de papiertoevoer achter. Neem contact op met de Epson-ondersteuning of een erkende Epson-serviceprovider om vervanging van de onderhoudsrollers aan te vragen.                                                                                                                                                                                                                                                                                                                         |
| Onderhoudsroller in XX is aan het einde van zijn levensduur. Vervang deze en voer een reset uit van de teller van de onderhoudsroller.   | Vervang de onderhoudsrollers. Selecteer na het vervangen van de rollen <b>Instel.</b> > <b>Onderhoud</b> > <b>Informatie onderhoudsrol</b> > <b>Teller onderhoudsrol resetten</b> en selecteer vervolgens de papiercassette waarvoor u de onderhoudsrollers hebt vervangen.                                                                                                                                                                                                                                                                                                                                                                                                                                                                                                                                                                                             |
| Onderhoudsroller in de Papiertoevoer achter heeft het einde van zijn nuttige levensduur bereikt. Raadpleeg uw documentatie voor details. | Neem contact op met de Epson-ondersteuning of een erkende Epson-serviceprovider om een vervanging van de onderhoudsrollers voor de papiertoevoer achter aan te vragen.                                                                                                                                                                                                                                                                                                                                                                                                                                                                                                                                                                                                                                                                                                  |
| U moet Inktcartridge vervangen.                                                                                                          | Voor een optimale afdrukkwaliteit en bescherming van de printkop blijft een variabele inktreserve in de cartridge achter op het moment waarop de printer aangeeft dat u de cartridge moet vervangen. Vervang het inktpatroon wanneer hierom wordt gevraagd.                                                                                                                                                                                                                                                                                                                                                                                                                                                                                                                                                                                                             |
| Het is bijna tijd voor onderhoud. Neem contact op met Epson-ondersteuning.                                                               | Klanten dienen niet zelf onderhoud uit te voeren. Neem voor onderhoud contact op met Epson of een erkende Epson-serviceprovider.                                                                                                                                                                                                                                                                                                                                                                                                                                                                                                                                                                                                                                                                                                                                        |
| Deze printer kan onderhoud vereisen om de afdrukkwaliteit te behouden. Neem contact op met Epson-ondersteuning.                          | Klanten dienen niet zelf onderhoud uit te voeren. Neem voor onderhoud contact op met Epson of een erkende Epson-serviceprovider.                                                                                                                                                                                                                                                                                                                                                                                                                                                                                                                                                                                                                                                                                                                                        |
| Autom. weerg. papierinstelling is ingesteld op Uit. Sommige functies zijn wellicht niet beschikbaar. Zie uw documentatie voor details.   | Als <b>Autom. weerg. papierinstelling</b> is uitgeschakeld, kunt u AirPrint niet gebruiken.                                                                                                                                                                                                                                                                                                                                                                                                                                                                                                                                                                                                                                                                                                                                                                             |
| Geen kiestoon gedetecteerd.                                                                                                              | Dit probleem kan mogelijk worden opgelost door selectie van <b>Instel.</b> > <b>Algemene instellingen</b> > <b>Faxinstellingen</b> > <b>Basisinstellingen</b> > <b>Lijntype</b> en dan <b>PBX</b> . Als uw telefoonsysteem een externe toegangscode vereist voor een buitenlijn, stelt u de toegangscode in nadat u <b>PBX</b> hebt geselecteerd. Gebruik een hekje (#) in plaats van de werkelijke toegangscode wanneer u een extern faxnummer invoert. Hierdoor wordt de verbinding betrouwbaarder.<br><br>Als de foutmelding nog steeds wordt weergegeven, schakelt u de <b>Kiestoondetectie</b> uit. N.B. Als u deze functie uitschakelt, wordt het eerste cijfer van het faxnummer mogelijk overgeslagen waardoor het bericht naar een foutief nummer wordt verzonden.<br><br>Raadpleeg voor meer informatie over <b>Faxinstellingen</b> de Beheerdershandleiding. |

## Problemen oplossen

| Foutmeldingen                                                                                                                | Oplossingen                                                                                                                                                                                                                                                                                                                                                                                                                                                                                                                                                                                                                                                                                                                                                                                                                                                                                                                      |
|------------------------------------------------------------------------------------------------------------------------------|----------------------------------------------------------------------------------------------------------------------------------------------------------------------------------------------------------------------------------------------------------------------------------------------------------------------------------------------------------------------------------------------------------------------------------------------------------------------------------------------------------------------------------------------------------------------------------------------------------------------------------------------------------------------------------------------------------------------------------------------------------------------------------------------------------------------------------------------------------------------------------------------------------------------------------|
| Kan geen faxen ontvangen omdat de faxgegevenscapaciteit vol is. Druk op Job/Status onderaan op het Startscherm voor details. | <p>Ontvangen faxen kunnen worden opgestapeld zonder dat ze worden verwerkt, als gevolg van de volgende redenen.</p> <ul style="list-style-type: none"> <li><input type="checkbox"/> Kan niet afdrucken omdat er een printerfout is opgetreden.<br/>Los de printerfout op. Om de details en oplossingen voor de fout te controleren, drukt u op de knop  en selecteert u vervolgens <b>Printerstatus</b>.</li> <li><input type="checkbox"/> Kan niet opslaan op computer of geheugenapparaat.<br/>Om te controleren of ontvangen faxen al dan niet zijn opgeslagen, drukt u op de knop  en selecteert u vervolgens <b>Taakstatus</b>. Om ontvangen faxen op te slaan, schakelt u de computer in of verbindt u een geheugenapparaat met de printer.</li> </ul> |
| Combinatie van IP-adres en subnetmasker is ongeldig. Raadpleeg uw documentatie voor meer details.                            | Voer het juiste IP-adres of de juiste standaardgateway in. Informeer voor hulp bij uw netwerkbeheerder. Raadpleeg de Beheerdershandleiding voor details.                                                                                                                                                                                                                                                                                                                                                                                                                                                                                                                                                                                                                                                                                                                                                                         |
| Werk rootcertificaat bij om cloudservices te gebruiken.                                                                      | Voer Web Config uit en werk vervolgens het basiscertificaat bij. Raadpleeg de Beheerdershandleiding voor details.                                                                                                                                                                                                                                                                                                                                                                                                                                                                                                                                                                                                                                                                                                                                                                                                                |
| Controleer of de poortinstellingen van Printer (zoals IP-adres) of het printerstuurprogramma correct is via Computer.        | <p>Zorg ervoor dat de printerpoort goed is geselecteerd in <b>Eigenschappen &gt; Poort</b> in het menu <b>Printer</b>. Dit gaat als volgt.</p> <p>Selecteer "<b>USBXXX</b>" voor een USB-verbinding of "<b>EpsonNet Print Port</b>" voor een netwerkverbinding.</p>                                                                                                                                                                                                                                                                                                                                                                                                                                                                                                                                                                                                                                                              |
| Recovery Mode                                                                                                                | <p>De printer is in herstelmodus gestart omdat de firmware-update is mislukt. Volg de onderstaande stappen om opnieuw te proberen de firmware bij te werken.</p> <ol style="list-style-type: none"> <li>1. Sluit de computer en de printer met een USB-kabel op elkaar aan. (In herstelmodus kunt u de firmware niet via een netwerkverbinding bijwerken.)</li> <li>2. Ga naar uw lokale Epson-website voor verdere instructies.</li> </ol> <p>Raadpleeg de Beheerdershandleiding voor details.</p>                                                                                                                                                                                                                                                                                                                                                                                                                              |

## Gerelateerde informatie

- ➔ [“Contact opnemen met de klantenservice van Epson” op pagina 282](#)
- ➔ [“Hulpprogramma's voor software-updates \(Software Updater\)” op pagina 199](#)
- ➔ [“De meest recente toepassingen installeren” op pagina 199](#)

## Foutcode in het statusmenu

Als een taak niet succesvol voltooid is, controleer dan de foutcode in de geschiedenis van elke taak. U kunt de foutcode weergeven d.m.v. de toets  en dan **Taakstatus** te selecteren. Raadpleeg de volgende tabel om het probleem en de oplossing te zoeken.

Raadpleeg voor meer informatie over **Faxinstellingen** de Beheerdershandleiding.

| Code | Probleem                                           | Oplossing |
|------|----------------------------------------------------|-----------|
| 001  | Product werd uitgeschakeld door een stroomstoring. | -         |

## Problemen oplossen

| Code | Probleem                                                                                 | Oplossing                                                                                                                                                                                                                                                                                                                                                                                                                                                                                                                                                                                                                                                                                                                                                                                   |
|------|------------------------------------------------------------------------------------------|---------------------------------------------------------------------------------------------------------------------------------------------------------------------------------------------------------------------------------------------------------------------------------------------------------------------------------------------------------------------------------------------------------------------------------------------------------------------------------------------------------------------------------------------------------------------------------------------------------------------------------------------------------------------------------------------------------------------------------------------------------------------------------------------|
| 101  | Het geheugen is vol.                                                                     | <p>Probeer onderstaande methodes voor het reduceren van de grootte van de afdruktaak.</p> <ul style="list-style-type: none"> <li><input type="checkbox"/> Verlaag de afdrukkwaliteit en de resolutie.</li> <li><input type="checkbox"/> Wijzig de opmaak.</li> <li><input type="checkbox"/> Verlaag het aantal afbeeldingen, letters of lettertypes.</li> </ul>                                                                                                                                                                                                                                                                                                                                                                                                                             |
| 102  | Gesorteerd afdrukken is mislukt omwille van gebrek aan beschikbaar geheugen.             | <ul style="list-style-type: none"> <li><input type="checkbox"/> Selecteer <b>Instel.</b> &gt; <b>Algemene instellingen</b> &gt; <b>Systeembeheer</b> &gt; <b>Gegevens intern geh.wissen</b> &gt; <b>PDL-lettertype, macro</b> en wis de lettertypen en macro's die u hebt gedownload.</li> <li><input type="checkbox"/> Probeer onderstaande methodes voor het reduceren van de grootte van de afdruktaak. Als u deze methodes niet wenst te gebruiken, probeer dan één exemplaar tegelijk af te drukken. <ul style="list-style-type: none"> <li><input type="checkbox"/> Verlaag de afdrukkwaliteit en de resolutie.</li> <li><input type="checkbox"/> Wijzig de opmaak.</li> <li><input type="checkbox"/> Verlaag het aantal afbeeldingen, letters of lettertypes.</li> </ul> </li> </ul> |
| 103  | De afdrukkwaliteit is verlaagd omwille van gebrek aan beschikbaar geheugen.              | <p>Als u de afdrukkwaliteit niet wenst te verlagen, probeer dan de volgende manieren om de grootte van de afdruktaak te beperken.</p> <ul style="list-style-type: none"> <li><input type="checkbox"/> Wijzig de opmaak.</li> <li><input type="checkbox"/> Verlaag het aantal afbeeldingen, letters of lettertypes.</li> </ul>                                                                                                                                                                                                                                                                                                                                                                                                                                                               |
| 104  | Afdrukken in omgekeerde volgorde is mislukt omwille van gebrek aan beschikbaar geheugen. | <ul style="list-style-type: none"> <li><input type="checkbox"/> Selecteer <b>Instel.</b> &gt; <b>Algemene instellingen</b> &gt; <b>Systeembeheer</b> &gt; <b>Gegevens intern geh.wissen</b> &gt; <b>PDL-lettertype, macro</b> en wis de lettertypen en macro's die u hebt gedownload.</li> <li><input type="checkbox"/> Als u in omgekeerde volgorde wenst af te drukken, probeer dan de volgende manieren om de grootte van de afdruktaak te beperken. <ul style="list-style-type: none"> <li><input type="checkbox"/> Verlaag de afdrukkwaliteit en de resolutie.</li> <li><input type="checkbox"/> Wijzig de opmaak.</li> <li><input type="checkbox"/> Verlaag het aantal afbeeldingen, letters of lettertypes.</li> </ul> </li> </ul>                                                   |
| 106  | Kan niet afdrukken via de computer omwille van toegangsbeveiliging.                      | Neem contact op met uw printerbeheerder.                                                                                                                                                                                                                                                                                                                                                                                                                                                                                                                                                                                                                                                                                                                                                    |
| 107  | Mislukte gebruikersverificatie. De taak is geannuleerd.                                  | <ul style="list-style-type: none"> <li><input type="checkbox"/> Zorg ervoor dat de gebruikersnaam en wachtwoord correct zijn.</li> <li><input type="checkbox"/> Selecteer <b>Instel.</b> &gt; <b>Algemene instellingen</b> &gt; <b>Systeembeheer</b> &gt; <b>Veiligheidsinstel.</b> &gt; <b>Toegangsbeheer</b>. Schakel de functiebeperking in en laat de taak vervolgens toe zonder authenticatie-informatie.</li> </ul>                                                                                                                                                                                                                                                                                                                                                                   |

## Problemen oplossen

| Code | Probleem                                                                                                | Oplossing                                                                                                                                                                                                                                                                                                                                                                                                                                                                                                                                                      |
|------|---------------------------------------------------------------------------------------------------------|----------------------------------------------------------------------------------------------------------------------------------------------------------------------------------------------------------------------------------------------------------------------------------------------------------------------------------------------------------------------------------------------------------------------------------------------------------------------------------------------------------------------------------------------------------------|
| 108  | Vertrouwelijke taakgegevens zijn verwijderd terwijl de product uitgeschakeld was.                       | -                                                                                                                                                                                                                                                                                                                                                                                                                                                                                                                                                              |
| 109  | Het ontvangen faxbericht was al verwijderd.                                                             | -                                                                                                                                                                                                                                                                                                                                                                                                                                                                                                                                                              |
| 110  | De taak werd eenzijdig afgedrukt omdat het geladen papier niet geschikt is voor dubbelzijdig afdrukken. | Als u dubbelzijdig wenst af te drukken, laad dan papier dat daar geschikt voor is.                                                                                                                                                                                                                                                                                                                                                                                                                                                                             |
| 111  | Beschikbare geheugen is beperkt.                                                                        | <p>Probeer onderstaande methodes voor het reduceren van de grootte van de afdruktaak.</p> <ul style="list-style-type: none"> <li><input type="checkbox"/> Verlaag de afdrukkwaliteit en de resolutie.</li> <li><input type="checkbox"/> Wijzig de opmaak.</li> <li><input type="checkbox"/> Verlaag het aantal afbeeldingen, letters of lettertypes.</li> </ul>                                                                                                                                                                                                |
| 120  | Kan niet communiceren met de server die is verbonden via een open platform.                             | Controleer de server en het netwerk op fouten.                                                                                                                                                                                                                                                                                                                                                                                                                                                                                                                 |
| 201  | Het geheugen is vol.                                                                                    | <ul style="list-style-type: none"> <li><input type="checkbox"/> Druk de ontvangen faxberichten af vanuit <b>Taakstatus</b> in <b>Job/Status</b>.</li> <li><input type="checkbox"/> Verwijder ontvangen faxberichten uit het Postvak IN via <b>Taakstatus</b> in het <b>Job/Status</b>.</li> <li><input type="checkbox"/> Als u een monochroom faxbericht naar een enkele bestemming zendt, kunt u dat doen d.m.v. Direct Send.</li> <li><input type="checkbox"/> Verdeel uw originele in twee of meer delen en verzend ze dan.</li> </ul>                      |
| 202  | De lijn werd verbroken door de machine van de ontvanger.                                                | Wacht even en probeer het dan nogmaals.                                                                                                                                                                                                                                                                                                                                                                                                                                                                                                                        |
| 203  | Kan geen kiestoon detecteren.                                                                           | <ul style="list-style-type: none"> <li><input type="checkbox"/> Zorg ervoor dat de telefoonkabel correct verbonden is en dat de telefoonlijn werkt.</li> <li><input type="checkbox"/> Als de printer aangesloten is op de PBX of de terminaladapter, wijzig dan de instelling <b>Lijntype</b> naar <b>PBX</b>.</li> <li><input type="checkbox"/> Selecteer <b>Instel.</b> &gt; <b>Algemene instellingen</b> &gt; <b>Faxinstellingen</b> &gt; <b>Basisinstellingen</b> &gt; <b>Kiestoondetectie</b> en schakel vervolgens de kiestooninstelling uit.</li> </ul> |
| 204  | De machine van de ontvanger is bezet.                                                                   | <ul style="list-style-type: none"> <li><input type="checkbox"/> Wacht even en probeer het dan nogmaals.</li> <li><input type="checkbox"/> Controleer het faxnummer van de ontvanger.</li> </ul>                                                                                                                                                                                                                                                                                                                                                                |
| 205  | De machine van de ontvanger antwoordt niet.                                                             | Wacht even en probeer het dan nogmaals.                                                                                                                                                                                                                                                                                                                                                                                                                                                                                                                        |
| 206  | De telefoonkabel is niet goed aangesloten op de LINE en EXT. poorten van de printer.                    | Controleer de aansluiting van de LINE poort en de EXT. poort aan de achterzijde van de printer.                                                                                                                                                                                                                                                                                                                                                                                                                                                                |
| 207  | De printer is niet verbonden met de telefoonlijn.                                                       | Sluit de telefoonkabel aan op een telefoonaansluiting.                                                                                                                                                                                                                                                                                                                                                                                                                                                                                                         |

## Problemen oplossen

| Code | Probleem                                                                                          | Oplossing                                                                                                                                                                                                                                                                                                                                                                                                                                                                                                                                                                                                                                                                                                                                             |
|------|---------------------------------------------------------------------------------------------------|-------------------------------------------------------------------------------------------------------------------------------------------------------------------------------------------------------------------------------------------------------------------------------------------------------------------------------------------------------------------------------------------------------------------------------------------------------------------------------------------------------------------------------------------------------------------------------------------------------------------------------------------------------------------------------------------------------------------------------------------------------|
| 208  | Het faxbericht kon niet naar bepaalde ontvangers verzonden worden.                                | Druk een <b>Faxlogboek</b> of <b>Laatste overdracht-rapport</b> af voor vorige faxen via <b>Faxverslag</b> in het Faxmenu om de foutieve bestemmingen te controleren. Als de instelling <b>Foutgeg.opslaan</b> geactiveerd is, kunt u een faxbericht opnieuw verzenden via <b>Taakstatus</b> in het <b>Job/Status</b> .                                                                                                                                                                                                                                                                                                                                                                                                                               |
| 301  | Er is niet voldoende opslagruimte beschikbaar om de gegevens op het geheugenapparaat op te slaan. | <input type="checkbox"/> Verhoog de opslagruimte van het geheugenapparaat.<br><input type="checkbox"/> Reduceer het aantal documenten.<br><input type="checkbox"/> Verlaag de scanresolutie of verhoog de compressieverhouding om de grootte van het gescande beeld te reduceren.                                                                                                                                                                                                                                                                                                                                                                                                                                                                     |
| 302  | Het geheugenapparaat is beveiligd tegen schrijven.                                                | Schakel de beveiliging uit.                                                                                                                                                                                                                                                                                                                                                                                                                                                                                                                                                                                                                                                                                                                           |
| 303  | Er is geen map gecreëerd om de gescande afbeelding op te slaan.                                   | Voer een ander geheugenapparaat in.                                                                                                                                                                                                                                                                                                                                                                                                                                                                                                                                                                                                                                                                                                                   |
| 304  | Het geheugenapparaat is verwijderd.                                                               | Voer het geheugenapparaat opnieuw in.                                                                                                                                                                                                                                                                                                                                                                                                                                                                                                                                                                                                                                                                                                                 |
| 305  | Er is een fout opgetreden bij het opslaan van de gegevens.                                        | Als het externe apparaat wordt gebruikt vanaf een computer, wacht u even en probeert u het opnieuw.                                                                                                                                                                                                                                                                                                                                                                                                                                                                                                                                                                                                                                                   |
| 306  | Het geheugen is vol.                                                                              | Wacht tot andere actieve taken voltooid zijn.                                                                                                                                                                                                                                                                                                                                                                                                                                                                                                                                                                                                                                                                                                         |
| 311  | Er is een DNS fout opgetreden.                                                                    | <input type="checkbox"/> Selecteer <b>Instel.</b> > <b>Algemene instellingen</b> > <b>Netwerkinstellingen</b> > <b>Geavanceerd</b> > <b>TCP/IP</b> en controleer vervolgens de DNS-instellingen.<br><input type="checkbox"/> Controleer de DNS instellingen van de server, de computer en het toegangspunt.                                                                                                                                                                                                                                                                                                                                                                                                                                           |
| 312  | Er is een authenticatiefout opgetreden.                                                           | Selecteer <b>Instel.</b> > <b>Algemene instellingen</b> > <b>Netwerkinstellingen</b> > <b>Geavanceerd</b> > <b>E-mailserver</b> > <b>Serverinstellingen</b> en controleer vervolgens de serverinstellingen.                                                                                                                                                                                                                                                                                                                                                                                                                                                                                                                                           |
| 313  | Er is een communicatiefout opgetreden.                                                            | <input type="checkbox"/> Druk een netwerkverbindingsrapport af om te controleren of de printer is verbonden met het netwerk.<br><input type="checkbox"/> Selecteer <b>Instel.</b> > <b>Algemene instellingen</b> > <b>Netwerkinstellingen</b> > <b>Geavanceerd</b> > <b>E-mailserver</b> > <b>Serverinstellingen</b> om de instellingen van de e-mailserver te controleren. U kunt de oorzaak van de fout controleren door de verbindingcontrole uit te voeren.<br><input type="checkbox"/> De authenticatiemethode van de instellingen en de e-mailserver komt mogelijk niet overeen. Bij het selecteren van <b>Uit</b> als authenticatiemethode, moet u ervoor zorgen dat de authenticatiemethode van de e-mailserver is ingesteld op <b>Geen</b> . |

## Problemen oplossen

| Code       | Probleem                                                                                                                          | Oplossing                                                                                                                                                                                                                                                                                   |
|------------|-----------------------------------------------------------------------------------------------------------------------------------|---------------------------------------------------------------------------------------------------------------------------------------------------------------------------------------------------------------------------------------------------------------------------------------------|
| 314        | De bijlage is groter dan de maximaal toegelaten grootte voor bijlagen.                                                            | <input type="checkbox"/> Verhoog de instelling <b>Max. grootte bijlage</b> in de scaninstellingen.<br><input type="checkbox"/> Verlaag de scanresolutie of verhoog de compressieverhouding om de grootte van het gescande beeld te reduceren.                                               |
| 315        | Het geheugen is vol.                                                                                                              | Probeer het opnieuw nadat andere actieve taken voltooid zijn.                                                                                                                                                                                                                               |
| 321        | Er is een DNS fout opgetreden.                                                                                                    | <input type="checkbox"/> Selecteer <b>Instel. &gt; Algemene instellingen &gt; Netwerkinstellingen &gt; Geavanceerd &gt; TCP/IP</b> en controleer vervolgens de DNS-instellingen.<br><input type="checkbox"/> Controleer de DNS instellingen van de server, de computer en het toegangspunt. |
| 322        | Er is een authenticatiefout opgetreden.                                                                                           | Controleer de instellingen van <b>Locatie</b> .                                                                                                                                                                                                                                             |
| 323        | Er is een communicatiefout opgetreden.                                                                                            | <input type="checkbox"/> Controleer de instellingen van <b>Locatie</b> .<br><input type="checkbox"/> Druk een netwerkverbindingsrapport af om te controleren of de printer is verbonden met het netwerk.                                                                                    |
| 324        | In de opgegeven map bestaat al een bestand met dezelfde naam.                                                                     | <input type="checkbox"/> Verwijder het bestand met dezelfde naam.<br><input type="checkbox"/> Wijzig de bestandsnaamprefix bij <b>Bestandsinstellingen</b> .                                                                                                                                |
| 325<br>326 | Er is niet voldoende opslagruimte in de opgegeven map.                                                                            | <input type="checkbox"/> Verhoog de opslagruimte in de opgegeven map.<br><input type="checkbox"/> Reduceer het aantal documenten.<br><input type="checkbox"/> Verlaag de scanresolutie of verhoog de compressieverhouding om de grootte van het gescande beeld te reduceren.                |
| 327        | Het geheugen is vol.                                                                                                              | Wacht tot andere actieve taken voltooid zijn.                                                                                                                                                                                                                                               |
| 328        | De bestemming was fout of ze bestaat niet.                                                                                        | Controleer de instellingen van <b>Locatie</b> .                                                                                                                                                                                                                                             |
| 331        | Er is een communicatiefout opgetreden.                                                                                            | Druk een netwerkverbindingsrapport af om te controleren of de printer is verbonden met het netwerk.                                                                                                                                                                                         |
| 332        | Er is niet voldoende opslagruimte beschikbaar om de gescande afbeelding op de doellocatie op te slaan.                            | Reduceer het aantal documenten.                                                                                                                                                                                                                                                             |
| 333        | De bestemming werd niet gevonden omdat de informatie naar de server verzonden werd voordat de gescande afbeelding verzonden werd. | Selecteer de bestemming opnieuw.                                                                                                                                                                                                                                                            |
| 334        | Er is een fout opgetreden tijdens het verzenden van de gescande afbeelding.                                                       | -                                                                                                                                                                                                                                                                                           |

## Problemen oplossen

| Code | Probleem                                                                                          | Oplossing                                                                                                                                                                                                                                                                                                                                                                                                                                                                                                                                                                                                                                                                                                                                                                                                                                                                                                                   |
|------|---------------------------------------------------------------------------------------------------|-----------------------------------------------------------------------------------------------------------------------------------------------------------------------------------------------------------------------------------------------------------------------------------------------------------------------------------------------------------------------------------------------------------------------------------------------------------------------------------------------------------------------------------------------------------------------------------------------------------------------------------------------------------------------------------------------------------------------------------------------------------------------------------------------------------------------------------------------------------------------------------------------------------------------------|
| 341  | Er is een communicatiefout opgetreden.                                                            | <ul style="list-style-type: none"> <li><input type="checkbox"/> Controleer de aansluitingen van de printer en de computer. Als u verbinding maakt via een netwerk, drukt u een netwerkverbindingsrapport af om te controleren of de printer is verbonden met het netwerk.</li> <li><input type="checkbox"/> Zorg ervoor dat Document Capture Pro op de computer geïnstalleerd is.</li> <li><input type="checkbox"/> Neem contact op met de printerbeheerder als het probleem niet kan worden opgelost.</li> </ul>                                                                                                                                                                                                                                                                                                                                                                                                           |
| 401  | Er is niet voldoende opslagruimte beschikbaar om de gegevens op het geheugenapparaat op te slaan. | Verhoog de opslagruimte van het geheugenapparaat.                                                                                                                                                                                                                                                                                                                                                                                                                                                                                                                                                                                                                                                                                                                                                                                                                                                                           |
| 402  | Het geheugenapparaat is beveiligd tegen schrijven.                                                | Schakel de beveiliging uit.                                                                                                                                                                                                                                                                                                                                                                                                                                                                                                                                                                                                                                                                                                                                                                                                                                                                                                 |
| 404  | Het geheugenapparaat is verwijderd.                                                               | Voer het geheugenapparaat opnieuw in.                                                                                                                                                                                                                                                                                                                                                                                                                                                                                                                                                                                                                                                                                                                                                                                                                                                                                       |
| 405  | Er is een fout opgetreden bij het opslaan van de gegevens.                                        | <ul style="list-style-type: none"> <li><input type="checkbox"/> Voer het geheugenapparaat opnieuw in.</li> <li><input type="checkbox"/> Gebruik een ander geheugenapparaat waarop u een map hebt gemaakt met de functie <b>Map voor opslag maken</b>.</li> </ul>                                                                                                                                                                                                                                                                                                                                                                                                                                                                                                                                                                                                                                                            |
| 411  | Er is een DNS fout opgetreden.                                                                    | <ul style="list-style-type: none"> <li><input type="checkbox"/> Selecteer <b>Instel.</b> &gt; <b>Algemene instellingen</b> &gt; <b>Netwerkinstellingen</b> &gt; <b>Geavanceerd</b> &gt; <b>TCP/IP</b> en controleer vervolgens de DNS-instellingen.</li> <li><input type="checkbox"/> Controleer de DNS instellingen van de server, de computer en het toegangspunt.</li> <li><input type="checkbox"/> Neem contact op met de printerbeheerder als het probleem niet kan worden opgelost.</li> </ul>                                                                                                                                                                                                                                                                                                                                                                                                                        |
| 412  | Er is een authenticatiefout opgetreden.                                                           | <p>Selecteer <b>Instel.</b> &gt; <b>Algemene instellingen</b> &gt; <b>Netwerkinstellingen</b> &gt; <b>Geavanceerd</b> &gt; <b>E-mailserver</b> &gt; <b>Serverinstellingen</b> en controleer vervolgens de serverinstellingen.</p> <p>Neem contact op met de printerbeheerder als het probleem niet kan worden opgelost.</p>                                                                                                                                                                                                                                                                                                                                                                                                                                                                                                                                                                                                 |
| 413  | Er is een communicatiefout opgetreden.                                                            | <ul style="list-style-type: none"> <li><input type="checkbox"/> Selecteer <b>Instel.</b> &gt; <b>Algemene instellingen</b> &gt; <b>Netwerkinstellingen</b> &gt; <b>Geavanceerd</b> &gt; <b>E-mailserver</b> &gt; <b>Serverinstellingen</b> om de instellingen van de e-mailserver te controleren. U kunt de oorzaak van de fout controleren door de verbindingcontrole uit te voeren.</li> <li><input type="checkbox"/> De authenticatiemethode van de instellingen en de e-mailserver komt mogelijk niet overeen. Bij het selecteren van <b>Uit</b> als authenticatiemethode, moet u ervoor zorgen dat de authenticatiemethode van de e-mailserver is ingesteld op <b>Geen</b>.</li> <li><input type="checkbox"/> Druk een netwerkverbindingsrapport af om te controleren of de printer is verbonden met het netwerk.</li> </ul> <p>Neem contact op met de printerbeheerder als het probleem niet kan worden opgelost.</p> |



## Problemen oplossen

| Code | Probleem                                                   | Oplossing                                                                                                                                                                                                                                                                                                                                                                                                                                                                                                                         |
|------|------------------------------------------------------------|-----------------------------------------------------------------------------------------------------------------------------------------------------------------------------------------------------------------------------------------------------------------------------------------------------------------------------------------------------------------------------------------------------------------------------------------------------------------------------------------------------------------------------------|
| 421  | Er is een DNS fout opgetreden.                             | <input type="checkbox"/> Selecteer <b>Instel.</b> > <b>Algemene instellingen</b> > <b>Netwerkinstellingen</b> > <b>Geavanceerd</b> > <b>TCP/IP</b> en controleer vervolgens de DNS-instellingen.<br><input type="checkbox"/> Controleer de DNS instellingen van de server, de computer en het toegangspunt.<br><input type="checkbox"/> Neem contact op met de printerbeheerder als het probleem niet kan worden opgelost.                                                                                                        |
| 422  | Er is een authenticatiefout opgetreden.                    | Selecteer <b>Instel.</b> > <b>Algemene instellingen</b> > <b>Faxinstellingen</b> > <b>Ontvangstinstellingen</b> > <b>Instellingen opsl./doorsturen</b> en controleer vervolgens de instellingen van de map die u hebt geselecteerd in <b>Bestemming</b> .                                                                                                                                                                                                                                                                         |
| 423  | Er is een communicatiefout opgetreden.                     | <input type="checkbox"/> Druk een netwerkverbindingsrapport af om te controleren of de printer is verbonden met het netwerk.<br><input type="checkbox"/> Selecteer <b>Instel.</b> > <b>Algemene instellingen</b> > <b>Faxinstellingen</b> > <b>Ontvangstinstellingen</b> > <b>Instellingen opsl./doorsturen</b> en controleer vervolgens de instellingen van de map die u hebt geselecteerd in <b>Bestemming</b> .<br><input type="checkbox"/> Neem contact op met de printerbeheerder als het probleem niet kan worden opgelost. |
| 425  | Er is niet voldoende opslagruimte in de opgegeven doelmap. | Verhoog de opslagruimte in de opgegeven doelmap.                                                                                                                                                                                                                                                                                                                                                                                                                                                                                  |
| 428  | De bestemming was fout of ze bestaat niet.                 | Selecteer <b>Instel.</b> > <b>Algemene instellingen</b> > <b>Faxinstellingen</b> > <b>Ontvangstinstellingen</b> > <b>Instellingen opsl./doorsturen</b> en controleer vervolgens de instellingen van de map die u hebt geselecteerd in <b>Bestemming</b> .                                                                                                                                                                                                                                                                         |

## Gerelateerde informatie

- ➔ [“Netwerkinstellingen” op pagina 55](#)
- ➔ [“Afdrukken via een netwerkservice” op pagina 204](#)
- ➔ [“Beschikbaar papier en capaciteiten” op pagina 27](#)

## De printerstatus controleren – Windows

1. Open het venster van de printerdriver.
2. Klik op **EPSON Status Monitor 3** in het tabblad **Hulpprogramma's** en selecteer daar **Details**.

U kunt de printerstatus, het inktpeil en de foutstatus controleren.

**Opmerking:**

Als **EPSON Status Monitor 3** is uitgeschakeld, klikt u op **Extra instellingen** op het tabblad **Hulpprogramma's** en selecteert u **EPSON Status Monitor 3 inschakelen**.

**Gerelateerde informatie**

➔ “Het printerstuurprogramma openen” op pagina 62

## De printerstatus controleren — Mac OS

1. Selecteer **Systeemvoorkeuren** in het menu  > **Printers en scanners** (of **Afdrukken en scannen, Afdrukken en faxen**) en selecteer vervolgens de printer.
2. Klik op **Opties en toebehoren** > **Hulpprogramma** > **Open Printerhulpprogramma**.
3. Klik op **EPSON Status Monitor**.  
U kunt de printerstatus, het inktpeil en de foutstatus controleren.

---

## De softwarestatus controleren

U kunt het probleem mogelijk oplossen door de software bij te werken naar de nieuwste versie. Gebruik het hulpprogramma voor software-updates om de softwarestatus te controleren.

**Gerelateerde informatie**

- ➔ “Hulpprogramma's voor software-updates (Software Updater)” op pagina 199
- ➔ “De meest recente toepassingen installeren” op pagina 199

---

## Vastgelopen papier verwijderen

Volg de instructies op het bedieningspaneel van de printer om te zien waar het papier is vastgelopen en dit te verwijderen, inclusief afgescheurde stukjes. Op het lcd-scherm wordt een animatie weergegeven waarin u ziet hoe u vastgelopen papier verwijdert.

**Let op:**

*Raak nooit de knoppen van het bedieningspaneel aan als u met uw hand in de printer zit. Als de printer begint te werken, kunt u zich verwonden. Raak de uitstekende delen niet aan om verwondingen te voorkomen.*

**Belangrijk:**

*Verwijder voorzichtig het vastgelopen papier. Het papier krachtig verwijderen kan de printer beschadigen.*

**Opmerking:**

*Als er nog afgescheurde stukjes papier achterblijven, selecteert u **Instel.** > **Onderhoud** > **Papier verwijderen** nadat u de papierstoring hebt opgelost. Hierdoor worden de resterende stukjes papier verwijderd.*

---

## Papier wordt niet goed ingevoerd of uitgeworpen

Controleer de volgende punten en voer de toepasselijke acties uit om het probleem op te lossen.

## Problemen oplossen

- Plaats de printer op een vlakke ondergrond en gebruik deze in de aanbevolen omgevingsomstandigheden.
- Gebruik papier dat door deze printer wordt ondersteund.
- Volg de voorzorgsmaatregelen voor papierverwerking.
- Laad niet meer dan het maximale aantal pagina's voor het specifieke papierstype. Let er bij gewoon papier op dat het niet boven de streep met het driehoekje op de zijgeleider komt.
- Controleer of de instellingen voor het papierformaat en -type overeenkomen met het werkelijke papierformaat en -type dat in de printer is geladen.
- Reinig de roller in de printer.

### Gerelateerde informatie

- ➔ [“Optionele papiercassettes installeren” op pagina 267](#)
- ➔ [“Vorzorgsmaatregelen voor papierverwerking” op pagina 31](#)
- ➔ [“Beschikbaar papier en capaciteiten” op pagina 27](#)
- ➔ [“Lijst met papiertypen” op pagina 37](#)

## Papier loopt vast

- Laad het papier in de juiste richting en schuif de zijgeleiders tegen de randen van het papier aan.
- Het achterpaneel niet openen tijdens het afdrukken. Dit veroorzaakt een blokkade.

### Gerelateerde informatie

- ➔ [“Vastgelopen papier verwijderen” op pagina 214](#)
- ➔ [“Papier in de Papiercassette laden” op pagina 32](#)
- ➔ [“Papier in de Papiertoevoer achter laden” op pagina 34](#)

## Papier wordt schuin ingevoerd

Laad het papier in de juiste richting en schuif de zijgeleiders tegen de randen van het papier aan.

### Gerelateerde informatie

- ➔ [“Papier in de Papiercassette laden” op pagina 32](#)
- ➔ [“Papier in de Papiertoevoer achter laden” op pagina 34](#)

## Er worden meerdere vellen papier tegelijk uitgevoerd

Wanneer er verschillende bladen tegelijk worden ingevoerd tijdens handmatig dubbelzijdig afdrukken, haalt u al het papier uit de printer voordat u het opnieuw laadt.

## Papier wordt niet doorgevoerd vanuit de optionele papercassette-eenheden

Als u optionele papercassettes hebt toegevoegd, moeten er instellingen in de printerdriver geconfigureerd worden.

### Gerelateerde informatie

- ➔ [“De optionele papercassette configureren in het printerstuurprogramma — Windows” op pagina 272](#)
- ➔ [“De optionele papercassette in de printerdriver configureren — Mac OS” op pagina 273](#)

## Papier wordt niet correct ingevoerd na het vervangen van de Onderhoudsrollers

De onderhoudsrollers zijn mogelijk niet correct vervangen. Controleer of ze juist zijn geplaatst.

## Foutmelding papier op verschijnt

Als er een foutmelding over lege papierladen optreedt, hoewel er papier in de papiertoevoer achter is geladen, laadt u het papier dan opnieuw in het midden van de papiertoevoer achter.

## Origineel wordt niet in ADF ingevoerd

- Gebruik originelen die door de ADF worden ondersteund.
- Laad de originelen in de juiste richting en schuif de ADF-zijgeleiders tegen de randen van het papier aan.
- Maak de binnenzijde van de ADF schoon.

## Problemen oplossen

- ❑ Laad de originelen niet tot boven de streep met het driehoekje op de ADF.

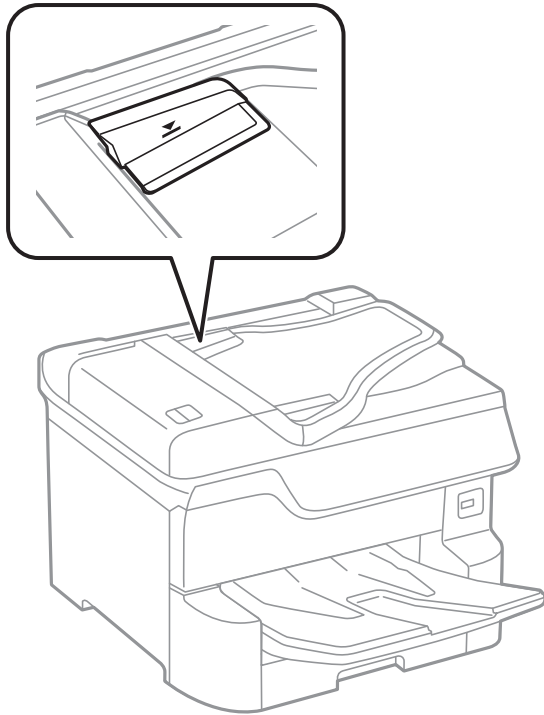

- ❑ Controleer of het ADF-pictogram onder aan het scherm wordt weergegeven. Plaats de originelen opnieuw als dit uit is.

### Gerelateerde informatie

- ➔ [“Beschikbare originelen voor de ADF” op pagina 39](#)
- ➔ [“Originelen op de ADF plaatsen” op pagina 40](#)
- ➔ [“De automatische documentinvoer \(ADF\) schoonmaken” op pagina 191](#)

## Het papier wordt niet netjes opgestapeld

Als u de hendel in het midden van de uitvoerlade uittrekt, wordt dit probleem mogelijk verholpen. De capaciteit wordt echter verminderd.

## Papier wordt in een onverwachte afdrukstand uitgeworpen

Als papier in een onverwachte afdrukstand wordt uitgeworpen wanneer pagina's met de afdrukstand staand en liggend zijn gemengd, of wanneer dubbelzijdig en enkelzijdig afdrukken is gemengd, schakelt u in het printerstuurprogramma de instelling **Documenten uitvoeren voor archivering** in. Hiermee worden de pagina's in dezelfde afdrukstand uitgeworpen, zodat deze eenvoudig kunnen worden verwerkt.

- ❑ Windows

Selecteer **Documenten uitvoeren voor archivering** in **Extra instellingen** op het tabblad **Hulpprogramma's**.

Mac OS

Selecteer **Systeemvoorkeuren** in het menu  > **Printers en scanners** (of **Afdrukken en scannen, Afdrukken en faxen**) en selecteer vervolgens de printer. Klik op **Opties en toebehoren** > **Opties** (of **Stuurprogramma**). Selecteer **Aan** voor **Documenten uitvoeren voor archivering**.



---

## Problemen met stroomtoevoer en bedieningspaneel

### De stroom wordt niet ingeschakeld

- Controleer of het netsnoer goed in het stopcontact zit.
- Houd de knop  iets langer ingedrukt.

### De stroom wordt niet uitgeschakeld

Houd de knop  iets langer ingedrukt. Als de printer ook hiermee niet uitgaat, haalt u de stekker uit het stopcontact. Zet de printer weer aan en zet deze vervolgens uit door op de knop  te drukken om te voorkomen dat de printkop uitdroogt.

### Printer wordt tijdens gebruik uitgeschakeld

Neem het netsnoer uit het stopcontact en sluit het weer aan. Schakel vervolgens de printer weer in. Neem contact op met de ondersteuning van Epson als het probleem niet kan worden opgelost.

### Stroom schakelt automatisch uit

- Selecteer **Instel.** > **Algemene instellingen** > **Basisinstellingen** > **Uitschakelinst.** en schakel vervolgens de instellingen **Uitschakelen indien inactief** en **Uitschakelen indien losgekoppeld** uit.
- Selecteer **Instel.** > **Algemene instellingen** > **Basisinstellingen** en schakel vervolgens de instelling **Uitschakelingstimer** uit.

**Opmerking:**

*Uw product heeft mogelijk de functie **Uitschakelinst.** of **Uitschakelingstimer**, afhankelijk van de plaats van aankoop.*

### Het display wordt donker

De printer staat in slaapstand. Druk op een willekeurige plek op het lcd-scherm om terug te keren naar de eerdere status.

### Het touchscreen reageert niet

- Als u een beschermingsvel op het optische touchscreen plakt, reageert het scherm mogelijk niet.

- ❑ Schakel de printer uit en veeg het scherm af met een zachte, droge doek. Als zich op het scherm vlekken bevinden, reageert dit mogelijk niet.

## Kan niet bedienen via het bedieningspaneel

Als de functiebeperking ingeschakeld is, zijn een gebruikers-ID en wachtwoord vereist om documenten af te drukken. Als u het wachtwoord niet kent, neem dan contact op met uw printerbeheerder.

---

## Kan niet afdrukken vanaf een computer

### De verbinding controleren (USB)

- ❑ Sluit de USB-kabel goed aan tussen de printer en de computer.
- ❑ Als u een USB-hub gebruikt, sluit u de printer direct op de computer aan.
- ❑ Als de USB-kabel niet wordt herkend, gebruikt u een andere poort of een andere USB-kabel.
- ❑ Probeer het volgende als de printer niet kan afdrukken via een USB-verbinding.

Koppel de USB-kabel los van de computer. Klik met de rechtermuisknop op het printerpictogram op de computer en selecteer **Apparaat verwijderen**. Sluit vervolgens de USB-kabel aan op de computer en druk een testpagina af.

Stel de USB-verbinding opnieuw in aan de hand van de stappen in deze handleiding voor het wijzigen van de verbindingmethode met een computer. Zie de koppeling met gerelateerde informatie hieronder voor meer informatie.

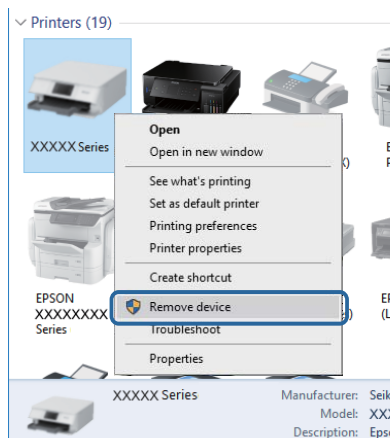

### De verbinding controleren (netwerk)

- ❑ Selecteer **Instel. > Algemene instellingen > Netwerkinstellingen > Controle van netwerkverbinding** en druk vervolgens het netwerkverbindingsrapport af. Als uit het rapport blijkt dat er geen netwerkverbinding is, controleert u het netwerkverbindingsrapport en neemt u vervolgens contact op met de printerbeheerder.
- ❑ Neem contact op met de printerbeheerder als het probleem niet kan worden opgelost.

## De software en gegevens controleren

- Controleer of een origineel Epson-printerstuurprogramma is geïnstalleerd. Als er geen origineel Epson-printerstuurprogramma is geïnstalleerd, zijn de functies beperkt. Het wordt aanbevolen een origineel Epson-printerstuurprogramma te gebruiken. Zie de koppeling met gerelateerde informatie hieronder voor meer informatie.
- Als u een afbeelding afdrukt die uit een grote hoeveelheid gegevens bestaat, kan de computer een tekort aan geheugen ondervinden. Druk de afbeelding af op een lagere resolutie of een kleiner formaat.

### Gerelateerde informatie

➔ [“Controleren op originele Epson-printerstuurprogramma's” op pagina 220](#)

## Controleren op originele Epson-printerstuurprogramma's

Via een van de volgende methoden kunt u controleren of op de computer een origineel Epson-printerstuurprogramma is geïnstalleerd.

### Windows

Selecteer **Configuratiescherm > Apparaten en printers weergeven (Printers, Printers en faxapparaten)** en doe het volgende om het venster voor printservereigenschappen te openen.

- Windows 10/Windows 8.1/Windows 8/Windows 7/Windows Server 2016/Windows Server 2012 R2/Windows Server 2012/Windows Server 2008 R2  
Klik op het printerpictogram en klik vervolgens op **Printservereigenschappen** bovenaan het venster.
- Windows Vista/Windows Server 2008  
Klik met de rechtermuisknop op de map **Printers** en selecteer vervolgens **Als administrator uitvoeren > Servereigenschappen**.
- Windows XP/Windows Server 2003 R2/Windows Server 2003  
Selecteer in het menu **Bestand** de optie **Servereigenschappen**.



## Problemen oplossen

Klik op het tabblad **Stuurprogramma**. Als de naam van uw printer in de lijst wordt weergegeven, is een origineel Epson-printerstuurprogramma op de computer geïnstalleerd.

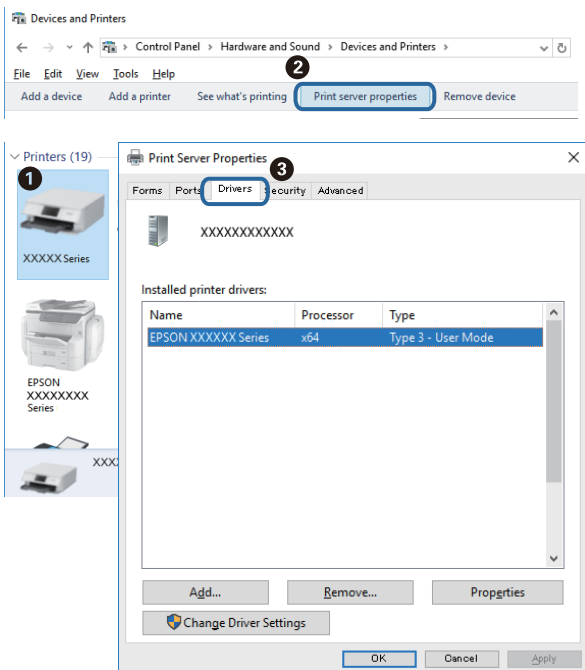

## Mac OS

Selecteer **Systeemvoorkeuren** in het menu  > **Printers en scanners** (of **Afdrukken en scannen**, **Afdrukken en faxen**) en selecteer vervolgens de printer. Klik op **Opties en toebehoren**, en als het tabblad **Opties** en het tabblad **Hulpprogramma** worden weergegeven, is er een origineel Epson-printerstuurprogramma op de computer geïnstalleerd.

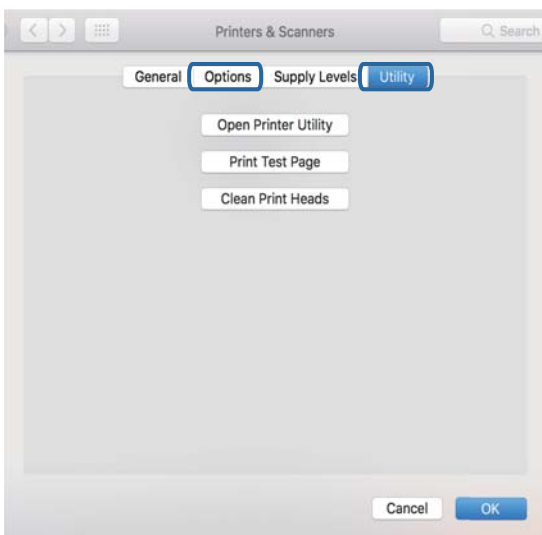

## Gerelateerde informatie

➔ [“De meest recente toepassingen installeren”](#) op pagina 199

## De printerstatus controleren vanaf de computer (Windows)

Klik op **Wachtrij** op het tabblad **Hulpprogramma's** van het printerstuurprogramma, en controleer het volgende.

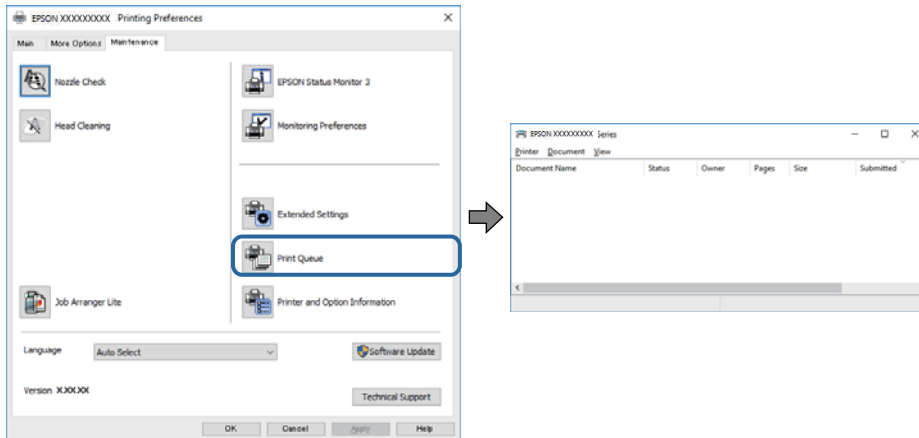

- ☐ Controleer of er gepauzeerde afdruktaken zijn.

Als overbodige gegevens achterblijven, selecteert u **Alle documenten annuleren** in het menu **Printer**.

- ☐ Zorg ervoor dat de printer niet offline of in wachtstand staat.

Als de printer offline is of in wachtstand staat, schakel de relevante instelling dan uit via het menu **Printer**.

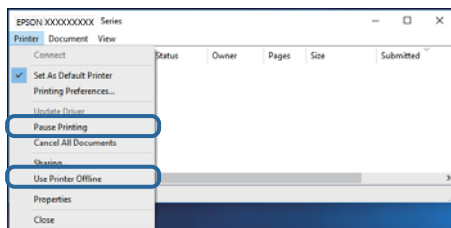

- ☐ Zorg ervoor dat de printer is geselecteerd als standaardprinter via het menu **Printer** (er moet een vinkje op het item staan).

Als de printer niet als standaardprinter is geselecteerd, stelt u deze in als de standaardprinter. Als zich meerdere pictogrammen bevinden in **Configuratiescherm > Apparaten en printers weergeven (Printers, Printers en faxapparaten)**, raadpleegt u het volgende gedeelte om het pictogram te selecteren.

Voorbeeld)

USB-verbinding: EPSON XXXX-serie

Netwerkverbinding: EPSON XXXX-serie (netwerk)

Als u het printerstuurprogramma meerdere keren hebt geïnstalleerd, worden er mogelijk kopieën gemaakt van het printerstuurprogramma. Als er kopieën zijn gemaakt, bijvoorbeeld met de naam "EPSON XXXX Series (kopie 1)", klikt u met de rechtermuisknop op het gekopieerde stuurprogrammapietogram en klikt u op **Apparaat verwijderen**.

- ☐ Zorg ervoor dat de printerpoort goed is geselecteerd in **Eigenschappen > Poort** in het menu **Printer**. Dit gaat als volgt.

Selecteer "**USBXXX**" voor een USB-verbinding of "**EpsonNet Print Port**" voor een netwerkverbinding.

## De printerstatus controleren vanaf de computer (Mac OS)

- De printer drukt mogelijk niet af omdat de functiebeperking ingeschakeld is. Neem contact op met uw printerbeheerder.
- Zorg ervoor dat de printerstatus niet **Pauze** is.

Selecteer **Systeemvoorkeuren** in het menu  > **Printers en scanners** (of **Afdrukken en scannen**, **Afdrukken en faxen**), en dubbelklik dan op de printer. Als de printer gepauzeerd is, klikt u op **Hervatten** (of **Printer hervatten**).

## Andere problemen controleren

Als u de printer met een USB 2.0-kabel aansluit op een SuperSpeed USB-poort, kan op sommige computers een communicatiefout optreden. Sluit in dat geval de printer met een van de volgende methoden opnieuw aan.

- Gebruik een USB 3.0-kabel.
- Sluit aan op een Hi-Speed USB-poort op de computer.
- Sluit aan op een andere SuperSpeed USB-poort dan de poort die de communicatiefout heeft gegenereerd.

---

## Kan niet afdrukken vanaf een iPhone of iPad

- Verbind de iPhone of iPad met hetzelfde netwerk (SSID) als de printer.
- Schakel **Autom. weerg. papierinstelling** in de volgende menu's in.  
**Instel.** > **Algemene instellingen** > **Printerinstellingen** > **Instellingen papierbron** > **Autom. weerg. papierinstelling**
- Schakel de instelling AirPrint in Web Config in.

### Gerelateerde informatie

- ➔ [“Toepassing voor het configureren van printerbewerkingen \(Web Config\)” op pagina 194](#)

---

## Afdrukproblemen

### De afdrukkwaliteit aanpassen

Pas de afdrukkwaliteit aan wanneer de afdruk niet-uitgelijnde verticale lijnen, wazige afbeeldingen of horizontale strepen vertoont.

1. Laad gewoon A4-papier in de printer.
2. Selecteer **Instel.** op het startscherm.
3. Selecteer **Onderhoud** > **Aanpassing afdrukkwaliteit**.

## Problemen oplossen

4. Volg de instructies op het scherm om de printer te controleren om de afdrukkwaliteit te verbeteren.

Als een bericht wordt weergegeven waarin u wordt geadviseerd de printkop te reinigen, voert u printkopreiniging uit.

5. Volg de instructies op het scherm om de uitlijningspatronen voor de printkopuitlijning af te drukken en lijn vervolgens de printkop uit.

- Met dit patroon kunt u uitlijning uitvoeren als verticale lijnen onjuist lijken te zijn uitgelijnd of als afdrucken wazig zijn.

Zoek en voer het nummer in voor het patroon dat de minste verkeerde uitgelijnde verticale lijn heeft.

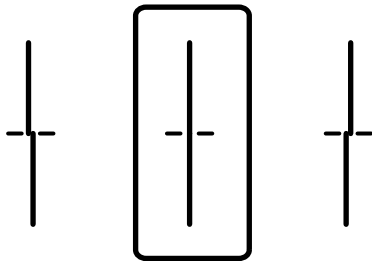

- Met dit patroon kunt u uitlijning uitvoeren als u op regelmatige afstanden horizontale strepen waarneemt. Zoek het cijfer van het beste patroon en voer het cijfer in.

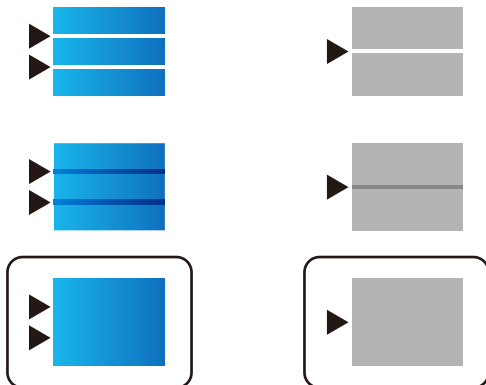

### Gerelateerde informatie

➔ [“Papier in de Papiercassette laden” op pagina 32](#)

## De afdrukkwaliteit aanpassen voor elk papiertype

Als de afdrukkwaliteit niet verbetert nadat u de functie **Aanpassing afdrukkwaliteit** hebt gebruikt, kunt u de afdrukkwaliteit voor elk papiertype aanpassen. Raadpleeg de *Beheerdershandleiding*.

## De afdruk is gekrast of er ontbreken kleuren

Als u de printer langere tijd niet hebt gebruikt, kunnen de spuitkanaaltjes van de printkop verstopt raken en worden inktdruppels mogelijk niet doorgelaten. Voer een spuitstukcontrole uit en reinig dan de printkop als er spuitkanaaltjes van de printkop verstopt zitten.

**Gerelateerde informatie**

➔ [“De printkop controleren en reinigen” op pagina 187](#)

## Er verschijnen strepen of onverwachte kleuren

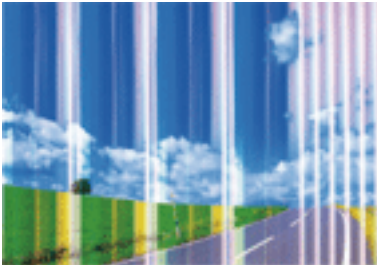

De spuitkanaaltjes van de printkop zijn mogelijk verstopt. Voer een spuitkanaaltjescontrole uit om na te gaan of de printkoppen verstopt zijn. Reinig de printkop als er spuitkanaaltjes van de printkop verstopt zijn.

**Gerelateerde informatie**

➔ [“De printkop controleren en reinigen” op pagina 187](#)

## Gekleurde streepvorming zichtbaar met een tussenafstand van ongeveer 3.3 cm

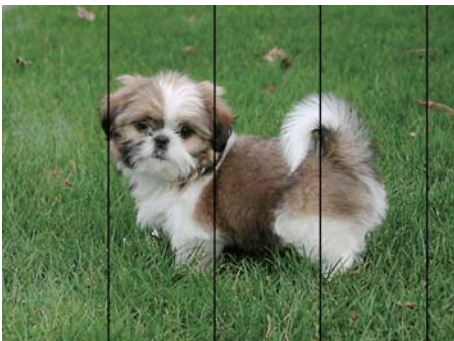

- Selecteer de geschikte papierstype-instelling voor het papierstype dat in de printer is geladen.
- Lijn de printkop uit met gebruik van de functie **Aanpassing afdrukkwaliteit**.
- Wanneer u afdrukt op gewoon papier, drukt u af met een hogere kwaliteitsinstelling.

**Gerelateerde informatie**

➔ [“Lijst met papiertypen” op pagina 37](#)

➔ [“De afdrukkwaliteit aanpassen” op pagina 223](#)

## Onscherpe afdrukken, verticale strepen of verkeerde uitlijning



enthalten alle  
Aufdruck. W  
5008 "Regel

Lijn de printkop uit met gebruik van de functie **Aanpassing afdrukkwaliteit**.

### Gerelateerde informatie

➔ [“De afdrukkwaliteit aanpassen” op pagina 223](#)

## De afdrukkwaliteit is niet verbeterd na uitlijning van de printkop

Bidirectioneel (of snel) afdrukken wil zeggen dat de printkop in beide richtingen afdrukt. Verticale lijnen worden mogelijk niet goed uitgelijnd. Als de afdrukkwaliteit niet toeneemt, schakel dan het bidirectioneel afdrukken (of afdrukken op hoge snelheid) uit. Wanneer u deze instelling uitschakelt, kan de afdruksnelheid dalen.

#### Bedieningspaneel

Schakel **Bidirectioneel** uit in **Instel.** > **Algemene instellingen** > **Printerinstellingen**.

#### Windows

Hef de selectie op van **Hoge snelheid** op het tabblad **Meer opties** van het printerstuurprogramma.

#### Mac OS

Selecteer **Systeemvoorkeuren** in het menu  > **Printers en scanners** (of **Afdrukken en scannen**, **Afdrukken en faxen**) en selecteer vervolgens de printer. Klik op **Opties en toebehoren** > **Opties** (of **Stuurprogramma**). Selecteer **Uit** voor **Afdrukken met hoge snelheid**.

### Gerelateerde informatie

➔ [“Menuopties voor Geheugenapp” op pagina 96](#)

## Afdrukkwaliteit is slecht

Controleer het volgende als de afdrukkwaliteit slecht is vanwege wazige afdrukken, zichtbare strepen, ontbrekende kleuren, vervaagde kleuren en verkeerde uitlijning op de afdrukken.

### De printer controleren

Gebruik de functie **Aanpassing afdrukkwaliteit**.

- Voer een spuitstukcontrole uit en reinig dan de printkop als er spuitkanaaltjes van de printkop verstopt zitten.
- Lijn de printkop uit.

## Problemen oplossen

### Het papier controleren

- Gebruik papier dat door deze printer wordt ondersteund.
- Niet afdrukken op papier dat vochtig, beschadigd of te oud is.
- Druk het papier of de enveloppe plat als het papier gekruld is of de enveloppe lucht bevat.
- Het papier niet meteen stapelen na het afdrukken.
- Laat de afdrukken volledig drogen voor u ze wegsteekt of uitstalt. Vermijd direct zonlicht, gebruik geen droger en raak de afgedrukte zijde van het papier niet aan tijdens het drogen van de afdrukken.
- Epson raadt aan om origineel Epson-papier te gebruiken in plaats van gewoon papier voor het afdrukken van afbeeldingen of foto's. Druk op de afdrukbare zijde van het originele Epson-papier.

### De printerinstellingen controleren

- Selecteer de geschikte papiertype-instelling voor het papiertype dat in de printer is geladen.
- Druk af met een hogere kwaliteit als instelling.
- Als u **Standaard - Levendig** selecteerde als kwaliteitsinstelling voor het printerstuurprogramma van Windows, wijzig dit dan naar **Standaard**. Als u **Normaal - Levendig** selecteerde als kwaliteitsinstelling voor het printerstuurprogramma van Mac OS, wijzig dit dan naar **Normaal**.

### De inktcartridge controleren

- Het is raadzaam de cartridge te gebruiken vóór de datum die op de verpakking wordt vermeld.
- U krijgt de beste resultaten als u de cartridge verbruikt binnen zes maanden na het openen van de verpakking.
- Gebruik bij voorkeur originele Epson-cartridges. Dit product is ontworpen om kleuren aan te passen gebaseerd op het gebruik van originele Epson-cartridges. De afdrukkwaliteit kan verslechteren wanneer niet-originele cartridges worden gebruikt.

### Gerelateerde informatie

- ➔ [“De afdrukkwaliteit aanpassen” op pagina 223](#)
- ➔ [“Beschikbaar papier en capaciteiten” op pagina 27](#)
- ➔ [“Lijst met papiertypen” op pagina 37](#)
- ➔ [“Voorzorgsmaatregelen voor papierverwerking” op pagina 31](#)

## Papier vertoont vlekken of is bekrast

- Wanneer u horizontale streepvorming ziet of wanneer u vlekken krijgt op de boven- of onderkant van het papier, laad het papier dan in de juiste richting en schuif de zijgeleiders tegen het papier.

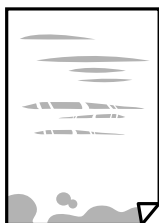

## Problemen oplossen

- Wanneer u verticale streepvorming ziet, reinig dan het papiertraject.



- Plaats het papier op een vlakke ondergrond om te controleren of het is opgekruld. Maak het plat indien dit het geval is.
- Als u afdrukt op dik papier, bevindt de printkop zich dicht bij het afdrukoppervlak en kan het papier slijtplekken vertonen. Schakel in dit geval de instelling in die dit kan voorkomen. Als u deze functie inschakelt, neemt de afdrukkwaliteit of de afdruksnelheid mogelijk af.
  - Bedieningspaneel  
Selecteer in het startscherf **Instel.** > **Algemene instellingen** > **Printerinstellingen** en schakel vervolgens **Dik papier** in.
  - Windows  
Klik op het tabblad **Extra instellingen** van het printerstuurprogramma op **Hulpprogramma's** en selecteer **Dik papier en enveloppes**.  
Als het papier nog steeds bekrast is na het selecteren van de instelling **Dik papier en enveloppes**, selecteert u **Breedlopend papier** in het venster **Extra instellingen** van het printerstuurprogramma.
  - Mac OS  
Selecteer **Systeemvoorkeuren** in het menu  > **Printers en scanners** (of **Afdrukken en scannen**, **Afdrukken en faxen**) en selecteer vervolgens de printer. Klik op **Opties en toebehoren** > **Opties** (of **Stuurprogramma**). Selecteer **Aan** voor **Dik papier en enveloppes**.
- Zorg ervoor dat de inkt volledig gedroogd is voordat u het papier opnieuw laadt bij het handmatig dubbelzijdig afdrukken.

### Gerelateerde informatie

- ➔ [“Papier in de Papiercassette laden” op pagina 32](#)
- ➔ [“Papier in de Papiertoevoer achter laden” op pagina 34](#)
- ➔ [“Het papiertraject vrijmaken van inktvlekken” op pagina 189](#)

## Vlekken op het papier bij automatisch dubbelzijdig afdrukken

Wanneer u automatisch dubbelzijdig afdrukt en gegevens met een hoge dichtheid wilt afdrukken, zoals afbeeldingen en grafieken, verlaag dan de afdrukdichtheid en verhoog de droogtijd.

### Gerelateerde informatie

- ➔ [“Printerinstellingen” op pagina 50](#)



## Afgedrukte foto's zijn plakkerig

Mogelijk drukt u af op de verkeerde zijde van het papier. Controleer of u op de afdrukszijde afdrukt.

Wanneer u op de verkeerde zijde van fotopapier afdrukt, moet u de papierbaan reinigen.

### Gerelateerde informatie

➔ [“Het papiertraject vrijmaken van inktvlekken” op pagina 189](#)

## Afbeeldingen of foto's worden afgedrukt met de verkeerde kleuren

Bij het afdrukken vanaf het bedieningspaneel of via het Windows-printerstuurprogramma, wordt de automatische fotoaanpassingsinstelling van Epson standaard toegepast, afhankelijk van het papierstype. Pas de instelling eventueel aan.

#### Bedieningspaneel

Wijzig de instelling **Herstel foto** in **Auto** naar een van de andere opties. Als het wijzigen van de instelling niet werkt, selecteert u **Verbeteren uit** als instelling voor **Herstel foto**.

#### Windows-printerdriver

Selecteer op het tabblad **Meer opties Aangepast** in **Kleurcorrectie**, en klik vervolgens op **Geavanceerd**. Wijzig de instelling **Scèncorrectie** in **Automat. correctie** naar een van de andere opties. Als aanpassing van deze instelling niet werkt, gebruik dan een andere kleurcorrectiemethode dan **PhotoEnhance** in **Kleurenbeheer**.

### Gerelateerde informatie

➔ [“Menuopties voor Geheugenapp” op pagina 96](#)

➔ [“De afdrukkeur aanpassen” op pagina 77](#)

## Positie, formaat of marges van de afdruk zijn niet juist

Laad het papier in de juiste richting en schuif de zijgeleiders tegen de randen van het papier aan.

Bij het plaatsen van de originelen op het scannerglasplaat moet u de hoek van het origineel uitlijnen met de hoek die aangeduid is d.m.v. een symbool op de rand van het scannerglasplaat. Als de randen van de kopie bijgesneden zijn, verschuift u het origineel wat weg van de hoek.

Wanneer u de originelen op de scannerglasplaat legt, reinig dan de scannerglasplaat en het documentdeksel. Vlekken en stof op het glas kunnen in het kopieergedeelte worden opgenomen, wat een verkeerde kopieerpositie of kleine afbeelding tot gevolg kan hebben.

Selecteer het juiste **Formaat van origineel** in de kopieerinstellingen.

Selecteer de juiste instelling voor het papierformaat.

Pas de marge-instelling in de toepassing aan zodat deze binnen het afdrukgebied valt.

### Gerelateerde informatie

➔ [“Papier in de Papiercassette laden” op pagina 32](#)

➔ [“Papier in de Papiertoevoer achter laden” op pagina 34](#)

➔ [“Originelen op de Scannerglasplaat plaatsen” op pagina 42](#)

➔ [“De Scannerglasplaat reinigen” op pagina 193](#)

➔ [“Afdrukgebied” op pagina 248](#)

## Afgedrukte tekens zijn niet juist of onleesbaar

- Sluit de USB-kabel goed aan tussen de printer en de computer.
- Als er gepauzeerde afdruktaken zijn, zijn afgedrukte tekens mogelijk beschadigd.
- Zet de computer niet handmatig in de **Stand-by**- of **Slaap**-stand tijdens het afdrukken. Als u de computer opnieuw opstart, worden er mogelijk onleesbare pagina's afgedrukt.
- Als u het printerstuurprogramma gebruikt dat u eerder hebt gebruikt, worden mogelijk onleesbare tekens afgedrukt. Controleer of het gebruikte printerstuurprogramma deze printer ondersteunt. Controleer de printer boven in het venster van het printerstuurprogramma.

## De afgedrukte afbeelding is omgekeerd

Hef de selectie van instellingen voor het spiegelen van afbeeldingen op in het printerstuurprogramma of de toepassing.

- Windows  
Hef de selectie op van **Spiegel afbeelding** in het tabblad **Meer opties** van het printerstuurprogramma.
- Mac OS  
Hef de selectie op van **Spiegel afbeelding** in het menu **Printerinstellingen** van het afdrukdialog.

## Mozaïekachtige patronen op de afdrukken

Gebruik gegevens met een hoge resolutie als u afbeeldingen of foto's afdrukt. Afbeeldingen op websites gebruiken meestal een lage resolutie terwijl ze goed lijken op de display. Hierdoor kan de afdrukkwaliteit afnemen.

## Onbedoeld dubbelzijdig afdrukken

Wis alle instellingen voor dubbelzijdig afdrukken in het printerstuurprogramma.

- Windows  
Selecteer **Uit** op het tabblad **Dubbelzijdig afdrukken** op het tabblad **Hoofdgroep** van het printerstuurprogramma.
- Mac OS  
Selecteer **Uit** bij **Dubbelz. afdrukken** in het menu **Inst. dubbelzijdig afdr.** van het dialoogvenster.

## Op de gekopieerde afdruk verschijnen ongelijke kleuren, vegen, vlekken of rechte lijnen

- Reinig het papiertraject.
- Reinig de scannerglasplaat.
- Reinig de ADF.

## Problemen oplossen

- Druk niet te hard op het originele bestand of het documentdeksel wanneer u de originelen op de scannerglasplaat legt.
- Wanneer er vlekken op het papier zijn, verlaagt u de instelling voor de kopieerdichtheid.

### Gerelateerde informatie

- ➔ [“Het papiertraject vrijmaken van inktvlekken” op pagina 189](#)
- ➔ [“De Scannerglasplaat reinigen” op pagina 193](#)
- ➔ [“De automatische documentinvoer \(ADF\) schoonmaken” op pagina 191](#)
- ➔ [“Basis menu-opties voor kopiëren” op pagina 105](#)

## Er verschijnt een webachtig patroon (ook wel "moiré" genoemd) op de gekopieerde afbeelding

Verander de instelling voor vergroten en verkleinen of plaats het origineel onder een iets andere hoek.

### Gerelateerde informatie

- ➔ [“Basis menu-opties voor kopiëren” op pagina 105](#)

## De achterkant van het origineel is te zien op de gekopieerde afbeelding

- Plaats een dun origineel op de scannerglasplaat en leg hier vervolgens een vel zwart papier overheen.
- Verlaag de instelling voor de kopieerdichtheid op het bedieningspaneel.

### Gerelateerde informatie

- ➔ [“Basis menu-opties voor kopiëren” op pagina 105](#)

## Het probleem kon niet worden opgelost

Als u alle onderstaande oplossingen hebt geprobeerd en het probleem is nog steeds niet opgelost, verwijder dan de printerdriver en installeer deze opnieuw.

### Gerelateerde informatie

- ➔ [“Toepassingen verwijderen” op pagina 202](#)
- ➔ [“De meest recente toepassingen installeren” op pagina 199](#)

---

## Overige afdrukproblemen

### Afdrukken verloopt te traag

- Sluit alle onnodige toepassingen.
- Stel een lagere kwaliteit in. Afdrukken met hoge kwaliteit duurt langer.
- Schakel de bidirectionele (of hogesnelheids-)instelling in. Wanneer deze instelling is geselecteerd, drukt de printkop in beide richtingen af, en verhoogt de afdruksnelheid.
  - Bedieningspaneel  
Selecteer in het startscherm **Instel.** > **Algemene instellingen** > **Printerinstellingen** > **Bidirectioneel** en schakel deze optie in.
  - Windows  
Selecteer **Hoge snelheid** op het tabblad **Meer opties** van het printerstuurprogramma.
  - Mac OS  
Selecteer **Systeemvoorkeuren** in het menu  > **Printers en scanners** (of **Afdrukken en scannen**, **Afdrukken en faxen**) en selecteer vervolgens de printer. Klik op **Opties en toebehoren** > **Opties** (of **Stuurprogramma**). Selecteer **Aan** voor **Afdrukken met hoge snelheid**.
- Deactiveer de stille modus. Wanneer deze functie actief is, daalt de afdruksnelheid.
  - Bedieningspaneel  
Selecteer in het startscherm  **ON** en schakel vervolgens **Stille modus** uit.
  - Windows  
Selecteer **Uit** bij **Stille modus** op het tabblad **Hoofdgroep** van het printerstuurprogramma.
  - Mac OS  
Selecteer **Systeemvoorkeuren** in het menu  > **Printers en scanners** (of **Afdrukken en scannen**, **Afdrukken en faxen**) en selecteer vervolgens de printer. Klik op **Opties en toebehoren** > **Opties** (of **Stuurprogramma**). Selecteer **Uit** voor **Stille modus**.
- Bij dubbelzijdig afdrukken wordt eerst op een zijde afgedrukt en de inkt gedroogd voordat op de andere zijde wordt afgedrukt. Omdat de droogtijd afhankelijk is van omgevingsfactoren, zoals temperatuur en luchtvochtigheid, of van de afdrukgegevens, is de afdruksnelheid mogelijk lager.

### Afdrukken vertraagt aanzienlijk tijdens het continu afdrukken

Het afdrukken wordt vertraagd om te voorkomen dat het printermechanisme oververhit en beschadigd raakt. Het afdrukken kan echter worden voortgezet. Als u de normale afdruksnelheid wilt herstellen, laat u de printer minstens 30 minuten afkoelen. De afdruksnelheid gaat niet terug naar normale snelheid als de printer is uitgeschakeld.

### Kan het afdrukken niet annuleren vanaf een computer met Mac OS X 10.6.8

Geef de volgende instellingen op als u het afdrukken vanaf de computer wilt stoppen.

Voer Web Config uit en selecteer vervolgens **Port9100** als instelling bij **Protocol Topprioriteit** in **AirPrint instellen**. Selecteer **Systeemvoorkeuren** in het menu  > **Printers en scanners** (of **Afdrukken en scannen, Afdrukken en scannen**), verwijder de printer en voeg de printer opnieuw toe.

---

## Problemen met de PostScript printerdriver

### *Opmerking:*

*De menu-items en tekst op de printer variëren mogelijk naargelang de IT-omgeving.*

### De printer drukt niet af bij gebruik van het PostScript-printerstuurprogramma

- Stel **Afdruktaal** in op **Auto** of **PS3** op het bedieningspaneel.
- Bij Windows drukt de printer mogelijk niet af bij grote aantallen afdruktaken. Selecteer **Rechtstreeks naar de printer afdrukken** in het tabblad **Geavanceerd** van de printereigenschappen.

#### Gerelateerde informatie

➔ [“Printerinstellingen” op pagina 50](#)

### De printer drukt niet juist af bij gebruik van de PostScript printerdriver

- Als het bestand gecreëerd is in een toepassing die u toelaat om de gegevensindeling te wijzigen, zoals Adobe Photoshop, zorg er dan voor dat de instellingen in de toepassing overeenstemmen met de instellingen in de printerdriver.
- EPS-bestanden in binaire opmaak worden mogelijk niet juist afgedrukt. Stel de opmaak in op **ASCII** als u EPS-bestanden creëert.
- Bij Windows kan de printer geen binaire gegevens afdrukken als deze d.m.v. een USB-interface met de computer verbonden is. Stel de instelling **Uitvoerprotocol** op het tabblad **Apparaatinstellingen** in de printereigenschappen in op **ASCII** of **TBCP**.
- Bij Windows moet u de geschikte lettertypes kiezen op het tabblad **Apparaatinstellingen** in de printereigenschappen.

### De afdrukkwaliteit is slecht bij gebruik van de PostScript printerdriver

U kunt geen kleurinstellingen configureren op het tabblad **Papier/Kwaliteit** van de printerdriver. Klik op **Geavanceerd** en stel de **Kleur** in.

## Het afdrucken gaat te traag bij gebruik van de PostScript printerdriver

Stel de **Afdrukkwaliteit** in op **Snel**.

---

### Kan niet beginnen met scannen

- Als de toegangscontrole is ingeschakeld, moet u bij het scannen een gebruikers-ID en wachtwoord invoeren. Als u het wachtwoord niet weet, neemt u dan contact op met uw systeembeheerder.
- Als de toegangscontrole is geactiveerd, kunt u in Mac OS mogelijk niet scannen. Neem contact op met uw systeembeheerder.
- Als u scant met de ADF, controleer dan of het documentdeksel en het deksel van de ADF dicht zijn.
- Sluit de USB-kabel goed aan tussen de printer en de computer. Als u een USB-hub gebruikt, sluit u de printer direct op de computer aan.
- Als u met een hoge resolutie scant via een netwerk, kan een communicatiefout optreden. Verlaag de resolutie.
- Controleer of de juiste printer (scanner) is geselecteerd in Epson Scan 2.

#### Controleer of de printer wordt herkend met Windows

Controleer in Windows of de printer (scanner) in **Scanner en camera's** wordt weergegeven. De printer (scanner) moet worden weergegeven als "EPSON XXXXX (printernaam)". Als de printer (scanner) niet wordt weergegeven, verwijdert u Epson Scan 2 en installeert u de toepassing opnieuw. Zie het volgende om **Scanners en camera's** te openen.

##### Windows 10

Klik met de rechtermuisknop op de knop Start en selecteer **Configuratiescherm**, voer in de charm Zoeken "Scanners en camera's" in, klik op **Scanners en camera's weergeven** en controleer vervolgens of de printer wordt weergegeven.

##### Windows 8.1/Windows 8/Windows Server 2012 R2/Windows Server 2012

Selecteer **Bureaublad > Instellingen > Configuratiescherm**, voer in charm Zoeken "Scanner en camera's" in, klik op **Scanners en camera's weergeven** en controleer vervolgens of de printer wordt weergegeven.

##### Windows 7/Windows Server 2008 R2

Klik op de knop Start en selecteer **Configuratiescherm**, voer in charm Zoeken "Scanners en camera's" in, klik op **Scanners en camera's weergeven** en controleer vervolgens of de printer wordt weergegeven.

##### Windows Vista/Windows Server 2008

Klik op de knop Start, selecteer **Configuratiescherm > Hardware en geluiden > Scanners en camera's** en controleer vervolgens of de printer wordt weergegeven.

##### Windows XP/Windows Server 2003 R2/Windows Server 2003

Klik op de knop Start, selecteer **Configuratiescherm > Printers en andere hardware > Scanners en camera's** en controleer vervolgens of de printer wordt weergegeven.

#### Gerelateerde informatie

- ➔ ["Toepassingen verwijderen" op pagina 202](#)
- ➔ ["De meest recente toepassingen installeren" op pagina 199](#)

---

## Problemen met gescande afbeeldingen

### Ongelijke kleuren, vuil, vlekken, enzovoort worden weergegeven bij scannen vanaf de glasplaat van de scanner

- Reinig de glasplaat van de scanner.
- Verwijder al het afval of vuil dat blijft kleven aan het origineel.
- Druk niet met teveel kracht op het origineel of de documentklep. Als u met teveel kracht drukt, kunnen vervagingen, vegen en vlekken optreden.

#### Gerelateerde informatie

➔ [“De Scannerglasplaat reinigen” op pagina 193](#)

### Rechte lijnen verschijnen bij het scannen vanaf ADF

- Reinig de ADF.  
Rechte lijnen kunnen verschijnen in de afbeelding wanneer afval of vuil in de ADF terecht komt.
- Verwijder al het afval of vuil van het origineel.

#### Gerelateerde informatie

➔ [“De automatische documentinvoer \(ADF\) schoonmaken” op pagina 191](#)

### De afbeeldingskwaliteit is ruw

- Pas in Epson Scan 2 de afbeelding aan met de items op het tabblad **Geavanceerde instellingen** en scan het document.
- Als de resolutie te laag is, verhoogt u de resolutie en scant u opnieuw.

#### Gerelateerde informatie

➔ [“Toepassing voor het scannen van documenten en afbeeldingen \(Epson Scan 2\)” op pagina 195](#)

### De offset schijnt door in de achtergrond van afbeeldingen

Afbeeldingen op de achterzijde van het origineel kunnen zichtbaar zijn in de gescande afbeelding.

- Selecteer in Epson Scan 2 het tabblad **Geavanceerde instellingen** en pas vervolgens de **Helderheid** aan.  
Deze functie is mogelijk niet beschikbaar, afhankelijk van de instellingen op het tabblad **Hoofdinstantellingen > Beeldtype** of andere instellingen op het tabblad **Geavanceerde instellingen**.
- Selecteer In Epson Scan 2 het tabblad **Geavanceerde instellingen** en vervolgens **Beeldoptie > Tekst verbeteren**.
- Wanneer u scant vanaf de glasplaat, plaatst u dan een vel zwart papier of een schrijfblok op het origineel.

**Gerelateerde informatie**

- ➔ [“Toepassing voor het scannen van documenten en afbeeldingen \(Epson Scan 2\)” op pagina 195](#)
- ➔ [“Originelen plaatsen” op pagina 38](#)

**De tekst is onscherp**

- Selecteer In Epson Scan 2 het tabblad **Geavanceerde instellingen** en vervolgens **Beeldoptie > Tekst verbeteren**.
- Wanneer in Epson Scan 2 de optie **Beeldtype** op het tabblad **Hoofdinstellingen** is ingesteld op **Zwart-wit**, past u de **Drempelwaarde** op het tabblad **Geavanceerde instellingen** aan. Wanneer u de **Drempelwaarde** verhoogt, wordt zwart dieper.
- Als de resolutie te laag is, verhoogt u de resolutie en scant u opnieuw.

**Gerelateerde informatie**

- ➔ [“Toepassing voor het scannen van documenten en afbeeldingen \(Epson Scan 2\)” op pagina 195](#)

**Moiré-patronen (webachtige schaduwen) verschijnen**

Als het origineel een afgedrukt document is, kunnen moiré-patronen (webachtige schaduwen) verschijnen in de gescande afbeelding.

- Op het tabblad **Geavanceerde instellingen** in Epson Scan 2, selecteert u **Ontrasteren**.



- Wijzig de resolutie en scan vervolgens opnieuw.

**Gerelateerde informatie**

- ➔ [“Toepassing voor het scannen van documenten en afbeeldingen \(Epson Scan 2\)” op pagina 195](#)

**Kan het juiste gebied niet scannen op de glasplaat**

- Zorg dat het origineel correct tegen het uitlijningsteken is geplaatst.
- Als de rand van de gescande afbeelding ontbreekt, verplaatst u het origineel iets naar het midden van de glasplaat.
- Wanneer u vanaf het bedieningspaneel scant en de functie voor automatisch bijsnijden selecteert, verwijder dan eventueel aanwezig stof of vuil van de glasplaat en het deksel. Als zich rond het origineel stof of vuil bevindt, wordt het scanbereik zodanig vergroot dat het stof of vuil ook wordt gescand.

**Gerelateerde informatie**

- ➔ [“Originelen plaatsen” op pagina 38](#)



➔ [“De Scannerglasplaat reinigen” op pagina 193](#)

## Tekst wordt niet correct herkend wanneer ik opsla als een Searchable PDF

- Controleer in het venster **Afbeeldingsformaatopties** in Epson Scan 2 of de **Taal** correct is ingesteld op het tabblad **Tekst**.
- Controleer of het origineel recht is geplaatst.
- Gebruik een origineel met duidelijk leesbare tekst. Tekstherkenning kan bij de volgende soorten originelen weigeren.
  - Originelen die een aantal keer zijn gekopieerd
  - Originelen die per fax zijn ontvangen (met een lage resolutie)
  - Originelen waarvan de letter- of regelafstand te klein is
  - Originelen met lijnen of onderstreping
  - Originelen met handgeschreven tekst
  - Originelen met vouwen of kreukels
- Wanneer in Epson Scan 2 de optie **Beeldtype** op het tabblad **Hoofdinstellingen** is ingesteld op **Zwart-wit**, past u de **Drempelwaarde** op het tabblad **Geavanceerde instellingen** aan. Wanneer u de **Drempelwaarde** verhoogt, worden zwarte gedeelten groter.
- Selecteer In Epson Scan 2 het tabblad **Geavanceerde instellingen** en vervolgens **Beeldoptie** > **Tekst verbeteren**.

### Gerelateerde informatie

➔ [“Toepassing voor het scannen van documenten en afbeeldingen \(Epson Scan 2\)” op pagina 195](#)

## Problemen in gescande afbeelding kunnen niet worden opgelost

Als u alle oplossingen al hebt geprobeerd, maar het probleem nog steeds niet hebt opgelost, herstelt u de standaardinstellingen van Epson Scan 2 met Epson Scan 2 Utility.

### Opmerking:

*Epson Scan 2 Utility is een toepassing die bij Epson Scan 2 wordt geleverd.*

1. Start Epson Scan 2 Utility.
  - Windows 10/Windows Server 2016  
Klik op de knop Start en selecteer vervolgens **EPSON** > **Epson Scan 2 Utility**.
  - Windows 8.1/Windows 8/Windows Server 2012 R2/Windows Server 2012  
Voer de naam van de software in het zoekvenster in en selecteer vervolgens het weergegeven pictogram.
  - Windows 7/Windows Vista/Windows XP/Windows Server 2008 R2/Windows Server 2008/Windows Server 2003 R2/Windows Server 2003  
Klik op de knop Start en selecteer vervolgens **Alle programma's** of **Programma's** > **EPSON** > **Epson Scan 2** > **Epson Scan 2 Utility**.
  - Mac OS  
Selecteer **Start** > **Toepassingen** > **Epson Software** > **Epson Scan 2 Utility**.

## Problemen oplossen

2. Selecteer het tabblad **Andere**.
3. Klik op **Reset**.

**Opmerking:**

Als het probleem niet wordt opgelost door het herstellen van de standaardinstellingen, verwijdert u Epson Scan 2 en installeert u het programma opnieuw.

**Gerelateerde informatie**

- ➔ [“Toepassingen verwijderen” op pagina 202](#)
- ➔ [“De meest recente toepassingen installeren” op pagina 199](#)

---

## Andere scanproblemen

### Scansnelheid is laag

- Verlaag de resolutie en scan vervolgens opnieuw. Wanneer de resolutie hoog is, kan het scannen enige tijd duren.
- De scansnelheid kan lager zijn afhankelijk van de gekozen functies voor beeldaanpassing in Epson Scan 2.
- Op het scherm **Configuratie** dat wordt weergegeven door te klikken op de knop  in Epson Scan 2, kunt u de scansnelheid verlagen als u **Stille modus** instelt in het tabblad **Scannen**.

**Gerelateerde informatie**

- ➔ [“Scannen met Epson Scan 2” op pagina 126](#)

### Kan de gescande afbeelding niet via e-mail verzenden

Controleer of u de e-mailserverinstellingen hebt geconfigureerd.

### Scannen stopt bij het scannen naar een PDF/Multi-TIFF

- Wanneer u scant met Epson Scan 2, kunt u continu maximaal 999 pagina's in PDF-indeling en 200 pagina's in Multi-TIFF-indeling scannen. Wanneer u scant via het bedieningspaneel, kunt u doorlopend tot maximaal 50 pagina's scannen bij enkelzijdig scannen met de ADF, en maximaal 100 pagina's bij tweezijdig scannen met de ADF en bij scannen met gebruik van de scanner glasplaat.
- We raden aan om in grijstinten te scannen bij het scannen van grote hoeveelheden.
- Zorg voor genoeg beschikbare ruimte op de harde schijf van de computer. Het scannen kan ophouden als er niet genoeg beschikbare ruimte is.
- Probeer op een lagere resolutie te scannen. Het scannen stopt als de maximaal toegelaten gegevensgrootte wordt overschreden.

**Gerelateerde informatie**

- ➔ [“Scannen met Epson Scan 2” op pagina 126](#)

---

## Problemen met verzenden en ontvangen van faxen

Beschrijft hoe u faxproblemen oplost.

### **Opmerking:**



*Als u voor de volgende zaken probleemoplossing moet uitvoeren, raadpleegt u de Beheerdershandleiding voor meer informatie.*

- Verbindingen: telefoonlijn, externe telefoon en andere apparaten*
- Faxinstellingen in Instel. > Algemene instellingen*

## Kan geen fax verzenden of ontvangen

- Gebruik **Fax-aansl. controleren** op het bedieningspaneel om de faxverbindingcontrole uit te voeren. Probeer de oplossingen die in het rapport worden voorgesteld.
- Controleer de foutcode voor de mislukte faxopdracht en probeer de oplossingen in de foutcodelijst.
- Controleer de instellingen van **Lijntype**. Stel deze in op **PBX** om het probleem op te lossen. Als uw telefoonsysteem een toegangscode vereist voor het verkrijgen van een buitenlijn, registreer deze dan op de printer en voer een hekje (#) in aan het begin van een faxnummer.
- Als er een communicatiefout optreedt, wijzig dan de instelling **Faxsnelheid** naar **Langz.(9.600 b/s)** via het bedieningspaneel.
- Controleer of de wandcontactdoos werkt door een telefoon erop aan te sluiten. Als u geen oproepen kunt ontvangen of uitvoeren, neem dan contact op met uw telecombedrijf.
- Voor een verbinding met een DSL-telefoonlijn hebt u een DSL-modem met ingebouwde DSL-filter nodig, of u moet een aparte DSL-filter op de lijn installeren. Neem contact op met uw DSL-provider.
- Als u verbinding maakt met een DSL-telefoonlijn, sluit u de printer direct op de telefoonaansluiting in de muur aan. Controleer vervolgens of u faxen kunt verzenden. Als dit werkt, ligt het probleem mogelijk bij de DSL-filter. Neem contact op met uw DSL-provider.
- Schakel **ECM** in op het bedieningspaneel. Wanneer **ECM** is uitgeschakeld, kunnen er geen faxen in kleur worden verzonden of ontvangen.
- Als u faxen via de computer wilt verzenden of ontvangen, controleert u of de printer via een USB-kabel of netwerk is verbonden, en of de PC-FAX Driver op de computer is geïnstalleerd. De PC-FAX Driver wordt samen met FAX Utility geïnstalleerd.

## Problemen oplossen

- ❑ Controleer in Windows of de printer (fax) in **Apparaten en printers, Printer, of Printers en andere hardware** wordt weergegeven. De printer (fax) wordt weergegeven als "EPSON XXXXX (FAX)". Als de printer (fax) niet wordt weergegeven, verwijdert u FAX Utility en installeert u de toepassing opnieuw. Zie het volgende om **Apparaten en printers, Printer, of Printers en andere hardware** te openen.
  - ❑ Windows 10  
Rechtsklik op de knop Start en selecteer **Configuratiescherm > Apparaten en printers weergeven in Hardware en geluiden**.
  - ❑ Windows 8.1/Windows 8  
Selecteer **Bureaublad > Instellingen > Configuratiescherm > Apparaten en printers weergeven in Hardware en geluiden** of **Hardware**.
  - ❑ Windows 7  
Klik op de knop Start, selecteer **Configuratiescherm > Apparaten en printers weergeven in Hardware en geluiden** of **Hardware**.
  - ❑ Windows Vista  
Klik op de knop Start, selecteer **Configuratiescherm > Printers in Hardware en geluiden**.
  - ❑ Windows XP  
Klik op de knop Start, selecteer **Instellingen > Configuratiescherm > Printers en andere hardware > Printers en faxapparaten**.
- ❑ In Mac OS controleert u het volgende.
  - ❑ Selecteer **Systeemvoorkeuren** in het menu  > **Printers en scanners** (of **Printen en scannen, Printen en faxen**) en controleer of de printer (fax) wordt weergegeven. De printer (fax) wordt weergegeven als "FAX XXXX (USB)" of "FAX XXXX (IP)". Als de printer (fax) niet wordt weergegeven, klikt u op [+] en registreert u de printer (fax).
  - ❑ Selecteer **Systeemvoorkeuren** in het menu  > **Printers en scanners** (of **Afdrukken & scannen, Afdrukken en faxen**) en dubbelklik vervolgens op de printer (fax). Als de printer gepauzeerd is, klikt u op **Hervatten** (of **Printer hervatten**).

### Gerelateerde informatie

- ➔ [“Foutcode in het statusmenu” op pagina 207](#)
- ➔ [“Toepassingen verwijderen” op pagina 202](#)
- ➔ [“De meest recente toepassingen installeren” op pagina 199](#)

## Kan geen faxen versturen

- ❑ Als de functiebeperking ingeschakeld is, zijn een gebruikers-ID en wachtwoord vereist om documenten af te drukken. Neem contact op met uw beheerder als u het wachtwoord niet kent.
- ❑ Als de functiebeperking ingeschakeld is, zijn een gebruikers-ID en wachtwoord vereist om documenten te faxen via de computer. Als u geen faxberichten kunt verzenden omwille van een verificatiefout, neem dan contact op met uw beheerder.
- ❑ Configureer de hoofdinginformatie voor uitgaande faxberichten via het bedieningspaneel. Bepaalde faxmachines weigeren faxberichten die geen hoofding hebben.
- ❑ Als u uw gegevens geblokkeerd hebt, deblokkeer ze dan. Bepaalde faxmachines of telefoons weigeren anonieme oproepen.

## Problemen oplossen



- ❑ Vraag de ontvanger of het faxnummer juist is en of zijn faxmachine klaar is om berichten te ontvangen.
- ❑ Controleer of u per ongeluk een fax hebt verzonden met de subadresfunctie. Als u in de contactlijst een ontvanger selecteert met een subadres, wordt de fax mogelijk verzonden met de subadresfunctie.
- ❑ Wanneer u een fax wilt verzenden met de subadresfunctie, dient u vooraf aan de ontvanger te vragen of hun faxapparaat faxen kan ontvangen met de subadresfunctie.
- ❑ Controleer of het subadres en het wachtwoord correct zijn wanneer u faxen verzendt met de subadresfunctie. Controleer bij de ontvanger of het subadres en het wachtwoord overeenkomen.

### Gerelateerde informatie

- ➔ [“Kan geen fax verzenden of ontvangen” op pagina 239](#)
- ➔ [“Een fax verzenden met een Subadres \(SUB\) en Wachtwoord\(SID\)” op pagina 140](#)
- ➔ [“Faxberichten op verzoek verzenden \(met Polling verzenden/ Bulletinboardbox\)” op pagina 135](#)

## Kan geen faxen verzenden naar opgegeven ontvanger

Controleer het volgende als u geen faxen kunt versturen naar een opgegeven ontvanger vanwege een foutmelding.

- ❑ Als de faxmachine van de ontvanger de oproep niet binnen de 50 seconden opneemt, wordt de oproep afgebroken met een foutmelding. Kies het nummer met de functie  (Op haak) of gebruik een aangesloten telefoon om te controleren hoe lang het duurt totdat u een faxtoon hoort. Als het langer dan 50 seconden duurt voordat de faxmachine reageert, kunt u pauzes invoegen na het faxnummer. Tik op  om de pauze in te voeren. Een koppelteken werkt als pauze-aanduiding. Eén pauze is ca. drie seconden. Voeg meerdere pauzes toe indien nodig.
- ❑ Als u de ontvanger uit de contactpersonenlijst hebt geselecteerd, controleert u of de informatie juist is. Als de informatie juist is, selecteert u de ontvanger uit de lijst met contacten, drukt u op **Bewerken** en wijzigt u de **Faxsnelheid** in **Langz.**(9.600 b/s).

### Gerelateerde informatie

- ➔ [“Een faxbericht handmatig verzenden na controle van de status van de ontvanger” op pagina 134](#)
- ➔ [“Faxen verzenden met een extern telefoontoestel” op pagina 135](#)
- ➔ [“Contactpersonen beheren” op pagina 45](#)
- ➔ [“Kan geen fax verzenden of ontvangen” op pagina 239](#)

## Kan geen faxen verzenden op specifiek tijdstip

Stel de datum en tijd goed in op het bedieningspaneel.

### Gerelateerde informatie

- ➔ [“Zwart-witfaxen verzenden op een specifiek tijdstip \(Fax later verzenden\)” op pagina 139](#)
- ➔ [“Basisinstellingen” op pagina 49](#)

## Kan geen faxberichten ontvangen

- Als u ingeschreven bent op een doorverwijzing, kan de printer mogelijk geen faxberichten ontvangen. Neem contact op met de provider.
- Als u een telefoon op de printer hebt aangesloten, stel dan de instelling **Ontvangstmodus** in op **Auto** via het bedieningspaneel.
- In de volgende omstandigheden, heeft de printer onvoldoende geheugen en kan deze geen faxen ontvangen. Raadpleeg de probleemoplossing voor informatie over het omgaan met de fout geheugen vol.
  - Er zijn in totaal 100 documenten opgeslagen in het Postvak IN en de vertrouwelijke map.
  - Het geheugen van de printer is vol (100%).
- Controleer of het subadres en het wachtwoord correct zijn wanneer u faxen ontvangt met de subadresfunctie. Controleer bij de afzender of het subadres en het wachtwoord overeenkomen.
- Controleer of het faxnummer van de afzender is geregistreerd in de **Lijst geweigerde nummers**. Faxen die afkomstig zijn van nummers die zijn toegevoegd aan deze lijst worden geblokkeerd wanneer **Lijst geweigerde nummers** in **Weigeringsfax** is ingeschakeld.
- Controleer of het faxnummer van de afzender is geregistreerd in de contactlijst. Faxen die niet afkomstig zijn van nummers die zijn geregistreerd in deze lijst worden geblokkeerd wanneer **Niet geregistreerde contacten** in **Weigeringsfax** is ingeschakeld.
- Vraag aan de afzender of de kopstekinformatie is ingesteld op het betreffende faxapparaat. Faxen die geen kopstekinformatie bevatten, worden geblokkeerd wanneer **Blanco kopstek fax geblokkeerd** in **Weigeringsfax** is ingeschakeld.

### Gerelateerde informatie

- ➔ [“Kan geen fax verzenden of ontvangen” op pagina 239](#)
- ➔ [“Foutmelding geheugen vol” op pagina 242](#)
- ➔ [“Faxen ontvangen van een bord met een subadres \(SEP\) en wachtwoord \(PWD\) \(Polling ontvangen\)” op pagina 145](#)

## Kan ontvangen faxen niet opslaan op een geheugenapparaat

Controleer of het geheugenapparaat is verbonden met de printer en controleer vervolgens de **Ontvangstinstellingen**.

## Foutmelding geheugen vol

- Als de printer ingesteld is om faxen in het Postvak IN in een vertrouwelijke map op te slaan, verwijdert u de faxen die u al gelezen hebt uit het Postvak IN of de vertrouwelijke map.
- Als de printer ingesteld is om faxen op een computer op te slaan, schakelt u deze computer in. Zodra de faxen op uw computer opgeslagen zijn, worden ze uit de printer verwijderd.
- Als de printer ingesteld is om faxberichten op een geheugenapparaat op te slaan, sluit dit dan aan op de printer. Zodra de ontvangen documenten op het geheugenapparaat opgeslagen zijn, worden ze uit de printer verwijderd. Zorg ervoor dat het apparaat voldoende geheugen beschikbaar heeft.

## Problemen oplossen

- Zelfs als het geheugen vol is, kunt u een fax verzenden met een van de volgende oplossingen.
  - Verzendt een fax met de functie **Direct verzenden** wanneer u een zwart-witfax verzendt.
  - Verzendt een fax door het nummer te kiezen vanaf het externe telefoontoestel.
  - Verzendt een fax met de functie  (**Op haak**).
  - Verzendt een fax door uw origineel in twee of meer delen te verdelen en deze in meerdere batches te verzenden.
- Deze foutmelding kan optreden als de printer een ontvangen fax niet kan afdrukken vanwege een afdrukfout, zoals een papierstoring. Los het probleem op en neem contact op met de afzender en vraag hem/haar om de fax nogmaals te verzenden.

### Gerelateerde informatie

- ➔ [“Meerdere pagina's van een monochroom document verzenden \(Direct verzenden\)” op pagina 138](#)
- ➔ [“Faxen verzenden met een extern telefoontoestel” op pagina 135](#)
- ➔ [“Een faxbericht handmatig verzenden na controle van de status van de ontvanger” op pagina 134](#)
- ➔ [“Vastgelopen papier verwijderen” op pagina 214](#)

## Verzonden fax is van slechte kwaliteit

- Reinig de scannerglasplaat.
- Reinig de ADF.
- Wijzig de **Type origineel** op het bedieningspaneel. Uw originele bevatten zowel tekst als afbeeldingen; selecteer dan **Foto**.
- Wijzig de **Dichtheid** op het bedieningspaneel.
- Als u niet weet wat de mogelijkheden van de faxmachine van de ontvanger zijn, schakel dan de functie **Direct verzenden** in of selecteer **Fine** als **Resolutie**.  
Als u **Superfijn** of **Ultrafijn** selecteert voor een monochroom faxbericht en het verzendt zonder de **Direct verzenden** functie, dan verlaag de printer de resolutie.
- Schakel **ECM** in op het bedieningspaneel.

### Gerelateerde informatie

- ➔ [“Faxinstellingen” op pagina 148](#)
- ➔ [“De Scannerglasplaat reinigen” op pagina 193](#)
- ➔ [“De automatische documentinvoer \(ADF\) schoonmaken” op pagina 191](#)

## Faxen worden op verkeerde grootte verzonden

- Vraag of de machine van de ontvanger A3-documenten aanvaardt alvorens een A3-document te zenden. Als u **OK (beperkte grootte)** in het verzendrapport ziet, dan ondersteunt de machine van de ontvanger geen A3-formaat.
- Als u een fax verzendt met de scannerglasplaat, plaats het origineel zodat de hoek is uitgelijnd met de originele markering. Selecteer de grootte van het origineel via het bedieningspaneel.

## Problemen oplossen

- Maak de scannerglasplaat en het documentdeksel schoon. Vlekken en stof op de het glas kunnen in het kopieergedeelte worden opgenomen, wat een verkeerde scanpositie of kleine afbeelding tot gevolg kan hebben.

### Gerelateerde informatie

- ➔ [“Faxinstellingen” op pagina 148](#)
- ➔ [“Originelen plaatsen” op pagina 38](#)
- ➔ [“De Scannerglasplaat reinigen” op pagina 193](#)

## Ontvangen fax is van slechte kwaliteit

- Schakel ECM in op het bedieningspaneel.
- Vraag de afzender de fax te verzenden in een modus die een hogere kwaliteit biedt.
- Druk de ontvangen fax opnieuw af. Selecteer **Logboek** bij **Job/Status** om opnieuw af te drukken.

### Gerelateerde informatie

- ➔ [“De faxtaakgeschiedenis controleren” op pagina 158](#)

## Kan geen A3-faxberichten ontvangen

- Controleer of de instelling voor papierformaat A3 is en of de papierbron ingesteld is voor gebruik bij de faxfunctie. Selecteer **Instel.** > **Algemene instellingen** > **Printerinstellingen** > **Instellingen papierbron** > **Inst. autom. selecteren** > **Fax**, en controleer de geactiveerde papierbron(nen).
- Controleer of in **Papierformaat ontvangen** A3 is geselecteerd. Selecteer **Instel.** > **Algemene instellingen** > **Faxinstellingen** > **Basisinstellingen** > **Papierformaat ontvangen** en controleer of A3 is geselecteerd.

## Ontvangen faxen worden niet afgedrukt

- Als er een fout optreedt in de printer, zoals een papierstoring, dan kan deze geen faxen afdrukken. Controleer de printer.
- Als de printer ingesteld is om faxberichten in het Postvak IN of de map Vertrouwelijk op te slaan, dan worden de faxberichten niet automatisch afgedrukt. Controleer de **Ontvangstinstellingen**.

### Gerelateerde informatie

- ➔ [“De printerstatus controleren” op pagina 205](#)
- ➔ [“Vastgelopen papier verwijderen” op pagina 214](#)

## Pagina's zijn blanco of er wordt slechts een klein deel van de tekst afgedrukt op de tweede pagina van ontvangen faxen

U kunt op één pagina afdrukken met de functie **Afdrukgeg. verwijderen na splitsing** in **Instellingen Pagina's splitsen**.



## Problemen oplossen

Selecteer **Bovenkant verwijderen** of **Onderkant verwijderen** in **Afdrukgeg. verwijderen na splitsing** en pas vervolgens **Drempel** aan. Als u de drempelwaarde verhoogt, verhoogt u de hoeveelheid die wordt verwijderd. Met een hogere drempelwaarde hebt u meer kans dat u alles op één pagina kunt afdrukken.

---

## Andere faxproblemen

Beschrijft het oplossen van faxproblemen.

### **Opmerking:**

*Als u voor de volgende zaken probleemoplossing moet uitvoeren, raadpleegt u de Beheerdershandleiding voor meer informatie.*

- Verbindingen: telefoonlijn, externe telefoon en andere apparaten*
- Faxinstellingen in Instel. > Algemene instellingen*

## Bellen niet mogelijk op verbonden telefoon

Sluit de telefoon aan op de EXT. poort van de printer en neem de hoorn van de haak. Hoort u geen kiestoon, sluit de modulaire kabel dan goed aan.

## Antwoordapparaat kan geen gesprekken aannemen

Stel via het bedieningspaneel de instelling **Overgaan voor antwoorden** in op een hoger aantal dan dat van uw antwoordapparaat.

## Faxnummer van de verzender wordt niet op ontvangen faxberichten weergegeven of het nummer is fout

De zender heeft de mogelijk informatie niet of heeft deze mogelijk niet juist ingesteld. Vraag de afzender om de gewenste informatie.

---

## Overige problemen

### Lichte elektrische schok wanneer u de printer aanraakt

Als er vele randapparaten op de computer zijn aangesloten, kunt u een lichte elektrische schok krijgen wanneer u de printer aanraakt. Installeer een aardingskabel naar de computer die op de printer is aangesloten.

### Printer maakt veel lawaai tijdens werking

Als de printer te veel lawaai maakt, schakelt u **Stille modus** in. Met deze functie ingeschakeld ligt de afdruksnelheid mogelijk lager.

## Problemen oplossen

### Bedieningspaneel

Selecteer in het startschermd  en schakel vervolgens **Stille modus** in.

### Windows-printerstuurprogramma

Schakel **Stille modus** in op het tabblad **Hoofdgroep**.

### Mac OS-printerstuurprogramma

Selecteer **Systeemvoorkeuren** in het menu  > **Printers en scanners** (of **Afdrukken en scannen**, **Afdrukken en faxen**) en selecteer vervolgens de printer. Klik op **Opties en toebehoren** > **Opties** (of **Stuurprogramma**). Selecteer **Aan** voor **Stille modus**.

### Epson Scan 2

Klik op de knop  om het venster **Configuratie** te openen. Stel vervolgens **Stille modus** in op het tabblad **Scannen**.

## Datum en tijd zijn verkeerd

Stel de datum en tijd goed in op het bedieningspaneel. Na een stroomonderbreking door blikseminslag, of als de stroom langere tijd uitgeschakeld was, kan de klok de verkeerde tijd aangeven.

### Gerelateerde informatie

➔ [“Basisinstellingen” op pagina 49](#)

## Geheugenapparaat wordt niet herkend

Activeer het geheugenapparaat bij de instellingen **Interface geheugenapp.** op het bedieningspaneel.

### Gerelateerde informatie

➔ [“Printerinstellingen” op pagina 50](#)

## Kan gegevens niet opslaan op een geheugenapparaat

Controleer of het geheugenapparaat niet beveiligd is.

Controleer of het geheugenapparaat genoeg geheugen beschikbaar heeft. Als er niet voldoende geheugen is, kunnen de gegevens niet worden opgeslagen.

### Gerelateerde informatie

➔ [“Specificaties van extern USB-apparaat” op pagina 252](#)

## Wachtwoord vergeten?

Als u het beheerderswachtwoord bent vergeten, neemt u contact op met de Epson-ondersteuning.

**Gerelateerde informatie**

➔ [“Contact opnemen met de klantenservice van Epson” op pagina 282](#)

## **Software wordt geblokkeerd door een firewall (alleen Windows)**

Maak van de toepassing een door Windows Firewall toegelaten programma in de beveiligingsinstellingen in het Configuratiescherm.

## **"x" wordt weergegeven in het fotoselectiescherm**

"x" wordt weergegeven op het lcd-scherm wanneer het afbeeldingsbestand niet wordt ondersteund door het apparaat.

**Gerelateerde informatie**

➔ [“Ondersteunde gegevensspecificaties” op pagina 253](#)

# Bijlage

## Technische specificaties

### Printer specificaties

|                                      |               |                                                                                                                              |
|--------------------------------------|---------------|------------------------------------------------------------------------------------------------------------------------------|
| Plaatsing van spuitstuk van printkop |               | Spuitkanaaltjes voor zwarte inkt: 800<br>Spuitkanaaltjes voor gekleurde inkt: 800 voor elke kleur                            |
| Gewicht van het papier*              | Gewoon papier | 64 tot 90 g/m <sup>2</sup> (17 tot 24 lb)                                                                                    |
|                                      | Dik papier    | 91 tot 256 g/m <sup>2</sup> (25 tot 68 lb)                                                                                   |
|                                      | Enveloppen    | Enveloppe #10, DL, C6: 75 tot 90 g/m <sup>2</sup> (20 tot 24 lb)<br>Enveloppe C4: 80 tot 100 g/m <sup>2</sup> (21 tot 26 lb) |

\* Zelfs als de papierdikte zich binnen dit bereik bevindt, wordt het papier mogelijk niet in de printer ingevoerd of wordt de afdrukkwaliteit mogelijk negatief beïnvloed, afhankelijk van de papiereigenschappen of -kwaliteit.

### Afdrukgebied

#### Afdrukgebied voor losse vellen

Afdrukkwaliteit kan afnemen in de gearceerde gedeelten vanwege het printermechanisme.

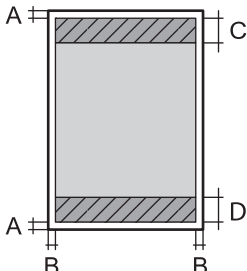
|                                                                                     |   |                    |
|-------------------------------------------------------------------------------------|---|--------------------|
|  | A | 3.0 mm (0.12 in.)  |
|                                                                                     | B | 3.0 mm (0.12 in.)  |
|                                                                                     | C | 49.0 mm (1.93 in.) |
|                                                                                     | D | 54.0 mm (2.13 in.) |

#### Afdrukgebied voor enveloppen

Afdrukkwaliteit kan afnemen in de gearceerde gedeelten vanwege het printermechanisme.

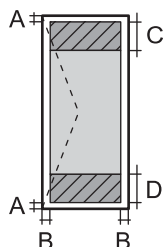
|                                                                                     |   |                    |
|-------------------------------------------------------------------------------------|---|--------------------|
|  | A | 3.0 mm (0.12 in.)  |
|                                                                                     | B | 5.0 mm (0.20 in.)  |
|                                                                                     | C | 54.0 mm (2.13 in.) |
|                                                                                     | D | 49.0 mm (1.93 in.) |

## Bijlage

## Scannerspecificaties

|                          |                                                                                                                                                                                                                                                                                                                                                                                                                                                          |
|--------------------------|----------------------------------------------------------------------------------------------------------------------------------------------------------------------------------------------------------------------------------------------------------------------------------------------------------------------------------------------------------------------------------------------------------------------------------------------------------|
| Type scanner             | Flatbed                                                                                                                                                                                                                                                                                                                                                                                                                                                  |
| Foto-elektrisch apparaat | CIS                                                                                                                                                                                                                                                                                                                                                                                                                                                      |
| Effectieve pixels        | 14040×20400 pixels (1200 dpi)                                                                                                                                                                                                                                                                                                                                                                                                                            |
| Maximaal documentformaat | 297×431.8 mm (11.7×17 inch)<br>A3,Ledger                                                                                                                                                                                                                                                                                                                                                                                                                 |
| Scanresolutie            | 1200 dpi (hoofdscan)<br>2400 dpi (subscan)                                                                                                                                                                                                                                                                                                                                                                                                               |
| Outputresolutie          | 50 tot 9600 dpi in stappen van 1 dpi                                                                                                                                                                                                                                                                                                                                                                                                                     |
| Kleurdiepte              | Kleur<br><input type="checkbox"/> 30 bits per pixel intern (10 bits per pixel per interne kleur)<br><input type="checkbox"/> 24 bits per pixel extern (8 bits per pixel per externe kleur)<br>Grijstinten<br><input type="checkbox"/> 16 bits per pixel per intern<br><input type="checkbox"/> 8 bits per pixel per extern<br>Zwart-wit<br><input type="checkbox"/> 16 bits per pixel per intern<br><input type="checkbox"/> 1 bits per pixel per extern |
| Lichtbron                | LED                                                                                                                                                                                                                                                                                                                                                                                                                                                      |

## Interface-specificaties

|                            |                |
|----------------------------|----------------|
| Voor computer              | SuperSpeed USB |
| Voor externe USB-apparaten | Hi-Speed USB   |

## Faxspecificaties

|                     |                                                                                  |
|---------------------|----------------------------------------------------------------------------------|
| Faxtype             | Walk-up monochroom (zwart/wit) en kleuren (ITU-T Super Group 3)                  |
| Ondersteunde lijnen | Standaard analoge telefoonlijnen, PBX (Private Branch Exchange) telefoonsystemen |
| Snelheid            | Tot 33.6 kbps                                                                    |

## Bijlage

|                 |                                                                                                                                                                                                                                                                                                                                                                                                      |
|-----------------|------------------------------------------------------------------------------------------------------------------------------------------------------------------------------------------------------------------------------------------------------------------------------------------------------------------------------------------------------------------------------------------------------|
| Resolutie       | Monochroom<br><input type="checkbox"/> Standaard: 8 pel/mm×3,85 regel/mm (203 pel/in.×98 line/in.)<br><input type="checkbox"/> Fine: 8 pel/mm×7,7 regel/mm (203 pel/in.×196 line/in.)<br><input type="checkbox"/> Superfijn: 8 pel/mm×15,4 regel/mm (203 pel/in.×392 line/in.)<br><input type="checkbox"/> Ultrafijn: 16 pel/mm×15,4 regel/mm (406 pel/in.×392 line/in.)<br><br>Kleur<br>200×200 dpi |
| Paginageheugen  | Tot 550 pagina's (indien ontvangen in de ITU-T No.1 monochrome kladmodus)                                                                                                                                                                                                                                                                                                                            |
| Opnieuw kiezen* | 2 keer (met intervallen van 1 minuut)                                                                                                                                                                                                                                                                                                                                                                |
| Interface       | RJ-11-telefoonlijn RJ-11-telefoonsetaansluiting                                                                                                                                                                                                                                                                                                                                                      |

\* De specificaties variëren mogelijk per land en regio.

## Lijst met netwerkfuncties

### Netwerkfuncties en IPv4/IPv6

| Functies              |                                                               | Ondersteund | Opmerkingen |                                         |
|-----------------------|---------------------------------------------------------------|-------------|-------------|-----------------------------------------|
| Afdrukken via netwerk | EpsonNet Print (Windows)                                      | IPv4        | ✓           | -                                       |
|                       | Standard TCP/IP (Windows)                                     | IPv4, IPv6  | ✓           | -                                       |
|                       | Afdrukken via WSD (Windows)                                   | IPv4, IPv6  | ✓           | Windows Vista of hoger                  |
|                       | Afdrukken via Bonjour (Mac OS)                                | IPv4, IPv6  | ✓           | -                                       |
|                       | IPP-afdrukken (Windows, Mac OS)                               | IPv4, IPv6  | ✓           | -                                       |
|                       | UPnP-afdrukken                                                | IPv4        | -           | Informatie-apparaat                     |
|                       | PictBridge-afdrukken (Wi-Fi)                                  | IPv4        | -           | Digitale camera                         |
|                       | Epson Connect (afdrukken vanuit e-mail, afdrukken op afstand) | IPv4        | ✓           | -                                       |
|                       | AirPrint (iOS, Mac OS)                                        | IPv4, IPv6  | ✓           | iOS 5 of hoger, Mac OS X v10.7 of hoger |
|                       | Google Cloud Print                                            | IPv4, IPv6  | ✓           | -                                       |

## Bijlage

| Functies                |                                       | Ondersteund | Opmerkingen |                             |
|-------------------------|---------------------------------------|-------------|-------------|-----------------------------|
| Scannen via het netwerk | Epson Scan 2                          | IPv4, IPv6  | ✓           | -                           |
|                         | Event Manager                         | IPv4        | -           | -                           |
|                         | Epson Connect (naar de cloud scannen) | IPv4        | ✓           | -                           |
|                         | AirPrint (scannen)                    | IPv4, IPv6  | ✓           | OS X Mavericks of hoger     |
|                         | ADF (dubbelzijdig scannen)            |             | ✓           | -                           |
| Faxen                   | Fax verzenden                         | IPv4        | ✓           | -                           |
|                         | Fax ontvangen                         | IPv4        | ✓           | -                           |
|                         | AirPrint (faxafdruk)                  | IPv4, IPv6  | ✓           | OS X Mountain Lion of hoger |

## Wi-Fi-specificaties

|                                              |                                                            |
|----------------------------------------------|------------------------------------------------------------|
| Normen                                       | IEEE 802.11b/g/n*1                                         |
| Frequentiebereik                             | 2,4 GHz                                                    |
| Maximaal uitgezonden radiofrequentievermogen | 20 dBm (EIRP)                                              |
| Coördinatiemodi                              | Infrastructuur, Wi-Fi Direct (eenvoudig toegangspunt)*2    |
| Draadloze beveiliging*3                      | WEP (64/128-bits), WPA2-PSK (AES)*4, WPA2-Enterprise (AES) |

\*1 IEEE 802.11n is alleen beschikbaar voor de HT20.

\*2 Niet ondersteund voor IEEE 802.11b.

\*3 Wi-Fi Direct ondersteunt alleen WPA2-PSK (AES).

\*4 Voldoet aan WPA2-standaarden met ondersteuning voor WPA/WPA2 Personal.

## Ethernetspecificaties

|                   |                                                                                                                               |
|-------------------|-------------------------------------------------------------------------------------------------------------------------------|
| Normen            | IEEE802.3i (10BASE-T)*1<br>IEEE802.3u (100BASE-TX)<br>IEEE802.3ab (1000BASE-T)*1<br>IEEE802.3az (Energy Efficient Ethernet)*2 |
| Communicatiemodus | Auto, 10Mbps Full duplex, 10Mbps Half duplex, 100Mbps Full duplex, 100Mbps Half duplex                                        |
| Aansluiting       | RJ-45                                                                                                                         |

\*1 Gebruik een STP-kabel (Shielded Twisted Pair) van categorie 5e of hoger om radiostoring te voorkomen.

**Bijlage**

\*2 Het verbonden apparaat moet voldoen aan de IEEE802.3az-normen.

**Beveiligingsprotocol**

|                           |                     |
|---------------------------|---------------------|
| IEEE802.1X*               |                     |
| IPsec/IP Filtering        |                     |
| SSL/TLS                   | HTTPS Server/Client |
|                           | IPPS                |
| SMTPS (STARTTLS, SSL/TLS) |                     |
| SNMPv3                    |                     |

\* U hebt een apparaat nodig in overeenstemming met IEEE802.1X.

**Compatibiliteit met PostScript-niveau 3**

Het PostScript dat op deze printer wordt gebruikt is compatibel met PostScript-niveau 3.

**Ondersteunde services van derden**

|                    |           |                                          |
|--------------------|-----------|------------------------------------------|
| AirPrint           | Afdrukken | iOS 5 of later/Mac OS X v10.7.x of later |
|                    | Scannen   | OS X Mavericks of hoger                  |
|                    | Faxen     | OS X Mountain Lion of hoger              |
| Google Cloud Print |           |                                          |

**Specificaties van extern USB-apparaat**

| Apparaten        | Maximumcapaciteiten                           |
|------------------|-----------------------------------------------|
| USB-flashstation | 2 TB (geformatteerd als FAT, FAT32 of exFAT.) |

U kunt de volgende apparaten niet gebruiken:

- Apparaten die een special stuurprogramma nodig hebben
- Apparaten met beveiligingsinstellingen (wachtwoord, versleuteling en dergelijke)

Epson kan niet garanderen dat extern aangesloten apparaten correct werken.



## Bijlage

## Ondersteunde gegevensspecificaties

|                          |                                                                                                                                                                                                                                                                                                                                                                                                                         |
|--------------------------|-------------------------------------------------------------------------------------------------------------------------------------------------------------------------------------------------------------------------------------------------------------------------------------------------------------------------------------------------------------------------------------------------------------------------|
| Bestandsindeling         | JPEG's (*.JPG) met de Exif-standaard versie 2.31 genomen met digitale camera's die voldoet aan DCF* <sup>1</sup> versie 1.0 of 2.0* <sup>2</sup><br><br>Afbeeldingen die voldoen aan TIFF 6.0 zoals hieronder<br><input type="checkbox"/> RGB kleurenbeelden (niet gecomprimeerd)<br><input type="checkbox"/> Binaire beelden (niet gecomprimeerd of geen CCITT-codering)<br><br>PDF-bestand dat voldoet aan versie 1.7 |
| Beeldformaat             | Horizontaal: 80 tot 10200 pixels<br>Verticaal: 80 tot 10200 pixels                                                                                                                                                                                                                                                                                                                                                      |
| Bestandsgrootte          | Minder dan 2 GB                                                                                                                                                                                                                                                                                                                                                                                                         |
| Maximum aantal bestanden | JPEG: 9990* <sup>3</sup><br>TIFF: 999<br>PDF: 999                                                                                                                                                                                                                                                                                                                                                                       |

\*1 Design rule for Camera File system (constructieregels voor camerabestandssystemen).

\*2 Fotogegevens opgeslagen op digitale camera's met een ingebouwd geheugen zijn niet ondersteund.

\*3 Tot 999 bestanden kunnen per keer worden weergegeven. (Als er meer dan 999 bestanden zijn, worden de bestanden weergegeven in groepen.)

**Opmerking:**

"x" wordt op het display weergegeven wanneer de printer het afbeeldingsbestand niet herkent. Als u in deze situatie een meervoudige bladindeling hebt geselecteerd in, zullen blanco secties worden afgedrukt.

## Afmetingen

## Alleen de printer

|            |                                                                                                                                                                                                                                                                                                                                                              |
|------------|--------------------------------------------------------------------------------------------------------------------------------------------------------------------------------------------------------------------------------------------------------------------------------------------------------------------------------------------------------------|
| Afmetingen | Opslag<br><input type="checkbox"/> Breedte: 613 mm (24.1 in.)<br><input type="checkbox"/> Diepte: 755 mm (29.7 in.)<br><input type="checkbox"/> Hoogte: 493 mm (19.4in.)<br><br>Afdrukken<br><input type="checkbox"/> Breedte: 613 mm (24.1 in.)<br><input type="checkbox"/> Diepte: 866 mm (34.1 in.)<br><input type="checkbox"/> Hoogte: 571 mm (22.5 in.) |
| Gewicht*   | Ca. 45.8 kg (101.0 lb)                                                                                                                                                                                                                                                                                                                                       |

\* Zonder cartridges en stroomkabel.

**Printers met opties**

Dit zijn de afmetingen van de printers met 3 optionele papercassettes en een optionele kast.

## Bijlage

|            |                                                                                                                                                                                                                                                                                                                                                                                                                                                                                              |
|------------|----------------------------------------------------------------------------------------------------------------------------------------------------------------------------------------------------------------------------------------------------------------------------------------------------------------------------------------------------------------------------------------------------------------------------------------------------------------------------------------------|
| Afmetingen | <p>Opslag</p> <ul style="list-style-type: none"> <li><input type="checkbox"/> Breedte: 772 mm (30.4 in.)</li> <li><input type="checkbox"/> Diepte: 873 mm (34.4 in.)</li> <li><input type="checkbox"/> Hoogte: 1162 mm (45.7 in.)</li> </ul> <p>Afdrukken</p> <ul style="list-style-type: none"> <li><input type="checkbox"/> Breedte: 772 mm (30.4 in.)</li> <li><input type="checkbox"/> Diepte: 873 mm (34.4 in.)</li> <li><input type="checkbox"/> Hoogte: 1240 mm (48.8 in.)</li> </ul> |
| Gewicht*   | Ca. 104.8 kg (231.0 lb)                                                                                                                                                                                                                                                                                                                                                                                                                                                                      |

\* Zonder cartridges en stroomkabel.

## Elektrische specificaties

| Model                                | Model 100 tot 240 V                                                                                                                                   | Model 220 tot 240 V                                                                                                                                    |
|--------------------------------------|-------------------------------------------------------------------------------------------------------------------------------------------------------|--------------------------------------------------------------------------------------------------------------------------------------------------------|
| Nominaal frequentiebereik            | 50 tot 60 Hz                                                                                                                                          | 50 tot 60 Hz                                                                                                                                           |
| Nominale stroom                      | 1.3 tot 0.7 A                                                                                                                                         | 0.8 A                                                                                                                                                  |
| Stroomverbruik (met USB-aansluiting) | <p>Kopiëren zonder computer: ca. 39.0 W (ISO/IEC24712)</p> <p>Gereedmodus: ca. 18.0 W</p> <p>Slaapmodus: ca. 1.3 W</p> <p>Uitschakelen: ca. 0.2 W</p> | <p>Kopiëren zonder computer: ca. 39.0 W (ISO/IEC24712)</p> <p>Gereedmodus: ca. 18.0 W</p> <p>Slaapmodus: ca. 1.4 W</p> <p>Uitschakelen: ca. 0.25 W</p> |

### Opmerking:

- Controleer het label op de printer voor de juiste spanning.
- Voor gebruikers in Europa: raadpleeg de volgende website voor meer informatie over stroomverbruik.

<http://www.epson.eu/energy-consumption>

## Omgevingspecificaties

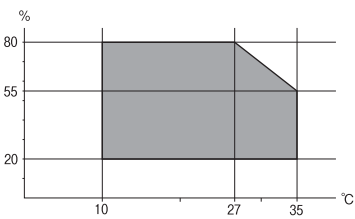
|         |                                                                                                                                                                                                                                                                            |
|---------|----------------------------------------------------------------------------------------------------------------------------------------------------------------------------------------------------------------------------------------------------------------------------|
| Gebruik | <p>Gebruik de printer in het bereik weergegeven in de volgende grafiek.</p>  <p>Temperatuur: 10 tot 35°C (50 tot 95°F)</p> <p>Luchtvochtigheid: 20 tot 80% RH (zonder condensatie)</p> |
|---------|----------------------------------------------------------------------------------------------------------------------------------------------------------------------------------------------------------------------------------------------------------------------------|

**Bijlage**

|              |                                                                                                  |
|--------------|--------------------------------------------------------------------------------------------------|
| Opslagruimte | Temperatuur: -20 tot 40°C (-4 tot 104°F)*<br>Luchtvochtigheid: 5 tot 85% RV (zonder condensatie) |
|--------------|--------------------------------------------------------------------------------------------------|

\* Opslag bij 40°C (104°F) is mogelijk voor één maand.

**Milieuspecificaties voor de inktpatronen**

|                   |                                                                                      |
|-------------------|--------------------------------------------------------------------------------------|
| Opslagtemperatuur | -20 tot 40 °C (-4 tot 104 °F)*                                                       |
| Vriestemperatuur  | -23 °C (-9.4 °F)<br>De inkt ontdooit en is na ca. 3 uur bij 25 °C (77 °F) bruikbaar. |

\* Opslag bij 40 °C (104 °F) is mogelijk voor één maand.

**Installatielocatie en -ruimte**

Plaats de printer op een locatie die aan de volgende voorwaarden voldoet om een veilig gebruik te garanderen.

- Een vlak, stabiel oppervlak dat het gewicht van de printer kan dragen
- Goed geventileerde locatie
- Locaties waar de openingen in de behuizing van de printer niet worden geblokkeerd of afgedekt
- Locaties waar een speciale wandcontactdoos veilig kan worden gebruikt
- Locaties waar u eenvoudig papier kunt laden en verwijderen
- Locaties die voldoen aan de voorwaarden in het gedeelte "Omgevingspecificaties" van deze handleiding

**! Belangrijk:**

*Plaats de printer niet op de volgende locaties. Er kunnen anders storingen optreden.*

- Locaties in vol zonlicht*
- Locaties met grote schommelingen in temperatuur en luchtvochtigheid*
- Locaties met brandgevaar*
- Locaties met brandbare stoffen*
- Locaties waar kans is op schokken of trillingen*
- Nabij een televisie of radio*
- Nabij overmatig vuil of stof*
- Nabij water*
- Nabij airconditionings- of verwarmingsapparaten*
- Nabij een luchtbevochtiger*

Gebruik een in de handel verkrijgbare antistatische mat om de opbouw van statische elektriciteit te voorkomen in omgevingen waar de kans op statische elektriciteit groot is.

## Bijlage

Zorg voor voldoende ruimte om de printer correct te plaatsen en gebruiken.

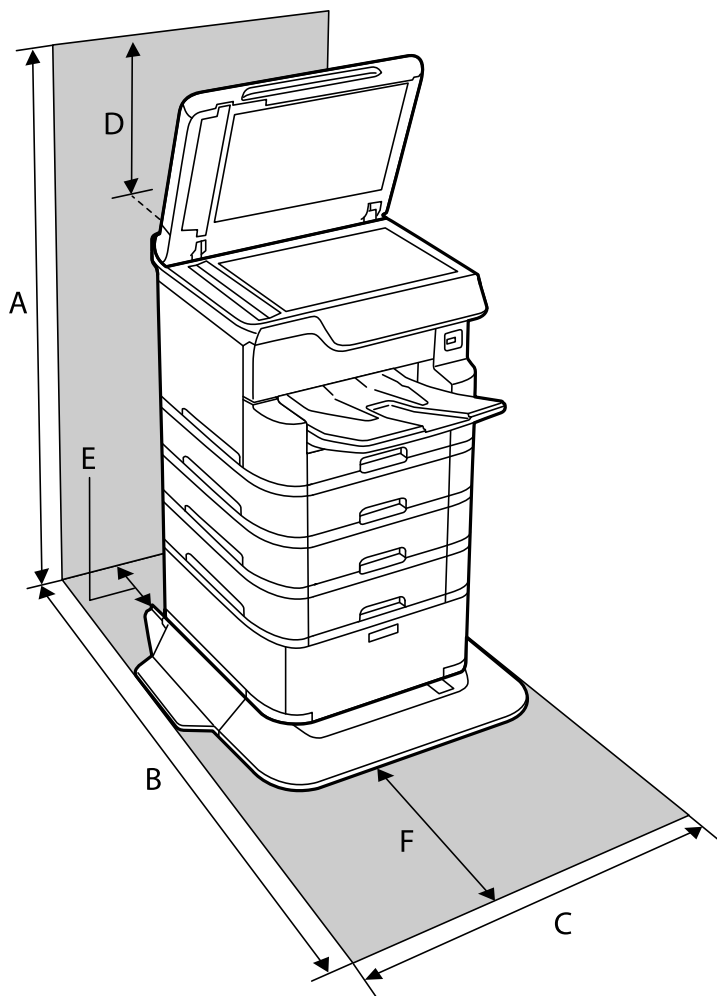

|   |         |
|---|---------|
| A | 1516 mm |
| B | 1378 mm |
| C | 772 mm  |
| D | 345 mm  |
| E | 179 mm  |
| F | 523 mm  |

## Systemvereisten

- Windows 10 (32-bits, 64-bits)/Windows 8.1 (32-bits, 64-bits)/Windows 8 (32-bits, 64-bits)/Windows 7 (32-bits, 64-bits)/Windows Vista (32-bits, 64-bits)/Windows XP SP3 of hoger (32-bits)/Windows XP Professional x64 Edition SP2 of hoger/Windows Server 2016/Windows Server 2012 R2/Windows Server 2012/Windows Server 2008 R2/Windows Server 2008/Windows Server 2003 R2/Windows Server 2003 SP2 of hoger
- macOS High Sierra/macOS Sierra/OS X El Capitan/OS X Yosemite/OS X Mavericks/OS X Mountain Lion/Mac OS X v10.7.x/Mac OS X v10.6.8

## Bijlage

**Opmerking:**

- Mac OS biedt mogelijk geen ondersteuning voor sommige toepassingen en functies.*
- Het UNIX-bestandssysteem (UFS) voor Mac OS wordt niet ondersteund.*

---

## Informatie m.b.t. lettertypes

### Beschikbare lettertypes voor PostScript

| Naam lettertype            | Familie                                    | HP-equivalent            |
|----------------------------|--------------------------------------------|--------------------------|
| Nimbus Mono                | Medium, Bold, Italic, Bold Italic          | Courier                  |
| Letter Gothic              | Medium, Bold, Italic                       | Letter Gothic            |
| Nimbus Mono PS             | Regular, Bold, Oblique, Bold Oblique       | CourierPS                |
| Nimbus Roman No4           | Medium, Bold, Italic, Bold Italic          | CG Times                 |
| URW Classico               | Medium, Bold, Italic, Bold Italic          | CG Omega                 |
| URW Coronet                | -                                          | Coronet                  |
| URW Clarendon Condensed    | -                                          | Clarendon Condensed      |
| URW Classic Sans           | Medium, Bold, Italic, Bold Italic          | Univers                  |
| URW Classic Sans Condensed | Medium, Bold, Italic, Bold Italic          | Univers Condensed        |
| Antique Olive              | Medium, Bold, Italic                       | Antique Olive            |
| Garamond                   | Antiqua, Halbfett, Kursiv, Kursiv Halbfett | Garamond                 |
| Mauritius                  | -                                          | Marigold                 |
| Algiers                    | Medium, Extra Bold                         | Albertus                 |
| NimbusSansNo2              | Medium, Bold, Italic, Bold Italic          | Arial                    |
| Nimbus Roman No9           | Medium, Bold, Italic, Bold Italic          | Times New Roman          |
| Nimbus Sans                | Medium, Bold, Oblique, Bold Oblique        | Helvetica                |
| Nimbus Sans Narrow         | Medium, Bold, Oblique, Bold Oblique        | Helvetica Narrow         |
| Palladio                   | Roman, Bold, Italic, Bold Italic           | Palatino                 |
| URW Gothic                 | Book, Demi, Book Oblique, Demi Oblique     | ITC Avant Garde          |
| URW Bookman                | Light, Demi, Light Italic, Demi Italic     | ITC Bookman              |
| URW Century Schoolbook     | Roman, Bold, Italic, Bold Italic           | New Century Schoolbook   |
| Nimbus Roman               | Medium, Bold, Italic, Bold Italic          | Times                    |
| URW Chancery Medium Italic | -                                          | ITC Zapf Chancery Italic |
| Symbol                     | -                                          | Symbol                   |

## Bijlage

| Naam lettertype | Familie | HP-equivalent     |
|-----------------|---------|-------------------|
| URW Dingbats    | -       | Wingdings         |
| Dingbats        | -       | ITC Zapf Dingbats |
| Standard Symbol | -       | SymbolPS          |

## Beschikbare lettertypes voor PCL (URW)

### Schaalbaar lettertype

| Naam lettertype            | Familie                                    | HP-equivalent          | Symbols<br>et voor<br>PCL5 |
|----------------------------|--------------------------------------------|------------------------|----------------------------|
| Nimbus Mono                | Medium, Bold, Italic, Bold Italic          | Courier                | 1                          |
| Letter Gothic              | Medium, Bold, Italic                       | Letter Gothic          | 1                          |
| Nimbus Mono PS             | Regular, Bold, Oblique, Bold Oblique       | CourierPS              | 3                          |
| Nimbus Roman No4           | Medium, Bold, Italic, Bold Italic          | CG Times               | 2                          |
| URW Classico               | Medium, Bold, Italic, Bold Italic          | CG Omega               | 3                          |
| URW Coronet                | -                                          | Coronet                | 3                          |
| URW Clarendon Condensed    | -                                          | Clarendon Condensed    | 3                          |
| URW Classic Sans           | Medium, Bold, Italic, Bold Italic          | Univers                | 2                          |
| URW Classic Sans Condensed | Medium, Bold, Italic, Bold Italic          | Univers Condensed      | 3                          |
| Antique Olive              | Medium, Bold, Italic                       | Antique Olive          | 3                          |
| Garamond                   | Antiqua, Halfpelt, Kursiv, Kursiv Halfpelt | Garamond               | 3                          |
| Mauritius                  | -                                          | Marigold               | 3                          |
| Algiers                    | Medium, Extra Bold                         | Albertus               | 3                          |
| NimbusSansNo2              | Medium, Bold, Italic, Bold Italic          | Arial                  | 3                          |
| Nimbus Roman No9           | Medium, Bold, Italic, Bold Italic          | Times New              | 3                          |
| Nimbus Sans                | Medium, Bold, Oblique, Bold Oblique        | Helvetica              | 3                          |
| Nimbus Sans Narrow         | Medium, Bold, Oblique, Bold Oblique        | Helvetica Narrow       | 3                          |
| Palladio                   | Roman, Bold, Italic, Bold Italic           | Palatino               | 3                          |
| URW Gothic                 | Book, Demi, Book Oblique, Demi Oblique     | ITC Avant Garde Gothic | 3                          |
| URW Bookman                | Light, Demi, Light Italic, Demi Italic     | ITC Bookman            | 3                          |
| URW Century Schoolbook     | Roman, Bold, Italic, Bold Italic           | New Century Schoolbook | 3                          |
| Nimbus Roman               | Medium, Bold, Italic, Bold Italic          | Times                  | 3                          |

## Bijlage

| Naam lettertype            | Familie              | HP-equivalent                   | Symbools et voor PCL5 |
|----------------------------|----------------------|---------------------------------|-----------------------|
| URW Chancery Medium Italic | -                    | ITC Zapf Chancery Medium Italic | 3                     |
| Symbol                     | -                    | Symbol                          | 4                     |
| URW Dingbats               | -                    | Wingdings                       | 5                     |
| Dingbats                   | -                    | ITC Zapf Dingbats               | 6                     |
| Standard Symbol            | -                    | SymbolPS                        | 4                     |
| URW David                  | Medium, Bold         | HP David                        | 7                     |
| URW Narkis                 | Medium, Bold         | HP Narkis                       | 7                     |
| URW Miryam                 | Medium, Bold, Italic | HP Miryam                       | 7                     |
| URW Koufi                  | Medium, Bold         | Koufi                           | 8                     |
| URW Naskh                  | Medium, Bold         | Naskh                           | 8                     |
| URW Ryadh                  | Medium, Bold         | Ryadh                           | 8                     |

## Bitmaplettertype

| Naam lettertype | Symboolen reeks |
|-----------------|-----------------|
| Line Printer    | 9               |

## OCR/Barcode Bitmap Font (alleen voor PCL5)

| Naam lettertype | Familie          | Symboolen reeks |
|-----------------|------------------|-----------------|
| OCR A           | -                | 10              |
| OCR B           | -                | 11              |
| Code39          | 9.37cpi, 4.68cpi | 12              |
| EAN/UPC         | Medium, Bold     | 13              |

**Opmerking:**

Afhankelijk van de afdruktheid of van de kwaliteit of kleur van het papier zijn de OCR A, OCR B, Code39, en EAN/UPC lettertypes mogelijk niet leesbaar. Druk een voorbeeld af en zorg ervoor dat ze leesbaar zijn.

## Lijst met symboolreeksen

Uw printer kan een verzameling aan symboolreeksen openen. Veel van deze symboolreeksen verschillen alleen op gebied van internationale tekens.

Als u een lettertype overweegt, denk dan aan de juiste combinatie voor het lettertype en de symboolreeksen.

## Bijlage

**Opmerking:**

Omdat de meeste software lettertypes en symbolen automatisch verwerkt, moet u de printerinstellingen wellicht nooit wijzigen. Maar als u eigen printerstuurprogramma's schrijft of oudere software gebruikt die geen lettertypes kan verwerken, raadpleeg dan de volgende paragrafen voor meer details van de symbolenreeksen.

**Lijst met symbolenreeksen voor PCL 5**

| Naam symbolenreeks | Kenmerk | Lettertypeclassificatie |   |   |   |   |   |   |   |   |    |    |    |    |
|--------------------|---------|-------------------------|---|---|---|---|---|---|---|---|----|----|----|----|
|                    |         | 1                       | 2 | 3 | 4 | 5 | 6 | 7 | 8 | 9 | 10 | 11 | 12 | 13 |
| Norweg1            | 0D      | ✓                       | ✓ | ✓ | - | - | - | - | - | - | -  | -  | -  | -  |
| Roman Extension    | 0E      | -                       | - | - | - | - | - | - | - | ✓ | -  | -  | -  | -  |
| Italian            | 0I      | ✓                       | ✓ | ✓ | - | - | - | - | - | - | -  | -  | -  | -  |
| ECM94-1            | 0N      | ✓                       | ✓ | ✓ | - | - | - | - | - | ✓ | -  | -  | -  | -  |
| Swedis2            | 0S      | ✓                       | ✓ | ✓ | - | - | - | - | - | - | -  | -  | -  | -  |
| ANSI ASCII         | 0U      | ✓                       | ✓ | ✓ | - | - | - | ✓ | ✓ | - | -  | -  | -  | -  |
| UK                 | 1E      | ✓                       | ✓ | ✓ | - | - | - | - | - | - | -  | -  | -  | -  |
| French2            | 1F      | ✓                       | ✓ | ✓ | - | - | - | - | - | - | -  | -  | -  | -  |
| German             | 1G      | ✓                       | ✓ | ✓ | - | - | - | - | - | - | -  | -  | -  | -  |
| Legal              | 1U      | ✓                       | ✓ | ✓ | - | - | - | - | - | ✓ | -  | -  | -  | -  |
| 8859-2 ISO         | 2N      | ✓                       | ✓ | ✓ | - | - | - | - | - | ✓ | -  | -  | -  | -  |
| Spanish            | 2S      | ✓                       | ✓ | ✓ | - | - | - | - | - | - | -  | -  | -  | -  |
| ISO 8859/4 Latin 4 | 4N      | ✓                       | ✓ | ✓ | - | - | - | - | - | - | -  | -  | -  | -  |
| Roman-9            | 4U      | ✓                       | ✓ | ✓ | - | - | - | - | - | - | -  | -  | -  | -  |
| PsMath             | 5M      | ✓                       | ✓ | ✓ | - | - | - | ✓ | ✓ | - | -  | -  | -  | -  |
| 8859-9 ISO         | 5N      | ✓                       | ✓ | ✓ | - | - | - | - | - | ✓ | -  | -  | -  | -  |
| WiTurkish          | 5T      | ✓                       | ✓ | ✓ | - | - | - | - | - | - | -  | -  | -  | -  |
| MsPublishin        | 6J      | ✓                       | ✓ | ✓ | - | - | - | - | - | - | -  | -  | -  | -  |
| VeMath             | 6M      | ✓                       | ✓ | ✓ | - | - | - | - | - | - | -  | -  | -  | -  |
| 8859-10ISO         | 6N      | ✓                       | ✓ | ✓ | - | - | - | - | - | ✓ | -  | -  | -  | -  |
| DeskTop            | 7J      | ✓                       | ✓ | ✓ | - | - | - | - | - | - | -  | -  | -  | -  |
| Math-8             | 8M      | ✓                       | ✓ | ✓ | - | - | - | ✓ | ✓ | - | -  | -  | -  | -  |
| Roman-8            | 8U      | ✓                       | ✓ | ✓ | - | - | - | - | - | ✓ | -  | -  | -  | -  |
| WiE.Europe         | 9E      | ✓                       | ✓ | ✓ | - | - | - | - | - | - | -  | -  | -  | -  |
| Pc1004             | 9J      | ✓                       | ✓ | ✓ | - | - | - | - | - | - | -  | -  | -  | -  |



## Bijlage

| Naam<br>symbolenreeks | Kenmerk | Lettertypeclassificatie |   |   |   |   |   |   |   |   |    |    |    |    |
|-----------------------|---------|-------------------------|---|---|---|---|---|---|---|---|----|----|----|----|
|                       |         | 1                       | 2 | 3 | 4 | 5 | 6 | 7 | 8 | 9 | 10 | 11 | 12 | 13 |
| 8859-15ISO            | 9N      | ✓                       | ✓ | ✓ | - | - | - | - | - | ✓ | -  | -  | -  | -  |
| PcTk437               | 9T      | ✓                       | ✓ | ✓ | - | - | - | - | - | - | -  | -  | -  | -  |
| Windows               | 9U      | ✓                       | ✓ | ✓ | - | - | - | - | - | - | -  | -  | -  | -  |
| PsText                | 10J     | ✓                       | ✓ | ✓ | - | - | - | - | - | - | -  | -  | -  | -  |
| IBM-US                | 10U     | ✓                       | ✓ | ✓ | - | - | - | - | - | ✓ | -  | -  | -  | -  |
| IBM-DN                | 11U     | ✓                       | ✓ | ✓ | - | - | - | - | - | ✓ | -  | -  | -  | -  |
| McText                | 12J     | ✓                       | ✓ | ✓ | - | - | - | - | - | - | -  | -  | -  | -  |
| PcMultiling           | 12U     | ✓                       | ✓ | ✓ | - | - | - | - | - | ✓ | -  | -  | -  | -  |
| VeInternati           | 13J     | ✓                       | ✓ | ✓ | - | - | - | - | - | - | -  | -  | -  | -  |
| PcEur858              | 13U     | ✓                       | ✓ | ✓ | - | - | - | - | - | - | -  | -  | -  | -  |
| VeUS                  | 14J     | ✓                       | ✓ | ✓ | - | - | - | - | - | - | -  | -  | -  | -  |
| PiFont                | 15U     | ✓                       | ✓ | ✓ | - | - | - | - | - | - | -  | -  | -  | -  |
| PcE.Europe            | 17U     | ✓                       | ✓ | ✓ | - | - | - | - | - | - | -  | -  | -  | -  |
| Unicode 3.0           | 18N     | ✓                       | ✓ | ✓ | - | - | - | ✓ | ✓ | - | -  | -  | -  | -  |
| WiBALT                | 19L     | ✓                       | ✓ | ✓ | - | - | - | - | - | - | -  | -  | -  | -  |
| WiAnsi                | 19U     | ✓                       | ✓ | ✓ | - | - | - | - | - | - | -  | -  | -  | -  |
| PcBlit775             | 26U     | ✓                       | ✓ | ✓ | - | - | - | - | - | - | -  | -  | -  | -  |
| Pc866Cyr              | 3R      | ✓                       | ✓ | - | - | - | - | - | - | - | -  | -  | -  | -  |
| Greek8                | 8G      | ✓                       | ✓ | - | - | - | - | - | - | - | -  | -  | -  | -  |
| WinGrk                | 9G      | ✓                       | ✓ | - | - | - | - | - | - | - | -  | -  | -  | -  |
| WinCyr                | 9R      | ✓                       | ✓ | - | - | - | - | - | - | - | -  | -  | -  | -  |
| Pc851Grk              | 10G     | ✓                       | ✓ | - | - | - | - | - | - | - | -  | -  | -  | -  |
| ISOCyr                | 10N     | ✓                       | ✓ | - | - | - | - | - | - | ✓ | -  | -  | -  | -  |
| Pc8Grk                | 12G     | ✓                       | ✓ | - | - | - | - | - | - | - | -  | -  | -  | -  |
| ISOGrk                | 12N     | ✓                       | ✓ | - | - | - | - | - | - | - | -  | -  | -  | -  |
| Pc866Ukr              | 14R     | ✓                       | ✓ | - | - | - | - | - | - | - | -  | -  | -  | -  |
| Hebrew7               | 0H      | ✓                       | - | - | - | - | - | ✓ | - | - | -  | -  | -  | -  |
| 8859-8 ISO            | 7H      | ✓                       | - | - | - | - | - | ✓ | - | - | -  | -  | -  | -  |
| Hebrew8               | 8H      | ✓                       | - | - | - | - | - | ✓ | - | - | -  | -  | -  | -  |
| Pc862Heb              | 15H     | ✓                       | - | - | - | - | - | ✓ | - | - | -  | -  | -  | -  |

## Bijlage

| Naam<br>symbolenreeks | Kenmerk | Lettertypeclassificatie |   |   |   |   |   |   |   |   |    |    |    |    |
|-----------------------|---------|-------------------------|---|---|---|---|---|---|---|---|----|----|----|----|
|                       |         | 1                       | 2 | 3 | 4 | 5 | 6 | 7 | 8 | 9 | 10 | 11 | 12 | 13 |
| PC-862,<br>Hebrew     | 15Q     | ✓                       | - | - | - | - | - | ✓ | - | - | -  | -  | -  | -  |
| Arabic8               | 8V      | -                       | - | - | - | - | - | - | ✓ | - | -  | -  | -  | -  |
| HPWARA                | 9V      | -                       | - | - | - | - | - | - | ✓ | - | -  | -  | -  | -  |
| Pc864Ara              | 10V     | -                       | - | - | - | - | - | - | ✓ | - | -  | -  | -  | -  |
| Symbol                | 19M     | -                       | - | - | ✓ | - | - | - | - | - | -  | -  | -  | -  |
| Wingdings             | 579L    | -                       | - | - | - | ✓ | - | - | - | - | -  | -  | -  | -  |
| ZapfDigsbats          | 14L     | -                       | - | - | - | - | ✓ | - | - | - | -  | -  | -  | -  |
| OCR A                 | 00      | -                       | - | - | - | - | - | - | - | - | ✓  | -  | -  | -  |
| OCR B                 | 10      | -                       | - | - | - | - | - | - | - | - | -  | ✓  | -  | -  |
| OCR B<br>Extension    | 3Q      | -                       | - | - | - | - | - | - | - | - | -  | ✓  | -  | -  |
| Code3-9               | 0Y      | -                       | - | - | - | - | - | - | - | - | -  | -  | ✓  | -  |
| EAN/UPC               | 8Y      | -                       | - | - | - | - | - | - | - | - | -  | -  | -  | ✓  |

---

## De optionele eenheden installeren

### Code Optionele kast

Dit is de code voor de optionele kast.

Optional Cabinet (C12C932891)

### De optionele kast installeren

De kast kan aan de printer en aan de optionele papercassettes bevestigd worden.

## Bijlage

 **Let op:**

- ❑ Zorg ervoor dat u de printer uitschakelt, het netsnoer verwijdert en alle kabels loskoppelt alvorens de kast te installeren. Anders kan het netsnoer beschadigd worden met gevaar op brand of elektrocutie.
- ❑ Vergrendel de zwenkwielen van de kast alvorens ze te installeren. Als de kast onverwacht beweegt, kunt u gewond raken.
- ❑ Bij het tillen van de printer, plaats uw handen zoals hieronder wordt weergegeven. Als u de printer op een andere plaats vastneemt, kan de printer vallen of kunnen uw vingers in de printer vast komen te zitten.

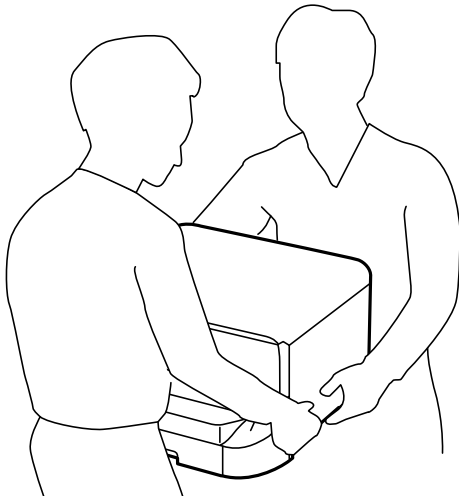

1. Druk op de knop  om de printer uit te zetten, en haal de stroomkabel uit het stopcontact.
2. Maak alle aangesloten kabels los.

**Opmerking:**

*als de optionele papercassette-eenheid is geïnstalleerd, verwijder deze dan ook.*

3. Verwijder de uitvoerlade.

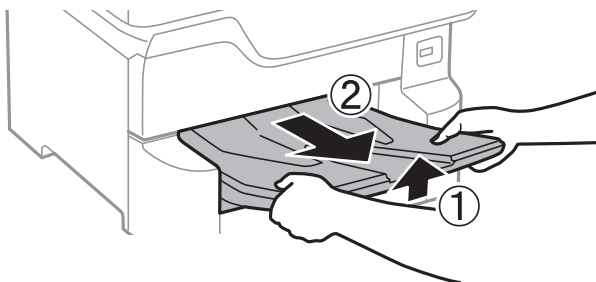

4. Haal de optionele kast uit de doos en verwijder eventueel beschermmateriaal.

**Bijlage**

5. Controleer de geleverde items.

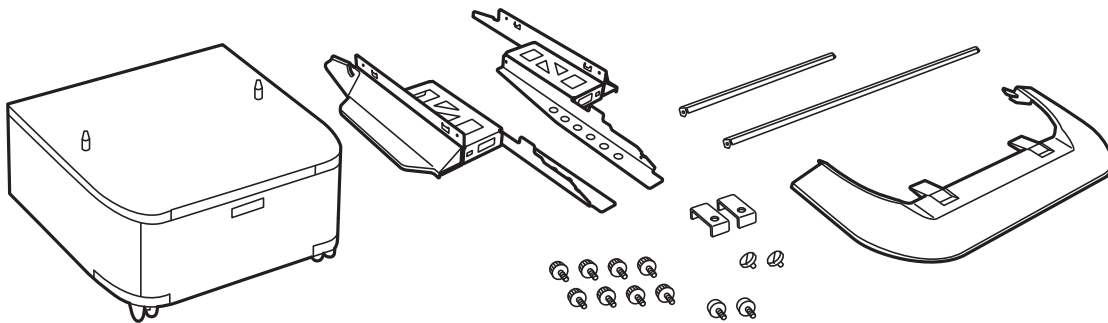

**Opmerking:**

*De vorm van de standaarden kan verschillen van deze afbeelding.*

6. Plaats de standaarden in de zwenkwielen van de kast.

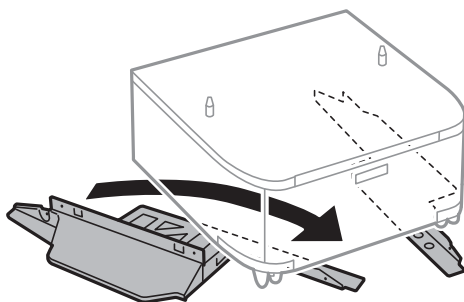

7. Bevestig de plateaus d.m.v. de klemmen en schroeven.

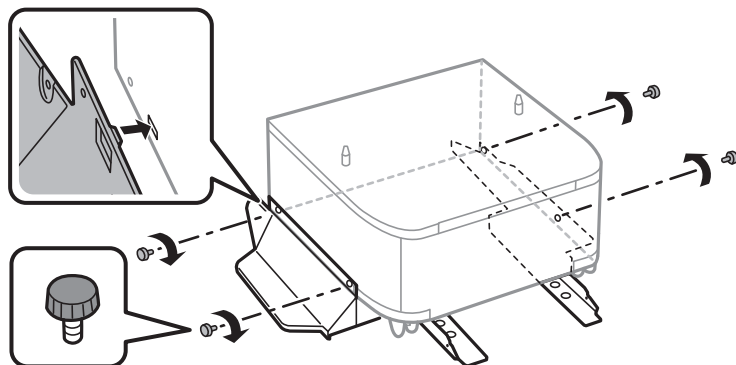

**!** **Belangrijk:**

*Zorg ervoor dat de twee standaarden veilig zijn geplaatst, anders kan de printer vallen.*

**Bijlage**

8. Bevestig de verstevigingsbuizen d.m.v. de klemmen en schroeven.

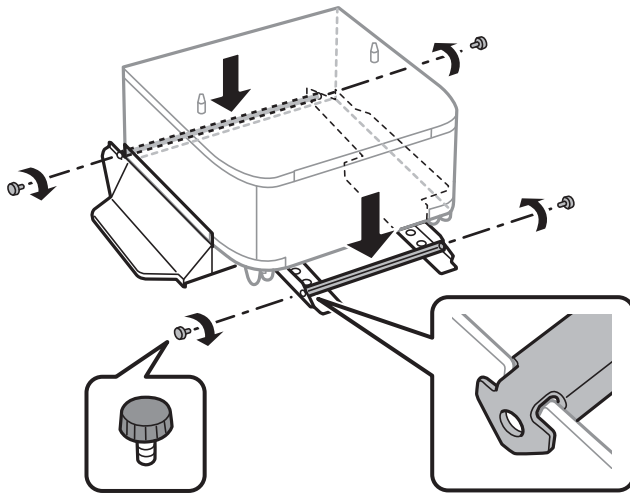

9. Plaats de kast op een vlakke ondergrond en zet de voorste zwenkwielen vast.

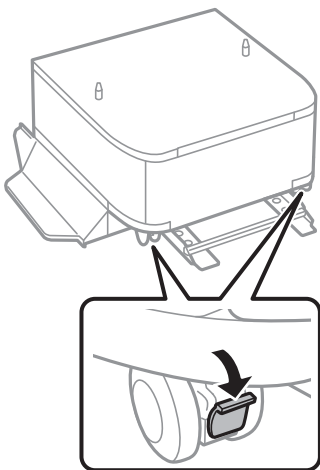

10. Bevestig de kap aan de standaarden.

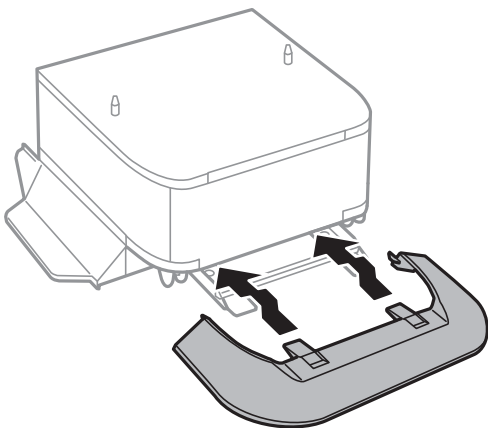

Bijlage

11. Trek de papercassette uit de printer.

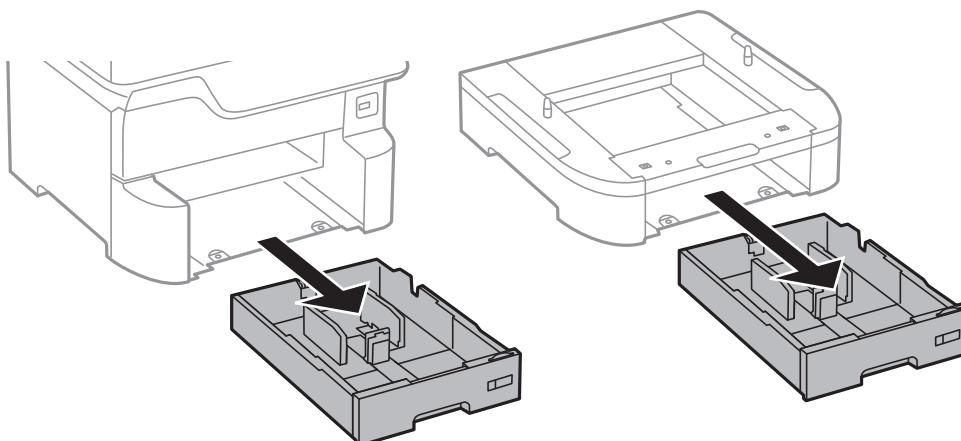

12. Zet de printer of een optionele papercassette zachtjes op de kast en bevestig dan met schroeven.

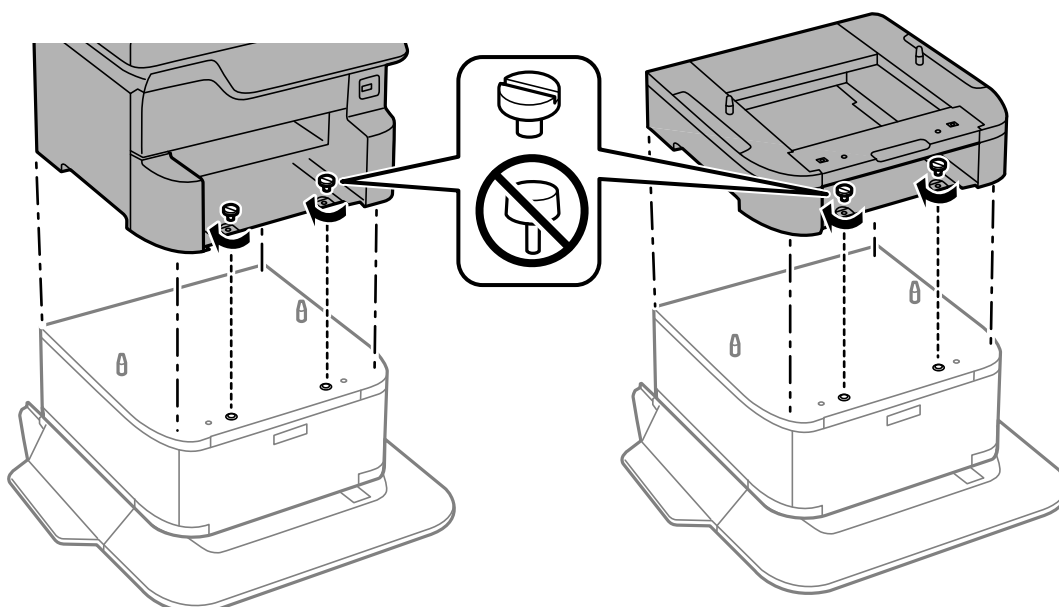

**Opmerking:**

*Er blijven enkele schroeven over na de montage.*

13. Zet de printer of een optionele papercassette achteraan vast d.m.v. de klemmen en schroeven.

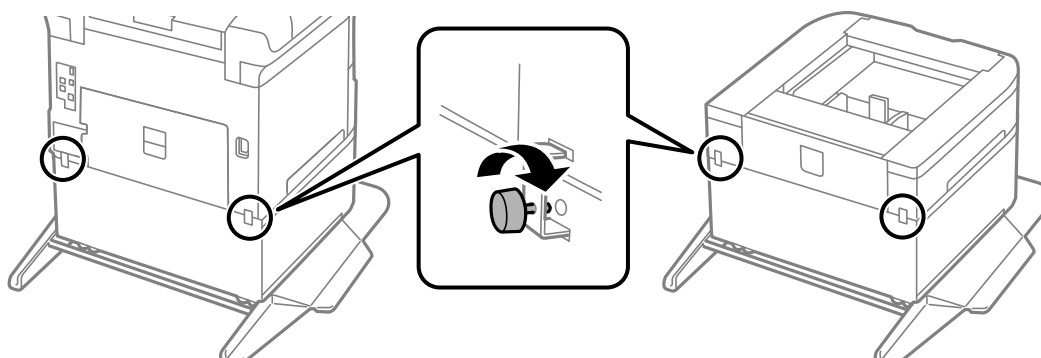

14. Plaats de papercassette weer terug.
15. Plaats de uitvoerlade.

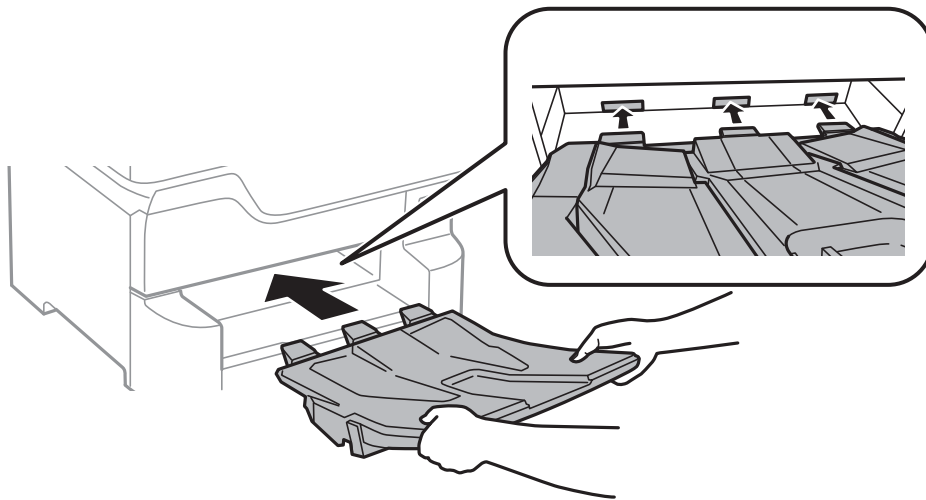

16. Sluit de kabels aan en steek de printer in het stopcontact.

**Opmerking:**

Zorg ervoor dat u de printer uitschakelt, het netsnoer verwijdert en alle kabels loskoppelt alvorens de kast te deinstalleren.

**Gerelateerde informatie**

➔ [“Code Optionele kast” op pagina 262](#)

## Code Optionele papercassettes

Dit is de code voor de optionele papercassette.

Optional Cassette Unit (C12C932611)

## Optionele papercassettes installeren

U kunt tot 3 papercassettes installeren.

## Bijlage

**!** *Let op:*

- ❑ Zorg ervoor dat u de printer uitschakelt, het netsnoer verwijdert en alle kabels loskoppelt alvorens de kast te installeren. Anders kan het netsnoer beschadigd worden met gevaar op brand of elektrocutie.
- ❑ Bij het tillen van de printer, plaats uw handen zoals hieronder wordt weergegeven. Als u de printer op een andere plaats vastneemt, kan de printer vallen of kunnen uw vingers in de printer vast komen te zitten.

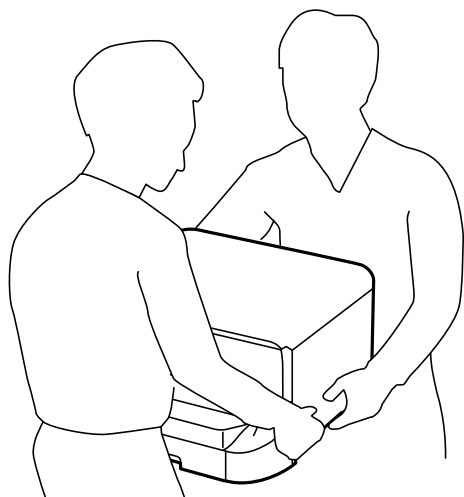
**!** *Belangrijk:*

Als u een optionele kast gebruikt, plaats deze vooraf onder de bodem van de papercassette.

1. Druk op de knop  om de printer uit te zetten, en haal de stroomkabel uit het stopcontact.
2. Maak alle aangesloten kabels los.

**Opmerking:**

Als er optionele papercassettes geïnstalleerd zijn, demonteer deze dan ook.

3. Verwijder de uitvoerlade.

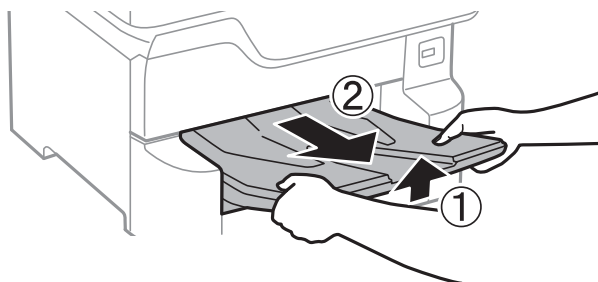

4. Haal de optionele papercassettes uit de doos en verwijder eventueel beschermmateriaal.



**Bijlage**

5. Controleer de geleverde items.

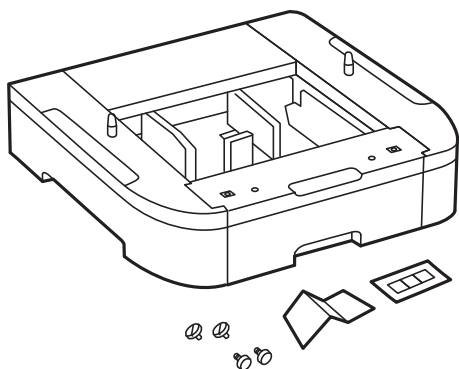

6. Zet de optionele papercassettes op de plek waar de printer moet komen.

7. Trek de papercassette uit de printer.

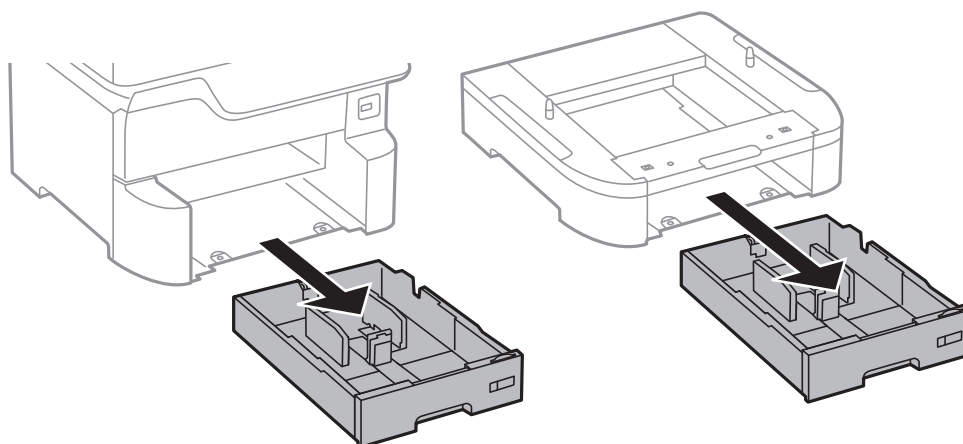

8. Als u meerdere optionele cassette-eenheden gebruikt, stapelt u alle optionele papercassettes op elkaar en zet u deze vast met de schroeven.

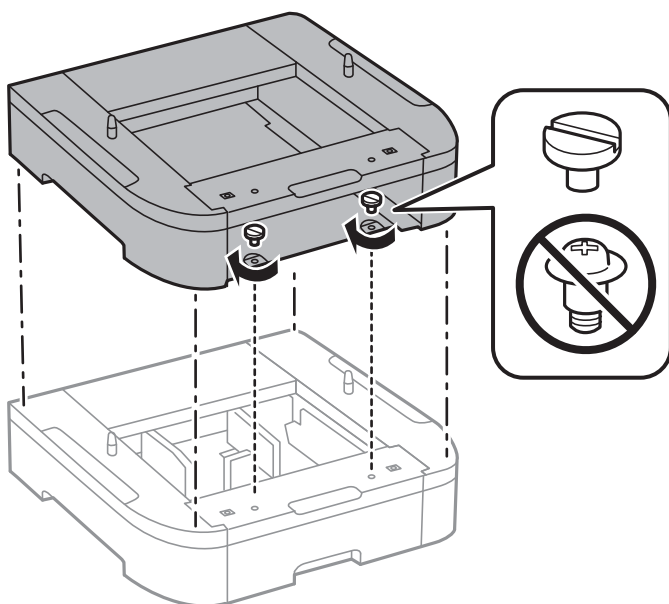

**Bijlage**

9. Zet de printer zachtjes op de papercassette en bevestig de printer met de schroeven.

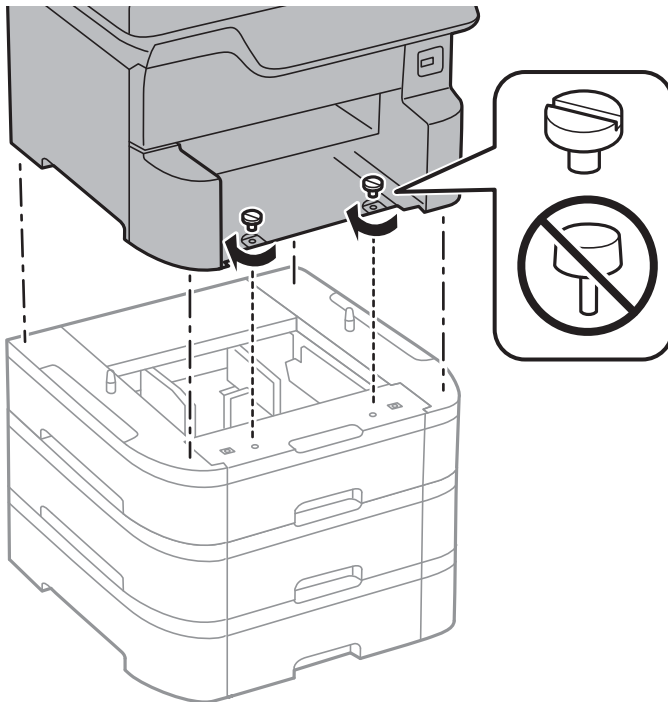

**Opmerking:**

*Er blijven enkele schroeven over na de montage.*

10. Zet de printer en de optionele papercassette achteraan vast d.m.v. de klemmen en schroeven.

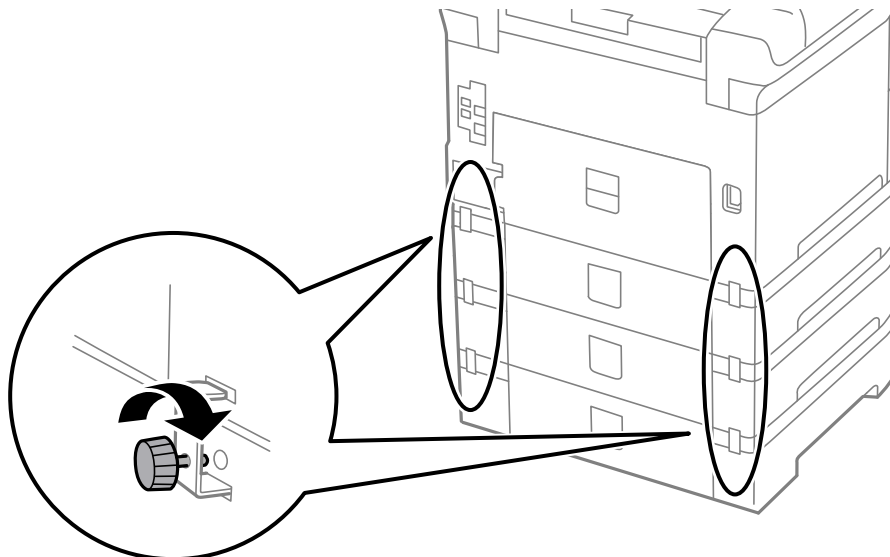

Bijlage

11. Plaats een label met het papierformaat in de lade.

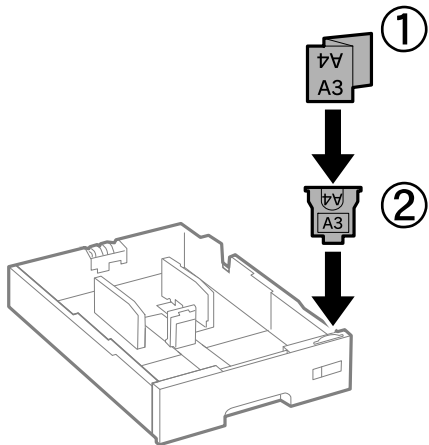

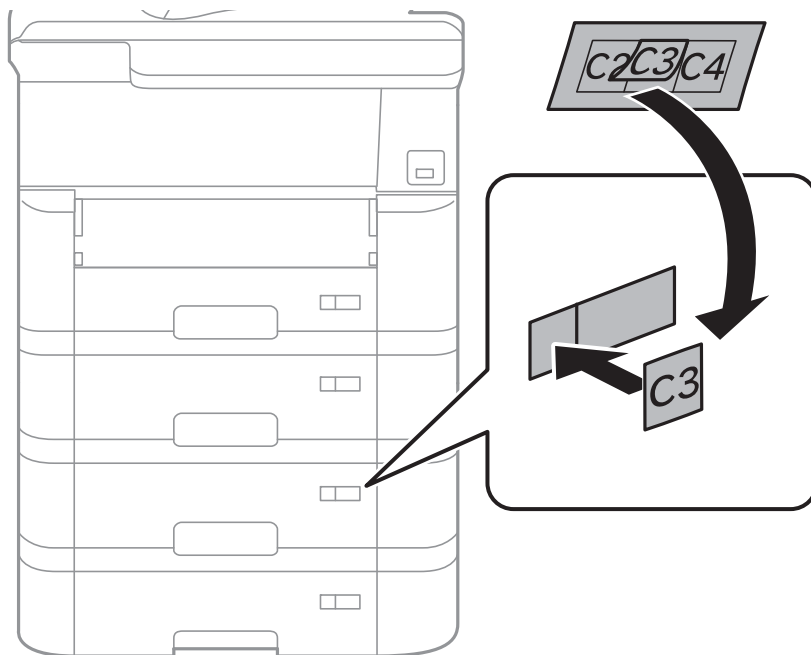

12. Plaats de papercassette weer terug.
13. Plaats de sticker met het cassettenummer.

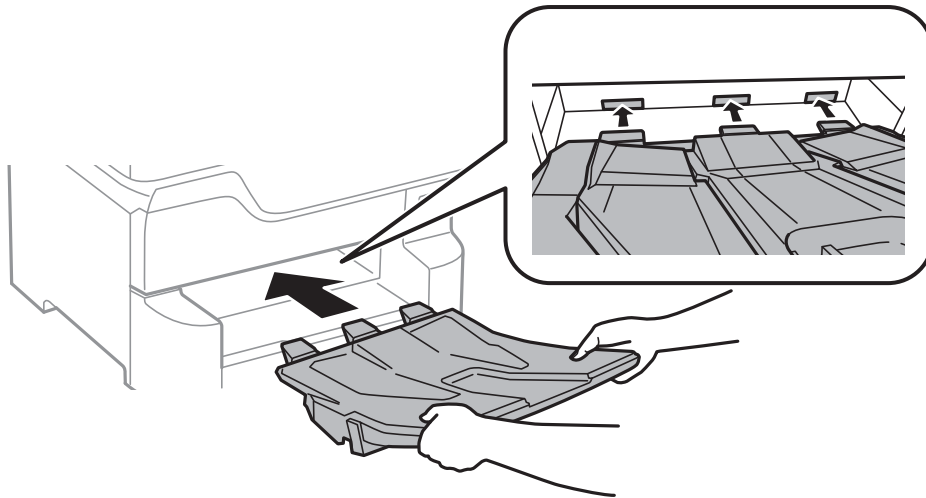

14. Plaats de uitvoerlade.



15. Sluit de stroomkabel en andere kabels weer aan en steek de stekker van de printer in het stopcontact.
16. Druk op  om de printer aan te zetten.
17. Druk op de toets  en controleer of de optionele cassette die u installeerde weergegeven wordt in het **Papierinstelling** scherm.

**Opmerking:**

Zorg ervoor dat u de printer uitschakelt, het netsnoer verwijdert en alle kabels loskoppelt alvorens de optionele papercassette te de-installeren.

Ga nu verder met de printerdriverinstellingen.

**Gerelateerde informatie**

- ➔ [“Code Optionele papercassettes” op pagina 267](#)
- ➔ [“De optionele kast installeren” op pagina 262](#)

## De optionele papercassette in de printerdriver configureren

Om de geïnstalleerde papercassette te gebruiken, moet de printerdriver de nodige informatie krijgen.

### **De optionele papercassette configureren in het printerstuurprogramma — Windows**

**Opmerking:**

Meld u aan op uw computer als beheerder.

1. Open de **Optionele instellingen** in de printereigenschappen.
  - Windows 10/Windows Server 2016
 

Rechtsklik op de knop Start en selecteer **Configuratiescherm** > **Apparaten en printers weergeven** in **Hardware en geluiden**. Rechtsklik op uw printer, of houd ingedrukt, en selecteer **Printereigenschappen**, en klik dan op het tabblad **Optionele instellingen**.

## Bijlage

- ❑ Windows 8.1/Windows 8/Windows Server 2012 R2/Windows Server 2012

Selecteer **Bureaublad > Instellingen > Configuratiescherm > Apparaten en printers weergeven in Hardware en geluiden**. Rechtsklik op uw printer, of houd ingedrukt, en selecteer **Printereigenschappen**, en klik dan op het tabblad **Optionele instellingen**.

- ❑ Windows 7/Windows Server 2008 R2

Klik op de knop Start, selecteer **Configuratiescherm > Apparaten en printers weergeven in Hardware en geluiden**. Rechtsklik op uw printer en selecteer **Printereigenschappen**, en klik dan op het tabblad **Optionele instellingen**.

- ❑ Windows Vista/Windows Server 2008

Klik op de knop Start, selecteer **Configuratiescherm > Printers in Hardware en geluiden**. Rechtsklik op uw printer en selecteer **Eigenschappen**, en klik dan op het tabblad **Optionele instellingen**.

- ❑ Windows XP/Windows Server 2003 R2/Windows Server 2003

Klik op de knop Start, selecteer **Configuratiescherm > Printers en andere hardware > Printers en faxapparaten**. Rechtsklik op uw printer en selecteer **Eigenschappen**, en klik dan op het tabblad **Optionele instellingen**.

2. Selecteer **Opvragen bij printer** en klik dan op **Opvragen**.

**Optionele papierbronnen** informatie wordt weergegeven in **Actuele printerinformatie**.

3. Klik op **OK**.

### ***De optionele papercassette in de printerdriver configureren — Mac OS***

1. Selecteer **Systeemvoorkeuren** in het menu  > **Printers en scanners** (of **Afdrukken en scannen, Afdrukken en faxen**) en selecteer vervolgens de printer. Klik op **Opties en toebehoren > Opties** (of **Stuurprogramma**).
2. Stel **Onderste cassette** in volgens het aantal cassettes.
3. Klik op **OK**.

---

## Regelgevingsinformatie

### Normen en goedkeuringen

#### Normen en goedkeuringen voor VS-model

|            |                                                                   |
|------------|-------------------------------------------------------------------|
| Veiligheid | UL60950-1<br>CAN/CSA-C22.2 No.60950-1                             |
| EMC        | FCC Part 15 Subpart B Class B<br>CAN/CSA-CEI/IEC CISPR 22 Class B |

In dit apparaat is de volgende draadloze module ingebouwd.

## Bijlage

Fabrikant: Seiko Epson Corporation

Type: J26H006

Dit product voldoet aan lid 15 van de FCC-regelgeving en RSS-210 van de IC-regelgeving. Epson aanvaardt geen enkele verantwoordelijkheid wanneer aan de beschermingsvereisten afbreuk wordt gedaan ten gevolge van een niet-geautoriseerde wijziging aan de producten. De werking is onderworpen aan de volgende twee voorwaarden: (1) het apparaat mag geen schadelijke interferentie veroorzaken, en (2) het apparaat moet elke ontvangen interferentie accepteren, inclusief interferentie die een ongewenste werking van het apparaat kan veroorzaken.

Om radio-interferentie tijdens regulier gebruik te voorkomen, moet dit toestel voor een maximale afscherming binnenshuis en op voldoende afstand van de ramen worden gebruikt. Voor buitenshuis geïnstalleerde onderdelen (of de zendantennes ervan) moet een vergunning worden aangevraagd.

Deze apparatuur voldoet aan de FCC/IC-stralingslimieten die zijn vastgesteld voor een niet-gecontroleerde omgeving en voldoet aan de FCC-blootstellingsrichtlijnen voor radiofrequentie (RF) in Supplement C bij OET65 en RSS-102 van de IC-blootstellingsregels voor radiofrequentie (RF). Deze apparatuur moet zodanig worden geïnstalleerd en bediend dat de radiator zich op een afstand van ten minste 20 cm (7,9 inch) van het menselijk lichaam bevindt (met uitzondering van ledematen: handen, polsen, voeten en enkels).

## Normen en goedkeuringen voor Europees model

Voor gebruikers in Europa

Seiko Epson Corporation verklaart hierbij dat de volgende radioapparatuur voldoet aan Richtlijn 2014/53/EU. De volledige tekst van de Verklaring van conformiteit met EU-richtlijnen is beschikbaar via de volgende website.

<http://www.epson.eu/conformity>

C523A

Alleen voor gebruik in Ierland, Verenigd Koninkrijk, Oostenrijk, Duitsland, Liechtenstein, Zwitserland, Frankrijk, België, Luxemburg, Nederland, Italië, Portugal, Spanje, Denemarken, Finland, Noorwegen, Zweden, IJsland, Kroatië, Cyprus, Griekenland, Slovenië, Malta, Bulgarije, Tsjechië, Estland, Hongarije, Letland, Litouwen, Polen, Roemenië en Slowakije.

Epson aanvaardt geen enkele verantwoordelijkheid wanneer aan de beschermingsvereisten afbreuk wordt gedaan ten gevolge van een niet-geautoriseerde wijziging aan de producten.



## De Duitse blauwe engel

Ga naar de volgende website om te controleren of deze printer voldoet aan de standaarden van de Duitse blauwe engel.

<http://www.epson.de/blauerengel>

## Beperkingen op het kopiëren

Voor een verantwoord en legaal gebruik van de printer moet eenieder die ermee werkt rekening houden met de volgende beperkingen.

Het kopiëren van de volgende zaken is wettelijk verboden:

- Bankbiljetten, muntstukken en door (lokale) overheden uitgegeven effecten.

**Bijlage**

- Ongebruikte postzegels, reeds van een postzegel voorziene briefkaarten en andere officiële, voorgefrankeerde poststukken.
- Belastingzegels en effecten uitgegeven volgens de geldende voorschriften.

Pas op bij het kopiëren van de volgende zaken:

- Privé-effecten (zoals aandelen, waardepapieren en cheques), concessiebewijzen enzovoort.
- Paspoorten, rijbewijzen, pasjes, tickets enzovoort.

**Opmerking:**

*Het kopiëren van deze zaken kan ook wettelijk verboden zijn.*

Verantwoord gebruik van auteursrechtelijk beschermd materiaal:

Misbruik van printers is mogelijk door auteursrechtelijk beschermd materiaal zomaar te kopiëren. Tenzij u op advies van een geïnformeerd advocaat handelt, dient u verantwoordelijkheidsgevoel en respect te tonen door eerst toestemming van de copyrighteigenaar te verkrijgen voordat u gepubliceerd materiaal kopieert.

---

## De printer verplaatsen en vervoeren

**⚠ Let op:**

- Til de printer vanuit een stabiele positie op als u deze verplaatst. Als u de printer optilt vanuit een onstabiele positie, kunt u gewond raken.
- De printer is zwaar en moet daarom altijd met twee of meerdere mensen gedragen worden tijdens het uitpakken en vervoeren.
- Bij het tillen van de printer, plaats uw handen zoals hieronder wordt weergegeven. Als u de printer op een andere plaats vastneemt, kan de printer vallen of kunnen uw vingers in de printer vast komen te zitten.

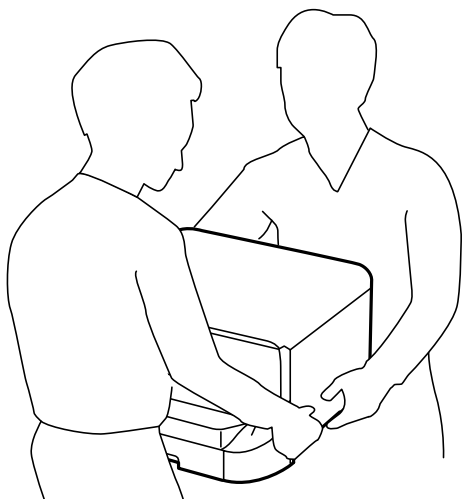

- Kantel de printer nooit meer dan 10 graden, anders kan hij vallen.
- Als u de printer op de optionele kast plaatst, vergrendel dan eerst de zwenkwielen. Als de kast onverwacht beweegt, kunt u gewond raken.

## Vorbereidingen treffen voor het verplaatsen van de printer

1. Druk op  om de printer uit te zetten.
2. Zorg ervoor dat het aan/uit-lampje uit staat en haal dan het netsnoer uit het stopcontact.



**Belangrijk:**

*Haal het netsnoer uit het stopcontact als het aan/uit-lampje uit staat. Als u dit niet doet gaat de printkop niet terug naar de uitgangspositie waardoor de inkt opdroogt en afdrukken niet meer mogelijk is.*

3. Koppel alle kabels los zoals het netsnoer en de USB-kabel.
4. Als de printer ondersteuning biedt voor externe opslagapparaten, zorgt u ervoor dat deze niet zijn verbonden.
5. Verwijder de uitvoerlade.



**Let op:**

*Plaats de verwijderde uitvoerlade niet op de printer, daar dit een instabiele situatie oplevert. Als de uitvoerlade valt terwijl de printer wordt verplaatst, kunt u gewond raken.*

6. Verwijder al het papier uit de printer.
7. Zorg dat er geen originelen in de printer steken.
8. Berg de papiersteun op.

De printer is gereed om te worden verplaatst.

### Gerelateerde informatie

➔ [“Namen en functies van onderdelen” op pagina 16](#)



## De printer op de zwenkwielen van de kast verplaatsen

Verwijder de standaarden van de kast voordat u de printer verplaatst. Voer de stappen in het gedeelte Voorbereidingen treffen voor het verplaatsen van de printer uit en voer vervolgens de stappen in de volgende afbeeldingen uit.

①

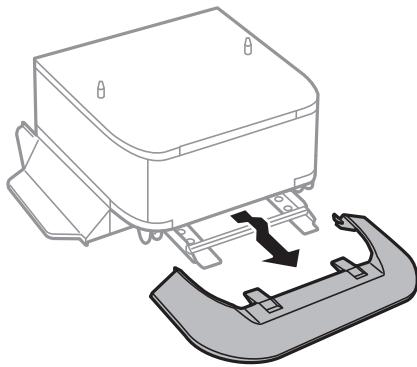

②

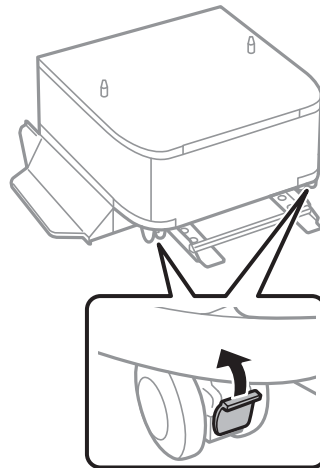

③

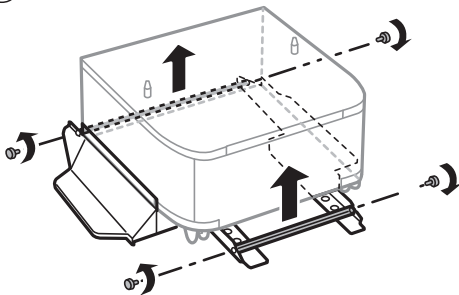

④

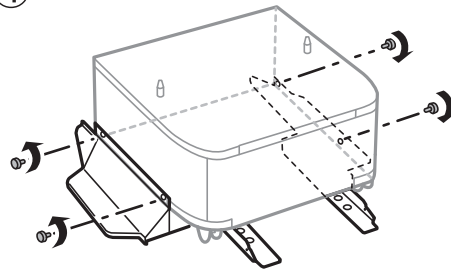

⑤

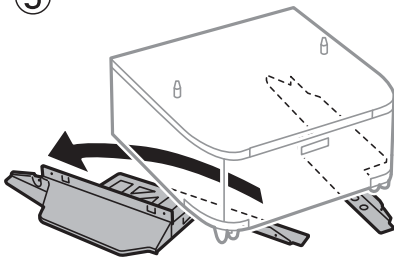

### Gerelateerde informatie

➔ [“Vorbereidingen treffen voor het verplaatsen van de printer” op pagina 276](#)

## De printer verplaatsen terwijl de optionele papercassettes zijn bevestigd

Voer de stappen in het gedeelte Voorbereidingen treffen voor het verplaatsen van de printer uit en verwijder vervolgens papercassettes 1 t/m 4. Voer vervolgens de stappen in de volgende afbeeldingen uit.

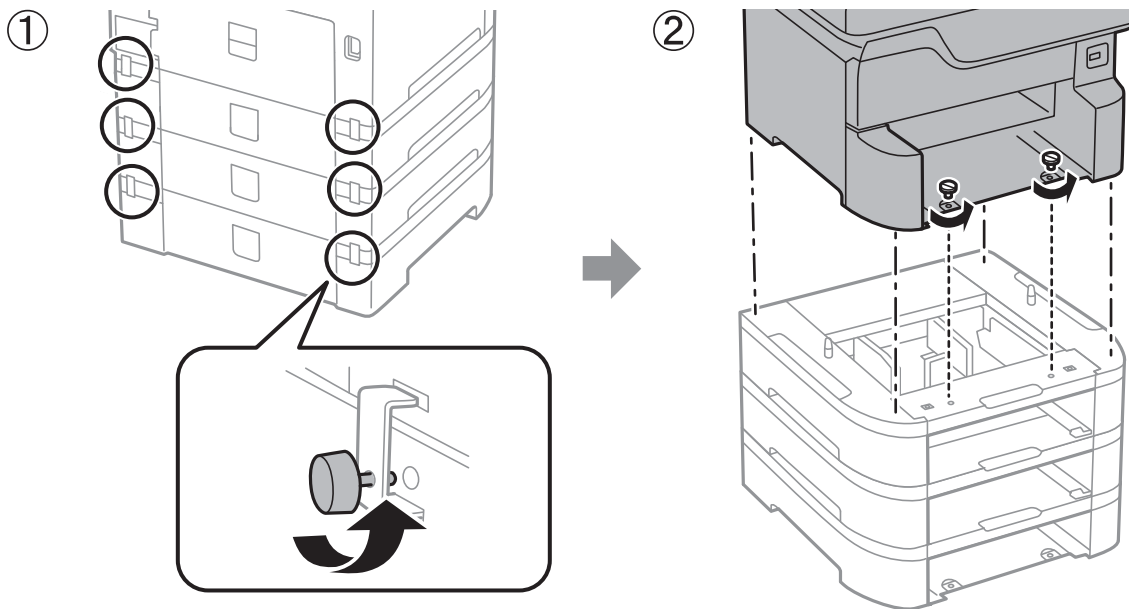

### Gerelateerde informatie

➔ [“Vorbereidingen treffen voor het verplaatsen van de printer” op pagina 276](#)

## De printer vervoeren

Als u de printer moet vervoeren voor een verhuis of reparaties, volg de onderstaande stappen om de printer in te pakken.

### **!** Belangrijk:

- Zorg er bij opslag of transport van de printer voor dat deze niet gekanteld, verticaal of ondersteboven wordt gehouden, anders kan er inkt lekken.
- Laat de cartridges zitten. Als u de cartridges verwijdert, kan de printkop indrogen, waardoor afdrukken niet meer mogelijk is.
- Laat de onderhoudscassette zitten, omdat er anders tijdens het transport inkt kan lekken.

1. Volg de stappen in Voorbereidingen treffen voor het verplaatsen van de printer.
2. Verwijder de optionele kast en de papercassettes als deze zijn geïnstalleerd.

### **Opmerking:**

Voer voor het verwijderen van de optionele kast en de papercassettes de installatieprocedure in omgekeerde volgorde uit.

3. Plaats de printer in de doos met de beschermende materialen.

Reinig en lijn de printkop uit als de afdrukkwaliteit lager is wanneer u opnieuw afdrukt.

**Gerelateerde informatie**

- ➔ “Vorbereidingen treffen voor het verplaatsen van de printer” op pagina 276
- ➔ “De optionele kast installeren” op pagina 262
- ➔ “Optionele papercassettes installeren” op pagina 267
- ➔ “De printkop controleren en reinigen” op pagina 187
- ➔ “Verticale lijnen uitlijnen” op pagina 188

---

## Copyright

Niets uit deze uitgave mag worden veeveelvoudigd, opgeslagen in een geautomatiseerd gegevensbestand of openbaar worden gemaakt, in enige vorm of op enige wijze, hetzij elektronisch, mechanisch, door fotokopieën, opnamen of op enige andere manier, zonder voorafgaande schriftelijke toestemming van Seiko Epson Corporation. Er wordt geen patentaansprakelijkheid aanvaard met betrekking tot het gebruik van de informatie in deze handleiding. Evenmin wordt aansprakelijkheid aanvaard voor schade die voortvloeit uit het gebruik van de informatie in deze publicatie. De informatie in dit document is uitsluitend bestemd voor gebruik met dit Epson-product. Epson is niet verantwoordelijk voor gebruik van deze informatie in combinatie met andere producten.

Seiko Epson Corporation noch haar filialen kunnen verantwoordelijk worden gesteld door de koper van dit product of derden voor schade, verlies, kosten of uitgaven die de koper of derden oplopen ten gevolge van al dan niet foutief gebruik of misbruik van dit product of onbevoegde wijzigingen en herstellingen of (met uitzondering van de V.S.) het zich niet strikt houden aan de gebruiks- en onderhoudsvoorschriften van Seiko Epson Corporation.

Seiko Epson Corporation en haar dochterondernemingen kunnen niet verantwoordelijk worden gehouden voor schade of problemen voortvloeiend uit het gebruik van andere dan originele onderdelen of verbruiksgoederen kenbaar als Original Epson Products of Epson Approved Products by Seiko Epson.

Seiko Epson Corporation kan niet verantwoordelijk worden gesteld voor schade voortvloeiend uit elektromagnetische interferentie als gevolg van het gebruik van andere interfacekabels die door Seiko Epson Corporation worden aangeduid als Epson Approved Products.

© 2018 Seiko Epson Corporation

De inhoud van deze handleiding en de specificaties van dit product kunnen zonder aankondiging worden gewijzigd.

---

## Handelsmerken

- EPSON® is een gedeponeerde handelsmerk en EPSON EXCEED YOUR VISION of EXCEED YOUR VISION is een handelsmerk van Seiko Epson Corporation.
- PRINT Image Matching™ en het PRINT Image Matching-logo zijn handelsmerken van Seiko Epson Corporation. Copyright © 2001 Seiko Epson Corporation. All rights reserved.
- Epson Scan 2 software is based in part on the work of the Independent JPEG Group.

## Bijlage

### ❑ libtiff

Copyright © 1988-1997 Sam Leffler

Copyright © 1991-1997 Silicon Graphics, Inc.

Permission to use, copy, modify, distribute, and sell this software and its documentation for any purpose is hereby granted without fee, provided that (i) the above copyright notices and this permission notice appear in all copies of the software and related documentation, and (ii) the names of Sam Leffler and Silicon Graphics may not be used in any advertising or publicity relating to the software without the specific, prior written permission of Sam Leffler and Silicon Graphics.

THE SOFTWARE IS PROVIDED "AS-IS" AND WITHOUT WARRANTY OF ANY KIND, EXPRESS, IMPLIED OR OTHERWISE, INCLUDING WITHOUT LIMITATION, ANY WARRANTY OF MERCHANTABILITY OR FITNESS FOR A PARTICULAR PURPOSE.

IN NO EVENT SHALL SAM LEFFLER OR SILICON GRAPHICS BE LIABLE FOR ANY SPECIAL, INCIDENTAL, INDIRECT OR CONSEQUENTIAL DAMAGES OF ANY KIND, OR ANY DAMAGES WHATSOEVER RESULTING FROM LOSS OF USE, DATA OR PROFITS, WHETHER OR NOT ADVISED OF THE POSSIBILITY OF DAMAGE, AND ON ANY THEORY OF LIABILITY, ARISING OUT OF OR IN CONNECTION WITH THE USE OR PERFORMANCE OF THIS SOFTWARE.

- ❑ Microsoft®, Windows®, and Windows Vista® are registered trademarks of Microsoft Corporation.
- ❑ Apple, Macintosh, macOS, OS X, Bonjour, ColorSync, Safari, AirPrint, the AirPrint Logo, iPad, iPhone, iPod touch, and iTunes are trademarks of Apple Inc., registered in the U.S. and other countries.
- ❑ Google Cloud Print, Chrome, Chrome OS, and Android are trademarks of Google Inc.
- ❑ Albertus, Arial, Coronet, Gill Sans, Joanna and Times New Roman are trademarks of The Monotype Corporation registered in the United States Patent and Trademark Office and may be registered in certain jurisdictions.
- ❑ ITC Avant Garde Gothic, ITC Bookman, Lubalin Graph, Mona Lisa, ITC Symbol, Zapf Chancery and Zapf Dingbats are trademarks of International Typeface Corporation registered in the U.S. Patent and Trademark Office and may be registered in certain other jurisdictions.
- ❑ Clarendon, Eurostile and New Century Schoolbook are trademarks of Linotype GmbH registered in the U.S. Patent and Trademark Office and may be registered in certain other jurisdictions.
- ❑ Wingdings is a registered trademark of Microsoft Corporation in the United States and other countries.
- ❑ CG Omega, CG Times, Garamond Antiqua, Garamond Halbfett, Garamond Kursiv, Garamond Halbfett Kursiv are trademarks of Monotype Imaging, Inc. and may be registered in certain jurisdictions.
- ❑ Antique Olive is a trademark of M. Olive.
- ❑ Marigold and Oxford are trademarks of AlphaOmega Typography.
- ❑ Helvetica, Optima, Palatino, Times and Univers are trademarks of Linotype Corp. registered in the U.S. Patent and Trademark Office and may be registered in certain other jurisdictions in the name of Linotype Corp. or its licensee Linotype GmbH.
- ❑ PCL is the registered trademark of Hewlett-Packard Company.
- ❑ Adobe, the Adobe logo, Acrobat, Photoshop, PostScript®3™, and Reader are either registered trademarks or trademarks of Adobe Systems Incorporated in the United States and/or other countries.

## Bijlage

### Arcfour

This code illustrates a sample implementation of the Arcfour algorithm.

Copyright © April 29, 1997 Kalle Kaukonen. All Rights Reserved.

Redistribution and use in source and binary forms, with or without modification, are permitted provided that this copyright notice and disclaimer are retained.

THIS SOFTWARE IS PROVIDED BY KALLE KAUKONEN AND CONTRIBUTORS "AS IS" AND ANY EXPRESS OR IMPLIED WARRANTIES, INCLUDING, BUT NOT LIMITED TO, THE IMPLIED WARRANTIES OF MERCHANTABILITY AND FITNESS FOR A PARTICULAR PURPOSE ARE DISCLAIMED. IN NO EVENT SHALL KALLE KAUKONEN OR CONTRIBUTORS BE LIABLE FOR ANY DIRECT, INDIRECT, INCIDENTAL, SPECIAL, EXEMPLARY, OR CONSEQUENTIAL DAMAGES (INCLUDING, BUT NOT LIMITED TO, PROCUREMENT OF SUBSTITUTE GOODS OR SERVICES; LOSS OF USE, DATA, OR PROFITS; OR BUSINESS INTERRUPTION) HOWEVER CAUSED AND ON ANY THEORY OF LIABILITY, WHETHER IN CONTRACT, STRICT LIABILITY, OR TORT (INCLUDING NEGLIGENCE OR OTHERWISE) ARISING IN ANY WAY OUT OF THE USE OF THIS SOFTWARE, EVEN IF ADVISED OF THE POSSIBILITY OF SUCH DAMAGE.

### microSDHC Logo is a trademark of SD-3C, LLC.

Opmerking: microSDHC is ingebouwd in het product en kan niet worden verwijderd.



### Intel® is a registered trademark of Intel Corporation.

### The N-Mark is a trademark or registered trademark of NFC Forum, Inc. in the United States and in other countries.

### The SuperSpeed USB Trident Logo is a registered trademark of USB Implementers Forum, Inc.

### QR Code is a registered trademark of DENSO WAVE INCORPORATED in Japan and other countries.

### Algemene opmerking: andere productnamen vermeld in deze uitgave, dienen uitsluitend als identificatie en kunnen handelsmerken zijn van hun respectievelijke eigenaars. Epson maakt geen enkele aanspraak op enige rechten op deze handelsmerken.

---

## Hulp vragen

### Technische ondersteuning (website)

Als u verdere hulp nodig hebt, kunt u naar de onderstaande ondersteuningswebsite van Epson gaan. Selecteer uw land of regio, en ga naar de ondersteuningssectie van uw lokale Epson-website. Op de site vindt u ook de nieuwste drivers, veelgestelde vragen en ander downloadbare materialen.

<http://support.epson.net/>

<http://www.epson.eu/Support> (Europa)

Als uw Epson-product niet goed functioneert en u het probleem niet kunt verhelpen, neemt u contact op met de klantenservice van Epson.

## Contact opnemen met de klantenservice van Epson

### Voordat u contact opneemt met Epson

Als uw Epson-product niet goed functioneert en u het probleem niet kunt verhelpen met de informatie in de producthandleidingen, neem dan contact op met de klantenservice van Epson. Als uw land hierna niet wordt vermeld, neemt u contact op met de leverancier bij wie u het apparaat hebt aangeschaft.

We kunnen u sneller helpen als u de volgende informatie bij de hand hebt:

- Het serienummer van de printer  
(Het etiket met het serienummer vindt u meestal aan de achterzijde van de printer.)
- Het model van de printer
- De versie van de printersoftware  
(Klik op **About**, **Version Info** of een vergelijkbare knop in uw toepassing.)
- Het merk en het model van uw computer
- Naam en versie van het besturingssysteem op uw computer
- Naam en versie van de toepassingen die u meestal met de printer gebruikt

#### **Opmerking:**

*Afhankelijk van het apparaat kunnen de gegevens van de snelkieslijst voor fax en/of netwerkinstellingen worden opgeslagen in het geheugen van het apparaat. Als een apparaat defect raakt of wordt hersteld is het mogelijk dat gegevens en/of instellingen verloren gaan. Epson is niet verantwoordelijk voor gegevensverlies, voor de back-up of het ophalen van gegevens en/of instellingen, zelfs niet tijdens een garantieperiode. Wij raden u aan zelf een back-up te maken of notities te nemen.*

### Hulp voor gebruikers in Europa

In het pan-Europese garantiebewijs leest u hoe u contact kunt opnemen met de klantenservice van Epson.

### Hulp voor gebruikers in Taiwan

Voor informatie, ondersteuning en service:

#### **Internet**

<http://www.epson.com.tw>

Informatie over productspecificaties, drivers om te downloaden, antwoorden op vragen met betrekking tot het gebruik van producten.

#### **Epson-helpdesk**

Telefoon: +886-2-80242008

Ons helpdeskteam kan u telefonisch helpen met het volgende:

- Verkoopvragen en productinformatie
- Vragen over het gebruik van of problemen met producten
- Vragen over reparaties en garantie

## Bijlage

### **Servicecentrum voor reparaties:**

<http://www.tekcare.com.tw/branchMap.page>

TekCare corporation is een erkend servicecentrum voor Epson Taiwan Technology & Trading Ltd.