

WF-C8690 Series

Посібник користувача

Зміст

Про посібник з експлуатації

Вступ до посібників.	8
Використання посібника для пошуку інформації.	8
Позначки та символи.	10
Описи, використані в цьому посібнику.	10
Позначення операційної системи.	10

Важливі інструкції

Вказівки з безпеки.	12
Вказівки та попередження відносно принтера.	13
Вказівки та попередження щодо налаштування/використання принтеру.	13
Вказівки та попередження щодо використання принтеру з бездротовим з'єднанням.	15
Вказівки та попередження щодо використання сенсорного екрану.	15
Вказівки та попередження щодо використання додаткової стійки.	15
Захист особистої інформації.	16

Основні параметри принтера

Назви деталей та їх функції.	17
Панель керування.	21
Основна конфігурація екрана.	22
Піктограми, що відображаються на РК-екрані.	22
Операції із сенсорним екраном.	24
Введення символів.	25
Job/Status Конфігурація екрана.	26
Перегляд анімацій.	26

Підготовка принтера

Завантаження паперу.	28
Доступний папір та ресурс завантаження.	28
Застереження щодо використання паперу.	32
Завантаження паперу в Касета для паперу.	33
Завантаження паперу в Заднє гніздо под. пап.	35
Завантаження конвертів та застереження.	37
Завантаження довгого паперу та запобіжні заходи.	38
Перелік типів паперу.	38
Список визначених розмірів паперу.	39

Розміщення оригіналів.	39
Автоматичне визначення розміру оригіналу.	39
Оригінали доступні для пристрою АПД.	40
Розміщення оригіналів на пристрої АПД.	41
Розміщення оригіналів на Скло сканера.	43
Під'єднання зовнішнього USB-пристрою.	45
Під'єднання та від'єднання зовнішнього USB-пристрою.	45
Доступ до зовнішнього USB-пристрою з комп'ютера.	45
Керування контактами.	46
Реєстрація або редагування контактів.	46
Реєстрація або редагування групованих контактів.	47
Реєстрація контактів, що часто використовуються.	48
Реєстрація контактів на комп'ютері.	48
Резервне копіювання контактів за допомогою комп'ютера.	49
Реєстрація улюблених налаштувань як попередні налаштування.	49
Опції меню для Налашт.	49
Опції меню для Налашт.	50
Опції меню для Загальні налаштування.	50
Опції меню для Лічильник друку.	59
Опції меню для Стан поставки.	59
Опції меню для Обслугов.	59
Опції меню для Мова/Language.	60
Опції меню для Стан принтеру/Друк.	60
Опції меню для Конт. менеджер.	61
Опції меню для Параметри користувача.	61
Опції меню для Аутентифікація статусу пристрою.	62
Опції меню для Інформація про Epson Open Platform.	62
Заощадження енергії.	62
Заощадження енергії — панель керування.	62

Друкування

Друк за допомогою драйвера принтера в ОС Windows.	63
Доступ до драйвера принтера.	63
Основи друку.	64
Двосторонній друк.	65
Друкування декількох сторінок на одному аркуші.	66

Друк і складання за порядком сторінок (друк у зворотньому порядку)	67	Використання AirPrint.	104
Друк зменшеного або збільшеного документу.	67	Скасуйте поточні або відкладені в чергу завдання.	105
Друк одного зображення на кількох аркушах для його збільшення (створення плаката).	68	Копіювання	
Друк з верхніми та нижніми колонтитулами.	74	Основи копіювання.	106
Друк водяного знаку.	75	Двостороннє копіювання.	106
Друк файлів, захищених паролем.	76	Копіювання кількох сторінок оригіналу на один аркуш.	107
Друк кількох файлів разом.	76	Основні параметри копіювання в меню.	107
Друк за допомогою функції Color Universal Print.	77	Розширені параметри копіювання в меню.	109
Налаштування кольору друку.	78	Сканування	
Друк з підсиленням тонких ліній.	79	Сканування за допомогою панелі керування.	112
Друк чітких штрих-кодів.	79	Сканування і збереження зображення у мережевій папці або на FTP-сервері.	113
Скасування друку.	80	Сканування та надсилання електронною поштою.	116
Опції меню для драйвера принтера.	80	Сканування за допомогою параметрів, зареєстрованих на комп'ютері (Document Capture Pro).	119
Друк за допомогою драйвера принтера PostScript в ОС Windows.	83	Сканування на пристрій пам'яті.	122
Пункти меню для драйвера принтера PostScript.	84	Сканування у хмару.	124
Скасування друку.	85	Сканування і збереження зображення на комп'ютері (WSD).	126
Друк за допомогою драйвера принтера в ОС Mac OS.	86	Сканування з комп'ютера.	128
Основи друку.	86	Автентифікація користувачів у скануванні Epson Scan 2 під час використання керування доступом.	128
Двосторонній друк.	87	Сканування за допомогою Epson Scan 2.	129
Друкування декількох сторінок на одному аркуші.	88	Сканування з інтелектуальних пристроїв.	132
Друк і складання за порядком сторінок (друк у зворотньому порядку).	89	Підключення до смарт-пристрою через Wi-Fi Direct.	132
Друк зменшеного або збільшеного документу.	89	Встановлення Epson iPrint.	133
Налаштування кольору друку.	90	Сканування за допомогою Epson iPrint.	133
Скасування друку.	90	Сканування за допомогою смарт-пристроїв через N-Mark.	134
Опції меню для драйвера принтера.	91	Надсилання факсу	
Робочі налаштування для драйвера принтера з Mac OS.	93	Перед використанням функцій факсу.	136
Друк за допомогою драйвера принтера PostScript в ОС Mac OS.	93	Надсилання факсів за допомогою принтера.	136
Пункти меню для драйвера принтера PostScript.	94	Надсилання факсу за допомогою панелі керування.	136
Скасування друку.	96	Надсилання факсів за номером з допомогою зовнішнього телефонного апарату.	139
Друк файлів з пристрою пам'яті.	96	Надсилання факсів на вимогу (використання функції Надс. за запитом Скр. з оголош.).	139
Друк файлів JPEG з пристрою пам'яті.	96		
Друк файлів PDF або TIFF з пристрою пам'яті.	97		
Опції меню для Накоп. прист.	98		
Друк зі смарт-пристроїв.	100		
Використання Epson iPrint.	100		
Використання Epson Print Enabler.	103		

Інформація про програми та мережеві служби

Програма для налаштування операцій принтера (Web Config)	199
Запуск конфігурації мережі у веб-браузері.	199
Запуск Web Config у Windows.	200
Запуск Web Config у Mac OS.	200
Програма для сканування документів і зображень (Epson Scan 2).	200
Додавання мережевого сканера.	201
Програма для налаштування сканування за допомогою комп'ютера (Document Capture Pro).	202
Програма для налаштування операцій факсу та надсилання факсів (FAX Utility).	202
Програма для надсилання факсів (драйвер PC-FAX).	203
Програм для друку веб-сторінок (E-Web Print).	204
Інструменти для оновлення програмного забезпечення (Software Updater).	204
Інсталяція найновіших програм.	205
Встановлення драйвера принтера PostScript.	206
Встановлення драйвера принтера PostScript Windows.	206
Встановлення драйвера принтера PostScript Mac OS.	207
Встановлення драйвера принтера Epson Universal (лише для Windows).	207
Видалення застосунків.	208
Видалення програм — Windows.	208
Видалення програм — Mac OS.	209
Друк за допомогою мережевої служби.	209

Вирішення проблем

Перевірка стану принтера.	211
Перевірка повідомлень, що відображаються на РК-екрані.	211
Код помилки у меню стану.	213
Перевірка стану принтера — ОС Windows.	220
Перевірка стану принтера — Mac OS.	220
Перевірка стану програмного забезпечення.	220
Видалення зім'ятого паперу.	220
Неправильна подача або виведення паперу.	221
Зминання паперу.	221
Папір подається під кутом.	222
Кілька аркушів паперу подаються одночасно.	222

Папір не подається з додаткових блоків касет для паперу.	222
Папір подається неправильно після заміни Ролики для обслуговування.	222
Помилка відсутності паперу.	222
Оригінал не подається у пристрій АПД.	222
Папір не складено у стосі по порядку.	223
Папір виводиться в неочікуваному напрямку.	223
Проблеми з живленням та панеллю керування.	224
Живлення не вмикається.	224
Живлення не вимикається.	224
Принтер вимикається під час друку.	224
Автоматичне вимкнення живлення.	224
РК-екран стає темним.	224
Сенсорний екран не реагує.	225
Не вдається виконати друк з панелі керування.	225
Не вдається надрукувати з комп'ютера.	225
Перевірка підключення (USB).	225
Перевірка підключення (мережі).	225
Перевірка програмного забезпечення та даних.	226
Перевірка стану принтера з комп'ютера (ОС Windows).	228
Перевірка стану принтера з комп'ютера (Mac OS).	229
Перевірка інших проблем.	229
Не вдається друкувати з iPhone або iPad.	229
Проблеми друку.	229
Налаштування якості друку.	229
Налаштування якості друку для кожного типу паперу.	230
Роздруківка потерта або відсутній колір.	231
Смуги або спотворення кольорів.	231
Кольорові смуги, що друкуються з інтервалом приблизно 3.3 см.	231
Розмиті роздруківки, вертикальні смуги або неоднорідність ліній.	232
Низька якість друку.	232
Папір подряпаний або потертий.	234
Папір подряпався під час автоматичного 2-стороннього друку.	235
Надруковані фотографії липкі.	235
Зображення та фотографії друкуються у неправильних кольорах.	235
Положення, розмір або краї роздруківки неправильні.	235
Надруковані символи неправильні або спотворені.	236
Надруковане зображення перевернуте.	236

Технічні характеристики зовнішнього USB-пристрою.	258
Підтримувані характеристики даних.	259
Габарити.	259
Характеристики живлення.	260
Технічні характеристики навколишнього середовища.	261
Місце для встановлення та розташування.	261
Системні вимоги.	263
Інформація про шрифт.	263
Шрифти, доступні для PostScript.	263
Доступні шрифти для PCL (URW).	264
Перелік наборів символів.	266
Встановлення додаткових пристроїв.	269
Опис додаткової стійки.	269
Встановлення додаткової стійки.	269
Опис додаткової касети для паперу.	273
Установлення додаткових касет для паперу.	273
Нормативна інформація.	279
Стандарти й схвалення.	279
Німецький «Блакитний ангел».	280
Обмеження на копіювання.	280
Переміщення та транспортування принтера.	282
Підготовка до переміщення принтера.	282
Переміщення принтера за допомогою коліщат стійки.	284
Переміщення принтера зі встановленими додатковими блоками касет для паперу.	285
Транспортування принтера.	285
Авторські права.	286
Торгові марки.	286
Джерела довідкової інформації.	288
Веб-сайт технічної підтримки.	288
Звернення у відділ підтримки компанії Epson.	289

Про посібник з експлуатації

Вступ до посібників

У комплекті з принтером Epson постачаються перелічені нижче посібники. Окрім посібників, існують різні види консультативної інформації, що є доступною на самому принтері або з програм Epson.

- Важливі правила техніки безпеки (паперовий посібник)

Тут надаються вказівки, що допомагають безпечно користуватися цим принтером.

- Встановлення (паперовий посібник)

Містить інформацію про налаштування принтера і встановлення програмного забезпечення.

- Посібник користувача (цифровий посібник)

Цей посібник. Надає загальну інформацію про користування принтером та вирішення проблем.

- Посібник адміністратора (цифровий посібник)

Містить інформацію для мережевих адміністраторів щодо керування та налаштування принтера.

Отримати найновіші версії вказаних вище посібників можна кількома способами.

- Паперовий примірник

Перейдіть на веб-сайт служби підтримки Epson Europe за адресою <http://www.epson.eu/Support>, або на веб-сайт світової служби підтримки Epson за посиланням <http://support.epson.net/>.

- Цифровий примірник

Запустіть на комп'ютері EPSON Software Updater. EPSON Software Updater перевіряє доступні оновлення програмного забезпечення Epson та цифрових посібників, а також дає змогу завантажити останні версії.

Пов'язані відомості

- ➔ [«Інструменти для оновлення програмного забезпечення \(Software Updater\)» на сторінці 204](#)

Використання посібника для пошуку інформації

У посібнику PDF можна шукати потрібну інформацію за ключовим словом або переходячи до певних розділів безпосередньо за допомогою закладок. Також можна друкувати тільки необхідні сторінки. У цьому розділі пояснюється, як використовувати посібник у форматі PDF, відкритий у програмі Adobe Reader X на комп'ютері.

Про посібник з експлуатації

Пошук за ключовим словом

Клацніть меню **Редагування** > **Розширений пошук**. Введіть ключове слово (текст), яке потрібно знайти, у вікні пошуку, а тоді натисніть кнопку **Пошук**. Знайдені варіанти відображаються у списку. Клацніть один з відображених варіантів, щоб перейти на цю сторінку.

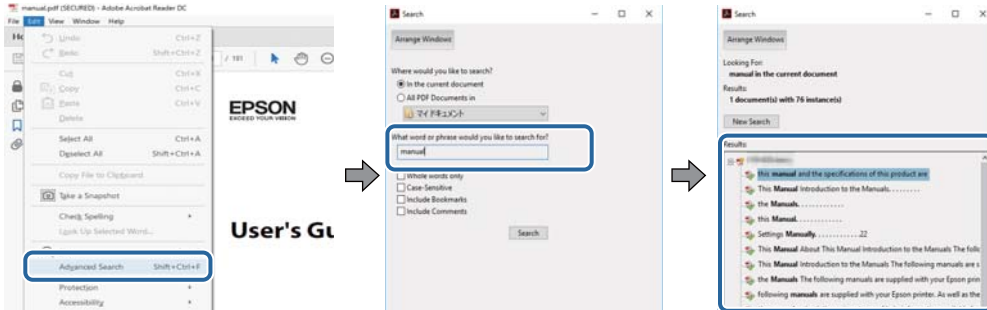

Перехід безпосередньо із закладок

Клацніть назву, щоб перейти на потрібну сторінку. Клацніть «+» або «>» для перегляду назв підрозділів у цьому розділі. Щоб повернутися на попередню сторінку, виконайте зазначену нижче дію за допомогою клавіатури.

- ОС Windows: утримуючи клавішу **Alt**, натисніть клавішу **←**.
- ОС Mac OS: утримуючи клавішу **Command**, натисніть клавішу **←**.

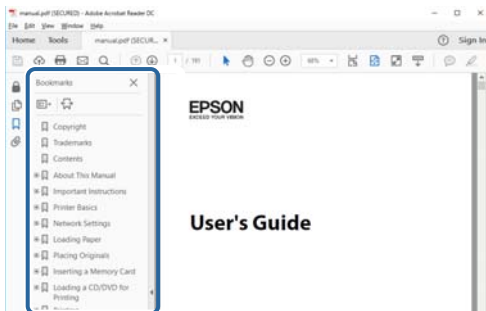

Друк лише необхідних сторінок

Можна витягнути та надрукувати тільки необхідні сторінки. Клацніть пункт **Друк** у меню **Файл**, а тоді вкажіть сторінки, які необхідно надрукувати, в параметрі **Сторінки** на вкладці **Сторінки для друку**.

- Щоб указати серію сторінок, введіть дефіс між початковою та кінцевою сторінками.
Наприклад, 20–25
- Щоб указати сторінки, яких немає в серії, відокремте сторінки комами.
Наприклад, 5, 10, 15

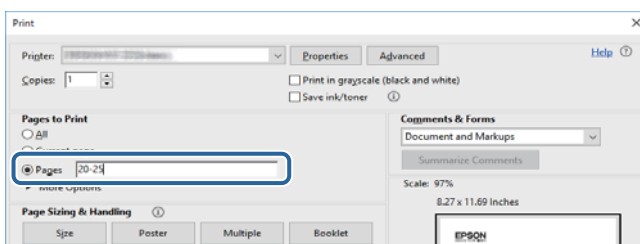

Позначки та символи

**Застереження.**

Вказівки, яких необхідно ретельно дотримуватись, щоб уникнути травмування.

**Важливо**

Вказівки, яких необхідно дотримуватись, щоб уникнути пошкодження пристрою.

Примітка.

Надає додаткову та довідкову інформацію.

Пов'язані відомості

➔ Посилання, що пов'язані з розділами.

Описи, використані в цьому посібнику

- Знімки екранів драйвера принтера та Epson Scan 2 (драйвера сканера) наведені з Windows 10 або macOS High Sierra. Зміст, що відображається на екранах, може різнитись в залежності від моделі та ситуації.
- Ілюстрації, використані в цьому посібнику, наведені тільки для прикладу. Хоча в залежності від моделі можуть спостерігатися певні відмінності, спосіб експлуатації буде той самий.
- Деякі пункти меню на ПК-екрані відрізняються в залежності від моделі й налаштувань.

Позначення операційної системи

Windows

У цьому посібнику «Windows 10», «Windows 8.1», «Windows 8», «Windows 7», «Windows Vista», «Windows XP», «Windows Server 2016», «Windows Server 2012 R2», «Windows Server 2012», «Windows Server 2008 R2», «Windows Server 2008», «Windows Server 2003 R2» та «Windows Server 2003» позначають наведені нижче операційні системи. Крім того термін «Windows» використовується для позначення всіх версій.

- Операційні система Microsoft® Windows® 10
- Операційні система Microsoft® Windows® 8.1
- Операційні система Microsoft® Windows® 8
- Операційні система Microsoft® Windows® 7
- Операційні система Microsoft® Windows Vista®
- Операційні система Microsoft® Windows® XP
- Операційні система Microsoft® Windows® XP Professional x64 Edition
- Операційні система Microsoft® Windows Server® 2016
- Операційні система Microsoft® Windows Server® 2012 R2
- Операційні система Microsoft® Windows Server® 2012

Про посібник з експлуатації

- Операційні система Microsoft® Windows Server® 2008 R2
- Операційні система Microsoft® Windows Server® 2008
- Операційні система Microsoft® Windows Server® 2003 R2
- Операційні система Microsoft® Windows Server® 2003

Mac OS

Крім того, термін «Mac OS» використовується для позначення «macOS High Sierra», «macOS Sierra», «OS X El Capitan», «OS X Yosemite», «OS X Mavericks», «OS X Mountain Lion», «Mac OS X v10.7.x» і «Mac OS X v10.6.8».

Важливі інструкції

Вказівки з безпеки

Прочитайте й дотримуйтеся цих вказівок, щоб безпечно користуватися принтером. Збережіть цей посібник для довідки. Крім того, обов'язково дотримуйтеся всіх попереджень та вказівок, позначених на принтері.

- Деякі нанесені на принтер символи використовуються для безпеки та належного використання принтера. Значення символів див. на веб-сайті.
<http://support.epson.net/symbols>
- Необхідно використовувати шнур живлення, що постачається в комплекті з принтером, та не використовувати його для іншого обладнання. Використання інших шнурів з цим принтером або використання шнура живлення, що постачається в комплекті з цим принтером, для іншого обладнання може призвести до пожежі або ураження електричним струмом.
- Переконайтеся, що шнур живлення змінного струму відповідає місцевим стандартам безпеки.
- Ніколи самостійно не розбирайте, не вносьте жодних змін і не намагайтеся відремонтувати шнур живлення, штепсель, принтер або додаткові пристрої за винятком випадків, описаних у посібниках з експлуатації принтера.
- У разі виникнення описаних нижче проблем, відключіть прилад від електричної мережі та зверніться за допомогою до кваліфікованих спеціалістів:
Пошкодження шнура живлення або штепселя; потрапляння рідини у принтер; падіння принтеру або пошкодження корпусу; неналежна робота принтера або суттєва зміна його експлуатаційних характеристик. Не користуйтеся засобами керування, що не описані в інструкції з експлуатації.
- Принтер слід розташувати біля розетки, щоб його було легко відключити від електричної мережі.
- Не слід розміщувати або зберігати принтер надворі, поблизу бруду, пилу або води, біля джерел опалення, у місцях, що піддаються струсам або вібрації, а також у місцях з високою температурою або вологістю.
- Слід бути обережним, щоб не пролити рідину на принтер та не торкатись принтера мокрими руками.
- Принтер слід використовувати на відстані щонайменше 22 см від кардіостимуляторів. Радіохвилі, що випромінює принтер, можуть негативно впливати на роботу кардіостимуляторів.
- Зверніться до дилера, якщо РК-екран пошкоджено. Якщо розчин рідких кристалів потрапив на руки, слід ретельно вимити їх водою з милом. Якщо розчин рідких кристалів потрапив в очі, слід негайно промити їх водою. Якщо після ретельного промивання неприємні відчуття залишаються, або погіршився зір, слід негайно звернутись до лікаря.
- Під час грози не слід користуватись телефоном. Існує ризик ураження електричним струмом від удару блискавки.
- Не слід користуватись телефоном, щоб повідомити про витік газу в безпосередній близькості від місця витоку.

Важливі інструкції

- ❑ Принтер є важким приладом, тому, щоб його підняти та перенести, необхідно не менше двох осіб. Для того, щоб підняти принтер, потрібно прийняти відповідне положення, як показано на малюнку нижче.

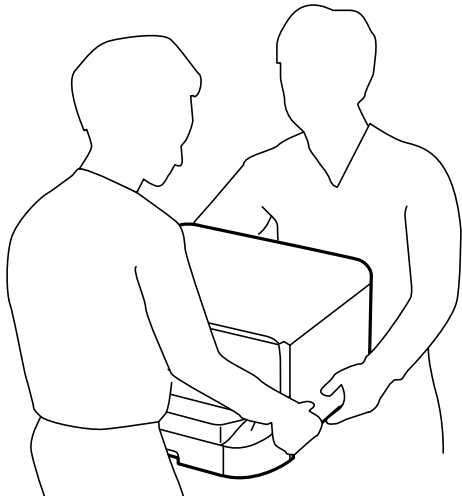

- ❑ Обережно поводьтеся із використаними картриджами, тому що біля сопла подачі може залишитися чорнило.
 - ❑ У разі потрапляння чорнила на шкіру ретельно змийте його водою з милом.
 - ❑ У разі потрапляння чорнила в очі негайно змийте його водою. Якщо після ретельного промивання залишаються неприємні відчуття або погіршується зір, негайно зверніться до лікаря.
 - ❑ Якщо чорнило потрапило до рота, негайно зверніться до лікаря.
- ❑ Не розбирайте картридж із чорнилом та контейнер для відпрацьованого чорнила, інакше чорнило може потрапити вам в очі або на шкіру.
- ❑ Не струшуйте картриджі з чорнилом надто сильно, оскільки це може спричинити витікання чорнила.
- ❑ Зберігайте чорнильні картриджі та контейнер для відпрацьованого чорнила в недоступному для дітей місці.



Вказівки та попередження відносно принтера

Щоб уникнути пошкоджень принтера та майна, слід уважно прочитати дані інструкції та дотримуватись їх. Дане керівництво слід зберігати для подальшого використання.

Вказівки та попередження щодо налаштування/використання принтеру

- ❑ Не перекривайте та не закривайте вентиляційні та інші отвори в принтері.
- ❑ Використовуйте джерело живлення лише того типу, що вказаний на маркуванні принтеру.
- ❑ Уникайте використання розеток тієї самої мережі, до якої підключено фотокопіювальні пристрої або кондиціонери, що постійно вмикаються та вимикаються.
- ❑ Слід уникати використання розеток, керованих настінними вимикачами або автоматичними таймерами.

Важливі інструкції

- ❑ Слід тримати комп'ютерну систему на безпечній відстані від можливих джерел випромінювання електромагнітних полів, таких як динаміки або бази бездротових телефонів.
- ❑ Шнури живлення слід розташовувати так, щоб уникати їх стирання, порізів, зношування, стискання й утворення вузлів. Не слід ставити предмети на шнур живлення, згинати або наступати на нього. З особливою обережністю необхідно слідкувати за тим, щоб усі шнури живлення були прямими на кінцях і в точках входу в трансформатор та виходу з нього.
- ❑ Якщо для підключення принтеру використовується подовжувач, слід переконавшись, що загальний номінальний струм пристроїв, увімкнутих у цей подовжувач, не перевищує номінальні характеристики подовжувача. Також слід переконавшись, що загальний номінальний струм пристроїв, увімкнутих у розетку, не перевищує номінальні характеристики розетки.
- ❑ Якщо планується використовувати принтер у Німеччині, мережа живлення у приміщенні повинна бути захищена автоматичним вимикачем на 10 А або 16 А в якості запобіжного заходу на випадок короткого замикання або надмірного струму.
- ❑ Під час підключення принтеру до комп'ютера або іншого пристрою за допомогою кабелю, слід дотримуватись правильної орієнтації роз'ємів. Кожен роз'єм має лише одну правильну орієнтацію. Неправильне підключення роз'єму може призвести до пошкодження обох пристроїв, підключених до кабелю.
- ❑ Принтер слід встановлювати на рівну стійку поверхню, розміри якої перевищують габарити принтеру. Принтер не буде працювати нормально, якщо він встановлений на похилій поверхні.
- ❑ Під час зберігання або транспортування принтера не нахиляйте, не ставте вертикально та не перевертайте його, інакше чорнила можуть витекти з картриджів.
- ❑ Слід забезпечити достатньо місця зверху над принтером, щоб кришка для документів повністю відкривалася.
- ❑ Перед принтером має бути достатньо місця, щоб аркуші могли вільно виходити після друку.
- ❑ Слід уникати місць зі швидкими змінами температури та вологості. Не слід піддавати принтер впливу прямого сонячного проміння, потужних джерел світла або тепла.
- ❑ Не слід встромляти сторонні предмети в отвори принтеру.
- ❑ Не слід встромляти руки всередину принтеру під час друкування.
- ❑ Не слід торкатись плаского білого кабелю всередині принтеру.
- ❑ Не слід застосовувати всередині принтеру або поряд із ним аерозолі, що містять легкозаймисті гази. Це може призвести до виникнення пожежі.
- ❑ Не переміщуйте друкувальну головку руками, оскільки так можна пошкодити принтер.
- ❑ Слід бути обережним, щоб не затиснути пальці, відкриваючи або закриваючи кришку для документів.
- ❑ Не слід тиснути надто сильно на скло сканера, коли розміщуєте оригінали документів.
- ❑ Обов'язково вимикайте принтер за допомогою кнопки . Не витягайте штепсель шнура живлення принтера з розетки та не вимикайте живлення розетки доти, доки індикатори  не перестануть блимати.
- ❑ Перед транспортуванням принтеру слід обов'язково переконавшись, що чорнильні картриджі встановлені на місці, а друкувальна головка — у вихідному положенні (крайне праворуч).
- ❑ Якщо планується тривала перерва у використанні принтеру, слід відключити його шнур живлення від розетки електричної мережі.

Важливі інструкції

Вказівки та попередження щодо використання принтера з бездротовим з'єднанням

- Радіохвилі принтера можуть негативно вплинути на роботу медичного електронного обладнання та викликати його несправність. У разі використання принтера в медичних закладах або поблизу медичного обладнання, дотримуйтеся вказівок кваліфікованих працівників медичного закладу, а також усіх застережень та вказівок на медичному обладнанні.
- Радіохвилі з цього принтера можуть негативно вплинути на роботу пристроїв автоматичного керування, наприклад на автоматичні двері чи аварійну пожежну систему, що може призвести до нещасних випадків через несправність їхньої роботи. У разі використання принтера поблизу пристроїв з автоматичним керуванням дотримуйтеся вказівок на цих пристроях.

Вказівки та попередження щодо використання сенсорного екрану

- РК-екран може містити кілька маленьких яскравих або темних точок, і через свої особливості він може мати неоднорідну яскравість. Це нормально, тому не варто вказувати, що він пошкоджений.
- Використовуйте тільки суху м'яку тканину для очищення. Не використовуйте рідкі або хімічні очисники.
- Зовнішня кришка сенсорного екрану може зламатись від важкого удару. Якщо скло трісне або розіб'ється, зверніться до вашого дилера. Не слід торкатись розбитого скла або намагатись його вийняти.
- Сенсорного екрану слід обережно торкатись пальцем. Не слід натискати надто сильно або натискати нігтями.
- Не використовуйте гострих предметів, таких як кулькова ручка чи гострі олівці, для виконання роботи.
- Конденсат, що збирається всередині сенсорного екрану через раптові зміни температури або вологи, може призвести до погіршення робочих характеристик.

Вказівки та попередження щодо використання додаткової стійки

- Ця стійка розроблена виключно для установки принтера та додаткових касет для паперу. Не встановлюйте принтери та касети для паперу, відмінні від вказаних в посібнику.
- Не вилазьте на стійку і не ставте на неї важкі предмети.
- Ретельно перевірте, чи обидві стійки надійно закріплені, інакше принтер може впасти.
- Закріпіть принтер або додаткову касету для паперу на стійці з допомогою двох кріплень і гвинтів, що постачаються разом зі стійкою.
- Використовуючи принтер, переконайтеся, що ви зафіксували коліщата на передній частині стійки.
- Не переміщуйте стійку, якщо коліщата зафіксовані.
- Стійку із встановленим принтером або додатковими касетами для паперу не можна переміщувати по негоризонтальній або нерівній поверхні.

Захист особистої інформації

У випадку передачі принтера іншій особі або його утилізації слід стерти всю особисту інформацію, що зберігається в пам'яті принтера, вибравши зазначені нижче меню на панелі керування.

Налаш. > Загальні налаштування > Сист. адміністрування > Віднов. налашт. за зам. > Оч. всі дані і нал.

Основні параметри принтера

Назви деталей та їх функції

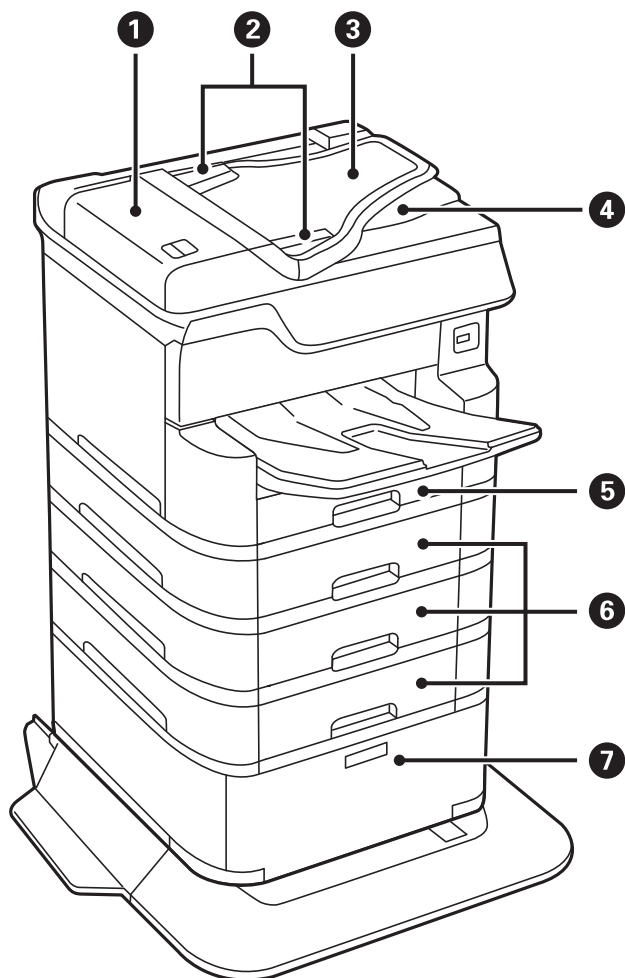

①	Кришка пристрою АПД (автоматичної подачі документів) (F)	Відкривайте, коли потрібно вилучити папір, затиснутий всередині пристрою АПД.
②	Напрявні для паперу пристрою АПД	Подання оригіналів безпосередньо у принтер. Пересувається до країв оригіналу.
③	Вхідний лоток пристрою АПД (F)	Автоматична подача оригіналів.
④	Вихідний лоток пристрою АПД	Утримує оригінал, що виходить з пристрою АПД.
⑤	Касета для паперу 1 (C1)	Завантажує папір.
⑥	Касета для паперу 2, Касета для паперу 3, Касета для паперу 4 (C2, C3, C4)	Додаткові касети для паперу. Завантажує папір.
⑦	Сійка	Додаткова сійка. Для зберігання паперу та інших витратних матеріалів.

Основні параметри принтера

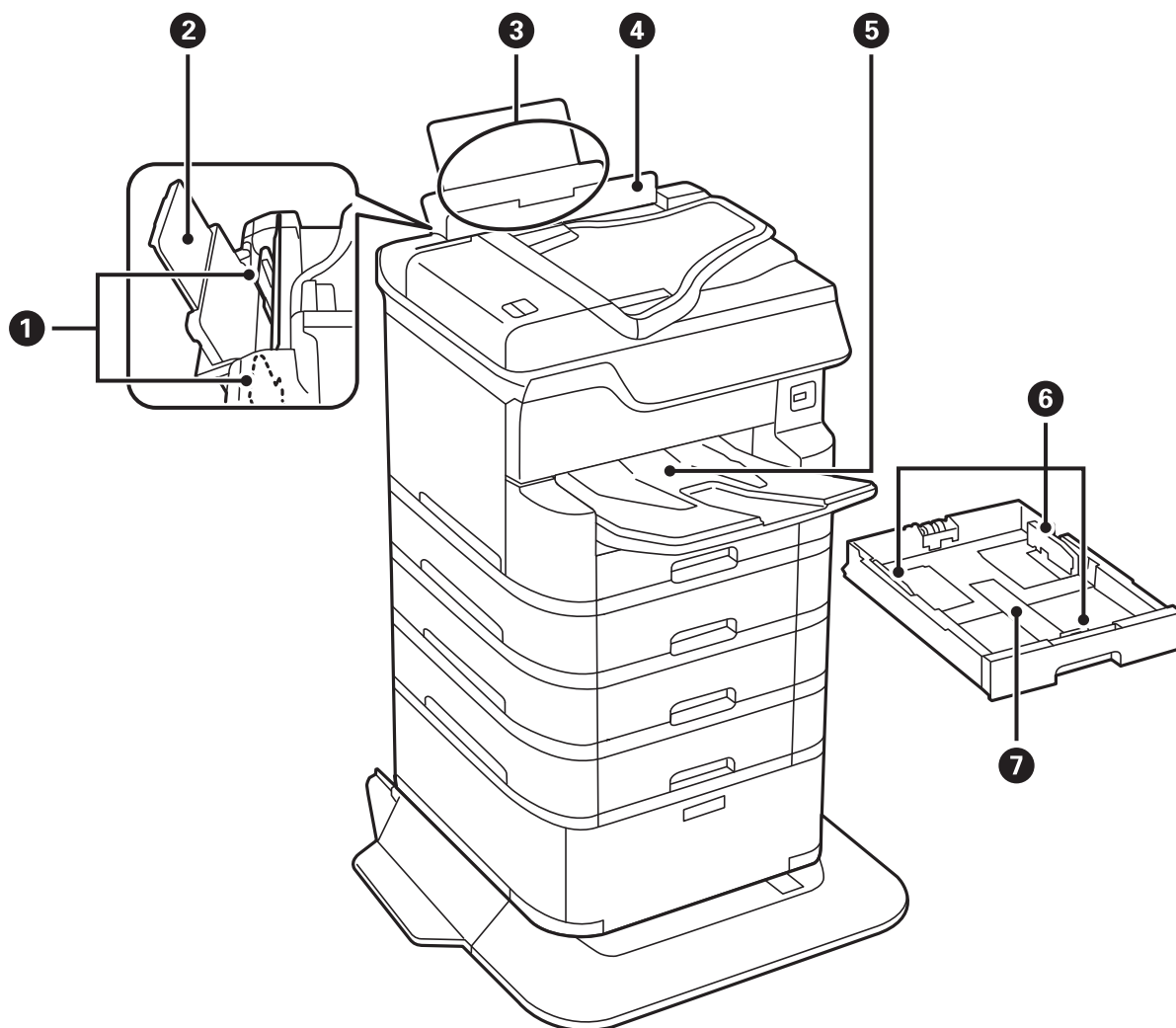

❶	Бічні напрямні	Подання паперу безпосередньо у принтер. Пересувається до країв паперу.
❷	Пюлітр	Утримує папір, що вставляється у принтер.
❸	Подача паперу ззаду (B1)	Завантажує папір.
❹	Фіксатор лотка подачі паперу	Запобігає потраплянню у принтер сторонніх предметів. Зазвичай фіксатор лотка слід тримати закритим.
❺	Вихідний лоток	Утримує папір, що виходить.
❻	Бічні напрямні	Подання паперу безпосередньо у принтер. Пересувається до країв паперу.
❼	Касета для паперу	Завантажує папір.

Основні параметри принтера

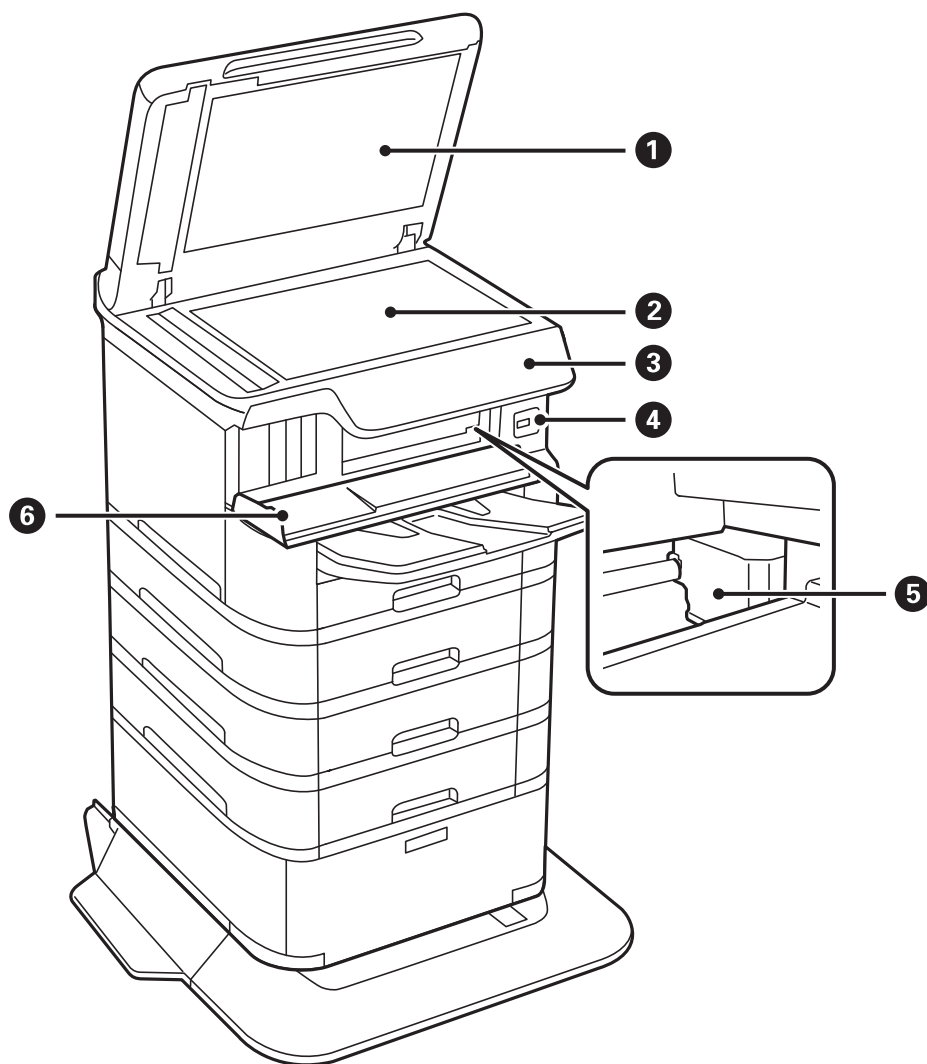

❶	Кришка документів	Закриває від потрапляння зовнішнього світла під час сканування.
❷	Скло сканера	Сканує розміщені оригінали.
❸	Панель керування	Показує стан принтера та дає змогу виконати налаштування друку.
❹	Порт USB зовнішнього інтерфейсу	Для приєднання пристроїв пам'яті.
❺	Друкувальна голівка	Подає чорнило.
❻	Передня кришка (A)	Відкривайте, коли потрібно вилучити папір, затиснутий всередині принтера.

Основні параметри принтера

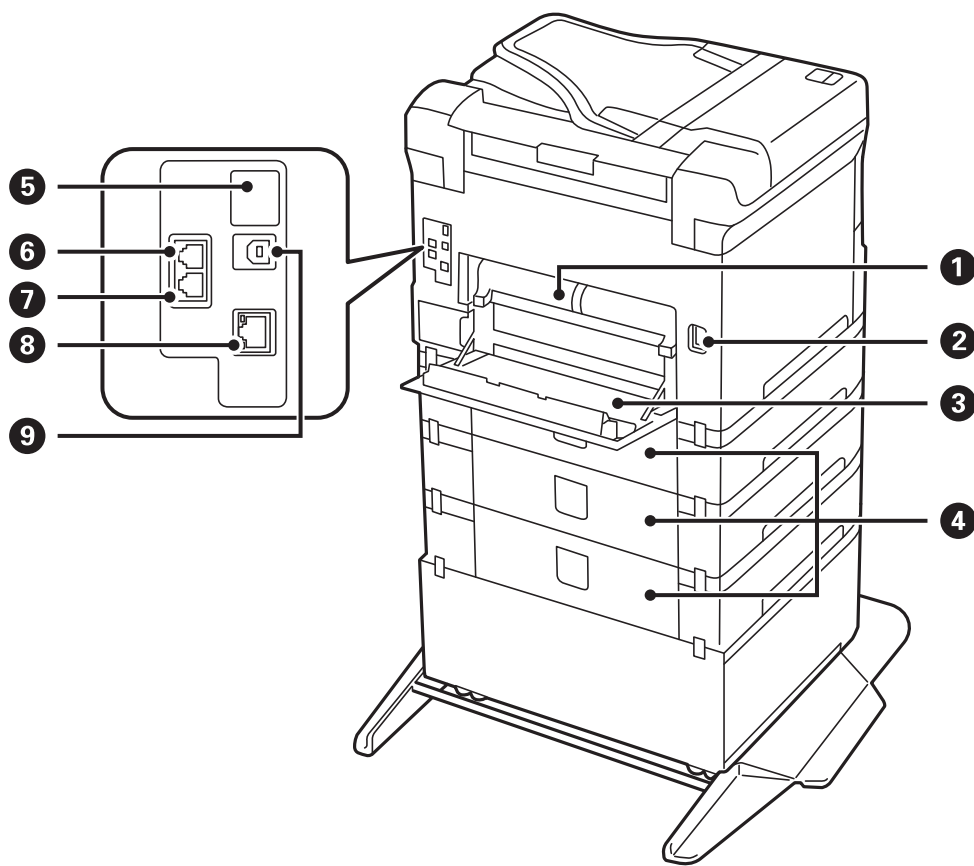

Важливо

Зверніть увагу на напрямок вставлення за використання кабелю з USB 1.0 або 2.0, інакше принтер може бути пошкоджено.

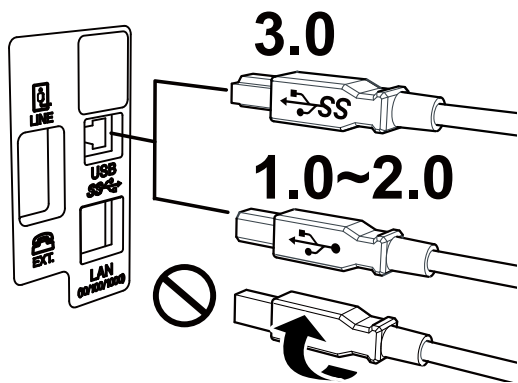

1	Задня кришка 2 (D2)	Зніміть під час видалення затиснутого паперу.
2	Гніздо для шнура живлення змінного струму	Для підключення шнура живлення.
3	Задня кришка 1 (D1)	Відкривається під час заміни контейнера або ролики для обслуговування, чи видалення затиснутого паперу.

Основні параметри принтера

4	Кришка блока касети (E)	Кришка для додаткових касет для паперу. Відкриваються під час заміни ролики для обслуговування чи видалення затиснутого паперу.
5	Службовий USB-порт	USB-порт для використання в подальшому. Не знімайте етикетку.
6	Порт LINE	Підключення телефонної лінії.
7	Порт EXT.	Підключає зовнішні телефони.
8	Роз'єм LAN	Для підключення кабелю для локальної мережі.
9	USB-порт	Для підключення USB-кабелю.

Панель керування

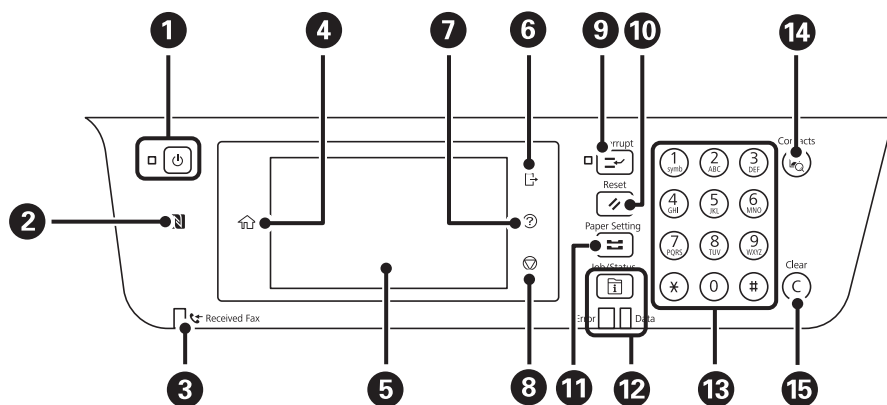

1	Увімкнення або вимкнення принтера. Витягніть кабель живлення, переконавшись, що індикатор живлення згас.
2	Проведіть смарт-пристроєм над цією позначкою, щоб друкувати або сканувати просто за смарт-пристроєм.
3	Вмикається, коли у пам'яті принтера зберігаються отримані документи, які ще не були прочитані, роздруковані або збережені.
4	Відображає головний екран.
5	Відображає меню та повідомлення.
6	Здійснює вихід з принтеру, коли ввімкнено Керування доступом . Якщо Керування доступом ввімкнено, ця функція також не працює.
7	Відображає екран Допомога . Тут ви можете дізнатися, як усунути проблеми.
8	Зупиняє поточну операцію.
9	Призупиняє поточне завдання друку та надає можливість перервати інше завдання. Проте, з комп'ютера нове завдання перервати не можна. Щоб відновити призупинене завдання, ще раз натисніть цю кнопку.

Основні параметри принтера

10	Скиньте поточні налаштування до налаштувань користувача за замовчуванням. Якщо налаштування користувача не буде встановлено, буде виконано відновлення заводських налаштувань.
11	Відображає екран Параметри паперу . Ви можете вибрати розмір паперу та тип паперу для кожного джерела паперу.
12	Відображає меню Job/Status . Можна перевірити стан принтера та історію завдань. У разі виникнення помилок зліва спалахує або вмикається індикатор помилок. При обробці даних принтером справа спалахує індикатор даних. Він вмикається, коли у черзі є завдання.
13	Вводить цифри, літери та символи.
14	Відображає список Конт. . Контакти можна реєструвати, редагувати або видаляти.
15	Стирає всі цифрові налаштування, такі як кількість копій.

Основна конфігурація екрана

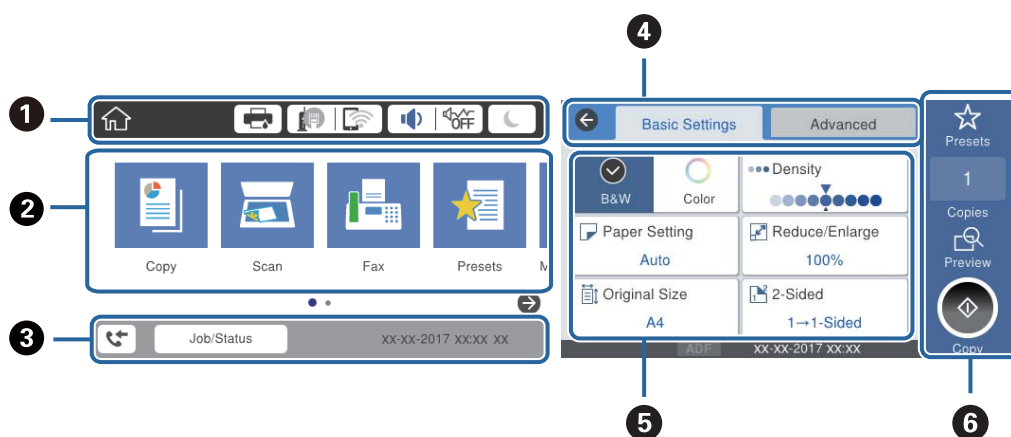







































1	Показує елементи, які налаштовано для принтера, у вигляді піктограм. Торкніться кожної піктограми, щоб перевірити поточні налаштування або відкрити кожне меню налаштувань.
2	Відображає кожне меню. Можна додавати або змінювати послідовність.
3	Показує поточне завдання та стан принтера. Торкніться повідомлення, щоб відобразити меню Job/Status . Відображає дату та час, коли принтер не працює або за відсутності помилок.
4	Перехід між вкладками.
5	Показує елементи налаштувань. Торкніться кожного елемента для встановлення або зміни налаштувань. Сірі елементи недоступні. Торкніться елементів, щоб перевірити, чому вони недоступні.
6	Виконує поточні налаштування. Доступні функції відрізняються залежно від кожного меню.



Піктограми, що відображаються на РК-екрані

В залежності від статусу принтера на РК-екрані відображаються наступні значки.

Основні параметри принтера

	<p>Відображає екран Статус принтера.</p> <p>Можна перевірити приблизний рівень чорнил та орієнтовний строк служби контейнера для відпрацьованого чорнила.</p>														
	<p>Показує стан підключення до мережі.</p> <p>Торкніться піктограми, щоб перевірити та змінити поточні налаштування. Це ярлик для вказаного нижче меню.</p> <p>Налаш. > Загальні налаштування > Налаштування мережі > Настр. Wi-Fi</p> <table border="1" data-bbox="352 533 1442 1160"> <tr> <td data-bbox="352 533 427 622"></td> <td data-bbox="427 533 1442 622">Принтер не підключено до проводової мережі (Ethernet) або не налаштовано для використання в цій мережі.</td> </tr> <tr> <td data-bbox="352 622 427 696"></td> <td data-bbox="427 622 1442 696">Принтер підключено до проводової мережі (Ethernet).</td> </tr> <tr> <td data-bbox="352 696 427 770"></td> <td data-bbox="427 696 1442 770">Принтер не підключено до безпроводової мережі (Wi-Fi).</td> </tr> <tr> <td data-bbox="352 770 427 853"></td> <td data-bbox="427 770 1442 853">Принтер шукає ідентифікатор SSID, не має встановленої IP-адреси або має проблеми із безпроводовою мережею (Wi-Fi).</td> </tr> <tr> <td data-bbox="352 853 427 987"></td> <td data-bbox="427 853 1442 987">Принтер підключено до безпроводової мережі (Wi-Fi). Кількість стовпчиків позначає силу сигналу з'єднання. Чим більше стовпчиків, тим краще з'єднання.</td> </tr> <tr> <td data-bbox="352 987 427 1070"></td> <td data-bbox="427 987 1442 1070">Принтер не підключено до безпроводової мережі (Wi-Fi) в режимі Wi-Fi Direct (простому режимі AP).</td> </tr> <tr> <td data-bbox="352 1070 427 1160"></td> <td data-bbox="427 1070 1442 1160">Принтер підключено до безпроводової мережі (Wi-Fi) в режимі Wi-Fi Direct (простому режимі AP).</td> </tr> </table>		Принтер не підключено до проводової мережі (Ethernet) або не налаштовано для використання в цій мережі.		Принтер підключено до проводової мережі (Ethernet).		Принтер не підключено до безпроводової мережі (Wi-Fi).		Принтер шукає ідентифікатор SSID, не має встановленої IP-адреси або має проблеми із безпроводовою мережею (Wi-Fi).		Принтер підключено до безпроводової мережі (Wi-Fi). Кількість стовпчиків позначає силу сигналу з'єднання. Чим більше стовпчиків, тим краще з'єднання.		Принтер не підключено до безпроводової мережі (Wi-Fi) в режимі Wi-Fi Direct (простому режимі AP).		Принтер підключено до безпроводової мережі (Wi-Fi) в режимі Wi-Fi Direct (простому режимі AP).
	Принтер не підключено до проводової мережі (Ethernet) або не налаштовано для використання в цій мережі.														
	Принтер підключено до проводової мережі (Ethernet).														
	Принтер не підключено до безпроводової мережі (Wi-Fi).														
	Принтер шукає ідентифікатор SSID, не має встановленої IP-адреси або має проблеми із безпроводовою мережею (Wi-Fi).														
	Принтер підключено до безпроводової мережі (Wi-Fi). Кількість стовпчиків позначає силу сигналу з'єднання. Чим більше стовпчиків, тим краще з'єднання.														
	Принтер не підключено до безпроводової мережі (Wi-Fi) в режимі Wi-Fi Direct (простому режимі AP).														
	Принтер підключено до безпроводової мережі (Wi-Fi) в режимі Wi-Fi Direct (простому режимі AP).														
	<p>Відображає екран Параметри пристрою звуку. Можна встановити параметр Без звуку та Реж. без пов-нь.</p> <p>Також з цього екрана можна відкрити меню Звук. Це ярлик для вказаного нижче меню.</p> <p>Налаш. > Загальні налаштування > Основні налашт. > Звук</p> <table border="1" data-bbox="352 1339 1442 1541"> <tr> <td data-bbox="352 1339 427 1480">   </td> <td data-bbox="427 1339 1442 1480">Показує, чи налаштовано для принтера режим Реж. без пов-нь. Якщо цю функцію ввімкнено, шум від роботи принтера зменшиться, але швидкість друку може знизитися. Однак шум не можна зменшити в певних випадках залежно від вибраного типу паперу та якості друку.</td> </tr> <tr> <td data-bbox="352 1480 427 1541"></td> <td data-bbox="427 1480 1442 1541">Показує, що для принтера встановлено режим Без звуку.</td> </tr> </table>	 	Показує, чи налаштовано для принтера режим Реж. без пов-нь . Якщо цю функцію ввімкнено, шум від роботи принтера зменшиться, але швидкість друку може знизитися. Однак шум не можна зменшити в певних випадках залежно від вибраного типу паперу та якості друку.		Показує, що для принтера встановлено режим Без звуку .										
 	Показує, чи налаштовано для принтера режим Реж. без пов-нь . Якщо цю функцію ввімкнено, шум від роботи принтера зменшиться, але швидкість друку може знизитися. Однак шум не можна зменшити в певних випадках залежно від вибраного типу паперу та якості друку.														
	Показує, що для принтера встановлено режим Без звуку .														
	Виберіть піктограму, щоб увійти в режим сну. Якщо піктограма сірого кольору, принтер не зможе увійти в режим сну.														
	Вказує на те, що активовано функцію обмеження для користувача. Виберіть цю піктограму для входу в меню принтера. Необхідно вибрати ім'я користувача, а тоді ввести пароль. Зверніться до адміністратора принтера, щоб отримати інформацію для входу в систему.														
	Вказує на те, що підключився користувач з рівнем доступу для зміни налаштувань. Виберіть піктограму для виходу.														
	Відображає екран Інформація про дані факсу .														
	Показує, що налаштування змінено із користувацьких або заводських налаштувань за замовчуванням.														
	Показує, що є додаткова інформація. Виберіть піктограму, щоб відобразити повідомлення.														

Основні параметри принтера

	Показує, що є проблема з елементами. Виберіть піктограму, щоб переглянути, як вирішити проблему.
	Показує, що є непрочитані, надруковані або збережені дані. Відображене число показує кількість елементів даних.

Пов'язані відомості

- ➔ [«Налаштування мережі» на сторінці 56](#)
- ➔ [«Звук:» на сторінці 50](#)

Операції із сенсорним екраном

На сенсорному екрані можливо виконувати зазначені нижче операції.

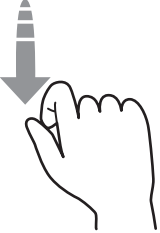
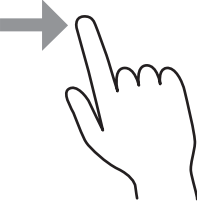
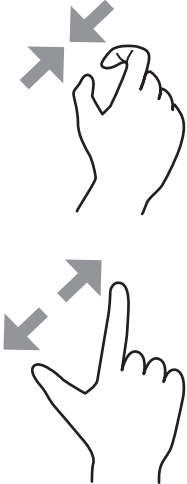
Торкання		Натисніть або виберіть елементи або піктограми.
Перегортання		Швидко прокрутіть екран.
Пересування		Утримуйте та переміщуйте елементи.
Звуження Розширення		Масштабування зображення для попереднього перегляду на панелі керування.

Основні параметри принтера

Введення символів

Для реєстрації контакту, виконання мережевих налаштувань тощо вводити символи можна за допомогою екранної клавіатури.

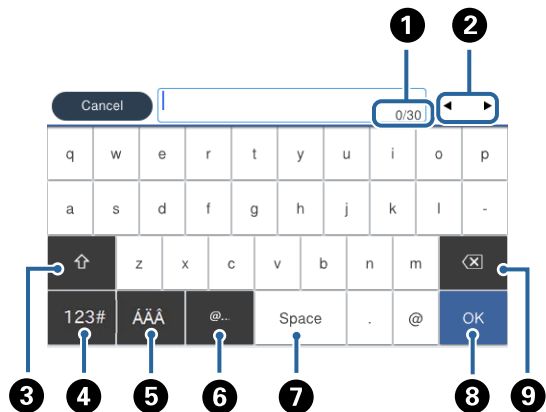
**Примітка.**

Доступні піктограми залежать від пункту налаштувань.

1	Відображення кількості символів.
2	Переміщення курсора в положення введення даних.
3	Перемикання символів верхнього та нижнього регістру.
4	Перемикання типу символів. 123# : введення цифр і символів. ABC : введення букв.
5	Перемикання типу символів. Можна вводити математичні та спеціальні символи, наприклад умляути та наголоси.
6	Введення часто використовуваних доменних адрес або URL-адрес електронної пошти шляхом вибору елемента.
7	Введення пробілу.
8	Підтвердження введених символів.
9	Видалення символу зліва.

Основні параметри принтера

Job/Status Конфігурація екрана

Натисніть кнопку , щоб відобразити меню Job/Status. Можна перевірити стан принтера або завдань.

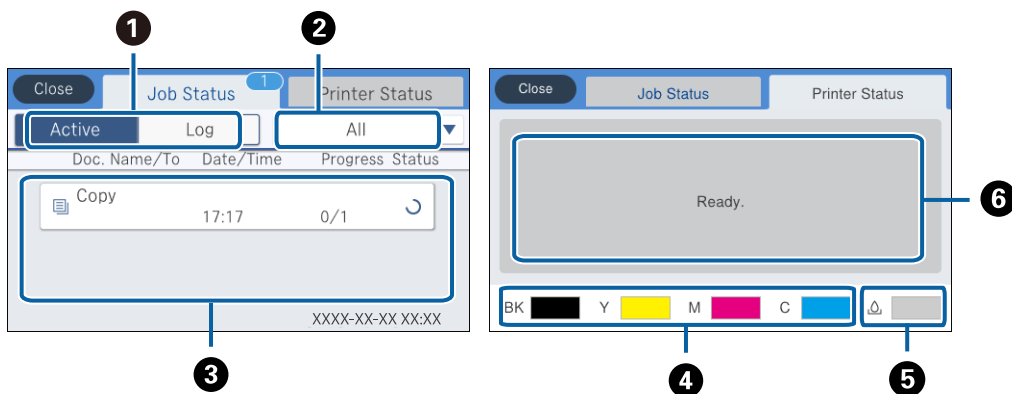

1	Перемикання списків, що відображаються.
2	Фільтрування завдань за функціональністю.
3	Якщо вибрано Активний , відображається список поточних завдань та завдань, які очікують на опрацювання. Якщо вибрано Журнал , відображається історія завдань. Якщо не вдалося виконати завдання, можна скасувати його або перевірити код помилки, що відображається в історії.
4	Відображення приблизного рівня чорнила.
5	Відображення приблизного терміну служби контейнерів для відпрацьованого чорнила.
6	Відображення будь-яких помилок, які сталися у принтері. Виберіть помилку зі списку для відображення повідомлення про помилку.

Пов'язані відомості

➔ [«Код помилки у меню стану» на сторінці 213](#)

Перегляд анімацій

На РК-екрані можна переглядати анімації з інструкціями з експлуатації, наприклад, як завантажувати папір або видалити зім'ятий папір.

У правій частині РК-екрана торкніться елемента . Відобразиться екран довідки. Торкніться розділу **Як** та виберіть елементи, які необхідно переглянути.

Основні параметри принтера

❑ У нижній частині робочого екрана виберіть розділ **Як**. Відобразиться анімація із сенсорним контекстом.

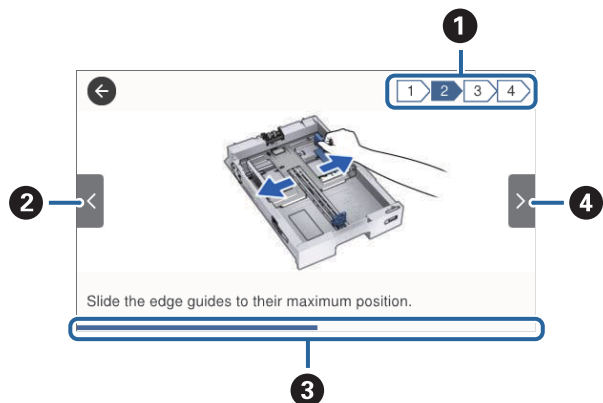

❶	Показує загальну кількість дій і номер поточної дії. На прикладі вище показано дію 2 з 4 дій.
❷	Повернення до попередньої дії.
❸	Показує перебіг процесу в поточній дії. Анімація повторюється, коли смуга прогресу доходить до кінця.
❹	Перехід до наступної дії.

Підготовка принтера

Завантаження паперу

Доступний папір та ресурс завантаження

Примітка.

- Нижче наведено значення символів.



: параметр 2-стороннього друку



: копіювання або друк із панелі керування

- Відображений формат паперу залежить від драйвера.

Оригінальний папір Epson

Компанія Epson рекомендує використовувати оригінальний папір Epson, щоб досягти найвищої якості друку.

Примітка.



- Оригінальний папір компанії Epson недоступний під час друку з драйвера принтеру Epson Universal.
- Наявність цих налаштувань залежить від країни. Щоб отримати оновлену інформацію про папір, доступний в вашому регіоні, зверніться в службу підтримки компанії Epson.
- Під час друку на оригінальному папері компанії Epson розміром, який встановив користувач, доступні лише такі налаштування якості паперу: **Стандартний** або **Normal**. Хоча деякі драйвери принтерів дозволяють обрати кращу якість друку, копії будуть роздруковані з такими налаштуваннями: **Стандартний** або **Normal**.

Папір, що підходить для друку документів

Назва носія	Формат	Місткість (аркушів)				
		C1	C2–C4	Заднє гніздо под. пап.		
Epson Bright White Ink Jet Paper	A4	200	400	50	✓	✓

Підготовка принтера

Папір, що підходить для друку фотографій

Назва носія	Формат	Місткість (аркушів)				
		C1	C2–C4	Заднє гніздо под. пап.		
Epson Ultra Glossy Photo Paper	A4 13×18 см (5×7 дюйм.) 10×15 см (4×6 дюйм.)	–	–	20	–	✓
Epson Premium Glossy Photo Paper	A3+	–	–	10	–	✓
	A3					
Epson Premium Glossy Photo Paper	A4	–	–	20	–	✓
	13×18 см (5×7 дюйм.)					
	широкий формат 16:9 (102×181 мм) 10×15 см (4×6 дюйм.)					
Epson Premium Semigloss Photo Paper	A3+	–	–	10	–	✓
	A3					
	A4	–	–	20		
Epson Premium Semigloss Photo Paper	10×15 см (4×6 дюйм.)				–	✓
	A3+	–	–	10		
	A4	–	–	20		
Epson Photo Paper Glossy	13×18 см (5×7 дюйм.)				–	✓
	10×15 см (4×6 дюйм.)					
	A3+	–	–	10		
Epson Photo Paper Glossy	A4	–	–	20	–	✓
	13×18 см (5×7 дюйм.)					
	10×15 см (4×6 дюйм.)					
Epson Matte Paper-Heavyweight	A3+	–	–	10	–	✓
	A3					
	A4	–	–	20		
Epson Photo Quality Ink Jet Paper	A3	–	–	50	–	✓
	A4	–	–	70		

Пов'язані відомості

- ➔ «Назви деталей та їх функції» на сторінці 17
- ➔ «Веб-сайт технічної підтримки» на сторінці 288



Підготовка принтера

Папір, наявний у продажу

Примітка.

Розміри 8,5 × 13 дюйм., 8K (270 × 390 мм), 16K (195 × 270 мм) та половини листа недоступні під час друку за допомогою драйвера принтера PostScript.

Звичайний папір



Назва носія	Формат	Місткість (аркушів або конвертів)			 *1	 *2
		C1	C2–C4	Заднє гніздо под. пап.		
Звичайний папір	A3+	–	–	50	✓	✓
Копіювальний папір	A3, B4	До рівня, позначеного трикутником на бічній напрямній.		50		
Фірмовий бланк	Legal, 8,5×13 дюймів, Letter, A4, Executive, B5, A5, 16K (195 × 270 мм), 8K (270 × 390 мм)			85		
Обгортковий папір						
Кольоровий папір						
Попередньо віддрукований папір	Half letter, B6, A6	До рівня, позначеного трикутником на бічній напрямній.	–	85		
Високоякісний звичайний папір	Заданий користувачем (мм) від 55×127 до 329×1200	–	–	1		
	Заданий користувачем (мм) від 100×148 до 297×431,8	До рівня, позначеного трикутником на бічній напрямній.	–	–		
	Заданий користувачем (мм) від 148×210 до 297×431,8	До рівня, позначеного трикутником на бічній напрямній.		50		

*1 2-сторонній друк недоступний залежно від поєднання типу та формату паперу.

*2 Задані користувачем формати недоступні.

Підготовка принтера

Щільний папір



Назва носія	Формат	Місткість (аркушів або конвертів)			 *1	 2
		C1	C2–C4	Заднє гніздо под. пап.		
Щільний папір (від 91 до 150 г/м ²)	A3, B4, Legal, 8K (270 × 390 мм)	150	250	20	✓	✓
	8,5×13 дюймів, Letter, A4, Executive, B5, A5, 16K (195 × 270 мм)		300	40		
	Half letter, B6, A6	150	–	40		
	Заданий користувачем (мм) від 55×127 до 329×1200	–	–	1		
	Заданий користувачем (мм) від 100×148 до 297×431,8	150	–	–		
	Заданий користувачем (мм) від 148×210 до 297×431,8	150	250	20		
Щільний папір (від 151 до 200 г/м ²)	A3, B4, Legal, 8K (270 × 390 мм)	120	200	15	–	✓
	8,5×13 дюймів, Letter, A4, Executive, B5, A5, 16K (195 × 270 мм)		250	30		
	Half letter, B6, A6	120	–	30		
	Заданий користувачем (мм) від 55×127 до 329×1200	–	–	1		
	Заданий користувачем (мм) від 100×148 до 297×431,8	120	–	–		
	Заданий користувачем (мм) від 148×210 до 297×431,8	120	200	15		
Щільний папір (від 201 до 256 г/м ²)	A3, B4, Legal, 8K (270 × 390 мм)	–	–	10	–	✓
	8,5×13 дюймів, Letter, A4, 16K (195×270 мм), Executive, B5, A5, Half letter, B6, A6	–	–	20		
	Заданий користувачем (мм) від 55×127 до 329×1200	–	–	1		

*1 2-сторонній друк недоступний залежно від поєднання типу та формату паперу.

*2 Задані користувачем формати недоступні.

Підготовка принтера

Конверти

Назва носія	Формат	Місткість (аркушів або конвертів)				
		C1	C2-C4	Заднє гніздо под. пап.		
Конверт	Конверт #10, Конверт DL, Конверт C6	-	-	10	-	✓
	Конверт C4	-	-	1		

Пов'язані відомості

➔ [«Назви деталей та їх функції» на сторінці 17](#)

Застереження щодо використання паперу

- Прочитайте аркуші з інструкціями, що постачаються з папером.
- Щоб отримати роздруківки високої якості на оригінальному папері Epson папір слід використовувати в умовах середовища, вказаних на листках, що постачаються з папером.
- Не використовуйте дрібнозернистий папір з шириною менше 105 мм.
- Розвійте, а тоді вирівняйте краї паперу, перш ніж завантажити. Не потрібно обмахувати чи скручувати фотопапір. Це може призвести до пошкодження лицьової сторони.

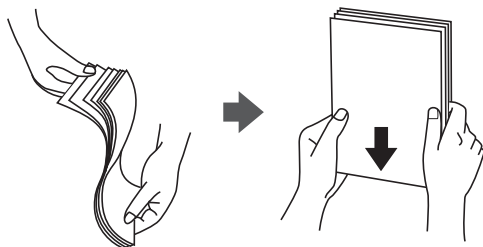

- Якщо папір закрутився, розпрямте його або злегка скрутіть у зворотному напрямку перш ніж завантажувати. Друк на закрученому папері може призвести до змінання паперу або змазування роздруківок.

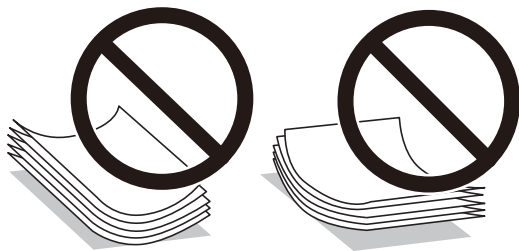

- Не використовуйте папір, що зім'явся хвилями, надірвався, складався, є надто тонким або надто щільним, або якщо до нього приклеїлися етикетки. Використання такого паперу може призвести до змінання або змазування роздруківок.

Підготовка принтера

- ❑ Переконайтеся, що ви використовуєте папір із повздовжними волокнами. Якщо ви не впевнені у тому, який тип паперу використовується, перевірте упаковку паперу або зв'яжіться із виробником для підтвердження характеристик паперу.

Пов'язані відомості

- ➔ [«Технічні характеристики принтера» на сторінці 254](#)

Завантаження паперу в Касета для паперу

Примітка.

Якщо додаткова стійка і касети для паперу встановлені, не витягайте дві або більше касети для паперу одночасно.

1. Переконайтеся, що принтер вимкнений, і після цього витягніть касета для паперу.

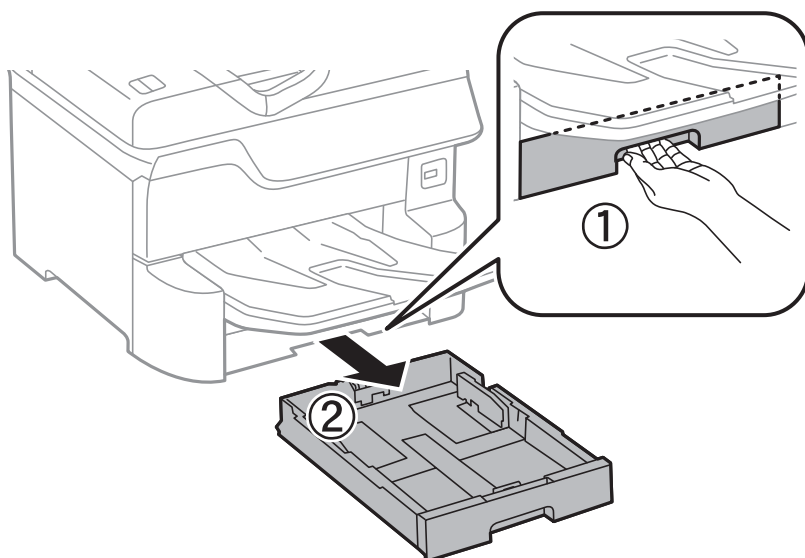

2. Перемістіть передню напрямну до її максимальної позиції, а потім пересуньте бічні напрямні для того, щоб відрегулювати необхідний розмір паперу.

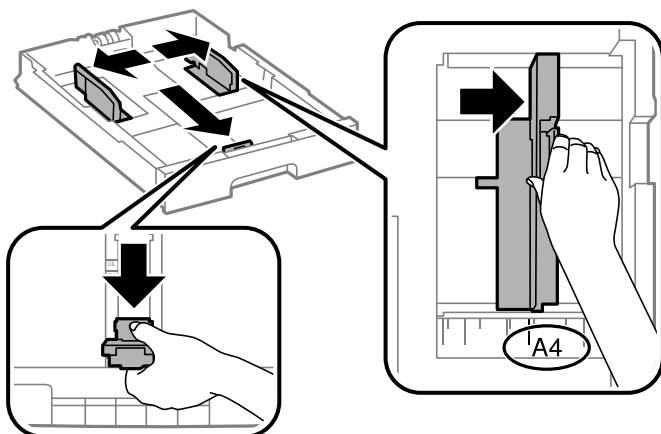

Підготовка принтера

- Завантажте папір стороною, на якій буде друкуватися інформація, вниз, а потім перемістіть передню напрямну до краю паперу.

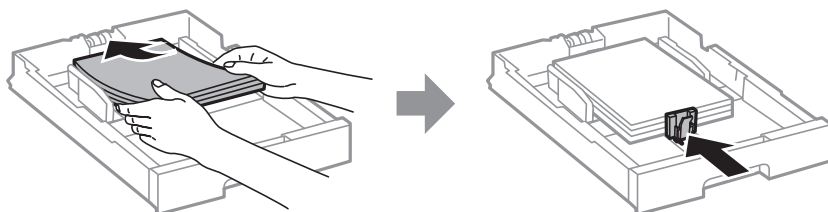

Важливо

Не перевищуйте максимальну дозволена кількість аркушів паперу, вказану для даного типу паперу. При завантаженні звичайного паперу не слід перекривати лінію під символом трикутника на внутрішній поверхні бічної напрямної.

- Переконайтеся, що етикетка розміру паперу збігається з розміром паперу, завантаженого в касета для паперу. Якщо він не співпадає, то зніміть тримач і поміняйте розмір паперу на той, що вказаний на етикетці.

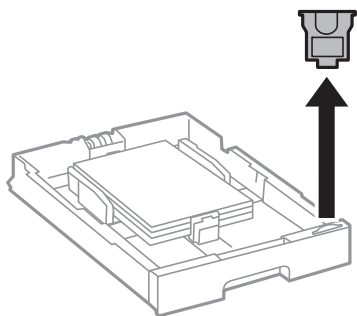

- Повністю вставте касета для паперу.
- Під час завантаження паперу, тип якого відрізняється від попереднього, встановіть тип паперу на панелі керування.

Натисніть кнопку , виберіть касета для паперу, у яку завантажено папір, а тоді встановіть тип паперу.

Примітка.

Також під час завантаження паперу необхідно встановити його формат, якщо це не один із таких форматів:

A3, B4, A4, B5, A5, B6, A6

Пов'язані відомості

- ➔ «Застереження щодо використання паперу» на сторінці 32
- ➔ «Доступний папір та ресурс завантаження» на сторінці 28
- ➔ «Перелік типів паперу» на сторінці 38

Завантаження паперу в Заднє гніздо под. пап.

1. Відкрийте фіксатор лотка подачі паперу та витягніть люпітр.

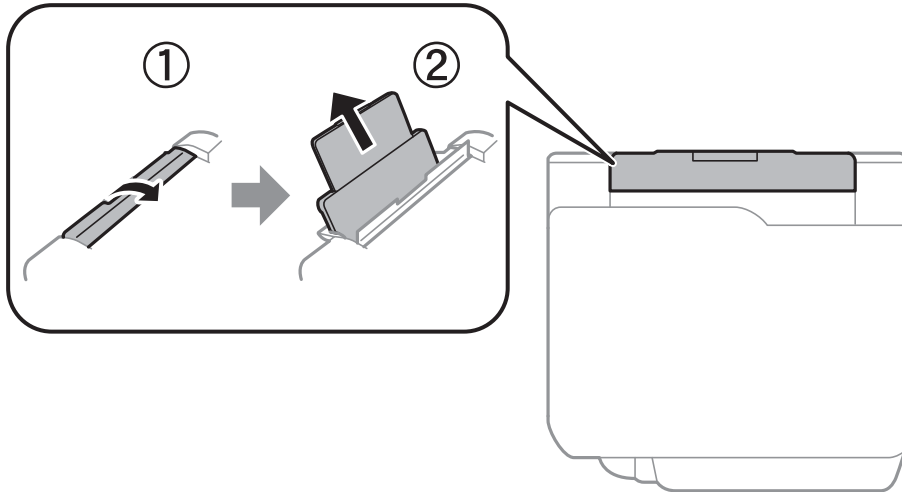

2. Присуньте бічні напрямні впритул до країв.

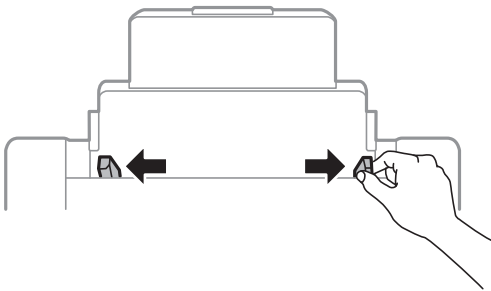

3. Завантажте папір в центрі подача паперу ззаду стороною для друку вгору.

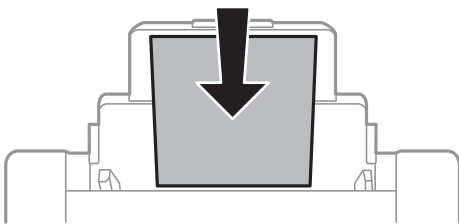

Важливо

- ❑ Не перевищуйте максимальну дозволена кількість аркушів паперу, вказану для даного типу паперу. При завантаженні звичайного паперу не слід перекривати лінію під символом трикутника на внутрішній поверхні бічної напрямної.
- ❑ Спочатку завантажте короткий край паперу. Однак, якщо ви встановили довгий край в якості ширини визначеного користувачем розміру паперу, вставляйте спочатку довгий край.

Підготовка принтера

Перфорований папір

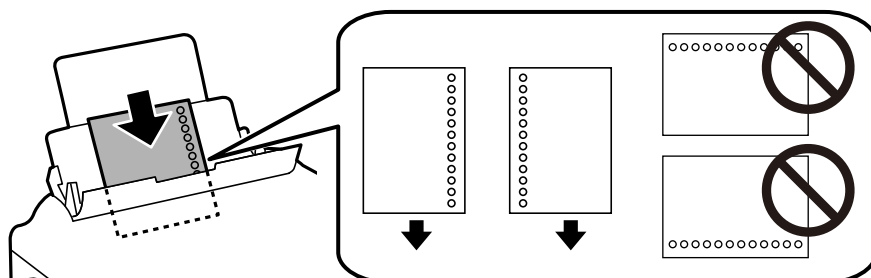

Примітка.

- Завантажте один аркуш звичайного паперу визначеного розміру із перфорацією зліва або справа.
- Відрегулюйте позицію друку у вашому файлі з метою уникнення роздрукування поверх отворів.
- Функція автоматичного двостороннього друку не доступна для попередньо перфорованого паперу.

4. Пересуньте напрямні до країв паперу.

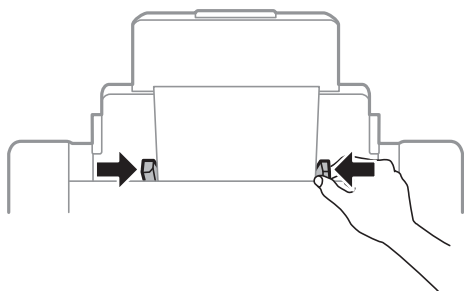

5. Встановіть розмір і тип паперу, який ви завантажили у подача паперу ззаду, на панелі керування.

Примітка.

- Ви також можете відобразити екран налаштування розміру та типу паперу, натиснувши кнопку  на панелі керування.
- Покладіть решту паперу назад в упаковку. Якщо залишити його в принтері, папір може скрутитися або якість друку погіршиться.

Пов'язані відомості

- ➔ «Застереження щодо використання паперу» на сторінці 32
- ➔ «Доступний папір та ресурс завантаження» на сторінці 28
- ➔ «Перелік типів паперу» на сторінці 38
- ➔ «Завантаження конвертів та застереження» на сторінці 37
- ➔ «Завантаження довгого паперу та запобіжні заходи» на сторінці 38

Завантаження конвертів та застереження

Покладіть конверти посередині подача паперу ззаду вузьким краєм вперед і клапаном ліворуч та присуньте бічні напрямні до країв конвертів.

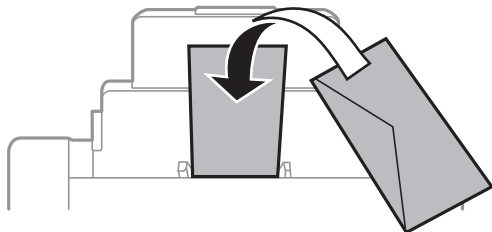

- ❑ Розв'яжіть, а тоді вирівняйте краї конвертів, перш ніж завантажити. Коли пачка конвертів обвіється повітрям, натисніть на них, що випрямити перед завантаженням.



- ❑ Не використовуйте конверти, що загорнулися чи були складені. Використання таких конвертів може призвести до змінання або змазування роздруківок.
- ❑ Не використовуйте конверти із клейкою поверхнею клапана або конверти з віконцем.
- ❑ Уникайте використання надто тонких конвертів, оскільки вони можуть закрутитися під час друку.

Пов'язані відомості

- ➔ [«Папір, наявний у продажу» на сторінці 30](#)
- ➔ [«Завантаження паперу в Задне гніздо под. пап.» на сторінці 35](#)

Підготовка принтера

Завантаження довгого паперу та запобіжні заходи

Довгий папір слід завантажувати у подача паперу ззаду, закрутивши передній край паперу. Виберіть параметр розміру паперу **Визн. користув.**.

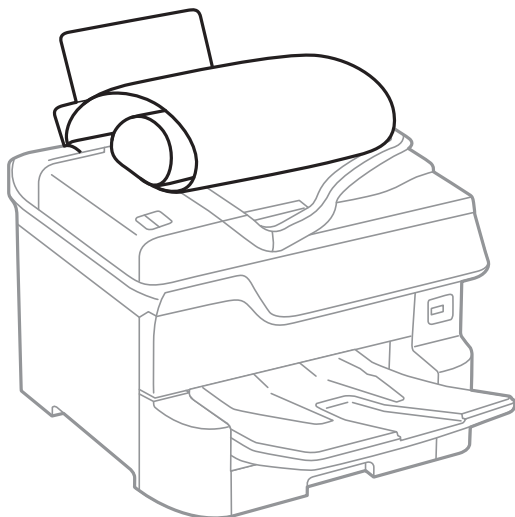

- Довгий папір не можна вставляти у зовнішній лоток. Для уникнення падіння паперу на підлогу підготуйте коробку або інше.
- Не торкайтеся паперу в процесі друку. Це може пошкодити вам руку або погіршити якість друку.

Пов'язані відомості

- ➔ [«Доступний папір та ресурс завантаження» на сторінці 28](#)
- ➔ [«Завантаження паперу в Заднє гніздо под. пап.» на сторінці 35](#)

Перелік типів паперу

Для отримання оптимальних результатів друку слід обрати такий тип паперу, що буде йому відповідати.

Назва носія	Тип носія			
	Панель керування	Драйвер принтера	Драйвер принтера PostScript	Драйвер принтера Epson Universal
Epson Bright White Ink Jet Paper	Простий папір	Простий папір	Plain	Простий
Epson Ultra Glossy Photo Paper	Ultra Glossy	Epson Ultra Glossy	Epson Ultra Glossy	-
Epson Premium Glossy Photo Paper	Premium Glossy	Epson Premium Glossy	Epson Premium Glossy	-
Epson Premium Semigloss Photo Paper	Premium Semigloss	Epson Premium Semigloss	Epson Premium Semigloss	-

Підготовка принтера

Назва носія	Тип носія			
	Панель керування	Драйвер принтера	Драйвер принтера PostScript	Драйвер принтера Epson Universal
Epson Photo Paper Glossy	Glossy	Photo Paper Glossy	Photo Paper Glossy	-
Epson Matte Paper-Heavyweight	Matte	Epson Matte	Epson Matte	-
Epson Photo Quality Ink Jet Paper	Matte	Epson Matte	Photo Quality Ink Jet Paper	-
Щільний папір (від 91 до 150 г/м ²)	Щільний папір1	Щільний папір1	Щільний папір1	Щільний папір1
Щільний папір (від 151 до 200 г/м ²)	Щільний папір2	Щільний папір2	Щільний папір2	Щільний папір2
Щільний папір (від 201 до 256 г/м ²)	Щільний папір3	Щільний папір3	Щільний папір3	Щільний папір3

Список визначених розмірів паперу

Після ввімкнення функції **Роз. паперу Авторозпізн.** автоматично визначатимуться такі формати паперу після їх завантаження у касета для паперу:

A6, B6, A5, Half letter, B5, A4, Letter, B4, Legal, A3, Ledger

Схожі формати паперу, наприклад A4 та Letter, можуть визначитися неправильно. Якщо формати Half letter, Letter, Legal і Leger визначаються як формати A5, A4, B4 та A3, натисніть кнопку , а тоді встановіть правильний формат.

Якщо формати не можуть визначитися автоматично, натисніть кнопку , вимкніть функцію **Роз. паперу Авторозпізн.**, а тоді встановіть завантажений формат паперу.

Розміщення оригіналів

Розмістіть оригінали на скло сканера або у пристрої АПД.

У пристрої АПД можна одночасно сканувати кілька двосторонніх оригіналів.

Автоматичне визначення розміру оригіналу

У разі вибору значення **Автовизначення** для параметра паперу зазначені нижче типи розмірів паперу визначатимуться автоматично.

Підготовка принтера

- Вертикальне розміщення: А3, В4, А4, В5, А5 (тільки скло сканера)

Розмістіть оригінал коротким краєм до входу для подачі паперу пристрою АПД або до лівої сторони скло сканера.

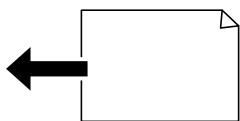

- Горизонтальне розміщення: А4, В5, А5

Розмістіть оригінал довгим краєм до входу для подачі паперу пристрою АПД або до лівої сторони скло сканера.

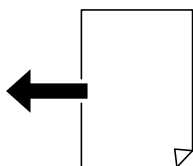

Примітка.

Розміри зазначених нижче оригіналів можуть визначатися некоректно. Якщо розміри не визначені, установіть розмір вручну на панелі керування.

- Розірвані, складені, зім'яті або згорнені оригінали (якщо оригінал згорнений, розрівняйте його перед розміщенням)
- Оригінали з багатьма отворами для зшивання
- Плівки для проектора, прозорі або глянцеві оригінали

Оригінали доступні для пристрою АПД

Доступні формати паперу	А6 альбомна орієнтація/А3 до формату конторського паперу (Максимум 297×431,8 мм)
Тип паперу	Звичайний папір, високоякісний папір, обгортковий папір
Товщина паперу (вага паперу)	Від 52 до 128 г/м ²
Місткість	50 аркушів або 5.5 мм

Навіть коли оригінал відповідає технічним вимогам до носіїв, які можна розмістити у пристрої АПД, він може не подаватися з АПД або якість сканування може знизитися залежно від властивостей або якості паперу.



Важливо

Не розміщуйте фотографії або цінні оригінальні витвори мистецтва у пристрої АПД. Неправильне подавання може зім'ятти або пошкодити оригінал. Натомість відскануйте ці документи на скло сканера.

Щоб запобігти змінанню паперу, уникайте використання вказаних нижче оригіналів у пристрої АПД. Для них краще використовувати скло сканера.

- Оригінали, які надірвані, складені, зім'яті, пошкоджені чи скручені

Підготовка принтера

- Оригінали з отворами для зшивання
- Оригінали, що скріплені між собою стрічкою, скобами, скріпками тощо
- Оригінали, що містять етикетки чи наклейки
- Оригінали з нестандартним обтинанням або які не мають прямих кутів
- Зшиті оригінали
- Плівки для проектора, папір для термального нанесення зображень чи копіювальний папір

Розміщення оригіналів на пристрої АПД

1. Вирівняйте краї оригіналу.
2. Пересуньте бічні напрямні пристрою АПД.

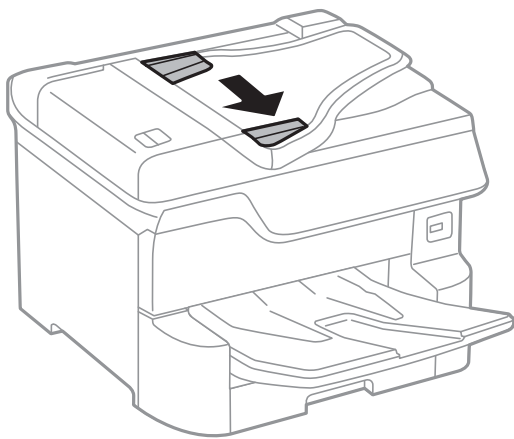

3. Розмістіть оригінали в центрі пристрою АПД, лицьовою стороною вгору.

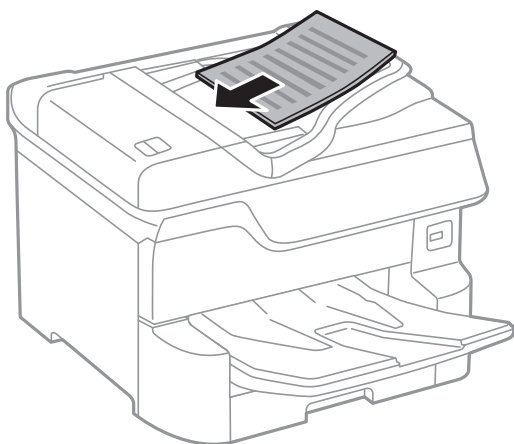

Підготовка принтера

! **Важливо**

- ❑ Не завантажуйте оригінали поверх лінії під символом трикутника на внутрішній поверхні бічної напрямної пристрою АПД.

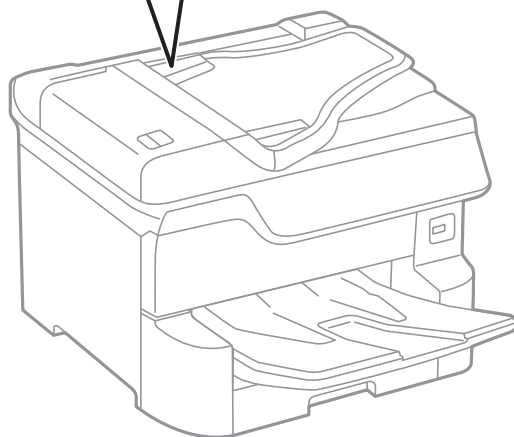
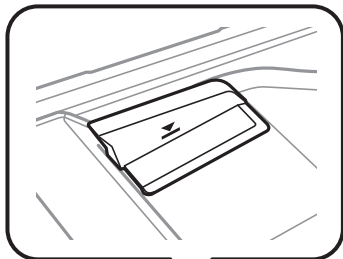

- ❑ Не додавайте оригінали під час сканування.

Примітка.

Ви можете розмістити оригінали, менші за формат А4, довгим краєм до пристрою АПД.

4. Пересуньте бічні напрямні пристрою АПД до країв оригіналів.
Розмір оригіналів визначається автоматично.

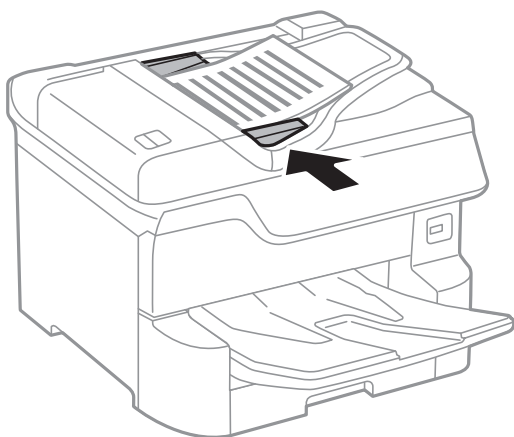

Примітка.

Деякі розміри автоматично визначити неможливо. У цьому випадку виберіть розмір оригіналів вручну.

Підготовка принтера

Пов'язані відомості

➔ «Оригінали доступні для пристрою АПД» на сторінці 40

Розміщення оригіналів у ADF для копіювання в макеті по 2 на сторінку

Розмістіть оригінали у напрямку, який показано на малюнку, і виберіть налаштування орієнтації.

Для розміщення оригіналів у напрямку вгору: виберіть **Вгору** на панелі керування, як описано нижче.

Копія > Розширений > Орієнтація (оригінал) > Вгору

Розмістіть оригінали на пристрої АПД у напрямку стрілки.

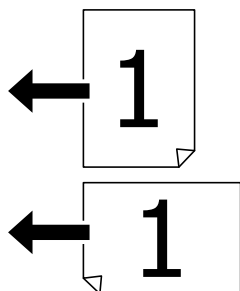

Для розміщення оригіналів у напрямку вліво: виберіть **Ліворуч** на панелі керування, як описано нижче.

Копія > Розширений > Орієнтація (оригінал) > Ліворуч

Розмістіть оригінали на пристрої АПД у напрямку стрілки.

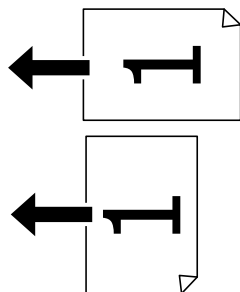

Розміщення оригіналів на Скло сканера



Застереження.

Слід бути обережним, щоб не затиснути пальці, відкриваючи або закриваючи кришку для документів. Це може призвести до травм.



Важливо

У разі розміщення об'ємних оригіналів, таких як книги, уникайте потрапляння променів світла прямо на скло сканера.

Підготовка принтера

1. Відкрийте кришку для документів.

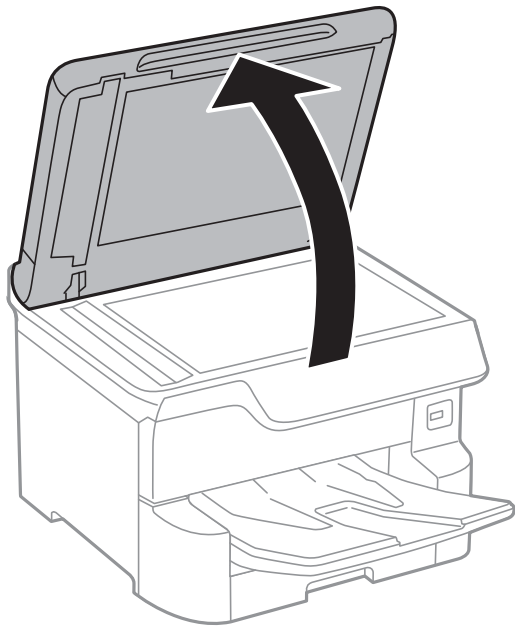

2. Очистіть скло сканера від пилу та плям.
3. Встановіть оригінал лицьовою стороною вниз і просуньте його до кутового значка.

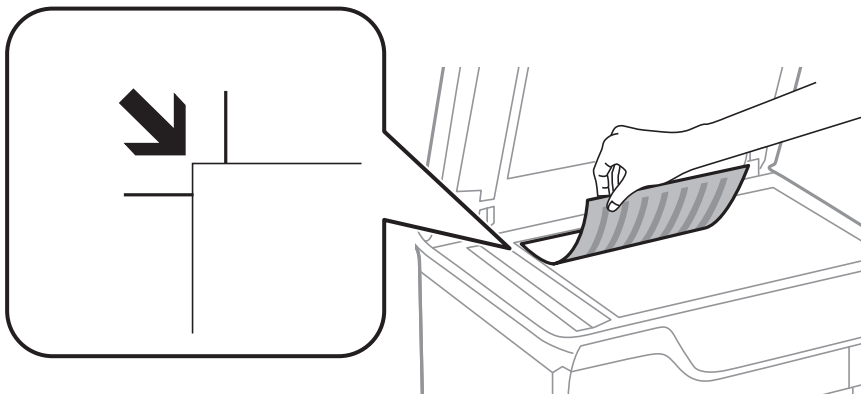

Примітка.

- У діапазоні 1,5 мм від верхнього або лівого краю скла сканера зображення не сканується.
- Якщо оригінали розміщені в пристрої АПД та на скло сканера, пріоритет надається документам у пристрої АПД.

4. Обережно закрийте кришку.

Розмір оригіналів визначається автоматично. Якщо розмір не визначено, розмістіть оригінали ще раз.



Важливо

Не застосовуйте надмірну силу до скла сканера або кришки документів. Це може пошкодити їх.

Примітка.

Деякі розміри автоматично визначити неможливо. У цьому випадку виберіть розмір оригіналів вручну.

Підготовка принтера

- Після сканування обережно вийміть оригінали.

Примітка.

Якщо оригінали залишаться на скло сканера протягом деякого часу, вони можуть приклеїтись до поверхні скла.

Під'єднання зовнішнього USB-пристрою

Під'єднання та від'єднання зовнішнього USB-пристрою

- Вставте зовнішній USB-пристрій у принтер.

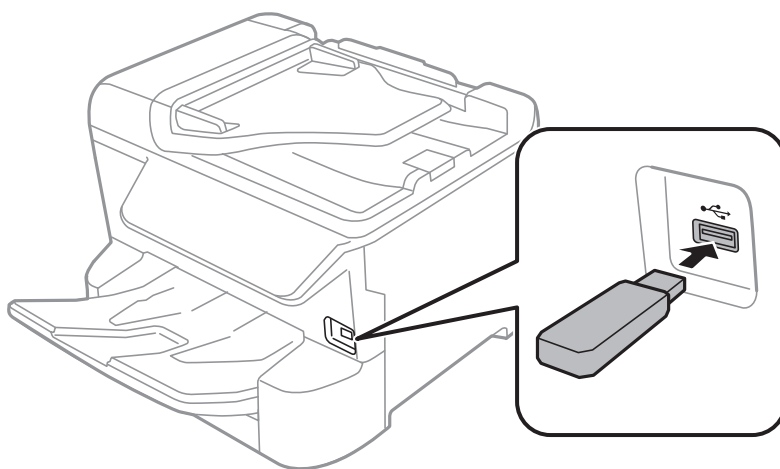

- Після завершення використання зовнішнього USB-пристрою від'єднайте його.

Пов'язані відомості

- ➔ [«Технічні характеристики зовнішнього USB-пристрою» на сторінці 258](#)
- ➔ [«Доступ до зовнішнього USB-пристрою з комп'ютера» на сторінці 45](#)

Доступ до зовнішнього USB-пристрою з комп'ютера

Можна записувати дані з комп'ютера на зовнішній USB-пристрій, такий як USB-накопичувач, вставлений в принтер.



Важливо

У разі надання спільного доступу до зовнішнього пристрою, вставленого в принтер між комп'ютерами, підключеними через USB і по мережі, дозвіл на запис надаватиметься лише комп'ютерам, підключеним відповідним способом, встановленим на принтері. Щоб виконати запис на зовнішній USB-пристрій, виберіть спосіб підключення в наведеному нижче меню на панелі керування принтером.

Налаш. > **Загальні налаштування** > **Налаштування принтера** > **Интерф. накоп. прист.** > **Спільн. користув. файлами.**

Підготовка принтера

Примітка.

Якщо до комп'ютера підключений USB-пристрій з великим обсягом, наприклад, пристрій обсягом понад 2 ТБ, розпізнання даних з комп'ютера займе трохи часу.

Windows

Оберіть зовнішній USB-пристрій у меню **Комп'ютер** або **Мій комп'ютер**. Відобразяться дані, що містяться на USB-пристрої.

Примітка.

Якщо принтер підключено до мережі без диска з програмним забезпеченням або програми *Web Installer*, позначте порт USB як мережевий диск. Відкрийте **Запуск** і введіть ім'я принтера \\XXXXX або IP-адресу принтера \XXX.XXX.XXX.XXX у полі **Відкрити:**. Щоб призначити мережу, натисніть правою кнопкою миші значок, який відображається. У меню **Комп'ютер** або **Мій комп'ютер** з'явиться мережевий диск.

Mac OS

Оберіть відповідний значок пристрою. Відобразяться дані, що містяться на USB-пристрої.

Примітка.

- Щоб видалити зовнішній USB-пристрій, перетягніть його значок у кошик. Інакше дані на пристрої зі спільним доступом можуть відображатися неправильно, якщо вставити інший USB-пристрій.
- Щоб відкрити зовнішній накопичувач через мережу, виберіть у меню на робочому столі **Go > Connect to Server**. Уведіть ім'я принтера *cifs://XXXXX* або *smb://XXXXX* (де «xxxx» — це ім'я принтера) у поле **Адреса сервера**, а тоді натисніть **Підключити**.

Керування контактами

Реєстрація списку контактів дозволить легко ввести адресу призначення. Можна зареєструвати до 2,000 записів і використовувати список контактів, щоб надсилати факси, призначати папки, з яких скановані зображення будуть прикріплюватися до листів і зберігати скановані зображення в мережну папку.

Контакти також можна використовувати на LDAP-сервері.

Див. документ *Посібник адміністратора* для використання контактів на LDAP-сервері.

Реєстрація або редагування контактів

Примітка.

Перш ніж зареєструвати контакти, впевніться, що параметри сервера електронної пошти налаштовані на використання електронної адреси.

1. Оберіть **Налаш.** із головного екрану.
2. Виберіть **Конт. менеджер**, а тоді натисніть **Зареєструвати/Видалити**.
3. Виконайте одну з перелічених нижче дій.
 - Щоб зареєструвати новий контакт, виберіть елемент **Дод. запис**, після чого виберіть **Додати Контакт**.
 - Щоб відредагувати контакт, виберіть цільовий контакт, після чого виберіть **Редагувати**.
 - Для видалення контакту виберіть цільовий контакт і торкніться **Видалити**, а тоді **Так**. Зазначені нижче процедури виконувати необов'язково.

Підготовка принтера

Примітка.

Можна зареєструвати адресу, що зареєстрована на сервері LDAP в переліку місцевих контактів принтера. Відкрийте запис і торкніться **Зберегти до контактів**.

4. Під час реєстрації нового контакту виберіть тип контакту, який потрібно зареєструвати. Пропустіть цю процедуру, якщо потрібно редагувати або видалити контакт.
 - Факс: Зареєструйте контакт (номер факсу), щоб надіслати факс.
 - Ел. адреса: Зареєструйте адресу електронної пошти, щоб надсилати скановані зображення або пересилати отриманий факс.
 - Мереж. пап./FTP: Зареєструйте мережеву папку, щоб зберігати відскановані зображення або пересилати отриманий факс.
5. Уведіть інформацію про адресу, яку потрібно зареєструвати. Уведіть необхідні елементи, а тоді внесіть інші налаштування в разі необхідності.

Примітка.

Під час введення номера факсу введіть код зовнішнього доступу перед номером факсу, якщо телефонна система — це ВАТС, і потрібен код доступу до зовнішньої лінії. Якщо код доступу був введений у налаштуваннях **Тип лінії**, введіть «решітку» (#) замість фактичного коду доступу. Щоб додати паузу (на три секунди) під час набору номера, введіть дефіс (-).

6. Виберіть **ОК**.

Реєстрація або редагування групованих контактів

Додавання контактів до групи дозволяє надіслати факс або надіслати скановане зображення по електронній пошті кільком отримувачам одночасно.

1. Оберіть **Налаш.** із головного екрану.
2. Виберіть **Конт. менеджер**, а тоді натисніть **Зареєструвати/Видалити**.
3. Виконайте одну з перелічених нижче дій.
 - Щоб зареєструвати нову групу, виберіть елемент **Дод. запис**, після чого виберіть **Додати групу**.
 - Для редагування групи виберіть цільову групу й торкніться **Редагувати**.
 - Для видалення групи виберіть цільову групу й торкніться **Видалити**, а тоді **Так**. Зазначені нижче процедури виконувати необов'язково.
4. Під час реєстрації нової групи виберіть тип групи, який потрібно зареєструвати. Пропустіть цю процедуру, якщо потрібно редагувати групу.
 - Факс: Зареєструйте контакт (номер факсу), щоб надіслати факс.
 - Ел. адреса: Зареєструйте адресу електронної пошти, щоб надсилати скановані зображення або пересилати отриманий факс.
5. Введіть або відредагуйте ім'я групи в полі **Назва групи (обов'язково)**.
6. Виберіть **Контакт (и) Додано до Група (потрібно)**.

Підготовка принтера

7. Виберіть контакти, які потрібно зареєструвати у групі.

Примітка.

- Зареєструвати можна до 200 контактів.
- Щоб скасувати вибір контакту, торкніться його ще раз.

8. Виберіть **Закрити**.

9. Виконайте інші необхідні налаштування.

- Номер реєстру: Установіть номер для групи.
- Ключове слово: Установіть слово-показчик для групи.
- Призн. для частого викор.: Реєстрація групи як часто використовуваної. Група відобразиться вгорі екрана, в місці, де вказується адреса.

10. Виберіть **ОК**.

Реєстрація контактів, що часто використовуються

Якщо зареєструвати контакти, що часто використовуються, вони відобразатимуться у верхній частині екрана, де вказується адреса.

1. Оберіть **Налаш.** із головного екрану.
2. Виберіть **Конт. менеджер**, а тоді натисніть **Частий**.
3. Виберіть тип контакту, який потрібно зареєструвати.
4. Виберіть **Редагувати**.

Примітка.

Для редагування порядку контактів торкніться **Сортувати**.

5. Виберіть часто використовувані контакти, які потрібно зареєструвати, а тоді торкніться **ОК**.

Примітка.

- Щоб скасувати вибір контакту, торкніться його ще раз.
- Адреси можна шукати у списку контактів. Введіть ключове слово для пошуку в полі, яке розташовано у верхній частині екрана.

6. Виберіть **Закрити**.

Реєстрація контактів на комп'ютері

За допомогою програми Web Config можна створити список контактів на комп'ютері, а тоді імпортувати його на принтер.

Детальнішу інформацію див. у *Посібник адміністратора*.

Резервне копіювання контактів за допомогою комп'ютера

Крім того, за допомогою Web Config можна створити на комп'ютері резервну копію контактних даних, що зберігаються на принтері.

Детальнішу інформацію див. у *Посібник адміністратора*.

Контактні дані можуть бути втрачені через несправність принтера. Ми рекомендуємо робити копії даних кожного разу, коли ви їх оновлюєте. Компанія Epson не несе відповідальності за втрату будь-яких даних, а також не зобов'язана виконувати резервне копіювання чи відновлення даних і налаштувань навіть під час гарантійного строку.

Реєстрація улюблених налаштувань як попередні налаштування

Налаштування копіювання, надсилання факсу та сканування, які часто використовуються, можна встановити як готові попередні налаштування. Зареєструвати можна до 50 контактів. Якщо неможливо відрегувати попередні налаштування, можливо, вони заблоковані адміністратором. Зверніться до адміністратора принтера за допомогою.

Для встановлення готових попередніх налаштувань оберіть пункт **Налашт** на головному екрані, оберіть команду **Додати нове** і виберіть функцію, для якої ви хочете зареєструвати попереднє

налаштування. Виконайте необхідні налаштування, виберіть  і введіть назву готових попередніх налаштувань.

Для завантаження зареєстрованих готових попередніх налаштувань оберіть готові попередні налаштування зі списку.

Також можна зареєструвати поточну адресу та налаштування, щоб вибрати  на екрані кожної функції.

Щоб змінити зареєстровані налаштування, змініть налаштування на екрані для кожної функції та виберіть . Натисніть **Зареєструвати в попер. налаштув.** та виберіть елементи, які необхідно перезаписати.

Опції меню для Налашт

Виберіть  на зареєстрованих попередніх налаштуваннях для відображення додаткових відомостей про зареєстровані налаштування. Можна змінити зареєстроване ім'я, натиснувши на імені на екрані додаткових відомостей.



Видалення зареєстрованих попередніх налаштувань.

Додати /Видалити:

Додавання зареєстрованих попередніх налаштувань на головний екран у вигляді ярлика або їх видалення.

Застосуйте налаштув.:

Завантаження зареєстрованих попередніх налаштувань.

Опції меню для Налаш.

Виберіть **Налаш.** на головному екрані принтера для виконання різних налаштувань.

Опції меню для Загальні налаштування

Виберіть меню на панелі керування, як це описано нижче.

Налаш. > Загальні налаштування

Основні налашт.

Виберіть меню на панелі керування, як це описано нижче.

Налаш. > Загальні налаштування > Основні налашт.

Заблоковані адміністратором налаштування змінити неможливо.

Яскр. РК-дис.:

Відрегулюйте яскравість РК-екрану.

Звук:

Відрегулюйте гучність та виберіть тип звуку.

Тайм. очікув.:

Налаштування періоду часу, після завершення якого принтер переходить в режим сну (режим економії енергії), якщо він не виконував жодних операцій. По завершенню заданого періоду часу РК-екран вимикається.

Вимкнути таймер:

Ваш продукт може мати цю функцію або функцію **Налашт. вимк. живл.**, залежно від місця здійснення покупки.

Виберіть це налаштування для автоматичного вимкнення принтера, коли він не використовується протягом вказаного проміжку часу. Можна встановити період часу до початку застосування функції енергозбереження. Будь-яке збільшення матиме вплив на енергоефективність принтера. Прийміть до уваги конфігурацію системи, перш ніж вносити будь-які зміни.

Налашт. вимк. живл.:

Ваш продукт може мати цю функцію або функцію **Вимкнути таймер**, залежно від місця здійснення покупки.

Вимк. живл., якщо пристрій неактивний

Виберіть це налаштування для автоматичного вимкнення принтера, якщо він не використовується протягом вказаного проміжку часу. Будь-яке збільшення матиме вплив на енергоефективність принтера. Прийміть до уваги конфігурацію системи, перш ніж вносити будь-які зміни.

Підготовка принтера

- Вимик. живл., якщо пристрій відключ.

Виберіть це налаштування, щоб принтер вимикався через 30 хвилин після відключення всіх мережевих портів, у тому числі порту LINE. Залежно від регіону ця функція може бути недоступною.

Налаштув. дати/часу:

- Дата/час

Введіть поточну дату та час.

- Літній час

Оберіть налаштування літнього часу для вашої місцевості.

- Різниця в часі

Введіть різницю у часі між місцевим часом та часом UTC (всесвітній координований час).

Країна/Регіон:

Виберіть країну або регіон, у якому використовується принтер. Якщо змінити країну чи регіон, налаштування факсу повернуться до значень за замовчуванням і їх необхідно буде вибирати повторно.

Мова/Language:

Виберіть мову, що використовуватиметься на РК-екрані.

Екран запуску:

Укажіть початкове меню, що відображається на РК-екрані після ввімкнення принтера та функції **Пауза в роботі**.

Редагувати Головний екран:

Змінення макета піктограм на РК-екрані. Також можна додавати, видаляти та замінити піктограми.

Фон:

Змінення фоновому кольору РК-екрана.

Пауза в роботі:

Виберіть значення **Увімк** для повернення на вихідний екран, якщо за вказаний час не було виконано жодних операцій. Якщо були застосовані обмеження для користувача та за вказаний час не було жодної операції, буде виконано вихід, і ви повернетесь на вихідний екран.

Клавіатура:

Змінення розкладки клавіатури на РК-екрані.

Оповіщ. про к-сть кольор. Копій:

Виберіть **Увімк**, щоб відобразити повідомлення підтвердження, яке має запит на продовження друку, коли завдання друку з відтінком сірого вважається завданням кольорового друку.

Екран за промовчанням(Job/Status):

Виберіть інформацію за замовчуванням, що відобразатиметься в разі натискання кнопки .

Підготовка принтера

Пов'язані відомості

- ➔ «Заощадження енергії» на сторінці 62
- ➔ «Введення символів» на сторінці 25

Налаштування принтера

Виберіть меню на панелі керування, як це описано нижче.

Налаш. > Загальні налаштування > Налаштування принтера

Заблоковані адміністратором налаштування змінити неможливо.

Налашт. джер. паперу:

Параметри паперу:

Виберіть джерело паперу, щоб указати розмір і тип завантаженого паперу. Якщо ввімкнено параметр **Роз. паперу Авторозпізн.**, принтер виявлятиме завантажений папір.

Задн. под. пап. в пр.:

Виберіть значення **Увімк**, щоб установити пріоритет друку для паперу, завантаженого у подача паперу ззаду.

A4/Автопер. на Letter:

Виберіть **Увімк** для подачі паперу з джерела паперу, встановленого як формат A4, за відсутності джерела паперу, встановленого як формат Letter, або подача із джерела паперу, встановленого як формат Letter, за відсутності джерела паперу, встановленого як формат A4.

Налашт. автовибору:

Виберіть значення **Увімк** для будь-якого із зазначених нижче налаштувань, щоб автоматично друкувати на папері з будь-якого джерела, в якому папір відповідає налаштуванням паперу.

- Копія
- Факс
- Інше

Повідомл. про помилку:

Виберіть значення **Увімк**, щоб відображалось повідомлення про помилку, якщо вибраний розмір або тип паперу не відповідає завантаженому паперу.

Автовідображення Налашт. паперу:

Виберіть **Увімк** для відображення екрана **Параметри паперу** під час завантаження паперу у джерело паперу. Якщо цю функцію вимкнути, ви не зможете друкувати із пристроїв iPhone або iPad за допомогою AirPrint.

Мова друку:

Оберіть мову друку для USB-інтерфейсу або мережевого інтерфейсу.

Підготовка принтера

Універс. налашт. друку:

Ці налаштування друку використовуються під час виконання друку із зовнішніх пристроїв без використання драйвера принтера.

Виступ вгору:

Відрегулюйте верхнє поле аркушу.

Виступ ліворуч:

Відрегулюйте ліве поле аркушу.

Вист. вгор. у «Назад»:

Відрегулюйте верхнє поле зворотної сторони аркуша під час двостороннього друку.

Виступ лів. у «Назад»:

Відрегулюйте ліве поле зворотної сторони аркуша під час двостороннього друку.

Перевір. шир. паперу:

Виберіть значення **Увімк**, щоб перевірити ширину паперу перед друком. Це дозволяє запобігти друкуванню тексту за межами країв паперу, якщо налаштування розміру паперу неправильні, однак це може знизити швидкість друку.

Пропуск. пусті стор.:

Автоматичний пропуск порожніх сторінок під час друку.

Конфігурація друку PDL:

Виберіть параметри конфігурації Конфігурація друку PDL, які потрібно використовувати для друку PCL або PostScript.

Звичайні налаштув.:

- Розмір паперу
Виберіть розміру паперу за замовчуванням для друку PCL або PostScript.
- Тип паперу
Виберіть тип паперу за замовчуванням для друку PCL або PostScript.
- Орієнтація
Виберіть тип орієнтацію за замовчуванням для друку PCL або PostScript.
- Якість
Виберіть якість друку для друку PCL або PostScript.
- Режим збереж. чорнила
Виберіть **Увімк** для економії чорнила шляхом зменшення щільності друку.
- Порядок друку
Остання сторінка вгорі:
Друк починається з першої сторінки файлу.
Перша сторінка вгорі:
Друк починається з останньої сторінки файлу.

Підготовка принтера

- Кількість копій
Установіть кількість сторінок для друку.
- Поле згину
Оберіть місце скріплення.
- Автомат. викид паперу
Виберіть **Увімк** для автоматичного витягування паперу у випадку зупинки друку під час виконання завдання друку.
- Двосторонній друк
Виберіть **Увімк** для двостороннього друку.

Меню PCL:

- Джерело шрифту
Шрифт принтера
Виберіть цю функцію для використання попередньо встановленого шрифту на принтері.
Завантажити
Оберіть для використання шрифту, який ви завантажили.
- Номер шрифту
Виберіть номер шрифту за замовчуванням для джерела шрифту за замовчуванням. Доступні номери залежать від встановлених налаштувань.
- Крок
Встановіть крок шрифту, якщо шрифт масштабований і з фіксованим кроком. Ви можете встановити значення від 0,44 до 99,99 срі (символів на дюйм), із кроком 0,01. Даний пункт може бути відсутнім в залежності від налаштувань джерела і номера шрифту.
- Розмір
Встановіть висоту шрифту за замовчуванням, якщо шрифт масштабований і пропорційний. Ви можете встановити значення від 4,00 до 999,75 точок, із кроком 0,25. Даний пункт може бути відсутнім в залежності від налаштувань джерела і номера шрифту.
- Набір символів
Оберіть набір символів за замовчуванням. Якщо шрифт, вибраний у джерелі шрифту, і налаштування номера шрифту недоступні в нових параметрах набору символів, налаштування джерела і номера шрифту автоматично замінюються на значення за замовчуванням, IBM-US.
- Рядки
Встановіть кількість рядків для обраного розміру і орієнтації паперу. Це також призведе до зміни міжрядкового інтервалу (VMI); нове значення VMI зберігається на принтері. Це означає, що останні зміни налаштувань розміру та орієнтації призведуть до зміни значення відповідно до збереженого значення VMI.
- Функція CR
Оберіть команду порядкової подачі паперу при друці за допомогою драйвера певної операційної системи.

Підготовка принтера

Функція LF

Оберіть команду порядкової подачі паперу при друці за допомогою драйвера певної операційної системи.

Призн. джер. под. п.

Встановіть завдання для команди вибору джерела паперу. Якщо вибрано **4**, встановлені команди сумісні із HP LaserJet 4. Якщо вибрано **4K**, встановлені команди сумісні із HP LaserJet 4000, 5000 і 8000. Якщо вибрано **5S**, встановлені команди сумісні із HP LaserJet 5S.

Меню PS3:

Помилка аркуша

Виберіть **Увімк** для друку листка, в якому показується стан, якщо під час друку PostScript або PDF сталася помилка.

Кольори

Оберіть кольоровий режим для друку PostScript.

Двійковий

Виберіть **Увімк** у випадку друку даних, що містять дворівневі зображення. Застосунок може надсилати двійкові дані, навіть коли налаштування драйвера принтера встановлені на американський стандартний код обміну інформацією (ASCII); втім, якщо дана функція увімкнена, роздруковувати дані можна.

PDF розмір сторінки

Оберіть розмір паперу при друкуванні PDF-файлу. Якщо вибрано значення **Авто**, розмір паперу визначається на основі розміру першої сторінки.

Авто виправл. помилок:

Оберіть дію, яка буде виконуватися у разі появи помилки двостороннього друку або помилки переповнення пам'яті.

Увімк

Відображається попередження та виконується односторонній друк в разі появи помилки двостороннього друку або виконується тільки друк даних, які принтер зміг обробити до появи помилки переповнення пам'яті.

Вим.

Відображається повідомлення про помилку та друк скасовується.

Інтерф. накоп. прист.:

Накоп. прист.:

Виберіть **Увімкнути**, щоб дозволити принтеру мати доступ до вставленого пристрою пам'яті. Якщо вибрано **Вимкнути**, неможливо зберегти дані на пристрій пам'яті за допомогою принтера. Це дозволить запобігти несанкціонованому видаленню конфіденційних документів.

Спіл. користув. файлами:

Виберіть, звідки пристрою пам'яті надаватиметься дозвіл на запис — із комп'ютера, під'єданого до USB, чи із комп'ютера, під'єданого до мережі.

Щільний папір:

Виберіть значення **Увімкнути**, щоб запобігти змазуванню чорнила на роздруківках, однак це може знизити швидкість друку.

Підготовка принтера

Реж. без пов-нь:

Виберіть значення **Увімк**, щоб зменшити шум під час друку, однак це може знизити швидкість друку. У залежності від вибраних типу паперу та налаштувань якості друку ви можете не відчувати жодної різниці у рівні шуму принтера.

Час висихання чорнил:

Виберіть час висушування чорнила, який використовуватиметься під час двостороннього друку. Принтер надрукує іншу сторону після друку першої. Якщо роздруковка розмазана, збільшіть значення часу.

Два напрямки:

Виберіть **Увімкнути**, щоб змінити напрямок друку. Друк виконується з рухом головки вправо та вліво. Якщо лінії вертикальної або горизонтальної лінійки на роздрукованих матеріалах розмиті або зміщені, ця функція допоможе вирішити проблему. Однак, може знизитися швидкість друку.

Підкл. ПК по USB:

Виберіть **Увімкнути**, щоб дозволити комп'ютеру отримувати доступ до принтера, який підключено через USB. Якщо вибрано **Вимкнути**, друк і сканування, що не надсилається через мережу, обмежується.

Нал. паузи інтер-су USB:

Вкажіть час у секундах, який повинен минути до завершення USB-зв'язку з комп'ютером після того, як принтер отримує завдання від драйвера принтера PostScript або PCL. Якщо час завершення завдання не було чітко визначено в драйвері принтера PostScript або PCL, це може призвести до безкінечного USB-зв'язку. У цьому випадку принтер перерве зв'язок, коли мине вказаний період часу. Введіть значення 0 (нуль), якщо зв'язок переривати не треба.

Пов'язані відомості

- ➔ [«Завантаження паперу» на сторінці 28](#)
- ➔ [«Друк файлів JPEG з пристрою пам'яті» на сторінці 96](#)
- ➔ [«Друк файлів PDF або TIFF з пристрою пам'яті» на сторінці 97](#)

Налаштування мережі

Виберіть меню на панелі керування, як це описано нижче.

Налаш. > Загальні налаштування > Налаштування мережі

Заблоковані адміністратором налаштування змінити неможливо.

Настр. Wi-Fi:

Встановлення або зміна налаштувань безпроводової мережі. Виберіть один із зазначених нижче способів підключення, а тоді виконайте інструкції на РК-панелі.

- Роутер
- Wi-Fi Direct

Підготовка принтера

Налаштування дротової LAN:

Установлення або зміна мережевого з'єднання, для якого використовується кабель локальної мережі та маршрутизатор. Під час використання цього типу з'єднання Wi-Fi-з'єднання залишаються вимкненими.

Стан мережі:

Відображення або друк поточних налаштувань мережі.

- Стан підкл. до LAN/Wi-Fi
- Стан Wi-Fi Direct
- Стан серв. ел. пошти
- звіт про стан

Перевірка підключення до мережі:

Перевірка поточного мережевого з'єднання та друк звіту. Якщо виникли певні проблеми із мережевим з'єднанням, див. звіт для вирішення цих проблем.

Розширений:

Виконайте зазначені нижче детальні налаштування.

- Назва пристрою
- TCP/IP
- Проксі-сервер
- Сервер ел. пошти
- IPv6-адреса
- Спл. дос. до мер. MS
- NFC
- Швидкість лінії і двобічний зв'язок
- Переадресувати HTTP на HTTPS
- Вимкнути IPsec/ фільтрування IP
- Вимкнути IEEE802.1X

Налаштування веб-служби

Виберіть меню на панелі керування, як це описано нижче.

Налаш. > Загальні налаштування > Налаштування веб-служби

Заблоковані адміністратором налаштування змінити неможливо.

Послуги Epson Connect:

Відображення наявності підключення і реєстрації принтера у службі Epson Connect.

Службу можна зареєструвати, вибравши елемент **Зареєструвати** та дотримуючись інструкцій.

Після реєстрації можна змінювати зазначені нижче налаштування.

- Призупинити/відновити

Підготовка принтера

- Не зареєструвати

Докладнішу інформацію див. на зазначеному нижче веб-сайті.

<https://www.epsonconnect.com/>

<http://www.epsonconnect.eu> (Тільки для Європи)

Послуги друку Google Cloud:

Відображення наявності підключення і реєстрації принтера у службах Google Cloud Print.

Після реєстрації можна змінювати зазначені нижче налаштування.

- Увімкнути/Вимкнути

- Не зареєструвати

Додаткові відомості про реєстрацію у службах Google Cloud Print див. на веб-сайті за посиланням нижче.

<https://www.epsonconnect.com/>

<http://www.epsonconnect.eu> (Тільки для Європи)

Пов'язані відомості

- ➔ «Друк за допомогою мережевої служби» на сторінці 209

Налашт. факсу

Виберіть меню на панелі керування, як описано нижче.

Налаш. > Загальні налаштування > Налашт. факсу

Цю функцію використовують адміністратори. Детальнішу інформацію див. у *Посібник адміністратора*.

Налашт. скан.

Виберіть меню на панелі керування, як описано нижче.

Налаш. > Загальні налаштування > Налашт. скан.

Див. пов'язану інформацію нижче.

Пов'язані відомості

- ➔ «Сканування і збереження зображення у мережевій папці або на FTP-сервері» на сторінці 113
- ➔ «Сканування на пристрій пам'яті» на сторінці 122
- ➔ «Сканування у хмару» на сторінці 124

Сист. адміністрування

Виберіть меню на панелі керування, як описано нижче.

Налаш. > Загальні налаштування > Сист. адміністрування

Підготовка принтера

Цю функцію використовують адміністратори. Детальнішу інформацію див. у *Посібник адміністратора*.

Опції меню для Лічильник друку

Виберіть меню на панелі керування, як це описано нижче.

Налаш. > Лічильник друку



Відобразиться загальна кількість роздрукованих матеріалів, кількість чорно-білих і кольорових роздрукованих матеріалів, починаючи з часу придбання принтера.

Опції меню для Стан поставки

Виберіть меню на панелі керування, як описано нижче.

Налаш. > Стан поставки

Відобразиться приблизний рівень чорнила та експлуатаційний ресурс контейнера для відпрацьованого чорнила.

Коли відображається , це означає, що рівень чорнила добігає кінця або контейнер для відпрацьованого чорнила майже заповнено. Коли відображається , це означає, що необхідно замінити елемент, оскільки чорнило закінчилося або контейнер для відпрацьованого чорнила заповнено.

Ви можете замінити чорнильні картриджі або роздрукувати з цього екрану інформацію про стан запасу чорнил.

Опції меню для Обслугов.

Виберіть меню на панелі керування, як це описано нижче.

Налаш. > Обслугов.

Налаштування якості друку:

Виберіть цю функцію, якщо є будь-які проблеми з надрукованими документами. Можна перевірити сопла на засмічення та в разі необхідності виконати очищення друкувальної головки, а тоді налаштувати деякі параметри, щоб покращити якість друку.

Перев. соп. др. гол.:

Виберіть цю функцію, щоб перевірити, чи не засмічені сопла друкувальної головки. Принтер надрукує шаблон перевірки сопел.

Очищ. друк. голівки:

Виберіть цю функцію, щоб виконати очищення сопел друкувальної головки.

Направ лін вирів.:

Виберіть цю функцію, щоб вирівняти вертикальні лінії.

Підготовка принтера

Очищ. направл. пап.:

Виберіть цю функцію, якщо на внутрішніх роликах є плями чорнил. Принтер подаватиме папір, щоб очистити внутрішні ролики.

Видалення паперу:

Виберіть цю функцію, якщо всередині принтера залишилися частки паперу навіть після видалення затиснутого паперу. Принтер збільшить простір між друкувальною головкою та поверхнею паперу, щоб полегшити видалення відірваних шматків.

Інформація про ролик обслуговування:

Стан ролика обслуговування

Відображення стану роликів для технічного обслуговування для вибраного типу касети для паперу.

Скинути лічильник ролика обслуг.

Після заміни роликів для технічного обслуговування скиньте лічильник касети для паперу, в якій замінено ролики.

Налаштування якості друку для паперу:

Залежно від типу паперу роздавлювання чорнил відрізнятиметься. Виберіть цю функцію, якщо є смуги на надрукованих документах або зміщення на певному типі паперу.

Пов'язані відомості

- ➔ [«Налаштування якості друку» на сторінці 229](#)
- ➔ [«Перевірка та очищення друкувальної головки» на сторінці 191](#)
- ➔ [«Вирівнювання ліній лінійки» на сторінці 193](#)
- ➔ [«Налаштування якості друку для кожного типу паперу» на сторінці 230](#)
- ➔ [«Очищення шляху проходження паперу в разі розтирання чорнил» на сторінці 193](#)

Опції меню для Мова/Language

Виберіть меню на панелі керування, як це описано нижче.

Налаш. > Мова/Language

Виберіть мову, що використовуватиметься на РК-екрані.

Опції меню для Стан принтеру/Друк

Виберіть меню на панелі керування, як це описано нижче.

Налаш. > Стан принтеру/Друк

Друк.аркуш стат:

Конфігурація аркуша стану:

Друк інформаційних листків, на яких будуть відображені стан і налаштування принтера.

Підготовка принтера

Надати аркуш стану:

Друк інформаційних листків, на яких буде показано стан витратних матеріалів.

Використання формуляра:

Друк інформаційних листків, на яких буде показано історію використання принтера.

Список шрифту PS3:

Друк списку шрифтів, доступних для принтера PostScript.

Список шрифту PCL:

Друк списку шрифтів, доступних для принтера PCL.

Мережа:

Відображення поточних налаштувань мережі.

Опції меню для Конт. менеджер

Виберіть меню на панелі керування, як це описано нижче.

Налаш. > Конт. менеджер

Зареєструвати/Видалити:

Реєстрація та/або видалення контактів для меню Факс, Сканув. на комп. (електронною поштою) та Скан. до мереж. папки/FTP menus.

Частий:

Реєстрація часто використовуваних контактів для забезпечення швидкого доступу до них. Також можна змінити порядок списку.

Друкувати контакти:

Друк списку контактів.

Переглянути параметри:

Змінення способу відображення списку контактів.

Варіанти пошуку:

Змінення способу пошуку контактів.

Опції меню для Параметри користувача

Виберіть меню на панелі керування, як це описано нижче.

Налаш. > Параметри користувача

Заблоковані адміністратором налаштування змінити неможливо.

Можна змінити налаштування за замовчуванням зазначених нижче меню.

Скан. до мереж. папки/FTP

Підготовка принтера

- Сканув. на комп. (електронною поштою)
- Скан. до накопич. прист.
- Сканувати до Cloud
- Налашт. копіювання
- Факс

Опції меню для Аутентифікація статусу пристрою

Виберіть меню на панелі керування, як це описано нижче.

Налаш. > Аутентифікація статусу пристрою

Відображення стану пристрою автентифікації.

Опції меню для Інформація про Epson Open Platform

Виберіть меню на панелі керування, як це описано нижче.

Налаш. > Інформація про Epson Open Platform

Відобразиться стан відкритої платформи Epson.

Заощадження енергії

Принтер переходить у режим сну або автоматично вимикається, якщо за встановлений період він не виконує жодних дій. Можна встановити період часу до початку застосування функції енергозбереження. Будь-яке збільшення матиме вплив на енергоефективність принтера. Прийміть до уваги конфігурацію системи, перш ніж вносити будь-які зміни.

Залежно від місця покупки принтер може мати функцію автоматичного вимкнення через 30 хв. після від'єднання від мережі.

Заощадження енергії — панель керування

1. Виберіть **Налаш.** на головному екрані.
2. Виберіть **Загальні налаштування > Основні налашт.**
3. Виконайте одну з перелічених нижче дій.
 - Виберіть **Тайм. очікув.** або **Налашт. вимк. живл > Вимик. живл., якщо пристрій неактивний** або **Вимик. живл., якщо пристрій відключ.** і виконайте налаштування.
 - Виберіть **Тайм. очікув.** або **Вимкнути таймер** та виконайте налаштування.

Примітка.

Продукт може мати функцію **Налашт. вимк. живл** або **Вимкнути таймер**, залежно від місця здійснення покупки.

Друкування

Друк за допомогою драйвера принтера в ОС Windows

Якщо ви не можете змінити певні налаштування драйвера принтера, то це означає, що доступ до них міг бути обмежений адміністратором. Зверніться до адміністратора принтера за допомогою.

Доступ до драйвера принтера

Якщо відкрити драйвер принтера з панелі керування комп'ютера, то параметри будуть застосовані до всіх програм.

Доступ до драйвера принтера з панелі керування

Windows 10/Windows Server 2016

Натисніть кнопку «Пуск» правою клавішею миші та оберіть **Панель керування > Перегляд пристроїв та принтерів** у меню **Устаткування та звук**. Правою кнопкою миші клацніть на принтері або натисніть та утримуйте її та оберіть **Налаштування друку**.

Windows 8.1/Windows 8/Windows Server 2012 R2/Windows Server 2012

Оберіть **Робочий стіл > Налаштування > Панель керування > Перегляд пристроїв та принтерів** у меню **Устаткування та звук**. Правою кнопкою миші клацніть на принтері або натисніть та утримуйте її та оберіть **Налаштування друку**.

Windows 7/Windows Server 2008 R2

Натисніть кнопку «Пуск» та оберіть **Панель керування > Перегляд пристроїв та принтерів** у меню **Устаткування та звук**. Потім, клацнувши праву кнопку миші, оберіть **Обрані налаштування друку**.

Windows Vista/Windows Server 2008

Натисніть кнопку «Пуск» та оберіть **Панель керування > Принтери** у меню **Устаткування та звук**. Потім, клацнувши праву кнопку миші, оберіть **Обрати обрані налаштування друку**.

Windows XP/Windows Server 2003 R2/Windows Server 2003

Натисніть кнопку «Пуск» та оберіть **Панель керування > Принтери та інше устаткування > Принтери і факси**. Потім, клацнувши праву кнопку миші, оберіть **Обрані налаштування друку**.

Доступ до драйвера принтера через піктограму принтера на панелі завдань

Піктограма принтера на панелі завдань робочого стола — це ярлик, який дозволяє швидко відкрити драйвер принтера.

Якщо натиснути на піктограму принтера і вибрати **Параметри принтера**, можна відкрити те саме вікно з налаштуваннями принтера, що вказане на панелі керування. Двічі клацнувши на цій піктограмі, можна перевірити стан принтера.

Примітка.

Якщо драйвер принтера не відображається на панелі завдань, увійдіть у вікно драйвера принтера, натисніть **Контрольовані параметри** у вкладці **Сервіс**, а тоді виберіть **Зареєструйте значок ярлика на панелі задач**.

Друкування

Основи друку

Примітка.

Дії можуть відрізнятися в залежності від програми. Докладнішу інформацію див. в електронній довідці застосунку.

1. Відкрийте файл, який потрібно надрукувати.
Завантажте папір у принтер, якщо його ще не завантажено.
2. Виберіть пункт **Друк** або **Параметри сторінки** в меню **Файл**.
3. Виберіть свій принтер.
4. Оберіть **Обране** або **Властивості**, щоб отримати доступ до вікна драйвера принтера.

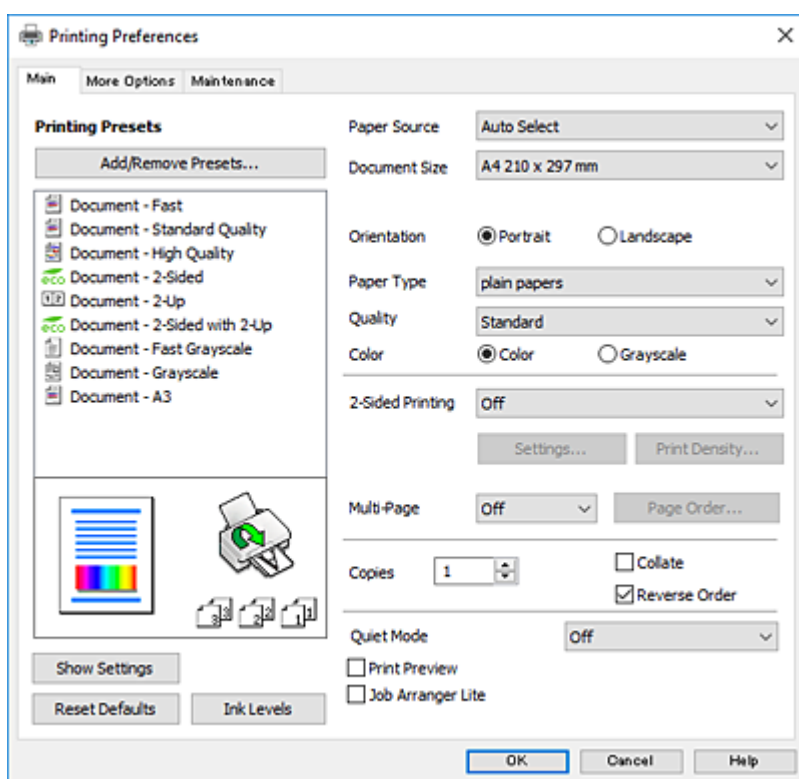

5. Змініть налаштування відповідно до потреби.
Для детальнішої інформації див. параметри меню драйвера принтера.

Примітка.

- Також можна переглянути електронну довідку для отримання пояснення елементів налаштування. Якщо клацнути елемент правою кнопкою миші, відобразиться вікно **Довідка**.
- Якщо вибрати параметр **Перегляд**, можна виконати попередній перегляд документа перед друком.

6. Натисніть кнопку **ОК**, щоб закрити вікно драйвера принтера.
7. Клацніть **Друк**.

Примітка.

Якщо вибрати параметр **Перегляд**, з'явиться вікно попереднього перегляду. Щоб змінити налаштування, натисніть кнопку **Скасувати**, а тоді повторіть процедуру з кроку 2.

Друкування

Пов'язані відомості

- ➔ «Доступний папір та ресурс завантаження» на сторінці 28
- ➔ «Завантаження паперу в Касета для паперу» на сторінці 33
- ➔ «Завантаження паперу в Задне гніздо под. пап.» на сторінці 35
- ➔ «Перелік типів паперу» на сторінці 38
- ➔ «Вкладка Головне» на сторінці 80

Двосторонній друк

Ви можете друкувати на обох сторонах паперу. Також існує можливість роздрукувати буклет, який можна створити, змінивши порядок сторінок і склавши роздрукований матеріал вдвоє.

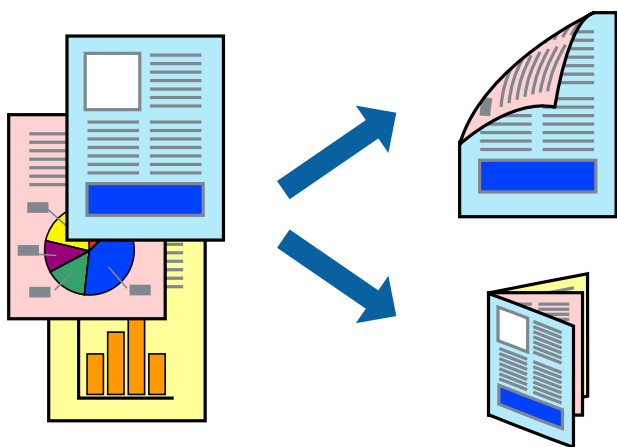

Примітка.

- Можна використовувати автоматичний і ручний режим двостороннього друку. У ручному режимі двостороннього друку переверніть папір для друку на іншій стороні після завершення друку на першій стороні.
- Якщо використовується папір, не призначений для двостороннього друку, може погіршитися якість друку і виникнути змінання паперу.
- У залежності від паперу й даних друку, чорнило може просочуватися на іншу сторону паперу.

Пов'язані відомості

- ➔ «Доступний папір та ресурс завантаження» на сторінці 28

Налаштування друку

Двосторонній друк вручну доступний, якщо увімкнено EPSON Status Monitor 3. Проте, він може бути недоступний, якщо доступ до принтера відбувається через мережу або якщо він використовується як спільний принтер.

Примітка.

Щоб увімкнути EPSON Status Monitor 3, клацніть **Розширені параметри** у вкладці **Сервіс**, а потім виберіть **Увімкнути EPSON Status Monitor 3**.

1. На вкладці **Головне** драйвера принтера виберіть параметр із **Двосторонній друк**.

Друкування

2. Натисніть **Налаштування**, виконайте необхідні налаштування та натисніть **ОК**.

За потреби виконайте налаштування **Щільність друку**. Якщо вибрано двосторонній друк, це налаштування недоступно.

Примітка.

- Для друку буклету виберіть параметр **Буклет**.
- Під час налаштування **Щільність друку** можна відрегулювати щільність друку відповідно до типу документа.
- Друк може здійснюватись повільно, залежно від комбінації параметрів, вибраних для **Виберіть «Тип документа»** у вікні **Регулювання щільності друку** та для **Якість** на вкладці **Головне**.

3. Клацніть **Друк**.

У випадку двостороннього друку після завершення друку з однієї сторони, на комп'ютері відобразиться спливаюче вікно. Дотримуйтеся вказівок на екрані.

Пов'язані відомості

- ➔ «**Основи друку**» на сторінці 64
- ➔ «**Вкладка Головне**» на сторінці 80

Друкування декількох сторінок на одному аркуші

На одному аркуші паперу можна друкувати дві або чотири сторінки даних.

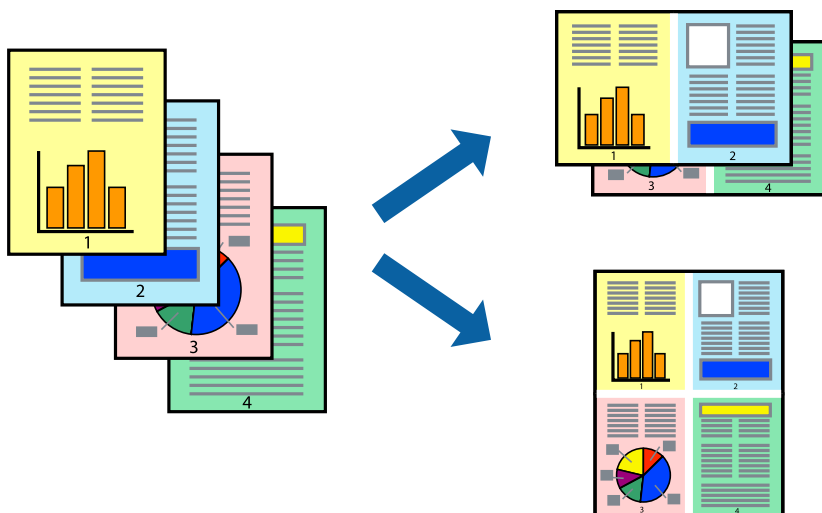

Налаштування друку

На вкладці **Головне** драйвера принтера виберіть значення **2 на сторінці** або **4 на сторінці** для параметра **Багато сторінок**.

Пов'язані відомості

- ➔ «**Основи друку**» на сторінці 64
- ➔ «**Вкладка Головне**» на сторінці 80

Друк і складання за порядком сторінок (друк у зворотньому порядку)

Ви можете друкувати, починаючи з останньої сторінки, щоб документи склалися за порядком сторінок.

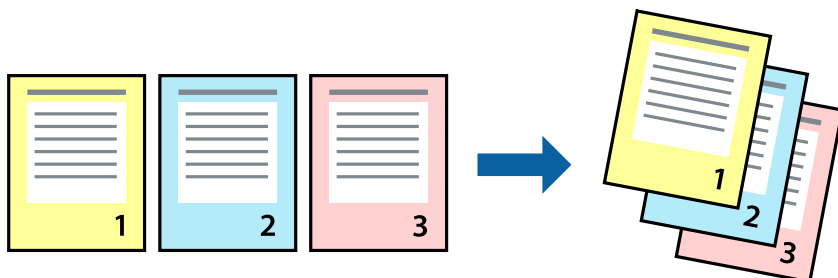

Налаштування друку

На вкладці **Головне** драйвера принтера виберіть елемент **Зворотній порядок**.

Пов'язані відомості

- ➔ «**Основи друку**» на сторінці 64
- ➔ «**Вкладка Головне**» на сторінці 80

Друк зменшеного або збільшеного документу

Можна зменшити або збільшити розмір документа на певний відсоток або змінити розмір документа відповідно до розміру паперу, завантаженого у принтер.



Налаштування друку

На вкладці **Додаткові налаштування** драйвера у налаштуванні **Розмір документа** виберіть формат документа. У налаштуванні **Вихідний папір** виберіть формат паперу, на якому потрібно друкувати. Виберіть **Зменшити/Збільшити документ**, після чого виберіть **За розміром сторінки** або **Масштаб**. Виберіть **Масштаб** та введіть відсоток.

Друкування

Виберіть **У центрі**, щоб друкувати зображення по центру сторінки.

Пов'язані відомості

- ➔ «Основи друку» на сторінці 64
- ➔ «Вкладка Додаткові настройки» на сторінці 81

Друк одного зображення на кількох аркушах для його збільшення (створення плаката)

Ця функція дає змогу друкувати одне зображення на кількох аркушах. Тоді ви зможете створити більший плакат, з'єднавши ці аркуші.

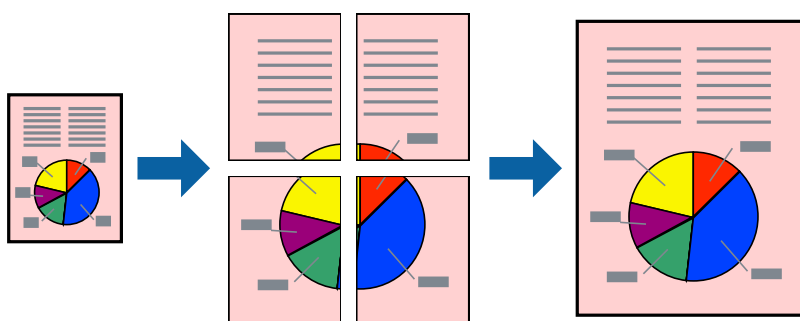

Налаштування друку

На вкладці **Головне** драйвера принтера виберіть значення **Плакат 2x1**, **Плакат 2x2**, **Плакат 3x3** або **Плакат 4x4** для параметра **Багато сторінок**. Якщо натиснути **Настройки**, можна вибрати панелі, які не потрібно друкувати. Також можна вибрати параметри напрямної обтинання.

Пов'язані відомості

- ➔ «Основи друку» на сторінці 64
- ➔ «Вкладка Головне» на сторінці 80

Друкування плакатів, використовуючи Мітки перекривання і вирівнювання

Нижче наведено приклад того, як надрукувати плакат, якщо обрано параметр **Плакат 2x2**, а також **Мітки перекривання і вирівнювання** у пункті **Друк направляючих**.

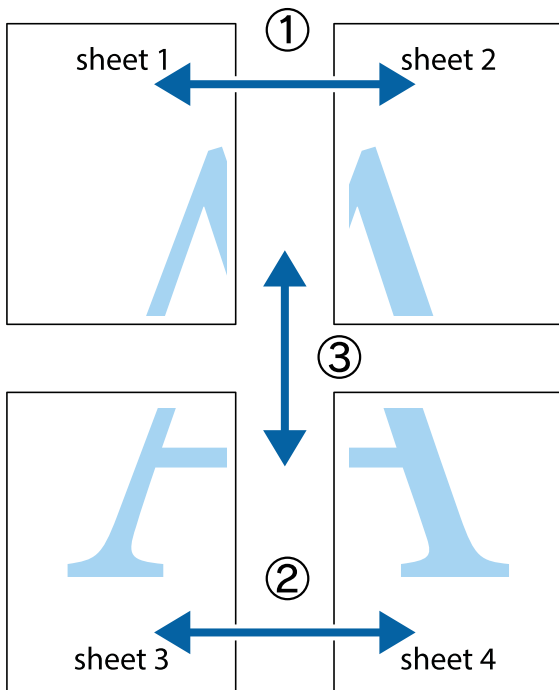

1. Підготуйте Sheet 1 і Sheet 2. Відріжте поля Sheet 1 вздовж блакитної вертикальної лінії, яка з'єднує центри верхньої й нижньої позначок у вигляді хрестика.

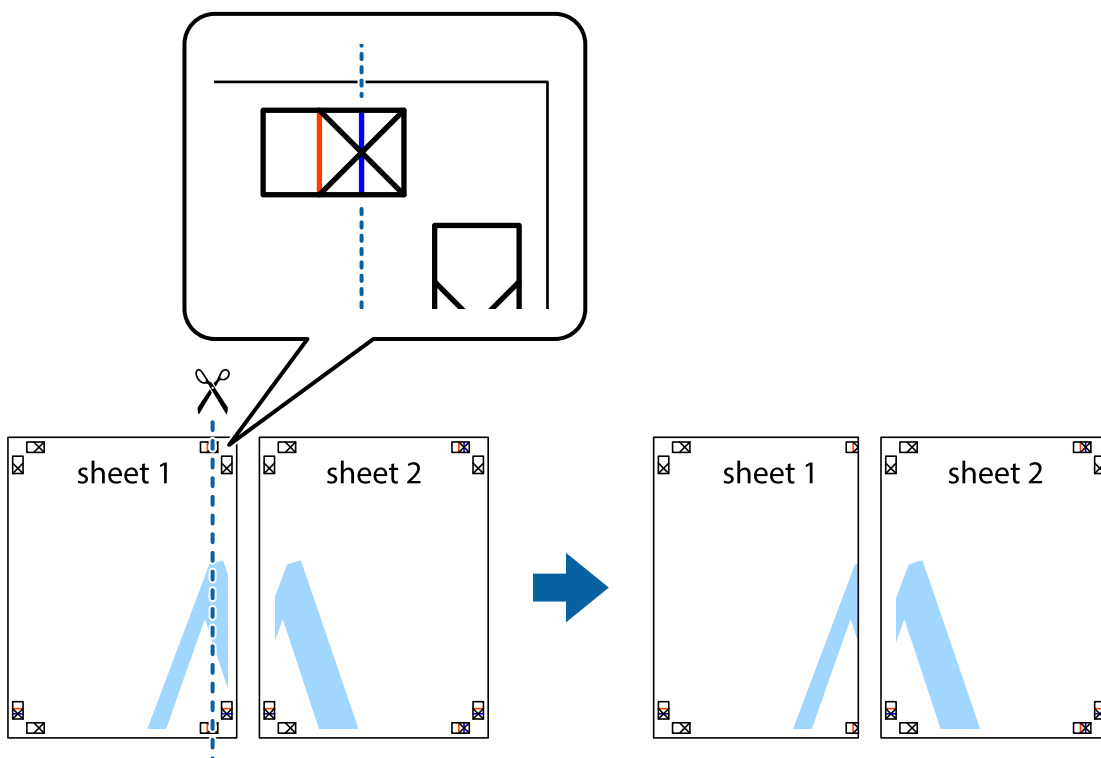

Друкування

2. Розмістіть край Sheet 1 на верху краю Sheet 2 та поєднайте позначки у вигляді хрестика, після чого тимчасово скріпіть ці два аркуша зі зворотної сторони.

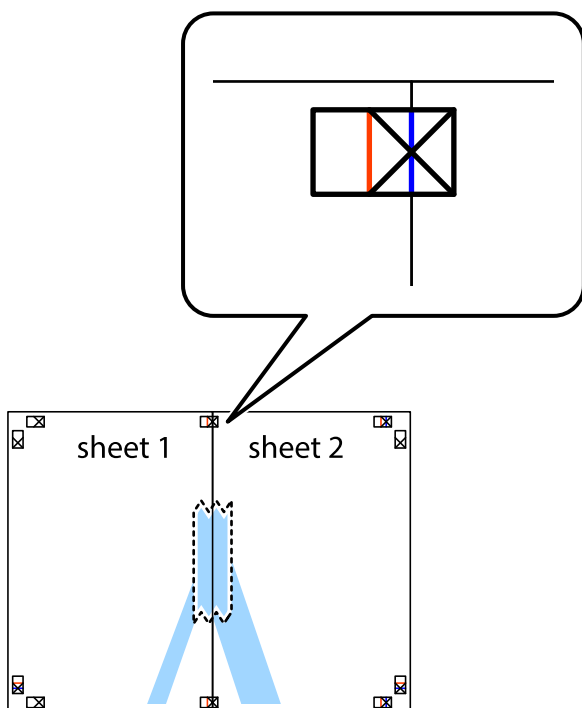

3. Розріжте скріплені аркуші на дві частини вздовж вертикальної червоної лінії, що проходить через позначки для вирівнювання (цього разу, по лівому краю позначок у вигляді хрестика).

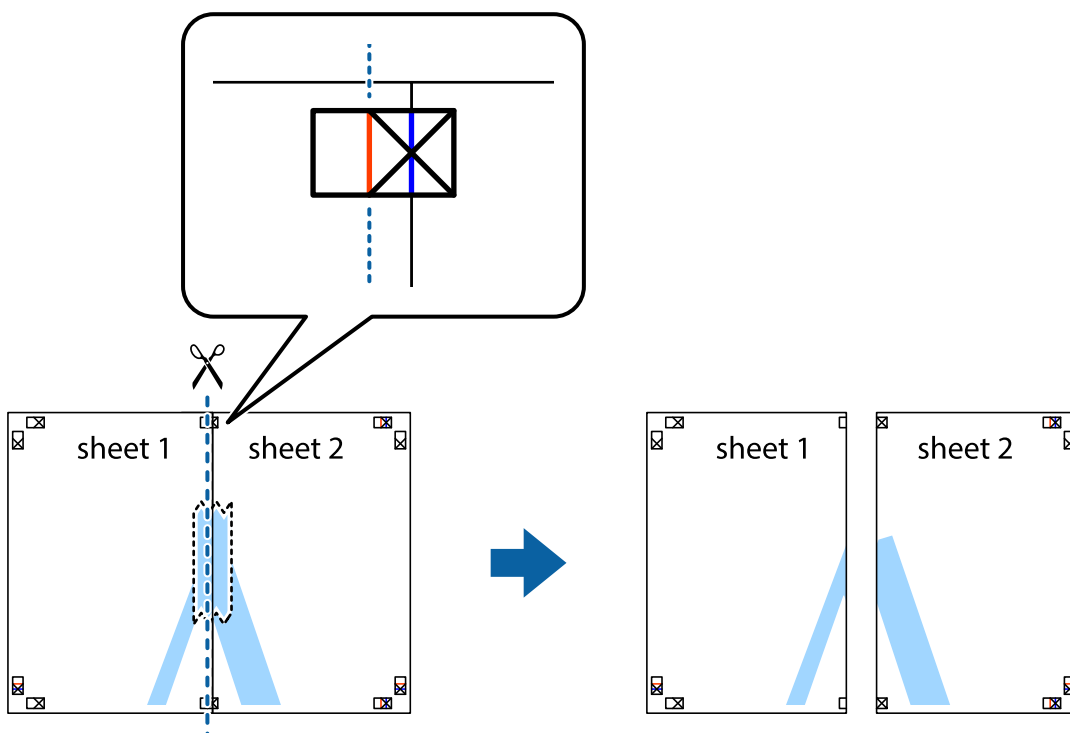

Друкування

4. Скріпіть ці два аркуша зі зворотної сторони.

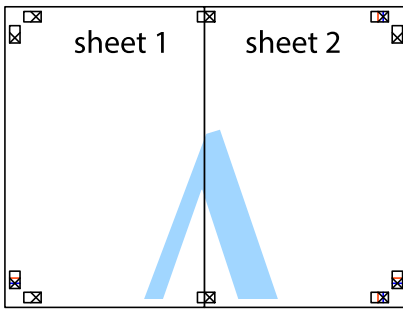

5. Повторіть дії 1-4, щоб скріпити Sheet 3 і Sheet 4.
6. Відріжте поля Sheet 1 та Sheet 2 вздовж блакитної горизонтальної лінії, що з'єднує центри лівої та правої сторін позначок у вигляді хрестика.

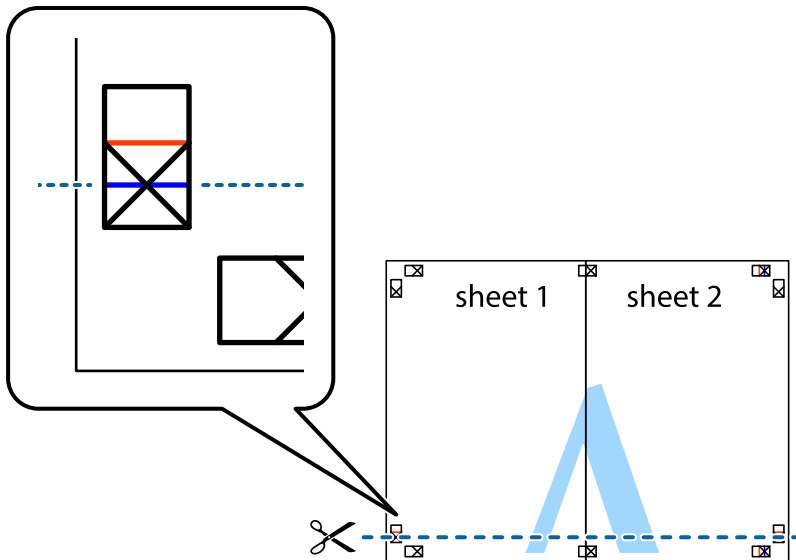

Друкування

7. Розмістіть край Sheet 1 і Sheet 2 на верху Sheet 3 і Sheet 4 та вирівняйте позначки у вигляді хрестика, а потім тимчасово скріпіть аркуші зі зворотної сторони.

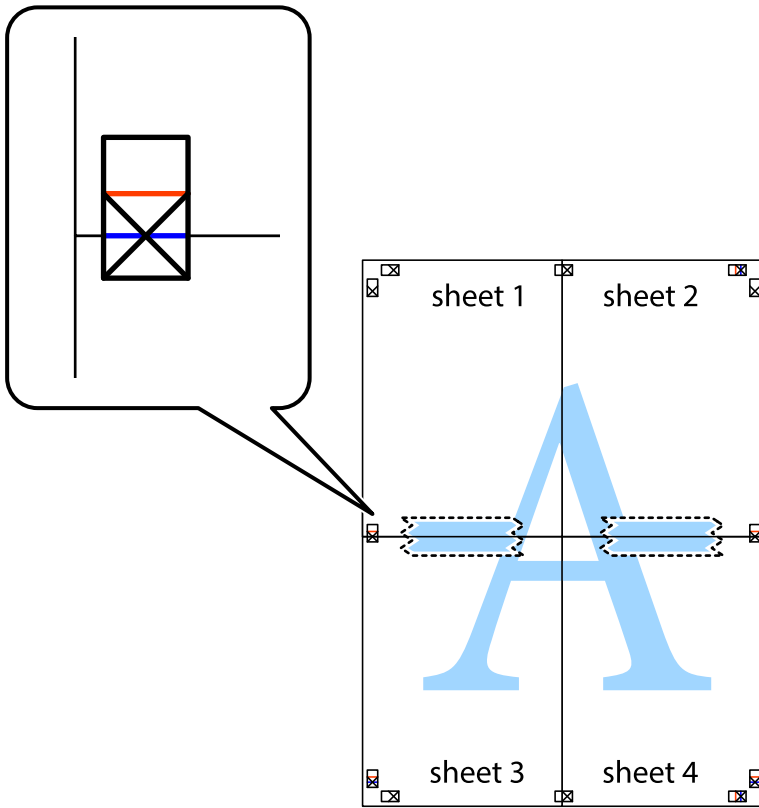

Друкування

8. Розріжте скріплені аркуші на дві частини вздовж горизонтальної червоної лінії, що проходить через позначки для вирівнювання (цього разу лінія над позначками у вигляді хрестика).

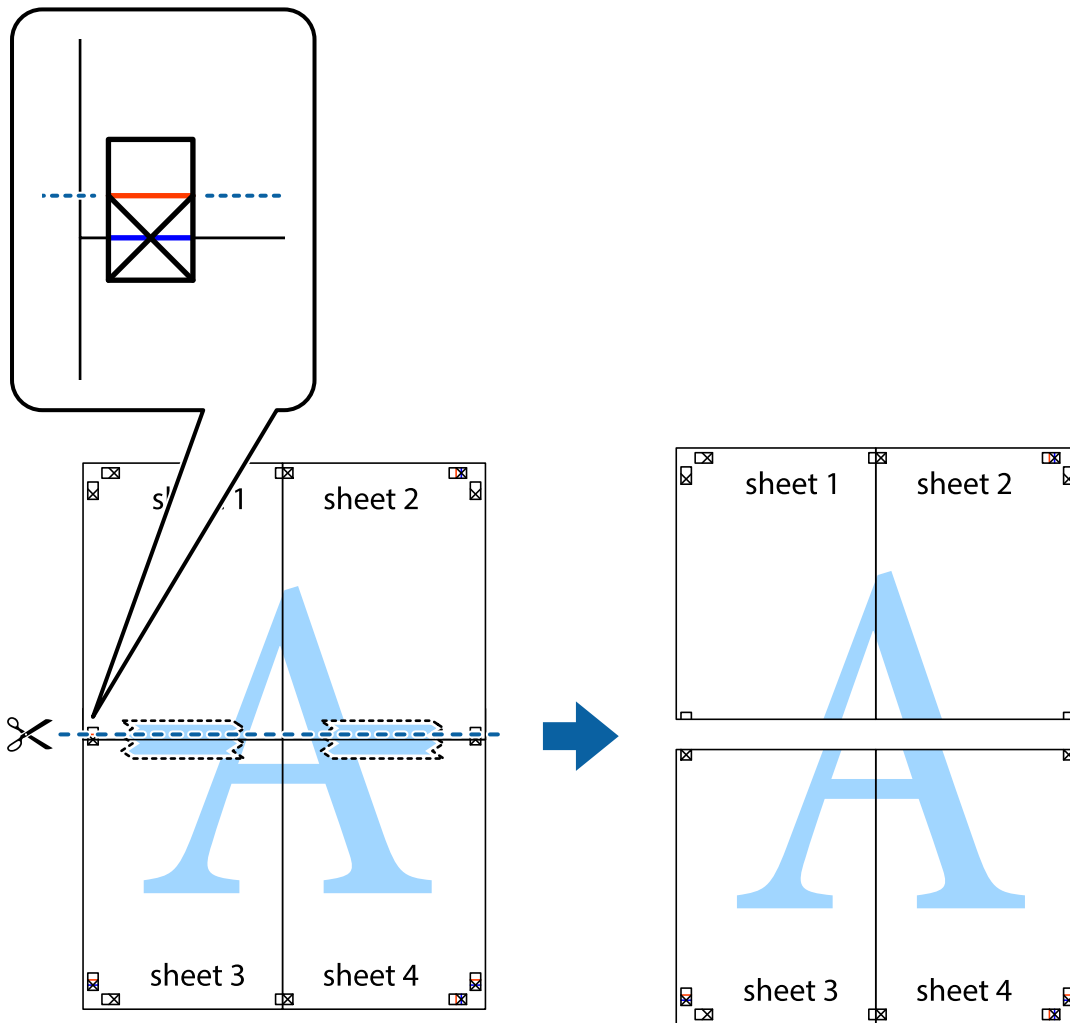

9. Скріпіть ці два аркуша зі зворотної сторони.

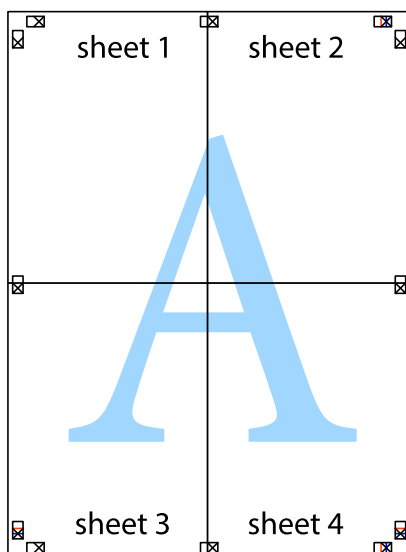

Друкування

10. Відріжте решту країв вздовж зовнішньої напрямної.

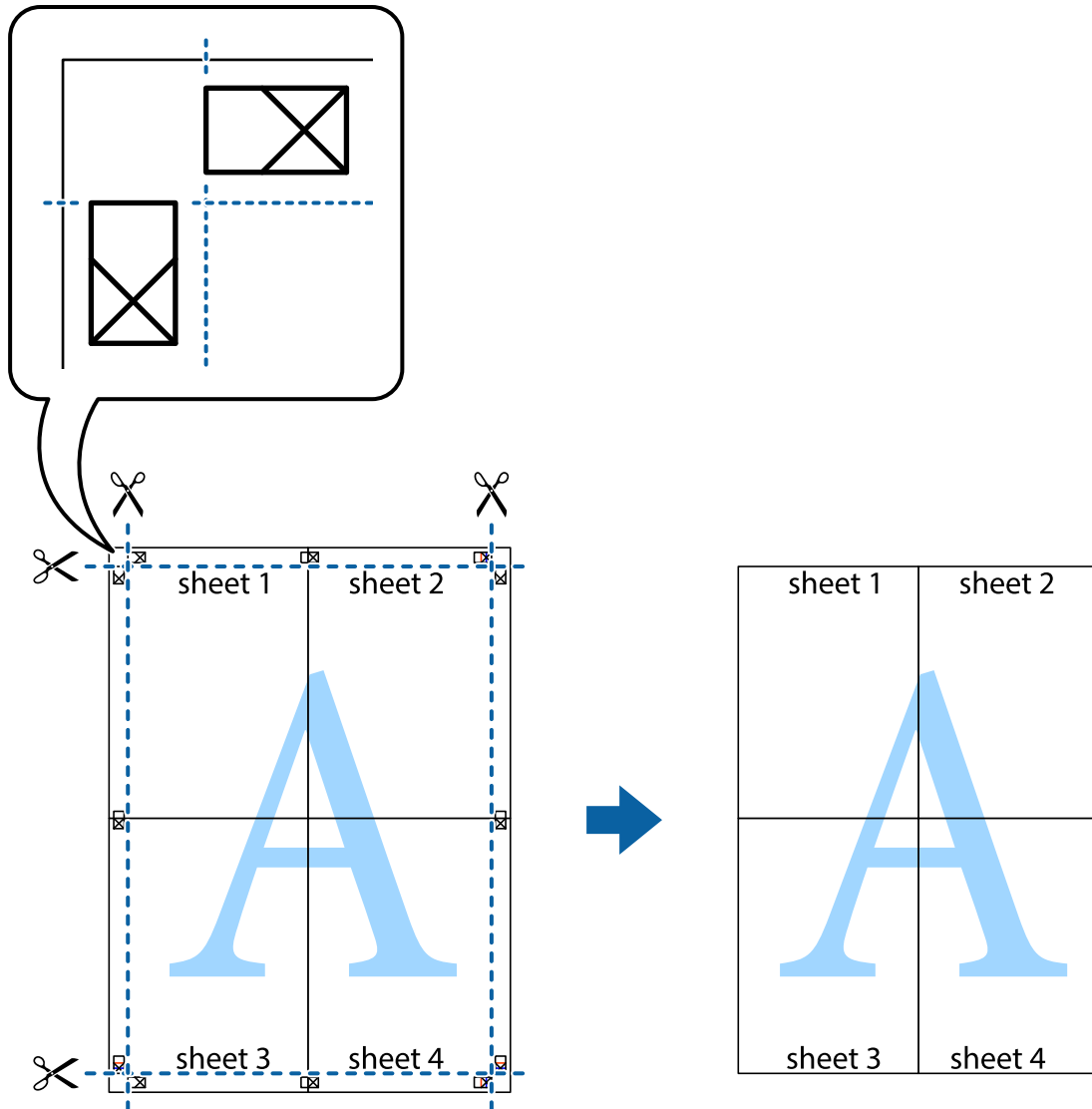

Друк з верхніми та нижніми колонтитулами

Ви можете віддрукувати у колонтитулах таку інформацію, як ім'я користувача та дата друку.

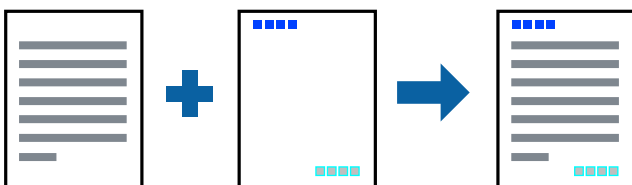

Налаштування друку

На вкладці **Додаткові налаштування** драйвера принтера клацніть **Функції водяного знаку** і виберіть **Колонтитул**. Клацніть **Налаштування** і виберіть елементи, які потрібно надрукувати.

Друкування

Пов'язані відомості

- ➔ «Основи друку» на сторінці 64
- ➔ «Вкладка Додаткові настройки» на сторінці 81

Друк водяного знаку

Ви можете друкувати водяні знаки, такі як «Конфіденційно» або шаблон захисту від копіювання, на своїх документах. У разі друку із шаблону проти копіювання, на фотокопії з'являтимуться приховані літери, які відрізнятимуть копію від оригіналу.



Захист від копіювання доступний за таких умов:

- Папір: звичайний папір, папір для копіювання, фірмовий бланк, обгортковий папір, кольоровий папір, попередньо віддрукований папір, високоякісний звичайний папір
- Якість: Стандартний
- Автоматичний двосторонній друк: не вибрано
- Корекція кольорів: Автоматичне
- Папір з попер. розт. волокон: не вибрано

Примітка.

Ви також можете додати власний водяний знак або шаблон захисту від копіювання.

Налаштування друку

На вкладці **Додаткові настройки** драйвера принтера клацніть елемент **Функції водяного знаку**, а тоді виберіть Захист від копіювання або Водяний знак. Клацніть меню **Настройки**, щоб змінити відомості, зокрема розмір, щільність або положення шаблону або знака.

Пов'язані відомості

- ➔ «Основи друку» на сторінці 64
- ➔ «Вкладка Додаткові настройки» на сторінці 81

Друк файлів, захищених паролем

Ви можете встановити пароль для завдання друку, після чого друк почнеться тільки після введення пароля на панелі керування принтера.

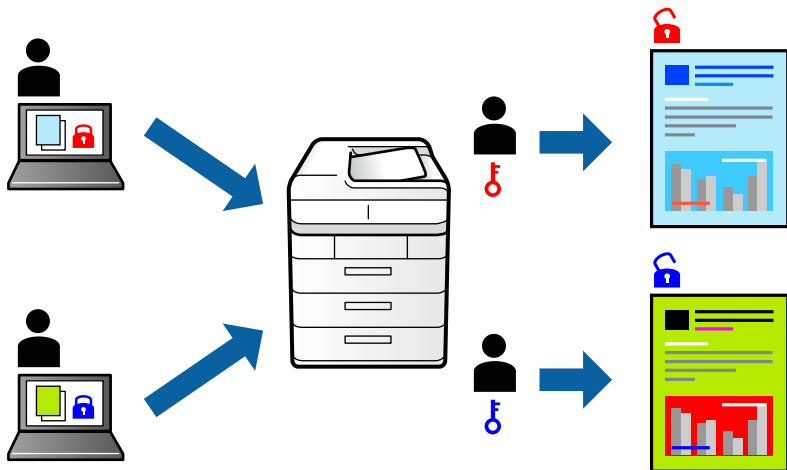

Налаштування друку

На вкладці **Додаткові настройки** драйвера принтера виберіть **Конфіденційне завдання**, а тоді введіть пароль.

Щоб надрукувати завдання, виберіть елемент **Конфіденц. завд.** на головному екрані панелі керування принтера. Виберіть завдання для друку та введіть пароль.

Пов'язані відомості

- ➔ «[Основи друку](#)» на сторінці 64
- ➔ «[Вкладка Додаткові настройки](#)» на сторінці 81

Друк кількох файлів разом

Функція Спрощений організатор завдань дозволяє поєднати кілька файлів, створених різними програмами, і надрукувати їх як єдине завдання для друку. Можна вказати налаштування друку для комбінованих файлів, зокрема макет кількох сторінок і двосторонній друк.

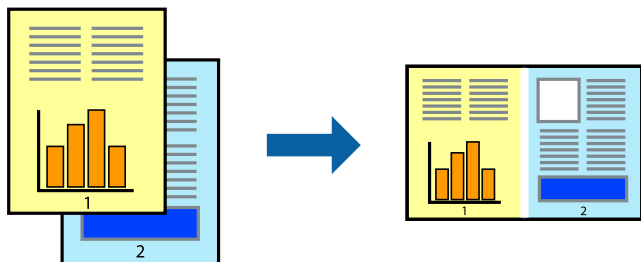

Друкування

Налаштування друку

На вкладці **Головне** драйвера принтера виберіть елемент **Спрощений організатор завдань**. На початку друку відобразиться вікно Спрощений організатор завдань. Не закриваючи вікно Спрощений організатор завдань, відкрийте файл, який потрібно поєднати з поточним файлом, та повторіть зазначені вище кроки.

У разі вибору завдання друку, доданого до Друк проекту у вікні Спрощений організатор завдань можна редагувати макет сторінки.

Клацніть пункт **Друк** у меню **Файл**, щоб почати друк.

Примітка.

Якщо закрити вікно Спрощений організатор завдань, перш ніж усі дані друку будуть додані до Друк проекту, поточне завдання друку буде скасовано. Клацніть пункт **Зберегти** у меню **Файл**, щоб зберегти поточне завдання. Розширенням збережених файлів є «esl».

Щоб відкрити Друк проекту, клацніть елемент **Спрощений організатор завдань** на вкладці **Сервіс** драйвера принтера, щоб відкрити вікно Спрощений організатор завдань. Далі оберіть **Відкрити** в меню **Файл**, щоб вибрати файл.

Пов'язані відомості

- ➔ [«Основи друку» на сторінці 64](#)
- ➔ [«Вкладка Головне» на сторінці 80](#)

Друк за допомогою функції Color Universal Print

Можна покращити вигляд текстів та зображень на роздруківках.

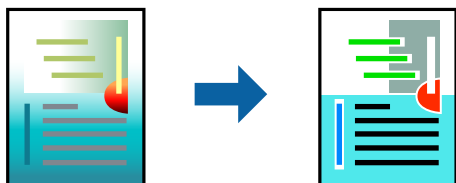

Функція Універсальний кольоровий друк доступна, тільки якщо вибрано вказані нижче параметри.

- Тип паперу: звичайний папір, папір для копіювання, фірмовий бланк, обгортковий папір, кольоровий папір, попередньо віддрукований папір, високоякісний звичайний папір
- Якість: **Стандартний** або вища якість
- Колі друку: **Кольоровий**
- Програми: Microsoft® Office 2007 або пізнішої версії
- Розмір тексту: 96 птс або менше

Налаштування друку

На вкладці **Додаткові настройки** драйвера принтера натисніть пункт **Параметри зображення** в параметрі **Корекція кольорів**. Виберіть значення в параметрі **Універсальний кольоровий друк**. Натисніть елемент **Параметри покращення**, щоб виконати подальші налаштування.

Друкування

Примітка.

- Певні символи можуть мати змінений шаблон, наприклад символ «+» може відображатися як «±».
- Шаблони, характерні для програми, і символи підкреслювання можуть змінювати вміст, надрукований з цими налаштуваннями.
- Якість друку фотографій та інших зображень може знизитися в разі використання налаштувань Універсальний кольоровий друк.
- Швидкість друку зменшується в разі використання налаштувань Універсальний кольоровий друк.

Пов'язані відомості

- ➔ «Основи друку» на сторінці 64
- ➔ «Вкладка Додаткові настройки» на сторінці 81

Налаштування кольору друку

Можна налаштувати кольори, що використовуються для завдання друку.

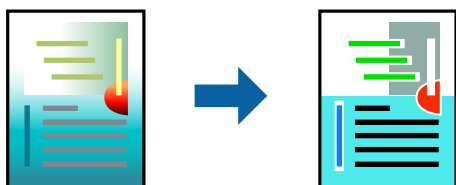

Примітка.

Ці налаштування не застосовуються до початкових даних.

Налаштування друку

На вкладці **Додаткові настройки** драйвера принтера виберіть пункт **Індивідуальні настройки** в параметрі **Корекція кольорів**. Клацніть **Додатково**, щоб відкрити вікно **Корекція кольорів** та вибрати спосіб корекції кольору.

Примітка.

- Параметр **Автоматичне** вибрано автоматично на вкладці **Додаткові настройки**. За допомогою цього параметра кольори будуть автоматично відкориговані відповідно до типу паперу та налаштувань якості друку.
- Параметр **PhotoEnhance** у вікні **Корекція кольорів** налаштовує колір, аналізуючи розташування об'єкта. Тому, якщо змінити розташування об'єкту шляхом зменшення, збільшення, кадрування або повороту зображення, колір може несподівано змінитися. Якщо зображення нечітке, відтінки можуть виглядати неприродно. У випадку, якщо колір змінився чи став неприродним, слід обрати друк в режимі, іншому ніж **PhotoEnhance**.

Пов'язані відомості

- ➔ «Основи друку» на сторінці 64
- ➔ «Вкладка Додаткові настройки» на сторінці 81

Друк з підсиленням тонких ліній

Тонкі лінії, які занадто тонкі для друку, можна зробити товстішими.

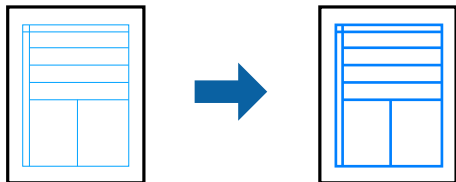

Налаштування друку

На вкладці **Додаткові настройки** драйвера принтера натисніть пункт **Параметри зображення** в параметрі **Корекція кольорів**. Виберіть **Посилювати тонкі лінії**.

Пов'язані відомості

- ➔ «[Основи друку](#)» на сторінці 64
- ➔ «[Вкладка Додаткові настройки](#)» на сторінці 81

Друк чітких штрих-кодів

Ви можете надрукувати чіткий штрих-код, який буде легко сканувати. Цю функцію слід вмикати, тільки якщо надрукований штрих-код не можна відсканувати.

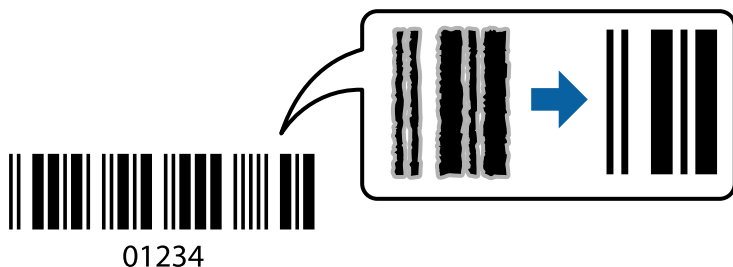

Цю функцію можна використовувати за наведених далі умов.

- Папір: звичайний, копіювальний, фірмові бланки, вторинний, кольоровий, попередньо віддрукований, звичайний папір високої якості, щільний з щільністю від 91 до 256 г/м² або конверт
- Якість: **Стандартний, Висока** (не доступний для паперу товщиною від 151 до 256 г/м²)

Примітка.

Зменшення розмиття можливе не завжди та залежить від обставин.

Налаштування друку

На вкладці **Сервіс** драйвера принтера клацніть елемент **Розширені параметри**, а тоді виберіть **Режим штрих-кода**.

Друкування

Пов'язані відомості

- ➔ «Основи друку» на сторінці 64
- ➔ «Вкладка Сервіс» на сторінці 82

Скасування друку

Завдання друку можна скасувати з комп'ютера. Однак не можна скасувати завдання друку з комп'ютера після того, як воно було повністю надіслано на принтер. У такому разі завдання на друк можна скасувати на панелі керування принтера.

Скасування

На комп'ютері клацніть правою кнопкою миші свій принтер у меню **Пристрої та принтери, Принтер** або **Принтери і факси**. Клацніть **Перегляд поточного друку**, клацніть правою кнопкою миші завдання друку, яке потрібно скасувати, а тоді виберіть **Скасувати**.

Опції меню для драйвера принтера

Відкрийте вікно друку у програмі, виберіть принтер, а тоді відкрийте вікно драйвера принтера.

Примітка.

Меню відрізняються залежно від вибраного параметра.

Вкладка Головне

Попередні настройки друку	Додати/Видалити попередні настройки	Можна додати або видалити власні попередні налаштування, які вносилися для параметрів друку, що часто використовувалися. Виберіть зі списку попереднє налаштування для використання.
Показати настройки	Відображення списку елементів, що встановлені у вкладках Головне та Додаткові настройки .	
За замовчуванням	Поверніть усі налаштування до їх стандартних заводських значень. Налаштування у меню Додаткові настройки також будуть скинуті до стандартних.	
Рівень чорнила	Відображення приблизних рівнів чорнил.	
Джерело паперу	Виберіть джерело подачі паперу. Виберіть параметр Автовибір для автоматичного вибору джерела, вибраного в налаштуваннях Параметри паперу принтера.	
Розмір документа	Виберіть розмір паперу, на якому потрібно друкувати. Якщо вибрати Визначений користувачем , то потрібно ввести ширину та висоту паперу.	
Орієнтація	Виберіть орієнтацію, яку потрібно використати під час друку.	
Тип паперу	Виберіть тип паперу для друку.	
Якість	Виберіть якість паперу, яку ви бажаєте використовувати для друку. Доступні налаштування залежать від типу вибраного паперу.	
Кольоровий	Виберіть колір для завдання друку.	

Друкування

Двосторонній друк	Можливість виконувати двосторонній друк.	
	Настройки	Можна вказати край та поля для скріплення. Під час друку багатосторінкових документів, можна виконувати друк, починаючи від переднього або заднього боку сторінки.
	Щільність друку	Виберіть тип документа, щоб відрегулювати щільність друку. Якщо вибрано належну щільність друку, можна запобігти проступанню зображень на протилежну сторону. Виберіть Визначений користувачем , щоб відрегулювати щільність друку вручну.
Багато сторінок	Можливість друкувати кілька сторінок на одному аркуші або виконати друк плакату. Клацніть Порядок сторінок , щоб вказати порядок друку сторінок.	
Копії	Установіть кількість копій для друку.	
	Підбір	Друк багатосторінкових документів, сортованих за порядком та в комплекти.
	Зворотній порядок	Можливість друкувати з останньої сторінки, у результаті чого після друку сторінки буде складено у правильному порядку.
Реж. без пов-нь	Зниження рівня шуму від принтера. Однак увімкнення цієї функції може знизити швидкість друку.	
Перегляд	Відображення попереднього перегляду документа перед друком.	
Спрощений організатор завдань	Виберіть цей елемент, щоб друкувати з використанням функції Спрощений організатор завдань.	

Вкладка Додаткові настройки

Попередні настройки друку	Додати/Видалити попередні настройки	Можна додати або видалити власні попередні налаштування, які вносилися для параметрів друку, що часто використовувалися. Виберіть зі списку попереднє налаштування для використання.
Показати настройки	Відображення списку елементів, що встановлені у вкладках Головне та Додаткові настройки .	
За замовчуванням	Поверніть усі налаштування до їх стандартних заводських значень. Налаштування у меню Головне також будуть скинуті до стандартних.	
Розмір документа	Виберіть розмір документа.	
Вихідний папір	Виберіть розмір паперу, на якому потрібно друкувати. Якщо параметр Вихідний папір відрізняється від Розмір документа , то Зменшити/Збільшити документ вибирається автоматично. Вам не потрібно вибирати Вихідний папір під час друку документів, не змінюючи розміру.	
Зменшити/ Збільшити документ	Дає змогу зменшити або збільшити розмір документа.	
	За розміром сторінки	Автоматично зменшуйте або збільшуйте документ, щоб він відповідав розміру паперу, вибраному в Вихідний папір .
	Масштаб	Друк із певним відсотком.
	У центрі	Друкує зображення в центрі аркуша.

Друкування

Корекція кольорів	Автоматичне	Автоматично регулює кольори зображення.
	Індивідуальні настройки	Дає змогу вручну відрегулювати колір. Натисніть Додатково для додаткових налаштувань.
	Параметри зображення	Вмикає такі параметри якості друку, як Універсальний кольоровий друк або Усун. ефект черв.оч. Можна також потовщити тонкі лінії, об зробити їх видимими на роздруківках.
Функції водяного знаку	Дає змогу внести налаштування для шаблонів захисту від копіювання та водяних знаків.	
Конфіденційне завдання	Захищає паролем конфіденційні документи під час друку. У разі використання цієї функції, дані друку зберігаються у принтері і можуть бути надруковані лише після введення паролю на панелі керування принтера. Натисніть Настройки , щоб змінити налаштування.	
Додаткові настройки	Повернути на 180°	Поворот сторінок на 180 градусів перед друком. Ця функція корисна для друку на такому папері, як наприклад, конверти, які завантажуються у фіксованому положенні.
	Всока швидкість	принтер друкує під час руху друкувальної голівки в обох напрямках. Швидкість друку є високою, але якість може погіршитись.
	Дзеркальне зображення	Перевертає зображення так, щоб воно мало вигляд дзеркального відображення.

Вкладка Сервіс

Перевірка сопел	Друк шаблону перевірки сопел, щоб побачити, чи не засмічені сопла друкувальної головки.
Прочищення голівки	Прочищення засмічених сопел друкувальної головки. Оскільки ця функція використовує трохи чорнила, використовуйте її, тільки якщо сопла засмічені.
Спрощений організатор завдань	Відкриває вікно Спрощений організатор завдань. Можна зберігати й редагувати дані.
EPSON Status Monitor 3	Відкриває вікно EPSON Status Monitor 3. Тут можна перевірити стан принтера та витратних матеріалів.
Контрольовані параметри	Дає змогу налаштувати параметри у вікні EPSON Status Monitor 3.
Розширені параметри	Дає змогу налаштувати цілу низку параметрів. Клацніть на кожному елементі правою кнопкою миші, щоб переглянути докладнішу інформацію в меню Довідка.
Черга друку	Відображає завдання, що очікують на друк. Можна перевірити, призупинити або відновити друк завдань.
Інформація про принтер та опції	Можна зареєструвати облікові записи користувача. Якщо на принтері встановлено контроль доступом, потрібно зареєструвати обліковий запис.
Мова	Змінює мову, що використовується у вікні драйвера принтера. Щоб застосувати налаштування, закрийте драйвер принтера, а тоді ще раз відкрийте його.
Оновлення програмного забезпечення	Запускає EPSON Software Updater для перевірки останніх версій програм в Інтернеті.
Технічна підтримка	Дає змогу відкрити веб-сайт технічної підтримки Epson.

Друк за допомогою драйвера принтера PostScript в ОС Windows

Драйвер принтера PostScript — це драйвер принтера, який виводить команди друку на принтер за допомогою мови опису сторінки PostScript.

1. Відкрийте файл, який потрібно надрукувати.
Завантажте папір у принтер, якщо це ще не зроблено.
2. Виберіть пункт **Друк** або **Параметри друку** в меню **Файл**
3. Виберіть свій принтер.
4. Оберіть **Обране** або **Властивості**, щоб отримати доступ до вікна драйвера принтера.

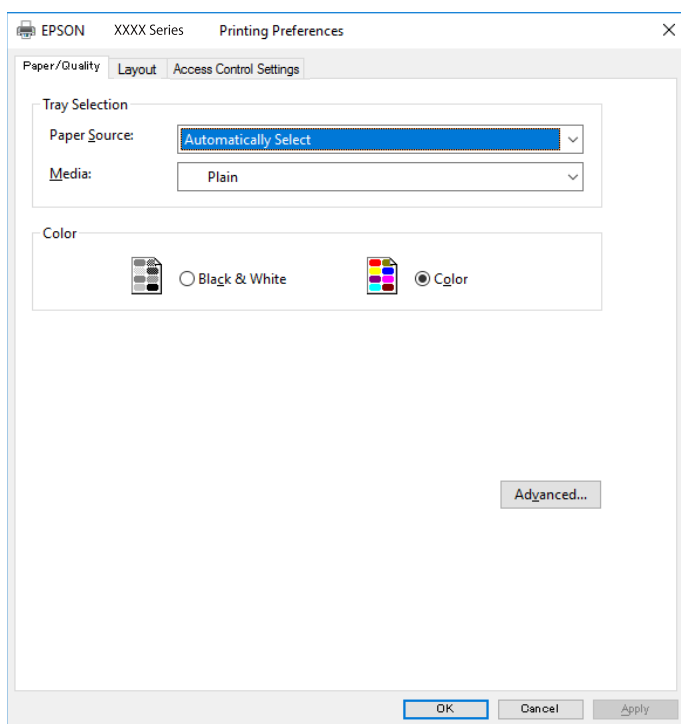

5. Змініть налаштування відповідно до потреби.
Для детальнішої інформації див. опції меню для драйвера принтера.
6. Натисніть кнопку **ОК**, щоб закрити драйвер принтера для отримання докладнішої інформації.
7. Клацніть **Друк**.

Пов'язані відомості

- ➔ «Доступний папір та ресурс завантаження» на сторінці 28
- ➔ «Завантаження паперу в Касета для паперу» на сторінці 33
- ➔ «Завантаження паперу в Задне гніздо под. пап.» на сторінці 35
- ➔ «Перелік типів паперу» на сторінці 38

Друкування

- ➔ «Вкладка «Папір/Якість»» на сторінці 84
- ➔ «Вкладка макетів» на сторінці 84

Пункти меню для драйвера принтера PostScript

Відкрийте вікно друку у програмі, виберіть принтер, а тоді відкрийте вікно драйвера принтера.

Примітка.

Меню відрізняються залежно від вибраного пункту.

Вкладка «Папір/Якість»

Вибір лотка	Джерело паперу	Виберіть джерело паперу, з якого подаватиметься папір. Виберіть параметр Вибирати автоматично для автоматичного вибору джерела, вибраного в налаштуваннях Параметри паперу принтера.
	Носій	Виберіть тип паперу, на якому потрібно друкувати.
Колір	Виберіть колір для свого завдання друку.	

Вкладка макетів

Орієнтація	Виберіть орієнтацію, яку потрібно використати під час друку.		
Друк на обох сторонах	Можливість виконувати двосторонній друк.		
Порядок сторінок	Виберіть друк з першої або з останньої сторінки. Якщо вибрати значення 3 останньої до першої , після друку сторінки складатимуться у правильному порядку на основі номера сторінки.		
Формат сторінки	Сторінок на аркуш	Дає змогу друкувати кілька сторінок на одному аркуші.	
		Кількість сторінок на макет аркуша	Дає змогу вказати макет сторінки під час друку кількох сторінок на одному аркуші.
	Брошура	Виберіть для створення брошури.	
		Скріплення брошури	Виберіть місце скріплення для брошури.

Вкладка налаштування доступу

Користування принтером може бути обмежене адміністратором. Друкування можливе після реєстрації облікового запису до драйвера принтера. Зверніться до адміністратора за детальною інформацією стосовно облікового запису.

Друкування

Налаштування доступу	Реєстрація користувача	Дає змогу ввести ім'я користувача та пароль.
	Ім'я користувача	Введіть ім'я користувача.
	Пароль	Введіть пароль.

Розширені параметри

Папір/Виведення	Розмір паперу	Виберіть розмір паперу, на якому потрібно друкувати.		
	Копії	Установіть кількість копій для друку.		
Графічні зображення	Якість друку	Виберіть якість паперу, яку ви бажаєте використовувати для друку.		
	Керування кольорами зображення	Виберіть спосіб керування кольорами зображення або мету.		
	Масштабування	Дає змогу зменшувати або збільшувати документ.		
	Шрифт TrueType	Установлює заміник шрифту TrueType.		
Параметри документа	Розширені функції друку	Дає змогу виконувати докладні налаштування функцій друк.		
	Параметри PostScript	Дає змогу виконувати додаткові налаштування.		
	Функції принтера	Color Mode	Виберіть чорно-білий або кольоровий друк.	
		Press Simulation	Ви можете обрати колір чорнила СМҮК для симуляції відтворення кольору чорнила СМҮК офсетного друку.	
		Ink Save Mode	Економія чорнила за допомогою зменшення щільності друку.	
Rotate by 180°		Поворот даних на 180 градусів перед друком.		

Скасування друку

Завдання друку можна скасувати з комп'ютера. Однак не можна скасувати завдання друку з комп'ютера після того, як воно було повністю надіслано на принтер. У такому разі завдання на друк можна скасувати на панелі керування принтера.

Скасування

На комп'ютері клацніть правою кнопкою миші свій принтер у меню **Пристрої та принтери**, **Принтер** або **Принтери і факси**. Клацніть **Перегляд поточного друку**, клацніть правою кнопкою миші завдання друку, яке потрібно скасувати, а тоді виберіть **Скасувати**.

Друк за допомогою драйвера принтера в ОС Mac OS

Основи друку

Примітка.

Дії можуть відрізнятися в залежності від програми. Докладнішу інформацію див. в електронній довідці застосунку.

1. Відкрийте файл, який потрібно надрукувати.
Завантажте папір у принтер, якщо його ще не завантажено.
2. Оберіть пункт **Друк** у меню **Файл** чи іншу команду, щоб відкрити діалогове вікно друку.
Щоб розширити вікно друку, натисніть **Показати деталі** або ▼.
3. Виберіть свій принтер.
4. У спливаючому меню оберіть **Налаштування друку**.

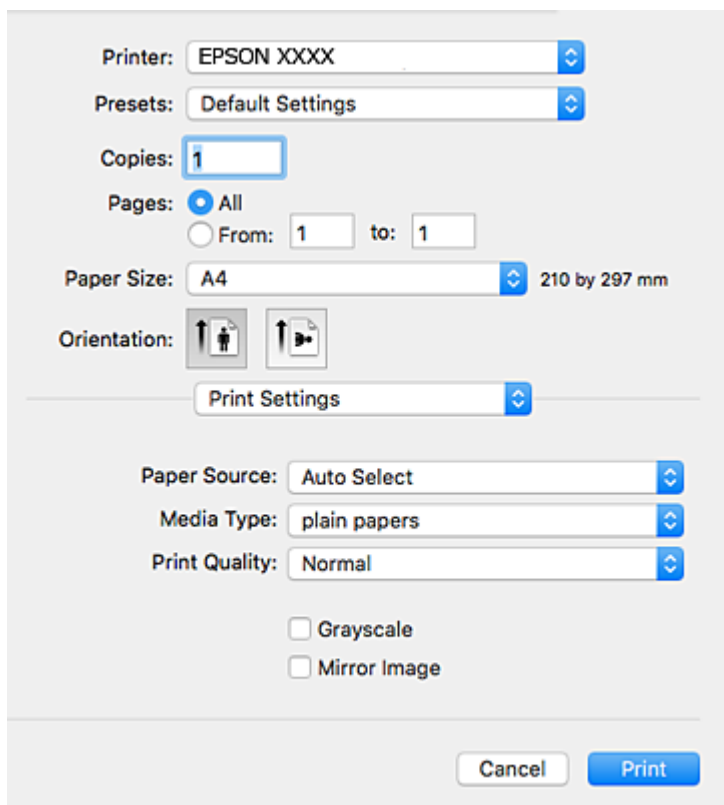

Друкування

Примітка.

В ОС OS X Mountain Lion або пізнішої версії, якщо не відображається меню **Налаштування друку**, це означає, що драйвер принтера Epson встановлено неправильно.

Оберіть пункт **Обрані налаштування системи** у меню  > **Принтери та сканери** (або **Друк і сканування**, **Друк і факс**), видаліть принтер і знову додайте його. Щоб додати принтер, див. інструкції нижче.

<http://epson.sn>

5. Змініть налаштування відповідно до потреби.

Для детальнішої інформації див. параметри меню драйвера принтера.

6. Клацніть **Друк**.

Пов'язані відомості

- ➔ «Доступний папір та ресурс завантаження» на сторінці 28
- ➔ «Завантаження паперу в Касета для паперу» на сторінці 33
- ➔ «Завантаження паперу в Заднє гніздо под. пап.» на сторінці 35
- ➔ «Перелік типів паперу» на сторінці 38
- ➔ «Опції меню для Налаштування друку» на сторінці 92

Двосторонній друк

Можна виконувати друк на обох сторонах паперу.

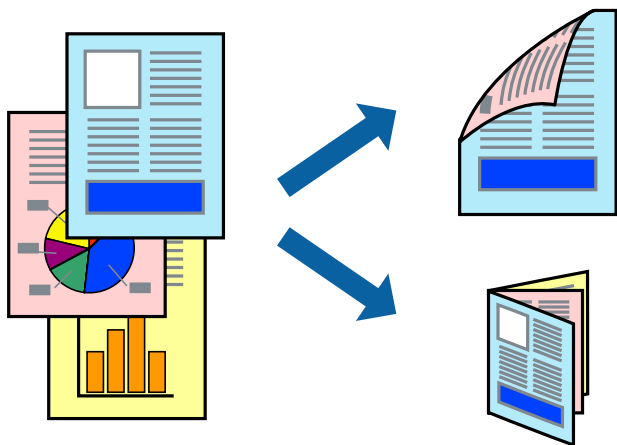

Примітка.

- Якщо використовується папір, не призначений для двостороннього друку, може погіршитися якість друку і виникнути змінання паперу.
- У залежності від паперу й даних друку, чорнило може просочуватися на іншу сторону паперу.

Пов'язані відомості

- ➔ «Доступний папір та ресурс завантаження» на сторінці 28

Друкування

Налаштування друку

У спливаючому меню виберіть **Параметри двостороннього друку**. Виберіть спосіб двостороннього друку та виконайте налаштування **Тип документа**.

Примітка.

- Швидкість друку може знизитися, залежно від типу документа.
- Під час друку фотографій з щільними даними виберіть **Текст і графіка** або **Текст і фото** в налаштуванні **Тип документа**. Якщо роздруковані матеріали розмазано або чорнила проступають на інший бік паперу, відрегулюйте **Щільність друку** та **Збільшений час висушування чорнил** у **Регулювання**.

Пов'язані відомості

- ➔ «Основи друку» на сторінці 86
- ➔ «Опції меню для Параметри двостороннього друку» на сторінці 92

Друкування декількох сторінок на одному аркуші

На одному аркуші паперу можна друкувати дві або чотири сторінки даних.

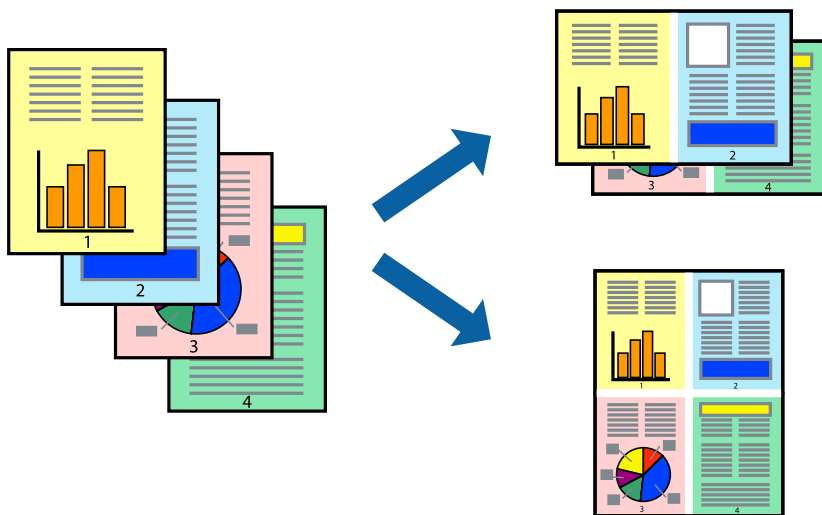

Налаштування друку

Оберіть у спливаючому меню значення параметра **Макет**. Встановіть кількість сторінок за допомогою параметрів **Сторінок на аркуші**, **Напрямок макету** (порядок сторінок) та **Границі**.

Пов'язані відомості

- ➔ «Основи друку» на сторінці 86
- ➔ «Параметри макета в меню» на сторінці 91

Друк і складання за порядком сторінок (друк у зворотньому порядку)

Ви можете друкувати, починаючи з останньої сторінки, щоб документи склалися за порядком сторінок.

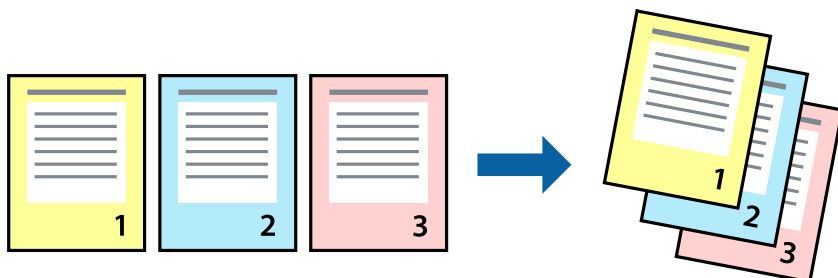

Налаштування друку

Оберіть у спливаючому меню значення **Робота з папером**. Виберіть значення **Зворотний** для параметра **Порядок сторінок**.

Пов'язані відомості

- ➔ [«Основи друку» на сторінці 86](#)
- ➔ [«Опції меню для роботи з папером» на сторінці 91](#)

Друк зменшеного або збільшеного документу

Можна зменшити або збільшити розмір документа на певний відсоток або змінити розмір документа відповідно до розміру паперу, завантаженого у принтер.



Налаштування друку

Під час друку з масштабуванням до формату паперу виберіть у спливаючому меню **Робота з папером**, після чого виберіть **Масштаб відповідно до формату паперу**. Виберіть формат паперу, який було

Друкування

завантажено у принтер в налаштуванні **Обраний розмір паперу**. Під час зменшення розміру документа виберіть **Тільки зменшення**.

Під час друку з певним відсотком виконайте одну з таких дій.

- Виберіть **Друк** з меню **Файл** програми. Виберіть **Принтер**, введіть відсоток в полі **Масштаб**, після чого натисніть **Друк**.
- Виберіть **Параметри сторінки** з меню **Файл** програми. Виберіть ваш принтер у полі **Формат для**, введіть відсоток у полі **Масштаб** і натисніть кнопку **ОК**.

Примітка.

*Виберіть формат паперу, який було встановлено у програмі в налаштуванні **Формат паперу**.*

Пов'язані відомості

- ➔ «**Основи друку**» на сторінці 86
- ➔ «**Опції меню для роботи з папером**» на сторінці 91

Налаштування кольору друку

Можна налаштувати кольори, що використовуються для завдання друку.

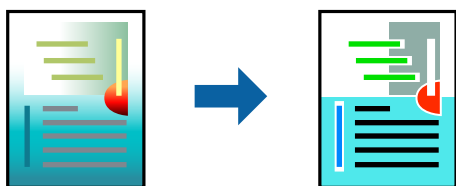

Примітка.

Ці налаштування не застосовуються до початкових даних.

Налаштування друку

Оберіть пункт **Узгодження кольорів** зі спливаючого меню та оберіть пункт **EPSON Color Controls**. Оберіть пункт **Параметри кольору** зі спливаючого меню та один із доступних варіантів. Клацніть стрілку біля **Розширені налаштування** та виконайте докладніші налаштування.

Пов'язані відомості

- ➔ «**Основи друку**» на сторінці 86
- ➔ «**Опції меню для узгодження кольорів**» на сторінці 91
- ➔ «**Опції меню для Параметри кольору**» на сторінці 92

Скасування друку

Завдання друку можна скасувати з комп'ютера. Однак не можна скасувати завдання друку з комп'ютера після того, як воно було повністю надіслано на принтер. У такому разі завдання на друк можна скасувати на панелі керування принтера.

Друкування

Скасування

Натисніть піктограму принтера на **Панелі швидкого запуску**. Виберіть завдання, яке потрібно скасувати, і виконайте одну із зазначених нижче дій.

- OS X Mountain Lion або пізнішої версії

Клацніть  поряд із індикатором перебігу.

- Mac OS X v10.6.8 — v10.7.x

Натисніть **Видалити**.

Опції меню для драйвера принтера

Відкрийте вікно друку у програмі, виберіть принтер, а тоді відкрийте вікно драйвера принтера.

Примітка.

Меню відрізняються залежно від вибраного параметра.

Параметри макета в меню

Сторінок на аркуш	Виберіть кількість сторінок для друку на одному аркуші.
Напрямок макета	Вкажіть порядок, у якому друкуватимуться сторінки.
Границі	Друк границь навколо сторінок.
Зворотня орієнтація сторінки	Обертання сторінок на 180 градусів перед друком. Вибирайте цей параметр під час друку на такому папері, як конверти, які завантажуються у принтер у фіксованому напрямку.
Горизонтальне обертання	Дзеркальне обертання друкованого зображення.

Опції меню для узгодження кольорів

ColorSync	Виберіть метод коригування кольору. Ці параметри коригують кольори на принтері та комп'ютері, щоб звести до мінімуму різницю в кольорах.
EPSON Color Controls	

Опції меню для роботи з папером

Групувати сторінки	Друк багатосторінкових документів з групуванням за копіями і сортуванням їх у комплекти.
Сторінки для друку	Виберіть тільки парні або непарні сторінки для друку.
Порядок сторінок	Виберіть друг згори або з останньої сторінки.

Друкування

Масштаб відповідно до розміру паперу	Друк виконується відповідно до розміру завантаженого паперу.	
	Цільовий розмір паперу	Виберіть розмір паперу для друку.
	Тільки зі зменшенням масштабу	Виберіть під час зменшення розміру документа.

Опції меню для сторінки обкладинки

Друк сторінки обкладинки	Виберіть, чи потрібно друкувати сторінку обкладинки. Якщо потрібно додати зворотну обкладинку, виберіть Після документа .
Тип сторінки обкладинки	Виберіть вміст сторінки обкладинки.

Опції меню для Налаштування друку

Джерело паперу	Виберіть джерело подачі паперу. Якщо принтер має лише одне джерело паперу, цей елемент не відображається. У разі вибору параметра Автовибір буде автоматично вибрано джерело паперу, яке відповідає налаштуванню Параметри паперу принтера.
Тип носія	Виберіть тип паперу для друку.
Якість друку	Виберіть якість паперу, яку ви бажаєте використовувати для друку. Параметри відрізняються залежно від типу паперу.
Відтінки сірого	Виберіть це параметр, якщо потрібен чорно-білий друк або друк у відтінках сірого.
Дзеркальне зображення	Дзеркальне обертання друкованого зображення.

Опції меню для Параметри кольору

Ручні налаштування	Регулює колір вручну. У розділі Розширені налаштування можна вибрати докладні налаштування.
PhotoEnhance	Дозволяє отримати чіткіші зображення з яскравішими кольорами завдяки автоматичному налаштуванню контрастності, насиченості та яскравості початкових даних зображення.
Вимк. (Без налаштування кольору)	Друк без будь-якого підсилення або регулювання кольорів.

Опції меню для Параметри двостороннього друку

Двосторонній друк	Друк на обох сторонах паперу.
-------------------	-------------------------------

Робочі налаштування для драйвера принтера з Mac OS

Доступ до вікна робочих налаштувань драйвера принтера в Mac OS

Оберіть пункт **Системні параметри** з меню  > **Принтери та сканери** (або **Друк і сканування**, **Друк і факс**), а потім оберіть принтер. Натисніть **Параметри та забезпечення** > **Додаткові параметри** (або **Драйвер**).

Робочі налаштування для драйвера принтера з Mac OS

- Щільний папір і конверти:** Запобігає розмиванню чорнила під час друку на щільному папері. Однак, це може знизити швидкість друку.
- Пропустити чисту сторінку:** Уникає друкування пустих сторінок.
- Реж. без пов-нь:** Знижує шум принтера, однак це може призвести до зниження швидкості друку.
- Дозв. тимч. друк чор. кол.:** Друкує тимчасово лише чорним чорнилом.
- Високошвидкісний друк:** Принтер друкує під час руху друкувальної голівки в обох напрямках. Швидкість друку є високою, але якість може погіршитись.
- Виведення документів для підшивки:** Подача паперу, яка полегшує організацію документів по файлах у разі друку даних в альбомній орієнтації або двостороннього друку. Друк конвертів не підтримується.
- Попередження:** Дозволяє драйверу принтера відображати повідомлення із застереженнями.
- Установлення двостороннього зв'язку:** Зазвичай цей параметр необхідно встановити на **Увімк.**. Оберіть **Вимк.**, якщо інформацію про принтер неможливо отримати через використання принтера комп'ютерами, що використовують Windows, через мережу або з будь-якої іншої причини.
- Нижня касета:** Додайте додаткову касету для паперу у джерело паперу.

Друк за допомогою драйвера принтера PostScript в ОС Mac OS

Драйвер принтера PostScript — це драйвер принтера, який виводить команди друку на принтер за допомогою мови опису сторінки PostScript.

1. Відкрийте файл, який потрібно надрукувати.
Завантажте папір у принтер, якщо його ще не завантажено.
2. Оберіть **Друк** або **Параметри друку** з меню **Файл**.
Щоб розширити вікно друку, натисніть **Показати деталі** або ▼.
3. Виберіть свій принтер.

Друкування

4. Виберіть у спливаючому меню пункт **Функції друку**.

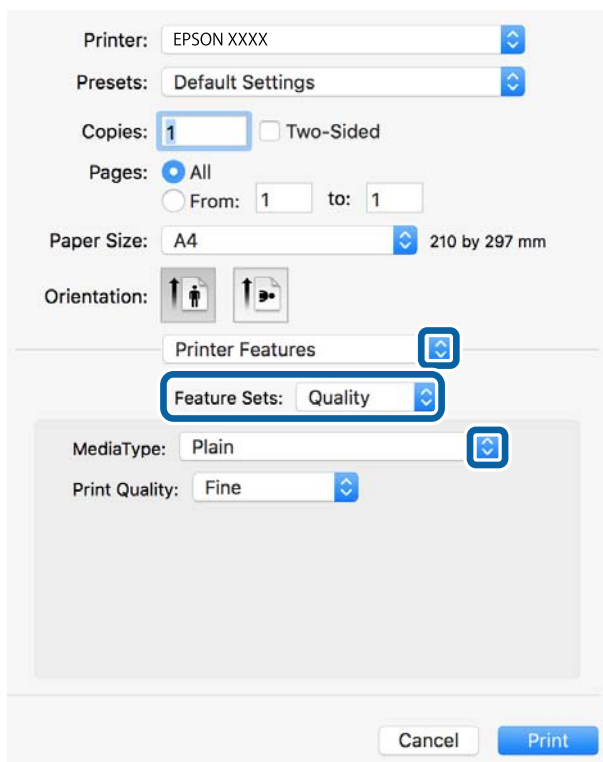

5. Змініть налаштування відповідно до потреби.
Для детальнішої інформації див. параметри меню драйвера принтера.
6. Клацніть **Друк**.

Пов'язані відомості

- ➔ «Доступний папір та ресурс завантаження» на сторінці 28
- ➔ «Завантаження паперу в Касета для паперу» на сторінці 33
- ➔ «Завантаження паперу в Задне гніздо под. пап.» на сторінці 35
- ➔ «Перелік типів паперу» на сторінці 38
- ➔ «Пункти меню для функцій принтера» на сторінці 96

Пункти меню для драйвера принтера PostScript

Відкрийте вікно друку у програмі, виберіть принтер, а тоді відкрийте вікно драйвера принтера.

Примітка.

Меню відрізняються залежно від вибраного пункту.

Опції меню для макетів

Кількість сторінок на аркуші	Виберіть кількість сторінок для друку на одному аркуші.
------------------------------	---

Друкування

Напрямок макета	Укажіть порядок, у якому друкуватимуться сторінки.
Межа	Друкує межу навколо сторінок.
Двосторонній друк	Дає змогу виконувати двосторонній друк.
Зворотна орієнтація сторінки	Обертає сторінку на 180 градусів перед друком.
Перевертання по горизонталі	Перевертає зображення так, що воно друкується у дзеркальному відображенні.

Опції меню для узгодження кольорів

ColorSync	Виберіть метод коригування кольору. Ці параметри коригують колір на принтері та комп'ютері, щоб звести до мінімуму різницю в кольорі.
На принтері	

Опції меню для роботи з папером

Групувати сторінки	Друк багатосторінкових документів з групуванням за копіями і сортуванням їх у комплекти.	
Сторінки для друку	Виберіть тільки парні або непарні сторінки для друку.	
Порядок сторінок	Виберіть друг згори або з останньої сторінки.	
Масштаб відповідно до розміру паперу	Друк виконується відповідно до розміру завантаженого паперу.	
	Цільовий розмір паперу	Виберіть розмір паперу для друку.
	Тільки зі зменшенням масштабу	Виберіть під час зменшення розміру документа.

Опції меню для подання паперу

Усі сторінки з	Виберіть джерело паперу, з якого подаватиметься папір.
Перша сторінка з/Усі останні з	У разі вибору параметра Автоматичний вибір джерело паперу, яке відповідає налаштуванню Параметри паперу принтера, вибиратиметься автоматично. Також можна вибрати джерело паперу для сторінки.

Опції меню для сторінки обкладинки

Друк сторінки обкладинки	Виберіть, чи потрібно друкувати сторінку обкладинки. Якщо потрібно додати зворотну обкладинку, виберіть Після документа .
Тип сторінки обкладинки	Виберіть вміст сторінки обкладинки.

Друкування

Пункти меню для функцій принтера

Набори функцій	Quality	MediaType	Виберіть тип паперу для друку.
		Print Quality	Виберіть якість паперу, яку ви бажаєте використовувати для друку.
	Кольоровий	Color Mode	Виберіть чорно-білий або кольоровий друк.
		Press Simulation	Ви можете обрати колір чорнила СМҮК для симуляції відтворення кольору чорнила СМҮК офсетного друку.
	Інші	Ink Save Mode	Економія чорнила за допомогою зменшення щільності друку.

Скасування друку

Завдання друку можна скасувати з комп'ютера. Однак не можна скасувати завдання друку з комп'ютера після того, як воно було повністю надіслано на принтер. У такому разі завдання на друк можна скасувати на панелі керування принтера.

Скасування

Натисніть піктограму принтера на **Панелі швидкого запуску**. Виберіть завдання, яке потрібно скасувати, і виконайте одну із зазначених нижче дій.

- OS X Mountain Lion або пізнішої версії

Клацніть  поряд із індикатором перебігу.

- Mac OS X v10.6.8 — v10.7.x

Натисніть **Видалити**.

Друк файлів з пристрою пам'яті

Файли JPEG, PDF і TIFF можна друкувати з пристрою пам'яті, підключеного до принтера.

Друк файлів JPEG з пристрою пам'яті

Примітка.

Якщо на пристрої пам'яті знаходиться більш ніж 999 зображень, зображення автоматично поділяються на дві групи, і відображається меню вибору групи. Зображення сортуються за датою створення.

1. Підключіть пристрій пам'яті до USB-порту зовнішнього інтерфейсу принтера.
2. Виберіть **Накоп. прист.** на головному екрані.
3. Виберіть **JPEG**.



Зображення на пристрої пам'яті відобразяться у вигляді мініатюр.

Друкування

Виберіть , щоб змінити **Порядок відображення** або виконати налаштування для параметрів **Обрати всі зображення**, **Скасувати вибір зображень** та **Обрати групу**.

4. Оберіть файли, які потрібно надрукувати.

Вибрані зображення будуть позначені прапорцями.



Для попереднього перегляду одного зображення натисніть **Один екран**. Можна збільшити зображення, натиснувши . Також можна розширити екран, щоб збільшити зображення, і звужити екран, щоб зменшити зображення. Скористайтеся  або  для попереднього перегляду попередньої чи наступної сторінки.

5. Виберіть **Перейти до друку**, щоб виконати налаштування друку.
6. Установіть джерело паперу та режим кольорів, який необхідно використовувати на вкладці **Основні налашт.**
7. За необхідності встановіть значення для інших елементів на вкладці **Розширений**.
Для отримання додаткової інформації про детальні налаштування див. у меню Накоп. прист..
8. Введіть кількість копій.
9. Торкніться , щоб почати друк.
10. Вийміть пристрій пам'яті з принтера.

Пов'язані відомості

➔ [«Налаштування JPEG» на сторінці 98](#)

Друк файлів PDF або TIFF з пристрою пам'яті

1. Підключіть пристрій пам'яті до USB-порту зовнішнього інтерфейсу принтера.
2. Оберіть **Накоп. прист.** із головного екрану.
3. Виберіть **PDF** або **TIFF**.
Файли на пристрої пам'яті відобразяться у вигляді списку.
Щоб змінити порядок файлів, виберіть .
4. Оберіть файл, який потрібно надрукувати.
5. Установіть джерело паперу та режим кольорів, який необхідно використовувати на вкладці **Основні налашт.**
6. За необхідності встановіть значення для інших елементів на вкладці **Розширений**.
Для отримання додаткової інформації про детальні налаштування див. у меню Накоп. прист..
7. Введіть кількість копій.
8. Торкніться , щоб почати друк.

Друкування

9. Вийміть пристрій пам'яті з принтера.

Пов'язані відомості

- ➔ «Налаштування PDF» на сторінці 99
- ➔ «Налаштування TIFF» на сторінці 99

Опції меню для Накоп. прист.

Виберіть **Накоп. прист.** на головному екрані принтера, щоб виконати різні налаштування друку для файлу на пристрої пам'яті.

Налаштування JPEG



(Параметри):

Налаштування впорядкування, вибору та скасування вибору даних зображення.

Основні налашт.:

- Пара. аркуша
Визначення налаштувань джерела паперу, на якому потрібно друкувати.
- Кол. режим
Вибір налаштувань кольору друку — **Чорно-біле** або **Колір**.

Розширений:

- Макет
Виберіть, як налаштувати макет файлів JPEG. **1 стор.** — друк 1 файлу на сторінку. **20-вгору** — друк 20 файлів на сторінку. **Покажчик** — виконання друку за покажчиком з інформацією.
- Вмістити у рамку
Виберіть значення **Увімкнути** для отримання зображення, щоб воно автоматично вміщувалося на вибраному макеті друку. Якщо співвідношення сторін даних про зображення та розмір паперу відрізняються, зображення автоматично збільшується або зменшується так, щоб його коротші сторони відповідали коротшим сторонам паперу. Довга сторона зображення обрізується, якщо вона виходить за межі довгої сторони паперу. Ця функція може не спрацювати в разі панорамних фотографій.
- Якість
Виберіть значення **Найкраща** для встановлення вищої якості друку, при цьому швидкість друку може бути нижчою.
- Дата
Виберіть формат дати, коли фотографію було знято або збережено. На деяких макетах дата не друкується.
- Підсилити
Виберіть цей режим, щоб підвищити яскравість, контраст і насиченість фотографії автоматично. Щоб вимкнути автоматичне покращення фотографії, виберіть параметр **Вимкнути підсилення**.

Друкування

- Усун. «черв. очей»

Виберіть значення **Увімк** для автоматичного виправлення ефекту червоних очей на фотографіях. Виправлення застосовуються тільки до роздрукованих копій, а не до файла оригіналу. Залежно від типу фото крім очей можуть бути відкоректовані інші частини зображення.

Налаштування PDF

Можна налаштувати параметри друку для файлів у форматі PDF на пристроях пам'яті.

-  (Порядок відображення):

Виберіть налаштування сортування, щоб відобразити файли на РК-екрані.

Основні налашт.:

- Пара. аркуша
Визначення налаштувань джерела паперу, на якому потрібно друкувати.
- Кол. режим
Вибір налаштувань кольору друку — **Чорно-біле** або **Колір**.

Розширений:

- 2-сторонній
Виберіть значення **Увімк**, щоб друкувати файли PDF за допомогою двостороннього друку. Також можна вибрати спосіб скріплення, торкнувшись елемента **Скріпи. (копія)**.
- Порядок друку
Виберіть порядок друку багатосторінкових файлів PDF.

Налаштування TIFF

Можна налаштувати параметри друку для файлів у форматі TIFF на пристроях пам'яті.

-  (Порядок відображення):

Зміна порядку файлів.

Основні налашт.:

- Пара. аркуша
Визначення налаштувань джерела паперу, на якому потрібно друкувати.
- Кол. режим
Вибір налаштувань кольору друку — **Чорно-біле** або **Колір**.

Розширений:

- Макет
Виберіть, як налаштувати макет файлів Multi-TIFF. **1 стор.** — друк 1 сторінки на аркуш. **20-вгору** — друк 20 сторінок на аркуш. **Покажчик** — виконання друку за покажчиком з інформацією.

Друкування

Вмістити у рамку

Виберіть значення **Увімкнути** для обтинання фотографії, щоб вона автоматично вмістилася за розміром у вибраному макеті друку. Якщо співвідношення сторін даних про зображення та розмір паперу відрізняються, зображення автоматично збільшується або зменшується так, щоб його коротші сторони відповідали коротшим сторонам паперу. Довга сторона зображення обрізується, якщо вона виходить за межі довгої сторони паперу. Ця функція може не спрацювати в разі панорамних фотографій.

Якість

Виберіть значення **Найкраща** для встановлення вищої якості друку, при цьому швидкість друку може бути нижчою.

Порядок друку

Виберіть порядок друку багатосторінкових файлів TIFF.

Дата

Виберіть формат дати, коли фотографію було знято або збережено. На деяких макетах дата не друкується.

Друк зі смарт-пристроїв

Використання Epson iPrint

Epson iPrint — це програма, яка дозволяє роздруковувати фото, документи та веб-сторінки з інтелектуальних пристроїв, таких як смартфони чи планшети. Можна використовувати або локальний друк, тобто друк зі смарт-пристрою, підключеного до тієї самої бездротової мережі, що й принтер, або віддалений друк, тобто друк з віддаленої точки через Інтернет. Щоб користуватися функцією віддаленого друку, зареєструйте принтер у службі Epson Connect.



Пов'язані відомості

➔ [«Друк за допомогою мережевої служби» на сторінці 209](#)

Підключення до смарт-пристрою через Wi-Fi Direct



Щоб друкувати зі смарт-пристрою, необхідно підключити його до принтера.

Wi-Fi Direct дає змогу підключити принтер напряму до пристроїв без точки доступу. У такому разі принтер діятиме як точка доступу.

Друкування

Важливо

Коли ви підключаєтеся зі смарт-пристрою до принтера за допомогою з'єднання Wi-Fi Direct (Простий режим AP), принтер підключається до тієї самої мережі Wi-Fi (SSID), що і смарт-пристрій, і тоді між ними встановлюється з'єднання. Оскільки смарт-пристрій автоматично підключається до іншої мережі Wi-Fi, коли принтер вимикається, вони не повертаються до попередньої мережі Wi-Fi, коли принтер буде знову увімкнено. Ще раз підключіться до номера SSID принтера для встановлення з'єднання Wi-Fi Direct (Простий режим AP) зі смарт-пристрою.

1. Торкніться  |  на головному екрані.
2. Виберіть **Wi-Fi Direct**.
3. Торкніться **Установки запуску**.
Якщо налаштування Wi-Fi виконано, відобразиться докладна інформація про з'єднання. Перейдіть до кроку 5.
4. Торкніться **Запуск налаштув..**
5. Перевірте SSID і пароль, що відображені на панелі керування принтера. На екрані Wi-Fi смарт-пристрою виберіть меню SSID, що відображається на панелі керування принтера, щоб підключитися.
Примітка.
Дізнатися про спосіб підключення можна на веб-сайті. Щоб відкрити веб-сайт, відскануйте QR-код, що відображається на панелі керування принтера, за допомогою смарт-пристрою та перейдіть у розділ **Установка**.
6. Уведіть пароль, відображений на панелі керування принтера, на смарт-пристрої.
7. Після встановлення з'єднання торкніться кнопки **ОК** або **Закрити** на панелі керування принтера.
8. Закрийте екран.

Встановлення Epson iPrint

Можна встановити програму Epson iPrint на інтелектуальний пристрій, перейшовши за вказаною URL-адресою або використавши QR-код.

<http://ipr.to/c>



Друк за допомогою Epson iPrint

Запустіть програму Epson iPrint на інтелектуальному пристрої та оберіть елемент, який потрібно використовувати, на головному екрані.

Друкування

Наведені нижче екрани можуть змінюватися без попередження. Вміст може відрізнятись залежно від продукту.

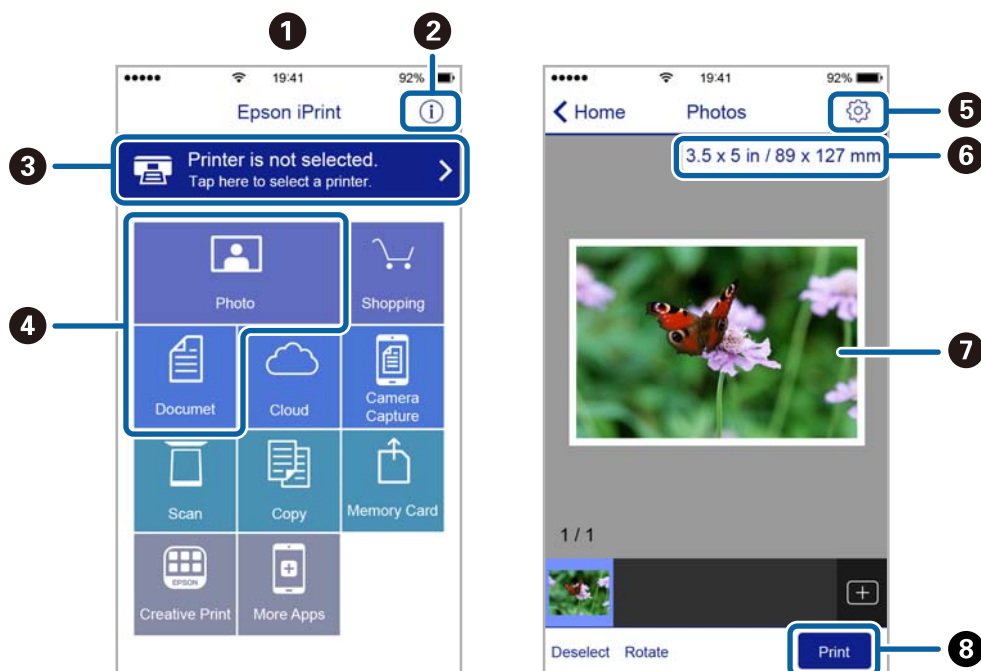

1	Під час запуску програми відображається головний екран.
2	Відображення інформації про налаштування принтера та розділ «Запитання та відповіді».
3	Відображення екрану, на якому можна обрати та налаштувати принтер. Після вибору принтера не потрібно буде обирати його знову наступного разу.
4	Виберіть те, що потрібно друкувати, наприклад, фотографії або документи.
5	Відображення екрану налаштувань друку, наприклад, розміру та типу паперу.
6	Відображення розміру паперу. Коли це відображається як кнопка, натисніть її, щоб побачити налаштування паперу, які зараз встановлені на принтері.
7	Відображення обраних фотографій та документів.
8	Початок друку.

Примітка.

Для друку з меню документів із пристроїв iPhone, iPad, iPod touch, на яких встановлено iOS, запустіть програму Epson iPrint після передачі документа, який потрібно надрукувати за допомогою функції спільного доступу у програмі iTunes.

Друк за допомогою смарт-пристроїв через N-Mark

Можна просто підключитися до смарт-пристрою та виконати друк, торкнувшись смарт-пристроєм позначки N-Mark принтера.

Переконайтеся, що підготовано зазначене нижче, перш ніж використовувати цю функцію.

Друкування

- ❑ Увімкніть функцію NFC на смарт-пристрої.

Тільки ОС Android 4.0 або новіша підтримує функцію NFC (Near Field Communication).

Розташування та функції NFC можуть змінюватися залежно від смарт-пристрою. Для детальніших відомостей, див. документацію, що постачалася з вашим смарт-пристроєм.

- ❑ Встановіть на смарт-пристрої Epson iPrint.

Торкніться смарт-пристроєм позначки N-Mark на принтері для встановлення програми.

- ❑ Увімкніть Wi-Fi Direct на принтері.

Детальнішу інформацію див. у *Посібник адміністратора*.

1. Завантажте папір у принтер.
2. Торкніться смарт-пристроєм позначки N-Mark.
Запуститься Epson iPrint.

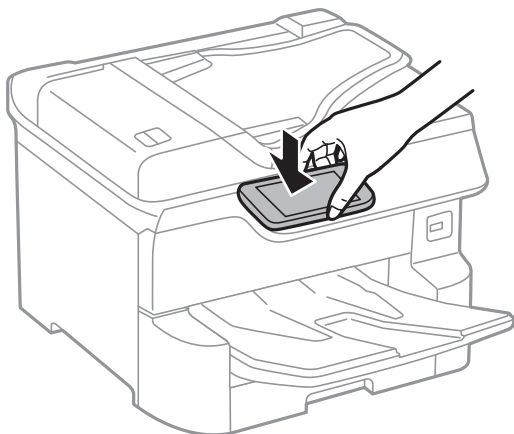

Примітка.

- ❑ Принтер може не встановити зв'язок зі смарт-пристроєм, якщо між позначкою N-Mark принтера та смарт-пристроєм є перешкода, наприклад метал.
- ❑ Адміністратори можуть заблокувати цю функцію. У цьому випадку смарт-пристрої тільки видаватимуть звук, але програми не запускатимуться, навіть якщо торкнутися позначки N-Mark принтера.

3. Виберіть файл, який потрібно надрукувати у програмі Epson iPrint.
4. На екрані попереднього перегляду з піктограмою Print торкніться смарт-пристроєм позначки N-Mark принтера.
Розпочнеться друк.

Пов'язані відомості

- ➔ «Завантаження паперу в Касета для паперу» на сторінці 33
- ➔ «Завантаження паперу в Заднє гніздо под. пап.» на сторінці 35

Використання Epson Print Enabler

Ви можете друкувати через безпроводне підключення документи, повідомлення електронної пошти, фотографії та веб-сторінки безпосереднього з телефону Android або планшета (Android v4.4 або

Друкування

новішої). За кілька торкань ваш пристрій Android віднайде принтер Epson, який підключено до тієї ж безпроводної мережі.

1. Завантажте папір у принтер.
2. Налаштуйте принтер на безпроводний друк.
3. На пристрої Android встановіть компонент plug-in Epson Print Enabler із Google Play.
4. Підключіть пристрій Android до тієї ж безпроводної мережі, що й принтер.
5. Перейдіть до **Налаштувань** на пристрої Android, виберіть **Друк** та увімкніть Epson Print Enabler.
6. У програмі Android, наприклад, Chrome, торкніться піктограми меню та роздрукуйте вміст екрана.

Примітка.

Якщо принтер відсутній, торкніться **Усі принтери** та виберіть ваш принтер.

Пов'язані відомості

- ➔ «Завантаження паперу в Касета для паперу» на сторінці 33
- ➔ «Завантаження паперу в Заднє гніздо под. пап.» на сторінці 35

Використання AirPrint

AirPrint дає змогу миттєво друкувати без провідного підключення просто з iPhone, iPad та iPod із останньою версією iOS та з комп'ютерів Mac з найновішою версією OS X або macOS.



Примітка.

Якщо на панелі керування вашого пристрою вимкнено повідомлення про налаштування паперу, ви не зможете використовувати AirPrint. Див. посилання нижче, щоб увімкнути повідомлення і разі необхідності.

1. Завантажте папір у пристрій.
2. Налаштуйте пристрій на бездротовий друк. Див. посилання нижче.
<http://epson.sn>
3. Підключіть пристрій Apple до тієї самої бездротової мережі, що й принтер.
4. Виконайте друк з пристрою на принтері.

Примітка.

Для детальнішої інформації див. сторінку AirPrint на веб-сайті Apple.

Пов'язані відомості

- ➔ «Завантаження паперу в Касета для паперу» на сторінці 33
- ➔ «Завантаження паперу в Задне гніздо под. пап.» на сторінці 35

Скасуйте поточні або відкладені в чергу завдання

Примітка.

Скасувати поточні завдання також можна, торкнувшись елемента  на панелі керування принтера.

1. Натисніть кнопку  для відображення **Job/Status**.
2. Оберіть **Активний** на вкладці **Стан завдання**.
Поточні завдання друку та завдання у черзі відображаються у списку.
3. Оберіть завдання, яке потрібно відмінити.
4. Виберіть **Скасовано**.

Копіювання

Основи копіювання

У цьому розділі наведено опис дій базового копіювання.

1. Розмістіть оригінали.



Якщо потрібно копіювати кілька оригіналів або зробити двосторонню копію, розмістіть усі оригінали у пристрої АПД.

2. Виберіть **Копія** на головному екрані.

3. Перевірте налаштування у вкладці **Основні налашт.**

За необхідності виберіть елемент налаштування, щоб змінити його.

Примітка.

- Якщо вибрати вкладку **Розширений**, можна виконати такі налаштування, як **Багато стор.** або **Тип ориг.**
- Якщо вибрати , можна зареєструвати часто використовувані налаштування копіювання як попередні налаштування.
- Якщо поєднання необхідних налаштувань недоступне, відобразиться . Виберіть цю піктограму, щоб отримати додаткові відомості, а тоді змініть налаштування.
- Натисніть , щоб перевіряти зіскановане зображення, перш ніж почати копіювання.
Ця дія доступна тільки в разі розміщення оригіналу на скло сканера.

4. Введіть кількість копій.

5. Торкніться .

Пов'язані відомості

- ➔ [«Розміщення оригіналів» на сторінці 39](#)
- ➔ [«Основні параметри копіювання в меню» на сторінці 107](#)
- ➔ [«Розширені параметри копіювання в меню» на сторінці 109](#)

Двостороннє копіювання

Можна копіювати кілька сторінок оригінальних документів або обидві сторони паперу.

1. Оберіть **Копія** із головного екрану.

2. Виберіть **2-сторонній**, а потім оберіть **1>2бічний** або **2>2-стор.**

Можна вказати орієнтацію та місце зшивання оригіналу та скопійованих документів.

3. За необхідності зробіть інші налаштування.

4. Торкніться .

Пов'язані відомості

➔ [«Основи копіювання» на сторінці 106](#)

Копіювання кількох сторінок оригіналу на один аркуш

На один аркуш паперу можна копіювати дві або чотири сторінки оригінального документа.

1. Оберіть **Копія** із головного екрану.
2. Оберіть вкладку **Розширений** > **Багато стор.**, а тоді виберіть **2-вгору** або **4-вгору**.
Ви можете також вказати макет та орієнтацію оригіналу.
3. Виберіть .

Пов'язані відомості

➔ [«Основи копіювання» на сторінці 106](#)

Основні параметри копіювання в меню

Примітка.

Елементи можуть бути недоступними в залежності від інших внесених вами зображень.

Кол. режим:

Виберіть чорно-біле або кольорове копіювання.

Чорно-біле

Копіює оригінал у чорно-білому (монохромному) форматі.

Колір

Копіює оригінал в кольорі.

Щільність:

Збільшіть рівень щільності, якщо копії виглядають блідими. Зменшіть рівень щільності, якщо чорнило розмазується.

Пара. аркуша:

Виберіть джерело паперу, яке бажаєте використовувати. Коли вибрано параметр **Авто**, папір відповідного розміру подаватиметься автоматично залежно від автоматично визначеного розміру оригіналу та вказаного коефіцієнту збільшення.

Копіювання

Збільшення:

Налаштування співвідношення масштабу збільшення або зменшення. Торкніться значення та вкажіть масштаб, що використовується для збільшення або зменшення оригіналу від 25 до 400%.

Авто

Визначає ділянку сканування та автоматично збільшує або зменшує оригінал, щоб вмістити його на папір вибраного вами розміру. Якщо навколо оригіналу є білі поля, то поля від кутової позначки (↘) на склі сканування будуть розпізнаватися як ділянка сканування, але поля з протилежної сторони можуть обтинатися.

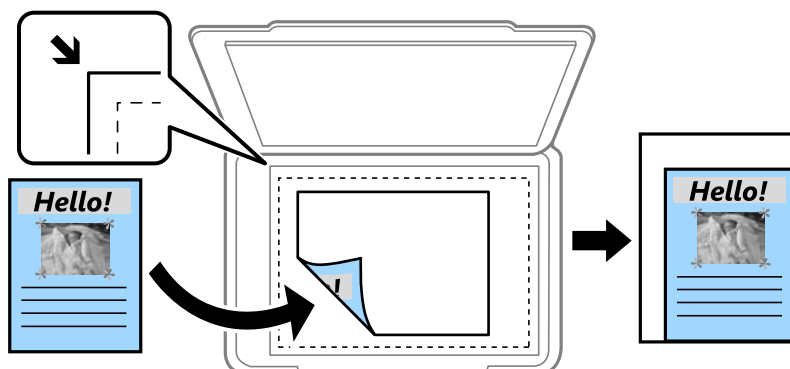

Підігнати розмір паперу

Копіювання сканованого зображення з меншим розміром, ніж значення Збільшення, щоб воно відповідало розміру паперу. Якщо значення Збільшення більше за розмір паперу, дані можуть бути надруковані за межами країв паперу.

Справж розм

Копіює зі 100% збільшенням.

A3->A4 та інші

Автоматично збільшує або зменшує оригінал так, щоб він уміщався на сторінку певного формату.

Розмір ориг.:

Виберіть розмір оригіналу. Якщо вибрати параметр **Автовизначення**, розмір оригіналу визначається автоматично. Під час копіювання оригіналів нестандартних розмірів виберіть розмір, який є наближчим до розміру оригіналу.

2-сторонній:

Виберіть двосторонній макет.

1>1-бічний

Копіювання однієї сторони оригіналу на одну сторону паперу.

2>2-стор.

Копіювання обох сторін двостороннього оригіналу на обидві сторони одного аркуша. Виберіть орієнтацію оригіналу та місце зшивання оригіналу та паперу.

1>2бічний

Копіювання двох односторонніх оригіналів на обидві сторони одного аркуша паперу. Виберіть орієнтацію оригіналу та місце зшивання паперу.

Копіювання

- 2>1-стор.

Копіювання обох сторін двостороннього оригіналу на одну сторону двох аркушів паперу. Виберіть орієнтацію оригіналу та місце зшивання оригіналу.

Розширені параметри копіювання в меню

Примітка.

Елементи можуть бути недоступними в залежності від інших внесених вами зображень.

Багато стор.:

Виберіть макет копіювання.

- Одна стор.

Копіювання одностороннього оригінала на одному аркуші.

- 2-вгору

Копіювання двох односторонніх оригіналів на один аркуш в макеті по 2 на сторінку. Виберіть порядок макета та орієнтацією оригінала.

- 4-вгору

Копіювання чотирьох односторонніх оригіналів на один аркуш в макеті по 4 на сторінку. Виберіть порядок макета та орієнтацією оригінала.

Тип ориг.:

Виберіть тип оригіналу. Копіювання з оптимальною якістю відповідно до типу оригіналу.

Завершення:

Виберіть спосіб виведення паперу під час сканування кількох копій кількох оригіналів.

- Група (однакові стор.)

Копіювання оригіналів посторінково як групи.

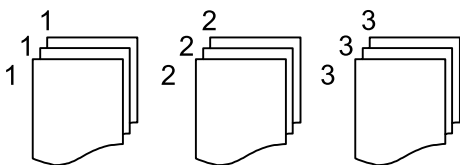

- Підбір (послідовн. стор.)

Копіювання оригіналів за копіями і сортування їх у комплекти.

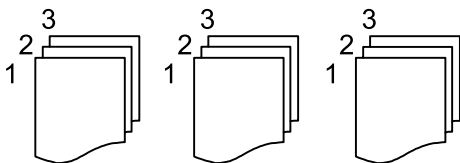

Копіювання

Комб. розмір ориг.:

Ви можете одночасно розмістити наступні комбінації форматів у пристрої АПД. А3 і А4; В4 і В5. У разі використання таких комбінацій оригінали копіюються у масштабі 1:1. Розмістіть оригінали, вирівнявши їх ширину, як показано нижче.

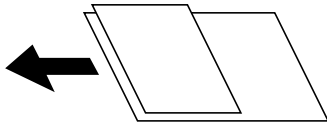

Орієнтація (оригінал):

Виберіть орієнтацію оригіналу.

Книга → 2стор.:

Копіювання двох сторінок розвороту буклету на окремі аркуші паперу.

Виберіть сторінку буклету для сканування.

Якість зображення:

Відкоригуйте налаштування зображення.

Контраст

Відкоригуйте різницю між яскравими й темними частинами.

Насиченість

Відкоригуйте яскравість кольорів.

Червоний, Зелений, Синій

Відкоригуйте щільність для кожного кольору.

Чіткість

Відкоригуйте контури зображення.

Рег. відтін.

Відкоригуйте відтінок обкладинки. Торкніться знака «+», щоб зробити зображення холодним (збільшити зелений) і торкніться знака «-», щоб зробити зображення теплим (збільшити червоний).

Видалити Тло

Відкоригуйте щільність фоновому кольору. Торкніться знака «+», щоб збільшити яскравість (білий колір) і торкніться знака «-», щоб зробити зображення темним (чорний колір).

Поле брош.:

Виберіть місце зшивання, поля та орієнтацію оригіналу для двостороннього копіювання.

Підігнати розмір паперу:

Копіювання сканованого зображення з меншим розміром, ніж значення Збільшення, щоб воно відповідало розміру паперу. Якщо значення Збільшення більше за розмір паперу, дані можуть бути надруковані за межами країв паперу.

Видал. копії:

Видалення тіней, що з'являються навколо копій під час копіювання товстого паперу або які з'являються в центрі копій під час копіювання буклету.

Копіювання

Вид проб отв:

Усунення отворів від переплету під час копіювання.

Копія ід. картки:

Сканування обох сторін посвідчення особи і копіювання зображення на одну сторону паперу.

Сканування

Сканування за допомогою панелі керування

Можна надсилати скановані зображення з панелі керування у кілька місць призначень.

Мереж. пап./FTP

Ви можете зберегти скановане зображення у папку в мережі. Можна вказати папку спільного доступу на комп'ютері, створену за допомогою SMB, або папку на сервері FTP. Перед скануванням потрібно встановити папку спільного доступу або сервер FTP.

Ел. адреса

Можна надіслати скановані зображення електронною поштою безпосередньо із сканера через попередньо налаштований сервер електронної пошти. Перед скануванням необхідно налаштувати сервер електронної пошти.

Document Capture Pro

Ви можете виконувати завдання, створені програмою сканування *Document Capture Pro* із панелі керування сканера. Коли ви створюєте завдання, яке зберігає скановане зображення на комп'ютері, ви можете запустити завдання з принтера та зберегти скановане зображення на ваш комп'ютер. Перед скануванням встановіть програму Document Capture Pro на своєму комп'ютері та створіть завдання.

Накоп. прист.

Можна зберігати скановане зображення на пристрої пам'яті. Потрібно внести будь-які налаштування перед скануванням.

Cloud

Можна надсилати скановані зображення до хмарних служб. Перш ніж сканувати, внесіть налаштування в Epson Connect.

ПК (WSD)

Можна зберегти скановане зображення на комп'ютер, що підключений до сканера, за допомогою функції WSD. У разі використання Windows 7/Windows Vista, потрібно внести налаштування WSD на комп'ютері ще до сканування.

Пов'язані відомості

- ➔ [«Сканування і збереження зображення у мережевій папці або на FTP-сервері» на сторінці 113](#)
- ➔ [«Сканування та надсилання електронною поштою» на сторінці 116](#)
- ➔ [«Сканування за допомогою параметрів, зареєстрованих на комп'ютері \(Document Capture Pro\)» на сторінці 119](#)
- ➔ [«Сканування на пристрій пам'яті» на сторінці 122](#)
- ➔ [«Сканування у хмару» на сторінці 124](#)

Сканування і збереження зображення у мережевій папці або на FTP-сервері

Ви можете зберегти скановане зображення у вказану папку в мережі. Ви можете вказати папку, ввівши напряму шлях до папки, але простіше буде, якщо ви спочатку зареєструєте дані папки у списку контактів.

Перед скануванням потрібно встановити папку спільного доступу або сервер FTP. Детальнішу інформацію див. у *Посібник адміністратора*.

Примітка.

- Перш ніж використовувати цю функцію, перевірте чи параметри **Дата/час** та **Різниця в часі** правильні. Відкрийте меню із **Налаш.** > **Загальні налаштування** > **Основні налашт.** > **Налаштув. дати/часу**.*
- Перед скануванням можна перевірити адресат. Виберіть **Налаш.** > **Загальні налаштування** > **Налашт. скан.**, а тоді ввімкніть **Підтвердіть одержувача**.*

1. Розмістіть оригінали.

Примітка.

Якщо потрібно сканувати кілька оригіналів або зробити 2-стороннє сканування, поставте всі оригінали на ADF.

2. Виберіть **Скан.** на головному екрані.

3. Виберіть **Мереж. пап./FTP**.

4. Вкажіть папку.

- Щоб вибрати одну з часто використовуваних адрес: торкніться піктограм, що відображаються на екрані.
- Щоб ввести шлях до папки напряму, торкніться **Клавіатура**. Виберіть **Режим зв'язку**, введіть шлях до папки як **Місце (обов'язково)**, а тоді виконайте інші налаштування папки.
Уведіть шлях до папки у вказаному нижче форматі.
У разі використання SMB як режиму зв'язку: \\ім'я хосту\ім'я папки
У разі використання FTP як режиму зв'язку: ftp://ім'я хосту/ім'я папки
- Щоб вибрати контакт у списку, торкніться **Конт.**, виберіть контакт і торкніться **Закрити**.
Папку можна шукати у списку контактів. Введіть ключове слово для пошуку в полі, яке розташовано у верхній частині екрана.

Примітка.

Можна надрукувати історію папки, до якої зберігаються документи, торкнувшись .

5. Торкніться **Налашт. скан.**, а тоді виберіть налаштування, зокрема формат збереження, і змініть їх у разі необхідності.

Примітка.

Торкніться , щоб зберегти дані налаштування як готові попередні налаштування.

6. Торкніться .

Пов'язані відомості

- ➔ «[Керування контактами](#)» на сторінці 46
- ➔ «[Розміщення оригіналів](#)» на сторінці 39

Сканування

➔ «Реєстрація улюблених налаштувань як попередні налаштування» на сторінці 49

Параметри меню для сканування в папку призначення

Клавіатура:

Відкрийте вікно **Редагувати Місце**. Уведіть шлях до папки, а тоді налаштуйте кожен елемент на екрані.

Режим зв'язку

Оберіть режим зв'язку.

Місце (обов'язково)

Введіть шлях до папки, у яку зберігатимуться скановані зображення.

Ім'я користувача

Введіть ім'я користувача для вказаної папки.

Пароль

Введіть пароль для вказаної папки.

Режим підключення

Оберіть режим з'єднання.

Номер порта

Введіть номер порту.

Конт.:

Із переліку контактів виберіть папку, у яку будуть зберігатися скановані зображення. Не потрібно здійснювати налаштування параметрів розташування, якщо було вибрано папку із списку контактів.

Параметри меню для сканування в папку

Примітка.

Елементи можуть бути недоступними в залежності від інших внесених вами зображень.

Кол. режим:

Виберіть чорно-біле або кольорове сканування.

Формат файлу:

Виберіть формат, у якому зберігатимуться скановані зображення.

Рівень стиск.

Виберіть ступінь стиснення сканованого зображення.

Налаштування PDF

Якщо ви обрали **PDF** в якості формату збереження, використовуйте налаштування для захисту PDF-файлів.

Щоб створити файл PDF, під час відкриття якого необхідно ввести пароль, установіть параметр **Відкр. пароль до док.** Щоб створити файл PDF, під час друку або редагування якого необхідно ввести пароль, установіть параметр **Пароль на дозвіл**.

Сканування

Роздільність:

Виберіть роздільну здатність сканування.

2-сторонній:

Сканування обох сторін оригіналу.

Орієнтація (оригінал)

Виберіть орієнтацію оригіналу.

Скріпити (оригінал)

Виберіть напрямок зшивання оригіналу.

Площа:

Оберіть область сканування. Щоб обітнути білі поля навколо тексту або зображення під час сканування, виберіть **Автообріз..** Для сканування з максимальною областю на скло сканера виберіть **Макс. обл.**

Орієнтація (оригінал)

Виберіть орієнтацію оригіналу.

Тип ориг.:

Виберіть тип оригіналу.

Комб. розмір ориг.:

Ви можете одночасно розмістити наступні комбінації форматів у пристрої АПД. А3 і А4; В4 і В5. У разі використання таких комбінацій оригінали скануються в масштабі 1:1. Розмістіть оригінали, вирівнявши їх ширину, як показано нижче.

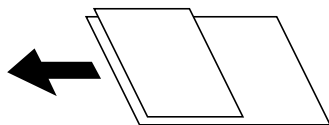

Щільність:

Виберіть контрастність сканованого зображення.

Видал. копії:

Видалення тіней від оригіналу, що відображаються на сканованому зображенні.

Поля

Видалення тіней по краях оригіналу.

По центру

Видалення тіней поля для зшивання у брошурі.

Вид проб отв:

Видалення перфорації, що відображається на сканованому зображенні. Можна вказати область для витирання перфорації, ввівши значення в полі, розташованому праворуч.

Стерти полож.

Виберіть місце, в якому слід видалити перфорацію.

Сканування

- Орієнтація (оригінал)

Виберіть орієнтацію оригіналу.

Назва файлу:

- Префікс імені файлу

Введіть префікс назви зображень, використовуючи буквено-цифрові символи.

- Додати дату

Додавання дати до імені файлу.

- Додати час

Додавання часу до імені файлу.

Сканування та надсилання електронною поштою

Можна надіслати скановані зображення електронною поштою безпосередньо із сканера через попередньо налаштований сервер електронної пошти. Перед використанням даної функції необхідно налаштувати сервер електронної пошти.

Детальнішу інформацію див. у *Посібник адміністратора*.

Можна вказати електронну адресу, ввівши її напряму, але простіше буде, якщо ви спочатку зареєструєте електронну адресу у списку контактів.

Примітка.

- Перш ніж використовувати цю функцію, перевірте чи параметри **Дата/час** та **Різниця в часі** правильні. Відкрийте меню із **Налаш.** > **Загальні налаштування** > **Основні налашт.** > **Налаштув. дати/часу**.*
- Використовуючи функцію **Document Capture Pro** на панелі керування замість цієї функції, можна надсилати електронні листи напряму. Перш ніж використовувати цю функцію, впевніться, що завдання для надсилання електронних листів зареєстровано у програмі **Document Capture Pro** і що комп'ютер увімкнено.*
- Перед скануванням можна перевірити адресат. Виберіть **Налаш.** > **Загальні налаштування** > **Налашт. скан.**, а тоді ввімкніть **Підтвердіть одержувача**.*

1. Розмістіть оригінали.

Примітка.

Якщо потрібно сканувати кілька оригіналів або зробити двостороннє сканування, вставте всі оригінали в ADF.

2. Виберіть **Скан.** на головному екрані.

3. Виберіть **Ел. адреса**.

4. Укажіть адреси.

- Щоб вибрати часто використовувані адреси, торкніться піктограм, що відображаються на екрані.

- Щоб ввести адресу електронної пошти вручну, торкніться **Клавіатура**, введіть адресу та торкніться **ОК**.

- Щоб вибрати контакт у списку, торкніться **Конт.**, виберіть контакт або групу та торкніться **Закрити**.

Адресу можна знайти у списку контактів. Введіть ключове слово для пошуку в полі, яке розташовано у верхній частині екрана.

- Щоб вибрати контакт в історії: торкніться **Історія**, виберіть контакт і торкніться **Закрити**.

Сканування

Примітка.

- Кількість вибраних отримувачів відображається у правій частині екрана. Можна надіслати електронні листи максимум на 10 адрес і груп.

Якщо групи включені до отримувачів, у цілому можна вибрати до 200 окремих адрес з урахуванням адрес у групах.

- Оберіть поля адреси вгорі екрана для відображення списку вибраних адрес.
- Оберіть , щоб відобразити або надрукувати історію надсилань, або змінити налаштування поштового сервера.

5. Торкніться **Налашт. скан.**, а тоді виберіть налаштування, зокрема формат збереження, і змініть їх у разі необхідності.

Примітка.

Торкніться , щоб зберегти дані налаштування як готові попередні налаштування.

6. Торкніться .

Пов'язані відомості

- ➔ [«Керування контактами» на сторінці 46](#)
- ➔ [«Розміщення оригіналів» на сторінці 39](#)
- ➔ [«Реєстрація улюблених налаштувань як попередні налаштування» на сторінці 49](#)

Параметри меню для сканування в лист

Примітка.

Елементи можуть бути недоступними в залежності від інших внесених вами зображень.

Кол. режим:

Виберіть чорно-біле або кольорове сканування.

Формат файлу:

Виберіть формат, у якому зберігатимуться скановані зображення.

- Рівень стиск.

Виберіть ступінь стиснення сканованого зображення.

- Налаштування PDF

Якщо ви обрали **PDF** в якості формату збереження, використовуйте налаштування для захисту PDF-файлів.

Щоб створити файл PDF, під час відкриття якого необхідно ввести пароль, установіть параметр **Відкр. пароль до док.** Щоб створити файл PDF, під час друку або редагування якого необхідно ввести пароль, установіть параметр **Пароль на дозвіл.**

Роздільність:

Виберіть роздільну здатність сканування.

2-сторонній:

Сканування обох сторін оригіналу.

Сканування

- Орієнтація (оригінал)

Виберіть орієнтацію оригіналу.

- Скріпити (оригінал)

Виберіть напрямок зшивання оригіналу.

Площа:

Оберіть область сканування. Щоб обітнути білі поля навколо тексту або зображення під час сканування, виберіть **Автообріз..** Щоб сканувати з максимальною областю на скло сканера, виберіть **Макс. обл..**

- Орієнтація (оригінал)

Виберіть орієнтацію оригіналу.

Тип ориг.:

Виберіть тип оригіналу.

Комб. розмір ориг.:

Ви можете одночасно розмістити наступні комбінації форматів у пристрої АПД. А3 і А4; В4 і В5. У разі використання таких комбінацій оригінали скануються в масштабі 1:1. Розмістіть оригінали, вирівнявши їх ширину, як показано нижче.

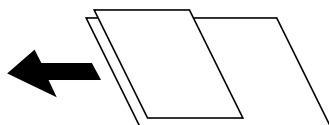

Щільність:

Виберіть контрастність сканованого зображення.

Видал. копії:

Видалення тіней від оригіналу, що відображаються на сканованому зображенні.

- Поля

Видалення тіней по краях оригіналу.

- По центру

Видалення тіней поля для зшивання у брошурі.

Вид проб отв:

Видалення перфорації, що відображається на сканованому зображенні. Можна вказати область для витирання перфорації, ввівши значення в полі, розташованому праворуч.

- Стерти полож.

Виберіть місце, в якому слід видалити перфорацію.

- Орієнтація (оригінал)

Виберіть орієнтацію оригіналу.

Тема:

Введіть тему листа, використовуючи бувено-цифрові символи.

Сканування

Мак роз вкл ф:

Виберіть максимальний розмір файлу, який можна прикріпити до електронного листа.

Назва файлу:

Префікс імені файлу

Введіть префікс назви зображень, використовуючи буквено-цифрові символи.

Додати дату

Додавання дати до імені файлу.

Додати час

Додавання часу до імені файлу.

Сканування за допомогою параметрів, зареєстрованих на комп'ютері (Document Capture Pro)

Можна зареєструвати ряд дій *завдання* за допомогою Document Capture Pro. Зареєстровані завдання можна виконувати з панелі керування сканера.

Якщо ви створюєте завдання для збереження сканованого зображення на комп'ютері, ви можете виконувати завдання з сканера та зберегти скановане зображення на комп'ютер.

Перш ніж сканувати, вкажіть режим роботи на панелі керування.

Примітка.

Дії можуть відрізнятися залежно від операційної системи та версії програмного забезпечення. Детальнішу інформацію про використання програми див. у довідці програмного забезпечення.

Пов'язані відомості

➔ [«Програма для налаштування сканування за допомогою комп'ютера \(Document Capture Pro\)» на сторінці 202](#)

Налаштування завдання

Налаштуйте завдання на комп'ютері, використовуючи Document Capture Pro.

Примітка.

Дії можуть відрізнятися залежно від операційної системи та версії програмного забезпечення. Детальнішу інформацію про використання програми див. у довідці програмного забезпечення.

Створення та реєстрація завдання (Windows)

Примітка.

Дії можуть відрізнятися залежно від операційної системи та версії програмного забезпечення. Детальнішу інформацію про використання програми див. у довідці програмного забезпечення.

1. Запустіть Document Capture Pro.
2. Клацніть на головному екрані **Налаштування завдань**.
Відобразиться **Список завдань**.

Сканування

3. Клацніть **Новий**.
Буде відображено екран **Налаштування завдань**.
4. Виконайте налаштування завдання на екрані **Налаштування завдань**.
 - Ім'я завдання:** Введіть ім'я завдання, яке необхідно зареєструвати.
 - Налаштування сканування:** Встановіть налаштування сканера, такі як розмір оригінали або роздільну здатність.
 - Зберегти налаштування:** Встановіть місце збереження, формат збереження, правила найменування файлів тощо.
 - Налаштування місця призначення:** Виберіть контрастність сканованого зображення.
5. Клацніть кнопку **ОК**, щоб повернутися на екран **Список завдань**.
Створене завдання зареєстроване **Список завдань**.
6. Клацніть кнопку **ОК**, щоб повернутися на екран.

Створення та реєстрація завдання (Mac OS)

Примітка.

Дії можуть відрізнятися залежно від операційної системи та версії програмного забезпечення. Детальнішу інформацію про використання програми див. у довідці програмного забезпечення.

1. Запустіть Document Capture.
2. Клацніть піктограму  у головному вікні.
Відобразиться вікно **Список завдань**.
3. Клацніть піктограму «+».
Відобразиться вікно **Налаштування завдань**.
4. Виконайте налаштування завдання у вікні **Налаштування завдань**.
 - Ім'я завдання:** Введіть ім'я завдання для реєстрації.
 - Сканувати:** Встановіть налаштування сканера, такі як розмір оригіналу та роздільна здатність.
 - Вивід:** Встановіть місце збереження, формат збереження, правила найменування файлів тощо.
 - Місце призначення:** Виберіть контрастність сканованого зображення.
5. Клацніть кнопку **ОК**, щоб повернутися до вікна **Список завдань**.
Створене завдання зареєструється в **Список завдань**.
6. Клацніть кнопку **ОК**, щоб повернутися до головного вікна.

Налаштування відображення імені комп'ютера на панелі керування принтера

Налаштувати відображення імені комп'ютера (буквенно-цифрового) на панелі керування можливо за допомогою Document Capture Pro.

Сканування

Примітка.

Дії можуть відрізнятися залежно від операційної системи та версії програмного забезпечення. Детальнішу інформацію про використання програми див. у довідці програмного забезпечення.

1. Запустіть Document Capture Pro.
2. У рядку меню на головному екрані оберіть **Параметр > Налаштування мережевого сканування.**

Примітка.

У вікнах **Параметр** відображається лише у стандартному вигляді. Якщо ви знаходитесь в області простого перегляду, клацніть **Перейти до стандартного подання.**

3. На екрані **Налаштування мережевого сканування** введіть ім'я комп'ютера в **Ім'я вашого ПК (буквено-цифрове).**
4. Клацніть **ОК.**

Установлення режиму роботи

Перш ніж сканувати, встановіть на панелі керування режим роботи, який відповідатиме комп'ютеру, на якому встановлено Document Capture Pro.

1. Оберіть **Налаш.** із головного екрану.
2. Оберіть **Загальні налаштування > Налашт. скан. > Document Capture Pro.**
3. Оберіть режим роботи.
 - Режим клієнта: Виберіть цей режим, якщо програму Document Capture Pro встановлено в ОС Windows або Mac OS.
 - Режим сервера: Виберіть цей режим, якщо програму Document Capture Pro встановлено в ОС Windows Server. Далі введіть адресу сервера.
4. Якщо ви змінили режим роботи, перевірте правильність налаштувань, а тоді натисніть **ОК.**

Сканування за допомогою налаштувань Document Capture Pro

Перед сканування підготуйте зазначене нижче.

- Встановіть програму Document Capture Pro на своєму комп'ютері (сервері) та створіть завдання.
- Підключіть сканер і комп'ютер (сервер) до мережі.
- Укажіть режим роботи на панелі керування.

1. Розмістіть оригінали.

Примітка.

Якщо потрібно сканувати кілька оригіналів або зробити двостороннє сканування, вставте всі оригінали в ADF.

2. Оберіть **Скан.** із головного екрану.
3. Виберіть **Document Capture Pro.**

Сканування

4. Торкніться **Виберіть Комп'ютер.**, а потім виберіть комп'ютер, на якому створено завдання у програмі Document Capture Pro.

Примітка.

- На панелі керування відображається до 100 комп'ютерів, на яких встановлено Document Capture Pro.
- Якщо ви вибрали **Параметр > Налаштування мережевого сканування** та увімкнули **Захистити паролем** у програмі Document Capture Pro або Document Capture, уведіть пароль.
- Якщо режим роботи вибрано **Режим сервера**, цей крок виконувати не потрібно.

5. Торкніться елемента **Виберіть Завдання.** і виберіть завдання.

Примітка.

- Якщо вибрано **Захистити паролем** у налаштуваннях програми Document Capture Pro Server, введіть пароль.
- Якщо встановлено тільки одне завдання, його не потрібно вибирати. Перейдіть до наступного кроку.

6. Торкніться області, де відображається зміст завдання, і перевірте деталі завдання.

7. Торкніться .

Пов'язані відомості

- ➔ [«Розміщення оригіналів» на сторінці 39](#)

Сканування на пристрій пам'яті

Можна зберігати скановане зображення на пристрої пам'яті.

1. Вставте пристрій пам'яті у USB-порт зовнішнього інтерфейсу принтера.

2. Розмістіть оригінали.

Примітка.

Якщо потрібно сканувати кілька оригіналів або зробити двостороннє сканування, вставте всі оригінали в ADF.

3. Оберіть **Скан.** із головного екрану.

4. Виберіть **Накоп. прист.**.

5. Установіть значення налаштувань **Основні налашт.**, наприклад формат збереження.

6. Виберіть вкладку **Розширений**, після чого перевірте налаштування та змініть їх у разі необхідності.

Примітка.

Торкніться , щоб зберегти дані налаштування як готові попередні налаштування.

7. Торкніться .

Пов'язані відомості

- ➔ [«Назви деталей та їх функції» на сторінці 17](#)
- ➔ [«Розміщення оригіналів» на сторінці 39](#)

Сканування

➔ «Реєстрація улюблених налаштувань як попередні налаштування» на сторінці 49

Основні параметри меню для сканування на пристрій пам'яті

Примітка.

Елементи можуть бути недоступними в залежності від інших внесених вами зображень.

Чорно-біле/Колір:

Виберіть чорно-біле або кольорове сканування.

Формат файлу:

Виберіть формат, у якому зберігатимуться скановані зображення.

Рівень стиск.

Виберіть ступінь стиснення сканованого зображення.

Налаштування PDF

Якщо ви обрали **PDF** в якості формату збереження, використовуйте налаштування для захисту PDF-файлів.

Щоб створити файл PDF, під час відкриття якого необхідно ввести пароль, установіть параметр **Відкр. пароль до док.** Щоб створити файл PDF, під час друку або редагування якого необхідно ввести пароль, установіть параметр **Пароль на дозвіл.**

Роздільність:

Виберіть роздільну здатність сканування.

2-сторонній:

Сканування обох сторін оригіналу.

Орієнтація (оригінал)

Виберіть орієнтацію оригіналу.

Скріпити (оригінал)

Виберіть напрямок зшивання оригіналу.

Площа:

Оберіть область сканування. Щоб обітнути білі поля навколо тексту або зображення під час сканування, виберіть **Автообріз.** Щоб сканувати з максимальною областю на скло сканера, виберіть **Макс. обл.**

Орієнтація (оригінал)

Виберіть орієнтацію оригіналу.

Тип ориг.:

Виберіть тип оригіналу.

Розширені параметри меню для сканування на пристрій пам'яті

Примітка.

Елементи можуть бути недоступними в залежності від інших внесених вами зображень.

Сканування

Комб. розмір ориг.:

Ви можете одночасно розмістити наступні комбінації форматів у пристрої АПД. А3 і А4; В4 і В5. У разі використання таких комбінацій оригінали скануються в масштабі 1:1. Розмістіть оригінали, вирівнявши їх ширину, як показано нижче.

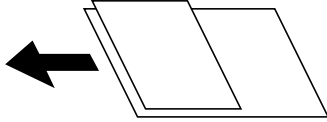

Щільність:

Виберіть контрастність сканованого зображення.

Видал. копії:

Видалення тіней від оригіналу, що відображаються на сканованому зображенні.

Поля

Видалення тіней по краях оригіналу.

По центру

Видалення тіней поля для зшивання у брошурі.

Вид проб отв:

Видалення перфорації, що відображається на сканованому зображенні. Можна вказати область для витирання перфорації, ввівши значення в полі, розташованому праворуч.

Стерти полож.

Виберіть місце, в якому слід видалити перфорацію.

Орієнтація (оригінал)

Виберіть орієнтацію оригіналу.

Назва файлу:

Префікс імені файлу

Введіть префікс назви зображень, використовуючи буквено-цифрові символи.

Додати дату

Додавання дати до імені файлу.

Додати час

Додавання часу до імені файлу.

Сканування у хмару

Можна надсилати скановані зображення до хмарних служб. Перш ніж використовувати цю функцію, внесіть налаштування за допомогою Epson Connect. Див. додаткову інформацію на вказаному нижче порталі веб-сайту Epson Connect.

<https://www.epsonconnect.com/>

<http://www.epsonconnect.eu> (Тільки для Європи)

1. Перевірте, чи внесені налаштування за допомогою Epson Connect.

Сканування

2. Розмістіть оригінали.

Примітка.

Якщо потрібно сканувати кілька оригіналів або зробити 2-стороннє сканування, поставте всі оригінали на ADF.

3. Оберіть **Скан.** із головного екрану.
4. Виберіть **Cloud**.
5. Виберіть  вгорі екрана та виберіть місце призначення.
6. Установіть значення налаштувань **Основні налашт.**, наприклад формат збереження.
7. Виберіть вкладку **Розширений**, після чого перевірте налаштування та змініть їх у разі необхідності.

Примітка.

Торкніться , щоб зберегти дані налаштування як готові попередні налаштування.

8. Торкніться .

Пов'язані відомості

➔ [«Розміщення оригіналів» на сторінці 39](#)

Основні параметри меню для сканування у хмарі

Примітка.

Елементи можуть бути недоступними в залежності від інших внесених вами зображень.

Чорно-біле/Колір:

Виберіть чорно-біле або кольорове сканування.

JPEG/PDF:

Виберіть формат, у якому зберігатимуться скановані зображення.

2-сторонній:

Сканування обох сторін оригіналу.

Орієнтація (оригінал)

Виберіть орієнтацію оригіналу.

Скріпити (оригінал)

Виберіть напрямок зшивання оригіналу.

Площа:

Оберіть область сканування. Щоб обітнути білі поля навколо тексту або зображення під час сканування, виберіть **Автообріз.** Щоб сканувати з максимальною областю на скло сканера, виберіть **Макс. обл.**

Орієнтація (оригінал)

Виберіть орієнтацію оригіналу.

Сканування

Розширені параметри меню для сканування у хмарі

Примітка.

Елементи можуть бути недоступними в залежності від інших внесених вами зображень.

Тип ориг.:

Виберіть тип оригіналу.

Щільність:

Виберіть контрастність сканованого зображення.

Видал. копії:

Видалення тіней від оригіналу, що відображаються на сканованому зображенні.

Поля

Видалення тіней по краях оригіналу.

По центру

Видалення тіней поля для зшивання у брошурі.

Вид проб отв:

Видалення перфорації, що відображається на сканованому зображенні. Можна вказати область для витирання перфорації, ввівши значення в полі, розташованому праворуч.

Стерти полож.

Виберіть місце, в якому слід видалити перфорацію.

Орієнтація (оригінал)

Виберіть орієнтацію оригіналу.

Сканування і збереження зображення на комп'ютері (WSD)

Примітка.

Ця функція доступна тільки для комп'ютерів з ОС Windows 10/Windows 8.1/Windows 8/Windows 7/Windows Vista.

У разі використання Windows 7/Windows Vista, щоб користуватися цією функцією, потрібно спочатку налаштувати комп'ютер.

1. Розмістіть оригінали.

Примітка.

Якщо потрібно сканувати декілька оригіналів, поставте всі оригінали у пристрій ADF.

2. Оберіть **Скан.** із головного екрану.

3. Виберіть **ПК (WSD)**.

4. Оберіть комп'ютер.

5. Торкніться .

Сканування

Встановлення порту WSD

У цьому розділі описано, як встановити порт WSD для Windows 7/Windows Vista.

Примітка.

У Windows 10/Windows 8.1/Windows 8, порт WSD встановлюється автоматично.

Щоб встановити порт WSD, потрібно виконати перелічені нижче умови.

- Принтер та комп'ютер підключені до мережі.
- Драйвер принтера встановлено на комп'ютері.

1. Увімкніть принтер.
2. Натисніть кнопку пуску на комп'ютері, а тоді виберіть **Мережа**.
3. Клацніть правою клавiшею миші на піктограмі принтера, а тоді натисніть **Установити**.
Натисніть **Продовжити**, коли відобразиться вікно **Керування обліковими записами користувачів**.
Клацніть **Видалити**, а тоді почніть спочатку, коли відобразиться вікно **Видалити**.

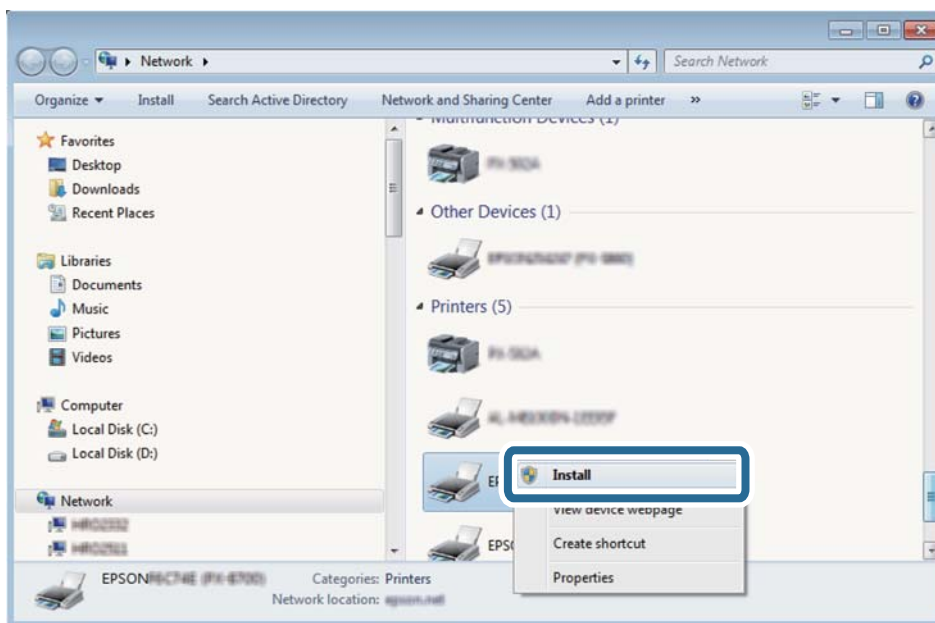

Примітка.

Ім'я принтера, яке ви вказали в мережі, та назва моделі (EPSON XXXXXX (XX-XXXX)) відобразитимуться у вікні мережі. Можна перевірити вказане в мережі ім'я принтера на панелі керування принтера або в надрукованому аркуші стану мережі.

Сканування

4. Клацніть **Пристрій готовий до використання**.

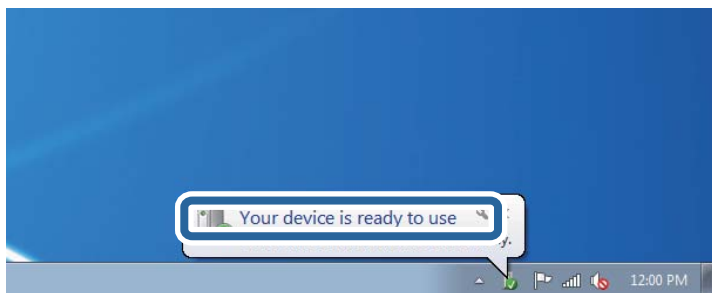

5. Перевірте повідомлення та натисніть **Закрити**.

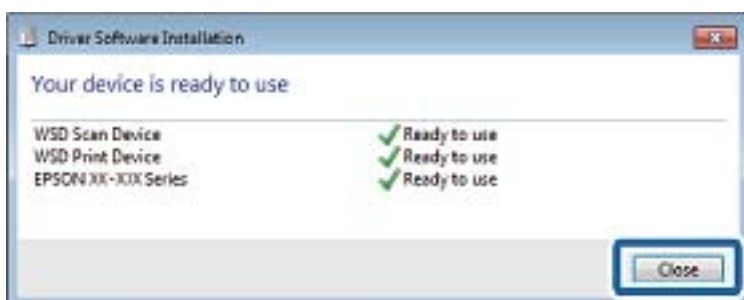

6. Відкрийте вікно **Пристрої та принтери**.

- Windows 7

Через кнопку пуску > **Панель керування** > **Устаткування та звук** (або **Устаткування**) > **Пристрої та принтери**.

- Windows Vista

Натисніть кнопку пуску, а тоді > **Панель керування** > **Устаткування та звук** > **Принтери**.

7. Перевірте, чи відображається піктограма з іменем принтера в мережі.

Виберіть ім'я принтера, коли використовуєте порт WSD.

Сканування з комп'ютера

Автентифікація користувачів у скануванні Epson Scan 2 під час використання керування доступом

Коли для принтера ввімкнено функцію контролю доступу, під час сканування за допомогою Epson Scan 2 необхідно зареєструвати ім'я та пароль користувача. Якщо ви не знаєте паролю, зв'яжіться із адміністратором принтера.

1. Запустіть Epson Scan 2.
2. Переконайтесь, що на екрані Epson Scan 2 ваш принтер вибрано у списку **Сканер**.
3. Виберіть елемент **Налаштування** зі списку **Сканер**, щоб відкрився екран **Налаштування сканера**.

Сканування

4. Клацніть **Керування доступом**.
5. На екрані **Керування доступом** введіть значення в полях **Ім'я користувача** і **Пароль** для облікового запису, який має дозвіл на сканування.
6. Клацніть **ОК**.

Сканування за допомогою Epson Scan 2

Можна сканувати за допомогою драйвера сканера «Epson Scan 2». Можна сканувати оригінали за допомогою детальних налаштувань, що підходять для текстових документів.

Для докладнішої інформації щодо елементів налаштувань див. довідку Epson Scan 2.

1. Розмістіть оригінал.

Примітка.

Якщо потрібно сканувати кілька оригіналів, вставте їх в ADF.

2. Запустіть Epson Scan 2.
3. Виконайте наступні налаштування на вкладці **Основні настройки**.

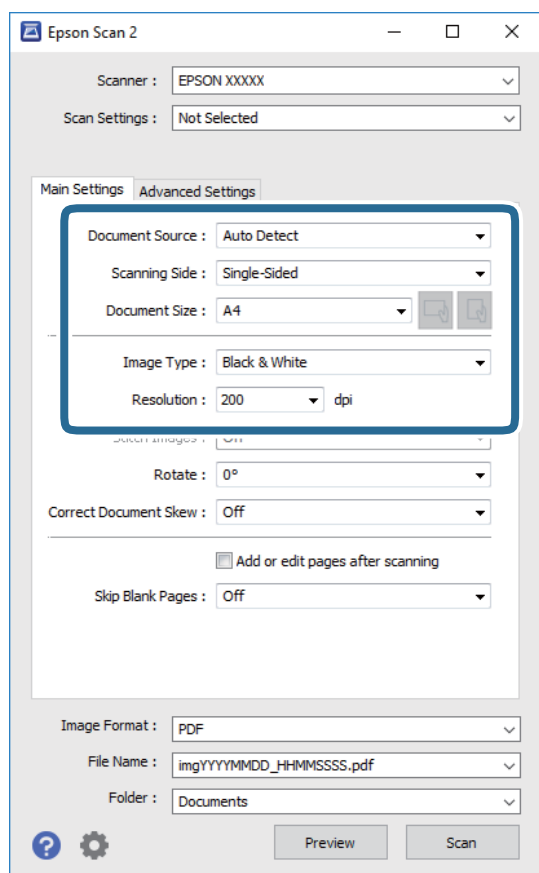

- Джерело документа: Виберіть джерело, в якому розміщено оригінал.
- Сторона сканування: Виберіть сторону оригіналу, яку потрібно сканувати під час використання пристрою ADF.
- Розмір документа: Виберіть розмір розміщеного оригіналу.

Сканування

-  (Оригінальна орієнтація): Виберіть встановлену орієнтацію оригіналу, який ви розмістили. Залежно від розміру оригіналу цей елемент може бути встановлений автоматично, і не може бути змінений.
- Тип зображення: Виберіть колір для зберігання сканованого зображення.
- Роздільна здатність: Виберіть роздільну здатність.

4. У разі необхідності внесіть інші налаштування сканування.

- Можна переглянути скановане зображення, натиснувши на кнопку **Перегляд**. Відкриється вікно попереднього перегляду, в якому з'явиться зображення попереднього перегляду.
У разі попереднього перегляду в ADF оригінал виходить з ADF. Поставте викинутий оригінал ще раз.
- У вкладці **Розширені настройки** можна вказати детальні налаштування зображення, які будуть придатні для текстових документів, наприклад тих, що перелічені нижче.
 - Видаліть фон: Видаляє тло оригіналу.
 - Розширення тексту: Можна зробити розмиті літери оригіналу чіткими й різкими.
 - Автоматична сегментація: Можна зробити літери чіткішими, а зображення пом'якшити під час чорно-білого сканування для документа, що містить зображення.
 - Поліпшення кольору: Можна покращити кольори, зазначені для сканованого зображення та подальшого збереження його у відтінках сірого або як чорно-біле.
 - Порі: Можна налаштувати границю монохромних двійкових даних (чорно-білого зображення).
 - Нерізка маска: Можна покращити та зробити різкішими контури зображення.
 - Усунення муару: Можна видалити шаблон муару (тіні, що подібні на веб-сторінки), який може з'являтися під час сканування друкованих видань, наприклад, журналів.
 - Заливання краю: Можна видалити тінь, створену навколо сканованого зображення.
 - Подвійний вихід зображення (Тільки для Windows): Можна сканувати один раз і одночасно зберегти два зображення з різними вихідними налаштуваннями.

Примітка.

Елементи можуть бути недоступними в залежності від інших внесених вами зображень.

Сканування

5. Вкажіть налаштування для зберігання файлів.

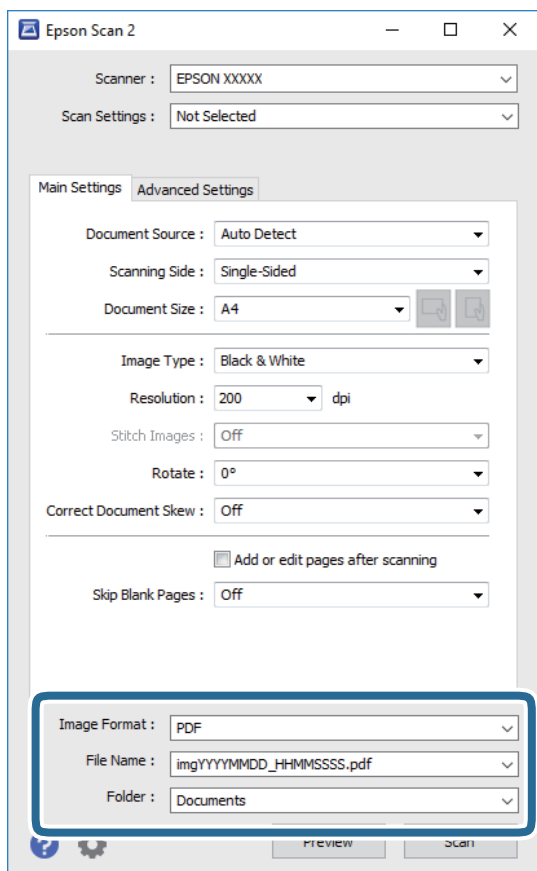

❑ **Формат зображення:** Виберіть зі списку формат зберігання.

Можна вказати детальні налаштування для будь-якого формату зберігання, окрім BITMAP та PNG. Виберіть зі списку **Опції** після того, як виберете формат зберігання.

❑ **Назва файлу:** Підтвердіть ім'я для зберігання файлу, що відображається.

Можна змінити налаштування імені файлу, вибравши **Налаштування** зі списку.

❑ **Папка:** Виберіть зі списку папку для зберігання сканованого зображення.

Можна вибрати іншу папку або створити нову, вибравши зі списку **Вибрати**.

6. Клацніть **Сканування**.

Пов'язані відомості

➔ «Розміщення оригіналів» на сторінці 39

➔ «Програма для сканування документів і зображень (Epson Scan 2)» на сторінці 200

Сканування з інтелектуальних пристроїв

Epson iPrint — це програма, яка дозволяє сканувати фотографії та документи зі смарт-пристроїв, таких як смартфон чи планшет, підключених до тієї самої мережі, що й принтер. Можна зберігати відскановані дані на інтелектуальному пристрої або в хмарних службах, надсилати їх електронною поштою або друкувати.



Підключення до смарт-пристрою через Wi-Fi Direct

Щоб друкувати зі смарт-пристрою, необхідно підключити його до принтера.

Wi-Fi Direct дає змогу підключити принтер напряму до пристроїв без точки доступу. У такому разі принтер діятиме як точка доступу.

Важливо

Коли ви підключаєтеся зі смарт-пристрою до принтера за допомогою з'єднання Wi-Fi Direct (Простий режим AP), принтер підключається до тієї самої мережі Wi-Fi (SSID), що і смарт-пристрій, і тоді між ними встановлюється з'єднання. Оскільки смарт-пристрій автоматично підключається до іншої мережі Wi-Fi, коли принтер вимикається, вони не повертаються до попередньої мережі Wi-Fi, коли принтер буде знову увімкнено. Ще раз підключіться до номера SSID принтера для встановлення з'єднання Wi-Fi Direct (Простий режим AP) зі смарт-пристрою.

1. Торкніться  |  на головному екрані.

2. Виберіть **Wi-Fi Direct**.

3. Торкніться **Установки запуску**.

Якщо налаштування Wi-Fi виконано, відобразиться докладна інформація про з'єднання. Перейдіть до кроку 5.

4. Торкніться **Запуск налаштув..**

5. Перевірте SSID і пароль, що відображені на панелі керування принтера. На екрані Wi-Fi смарт-пристрою виберіть меню SSID, що відображається на панелі керування принтера, щоб підключитися.

Примітка.

*Дізнатися про спосіб підключення можна на веб-сайті. Щоб відкрити веб-сайт, відскануйте QR-код, що відображається на панелі керування принтера, за допомогою смарт-пристрою та перейдіть у розділ **Установка**.*

6. Уведіть пароль, відображений на панелі керування принтера, на смарт-пристрої.

7. Після встановлення з'єднання торкніться кнопки **ОК** або **Закрити** на панелі керування принтера.

8. Закрийте екран.

Встановлення Epson iPrint

Можна встановити програму Epson iPrint на інтелектуальний пристрій, перейшовши за вказаною URL-адресою або використавши QR-код.

<http://ipr.to/c>



Сканування за допомогою Epson iPrint

Запустіть програму Epson iPrint на інтелектуальному пристрої та оберіть елемент, який потрібно використовувати, на головному екрані.

Наведені нижче екрани можуть змінюватися без попередження.



1	Під час запуску програми відображається головний екран.
2	Відображення інформації про налаштування принтера та розділ «Запитання та відповіді».
3	Відображення екрану, на якому можна обрати та налаштувати принтер. Після вибору принтера не потрібно буде обирати його знову наступного разу.
4	Відображення екрану сканування.
5	Відображення екрану, на якому можна встановити налаштування сканування, наприклад, роздільну здатність.

Сканування

6	Відображення відсканованих зображень.
7	Запуск сканування.
8	Відображення екрану, на якому можна зберегти відскановані дані на інтелектуальний пристрій або в хмарну службу.
9	Відображення екрану, на якому можна надсилати відскановані дані електронною поштою.
10	Відображення екрану, на якому можна друкувати відскановані дані.

Сканування за допомогою смарт-пристроїв через N-Mark

Можна просто підключитися до смарт-пристрою та виконати сканування, торкнувшись смарт-пристроєм позначки N-Mark принтера.

Переконайтеся, що підготовано зазначене нижче, перш ніж використовувати цю функцію.

- Увімкніть функцію NFC на смарт-пристрої.

Тільки ОС Android 4.0 або новіша підтримує функцію NFC.(Near Field Communication)

Розташування та функції NFC можуть змінюватися залежно від смарт-пристрою. Для детальніших відомостей, див. документацію, що постачалася з вашим смарт-пристроєм.

- Установіть на смарт-пристрої програму Epson iPrint.

Торкніться смарт-пристроєм позначки N-Mark на принтері для встановлення програми.

- Увімкніть Wi-Fi Direct на принтері.

1. Розмістіть оригінали на принтері.
2. Торкніться смарт-пристроєм позначки N-Mark.

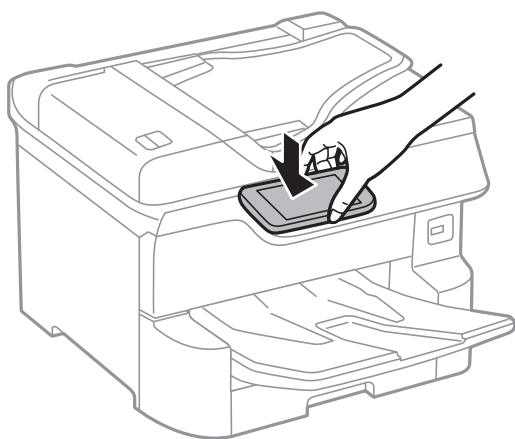

Примітка.

Принтер може не встановити зв'язок зі смарт-пристроєм, якщо між позначкою N-Mark принтера та смарт-пристроєм є перешкода, наприклад метал.

Запуститься Epson iPrint.

3. Виберіть меню сканування у програмі Epson iPrint.

Сканування

4. Торкніться смарт-пристроєм позначки N-Mark ще раз.
Розпочнеться сканування.

Надсилання факсу

Перед використанням функцій факсу

Перевірте з адміністратором завершення наступних налаштувань.

- Телефонна лінія, принтер та (якщо необхідно) телефон під'єднані правильно
- Основні налаштування факсу (принаймні **Майстер налашт. факсу**) були завершені

Надсилання факсів за допомогою принтера

Надсилання факсу за допомогою панелі керування

Пов'язані відомості

- ➔ [«Автоматичне надсилання факсу за допомогою панелі керування» на сторінці 136](#)
- ➔ [«Надсилання факсу після підтвердження статусу отримувача» на сторінці 138](#)

Автоматичне надсилання факсу за допомогою панелі керування

Можна надсилати факси, вводячи номери факсів для отримувачів за допомогою панелі керування.

Примітка.

- При надсиланні чорно-білого факсу ви можете здійснити попередній перегляд сканованого зображення на РК-екрані.
- Можна резервувати до 50 чорно-білих завдань на надсилання факсу, навіть якщо телефонна лінія зайнята звичайним дзвінком або надсиланням чи прийманням іншого факсу. Можна перевірити або скасувати зарезервовані завдання на надсилання факсів із .

1. Розмістіть оригінали.

Ви можете надіслати до 100 сторінок за один сеанс надсилання факсу, однак, в залежності від обсягу вільної пам'яті, ви можете не мати можливості надіслати факси, що містять навіть менше 100 сторінок.

2. Виберіть **Факс** із головного екрану.

3. Вкажіть отримувача.

Можна надіслати один і той самий чорно-білий факс максимум 200 отримувачам. Однак кольоровий факс можна надіслати тільки одному отримувачу за один раз.

Надсилання факсу

- ❑ Щоб ввести вручну: виберіть **Клавіатура**, уведіть номер факсу на екрані, що відображається, а тоді натисніть **ОК**.
 - Щоб додати паузу (на три секунди під час набору номера), введіть дефіс (-).
 - Якщо в **Тип лінії** встановлено код зовнішнього доступу, введіть «#» (решітку) замість фактичного коду зовнішнього доступу на початку номеру факсу.

Примітка:

Якщо неможливо ввести номер факсу вручну, **Обмеж. прямого набору в Налаштування безпеки** встановлено **Увімк.** Виберіть отримувачів факсу зі списку контактів або з історії надісланих факсів.

- ❑ Щоб вибрати зі списку контактів: Виберіть **Конт.**, а тоді вкажіть отримувачів, яким хочете надіслати. Якщо отримувач ще не зареєстрований у списку **Конт.**, натисніть , щоб зареєструвати його.
- ❑ Вибір з історії надісланих факсів: Оберіть **Нещодавно**, далі виберіть отримувача.
- ❑ Щоб вибрати зі списку у вкладці **Отримувач**: Виберіть отримувача зі списку зареєстрованих у **Налаш.** > **Конт. менеджер** > **Частий**.

Примітка.



Для видалення введених вами отримувачів виведіть список отримувачів, торкнувшись поля на РК-екрані, де відображається номер факсу або номер отримувача, виберіть отримувача зі списку, а тоді оберіть команду **Видалити**.









4. Виберіть **Налашт. факсу**, тоді за необхідності виконайте налаштування, наприклад, роздільної здатності і методу надсилання.

Примітка.

- ❑ Для надсилання двостороннього оригіналу увімкніть функцію **2-сторонній АПД**. Можливе надсилання їх в чорно-білому режимі. Однак, якщо дана функція увімкнена, надіслати кольорові факси не можна.
- ❑ Торкніться  (**Налашт**) на верхньому екрані факсу, щоб зберегти поточні налаштування і отримувачів у **Налашт**. Отримувачі можуть не зберігатися в залежності від того, як ви їх вказуєте, наприклад, шляхом введення номера факсу вручну.

5. Надішліть факс.

- ❑ Щоб надіслати факс без перевірки сканованого документа: натисніть .
- ❑ Щоб сканувати, перевірити скановане зображення документа, а тоді надіслати (тільки в разі надсилання чорно-білого факсу): натисніть  екрану факсу.
Щоб надіслати факс так, як є, виберіть **Почати надсилання**. Інакше, виберіть **Скасув.** і перейдіть до кроку 3.

-     : Переміщення екрану у напрямку стрілок.
-   : Збільшення або зменшення.
-   : Перехід до попередньої або наступної сторінки.

Надсилання факсу

Примітка.

- Після попереднього перегляду ви не можете надсилати кольоровий факс.
- Якщо активована функція **Пряме надсилання**, функція попереднього перегляду недоступна.
- Якщо до екрану попереднього перегляду не торкаються впродовж 20 секунд, факс надсилається автоматично.
- Якість зображення надісланого факсу може відрізнятися від зображення, яке відображається при попередньому перегляді, в залежності від можливостей пристрою отримувача.

6. Після завершення надсилання витягніть оригінали.

Примітка.

- Якщо номер факсу зайнятий, або виникли певні проблеми, принтер через одну хвилину автоматично повторно набере номер.
- Щоб скасувати надсилання, торкніться .
- Для надсилання кольорового документу знадобиться більше часу, оскільки факс здійснює сканування і надсилання одночасно. Коли факс надсилає кольоровий документ, користуватися іншими функціями неможливо.

Пов'язані відомості

- ➔ [«Керування контактами» на сторінці 46](#)
- ➔ [«Реєстрація улюблених налаштувань як попередні налаштування» на сторінці 49](#)
- ➔ [«Розміщення оригіналів» на сторінці 39](#)
- ➔ [«Параметри для роботи з факсом в меню» на сторінці 152](#)
- ➔ [«Перевірка стану або журналів для завдань факсу» на сторінці 161](#)

Надсилання факсу після підтвердження статусу отримувача

Ви можете надсилати факс, слухаючи звуки і голоси через динамік сканера під час набирання номеру, розмови і власне передачі факсу.

1. Розмістіть оригінали.
2. Оберіть **Факс** із головного екрану.
За один сеанс можна надіслати до 100 сторінок.
3. Виберіть **Налашт. факсу**, тоді за необхідності виконайте налаштування, наприклад, роздільної здатності і методу надсилання. Після завершення виконання налаштувань виберіть вкладку **Отримувач**.

4. Торкніться , а тоді вкажіть отримувача.

Примітка.

Гучність динаміка можна відрегулювати.

5. Коли ви почуєте сигнал факсу, торкніться **Надісл./ Отрим.** у правому верхньому куті РК-екрана, а тоді торкніться **Надіслати**.

Примітка.

Коли ви отримуєте факс на вимогу і чуєте голосові вказівки, дотримуйтесь даних вказівок для роботи з принтером.

Надсилання факсу

6. Торкніться .
7. Після завершення надсилання витягніть оригінали.

Пов'язані відомості

- ➔ [«Розміщення оригіналів» на сторінці 39](#)
- ➔ [«Параметри для роботи з факсом в меню» на сторінці 152](#)

Надсилання факсів за номером з допомогою зовнішнього телефонного апарату

Ви можете відправити факс за номером, використовуючи підключений телефон, якщо ви хочете поговорити по телефону перед надсиланням факсу, або коли факсимільний апарат отримувача не перемикається на факс автоматично.

1. Розмістіть оригінали.
За один сеанс можна надіслати до 100 сторінок.
2. Підніміть слухавку під'єданого телефону і наберіть номер факсу отримувача за допомогою телефону.

Примітка.

Якщо отримувач відповів на дзвінок, ви можете з ним порозмовляти.

3. Оберіть **Факс** із головного екрану.
4. Виберіть **Налашт. факсу**, тоді за необхідності виконайте налаштування, наприклад, роздільної здатності і методу надсилання.
5. Коли ви почуєте сигнал увімкнення факсу, торкніться  і покладіть слухавку.

Примітка.

Якщо номер набрано за допомогою під'єданого телефону, на надсилання факсу знадобиться більше часу, оскільки принтер виконує сканування і надсилання одночасно. Під час надсилання факсу користуватися іншими функціями неможливо.

6. Після завершення надсилання витягніть оригінали.

Пов'язані відомості

- ➔ [«Розміщення оригіналів» на сторінці 39](#)
- ➔ [«Налашт. факсу» на сторінці 152](#)

Надсилання факсів на вимогу (використання функції Надс. за запитом Скр. з оголош.)

Якщо ви зберігаєте монохромний документ, що має до 100 сторінок в папку **Надсилання за запитом** або в одній з папок дошок оголошень, збережений документ може бути відправлений за запитом від іншого факсимільного апарата, який має функцію отримання запитів.

Один документ можна зберегти в папці **Надсилання за запитом**.

Надсилання факсу

Ви можете зареєструвати до 10 дошок оголошень і зберігати один документ на кожній зареєстрованій дошці оголошень. Зверніть увагу, що факсимільний апарат отримувача має підтримувати функцію підадреси/пароля.

Пов'язані відомості

- ➔ «Налаштування Скринька Надсилання за запитом» на сторінці 140
- ➔ «Реєстрація скриньки дошки оголошень» на сторінці 140
- ➔ «Зберігання документа у Надс. за запитом Скр. з оголош.» на сторінці 141
- ➔ «Надсилання факсу з Суб-адреса (SUB) та Пароль(SID)» на сторінці 144

Налаштування Скринька Надсилання за запитом

Документ можна зберегти в папці **Скринька Надсилання за запитом** без реєстрації. За такої необхідності виконайте зазначені нижче налаштування.

1. Виберіть **факс вікно** > **Надсилання за запитом/ Оголошення** на головному екрані.
2. Виберіть вкладку **Надсилання за запитом**, торкніться  після чого виберіть **Налаштування**.

Примітка.

Якщо відобразиться екран вводу пароля, введіть пароль.

3. Виконайте відповідні налаштування, такі як **Повід. Резу. надсилання**.

Примітка.

*Якщо встановлено пароль у полі **Пароль до скриньки**, необхідно буде ввести пароль під час наступного відкриття скриньки.*

4. Виберіть **ОК**.

Пов'язані відомості

- ➔ «Зберігання документа у Надс. за запитом Скр. з оголош.» на сторінці 141
- ➔ «Надс. за зап./ Оголошення» на сторінці 158

Реєстрація скриньки дошки оголошень

Скриньку дошки оголошень для зберігання документа необхідно зареєструвати заздалегідь. Щоб зареєструвати скриньку, виконайте наведені нижче кроки.

1. Виберіть **факс вікно** > **Надсилання за запитом/ Оголошення** на головному екрані.
2. Виберіть одне з меню під назвою **Незарєєстрована дошка оголошень**.

Примітка.

Якщо відобразиться екран вводу пароля, введіть пароль.

3. Виконайте налаштування елементів на екрані.

Вкажіть ім'я у **Назва (потрібно)**

Вкажіть підадресу в **Суб-адреса (SEP)**

Надсилання факсу

Вкажіть пароль у **Пароль(PWD)**

4. Виконайте відповідні налаштування **Повід. Резу. надсилання**.

Примітка.

*Якщо встановлено пароль у полі **Пароль до скриньки**, необхідно буде ввести пароль під час наступного відкриття скриньки.*

5. Виберіть **ОК**.

Щоб відобразити екран для зміни налаштувань або видалення зареєстрованих вікон, виберіть поле, яке потрібно змінити/видалити, а потім натисніть .

Пов'язані відомості

- ➔ [«Зберігання документа у Надс. за запитом Скр. з оголош.» на сторінці 141](#)
- ➔ [«Надс. за зап./ Оголошення» на сторінці 158](#)

Зберігання документа у Надс. за запитом Скр. з оголош.

1. Оберіть **факс вікно** на головному екрані, а потім оберіть **Надс. за зап./ Оголошення**.
2. Виберіть **Надсилання за запитом** або одну із папок дошки оголошень, які вже зареєстровано.
Якщо відобразиться екран вводу пароля, введіть пароль, щоб відкрити папку.
3. Торкніться **Додати документ**.
4. На верхньому екрані факсу, що відобразиться, перевірте налаштування факсу, а тоді натисніть  для сканування та збереження документа.

Щоб перевірити збережений документ, торкніться **факс вікно > Надс. за зап./ Оголошення**, торкніться папки, в якій міститься документ, який необхідно перевірити, а тоді натисніть **Перевірити документ**. На екрані, що відобразиться, можна переглянути, надрукувати або видалити сканований документ.

Пов'язані відомості

- ➔ [«Розміщення оригіналів» на сторінці 39](#)
- ➔ [«Надс. за зап./ Оголошення» на сторінці 158](#)
- ➔ [«Перевірка стану або журналів для завдань факсу» на сторінці 161](#)

Різноманітні способи надсилання факсу

Пов'язані відомості

- ➔ [«Надсилання багатосторінкового чорно-білого документу \(Пряме надсилання\)» на сторінці 142](#)
- ➔ [«Пріоритетне надсилання факсу \(Приоритет. надсилання\)» на сторінці 142](#)
- ➔ [«Надсилання чорно-білого факсу у вказаний час \(Надісл. факс пізн.\)» на сторінці 143](#)
- ➔ [«Надсилання документів різного розміру за допомогою пристрою АПД \(Постійне сканув. \(ADF\)\)» на сторінці 143](#)
- ➔ [«Надсилання факсу з Суб-адреса \(SUB\) та Пароль\(SID\)» на сторінці 144](#)

Надсилання факсу

➔ [«Багаторазове надсилання документів» на сторінці 145](#)

Надсилання багатосторінкового чорно-білого документу (Пряме надсилання)

Якщо надсилається чорно-білий факс, сканований документ тимчасово зберігається у пам'яті сканера. Таким чином, надсилання великої кількості сторінок може привести до використання всієї пам'яті принтера і зупинки надсилання факсу. Цього можна уникнути, активувавши функцію **Пряме надсилання**, однак, для надсилання факсу знадобиться більше часу, оскільки сканер виконує сканування та надсилання одночасно. Цю функцію можна використовувати лише у випадку надсилання одному отримувачу.

1. Розмістіть оригінали.
2. Оберіть **Факс** із головного екрану.
3. Вкажіть отримувача.
4. Виберіть вкладку **Налашт. факсу**, після чого торкніться **Пряме надсилання**, щоб установити значення на **Увімк.**

За необхідності можна виконати налаштування, наприклад, роздільної здатності і методу надсилання.

5. Надішліть факс.

Пов'язані відомості

- ➔ [«Розміщення оригіналів» на сторінці 39](#)
- ➔ [«Автоматичне надсилання факсу за допомогою панелі керування» на сторінці 136](#)
- ➔ [«Налашт. факсу» на сторінці 152](#)

Пріоритетне надсилання факсу (Приоритет. надсилання)

Можна надіслати терміновий документ перед надсиланням інших факсів у черзі.

Примітка.

Не можна терміново надіслати факс, якщо триває одна із нижче вказаних дій, оскільки принтер не може прийняти ще один факс.

- Надсилання чорно-білого факсу з увімкненою функцією **Пряме надсилання**
- Надсилання кольорового факсу
- Надсилання факсу за допомогою під'єданого телефону
- Надсилання факсу з комп'ютера

1. Розмістіть оригінали.
2. Оберіть **Факс** із головного екрану.
3. Вкажіть отримувача.

Надсилання факсу

4. Виберіть вкладку **Налашт. факсу**, після чого торкніться **Приоритет. надсилання**, щоб установити значення на **Увімк.**

За необхідності можна виконати налаштування, наприклад, роздільної здатності і методу надсилання.

5. Надішліть факс.

Пов'язані відомості

- ➔ [«Розміщення оригіналів» на сторінці 39](#)
- ➔ [«Автоматичне надсилання факсу за допомогою панелі керування» на сторінці 136](#)
- ➔ [«Налашт. факсу» на сторінці 152](#)
- ➔ [«Перевірка стану або журналів для завдань факсу» на сторінці 161](#)

Надсилання чорно-білого факсу у вказаний час (Надісл. факс пізн.)

Можна здійснити налаштування для надсилання факсу у вказаний час. Таким чином можуть бути надіслані тільки чорно-білі факси.

1. Розмістіть оригінали.
2. Оберіть **Факс** із головного екрану.
3. Вкажіть отримувача.
4. Налаштування для надсилання факсу у вказаний час.
 - ❶ Виберіть вкладку **Налашт. факсу**, а тоді натисніть **Надісл. факс пізн.**
 - ❷ Торкніться **Надісл. факс пізн.**, щоб установити значення **Увімк.**
 - ❸ Торкніться поля **Час**, введіть час, у який необхідно надіслати факс, і виберіть **ОК.**
 - ❹ Виберіть **ОК**, щоб застосувати налаштування.

За необхідності можна виконати налаштування, наприклад, роздільної здатності і методу надсилання.

5. Надішліть факс.

Примітка.

Скасувати надсилання факсу можна з .

Пов'язані відомості

- ➔ [«Розміщення оригіналів» на сторінці 39](#)
- ➔ [«Автоматичне надсилання факсу за допомогою панелі керування» на сторінці 136](#)
- ➔ [«Налашт. факсу» на сторінці 152](#)
- ➔ [«Перевірка стану або журналів для завдань факсу» на сторінці 161](#)

Надсилання документів різного розміру за допомогою пристрою АПД (Постійне сканув. (ADF))

Відправляючи факси шляхом розміщення оригіналів один за іншим або розміщення оригіналів за розміром, можна надіслати їх як один документ у їх оригінальному розмірі.

Надсилання факсу

Якщо ви розмістили оригінали різних розмірів у пристрій АПД, всі документи надсилаються у розмірі, найбільшому серед оригіналів. Щоб надсилати документи в оригінальних розмірах, не розміщуйте оригінали з змішаними розмірами.

1. Помістіть першу партію оригіналів з однаковим розміром.
2. Оберіть **Факс** із головного екрану.
3. Вкажіть отримувача.
4. Виберіть вкладку **Налашт. факсу**, після чого торкніться **Постійне сканув. (ADF)**, щоб установити значення на **Увімк.**
За необхідності можна виконати налаштування, наприклад, роздільної здатності і методу надсилання.
5. Торкніться **◇ (Надіслати)**.
6. Коли сканування перших оригіналів завершено та на панелі керування з'явилося повідомлення **Сканування завершено. Сканувати наступну сторінку?** виберіть **Так**, вставте наступний оригінал та виберіть **Почати сканув..**

Примітка.

Якщо впродовж 20 секунд після вказівки сканера вставити ще один оригінал ви не виконуєте жодних дій, сканер припиняє збереження документів і розпочинає надсилання документу.

Пов'язані відомості

- ➔ [«Розміщення оригіналів» на сторінці 39](#)
- ➔ [«Автоматичне надсилання факсу за допомогою панелі керування» на сторінці 136](#)
- ➔ [«Налашт. факсу» на сторінці 152](#)

Надсилання факсу з Суб-адреса (SUB) та Пароль(SID)

Ви можете надсилати факси в конфіденційні поля або поля ретрансляції факсимільного апарата одержувача, якщо факс-приймач має функцію отримання конфіденційних факсів або ретрансляції факсів. Одержувачі можуть отримувати їх безпечно, або можуть пересилати їх на вказані призначення факсу.

1. Розмістіть оригінали.
2. Виберіть **Факс** на головному екрані.
3. Виберіть **Конт.** та виберіть отримувача із зареєстрованою підадресою та паролем.
Також можна вибрати отримувача з папки **Нещодавно**, якщо документ було надіслано з підадресою та паролем.
4. Виберіть **Налашт. факсу**, тоді за необхідності виконайте налаштування, наприклад, роздільної здатності і методу надсилання.
5. Надішліть факс.

Пов'язані відомості

- ➔ [«Керування контактами» на сторінці 46](#)

Надсилання факсу

- ➔ «Розміщення оригіналів» на сторінці 39
- ➔ «Автоматичне надсилання факсу за допомогою панелі керування» на сторінці 136
- ➔ «Налашт. факсу» на сторінці 152

Багаторазове надсилання документів

Пов'язані відомості



- ➔ «Збереження факсу без зазначення отримувача (Зберігати дані факсу)» на сторінці 145
- ➔ «Надсилання факсів за допомогою функції зберігання документів» на сторінці 145

Збереження факсу без зазначення отримувача (Зберігати дані факсу)

Оскільки можна надсилати факси, використовуючи документи, що зберігаються у факсимільному пристрої, можна заощадити час, витрачений на сканування документів, коли потрібно часто надсилати той самий документ. Можна зберігати до 100 сторінок одного чорно-білого документу. Можна зберегти 10 документів, які зберігаються у скриньці збережених документів принтера.

Примітка.

Може бути неможливо зберегти 10 документів залежно від умов використання, зокрема файлового розміру документів, що зберігаються.

1. Розмістіть оригінали.
2. Виберіть **факс вікно** із головного екрану.
3. Виберіть вкладку **Збережені документи**, торкніться  (Меню скриньки), після чого виберіть **Зберігати дані факсу**.
4. У вкладці **Налашт. факсу**, яка відобразилась, виконайте налаштування, наприклад, методу надсилання.
5. Торкніться елемента , щоб зберегти документ.

Після завершення зберігання документу можливо переглянути скановане зображення, обравши **факс вікно** > **Збережені документи** та торкнувшись поля документа, або видалити його, торкнувшись  праворуч поля документа.

Пов'язані відомості

- ➔ «Розміщення оригіналів» на сторінці 39
- ➔ «Збережені документи» на сторінці 157
- ➔ «Перевірка історії завдань факсу» на сторінці 162

Надсилання факсів за допомогою функції зберігання документів

1. Оберіть **факс вікно** на головному екрані, а потім оберіть **Збережені документи**.

Надсилання факсу

2. Виберіть документ, який потрібно надрукувати, перевірте вміст документу, після чого виберіть **Почати надсилання**.
Коли відобразиться повідомлення **Видалити цей документ після надсилання?**, виберіть **Так** або **Ні**.
3. Вкажіть отримувача.
4. Виберіть вкладку **Налашт. факсу**, тоді за необхідності виконайте налаштування, наприклад, методу надсилання.
5. Торкніться .

Пов'язані відомості

➔ [«Збережені документи» на сторінці 157](#)

Отримання факсів на принтер

Якщо принтер підключено до телефонної лінії, а основні налаштування були завершені за допомогою Майстер налашт. факсу, ви можете отримувати факси.

Можливі два шляхи отримання факсів.

- Отримання вхідного факсу
- Отримання факсу шляхом здійснення дзвінка (Отримання опитування)

Отримані факси виводяться в початкові налаштування принтера.

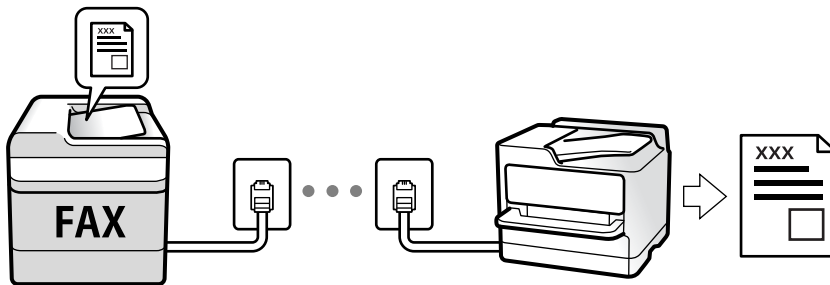

Ви можете зберегти отримані факси, перевіряти їх на екрані принтера та пересилати їх. Перевірте з адміністратором статус налаштувань принтера. Для детальнішої інформації див. Посібник адміністратора.

Щоб перевірити статус параметрів факу, можна надрукувати **Налаштування списку факсу**, вибравши **Факс** >  (Більше) > **Звіт факсу** > **Налаштування списку факсу**.

Пов'язані відомості

➔ [«Більше» на сторінці 154](#)

Отримання вхідних факсів

Режим отримання має два параметри.

Надсилання факсу

Пов'язані відомості

- ➔ «Використання режиму Авто» на сторінці 147
- ➔ «Використання режиму Вручну» на сторінці 147

Використання режиму Вручну

Цей режим в основному для здійснення дзвінків, але приймати та відсилати факси також можна.

Отримання факсів

Коли телефон дзвонить, можна відповісти на дзвінок вручну, піднявши слухавку.

- Коли чуєте сигнал факсу:
 - Виберіть на головному екрані принтера **Факс**, виберіть **Надісл./ Отрим.** > **Отримати**, а тоді торкніться . Далі покладіть слухавку.
- Якщо отримуєте голосовий дзвінок:
 - Можна відповісти на дзвінок як зазвичай.

Отримання факсів тільки за допомогою підключеного телефону

Коли встановлено **Віддалене отримання**, можна отримувати факси простим введенням **Код запуску**.

Коли задзвонить телефон, підніміть слухавку. Коли ви почуєте сигнал увімкнення факсу, натисніть кнопку **Код запуску** і покладіть слухавку. Якщо ви не знаєте паролю запуску, зв'яжіться з адміністратором.

Використання режиму Авто

Цей режим дозволяє використовувати лінію для наступних застосувань.

- Використання лінії тільки для факсу (зовнішній телефон не потрібен)
- Використання лінії в основному для факсу, а іноді й для дзвінків

Зберігання отриманих факсів без зовнішнього телефонного пристрою

Принтер автоматично перемикається на режим отримання факсу, коли досягнуто кількість дзвінків, указану в **Відповісти на дзвінки**.

Зберігання отриманих факсів на зовнішньому пристрої пам'яті

Принтер із зовнішнім телефонним пристроєм працює наступним чином.

- Коли автовідповідач відповідає на кількість дзвінків, встановленій в: **Відповісти на дзвінки**:
 - Якщо виклик виконується для факсу, принтер автоматично перемикається на отримання факсів.
 - Якщо виклик призначений для голосового дзвінка, автовідповідач може приймати голосові дзвінки та записувати голосові повідомлення.
- Коли знімається слухавка в межах кількості, встановленої: **Відповісти на дзвінки**:
 - Якщо виклик призначений для факсу, можна отримати факс за допомогою тих самих кроків, що й для **Вручну**. Виберіть опцію **Факс** на головному екрані, а потім – **Надісл./ Отрим.** > **Отримати**. Потім виберіть  і покладіть слухавку.
 - Якщо виклик призначений для голосового дзвінка, можна відповісти як зазвичай.

Надсилання факсу

- Коли виклик зупиняється, а принтер автоматично перемикається на отримання факсів:
 - Якщо виклик виконується для факсу, принтер починає отримувати факси.
 - Якщо виклик призначений для голосового дзвінка, відповіді на дзвінок неможливо. Попросіть людину перетелефонувати.

Примітка.

Встановіть кількість відповідей автовідповідачем до меншої кількості, ніж кількість, встановлена в **Відповісти на дзвінки**. В іншому випадку автовідповідач не зможе приймати голосові виклики для запису голосових повідомлень. Детальнішу інформацію щодо налаштування автовідповідача дивіться у посібнику, що постачається разом із автовідповідачем.

Пов'язані відомості

➔ [«Використання режиму Вручну» на сторінці 147](#)

Отримання факсу за допомогою телефонного дзвінка

Отримати факс, збережений на іншому факсимільному апараті, можна набравши номер цього факсу.

Пов'язані відомості

- ➔ [«Отримування факсу на вимогу \(Отримання за запитом\)» на сторінці 148](#)
- ➔ [«Отримання факсів зі скриньки оголошень за допомогою функції підадреси \(SEP\) та паролю \(PWD\) \(Отримання за запитом\)» на сторінці 149](#)

Отримування факсу на вимогу (Отримання за запитом)

Отримати факс, збережений на іншому факсимільному апараті, можна набравши номер цього факсу. Використовуйте цю функцію, щоб отримувати документи з факсимільної інформаційної служби.

Примітка.

- Якщо факсимільна інформаційна служба має аудіовказівки, які потрібно виконати, щоб отримати документ, цю функцію використовувати неможливо.
- Щоб отримати документи від факсимільної інформаційної служби, що надає аудіовказівки, просто наберіть її номер факсу за допомогою функції **On Hook** або підключеного телефону та дотримуйтеся цих аудіовказівок, виконуючи операції на телефоні та принтері.

1. Оберіть **Факс** із головного екрану.
2. Торкніться  (Більше).
3. Виберіть **Розширений факс**.
4. Торкніться поля **Отримання за запитом**, щоб установити в ньому значення **Увімк**.
5. Торкніться **Закрити**, а тоді ще раз **Закрити**.
6. Введіть номер факсу.

Примітка.

Якщо неможливо ввести номер факсу вручну, **Обмеж. прямого набору в Налаштування безпеки** встановлено **Увімк**. Виберіть отримувачів факсу зі списку контактів або з історії надісланих факсів.

Надсилання факсу

7. Торкніться .

Пов'язані відомості

- ➔ «Надсилання факсів за номером з допомогою зовнішнього телефонного апарату» на сторінці 139
- ➔ «Надсилання факсу після підтвердження статусу отримувача» на сторінці 149
- ➔ «Більше» на сторінці 154

Надсилання факсу після підтвердження статусу отримувача

Ви можете отримувати факс, слухаючи звуки і голоси через динамік принтера під час набирання номеру, розмови і власне передачі факсу. Також можна використати цю функцію, якщо потрібно отримати факс від факсимільної інформаційної служби, виконавши голосові вказівки.

1. Виберіть **Факс** на головному екрані.
2. Торкніться , а тоді вкажіть відправника.

Примітка.

Гучність динаміка можна відрегулювати.

3. Зачекайте, доки відправник не відповість на ваш виклик. Коли ви почуєте сигнал факсу, торкніться **Надісл./ Отрим.** у правому верхньому куті РК-екрана, а тоді торкніться **Отримати**.

Примітка.

Коли під час отримання факсу від факсимільної інформаційної служби ви чуєте голосові вказівки, дотримуйтесь цих вказівок для роботи з принтером.

4. Торкніться .

Отримання факсів зі скриньки оголошень за допомогою функції підадреси (SEP) та паролю (PWD) (Отримання за запитом)

Телефонуючи до відправника, можна отримувати факси зі скриньки оголошень, що зберігається на факсимільному апараті відправника за допомогою функції підадреси (SEP) та паролю (PWD). Для використання цієї функції необхідно заздалегідь зареєструвати контакт з підадресою (SEP) та паролем (PWD) у списку контактів.

1. Оберіть **Факс** із головного екрану.
2. Виберіть  (Більше).
3. Виберіть **Розширений факс**.
4. Торкніться **Отримання за запитом**, щоб установити значення **Увімк.**
5. Торкніться **Закрити**, а тоді ще раз **Закрити**.
6. Виберіть **Конт.**, а тоді виберіть контакт, що має таку саму зареєстровану підадресу (SEP) та пароль (PWD), що й адресат оголошення.

Надсилання факсу

7. Торкніться .

Пов'язані відомості

- ➔ «Керування контактами» на сторінці 46
- ➔ «Надсилання факсів за номером з допомогою зовнішнього телефонного апарату» на сторінці 139
- ➔ «Надсилання факсу після підтвердження статусу отримувача» на сторінці 149
- ➔ «Більше» на сторінці 154

Збереження та пересилання отриманих факсів

Підсумування функцій

Перевірте з адміністратором статус налаштувань принтера. Для детальнішої інформації див. Посібник адміністратора.

Збереження отриманих факсів у скриньці вхідних документів

Отримані факси можуть бути збережені в принтері, їх можна переглянути на екрані принтера. Можливо роздрукувати лише ті факси, які потрібно надрукувати, або видалити непотрібні факси.

Збереження та/або пересилання отриманих факсів до інших напрямків, крім принтера

Вказані нижче місця можна встановити як напрямки.

- Комп'ютер (прийом ПК-факс)
- Зовнішній пристрій пам'яті
- Електронна адреса
- Спільна папка в мережі
- Інший факсимільний пристрій

Примітка.

- Дані факсу зберігаються у форматі PDF.
- Кольорові документи не пересилаються на інші факсимільні пристрої. Вони обробляються як документи, які не вдалося переслати.

Сортування отриманих факсів за такими умовами, як піадреса і пароль

Ви можете сортувати та зберігати отримані факси в папку вхідної пошти або дошки оголошень. Ви також можете переслати отримані факси на інші напрямки, крім принтера.

- Електронна адреса
- Спільна папка в мережі
- Інший факсимільний пристрій

Надсилання факсу

Примітка.

- Дані факсу зберігаються у форматі PDF.
- Кольорові документи не пересилаються на інші факсимільні пристрої. Вони обробляються як документи, які не вдалося переслати.
- Можна надрукувати список умов щодо збереження та пересилання, встановлених для принтера. Виберіть **Факс** на головному екрані, а тоді виберіть  (Більше) > **Звіт факсу** > **Список Умовне Збер./Пересл.**
- Зверніться до свого адміністратора, щоб установити або змінити умови збереження/пересилання. Для отримання докладних відомостей щодо встановлення умов див. Посібник адміністратора.

Пов'язані відомості

- ➔ «Більше» на сторінці 154
- ➔ «Перегляд отриманих факсів, збережених у принтері, на РК-екрані» на сторінці 151

Перегляд отриманих факсів, збережених у принтері, на РК-екрані











1. Оберіть **факс вікно** із головного екрану.

Примітка.

Наявність отриманих, але не прочитаних факсів, призводить до відображення кількості непрочитаних документів на головному екрані на позначці .

2. Виберіть **Вхідні/ Конфіденцій.**
3. Виберіть скриньку вхідних або конфіденційних документів, які необхідно переглянути.
4. Якщо скриньку вхідних або конфіденційних документів захищено паролем, введіть пароль скриньки вхідних, пароль скриньки конфіденційних документів або пароль адміністратора.
5. Виберіть зі списку потрібний факс для перегляду.

Відображається зміст факсу.

-  : Поворот зображення праворуч на 90 градусів.
-     : переміщення екрану у напрямку стрілок.
-   : Збільшення або зменшення.
-   : перехід до попередньої або наступної сторінки.
-  : відображає такі меню як зберігання та надсилання.
- Щоб сховати піктограми операцій, торкніться будь-якої області на екрані попереднього перегляду, крім області піктограм. Торкніться ще раз для відображення піктограм.

Надсилання факсу

6. Виберіть, друкувати чи видалити переглянутий документ, після цього виконуйте інструкції, що відображаються на екрані.

**Важливо**

Якщо пам'ять на принтері закінчується, отримання та надсилання факсів буде вимкнено. Видаліть документи, які вже прочитано або надруковано.

Пов'язані відомості

➔ [«Папки Вхідні повідомлення та конфіденційна» на сторінці 155](#)

Параметри для роботи з факсом в меню

Отримувач

Виберіть меню на панелі керування, як описано нижче:

Факс > Отримувач

Клавіатура	Введіть номер факсу вручну.
Конт.	Виберіть адресатів із списку контактів. Ви також можете додати чи відредагувати контакт.
Нещодавно	Виберіть отримувача з історії надісланих факсів. Також можна додати отримувача з списку контактів.

Налашт. факсу

Виберіть меню на панелі керування, як описано нижче:

Факс > Налашт. факсу**Швидкодія Кнопка**

Призначення трьох найчастіше використовуваних елементів, таких як **Журнал передачі** та **Тип ориг.** в **Налашт. > Загальні налаштування > Налашт. факсу > Швидкодія Кнопка**, відображає елементи у верхній частині вкладки **Налашт. факсу**.

Налаш. скан.

Оригінальний розмір (скло)	Оберіть розмір та орієнтацію оригіналу, який ви встановили на скло сканера.
Тип ориг.	Виберіть тип оригіналу.
Кол. режим	Виберіть чорно-біле або кольорове сканування.
Роздільність	Виберіть роздільну здатність вихідного факсу. Якщо вибрати вищу роздільну здатність, дані стануть більшими і на надсилання факсу піде більше часу.

Надсилання факсу

Щільність	Встановлення щільності вихідного факсу. «+» робить щільність темнішою, а «-» світлішою.
Видалити Тло	Визначення кольору паперу (фоновому кольору) оригінального документа та видалення або освітлення кольору. Залежно від затемнення та яскравості колір може бути неможливо видалити або освітлити
Чіткість	Покращення та розфокусування контурів зображення. «+» покращує різкість, а «-» розвокусовує зображення.
2-сторонній АПД	Сканування з обох сторін оригіналів, розміщених у пристрої АПД та надсилання чорно-білого факсу.
Постійне сканув. (ADF)	Відправляючи факси шляхом розміщення оригіналів один за іншим або розміщення оригіналів за розміром, можна надіслати їх як один документ у їх оригінальному розмірі. Перегляньте стосовно цього наступну інформацію.

Налашт. надс. факсу

Пряме надсилання	<p>Відсилає чорно-білий факс, доки сканується оригінали. Оскільки скановані оригінали тимчасово не зберігаються в пам'яті принтера навіть під час надсилання великого обсягу сторінок, ви можете уникнути помилок принтера через брак пам'яті. Врахуйте, що використання цієї функції подовжує час надсилання. Перегляньте стосовно цього наступну інформацію.</p> <p>Не можливо використовувати цю функцію, якщо:</p> <ul style="list-style-type: none"> <input type="checkbox"/> Надсилання факсу відбувається за допомогою функції 2-сторонній АПД <input type="checkbox"/> Факс відсилається відразу декільком отримувачам
Приоритет. надсилання	Надсилайте поточний факс, не чекаючи завершення надсилання інших факсів. Перегляньте стосовно цього наступну інформацію.
Надісл. факс пізн.	Надсилання факсу в указаний час. Під час використання цієї функції доступний лише чорно-білий факс. Перегляньте стосовно цього наступну інформацію.
Додати інформ. про відправн.	<ul style="list-style-type: none"> <input type="checkbox"/> Додати інформ. про відправн. <ul style="list-style-type: none"> Виберіть місце, в яке необхідно включити інформацію заголовка (ім'я та номер факсу відправника) вихідного факсу, або не включайте інформацію. Вимкнути: надсилання факсу без інформації заголовка. Назовні зображення: надсилання факсу з інформацією заголовка у верхньому білому полі факсу. Це дозволяє уникнути накладання заголовка на скановане зображення, однак отриманий факс може бути надруковано на двох аркушах залежно від розміру оригіналів. Всередині зображення: надсилання факсу з інформацією заголовка приблизно на 7 мм нижче верхньої частини сканованого зображення. Заголовок може накладатися на зображення, однак отриманий факс не буде розділено на два документи. <input type="checkbox"/> Заголовок факсу <ul style="list-style-type: none"> Виберіть заголовок для отримувача. Щоб використовувати цю функцію, необхідно зареєструвати кілька заголовків заздалегідь. <input type="checkbox"/> Додаткова інформація <ul style="list-style-type: none"> Виберіть інформацію, яку потрібно додати. Її можна вибрати в Ваш тел. та Список папок.
Повід. Резу. надсилання	Надсилання сповіщення після надсилання факсу.
Звіт про передачу	<p>Автоматичний друк звіту про передачу після відсилання факсу.</p> <p>Помилка друку: друк звіту тільки у разі виникнення помилки.</p>

Надсилання факсу

Резервн. коп.	Збереження резервної копії надісланого факсу, який сканується та зберігається в пам'яті принтера автоматично. Функція резервного копіювання доступна в таких випадках: <ul style="list-style-type: none"> <input type="checkbox"/> Надсилання чорно-білого факсу <input type="checkbox"/> Надсилання факсу за допомогою функції Надісл. факс пізн. <input type="checkbox"/> Надсилання факсу за допомогою функції Надсилання пакетів <input type="checkbox"/> Надсилання факсу за допомогою функції Зберігати дані факсу
---------------	---

Пов'язані відомості

- ➔ «Надсилання документів різного розміру за допомогою пристрою АПД (Постійне сканув. (ADF))» на сторінці 143
- ➔ «Надсилання багатосторінкового чорно-білого документу (Пряме надсилання)» на сторінці 142
- ➔ «Пріоритетне надсилання факсу (Пріоритет. надсилання)» на сторінці 142
- ➔ «Надсилання чорно-білого факсу у вказаний час (Надісл. факс пізн.)» на сторінці 143

Більше

Вибір  в **Факс** на головному екрані відобразить меню **Більше**.

Журнал передач

Ви можете перевірити історію надісланих або отриманих факсів.

Зверніть увагу, що ви також можете перевірити історію надісланих або отриманих факсів у меню **Job/Status**.



Звіт факсу

Останні передані	Друк звіту для попереднього факсу, який був відправлений або отриманий на запит.
Журнал факсу	Друк звіту про передачу. Налаштувати автоматичний друк даного звіту можна за допомогою наступного меню. Налаш. > Загальні налаштування > Налашт. факсу > Налаштування звіту > Авто друк Журналу факсу
Збережені факсим. док.	Друк переліку факсів, збережених у пам'яті принтера, наприклад, незавершених завдань.
Налаштування списку факсу	Друк поточних налаштувань факсу.
Список Умовне Збер./Пересл.	Друк списку збережених за умовою/пересланих документів.
Відстежити протокол	Друк детального звіту для попереднього факсу, який був відправлений або отриманий.

Розширений факс

Отримання за запитом	Якщо встановлено Увімк і ви телефонуєте на факсимільний номер відправника, можливо отримати документи з факсу відправника. Перегляньте наступну інформацію стосовно отримання факсу за допомогою Отримання за запитом . Після виходу з меню Факс налаштування повертаються до Вим. (за замовчуванням).
----------------------	--

Надсилання факсу

Надсилання за запитом/ Оголошення	<p>Якщо встановлено значення Увімк шляхом обрання поля для надсилання опитування або оголошень, ви можете сканувати та зберігати документи у вікні, торкнувшись  на вкладці Налашт. факсу.</p> <p>Документи, збережені у скриньці надсилання на вимогу, можна видалити. Можливе зберігання до 10 документів на 10 дошках оголошень на принтері, але необхідно зареєструвати їх з факс вікно перед зберіганням документів. Перегляньте наступну інформацію стосовно реєстрації дошок оголошень.</p> <p>Після виходу з меню Факс налаштування повертаються до Вим. (за замовчуванням).</p>
Зберігати дані факсу	<p>Якщо встановлено значення Увімк, при натисненні  у вкладці Налашт. факсу, можливо сканувати та зберігати документи в папку Збережені документи. Зареєструвати можна до 10 документів.</p> <p>Також можливо сканувати та зберігати документи в папку Збережені документи з факс вікно. Перегляньте наступну інформацію стосовно зберігання документів з факс вікно.</p> <p>Після виходу з меню Факс налаштування повертаються до Вим. (за замовчуванням).</p>

факс вікно

Оберіть **факс вікно** із головного екрану.

Налашт. факсу

Оберіть **Налаш.** > **Загальні налаштування** > **Налашт. факсу**. Оберіть меню налаштувань як адміністратор.

Пов'язані відомості

- ➔ «Отримування факсу на вимогу (Отримання за запитом)» на сторінці 148
- ➔ «Налаштування Скринька Надсилання за запитом» на сторінці 140
- ➔ «Реєстрація скриньки дошки оголошень» на сторінці 140
- ➔ «Зберігання документа у Надс. за запитом Скр. з оголош.» на сторінці 141
- ➔ «Надс. за зап./ Оголошення» на сторінці 158
- ➔ «Збереження факсу без зазначення отримувача (Зберігати дані факсу)» на сторінці 145
- ➔ «Збережені документи» на сторінці 157
- ➔ «Перевірка стану або журналів для завдань факсу» на сторінці 161
- ➔ «Перевірка історії завдань факсу» на сторінці 162

Опції меню для факс вікно

Вхідні/ Конфіденцій.

Вхідні/ Конфіденцій. знаходиться в **факс вікно** на головному екрані.

Папки Вхідні повідомлення та конфіденційна

Папки Вхідні повідомлення та конфіденційна знаходяться в **факс вікно** > **Вхідні/ Конфіденцій..**

У папці вхідних і скриньці конфіденційних повідомлень можна зберігати до 100 загалом.











Надсилання факсу

Ви можете використовувати одну вхідну та зареєструвати до 10 конфіденційних скриньок. Ім'я папок відображається у скриньці. **Конфіденційно: XX** ім'я за замовчуванням для кожної конфіденційної папки.

Папки Вхідні повідомлення та конфіденційна

Відображає список отриманих факсів за отриманою датою, ім'ям відправника та сторінками.

Натискання одного з факсів зі списку відкриває екран попереднього перегляду, і ви можете перевірити вміст факсу. Під час попереднього перегляду можна роздрукувати або видалити факс.

<p>екран попереднього перегляду</p>	<ul style="list-style-type: none"> <input type="checkbox"/>   : Збільшення або зменшення. <input type="checkbox"/>  : Поворот зображення праворуч на 90 градусів. <input type="checkbox"/>     : переміщення екрану у напрямку стрілок. <input type="checkbox"/>   : перехід до попередньої або наступної сторінки. <p>Щоб сховати піктограми операцій, торкніться будь-якої області на екрані попереднього перегляду, крім області піктограм. Торкніться ще раз для відображення піктограм.</p>
<p> (Меню)</p>	<ul style="list-style-type: none"> <input type="checkbox"/> Збер. до нак. пристр. <input type="checkbox"/> Переслати(ел. адреса) <input type="checkbox"/> Переслати(Папка) <input type="checkbox"/> Надіслати факс <input type="checkbox"/> Подробиці <p>Коли з'являється повідомлення Видалити, коли завершено, виберіть Увімк для видалення факсів або завершення процесів Збер. до нак. пристр. або Переслати(ел. адреса).</p>

(Меню скриньки)

<p>Друкувати все</p>	<p>Це відображається, лише якщо в скриньці є збережені факси. Друкує всі факси в папці. Вибір Увімк в Видалити, коли завершено видаляє всі факси, коли друк завершено.</p>
<p>Зберегти все на Накоп. прист.</p>	<p>Це відображається, лише якщо в скриньці є збережені факси. Зберігає всі факси на зовнішні пристрої пам'яті в папці. Вибір Увімк в Видалити, коли завершено видаляє всі документи, коли збереження завершено.</p>
<p>Видалити все</p>	<p>Це відображається, лише якщо в скриньці є збережені факси. Видаляє всі факси в папці.</p>
<p>Налаштування</p>	<p>У разі вибору пункту в меню Вхідні повідомлення > Меню скриньки > Налаштування відобразяться зазначені нижче елементи.</p> <ul style="list-style-type: none"> <input type="checkbox"/> Опції, коли немає місця в пам'яті: Виберіть один із варіантів для друку або скасування вхідних факсів після повного вхідного повідомлення. <input type="checkbox"/> Налашт. пар. вх. пов.: Можна встановити пароль або змінити його. <p>Якщо встановити прапорець конфіденційності та вибрати пункт Меню скриньки > Налаштування, відобразяться зазначені нижче елементи.</p> <ul style="list-style-type: none"> <input type="checkbox"/> Назва: Введіть ім'я для папки дошки оголошень. <input type="checkbox"/> Пароль до скриньки: Можна встановити пароль або змінити його.

Надсилання факсу

Видалити скриньку	Ці елементи відобразяться, лише якщо вибрати конфіденційну скриньку та Меню скриньки . Очищає поточні налаштування для конфіденційних скриньок і видаляє всі збережені документи.
-------------------	--

Пов'язані відомості

- ➔ «Перегляд отриманих факсів, збережених у принтері, на РК-екрані» на сторінці 151
- ➔ «Більше» на сторінці 154
- ➔ «Перевірка історії завдань факсу» на сторінці 162

Збережені документи

Збережені документи знаходиться в **факс вікно** на головному екрані.

Можна зберегти до 100 сторінок одного чорно-білого документа або до 10 документів у скриньці принтера. Це дозволяє зекономити час надсилання документа, якщо ви часто надсилаєте один і той самий документ.











Примітка.

Можливо, вам не вдасться зберегти 10 документів залежно від умов використання, таких як розмір збережених документів.

Папка збережених документів

Відображає список збережених документів із збереженими датами та сторінками.

Натискання одного зі збережених документів зі списку відображає екран попереднього перегляду. Для переходу до екрану відсилання факсів торкніться **Почати надсилання**, або торкніться **Видалити** для видалення документів після перегляду.

екран попереднього перегляду	<ul style="list-style-type: none"> <input type="checkbox"/>   : Збільшення або зменшення. <input type="checkbox"/>  : Поворот зображення праворуч на 90 градусів. <input type="checkbox"/>     : переміщення екрану у напрямку стрілок. <input type="checkbox"/>   : перехід до попередньої або наступної сторінки. <p>Щоб сховати піктограми операцій, торкніться будь-якої області на екрані попереднього перегляду, крім області піктограм. Торкніться ще раз для відображення піктограм.</p>
 (Меню)	<ul style="list-style-type: none"> <input type="checkbox"/> Збер. до нак. пристр. <input type="checkbox"/> Переслати(ел. адреса) <input type="checkbox"/> Переслати(Папка) <input type="checkbox"/> Друк <p>Коли з'являється повідомлення Видалити, коли завершено, виберіть Увімк для видалення факсів або завершення процесів Збер. до нак. пристр. або Переслати(ел. адреса).</p>

 (Меню скриньки)

Зберігати дані факсу	Відображає екран вкладки Факс > Налашт. факсу . Торкання на екрані  розпочинає збереження сканованих документів у Папка збережених документів.
----------------------	---

Надсилання факсу

Друкувати все	Цей елемент відображається, лише якщо в скриньці є збережені документи. Друкує всі документи в скриньці. Вибір Увімк в Видалити, коли завершено видаляє всі документи, коли друк завершено.
Зберегти все на Накоп. прист.	Цей елемент відображається, лише якщо в скриньці є збережені документи. Зберігає всі документи у папці у зовнішній пристрої пам'яті. Вибір Увімк в Видалити, коли завершено видаляє всі документи, коли друк завершено.
Видалити все	Цей елемент відображається, лише якщо в скриньці є збережені документи. Видаляє всі документи в папці.
Налаштування	Пароль до скриньки: Можна встановити пароль або змінити його.

Пов'язані відомості

- ➔ [«Багаторазове надсилання документів» на сторінці 145](#)
- ➔ [«Надсилання за запитом» на сторінці 158](#)
- ➔ [«Більше» на сторінці 154](#)
- ➔ [«Перевірка історії завдань факсу» на сторінці 162](#)

Надс. за зап./ Оголошення

Надс. за зап./ Оголошення знаходиться в **факс вікно** на головному екрані.

Це «Папка відісланих запитів» та 10 дошок оголошень. Можна зберегти до 100 сторінок одного чорно-білого документа, та один документ в кожній папці.

Пов'язані відомості

- ➔ [«Надсилання факсів на вимогу \(використання функції Надс. за запитом Скр. з оголош.\)» на сторінці 139](#)

Надсилання за запитом

Надсилання за запитом знаходиться в **факс вікно** > **Надс. за зап./ Оголошення**.

Скринька Надсилання за запитом

Відображає налаштовані елементи та значення **Налаштування** в  (Меню).

Додати документ

Відображає екран вкладки **Факс** > **Налашт. факсу**. Торкання на екрані  розпочинає зберігання сканованих документів в папку.

Коли документ вже в папці, відображається **Перевірити документ**.

Перевірити документ

Відображає екран попереднього перегляду, коли документ в папці. Під час попереднього перегляду можна надрукувати або видалити документ.

екран попереднього перегляду	Дивіться пояснення для факс вікно > Збережені документи .
------------------------------	---

Надсилання факсу

 (Меню)	<input type="checkbox"/> Збер. до нак. пристр. <input type="checkbox"/> Переслати(ел. адреса) <input type="checkbox"/> Переслати(Папка) <input type="checkbox"/> Надіслати факс Коли з'являється повідомлення Видалити, коли завершено , виберіть Увімк для видалення факсів або завершення процесів Збер. до нак. пристр. або Переслати(ел. адреса) .
--	--

 (Меню)

Видалити документ	Цей елемент відображається лише тоді, коли в папці є збережений документ. Видаляє збережені в папці документи.
Налаштування	<input type="checkbox"/> Пароль до скриньки: Можна встановити пароль або змінити його. <input type="checkbox"/> Авто. видалити після надсилання за запитом: Це налаштування Увімк видаляє всі документи в папці, коли наступний запит отримувача надіслати документ завершено (Надсилання за запитом). <input type="checkbox"/> Повід. Резу. надсилання: Коли Повідом. е-поштою встановлено Увімк , принтер надсилає сповіщення до пункту призначення, зазначеного в Отримувач , коли запит надіслати документ завершено (Надсилання за запитом).

Пов'язані відомості

- ➔ [«Збережені документи» на сторінці 157](#)
- ➔ [«Більше» на сторінці 154](#)
- ➔ [«Перевірка історії завдань факсу» на сторінці 162](#)

Незареєстрована дошка оголошень

Незареєстрована дошка оголошень знаходиться в **факс вікно > Надс. за зап./ Оголошення**. Оберіть одну з папок **Незареєстрована дошка оголошень**. Після реєстрації дошки, зареєстроване ім'я відображається замість **Незареєстрована дошка оголошень**.

Зареєструвати можна до 10 інформаційних дошок.

Параметри скриньки з оголошеннями

Назва (потрібно)	Введіть ім'я для папки дошки оголошень.
Суб-адреса (SEP)	Створіть або змініть умови отримання факсів для отримувачів.
Пароль(PWD)	
Пароль до скриньки	Встановіть або змініть пароль на відкриття папок.
Авто. видалити після надсилання за запитом	Встановлення значення Увімк видаляє всі документи в папці коли наступний запит отримувача надіслати документ завершено (Надсилання за запитом).
Повід. Резу. надсилання	Коли для опції Повідом. е-поштою встановлено значення Увімк , принтер надсилає повідомлення Отримувач , коли запит надіслати документ завершено (Надсилання за запитом).

Надсилання факсу

Пов'язані відомості

➔ «Кожна зареєстрована дошка оголошень» на сторінці 160

Кожна зареєстрована дошка оголошень

Дошки оголошень знаходяться в **факс вікно Надс. за зап./ Оголошення**. Оберіть папку, з якої відобразиться зареєстроване ім'я. Ім'я, яке з'явиться на папці, буде зареєстрованим іменем в **Незареєстрована дошка оголошень**.

Зареєструвати можна до 10 інформаційних дошок.

(Зареєстроване ім'я дошки оголошень)

Відображає встановлені значення для елементів в **Налаштування** у  (Меню).



Додати документ

Відображає екран вкладки **Факс > Налашт. факсу**. Торкання на екрані  розпочинає збереження сканованих документів в папку.

Коли документ вже в папці, відображається **Перевірити документ**.

Перевірити документ

Відображає екран попереднього перегляду, коли документ в папці. Під час попереднього перегляду можна надрукувати або видалити документ.

екран попереднього перегляду	Дивіться пояснення для факс вікно > Збережені документи .
 (Меню)	Дивіться пояснення для Надсилання за запитом > Перевірити документ >  (Меню) .

 (Меню)

Видалити документ	Цей елемент відображається лише тоді, коли в папці є збережений документ. Видаляє збережені в папці документи.
Налаштування	Відображаються наступні меню Назва (потрібно) і Суб-адреса (SEP) . Дивіться пояснення для Незареєстрована дошка оголошень > Параметри скриньки з оголошеннями
Видалити скриньку	Видаляє збережені документи та змінює статус папки на незареєстровану.

Пов'язані відомості

- ➔ «Збережені документи» на сторінці 157
- ➔ «Надсилання за запитом» на сторінці 158
- ➔ «Незареєстрована дошка оголошень» на сторінці 159
- ➔ «Більше» на сторінці 154
- ➔ «Перевірка історії завдань факсу» на сторінці 162

Перевірка стану або журналів для завдань факсу

Відображення інформації, коли отримані факси не обробляються (непрочитані/не друкуються/не зберігаються/не пересилаються)

Якщо є необроблені отримані документи, на головному екрані на позначці  відобразатиметься кількість невиконаних завдань. Пояснення терміну «необроблений» наведено у таблиці нижче.



Важливо

Коли папка «Вхідні» переповнена, надсилання та отримання факсів вимкнено. Слід видалити документи з папки «Вхідні» після їх перевірки.

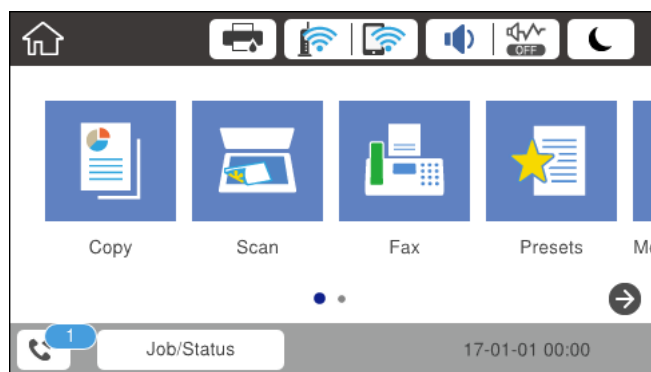

Налаштування збереження/пересилання отриманого факсу	Стан «Необроблений»
Друк*1	Отримані документи знаходяться в черзі на друк або триває друк.
Збереження у скриньці отриманих або конфіденційних документів	У скриньці отриманих або конфіденційних документів є непрочитані отримані документи.
Зберігання на зовнішній пристрій пам'яті	Отримані документи не було збережено на пристрій, оскільки на пристрої немає папки, створеної спеціально для зберігання отриманих документів, під'єднаної до принтера, або з інших причин.
Зберігання на комп'ютері	Отримані документи не було збережено на комп'ютері через те, що він перебуває в режимі сну або з інших причин.
Пересилання	Отримані документи не було надіслано або пересилання не було виконано*2.

*1 : якщо налаштування збереження/пересилання факсу не встановлено або якщо налаштовано друк отриманих документів під час їх зберігання на зовнішньому пристрої пам'яті або комп'ютері.

*2 : якщо налаштовано зберігання документів, які не вдалося переслати, в папці «Вхідні», то непрочитані документи, які не вдалося переслати, буде збережено в папці «Вхідні». Якщо налаштовано друк документів, які не вдалося переслати, друк не буде завершено.

Надсилання факсу

Примітка.

Якщо встановлено кілька налаштувань збереження/пересилання факсу, то кількість незавершених завдань може відобразитися як «2» або «3», навіть якщо було отримано один факс. Наприклад, якщо налаштовано зберігання факсів у папці «Вхідні» та на комп'ютері, і отримано один факс, то кількість незавершених завдань відобразатиметься як «2», якщо факс не було збережено ані в папці «Вхідні», ані на комп'ютері.

Пов'язані відомості

- ➔ [«Перегляд отриманих факсів, збережених у принтері, на РК-екрані»](#) на сторінці 151
- ➔ [«Перевірка завдань факсу, що знаходяться у процесі виконання»](#) на сторінці 162

Перевірка завдань факсу, що знаходяться у процесі виконання

Для перевірки незавершених завдань факсу відкрийте екран. На екрані з'являться незавершені завдання. З цього екрану також можна надрукувати не надруковані документи або відіслати повторно документи, які не вдалось надіслати.

- Отримані завдання факсу перелічені нижче
 - Досі не надруковані (коли завдання встановлені для друку)
 - Досі не збережені (коли завдання встановлені для збереження)
 - Досі невідіслані (коли завдання встановлені на надсилання)
- Невідіслані документи (якщо активовано функцію **Зберіг. дані про збій**)

Щоб відкрити екран перевірки, виконайте наведені нижче кроки.

1. Торкніться **Job/Status** на головному екрані.
2. Торкніться вкладки **Стан завдання**, а тоді елемента **Активний**.
3. Виберіть завдання, яке потрібно перевірити.

Пов'язані відомості

- ➔ [«Відображення інформації, коли отримані факси не обробляються \(непрочитані/не друкуються/не зберігаються/не пересилаються\)»](#) на сторінці 161

Перевірка історії завдань факсу

Можна перевірити історію завдань надісланих та отриманих факсів, дату, час та результат кожного завдання.

1. Торкніться **Job/Status** на головному екрані.
2. Оберіть **Журнал** на вкладці **Стан завдання**.
3. Торкніться ▼ справа, а тоді виберіть **Надіслати** або **Отримати**.

Журнал завдань надісланих та отриманих факсів відображається у зворотному хронологічному порядку. Натисніть на завданні, яке потрібно перевірити, щоб відкрити детальну інформацію.

Надсилання факсу

Історію завдань факсу також можна переглянути, надруквавши **Журнал факсу**. Для цього виберіть **Факс** >  (Більше) > **Звіт факсу** > **Журнал факсу**.

Пов'язані відомості

➔ [«Більше» на сторінці 154](#)

Повторний друк отриманих документів

Можна передруквати отримані документи із журналів надрукованих завдань факсу.

Слід мати на увазі, що надруковані отримані документи видаються у хронологічному порядку, коли на принтері закінчується пам'ять.

1. Торкніться **Job/Status** на головному екрані.
2. Оберіть **Журнал** на вкладці **Стан завдання**.
3. Торкніться ▼ справа, а тоді виберіть **Друк**.

Архів надісланих або отриманих факсів відображається у зворотному хронологічному порядку.

4. Виберіть завдання за допомогою  у списку архіву.
Перевірте дату, час і результат, щоб визначити, чи це той документ, який ви хочете передруквати.
5. Торкніться елемента **Друк**, щоб надруквати документ.

Надсилання факсу із комп'ютера

Ви можете надіслати факс із комп'ютера за допомогою драйвера FAX Utility і PC-FAX.

Примітка.

Для встановлення службової програми FAX Utility скористайтеся програмою EPSON Software Updater. Докладніше про це див. у пов'язаній інформації нижче. Користувачі ОС Windows можуть встановити службову програму за допомогою диска з програмним забезпеченням, що входить у комплект з сканером.

Пов'язані відомості

- ➔ [«Інструменти для оновлення програмного забезпечення \(Software Updater\)» на сторінці 204](#)
- ➔ [«Інсталяція найновіших програм» на сторінці 205](#)

Надсилання документів за допомогою програми (Windows)

Вибравши факс принтера з меню **Друк** різних програм, наприклад, Microsoft Word або Excel, ви можете безпосередньо передавати такі дані, як створені документи, креслення та таблиці з титульним аркушем.

Примітка.

У подальшому поясненні як приклад використано Microsoft Word. У дійсності операції можуть відрізнятися, залежно від програми, яку ви використовуєте. Докладніше див. довідку програми.

1. Створіть у програмі документ, який потрібно передати факсом.

Надсилання факсу

2. Клацніть **Друк** у меню **Файл**.
Відкриється вікно **Друк** цієї програми.
3. Виберіть **XXXXXX (FAX)** (де XXXXXX — це ім'я вашого принтера) у полі **Принтер** і перевірте налаштування надсилання факсу.
 - Введіть **1** у полі **Кількість копій**. Якщо зазначити число **2** або більше, факс може бути передано неправильно.
 - Ви не можете використовувати такі функції, як **Друк у файл**, які змінюють вихідний порт.
 - За одне передавання факсу можна передати до 100 сторінок включно з титульним аркушем.
4. Клацніть **Властивості принтера** або **Властивості**, якщо потрібно вказати **Формат паперу**, **Орієнтація**, **Колір**, **Якість зображ.** або **Насиченість символів**. Докладніше див. довідку драйвера PC-FAX.
5. Клацніть **Друк**.

Примітка.

*Під час першого використання FAX Utility з'явиться вікно для введення реєстраційної інформації. Введіть необхідну інформацію, а тоді натисніть **ОК**. Для внутрішнього керування завданнями факсу FAX Utility використовує **Псевдонім**. Решта інформації автоматично додається до титульного аркуша.*

Буде відображено екран **Параметри одержувача** утиліти FAX Utility.

6. Вкажіть отримувача та натисніть кнопку **Далі**.
 - Вибір отримувача (ім'я, номер факсу тощо) із **Телефонна книга PC-FAX**:
Якщо отримувача збережено в телефонній книзі, виконайте наведені нижче кроки.
 - ❶ Клацніть на вкладку **Телефонна книга PC-FAX**.
 - ❷ Виберіть отримувача з телефонної книги та клацніть **Додати**.
 - Вибір отримувача (ім'я, номер факсу тощо) з контактів на принтері:
Якщо отримувача збережено в контактах на принтері, виконайте наведені нижче кроки.
 - ❶ Клацніть на вкладку **Контакти в принтері**.

Примітка.

Якщо принтер має функцію безпеки, що дає змогу адміністраторам не дозволяти користувачам змінювати налаштування факсу, можливо, для продовження роботи доведеться ввести пароль адміністратора.

 - ❷ Виберіть контактів зі списку та клацніть **Додати**, щоб перейти до вікна **Додати в поле Одержувач**.
 - ❸ Виберіть контактів з відображеного списку, а тоді натисніть **Змінити**.
 - ❹ Додайте особисті дані, як-от **Компанія/корпорація** і **Звертання** за необхідності, а відтак натисніть кнопку **ОК**, щоб повернутися до вікна **Додати в поле Одержувач**.
 - ❺ За необхідності встановіть прапорець **Зареєструвати в Телефонній книзі PC-FAX**, щоб зберегти контакти до **Телефонна книга PC-FAX**.
 - ❻ Клацніть **ОК**.

Надсилання факсу

- Зазначення отримувача (ім'я, номер факсу тощо) вручну:

Виконайте наведені нижче кроки.

- ❶ Клацніть на вкладку **Ручний набір**.
- ❷ Внесіть необхідну інформацію.
- ❸ Клацніть **Додати**.

Крім того, клацнувши **Збереження в телефонну книгу**, ви можете зберегти отримувача в списку під вкладкою **Телефонна книга PC-FAX**.

Примітка.

- Якщо Тип лінії вашого принтера встановлено на **PBX**, а код доступу — на # (решітка), замість вводити точний код префіксу, введіть # (решітку). Докладніше див. Тип лінії у розділі Основні налашт. із посилання на відповідну інформацію, наведеного нижче.
- Якщо ви вибрали «**Ввести номер факсу двічі**» у **Значеннях параметрів** на головному екрані утиліти FAX Utility, після вибору **Додати** або **Далі** вам потрібно буде ввести той самий номер знову.

Отримувача буде додано до списку **Список одержувачів**, відображеного у верхній частині вікна.

7. Введіть вміст титульного аркуша.

- ❶ Щоб додати титульний аркуш, виберіть один зі зразків з **Титульний аркуш**. Введіть **Тема і Повідомлення**. Зауважте, що функція створення або додавання оригінального титульного аркуша відсутня.

Якщо додавати титульний аркуш непотрібно, виберіть **Немає титульного аркуша із Титульний аркуш**.

- ❷ Клацніть **Форматування елемента Титульний аркуш**, якщо потрібно змінити порядок елементів на титульному аркуші. Формат титульного аркуша можна змінити у **Формат паперу**. Ви також можете вибрати формат титульного аркуша, відмінний від формату документа.
- ❸ Клацніть **Шрифт**, якщо потрібно змінити шрифт або розмір шрифту, який використано в тексті титульного аркуша.
- ❹ Клацніть **Параметри елемента Відправник**, якщо потрібно змінити інформацію про відправника.
- ❺ Клацніть **Докладний перегляд**, якщо потрібно перевірити введені тему та повідомлення титульного аркуша.
- ❻ Клацніть **Далі**.

8. Перевірте вміст передавання та клацніть **Надіслати**.

Перед передаванням, переконайтеся, що ім'я та номер факсу отримувача правильні. Клацніть **Перегляд**, щоб виконати попередній перегляд титульного аркуша та документа, які необхідно передати.

Після початку передавання з'явиться вікно, у якому буде відображено стан передавання.

Примітка.

- Щоб зупинити передавання, виберіть дані та натисніть кнопку **Скасувати** . Скасувати передавання можна також за допомогою панелі керування принтера.
- Якщо під час передавання виникла помилка, з'явиться вікно **Помилка зв'язку**. Перегляньте інформацію про помилку та повторіть передавання.
- Екран **Монітор стану факсу** (екран, зазначений вище, на якому можна перевірити стан передавання) не відобразитиметься, якщо не вибрано **Відобразити монітор стану факсу** під час передавання на екрані **Додаткові параметри** головного екрану утиліти FAX Utility.

Надсилання факсу

Надсилання документів за допомогою програми (Mac OS)

Вибравши принтер з функцією факсу в меню **Друк** доступної на ринку програми, можна надіслати дані, зокрема, створені документи, рисунки й таблиці.

Примітка.

У наведеному нижче поясненні як приклад використовується текстовий редактор *Text Edit*, стандартна програма Mac OS.

1. Створіть у програмі документ, який потрібно надіслати факсом.
2. Клацніть **Друк** у меню **Файл**.
З'явиться вікно **Друк**.
3. Виберіть свій принтер (ім'я факсу) в полі **Ім'я**, натисніть **▼**, щоб відобразити докладні налаштування, а тоді натисніть кнопку **ОК**.
4. Установіть налаштування для кожного елемента.
 - Введіть **1** у полі **Кількість копій**. Навіть якщо буде вказано **2** або більше, буде надіслано тільки 1 копію.
 - Під час одного передавання факсу можна надіслати до 100 сторінок.

Примітка.

Розмір сторінок документів, прийнятний для надсилання, є таким самим, що й розмір паперу, за допомогою якого можна надіслати факс з принтера.

5. У спливаючому меню виберіть пункт **Параметри факсу**, а тоді виконайте налаштування кожного елемента.

Пояснення до кожного елемента налаштування див. у довідці драйвера PC-FAX.

Клацніть елемент  у нижній лівій частині вікна, щоб відкрити довідку драйвера PC-FAX.

6. Виберіть меню **Параметри одержувачів** та вкажіть одержувача.
 - Для безпосереднього вказання одержувача (імені, номера факсу тощо) виконайте зазначені нижче дії:

Натисніть кнопку **Додати**, введіть необхідну інформацію, а тоді натисніть кнопку . Одержувача буде додано до списку **Список одержувачів**, відображеного у верхній частині вікна.

Якщо вибрано значення «Ввести номер факсу двічі» у налаштуваннях драйвера PC-FAX, необхідно ввести такий самий номер знову після натискання кнопки  або **Далі**.

Якщо ваша лінія факсимільного зв'язку вимагає код префікса, введіть **Префікс зовнішнього доступу**.

Примітка.

Якщо **Тип лінії** вашого принтера встановлено на **PBX**, а код доступу — на **#** (решітка), замість вводити точний код префікса, введіть **#** (решітку). Докладніше див. **Тип лінії** у розділі **Основні налашт.** із посилання на відповідну інформацію, наведеного нижче.

Надсилання факсу

- ❑ Для вибору отримувача (імені, номера факсу тощо) з телефонної книги виконайте зазначені нижче дії:

Якщо отримувача збережено в телефонній книзі, клацніть елемент . Виберіть отримувача зі списку та натисніть кнопку **Додати** > **ОК**.

Якщо ваша лінія факсимільного зв'язку вимагає код префікса, введіть Префікс зовнішнього доступу.

Примітка.

Якщо Тип лінії вашого принтера встановлено на **PBX**, а код доступу — на # (решітка), замість вводити точний код префіксу, введіть # (решітку). Докладніше див. Тип лінії у розділі Основні налашт. із посилання на відповідну інформацію, наведеного нижче.

7. Перевірте налаштування отримувача та натисніть кнопку **Факс**.

Почнеться надсилання.

Перед передаванням, переконайтеся, що ім'я та номер факсу отримувача правильні.

Примітка.

- ❑ Якщо клацнути піктограму принтера на панелі Dock, відобразиться екран перевірки стану передавання. Щоб зупинити надсилання, клацніть дані, а тоді натисніть **Видалити**.
- ❑ Якщо під час передавання станеться помилка, з'явиться повідомлення **Помилка надсилання**. Перевірте записи передавання на екрані **Запис передавання факсу**.
- ❑ Документи зі змішаним розміром паперу можуть бути надіслані неправильно.

Отримання факсів на комп'ютер

Можна отримувати факси та зберігати їх як файли PDF на комп'ютері, який підключено до принтера. Службова програма FAX Utility має функції, включно з функцією вказання папки для збереження факсів. Установіть службову програму FAX Utility перед використанням цієї функції.

Примітка.

Установити FAX Utility можна одним із зазначених нижче способів.

- ❑ За допомогою EPSON Software Updater (програма для оновлення програмного забезпечення)
- ❑ За допомогою диска, що входить у комплект з принтером. (тільки для користувачів ОС Windows)

**Важливо**

- ❑ Для отримання факсу на комп'ютер, **Режим отримання** на панелі керування принтера має бути налаштований на **Авто**. Зверніться до адміністратора мережі за параметрами стану принтера. Для детальнішої інформації див. Посібник адміністратора.
- ❑ Комп'ютер, налаштований на отримання факсів, завжди має бути ввімкнено. Отримані документи тимчасово зберігаються в пам'яті принтера до збереження на комп'ютері. Якщо вимкнути комп'ютер, пам'ять принтера може переповнитися через неможливість надсилання документів на комп'ютер.
- ❑ Кількість документів, тимчасово збережених у пам'яті принтера, відображається на позначці  на головному екрані.
- ❑ Щоб прочитати отримані факси, необхідно встановити програму перегляду файлів PDF, наприклад Acrobat Reader, на комп'ютері.

Надсилання факсу

Пов'язані відомості

- ➔ [«Інструменти для оновлення програмного забезпечення \(Software Updater\)» на сторінці 204](#)
- ➔ [«Інсталяція найновіших програм» на сторінці 205](#)

Зберігання отриманих факсів на комп'ютері

Ви можете встановити налаштування для збереження вхідних факсів на комп'ютері за допомогою програми FAX Utility. Заздалегідь встановлюйте FAX Utility на комп'ютері.

Докладніше, див. Основні операції у довідці FAX Utility (відображена на головному вікні). Якщо під час налаштування відображається екран введення пароля на екрані комп'ютера, введіть пароль. Якщо ви не знаєте пароль, зв'яжіться з адміністратором сканера.

Примітка.

Можливо одночасно отримувати факси на комп'ютері та друкувати на принтері. Зверніться до адміністратора мережі за детальнішою інформацією щодо статусу налаштувань принтера. Для детальнішої інформації див. Посібник адміністратора.

Пов'язані відомості

- ➔ [«Програма для налаштування операцій факсу та надсилання факсів \(FAX Utility\)» на сторінці 202](#)

Скасування функції збереження вхідних факсів на комп'ютер

Для скасування збереження факсів на комп'ютер скористайтесь FAX Utility.

Докладніше, див. Основні операції у довідці FAX Utility (відображена на головному вікні).

Примітка.

- Якщо присутні факси, які не були збережені на комп'ютер, ви не зможете скасувати функцію збереження факсів.
- Заблоковані адміністратором налаштування змінити неможливо.
- Також можна змінити налаштування принтера. Зверніться до адміністратора для отримання інформації щодо скасування налаштувань збереження отриманих факсів на комп'ютер. Для детальнішої інформації див. Посібник адміністратора.

Пов'язані відомості

- ➔ [«Програма для налаштування операцій факсу та надсилання факсів \(FAX Utility\)» на сторінці 202](#)

Перевірка наявності нових факсів (ОС Windows)

Налаштувавши комп'ютер на збереження факсів, отриманих принтером, можна перевірити стан обробки отриманих факсів і наявність нових факсів за допомогою піктограми факсу та панелі завдань ОС Windows. Якщо на комп'ютері налаштовано відображення сповіщень у разі отримання нових факсів, поряд з областю сповіщень Windows з'являтиметься екран сповіщення, де можна перевірити наявність нових факсів.

Примітка.



- Отримані факси, які збережено на комп'ютері, видаляються з пам'яті принтера.
- Для перегляду отриманих факсів потрібна програма Adobe Reader, тому що вони зберігаються як файли у форматі PDF.

Надсилання факсу

Використання піктограми факсу на панелі завдань (Windows)

Перевірити наявність нових факсів і стан операції можна за допомогою піктограми факсу, що відображається на панелі завдань Windows.

1. Перевірте піктограму.

-  : Режим очікування.
-  : Триває перевірка наявності нових факсів.
-  : Імпорт нових факсів завершено.

2. Клацніть правою клавішею миші піктограму принтера, а тоді натисніть **Відкрити папку для отриманих факсів**.

Відобразиться папка з отриманим факсом. Перевірте дату та відправника в імені файлу, а тоді відкрийте файл PDF.

Доки піктограма показує перебування в режимі очікування, можна перевірити наявність нових факсів, вибравши елемент **Перевірити наявність нових факсів**.

Примітка.

Отримані факси будуть автоматично перейменовані за допомогою наведеного нижче формату імені.

PPRRMMDDDTGXXCC_хххххххххх_пппп (рік/місяць/день/години/хвилини/секунди_номер відправника)

Використання вікна сповіщень (Windows)

Якщо встановлено налаштування для сповіщення про наявність нових факсів, поряд з панеллю завдань для кожного факсу відобразатиметься вікно сповіщення.

1. Перегляньте екран сповіщень, що відображається на екрані комп'ютера.

Примітка.

Екран сповіщень зникає, якщо протягом визначеного проміжку часу не виконувалося жодних операцій.

Налаштування сповіщень, наприклад час появи, можна змінювати.

2. Клацніть в будь-якій області екрана сповіщень, крім кнопки .

Відкриється папка, вказана для збереження нових факсів. Перевірте дату та відправника в імені файлу, а тоді відкрийте файл PDF.

Примітка.

Отримані факси будуть автоматично перейменовані за допомогою наведеного нижче формату імені.

PPRRMMDDDTGXXCC_хххххххххх_пппп (рік/місяць/день/години/хвилини/секунди_номер відправника)

Перевірка наявності нових факсів (OS Mac OS)

Перевірити наявність нових факсів можна одним із зазначених нижче способів. Це можливо тільки на комп'ютерах, які налаштовано на параметр "Зберегти" (зберігати факси на цьому комп'ютері).

- Відкрийте папку з отриманими факсами (указану в налаштуваннях **Параметри виведення отриманих факсів**.)
- Відкрийте екран Монітор прийому факсів та натисніть **Перевірити наявність нових факсів**.

Надсилання факсу

Сповіщення про отримання нових факсів

Виберіть параметр **Сповіщати про нові факси через піктограму док-роз'єму** на екрані **Монітор прийому факсів** > **Параметри** службової програми FAX Utility, і піктограма відстеження отримання факсів на Dock-панелі підстрибуватиме, сповіщаючи про надходження нових факсів.

Відкриття папки отриманих факсів з екрану отриманих факсів (Mac OS)

Папку для збереження факсів можна відкрити з комп'ютера, вказаного для отримання факсів, якщо вибрати "Зберегти" (зберігати факси на цьому комп'ютері).

1. Клацніть піктограму отриманого факсу на панелі Dock, щоб відкрити **Монітор прийому факсів**.
2. Виберіть принтер і натисніть кнопку **Відкрити папку** або двічі клацніть назву принтера.
3. Перевірте дату та відправника в імені файлу, а тоді відкрийте файл PDF.

Примітка.

Отримані факси будуть автоматично перейменовані за допомогою наведеного нижче формату імені.

RRRRMMDDGGXXSS_XXXXXXXXXX_PPPPP (рік/місяць/день/години/хвилини/секунди_номер відправника)

Інформація, надіслана від відправника, відображається як номер відправника. Залежно від відправника цей номер може не відобразитися.

Заміна чорнильних картриджів та інших витратних матеріалів

Перевірка стану чорнила і контейнерів для відпрацьованого чорнила

Перевірити приблизний рівень чорнила та експлуатаційний ресурс контейнера для відпрацьованого чорнила можна на панелі керування або на комп'ютері.

Примітка.

Ви можете продовжити друк, коли відображається повідомлення про низький рівень чорнил. Замініть чорнильні картриджі у разі потреби.

Перевірка стану чорнила і контейнерів для відпрацьованого чорнила — панель керування

1. Натисніть кнопку  на панелі керування.
2. Виберіть Статус принтера.

Примітка.

Крайній правий індикатор показує наявне місце у контейнері для відпрацьованого чорнила.

Checking the Status of the Remaining Ink and the Maintenance Box — Windows

1. Відкрийте вікно драйвера принтера.
2. Оберіть EPSON Status Monitor 3 на вкладці Сервіс, а потім виберіть Докладніше.

Примітка.

Якщо параметр EPSON Status Monitor 3 знаходиться у неактивному стані, клацніть Розширені параметри на вкладці Сервіс, а потім оберіть Увімкнути EPSON Status Monitor 3.

Перевірка стану чорнила та контейнера для відпрацьованого чорнила — Mac OS

1. Виберіть пункт Системні параметри з меню  > Принтери та сканери (або Друк і сканування, Друк і факс), після чого виберіть принтер.
2. Клацніть Параметри та забезпечення > Утиліта > Відкрити утиліту принтера.
3. Клацніть EPSON Status Monitor.

Коди чорнильних картриджів

Компанія Epson рекомендує використовувати лише оригінальні чорнильні картриджі. Компанія Epson не гарантує якості та надійності друку у випадку використання неоригінальних чорнил. Використання неоригінальних чорнил може призвести до пошкоджень, які не покриваються гарантією Epson, а в деяких випадках — до виникнення помилок під час роботи принтера. Інформація про рівень неоригінальних чорнил може не відображатися.

Далі подано коди оригінальних чорнильних картриджів Epson.

Примітка.

- Коди чорнильних картриджів можуть відрізнятися в залежності від регіону. Щоб отримати правильні коди для вашого регіону, зверніться до служби підтримки компанії Epson.
- Картриджі деяких типів продаються не у всіх регіонах.

Для Європи

Формат	Black (Чорний)	Cyan (Блакитний)	Magenta (Малиновий)	Yellow (Жовтий)
XXL*	T04A1	T04A2	T04A3	T04A4
XL*	T04B1	T04B2	T04B3	T04B4
L*	T04C1	T04C2	T04C3	T04C4

Примітка.

Для європейських користувачів: щоб дізнатися про ресурс чорнильних картриджів Epson, перейдіть за вказаною нижче веб-адресою.

<http://www.epson.eu/pageyield>

Для Азії

Продукт	Black (Чорний)	Cyan (Блакитний)	Magenta (Малиновий)	Yellow (Жовтий)
WF-8690	T01A1	T01A2	T01A3	T01A4
WF-8690a	T01B1	T01B2	T01B3	T01B4

Застереження під час роботи з чорнильними картриджами

Перед заміною чорнильних картриджів, прочитайте інструкції, наведені нижче.

Заходи безпеки при використанні

- Чорнильні картриджі необхідно зберігати при кімнатній температурі та не піддавати впливу прямого сонячного проміння.
- Компанія Epson рекомендує використати чорнильний картридж до дати, вказаної на упаковці.

Заміна чорнильних картриджів та інших витратних матеріалів

- Для найкращих результатів використовуйте чорнильний картридж упродовж шести місяців після встановлення.
- Перед використанням картриджа, принесеного з холодного місця зберігання, дозвольте йому зігрітися за кімнатної температури протягом принаймні трьох годин.
- Не торкайтеся ділянок, вказаних на малюнку. Це може призвести до відхилення принтера від нормальної роботи і нормального друку.

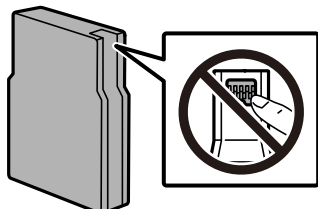

- Для виконання друку встановіть чорнильні картриджі.
- Не переміщуйте друкувальну голівку руками, оскільки так можна пошкодити принтер.
- Не вимикайте принтер під час заряджання. Якщо заряджання принтера пройшло не повністю, друк може бути неможливим.
- Не залишайте принтер із вийнятими чорнильними картриджами, бо чорнила, що лишилися у соплах друкувальної голівки, можуть засохнути, чим унеможливають подальший друк.
- Якщо потрібно тимчасово видалити чорнильний картридж, подбайте про захист ділянки подачі чорнил від пилу та бруду. Зберігайте чорнильний картридж у тих же умовах, що й принтер. Оскільки порт подачі чорнил оснащений клапаном, створеним для стримання витікання залишків чорнил, немає потреби додавати власні кришки чи пробки.
- На використаних картриджах біля отворів подачі може залишатися чорнило, тому, виймаючи картриджі, будьте обережні, щоб нічого не забруднити.
- Цей принтер використовує чорнильні картриджі, оснащені зеленим чіпом, який контролює таку інформацію як кількість залишкового чорнила в кожному картриджі. Це означає, що навіть якщо картридж буде видалено з принтера ще до його закінчення, ви все ще зможете використовувати його, повторно вставивши назад у принтер.
- Щоб досягти найвищої якості друку та захистити друкувальну голівку, після запиту індикатора картриджа на його заміну в картриджі залишається певна кількість чорнила. Продуктивність зазначена без цього резерву.
- Хоча до складу чорнильних картриджів можуть входити матеріали повторного використання, це не впливає на якість і продуктивність роботи принтера.
- Технічні характеристики та зовнішній вигляд чорнильних картриджів можуть змінюватися без попередження про покращення.
- Не розбирайте й не реконструюйте чорнильний картридж, бо це може вплинути на подальший нормальний друк.
- Не кидайте картридж і не бийте його об тверді поверхні, бо це може призвести до витікання чорнила.
- Картриджі, що постачалися з принтером, не можна використовувати у якості замінних картриджів.
- Витрати чорнила залежать від зображень, які ви роздруковуєте, типу паперу, частоти використання та умов довкілля, наприклад, температури.

Заміна чорнильних картриджів та інших витратних матеріалів

Споживання чорнила

- ❑ Для забезпечення ефективної роботи друкувальної головки з усіх картриджів використовується певна кількість чорнил під час обслуговування, наприклад у разі очищення друкувальної головки. Чорнило може споживатися також під час вмикання принтера.
- ❑ Під час друку в монохромному режимі або в режимі відтінків сірого кольорові чорнила можуть використовуватись замість чорного чорнила залежно від типу паперу або налаштувань якості друку. Це можливо тому, що суміш кольорових чорнил використовується для створення чорного кольору.
- ❑ Чорнила у картриджах, встановлених у принтері на момент його продажу, частково використовуються під час початкового налаштування. Для того, щоб досягти високої якості роздруківок, друкувальна головка повністю наповнюється чорнилом. На цей однократний процес витрачається певна кількість чорнил, а тому картриджі можуть надрукувати менше сторінок порівняно з наступними картриджами.

Заміна чорнильних картриджів

1. Відкрийте передню кришку.

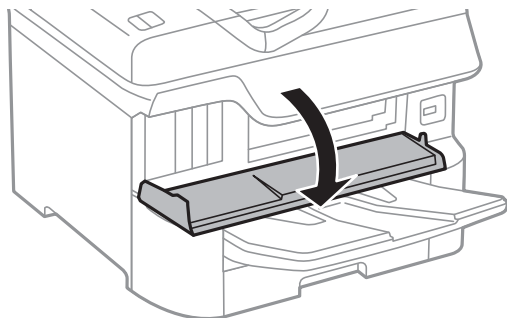

2. Натисніть на картридж, який потрібно замінити.
Чорнильний картридж трохи виступатиме.

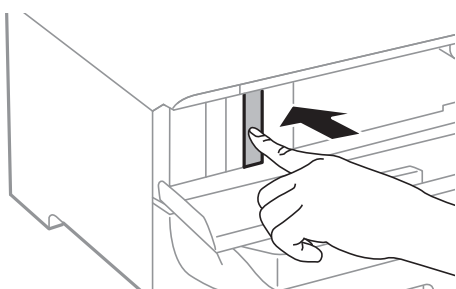

3. Вийміть чорнильний картридж із принтера.

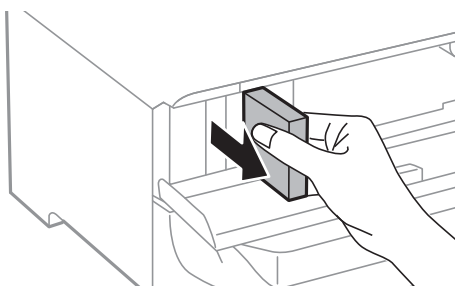

Заміна чорнильних картриджів та інших витратних матеріалів

4. Вийміть запасний чорнильний картридж з упаковки.

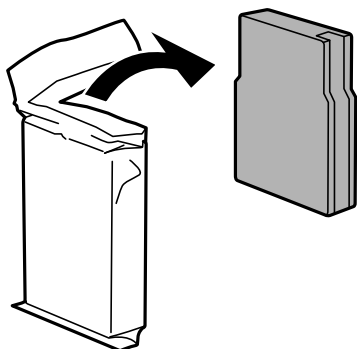

! **Важливо**

Не торкайтеся ділянок, вказаних на малюнку. Це може призвести до відхилення принтера від нормальної роботи і нормального друку.

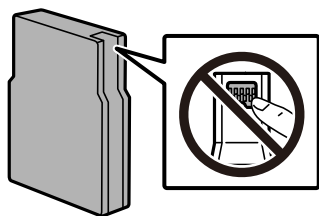

5. Струсіть чорнильний картридж, тримаючи його горизонтально, протягом 5 секунд. (Рухайте картридж вперед-назад приблизно на 10 см 15 разів).

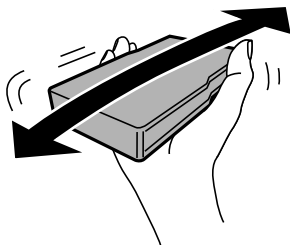

6. Просувайте чорнильний картридж у принтер, доки не почуєте, як він клацнув.
7. Закрийте передню кришку.

Пов'язані відомості

➔ [«Застереження під час роботи з чорнильними картриджами» на сторінці 172](#)

Код контейнера для відпрацьованого чорнила

Рекомендується використовувати лише оригінальні контейнери для відпрацьованого чорнила марки Epson.

Код контейнера для відпрацьованого чорнила: T6714

Заміна чорнильних картриджів та інших витратних матеріалів



Важливо

Після встановлення контейнера для відпрацьованих чорнил у принтер контейнер не можна використовувати з іншими принтерами.

Застереження щодо користування контейнера для відпрацьованого чорнила

Перш ніж замінювати контейнер для відпрацьованого чорнила, ознайомтеся з інструкціями нижче.

- Не торкайтеся мікросхеми зеленого кольору збоку контейнера для відпрацьованого чорнила. Це може призвести до відхилення принтера від нормальної роботи і нормального друку.
- Не знімайте плівку, що знаходиться у верхній частині контейнера, щоб чорнило не витекло.
- Не нахиляйте контейнер для відпрацьованого чорнила, поки він не буде запакований у пластиковий пакет, бо це може спричинити витікання чорнила.
- Не піддавайте контейнери для відпрацьованого чорнила впливу прямого сонячного проміння.
- Не замінюйте контейнер для відпрацьованого чорнила під час друку, бо це може спричинити витікання чорнила.
- Не користуйтеся контейнерами для відпрацьованого чорнила, які були давно вийняті з принтера і зберігалися довгий час. Чорнила усередині контейнера застигнуть, і контейнер більше не буде поглинати чорнила.

Заміна контейнера для відпрацьованого чорнила

Під час деяких циклів друку в контейнері для відпрацьованого чорнила може збиратись дуже невелика кількість надлишкових чорнил. Принтер розроблено таким чином, щоб зупинити друк, коли поглинальна здатність контейнера для відпрацьованого чорнила досягає своєї межі, щоб запобігти витоку чорнила з контейнера. Потреба в зупинці та частота зупинок різняться в залежності від кількості сторінок друку, типу матеріалу, який друкується, і кількості циклів очищення, що виконує принтер.

Якщо з'явилося повідомлення з підказкою замінити контейнер для відпрацьованого чорнила, див. інструкції в анімаціях, що відтворюються на панелі керування. Потреба у заміні контейнера не означає, що принтер припинив виконувати свої функції. Гарантія від компанії Epson не поширюється на вартість такої заміни. Це деталь, яка обслуговується користувачем.

Примітка.

Якщо контейнер заповнено, ви не зможете здійснювати друк до заміни контейнера для відпрацьованого чорнила. Це зроблено з метою уникнення протікання чорнила. Однак, інші функції принтера доступні.

Пов'язані відомості

- ➔ [«Код контейнера для відпрацьованого чорнила» на сторінці 175](#)
- ➔ [«Застереження щодо користування контейнера для відпрацьованого чорнила» на сторінці 176](#)

Коди Ролики для обслуговування

Компанія Epson рекомендує використовувати лише оригінальні ролики для обслуговування.

Їхні коди наведено далі.

Ролики для обслуговування з касета для паперу 1: S210048

Ролики для обслуговування з касета для паперу 2-4: S210049

Заміна Ролики для обслуговування у Касета для паперу 1

Заміну ролики для обслуговування здійснюють у двох місцях: на задній панелі принтера (два ролики) і на касета для паперу (один ролик).

1. Вимкніть принтер, натиснувши кнопку , а потім від'єднайте шнур живлення.

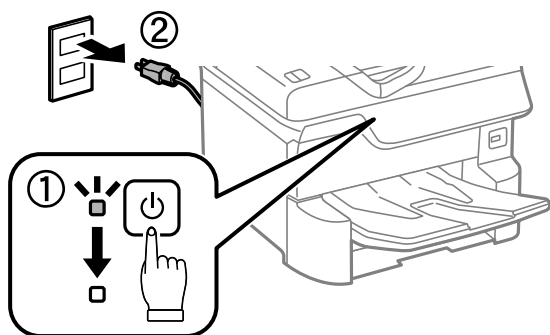

2. Вийміть нові ролики для обслуговування з упаковки.

Важливо

- ❑ ролики для обслуговування для касета для паперу 1 і касета для паперу 2-4 — різні. Перевірте напрям стрілки в центрі ролики для обслуговування і переконайтеся, що ролики для обслуговування підходять для касета для паперу 1. Якщо ви встановите неправильні ролики, принтер не подаватиме папір.

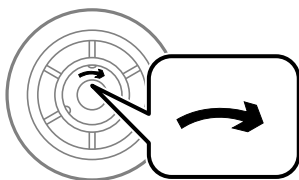

- ❑ Слід бути обережним, щоб не забруднити поверхню ролики для обслуговування. Якщо на поверхні ролики для обслуговування збереться пил, очистіть ролики за допомогою м'якої зволоженої тканини. Якщо використовувати суху тканину, поверхня роликів може пошкодитися.

Заміна чорнильних картриджів та інших витратних матеріалів

3. Витягніть касета для паперу 1.

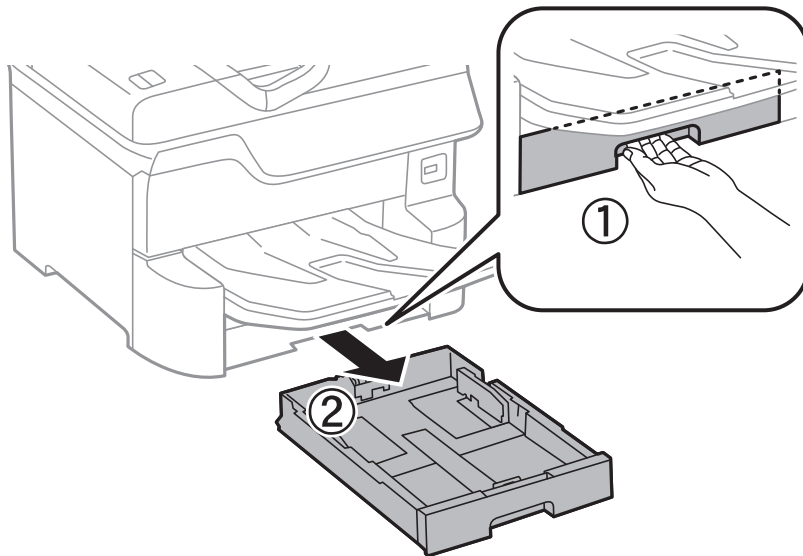

4. Поверніть принтер і відкрийте задня кришка 1.

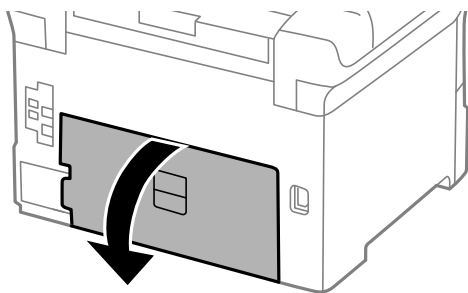

5. Витягніть задня кришка 2.

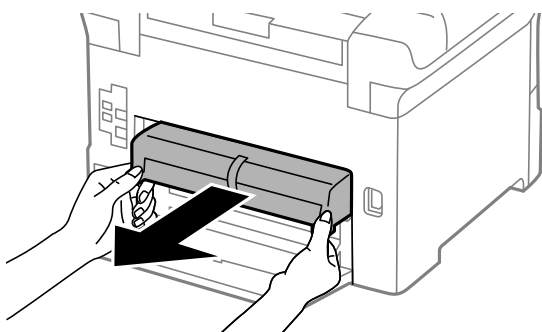

Заміна чорнильних картриджів та інших витратних матеріалів

6. Зніміть кришку, що знаходиться всередині принтера, з доступом ззаду.

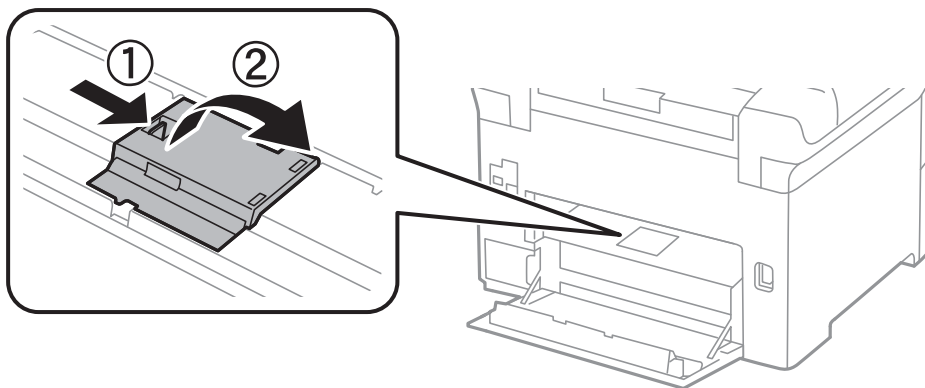

7. Змістіть два використаних ролики для обслуговування і витягніть їх.

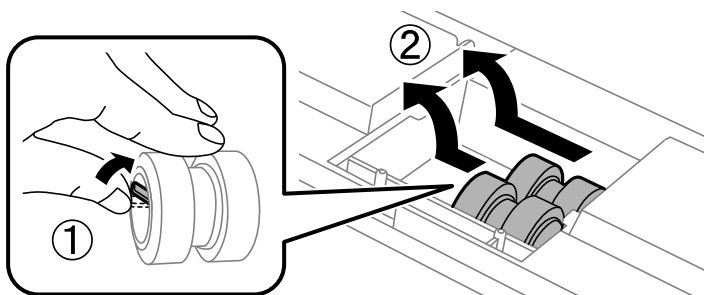

8. Вставте два нових ролики для обслуговування до клацання.

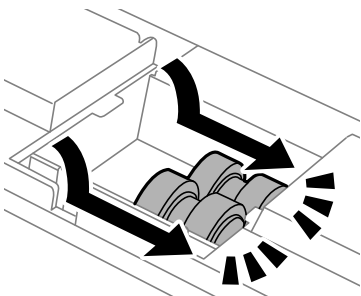

Примітка.

Вставте ролики для обслуговування, прокручуючи їх для плавного розміщення.

9. Поверніть на місце кришку, що знаходиться всередині принтера, з доступом ззаду.

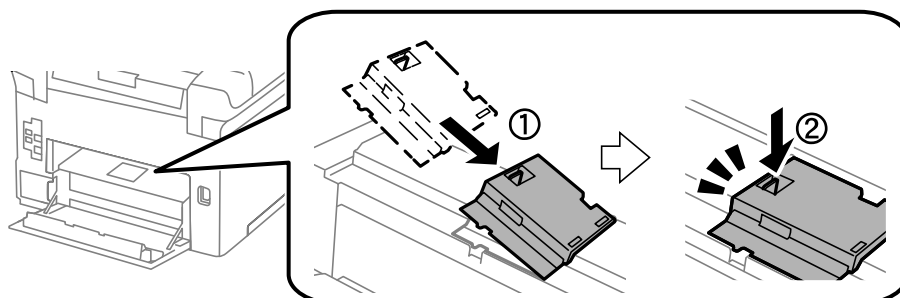

Заміна чорнильних картриджів та інших витратних матеріалів

10. Вставте задня кришка 2.

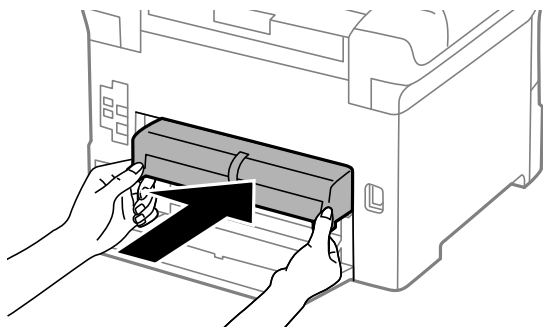

11. Закрийте задня кришка 1.

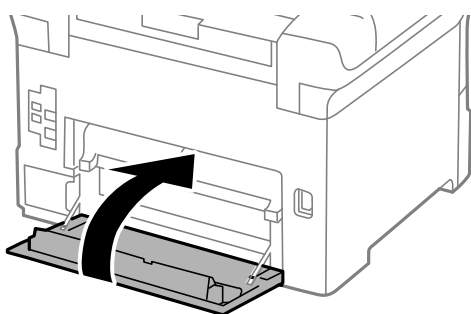

12. Вивільніть важіль касета для паперу.

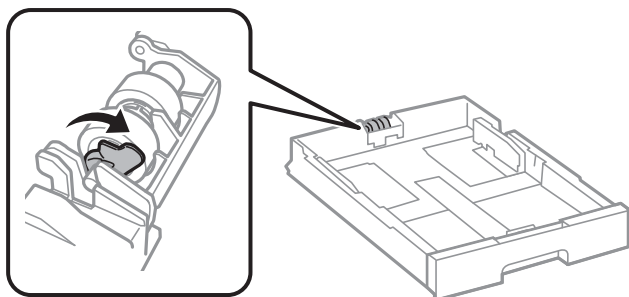

13. Потягніть ролик для обслуговування в напрямку важеля та вийміть їх, витягнувши вісь із тримача.

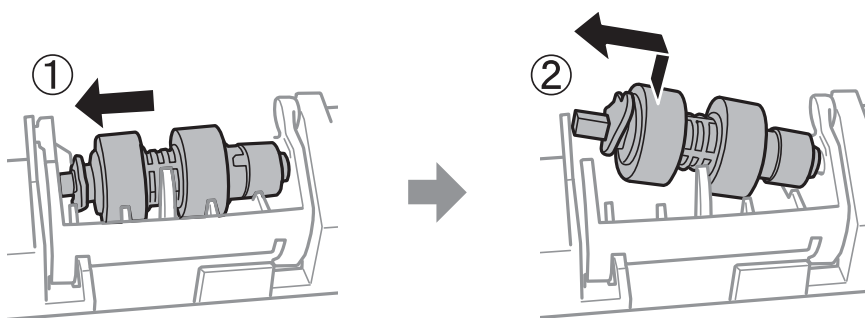

Заміна чорнильних картриджів та інших витратних матеріалів

14. Вставте вісь нового ролик для обслуговування в отвір у тримачі, а тоді посуньте вісь у гнізді на стороні важеля, доки вона не досягне плоскої поверхні в передній частині.

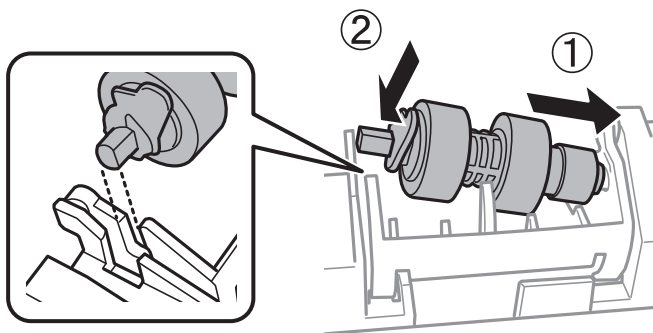

15. Заблокуйте важіль.

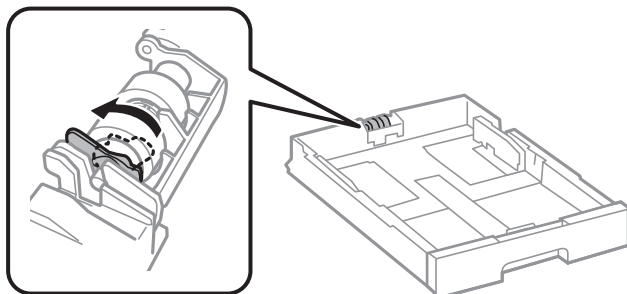

16. Встановіть касета для паперу.

17. Увімкніть принтер, виберіть **Налаш. > Обслугов. > Інформація про ролик обслуговування > Скинути лічильник ролика обслуг.**, тоді виберіть касета для паперу, у якій здійснено заміну ролики для обслуговування.

Пов'язані відомості

➔ [«Коди Ролики для обслуговування» на сторінці 177](#)

Заміна Ролики для обслуговування у Касета для паперу 2-4

Заміну ролики для обслуговування здійснюють у двох місцях: на задній панелі принтера (два ролики) і на касета для паперу (один ролик).

Заміна чорнильних картриджів та інших витратних матеріалів

1. Вимкніть принтер, натиснувши кнопку , а потім від'єднайте шнур живлення.

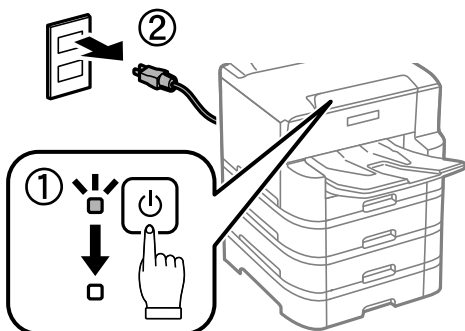

2. Вийміть нові ролики для обслуговування з упаковки.

Важливо

- ❑ ролики для обслуговування для касета для паперу 1 і касета для паперу 2-4 — різні. Перевірте напрям стрілки в центрі ролики для обслуговування, переконайтеся, що ролики для обслуговування підходять для касета для паперу 2-4. Якщо ви встановите неправильні ролики, принтер не подаватиме папір.

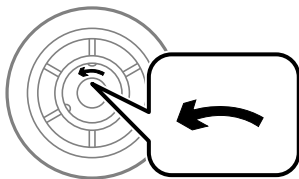

- ❑ Слід бути обережним, щоб не забруднити поверхню ролики для обслуговування. Якщо на поверхні ролики для обслуговування збереться пил, очистіть ролики за допомогою м'якої зволоженої тканини. Якщо використовувати суху тканину, поверхня роликів може пошкодитися.

Заміна чорнильних картриджів та інших витратних матеріалів

3. Витягніть касета для паперу, в якій ви хочете замінити ролики.

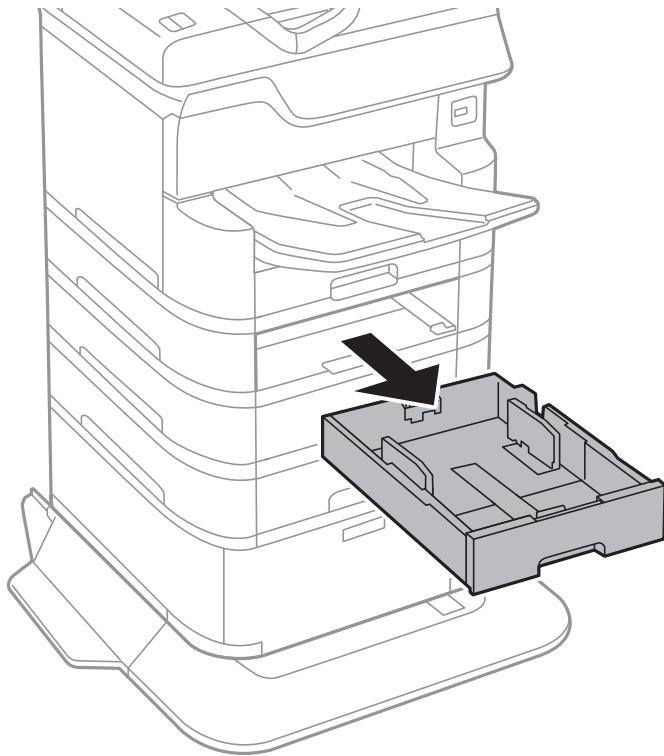

4. Розверніть принтер та відкрийте кишку блока касет принтера.

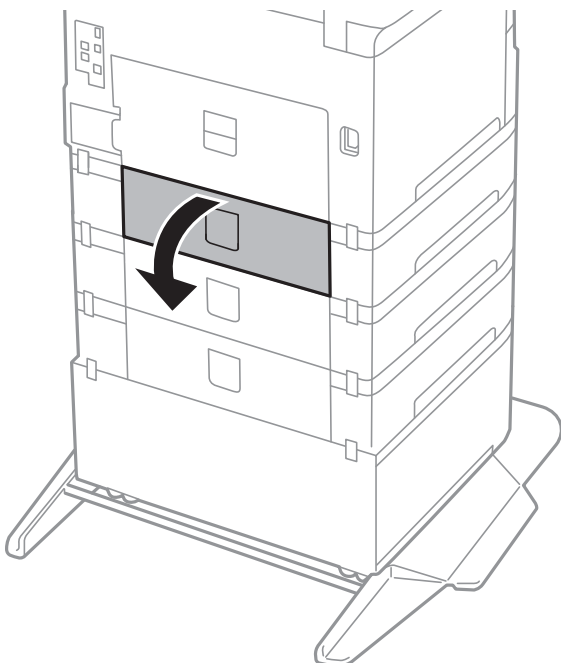

Заміна чорнильних картриджів та інших витратних матеріалів

5. Відкрутіть гвинти за допомогою викрутки і зніміть кришку на задній панелі всередині принтера.

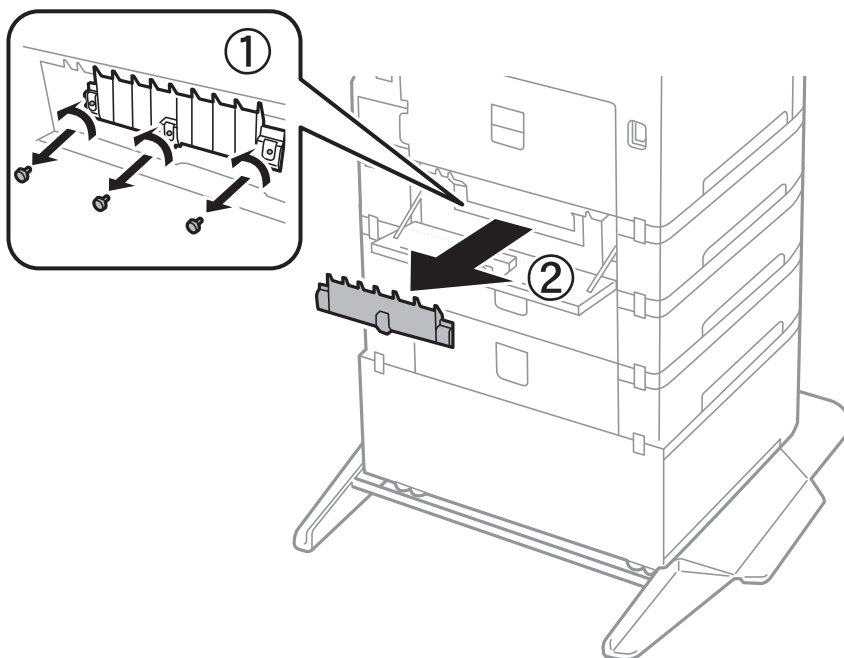

6. Змістіть два використаних ролики для обслуговування і витягніть їх.

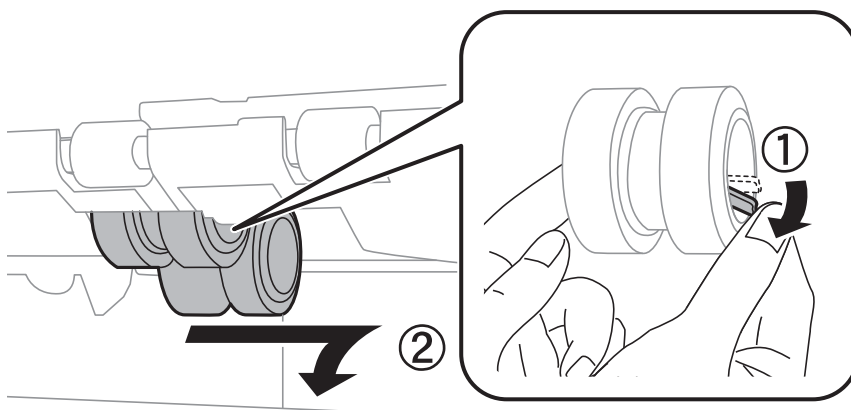

7. Вставте два нових ролики для обслуговування до клацання.

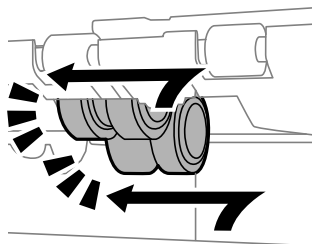

Примітка.

Вставте ролики для обслуговування, прокручуючи їх для плавного розміщення.

Заміна чорнильних картриджів та інших витратних матеріалів

8. Закрутіть гвинти, щоб повторно встановити кришку.

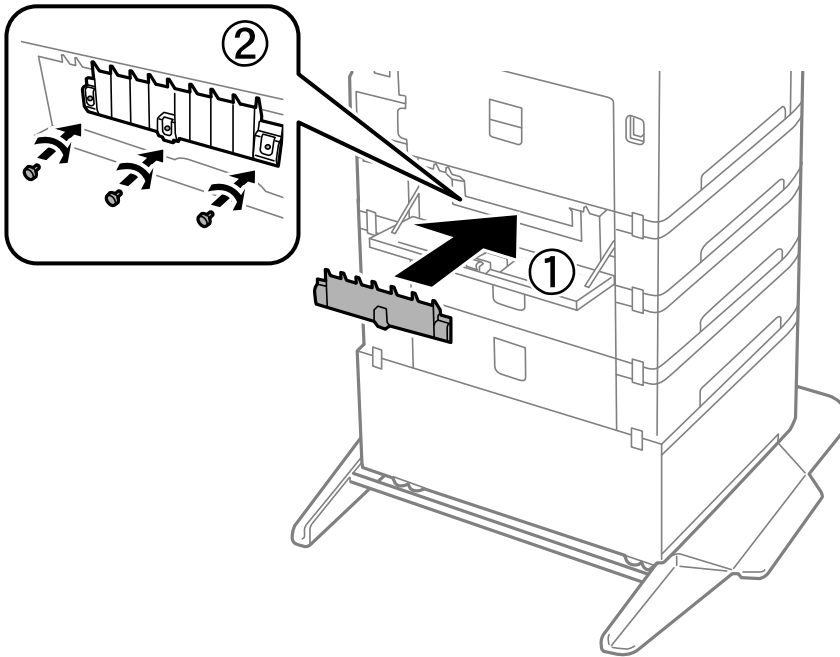

9. Закрийте кришку блока касети.

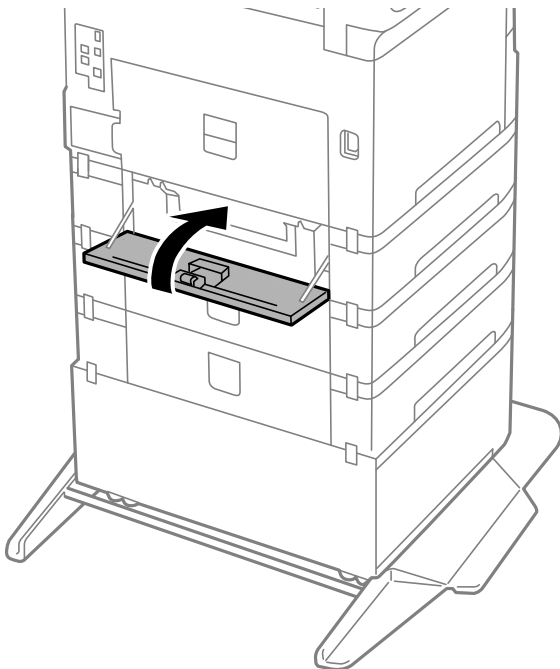

Заміна чорнильних картриджів та інших витратних матеріалів

10. Вивільніть важіль блока касети.

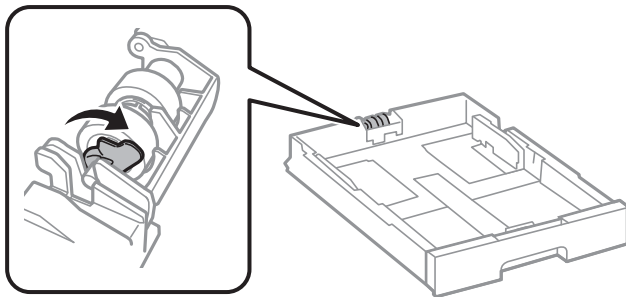

11. Потягніть ролик для обслуговування в напрямку важеля та вийміть їх, витягнувши вісь із тримача.

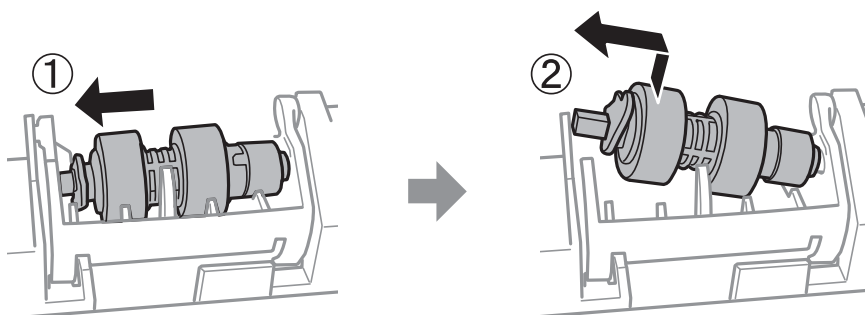

12. Вставте вісь нового ролик для обслуговування в отвір у тримачі, а тоді посуньте вісь у гнізді на стороні важеля, доки вона не досягне плоскої поверхні в передній частині.

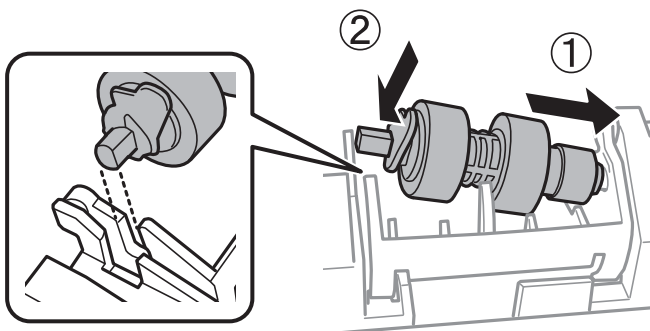

13. Заблокуйте важіль.

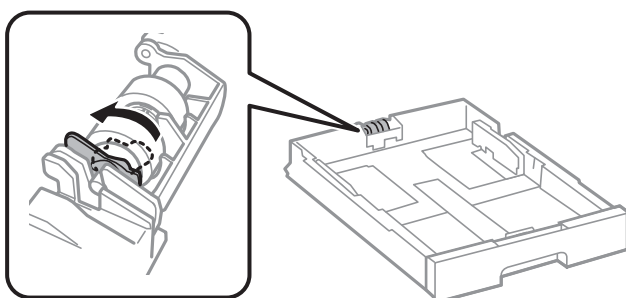

14. Встановіть касета для паперу.

Заміна чорних картриджів та інших витратних матеріалів

15. Увімкніть принтер, виберіть **Налаш.** > **Обслугов.** > **Інформація про ролик обслуговування** > **Скинути лічильник ролика обслут.**, тоді виберіть касета для паперу, у якій здійснено заміну ролика для обслуговування.

Пов'язані відомості

- ➔ [«Коди Ролики для обслуговування» на сторінці 177](#)

Тимчасовий друк з використанням чорного чорнила

Коли кольорове чорнило закінчилося, а чорне ще залишилося, можна скористатися вказаними нижче налаштуваннями, щоб тимчасово продовжити друк тільки з чорним чорнилом.

- Тип паперу: Простий папір, Конверти
- Колір: ЧБ або Відтінки сірого
- EPSON Status Monitor 3: увімкнено (в разі друку з драйвера принтера у Windows.)

Оскільки цю функцію можна використовувати лише протягом приблизно п'яти днів, слід замінити порожній чорнильний картридж якнайшвидше.

Примітка.

- Якщо параметр **EPSON Status Monitor 3** відключено, відкрийте драйвер принтера, клацніть **Розширені параметри** на вкладці **Сервіс**, а потім оберіть **Увімкнути EPSON Status Monitor 3**.
- Період часу доступності даної функції змінюється в залежності від умов використання.

Тимчасовий друк з використанням чорного чорнила — панель керування

1. Коли з'являється повідомлення, що пропонує замінити чорнильні картриджі, виберіть **Продовж..**. Відображається повідомлення, що вказує на те, що ви можете тимчасово друкувати чорним чорнилом.
2. Перевірте повідомлення та натисніть **Продовж..**.
3. Якщо потрібно друкувати в чорно-білому режимі, виберіть **Ні, нагадати пізніше**. Поточне завдання скасовується.
4. Тепер ви можете копіювати оригінали або друкувати отримані факси на звичайному папері в чорно-білому режимі. Виберіть на головному екрані функцію для використання.

Заміна чорних картриджів та інших витратних матеріалів

Тимчасовий друк з використанням чорного чорнила — Windows

1. Коли з'являється дане вікно, скасуйте друк.

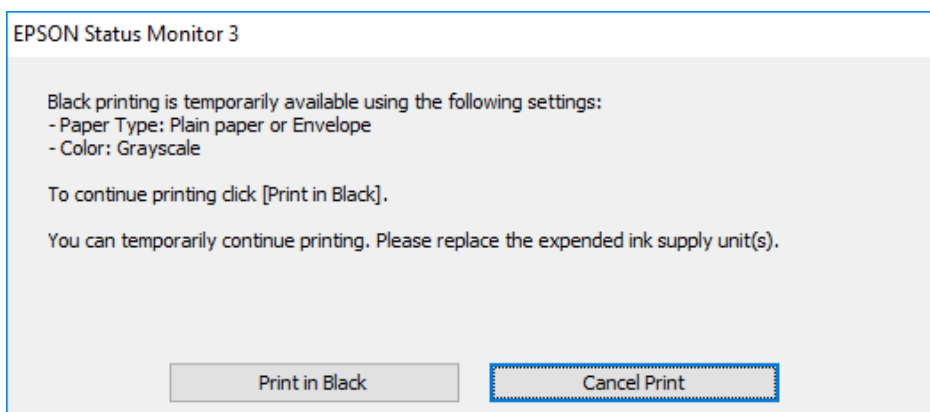
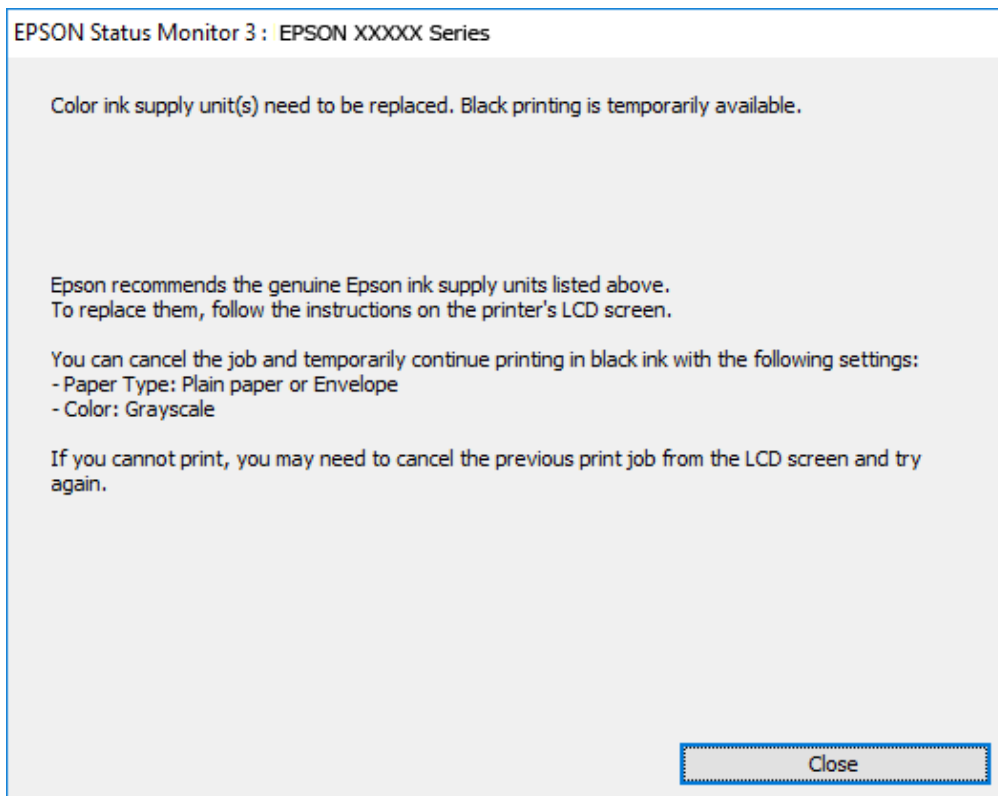

Примітка.

Якщо скасувати друк з комп'ютера не вдається, скасуйте з панелі керування принтера.

2. Відкрийте вікно драйвера принтера.
3. Виберіть **Простий папір** або **Конверти** як налаштування для **Тип паперу** у вкладці **Головне**.
4. Виберіть **Відтінки сірого**.
5. Налаштуйте інші елементи в розділі **Головне** та вкладках **Додаткові настройки**, якщо необхідно, та клацніть **ОК**.

Заміна чорних картриджів та інших витратних матеріалів

6. Клацніть **Друк**.
7. Клацніть **Друк чорним кольором** у вікні, що з'явилося.

Тимчасовий друк з використанням чорного чорнила — Mac OS

Примітка.

Щоб використовувати цю функцію, підключіться до **Vonjour**.

1. Натисніть на піктограму принтера в **Dock**.
2. Скасуйте завдання.

Примітка.

Якщо скасувати друк з комп'ютера не вдається, скасуйте з панелі керування принтера.

3. Виберіть пункт **Системні параметри** з меню  > **Принтери та сканери** (або **Друк і сканування, Друк і факс**), після чого виберіть принтер. Натисніть **Параметри та забезпечення** > **Додаткові параметри** (або **Драйвер**).
4. Виберіть значення **Увімк.** для параметра **Дозв. тимч. друк чор. кол.**
5. Відкрийте діалогове вікно друку.
6. У спливаючому меню виберіть **Налаштування друку**.
7. Оберіть параметр **Простий папір** або **Конверти** для налаштування **Тип носія**.
8. Виберіть **Відтінки сірого**.
9. Зробіть інші налаштування у разі необхідності.
10. Клацніть **Друк**.

Збереження чорного чорнила, коли воно закінчується (лише для Windows)

Коли чорне чорнило закінчується, але є достатньо кольорового чорнила, можна використовувати суміш кольорових чорнил для створення чорного кольору. Ви можете продовжувати друк, під час приготувань для заміни картриджа з чорним чорнилом.

Дана функція доступна лише, коли ви обираєте наступні налаштування драйверу принтера.

- Тип паперу: **Простий папір**
- Якість: **Стандартний**
- EPSON Status Monitor 3: **Активовано**

Заміна чорних картриджів та інших витратних матеріалів

Примітка.

- ❑ Якщо **EPSON Status Monitor 3** знаходиться у неактивному стані, отримати доступ до драйвера принтера можна, клацнувши **Розширені параметри** на вкладці **Сервіс**, а потім, обравши **Увімкнути EPSON Status Monitor 3**.
- ❑ Чорний колір, отриманий від змішування різних кольорів, виглядає трохи інакше, ніж чистий чорний колір. Крім цього, знижується швидкість друку.
- ❑ Чорне чорнило також витрачається, щоб зберегти якість друкувальної головки.

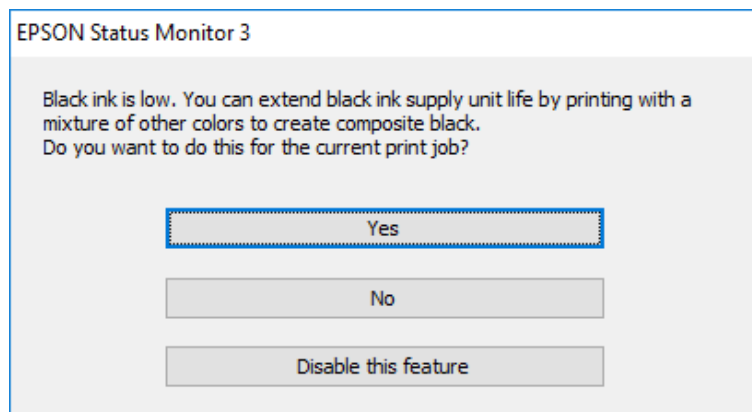

Параметри	Опис
Так	Для створення чорного кольору оберіть функцію змішування кольорів. Дане вікно буде відобразитись наступного разу під час друкування схожого завдання.
Ні	Щоб продовжити друкування, оберіть залишок чорного чорнила. Дане вікно буде відобразитись наступного разу під час друкування схожого завдання.
Відключити цю функцію	Щоб продовжити друкування, оберіть залишок чорного чорнила. Дане вікно буде відобразитись під час заміни картриджа або, коли чорнило в картриджі закінчується.

Обслуговування принтера

Перевірка та очищення друкувальної голівки

Якщо сопла забруднені, друк стає тьмяним, із помітними проміжками, або з'являються неочікувані кольори. У разі погіршення якості друку використовуйте функцію перевірки сопла та перевірте, чи сопла не забруднені. Якщо сопла забруднені, очистіть друкувальну голівку. Ви можете виконувати перевірку сопел та очищення голівки засобами панелі керування або комп'ютера.

**Важливо**

Під час чищення друкувальної голівки не можна відкривати передню кришку або вимикати принтер. Якщо очищення голівки пройшло не повністю, друк може бути неможливим.

Примітка.

- Оскільки чищення друкувальної голівки використовує певний обсяг чорнила, виконуйте чищення тільки тоді, коли знижується якість друку.
- Якщо рівень чорнил низький, провести очищення друкувальної голівки буде неможливо.
- Якщо якість друку не поліпилася після чотирьохразової перевірки сопел та очищення голівки, почекайте щонайменше шість годин і за потреби повторно виконайте перевірку сопел і очищення голівки. Ми рекомендуємо вимкнути принтер. Якщо якість друку не поліпилася, зверніться у службу підтримки компанії Epson.
- Щоб запобігти висиханню друкувальної голівки, не вимикайте принтер з розетки, доки увімкнене живлення.

Перевірка та очищення друкувальної голівки — панель керування

1. Завантажте папір формату A4 у принтер.
2. Виберіть **Налаш.** на головному екрані.
3. Оберіть **Обслугов. > Перев. соп. др. гол.**
4. Виконуйте інструкції, що відображаються на екрані, для друку шаблону перевірки сопел.

Обслуговування принтера

5. Огляньте надрукований шаблон. Якщо в ньому є перервані рядки або відсутні сегменти, як показано на шаблоні «NG», можливо, сопла друкувальної головки засмічені. Перейдіть до наступної дії. Якщо перерваних рядків або відсутніх сегментів не помітно, як показано на зазначеному нижче шаблоні «OK», сопла не засмічені. Виберіть , щоб закрити функцію перевірки сопел.

OK

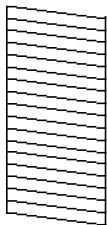

NG

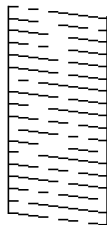

6. Виберіть , після чого виконуйте інструкції, що відображаються на екрані.
7. Після завершення очищення ще раз перевірте шаблон перевірки сопел. Виконуйте очищення і друк шаблону, поки всі лінії не будуть надруковані повністю.

Пов'язані відомості

➔ [«Завантаження паперу в Касета для паперу» на сторінці 33](#)

Перевірка та очищення друкувальної голівки – Windows

1. Завантажте папір формату A4 у принтер.
2. Відкрийте вікно драйвера принтера.
3. Клацніть **Перевірка сопел** на вкладці **Сервіс**.
4. Дотримуйтеся вказівок на екрані.

Пов'язані відомості

➔ [«Завантаження паперу в Касета для паперу» на сторінці 33](#)

➔ [«Доступ до драйвера принтера» на сторінці 63](#)

Перевірка та очищення друкувальної голівки — Mac OS

1. Завантажте звичайний папір формату A4 у принтер.
2. Виберіть пункт **Системні параметри** з меню  > **Принтери та сканери** (або **Друк і сканування, Друк і факс**), а потім виберіть принтер.
3. Клацніть **Параметри та забезпечення** > **Утиліта** > **Відкрити утиліту принтера**.
4. Клацніть **Перевірка сопел**.

5. Дотримуйтеся вказівок на екрані.

Пов'язані відомості

➔ [«Завантаження паперу в Касета для паперу» на сторінці 33](#)

Вирівнювання ліній лінійки

Якщо вертикальні лінії виглядають зміщеними, вирівняйте лінії лінійки.

1. Завантажте папір формату А4 у принтер.
2. Виберіть **Налаш.** на головному екрані.
3. Оберіть **Обслугов.** > **Направ лін вирів..**
4. Виконуйте інструкції, що відображаються на екрані, для друку шаблону вирівнювання головки.
5. Виконуйте інструкції, що відображаються на екрані, для вирівнювання ліній лінійки. Знайдіть і введіть номер шаблону, який містить найменше нерівних вертикальних ліній.

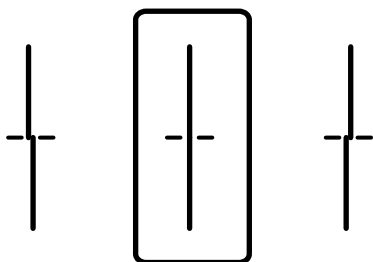

Пов'язані відомості

➔ [«Завантаження паперу в Касета для паперу» на сторінці 33](#)

Очищення шляху проходження паперу

Якщо надруковані документи брудні або папір неправильно подається, очистіть барабан всередині.



Важливо

Не використовуйте пігментний папір для очищення принтера всередині. Ворсинки можуть забити сопла друкувальної голівки.

Очищення шляху проходження паперу в разі розтирання чорнил

Якщо роздрукований матеріал все ще забруднений і затертий, очистіть барабан всередині.

Обслуговування принтера

! *Важливо*

Не використовуйте пігментний папір для очищення принтера всередині. Ворсинки можуть забити сопла друкувальної голівки.

1. Завантажте звичайний папір формату А3 у джерело паперу, яке потрібно очистити.
2. Оберіть **Налаш.** із головного екрану.
3. Оберіть **Обслугов.** > **Очищ. направл. пап..**
4. Оберіть джерело паперу і виконуйте інструкції, що відображаються на екрані, для очищення шляху проходження паперу.

Примітка.

Повторюйте процедуру, доки на папері більше не будуть залишатися чорнильні плями. Якщо роздрукований матеріал все ще забруднений, очистіть інші джерела паперу.

Пов'язані відомості

➔ [«Завантаження паперу в Касета для паперу» на сторінці 33](#)

Очищення шляху проходження паперу в разі проблем із подачею паперу (Касета для паперу)

Якщо неможливо правильно подати папір через касета для паперу, очистіть внутрішній барабан.

1. Витягніть касета для паперу.

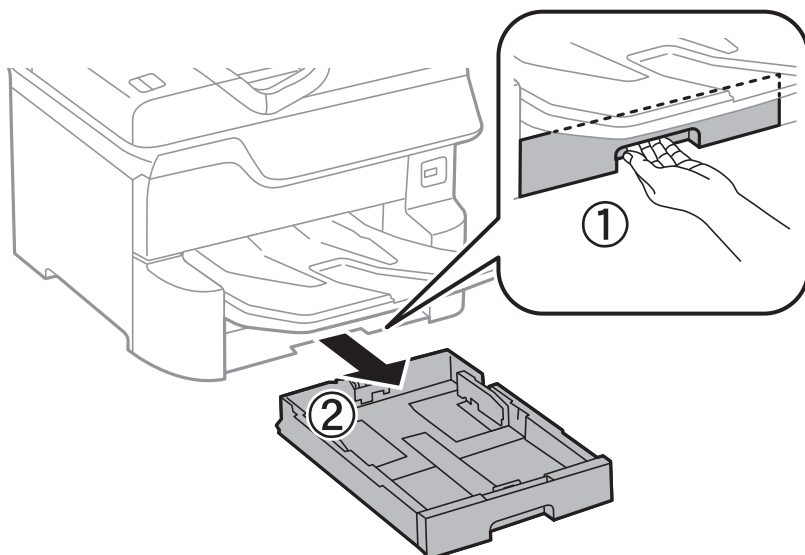

Обслуговування принтера

- Протріть барабан м'якою вологою тканиною.

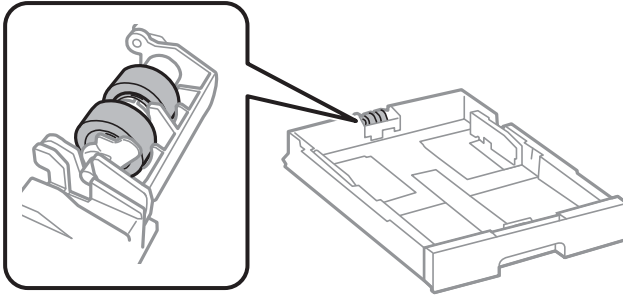

Важливо

Якщо використовувати суху тканину, поверхня барабана може пошкодитися.

- Встановіть касета для паперу.

Очищення пристрою АПД

Якщо скопійовані або відскановані зображення з пристрою АПД забруднені або оригінали завантажені в пристрій АПД неправильно, очистіть його.



Важливо

Не застосовуйте для очищення принтера спирт або розчинник. Дані хімічні речовини здатні пошкодити принтер.

- Відкрийте кришку пристрою АПД.

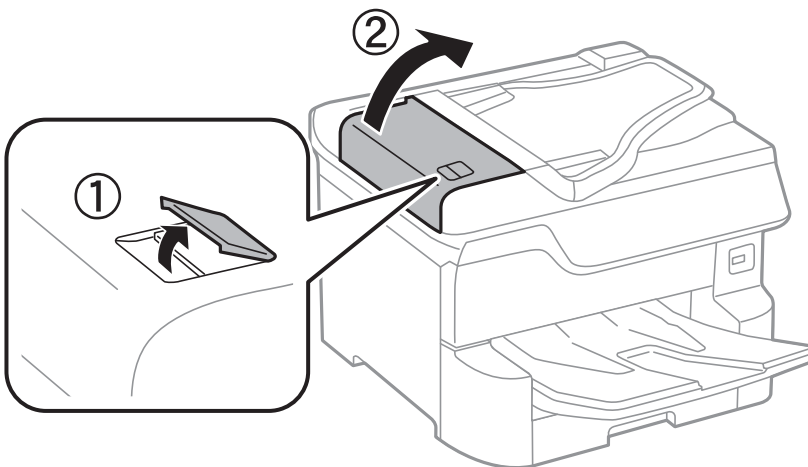

Обслуговування принтера

- Для очищення барабана та внутрішньої частини пристрою АПД використовуйте м'яку зволожену тканину.

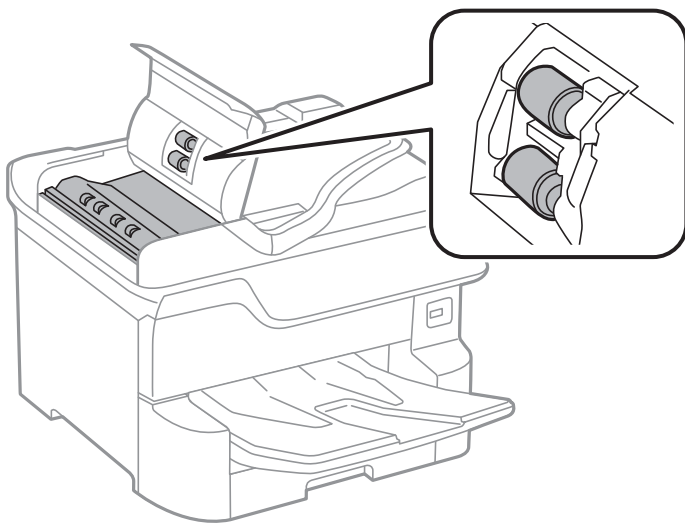

! **Важливо**

- ❑ Якщо використовувати суху тканину, поверхня барабана може пошкодитися.
- ❑ Пристрій АПД можна використовувати після висихання барабана.

- Відкрийте кришку для документів.

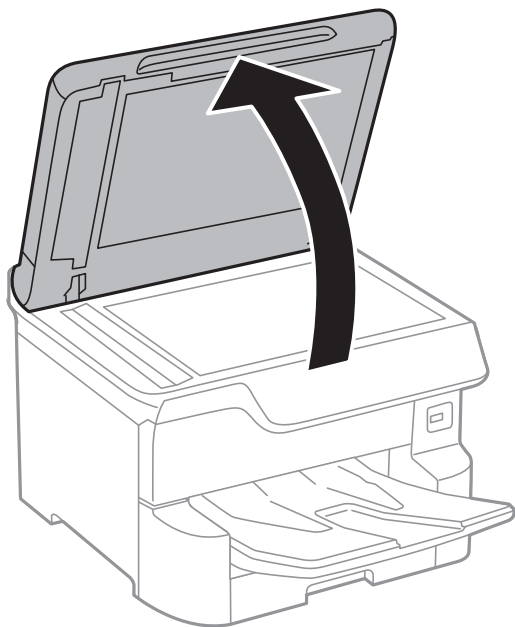

Обслуговування принтера

4. Очистіть деталь, показану на рисунку.

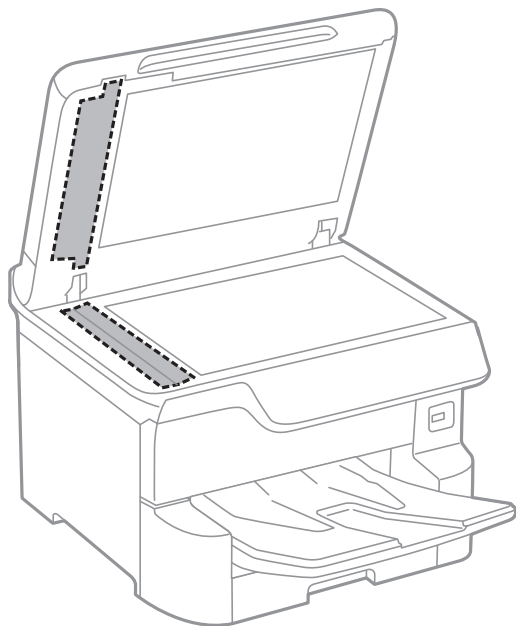

! **Важливо**

- Якщо скляна поверхня забрудниться жиром або іншою речовиною, яку важко видалити, очистіть її м'якою тканиною, змоченою в невеликій кількості речовини для очищення скла. Витріть усі рештки рідини.
- Не натискайте на скло занадто сильно.
- Слід бути обережним, щоб не подряпати або не пошкодити поверхню скла. Пошкодження скляної поверхні може погіршити якість сканування.

Очищення Скло сканера

Якщо копії або скановані зображення забруднені, очистіть скло сканера.

! **Застереження.**

Слід бути обережними, щоб не затиснути руку або пальці, відкриваючи або закриваючи кришку для документів. Це може призвести до травм.

! **Важливо**

Не застосовуйте для очищення принтера спирт або розчинник. Дані хімічні речовини здатні пошкодити принтер.

Обслуговування принтера

1. Відкрийте кришку для документів.

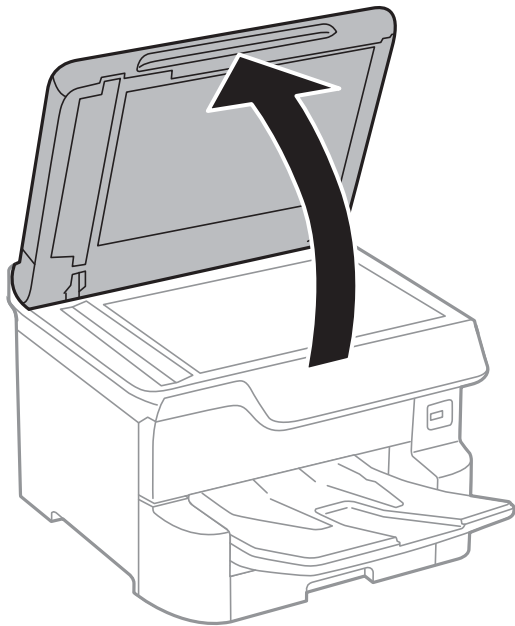

2. Для очищення скла сканера використовуйте чисту м'яку суху тканину.



Важливо

- Якщо скляна поверхня забрудниться жиром або іншою речовиною, яку важко видалити, очистіть її м'якою тканиною, змоченою в невеликій кількості речовини для очищення скла. Витріть усі рештки рідини.
- Не натискайте на скло занадто сильно.
- Слід бути обережним, щоб не подряпати або не пошкодити поверхню скла. Пошкодження скляної поверхні може погіршити якість сканування.

Інформація про програми та мережеві служби

У цьому розділі описано мережеві служби та програмні продукти, що доступні для вашого принтера на веб-сайті Erson або на диску з програмним забезпеченням, що входить у комплект.

Програма для налаштування операцій принтера (Web Config)

Web Config — це програма, яка працює у веб-браузері, такому як Internet Explorer та Safari, встановленому на комп'ютері чи смарт-пристрої. Можна підтвердити стан пристрою або змінити мережеву службу та налаштування принтера. Щоб використовувати Web Config, підключіть принтер і комп'ютер чи пристрій до однієї бездротової мережі.

Підтримуються вказані нижче веб-переглядачі.

ОС	Веб-переглядач
Windows XP SP3 або пізнішої версії	Internet Explorer 8 або пізнішої версії, Firefox*, Chrome*
Mac OS X v10.6.8 або пізнішої версії	Safari*, Firefox*, Chrome*
iOS*	Safari*
Android 2.3 або пізнішої версії	Веб-переглядач за умовчанням
Chrome OS*	Веб-переглядач за умовчанням

* Використовуйте найновішу версію.

Запуск конфігурації мережі у веб-браузері

1. Перевірте IP-адресу принтера.

Торкніться піктограми мережі на головному екрані принтера, а тоді торкніться активного способу підключення, щоб підтвердити IP-адресу принтера.

Примітка.

Також IP-адресу можна перевірити, надрукувавши звіт про мережеве з'єднання.

2. Запустіть веб-браузер із комп'ютера або інтелектуального пристрою та введіть IP-адресу принтера.

Формат:

IPv4: http://IP-адреса принтера/

IPv6: http://[IP-адреса принтера]/

Приклади:

IPv4: http://192.168.100.201/

IPv6: http://[2001:db8::1000:1]/

Інформація про програми та мережеві служби

Примітка.

Під час використання інтелектуального пристрою також можна запустити функцію Web Config на екрані обслуговування програми Epson iPrint.

Пов'язані відомості

- ➔ [«Використання Epson iPrint» на сторінці 100](#)
- ➔ [«Налаштування мережі» на сторінці 56](#)

Запуск Web Config у Windows

Під час підключення комп'ютера до принтера за допомогою WSD, дотримуйтеся перелічених нижче вказівок щоб запустити Web Config.

1. Доступ до екранів пристроїв та принтерів у Windows.
 - Windows 10/Windows Server 2016
Натисніть кнопку «Пуск» правою клав'яшею миші та оберіть **Панель керування > Перегляд пристроїв та принтерів** у меню **Устаткування та звук**.
 - Windows 8.1/Windows 8/Windows Server 2012 R2/Windows Server 2012
Оберіть **Робочий стіл > Налаштування > Панель керування > Перегляд пристроїв та принтерів** у меню **Устаткування та звук** (або **Устаткування**).
 - Windows 7/Windows Server 2008 R2
Натисніть кнопку «Пуск» та оберіть **Панель керування > Перегляд пристроїв та принтерів** у меню **Устаткування та звук**.
 - Windows Vista/Windows Server 2008
Натисніть кнопку «Пуск» та оберіть **Панель керування > Принтери** у меню **Устаткування та звук**.
2. Правою кнопкою миші клацніть на принтері та оберіть **Властивості**.
3. Виберіть вкладку **Веб-служба** і натисніть URL-адресу.

Запуск Web Config у Mac OS

1. Оберіть пункт **Системні параметри** з меню  > **Принтери та сканери** (або **Друк і сканування, Друк і факс**), а потім оберіть принтер.
2. Клацніть **Параметри та забезпечення > Показати веб-сторінку принтера**.

Програма для сканування документів і зображень (Epson Scan 2)

Epson Scan 2 є програмою для управління скануванням. Ви можете налаштувати розмір, роздільну здатність, яскравість, контрастність та якість зображення, що сканується. Ви також можете запустити Epson Scan 2 із сумісної з TWAIN програми для сканування. Докладнішу інформацію див. в електронній довідці програми.

Інформація про програми та мережеві служби

Початок роботи у Windows

Примітка.

Для операційних систем Windows Server вам необхідно встановити функцію **Сумісність з робочим столом**.

Windows 10/Windows Server 2016

Натисніть кнопку «Пуск», а тоді виберіть **EPSON > Epson Scan 2**.

Windows 8.1/Windows 8/Windows Server 2012 R2/Windows Server 2012

Введіть назву програми у пошуковому елементі та оберіть відображений значок.

Windows 7/Windows Vista/Windows XP/Windows Server 2008 R2/Windows Server 2008/Windows Server 2003 R2/Windows Server 2003

Натисніть кнопку «Пуск», оберіть **Усі програми** або **Програми > EPSON > Epson Scan 2 > Epson Scan 2**.

Початок роботи у Mac OS

Примітка.

Функція Epson Scan 2 не підтримує Mac OS функцію швидкої зміни користувачів. Відключіть функцію швидкої зміни користувача.

Оберіть **Перейти > Програми > Epson Software > Epson Scan 2**.

Пов'язані відомості

- ➔ [«Сканування за допомогою Epson Scan 2» на сторінці 129](#)
- ➔ [«Інсталяція найновіших програм» на сторінці 205](#)

Додавання мережевого сканера

Перед використанням програми Epson Scan 2 необхідно додати мережевий сканер.

1. Запустіть програмне забезпечення, а тоді натисніть кнопку **Додати** на екрані **Налаштування сканера**.

Примітка.

Якщо кнопки **Додати** сірого кольору, натисніть **Включити редагування**.

Якщо відобразиться головний екран програми Epson Scan 2, це означає, що її вже підключено до сканера. Якщо потрібно підключитися до іншої мережі, виберіть меню **Сканер > Налаштування**, щоб відкрити екран **Налаштування сканера**.

2. Додайте мережевий сканер. Введіть зазначені нижче елементи, а тоді натисніть кнопку **Додати**.

Модель: виберіть сканер, який необхідно підключити.

Назва: введіть ім'я сканера з максимальною довжиною 32 символи.

Шукати мережу: якщо комп'ютер і сканер підключені до однієї мережі, відобразиться IP-адреса. Якщо вона не відобразилася, натисніть кнопку . Якщо IP-адреса все ще не відобразилася, виберіть **Ввести адресу**, а тоді введіть IP-адресу самостійно.

3. Виберіть сканер на екрані **Налаштування сканера**, а тоді натисніть кнопку **ОК**.

Програма для налаштування сканування за допомогою комп'ютера (Document Capture Pro)

Document Capture Pro* — це програма, яка дає змогу змінювати параметри сканованих зображень, що надсилаються із принтера на комп'ютер через мережу.

Після перевірки сканованого зображення на комп'ютері можна налаштувати різні параметри друку, наприклад формат збереження файлу, місце збереження сканованого зображення та адресата для пересилання. Детальнішу інформацію про використання програми див. у довідці Document Capture Pro.

* Назви вказано для ОС Windows. В ОС Mac OS програма має назву Document Capture. В ОС Windows Server програма має назву Document Capture Pro Server.

Початок роботи у Windows

- Windows 10/Windows Server 2016

Натисніть кнопку «Пуск», а тоді виберіть **Epson Software > Document Capture Pro**.

- Windows 8.1/Windows 8/Windows Server 2012 R2/Windows Server 2012

Введіть назву застосунку у пошуковому елементі та оберіть відображений значок.

- Windows 7/Windows Vista/Windows XP/Windows Server 2008 R2/Windows Server 2008/Windows Server 2003 R2/Windows Server 2003

Натисніть кнопку «Пуск», оберіть **Всі програми** (або **Програми**) > **Epson Software > Document Capture Pro**.

Початок роботи у Mac OS

Оберіть **Перейти > Застосунки > Epson Software > Document Capture**.

Пов'язані відомості

- ➔ [«Сканування за допомогою параметрів, зареєстрованих на комп'ютері \(Document Capture Pro\)» на сторінці 119](#)
- ➔ [«Інсталяція найновіших програм» на сторінці 205](#)

Програма для налаштування операцій факсу та надсилання факсів (FAX Utility)

FAX Utility — це застосунок, який дозволяє налаштувати різноманітні параметри надсилання факсу із комп'ютера. Ви можете створити або змінити список контактів, який використовується при надсиланні факсу, виконати налаштування для збереження отриманих факсів у форматі PDF на комп'ютері і т. д. Докладнішу інформацію див. в електронній довідці застосунку.

Примітка.

- Операційні системи Windows Server не підтримуються.*
- Перш ніж встановлювати FAX Utility, перевірте, чи встановлено драйвер для цього принтера. Це не стосується драйвера принтера PostScript та універсального драйвера Epson.*

Інформація про програми та мережеві служби

Початок роботи у Windows

Windows 10

Натисніть кнопку «Пуск» і виберіть **Epson Software > FAX Utility**.

Windows 8.1/Windows 8

Введіть назву застосунку у пошуковому елементі та оберіть відображений значок.

Windows 7/Windows Vista/Windows XP

Натисніть кнопку «Пуск», оберіть **Всі програми** (або **Програми**) > **Epson Software > FAX Utility**.

Початок роботи у Mac OS

Виберіть пункт **Системні параметри** в меню  > **Принтери та сканери** (або **Друк і сканування, Друк і факс**), а тоді виберіть принтер (факс). Клацніть **Параметри та забезпечення > Утиліта > Відкрити утиліту принтера**.

Пов'язані відомості

➔ [«Отримання факсів на комп'ютер» на сторінці 167](#)

➔ [«Інсталяція найновіших програм» на сторінці 205](#)

Програма для надсилання факсів (драйвер PC-FAX)

Драйвер PC-FAX є застосунком, що дозволяє відправляти документ, створений у окремому застосунку, у виді факсу безпосередньо з комп'ютера. Драйвер PC-FAX встановлюється під час встановлення утиліти факсу. Докладнішу інформацію див. в електронній довідці застосунку.

Примітка.

Операційні системи Windows Server не підтримуються.

Функціонування відрізняється в залежності від застосунку, який використовувався для створення документу. Докладнішу інформацію див. в електронній довідці застосунку.

Доступ з Windows

У застосунку оберіть **Друк** або **Налаштування друку** з меню **Файл**. Оберіть ваш принтер (ФАКС) та клацніть **Обране** або **Властивості**.

Доступ з Mac OS

У застосунку оберіть **Друк** з меню **Файл**. Оберіть ваш принтер (ФАКС) в якості налаштування **Принтер**, а потім оберіть **Параметри факсу** або **Параметри одержувачів** у спливаючому меню.

Пов'язані відомості

➔ [«Надсилання факсу із комп'ютера» на сторінці 163](#)

➔ [«Програма для налаштування операцій факсу та надсилання факсів \(FAX Utility\)» на сторінці 202](#)

Програм для друку веб-сторінок (E-Web Print)

E-Web Print — це програма, яка дозволяє легко друкувати веб-сторінки з різними макетами. Докладнішу інформацію див. в електронній довідці програми. Довідку можна відкрити з меню **E-Web Print** на панелі інструментів **E-Web Print**.

Примітка.

- Операційні системи Windows Server не підтримуються.
- Інформацію про веб-браузери, що підтримуються, та найновіші версії програми можна дізнатися на сайті завантаження.

Запуск

Після встановлення E-Web Print він буде відображатись у вашому браузері. Натисніть **Print** або **Clip**.

Інструменти для оновлення програмного забезпечення (Software Updater)

EPSON Software Updater — це застосунок, що перевіряє наявність нового або оновленого програмного забезпечення в Інтернеті і встановлює його. Також можна оновити посібник з експлуатації принтера.

Примітка.

Операційні системи Windows Server не підтримуються.

Метод установа

Установіть програму Software Updater з диска з програмним забезпеченням, що постачається в комплекті, або завантажте найновішу версію з веб-сайту Epson.

<http://www.epson.com>

Початок роботи у Windows

- Windows 10

Натисніть кнопку «Пуск», а тоді виберіть **Epson Software > EPSON Software Updater**.

- Windows 8.1/Windows 8

Введіть назву застосунку у пошуковому елементі та оберіть відображений значок.

- Windows 7/Windows Vista/Windows XP

Клацніть кнопку «Пуск», а тоді виберіть **Усі програми (або Програми) > Epson Software > EPSON Software Updater**.

Примітка.

Можете також запуснути EPSON Software Updater, натиснувши піктограму принтера на панелі завдань, а тоді вибравши **Оновлення програмного забезпечення**.

Початок роботи у Mac OS

Оберіть **Перейти > Застосунки > Epson Software > EPSON Software Updater**.

Інсталяція найновіших програм

Примітка.

Під час повторного встановлення програми, потрібно спочатку видалити її.

1. Переконайтесь, що із принтером та комп'ютером встановлено зв'язок, і що комп'ютер підключено до Інтернету.
2. Запустіть EPSON Software Updater.

Знімок екрану — це приклад на ОС Windows.

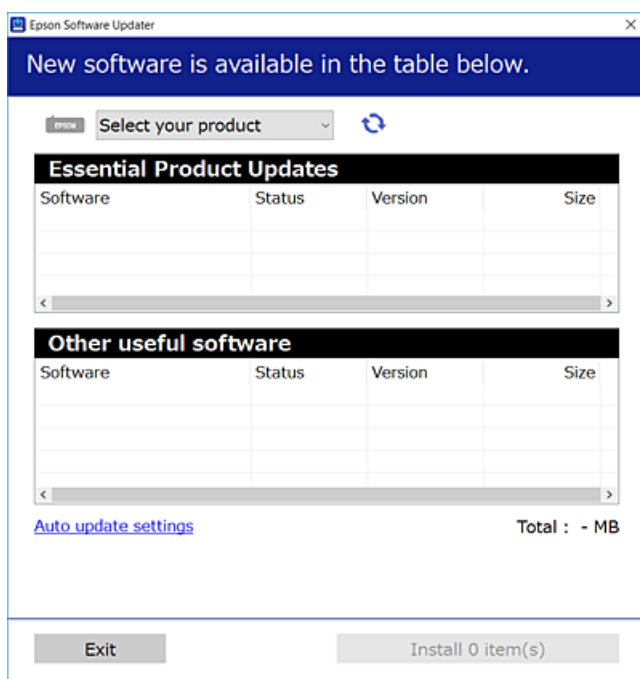

3. Для ОС Windows: виберіть ваш принтер та клацніть , щоб перевірити наявність найновіших доступних оновлень.
4. Виберіть елементи, які потрібно встановити або оновити, а тоді натисніть кнопку установа, розташовану у правому нижньому куті екрана.



Важливо

Не вимикайте і не витягуйте з розетки штепсель принтера, доки не завершиться оновлення. Інакше принтер може бути несправним.

Інформація про програми та мережеві служби

Примітка.

- Найновіші програми можна завантажити з веб-сайту Epson.
<http://www.epson.com>
- Якщо ви використовуєте операційні системи Windows Server, ви не зможете використовувати Epson Software Updater. Завантажте найновіші програми з веб-сайту Epson.
- Програму Document Capture Pro не можна встановити за допомогою Epson Software Updater. Установіть її з наведеного нижче веб-сайту.
<http://support.epson.net/> (за межами Європи)
http://assets.epson-europe.com/gb/en/document_capture_pro/index.html (Європа)

Пов'язані відомості

- ➔ «Інструменти для оновлення програмного забезпечення (Software Updater)» на сторінці 204

Встановлення драйвера принтера PostScript

Встановлення драйвера принтера PostScript Windows

1. Почніть процес встановлення, вибравши один із зазначених нижче варіантів.
 - За допомогою диска з програмним забезпеченням, що входить у комплект з принтером.**
Вставте диск у комп'ютер, відкрийте зазначену нижче папку та запустіть файл SETUP64.EXE (або SETUP.EXE).
Driver\PostScript\WINX64 (або WINX86)\SETUP\SETUP64.EXE (або SETUP.EXE)
 - За допомогою веб-сайту.**
Перейдіть на сторінку принтера на вказаному нижче веб-сайті, завантажте драйвер принтера PostScript3, а тоді запустіть файл для виконання програми.
<http://www.epson.eu/Support> (Європа)
<http://support.epson.net/> (за межами Європи)
2. Виберіть свій принтер.
3. Дотримуйтеся вказівок на екрані.
4. Виберіть спосіб підключення — мережеве або за допомогою USB.
 - У разі підключення через мережу.**
Відобразиться список доступних в одній мережі принтерів.
Виберіть принтер, який необхідно використати.
 - У разі підключення за допомогою USB.**
Виконайте інструкції, що відображаються на екрані, для підключення принтера до комп'ютера.
5. Виконайте інструкції, що відображаються на екрані, для встановлення драйвера принтера PostScript.

Встановлення драйвера принтера PostScript Mac OS

Завантажте драйвер принтера із веб-сайту технічної підтримки компанії Epson та встановіть його.

<http://www.epson.eu/Support> (Європа)

<http://support.epson.net/> (за межами Європи)

Під час встановлення драйвера принтера вам знадобиться IP-адреса принтера.

Виберіть піктограму мережі на головному екрані принтера, після чого виберіть активний спосіб підключення, щоб підтвердити IP-адресу принтера.

Додавання драйвера принтера (тільки для Mac OS)

1. Виберіть Системні налаштування із меню  > Принтери і сканери (або Друк і сканування, Друк і факс).
2. Клацніть на +, після цього оберіть Додати інший принтер або сканер.
3. Оберіть принтер та клацніть Додати.

Примітка.

- Якщо вашого принтера немає у списку, переконайтеся, що він під'єднаний до комп'ютера, і що комп'ютер увімкнений.
- Для USB-, IP-, або Bonjour-з'єднання у ручному режимі встановіть додаткову касету для паперу після додавання драйвера принтера.

Встановлення драйвера принтера Epson Universal (лише для Windows)

Драйвер принтера Epson Universal — це універсальний сумісний із мовою PCL6 драйвер. Після встановлення драйвера принтера* можна виконувати друк з будь-якого принтера Epson, який підтримує цей драйвер.

* Оскільки це загальний драйвер принтера, функції друку обмежені порівняно з драйвером принтера, який спеціально призначено для певного принтера.

Підключіть принтер до тієї самої мережі, що й комп'ютер, а тоді дотримуйтеся перелічених нижче кроків, щоб встановити драйвер принтера.

1. Завантажте файл зі встановленням драйвера із сайту підтримки Epson.

<http://www.epson.eu/Support> (Тільки для Європи)

<http://support.epson.net/>

2. Двічі клацніть виконуваний файл.
3. Для продовження встановлення виконуйте інструкції, що відображаються на екрані.

Примітка.

Якщо використовується комп'ютер з ОС Windows і не вдається завантажити драйвер з веб-сайту, установіть його з диску з програмним забезпеченням, який постачався з принтером. Відкрийте «Driver \Universal».

Видалення застосунків



Увійдіть на комп'ютер під обліковим записом адміністратора. Введіть пароль адміністратора, якщо комп'ютер запропонує це зробити.

Видалення програм — Windows

1. Натисніть , щоб вимкнути принтер.
2. Закрийте усі запущені програми.
3. Відкрийте **Панель керування**:
 - Windows 10/Windows Server 2016
Правою кнопкою миші клацніть на кнопці «Пуск» або натисніть та утримуйте її, а тоді оберіть **Панель керування**.
 - Windows 8.1/Windows 8/Windows Server 2012 R2/Windows Server 2012
Оберіть **Робочий стіл** > **Налаштування** > **Панелі керування**.
 - Windows 7/Windows Vista/Windows XP/Windows Server 2008 R2/Windows Server 2008/Windows Server 2003 R2/Windows Server 2003
Натисніть кнопку «Пуск» і виберіть **Панель керування**.
4. Відкрийте **Видалити програму** (або **Додати чи видалити програми**):
 - Windows 10/Windows 8.1/Windows 8/Windows 7/Windows Vista/Windows Server 2016/Windows Server 2012 R2/Windows Server 2012/Windows Server 2008 R2/Windows Server 2008
Оберіть **Видалити програму** в меню **Програми**.
 - Windows XP/Windows Server 2003 R2/Windows Server 2003
Клацніть **Додати або видалити програми**.
5. Оберіть застосунок, який необхідно видалити.
Не можна видалити драйвер принтера, якщо є будь-які завдання друку. Перед видаленням драйвера принтера видаліть завдання або зачекайте, доки вони будуть надруковані.
6. Видаліть застосунки:
 - Windows 10/Windows 8.1/Windows 8/Windows 7/Windows Vista/Windows Server 2016/Windows Server 2012 R2/Windows Server 2012/Windows Server 2008 R2/Windows Server 2008
Клацніть **Видалити/змінити** або **Видалити**.
 - Windows XP/Windows Server 2003 R2/Windows Server 2003
Клацніть **Змінити/Видалити** або **Видалити**.

Примітка.
Якщо відображається вікно *Служба захисту користувачів*, натисніть кнопку *Продовжити*.
7. Дотримуйтеся вказівок на екрані.

Видалення програм — Mac OS

1. Завантажте Uninstaller, використовуючи EPSON Software Updater.
Після завантаження Uninstaller немає потреби завантажувати його щоразу, коли ви видаляєте застосунок.
2. Натисніть , щоб вимкнути принтер.
3. Щоб видалити драйвер принтера або драйвер PC-FAX виберіть **Системні налаштування** з меню  > **Принтери і сканери** (або **Друк і сканування**, **Друк і факс**), а тоді видаліть принтер зі списку увімкнених принтерів.
4. Закрийте усі запущені програми.
5. Оберіть **Перейти > Програми > Epson Software > Uninstaller**.
6. Оберіть застосунок, який необхідно видалити, та клацніть **Uninstall**.

**Важливо**

Застосунок Uninstaller видаляє всі драйвери струминних принтерів компанії Epson на комп'ютері. Якщо ви використовуєте кілька струминних принтерів Epson, але хочете видалити тільки деякі драйвери, видаліть усі драйвери, а потім встановіть ті, які вам необхідні, заново.

Примітка.

Якщо ви не можете знайти у списку застосунків, який треба видалити, ви не зможете видалити його, використовуючи Uninstaller. У такому випадку оберіть **Перейти > Застосунки > Epson Software**, оберіть застосунок, який треба видалити, і перетягніть його на значок кошика.

Друк за допомогою мережевої служби

Використовуючи доступну через Інтернет службу Epson Connect, ви можете друкувати зі смартфона, планшета або ноутбука в будь-який час та практично в будь-якому місці. Для використання цієї служби потрібно зареєструвати користувача та принтер в Epson Connect.

Через Інтернет доступні перелічені нижче функції.

 Email Print

Коли ви надсилаєте електронне повідомлення з вкладенням, наприклад, із документом чи зображенням, на електронну адресу, що призначена принтеру, можна друкувати це повідомлення та вкладення віддалено на домашньому чи офісному принтері.

 Epson iPrint

Ця програма призначена для iOS та Android і дає змогу друкувати або сканувати зі смартфона або планшета. Можна друкувати документи, зображення і веб-сайти, надсилаючи їх просто на принтер у тій самій локальній бездротовій мережі.

 Scan to Cloud

Ця програма дає змогу надсилати скановані дані, які потрібно надрукувати, на інший принтер. Крім того, можна завантажувати скановані дані до доступної хмарної служби.

Інформація про програми та мережеві служби

Remote Print Driver

Це спільний диск, який підтримується драйвером віддаленого друку. У разі друку за допомогою принтера у віддаленому розташуванні, можна друкувати, змінюючи принтер у звичайному програмному вікні.

Див. додаткову інформацію на порталі Epson Connect.

<https://www.epsonconnect.com/>

<http://www.epsonconnect.eu> (Тільки для Європи)

Пов'язані відомості

➔ «Використання Epson iPrint» на сторінці 100

Вирішення проблем

Перевірка стану принтера

Перевірка повідомлень, що відображаються на РК-екрані



Якщо на РК-екрані відображається повідомлення про помилку, дотримуйтесь вказівок, що відображаються на екрані, або підказок, наведених нижче, для усунення помилок.

Повідомлення про помилки	Спосіб усунення
Пом. принт. Вимк. і ввімк. знову. Подробиці — в док.	<ul style="list-style-type: none"> <input type="checkbox"/> Видаліть будь-який папір або захисний матеріал із принтера та касета для паперу. Якщо повідомлення про помилку відобразатиметься після вимкнення та ввімкнення живлення, зверніться в службу підтримки компанії Epson. <input type="checkbox"/> Коли відображаються зазначені нижче коди помилок, перевірте, яку максимальну кількість аркушів паперу можна завантажити в кожне джерело паперу. 000181, 000184, 000201, 000204, 000221, 000224
Помилка принтера. Щоб дізнатися більше, перегляньте документацію. Доступні функції не для друку.	Принтер може бути пошкоджений. Для подання запиту на виконання ремонту зверніться до служби підтримки компанії Epson або до авторизованого постачальника послуг Epson. Однак, інші не пов'язані з друком функції, наприклад, сканування, залишаються доступними.
Помилка друку. Щоб дізнатися більше, перегляньте документацію.	Принтер може бути пошкоджений. Для подання запиту на виконання ремонту зверніться до служби підтримки компанії Epson або до авторизованого постачальника послуг Epson.
У лотку XX закінчився папір. Вставте папір. Розмір: XX/Тип: XX	Завантажте папір і до кінця вставте касета для паперу.
Встановлено надто багато одиниць касет для паперу. Вимкніть живлення і видал. зайві одиниці. Подробиці див. в документації.	Ви можете встановити максимум три додаткові касети для паперу. Інші додаткові касети для паперу необхідно видалити, здійснюючи кроки установки у зворотному порядку.
Вст. касетні блоки для паперу, які не підтр. Вимкніть пристрій і видаліть їх. Щоб дізнатися більше, перегл. документацію.	Встановлено непідтримувані додаткові блоки касет для паперу. Витягніть їх, виконуючи дії з установаження у зворотному порядку.
Не можна роздрукувати, оскільки XX не працює. Роздрукуйте з іншої касети для паперу.	Вимкніть та знову увімкніть живлення та повторно вставте касета для паперу. Якщо все ще відображається повідомлення про помилку, зв'яжіться із службою підтримки компанії Epson або зверніться до авторизованого постачальника послуг Epson для подання запиту на виконання ремонту.

Вирішення проблем

Повідомлення про помилки	Спосіб усунення
Термін служби Ролика для обслуговування у ХХ добігає завершення.	<input type="checkbox"/> Касета для паперу Періодично необхідно здійснювати заміну ролики для обслуговування. Сигналом для заміни роликів стане неправильна подача паперу із касета для паперу. Підготуйте нові ролики для обслуговування. <input type="checkbox"/> Подача паперу ззаду Сигналом для заміни роликів стане неправильна подача паперу із подача паперу ззаду. Для подання запиту на заміну ролики для обслуговування зверніться до служби підтримки компанії Epson або до вповноваженого постачальника послуг Epson.
Термін служби Ролика для обслуговування у ХХ закінчилося. Замініть його та скиньте лічильник ролика для обслуговування.	Замініть ролики для обслуговування. Після заміни роликів виберіть Налаш. > Обслугов. > Інформація про ролик обслуговування > Скинути лічильник ролика обслуг. , тоді виберіть касета для паперу, у якій було здійснено заміну ролики для обслуговування.
Термін служби ролика для обслуговування Под. пап. ззаду закінчується. Докладніше читайте в документації.	Для подання запиту на заміну ролики для обслуговування для подача паперу ззаду зверніться до служби підтримки компанії Epson або до вповноваженого постачальника послуг Epson.
Замініть Чорнильний картридж.	Коли принтер видає запит на заміну картриджа, в картриджі ще залишається певна кількість чорнила; цей запас повинен забезпечити високу якість друку до заміни та захистити друкувальну голівку. Замініть картридж після отримання відповідного повідомлення.
Час обслуговування наближається. Зверніться до Служби підтримки Epson.	Клієнти не повинні виконувати технічне обслуговування власноруч. Для проведення технічного обслуговування зверніться до служби підтримки компанії Epson або до авторизованого постачальника послуг Epson.
Можливо, принтеру отрібне сервісне обслуговування, щоб зберегти якість друку. Зв'яжіться зі службою підтримки Epson.	Клієнти не повинні виконувати технічне обслуговування власноруч. Для проведення технічного обслуговування зверніться до служби підтримки компанії Epson або до авторизованого постачальника послуг Epson.
Автовідображення Налашт. паперу вимкнути. Деякі функції можуть бути недоступні. Докладніше в документації.	Якщо функцію Автовідображення Налашт. паперу вимкнено, використовувати AirPrint неможливо.
Звук набору не виявлено.	Для вирішення проблеми оберіть Налаш. > Загальні налаштування > Налашт. факсу > Основні налашт. > Тип лінії , а потім виберіть PBX . Якщо ваша телефонна система потребує код зовнішнього доступу для виходу на зовнішню лінію, установіть код доступу, вибравши PBX . Використовуйте # (решітку) замість фактичного коду зовнішнього доступу при вводі номеру зовнішнього факсу. Це робить підключення безпечнішим. Якщо повідомлення про помилку все ще не зникло, установіть налаштування Розпізнання гудка на значення «деактивовано». Втім, вимкнення цієї функції може призвести до випущення першої цифри номеру факсу і відправлення факсу на неправильний номер. Для детальнішої інформації див. Налашт. факсу у Посібник адміністратора.

Вирішення проблем

Повідомлення про помилки	Спосіб усунення
Помилка під час отримання факсу, оскільки простір для факсових даних заповнений. Торкніться Job/Status внизу головного екрану для детальнішої інформації.	Отримані факси можуть накопичуватися без обробки з таких причин. <ul style="list-style-type: none"> <input type="checkbox"/> Не вдається виконати друк через помилку принтера. Вирішіть проблему з принтером. Щоб дізнатися відомості про помилку та методи її вирішення, натисніть кнопку  і оберіть Статус принтера. <input type="checkbox"/> Не вдається виконати збереження на комп'ютері або пристрої пам'яті. Щоб перевірити, чи зберігаються отримані факси, натисніть кнопку  і оберіть Стан завдання. Для збереження отриманих факсів увімкніть комп'ютер або підключіть пристрій пам'яті до принтера.
Комбінація IP-адреси та маски підмережі неправильна. Див. подробиці в документації.	Уведіть правильну IP-адресу або стандартний шлюз. Зверніться за допомогою до мережевого адміністратора. Детальнішу інформацію див. у Посібник адміністратора.
Поновіть кореневий сертифікат, щоб користуватися послугами хмари.	Запустіть Web Config, а тоді оновіть кореневий сертифікат. Детальнішу інформацію див. у Посібник адміністратора.
Перевірте, чи налаштування порту Принтер (такі як IP-адреса) або драйвер принтера правильні в комп'ютері.	Переконайтесь, що вибрано правильний порт у пункті Властивості > Порт у меню Принтер , як зазначено нижче. Виберіть «USBXXX» для USB-підключення або «EpsonNet Print Port» для мережевого підключення.
Recovery Mode	Принтер запускається у режимі відновлення під час збою оновлення мікропрограмного забезпечення. Щоб спробувати оновити мікропрограмне забезпечення ще раз, виконайте наступні дії. <ol style="list-style-type: none"> 1. Підключіть комп'ютер та принтер за допомогою USB-кабелю. (Під час режиму відновлення ви не зможете оновити мікропрограмне забезпечення засобами мережі.) 2. Зайдіть на локальний веб-сайт компанії Epson, щоб отримати подальші вказівки. Детальнішу інформацію див. у Посібник адміністратора.

Пов'язані відомості

- ➔ [«Звернення у відділ підтримки компанії Epson» на сторінці 289](#)
- ➔ [«Інструменти для оновлення програмного забезпечення \(Software Updater\)» на сторінці 204](#)
- ➔ [«Інсталяція найновіших програм» на сторінці 205](#)

Код помилки у меню стану

Якщо друк не був завершений, перевірте код помилки, що відображається у журналі кожного завдання. Щоб перевірити код помилки, натисніть кнопку , а після цього оберіть **Стан завдання**. Щоб знайти проблему та спосіб її вирішення, див. таблицю нижче.

Для детальнішої інформації див. **Налашт. факсу** у Посібник адміністратора.

Вирішення проблем

Код	Проблема	Спосіб вирішення
001	Принтер було вимкнено через збій живлення.	-
101	Пам'ять заповнена.	<p>Для зменшення розміру завдання на друк використовуйте наступні методи.</p> <ul style="list-style-type: none"> <input type="checkbox"/> Зменшіть якість і роздільну здатність друку. <input type="checkbox"/> Змініть налаштування формату. <input type="checkbox"/> Зменшіть кількість зображень, букв або шрифтів, які використовуються у завданні на друк.
102	Друк за копіями не був виконаний через недостатній об'єм доступної пам'яті.	<ul style="list-style-type: none"> <input type="checkbox"/> Оберіть Налаш. > Загальні налаштування > Сист. адміністрування > Очист. дані внутр. пам. > PDL шрифт, дані, та скасуйте завантаженні шрифти та макроси. <input type="checkbox"/> Для зменшення розміру завдання на друк використовуйте наступні методи. Якщо ви не хочете використовувати дані методи, спробуйте друкувати по одній копії. <ul style="list-style-type: none"> <input type="checkbox"/> Зменшіть якість і роздільну здатність друку. <input type="checkbox"/> Змініть налаштування формату. <input type="checkbox"/> Зменшіть кількість зображень, букв або шрифтів, які використовуються у завданні на друк.
103	Якість друку знижено через недостатній об'єм доступної пам'яті.	<p>Якщо ви не хочете зменшувати якість друку, спробуйте наступні методи зменшення розміру завдання на друк.</p> <ul style="list-style-type: none"> <input type="checkbox"/> Змініть налаштування формату. <input type="checkbox"/> Зменшіть кількість зображень, букв або шрифтів, які використовуються у завданні на друк.
104	Реверсивний друк не був виконаний через недостатній об'єм доступної пам'яті.	<ul style="list-style-type: none"> <input type="checkbox"/> Оберіть Налаш. > Загальні налаштування > Сист. адміністрування > Очист. дані внутр. пам. > PDL шрифт, дані, та скасуйте завантаженні шрифти та макроси. <input type="checkbox"/> Якщо ви хочете здійснити реверсивний друк, спробуйте наступні методи зменшення розміру завдання на друк. <ul style="list-style-type: none"> <input type="checkbox"/> Зменшіть якість і роздільну здатність друку. <input type="checkbox"/> Змініть налаштування формату. <input type="checkbox"/> Зменшіть кількість зображень, букв або шрифтів, які використовуються у завданні на друк.
106	Не вдається виконати друк з комп'ютера у зв'язку із налаштуваннями контролю доступу.	Зверніться до адміністратора принтера.

Вирішення проблем

Код	Проблема	Спосіб вирішення
107	Не вдалося авторизуватися. Завдання було скасовано.	<input type="checkbox"/> Упевніться в правильності імені користувача та пароля. <input type="checkbox"/> Оберіть Налаш. > Загальні налаштування > Сист. адміністрування > Налаштування безпеки > Керування доступом . Увімкніть функцію обмеження користувача, а потім дозвольте виконання завдання без інформації про аутентифікацію.
108	Конфіденційні дані завдань були видалені, коли принтер було вимкнено.	-
109	Отриманий факс вже був видалений.	-
110	Завдання було надруковане тільки на одній стороні, оскільки завантажений папір не підтримує двосторонній друк.	Якщо ви хочете виконати двосторонній друк, завантажте папір, який придатний для двостороннього друку.
111	Недостатній об'єм доступної пам'яті.	Для зменшення розміру завдання на друк використовуйте наступні методи. <input type="checkbox"/> Зменшіть якість і роздільну здатність друку. <input type="checkbox"/> Змініть налаштування формату. <input type="checkbox"/> Зменшіть кількість зображень, букв або шрифтів, які використовуються у завданні на друк.
120	Не вдається встановити зв'язок із сервером, який підключено за допомогою відкритої платформи.	Переконайтеся, що на сервері або в мережі немає помилок.
201	Пам'ять заповнена.	<input type="checkbox"/> Роздрукуйте отримані факси з екрана Стан завдання у меню Job/Status . <input type="checkbox"/> Зітріть отримані факси, збережені у вхідній скриньці із Стан завдання у Job/Status . <input type="checkbox"/> Якщо ви надсилаєте чорно-білий факс одному адресату, можете здійснити надсилання, використавши функцію Direct Send. <input type="checkbox"/> Розділіть оригінали на дві або три частини і надішліть їх кількома партіями.
202	Пристрій отримувача роз'єднав лінію.	Почекайте деякий час і спробуйте знову.
203	Продукт не може виявити сигналу готовності до набору.	<input type="checkbox"/> Переконайтеся, що телефонний кабель підключений правильно, і що телефонна лінія працює. <input type="checkbox"/> Якщо принтер підключений до VANTC або абонентського адаптера, змініть налаштування Тип лінії на PBX . <input type="checkbox"/> Оберіть Налаш. > Загальні налаштування > Налашт. факсу > Основні налашт. > Розпізнання гудка та вимкніть налаштування тонового набору.
204	Пристрій отримувача зайнятий.	<input type="checkbox"/> Почекайте деякий час і спробуйте знову. <input type="checkbox"/> Перевірте номер факсу одержувача.

Вирішення проблем

Код	Проблема	Спосіб вирішення
205	Пристрій отримувача не відповідає.	Почекайте деякий час і спробуйте знову.
206	Телефонний кабель неправильно під'єднаний до порту LINE і порту EXT. продукту.	Перевірте підключення порту LINE та порту EXT. принтера.
207	Продукт не під'єднаний до телефонної лінії.	Під'єднайте телефонний кабель до телефонної лінії.
208	Не вдається надіслати факс до деяких із указаних отримувачів.	Надрукуйте звіт Журнал факсу або Останні передані по попередніх факсах із Звіт факсу у режимі факсу та перевірте невдале надсилання. Якщо активовано налаштування Зберіг. дані про збір , можна переслати факс із пункту Стан завдання у меню Job/Status .
301	Недостатньо пам'яті для збереження даних на пристрої пам'яті.	<input type="checkbox"/> Збільшіть об'єм пам'яті для зберігання даних на пристрої пам'яті. <input type="checkbox"/> Зменшіть кількість документів. <input type="checkbox"/> Зменшіть роздільну здатність сканування або збільшіть коефіцієнт стискання для зменшення розміру сканованого зображення.
302	Пристрій пам'яті захищений від запису.	Вимкніть захист від запису на пристрої пам'яті.
303	Для збереження сканованих зображень не було створено папки.	Вставте інший пристрій пам'яті.
304	Пристрій пам'яті від'єднано.	Вставте пристрій пам'яті повторно.
305	Під час зберігання даних на пристрої пам'яті виникла помилка.	Якщо зовнішній пристрій відкривається з комп'ютера, зачекайте трохи, а тоді повторіть спробу.
306	Пам'ять заповнена.	Почекайте до завершення інших завдань, що перебувають у процесі виконання.
311	Виникла помилка DNS.	<input type="checkbox"/> Оберіть Налаш. > Загальні налаштування > Налаштування мережі > Розширений > TCP/IP та перевірте налаштування DNS-сервера. <input type="checkbox"/> Перевірте налаштування DNS для сервера, комп'ютера або точки доступу.
312	Виникла помилка аутентифікації.	Оберіть Налаш. > Загальні налаштування > Налаштування мережі > Розширений > Сервер ел. пошти > Налаштування сервера та перевірте налаштування сервера.

Вирішення проблем

Код	Проблема	Спосіб вирішення
313	Виникла помилка зв'язку.	<ul style="list-style-type: none"> <input type="checkbox"/> Надрукуйте звіт про підключення до мережі, щоб переконатися, що принтер підключено до мережі. <input type="checkbox"/> Оберіть Налаш. > Загальні налаштування > Налаштування мережі > Розширений > Сервер ел. пошти > Налаштування сервера, щоб перевірити налаштування сервера електронної пошти. Можна перевірити причину помилки, запустивши перевірку з'єднання. <input type="checkbox"/> Метод аутентифікації налаштувань та сервера електронної пошти можуть не збігатися. При виборі Вимкнути як методу аутентифікації, впевніться, що для методу аутентифікації сервера електронної пошти встановлено значення «Немає».
314	Розмір даних перевищує максимальний допустимий розмір прикріплених файлів.	<ul style="list-style-type: none"> <input type="checkbox"/> Збільшіть значення налаштування Мак роз вкл ф у налаштуваннях сканування. <input type="checkbox"/> Зменшіть роздільну здатність сканування або збільшіть коефіцієнт стискання для зменшення розміру сканованого зображення.
315	Пам'ять заповнена.	Здійсніть повторну спробу після завершення завдань, що перебувають у процесі виконання.
321	Виникла помилка DNS.	<ul style="list-style-type: none"> <input type="checkbox"/> Оберіть Налаш. > Загальні налаштування > Налаштування мережі > Розширений > TCP/IP та перевірте налаштування DNS-сервера. <input type="checkbox"/> Перевірте налаштування DNS для сервера, комп'ютера або точки доступу.
322	Виникла помилка аутентифікації.	Перевірте налаштування Місце .
323	Виникла помилка зв'язку.	<ul style="list-style-type: none"> <input type="checkbox"/> Перевірте налаштування Місце. <input type="checkbox"/> Надрукуйте звіт про підключення до мережі, щоб переконатися, що принтер підключено до мережі.
324	Файл із такою ж назвою вже існує у вказаній папці.	<ul style="list-style-type: none"> <input type="checkbox"/> Видаліть файл із аналогічним іменем. <input type="checkbox"/> Змініть префікс назви файлу у Налаштування файлу.
325 326	У вказаній папці не вистачає місця для зберігання.	<ul style="list-style-type: none"> <input type="checkbox"/> Збільшіть об'єм пам'яті для зберігання даних у вказаній папці. <input type="checkbox"/> Зменшіть кількість документів. <input type="checkbox"/> Зменшіть роздільну здатність сканування або збільшіть коефіцієнт стискання для зменшення розміру сканованого зображення.
327	Пам'ять заповнена.	Почекайте до завершення інших завдань, що перебувають у процесі виконання.
328	Адреса неправильна, або адреса місця призначення не існує.	Перевірте налаштування Місце .

Вирішення проблем

Код	Проблема	Спосіб вирішення
331	Сталася помилка зв'язку.	Надрукуйте звіт про підключення до мережі, щоб переконатися, що принтер підключено до мережі.
332	Недостатньо пам'яті для збереження сканованого зображення у місці зберігання.	Зменшіть кількість документів.
333	Місце призначення неможливо знайти, оскільки інформація про місце призначення була надіслана на сервер до надсилання сканованого зображення.	Повторно виберіть місце зберігання.
334	Під час надсилання сканованого зображення виникла помилка.	-
341	Виникла помилка зв'язку.	<ul style="list-style-type: none"> <input type="checkbox"/> Перевірте підключення принтера і комп'ютера. У разі підключення до мережі надрукуйте звіт про підключення до мережі, щоб переконатися, що принтер підключено до мережі. <input type="checkbox"/> Переконайтеся, що на комп'ютері встановлено Document Capture Pro. <input type="checkbox"/> Якщо проблему не вирішено, зверніться до адміністратора принтера.
401	Недостатньо пам'яті для збереження даних на пристрої пам'яті.	Збільшіть об'єм пам'яті для зберігання даних на пристрої пам'яті.
402	Пристрій пам'яті захищений від запису.	Вимкніть захист від запису на пристрої пам'яті.
404	Пристрій пам'яті від'єднано.	Вставте пристрій пам'яті повторно.
405	Під час зберігання даних на пристрої пам'яті виникла помилка.	<ul style="list-style-type: none"> <input type="checkbox"/> Вставте пристрій пам'яті повторно. <input type="checkbox"/> Використайте інший пристрій пам'яті, на якому створено папку за допомогою функції Створ. папку для збереж..
411	Виникла помилка DNS.	<ul style="list-style-type: none"> <input type="checkbox"/> Оберіть Налаш. > Загальні налаштування > Налаштування мережі > Розширений > TCP/IP та перевірте налаштування DNS-сервера. <input type="checkbox"/> Перевірте налаштування DNS для сервера, комп'ютера або точки доступу. <input type="checkbox"/> Якщо проблему не вирішено, зверніться до адміністратора принтера.
412	Виникла помилка аутентифікації.	<p>Оберіть Налаш. > Загальні налаштування > Налаштування мережі > Розширений > Сервер ел. пошти > Налаштування сервера та перевірте налаштування сервера.</p> <p>Якщо проблему не вирішено, зверніться до адміністратора принтера.</p>

Вирішення проблем

Код	Проблема	Спосіб вирішення
413	Виникла помилка зв'язку.	<ul style="list-style-type: none"> <input type="checkbox"/> Оберіть Налаш. > Загальні налаштування > Налаштування мережі > Розширений > Сервер ел. пошти > Налаштування сервера, щоб перевірити налаштування сервера електронної пошти. Можна перевірити причину помилки, запустивши перевірку з'єднання. <input type="checkbox"/> Метод аутентифікації налаштувань та сервера електронної пошти можуть не збігатися. При виборі Вимкнути як методу аутентифікації, впевніться, що для методу аутентифікації сервера електронної пошти встановлено значення «Немає». <input type="checkbox"/> Надрукуйте звіт про підключення до мережі, щоб переконатися, що принтер підключено до мережі. <p>Якщо проблему не вирішено, зверніться до адміністратора принтера.</p>
421	Виникла помилка DNS.	<ul style="list-style-type: none"> <input type="checkbox"/> Оберіть Налаш. > Загальні налаштування > Налаштування мережі > Розширений > TCP/IP та перевірте налаштування DNS-сервера. <input type="checkbox"/> Перевірте налаштування DNS для сервера, комп'ютера або точки доступу. <input type="checkbox"/> Якщо проблему не вирішено, зверніться до адміністратора принтера.
422	Виникла помилка аутентифікації.	Оберіть Налаш. > Загальні налаштування > Налашт. факсу > Отримати налаштування > Налаштування Збер./Пересл. , а потім перевірте налаштування папки, вибраної у Отримувач .
423	Виникла помилка зв'язку.	<ul style="list-style-type: none"> <input type="checkbox"/> Надрукуйте звіт про підключення до мережі, щоб переконатися, що принтер підключено до мережі. <input type="checkbox"/> Оберіть Налаш. > Загальні налаштування > Налашт. факсу > Отримати налаштування > Налаштування Збер./Пересл., а потім перевірте налаштування папки, вибраної у Отримувач. <input type="checkbox"/> Якщо проблему не вирішено, зверніться до адміністратора принтера.
425	У папці пересилання не вистачає місця для зберігання даних.	Збільшіть об'єм пам'яті для зберігання даних у папці пересилання.
428	Адреса неправильна, або адреса місця призначення не існує.	Оберіть Налаш. > Загальні налаштування > Налашт. факсу > Отримати налаштування > Налаштування Збер./Пересл. , а потім перевірте налаштування папки, вибраної у Отримувач .

Пов'язані відомості

➔ [«Налаштування мережі» на сторінці 56](#)

Вирішення проблем

- ➔ [«Друк за допомогою мережевої служби» на сторінці 209](#)
- ➔ [«Доступний папір та ресурс завантаження» на сторінці 28](#)

Перевірка стану принтера — ОС Windows

1. Відкрийте вікно драйвера принтера.
2. Оберіть **EPSON Status Monitor 3** на вкладці **Сервіс**, а потім виберіть **Докладніше**.

Можна перевірити стан принтера, рівень чорнил і статус помилки.

Примітка.

Якщо параметр **EPSON Status Monitor 3** відключено, клацніть **Розширені параметри** на вкладці **Сервіс**, а потім оберіть **Увімкнути EPSON Status Monitor 3**.

Пов'язані відомості

- ➔ [«Доступ до драйвера принтера» на сторінці 63](#)

Перевірка стану принтера — Mac OS

1. Виберіть пункт **Системні параметри** з меню  > **Принтери та сканери** (або **Друк і сканування, Друк і факс**), після чого виберіть принтер.
2. Клацніть **Параметри та забезпечення** > **Утиліта** > **Відкрити утиліту принтера**.
3. Клацніть **EPSON Status Monitor**.

Можна перевірити стан принтера, рівень чорнил і статус помилки.

Перевірка стану програмного забезпечення

Ви зможете усунути проблему, оновивши програмне забезпечення до найновішої версії. Щоб перевірити стан програмного забезпечення використовуйте засіб для оновлення програмного забезпечення.

Пов'язані відомості

- ➔ [«Інструменти для оновлення програмного забезпечення \(Software Updater\)» на сторінці 204](#)
- ➔ [«Інсталяція найновіших програм» на сторінці 205](#)

Видалення зім'ятого паперу

Дотримуйтесь вказівок на екрані панелі керування принтера, щоб знайти і видалити затиснутий папір, у тому числі відірвані шматки. На РК-екрані відтворюється анімація, яка показує, як видалити зім'ятий папір.

Вирішення проблем

**Застереження.**

Ніколи не торкайтеся кнопок на панелі керування, доки ваші руки всередині принтера. Якщо принтер почне друкувати, це може призвести до травм. Будьте обережні, щоб не торкнутися частин, які випирають, та уникнути травм.

**Важливо**

Обережно витягніть зім'ятий папір. Різде видалення паперу може пошкодити принтер.

Примітка.

Якщо відірвані шматки паперу залишаються у принтері, оберіть **Налаш.** > **Обслугов.** > **Видалення паперу** після усунення помилки затиснення паперу. Це допоможе вам видалити шматки паперу, які залишилися.

Неправильна подача або виведення паперу

Перевірте подані нижче пункти, а тоді зробіть відповідні дії, щоб вирішити проблему.

- Поставте принтер на рівну поверхню та користуйтеся ним у відповідному середовищі.
- Використовуйте папір, який підтримує принтер.
- Дотримуйтеся застережень по роботі з папером.
- Не перевищуйте максимальну дозволу кількість аркушів паперу, вказану для даного типу паперу. При завантаженні звичайного паперу не перевищуйте лінію, позначену трикутником на бічній напрямній.
- Впевніться, що налаштування формату і типу паперу відповідають фактичному формату і типу паперу, що завантажений у принтер.
- Очистіть ролик усередині принтера.

Пов'язані відомості

- ➔ [«Установлення додаткових касет для паперу» на сторінці 273](#)
- ➔ [«Застереження щодо використання паперу» на сторінці 32](#)
- ➔ [«Доступний папір та ресурс завантаження» на сторінці 28](#)
- ➔ [«Перелік типів паперу» на сторінці 38](#)

Змінання паперу

- Завантажте папір у правильному напрямку, а потім пересуньте бічні напрямні до країв паперу.
- Не відкривайте задня кришка під час друку. Це призведе до затиснення паперу.

Пов'язані відомості

- ➔ [«Видалення зім'ятого паперу» на сторінці 220](#)
- ➔ [«Завантаження паперу в Касета для паперу» на сторінці 33](#)
- ➔ [«Завантаження паперу в Задне гніздо под. пап.» на сторінці 35](#)

Папір подається під кутом

Завантажте папір у правильному напрямку, а потім пересуньте бічні напрямні до країв паперу.

Пов'язані відомості

- ➔ [«Завантаження паперу в Касета для паперу» на сторінці 33](#)
- ➔ [«Завантаження паперу в Задне гніздо под. пап.» на сторінці 35](#)

Кілька аркушів паперу подаються одночасно

Якщо під час двостороннього друку подається декілька аркушів паперу, вилучіть весь папір, що знаходиться у принтері, перш ніж завантажити його ще раз.

Папір не подається з додаткових блоків касет для паперу

Якщо ви додали додаткові касети для паперу, необхідно виконати відповідні налаштування драйвера принтера.

Пов'язані відомості

- ➔ [«Налаштування додаткової касети для паперу у драйвері принтера — ОС Windows» на сторінці 278](#)
- ➔ [«Налаштування додаткової касети для паперу у драйвері принтера Mac OS» на сторінці 279](#)

Папір подається неправильно після заміни Ролики для обслуговування

Можливо, заміну ролики для обслуговування виконано неправильно. Перевірте, чи правильно встановлено ролики.

Помилка відсутності паперу

Якщо виникає помилка відсутності паперу, хоча папір було завантажено у подача паперу ззаду, завантажте його ще раз по центру подача паперу ззаду.

Оригінал не подається у пристрій АПД

- Використовуйте оригінали, що підтримуються пристроєм АПД.
- Завантажте оригінал у правильному напрямку, а потім пересуньте бічні напрямні пристрою АПД до країв оригіналу.
- Очистіть всередині пристрою АПД.

Вирішення проблем

- Не завантажуйте оригінали вище лінії, позначеної трикутником на пристрої АПД.

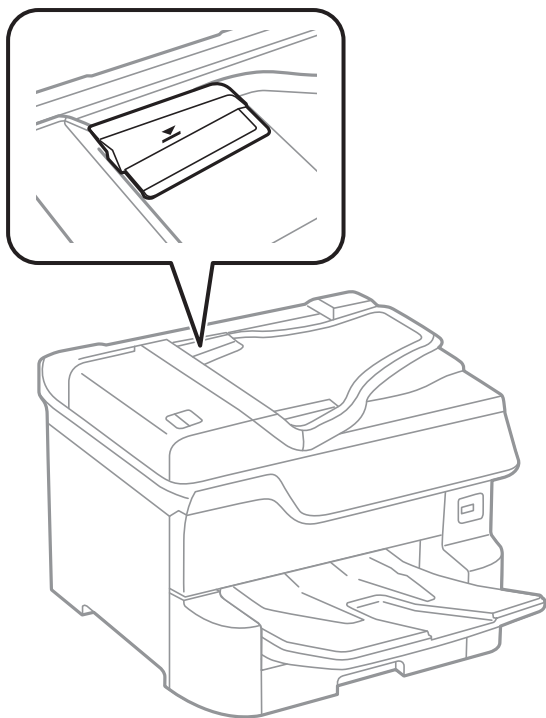

- Переконайтесь, що піктограма пристрою АПД ввімкнена в нижній частині екрана. Якщо вона вимкнена, розмістіть оригінали ще раз.

Пов'язані відомості

- ➔ «Оригінали доступні для пристрою АПД» на сторінці 40
- ➔ «Розміщення оригіналів на пристрої АПД» на сторінці 41
- ➔ «Очищення пристрою АПД» на сторінці 195

Папір не складено у стосі по порядку

Якщо потягнути важіль у центрі вихідного лотка, проблему може бути вирішено, але ресурс утримання паперу буде зменшено.

Папір виводиться в неочікуваному напрямку

Якщо папір виводиться в неочікуваному напрямку, коли змішуються сторінки в альбомній і портретній орієнтації або двосторонній і односторонній друк, увімкніть налаштування **Виведення документів для підшивки** у драйвері принтера. Папір виводитиметься в одному напрямку для полегшення їх упорядкування.

- Windows

Виберіть **Виведення документів для підшивки** в налаштуваннях **Розширені параметри** на вкладці **Сервіс**.

Вирішення проблем

Mac OS



Виберіть пункт **Системні параметри** з меню  > **Принтери та сканери** (або **Друк і сканування**, **Друк і факс**), а потім виберіть принтер. Натисніть **Параметри та забезпечення** > **Додаткові параметри** (або **Драйвер**). Оберіть значення **Увімк.** для параметра **Виведення документів для підшивки**.

Проблеми з живленням та панеллю керування

Живлення не вмикається

- Переконайтеся у надійності підключення шнуру живлення.
- Натисніть і утримуйте кнопку  протягом довшого періоду часу.

Живлення не вимикається

Натисніть і утримуйте кнопку  протягом довшого періоду часу. Якщо принтер не вдалось відключити від подачі живлення, витягніть шнур живлення з розетки. Щоб запобігти висушуванню друкувальної голівки принтера, увімкніть, а потім вимкніть принтер, натиснувши кнопку .

Принтер вимикається під час друку

Вийміть кабель живлення з розетки і вставте його знову, після чого увімкніть принтер знову. Якщо проблему не вирішено, зверніться до служби підтримки компанії Epson.

Автоматичне вимкнення живлення

- Виберіть пункт **Налаш.** > **Загальні налаштування** > **Основні налашт.** > **Налашт. вимк. живл.**, а потім вимкніть параметри **Вимик. живл., якщо пристрій неактивний** та **Вимик. живл., якщо пристрій відключ.**
- Виберіть пункт **Налаш.** > **Загальні налаштування** > **Основні налашт.**, а потім вимкніть параметр **Вимкнути таймер**.

Примітка.

*Продукт може мати цю функцію **Налашт. вимк. живл** або **Вимкнути таймер**, залежно від місця здійснення покупки.*

РК-екран стає темним

Принтер знаходиться у режимі сну. Торкніться будь-якої області РК-екрана, щоб повернути його в попередній стан.

Сенсорний екран не реагує

- ❑ Якщо наліпити захисну плівку на оптичний сенсорний екран, він може не відповідати.
- ❑ Вимкніть принтер, а тоді протріть екран м'якою сухою тканиною. Якщо екран забруднений, він може не відповідати.

Не вдається виконати друк з панелі керування

Якщо увімкнена функція обмеження користувачів, то для здійснення друку необхідно ввести ID користувача і пароль. Якщо ви не знаєте паролю, зв'яжіться із адміністратором принтера.

Не вдається надрукувати з комп'ютера

Перевірка підключення (USB)

- ❑ Правильно під'єднайте USB-кабель до принтера та комп'ютера.
- ❑ Якщо використовується концентратор USB, спробуйте підключити принтер безпосередньо до комп'ютера.
- ❑ Якщо USB-кабель не розпізнається, змініть порт або поміняйте USB-кабель.
- ❑ Якщо друк через USB-кабель виконати не вдається, спробуйте такі дії.

Відключіть USB-кабель від комп'ютера. Клацніть правою кнопкою на піктограмі принтера, відображеній на комп'ютері, після чого виберіть **Видалити пристрій**. Тепер підключіть USB-кабель до комп'ютера та запустіть пробний друк.

Повторно встановіть USB-підключення, виконуючи кроки зі зміни способу підключення до комп'ютера, наведені в цьому посібнику. Щоб отримати більш докладні відомості, див. посилання на пов'язану інформацію нижче.

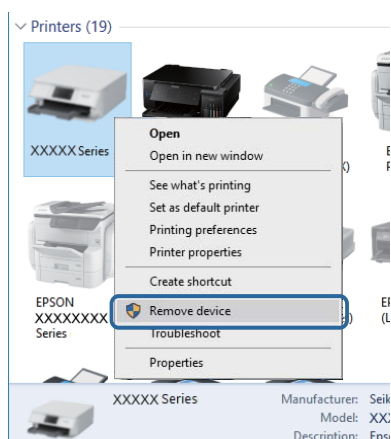

Перевірка підключення (мережі)

- ❑ Виберіть **Налаш. > Загальні налаштування > Налаштування мережі > Перевірка підключення до мережі**, а тоді надрукуйте звіт мережевого з'єднання. Якщо у звіті вказано, що з'єднання немає, перевірте звіт та зверніться до адміністратора принтера.

Вирішення проблем

- Якщо проблему не вирішено, зверніться до адміністратора принтера.

Перевірка програмного забезпечення та даних

- Переконайтеся, що встановлено оригінальний драйвер принтера Epson. Якщо оригінальний драйвер принтера Epson не встановлено, доступні функції буде обмежено. Рекомендуємо використовувати оригінальний драйвер принтера Epson. Щоб отримати більш докладні відомості, див. посилання на пов'язану інформацію нижче.
- Якщо ви друкуєте зображення великого обсягу, комп'ютер може мати недостатньо пам'яті. Друкуйте зображення з меншою роздільною здатністю або меншого розміру.

Пов'язані відомості

- ➔ [«Перевірка оригінальних драйверів принтера Epson» на сторінці 226](#)

Перевірка оригінальних драйверів принтера Epson

Ви можете перевірити, чи на вашому комп'ютері встановлено оригінальний драйвер принтера Epson, у один із наведених нижче способів.

Windows

Виберіть **Панель керування > Переглянути принтери та пристрої (Принтери, Принтери та факси)**, після чого виконайте наведені нижче дії, щоб відкрити вікно властивостей сервера друку.

- Windows 10/Windows 8.1/Windows 8/Windows 7/Windows Server 2016/Windows Server 2012 R2/Windows Server 2012/Windows Server 2008 R2

Клацніть піктограму принтера, після вгорі вікна виберіть **Властивості сервера друку**.

- Windows Vista/Windows Server 2008

Клацніть правою кнопкою миші на папці **Принтери**, після чого виберіть **У режимі адміністратора > Властивості сервера**.

- Windows XP/Windows Server 2003 R2/Windows Server 2003

У меню **Файл** виберіть **Властивості сервера**.

Вирішення проблем

Клацніть вкладку **Драйвер**. Якщо ім'я вашого принтера є у списку, це означає, що на комп'ютері встановлено оригінальний драйвер принтера Epson.

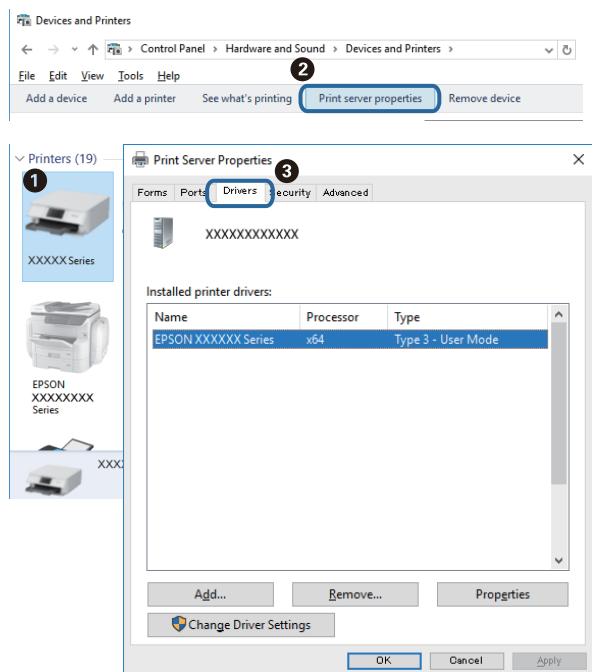

Mac OS

Виберіть пункт **Системні параметри** з меню  > **Принтери та сканери** (або **Друк і сканування**, **Друк і факс**), після чого виберіть принтер. Клацніть **Параметри та забезпечення**, і якщо у вікні відображаються вкладки **Параметри** і **Утиліта**, це означає, що на комп'ютері встановлено оригінальний драйвер принтера Epson.



Пов'язані відомості

➔ [«Інсталяція найновіших програм» на сторінці 205](#)

Перевірка стану принтера з комп'ютера (ОС Windows)

Клацніть елемент **Черга друку** на вкладці драйвера принтера **Сервіс** та перевірте вказані нижче пункти.

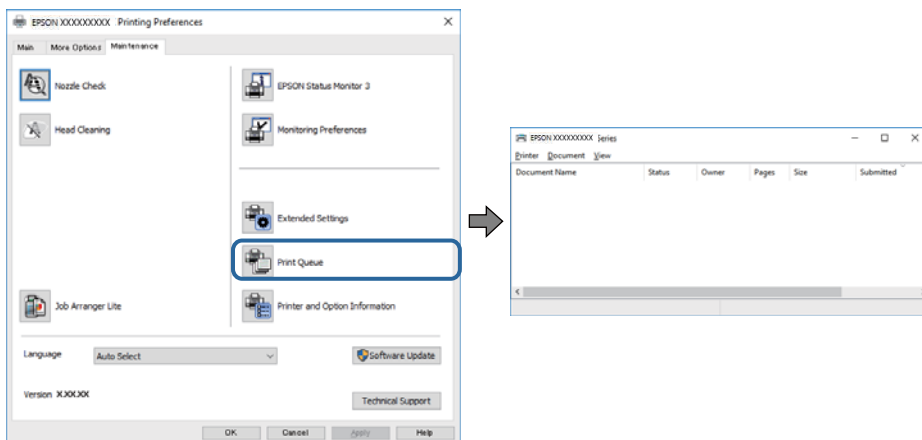

- ❑ Перевірте наявність призупинених завдань на друк.

Якщо залишилися непотрібні дані, виберіть **Очистити чергу друку** з меню **Принтер**.

- ❑ Переконайтеся, що принтер не знаходиться в автономному режимі або в режимі очікування.

Якщо принтер знаходиться в автономному режимі чи в режимі очікування, очистіть налаштування автономного режиму чи режиму очікування в меню **Принтер**.

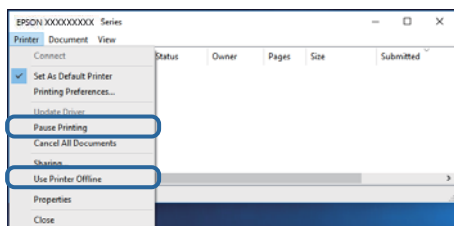

- ❑ Переконайтеся, що принтер обрано за замовчуванням з меню **Принтер** (в пункті меню повинна стояти позначка).

Якщо принтер не обрано за замовчуванням, налаштуйте його в якості принтера за замовчуванням. Якщо на **Панель керування > Переглянути принтери та пристрої (Принтери, Принтери та факси)** розташовано кілька піктограм, див. нижче, щоб вибрати потрібну.

Приклад)

USB-підключення: EPSON серії XXXX

Мережне підключення: EPSON серії XXXX (мережа)

Якщо ви інсталиювали драйвер принтера кілька разів, можливо, було створено копії драйвера принтера. Якщо створено копії, наприклад «EPSON XXXX Series (копія 1)», клацніть правою кнопкою миші на піктограму копії драйвера, після чого клацніть **Видалити пристрій**.

- ❑ Переконайтеся, що вибрано правильний порт у пункті **Властивості > Порт** у меню **Принтер**, як зазначено нижче.

Виберіть «**USBXXX**» для USB-з'єднання або «**EpsonNet Print Port**» для мережевого з'єднання.

Перевірка стану принтера з комп'ютера (Mac OS)

- Принтер може не друкувати, якщо активована функція обмеження користувача. Зверніться до адміністратора принтера.
- Переконайтесь, що статус принтера не **Пауза**.

Оберіть **Обрані налаштування системи** з меню  > **Принтери та сканери** (або **Друк і сканування, Друк і факс**), а потім двічі клацніть принтер. Якщо роботу принтера призупинено, натисніть **Відновити роботу** (або **Відновити роботу принтера**).

Перевірка інших проблем

Якщо принтер підключається до надшвидкісного USB-порту за допомогою кабелю USB 2.0, на деяких комп'ютерах може статися помилка. У цьому випадку повторно підключіть принтер одним із зазначених нижче способів.

- Використовуйте кабель USB 3.0.
- Підключіть принтер до високошвидкісного USB-порту на комп'ютері.
- Підключіть принтер до іншого надшвидкісного USB-порту, крім порту, в якому з'явилася помилка.

Не вдається друкувати з iPhone або iPad

- Підключіть iPhone або iPad до тієї самої мережі (SSID), що й комп'ютер.
- Уведіть **Автовідображення Налашт. паперу** у вказаному нижче меню.
Налашт. > Загальні налаштування > Налаштування принтера > Налашт. джер. паперу > Автовідображення Налашт. паперу
- Увімкніть налаштування AirPrint у меню Web Config.

Пов'язані відомості

- ➔ [«Програма для налаштування операцій принтера \(Web Config\)» на сторінці 199](#)

Проблеми друку

Налаштування якості друку

Якщо ви помітили зміщені вертикальні лінії, розмитість зображення або горизонтальні смуги, налаштуйте якість друку.

1. Завантажте папір формату A4 у принтер.
2. Виберіть **Налашт.** на головному екрані.
3. Оберіть **Обслугов. > Налаштування якості друку**.

Вирішення проблем

4. Дотримуючись інструкцій, що відображаються на екрані, виконайте перевірку принтера, щоб покращити якість друку.

Якщо з'явиться повідомлення з рекомендацією очистити друкувальну голівку, виконайте очищення друкувальної голівки.

5. Дотримуючись інструкцій, що відображаються на екрані, надрукуйте шаблони для вирівнювання друкувальної голівки, а тоді вирівняйте друкувальну голівку.

- Цей шаблон дає змогу виконати вирівнювання, якщо лінії вертикальної лінійки зміщені або надруковане зображення виглядає розмитим.

Знайдіть і введіть номер шаблону, який містить найменше нерівних вертикальних ліній.

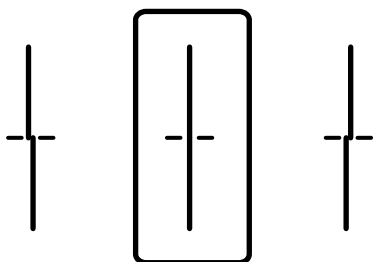

- Цей шаблон дає змогу виконати вирівнювання, якщо помітні горизонтальні смуги на однаковій відстані.

Знайдіть і введіть номер шаблону із найменшими розривами і накладеннями.

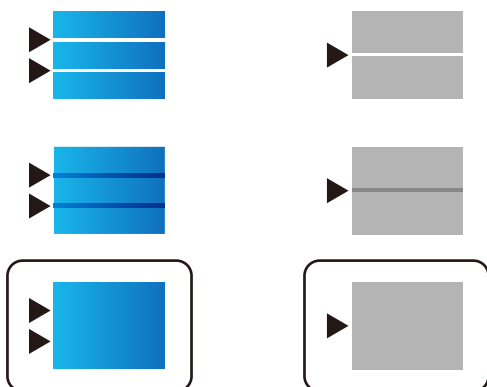

Пов'язані відомості

- ➔ [«Завантаження паперу в Касета для паперу» на сторінці 33](#)

Налаштування якості друку для кожного типу паперу

Якщо якість не покращилася після використання функції **Налаштування якості друку**, можна налаштувати якість друку для кожного типу паперу. Детальнішу інформацію див. у *Посібник адміністратора*.

Роздруківка потерта або відсутній колір

Якщо ви тривалий час не користувалися принтером, сопла друкувальної головки можуть бути забиті, тому через них не проходять краплі чорнил. Запустіть перевірку сопел, а тоді очистіть друкувальну головку, якщо будь-яке з сопел забите.

Пов'язані відомості

➔ [«Перевірка та очищення друкувальної головки» на сторінці 191](#)

Смуги або спотворення кольорів

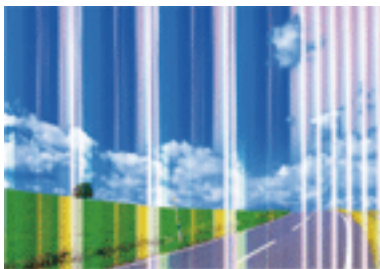

Сопла друкувальної голівки забруднено. Проведіть перевірку сопел, щоб побачити, чи не засмічені сопла друкувальної головки. Очистіть друкувальну головку, якщо будь-яке з сопел забите.

Пов'язані відомості

➔ [«Перевірка та очищення друкувальної головки» на сторінці 191](#)

Кольорові смуги, що друкуються з інтервалом приблизно 3.3 см

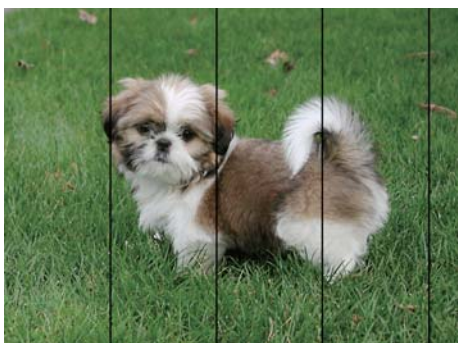

- Виберіть налаштування типу паперу, що відповідають типу паперу, завантаженому в принтер.
- Відрегулюйте друкувальну голівку за допомогою функції **Налаштування якості друку**.
- Під час друку на звичайному папері використовуйте налаштування підвищеної якості друку.

Пов'язані відомості

- ➔ [«Перелік типів паперу» на сторінці 38](#)
- ➔ [«Налаштування якості друку» на сторінці 229](#)

Розмиті роздруківки, вертикальні смуги або неоднорідність ліній



enthalten alle
Aufdruck. W
↓ 5008 "Regel

Відрегулюйте друкувальну голівку за допомогою функції **Налаштування якості друку**.

Пов'язані відомості

➔ [«Налаштування якості друку» на сторінці 229](#)

Навіть після вирівнювання друкувальної головки якість друку не покращується

Під час двонапрявленого друку (або високошвидкісного), друкувальна голівка буде друкувати, рухаючись в обох напрямках, і вертикальні лінії можуть не збігатися. Якщо якість друку не покращиться, вимкніть функцію двонапрявленого (або високошвидкісного) друку. Вимкнення цієї функції може призвести до сповільнення друку.

Панель керування

Вимкніть функцію **Два напрямки** в меню **Налаш.** > **Загальні налаштування** > **Налаштування принтера**.

Windows

Скасуйте вибір **Всока швидкість** на вкладці **Додаткові настройки** драйвера принтера.

Mac OS

Виберіть пункт **Системні параметри** з меню  > **Принтери та сканери** (або **Друк і сканування**, **Друк і факс**), а потім виберіть принтер. Натисніть **Параметри та забезпечення** > **Додаткові параметри** (або **Драйвер**). Оберіть значення **Вимк.** для параметра **Високошвидкісний друк**.

Пов'язані відомості

➔ [«Опції меню для Накоп. прист.» на сторінці 98](#)

Низька якість друку

Перевірте вказані нижче рішення, якщо якість друку низька через розмиті роздруківки, відсутні кольори, побляклі кольори, неоднорідність ліній на роздруківках.

Перевірка принтера

Використовуйте функцію **Налаштування якості друку**.

Вирішення проблем

- Запустіть перевірку сопел, а тоді очистіть друкувальну головку, якщо будь-яке з сопел забите.
- Вирівняйте друкувальну головку.

Перевірка паперу

- Використовуйте папір, який підтримує принтер.
- Не друкуйте на вологому, пошкодженому або старому папері.
- Якщо папір згорнувся або конверт набрав повітря, розпрямте їх.
- Не складайте папір у стос одразу після друку.
- Дайте роздруківкам повністю висохнути, перш ніж класти їх у файл або виставляти. Під час висихання роздруківок уникайте потрапляння прямих сонячних променів, не використовуйте фен і не торкайтеся друкованої сторони паперу.
- Під час друку зображень або фотографій Epson рекомендує використовувати оригінальний папір Epson, а не простий. Друк на лицьовій стороні оригінального паперу Epson.

Перевірка налаштувань принтера

- Виберіть налаштування типу паперу, що відповідають типу паперу, завантаженому в принтер.
- Друкуйте з вищими параметрами якості друку.
- Якщо ви вибрали **Стандартний-яскравий** як налаштування якості на драйвері принтера Windows, переключіться на значення **Стандартний**. Якщо ви вибрали **Нормальний-Яскравий** як налаштування якості на драйвері принтера Mac OS, переключіться на значення **Normal**.

Перевірка чорнильного картриджа

- Компанія Epson рекомендує використати чорнильний картридж до дати, вказаної на упаковці.
- Для отримання найкращих результатів використовуйте чорнильний картридж протягом шести місяців після відкриття упаковки.
- Користуйтеся оригінальними чорнильними картриджами Epson. Цей виріб створений із можливістю налаштування кольорів на основі використовуваних оригінальних чорнильних картриджів Epson. Використання чорнильних картриджів сторонніх виробників може призвести до зниження якості друку.

Пов'язані відомості

- ➔ [«Налаштування якості друку» на сторінці 229](#)
- ➔ [«Доступний папір та ресурс завантаження» на сторінці 28](#)
- ➔ [«Перелік типів паперу» на сторінці 38](#)
- ➔ [«Застереження щодо використання паперу» на сторінці 32](#)

Вирішення проблем

Папір подряпаний або потертий

- Коли з'являються горизонтальні смуги або якщо папір подряпаний вгорі чи внизу, завантажте папір у правильному напрямку та посуньте бічні напрямні до країв паперу.

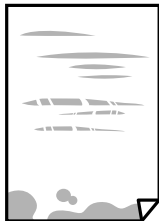

- Якщо з'являються вертикальні смуги або папір подряпаний, очистіть шлях проходження паперу.



- Покладіть папір на рівну поверхню, щоб побачити, чи він не закручений. Якщо так, випряміть його.
- Під час друку на товстому папері друкувальні голівка перебуває близько до поверхні друку, тому папір може затертися. У цьому разі ввімкніть параметр зменшення затирання. Якщо ви ввімкнете цей параметр, якість друку може погіршитися або швидкість друку може зменшитися.
 - Панель керування
Оберіть пункт **Налаш.** > **Загальні налаштування** > **Налаштування принтера** на головному екрані та ввімкніть параметр **Щільний папір**.
 - Windows
Клацніть **Розширені параметри** на вкладці драйвера принтера **Сервіс** та оберіть **Щільний папір і конверти**.
Якщо зображення на папері все ще розмивається після обрання налаштування **Щільний папір і конверти**, оберіть **Папір з попер. розт. волокон** у вікні драйвера принтера **Розширені параметри**.
 - Mac OS
Виберіть пункт **Системні параметри** з меню  > **Принтери та сканери** (або **Друк і сканування, Друк і факс**), а потім виберіть принтер. Натисніть **Параметри та забезпечення** > **Додаткові параметри** (або **Драйвер**). Виберіть значення **Увімк.** для параметра **Щільний папір і конверти**.
- Під час двостороннього друку вручну, перевірте, чи повністю висохло чорнило перш ніж повторно завантажувати папір.

Пов'язані відомості

- ➔ «Завантаження паперу в Касета для паперу» на сторінці 33
- ➔ «Завантаження паперу в Задне гніздо под. пап.» на сторінці 35
- ➔ «Очищення шляху проходження паперу в разі розтирання чорнил» на сторінці 193

Папір подряпався під час автоматичного 2-стороннього друку

У разі використання функції автоматичного двостороннього друку і друку даних високої щільності, наприклад, зображень чи графіків, налаштуйте щільність друку на нижчі значення, а час висихання на вищі.

Пов'язані відомості

➔ [«Налаштування принтера» на сторінці 52](#)

Надруковані фотографії липкі

Можливо, друк здійснюється на неправильній стороні фотопаперу. Переконайтесь, що ви друкуєте на стороні, призначеній для друку.

У разі друку на неправильній стороні фотопаперу потрібно почистити паперовий тракт.

Пов'язані відомості

➔ [«Очищення шляху проходження паперу в разі розтирання чорнил» на сторінці 193](#)

Зображення та фотографії друкуються у неправильних кольорах

Під час друку з панелі керування або драйвера принтера Windows автоматичні налаштування фотографій Epson застосовуються за промовчанням відповідно до типу паперу. Спробуйте змінити налаштування.

Панель керування

Змініть налаштування **Підсилити** в **Автоматичний** на будь-яку іншу опцію. Якщо зміна налаштувань не допоможе, виберіть **Вимкнути підсилення** для налаштування **Підсилити**.

Драйвер принтера Windows

У вкладці **Додаткові настройки** виберіть **Індивідуальні настройки** у **Корекція кольорів**, а тоді клацніть **Додатково**. Змініть налаштування **Корегування сцени** в **Автокорекція** на будь-яку іншу опцію. Якщо зміна налаштування не допомагає, використовуйте будь-який спосіб корекції кольору, окрім **PhotoEnhance** у **Керування кольором**.

Пов'язані відомості

➔ [«Опції меню для Накоп. прист.» на сторінці 98](#)

➔ [«Налаштування кольору друку» на сторінці 78](#)

Положення, розмір або краї роздруківки неправильні

Завантажте папір у правильному напрямку, а потім пересуньте бічні напрямні до країв паперу.

При розміщенні оригіналів на скло сканера, вирівняйте кут оригінала із кутом, позначеним символом на рамці скло сканера. Якщо краї копії виходять за межі аркуша, трошки відсуньте оригінал від кута.

Під час розміщення оригіналів на скло сканера очистіть скло сканера і кришку документа. Якщо на склі є пил або плями, область копіювання може збільшитись, щоб покрити пил або плями, створюючи неправильне положення копіювання, або зображення вийде маленьким.

Вирішення проблем

- Виберіть відповідний **Розмір ориг.** в налаштуваннях копіювання.
- Виберіть відповідний параметр розміру паперу.
- Налаштуйте поля у програмі так, щоб вони потрапляли в межі ділянки друку.

Пов'язані відомості

- ➔ [«Завантаження паперу в Касета для паперу» на сторінці 33](#)
- ➔ [«Завантаження паперу в Заднє гніздо под. пап.» на сторінці 35](#)
- ➔ [«Розміщення оригіналів на Скло сканера» на сторінці 43](#)
- ➔ [«Очищення Скло сканера» на сторінці 197](#)
- ➔ [«Площа друку» на сторінці 254](#)

Надруковані символи неправильні або спотворені

- Правильно під'єднайте шнур USB до принтера й комп'ютера.
- Якщо є будь-які призупинені завдання друку, надруковані символи можуть бути спотворені.
- Не переводьте комп'ютер у **Режим глибокого сну** або **Режим сну** під час друку. Сторінки спотвореного тексту можуть бути віддруковані після наступного увімкнення комп'ютера.
- У разі використання драйвера принтера, який використовувався раніше, надруковані символи можуть бути спотворені. Переконайтесь, що драйвер принтера, що використовується, призначено для цього принтера. Перевірте назву принтера вгорі вікна драйвера принтера.

Надруковане зображення перевернуте

Очистіть будь-яке налаштування дзеркального зображення в драйвері принтера або в застосунку.

- Windows
Скасуйте вибір **Дзеркальне зображення** на вкладці **Додаткові настройки** драйвера принтера.
- Mac OS
Очистьте **Дзеркальне зображення** в діалоговому вікні друку, у меню **Настройки друку**.

Подібний до мозаїки шаблон на роздруківках

Під час друку зображень або фотографій, друкуйте дані високої роздільної здатності. Зображення з веб-сайтів зазвичай мають низьку роздільну здатність, хоча на екрані вони можуть виглядати нормально, а тому і якість друку буде погіршена.

Помилковий двосторонній друк

Вимкніть усі налаштування двостороннього друку у драйвері принтера.

- Windows
Виберіть **Викл. із Двосторонній друк** у вкладці **Головне** драйвера принтера.

Вирішення проблем

Mac OS

Виберіть **Вимк.** із **Двосторонній друк** у меню діалогового вікна друку **Параметри двостороннього друку**.

Нерівномірні кольори, розмазане зображення, плями або прямі лінії з'являються на скопійованому зображенні

- Очищення шляху проходження паперу.
- Очистіть скло сканера.
- Очистіть пристрій АПД.
- Не натискайте надто сильно на оригінал або кришку документа, розміщуючи оригінали на скло сканера.
- Якщо аркуш розмазаний, зменште щільність копіювання.

Пов'язані відомості

- ➔ [«Очищення шляху проходження паперу в разі розтирання чорнил» на сторінці 193](#)
- ➔ [«Очищення Скло сканера» на сторінці 197](#)
- ➔ [«Очищення пристрою АПД» на сторінці 195](#)
- ➔ [«Основні параметри копіювання в меню» на сторінці 107](#)

На скопійованому зображенні з'являється штрихування перехресними лініями (муар)

Змініть значення параметра масштабу або розмістіть оригінал під дещо іншим кутом.

Пов'язані відомості

- ➔ [«Основні параметри копіювання в меню» на сторінці 107](#)

Зображення зворотної сторони оригіналу з'являється на копії зображення

- Якщо оригінал тонкий, розташуйте оригінал на скло сканера а потім покладіть на нього аркуш чорного паперу.
- Зменште налаштування оптичної щільності копії на панелі керування.

Пов'язані відомості

- ➔ [«Основні параметри копіювання в меню» на сторінці 107](#)

Проблеми друку не усунені



Якщо ви спробували всі рішення і не вирішили проблему, спробуйте видалити і повторно встановити драйвер принтера.

Пов'язані відомості

- ➔ «Видалення застосунків» на сторінці 208
- ➔ «Інсталяція найновіших програм» на сторінці 205

Інші проблеми друку

Друк надто повільний

- Закрийте будь-які непотрібні програми.
- Зменште налаштування якості друку. Високоякісний друк уповільнює швидкість друку.
- Увімкніть двонапрямлені (або високошвидкісні) налаштування. Після активації налаштування друкувальна голівка буде друкувати, рухаючись в обох напрямках, а швидкість друку збільшиться.
 - Панель керування
На головному екрані виберіть **Налаш.** > **Загальні налаштування** > **Налаштування принтера** > **Два напрямки** та увімкніть його.
 - Windows
Виберіть **Всока швидкість** у вкладці драйвера принтера **Додаткові настройки**.
 - Mac OS
Виберіть пункт **Системні параметри** з меню  > **Принтери та сканери** (або **Друк і сканування, Друк і факс**), а потім виберіть принтер. Натисніть **Параметри та забезпечення** > **Додаткові параметри** (або **Драйвер**). Оберіть значення **Увімк.** для параметра **Високошвидкісний друк**.
- Деактивуйте тихий режим. Дана функція уповільнює швидкість друку.
 - Панель керування
Виберіть  на головному екрані та вимкніть **Реж. без пов-нь**.
 - Windows
Виберіть **Викл. як налаштування** **Реж. без пов-нь** на вкладці драйвера принтера **Головне**.
 - Mac OS
Виберіть пункт **Системні параметри** з меню  > **Принтери та сканери** (або **Друк і сканування, Друк і факс**), а потім виберіть принтер. Натисніть **Параметри та забезпечення** > **Додаткові параметри** (або **Драйвер**). Оберіть значення **Вимк.** для параметра **Реж. без пов-нь**.
- Під час двостороннього друку друкується та висушується одна сторона паперу, а тоді друкується інша сторона. Оскільки час висушування різний залежно від умов навколишнього середовища, зокрема температури або вологості, швидкість друку може знизитися.

Друк значно сповільнюється у разі тривалого друку

Друк сповільнюється для того, щоб запобігти перегріванню та пошкодженню механізму принтера. Проте, ви можете продовжити друк. Щоб повернутися до нормальної швидкості друку, залиште принтер без роботи щонайменше на 30 хвилин. Принтер не повернеться до нормальної швидкості, якщо просто вимкнути живлення.

Не вдається скасувати друк на комп'ютері під керуванням ОС Mac OS X v10.6.8

Якщо потрібно зупинити друк з комп'ютера, виконайте зазначені нижче налаштування.

Запустіть Web Config, тоді виберіть **Port9100** як параметр пункту **Протокол найвищого пріоритету** в меню **Параметри AirPrint**. Оберіть пункт **Обрані налаштування системи** у меню  > **Принтери та сканери** (або **Друк і сканування, Друк і факс**), видаліть принтер і знову додайте його.

Проблеми драйвера принтера PostScript

Примітка.

Пункти меню та текст на драйвері принтера можуть відрізнятися в залежності від обладнання вашого комп'ютера.

Принтер не друкує при використанні принтера драйвера PostScript

- Встановіть налаштування **Мова друку** на значення **Автоматичний** або **PS3** на панелі керування.
- Для Windows: якщо надіслано багато завдань на друк, принтер може відмовитися друкувати. Оберіть пункт **Надсилати безпосередньо на принтер** на вкладці **Додатково** у властивостях принтера.

Пов'язані відомості

➔ [«Налаштування принтера» на сторінці 52](#)

Принтер не друкує правильно при використанні драйвера принтера PostScript

- Якщо файл створений в застосунку, який дозволяє змінити формат даних, наприклад, Adobe Photoshop, переконайтеся, що параметри застосунку відповідають налаштуванням драйвера принтера.
- EPS-файли можуть бути створені у двійковому форматі і друкуватися неправильно. Під час створення EPS-файлу в застосунку встановіть формат ASCII.
- У випадку Windows, принтер не може друкувати двійкові дані, якщо він під'єднаний до комп'ютера за допомогою USB-інтерфейсу. Встановіть налаштування **Протокол виводу** на вкладці **Налаштування пристрою** у властивостях принтера на значення **ASCII** або **TBCSP**.
- Для Windows: оберіть відповідні шрифти для заміни на вкладці **Налаштування пристрою** у властивостях принтера.

Якість друку при використанні принтера драйвера PostScript низька

Налаштування кольору не можна здійснювати на вкладці **Папір/Якість** у драйвері принтера. Кладніть **Додатково** та встановіть налаштування **Color Mode**.

Швидкість друку при використанні принтера драйвера PostScript занадто низька

Встановіть налаштування **Print Quality** у принтері драйвера на **Fast**.

Неможливо розпочати сканування

- Коли для принтера ввімкнено функцію контролю доступу, під час сканування необхідно ввести ідентифікатор і пароль користувача. Якщо ви не знаєте пароль, зверніться до вашого системного адміністратора.
- Якщо активована функція контролю доступу, ОС Mac OS може не підтримувати функцію сканування. Зверніться до системного адміністратора.
- Якщо ви скануєте за допомогою ADF, перевірте, чи кришка для документів та кришка ADF закриті.
- Правильно підключіть USB-кабель до принтера та комп'ютера. Якщо використовується концентратор USB, спробуйте підключити принтер безпосередньо до комп'ютера.
- Під час сканування з високою роздільною здатністю через мережу може виникнути помилка підключення. Зменшіть роздільну здатність.
- Переконайтеся, що в Epson Scan 2 вибрано правильний принтер (сканер).

Перевірити, чи розпізнається принтер під час використання Windows

Для Windows: переконайтеся, що принтер (сканер) відображається у **Сканер і камера**. Принтер (сканер) повинен відображатись, як «EPSON XXXXX (назва принтера)». Якщо принтер (сканер) не відображається, видаліть, після чого повторно встановіть Epson Scan 2. Див. наступне для доступу до **Сканер та камера**.

Windows 10

Правою клавішею клацніть кнопку «Пуск» або натисніть і утримуйте її, виберіть **Панель керування**, за допомогою ключової кнопки «Пошук» введіть «Сканер і камера», клацніть **Перегляд сканерів і камер**, після чого перевірте, чи відображається принтер.

Windows 8.1/Windows 8/Windows Server 2012 R2/Windows Server 2012

Виберіть **Робочий стіл > Налаштування > Панель керування**, за допомогою ключової кнопки «Пошук» введіть «Сканер і камера», клацніть **Показати сканер і камеру**, після чого перевірте, чи відображається принтер.

Windows 7/Windows Server 2008 R2

Натисніть кнопку «Пуск» і виберіть **Панель керування**, за допомогою ключової кнопки «Пошук» введіть «Сканер і камера», клацніть **Перегляд сканерів і камер**, після чого перевірте, чи відображається принтер.

Windows Vista/Windows Server 2008

Натисніть кнопку «Пуск», виберіть **Панель керування > Устаткування та звук > Сканери та камери**, після чого перевірте, чи відображається принтер.

Windows XP/Windows Server 2003 R2/Windows Server 2003

Натисніть кнопку «Пуск», виберіть **Панель керування > Принтери та інше устаткування > Сканери та камери**, після чого перевірте, чи відображається принтер.

Пов'язані відомості

- ➔ [«Видалення застосунків» на сторінці 208](#)

➔ [«Інсталяція найновіших програм» на сторінці 205](#)

Проблеми зі сканованими зображеннями

Під час сканування зі скла сканера відображаються нерівномірні кольори, бруд, цятки та подібні дефекти

- Очистіть скло сканера.
- Видаліть сміття чи бруд, які причепилися до оригіналу.
- Не докладайте надмірних зусиль до оригіналу чи кришки документів. Якщо натиснути занадто сильно, може з'явитися розмиття, плями та цятки.

Пов'язані відомості

➔ [«Очищення Скло сканера» на сторінці 197](#)

Під час сканування з ADF з'являються прямі лінії

- Очистіть ADF.
На зображенні можуть з'явитися прямі лінії, якщо в ADF потрапить сміття чи бруд.
- Видаліть сміття чи бруд, які причепилися до оригіналу.

Пов'язані відомості

➔ [«Очищення пристрою АПД» на сторінці 195](#)

Непостійна якість зображення

- У Epson Scan 2 налаштуйте зображення за допомогою елементів у вкладці **Розширені настройки**, а тоді скануйте.
- Якщо роздільна здатність низька, спробуйте збільшити її, а тоді скануйте.

Пов'язані відомості

➔ [«Програма для сканування документів і зображень \(Epson Scan 2\)» на сторінці 200](#)

Зображення зі звороту з'являється на фоні сканованого

На відсканованому зображенні може проявлятися зображення зі зворотної сторони оригіналу.

- У програмі Epson Scan 2 виберіть вкладку **Розширені настройки**, а тоді налаштуйте **Яскравість**.
Ця функція може бути недоступна в залежності від налаштувань у вкладці **Основні настройки** > **Тип зображення** або інших налаштувань у вкладці **Розширені настройки**.

Вирішення проблем

- У програмі Epson Scan 2 виберіть вкладку **Розширені настройки**, а тоді **Настройка зображення > Розширення тексту**.
- У разі сканування зі скла сканера поставте чорний папір на оригінал.

Пов'язані відомості

- ➔ [«Програма для сканування документів і зображень \(Epson Scan 2\)» на сторінці 200](#)
- ➔ [«Розміщення оригіналів» на сторінці 39](#)

Текст розмитий

- У програмі Epson Scan 2 виберіть вкладку **Розширені настройки**, а тоді **Настройка зображення > Розширення тексту**.
- У програмі Epson Scan 2, коли для параметра **Тип зображення** у вкладці **Основні настройки** вибрано **Чорно-білий**, налаштуйте **Порі** у вкладці **Розширені настройки**. Якщо збільшувати значення параметра **Порі**, чорний стає більш виразним.
- Якщо роздільна здатність низька, спробуйте збільшити її, а тоді сканувати.

Пов'язані відомості

- ➔ [«Програма для сканування документів і зображень \(Epson Scan 2\)» на сторінці 200](#)

З'являється муар (тіні у вигляді павутини)

Якщо оригінал — це надрукований документ, на відсканованому зображенні може з'явитися муар (тіні у вигляді павутини).

- У вкладці **Розширені настройки** у меню Epson Scan 2 встановіть значення **Усунення муару**.



- Змініть роздільну здатність і виконайте повторне сканування.

Пов'язані відомості

- ➔ [«Програма для сканування документів і зображень \(Epson Scan 2\)» на сторінці 200](#)

Неможливо сканувати потрібну ділянку на склі сканера

- Переконайтеся, що оригінал розміщено рівно та відповідно до міток на склі сканера.
- Якщо край сканованого зображення відсутній, перемістіть оригінал трохи далі від краю скла сканера.

Вирішення проблем

- У разі сканування з панелі керування та якщо увімкнено функцію автоматичного обтинання області сканування, видаліть будь-яке сміття або бруд зі скла сканера або кришки для документів. Якщо навколо оригіналу є бруд або сміття, область сканування збільшиться, щоб включити і їх у зображення.

Пов'язані відомості

- ➔ [«Розміщення оригіналів» на сторінці 39](#)
- ➔ [«Очищення Скло сканера» на сторінці 197](#)

Текст розпізнається неправильно під час зберігання в PDF файл, доступний для пошуку

- У вікні **Опції формату зображення** програми Epson Scan 2, перевірте правильність значення **Мова тексту** у вкладці **Текст**.
- Перевірте, щоб оригінал був розміщений прямо.
- Використовуйте оригінал з чітким текстом. Якість розпізнавання тексту може погіршитися за умови сканування перелічених нижче оригіналів.
 - Оригінали, які копіювалися кілька разів
 - Оригінали, отримані факсом (при низькій роздільній здатності)
 - Оригінали з дуже малими інтервалами між символами або рядками
 - Оригінали, з перекресленням або підкресленням тексту
 - Оригінали з написаним від руки текстом
 - Оригінали зі згинами або складками
- У програмі Epson Scan 2, коли для параметра **Тип зображення** у вкладці **Основні настройки** вибрано **Чорно-білий**, налаштуйте **Порі** у вкладці **Розширені настройки**. Якщо збільшити значення параметра **Порі**, область чорного кольору збільшується.
- У програмі Epson Scan 2 виберіть вкладку **Розширені настройки**, а тоді **Настройка зображення > Розширення тексту**.

Пов'язані відомості

- ➔ [«Програма для сканування документів і зображень \(Epson Scan 2\)» на сторінці 200](#)

Неможливо усунути проблеми у сканованому зображенні

Якщо ви спробували всі рішення й не усунули проблему, запустіть відновлення налаштувань Epson Scan 2 за допомогою Epson Scan 2 Utility.

Примітка.

Epson Scan 2 Utility — це програма, що постачається з *Epson Scan 2*.

1. Запустіть Epson Scan 2 Utility.

- Windows 10/Windows Server 2016

Натисніть кнопку пуску, а тоді виберіть Програми **EPSON > Epson Scan 2 Utility**.

Вирішення проблем

- Windows 8.1/Windows 8/Windows Server 2012 R2/Windows Server 2012

Введіть назву програми у пошуковий рядок та оберіть відображений значок.

- Windows 7/Windows Vista/Windows XP/Windows Server 2008 R2/Windows Server 2008/Windows Server 2003 R2/Windows Server 2003

Натисніть кнопку пуску, а тоді оберіть **Усі програми** або **Програми > EPSON > Epson Scan 2 Utility > Epson Scan 2**.

- Mac OS

Оберіть **Перейти > Програми > Epson Software > Epson Scan 2 Utility**.

2. Виберіть вкладку **Інше**.

3. Клацніть **Скинути**.

Примітка.

Якщо повернення початкових параметрів не допомагає, видаліть, а тоді повторно встановіть Epson Scan 2.

Пов'язані відомості

➔ [«Видалення застосунків» на сторінці 208](#)

➔ [«Інсталяція найновіших програм» на сторінці 205](#)

Інші проблеми сканування

Швидкість сканування знизилася

- Зменшіть роздільну здатність, а потім ще раз виконайте сканування. Якщо вибрано високу роздільну здатність, тривалість сканування може збільшитися.

- Швидкість сканування може знизитися залежно від функцій коригування зображення в Epson Scan 2.

- На екрані **Конфігурація**, що відображається, якщо натиснути кнопку  в Epson Scan 2, якщо встановити значення **Реж. без пов-нь** у вкладці **Сканування**, швидкість сканування може знизитися.

Пов'язані відомості

➔ [«Сканування за допомогою Epson Scan 2» на сторінці 129](#)

Не вдалося надіслати відскановане зображення електронною поштою

Упевніться, що налаштування сервера електронної пошти виконано.

Сканування зупиняється під час сканування у формат PDF/Multi-TIFF

- У разі сканування за допомогою Epson Scan 2 ви можете безперервно сканувати до 999 сторінок у форматі PDF і до 200 сторінок у форматі Multi-TIFF. Під час сканування за допомогою панелі керування можна безперервно сканувати до 50 сторінок у режимі одностороннього сканування у ADF і до 100 у режимі 2-стороннього сканування у ADF та під час сканування на скло сканера.
- У разі сканування великих обсягів, радимо використовувати відтинки сірого.
- Звільніть площу на жорсткому диску комп'ютера. Сканування може зупинитися у разі відсутності вільного місця.
- Спробуйте сканувати з нижчою роздільною здатністю. Сканування припиняється, якщо загальних обсяг даних сягає межі.

Пов'язані відомості

- ➔ [«Сканування за допомогою Epson Scan 2» на сторінці 129](#)

Проблеми з відправкою та отриманням факсів

Наведено опис способів усунення проблем з надсиланням і отриманням факсів.

Примітка.



Якщо необхідно виконати дії з усунення цих проблем, див. докладні відомості в посібнику *Посібник адміністратора*.

- Підключення — телефонна лінія, зовнішній телефон та інші пристрої
- Налашт. факсу у Налашт. > Загальні налаштування*

Неможливо надіслати чи отримати факс

- Скористайтеся функцією **Перевір. підкл. факсу** на панелі керування для виконання перевірки автоматичного підключення факсу. Спробуйте скористатися рішеннями, поданими у звіті.
- Перевірте код помилки невдалого надсилання факсу і спробуйте скористатися рішенням, описаним у списку кодів помилок.
- Перевірте налаштування **Тип лінії**. Встановлення параметру на значення **PBX** може допомогти вирішити проблему. Якщо ваша телефонна система потребує код зовнішнього доступу для виходу на зовнішню лінію, установіть код доступу для принтера і введіть # (решітку) на початку номеру факсу під час надсилання.
- У випадку виникнення помилки зв'язку змініть налаштування **Швид. передачі факсу** на **Низька (9 600 б/с)** на панелі керування.
- Переконайтеся, що телефонна розетка працює, під'єднавши до неї телефон і випробувавши його. Якщо ви не можете зробити або прийняти дзвінок, зверніться до вашого постачальника телекомунікаційних послуг.
- Щоб під'єднати телефонну лінію DSL, необхідно використати DSL-модем, оснащений вбудованим DSL-фільтром, або встановити окремий DSL-фільтр на лінії. Зверніться до DSL-провайдера.

Вирішення проблем

- ❑ Якщо ви підключаєтесь до телефонної лінії DSL, підключіть принтер безпосередньо до телефонної розетки, а потім перевірте, чи можна відправити факс з допомогою принтера. Якщо принтер працює, то проблема може бути у DSL-фільтрі. Зверніться до DSL-провайдера.
- ❑ Активуйте налаштування ЕСМ на панелі керування. Кольоровий факс не відправляється та не отримується, якщо ЕСМ відключено.
- ❑ Щоб надсилати й отримувати факси за допомогою комп'ютера, впевніться, що принтер підключено за допомогою USB-кабелю або мережі, а також, що драйвер принтера та драйвер PC-FAX на комп'ютері встановлені. Драйвер PC-FAX встановлено разом із FAX Utility.
- ❑ Для Windows: переконайтесь, що принтер (факс) відображається в вікні **Пристрої і принтери, Принтер або Принтери та інше устаткування**. Принтер (факс) відображається, як «EPSON XXXXX (FAX)». Якщо принтер (факс) не відображається, видаліть, а потім повторно встановіть FAX Utility. Див. наступне, щоб отримати доступ до **Пристрої і принтери, Принтер або Принтери та інше устаткування**.
 - ❑ Windows 10
Клацніть правою кнопкою миші по меню «Пуск» або натисніть та утримуйте її, а потім оберіть **Панель керування > Перегляд пристроїв та принтерів** у меню **Устаткування та звук**.
 - ❑ Windows 8.1/Windows 8
Оберіть **Робочий стіл > Налаштування > Панель керування > Перегляд пристроїв та принтерів** у меню **Устаткування та звук** або **Устаткування**.
 - ❑ Windows 7
Натисніть кнопку «Пуск» та оберіть **Панель керування > Перегляд пристроїв та принтерів** у меню **Устаткування та звук** або **Устаткування**.
 - ❑ Windows Vista
Натисніть кнопку «Пуск» та оберіть **Панель керування > Принтери** у меню **Устаткування та звук**.
 - ❑ Windows XP
Натисніть кнопку «Пуск» та оберіть **Налаштування > Панель керування > Принтери та інше устаткування > Принтери і факси**.
- ❑ У Mac OS перевірте вказані нижче пункти.
 - ❑ Виберіть пункт **Системні параметри** з меню  > **Принтери та сканери (або Друк і сканування, Друк і факс)** і впевніться, що принтер (факс) відображається. Принтер (факс) відображається, як «FAX XXXX (USB)» або «FAX XXXX (IP)». Якщо принтер (факс) не відображається, натисніть [+] та зареєструйте принтер (факс).
 - ❑ Виберіть пункт **Системні параметри** з меню  > **Принтери та сканери (або Друк і сканування, Друк і факс)**, а тоді двічі клацніть принтер (факс). Якщо роботу принтера призупинено, натисніть **Відновити роботу (або Відновити роботу принтера)**.

Пов'язані відомості

- ➔ [«Код помилки у меню стану» на сторінці 213](#)
- ➔ [«Видалення застосунків» на сторінці 208](#)
- ➔ [«Інсталяція найновіших програм» на сторінці 205](#)

Вирішення проблем

Неможливо надіслати факси



- ❑ Якщо увімкнена функція обмеження користувачів, то для здійснення друку необхідно ввести ім'я користувача і пароль. Щоб дізнатися пароль, зв'яжіться із вашим адміністратором.
- ❑ Якщо увімкнена функція обмеження користувачів, і ви хочете надіслати факс через комп'ютер, аутентифікація користувача відбувається за з використанням імені користувача і паролю, встановлених у драйвері принтера. Якщо ви не можете надіслати факс через помилку аутентифікації, зверніться до вашого адміністратора.
- ❑ Установіть інформацію заголовку вихідних факсів за допомогою панелі керування. Деякі факсимільні пристрої автоматично відхиляють вхідні факси, які не містять інформації заголовку.
- ❑ Якщо ви заблокували свій номер абонента, розблокуйте його. Деякі телефони або факсимільні пристрої автоматично відхиляють анонімні дзвінки.
- ❑ Переконайтеся у отримувача, що номер факсу правильний, і що факсимільний апарат отримувача готовий прийняти факс.
- ❑ Перевірте, чи не надіслано факс випадково за допомогою функції підадреси. Якщо вибрано отримувача з підаресою зі списку контактів, факс можна надіслати за допомогою функції підадреси.
- ❑ Надсилаючи факси за допомогою функції підадреси, запитайте отримувача, чи здатний його факсимільний апарат приймати факси за допомогою цієї функції.
- ❑ Під час надсилання факсів за допомогою функції підадреси перевірте правильність підадреси та пароля. Звертєся з відправником, чи збігається підадреса та пароль.

Пов'язані відомості

- ➔ [«Неможливо надіслати чи отримати факс» на сторінці 245](#)
- ➔ [«Надсилання факсу з Суб-адреса \(SUB\) та Пароль\(SID\)» на сторінці 144](#)
- ➔ [«Надсилання факсів на вимогу \(використання функції Надс. за запитом Скр. з оголош.\)» на сторінці 139](#)

Неможливо надіслати факс певному одержувачу

Якщо ви не можете відправляти факси певному одержувачу через помилку, слід перевірити наступне.

- ❑ Якщо апарат отримувача не прийняв ваш виклик протягом 50 секунд після того, як принтер закінчив набір номеру, виклик закінчиться помилкою. Наберіть номер за допомогою функції  (On Hook) або підключеного телефону, щоб перевірити скільки часу повинно пройти до того, як ви почуєте сигнал факсу. Якщо це займає більше 50 секунд, додайте паузи після номеру факсу, щоб надіслати факс.
Торкніться елемента , щоб додати паузу. Пауза позначається знаком дефісу. Одна пауза триває три секунди. При необхідності додайте кілька пауз.
- ❑ Якщо ви вибрали отримувача із списку контактів, переконайтеся, що зареєстрована інформація правильна. Якщо інформація правильна, виберіть отримувача зі списку контактів, торкніться меню **Редагувати** і змініть значення параметра **Швид. передачі факсу** на **Низька (9 600 б/с)**.

Пов'язані відомості

- ➔ [«Надсилання факсу після підтвердження статусу отримувача» на сторінці 138](#)
- ➔ [«Надсилання факсів за номером з допомогою зовнішнього телефонного апарату» на сторінці 139](#)
- ➔ [«Керування контактами» на сторінці 46](#)
- ➔ [«Неможливо надіслати чи отримати факс» на сторінці 245](#)

Неможливо надіслати факс у вказаний час

Правильно встановіть дату і час на панелі керування.

Пов'язані відомості

- ➔ «Надсилання чорно-білого факсу у вказаний час (Надісл. факс пізн.)» на сторінці 143
- ➔ «Основні налашт.» на сторінці 50

Неможливо отримати факс

- Якщо ви підписані на послугу пересилання, принтер може не приймати факси. Зверніться до постачальника послуг.
- Якщо ви не під'єднали телефон до принтера, встановіть налаштування **Режим отримання** на **Авто** на панелі керування.
- За цих умов принтеру бракує пам'яті та він не може отримати факси. Інформацію про усунення помилки про переповнення пам'яті див. у розділі з виправлення неполадок.
 - У скриньці вхідних і скриньці конфіденційних повідомлень усього отримано 100 документів.
 - Пам'ять принтера заповнена (100 %).
- Під час отримання факсів за допомогою функції під адреси перевірте правильність під адреси та пароля. Звертайтеся з відправником, чи збігаються під адреси та паролі.
- Перевірте, чи зареєстровано номер факсу відправника у списку **Список номерів відмов**. Факси, надіслані з номерів, які додано до цього списку, блокуються, коли ввімкнено параметр **Список номерів відмов** у функції **Факс відмови**.
- Перевірте, чи зареєстровано номер факсу відправника у списку контактів. Факси, надіслані з незареєстрованих у цьому списку номерів, блокуються, коли ввімкнено параметр **Незарєєстровані контакти** у функції **Факс відмови**.
- Запитайте відправника, чи введено інформацію для заголовка на факсимільному апараті. Факси, які не містять інформації в заголовку, блокуються, коли ввімкнено параметр **Бланк Заголовок факсу** **блоковано** у функції **Факс відмови**.

Пов'язані відомості

- ➔ «Неможливо надіслати чи отримати факс» на сторінці 245
- ➔ «Помилка переповнення пам'яті» на сторінці 249
- ➔ «Отримання факсів зі скриньки оголошень за допомогою функції під адреси (SEP) та паролю (PWD) (Отримання за запитом)» на сторінці 149

Неможливо зберегти отримані факси на пристрої пам'яті

Перевірте, чи підключено пристрій пам'яті до принтера, а тоді перевірте налаштування **Отримати налаштування**.

Вирішення проблем

Помилка переповнення пам'яті

- Якщо принтер налаштовано на зберігання отриманих факсів у скриньці вхідних повідомлень або у скриньці конфіденційних повідомлень, видаліть прочитані факси з цих скриньок.
- Якщо принтер налаштований на зберігання отриманих факсів на комп'ютері, увімкніть комп'ютер, налаштований на прийняття факсів. Як тільки факси збережено на комп'ютері, вони видаляються із пам'яті принтера.
- Якщо принтер налаштований на зберігання отриманих факсів на пристрої пам'яті, під'єднайте пристрій, на якому була створена папка для зберігання факсів, до принтера. Як тільки факси були збережені на пристрої, вони видаляються із пам'яті принтера. Переконайтеся, що пристрій має достатньо пам'яті і не захищений від запису.
- Навіть якщо пам'ять переповнена, можна надіслати факс одним із зазначених нижче способів.
 - Надіслати факс за допомогою функції **Пряме надсилання** в разі надсилання чорно-білого факсу.
 - Надіслати факс, набравши номер із зовнішнього телефонного апарата.
 - Надіслати факс за допомогою функції  (**On Hook**).
 - Розділити оригінали на дві або три частини і надіслати їх кількома партіями.
- Якщо принтер не може роздрукувати отримані факси через помилку, наприклад, затиснення паперу, може виникнути помилка переповнення пам'яті. Усуньте проблему, зв'яжіться з відправником і попросіть його надіслати факс ще раз.

Пов'язані відомості

- ➔ [«Надсилання багатосторінкового чорно-білого документу \(Пряме надсилання\)» на сторінці 142](#)
- ➔ [«Надсилання факсів за номером з допомогою зовнішнього телефонного апарату» на сторінці 139](#)
- ➔ [«Надсилання факсу після підтвердження статусу отримувача» на сторінці 138](#)
- ➔ [«Видалення зім'ятого паперу» на сторінці 220](#)

Погана якість відправленого факсу

- Очистіть скло сканера.
- Очистіть пристрій АПД.
- Змініть налаштування **Тип ориг.** на панелі керування. Якщо оригінал містить і текст, і фото, оберіть **Фото**.
- Змініть налаштування **Щільність** на панелі керування.
- Якщо ви не знаєте можливостей факсимільного апарату отримувача, активуйте функцію **Пряме надсилання** або виберіть **Хороший** як значення для налаштування **Роздільність**.

Принтер автоматично може знизити роздільну здатність, якщо ви оберете **Дуже хороший** або **Надзвичайно хороший** для чорно-білого факсу і надішлете факс, не використовуючи функцію **Пряме надсилання**.
- Активуйте налаштування **ЕСМ** на панелі керування.

Пов'язані відомості

- ➔ [«Налашт. факсу» на сторінці 152](#)
- ➔ [«Очищення Скло сканера» на сторінці 197](#)

Вирішення проблем

➔ [«Очищення пристрою АПД» на сторінці 195](#)

Неправильний розмір надісланих факсів

- Перед надсиланням документів формату А3 запитайте отримувача, чи його факсимільний апарат підтримує формат А3. Якщо у звіті про надсилання факсу ви бачите **ОК (зменшеного розміру)**, факсимільний апарат отримувача не підтримує формат А3.
- Надсилаючи факс за допомогою скло сканера, розмістіть оригінал правильно, вирівнявши його кути із позначками. Оберіть розмір оригіналу на панелі керування.
- Очистіть скло сканера та кришку для документів. Якщо на склі є пил або плями, область сканування може збільшитись, щоб покрити пил або плями, через що положення сканування може вийти неправильним, або зображення може вийти маленьким.

Пов'язані відомості

- ➔ [«Налашт. факсу» на сторінці 152](#)
- ➔ [«Розміщення оригіналів» на сторінці 39](#)
- ➔ [«Очищення Скло сканера» на сторінці 197](#)

Погана якість отриманого факсу

- Активуйте налаштування ЕСМ на панелі керування.
- Зв'яжіться із відправником і попросіть відправника надіслати факс з використанням режиму більш високої якості.
- Повторно віддрукуйте отриманий факс. Оберіть пункт **Журнал** із меню **Job/Status** для повторного друку факсу.

Пов'язані відомості

- ➔ [«Перевірка історії завдань факсу» на сторінці 162](#)

Неможливо отримати факси формату А3

- Переконайтеся, що налаштування розміру паперу у джерелі паперу, яке містить папір формату А3, встановлені на значення А3, і що джерело паперу налаштоване на використання із функцією факсу. Оберіть **Налашт. > Загальні налаштування > Налаштування принтера > Налашт. джер. паперу > Налашт. автовибору > Факс**, а потім перевірте увімкнені джерела паперу.
- Перевірте, чи вибрано А3 у розділі **Отримання розміру паперу**. Виберіть **Налашт. > Загальні налаштування > Налашт. факсу > Основні налашт. > Отримання розміру паперу**, а тоді перевірте, чи вибрано формат А3.

Отримані факси не друкуються

- Якщо на принтері виникла помилка, наприклад, затискання паперу або принтер не може надрукувати отримані факси. Перевірте принтер.

Вирішення проблем

- Якщо принтер налаштовано на зберігання отриманих факсів у скриньці вхідних або конфіденційних документів, отримані факси автоматично не друкуватимуться. Перевірте налаштування **Отримати налаштування**.

Пов'язані відомості

- ➔ [«Перевірка стану принтера» на сторінці 211](#)
- ➔ [«Видалення зім'ятого паперу» на сторінці 220](#)

Сторінки пусті або надруковано невеликий обсяг тексту на другій сторінці отриманих факсів

Можна виконати друк на одній сторінці за допомогою функції **Видалити надруковані дані після розділу** в налаштуваннях **Налаштування Розбити сторінки**.

Виберіть значення **Видалити верх** або **Видалити низ** в параметрі **Видалити надруковані дані після розділу**, а тоді налаштуйте параметр **Поріг**. Збільшення порогового значення збільшує обсяг видалених даних; вище порогове значення забезпечує більшу можливість друку на одній сторінці.

Інші проблеми, пов'язані з факсом

Наведено опис проблем, пов'язаних з факсом.

Примітка.

*Якщо необхідно виконати дії з усунення цих проблем, див. докладні відомості в посібнику **Посібник адміністратора**.*

- Підключення — телефонна лінія, зовнішній телефон та інші пристрої
- Налашт. факсу у Налашт. > Загальні налаштування**

Неможливо зробити дзвінок з підключеного телефону

Під'єднайте телефон до порту EХТ. на принтері і підніміть телефонну трубку. Якщо гудків у трубці немає, правильно підключіть телефонний кабель.

Автовідповідач не відповідає на голосові виклики

Встановіть налаштування принтера **Відповісти на дзвінки** на більшу кількість сигналів дзвінка, ніж та, яка вказана для автовідповідача, на панелі керування.

Номер факсу відправника не відображається на отриманих факсах, або номер неправильний

Можливо, відправник не встановив інформацію заголовка факсу або налаштував її неправильно. Зв'яжіться з відправником.

Інші проблеми

Під час дотику до принтера виникає незначний удар електричним струмом

Якщо до комп'ютера підключено багато периферійних пристроїв, ви можете відчути незначний удар електричним струмом, коли торкаєтесь принтера. Підключіть заземлювач до комп'ютера, який підключено до принтера.

Гучні звукові сигнали

Якщо звукові сигнали занадто гучні, увімкніть **Реж. без пов-нь**. Ця функція сповільнить швидкість друку.

- Панель керування

Виберіть  на головному екрані та активуйте режим **Реж. без пов-нь**.

- Драйвер принтера Windows

Увімкніть **Реж. без пов-нь** у вкладці **Головне**.

- Драйвер принтера Mac OS

Виберіть пункт **Системні параметри** з меню  > **Принтери та сканери** (або **Друк і сканування**, **Друк і факс**), а потім виберіть принтер. Натисніть **Параметри та забезпечення** > **Додаткові параметри** (або **Драйвер**). Оберіть значення **Увімк.** для параметра **Реж. без пов-нь**.

- Epson Scan 2

Натисніть кнопку , щоб відкрити вікно **Конфігурація**. Потім встановіть **Реж. без пов-нь** у вкладці **Сканування**.

Неправильні дата та час

Правильно встановіть дату і час на панелі керування. Годинник може показувати неправильний час після мережевого збою, викликаного ударом блискавки або, якщо живлення залишили відключеним протягом тривалого часу.

Пов'язані відомості

- ➔ [«Основні налашт.» на сторінці 50](#)

Пристрій пам'яті не розпізнається

Активуйте пристрій пам'яті в налаштуваннях **Інтерф. накоп. прист.** на панелі керування.

Пов'язані відомості

- ➔ [«Налаштування принтера» на сторінці 52](#)

Відсутність можливості зберігати дані на пристрій пам'яті

- Переконайтеся, що пристрій пам'яті не захищений від запису.
- Переконайтеся, що на пристрої пам'яті достатньо місця. Якщо доступної пам'яті недостатньо, дані не будуть збережені.

Пов'язані відомості

- ➔ [«Технічні характеристики зовнішнього USB-пристрою»](#) на сторінці 258

Забули ваш пароль

Якщо забули пароль адміністратора, зверніться в службу підтримки компанії Epson.

Пов'язані відомості

- ➔ [«Звернення у відділ підтримки компанії Epson»](#) на сторінці 289

Блокування застосунку через брандмауер (лише для Windows)

Додайте програму до Windows. У налаштуваннях безпеки на **панелі керування** брандмауер дозволив програму.

«х» відображається на екрані вибору фотографій

Знак «х», відображається на РК-екрані, коли файл зображення не підтримується пристроєм.

Пов'язані відомості

- ➔ [«Підтримувані характеристики даних»](#) на сторінці 259

Додаток

Технічні характеристики

Технічні характеристики принтера

Розташування сопла друкувальної голівки		Сопла для чорних чорнил: 800 Сопла для кольорових чорнил: 800 для кожного кольору
Вага паперу*	Звичайний папір	від 64 до 90 г/м ² (17 до 24 фунтів)
	Щільний папір	від 91 до 256 г/м ² (25 до 68 фунтів)
	Конверти	Конверт #10, DL, C6: 75 до 90 г/м ² (20 до 24 фунтів) Конверт C4: від 80 до 100 г/м ² (21 до 26 фунтів)

* Навіть якщо товщина паперу перебуває в межах цього діапазону, папір може не подаватися у принтер або може бути небажаний вплив на результат друку залежно від властивостей або якості паперу.

Площа друку

Площа друку для окремих аркушів

Якість друку може погіршитися на затінених ділянках у зв'язку з механізмом друку.

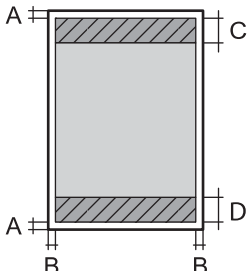
	A	3.0 мм (0.12 дюйма)
	B	3.0 мм (0.12 дюйма)
	C	49.0 мм (1.93 дюйма)
	D	54.0 мм (2.13 дюйма)

Площа друку для конвертів

Якість друку може погіршитися на затінених ділянках у зв'язку з механізмом друку.

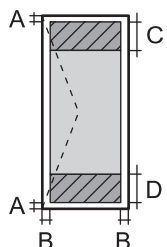
	A	3.0 мм (0.12 дюйма)
	B	5.0 мм (0.20 дюйма)
	C	54.0 мм (2.13 дюйма)
	D	49.0 мм (1.93 дюйма)

Додаток

Технічні характеристики сканера

Тип сканера	Планшетний
Фотоелектричний пристрій	CIS
Кількість ефективних пікселів	14040×20400 пікселів (1200 точок на дюйм)
Максимальний розмір документу	297×431.8 мм (11.7×17 дюймів) A3,Ledger
Роздільна здатність сканування	1200 точок/дюйм (основне сканування) 2400 точок/дюйм (додаткове сканування)
Вихідна роздільна здатність	від 50 до 9600 точок на дюйм із кроком 1 точка на дюйм
Насиченість кольору	Колір <input type="checkbox"/> 30 біт для внутрішнього пікселя (10 біт на піксель для внутрішнього кольору) <input type="checkbox"/> 24 біт для зовнішнього пікселя (8 біт на піксель для зовнішнього кольору) Відтінки сірого <input type="checkbox"/> 16 біт для внутрішнього пікселя <input type="checkbox"/> 8 біт для зовнішнього пікселя Чорно-білий <input type="checkbox"/> 16 біт для внутрішнього пікселя <input type="checkbox"/> 1 біт для зовнішнього пікселя
Джерело світла	Світлодіод

Характеристики інтерфейсу

Для комп'ютера	Надшвидкісний USB-порт
Для зовнішніх USB-пристроїв	Високошвидкісний USB-порт

Технічні характеристики факсу

Тип факсу	Можливості чорного та білого і інших кольорів факсу (Вторинна група 3 ITU-T)
Лінії, які підтримуються	Стандартні аналогові телефонні лінії, телефонні системи ВАТС
Швидкість	До 33.6 кб/с

Додаток

Роздільна здатність	Чорно-білий <input type="checkbox"/> Стандартний: 8 пікселів/мм×3,85 ліній/мм (203 пікселя/дюйм.×98 ліній/дюйм.) <input type="checkbox"/> Хороший: 8 пікселів/мм×7,7 ліній/мм (203 пікселя/дюйм.×196 ліній/дюйм.) <input type="checkbox"/> Дуже хороший: 8 пікселів/мм×15,4 ліній/мм (203 пікселя/дюйм.×392 ліній/дюйм.) <input type="checkbox"/> Надзвичайно хороший: 16 пікселів/мм×15,4 ліній/мм (406 пікселя/дюйм.×392 ліній/дюйм.) Колір 200×200 точок на дюйм
Пам'ять для сторінки	До 550 сторінок (у випадку отримання згідно зі стандартною діаграмою ІТУ-Т №1 у чорно-білому режимі)
Повторно наберіть *	2 рази (з інтервалом 1 хвилину)
Інтерфейс	Телефонна лінія RJ-11, підключення телефонного апарата RJ-11

* Специфікації можуть відрізнятися у різних країнах та регіонах.

Список мережевих функцій

Функції мережі та IPv4/IPv6

Функції	Підтримувані	Примітки
Мережевий друк		
EpsonNet Print (Windows)	IPv4	-
Standard TCP/IP (Windows)	IPv4, IPv6	-
Друк WSD (Windows)	IPv4, IPv6	Windows Vista або пізнішої версії
Друк у Bonjour (Mac OS)	IPv4, IPv6	-
Друк в IPP (Windows, Mac OS)	IPv4, IPv6	-
Друк UPnP	IPv4	Засіб передачі інформації
Друк PictBridge (Wi-Fi)	IPv4	Цифрова камера
Epson Connect (друк повідомлень електронної пошти, дистанційний друк)	IPv4	-
AirPrint (iOS, Mac OS)	IPv4, IPv6	iOS 5 або пізнішої версії, Mac OS X v10.7 або пізнішої версії
Google Cloud Print	IPv4, IPv6	-

Додаток

Функції		Підтримувані	Примітки	
Мережеве сканування	Epson Scan 2	IPv4, IPv6	✓	-
	Event Manager	IPv4	-	-
	Epson Connect (Сканувати у хмару)	IPv4	✓	-
	AirPrint (Сканування)	IPv4, IPv6	✓	OS X Mavericks або пізнішої версії
	Пристрій АПД (двостороннє сканування)		✓	-
Факс	Надсилання факсу	IPv4	✓	-
	Отримання факсу	IPv4	✓	-
	AirPrint (Faxout)	IPv4, IPv6	✓	OS X Mountain Lion або пізнішої версії

Технічні характеристики Wi-Fi

Стандарти	IEEE 802.11b/g/n* ¹
Діапазон частот	2,4 ГГц
Максимальна потужність радіочастоти, що передається	20 dBm (EIRP)
Режими координації	Інфраструктура, Wi-Fi Direct (Простий режим AP)* ²
Захищені технології бездротового зв'язку* ³	WEP (64/128 біт), WPA2-PSK (AES)* ⁴ , WPA2-Enterprise (AES)

*1 Стандарт доступний IEEE 802.11n тільки для NT20.

*2 Не підтримується для IEEE 802.11b.

*3 Wi-Fi Direct підтримує тільки протокол WPA2-PSK (AES).

*4 Сумісний з протоколом WPA2, підтримка протоколів WPA/WPA2 Personal.

Технічні характеристики Ethernet

Стандарти	IEEE802.3i (10BASE-T)* ¹ IEEE802.3u (100BASE-TX) IEEE802.3ab (1000BASE-T)* ¹ IEEE802.3az (Energy Efficient Ethernet)* ²
Режим зв'язку	Автоматичний, 10 Мбіт/с повний дуплекс, 10 Мбіт/с напівдуплекс, 100 Мбіт/с повний дуплекс, 100 Мбіт/с напівдуплекс
Роз'єм	RJ-45

Додаток

- *1 Щоб уникнути ризику втручання радіохвиль використовуйте кабель STP (екранована вита пара) категорії вище 5e.
- *2 Підключений пристрій повинен відповідати стандартам IEEE802.3az.

Протокол захисту

IEEE802.1X*	
IPsec/Фільтрування IP	
SSL/TLS	HTTPS Сервер/Клієнт
	IPPS
SMTPS (STARTTLS, SSL/TLS)	
SNMPv3	

* Для з'єднання необхідно використовувати пристрій, що відповідає вимогам IEEE802.1X.

Сумісність з PostScript рівня 3

Функція PostScript, що використовується на цьому принтері, сумісна з PostScript рівня 3.

Підтримка служб третьої сторони

AirPrint	Друк	iOS 5 або пізнішої версії/Mac OS X v10.7.x або пізнішої версії
	Сканування	OS X Mavericks або пізнішої версії
	Факс	OS X Mountain Lion або пізнішої версії
Google Cloud Print		

Технічні характеристики зовнішнього USB-пристрою

Пристрій	Максимальні потужності
USB-накопичувач	2 ТБ (відформатований у файлової системі FAT, FAT32 або exFAT)

Зазначені нижче пристрої використовувати неможливо:

- Пристрій, який потребує спеціальний драйвер
- Пристрій з налаштуваннями безпеки (пароль, кодування і т.д.)

Компанія Epson не може гарантувати роботу зовнішніх пристроїв.

Додаток

Підтримувані характеристики даних

Формат файлу	Стандарт JPEGs (*.JPG) з Exif версії 2.31, що підтримується цифровими фотокамерами, сумісними з DCF* ¹ версії 1.0 або 2.0* ² Сумісні з TIFF 6.0 зображення <input type="checkbox"/> Повноколірні RGB-зображення (не стиснуті) <input type="checkbox"/> Чорно-білі зображення (не стиснуті або закодовані відповідно до вимог ССІТТ) Файл даних сумісний із PDF Version 1.7
Розмір зображення	Горизонтально: від 80 до 10200 пікселів Вертикально: від 80 до 10200 пікселів
Розмір файлу	До 2 Гб
Максимальна кількість файлів	JPEG: 9990* ³ TIFF: 999 PDF: 999

*1 Правила проектування файлової системи фотокамер.

*2 Не підтримуються дані фотографій, що зберігаються на цифрових фотокамерах із вбудованою пам'яттю.

*3 Одночасно можуть відображатися 999 файлів. (Якщо кількість файлів перевищує 999, файли відображаються групами.)

Примітка.

Знак «x» з'являється на РК-екрані, якщо принтер не може розпізнати файл зображення. У такому разі, якщо ви вибрали макет із кількох зображень, можуть бути надруковані порожні ділянки.

Габарити

Тільки принтер

Габарити	Зберігання <input type="checkbox"/> Ширина: 613 мм (24.1 дюйма) <input type="checkbox"/> Глибина: 755 мм (29.7 дюйма) <input type="checkbox"/> Висота: 493 мм (19.4 дюйма) Друкування <input type="checkbox"/> Ширина: 613 мм (24.1 дюйма) <input type="checkbox"/> Глибина: 866 мм (34.1 дюйма) <input type="checkbox"/> Висота: 571 мм (22.5 дюйма)
Вага*	Приблизно 45.8 кг (101.0 фунтів)

* Без чорнильних картриджів та кабелю живлення.

Додаток

Принтери з додатковим обладнанням

Далі подано розміри принтерів із 3 додатковими касетами для паперу і додатковою стійкою.

Габарити	<p>Зберігання</p> <ul style="list-style-type: none"> <input type="checkbox"/> Ширина: 772 мм (30.4 дюйма) <input type="checkbox"/> Глибина: 873 мм (34.4 дюйма) <input type="checkbox"/> Висота: 1162 мм (45.7 дюйма) <p>Друкування</p> <ul style="list-style-type: none"> <input type="checkbox"/> Ширина: 772 мм (30.4 дюйма) <input type="checkbox"/> Глибина: 873 мм (34.4 дюйма) <input type="checkbox"/> Висота: 1240 мм (48.8 дюйма)
Вага*	Приблизно 104.8 кг (231.0 фунтів)

* Без чорних картриджів та кабелю живлення.

Характеристики живлення

Модель	Модель 100–240 В	Модель 220–240 В
Діапазон номінальної частоти	50-60 Гц	50-60 Гц
Номінальний струм	1.3–0.7 А	0.8 А
Споживання електроенергії (із USB-з'єднанням)	<p>Копіювання в автономному режимі: приблизно 39.0 W (ISO/IEC24712)</p> <p>Режим готовності: приблизно 18.0 W</p> <p>Режим сну: близько 1.3 W</p> <p>Живлення вимкнено: близько 0.2 W</p>	<p>Копіювання в автономному режимі: приблизно 39.0 W (ISO/IEC24712)</p> <p>Режим готовності: приблизно 18.0 W</p> <p>Режим сну: близько 1.4 W</p> <p>Живлення вимкнено: близько 0.25 W</p>

Примітка.

- Щоб дізнатися напругу, див. етикетку на принтері.
- Для користувачів із Європи — див. подробиці щодо енергоспоживання на веб-сайті.

<http://www.epson.eu/energy-consumption>

Додаток

Технічні характеристики навколишнього середовища

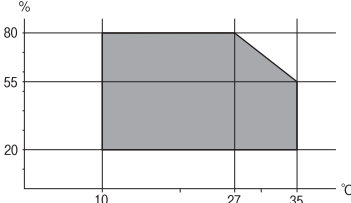
Експлуатація	<p>Використовуйте принтер в межах діапазону, що вказаний на графіку нижче.</p>  <p>Температура: 10–35 °C (50–95 °F) Відносна вологість: від 20 до 80% (без конденсації)</p>
Зберігання	<p>Температура: -20–40 °C (-4–104 °F)* Відносна вологість: 5-85% (без конденсації)</p>

* Протягом одного місяця можна зберігати за температури 40 °C (104 °F).

Умови експлуатації чорнильних картриджів

Температура зберігання	-20 до 40 °C (-4 до 104 °F)*
Температура замерзання	<p>-23 °C (-9.4 °F) Чорнило тане і може використовуватися, пробувши у приміщенні при температурі 25 °C (77 °F) близько 3 годин.</p>

* Протягом одного місяця можна зберігати за температури 40 °C (104 °F).

Місце для встановлення та розташування

Для забезпечення безпечного використання принтер слід розмістити в місці, яке відповідає зазначеним нижче умовам.

- Плоска, стабільна поверхня, яка може витримати вагу принтера
- Добре вентилязоване місце
- Місце, в якому не перекриваються та не закриваються вентиляційні та інші отвори у принтері
- Місце, до якого можна підвести спеціально призначене для принтера джерело електричного живлення
- Місце, в якому можна легко завантажувати та вивантажувати папір
- Місця, яке відповідає умовам, зазначеним у розділі «Технічні характеристики навколишнього середовища» цього посібника

Додаток



Важливо

Не розміщуйте принтер у зазначених нижче місцях, оскільки це може спричинити несправність принтера.

- Місце, в яке потрапляє пряме сонячне світло
- Місце зі швидкими змінами температури та вологості
- Місце, в якому є підвищена загроза виникнення пожежі
- Місце, в якому використовуються леткі речовини
- Місце, в якому трапляються струси та вібрації
- Поряд з телевізором або радіо
- Поряд з надмірно забрудненим або пильним місцем
- Поряд з водою
- Поряд із системою кондиціонування повітря або опалювального обладнання
- Поряд зі зволожувачем повітря

Використовуйте наявну у продажу антистатичну підкладку для запобігання утворенню статичного заряду в місцях, які сприяють такому утворенню.

Виділіть достатньо місця для правильного встановлення та експлуатації принтера.

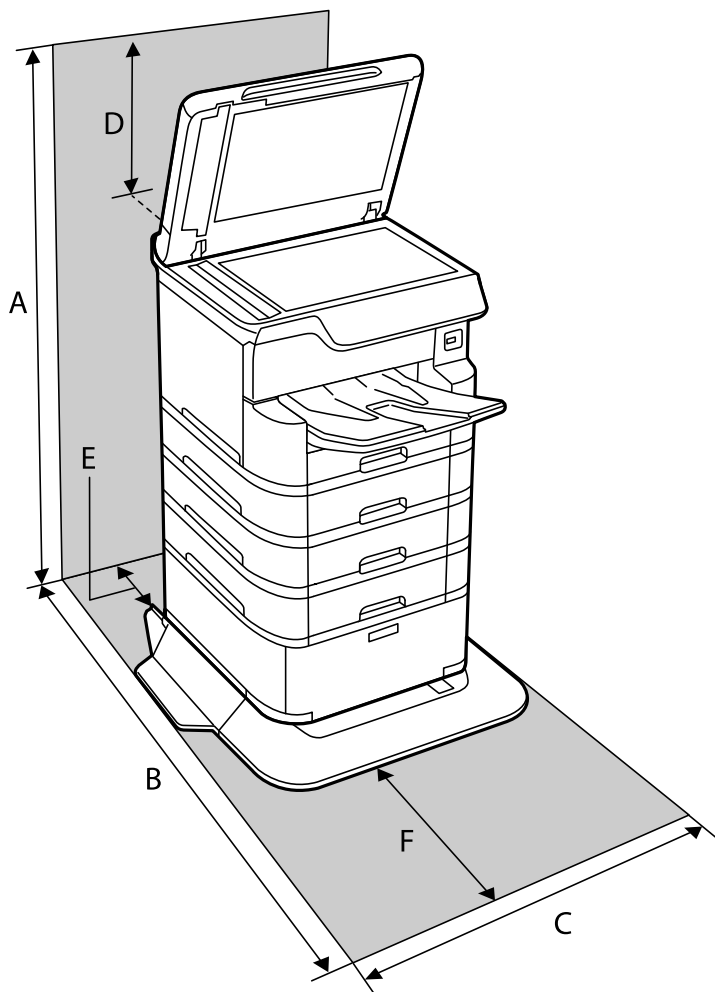

Додаток

A	1516 мм
B	1378 мм
C	772 мм
D	345 мм
E	179 мм
F	523 мм

Системні вимоги

- Windows 10 (для 32- і 64-розрядної ОС)/Windows 8.1 (для 32- і 64-розрядної ОС)/Windows 8 (для 32- і 64-розрядної ОС)/Windows 7 (для 32- і 64-розрядної ОС)/Windows Vista (для 32- і 64-розрядної ОС)/Windows XP SP3 або новішої версії (для 32-розрядної ОС)/Windows XP Professional x64 Edition SP2 або новішої версії/Windows Server 2016/Windows Server 2012 R2/Windows Server 2012/Windows Server 2008 R2/Windows Server 2008/Windows Server 2003 R2/Windows Server 2003 SP2 або новішої версії
- macOS High Sierra/macOS Sierra/OS X El Capitan/OS X Yosemite/OS X Mavericks/OS X Mountain Lion/Mac OS X v10.7.x/Mac OS X v10.6.8

Примітка.

- Mac OS можуть не підтримувати певні програми або функції.
- Файлова система UNIX (UFS) для Mac OS не підтримується.

Інформація про шрифт

Шрифти, доступні для PostScript

Назва шрифту	Сімейство	Аналог HP
Nimbus Mono	Medium, Bold, Italic, Bold Italic	Courier
Letter Gothic	Medium, Bold, Italic	Letter Gothic
Nimbus Mono PS	Regular, Bold, Oblique, Bold Oblique	CourierPS
Nimbus Roman No4	Medium, Bold, Italic, Bold Italic	CG Times
URW Classico	Medium, Bold, Italic, Bold Italic	CG Omega
URW Coronet	-	Coronet
URW Clarendon Condensed	-	Clarendon Condensed
URW Classic Sans	Medium, Bold, Italic, Bold Italic	Univers
URW Classic Sans Condensed	Medium, Bold, Italic, Bold Italic	Univers Condensed
Antique Olive	Medium, Bold, Italic	Antique Olive
Garamond	Antiqua, Halbfett, Kursiv, Kursiv Halbfett	Garamond

Додаток

Назва шрифту	Сімейство	Аналог HP
Mauritius	-	Marigold
Algiers	Medium, Extra Bold	Albertus
NimbusSansNo2	Medium, Bold, Italic, Bold Italic	Arial
Nimbus Roman No9	Medium, Bold, Italic, Bold Italic	Times New Roman
Nimbus Sans	Medium, Bold, Oblique, Bold Oblique	Helvetica
Nimbus Sans Narrow	Medium, Bold, Oblique, Bold Oblique	Helvetica Narrow
Palladio	Roman, Bold, Italic, Bold Italic	Palatino
URW Gothic	Book, Demi, Book Oblique, Demi Oblique	ITC Avant Garde
URW Bookman	Light, Demi, Light Italic, Demi Italic	ITC Bookman
URW Century Schoolbook	Roman, Bold, Italic, Bold Italic	New Century Schoolbook
Nimbus Roman	Medium, Bold, Italic, Bold Italic	Times
URW Chancery Medium Italic	-	ITC Zapf Chancery Italic
Symbol	-	Symbol
URW Dingbats	-	Wingdings
Dingbats	-	ITC Zapf Dingbats
Standard Symbol	-	SymbolPS

Доступні шрифти для PCL (URW)

Масштабовані шрифти

Назва шрифту	Сімейство	Аналог HP	Набір символів для PCL5
Nimbus Mono	Medium, Bold, Italic, Bold Italic	Courier	1
Letter Gothic	Medium, Bold, Italic	Letter Gothic	1
Nimbus Mono PS	Regular, Bold, Oblique, Bold Oblique	CourierPS	3
Nimbus Roman No4	Medium, Bold, Italic, Bold Italic	CG Times	2
URW Classico	Medium, Bold, Italic, Bold Italic	CG Omega	3
URW Coronet	-	Coronet	3
URW Clarendon Condensed	-	Clarendon Condensed	3
URW Classic Sans	Medium, Bold, Italic, Bold Italic	Univers	2
URW Classic Sans Condensed	Medium, Bold, Italic, Bold Italic	Univers Condensed	3

Додаток

Назва шрифту	Сімейство	Аналог HP	Набір символів для PCL5
Antique Olive	Medium, Bold, Italic	Antique Olive	3
Garamond	Antiqua, Halbfett, Kursiv, Kursiv Halbfett	Garamond	3
Mauritius	-	Marigold	3
Algiers	Medium, Extra Bold	Albertus	3
NimbusSansNo2	Medium, Bold, Italic, Bold Italic	Arial	3
Nimbus Roman No9	Medium, Bold, Italic, Bold Italic	Times New	3
Nimbus Sans	Medium, Bold, Oblique, Bold Oblique	Helvetica	3
Nimbus Sans Narrow	Medium, Bold, Oblique, Bold Oblique	Helvetica Narrow	3
Palladio	Roman, Bold, Italic, Bold Italic	Palatino	3
URW Gothic	Book, Demi, Book Oblique, Demi Oblique	ITC Avant Garde Gothic	3
URW Bookman	Light, Demi, Light Italic, Demi Italic	ITC Bookman	3
URW Century Schoolbook	Roman, Bold, Italic, Bold Italic	New Century Schoolbook	3
Nimbus Roman	Medium, Bold, Italic, Bold Italic	Times	3
URW Chancery Medium Italic	-	ITC Zapf Chancery Medium Italic	3
Symbol	-	Symbol	4
URW Dingbats	-	Wingdings	5
Dingbats	-	ITC Zapf Dingbats	6
Standard Symbol	-	SymbolPS	4
URW David	Medium, Bold	HP David	7
URW Narkis	Medium, Bold	HP Narkis	7
URW Miryam	Medium, Bold, Italic	HP Miryam	7
URW Koufi	Medium, Bold	Koufi	8
URW Naskh	Medium, Bold	Naskh	8
URW Ryadh	Medium, Bold	Ryadh	8

Точковий шрифт

Назва шрифту	Набір символів
Line Printer	9

Додаток

Точковий шрифт оптичного розпізнавання символів/штрихкоду (лише для PCL5)

Назва шрифту	Сімейство	Набір символів
OCR A	-	10
OCR B	-	11
Code39	9.37срі, 4.68срі	12
EAN/UPC	Medium, Bold	13

Примітка.

В залежності від щільності друку, якості або кольору паперу шрифти OCR A, OCR B, Code39, і EAN/UPC можуть бути нечитабельними. Перед друкуванням великої кількості матеріалу роздрукуйте пробний аркуш і переконайтеся, що шрифт можна прочитати.

Перелік наборів символів

Принтер має доступ до різноманітних наборів символів. Багато із цих наборів відрізняються тільки у плані міжнародних символів, характерних для кожної мови.

Коли ви вирішуєте, який шрифт вибрати, ви повинні також вибрати набір символів, який буде використовуватися із даним шрифтом.

Примітка.

Оскільки більшість програмного забезпечення автоматично здійснює обробку шрифтів і символів, вам ймовірно, ніколи не знадобиться налаштувати параметри принтера. Однак, якщо ви створюєте власні програми управління принтером, або якщо ви використовуєте старе програмне забезпечення, яке не може керувати шрифтами, див. наступні розділи, у яких більш детально описана тема наборів символів.

Перелік наборів символів для PCL 5

Назва набору символів	Атрибут	Класифікація шрифтів												
		1	2	3	4	5	6	7	8	9	10	11	12	13
Norweg1	0D	✓	✓	✓	-	-	-	-	-	-	-	-	-	-
Roman Extension	0E	-	-	-	-	-	-	-	-	✓	-	-	-	-
Italian	0I	✓	✓	✓	-	-	-	-	-	-	-	-	-	-
ECM94-1	0N	✓	✓	✓	-	-	-	-	-	✓	-	-	-	-
Swedis2	0S	✓	✓	✓	-	-	-	-	-	-	-	-	-	-
ANSI ASCII	0U	✓	✓	✓	-	-	-	✓	✓	-	-	-	-	-
UK	1E	✓	✓	✓	-	-	-	-	-	-	-	-	-	-
French2	1F	✓	✓	✓	-	-	-	-	-	-	-	-	-	-
German	1G	✓	✓	✓	-	-	-	-	-	-	-	-	-	-

Додаток

Назва набору символів	Атрибут	Класифікація шрифтів												
		1	2	3	4	5	6	7	8	9	10	11	12	13
Legal	1U	✓	✓	✓	-	-	-	-	-	✓	-	-	-	-
8859-2 ISO	2N	✓	✓	✓	-	-	-	-	-	✓	-	-	-	-
Spanish	2S	✓	✓	✓	-	-	-	-	-	-	-	-	-	-
ISO 8859/4 Latin 4	4N	✓	✓	✓	-	-	-	-	-	-	-	-	-	-
Roman-9	4U	✓	✓	✓	-	-	-	-	-	-	-	-	-	-
PsMath	5M	✓	✓	✓	-	-	-	✓	✓	-	-	-	-	-
8859-9 ISO	5N	✓	✓	✓	-	-	-	-	-	✓	-	-	-	-
WiTurkish	5T	✓	✓	✓	-	-	-	-	-	-	-	-	-	-
MsPublishin	6J	✓	✓	✓	-	-	-	-	-	-	-	-	-	-
VeMath	6M	✓	✓	✓	-	-	-	-	-	-	-	-	-	-
8859-10ISO	6N	✓	✓	✓	-	-	-	-	-	✓	-	-	-	-
DeskTop	7J	✓	✓	✓	-	-	-	-	-	-	-	-	-	-
Math-8	8M	✓	✓	✓	-	-	-	✓	✓	-	-	-	-	-
Roman-8	8U	✓	✓	✓	-	-	-	-	-	✓	-	-	-	-
WiE.Europe	9E	✓	✓	✓	-	-	-	-	-	-	-	-	-	-
Pc1004	9J	✓	✓	✓	-	-	-	-	-	-	-	-	-	-
8859-15ISO	9N	✓	✓	✓	-	-	-	-	-	✓	-	-	-	-
PcTk437	9T	✓	✓	✓	-	-	-	-	-	-	-	-	-	-
Windows	9U	✓	✓	✓	-	-	-	-	-	-	-	-	-	-
PsText	10J	✓	✓	✓	-	-	-	-	-	-	-	-	-	-
IBM-US	10U	✓	✓	✓	-	-	-	-	-	✓	-	-	-	-
IBM-DN	11U	✓	✓	✓	-	-	-	-	-	✓	-	-	-	-
McText	12J	✓	✓	✓	-	-	-	-	-	-	-	-	-	-
PcMultiling	12U	✓	✓	✓	-	-	-	-	-	✓	-	-	-	-
VeInternati	13J	✓	✓	✓	-	-	-	-	-	-	-	-	-	-
PcEur858	13U	✓	✓	✓	-	-	-	-	-	-	-	-	-	-
VeUS	14J	✓	✓	✓	-	-	-	-	-	-	-	-	-	-
PiFont	15U	✓	✓	✓	-	-	-	-	-	-	-	-	-	-
PcE.Europe	17U	✓	✓	✓	-	-	-	-	-	-	-	-	-	-
Unicode 3.0	18N	✓	✓	✓	-	-	-	✓	✓	-	-	-	-	-

Додаток

Назва набору символів	Атрибут	Класифікація шрифтів												
		1	2	3	4	5	6	7	8	9	10	11	12	13
WiBALT	19L	✓	✓	✓	-	-	-	-	-	-	-	-	-	-
WiAnsi	19U	✓	✓	✓	-	-	-	-	-	-	-	-	-	-
PcBlt775	26U	✓	✓	✓	-	-	-	-	-	-	-	-	-	-
Pc866Cyr	3R	✓	✓	-	-	-	-	-	-	-	-	-	-	-
Greek8	8G	✓	✓	-	-	-	-	-	-	-	-	-	-	-
WinGrk	9G	✓	✓	-	-	-	-	-	-	-	-	-	-	-
WinCyr	9R	✓	✓	-	-	-	-	-	-	-	-	-	-	-
Pc851Grk	10G	✓	✓	-	-	-	-	-	-	-	-	-	-	-
ISOCyr	10N	✓	✓	-	-	-	-	-	-	✓	-	-	-	-
Pc8Grk	12G	✓	✓	-	-	-	-	-	-	-	-	-	-	-
ISOGrk	12N	✓	✓	-	-	-	-	-	-	-	-	-	-	-
Pc866Ukr	14R	✓	✓	-	-	-	-	-	-	-	-	-	-	-
Hebrew7	0H	✓	-	-	-	-	-	✓	-	-	-	-	-	-
8859-8 ISO	7H	✓	-	-	-	-	-	✓	-	-	-	-	-	-
Hebrew8	8H	✓	-	-	-	-	-	✓	-	-	-	-	-	-
Pc862Heb	15H	✓	-	-	-	-	-	✓	-	-	-	-	-	-
PC-862, Hebrew	15Q	✓	-	-	-	-	-	✓	-	-	-	-	-	-
Arabic8	8V	-	-	-	-	-	-	-	✓	-	-	-	-	-
HPWARA	9V	-	-	-	-	-	-	-	✓	-	-	-	-	-
Pc864Ara	10V	-	-	-	-	-	-	-	✓	-	-	-	-	-
Symbol	19M	-	-	-	✓	-	-	-	-	-	-	-	-	-
Wingdings	579L	-	-	-	-	✓	-	-	-	-	-	-	-	-
ZapfDingbats	14L	-	-	-	-	-	✓	-	-	-	-	-	-	-
OCR A	00	-	-	-	-	-	-	-	-	-	✓	-	-	-
OCR B	10	-	-	-	-	-	-	-	-	-	-	✓	-	-
OCR B Extension	3Q	-	-	-	-	-	-	-	-	-	-	✓	-	-
Code3-9	0Y	-	-	-	-	-	-	-	-	-	-	-	✓	-
EAN/UPC	8Y	-	-	-	-	-	-	-	-	-	-	-	-	✓

Встановлення додаткових пристроїв

Опис додаткової стійки

Далі подано опис додаткової стійки.

Optional Cabinet (C12C932891)

Встановлення додаткової стійки

Стойка може бути прикріплена до принтера і додаткових касет для паперу.

Застереження.

- Переконайтеся, що ви вимкнули принтер, від'єднайте кабель живлення від принтера та від'єднайте всі кабелі перед початком установки. У випадку недотримання цих інструкцій шнур живлення може бути пошкоджений і спричинити пожежу або ураження електричним струмом.
- Заблокуйте коліщата стійки перед початком встановлення. Якщо стійка несподівано почне рухатися, ви можете отримати травму.
- При підйомі принтера розмістіть руки, як показано нижче. Якщо ви піднімаєте принтер у іншому положенні, принтер може впасти, або ви можете прищемити пальці при розміщенні принтера.

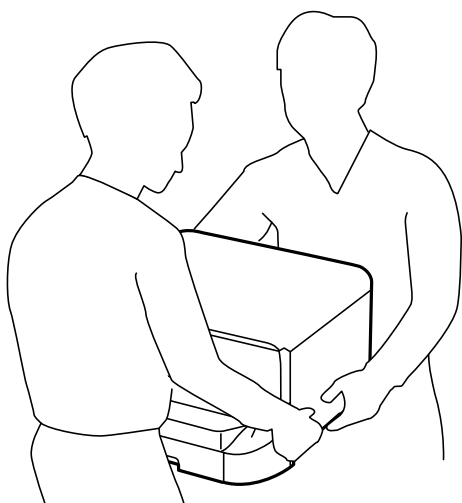

1. Вимкніть принтер, натиснувши кнопку , а потім від'єднайте шнур живлення.
2. Від'єднайте всі кабелі.

Примітка.

Якщо встановлено додатковий блок касети для паперу, зніміть його також.

Додаток

3. Витягніть вихідний лоток.

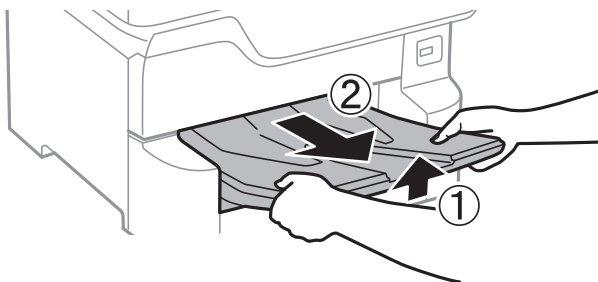

4. Вийміть стійку з коробки, а потім зніміть будь-які захисні матеріали.
5. Перевірте комплектність.

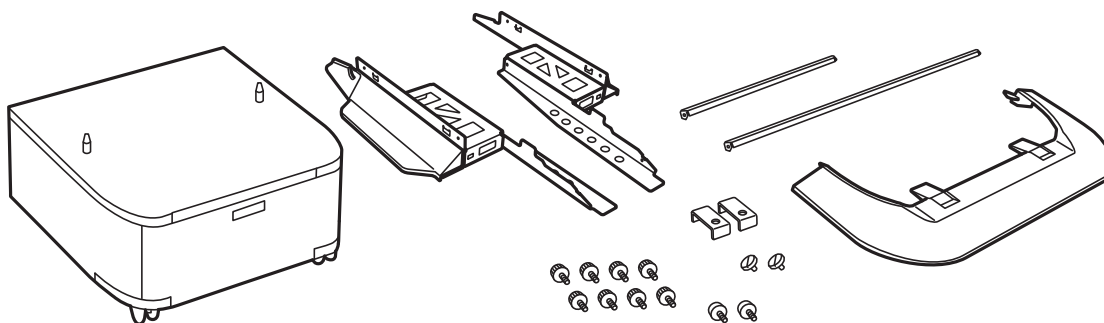

Примітка.

Форма стійок може відрізнятися від зображеної на малюнку.

6. Помістіть стійки в коліщатка.

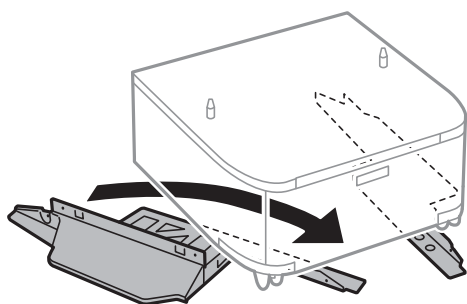

7. Закріпіть стени за допомогою засобів кріплення та гвинтів.

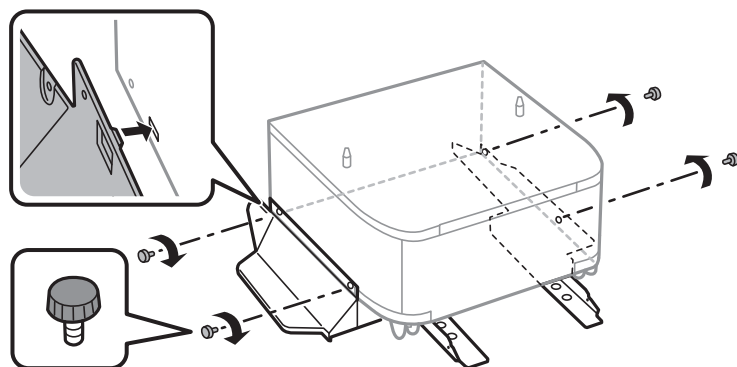

Додаток

! Важливо

Ретельно перевірте, чи обидві стійки надійно закріплені, інакше принтер може впасти.

8. Закріпіть укріплювальні розпірки за допомогою засобів кріплення та гвинтів.

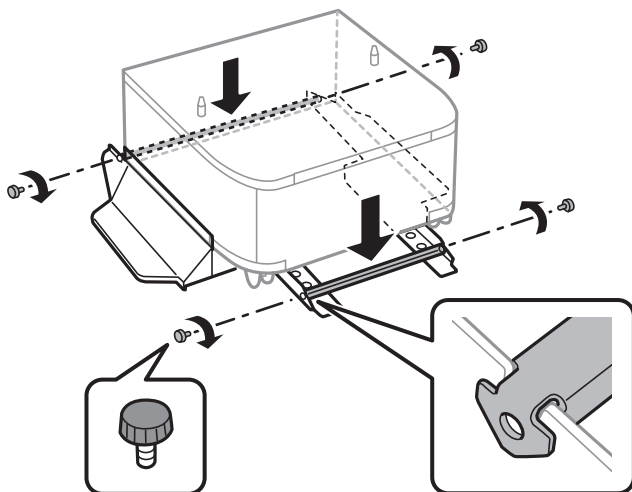

9. Розмістіть стійку на рівній поверхні і заблокуйте передні коліщата.

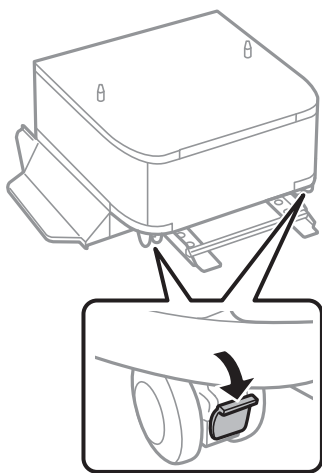

10. Закріпіть кришку на стійках.

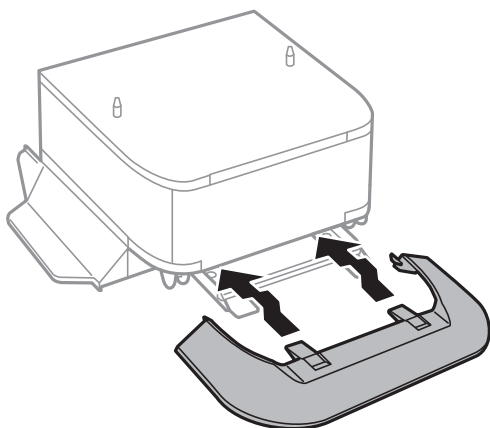

Додаток

11. Витягніть касета для паперу.

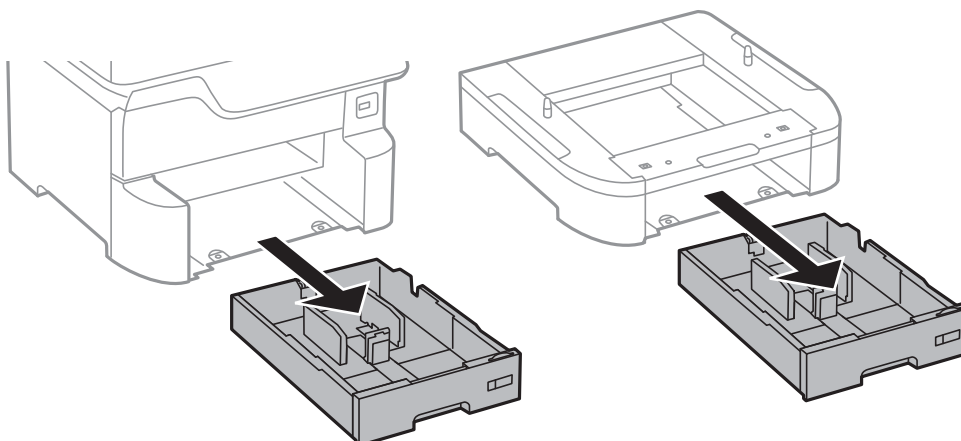

12. Обережно опустіть принтер або додаткові касети для паперу на стійку, вирівнявши їх із кутами, і закріпіть їх гвинтами.

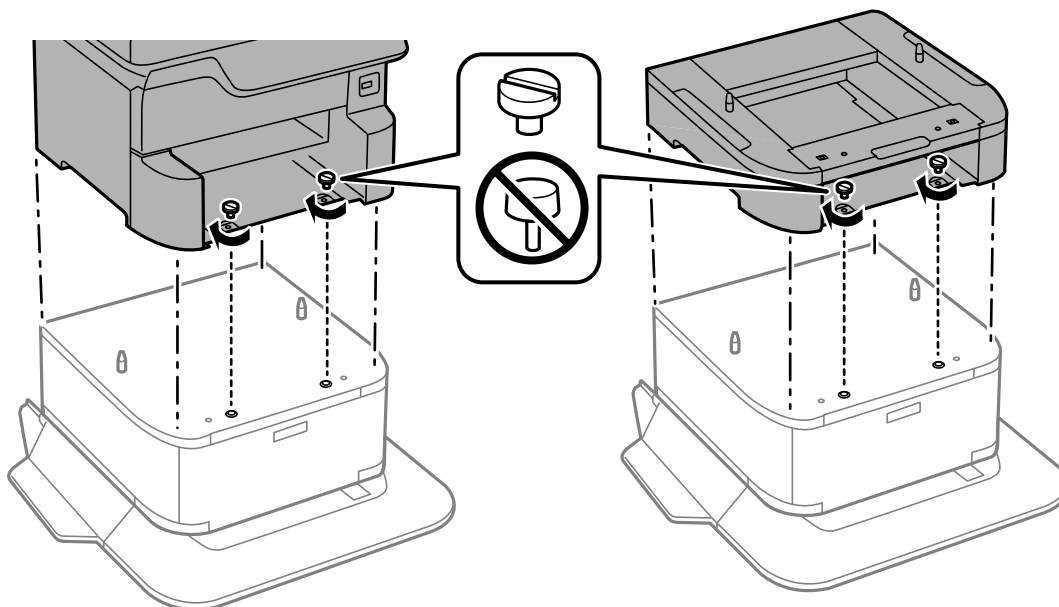

Примітка.

Після установки можуть залишитися кілька гвинтів.

13. Зафіксуйте принтер і додаткові касети для паперу ззаду за допомогою засобів кріплення і гвинтів.

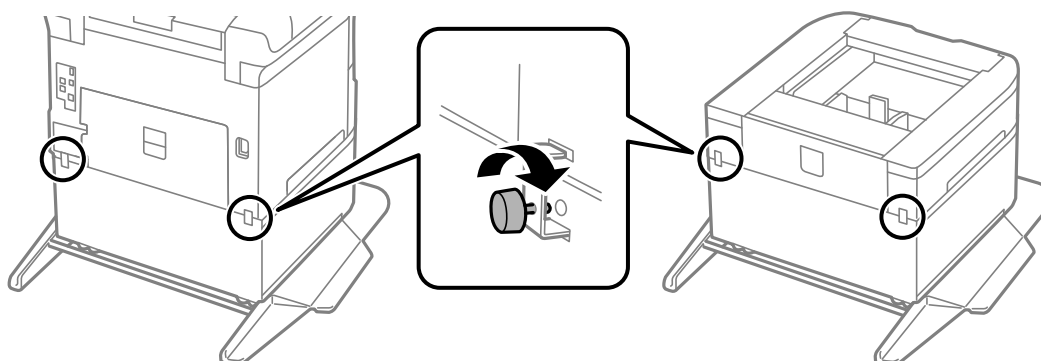

Додаток

14. Встановіть касета для паперу.
15. Встановіть вихідний лоток.

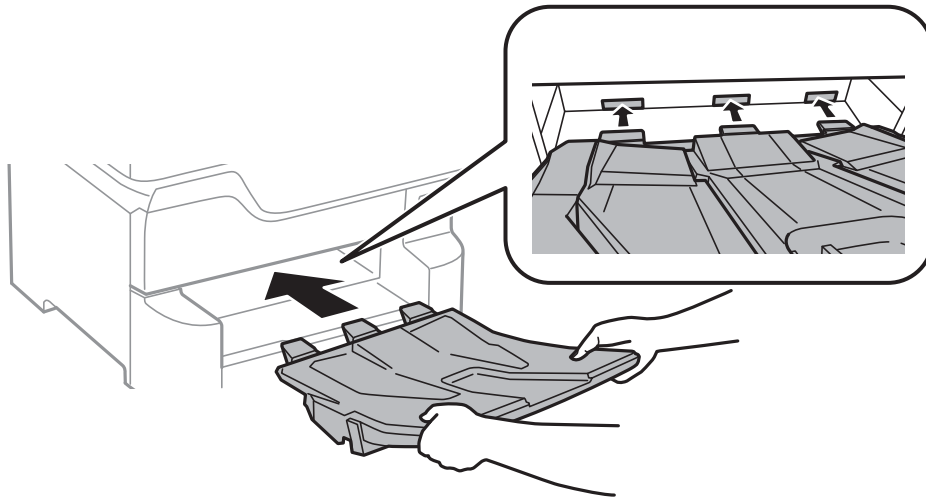

16. Під'єднайте кабелі і підключіть принтер до мережі.

Примітка.

При демонтажі стійки вимкніть принтер, від'єднайте кабель живлення, від'єднайте всі кабелі та виконайте процедуру установки в зворотному порядку.

Пов'язані відомості

➔ [«Опис додаткової стійки» на сторінці 269](#)

Опис додаткової касети для паперу

Далі подано опис додаткової касети для паперу.

Optional Cassette Unit (C12C932611)

Установлення додаткових касет для паперу

Ви можете встановити максимум 3 касети для паперу.

Додаток

Застереження.

- ❑ Переконайтеся, що ви вимкнули принтер, від'єднайте кабель живлення від принтера та від'єднайте всі кабелі перед початком установки. У випадку недотримання цих інструкцій шнур живлення може бути пошкоджений і спричинити пожежу або ураження електричним струмом.
- ❑ При підйомі принтера розмістіть руки, як показано нижче. Якщо ви піднімаєте принтер у іншому положенні, принтер може впасти, або ви можете прищепити пальці при розміщенні принтера.

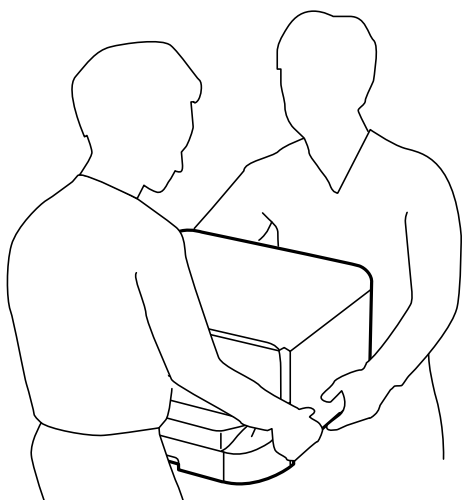

Важливо

Якщо ви використовуєте додаткову стійку, установіть її під касету для паперу заздалегідь.

1. Вимкніть принтер, натиснувши кнопку , а потім від'єднайте шнур живлення.
2. Від'єднайте всі кабелі.

Примітка.

Якщо були встановлені інші додаткові касети для паперу, зніміть їх.

3. Витягніть вихідний лоток.

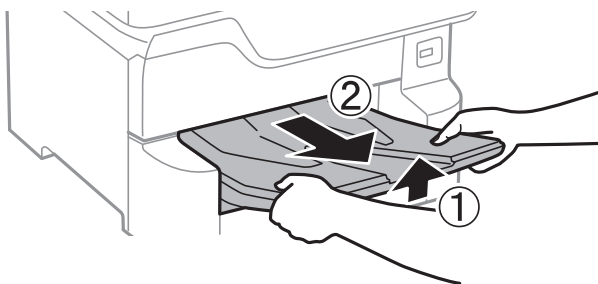

4. Вийміть додаткову касету для паперу з її коробки, а потім зніміть будь-які захисні матеріали.

Додаток

5. Перевірте комплектність.

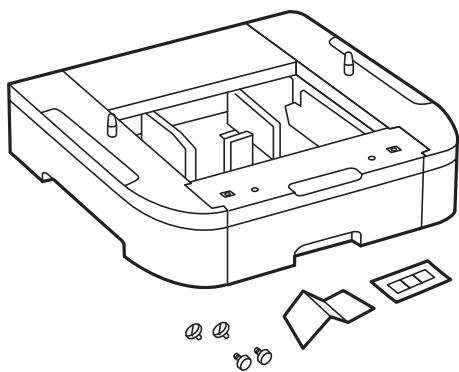

6. Розташуйте додаткові касети для паперу там, де буде встановлено принтер.

7. Витягніть касета для паперу.

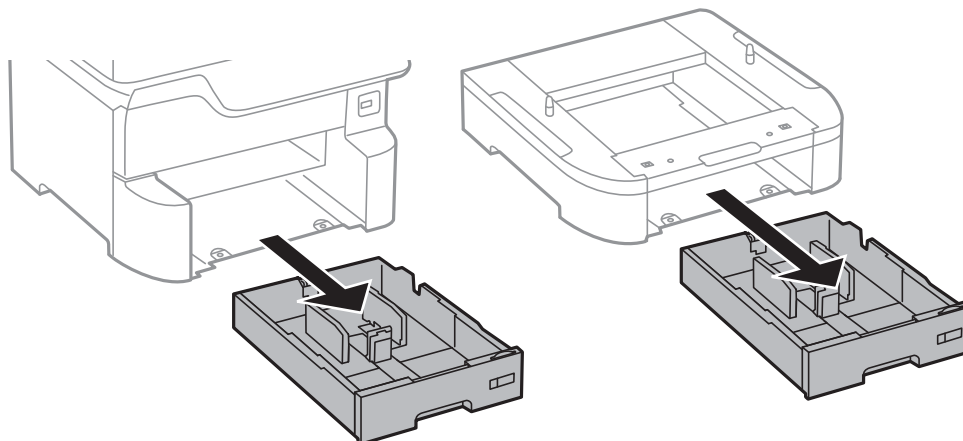

8. У разі використання кількох додаткові блоків касет складіть всі додаткові касети для паперу одну на одну, а потім закріпіть їх гвинтами.

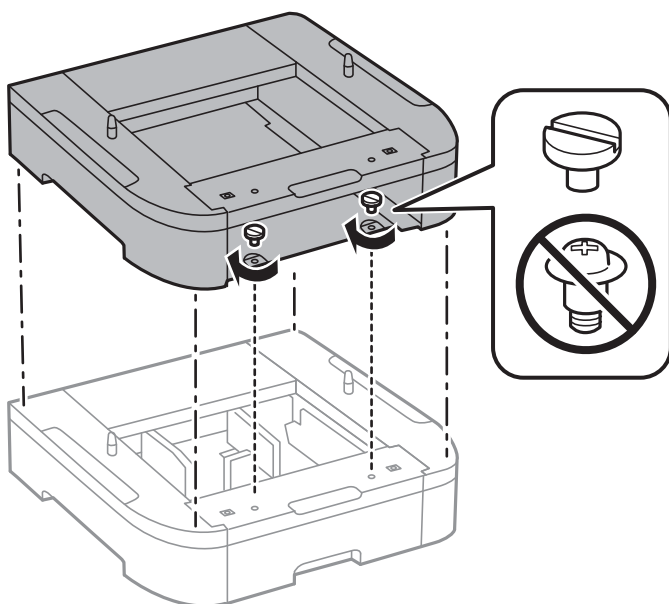

Додаток

9. Обережно опустіть принтер на додаткові касети для паперу, вирівнявши із кутами, і закріпіть їх гвинтами.

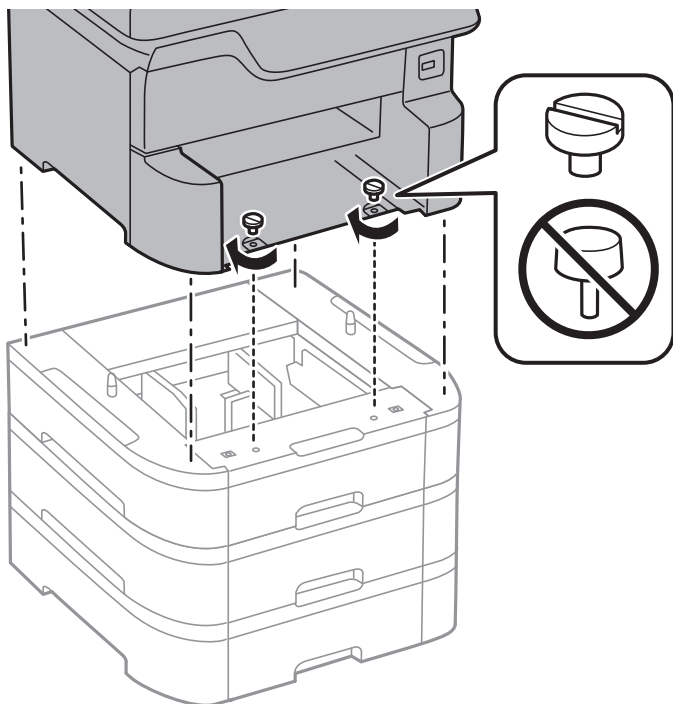

Примітка.

Після установки можуть залишитися кілька гвинтів.

10. Зафіксуйте додаткові касети для паперу і принтер ззаду за допомогою засобів кріплення і гвинтів.

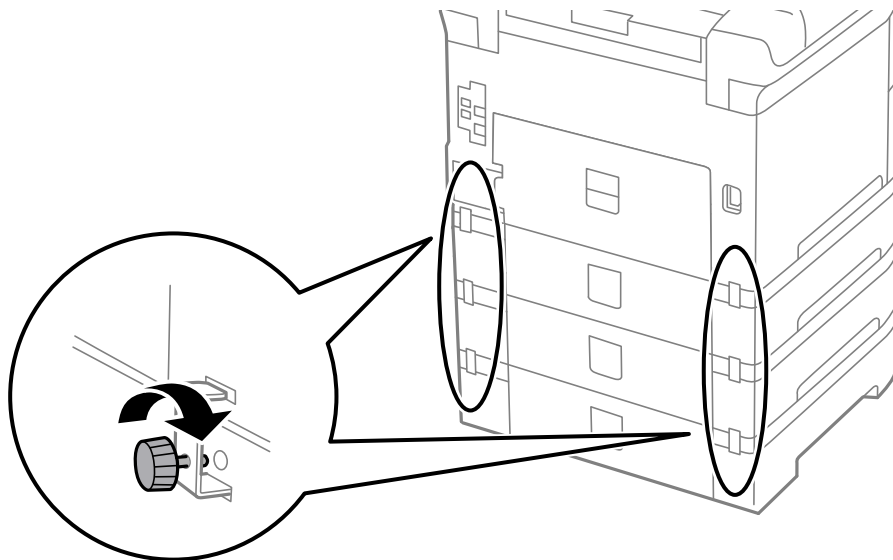

Додаток

11. Вставте етикетку із розміром паперу, який повинен завантажуватися у касету, у тримач.

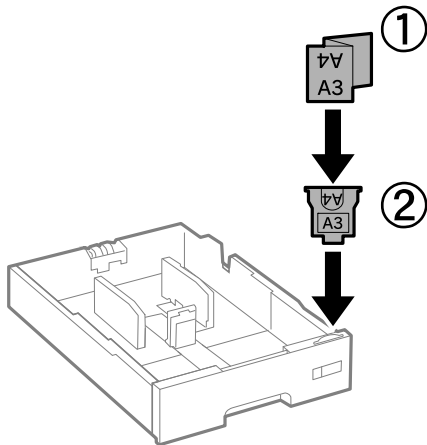

12. Встановіть касета для паперу.
13. Прикріпіть наклейку із номером касети.

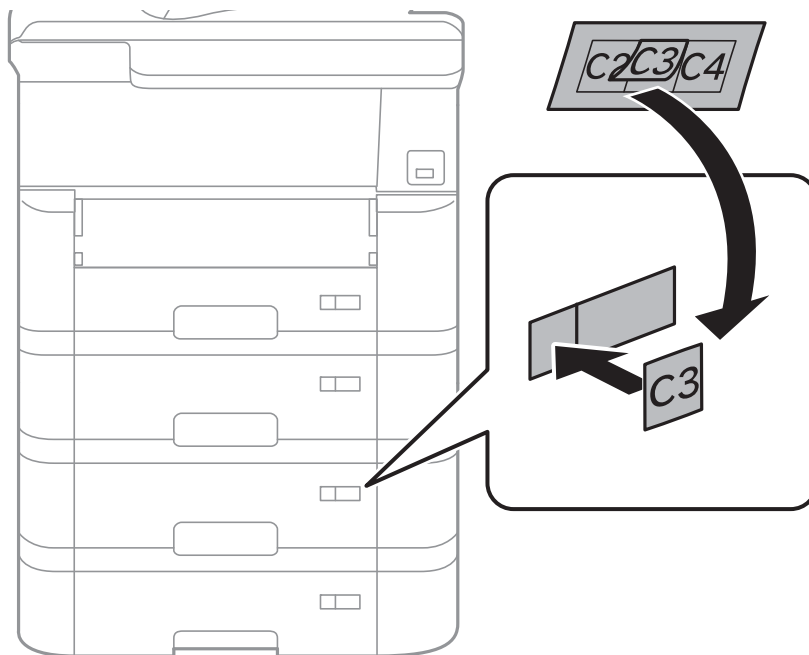

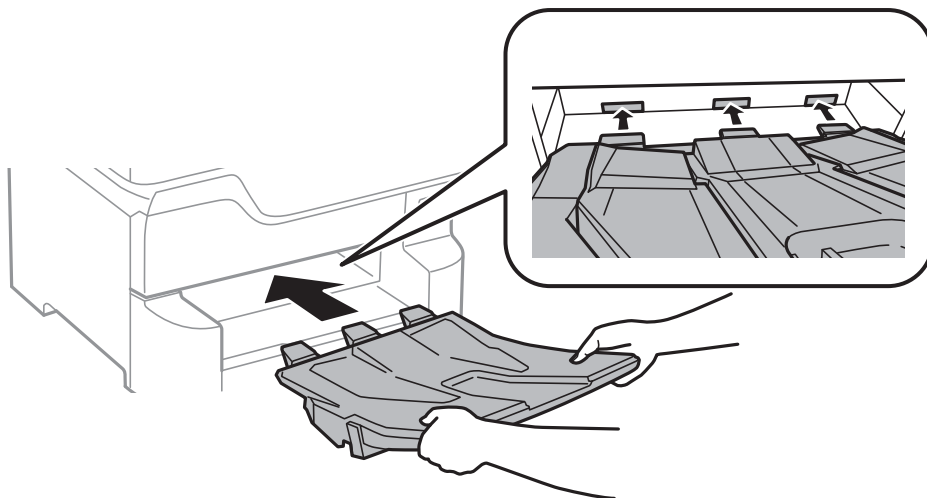

Додаток

14. Встановіть вихідний лоток.



15. Знову під'єднайте кабель живлення і будь-які інші кабелі, а потім підключіть принтер до мережі.

16. Увімкніть принтер, натиснувши кнопку .

17. Натисніть кнопку  та переконайтеся, що встановлена додаткова касета для паперу відображається у меню **Пара. аркуша**.

Примітка.

Знімаючи додаткову касету для паперу, вимкніть принтер, від'єднайте кабель живлення, від'єднайте всі кабелі та виконайте процедуру установки в зворотному порядку.

Перейдіть до налаштувань драйвера принтера.

Пов'язані відомості

- ➔ [«Опис додаткової касети для паперу» на сторінці 273](#)
- ➔ [«Встановлення додаткової стійки» на сторінці 269](#)

Налаштування додаткової касети для паперу у драйвері принтера

Драйвер принтера повинен отримати певну інформацію для використання встановленої додаткової касети для паперу.

Налаштування додаткової касети для паперу у драйвері принтера — ОС Windows

Примітка.

Увійдіть у ваш комп'ютер під обліковим записом адміністратора.

1. Відкрийте вкладку **Додаткові параметри** в меню «Властивості принтера».

- Windows 10/Windows Server 2016

Клацніть правою кнопкою миші по меню «Пуск» або натисніть та утримуйте її, а потім оберіть **Панель керування > Перегляд пристроїв та принтерів** у меню **Устаткування та звук**. Клацніть правою кнопкою миші на значок принтера або натисніть на нього і утримуйте, оберіть **Властивості принтера** та виберіть вкладку **Додаткові параметри**.

Додаток

- ❑ Windows 8.1/Windows 8/Windows Server 2012 R2/Windows Server 2012

Оберіть **Робочий стіл** > **Налаштування** > **Панель керування** > **Перегляд пристроїв та принтерів** у меню **Устаткування та звук**. Клацніть правою кнопкою миші на значок принтера або натисніть на нього і утримуйте, оберіть **Властивості принтера** та виберіть вкладку **Додаткові параметри**.

- ❑ Windows 7/Windows Server 2008 R2

Натисніть кнопку «Пуск» та оберіть **Панель керування** > **Перегляд пристроїв та принтерів** у меню **Устаткування та звук**. Клацніть правою кнопкою миші на значок принтера, оберіть **Властивості принтера** та виберіть вкладку **Додаткові параметри**.

- ❑ Windows Vista/Windows Server 2008

Натисніть кнопку «Пуск» та оберіть **Панель керування** > **Принтери** у меню **Устаткування та звук**. Клацніть правою кнопкою миші на значок принтера, оберіть **Властивості** та виберіть вкладку **Додаткові параметри**.

- ❑ Windows XP/Windows Server 2003 R2/Windows Server 2003

Натисніть кнопку «Пуск» та оберіть **Панель керування** > **Принтери та інше устаткування** > **Принтери і факси**. Клацніть правою кнопкою миші на значок принтера, оберіть **Властивості**, та виберіть вкладку **Додаткові параметри**.

2. Оберіть **Отримати від принтера**, а потім натисніть **Отримати**.

Інформація **Додаткові джерела паперу** відображається у пункті **Інформація про поточний принтер**.

3. Клацніть **ОК**.

Налаштування додаткової касети для паперу у драйвері принтера Mac OS

1. Виберіть пункт **Системні параметри** з меню  > **Принтери та сканери** (або **Друк і сканування**, **Друк і факс**), а потім виберіть принтер. Натисніть **Параметри та забезпечення** > **Додаткові параметри** (або **Драйвер**).
2. Встановіть **Нижня касета** у відповідності до кількості касет для паперу.
3. Клацніть **ОК**.

Нормативна інформація

Стандарти й схвалення

Стандарти та сертифікати для моделі у США

Безпека	UL60950-1 CAN/CSA-C22.2 No.60950-1
EMC	FCC Part 15 Subpart B Class B CAN/CSA-CEI/IEC CISPR 22 Class B

Додаток

Це обладнання містить наступний модуль бездротового зв'язку.

Виробник: Seiko Epson Corporation

Тип: J26H006

Даний пристрій відповідає частині 15 Правил Федеральної комісії США щодо засобів зв'язку і розділу RSS-210 Промислових норм Канади. Компанія Epson не несе відповідальності за порушення правил безпеки внаслідок внесення несанкціонованих змін до даного виробу. Експлуатація пристрою залежить від виконання двох умов: (1) цей пристрій не може створювати шкідливих перешкод; (2) пристрій має приймати будь-які отримувані перешкоди, включно з такими, що можуть призвести до його небажаної роботи.

Щоб запобігти перешкоджанню радіоприйому у службах, які мають на це дозвіл, цей пристрій має використовуватися у приміщенні подалі від вікон, для забезпечення максимального укриття. На експлуатацію пристрою (або його антени) поза приміщенням необхідно отримати дозвіл.

Це обладнання відповідає рівням радіаційного опромінення FCC/IC, встановленим для неконтрольованих середовищ, та відповідає радіочастотам FCC Додатку С «Рекомендацій з опромінення» (OET65) та радіочастотам RSS-102 «Правил опромінення» IC. Це обладнання повинно встановлюватися і працювати так, щоб випромінювач знаходився на відстані щонайменше 7,9 дюйма (20 см) від тіла людини (не враховуючи кінцівок: рук і ніг).

Стандарти та сертифікати для моделі у Європі

Заява для користувачів у ЄС

Цим повідомленням корпорація Seiko Epson заявляє, що вказана нижче модель радіообладнання відповідає Директиві 2014/53/EU. Повний текст декларації про відповідність ЄС доступний на вказаному нижче веб-сайті.

<http://www.epson.eu/conformity>

C523A

Лише для використання у країнах: Ірландія, Великобританія, Австрія, Німеччина, Ліхтенштейн, Швейцарія, Франція, Бельгія, Люксембург, Нідерланди, Італія, Португалія, Іспанія, Данія, Фінляндія, Норвегія, Швеція, Ісландія, Хорватія, Кіпр, Греція, Словенія, Мальта, Болгарія, Чехія, Естонія, Угорщина, Латвія, Литва, Польща, Румунія та Словаччина.

Корпорація Epson не несе відповідальності за порушення правил безпеки внаслідок внесення несанкціонованих змін до продукції.



Німецький «Блакитний ангел»

Перейдіть на зазначений нижче веб-сайт, щоб перевірити, чи відповідає цей принтер німецьким стандартам «Блакитний ангел».

<http://www.epson.de/blauerengel>

Обмеження на копіювання

Дотримуйтесь наступних обмежень для забезпечення відповідального та законного використання принтера.

Додаток

Копіювання перелічених нижче документів заборонено законом:

- банкноти, гроші, видані урядом ринкові цінні папери, урядові облігації та цінні папери, видані муніципалітетом
- Непогашені поштові марки, поштові листівки з непогашеними марками та інші офіційні поштові документи, які можна надіслати поштою
- Видані урядом гербові марки та законно видані цінні папери

Будьте обережними під час копіювання наступних документів:

- Приватні ринкові цінні папери (сертифікати акцій, соло-векселі, які можна передавати, чеки тощо), місячні проїзні документи, пільгові квитки тощо.
- Паспорти, водійські права, сертифікати відповідності, перепустки, продовольчі талони, квитки тощо.

Примітка.

Копіювання цих документів може бути заборонене законом.

Відповідальне використання матеріалів, захищених авторськими правами:

Копіювання за допомогою принтерів матеріалів, захищених авторськими правами, є неприпустимим і може розцінюватися, як зловживання. Виявляйте відповідальність і пошану, отримуючи дозвіл на копіювання опублікованих матеріалів у власника авторських прав, або дійте за порадою досвідченого юриста.

Переміщення та транспортування принтера

Застереження.

- Піднімаючи принтер при перенесенні, займіть стійке положення. Піднімання принтера у нестійкому положенні може призвести до травмування.
- Оскільки принтер важкий, під час розпакування або транспортування його повинні носити дві або більше осіб.
- При підйомі принтера розмістіть руки, як показано нижче. Якщо ви піднімаєте принтер у іншому положенні, принтер може впасти, або ви можете прищемити пальці при розміщенні принтера.

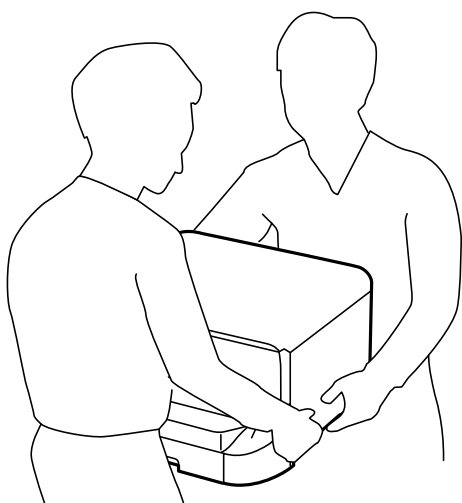

- При перенесенні принтера не нахилийте його більш ніж на 10 градусів, інакше він може впасти.
- При установці принтера на додатковій стійці заблокуйте ролики стійки до початку установки. Якщо стійка несподівано почне рухатися, ви можете отримати травму.

Підготовка до переміщення принтера

1. Вимкніть принтер, натиснувши кнопку .
2. Переконайтеся, що індикатор живлення не світить, а тоді витягніть кабель живлення з розетки.



Важливо

Вимкніть кабель живлення після того, як згасне індикатор живлення. Інакше друкувальна головка не повернеться у вихідне положення, що спричинить висихання чорнил, після чого друк може бути неможливим.

3. Від'єднайте всі кабелі, зокрема кабель живлення та кабель USB.
4. Якщо принтер підтримує зовнішні пристрої пам'яті, перевірте, чи вони не підключені.

Додаток

5. Витягніть вихідний лоток.



Застереження.

Не встановлюйте витягнутий вихідний лоток на принтер, оскільки він нестабільний. Якщо вихідний лоток впаде під час переміщення принтера, ви можете отримати травму.

6. Витягніть весь папір із принтера.
7. Переконайтеся, що в принтері не залишилося жодного оригіналу.
8. Відкладіть пюпітр.

Принтер готовий до переміщення.

Пов'язані відомості

➔ [«Назви деталей та їх функції» на сторінці 17](#)

Переміщення принтера за допомогою коліщат стійки

Перш ніж переміщувати принтер, зніміть стелю стійки. Виконайте кроки з підготовки до переміщення принтера, а тоді виконайте дії на наведених нижче зображеннях.

①

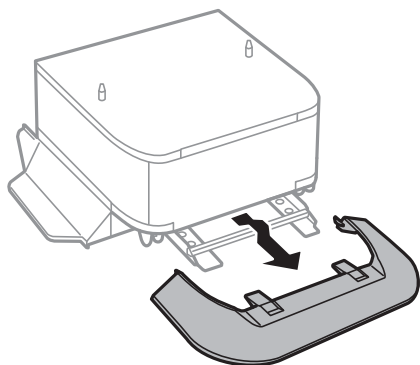

②

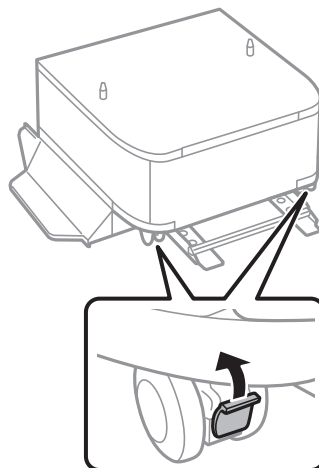

③

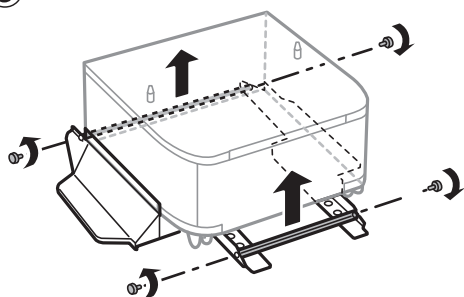

④

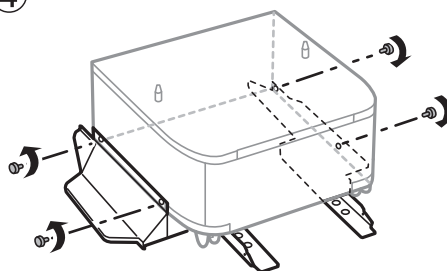

⑤

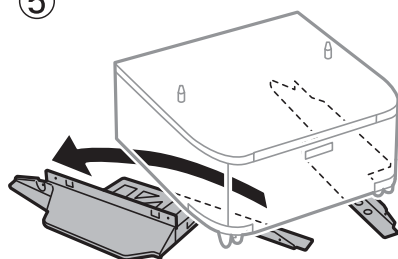

Пов'язані відомості

➔ «Підготовка до переміщення принтера» на сторінці 282

Переміщення принтера зі встановленими додатковими блоками касет для паперу

Виконайте кроки з підготовки до переміщення принтера, а тоді витягніть касети для паперу від 1-ї до 4-ї. Далі виконайте кроки на наведених нижче зображеннях.

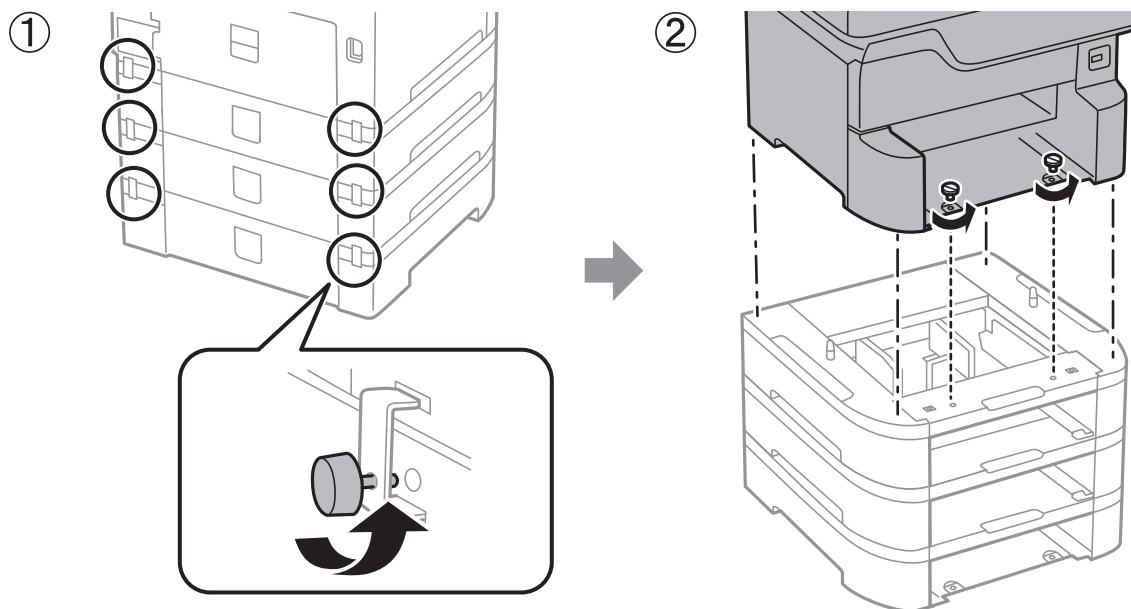

Пов'язані відомості

➔ [«Підготовка до переміщення принтера» на сторінці 282](#)

Транспортування принтера

Якщо принтер потрібно транспортувати для переїзду чи ремонту, дотримуйтеся вказівок нижче, щоб упакувати його.

! Важливо

- Під час зберігання або транспортування принтера не нахилийте, не ставте вертикально та не перевертайте його, інакше чорнила можуть витекти з картриджів.
- Залиште картриджі у принтері. Якщо вийняти картриджі, це може призвести до пересихання друкувальної голівки та унеможливлення друкування.
- Залиште контейнер відпрацьованого чорнила встановленим, інакше під час транспортування може статися витікання чорнила.

1. Щоб підготувати принтер до переміщення, виконайте наведені нижче кроки.
2. Відкріпіть додаткову стійку та витягніть блоки касет для паперу, якщо вони встановлені.

Примітка.

Під час відкріплення додаткової стійки та витягнення блоків касет для паперу виконуйте процедуру встановлення у зворотному порядку.

3. Використовуючи захисний матеріал, упакуйте принтер у коробку.

Додаток

Якщо під час наступного друку якість погіршилася, очистіть та вирівняйте друкувальну головку.

Пов'язані відомості

- ➔ «Підготовка до переміщення принтера» на сторінці 282
- ➔ «Встановлення додаткової стійки» на сторінці 269
- ➔ «Установлення додаткових касет для паперу» на сторінці 273
- ➔ «Перевірка та очищення друкувальної головки» на сторінці 191
- ➔ «Вирівнювання ліній лінійки» на сторінці 193

Авторські права

Без попереднього письмового дозволу корпорації Seiko Epson жодну частину цього документа не можна відтворювати, зберігати в пошуковій системі або передавати в будь-якому вигляді й будь-якими засобами: електронними, механічними, фотографічними, шляхом відеозапису або іншим способом. Використання інформації, яка тут міститься, не пов'язане з жодними патентними зобов'язаннями. Крім того, не передбачається жодної відповідальності за шкоду, завдану в результаті використання цієї інформації. Інформація, що міститься в цьому документі, призначена виключно для використання з цим виробом Epson. Epson не несе відповідальності за будь-яке використання цієї інформації стосовно інших продуктів.

Ні корпорація Seiko Epson, ні її філіали не несуть відповідальності за шкоду, збитки, витрати або видатки покупця цього продукту або третіх сторін, завдані в результаті аварій, неправильного використання цього продукту або зловживання ним, його несанкціонованих модифікацій, виправлень або змін, або (за винятком США) недотримання інструкцій з експлуатації і технічного обслуговування, розроблених корпорацією Seiko Epson.

Ані корпорація Seiko Epson, ані її філіали не несуть відповідальності за будь-яку шкоду або проблеми, що виникнуть у результаті використання будь-яких параметрів або будь-яких витратних продуктів, відмінних від тих, які призначені корпорацією Seiko Epson як Original Epson Products оригінальні продукти Epson або продукти, затверджені корпорацією Epson.

Корпорація Seiko Epson не несе відповідальності за будь-які збитки в результаті електромагнітних втручань, які трапляються через використання будь-яких інтерфейсних кабелів, відмінних від тих, які призначені корпорацією Seiko Epson як продукти, затверджені корпорацією Epson.

© 2018 Seiko Epson Corporation

Зміст цієї інструкції та характеристики цього продукту можуть бути змінені без попереднього повідомлення.

Торгові марки

- EPSON® — зареєстрований товарний знак, а EPSON EXCEED YOUR VISION або EXCEED YOUR VISION — товарні знаки корпорації Seiko Epson.
- PRINT Image Matching™ та логотип PRINT Image Matching — це товарні знаки корпорації Seiko Epson. Copyright © 2001 Seiko Epson Corporation. All rights reserved.
- Epson Scan 2 software is based in part on the work of the Independent JPEG Group.

Додаток

libtiff

Copyright © 1988-1997 Sam Leffler

Copyright © 1991-1997 Silicon Graphics, Inc.

Permission to use, copy, modify, distribute, and sell this software and its documentation for any purpose is hereby granted without fee, provided that (i) the above copyright notices and this permission notice appear in all copies of the software and related documentation, and (ii) the names of Sam Leffler and Silicon Graphics may not be used in any advertising or publicity relating to the software without the specific, prior written permission of Sam Leffler and Silicon Graphics.

THE SOFTWARE IS PROVIDED "AS-IS" AND WITHOUT WARRANTY OF ANY KIND, EXPRESS, IMPLIED OR OTHERWISE, INCLUDING WITHOUT LIMITATION, ANY WARRANTY OF MERCHANTABILITY OR FITNESS FOR A PARTICULAR PURPOSE.

IN NO EVENT SHALL SAM LEFFLER OR SILICON GRAPHICS BE LIABLE FOR ANY SPECIAL, INCIDENTAL, INDIRECT OR CONSEQUENTIAL DAMAGES OF ANY KIND, OR ANY DAMAGES WHATSOEVER RESULTING FROM LOSS OF USE, DATA OR PROFITS, WHETHER OR NOT ADVISED OF THE POSSIBILITY OF DAMAGE, AND ON ANY THEORY OF LIABILITY, ARISING OUT OF OR IN CONNECTION WITH THE USE OR PERFORMANCE OF THIS SOFTWARE.

- Microsoft®, Windows®, and Windows Vista® are registered trademarks of Microsoft Corporation.
- Apple, Macintosh, macOS, OS X, Bonjour, ColorSync, Safari, AirPrint, the AirPrint Logo, iPad, iPhone, iPod touch, and iTunes are trademarks of Apple Inc., registered in the U.S. and other countries.
- Google Cloud Print, Chrome, Chrome OS, and Android are trademarks of Google Inc.
- Albertus, Arial, Coronet, Gill Sans, Joanna and Times New Roman are trademarks of The Monotype Corporation registered in the United States Patent and Trademark Office and may be registered in certain jurisdictions.
- ITC Avant Garde Gothic, ITC Bookman, Lubalin Graph, Mona Lisa, ITC Symbol, Zapf Chancery and Zapf Dingbats are trademarks of International Typeface Corporation registered in the U.S. Patent and Trademark Office and may be registered in certain other jurisdictions.
- Clarendon, Eurostile and New Century Schoolbook are trademarks of Linotype GmbH registered in the U.S. Patent and Trademark Office and may be registered in certain other jurisdictions.
- Wingdings is a registered trademark of Microsoft Corporation in the United States and other countries.
- CG Omega, CG Times, Garamond Antiqua, Garamond Halbfett, Garamond Kursiv, Garamond Halbfett Kursiv are trademarks of Monotype Imaging, Inc. and may be registered in certain jurisdictions.
- Antique Olive is a trademark of M. Olive.
- Marigold and Oxford are trademarks of AlphaOmega Typography.
- Helvetica, Optima, Palatino, Times and Univers are trademarks of Linotype Corp. registered in the U.S. Patent and Trademark Office and may be registered in certain other jurisdictions in the name of Linotype Corp. or its licensee Linotype GmbH.
- PCL is the registered trademark of Hewlett-Packard Company.
- Adobe, the Adobe logo, Acrobat, Photoshop, PostScript®3™, and Reader are either registered trademarks or trademarks of Adobe Systems Incorporated in the United States and/or other countries.

Додаток

 Arcfour

This code illustrates a sample implementation of the Arcfour algorithm.

Copyright © April 29, 1997 Kalle Kaukonen. All Rights Reserved.

Redistribution and use in source and binary forms, with or without modification, are permitted provided that this copyright notice and disclaimer are retained.

THIS SOFTWARE IS PROVIDED BY KALLE KAUKONEN AND CONTRIBUTORS "AS IS" AND ANY EXPRESS OR IMPLIED WARRANTIES, INCLUDING, BUT NOT LIMITED TO, THE IMPLIED WARRANTIES OF MERCHANTABILITY AND FITNESS FOR A PARTICULAR PURPOSE ARE DISCLAIMED. IN NO EVENT SHALL KALLE KAUKONEN OR CONTRIBUTORS BE LIABLE FOR ANY DIRECT, INDIRECT, INCIDENTAL, SPECIAL, EXEMPLARY, OR CONSEQUENTIAL DAMAGES (INCLUDING, BUT NOT LIMITED TO, PROCUREMENT OF SUBSTITUTE GOODS OR SERVICES; LOSS OF USE, DATA, OR PROFITS; OR BUSINESS INTERRUPTION) HOWEVER CAUSED AND ON ANY THEORY OF LIABILITY, WHETHER IN CONTRACT, STRICT LIABILITY, OR TORT (INCLUDING NEGLIGENCE OR OTHERWISE) ARISING IN ANY WAY OUT OF THE USE OF THIS SOFTWARE, EVEN IF ADVISED OF THE POSSIBILITY OF SUCH DAMAGE.

 microSDHC Logo is a trademark of SD-3C, LLC.

Примітка: карта пам'яті microSDHC вбудована у виріб і не може бути знята.

 Intel® is a registered trademark of Intel Corporation. The N-Mark is a trademark or registered trademark of NFC Forum, Inc. in the United States and in other countries. The SuperSpeed USB Trident Logo is a registered trademark of USB Implementers Forum, Inc. QR Code is a registered trademark of DENSO WAVE INCORPORATED in Japan and other countries. Загальне попередження: інші назви продуктів, використані тут, призначені лише для ідентифікації та можуть бути товарними знаками відповідних власників. Компанія Epson відмовляється від жодного та всіх прав на ці торгові марки.

Джерела довідкової інформації

Веб-сайт технічної підтримки

Якщо вам необхідна додаткова інформація, дивіться веб-сайт технічної підтримки компанії Epson. Оберіть свою країну чи регіон, або перейдіть у відділ підтримки на локальному веб-сайті компанії Epson. На сайті доступна інформація про останні драйвери, FAQ, посібники або інші файли для завантаження.

<http://support.epson.net/>

<http://www.epson.eu/Support> (Європа)

Якщо виріб компанії Epson не працює належним чином, і вирішити проблему не вдається, зверніться за допомогою у службу підтримки компанії Epson.

Звернення у відділ підтримки компанії Epson

Перед зверненням до компанії Epson

Якщо виріб компанії Epson не працює належним чином, а вирішити проблему за допомогою інформації, що міститься в супровідній документації до виробу не вдається, зверніться за допомогою у службу підтримки компанії Epson. Якщо у місці вашого перебування немає відділу підтримки компанії Epson, зверніться до дилера, в якого було придбано цей продукт.

Відділ підтримки компанії Epson надасть допомогу значно швидше за умови надання наступної інформації:

- Заводський номер продукту
(Етикетка із серійним номером зазвичай знаходиться на задній стороні виробу).
- Модель продукту
- Версія програмного забезпечення продукту
(Натисніть кнопку **Про програму**, **Інформація про версію** або схожу кнопку у вікні програми).
- Марка й модель комп'ютера
- Операційна система комп'ютера та її версія
- Назви й версії програм, які зазвичай використовуються з продуктом

Примітка.

В залежності від виробу, у деяких моделях списки номерів факсів і (або) настройки мережі можна зберігати у пам'яті приладу. Ці дані можуть бути втрачені внаслідок поломки приладу або під час його ремонту. Компанія Epson не несе відповідальності за втрату будь-яких даних, а також не зобов'язана виконувати резервне копіювання чи відновлення даних і настройок навіть під час гарантійного строку. Компанія Epson рекомендує користувачам самостійно робити резервні копії або нотатки.

Підтримка користувачів у Європі

Контактні дані відділу підтримки компанії Epson див. у документі Pan-European Warranty Document (Загальноєвропейська гарантія).

Підтримка користувачів у Тайвані

За підтримкою й послугами можна звертатися:

Глобальний веб-сайт

<http://www.epson.com.tw>

Тут можна знайти інформацію про технічні характеристики продуктів, драйвери для завантаження, а також замовити продукти.

Довідковий стіл компанії Epson

Телефон: +886-2-80242008

Персонал довідкового столу по телефону допоможе вирішити такі питання:

- Зробити замовлення продуктів і отримати інформацію про них

Додаток

- Отримати відповіді на запитання про використання продуктів або проблеми, які виникають
- Забронювати послуги, пов'язані з ремонтом і гарантійним обслуговуванням

Ремонтний сервісний центр:

<http://www.tekcare.com.tw/branchMap.page>

Корпорація TekCare — це авторизований сервісний центр Epson Taiwan Technology & Trading Ltd.