

DS-80W

Gebruikershandleiding

Copyright

Niets uit deze uitgave mag worden verveelvoudigd, opgeslagen in een geautomatiseerd gegevensbestand of openbaar worden gemaakt, in enige vorm of op enige wijze, hetzij elektronisch, mechanisch, door fotokopieën, opnamen of op enige andere manier, zonder voorafgaande schriftelijke toestemming van Seiko Epson Corporation. Er wordt geen aansprakelijkheid aanvaard met betrekking tot het gebruik van de informatie in deze handleiding. Evenmin wordt aansprakelijkheid aanvaard voor schade die voortvloeit uit het gebruik van de informatie in deze publicatie. De informatie in dit document is uitsluitend bestemd voor gebruik met dit Epson-product. Epson is niet verantwoordelijk voor gebruik van deze informatie in combinatie met andere producten.

Seiko Epson Corporation noch haar filialen kunnen verantwoordelijk worden gesteld door de koper van dit product of derden voor schade, verlies, kosten of uitgaven die de koper of derden oplopen ten gevolge van al dan niet foutief gebruik of misbruik van dit product of onbevoegde wijzigingen en herstellingen of (met uitzondering van de V.S.) het zich niet strikt houden aan de gebruiks- en onderhoudsvorschriften van Seiko Epson Corporation.

Seiko Epson Corporation en haar dochterondernemingen kunnen niet verantwoordelijk worden gehouden voor schade of problemen voortvloeiend uit het gebruik van andere dan originele onderdelen of verbruiksgoederen kenbaar als Original Epson Products of Epson Approved Products by Seiko Epson.

Seiko Epson Corporation kan niet verantwoordelijk worden gesteld voor schade voortvloeiend uit elektromagnetische interferentie als gevolg van het gebruik van andere interfacekabels die door Seiko Epson Corporation worden aangeduid als Epson Approved Products.

© 2018 Seiko Epson Corporation

De inhoud van deze handleiding en de specificaties van dit product kunnen zonder aankondiging worden gewijzigd.

Handelsmerken

- ❑ EPSON® is een gedeponieerd handelsmerk, en EPSON EXCEED YOUR VISION of EXCEED YOUR VISION is een handelsmerk van de Seiko Epson Corporation.
- ❑ Microsoft, Windows, Windows Server, and Windows Vista are either registered trademarks or trademarks of Microsoft Corporation in the United States and/or other countries.
- ❑ Apple, macOS, and OS X are trademarks of Apple Inc., registered in the U.S. and other countries.
- ❑ Adobe, Adobe Reader, and Acrobat are registered trademarks of Adobe Systems Incorporated.
- ❑ Intel® is a registered trademark of Intel Corporation.
- ❑ Wi-Fi, Wi-Fi Alliance, and Wi-Fi Protected Access (WPA) are registered trademarks of the Wi-Fi Alliance. Wi-Fi Protected Setup, and WPA2 are trademarks of the Wi-Fi Alliance.
- ❑ Algemene kennisgeving: andere productnamen vermeld in dit document dienen uitsluitend als identificatie en kunnen handelsmerken zijn van hun respectieve eigenaars. Epson maakt geen enkele aanspraak op enige rechten op deze handelsmerken.

Inhoudsopgave

Copyright

Handelsmerken

Over deze handleiding

Introductie tot de handleidingen.	7
Markeringen en symbolen.	7
Beschrijvingen die in deze handleiding worden gebruikt.	7
Besturingssysteemreferenties.	8

Belangrijke instructies

Veiligheidsinstructies.	9
Veiligheidsinstructies voor de batterij.	10
Europese scannermodellen afvoeren.	10
Kopieerbeperkingen.	11

Basisprincipes van de scanner

Namen en functies van de onderdelen.	12
Knoppen en lampjes op het bedieningspaneel.	12
Druktoetsen en lampjes.	12
Foutindicatoren.	14
Informatie over toepassingen.	15
Document Capture Pro/Document Capture.	15
Epson Scan 2.	15
EPSON Software Updater.	16
Epson DocumentScan.	16
EpsonNet Config.	16
Informatie over optionele items en verbruiksartikelen.	16
Draagblad-codes.	16
Codes onderhoudsvellen.	17

De scanner gebruiken met de batterij

Het batterijvermogen controleren.	18
De batterij opladen.	18
Voorzorgsmaatregelen voor het laden van de batterij.	18
De batterij opladen.	18

Netwerkinstellingen

Typen netwerkverbindingen.	20
------------------------------------	----

Wi-Fi-verbinding.	20
Wi-Fi Direct-verbinding (eenvoudige AP).	20
Een computer verbinden.	21
Een smart device verbinden.	22
De Wi-Fi-instellingen configureren op het bedieningspaneel.	22
Wi-Fi-instellingen configureren met de drukknopinstelling (WPS).	23
Wi-Fi-instellingen configureren via de pincode-instelling (WPS).	24
Wi-Fi Direct-verbindinginstellingen (Eenvoudige AP) opgeven.	25
De netwerkstatus controleren met het netwerklampje.	25
Draadloze routers vervangen of toevoegen.	25
De verbindingmethode met een computer wijzigen.	26
Wi-Fi uitschakelen.	26
De netwerkinstellingen herstellen op het bedieningspaneel.	27

Specificaties van originelen en originelen plaatsen

Specificaties van originelen.	28
Algemene specificaties voor te scannen originelen.	28
Soorten originelen waaraan extra aandacht moet worden besteed.	30
Soorten originelen die niet mogen worden gescand.	30
Het origineel plaatsen.	31
Originelen met een standaardformaat plaatsen.	31
Lang papier plaatsen.	32
Ontvangstbewijzen plaatsen.	34
Enveloppen plaatsen.	35
Plastic kaarten plaatsen.	36
Originelen met een onregelmatige vorm plaatsen.	38

Basisbediening scannen

Scannen met een scannerknop.	40
Scannen met Document Capture Pro (Windows).	40
Scannen met Document Capture (Mac OS).	46
Scannen met Epson DocumentScan.	51

Inhoudsopgave

Geavanceerd scannen

Originelen van gemengde grootte of verschillende soorten originelen doorlopend één voor één scannen (Automatische invoermodus).	56
Tekstdocumenten scannen en converteren naar tekstgegevens (OCR).	58
Opslaan als een Searchable PDF.	58
Opslaan als bestand in Office-indeling (alleen voor Windows).	60
Een taak instellen (Scannen, Opslaan en Verzenden).	62
Een taak maken en registreren (Windows).	62
Een taak maken en registreren (Mac OS).	63
Een taak uitvoeren vanaf het bedieningspaneel (knoptoewijzing).	63
Een taak toewijzen aan het bedieningspaneel (Windows).	64
Een taak toewijzen aan het bedieningspaneel (Mac OS).	64
Scheidingsfunctie (alleen voor Windows).	65
Sorteren en opslaan van gescande afbeeldingen in een aparte map.	66

Onderhoud

De buitenzijde van de scanner schoonmaken.	72
De binnenzijde van de scanner schoonmaken.	72
Scanneraanpassing met het kalibratievel.	74
Energiebesparing.	75
De scanner vervoeren.	76
Toepassingen en firmware bijwerken.	77

Problemen oplossen

Scanproblemen.	78
Scannerlampjes duiden een fout aan.	78
De scanner gaat niet aan.	78
De scanner wordt uitgeschakeld wanneer deze op de batterij werkt.	78
De scanner wordt niet uitgeschakeld wanneer deze op de batterij werkt.	79
Problemen bij het starten met scannen.	79
Kan Document Capture Pro (Windows) of Document Capture (Mac OS) niet starten.	79
Vastgelopen originelen uit de scanner verwijderen.	81
De originelen worden vuil.	81
Het scannen duurt lang.	81
Problemen met gescande afbeeldingen.	82

Er verschijnen strepen op de gescande afbeelding.	82
De offset schijnt door in de achtergrond van afbeeldingen.	82
Gescande afbeelding of tekst is wazig.	82
Moiré-patronen (webachtige schaduwen) verschijnen.	83
De rand van het origineel wordt niet gescand wanneer automatische detectie van het origineel is ingeschakeld.	84
Teken wordt niet goed herkend.	84
De gescande afbeelding groter of kleiner maken.	85
De gescande afbeelding van de plastic kaart is vergroot.	85
Problemen in gescande afbeelding kunnen niet worden opgelost.	85
Netwerkproblemen.	86
Wanneer u de netwerkinstellingen niet kunt configureren.	86
De scanner kan opeens niet scannen via een netwerkverbinding.	89
De scanner kan opeens niet scannen via een USB-verbinding.	90
Toepassingen verwijderen en installeren.	90
De toepassingen verwijderen.	90
De toepassingen installeren.	92

Technische specificaties

Algemene scanspecificaties.	93
Wi-Fi-specificaties.	94
Afmetingsspecificaties.	94
Elektrische specificaties.	94
Elektrische specificaties scanner.	94
Batterijspecificaties.	95
Omgevingsspecificaties.	95
Systeemvereisten.	95

Normen en goedkeuringen

Normen en goedkeuringen voor Amerikaans model.	97
Normen en goedkeuringen voor Europese modellen.	97
Normen en goedkeuringen voor Australische modellen.	98

Hulp vragen

Technische ondersteuning (website).	99
-------------------------------------	----

Inhoudsopgave

Contact opnemen met de klantenservice van Epson.	99
Voordat u contact opneemt met Epson.	99
Hulp voor gebruikers in Europa.	99
Hulp voor gebruikers in Taiwan.	100
Hulp voor gebruikers in Australië.	100
Hulp voor gebruikers in Singapore.	101
Hulp voor gebruikers in Thailand.	101
Hulp voor gebruikers in Vietnam.	101
Hulp voor gebruikers in Indonesië.	102
Hulp voor gebruikers in Hong Kong.	103
Hulp voor gebruikers in Maleisië.	104
Hulp voor gebruikers in India.	104
Hulp voor gebruikers in de Filippijnen.	105

Over deze handleiding

Introductie tot de handleidingen

De nieuwste versies van de volgende handleidingen zijn beschikbaar op de Epson-ondersteuningswebsite.

<http://www.epson.eu/Support> (Europa)

<http://support.epson.net/> (buiten Europa)

- Installatiehandleiding (gedrukte handleiding)

Biedt u informatie over het instellen van het product en het installeren van de toepassing.

- Gebruikershandleiding (digitale handleiding)

Biedt instructies over het gebruik van het product, onderhoud en het oplossen van problemen.

Naast de bovenstaande handleidingen, kunt u ook de Helpfunctie raadplegen die bij de verschillende Epson-toepassingen wordt geleverd.

Markeringen en symbolen

**Let op:**

Instructies die nauwkeurig moeten worden gevolgd om lichamelijk letsel te voorkomen.

**Belangrijk:**

Instructies die moeten worden nageleefd om schade aan de apparatuur te voorkomen.

Opmerking:

Biedt aanvullende en referentie-informatie.

Gerelateerde informatie

- ➔ Koppelingen naar gerelateerde gedeelten.

Beschrijvingen die in deze handleiding worden gebruikt

- Schermafbeeldingen voor de toepassingen zijn van Windows 10 of Mac OS X v10.13.x. De inhoud die wordt weergegeven op het scherm verschilt, afhankelijk van het model en de situatie.
- Afbeeldingen die in deze handleiding worden gebruikt, zijn uitsluitend bedoeld als referentie. Hoewel ze iets kunnen verschillen van het eigenlijke product, zijn de bedieningsmethoden dezelfde.

Besturingssysteemreferenties

Windows

In deze handleiding verwijzen termen als "Windows 10", "Windows 8.1", "Windows 8", "Windows 7", "Windows Vista", "Windows XP", "Windows Server 2016", "Windows Server 2012 R2", "Windows Server 2012", "Windows Server 2008 R2", "Windows Server 2008", "Windows Server 2003 R2" en "Windows Server 2003" naar de volgende besturingssystemen. Daarnaast wordt "Windows" gebruikt om te verwijzen naar alle versies en wordt "Windows Server" gebruikt om te verwijzen naar "Windows Server 2016", "Windows Server 2012 R2", "Windows Server 2012", "Windows Server 2008 R2", "Windows Server 2008", "Windows Server 2003 R2" en "Windows Server 2003".

- Besturingssysteem Microsoft® Windows® 10
- Besturingssysteem Microsoft® Windows® 8.1
- Besturingssysteem Microsoft® Windows® 8
- Besturingssysteem Microsoft® Windows® 7
- Besturingssysteem Microsoft® Windows Vista®
- Besturingssysteem Microsoft® Windows® XP Service Pack 3
- Besturingssysteem Microsoft® Windows® XP Professional x64 Edition Service Pack 2
- Besturingssysteem Microsoft® Windows Server® 2016
- Besturingssysteem Microsoft® Windows Server® 2012 R2
- Besturingssysteem Microsoft® Windows Server® 2012
- Besturingssysteem Microsoft® Windows Server® 2008 R2
- Besturingssysteem Microsoft® Windows Server® 2008
- Besturingssysteem Microsoft® Windows Server® 2003 R2
- Besturingssysteem Microsoft® Windows Server® 2003 Service Pack 2

Mac OS

In deze handleiding wordt met "Mac OS" verwezen naar macOS High Sierra, macOS Sierra, OS X El Capitan, OS X Yosemite, OS X Mavericks, OS X Mountain Lion, Mac OS X v10.7.x en Mac OS X v10.6.8.

Belangrijke instructies

Veiligheidsinstructies

Lees en volg deze instructies om dit apparaat veilig te gebruiken. Bewaar deze handleiding voor latere raadplegingen. Let ook op al de waarschuwingen en instructies die op het apparaat staan.

- ❑ Enkele van de symbolen die op het product worden gebruikt, zijn bedoeld om veilig en correct gebruik van het apparaat te garanderen. Ga voor meer informatie over de symbolen naar de volgende website.

<http://support.epson.net/symbols>

- ❑ Zet het apparaat op een vlak, stabiel oppervlak dat aan alle kanten groter is dan de basis van het apparaat. Als u het apparaat bij de muur zet, laat dan een opening van 10 cm vrij tussen de achterkant van het apparaat en de muur.
- ❑ Plaats het apparaat dusdanig dat de interfacekabel gemakkelijk op de computer kan worden aangesloten. Plaats of bewaar het product niet buiten en zorg ervoor dat deze niet wordt blootgesteld aan vuil, stof, water of hittebronnen. Vermijd plaatsen die onderhevig zijn aan schokken, trillingen, hoge temperaturen of luchtvochtigheid, direct zonlicht, sterke lichtbronnen of snelle wisselingen in temperatuur of luchtvochtigheid.
- ❑ Gebruik het apparaat niet als uw handen nat zijn.
- ❑ Plaats de USB-kabel zodanig dat geen slijtage, inkepingen, rafels, plooien en knikken kunnen optreden. Plaats geen voorwerpen op het netsnoer en plaats het zodanig dat niemand er op kan gaan staan of overheen kan lopen. Zorg er in het bijzonder voor dat het snoer aan het einde recht wordt gehouden.
- ❑ Gebruik uitsluitend de USB-kabel die bij uw product is geleverd. Het gebruik van een andere USB-kabel kan brand, elektrische schokken of letsel veroorzaken.
- ❑ De USB-kabel is ontworpen voor gebruik met het apparaat waarbij de adapter is geleverd. Gebruik de lichtnetadapter niet voor andere elektronische apparaten, tenzij anderszins aangegeven.
- ❑ Let bij het aansluiten van dit apparaat op een computer of ander apparaat op de juiste richting van de stekkers van de kabel. Elke stekker kan maar op één manier in het apparaat worden gestoken. Wanneer u een stekker op een verkeerde manier in het apparaat steekt, kunnen beide apparaten die via de kabel met elkaar verbonden zijn, schade oplopen.
- ❑ Het apparaat of de apparaatoptie nooit zelf uit elkaar halen, wijzigen of proberen te repareren, behalve zoals uitdrukkelijk beschreven in de handleiding van het apparaat.
- ❑ Plaats geen voorwerpen in een van de openingen aangezien deze in aanraking kunnen komen met gevaarlijke punten waar spanning op staat of onderdelen kunnen uitschakelen. Let op voor elektrische schokken.
- ❑ Ontkoppel het apparaat en de USB-kabel en doe in de volgende gevallen een beroep op een erkende onderhoudstechnicus: er is vloeistof in het apparaat gekomen; het product is gevallen of de behuizing is beschadigd; het apparaat of het netsnoer functioneert niet normaal of presteert duidelijk anders dan normaal. (Wijzig geen instellingen waarvoor in de gebruiksaanwijzing geen instructies worden gegeven.)
- ❑ Als u het apparaat gedurende langere tijd niet gebruikt, moet u de USB-kabel loskoppelen van de computer.
- ❑ Houd dit product ten minste 22 cm verwijderd van pacemakers. De radiogolven die door dit product worden uitgezonden kunnen een negatieve invloed hebben op de werking van pacemakers.
- ❑ Gebruik dit product niet in medische instellingen of in de buurt van medische apparatuur. De radiogolven die door dit product worden uitgezonden kunnen een negatieve invloed hebben op de werking van elektrische medische apparatuur.

Belangrijke instructies

- ❑ Gebruik dit product niet in de buurt van automatisch bestuurd inrichtingen zoals automatische deuren of brandalarmen. De radiogolven die door dit product worden uitgezonden kunnen een negatieve invloed hebben op de werking van deze apparatuur, en een storing zou tot ongevallen kunnen leiden.

Veiligheidsinstructies voor de batterij

- ❑ Als de batterij niet binnen de opgegeven tijd is opgeladen, stopt u met opladen. De batterij kan anders heet worden, gaan roken, barsten of in brand vliegen.
- ❑ Plaats het product niet in een magnetron of een houder onder hoge druk. De batterij kan anders heet worden, gaan roken, barsten of in brand vliegen.
- ❑ Als er vloeistof uit het product lekt, of als het product een onaangename geur afgeeft, plaatst u het product onmiddellijk uit de buurt van ontvlambare voorwerpen. Als het product niet wordt verplaatst, kunnen elektrolyten die uit het product lekken heet worden, gaan roken, barsten of in brand vliegen.
- ❑ Als u batterijzuur in uw ogen krijgt, moet u uw ogen onmiddellijk goed uitspoelen met schoon water zonder in uw ogen te wrijven, en onmiddellijk een arts raadplegen. Anders kan permanente schade aan uw ogen ontstaan.
- ❑ Als u batterijzuur op uw ogen krijgt, moet u het betreffende huiddeel onmiddellijk goed afspoelen met schoon water, en onmiddellijk een arts raadplegen.
- ❑ Laat het product niet vallen, gooi niet met het product en stel het niet blot aan hevige schokken. Anders kan de batterij gaan lijken of kan het beschermingscircuit in de batterij beschadigd raken. De batterij kan dan heet worden, gaan roken, barsten of in brand vliegen.
- ❑ Gebruik of plaats het product niet op een hete locatie (warmer dan 60° C), bijvoorbeeld bij een haardvuur of verwarming. De plastic scheiding kan anders smelten en in de afzonderlijke cellen kan kortsluiting ontstaan. De batterij kan dan heet worden, gaan roken, barsten of in brand vliegen.
- ❑ Gebruik het product niet als het lekt of op enigerlei wijze beschadigd is. De batterij kan anders heet worden, gaan roken, barsten of in brand vliegen.
- ❑ Laat het product niet achter in een voertuig. De batterij kan anders oververhit raken.

Europese scannermodellen afvoeren

De scanner is voorzien van een batterij.

Het label met de doorgestreepte vuilnisbak op het product geeft aan dat dit product en de batterijen die het product bevat niet mogen worden afgevoerd met het huishoudelijk afval. Om mogelijke schade aan het milieu of de menselijke gezondheid door te voorkomen, moet u dit product en de batterijen gescheiden houden van andere afvalstromen om ervoor te zorgen dat ze op een milieuvriendelijke manier kunnen worden gerecycled. Neem voor meer informatie over beschikbare inzamelpunten contact op met de lokale overheid of de leverancier waar u dit product hebt gekocht. Het gebruik van de chemische symbolen Pb, Cd of Hg geeft aan dat deze metalen in de batterij zijn verwerkt.

Deze informatie is alleen van toepassing voor klanten in de Europese Unie, volgens Richtlijn 2006/66/EG VAN HET EUROPEES PARLEMENT EN DE RAAD van 6 september 2006 inzake batterijen en accu's, alsook afgedankte batterijen en accu's en tot intrekking van Richtlijn 91/157/EEG en wetgeving voor de omzetting en tenuitvoerlegging van deze richtlijn naar de verschillende nationale rechtssystemen, en voor klanten in Europa, het Midden-Oosten en Afrika (EMEA) waar soortgelijke richtlijnen zijn geïmplementeerd.

Belangrijke instructies

Neem voor andere landen contact op met de lokale overheid voor meer informatie over het recyclen van uw product.



Kopieerbependingen

Voor een verantwoord en wettelijk gebruik van uw apparaat moet u zich houden aan de volgende beperkingen.

Het kopiëren van de volgende zaken is wettelijk verboden:

- Bankbiljetten, muntstukken en door overheden en lokale overheden uitgegeven verhandelbare effecten, staatsobligaties
- Ongebruikte postzegels, reeds van een postzegel voorziene briefkaarten en andere officiële, voorgefrankeerde poststukken
- Fiscale zegels en effecten uitgegeven volgens de geldende voorschriften

Pas op bij het kopiëren van de volgende zaken:

- Privé-effecten (zoals aandelen, waardepapieren en cheques, etc.), abonnementen, concessiebewijzen enzovoort.
- Paspoorten, rijbewijzen, bewijs van autokeuring, pasjes, voedselbonnen, tickets enzovoort.

Opmerking:

Het kopiëren van zulke materialen kan ook verboden zijn.

Verantwoord gebruik van materiaal beschermd door auteursrechten:

Misbruik van producten is mogelijk door materiaal beschermd door auteursrechten zonder toestemming te kopiëren. Tenzij u op advies van een geïnformeerd advocaat handelt, dient u verantwoordelijkheidsgevoel en respect te tonen door eerst toestemming van de eigenaar van de auteursrechten te verkrijgen voordat u gepubliceerd materiaal kopieert.

Basisprincipes van de scanner

Namen en functies van de onderdelen

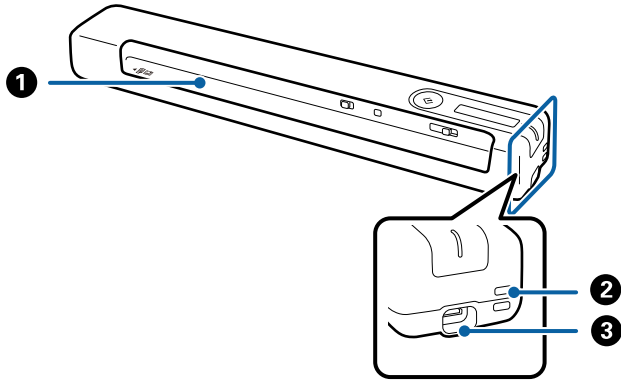







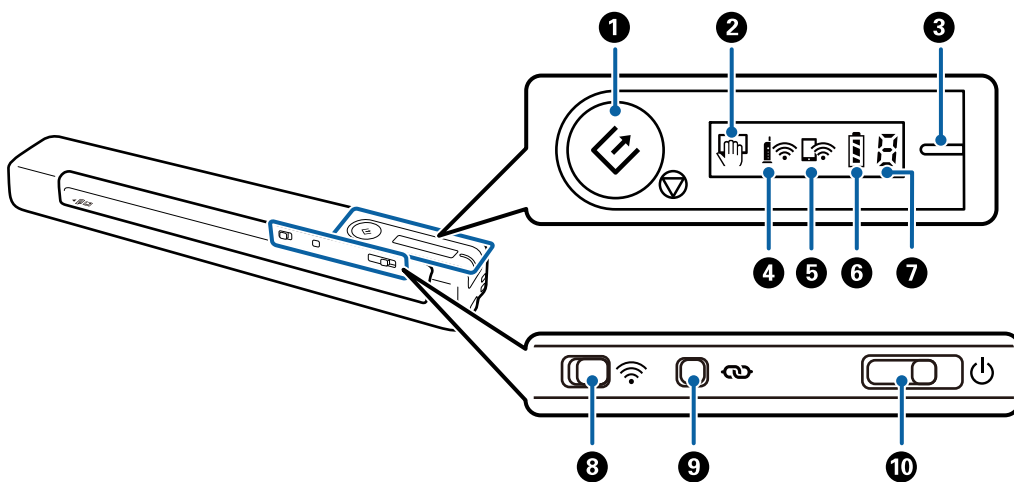



1	Invoersleuf	Voer het origineel in.
2	Lusopening	Riemen vastmaken.
3	USB-poort	USB-busvoeding. Voor het aansluiten van een USB-kabel. Om het veroorzaken van schade te vermijden, mag u geen overmatige kracht uitoefenen wanneer u de USB-kabel aansluit op de USB-poort.

Knoppen en lampjes op het bedieningspaneel

Druktoetsen en lampjes



Basisprincipes van de scanner

1		Start- en Stop-knop	<input type="checkbox"/> Start of annuleert het scannen. <input type="checkbox"/> Druk op deze knop wanneer u de binnenzijde van de scanner reinigt. <input type="checkbox"/> Sluit Automatische invoermodus af.	
2		Automatische invoermodus-lampje	De scanner is in Automatische invoermodus. Het scannen begint wanneer een origineel in de invoerlade wordt geplaatst.	
3	-	Lampje Gereed	Aan (wit)	De scanner is gereed om te gebruiken. Wanneer de scanner is uitgeschakeld en u een USB-kabel aansluit, licht het lampje Gereed op. U kunt de scanner echter pas gebruiken wanneer het lampje  oplicht.
			Knipperend (wit)	De scanner is aan het scannen, wacht om te gaan scannen, verwerken of in slaapstand.
			Uit	De scanner kan niet worden gebruikt omdat de stroom is uitgeschakeld.
			Aan (oranje)	Er is een fout opgetreden. Zie "Foutindicatoren" voor meer informatie.
4		Wi-Fi-lampje	Geeft aan dat de scanner is verbonden met een draadloos (Wi-Fi)-netwerk via een toegangspunt.	
5		Lampje Wi-Fi-AP-modus	Geeft aan dat de scanner is verbonden met een draadloos (Wi-Fi)-netwerk in eenvoudige AP-modus zonder toegangspunt.	
6		Batterijlampje	Aan	Geeft het batterijniveau van de scanner aan. Wanneer de batterij bijna leeg is, sluit u de computer aan met de USB-kabel om het opladen te starten.
			Knippert	De batterij wordt opgeladen. Wanneer het opladen voltooid is, geeft het batterijniveau aan dat hij vol is.
7		Foutstatuslampje	Er is een fout opgetreden. Zie "Foutindicatoren" voor meer informatie.	
8		Wi-Fi-schakelaar	Wanneer u verbinding wilt maken met een draadloos netwerk (Wi-Fi), schuift u de schakelaar naar het pictogram aan de rechterkant om deze in te schakelen.	
9		Knop voor Wi-Fi-verbinding	Houd de knop  langer dan drie seconden ingedrukt om verbinding te maken met een Wi-Fi-netwerk. Zie voor meer informatie het hoofdstuk Netwerkinstellingen.	
10		Vermogenschakelaar	<p>Verschuif de schakelaar om de scanner in of uit te schakelen.</p> <p>Schuif de schakelaar naar rechts en laat deze daar staan tot het lampje Gereed gaat knipperen.</p> <p>Nadat u de schakelaar hebt verschoven, duurt het uitschakelen ongeveer 10 seconden.</p>	

Opmerking:

Als u de scanner voor de eerste keer inschakelt, sluit u deze aan op de computer met de USB-kabel en schuift u de voedingsschakelaar naar de aan-positie.

Gerelateerde informatie

➔ ["Netwerkinstellingen" op pagina 20](#)





➔ ["De scanner gebruiken met de batterij" op pagina 18](#)

Basisprincipes van de scanner



➔ “Foutindicatoren” op pagina 14

Foutindicatoren

Scannerfouten

Indicatoren	Situatie	Oplossingen
	Er is een papierstoring opgetreden.	Verwijder het vastgelopen origineel en laad het origineel opnieuw.
	Er is een onherstelbare fout opgetreden.	Schakel het apparaat uit in en weer uit. Neem contact op met uw leverancier als de fout blijft optreden.
	De firmwareupdate is mislukt.	Volg de onderstaande stappen om de firmware-update opnieuw uit te voeren.
	De scanner is gestart in de herstelmodus.	<ol style="list-style-type: none"> 1. Sluit de scanner met een USB-kabel aan op de computer. (Wanneer de herstelmodus is ingeschakeld, kunt u de firmware niet bijwerken via een netwerkverbinding.) 2. Ga naar uw lokale Epson-website voor verdere instructies.

Fouten tijdens het laden van de batterij

Indicatoren	Situatie	Oplossingen
	Het laden van de batterij is gestopt omdat de temperatuur te hoog werd.	Laad de batterij in een omgevingstemperatuur tussen de 8 °C en 35 °C (46 tot 95 °F).
	Het laden van de batterij is gestopt omdat het te koud is.	
	De batterij kan niet volledig worden opgeladen, zelfs als u de batterij oplaadt binnen het gegarandeerde op-laadtemperatuurbereik (8 tot 35 °C (46 tot 95 °F)). Mogelijk is de batterij beschadigd of is het eind van de levensduur bereikt.	Neem contact op met de lokale leverancier.

Basisprincipes van de scanner

Netwerkverbindingsfouten

Indicatoren	Situatie	Oplossingen
	Er is een fout opgetreden in de instellingen van het toegangspunt. De moduslampjes voor Wi-Fi en Wi-Fi AP knipperen tegelijk.	Start de scanner en het toegangspunt opnieuw op, plaats ze dichterbij elkaar en breng vervolgens de netwerkverbinding opnieuw tot stand.

Gerelateerde informatie

- ➔ [“De Wi-Fi-instellingen configureren op het bedieningspaneel” op pagina 22](#)
- ➔ [“Netwerkproblemen” op pagina 86](#)

Informatie over toepassingen

Dit gedeelte vormt een inleiding tot de toepassingen die voor uw scanner beschikbaar zijn. De nieuwste toepassing is beschikbaar op de website van Epson.

Document Capture Pro/Document Capture

Document Capture Pro is een toepassing waarmee u eenvoudig originelen, zoals documenten en formulieren, kunt digitaliseren.

U kunt gescande afbeeldingen opslaan naar een opgegeven map, ze per e-mail verzenden en kopieerbewerkingen uitvoeren door een koppeling met een printer. Hiermee kunt u stroomlijnen hoe elektronische documenten worden verwerkt, zoals het lezen van grote documenten en optimaal gebruik maken van de netwerkmogelijkheden.

Document Capture Pro is alleen voor Windows. Gebruik voor Mac OS Document Capture.

Raadpleeg de Help-functie van Document Capture Pro (Windows) of Document Capture (Mac OS) voor meer informatie over gebruik van de toepassing.

Opmerking:

Document Capture Pro biedt geen ondersteuning voor Windows Vista, Windows XP en Windows Server. Gebruik in plaats daarvan Epson Scan 2.

Taak:

Wanneer de volgende bewerkingen op volgorde worden uitgevoerd, worden ze een taak genoemd: **1. Scan > 2. Opslaan > 3. Versturen.**

Als u een reeks bewerkingen vooraf als taak registreert, kunt u alle bewerkingen eenvoudig uitvoeren door de taak te selecteren. Als u een taak toewijst aan het bedieningspaneel van de scanner, kunt u een taak starten vanaf het bedieningspaneel (Knoptoewijzing).

Epson Scan 2

Epson Scan 2 is een stuurprogramma waarmee u de scanner kunt bedienen. Het stuurprogramma biedt een aantal verschillende scaninstellingen. Hiermee kunt u het programma ook afzonderlijk opstarten of gebruikmaken van de TWAIN-compatibele toepassingssoftware.

Basisprincipes van de scanner

Volg de onderstaande stappen om Epson Scan 2 te starten.

Windows 10:

Klik op de knop Start en selecteer vervolgens **EPSON > Epson Scan 2 > Epson Scan 2**.

Windows 8.1/Windows 8:

Voer de naam van de software in het zoekvenster in en selecteer vervolgens het weergegeven pictogram.

Windows 7/Windows Vista/Windows XP/Windows Server 2008 R2/Windows Server 2008/Windows Server2003 R2/Windows Server 2003:

Klik op de knop Start en selecteer vervolgens **Alle programma's > EPSON > Epson Scan 2 > Epson Scan 2**.

Opmerking:

U kunt de scanner die u wilt gebruiken, selecteren in de lijst met scanners.

Raadpleeg de Helpfunctie van Epson Scan 2 voor meer informatie over gebruik van de toepassing.

EPSON Software Updater

EPSON Software Updater is een toepassing die controleert op nieuwe of bijgewerkte toepassingen op internet beschikbaar zijn en deze installeert.

U kunt ook de digitale handleiding van de scanner bijwerken.

Opmerking:

Windows Server-besturingssystemen worden niet ondersteund.

Epson DocumentScan

Epson DocumentScan is een toepassing waarmee u documenten kunt scannen via smart devices zoals een smartphone of een tablet. U kunt de gescande gegevens opslaan op het smart device of in de cloud, en per e-mail verzenden. U kunt deze app downloaden en installeren vanuit de App Store of Google Play.

EpsonNet Config

EpsonNet Config is een toepassing waarmee u netwerkinterfaceadressen en -protocollen kunt instellen. Raadpleeg de bedieningshandleiding voor EpsonNet Config of de Help van de toepassing voor meer informatie.

Opmerking:

U kunt Web Config uitvoeren vanuit EpsonNet Config.

Informatie over optionele items en verbruiksartikelen

Draagblad-codes

Met een Draagblad kunt u onregelmatig gevormde originelen scannen. Als u een Draagblad dubbelvouwt, kunt u originelen scannen die groter zijn dan A4-formaat.

Basisprincipes van de scanner

Naam van onderdeel	Codes*
Draagblad	B12B819451 B12B819471 (alleen voor India)

* U kunt Draagblad alleen gebruiken met een code.

Codes onderhoudsvellen

Bevat een reinigingsblad (nat type) en reinigingsblad (droog type) voor het reinigen van de binnenkant van de scanner en een kalibratievel om de gescande beeldkwaliteit aan te passen.





Naam van onderdeel	Codes
Onderhoudsvel 2	B12B819481 B12B819411 (alleen voor India)

* U kunt het onderhoudsvel alleen gebruiken met een code.

De scanner gebruiken met de batterij

Het batterijvermogen controleren

Controleer het batterijniveau van de scanner.

Teken	Batterijniveau
	Volledig
	Midden
	Laag
	Bijna leeg

De batterij opladen

Voorzorgsmaatregelen voor het laden van de batterij

- Na de aankoop moet u deze aansluiten op de computer via de USB-kabel. De batterij is niet volledig geladen. Zorg dat u de batterij oplaadt voordat u de scanner gebruikt met batterijvoeding.
- De batterij verliest langzaam zijn lading, zelfs als u de scanner niet gebruikt. Laad de batterij op voordat u de scanner gebruikt met batterijvoeding.
- Als u de scanner gedurende langere tijd niet gebruikt, wordt aanbevolen de batterij elke zes maanden op te laden om te voorkomen dat deze volledig ontlad.
- Het wordt aangeraden de scanner uit te schakelen wanneer u deze niet gebruikt, om de batterij te sparen. U kunt de scanner ook zodanig instellen dat deze na een bepaalde tijd automatisch wordt uitgeschakeld.
- Bij lage temperaturen is de batterijduur korter, zelfs als de batterij volledig is opgeladen.
- U hoeft niet te wachten tot de batterij leeg is voordat u deze weer oplaadt.
- Nadat de batterij net is opgeladen of gebruikt, kan deze heet zijn. Dit is normaal.
- Bij hoge of lage temperaturen kan de batterij niet worden opgeladen of functioneert deze mogelijk minder goed. Laad de batterij op binnen het gegarandeerde laadtemperatuurbereik (8 tot 35 °C).
- Als de batterij snel leegloopt, zelfs als u de batterij oplaadt binnen het laadtemperatuurbereik (8 tot 35 °C) of zelfs nadat deze volledig is opgeladen, is het mogelijk dat de batterij het einde van zijn levensduur nadert. Neem contact op met Epson-ondersteuning om de batterij te vervangen.

De batterij opladen

U kunt de batterij laden vanaf een computer via een USB -verbinding.

De scanner gebruiken met de batterij

1. Zorg ervoor dat de computer is ingeschakeld. Activeer de computer wanneer de slaap- of sluimerstand is ingeschakeld.
2. Sluit de scanner aan op de computer met een micro-USB-kabel.

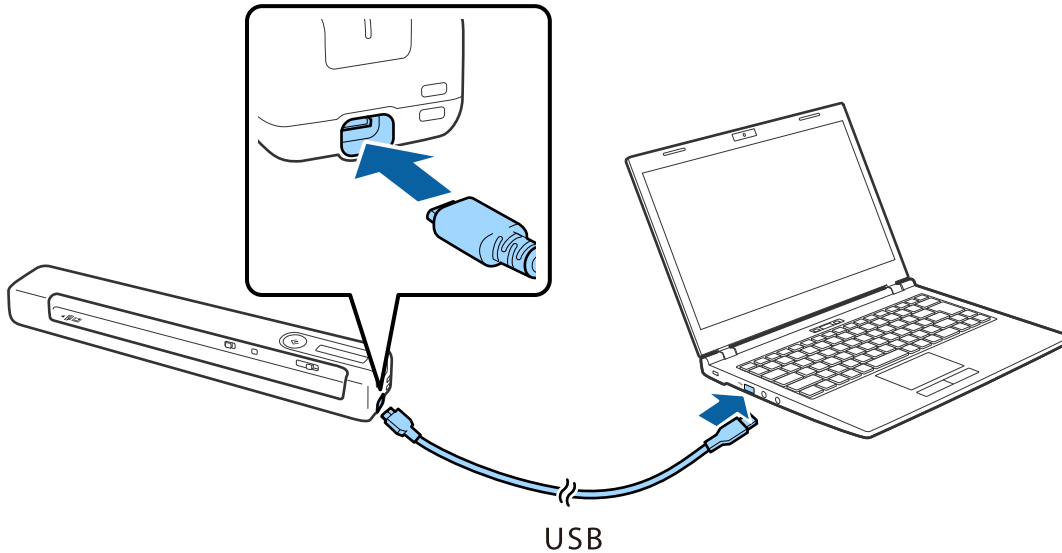

Opmerking:

- Gebruik de USB-kabel die bij de scanner is geleverd.
- Om het veroorzaken van schade te vermijden, mag u geen overmatige kracht uitoefenen wanneer u de USB-kabel aansluit op de USB-poort.
- Sluit de scanner rechtstreeks aan op de USB-poort van de computer, zonder een USB-hub te gebruiken.
- Oplaadtijd van de batterij wanneer de scanner is uitgeschakeld.
USB 2.0-poort: circa 3.5 uur*
* Als de scanner is ingeschakeld, duurt het opladen van de batterij aanzienlijk langer.
- Als de batterij volledig is opgeladen en u geen gebruik wilt maken van de stroomvoorziening van de computer, koppelt u de USB-kabel los.
- Nominale capaciteit batterij: 1140 mAh (3.6 V)
- Als de batterij wordt opgeladen, knippert het batterijlaadlampje. Als het laden is voltooid, wordt het lampje vol  als de scanner is ingeschakeld. Als de scanner is uitgeschakeld, gaat het lampje uit.

Netwerkinstellingen

Typen netwerkverbindingen

U kunt de volgende verbindingsmethoden gebruiken.

Wi-Fi-verbinding

Sluit de scanner en de computer of het smart device aan op de draadloze router. Dit is de meest gebruikelijke manier van verbinden voor netwerken thuis en op kantoor waar de Wi-Fi-verbindingen worden verzorgd door een draadloze router.

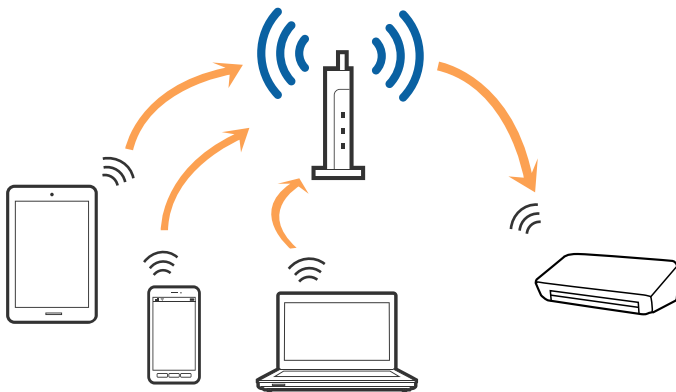

Gerelateerde informatie

- ➔ [“Een computer verbinden” op pagina 21](#)
- ➔ [“Een smart device verbinden” op pagina 22](#)
- ➔ [“De Wi-Fi-instellingen configureren op het bedieningspaneel” op pagina 22](#)

Wi-Fi Direct-verbinding (eenvoudige AP)

Gebruik deze verbindingsmethode wanneer u thuis of op kantoor geen Wi-Fi gebruikt, of wanneer u de scanner en de computer of het smart-apparaat rechtstreeks met elkaar wilt verbinden. In deze modus werkt de scanner als

Netwerkinstellingen

draadloze router en kunt u de apparaten verbinden met de scanner zonder dat u een standaard draadloze router hoeft te gebruiken.

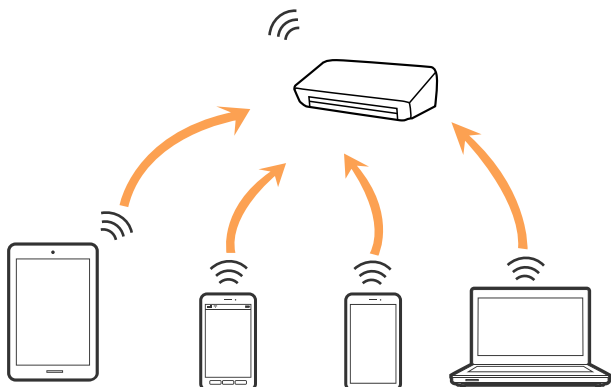

De scanner kan tegelijkertijd worden verbonden via Wi-Fi of Ethernet en Wi-Fi Direct-verbinding (eenvoudige AP). Als u echter een netwerkverbinding start in de Wi-Fi Direct-verbinding (eenvoudige AP) wanneer de scanner is verbonden Wi-Fi, wordt de Wi-Fi-verbinding tijdelijk uitgeschakeld.

De scanner kan tegelijkertijd worden verbonden via Wi-Fi en Wi-Fi Direct (eenvoudige AP). Als u echter een netwerkverbinding start in de Wi-Fi Direct-verbinding (eenvoudige AP) wanneer de scanner is verbonden Wi-Fi, wordt de Wi-Fi-verbinding tijdelijk uitgeschakeld.

Gerelateerde informatie

➔ [“Wi-Fi Direct-verbindingsoinstellingen \(Eenvoudige AP\) opgeven” op pagina 25](#)

Een computer verbinden

Het wordt aanbevolen de het installatieprogramma te gebruiken om de scanner te verbinden met een computer. U kunt het installatieprogramma op een van de volgende manieren uitvoeren.

Instellen vanaf de website

Open de volgende website en voer de productnaam in.

<http://epson.sn>

Ga naar **Instellen** en klik vervolgens op **Downloaden** in het gedeelte voor downloaden en verbinden. Klik of dubbelklik op het gedownloade bestand om het installatieprogramma uit te voeren. Volg de instructies op het scherm.

Instellen met de software-cd (alleen voor modellen die worden geleverd met een software-cd en gebruikers die beschikken over een computer met een schijfstation.)

Plaats de software-cd in de computer en volg de instructies op het scherm.

Netwerkinstellingen

De verbindingmethode selecteren

Volg de instructies op het scherm totdat het volgende scherm wordt weergegeven en selecteer vervolgens de gewenste methode om de scanner met de computer te verbinden.

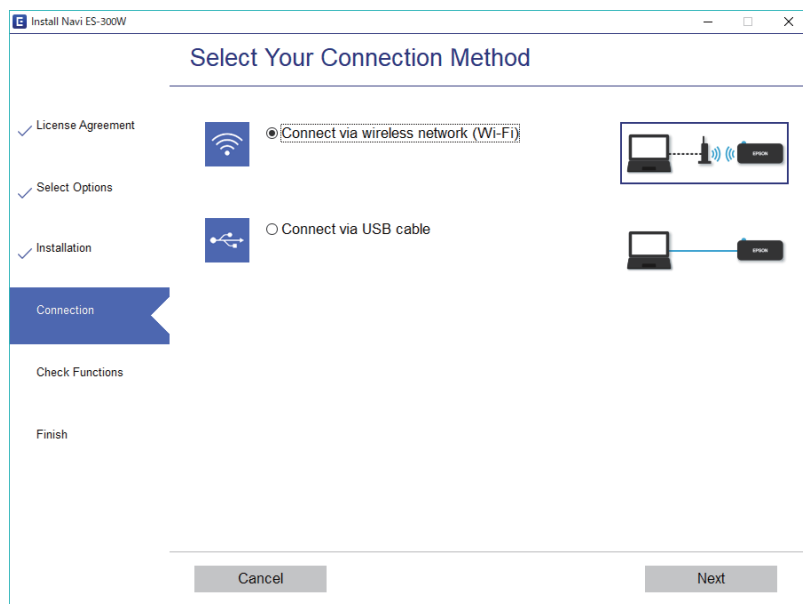

Selecteer het verbindingstype en klik vervolgens op **Volgende**. Volg de instructies op het scherm.

Een smart device verbinden

U kunt de scanner gebruiken vanaf een smart-apparaat. Als u de scanner wilt gebruiken vanaf een smart device, stelt u dit in met Epson DocumentScan.

Opmerking:

Als u tegelijkertijd een computer en een smart device met de scanner wilt verbinden, wordt aangeraden als eerste de computer te verbinden.

1. Zoek Epson DocumentScan in de App Store of Google Play.
2. Download en installeer Epson DocumentScan.
3. Start Epson DocumentScan.
4. Volg de instructies op het scherm om de scanner te verbinden met uw smart-apparaat.

De Wi-Fi-instellingen configureren op het bedieningspaneel

Op het bedieningspaneel van de scanner kunt u de netwerkinstellingen configureren. Nadat de scanner verbinding heeft gemaakt met het netwerk, maakt u verbinding tussen de scanner en het apparaat dat u wilt gebruiken (computer, smartphone, tablet, enz.)

Netwerkinstellingen

Gerelateerde informatie

- ➔ “Wi-Fi-instellingen configureren met de drukknopinstelling (WPS)” op pagina 23
- ➔ “Wi-Fi-instellingen configureren via de pincode-instelling (WPS)” op pagina 24
- ➔ “Wi-Fi Direct-verbindinginstellingen (Eenvoudige AP) opgeven” op pagina 25

Wi-Fi-instellingen configureren met de drukknopinstelling (WPS)

U kunt automatisch een Wi-Fi-netwerk instellen door op een knop op de draadloze router te drukken. Als aan de volgende voorwaarden wordt voldaan, kunt u de verbinding via deze methode instellen.

- De router is compatibel met WPS (Wi-Fi beschermde installatie).
- De huidige Wi-Fi-verbinding is tot stand gebracht door op een knop op de router te drukken.

1. Controleer of de scanner is ingeschakeld.
2. Zet de schakelaar  op de scanner op Aan.
3. Houd de WPS-knop ingedrukt op de router tot het beveiligingslampje knippert.



Belangrijk:

U moet de instelling van de Wi-Fi-verbinding voltooiën binnen de twee minuten.

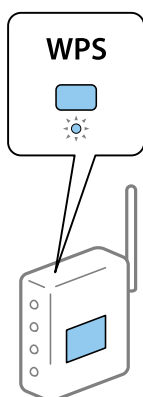



Als uw router geen WPS-knop heeft, raadpleegt u de routerdocumentatie voor instructies over het inschakelen van WPS in de software van uw router.

4. Houd de knop  op de scanner ingedrukt tot het lampje Gereed knippert en de lampjes  en  afwisselend knipperen (ca. 3 seconden).

Wanneer het lampje Gereed en de lampjes  en  opgelicht blijven, is de verbinding voltooid.

Opmerking:

De verbinding is mislukt wanneer het lampje Gereed aan blijft en de lampjes  en  tegelijkertijd knipperen. Start de scanner en de router opnieuw op, plaats ze dicht bij elkaar en probeer het opnieuw.



Gerelateerde informatie

- ➔ “Basisbediening scannen” op pagina 40
- ➔ “Geavanceerd scannen” op pagina 56

➔ “Netwerkproblemen” op pagina 86

Wi-Fi-instellingen configureren via de pincode-instelling (WPS)

U kunt automatisch verbinding maken met een draadloze router door middel van een pincode. U kunt deze methode gebruiken voor de instelling als de router WPS (Wi-Fi beschermde installatie) ondersteunt. Gebruik een computer om een pincode in te voeren in de router.

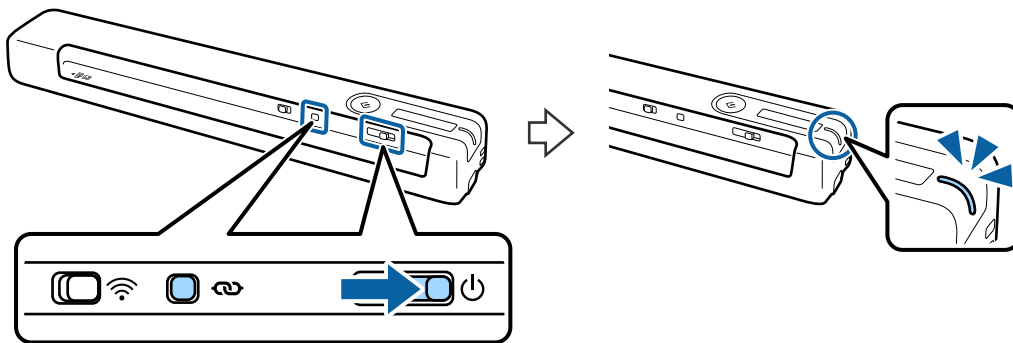

1. Controleer of de scanner is uitgeschakeld.
2. Zet de schakelaar  op de scanner op Aan.
3. Als u de scanner wilt inschakelen, verplaatst u de schakelaar  en houdt u tegelijkertijd de knop  gedurende ongeveer 10 seconden ingedrukt tot het lampje Gereed knippert.



Belangrijk:



U moet de instelling van de Wi-Fi-verbinding voltooien binnen de twee minuten.

4. Gebruik uw computer om de pincode (acht cijfers) die zich op het label aan de achterzijde van de scanner bevindt, in te voeren.

De instelling van de verbinding start. Het lampje Gereed knippert en de lampjes  en  op de scanner knipperen afwisselend.

Wanneer het lampje Gereed en de lampjes  en  opgelicht blijven, is de verbinding voltooid.

Opmerking:

- Voor details over het invoeren van een pincode, raadpleegt u de routerdocumentatie voor instructies.
- De verbinding is mislukt wanneer het lampje Gereed aan blijft en de lampjes  en  tegelijkertijd knipperen. Start de scanner en de router opnieuw op, plaats ze dicht bij elkaar en probeer het opnieuw.

Gerelateerde informatie

- ➔ “Basisbediening scannen” op pagina 40
- ➔ “Geavanceerd scannen” op pagina 56
- ➔ “Netwerkproblemen” op pagina 86

Wi-Fi Direct-verbindingsoinstellingen (Eenvoudige AP) opgeven

Met deze methode kunt u de scanner direct verbinden met apparaten zonder draadloze router. De scanner werkt als router.

Belangrijk:

Wanneer u een smart-apparaat verbindt met de scanner met een Wi-Fi Direct-verbinding (eenvoudige AP), is de scanner verbonden met hetzelfde Wi-Fi-netwerk (SSID) als het smart-apparaat en wordt de communicatie tussen de beide apparaten tot stand gebracht. Omdat het smart-apparaat automatisch wordt verbonden met andere verbindbare Wi-Fi-netwerken als de scanner wordt uitgeschakeld, wordt niet opnieuw verbinding gemaakt met het vorige Wi-Fi-netwerk als de scanner wordt ingeschakeld. Maak vanuit het smart-apparaat opnieuw verbinding met de SSID van de scanner in Wi-Fi Direct (eenvoudige AP). Als u niet steeds opnieuw verbinding wilt maken wanneer u de scanner in- of uitschakelt, wordt aangeraden een Wi-Fi-netwerk te gebruiken door de scanner te verbinden met een router.

1. Zet de schakelaar  op de scanner op aan.
2. Controleer of de scanner is ingeschakeld.
3. Maak verbinding met het smart device of de computer en de scanner via de SSID en het wachtwoord van de scanner.

Opmerking:

- U kunt de SSID en het wachtwoord van de scanner controleren op het label van de scanner.
- Het kan enkele minuten duren tot de scanner-SSID verschijnt in de lijst.
- Raadpleeg de documentatie die bij uw smart device of computer is geleverd voor bedieningsinstructies.

Gerelateerde informatie

- ➔ [“Basisbediening scannen” op pagina 40](#)
- ➔ [“Geavanceerd scannen” op pagina 56](#)
- ➔ [“Netwerkproblemen” op pagina 86](#)

De netwerkstatus controleren met het netwerklampje

U kunt de netwerkverbindingsoinstellingen controleren met het netwerklampje op het bedieningspaneel van de scanner.

Gerelateerde informatie

- ➔ [“Druktoetsen en lampjes” op pagina 12](#)
- ➔ [“Foutindicatoren” op pagina 14](#)

Draadloze routers vervangen of toevoegen

Als de SSID verandert doordat een draadloze router wordt vervangen, of als een draadloze router wordt toegevoegd en een nieuwe netwerkgeving wordt ingesteld, configureert u de Wi-Fi-instellingen opnieuw.

Gerelateerde informatie

➔ “De verbindingmethode met een computer wijzigen” op pagina 26

De verbindingmethode met een computer wijzigen

Gebruik het installatieprogramma en stel de installatie in met een andere verbindingmethode.

- Instellen vanaf de website

Open de volgende website en voer de productnaam in.

<http://epson.sn>

Ga naar **Instellen** en klik vervolgens op **Downloaden** in het gedeelte voor downloaden en verbinden. Klik of dubbelklik op het gedownloade bestand om het installatieprogramma uit te voeren. Volg de instructies op het scherm.

- Instellen met de software-cd (alleen voor modellen die worden geleverd met een software-cd en gebruikers die beschikken over een computer met een schijfstation.)

Plaats de software-cd in de computer en volg de instructies op het scherm.

De verbindingmethode wijzigen selecteren

Volg de instructies op het scherm totdat het volgende scherm wordt weergegeven.

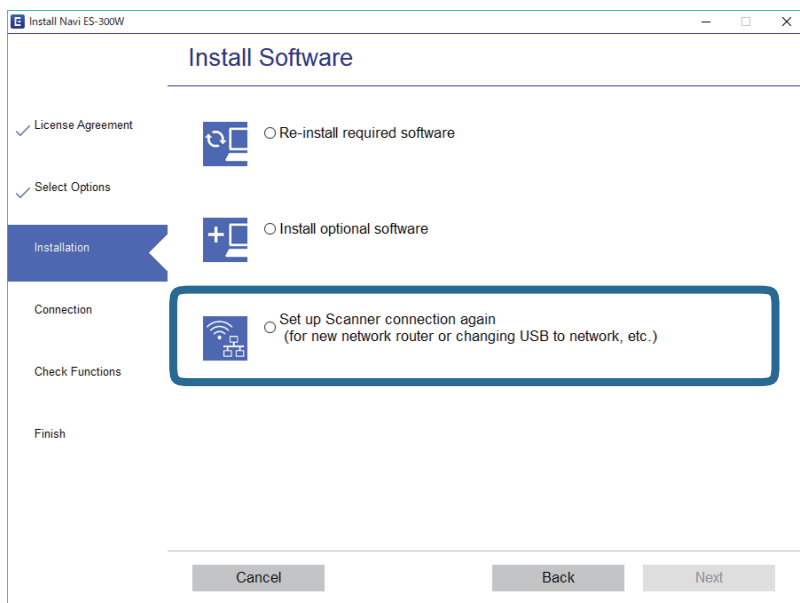





Selecteer **Breng de verbinding van Printer opnieuw tot stand (voor nieuwe netwerkrouter of om USB te wijzigen naar netwerk, enz.)** op het scherm Software installeren en klik **Volgende**. Volg de instructies op het scherm.

Wi-Fi uitschakelen



Zet de schakelaar  naar de linkerzijde van de scanner om Wi-Fi uit te schakelen.

De netwerkinstellingen herstellen op het bedieningspaneel

U kunt van alle netwerkinstellingen de standaardinstellingen herstellen.

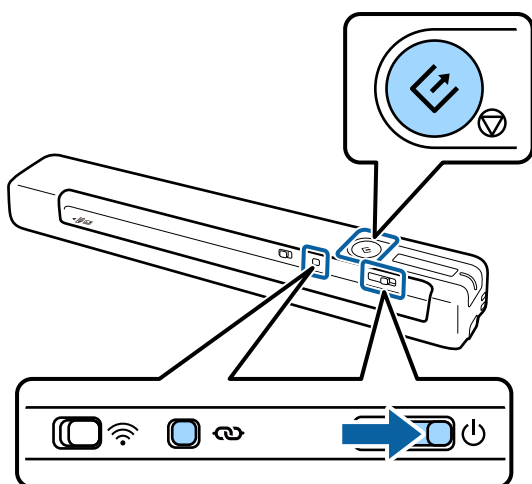
1. Controleer of de scanner is uitgeschakeld.
2. Zet de schakelaar  op de scanner op Aan.
3. Als u de scanner wilt inschakelen, verplaatst u de schakelaar  en houdt u tegelijkertijd de knoppen  en  gedurende ongeveer 10 seconden ingedrukt.



De lampjes  en  knipperen afwisselend en het lampje Gereed knippert.

4. De netwerkinstellingen worden hersteld naar hun standaardinstellingen wanneer de lampjes stoppen met knipperen.

De scanner wordt automatisch opnieuw opgestart.

Specificaties van originelen en originelen plaatsen

Specificaties van originelen

Dit gedeelte bevat uitleg over de specificaties en voorwaarden voor originelen die in de scanner kunnen worden geladen.

Algemene specificaties voor te scannen originelen

Specificaties van originelen met standaard formaat

Dit zijn de specificaties voor originelen van standaardformaat die u in de scanner kunt laden.

Formaat	Maat	Dikte	Papiertype
A4	210×297 mm (8,3×11,7 inch)	35 tot 270 g/m ²	Gewoon papier Fijn papier Gerecycled papier
Letter	215,9×279,4 mm (8,5×11 inch)		
Legal	215,9×355,6 mm (8,5×14 inch)		
B5	182×257 mm (7,2×10,1 inch)		
A5	148×210 mm (5,8×8,3 inch)		
B6	128×182 mm (5,0×7,2 inch)		
A6	105×148 mm (4,1×5,8 inch)	46 tot 270 g/m ²	
A7	74×105 mm (2,9×4,1 inch)		
A8	52×74 mm (2,1×2,9 inch)		
Visitekaartje	55×89 mm (2,1×3,4 inch)		

Specificaties van originelen en originelen plaatsen

Formaat	Maat	Dikte	Papiertype
Ansichtkaarten	100×148 mm (3,9×5,8 inch)	35 tot 270 g/m ²	Gewoon papier Fijn papier Gerecycled papier

Opmerking:

- Alle originelen moeten aan de voorrand vlak zijn.
- Zorg ervoor dat vouwen aan de voorzijde van het origineel binnen de volgende marge vallen.
 ① en ② mogen maximaal 2 mm zijn wanneer ③ gelijk is aan of groter is dan 30 mm.

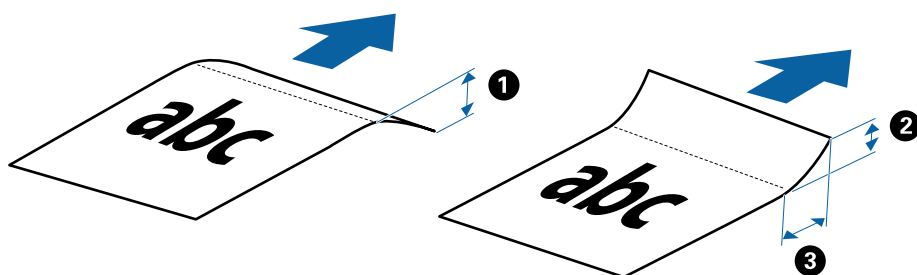

Specificaties van lang papier

Dit zijn de specificaties voor lang papier dat u in de scanner kunt laden.

Formaat	Dikte	Papiertype
Breedte: 50,8 tot 216,0 mm (2,0 tot 8,5 inch) Lengte: 50,8 tot 1828,8 mm (2,0 tot 72,0 inch)	35 tot 270 g/m ²	Gewoon papier Fijn papier Gerecycled papier

Specificaties voor reçu's

Dit zijn de specificaties voor reçu's die u in de scanner kunt laden.

Formaat	Dikte	Papiertype
Maximaal: 76,2×355,6 mm (3,0×14,0 inch) Minimaal: 76,2×76,2 mm (3,0×3,0 inch)	46 tot 270 g/m ²	Gewoon papier Fijn papier Gerecycled papier

* Reçu's moeten worden gescand met de Automatische invoermodus. Er kan slechts één reçu tegelijk worden geladen en u moet het reçu ondersteunen om een scan van goede kwaliteit te krijgen.

Specificaties van enveloppen

Dit zijn de specificaties voor enveloppen die u in de scanner kunt laden.

Specificaties van originelen en originelen plaatsen

Maat	Dikte
120×235 mm (4,72×9,25 inch)	0,38 mm (0,015 inch) of minder
92×165 mm (3,62×6,50 inch)	

Specificaties voor plastic kaarten

Dit zijn de specificaties voor plastic kaarten die u in de scanner kunt laden.

Formaat	Kaarttype	Dikte	Laadrichting
Type ISO7810 ID-1 54,0×85,6 mm (2,1×3,3 inch)	Met structuur	1,24 mm (0,05 inch) of minder	Horizontaal (liggend)
	Zonder structuur	1,0 mm (0,04 inch) of minder	

Opmerking:

Gelamineerde kaarten van het formaat ISO7810 ID-1 (de dikte mag maximaal 0,6 mm (0,02 inch) zijn) worden mogelijk niet goed gescand.

Specificaties van originelen met een onregelmatige vorm

Met de Draagblad kunt u originelen scannen die gekreukt, opgekruld, erg dun of onregelmatig van vorm zijn.

Formaat	Dikte
Tot A4	0,3 mm (0,012 inch) of minder (exclusief de dikte van de Draagblad)

Soorten originelen waaraan extra aandacht moet worden besteed

De volgende soorten originelen kunnen mogelijk niet correct worden gescand.

- Originelen met reliëf, zoals briefpapier
- Originelen met kreukels of vouwlijnen
- Gekrulde originelen
- Gecoat papier
- Originelen met perforatie
- Originelen met omgevouwen hoeken

Opmerking:

- Voor het scannen van kwetsbare originelen of originelen die gemakkelijk kreuken, wordt aangeraden de Draagblad te gebruiken.*
- Wrijf gekreukte originelen voor het scannen zo goed mogelijk glad.*

Soorten originelen die niet mogen worden gescand

De volgende soorten originelen mogen niet worden gescand.

Specificaties van originelen en originelen plaatsen

- Foto's*
- Fotopapier*
- Originelen met labels of stickers*
- Originelen die zijn voorzien van plaknotities*
- Gescheurde originelen*
- Originelen met carbonpapier aan de achterzijde*
- Geperforeerde originelen*
- Originelen met nietjes of paperclips
- Boekjes
- Originelen van een ander materiaal dan papier (zoals doorzichtig folie, stof en metaalfolie)
- Originelen met lijn
- Ernstig gekreukelde of opgerolde originelen
- Transparante originelen, zoals doorzichtige vellen voor een overheadprojector
- Originelen met natte inkt

Opmerking:

- * U kunt deze originelen alleen scannen met de Draagblad.
- Voer geen foto's, waardevolle kunstwerken of belangrijke documenten die niet beschadig mogen raken rechtstreeks in de scanner. Door verkeerd invoeren kan het origineel kreuken of beschadigd raken. Gebruik voor het scannen van dergelijke originelen de Draagblad.

Het origineel plaatsen

Originelen met een standaardformaat plaatsen

Laad het origineel in de linkerzijde van de invoerlade, met de invoersleuf omhoog gericht en de bovenrand eerst in de scanner.

Specificaties van originelen en originelen plaatsen

Schuif het origineel in de invoersleuf tot deze niet verder kan.

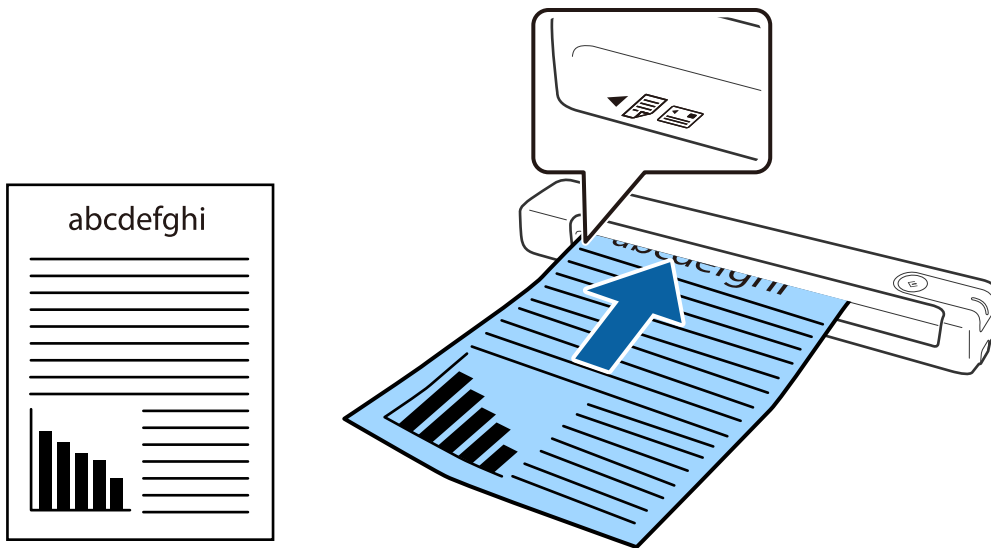

Opmerking:

Het wordt aangeraden de originelen (met uitzondering van plastic kaarten) verticaal in de scanner te plaatsen.

Gerelateerde informatie

- ➔ [“Basisbediening scannen” op pagina 40](#)
- ➔ [“Geavanceerd scannen” op pagina 56](#)

Lang papier plaatsen

Laad het origineel recht in de linkerzijde van de invoerlade, met de invoersleuf omhoog gericht en de bovenrand eerst in de scanner.

Specificaties van originelen en originelen plaatsen

Schuif het origineel in de invoersleuf tot deze niet verder kan.

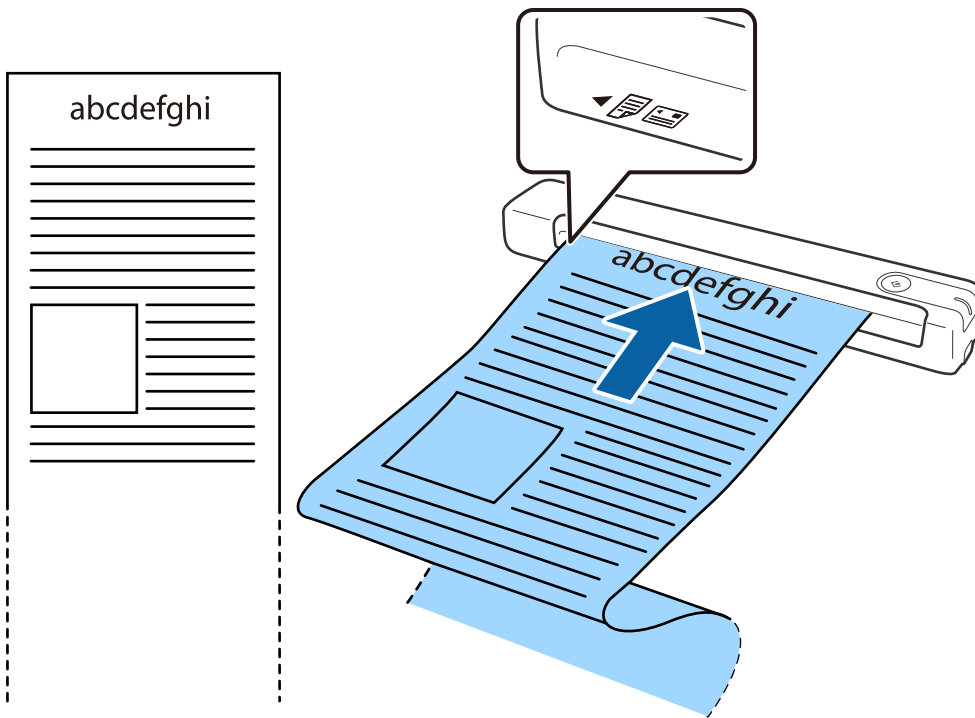

Specificaties van originelen en originelen plaatsen

Opmerking:

- ❑ U kunt lang papier tot 1,828.8 mm (72 inch) lang scannen met een resolutie tot 300 dpi of minder.
- ❑ U moet het papierformaat opgeven in Document Capture Pro.

Klik op **Scaninstellingen** > **Gedetailleerde instellingen** in het venster **Scaninstellingen** om het venster **Epson Scan 2** te openen.

U kunt het papierformaat op drie manieren opgeven. Als het papier tot 863,6 mm (34 inch) lang is, kunt u **Autom. det. (lang papier)** selecteren om het formaat automatisch te detecteren.

Als het papier langer is dan 863,6 mm (34 inch), moet u **Aanpassen** selecteren en het formaat van het papier invoeren.

U kunt de breedte en de hoogte van het papier invoeren of **Papierlengte detecteren** gebruiken, in plaats van het invoeren van de hoogte van het papier.

- ❑ Ondersteun lang papier aan de invoerzijde zodat het niet uit de invoersleuf valt, en aan de uitvoerzijde zodat het uitgeworpen papier niet uit de uitvoerlade valt.

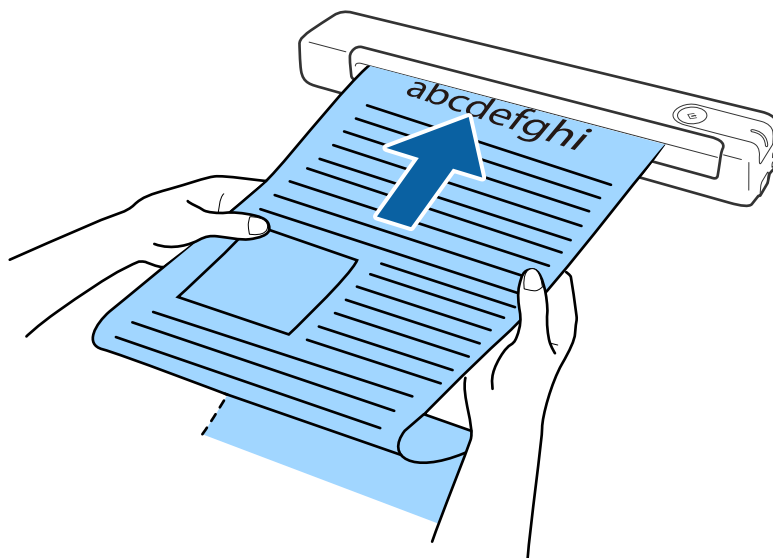

Gerelateerde informatie

- ➔ “Specificaties van originelen” op pagina 28
- ➔ “Basisbediening scannen” op pagina 40
- ➔ “Geavanceerd scannen” op pagina 56

Ontvangstbewijzen plaatsen

Ondersteun het ontvangstbewijs met de hand en laad het in de linkerkant van de invoersleuf met de bovenrand eerst in de scanner.

Specificaties van originelen en originelen plaatsen

Schuif het ontvangstbewijs in de invoersleuf tot dit niet verder kan.

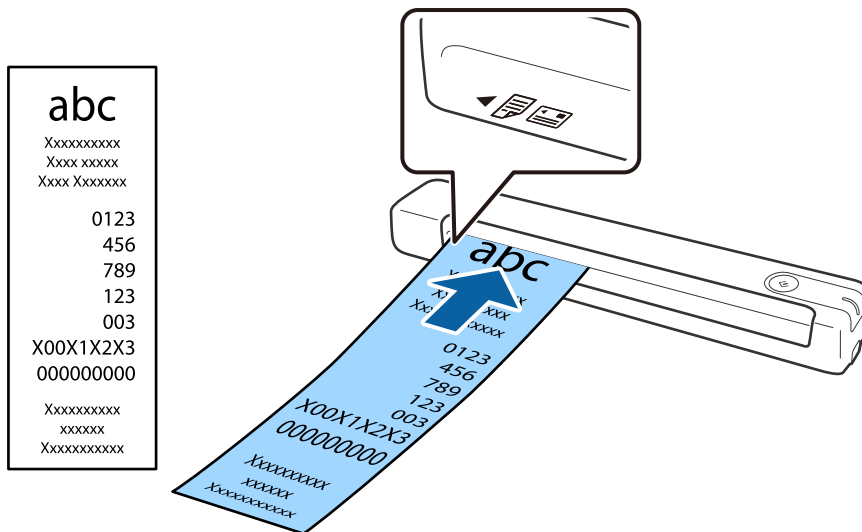

Opmerking:

Hoewel er problemen kunnen zijn met de scankwaliteit, kunt u lange ontvangstbewijzen scannen tot 1,828.8 mm (72 inches) lang bij een resolutie van 300 dpi.

U moet het papierformaat opgeven in Document Capture Pro.

Klik op **Scaninstellingen** > **Gedetailleerde instellingen** in het venster **Scaninstellingen** om het venster **Epson Scan 2** te openen.

U kunt het papierformaat op drie manieren opgeven. Als het papier tot 863,6 mm (34 inch) lang is, kunt u **Autom. det. (lang papier)** selecteren om het formaat automatisch te detecteren.

Als het papier langer is dan 863,6 mm (34 inch), moet u **Aanpassen** selecteren en het formaat van het papier invoeren.

U kunt de breedte en de hoogte van het papier invoeren of **Papierlengte detecteren** gebruiken, in plaats van het invoeren van de hoogte van het papier.

Gerelateerde informatie

- ➔ “Originelen van gemengde grootte of verschillende soorten originelen doorlopend één voor één scannen (Automatische invoermodus)” op pagina 56
- ➔ “Specificaties van originelen” op pagina 28
- ➔ “Basisbediening scannen” op pagina 40
- ➔ “Geavanceerd scannen” op pagina 56

Enveloppen plaatsen

Laad de enveloppen met de voorzijde naar beneden in de linkerkant van de invoerlade en zorg ervoor dat de open kant (overslagzijde) van de enveloppe opzij wijst. Enveloppen waarbij de open kant (overslagzijde) zich aan de kortere kant bevindt, kunt u laden met de onderrand (niet-overslagzijde) naar voren gericht in de scanner.

Specificaties van originelen en originelen plaatsen

Schuif de enveloppe tot in de invoersleuf tot deze niet verder kan.

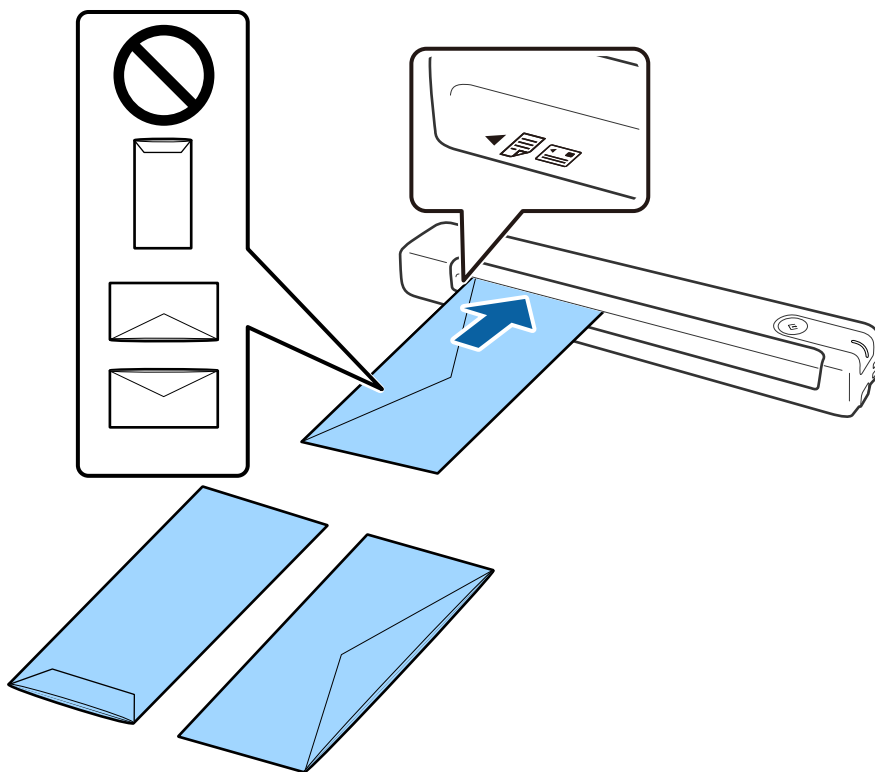

Bij de enveloppe op de afbeelding is de geopende rand (overslagzijde) omhoog gericht, maar u kunt enveloppen ook laden in de scanner met de geopende rand (overslagzijde) omlaag gericht.



Belangrijk:

Laad geen enveloppen die van kleefmiddelen zijn voorzien.

Opmerking:

- Enveloppen die niet zijn geopend met een scherpe snede aan de overslagzijde, worden mogelijk niet correct gescand.
- Enveloppen die nog niet zijn gesloten, kunnen worden geladen met de overslag open en naar boven.

Gerelateerde informatie

- ➔ [“Specificaties van originelen” op pagina 28](#)
- ➔ [“Basisbediening scannen” op pagina 40](#)
- ➔ [“Geavanceerd scannen” op pagina 56](#)

Plastic kaarten plaatsen

Laad de plastic kaart horizontaal en met de voorzijde omhoog in de linkerzijde van de invoersleuf.

Specificaties van originelen en originelen plaatsen

Schuif de plastic kaart recht in de invoersleuf tot deze niet verder kan.

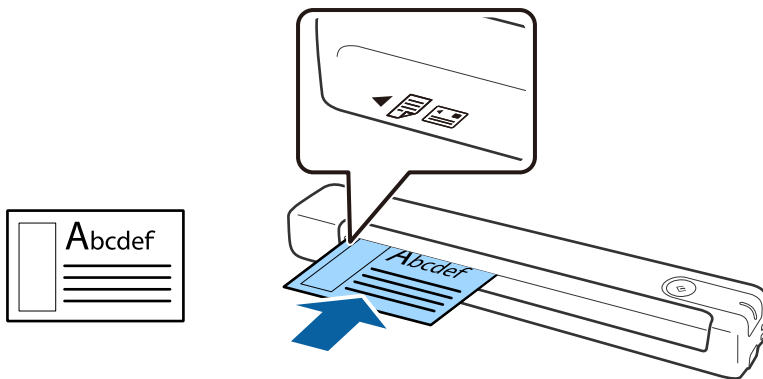

! **Belangrijk:**

Laad plastic kaarten niet verticaal of in een hoek.

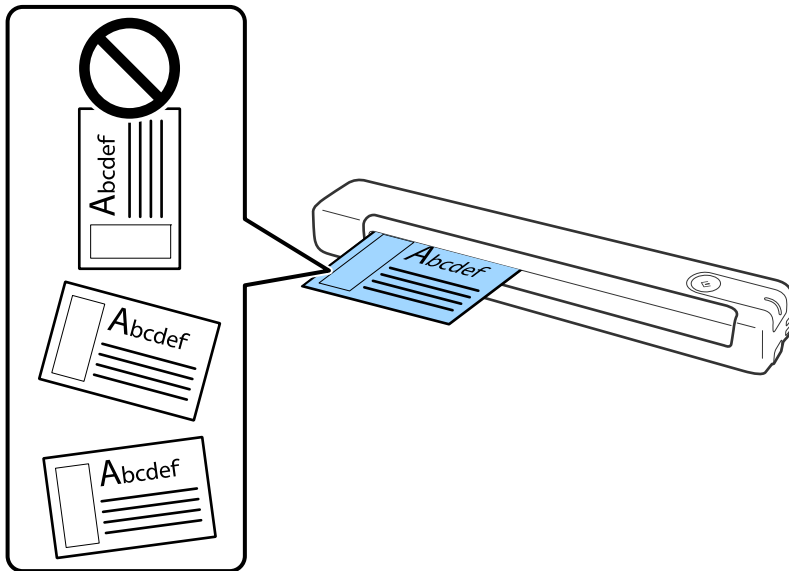

Gerelateerde informatie

- ➔ [“Specificaties van originelen” op pagina 28](#)
- ➔ [“Basisbediening scannen” op pagina 40](#)
- ➔ [“Geavanceerd scannen” op pagina 56](#)

Originelen met een onregelmatige vorm plaatsen

1. Plaats de Draagblad met de illustratie aan de voorzijde naar boven en plaats het origineel in de linkerzijde van de Draagblad met de te scannen zijde omhoog gericht.

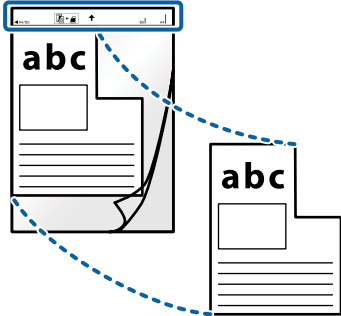

2. Laad de Draagblad in de linkerzijde van de invoersleuf met de bovenrand eerst in de scanner. Schuif de Draagblad in de invoersleuf tot deze niet verder kan.

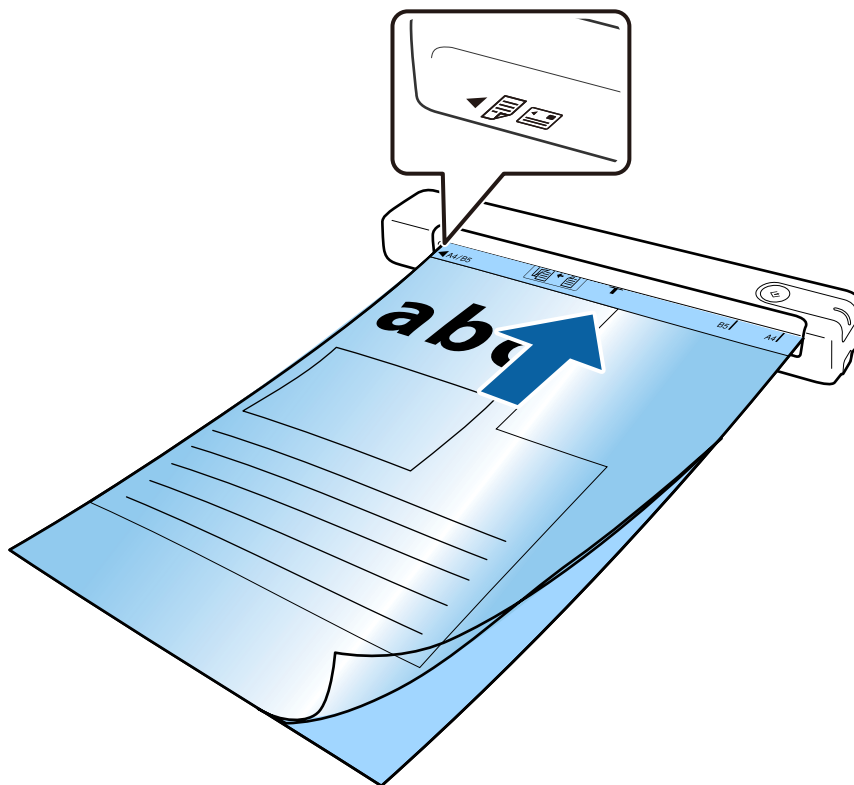

Specificaties van originelen en originelen plaatsen

Opmerking:

Een Draagblad die is gekrast of meer dan 3000 keer is gescand, dient u te vervangen.

Als u het juiste formaat voor het origineel dat u wilt scannen, niet kunt vinden in **Documentformaat**, wijzigt u de instelling.

Klik op **Scaninstellingen** > **Gedetailleerde instellingen** in het venster **Scaninstellingen** > **Documentformaat** in het venster **Epson Scan 2** en selecteer dan **Automatisch detecteren** of **Aanpassen** om een aangepast documentformaat te maken.

Wanneer u een Draagblad scant door **Automatisch detecteren** te selecteren als instelling voor **Documentformaat**, wordt de afbeelding automatisch gescand door **Papier schuin** voor de instelling **Scheve documenten corrigeren** toe te passen.

Gebruik alleen de Draagblad die voor uw scanner is ontworpen.



Basisbediening scannen

Scannen met een scannerknop

U kunt scannen met de knop op uw scanner.

Opmerking:

- ❑ Zorg ervoor dat de USB-kabel is aangesloten op de scanner en uw computer.

Scannen vanaf de scannerknopfunctie is niet beschikbaar via een draadloze verbinding.

- ❑ Zorg dat Document Capture Pro (Windows) of Document Capture (Mac OS) is geïnstalleerd op de computer en dat de scanner correct op de computer is aangesloten.
- ❑ Met Document Capture Pro (Windows) of Document Capture (Mac OS X) kunt u de taak toewijzen aan een knop op de scanner en de taak uitvoeren door op de knop te drukken.
- ❑ Document Capture Pro biedt geen ondersteuning voor Windows Vista, Windows XP en Windows Server. Gebruik in plaats daarvan Epson Scan 2.

1. Plaats het origineel op de scanner.
2. Druk op de knop .

Opmerking:

*Wanneer u Document Capture Pro (Windows) of Document Capture (Mac OS) gebruikt, start het apparaat de taak die is toegewezen in het venster **Taakinstellingen**.*

Gerelateerde informatie

- ➔ [“Specificaties van originelen en originelen plaatsen” op pagina 28](#)
- ➔ [“Druktoetsen en lampjes” op pagina 12](#)
- ➔ [“Document Capture Pro/Document Capture” op pagina 15](#)
- ➔ [“Een taak instellen \(Scannen, Opslaan en Verzenden\)” op pagina 62](#)
- ➔ [“Epson Scan 2” op pagina 15](#)

Scannen met Document Capture Pro (Windows)

Met deze toepassing kunt u verschillende taken uitvoeren, zoals de afbeelding opslaan op de computer, verzenden via e-mail, afdrukken en uploaden naar een server of een cloudservice. U kunt ook verschillende methoden gebruiken om de documenten te sorteren in afzonderlijke bestanden, zoals het detecteren van barcodes of tekens op de pagina's. U kunt de scaninstellingen voor een taak ook opslaan om de scanbewerkingen te vereenvoudigen.

Raadpleeg de Helpfunctie van Document Capture Pro voor meer informatie over de functies.

Opmerking:

Document Capture Pro biedt geen ondersteuning voor Windows Vista, Windows XP en Windows Server. Gebruik in plaats daarvan Epson Scan 2.

1. Start Document Capture Pro.

- ❑ Windows 10

Klik op de knop Start en selecteer vervolgens **Epson Software > Document Capture Pro**.

Basisbediening scannen

❑ Windows 8.1/Windows 8

Voer de naam van de software in het zoekvenster in en selecteer vervolgens het weergegeven pictogram.

❑ Windows 7

Klik op de knop Start en selecteer vervolgens **Alle programma's > Epson Software > Document Capture Pro**.

Opmerking:

U kunt de scanner die u wilt gebruiken, selecteren in de lijst met scanners.

2. Klik op **Taakinstellingen**.

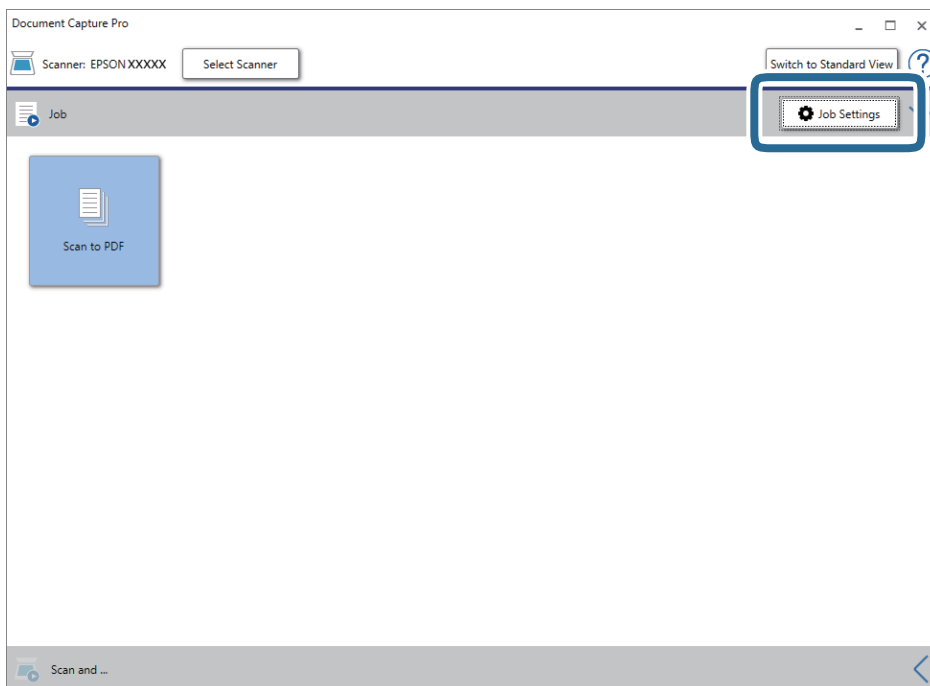

Het venster met de takenlijst wordt weergegeven.

Opmerking:

Er is een vooraf geconfigureerde taak beschikbaar waarmee u gescande afbeeldingen kunt opslaan als pdf-bestand. Als u deze taak gebruikt, slaat u deze stap over en gaat u naar stap 10.

Basisbediening scannen

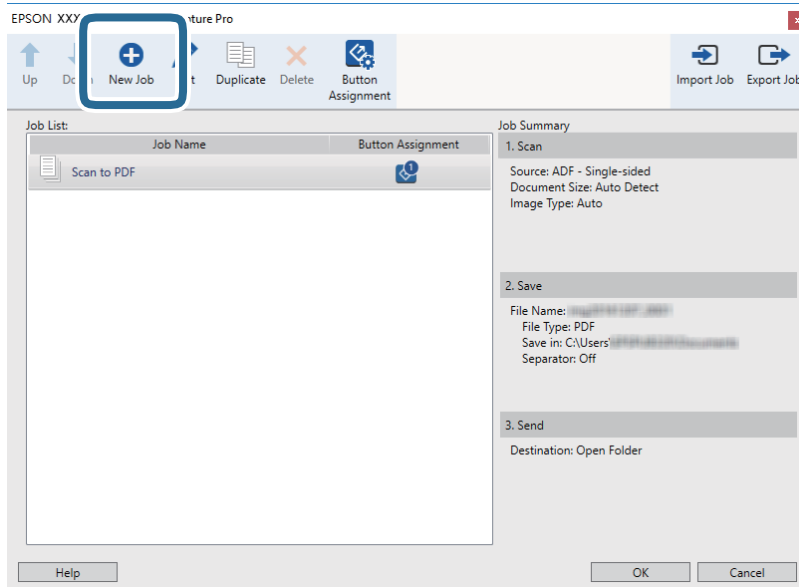
3. Klik op **Nieuw**.

Het scherm **Taakinstellingen** wordt weergegeven.

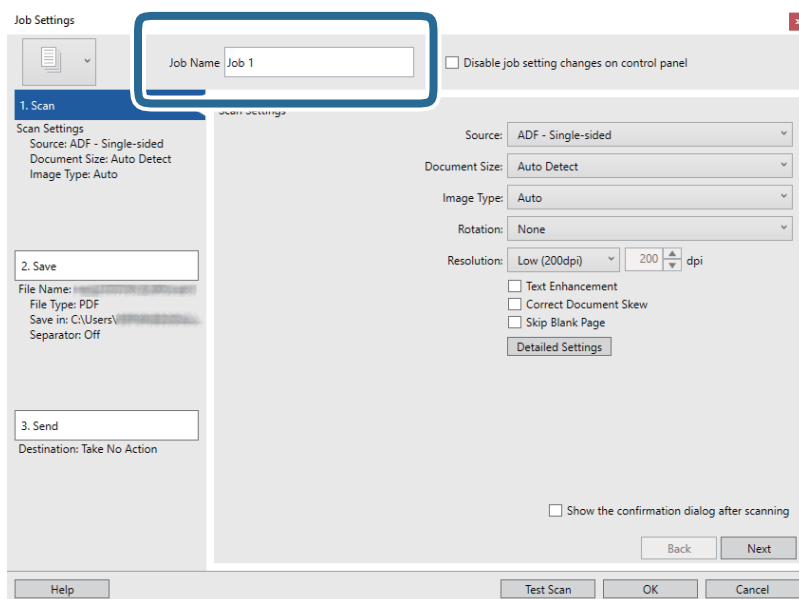
4. Stel de **Naam taak** in.

Basisbediening scannen

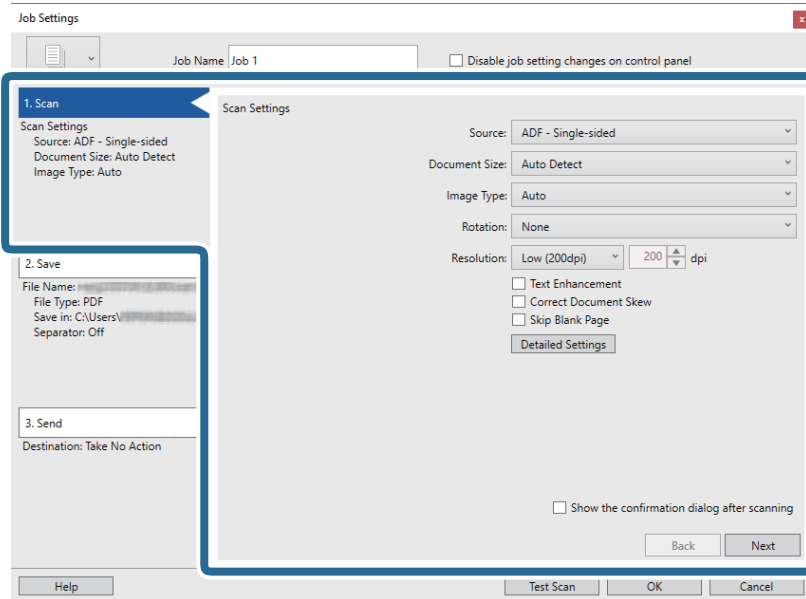
5. Configureer de scaninstellingen op het tabblad **1. Scan**.

- Bron:** selecteer de bron waar het origineel wordt geplaatst.
- Documentformaat:** selecteer de grootte van het origineel dat u hebt geplaatst.
- Beeldtype:** selecteer de kleur die u wilt gebruiken om de gescande afbeelding op te slaan.
- Rotatie:** selecteer de rotatiehoek afhankelijk van het origineel dat u wilt scannen.
- Resolutie:** selecteer de resolutie.

Opmerking:

U kunt de afbeelding aanpassen met de volgende opties.

- Tekst verbeteren:** selecteer deze optie om wazige letters in het origineel helder en scherp te maken.
- Scheefheid document corrigeren:** selecteer de juiste schuinite van het origineel.
- De knop Gedetailleerde instellingen:** selecteer om de functie Epson Scan 2 te gebruiken om gescande afbeeldingen aan te passen.

Basisbediening scannen

6. Klik op **2. Opslaan** en configureer de instellingen voor opslaan.

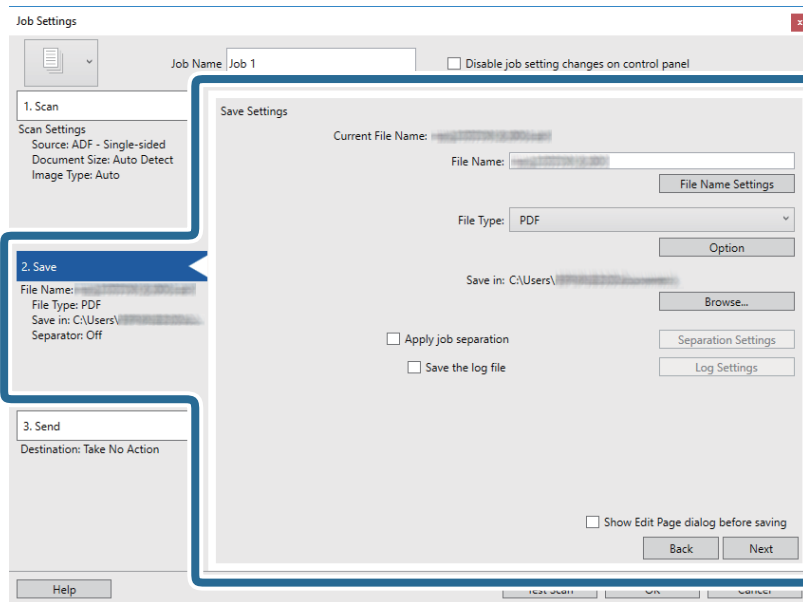

- Bestandsnaam:** controleer de instellingen voor de bestandsnaam. Klik op **Instellingen bestandsnaam** om een tijdstempel of bestandsnummer aan de bestandsnaam toe te voegen.
- Bestandstype:** selecteer de indeling waarin u wilt opslaan uit de lijst. Klik op **Opties** om gedetailleerde instellingen voor het bestand te configureren.
- Bladeren:** selecteer de map waarin de gescande afbeelding moet worden opgeslagen.
- Gebruik taakscheiding:** selecteer deze optie om scheidingsinstellingen te configureren.

7. Klik op **3. Versturen** en selecteer vervolgens de **Bestemming**.

Instellingsitems voor de bestemming worden weergegeven op basis van de bestemming die u hebt geselecteerd. Configureer desgewenst gedetailleerde instellingen. Klik op **Help** voor details over elk item.

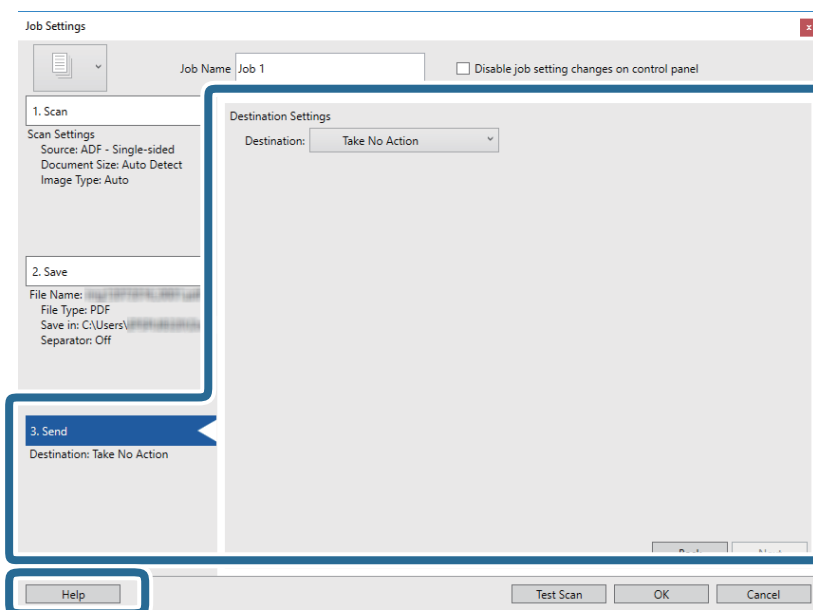

Basisbediening scannen

Opmerking:

- Als u wilt uploaden naar een cloudservice, moet u uw cloud service account vooraf instellen.
- Als u Evernote wilt gebruiken als bestemming, downloadt u de Evernote-toepassing van de website van de Evernote Corporation en installeert u deze voordat u deze functie gebruikt.

8. Klik op **OK** om het scherm **Taakinstellingen** te sluiten.
9. Klik op **OK** om het scherm met de takenlijst te sluiten.
10. Plaats het origineel op de scanner.
11. Klik op het taakpictogram.

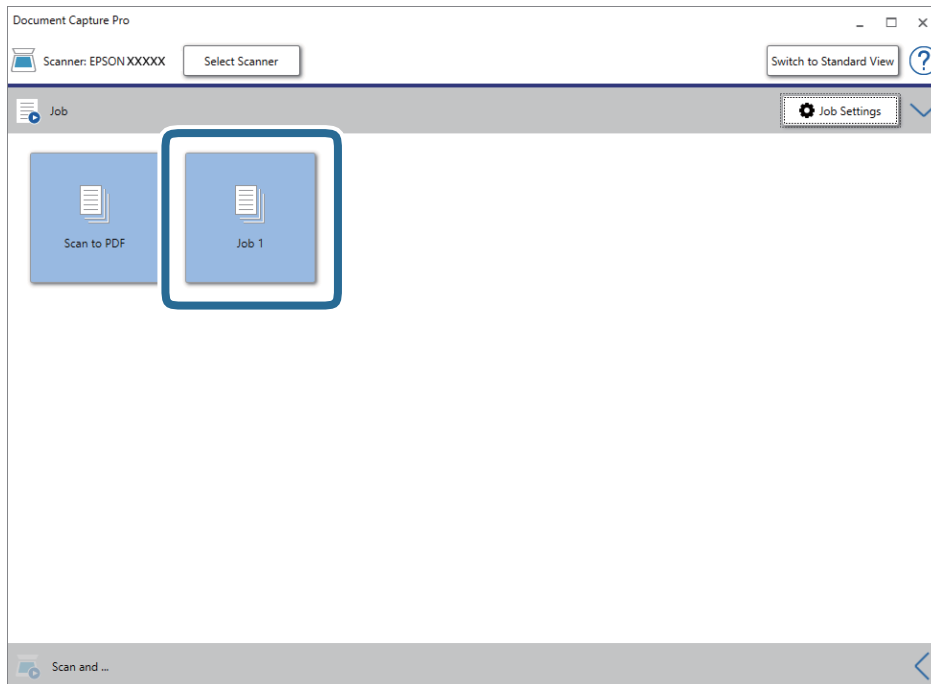

De geselecteerde taak wordt uitgevoerd.

12. Volg de instructies op het scherm.

De gescande afbeelding wordt opgeslagen met de instellingen die u voor de taak hebt geconfigureerd.

Opmerking:

U kunt de originelen scannen en de gescande afbeelding verzenden zonder de taak te gebruiken. Klik op de balk **Scannen en...** op  en klik vervolgens op de bestemming waarnaar u de gescande afbeelding wilt verzenden.

Gerelateerde informatie

- ➔ “Specificaties van originelen en originelen plaatsen” op pagina 28
- ➔ “Document Capture Pro/Document Capture” op pagina 15
- ➔ “Epson Scan 2” op pagina 15

Scannen met Document Capture (Mac OS)

Met deze toepassing kunt u verschillende taken uitvoeren, zoals de afbeelding opslaan op de computer, verzenden via e-mail, afdrukken en uploaden naar een server of een cloudservice. U kunt de scaninstellingen voor een taak ook opslaan om de scanbewerkingen te vereenvoudigen.

Raadpleeg de Helpfunctie van Document Capture voor meer informatie over de functies.

Opmerking:

Gebruik de functie Snelle gebruikerswisseling niet terwijl u de scanner gebruikt.

1. Start Document Capture.

Selecteer **Ga > Toepassingen > Epson Software > Document Capture**.

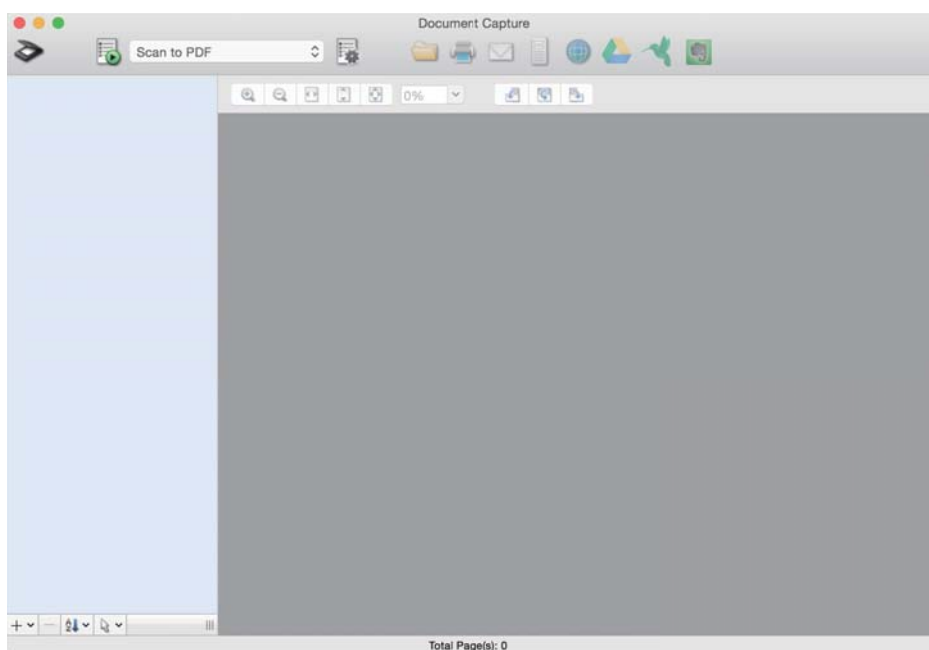

Opmerking:

U kunt de scanner die u wilt gebruiken, selecteren in de lijst met scanners.

Basisbediening scannen

2. Klik op .

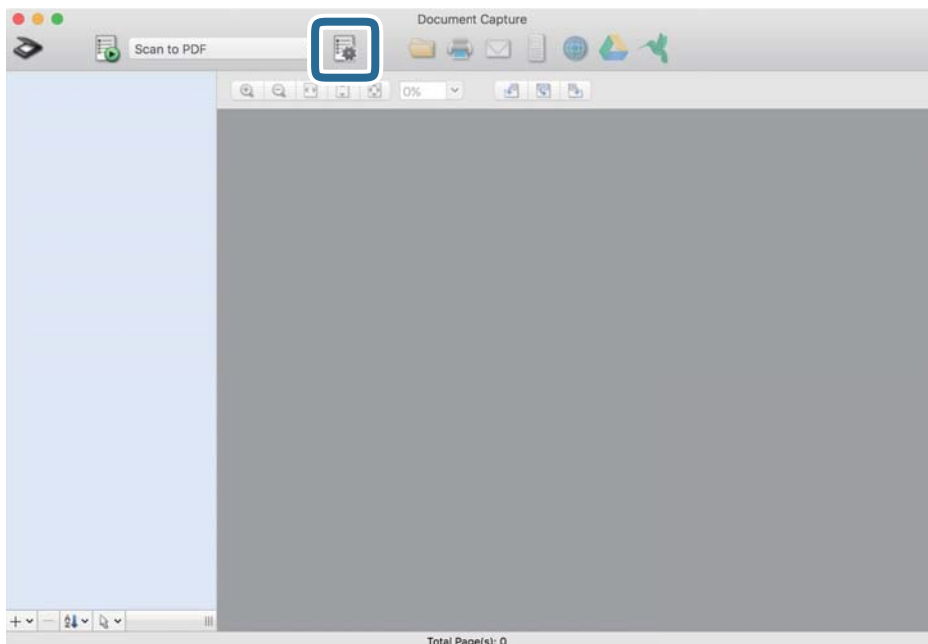

Het scherm **Taaklijst** wordt weergegeven.

Opmerking:

Er is een vooraf geconfigureerde taak beschikbaar waarmee u gescande afbeeldingen kunt opslaan als pdf-bestand. Als u deze taak gebruikt, slaat u deze stap over en gaat u naar stap 10.

3. Klik op het pictogram +.

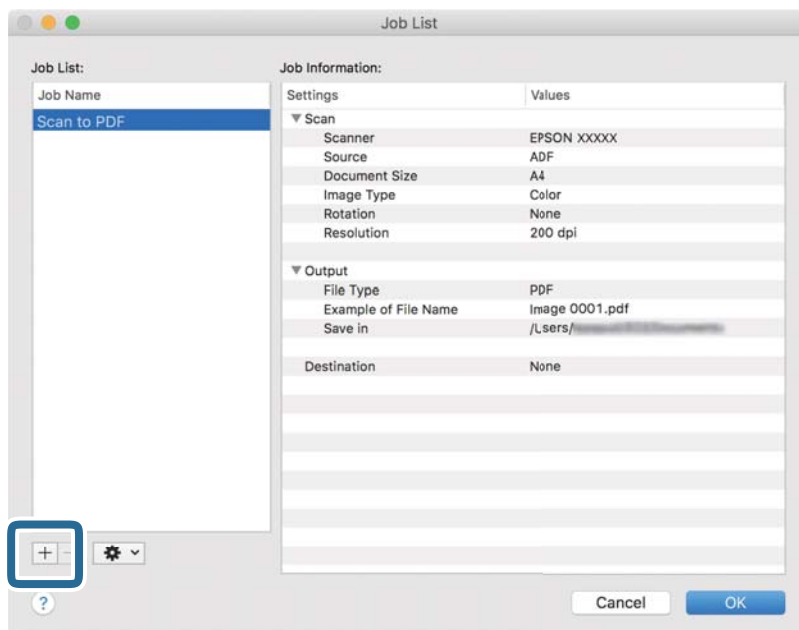

Het venster met de taakinstellingen wordt weergegeven.

Basisbediening scannen

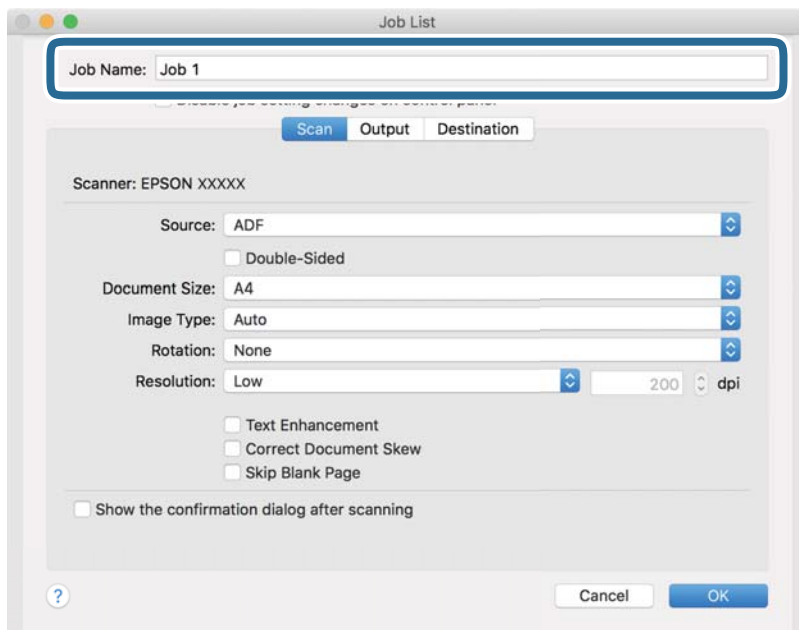
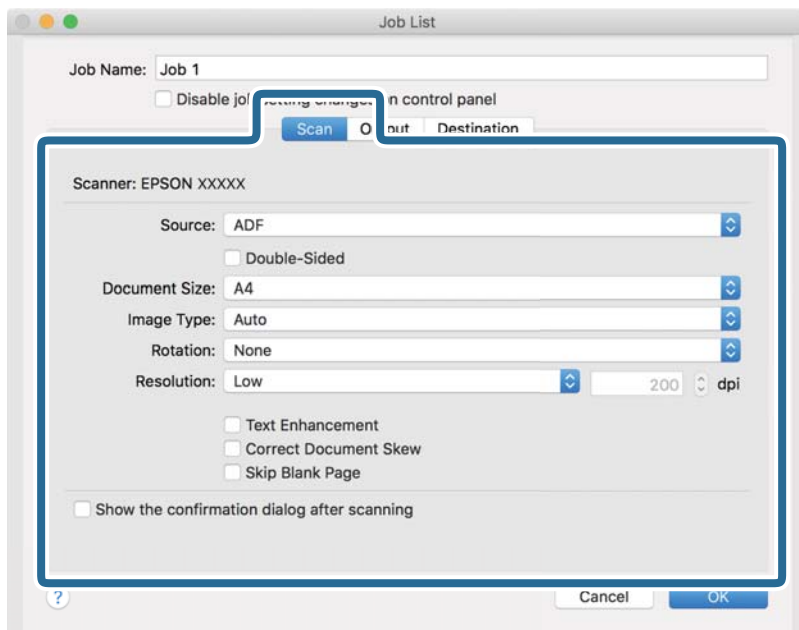
4. Stel de **Naam taak** in.5. Configureer de scaninstellingen op het tabblad **Scan**.

- Bron:** selecteer de bron waar het origineel wordt geplaatst.
- Documentformaat:** selecteer de grootte van het origineel dat u hebt geplaatst.
- Beeldtype:** selecteer de kleur die u wilt gebruiken om de gescande afbeelding op te slaan.
- Rotatie:** selecteer de rotatiehoek afhankelijk van het origineel dat u wilt scannen.
- Resolutie:** selecteer de resolutie.

Basisbediening scannen

Opmerking:

U kunt de afbeelding aanpassen met de volgende opties.

- Tekst verbeteren:** selecteer deze optie om wazige letters in het origineel helder en scherp te maken.
- Scheefheid document corrigeren:** selecteer de juiste schuinite van het origineel.

6. Klik op **Uitvoer** en configureer de instellingen voor de uitvoer.

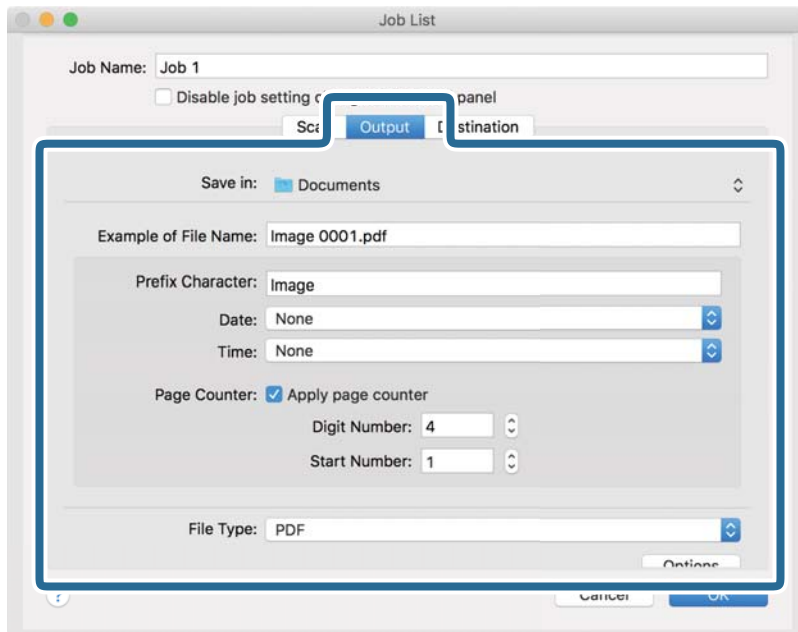

- Opslaan in:** selecteer de map waarin de gescande afbeelding moet worden opgeslagen.
- Voorbeeld bestandsnaam:** hiermee geeft u een voorbeeld van de bestandsnaam weer voor de huidige instellingen.
- Voorvoegselteken:** hiermee stelt u een voorvoegsel in voor de bestandsnaam.
- Datum:** hiermee voegt u de datum toe aan de bestandsnaam.
- Tijd:** hiermee voegt u het tijdstip toe aan de bestandsnaam.
- Paginateller:** hiermee voegt u de paginateller toe aan de bestandsnaam.
- Bestandstype:** selecteer de indeling waarin u wilt opslaan uit de lijst. Klik op **Opties** om gedetailleerde instellingen voor het bestand te configureren.

Basisbediening scannen

7. Klik op **Bestemming** en selecteer de **Bestemming**.

Instellingsitems voor de bestemming worden weergegeven op basis van de bestemming die u hebt geselecteerd. Configureer desgewenst gedetailleerde instellingen. Klik op het pictogram ? (Help) voor details over elk item.

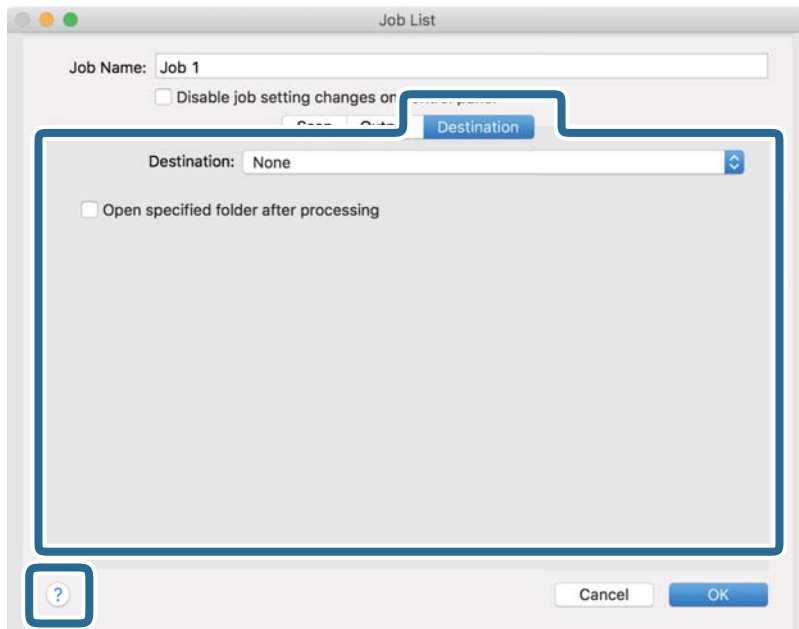
**Opmerking:**

- Als u wilt uploaden naar een cloudservice, moet u uw cloud service account vooraf instellen.
- Als u Evernote wilt gebruiken als bestemming, downloadt u de toepassing Evernote van de website van de Evernote Corporation en installeert u deze voordat u deze functie gebruikt.

8. Klik op **OK** om het scherm met de taakinstellingen te sluiten.
9. Klik op **OK** om het scherm **Taaklijst** te sluiten.
10. Plaats het origineel op de scanner.

Basisbediening scannen

11. Selecteer de taak uit de vervolgkeuzelijst en klik vervolgens op het pictogram .

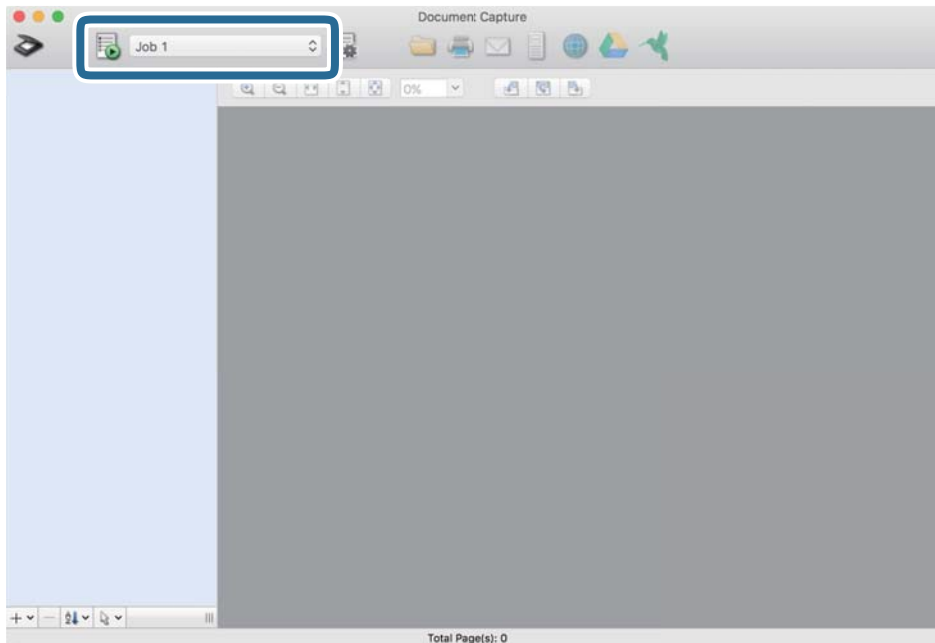

De geselecteerde taak wordt uitgevoerd.

12. Volg de instructies op het scherm.

De gescande afbeelding wordt opgeslagen met de instellingen die u voor de taak hebt geconfigureerd.

Opmerking:

*U kunt de originelen scannen en de gescande afbeelding verzenden zonder de taak te gebruiken. Klik op  en configureer de scaninstellingen. Klik vervolgens op **Scan**. Klik vervolgens op de bestemming waar u de gescande afbeelding naartoe wilt zenden.*

Gerelateerde informatie

- ➔ [“Specificaties van originelen en originelen plaatsen” op pagina 28](#)
- ➔ [“Document Capture Pro/Document Capture” op pagina 15](#)

Scannen met Epson DocumentScan

Opmerking:

Sluit de scanner aan op het smart-apparaat voordat u scant.

1. Plaats het origineel op de scanner.
2. Start Epson DocumentScan.

Basisbediening scannen

3. Tik op **Scannen**.

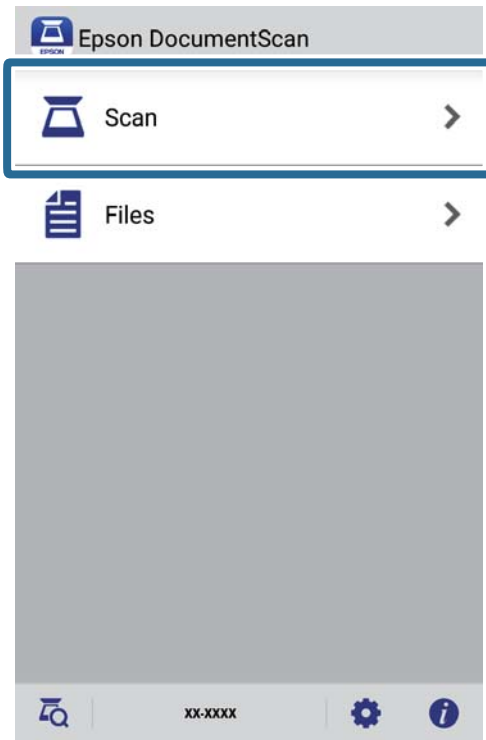

4. Geef de scaninstellingen op.



- Documentformaat:** selecteer de grootte van het origineel dat u hebt geplaatst.
- Afbeeldingstype:** selecteer de kleur voor de gescande afbeelding.
- Resolutie:** selecteer de resolutie.

Basisbediening scannen

- Scanzijde:** selecteer de kant van het origineel dat u wilt scannen.
- Afbeeldingstype:** selecteer de indeling waarin u wilt opslaan uit de lijst.
- Locatie:** selecteer de locatie voor het opslaan van de gescande afbeelding.
- Bestandsnaam:** controleer de instellingen voor de bestandsnaam.

5. Tik op **Scannen**.

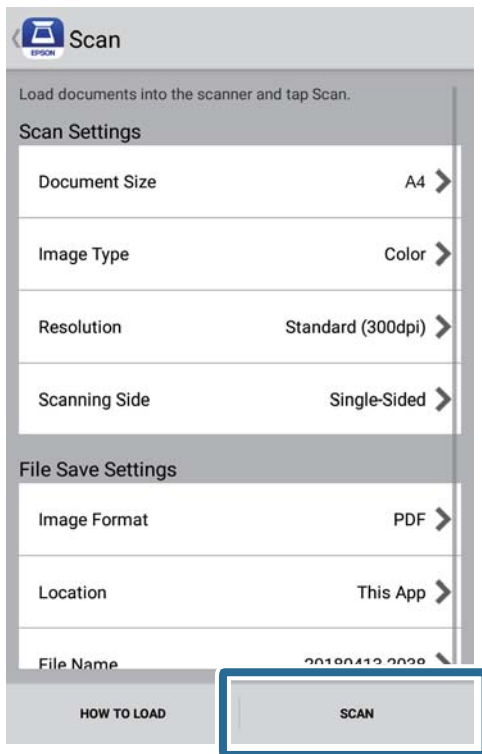

De scantaak wordt gestart.

Basisbediening scannen

- Controleer de gescande afbeelding en tik vervolgens op **Gereed**.

Opmerking:

Om door te gaan met scannen, tikt u op **Meer scannen**.

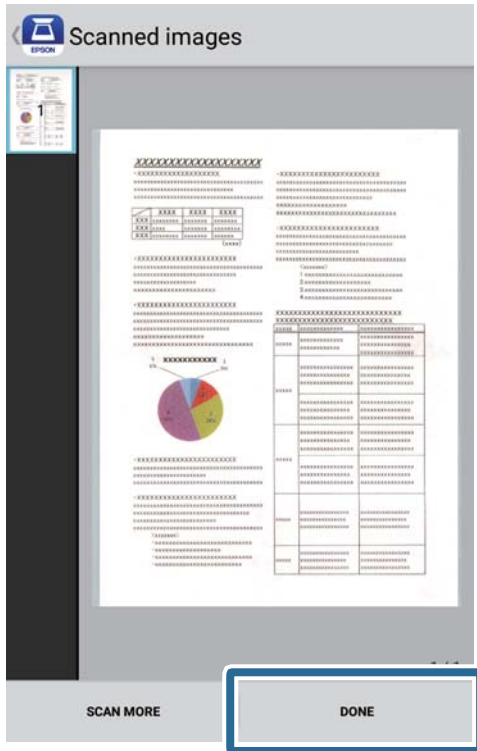

- Tik op **Opslaan**.

Opmerking:

U kunt de afbeeldingen draaien en sorteren door op de pictogrammen onderaan op het scherm te tikken.

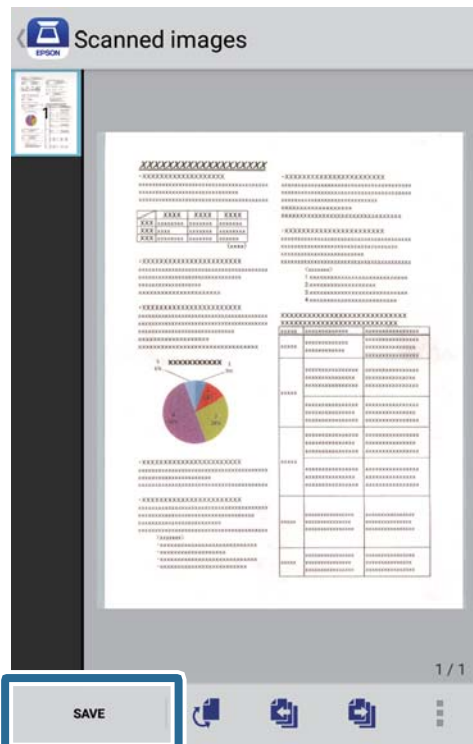

Basisbediening scannen

De gescande afbeelding wordt opgeslagen op uw opslagapparaat.

Geavanceerd scannen

Originelen van gemengde grootte of verschillende soorten originelen doorlopend één voor één scannen (Automatische invoermodus)

U kunt originelen van verschillende grootte of verschillende soorten originelen één voor één scannen met de Automatische invoermodus. In deze modus begint de scanner automatisch te scannen wanneer originelen in de scanner worden geladen. Deze functie is alleen beschikbaar voor Windows.

Opmerking:

Document Capture Pro biedt geen ondersteuning voor Windows Vista, Windows XP en Windows Server. Gebruik in plaats daarvan Epson Scan 2.

1. Start Document Capture Pro.

- Windows 10

Klik op de knop Start en selecteer vervolgens **Epson Software > Document Capture Pro**.

- Windows 8.1/Windows 8

Voer de naam van de software in het zoekvenster in en selecteer vervolgens het weergegeven pictogram.

- Windows 7

Klik op de knop Start en selecteer vervolgens **Alle programma's > Epson Software > Document Capture Pro**.

Opmerking:

U kunt de scanner die u wilt gebruiken, selecteren in de lijst met scanners.

2. Klik op **Scaninstellingen > Gedetailleerde instellingen** in het venster **Scaninstellingen** om het venster Epson Scan 2 te openen.

Geavanceerd scannen

3. Selecteer **Automatische invoermodus** op het tabblad **Hoofdinstellingen**.

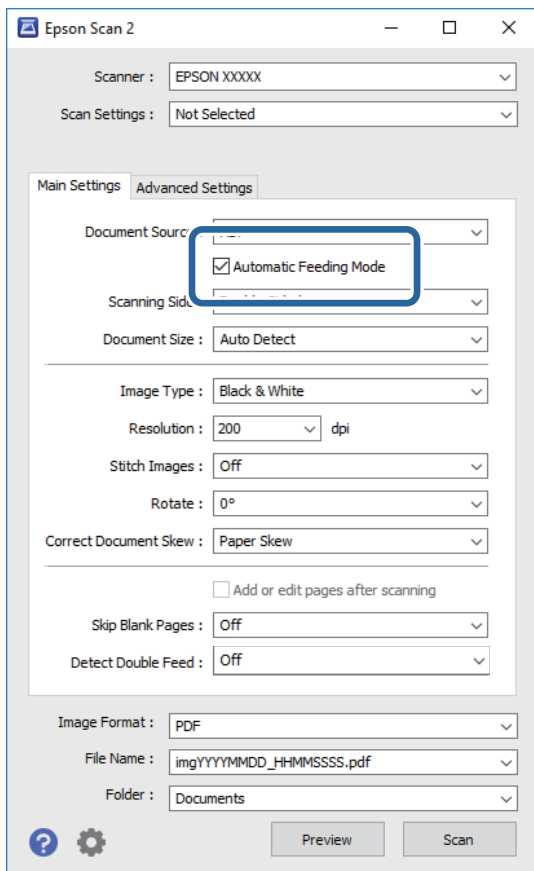

4. Configureer andere instellingen voor scannen in het hoofdvenster van Epson Scan 2.
5. Klik op **Opslaan**.

Automatische invoermodus wordt gestart.

Het lampje  op scanner gaat aan en het venster **Automatische invoermodus** wordt op de computer weergegeven.

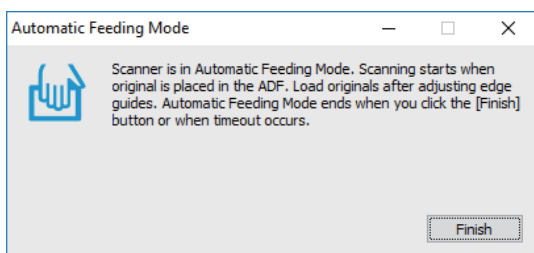

6. Plaats het origineel in de scanner tot het automatisch wordt ingevoerd.
Het scannen wordt automatisch gestart.
7. Nadat het scannen is gestopt, plaatst u het volgende origineel in de scanner.
Herhaal dit proces totdat u alle originelen hebt gescand.

Geavanceerd scannen

8. Nadat u alle originelen hebt gescand, drukt u op de knop  op de scanner om de Automatische invoermodus te sluiten.

Opmerking:

- U kunt de Automatische invoermodus ook sluiten door op **Voltooien** te drukken in het venster **Automatische invoermodus** dat op de computer wordt weergegeven.

- U kunt time-outinstellingen configureren om **Automatische invoermodus** af te sluiten.

Selecteer **Instellingen** in de lijst **Documentbron** om het venster **Instellingen documentbron** te openen. Stel **Time-out automatische invoermodus (minuten)** in het venster in.

De gescande afbeelding wordt in de door u opgegeven map opgeslagen.

Gerelateerde informatie

- ➔ [“Specificaties van originelen en originelen plaatsen” op pagina 28](#)

Tekstdocumenten scannen en converteren naar tekstgegevens (OCR)

Opslaan als een Searchable PDF

U kunt de gescande afbeelding opslaan als een Doorzoekbaar PDF-bestand. Dit is een pdf-bestand waarin zoekbare tekstgegevens zijn ingebed.

Opmerking:

- Tekst in het origineel wordt herkend met Optical Character Recognition (OCR, optische tekenherkenning) en in de gescande afbeelding ingebed.*
- Deze functie is alleen beschikbaar wanneer de OCR-component van EPSON Scan (Windows) of de OCR-component van Epson Scan 2 (Mac OS) is geïnstalleerd.*
- Document Capture Pro biedt geen ondersteuning voor Windows Vista, Windows XP en Windows Server. Gebruik in plaats daarvan Epson Scan 2.*

1. Plaats het origineel op de scanner.
2. Start Document Capture Pro.

Geavanceerd scannen

- Klik op  op de balk **Scannen en...** om het bestemmings scherm weer te geven.
Sla deze stap over als u het bestemmings scherm al hebt weergegeven.

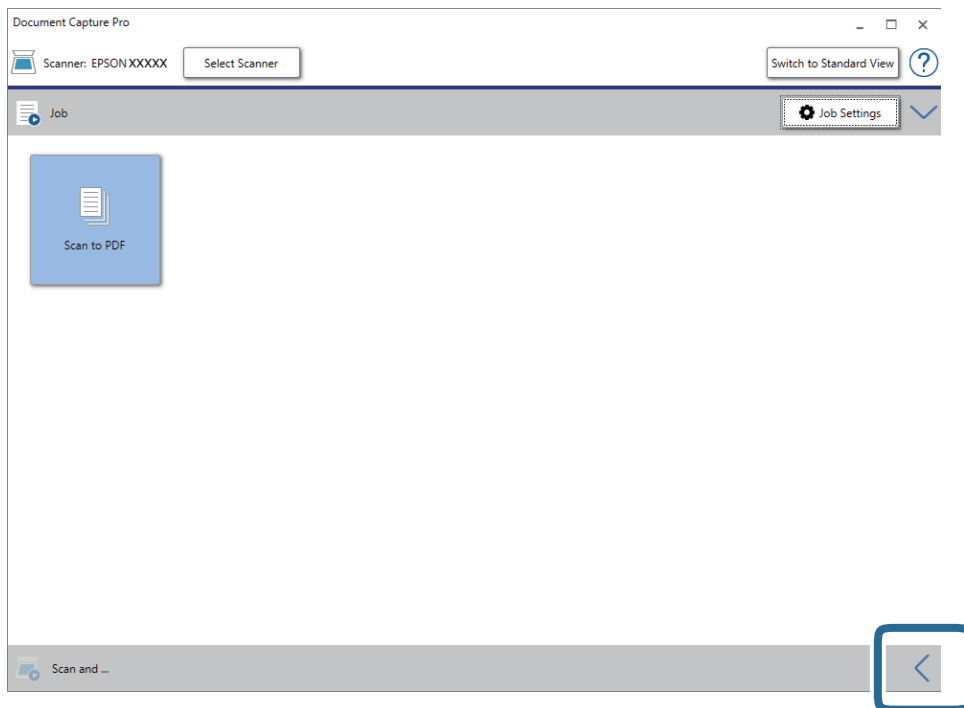

- Klik op **Scaninstellingen** om het scherm **Scaninstellingen** weer te geven.

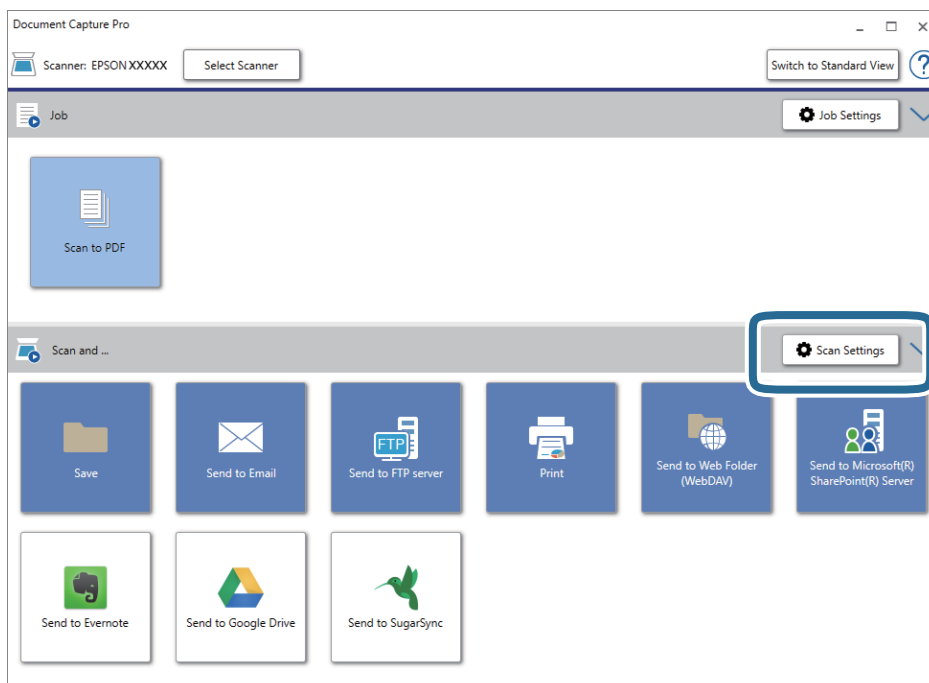

- Geef de scaninstellingen op en klik vervolgens op **OK**.

Geavanceerd scannen

6. Klik op een van de bestemmingspictogrammen.

De scantaak wordt gestart. Na het scannen wordt het scherm **Opslaginstellingen** of het scherm **Overdrachtinstellingen** weergegeven.

7. Selecteer de PDF in de lijst **Bestandstype**.

8. Klik op **Opties** om het venster met de optionele instellingen weer te geven.

9. Selecteer **Doorzoekbaar PDF-bestand maken**.

10. Configureer andere instellingen in het venster **Opslaginstellingen** of het venster **Overdrachtinstellingen** en klik vervolgens op **OK**.

De gescande afbeelding wordt opgeslagen als een doorzoekbare PDF.

Gerelateerde informatie

- ➔ [“Specificaties van originelen en originelen plaatsen” op pagina 28](#)
- ➔ [“Tekenen wordt niet goed herkend” op pagina 84](#)
- ➔ [“Epson Scan 2” op pagina 15](#)

Opslaan als bestand in Office-indeling (alleen voor Windows)

Met Document Capture Pro kunt u gescande afbeeldingen opslaan in een bestand met een Microsoft® Office-indeling.

U kunt de volgende indelingen selecteren.

- Microsoft® Word (.docx)
- Microsoft® Excel® (.xlsx)
- Microsoft® PowerPoint® (.pptx)

Opmerking:

- Document Capture Pro biedt geen ondersteuning voor Windows Vista, Windows XP en Windows Server.*
- Deze functie is alleen beschikbaar wanneer de OCR-component van EPSON Scan is geïnstalleerd.*

1. Plaats het origineel op de scanner.
2. Start Document Capture Pro.

Geavanceerd scannen

3. Klik op  op de balk **Scannen en...** om het bestemmings scherm weer te geven.
Als u het bestemmings scherm al hebt weergegeven, slaat u deze procedure over.

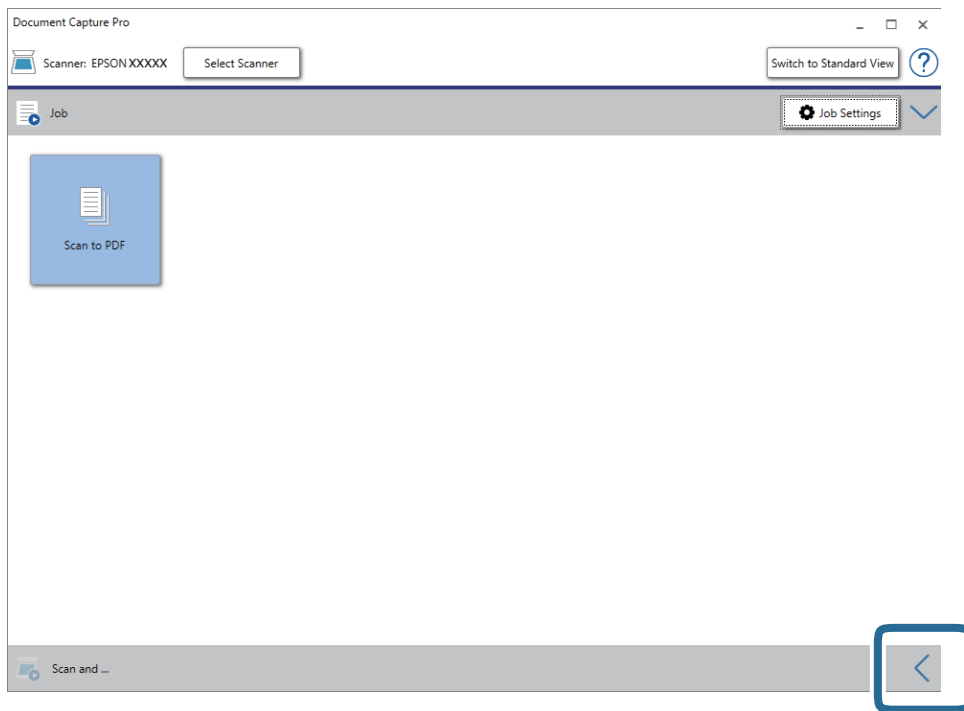

4. Klik op **Scaninstellingen** om het scherm **Scaninstellingen** weer te geven.

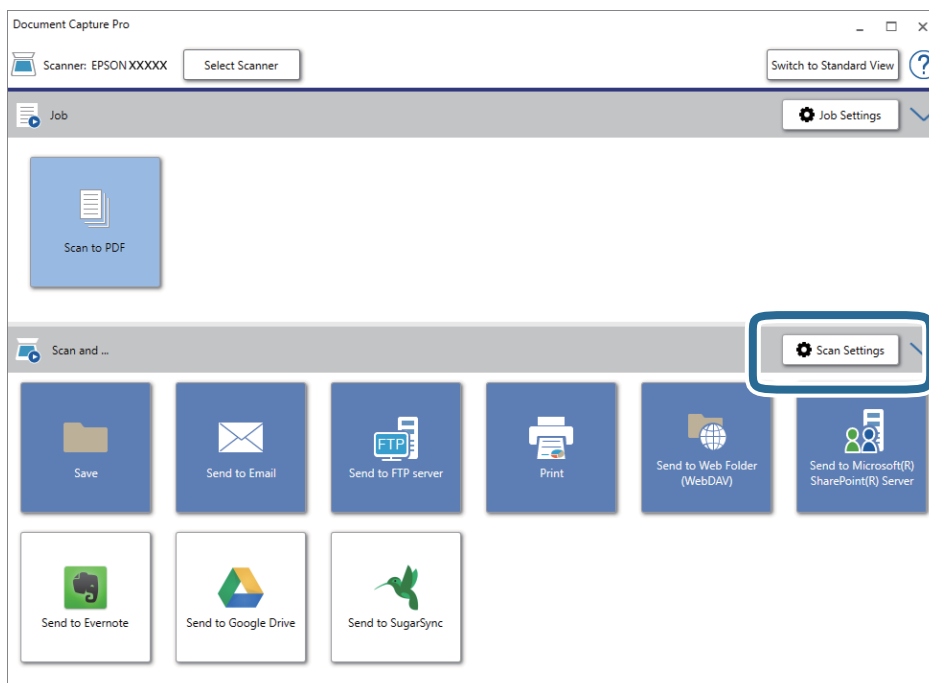

5. Geef de scaninstellingen op en klik vervolgens op **OK**.

Geavanceerd scannen

6. Klik op een van de bestemmingspictogrammen.
De scantaak wordt gestart. Na het scannen wordt het scherm **Opslaginstellingen** of het scherm **Overdrachtinstellingen** weergegeven.
7. Selecteer de gewenste Office-indeling voor het bestand dat u wilt opslaan in de lijst **Bestandstype**.
8. Klik op **Opties** om het venster met de optionele instellingen weer te geven.
9. Programmeer de instellingen voor elk item in het venster en klik vervolgens op **OK**.
10. Configureer andere instellingen in het venster **Opslaginstellingen** of het venster **Overdrachtinstellingen** en klik vervolgens op **OK**.
De gescande afbeelding wordt opgeslagen als bestand met Office-indeling.

Gerelateerde informatie

- ➔ [“Scannen met Document Capture Pro \(Windows\)”](#) op pagina 40
- ➔ [“Specificaties van originelen en originelen plaatsen”](#) op pagina 28

Een taak instellen (Scannen, Opslaan en Verzenden)

Wanneer de volgende bewerkingen op volgorde worden uitgevoerd, worden ze een taak genoemd: **1. Scan > 2. Opslaan > 3. Versturen**.

Als u een reeks bewerkingen vooraf als taak registreert met Document Capture Pro (Windows) of Document Capture (Mac OS), kunt u alle bewerkingen eenvoudig uitvoeren door de taak te selecteren.

Opmerking:

Document Capture Pro biedt geen ondersteuning voor Windows Vista, Windows XP en Windows Server.

Een taak maken en registreren (Windows)

In dit gedeelte leest u hoe u een taak instelt in Document Capture Pro. Raadpleeg de Helpfunctie van Document Capture Pro voor meer informatie over de functies.

1. Start Document Capture Pro.
2. Klik op **Taakinstellingen** in het bovenste scherm.
De **Taaklijst** wordt weergegeven.
3. Klik op **Nieuw**.
Het scherm **Taakinstellingen** wordt weergegeven.
4. Configureer de taakinstellingen in het scherm **Taakinstellingen**.
 - Naam taak:** voer de naam in van de taak die u wilt registreren.
 - Scan-instellingen:** configureer scaninstellingen zoals het formaat van de originelen of de resolutie.

Geavanceerd scannen

- Opslaginstellingen:** stel de bestemming voor opslaan, de instelling voor opslaan, de naamgevingsregels voor de bestanden, enz. in. Doorlopend gescande afbeeldingen kunt u automatisch sorteren en opslaan door scheidingsmethoden te gebruiken, zoals blanco vellen tussen de originelen of streepjescodes op de originelen.
 - Bestemmingsinstellingen:** selecteer de bestemming voor de gescande afbeeldingen. U kunt deze per e-mail verzenden of ze doorsturen naar een FTP-server of een webserver.
5. Klik op **OK** om terug te keren naar het scherm **Taaklijst**.
De taak die u hebt gemaakt, wordt geregistreerd in de **Taaklijst**.
 6. Klik op **OK** om terug te keren naar het bovenste scherm.

Een taak maken en registreren (Mac OS)

In dit gedeelte leest u hoe u een taak instelt in Document Capture. Raadpleeg de Helpfunctie van Document Capture voor meer informatie over de functies.

1. Start Document Capture.
2. Klik op het pictogram  in het hoofdvenster.
Het venster **Taaklijst** wordt weergegeven.
3. Klik op het pictogram +.
Het venster **Taakinstellingen** wordt weergegeven.
4. Configureer de taakinstellingen in het venster **Taakinstellingen**.
 - Naam taak:** voer de naam in van de taak die u wilt registreren.
 - Scan:** configureer scaninstellingen zoals het formaat van de originelen of de resolutie.
 - Uitvoer:** stel de bestemming voor opslaan, de instelling voor opslaan, de naamgevingsregels voor de bestanden, enz. in.
 - Bestemming:** selecteer de bestemming voor de gescande afbeeldingen. U kunt deze per e-mail verzenden of ze doorsturen naar een FTP-server of een webserver.
5. Klik op **OK** om terug te keren naar het venster **Taaklijst**.
De taak die u hebt gemaakt, wordt geregistreerd in de **Taaklijst**.
6. Klik op **OK** om terug te keren naar het hoofdvenster.

Een taak uitvoeren vanaf het bedieningspaneel (knoptoewijzing)

Door vooraf een taak aan het bedieningspaneel van de scanner toe te wijzen Document Capture Pro (Windows) of Document Capture (Mac OS), kunt u taken uitvoeren vanaf het bedieningspaneel.

Opmerking:

Document Capture Pro biedt geen ondersteuning voor Windows Vista, Windows XP en Windows Server.

Een taak toewijzen aan het bedieningspaneel (Windows)

In dit gedeelte leest u hoe u een taak toewijst aan het bedieningspaneel van de scanner in Document Capture Pro. Raadpleeg de Helpfunctie van Document Capture Pro voor meer informatie over de functies.



1. Start Document Capture Pro.
2. Klik op **Taakinstellingen** in het bovenste scherm
De **Taaklijst** wordt weergegeven.
3. Klik op **Gebeurtenisinstellingen**.
Het scherm **Gebeurtenisinstellingen** wordt weergegeven.
4. Selecteer de taak die u vanaf het bedieningspaneel wilt uitvoeren uit het vervolgkeuzemenu.
5. Klik op **OK** om terug te keren naar het scherm **Taaklijst**.
De taak wordt aan de het bedieningspaneel van de scanner toegewezen.
6. Klik op **OK** om terug te keren naar het bovenste scherm.

Gerelateerde informatie

- ➔ [“Druktoetsen en lampjes” op pagina 12](#)
- ➔ [“Scannen met een scannerknop” op pagina 40](#)

Een taak toewijzen aan het bedieningspaneel (Mac OS)

In dit gedeelte leest u hoe u een taak toewijst aan het bedieningspaneel van de scanner in Document Capture. Raadpleeg de Helpfunctie van Document Capture voor meer informatie over de functies.

1. Start Document Capture.
2. Klik op het pictogram  in het hoofdvenster.
Het venster **Taaklijst** wordt weergegeven.
3. Klik op het pictogram  en selecteer **Gebeurtenisinstellingen**.
4. Selecteer de taak die u vanaf het bedieningspaneel wilt uitvoeren uit het vervolgkeuzemenu.
5. Klik op **OK** om terug te keren naar het venster **Taaklijst**.
De taak wordt aan de het bedieningspaneel van de scanner toegewezen.
6. Klik op **OK** om terug te keren naar het hoofdvenster.

Gerelateerde informatie

- ➔ [“Druktoetsen en lampjes” op pagina 12](#)
- ➔ [“Scannen met een scannerknop” op pagina 40](#)

Scheidingsfunctie (alleen voor Windows)

U kunt de scheidingsfunctie gebruiken wanneer u Document Capture Pro gebruikt.

Als u streepjescode- of tekst-informatie invoert, kunt u ingewikkelde documenten automatisch identificeren en scheiden of sorteren met de streepjescode-informatie in het document, of door blanco pagina's in te voegen in een document.

Wanneer u meerdere documenten scant en scheidingsinformatie of een opgegeven aantal pagina's gebruikt om het document in meerdere bestanden te scheiden, kan elk afzonderlijk bestand in een specifieke map worden opgeslagen.

U kunt bijvoorbeeld de volgende scheidingsinstellingen configureren.

Opmerking:

Document Capture Pro biedt geen ondersteuning voor Windows Vista, Windows XP en Windows Server.

Scheid de gegevens elke drie pagina's en sla op als pdf-bestanden met meerdere pagina's (vaste pagina's)



Voer streepjescode-informatie in en sla op als pdf-bestanden met meerdere pagina's



Geavanceerd scannen

Voer streepjescode-informatie in en scheid naar mappen

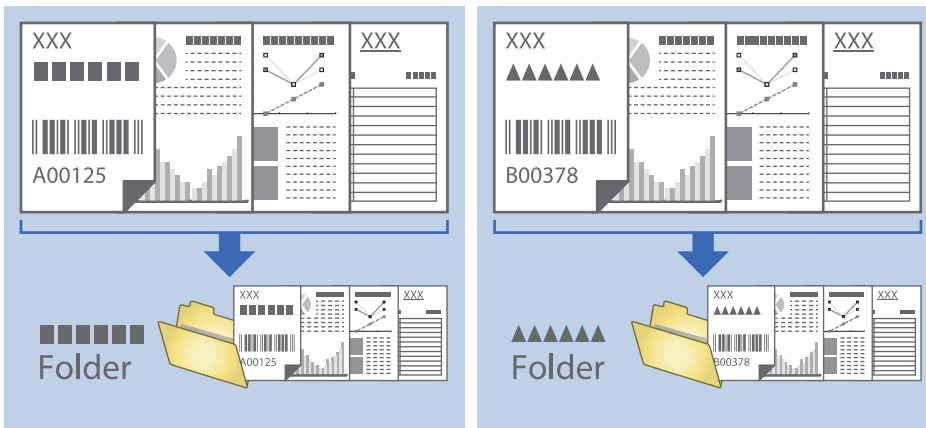

Sorteren en opslaan van gescande afbeeldingen in een aparte map

Met Document Capture Pro kunt u gescande afbeeldingen automatisch sorteren en opslaan naar een aparte map.

Voor het sorteren van gescande afbeeldingen kunt u verschillende methoden gebruiken, zoals blanco vellen tussen de originelen of streepjescodes op de originelen.

1. Bereid de originelen voor met de indicatoren, zoals blanco pagina's tussen de pagina's waar u de gescande afbeeldingen wilt scheiden.
2. Start Document Capture Pro.
3. Klik op **Taakinstellingen**.

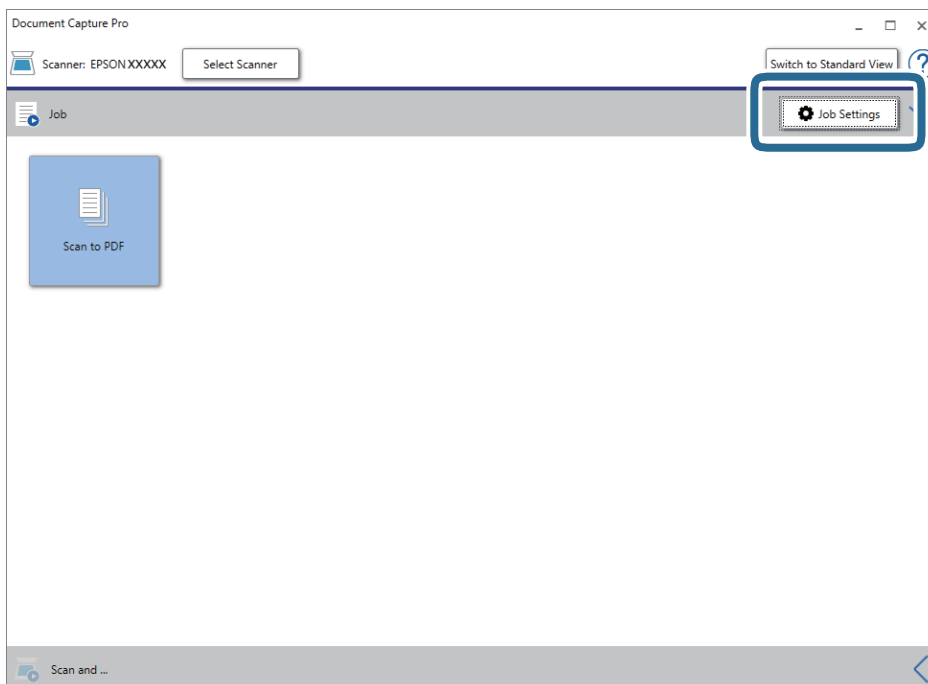

Geavanceerd scannen

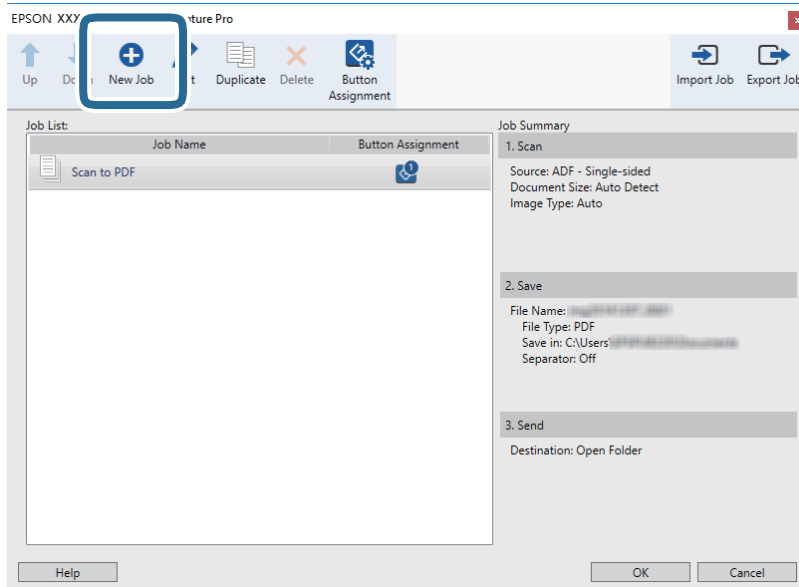
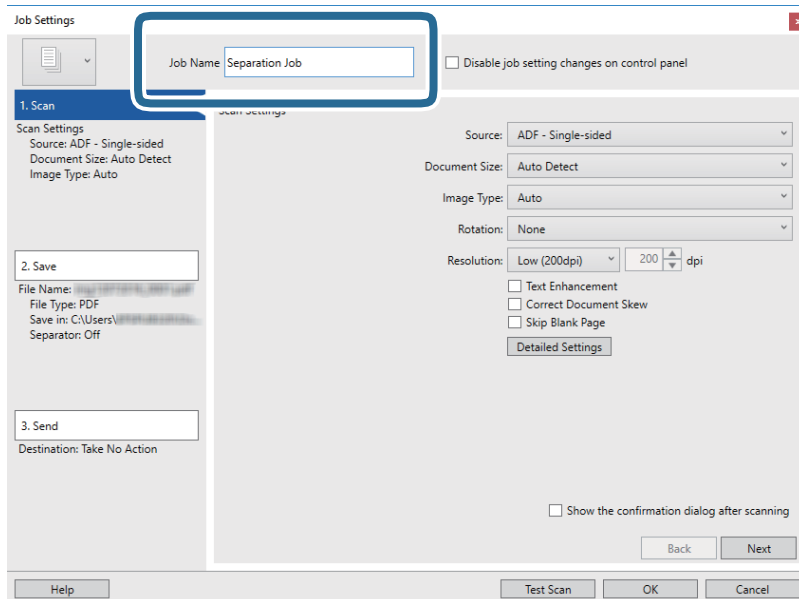
4. Klik op **Nieuw**.5. Stel de **Naam taak** in.

Geavanceerd scannen

6. Configureer de scaninstellingen op het tabblad **1. Scan**.

U kunt het origineel doorlopend scannen met **Automatische invoermodus**. Klik op **Gedetailleerde instellingen** en selecteer **Automatische invoermodus**.

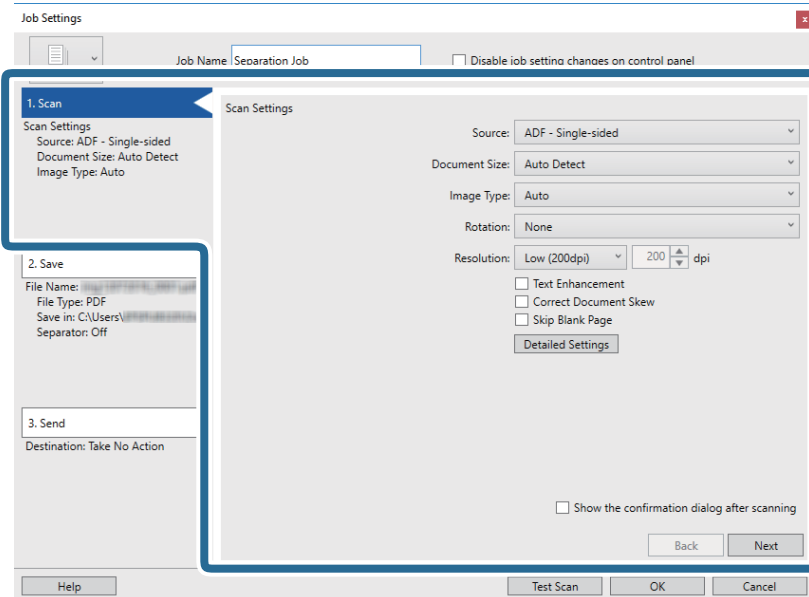

7. Klik op **2. Opslaan**, configureer de instellingen voor opslaan en selecteer vervolgens **Gebruik taakscheiding**.

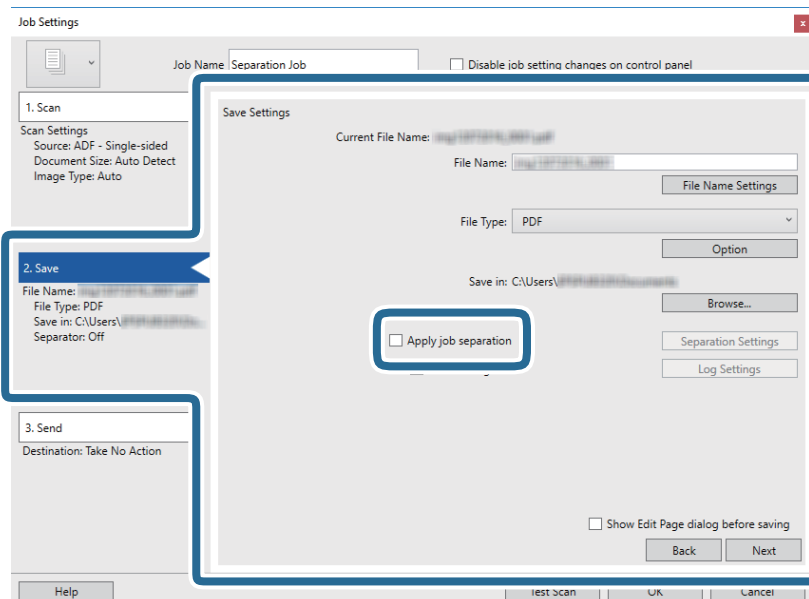

Geavanceerd scannen

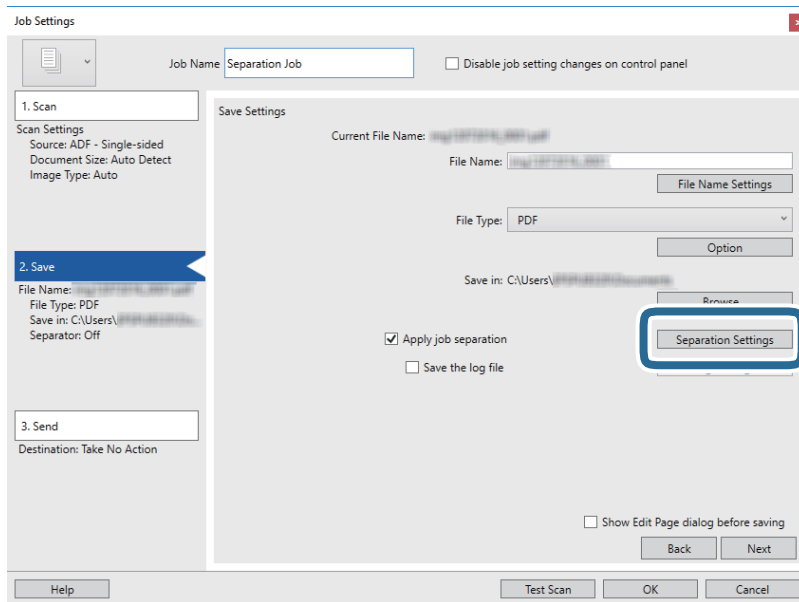
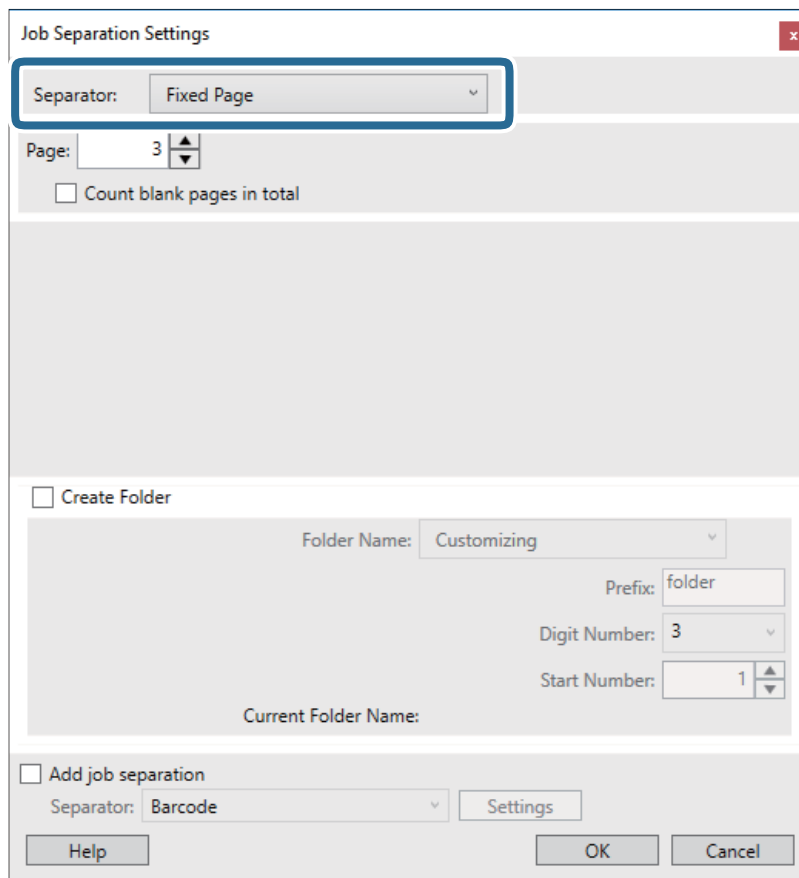
8. Klik op **Instellingen scheiding**.9. Selecteer **Scheiding** in het scherm **Instellingen taakscheiding**.

- Vastgestelde pagina:** selecteer deze optie om op de aangeven pagina te scheiden en op te delen in bestanden.
- Blanco pagina:** selecteer deze optie om te scheiden door blanco pagina's te detecteren.

Geavanceerd scannen

- Streepjescode:** selecteer deze optie om te scheiden door op streepjescodes te detecteren.
- OCR:** selecteer deze optie om tekens te detecteren met OCR (optische tekenherkenning) en op basis hiervan te scheiden.
- Patch Code:** selecteer deze optie om te scheiden door de **Patch Code** te detecteren.

10. Configureer gedetailleerde instellingen voor scheiden en klik vervolgens op **OK**.

De instellingen voor scheiden variëren afhankelijk van de **Scheiding** die u hebt geselecteerd. Klik voor details over de instellingen voor scheiden op **Help** in het scherm en zie de help voor Document Capture Pro.

11. Klik op **3. Versturen** en selecteer vervolgens de **Bestemming**.

Instellingsitems voor de bestemming worden weergegeven op basis van de bestemming die u hebt geselecteerd. Configureer desgewenst gedetailleerde instellingen. Klik op **Help** voor details over elk item.

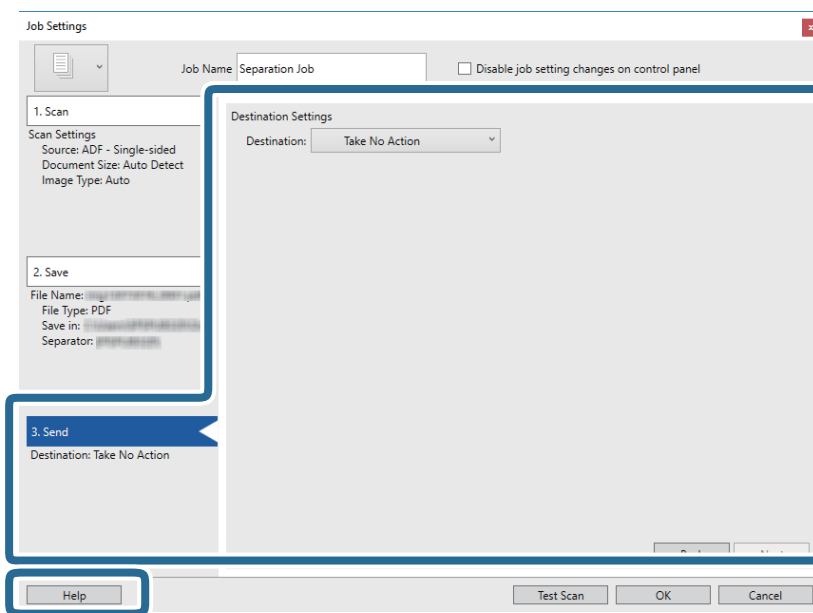

12. Klik op **OK** om het scherm **Taakinstellingen** te sluiten.

13. Klik op **OK** om het scherm met de takenlijst te sluiten.

De scheidingstaak is gemaakt.

14. Plaats het origineel op de scanner.

Geavanceerd scannen

15. Klik op het taakpictogram.

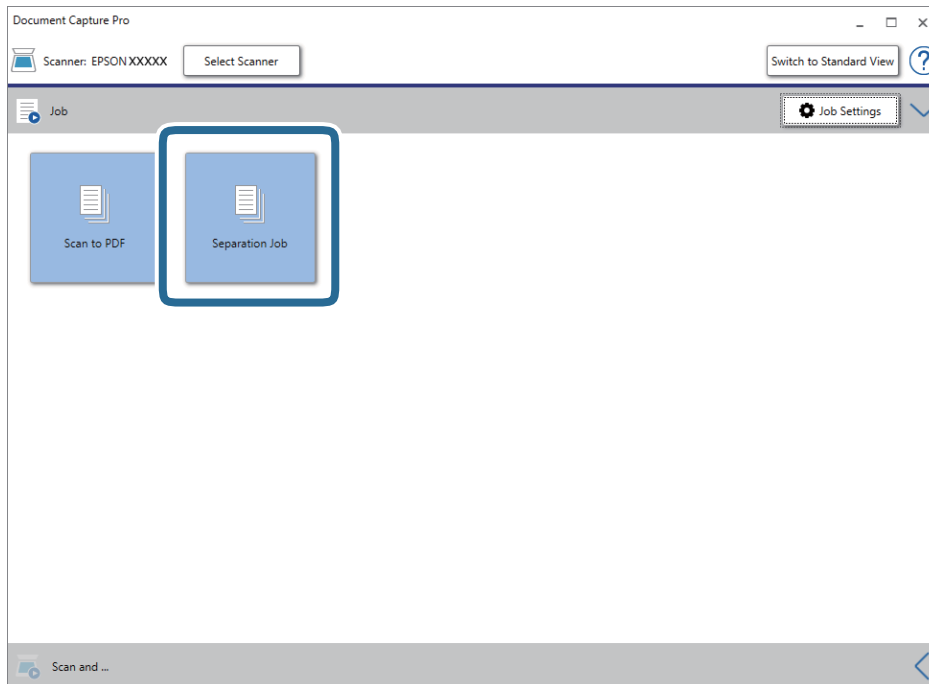

De scheidingstaak wordt uitgevoerd.

16. Volg de instructies op het scherm.

De gescande afbeelding wordt gescheiden en opgeslagen met de instellingen die u voor de taak hebt geconfigureerd.

Gerelateerde informatie

- ➔ [“Scannen met Document Capture Pro \(Windows\)”](#) op pagina 40
- ➔ [“Specificaties van originelen en originelen plaatsen”](#) op pagina 28

Onderhoud

De buitenzijde van de scanner schoonmaken

Veeg met een droge doek of een vochtige doek met een mild reinigingsmiddel en water eventuele vlekken van de behuizing.

**Belangrijk:**

- Maak de scanner nooit schoon met alcohol, verdunner of bijtende oplosmiddelen. Er kan vervorming of kleurverandering optreden.*
- Zorg ervoor dat er geen water in het apparaat komt. Hierdoor kan een storing optreden.*
- Verwijder nooit de behuizing van de scanner.*

1. Gebruik de schakelaar  om de scanner uit te schakelen.
2. Koppel de USB-kabel los.
3. Maak de behuizing schoon met water met een mild schoonmaakmiddel.
Veeg het LCD-scherm af met een zachte, droge doek.

De binnenzijde van de scanner schoonmaken

Nadat u de scanner een tijdje hebt gebruikt, kunnen papierstof en stof uit de omgeving op de roller of het glas in de scanner problemen veroorzaken bij de papierinvoer of kwaliteitsproblemen opleveren bij de gescande afbeeldingen. Reinig in dat geval de binnenkant van de scanner met het reinigingsvel dat exclusief is voor uw product.

**Belangrijk:**

- Gebruik alleen het reinigingsvel dat bij uw product is geleverd, anders kunnen de scannercomponenten worden beschadigd.*
- Maak de scanner nooit schoon met alcohol, verdunner of bijtende oplosmiddelen. Er kan vervorming of kleurverandering optreden.*
- Spuit nooit vloeistof of smeermiddel op de scanner. Schade aan de apparatuur of onderdelen kan leiden tot ongewone bewerkingen.*
- Verwijder nooit de behuizing van de scanner.*

1. Controleer of het product is ingeschakeld.

Onderhoud

- Laad het reinigingsvel in het product.

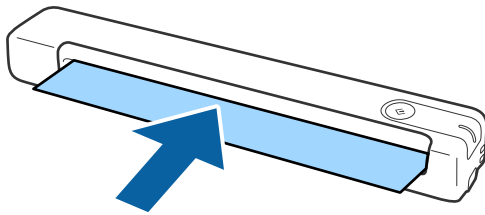

- Start Epson Scan 2 Utility.

- Windows 10

Klik op de knop Start en selecteer vervolgens **Alle apps > EPSON > Epson Scan 2 > Epson Scan 2 Utility**.

- Windows 8.1/Windows 8/Windows Server 2012 R2/Windows Server 2012

Schermbord **Start > Apps > Epson > Epson Scan 2 Utility**.

- Windows 7/Windows Vista/Windows XP/Windows Server 2008 R2/Windows Server 2008/Windows Server 2003 R2/Windows Server 2003

Klik op de knop Start en selecteer vervolgens **Alle programma's (of Programma's) > EPSON > Epson Scan 2 > Epson Scan 2 Utility**.

- Mac OS X

Selecteer **Ga > Toepassingen > EPSON Software > Epson Scan 2 Utility**.

- Klik op het tabblad **Onderhoud**.

- Klik op de knop **Reiniging**.

Het reinigen wordt gestart. Wacht ongeveer 30 seconden.

Het reinigingsvel wordt automatisch uitgeworpen wanneer het reinigen is voltooid.

Herhaal deze procedure als de scanner niet wordt gereinigd bij de eerste poging.

Opmerking:

- Als er nog steeds vuil achterblijft, kunt u het reinigingsvel (nat) gebruiken dat in de Epson Store als onderhoudsvel verkrijgbaar is. Verwijder het reinigingsvel (nat) uit het etui, vouw het open en volg dan dezelfde stappen zoals bij het reinigen van het product met het reinigingsvel. Het reinigingsvel (nat) kan slechts eenmaal worden gebruikt. Als u het product niet kunt reinigen met het reinigingsvel (nat), neemt u contact op met uw Epson-leverancier. Demonteer uw product niet. De uiterste gebruiksdatum voor het reinigingsvel (nat) is ongeveer drie jaar vanaf de productiedatum die op de verpakking is gedrukt.
- Het reinigingsvel, reinigingsvel (nat) en kalibratievel zijn in de dichtbijzijnde Epson-winkel verkrijgbaar als onderhoudsvel.
- Het reinigingsvel kan meer dan eenmaal worden gebruikt. Als deze echter zijn effect begint te verliezen, koopt u een nieuw reinigingsvel.
- De reiniging start niet als de batterijen van het product bijna op zijn.

Gerelateerde informatie

- ➔ [“Codes onderhoudsvellen” op pagina 17](#)

Scanneraanpassing met het kalibratievel

U kunt de kwaliteit van de gescande afbeelding aanpassen met het kalibratievel dat bij uw product is geleverd.

Voer de kalibratie uit in de volgende situaties.

- De resultaten zijn wazig
- De kleuren verschillen van het origineel
- De densiteit verschilt van het origineel
- Er verschijnen verticale lijnen in de resultaten

1. Controleer of het product is ingeschakeld.
2. Laad het kalibratievel in het product.

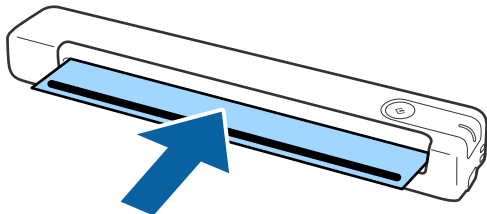

Opmerking:

Voordat u het kalibratievel in de scanner laadt, moet u controleren of er geen stof of vuil op het kalibratievel zit.

3. Start Epson Scan 2 Utility.

- Windows 10

Klik op de knop Start en selecteer vervolgens **Alle apps > EPSON > Epson Scan 2 > Epson Scan 2 Utility**.

- Windows 8.1/Windows 8/Windows Server 2012 R2/Windows Server 2012

Scherf **Start > Apps > Epson > Epson Scan 2 Utility**.

- Windows 7/Windows Vista/Windows XP/Windows Server 2008 R2/Windows Server 2008/Windows Server 2003 R2/Windows Server 2003

Klik op de knop Start en selecteer vervolgens **Alle programma's (of Programma's) > EPSON > Epson Scan 2 > Epson Scan 2 Utility**.

- Mac OS X

Selecteer **Ga > Toepassingen > EPSON Software > Epson Scan 2 Utility**.

4. Klik op het tabblad **Onderhoud**.

5. Klik op de knop **Kalibratie**.

De kalibratie wordt gestart. Wacht ongeveer één minuut.

Het kalibratievel wordt automatisch uitgeworpen wanneer de kalibratie is voltooid.

Onderhoud

Opmerking:

- Als het uitvoeren van de kalibratie de afbeeldingskwaliteit niet verbetert, neemt u contact op met uw Epson-leverancier.
- U kunt het kalibratievel meerdere keren gebruiken.
- Het reinigingsvel en het kalibratievel zijn in de dichtstbijzijnde Epson-winkel verkrijgbaar als onderhoudsvel.
- De kalibratie start niet als de batterijen van het product bijna op zijn.

Gerelateerde informatie

- ➔ [“Codes onderhoudsvellen” op pagina 17](#)

Energiebesparing

U kunt energie besparen door de slaapmodus of de modus voor automatische uitschakeling te gebruiken wanneer de scanner niet wordt gebruikt. U kunt de duur instellen voordat de slaapmodus op de scanner wordt ingeschakeld en deze automatisch wordt uitgeschakeld. Een verhoging beïnvloedt de energie-efficiëntie van het product. Denk aan eventuele effecten op het milieu voordat u wijzigingen aanbrengt.

1. Start Epson Scan 2 Utility.

- Windows 10/Windows Server 2016

Klik op de knop Start en selecteer vervolgens **EPSON > Epson Scan 2 > Epson Scan 2 Utility**.

- Windows 8.1/Windows 8/Windows Server 2012 R2/Windows Server 2012

Scherf **Start > Apps > Epson > Epson Scan 2 Utility**.

- Windows 7/Windows Vista/Windows XP/Windows Server 2008 R2/Windows Server 2008/Windows Server 2003 R2/Windows Server 2003

Klik op de knop Start en selecteer vervolgens **Alle programma's (of Programma's) > EPSON > Epson Scan 2 > Epson Scan 2 Utility**.

- Mac OS

Selecteer **Ga > Toepassingen > EPSON Software > Epson Scan 2 Utility**.

2. Klik op het tabblad **Energiebesparing**.

Onderhoud

3. Stel de **Sluimer (minuten)** of **Uitschakeltimer (minuten)** in en klik vervolgens op **Instellen**.

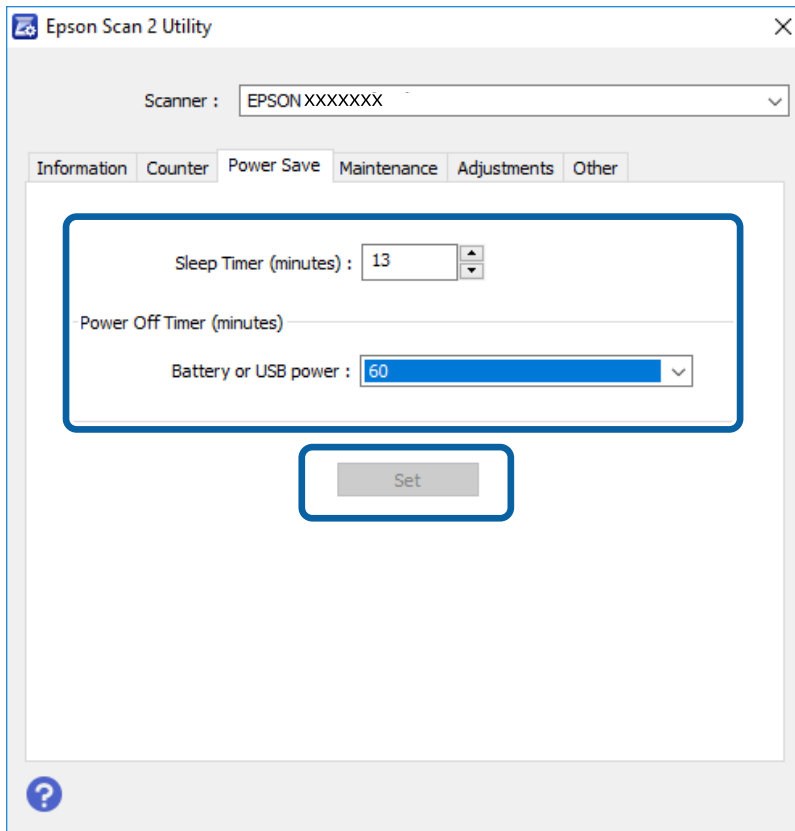

De scanner vervoeren

Als u uw scanner moet dragen of vervoeren voor reparatie, volg dan de onderstaande stappen voor het inpakken van de scanner.

⚠ Let op:

- Door zware schokken kan de scanner beschadigd raken.
- Stel de scanner niet bloot aan direct zonlicht en plaats hem niet in de buurt van een warmtebron of op locaties waar de scanner blootstaat aan hoge temperaturen, zoals een auto. Door de hitte kan de behuizing vervormen.
- Het wordt aanbevolen de scanner in een vliegtuig als handbagage mee te nemen. Neem contact op met de luchtvaartmaatschappij om te verifiëren of u het apparaat aan boord mag meenemen. Afhankelijk van de afhandeling op het vliegveld kan de scanner door zware schokken beschadigd raken.

1. Gebruik de schakelaar  om de scanner uit te schakelen.
2. Koppel de USB-kabel los.
3. Gebruik het originele verpakkingsmateriaal wanneer u de scanner vervoert en doe alles weer in de originele doos of in een andere stevige doos.

Toepassingen en firmware bijwerken

U kunt bepaalde problemen oplossen en functies verbeteren of toevoegen door de toepassingen en de firmware bij te werken. Zorg dat u de laatste versie van de toepassingen en firmware gebruikt.

**Belangrijk:**

- Zorg dat de batterij volledig is opgeladen of oplaadt vanaf de computer met een USB-aansluiting.
- Schakel de computer of scanner niet uit tijdens het bijwerken.

1. Controleer of de scanner en computer zijn aangesloten en of de computer is aangesloten op het internet.
2. Start EPSON Software Updater en werk de toepassingen of de firmware bij.

Opmerking:

Windows Server-besturingssystemen worden niet ondersteund.

- Windows 10

Klik op de knop Start en selecteer vervolgens **Epson Software > EPSON Software Updater**.

- Windows 8.1/Windows 8

Voer de naam van de software in het zoekvenster in en selecteer vervolgens het weergegeven pictogram.

- Windows 7/Windows Vista/Windows XP

Klik op de knop Start en selecteer dan **Alle programma's of Programma's > Epson Software > EPSON Software Updater**.

- Mac OS

Selecteer **Ga > Toepassingen > Epson Software > EPSON Software Updater**.

Opmerking:

Als u de toepassing die u wilt bijwerken niet kunt vinden in de lijst, kunt u deze niet bijwerken met de EPSON Software Updater. Controleer of de nieuwste versies van de toepassing beschikbaar zijn op uw lokale Epson-website.

<http://www.epson.com>

Problemen oplossen

Scanproblemen

Scannerlampjes duiden een fout aan

Controleer het volgende wanneer de scannerlampjes een fout aanduiden.

- Controleer of er geen originelen zijn vastgelopen in de scanner.
- Controleer of de scanner correct op de computer is aangesloten.
Als er een fout is opgetreden in de Wi-Fi-verbinding, controleert u de instellingen voor de Wi-Fi-verbinding.
- Controleer of Epson Scan 2 correct is geïnstalleerd.
- Als de firmware-update mislukt en de herstelmodus op de scanner wordt ingeschakeld, werkt u de firmware opnieuw bij via een USB-verbinding.
- Schakel de scanner uit en weer aan. Als het probleem hiermee niet is verholpen, werkt de scanner mogelijk niet correct of moet de lichtbron in de scannereenheid worden vervangen. Neem contact op met de leverancier.

Gerelateerde informatie

- ➔ [“Druktoetsen en lampjes” op pagina 12](#)
- ➔ [“Foutindicatoren” op pagina 14](#)

De scanner gaat niet aan

- Zorg ervoor dat de USB-kabel goed is aangesloten op de scanner en de computer.
- Sluit de scanner rechtstreeks aan op de USB-poort van de computer. De mogelijkheid bestaat dat de scanner niet goed werkt wanneer deze op de computer is aangesloten via een of meer USB-hubs.
- Gebruik de USB-kabel die bij de scanner is geleverd.
- Wacht een seconde na het aansluiten van de USB-kabel. Het kan enkele seconden duren voordat de scanner inschakelt.
- Als de scanner bij lage of hoge temperaturen op de batterij werkt, gaat de scanner niet aan. Gebruik de scanner binnen het opgegeven bedrijfstemperatuurbereik.

De scanner wordt uitgeschakeld wanneer deze op de batterij werkt

- Controleer of de batterijen voldoende vermogen hebben.
- Gebruik de scanner binnen het opgegeven bedrijfstemperatuurbereik. Bij hoge of lage temperaturen kan de scanner plotseling worden uitgeschakeld.
- Zorg dat de Wi-Fi-schakelaar aan is of sluit de computer aan via de USB-kabel. Anders gaat de scanner mogelijk uit.

Problemen oplossen

- De instellingen voor **Energiebesparing** kunnen worden ingesteld in **Epson Scan 2 Utility**.

Start **Epson Scan 2 Utility**, klik op het tabblad **Energiebesparing** en voer dan een langere waarde in of stel het in op Uit. Zie het volgende voor meer informatie over het starten van **Epson Scan 2 Utility**.

- Windows 10

Klik op de knop Start en selecteer dan **Alle apps > EPSON > Epson Scan 2 Utility**.

- Windows 8.1/Windows 8/Windows Server 2012 R2/Windows Server 2012

Voer de naam van de software in het zoekvenster in en selecteer vervolgens het weergegeven pictogram.

- Windows 7/Windows Vista/Windows XP/Windows Server 2008 R2/Windows Server 2008/Windows Server 2003 R2/Windows Server 2003

Klik op de knop Start en selecteer vervolgens **Alle programma's of Programma's > EPSON > Epson Scan 2 > Epson Scan 2**.

- Mac OS X

Selecteer **Start > Toepassingen > Epson Software > Epson Scan 2 Utility**.

De scanner wordt niet uitgeschakeld wanneer deze op de batterij werkt

Controleer of de USB-kabel is aangesloten. Druk vervolgens op de herstelknop aan de onderzijde van de scanner.

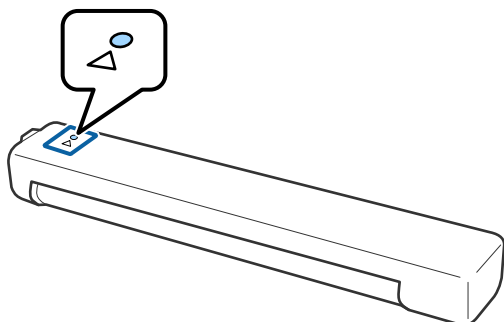

Problemen bij het starten met scannen

Kan Document Capture Pro (Windows) of Document Capture (Mac OS) niet starten

- Controleer of de volgende software is geïnstalleerd:
 - Document Capture Pro (Windows) of Document Capture (Mac OS)
 - Epson Scan 2
 - Epson Event Manager

Als de software niet is geïnstalleerd, installeert u deze opnieuw.

- Document Capture Pro biedt geen ondersteuning voor Windows Vista, Windows XP en Windows Server. Gebruik in plaats daarvan Epson Scan 2.

Problemen oplossen

- Controleer of de juiste instelling is toegewezen aan de scannerknop in Document Capture Pro (Windows) of Document Capture (Mac OS).
- Controleer of de Wi-Fi-verbinding correct werkt.
Probeer de voeding van de draadloze router uit en opnieuw in te schakelen.
- Voor Mac OS X-gebruikers:
Zorg dat u het netwerk selecteert dat prioriteit op uw Mac OS X heeft.
- Wanneer u een draadloze verbinding gebruikt, kunt u niet scannen door op de scannerknop te drukken, omdat Document Capture Pro en Document Capture scannen vanaf de knop via een draadloze verbinding niet ondersteunen.
- Controleer of er geen andere computer aangesloten is via USB. Een USB-aansluiting krijgt prioriteit op een Wi-Fi-verbinding. Als een andere computer via USB is aangesloten, moet u deze loskoppelen.
- Controleer de volgende zaken wanneer u de scanner met een USB-kabel gebruikt.
 - Zorg ervoor dat de USB-kabel goed is aangesloten op de scanner en de computer.
 - Gebruik de USB-kabel die bij de scanner is geleverd.
 - Sluit de scanner rechtstreeks aan op de USB-poort van de computer. De mogelijkheid bestaat dat de scanner niet goed werkt wanneer deze op de computer is aangesloten via een of meer USB-hubs.
- Controleer of de scanner is ingeschakeld.
- Wacht tot het statuslampje dat aangeeft dat de scanner klaar is om te scannen, stopt met knipperen.
- Controleer, als u gebruik maakt van TWAIN-compatibele toepassingen, of de correcte scanner is geselecteerd als de scanner- of broninstelling.

Gerelateerde informatie

- ➔ [“Scannen met een scannerknop” op pagina 40](#)
- ➔ [“De toepassingen installeren” op pagina 92](#)
- ➔ [“Epson Scan 2” op pagina 15](#)

Vastgelopen originelen uit de scanner verwijderen

Als het papier vastloopt in de scanner, verwijdert u het vastgelopen papier door het voorzichtig te trekken in de richting die het minste weerstand biedt.

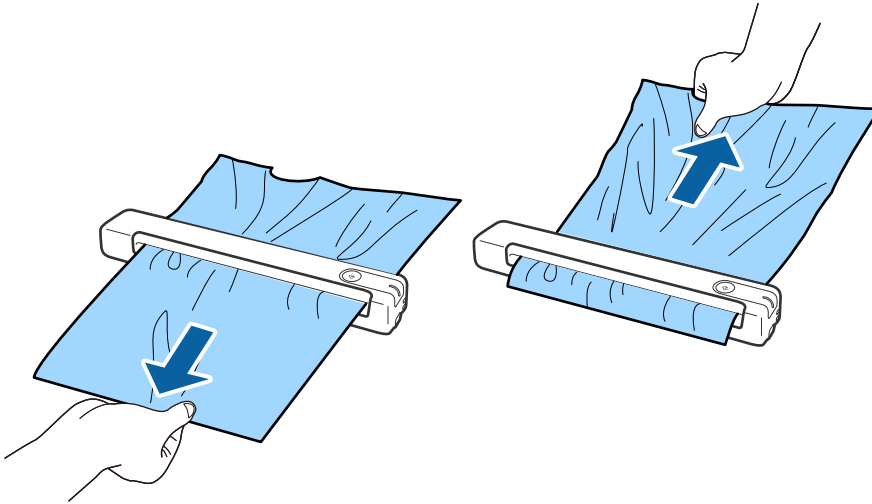

Opmerking:

- Als een stuk papier vastraakt in de rol en in de scanner blijft, verwijdert u dit langzaam met een pincet in de richting van de uitvoersleuf. Als u het niet kunt verwijderen, neemt u contact op met uw lokale leverancier.
- Trek het vastgelopen papier zonder al te veel kracht te gebruiken, anders kan het document licht beschadigd raken.

De originelen worden vuil

Reinig de binnenzijde van de scanner.

Gerelateerde informatie

- ➔ [“De binnenzijde van de scanner schoonmaken” op pagina 72](#)

Het scannen duurt lang

- Wanneer een hoge resolutie is ingesteld, kan het scannen enige tijd in beslag nemen.
- Computers met een USB 2.0-poort (Hi-Speed) kunnen sneller scannen dan computers met een USB 1.1-poort. Als de scanner is aangesloten op een USB 2.0-poort, controleer dan of aan alle systeemvereisten is voldaan.
- Wanneer u beveiligingssoftware gebruikt, sluit u het bestand TWAIN.log uit van de controle, of stelt u het bestand TWAIN.log in als alleen-lezenbestand. Raadpleeg voor meer informatie over de functies van de beveiligingssoftware Help en andere documentatie die bij de software zijn geleverd. Het bestand TWAIN.log wordt op de volgende locaties opgeslagen.
 - Windows 10/Windows 8.1/Windows 8/Windows 7/Windows Vista:
C:\Users*(gebruikersnaam)*\AppData\Local\Temp
 - Windows XP:
C:\Documents and Settings*(gebruikersnaam)*\Local Settings\Temp

Problemen oplossen

- Het scannen kan even duren, afhankelijk van de sterkte van het Wi-Fi-signaal.
- Wanneer de batterij bijna leeg is, kan het scannen enige tijd in beslag nemen. U kunt de batterij laden vanaf een computer via een USB-verbinding.

Problemen met gescande afbeeldingen

Er verschijnen strepen op de gescande afbeelding

Er kunnen strepen verschijnen in de afbeelding wanneer er afval of vuil in de scanner terechtkomt.

- Reinig de binnenzijde van de scanner.
- Verwijder eventueel afval of vuil dat aan het origineel is gehecht.
- Gebruik de scanner niet in direct zonlicht, anders kunnen er strepen verschijnen in de afbeelding.

Gerelateerde informatie

➔ [“De binnenzijde van de scanner schoonmaken” op pagina 72](#)

De offset schijnt door in de achtergrond van afbeeldingen

Afbeeldingen op de achterzijde van het origineel kunnen zichtbaar zijn in de gescande afbeelding.

- Wanneer **Automatisch**, **Kleur** of **Grijs** is geselecteerd als het **Beeldtype**.
 - Controleer of **Achtergrond verwijderen** is geselecteerd. Deze functie is alleen beschikbaar voor Windows.
Klik op **Scaninstellingen** > **Gedetailleerde instellingen** in het venster **Scaninstellingen** en klik dan op het tabblad **Geavanceerde instellingen** in het venster Epson Scan 2 > **Achtergrond verwijderen**.
 - Controleer of **Tekst verbeteren** is geselecteerd.
Klik op **Scaninstellingen** > **Tekst verbeteren**.
- Wanneer **Zwart-wit** is geselecteerd als het **Beeldtype**.
 - Controleer of **Tekst verbeteren** is geselecteerd.
Klik op **Scaninstellingen** > **Tekst verbeteren**.
Afhankelijk van de toestand van uw gescande afbeelding, klikt u op **Instellingen** en probeert u een lager niveau in te stellen voor **Randverbetering** of een hogere niveau voor **Ruisonderdrukkningsniveau**. Deze functie is alleen beschikbaar voor Windows.

Gescande afbeelding of tekst is wazig

U kunt het uitzicht van de gescande afbeelding of tekst aanpassen door de resolutie te verhogen of de kwaliteit van de afbeelding aan te passen.

- Wijzig de resolutie en scan opnieuw.
Stel de geschikte resolutie in voor het doel waarvoor u scant.
Klik op **Scaninstellingen** > **Resolutie** in het venster **Scaninstellingen**.

Problemen oplossen

- Controleer of de tekstverbetering is geselecteerd.

Klik op **Scaninstellingen** > **Tekst verbeteren** in het venster **Scaninstellingen**.

- Wanneer **Zwart-wit** is geselecteerd als het **Beeldtype**.

Afhankelijk van de toestand van uw gescande afbeelding, klikt u op **Instellingen** en probeert u een lager niveau in te stellen voor **Randverbetering** of een hogere niveau voor **Ruisonderdrukkniveau**. Deze functie is alleen beschikbaar voor Windows.

- Als u scant in JPEG-indeling, kunt u het compressieniveau wijzigen.

Klik op **Opties** in het venster **Opslaginstellingen**.

Lijst met aanbevolen resoluties die aan uw behoeften voldoen

Raadpleeg de tabel en stel de geschikte resolutie in voor het doel waarvoor u scant.

Doel	Resolutie (referentie)
Weergave op een scherm Verzenden per e-mail	Tot 200 dpi
OCR gebruiken (optische tekenherkenning) Een doorzoekbaar pdf-bestand maken	200 tot 300 dpi
Afdrukken met een printer Per fax verzenden	200 tot 300 dpi

Moiré-patronen (webachtige schaduwen) verschijnen

Als het origineel een afgedrukt document is, kunnen moiré-patronen (webachtige schaduwen) verschijnen in de gescande afbeelding.

- Controleer of **Ontrasteren** is geselecteerd. Deze functie is alleen beschikbaar voor Windows.

Klik op **Scaninstellingen** > **Gedetailleerde instellingen** in het venster **Scaninstellingen** en klik dan op het tabblad **Geavanceerde instellingen** in het venster Epson Scan 2 > **Ontrasteren**.



- Wijzig de resolutie en scan opnieuw.

Klik op **Scaninstellingen** > **Resolutie** in het venster **Scaninstellingen**.

Gerelateerde informatie

➔ [“Lijst met aanbevolen resoluties die aan uw behoeften voldoen”](#) op pagina 83

De rand van het origineel wordt niet gescand wanneer automatische detectie van het origineel is ingeschakeld

Afhankelijk van het origineel wordt de rand van het origineel mogelijk niet gescand wanneer automatische detectie van het formaat van het origineel is ingeschakeld.

- Klik op **Scaninstellingen** > **Gedetailleerde instellingen** in het venster **Scaninstellingen** en klik dan op het tabblad **Hoofdininstellingen** > **Documentformaat** > **Instellingen**. Pas in het venster **Instellingen documentformaat** de optie **Marges instellen voor "Automatisch"** aan.

Deze functie is alleen beschikbaar voor Windows.

- Afhankelijk van het origineel wordt het gebied waarin het origineel zich bevindt mogelijk niet correct gedetecteerd wanneer u de functie **Automatisch detecteren** gebruikt. Selecteer het juiste formaat van het origineel in de lijst **Documentformaat**.

Klik op **Scaninstellingen** > **Documentformaat**.

Opmerking:

*Als het formaat van het origineel dat u wilt scannen niet voorkomt in de lijst, selecteer u **Aanpassen** en stelt u het formaat handmatig in. Deze functie is alleen beschikbaar voor Windows.*

*Klik op **Scaninstellingen** > **Gedetailleerde instellingen** in het venster **Scaninstellingen** en klik dan op het tabblad **Hoofdininstellingen** > **Documentformaat** > **Instellingen** en selecteer dan **Aanpassen**.*

Teken wordt niet goed herkend

Controleer het volgende om de OCR-herkenningsnelheid (Optical Character Recognition = optische tekenherkenning) te verhogen.

- Controleer of het origineel recht is geplaatst.
- Gebruik een origineel met duidelijk leesbare tekst. Tekstherkenning kan bij de volgende soorten originelen weigeren.
 - Originelen die een aantal keer zijn gekopieerd
 - Originelen die per fax zijn ontvangen (met een lage resolutie)
 - Originelen waarvan de letter- of regelafstand te klein is
 - Originelen met lijnen of onderstreping
 - Originelen met handgeschreven tekst
 - Originelen met vouwen of kreukels
- De kwaliteit van papersoorten die bestaan uit thermisch papier, zoals ontvangstbewijzen, kan afnemen door ouderdom of wrijving. Scan ze zo snel mogelijk.
- Als u Microsoft® Office- of **Doorzoekbare PDF** bestanden opslaat, moet u controleren of de juiste talen zijn geselecteerd.

Controleer **Taal** in elk venster voor het opslaan van instellingen.

Gerelateerde informatie

- ➔ [“Gescande afbeelding of tekst is wazig” op pagina 82](#)
- ➔ [“Opslaan als een Searchable PDF” op pagina 58](#)

De gescande afbeelding groter of kleiner maken

Wanneer u de gescande afbeelding wilt vergroten of verkleinen, kunt u de expansieverhouding aanpassen met de functie **Aanpassingen** in Epson Scan 2 Utility. Deze functie is alleen beschikbaar voor Windows.

Opmerking:

Epson Scan 2 Utility is een van de toepassingen die bij de scannersoftware is geleverd.

1. Start Epson Scan 2 Utility.
 - Windows 10/Windows Server 2016
Klik op de knop Start en selecteer vervolgens **EPSON > Epson Scan 2 > Epson Scan 2 Utility**.
 - Windows 8.1/Windows 8/Windows Server 2012 R2/Windows Server 2012
Voer de naam van de software in het zoekvenster in en selecteer vervolgens het weergegeven pictogram.
 - Windows 7/Windows Vista/Windows XP/Windows Server 2008 R2/Windows Server 2008/Windows Server 2003 R2/Windows Server 2003
Klik op de knop Start en selecteer vervolgens **Alle programma's of Programma's > EPSON > Epson Scan 2 > Epson Scan 2**.
2. Selecteer het tabblad **Aanpassingen**.
3. Gebruik **Vergroting/verkleining** om de expansieverhouding voor gescande afbeeldingen aan te passen.
4. Klik op **Instellen** om de instellen op de scanner toe te passen.

De gescande afbeelding van de plastic kaart is vergroot

Wijzig de richting van de kaart en scan deze opnieuw. Als de afbeelding niet verbetert, moet u eventueel vuil van de kaart verwijderen en het reinigingsvel gebruiken om de binnenkant van de scanner schoon te maken.

Gerelateerde informatie

➔ [“De binnenzijde van de scanner schoonmaken” op pagina 72](#)

Problemen in gescande afbeelding kunnen niet worden opgelost

Als u alle oplossingen al hebt geprobeerd, maar het probleem nog steeds niet hebt opgelost, herstelt u de toepassinginstellingen met Epson Scan 2 Utility.

Opmerking:

Epson Scan 2 Utility is een van de toepassingen die bij de scannersoftware is geleverd.

1. Start Epson Scan 2 Utility.
 - Windows 10/Windows Server 2016
Klik op de knop Start en selecteer vervolgens **EPSON > Epson Scan 2 Utility**.
 - Windows 8.1/Windows 8/Windows Server 2012 R2/Windows Server 2012
Voer de naam van de software in het zoekvenster in en selecteer vervolgens het weergegeven pictogram.

Problemen oplossen

- Windows 7/Windows Vista/Windows XP/Windows Server 2008 R2/Windows Server 2008/Windows Server 2003 R2/Windows Server 2003

Klik op de knop **Start** en selecteer vervolgens **Alle programma's** of **Programma's** > **EPSON** > **Epson Scan 2** > **Epson Scan 2**.

- Mac OS

Selecteer **Start** > **Toepassingen** > **Epson Software** > **Epson Scan 2 Utility**.

2. Selecteer het tabblad **Andere**.

3. Klik op **Reset**.

Opmerking:

Als het probleem niet wordt opgelost door het herstellen van de standaardinstellingen, verwijdert u Epson Scan 2 en installeert u het programma opnieuw.

Netwerkproblemen

Wanneer u de netwerkinstellingen niet kunt configureren

Schakel de apparaten die u met het netwerk wilt verbinden uit. Wacht circa 10 seconden en schakel de apparaten in de volgende volgorde weer in: het toegangspunt, de computer of het smart device en tenslotte de scanner. Verklein de afstand tussen de scanner en de computer of het smart device enerzijds en het toegangspunt anderzijds om de radiocommunicatie te vereenvoudigen, en probeer vervolgens opnieuw de netwerkinstellingen te configureren.

Kan geen verbinding maken vanaf apparaten terwijl de netwerkinstellingen correct zijn

Als u geen verbinding kunt maken tussen de computer of het smart device en de scanner terwijl er geen problemen zijn met de netwerkinstellingen van de scanner, controleert u het volgende.

- Wanneer u tegelijkertijd meerdere draadloze routers gebruikt, kunt u de scanner mogelijk niet gebruiken vanaf de computer of het smart device vanwege de instellingen van de draadloze routers. Verbind de computer of het smart device met dezelfde draadloze router als de scanner.

Als de tetheringfunctie op het smart device is ingeschakeld, schakelt u deze uit.

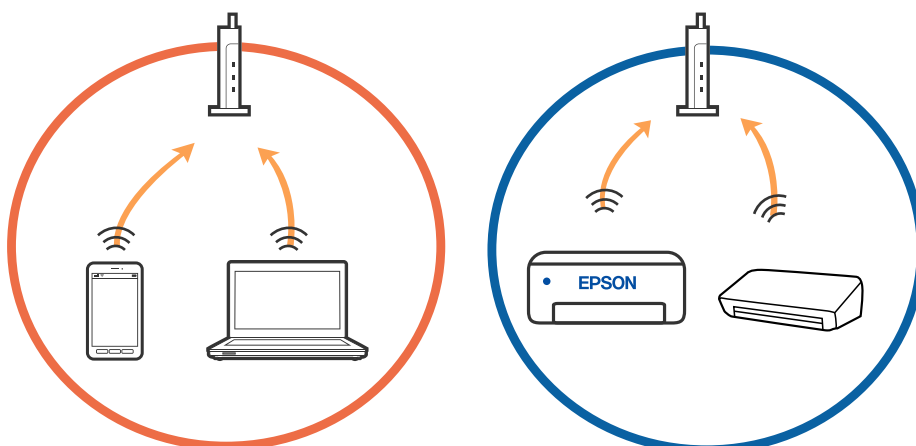

Problemen oplossen

- ❑ Mogelijk kunt u geen verbinding maken met de draadloze router wanneer deze meerdere SSID's heeft en de apparaten zijn verbonden met andere SSID's op dezelfde draadloze router. Verbind de computer of het smart device via hetzelfde SSID als de scanner.

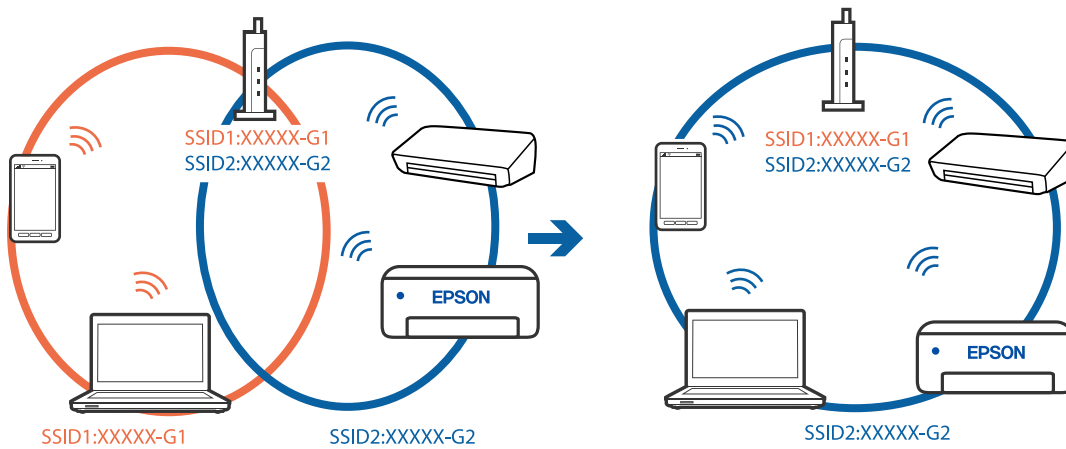

- ❑ Een draadloze router die compatibel is met zowel IEEE 802.11a als IEEE 802.11g, heeft een SSID voor 2,4 GHz en 5 GHz. Als u de computer of het smart device verbindt via een 5GHz-SSID, kunt u geen verbinding maken met de scanner omdat deze alleen communicatie via 2,4 GHz ondersteunt. Verbind de computer of het smart device via hetzelfde SSID als de scanner.

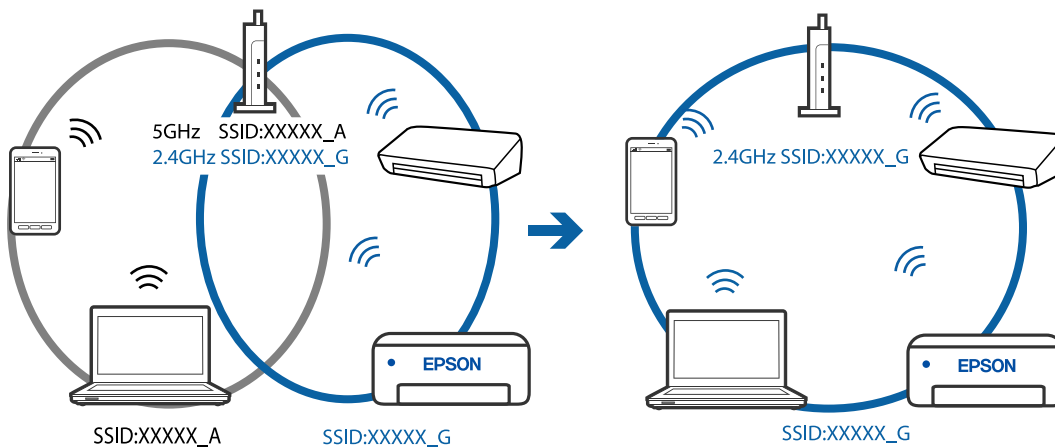

- ❑ De meeste draadloze routers hebben een functie voor privacyscheiding waarmee communicatie tussen verbonden apparaten wordt geblokkeerd. Als er geen communicatie mogelijk is tussen de scanner en de computer of het smart device, terwijl deze zijn verbonden met hetzelfde netwerk, schakelt u de privacyscheiding op de draadloze router uit. Zie voor meer informatie de bij de draadloze router geleverde handleiding.

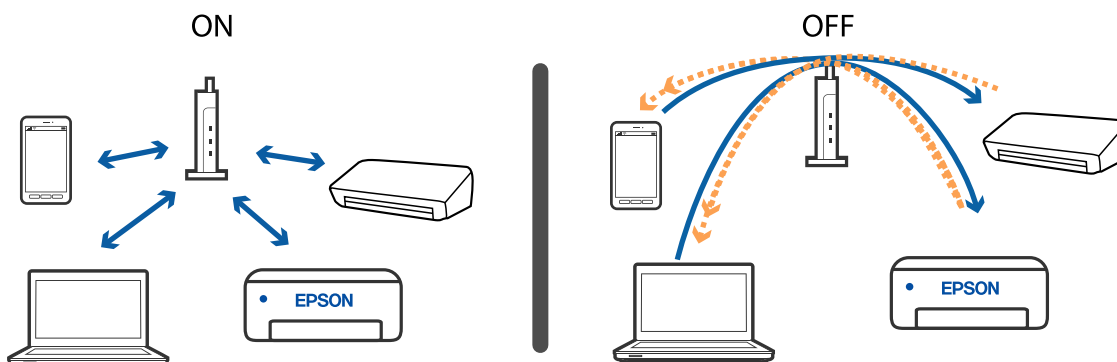

Gerelateerde informatie

- ➔ [“De SSID controleren die met de scanner is verbonden” op pagina 88](#)
- ➔ [“De SSID voor de computer controleren” op pagina 88](#)

De SSID controleren die met de scanner is verbonden

U kunt de verbonden SSID controleren in EpsonNet Config.

U kunt de SSID en het wachtwoord van de scanner zelf controleren op het label aan de onderzijde van de scanner. Deze worden gebruikt wanneer u de scanner verbindt in de AP-modus.

Gerelateerde informatie

- ➔ [“EpsonNet Config” op pagina 16](#)

De SSID voor de computer controleren

Windows

Selecteer **Bedieningspaneel** > **Netwerk en internet** > **Netwerkcentrum**.



Mac OS X

Klik op het Wi-Fi-pictogram boven in het computerscherm. Er wordt een lijst met SSID's weergegeven en de verbonden SSID is gemarkeerd met een vinkje.

**Gerelateerde informatie**

- ➔ [“De SSID controleren die met de scanner is verbonden” op pagina 88](#)
- ➔ [“De SSID voor de computer controleren” op pagina 88](#)

De scanner kan opeens niet scannen via een netwerkverbinding

- Wanneer u een ander toegangspunt in gebruik hebt genomen of van provider bent gewisseld, stelt u de netwerkverbindingen voor de scanner opnieuw in. Verbind de computer of het smart device via hetzelfde SSID als de scanner.
- Schakel de apparaten die u met het netwerk wilt verbinden uit. Wacht circa 10 seconden en schakel de apparaten in de volgende volgorde weer in: het toegangspunt, de computer of het smart device en tenslotte de scanner. Verklein de afstand tussen de scanner en de computer of het smart device enerzijds en het toegangspunt anderzijds om de radiocommunicatie te vereenvoudigen, en probeer vervolgens opnieuw de netwerkinstellingen te configureren.
- Probeer op de computer een internetpagina te openen om te controleren of de netwerkinstellingen van de computer correct zijn. Als u geen internetpagina's kunt openen, is er probleem met de computer. Raadpleeg de handleiding die bij uw computer is geleverd voor meer informatie.
- Controleer of de netwerkinstelling correct is in Epson Scan 2 Utility.

Gerelateerde informatie

- ➔ [“De verbindingmethode met een computer wijzigen” op pagina 26](#)

De scanner kan opeens niet scannen via een USB-verbinding

- ❑ Koppel de USB-kabel los van de computer. Klik met de rechtermuisknop op het scannerpictogram op de computer en selecteer **Apparaat verwijderen**. Sluit de USB-kabel aan op de computer en voer een testscan uit. Als het scannen lukt, is de installatie voltooid.
- ❑ Stel de USB-verbinding opnieuw in door de stappen in [De verbindingmethode met een computer wijzigen] in deze handleiding te volgen.
- ❑ Als een computer is aangesloten op de scanner via USB, terwijl een andere computer ook is aangesloten op de scanner via een draadloze verbinding en Epson Scan 2 op deze computer wordt uitgevoerd, worden gescande afbeeldingen opgeslagen op de draadloos verbonden computer wanneer u op de scanknop drukt. Scan vanaf de computer in plaats van via de scanknop of sluit Epson Scan 2 op de computer die draadloos verbonden is.

Gerelateerde informatie

- ➔ [“De verbindingmethode met een computer wijzigen” op pagina 26](#)

Toepassingen verwijderen en installeren

De toepassingen verwijderen

Sommige problemen kunnen worden opgelost door de toepassingen te verwijderen en opnieuw te installeren. Dit kan ook nodig zijn na een upgrade van uw besturingssysteem. Log in op uw computer als een beheerder. Voer het beheerderswachtwoord in wanneer u dat wordt gevraagd.

Uw toepassingen voor Windows verwijderen

1. Sluit alle geopende toepassingen.
2. Koppel de scanner los van de computer.
3. Open het Configuratiescherm:
 - ❑ Windows 10/Windows Server 2016
Klik met de rechtermuisknop op de knop Start of houd deze ingedrukt en selecteer **Configuratiescherm**.
 - ❑ Windows 8.1/Windows 8/Windows Server 2012 R2/Windows Server 2012
Selecteer **Bureaublad > Instellingen > Configuratiescherm**.
 - ❑ Windows 7/Windows Vista/Windows XP/Windows Server 2008 R2/Windows Server 2008/Windows Server 2003 R2/Windows Server 2003
Klik op de startknop en selecteer **Configuratiescherm**.
4. Open **Een programma verwijderen** (of **Programma's installeren of verwijderen**):
 - ❑ Windows 10/Windows 8.1/Windows 8/Windows 7/Windows Vista/Windows Server 2016/Windows Server 2012 R2/Windows Server 2012/Windows Server 2008 R2/Windows Server 2008
Selecteer **Een programma verwijderen** onder **Programma's**.

Problemen oplossen

- Windows XP/Windows Server 2003 R2/Windows Server 2003

Klik op **Programma's installeren of verwijderen**.

5. Selecteer het programma dat u wilt verwijderen.

6. Verwijder de toepassingen:

- Windows 10/Windows 8.1/Windows 8/Windows 7/Windows Vista/Windows Server 2016/Windows Server 2012 R2/Windows Server 2012/Windows Server 2008 R2/Windows Server 2008

Klik op **Verwijderen/Wijzigen** of **Verwijderen**.

- Windows XP/Windows Server 2003 R2/Windows Server 2003

Klik op **Wijzigen/Verwijderen** of **Verwijderen**.

Opmerking:

*Klik op **Doorgaan** als het venster Gebruikersaccountbeheer verschijnt.*

7. Volg de instructies op het scherm.

Opmerking:

*Er wordt misschien een bericht weergegeven waarin u wordt gevraagd uw computer opnieuw te starten. In dat geval selecteert u **Computer opnieuw opstarten** en klikt u op **Voltooien**.*

Uw toepassingen verwijderen voor Mac OS

Opmerking:

Zorg dat u EPSON Software Updater hebt geïnstalleerd.

1. Download de Uninstaller met EPSON Software Updater.

Zodra u de Uninstaller hebt gedownload, hoeft u deze niet telkens opnieuw te downloaden wanneer u de toepassing verwijdert.

2. Koppel de scanner los van de computer.

3. Om het scanner besturingsbestand te verwijderen, selecteert u **Systeemvoorkeuren** in het menu  > **Printers en scanners** (of **Afdrukken en scannen**, **Afdrukken en faxen**) en verwijdert u de scanner uit de lijst met ingeschakelde scanners.

4. Sluit alle geopende toepassingen.

5. Selecteer **Ga** > **Toepassingen** > **Epson Software** > **Uninstaller**.

6. Selecteer de toepassing die u wilt verwijderen en klik dan op **Deïnstalleer**.

 **Belangrijk:**

De Uninstaller verwijdert alle besturingsbestanden voor Epson-scanners op de computer. Als u meerdere Epson-scanners gebruikt en slechts enkele besturingsbestanden wilt verwijderen, verwijdert u ze eerst allemaal en installeert u vervolgens de benodigde scanner besturingsbestanden.

Opmerking:

*Als u de toepassing die u wilt verwijderen niet kunt vinden in de lijst met toepassingen, kunt u deze niet verwijderen met de Uninstaller. Selecteer in dat geval **Ga** > **Toepassingen** > **Epson Software**, selecteer de toepassing die u wilt verwijderen en sleep deze naar het prullenbakpictogram.*

De toepassingen installeren

Volg de onderstaande stappen om de benodigde toepassingen te installeren.

Opmerking:

- Log in op uw computer als een beheerder. Voer het beheerderswachtwoord in wanneer u dat wordt gevraagd.
- Als u toepassingen opnieuw wilt installeren, moet u ze eerst verwijderen.

1. Sluit alle geopende toepassingen.
2. Wanneer u Document Capture Pro (Windows) of Document Capture (Mac OS) installeert, koppelt u de scanner en computer tijdelijk los.

Opmerking:

Sluit de scanner en de computer niet aan tot u dat wordt gevraagd.

3. Installeer de toepassing door de instructies op de hieronder vermelde website te volgen.

<http://epson.sn>

Opmerking:

Voor Windows kunt u ook de softwareschijf gebruiken die bij de scanner is geleverd.

Technische specificaties

Algemene scanspecificaties

Opmerking:

Deze specificaties kunnen zonder voorafgaande kennisgeving worden gewijzigd.

Type scanner	Draagbare papierinvoer, enkelzijdig A4 kleurens scanner
Foto-elektrisch apparaat	CIS
Effectieve pixels	5,100×8,400 bij 600 dpi 2,550×21,600 bij 300 dpi (lang papier)
Lichtbron	RGB-led
Scanresolutie	600 dpi (hoofdscan) 600 dpi (subscan)
Outputresolutie	50 tot 1,200 dpi (in stappen van 1 dpi)*1
Documentformaat	Diepte: 216×1,828.8 mm (8.5×72 inch) Min: 50.8×50.8 mm (2×2 inch)
Papierinvoer	Laden met bedrukte zijde naar boven
Papieruitvoer	Uitwerpen met bedrukte zijde naar boven
Papiercapaciteit	1 vel (80g/m2)
Kleurdiepte	<p>Kleur</p> <ul style="list-style-type: none"> <input type="checkbox"/> 48 bits per pixel intern (16 bits per pixel per kleur intern) <input type="checkbox"/> 24 bits per pixel extern (8 bits per pixel per kleur extern) <p>Grijstinten</p> <ul style="list-style-type: none"> <input type="checkbox"/> 16 bits per pixel intern <input type="checkbox"/> 8 bits per pixel extern <p>Zwart-wit</p> <ul style="list-style-type: none"> <input type="checkbox"/> 16 bits per pixel intern <input type="checkbox"/> 1 bit per pixel extern
Interface*2	USB 2.0 (Hi-speed USB) IEEE802.11b/g/n

*1 50 tot 300 dpi (355.6 tot 1,828.8 mm (14 tot 72 inch) lang)

*2 U kunt niet tegelijkertijd gebruikmaken van een USB- en een netwerkverbinding.

Wi-Fi-specificaties

Normen	IEEE802.11b/g/n
Frequentiebereik	2,4 GHz
Maximaal radiofrequentievermogen dat wordt uitgezonden	20 dBm (EIRP)
Coördinatiemodi	Infrastructuurmodus, AP-modus ^{*1, *2}
Draadloze beveiliging	WEP (64/128bit), WPA2-PSK (AES) ^{*1,*3}

*1 Niet ondersteund voor IEEE 802.11b.

*2 Verbinding via AP-modus en Wi-Fi-verbinding kunnen tegelijkertijd worden gebruikt.

*3 Voldoet aan WPA2-standaarden met ondersteuning voor WPA/WPA2 Personal.

Afmetingsspecificaties

Afmetingen	Breedte: 272 mm (10.7 inch) Diepte: 47 mm (1.9 inch) Hoogte: 34.3 mm (1.4 inch)*
Gewicht	Ongev. 0.3 kg (0.7 lb)

* Zonder uitstekende delen.

Elektrische specificaties

Elektrische specificaties scanner

Nominaal ingangsvermogen voedingsspanning	DC 5 V
Nominale DC-ingangsstroom	0.5 A

Technische specificaties

Stroomverbruik*	USB-verbinding <input type="checkbox"/> In bedrijf: circa 2.7 W <input type="checkbox"/> Gereed: circa 1.6 W <input type="checkbox"/> Slaapmodus: circa 1 W <input type="checkbox"/> Uitgeschakeld: 0.2 W of minder
	Wi-Fi-verbinding <input type="checkbox"/> In bedrijf: circa 3.1 W <input type="checkbox"/> Gereed: circa 2.4 W <input type="checkbox"/> Slaapmodus: circa 1.9 W <input type="checkbox"/> Uitgeschakeld: 0.2 W of minder

* Wanneer de batterij volledig is opgeladen.

Batterijspecificaties

Type	Li-ion
Nominale spanning	3.6 V
Nominale capaciteit	1140 mAh
Laadtijd	USB 2.0-poort: circa 3.5 uur*

* Deze waarden zijn gemeten terwijl de scanner is uitgeschakeld. Als de scanner is ingeschakeld, zijn de laadtijden langer.

Omgevingsspecificaties

Temperatuur	In bedrijf	5 tot 35 °C (41 tot 95 °F)
	Tijdens het laden	8 tot 35 °C (47 tot 95 °F)
	Opgeslagen	-25 tot 60 °C (-13 tot 140 °F)
Vochtigheid	In bedrijf	10 tot 85% (zonder condensatie)
	Opgeslagen	10 tot 90% (zonder condensatie)
Bedieningsvoorwaarden		Gebruik de scanner niet in volle zon, in de buurt van sterke lichtbronnen of in zeer stoffige omgevingen.

Systeemvereisten

Dit zijn de minimale systeemvereisten voor Epson Scan 2. Sommige toepassingen ondersteunen mogelijk niet alle besturingssystemen.

Technische specificaties

Windows	Windows 10 (32-bits, 64-bits) Windows 8,1 (32-bits, 64-bits) Windows 8 (32-bits, 64-bits) Windows 7 (32-bits, 64-bits) Windows Vista (32-bits, 64-bits) Windows XP Professional x64 Edition Service Pack 2 Windows XP (32-bits) Service Pack 3 Windows Server 2016 Windows Server 2012 R2 Windows Server 2012 Windows Server 2008 R2 Windows Server 2008 (32-bits, 64-bits) Windows Server 2003 R2 (32-bits, 64-bits) Windows Server 2003 (32-bits, 64-bits) Service Pack 2
Mac OS*1, *2	macOS High Sierra macOS Sierra OS X El Capitan OS X Yosemite OS X Mavericks OS X Mountain Lion Mac OS X v10.7.x Mac OS X v10.6.8

*1 Snelle gebruikersoverschakeling wordt niet ondersteund in Mac OS of hoger.

*2 Het UNIX File System (UFS) voor Mac OS wordt niet ondersteund.

Normen en goedkeuringen

Normen en goedkeuringen voor Amerikaans model

Veiligheid	UL60950-1 CAN/CSA-C22.2 No. 60950-1
EMC	FCC lid 15 sublid B klasse B ICIS-033 Klasse B

In dit apparaat is de volgende draadloze module ingebouwd.

Model: WM294V2-E01

Dit product voldoet aan lid 15 van de FCC-regelgeving en RSS-210 van de IC-regelgeving. Epson aanvaardt geen enkele verantwoordelijkheid wanneer aan de beschermingsvereisten afbreuk wordt gedaan ten gevolge van een niet-geautoriseerde wijziging aan het product. Het gebruik van dit apparaat is onderworpen aan de volgende twee voorwaarden: (1) het apparaat mag geen schadelijke interferentie veroorzaken en (2) het apparaat moet elke ontvangen interferentie accepteren, inclusief interferentie die een verstoorde werking kan veroorzaken.

Om radio-interferentie tijdens regulier gebruik te voorkomen moet voor een maximale afscherming dit toestel binnenshuis en op voldoende afstand van de ramen worden gebruikt. Voor buitenshuis geïnstalleerde onderdelen (of de zendantennes ervan) moet een vergunning worden aangevraagd.

Normen en goedkeuringen voor Europese modellen

Voor gebruikers in Europa

Seiko Epson Corporation verklaart hierbij dat het volgende radioapparaat voldoet aan Richtlijn 2014/53/EU. De volledige tekst van de Verklaring van conformiteit met EU-richtlijnen is beschikbaar via de volgende website.

<http://www.epson.eu/conformity>

J421A

Alleen voor gebruik in Ierland, Verenigd Koninkrijk, Oostenrijk, Duitsland, Liechtenstein, Zwitserland, Frankrijk, België, Luxemburg, Nederland, Italië, Portugal, Spanje, Denemarken, Finland, Noorwegen, Zweden, IJsland, Kroatië, Cyprus, Griekenland, Slovenië, Malta, Bulgarije, Tsjechië, Estland, Hongarije, Letland, Litouwen, Polen, Roemenië en Slowakije.

Epson aanvaardt geen enkele verantwoordelijkheid wanneer aan de beschermingsvereisten afbreuk wordt gedaan ten gevolge van een niet-geautoriseerde wijziging aan de producten.

Om te voldoen aan nalevingsvereisten van de RF-blootstelling, moet op elk ogenblik een afstand van 20 cm worden behouden tussen deze eenheid en de mensen in de omgeving.



Normen en goedkeuringen voor Australische modellen

EMC	AS/NZS CISPR32 klasse B
-----	-------------------------

Epson verklaart hierbij dat de volgende apparaatmodellen voldoen aan de essentiële vereisten en andere relevante bepalingen van AS/NZS4268:

J421A

Epson aanvaardt geen enkele verantwoordelijkheid wanneer aan de beschermingsvereisten afbreuk wordt gedaan ten gevolge van een niet-geautoriseerde wijziging aan het product.

Hulp vragen

Technische ondersteuning (website)

Als u verdere hulp nodig hebt, kunt u naar de onderstaande ondersteuningswebsite van Epson gaan. Selecteer uw land of regio, en ga naar de ondersteuningssectie van uw lokale Epson-website. Op de site vindt u ook de nieuwste drivers, veelgestelde vragen en ander downloadbare materialen.

<http://support.epson.net/>

<http://www.epson.eu/Support> (Europa)

Als uw Epson-product niet goed functioneert en u het probleem niet kunt verhelpen, neemt u contact op met de klantenservice van Epson.

Contact opnemen met de klantenservice van Epson

Voordat u contact opneemt met Epson

Als uw Epson-product niet goed functioneert en u het probleem niet kunt verhelpen met de informatie in de producthandleidingen, neem dan contact op met de klantenservice van Epson. Als uw land hierna niet wordt vermeld, neemt u contact op met de leverancier bij wie u het apparaat hebt aangeschaft.

We kunnen u sneller helpen als u de volgende informatie bij de hand hebt:

- Het serienummer van de printer
(Het etiket met het serienummer vindt u meestal aan de achterzijde van de printer.)
- Het model van de printer
- De versie van de printersoftware
(Klik op **About**, **Version Info** of een vergelijkbare knop in uw toepassing.)
- Het merk en het model van uw computer
- Naam en versie van het besturingssysteem op uw computer
- Naam en versie van de toepassingen die u meestal met de printer gebruikt

Opmerking:

Afhankelijk van het apparaat kunnen de gegevens van de snelkieslijst voor fax en/of netwerkinstellingen worden opgeslagen in het geheugen van het apparaat. Als een apparaat defect raakt of wordt hersteld is het mogelijk dat gegevens en/of instellingen verloren gaan. Epson is niet verantwoordelijk voor gegevensverlies, voor de back-up of het ophalen van gegevens en/of instellingen, zelfs niet tijdens een garantieperiode. Wij raden u aan zelf een back-up te maken of notities te nemen.

Hulp voor gebruikers in Europa

In het pan-Europese garantiebewijs leest u hoe u contact kunt opnemen met de klantenservice van Epson.

Hulp voor gebruikers in Taiwan

Voor informatie, ondersteuning en service:

Internet

<http://www.epson.com.tw>

Informatie over productspecificaties, drivers om te downloaden, antwoorden op vragen met betrekking tot het gebruik van producten.

Epson-helpdesk

Telefoon: +886-2-80242008

Ons helpdeskteam kan u telefonisch helpen met het volgende:

- Verkoopvragen en productinformatie
- Vragen over het gebruik van of problemen met producten
- Vragen over reparaties en garantie

Servicecentrum voor reparaties:

<http://www.tekcare.com.tw/branchMap.page>

TekCare corporation is een erkend servicecentrum voor Epson Taiwan Technology & Trading Ltd.

Hulp voor gebruikers in Australië

Epson Australia staat voor u klaar als u hulp nodig hebt. Naast de producthandleidingen beschikt u over de volgende informatiebronnen:

Internet-URL

<http://www.epson.com.au>

Raadpleeg de website van Epson Australia. Hier vindt u ongetwijfeld wat u zoekt: een downloadgedeelte voor drivers, Epson-adressen, informatie over nieuwe producten en technische ondersteuning (e-mail).

Epson-helpdesk

Telefoon: 1300-361-054

In laatste instantie kunt u voor advies altijd terecht bij de Epson-helpdesk. Onze medewerkers kunnen u helpen bij de installatie, de configuratie en het gebruik van uw Epson-product. Ook kunt u hier documentatie over nieuwe Epson-producten of het adres van de dichtstbijzijnde leverancier of onderhoudsmonteur aanvragen. Op tal van vragen vindt u hier het antwoord.

Zorg ervoor dat u alle relevante informatie bij de hand hebt wanneer u belt. Hoe meer informatie u kunt geven, des te sneller we u kunnen helpen: handleidingen van uw Epson-product, het type computer, het besturingsstelsel, toepassingen en alle informatie die u verder belangrijk lijkt.

Vervoer van het apparaat

Epson adviseert om de productverpakking te behouden voor toekomstig transport.

Hulp voor gebruikers in Singapore

Epson Singapore biedt de volgende informatiebronnen, ondersteuning en diensten:

Internet

<http://www.epson.com.sg>

Informatie over productspecificaties, drivers om te downloaden, veelgestelde vragen, verkoopvragen en technische ondersteuning via e-mail.

Epson-helpdesk

Gratis nummer: 800-120-5564

Ons helpdeskteam kan u telefonisch helpen met betrekking tot:

- Verkoopvragen en productinformatie
- Vragen over het gebruik van of het oplossen van problemen met producten
- Vragen over reparaties en garantie

Hulp voor gebruikers in Thailand

Voor informatie, ondersteuning en service:

Internet

<http://www.epson.co.th>

Informatie over productspecificaties, stuurprogramma's om te downloaden, veelgestelde vragen en ondersteuning via e-mail.

Epson-callcenter

Telefoon: 66-2685-9899

E-mail: support@eth.epson.co.th

Ons callcenter kan u telefonisch helpen met betrekking tot:

- Verkoopvragen en productinformatie
- Vragen over het gebruik van of problemen met producten
- Vragen over reparaties en garantie

Hulp voor gebruikers in Vietnam

Voor informatie, ondersteuning en service:

Epson-servicecentrum

65 Truong Dinh Street, District 1, Hochiminh City, Vietnam.

Telefoon (Ho Chi Minhstad): 84-8-3823-9239, 84-8-3825-6234

29 Tue Tinh, Quan Hai Ba Trung, Hanoi City, Vietnam

Hulp vragen

Telefoon (Hanoi): 84-4-3978-4785, 84-4-3978-4775

Hulp voor gebruikers in Indonesië

Voor informatie, ondersteuning en service:

Internet

<http://www.epson.co.id>

- Informatie over productspecificaties, stuurprogramma's om te downloaden
- Veelgestelde vragen, verkoopvragen, vragen via e-mail

Epson Hotline

Telefoon: +62-1500-766

Fax: +62-21-808-66-799

Ons hotlineteam kan u telefonisch of per fax helpen met betrekking tot:

- Verkoopvragen en productinformatie
- Technische ondersteuning

Epson-servicecentrum

Provincie	Bedrijfsnaam	Adres	Telefoon E-mail
DKI JAKARTA	ESS JAKARTA MANGGADUA	Ruko Mall Mangga Dua No. 48 Jl. Arteri Mangga Dua, Jakarta Utara - DKI JAKARTA	(+6221) 62301104 jkt-admin@epson-indonesia.co.id
NORTH SUMATERA	ESC MEDAN	Jl. Bambu 2 Komplek Graha Niaga Nomor A-4, Medan - North Sumatera	(+6261) 42066090 / 42066091 mdn-adm@epson-indonesia.co.id
WEST JAWA	ESC BANDUNG	Jl. Cihampelas No. 48 A Bandung Jawa Barat 40116	(+6222) 4207033 bdg-admin@epson- indonesia.co.id
DI YOGYAKARTA	ESC YOGYAKARTA	YAP Square, Block A No. 6 Jl. C Simanjutak Yogyakarta - DIY	(+62274) 581065 ygy-admin@epson-indonesia.co.id
EAST JAWA	ESC SURABAYA	Hitech Mall Lt. 2 Block A No. 24 Jl. Kusuma Bangsa No. 116 - 118 Surabaya - JATIM	(+6231) 5355035 sby-admin@epson-indonesia.co.id
SOUTH SULAWESI	ESC MAKASSAR	Jl. Cendrawasih NO. 3A, kunjung mae, mariso, MAKASSAR - SULSEL 90125	(+62411) 8911071 mksr-admin@epson- indonesia.co.id
WEST KALIMANTAN	ESC PONTIANAK	Komp. A yani Sentra Bisnis G33, Jl. Ahmad Yani - Pontianak Kalimantan Barat	(+62561) 735507 / 767049 pontianak-admin@epson- indonesia.co.id

Hulp vragen

Provincie	Bedrijfsnaam	Adres	Telefoon E-mail
RIAU	ESC PEKANBARU	Jl. Tuanku Tambusai No.459A Pekanbaru Riau	(+62761) 8524695 pkb-admin@epson-indonesia.co.id
DKI JAKARTA	ESS JAKARTA SUDIRMAN	Wisma Keiai Lt. 1 Jl. Jenderal Sudirman Kav. 3 Jakarta Pusat - DKI JAKARTA 10220	(+6221) 5724335 ess@epson-indonesia.co.id
EAST JAVA	ESS SURABAYA	Ruko Surya Inti Jl. Jawa No 2-4 Kav. 29 Surabaya - Jawa Timur	(+6231) 5014949 esssby@epson-indonesia.co.id
BANTEN	ESS SERPONG	Ruko Mall WTC Matahari No. 953, Serpong-Banten	(+6221) 53167051 / 53167052 esstag@epson-indonesia.co.id
CENTRAL JAWA	ESS SEMARANG	Komplek Ruko Metro Plaza Block C20 Jl. MT Haryono No 970 Semarang - JAWA TENGAH	(+6224) 8313807 / 8417935 esssmg@epson-indonesia.co.id
EAST KALIMANTAN	ESC SAMARINDA	Jl. KH. Wahid Hasyim (M. Yamin) Kelurahan Sempaja Selatan Kecamatan Samarinda UTARA - SAMARINDA - KALTIM	(+62541) 7272904 escsmd@epson-indonesia.co.id
SOUTH SUMATERA	ESC PALEMBANG	Jl. H.M Rasyid Nawawi No. 249 Kelurahan 9 Ilir Palembang Sumatera Selatan	(+62711) 311330 escplg@epson-indonesia.co.id
EAST JAVA	ESC JEMBER	JL. Panglima Besar Sudirman Ruko no.1D Jember-Jawa Timur (Depan Balai Penelitian & Pengolahan Kakao)	(+62331) 488373 / 486468 jmr-admin@epson-indonesia.co.id
NORTH SULAWESI	ESC MANADO	Tekno Megamall Lt LG 11 TK 21, Kawasan Megamas Boulevard, Jl Piere Tendean, Manado - SULUT 95111	(+62431) 8890996 MND-ADMIN@EPSON-INDONESIA.CO.ID

Voor overige, hier niet genoemde steden belt u de hotline: 08071137766.

Hulp voor gebruikers in Hong Kong

Voor technische ondersteuning en andere diensten kunnen gebruikers contact opnemen met Epson Hong Kong Limited.

Internet

<http://www.epson.com.hk>

Epson Hong Kong heeft een eigen webpagina in het Chinees en Engels om gebruikers de volgende informatie aan te bieden:

- Productinformatie
- Antwoorden op veelgestelde vragen
- Nieuwste versies van drivers voor Epson-producten

Hulp vragen

Hotline voor technische ondersteuning

U kunt ook contact opnemen met onze ondersteuningsmedewerkers via het volgende telefoon- en faxnummer:

Telefoon: 852-2827-8911

Fax: 852-2827-4383

Hulp voor gebruikers in Maleisië

Voor informatie, ondersteuning en service:

Internet

<http://www.epson.com.my>

- Informatie over productspecificaties, drivers om te downloaden
- Veelgestelde vragen, verkoopvragen, vragen via e-mail

Epson-callcenter

Telefoon: +60 1800-8-17349

- Verkoopvragen en productinformatie
- Vragen over het gebruik van of problemen met producten
- Vragen over reparaties en garantie

Hoofdkantoor

Telefoon: 603-56288288

Fax: 603-5628 8388/603-5621 2088

Hulp voor gebruikers in India

Voor informatie, ondersteuning en service:

Internet

<http://www.epson.co.in>

Informatie over productspecificaties, drivers om te downloaden, antwoorden op vragen met betrekking tot het gebruik van producten.

Helpdesk

- Service, productinformatie en verbruiksartikelen bestellen (BSNL-lijnen)
 - Gratis nummer: 18004250011
 - Bereikbaar van 9.00 tot 18.00 uur, van maandag tot en met zaterdag (feestdagen uitgezonden)
- Voor service (CDMA en mobiele gebruikers)
 - Gratis nummer: 186030001600
 - Bereikbaar van 9.00 tot 18.00 uur, van maandag tot en met zaterdag (feestdagen uitgezonden)

Hulp voor gebruikers in de Filippijnen

Voor technische ondersteuning en aftersales-services kunnen gebruikers contact opnemen met Epson Philippines Corporation via de telefoon- en faxnummers en het e-mailadres hieronder:

Internet

<http://www.epson.com.ph>

Informatie over productspecificaties, stuurprogramma's om te downloaden, veelgestelde vragen en ondersteuning via e-mail.

Epson Philippines Customer Care

Gratis nummer: (PLDT) 1-800-1069-37766

Gratis nummer: (digitaal) 1-800-3-0037766

Metro Manila: (+632)441-9030

Website: <https://www.epson.com.ph/contact>

E-mail: customercare@epc.epson.com.ph

Bereikbaar van 9.00 tot 18.00 uur, van maandag tot en met zaterdag (feestdagen uitgezonden)

Onze klantenzorg kan u telefonisch helpen met betrekking tot:

- Verkoopvragen en productinformatie
- Vragen over het gebruik van of problemen met producten
- Vragen over reparaties en garantie

Epson Philippines Corporation

Telefoon: +632-706-2609

Fax: +632-706-2663