

# WF-M5298 Series

# Manual de usuario

## Índice

### Acerca de este manual

Introducción a los manuales. . . . .	5
Uso del manual para buscar información. . . . .	5
Marcas y símbolos. . . . .	7
Descripciones utilizadas en este manual. . . . .	7
Referencias del sistema operativo. . . . .	7

### Instrucciones importantes

Instrucciones de seguridad. . . . .	9
Advertencias y avisos de la impresora. . . . .	10
Advertencias y avisos para la configuración de la impresora. . . . .	10
Advertencias y avisos para el uso de la impresora. . . . .	11
Advertencias y avisos para el transporte o el almacenamiento de la impresora. . . . .	11
Advertencias y avisos para el uso de la impresora con una conexión inalámbrica. . . . .	11
Advertencias y avisos para el uso de la pantalla LCD. . . . .	11
Protección de sus datos personales. . . . .	12

### Elementos básicos de la impresora

Nombres y funciones de las piezas. . . . .	13
Panel de control. . . . .	15
Configuración básica de pantalla. . . . .	16
Iconos que aparecen en la pantalla LCD. . . . .	16
Operaciones básicas. . . . .	17
Cómo escribir caracteres. . . . .	18
Visualización de animaciones. . . . .	19

### Solo impresora.

Carga del papel. . . . .	20
Papel disponible y capacidades. . . . .	20
Carga de papel en la Cassette de papel. . . . .	23
Carga de papel en la ranura de alimentación de papel. . . . .	25
Carga de sobres y precauciones. . . . .	27
Carga de papel largo. . . . .	27
Lista de tipos de papel. . . . .	28
Opciones de menú de Configuración. . . . .	28
Opciones de menú para Ajustes generales. . . . .	28
Opciones de menú para Contador de copias impresas. . . . .	35

Opciones de menú para Estado de suministro. . . . .	36
Opciones de menú para Mantenimiento. . . . .	36
Opciones de menú para Idioma/Language. . . . .	37
Opciones de menú para Estado de la impresora/ Imprimir. . . . .	37
Opciones de menú para Estado del dispositivo de autenticación. . . . .	37
Opciones de menú para Información de Epson Open Platform. . . . .	38
Ahorro de energía. . . . .	38
Ahorro de energía — Panel de control. . . . .	38

### Impresión

Impresión desde el controlador de la impresora en Windows. . . . .	39
Acceder al controlador de impresora. . . . .	39
Conceptos de impresión básicos. . . . .	40
Impresión por las 2 caras. . . . .	41
Impresión de varias páginas en una hoja. . . . .	42
Impresión y apilado en orden de página (Impresión en orden inverso). . . . .	43
Impresión de un documento reducido o ampliado. . . . .	43
Impresión de una imagen en varias hojas para ampliar (crear un póster). . . . .	44
Impresión con encabezado y pie de página. . . . .	50
Impresión de una marca de agua. . . . .	51
Impresión de archivos protegidos por contraseña. . . . .	52
Impresión de varios archivos juntos. . . . .	52
Ajuste del tono de la impresión. . . . .	53
Impresión para enfatizar líneas delgadas. . . . .	54
Impresión para mejorar el texto y las líneas claras. . . . .	54
Impresión de códigos de barras claros. . . . .	55
Cancelar la impresión. . . . .	55
Opciones de menú para el controlador de impresora. . . . .	55
Impresión desde el controlador de impresora PostScript en Windows. . . . .	58
Elementos de configuración del controlador de impresora PostScript. . . . .	59
Cancelar la impresión. . . . .	61
Impresión desde el controlador de la impresora en Mac OS. . . . .	61
Conceptos de impresión básicos. . . . .	61
Impresión por las 2 caras. . . . .	63
Impresión de varias páginas en una hoja. . . . .	64

## Índice

Impresión y apilado en orden de página (Impresión en orden inverso) . . . . .	64
Impresión de un documento reducido o ampliado. . . . .	65
Cancelar la impresión. . . . .	65
Opciones de menú para el controlador de impresora. . . . .	66
Ajustar la configuración de funcionamiento del controlador de impresora para Mac OS. . . . .	67
Impresión desde el controlador de impresora PostScript en Mac OS. . . . .	68
Elementos de configuración del controlador de impresora PostScript. . . . .	69
Cancelar la impresión. . . . .	71
Impresión desde dispositivos inteligentes. . . . .	71
Mediante Epson iPrint. . . . .	71
Cómo utilizar Epson Print Enabler. . . . .	75
Cómo utilizar AirPrint. . . . .	75
Cancelación de trabajos en curso. . . . .	76

### **Sustitución de una Unidad de suministro de tinta y otros consumibles**

Comprobación del estado de la tinta restante y la caja de mantenimiento. . . . .	77
Comprobación del estado de la tinta restante y la caja de mantenimiento — Panel de control. . . . .	77
Comprobación del estado de la tinta restante y la caja de mantenimiento - Windows. . . . .	77
Comprobación del estado de la tinta restante y la caja de mantenimiento — Mac OS. . . . .	77
Códigos de Unidad de suministro de tinta. . . . .	78
Precauciones de manipulación Unidad de suministro de tinta. . . . .	78
Sustitución de una Unidad de suministro de tinta. . . . .	80
Código de la caja de mantenimiento. . . . .	80
Precauciones al manipular la caja de mantenimiento. . . . .	80
Reemplazar una caja de mantenimiento. . . . .	80

### **Mantenimiento de la impresora**

Comprobación y limpieza del cabezal de impresión. . . . .	82
Comprobación y limpieza del cabezal de impresión — Panel de control. . . . .	82
Comprobación y limpieza del cabezal de impresión - Windows. . . . .	83
Comprobación y limpieza del cabezal de impresión — Mac OS. . . . .	83

Alineación del cabezal de impresión. . . . .	84
Alineación del cabezal de impresión — Panel de control. . . . .	84
Limpieza de la trayectoria de papel por manchas de tinta. . . . .	85

### **Servicio de red e información del software**

Aplicación para configurar las operaciones de la impresora (Web Config). . . . .	87
Ejecución de Web Config en un navegador web. . . . .	87
Ejecutar Web Config en Windows. . . . .	88
Ejecutar Web Config en Mac OS. . . . .	88
Aplicación para imprimir páginas web (E-Web Print) (solo para Windows). . . . .	88
Herramientas de actualización de software (EPSON Software Updater). . . . .	89
Instalación de las últimas aplicaciones. . . . .	89
Instalación de un controlador de impresora PostScript. . . . .	91
Instalación de un controlador de impresora PostScript — Windows. . . . .	91
Instalación de un controlador de impresora PostScript — Mac OS. . . . .	91
Instalación del controlador de impresora universal Epson (solo Windows). . . . .	92
Desinstalación de aplicaciones. . . . .	92
Desinstalación de aplicaciones — Windows. . . . .	92
Desinstalación de aplicaciones — Mac OS. . . . .	93
Impresión a través de un servicio de red. . . . .	94

### **Resolución de problemas**

Comprobación del estado de la impresora. . . . .	95
Consulta de mensajes en la pantalla LCD. . . . .	95
Comprobación del estado de la impresora — Windows. . . . .	96
Comprobación del estado de la impresora — Mac OS. . . . .	96
Comprobación del estado del software. . . . .	96
Extracción de papel atascado. . . . .	96
El papel no avanza correctamente. . . . .	97
El papel se atasca. . . . .	97
Entran varias hojas de papel a la vez. . . . .	97
Entran a la vez varias hojas de papel. . . . .	98
Problemas de alimentación y del panel de control. . . . .	98
No se produce el encendido. . . . .	98
No se produce el apagado. . . . .	98
Apagado automático. . . . .	98

## Índice

La pantalla LCD se oscurece. . . . .	98
No puedo trabajar desde el panel de control. . . . .	98
No puedo imprimir desde un ordenador. . . . .	99
Comprobación de la conexión (USB). . . . .	99
Comprobación de la conexión (red). . . . .	99
Comprobación del software y los datos. . . . .	99
Comprobación del estado de la impresora desde el ordenador (Windows). . . . .	101
Comprobación del estado de la impresora desde el ordenador (Mac OS). . . . .	102
No puedo imprimir desde un iPhone o iPad. . . . .	102
Problemas de impresión. . . . .	103
Ajuste de la calidad de impresión. . . . .	103
La impresión sale rayada o faltan colores. . . . .	104
Aparecen bandas. . . . .	104
Aparecen bandas de color aproximadamente cada 3.3 cm. . . . .	105
Impresiones borrosas, con bandas verticales o desalineadas. . . . .	105
La calidad de la impresión es baja. . . . .	106
El papel tiene manchas o arañazos. . . . .	107
Salen manchas de tinta en las impresiones automáticas por las 2 caras. . . . .	108
Las fotografías impresas salen pegajosas. . . . .	108
La posición, el tamaño o los márgenes de la impresión son incorrectos. . . . .	108
Los caracteres impresos son incorrectos o ilegibles. . . . .	108
La imagen impresa aparece invertida. . . . .	109
Patrones tipo mosaico en las impresiones. . . . .	109
Impresión por las 2 caras sin querer. . . . .	109
El problema de impresión no se ha resuelto. . . . .	109
Otros problemas de impresión. . . . .	109
La impresión es demasiado lenta. . . . .	109
La impresión se ralentiza notablemente durante la impresión continua. . . . .	110
El sobre está arrugado. . . . .	110
No puedo cancelar la impresión desde un ordenador con Mac OS X versión 10.6.8. . . . .	110
Problemas de controlador de impresora PostScript . . . . .	111
La impresora no imprime si se usa un controlador de impresora PostScript. . . . .	111
La impresora no imprime correctamente si se usa un controlador de impresora PostScript. . . . .	111
La impresión es demasiado lenta si se usa un controlador de impresora PostScript. . . . .	111
Otros problemas. . . . .	112
Ligera descarga eléctrica al tocar la impresora. . . . .	112
Ruido durante el funcionamiento. . . . .	112
Ha olvidado la contraseña. . . . .	112

La aplicación está bloqueada por un firewall (solo Windows). . . . .	112
--	-----

**Apéndice**

Especificaciones técnicas. . . . .	113
Especificaciones de la impresora. . . . .	113
Especificaciones de interfaz. . . . .	114
Lista de funciones de red. . . . .	114
Especificaciones de conexión Wi-Fi. . . . .	115
Especificaciones Ethernet. . . . .	115
Protocolo de seguridad. . . . .	115
Compatibilidad de Nivel 3 de PostScript. . . . .	116
Servicios de terceros admitidos. . . . .	116
Dimensiones. . . . .	116
Especificaciones eléctricas. . . . .	116
Especificaciones medioambientales. . . . .	117
Requisitos del sistema. . . . .	117
Información sobre fuentes. . . . .	118
Fuentes disponibles para PostScript. . . . .	118
Fuentes disponibles para PCL (URW). . . . .	119
Lista de juegos de símbolos. . . . .	120
Información sobre regulaciones. . . . .	123
Normas y homologaciones del modelo europeo . . . . .	123
Ángel Azul alemán. . . . .	123
Restricciones de copiado. . . . .	124
Transporte de la impresora. . . . .	124
Copyright. . . . .	127
Marcas comerciales. . . . .	127
Dónde obtener ayuda. . . . .	128
Sitio web de soporte técnico. . . . .	128
Cómo ponerse en contacto con el servicio técnico de Epson. . . . .	129

# Acerca de este manual

---

## Introducción a los manuales

Su impresora Epson se entrega acompañada de los siguientes manuales. Además de los manuales, consulte los diferentes tipos de información de ayuda disponibles en la propia impresora o en las aplicaciones Epson.

- Instrucciones importantes de seguridad (manual en papel)  
Proporciona instrucciones para garantizar el uso seguro de esta impresora.
- Para empezar (manual en papel)  
Proporciona información sobre la configuración de la impresora y la instalación del software.
- Manual de usuario (manual digital)  
Este manual. Contiene información general e instrucciones sobre el uso de la impresora y la solución de problemas.
- Manual del administrador (manual digital)  
Suministra a los administradores de la red información sobre la gestión y configuración de la impresora.

Siga estos procedimientos para conseguir las últimas versiones de dichos manuales.

- Manual en papel  
Visite el sitio web de asistencia de Epson Europe en <http://www.epson.eu/Support>, o el sitio web de asistencia de Epson en todo el mundo en <http://support.epson.net/>.
- Manual digital  
Inicie EPSON Software Updater en su ordenador. EPSON Software Updater verá si hay actualizaciones disponibles de software Epson y de manuales digitales, y le permitirá descargarse las versiones más recientes.

### Información relacionada

- ➔ [“Herramientas de actualización de software \(EPSON Software Updater\)” de la página 89](#)

---

## Uso del manual para buscar información

El manual en PDF le permite buscar la información que necesita por palabras clave, o acceder directamente a secciones específicas usando los marcadores. También puede imprimir sólo las páginas que necesita. Esta sección explica cómo utilizar un manual en PDF abierto en Adobe Reader X en su ordenador.

## Acerca de este manual

### Búsqueda por palabra clave

Haga clic en **Editar** > **Búsqueda avanzada**. Introduzca la palabra clave (texto) de la información que desea buscar en la ventana de búsqueda y, a continuación, haga clic en **Buscar**. Los resultados se muestran como una lista. Haga clic en uno de los resultados que aparezcan para ir a esa página.

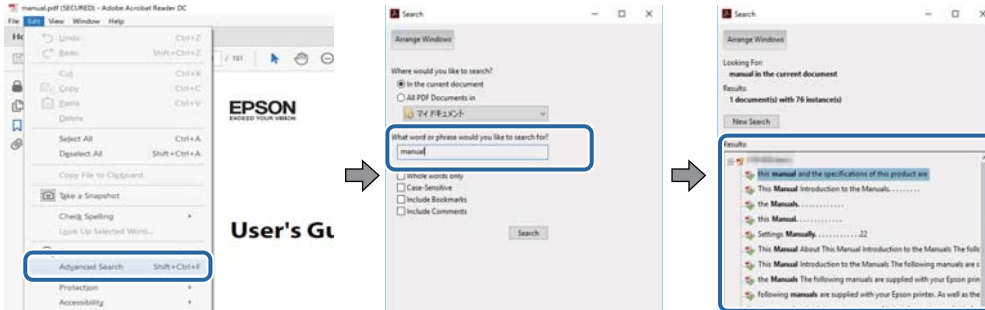

### Navegar directamente desde los marcadores

Haga clic en un título para ir a esa página. Haga clic en + > para ver los títulos de nivel inferior de esa sección. Para volver a la página anterior, realice lo siguiente en su teclado.

- Windows: mantenga pulsado **Alt** y, a continuación, pulse ←.
- Mac OS: mantenga presionada la tecla de comando y, a continuación, pulse ←.

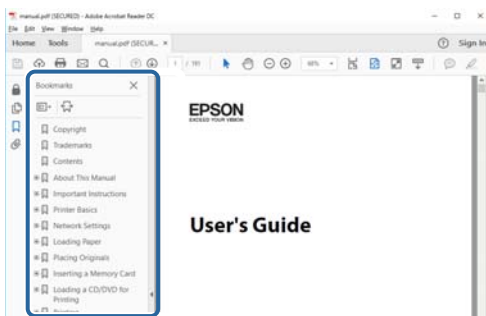

### Imprimir sólo las páginas que necesite

Puede extraer e imprimir sólo las páginas que necesita. Haga clic en **Imprimir** en el menú **Archivo** y luego especifique las páginas que desea imprimir en **Páginas** en **Páginas para imprimir**.

- Para especificar una serie de páginas, introduzca un guión entre la página inicial y la página final.  
Ejemplo: 20-25
- Para especificar páginas no consecutivas, separe las páginas con comas.  
Ejemplo: 5, 10, 15

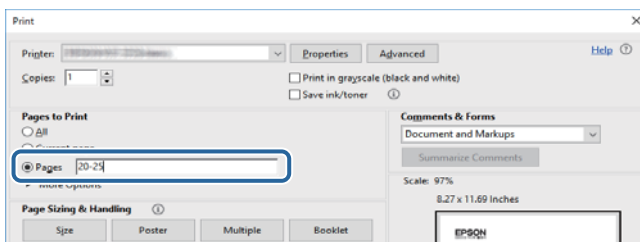

---

## Marcas y símbolos

**Precaución:**

Instrucciones que deben seguirse estrictamente para evitar daños físicos.

**Importante:**

Instrucciones que deben seguirse para evitar daños materiales en el equipo.

**Nota:**

Proporciona información complementaria y de referencia.

➔ Información relacionada

Vínculos a secciones relacionadas.

---

## Descripciones utilizadas en este manual

- Los volcados de pantalla sobre el controlador de la impresora son de Windows 10 o macOS High Sierra. El contenido que aparece en las pantallas varía según el modelo y la situación.
- Las ilustraciones de la impresora que se utilizan en este manual son solo ejemplos. Aunque puede haber ligeras diferencias según el modelo, el método de funcionamiento es el mismo.
- Algunos de los elementos de menú en la pantalla LCD varían según el modelo y la configuración.

---

## Referencias del sistema operativo

### Windows

En este manual, términos como “Windows 10”, “Windows 8.1”, “Windows 8”, “Windows 7”, “Windows Vista”, “Windows XP”, “Windows Server 2016”, “Windows Server 2012 R2”, “Windows Server 2012”, “Windows Server 2008 R2”, “Windows Server 2008”, “Windows Server 2003 R2” y “Windows Server 2003” se refieren a los siguientes sistemas operativos. Además, “Windows” se utiliza para referirse a todas las versiones.

- Sistema operativo Microsoft® Windows® 10
- Sistema operativo Microsoft® Windows® 8.1
- Sistema operativo Microsoft® Windows® 8
- Sistema operativo Microsoft® Windows® 7
- Sistema operativo Microsoft® Windows Vista®
- Sistema operativo Microsoft® Windows® XP
- Sistema operativo Microsoft® Windows® XP Professional x64 Edition
- Sistema operativo Microsoft® Windows Server® 2016
- Sistema operativo Microsoft® Windows Server® 2012 R2
- Sistema operativo Microsoft® Windows Server® 2012

## Acerca de este manual

- Sistema operativo Microsoft® Windows Server® 2008 R2
- Sistema operativo Microsoft® Windows Server® 2008
- Sistema operativo Microsoft® Windows Server® 2003 R2
- Sistema operativo Microsoft® Windows Server® 2003

### Mac OS

En este manual, “Mac OS” se utiliza para referirse a macOS High Sierra, macOS Sierra, OS X El Capitan, OS X Yosemite, OS X Mavericks, OS X Mountain Lion, Mac OS X v10.7.x y Mac OS X v10.6.8.



# Instrucciones importantes

---

## Instrucciones de seguridad

Lea y siga estas instrucciones para garantizar el uso seguro de esta impresora. Conserve este manual para referencias futuras. Siga también todos los avisos y las instrucciones en la impresora.

- Algunos de los símbolos utilizados en la impresora sirven para garantizar la seguridad y el uso correcto de la impresora. Visite el siguiente sitio web para averiguar cuál es el significado de los símbolos.  
<http://support.epson.net/symbols>
- Utilice únicamente el cable de alimentación que incluye la impresora y no lo use con ningún otro equipo. El uso de otros cables con esta impresora o el uso del cable de alimentación incluido con otros equipos podría provocar un incendio o una descarga eléctrica.
- Confirme que su cable de CA cumple la norma de seguridad local pertinente.
- Nunca desmonte, modifique ni intente reparar el cable de alimentación, el enchufe, la unidad de la impresora ni sus accesorios, salvo como se describe específicamente en los manuales de la impresora.
- Desenchufe la impresora y póngase en contacto con personal técnico cualificado ante las siguientes situaciones:  
El cable o el enchufe están estropeados; ha entrado líquido en la impresora; esta se ha caído o se ha dañado la carcasa; la impresora no funciona con normalidad o muestra un cambio en su rendimiento. No ajuste ningún control que no figure en las instrucciones de uso.
- Coloque la impresora cerca de una toma de pared de la que pueda desenchufarla con facilidad.
- No coloque ni deje la impresora al aire libre, cerca de suciedad o polvo, agua, fuentes de calor o en lugares sometidos a golpes, vibraciones, altas temperaturas o humedad.
- Procure que no se vierta ningún líquido dentro de la impresora y no utilizar esta con las manos mojadas.
- Mantenga la impresora alejada como mínimo 22 cm de estimuladores cardíacos. Las ondas de radio de esta impresora pueden afectar negativamente al funcionamiento de los estimuladores cardíacos.
- Si la pantalla LCD está dañada, póngase en contacto con su proveedor. Si la solución de cristal líquido entra en contacto con las manos, láveselas con abundante agua y jabón. Si la solución de cristal líquido entra en contacto con los ojos, enjuáguelos inmediatamente con abundante agua. Si, aun después de lavarse a conciencia, sigue notando molestias o problemas de vista, acuda a un médico de inmediato.
- La impresora es pesada y no debe ser cargada ni transportada por menos de dos personas. Al levantar la impresora, dos o más personas deben colocarse en las posiciones correctas como se muestra abajo.

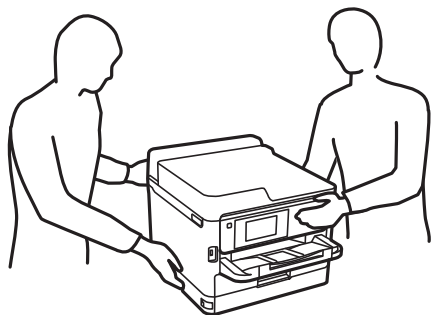

## Instrucciones importantes

- Maneje los unidades de suministro de tinta ya usados con cuidado, pues puede quedar algo de tinta alrededor del puerto de suministro.
  - Si se mancha la piel de tinta, lave la zona a conciencia con agua y jabón.
  - Si le entra tinta en los ojos, láveselos inmediatamente con agua. Si, incluso tras un enjuague a fondo, sigue notando molestias o problemas en la vista, acuda a un médico de inmediato.
  - Si le entra tinta en la boca, acuda al médico enseguida.
- No desarme el unidad de suministro de tinta ni la caja de mantenimiento; la tinta podría entrar en contacto con los ojos o la piel.
- No agite los unidades de suministro de tinta con demasiada fuerza; de lo contrario, podría derramarse tinta del unidades de suministro de tinta.
- Guarde los unidades de suministro de tinta y la caja de mantenimiento fuera del alcance de los niños.

---

## Advertencias y avisos de la impresora

Lea y siga estas instrucciones para evitar daños en su propiedad o en la impresora. Asegúrese de conservar este manual para futuras consultas.



## Advertencias y avisos para la configuración de la impresora

- No tape ni obstruya los orificios de ventilación o las entradas de aire de la impresora.
- Utilice solo el tipo de corriente indicado en la etiqueta de la impresora.
- No utilice enchufes montados en el mismo circuito que aparatos tales como fotocopiadoras o sistemas de aire acondicionado que se apaguen y enciendan regularmente.
- No utilice tomas de corriente controladas por interruptores de pared o temporizadores automáticos.
- Mantenga alejado el ordenador de fuentes potenciales de interferencia electromagnética, tales como altavoces o receptores de teléfonos inalámbricos.
- Los cables del sistema de alimentación no se deben colocar en lugares donde se puedan quemar, cortar, desgastar, enredar o enmarañar. No coloque ningún objeto sobre los cables de suministro de corriente, ni los coloque allí donde se puedan pisar o aplastar. Tenga especial cuidado de que todos los cables del sistema de alimentación permanezcan rectos en los extremos y en los puntos de entrada y salida del transformador.
- Si utiliza un cable alargador con la impresora, asegúrese de que el amperaje total de los dispositivos conectados al alargador no supere la capacidad total del cable. Compruebe también que el amperaje total de los dispositivos enchufados a la toma de pared no supere la capacidad total de esta.
- Si tiene previsto utilizar la impresora en Alemania, la instalación del edificio debe estar protegida por un disyuntor de 10 o 16 amperios para proporcionar una protección contra cortocircuitos y sobrecargas de corriente adecuada para la impresora.
- Cuando conecte la impresora a un ordenador o a otro dispositivo con un cable, compruebe que los conectores tengan la orientación correcta. Cada conector tiene una única orientación correcta. Si inserta un conector con la orientación errónea, puede dañar los dos dispositivos conectados por el cable.
- Coloque la impresora sobre una superficie plana y estable que sea mayor que la base de la impresora en todas las direcciones. La impresora no funcionará correctamente si está inclinada en un ángulo.
- Deje espacio por encima de la impresora para poder levantar completamente la cubierta de la impresora.
- Deje suficiente espacio suficiente delante de la impresora para que el papel salga por completo.

## Instrucciones importantes

- ❑ Evite los lugares expuestos a cambios súbitos de temperatura y humedad. Mantenga la impresora alejada de la luz directa del sol, de una luz fuerte o de fuentes de calor.

## Advertencias y avisos para el uso de la impresora

- ❑ No introduzca objetos por las ranuras de la impresora.
- ❑ No introduzca la mano en la impresora durante la impresión.
- ❑ No toque el cable plano blanco situado dentro de la impresora.
- ❑ No utilice aerosoles que contengan gases inflamables en el interior o las proximidades de la impresora. Podría provocar un incendio.
- ❑ No desplace el cartucho de tinta con la mano, ya que podría dañar la impresora.
- ❑ Para apagar el producto, utilice siempre el botón . No desenchufe la impresora ni apague el interruptor hasta que el indicador luminoso  deje de parpadear.
- ❑ Cuando no vaya a utilizar la impresora durante mucho tiempo, desenchufe el cable de alimentación de la toma eléctrica de la pared.

## Advertencias y avisos para el transporte o el almacenamiento de la impresora

- ❑ Cuando guarde o transporte la impresora, no la incline, no la coloque verticalmente ni le dé la vuelta; de lo contrario, podría derramarse tinta.
- ❑ Antes de trasladar la impresora, compruebe que el cabezal de impresión esté en la posición de reposo (a la derecha del todo) y que ha instalado la unidad de suministro de tinta.

## Advertencias y avisos para el uso de la impresora con una conexión inalámbrica

- ❑ Las ondas de radio de esta impresora pueden afectar negativamente al funcionamiento de los aparatos médicos. Si utiliza esta impresora en el interior de instalaciones médicas o cerca de aparatos médicos, siga las instrucciones del personal autorizado representante del centro sanitario y todas las advertencias e instrucciones anunciadas en los aparatos médicos.
- ❑ Las ondas de radio de esta impresora pueden afectar negativamente a dispositivos controlados automáticamente (puertas automáticas o alarmas de incendios, por ejemplo), y podrían provocar accidentes debido a un mal funcionamiento. Si utiliza esta impresora cerca de dispositivos controlados automáticamente, siga todas las advertencias e instrucciones escritas en los dispositivos.

## Advertencias y avisos para el uso de la pantalla LCD

- ❑ La pantalla LCD puede mostrar algunos puntos claros u oscuros, y por eso el brillo puede ser irregular. Esto es normal y no indica que esté estropeada.
- ❑ Solo use un paño suave y seco para la limpieza. No utilice productos de limpieza líquidos ni químicos.
- ❑ La tapa exterior de la pantalla LCD podría romperse si recibe un golpe fuerte. Póngase en contacto con su distribuidor si la superficie de la pantalla se rompe o agrieta, y no toque ni intente retirar los pedazos rotos.

---

## **Protección de sus datos personales**

Si le regala la impresora a alguien o se deshace de ella, borre la memoria seleccionando los menús en el panel de control tal y como se describe debajo.

**Configuración > Ajustes generales > Admin. del sistema > Restaurar configuración pred. > Todas las configuraciones**

# Elementos básicos de la impresora

## Nombres y funciones de las piezas

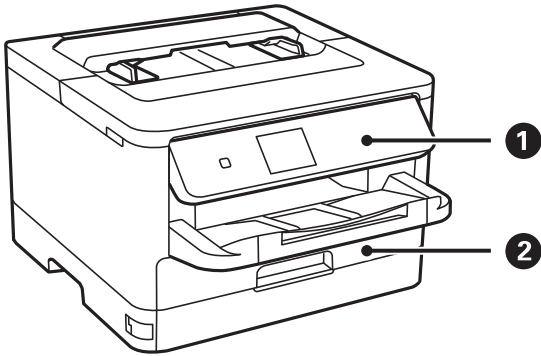

1	Panel de control	Controla el funcionamiento de la impresora. Puede cambiar el ángulo del panel de control.
2	Cassette de papel (C1)	Carga papel.

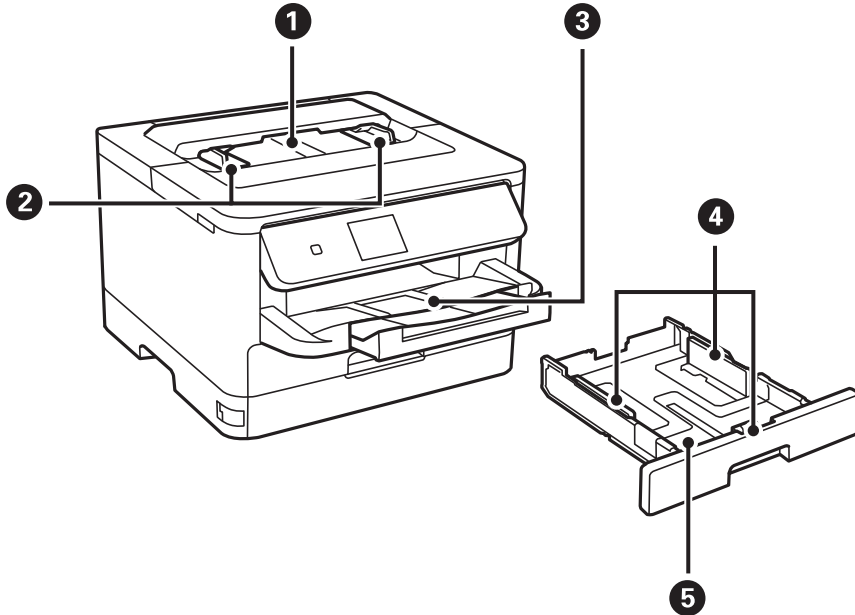

1	Ranura de alimentación de papel	Cargue manualmente una hoja de papel a la vez.
2	Guías laterales	Proporciona el papel directamente a la impresora. Deslice hasta los bordes del papel.
3	Bandeja de salida	Retiene el papel expulsado.
4	Guías laterales	Proporciona el papel directamente a la impresora. Deslice hasta los bordes del papel.

**Elementos básicos de la impresora**

<b>5</b>	Cassette de papel	Carga papel.
----------	-------------------	--------------

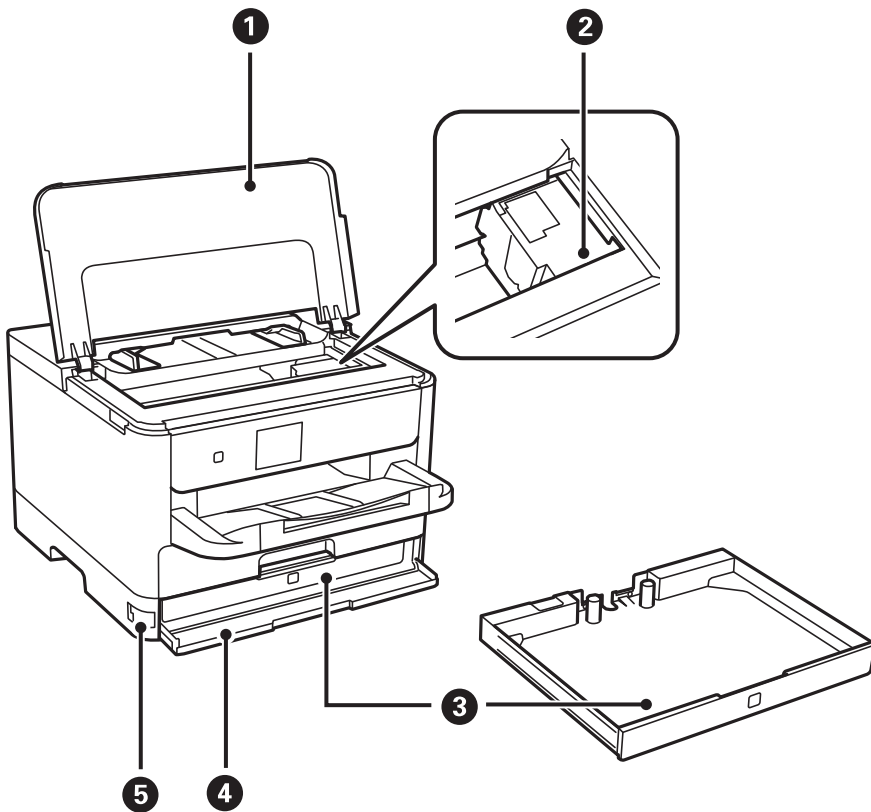

<b>1</b>	Cubierta de la impresora (J)	Se debe abrir para retirar los originales atascados dentro de la impresora.
<b>2</b>	Cabezal de impresión	Proporciona tinta.
<b>3</b>	Bandeja de la Unidad de suministro de tinta	Establece la unidad de suministro de tinta.
<b>4</b>	Cubierta frontal (A)	Ábrala cuando sustituya las unidad de suministro de tinta.
<b>5</b>	Cierre de la cubierta frontal	Cierra la cubierta frontal.

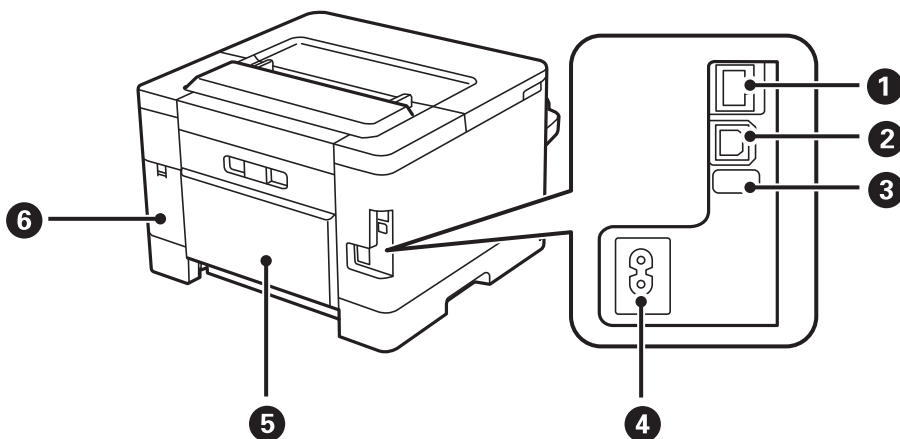

## Elementos básicos de la impresora

❶	Puerto LAN	Permite conectar un cable LAN.
❷	Puerto USB	Permite conectar un cable USB.
❸	Puerto USB de servicio	Puerto USB para un uso futuro. No quite la pegatina.
❹	Entrada de CA	Conecte aquí el cable de alimentación.
❺	Cubierta posterior (D)	Ábrala al retirar el papel atascado.
❻	Cubierta de la caja de mantenimiento (H)	Se abre para sustituir la caja de mantenimiento.

## Panel de control

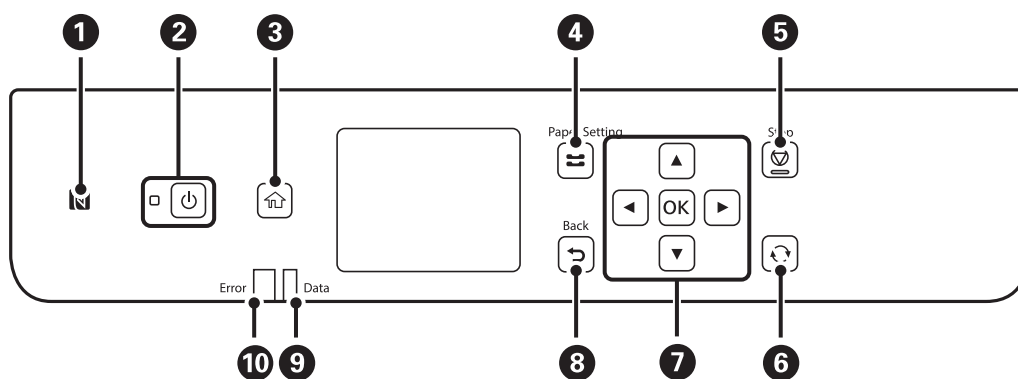

❶	Pase un dispositivo inteligente por encima de esta marca para imprimir directamente desde el dispositivo inteligente.
❷	Enciende y apaga la impresora. Desenchufe el cable de alimentación tras comprobar que el indicador de encendido está apagado.
❸	Muestra la pantalla de inicio.
❹	Muestra la pantalla <b>Configuración del papel</b> . Puede seleccionar la configuración de tamaño y tipo del papel para el cassette de papel.
❺	Detiene la operación en curso.
❻	Se aplica a diversas funciones dependiendo de la situación.
❼	Pulse ◀, ▶, ▲ y ▼ para seleccionar los elementos. Pulse OK para confirmar la selección o ejecutar la función seleccionada.
❽	Lleva de nuevo a la pantalla anterior.
❾	Parpadea cuando la impresora está procesando datos. Se enciende cuando hay trabajos en cola.
❿	Parpadea o se enciende si se produce un error.

## Configuración básica de pantalla

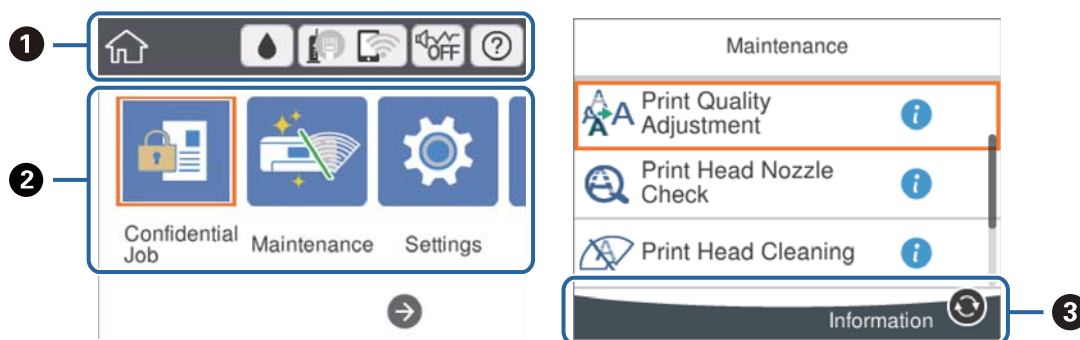

①	Muestra los elementos que se han establecido como iconos para la impresora. Seleccione el icono para comprobar la configuración actual o para acceder a cada menú de configuración. Esta barra de acciones solo aparece en la pantalla de inicio.
②	Muestra cada uno de los modos.
③	Se muestran los botones disponibles.





## Iconos que aparecen en la pantalla LCD

Los iconos siguientes se muestran en la pantalla LCD en función del estado de la impresora.

	Muestra la pantalla <b>Estado de suministro</b> . Puede consultar los niveles de tinta aproximados y la vida útil restante aproximada de la caja de mantenimiento.
	Indica el estado de la conexión a la red. Seleccione el icono para comprobar la configuración actual y cambiarla. Este es un acceso directo al siguiente menú. <b>Configuración &gt; Ajustes generales &gt; Configuración de red &gt; Config. Wi-Fi</b>
	La impresora no está conectada a una red cableada (Ethernet) o no está configurada.
	La impresora está conectada a una red cableada (Ethernet).
	La impresora no está conectada a una red inalámbrica (Wi-Fi).
	La impresora está buscando SSID, direcciones IP sin establecer o está teniendo problemas con una conexión inalámbrica (Wi-Fi).
	La impresora está conectada a una red inalámbrica (Wi-Fi). El número de barras indica la intensidad de la señal de conexión. Cuantas más barras hay, más intensa es la señal de conexión.
	La impresora no está conectada a una red inalámbrica (Wi-Fi) en el modo Wi-Fi direct (AP sencillo).
	La impresora está conectada a una red inalámbrica (Wi-Fi) en el modo Wi-Fi direct (AP simple).



## Elementos básicos de la impresora

	Muestra si la impresora se encuentra o no en <b>Modo silencioso</b> . Cuando esta función está habilitada, la impresora hace menos ruido al imprimir pero la velocidad de impresión se reduce. Sin embargo, es posible que no se consiga una reducción de ruidos en función del tipo de papel y de la calidad de impresión.
	Muestra la pantalla <b>Ayuda</b> . Podrá ver las instrucciones de funcionamiento o las soluciones a algunos problemas.
	Indica que hay información adicional. Seleccione cada icono para visualizar el mensaje.
	Indica que hay un problema con los elementos. Seleccione el icono para comprobar cómo resolver el problema.

## Operaciones básicas

Mueva el enfoque utilizando los botones ▲ ▼ ◀ ▶ para seleccionar los elementos, y después pulse el botón OK para confirmar la selección o ejecutar la función seleccionada.

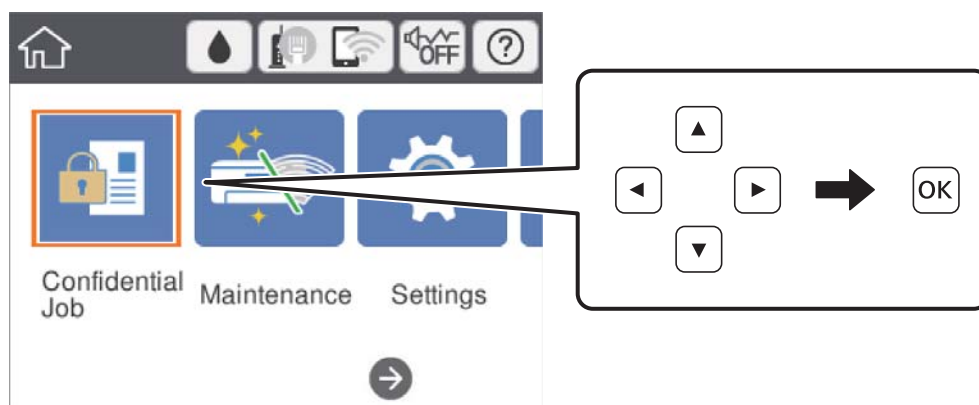

Mueva el enfoque al elemento de ajuste utilizando los botones ▲ ▼ ◀ ▶ y después pulse el botón OK para activar o desactivar el elemento.

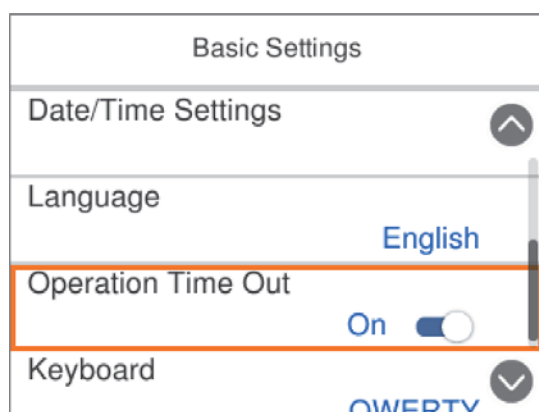

## Elementos básicos de la impresora

Para introducir el valor, nombre, dirección, etc., mueva el enfoque al campo de entrada utilizando los botones ▲ ▼ ◀ ▶ y después pulse el botón OK para que aparezca el teclado en pantalla.

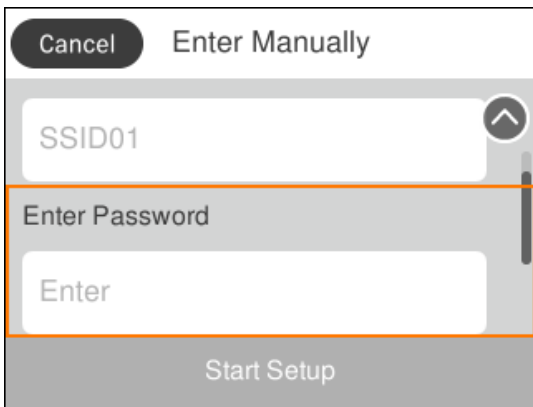

## Cómo escribir caracteres

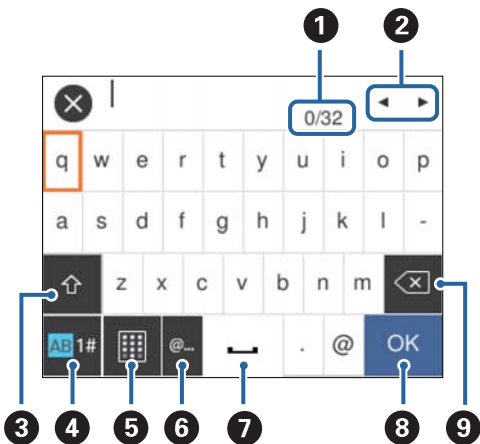

### Teclado de la pantalla

Puede usar el teclado de la pantalla para introducir caracteres y símbolos al configurar la red, etc.



**Nota:**

Los iconos disponibles dependen del elemento ajustado.

1	Indica el recuento de caracteres.
2	Mueve el cursor a la posición de entrada.
3	Cambia de mayúsculas a minúsculas o de números a símbolos. También puede cambiarlos utilizando el botón  .
4	Cambia el tipo de caracteres. Puede introducir caracteres alfanuméricos y símbolos. También puede cambiarlos utilizando el botón  .
5	Cambia la distribución del teclado.

## Elementos básicos de la impresora

6	Introduce las direcciones de correo electrónico o las URL más utilizadas simplemente seleccionándolas.
7	Introduce un espacio.
8	Confirma los caracteres introducidos.
9	Elimina el carácter situado a la izquierda.

## Visualización de animaciones

En la pantalla LCD puede ver las animaciones de las instrucciones de funcionamiento tales como cargar papel o retirar el papel atascado.

- Al seleccionar  en la pantalla de inicio: Aparece la pantalla de ayuda. Seleccione **Cómo** y luego seleccione los elementos que quiera ver.
- En la parte inferior de la pantalla de operaciones seleccione **Cómo** para ver la animación relativa.

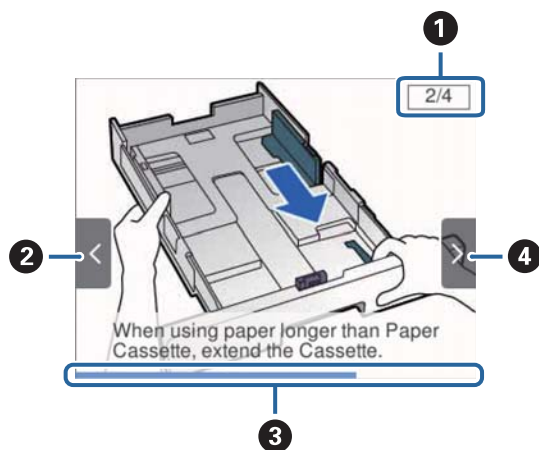

1	Indica el número total de pasos y el número correspondiente al paso actual. En este ejemplo se muestra el paso 2 de 4.
2	Pulse el botón ◀ para volver al paso anterior.
3	Indica el progreso respecto al paso que se está llevando a cabo. La animación se repite cuando la barra de progreso llega al final.
4	Pulse el botón ▶ para ir al paso siguiente.

# Solo impresora.

## Carga del papel

### Papel disponible y capacidades

Epson recomienda el uso de papel Epson original para garantizar impresiones de alta calidad.

#### Papel genuino de Epson

**Nota:**

*El papel Epson original no está disponible al imprimir con el controlador de impresora universal Epson.*

Nombre del papel	Tamaño	Capacidad de carga (hojas)		Impresión a doble cara*
		Cassette de papel	Ranura de alimentación de papel	
Epson Bright White Ink Jet Paper	A4	200	1	Auto, Manual
Epson Matte Paper-Heavyweight	A4	50	1	-
Epson Double-Sided Matte Paper	A4	50	1	-
Epson Photo Quality Ink Jet Paper	A4	80	1	-

\* Use solo el cassette de papel en los trabajos de impresión a doble cara manuales.

**Nota:**

- La disponibilidad de papeles depende del país. Póngase en contacto con el servicio técnico de Epson para obtener información actualizada sobre el papel disponible en su zona.
- Cuando se imprime en papel Epson original con un tamaño definido por el usuario, solo están disponibles los parámetros de calidad de impresión **Estándar** o **Normal**. Aunque algunos controladores de impresoras permiten seleccionar una calidad de impresión superior, las impresiones se realizan utilizando **Estándar** o **Normal**.

#### Papel disponible comercialmente

**Nota:**

Los tamaños Media carta, SP1 (210×270 mm), SP2 (210×149 mm), SP3 (100×170 mm), SP4 (130×182 mm), SP5 (192×132 mm) y 16K (195×270 mm) no están disponibles al imprimir con el controlador de impresora PostScript.

## Solo impresora.

Nombre del papel	Tamaño	Capacidad de carga (hojas o sobres)		Impresión a 2 caras *1
		Cassette de papel	Ranura de alimentación de papel	
Papel normal, papel de copia Membrete	Carta, A4, Ejecutivo*2, B5, A5, SP1 (210×270 mm)*2, 16K (195×270 mm)	Hasta la línea indicada con el símbolo  de la guía lateral.	1	Auto, Manual
Papel reciclado Papel de color Papel preimpreso	Legal, 8,5×13 pulg., Media carta*2, A6, B6, SP2 (210×149 mm)*2	Hasta la línea indicada con el símbolo  de la guía lateral.	1	Manual
Papel normal de alta calidad	SP3 (100×170 mm)*2, SP4 (130×182 mm)*2	Hasta la línea indicada con el símbolo  de la guía lateral.	1	Manual
	SP5 (192×132 mm)*2, Definido por el usuario*2 (mm) De 89×127 a 215,9×148 De 89×148 a 100×355,6	Hasta la línea indicada con el símbolo  de la guía lateral.	–	Manual
	Definido por el usuario*2 (mm) De 100×148 a 215,9×355,6	Hasta la línea indicada con el símbolo  de la guía lateral.	1	Auto*5, Manual
	Definido por el usuario*2 (mm) De 100×355,6 a 215,9×6000	–	1	Manual
	Papel grueso (Para cassette de papel: de 91 a 160 g/m <sup>2</sup> . Para la ranura de alimentación de papel de 91 a 180 g/m <sup>2</sup> .)	Carta, A4, Ejecutivo*2, B5, A5, SP1 (210×270 mm)*2, 16K (195×270 mm)	90	1
	Legal, 8,5×13 pulg., Media carta*2, A6, B6, SP2 (210×149 mm)*2	90	1	Manual
	SP3 (100×170 mm)*2, SP4 (130×182 mm)*2	90	1	Manual
	SP5 (192×132 mm)*2, Definido por el usuario*2 (mm) De 89×127 a 215,9×148 De 89×148 a 100×355,6	90	–	Manual
	Definido por el usuario*2 (mm) De 100×148 a 215,9×355,6	90	1	Auto*4,*5, Manual
	Definido por el usuario*2 (mm) De 64×355,6 a 215,9×1117,6	–	1	Manual
Sobre	Sobre N.º 10, Sobre DL, Sobre C6	10	1*3	–
	Sobre C4	–	1	–

## Solo impresora.

- \*1 Use solo el cassette de papel en los trabajos de impresión a doble cara manuales.
- \*2 Sólo disponible para la impresión desde un ordenador.
- \*3 Use el cassette de papel si el sobre está arrugado al cargarse desde la ranura de alimentación de papel.
- \*4 Cuando imprima automáticamente trabajos de impresión a doble cara desde la ranura de alimentación de papel, el peso del papel puede ser de hasta 160 g/m<sup>2</sup>.
- \*5 Para la impresión automática a 2 caras, se puede utilizar el tamaño de papel 148×210 a 215,9×297 mm.

### Información relacionada

➔ [“Nombres y funciones de las piezas” de la página 13](#)

## Precauciones en la manipulación del papel

- Consulte las hojas de instrucciones suministradas junto con el papel.
- Airee y alinee los bordes del papel antes de cargarlo. No airee ni curve el papel fotográfico. Podría dañar la cara imprimible.

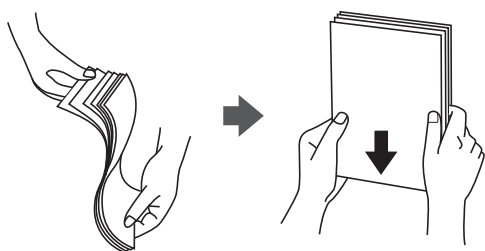

- Si el papel está curvado, alíselo o enróllelo ligeramente en dirección contraria antes de cargarlo. La impresión en papel curvado puede causar atascos de papel y manchas de tinta en la impresión.

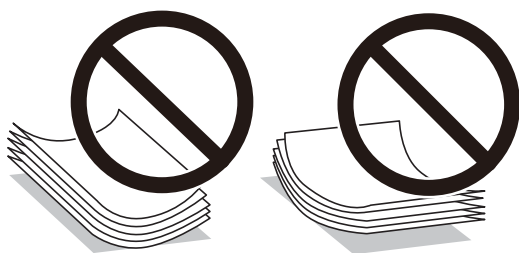

- No utilice papel ondulado, rasgado, cortado, doblado, húmedo, demasiado grueso, demasiado fino, o con adhesivos pegados. El uso de estos tipos de papel causa atascos de papel y manchas de tinta en la impresión.
- Asegúrese de utilizar papel de grano largo. Si no está seguro de qué papel está usando, consúltelo en el paquete del papel o póngase en contacto con el fabricante para comprobar las características del papel.

### Información relacionada

➔ [“Especificaciones de la impresora” de la página 113](#)

**Solo impresora.**

## Carga de papel en la Cassette de papel

1. Compruebe que la impresora no esté en funcionamiento y luego extraiga la cassette de papel.

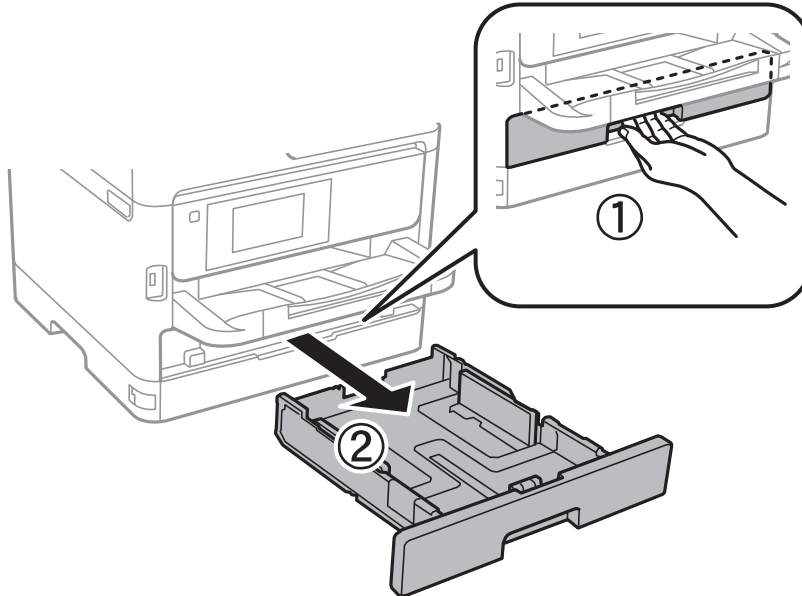

2. Deslice al máximo la guía del borde delantero y luego deslice las guías laterales para ajustarlas al tamaño de papel que desea usar.

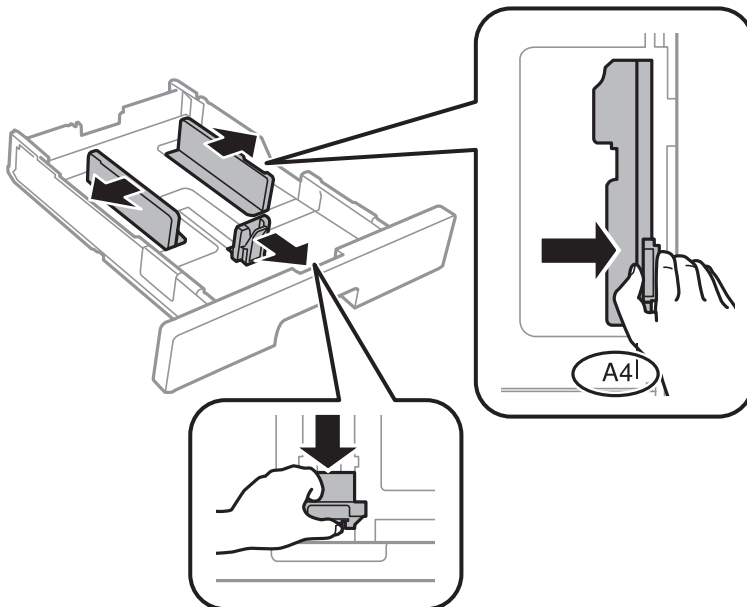

**Solo impresora.**

**Nota:**

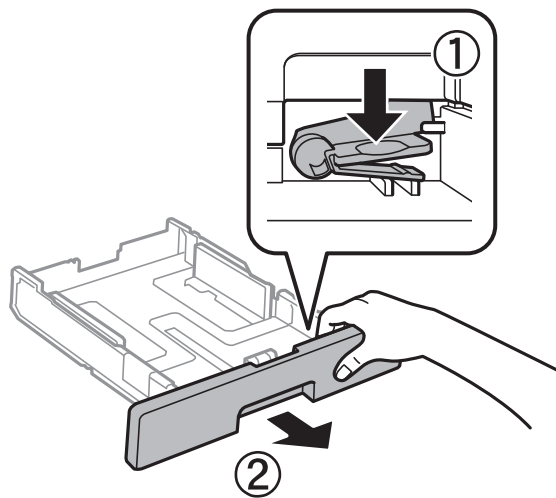

Cuando utilice papel con un tamaño superior a A4, extienda la cassette de papel.

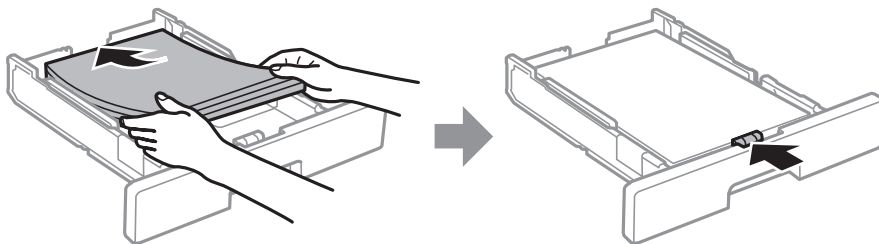

3. Cargue el papel con la cara imprimible hacia abajo y luego deslice la guía del borde delantero hasta el borde del papel.



**! Importante:**

No cargue más hojas que el número máximo especificado para el papel. Si es papel normal, no lo cargue por encima de la línea indicada con el símbolo  en la parte interior de la guía lateral. Si es papel grueso, no lo cargue por encima de la línea indicada con el símbolo  en la parte interior de la guía lateral.

4. Inserte la cassette de papel hasta el fondo.
5. En el panel de control, establezca el tamaño y tipo del papel que haya cargado en la cassette de papel.

**Nota:**

Otra forma de ver la pantalla de ajustes de tipo y tamaño del papel es pulsar el botón  en el panel de control.



**Solo impresora.**

6. Saque la bandeja de salida para cargar papel de un tamaño superior a A4.

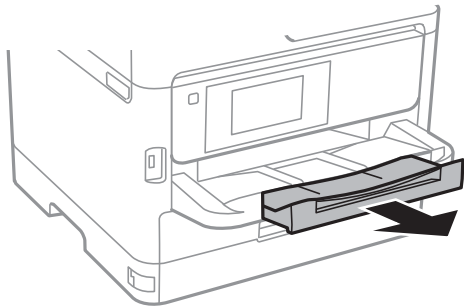

**Información relacionada**

- ➔ “Precauciones en la manipulación del papel” de la página 22
- ➔ “Papel disponible y capacidades” de la página 20
- ➔ “Lista de tipos de papel” de la página 28
- ➔ “Carga de sobres y precauciones” de la página 27

## Carga de papel en la ranura de alimentación de papel

1. Deslice las guías laterales.

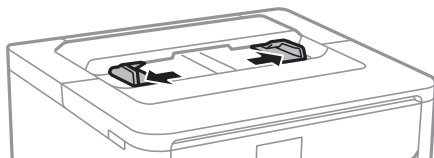

2. Cargue papel en el centro de la ranura de alimentación de papel con la cara imprimible hacia abajo.



**Importante:**

Cargue el papel por el lado corto. Con todo, si ha definido el lado largo como anchura del tamaño definido por el usuario, cargue el papel por el lado largo.

**Solo impresora.**

Papel perforado

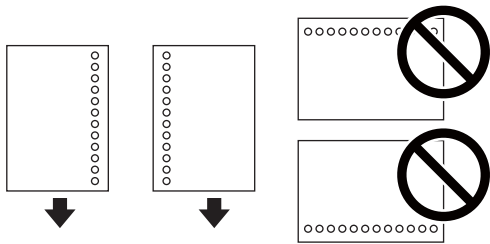

**Nota:**

Puede usar papel preperforado en las condiciones que se indican abajo. La impresión automática a dos caras no se puede utilizar con papel preperforado.

- Tamaños permitidos:** A4, B5, A5, A6, Carta, Legal
- Orificios de encuadernación:** no cargue papel con orificios de encuadernación en la parte superior o inferior. Ajuste la posición de impresión del archivo para que no se imprima sobre las perforaciones.
- Configuración del papel:** seleccione **Encabezado** o **Preimpreso** como la configuración del tipo de papel.

3. Deslice las guías laterales hasta los bordes del papel.



4. Saque la bandeja de salida para cargar papel de un tamaño superior a A4.

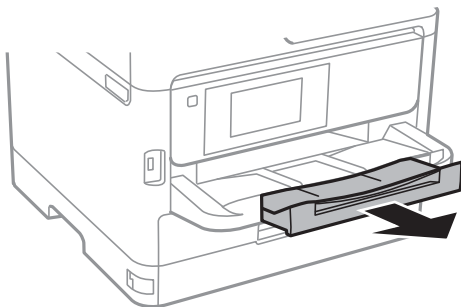

**Información relacionada**

- ➔ [“Precauciones en la manipulación del papel” de la página 22](#)
- ➔ [“Papel disponible y capacidades” de la página 20](#)
- ➔ [“Lista de tipos de papel” de la página 28](#)
- ➔ [“Carga de sobres y precauciones” de la página 27](#)
- ➔ [“Carga de papel largo” de la página 27](#)

**Solo impresora.**

## Carga de sobres y precauciones

Cargue primero el borde corto del en el centro de la ranura de alimentación de papel con la solapa hacia abajo y deslice las guías laterales hasta los bordes del sobre.

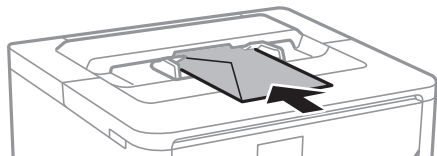

Cargue los sobres en la cassette de papel con la solapa hacia arriba y, a continuación, deslice las guías laterales hasta los bordes de los sobres.

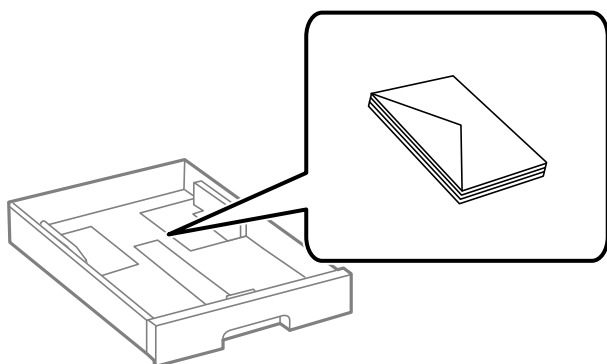

- ❑ Airee y alinee los bordes de los sobres antes de cargarlos. Cuando los sobres apilados contengan aire, presiónelos para aplastarlos antes de cargarlos.



- ❑ No utilice sobres que estén curvados o doblados. El uso de estos sobres causa atascos de papel y manchas de tinta en la impresión.
- ❑ No use sobres con superficies adhesivas en las solapas ni sobres con ventana.
- ❑ No use sobres demasiado finos, ya que pueden curvarse durante la impresión.

### Información relacionada

- ➔ [“Papel disponible y capacidades” de la página 20](#)
- ➔ [“Carga de papel en la Cassette de papel” de la página 23](#)
- ➔ [“Carga de papel en la ranura de alimentación de papel” de la página 25](#)

## Carga de papel largo

Utilice únicamente la ranura de alimentación de papel para cargar papel largo. Corte el papel al tamaño que desee para imprimir antes de cargarlo en la impresora. Seleccione **Definido por Usuario** como ajuste de tamaño de papel.

**Solo impresora.**

- Asegúrese de que el borde del papel se ha cortado de forma perpendicular. Un corte en diagonal podría causar problemas de alimentación del papel.
- La bandeja de salida no puede recoger papel largo. Prepare una caja y cualquier otra cosa que necesite para evitar que el papel caiga al suelo.
- No toque el papel que está siendo alimentado o expulsado. Podría provocarle lesiones en la mano o afectar negativamente a la calidad de impresión.

**Información relacionada**

- ➔ “Papel disponible y capacidades” de la página 20
- ➔ “Carga de papel en la ranura de alimentación de papel” de la página 25

**Lista de tipos de papel**

Para obtener unos resultados de impresión óptimos, seleccione el tipo de papel pertinente.

Nombre del papel	Tipo papel			
	Panel de control	Controlador de impresora	Controlador de impresora PostScript	Controlador universal de impresora Epson
Epson Bright White Ink Jet Paper	Papel Normal	Papel Normal	llano	Normal
Epson Matte Paper-Heavyweight Epson Double-Sided Matte Paper	Matte	Epson Matte	Epson Matte	-
Epson Photo Quality Ink Jet Paper	Matte	Epson Matte	Epson Matte	-

**Opciones de menú de Configuración**

Seleccione **Configuración** en el la pantalla de inicio de la impresora para realizar diversos ajustes.

**Opciones de menú para Ajustes generales**

Seleccione los menús del panel de control como se explica a continuación.

**Configuración > Ajustes generales****Config. básica**

Seleccione los menús en el panel de control como se describe a continuación.

**Configuración > Ajustes generales > Config. básica**

## Solo impresora.

No podrá cambiar los ajustes que hayan sido bloqueados por el administrador.

### Brillo LCD:

Permite ajustar el brillo de la pantalla LCD.

### Tempor apagado:

Ajuste el intervalo de tiempo para que la impresora entre en el modo de suspensión (modo de ahorro de energía) no haya realizado ninguna operación. Transcurrido ese intervalo, la pantalla LCD se pone en negro.

### Ajustes de apagado:

Su producto puede tener esta función o la función **Temp. apagado autom.** dependiendo del lugar de compra.

Apagar si no hay actividad

Seleccione esta función para apagar automáticamente la impresora si no se utiliza en un determinado periodo de tiempo. Cualquier aumento afectará a la eficiencia energética del producto. Antes de modificar este valor, piense siempre en el medio ambiente.

Apagar si se desconecta

Seleccione esta función para apagar la impresora después de 30 minutos cuando todos los puertos, incluyendo el puerto LINE, están desconectados. Es posible que esta función no esté disponible según la región.

### Temp. apagado autom.:

Su producto puede tener esta función o la función **Ajustes de apagado** dependiendo del lugar de compra.

Seleccione esta función para apagar automáticamente la impresora si no se utiliza en un determinado periodo de tiempo. Puede ajustar cuánto tiempo tiene que estar inactiva la impresora para aplicar la Gestión de energía. Cualquier aumento afectará a la eficiencia energética del producto. Antes de modificar este valor, piense siempre en el medio ambiente.

### Conf. de fecha y hora:

Fecha y hora

Especifique la fecha y hora actuales.

Horario de verano

Seleccione la opción de horario de verano de su región.

Dif. horaria

Especifique la diferencia entre la hora local y UTC (Tiempo universal coordinado).

### Idioma/Language:

Seleccione el lenguaje a utilizar en la pantalla LCD.

### Agotado tiempo func.:

Seleccione **Act.** para volver a la pantalla inicial cuando no se hayan realizado operaciones durante el tiempo especificado. Cuando se aplique la función de restricción de usuarios y no se haya realizado ninguna operación en el tiempo especificado, se cierra su sesión y se vuelve a la pantalla de inicio.

### Teclado:

Cambie el diseño del teclado en la pantalla LCD.

## Solo impresora.

### Información relacionada

- ➔ [“Ahorro de energía” de la página 38](#)
- ➔ [“Cómo escribir caracteres” de la página 18](#)

## Config. de la impresora

Seleccione los menús en el panel de control como se describe a continuación.

### Configuración > Ajustes generales > Config. de la impresora

No podrá cambiar los ajustes que hayan sido bloqueados por el administrador.

Conf. origen de papel:

Configuración del papel:

Seleccione el tamaño y tipo de papel que cargó en la fuente de papel.

Cambio auto. A4/carta:

Seleccione **Act.** para cargar papel desde la fuente de papel configurada para tamaño A4 si no hay fuente de papel configurada para Carta o para cargar papel desde la fuente de papel configurada para tamaño Carta si no hay fuente de papel configurada para A4.

Aviso error:

Seleccione **Act.** para que se muestre un mensaje de error cuando el tamaño o el tipo de papel seleccionado no coincida con el papel cargado.

Visualización aut. de config de papel:

Seleccione **Act.** para mostrar la pantalla **Configuración del papel** al cargar papel en la fuente de papel. Si deshabilita esta función, no podrá imprimir desde un iPhone o iPad mediante AirPrint.

Idioma de impresión:

Seleccione el idioma de impresión para la interfaz USB o la interfaz de red.

Config. universal impres.:

Esta configuración de impresión se aplica al imprimir con un dispositivo externo sin usar el controlador de la impresora.

Prioridad de ranura del papel:

Seleccione **Act.** para que el papel cargado en la ranura de alimentación de papel tenga prioridad de impresión.

Offset superior:

Permite ajustar el margen superior del papel.

Offset izquierda:

Permite ajustar el margen izquierdo del papel.

## Solo impresora.

### Offset superior posterior:

Ajuste el margen superior del reverso de la página si va a imprimir a doble cara.

### Offset izquierda posterior:

Ajuste el margen izquierdo del reverso de la página si va a imprimir a doble cara.

### Comprobar anchura papel:

Seleccione **Act.** para comprobar el ancho del papel antes de imprimir. De este modo se evita que se imprima fuera de los bordes del papel si el tamaño del papel establecido no es correcto, aunque es posible que la velocidad de impresión se reduzca.

### Saltar página en blanco:

Omite automáticamente las páginas en blanco de los datos de impresión.

### Config. de impresión PDL:

Seleccione las opciones de Config. de impresión PDL que desee utilizar para la impresión PCL o PostScript.

### Config. común:

#### Tamaño papel

Seleccione el tamaño predeterminado del papel para la impresión de PCL o PostScript.

#### Tipo de papel

Seleccione el tipo predeterminado de papel para la impresión de PCL o PostScript.

#### Orientación

Seleccione la orientación predeterminada para la impresión de PCL o PostScript.

#### Calidad

Seleccione la calidad de impresión para la impresión de PCL o PostScript.

#### Modo ahorro tinta

Seleccione **Act.** para ahorrar tinta reduciendo la densidad de impresión.

#### Orden de impresión

Última página primero:

Comienza la impresión desde la primera página de un archivo.

Primera página primero:

Comienza la impresión desde la última página de un archivo.

#### N° de copias

Establezca el número de copias a imprimir.

#### Margen de encua.

Seleccione la posición de encuadernación.

#### Expul. autom. papel

Seleccione **Act.** para expulsar el papel automáticamente si la impresión se detiene durante un trabajo de impresión.

#### Impresión dos caras

Seleccione **Act.** para imprimir a doble cara.

## Solo impresora.

### MENÚ PCL:

- Origen de fuente
  - Residente  
Seleccione esta opción para usar una fuente preinstalada en la impresora.
  - Descargar  
Seleccione esta opción para usar una fuente que haya descargado.
- NúmeroFuentes  
Seleccione el número de fuente predeterminado para el origen de fuentes predeterminado. El número disponible varía en función de las opciones que se seleccionen.
- Tono  
Establezca el espacio de fuente predeterminado si la fuente es escalable y de tipo monoespaciado. Puede seleccionar de 0,44 a 99,99 cpp (caracteres por pulgada), en incrementos de 0,01.  
  
Este elemento podría no aparecer dependiendo del origen de la fuente o el número de la fuente.
- Tamaño de punto  
Establezca la altura de fuente predeterminada si la fuente es escalable y proporcional. Puede seleccionar de 4,00 a 999,75 puntos, en incrementos de 0,25.  
  
Este elemento podría no aparecer dependiendo del origen de la fuente o el número de la fuente.
- Símbolos  
Seleccione el juego de símbolos predeterminado. Si la fuente que ha seleccionado en el origen de fuente y el parámetro de número de fuente no están disponibles en el nuevo juego de símbolos, el origen de fuente y el parámetro de número de fuente se sustituyen automáticamente con el valor predeterminado, IBM-US.
- Líneas  
Establezca el número de líneas para el tamaño y la orientación de papel seleccionados. Esto genera también un cambio de interlineado (VMI). El nuevo VMI se almacena en la impresora. Por ello, cambios posteriores de los parámetros de tamaño u orientación de página generan cambios del valor Form en función del VMI almacenado.
- FuncCR ReturnCarro  
Seleccione el comando de avance de línea al imprimir con un controlador de un sistema operativo específico.
- Func LF AvancLínea  
Seleccione el comando de avance de línea al imprimir con un controlador de un sistema operativo específico.
- Asign. fuente papel  
Establezca la asignación del comando de selección de fuente de papel. Si se selecciona **4**, los comandos se configuran como compatibles con HP LaserJet 4. Si se selecciona **4K**, los comandos se configuran como compatibles con HP LaserJet 4000, 5000 y 8000. Si se selecciona **5S**, los comandos se configuran como compatibles con HP LaserJet 5S.



## Solo impresora.

### MENÚ PS3:

Hoja de Errores

Seleccione **Act.** para imprimir una hoja que muestre el estado cuando se produce un error durante la impresión PostScript o PDF.

Binario

Seleccione **Act.** al imprimir datos con imágenes binarias. La aplicación podría enviar los datos binarios incluso si el controlador de impresora está definido en ASCII, pero los datos se pueden imprimir cuando esta característica está activada.

Tamaño página PDF

Seleccione el tamaño de papel para imprimir archivos PDF. Si está seleccionado **Auto.**, el tamaño del papel se determina en función del tamaño de la primera página.

### Soluc. autom. de errores:

Seleccione qué medida se debe tomar si se produce un error de impresión a doble cara o de memoria llena.

Act.

Cuando se produce un error de impresión a doble cara, se muestra un aviso y la impresión se realiza a una cara y, cuando se produce un error de memoria llena, solo imprime lo que ha sido capaz de procesar la impresora.

Desa

Muestra un mensaje de error y cancela la impresión.

### Papel grueso:

Seleccione **Act.** para evitar que aparezcan manchas de tinta en las impresiones, sin embargo esto puede hacer que la impresión sea más lenta.

### Modo silencioso:

Seleccione **Act.** para reducir el ruido que hace la impresora durante la impresión, aunque esto puede causar que la velocidad de impresión se reduzca. Según el tipo de papel y los ajustes de calidad de impresión que utilice, es posible que el ruido de la impresora no cambie.

### Tiempo de secado de tinta:

Seleccione el tiempo de secado a utilizar cuando realicen impresiones a doble cara. Una vez impresa una cara se imprimirá la otra. Si salen manchas de tinta en su impresión, aumente el tiempo de secado.

### Conex. PC a través USB:

Seleccione **Habilitar** para permitir el acceso del ordenador a la impresora cuando se conecten mediante USB. Si se selecciona la opción **Deshabilitar**, se restringen aquellas impresiones que no se envíen mediante conexión de red.

### Config. tiempo esp I/F USB:

Especifique el tiempo, en segundos, que debe transcurrir antes de finalizar la comunicación USB con un ordenador una vez que la impresora recibe un trabajo de impresión desde un controlador de impresora PostScript o un controlador de impresora PCL. Si la finalización del trabajo no se define claramente desde un controlador de impresora PostScript o un controlador de impresora PCL, la comunicación USB puede ser indefinida. Si sucede así, la impresora finaliza la comunicación cuando transcurre el tiempo especificado. Especifique 0 (cero) si no desea finalizar la comunicación.

## Información relacionada

➔ [“Carga del papel” de la página 20](#)

## Configuración de red

Seleccione los menús en el panel de control como se describe a continuación.

### **Configuración > Ajustes generales > Configuración de red**

No podrá cambiar los ajustes que hayan sido bloqueados por el administrador.

#### Config. Wi-Fi:

Establezca o cambie la configuración de la red inalámbrica. Elija uno de los siguientes métodos de conexión y siga las instrucciones de la pantalla LCD.

- Enrutador
- Wi-Fi Direct

#### Configuración LAN cableada:

Establezca o cambie la conexión de red por cable LAN y router. Cuando se utiliza este método, la conexión Wi-Fi se deshabilita.

#### Estado de la red:

Muestra o imprime la configuración de red actual.

- Estado de LAN cabl./Wi-Fi
- Estado de Wi-Fi Direct
- hoja de estado

#### Comprobación de conexión de red:

Comprueba la conexión de red actual e imprime un informe. Si existe algún problema de conexión, revise el informe para solucionarlo.

#### Avanzado:

Realice los siguientes ajustes.

- Nombre dispositivo
- TCP/IP
- Servidor proxy
- Dirección IPv6
- NFC
- Velocidad de vínculo y dúplex
- Redirigir HTTP a HTTPS
- Deshabilitar IPsec/Filtrado de IP
- Deshabilitar IEEE802.1X

## Solo impresora.

### Configuración del servicio web

Seleccione los menús en el panel de control como se describe a continuación.

#### Configuración > Ajustes generales > Configuración del servicio web

No podrá cambiar los ajustes que hayan sido bloqueados por el administrador.

##### Servicios Epson Connect:

Indica si la impresora está registrada y conectada al servicio Epson Connect.

Puede registrarse en el servicio seleccionando **Registrar** y siguiendo las instrucciones.

Una vez que se haya registrado puede cambiar los siguientes ajustes.

Suspender o reanudar

Anular registro

Para obtener más información, consulte la siguiente página web.

<https://www.epsonconnect.com/>

<http://www.epsonconnect.eu> (Sólo para Europa)

##### Servicios Google Cloud Print:

Indica si la impresora está registrada y conectada al servicio Google Cloud Print.

Una vez que se haya registrado puede cambiar los siguientes ajustes.

Habilitar/Deshabilitar

Anular registro

Para obtener más información en relación con el servicio Google Cloud Print, consulte la siguiente página web.

<https://www.epsonconnect.com/>

<http://www.epsonconnect.eu> (Sólo para Europa)

### Admin. del sistema

Seleccione el menú del panel de control como se explica a continuación.

#### Configuración > Ajustes generales > Admin. del sistema

Los administradores utilizan esta característica. Consulte *Manual del administrador* para obtener más detalles.

### Opciones de menú para Contador de copias impresas

Seleccione los menús en el panel de control como se describe a continuación.

#### Configuración > Contador de copias impresas

Muestra el número total de impresiones desde que compró la impresora.



## Solo impresora.

### Opciones de menú para Estado de suministro

Seleccione el menú del panel de control como se explica a continuación.

#### Configuración > Estado de suministro

Muestra el nivel aproximado de los cartuchos de tinta y la vida útil de la caja de mantenimiento.

Si aparece , la tinta se está agotando o la caja de mantenimiento está casi llena. Si aparece , tiene que reemplazar el elemento ya que la tinta se ha agotado o la caja de mantenimiento está llena.

### Opciones de menú para Mantenimiento

Seleccione los menús del panel de control como se explica a continuación.

#### Configuración > Mantenimiento

##### Ajuste de la calidad de impresión:

Seleccione esta función si hay algún problema con sus impresiones. Puede comprobar si hay inyectores obstruidos y limpiar el cabezal de impresión en caso de que sea necesario y después ajustar algunos parámetros para mejorar la calidad de impresión.

##### Com. boquilla cab. imp.:

Seleccione esta función para comprobar si las boquillas del cabezal de impresión están obstruidas. La impresora imprimirá un patrón de test de inyectores.

##### Limpieza cabezal impr.:

Seleccione esta función para limpiar los inyectores obstruidos del cabezal de impresión.

##### Alineación de cabezal:

Utilice esta función para ajustar el cabezal de impresión y mejorar la calidad de impresión.

##### Alineac. línea recta

Seleccione esta función para alinear las líneas verticales.

##### Alineación horizontal

Seleccione esta función si en las impresiones hay bandas horizontales a intervalos regulares.

##### Limpieza de guía papel:

Seleccione esta función si aparecen manchas de tinta en los rodillos internos. La impresora carga papel para limpiar los rodillos internos.

##### Limpieza periódica:

La impresora lleva a cabo de forma automática una **Com. boquilla cab. imp.** y una **Limpieza cabezal impr.** de forma periódica. Seleccione **Act.** para mantener una calidad de impresión óptima. Si se dan las siguientes condiciones, lleve a cabo una **Com. boquilla cab. imp.** y una **Limpieza cabezal impr.** usted mismo.

##### Problemas de impresión

##### Cuando **Desa** esté seleccionado para **Limpieza periódica**

##### Cuando imprima en alta calidad, como por ejemplo fotos

## Solo impresora.

- ❑ Cuando aparezca el mensaje de **Limpieza cabezal impr.** en la pantalla LCD

### Información relacionada

- ➔ “Ajuste de la calidad de impresión” de la página 103
- ➔ “Comprobación y limpieza del cabezal de impresión” de la página 82
- ➔ “Alineación del cabezal de impresión” de la página 84
- ➔ “Limpieza de la trayectoria de papel por manchas de tinta” de la página 85

## Opciones de menú para Idioma/Language

Seleccione los menús del panel de control como se explica a continuación.

### Configuración > Idioma/Language

Seleccione el lenguaje a utilizar en la pantalla LCD.

## Opciones de menú para Estado de la impresora/ Imprimir

Seleccione los menús del panel de control como se explica a continuación.

### Configuración > Estado de la impresora/ Imprimir

Hoja estado impresión:

Hoja de estado configuración:

Imprima hojas de información sobre el estado y la configuración actuales de la impresora.

Hoja de estado de suministros:

Imprima una hoja de información sobre el estado de los consumibles.

Hoja de historial de uso:

Imprima hojas de información con el historial de uso de la impresora.

Lista Fuentes PS3:

Imprima la lista de fuentes disponibles para una impresora PostScript.

Lista de fuentes PCL:

Imprima la lista de fuentes disponibles para una impresora PCL.

RED:

Muestra la configuración actual de la red.

## Opciones de menú para Estado del dispositivo de autenticación

Seleccione los menús en el panel de control como se describe a continuación.

### Configuración > Estado del dispositivo de autenticación

## Solo impresora.

Muestra el estado del dispositivo de autenticación.

## Opciones de menú para Información de Epson Open Platform

Seleccione los menús en el panel de control como se describe a continuación.

### Configuración > Información de Epson Open Platform

Muestra el estado de la plataforma abierta de Epson.

---

## Ahorro de energía

La impresora entra en el modo de reposo o se apaga automáticamente cuando lleva un tiempo determinado inactiva. Puede ajustar cuánto tiempo tiene que estar inactiva la impresora para aplicar la Gestión de energía. Cualquier incremento afectará a la eficiencia energética del producto. Antes de modificar este valor, piense siempre en el medio ambiente.

Según el lugar de compra, es posible que la impresora tenga disponible una función que la apaga automáticamente si no se conecta a la red durante 30 minutos.

## Ahorro de energía — Panel de control

1. Seleccione **Configuración** en la pantalla de inicio.

Para seleccionar un elemento, mueva el foco hacia el elemento mediante los botones ▲ ▼ ◀ ▶ y, a continuación, pulse el botón OK.

2. Seleccione **Ajustes generales > Config. básica**.

3. Siga uno de estos pasos.

- Seleccione **Tempor apagado** o **Ajustes de apagado > Apagar si no hay actividad** o **Apagar si se desconecta** y realice los ajustes que desee.
- Seleccione **Tempor apagado** o **Temp. apagado autom.** y realice los ajustes que desee.

**Nota:**

*Es posible que su producto tenga la función **Ajustes de apagado** o **Temp. apagado autom.**, según el lugar de compra.*

# Impresión

---

## Impresión desde el controlador de la impresora en Windows

Si no puede cambiar alguno de los ajustes del controlador de impresora, es posible que los haya restringido el administrador. Obtenga la información necesaria del administrador de la impresora.

### Acceder al controlador de impresora

Cuando se accede al controlador de impresora desde el panel de control del ordenador, la configuración se aplica a todas las aplicaciones.

#### Acceso al controlador de la impresora desde el panel de control

##### Windows 10/Windows Server 2016

Haga clic en el botón de inicio y luego seleccione **Sistema de Windows > Panel de control > Ver dispositivos e impresoras** en **Hardware y sonido**. Haga clic con el botón derecho en la impresora, o pulse y mantenga pulsado y luego seleccione **Preferencias de impresión**.

##### Windows 8.1/Windows 8/Windows Server 2012 R2/Windows Server 2012

Seleccione **Escritorio > Configuración > Panel de control > Ver dispositivos e impresoras** en **Hardware y sonido**. Haga clic con el botón derecho en la impresora, o pulse y mantenga pulsado y luego seleccione **Preferencias de impresión**.

##### Windows 7/Windows Server 2008 R2

Haga clic en el botón de inicio y seleccione **Panel de control > Ver dispositivos e impresoras** en **Hardware y sonido**. Haga clic con el botón derecho en la impresora y seleccione **Preferencias de impresión**.

##### Windows Vista/Windows Server 2008

Haga clic en el botón de inicio y seleccione **Panel de control > Impresoras** en **Hardware y sonido**. Haga clic con el botón derecho en la impresora y seleccione **Seleccionar preferencias de impresión**.

##### Windows XP/Windows Server 2003 R2/Windows Server 2003

Haga clic en el botón de inicio y seleccione **Panel de control > Impresoras y otro hardware > Impresoras y faxes**. Haga clic con el botón derecho en la impresora y seleccione **Preferencias de impresión**.

#### Cómo acceder al controlador de impresora desde el icono de la impresora de la barra de tareas

El icono de la impresora que hay en la barra de tareas es un acceso directo para abrir rápidamente el controlador de impresora.

Si hace clic en el icono de la impresora y selecciona **Ajustes de la impresora**, podrá acceder a la misma ventana de ajustes de la impresora que se abre en el panel de control. Si quiere conocer el estado de la impresora, haga doble clic en este icono.

#### **Nota:**

*Si no aparece el icono de la impresora en la barra de tareas, acceda a la ventana del controlador de impresora, haga clic en **Preferencias de Monitorización** en la pestaña **Utilidades** y seleccione **Registre el icono de acceso directo en la barra de tareas**.*

## Conceptos de impresión básicos

### Nota:

Las operaciones pueden variar según la aplicación. Si desea más información, consulte la ayuda de la aplicación.

1. Abra el archivo que desee imprimir.  
Cargue papel en la impresora si no lo ha hecho todavía.
2. Seleccione **Imprimir** o **Ajustar página** en el menú **Archivo**.
3. Seleccione la impresora.
4. Seleccione **Preferencias** o **Propiedades** para acceder a la ventana del controlador de la impresora.

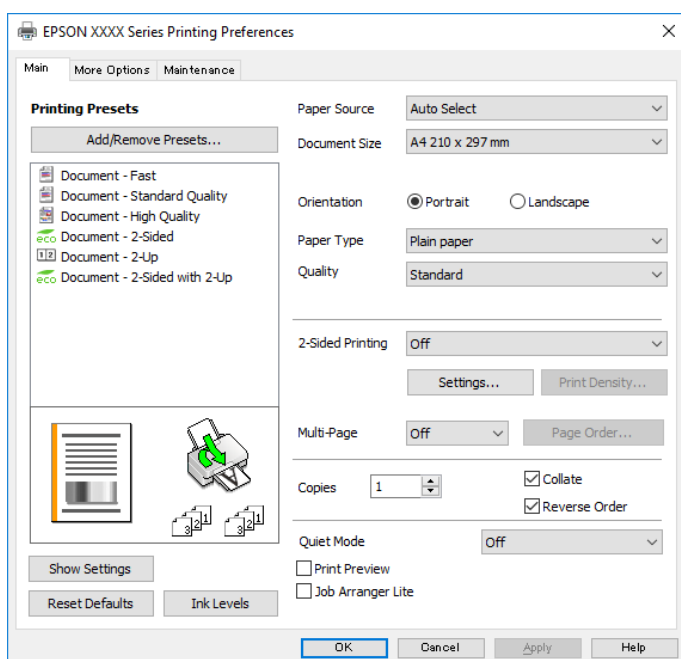

5. Cambie los ajustes como sea preciso.  
Consulte las opciones de menú del controlador de impresora para ver más detalles.

### Nota:

- También puede consultar en la ayuda en línea las explicaciones de las opciones de configuración. Al hacer clic con el botón derecho sobre un elemento aparece **Ayuda**.
- Si selecciona **Previsualizar documento**, puede ver una vista previa del documento antes de imprimirlo.

6. Haga clic en **Aceptar** para cerrar la ventana del controlador de impresora.
7. Haga clic en **Imprimir**.

### Nota:

Cuando selecciona **Previsualizar documento**, se muestra una ventana de vista previa. Para cambiar la configuración, haga clic en **Cancelar** y repita el procedimiento desde el paso 2.

### Información relacionada

➔ [“Papel disponible y capacidades” de la página 20](#)



## Impresión

- ➔ “Carga de papel en la Cassette de papel” de la página 23
- ➔ “Carga de papel en la ranura de alimentación de papel” de la página 25
- ➔ “Lista de tipos de papel” de la página 28
- ➔ “Pestaña Principal” de la página 56

### Impresión por las 2 caras

Puede imprimir en las dos caras del papel. También puede imprimir un folleto, que se puede crear reorganizando las páginas y doblando la copia impresa.

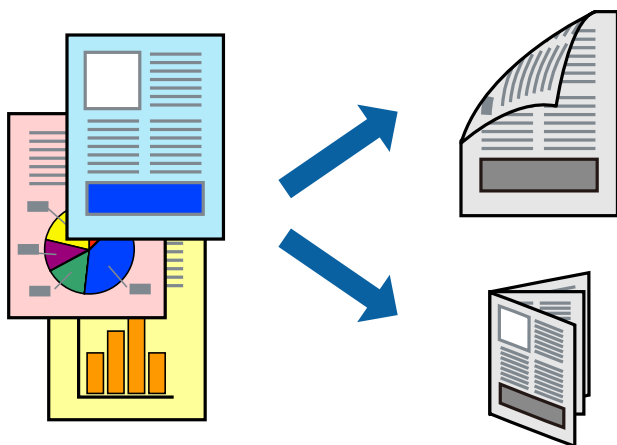

**Nota:**

- Puede usar la impresión a 2 caras automática o manual. Durante la impresión por las 2 caras manual, dele la vuelta al papel para imprimir por la otra cara cuando la impresora haya terminado de imprimir la primera cara.
- Si no utiliza papel adecuado para la impresión por las 2 caras, la calidad de la impresión puede decaer y se pueden producir atascos de papel.
- Según el papel y los datos, puede que la tinta traspase el papel y se vea por la otra cara.

#### Información relacionada

- ➔ “Papel disponible y capacidades” de la página 20

### Ajustes de impresión

La impresión manual a doble cara está disponible cuando se ha activado EPSON Status Monitor 3. Sin embargo, puede no estar disponible si se accede a la impresora a través de una red, o si la impresora es de uso compartido.

**Nota:**

Para habilitar EPSON Status Monitor 3 haga clic en **Más ajustes** en la pestaña **Utilidades** y seleccione **Activar EPSON Status Monitor 3**.

1. En la pestaña del controlador de la impresora **Principal** seleccione la opción **Impresión a 2 caras**.
2. Haga clic en **Ajustes**, realice los ajustes pertinentes y haga clic en **Aceptar**.

Realice ajustes de **Densidad impresión** si fuera necesario. Este ajuste no está disponible cuando seleccione el modo de impresión manual a doble cara.

## Impresión

### Nota:

- Para imprimir un folleto plegado, seleccione **Folleto**.
- Cuando ajuste la **Densidad impresión** puede ajustar la densidad de impresión según el tipo de documento.
- La impresión puede resultar lenta según la combinación de opciones seleccionadas para **Seleccione el tipo de documento**, en la ventana **Ajuste de la densidad de impresión** y para **Calidad** en la pestaña **Principal**.

### 3. Haga clic en **Imprimir**.

En el caso de la impresión manual a doble cara, cuando ha terminado de imprimirse la primera cara, aparece una ventana emergente en el ordenador. Siga las instrucciones de la pantalla.

### Información relacionada

- ➔ “Conceptos de impresión básicos” de la página 40
- ➔ “Pestaña Principal” de la página 56

## Impresión de varias páginas en una hoja

Puede imprimir dos o cuatro páginas de datos en una misma hoja de papel.

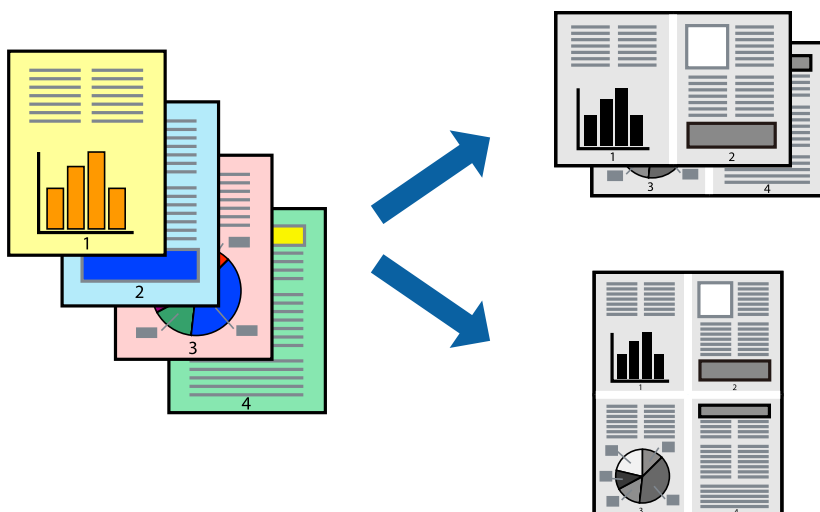

## Configuración de impresión

En la pestaña **Principal** del controlador de impresora, seleccione **2-Up** o **4-Up** como valor de **Multi páginas**.

### Información relacionada

- ➔ “Conceptos de impresión básicos” de la página 40
- ➔ “Pestaña Principal” de la página 56

## Impresión y apilado en orden de página (Impresión en orden inverso)

Puede imprimir desde la última página de manera que las páginas se apilen en el orden correcto tras la impresión.

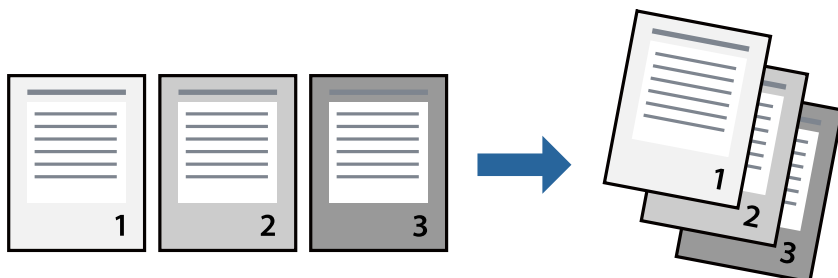

## Configuración de impresión

En la pestaña **Principal** del controlador de impresora, seleccione **Invertir orden**.

### Información relacionada

- ➔ [“Conceptos de impresión básicos” de la página 40](#)
- ➔ [“Pestaña Principal” de la página 56](#)

## Impresión de un documento reducido o ampliado

Puede reducir o ampliar el tamaño de un documento e un porcentaje específico o ajustarse al tamaño de papel cargado en la impresora.



## Ajustes de impresión

En la pestaña del controlador de la impresora **Más Opciones** seleccione el tamaño del documento desde el ajuste **Tamaño de Documento**. Seleccione el tamaño de papel que desea imprimir desde el ajuste **Salida de Papel**. Seleccione **Reducir/Ampliar Documento**, y luego seleccione **Ajustar a Página** o **Ampliar a**. Cuando seleccione **Ampliar a**, introduzca un porcentaje.

## Impresión

Seleccione **Centro** para imprimir las imágenes en el centro de la página.

### Información relacionada

- ➔ “Conceptos de impresión básicos” de la página 40
- ➔ “Pestaña Más Opciones” de la página 57

## Impresión de una imagen en varias hojas para ampliar (crear un póster)

Esta característica permite imprimir una imagen en varias hojas de papel. Puede crear un póster más grande pegándolas juntas.

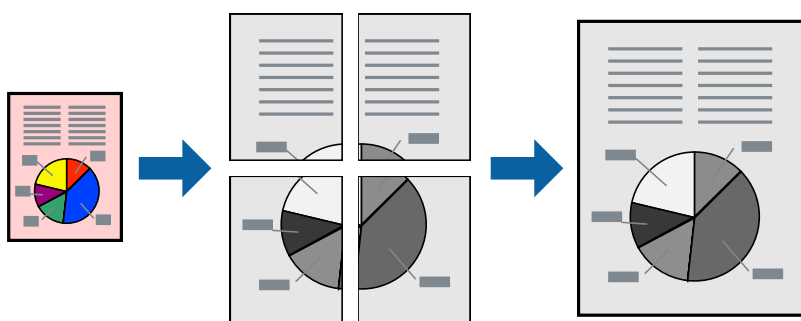

## Configuración de impresión

En la pestaña **Principal** del controlador de impresora, seleccione **2x1 Póster**, **2x2 Póster**, **3x3 Póster**, o **4x4 Póster** como ajuste de **Multi páginas**. Si hace clic en **Ajustes**, puede seleccionar los paneles que no desea imprimir. También puede seleccionar las opciones de guía de corte.

### Información relacionada

- ➔ “Conceptos de impresión básicos” de la página 40
- ➔ “Pestaña Principal” de la página 56

## Creación de afiches mediante Superposición de Marcas de Alineación

A continuación presentamos un ejemplo de cómo crear un póster cuando se ha seleccionado **2x2 Póster** y se ha seleccionado **Superposición de Marcas de Alineación** en **Imprimir Líneas de Corte**.

## Impresión

Las guías reales se imprimen en monocromo, pero para esta explicación se muestran como líneas azules y rojas.

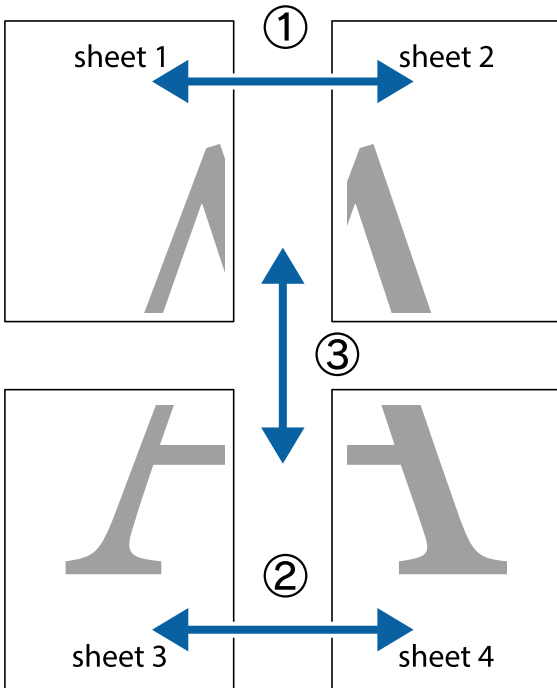

1. Prepare Sheet 1 and Sheet 2. Recorte los márgenes de la Sheet 1 por la línea vertical azul, atravesando el centro de las marcas de cruz superior e inferior.

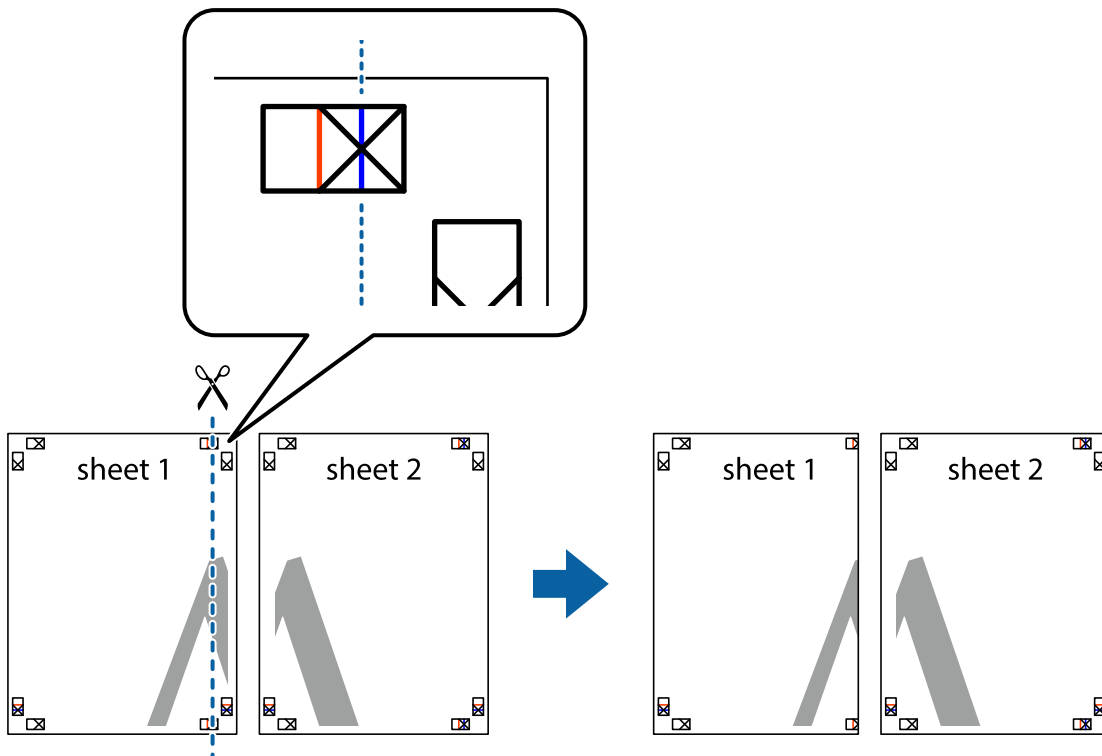

## Impresión

2. Coloque el borde de la Sheet 1 encima de la Sheet 2 y luego pegue temporalmente las hojas por la parte de atrás con cinta adhesiva.

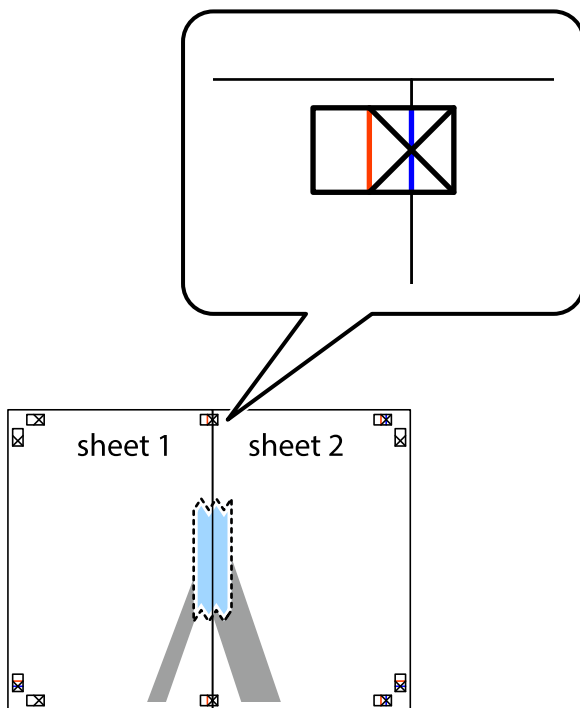

3. Corte en dos las hojas pegadas con cinta por la línea vertical roja atravesando los marcadores de alineación (esta vez, la línea a la izquierda de las marcas de cruz).

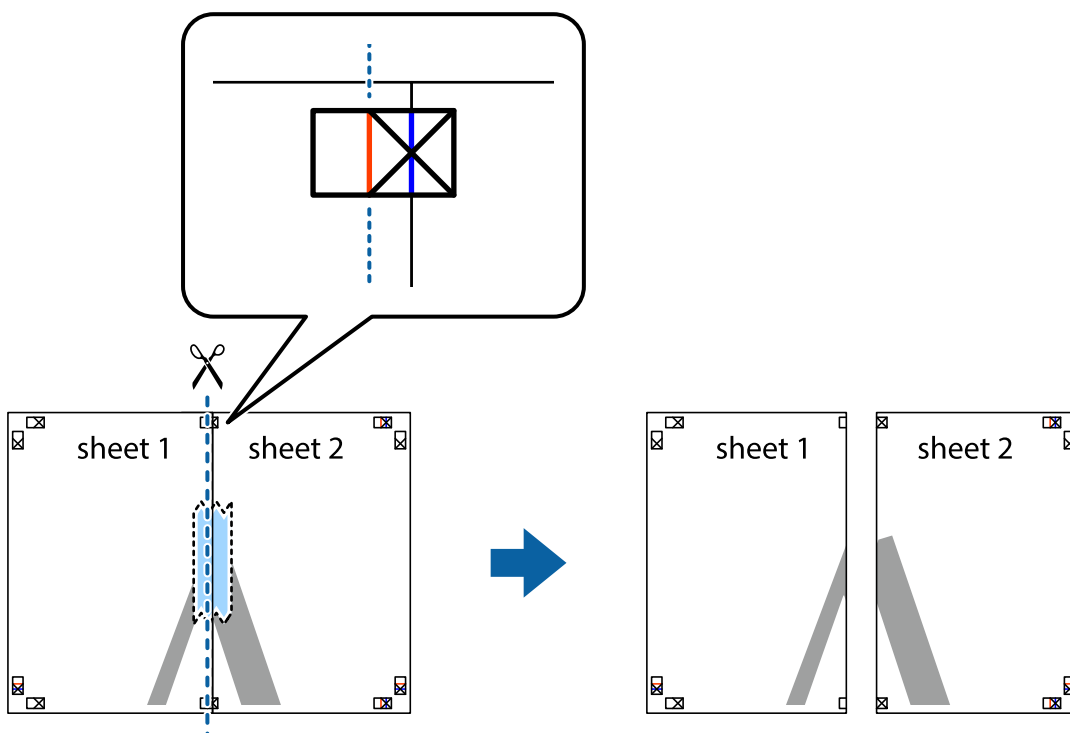

## Impresión

4. Una las hojas por la parte de atrás con cinta adhesiva.

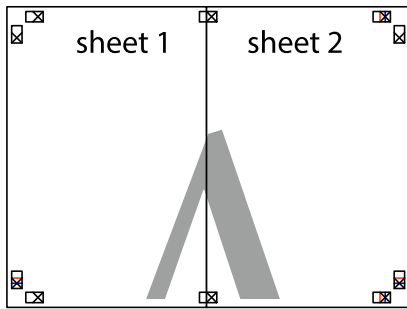

5. Repita los pasos 1 a 4 para unir con cinta adhesiva la Sheet 3 y la Sheet 4.
6. Recorte los márgenes de la Sheet 1 y la Sheet 2 por la línea horizontal azul, atravesando el centro de las marcas de cruz izquierda y derecha.

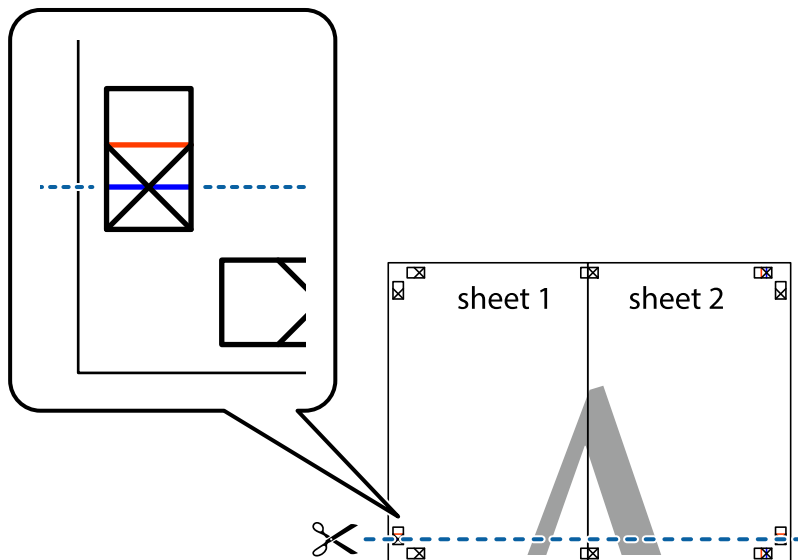

## Impresión

7. Coloque el borde de la Sheet 1 y la Sheet 2 encima de la Sheet 3 y la Sheet 4 y alinee las marcas de cruz. A continuación, pegue temporalmente las hojas por la parte de atrás.

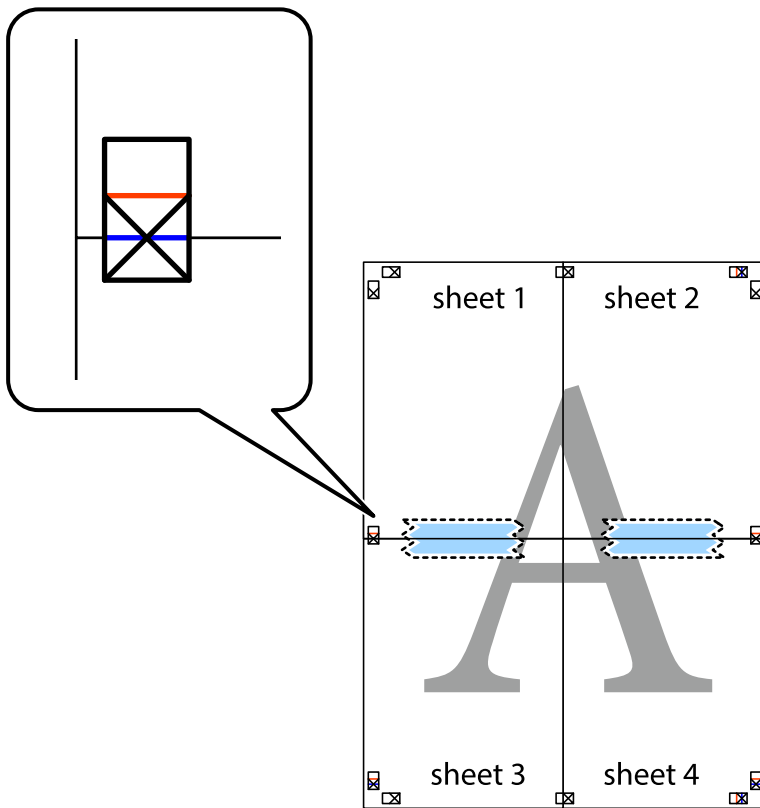



### Impresión

- Corte en dos las hojas pegadas con cinta por la línea horizontal roja atravesando los marcadores de alineación (esta vez, la línea arriba de las marcas de cruz).

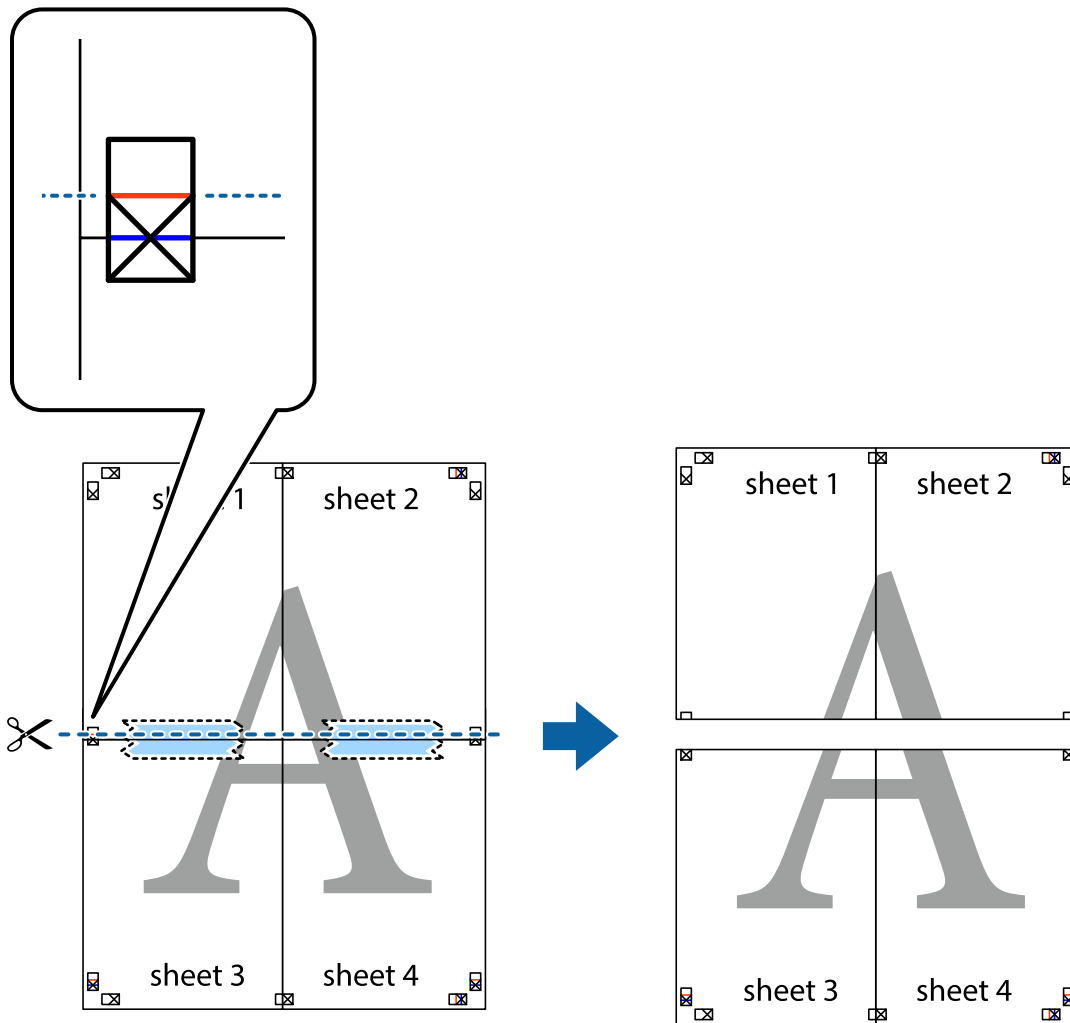

- Una las hojas por la parte de atrás con cinta adhesiva.

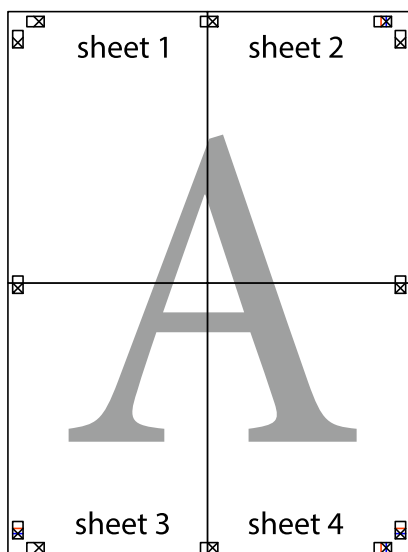

10. Recorte los márgenes restantes por la guía exterior.

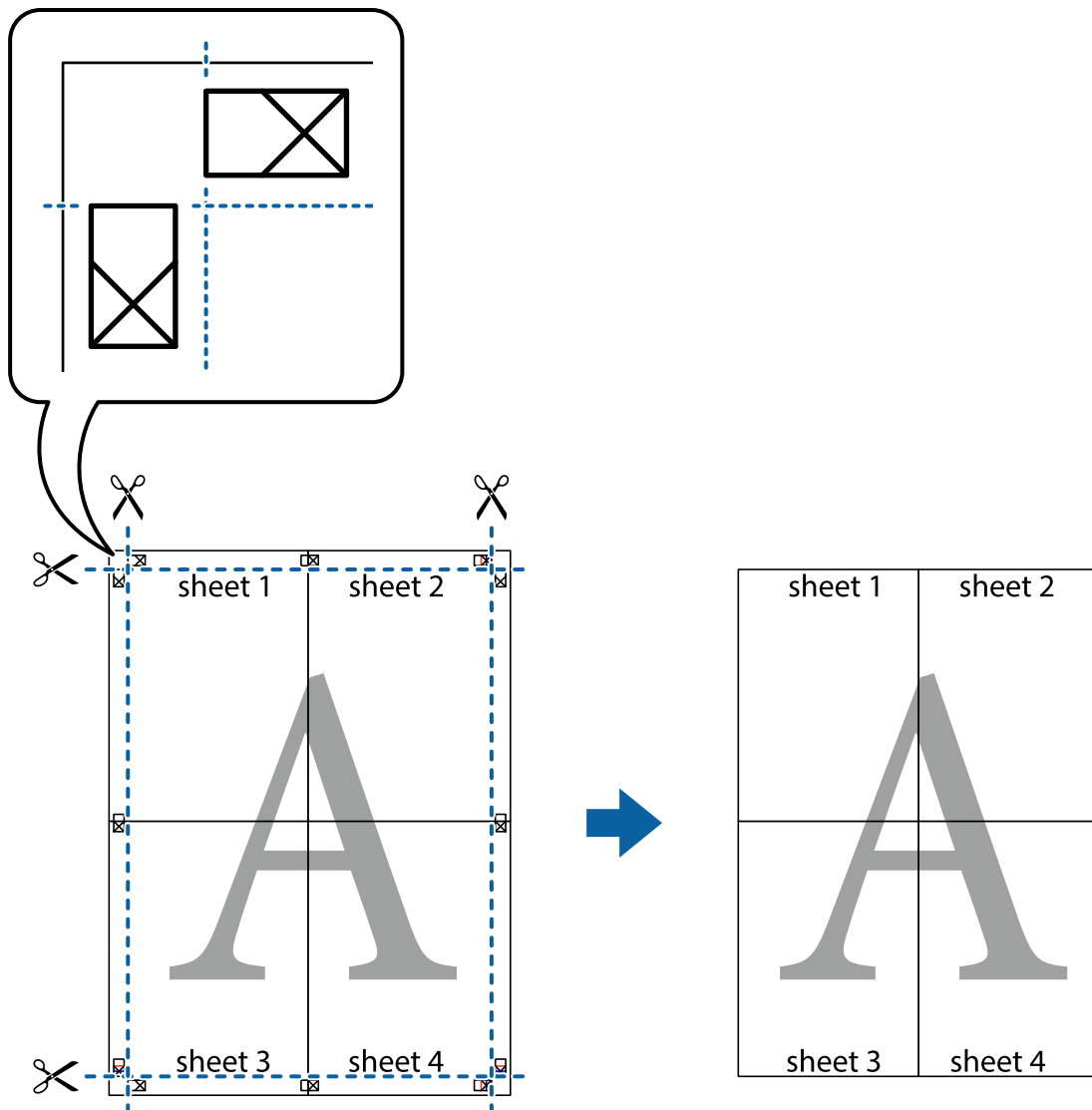

## Impresión con encabezado y pie de página

Puede imprimir cierta información, como un nombre de usuario y la fecha de impresión, como encabezados o pies de página.

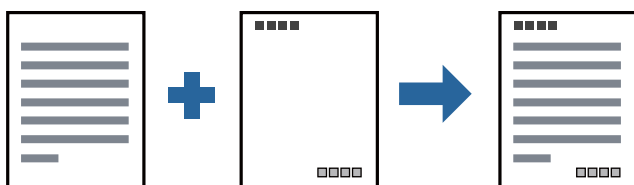

## Configuración de impresión

En la pestaña **Más Opciones** del controlador de impresora, haga clic en **Características de la marca de fondo** y, a continuación, seleccione **Encabezado y pie**. Haga clic en **Ajustes** y luego seleccione los elementos que desea imprimir.

### Información relacionada

- ➔ [“Conceptos de impresión básicos” de la página 40](#)
- ➔ [“Pestaña Más Opciones” de la página 57](#)

## Impresión de una marca de agua

Puede imprimir una marca de agua, como «Confidencial», o un patrón anticopia en sus impresiones. Si imprime con un patrón anticopia, las letras ocultas aparecen al fotocopiarlas para distinguir el original de las copias.



Patrón anti-copia está disponible en las siguientes condiciones:

- Papel: Papel normal, papel de copia, papel con membrete, papel reciclado, papel de color, papel preimpreso, o papel normal de alta calidad
- Calidad: Estándar
- Impresión a doble cara automática: No seleccionada
- Corrección de tono: Automático

### Nota:

*También puede agregar su propia marca de agua o patrón anticopia.*

## Configuración de impresión

En la pestaña del **Más Opciones** del controlador de impresora, haga clic en **Características de la marca de fondo** y, a continuación, seleccione Patrón anti-copia o Marca de fondo. Haga clic en **Ajustes** para cambiar detalles como el tamaño, la densidad o la posición del patrón o la marca.

### Información relacionada

- ➔ [“Conceptos de impresión básicos” de la página 40](#)
- ➔ [“Pestaña Más Opciones” de la página 57](#)

## Impresión de archivos protegidos por contraseña

Puede establecer una contraseña para que un trabajo de impresión comience a imprimirse sólo después de introducir la contraseña en el panel de control de la impresora.

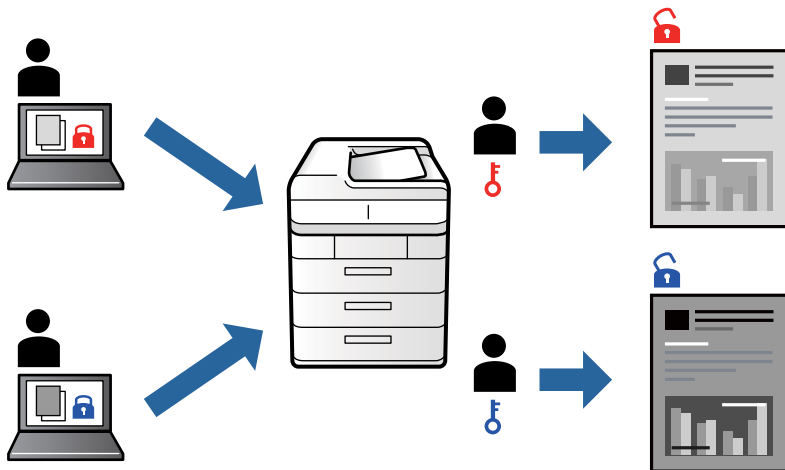

## Configuración de impresión

En la pestaña **Más Opciones** del controlador de impresora, seleccione **Trabajo Confidencial** y luego introduzca una contraseña.

Para imprimir en trabajo, seleccione **Trabajo confidencial** en la pantalla de inicio del panel de control de la impresora. Seleccione el trabajo que desea imprimir y, a continuación, escriba la contraseña.

### Información relacionada

- ➔ [“Conceptos de impresión básicos” de la página 40](#)
- ➔ [“Pestaña Más Opciones” de la página 57](#)

## Impresión de varios archivos juntos

Organizador simple de trabajos permite combinar varios archivos creados por diferentes aplicaciones e imprimirlos como un solo trabajo de impresión. Puede especificar los ajustes de impresión de los archivos combinados, como el diseño de varias páginas y la impresión a doble cara.

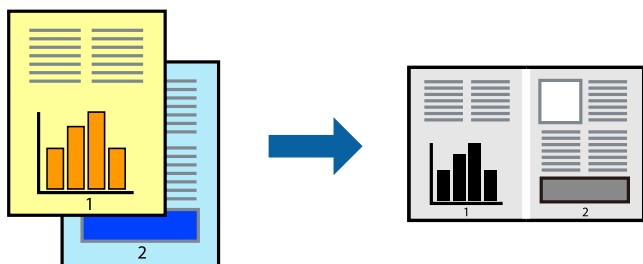

## Impresión

### Configuración de impresión

En la pestaña **Principal** del controlador de impresora, seleccione **Organizador simple de trabajos**. Cuando empieza a imprimir, se muestra la ventana Organizador simple de trabajos. Con la ventana Organizador simple de trabajos abierta, abra el archivo que desea combinar con el archivo actual y repita los pasos anteriores.

Cuando selecciona un trabajo de impresión añadido a Proyecto de impresión en la ventana Organizador simple de trabajos, puede editar el diseño de la página.

Haga clic en **Imprimir** en el menú **Archivo** para comenzar a imprimir.

**Nota:**

Si cierra la ventana Organizador simple de trabajos antes de agregar todos los datos de impresión al Proyecto de impresión, el trabajo de impresión en el que está trabajando se cancelará. Haga clic en **Guardar** en el menú **Archivo** para guardar el trabajo actual. Los archivos se guardan con la extensión ".ecl".

Para abrir un Proyecto de impresión, haga clic en **Organizador simple de trabajos** en la pestaña **Utilidades** del controlador de impresora para abrir la ventana Organizador simple de trabajos. A continuación, seleccione **Abrir** en el menú **Archivo** para seleccionar el archivo.

#### Información relacionada

- ➔ [“Conceptos de impresión básicos” de la página 40](#)
- ➔ [“Pestaña Principal” de la página 56](#)

### Ajuste del tono de la impresión

Puede ajustar el tono utilizado en el trabajo de impresión.

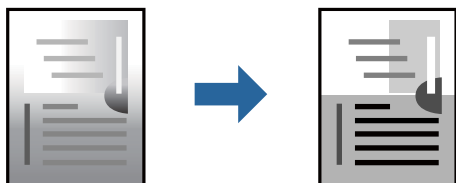

**Nota:**

Estos ajustes no afectan a los datos originales.

### Configuración de impresión

En la pestaña **Más Opciones** del controlador de impresora, seleccione **Personaliz** como ajuste de **Corrección de tono**. Haga clic en **Más opciones** para abrir la ventana **Corrección de tono** y, a continuación, seleccione el método de corrección del tono.

**Nota:**

- Automático** está seleccionado de forma predeterminada en la pestaña **Más Opciones**. Este ajuste adapta automáticamente el tono al tipo de papel y a los ajustes de calidad de impresión.

#### Información relacionada

- ➔ [“Conceptos de impresión básicos” de la página 40](#)
- ➔ [“Pestaña Más Opciones” de la página 57](#)

## Impresión para enfatizar líneas delgadas

Puede aumentar el grosor de líneas delgadas que sea demasiado finas para imprimirse.

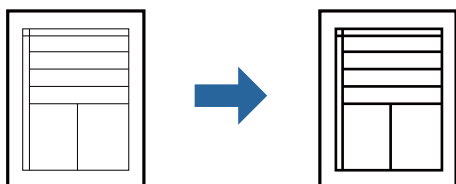

## Configuración de impresión

En la pestaña **Más Opciones** del controlador de impresora, haga clic en **Opciones de imágenes** en la configuración de **Corrección de tono**. Seleccione **Destacar líneas finas**.

### Información relacionada

- ➔ [“Conceptos de impresión básicos” de la página 40](#)
- ➔ [“Pestaña Más Opciones” de la página 57](#)

## Impresión para mejorar el texto y las líneas claras

También puede mejorar la letras y líneas claras para que sean más visibles o para que las imágenes sean más nítidas.

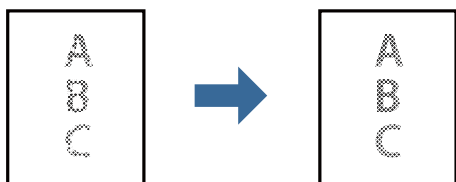

## Configuración de impresión

En la pestaña **Más Opciones** del controlador de impresora, haga clic en **Opciones de imágenes** en la configuración de **Corrección de tono**. Seleccione **Mejorar las líneas y el texto claros**.

### Información relacionada

- ➔ [“Conceptos de impresión básicos” de la página 40](#)
- ➔ [“Pestaña Más Opciones” de la página 57](#)

## Impresión de códigos de barras claros

Puede imprimir códigos de barra nítidos que sean fáciles de escanear. Habilite esta función solo si no puede escanear el código de barras que imprimió.

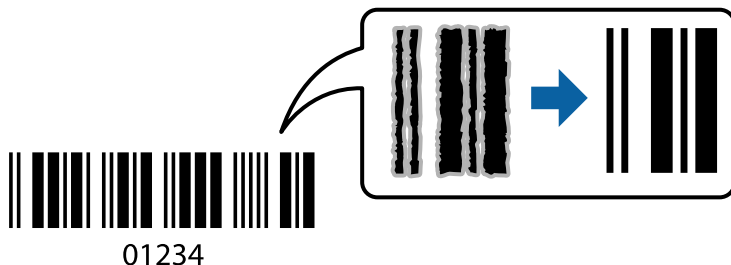

Puede usar esta función en las siguientes condiciones.

- Papel: Papel normal, Papel de copia, Papel con membrete, Papel reciclado, Papel de color, Papel preimpreso, Papel normal de alta calidad, Papel grueso o Sobre
- Calidad: **Estándar**

**Nota:**

*Es posible que la reducción de borrosidad no se pueda realizar siempre, según las circunstancias.*

## Configuración de impresión

En la pestaña **Utilidades** del controlador de impresora, haga clic en **Más ajustes** y, a continuación, seleccione **Modo Código de barras**.

### Información relacionada

- ➔ [“Conceptos de impresión básicos” de la página 40](#)
- ➔ [“Pestaña Utilidades” de la página 58](#)

## Cancelar la impresión

Puede cancelar un trabajo de impresión desde el ordenador. En Windows, no se puede cancelar un trabajo de impresión desde el ordenador una vez que se ha enviado por completo a la impresora. En ese caso, cancele el trabajo de impresión desde el panel de control de la impresora.

### Cancelar

En su ordenador, haga clic con el botón derecho en su impresora en **Dispositivos e impresoras**, **Impresora**, o en **Impresoras y faxes**. Haga clic en **Ver qué se está imprimiendo**, haga clic con el botón derecho en el trabajo que desea cancelar y, a continuación, seleccione **Cancelar**.

## Opciones de menú para el controlador de impresora

Abra la ventana de impresión en una aplicación, seleccione la impresora y, a continuación, acceda a la ventana del controlador de impresora.

## Impresión

**Nota:**

Los menús disponibles varían según la opción seleccionada.

### Pestaña Principal

Predefinidos impresión	Añadir/Quitar predefinidos	Puede agregar o quitar sus propios preajustes para los ajustes de impresión utilizados con más frecuencia. Seleccione el preajuste que desee utilizar en la lista.
Mostrar Ajustes	Muestra una lista de los elementos actualmente configurados en las pestañas <b>Principal</b> , y <b>Más Opciones</b> .	
Valores defecto	Devuelve todos los ajustes a los valores predeterminados de fábrica. Los ajustes de la pestaña <b>Más Opciones</b> también vuelven a sus valores predeterminados.	
Niveles de tinta	Muestra los niveles aproximados de tinta.	
Fuente Papel	Seleccione la fuente de papel desde la que se alimentará el papel. Seleccione <b>Auto Selección</b> para seleccionar automáticamente la fuente de papel especificada en Configuración del papel en la impresora.	
Tamaño de Documento	Seleccione el tamaño de papel en el que desea imprimir. Si selecciona <b>Definido por Usuario</b> , introduzca el ancho y la altura del papel.	
Orientación	Seleccione la orientación que desea utilizar para imprimir.	
Tipo de Papel	Seleccione el tipo de papel en el que desea imprimir.	
Calidad	Seleccione la calidad de impresión que desea utilizar para imprimir. Los ajustes disponibles dependen del tipo de papel que seleccione.	
Impresión a 2 caras	Le permite realizar la impresión a doble cara.	
	Ajustes	Puede especificar el borde y los márgenes de encuadernación. Al imprimir documentos de varias páginas, puede seleccionar imprimir desde la parte frontal o posterior de la página.
	Densidad impresión	Seleccione el tipo de documento para ajustar la densidad de impresión. Si se ha seleccionado la densidad de impresión adecuada, puede evitar que la tinta traspase el papel y la imagen se vea por la otra cara. Seleccione <b>Definido por Usuario</b> para ajustar la densidad de impresión manualmente.
Multi páginas	Le permite imprimir varias páginas en una hoja o imprimir carteles. Haga clic en <b>Orden de página</b> para especificar el orden en que se imprimirán las páginas.	
Copias	Establezca el número de copias a imprimir.	
	Combinar	Imprime documentos de varias páginas combinados en orden y clasificados en grupos.
	Invertir orden	Le permite imprimir desde la última página de manera que las páginas se apilen en el orden correcto tras la impresión.
Modo silencioso	Reduce el ruido que hace la impresora. Pero tenga en cuenta que, si lo activa, la impresión será más lenta.	
Previsualizar documento	Muestra una vista previa del documento antes de imprimir.	



## Impresión

Organizador simple de trabajos	Seleccione imprimir utilizando la función Organizador simple de trabajos.
--------------------------------	---

## Pestaña Más Opciones

Predefinidos impresión	Añadir/Quitar predefinidos	Puede agregar o quitar sus propios preajustes para los ajustes de impresión utilizados con más frecuencia. Seleccione el preajuste que desee utilizar en la lista.
Mostrar Ajustes	Muestra una lista de los elementos actualmente configurados en las pestañas <b>Principal</b> , y <b>Más Opciones</b> .	
Valores defecto	Devuelve todos los ajustes a los valores predeterminados de fábrica. Los ajustes de la pestaña <b>Principal</b> también vuelven a sus valores predeterminados.	
Tamaño de Documento	Seleccione el tamaño del documento.	
Salida de Papel	Seleccione el tamaño de papel en el que desea imprimir. Si <b>Salida de Papel</b> es distinto de <b>Tamaño de Documento</b> , <b>Reducir/Ampliar Documento</b> se selecciona automáticamente. No necesita seleccionar <b>Salida de Papel</b> cuando imprima documentos sin cambiar el tamaño.	
Reducir/Ampliar Documento	Le permite reducir o ampliar el tamaño de un documento.	
	Ajustar a Página	Reduce o amplía automáticamente el documento para que se ajuste al tamaño de papel seleccionado en <b>Salida de Papel</b> .
	Ampliar a	Imprime con un porcentaje específico.
	Centro	Imprime imágenes en el centro del papel.
Corrección de tono	Automático	Ajusta automáticamente el tono de las imágenes.
	Personaliz	Permite corregir el tono manualmente. Haga clic en <b>Más opciones</b> para realizar más ajustes.
	Opciones de imágenes	Permite opciones de calidad de impresión como Destacar texto. También puede aumentar el grosor de las líneas finas para que sean visibles en la impresión.
Características de la marca de fondo	Le permite realizar ajustes de patrones o marcas de agua anticopia.	
Trabajo Confidencial	Protege por contraseña los documentos confidenciales al imprimir. Si utiliza esta función, los datos de la impresión se guardan en la impresora y sólo se pueden imprimir después de introducir la contraseña en el panel de control de la impresora. Haga clic en <b>Ajustes</b> para aplicar los ajustes.	
Ajustes adicionales	Rotar 180°	Gira las páginas 180 grados antes de imprimir. Esta función es útil cuando se imprime en papel como sobres, que se cargan en una dirección fija en la impresora.
	Bidireccional	imprime cuando el cabezal de impresión se mueve en ambas direcciones. La velocidad de impresión es mayor, pero la calidad puede mermar.
	Espejo	Invierte la imagen para que se imprima como aparecería en un espejo.

## Pestaña Utilidades

Test de inyectores	Imprime un patrón de test de inyectores para comprobar si los inyectores del cabezal de impresión están obstruidos.
Limpieza de cabezales	Limpia los inyectores del cabezal de impresión obstruidos. Debido a que esta función usa tinta, limpie el cabezal de impresión sólo si las boquillas están obstruidas.
Organizador simple de trabajos	Abre la ventana Organizador simple de trabajos. Puede guardar y editar datos.
EPSON Status Monitor 3	Abre la ventana EPSON Status Monitor 3. Aquí puede confirmar el estado de la impresora y los consumibles.
Preferencias de Monitorización	Le permite realizar ajustes para los elementos de la ventana EPSON Status Monitor 3.
Más ajustes	Le permite realizar diferentes ajustes. Haga clic con el botón derecho del ratón en cada elemento para ver la Ayuda y obtener más detalles.
Cola de impresión	Muestra los trabajos en espera de impresión. Puede comprobar, poner en pausa o reanudar los trabajos de impresión.
Información de la Impresora y Opciones	Puede registrar cuentas de usuario. Si en la impresora se ha configurado del control de acceso, debe registrar su cuenta.
Idioma	Cambia el idioma utilizado en la ventana del controlador de impresora. Para aplicar la configuración, cierre el controlador de impresora y vuelva a abrirlo.
Actualización de software	Inicia EPSON Software Updater para comprobar la última versión de las aplicaciones en Internet.
Soporte Técnico	Le permite acceder al sitio web de soporte técnico de Epson.

---

## Impresión desde el controlador de impresora PostScript en Windows

Un controlador de impresora PostScript es un controlador que envía comandos de impresión a una impresora utilizando un lenguaje de descripción de página (PDL) PostScript.

1. Abra el archivo que desee imprimir.  
Cargue papel en la impresora si no lo ha hecho todavía.
2. Seleccione **Imprimir** o **Configurar impresora** en el menú **Archivo**
3. Seleccione la impresora.

## Impresión

4. Seleccione **Preferencias** o **Propiedades** para acceder a la ventana del controlador de la impresora.

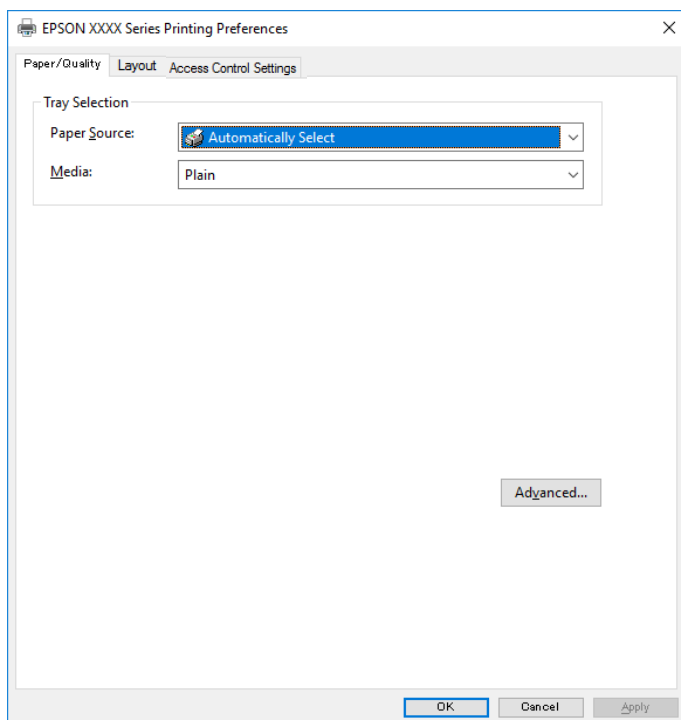

5. Cambie los ajustes como sea preciso.  
Consulte las opciones de menú del controlador de impresora para ver más detalles.
6. Haga clic en **Aceptar** para cerrar la ventana del controlador de impresora.
7. Haga clic en **Imprimir**.

### Información relacionada

- ➔ “Papel disponible y capacidades” de la página 20
- ➔ “Carga de papel en la Cassette de papel” de la página 23
- ➔ “Carga de papel en la ranura de alimentación de papel” de la página 25
- ➔ “Lista de tipos de papel” de la página 28
- ➔ “Pestaña Papel/Calidad” de la página 60
- ➔ “Ficha Composición” de la página 60

## Elementos de configuración del controlador de impresora PostScript

Abra la ventana de impresión en una aplicación, seleccione la impresora y, a continuación, acceda a la ventana del controlador de impresora.

### Nota:

*Los menús disponibles varían según la opción seleccionada.*

## Impresión

### Pestaña Papel/Calidad

Selección de la bandeja	Fuente de papel	<p>Seleccione la fuente de papel desde la que se alimentará el papel.</p> <p>Seleccione <b>Selección automática</b> para seleccionar automáticamente la fuente de papel seleccionada en la <b>Configuración del papel</b> de la impresora.</p>
	Papeles y soportes de impresión	Seleccione el tipo de papel en el que desea imprimir.

### Ficha Composición

Orientación	Seleccione la orientación que desea utilizar para imprimir.		
Imprimir en ambas caras	Le permite realizar la impresión a doble cara.		
Orden de las páginas	Seleccione esta opción para imprimir desde la parte superior o la última página. Si selecciona <b>Descendente</b> , las páginas se apilan en el orden correcto por número de página después de la impresión.		
Formato de página	Páginas por hoja	Le permite imprimir varias páginas en una hoja.	
		Diseño de páginas por hoja	Permite especificar la disposición de las páginas cuando se imprimen varias páginas en una hoja.
	Folleto	Seleccione esta opción para crear un folleto.	
		Encuadernación de folleto	Selecciona la posición de encuadernación para el folleto.

### Pestaña de ajustes del control de acceso

Puede que el administrador haya restringido el uso de la impresora. Podrá imprimir tras registrar su cuenta en el controlador de la impresora. Póngase en contacto con el administrador para conocer más detalles sobre su cuenta de usuario.

Ajustes del control de acceso	Registro de usuarios	Le permite especificar un nombre de usuario y una contraseña.
	Nombre de usuario	Introduzca un nombre de usuario.
	Contraseña	Introduzca una contraseña.

### Opciones avanzadas

Papel/Salida	Tamaño del papel	Seleccione el tamaño de papel en el que desea imprimir.
	Copias	Establezca el número de copias a imprimir.
Gráficos	Calidad de impresión	Seleccione la calidad de impresión que desea utilizar para imprimir.
	Escala	Le permite reducir o ampliar el documento.
	Fuente TrueType	Establece la fuente sustitutiva de la fuente TrueType.

## Impresión

Opciones de documento	Características avanzadas de impresión	Le permite realizar ajustes detallados de las funciones de impresión.		
	Opciones PostScript	Le permite realizar ajustes opcionales.		
	Características de la impresora	Ink Save Mode	Ahorra tinta reduciendo la densidad de impresión.	
		Girar en 180°	Gira los datos 180 grados antes de imprimirlos.	

## Cancelar la impresión

Puede cancelar un trabajo de impresión desde el ordenador. En Windows, no se puede cancelar un trabajo de impresión desde el ordenador una vez que se ha enviado por completo a la impresora. En ese caso, cancele el trabajo de impresión desde el panel de control de la impresora.

### Cancelar

En su ordenador, haga clic con el botón derecho en su impresora en **Dispositivos e impresoras**, **Impresora**, o en **Impresoras y faxes**. Haga clic en **Ver qué se está imprimiendo**, haga clic con el botón derecho en el trabajo que desea cancelar y, a continuación, seleccione **Cancelar**.

---

## Impresión desde el controlador de la impresora en Mac OS

### Conceptos de impresión básicos

**Nota:**

*Las operaciones varían según la aplicación. Si desea más información, consulte la ayuda de la aplicación.*

1. Abra el archivo que desee imprimir.  
Cargue papel en la impresora si no lo ha hecho todavía.
2. Seleccione **Imprimir** en el menú **Archivo** u otro comando para acceder a la ventana del diálogo de impresión.  
Si es preciso, haga clic en **Mostrar detalles** o ▼ para expandir la ventana de impresión.
3. Seleccione la impresora.

## Impresión

4. Seleccione **Ajustes Impresión** en el menú emergente.

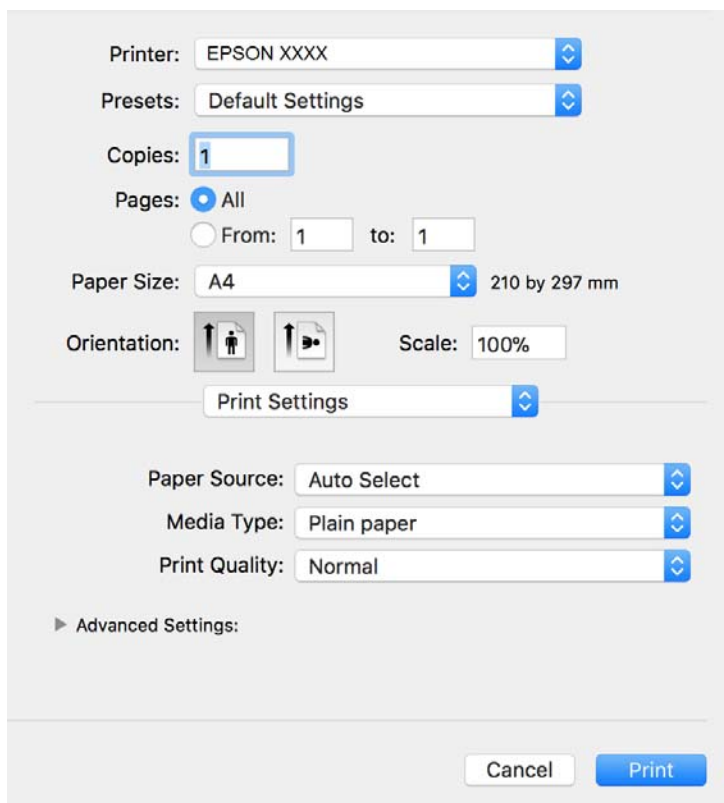

**Nota:**

En OS X Mountain Lion o posterior, si no se muestra el menú **Ajustes Impresión**, el controlador de impresora Epson no se ha instalado correctamente.

Seleccione **Preferencias del sistema** en el menú  > **Impresoras y escáneres** (o **Impresión y Escaneado, Impresión y Fax**), quite la impresora y vuelva a agregarla. Consulte la sección siguiente para agregar una impresora.

<http://epson.sn>

5. Cambie los ajustes como sea preciso.  
Consulte las opciones de menú del controlador de impresora para ver más detalles.
6. Haga clic en **Imprimir**.

### Información relacionada

- ➔ “Papel disponible y capacidades” de la página 20
- ➔ “Carga de papel en la Cassette de papel” de la página 23
- ➔ “Carga de papel en la ranura de alimentación de papel” de la página 25
- ➔ “Lista de tipos de papel” de la página 28
- ➔ “Opciones de menú para Ajustes Impresión” de la página 67

## Impresión por las 2 caras

Puede imprimir en ambas caras del papel.

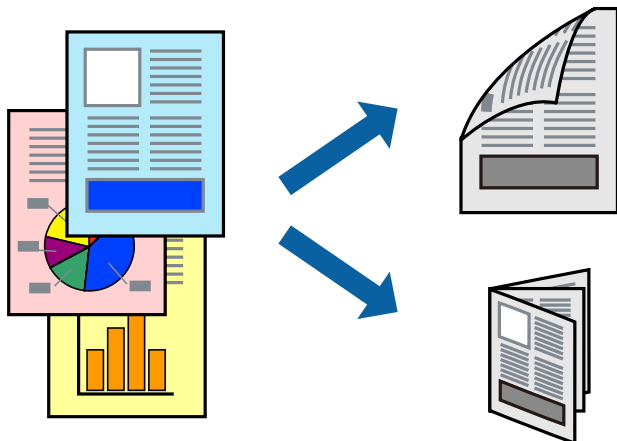

### Nota:

- Si no utiliza papel adecuado para la impresión por las 2 caras, la calidad de la impresión puede decaer y se pueden producir atascos de papel.
- Según el papel y los datos, puede que la tinta traspase el papel y se vea por la otra cara.

### Información relacionada

➔ [“Papel disponible y capacidades” de la página 20](#)

## Ajustes de impresión

Seleccione **Ajustes de la impresión a dos caras** en el menú emergente. Seleccione el modo de impresión a doble cara y, a continuación, realice los ajustes de **Tipo de documento**.

### Nota:

- La velocidad de impresión se puede ver reducida dependiendo del tipo de documento.
- Cuando imprima fotos con datos densos, seleccione **Texto y gráficos** o **Texto y fotos** en el ajuste **Tipo de documento**. Si las impresiones están manchadas o la tinta traspasa el papel y se ve por la otra cara, ajuste la **Densidad impresión** y el **Tiempo secado tinta aumentado** en **Ajustes**.

### Información relacionada

- ➔ [“Conceptos de impresión básicos” de la página 61](#)
- ➔ [“Opciones de menú de Ajustes de la impresión a dos caras” de la página 67](#)

## Impresión

### Impresión de varias páginas en una hoja

Puede imprimir dos o cuatro páginas de datos en una misma hoja de papel.

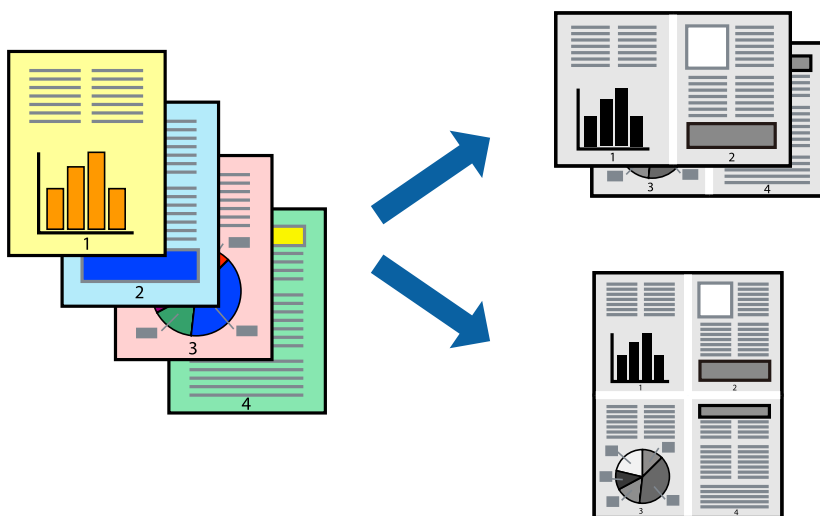

### Configuración de impresión

Seleccione **Diseño** en el menú emergente. Establezca el número de páginas en **Páginas por hoja**, la **Orientación** (orden de página), y **Borde**.

#### Información relacionada

- ➔ [“Conceptos de impresión básicos” de la página 61](#)
- ➔ [“Opciones de menú para el diseño” de la página 66](#)

### Impresión y apilado en orden de página (Impresión en orden inverso)

Puede imprimir desde la última página de manera que las páginas se apilen en el orden correcto tras la impresión.

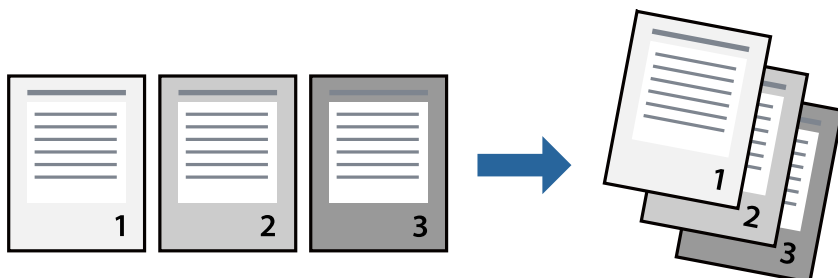

### Configuración de impresión

Seleccione **Gestión del papel** en el menú emergente. Seleccione **Inverso** en **Orden de las páginas**.



## Impresión

### Información relacionada

- ➔ “Conceptos de impresión básicos” de la página 61
- ➔ “Opciones de menú para la manipulación del papel” de la página 66

## Impresión de un documento reducido o ampliado

Puede reducir o ampliar el tamaño de un documento e un porcentaje específico o ajustarse al tamaño de papel cargado en la impresora.



## Ajustes de impresión

Para imprimir ajustándose al tamaño del papel, seleccione **Manipulación del papel** desde el menú emergente y, a continuación, seleccione **Ajustar al tamaño del papel**. Seleccione el tamaño de papel que cargó en la impresora en **Tamaño del papel de destino**. Al reducir el tamaño del documento, seleccione **Solo reducir**.

Cuando imprima en un porcentaje específico, siga uno de estos procedimientos.

- Seleccione **Imprimir** en el menú **Archivo**. Seleccione **Impresora**, introduzca un porcentaje en **Escala** y haga clic en **Imprimir**.
- Seleccione **Ajustar página** en el menú **Archivo** de la aplicación. Seleccione su impresora en **Formato**, introduzca un porcentaje en **Escala** y haga clic en **OK**.

### Nota:

Seleccione el tamaño de papel que estableció en la aplicación como el ajuste de **Tamaño del papel de destino**.

### Información relacionada

- ➔ “Conceptos de impresión básicos” de la página 61
- ➔ “Opciones de menú para la manipulación del papel” de la página 66

## Cancelar la impresión

Puede cancelar un trabajo de impresión desde el ordenador. En Windows, no se puede cancelar un trabajo de impresión desde el ordenador una vez que se ha enviado por completo a la impresora. En ese caso, cancele el trabajo de impresión desde el panel de control de la impresora.

## Impresión

### Cancelar

Haga clic en el icono de la impresora en el **Dock**. Seleccione el trabajo que desea cancelar y, a continuación, realice una de las acciones siguientes.

- OS X Mountain Lion o posterior

Haga clic en  junto al indicador de progreso.

- Mac OS X v10.6.8 a v10.7.x

Haga clic en **Eliminar**.

### Opciones de menú para el controlador de impresora

Abra la ventana de impresión en una aplicación, seleccione la impresora y, a continuación, acceda a la ventana del controlador de impresora.

**Nota:**

*Los menús disponibles varían según la opción seleccionada.*

### Opciones de menú para el diseño

Páginas por hoja	Seleccione el número de páginas que se van a imprimir en una hoja.
Orientación	Especifique el orden en el que se imprimirán las páginas.
Márgenes	Imprime un margen alrededor de las hojas.
Cambiar la orientación de página	Gira las hojas 180 grados antes de la impresión. Seleccione este elemento cuando imprima en papel, como por ejemplo sobres, que estén cargados en una dirección fija en la impresora.
Voltear horizontalmente	Invierte una imagen para imprimirla como si se reflejara en un espejo.

### Opciones de menú para imprimir fotos

ColorSync	Seleccione el método de ajuste de color. Estas opciones ajustan los colores entre la impresora y la pantalla del ordenador para reducir al mínimo la diferencia de color.
EPSON Ajuste Color	

### Opciones de menú para la manipulación del papel

Combinar páginas	Imprime documentos de varias páginas combinados en orden y clasificados en grupos.
Páginas a imprimir	Seleccione esta opción para imprimir sólo páginas impares o sólo páginas pares.
Orden de las páginas	Seleccione esta opción para imprimir desde la parte superior o la última página.

## Impresión

Ajustar al tamaño del papel	Imprime para ajustarse al tamaño de papel que ha cargado.	
	Tamaño de papel de destino	Seleccione el tamaño del papel para imprimir.
	Sólo reducir	Seleccione esta opción al reducir el tamaño del documento.

### Opciones de menú para imprimir fotos

Imprimir portada	Seleccione si desea o no imprimir una portada. Si desea agregar una contraportada, seleccione <b>Después del documento</b> .
Tipo de página de portada	Seleccione el contenido de la portada.

### Opciones de menú para Ajustes Impresión

Origen de papel	Seleccione la fuente de papel desde la que se alimentará el papel. Si la impresora solo tiene un origen del papel, esta opción no se muestra. Si selecciona <b>Auto Selección</b> , selecciona automáticamente la fuente de papel que coincide con la <b>Configuración del papel</b> de la impresora.
Tipo papel	Seleccione el tipo de papel en el que desea imprimir.
Resolución	Seleccione la calidad de impresión que desea utilizar para imprimir. Las opciones varían dependiendo del tipo de papel.
Ajustes avanzados	Ajusta el brillo y el contraste de las imágenes.

### Opciones de menú de Ajustes de la impresión a dos caras

Impresión a 2 caras	Imprime en las dos caras del papel.
---------------------	-------------------------------------

## Ajustar la configuración de funcionamiento del controlador de impresora para Mac OS

### Ajustes de funcionamiento del controlador de impresora para Mac OS

Seleccione **Preferencias del sistema** en el menú  > **Impresoras y escáneres** (o **Impresión y escaneado**, **Impresión y fax**) y seleccione la impresora. Haga clic en **Opciones y recambios** > **Opciones** (o **Controlador**).

### Configuración del funcionamiento del controlador de impresora de Mac OS

- Papel Grueso y sobres:** Evita que aparezcan manchas de tinta al imprimir en papel grueso. Pero tenga en cuenta que esto puede ralentizar la velocidad de la impresión.
- Omitir Pag en Blanco:** Evita la impresión de páginas en blanco.

## Impresión

- Modo silencioso:** Consigue que la impresora haga menos ruido, pero también que imprima más despacio.
- Impresión alta velocidad:** Imprime cuando el cabezal de impresión se mueve en ambas direcciones. La velocidad de impresión es mayor, pero la calidad puede mermar.
- Salida de documentos para archivado:** Hace avanzar el papel de forma que sea fácil de archivar cuando se realizan impresiones a doble cara o en horizontal. No es compatible con la impresión de sobres.
- Notificaciones de advertencia:** Permite que el controlador de la impresora muestre notificaciones de advertencia.
- Establecer comunicación en dos sentidos:** Por lo general, se debe establecer en **Activado**. Seleccione **Desactivado** cuando no se pueda obtener la información de la impresora porque se comparte con otros ordenadores Windows en una red o por la causa que sea.

---

## Impresión desde el controlador de impresora PostScript en Mac OS

Un controlador de impresora PostScript es un controlador que envía comandos de impresión a una impresora utilizando un lenguaje de descripción de página (PDL) PostScript.

1. Abra el archivo que desee imprimir.  
Cargue papel en la impresora si no lo ha hecho todavía.
2. Seleccione **Imprimir** o **Configurar impresora** en el menú **Archivo**.  
Si es preciso, haga clic en **Mostrar detalles** o ▼ para expandir la ventana de impresión.
3. Seleccione la impresora.

## Impresión

4. Seleccione **Ajustes impresión** en el menú emergente.

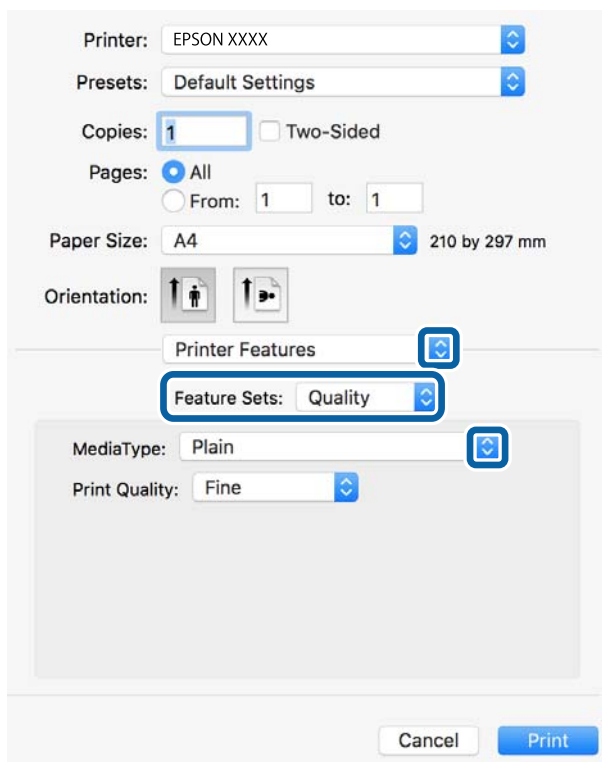

5. Cambie los ajustes como sea preciso.  
Consulte las opciones de menú del controlador de impresora para ver más detalles.
6. Haga clic en **Imprimir**.

### Información relacionada

- ➔ “Papel disponible y capacidades” de la página 20
- ➔ “Carga de papel en la Cassette de papel” de la página 23
- ➔ “Carga de papel en la ranura de alimentación de papel” de la página 25
- ➔ “Lista de tipos de papel” de la página 28
- ➔ “Opciones de menú para imprimir fotos” de la página 71

## Elementos de configuración del controlador de impresora PostScript

Abra la ventana de impresión en una aplicación, seleccione la impresora y, a continuación, acceda a la ventana del controlador de impresora.

### Nota:

Los menús disponibles varían según la opción seleccionada.

## Impresión

### Opciones de menú para el diseño

Páginas por hoja	Seleccione el número de páginas que se van a imprimir en una hoja.
Dirección del diseño	Especifique el orden en el que se imprimirán las páginas.
Borde	Imprime un borde alrededor de las páginas.
A doble cara	Le permite realizar la impresión a doble cara.
Orientación inversa de la página	Gira las páginas 180 grados antes de imprimir.
Voltear horizontalmente	Invierte la imagen para que se imprima como aparecería en un espejo.

### Opciones de menú para imprimir fotos

ColorSync	Seleccione el método de ajuste de color. Estas opciones ajustan el color entre la impresora y la pantalla del ordenador para reducir al mínimo la diferencia de color.
En la impresora	

### Opciones de menú para la manipulación del papel

Combinar páginas	Imprime documentos de varias páginas combinados en orden y clasificados en grupos.	
Páginas a imprimir	Seleccione esta opción para imprimir sólo páginas impares o sólo páginas pares.	
Orden de las páginas	Seleccione esta opción para imprimir desde la parte superior o la última página.	
Ajustar al tamaño del papel	Imprime para ajustarse al tamaño de papel que ha cargado.	
	Tamaño de papel de destino	Seleccione el tamaño del papel para imprimir.
	Sólo reducir	Seleccione esta opción al reducir el tamaño del documento.

### Opciones de menú para imprimir fotos

Todas las páginas desde	Seleccione la fuente de papel desde la que se alimentará el papel.
Primera página desde/ Restante desde	Si seleccione <b>Selección automática</b> , se selecciona automáticamente la fuente de papel que coincide con la <b>Configuración del papel</b> de la impresora. También puede seleccionar la fuente de papel para la página.

### Opciones de menú para imprimir fotos

Imprimir portada	Seleccione si desea o no imprimir una portada. Si desea agregar una contraportada, seleccione <b>Después del documento</b> .
------------------	--

## Impresión

Tipo de página de portada	Seleccione el contenido de la portada.
---------------------------	--

### Opciones de menú para imprimir fotos

Conjuntos de funciones	Resolución	Tipo Papel	Seleccione el tipo de papel en el que desea imprimir.
		Modo Gráfico	Seleccione la calidad de impresión que desea utilizar para imprimir.
	Otros	Ink Save Mode	Ahorra tinta reduciendo la densidad de impresión.

### Cancelar la impresión

Puede cancelar un trabajo de impresión desde el ordenador. En Windows, no se puede cancelar un trabajo de impresión desde el ordenador una vez que se ha enviado por completo a la impresora. En ese caso, cancele el trabajo de impresión desde el panel de control de la impresora.

#### Cancelar

Haga clic en el icono de la impresora en el **Dock**. Seleccione el trabajo que desea cancelar y, a continuación, realice una de las acciones siguientes.

- OS X Mountain Lion o posterior

Haga clic en  junto al indicador de progreso.

- Mac OS X v10.6.8 a v10.7.x

Haga clic en **Eliminar**.

---

## Impresión desde dispositivos inteligentes

### Mediante Epson iPrint

Epson iPrint es una aplicación que permite imprimir fotos, documentos y páginas web desde un dispositivo inteligente, como un smartphone o tablet. Puede elegir entre utilizar la impresión local (imprimir con un dispositivo inteligente conectado a la misma red inalámbrica que su impresora) o la impresión remota (imprimir por Internet desde una ubicación remota). Para usar la impresión remota, registre su impresora en el servicio Epson Connect.



**Información relacionada**

➔ “Impresión a través de un servicio de red” de la página 94



**Conexión desde un dispositivo inteligente mediante Wi-Fi Direct**

Para imprimir desde el dispositivo inteligente, debe conectar éste a la impresora.

Wi-Fi Direct le permite conectar la impresora directamente a dispositivos sin usar ningún punto de acceso. La impresora hace las funciones de punto de acceso.

**! Importante:**

*Cuando se conecta desde un dispositivo inteligente a la impresora usando la conexión Wi-Fi Direct (AP simple), la impresora se conecta a la misma red Wi-Fi (SSID) que el dispositivo inteligente y se establece una comunicación entre los mismos. Puesto que el dispositivo inteligente se conecta automáticamente a otra red Wi-Fi si se apaga la impresora, no se conecta a la red Wi-Fi previa de nuevo si se enciende la impresora. Conéctese de nuevo desde su dispositivo inteligente al SSID de la impresora mediante una conexión Wi-Fi Direct (AP simple).*

1. En la pantalla de inicio, seleccione  |  .

Para seleccionar un elemento, mueva el foco hacia el elemento mediante los botones ▲ ▼ ◀ ▶ y, a continuación, pulse el botón OK.

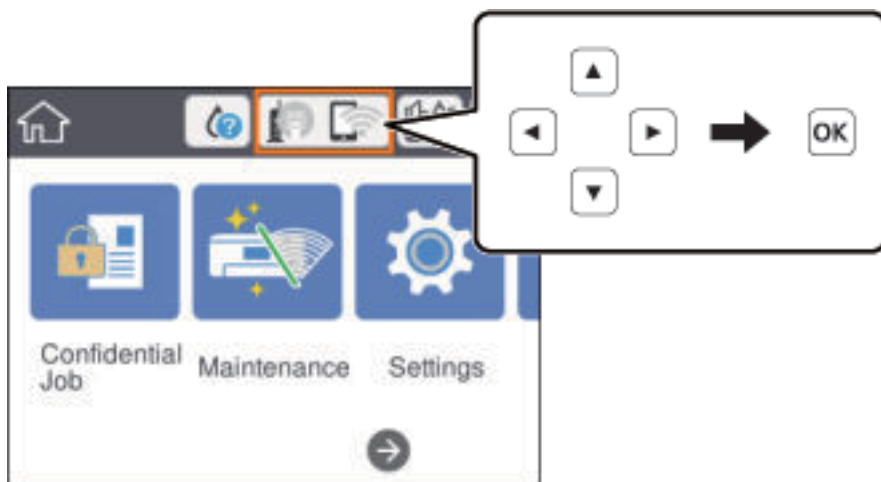

2. Seleccione **Wi-Fi Direct**.
3. Pulse el botón OK.  
Si ha configurado Wi-Fi Direct (AP simple), se mostrará la información detallada de la conexión. Vaya al paso 5.
4. Pulse el botón OK.
5. Compruebe el SSID y la contraseña mostrada en el panel de control de la impresora. En la pantalla de Wi-Fi del dispositivo inteligente, seleccione el SSID que hay en el panel de control de la impresora para conectarse.

**Nota:**

*Puede comprobar el modo de conexión desde el sitio web. Para acceder al sitio web, escanee el código QR que se aparece en el panel de control de la impresora mediante el dispositivo inteligente y luego acceda a **Configuración**.*



## Impresión

6. Introduzca en el dispositivo la contraseña mostrada en el panel de control de la impresora.
7. Una vez establecida la conexión, seleccione **Descartar** o **Cerrar** en el panel de control de la impresora.
8. Cierre la pantalla.

## Instalación de Epson iPrint

Puede instalar Epson iPrint en su dispositivo inteligente mediante la URL o el código QR siguiente.

<http://ipr.to/c>



## Impresión con Epson iPrint

Inicie Epson iPrint desde su dispositivo inteligente y seleccione el elemento que desee usar en la pantalla de inicio.

Las pantallas siguientes están sujetas a cambios sin previo aviso. El contenido puede variar en función del producto.

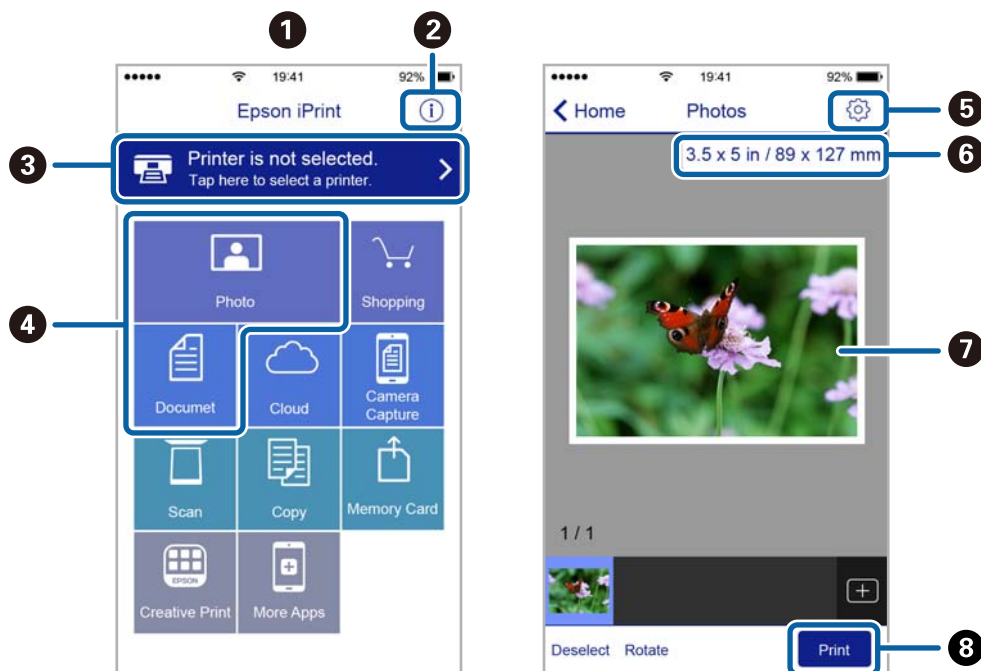

<b>1</b>	Pantalla de inicio que aparece al iniciarse la aplicación.
<b>2</b>	Muestra información sobre la configuración de la impresora, así como preguntas más frecuentes (FAQ).
<b>3</b>	Muestra la pantalla donde se puede seleccionar y configurar la impresora. Una vez seleccionada la impresora, no necesitará volver a seleccionarla.

## Impresión

4	Seleccione lo que desea imprimir, como fotos y documentos.
5	Muestra la pantalla para la configuración de parámetros de la impresora, como el tamaño y tipo del papel.
6	Muestra el tamaño del papel. Cuando se muestra como un botón, púselo para ver los ajustes del papel configurados en la impresora.
7	Muestra fotos y documentos que ha seleccionado.
8	Inicia la impresión.

**Nota:**

Si desea imprimir desde el menú de documentos con un iPhone, iPad o iPod touch que ejecuten iOS, inicie Epson iPrint después de transferir el documento que vaya a imprimir mediante la función para compartir archivos de iTunes.

## Impresión tocando con dispositivos inteligentes la Marca de N

Tocando en Marca de N en su dispositivo inteligente usted puede conectarse e imprimir.

Asegúrese de que realiza los siguientes pasos antes de utilizar esta característica.

- Habilite la función NFC en su dispositivo inteligente.

Solo la versión Android 4.0 o posterior admite NFC (Near Field Communication).

La ubicación y las funciones NFC varían según el dispositivo inteligente. En el manual de su dispositivo inteligente encontrará todos los detalles.

- Instale Epson iPrint en su dispositivo inteligente.

Toque en la Marca de N en su dispositivo inteligente para proceder a su instalación.

- Habilite la conexión Wi-Fi direct en su impresora.

Consulte la *Manual del administrador* para obtener información detallada.

1. Cargue papel en la impresora.
2. Toque la Marca de N en su dispositivo inteligente.  
Epson iPrint se iniciará.

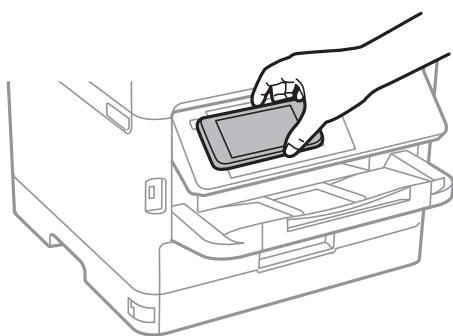

**Nota:**

- Es posible que la impresora no pueda conectarse con el dispositivo inteligente si hay obstáculos tales como metales entre la Marca de N y el dispositivo inteligente.
- Los administradores pueden bloquear esta característica. En este caso, los dispositivos inteligentes solo realizan un sonido y no comienzan ninguna aplicación incluso si tocas la Marca de N.

## Impresión

3. Seleccione el archivo que desee imprimir con Epson iPrint.
4. En la pantalla de previsualización de Imprimir, toque la Marca de N en su dispositivo móvil.  
La impresión comienza.

### Información relacionada

- ➔ “Carga de papel en la Cassette de papel” de la página 23
- ➔ “Carga de papel en la ranura de alimentación de papel” de la página 25

## Cómo utilizar Epson Print Enabler

Puede imprimir sus documentos, correos electrónicos, fotos y páginas web de forma inalámbrica desde un teléfono Android o una tablet (Android v4.4 o posterior). En pocos pasos su dispositivo Android encontrará una impresora Epson conectada a la misma red inalámbrica.

1. Cargue papel en la impresora.
2. Prepare la impresora para la impresión inalámbrica.
3. Instale en su dispositivo Android el plug-in de Epson Print Enabler desde Google Play.
4. Conecte el dispositivo Android a la misma red inalámbrica que esté utilizando la impresora.
5. Vaya a **Ajustes** en su dispositivo Android, seleccione **Imprimir** y luego habilite Epson Print Enabler.
6. Desde una aplicación Android, como Chrome, pulse sobre el icono de menú e imprima lo que sale en pantalla.

### **Nota:**

*Si no ve su impresora, pulse **Todas las impresoras** y seleccione su impresora.*

### Información relacionada

- ➔ “Carga de papel en la Cassette de papel” de la página 23
- ➔ “Carga de papel en la ranura de alimentación de papel” de la página 25

## Cómo utilizar AirPrint

AirPrint le permite imprimir al instante y sin cables desde un iPhone, iPad y iPod Touch con la última versión de iOS, y desde un Mac con la última versión de OS X o macOS.



## Impresión

**Nota:**

Si ha inhabilitado los mensajes de configuración del papel en el panel de control de su producto, no podrá utilizar AirPrint. Si tiene que habilitar los mensajes, consulte las instrucciones en el siguiente vínculo.

1. Cargue papel en el producto.
2. Configure su producto para la impresión inalámbrica. Consulte el siguiente vínculo.  
<http://epson.sn>
3. Conecte el dispositivo Apple a la misma red inalámbrica que esté utilizando el producto.
4. Imprima con el producto desde el dispositivo.

**Nota:**

Para más información, consulte la página AirPrint del sitio web de Apple.

### Información relacionada

- ➔ “Carga de papel en la Cassette de papel” de la página 23
- ➔ “Carga de papel en la ranura de alimentación de papel” de la página 25

---

## Cancelación de trabajos en curso

Pulse el botón  para cancelar el trabajo en curso.

# Sustitución de una Unidad de suministro de tinta y otros consumibles

---

## Comprobación del estado de la tinta restante y la caja de mantenimiento

Puede comprobar los niveles aproximados de tinta y la vida útil aproximada de la caja de mantenimiento desde el panel de control o el ordenador.

**Nota:**

*Puede seguir imprimiendo mientras se muestra el mensaje de tinta escasa. Sustituya unidad de suministro de tinta cuando sea necesario.*

## Comprobación del estado de la tinta restante y la caja de mantenimiento — Panel de control

1. Seleccione **Configuración** en la pantalla de inicio.

Para seleccionar un elemento, mueva el foco hacia el elemento mediante los botones ▲ ▼ ◀ ▶ y, a continuación, pulse el botón OK.

2. Seleccione **Estado de suministro**.

## Comprobación del estado de la tinta restante y la caja de mantenimiento - Windows

1. Acceda a la ventana del controlador de la impresora.
2. Haga clic en **EPSON Status Monitor 3** en la ficha **Utilidades**, y luego haga clic en **Detalles**.

**Nota:**

*Si se ha desactivado EPSON Status Monitor 3, haga clic en **Más ajustes** en la ficha **Utilidades** y seleccione **Activar EPSON Status Monitor 3**.*

## Comprobación del estado de la tinta restante y la caja de mantenimiento — Mac OS

1. Seleccione **Preferencias del sistema** en el menú  > **Impresoras y escáneres** (o **Impresión y escaneado, Impresión y fax**) y seleccione la impresora.
2. Haga clic en **Opciones y recambios** > **Utilidad** > **Abrir Utilidad Impresoras**.
3. Haga clic en **EPSON Status Monitor**.

## Códigos de Unidad de suministro de tinta

Epson recomienda el uso de unidades de suministro de tinta Epson originales. Epson no puede garantizar la calidad ni la fiabilidad de las tintas que no sean de Epson. La tinta no genuina puede provocar daños no cubiertos por las garantías de Epson, y, en determinadas condiciones, un funcionamiento anormal de la impresora. Podría no mostrarse la información acerca del nivel de tinta para tintas no originales.

Los códigos de las unidades de suministro de tinta Epson originales son los siguientes.

**Nota:**

- Los códigos de Unidad de suministro de tinta pueden variar según la región. Póngase en contacto con el servicio técnico de Epson para conocer los códigos correctos para su región.
- No todos los unidades de suministro de tinta están disponibles en todas las regiones.

### Para Europa

Tamaño	Black (Negro)
XXL	T9661
XL	T9651
L	T9641

Diríjase a la siguiente página web para conocer más detalles sobre la duración de la unidad de suministro de tinta de Epson.

<http://www.epson.eu/pageyield>

## Precauciones de manipulación Unidad de suministro de tinta

Lea las siguientes instrucciones y las *Instrucciones importantes de seguridad* (manual en papel) antes de sustituir las Unidad de suministro de tinta.

### Precauciones de manipulación

- Guarde la unidad de suministro de tinta a una temperatura ambiente normal, siempre alejados de la luz solar directa.
- Epson no recomienda el uso del unidad de suministro de tinta después de la fecha de caducidad indicada en el paquete.
- Para obtener unos resultados óptimos, guarde los paquetes de unidad de suministro de tinta con la parte inferior hacia abajo.
- Si trae una unidad de suministro de tinta desde un almacén muy frío, déjelo que se entibie a temperatura ambiente durante al menos 12 horas antes de usarlo.

## Sustitución de una Unidad de suministro de tinta y otros consumibles

- ❑ No toque las partes indicadas en la ilustración. Podría impedir el funcionamiento e impresión normales.

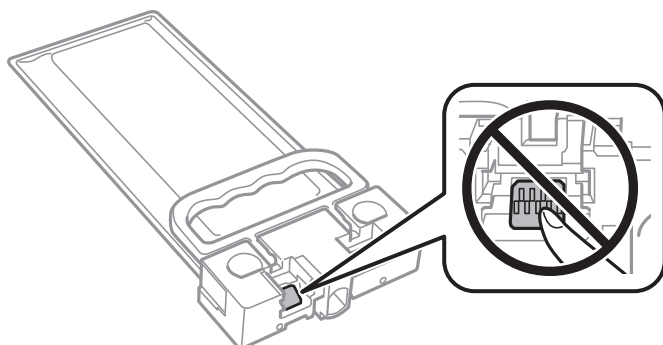

- ❑ No apague la impresora durante la carga de tinta. Si la carga de tinta no ha finalizado, no se puede imprimir.
- ❑ No deje la impresora sin la unidad de suministro de tinta de lo contrario, la tinta que permanece en los inyectores de cabezal podría secarse e impedir la impresión.
- ❑ Si tiene que extraer un unidad de suministro de tinta temporalmente, proteja la zona de suministro de tinta contra la suciedad y el polvo. Guarde los unidad de suministro de tinta en el mismo ambiente que la impresora. Como el puerto de suministro de tinta lleva incorporada una válvula diseñada para contener el exceso de tinta, no es necesario que utilice sus propias tapas ni enchufes.
- ❑ Tenga cuidado de no tocar alrededor del orificio de suministro de tinta cuando saque la unidad de suministro de tinta; podría mancharse porque a veces queda algo de tinta alrededor de la unidad de suministro de tinta.
- ❑ Esta impresora utiliza una unidad de suministro de tinta que lleva incorporado un chip verde para supervisar información como la cantidad de tinta que queda. Esto significa que, si retira la unidad de suministro de tinta de la impresora antes de que se agote, puede seguir utilizando la unidad de suministro de tinta si lo vuelve a introducir en la impresora.
- ❑ Para garantizar la mejor calidad de impresión y proteger el cabezal, el unidad de suministro de tinta cuenta con una reserva de tinta variable cuando la impresora avisa para cambiar el unidad de suministro de tinta. El rendimiento que se menciona no incluye esta reserva.
- ❑ Aunque los unidades de suministro de tinta puedan contener material reciclado, no afecta al funcionamiento ni al rendimiento de la impresora.
- ❑ Las especificaciones y el aspecto de los unidad de suministro de tinta están sujetas a cambios sin previo aviso para su mejora.
- ❑ No desmonte ni transforme el unidad de suministro de tinta, ya que podría estropear la impresión.
- ❑ No deje caer ni golpee el unidad de suministro de tinta contra objetos duros; de lo contrario, podría derramarse tinta.
- ❑ No puede usar la unidad de suministro de tinta que se entregaron con la impresora para la sustitución.
- ❑ Las siguientes cifras son variables, dependen de las imágenes que se impriman, del tipo de papel, de la frecuencia de las impresiones y de las condiciones ambientales tales como la temperatura.

### Consumo de tinta

- ❑ Para garantizar el rendimiento óptimo del cabezal de impresión, se consume algo de tinta de la unidad de suministro de tinta durante labores de mantenimiento como la limpieza del cabezal de impresión. También es posible que se consuma algo de tinta al encender la impresora.
- ❑ Durante la configuración inicial se utiliza parte de la tinta de la unidad de suministro de tinta suministrados junto con la impresora. A fin de producir impresiones de alta calidad, el cabezal de impresión de la impresora se carga completamente de tinta. Este proceso consume cierta tinta, por lo que esta unidad de suministro de tinta imprimirá menos páginas que la unidad de suministro de tinta que instale después.

## Sustitución de una Unidad de suministro de tinta y otros consumibles

- Para obtener los mejores resultados, gaste la unidad de suministro de tinta en un plazo máximo de dos años desde la instalación.

---

## Sustitución de una Unidad de suministro de tinta

Cuando se muestre un mensaje en el que se le indique reemplazar la unidad de suministro de tinta, seleccione **Cómo** y vea las animaciones que se muestran en el panel de control para aprender a reemplazar las unidad de suministro de tinta.

### Información relacionada

- ➔ [“Códigos de Unidad de suministro de tinta” de la página 78](#)
- ➔ [“Precauciones de manipulación Unidad de suministro de tinta” de la página 78](#)

---

## Código de la caja de mantenimiento

Epson recomienda la utilización de una caja de mantenimiento Epson original.

Código de la caja de mantenimiento: T6716



### **Importante:**

*Una vez que se ha instalado una caja de mantenimiento en una impresora, no se puede utilizar con otras impresoras.*

---

## Precauciones al manipular la caja de mantenimiento

Lea las siguientes instrucciones y las *Instrucciones importantes de seguridad* (manual en papel) antes de sustituir la caja de mantenimiento.

- No toque el chip verde situado en el lateral de la caja de mantenimiento. Podría impedir el funcionamiento e impresión normales.
- No incline la caja de mantenimiento usada mientras no esté precintada en la funda de plástico; de lo contrario, podría derramarse tinta.
- Conserve la caja de mantenimiento alejada de la luz directa del sol.
- No sustituya la caja de mantenimiento durante la impresión; de lo contrario, podría derramarse tinta.
- No reutilice una caja de mantenimiento que haya sido retirada y haya permanecido desconectada durante un largo periodo de tiempo. La tinta dentro de la caja se habrá solidificado y no se podrá absorber más tinta.

---

## Reemplazar una caja de mantenimiento

En algunos ciclos de impresión puede recogerse en la caja de mantenimiento una pequeña cantidad de tinta excedente. Para impedir el derrame de tinta de la caja de mantenimiento, la impresora se ha diseñado para que deje de imprimir cuando la capacidad de absorción de la caja de mantenimiento alcanza su límite. Si esto es necesario, y



## Sustitución de una Unidad de suministro de tinta y otros consumibles

con qué frecuencia lo es, dependerá del número de páginas que imprima, el tipo de material que desee imprimir y el número de ciclos de limpieza que realice la impresora.

Cuando se muestre un mensaje en el que se le indique reemplazar la caja de mantenimiento, siga las instrucciones mostradas en las animaciones del panel de control. La necesidad de sustituir la caja no significa que la impresora haya dejado de funcionar de acuerdo con las especificaciones. La garantía de Epson no se hace cargo del coste de esta sustitución. Se trata de una pieza cuyo mantenimiento es responsabilidad del usuario.

**Nota:**

*Cuando está llena, no se puede imprimir hasta que se sustituye para evitar que se derrame tinta.*

### Información relacionada

➔ [“Precauciones al manipular la caja de mantenimiento” de la página 80](#)

# Mantenimiento de la impresora

## Comprobación y limpieza del cabezal de impresión

Si los inyectores están obstruidos, las impresiones se debilitan o aparecen bandas. Cuando la calidad de impresión ha decaído, utilice la función de test de inyectores y compruebe si estos están obstruidos. Si los inyectores están obstruidos, limpie el cabezal de impresión. Puede realizar un test de inyectores y una limpieza de cabezales desde el panel de control del ordenador.

**Importante:**

- No abra la tapa frontal ni apague la impresora durante la limpieza del cabezal. Si la limpieza del cabezal no se ha completado, no se podrá imprimir.
- Como la limpieza del cabezal de impresión consume algo de tinta, limpie el cabezal solo si la calidad decae.
- Si queda poca tinta, quizá no pueda limpiar el cabezal de impresión.
- Si la calidad de impresión no mejora tras realizar un test de inyectores y una limpieza de cabezales unas cuatro veces, no imprima nada en seis horas como mínimo y, después, vuelva a realizar el test de inyectores y la limpieza de cabezales si es necesario. Se recomienda apagar la impresora. Si la calidad sigue sin mejorar, diríjase al Soporte Técnico de Epson.
- Para impedir que el cabezal de impresión se seque, no desenchufe la impresora cuando esté encendida.

## Comprobación y limpieza del cabezal de impresión — Panel de control

1. Cargue papel normal tamaño A4 en la cassette de papel.
2. Seleccione **Mantenimiento** en la pantalla de inicio.

Para seleccionar un elemento, mueva el foco hacia el elemento mediante los botones ▲ ▼ ◀ ▶ y, a continuación, pulse el botón OK.

3. Seleccione **Com. boquilla cab. imp.**.
4. Siga las instrucciones en pantalla para imprimir el patrón de test de inyectores.

## Mantenimiento de la impresora

- Examine el patrón impreso. Si ve que faltan segmentos o partes de líneas como se muestra en el patrón «NG», es posible que los inyectores del cabezal de impresión estén obstruidos. Vaya al paso siguiente. Si no detecta que faltan segmentos o partes de líneas como se muestra en el siguiente patrón «OK», significa que los cabezales no están obstruidos. Seleccione  para cerrar la función de comprobación de inyectores.

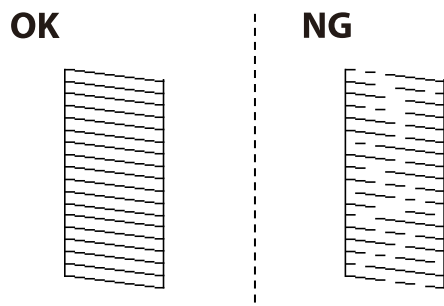

- Seleccione  y siga las instrucciones que aparecen en pantalla para limpiar el cabezal de impresión.
- Cuando haya terminado la limpieza, vuelva a imprimir el patrón de comprobación de los inyectores. Repita la limpieza y la impresión del patrón hasta que todas las líneas se impriman correctamente.

### Información relacionada

➔ [“Carga de papel en la Cassette de papel” de la página 23](#)

## Comprobación y limpieza del cabezal de impresión - Windows

- Cargue papel normal tamaño A4 en la cassette de papel.
- Acceda a la ventana del controlador de la impresora.
- Haga clic en **Test de inyectores** en la ficha **Utilidades**.
- Siga las instrucciones en pantalla.

### Información relacionada

➔ [“Carga de papel en la Cassette de papel” de la página 23](#)

➔ [“Acceder al controlador de impresora” de la página 39](#)

## Comprobación y limpieza del cabezal de impresión — Mac OS

- Cargue papel normal tamaño A4 en la cassette de papel.
- Seleccione **Preferencias del sistema** en el menú  > **Impresoras y escáneres** (o **Impresión y escaneado, Impresión y fax**) y seleccione la impresora.
- Haga clic en **Opciones y recambios** > **Utilidad** > **Abrir Utilidad Impresoras**.
- Haga clic en **Test de inyectores**.

## Mantenimiento de la impresora

5. Siga las instrucciones de la pantalla.

### Información relacionada

➔ [“Carga de papel en la Cassette de papel” de la página 23](#)

---

## Alineación del cabezal de impresión

Ni nota que las líneas verticales no están bien alineadas, o imágenes borrosas, alinee el cabezal de impresión.

### Alineación del cabezal de impresión — Panel de control

**Nota:**

*Es posible que necesite alinear el cabezal de impresión si su entorno o el tipo de papel cambia después de alinearlos.*

1. Cargue papel normal tamaño A4 en la cassette de papel.
2. Seleccione **Mantenimiento** en la pantalla de inicio.

Para seleccionar un elemento, mueva el foco hacia el elemento mediante los botones ▲ ▼ ◀ ▶ y, a continuación, pulse el botón OK.

3. Seleccione **Alineación de cabezal**.
4. Seleccione uno de los menús de alineación.
  - Alineac. línea recta: Seleccione esta opción si las líneas de regla verticales se ven desalineadas.
  - Alineación horizontal: Seleccione esta opción si hay bandas horizontales a distancias regulares.
5. Siga las instrucciones en pantalla para imprimir el patrón de alineación.

## Mantenimiento de la impresora

6. Siga las instrucciones que aparecen en pantalla para alinear el cabezal de impresión.

- Alineac. línea recta: Busque y seleccione el número del patrón más sólido.

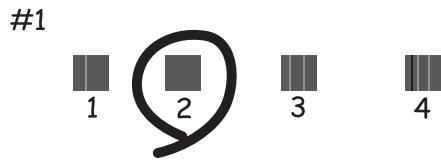

Busque y seleccione el número de patrón que tenga la línea vertical menos desalineada.

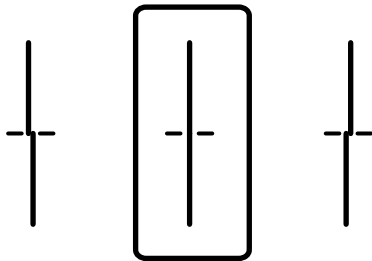

- Alineación horizontal: Busque y seleccione el número del patrón menos separado y solapado.

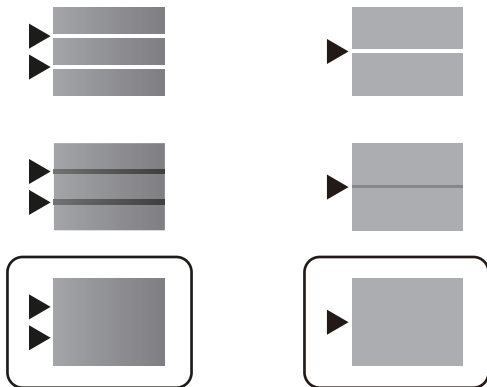

### Información relacionada

➔ [“Carga de papel en la Cassette de papel” de la página 23](#)

---

## Limpieza de la trayectoria de papel por manchas de tinta

Cuando las impresiones tengan manchas o arañazos, limpie el rodillo en el interior.

## Mantenimiento de la impresora



**Importante:**

*No utilice papel para limpiar el interior de la impresora. Los inyectores del cabezal de impresión pueden obstruirse con hilas.*

1. Cargue papel normal tamaño A4 en el cassette de papel.

2. Seleccione **Mantenimiento** en la pantalla de inicio.

Para seleccionar un elemento, mueva el foco hacia el elemento mediante los botones ▲ ▼ ◀ ▶ y, a continuación, pulse el botón OK.

3. Seleccione **Limpieza de guía papel**.

4. Siga las instrucciones en pantalla para limpiar el recorrido del papel.

**Nota:**

*Repita este procedimiento hasta que el papel no quede manchado de tinta.*

### Información relacionada

➔ [“Carga de papel en la Cassette de papel” de la página 23](#)

# Servicio de red e información del software

Esta sección presenta los servicios de red y los productos de software disponibles para su impresora desde la página web de Epson o el disco de software que acompaña al producto.

## Aplicación para configurar las operaciones de la impresora (Web Config)

Web Config es una aplicación que se ejecuta en un navegador, como Internet Explorer o Safari, de un ordenador o de un dispositivo inteligente. Puede confirmar el estado de la impresora o cambiar los ajustes del servicio de red y de la impresora. Para usar Web Config, conecte la impresora y el ordenador o dispositivo a la misma red.

Se admiten los siguientes navegadores.

Sistema operativo	Explorador
Windows XP SP3 o posterior	Microsoft Edge, Internet Explorer 8 o posterior, Firefox*, Chrome*
Mac OS X v10.6.8 o posterior	Safari*, Firefox*, Chrome*
iOS*	Safari*
Android 2.3 o posterior	Navegador predeterminado
Chrome OS*	Navegador predeterminado

\* Utilice la última versión.

## Ejecución de Web Config en un navegador web

1. Compruebe la dirección IP de la impresora.

Seleccione el icono de red en la pantalla de inicio de la impresora y seleccione el modo de conexión activo para verificar la dirección IP de la impresora.

Para seleccionar un elemento, mueva el foco hacia el elemento mediante los botones ▲ ▼ ◀ ▶ y, a continuación, pulse el botón OK.

**Nota:**

*También puede comprobar la dirección IP imprimiendo el informe de conexión de red.*

2. Inicie un navegador web desde un ordenador o dispositivo inteligente. A continuación, introduzca la dirección IP de la impresora.

Formato:

IPv4: http://la dirección IP de la impresora/

IPv6: http://[la dirección IP de la impresora]/

Ejemplos:

## Servicio de red e información del software

IPv4: <http://192.168.100.201/>

IPv6: [http://\[2001:db8::1000:1\]/](http://[2001:db8::1000:1]/)

**Nota:**

Mediante el dispositivo inteligente también puede ejecutar Web Config desde la pantalla de mantenimiento de Epson iPrint.

### Información relacionada

➔ [“Mediante Epson iPrint” de la página 71](#)

## Ejecutar Web Config en Windows

Al conectar un ordenador a la impresora a través de WSD, siga los pasos que se detallan a continuación para ejecutar Web Config.

1. Acceda a la pantalla de dispositivos e impresoras en Windows.
  - Windows 10/Windows Server 2016  
Haga clic con el botón secundario en el botón de inicio, o manténgalo pulsado, y seleccione **Panel de control > Ver dispositivos e impresoras en Hardware y sonido**.
  - Windows 8.1/Windows 8/Windows Server 2012 R2/Windows Server 2012  
Seleccione **Escritorio > Configuración > Panel de control > Ver dispositivos e impresoras en Hardware y sonido** (o **Hardware**).
  - Windows 7/Windows Server 2008 R2  
Haga clic en el botón de inicio y seleccione **Panel de control > Ver dispositivos e impresoras en Hardware y sonido**.
  - Windows Vista/Windows Server 2008  
Haga clic en el botón de inicio y seleccione **Panel de control > Impresoras en Hardware y sonido**.
2. Haga clic con el botón secundario en la impresora y seleccione **Propiedades**.
3. Seleccione la ficha **Servicio web** y haga clic en la URL.

## Ejecutar Web Config en Mac OS

1. Seleccione **Preferencias del sistema** en el menú  > **Impresoras y escáneres** (o **Impresión y escaneado, Impresión y fax**) y seleccione la impresora.
2. Haga clic en **Opciones y recambios > Mostrar página web de la impresora**.

---

## Aplicación para imprimir páginas web (E-Web Print) (solo para Windows)

E-Web Print es una aplicación que permite imprimir fácilmente páginas web con varios diseños. Si desea más información, consulte la ayuda de la aplicación. Puede acceder a la ayuda desde el menú **E-Web Print** en la barra de herramientas **E-Web Print**.



**Nota:**

- Los sistemas operativos Windows Server no son compatibles.
- Compruebe los navegadores compatibles y la versión más reciente en el sitio de descarga.

**Inicio**

Cuando se instala E-Web Print, se muestra en el navegador. Haga clic en **Imprimir** o **Sujetador**.

---

## Herramientas de actualización de software (EPSON Software Updater)

EPSON Software Updater es una aplicación que busca software nuevo o actualizado en Internet y lo instala. También se puede actualizar el firmware y el manual de la impresora.

**Nota:**

No se admiten los sistemas operativos Windows Server.

**Método de instalación**

Descargue EPSON Software Updater desde la página web de Epson.

Si utiliza un ordenador Windows y no puede descargarla desde la página web, puede instalarla desde el CD de software suministrado.

<http://www.epson.com>

**Iniciar en Windows**

- Windows 10

Haga clic en el botón de inicio y seleccione **Epson Software > EPSON Software Updater**.

- Windows 8.1/Windows 8

Introduzca el nombre de la aplicación en el símbolo de búsqueda y luego seleccione el icono que aparece.

- Windows 7/Windows Vista/Windows XP

Haga clic en el botón de inicio y seleccione **Todos los programas** o **Programas > Epson Software > EPSON Software Updater**.

**Nota:**

Otra forma de iniciar EPSON Software Updater es hacer clic en el icono de la impresora que hay en la barra de tareas del escritorio y seleccionar **Actualización de software**.

**Iniciar en Mac OS**

Seleccione **Ir > Aplicaciones > Epson Software > EPSON Software Updater**.

---

## Instalación de las últimas aplicaciones

**Nota:**

Para reinstalar una aplicación debe desinstalarla primero.

1. Asegúrese de que la impresora y el ordenador preparados para la comunicación, y de que la impresora está conectada a Internet.

## Servicio de red e información del software

- Inicie EPSON Software Updater.

La captura de pantalla es un ejemplo de Windows.

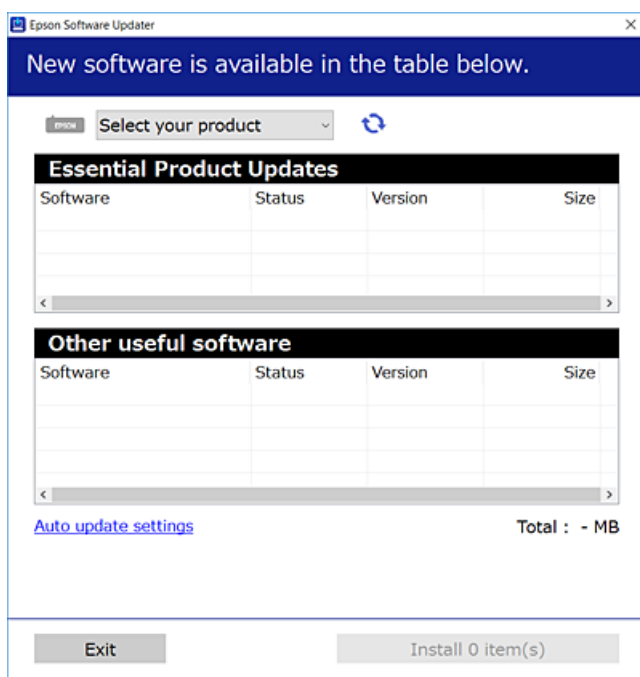

- Para Windows, seleccione su impresora y haga clic en  para comprobar cuáles son las últimas aplicaciones disponibles.
- Seleccione los elementos que desee instalar o actualizar y haga clic en el botón instalar.



### **Importante:**

*No apague ni desenchufe la impresora hasta que termine de actualizarse, pues podría averiarse.*

### **Nota:**

- Puede descargar las últimas aplicaciones desde la página web de Epson.  
<http://www.epson.com>
- Si utiliza sistemas operativos Windows Server, no podrá utilizar EPSON Software Updater. Puede descargar las últimas aplicaciones desde la página web de Epson.

### **Información relacionada**

- ➔ [“Herramientas de actualización de software \(EPSON Software Updater\)” de la página 89](#)

---

# Instalación de un controlador de impresora PostScript

## Instalación de un controlador de impresora PostScript — Windows

1. Elija una de estas opciones para comenzar el proceso de instalación.
  - Utilice el disco de software suministrado con la impresora.**

Inserte el disco de software en el ordenador, siga la siguiente ruta de carpetas y, a continuación, ejecute SETUP64.EXE (o SETUP.EXE).

Driver\PostScript\WINX64 (o WINX86)\SETUP\SETUP64.EXE (o SETUP.EXE)
  - Utilice el sitio web.**

Acceda a la página correspondiente a su impresora del siguiente sitio web, descargue el controlador de impresora PostScript3 y, a continuación, ejecute el archivo ejecutable.

<http://www.epson.eu/Support> (Europa)

<http://support.epson.net/> (fuera de Europa)
2. Seleccione su impresora.
3. Siga las instrucciones que aparecen en la pantalla.
4. Escoja entre el método de conexión en red o de conexión por USB.
  - Para la conexión en red.**

Se muestra una lista de impresoras disponibles en la misma red.

Seleccione la impresora que desea utilizar.
  - Para la conexión por USB.**

Siga las instrucciones en pantalla para conectar la impresora al ordenador.
5. Siga las instrucciones que aparecen en pantalla para instalar el controlador de impresora PostScript.

## Instalación de un controlador de impresora PostScript — Mac OS

Descargue el controlador de impresora del sitio web de soporte de Epson e instálelo.

<http://www.epson.eu/Support> (Europa)

<http://support.epson.net/> (fuera de Europa)

Durante la instalación del controlador de impresora necesita la dirección IP de la impresora.

Seleccione el icono de red en la pantalla de inicio de la impresora y seleccione el modo de conexión activo para verificar la dirección IP de la impresora.

## Agregar el controlador de impresora (solamente para Mac OS)

1. Seleccione **Preferencias del sistema** en el  menú > **Impresoras y escáneres** (o **Impresión y Escaneado, Impresión y Fax**).
2. Haga clic en +, y luego seleccione **Agregar otra impresora o escáner**.

3. Seleccione la impresora y haga clic en **Agregar**.

**Nota:**

Si su impresora no está en la lista, compruebe que está bien conectada al ordenador y que está encendida.

---

## Instalación del controlador de impresora universal Epson (solo Windows)

El controlador de impresora universal Epson es el controlador de impresión universal compatible con PCL6. Una vez que haya instalado este controlador de impresora\*, podrá imprimir desde cualquier impresora Epson compatible con este controlador.

\* Dado que se trata de un controlador de impresora genérico, las características de impresión son limitadas en comparación con el controlador de impresora diseñado específicamente para esta impresora.

Conecte la impresora a la misma red que el ordenador y, a continuación, siga el procedimiento que se describe abajo para instalar el controlador de impresora.

1. Descargue el archivo ejecutable del controlador desde el sitio web de soporte de Epson.

<http://www.epson.eu/Support> (sólo para Europa)

<http://support.epson.net/>

2. Haga doble clic en el archivo ejecutable.
3. Siga las instrucciones en pantalla para finalizar la instalación.

**Nota:**

Si está utilizando un ordenador con Windows y no puede descargar el controlador desde el sitio web, instálelas desde el disco de software que recibió con la impresora. Acceda a "Driver\Universal".

---

## Desinstalación de aplicaciones

Inicie sesión en el ordenador como administrador. Introduzca la contraseña del administrador si el ordenador lo pide.

### Desinstalación de aplicaciones — Windows

1. Pulse el botón  para apagar la impresora.
2. Salga de todas las aplicaciones en ejecución.
3. Abra el **Panel de control**:

Windows 10/Windows Server 2016

Haga clic en el botón de inicio y seleccione **Sistema de Windows > Panel de control**.

Windows 8.1/Windows 8/Windows Server 2012 R2/Windows Server 2012

Seleccione **Escritorio > Configuración > Panel de control**.

## Servicio de red e información del software

- Windows 7/Windows Vista/Windows XP/Windows Server 2008 R2/Windows Server 2008/Windows Server 2003 R2/Windows Server 2003

Haga clic en el botón Inicio y seleccione **Panel de control**.

4. Abra **Desinstalar un programa** (o **Agregar o quitar programas**):

- Windows 10/Windows 8.1/Windows 8/Windows 7/Windows Vista/Windows Server 2016/Windows Server 2012 R2/Windows Server 2012/Windows Server 2008 R2/Windows Server 2008

Seleccione **Desinstalar un programa** en la categoría **Programas**.

- Windows XP/Windows Server 2003 R2/Windows Server 2003

Haga clic en **Agregar o quitar programas**.

5. Seleccione la aplicación que desee desinstalar.

Si hay trabajos de impresión no puede desinstalar el controlador de la impresora. Elimínelos espere a que los trabajos se impriman antes de desinstalar.

6. Desinstalación de aplicaciones:

- Windows 10/Windows 8.1/Windows 8/Windows 7/Windows Vista/Windows Server 2016/Windows Server 2012 R2/Windows Server 2012/Windows Server 2008 R2/Windows Server 2008

Haga clic en **Desinstalar o cambiar** o en **Desinstalar**.

- Windows XP/Windows Server 2003 R2/Windows Server 2003

Haga clic en **Cambiar o quitar** o en **Quitar**.

**Nota:**

Si aparece la ventana **Control de cuentas de usuario**, haga clic en **Continuar**.

7. Siga las instrucciones que aparezcan en la pantalla.

## Desinstalación de aplicaciones — Mac OS

1. Descargue Uninstaller usando EPSON Software Updater.

Una vez que descargue el Uninstaller, no tendrá que descargarlo de nuevo cada vez que desinstale la aplicación.

2. Pulse el botón  para apagar la impresora.

3. Para desinstalar el controlador de impresora, seleccione la opción **Preferencias del sistema** del menú  > **Impresoras y escáneres** (o **Impresión y Escaneado**, **Impresión y Fax**), y quite la impresora de la lista de impresoras activas.

4. Salga de todas las aplicaciones en ejecución.

5. Seleccione **Ir > Aplicaciones > Epson Software > Uninstaller**.

6. Seleccione la aplicación que desee y haga clic en **Eliminar**.

 **Importante:**

*El Uninstaller quita del ordenador todos los controladores de impresoras de inyección de tinta Epson. Si usa varias impresoras de inyección de tinta Epson y desea quitar solo alguno de los controladores, elimínelos todos primero y, después, vuelva a instalar el controlador necesario.*

**Nota:**

*Si no puede encontrar la aplicación que desea desinstalar en la lista de aplicaciones, no podrá desinstalarla utilizando el Uninstaller. En este caso, seleccione **Ir > Aplicaciones > Epson Software**, seleccione la aplicación que desea desinstalar y arrástrela al icono de papelera.*

---

## Impresión a través de un servicio de red

Si usa el servicio Epson Connect (disponible en Internet), puede imprimir desde un smartphone, tablet PC o portátil, en todo momento y prácticamente desde cualquier lugar. Para utilizar este servicio necesita registrar el usuario y la impresora en Epson Connect.

Estas son las funciones disponibles en Internet.

Email Print

Si envía un correo electrónico con archivos adjuntos como documentos o imágenes a una dirección de correo electrónico asignada a la impresora, puede imprimir el correo electrónico y los archivos adjuntos desde ubicaciones remotas como la impresora de su casa o la de la oficina.

Epson iPrint

Esta aplicación está disponible para iOS y Android y le permite imprimir desde un teléfono inteligente o tablet. Puede imprimir documentos, imágenes y sitios web enviándolos directamente a una impresora de la misma red LAN inalámbrica.

Remote Print Driver

Este es un controlador compatible con Remote Print Driver. Si imprime utilizando una impresora en una ubicación remota, puede imprimir cambiando la impresora en la ventana de aplicaciones más usadas.

Consulte el sitio web del portal de Epson Connect para obtener información detallada.

<https://www.epsonconnect.com/>

<http://www.epsonconnect.eu> (sólo para Europa)

### Información relacionada

➔ [“Mediante Epson iPrint” de la página 71](#)

# Resolución de problemas

## Comprobación del estado de la impresora

### Consulta de mensajes en la pantalla LCD

Si aparece un mensaje de error en la pantalla LCD, siga las instrucciones en pantalla o las soluciones de abajo para solucionar el problema.

Mensajes de error	Soluciones
<p>Error de la impres.</p> <p>Vuelva a encender la impresora. Consulte la documentación para obtener más detalles.</p>	<ul style="list-style-type: none"> <li><input type="checkbox"/> Quite todo el papel o material protector de la impresora y del cassette de papel. Si el mensaje sigue mostrándose después de apagar la alimentación y volverla a encender, póngase en contacto con el servicio de soporte técnico de Epson.</li> <li><input type="checkbox"/> Si se muestran los siguientes códigos de error, compruebe el número máximo de hojas que se pueden cargar en cada fuente de papel. 000181, 000184</li> </ul>
No queda papel en XX.	Cargue el papel e inserte el cassette de papel hasta el fondo.
Necesita sustituir Unidad sumin. tinta.	Para garantizar la mejor calidad de impresión y proteger el cabezal, la unidad de suministro de tinta cuenta con una reserva de tinta variable disponible cuando la impresora avisa para cambiar dicha unidad. Sustitúyala por una nueva unidad de suministro de tinta.
Visualización aut. de config de papel desactivado. Algunas func. pueden no estar disp.. Para detalles, vea la documentación.	Si <b>Visualización aut. de config de papel</b> está desactivado, no puede utilizar AirPrint.
La combinación de la dirección IP y la máscara de subred no es válida. Consulte la documentación para más detalles.	Póngase en contacto con el administrador de la impresora.
Actualice el certificado de raíz para usar los servicios en la nube.	Póngase en contacto con el administrador de la impresora.
Compruebe si la configuración del puerto de la impresora (como Dirección IP) o el controlador de la impresora es correcta en el PC.	Tiene que confirmar que el puerto de la impresora seleccionado en las opciones <b>Propiedad &gt; Puerto</b> del menú <b>Impresora</b> es el correcto. Para hacerlo, siga estos pasos.
Compruebe si la configuración del puerto o el controlador de la impresora es correcta según el equipo. Consulte la documentación para obtener detalles.	Seleccione « <b>USBXXX</b> » para una conexión USB o « <b>EpsonNet Print Port</b> » para una conexión de red.
Recovery Mode	Póngase en contacto con el administrador de la impresora.

#### Información relacionada

- ➔ “Cómo ponerse en contacto con el servicio técnico de Epson” de la página 129
- ➔ “Herramientas de actualización de software (EPSON Software Updater)” de la página 89
- ➔ “Instalación de las últimas aplicaciones” de la página 89

## Comprobación del estado de la impresora — Windows

1. Acceda a la ventana del controlador de la impresora.
2. Haga clic en **EPSON Status Monitor 3** en la pestaña **Utilidades** y luego haga clic en **Detalles**.  
Puede comprobar el estado de la impresora, los niveles de tinta y el estado de error.

**Nota:**

*Si se ha desactivado EPSON Status Monitor 3, haga clic en **Más ajustes** en la pestaña **Utilidades** y seleccione **Activar EPSON Status Monitor 3**.*

### Información relacionada

➔ [“Acceder al controlador de impresora” de la página 39](#)

## Comprobación del estado de la impresora — Mac OS

1. Seleccione **Preferencias del sistema** en el menú  > **Impresoras y escáneres** (o **Impresión y escaneado, Impresión y fax**) y seleccione la impresora.
2. Haga clic en **Opciones y recambios** > **Utilidad** > **Abrir Utilidad Impresoras**.
3. Haga clic en **EPSON Status Monitor**.  
Puede comprobar el estado de la impresora, los niveles de tinta y el estado de error.

---

## Comprobación del estado del software

Quizás pueda eliminar los problemas actualizando el software a la última versión. Para comprobar el estado del software, utilice la herramienta de actualización de software.

### Información relacionada

- ➔ [“Herramientas de actualización de software \(EPSON Software Updater\)” de la página 89](#)  
➔ [“Instalación de las últimas aplicaciones” de la página 89](#)

---

## Extracción de papel atascado

Siga las instrucciones en pantalla del panel de control de la impresora para localizar y quitar el papel atascado, incluso los pedazos que se hayan roto. La pantalla LCD muestra una animación que muestra cómo retirar el papel atascado.

 **Precaución:**

*No toque nunca los botones del panel de control si tiene la mano dentro de la impresora. Si la impresora se pone en funcionamiento, podría causar lesiones. No toque las piezas sobresalientes para evitar lesiones.*





**Importante:**

Extraiga con cuidado el papel atascado. Si lo hace con fuerza, puede dañar la impresora.

## El papel no avanza correctamente

Compruebe los siguientes puntos y, a continuación, efectúe las acciones correspondientes para solucionar el problema.

- Coloque la impresora en una superficie plana y utilícela en las condiciones ambientales recomendadas.
- Use papel admitido por esta impresora.
- Siga las precauciones en la manipulación del papel.
- No cargue más hojas que el número máximo especificado para el papel. Si es papel normal, no lo cargue por encima de la línea indicada por el símbolo  de la guía lateral. Si es papel grueso, como por ejemplo papel fotográfico, no lo cargue por encima de la línea indicada por el símbolo  de la guía lateral.
- Asegúrese de que la configuración del tamaño y el tipo de papel coincide con el tamaño y el tipo de papel reales cargados en la impresora.
- Si aparecen problemas de alimentación de papel a menudo, introduzca el papel desde otra fuente.

### Información relacionada

- ➔ [“Especificaciones medioambientales” de la página 117](#)
- ➔ [“Precauciones en la manipulación del papel” de la página 22](#)
- ➔ [“Papel disponible y capacidades” de la página 20](#)
- ➔ [“Lista de tipos de papel” de la página 28](#)

## El papel se atasca

Cargue papel en la dirección correcta y deslice las guías laterales hasta los bordes del papel.

### Información relacionada

- ➔ [“Extracción de papel atascado” de la página 96](#)
- ➔ [“Carga de papel en la Cassette de papel” de la página 23](#)
- ➔ [“Carga de papel en la ranura de alimentación de papel” de la página 25](#)

## Entran varias hojas de papel a la vez

Cargue papel en la dirección correcta y deslice las guías laterales hasta los bordes del papel.

### Información relacionada

- ➔ [“Carga de papel en la Cassette de papel” de la página 23](#)
- ➔ [“Carga de papel en la ranura de alimentación de papel” de la página 25](#)

## Entran a la vez varias hojas de papel

Cuando se proporcionan varias hojas de papel a la vez durante la impresión manual a doble cara, retire todo el papel que haya en la impresora antes de volver a cargarlo.



---

## Problemas de alimentación y del panel de control

### No se produce el encendido

- Compruebe que el cable de alimentación esté bien enchufado.
- Mantenga presionado el botón  durante un rato más.

### No se produce el apagado

Mantenga presionado el botón  durante un rato más. Si aún no puede apagar la impresora, desconecte el cable de alimentación. Para que no se seque el cabezal de impresión, vuelva a encender y apagar la impresora pulsando el botón .

### Apagado automático

- Seleccione **Configuración > Ajustes generales > Config. básica > Ajustes de apagado** y luego deshabilite los ajustes **Apagar si no hay actividad** y **Apagar si se desconecta**.
- Seleccione **Configuración > Ajustes generales > Config. básica** y luego deshabilite el ajuste **Temp. apagado autom.**.

**Nota:**

*Es posible que su producto tenga la función **Ajustes de apagado** o **Temp. apagado autom.**, según el lugar de compra.*

### La pantalla LCD se oscurece

La impresora está en modo de reposo. Pulse cualquier botón en el panel de control para que la pantalla LCD regrese a su estado anterior.

### No puedo trabajar desde el panel de control

Si está activada la función de restricción de usuarios, se necesitan un identificador de usuario y una contraseña para imprimir. Si no sabe la contraseña, póngase en contacto con el administrador de la impresora.

## No puedo imprimir desde un ordenador

### Comprobación de la conexión (USB)

- ❑ Conecte bien el cable USB a la impresora y al ordenador.
- ❑ Si usa un concentrador USB, pruebe conectando la impresora directamente al ordenador.
- ❑ Si no se reconoce el cable USB, cambie de puerto o de cable USB.
- ❑ Si la impresora no puede imprimir a través de una conexión USB, intente lo siguiente.

Desconecte el cable USB del ordenador. Haga clic con el botón derecho en el icono de la impresora que aparece en el ordenador y, a continuación, seleccione **Quitar Dispositivo**. Después, conecte el cable USB al ordenador e intente hacer una impresión de prueba.

Restablezca la conexión USB siguiendo los pasos de este manual para cambiar el modo de conexión a un ordenador. Consulte el siguiente enlace para obtener más información sobre este problema.

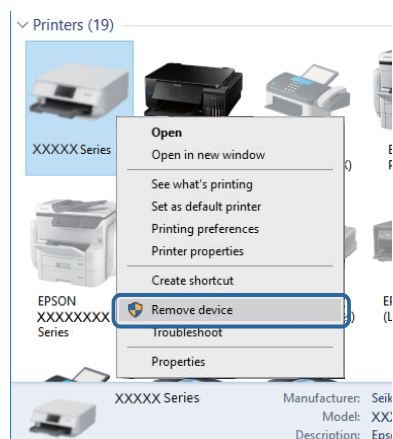

### Comprobación de la conexión (red)

- ❑ Seleccione **Configuración > Ajustes generales > Configuración de red > Comprobación de conexión de red** y, a continuación, imprima el informe de la conexión de red. Si el informe muestra que la conexión de red ha fallado, compruebe el informe de conexión de red y después póngase en contacto con el administrador de la impresora.
- ❑ Si no se corrige el problema, póngase en contacto con el administrador de la impresora.

### Comprobación del software y los datos

- ❑ Asegúrese de que el controlador de la impresora instalado es original de Epson. Si no hay un controlador original de Epson instalado, las funciones disponibles serán limitadas. Le recomendamos utilizar un controlador original de Epson. Consulte el siguiente enlace para obtener más información sobre este problema.
- ❑ Si va a imprimir una imagen de un gran volumen de datos, es posible que el ordenador se quede sin memoria. Imprima la imagen con una resolución inferior o en un tamaño menor.

#### Información relacionada

- ➔ [“Comprobación de controladores de la impresora originales de Epson” de la página 100](#)

## Comprobación de controladores de la impresora originales de Epson

Puede comprobar si un controlador original de Epson está instalado en su ordenador a través de uno de los siguientes métodos.

### Windows

Seleccione **Panel de control > Ver dispositivos e impresoras (Impresoras, Impresoras y faxes)** y, a continuación, haga lo siguiente para abrir la ventana de propiedades del servidor de impresión.

- Windows 10/Windows 8.1/Windows 8/Windows 7/Windows Server 2016/Windows Server 2012 R2/Windows Server 2012/Windows Server 2008 R2

Haga clic en el icono de la impresora y después haga clic en **Propiedades del servidor de impresión** en la parte superior de la ventana.

- Windows Vista/Windows Server 2008

Haga clic con el botón derecho en la carpeta **Impresoras** y después haga clic en **Ejecutar como administrador > Propiedades del servidor**.

- Windows XP/Windows Server 2003 R2/Windows Server 2003

Seleccione **Propiedades del servidor** en el menú **Archivo**.

Haga clic en la pestaña **Controlador**. Si aparece el nombre de su impresora en la lista significa que hay un controlador original de Epson instalado en su ordenador.

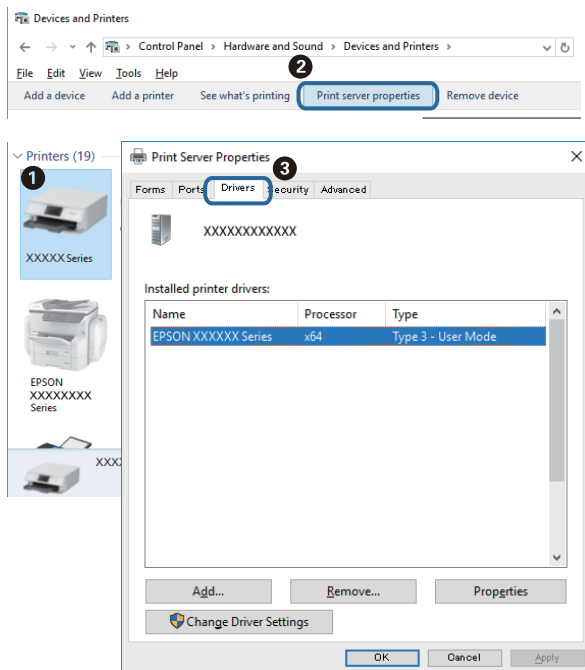

## Resolución de problemas

### Mac OS

Seleccione **Preferencias del sistema** en el menú  > **Impresoras y escáneres** (o **Impresión y escaneado**, **Impresión y fax**) y seleccione la impresora. Haga clic en **Opciones y recambios** y, si aparecen en la ventana las pestañas **Opciones** y **Utilidad**, significa que hay un controlador original de Epson instalado en su ordenador.



### Información relacionada

➔ [“Instalación de las últimas aplicaciones” de la página 89](#)

## Comprobación del estado de la impresora desde el ordenador (Windows)

Haga clic en **Cola de impresión** en la pestaña **Utilidades** del controlador de la impresora y compruebe lo siguiente.

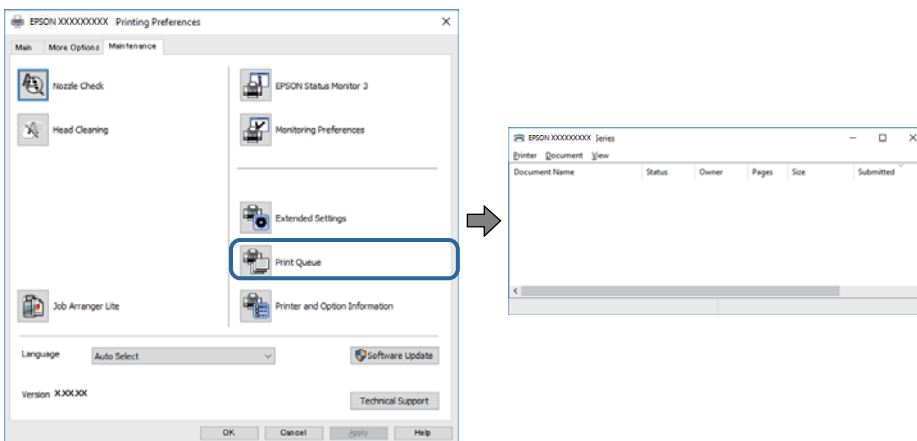

Compruebe si hay trabajos de impresión en pausa.

Si quedan datos innecesarios, seleccione **Cancelar todos los documentos** desde el menú de la **Impresora**.

## Resolución de problemas

- Cerciórese de que la impresora no esté desconectada o no configurada.

Si la impresora está desconectada o no configurada, borre este valor en el menú **Impresora**.

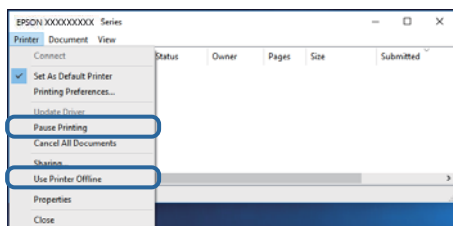

- Compruebe que la impresora esté seleccionada como predeterminada en el menú **Impresora** (debe haber una marca de verificación en el elemento de menú).

Si la impresora no aparece seleccionada como predeterminada, selecciónela. Si hay varios iconos en **Panel de control > Ver dispositivos e impresoras (Impresoras, Impresoras y faxes)**, consulte la siguiente información para seleccionar el icono.

Ejemplo)

Conexión USB: EPSON XXXX Series

Conexión de red: EPSON XXXX Series (red)

Si instala el controlador de la impresora más de una vez, puede que se creen copias del controlador de la impresora. Si se crean copias del tipo “EPSON XXXX Series (copia 1)”, haga clic con el botón derecho en el icono de la copia del controlador y, a continuación, haga clic en **Quitar dispositivo**.

- Tiene que confirmar que el puerto de la impresora seleccionado en las opciones **Propiedad > Puerto** del menú **Impresora** es el correcto. Para hacerlo, siga estos pasos.

Seleccione “**USBXXX**” para una conexión USB, o “**EpsonNet Print Port**” para una conexión de red.

## Comprobación del estado de la impresora desde el ordenador (Mac OS)

- La impresora podría no imprimir si está activada la función de restricción de usuarios. Póngase en contacto con el administrador de la impresora.
- Asegúrese de que el estado de la impresora no sea **Pausa**.

Seleccione **Preferencias del sistema** en el menú  > **Impresoras y escáneres** (o **Impresión y Escaneado, Impresión y fax**) y haga doble clic en la impresora. Si la impresora está en pausa, haga clic en **Reanudar** (o en **Reanudar impresora**).

---

## No puedo imprimir desde un iPhone o iPad

- Conecte el iPhone o iPad a la misma red (SSID) que la impresora.
- Active **Visualización aut. de config de papel** en los siguientes menús.  
**Configuración > Ajustes generales > Config. de la impresora > Conf. origen de papel > Visualización aut. de config de papel**
- Habilite el ajuste AirPrint en Web Config.

**Información relacionada**

➔ [“Aplicación para configurar las operaciones de la impresora \(Web Config\)”](#) de la página 87

---

## Problemas de impresión

### Ajuste de la calidad de impresión

Si aparecen líneas verticales desalineadas, imágenes borrosas o bandas horizontales, ajuste la calidad de impresión.

**Nota:**

Es posible que necesite alinear el cabezal de impresión si su entorno o el tipo de papel cambia después de alinearlos.

1. Cargue papel normal tamaño A4 en la cassette de papel.
2. Seleccione **Mantenimiento** en la pantalla de inicio.  
  
Para seleccionar un elemento, mueva el foco hacia el elemento mediante los botones ▲ ▼ ◀ ▶ y, a continuación, pulse el botón OK.
3. Seleccione **Ajuste de la calidad de impresión**.
4. Siga las instrucciones en pantalla para comprobar si mejora la calidad de impresión de la impresora.  
Si aparece un mensaje recomendando que limpie el cabezal de impresión, realice una limpieza de éste.
5. Siga las instrucciones en pantalla para imprimir los patrones de alineación del cabezal de impresión y, a continuación, alinee el cabezal de impresión.
  - Si las impresiones están borrosas, este patrón le permite realizar una alineación.  
Busque y seleccione el número del patrón más sólido.

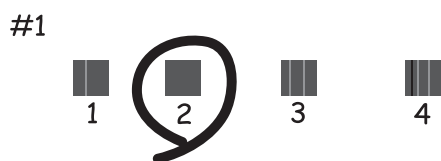

- Si las líneas de regla verticales están mal alineadas, este patrón le permite realizar una alineación.  
Busque y seleccione el número de patrón que tenga la línea vertical menos desalineada.

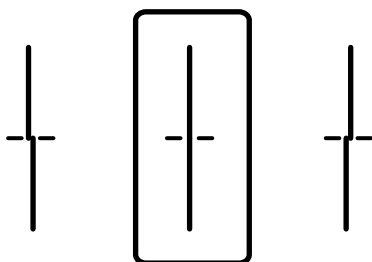

## Resolución de problemas

- ❑ Si hay bandas horizontales a distancias regulares, este patrón le permite realizar una alineación.  
Busque y seleccione el número del patrón menos separado y solapado.

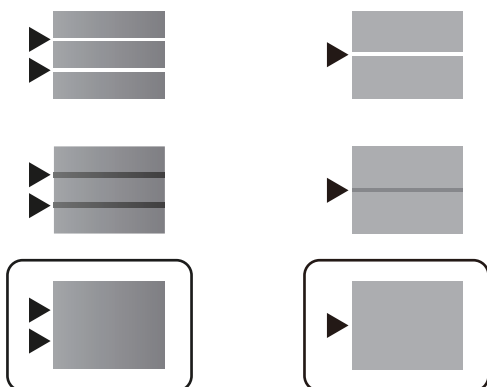

### Información relacionada

- ➔ [“Carga de papel en la Cassette de papel” de la página 23](#)

## La impresión sale rayada o faltan colores

Si no ha utilizado la impresora durante un tiempo prolongado, es posible que los inyectores de los cabezales de impresión estén obstruidos y las gotas de tinta no se descarguen. Realice un test de inyectores y luego limpie el cabezal de impresión si alguno de los inyectores del cabezal de impresión está obstruido.

### Información relacionada

- ➔ [“Comprobación y limpieza del cabezal de impresión” de la página 82](#)

## Aparecen bandas



Los inyectores del cabezal de impresión pueden estar obstruidos. Ejecute un test de inyectores para comprobar si están obstruidos los inyectores del cabezal de impresión. Si hay algún inyector obstruido, limpie el cabezal de impresión.

### Información relacionada

- ➔ [“Comprobación y limpieza del cabezal de impresión” de la página 82](#)



## Aparecen bandas de color aproximadamente cada 3.3 cm

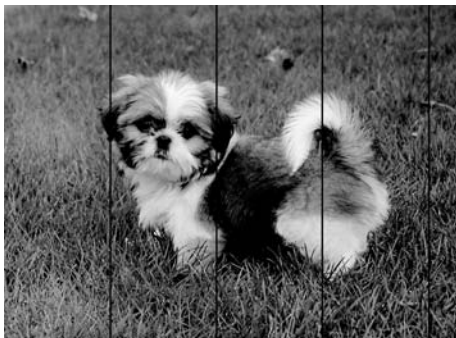

- Seleccione el tipo de papel adecuado para el papel que haya cargado en la impresora.
- Alinee el cabezal de impresión mediante la función **Ajuste de la calidad de impresión**.
- Cuando imprima en papel normal, utilice un ajuste de calidad más alto.

### Información relacionada

- ➔ [“Lista de tipos de papel” de la página 28](#)
- ➔ [“Ajuste de la calidad de impresión” de la página 103](#)

## Impresiones borrosas, con bandas verticales o desalineadas



enthalten alle  
Aufdruck. W  
↓ 5008 "Regel

Alinee el cabezal de impresión mediante la función **Ajuste de la calidad de impresión**.

### Información relacionada

- ➔ [“Ajuste de la calidad de impresión” de la página 103](#)

## La calidad de la impresión no ha mejorado después de alinear el cabezal

Con la impresión en dos sentidos (bidireccional o de alta velocidad), el cabezal imprime mientras se mueve en ambos sentidos y las líneas verticales pueden quedar desalineadas. Si no ha mejorado la calidad de la impresión, inhabilite el ajuste bidireccional (o alta velocidad). Si inhabilita este ajuste, la impresión será más lenta.

- Windows

Anule la selección de **Bidireccional** en la pestaña **Más Opciones** del controlador de impresora.

## Resolución de problemas

### Mac OS

Seleccione **Preferencias del sistema** en el menú  > **Impresoras y escáneres** (o **Impresión y escaneado**, **Impresión y fax**) y seleccione la impresora. Haga clic en **Opciones y recambios** > **Opciones** (o **Controlador**). Seleccione **Desactivado** como el ajuste de **Impresión alta velocidad**.

## La calidad de la impresión es baja

Compruebe lo siguiente si la calidad de impresión es baja debido a la presencia de imágenes borrosas, bandas, colores ausentes o desvaídos o desalineación.

### Comprobación de la impresora

Utilice la característica **Ajuste de la calidad de impresión**.

- Realice un test de inyectores y luego limpie el cabezal de impresión si alguno de los inyectores del cabezal de impresión está obstruido.
- Alinee el cabezal de impresión.

### Comprobación del papel

- Use papel admitido por esta impresora.
- No imprima en papel húmedo, dañado o demasiado viejo.
- Si el papel está curvado o el sobre contiene aire, alíselo.
- No apile el papel inmediatamente después de imprimir.
- Seque completamente las impresiones antes de archivarlas o mostrarlas. Al secar las impresiones, evite la luz solar directa, no use un secador y no toque la cara impresa del papel.
- Al imprimir imágenes o fotos, Epson recomienda el uso de papel Epson original en vez de papel normal. Imprima en la cara imprimible del papel Epson original.

### Comprobación de la configuración de impresión

- Seleccione el tipo de papel adecuado para el papel que haya cargado en la impresora.
- Imprima con un ajuste de calidad más alta.

### Comprobar el unidad de suministro de tinta

- Intente utilizar unidades de suministro de tinta Epson originales. Este producto se ha diseñado para ajustar los colores en base al uso de unidades de suministro de tinta genuinos de Epson. El uso de unidades de suministro de tinta no originales puede afectar negativamente a la calidad de impresión.
- Epson no recomienda el uso del unidad de suministro de tinta después de la fecha de caducidad indicada en el paquete.

### Información relacionada

- ➔ [“Ajuste de la calidad de impresión” de la página 103](#)
- ➔ [“Papel disponible y capacidades” de la página 20](#)
- ➔ [“Lista de tipos de papel” de la página 28](#)
- ➔ [“Precauciones en la manipulación del papel” de la página 22](#)

## El papel tiene manchas o arañazos

- Cuando aparezcan bandas horizontales al principio o al final de las hojas, cargue el papel en la dirección correcta y deslice las guías laterales hasta que toquen los bordes del papel.

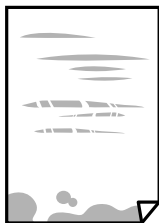

- Cuando aparezcan bandas verticales o se corra la tinta, limpie el recorrido del papel.



- Coloque el papel en una superficie plana para comprobar si está curvado. Si lo está, alíselo.
- Cuando imprima en papel grueso, el cabezal de impresión estará cerca de la superficie de impresión y el papel puede sufrir arañazos. En este caso, habilite el ajuste de reducción de arañazos. Si activa este ajuste, la impresión podría ser de calidad inferior o más lenta.
  - Panel de control
 

Seleccione **Configuración** > **Ajustes generales** > **Config. de la impresora** en la pantalla de inicio y, a continuación, habilite **Papel grueso**.
  - Windows
 

Haga clic en **Más ajustes** en la ficha **Utilidades** del controlador de impresora y, a continuación, seleccione **Papel Grueso y sobres**.
  - Mac OS
 

Seleccione **Preferencias del sistema** en el menú  > **Impresoras y escáneres** (o **Impresión y escaneado, Impresión y fax**) y seleccione la impresora. Haga clic en **Opciones y recambios** > **Opciones** (o **Controlador**). Seleccione **Activado** como ajuste de **Papel Grueso y sobres**.
- Cuando imprima a 2 caras manualmente, compruebe que la tinta esté completamente seca antes de volver a cargar el papel.

### Información relacionada

- ➔ “Carga de papel en la Cassette de papel” de la página 23
- ➔ “Carga de papel en la ranura de alimentación de papel” de la página 25
- ➔ “Limpieza de la trayectoria de papel por manchas de tinta” de la página 85

## Salen manchas de tinta en las impresiones automáticas por las 2 caras

Si utiliza la función de impresión a 2 caras automática y va a imprimir datos de alta densidad (imágenes y gráficos, por ejemplo), configure una densidad de impresión inferior y un tiempo de secado más largo.

### Información relacionada

➔ [“Config. de la impresora” de la página 30](#)

## Las fotografías impresas salen pegajosas

Es posible que esté imprimiendo en el lado del papel fotográfico equivocado. Asegúrese de estar imprimiendo en la cara imprimible.

Si imprime en el lado del papel fotográfico equivocado, deberá limpiar el recorrido del papel.

### Información relacionada

➔ [“Limpieza de la trayectoria de papel por manchas de tinta” de la página 85](#)

## La posición, el tamaño o los márgenes de la impresión son incorrectos

- Cargue papel en la dirección correcta y deslice las guías laterales hasta los bordes del papel.
- Seleccione el ajuste de tamaño de papel adecuado.
- Ajuste el valor del margen en la aplicación de modo que se encuentre dentro del área imprimible.

### Información relacionada

- ➔ [“Carga de papel en la Cassette de papel” de la página 23](#)
- ➔ [“Carga de papel en la ranura de alimentación de papel” de la página 25](#)
- ➔ [“Área imprimible” de la página 113](#)

## Los caracteres impresos son incorrectos o ilegibles

- Conecte bien el cable USB a la impresora y al ordenador.
- Si hay trabajos de impresión en pausa, los caracteres impresos pueden estar dañados.
- No ponga el ordenador en modo **Hibernar** o **Suspender** manualmente mientras se imprime. Se podrían imprimir páginas con texto ilegible la próxima vez que inicie el ordenador.
- Si utiliza el mismo controlador de impresora que utilizó anteriormente, es posible que los caracteres impresos sean ilegibles. Asegure que el controlador de impresora que usa es para esta impresora. Compruebe el nombre de impresión en la parte superior de la ventana del controlador de impresora.

## La imagen impresa aparece invertida

Borre cualquier parámetro de imagen invertida en el controlador de la impresora o en la aplicación.

Windows

Anule la selección de **Espejo** en la ficha **Más Opciones** del controlador de la impresora.

Mac OS

Anule la selección de **Espejo** en el menú **Ajustes Impresión** del controlador de la impresora.

## Patrones tipo mosaico en las impresiones

Al imprimir imágenes o fotos, hágalo con datos de alta resolución. Las imágenes en los sitios web normalmente son de baja resolución aunque se vean bien en pantalla. Por ello su calidad de impresión puede ser inferior.

## Impresión por las 2 caras sin querer

Anule todas las configuraciones de impresión por las 2 caras en el controlador de impresora.

Windows

Seleccione **Desactivada** en **Impresión a 2 caras** en la pestaña **Principal** del controlador de la impresora.

Mac OS

Seleccione **Desactivado** en **Impresión a 2 caras** en el menú **Ajustes de la impresión a dos caras** del diálogo de impresión.

## El problema de impresión no se ha resuelto

Si ha probado todas las soluciones y no ha resuelto el problema, intente desinstalar y volver a instalar el controlador de la impresora.

### Información relacionada

➔ [“Desinstalación de aplicaciones” de la página 92](#)

➔ [“Instalación de las últimas aplicaciones” de la página 89](#)

---

## Otros problemas de impresión

### La impresión es demasiado lenta

Cierre todas las aplicaciones que no necesite.

Reduzca el ajuste de calidad. La impresión de alta calidad reduce la velocidad de impresión.

## Resolución de problemas

- Active el parámetro bidireccional (o alta velocidad). Cuando se activa este parámetro, el cabezal imprime mientras se mueve en ambas direcciones y la velocidad de impresión aumenta.
  - Windows
 

Seleccione **Bidireccional** en la pestaña **Más Opciones** del controlador de la impresora.
  - Mac OS
 

Seleccione **Preferencias del sistema** en el menú  > **Impresoras y escáneres** (o **Impresión y escaneado, Impresión y fax**) y seleccione la impresora. Haga clic en **Opciones y recambios** > **Opciones** (o **Controlador**). Seleccione **Activado** como el ajuste de **Impresión alta velocidad**.
- Desactive el modo silencioso. Esta función reduce la velocidad de impresión.
  - Panel de control
 

Seleccione  en la pantalla de inicio y después deshabilite el **Modo silencioso**.
  - Windows
 

Seleccione **Desactivada** como ajuste de **Modo silencioso** en la pestaña **Principal** del controlador de la impresora.
  - Mac OS
 

Seleccione **Preferencias del sistema** en el menú  > **Impresoras y escáneres** (o **Impresión y escaneado, Impresión y fax**) y seleccione la impresora. Haga clic en **Opciones y recambios** > **Opciones** (o **Controlador**). Seleccione **Desactivado** como el ajuste de **Modo silencioso**.
- En la impresión a 2 caras, primero se imprime y se seca una cara del papel y después se imprime la otra. Debido a que el tiempo de secado varía en función del entorno (temperatura y humedad) o de los datos de impresión, la velocidad puede ser menor.

## La impresión se ralentiza notablemente durante la impresión continua

La impresión se ralentiza para evitar que el mecanismo de la impresora se sobrecaliente y se dañe. Sin embargo, puede seguir imprimiendo. Para volver a la velocidad normal de impresión, deje la impresora inactiva durante al menos 30 minutos. La velocidad de impresión no vuelve a su estado normal si la alimentación está apagada.

## El sobre está arrugado

Los sobres pueden arrugarse si se utiliza la ranura de alimentación del papel. En este caso cargue los sobres en la cassette de papel. Consulte a continuación el enlace de información relacionada para ver los tamaños disponibles y la capacidad de carga.

### Información relacionada

➔ [“Papel disponible y capacidades” de la página 20](#)

## No puedo cancelar la impresión desde un ordenador con Mac OS X versión 10.6.8

Si quiere detener la impresión desde el ordenador, configure los siguientes ajustes.

## Resolución de problemas

Ejecute Web Config y seleccione **Puerto9100** en el ajuste **Protocolo de primera prioridad** de **Configuración de AirPrint**. Seleccione **Preferencias del sistema** en el menú  > **Impresoras y escáneres** (o **Impresión y Escaneado, Impresión y Fax**), quite la impresora y vuelva a agregarla.

---

## Problemas de controlador de impresora PostScript

### Nota:

Los elementos de menú y el texto del controlador de impresora varían en función del entorno informático.

### La impresora no imprime si se usa un controlador de impresora PostScript

- Ajuste **Idioma de impresión** en **Automático** o **PS3** en el panel de control.
- En Windows, si se envía un gran número de trabajos de impresión, la impresora podría no imprimir. Seleccione **Imprimir directamente en la impresora** en la ficha **Avanzadas** de las propiedades de la impresora.

### Información relacionada

➔ [“Config. de la impresora” de la página 30](#)

### La impresora no imprime correctamente si se usa un controlador de impresora PostScript

- Si el archivo se crea en una aplicación que permite cambiar el formato de los datos, como Adobe Photoshop, asegúrese de que los parámetros de la aplicación coinciden con los del controlador de impresora.
- Los archivos EPS creados en formato binario podrían no imprimirse correctamente. Establezca el formato en ASCII al crear archivos EPS en una aplicación.
- En Windows, la impresora no imprime datos binarios cuando está conectada al ordenador mediante una interfaz USB. Establezca el parámetro **Protocolo de salida** de la ficha **Configuración de dispositivo** de las propiedades de la impresora en **ASCII** o **TBCP**.
- En Windows, seleccione las fuentes de sustitución adecuadas en la ficha **Configuración de dispositivo** de las propiedades de la impresora.

### La impresión es demasiado lenta si se usa un controlador de impresora PostScript

Establezca el parámetro **Modo Gráfico** en **Rápida** en el controlador de la impresora.

---

## Otros problemas

### Ligera descarga eléctrica al tocar la impresora

Si hay muchos periféricos conectados al ordenador, quizás sienta una ligera descarga eléctrica al tocar la impresora. Instale un cable a tierra desde el ordenador que está conectado a la impresora.

### Ruido durante el funcionamiento

Si se escucha mucho ruido durante el funcionamiento, active el **Modo silencioso**. Tenga en cuenta que, si lo activa, la impresión será más lenta.

Panel de control

Pulse  OFF en la pantalla de inicio y después habilite el **Modo silencioso**.

Controlador de impresora de Windows

Habilite **Modo silencioso** en la pestaña **Principal**.

Controlador de impresora de Mac OS

Seleccione **Preferencias del sistema** en el menú  > **Impresoras y escáneres** (o **Impresión y escaneado**, **Impresión y fax**) y seleccione la impresora. Haga clic en **Opciones y recambios** > **Opciones** (o **Controlador**). Seleccione **Activado** como el ajuste de **Modo silencioso**.

### Ha olvidado la contraseña

Si se le olvida la contraseña de administrador, póngase en contacto con el servicio técnico de Epson.

#### Información relacionada

➔ [“Cómo ponerse en contacto con el servicio técnico de Epson” de la página 129](#)

### La aplicación está bloqueada por un firewall (solo Windows)

Agregue la aplicación como programa admitido por el servidor de seguridad de Windows en la configuración de seguridad, en el **Panel de control**.



# Apéndice

## Especificaciones técnicas

### Especificaciones de la impresora

Colocación del inyector del cabezal de impresión	Inyectores de tinta negra: 1600	
Gramaje del papel*	Papel normal	64 a 90 g/m <sup>2</sup> (17 a 24 lb)
	Papel grueso	91 a 180 g/m <sup>2</sup> (25 a 48 lb)
	Sobres	Sobre N.º 10, DL, C6: 75 a 90 g/m <sup>2</sup> (20 a 24 lb) Sobre C4: 80 a 100 g/m <sup>2</sup> (21 a 26 lb)

\* Aunque el grosor del papel esté dentro de este intervalo, es posible que el papel no se introduzca en la impresora o que la calidad de impresión se vea negativamente afectada en función de las propiedades o de la calidad del papel.

### Área imprimible

La calidad de impresión puede decaer en áreas sombreadas debido al mecanismo de la impresora.

#### Hojas únicas

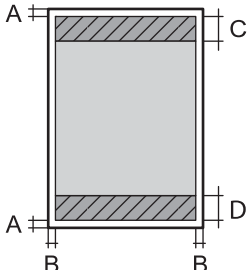
	A	3.0 mm (0.12 pulg.)
	B	3.0 mm (0.12 pulg.)
	C	47.0 mm (1.85 pulg.)
	D	45.0 mm (1.77 pulg.)

#### Sobres

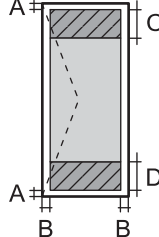
	A	3.0 mm (0.12 pulg.)
	B	Excepto para C4: 5.0 mm (0.20 pulg.) C4: 9.5 mm (0.37 pulg.)
	C	18.0 mm (0.71 pulg.)
	D	47.0 mm (1.85 pulg.)

## Especificaciones de interfaz

Para ordenador	USB de alta velocidad
----------------	-----------------------

## Lista de funciones de red

### Funciones de red y tabla de IPv4/IPv6

Funciones			Compatibles	Observaciones
Impresión por red	EpsonNet Print (Windows)	IPv4	✓	-
	Standard TCP/IP (Windows)	IPv4, IPv6	✓	-
	Impresión WSD (Windows)	IPv4, IPv6	✓	Windows Vista o posterior
	Impresión Bonjour (Mac OS)	IPv4, IPv6	✓	-
	Impresión IPP (Windows, Mac OS)	IPv4, IPv6	✓	-
	UPnP Impresión	IPv4	-	Información de dispositivo
	PictBridge Impresión (Wi-Fi)	IPv4	-	Cámara digital
	Epson Connect (Impresión por e-mail, impresión remota)	IPv4	✓	-
	AirPrint (iOS, Mac OS)	IPv4, IPv6	✓	iOS 5 o posterior, Mac OS X v10.7 o posterior
	Google Cloud Print	IPv4, IPv6	✓	-
Escaneo en red	Epson Scan 2	IPv4, IPv6	-	-
	Event Manager	IPv4	-	-
	Epson Connect (Escanear a la nube)	IPv4	-	-
	AirPrint (Escanear)	IPv4, IPv6	-	-
	ADF (escaneado a doble cara)		-	-
Fax	Envío de faxes	IPv4	-	-
	Recepción de faxes	IPv4	-	-
	AirPrint (Faxout)	IPv4, IPv6	-	-

## Apéndice

## Especificaciones de conexión Wi-Fi

Estándares	IEEE 802.11b/g/n <sup>*1</sup>
Intervalo de frecuencias	2,4 GHz
Máxima potencia de radiofrecuencia transmitida	20 dBm (EIRP)
Modos de coordinación	Infraestructura, Wi-Fi Direct (AP simple) <sup>*2</sup>
Tipos de seguridad inalámbrica <sup>*3</sup>	WEP (64/128 bits), WPA2-PSK (AES) <sup>*4</sup> , WPA2-Enterprise (AES)

\*1 IEEE 802.11n solo disponible en HT20.

\*2 No se admite en IEEE 802.11b.

\*3 Wi-Fi Direct solo admite WPA2-PSK (AES).

\*4 Está en conformidad con los estándares WPA2 compatibles con WPA/WPA2 Personal.

## Especificaciones Ethernet

Normas	IEEE802.3i (10BASE-T) <sup>*1</sup> IEEE802.3u (100BASE-TX) IEEE802.3ab (1000BASE-T) <sup>*1</sup> IEEE802.3az (Ethernet con eficiencia energética) <sup>*2</sup>
Modo de comunicación	Auto, dúplex completo a 10 Mbps, medio dúplex a 10 Mbps, dúplex completo a 100 Mbps, dúplex medio a 100 Mbps
Conector	RJ-45

\*1 Use un cable STP (Shielded Twisted Pair, o de par trenzado blindado) de categoría 5e o superior para evitar el riesgo de interferencias radiales.

\*2 El dispositivo conectado debe cumplir las normas IEEE802.3az.

## Protocolo de seguridad

IEEE802.1X*	
Filtrado IPsec/IP	
SSL/TLS	HTTPS Servidor/cliente
	IPPS
SMTPS (STARTTLS, SSL/TLS)	
SNMPv3	

\* Es necesario usar un dispositivo de conexión que cumpla la norma IEEE802.1X.

## Apéndice

## Compatibilidad de Nivel 3 de PostScript

El PostScript de esta impresora es compatible con el Nivel 3 de PostScript.

## Servicios de terceros admitidos

AirPrint	Impresión	iOS 5 o posterior/Mac OS X v10.7.x o posterior
Google Cloud Print		

## Dimensiones

Dimensiones	<p>Almacenamiento</p> <ul style="list-style-type: none"> <li><input type="checkbox"/> Ancho: 425 mm (16.7 pulg.)</li> <li><input type="checkbox"/> Profundidad*1: 508 mm (20.0 pulg.)</li> <li><input type="checkbox"/> Altura: 290 mm (11.4 pulg.)</li> </ul> <p>Impresión</p> <ul style="list-style-type: none"> <li><input type="checkbox"/> Ancho: 425 mm (16.7 pulg.)</li> <li><input type="checkbox"/> Profundidad: 508 mm (20.0 pulg.)</li> <li><input type="checkbox"/> Altura: 290 mm (11.4 pulg.)</li> </ul>
Gramaje*	Aprox. 30.9 kg (14.0 lb)

\*1 Con la bandeja de salida instalada.

\*2 Sin las unidad de suministro de tinta ni el cable de alimentación.

## Especificaciones eléctricas

Modelo	Modelo de 100 a 240 V	Modelo de 220 a 240 V
Intervalo de frecuencias nominal	De 50 a 60 Hz	De 50 a 60 Hz
Intensidad nominal	0.6 a 0.3 A	0.3 A
Consumo energético (con conexión USB)	Impresión: aprox. 22 W (ISO/IEC24712) Modo activa: aprox. 8 W Modo de suspensión: aprox. 1.2 W Apagada: aprox. 0.2 W	Impresión: aprox. 22 W (ISO/IEC24712) Modo activa: aprox. 8 W Modo de suspensión: aprox. 1.2 W Apagada: aprox. 0.2 W

**Nota:**

Consulte el voltaje de la impresora en su etiqueta.

Para los usuarios europeos, véase el siguiente sitio web para obtener más información acerca del consumo energético.

<http://www.epson.eu/energy-consumption>

## Apéndice

## Especificaciones medioambientales

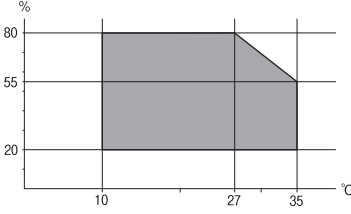
Operación	<p>Use la impresora dentro del intervalo que se muestra en el gráfico siguiente.</p>  <p>Temperatura: 10 a 35 °C (50a 95 °F)  Humedad: 20 a 80% HR (sin condensación)</p>
Almacenamiento	<p>Temperatura: -20 a 40 °C (-4 a 104 °F)*  Humedad: de 5 a 85% HR (sin condensación)</p>

\* Se puede almacenar durante un mes a 40 °C (104 °F).

## Especificaciones ambientales de Unidades de Suministro de Tinta

Temperatura de almacenamiento	-30 a 40 °C (-22 a 104 °F)*
Temperatura de congelación	-13 °C (8.6 °F) La tinta se descongela y se puede usar después de unas 5 horas a 25 °C (77 °F).

\* Se puede almacenar durante un mes a 40 °C (104 °F).

## Requisitos del sistema

- Windows 10 (32-bits, 64-bits)/Windows 8.1 (32-bits, 64-bits)/Windows 8 (32-bits, 64-bits)/Windows 7 (32-bits, 64-bits)/Windows Vista (32-bits, 64-bits)/Windows XP SP3 o posterior (32-bits)/Windows XP Professional x64 Edition SP2 o posterior/Windows Server 2016/Windows Server 2012 R2/Windows Server 2012/Windows Server 2008 R2/Windows Server 2008/Windows Server 2003 R2/Windows Server 2003 SP2 o posterior
- macOS High Sierra/macOS Sierra/OS X El Capitan/OS X Yosemite/OS X Mavericks/OS X Mountain Lion/Mac OS X v10.7.x/Mac OS X v10.6.8

**Nota:**

- Mac OS puede no admitir algunas aplicaciones y características.
- El sistema de archivos UNIX (UFS) para Mac OS no es compatible.

## Información sobre fuentes

### Fuentes disponibles para PostScript

Nombre de fuente	Familia	Equivalente de HP
Nimbus Mono	Medium, Bold, Italic, Bold Italic	Courier
Letter Gothic	Medium, Bold, Italic	Letter Gothic
Nimbus Mono PS	Regular, Bold, Oblique, Bold Oblique	CourierPS
Nimbus Roman No4	Medium, Bold, Italic, Bold Italic	CG Times
URW Classico	Medium, Bold, Italic, Bold Italic	CG Omega
URW Coronet	-	Coronet
URW Clarendon Condensed	-	Clarendon Condensed
URW Classic Sans	Medium, Bold, Italic, Bold Italic	Univers
URW Classic Sans Condensed	Medium, Bold, Italic, Bold Italic	Univers Condensed
Antique Olive	Medium, Bold, Italic	Antique Olive
Garamond	Antiqua, Halbfett, Kursiv, Kursiv Halbfett	Garamond
Mauritius	-	Marigold
Algiers	Medium, Extra Bold	Albertus
NimbusSansNo2	Medium, Bold, Italic, Bold Italic	Arial
Nimbus Roman No9	Medium, Bold, Italic, Bold Italic	Times New Roman
Nimbus Sans	Medium, Bold, Oblique, Bold Oblique	Helvetica
Nimbus Sans Narrow	Medium, Bold, Oblique, Bold Oblique	Helvetica Narrow
Palladio	Roman, Bold, Italic, Bold Italic	Palatino
URW Gothic	Book, Demi, Book Oblique, Demi Oblique	ITC Avant Garde
URW Bookman	Light, Demi, Light Italic, Demi Italic	ITC Bookman
URW Century Schoolbook	Roman, Bold, Italic, Bold Italic	New Century Schoolbook
Nimbus Roman	Medium, Bold, Italic, Bold Italic	Times
URW Chancery Medium Italic	-	ITC Zapf Chancery Italic
Symbol	-	Symbol
URW Dingbats	-	Wingdings
Dingbats	-	ITC Zapf Dingbats
Standard Symbol	-	SymbolPS

## Apéndice

## Fuentes disponibles para PCL (URW)

## Fuente escalable

Nombre de fuente	Familia	Equivalente de HP	Conjunto de símbolos para PCL5
Nimbus Mono	Medium, Bold, Italic, Bold Italic	Courier	1
Letter Gothic	Medium, Bold, Italic	Letter Gothic	1
Nimbus Mono PS	Regular, Bold, Oblique, Bold Oblique	CourierPS	3
Nimbus Roman No4	Medium, Bold, Italic, Bold Italic	CG Times	2
URW Classico	Medium, Bold, Italic, Bold Italic	CG Omega	3
URW Coronet	-	Coronet	3
URW Clarendon Condensed	-	Clarendon Condensed	3
URW Classic Sans	Medium, Bold, Italic, Bold Italic	Univers	2
URW Classic Sans Condensed	Medium, Bold, Italic, Bold Italic	Univers Condensed	3
Antique Olive	Medium, Bold, Italic	Antique Olive	3
Garamond	Antiqua, Halbfett, Kursiv, Kursiv Halbfett	Garamond	3
Mauritius	-	Marigold	3
Algiers	Medium, Extra Bold	Albertus	3
NimbusSansNo2	Medium, Bold, Italic, Bold Italic	Arial	3
Nimbus Roman No9	Medium, Bold, Italic, Bold Italic	Times New	3
Nimbus Sans	Medium, Bold, Oblique, Bold Oblique	Helvetica	3
Nimbus Sans Narrow	Medium, Bold, Oblique, Bold Oblique	Helvetica Narrow	3
Palladio	Roman, Bold, Italic, Bold Italic	Palatino	3
URW Gothic	Book, Demi, Book Oblique, Demi Oblique	ITC Avant Garde Gothic	3
URW Bookman	Light, Demi, Light Italic, Demi Italic	ITC Bookman	3
URW Century Schoolbook	Roman, Bold, Italic, Bold Italic	New Century Schoolbook	3
Nimbus Roman	Medium, Bold, Italic, Bold Italic	Times	3
URW Chancery Medium Italic	-	ITC Zapf Chancery Medium Italic	3
Symbol	-	Symbol	4
URW Dingbats	-	Wingdings	5
Dingbats	-	ITC Zapf Dingbats	6

## Apéndice

Nombre de fuente	Familia	Equivalente de HP	Conjunto de símbolos para PCL5
Standard Symbol	-	SymbolPS	4
URW David	Medium, Bold	HP David	7
URW Narkis	Medium, Bold	HP Narkis	7
URW Miryam	Medium, Bold, Italic	HP Miryam	7
URW Koufi	Medium, Bold	Koufi	8
URW Naskh	Medium, Bold	Naskh	8
URW Ryadh	Medium, Bold	Ryadh	8

## Fuente de mapa de bits

Nombre de fuente	Juego de símbolos
Line Printer	9

## Fuente de mapa de bits de OCR/código de barras (solo para PCL5)

Nombre de fuente	Familia	Juego de símbolos
OCR A	-	10
OCR B	-	11
Code39	9.37cpi, 4.68cpi	12
EAN/UPC	Medium, Bold	13

**Nota:**

En función de la densidad de impresión, o de la calidad o el color del papel, las fuentes OCR A, OCR B, Code39 y EAN/UPC podrían no estar disponibles. Imprima una muestra y asegúrese de que las fuentes son legibles antes de imprimir grandes volúmenes.

## Lista de juegos de símbolos

La impresora puede acceder a diversos juegos de símbolos. Muchos de ellos solo difieren en los caracteres internacionales específicos de cada idioma.

Al decidir qué fuente usar, también debe decidir qué juego de símbolos se va a combinar con la fuente.

**Nota:**

Puesto que casi todos los programas de software controlan las fuentes y los símbolos automáticamente, es probable que nunca tenga que configurar los parámetros de la impresora. Con todo, si va a escribir sus propios programas de control de impresora, o si usa programas antiguos que no controlan las fuentes, consulte las secciones siguientes para obtener información detallada sobre los juegos de símbolos.



## Apéndice

## Lista de juegos de símbolos para PCL 5

Nombre de juego de símbolos	Atributo	Clasificación de fuentes												
		1	2	3	4	5	6	7	8	9	10	11	12	13
Norweg1	0D	✓	✓	✓	-	-	-	-	-	-	-	-	-	-
Roman Extension	0E	-	-	-	-	-	-	-	-	✓	-	-	-	-
Italian	0I	✓	✓	✓	-	-	-	-	-	-	-	-	-	-
ECM94-1	0N	✓	✓	✓	-	-	-	-	-	✓	-	-	-	-
Swedis2	0S	✓	✓	✓	-	-	-	-	-	-	-	-	-	-
ANSI ASCII	0U	✓	✓	✓	-	-	-	✓	✓	-	-	-	-	-
UK	1E	✓	✓	✓	-	-	-	-	-	-	-	-	-	-
French2	1F	✓	✓	✓	-	-	-	-	-	-	-	-	-	-
German	1G	✓	✓	✓	-	-	-	-	-	-	-	-	-	-
Legal	1U	✓	✓	✓	-	-	-	-	-	✓	-	-	-	-
8859-2 ISO	2N	✓	✓	✓	-	-	-	-	-	✓	-	-	-	-
Spanish	2S	✓	✓	✓	-	-	-	-	-	-	-	-	-	-
ISO 8859/4 Latin 4	4N	✓	✓	✓	-	-	-	-	-	-	-	-	-	-
Roman-9	4U	✓	✓	✓	-	-	-	-	-	-	-	-	-	-
PsMath	5M	✓	✓	✓	-	-	-	✓	✓	-	-	-	-	-
8859-9 ISO	5N	✓	✓	✓	-	-	-	-	-	✓	-	-	-	-
WiTurkish	5T	✓	✓	✓	-	-	-	-	-	-	-	-	-	-
MsPublishin	6J	✓	✓	✓	-	-	-	-	-	-	-	-	-	-
VeMath	6M	✓	✓	✓	-	-	-	-	-	-	-	-	-	-
8859-10ISO	6N	✓	✓	✓	-	-	-	-	-	✓	-	-	-	-
DeskTop	7J	✓	✓	✓	-	-	-	-	-	-	-	-	-	-
Math-8	8M	✓	✓	✓	-	-	-	✓	✓	-	-	-	-	-
Roman-8	8U	✓	✓	✓	-	-	-	-	-	✓	-	-	-	-
WiE.Europe	9E	✓	✓	✓	-	-	-	-	-	-	-	-	-	-
Pc1004	9J	✓	✓	✓	-	-	-	-	-	-	-	-	-	-
8859-15ISO	9N	✓	✓	✓	-	-	-	-	-	✓	-	-	-	-
PcTk437	9T	✓	✓	✓	-	-	-	-	-	-	-	-	-	-
Windows	9U	✓	✓	✓	-	-	-	-	-	-	-	-	-	-

## Apéndice

Nombre de juego de símbolos	Atributo	Clasificación de fuentes												
		1	2	3	4	5	6	7	8	9	10	11	12	13
PsText	10J	✓	✓	✓	-	-	-	-	-	-	-	-	-	-
IBM-US	10U	✓	✓	✓	-	-	-	-	-	✓	-	-	-	-
IBM-DN	11U	✓	✓	✓	-	-	-	-	-	✓	-	-	-	-
McText	12J	✓	✓	✓	-	-	-	-	-	-	-	-	-	-
PcMultiling	12U	✓	✓	✓	-	-	-	-	-	✓	-	-	-	-
VeInternati	13J	✓	✓	✓	-	-	-	-	-	-	-	-	-	-
PcEur858	13U	✓	✓	✓	-	-	-	-	-	-	-	-	-	-
VeUS	14J	✓	✓	✓	-	-	-	-	-	-	-	-	-	-
PiFont	15U	✓	✓	✓	-	-	-	-	-	-	-	-	-	-
PcE.Europe	17U	✓	✓	✓	-	-	-	-	-	-	-	-	-	-
Unicode 3.0	18N	✓	✓	✓	-	-	-	✓	✓	-	-	-	-	-
WiBALT	19L	✓	✓	✓	-	-	-	-	-	-	-	-	-	-
WiAnsi	19U	✓	✓	✓	-	-	-	-	-	-	-	-	-	-
PcBlT775	26U	✓	✓	✓	-	-	-	-	-	-	-	-	-	-
Pc866Cyr	3R	✓	✓	-	-	-	-	-	-	-	-	-	-	-
Greek8	8G	✓	✓	-	-	-	-	-	-	-	-	-	-	-
WinGrk	9G	✓	✓	-	-	-	-	-	-	-	-	-	-	-
WinCyr	9R	✓	✓	-	-	-	-	-	-	-	-	-	-	-
Pc851Grk	10G	✓	✓	-	-	-	-	-	-	-	-	-	-	-
ISOCyr	10N	✓	✓	-	-	-	-	-	-	✓	-	-	-	-
Pc8Grk	12G	✓	✓	-	-	-	-	-	-	-	-	-	-	-
ISOGrk	12N	✓	✓	-	-	-	-	-	-	-	-	-	-	-
Pc866Ukr	14R	✓	✓	-	-	-	-	-	-	-	-	-	-	-
Hebrew7	0H	✓	-	-	-	-	-	✓	-	-	-	-	-	-
8859-8 ISO	7H	✓	-	-	-	-	-	✓	-	-	-	-	-	-
Hebrew8	8H	✓	-	-	-	-	-	✓	-	-	-	-	-	-
Pc862Heb	15H	✓	-	-	-	-	-	✓	-	-	-	-	-	-
PC-862, Hebrew	15Q	✓	-	-	-	-	-	✓	-	-	-	-	-	-
Arabic8	8V	-	-	-	-	-	-	-	✓	-	-	-	-	-
HPWARA	9V	-	-	-	-	-	-	-	✓	-	-	-	-	-

## Apéndice

Nombre de juego de símbolos	Atributo	Clasificación de fuentes												
		1	2	3	4	5	6	7	8	9	10	11	12	13
Pc864Ara	10V	-	-	-	-	-	-	-	✓	-	-	-	-	-
Symbol	19M	-	-	-	✓	-	-	-	-	-	-	-	-	-
Wingdings	579L	-	-	-	-	✓	-	-	-	-	-	-	-	-
ZapfDingbats	14L	-	-	-	-	-	✓	-	-	-	-	-	-	-
OCR A	00	-	-	-	-	-	-	-	-	-	✓	-	-	-
OCR B	10	-	-	-	-	-	-	-	-	-	-	✓	-	-
OCR B Extension	3Q	-	-	-	-	-	-	-	-	-	-	✓	-	-
Code3-9	0Y	-	-	-	-	-	-	-	-	-	-	-	✓	-
EAN/UPC	8Y	-	-	-	-	-	-	-	-	-	-	-	-	✓

## Información sobre regulaciones

### Normas y homologaciones del modelo europeo

Para los usuarios europeos

Por la presente, Seiko Epson Corporation declara que el siguiente modelo de equipo de radio está en conformidad con la Directiva 2014/53/EU. La totalidad del texto de la declaración de conformidad de la UE está disponible en la siguiente página web.

<http://www.epson.eu/conformity>

B652B

Para uso únicamente en Irlanda, Reino Unido, Austria, Alemania, Liechtenstein, Suiza, Francia, Bélgica, Luxemburgo, Holanda, Italia, Portugal, España, Dinamarca, Finlandia, Noruega, Suecia, Islandia, Croacia, Chipre, Grecia, Eslovenia, Malta, Bulgaria, República Checa, Estonia, Hungría, Letonia, Lituania, Polonia, Rumanía, Eslovaquia.

Epson no puede aceptar ninguna responsabilidad por el no cumplimiento de los requisitos de protección que sea resultado de una modificación no recomendada de los productos.



### Ángel Azul alemán

Para comprobar si esta impresora cumple los estándares del Ángel Azul alemán, véase la siguiente página web.

<http://www.epson.de/blauerengel>

## Restricciones de copiado

Observe las siguientes restricciones para realizar un uso responsable y legal de la impresora.

Está prohibida por ley la copia de los documentos siguientes:

- Billetes bancarios, monedas, valores cotizables emitidos por el gobierno, bonos garantizados emitidos por el gobierno y obligaciones municipales
- Sellos de correo sin usar, tarjetas postales de franqueo pagado y otros documentos postales oficiales franqueados
- Timbres fiscales y bonos emitidos por el gobierno según el procedimiento legal

Sea prudente a la hora de copiar los documentos siguientes:

- Valores cotizables privados (títulos de acciones, títulos negociables, cheques, etc.), abonos mensuales, billetes de tarifa reducida, etc.
- Pasaportes, carnés de conducir, certificados médicos, tarjetas de peaje, cupones de comida, tickets, etc.

**Nota:**

*También puede estar prohibida por ley la copia de estos artículos.*

Uso responsable de materiales con copyright:

Las impresoras no deberían utilizarse incorrectamente copiando materiales sujetos a copyright. A menos que actúe por consejo de un abogado bien informado, sea responsable y respetuoso y obtenga el permiso del titular del copyright antes de copiar material publicado.

---

## Transporte de la impresora

Cuando necesite transportar la impresora para cambiarla de sitio o repararla, siga estos pasos para embalarla.

**⚠ Precaución:**

- Cuando mueva la impresora, transpórtela en una posición estable. Si no lo hace así podría sufrir lesiones físicas.
- Ya que la impresora es pesada, debería ser transportada siempre por dos o más personas al desembalarla y cambiarla de sitio.
- Cuando levante la impresora, ponga las manos en las posiciones que se indican a continuación. Si no lo hace así, la impresora podría caerse o usted podría pillarse los dedos al volver a colocarla.

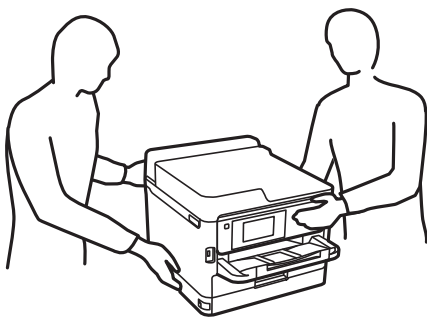

- Cuando transporte la impresora, no la incline más de 10 grados, ya que de lo contrario la impresora podría caerse.

## Apéndice

**!** *Importante:*

- ❑ *Cuando guarde o transporte la impresora, no la incline, no la coloque verticalmente ni le dé la vuelta; de lo contrario, podría derramarse tinta.*
- ❑ *Deje instaladas las unidades de suministro de tinta. Si extrajera las unidades de suministro de tinta, el cabezal de impresión se secaría y la impresora no podría imprimir.*

1. Apague la impresora pulsando el botón .
2. Cerciórese de que el indicador luminoso de la alimentación no esté iluminado y desconecte el cable de alimentación.

**!** *Importante:*

*Desenchufe el cable de alimentación cuando la luz de encendido esté apagada. De lo contrario, el cabezal de impresión no regresará a la posición de reposo, hará que la tinta se seque e imposibilitará la impresión.*

3. Desconecte todos los cables, como el de alimentación y el USB.
4. Si la impresora admite dispositivos de almacenamiento externo, asegúrese de que no estén conectados.
5. Retire todo el papel de la impresora.
6. Abra la cubierta de la impresora. Fije con cinta el cabezal de impresión a la carcasa.

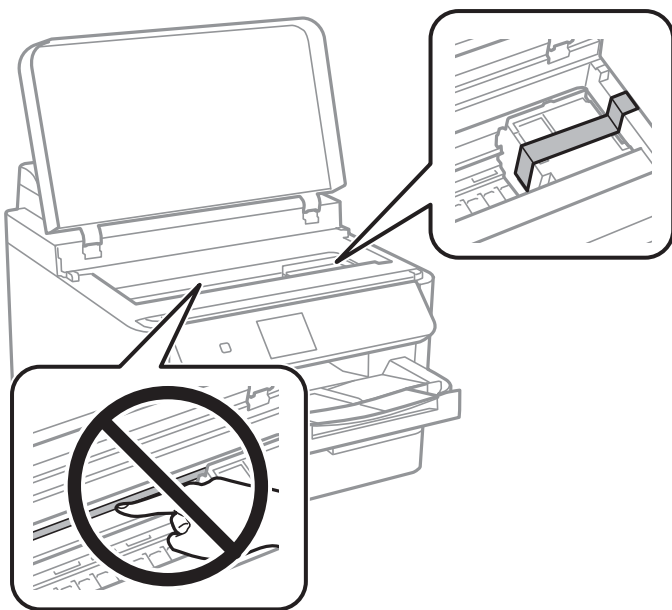

7. Cierre la cubierta de la impresora.

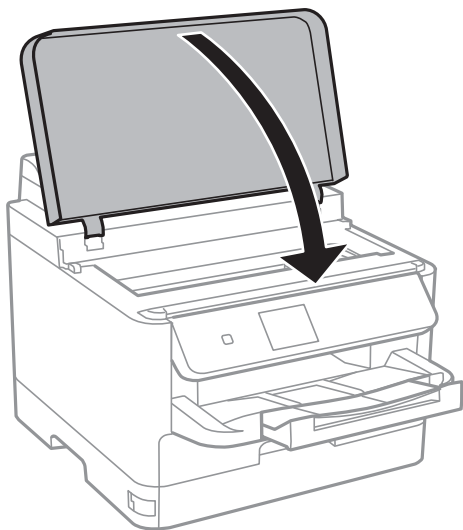

8. Preparación para embalar la impresora.

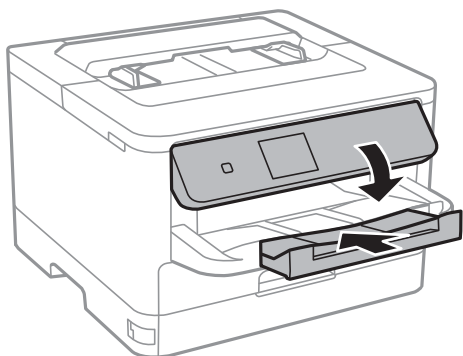

9. Saque la bandeja de salida de la impresora.

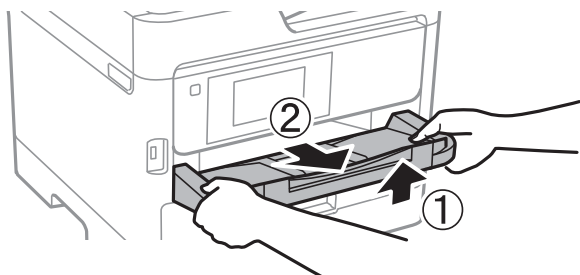

10. Embale la impresora en su caja, con materiales protectores.

La próxima vez que use la impresora, no se olvide de quitar la cinta que sujeta el cabezal de impresión. Si la calidad de impresión ha disminuido la próxima vez que imprima, limpie y alinee el cabezal de impresión.

#### Información relacionada

- ➔ [“Nombres y funciones de las piezas” de la página 13](#)
- ➔ [“Comprobación y limpieza del cabezal de impresión” de la página 82](#)
- ➔ [“Alineación del cabezal de impresión” de la página 84](#)

---

## Copyright

Ninguna parte de esta publicación puede ser reproducida, almacenada en un sistema de recuperación o transmitida de ninguna forma ni por ningún medio, electrónico, mecánico, fotocopiado, grabación o de otra manera, sin el permiso previo por escrito de Seiko Epson Corporation. No se asume ninguna responsabilidad de patente con respecto al uso de la información contenida en este documento. Tampoco se asume ninguna responsabilidad por los daños resultantes del uso de la información aquí contenida. La información contenida en este manual está diseñada únicamente para su uso con este producto Epson. Epson no es responsable del uso de esta información si se aplica a otros productos.

Ni Seiko Epson Corporation ni sus afiliados serán responsables ante el comprador de este producto o de terceros por daños, pérdidas, costes o gastos incurridos por el comprador o terceros como resultado de un accidente, mal uso o abuso de este producto o de un uso no autorizado, modificaciones, reparaciones o alteraciones de este producto, o (excluyendo los EE.UU.) el incumplimiento estricto de las instrucciones de operación y mantenimiento de Seiko Epson Corporation.

Seiko Epson Corporation y sus afiliados no serán responsables de los daños o problemas derivados del uso de opciones o productos consumibles distintos de los designados como productos originales Epson o productos aprobados por Seiko Epson Corporation.

Seiko Epson Corporation no se hace responsable de los daños resultantes de las interferencias electromagnéticas que se producen por el uso de cualquier cable de interfaz distinto de los designados como productos aprobados por Seiko Epson Corporation.

© 2018 Seiko Epson Corporation

El contenido de este manual y las especificaciones de este producto están sujetos a cambios sin previo aviso.

---

## Marcas comerciales

- ❑ EPSON® es una marca comercial registrada y EPSON EXCEED YOUR VISION o EXCEED YOUR VISION es una marca comercial de Seiko Epson Corporation.
- ❑ The N-Mark is a trademark or registered trademark of NFC Forum, Inc. in the United States and in other countries.
- ❑ QR Code is a registered trademark of DENSO WAVE INCORPORATED in Japan and other countries.
- ❑ Microsoft®, Windows®, Windows Server®, and Windows Vista® are registered trademarks of Microsoft Corporation.
- ❑ Apple, Macintosh, macOS, OS X, Bonjour, ColorSync, Safari, AirPrint, the AirPrint Logo, iPad, iPhone, iPod touch, and iTunes are trademarks of Apple Inc., registered in the U.S. and other countries.
- ❑ Google Cloud Print, Chrome, Chrome OS, Google Play and Android are trademarks of Google Inc.
- ❑ Adobe, the Adobe logo, Acrobat, Photoshop, PostScript®3™, and Reader are either registered trademarks or trademarks of Adobe Systems Incorporated in the United States and/or other countries.
- ❑ Albertus, Arial, Coronet, Gill Sans, Joanna and Times New Roman are trademarks of The Monotype Corporation registered in the United States Patent and Trademark Office and may be registered in certain jurisdictions.
- ❑ ITC Avant Garde Gothic, ITC Bookman, Lubalin Graph, Mona Lisa, ITC Symbol, Zapf Chancery and Zapf Dingbats are trademarks of International Typeface Corporation registered in the U.S. Patent and Trademark Office and may be registered in certain other jurisdictions.
- ❑ Clarendon, Eurostile and New Century Schoolbook are trademarks of Linotype GmbH registered in the U.S. Patent and Trademark Office and may be registered in certain other jurisdictions.

## Apéndice

- Wingdings is a registered trademark of Microsoft Corporation in the United States and other countries.
- CG Omega, CG Times, Garamond Antiqua, Garamond Halbfett, Garamond Kursiv, Garamond Halbfett Kursiv are trademarks of Monotype Imaging, Inc. and may be registered in certain jurisdictions.
- Antique Olive is a trademark of M. Olive.
- Marigold and Oxford are trademarks of AlphaOmega Typography.
- Helvetica, Optima, Palatino, Times and Univers are trademarks of Linotype Corp. registered in the U.S. Patent and Trademark Office and may be registered in certain other jurisdictions in the name of Linotype Corp. or its licensee Linotype GmbH.
- PCL is the registered trademark of Hewlett-Packard Company.

### Arcfour

This code illustrates a sample implementation of the Arcfour algorithm.

Copyright © April 29, 1997 Kalle Kaukonen. All Rights Reserved.

Redistribution and use in source and binary forms, with or without modification, are permitted provided that this copyright notice and disclaimer are retained.

THIS SOFTWARE IS PROVIDED BY KALLE KAUKONEN AND CONTRIBUTORS "AS IS" AND ANY EXPRESS OR IMPLIED WARRANTIES, INCLUDING, BUT NOT LIMITED TO, THE IMPLIED WARRANTIES OF MERCHANTABILITY AND FITNESS FOR A PARTICULAR PURPOSE ARE DISCLAIMED. IN NO EVENT SHALL KALLE KAUKONEN OR CONTRIBUTORS BE LIABLE FOR ANY DIRECT, INDIRECT, INCIDENTAL, SPECIAL, EXEMPLARY, OR CONSEQUENTIAL DAMAGES (INCLUDING, BUT NOT LIMITED TO, PROCUREMENT OF SUBSTITUTE GOODS OR SERVICES; LOSS OF USE, DATA, OR PROFITS; OR BUSINESS INTERRUPTION) HOWEVER CAUSED AND ON ANY THEORY OF LIABILITY, WHETHER IN CONTRACT, STRICT LIABILITY, OR TORT (INCLUDING NEGLIGENCE OR OTHERWISE) ARISING IN ANY WAY OUT OF THE USE OF THIS SOFTWARE, EVEN IF ADVISED OF THE POSSIBILITY OF SUCH DAMAGE.

- microSDHC Logo is a trademark of SD-3C, LLC.

Nota: la tarjeta microSDHC está integrada en el producto y no se puede extraer.



- Aviso general: Los nombres de otros productos utilizados en esta documentación se citan con el mero fin de su identificación y son marcas comerciales de sus propietarios respectivos. Epson renuncia a cualquier derecho sobre esas marcas.

---

## Dónde obtener ayuda

### Sitio web de soporte técnico

Si necesita más ayuda, visite el sitio web de servicio técnico de Epson que se muestra abajo. Seleccione su país o región, y vaya a la sección de servicio técnico del sitio web local de Epson. Los controladores más recientes, las preguntas más frecuentes, los manuales y otras descargas también están disponibles en el sitio.

<http://support.epson.net/>

<http://www.epson.eu/Support> (Europa)



## Apéndice

Si su producto EPSON no funciona correctamente y no consigue resolver el problema, póngase en contacto con el servicio técnico de EPSON para obtener asistencia.

## Cómo ponerse en contacto con el servicio técnico de Epson

### Antes de consultar a Epson

Si su producto Epson no funciona correctamente y no consigue resolver el problema con las soluciones propuestas en los manuales de su producto, póngase en contacto con el servicio técnico de Epson para obtener asistencia. Si no figura ningún servicio técnico de Epson para su zona en la siguiente lista, póngase en contacto con el distribuidor de su producto.

En el servicio técnico de Epson podrán ayudarle con mayor rapidez si les proporciona los siguientes datos:

- Número de serie del producto  
(La etiqueta del número de serie suele encontrarse en la parte posterior del producto.)
- Modelo del producto
- Versión del software del producto  
(Haga clic en **About**, **Version Info** o en un botón similar del software del producto.)
- Marca y modelo de su ordenador
- El nombre y la versión del sistema operativo de su ordenador
- Los nombres y las versiones de las aplicaciones de software que suele utilizar con su producto

**Nota:**

*En función del producto, los ajustes de red pueden estar almacenados en la memoria del producto. Debido a una avería o reparación de un producto, se podrían perder los ajustes. Epson no se responsabilizará de la pérdida de ningún dato, de la copia de seguridad ni de la recuperación de ajustes durante el periodo de garantía. Recomendamos que realice sus propias copias de seguridad de datos o tome nota de los ajustes.*

### Ayuda para los usuarios en Europa

En su Documento de Garantía Paneuropea encontrará los datos de contacto del servicio técnico de Epson.