

ET-2700 / L4150 Series

Používateľská príručka

Obsah

Informácie o tejto príručke

Úvod do príručiek.	5
Používanie návodu na vyhľadávanie informácií.	5
Značky a symboly.	7
Popisy použité v tejto príručke.	7
Odkazy na operačné systémy.	7

Dôležité pokyny

Bezpečnostné pokyny.	9
Bezpečnostné pokyny týkajúce sa atramentu.	9
Rady a upozornenia k tlačiarni.	10
Rady a varovania týkajúce sa nastavenia tlačiarni.	10
Rady a varovania týkajúce sa používania tlačiarni.	10
Rady a varovania týkajúce sa prepravy alebo skladovania tlačiarni.	11
Rady a upozornenia týkajúce sa používania tlačiarni s bezdrôtovým pripojením.	11
Ochrana osobných údajov.	11

Základné informácie o tlačiarni

Názvy dielov a funkcie.	12
Ovládací panel.	14

Nastavenia siete

Typy sieťového pripojenia.	16
Pripojenie cez Wi-Fi.	16
Pripojenie v režime Wi-Fi Direct (Jednoduchý prístupový bod).	16
Pripojenie k počítaču.	17
Pripojenie k inteligentnému zariadeniu.	18
Vytvorenie nastavení siete Wi-Fi z tlačiarni.	18
Nastavenie siete Wi-Fi tlačidlom.	19
Nastavenie Wi-Fi kódom PIN (WPS).	20
Nastavenie pripojenia v režime Wi-Fi Direct (Jednoduchý prístupový bod).	21
Kontrola stavu sieťového pripojenia.	22
Kontrola stavu siete pomocou indikátora siete.	22
Tlač správy o sieťovom pripojení.	22
Tlač háрку stavu siete.	29
Výmena alebo prídanie nových prístupových bodov.	29
Zmena spôsobu pripojenia na počítač.	29

Obnovenie nastavení siete z ovládacieho panela.	30
---	----

Príprava tlačiarni

Vkladanie papierov.	31
Dostupný papier a kapacity.	31
Vkladanie papiera do zásobníka Zadný podávač papiera.	33
Vloženie obálok a preventívne opatrenia.	35
Vkladanie dlhých papierov.	36
Zoznam typov papiera.	36
Umiestnenie originálov.	37
Umiestnenie originálov na Sklo skenera.	37
Šetrenie energie.	38
Úspora energie — Windows.	38
Úspora energie — Mac OS.	38

Tlač

Tlač z ovládača tlačiarni v systéme Windows.	39
Otvorenie ovládača tlačiarni.	39
Základné tlačové činnosti.	39
Obojstranná tlač.	41
Tlač viacerých strán na jeden hárok.	42
Tlač a stohovanie podľa poradia strán (tlač v opačnom poradí).	42
Tlač zmenšeného alebo zväčšeného dokumentu.	43
Tlač jedného obrázka na viac hárkov kvôli zväčšeniu (vytvorenie plagátu).	44
Tlač s hlavičkou a päťou.	50
Vodotlač.	51
Tlač viacerých súborov spolu.	51
Tlač pomocou funkcie Farebná univerzálna tlač.	52
Úprava farby tlače.	53
Tlač so zväčšením tenkých čiar.	54
Zrušenie tlače.	54
Možnosti ponuky pre ovládač tlačiarni.	54
Tlač z ovládača tlačiarni v systéme Mac OS.	57
Základné tlačové činnosti.	57
Tlač viacerých strán na jeden hárok.	58
Tlač a stohovanie podľa poradia strán (tlač v opačnom poradí).	59
Tlač zmenšeného alebo zväčšeného dokumentu.	59
Úprava farby tlače.	60
Zrušenie tlače.	60
Možnosti ponuky pre ovládač tlačiarni.	61
Vykonanie prevádzkových nastavení ovládača tlačiarni v systéme Mac OS.	62

Tlač z inteligentných zariadení.	63
Používanie funkcie Epson iPrint.	63
Používanie doplnku Epson Print Enabler.	64
Zrušenie prebiehajúcej úlohy.	65

Kopírovanie

Základné kopírovanie.	66
Viacnásobné kopírovanie.	66

Skenovanie

Skenovanie z ovládacieho panelu.	67
Skenovanie z počítača.	67
Skenovanie pomocou aplikácie Epson Scan 2.	67
Skenovanie z inteligentných zariadení.	70
Inštalácia Epson iPrint.	70
Skenovanie pomocou aplikácie Epson iPrint.	70

Dopĺňanie atramentu

Kontrola hladín atramentu.	72
Kódy nádobiek s atramentom.	72
Bezpečnostné opatrenia pri manipulácii s nádobkami s atramentom.	73
Dopĺňanie zásobníkov atramentu.	74

Údržba tlačiarne

Kontrola a čistenie tlačovej hlavy.	79
Kontrola a čistenie tlačovej hlavy — tlačidlá tlačiarne.	79
Kontrola a čistenie tlačovej hlavy — Windows.	80
Kontrola a čistenie tlačovej hlavy — Mac OS.	80
Spustenie pomôcky Čistenie prívodu.	80
Spustenie pomôcky Čistenie prívodu — Windows.	81
Spustenie pomôcky Čistenie prívodu — Mac OS.	81
Zarovnanie tlačovej hlavy.	82
Zarovnanie tlačovej hlavy — Windows.	82
Zarovnanie tlačovej hlavy — Mac OS.	82
Čistenie cesty papiera.	82
Čistenie dráhy papiera od atramentových škvŕn.	83
Čistenie súčasti Sklo skenera.	83
Čistenie priehľadnej fólie.	84
Kontrola celkového počtu strán podaných cez tlačiareň.	85
Kontrola celkového počtu strán podaných cez tlačiareň — tlačidlá na tlačiarňi.	85

Kontrola celkového počtu strán podaných cez tlačiareň — systém Windows.	86
Kontrola celkového počtu strán podaných cez tlačiareň — Mac OS.	86

Informácie o sieťovej službe a softvéri

Aplikácia na konfiguráciu činností tlačiarne (Web Config).	87
Spustenie funkcie Web Config v internetovom prehliadači.	87
Spustenie Web Config v systéme Windows.	88
Spustenie Web Config v systéme Mac OS.	88
Aplikácia na skenovanie dokumentov a obrázkov (Epson Scan 2).	88
Pridanie sieťového skenera.	89
Aplikácia na konfiguráciu činností skenovania z ovládacieho panela (Epson Event Manager).	89
Aplikácia na rozloženie fotografií (Epson Easy Photo Print).	90
Aplikácia na tlač webových stránok (E-Web Print).	91
Nástroje na aktualizáciu softvéru (EPSON Software Updater).	91
Inštalácia najnovších aplikácií.	92
Odinštalovanie aplikácií.	93
Odinštalovanie aplikácií — Windows.	93
Odinštalovanie aplikácií — Mac OS.	94
Tlač pomocou sieťovej služby.	94

Riešenie problémov

Kontrola stavu tlačiarne.	96
Kontrola indikátorov chýb tlačiarne.	96
Kontrola stavu tlačiarne — Windows.	97
Kontrola stavu tlačiarne — Mac OS.	98
Kontrola stavu softvéru.	98
Vybratie zaseknutého papiera.	98
Odstránenie zaseknutého papiera zo súčasti Zadný podávač papiera.	99
Odstránenie zaseknutého papiera zvnútra tlačiarne.	99
Odstránenie zaseknutého papiera z Zadný kryt.	101
Papier sa nepodáva správne.	101
Papier sa zasekáva.	102
Papier sa podáva nesprávne naklonený.	102
Niekoľko hárkov papiera sa podáva naraz.	102
Výskyt chybového hlásenia — v tlačiarňi chyba papier.	102
Problémy s napájaním a ovládacím panelom.	103
Napájanie sa nezapne.	103

Obsah

Napájanie sa nevypne.	103	V pozadí obrazov sa objavuje kontrast.	122
Napájanie sa vypne automaticky.	103	Text je rozmazaný.	122
Nedá sa tlačiť z počítača.	103	Zobrazujú sa rušivé vzory (tiene podobné pavučine).	123
Kontrola pripojenia (USB).	103	Na skle skenera sa nedá skenovať správna oblasť.	123
Kontrola pripojenia (Sieť).	104	Text nie je rozpoznávaný správne, keď sa ukladá ako a PDF s možnosťou vyhľadávania.	123
Kontrola softvéru a údajov.	105	Problémy v naskenovanom obraze sa nedajú vyriešiť.	124
Kontrola stavu tlačiarne z počítača (Windows).	107	Ostatné problémy so skenovaním.	125
Kontrola stavu tlačiarne z počítača (Mac OS).	108	Skenovanie je pomalé.	125
Keď nemôžete urobiť nastavenia siete.	108	Skenovanie zastane pri skenovaní do formátu PDF/Multi-TIFF.	125
Zo zariadení sa nedá pripojiť, hoci v nastaveniach siete nie sú žiadne problémy.	109	Iné problémy.	125
Keď sa nemôžete pripojiť v režime Wi-Fi Direct (Jednoduchý prístupový bod).	110	Slabý elektrický výboj pri kontakte s tlačiarňou.	125
Overenie SSID pripojeného k tlačiarne.	112	Hlučná prevádzka.	125
Overenie SSID pre počítač.	112	Aplikácia je blokovávaná bránou firewall (len pre systém Windows).	126
Problémy s výtláčkami.	113	Postriekanie atramentom.	126
Výtlačok je ošúchaný, prípadne chýba farba.	113	Príloha	
Objavujú sa pásy alebo nečakané farby.	113	Technické údaje.	127
Farebné pruhy sa objavujú v intervaloch približne 2.5 cm.	114	Technické údaje o tlačiarne.	127
Rozmazané výtláčky, zvislé pruhy alebo nesprávne zarovnanie.	114	Technické údaje skenera.	128
Kvalita tlače je nízka.	115	Technické údaje o rozhraní.	128
Papier je zašpinený alebo ošúchaný.	116	Zoznam funkcií siete.	129
Tlačené fotografie sú zlepené.	117	Parametre Wi-Fi.	129
Obrázky a fotografie sa tlačia v neočakávaných farbách.	118	Bezpečnostný protokol.	130
Nedá sa tlačiť bez okrajov.	118	Podporované služby tretích strán.	130
Počas tlače bez okrajov sú hrany obrazu orezané.	118	Rozmery.	130
Výtlačok je nesprávne umiestnený, má nesprávnu veľkosť alebo okraje.	118	Elektrotechnické údaje.	130
Vytlačené znaky sú nesprávne alebo skomolené	119	Environmentálne technické údaje.	131
Vytlačený obrázok je prevrátený.	119	Systémové požiadavky.	131
Mozaikové vzory na výtláčkoch.	119	Informácie o súlade s nariadeniami.	132
Na kopírovanom obraze sa objavujú nerovnomerné farby, šmuhy, bodky alebo rovné čiary.	119	Normy a osvedčenia.	132
Na kopírovanom obraze je vlnitý vzor (známy ako moaré).	119	Obmedzenia kopírovania.	133
Na kopírovanom obrázku sa objavujú pásy.	120	Preprava tlačiarne.	133
Na kópii je opačná strana originálu.	120	Autorské práva.	136
Problém s výtláčkami nie je možné odstrániť.	120	Ochranné známky.	137
Ďalšie problémy pri tlači.	120	Kde získať pomoc.	138
Príliš pomalá tlač.	120	Webová stránka technickej podpory.	138
Pri nepretržitej tlači sa tlač dramaticky spomalí	121	Kontaktovanie podpory spoločnosti Epson.	138
Nie je možné spustiť skenovanie.	121		
Problémy s naskenovaným obrázkom.	122		
Pri skenovaní zo skla skenera sa vyskytujú nerovnomerné farby, nečistoty a škvrny.	122		
Kvalita obrazu je slabá.	122		

Informácie o tejto príručke

Úvod do príručiek

Nasledujúce príručky sa dodávajú s tlačiarňou Epson. Okrem príručiek si pozrite pomocníka v rôznych softvérových aplikáciách Epson.

Dôležité bezpečnostné pokyny (papierová príručka)

Poskytuje pokyny na zaistenie bezpečného používania tejto tlačiarne.

Prvé kroky (papierová príručka)

Poskytuje informácie o nainštalovaní tlačiarne, inštalácii softvéru, používaní tlačiarne atď.

Používateľská príručka (digitálna príručka)

Táto príručka. Poskytuje celkové informácie a pokyny na používanie tlačiarne, na nastavenie siete pri používaní tlačiarne v sieti a informácie o riešení problémov.

Príručka správcu (digitálna príručka)

Správcom siete poskytuje informácie o správe a nastaveniach tlačiarne.

Najnovšie verzie vyššie uvedených príručiek môžete získať nasledujúcimi spôsobmi.

Papierová príručka

Navštívte webovú stránku technickej podpory spoločnosti Epson pre Európu na <http://www.epson.eu/Support> alebo webovú stránku technickej podpory spoločnosti Epson pre celý svet na <http://support.epson.net/>.

Digitálna príručka

Spustite na svojom počítači aplikáciu EPSON Software Updater. EPSON Software Updater skontroluje dostupné aktualizácie softvérových aplikácií Epson a digitálnych príručiek a umožní prevziať tie najnovšie.

Súvisiace informácie

➔ „Nástroje na aktualizáciu softvéru (EPSON Software Updater)” na strane 91

Používanie návodu na vyhľadávanie informácií

Návod vo formáte PDF umožňuje vyhľadať potrebné informácie podľa kľúčového slova alebo pomocou preskočenia priamo do konkrétnych častí pomocou záložiek. Môžete si aj vytlačiť strany, ktoré potrebujete. V tejto časti je vysvetlené, ako používať návod vo formáte PDF, ktorý bol otvorený v programe Adobe Reader X na počítači.

Informácie o tejto príručke

Vyhľadávanie podľa kľúčového slova

Kliknite na položky **Upraviť** > **Rozšírené vyhľadávanie**. Zadaťte v okne vyhľadávania kľúčové slovo (text) pre informácie, ktoré chcete nájsť, a potom kliknite na položku **Hľadať**. Výsledky sa zobrazujú v zozname. Kliknutím na jedne zo zobrazených výsledkov preskočíte na danú stránku.

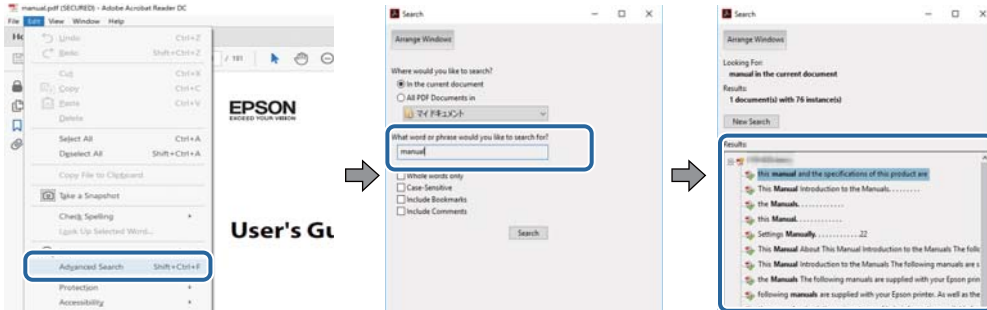

Preskočenie priamo zo záložiek

Kliknutím na názov prejdete na danú stránku. Kliknutím na + zobrazíte podnadpisy v danej časti. Ak sa chcete vrátiť na predchádzajúcu stránku, urobte na klávesnici nasledujúci úkon.

- Windows: podržte kláves **Alt** a stlačte kláves **←**.
- Mac OS: podržte príkazový kláves a potom stlačte kláves **←**.

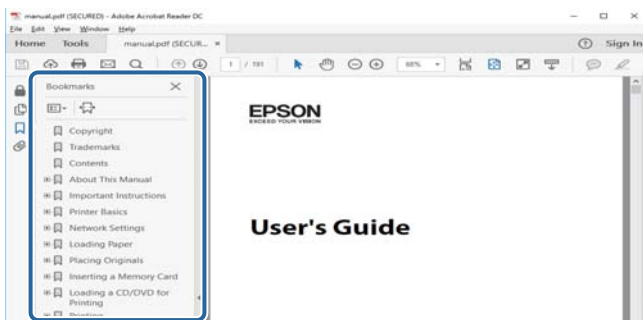

Tlač len potrebných stránok

Môžete vyextrahovať a vytlačiť len stránky, ktoré potrebujete. Kliknite na položku **Tlač** v ponuke **Súbor** a potom v položke **Strany** v časti **Strany na vytlačenie** stanovte stránky, ktoré chcete vytlačiť.

- Ak chcete stanoviť sériu stránok, zadajte medzi počiatočnú a koncovú stránku pomlčkou.
Príklad: 20-25
- Ak chcete stanoviť stránky, ktoré nie sú v sérii, oddelte stránky čiarkami.
Príklad: 5, 10, 15

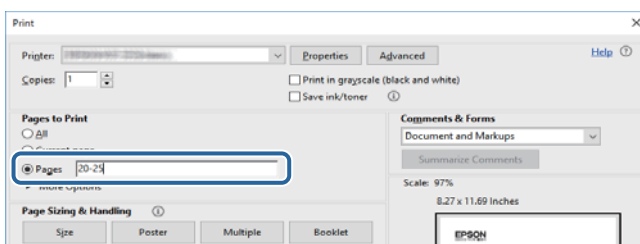

Značky a symboly

**Upozornenie:**

Pokyny, ktoré sa musia dôsledne dodržiavať, aby sa predišlo poškodeniu zdravia.

**Upozornenie:**

Pokyny, ktoré sa musia dodržiavať, aby sa predišlo poškodeniu zariadenia.

Poznámka:

Poskytuje doplnkové a referenčné informácie.

➔ Súvisiace informácie

Odkazy na súvisiace časti.

Popisy použité v tejto príručke

- Snímky obrazoviek ovládača tlačiarne a softvéru Epson Scan 2 (ovládač skenera) pochádzajú zo systému Windows 10 alebo macOS Sierra. Obsah zobrazený na obrazovkách sa líši v závislosti od modelu a situácie.
- Obrázky tlačiarne použité v tejto príručke slúžia len ako príklady. Jednotlivé modely sa môžu líšiť, spôsob obsluhy je však rovnaký.

Odkazy na operačné systémy

Windows

V tejto príručke označujú rôzne výrazy, ako napríklad „Windows 10“, „Windows 8.1“, „Windows 8“, „Windows 7“, „Windows Vista“, „Windows XP“, „Windows Server 2016“, „Windows Server 2012 R2“, „Windows Server 2012“, „Windows Server 2008 R2“, „Windows Server 2008“, „Windows Server 2003 R2“ a „Windows Server 2003“ nasledujúce operačné systémy. Výrazom „Windows“ sa označujú všetky verzie.

- Operačný systém Microsoft® Windows® 10
- Operačný systém Microsoft® Windows® 8.1
- Operačný systém Microsoft® Windows® 8
- Operačný systém Microsoft® Windows® 7
- Operačný systém Microsoft® Windows Vista®
- Operačný systém Microsoft® Windows® XP
- Operačný systém Microsoft® Windows® XP Professional x64 Edition
- Operačný systém Microsoft® Windows Server® 2016
- Operačný systém Microsoft® Windows Server® 2012 R2
- Operačný systém Microsoft® Windows Server® 2012
- Operačný systém Microsoft® Windows Server® 2008 R2

Informácie o tejto príručke

- Operačný systém Microsoft® Windows Server® 2008
- Operačný systém Microsoft® Windows Server® 2003 R2
- Operačný systém Microsoft® Windows Server® 2003

Mac OS

V tejto príručke sa výrazom „Mac OS“ označujú systémy macOS Sierra, OS X El Capitan, OS X Yosemite, OS X Mavericks, OS X Mountain Lion, Mac OS X v10.7.x a Mac OS X v10.6.8.

Dôležité pokyny

Bezpečnostné pokyny

Prečítajte si tieto pokyny a uistite sa, že im rozumiete, aby ste zabezpečili bezpečnosť používania tlačiarne. Nezapomnite si do budúcnosti uschovať túto príručku. Takisto dodržiavajte všetky upozornenia a pokyny vyznačené na tlačiarňi.

- Niektoré symboly použité na tlačiarňi sú určené na zaistenie bezpečnosti a správneho používania tlačiarne. Význam týchto symbolov nájdete na nasledujúcej webovej stránke.
<http://support.epson.net/symbols>
- Používajte len napájací kábel dodaný spolu s tlačiarňou a nepoužívajte kábel so žiadnym iným zariadením. Pri používaní iných káblov s tlačiarňou, prípadne pri používaní dodaného napájacieho kábla s iným zariadením, môže dôjsť k požiaru alebo úrazu elektrickým prúdom.
- Skontrolujte, či napájací kábel na striedavý prúd spĺňa príslušnú miestnu bezpečnostnú normu.
- Napájací kábel, zástrčku, tlačiareň, skener ani príslušenstvo nerozoberajte, neupravujte ani sa nepokúšajte opravovať sami, pokiaľ nie je postup výslovne vysvetlený v príručkách k tlačiarňi.
- V nasledujúcich prípadoch odpojte tlačiareň a servisným zásahom poverte kvalifikovaného servisného pracovníka:
Napájací kábel alebo prípojka sú poškodené, do tlačiarne vnikla tekutina, tlačiareň spadla alebo došlo k poškodeniu krytu, tlačiareň nefunguje obvyklým spôsobom alebo dochádza k zjavnej zmene jej výkonu. Neupravujte ovládacie prvky, ktoré nie sú spomínané v prevádzkových pokynoch.
- Tlačiareň umiestnite v blízkosti zásuvky na stene, z ktorej možno zástrčku jednoducho odpojiť.
- Tlačiareň neumiestňujte ani neskladujte vonku, pri nadmernom znečistení alebo prachu, pri vode, pri tepelných zdrojoch alebo na miestach vystavených otrasom, vibráciám, vysokej teplote alebo vlhkosti.
- Dbajte na to, aby sa na tlačiareň nevyliala žiadna tekutina a nemanipulujte s tlačiarňou mokрыmi rukami.
- Medzi tlačiarňou a kardiostimulátormi musí byť vzdialenosť minimálne 22 cm. Rádiové vlny vyžarované touto tlačiarňou môžu negatívne ovplyvniť činnosť kardiostimulátorov.

Bezpečnostné pokyny týkajúce sa atramentu

- Pri manipulácii s atramentovými zásobníkmi, hornými časťami od zásobníkov, otvorenými atramentovými nádobkami alebo hornými časťami nádobiek zabráňte kontaktu s atramentom.
 - Ak sa vám atrament dostane na pokožku, dôkladne si dané miesto umyte vodou a mydlom.
 - Ak sa vám atrament dostane do očí, okamžite si ich prepláchnite vodou. Ak nepríjemné pocity alebo problémy s videním pretrvávajú aj po dôkladnom prepláchnutí, okamžite vyhľadajte lekára.
 - Ak sa vám atrament dostane do úst, okamžite vyhľadajte lekára.
- Netraďte nádobkou s atramentom príliš silno ani ju nevystavujte silným nárazom, inak môže atrament vytečť.
- Nádobky s atramentom a zásobníky uchovávajte mimo dosah detí. Zabráňte deťom napiť sa z atramentových nádobiek alebo hornej časti nádobky, a nenechajte ich ani s nimi manipulovať.

Rady a upozornenia k tlačiarni

Prečítajte si a dodržiavajte tieto pokyny, aby ste sa vyhli poškodeniu tlačiarnie alebo svojho majetku. Nezabudnite si do budúcnosti uschovať túto príručku.



Rady a varovania týkajúce sa nastavenia tlačiarnie

- Neblokujte ani nezakrývajte prieduchy a otvory na tlačiarni.
- Používajte iba zdroj napájania typu vyznačeného na štítku tlačiarnie.
- Zamedzte používaniu zásuviek v rovnakom okruhu, v ktorom sú zapojené fotokopírky alebo klimatizačné systémy, ktoré sa pravidelne zapínajú a vypínajú.
- Zamedzte používaniu elektrických zásuviek, ktoré sa ovládajú nástennými vypínačmi alebo automatickými časovačmi.
- Celý počítačový systém držte mimo potenciálnych zdrojov elektromagnetickej interferencie, ako sú napríklad reproduktory alebo základne bezdrôtových telefónov.
- Napájacie káble musia byť umiestnené tak, aby sa zamedzilo odieraniu, prerezaniu, treniu, vlneniu a zalomeniu. Na napájacie káble nekladte žiadne predmety a káble vedzte tak, aby sa na ne nestúpalo a aby sa neprekračovali. Mimoriadnu pozornosť venujte tomu, aby napájacie káble boli vyrovnané na konci a vo vstupných a výstupných bodoch z transformátora.
- Ak tlačiareň používate s predlžovacím káblom, skontrolujte, či celkový menovitý prúd zariadení napojených na predlžovací kábel neprevyšuje menovitý prúd tohto kábla. Takisto skontrolujte, či celkový menovitý prúd všetkých zariadení zapojených do stenovej zásuvky neprevyšuje menovitý prúd danej stenovej zásuvky.
- Ak tlačiareň plánujete používať v Nemecku, inštalácia v budove musí byť chránená 10-ampérovým alebo 16-ampérovým ističom, ktorý poskytuje primeranú ochranu pred skratom a ochranu tlačiarnie pred nadprúdom.
- V prípade pripojenia tlačiarnie k počítaču alebo inému zariadeniu pomocou kábla skontrolujte správnu orientáciu konektorov. Každý konektor má len jednu správnu orientáciu. Zapojenie konektora v nesprávnej orientácii môže poškodiť obidve zariadenia spojené káblom.
- Tlačiareň umiestnite na rovnú stabilnú plochu, ktorá vo všetkých smeroch prečnieva za základňu tlačiarnie. Tlačiareň nebude fungovať správne, ak je šikmo naklonená.
- Nad tlačiarnou ponechajte dostatočný priestor, aby ste mohli úplne zodvihnúť kryt dokumentov.
- Nechajte dostatok miesta pred tlačiarnou, aby sa mohol papier úplne vysunúť.
- Vyhýbajte sa miestam, kde dochádza k rýchlym zmenám teploty a vlhkosti. Tlačiareň okrem toho uchováajte na miestach mimo priameho slnečného svetla, silného svetla alebo tepelných zdrojov.

Rady a varovania týkajúce sa používania tlačiarnie

- Do otvorov v tlačiarni nekladajte žiadne predmety.
- Počas tlače do tlačiarnie nekladajte ruky.
- Nedotýkajte sa bieleho plochého kábla ani atramentových trubíc vo vnútri tlačiarnie.
- V tlačiarni ani v jej blízkosti nepoužívajte aerosólové produkty, ktoré obsahujú horľavé plyny. Mohlo by to spôsobiť požiar.
- Tlačovú hlavu neposúvajte rukou, v takom prípade môže dôjsť k poškodeniu tlačiarnie.
- Pri zatváraní jednotky skenera dávajte pozor, aby ste si neprívreli prsty.

Dôležité pokyny

- Pri vkladaní originálov na sklo skenera príliš netlačte.
- Ak hladina atramentu v niektorom zo zásobníkov nedosahuje spodnú čiaru, čo najskôr doplňte atrament. Ak budete tlačiareň používať ďalej aj potom, čo hladina atramentu klesne pod spodnú hranicu zásobníka, môže sa tlačiareň poškodiť.
- Tlačiareň vždy vypínajte pomocou tlačidla . Neodpájajte tlačiareň ani nevypínajte napájanie zásuvky, kým neprestane blikať kontrolka .
- Ak tlačiareň nebudete dlhší čas používať, napájací kábel vytiahnite z elektrickej zásuvky.

Rady a varovania týkajúce sa prepravy alebo skladovania tlačiarne

- Pri skladovaní alebo preprave tlačiarne nenakláňajte ani ju neumiestňujte do zvislej alebo obrátenej polohy. V opačnom prípade môže dôjsť k úniku atramentu.
- Pred prepravou tlačiarne skontrolujte, či je tlačová hlava v základnej polohe (úplne vpravo).

Rady a upozornenia týkajúce sa používania tlačiarne s bezdrôtovým pripojením

- Rádiové vlny z tejto tlačiarne môžu negatívne ovplyvniť prevádzku elektronických zdravotníckych prístrojov a spôsobiť ich nesprávne fungovanie. Pri používaní tejto tlačiarne v zdravotníckych zariadeniach alebo v blízkosti zdravotníckych prístrojov dodržiavajte pokyny od oprávnených pracovníkov zdravotníckeho zariadenia a rešpektujte všetky varovania a nariadenia súvisiace so zdravotníckymi prístrojmi.
- Rádiové vlny z tejto tlačiarne môžu negatívne ovplyvniť prevádzku automaticky riadených zariadení ako automatické dvere alebo protipožiarne alarmy a môžu spôsobiť nehody v dôsledku ich zlyhania. Pri používaní tejto tlačiarne v blízkosti automaticky riadených zariadení rešpektujte všetky varovania a nariadenia súvisiace s týmito zariadeniami.

Ochrana osobných údajov

Ak chcete tlačiareň zlikvidovať alebo ju odovzdať niekomu inému, vymažte nastavenia siete uložené v pamäti tlačiarne tak, že zapnete tlačiareň pri súčasnom držaní tlačidla  na ovládacom paneli.

Základné informácie o tlačiarňi

Názvy dielov a funkcie

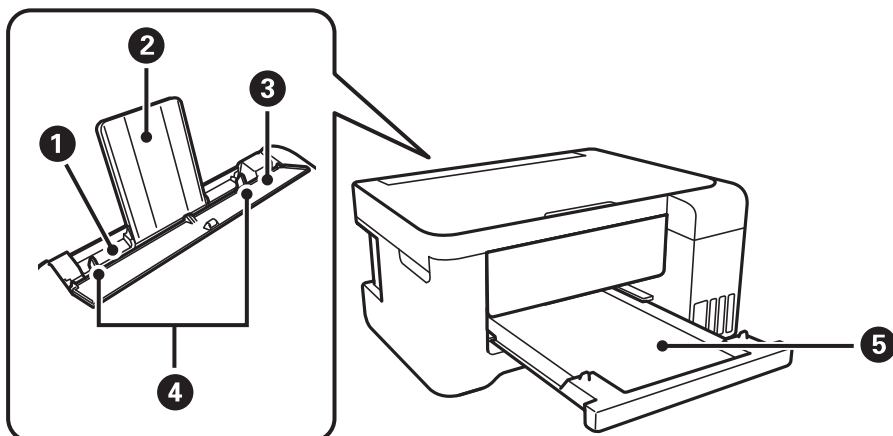

1	Zadný podávač papiera	Slúži na vloženie papiera.
2	Držiak na papier	Podopiera vložený papier.
3	Ochranný kryt podávača	Bráni vniknutiu cudzích materiálov do tlačiarne. Tento ochranný kryt by ste mali nechávať zatvorený.
4	Postranné vodiace lišty	Podávajú papier priamo do tlačiarne. Posuňte ich k hranám papiera.
5	Výstupný zásobník	Drží vysunutý papier.

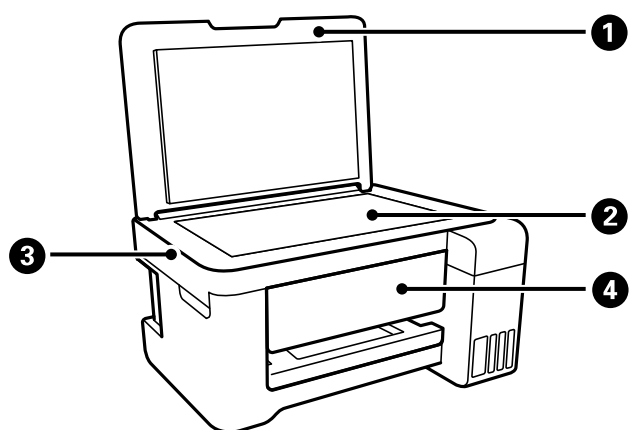

1	Kryt na dokumenty	Blokuje vonkajšie svetlo pri skenovaní.
2	Sklo skenera	Vložte originály.
3	Jednotka skenera	Skenuje položené originály.
4	Ovládací panel	Označuje stav tlačiarne a umožňuje robiť nastavenia tlače.

Základné informácie o tlačiarni

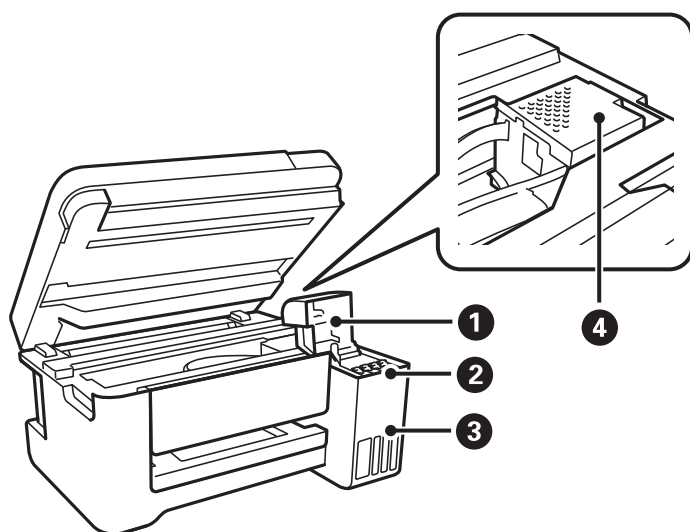



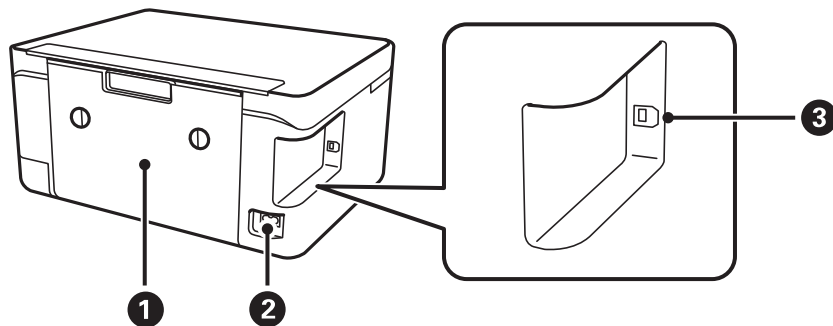

1	Kryt zásobníkov atramentu	Otvorte, ak chcete doplniť zásobník s atramentom.
2	Zásobníky atramentu (atramentový zásobník)	Dodáva atrament do tlačovej hlavy.
3	Jednotka zásobníkov atramentov	Obsahuje zásobníky atramentov.
4	Tlačová hlava	Atrament sa vytláča z dýz tlačovej hlavy naspodku.



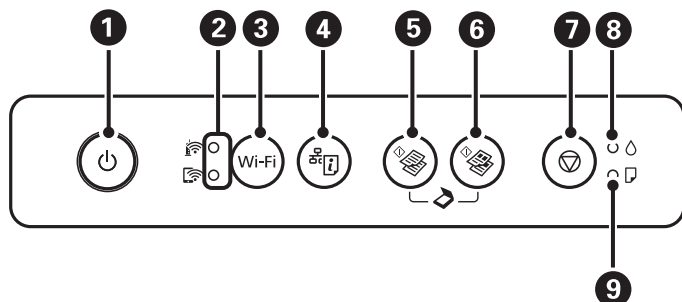











1	Zadný kryt	Pri odstraňovaní zaseknutého papiera vyberte.
2	Vstup pre striedavý prúd	Slúži na pripojenie napájacieho kábla.
3	Port USB	Pripája USB kábel na pripojenie k počítaču.

Ovládací panel









1	<p>Umožňuje zapnúť alebo vypnúť tlačiareň.</p> <p>Nevypínajte tlačiareň, kým kontrolka napájania bliká (tlačiareň pracuje alebo spracováva dáta).</p> <p>Napájací kábel odpojte, keď kontrolka napájania zhasne.</p>
2	<p>Vrchný a spodný indikátor signalizuje stav siete.</p> <ul style="list-style-type: none"> <input type="checkbox"/>  (Vrchný indikátor): svieti, keď je tlačiareň pripojená k bezdrôtovej sieti (Wi-Fi). <input type="checkbox"/>  (Spodný indikátor): svieti, keď je tlačiareň pripojená k sieti v režime Wi-Fi Direct (Jednoduchý prístupový bod). <p>Indikátory blikajú striedavo alebo súčasne počas inicializácie, nastavovania siete alebo ak sa vyskytne problém so sieťovým bezdrôtovým pripojením (Wi-Fi) na tlačiarni.</p>
3	<p>Keď sa vyskytne chyba siete, odstránite ju stlačením tohto tlačidla. Ak chcete automaticky nastaviť sieť Wi-Fi tlačidlom WPS, podržte toto tlačidlo stlačené dlhšie ako tri sekundy.</p>
4	<p>Vytlačí správu o sieťovom pripojení umožňujúcu určiť príčiny problémov, ktoré sa môžu vyskytovať pri používaní tlačiarnie v sieti. Ak potrebujete podrobnejšie nastavenia siete a stav pripojenia, podržte toto tlačidlo stlačené aspoň 10 sekúnd a vytlačíte tak hárok stavu siete.</p>
5	<p>Spustí čiernobielu tlač na obyčajný papier veľkosti A4. Ak chcete zvýšiť počet kópií (až 20 kópií), stláčajte toto tlačidlo v intervale jednej sekundy.</p>
6	<p>Spustí farebnú tlač na obyčajný papier veľkosti A4. Ak chcete zvýšiť počet kópií (až 20 kópií), stláčajte toto tlačidlo v intervale jednej sekundy.</p>
7	<p>Zastaví aktuálnu operáciu.</p> <p>Na spustenie čistenia tlačovej hlavy podržte toto tlačidlo stlačené tri sekundy, kým zabliká tlačidlo .</p>
8	<p>Indikuje stav pôvodnej hladiny atramentu.</p>
9	<p>Zapne sa alebo zabliká, keď sa papier minie alebo ak uviazne.</p>

Ďalšie funkcie je možné použiť inými kombináciami tlačidiel.

 + 	Stlačením tlačidiel  a  súčasne spustíte softvér na počítači, ktorý je pripojený cez USB, a naskenujete ako súbor PDF.
 +  alebo 	Súčasným stlačením tlačidiel  a  alebo  kopírujete v režime konceptu.
Wi-Fi + 	Súčasným podržaním tlačidiel Wi-Fi a  spustíte nastavenie pomocou PIN kódu (WPS).

Základné informácie o tlačiarni

	<p>Súčasným podržaním tlačidiel Wi-Fi a  spustíte nastavenie režimu Wi-Fi Direct (Jednoduchý prístupový bod).</p>
	<p>Zapnutím tlačiarnie a podržaním tlačidla  obnovíte pôvodné nastavenia siete. Keď sa nastavenia siete obnovia, tlačiareň sa zapne a indikátory stavu siete striedavo blikajú.</p>
	<p>Zapnutím tlačiarnie a podržaním tlačidla  vytlačíte vzor na kontrolu trysiek.</p>

Súvisiace informácie

- ➔ „Kontrola indikátorov chýb tlačiarnie” na strane 96
- ➔ „Nastavenie Wi-Fi kódom PIN (WPS)” na strane 20
- ➔ „Obnovenie nastavení siete z ovládacieho panela” na strane 30

Nastavenia siete

Typy sieťového pripojenia

Môžete použiť nasledujúce spôsoby pripojenia.

Pripojenie cez Wi-Fi

Pripojte tlačiareň a počítač alebo inteligentné zariadenie k prístupovému bodu. To je typický spôsob pripojenia pre domáce a firemné siete, kde sú počítača pripojené cez sieť Wi-Fi prostredníctvom prístupového bodu.

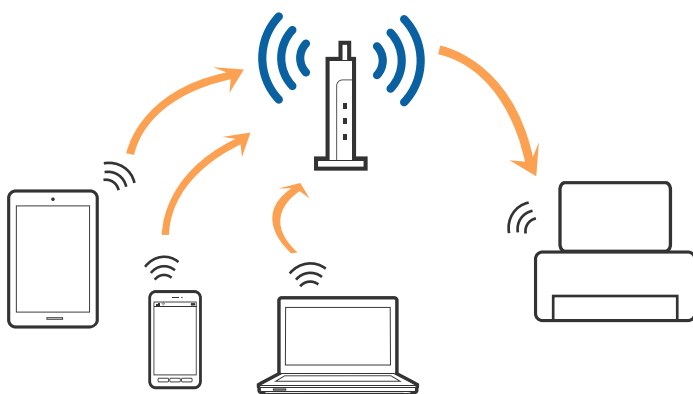

Súvisiace informácie

- ➔ „Pripojenie k počítaču” na strane 17
- ➔ „Pripojenie k inteligentnému zariadeniu” na strane 18
- ➔ „Vytvorenie nastavení siete Wi-Fi z tlačiarne” na strane 18

Pripojenie v režime Wi-Fi Direct (Jednoduchý prístupový bod)

Použite tento spôsob pripojenia, keď nepoužívate Wi-Fi doma alebo vo firme, prípadne ak chcete pripojiť tlačiareň k inteligentnému zariadeniu priamo. V tomto režime funguje tlačiareň ako prístupový bod a môžete k nej pripojiť až štyri zariadenia bez toho, aby ste používali bežný prístupový bod. Zariadenia priamo pripojené k tlačiarne však nemôžu prostredníctvom tlačiarne medzi sebou komunikovať.

Poznámka:

Pripojenie v režime Wi-Fi Direct (Jednoduchý prístupový bod) je spôsob pripojenia určený ako náhrada za režim Ad Hoc.

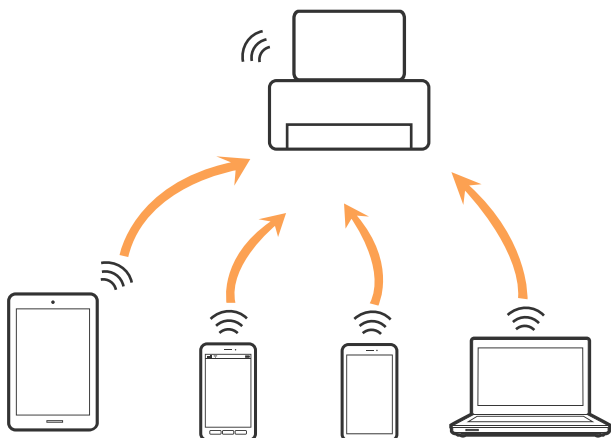

Tlačiareň môže byť pripojená cez Wi-Fi a v režime Wi-Fi Direct (Jednoduchý prístupový bod) súčasne. Ak však spustíte sieťové pripojenie v režime Wi-Fi Direct (Jednoduchý prístupový bod), keď je tlačiareň pripojená cez Wi-Fi, pripojenie cez Wi-Fi sa preruší.

Súvisiace informácie

➔ „Nastavenie pripojenia v režime Wi-Fi Direct (Jednoduchý prístupový bod)” na strane 21

Pripojenie k počítaču

Pri pripájaní tlačiarne k počítaču odporúčame použiť inštalčný program. Inštalčný program môžete spustiť jedným z nasledujúcich spôsobov.

Nastavenie z webovej stránky

Otvorte nasledujúcu webovú stránku a potom zadajte názov výrobku. Prejdite na položku **Nastavenie** a potom spustite nastavenie.

<http://epson.sn>

Nastavenie pomocou disku so softvérom (len pre modely, ku ktorým je priložený disk so softvérom a pre používateľov s počítačom vybaveným diskovými jednotkami)

Vložte do počítača disk so softvérom a potom postupujte podľa pokynov na obrazovke.

Výber spôsobov pripojenia

Postupujte podľa pokynov na obrazovke, kým sa nezobrazí nasledujúca obrazovka. Potom vyberte spôsob pripojenia tlačiarne k počítaču.

Vyberte typ pripojenia a potom kliknite na tlačidlo **Ďalej**.



Postupujte podľa pokynov na obrazovke.

Pripojenie k inteligentnému zariadeniu

Keď pripojíte tlačiareň k rovnakej sieti Wi-Fi (SSID) ako inteligentné zariadenie, môžete tlačiareň používať z inteligentného zariadenia. Ak chcete používať tlačiareň z inteligentného zariadenia, nastavte z nasledujúcej webovej stránky. Otvorte webovú stránku z inteligentného zariadenia, ktoré chcete pripojiť k tlačiarňi.

<http://epson.sn> > Nastavenie

Poznámka:

Ak chcete pripojiť počítač a inteligentné zariadenie k tlačiarňi súčasne, odporúčame pripojiť najprv k počítaču.

Vytvorenie nastavení siete Wi-Fi z tlačiarne

Nastavenia siete môžete vytvoriť z ovládacieho panela tlačiarne viacerými spôsobmi. Vyberte spôsob pripojenia, ktorý vyhovuje prostrediu a podmienkam, ktoré používate.

Ak prístupový bod podporuje funkciu WPS, môžete urobiť nastavenia pomocou tlačidla Push Setup.

Po pripojení tlačiarne k sieti pripojte k tlačiarňi zo zariadenia, ktoré chcete používať (počítač, inteligentné zariadenie, tablet atď.)

Súvisiace informácie

- ➔ „Nastavenie siete Wi-Fi tlačidlom” na strane 19
- ➔ „Nastavenie Wi-Fi kódom PIN (WPS)” na strane 20
- ➔ „Nastavenie pripojenia v režime Wi-Fi Direct (Jednoduchý prístupový bod)” na strane 21

Nastavenie siete Wi-Fi tlačidlom

Sieť Wi-Fi môžete nastaviť automaticky stlačením tlačidla na prístupovom bode. Ak sú splnené nasledujúce podmienky, môžete nastaviť pomocou tohto spôsobu.

- Prístupový bod je kompatibilný s funkciou WPS (Wi-Fi Protected Setup).
- Aktuálne pripojenie Wi-Fi bolo nadviazané stlačením tlačidla na prístupovom bode.



Poznámka:

Ak nevíete tlačidlo nájsť, prípadne nastavujete pomocou softvéru, pozrite si dokumentáciu dodanú s prístupovým bodom.

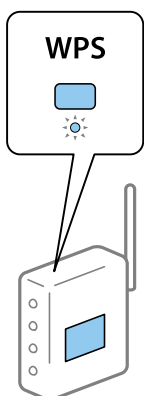
1. Podržte stlačené tlačidlo [WPS] na prístupovom bode, kým nezačne indikátor zabezpečenia blikať.





Ak nevíete, kde je tlačidlo [WPS], prípadne nie sú na prístupovom bode žiadne tlačidlá, pozrite si dokumentáciu dodávanú k prístupovému bodu, kde nájdete podrobnosti.

2. Stláčajte na tlačiarňi tlačidlo Wi-Fi, kým nezačnú indikátory  a  striedavo blikať (približne 3 sekundy).

Spustí sa nastavenie pripojenia. Keď sa pripojenie nadviaže, indikátor  bude svietiť.



Poznámka:

Ak indikátory  a  súčasne blikajú, tlačiareň je v stave chyby pripojenia. Po vymazaní chyby tlačiarne stlačením tlačidla Wi-Fi na tlačiarňi reštartujte prístupový bod, položte ho bližšie k tlačiarňi a skúste to znova. Ak to stále nefunguje, vytlačte správu o sieťovom pripojení a pozrite riešenie.



Súvisiace informácie

- ➔ „Kontrola stavu sieťového pripojenia” na strane 22
- ➔ „Tlač správy o sieťovom pripojení” na strane 22

Nastavenia siete

➔ „Keď nemôžete urobiť nastavenia siete” na strane 108

Nastavenie Wi-Fi kódom PIN (WPS)

Môžete pripojiť k prístupovému bodu pomocou kódu PIN, ktorý je vytlačený na hárku stavu siete. Týmto spôsobom nastavte, ak prístupový bod podporuje funkciu WPS (Wi-Fi Protected Setup). Pomocou počítača zadajte kód PIN do prístupového bodu.

1. Vložte papiere.

2. Podržte aspoň 10 sekúnd stlačené tlačidlo .

Hárkok stavu sa siete sa vytlačí.

Poznámka:

Ak do 10 sekúnd tlačidlo  pustíte, vytlačí sa správa o sieťovom pripojení. Všimnite si, že informácie o kóde PIN nie sú v tejto správe vytlačené.

3. Podržte stlačené tlačidlo Wi-Fi, stláčajte tlačidlo  a .



4. Pomocou počítača zadajte v časovom limite dvoch minút do prístupového bodu kód PIN (osemciferné číslo) vytlačené v stĺpci [WPS-PIN Code] na hárku stavu siete.

Keď sa pripojenie nadviaže, indikátor  bude svietiť.



Poznámka:

Pozrite si dokumentáciu k prístupovému bodu, kde nájdete ďalšie podrobnosti o zadávaní kódu PIN.

Ak indikátory  a  súčasne blikajú, tlačiareň je v stave chyby pripojenia. Po vymazaní chyby tlačiarne stlačením tlačidla Wi-Fi na tlačiarni reštartujte prístupový bod, položte ho bližšie k tlačiarni a skúste to znova. Ak to stále nefunguje, vytlačte správu o sieťovom pripojení a pozrite riešenie.



Súvisiace informácie

➔ „Tlač hárku stavu siete” na strane 29

➔ „Kontrola stavu sieťového pripojenia” na strane 22

➔ „Tlač správy o sieťovom pripojení” na strane 22

➔ „Keď nemôžete urobiť nastavenia siete” na strane 108

Nastavenie pripojenia v režime Wi-Fi Direct (Jednoduchý prístupový bod)

Tento spôsob umožňuje pripojiť tlačiareň priamo k zariadeniam bez prístupového bodu. Tlačiareň funguje ako prístupový bod.

! Upozornenie:

Keď pripojíte k tlačiarňi z počítača alebo inteligentného zariadenia pomocou pripojenia v režime Wi-Fi Direct (Jednoduchý prístupový bod), tlačiareň je pripojená k rovnakej sieti Wi-Fi (SSID) ako počítač alebo inteligentné zariadenie a medzi nimi je nadviazaná komunikácia. Pretože počítač alebo inteligentné zariadenie sa automaticky pripájajú k inej pripojiteľnej sieti Wi-Fi, keď sa tlačiareň vypne, po zapnutí tlačiarne nie sú znova pripojené k predchádzajúcej sieti Wi-Fi. Pripojte z počítača alebo inteligentného zariadenia znova k SSID tlačiarne pre pripojenie v režime Wi-Fi Direct (Jednoduchý prístupový bod). Ak nechcete pripájať pri každom zapnutí alebo vypnutí tlačiarne, odporúčame použiť sieť Wi-Fi pripojením tlačiarne k prístupovému bodu.

1. Podržte stlačené tlačidlo Wi-Fi, stláčajte tlačidlo , kým nezačnú striedavo blikať indikátory  a . Počkajte, kým sa proces neskončí.

Keď sa pripojenie nadviaže, indikátor  bude svietiť.



2. Vložte papiere.

3. Podržte aspoň 10 sekúnd stlačené tlačidlo .

Hárkok stavu sa siete sa vytlačí. Na tomto hárku môžete overiť SSID a heslo pre režim Wi-Fi Direct (Jednoduchý prístupový bod).

Poznámka:

Ak do 10 sekúnd tlačidlo  pustíte, vytlačí sa správa o sieťovom pripojení. Majte na pamäti, že SSID a heslo pre režim Wi-Fi Direct (Jednoduchý prístupový bod) nie sú v tejto správe vytlačené.

4. Na obrazovke sieťového pripojenia na počítači alebo na obrazovke Wi-Fi na inteligentnom zariadení vyberte SSID zobrazené na hárku o stave siete, ku ktorej sa pripája.

```
<Wi-Fi Direct>
Wi-Fi Direct Mode           On
Communication Mode         Simple AP
Operation Mode              IEEE802.11g/n
Communication Speed         Auto
SSID                        DIRECT-
Password                    

Channel                      11
Security Level               WPA2-PSK(AES)
Link Status                  Unknown
Connected Devices            0(Max 4)
Client MAC List              None
```



Nastavenia siete

5. Na počítači alebo inteligentnom zariadení zadajte heslo vytlačené na hárku so stavom siete.

Stav režimu Wi-Fi Direct môžete overiť na hárku so stavom siete.

Poznámka:

Keď pripájate z inteligentného zariadenia pomocou pripojenia Wi-Fi Direct (pre systém Android)

Keď používate zariadenie so systémom Android a pripájate tlačiareň v režime Wi-Fi Direct, indikátory  a  na tlačiarňi súčasne blikajú.

Stlačením tlačidla Wi-Fi povolíte žiadosť o pripojenie.

Stlačte tlačidlo , ak chcete žiadosť o pripojenie zamietnuť.

Ďalšie podrobnosti nájdete v časti *Tipy* na nasledujúcej webovej stránke.

<http://epson.sn> > Podpora

Súvisiace informácie

- ➔ „Tlač hárku stavu siete” na strane 29
- ➔ „Kontrola stavu sieťového pripojenia” na strane 22
- ➔ „Keď sa nemôžete pripojiť v režime Wi-Fi Direct (Jednoduchý prístupový bod)” na strane 110

Kontrola stavu sieťového pripojenia

Podľa nasledujúceho postupu môžete skontrolovať stav sieťového pripojenia.

Kontrola stavu siete pomocou indikátora siete

Stav pripojenia k sieti môžete kontrolovať pomocou indikátora siete na ovládacom paneli tlačiarne.

Súvisiace informácie

- ➔ „Ovládací panel” na strane 14

Tlač správy o sieťovom pripojení

Môžete vytlačiť správu o sieťovom pripojení a skontrolovať tak stav medzi tlačiarňou a prístupovým bodom.

1. Vložte papiere.

2. Stlačte tlačidlo .

Vytlačí sa správa o sieťovom pripojení.

Súvisiace informácie

- ➔ „Hlásenia a riešenia v správe o sieťovom pripojení” na strane 23

Nastavenia siete

Hlásenia a riešenia v správe o sieťovom pripojení

Skontrolujte hlásenia a kódy chýb v správe o sieťovom pripojení a potom postupujte podľa riešení.

Check Network Connection

Check Result FAIL

Error code (E-2)

See the Network Status and check if the Network Name (SSID) is the SSID you want to connect.
If the SSID is correct, make sure to enter the correct password and try again.

If your problems persist,
see your documentation for help and networking tips.

Checked Items

Wireless Network Name (SSID) Check	FAIL
Communication Mode Check	Unchecked
Security Mode Check	Unchecked
MAC Address Filtering Check	Unchecked
Security Key/Password Check	Unchecked
IP Address Check	Unchecked
Detailed IP Setup Check	Unchecked

Network Status

Printer Name	EPSON XXXXXX
Printer Model	XX-XXX Series
IP Address	169.254.137.8
Subnet Mask	255.255.0.0
Default Gateway	
Network Name (SSID)	EpsonNet
Security	None
Signal Strength	Poor
MAC Address	F8:D0:27:40:C0:AC

a. Kód chyby

b. Hlásenia v položke Sieťové prostredie

Súvisiace informácie

- ➔ „E-2, E-3, E-7” na strane 24
- ➔ „E-5” na strane 25
- ➔ „E-6” na strane 25
- ➔ „E-8” na strane 25
- ➔ „E-9” na strane 26
- ➔ „E-10” na strane 26
- ➔ „E-11” na strane 27
- ➔ „E-12” na strane 27
- ➔ „E-12” na strane 27
- ➔ „Hlásenia v sieťovom prostredí” na strane 28

Nastavenia siete

E-2, E-3, E-7

Hlásenie:

Nenašli sa žiadne názvy bezdrôtovej siete (SSID). Skontrolujte, či je smerovač/prístupový bod zapnutý a bezdrôtová sieť (SSID) je správne nastavená. Obráťte sa pre pomoc na správcu siete.

Nenašli sa žiadne názvy bezdrôtovej siete (SSID). Skontrolujte, či názov bezdrôtovej siete (SSID) počítača, ktorý chcete pripojiť je správne nastavený. Obráťte sa pre pomoc na správcu siete.

Zadaný bezpečnostný kľúč/heslo sa nezhoduje s tým, ktoré je nastavené pre smerovač/prístupový bod. Skontrolujte bezpečnostný kľúč/heslo. Obráťte sa pre pomoc na správcu siete.

Riešenia:

- Uistite sa, či je prístupový bod zapnutý.
- Skontrolujte, či sú počítač alebo zariadenie pripojené k prístupovému bodu správne.
- Vypnite prístupový bod. Počkajte asi 10 sekúnd a potom znova zapnite.
- Umiestnite tlačiareň bližšie k prístupovému bodu a odstráňte všetky prekážky medzi nimi.
- Ak ste SSID zadali ručne, skontrolujte, či je správne. Skontrolujte SSID v časti **Stav siete** v správe o sieťovom pripojení.
- Ak používate na nadviazanie sieťového pripojenia tlačidlo Push Button Setup, uistite sa, či prístupový bod podporuje funkciu WPS. Nie je možné použiť tlačidlo Push Button Setup, ak prístupový bod nepodporuje funkciu WPS.
- Zaisťte, aby boli v názve SSID len znaky ASCII (písmená, číslice a symboly). Tlačiareň nemôže zobraziť SSID, ktoré obsahuje iné znaky než ASCII.
- Pred pripojením k prístupovému bodu sa uistite, že poznáte SSID a heslo. Ak používate prístupový bod s jeho predvolenými nastaveniami, SSID a heslo sú na štítku na prístupovom bode. Ak nepoznate SSID a heslo, poskytnite vám ich osoba, ktorá nainštalovala prístupový bod, prípadne si pozrite dokumentáciu k prístupovému bodu.
- Keď pripájate k SSID vygenerovanému pomocou funkcie zosieťovania na inteligentnom zariadení, skontrolujte SSID a heslo v dokumentácii, ktorá bola priložená k inteligentnému zariadeniu.
- Ak sa pripojenie cez Wi-Fi občas preruší, skontrolujte ďalej uvedené podmienky. Ak sa tohto prípadu týkajú nejaké z týchto podmienok, vynulujte nastavenia siete prevzatím a spustením softvéru z nasledujúcej webovej stránky.

<http://epson.sn> > Nastavenie

- Iné inteligentné zariadenie bolo pridané do siete pomocou tlačidla.
- Sieť Wi-Fi bola nastavená iným spôsobom a nie pomocou tlačidla.

Súvisiace informácie

- ➔ „Pripojenie k počítaču” na strane 17
- ➔ „Vytvorenie nastavení siete Wi-Fi z tlačiarne” na strane 18

Nastavenia siete

E-5

Hlásenie:

Režim zabezpečenia (napr. WEP, WPA) sa nezhoduje s aktuálnym nastavením tlačiarne. Skontrolujte režim zabezpečenia. Obráťte sa pre pomoc na správcu siete.

Riešenia:

Uistite sa, či je typ zabezpečenia prístupového bodu nastavený na jeden z nasledujúcich. Ak nie je, zmeňte typ zabezpečenia na prístupovom bode a potom vynulujte nastavenia siete na tlačiarňu.

- WEP-64 bitové (40 bitov)
- WEP-128 bitové (104 bitov)
- WPA PSK (TKIP/AES)*
- WPA2 PSK (TKIP/AES)*
- WPA (TKIP/AES)
- WPA2 (TKIP/AES)

* WPA PSK je tiež známe ako WPA Personal. WPA2 PSK je tiež známe ako WPA2 Personal.

E-6

Hlásenie:

MAC adresa tlačiarne môže byť filtrovaná. Skontrolujte, či má smerovač/prístupový bod obmedzenia ako napríklad filtrovanie MAC adresy. Pozrite si dokumentáciu k smerovaču/prístupovému bodu alebo sa obráťte pre pomoc na správcu siete.

Riešenia:

- Skontrolujte, či je filtrovanie adresy MAC vypnuté. Ak je zapnuté, zaregistrujte adresu MAC tlačiarne, aby nebola filtrovaná. Pozrite si dokumentáciu k prístupovému bodu, kde nájdete ďalšie podrobnosti. Adresu MAC tlačiarne môžete skontrolovať v časti **Stav siete** v správe o sieťovom pripojení.
- Ak je v režime zabezpečenia WEP na prístupovom bode aktivované zdieľané overenie, uistite sa, či máte správny overovací kód a index.

Súvisiace informácie

➔ „Tlač hárku stavu siete” na strane 29

E-8

Hlásenie:

K tlačiarňu je priradená nesprávna IP adresa. Skontrolujte nastavenie IP adresy sieťového zariadenia (rozbočovača, smerovača alebo prístupového bodu). Obráťte sa pre pomoc na správcu siete.

Nastavenia siete

Riešenia:

- Aktivujte funkciu DHCP na prístupovom bode, ak je nastavenie Získať IP adresu nastavená na možnosť **Automaticky**.
- Ak je nastavenie Získať IP adresu nastavená na tlačiarňi na možnosť Ručne, ručne nastavená IP adresa je mimo rozsah (napríklad: 0.0.0.0) a je to neplatné. Nastavte platnú IP adresu z ovládacieho panela tlačiarne alebo pomocou aplikácie Web Config.

Súvisiace informácie

➔ „Tlač hárku stavu siete” na strane 29

E-9

Hlásenie:

Skontrolujte nastavenie pripojenia a siete počítača alebo iného zariadenia. K dispozícii je pripojenie pomocou EpsonNet Setup. Obráťte sa pre pomoc na správcu siete.

Riešenia:

Skontrolujte nasledujúce.

- Zariadenia sú zapnuté.
- Môžete mať prístup k internetu a ďalším počítačom alebo sieťovým zariadeniam v rovnakej sieti zo zariadení, ktoré chcete pripojiť k tlačiarňi.

Ak sa tlačiareň a sieťové zariadenia po overení hore uvedeného stále nemôžu pripojiť, vypnite prístupový bod. Počkajte asi 10 sekúnd a potom znova zapnite. Potom vynulujte nastavenia siete prevzatím a spustením inštaláčného programu z nasledujúcej webovej stránky.

<http://epson.sn> > **Nastavenie**

Súvisiace informácie

➔ „Pripojenie k počítaču” na strane 17

E-10

Hlásenie:

Skontrolujte IP adresu, masku podsiete a predvolenú bránu. K dispozícii je pripojenie pomocou EpsonNet Setup. Obráťte sa pre pomoc na správcu siete.

Riešenia:

Skontrolujte nasledujúce.

- Ďalšie zariadenia v sieti sú zapnuté.
- Sieťové adresy (IP adresa, maska podsiete a predvolená brána) sú správne, ak ste na tlačiarňi nastavili možnosť Získať IP adresu na Ručne.

Vynulujte sieťovú adresu, ak sú nesprávne. IP adresu, masku podsiete a predvolenú bránu môžete skontrolovať v časti **Stav siete** v správe o sieťovom pripojení.

Nastavenia siete

Keď je funkcia DHCP aktivovaná, zmeňte na tlačiarňi položku Získať IP adresu na možnosť **Automaticky**. Ak chcete nastaviť IP adresu ručne, skontrolujte IP adresu v časti **Stav siete** v správe o sieťovom pripojení a potom na obrazovke nastavenia siete vyberte možnosť Ručne. Nastavte masku podsiete na [255.255.255.0].

Ak sa tlačiareň a sieťové zariadenia stále nemôžu pripojiť, vypnite prístupový bod. Počkajte asi 10 sekúnd a potom znova zapnite.

Súvisiace informácie

➔ „Tlač hárku stavu siete” na strane 29

E-11

Hlásenie:

Nastavenie je neúplné. Skontrolujte predvolené nastavenie brány. K dispozícii je pripojenie pomocou nastavenia systému EpsonNet. Obráťte sa pre pomoc na správcu siete.

Riešenia:

Skontrolujte nasledujúce.

- Adresa predvolenej brány je správna, keď ste na tlačiarňi nastavili TCP/IP na možnosť Ručne.
- Zariadenie, ktoré ste nastavili ako predvolenú bránu, je zapnuté.

Nastavte správnu adresu predvolenej brány. Adresu predvolenej brány môžete skontrolovať v časti **Stav siete** v správe o sieťovom pripojení.

Súvisiace informácie

➔ „Tlač hárku stavu siete” na strane 29

E-12

Hlásenie:

Skontrolujte nasledovné - či je zadaný správny bezpečnostný kľúč/heslo - či je index bezpečnostného kľúča/hesla nastavený na prvé číslo - či je správna IP adresa, maska podsiete alebo predvolené nastavenie brány. Obráťte sa pre pomoc na správcu siete.

Riešenia:

Skontrolujte nasledujúce.

- Ďalšie zariadenia v sieti sú zapnuté.
- Sieťové adresy (IP adresa, maska podsiete a predvolená brána) sú správne, ak ste ich zadávali ručne.
- Sieťové adresy iných zariadení (maska podsiete a predvolená brána) sú rovnaké.
- IP adresa nie je v konflikte s inými zariadeniami.

Ak sa tlačiareň a sieťové zariadenia po overení hore uvedeného stále nemôžu pripojiť, skúste nasledujúce.

- Vypnite prístupový bod. Počkajte asi 10 sekúnd a potom znova zapnite.

Nastavenia siete

- Pomocou inštalačného programu urobte znova nastavenia siete. Môžete ho spustiť z nasledujúcej webovej stránky.
<http://epson.sn> > **Nastavenie**
- Môžete zaregistrovať viac hesiel na prístupovom bode, ktorý používa typ zabezpečenia WEP. Ak sú zaregistrované viaceré heslá, skontrolujte, či je prvé zaregistrované heslo nastavené na tlačiarni.

Súvisiace informácie

- ➔ „Tlač hárku stavu siete” na strane 29
- ➔ „Pripojenie k počítaču” na strane 17

E-13

Hlásenie:

Skontrolujte nasledovné - či je zadaný správny bezpečnostný kľúč/heslo - či je index bezpečnostného kľúča/hesla nastavený na prvé číslo - či je správne pripojenie a nastavenie siete počítača alebo iného zariadenia. Obráťte sa pre pomoc na správcu siete.

Riešenia:

Skontrolujte nasledujúce.

- Sieťové zariadenia, ako sú napríklad prístupový bod, rozbočovač a smerovač, sú zapnuté.
- Nastavenie TCP/IP pre sieťové zariadenia neboli urobené ručne. (Ak je nastavenie TCP/IP na tlačiarni automatické, pričom nastavenie TCP/IP pre iné sieťové zariadenia je robené ručne, sieť tlačiarne sa môže líšiť od siete iných zariadení.)

Ak to po overení hore uvedeného stále nefunguje, skúste nasledujúce.

- Vypnite prístupový bod. Počkajte asi 10 sekúnd a potom znova zapnite.
- Urobte pomocou inštalačného programu nastavenia siete na počítači, ktorý je v rovnakej sieti. Môžete ho spustiť z nasledujúcej webovej stránky.
<http://epson.sn> > **Nastavenie**
- Môžete zaregistrovať viac hesiel na prístupovom bode, ktorý používa typ zabezpečenia WEP. Ak sú zaregistrované viaceré heslá, skontrolujte, či je prvé zaregistrované heslo nastavené na tlačiarni.

Súvisiace informácie

- ➔ „Tlač hárku stavu siete” na strane 29
- ➔ „Pripojenie k počítaču” na strane 17

Hlásenia v sieťovom prostredí

Hlásenie	Riešenie
*Zistili sa názvy viacerých sietí (SSID), ktoré zodpovedajú zadanému názvu siete (SSID). Skontrolujte názov siete (SSID).	Rovnaké SSID možno bolo nastavené na viacerých prístupových bodoch. Skontrolujte nastavenia na prístupových bodoch a zmeňte SSID.

Nastavenia siete

Hlásenie	Riešenie
Prostredie Wi-Fi sa potrebuje vylepšiť. Vypnite bezdrôtový smerovač a potom ho zase zapnite. Ak sa pripojenie nezlepší, pozrite si dokumentáciu bezdrôtového smerovača.	Po premiestnení tlačiarne bližšie k prístupovému bodu a odstránení prekážok medzi nimi vypnite prístupový bod. Počkajte asi 10 sekúnd a potom znova zapnite. Ak sa stále nepripojí, pozrite si dokumentáciu priloženú k prístupovému bodu.
*Viac zariadení sa nemôže pripojiť. Ak chcete pridať ďalšie, odpojte jedno z prip. zariadení.	V režime Wi-Fi Direct (Jednoduchý prístupový bod) môžete súčasne pripojiť najviac štyri počítače a inteligentné zariadenia. Ak chcete pridať ďalší počítač alebo inteligentné zariadenie, odpojte najprv jedno z pripojených zariadení.

Tlač hárku stavu siete

Po jeho vytlačení môžete skontrolovať podrobné informácie o sieti.

1. Vložte papiere.
2. Podržte aspoň 10 sekúnd stlačené tlačidlo  na ovládacom paneli tlačiarne.

Hárok stavu sa siete sa vytlačí.

Poznámka:

Ak do 10 sekúnd tlačidlo  pustíte, vytlačí sa správa o sieťovom pripojení.

Výmena alebo pridanie nových prístupových bodov

Ak sa SSID zmení v dôsledku výmeny prístupového bodu, prípadne sa pridá prístupový bod a je vytvorené nové sieťové prostredie, vynulujte nastavenia siete Wi-Fi.

Súvisiace informácie

➔ „Zmena spôsobu pripojenia na počítač” na strane 29

Zmena spôsobu pripojenia na počítač

Požite inštaláčny program a znova nastavte iný spôsob pripojenia.

- Nastavenie z webovej stránky

Otvorte nasledujúcu webovú stránku a potom zadajte názov výrobku. Prejdite na položku **Nastavenie** a potom spustite nastavenie.

<http://epson.sn>

- Nastavenie pomocou disku so softvérom (len pre modely, ku ktorým je priložený disk so softvérom a pre používateľov s počítačom vybaveným diskovými jednotkami)

Vložte do počítača disk so softvérom a potom postupujte podľa pokynov na obrazovke.

Nastavenia siete

Výber možnosti zmeny spôsobov pripojenia

Postupujte podľa pokynov na obrazovke, kým sa nezobrazí nasledujúca obrazovka.

Vyberte možnosť **Zmeňte alebo znova nastavte spôsob pripojenia** na obrazovke Vybrať inštaláciu softvéru a potom kliknite na tlačidlo **Ďalej**.

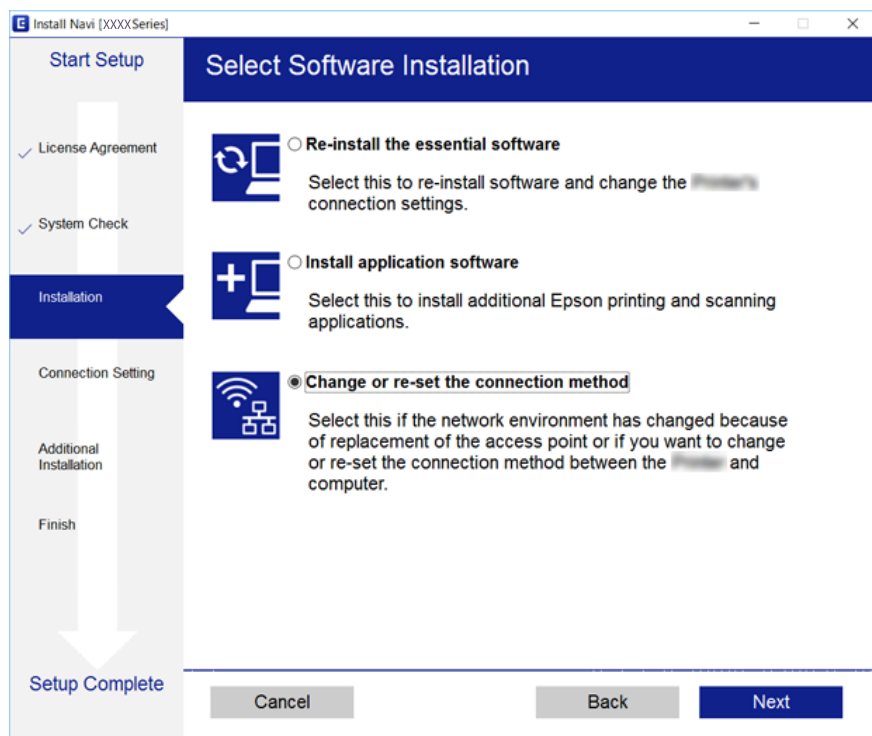

Obnovenie nastavení siete z ovládacieho panela

Môžete obnoviť všetky nastavenia siete na predvolené hodnoty.

1. Vypnite tlačiareň.

2. Podržte stlačené tlačidlo , stláčajte tlačidlo , kým nezačnú striedavo blikať indikátory  a .

Obnovenie je dokončené, keď indikátor  svieti a indikátor  je zhasnutý.



Príprava tlačiarne

Vkladanie papierov

Dostupný papier a kapacity

Spoločnosť Epson odporúča používať originálny papier Epson, aby ste dosiahli vysokokvalitné výtlačky.

Originálny papier Epson

Názov média	Veľkosť	Kapacita vkladania (listy)	Manuálna obojstranná tlač	Tlač bez okrajov
Epson Bright White Ink Jet Paper	A4	Až po čiaru označenú symbolom trojuholníka na postrannej vodiacej lište.*1	✓	✓
Epson Ultra Glossy Photo Paper	A4, 13×18 cm (5×7 palc.), 10×15 cm (4×6 palc.)	20*2	–	✓
Epson Premium Glossy Photo Paper	A4, 13×18 cm (5×7"), na šírku 16:9 (102×181 mm), 10×15 cm (4×6")	20*2	–	✓
Epson Premium Semigloss Photo Paper	A4, 10×15 cm (4×6 palc.)	20*2	–	✓
Epson Photo Paper Glossy	A4, 13×18 cm (5×7 palc.), 10×15 cm (4×6 palc.)	20*2	–	✓
Epson Matte Paper-Heavyweight	A4	20	–	✓
Epson Photo Quality Ink Jet Paper	A4	80	–	–

*1 Pri manuálnej obojstrannej tlači môžete vložiť až 30 hárkov papiera s jednou už potlačenou stranou.

*2 Ak tlačiareň nesprávne podáva papier alebo ak sú na výtlačku nerovnomerné farby alebo šmuhy, hárky papiera vkladajte po jednom.

Poznámka:

Dostupnosť papiera sa líši podľa umiestnenia. Najnovšie informácie o dostupnosti papiera vo vašej oblasti vám poskytne podpora spoločnosti Epson.

Príprava tlačiarne

Komerčne dostupný papier

Názov média	Veľkosť	Kapacita vloženia (hárky alebo obálky)	Manuálna obojstranná tlač	Tlač bez okrajov
Obyčajný papier Kopírovací papier	Letter, A4	Až po čiaru označenú symbolom trojuholníka na postrannej vodiacej lište. *2	✓	✓
	B5, 16K (195×270 mm)	Až po čiaru označenú symbolom trojuholníka na postrannej vodiacej lište. *2	✓	–
	A5, A6, B6	Až po čiaru označenú symbolom trojuholníka na postrannej vodiacej lište. *2	✓	–
	Legal, 8,5×13 palcov	1	✓	–
	Definovaná používateľom (mm)*1 89×127 až 182×257 215,9×297 až 1200	1	✓	–
	Definovaná používateľom (mm)*1 182×257 až 215,9×297	1	✓	–
Obálka	Obálka #10, Obálka DL, Obálka C6	10	–	–

*1 K dispozícii je len tlač z počítača alebo z inteligentného zariadenia.

*2 Pri manuálnej obojstrannej tlači môžete vložiť až 30 hárkov papiera s jednou už potlačenou stranou.

Bezpečnostné opatrenia pri manipulácii s papierom

- Prečítajte si listy s pokynmi, ktoré sú zabalené s papierom.
- Pred vloženíím papieru prefúknite a zarovnajte jeho okraje. Fotografický papier neoddeľujte ani neskrúcajte. Týmto by ste mohli poškodiť stranu na tlačenie.

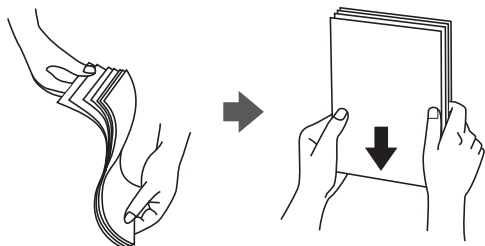

Príprava tlačiarne

- ❑ Ak je papier skrútený, pred vložením ho vyrovnajte alebo jemne skrúťte opačným smerom. Ak budete tlačiť na skrútený papier, môže sa papier zaseknúť a atrament sa môže na výtlačku rozmazať.

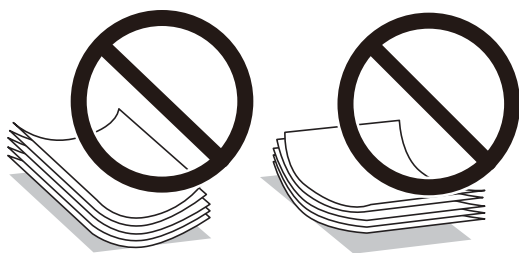

- ❑ Nepoužívajte papier, ktorý je zvlhčený, roztrhaný, narezaný, zložený, vlhký, príliš hrubý alebo tenký, ani papier s nálepkami. Takéto typy papiera môžu spôsobiť zaseknutie a atrament sa môže na výtlačku rozmazať.
- ❑ Uistite sa, že používate papier s dlhým vláknom. Ak si nie ste istí, aký typ papiera používate, skontrolujte balenie papiera, alebo kontaktujte výrobcu, aby ste si potvrdili technické parametre papiera.

Súvisiace informácie

➔ „Technické údaje o tlačiarni“ na strane 127

Vkladanie papiera do zásobníka Zadný podávač papiera

1. Otvorte ochranný kryt podávača a vytiahnite držiak na papier.

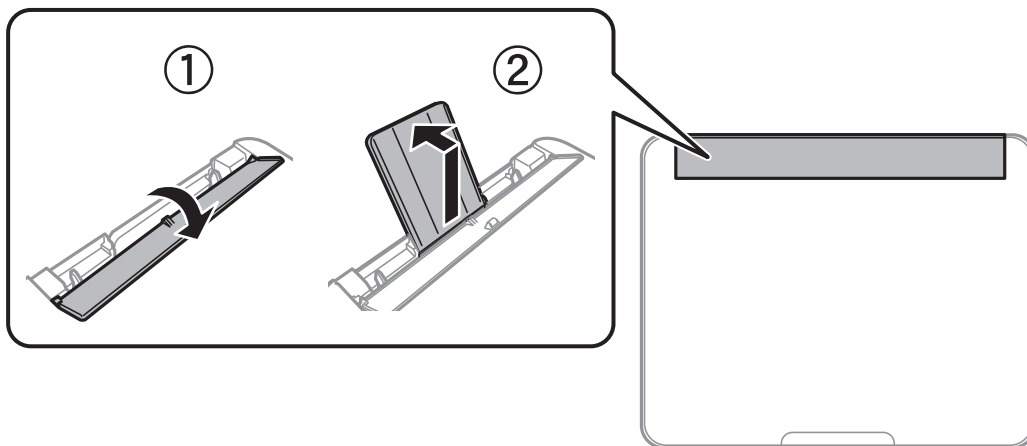

2. Posuňte postranné vodiace lišty.

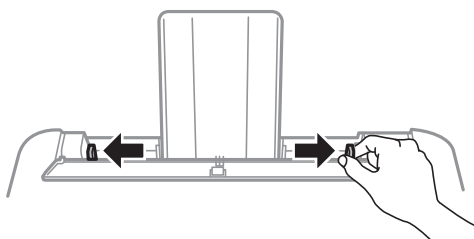

Príprava tlačiarne

3. Vložte papier do stredu opory papiera stranou určenou na tlač smerom nahor.

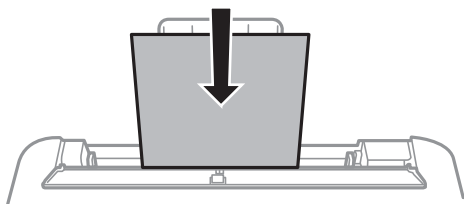

! Upozornenie:

- Neprekračujte pri vkladaní hárkov maximálny počet, ktorý je stanovený pre daný papier. Obyčajný papier nevkladajte nad čiaru pod symbolom ▼ na vnútornej časti vodiacej lišty papiera.
- Najskôr vložte krátku stranu papiera. Ak ste však nastavili dlhú stranu ako šírku v rámci veľkosti definovanej používateľom, vložte najskôr dlhšiu stranu.

- Preddierovaný papier

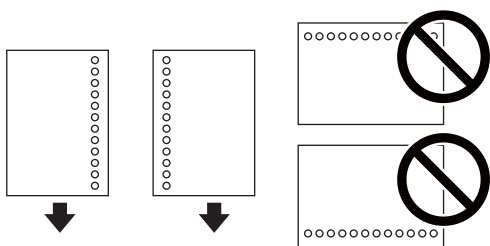

Poznámka:

- Vložte jeden hárkok obyčajného papiera s určenou veľkosťou viazacími otvormi naľavo alebo napravo.
- Prispôbte tlačovú polohu vášho súboru tak, aby ste netlačili cez otvory.

4. Posuňte postranné vodiace lišty k okraju papiera a potom zatvorte kryt podávača.

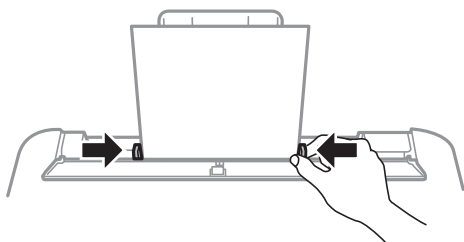

! Upozornenie:

Na ochranu podávača nedávajte žiadne predmety. V opačnom prípade sa nemusí papier podávať.

Príprava tlačiarne

5. Vysuňte výstupný zásobník.

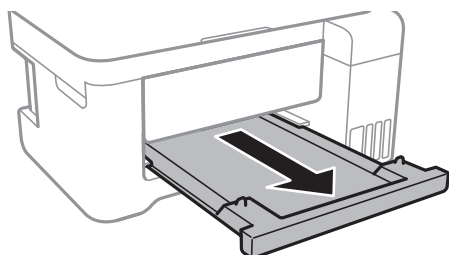

Poznámka:

Vráťte zvyšný papier do balenia. Ak ho necháte v tlačiarňi, papier sa môže skrútiť alebo sa môže znížiť kvalita tlače.

Súvisiace informácie

- ➔ „Bezpečnostné opatrenia pri manipulácii s papierom” na strane 32
- ➔ „Dostupný papier a kapacity” na strane 31
- ➔ „Zoznam typov papiera” na strane 36
- ➔ „Vloženie obálok a preventívne opatrenia” na strane 35
- ➔ „Vkladanie dlhých papierov” na strane 36

Vloženie obálok a preventívne opatrenia

Obálky vkladajte v strede kratšou stranou napred a stranou s uzáverom obálky otočenou smerom nadol. Potom posuňte postranné vodiace lišty k okrajom obálky.

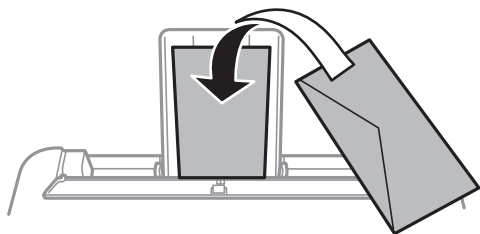

- Pred vložením obálok oddelte a zarovnajte ich okraje. Ak je stoh obálok nadutý vzduchom, pred jeho vložením ho potlačte, aby ste znížili jeho hrúbku.

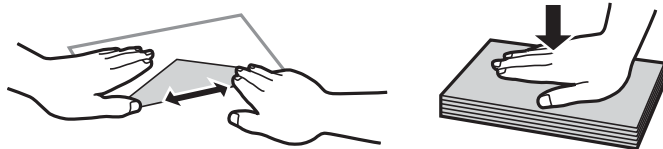

- Nepoužívajte skrútené alebo zložené obálky. Používanie takýchto obálok spôsobuje ich zaseknutie a atrament sa môže na výťažku rozmazať.
- Nepoužívajte obálky s lepiacimi povrchmi na chlopniach alebo obálky s okienkami.
- Nepoužívajte príliš tenké obálky, pretože sa môžu pri tlači krútiť.

Príprava tlačiarne

Súvisiace informácie

- ➔ „Dostupný papier a kapacity” na strane 31
- ➔ „Vkladanie papiera do zásobníka Zadný podávač papiera” na strane 33

Vkladanie dlhých papierov

Keď vkladáte papier dlhší než veľkosť Legal, umiestnite oporu papiera a výstupný zásobník, potom vyrovnajte čelnú hranu papiera.

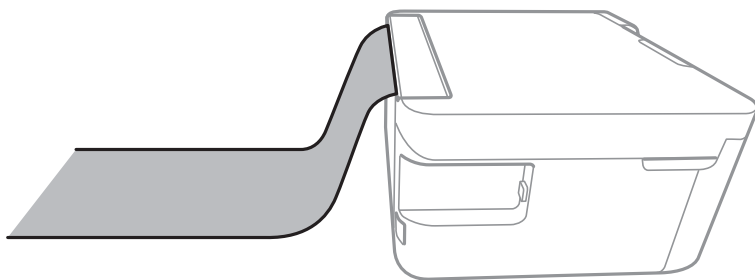

Súvisiace informácie

- ➔ „Dostupný papier a kapacity” na strane 31
- ➔ „Vkladanie papiera do zásobníka Zadný podávač papiera” na strane 33

Zoznam typov papiera

Ak chcete dosiahnuť optimálnu kvalitu tlače, vyberte príslušný typ používaného papiera.

Názov média	Typ média
Epson Bright White Ink Jet Paper	Obyčajné papiere
Epson Ultra Glossy Photo Paper	Epson Ultra Glossy
Epson Premium Glossy Photo Paper	Epson Premium Glossy
Epson Premium Semigloss Photo Paper	Epson Premium Semigloss
Epson Photo Paper Glossy	Photo Paper Glossy
Epson Matte Paper-Heavyweight	Epson Matte
Epson Double-Sided Matte Paper	
Epson Photo Quality Ink Jet Paper	

Umiestnenie originálov

Umiestnenie originálov na Sklo skenera



Upozornenie:

Pri ukladaní hrubých originálov, ako sú knihy zabráňte tomu, aby vonkajšie svetlo svietilo priamo na sklo skenera.

1. Otvorte kryt dokumentov.

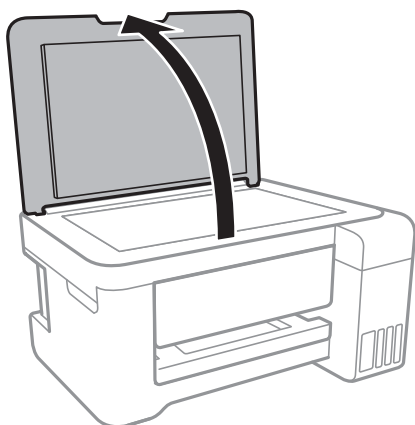

2. Odstráňte prach a škvrnny zo súčasti sklo skenera.
3. Umiestnite originál smerom nadol a posuňte ho až k rohovej značke.

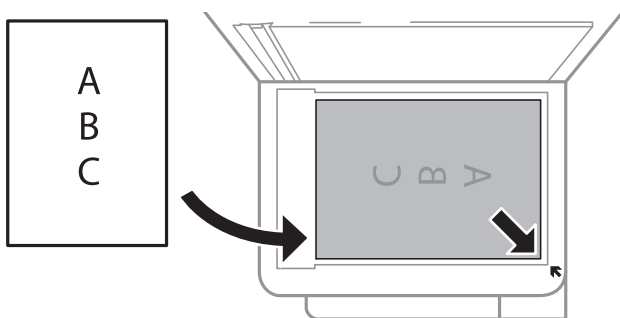

Poznámka:

Neskenuje sa oblasť 1,5 mm od spodného alebo pravého okraja sklo skenera.

4. Opatrne zatvorte kryt.



Upozornenie:

Netlačte príliš na sklo skenera ani na kryt dokumentov. Inak sa môžu poškodiť.

5. Po naskenovaní odstráňte originály.

Poznámka:

Ak necháte originály dlhšiu dobu položené na skle, môžu sa prilepiť na sklo skenera.

Šetrenie energie

Ak určitý čas nebola vykonaná žiadna operácia, tlačiareň sa automaticky prepne do režimu spánku. Môžete nastaviť dobu, ktorá uplynie pred aplikovaním správy napájania. Výber dlhšej doby ovplyvní energetickú efektívnosť zariadenia. Pred vykonaním akejkoľvek zmeny zohľadnite dopad na životné prostredie.

Tlačiareň môže byť v závislosti od miesta zakúpenia vybavená funkciou na automatické vypnutie, ak nebude do 30 minút pripojená k sieti.

Úspora energie — Windows

1. Prejdite do okna ovládača tlačiarne.
2. Kliknite na položku **Informácie o tlačiarni a možnostiach** na karte **Údržba**.
3. Vykonajte jeden z nasledujúcich krokov.
 - V nastavení **Časovač spánku** vyberte dĺžku času pred prepnutím tlačiarne do režimu spánku a kliknite na položku **Odoslať**. Ak chcete, aby sa tlačiareň automaticky vypínala, v nastavení **Časovač vypnutia** vyberte časový limit a kliknite na položku **Odoslať**.
 - V nastavení **Časovač spánku** vyberte dĺžku času pred prepnutím tlačiarne do režimu spánku a kliknite na položku **Odoslať**. Ak chcete, aby sa tlačiareň automaticky vypínala, vyberte časový limit v nastavení **Vypnúť napájanie pri nečinnosti** alebo **Vypnúť napájanie pri odpojení** a potom kliknite na tlačidlo **Odoslať**.

Poznámka:

Vaše zariadenie môže byť vybavené funkciou **Časovač vypnutia** alebo funkciami **Power Off If Disconnected** a **Vypnúť napájanie pri odpojení** v závislosti od miesta nákupu.

4. Kliknite na položku **OK**.

Úspora energie — Mac OS

1. Vyberte položku **Systémové nastavenia** z ponuky  > **Tlačiarne a skenery** (alebo **Tlač a skenovanie**, **Tlač a faxovanie**), a potom vyberte tlačiareň.
2. Kliknite na položky **Možnosti a náplne** > **Utilita** > **Otvoriť utilitu tlačiarne**.
3. Kliknite na položku **Nastavenia tlačiarne**.
4. Vykonajte jeden z nasledujúcich krokov.
 - V nastavení **Časovač spánku** vyberte dĺžku času pred prepnutím tlačiarne do režimu spánku a kliknite na položku **Použiť**. Ak chcete, aby sa tlačiareň automaticky vypínala, v nastavení **Časovač vypnutia** vyberte časový limit a kliknite na položku **Použiť**.
 - V nastavení **Časovač spánku** vyberte dĺžku času pred prepnutím tlačiarne do režimu spánku a kliknite na položku **Použiť**. Ak chcete, aby sa tlačiareň automaticky vypínala, vyberte časový limit v nastavení **Vypnúť napájanie pri nečinnosti** alebo **Vypnúť napájanie pri odpojení** a potom kliknite na tlačidlo **Použiť**.

Poznámka:

Vaše zariadenie môže obsahovať funkciu **Časovač vypnutia** alebo **Vypnúť napájanie pri nečinnosti** a **Vypnúť napájanie pri odpojení** v závislosti od miesta nákupu.

Tlač

Tlač z ovládača tlačiarne v systéme Windows

Otvorenie ovládača tlačiarne

Keď otvoríte ovládač tlačiarne z ovládacieho panela na počítači, nastavenia sa použijú vo všetkých aplikáciách.

Otvorenie ovládača tlačiarne z ovládacieho panela

- Windows 10/Windows Server 2016

Pravým tlačidlom myši kliknite na tlačidlo Štart alebo ho podržte stlačené a vyberte položky **Ovládací panel > Zobrazit' zariadenia a tlačiarne** v časti **Hardvér a zvuk**. Kliknite pravým tlačidlom na tlačiareň, alebo ju podržte stlačenú a potom vyberte položku **Predvolby tlače**.

- Windows 8.1/Windows 8/Windows Server 2012 R2/Windows Server 2012

Vyberte položky **Pracovná plocha > Nastavenia > Ovládací panel > Zobrazit' zariadenia a tlačiarne** v časti **Hardvér a zvuk**. Kliknite pravým tlačidlom na tlačiareň, alebo ju podržte stlačenú a potom vyberte položku **Predvolby tlače**.

- Windows 7/Windows Server 2008 R2

Kliknite na tlačidlo Štart a vyberte položky **Ovládací panel > Zobrazit' zariadenia a tlačiarne** v časti **Hardvér a zvuk**. Kliknite na tlačiareň pravým tlačidlom a vyberte položku **Predvolby tlače**.

- Windows Vista/Windows Server 2008

Kliknite na tlačidlo Štart a vyberte položky **Ovládací panel > Tlačiarne** v časti **Hardvér a zvuk**. Kliknite na tlačiareň pravým tlačidlom a vyberte položku **Vybrať predvolby tlače**.

- Windows XP/Windows Server 2003 R2/Windows Server 2003

Kliknite na tlačidlo Štart a vyberte položky **Ovládací panel > Tlačiarne a ostatný hardvér > Tlačiarne a faxy**. Kliknite na tlačiareň pravým tlačidlom a vyberte položku **Predvolby tlače**.

Prístup k ovládaču tlačiarne cez ikonu tlačiarne na paneli úloh

Ikona tlačiarne na paneli úloh pracovnej plochy je odkazová ikona, ktorá umožňuje rýchly prístup k ovládaču tlačiarne.

Ak kliknete na ikonu tlačiarne a vyberiete možnosť **Nastavenia tlačiarne**, prejdete do rovnakého okna nastavení tlačiarne, ako je to zobrazené z ovládacieho panela. Ak na túto ikonu kliknete dvakrát, môžete skontrolovať stav tlačiarne.

Poznámka:

*Ak nie je ikona tlačiarne zobrazená na paneli úloh, prejdite do okna ovládača tlačiarne, kliknite na položku **Preferencie monitorovania** na karte **Údržba** a vyberte možnosť **Zaregistrujte ikonu odkazu na paneli úloh**.*

Základné tlačové činnosti

Poznámka:

Operácie sa môžu líšiť v závislosti od aplikácie. Podrobnosti nájdete v Pomocníkovi aplikácie.

Tlač

- Otvorte súbor, ktorý chcete tlačiť.
Ak nebol do tlačiarne vložený papier, vložte ho.
- V ponuke **Súbor** vyberte položku **Tlačiť** alebo **Nastavenie strany**.
- Vyberte tlačiareň.
- Prejdite do okna ovládača tlačiarne výberom položky **Predvolby** alebo **Nastavenia**.

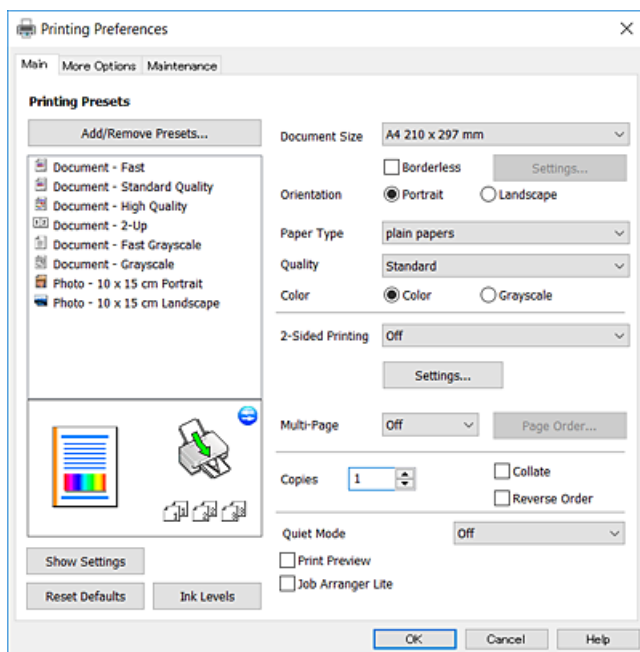

- V prípade potreby zmeňte nastavenie.
Podrobnosti nájdete v možnostiach ponuky pre ovládač tlačiarne.

Poznámka:

- Vysvetlenie položiek nastavenia nájdete v online *Pomocníkovi*. Kliknutím pravým tlačidlom myši na položku zobrazíte položku **Pomocník**.
- Keď zvolíte položku **Ukážka pred tlačou**, môžete si pred tlačou pozrieť ukážku dokumentu.

- Kliknutím na tlačidlo **OK** zatvoríte okno ovládača tlačiarne.
- Kliknite na položku **Tlačiť**.

Poznámka:

Keď vyberiete položku **Ukážka pred tlačou**, zobrazí sa okno s ukážkou. Ak chcete zmeniť nastavenia, kliknite na položku **Zrušiť** a potom postup od 2. kroku zopakujte.

Súvisiace informácie

- ➔ „Dostupný papier a kapacity” na strane 31
- ➔ „Vkladanie papiera do zásobníka Zadný podávač papiera” na strane 33
- ➔ „Karta Hlavný” na strane 54

Obojstranná tlač

Môžete tlačiť na obidve strany papiera. Taktiež môžete tlačiť brožúru, ktorú vytvoríte opätovným usporiadaním strán a zložením výtlačku.

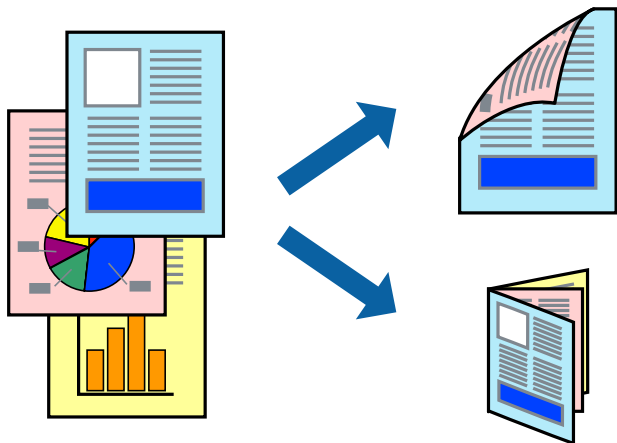

Poznámka:

- Keď tlačiareň dokončí tlač prvej strany, prevráťte papier a tlaďte an druhú stranu.
- Ak nepoužijete papier vhodný na obojstrannú tlač, kvalita tlače sa môže zhoršiť a papier sa môže zaseknúť.
- V závislosti od papiera a údajov môže atrament presiaknuť na druhú stranu papiera.

Súvisiace informácie

➔ „Dostupný papier a capacity” na strane 31

Nastavenie tlače

Obojstranná tlač je k dispozícii, keď je zapnutá funkcia EPSON Status Monitor 3. Obojstranná tlač však nemusí byť dostupná, keď je tlačiareň prístupná cez sieť alebo sa používa ako zdieľaná tlačiareň.

Poznámka:

Ak chcete povoliť funkciu EPSON Status Monitor 3, kliknite na možnosť **Rozšírené nastavenia** na karte **Údržba**, a potom vyberte položku **Zapnúť EPSON Status Monitor 3**.

1. Na karte **Hlavný** v ovládači tlačiarene vyberte možnosť v položke **Obojstranná tlač**.
2. Vykonajte požadované nastavenia pomocou ponuky **Nastavenia** a potom kliknite na tlačidlo **OK**.

Poznámka:

Ak chcete tlačiť skladanú brožúru, vyberte položku **Brožúra**.

3. Kliknite na položku **Tlačiť**.

Po vytlačení prvej strany sa na počítači zobrazí kontextové okno. Postupujte podľa pokynov na obrazovke.

Súvisiace informácie

- ➔ „Základné tlačové činnosti” na strane 39
- ➔ „Karta Hlavný” na strane 54

Tlač viacerých strán na jeden hárok

Na jeden hárok papiera môžete vytlačiť dve alebo štyri strany údajov.

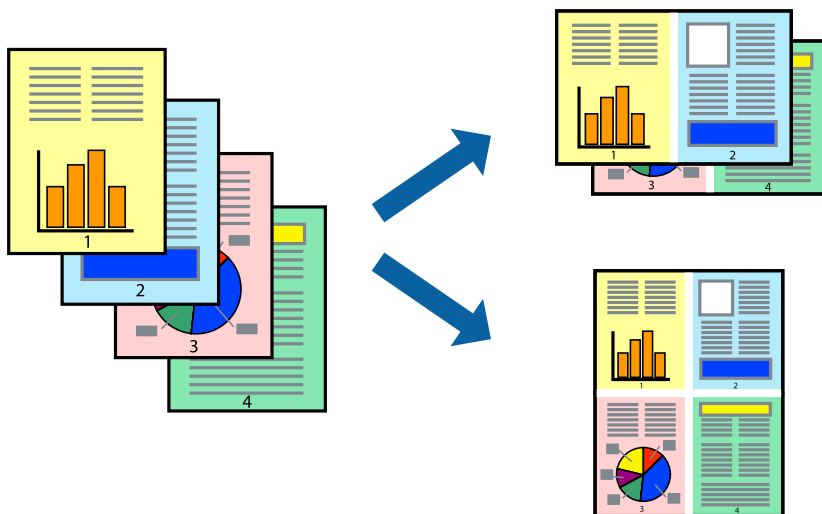

Nastavenia tlače

Na karte **Hlavný** v ovládači tlačiarne vyberte možnosť **2 str. na hárok** alebo **4 str. na hárok** ako nastavenie **Viacstránkové**.

Súvisiace informácie

- ➔ „Základné tlačové činnosti“ na strane 39
- ➔ „Karta Hlavný“ na strane 54

Tlač a stohovanie podľa poradia strán (tlač v opačnom poradí)

Môžete tlačiť od poslednej strany, takže sú dokumenty po tlači zoradené v správnom poradí.

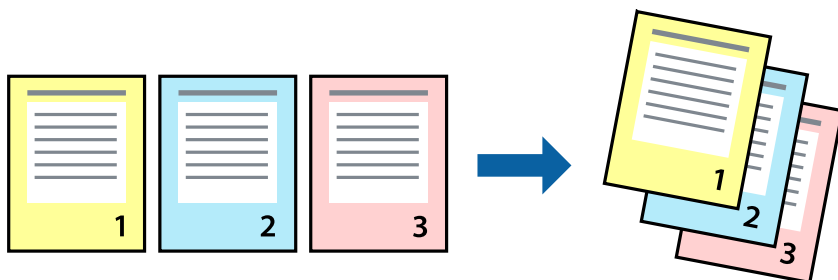

Nastavenia tlače

Na karte **Hlavný** v ovládači tlačiarne vyberte položku **Obrátiť poradie**.

Súvisiace informácie

- ➔ „Základné tlačové činnosti“ na strane 39

➔ „Karta Hlavný” na strane 54

Tlač zmenšeného alebo zväčšeného dokumentu

Veľkosť dokumentu môžete zmenšiť alebo zväčšiť o určité percento, prípadne tak, aby sa automaticky prispôsobila veľkosti papiera vloženého do tlačiarne.



Nastavenie tlače

Na karte **Viac možností** v ovládači tlačiarne vyberte veľkosť dokumentu v nastavení **Veľkosť dokumentu**. V nastavení **Výstupný papier** vyberte veľkosť papiera, na ktorý chcete tlačiť. Vyberte možnosť **Zmenšiť/Zväčšiť dokument**, a potom vyberte položky **Upraviť na stránku** alebo **Priblížiť na**. Keď vyberiete možnosť **Priblížiť na**, zadajte percento.

Vyberte možnosť **Stred**, ak chcete tlačiť obrázky v strede stránky.

Súvisiace informácie

➔ „Základné tlačové činnosti” na strane 39

➔ „Karta Viac možností” na strane 55

Tlač jedného obrázka na viac stránok kvôli zväčšeniu (vytvorenie plagátu)

Táto funkcia umožňuje vytlačiť jeden obraz na viac listov papiera. Väčší plagát môžete vytvoriť tak, že spolu na ne ťuknete.

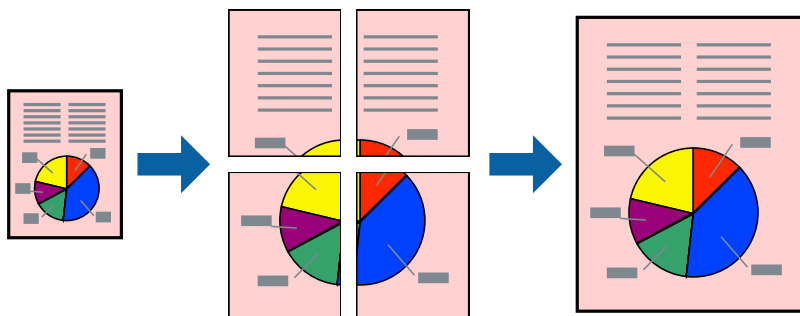

Nastavenia tlače

Na karte **Hlavný** v ovládači tlačiarne vyberte možnosť **Plagát 2x1**, **Plagát 2x2**, **Plagát 3x3** alebo **Plagát 4x4** ako nastavenie **Viacstránkové**. Ak kliknete na položku **Nastavenia**, môžete vybrať panely, ktoré nechcete tlačiť. Môžete vybrať aj možnosti lišty odrezania.

Súvisiace informácie

- ➔ „Základné tlačové činnosti“ na strane 39
- ➔ „Karta Hlavný“ na strane 54

Vytváranie plagátov použitím možnosti Značky presahujúceho zarovnania

Tu je uvedený príklad vytvorenia plagátu, keď je vybraná možnosť **Plagát 2x2** a možnosť **Značky presahujúceho zarovnania** v nastavení **Tlačíť vodiace čiary orezania**.

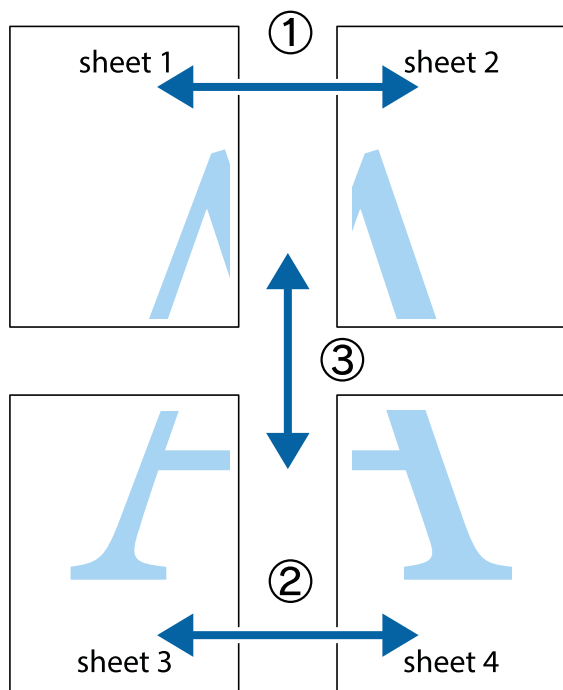

1. Pripravte si Sheet 1 a Sheet 2. Odstrihnite okraje na dokumente Sheet 1 podľa zvislej modrej čiary cez stred hornej a dolnej značky s krížikom.

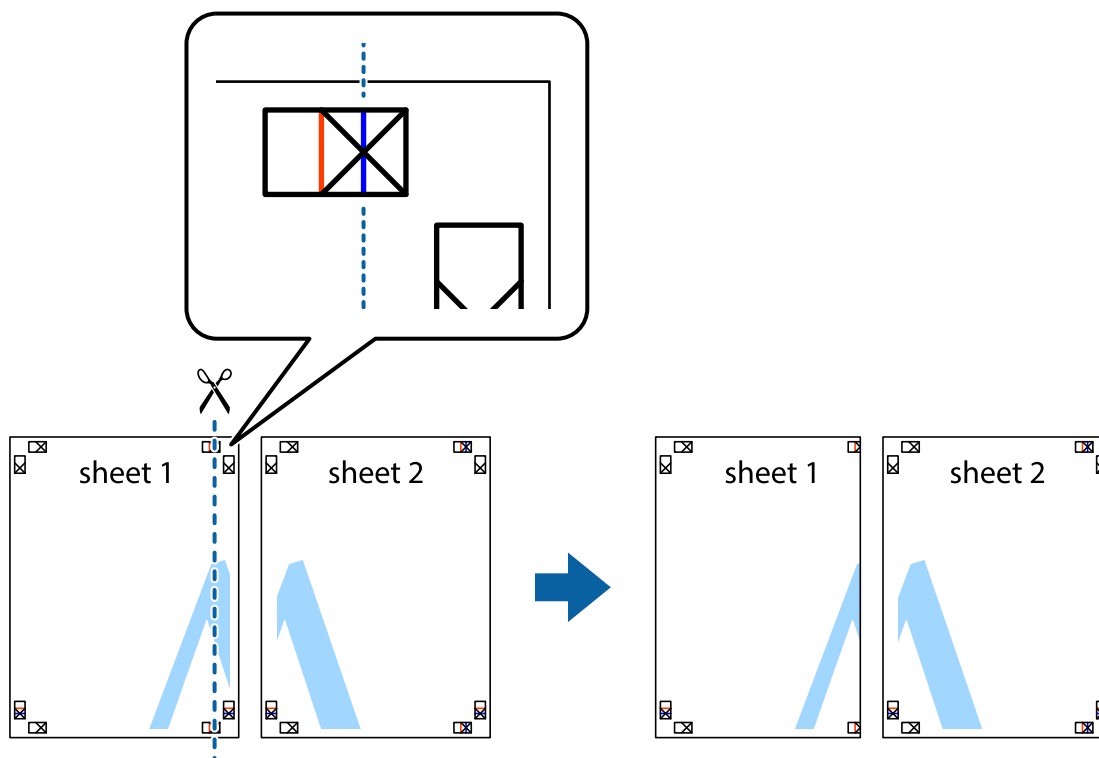

Tlač

2. Položte kraj dokumentu Sheet 1 cez dokument Sheet 2 zarovnajte značky s krížikom a dočasne na zadnej strane prilepte páskou háčky k sebe.

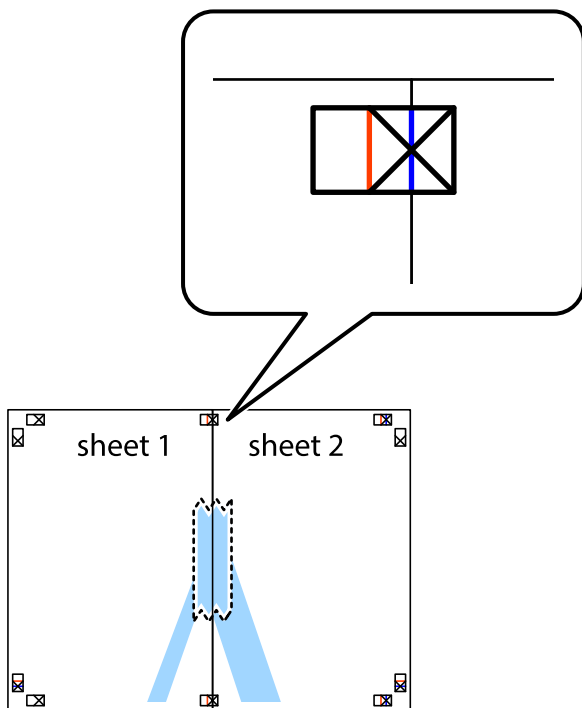

3. Prestrihnite zlepené háčky pozdĺž zvislej červenej čiary cez značky zarovnania (tentokrát ide o čiaru vľavo od značiek s krížikom).



Tlač

- Prilepte hárky k sebe páskou na ich zadnej strane.

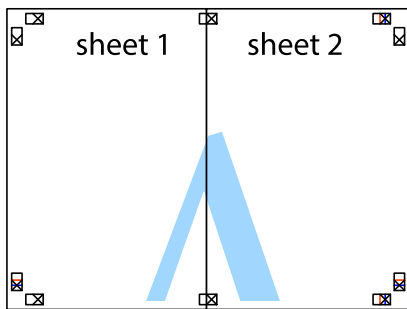

- Sheet 3 a Sheet 4 prilepte zopakovaním krokov 1 až 4.
- Odstrihnite okraje na dokumente Sheet 1 a na dokumente Sheet 2 podľa zvislej modrej čiary cez stred ľavej a pravej značky s krížikom.

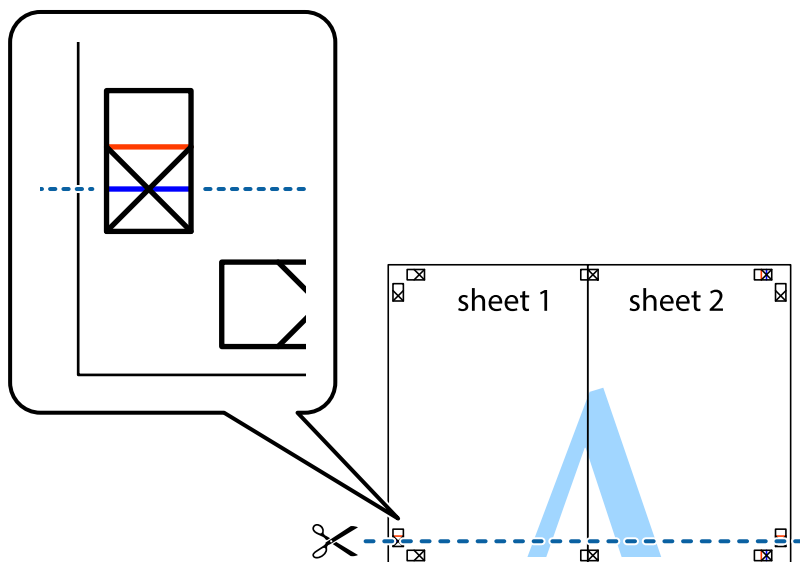

Tlač

7. Položte okraj dokumentu Sheet 1 a dokumentu Sheet 2 cez Sheet 3 aSheet 4, zarovnajte značky s krížikom a dočasne háčky zlepte páskou na ich zadnej strane.

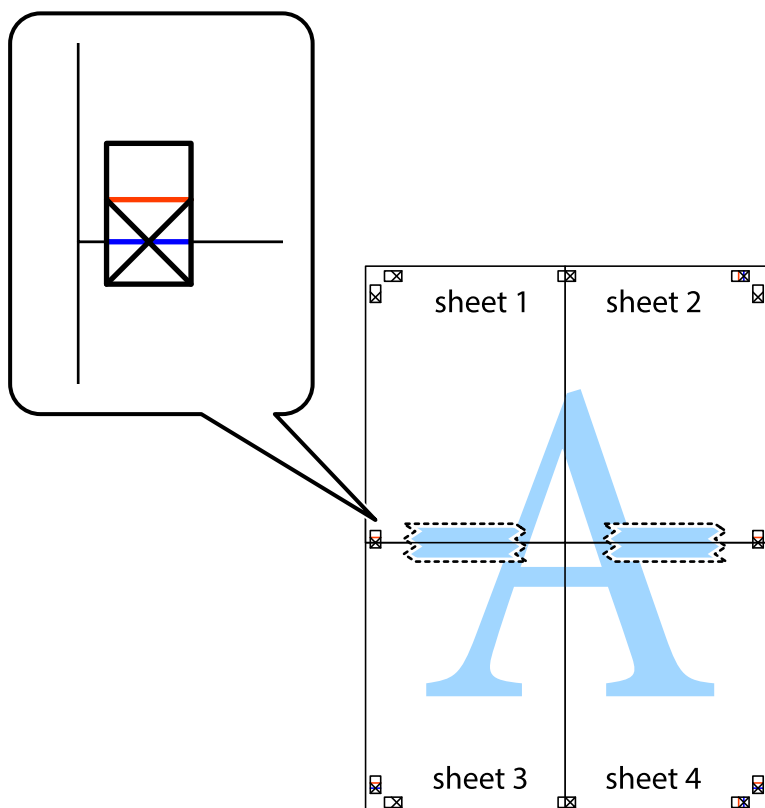

Tlač

8. Prestrihnite zlepené hárky pozdĺž vodorovnej červenej čiary cez značky zarovnania (tentokrát ide o čiaru nad značkami s krížikom).



9. Prilepte hárky k sebe páskou na ich zadnej strane.

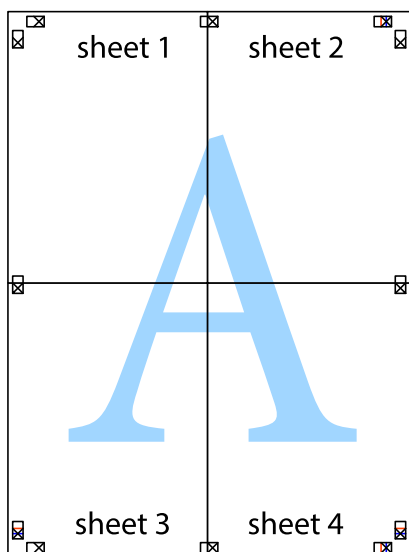

10. Odstrihnite zostávajúce okraje podľa vonkajšej vodiacej čiary.

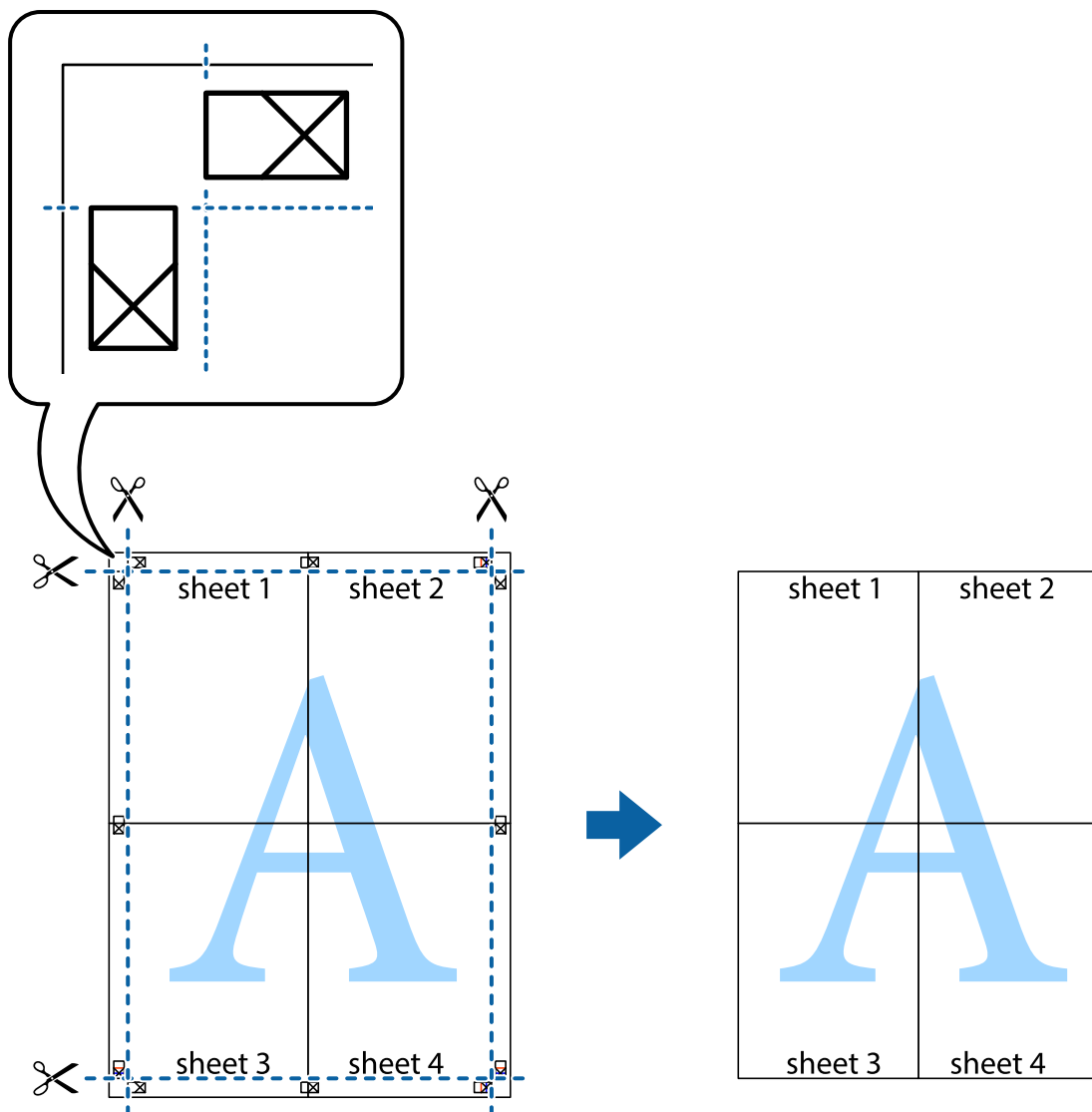

Tlač s hlavičkou a päťou

V hlavičkách a päťach môžete vytlačiť údaje, ako sú používateľské meno a dátum tlače.

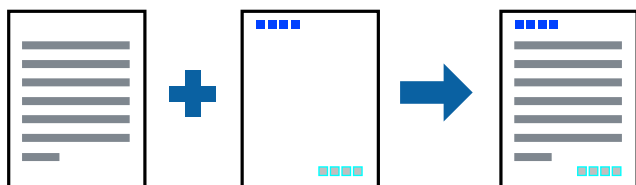

Nastavenia tlače

Na karte **Viac možností** v ovládači tlačiarne kliknite na položku **Vlastnosti vodoznaku** a potom vyberte položku **Záhlavie/zápätie**. Kliknite na položku **Nastavenia** a potom vyberte položky, ktoré chcete vytlačiť.

Súvisiace informácie

- ➔ „Základné tlačové činnosti“ na strane 39
- ➔ „Karta Viac možností“ na strane 55

Vodotlač

Na výťažkoch môžete vytlačiť vodotlač napríklad s textom „Dôverné“.Pridať môžete aj svoju vlastnú vodotlač.

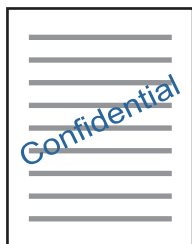
**Poznámka:**

Táto funkcia nie je k dispozícii pri tlači bez okrajov.

Nastavenie tlače

Na karte **Viac možností** v ovládači tlačiarne kliknite na položku **Vlastnosti vodoznaku** a potom vyberte položku Vodotlač.Kliknite na položku **Nastavenia**, ak chcete upraviť podrobnosti, napríklad veľkosť, sýtosť alebo polohu vodotlače.

Súvisiace informácie

- ➔ „Základné tlačové činnosti“ na strane 39
- ➔ „Karta Viac možností“ na strane 55

Tlač viacerých súborov spolu

Funkcia Organizátor tlačových úloh Lite umožňuje skombinovať viaceré súbory vytvorené v rôznych aplikáciách a vytlačiť ich ako jednu tlačovú úlohu. Pre kombinované súbory môžete určiť nastavenia tlače, ako je napríklad rozloženie viacerých strán a obojstranná tlač.

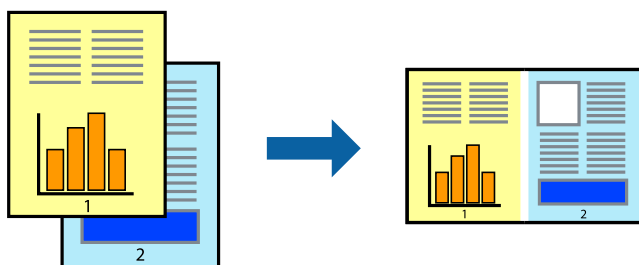

Nastavenia tlače

Na karte **Hlavný** v ovládači tlačiarne vyberte položku **Organizátor tlačových úloh Lite**. Keď spustíte tlač, zobrazí sa okno funkcie Organizátor tlačových úloh Lite. Keď je okno Organizátor tlačových úloh Lite otvorené, otvorte súbor, ktorý chcete skombinovať s aktuálnym súborom, a zopakujte hore uvedené kroky.

Keď vyberiete tlačovú úlohu pridanú do položky Tlačový projekt v okne Organizátor tlačových úloh Lite, môžete upraviť rozloženie stránky.

Kliknutím na položku **Tlačiť** v ponuke **Súbor** začnete tlačiť.

Poznámka:

Ak zatvoríte okno Organizátor tlačových úloh Lite pred pridaním všetkých tlačových údajov do položky Tlačový projekt, práve spracovávaná tlačová úloha sa zruší. Kliknutím na položku **Uložiť** v ponuke **Súbor** uložíte aktuálnu úlohu. Prípona uložených súborov je „ecl“.

Ak chcete otvoriť položku Tlačový projekt, kliknite na funkciu **Organizátor tlačových úloh Lite** na karte **Údržba** v ovládači tlačiarne, čím otvoríte okno funkcie Organizátor tlačových úloh Lite. Potom vyberte položku **Otvoriť** v ponuke **Súbor** a vyberte súbor.

Súvisiace informácie

➔ „Základné tlačové činnosti“ na strane 39

➔ „Karta Hlavný“ na strane 54

Tlač pomocou funkcie Farebná univerzálna tlač

Môžete zlepšiť viditeľnosť textov a obrázkov na výtlačkoch.

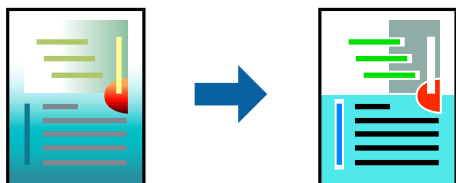

Funkcia Farebná univerzálna tlač je k dispozícii len v prípade, ak sú vybrané nasledujúce nastavenia.

- Typ papiera: Obyčajný papier
- Kvalita: **Štandardne** alebo vyššia kvalita
- Farba tlače: **Farba**
- Aplikácie: Microsoft® Office 2007 alebo novší
- Veľkosť textu: 96 bodov alebo menšie

Nastavenia tlače

Na karte **Viac možností** v ovládači tlačiarne kliknite na položku **Možnosti obrázkov** v nastavení **Korekcia farieb**. Vyberte možnosť z nastavenia **Farebná univerzálna tlač**. Kliknite na tlačidlo **Možnosti vylepšenia** a urobte ďalšie nastavenia.

Tlač

Poznámka:

- Určité znaky je možné nahradiť vzormi, napríklad „+“ sa zobrazí ako „±“.
- Konkrétne vzory a podčiarknutia z aplikácie môžu nahradiť obsah vytlačený pomocou týchto nastavení.
- Keď použijete nastavenia Farebná univerzálna tlač, kvalita tlače sa môže na fotografiách a iných obrázkoch znížiť.
- Keď použijete nastavenia Farebná univerzálna tlač, tlač sa môže spomaliť.

Súvisiace informácie

- ➔ „Základné tlačové činnosti“ na strane 39
- ➔ „Karta Viac možností“ na strane 55

Úprava farby tlače

Farby použité v tlačovej úlohe môžete upraviť.

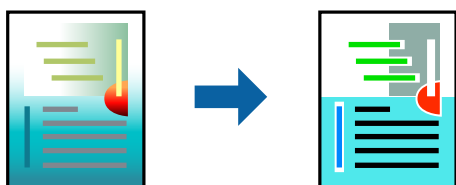

Poznámka:

Tieto úpravy sa nepoužijú na pôvodné údaje.

Nastavenia tlače

Na karte **Viac možností** v ovládači tlačiarne vyberte možnosť **Vlastné** ako nastavenie **Korekcia farieb**. Kliknutím na položku **Spresnenie** otvorte okno **Korekcia farieb** a potom vyberte spôsob opravy farieb.

Poznámka:

- Možnosť **Automatické** je zvolená ako predvolená na karte **Viac možností**. S týmto nastavením sa farby automaticky upravujú, aby vyhoveli typu papiera a nastaveniam kvality tlače.
- Položka **PhotoEnhance** v okne **Korekcia farieb** upravuje farbu analyzovaním polohy objektu. Ak ste zmenili polohu objektu zmenšením, zväčšením, orezaním alebo otočením obrázka, farba sa môže nečakane zmeniť. Ak nie je obrázok zaostrený, môže byť tón neprirodený. Ak je farba zmenená alebo neprirodená, tlačte v režime inom ako **PhotoEnhance**.

Súvisiace informácie

- ➔ „Základné tlačové činnosti“ na strane 39
- ➔ „Karta Viac možností“ na strane 55

Tlač so zväčšením tenkých čiar

Môžete zväčšiť hrúbku tenkých čiar, ktoré sú príliš tenké na vytlačenie.

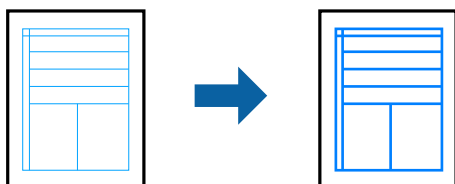

Nastavenia tlače

Na karte **Viac možností** v ovládači tlačiarne kliknite na položku **Možnosti obrázkov** v nastavení **Korekcia farieb**. Vyberte možnosť **Zvýrazniť tenké línie**.

Súvisiace informácie

- ➔ „Základné tlačové činnosti“ na strane 39
- ➔ „Karta Viac možností“ na strane 55

Zrušenie tlače

Tlačovú úlohu môžete z počítača kedykoľvek zrušiť. Nemôžete však z počítača zrušiť tlačovú úlohu po jej úplnom zaslaní do tlačiarne. V takom prípade zrušte tlačovú úlohu pomocou ovládacieho panela tlačiarne.

Zrušenie

Na počítači kliknite pravým tlačidlom myši na tlačiareň v časti **Zariadenia a tlačiarne**, **Tlačiareň** alebo v časti **Tlačiarne a faxy**. Kliknite na položku **Pozrite, čo sa tlačí**, kliknite pravým tlačidlom na úlohu, ktorú chcete zrušiť, a potom vyberte položku **Zrušiť**.

Možnosti ponuky pre ovládač tlačiarne

V aplikácii otvorte okno tlače, vyberte tlačiareň a potom otvorte okno ovládača tlačiarne.

Poznámka:

Ponuky sa líšia v závislosti od vybranej možnosti.

Karta Hlavný

Predvolby tlače	Pridať/Odstrániť predvolby	Môžete pridať alebo odstrániť vlastné predvolby pre najčastejšie používané nastavenia tlače. Zo zoznamu vyberte predvolbu, ktorú chcete použiť.
Zobraziť nastavenia	Zobrazuje zoznam položiek, ktoré sú práve nastavené na kartách Hlavný a Viac možností .	
Obnoviť predvolené	Vrátenie všetkých nastavení na výrobcov predvolené hodnoty. Nastavenia na karte Viac možností sa tiež vrátia na predvolené.	

Tlač

Hladiny atramentu	Zobrazuje približné hladiny atramentu.	
Zdroj papiera	Vyberte zdroj papiera, z ktorého sa podáva papier. Vyberte možnosť Auto. vybrať , ak chcete automaticky vyberať zdroj papiera zvolený v nastaveniach tlače na ovládacom paneli tlačiarne. Ak má tlačiareň len jeden zdroj papiera, táto položka sa nezobrazí.	
Veľkosť dokumentu	Vyberte veľkosť papiera, na ktorý chcete tlačiť. Ak vyberiete možnosť Definované používateľom , zadajte šírku a výšku papiera.	
Bez okrajov	Tlačené údaje sa zväčšia o trochu viac, ako je veľkosť papiera, vďaka čomu sa nevytlačia žiadne okraje na papieri. Kliknutím na možnosť Nastavenia vyberiete mieru zväčšenia.	
Orientácia	Vyberte orientáciu, ktorú chcete použiť pri tlači.	
Typ papiera	Vyberte typ papiera, na ktorý chcete tlačiť.	
Kvalita	Vyberte kvalitu tlače, ktorú chcete pri tlači použiť. Dostupné nastavenia závisia od zvoleného typu papiera. Kliknutím na položku Ďalšie nastavenia vykonáte ďalšie nastavenia.	
Farba	Vyberte farbu pre tlačovú úlohu.	
Obojstranná tlač	Umožňuje vykonávať obojstrannú tlač.	
	Nastavenia	Môžete určiť hranu väzby a okraje väzby. Keď tlačíte viacstránkové dokumenty, môžete vybrať začiatok tlače od prednej alebo zadnej strany.
Viacstránkové	Umožňuje tlačiť viac strán na jeden hárok, prípadne tlačiť plagáty. Kliknutím na položku Poradie strán stanovte poradie, v ktorom sa strany tlačia.	
Kópie	Nastavte počet kópií, ktoré chcete vytlačiť.	
	Stohovať	Tlačí viacstránkové dokumenty usporiadané podľa poradia a zoradí ich do skupín.
	Obrátiť poradie	Umožňuje tlačiť od poslednej strany, takže sú strany po tlači zoradené v správnom poradí.
Tichý režim	Znižuje hluk, ktorý tlačiareň vydáva. Po jeho aktivovaní sa však môže spomaliť tlač.	
Ukážka pred tlačou	Zobrazuje pred tlačou ukážku dokumentu.	
Organizátor tlačových úloh Lite	Vyberte, či chcete tlačiť pomocou funkcie Organizátor tlačových úloh Lite.	

Karta Viac možností

Predvoľby tlače	Pridať/Odstrániť predvoľby	Môžete pridať alebo odstrániť vlastné predvoľby pre najčastejšie používané nastavenia tlače. Zo zoznamu vyberte predvoľbu, ktorú chcete použiť.
Zobraziť nastavenia	Zobrazuje zoznam položiek, ktoré sú práve nastavené na kartách Hlavný a Viac možností .	
Obnoviť predvolené	Vrátenie všetkých nastavení na výrobcov predvolené hodnoty. Nastavenia na karte Hlavný sa tiež vrátia na predvolené.	
Veľkosť dokumentu	Vyberte veľkosť dokumentu.	
Výstupný papier	Vyberte veľkosť papiera, na ktorý chcete tlačiť. Ak sa nastavenie Výstupný papier líši od nastavenia Veľkosť dokumentu , automaticky je zvolená možnosť Zmenšiť/Zväčšiť dokument . Nemali by ste to vyberať, keď tlačíte bez zmenšenia alebo zväčšenia dokumentu.	

Tlač

Zmenšiť/Zväčšiť dokument	Umožňuje zmenšiť alebo zväčšiť dokument.	
	Upraviť na stránku	Automaticky zmenšuje alebo zväčšuje dokument podľa veľkosti papiera zvolenej v nastavení Výstupný papier .
	Priblížiť na	Tlačí podľa určitého percenta.
	Stred	Tlačí obrázky do stredu papiera.
Korekcia farieb	Automatické	Automaticky upravuje farby na obrázkoch.
	Vlastné	Umožňuje vykonávať ručnú opravu farieb. Kliknutím na Spresniť zobrazíte ďalšie nastavenia.
	Možnosti obrázkov	Aktivuje možnosti tlače, ako sú napríklad Farebná univerzálna tlač alebo Opraviť jav červ.očí. Môžete tiež nastaviť hrubšie čiary, aby boli na výtlačkoch dobre viditeľné.
Vlastnosti vodoznaku	Umožňuje robiť nastavenia vodotlače.	
Ďalšie nastavenia	Otočiť o 180°	Otočí strany pred vytlačeníím o 180 stupňov. Táto funkcia je užitočná, keď tlačíte na papier, ktorý je v tlačiarni vložený v pevnej orientácii (napríklad obálky).
	Vysoká rýchlosť	Tlačí pri pohybe tlačovej hlavy v oboch smeroch. Rýchlosť tlače sa môže zvýšiť, zároveň sa ale môže zhoršiť jej kvalita.
	Zrkadlový obraz	Prevráti zrkadlovo obraz, ktorý chcete tlačíť.

Karta Údržba

Kontrola trysiek	Vytlačí sa vzor kontroly trysiek a skontrolujete, či trysky tlačovej hlavy nie sú zanesené.
Čistenie hlavy	Vyčistí zanesené trysky v tlačovej hlave. Pretože pri tejto funkcii sa použije nejaký atrament, čistite tlačovú hlavu len vtedy, keď sú trysky zanesené.
Čistenie prívodu	Vymení všetok atrament v atramentových trubiciach a vylepší sa tak kvalita tlače.
Nastavenie tlačovej hlavy	Zarovná tlačovú hlavu, takže sa obrázky tlačia zreteľne.
Organizátor tlačových úloh Lite	Otvára okno Organizátor tlačových úloh Lite. Tu môžete otvoriť a upraviť predtým uložené údaje.
EPSON Status Monitor 3	Otvára okno EPSON Status Monitor 3. Tu môžete skontrolovať stav tlačiarnie a spotrebného materiálu.
Preferencie monitorovania	Umožňuje robiť nastavenia pre položky v okne EPSON Status Monitor 3.
Rozšírené nastavenia	Umožňuje robiť rôzne nastavenia. Kliknutím pravým tlačidlom myši na jednotlivé položky zobrazíte funkciu Pomocník s ďalšími podrobnosťami.
Tlačový front	Zobrazuje úlohy čakajúce na vytlačenie. Môžete skontrolovať, pozastaviť alebo obnoviť tlačové úlohy.
Informácie o tlačiarni a možnostiach	Zobrazuje počet hárkov papiera podaných do tlačiarnie.
Jazyk	Služi na zmenu jazyka používaného v okne ovládača tlačiarnie. Ak chcete použiť nastavenia, zatvorte ovládač tlačiarnie a potom ho znova otvorte.

Tlač

Aktualizácia softvéru	Spustí aplikáciu EPSON Software Updater a skontroluje sa najnovšia verzia aplikácií na internete.
Technická podpora	Umožňuje otvoriť webovú stránku technickej podpory spoločnosti Epson.

Tlač z ovládača tlačiarne v systéme Mac OS

Základné tlačové činnosti

Poznámka:

Operácie sa líšia v závislosti od aplikácie. Podrobnosti nájdete v *Pomocníkovi aplikácie*.

- Otvorte súbor, ktorý chcete tlačiť.
Ak nebol do tlačiarne vložený papier, vložte ho.
- Výberom položky **Tlačiť** v ponuke **Súbor** alebo iného príslušného príkazu prejdite do dialógového okna tlače.
Ak je to potrebné, kliknutím na položku **Zobraziť detaily** alebo na položku ▼ rozbaľte okno tlače.
- Vyberte tlačiareň.
- V kontextovej ponuke vyberte položku **Nastavenia tlače**.

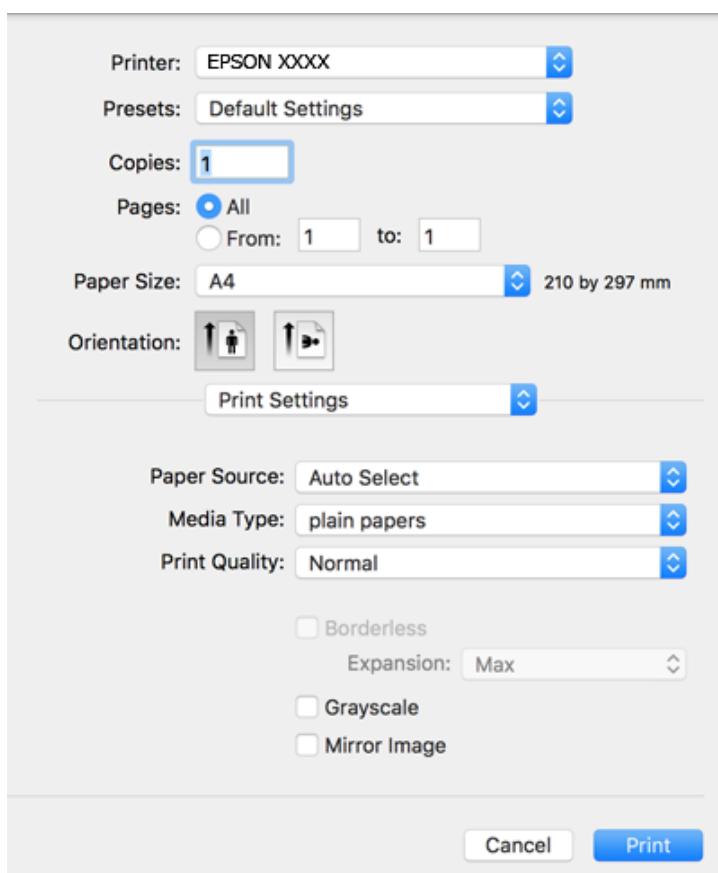

Tlač

Poznámka:

V systéme OS X Mountain Lion alebo novšom: ak sa nezobrazí ponuka **Nastavenia tlače**, ovládač tlačiarne Epson nebol nainštalovaný správne.

Vyberte položku **Systémové nastavenia** z ponuky  > **Tlačiarne a skenery** (alebo **Tlač a skenovanie**, **Tlač a faxovanie**), odstráňte tlačiareň a potom ju znova pridajte. Tlačiareň pridajte nasledovne.

<http://epson.sn>

- V prípade potreby zmeňte nastavenie.
Podrobnosti nájdete v možnostiach ponuky pre ovládač tlačiarne.
- Kliknite na položku **Tlačiť**.

Súvisiace informácie

- ➔ „Dostupný papier a kapacity” na strane 31
- ➔ „Vkladanie papiera do zásobníka Zadný podávač papiera” na strane 33
- ➔ „Možnosti ponuky Nastavenia tlače” na strane 62

Tlač viacerých strán na jeden hárok

Na jeden hárok papiera môžete vytlačiť dve alebo štyri strany údajov.

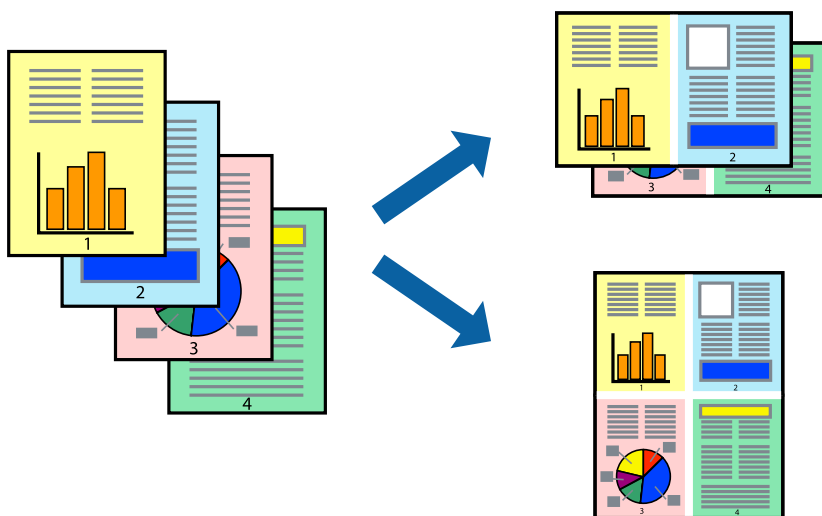

Nastavenia tlače

V kontextovej ponuke vyberte položku **Rozloženie**. Nastavte počet strán v poli **Strany na jeden list** a nastavte **Smer usporiadania** (poradie strán) a **Okraje**.

Súvisiace informácie

- ➔ „Základné tlačové činnosti” na strane 57
- ➔ „Možnosti ponuky pre rozloženie” na strane 61

Tlač a stohovanie podľa poradia strán (tlač v opačnom poradí)

Môžete tlačiť od poslednej strany, takže sú dokumenty po tlači zoradené v správnom poradí.

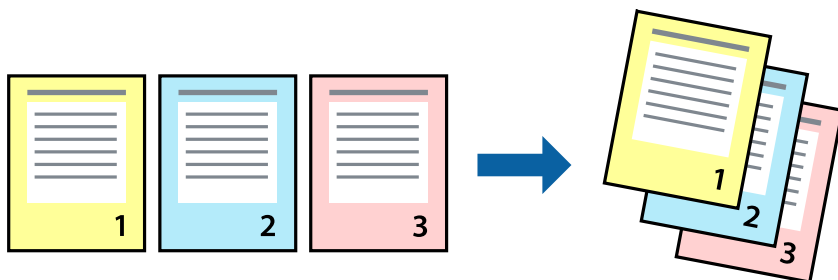

Nastavenia tlače

V kontextovej ponuke vyberte položku **Manipulácia s papierom**. Vyberte možnosť **Opačne** pre nastavenie **Poradie strán**.

Súvisiace informácie

- ➔ „Základné tlačové činnosti“ na strane 57
- ➔ „Možnosti ponuky pre manipuláciu s papierom“ na strane 61

Tlač zmenšeného alebo zväčšeného dokumentu

Veľkosť dokumentu môžete zmenšiť alebo zväčšiť o určité percento, prípadne tak, aby sa automaticky prispôbila veľkosti papiera vloženého do tlačiarne.



Nastavenie tlače

Keď tlačíte s prispôbením veľkosti papiera, vyberte v kontextovej ponuke položku **Manipulácia s papierom** a potom vyberte možnosť **Zmeniť veľkosť podľa veľkosti papiera**. Vyberte v nastavení **Cieľová veľkosť papiera** veľkosť papiera, ktorý ste vložili do tlačiarne. Keď sa zmenšuje veľkosť dokumentu, vyberte možnosť **Len zmenšiť**.

Keď tlačíte podľa určitého percenta, urobte jedno z nasledujúceho.

Tlač

- ❑ Vyberte položku **Tlačiť** v ponuke **Súbor** v aplikácii. Vyberte položku **Tlačiareň**, zadajte percento v položke **Mierka** a potom kliknite na tlačidlo **Tlačiť**.
- ❑ Vyberte položku **Nastavenie strany** v ponuke **Súbor** v aplikácii. Vyberte tlačiareň v položke **Formát pre**, zadajte percento v položke **Mierka** a potom kliknite na tlačidlo **OK**.

Poznámka:

Vyberte v nastavení **Velkosť papiera** veľkosť papiera, ktorý ste vložili do tlačiarne.

Súvisiace informácie

- ➔ „Základné tlačové činnosti” na strane 57
- ➔ „Možnosti ponuky pre manipuláciu s papierom” na strane 61

Úprava farby tlače

Farby použité v tlačovej úlohe môžete upraviť.

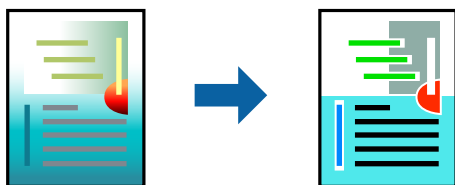

Poznámka:

Tieto úpravy sa nepoužijú na pôvodné údaje.

Nastavenia tlače

V kontextovej ponuke vyberte položku **Prispôsobenie farieb** a vyberte položku **EPSON Color Controls**. V kontextovej ponuke vyberte možnosť **Color Options** a vyberte jednu z dostupných možností. Kliknite na šípku vedľa položky **Rozšírené nastavenia** a urobte podrobnejšie nastavenia.

Súvisiace informácie

- ➔ „Základné tlačové činnosti” na strane 57
- ➔ „Možnosti ponuky pre zhodu farieb” na strane 61
- ➔ „Možnosti ponuky Color Options” na strane 62

Zrušenie tlače

Tlačovú úlohu môžete z počítača kedykoľvek zrušiť. Nemôžete však z počítača zrušiť tlačovú úlohu po jej úplnom zaslaní do tlačiarne. V takom prípade zrušte tlačovú úlohu pomocou ovládacieho panela tlačiarne.

Zrušenie

Kliknite na ikonu tlačiarne v **Doku**. Vyberte úlohu, ktorú chcete zrušiť, a potom urobte jedno z nasledujúceho.

Tlač

- OS X Mountain Lion alebo novší

Kliknite na  vedľa ukazovateľa postupu.

- Mac OS X v10.6.8 až v10.7.x

Kliknite na položku **Odstrániť**.

Možnosti ponuky pre ovládač tlačiarne

V aplikácii otvorte okno tlače, vyberte tlačiareň a potom otvorte okno ovládača tlačiarne.

Poznámka:

Ponuky sa líšia v závislosti od vybranej možnosti.

Možnosti ponuky pre rozloženie

Strany na hárok	Vyberte počet strán, ktoré sa majú vytlačiť na jeden hárok.
Smer rozloženia	Stanovte poradie, v ktorom budú strany vytlačené.
Okraj	Okolo strán sa vytlačí okraj.
Opačná orientácia strán	Otočí strany pred vytlačením o 180 stupňov. Vyberte túto položku, keď tlačíte na papier, ktorý je v tlačiarňi vložený v pevnej orientácii (napríklad obálky).
Prevrátiť vodorovne	Prevráti zrkadlovo obraz, ktorý chcete tlačiť.

Možnosti ponuky pre zhodu farieb

ColorSync	Vyberte spôsob úpravy farieb. Tieto možnosti upravujú farby medzi zobrazením na tlačiarňi a na počítači, aby sa minimalizovali odlišnosti vo farbách.
EPSON Color Controls	

Možnosti ponuky pre manipuláciu s papierom

Zoradovanie strán	Tlačí viacstranové dokumenty usporiadané podľa poradia a zoradené do skupín.	
Strany na vytlačenie	Vyberte, ak chcete tlačiť len párne alebo nepárne strany.	
Poradie strán	Vyberte tlač od prvej alebo poslednej strany.	
Zmena veľkosti prispôbením veľkosti papiera	Tlačí sa tak, že sa veľkosť prispôsobí veľkosti vloženého papiera.	
	Cieľová veľkosť papiera	Vyberte veľkosť papiera, na ktorý sa bude tlačiť.
	Len zmenšenie	Vyberte, ak chcete zmenšiť veľkosť dokumentu.

Tlač

Možnosti ponuky pre titulný hárok

Tlačiť titulný hárok	Vyberte, či chcete vytlačiť titulný hárok. Keď chcete pridať zadný hárok, vyberte možnosť Za dokumentom .
Typ titulného hárka	Vyberte obsah titulného hárka.

Možnosti ponuky Nastavenia tlače

Paper Source	Vyberte zdroj papiera, z ktorého sa podáva papier. Ak má tlačiareň len jeden zdroj papiera, táto položka sa nezobrazí. Ak vyberiete možnosť Auto. vybrať , zvolí sa automaticky zdroj papiera, ktorý zodpovedá nastaveniu papiera na tlačiarni.	
Typ média	Vyberte typ papiera, na ktorý chcete tlačiť.	
Kvalita tlače	Vyberte kvalitu tlače, ktorú chcete pri tlači použiť. Možnosti sa líšia v závislosti od typu papiera.	
Bez okrajov	Toto začiarkavacie políčko je zvolené, keď vyberiete veľkosť papiera bez okrajov.	
	Rozšírenie	Pri tlači bez okrajov sa tlačené údaje zväčšia o trochu viac, ako je veľkosť papiera, vďaka čomu sa nevytlačia žiadne okraje na papieri. Vyberte mieru zväčšenia.
Odtiene sivej	Vyberte, či chcete tlačiť čiernobielo alebo s odtieňmi sivej.	
Mirror Image	Prevráti zrkadlovo obraz, ktorý chcete tlačiť.	

Možnosti ponuky Color Options

Manuálne nastavenia	Slúži na ručnú úpravu farieb. V položke Rozšírené nastavenia môžete vybrať podrobné nastavenia.
PhotoEnhance	Výsledkom použitia tejto funkcie sú ostrejšie obrázky a živšie farby vďaka automatickej úprave kontrastu, sýtosti a jasnosti pôvodných obrazových údajov.
Off (No Color Adjustment)	Tlač bez akéhokoľvek vylepšenia alebo nastavenia farieb.

Vykonanie prevádzkových nastavení ovládača tlačiarene v systéme Mac OS

Otvorenie okna prevádzkových nastavení ovládača tlačiarene v systéme Mac OS

Vyberte položku **Systémové nastavenia** z ponuky  > **Tlačiarne a skenery** (alebo **Tlač a skenovanie**, **Tlač a faxovanie**), a potom vyberte tlačiareň. Kliknite na položky **Možnosti a náplne** > **Možnosti** (alebo **Ovládač**).

Prevádzkové nastavenia ovládača tlačiarne v systéme Mac OS

- Preskočiť prázdnu stranu: Vynecháva tlač prázdnych strán.
- Tichý režim: tlačí v tichom režime. Rýchlosť tlače však môže byť nižšia.
- Výstup dokumentov na zoradenie: Podávanie papiera na ľahké usporiadanie, keď sa tlačia údaje na šírku. Tlač obálok nie je podporovaná.
- High Speed Printing: Tlačí pri pohybe tlačovej hlavy v oboch smeroch. Rýchlosť tlače sa môže zvýšiť, zároveň sa ale môže zhoršiť jej kvalita.
- Warning Notifications: Umožňuje ovládaču tlačiarne zobrazovať upozornenia.
- Establish bidirectional communication: Zvyčajne by toto nastavenie malo byť nastavené na možnosť **Zapnuté**. Vyberte možnosť **Vypnuté**, keď nie je možné získať informácie o tlačiarni, pretože je tlačiareň zdieľaná s počítačmi so systémom Windows, alebo z akéhokoľvek iného dôvodu.

Tlač z inteligentných zariadení

Používanie funkcie Epson iPrint

Pomocou aplikácie Epson iPrint môžete tlačiť fotografie, dokumenty a webové stránky z inteligentných zariadení, ako je smartfón alebo tablet. Prostredníctvom inteligentného zariadenia pripojeného k tej istej bezdrôtovej sieti ako vaša tlačiareň môžete použiť buď lokálnu tlač, alebo tlač zo vzdialeného umiestnenia cez Internet. Na použitie diaľkovej tlače zaregistrujte svoju tlačiareň do služby Epson Connect.



Súvisiace informácie

➔ „Tlač pomocou sieťovej služby” na strane 94

Inštalácia Epson iPrint

Aplikáciu Epson iPrint môžete nainštalovať do svojho inteligentného zariadenia z nasledujúcej adresy URL alebo kódu QR.

<http://ipr.to/c>



Tlač

Tlač pomocou programu Epson iPrint

Spustíte aplikáciu Epson iPrint z inteligentného zariadenia a na domovskej obrazovke vyberiete položku, ktorú chcete použiť.

Nasledujúce obrazovky sa môžu zmeniť bez upozornenia.

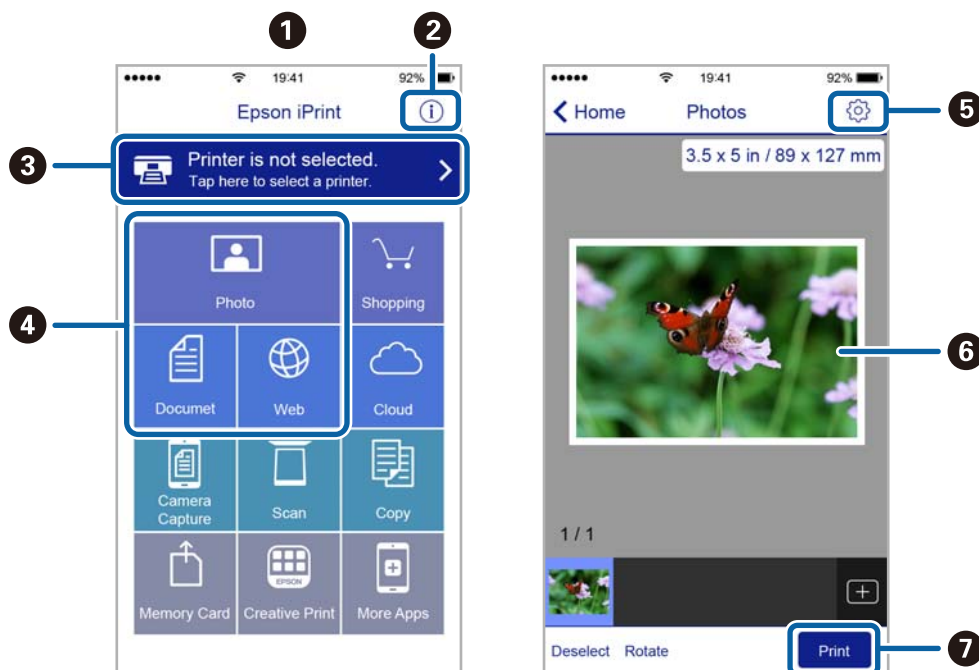

1	Domovská obrazovka po spustení aplikácie.
2	Zobrazí informácie, ako nastaviť tlačiareň, a často kladené otázky.
3	Zobrazí obrazovku, na ktorej môžete vybrať tlačiareň a nastaviť ju. Po vybratí tlačiarne ju už druhýkrát nemusíte vyberať.
4	Vyberte, čo chcete tlačiť, napríklad fotografie, dokumenty alebo webové stránky.
5	Zobrazí obrazovku, na ktorej môžete vybrať nastavenia tlače, ako napr. veľkosť a typ papiera.
6	Zobrazí vybrané fotografie a dokumenty.
7	Spustí tlač.

Poznámka:

Ak chcete tlačiť z ponuky dokumentu pomocou zariadenia iPhone, iPad alebo iPod touch so systémom iOS, najprv premiestnite dokument, ktorý chcete tlačiť, pomocou funkcie zdieľania v aplikácii iTunes a potom spustíte aplikáciu Epson iPrint.

Používanie doplnku Epson Print Enabler

Môžete bezdrôtovo tlačiť svoje dokumenty, e-maily, fotografie a webové stránky priamo z telefónu alebo tabletu so systémom Android (Android verzia 4.4 alebo novší). Niekoľkými ťuknutiami zariadenie so systémom Android rozpozná tlačiareň Epson, ktorá je pripojená k rovnakej bezdrôtovej sieti.

1. Vložte papier do tlačiarne.

Tlač

2. Nastavte tlačiareň na bezdrôtovú tlač.
3. Na zariadení so systémom Android nainštalujte doplnok Epson Print Enabler zo služby Google Play.
4. Zariadenie so systémom Android pripojte do tej istej bezdrôtovej siete, v ktorej je pripojená tlačiareň.
5. Prejdite do časti **Nastavenie** na svojom zariadení so systémom Android, vyberte položku **Tlač** a potom povoľte doplnok Epson Print Enabler.
6. V aplikácii v systéme Android, ako je napríklad Chrome, klepnite na ikonu ponuky a vytlačíte všetko, čo je na obrazovke.

Poznámka:

*Ak nevidíte svoju tlačiareň, klepnite na položku **Všetky tlačiarne** a vyberte tlačiareň.*

Súvisiace informácie

- ➔ „Vkladanie papiera do zásobníka Zadný podávač papiera” na strane 33
- ➔ „Pripojenie k inteligentnému zariadeniu” na strane 18

Zrušenie prebiehajúcej úlohy

Stlačte tlačidlo  na ovládacom paneli tlačiarne, čím zrušíte prebiehajúcu tlačovú úlohu.

Kopírovanie





Základné kopírovanie

Môžete kopírovať na papier veľkosti A4 pri rovnakom zväčšení. Okraje široké 3 mm lemujú hrany papiera bez ohľadu na to, či boli alebo neboli aj na originále. Pri kopírovaní originálov menších ako A4 budú okraje širšie ako 3 mm v závislosti od pozície, kde originál umiestnite.

1. Vložte do tlačiarne papier veľkosti A4.
2. Vložte originály.

3. Stlačte tlačidlo  alebo .

Poznámka:



- Súčasným stlačením tlačidiel  a  alebo  a  kopírujete v režime konceptu, ktorý umožňuje použiť menej atramentu pri menšej hustote.
- Farba, veľkosť a okraj skopírovaného obrazu sa mierne líšia od originálu.

Súvisiace informácie

➔ „Umiestnenie originálov” na strane 37

Viacnásobné kopírovanie

Môžete urobiť viacero kópií naraz. Môžete nastaviť až 20 kópií. Po obvode papiera sa zobrazia okraje so šírkou 3 mm.

1. Vložte toľko papierov veľkosti A4, koľko kópií chcete urobiť.
2. Vložte originály.
3. Stlačte tlačidlo  alebo  toľkokrát, koľko kópií chcete urobiť. Ak chcete napríklad urobiť 10 farebných kópií, stlačte tlačidlo  10-krát.

Poznámka:

Na zmenu počtu kópií stlačte tlačidlo do jednej sekundy. Ak tlačidlo stlačíte po uplynutí sekundy, počet kópií je nastavený a začne sa tlač.

Súvisiace informácie

➔ „Základné kopírovanie” na strane 66

Skenovanie



Skenovanie z ovládacieho panelu

Naskenovaný obrázok môžete uložiť vo formáte PDF do počítača pripojeného k tlačiarni káblom USB.

**Upozornenie:**

Pred použitím tejto funkcie sa uistite, že ste do počítača nainštalovali programy Epson Scan 2 a Epson Event Manager.

1. Vložte originály.

2. Stlačte súčasne tlačidlo  a .

Poznámka:

- Pomocou programu Epson Event Manager môžete zmeniť nastavenia skenovania, ako sú veľkosť skenovania, priečinkov na uloženie alebo formát uloženia.
- Farba, veľkosť a okraje naskenovaného obrazu nebudú presne rovnaké ako originál.

Súvisiace informácie

➔ „Umiestnenie originálov” na strane 37

Skenovanie z počítača

Skenovanie pomocou aplikácie Epson Scan 2

Skenovať môžete pomocou ovládača skenera „Epson Scan 2“.Originály môžete skenovať pomocou podrobných nastavení, ktoré sú vhodné pre textové dokumenty.

Vysvetlenie každej položky nastavenia nájdete v pomocníkoví programu Epson Scan 2.

1. Vložte originál.

2. Spustite aplikáciu Epson Scan 2.

Skenovanie

3. Na karte **Hlavné nastavenia** vykonajte nasledujúce nastavenia.

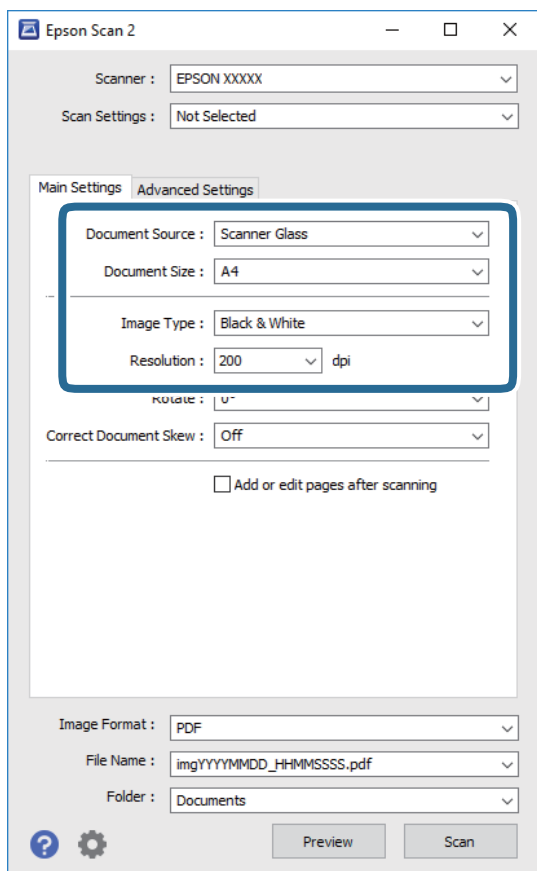

- Veľkosť dokumentu: Vyberte veľkosť položeného originálu.
- Typ obrázka: Vyberte farbu pre uloženie naskenovaného obrazu.
- Rozlíšenie: Vyberte rozlíšenie.

Poznámka:

Nastavenie **Zdroj dokumentu** je pevne dané na možnosť **Sklo skenera**. Toto nastavenie nie je možné zmeniť.

4. Podľa potreby urobte ostatné nastavenia skenovania.
- Ukážku skenovaného obrazu môžete zobraziť kliknutím na tlačidlo **Ukážka**. Otvorí sa okno s ukážkou a zobrazí sa ukážka obrazu.

Skenovanie

- ❑ Na karte **Rozšírené nastavenia** môžete robiť podrobné nastavenia úpravy obrazu, ktoré sú vhodné pre textové dokumenty, ako sú napríklad nasledujúce.
 - ❑ Odstrániť pozadie: Odstránenie pozadia z originálov.
 - ❑ Vylepšenie textu: Môžete urobiť rozmazané písmená originálu zreteľné a ostré.
 - ❑ Auto Segmentácia Oblasť: Môžete urobiť písmená zreteľné a obrazy hladšie, keď sa robí čierno-biele skenovanie pri dokumente, ktorý obsahuje obrázky.
 - ❑ Vylepšenie farby: Môžete vylepšiť farbu určenú pre skenovaný obraz a potom ho uložiť v odtieňoch sivej alebo čiernobiely.
 - ❑ Hraničná hodnota: Môžete upraviť okraj pre monochrómnu tlač (čiernobiely).
 - ❑ Maska rozostrenia: Môžete vylepšiť a zostriť obrysy obrazu.
 - ❑ Odrastovanie: Môžete odstrániť vzory moaré (tiene v tvare pavučiny), ktoré sa objavujú, keď sa skenujú tlačené papiere, ako napríklad časopisy.
 - ❑ Výplň okrajov: Môžete odstrániť tieň vytvorený okolo naskenovaného obrazu.
 - ❑ Výstup Duálny obrázok (len systém Windows): môžete raz naskenovať a uložiť dva obrázky s rozličnými nastaveniami výstupu súčasne.

Poznámka:

Položky nemusia byť k dispozícii. Závisí to od iných vykonaných nastavení.

5. Urobte nastavenia uloženia súboru.

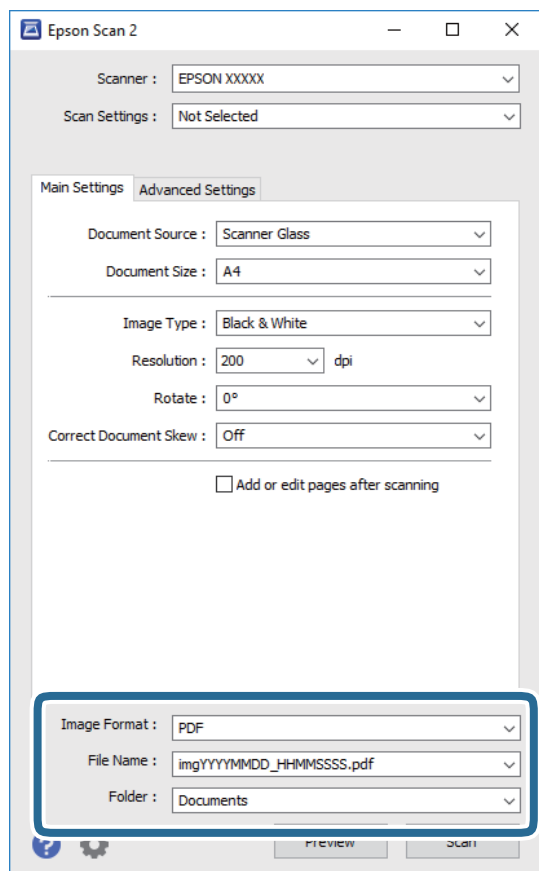

Skenovanie

- Formát obrázka: Vyberte v zozname formát uloženia.
Môžete urobiť podrobnejšie nastavenia pre jednotlivé formáty uloženia, okrem formátu BITMAP a PNG. Po zvolení formátu uloženia vyberte v zozname položku **Možnosti**.
- Názov súboru: Overte zobrazený názov ukladaného súboru.
Nastavenia názvu súboru môžete zmeniť tak, že vyberiete v zozname možnosť **Nastavenie**.
- Priechinok: Vyberte v zozname priečinok, kam sa uloží naskenovaný obraz.
Ak vyberiete v zozname možnosť **Vybrať**, môžete vybrať iný priečinok alebo vytvoriť nový priečinok.

6. Kliknite na položku **Skenovať**.

Súvisiace informácie

- ➔ „Umiestnenie originálov” na strane 37
- ➔ „Aplikácia na skenovanie dokumentov a obrázkov (Epson Scan 2)” na strane 88

Skenovanie z inteligentných zariadení

Epson iPrint je aplikácia, ktorá umožňuje skenovať fotografie a dokumenty z inteligentných zariadení ako smartfón alebo tablet pripojených k tej istej bezdrôtovej sieti ako vaša tlačiareň. Naskenované údaje môžete uložiť do inteligentného zariadenia alebo do cloudových služieb, poslať e-mailom alebo vytlačiť.



Inštalácia Epson iPrint

Aplikáciu Epson iPrint môžete nainštalovať do svojho inteligentného zariadenia z nasledujúcej adresy URL alebo kódu QR.

<http://ipr.to/c>



Skenovanie pomocou aplikácie Epson iPrint

Spustíte aplikáciu Epson iPrint z inteligentného zariadenia a na domovskej obrazovke vyberte položku, ktorú chcete použiť.

Skenovanie

Nasledujúce obrazovky sa môžu zmeniť bez upozornenia.

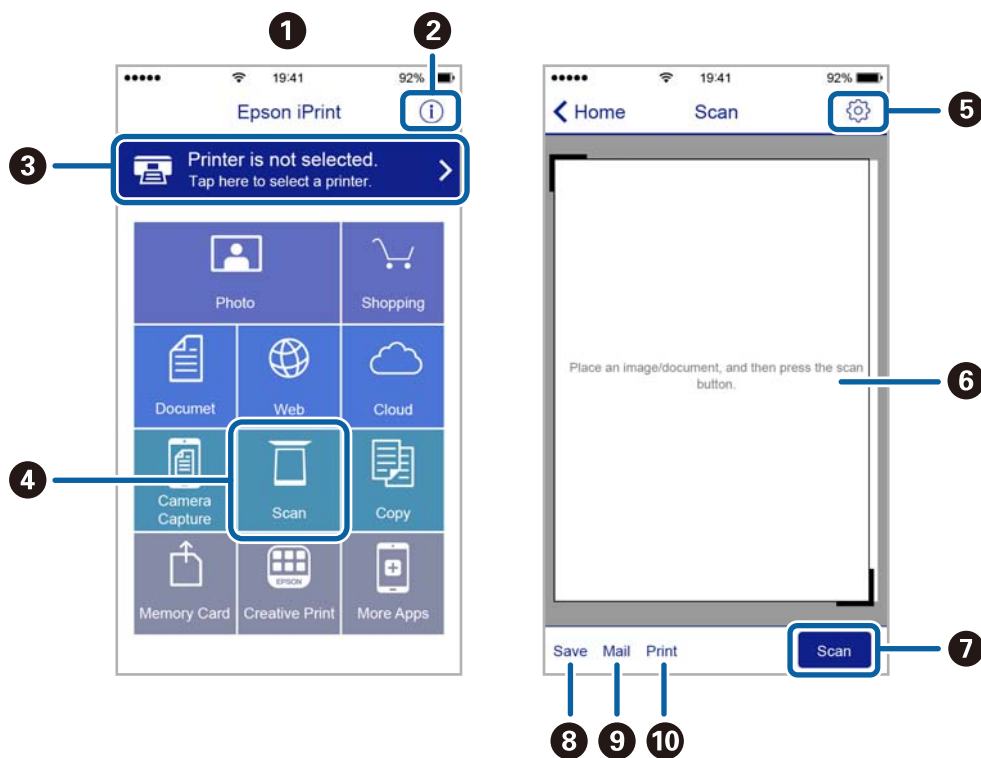

1	Domovská obrazovka po spustení aplikácie.
2	Zobrazí informácie, ako nastaviť tlačiareň, a často kladené otázky.
3	Zobrazí obrazovku, na ktorej môžete vybrať tlačiareň a nastaviť ju. Po vybratí tlačiarne ju už druhýkrát nemusíte vyberať.
4	Zobrazí obrazovku skenovania.
5	Zobrazí obrazovku, kde môžete vybrať nastavenia, ako napríklad rozlíšenie.
6	Zobrazí naskenované obrázky.
7	Spustí skenovanie.
8	Zobrazí obrazovku, kde môžete naskenované údaje uložiť do inteligentného zariadenia alebo do cloudových služieb.
9	Zobrazí obrazovku, z ktorej môžete naskenované údaje poslať e-mailom.
10	Zobrazí obrazovku, z ktorej môžete naskenované údaje vytlačiť.

Dopĺňanie atramentu

Kontrola hladín atramentu

Ak chcete potvrdiť skutočnú hladinu zostávajúceho atramentu, skontrolujte pohľadom hladiny atramentu vo všetkých zásobníkoch.



Upozornenie:

Ak budete tlačiareň používať ďalej aj potom, čo hladina atramentu klesne pod spodnú hranicu zásobníka, môže sa tlačiareň poškodiť.

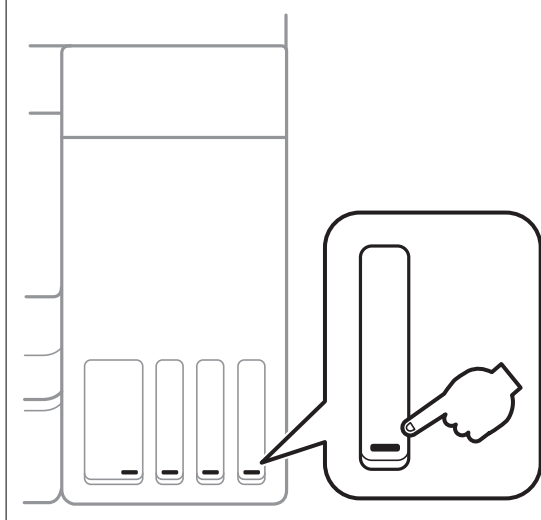

Kódy nádobiek s atramentom

Spoločnosť Epson odporúča používať originálne atramentové nádoby Epson.

Nižšie sa uvádzajú kódy originálnych nádobiek s atramentom Epson.

Pre Európu

Výrobok	BK: Black (Čierna)	C: Cyan (Azúrová)	M: Magenta (Purpurová)	Y: Yellow (Žltá)
ET-2700	102	102	102	102
L4150	101	101	101	101

Pre Austráliu a Nový Zéland

BK: Black (Čierna)	C: Cyan (Azúrová)	M: Magenta (Purpurová)	Y: Yellow (Žltá)
502	502	502	502

Pre Áziu

Doplňanie atramentu

BK: Black (Čierna)	C: Cyan (Azúrová)	M: Magenta (Purpurová)	Y: Yellow (Žltá)
001	001	001	001

! Upozornenie:

Záruka spoločnosti Epson sa nevzťahuje na poškodenie spôsobené inými atramentami ako tými, ktoré sú určené. Medzi iné sa počíta aj akýkoľvek originálny atrament Epson, ktorý nebol navrhnutý pre túto tlačiareň, alebo akýkoľvek atrament tretej strany.

Iné produkty, ktoré nevyrobila spoločnosť Epson, môžu spôsobiť poškodenie, ktoré nie je pokryté zárukami Epson, a za určitých okolností môžu spôsobiť nestále správanie tlačiarne.

Poznámka:

- Kódy na nádobkách s atramentom sa môžu líšiť podľa umiestnenia. Ak potrebujete správne kódy pre vašu oblasť, obráťte sa na podporu spoločnosti Epson.
- Európski používatelia nájdu informácie o počte strán, ktoré je možné vytlačiť pomocou nádobiek s atramentom Epson, na nasledujúcej webovej lokalite.
<http://www.epson.eu/pageyield>

Súvisiace informácie

- ➔ „Webová stránka technickej podpory” na strane 138

Bezpečnostné opatrenia pri manipulácii s nádobkami s atramentom

Pred doplnením atramentu si prečítajte nasledujúce pokyny.

Bezpečnostné opatrenia pri obsluhu

- Používajte nádobky s atramentom so správnym kódom výroby pre túto tlačiareň.
- Pri tejto tlačiarni je potrebná opatrná manipulácia s atramentom. Pri plnení alebo dopĺňaní zásobníkov atramentu môže atrament vystreknúť. Ak sa atrament dostane do kontaktu s oblečením alebo s inými vecami, nemusí byť vždy možné ho odstrániť.
- Nádobkami na atrament netraste príliš silno ani ich nestláčajte.
- Po otvorení nádoby s atramentom ju odporúčame čo najskôr spotrebovať.
- Nádobky s atramentom skladujte pri normálnej izbovej teplote a uchovávajújte ich mimo priameho slnečného svetla.
- Spoločnosť Epson odporúča spotrebovať atramentovú nádobku pred dátumom vytlačeným na jej obale.
- Nádobky s atramentom skladujte v rovnakom prostredí ako tlačiareň.
- Pri skladovaní alebo preprave nádobiek s atramentom dbajte na to, aby sa nádobka nenakláňala, nespadla alebo nebola vystavená teplotným zmenám. V opačnom prípade môže dôjsť k úniku atramentu, aj keď je kryt nádoby s atramentom bezpečne utiahnutý. Keď uťahujete kryt nádoby s atramentom, držte ju v zvislej polohe. Počas prepravy dodržiavajte preventívne opatrenia týkajúce sa vytečenia atramentu, napríklad pri prenášaní nádoby vo vrecku.
- Ak prenesiete nádobku s atramentom z chladného prostredia do teplého, nechajte ju pred použitím aspoň tri hodiny ohriať na izbovú teplotu.

Doplňanie atramentu

- ❑ Neotvárajte obal nádobky s atramentom, kým nie ste pripravení naplniť zásobník atramentu. Nádobka s atramentom je vákuovo balená na zachovanie spoľahlivosti. Ak nádobku s atramentom pred použitím necháte dlhý čas vybalenú, môže to znemožniť normálnu tlač.
- ❑ Ak hladina atramentu v niektorom zo zásobníkov nedosahuje spodnú čiaru, čo najskôr doplňte atrament. Ak budete tlačiareň používať ďalej aj potom, čo hladina atramentu klesne pod spodnú hranicu zásobníka, môže sa tlačiareň poškodiť.
- ❑ Ak sa majú dosiahnuť optimálne výsledky pri tlači, nenechávajte príliš dlho nízke hladiny atramentu.
- ❑ Nádobky s atramentom môžu obsahovať recyklovaný materiál, to však neovplyvňuje funkciu ani prevádzku tlačiarene.
- ❑ Technické údaje a vzhľad nádobky s atramentom sa môžu v záujme zlepšenia funkčnosti zmeniť bez predchádzajúceho upozornenia.
- ❑ Uvádzané hodnoty výťažnosti sa môžu líšiť v závislosti od tlačených obrázkov, používaného typu papiera, frekvencie tlače a podmienok prostredia, ako je napríklad teplota.

Spotreba atramentu

- ❑ Ak chcete uchovať optimálny výkon tlačovej hlavy, nejaké množstvo atramentu sa spotrebuje zo všetkých zásobníkov nielen počas tlače, ale aj počas činností údržby, ako je napríklad čistenie tlačovej hlavy.
- ❑ Pri čiernobielej tlači alebo tlači v odtieňoch sivej sa v závislosti od typu papiera a nastavení kvality môžu namiesto čierneho atramentu použiť farebné atramenty. Dôvodom je to, že na vytvorenie čiernej farby sa použije zmes farebných atramentov.
- ❑ Atrament v nádobkách s atramentami, ktoré sa dodávajú s tlačiarnou, sa čiastočne použije pri počiatocnom nainštalovaní. Tlačová hlava sa kompletne naplní atramentom, aby sa vytvorili výťažky vysokej kvality. Pri tomto jednorazovom procese sa spotrebuje isté množstvo atramentu, a preto sa z týchto nádobiek môže vytlačiť menej stránok v porovnaní s budúcimi atramentovými nádobkami.

Doplňanie zásobníkov atramentu

Atrament je možné doplniť kedykoľvek.

1. Otvorte jednotku skenera, keď je kryt na dokumenty zatvorený.

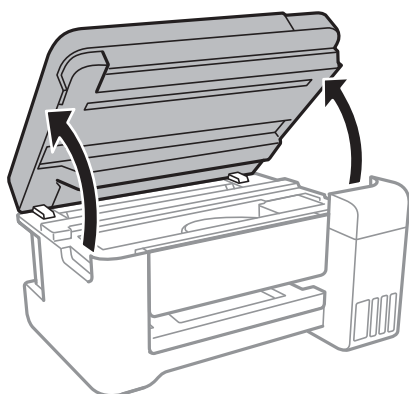

Doplňanie atramentu

2. Otvorte kryt zásobníka atramentu.

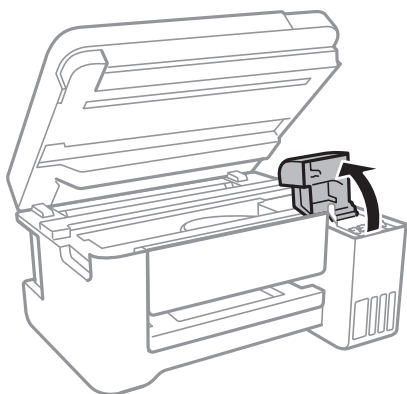

3. Otvorte uzáver zásobníka atramentu.

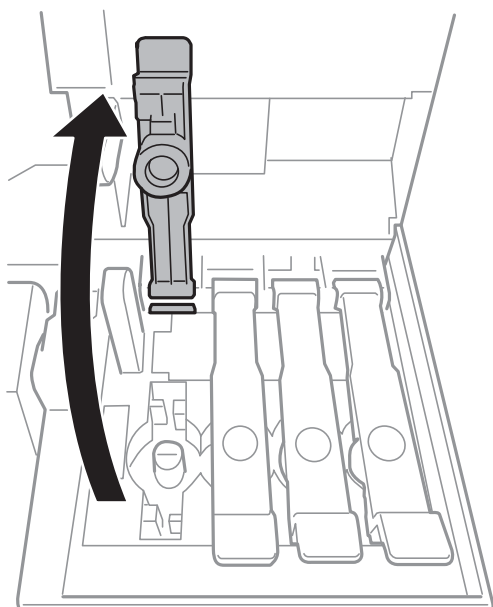

Upozornenie:

Uistite sa, že sa farba atramentového zásobníka zhoduje s farbou atramentu, ktorý sa chystáte doplniť.

Dopĺňanie atramentu

4. Držte nádobku s atramentom vzpriamene, pomaly otočte uzáver a dajte ho dole.

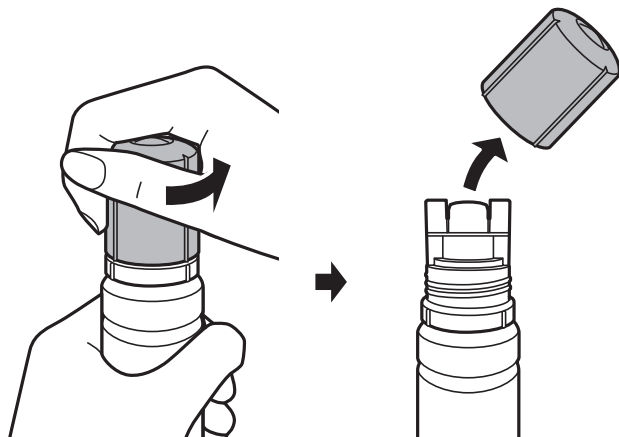

! **Upozornenie:**

- Snažte sa, aby sa nerozliat žiadny atrament.
- Nedotýkajte sa vrchnej časti nádobky s atramentom po odstránení veka. V opačnom prípade sa môžete zašpiniť atramentom.

5. Priložte vrchnú časť nádobky s atramentom k otvoru pred portom plnenia a potom pomaly zasuňte nádobku do portu plnenia.

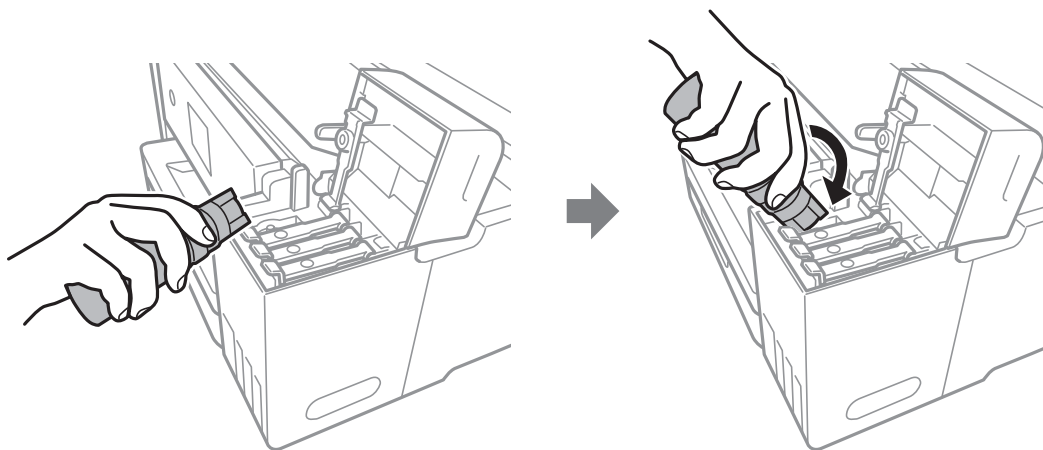

! **Upozornenie:**

Po odstránení veka nedovoľte, aby vrchná časť nádobky narazila do nejakých predmetov. V opačnom prípade môže atrament vystreknúť.

Doplňanie atramentu

6. Zasuňte poriadne nádobku s atramentom do portu plnenia na zásobníku a znova naplňte zásobník atramentom.

Atrament prúdi do zásobníka bez stláčania nádobky. Prúdenie atramentu sa zastaví automaticky, keď bude atramentom naplnené po vrchnú čiaru.

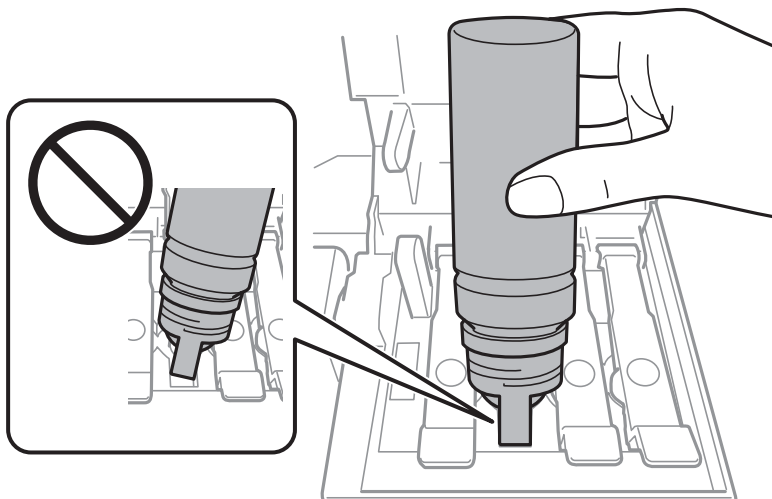

Poznámka:

Ak atrament nezačne prúdiť do zásobníka, vytiahnite nádobku s atramentom a vložte ju znova.

7. Keď dokončíte plnenie atramentom, odoberte nádobku s atramentom a potom poriadne zatvorte uzáver zásobníka na atrament.

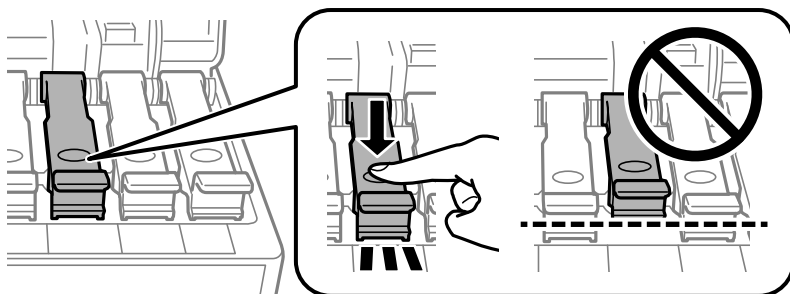

! Upozornenie:

Nenechávajte nádobku s atramentom vloženú, v opačnom prípade sa môže nádobka poškodiť, prípadne môže atrament vytiecť.

Doplňanie atramentu

Poznámka:

Ak v nádobke s atramentom zostane nejaký atrament, zatiahnite veko a odložte nádobku postojacky do budúcnosti.

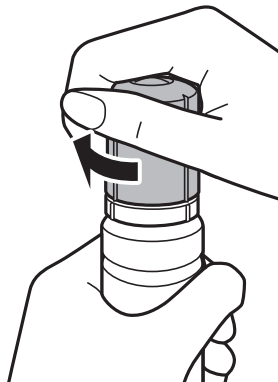

8. Zatvorte pevne kryt zásobníka atramentu.

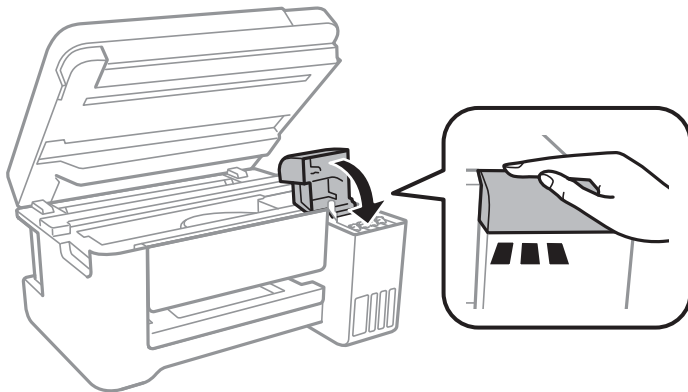

9. Zatvorte jednotku skenera.

Súvisiace informácie

- ➔ „Kódy nádobiek s atramentom” na strane 72
- ➔ „Bezpečnostné opatrenia pri manipulácii s nádobkami s atramentom” na strane 73
- ➔ „Postriekanie atramentom” na strane 126
- ➔ „Vkladanie papiera do zásobníka Zadný podávač papiera” na strane 33

Údržba tlačiarne



Kontrola a čistenie tlačovej hlavy

Ak sú trysky zanesené, výtlačky sú bledšie, sú na nich viditeľné pruhy alebo neočakávané farby. Keď sa zníži kvalita tlače, skontrolujte, či nie sú trysky zanesené pomocou funkcie na ich kontrolu. Ak sú zanesené, vyčistite tlačovú hlavu.

Upozornenie:

- Počas čistenia hlavy neotvárajte jednotku skenera ani nevypínajte tlačiareň. Ak čistenie hlavy nebude úplné, je možné, že nebudete môcť tlačiť.
- Keďže pri čistení tlačovej hlavy sa spotrebúva časť atramentu, tlačovú hlavu čistite len v prípade, ak dôjde k poklesu kvality tlače.
- Ak máte nedostatok atramentu, nebudete môcť vyčistiť tlačovú hlavu. Pripravte novú nádobku s atramentom.
- Ak sa po opakovanej kontrole trysky a približne troch čisteniach hlavy kvalita tlače nezlepšila, počkajte a netlačte aspoň 12 hodín a potom znovu spustíte kontrolu trysky a zopakujte v prípade potreby čistenie hlavy. Odporúčame vám tlačiareň vypnúť. Ak sa kvalita tlače ani tak nezlepší, spustite pomôcku Čistenie prívodu. Ak sa ani tak nezlepší, obráťte sa na technickú podporu spoločnosti Epson.
- Aby ste zabránili vysychaniu tlačovej hlavy, tlačiareň neodpájajte od zdroja elektrickej energie, pokiaľ je zapnutá.

Kontrola a čistenie tlačovej hlavy — tlačidlá tlačiarne

1. Vložte do tlačiarne obyčajný papier veľkosti A4.
2. Stlačením tlačidla  vypnite tlačiareň.
3. Zapnite tlačiareň pri súčasnom stlačení tlačidla  a keď zabliká kontrolka napájania, tlačidlá uvoľnite. Vytlačí sa vzor na kontrolu trysiek.

Poznámka:

Spustenie tlače vzoru kontroly trysiek môže chvíľu trvať.

4. Preskúmajte vytlačený vzor. Ak sú na ňom nejaké prerušované čiary alebo chýbajúce časti, ako je znázornené na vzore „NG“, trysky tlačovej hlavy sú možno upchané. Prejdite na ďalší krok. Ak nevidíte žiadne prerušované čiary ani chýbajúce segmenty, ako je znázornené na vzore „OK“, trysky nie sú upchané. Čistenie tlačovej hlavy nie je potrebné.

OK

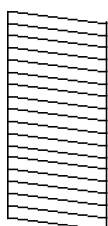

NG

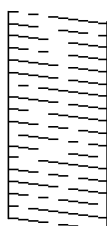

Údržba tlačiarne

5. Podržte tlačidlo  po dobu troch sekúnd, kým zabliká kontrolka napájania.

Začne sa čistenie tlačovej hlavy.

Poznámka:

Spustenie čistenia tlačovej hlavy môže chvíľu trvať.

6. Keď kontrolka napájania prestane blikať, vytlačte vzor na kontrolu trysiek znovu. Zopakujte čistenie a tlač vzoru, pokým sa úplne nevytlačia všetky riadky.

Súvisiace informácie

- ➔ „Vkladanie papiera do zásobníka Zadný podávač papiera” na strane 33

Kontrola a čistenie tlačovej hlavy – Windows

1. Vložte do tlačiarne obyčajný papier veľkosti A4.
2. Prejdite do okna ovládača tlačiarne.
3. Kliknite na položku **Kontrola trysiek** na karte **Údržba**.
4. Postupujte podľa pokynov na obrazovke.

Súvisiace informácie

- ➔ „Vkladanie papiera do zásobníka Zadný podávač papiera” na strane 33

- ➔ „Otvorenie ovládača tlačiarne” na strane 39

Kontrola a čistenie tlačovej hlavy — Mac OS

1. Vložte do tlačiarne obyčajný papier veľkosti A4.
2. Vyberte položku **Systémové nastavenia** z ponuky  > **Tlačiarne a skenery** (alebo **Tlač a skenovanie**, **Tlač a faxovanie**), a potom vyberte tlačiareň.
3. Kliknite na položky **Možnosti a náplne** > **Utilita** > **Otvoriť utilitu tlačiarne**.
4. Kliknite na položku **Kontrola trysiek**.
5. Postupujte podľa pokynov na obrazovke.

Spustenie pomôcky Čistenie prívodu

Pomôcka **Čistenie prívodu** umožňuje vymeniť všetok atrament v atramentových trubicích. V nasledujúcich situáciách bude možno potrebné použiť túto funkciu na vylepšenie kvality tlače.

- Tlačili ste, prípadne ste urobili čistenie hlavy, keď boli hladiny atramentu príliš nízke na to, aby ste ich videli v okienkach zásobníkov atramentu.

Údržba tlačiarne

- ❑ Urobili ste viackrát kontrolu trysiek a čistenie hlavy a potom ste počkali aspoň 12 hodín bez tlačenia, ale kvalita tlače sa stále nezvýšila.

Pred spustením tejto funkcie si prečítajte nasledujúce pokyny.

! **Upozornenie:**

Zaistite, aby bol v zásobníkoch na atrament dostatok atramentu.

Vizuálne skontrolujte všetky zásobníky s atramentom, musia byť aspoň do tretiny plné. Nízke hladiny atramentu počas procesu Čistenie prívodu môžu poškodiť výrobok.

! **Upozornenie:**

Medzi jednotlivými procesmi Čistenie prívodu musí byť interval 12 hodín.

Zvyčajne by jeden proces Čistenie prívodu mal do 12 hodín vyriešiť problém s kvalitou tlače. Ak to chcete skúsiť znova, musíte počkať 12 hodín, aby sa zbytočne nemíňal atrament.

! **Upozornenie:**

Táto funkcia ovplyvňuje životnosť podložiek na zachytávanie atramentu. Ak spustíte túto funkciu, životnosť podložiek na zachytávanie atramentu sa skrúti. Ak sa životnosť podložiek na zachytávanie atramentu skončila, obráťte sa na technickú podporu spoločnosti Epson so žiadosťou o výmenu.

Poznámka:

Keď sú hladiny atramentu nedostatočné na proces Čistenie prívodu, nemôžete spustiť túto funkciu. V takom prípade ale môžu byť hladiny atramentu dostatočné na tlač.

Spustenie pomôcky Čistenie prívodu — Windows

1. Prejdite do okna ovládača tlačiarne.
2. Kliknite na položku **Čistenie prívodu** na karte **Údržba**.
3. Postupujte podľa pokynov na obrazovke.

Súvisiace informácie

➔ „Otvorenie ovládača tlačiarne” na strane 39

Spustenie pomôcky Čistenie prívodu — Mac OS

1. Vyberte položku **Systémové nastavenia** z ponuky  > **Tlačiarne a skenery** (alebo **Tlač a skenovanie**, **Tlač a faxovanie**), a potom vyberte tlačiareň.
2. Kliknite na položky **Možnosti a náplne** > **Utilita** > **Otvoriť utilitu tlačiarne**.
3. Kliknite na položku **Čistenie prívodu**.
4. Postupujte podľa pokynov na obrazovke.

Zarovnanie tlačovej hlavy

Ak zistíte nesprávne zarovnanie vertikálnych čiar alebo rozmazané obrázky, zarovnajete tlačovú hlavu.

Zarovnanie tlačovej hlavy — Windows

1. Vložte do tlačiarne obyčajný papier veľkosti A4.
2. Prejdite do okna ovládača tlačiarne.
3. Kliknite na položku **Nastavenie tlačovej hlavy** na karte **Údržba**.
4. Postupujte podľa pokynov na obrazovke.

Súvisiace informácie

- ➔ „Vkladanie papiera do zásobníka Zadný podávač papiera” na strane 33
- ➔ „Otvorenie ovládača tlačiarne” na strane 39

Zarovnanie tlačovej hlavy — Mac OS

1. Vložte do tlačiarne obyčajný papier veľkosti A4.
2. Vyberte položku **Systémové nastavenia** z ponuky  > **Tlačiarne a skenery** (alebo **Tlač a skenovanie**, **Tlač a faxovanie**), a potom vyberte tlačiareň.
3. Kliknite na položky **Možnosti a náplne** > **Utilita** > **Otvoriť utilitu tlačiarne**.
4. Kliknite na položku **Nastavenie tlačovej hlavy**.
5. Postupujte podľa pokynov na obrazovke.

Súvisiace informácie

- ➔ „Vkladanie papiera do zásobníka Zadný podávač papiera” na strane 33

Čistenie cesty papiera

Ak sú výtlačky zašpinené alebo poškriabané, vyčistíte valec vnútri.

**Upozornenie:**

Na čistenie vnútorných častí tlačiarne nepoužívajte papierovú vreckovku. Trysky tlačovej hlavy sa môžu upchať jej vláknami.

Čistenie dráhy papiera od atramentových škvŕn

1. Na súčasti sklo skenera a kryte dokumentu nesmie byť žiadny prach ani škvŕny.
2. Vložte do tlačiarne obyčajný papier veľkosti A4.
3. Spustite kopírovanie bez toho, aby ste položili originál.

Poznámka:

Opakujte tento postup, kým nebude papier bez atramentových škvŕn.

Súvisiace informácie

➔ „Vkladanie papiera do zásobníka Zadný podávač papiera” na strane 33

Čistenie súčasti Sklo skenera

Ak sú kópie alebo skenované obrázky zašpinené, vyčistite sklo skenera.



Upozornenie:

Na čistenie tlačiarne nepoužívajte alkohol ani riedidlo. Tieto chemikálie ju môžu poškodiť.

1. Otvorte kryt dokumentov.

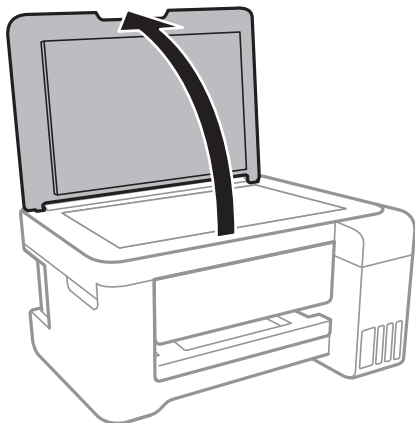

2. Na čistenie sklo skenera používajte mäkkú, suchú a čistú handričku.



Upozornenie:

- Ak je sklenená plocha znečistená masnými škvŕnami alebo iným ťažko odstrániteľným materiálom, odstráňte ho pomocou malého množstva čistiacieho prostriedku na sklo a mäkkej handričky. Všetku zvyšnú kvapalinu utrite.
- Netlačte príliš na sklenený povrch.
- Dávajte pozor, aby ste plochu skla nepoškriabali alebo nepoškodili. Poškodená sklenená plocha môže znížiť kvalitu skenovania.

Čistenie priehľadnej fólie

Keď sa výtláčok nezlepší po zarovnaní tlačovej hlavy ani po čistení dráhy paiera, možno je znečistený priehľadná fólia vo vnútri tlačiarne.

Potrebné položky:

- Vátové tyčinky (niekoľko kusov)
- Voda s niekoľkými kvapkami čistiaceho prostriedku (2 alebo 3 kvapky na štvrťlitrovú šálku vody)
- Svetlo na zistenie škvŕn



Upozornenie:

Nepoužívajte žiadnu inú čistiacu kvapalinu, iba vodu s pár kvapkami prostriedku.

1. Vypnite tlačiareň stlačením tlačidla .
2. Otvorte jednotku skenera.

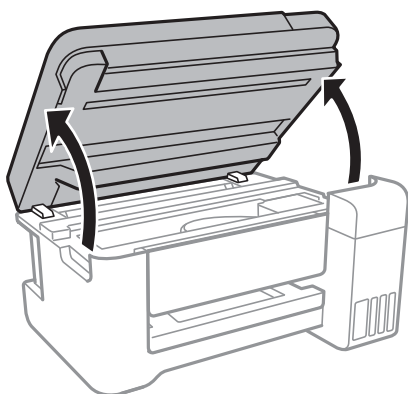

3. Skontrolujte, či je priehľadná fólia zašpinená. Škvŕny ľahšie uvidíte, ak použijete svetlo. Ak sú na priehľadnej fólii (A) nejaké škvŕny (napríklad odtlačky prstov alebo masť), prejdite na ďalší krok.

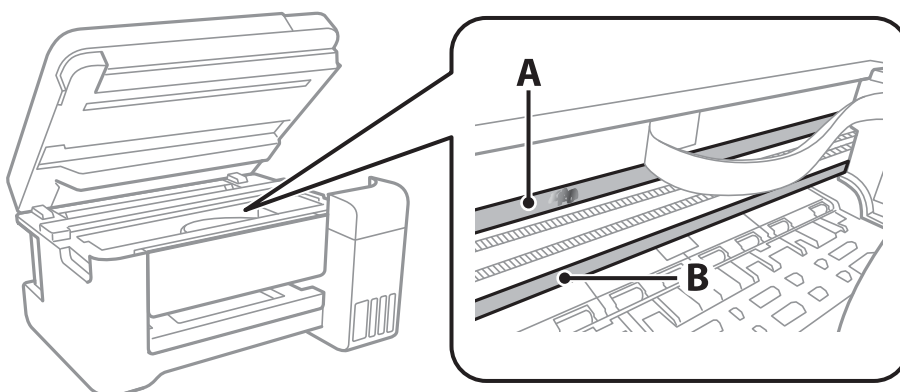

A: Priehľadná fólia

B: Koľajnička

Údržba tlačiarne

! **Upozornenie:**

Nedotýkajte sa kolajničky (B). V opačnom prípade sa nemusí dať tlačiť. Neutierajte masť na kolajničke, pretože je potrebná na úkony.

4. Navlhčíte vatovú tyčinku vodou s niekoľkými kvapkami prostriedku tak, aby z nej nekvapkala voda, a potom utrite zašpinenú časť.

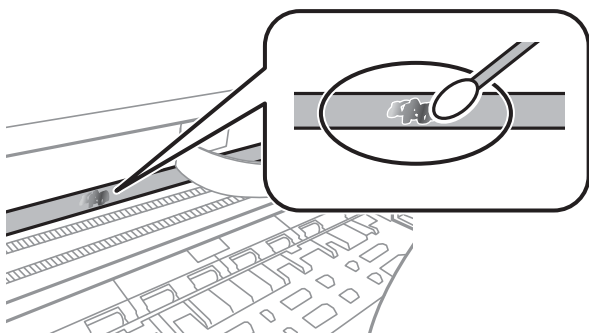

! **Upozornenie:**

Opatrne utrite špinu. Ak pritlačíte vatovú tyčinku na fóliu príliš silno, pramene fólie sa môžu presunúť a tlačiareň sa tak môže poškodiť.

5. Novou vatovou tyčinkou utrite fóliu.

! **Upozornenie:**

Nenechajte na fólii žiadne vlákna.

Poznámka:

Ak nechcete, aby sa špina rozširovala, často vymieňajte vatovú tyčinku za novú.

6. Opakujte 4. a 5. krok, kým fóliu neočistíte.
7. Vizuálne skontrolujte, či nie je fólia znečistená.

Kontrola celkového počtu strán podaných cez tlačiareň

Kontrola celkového počtu strán podaných cez tlačiareň.

Kontrola celkového počtu strán podaných cez tlačiareň — tlačidlá na tlačiarňi

Informácie sa vytlačia spolu so vzorom na kontrolu trysiek.

1. Vložte do tlačiarne obyčajný papier veľkosti A4.

Údržba tlačiarne

2. Stlačením tlačidla  vypnite tlačiareň.
3. Zapnite tlačiareň pri súčasnom stlačení tlačidla  a keď zabliká kontrolka napájania, tlačidlá uvoľnite.

Kontrola celkového počtu strán podaných cez tlačiareň – systém Windows

1. Prejdite do okna ovládača tlačiarne.
2. Kliknite na položku **Informácie o tlačiarni a možnostiach** na karte **Údržba**.

Súvisiace informácie

➔ „Otvorenie ovládača tlačiarne” na strane 39

Kontrola celkového počtu strán podaných cez tlačiareň — Mac OS

1. Vyberte položku **Systémové nastavenia** z ponuky  > **Tlačiarne a skenery** (alebo **Tlač a skenovanie**, **Tlač a faxovanie**), a potom vyberte tlačiareň.
2. Kliknite na položky **Možnosti a náplne** > **Utilita** > **Otvoriť utilitu tlačiarne**.
3. Kliknite na položku **Printer and Option Information**.

Informácie o sieťovej službe a softvéri

V tejto časti predstavujeme sieťové služby a softvérové produkty, ktoré sú k dispozícii pre vašu tlačiareň z webovej stránky Epson alebo na priloženom disku so softvérom.

Aplikácia na konfiguráciu činností tlačiarne (Web Config)

Web Config je aplikácia spúšťaná vo webových prehliadačoch ako Internet Explorer alebo Safari, v počítači alebo v inteligentnom zariadení. Môžete potvrdiť stav tlačiarne alebo zmeniť sieťovú službu a nastavenia tlačiarne. Ak chcete použiť funkciu Web Config, pripojte tlačiareň a počítač alebo zariadenie do tej istej siete.

Podporované sú nasledujúce prehliadače.

Operačný systém	Prehliadač
Windows XP SP3 alebo novší	Internet Explorer 8 alebo novší, Firefox*, Chrome*
Mac OS X v10.6.8 alebo novší	Safari*, Firefox*, Chrome*
iOS*	Safari*
Android 2.3 alebo novší	Predvolený prehliadač
Chrome OS*	Predvolený prehliadač

* Použite najnovšiu verziu.

Spustenie funkcie Web Config v internetovom prehliadači

1. Skontrolujte IP adresu tlačiarne.

Podržaním stlačeného tlačidla  po dobu aspoň 10 sekúnd vytlačte hárok stavu siete a potom skontrolujte IP adresu tlačiarne.

2. Internetový prehliadač spustíte z počítača alebo smartfónu a potom zadajte adresu IP tlačiarne.

Formát:

IPv4: http://adresa IP tlačiarne/

IPv6: http://[adresa IP tlačiarne]/

Príklady:

IPv4: http://192.168.100.201/

IPv6: http://[2001:db8::1000:1]/

Poznámka:

Funkciu Web Config môžete tiež spustiť pomocou smartfónu na obrazovke údržby Epson iPrint.

Súvisiace informácie

➔ „Používanie funkcie Epson iPrint“ na strane 63

Spustenie Web Config v systéme Windows

Pri pripájaní počítača k tlačiarni pomocou WSD spustíte Web Config podľa nižšie uvedených krokov.

1. Prístup k obrazovke zariadení a tlačiarní získajte v operačnom systéme Windows.
 - Windows 10/Windows Server 2016
Pravým tlačidlom myši kliknite na tlačidlo Štart alebo ho podržte stlačené a vyberte položky **Ovládací panel > Zobrazíť zariadenia a tlačiarne** v časti **Hardvér a zvuk**.
 - Windows 8.1/Windows 8/Windows Server 2012 R2/Windows Server 2012
Vyberte položky **Pracovná plocha > Nastavenia > Ovládací panel > Zobrazíť zariadenia a tlačiarne** v časti **Hardvér a zvuk** (alebo **Hardvér**).
 - Windows 7/Windows Server 2008 R2
Kliknite na tlačidlo Štart a vyberte položky **Ovládací panel > Zobrazíť zariadenia a tlačiarne** v časti **Hardvér a zvuk**.
 - Windows Vista/Windows Server 2008
Kliknite na tlačidlo Štart a vyberte položky **Ovládací panel > Tlačiarne** v časti **Hardvér a zvuk**.
2. Kliknite na tlačiareň pravým tlačidlom a vyberte položku **Vlastnosti**.
3. Vyberte kartu **Webová služba** a kliknite na adresu URL.

Spustenie Web Config v systéme Mac OS

1. Vyberte položku **Systémové nastavenia** z ponuky  > **Tlačiarne a skenery** (alebo **Tlač a skenovanie, Tlač a faxovanie**), a potom vyberte tlačiareň.
2. Kliknite na **Možnosti a náplne > Zobrazíť webovú stránku tlačiarne**.

Aplikácia na skenovanie dokumentov a obrázkov (Epson Scan 2)

Epson Scan 2 je aplikácia na ovládanie skenovania. Upraviť môžete veľkosť, rozlíšenie, jas, kontrast a kvalitu naskenovaného obrázka. Aplikáciu Epson Scan 2 môžete spustiť aj zo skenovacej aplikácie kompatibilnej s rozhraním TWAIN. Podrobnosti nájdete v Pomocníkovi aplikácie.

Spustenie Windows

Poznámka:

V operačných systémoch Windows Server zaistíte, aby bola nainštalovaná funkcia **Používanie pracovnej plochy**.

- Windows 10/Windows Server 2016
Kliknite na tlačidlo Štart a potom vyberte položky **EPSON > Epson Scan 2**.

Informácie o sieťovej službe a softvéri

- Windows 8.1/Windows 8/Windows Server 2012 R2/Windows Server 2012

Zadajte názov aplikácie do kľúčového tlačidla Vyhľadávanie, a potom vyberte zobrazenú ikonu.

- Windows 7/Windows Vista/Windows XP/Windows Server 2008 R2/Windows Server 2008/Windows Server 2003 R2/Windows Server 2003

Kliknite na tlačidlo Štart a vyberte položky **Všetky programy** alebo **Programy > > EPSON > Epson Scan 2 > Epson Scan 2**.

Spustenie Mac OS

Poznámka:

Aplikácia Epson Scan 2 nepodporuje funkciu rýchleho prepínania používateľov, ktorá je dostupná v systéme Mac OS. Vypnite rýchle prepínanie používateľov.

Vyberte položky **Prejsť > Aplikácie > Epson Software > Epson Scan 2**.

Súvisiace informácie

➔ „Skenovanie pomocou aplikácie Epson Scan 2“ na strane 67

➔ „Inštalácia najnovších aplikácií“ na strane 92

Pridanie sieťového skenera

Pred použitím aplikácie Epson Scan 2 je potrebné pridať sieťový skener.

1. Spustíte softvér a potom kliknite na položku **Pridať** na obrazovke **Nastavenia skenera**.

Poznámka:

Ak je položka **Pridať** sivou farbou, kliknite na položku **Povolit' úpravy**.

Ak sa zobrazuje hlavná obrazovka aplikácie Epson Scan 2, už je pripojená ku skeneru. Ak chcete pripojiť k inej sieti, vyberte položky **Skener > Nastavenie**, čím otvoríte obrazovku **Nastavenia skenera**.

2. Pridajte sieťový skener. Zadajte nasledujúce položky a potom kliknite na tlačidlo **Pridať**.

Model: Vyberte skener, ku ktorému chcete pripojiť.

Názov: Zadajte názov skenera, najviac 32 znakov.

Vyhľadať sieť: Keď sú počítač aj skener v rovnakej sieti, zobrazuje sa IP adresa. Ak nie je zobrazená, kliknite na tlačidlo . Ak sa IP adresa stále nezobrazuje, kliknite na položku **Zadajte adresu** a potom zadajte IP adresu priamo.

3. Vyberte skener na obrazovke **Nastavenia skenera** a potom kliknite na tlačidlo **OK**.

Aplikácia na konfiguráciu činností skenovania z ovládacieho panela (Epson Event Manager)

Epson Event Manager je aplikácia, ktorá umožňuje spravovať skenovanie z ovládacieho panela a ukladať obrázky do počítača. Svoje vlastné nastavenia môžete pridať ako predvoľby, ako je napríklad typ dokumentu, umiestnenie uloženia prierečinka a formát obrázka. Podrobnosti nájdete v Pomocníkovi aplikácie.

Poznámka:

Operačné systémy Windows Server nie sú podporované.

Informácie o sieťovej službe a softvéri

Spustenie Windows

- Windows 10

Kliknite na tlačidlo Štart a vyberte položky **Epson Software > Event Manager**.

- Windows 8.1/Windows 8

Zadajte názov aplikácie do kľúčového tlačidla Vyhľadávanie, a potom vyberte zobrazenú ikonu.

- Windows 7/Windows Vista/Windows XP

Kliknite na tlačidlo Štart a potom vyberte položky **Všetky programy** alebo **Programy > Epson Software > Event Manager**.

Spustenie Mac OS

Prejsť > Aplikácie > Epson Software > Event Manager.

Súvisiace informácie

➔ „Inštalácia najnovších aplikácií“ na strane 92

Aplikácia na rozloženie fotografií (Epson Easy Photo Print)

Epson Easy Photo Print je aplikácia, ktorá umožňuje jednoduchú tlač fotografií s rôznym rozložením. Môžete zobraziť ukážku fotografie a upraviť obrázky alebo polohu. Môžete tiež tlačiť fotografie s rámčekom. Podrobnosti nájdete v Pomocníkovi aplikácie.

Pri tlači na originálny fotografický papier Epson je kvalita atramentu maximálna a výtlačky sú živé a jasné.

Poznámka:

- Operačné systémy Windows Server nie sú podporované.*
- Ak chcete túto aplikáciu používať, musíte si nainštalovať ovládač tlačiarne.*

Spustenie Windows

- Windows 10

Kliknite na tlačidlo Štart a potom vyberte položky **Epson Software > Epson Easy Photo Print**.

- Windows 8.1/Windows 8

Zadajte názov aplikácie do kľúčového tlačidla Vyhľadávanie, a potom vyberte zobrazenú ikonu.

- Windows 7/Windows Vista/Windows XP

Kliknite na tlačidlo Štart a vyberte položky **Všetky programy** alebo **Programy > Epson Software > Epson Easy Photo Print**.

Spustenie Mac OS

Prejsť > Aplikácie > Epson Software > Epson Easy Photo Print.

Súvisiace informácie

➔ „Inštalácia najnovších aplikácií“ na strane 92

Aplikácia na tlač webových stránok (E-Web Print)

E-Web Print je aplikácia, ktorá umožňuje jednoduchú tlač webových stránok s rôznym rozložením. Podrobnosti nájdete v Pomocníkovi aplikácie. Prístup k Pomocníkovi získate z ponuky **E-Web Print** na paneli s nástrojmi **E-Web Print**.

Poznámka:

- Operačné systémy Windows Server nie sú podporované.
- Podporované prehliadače a najnovšiu verziu nájdete na stránke sťahovania.

Spustenie

Keď nainštalujete aplikáciu E-Web Print, zobrazí sa v prehliadači. Kliknite na položku **Print** alebo **Clip**.

Súvisiace informácie

➔ „Inštalácia najnovších aplikácií“ na strane 92

Nástroje na aktualizáciu softvéru (EPSON Software Updater)

EPSON Software Updater je aplikácia, ktorá vyhľadáva na Internete nový alebo aktualizovaný softvér a inštaluje ho. Aktualizovať môžete tiež firmvér tlačiarne a jej príručku.

Poznámka:

Operačné systémy Windows Server nie sú podporované.

Spôsob inštalácie

Prevezmite si aplikáciu EPSON Software Updater z webovej stránky spoločnosti Epson.

Ak používate počítač so systémom Windows a nemôžete si prevziať aplikácie z webovej stránky, môžete ich nainštalovať z priloženého disku so softvérom.

<http://www.epson.com>

Spustenie Windows

- Windows 10

Kliknite na tlačidlo Štart a vyberte položky **Epson Software** > **EPSON Software Updater**.

- Windows 8.1/Windows 8

Zadajte názov aplikácie do kľúčového tlačidla Vyhľadávanie, a potom vyberte zobrazenú ikonu.

- Windows 7/Windows Vista/Windows XP

Kliknite na tlačidlo Štart a potom vyberte položky **Všetky programy** (alebo **Programy**) > **Epson Software** > **EPSON Software Updater**.

Poznámka:

Môžete tiež spustiť program EPSON Software Updater kliknutím na ikonu tlačiarne na paneli úloh na pracovnej ploche a výberom možnosti **Aktualizácia softvéru**.

Spustenie Mac OS

Vyberte položky **Prejsť > Aplikácie > Epson Software > EPSON Software Updater**.

Inštalácia najnovších aplikácií**Poznámka:**

Pri opätovnej inštalácii aplikácie ju musíte najprv odinštalovať.

1. Uistite sa, či sú tlačiareň aj počítač schopné komunikácie a či je počítač pripojený na internet.
2. Spustíte aplikáciu EPSON Software Updater.
Snímka obrazovky je príklad zo systému Windows.

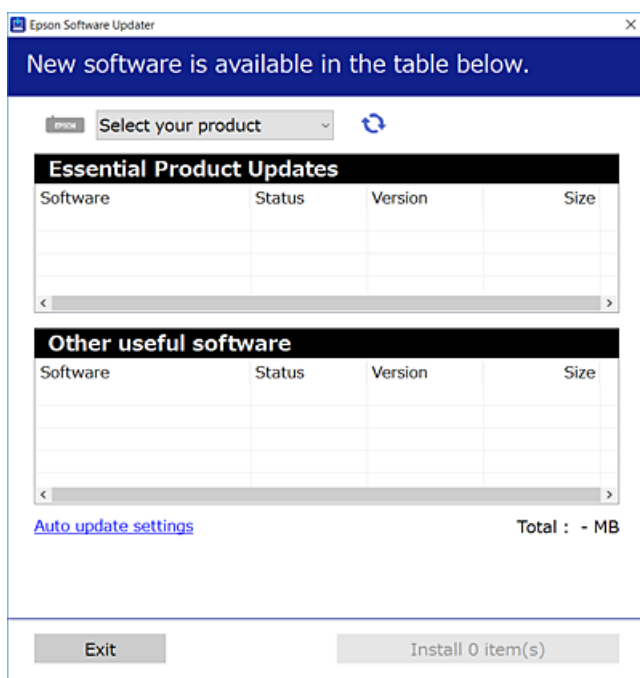

3. Pre systém Windows vyberte tlačiareň a potom kliknutím na  skontrolujte najnovšie dostupné aplikácie.
4. Vyberte položky, ktoré chcete nainštalovať alebo aktualizovať, a potom kliknite na tlačidlo inštalácie.

**Upozornenie:**

Kým nebude aktualizácia dokončená, nevypínajte ani neodpájajte tlačiareň. V opačnom prípade by mohlo dôjsť k poruche tlačiarne.

Poznámka:

- Najnovšie aplikácie si môžete prevziať z webovej stránky spoločnosti Epson.
<http://www.epson.com>
- Ak používate operačné systémy Windows Server, nie je možné použiť aplikáciu EPSON Software Updater. Najnovšie aplikácie si prevezmite z webovej stránky spoločnosti Epson.

Súvisiace informácie

- ➔ „Nástroje na aktualizáciu softvéru (EPSON Software Updater)” na strane 91
- ➔ „Odiňštalovanie aplikácií” na strane 93

Odiňštalovanie aplikácií

Prihláste sa na počítači ako správca. Ak sa na počítači zobrazí výzva na zadanie hesla správcu, zadajte ho.

Odiňštalovanie aplikácií — Windows



1. Stlačením tlačidla  vypnite tlačiareň.
2. Ukončíte všetky spustené aplikácie.
3. Otvorte **Ovládací panel**:
 - Windows 10/Windows Server 2016
Kliknite pravým tlačidlom myši na tlačidlo Štart alebo ho podržte stlačené a potom vyberte položku **Ovládací panel**.
 - Windows 8.1/Windows 8/Windows Server 2012 R2/Windows Server 2012
Vyberte položky **Pracovná plocha > Nastavenia > Ovládací panel**.
 - Windows 7/Windows Vista/Windows XP/Windows Server 2008 R2/Windows Server 2008/Windows Server 2003 R2/Windows Server 2003
Kliknite na tlačidlo Štart a vyberte položku **Ovládací panel**.
4. Otvorte okno **Odiňštalovanie programu** (alebo **Pridanie alebo odstránenie programov**):
 - Windows 10/Windows 8.1/Windows 8/Windows 7/Windows Vista/Windows Server 2016/Windows Server 2012 R2/Windows Server 2012/Windows Server 2008 R2/Windows Server 2008
V časti **Programy** vyberte položku **Odiňštalovať program**.
 - Windows XP/Windows Server 2003 R2/Windows Server 2003
Kliknite na položku **Pridať alebo odstrániť programy**.
5. Vyberte aplikáciu, ktorú chcete odiňštalovať.
Ovládač tlačiarny nie je možné odiňštalovať, ak sú v ňom nejaké tlačové úlohy. Pred odiňštalovaním ich odstráňte, prípadne počkajte, kým sa vytlačia.
6. Odiňštalovanie aplikácií:
 - Windows 10/Windows 8.1/Windows 8/Windows 7/Windows Vista/Windows Server 2016/Windows Server 2012 R2/Windows Server 2012/Windows Server 2008 R2/Windows Server 2008
Kliknite na položku **Odiňštalovať alebo zmeniť** alebo na položku **Odiňštalovať**.
 - Windows XP/Windows Server 2003 R2/Windows Server 2003
Kliknite na položku **Zmeniť alebo odstrániť** alebo na položku **Odstrániť**.

Poznámka:

Ak sa zobrazí okno **Kontrola používateľských kont**, kliknite na položku **Pokračovať**.

- Postupujte podľa pokynov na obrazovke.

Odinštalovanie aplikácií — Mac OS

- Prevezmite nástroj Uninstaller pomocou aplikácie EPSON Software Updater.
Po prevzatí nie je nutné nástroj Uninstaller opätovne prebrať pri každom ďalšom odinštalovaní niektorej aplikácie.
- Stlačením tlačidla  vypnite tlačiareň.
- Ak chcete odinštalovať ovládač tlačiarnie, vyberte položku **Systémové nastavenia** z ponuky  > **Tlačiarne a skenery** (alebo **Tlač a skenovanie**, **Tlač a faxovanie**) a potom odstráňte tlačiareň zo zoznamu povolených tlačiarní.
- Ukončíte všetky spustené aplikácie.
- Vyberte položky **Prejsť** > **Aplikácie** > **Epson Software** > **Uninstaller**.
- Vyberte aplikáciu, ktorú chcete odinštalovať, a potom kliknite na položku **Uninstall**.



Upozornenie:

Nástroj Uninstaller odstráni z počítača ovládače pre všetky atramentové tlačiarnie Epson. Ak používate viaceré atramentové tlačiarnie Epson a želáte si vymazať len niektoré ovládače, vymažte ich najskôr všetky, a potom znovu nainštalujte potrebný ovládač tlačiarnie.

Poznámka:

Ak sa v zozname aplikácií nenachádza aplikácia, ktorú chcete odinštalovať, jej odinštalovanie pomocou nástroja Uninstaller nie je možné. V takom prípade vyberte položky **Prejsť** > **Aplikácie** > **Epson Software**, vyberte aplikáciu, ktorú chcete odinštalovať, a potom ju potiahnite myšou na ikonu koša.

Súvisiace informácie

- ➔ „Nástroje na aktualizáciu softvéru (EPSON Software Updater)” na strane 91

Tlač pomocou sieťovej služby

S pomocou internetovej služby Epson Connect môžete jednoducho tlačiť zo smartfónu, tabletu, počítača alebo prenosného počítača kedykoľvek a prakticky kdekoľvek. Ak chcete službu použiť, je potrebné zaregistrovať používateľa a tlačiareň v službe Epson Connect.

Dostupné funkcie na internete sú nasledujúce.

Email Print

Keď odošlete e-mail s prílohami, ako sú napríklad dokumenty alebo obrázky, na e-mailovú adresu priradenú tlačiarni, môžete daný e-mail a prílohy vytlačiť z miesta na diaľku, napríklad z domácej alebo firemnej tlačiarnie.

Epson iPrint

Táto aplikácia je určená pre systém iOS a Android a umožňuje tlačiť z inteligentného telefónu alebo tabletu. Dokumenty, obrázky a webové stránky môžete tlačiť tak, že ich priamo pošlete do tlačiarnie v rovnakej bezdrôtovej sieti LAN.

Informácie o sieťovej službe a softvéri

Remote Print Driver

Toto je zdieľaný ovládač podporovaný ovládačom tlače na diaľku. Keď tlačíte pomocou tlačiarne na diaľku, môžete vytlačiť zmenou tlačiarne v okne zvyčajnej aplikácie.

Podrobnosti nájdete na webovom portáli Epson Connect.

<https://www.epsonconnect.com/>

<http://www.epsonconnect.eu> (len Európa)

Riešenie problémov

Kontrola stavu tlačiarne















Kontrola indikátorov chýb tlačiarne

Keď sa objaví chyba, zasvieti alebo zabliká kontrolka. Údaje o chybe sa zobrazia na obrazovke počítača.



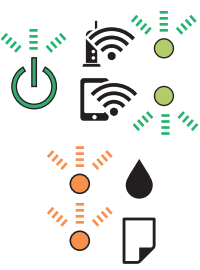

●: svieti

 : pomaly bliká

 : rýchlo bliká

Indikátor	Situácia	Riešenia
	Nie je vložený papier alebo boli podané dva alebo viac papierov naraz.	Vložte papier a stlačte tlačidlo  alebo  .
	Zasekol sa papier.	Vyberte papier a stlačte tlačidlo  alebo  .
	Pôvodná hladina atramentu môže byť neúplná.	Na úplné doplnenie atramentu prejdite na plagát <i>Prvé kroky</i> .
 	Kontrolky  a  striedavo blikajú. Poduška na atrament sa blíži ku koncu svojej životnosti.	Podušku na atrament je potrebné vymeniť. Obráťte sa na spoločnosť Epson alebo na jej autorizovaného poskytovateľa služieb a požiadajte o výmenu podušky na atrament*1. Nejde o používateľom opraviteľnú súčasť. Keď sa na počítači ukáže správa, že môžete pokračovať v tlačení, pokračujte stlačením tlačidla  alebo  . Kontrolky na čas prestanú blikať, ale stále budú blikať v pravidelných intervaloch, až kým sa atramentová poduška nevymení.
	Vyskytla sa chyba tlačiarne.	Otvorte jednotku skenera a odstráňte všetok papier alebo ochranný materiál vo vnútri tlačiarne. Vypnite a znovu zapnite. Ak sa bude chyba vyskytovať ďalej aj po vypnutí a zapnutí tlačiarne, obráťte sa na oddelenie technickej podpory spoločnosti Epson.
	Vyskytla sa chyba pripojenia Wi-Fi.	Na odstránenie chyby stlačte tlačidlo Wi-Fi a skúste znovu.

Riešenie problémov

Indikátor	Situácia	Riešenia
	Tlačiareň sa spustila v režime obnovovania, pretože zlyhala aktualizácia firmvéru.	<p>Zopakujte pokus o aktualizáciu firmvéru vykonaním nižšie uvedených krokov.</p> <ol style="list-style-type: none"> 1. Prepojte počítač s tlačiarňou káblom USB. (V režime obnovovania nie je možné vykonať aktualizáciu firmvéru po sieti.) 2. Pozrite si ďalšie pokyny na miestnej webovej lokalite spoločnosti Epson.
	<p><input type="checkbox"/> Tlačiareň nebola správne vypnutá.*</p> <p><input type="checkbox"/> Pretože tlačiareň bola vypnutá počas činnosti, trysky sú možno zaschnuté a upchaté.</p> <p>* Napájanie bolo prerušené ističom, zástrčka bola vytiahnutá, prípadne došlo k výpadku elektrickej energie.</p>	<p><input type="checkbox"/> Po vymazaní chyby stlačením tlačidla  alebo  odporúčame vykonať kontrolu trysiek. Zrušte všetky nevybavené tlačové úlohy.</p> <p><input type="checkbox"/> Ak chcete tlačiareň vypnúť, nezabudnite stlačiť tlačidlo .</p>

*1 Pri niektorých tlačových cykloch sa môže v poduške na atrament zhromaždiť nepatrné množstvo nadbytočného atramentu. Tlačiareň je skonštruovaná tak, aby sa pri dosiahnutí limitu podušky zastavila tlač a predišlo sa pretečeniu atramentu z podušky. Frekvencia výmeny skrinky údržby závisí od počtu vytlačených strán, typu materiálu, na ktorý tlačíte, a počtu čistiacich cyklov, ktoré tlačiareň vykoná. Potreba vymeniť podušku neznamená, že tlačiareň prestane fungovať v súlade so svojimi technickými parametrami. Upozornenie na nutnosť výmeny podušky sa zobrazí na tlačiarňi. Túto výmenu môže vykonať len autorizovaný poskytovateľ služieb spoločnosti Epson. Záruka od spoločnosti Epson nekrýje náklady súvisiace s touto výmenou.

Súvisiace informácie

- ➔ „Kontaktovanie podpory spoločnosti Epson” na strane 138
- ➔ „Inštalácia najnovších aplikácií” na strane 92

Kontrola stavu tlačiarne – Windows

1. Prejdite do okna ovládača tlačiarne.
2. Kliknite na položku **EPSON Status Monitor 3** na karte **Údržba**.

Poznámka:

- Stav tlačiarne môžete tiež skontrolovať po dvojitom kliknutí na ikonu tlačiarne na paneli úloh. Ak sa ikona tlačiarne nepridá na panel úloh, kliknite na položku **Preferencie monitorovania** na karte **Údržba** a vyberte možnosť **Zaregistrujte ikonu odkazu na paneli úloh**.
- Ak je funkcia **EPSON Status Monitor 3** vypnutá, kliknite na položku **Rozšírené nastavenia** na karte **Údržba** a potom vyberte položku **Zapnúť EPSON Status Monitor 3**.

Súvisiace informácie

- ➔ „Otvorenie ovládača tlačiarne” na strane 39

Kontrola stavu tlačiarne — Mac OS

1. Vyberte položku **Systémové nastavenia** z ponuky  > **Tlačiarne a skenery** (alebo **Tlač a skenovanie, Tlač a faxovanie**), a potom vyberte tlačiareň.
2. Kliknite na položky **Možnosti a náplne** > **Utilita** > **Otvoriť utilitu tlačiarne**.
3. Kliknite na položku **EPSON Status Monitor**.
Môžete skontrolovať stav tlačiarne, hladiny atramentu a chybový stav.

Kontrola stavu softvéru

Aktualizáciou softvéru na najnovšiu verziu je možné vyriešiť problém. Ak chcete skontrolovať stav softvéru, použite nástroj na aktualizáciu softvéru.

Súvisiace informácie

- ➔ [„Nástroje na aktualizáciu softvéru \(EPSON Software Updater\)” na strane 91](#)
- ➔ [„Inštalácia najnovších aplikácií” na strane 92](#)

Vybratie zaseknutého papiera

Skontrolujte chybu zobrazenú na ovládacom paneli a postupujte podľa pokynov na vybratie zaseknutého papiera vrátane všetkých odtrhnutých kúskov. Potom vymažte chybu.



Upozornenie:

- Opatrne odstráňte zaseknutý papier. Rázne odstránenie papiera môže poškodiť tlačiareň.*
- Pri odstraňovaní zaseknutého papiera tlačiareň nenakláňajte ani ju neumiestňujte do zvislej alebo obrátenej polohy. V opačnom prípade môže dôjsť k úniku atramentu.*

Súvisiace informácie

- ➔ [„Kontrola indikátorov chýb tlačiarne” na strane 96](#)

Odstránenie zaseknutého papiera zo súčasti Zadný podávač papiera

Odstráňte zaseknutý papier.

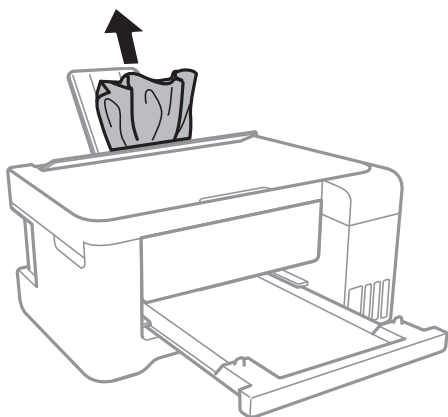

Odstránenie zaseknutého papiera zvnútra tlačiarne

Upozornenie:

- Pri otváraní alebo zatváraní jednotky skenera dávajte pozor, aby ste si neprivreli ruku alebo prsty. Inak sa môžete zraniť.*
- Nikdy sa nedotýkajte tlačidiel ovládacieho panela, pokiaľ máte ruku vo vnútri tlačiarne. Ak sa tlačiareň spustí, mohla by spôsobiť zranenie. Dávajte pozor, aby ste sa nedotkli vyčnievajúcich častí a predišli tak zraneniu.*

1. Otvorte jednotku skenera, keď je kryt na dokumenty zatvorený.

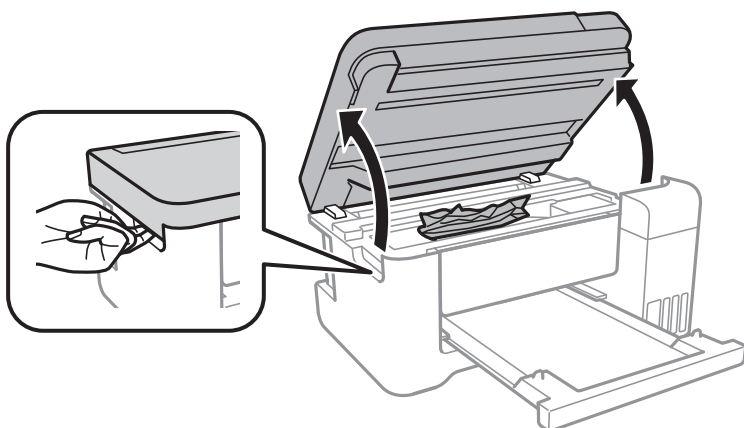

Riešenie problémov

2. Odstráňte zaseknutý papier.

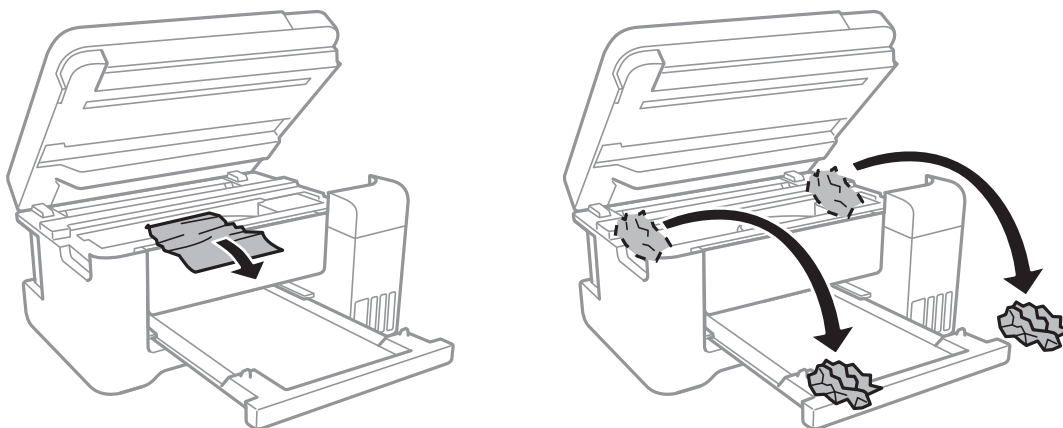

! **Upozornenie:**

Nedotýkajte sa bieleho plochého kábla, priesvitnej fólie ani atramentových trubic vo vnútri tlačiarne. Mohlo by to spôsobiť poruchu.

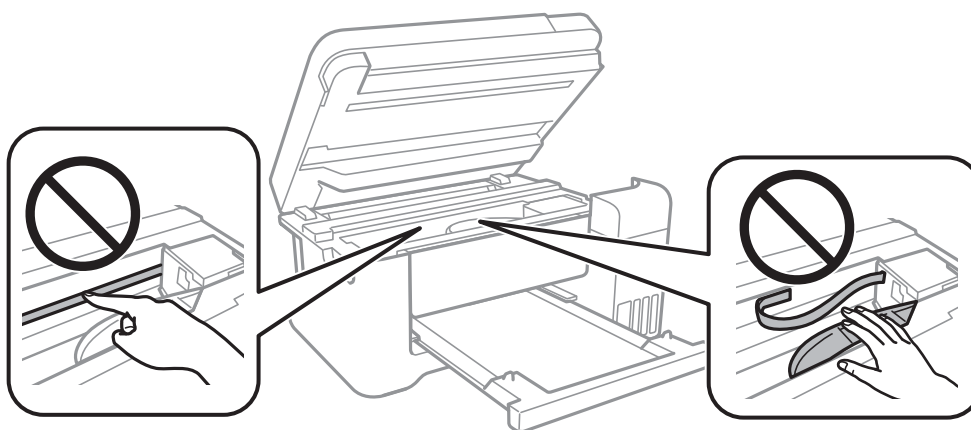

3. Zatvorte jednotku skenera.

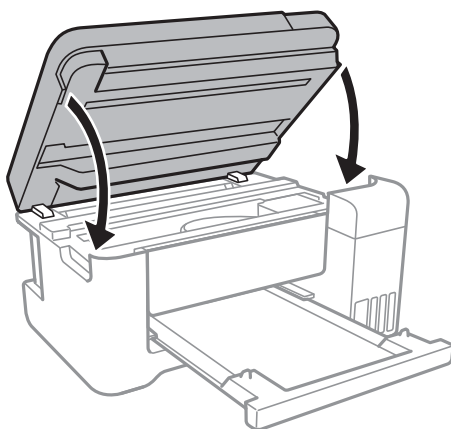

Odstránenie zaseknutého papiera z Zadný kryt

1. Odstráňte zadný kryt.

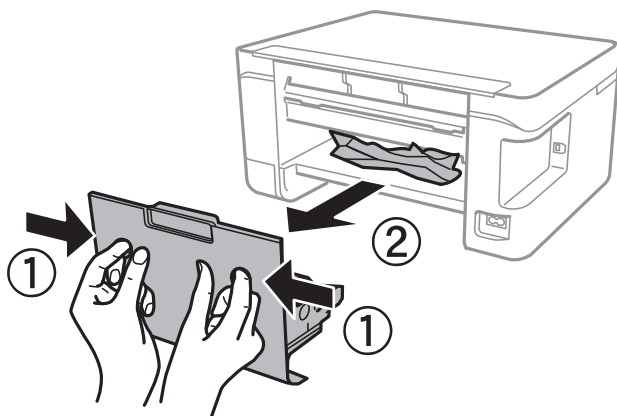

2. Odstráňte zaseknutý papier.

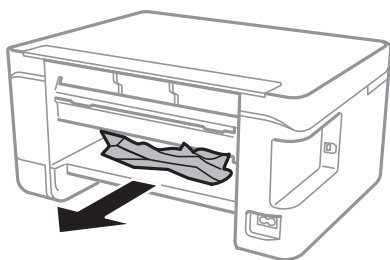

3. Zo zadný kryt odstráňte zaseknutý papier.

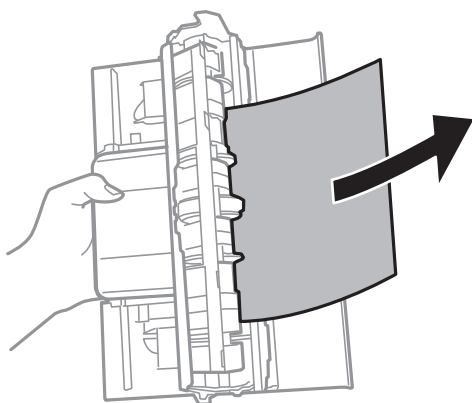

4. zadný kryt zasuňte do tlačiarne.

Papier sa nepodáva správne

Skontrolujte nasledujúce body a potom prijmite vhodné opatrenia na vyriešenie problému.

- Tlačiareň umiestnite na rovný povrch a prevádzkujte ju v odporúčaných podmienkach okolitého prostredia.
- Používajte papier podporovaný touto tlačiarňou.

Riešenie problémov

- Dodržujte bezpečnostné opatrenia pri manipulácii s papierom.
- Neprekračujte pri vkladaní hárkov maximálny počet, ktorý je stanovený pre daný papier. Obyčajný papier nevkladajte nad čiaru označenú symbolom trojuholníka na postrannej vodiacej lište papiera.
- Na ochranu podávača nedávajte žiadne predmety.

Súvisiace informácie

- ➔ [„Environmentálne technické údaje” na strane 131](#)
- ➔ [„Bezpečnostné opatrenia pri manipulácii s papierom” na strane 32](#)
- ➔ [„Dostupný papier a kapacity” na strane 31](#)
- ➔ [„Zoznam typov papiera” na strane 36](#)

Papier sa zasekáva

- Vložte papier správnym smerom a posuňte postranné vodiace lišty k hranám papiera.
- Ak ste vložili niekoľko hárkov papiera, vkladajte len jeden hárok papiera naraz.

Súvisiace informácie

- ➔ [„Vybratie zaseknutého papiera” na strane 98](#)
- ➔ [„Vkladanie papiera do zásobníka Zadný podávač papiera” na strane 33](#)

Papier sa podáva nesprávne naklonený

Vložte papier správnym smerom a posuňte postranné vodiace lišty k hranám papiera.

Súvisiace informácie

- ➔ [„Vkladanie papiera do zásobníka Zadný podávač papiera” na strane 33](#)

Niekoľko hárkov papiera sa podáva naraz

- Vložte naraz len jeden hárok papiera.
- Ak sa počas manuálnej obojstrannej tlače podáva viac hárkov papiera naraz, vyberte z tlačiarne všetok papier a potom ho vložte znova.

Výskyt chybového hlásenia — v tlačiarni chýba papier



Keď sa vyskytne chyba nedostatku papiera, hoci papier je vložený do súčasti zadný podávač papiera, uložte ho do stredu súčasti zadný podávač papiera.

Problémy s napájaním a ovládacím panelom

Napájanie sa nezapne

- Uistite sa, že napájací kábel je správne zapojený.
- Podržte tlačidlo  stlačené o čosi dlhšie.

Napájanie sa nevypne

Podržte tlačidlo  stlačené o čosi dlhšie. Ak sa tlačiareň aj tak nedá vypnúť, odpojte napájací kábel. Aby sa predišlo vyschnutiu tlačovej hlavy, tlačiareň znovu zapnite a vypnite stlačením tlačidla .

Napájanie sa vypne automaticky

- Windows
 - V ovládači tlačiarne kliknite na položku **Informácie o tlačiarni a možnostiach** na karte **Údržba**.
 - Vypnite nastavenia **Vypnúť napájanie pri nečinnosti** a **Vypnúť napájanie pri odpojení**.
 - Vypnite nastavenie **Časovač vypnutia**.
- Mac OS
 - Vyberte položku **Systémové nastavenia** z ponuky  > **Tlačiarne a skenery** (alebo **Tlač a skenovanie**, **Tlač a faxovanie**), a potom vyberte tlačiareň. Kliknite na položky **Možnosti a spotrebný materiál** > **Pomôcka** > **Otvoriť pomôcku tlačiarne** a potom kliknite na položku **Nastavenia tlačiarne**.
 - Vypnite nastavenia **Vypnúť napájanie pri nečinnosti** a **Vypnúť napájanie pri odpojení**.
 - Vypnite nastavenie **Časovač vypnutia**.

Poznámka:

Vaše zariadenie môže obsahovať funkciu **Časovač vypnutia** alebo **Vypnúť napájanie pri nečinnosti** a **Vypnúť napájanie pri odpojení** v závislosti od miesta nákupu.

Nedá sa tlačiť z počítača

Kontrola pripojenia (USB)

- Kábel rozhrania USB bezpečne zapojte do tlačiarne a počítača.
- Ak používate rozbočovač USB, pokúste sa pripojiť tlačiareň priamo k počítaču.
- Ak kábel USB nie je možné rozpoznať, zmeňte port, prípadne vymeňte kábel USB.

Riešenie problémov

- ❑ Ak tlačiareň netlačí pomocou pripojenia cez USB, skúste nasledujúce.

Odpojte USB kábel od počítača. Kliknite pravým tlačidlom myši na ikonu tlačiarne zobrazenú na počítači a potom vyberte možnosť **Odpojiť zariadenie**. Potom pripojte USB kábel k počítaču a skúste otestovať tlač.

Obnovte pripojenie cez USB podľa návodu v tejto príručke a zmeňte spôsob pripojenia na pripojenie k počítaču. Podrobnosti nájdete cez prepojenie na súvisiace informácie.

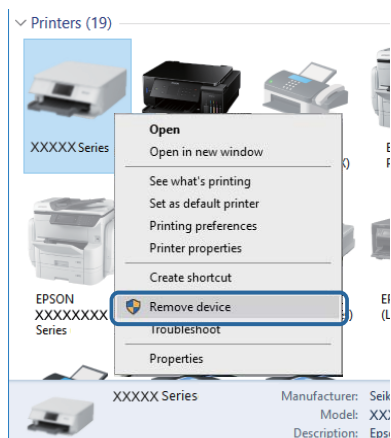

Súvisiace informácie

- ➔ [„Zmena spôsobu pripojenia na počítač” na strane 29](#)

Kontrola pripojenia (Sieť)

- ❑ Keď ste zmenili prístupový bod alebo poskytovateľa, urobte nastavenia siete na tlačiarni znova. Pripojte počítač alebo inteligentné zariadenie k rovnakému SSID ako tlačiareň.
- ❑ Vypnite zariadenia, ktoré chcete pripojiť k sieti. Počkejte asi 10 sekúnd a potom zapnite zariadenia v tomto poradí: prístupový bod, počítač alebo inteligentné zariadenia a potom tlačiareň. Premiestnite tlačiareň a počítač alebo inteligentné zariadenie bližšie k prístupovému bodu, aby sa zlepšila komunikácia rádiovými vlnami, a potom skúste urobiť nastavenia siete znova.
- ❑ Vytlačte správu o sieťovom pripojení. Podrobnosti nájdete cez prepojenie na súvisiace informácie. Ak sa v správe ukazuje, že pripojenie k sieti je neúspešné, skontrolujte správu o sieťovom pripojení a potom postupujte podľa vytlačených riešení.
- ❑ Ak je IP adresa priradená tlačiarni 169.254.XXX.XXX a maska podsiete je 255.255.0.0, IP adresa nemusí byť priradená správne. Reštartujte prístupový bod, prípadne vynulujte nastavenia siete pre tlačiareň. Ak sa tým problém nevyrieši, pozrite dokumentáciu k prístupovému bodu.
- ❑ Skúste z počítača otvoriť nejakú webovú stránku, aby ste sa uistili, či sú nastavenia siete na počítači správne. Ak nemôžete otvoriť žiadnu webovú stránku, problém je v počítači. Skontrolujte sieťové pripojenie počítača.

Súvisiace informácie

- ➔ [„Pripojenie k počítaču” na strane 17](#)
- ➔ [„Tlač správy o sieťovom pripojení” na strane 22](#)

Kontrola softvéru a údajov

- Zaistite, aby bol nainštalovaný originálny ovládač tlačiarne Epson. Ak nie je nainštalovaný originálny ovládač tlačiarne Epson, dostupné funkcie sú obmedzené. Odporúčame používať originálny ovládač tlačiarne Epson. Podrobnosti nájdete cez prepojenie na súvisiace informácie.
- Ak tlačíte graficky náročný obrázok, počítač nemusí mať dostatok pamäte. Vytlačte obrázok pri nižšom rozlíšení alebo s menšou veľkosťou.

Súvisiace informácie

- ➔ [„Overenie originálnych ovládačov tlačiarne Epson” na strane 105](#)
- ➔ [„Inštalácia najnovších aplikácií” na strane 92](#)

Overenie originálnych ovládačov tlačiarne Epson

Jedným z nasledujúcich spôsobov môžete skontrolovať, či je v počítači nainštalovaný originálny ovládač tlačiarne Epson.

Riešenie problémov

❑ Windows

Vyberte ponuku **Ovládací panel > Zobrazit' zariadenia a tlačiarne (Tlačiarne, Tlačiarne a faxy)** a potom otvorte okno vlastností tlačového servera nasledujúcim spôsobom.

❑ Windows 10/Windows 8.1/Windows 8/Windows 7

Kliknite na ikonu tlačiarne a potom v zobrazenej ponuke kliknite na položku **Vlastnosti tlačového servera**.

❑ Windows Vista

Kliknite pravým tlačidlom myši na priečinok **Tlačiarne** a potom kliknite na položky **Spustiť ako administrátor > Vlastnosti**.

❑ Windows XP

V ponuke **Súbor** vyberte položku **Vlastnosti servera**.

Kliknite na kartu **Ovládač**. Ak je názov tlačiarne zobrazený v zozname, v počítači je nainštalovaný originálny ovládač tlačiarne Epson.

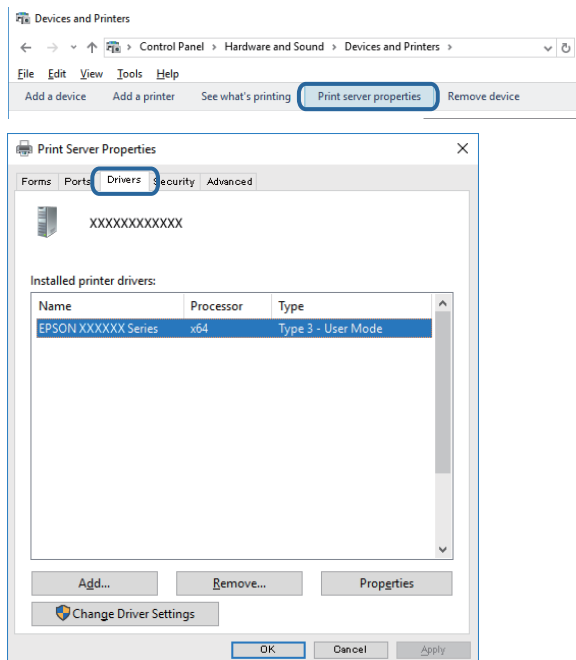

Riešenie problémov

Mac OS

Vyberte položku **Systémové nastavenia** z ponuky  > **Tlačiarne a skenery** (alebo **Tlač a skenovanie**, **Tlač a faxovanie**), a potom vyberte tlačiareň. Kliknite na položku **Možnosti a spotrebný materiál**, a ak sa v okne objaví karta **Možnosti a Pomôcka**, v počítači je nainštalovaný originálny ovládač tlačiarne Epson.



Súvisiace informácie

➔ „Inštalácia najnovších aplikácií“ na strane 92

Kontrola stavu tlačiarne z počítača (Windows)

Kliknite na položku **Tlačový front** na karte **Údržba** v ovládači tlačiarne a skontrolujte nasledovné položky.

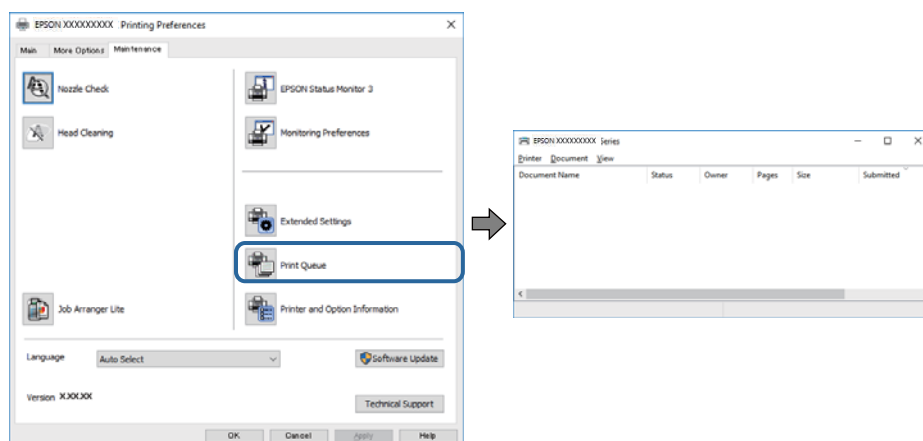

☐ Skontrolujte, či nie sú zobrazené nejaké pozastavené tlačové úlohy.

Ak zostávajú nepotrebné údaje, vyberte položku **Zrušiť všetky dokumenty** v ponuke **Tlačiareň**.

Riešenie problémov

- ☐ Uistite sa, že tlačiareň nie je off-line a že nečaká na tlačovú úlohu.

Ak je tlačiareň off-line alebo čaká na tlačovú úlohu, zrušte nastavenie off-line alebo čakanie na tlačovú úlohu v ponuke **Tlačiareň**.

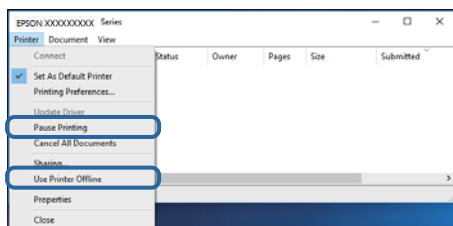

- ☐ Uistite sa, že je tlačiareň vybratá ako predvolená tlačiareň v ponuke **Tlačiareň** (pri položke ponuky by mal byť zobrazený znak začiarknutia).

Ak tlačiareň nie je vybratá ako predvolená tlačiareň, nastavte ju ako predvolenú tlačiareň. Ak je viac ikon v ponuke **Ovládací panel > Zobrazíť zariadenia a tlačiarny (Tlačiarny, Tlačiarny a faxy)**, pozrite nasledujúce a vyberte ikonu.

Príklad)

USB pripojenie: EPSON XXXX Series

Sieťové pripojenie: EPSON XXXX Series (sieť)

Ak ovládač tlačiarny nainštalujete viackrát, môžu sa vytvoriť kópie ovládača tlačiarny. Ak sa vytvorí kópia „EPSON XXXX Series (kópia 1)“, kliknite pravým tlačidlom myši na ikonu ovládača tlačiarny a potom kliknite na položku **Odstrániť zariadenie**.

- ☐ Zaisťujte, aby bola tlačiareň nasledovne správne zvolená v položke **Vlastnosti > Port** v ponuke **Tlačiareň**.

Vyberte možnosť „USBXXX“ pre USB pripojenie, prípadne možnosť „EpsonNet Print Port“ pre sieťové pripojenie.

Kontrola stavu tlačiarny z počítača (Mac OS)

Skontrolujte, či stav tlačiarny nie je **Pozastavené**.

Vyberte položku **Systémové nastavenia** z ponuky  > **Tlačiarny a skenery** (alebo **Tlač a skenovanie**, **Tlač a faxovanie**) a potom dvakrát kliknite na tlačiareň. Ak je tlačiareň pozastavená, kliknite na možnosť **Obnoviť** (alebo **Obnoviť tlačiareň**).

Keď nemôžete urobiť nastavenia siete

- ☐ Vypnite zariadenia, ktoré chcete pripojiť k sieti. Počkajte asi 10 sekúnd a potom zapnite zariadenia v tomto poradí: prístupový bod, počítač alebo inteligentné zariadenia a potom tlačiareň. Premiestnite tlačiareň a počítač alebo inteligentné zariadenie bližšie k prístupovému bodu, aby sa zlepšila komunikácia rádiovými vlnami, a potom skúste urobiť nastavenia siete znova.

- ☐ Stlačením tlačidla  vytlačte správu o sieťovom pripojení. Skontrolujte ju a potom postupujte podľa vytlačených riešení.

Súvisiace informácie

- ➔ „Tlač správy o sieťovom pripojení“ na strane 22

➔ „Hlásenia a riešenia v správe o sieťovom pripojení” na strane 23

Zo zariadení sa nedá pripojiť, hoci v nastaveniach siete nie sú žiadne problémy

Ak nemôžete pripojiť z počítača alebo inteligentného zariadenia k tlačiarňi, hoci v správe o pripojení k sieti nie sú žiadne problémy, skúste nasledujúce.

- ❑ Keď používate súčasne viac prístupových bodov, nemusí sa dať tlačiareň použiť z počítača ani inteligentného zariadenia. Závisí to od nastavení prístupových bodov. Pripojte počítač alebo inteligentné zariadenie k rovnakému prístupovému bodu ako tlačiareň.

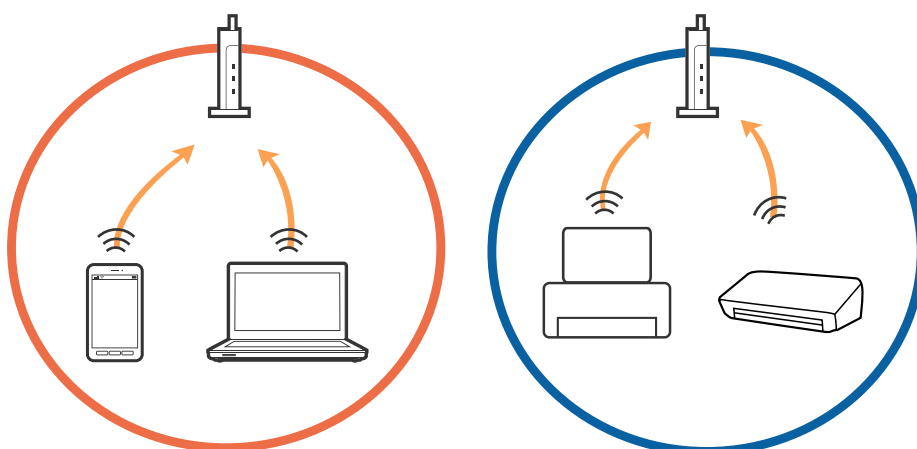

- ❑ Pripojenie k prístupovému bodu nemusí byť možné, keď má prístupové viaceré SSID a zariadenia sú pripojené k rozličným SSID na jednom prístupovom bode. Pripojte počítač alebo inteligentné zariadenie k rovnakému SSID ako tlačiareň.

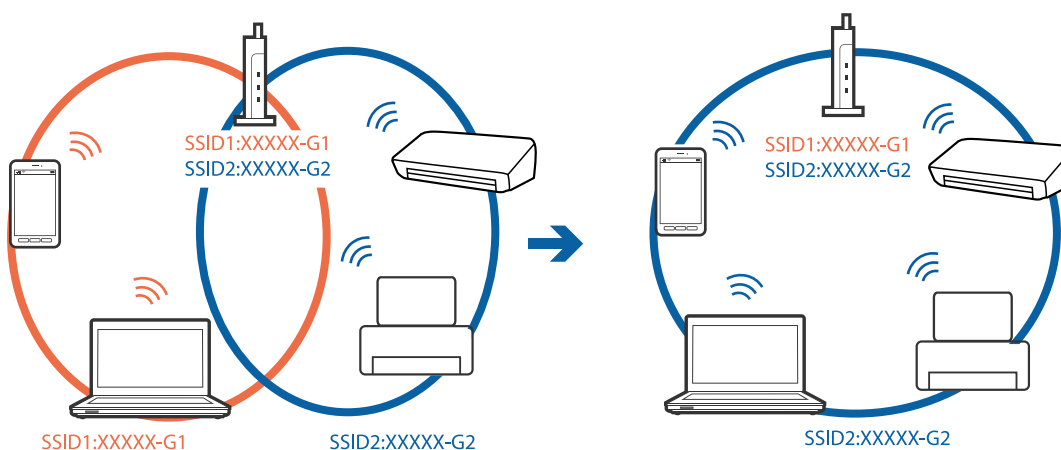

Riešenie problémov

- ❑ Prístupový bod, ktorý je kompatibilný s normou IEEE802.11a aj IEEE802.11g má SSID pre pásmo 2,4 GHz aj 5 GHz. Ak pripojíte počítač alebo inteligentné zariadenie k SSID v pásme 5 GHz, nemôžete pripojiť k tlačiarňi, pretože tlačiarň podporuje len komunikáciu v pásme 2,4 GHz. Pripojte počítač alebo inteligentné zariadenie k rovnakému SSID ako tlačiarň.

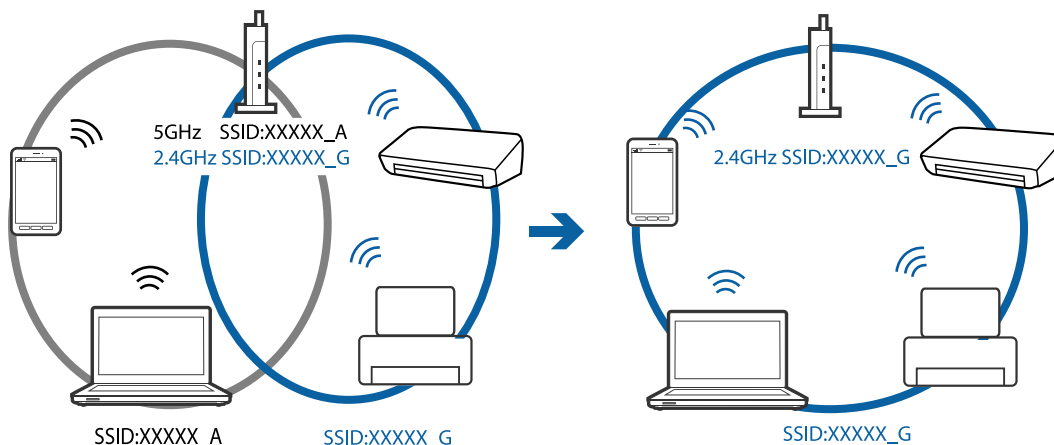

- ❑ Väčšina prístupových bodov má funkciu oddeľovača súkromia, ktorá blokuje komunikáciu medzi pripojenými zariadeniami. Ak nie je možná komunikácia medzi tlačiarňou a počítačom alebo inteligentným zariadením, hoci sú pripojené k rovnakej sieti, vypnite na prístupovom bode funkciu oddeľovača súkromia. Podrobnosti nájdete v príručke, ktorá bola priložená k prístupovému bodu.

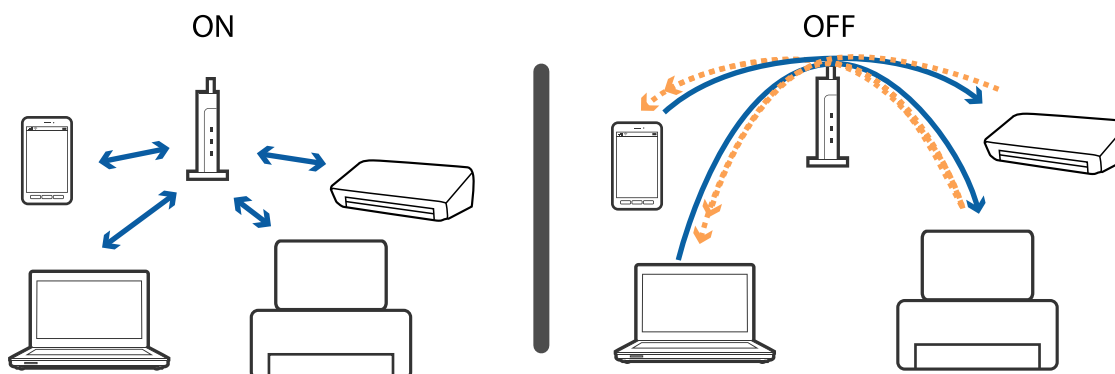

Súvisiace informácie

- ➔ „Overenie SSID pripojeného k tlačiarňi“ na strane 112
- ➔ „Overenie SSID pre počítač“ na strane 112

Keď sa nemôžete pripojiť v režime Wi-Fi Direct (Jednoduchý prístupový bod)

Ak už boli zariadenia pripojené, nemôžete pripojiť žiadne ďalšie zariadenia. Pozrite nasledujúce a skúste pripojiť znova.

Skontrolujte, koľko zariadení je pripojených

Skontrolujte, koľko zariadení je k tlačiarňi pripojených. Ak počet pripojených zariadení nepresiahol maximum, môže sa vyskytnúť chyba pripojenia. Premiestnite tlačiarň a počítač alebo inteligentné zariadenie bližšie k

Riešenie problémov

prístupovému bodu, aby sa zlepšila komunikácia rádiovými vlnami, skontrolujte správnosť SSID a hesla a potom skúste urobiť nastavenia siete znova.

- Hárok so stavom siete

```

<Wi-Fi Direct>
Wi-Fi Direct Mode           On
Communication Mode         Simple AP
Operation Mode              IEEE802.11g/n
Communication Speed         Auto
SSID                        DIRECT-XXXXXXXXXX
Password                    XXXXXXXX
Channel                     11
Security Level              WPA2-PSK(AES)
Link Status                 Unknown
Connected Devices           2(Max 4)
CLIENT MAC LIST            9C:5C:F9:38:C3:74
                           20:02:AF:C1:92:6B
  
```

- Obrazovka stavu zariadenia pre aplikáciu Web Config

Spustite webový prehliadač z pripojeného zariadenia a potom zadajte IP adresu pre režim Wi-Fi Direct (Jednoduchý prístupový bod), čím otvoríte aplikáciu Web Config. Klepnite na položky **Product Status > Wi-Fi Direct** a skontrolujte stav režimu Wi-Fi Direct.



Odpojte nepotrebné zariadenia

Ak už boli k tlačiarni pripojené štyri zariadenia, odpojte nepotrebné zariadenia a skúste pripojiť nové zariadenie.

Odstráňte SSID pre režim Wi-Fi Direct na obrazovke Wi-Fi pre zariadenie, ktoré nepotrebujete pripájať k tlačiarni.

Súvisiace informácie

- ➔ „Tlač hárku stavu siete” na strane 29
- ➔ „Aplikácia na konfiguráciu činností tlačiarne (Web Config)” na strane 87

Overenie SSID pripojeného k tlačiarne

SSID môžete overiť vytlačением správy o sieťovom pripojení, hárku so stavom siete, prípadne v aplikácii Web Config.

Overenie SSID pre počítač**Windows**

Kliknite na ikonu  na paneli úloh na pracovnej ploche. V zobrazenom zozname skontrolujte názov pripojeného SSID.



Mac OS

Kliknite na ikonu Wi-Fi vo vrchnej časti obrazovky počítača. Zobrazí sa zoznam SSID a pripojené SSID je označené značkou začiarknutia.



Problémy s výtlačkami

Výtlačok je ošúchaný, prípadne chýba farba

- ❑ Ak ste tlačiareň dlho nepoužívali, trysky tlačovej hlavy môžu byť upchané a vypúšťanie kvapiek atramentu môže byť znemožnené. Vykonajte kontrolu dýz a vyčistite tlačovú hlavu, ak sú dýzy tlačovej hlavy upchané.
- ❑ Ak ste tlačili, keď bolo v oknách atramentového zásobníka vidno, že je príliš málo atramentu, naplňte znova atramentové zásobníky po vrchné čiary a potom použite pomôcku **Čistenie prívodu** a vymeňte atrament v prívoде atramentu. Po použití pomôcky vykonajte kontrolu trysiek a pozrite, či sa kvalita tlače zlepšila.

Súvisiace informácie

- ➔ [„Kontrola a čistenie tlačovej hlavy” na strane 79](#)
- ➔ [„Dopĺňanie zásobníkov atramentu” na strane 74](#)
- ➔ [„Spustenie pomôcky Čistenie prívodu” na strane 80](#)

Objavujú sa pásy alebo nečakané farby

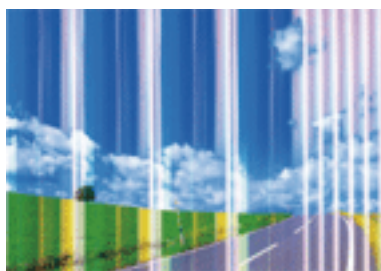

Trysky tlačovej hlavy môže byť zanesené. Urobte kontrolu trysky a skontrolujte, či trysky tlačovej hlavy nie sú zanesené. Ak sú trysky tlačovej hlavy upchané, vyčistite tlačovú hlavu.

Súvisiace informácie

➔ „Kontrola a čistenie tlačovej hlavy” na strane 79

Farebné pruhy sa objavujú v intervaloch približne 2.5 cm

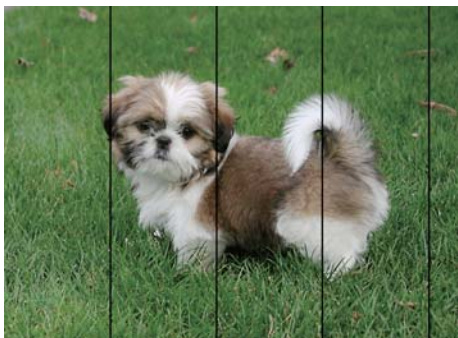

- Vyberte vhodné nastavenie typu papiera podľa papiera vloženého v tlačiarni.
- Zarovnajte tlačovú hlavu z počítača.
- Keď tlačíte na obyčajný papier, vytlačte pomocou nastavenia vyššej kvality.

Súvisiace informácie

➔ „Zoznam typov papiera” na strane 36

➔ „Zarovnanie tlačovej hlavy” na strane 82

Rozmazané výťažky, zvislé pruhy alebo nesprávne zarovnanie



enthalten alle
Aufdruck. W
↓ 5008 "Regel

Zarovnajte tlačovú hlavu.

Súvisiace informácie

➔ „Zarovnanie tlačovej hlavy” na strane 82

Kvalita tlače sa nezlepší ani po zarovnaní tlačovej hlavy

Pri dvojsmernej (alebo vysokorýchlostnej) tlači tlačí tlačová hlava pri pohybe oboma smermi a môže dôjsť k nesprávnemu zarovnaní zvislých čiar. Ak sa kvalita tlače nezlepší, vypnite dvojsmerné (alebo vysokorýchlostné) nastavenie. Vypnutie tohto nastavenia môže znížiť rýchlosť tlače.

Riešenie problémov

Windows

V ovládači tlačiarne zrušte výber položky **Vysoká rýchlosť** na karte **Viac možností**.

Mac OS

Vyberte položku **Systémové nastavenia** z ponuky  > **Tlačiarne a skenery** (alebo **Tlač a skenovanie**, **Tlač a faxovanie**), a potom vyberte tlačiareň. Kliknite na položky **Možnosti a náplne** > **Možnosti** (alebo **Ovládač**). Vyberte možnosť **Vypnuté** pre nastavenie **High Speed Printing**.

Kvalita tlače je nízka

Ak je kvalita tlače nízka kvôli rozmazaným výtlačkom, pruhom, chýbajúcim farbám, vyblednutým farbám a nesprávnemu zarovnaniu na výtlačkoch, skontrolujte nasledovné.

Kontrola tlačiarne

- Uistite sa, že sa počiatočné doplnenie atramentu dokončilo.
- Znova naplňte, ak je hladina atramentu pod spodnou čiarou.
- Vykonajte kontrolu dýz a vyčistite tlačovú hlavu, ak sú dýzy tlačovej hlavy upchané.
- Zarovnajete tlačovú hlavu.

Kontrola papiera

- Používajte papier podporovaný touto tlačiarňou.
- Netlačte na papier, ktorý je vlhký, poškodený alebo príliš starý.
- Ak je papier skrútený alebo je obálka nadutá, vyrovnajte ju.
- Neukladajte papier na seba hneď po vytlačení.
- Nechajte výtlačky úplne vysušiť pred ich založením alebo vyvesením. Pri sušení výtlačkov ich nevystavujte priamemu slnečnému žiareniu, nepoužívajte sušič a nedotýkajte sa tlačenej strany papiera.
- Pri tlači obrázkov alebo fotografií spoločnosť Epson odporúča používať originálny papier Epson, nie obyčajný papier. Tlačte na stranu pre tlač originálneho papiera Epson.

Kontrola nastavení tlače

- Vyberte vhodné nastavenie typu papiera podľa papiera vloženého v tlačiarne.
- Tlačte pomocou nastavenia vyššej kvality.

Kontrola atramentovej nádoby

- Používajte nádoby s atramentom so správnym kódom výroby pre túto tlačiareň.
- Spoločnosť Epson odporúča spotrebovať atramentovú nádobku pred dátumom vytlačným na jej obale.
- Skúste použiť originálne atramentové nádoby Epson. Tento výrobok je určený na úpravu farieb na základe používania originálnych nádobiek s atramentom Epson. Používanie neoriginálnych nádobiek s atramentom môže znížiť kvalitu tlače.

Súvisiace informácie

- ➔ „Kontrola a čistenie tlačovej hlavy” na strane 79
- ➔ „Zarovnanie tlačovej hlavy” na strane 82

Riešenie problémov

- ➔ „Dostupný papier a kapacity” na strane 31
- ➔ „Zoznam typov papiera” na strane 36
- ➔ „Bezpečnostné opatrenia pri manipulácii s papierom” na strane 32

Papier je zašpinený alebo ošúchaný

- Keď sa navrchu alebo naspodku papiera objavia rozmazané vodorovné pásy, vložte papier v správnom smere a posuňte vodiace lišty k hranám papiera.

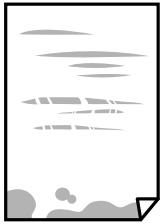

- Keď sa na papieri objavia rozmazané zvislé pásy, vyčistite dráhu papiera.



Riešenie problémov

- ❑ Keď sa problém neodstráni ani po vyčistení dráhy papiera, je znečistená časť vo vnútri tlačiarne, ktorá je znázornená na obrázku. Vypnite tlačiareň a potom vatovou tyčinkou utrite atrament.

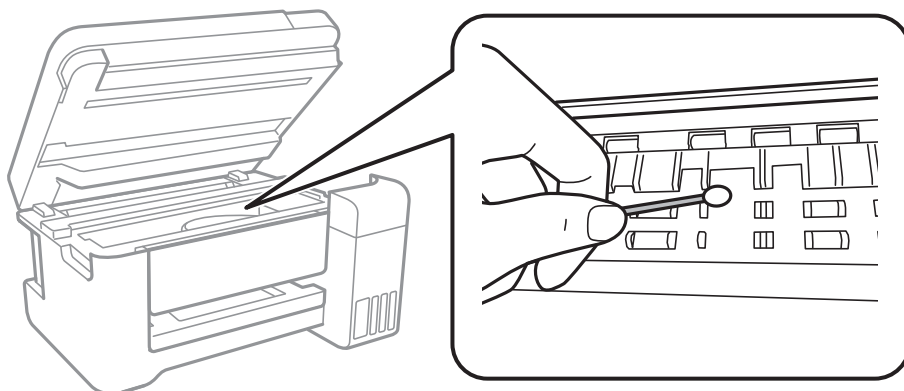

Nedotýkajte sa bieleho plochého kábla, priesvitnej fólie ani atramentových trubíc vo vnútri tlačiarne. Mohlo by to spôsobiť poruchu.

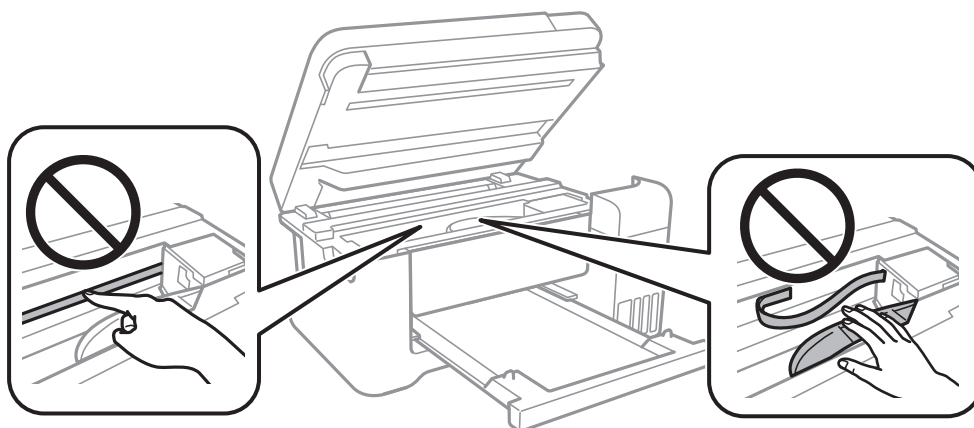

- ❑ Položte papier na rovný podklad a skontrolujte, či nie je zvlnený. Ak je, vyrovnajte ho.
- ❑ Pri manuálnej obojstrannej tlači a pred opätovným vložením papiera skontrolujte, či atrament úplne vyschol.

Súvisiace informácie

- ➔ „Vkladanie papiera do zásobníka Zadný podávač papiera” na strane 33
- ➔ „Čistenie dráhy papiera od atramentových škvŕn” na strane 83

Tlačené fotografie sú zlepené

Možno tlačíte na nesprávnu stranu fotografického papiera. Uistite sa, či tlačíte na tlačovú stranu.

Keď sa tlačí na nesprávnu stranu fotografického papiera, je potrebné vyčistiť dráhu papiera.

Súvisiace informácie

- ➔ „Čistenie dráhy papiera od atramentových škvŕn” na strane 83

Obrázky a fotografie sa tlačia v neočakávaných farbách

Keď tlačíte z ovládača tlačiarne v systéme Windows, v závislosti od typu papiera sa štandardne použije automatické nastavenie úpravy fotografie. Skúste zmeniť nastavenie.

Na karte **Viac možností** vyberte možnosť **Vlastné** v položke **Korekcia farieb** a potom kliknite na položku **Spresniť**. Zmeňte nastavenie položky **Korekcia scény** z možnosti **Automatická korekcia** na nejakú inú možnosť. Ak zmena nastavenia nefunguje, použite nejaký iný spôsob pripojenia, nie **PhotoEnhance** v aplikácii **Správa farieb**.

Súvisiace informácie

➔ „Úprava farby tlače” na strane 53

Nedá sa tlačiť bez okrajov

V nastaveniach tlače urobte nastavenie tlače bez okrajov. Ak vyberiete typ papiera, ktorý nepodporuje tlač bez okrajov, nemôžete vybrať možnosť **Bez okrajov**. Vyberte typ papiera, ktorý podporuje tlač bez okrajov.

Počas tlače bez okrajov sú hrany obrazu orezané

Počas tlače bez okrajov sa obrázok mierne zväčší a vyčnievajúca časť sa oreže. Vyberte nižšie nastavenie zväčšenia.

Windows

V ovládači tlačiarne kliknite na položku **Nastavenia** vedľa políčka **Bez okrajov** na karte **Hlavný** a potom zmeňte nastavenie.

Mac OS

V ponuke dialógového okna tlače **Rozšírenie** zmeňte nastavenie **Nastavenia tlače**.

Výtlačok je nesprávne umiestnený, má nesprávnu veľkosť alebo okraje

Vložte papier správnym smerom a posuňte postranné vodiace lišty k hranám papiera.

Pri vkladaní originálov do sklo skenera vyrovnajte roh originálu s rohom, ktorý je označený značkou na rámmiku sklenenej dosky skenera. Ak sú okraje kópie orezané, posuňte originál mierne ďalej od rohu.

Keď dávate originály na sklo skenera, vyčistite sklo skenera a kryt dokumentov. Ak sú na skle prach alebo škrvny, tieto sa môžu nachádzať v oblasti kopírovania, čo môže mať za následok nesprávnu polohu kopírovania alebo zmenšenie tlačenej obrázky.

Vyberte príslušné nastavenie veľkosti papiera.

Upravte nastavenie okrajov v aplikácii, aby sa nachádzali v oblasti tlače.

Súvisiace informácie

➔ „Vkladanie papiera do zásobníka Zadný podávač papiera” na strane 33

➔ „Umiestnenie originálov na Sklo skenera” na strane 37

➔ „Čistenie súčasti Sklo skenera” na strane 83

➔ „Oblasť tlače” na strane 127

Vytlačené znaky sú nesprávne alebo skomolené

- Kábel rozhrania USB bezpečne zapojte do tlačiarne a počítača.
- Zrušte všetky pozastavené tlačové úlohy.
- Počas tlače nezapínajte manuálne režim **Dlhodobý spánok** počítača alebo režim **Spánok**. Nabudúce, keď zapnete počítač, sa môžu vytlačiť stránky skomoleného textu.
- Ak použijete predtým používaný ovládač tlačiarne, vytlačené znaky môžu byť skomolené. Uistite sa, či je použitý ovládač tlačiarne určený tejto tlačiarni. Vo vrchnej časti okna ovládača tlačiare skontrolujte názov tlačiarne.

Vytlačený obrázok je prevrátený

V ovládači tlačiarne alebo v aplikácii zrušte nastavenie zrkadlového obrazu.

- Windows
V ovládači tlačiarne zrušte výber položky **Zrkadlový obraz** na karte **Viac možností**.
- Mac OS
Zrušte výber položky **Mirror Image** v ponuke dialógového okna tlače **Nastavenia tlače**.

Mozaikové vzory na výtlačkoch

Pri tlači obrázkov a fotografií tlače pomocou údajov s vysokým rozlíšením. Obrázky na webových stránkach majú často nízke rozlíšenie a hoci vyzerajú dosť dobre na displeji, kvalita tlače môže byť nižšia.

Na kopírovanom obraze sa objavujú nerovnomerné farby, šmuhy, bodky alebo rovné čiary

- Vyčistite dráhu papiera.
- Vyčistite sklo skenera.
- Netlačte príliš veľkou silou na originál alebo kryt na dokumenty pri ukladaní originálov na sklo skenera.





Súvisiace informácie

- ➔ [„Čistenie dráhy papiera od atramentových škvŕn” na strane 83](#)
- ➔ [„Čistenie súčasti Sklo skenera” na strane 83](#)

Na kopírovanom obraze je vlnitý vzor (známy ako moaré)

Umiestnite originál v mierne odlišnom uhle.

Na kopírovanom obrázku sa objavujú pásy

Ak súčasne stlačíte tlačidlá  a  alebo  a , tlačiareň kopíruje v režime konceptov a na výtlačku sa môžu objaviť pásy.

Na kópii je opačná strana originálu

Ak je originál tenký, položte ho na sklo skenera a potom položte na originál čierny papier.

Problém s výtlačkami nie je možné odstrániť

Ak ste vyskúšali všetky uvedené riešenia a problém sa nevyriešil, skúste odinštalovať a znovu nainštalovať ovládač tlačiarene.

Súvisiace informácie

- ➔ „Odinštalovanie aplikácií“ na strane 93
- ➔ „Inštalácia najnovších aplikácií“ na strane 92

Ďalšie problémy pri tlači

Príliš pomalá tlač

- Zavrite všetky nepotrebné aplikácie.
- Znížte nastavenie kvality. Vysokokvalitná tlač znižuje rýchlosť tlače.
- Zapnite dvojsmerné (alebo vysokorýchlostné) nastavenie. Keď je toto nastavenie zapnuté, tlačová hlava tlačí pri pohybe oboma smermi a rýchlosť tlače sa zvyšuje.
 - Windows

V ovládači tlačiarene vyberte položku **Vysoká rýchlosť** na karte **Viac možností**.
 - Mac OS

Vyberte položku **Systémové nastavenia** z ponuky  > **Tlačiarene a skenery** (alebo **Tlač a skenovanie, Tlač a faxovanie**), a potom vyberte tlačiareň. Kliknite na položky **Možnosti a náplne** > **Možnosti** (alebo **Ovládač**). Vyberte možnosť **Zapnuté** pre nastavenie **High Speed Printing**.
- Vypnite tichý režim. Táto funkcia znižuje rýchlosť tlače.
 - Windows

V ovládači tlačiarene vyberte možnosť **Vypnuté** v nastavení **Tichý režim** na karte **Hlavný**.
 - Mac OS

Vyberte položku **Systémové nastavenia** z ponuky  > **Tlačiarene a skenery** (alebo **Tlač a skenovanie, Tlač a faxovanie**), a potom vyberte tlačiareň. Kliknite na položky **Možnosti a náplne** > **Možnosti** (alebo **Ovládač**). Vyberte možnosť **Vypnuté** pre nastavenie **Tichý režim**.

Pri nepretržitej tlači sa tlač dramaticky spomalí

tlač sa spomalí, aby nedochádzalo k prehriatiu a poškodeniu mechanizmu tlačiarne. V tlači ale môžete pokračovať ďalej. Ak chcete obnoviť normálnu rýchlosť tlače, nechajte tlačiareň nečinnú aspoň 30 minút. Rýchlosť tlače sa nevráti k normálu, ak je vypnuté napájanie.

Nie je možné spustiť skenovanie

- Kábel rozhrania USB bezpečne zapojte do tlačiarne a počítača. Ak používate rozbočovač USB, pokúste sa pripojiť tlačiareň priamo k počítaču.
- Ak skenujete pri vysokom rozlíšení cez sieť, môže dôjsť k chybe v komunikácii. Znížte rozlíšenie.
- Zaisťte, aby bola v aplikácii Epson Scan 2 zvolená správna tlačiareň (skener).

Ak používate systém Windows, skontrolujte, či je tlačiareň rozpoznaná

V systéme Windows skontrolujte, či je tlačiareň (skener) zobrazená v zozname **Skener alebo fotoaparát**. Tlačiareň (skener) by sa mala zobrazovať ako „EPSON XXXXX (názov tlačiarne)“. Ak tlačiareň (skener) nie je zobrazená, odinštalujte a znovu nainštalujte aplikáciu Epson Scan 2. Zoznam **Skener a fotoaparát** zobrazíte nasledovne.

Windows 10

Pravým tlačidlom myši kliknite na tlačidlo Štart alebo ho podržte stlačené, kliknite na položku **Ovládací panel**, do kľúčového tlačidla vyhľadávania zadajte „Skener a fotoaparát“, kliknite na položku **Zobraziť skenery a fotoaparáty** a skontrolujte, či je tlačiareň zobrazená.

Windows 8.1/Windows 8/Windows Server 2012 R2/Windows Server 2012

Vyberte položky **Pracovná plocha > Nastavenia > Ovládací panel**, do kľúčového tlačidla vyhľadávania zadajte „Skener a fotoaparát“, kliknite na položku **Zobraziť skener a kameru** a skontrolujte, či je tlačiareň zobrazená.

Windows 7/Windows Server 2008 R2

Kliknite na tlačidlo Štart, kliknite na položku **Ovládací panel**, do kľúčového tlačidla vyhľadávania zadajte „Skener a fotoaparát“, kliknite na položku **Zobraziť skenery a fotoaparáty** a skontrolujte, či je tlačiareň zobrazená.

Windows Vista/Windows Server 2008

Kliknite na tlačidlo Štart, kliknite na položky **Ovládací panel > Hardvér a zvuk > Skenery a fotoaparáty** a skontrolujte, či je tlačiareň zobrazená.

Windows XP/Windows Server 2003 R2/Windows Server 2003

Kliknite na tlačidlo Štart, kliknite na položky **Ovládací panel > Tlačiarne a iný hardvér > Skenery a fotoaparáty** a skontrolujte, či je tlačiareň zobrazená.

Súvisiace informácie

- ➔ „Odiňštalovanie aplikácií“ na strane 93
- ➔ „Inštalácia najnovších aplikácií“ na strane 92

Problémy s naskenovaným obrázkom

Pri skenovaní zo skla skenera sa vyskytujú nerovnomerné farby, nečistoty a škvŕny

- Vyčistite sklo skenera.
- Odstráňte všetky nečistoty alebo špinu, ktorá sa prichytáva na originál.
- Na originál alebo na kryt dokumentov netlačte príliš silno. Ak tlačíte príliš silno, môže dochádzať k výskytu rozmazania, šmúh a škvŕn.

Súvisiace informácie

- ➔ „Čistenie súčasti Sklo skenera” na strane 83

Kvalita obrazu je slabá

- V aplikácii Epson Scan 2 upravte obraz pomocou položiek na karte **Rozšírené nastavenia** a potom naskenujte.
- Ak je rozlíšenie nízke, skúste ho zväčšiť a potom naskenujte.

Súvisiace informácie

- ➔ „Skenovanie pomocou aplikácie Epson Scan 2” na strane 67

V pozadí obrazov sa objavuje kontrast

Na naskenovanom obraze sa môžu objavovať obrazy zo zadnej strany originálu.

- V aplikácii Epson Scan 2 vyberte kartu **Rozšírené nastavenia** a potom nastavte položku **Jas**.
Táto funkcia nemusí byť k dispozícii. Závaži to od nastavení na karte **Hlavné nastavenia** > **Typ obrázka** alebo nastavení na karte **Rozšírené nastavenia**.
- V aplikácii Epson Scan 2 vyberte kartu **Rozšírené nastavenia** a potom položky **Možnosti obrázkov** > **Vylepšenie textu**.
- Keď skenujete zo skla skenera, položte na originál čierny papier alebo stolovú podložku.

Súvisiace informácie

- ➔ „Skenovanie pomocou aplikácie Epson Scan 2” na strane 67
- ➔ „Umiestnenie originálov” na strane 37

Text je rozmazaný

- V aplikácii Epson Scan 2 vyberte kartu **Rozšírené nastavenia** a potom položky **Možnosti obrázkov** > **Vylepšenie textu**.

Riešenie problémov

- V aplikácii Epson Scan 2, keď je položka **Typ obrázka** na karte **Hlavné nastavenia** nastavená na možnosť **Čiernobielo**, nastavte položku **Hraničná hodnota** na karte **Rozšírené nastavenia**. Keď zväčšíte hodnotu **Hraničná hodnota**, čierna bude sýtejšia.
- Ak je rozlíšenie nízke, skúste ho zväčšiť a potom skenujte.

Súvisiace informácie

➔ „Skenovanie pomocou aplikácie Epson Scan 2” na strane 67

Zobrazujú sa rušivé vzory (tiene podobné pavučine)

Ak je originál vytlačený dokument, na naskenovanom obrázku sa môžu zobrazovať rušivé vzory (tiene podobné pavučine).

- Na karte **Rozšírené nastavenia** v Epson Scan 2 nastavte položku **Odrastovanie**.

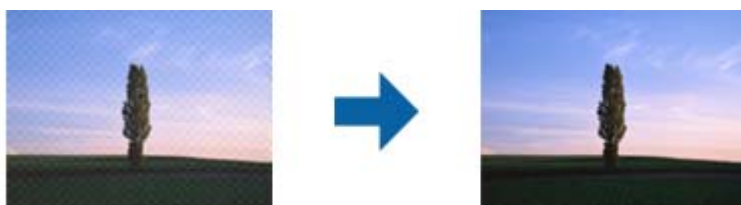

- Zmeňte rozlíšenie a potom znova naskenujte.

Súvisiace informácie

➔ „Skenovanie pomocou aplikácie Epson Scan 2” na strane 67

Na skle skenera sa nedá skenovať správna oblasť

- Uistite sa, že je originál umiestnený podľa značiek zarovnania.
- Ak okraj skenovaného obrazu chýba, mierne posuňte originál ďalej od kraja skla skenera.

Súvisiace informácie

➔ „Umiestnenie originálov” na strane 37

➔ „Čistenie súčasti Sklo skenera” na strane 83

Text nie je rozpoznávaný správne, keď sa ukladá ako a PDF s možnosťou vyhľadávania

- V okne **Možnosti formátu obrázka** v aplikácii Epson Scan 2 skontrolujte, či je položka **Jazyk textu** nastavená na karte **Text** správne.
- Skontrolujte, či je originál položený rovno.

Riešenie problémov

- Použite originál so zreteľným textom. Funkcia rozpoznávania textu môže odmietnuť nasledujúce typy originálov.
 - Originály, ktoré boli veľa krát kopírované
 - Originály prijaté faxom (pri nízkych rozlíšeniach)
 - Originály, na ktorých je odsadenie písmen alebo riadkov príliš malé
 - Originály s nalinkovanými čiarami alebo prečiarknutím textu
 - Originály s ručne písaným textom
 - Originály so záhybmi alebo vráskami
- V aplikácii Epson Scan 2, keď je položka **Typ obrázka** na karte **Hlavné nastavenia** nastavená na možnosť **Čiernobielo**, nastavte položku **Hraničná hodnota** na karte **Rozšírené nastavenia**. Keď zväčšíte hodnotu **Hraničná hodnota**, oblasti s čiernou farbou budú väčšie.
- V aplikácii Epson Scan 2 vyberte kartu **Rozšírené nastavenia** a potom položky **Možnosti obrázkov > Vylepšenie textu**.

Súvisiace informácie

➔ „Skenovanie pomocou aplikácie Epson Scan 2” na strane 67

Problémy v naskenovanom obraze sa nedajú vyriešiť

Ak ste vyskúšali všetky riešenia a problém sa nevyriešil, inicializujte nastavenia aplikácie Epson Scan 2 pomocou pomôcky Epson Scan 2 Utility.

Poznámka:

Pomôcka Epson Scan 2 Utility je aplikácia, ktorá sa poskytuje spolu s aplikáciou Epson Scan 2.

1. Spustíte softvér Epson Scan 2 Utility.
 - Windows 10/Windows Server 2016
Kliknite na tlačidlo Štart a potom vyberte položky **EPSON > Epson Scan 2 Utility**.
 - Windows 8.1/Windows 8/Windows Server 2012 R2/Windows Server 2012
Zadajte názov aplikácie do kľúčového tlačidla Vyhľadávanie, a potom vyberte zobrazenú ikonu.
 - Windows 7/Windows Vista/Windows XP/Windows Server 2008 R2/Windows Server 2008/Windows Server 2003 R2/Windows Server 2003
Kliknite na tlačidlo Štart a potom vyberte položky **Všetky programy** alebo **Programy > EPSON > Epson Scan 2 Utility > Epson Scan 2**.
 - Mac OS
Vyberte položky **Prejsť > Aplikácie > Epson Software > Epson Scan 2 Utility**.
2. Vyberte kartu **Iné**.
3. Kliknite na položku **Obnoviť**.

Poznámka:

Ak inicializácia nevyrieši problém, odinštalujte a znova nainštalujte aplikáciu Epson Scan 2.

Súvisiace informácie

➔ „Odinštalovanie aplikácií” na strane 93

➔ „Inštalácia najnovších aplikácií” na strane 92

Ostatné problémy so skenovaním

Skenovanie je pomalé

- Znížte rozlíšenie a znovu naskenujte. Keď je rozlíšenie vysoké, skenovanie môže trvať dlhšie.
- Rýchlosť skenovania možno znížiť v závislosti od funkcií nastavenia obrázka v aplikácii Epson Scan 2.
- Na obrazovke **Konfigurácia**, ktorú zobrazíte kliknutím na tlačidlo  v aplikácii Epson Scan 2, môžete znížiť rýchlosť skenovania nastavením položky **Tichý režim** na karte **Skenovať**.

Súvisiace informácie

➔ „Skenovanie pomocou aplikácie Epson Scan 2” na strane 67

Skenovanie zastane pri skenovaní do formátu PDF/Multi-TIFF

- Pri skenovaní pomocou aplikácie Epson Scan 2 môžete nepretržite skenovať až 999 strán vo formáte PDF a až 200 strán vo formáte Multi-TIFF.
- Pri skenovaní veľkého množstva odporúčame skenovať v odtieňoch sivej.
- Zväčšite voľnú kapacitu na pevnom disku počítača. Skenovanie môže zastať, ak tam nie je dostatok voľného miesta.
- Skúste skenovať pri nižšom rozlíšení. Skenovanie zastane, ak celková veľkosť údajov dosiahne limit.

Súvisiace informácie

➔ „Skenovanie pomocou aplikácie Epson Scan 2” na strane 67

Iné problémy

Slabý elektrický výboj pri kontakte s tlačiarňou

Ak sú k počítaču pripojené viaceré periférne zariadenia, pri kontakte s tlačiarňou môžete cítiť slabý elektrický výboj. Nainštalujte uzemňovací vodič na počítači, ktorý je pripojený k tlačiarňe.

Hlučná prevádzka

Ak sú prevádzkové zvuky príliš hlučné, zapnite **Tichý režim**. Povolenie tejto funkcie môže spomaliť tlač.

- Windows ovládač tlačiarne
Povoľte položku **Tichý režim** na karte **Hlavný**.

Riešenie problémov

Mac OS ovládač tlačiarne

Vyberte položku **Systémové nastavenia** z ponuky  > **Tlačiarne a skenery** (alebo **Tlač a skenovanie**, **Tlač a faxovanie**), a potom vyberte tlačiareň. Kliknite na položky **Možnosti a náplne** > **Možnosti** (alebo **Ovládač**). Vyberte možnosť **Zapnuté** pre nastavenie **Tichý režim**.

Epson Scan 2

Kliknutím na tlačidlo  otvorte okno **Konfigurácia**. Potom nastavte položku **Tichý režim** na karte **Skenovať**.

Aplikácia je blokována bránou firewall (len pre systém Windows)

Pridajte aplikáciu do programu výnimiek brány Firewall systému Windows v nastaveniach zabezpečenia cez **Ovládací panel**.

Postriekanie atramentom

- Ak atrament zašpiní oblasť okolo zásobníka, utrite ho čistou handričkou alebo vatovou tyčinkou.
- Ak atrament postrieka stôl alebo podlahu, okamžite to utrite. Keď atrament zaschne, špina sa bude odstraňovať ťažko. Ak nechcete, aby sa špina rozširovala, utrite atrament suchou handričkou a potom to utrite navlhčenou handričkou.
- Ak sa vám atrament dostane na ruky, umyte si ich vodou a mydlom.

Príloha

Technické údaje

Technické údaje o tlačiarni

Umiestnenie trysiek na tlačovej hlave		Trysky na čierny atrament: 180 Trysky na farebný atrament: 59 pre každú farbu
Gramáž papiera*	Obyčajný papier	64 až 90 g/m ² (17 až 24 lb)
	Obálky	Obálka č. 10, DL, C6: 75 až 90 g/m ² (20 až 24 lb)

* Hoci je hrúbka papiera v tomto rozsahu, papier sa nemusí podávať do tlačiarne, prípadne môže byť výsledná tlač horšej kvality. Závisí to od vlastností alebo kvality papiera.

Oblasť tlače

Tlačiteľná oblasť pre samostatné hárky

Kvalita tlače môže byť v tieňovaných oblastiach nižšia kvôli mechanizmu tlačiarne.

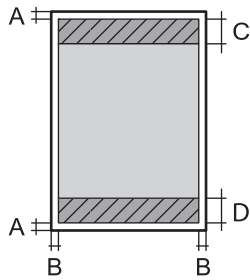
	A	3.0 mm (0.12 palca)
	B	3.0 mm (0.12 palca)
	C	41.0 mm (1.61 palca)
	D	37.0 mm (1.46 palca)

Tlačiteľná oblasť pre obálky

Kvalita tlače môže byť v tieňovaných oblastiach nižšia kvôli mechanizmu tlačiarne.

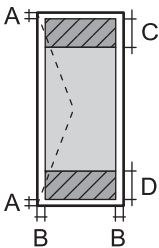
	A	3.0 mm (0.12 palca)
	B	5.0 mm (0.20 palca)
	C	18.0 mm (0.70 palca)
	D	41.0 mm (1.61 palca)

Príloha

Technické údaje skenera

Typ skeneru	S plochým dnom
Fotoelektrické zariadenie	CIS
Efektívne pixle	10200×14040 pixlov (pri rozlíšení 1200 dpi)
Maximálna veľkosť dokumentu	216×297 mm (8.5×11.7 palcov) A4, Letter
Rozlíšenie skenovania	1200 dpi (hlavný sken) 2400 dpi (vedľajší sken)
Rozlíšenie výstupu	50 až 9600 dpi v prírastkoch po 1 dpi
Farebné rozlíšenie	<p>Farba</p> <ul style="list-style-type: none"> <input type="checkbox"/> 48 bitov na pixel interne (16 bitov na pixel na farbu interne) <input type="checkbox"/> 24 bitov na pixel externe (8 bitov na pixel na farbu externe) <p>Odtiene sivej</p> <ul style="list-style-type: none"> <input type="checkbox"/> 16 bitov na pixel interne <input type="checkbox"/> 8 bitov na pixel externe <p>Čiernobiela</p> <ul style="list-style-type: none"> <input type="checkbox"/> 16 bitov na pixel interne <input type="checkbox"/> 1 bitov na pixel externe
Svetelný zdroj	LED

Technické údaje o rozhraní

Pre počítač	Vysokorýchlostné rozhranie USB
-------------	--------------------------------

Zoznam funkcií siete

Funkcie siete a IPv4/IPv6

Funkcie		Podporované	Poznámky	
Tlač cez sieť	EpsonNet Print (Windows)	IPv4	✓	–
	Standard TCP/IP (Windows)	IPv4, IPv6	✓	–
	Tlač cez WSD (Windows)	IPv4, IPv6	✓	Windows Vista alebo novší
	Tlač cez Bonjour (Mac OS)	IPv4, IPv6	✓	–
	Tlač cez IPP (Windows, Mac OS)	IPv4, IPv6	–	–
	Tlač cez UPnP	IPv4	–	Informačné zariadenie
	Tlač cez PictBridge (Wi-Fi)	IPv4	–	Digitálny fotoaparát
	Epson Connect (tlač cez e-mail)	IPv4	✓	–
	Google Cloud Print	IPv4, IPv6	✓	–
Skenovanie cez sieť	Epson Scan 2	IPv4, IPv6	✓	–
	Event Manager	IPv4	✓	–
	Epson Connect (skenovanie do cloudu)	IPv4	–	–
	ADF (obojsmerné skenovanie)		–	–
Fax	Odosielanie faxu	IPv4	–	–
	Prijímanie faxu	IPv4	–	–

Parametre Wi-Fi

Normy	IEEE802.11b/g/n ^{*1,*2}
Frekvenčný rozsah	2,4 GHz
Maximálny príkon prenosu rádiových frekvencií	19.8 dBm (EIRP)
Režimy koordinácie	Infraštruktúra, Priame pripojenie Wi-Fi (Jednoduchý prístupový bod) ^{*3}
Bezdrôtové zabezpečenie	WEP (64/128bit), WPA2-PSK (AES) ^{*4}

*1 Spĺňa buď normu IEEE 802.11b/g/n, alebo IEEE 802.11b/g v závislosti od miesta nákupu.

*2 IEEE 802.11n je k dispozícii len pre HT20.

Príloha

*3 Nepodporované pre IEEE 802.11b.

*4 V súlade so štandardmi WPA2 s podporou zabezpečenia WPA/WPA2 Personal.

Bezpečnostný protokol

SSL/TLS	HTTPS Server/klient
---------	---------------------

Podporované služby tretích strán

Google Cloud Print

Rozmery

Rozmery	Uskladnenie <input type="checkbox"/> Šírka: 375 mm (14.8 palcov) <input type="checkbox"/> Hĺbka: 347 mm (13.7 palcov) <input type="checkbox"/> Výška: 187 mm (7.4 palcov) Tlač <input type="checkbox"/> Šírka: 375 mm (14.8 palcov) <input type="checkbox"/> Hĺbka: 567 mm (22.3 palcov) <input type="checkbox"/> Výška: 259 mm (10.2 palcov)
Hmotnosť*	Pribl. 5.0 kg (11.0 libry)

* Bez atramentu a napájacieho kábla.

Elektrotechnické údaje

Model	Model 100 – 240 V	Model 220 – 240 V
Menovitý frekvenčný rozsah	50 až 60 Hz	50 až 60 Hz
Menovitý prúd	0.4 až 0.2 A	0.2 A
Spotreba energie (s pripojením USB)	Samostatné kopírovanie: približne 12.0 W (ISO/IEC24712) Pohotovostný režim: približne 3.9 W Režim spánku: približne 0.7 W Vypnuté: približne 0.2 W	Samostatné kopírovanie: približne 12.0 W (ISO/IEC24712) Pohotovostný režim: približne 3.9 W Režim spánku: približne 0.7 W Vypnuté: približne 0.3 W

Príloha

Poznámka:

- Napätie sa uvádza na štítku tlačiarne.
- Európski používatelia nájdu podrobnosti o spotrebe energie na nasledujúcej webovej lokalite.
<http://www.epson.eu/energy-consumption>

Environmentálne technické údaje

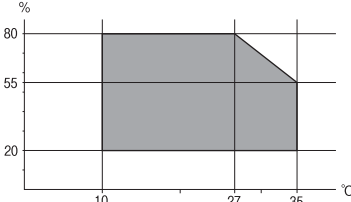
Prevádzka	<p>Použite tlačiareň v rozsahu zobrazenom v nasledujúcom grafe.</p>  <p>Teplota: 10 až 35 °C (50 až 95 °F) Vlhkosť: 20 až 80 % relatívnej vlhkosti (bez kondenzácie)</p>
Uskladnenie	<p>Teplota: -20 až 40 °C (-4 až 104 °F)* Vlhkosť: 5 až 85% relatívnej vlhkosti (bez kondenzácie)</p>

* Skladovanie pri teplote 40 °C je možné jeden mesiac.

Špecifikácie okolitého prostredia pre nádobky s atramentom

Teplota skladovania	-20 až 40 °C (-4 až 104 °F)*
Teplota zmrazenia	-15 °C (5 °F) Atrament sa topí a je použiteľný po približne 2 hodinách pri teplote 25 °C (77 °F).

* Skladovanie pri teplote 40 °C (104 °F) je možné jeden mesiac.

Systemové požiadavky

- Windows 10 (32-bitový, 64-bitový)/Windows 8.1 (32-bitový, 64-bitový)/Windows 8 (32-bitový, 64-bitový)/Windows 7 (32-bit, 64-bit)/Windows Vista (32-bitový, 64-bitový)/Windows XP SP3 alebo novší (32-bitový)/Windows XP Professional x64 Edition SP2 alebo novší/Windows Server 2016/Windows Server 2012 R2/Windows Server 2012/Windows Server 2008 R2/Windows Server 2008/Windows Server 2003 R2/Windows Server 2003 SP2 alebo novší
- macOS Sierra/OS X El Capitan/OS X Yosemite/OS X Mavericks/OS X Mountain Lion/Mac OS X v10.7.x/Mac OS X v10.6.8

Poznámka:

- Systém Mac OS nemusí podporovať niektoré aplikácie a funkcie.
- Nepodporuje sa súborový systém UNIX (UFS) pre systém (UFS) pre Mac OS.

Informácie o súlade s nariadeniami

Normy a osvedčenia

Normy a schválenia pre americký model

Bezpečnosť	UL60950-1 CAN/CSA-C22.2 No.60950-1
EMC	FCC Part 15 Subpart B Class B CAN/CSA-CEI/IEC CISPR 22 Class B

Toto zariadenie obsahuje nasledujúci bezdrôtový modul.

Výrobca: Askey Computer Corporation

Typ: WLU6320-D69 (RoHS)

Toto zariadenie vyhovuje článku 15 pravidiel FCC a článku RSS-210 pravidiel IC. Spoločnosť Epson nezodpovedá za nesplnenie požiadaviek ochrany v dôsledku neodporúčanej úpravy zariadenia. Prevádzka podlieha dvom nasledujúcim podmienkam: (1) toto zariadenie nesmie produkovať nežiaduce rušenie a (2) toto zariadenie musí byť schopné absorbovať akékoľvek rušenie vrátane rušenia, ktoré by mohlo spôsobiť, že zariadenie nebude pracovať správne.

Toto zariadenie je určené na prevádzku v interiéri a čo najďalej od okien, aby sa zabezpečením maximálneho tienenia predišlo rušeniu rádiových vln licencovaných služieb. Zariadenie (alebo jeho vysielač anténa) umiestnené v exteriéri podlieha licenci.

Toto zariadenie je v súlade s FCC/IC pre limity vystavenia rádiácii pre neregulované prostredie a vyhovuje smernici FCC o vystavení rádiovým frekvenciám (RF) v prílohe C k predpisom OET65 a RSS-102 týkajúcim sa vystaveniu rádiovým frekvenciám (RF). Toto zariadenie musí byť umiestnené a prevádzkované vo vzdialenosti od radiátora minimálne 7,9 palca (20 cm) alebo ďalej od tela používateľa (vrátane končatín, ako sú ruky, zápästie, chodidlá a členky).

Normy a schválenia pre európsky model

Pre používateľov v Európe

Spoločnosť Seiko Epson Corporation vyhlasuje, že nasledujúci model rádiového zariadenia je v súlade so Smernicou 2014/53/EU. Celý text vyhlásenia o súlade pre EÚ je k dispozícii na nasledujúcej webovej stránke.

<http://www.epson.eu/conformity>

C634B

Určené na použitie len v nasledujúcich krajinách: Írsko, Spojené kráľovstvo, Rakúsko, Nemecko, Lichtenštajnsko, Švajčiarsko, Francúzsko, Belgicko, Luxembursko, Holandsko, Taliansko, Portugalsko, Španielsko, Dánsko, Fínsko, Nórsko, Švédsko, Island, Chorvátsko, Cyprus, Grécko, Slovinsko, Malta, Bulharsko, Česká republika, Estónsko, Maďarsko, Lotyšsko, Litva, Poľsko, Rumunsko a Slovensko.

Spoločnosť Epson nezodpovedá za nesplnenie požiadaviek ochrany v dôsledku neodporúčanej úpravy zariadení.



Normy a schválenia pre austrálsky model

EMC	AS/NZS CISPR32 Class B
-----	------------------------

Spoločnosť Epson týmto vyhlasuje, že nasledujúce modely zariadení vyhovujú základným požiadavkám a ďalším príslušným ustanoveniam smernice AS/NZS4268:

C634B

Spoločnosť Epson nezodpovedá za nesplnenie požiadaviek ochrany v dôsledku neodporúčanej úpravy zariadení.

Obmedzenia kopírovania

Dodržiavajte nasledujúce obmedzenia, aby sa zabezpečilo zodpovedné a zákonné používanie tlačiarne.

Zákon zakazuje kopírovanie nasledujúcich predmetov:

- Bankovky, mince, vládou emitované obchodovateľné cenné papiere, vládne dlhopisy a obecné cenné papiere
- Nepoužité známky, pohľadnice s predplateným poštovým a iné poštové predmety s vyznačeným platným poštovým
- Štátom vydané kolky a cenné papiere vydané podľa zákonného postupu

Pri kopírovaní nasledujúcich predmetov postupujte opatrne:

- Privátne obchodovateľné cenné papiere (listinné akcie, postupiteľné zmenky, šeky a pod.), mesačné permanentky, zľavnené lístky a pod.
- Cestovné pasy, vodičské preukazy, záruky spôsobilosti, diaľničné známky, stravné lístky, vstupenky a pod.

Poznámka:

Kopírovanie týchto materiálov môže zakazovať aj zákon.

Zodpovedné používanie materiálov chránených autorským právom:

Zariadenia možno zneužiť nedovoleným kopírovaním materiálov chránených autorským právom. Pokiaľ nekonáte na pokyn informovaného zástupcu, pri kopírovaní publikovaného materiálu buďte zodpovední a ohľaduplní a získajte povolenie držiteľa autorského práva.

Preprava tlačiarne

Ak potrebujete prepraviť tlačiareň kvôli presunu alebo oprave, postupujte podľa nižšie uvedených krokov na zbalenie tlačiarne.



Upozornenie:

Pri otváraní alebo zatváraní jednotky skenera dávajte pozor, aby ste si neprivreli ruku alebo prsty. Inak sa môžete zraniť.

Príloha

! **Upozornenie:**

- ❑ Pri skladovaní alebo preprave tlačiareň nenakláňajte ani ju neumiestňujte do zvislej alebo obrátenej polohy. V opačnom prípade môže dôjsť k úniku atramentu.

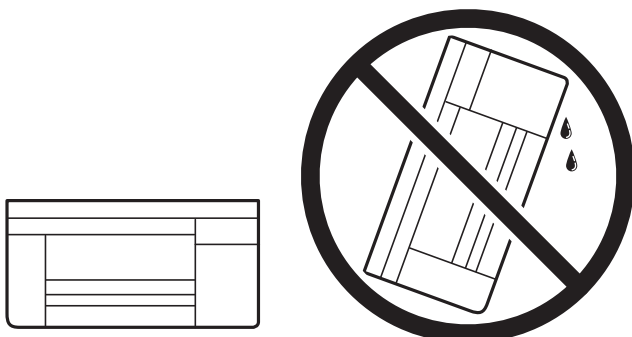

- ❑ Pri skladovaní alebo preprave nádobiek s atramentom dbajte na to, aby sa nádobka nenakláňala, nespadla alebo nebola vystavená teplotným zmenám. V opačnom prípade môže dôjsť k úniku atramentu, aj keď je kryt nádobky s atramentom bezpečne utiahnutý. Keď uťahujete kryt nádobky s atramentom, držte ju v zvislej polohe. Počas prepravy dodržiavajte preventívne opatrenia týkajúce sa vytečenia atramentu, napríklad pri prenášaní nádobky vo vrecku.
- ❑ Neukladajte otvorené nádobky s atramentom do škatule s tlačiarňou.



1. Vypnite tlačiareň stlačením tlačidla .
2. Kontrolka napájania musí zhasnúť, potom odpojte napájací kábel.

! **Upozornenie:**

Napájací kábel odpojte, keď kontrolka napájania zhasne. V opačnom prípade sa tlačová hlava nevráti do východiskovej polohy a atrament zoschne, čo znemožní tlač.

3. Odpojte všetky káble, ako sú napájací kábel a USB kábel.
4. Vyberte všetok papier z tlačiarne.
5. Uistite sa, či v tlačiarňi nie sú žiadne originály.

Príloha

6. Otvorte jednotku skenera, keď je kryt na dokumenty zatvorený. Zaisťte tlačovú hlavu k puzdru páskou.

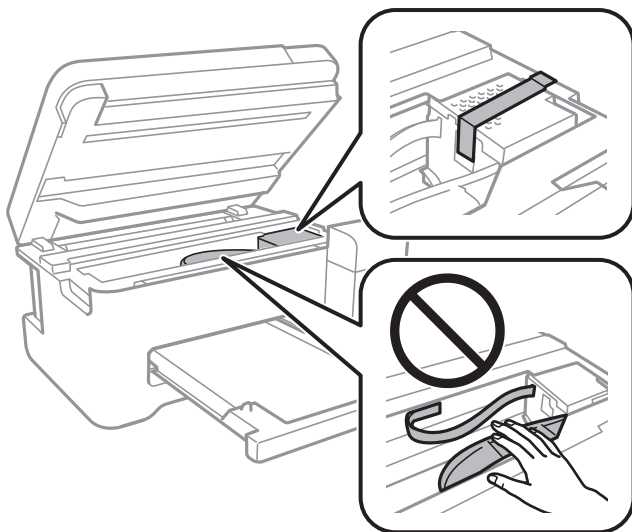

7. Dbajte na to, aby uzáver bol na zásobníku atramentu pevne nasadený.

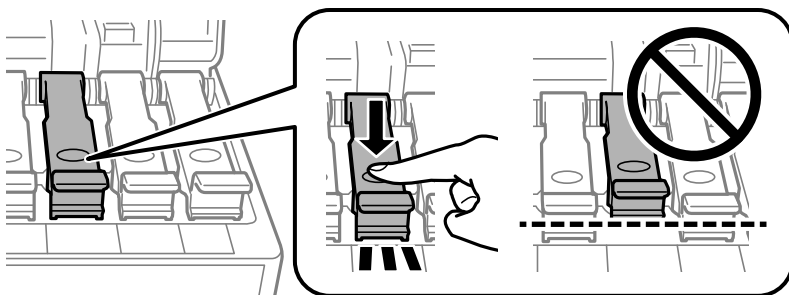

8. Zatvorte poriadne Kryt atramentového zásobníka.

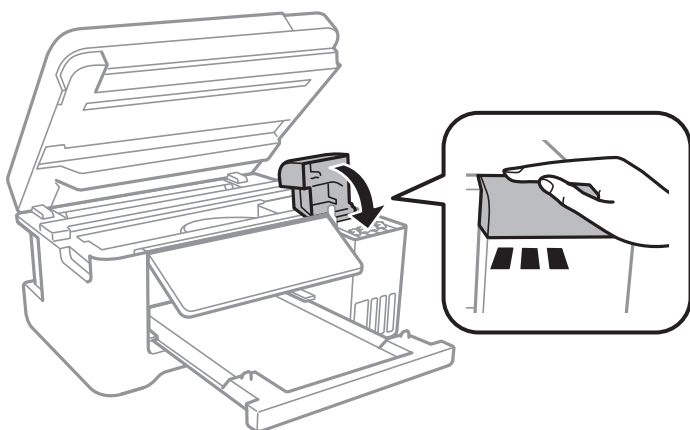

9. Zatvorte jednotku skenera.

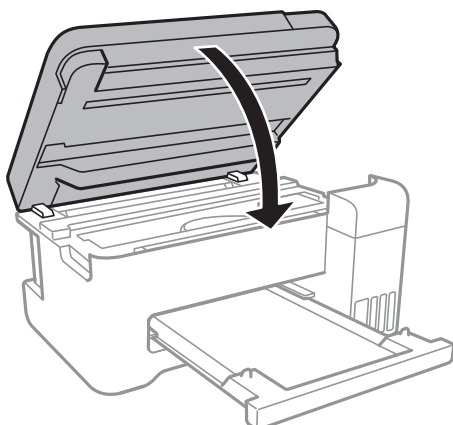

10. Zabaľte tlačiareň, ako je zobrazené nižšie.

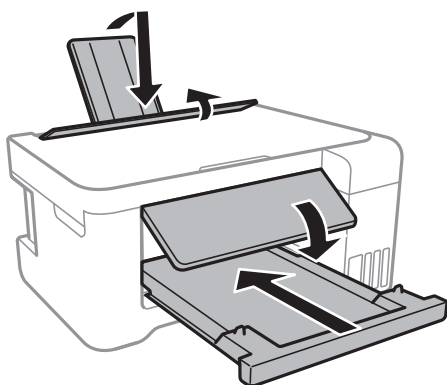

11. Tlačiareň zabaľte do ochranného obalu a vložte do originálnej škatule.

Pri opätovnom použití tlačiarne odstráňte pásku, ktorá istí tlačovú hlavu. Ak pri ďalšej tlači zistíte pokles kvality tlače, vyčistite a zarovnajete tlačovú hlavu.

Súvisiace informácie

- ➔ „Názvy dielov a funkcie” na strane 12
- ➔ „Kontrola a čistenie tlačovej hlavy” na strane 79
- ➔ „Zarovnanie tlačovej hlavy” na strane 82

Autorské práva

Bez predchádzajúceho písomného súhlasu spoločnosti Seiko Epson Corporation nie je možné žiadnu časť tejto publikácie kopírovať, uchovávať v načítavacom systéme ani prenášať v akejkoľvek forme alebo akýmkoľvek prostriedkami, či už elektronickými, mechanickými, kopírovaním, zaznamenávaním alebo inak. V súvislosti s použitím tu obsiahnutých informácií sa neprijíma žiadna zodpovednosť za porušenie patentu. Žiadna zodpovednosť sa neprijíma ani za škody spôsobené použitím tu uvedených informácií. Informácie uvedené v tejto dokumentácii sú určené iba na použitie s týmto zariadením Epson. Spoločnosť Epson nie je zodpovedná za akékoľvek použitie týchto informácií pri aplikovaní na iných zariadeniach.

Príloha

Spoločnosť Seiko Epson Corporation ani jej sesterské organizácie nepreberajú zodpovednosť voči kupcovi tohto produktu ani tretím stranám za poškodenia, straty, náklady alebo výdavky, ktoré kupcovi alebo tretím stranám vznikli pri nehode, nesprávnom používaní alebo zneužití tohto produktu alebo pri neoprávnených modifikáciách, opravách alebo zmenách tohto produktu, alebo (okrem USA) nedodržaní pokynov o prevádzke a údržbe od spoločnosti Seiko Epson Corporation.

Spoločnosť Seiko Epson Corporation ani jej sesterské organizácie nie sú zodpovedné za žiadne poškodenia alebo problémy vyplývajúce z použitia akéhokoľvek príslušenstva alebo akýchkoľvek spotrebných produktov, ako sú tie, ktoré sú určené ako originálne produkty Epson alebo schválené produkty Epson spoločnosťou Seiko Epson Corporation.

Spoločnosť Seiko Epson Corporation nenesie zodpovednosť za akékoľvek poškodenie zapríčinené elektromagnetickým rušením, ktoré sa vyskytuje pri používaní niektorých káblov rozhrania iných, ako sú tie, ktoré sú určené ako schválené produkty Epson spoločnosťou Seiko Epson Corporation.

© 2017 Seiko Epson Corporation

Obsah tejto príručky a technické údaje o tomto zariadení sa môžu zmeniť bez predchádzajúceho upozornenia.

Ochranné známky

- EPSON® je registrovaná ochranná známka a EPSON EXCEED YOUR VISION alebo EXCEED YOUR VISION je ochranná známka spoločnosti Seiko Epson Corporation.
- PRINT Image Matching™ a logo PRINT Image Matching sú ochranné známky spoločnosti Seiko Epson Corporation. Copyright © 2001 Seiko Epson Corporation. All rights reserved.
- Epson Scan 2 software is based in part on the work of the Independent JPEG Group.
- libtiff
Copyright © 1988-1997 Sam Leffler
Copyright © 1991-1997 Silicon Graphics, Inc.
Permission to use, copy, modify, distribute, and sell this software and its documentation for any purpose is hereby granted without fee, provided that (i) the above copyright notices and this permission notice appear in all copies of the software and related documentation, and (ii) the names of Sam Leffler and Silicon Graphics may not be used in any advertising or publicity relating to the software without the specific, prior written permission of Sam Leffler and Silicon Graphics.
THE SOFTWARE IS PROVIDED "AS-IS" AND WITHOUT WARRANTY OF ANY KIND, EXPRESS, IMPLIED OR OTHERWISE, INCLUDING WITHOUT LIMITATION, ANY WARRANTY OF MERCHANTABILITY OR FITNESS FOR A PARTICULAR PURPOSE.
IN NO EVENT SHALL SAM LEFFLER OR SILICON GRAPHICS BE LIABLE FOR ANY SPECIAL, INCIDENTAL, INDIRECT OR CONSEQUENTIAL DAMAGES OF ANY KIND, OR ANY DAMAGES WHATSOEVER RESULTING FROM LOSS OF USE, DATA OR PROFITS, WHETHER OR NOT ADVISED OF THE POSSIBILITY OF DAMAGE, AND ON ANY THEORY OF LIABILITY, ARISING OUT OF OR IN CONNECTION WITH THE USE OR PERFORMANCE OF THIS SOFTWARE.
- QR Code is a registered trademark of DENSO WAVE INCORPORATED in Japan and other countries.
- Intel® is a registered trademark of Intel Corporation.
- Microsoft®, Windows®, Windows Server®, and Windows Vista® are registered trademarks of Microsoft Corporation.
- Apple, Macintosh, macOS, OS X, Bonjour, ColorSync, Safari, iPad, iPhone, iPod touch, and iTunes are trademarks of Apple Inc., registered in the U.S. and other countries.
- Google Cloud Print, Chrome, Chrome OS, Google Play and Android are trademarks of Google Inc.

- Adobe and Adobe Reader are either registered trademarks or trademarks of Adobe Systems Incorporated in the United States and/or other countries.
- Všeobecné oznámenie: ďalšie názvy produktov, ktoré sa používajú v tomto dokumente, sú uvedené len z dôvodu identifikácie a môžu byť ochrannými známkami ich príslušných vlastníkov. Spoločnosť Epson odmieta akékoľvek práva na tieto známky.

Kde získať pomoc

Webová stránka technickej podpory

Ak potrebujete ďalšiu pomoc, navštívte nižšie uvedenú webovú stránku technickej podpory spoločnosti Epson. Vyberte príslušnú krajinu alebo oblasť a prejdite do sekcie podpory na príslušnej miestnej webovej lokalite spoločnosti Epson. Na stránke nájdete tiež najnovšie ovládače, odpovede na časté otázky, príručky a ďalšie užitočné položky na prevzatie.

<http://support.epson.net/>

<http://www.epson.eu/Support> (Európa)

Ak vaše zariadenie od spoločnosti Epson nefunguje správne a problém nedokážete vyriešiť, požiadajte o pomoc oddelenie podpory spoločnosti Epson.

Kontaktovanie podpory spoločnosti Epson

Predtým, ako sa skontaktujete so spoločnosťou Epson

Ak výrobok od spoločnosti Epson nefunguje správne a vzniknutý problém sa nedarí odstrániť pomocou informácií o odstraňovaní problémov, ktoré sú uvedené v príručkách, obráťte sa na oddelenie podpory spoločnosti Epson. V prípade, že oddelenie podpory spoločnosti Epson pre vašu oblasť sa nižšie neuvádza, obráťte sa na dodávateľa, u ktorého ste si výrobok zakúpili.

Podpora spoločnosti Epson vám bude vedieť pomôcť oveľa rýchlejšie, ak poskytnete nasledujúce informácie:

- Sériové číslo výrobku
(Štítok so sériovým číslom sa obvykle nachádza na zadnej časti výrobku.)
- Model výrobku
- Verzia softvéru výrobku
(Kliknite na tlačidlo **About**, **Version Info**, alebo podobné tlačidlo v softvérovom produkte.)
- Značka a model vášho počítača
- Názov a verzia operačného systému počítača
- Názvy a verzie softvérových aplikácií, ktoré obvykle používate s daným výrobkom

Poznámka:

V závislosti od výrobku môžu byť sieťové nastavenia uložené v pamäti zariadenia. V dôsledku poruchy alebo opravy výrobku sa nastavenia môžu stratiť. Spoločnosť Epson nezodpovedá za stratu akýchkoľvek údajov ani za zálohovanie a/alebo obnovenie nastavení, a to ani počas záručného obdobia. Odporúčame, aby ste si svoje údaje zálohovali sami alebo si ich zaznamenali.

Pomoc pre používateľov v Európe

Informácie o kontaktovaní zákazníckej podpory spoločnosti Epson nájdete v dokumente Paneurópska záruka.

Pomoc pre používateľov v Taiwane

Kontakty na informácie, podporu a služby:

Internet

<http://www.epson.com.tw>

K dispozícii sú informácie o technických údajoch zariadení, ovládače na prevzatie a dopyty na zariadenia.

Centrum pomoci Epson

Telefón: +886-2-80242008

Náš tím z centra pomoci vám môže telefonicky pomôcť pri nasledujúcich požiadavkách:

- Dopyty týkajúce sa predaja a informácií o zariadeniach
- Otázky alebo problémy týkajúce sa použitia zariadení
- Dopyty týkajúce sa opráv a záruky

Servisné stredisko pre opravy:

<http://www.tekcare.com.tw/branchMap.page>

Spoločnosť TekCare je autorizovaným servisným strediskom pre spoločnosť Epson Taiwan Technology & Trading Ltd.

Pomoc pre používateľov v Austrálii

Spoločnosť Epson Australia chce poskytovať zákaznícky servis na vysokej úrovni. Okrem príručiek k zariadeniu poskytujeme nasledujúce zdroje, kde nájdete požadované informácie:

Internetová adresa URL

<http://www.epson.com.au>

Navštívte webové stránky spoločnosti Epson Australia. Oplatí sa sem-tam na ne získať! Na stránkach nájdete oblasť na prevzatie ovládačov, kontaktné miesta na spoločnosť Epson, informácie o nových zariadeniach a technickú podporu (e-mail).

Centrum pomoci Epson

Telefón: 1300-361-054

Centrum pomoci Epson slúži ako konečné riešenie, aby naši klienti mali zabezpečený prístup k poradenstvu. Operátori v centre pomoci vám môžu pomôcť pri inštalácii, konfigurácii a prevádzke zariadenia značky Epson. Personál z centra pomoci vám pred kúpou môže poskytnúť informačný materiál o nových zariadeniach značky Epson a poradiť, kde sa nachádza najbližší dodávateľ alebo servisné miesto. Získate tu odpovede na rôzne dopyty.

Odporúčame, aby ste pri telefonáte mali poruke všetky potrebné informácie. Čím viac informácií si pripravíte, tým rýchlejšie budeme môcť pomôcť s riešením problému. Medzi tieto informácie patria príručky k zariadeniu Epson, typ počítača, operačný systém, aplikačné programy a všetky, z vášho pohľadu potrebné informácie.

Príloha

Preprava zariadenia

Spoločnosť Epson odporúča uchovať obal zariadenia na budúcu prepravu. Zároveň sa odporúča aj zaistenie zásobníka atramentu páskou a ponechanie zariadenia vo zvislej polohe.

Pomoc pre používateľov na Novom Zélande

Spoločnosť Epson New Zealand chce poskytovať zákaznícky servis na vysokej úrovni. Okrem dokumentácie zariadenia poskytujeme nasledujúce zdroje, kde nájdete požadované informácie:

Internetová adresa URL

<http://www.epson.co.nz>

Navštívte webové stránky spoločnosti Epson New Zealand. Oplatí sa sem-tam na ne zájsť! Na stránkach nájdete oblasť na prevzatie ovládačov, kontaktné miesta na spoločnosť Epson, informácie o nových zariadeniach a technickú podporu (e-mail).

Centrum pomoci Epson

Telefón: 0800 237 766

Centrum pomoci Epson slúži ako konečné riešenie, aby naši klienti mali zabezpečený prístup k poradenstvu. Operátori v centre pomoci vám môžu pomôcť pri inštalácii, konfigurácii a prevádzke zariadenia značky Epson. Personál z centra pomoci vám pred kúpou môže poskytnúť informačný materiál o nových zariadeniach značky Epson a poradiť, kde sa nachádza najbližší dodávateľ alebo servisné miesto. Získate tu odpovede na rôzne dopyty.

Odporúčame, aby ste pri telefonáte mali poruke všetky potrebné informácie. Čím viac informácií si pripravíte, tým rýchlejšie budeme môcť pomôcť s riešením problému. Medzi tieto informácie patrí dokumentácia zariadenia Epson, typ počítača, operačný systém, aplikačné programy a všetky, z vášho pohľadu potrebné informácie.

Preprava zariadenia

Spoločnosť Epson odporúča uchovať obal zariadenia na budúcu prepravu. Zároveň sa odporúča aj zaistenie zásobníka atramentu páskou a ponechanie zariadenia vo zvislej polohe.

Pomoc pre používateľov v Singapure

Zdroje informácií, podpora a služby dostupné v spoločnosti Epson Singapore:

Internet

<http://www.epson.com.sg>

K dispozícii sú informácie o technických údajoch zariadení, ovládače na prevzatie, často kladené otázky (FAQ), dopyty týkajúce sa predaja a technická podpora prostredníctvom e-mailu.

Centrum pomoci Epson

Bezplatné: 800-120-5564

Náš tím centra pomoci vám môže telefonicky pomôcť pri nasledujúcich požiadavkách:

- Dopyty týkajúce sa predaja a informácií o zariadeniach
- Otázky týkajúce sa použitia zariadení alebo riešenia problémov
- Dopyty týkajúce sa opráv a záruky

Pomoc pre používateľov v Thajsku

Kontakty na informácie, podporu a služby:

Internet

<http://www.epson.co.th>

K dispozícii sú informácie o technických údajoch zariadení, ovládače na prevzatie, často kladené otázky (FAQ) a e-mail.

Telefonické centrum spoločnosti Epson

Telefón: 66-2685-9899

E-mail: support@eth.epson.co.th

Náš tím telefonickej podpory vám môže cez telefón pri nasledujúcich požiadavkách:

- Dopyty týkajúce sa predaja a informácií o zariadeniach
- Otázky alebo problémy týkajúce sa použitia zariadení
- Dopyty týkajúce sa opráv a záruky

Pomoc pre používateľov vo Vietname

Kontakty na informácie, podporu a služby:

Servisné stredisko Epson

65 Truong Dinh Street, District 1, Hochiminh City, Vietnam.

Telefón (Hočiminovo Mesto): 84-8-3823-9239, 84-8-3825-6234

29 Tue Tinh, Quan Hai Ba Trung, Hanoi City, Vietnam

Telefón (Hanoi): 84-4-3978-4785, 84-4-3978-4775

Pomoc pre používateľov v Indonézii

Kontakty na informácie, podporu a služby:

Internet

<http://www.epson.co.id>

- Informácie o technických údajoch zariadení, ovládače na prevzatie
- Často kladené otázky (FAQ), dopyty týkajúce sa predaja, otázky prostredníctvom e-mailu

Poradenská linka Epson (Hotline)

Telefón: +62-1500-766

Fax: +62-21-808-66-799

Náš tím poradenskej linky vám môže telefonicky alebo pomocou faxu pomôcť pri nasledujúcich požiadavkách:

- Dopyty týkajúce sa predaja a informácií o zariadeniach

Príloha

Technická podpora

Servisné stredisko Epson

Provincia	Názov spoločnosti	Adresa	Telefón E-mail
DKI JAKARTA	ESS JAKARTA MANGGADUA	Ruko Mall Mangga Dua No. 48 Jl. Arteri Mangga Dua, Jakarta Utara - DKI JAKARTA	(+6221) 62301104 jkt-admin@epson-indonesia.co.id
NORTH SUMATERA	ESC MEDAN	Jl. Bambu 2 Komplek Graha Niaga Nomor A-4, Medan - North Sumatera	(+6261) 42066090 / 42066091 mdn-adm@epson-indonesia.co.id
WEST JAWA	ESC BANDUNG	Jl. Cihampelas No. 48 A Bandung Jawa Barat 40116	(+6222) 4207033 bdg-admin@epson- indonesia.co.id
DI YOGYAKARTA	ESC YOGYAKARTA	YAP Square, Block A No. 6 Jl. C Simanjutak Yogyakarta - DIY	(+62274) 581065 ygy-admin@epson-indonesia.co.id
EAST JAWA	ESC SURABAYA	Hitech Mall Lt. 2 Block A No. 24 Jl. Kusuma Bangsa No. 116 - 118 Surabaya - JATIM	(+6231) 5355035 sby-admin@epson-indonesia.co.id
SOUTH SULAWESI	ESC MAKASSAR	Jl. Cendrawasih NO. 3A, kunjung mae, mariso, MAKASSAR - SULSEL 90125	(+62411) 8911071 mksr-admin@epson- indonesia.co.id
WEST KALIMANTAN	ESC PONTIANAK	Komp. A yani Sentra Bisnis G33, Jl. Ahmad Yani - Pontianak Kalimantan Barat	(+62561) 735507 / 767049 pontianak-admin@epson- indonesia.co.id
RIAU	ESC PEKANBARU	Jl. Tuanku Tambusai No.459A Pekanbaru Riau	(+62761) 8524695 pkb-admin@epson- indonesia.co.id
DKI JAKARTA	ESS JAKARTA SUDIRMAN	Wisma Keiai Lt. 1 Jl. Jenderal Sudirman Kav. 3 Jakarta Pusat - DKI JAKARTA 10220	(+6221) 5724335 ess@epson-indonesia.co.id
EAST JAWA	ESS SURABAYA	Ruko Surya Inti Jl. Jawa No 2-4 Kav. 29 Surabaya - Jawa Timur	(+6231) 5014949 esssby@epson-indonesia.co.id
BANTEN	ESS SERPONG	Ruko Mall WTC Matahari No. 953, Serpong- Banten	(+6221) 53167051 / 53167052 esstag@epson-indonesia.co.id
CENTRAL JAWA	ESS SEMARANG	Komplek Ruko Metro Plaza Block C20 Jl. MT Haryono No 970 Semarang - JAWA TENGAH	(+6224) 8313807 / 8417935 esssmg@epson-indonesia.co.id
EAST KALIMANTAN	ESC SAMARINDA	Jl. KH. Wahid Hasyim (M. Yamin) Kelurahan Sempaja Selatan Kecamatan Samarinda UTARA - SAMARINDA - KALTIM	(+62541) 7272904 escsmd@epson-indonesia.co.id
SOUTH SUMATERA	ESC PALEMBANG	Jl. H.M Rasyid Nawawi No. 249 Kelurahan 9 Ilir Palembang Sumatera Selatan	(+62711) 311330 escplg@epson-indonesia.co.id

Príloha

Provincia	Názov spoločnosti	Adresa	Telefón E-mail
EAST JAVA	ESC JEMBER	JL. Panglima Besar Sudirman Ruko no.1D Jember-Jawa Timur (Depan Balai Penelitian & Pengolahan Kakao)	(+62331) 488373 / 486468 jmr-admin@epson-indonesia.co.id
NORTH SULAWESI	ESC MANADO	Tekno Megamall Lt LG 11 TK 21, Kawasan Megamas Boulevard, Jl Piere Tendean, Manado - SULUT 95111	(+62431) 8890996 MND-ADMIN@EPSON- INDONESIA.CO.ID

V prípade miest, ktoré tu nie sú uvedené, zatelefonujte na poradenskú linku: 08071137766.

Pomoc pre používateľov v Hongkongu

Používatelia sa môžu obrátiť na spoločnosť Epson Hong Kong Limited, ak chcú získať technickú podporu, ako aj iné služby poskytované po predaji.

Domovská internetová stránka

<http://www.epson.com.hk>

Spoločnosť Epson Hong Kong zriadila na internete miestnu domovskú stránku v čínskom aj anglickom jazyku, ktorá poskytuje používateľom nasledujúce informácie:

- Informácie o zariadeniach
- Odpovede na najčastejšie otázky (FAQs)
- Najnovšie verzie ovládačov zariadení značky Epson

Linka technickej podpory

S naším technickým personálom sa môžete spojiť aj na nasledujúcich telefónnych a faxových číslach:

Telefón: 852-2827-8911

Fax: 852-2827-4383

Pomoc pre používateľov v Malajzii

Kontakty na informácie, podporu a služby:

Internet

<http://www.epson.com.my>

- Informácie o technických údajoch zariadení, ovládače na prevzatie
- Často kladené otázky (FAQ), dopyty týkajúce sa predaja, otázky prostredníctvom e-mailu

Telefonické centrum spoločnosti Epson

Telefón: +60 1800-8-17349

- Dopyty týkajúce sa predaja a informácií o zariadeniach
- Otázky alebo problémy týkajúce sa použitia zariadení

Príloha

- Otázky týkajúce sa služieb a záruky

Ústredie

Telefón: 603-56288288

Fax: 603-5628 8388/603-5621 2088

Pomoc pre používateľov v Indii

Kontakty na informácie, podporu a služby:

Internet

<http://www.epson.co.in>

K dispozícii sú informácie o technických údajoch zariadení, ovládače na prevzatie a dopyty na zariadenia.

Linka pomoci

- Servis, informácie o produktoch a objednávanie spotrebných materiálov (linky spoločnosti BSNL)

Bezplatné číslo: 18004250011

K dispozícii v pondelok až sobotu od 9:00 do 18:00 (okrem dní pracovného pokoja)

- Servis (používatelia služieb CDMA a používatelia mobilných zariadení)

Bezplatné číslo: 186030001600

K dispozícii v pondelok až sobotu od 9:00 do 18:00 (okrem dní pracovného pokoja)

Pomoc pre používateľov na Filipínach

Používatelia sa môžu obrátiť na spoločnosť Epson Philippines Corporation na uvedených telefónnych číslach, faxových číslach a e-mailovej adrese, ak chcú získať technickú podporu, ako aj iné služby poskytované po predaji:

Internet

<http://www.epson.com.ph>

K dispozícii sú informácie o technických údajoch zariadení, ovládače na prevzatie, často kladené otázky (FAQ) a dopyty zaslané e-mailom.

Stredisko starostlivosti o zákazníkov pobočky Epson Philippines

Bezplatné: (PLDT) 1-800-1069-37766

Bezplatné: (digitálne) 1-800-3-0037766

Metro Manila: (+632)441-9030

Webová lokalita: <https://www.epson.com.ph/contact>

E-mail: customercare@epc.epson.com.ph

K dispozícii v pondelok až sobotu od 9:00 do 18:00 (okrem dní pracovného pokoja)

Náš tím strediska starostlivosti o zákazníkov vám môže telefonicky pomôcť pri nasledujúcich požiadavkách:

- Dopyty týkajúce sa predaja a informácií o zariadeniach
- Otázky alebo problémy týkajúce sa použitia zariadení

Príloha

- Dopyty týkajúce sa opráv a záruky

Epson Philippines Corporation

Priama linka: +632-706-2609

Fax: +632-706-2663