

WorkForce Enterprise

WF-C20590 Series / WF-C17590 Series

Administratoriaus vadovas

Turinys

Autorių teisės

Prekės ženklai

Apie šią instrukciją

Ženkla ir simboliai.	7
Šiame vadove naudojami aprašymai.	7
Operacinių sistemų nuorodos.	7

Įvadas

Vadovo komponentas.	9
Šiame vadove vartojami terminai.	10
Terminai.	10
Tinklo aplinkos pavyzdys.	11
Spausdintuvo ryšio tipai.	14

Spausdintuvo nustatymai ir valdymas

Spausdintuvo nustatymų ir valdymo šrautas.	16
Spausdintuvo tinklo ryšys.	16
Spausdinimo funkcijos nustatymas.	17
Serverio ir bendrinamo aplanko nustatymai.	17
Kontaktų nustatymas.	17
Nuskaitymo nustatymas.	17
Fakso nustatymas.	18
Saugumo nustatymai.	18
Operacijų ir valdymo nustatymas.	18

Tinklo ryšys

Prieš užmezgant tinklo ryšį.	19
Informacijos apie ryšio nustatymą rinkimas.	19
IP adreso priskyrimas.	20
DNS serveris ir tarpinis serveris.	20
Prisijungimas prie tinklo valdymo skydelyje.	21
IP adreso priskyrimas.	21
Prisijungimas prie LAN.	26

Funkcijos nustatymai

Nustatymo programinė įranga.	31
Web Config (Įrenginiui skirtas tinklalapis).	31
Spausdinimo funkcijų naudojimas.	32
Spausdinimo nustatymai serverio / kliento ryšiui.	32
Spausdinimo nustatymai lygiarangiam ryšiui.	36

Pagrindiniai spausdinimo nustatymai.	38
Serverio arba bendrinamo aplanko nustatymas.	42
Serverio ir kiekvienos iš funkcijų santykis.	42
Pašto serverio konfigūravimas.	42
Bendrinamo aplanko nustatymai.	47
Kontaktų naudojimas.	64
Vietos nustatymo funkcijos.	64
Adresatų konfigūravimas.	64
Kontaktų atsarginės kopijos kūrimas ir importavimas.	68
Bendradarbiavimas tarp LDAP serverio ir naudotojų.	69
Skenerio funkcijų naudojimas.	74
Nuskaitymas iš kompiuterio.	74
Nuskaitymas naudojant valdymo skydelį.	75
Funkcijos Document Capture Pro Server naudojimas.	76
Sistemos nustatymų pasirinkimas.	77
Valdymo skydelio nustatymas.	77
Energinės taupymo nustatymai neveiklumo metu.	78
Garso nustatymas.	78
Datos ir laiko sinchronizavimas su laiko serveriu.	79
Numatytosios reikšmės nuskaitymui ir kopijavimui nustatymas (numatytieji naudotojo nustatymai).	80
Epson Connect paslaugos naudojimas.	80
Funkcijos Epson Open Platform naudojimas.	81
Epson Open Platform apžvalga.	81
Epson Open Platform konfigūravimas.	81
Autentifikavimo įrenginio konfigūravimas.	81

Produkto saugumo nustatymai

Produktų saugos funkcijų pristatymas.	82
Administratoriaus slaptažodžio konfigūravimas.	83
Administratoriaus slaptažodžio konfigūravimas valdymo skydelyje.	83
Administratoriaus slaptažodžio konfigūravimas naudojant Web Config.	84
Skydelio veikimo valdymas.	85
Užrakto nuostata elementai, skirti meniu Bendrosios nuostatos.	85
Kiti Užrakto nuostata elementai.	90
Ekranų naudojimas ir atskirų funkcijų nustatymas.	90

Turinys

Galimų funkcijų apribojimas.	92
Prieigos valdymo konfigūravimas.	92
Išorinės sąsajos išjungimas.	93
Nustatymų pasirinkimas išsaugotų duomenų apdorojimui.	95
Nuoseklaus ištrynimo nustatymų pasirinkimas.	95
Vidinio standžiojo disko formatavimas.	95

Operacijų ir valdymo nustatymai

Prisijungimas prie spausdintuvo administratoriaus teisėmis.	96
Prisijungimas prie spausdintuvo, naudojant valdymo skydelį.	96
Prisijungimas prie spausdintuvo, naudojant Web Config.	96
Patvirtinkite spausdintuvo informaciją.	97
Informacijos tikrinimas valdymo skydelyje.	97
Informacijos tikrinimas naudojant Web Config.	97
Pranešimų el. paštu gavimas įvykus įvykiams.	98
Apie el. laiško pranešimus.	98
El. laiško pranešimo konfigūravimas.	98
Programinės aparatinės įrangos naujinimas.	100
Spausdintuvo programinės aparatinės įrangos naujinimas naudojant valdymo skydą.	100
Mikroprograminės įrangos naujinimas naudojant Web Config.	101
Programinės aparatinės įrangos atnaujinimas neprisijungus prie interneto.	101
Nustatymų registravimas išankstiniam nustatymui	102
Nustatymų atsarginių kopijų kūrimas.	102
Parametrų eksportavimas.	102
Parametrų importavimas.	103

Problemų sprendimas

Problemų sprendimo patarimai.	104
Spausdintuvo būsenos patikrinimas.	104
Klaidos pranešimo patikrinimas.	104
Tinklo ryšio ataskaitos spausdinimas.	111
Komunikacijos būsenos patikrinimas.	116
Ryšio bandymo atlikimas.	120
Tinklo nustatymų inicijavimas.	122
Problemos atvejis.	124
Nepavyksta pasiekti Web Config.	124
Negali įrašyti nuskaitytų vaizdų į bendrintą aplanką.	125

Priedas

Tinklo programinės įrangos įvadas.	127
Epson Device Admin.	127
EpsonNet Config.	127
EpsonNet Print (tik naudojant Windows).	128
EpsonNet SetupManager.	128
Kontaktų eksportavimas ir masinis registravimas įrankiu.	129
„Wi-Fi“ nustatymų pasirinkimas valdymo skydelyje (WPS).	131
„Wi-Fi“ nustatymų nustatymas per mygtukų sąranką (WPS).	131
„Wi-Fi“ nustatymų nustatymas per PIN kodo sąranką (WPS).	132
Wi-Fi Direct (paprastojo prieigos taško) ryšio naudojimas.	132
Wi-Fi Direct (paprastojo prieigos taško) įjungimas valdymo skydelyje.	133
Wi-Fi Direct (paprastojo prieigos taško) nustatymų keitimas.	133
Ryšio būdo pakeitimas.	134
Eterneto ryšio pakeitimas į „Wi-Fi“ ryšį.	134
„Wi-Fi“ ryšio pakeitimas į eterneto ryšį.	135
Spausdintuvo prievado naudojimas.	136
Nuostatos meniu parinktys.	137
Bendrosios nuostatos meniu parinktys.	137
Spaudinių skaitiklis meniu parinktys.	149
Tiekimo būseną meniu parinktys.	149
Priežiūra meniu parinktys.	149
Kalba/Language meniu parinktys.	149
Spausdintuvo būseną / spausdinti meniu parinktys.	149
Adresatų tvarkytuvą meniu parinktys.	150
Vartotojo nuostatos meniu parinktys.	150
Autentifikavimo sistema meniu parinktys.	151

Fakso nustatymai

Prieš naudojant fakso funkcijas.	153
Prijungimas prie telefono linijos.	153
Suderinamos telefono linijos.	153
Spausdintuvo prijungimas prie telefono linijos.	154
Telefono aparato prijungimas prie spausdintuvo.	155
Spausdintuvo paruošimas faksogramų siuntimui ir priėmimui (naudojant Fakso nuostatų vedlys).	157
Individualus nuostatų pasirinkimas spausdintuvo fakso funkcijoms.	159
Priėmimo režimas nustatymas.	159

Turinys

Nustatymų pasirinkimas, prijungiant išorinį telefono įrenginį.	161	IEEE 802.1X sertifikato konfigūravimas.	219
Spausdinimo nuostatos pasirinkimas, norint priimti faksogramas.	162	IEEE802.1X tinklo būsenos patikra.	220
Gautų faksogramų įrašymo ir persiuntimo nustatymų pasirinkimas.	162	Papildomos saugos problemų sprendimas.	221
Brukalų faksogramų blokavimo nuostatų nustatymas.	169	Saugumo nustatymų atkūrimas.	221
Nustatymų parinkimas faksogramoms siūsti ir priimti kompiuteryje.	170	Tinklo saugos funkcijų naudojimo problemos.	222
Fakso nuostatos meniu parinktys.	171	Skaitmeninio sertifikato naudojimo problemos.	224
Meniu Vartotojo nuostatos.	171		
Meniu Pagrind. nuostatos.	172		
Meniu Siuntimo nuostatos.	173		
Priėmimo parametrai meniu.	174		
Ataskaitos nuostatos meniu.	179		
Meniu Saugos nuostatos.	180		
Tikrinti fakso ryšį.	180		
Fakso nuostatų vedlys.	180		
Problemų sprendimas.	181		
Siunčiant ir gaunant faksogramas išskylančios problemos.	181		
Kitos siunčiant faksogramas išskylančios problemos.	187		
<i>Išplėstiniai saugumo nustatymai verslui</i>			
Saugumo nustatymai ir pavojaus prevencija.	189		
Saugumo funkcijos nustatymai.	190		
SSL/TLS ryšys su spausdintuvu.	190		
Apie skaitmeninį sertifikatą.	190		
SI pasirašyto sertifikato gavimas ir importavimas.	191		
SI pasirašyto sertifikato šalinimas.	195		
CA Certificate konfigūravimas.	195		
Valdymas, naudojant protokolus.	198		
Valdymo protokolai.	199		
Protokolai, kuriuos galite įjungti arba išjungti.	199		
Protokolo nustatymo elementai.	200		
Užkoduota komunikacija naudojant „IPsec“ / IP filtravimą.	203		
Apie IPsec/IP Filtering.	203		
Numatytosios politikos konfigūravimas.	203		
Grupės politikos konfigūravimas.	208		
IPsec/IP Filtering konfigūracijos pavyzdžiai.	215		
„IPsec“ / „IP Filtering“ sertifikato konfigūravimas.	216		
Spausdintuvo prijungimas prie IEEE802.1X tinklo	217		
IEEE 802.1X tinklo sukonfigūravimas.	217		

Autorių teisės

Jokia šio leidinio dalis negali būti atgaminta, saugoma gavimo sistemoje arba siunčiama bet kokia forma arba bet kokiomis priemonėmis, elektroninėmis, mechaninėmis, kopijuojant, įrašant arba kitaip, neturint išankstinio raštiško „Seiko Epson Corporation“ sutikimo. Neprisiimama jokia patentų atsakomybė, susijusi su čia pateiktos informacijos naudojimu. Taip pat neprisiimama atsakomybė už žalą, sukeltą čia pateiktos informacijos naudojimo. Čia pateikta informacija skirta naudojimui tik su šiuo „Epson“ produktu. „Epson“ neprisiima atsakomybės už bet kokią šios informacijos taikymą kitiems produktams.

Nei „Seiko Epson Corporation“, nei dukterinės bendrovės nebus atsakingos šio produkto pirkėjui arba bet kokioms trečiosioms šalims už žalą, nuostolius, kaštus arba išlaidas, pirkėjo arba trečiųjų šalių patirtas dėl nelaimingo atsitikimo, netinkamo naudojimo arba piktnaudžiavimo šio produktu arba neleistinių modifikacijų, remontų arba šio produkto pakeitimų, arba (išskyrus JAV) griežtai nesilaikant „Seiko Epson Corporation“ naudojimo ir priežiūros instrukcijų.

„Seiko Epson Corporation“ ir dukterinės bendrovės nebus atsakingos už bet kokią žalą arba problemas, kylančias naudojant bet kokias parinktis arba eksploatacines medžiagas, išskyrus originalius „Epson“ produktus arba „Seiko Epson Corporation“ produktus, patvirtintus „Epson“.

„Seiko Epson Corporation“ nebus atsakinga už jokią žalą dėl elektromagnetinių trukdžių, kylančių naudojant kitus sąsajos laidus, nei „Epson“ patvirtintus „Seiko Epson Corporation“ produktus.

© 2018 „Seiko Epson Corporation“

Šio vadovo turinys ir šio produkto specifikacijos gali keistis bet perspėjimo.

Prekės ženklai

- ❑ „EPSON®“ yra registruotasis prekės ženklas, o EPSON EXCEED YOUR VISION arba EXCEED YOUR VISION yra prekių ženklai, priklausantys bendrovei „Seiko Epson Corporation“.
- ❑ Epson Scan 2 software is based in part on the work of the Independent JPEG Group.
- ❑ Google Cloud Print, Chrome, Chrome OS, and Android are trademarks of Google Inc.
- ❑ Microsoft®, Windows®, Windows Server®, and Windows Vista® are registered trademarks of Microsoft Corporation.
- ❑ Mac OS, OS X, Bonjour are trademarks of Apple Inc., registered in the U.S. and other countries.
- ❑ Bendroji pastaba: kiti čia pateikti gaminių pavadinimai yra skirti tik gaminiams atpažinti ir gali būti atitinkamų savininkų prekių ženklai. „Epson“ nepriklauso jokios teisės į šiuos ženklus.

Apie šią instrukciją

Ženkilai ir simboliai



Perspėjimas:

Instrukcijos, kurių būtina kruopščiai laikytis, norint išvengti kūno traumos.



Svarbu:

Instrukcijos, kurių būtina paisyti, norint išvengti įrangos sugadinimo.

Pastaba:

Instrukcijos, kuriose pateikiama naudingų patarimų ir apribojimų dėl spausdintuvo naudojimo.

Susijusi informacija

➔ Spustelėjus piktogramą, parodoma susijusi informacija.

Šiame vadove naudojami aprašymai

- Spausdintuvo tvarkyklės ir „Epson Scan 2“ (skaitytuvo tvarkyklės) ekranų momentinės nuotraukos padarytos, kai naudojama „Windows 10“ arba „OS X El Capitan“. Koks turinys rodomas ekranuose, lemia modelis ir aplinkybės.
- Šiame vadove naudojami paveikslėliai yra tik pavyzdžiai. Nors, atsižvelgiant į modelį, gali būti nedidelių skirtumų, tačiau naudojimo būdas nesiskiria.
- Kokie meniu punktai yra rodomi skystųjų kristalų ekrane, lemia modelis ir nustatymai.
- QR kodą galite nuskaityti specialia programėle.

Operacinių sistemų nuorodos

Windows

Šiame vadove vartojami terminai, pvz., „Windows 10“, „Windows 8.1“, „Windows 8“, „Windows 7“, „Windows Vista“, „Windows XP“, Windows Server 2016, „Windows Server 2012 R2“, „Windows Server 2012“, „Windows Server 2008 R2“, „Windows Server 2008“, „Windows Server 2003 R2“ ir „Windows Server 2003“, reiškia toliau nurodytas operacines sistemas. Be to, „Windows“ naudojama, kai turimos omenyje visos versijos.

- „Microsoft® Windows® 10“ operacinė sistema
- „Microsoft® Windows® 8.1“ operacinė sistema
- „Microsoft® Windows® 8“ operacinė sistema
- „Microsoft® Windows® 7“ operacinė sistema
- „Microsoft® Windows Vista®“ operacinė sistema

Apie šią instrukciją

- „Microsoft® Windows® XP“ operacinė sistema
- „Microsoft® Windows® XP Professional x64 Edition“ operacinė sistema
- „Microsoft® Windows Server® 2016“ operacinė sistema
- „Microsoft® Windows Server® 2012 R2“ operacinė sistema
- „Microsoft® Windows Server® 2012“ operacinė sistema
- „Microsoft® Windows Server® 2008 R2“ operacinė sistema
- „Microsoft® Windows Server® 2008“ operacinė sistema
- „Microsoft® Windows Server® 2003 R2“ operacinė sistema
- „Microsoft® Windows Server® 2003“ operacinė sistema

Mac OS

Šiame vadove terminas „Mac OS“ vartojamas, kai kalbama apie „macOS Sierra“, „OS X El Capitan“, „OS X Yosemite“, „OS X Mavericks“, „OS X Mountain Lion“, „Mac OS X v10.7.x“ ir „Mac OS X v10.6.8“.

Įvadas

Tai bendrasis administratoriaus vadovas daugiafunkcio spausdintuvo naudojimui ir valdymui.

Yra negalimų funkcijų neparodytuose meniu, nes tai bendrasis vadovas. Todėl informacija pateikiama šalia nustatymų elementų arba meniu.

Funkcijų naudojimo informacijos ieškokite *Vartotojo vadovas*.

Vadovo komponentas

Spausdintuvo nustatymai ir valdymas

Paaiškina srautą nuo tinklo ryšio iki kiekvienos funkcijos nustatymo ir spausdintuvo valdymo.

Ryšys

Paaiškina, kaip prijungti įrenginį prie tinklo. Taip pat paaiškina spausdintuvo prievado, DNS serverio ir tarpinio serverio naudojimą.

Funkcijos nustatymai

Paaiškina kiekvienos funkcijos, pvz. spausdinimo, nuskaitymo ir faksogramos siuntimo, nustatymus.

Produkto saugumo nustatymai

Paaiškina pagrindinius saugumo nustatymus, pvz. administratoriaus slaptažodžio nustatymą ir prieigos valdymą.

Operacijų ir valdymo nustatymai

Paaiškina operacijas ir valdymą po spausdintuvo naudojimo pradžios, pvz. spausdintuvo informacijos patikrinimą ir pranešimo nustatymus, vykstant įvykiui.

Problemų sprendimas

Paaiškina nustatymų inicijavimą ir tinklo trikčių šalinimą.

Fakso nustatymai

Paaiškina, kaip prijungti spausdintuvą prie telefono linijos ir pasirinkti siuntimo / gavimo ir perdavimo nustatymus spausdintuvo fakso funkcijos naudojimui.

Išplėstiniai saugumo nustatymai verslui

Paaiškina tinkle naudojamus išplėstinius saugumo nustatymus, pvz. SSL / TLS ryšį ir „IPsec“ / IP filtravimą.

Šiame vadove vartojami terminai

Terminai

Šiame naudotojo vadove vartojami toliau nurodyti terminai.

Administratorius

Asmuo, atsakingas už įrenginio arba tinklo diegimą biure arba organizacijoje. Mažose organizacijose šis asmuo gali būti atsakingas ir už įrenginio, ir už tinklo administravimą. Didelėse organizacijose administratoriai įgalioti valdyti skyriaus arba padalinio grupės įrenginio tinklą arba įrenginius, o tinklo administratoriai atsakingi už ryšio už organizacijos ribų, pvz. interneto, nustatymus.

Tinklo administratorius

Asmuo, atsakingas už tinklo ryšio valdymą. Asmuo, nustatantis maršrutizatorių, tarpinį serverį, DNS serverį ir pašto serverį, valdydamas interneto arba tinklo ryšį.

Naudotojas

Asmuo, naudojantis įrenginius, pvz. spausdintuvus arba skaitytuvus.

Serverio / kliento ryšys (spausdintuvo bendrinimas, naudojant Windows serverį)

Ryšys, kuriuo nurodoma, kad spausdintuvus prijungtas prie „Windows“ serverio per tinklą arba USB laidą ir kad galima bendrinti serveryje esančią spausdinimo eilę. Ryšys tarp spausdintuvo ir kompiuterio perduodamas per serverį ir spausdintuvus valdomas serveryje.

Lygiarangis ryšys (tiesioginis spausdinimas)

Ryšys, nurodantis, kad spausdintuvus ir kompiuteris prijungti prie tinklo per koncentratorių arba prieigos tašką ir kad spausdinimo užduotis galima vykdyti tiesiogiai iš kompiuterio.

Web Config (įrenginio žiniatinklio puslapis)

Įrenginyje integruotas žiniatinklio serveris. Jis vadinamas Web Config. Jame galite patikrinti ir pakeisti įrenginio būseną, naudodami naršyklę.

Spausdinimo eilė

Windows atveju, kiekvieno prievado piktograma rodoma ties **Įrenginys ir spausdintuvus**, pvz. spausdintuvui. Net ir vienam įrenginiui sukuriama dvi arba daugiau piktogramų, jei įrenginys prijungtas prie tinklo dviem arba daugiau prievadų, pvz. standartiniu TCP / IP ir WSD tinklu.

Įrankis

Bendrinis „Epson“ programinės įrangos, skirtos įrenginio sąrankai arba valdymui, pvz. Epson Device Admin, EpsonNet Config, EpsonNet SetupManager ir t. t., pavadinimas.

Nuskaitymas paspaudus mygtuką

Bendrinis nuskaitymo iš įrenginio valdymo skydelio terminas. Naudojant šią funkciją nuskaitymo rezultatas išsaugomas aplanke, prisegamas prie el. laiško arba išsaugomas debesijos paslaugoje.

Įvadas

ASCII (Amerikos standartinis kodas duomenų mainams)

Vienas iš simbolių kodų standartų. Apibrėžti 128 simboliai, įskaitant abėcėlę (a–z, A–Z), arabiškus skaičius (0–9), simbolius, tuščius simbolius ir kontrolinius simbolius. Kai šiame vadove aprašomas „ASCII“, jis nurodo toliau pateiktus 0x20–0x7E (šešiolyktainius skaičius) ir neįtraukia kontrolinių simbolių.

	00	01	02	03	04	05	06	07	08	09	0A	0B	0C	0D	0E	0F
20	SP*	!	"	#	\$	%	&	'	()	*	+	,	-	.	/
30	0	1	2	3	4	5	6	7	8	9	:	;	<	=	>	?
40	@	A	B	C	D	E	F	G	H	I	J	K	L	M	N	O
50	P	Q	R	S	T	U	V	W	X	Y	Z	[\]	^	_
60	`	a	b	c	d	e	f	g	h	i	j	k	l	m	n	o
70	p	q	r	s	t	u	v	w	x	y	z	{		}	~	

* Tarpo simbolis.

„Unicode“ (UTF-8)

Tarptautinis standartinis kodas, apimantis daugumą pasaulio kalbų. Kai šiame vadove aprašomas „UTF-8“, jis nurodo simbolių kodavimą UTF-8 formatu.

Tinklo aplinkos pavyzdys

Toliau pateiktas prie tinklo aplinkos prijungtų produktų pavyzdys. Gali būti pateiktos jūsų produkte neesančios funkcijos ir produkto neteikiamos paslaugos.

Išvadas

Nuo vidutinės iki didelės biuro tinklo aplinkos pavyzdys

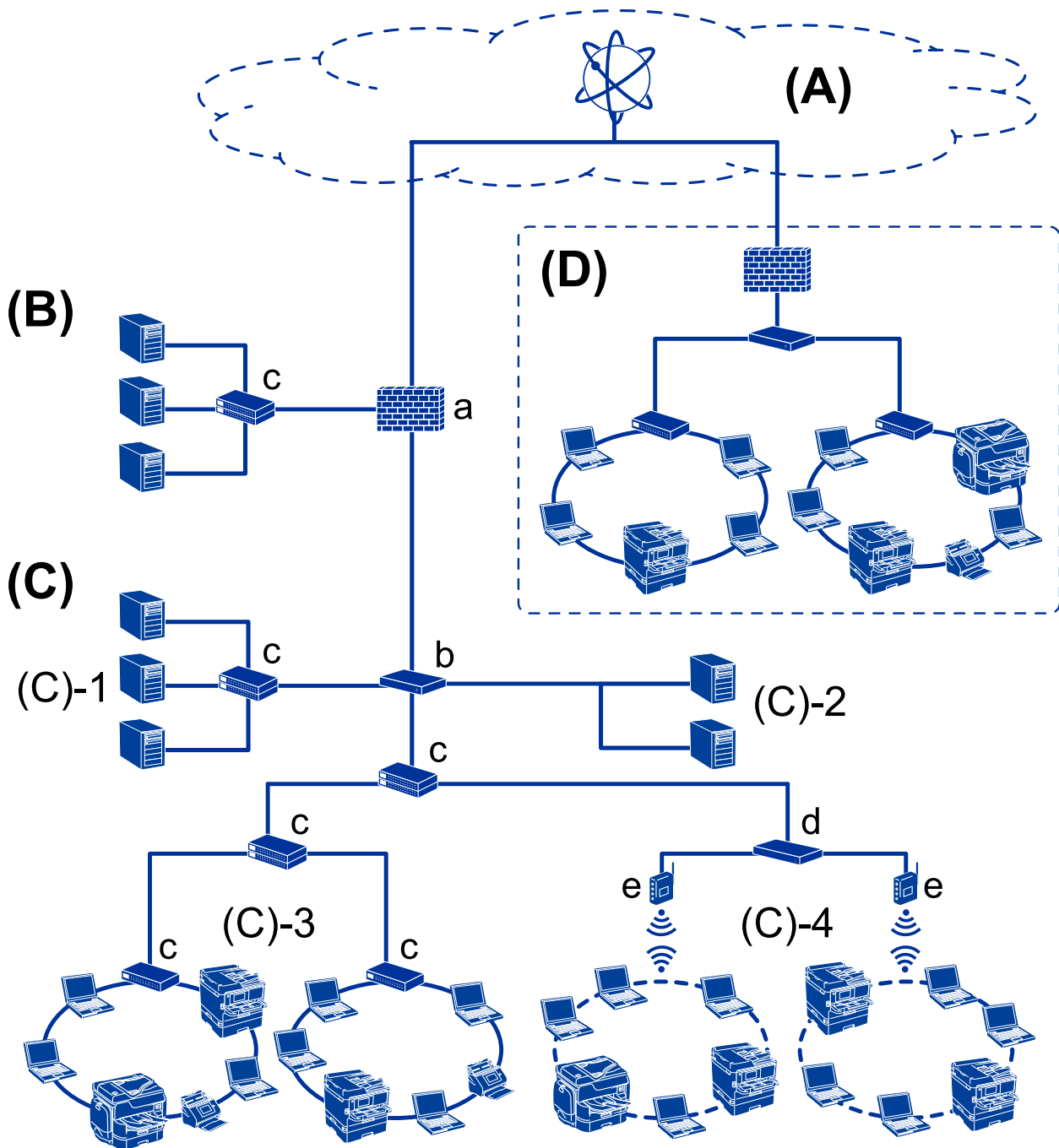

(A): Internetas

Šios paslaugos galimos, jei spausdintuvas gali prisijungti prie interneto.

- „Epson Connect“
El. pašto spausdinimas, nuotolinis spausdinimas ir pan.
- Debesijos paslaugos
„Google Cloud Print“, „Evernote“ ir pan.

Išvadas

„Epson“ tinklalapis

Tvarkyklės ir programinės įrangos atsisiuntimas ir spausdintuvo programinės aparatinės įrangos atnaujinimas ir pan.

(B): DMZ (demilitarizuota zona)

Ši zona yra tarp vidinio tinklo (intraneto) ir išorinio tinklo (interneto), abu tinklai yra ugniasiene atskirti segmentai. Įprasta naudoti serverį, atvirą išoriniam tinklui. Jis gali apsaugoti nuo išorinės grėsmės patekimo į vidinį tinklą. Be to, jis gali apsaugoti nuo neleistinos prieigos iš vidinio tinklo prie atviro serverio.

DNS serveris

Tarpinis serveris

El. pašto perdavimo serveris

Žiniatinklio serveris

FTP serveris

(C): Patikima zona (intranetas)

Tai yra patikimas tinklas, apsaugotas ugniasiene arba UTM (vieningu grėsmių valdymu).

(C)-1: serveris intraneto viduje

Šis serveris taiko kiekvieną paslaugą organizacijos kompiuteriams.

DNS serveris

DHCP serveris

El. pašto serveris

Aktyvaus katalogo serveris / LDAP serveris

Failo serveris

(C)-2: programos serveris

Šis serveris pritaiko serverio programos funkciją, kaip nurodyta toliau.

„Epson“ spausdinimo administratorius

„Document Capture Pro“ serveris

(C)-3: laidinis LAN (eternetas), (C)-4: belaidis LAN („Wi-Fi“)

Prijunkite spausdintuvus, skaitytuvus, kompiuterius ir pan. prie LAN, naudodami LAN laidą arba radijo bangomis.

(D): kiti filialai

Tai kito filialo tinklas. Jis prijungtas internetu, nuomojama linija ir pan.

Tinklo įrenginiai

a: ugniasienė, UTM

b: maršrutizatorius

c: LAN komutatorius

d: belaidžio LAN valdiklis

e: prieigos taškas

Mažo biuro tinklo pavyzdys

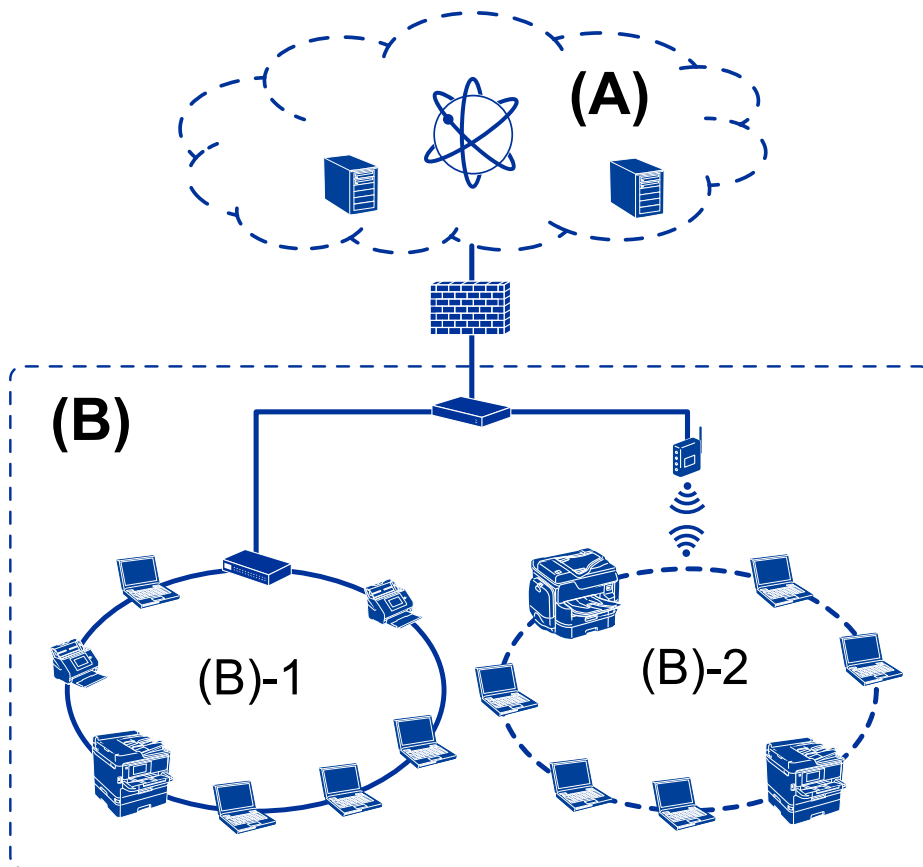

(A): Internetas

- „Epson Connect“
- Debesijos paslaugos
- El. pašto serveris, FTP serveris

(B): Patikima zona (intranetas)

- (B)-1: Laidinis LAN (eternetas)
- (B)-2: Belaidis LAN („Wi-Fi“)

Spausdintuvo ryšio tipai

Toliau pateikti du būdai yra galimi spausdintuvo tinklo ryšiai.

- Serverio / kliento ryšys (spausdintuvo bendrinimas, naudojant Windows serverį)
- Lygiarangis ryšys (tiesioginis spausdinimas)

Serverio / kliento ryšio nustatymai

Tai ryšys, kurį serverio kompiuteris bendrina su spausdintuvu. Norėdami uždrausti ryšį nesinaudojant serverio kompiuterio, galite sustiprinti saugumą.

Išvadas

Naudojant USB, taip pat galima bendrinti spausdintuvą be tinklo funkcijos.

Ryšio būdas:

Prijunkite spausdintuvą prie tinklo per LAN komutatorių arba prieigos tašką.

Spausdintuvą prie serverio taip pat galite prijungti tiesiogiai naudodami USB laidą.

Spausdintuvo tvarkyklė:

Windows serveryje įdiekite spausdintuvo tvarkyklę, priklausomai nuo kliento kompiuterių operacinės sistemos.

Prisijungiant prie Windows serverio ir susiejant su spausdintuvu, kliento kompiuteryje įdiegiama spausdintuvo tvarkyklė ir spausdintuvas gali būti naudojamas.

Funkcijos:

- Valdykite spausdintuvą ir spausdintuvo tvarkyklę kartu.
- Priklausomai nuo serverio specifikacijų, spausdinimo užduoties pradžia gali užtrukti, nes per spausdinimo serverį pereina visos spausdinimo užduotys.
- Windows serveriui esant išjungtam, spausdinti negalite.

Susijusi informacija

➔ [„Terminai“ puslapyje 10](#)

Lygiarango ryšio nustatymai

Šis ryšys tiesiogiai jungia tinkle esantį spausdintuvą ir kompiuterį. Prijungti galima tik tinklą naudoti galintį modelį.

Ryšio būdas:

Prijunkite spausdintuvą prie tinklo tiesiogiai, naudodami koncentratorių arba prieigos tašką.

Spausdintuvo tvarkyklė:

Įdiekite spausdintuvo tvarkyklę kiekviename kliento kompiuteryje.

Naudojant EpsonNet SetupManager, galite pateikti tvarkyklės paketą, į kurį įeina spausdintuvo nustatymai.

Funkcijos:

- Spausdinimo užduotis pradeda nedelsiant, nes ji siunčiama tiesiogiai į spausdintuvą.
- Galite spausdinti tol, kol spausdintuvas veikia.

Susijusi informacija

➔ [„Terminai“ puslapyje 10](#)

Spausdintuvo nustatymai ir valdymas

Spausdintuvo nustatymų ir valdymo srautas

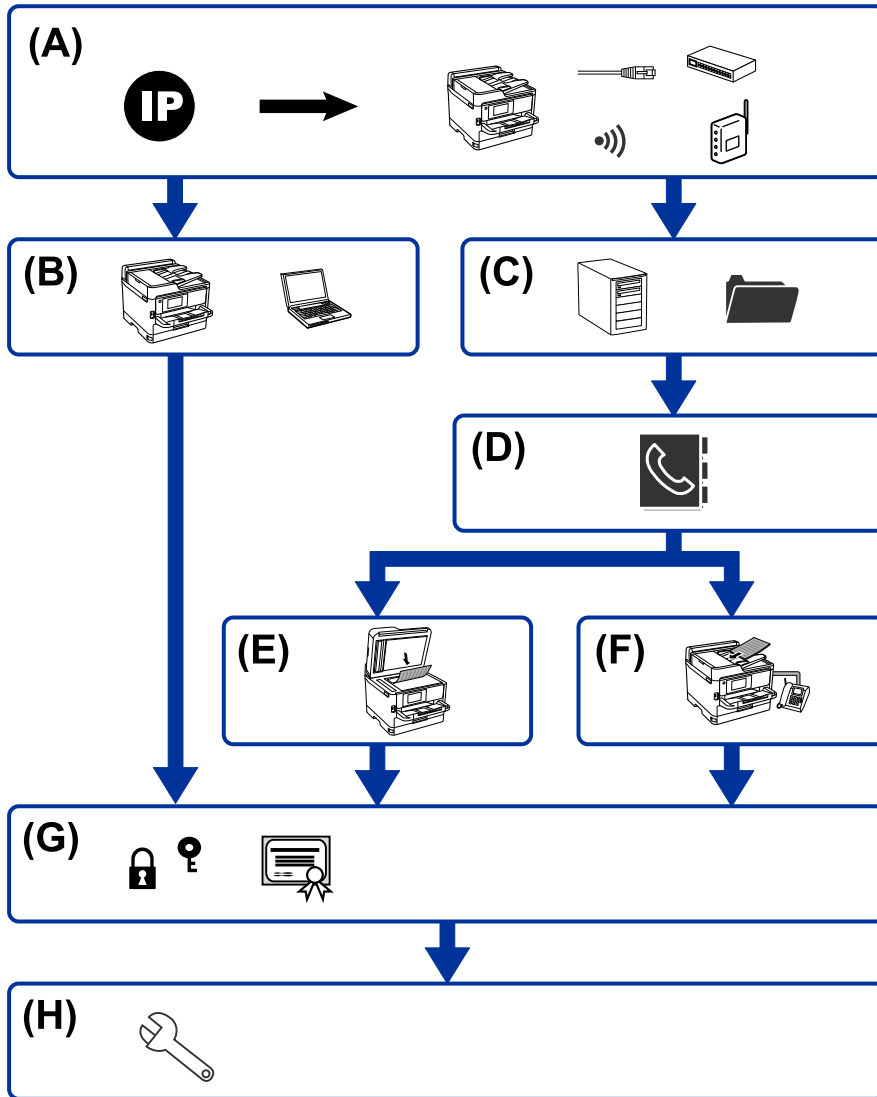

A	Spausdintuvo tinklo ryšys	B	Spausdinimo funkcijos nustatymas
C	Serverio ir bendrinamo aplanko nustatymai	D	Kontaktų nustatymas
E	Nuskaitymo nustatymas	F	Fakso nustatymas
G	Saugumo nustatymai	H	Operacijų ir valdymo nustatymai

Spausdintuvo tinklo ryšys

Nustatykite spausdintuvo IP adresą ir prijunkite prie tinklo.

- IP adreso nustatymas

Spausdintuvo nustatymai ir valdymas

- Prijungimas prie tinklo (LAN laidinis ryšys / Wi-Fi nustatymai)

Susijusi informacija

- ➔ [„Tinklo ryšys” puslapyje 19](#)

Spausdinimo funkcijos nustatymas

Pasirinkite nustatymą, norėdami įgalinti spausdinimo funkciją.

- Spausdinimo nustatymai serverio / kliento ryšiui
- Spausdinimo nustatymai lygiarangiam ryšiui

Susijusi informacija

- ➔ [„Spausdinimo funkcijų naudojimas” puslapyje 32](#)

Serverio ir bendrinamo aplanko nustatymai

Nustatykite pašto serverio nustatymus el. pašto persiuntimui arba pranešimams ir nustatykite FTP serverio ir bendrinamo aplanko nustatymus aplanko bendrinimui arba FTP perdavimui.

Be to, norėdami sinchronizuoti kontaktus su LDAP serveriu, pasirinkite LDAP serverio nustatymą.

- Pašto serverio nustatymas
- Failų serverio nustatymas (bendrinamo aplanko nustatymas)
- FTP serverio nustatymai
- LDAP serverio nustatymai

Susijusi informacija

- ➔ [„Serverio arba bendrinamo aplanko nustatymas” puslapyje 42](#)

Kontaktų nustatymas

Pasirinkite nuskaitymo arba faksogramų siuntimo paskirties vietos nustatymą.

- Importuoti
- Kontaktų registravimas

Susijusi informacija

- ➔ [„Kontaktų naudojimas” puslapyje 64](#)

Nuskaitymo nustatymas

Pasirinkite nustatymą, norėdami įgalinti nuskaitymo funkciją.

- Tvarkyklės nustatymas

Spausdintuvo nustatymai ir valdymas

- Tinklo nustatymas

Susijusi informacija

- ➔ „Skenerio funkcijų naudojimas” puslapyje 74

Fakso nustatymas

Pasirinkite nustatymą, norėdami įgalinti fakso funkciją.

- Prijunkite prie telefono linijos
- Išplėstiniai fakso nustatymai

Susijusi informacija

- ➔ „Fakso nustatymai” puslapyje 152

Saugumo nustatymai

- Administratoriaus slaptažodžio nustatymas
- Prieigos valdymo nustatymas
- Valdymas, naudojant protokolus
- Išplėstiniai saugumo nustatymai

Susijusi informacija

- ➔ „Produkto saugumo nustatymai” puslapyje 82
- ➔ „Išplėstiniai saugumo nustatymai verslui” puslapyje 188

Operacijų ir valdymo nustatymas

- Įrenginio būsenos tikrinimas
- Atsakas į įvykusį įvykį
- Įrenginio nustatymų atsarginės kopijos kūrimas

Susijusi informacija

- ➔ „Operacijų ir valdymo nustatymai” puslapyje 96

Tinklo ryšys

Šiame skyriuje paaiškinama spausdintuvo prijungimo prie tinklo procedūra.

Prieš užmezgant tinklo ryšį

Norėdami prisijungti prie tinklo, iš anksto patikrinkite ryšio būdą ir ryšio nustatymo informaciją.

Informacijos apie ryšio nustatymą rinkimas

Paruoškite prisijungimui reikalingą nustatymų informaciją. Iš anksto patikrinkite toliau pateiktą informaciją.

Padaliniai	Elementai	Pastaba
Įrenginio ryšio būdas	<input type="checkbox"/> Eternetas <input type="checkbox"/> „Wi-Fi“	Nuspręskite, kaip prijungsite spausdintuvą prie tinklo. Laidinio LAN atveju prijungiama prie LAN komutatoriaus. „Wi-Fi“ atveju prijungiama prie prieigos taško tinklo (SSID).
LAN ryšio informacija	<input type="checkbox"/> IP adresas <input type="checkbox"/> Potinklio šablonas <input type="checkbox"/> Numatytasis tinklų sietuvas	Pasirinkite IP adreso priskyrimą spausdintuvui. Priskiriant statinį IP adresą, reikalingos visos reikšmės. Priskiriant dinaminį IP adresą su DHCP funkcija, ši informacija nereikalinga, nes yra nustatoma automatiškai.
„Wi-Fi“ ryšio informacija	<input type="checkbox"/> SSID <input type="checkbox"/> Slaptažodis	Tai yra prieigos taško, prie kurio jungiasi spausdintuvas, SSID (tinklo pavadinimas) ir slaptažodis. Jei buvo nustatytas MAC adresų filtravimas, iš anksto užregistruokite spausdintuvo MAC adresą, norėdami užregistruoti spausdintuvą. Palaikomų standartų ieškokite naudotojo vadove.
DNS serverio informacija	<input type="checkbox"/> Pirminio DNS IP adresas <input type="checkbox"/> Antrinio DNS IP adresas	Jie reikalingi, kai spausdintuvui priskiriamas statinis IP adresas. Antrinis DNS nustatomas, kai sistemoje yra perteklinė konfigūracija ir yra antrinis DNS serveris. Jei dirbate mažoje organizacijoje ir nenustatote DNS serverio, nustatykite maršrutizatoriaus IP adresą.
Tarpinio serverio informacija	<input type="checkbox"/> Tarpinio serverio pavadinimas	Nustatykite tai, kai tinklo aplinkoje prieigai prie interneto iš intraneto naudojamas tarpinis serveris ir naudojate funkciją, su kuria spausdintuvas tiesiogiai pasiekia internetą. Šių funkcijų atveju, spausdintuvas jungiasi prie interneto tiesiogiai. <ul style="list-style-type: none"> <input type="checkbox"/> „Epson Connect“ paslaugos <input type="checkbox"/> Kitų kompanijų debesijos paslaugos <input type="checkbox"/> Programinės aparatinės įrangos atnaujinimas
Prievado numerio informacija	<input type="checkbox"/> Išleidimo prievado numeris	Patikrinkite spausdintuvo ir kompiuterio naudojamo prievado numerį, tada išleiskite ugniasienės blokuojamą prievadą, jei reikia. Spausdintuvo naudojamo prievado numerio ieškokite priede.

Tinklo ryšys

IP adreso priskyrimas

IP adreso priskyrimo tipai yra tokie.

Statinis IP adresas:

Spausdintuvui (pagrindiniam kompiuteriui) rankiniu būdu priskirkite iš anksto nustatytą IP adresą.

Prisijungimo prie tinklo informaciją (potinklio šabloną, numatytąjį tinklų sietuvą, DNS serverį ir pan.) reikia nustatyti rankiniu būdu.

IP adresas nesikeičia net išjungus įrenginį, todėl tai naudinga norint valdyti įrenginius aplinkoje, kurioje negalite keisti IP adreso arba norite valdyti įrenginius, naudodami IP adresą. Rekomenduojame nustatymus spausdintuvui, serveriui ir pan., kuriais naudojasi daug kompiuterių. Be to, naudojant apsaugos funkcijas, pvz. „IPsec“ / IP filtravimą, priskirkite fiksuotą IP adresą, kad jis nesikeistų.

Automatinis priskyrimas, naudojant DHCP funkciją (dinaminis IP adresas):

Spausdintuvui (pagrindiniam kompiuteriui) automatiškai priskirkite IP adresą, naudodami DHCP serverio arba maršrutizatoriaus DHCP funkciją.

Prisijungimo prie tinklo informacija (potinklio šablonas, numatytasis tinklų sietuvas, DNS serveris ir pan.) nustatoma automatiškai, todėl galite lengvai prijungti įrenginį prie tinklo.

Prisijungiant iš naujo IP adresas gali pasikeisti, jei įrenginys arba maršrutizatorius išjungiamas arba priklausomai nuo DHCP serverio nustatymų.

Rekomenduojame valdyti įrenginius kitaip, nei IP adresu, ir užmegzti ryšį protokolais, galinčiais sekti IP adresus.

Pastaba:

Naudodami DHCP IP adreso rezervavimo funkciją, galite bet kada priskirti įrenginiams tuos pačius IP adresus.

DNS serveris ir tarpinis serveris

DNS serveris turi pagrindinio serverio pavadinimą, el. pašto adreso domeno pavadinimą ir pan., susietus su IP adreso informacija.

Ryšys neįmanomas, jei kitą šalį aprašo pagrindinio kompiuterio pavadinimas, domeno pavadinimas ir t. t., kai kompiuteris arba spausdintuvas naudoja IP ryšį.

Paprašo DNS serverio informacijos ir gauna kitos šalies IP adresą. Šis procesas vadinamas pavadinimo vertimu.

Taip kompiuteriai, spausdintuvai ir panašūs įrenginiai gali komunikuoti, naudodami IP adresą.

Pavadinimo vertimas yra būtinas, kad spausdintuvas komunikuotų, naudodamas el. pašto funkciją arba interneto ryšio funkciją.

Naudodami šias funkcijas, pasirinkite DNS serverio nustatymus.

Priskiriant IP adresą spausdintuvui su DHCP serverio arba maršrutizatoriaus DHCP funkcija, jis nustatomas automatiškai.

Tarpinis serveris yra ties tinklų sietuvu tarp tinklo ir interneto ir komunikuoja su kompiuteriu, spausdintuvu ir internetu (kitu serveriu) kiekvieno iš jų vardu. Kitas serveris komunikuoja tik su tarpiniu serveriu. Todėl negalima nuskaityti spausdintuvo informacijos, pvz. IP adreso ir prievado numerio, todėl saugumas padidinamas.

Jungiantis prie interneto per tarpinį serverį, spausdintuve sukonfigūruokite tarpinį serverį.

Prisijungimas prie tinklo valdymo skydelyje

Prijunkite spausdintuvą prie tinklo, naudodamiesi spausdintuvo valdymo skydeliu.

Spausdintuvo valdymo skydelyje žr. *Vartotojo vadovas*, jei reikia išsamios informacijos.

IP adreso priskyrimas

Nustatykite pagrindinius elementus, pvz. Potinklio šablonas ir Numatytasis tinklų sietuvas.

Šiame skyriuje paaiškinama statinio IP adreso nustatymo procedūra.

1. Įjunkite spausdintuvą.
2. Spausdintuvo valdymo skydelio pradžios ekrane pasirinkite **Nuostatos**.

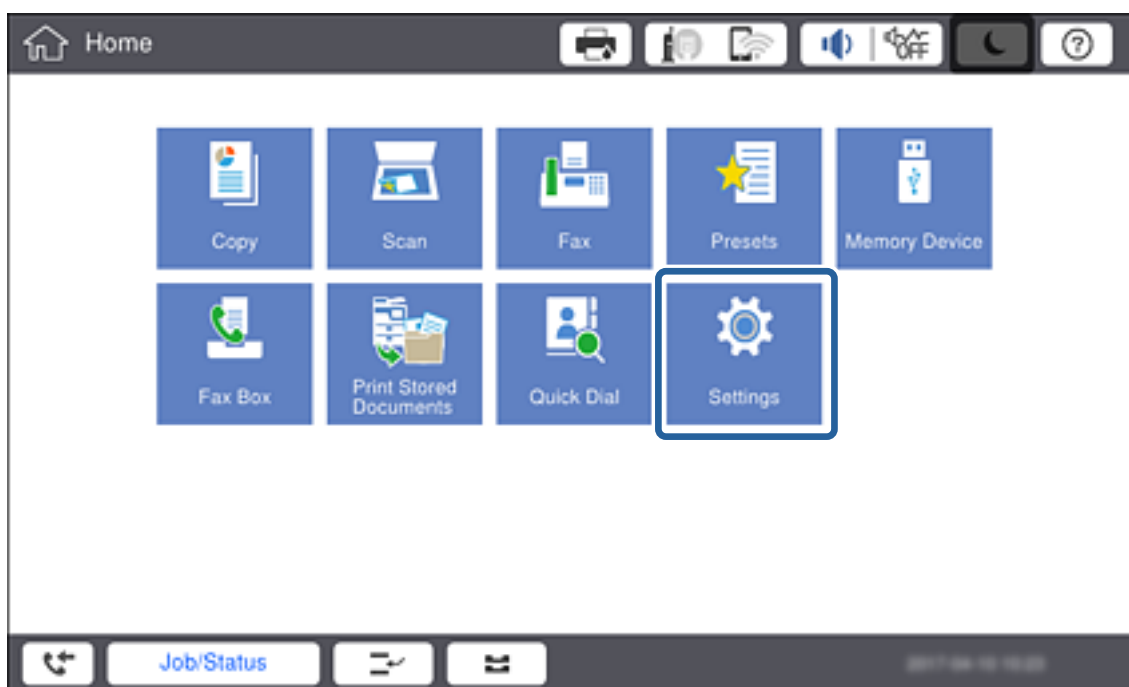

3. Pasirinkite **Bendrosios nuostatos > Tinklo nuostatos > Papildomi**.

Tinklo ryšys

- Pasirinkite **TCP/IP**.

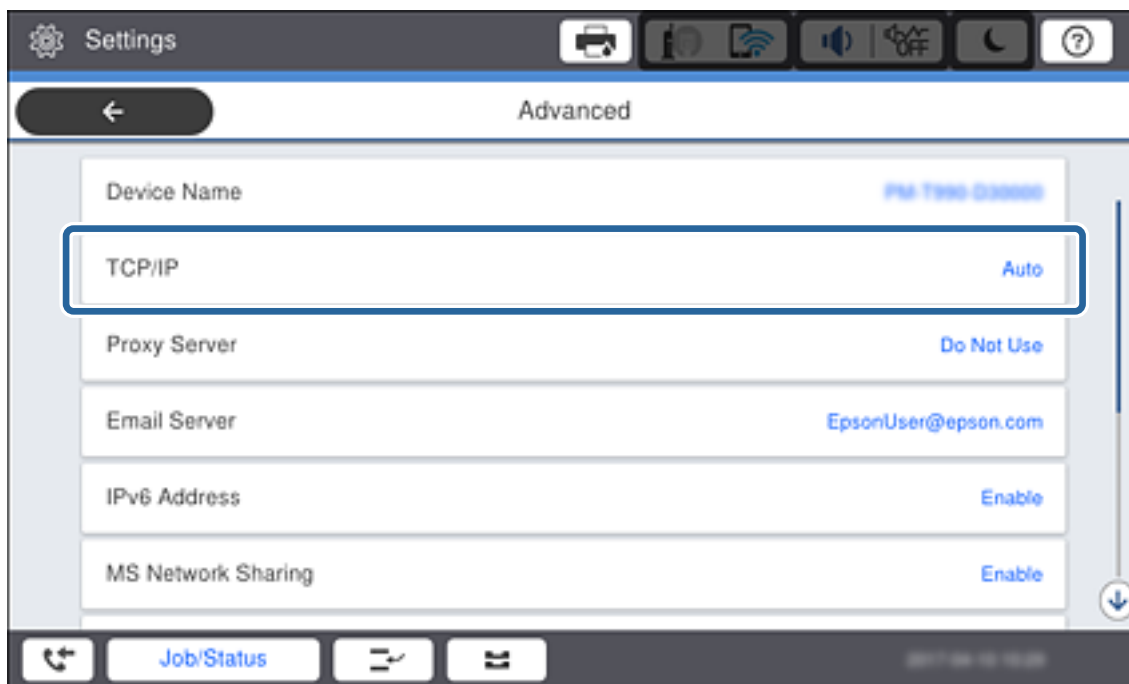

- Funkcijai **Rankinis** pasirinkite nuostatą **Gauti IP adresą**.



Pastaba:

Nustatant IP adresą automatiškai, naudojant tinklų sietuvo DHCP funkciją, pasirinkite **Automatiškai**. Šiuo atveju **IP adresas, Potinklio šablonas ir Numatytasis tinklų sietuvas** taip pat nustatomi automatiškai 6–7 žingsniuose, todėl pereikite prie 8 žingsnio.

Tinklo ryšys

6. Įveskite IP adresą.

Įvesdami IP adresą, įveskite nulius (0), kad būtų sudaromos trijų skaitmenų grupės, kaip parodyta tolesniame pavyzdyje.

Pavyzdys:

- Jeigu IP adresas yra 192.0.2.111, įveskite 192.000.002.111.
- Jeigu IP adresas yra 192.0.12.10, įveskite 192.000.012.010.

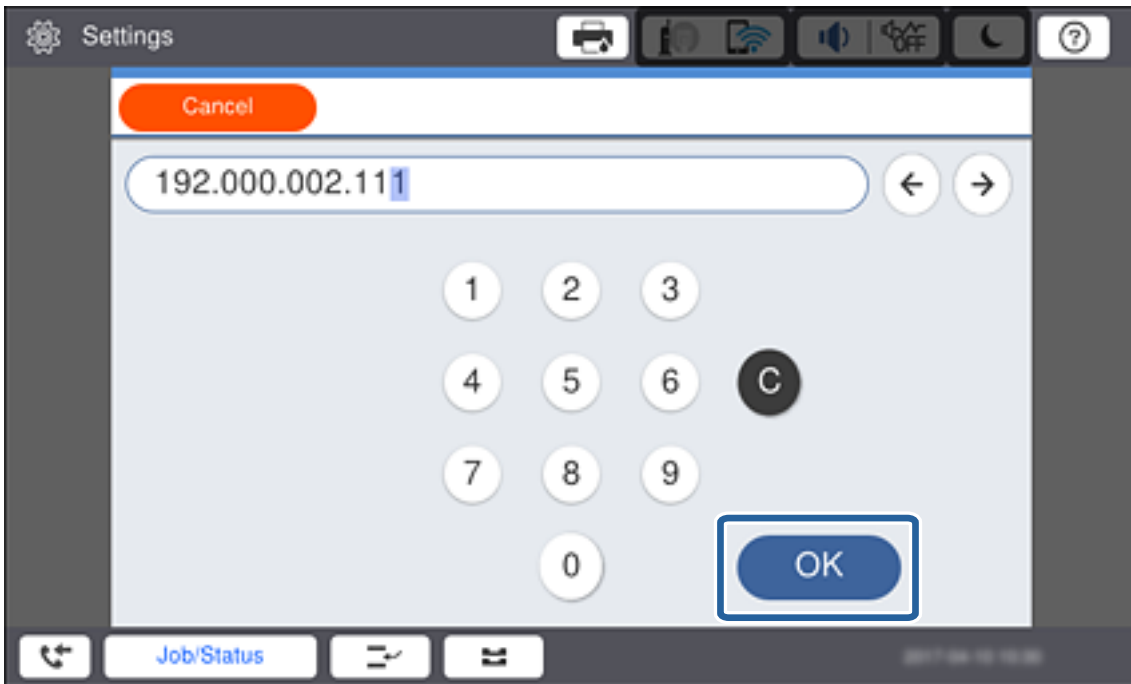

Patvirtinkite ankstesniame ekrane rodytą reikšmę. Kai IP adresas yra įvestas, jūsų įvesti nuliai trijų skaitmenų grupių sudarymui yra ištrinami.

7. Nustatykite **Potinklio šablonas** ir **Numatytasis tinklų sietuvas**.

Patvirtinkite ankstesniame ekrane rodytą reikšmę.

Pastaba:

Jei IP adresas, Potinklio šablonas ir Numatytasis tinklų sietuvas derinys neteisingas, **Pradėti sąranką** neaktyvus ir su nustatymais tęsti negalima. Patvirtinkite, kad įvedant nepadaryta klaidų.

8. Įveskite pirminio DNS serverio IP adresą.

Patvirtinkite ankstesniame ekrane rodytą reikšmę.

Pastaba:

Pasirinkus **Aut.** IP adreso priskyrimo nustatymams, galite pasirinkti DNS serverio nustatymus iš **Rankinis** arba **Automatiškai**. Jei negalite automatiškai gauti DNS serverio adreso, pasirinkite **Rankinis** ir įveskite DNS serverio adresą. Tada tiesiogiai įveskite antrinio DNS serverio adresą. Jei pasirinkote **Automatiškai**, pereikite prie 10 žingsnio.

9. Įveskite antrinio DNS serverio IP adresą.

Patvirtinkite ankstesniame ekrane rodytą reikšmę.

10. Palieskite **Pradėti sąranką**.

11. Uždarykite patvirtinimo ekraną.

Tinklo ryšys

Tarpinio serverio nustatymas

Nustatykite tarpinį serverį, jei tenkinamos abi toliau pateiktos sąlygos.

- Tarpinis serveris yra sukurtas interneto ryšiui.
- Naudojama funkcija, su kuria spausdintuvas tiesiogiai jungiasi prie interneto, pvz. „Epson Connect“ paslauga arba kitos kompanijos debesijos paslaugos.

1. Pradžios ekrane pasirinkite **Nuostatos**.

Pastaba:

Pasirenkant nustatymus po IP adreso nustatymo, rodomas **Papildomi** ekranas. Pereiti prie 3 žingsnio.

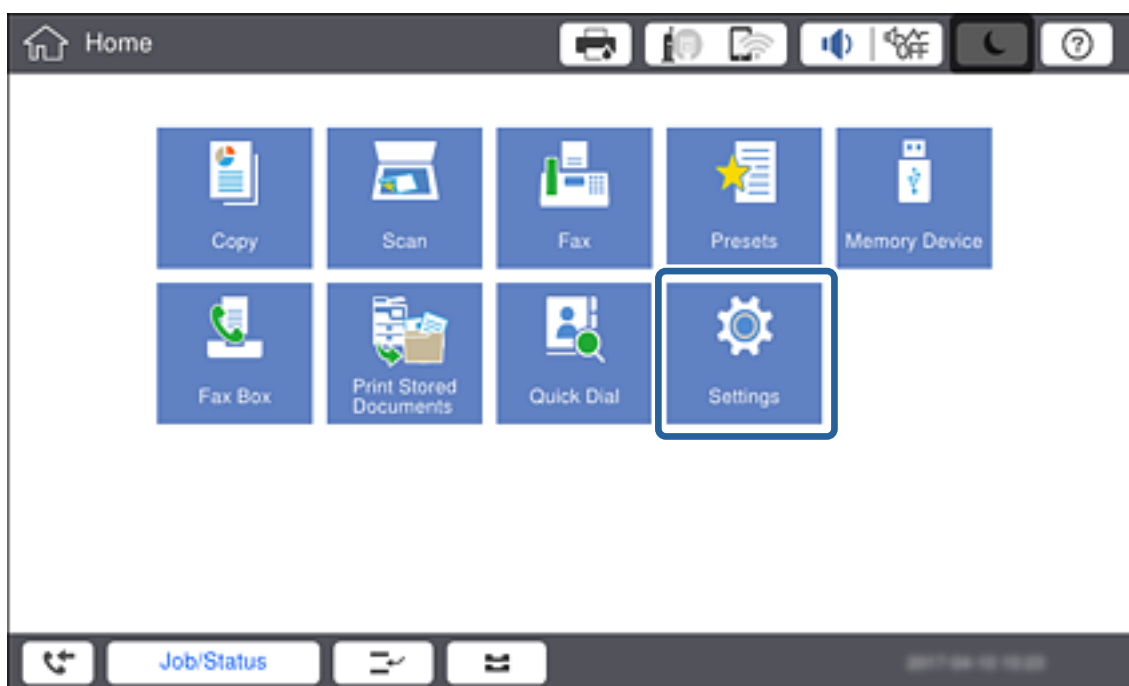

2. Pasirinkite **Bendrosios nuostatos > Tinklo nuostatos > Papildomi**.

Tinklo ryšys

3. Pasirinkite **Tarpinis serveris**.

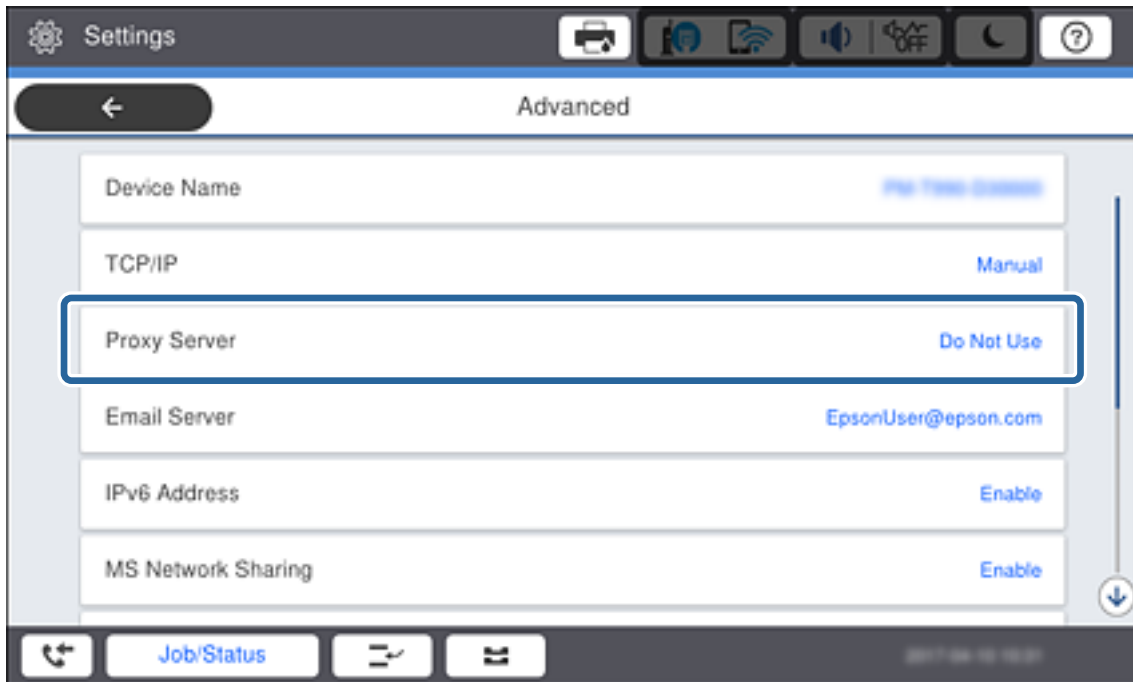

4. Funkcijai **Naud.** pasirinkite nuostatą **Igaliojo serverio nuostatos**.

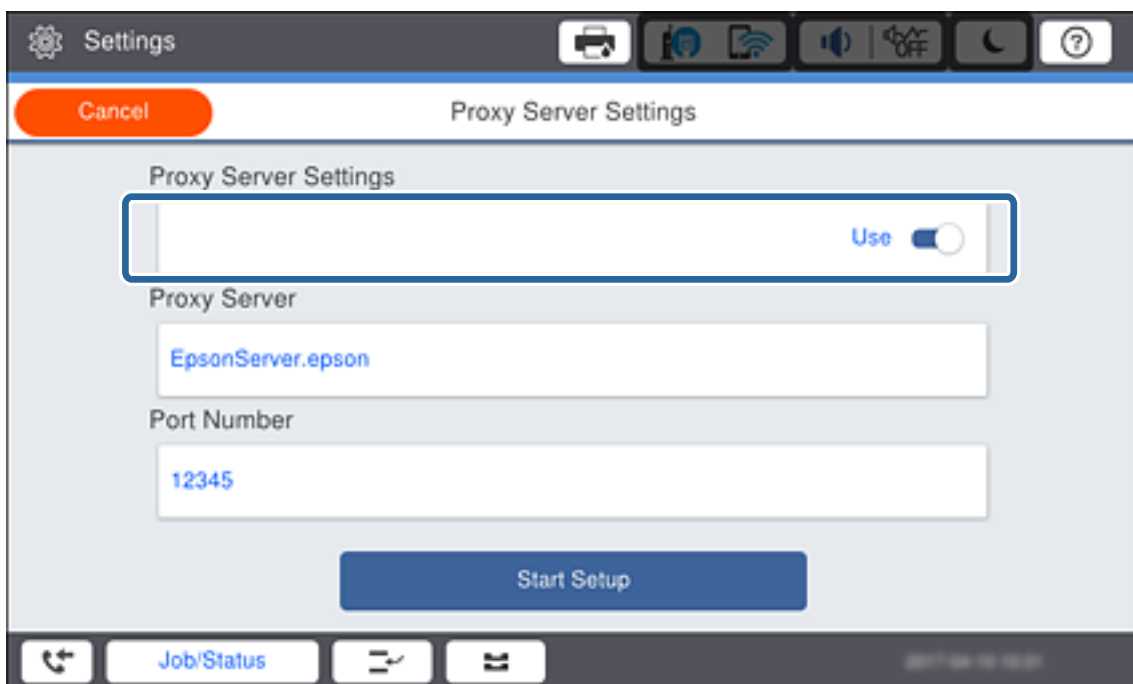

Tinklo ryšys

- Įveskite tarpinio serverio adresą IPv4 arba FQDN formatu.

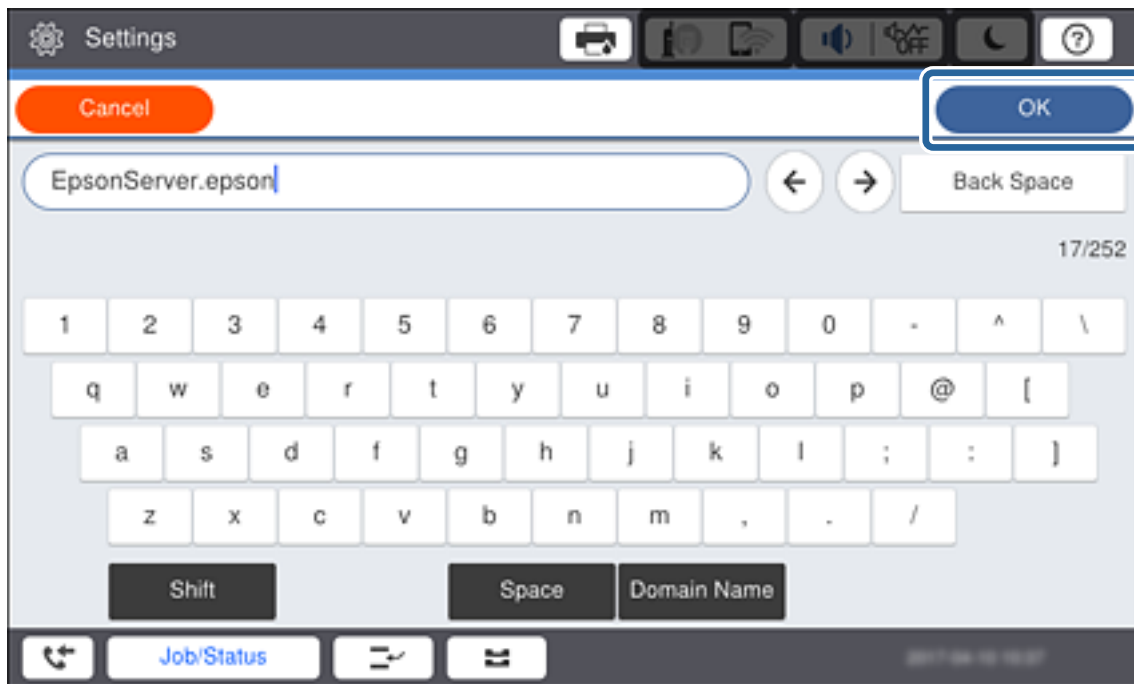

Patvirtinkite ankstesniame ekrane rodytą reikšmę.

- Įveskite tarpinio serverio prievado numerį.
Patvirtinkite ankstesniame ekrane rodytą reikšmę.
- Palieskite **Pradėti sąranką**.
- Uždarykite patvirtinimo ekraną.

Prisijungimas prie LAN

Prijunkite spausdintuvą prie tinklo eternetu arba „Wi-Fi“.

Susijusi informacija

- ➔ „Prijungimas prie eternetu“ puslapyje 26
- ➔ „„Wi-Fi“ nustatymų pasirinkimas rankiniu būdu valdymo skydelyje“ puslapyje 27

Prijungimas prie eternetu

Prijunkite spausdintuvą prie tinklo eternetu laidu ir patikrinkite ryšį.

- Sujunkite spausdintuvą ir koncentratorių (LAN komutatorių) eternetu laidu.

Tinklo ryšys

- Pradžios ekrane pasirinkite **Nuostatos**.

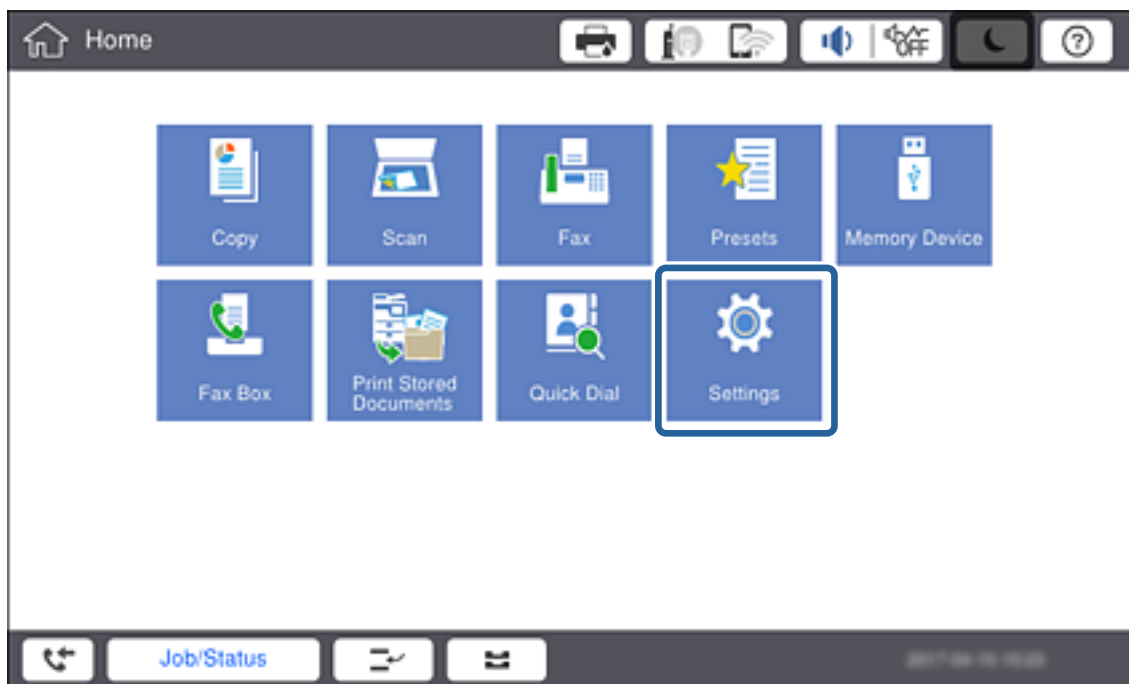

- Pasirinkite **Bendrosios nuostatos > Tinklo nuostatos**.

- Pasirinkite **Ryšio patikrinimas**.

Rodomas ryšio diagnostikos rezultatas. Patvirtinkite, kad ryšys teisingas.

- Norėdami baigti palieskite **Gerai**.

Palietę **Spausdinti patikros ataskaitą** galite atspausdinti diagnostikos rezultatą. Vadovaukitės ekrane pateiktomis instrukcijomis, kad galėtumėte jį spausdinti.

Susijusi informacija

➔ [„Eterneto ryšio pakeitimas į „Wi-Fi“ ryšį“ puslapyje 134](#)

„Wi-Fi“ nustatymų pasirinkimas rankiniu būdu valdymo skydelyje

Informaciją, kuri reikalinga prisijungti prie prieigos taško, galite rankiniu būdu nustatyti per spausdintuvo valdymo skydą. Kad nustatytumėte rankiniu būdu, jums reikės prieigos taško SSID ir slaptažodžio.



Kai prieigos taškas palaiko WPS, galite automatiškai pasirinkti „Wi-Fi“ ryšio nustatymus, naudodami mygtuką arba PIN kodą, nenaudodami, SSID ir slaptažodžio.

Tinklo ryšys

Pastaba:

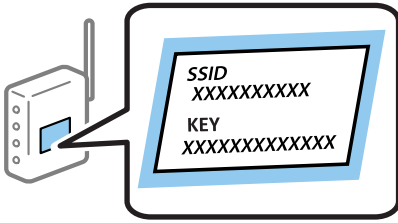
Jei naudojate standartinius prieigos taško nustatymus, SSID ir slaptažodis yra ant etiketės. Jei nežinote SSID ir slaptažodžio, susisiekite su asmeniu, kuris nustatė prieigos tašką, arba žiūrėkite su prieigos tašku pateikiamą dokumentaciją.



1. Spausdintuvo valdymo skydelyje palieskite  .

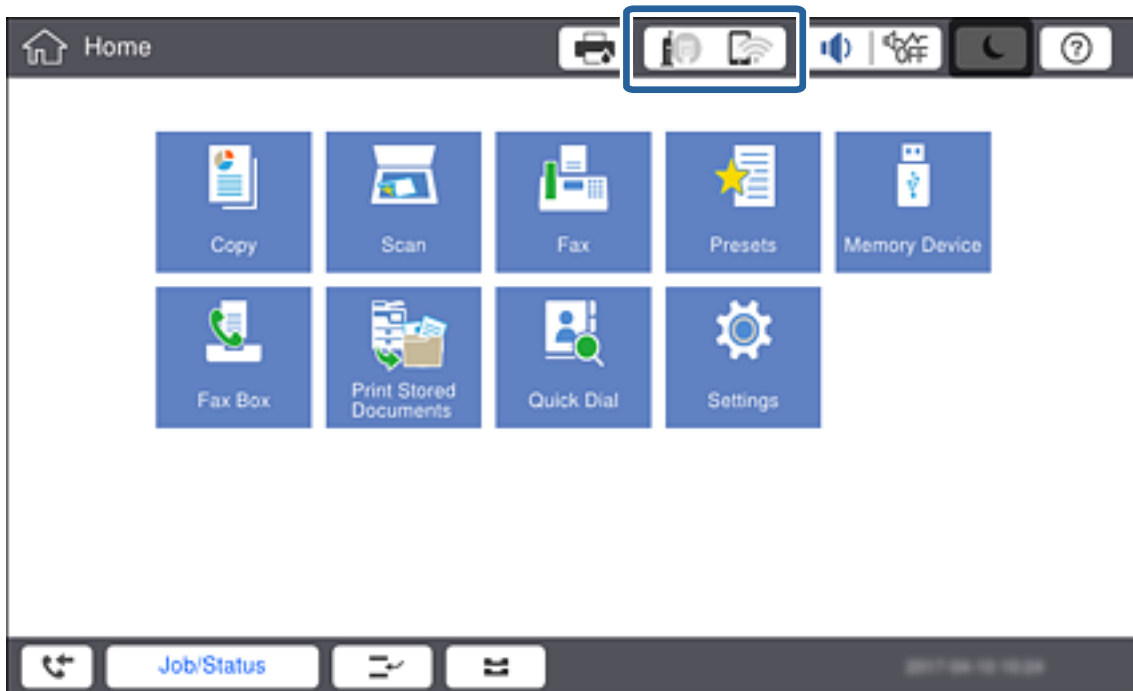

Tinklo ryšys

2. Palieskite **Kelvedis**.

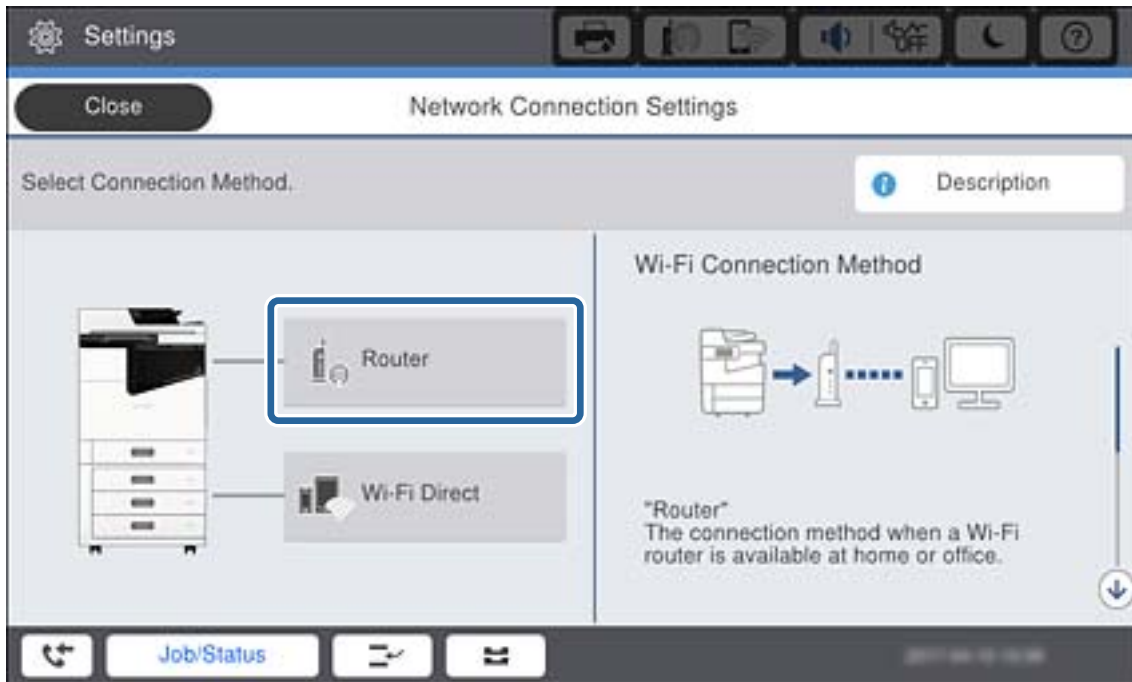

3. Palieskite **Pradėti sąranką**.
4. Palieskite **Wi-Fi ryšio nustatymas**.
Jei pasirinkote eternetu nustatymus, patikrinkite pranešimą ir palieskite **Taip**.
5. Palieskite „**Wi-Fi**“ **konfigūravimo vediklis**.
6. Pasirinkite prieigos taško SSID.

Pastaba:

- Jei SSID, prie kurio norite prisijungti, nėra rodomas spausdintuvo valdymo skyde, palieskite **Ieškoti dar kartą**, norėdami atnaujinti sąrašą. Jei vis dar nematote, palieskite **Įvesti rankiniu būdu** ir įveskite SSID tiesiogiai.
- Jei nežinote SSID, patikrinkite, ar jis neparašytas prieigos taško etiketėje. Jei naudojate standartinius prieigos taško nustatymus, naudokite etiketėje nurodytą SSID.

7. Palieskite **Įveskite slaptažodį**, įveskite slaptažodį ir palieskite **Gerai**.

Pastaba:

- Slaptažodyje skiriamos didžiosios ir mažosios raidės.
- Jei nežinote slaptažodžio, patikrinkite, ar jis neparašytas ant prieigos taško etiketės. Jei naudojate standartinius prieigos taško nustatymus, naudokite etiketėje nurodytą slaptažodį. Slaptažodis taip pat gali būti vadinamas „Raktas“ ar „Slaptažodis“.
- Jei SSID įvedėte tiesiogiai, pasirinkite **Yra ties Slaptažodis**, tada įveskite slaptažodį.
- Jei nežinote prieigos taško slaptažodžio, žiūrėkite prie prieigos taško pridėtus dokumentus ar susisiekite su asmeniu, kuris įrengė prieigos tašką.

8. Baigę įvedimą palieskite **Pradėti sąranką**.

Tinklo ryšys

9. Palieskite **Gerai**.

Pastaba:

*Jei nepavyksta prisijungti, įdėkite paprasto A4 formato popieriaus ir palieskite **Spausdinti patikros ataskaitą**, kad išspausdintumėte tinklo ryšio ataskaitą.*

10. Tinklo ryšio nustatymų ekrane palieskite **Uždaryti**.

Susijusi informacija

- ➔ „Tinklo ryšio ataskaitos pranešimai ir sprendimai” puslapyje 112
- ➔ „„Wi-Fi“ nustatymų pasirinkimas valdymo skydelyje (WPS)” puslapyje 131
- ➔ „„Wi-Fi“ ryšio pakeitimas į eternetą ryšį” puslapyje 135

Funkcijos nustatymai

Šiame skyriuje paaiškinami pirmieji nustatymai, kuriuos reikia pasirinkti, norint naudoti kiekvieną įrenginio funkciją.

Nustatymo programinė įranga

Šioje temoje paaiškinama procedūra, kaip atlikti administratoriaus kompiuterio nustatymus naudojant Web Config.

Web Config (Įrenginiui skirtas tinklalapis)

Apie „Web Config“

Web Config yra integruotas spausdintuvo tinklalapis, skirtas spausdintuvo nustatymų konfigūravimui. Galite valdyti prie tinklo prijungtą spausdintuvą iš kompiuterio.

Norėdami pasiekti Web Config, pirmiausia turite spausdintuvui priskirti IP adresą.

Pastaba:

Spausdintuvui sukonfigūruodami administratoriaus slaptažodį, galite užrakinti nuostatas.

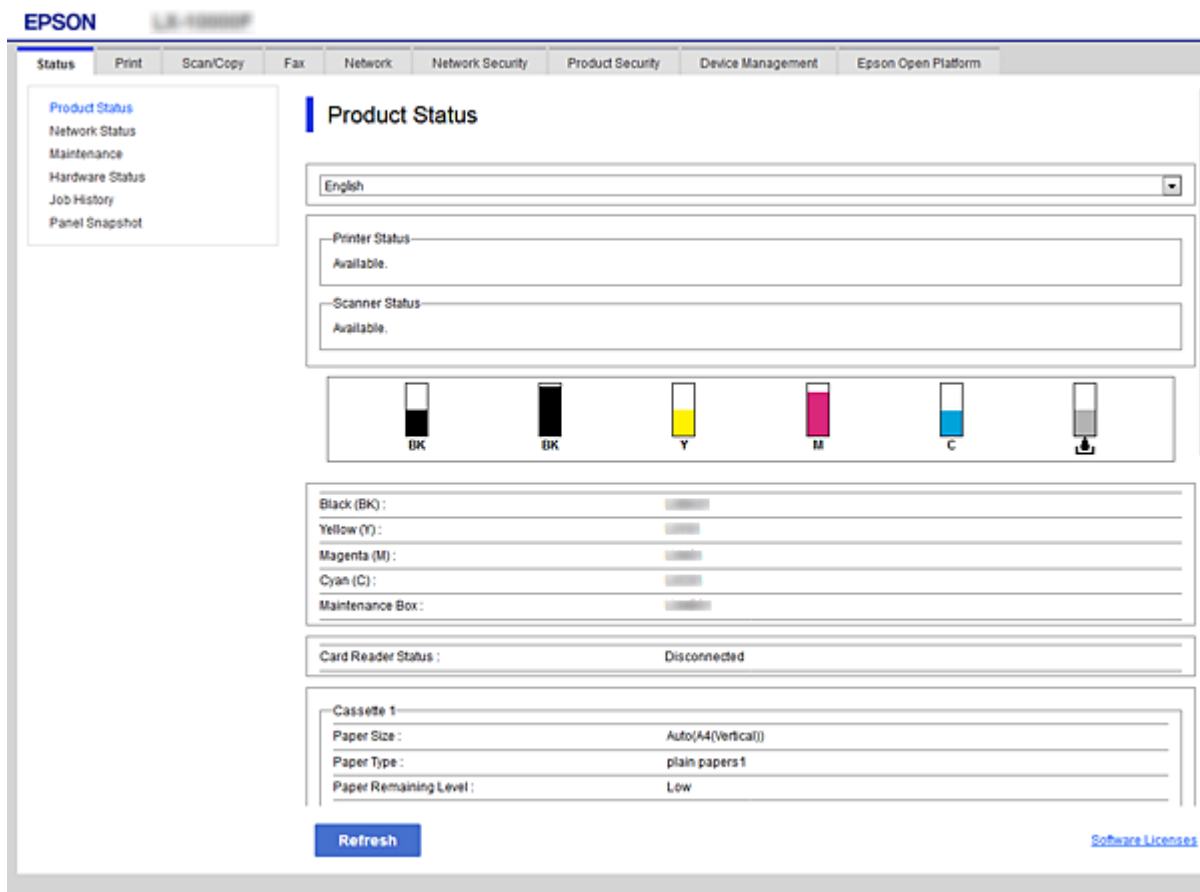

Funkcijos nustatymai

Prieiga prie Web Config

Į žiniatinklio naršyklę įveskite spausdintuvo IP adresą. Turi būti įgalinta „JavaScript“. Kadangi naudojamas naudotojo pasirašytas ir spausdintuve laikomas sertifikatas, prisijungus prie Web Config per HTTPS, naršyklėje bus rodomas išpėjamasis pranešimas, tačiau problemų nėra.

- Prieiga per HTTPS
 - IPv4: https://<spausdintuvo IP adresas> (be < >)
 - IPv6: https://[spausdintuvo IP adresas]/ (su [])
- Prieiga per HTTP
 - IPv4: http://<spausdintuvo IP adresas> (be < >)
 - IPv6: http://[spausdintuvo IP adresas]/ (su [])

Pavyzdžiai

- IPv4:
 - https://192.0.2.111/
 - http://192.0.2.111/
- IPv6:
 - https://[2001:db8::1000:1]/
 - http://[2001:db8::1000:1]/

Pastaba:

Jei spausdintuvo pavadinimas yra užregistruotas kartu su DNS serveriu, vietoj spausdintuvo IP adreso galite naudoti spausdintuvo pavadinimą.

Susijusi informacija

- ➔ [„SSL/TLS ryšys su spausdintuvu“ puslapyje 190](#)
- ➔ [„Apie skaitmeninį sertifikatą“ puslapyje 190](#)

Spausdinimo funkcijų naudojimas

Leiskite naudoti spausdinimo funkciją per tinklą.

Norėdami naudoti spausdintuvą tinkle, turite nustatyti tinklo ryšio prievadą kompiuteryje ir spausdintuvo tinklo ryšį.

- Serverio / kliento ryšys: nustatykite prievadą serverio kompiuteryje
 - Serverio / kliento ryšiui, paaiškinkite, kaip rankiniu būdu nustatyti prievadą.
- Lygiaverčių mazgų ryšys: nustatykite prievadą kiekviename kompiuteryje
 - Lygiaverčių mazgų ryšio atveju, paaiškinkite, kaip automatiškai nustatyti prievadą, naudojant diegimo programą, gaunamą iš programinės įrangos disko arba „Epson“ tinklalapio.

Spausdinimo nustatymai serverio / kliento ryšiui

Įgalinkite spausdinimą iš spausdintuvo, kuris prijungtas serverio / kliento ryšiui.

Serverio / kliento ryšiui pirmiausiai nustatykite spausdinimo serverį, tada bendrinkite spausdintuvą tinkle.

Funkcijos nustatymai

Naudojant USB laidą prijungimui prie serverio, taip pat pirmiausiai nustatykite spausdinimo serverį, tada bendrinkite spausdintuvą tinkle.

Tinklo prievadų nustatymas

Sukurkite spausdinimo eilę tinklo spausdinimui spausdintuvo serveryje naudodami standartinį TCP/IP ir tada nustatykite tinklo prievadą.

Šis pavyzdys yra naudojant „Windows 2012 R2“.

1. Atidarykite langą „Įrenginiai ir spausdintuvai“.

Darbalaukis > Parametrai > Valdymo skydas > Aparatūra ir garsas (arba Aparatūra) > Įrenginiai ir spausdintuvai.

2. Pridėkite spausdintuvą.

Spustelėkite **Pridėti spausdintuvą**, tada pasirinkite **Norimo spausdintuvo nėra sąrašė**.

3. Pridėkite vietinį spausdintuvą.

Pasirinkite **Pridėti vietinį spausdintuvą arba tinklo spausdintuvą su rankinėmis nuostatomis**, tada spustelėkite **Kitas**.

4. Pasirinkite **Sukurti naują prievadą**, tada pasirinkite prievado tipą **Standartinis TCP/IP prievadas** ir spustelėkite **Kitas**.

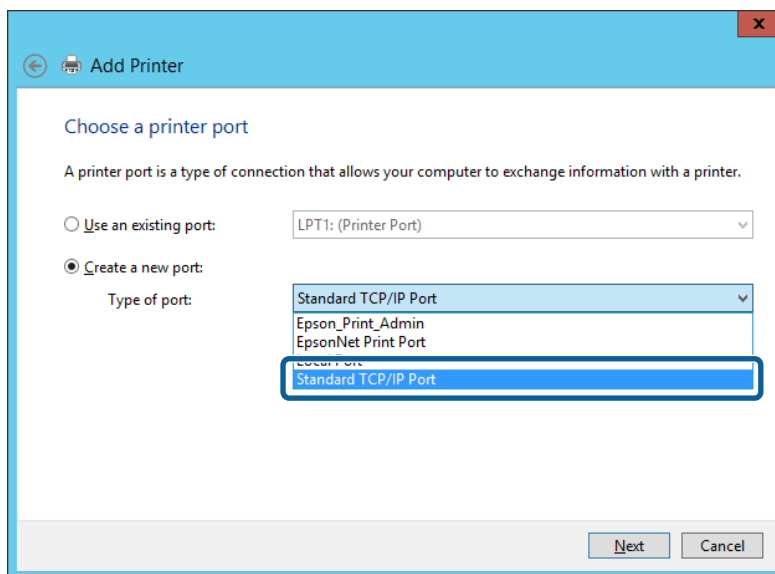

5. Lauke **Pagrindinio kompiuterio vardas arba IP adresas** arba **Spausdintuvo vardas arba IP adresas** įveskite spausdintuvo IP adresą arba spausdintuvo pavadinimą ir spustelėkite **Kitas**.

Pavyzdys:

- Spausdintuvo vardas: EPSONA1A2B3C
- IP adresas: 192.0.2.111

Nekeiskite **Prievado vardas**.

Funkcijos nustatymai

Paspauskite **Tęsti**, kai atsiranda langas **Vartotojo abonento valdiklis**.

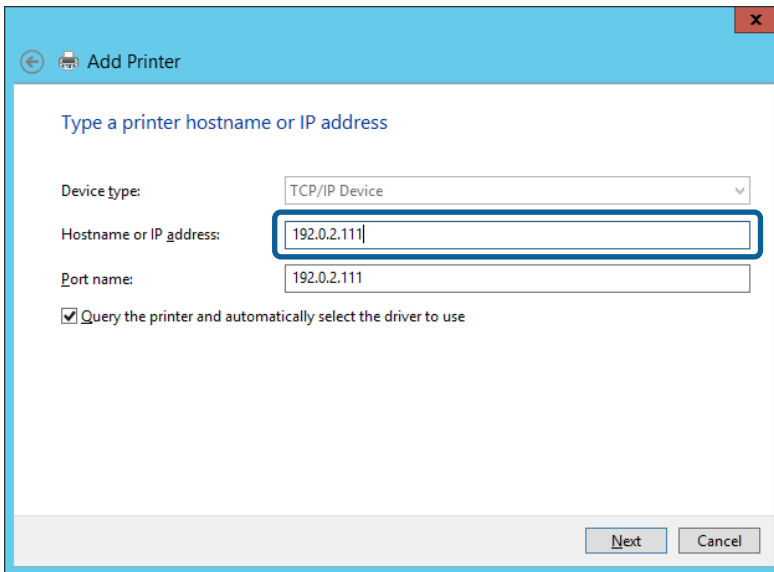

Pastaba:

Jei nurodote spausdintuvo pavadinimą tinkle, kur galima versti pavadinimą, IP adresas bus sekamas net jei DHCP pakeis spausdintuvo IP adresą. Spausdintuvo pavadinimą galite patvirtinti spausdintuvo valdymo skydo tinklo būsenos ekrane arba tinklo būsenos lape.

6. Nustatykite spausdintuvo tvarkyklę.

Jei spausdintuvo tvarkyklė jau įdiegta:

Pasirinkite **Gamintojas** ir **Spausdintuvai**. Spustelėkite **Kitas**.

Jei spausdintuvo tvarkyklė neįdiegta:

Spustelėkite **Turiu diską** ir įdėkite su spausdintuvu teikiamą programinės įrangos diską. Spustelėkite **Naršyti**, tada diske pasirinkite aplanką su spausdintuvo tvarkykle. Įsitikinkite, kad pasirinkote šį aplanką. Aplanko vieta gali skirtis priklausomai nuo operacinės sistemos.

Windows 32 bitų versija: WINX86

Windows 64 bitų versija: WINX64

7. Vadovaukitės ekrane rodomomis instrukcijomis.

Naudodami spausdintuvą serverio / kliento ryšiu (spausdintuvas bendrinamas naudojant Windows serverį), po to nustatykite bendrinimo nustatymus.

Susijusi informacija

➔ „Spausdintuvo bendrinimas (tik Windows)” puslapyje 35

Prievado konfigūracijos tikrinimas — „Windows“

Patikrinkite, ar spausdinimo eilei nustatytas teisingas prievadas.

1. Atidarykite langą „Įrenginiai ir spausdintuvai“.

Darbalaukis > Parametrai > Valdymo skydas > Aparatūra ir garsas (arba Aparatūra) > Įrenginiai ir spausdintuvai.

Funkcijos nustatymai

2. Atidarykite spausdintuvo ypatybių ekraną.
Dešiniuoju pelės mygtuku paspauskite ant spausdintuvo piktogramos ir tuomet **Spausdintuvo ypatybės**.
3. Paspauskite skirtuką **Prievadai**, pasirinkite **Standartinis TCP / IP prievadas** ir paspauskite **Konfigūruoti prievadą**.
4. Patikrinkite prievado konfigūraciją.
 - RAW
Patikrinkite, ar pasirinkta parinktis **Raw** skirtuke **Protokolas**, ir paspauskite **Gerai**.
 - LPR
Patikrinkite, ar pasirinkta parinktis **LPR** skirtuke **Protokolas**. Įveskite PASSTHRU į eilutę **Eilės pavadinimas**, esančią **LPR parametrai**. Pasirinkite **Įgalinta LPR baitų apskaita** ir paspauskite **Gerai**.

Spausdintuvo bendrinimas (tik Windows)

Kai spausdintuvas naudojamas prijungus serverį / klientą (spausdintuvas bendrinamas naudojant Windows serverį), spausdintuvo bendrinimas parenkamas iš spausdintuvo serverio.

1. Spausdinimo serveryje pasirinkite **Valdymo skydas > Rodyti įrenginius ir spausdintuvus** spausdintuvo serveryje.
2. Dešiniu pelės klavišu spustelėkite spausdintuvo piktogramą (spausdinimo eilė), kurią norite bendrinti klientams, tuomet spustelėkite **Spausdintuvo nustatymai > skirtuką Bendrinimas**.
3. Pasirinkite **Bendrai naudoti šį spausdintuvą**, tuomet įveskite **Bendrojo naudojimo vardas**.
Jei naudojate Windows Server 2012, spustelėkite **Keisti bendrinimo nustatymus** ir sukonfigūruokite nuostatas.

Papildomų tvarkyklių diegimas (tik Windows)

Jei skiriasi serverio ir klientų Windows versijos, rekomenduojama spausdinimo serveryje įdiegti papildomas tvarkykles.

1. Spausdinimo serveryje pasirinkite **Valdymo skydas > Rodyti įrenginius ir spausdintuvus** spausdintuvo serveryje.
2. Dešiniu pelės klavišu spustelėkite spausdintuvo piktogramą, kurią norite bendrinti klientams, paskui spustelėkite **Spausdintuvo ypatybės > Bendrinimas** skirtuką.
3. Spustelėkite **Papildomos tvarkyklės**.
Jei naudojate Windows Server 2012, spustelėkite **Change Sharing Options** ir sukonfigūruokite nuostatas.
4. Pasirinkite Windows versijas klientams, paskui spustelėkite **Gerai**.
5. Pasirinkite spausdintuvo tvarkyklės informacijos failą (*.inf) ir įdiekite tvarkyklę.

Susijusi informacija

➔ „Bendrinamo spausdintuvo naudojimas – Windows” puslapyje 36

Funkcijos nustatymai

Bendrinamo spausdintuvo naudojimas – Windows

Administratorius turi informuoti klientus apie spausdinimo serveriui priskirtą kompiuterio pavadinimą bei kaip jį įtraukti į savo kompiuterius. Jei papildoma (-os) tvarkyklė (-ės) dar nebuvo sukonfigūruota (-os), informuokite klientus, kaip naudotis funkcija **Įrenginiai ir spausdintuvai**, norint pridėti bendrinamą spausdintuvą.

Jei papildoma (-os) tvarkyklė (-ės) spausdinimo serveryje jau buvo sukonfigūruota (-os), atlikite šiuos veiksmus:

1. **Windows Explorer** pasirinkite spausdinimo serveriui priskirtą pavadinimą.
2. Dukart spustelėkite norimą naudoti spausdintuvą.

Susijusi informacija

- ➔ „Spausdintuvo bendrinimas (tik Windows)” puslapyje 35
- ➔ „Papildomų tvarkyklių diegimas (tik Windows)” puslapyje 35

Spausdinimo nustatymai lygiarangiam ryšiui

Lygiarangio ryšio (tiesioginio spausdinimo) atveju, spausdintuvo ir kliento kompiuterio ryšys yra tiesioginis. Kiekviename kliento kompiuteryje turi būti įdiegta spausdintuvo tvarkyklė.

Susijusi informacija

- ➔ „Spausdintuvo tvarkyklės nustatymas — Windows” puslapyje 36
- ➔ „Spausdintuvo tvarkyklės nustatymas — Mac OS” puslapyje 37

Spausdintuvo tvarkyklės nustatymas — Windows

Mažoms organizacijoms rekomenduojame įdiegti spausdintuvo tvarkyklę kiekviename kliento kompiuteryje. Naudokite tvarkyklę, esančią „Epson“ svetainėje arba programinės įrangos diske.

Pastaba:

Kai spausdintuvas naudojamas iš daug kliento kompiuterių, naudojant EpsonNet SetupManager ir pristatant tvarkyklę kaip paketą, įdiegimo operacijos laikas gali būti reikšmingai sutrumpintas.

1. Paleiskite diegimo programą.
 - Paleidimas iš svetainės
Eikite į toliau nurodytą tinklalapį ir įveskite produkto pavadinimą. Eikite į **Sąranka**, atsisiųskite programinę įrangą ir tuomet paleiskite ją.
<http://epson.sn>
 - Paleidimas naudojant programinės įrangos diską (tik modeliams su pridėtu programinės įrangos disku ir naudotojams, kurių kompiuteriai turi diskų skaitymo įrenginį.)
Įdėkite programinės įrangos diską į kompiuterį.

Funkcijos nustatymai

2. Pasirinkite spausdintuvo prijungimo būdą ir tuomet spustelėkite **Toliau**.

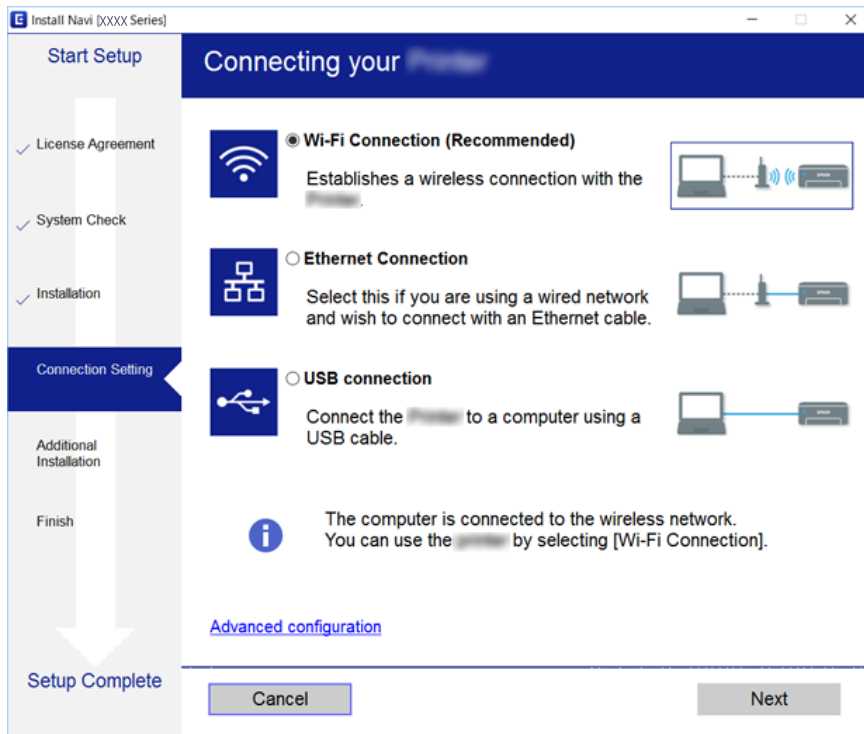

Pastaba:

Jei rodomas *Įdiegti programinę įrangą*, pasirinkite *Iš naujo nustatykite Spausdintuvas prijungimą (naujam tinklo kelvedžiui arba vietoj prijungimo per USB pasirinkę tinklo ryšį ir pan.)* ir tuomet spustelėkite **Toliau**.

3. Vadovaukitės ekrane rodomomis instrukcijomis.

Susijusi informacija

➔ „EpsonNet SetupManager“ puslapyje 128

Spausdintuvo tvarkyklės nustatymas — Mac OS

Atsisiųskite programinę įrangą iš svetainės ir nustatykite ryšio nustatymus, kad galėtumėte pridėti kompiuterius. Paleiskite sąranką prieinamoje interneto aplinkoje.

Kai norite įdiegti „Epson PostScript“ spausdintuvo tvarkyklę spausdintuvui, palaikančiam „PostScript“, žr. spausdintuvo *Vartotojo vadovas*.

1. Atverkite toliau nurodomą svetainę naudodami kompiuterį, kurio nustatymus norite atlikti, ir tuomet įveskite produkto pavadinimą.
<http://epson.sn>
2. Paspauskite „**Sąranka**“ ir tuomet atsisiųskite programinę įrangą.
3. Paleiskite programinę įrangą ir tuomet vadovaukitės ekrane pateikiamomis instrukcijomis.

Funkcijos nustatymai

4. Pasirinkite „Papildomas kompiuteris“, esantį lange „Ryšio tipas“.

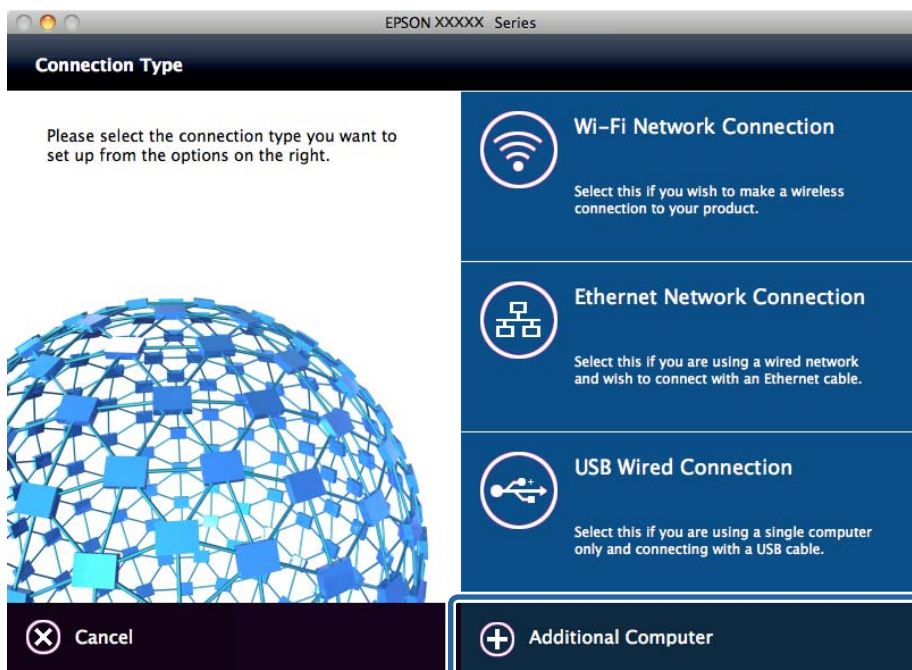

5. Vadovaukitės ekrane rodomomis instrukcijomis.

Pagrindiniai spausdinimo nustatymai

Nustatykite spausdinimo nustatymus, pvz. popieriaus formatą arba spausdinimo klaidą.

Paper Source Settings

Nustatykite kiekviename popieriaus šaltinyje įdėto popieriaus formatą ir rūšį.

1. Pasiekite Web Config ir pasirinkite skirtuką **Print > Paper Source Settings**.
2. Nustatykite kiekvieną elementą.

Rodomi elementai gali skirtis, priklausomai nuo situacijos.

- Popieriaus šaltinio pavadinimas

Rodyti tikslinio popieriaus šaltinio pavadinimą, pvz. **Cassette 1**.

- Paper Size**

Išskleidžiamame meniu pasirinkite norimą nustatyti popieriaus formatą.

- Unit**

Pasirinkite naudotojo apibrėžto formato vienetus. Galite pasirinkti jį, kai **User-Defined** yra pasirinkta ties **Paper Size**.

Funkcijos nustatymai

Width

Nustatykite naudotojo apibrėžto formato horizontalų ilgį.

Diapazonas, kurį čia galite įvesti, priklauso nuo popieriaus šaltinio, nurodyto **Width** šone.

Pasirinkus **mm** ties **Unit**, galite įvesti iki vienos vietos po kablelio.

Pasirinkus **inch** ties **Unit**, galite įvesti iki dviejų vietų po kablelio.

Height

Nustatykite naudotojo apibrėžto formato vertikalų ilgį.

Diapazonas, kurį čia galite įvesti, priklauso nuo popieriaus šaltinio, nurodyto **Height** šone.

Pasirinkus **mm** ties **Unit**, galite įvesti iki vienos vietos po kablelio.

Pasirinkus **inch** ties **Unit**, galite įvesti iki dviejų vietų po kablelio.

Paper Type

Išskleidžiamame meniu pasirinkite norimą nustatyti popieriaus tipą.

3. Patikrinkite nustatymus ir spustelėkite **OK**.

Susijusi informacija

➔ „Prieiga prie Web Config“ puslapyje 32

Interface Settings

Nustatykite spausdinimo užduočių skirtąjį laiką arba spausdinimo kalbą, priskirtą kiekvienai sąsajai.

Šis elementas rodomas su PCL arba „PostScript“ suderinamame spausdintuve.

1. Atidarykite „Web Config“ ir pasirinkite skirtuką **Print > Interface Settings**.

2. Nustatykite kiekvieną elementą.

Timeout Settings

Nustatykite skirtąjį laiką tiesiogiai per USB siunčiamoms spausdinimo užduotims.

Galite nustatyti tarp 5 sekundžių ir 300 sekundžių vienos sekundės tikslumu.

Kai skirtojo laiko nereikia, įveskite 0.

Printing Language

Pasirinkite kiekvienos USB arba tinklo sąsajos spausdinimo kalbą.

Pasirinkus **Auto**, spausdinimo kalba automatiškai aptinkama pagal siunčiamas spausdinimo užduotis.

3. Patikrinkite nustatymus ir spustelėkite **OK**.

Susijusi informacija

➔ „Prieiga prie Web Config“ puslapyje 32

Error Settings

Nustatykite įrenginio klaidos rodyimą.

1. Atidarykite „Web Config“ ir pasirinkite skirtuką **Print > Error Settings**.

Funkcijos nustatymai

2. Nustatykite kiekvieną elementą.

Paper Size Notice

Nustatykite, ar rodyti klaidą valdymo skydelyje, kai nurodyto popieriaus šaltinio popieriaus formatas skiriasi nuo spausdinimo duomenų popieriaus formato.

Paper Type Notice

Nustatykite, ar rodyti klaidą valdymo skydelyje, kai nurodyto popieriaus šaltinio popieriaus rūšis skiriasi nuo spausdinimo duomenų popieriaus rūšies.

Auto Error Solver

Nustatykite, ar automatiškai atšaukti klaidą, jei per 5 sekundes po klaidos parodymo valdymo skydelyje neatliekamas joks veiksmas.

3. Patikrinkite nustatymus ir spustelėkite **OK**.

Susijusi informacija

➔ „Prieiga prie Web Config“ puslapyje 32

Universal Print Settings

Nustatykite spausdinimui iš išorinių įrenginių, nenaudojant spausdintuvo tvarkyklės.

Kai kurie elementai nerodomi, priklausomai nuo jūsų spausdintuvo spausdinimo kalbos.

1. Atidarykite „Web Config“ ir pasirinkite skirtuką **Print > Universal Print Settings**.

2. Nustatykite kiekvieną elementą.

3. Patikrinkite nustatymus ir spustelėkite **OK**.

Susijusi informacija

➔ „Prieiga prie Web Config“ puslapyje 32

Basic

Elementai	Paaiškinimai
Top Offset(-30.0-30.0mm)	Nustato popieriaus, ant kurio pradedamas spausdinimas, vertikalią padėtį.
Left Offset(-30.0-30.0mm)	Nustato popieriaus, ant kurio pradedamas spausdinimas, horizontalią padėtį.
Top Offset in Back(-30.0-30.0mm)	Nustato popieriaus, ant kurio pradedamas galinės pusės spausdinimas, naudojant dvipusį spausdinimą, vertikalią padėtį.
Left Offset in Back(-30.0-30.0mm)	Nustato popieriaus, ant kurio pradedamas galinės pusės spausdinimas, naudojant dvipusį spausdinimą, horizontalią padėtį.
Check Paper Width	Nustatykite, ar spausdinant tikrinti popieriaus plotį.
Skip Blank Page	Jei spausdinimo duomenyse yra tuščias puslapis, nustatykite nespausdinti jo.

Funkcijos nustatymai

PDL Print Configuration

Galite nurodyti nustatymus PCL arba „PostScript“ spausdinimui.

Šis elementas rodomas su PCL arba „PostScript“ suderinamame spausdintuve.

Įprastiniai nustatymai

Elementai	Paaiškinimai
Paper Size	Pasirinkite norimą naudoti popieriaus formatą.
Paper Type	Pasirinkite spausdinamo popieriaus rūšį.
Orientation	Pasirinkite norimą spausdinimo orientaciją.
Quality	Pasirinkite norimą spausdinimo kokybę.
Ink Save Mode	Nustatykite, ar spausdinti su mažesniu rašalo suvartojimu.
Print Order	Pasirinkite spausdinti nuo viršutinio arba paskutinio puslapio.
Number of Copies(1-999)	Nustatykite spausdintinų kopijų skaičių.
Binding Margin	Pasirinkite susegimo vietą.
Auto Paper Ejection	Pasirinkite, ar automatiškai išstumti popierių, pasibaigus skirtajam laikui, kai gaunama spausdinimo užduotis.
2-Sided Printing	Nustatykite, ar spausdinama ant 2-jų pusių.

PCL Menu

Elementai	Paaiškinimai
Font Source	Pasirinkite, ar naudoti spausdintuve įdiegtą šriftą, ar atsisiųsti jį.
Font Number	Nurodykite norimą naudoti šrifto numerį.
Pitch(0.44-99.99cpi)	Jei naudojamas šriftas yra keičiamo mastelio ir fiksuoto žingsnio, nurodykite šrifto dydį pagal žingsnį.
Height(4.00-999.75pt)	Jei naudojamas šriftas yra keičiamo mastelio ir proporcingas, nurodykite šrifto dydį taškais.
Symbol Set	Pasirinkite norimo naudoti šrifto simbolių rinkinį.
Form(5-128lines)	Nurodykite eilučių skaičių puslapyje.
CR Function	Pasirinkite CR kodo (grįžimo) veikimą.
LF Function	Pasirinkite LF kodo (naujos eilutės), FF kodo (naujo puslapio) veikimą.
Paper Source Assign	Nurodykite popieriaus tiektuvo priskyrimą PCL popieriaus tiekimo komandai.

PS3 Menu

Elementai	Paaiškinimai
Error Sheet	Nustatykite, ar spausdinti klaidų lapą, įvykus PS3 spausdinimo klaidai.

Funkcijos nustatymai

Elementai	Paaškinimai
Coloration	Nustatykite spalvotą arba vienspalvį spausdinimą.
Binary	Nustatykite, ar priimti dvejetainius duomenis, ar ne.
PDF Page Size	Nustatykite popieriaus formatą PDF spausdinimui.

Serverio arba bendrinamo aplanko nustatymas

Nustatykite serverį arba bendrinamą aplanką, reikalingą naudojant el. pašto arba nuskaitymo funkciją.

Susijusi informacija

➔ „Serverio ir kiekvienos iš funkcijų santykis” puslapyje 42

Serverio ir kiekvienos iš funkcijų santykis

Toliau nurodytas spausdintuvo funkcijos ir serverio arba bendrinamo aplanko santykis.

Nustatykite serverį arba bendrinamą aplanką, jei naudojate kiekvieną funkciją.

	El. pašto serveris	FTP serveris	Failų serveris (bendrinamas aplankas)	LDAP serveris
Nuskaitymas į el. paštą	✓			
Nuskaitymas į FTP		✓		
Nuskaitymas į tinklo aplanką			✓	
Faksogramos siuntimas į el. paštą	✓			
Faksogramos siuntimas į aplanką			✓	
El. pašto pranešimas	✓			
LDAP bendradarbiavimas				✓

Susijusi informacija

➔ „Pašto serverio konfigūravimas” puslapyje 42

➔ „Bendrinamo aplanko nustatymai” puslapyje 47

➔ „Bendradarbiavimas tarp LDAP serverio ir naudotojų” puslapyje 69

Pašto serverio konfigūravimas

Nustatykite pašto serverį iš Web Config.

Kai spausdintuvas gali siųsti el. paštą, nustatant el. pašto serverį, yra šios galimybės.

Perduoti nuskaitymo rezultatus el. paštu

Funkcijos nustatymai

- Gauti el. pašto pranešimą iš spausdintuvo

Prieš nustatydami, patikrinkite toliau pateiktus punktus.

- Spausdintuvas prijungtas prie tinklo, kuris gali pasiekti pašto serverį.
- Kompiuterio, naudojančio tą patį el. pašto serverį, kaip ir spausdintuvas, el. pašto nustatymų informacija.

Pastaba:

- Naudodami pašto serverį internete, patikrinkite teikėjo arba tinklalapio nustatymų informaciją.*
- Taip pat galite nustatyti pašto serverį, naudodami spausdintuvo valdymo skydelį. Pasiekite, kaip nurodyta toliau.*
Nuostatos > Bendrosios nuostatos > Tinklo nuostatos > Papildomi > El. pašto serveris > Serverio nuostatos

1. Atidarykite Web Config ir pasirinkite skirtuką **Network > Email Server > Basic**.
2. Įveskite kiekvieno elemento reikšmę.
3. Pasirinkite **OK**.

Rodomi jūsų pasirinkti nustatymai.

Užbaigus sąranką, atlikite ryšio patikrinimą.

Susijusi informacija

- ➔ „Pašto serverio ryšio patikrinimas” puslapyje 45
- ➔ „Pašto serverio nustatymo elementai” puslapyje 44
- ➔ „Prieiga prie Web Config” puslapyje 32

Funkcijos nustatymai

Pašto serverio nustatymo elementai

The screenshot shows the 'Email Server > Basic' configuration page in the Epson printer's web interface. The page has a navigation menu on the left with options like Basic, Wi-Fi, Wired LAN, Wi-Fi Direct, Email Server, LDAP Server, Kerberos Settings, MS Network, Epson Connect Services, and Google Cloud Print Services. The main area is titled 'Email Server > Basic' and contains the following fields and options:

- Authentication Method:** A dropdown menu set to 'SMTP AUTH'.
- Authenticated Account:** A text field containing 'XXXXXXXX'.
- Authenticated Password:** A text field containing 'XXXXXXXX'.
- Sender's Email Address:** A text field containing 'epson@epsonetest.com'.
- SMTP Server Address:** A text field containing '192.0.2.127'.
- SMTP Server Port Number:** A text field containing '25'.
- Secure Connection:** A dropdown menu set to 'None'.
- Certificate Validation:** Radio buttons for 'Enable' (selected) and 'Disable'.
- POP3 Server Address:** An empty text field.
- POP3 Server Port Number:** An empty text field.

Below the fields, there is a note: 'The certificate is required to use a secure function of the email server. Make settings on the following page. - CA Certificate - Root Certificate Update'. At the bottom of the page, there is an 'OK' button.

Elementai	Nuostatos ir paaiškinimai						
Authentication Method	<p>Kad būtų galima pasiekti pašto serverį, nurodykite spausdintuvo tapatybės nustatymo metodą.</p> <table border="1"> <tr> <td>Off</td> <td>Nustatykite, kada pašto serveriui autentifikavimas nereikalingas.</td> </tr> <tr> <td>SMTP AUTH</td> <td>Siunčiant paštautą autentifikuoja SMTP serveryje (gaunamo pašto serveryje). Pašto serveris turi palaikyti SMTP autentifikavimą.</td> </tr> <tr> <td>POP before SMTP</td> <td>Autentifikuoja POP3 serveryje (priimamo pašto serveryje), prieš siunčiant paštautą. Pasirinkus šį elementą, nustatykite POP3 serverį.</td> </tr> </table>	Off	Nustatykite, kada pašto serveriui autentifikavimas nereikalingas.	SMTP AUTH	Siunčiant paštautą autentifikuoja SMTP serveryje (gaunamo pašto serveryje). Pašto serveris turi palaikyti SMTP autentifikavimą.	POP before SMTP	Autentifikuoja POP3 serveryje (priimamo pašto serveryje), prieš siunčiant paštautą. Pasirinkus šį elementą, nustatykite POP3 serverį.
Off	Nustatykite, kada pašto serveriui autentifikavimas nereikalingas.						
SMTP AUTH	Siunčiant paštautą autentifikuoja SMTP serveryje (gaunamo pašto serveryje). Pašto serveris turi palaikyti SMTP autentifikavimą.						
POP before SMTP	Autentifikuoja POP3 serveryje (priimamo pašto serveryje), prieš siunčiant paštautą. Pasirinkus šį elementą, nustatykite POP3 serverį.						
Authenticated Account	<p>Jeigu SMTP AUTH arba POP before SMTP pasirinkate kaip Authentication Method, įveskite 0–255 simbolių paskyros tapatybės patvirtinimo vardą ASCII formatu (0x20 iki 0x7E).</p> <p>Pasirinkus SMTP AUTH, įveskite SMTP serverio paskyrą. Pasirinkus POP before SMTP, įveskite POP3 serverio paskyrą.</p>						
Authenticated Password	<p>Jeigu SMTP AUTH arba POP before SMTP pasirinkate kaip Authentication Method, įveskite 0 iki 20 ženklų autentifikacijos slaptažodį ASCII formatu (0x20 iki 0x7E).</p> <p>Pasirinkus SMTP AUTH, įveskite SMTP serverio autentifikuotą paskyrą. Pasirinkus POP before SMTP, įveskite POP3 serverio autentifikuotą paskyrą.</p>						

Funkcijos nustatymai

Elementai	Nuostatos ir paaiškinimai	
Sender's Email Address	Įveskite siuntėjo el. pašto adresą, pvz. sistemos administratoriaus el. pašto adresą. Tai naudojama autentifikuojant, todėl įveskite galiojantį el. pašto adresą, registruotą pašto serveryje. Įveskite nuo 0 iki 255 simbolių ASCII (0x20–0x7E), išskyrus : () < > [] ; ¥. Nenaudokite taško „.“ kaip pirmojo simbolio.	
SMTP Server Address	Įrašykite 0–255 simbolių, tarp kurių gali būti A–Z, a–z, 0–9, „.“, „-“. Galite naudoti IPv4 ar FQDN formatą.	
SMTP Server Port Number	Įveskite skaičių nuo 1 iki 65 535.	
Secure Connection	Pasirinkite ryšio su pašto serveriu šifravimo būdą.	
	None	Jei pasirenkate POP before SMTP ties Authentication Method , ryšys nėra šifruojamas.
	SSL/TLS	Ši funkcija galima, jei Authentication Method nustatytas Off arba SMTP AUTH . Ryšys šifruojamas nuo pat pradžių.
	STARTTLS	Ši funkcija galima, jei Authentication Method nustatytas Off arba SMTP AUTH . Ryšys nėra šifruojamas nuo pradžių, tačiau jis gali būti šifruojamas arba ne, priklausomai nuo tinklo aplinkos.
Certificate Validation	Kai ši funkcija įjungta, sertifikatas tikrinamas. Rekomenduojame nustatyti Enable . Norint nustatyti, reikia importuoti CA Certificate į spausdintuvą.	
POP3 Server Address	Jeigu POP before SMTP pasirenkate kaip Authentication Method , įveskite 0–255 simbolių POP3 serverio adresą naudodami A–Z, a–z, 0–9, „.“, „-“. Galite naudoti IPv4 ar FQDN formatą.	
POP3 Server Port Number	Jeigu POP before SMTP pasirenkate kaip Authentication Method , įveskite skaičių nuo 1 iki 65 535.	

Susijusi informacija

➔ „Pašto serverio konfigūravimas“ puslapyje 42

Pašto serverio ryšio patikrinimas

Galite patikrinti ryšį su pašto serverio, atlikdami ryšio patikrinimą.

1. Atidarykite Web Config ir pasirinkite skirtuką **Network > Email Server > Connection Test**.
2. Pasirinkite **Start**.

Ryšio su pašto serveriu bandymas pradėtas. Po bandymo rodoma patikros ataskaita.

Pastaba:

Taip pat galite patikrinti ryšį su pašto serveriu, naudodami spausdintuvo valdymo skydelį. Pasielkite, kaip nurodyta toliau.

Nuostatos > Bendrosios nuostatos > Tinklo nuostatos > Papildomi > El. pašto serveris > Ryšio patikra

Susijusi informacija

➔ „Prieiga prie Web Config“ puslapyje 32

➔ „Pašto serverio ryšio patikros nuorodos“ puslapyje 46

Funkcijos nustatymai

Pašto serverio ryšio patikros nuorodos

Pranešimai	Priežastis
Connection test was successful.	Šis pranešimas yra rodomas, kai prie serverio prisijungta sėkmingai.
SMTP server communication error. Check the following. - Network Settings	Šis pranešimas pasirodo, kai <ul style="list-style-type: none"> <input type="checkbox"/> Spausdintuvas neprijungtas prie tinklo <input type="checkbox"/> SMTP serveris išjungtas <input type="checkbox"/> Prisijungimo metu tinklo ryšys išjungtas <input type="checkbox"/> Gauti nebaigti duomenys
POP3 server communication error. Check the following. - Network Settings	Šis pranešimas pasirodo, kai <ul style="list-style-type: none"> <input type="checkbox"/> Spausdintuvas neprijungtas prie tinklo <input type="checkbox"/> POP3 serveris išjungtas <input type="checkbox"/> Prisijungimo metu tinklo ryšys išjungtas <input type="checkbox"/> Gauti nebaigti duomenys
An error occurred while connecting to SMTP server. Check the followings. - SMTP Server Address - DNS Server	Šis pranešimas pasirodo, kai <ul style="list-style-type: none"> <input type="checkbox"/> Prisijungti prie DNS serverio nepavyko <input type="checkbox"/> SMTP serverio vardo išversti nepavyko
An error occurred while connecting to POP3 server. Check the followings. - POP3 Server Address - DNS Server	Šis pranešimas pasirodo, kai <ul style="list-style-type: none"> <input type="checkbox"/> Prisijungti prie DNS serverio nepavyko <input type="checkbox"/> POP3 serverio vardo išversti nepavyko
SMTP server authentication error. Check the followings. - Authentication Method - Authenticated Account - Authenticated Password	Šis pranešimas pasirodo, kai nepavyko atpažinti SMTP serverio.
POP3 server authentication error. Check the followings. - Authentication Method - Authenticated Account - Authenticated Password	Šis pranešimas pasirodo, kai nepavyko atpažinti POP3 serverio.
Unsupported communication method. Check the followings. - SMTP Server Address - SMTP Server Port Number	Šis pranešimas pasirodo, kai bandote prisijungti naudodami nepalaikomus protokolus.
Connection to SMTP server failed. Change Secure Connection to None.	Šis pranešimas pasirodo, kai neatitinka serverio ir kliento SMTP arba kai serveris nepalaiko saugaus SMTP ryšio (SSL ryšio).
Connection to SMTP server failed. Change Secure Connection to SSL/TLS.	Šis pranešimas pasirodo, kai neatitinka serverio ir kliento SMTP arba kai serveris reikalauja naudoti SSL/TLS ryšį saugiam SMTP sujungimui.
Connection to SMTP server failed. Change Secure Connection to STARTTLS.	Šis pranešimas pasirodo, kai neatitinka serverio ir kliento SMTP arba kai serveris reikalauja naudoti STARTTLS ryšį saugiam SMTP sujungimui.
The connection is untrusted. Check the following. - Date and Time	Šis pranešimas pasirodo, kai spausdintuvo datos ir laiko parametrai yra neteisingi arba baigėsi sertifikato galiojimo laikas.
The connection is untrusted. Check the following. - CA Certificate	Šis pranešimas pasirodo, kai spausdintuvas neturi serverį atitinkančio šakninio sertifikato arba CA Certificate nebuvo importuotas.

Funkcijos nustatymai

Pranešimai	Priežastis
The connection is not secured.	Šis pranešimas yra rodomas, kai gautas sertifikatas sugadintas.
SMTP server authentication failed. Change Authentication Method to SMTP-AUTH.	Šis pranešimas pasirodo, kai nesutampa serverio ir kliento autentiškumo nustatymo metodai. Serveris palaiko SMTP AUTH.
SMTP server authentication failed. Change Authentication Method to POP before SMTP.	Šis pranešimas pasirodo, kai nesutampa serverio ir kliento autentiškumo nustatymo metodai. Serveris nepalaiko SMTP AUTH.
Sender's Email Address is incorrect. Change to the email address for your email service.	Šis pranešimas pasirodo, kai nustatyto el. pašto siuntėjo adresas neteisingas.
Cannot access the printer until processing is complete.	Šis pranešimas yra rodomas, kai spausdintuvas užimtas.

Susijusi informacija

➔ „Pašto serverio ryšio patikrinimas” puslapyje 45

Bendrinamo aplanko nustatymai

Nustatykite bendrinamą aplanką nuskaitymo arba faksogramų siuntimo rezultatų įrašymui.

Spausdintuvas įrašo duomenis į bendrinamą aplanką, prisijungdamas prie kompiuterio kaip naudotojas.

Nustatykite MS tinklą kartu su bendrinamu aplanku.

Čia nustatytą bendrinamą aplanką galima nurodyti kaip nuskaitymo arba faksogramos siuntimo paskirties vietą.

Bendrinamo aplanko kūrimas

Prieš kuriant bendrinamą aplanką

Prieš kurdami bendrinamą aplanką, patikrinkite šiuos punktus.

- Spausdintuvas prijungtas prie tinklo, kur gali pasiekti kompiuterį, kuriame bus sukurtas bendrinamas aplankas.
- Kelių baitų simbolis nėra įtraukiamas į kompiuterio, kuriame bus kuriamas bendrinamas aplankas, pavadinimą.



Svarbu:

Kai kompiuterio pavadinime yra kelių baitų simbolis, gali nepavykti įrašyti failo į bendrinamą aplanką.

Tokiu atveju naudokite kompiuterį, kurio pavadinime nėra kelių baitų simbolio, arba pakeiskite kompiuterio pavadinimą.

Keisdami kompiuterio pavadinimą būtinai iš anksto pasitikslinkite pas administratorių, nes tai gali paveikti kai kuriuos nustatymus, pvz. kompiuterio valdymą, išteklius, prieigą ir pan.

Tinklo profilio patikrinimas

Kompiuteryje, kuriame bus kuriamas bendrinamas aplankas, patikrinkite, ar aplanko bendrinimas galimas.

Funkcijos nustatymai

1. Prisijunkite prie kompiuterio, kur administratoriaus įgaliojimus turinti naudotojo paskyra sukurs bendrinamą aplanką.
2. Pasirinkite **Valdymo skydelis > Tinklas ir internetas > Tinklo ir bendrinimo centras**.
3. Spustelėkite **Išplėstiniai bendrinimo nustatymai**, tada spustelėkite  profiliui su **(dabartinis profilis)** ties rodomais tinklo profiliais.
4. Patikrinkite, ar **Ijungti failų ir spausdintuvų bendrinimą** yra pasirinkta ties **Failų ir spausdintuvų bendrinimas**.
Jei jau pasirinkta, spustelėkite **Atšaukti** ir uždarykite langą.
Pakeitus nustatymus, spustelėkite **Irašyti pakeitimus** ir uždarykite langą.

Vieta, kurioje sukuriamas bendrinamas aplankas, ir saugumo pavyzdys

Saugumas ir patogumas skiriasi, priklausomai nuo bendrinamo aplanko sukūrimo vietos.

Norint valdyti bendrinamą aplanką iš spausdintuvų arba kitų kompiuterių, aplankui reikalingi šie skaitymo ir keitimo leidimai.

Skirtukas **Bendrinimas > Išplėstinis bendrinimas > Leidimai**

Tai valdo bendrinamo aplanko tinklo prieigos leidimą.

Skirtuko **Saugumas** prieigos leidimas

Tai valdo bendrinamo aplanko tinklo ir vietinės prieigos leidimus.

Nustačius **Visi** darbalaukyje sukurtam aplankui, kaip bendrinamo aplanko kūrimo pavyzdžiui, prieiga bus leidžiama visiems naudotojams, galintiems pasiekti kompiuterį.

Tačiau naudotojas, neturintis įgaliojimo, negali jų pasiekti, nes darbalaukį (aplangą) valdo naudotojo aplankas, tada jam perduodami naudotojo aplanko saugumo nustatymai. Naudotojas, turintis prieigą prie skirtuko **Saugumas** (šiuo atveju prisijungęs naudotojas ir administratorius), gali valdyti aplanką.

Tinkamos vietos kūrimą žr. toliau.

Tai yra „skenavimo_aplankas“ aplanko kūrimo pavyzdys.

Failų serverių konfigūravimo pavyzdys

Šis paaiškinimas yra pavyzdys, kaip sukurti bendrinamą aplanką bendrinamo kompiuterio disko šakniniame kataloge, pvz. failų serveryje, esant šioms sąlygoms.

Valdomos prieigos naudotojai, pvz. kas nors, turintis tą patį kompiuterio domeną bendrinamo aplanko kūrimui, gali pasiekti bendrinamą aplanką.

Nustatykite šią konfigūraciją, kai leidžiate visiems naudotojams skaityti ir įrašyti į bendrinamą kompiuterio aplanką, pvz. failų serveryje arba bendrinamame kompiuteryje.

- Bendrinamo aplanko kūrimo vieta: disko šakninis katalogas
- Aplanko kelias: C:\skenavimo_aplankas
- Prieigos leidimas per tinklą (bendrinimo leidimai): visi
- Prieigos leidimas failų sistemoje (saugumas): autentifikuoti naudotojai

1. Prisijunkite prie kompiuterio, kur administratoriaus įgaliojimus turinti naudotojo paskyra sukurs bendrinamą aplanką.

Funkcijos nustatymai

2. Paleiskite „Explorer“.

3. Sukurkite aplanką disko šakniniame kataloge ir pavadinkite jį „skenavimo_aplankas“.

Aplanko pavadinime įveskite nuo 1 iki 12 raidinių ir skaitinių simbolių. Jei viršijama aplanko pavadinimo simbolių riba, gali nepavykti jo tinkamai pasiekti iš įvairių aplinkų.

4. Dešiniuoju pelės klavišu spustelėkite aplanką ir pasirinkite **Ypatybės**.

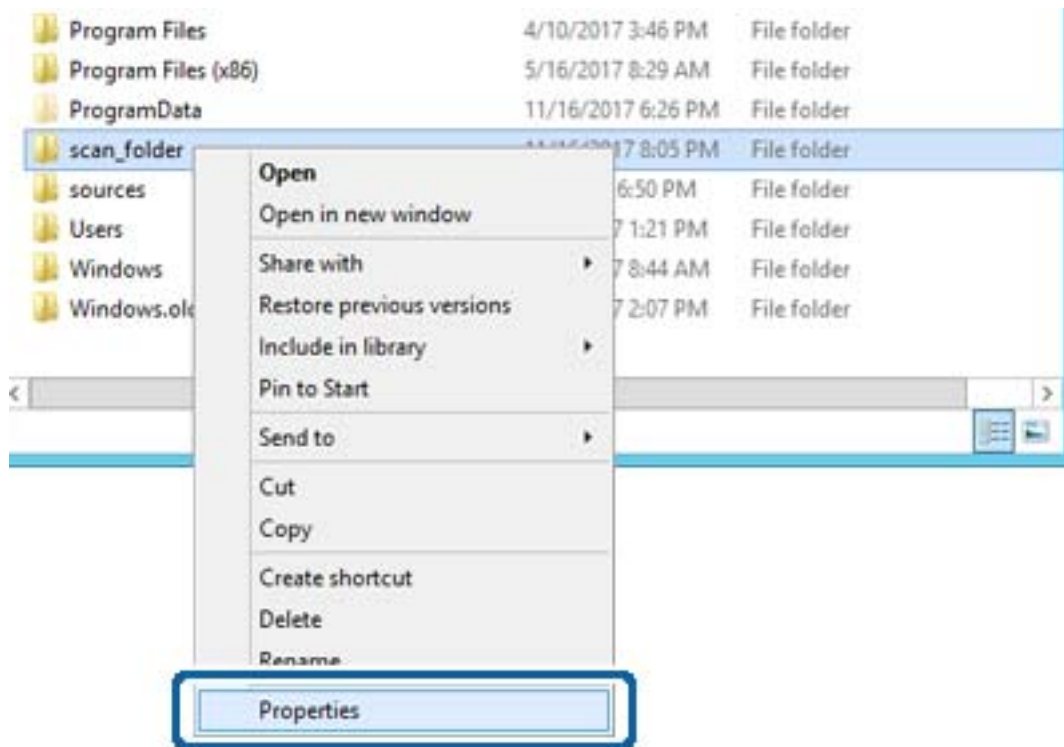

Funkcijos nustatymai

5. Spustelėkite **Išplėstinis bendrinimas**, esantį skirtuke **Bendrinimas**.

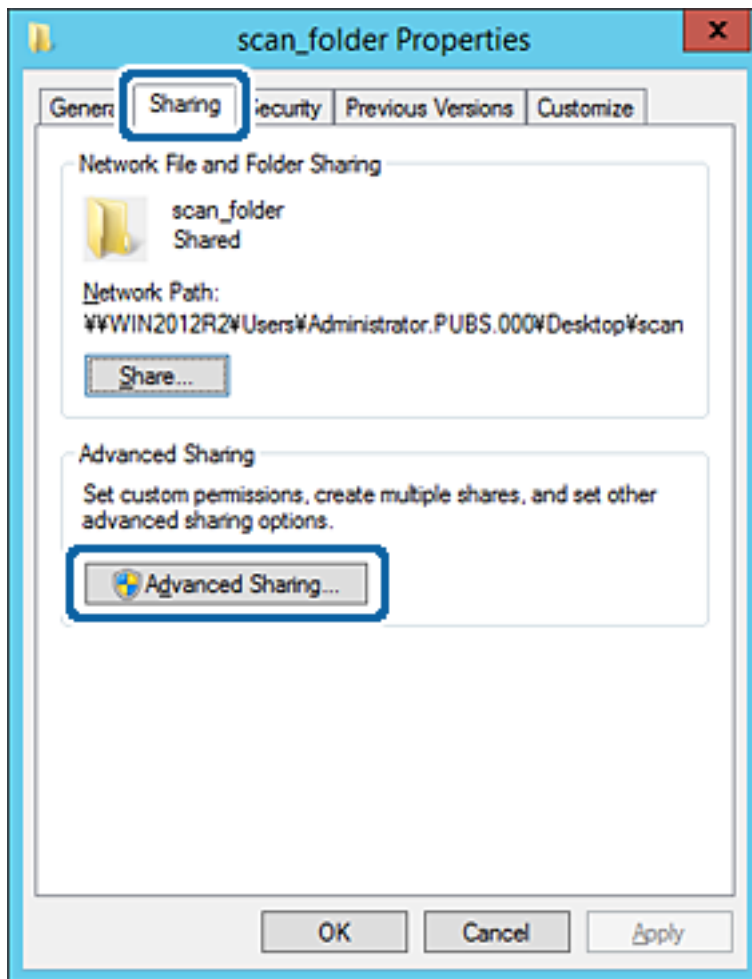

Funkcijos nustatymai

6. Pasirinkite **Bendrinti šį aplanką**, tada spustelėkite **Leidimai**.

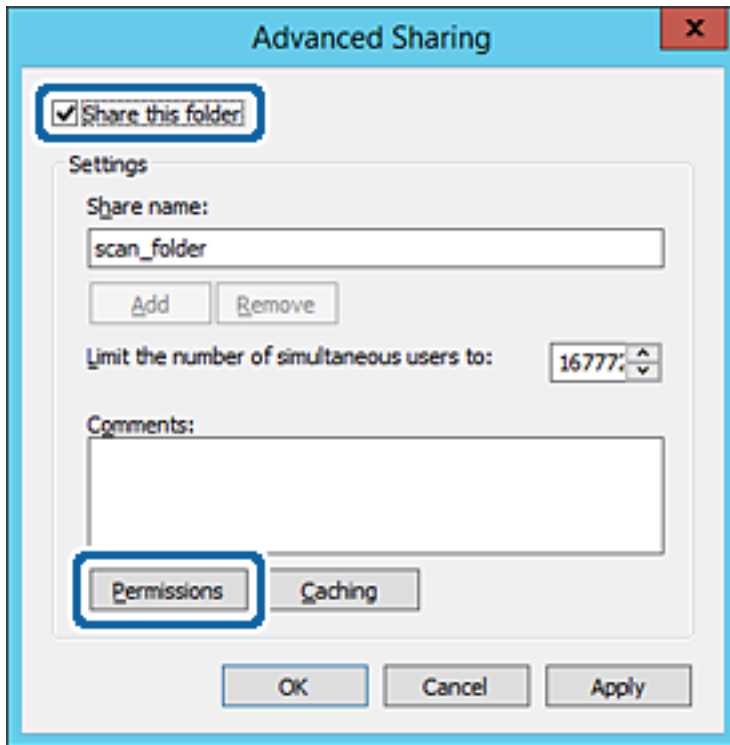

7. Pasirinkite grupę **Visi** iš **Grupė arba naudotojų vardai**, pasirinkite **Leisti** ties **Keisti**, tada spustelėkite **Gerai**.

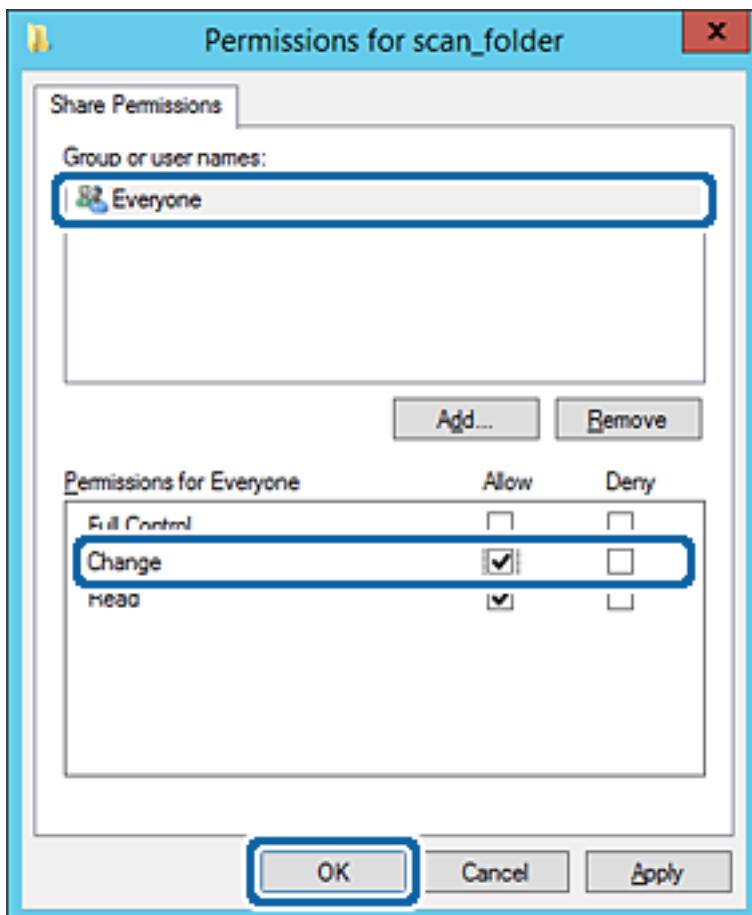

Funkcijos nustatymai

8. Paspauskite **Gerai**.
9. Pasirinkite skirtuką **Saugumas**, tada pasirinkite **Autentifikuoti naudotojai** ties **Grupė arba naudotojo vardai**.

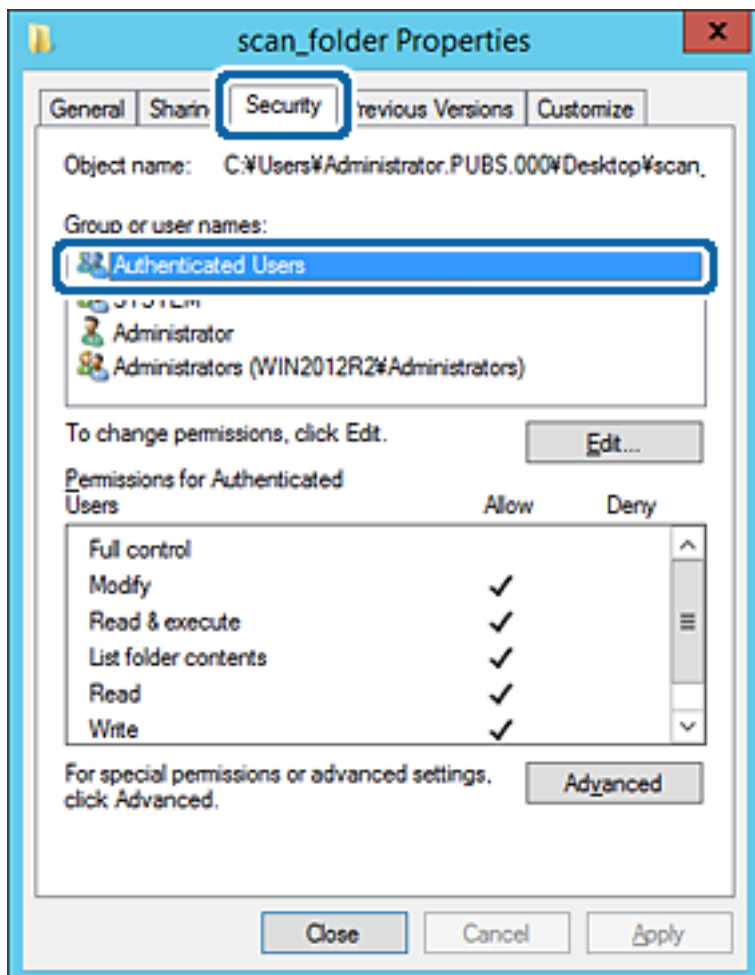

„Autentifikuoti naudotojai“ yra speciali grupė, į kurią įeina visi naudotojai, galintys prisijungti prie domeno arba kompiuterio. Grupė rodoma tik kai aplankas kuriamas iškart po šakniniu aplanku.

Jei ji nerodoma, galite įtraukti ją, paspausdami **Redaguoti**. Išsamesnės informacijos ieškokite susijusioje informacijoje.

Funkcijos nustatymai

10. Patikrinkite, ar **Leisti** ties **Keisti** yra pasirinkta ties **Leidimai autentifikuotiems naudotojams**.

Jei nepasirinkta, pasirinkite **Autentifikuoti naudotojai**, spustelėkite **Redaguoti**, pasirinkite **Leisti** ties **Keisti**, esančiame **Leidimai autentifikuotiems naudotojams**, tada spustelėkite **Gerai**.

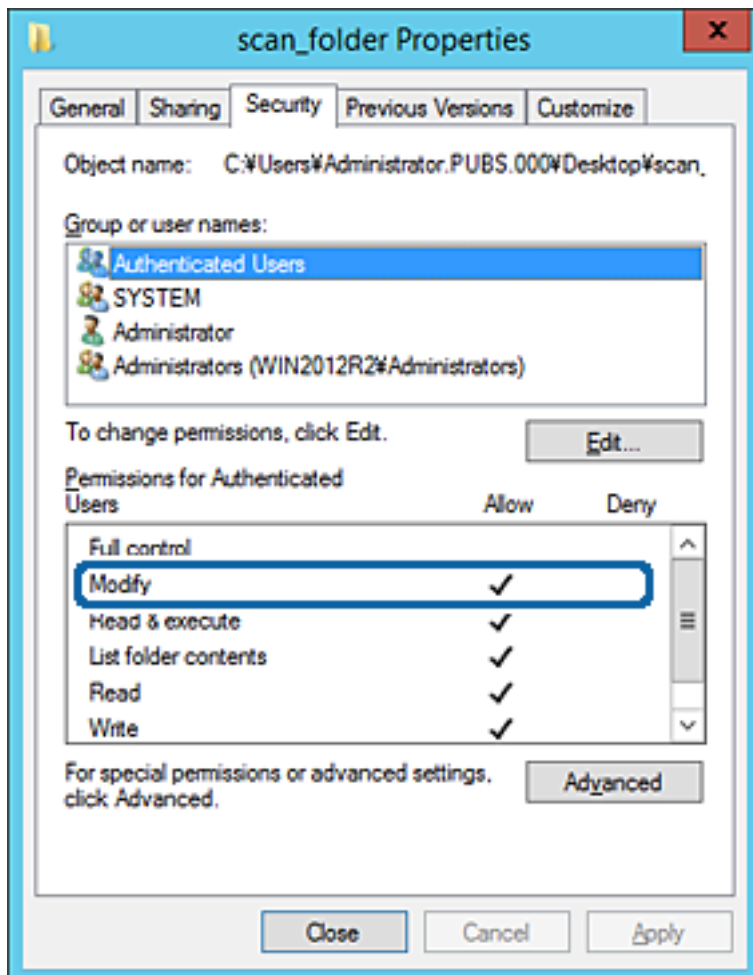

Funkcijos nustatymai

11. Pasirinkite skirtuką **Bendrinimas**.

Rodomas bendrinamo aplanko tinklo kelias. Jis naudojamas registruojantis prie spausdintuvo kontaktų. Užsirašykite jį.

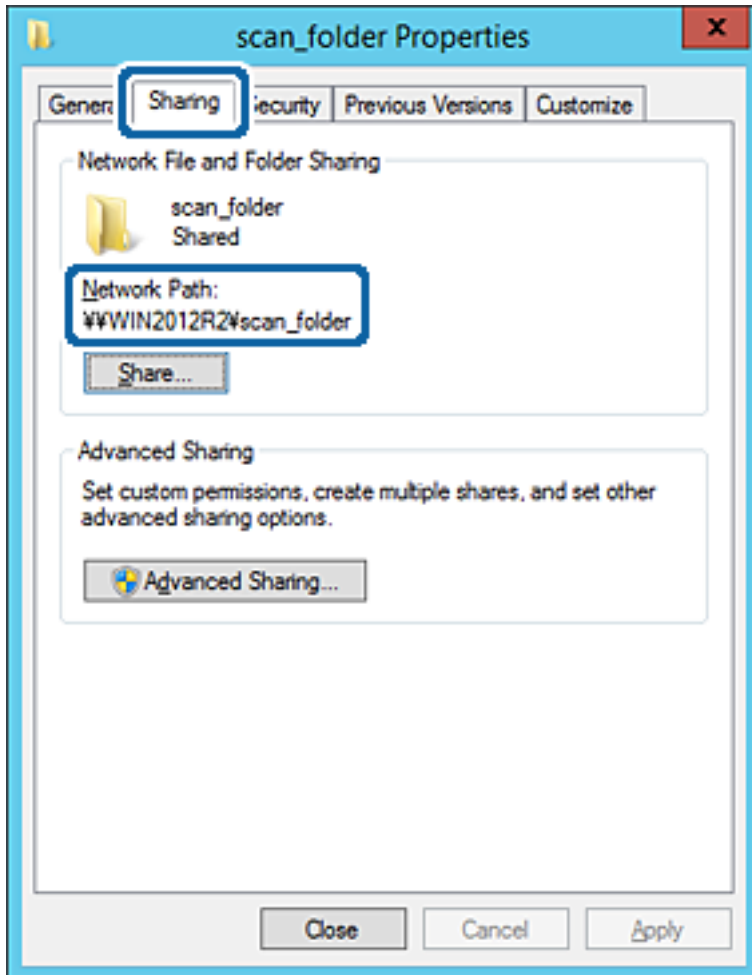

12. Norėdami uždaryti ekraną, spustelėkite **Gerai** arba **Uždaryti**.

Patikrinkite, ar bendrinamame aplanke galima įrašyti ir nuskaityti failus iš to paties domeno kompiuterių.

Susijusi informacija

➔ „Prieigą suteikiančios grupės arba naudotojo įtraukimas” puslapyje 59

Asmeninio kompiuterio konfigūravimo pavyzdys

Šis paaiškinimas yra pavyzdys, kaip sukurti bendrinamą aplanką šiuo metu prie kompiuterio prisijungusio naudotojo asmeniniame kompiuteryje.

Prie kompiuterio prisijungęs ir administratoriaus įgaliojimus turintis naudotojas gali pasiekti darbatalio aplanką ir dokumentų aplanką, esančius naudotojo aplanke.

Nustatykite šią konfigūraciją, kai NELEIDŽIATE kitam naudotojui nuskaityti arba įrašyti į asmeniniame kompiuteryje esantį bendrinamą aplanką.

- Bendrinamo aplanko kūrimo vieta: darbalaukis
- Aplanko kelias: C:\Users\xxxx\Desktop\skenavimo_aplankas

Funkcijos nustatymai

- Prieigos leidimas per tinklą (bendrinimo leidimai): visi
 - Prieigos leidimas failų sistemoje (saugumas): neįtraukite arba įtraukite naudotojo / grupės pavadinimus, norėdami leisti prieigą
1. Prisijunkite prie kompiuterio, kur administratoriaus įgaliojimus turinti naudotojo paskyra sukurs bendrinamą aplanką.
 2. Paleiskite „Explorer“.
 3. Sukurkite aplanką darbastalyje ir pavadinkite jį „skenavimo_aplankas“.
Aplanko pavadinime įveskite nuo 1 iki 12 raidinių ir skaitinių simbolių. Jei viršijama aplanko pavadinimo simbolių riba, gali nepavykti jo tinkamai pasiekti iš įvairių aplinkų.
 4. Dešiniuoju pelės klavišu spustelėkite aplanką ir pasirinkite **Ypatybės**.

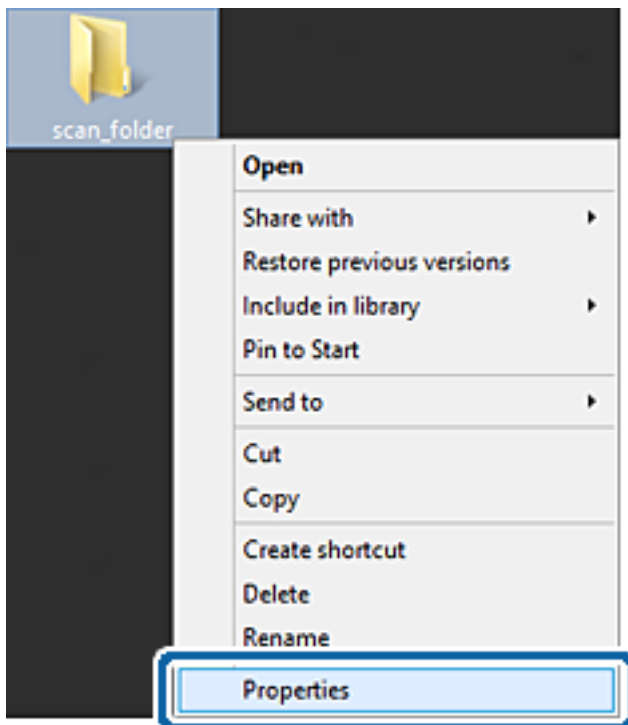

Funkcijos nustatymai

5. Spustelėkite **Išplėstinis bendrinimas**, esantį skirtuke **Bendrinimas**.

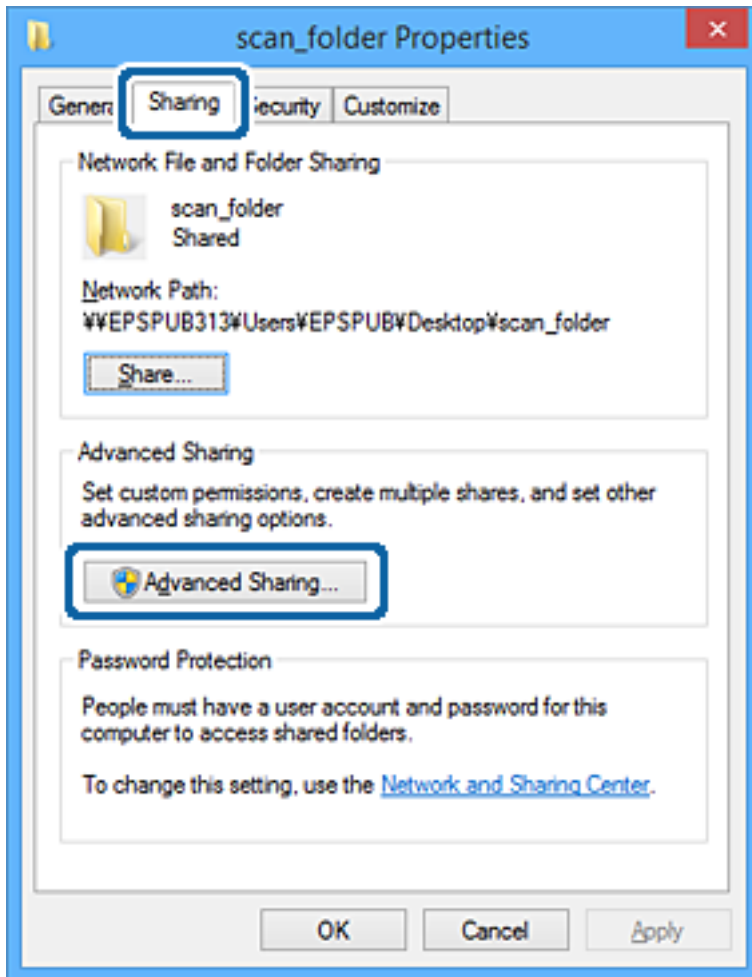

Funkcijos nustatymai

6. Pasirinkite **Bendrinti šį aplanką**, tada spustelėkite **Leidimai**.

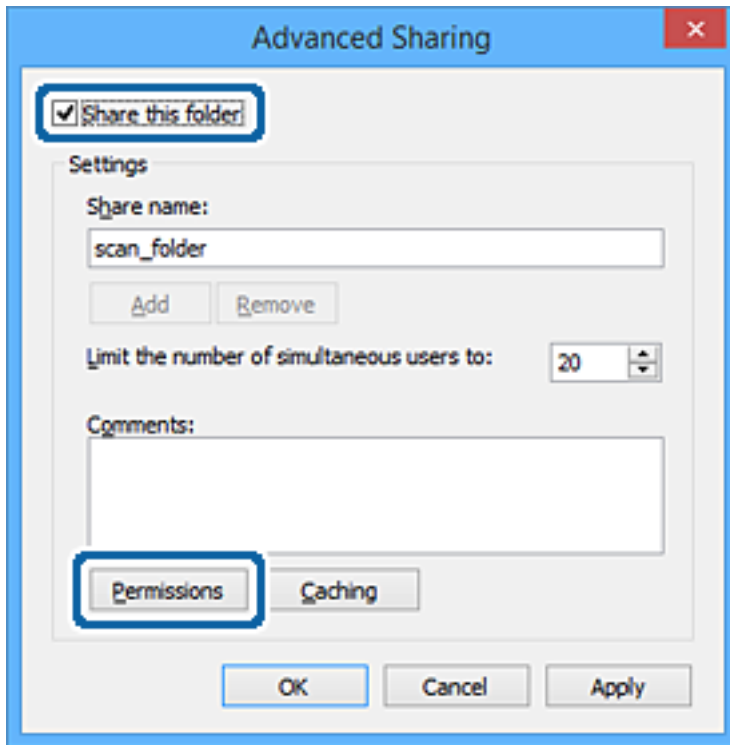

7. Pasirinkite grupę **Visi** iš **Grupė arba naudotojų vardai**, pasirinkite **Leisti** ties **Keisti**, tada spustelėkite **Gerai**.

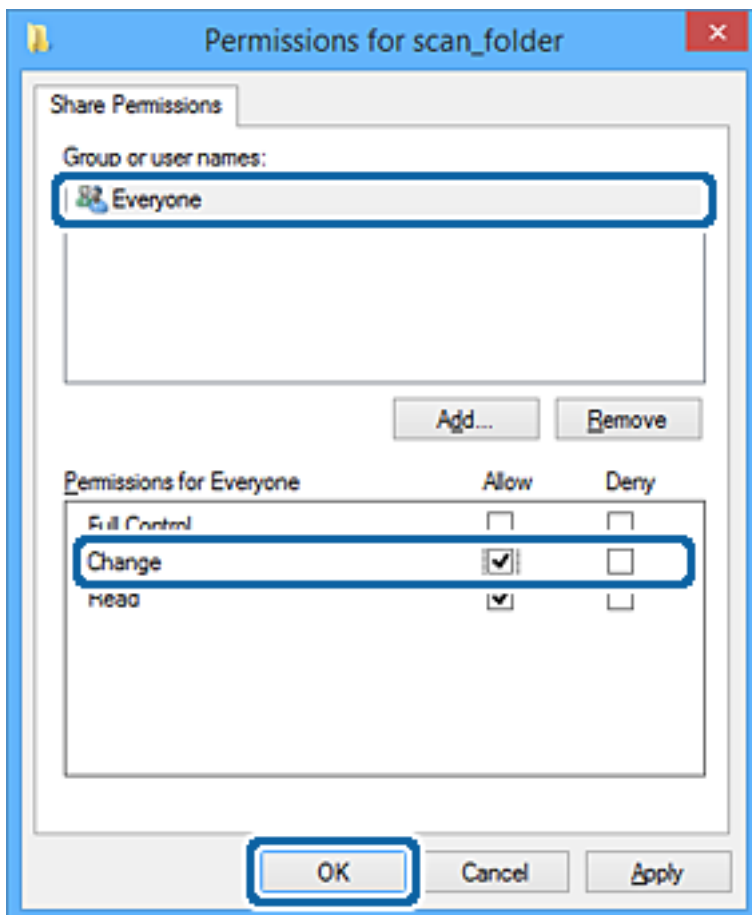

Funkcijos nustatymai

8. Paspauskite **Gerai**.
9. Pasirinkite skirtuką **Saugumas**.
10. Patikrinkite grupę arba naudotoją ties **Grupės arba naudotojo vardai**.

Čia rodoma grupė arba naudotojas gali pasiekti bendrinamą aplanką.

Šiuo atveju bendrinamą aplanką gali pasiekti prie kompiuterio prisijungęs naudotojas ir administratorius.

Jei reikia, pridėkite prieigos leidimą. Galite įtraukti jį, paspausdami **Redaguoti**. Išsamesnės informacijos ieškokite susijusioje informacijoje.

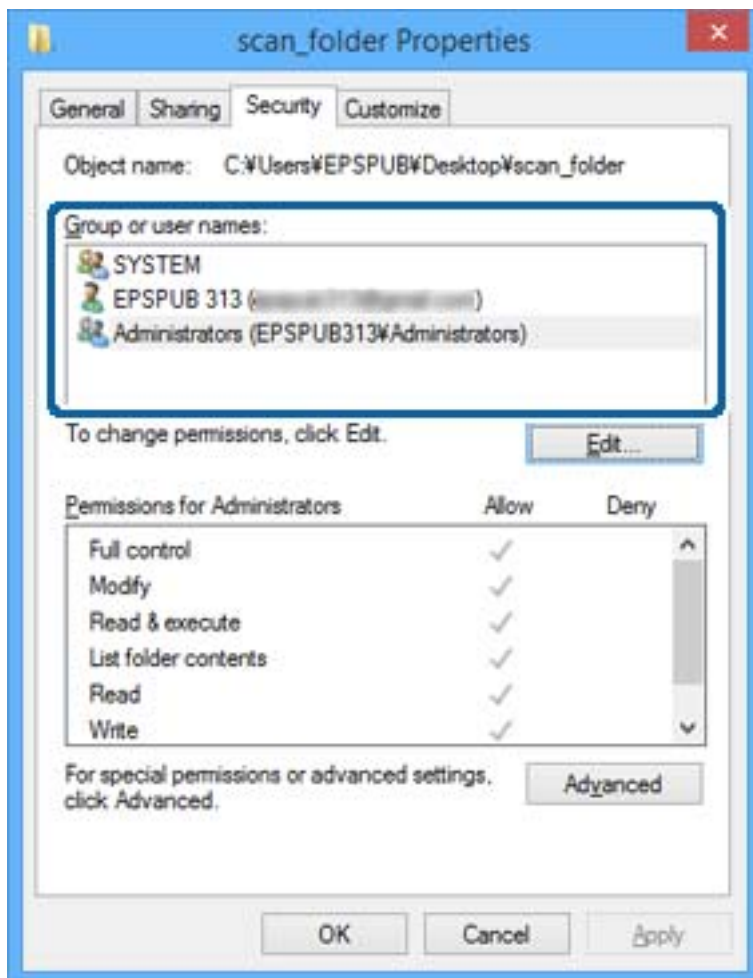

Funkcijos nustatymai

11. Pasirinkite skirtuką **Bendrinimas**.

Rodomas bendrinamo aplanko tinklo kelias. Jis naudojamas registruojantis prie spausdintuvo kontakto. Užsirašykite jį.

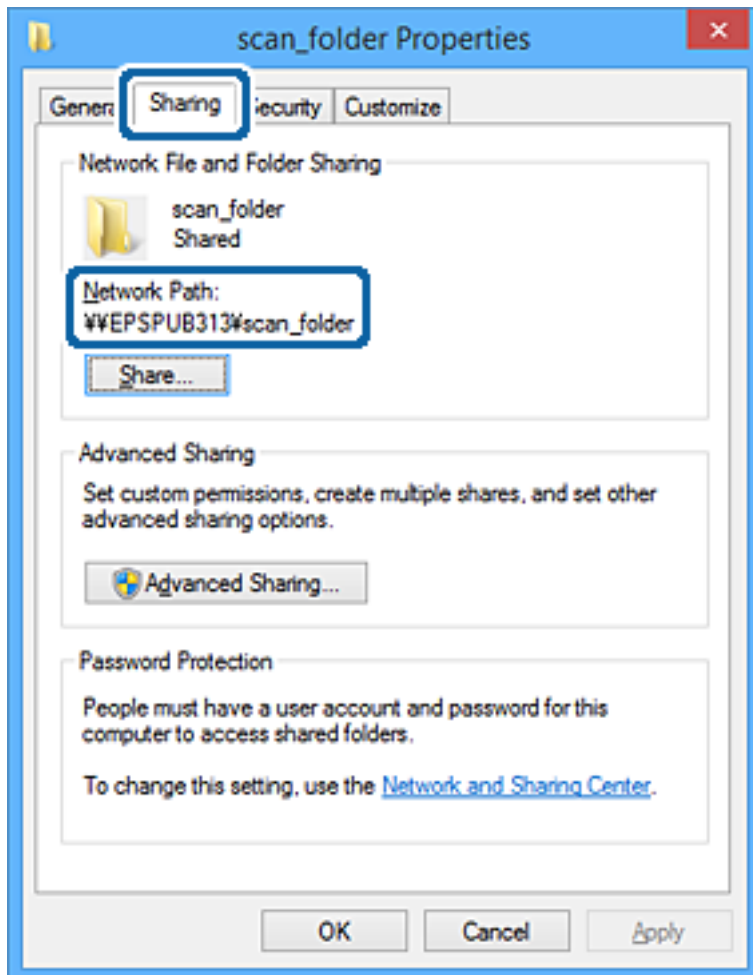

12. Norėdami uždaryti ekraną, spustelėkite **Gerai** arba **Uždaryti**.

Patikrinkite, ar bendrinamame aplanke galima įrašyti ir nuskaityti failus iš prieigos leidimą turinčių naudotojų arba grupių kompiuterių.

Susijusi informacija

➔ „Prieigą suteikiančios grupės arba naudotojo įtraukimas” puslapyje 59

Prieigą suteikiančios grupės arba naudotojo įtraukimas

Galite įtraukti grupę arba naudotoją, suteikiančius prieigą.

1. Dešiniuoju pelės klavišu spustelėkite aplanką ir pasirinkite **Ypatybės**.
2. Pasirinkite skirtuką **Saugumas**.

Funkcijos nustatymai

3. Spustelėkite **Redaguoti**.

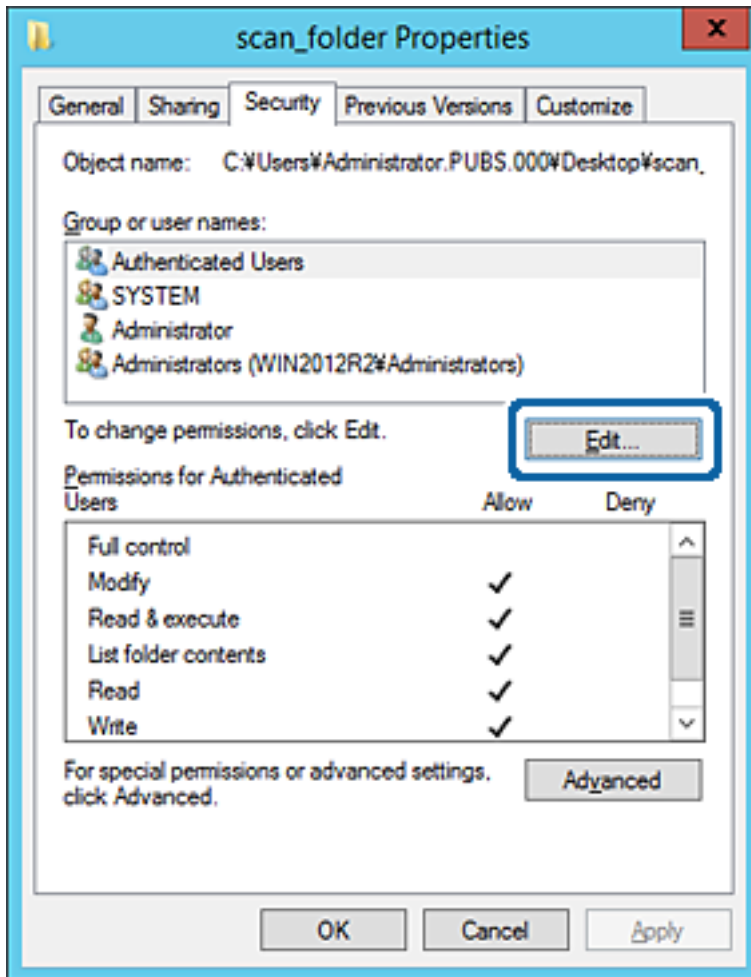

Funkcijos nustatymai

4. Spustelėkite **Pridėti** ties **Grupės arba naudotojo vardai**.

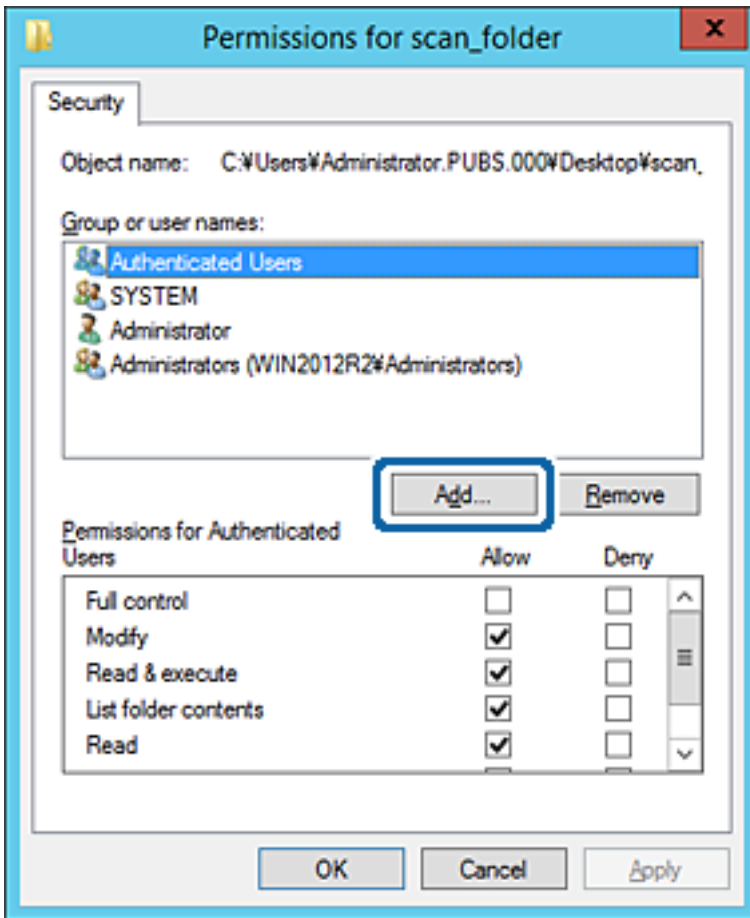

5. Įveskite grupės arba naudotojo vardą, kuriems norite suteikti prieigą, tada spustelėkite **Patikrinti vardus**. Vardas pabraukiamas.

Pastaba:

Jei nežinote viso grupės arba naudotojo vardo, įveskite vardo dalį, tada spauskite **Patikrinti vardus**. Išvardinami vardo dalį atitinkantys grupių arba naudotojų vardai, tada iš sąrašo galite pasirinkti visą vardą.

Jei atitinka tik vienas vardas, visas pabrauktas vardas rodomas ties **Įvesti pasirinkto objekto pavadinimą**.

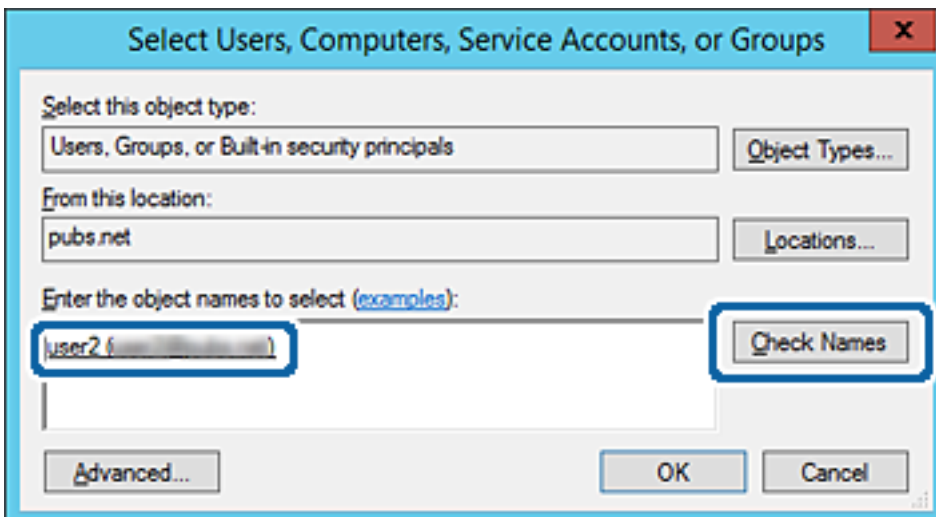

Funkcijos nustatymai

6. Paspauskite **Gerai**.
7. Leidimo ekrane pasirinkite naudotojo vardą, kurį įvedėte **Grupės arba naudotojo vardai**, pasirinkite prieigos leidimą ties **Keisti**, tada spustelėkite **OK**.

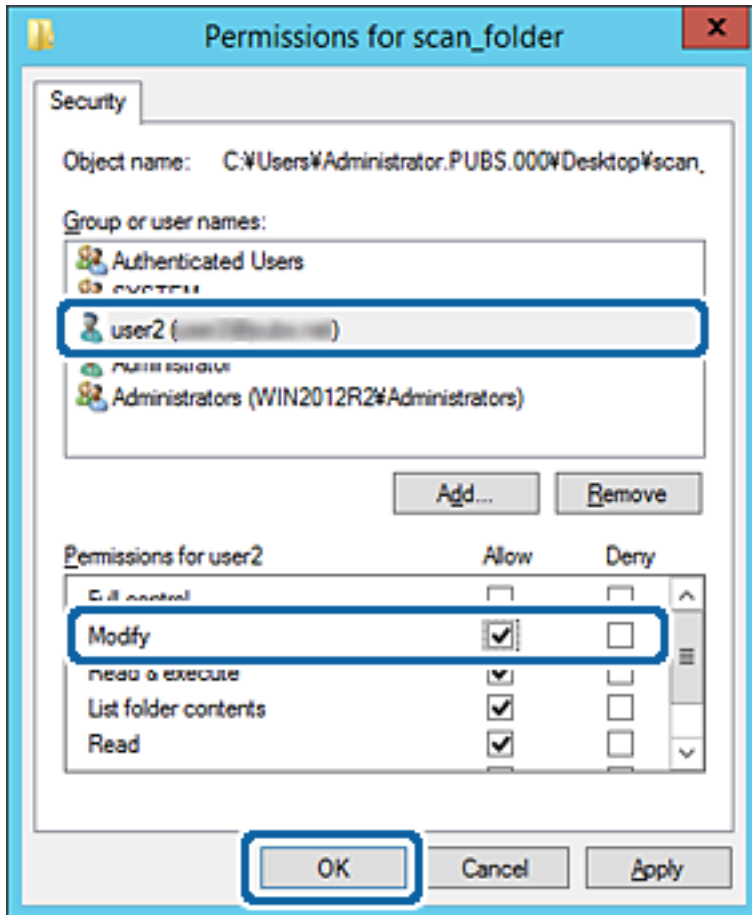

8. Norėdami uždaryti ekraną, spustelėkite **Gerai** arba **Uždaryti**.
Patikrinkite, ar bendrinamame aplanke galima įrašyti ir nuskaityti failus iš prieigos leidimą turinčių naudotojų arba grupių kompiuterių.

Susijusi informacija

➔ „Kontaktų naudojimas” puslapyje 64

„Microsoft“ tinklo bendrinimo naudojimas

Įgalinus jį, atsiranda šios galimybės.

- Bendrina USB atmintinę tinkle, prijungtame prie spausdintuvo.
- Persiunčia nuskaitymo rezultatus arba gautą faksogramą į bendrinamą aplanką kompiuteryje.

1. Atidarykite Web Config ir pasirinkite skirtuką **Network > MS Network**.
2. Pasirinkite **Use Microsoft network sharing**.
3. Nustatykite kiekvieną elementą.

Funkcijos nustatymai

4. Spustelėkite **Next**.
5. Patvirtinkite nustatymus ir spustelėkite **OK**.
6. Įveskite tai kompiuterio naršyklėje, tada paspauskite klavišą „Enter“.

Patikrinkite, ar yra tinklo aplankas ir ar galite jį pasiekti.

\\Spausdintuvo IP adresas

Pavyzdys: \\192.0.2.111

Susijusi informacija

➔ „Prieiga prie Web Config“ puslapyje 32

MS tinklo nustatymo elementai

Elementai	Paaiškinimai
Use Microsoft network sharing	Pasirinkite, įgalindami MS tinklo bendrinimą.
File Sharing	Pasirinkite, ar įgalinti failų bendrinimą, ar ne. Įgalinkite šioms situacijoms. <input type="checkbox"/> Bendrina USB atmintinę tinkle, prijungtame prie spausdintuvo. <input type="checkbox"/> Persiunčia nuskaitymo rezultatus arba gautą faksogramą į bendrinamą aplanką kompiuteryje.
User Authentication	Pasirinkite, ar atlikti naudotojo autentifikavimą, pasiekiant USB atmintinę per tinklą, prijungtą prie spausdintuvo.
User Name	Nustatykite naudotojo vardą autentifikavimui. Įveskite nuo 1 iki 127 simbolių ASCII formatu, išskyrus "\[\]; =,+*?<>@%". Tačiau negalite įvesti tik vieno taško arba taško „.“ ir tarpo derinio.
Password	Nustatykite slaptažodį naudotojo autentifikavimui. Įveskite nuo 1 iki 64 simbolių ASCII formatu. Tačiau negalite įvesti tiesiog 10 žvaigždžių „*“.
Encrypted Communication	Nustatykite, ar įgalinti šifruotą ryšį, ar ne. Galite pasirinkti jį, kai Enable yra pasirinkta ties User Authentication .
Host Name	Rodyti MS tinklo spausdintuvo pagrindinio serverio pavadinimą. Norėdami tai pakeisti, pasirinkite skirtuką Network > Basic , tada pakeiskite Device Name .
Workgroup Name	Įveskite MS tinklo darbo grupės pavadinimą. Įveskite nuo 0 iki 15 simbolių ASCII formatu.
Access Attribute	Nustatykite failų bendrinimo Access Attribute.
Shared Name(USB Host)	Bendrinant failą rodyti kaip bendrinamą pavadinimą.

Kontaktų naudojimas

Vietos nustatymo funkcijos

Spausdintuvo kontaktų sąrašą galite naudoti kaip nuskaitymo ir fakso funkcijų paskirties vietą. Taip pat galite naudoti LDAP serverio informaciją.

Pastaba:

- Naudodamiesi spausdintuvo valdymo skydeliu, galite perjungti tarp spausdintuvo adresatų sąrašo ir LDAP.
- Norėdami naudoti el. pašto funkcijas, turite sukongūruoti pašto serverį.

Susijusi informacija

- ➔ „Adresatų konfigūravimas” puslapyje 64
- ➔ „Bendradarbiavimas tarp LDAP serverio ir naudotojų” puslapyje 69
- ➔ „Pašto serverio konfigūravimas” puslapyje 42

Adresatų konfigūravimas

Adresatų sąrašė gali būti šių tipų vietos:

- Fax:** fakso siuntimo vieta
- Email:** el. pašto siuntimo vieta
- Network Folder (SMB)/FTP:** nuskaitytų duomenų ir fakso persiuntimo vieta

Adresatų konfigūracijos palyginimas

Norint sukongūruoti adresatus, galima naudoti tris priemones: Web Config, Epson Device Admin ir spausdintuvo valdymo skydelį. Lentelėje toliau yra pateikiami šių trijų priemonių skirtumai.

Funkcijos	Web Config	Epson Device Admin	Spausdintuvo valdymo skydelis
Vietos registravimas	✓	✓	✓
Vietos redagavimas	✓	✓	✓
Grupės pridėjimas	✓	✓	✓
Grupės redagavimas	✓	✓	✓
Vietos ar grupių šalinimas	✓	✓	✓
Visų vietų šalinimas	✓	✓	–
Failo importavimas	✓	✓	–
Eksportavimas į failą	✓	✓	–
Paskirties vietų priskyrimas dažnai naudojamoms	✓	✓	✓

Funkcijos nustatymai

Funkcijos	Web Config	Epson Device Admin	Spausdintuvo valdymo skydelis
Paskirties vietų, priskirtų dažnai naudojamoms, rikiavimas	-	-	✓

Pastaba:

Be to, naudodami FAX Utility, galite sukongūruoti fakso vietą.

Paskirties vietos registravimas prie adresatų, naudojant Web Config**Pastaba:**

Taip pat galite registruoti kontaktus, naudodami spausdintuvo valdymo skydelį.

1. Atidarykite Web Config ir pasirinkite skirtuką **Scan/Copy** arba **Fax > Contacts**.
2. Pasirinkite kiekį, kurį norite registruoti, ir spustelėkite **Edit**.
3. Įveskite **Name** ir **Index Word**.
4. Pasirinkite paskirties tipą kaip **Type** parinktį.

Pastaba:

Baigę registraciją negalėsite pakeisti **Type** parinkties. Jei norite pakeisti tipą, ištrinkite paskirtį ir registruokite iš naujo.

5. Įveskite kiekvieno elemento reikšmė, tada spustelėkite **Apply**.

Susijusi informacija

- ➔ „Prieiga prie Web Config” puslapyje 32
- ➔ „Paskirties nustatymo elementai” puslapyje 66
- ➔ „Nustatymų atsarginių kopijų kūrimas” puslapyje 102

Funkcijos nustatymai

Paskirties nustatymo elementai

Elementai	Nuostatos ir paaiškinimai
Įprastiniai nustatymai	
Name	Įveskite 30 arba mažiau simbolių rodomam pavadinimui naudodami unikodą (UTF-8). Jei nenurodysite, palikite tuščią.
Index Word	Įveskite 30 arba mažiau simbolių ieškomam žodžiui naudodami unikodą (UTF-8). Jei nenurodysite, palikite tuščią.
Type	Pasirinkite norimo registruoti adreso tipą.
Assign to Frequent Use	Pasirinkite nustatyti registruotus adresus kaip dažniausiai naudojamus adresus. Nustatę adresą kaip dažniausiai naudojamą, jis bus rodomas fakso ir skaitytuvo ekrano viršuje, galite nurodyti paskirtį nerodydami kontaktų.
Fax	
Fax Number	Naudodami 0–9 - * # ir tarpą įveskite nuo 1 iki 64 simbolių.
Fax Speed	Pasirinkite paskirties ryšio greitį.
Subaddress (SUB/SEP)	Nustatykite antrinį adresą, pridėdamą siunčiant faksogramą. Įveskite 20 arba mažiau simbolių, naudodami 0–9, *, # arba tarpus. Jei nenurodysite, palikite tuščią.
Password (SID/PWD)	Nustatykite antrinio adreso slaptažodį. Įveskite 20 arba mažiau simbolių, naudodami 0–9, *, # arba tarpus. Jei nenurodysite, palikite tuščią.

Funkcijos nustatymai

Elementai	Nuostatos ir paaiškinimai
Email	
Email Address	Įrašykite 1–255 ženklus, tarp kurių gali būti A–Z, a–z, 0–9! # \$ % & ' * + - . / = ? ^ _ { } ~ @.
Network Folder (SMB)	
Save to	\\„Aplanko kelias“ Įveskite tikslinio aplanko vietą nuo 1 iki 253 simbolių naudodami unikodą (UTF-8), praleiskite „\\“.
User Name	Įveskite 30 arba mažiau simbolių naudotojo vardą, skirtą prieigai prie tinklo aplanko, naudodami unikodą (UTF-8). Tačiau venkite naudoti valdymo simbolius (nuo 0x00 iki 0x1F, 0x7F).
Password	Įveskite 20 arba mažiau simbolių slaptažodį, skirtą prieigai prie tinklo aplanko, naudodami unikodą (UTF-8). Tačiau venkite naudoti valdymo simbolius (nuo 0x00 iki 0x1F, 0x7F).
FTP	
Save to	Įveskite serverio pavadinimą ASCII (0x20–0x7E) nuo 1 iki 254 simbolių, praleiskite „ftp://“.
User Name	Įveskite 30 arba mažiau simbolių naudotojo vardą, skirtą prieigai prie FTP serverio, naudodami unikodą (UTF-8). Tačiau venkite naudoti valdymo simbolius (nuo 0x00 iki 0x1F, 0x7F). Jei serveris leidžia anonimišką ryšį, įveskite naudotojo vardą, pvz., „Anonymous“ ir FTP. Jei nenurodysite, palikite tuščią.
Password	Įveskite 20 arba mažiau simbolių slaptažodį, skirtą prieigai prie FTP serverio, naudodami unikodą (UTF-8). Tačiau venkite naudoti valdymo simbolius (nuo 0x00 iki 0x1F, 0x7F). Jei nenurodysite, palikite tuščią.
Connection Mode	Iš meniu pasirinkite prijungimo režimą. Jei tarp spausdintuvo ir FTP serverio nustatyta ugniasienė, pasirinkite Passive Mode .
Port Number	Įveskite FTP serverio prievado numerį tarp 1 ir 65535.

Susijusi informacija

➔ [„Paskirties vietos registravimas prie adresatų, naudojant Web Config“ puslapyje 65](#)

Vietų kaip grupės registravimas

Jei vietos tipas nustatytas kaip **Fax** arba **Email**, vietas galite užregistruoti kaip grupę.

1. Atidarykite Web Config ir pasirinkite skirtuką **Scan/Copy** arba **Fax > Contacts**.
2. Pasirinkite norimą registruoti numerį, tada spustelėkite **Edit**.
3. Pasirinkite grupę iš **Type**.
4. Norėdami pasiekti **Select**, spustelėkite **Contact(s) for Group**.

Rodomos galimos vietos.

Funkcijos nustatymai

5. Pasirinkite grupei norimą registruoti paskirties vietą, tada spustelėkite **Select**.

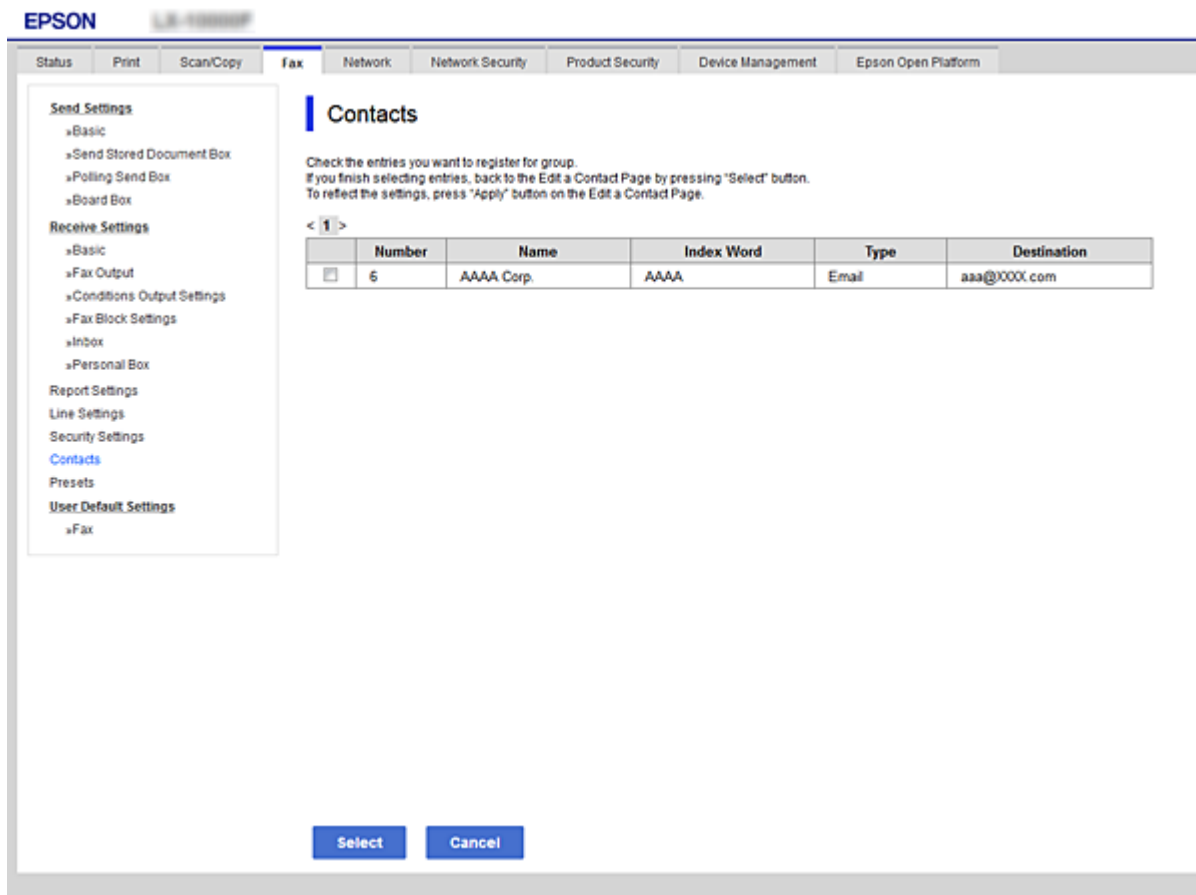

6. Įrašykite **Name** ir **Index Word**.
7. Pasirinkite, ar priskirsite registruotą grupę dažnai naudojamai grupei.

Pastaba:

Vietas galima registruoti keliose grupėse.

8. Spustelėkite **Apply**.

Susijusi informacija

- ➔ „Prieiga prie Web Config” puslapyje 32
- ➔ „Nustatymų atsarginių kopijų kūrimas” puslapyje 102

Kontaktų atsarginės kopijos kūrimas ir importavimas

Naudodami Web Config arba kitus įrankius, galite sukurti kontaktų atsarginę kopiją ir importuoti juos.

Web Config atveju, galite sukurti kontaktų atsarginę kopiją, eksportuodami spausdintuvo nustatymus, į kuriuos įeina kontaktai. Eksportuotas failas negali būti redaguojamas, nes jis eksportuotas kaip dvejetainis failas.

Importuojant spausdintuvo nustatymus į spausdintuvą, kontaktai perrašomi.

Funkcijos nustatymai

Epson Device Admin atveju, iš įrenginio ypatybių ekrano galima eksportuoti tik kontaktus. Be to, jei neeksportuojate su saugumu susijusių elementų, galite redaguoti eksportuotus kontaktus ir importuoti juos, nes tai galima įrašyti kaip SYLK arba CSV failą.

Bendradarbiavimas tarp LDAP serverio ir naudotojų

Bendradarbiaujant su LDAP serveriu, kaip el. laiško arba faksogramos paskirties vietą galite naudoti LDAP serveryje registruotą adreso informaciją.

Susijusi informacija

➔ „LDAP serverio konfigūravimas” puslapyje 69

LDAP serverio konfigūravimas

Norėdami naudoti LDAP serverio informaciją, užregistruokite ją spausdintuve.

1. Atidarykite Web Config ir pasirinkite skirtuką **Network > LDAP Server > Basic**.
2. Įveskite kiekvieno elemento reikšmę.
3. Pasirinkite **OK**.

Rodomi jūsų pasirinkti nustatymai.

Susijusi informacija

➔ „Prieiga prie Web Config” puslapyje 32

➔ „LDAP serverio nustatymo elementai” puslapyje 70

Funkcijos nustatymai

LDAP serverio nustatymo elementai

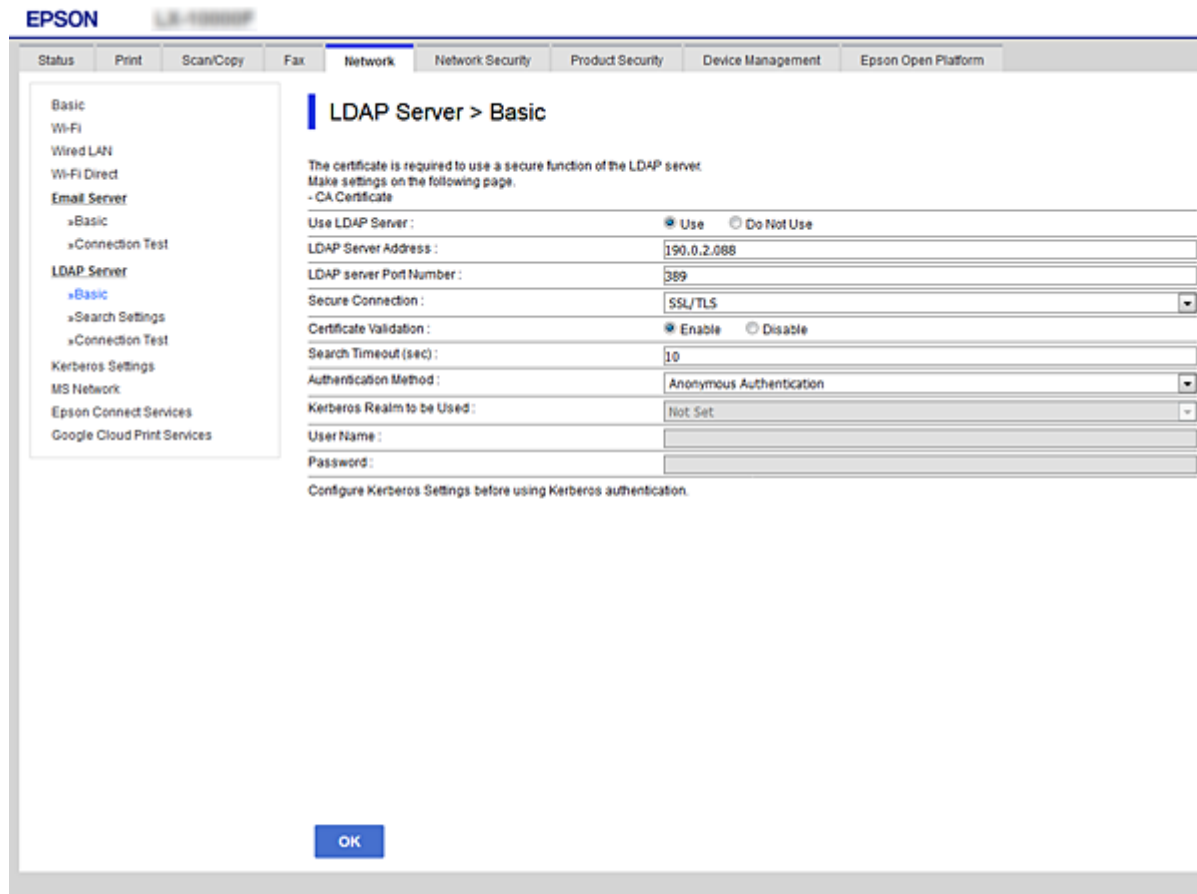

Elementai	Nuostatos ir paaiškinimai
Use LDAP Server	Pasirinkite Use arba Do Not Use .
LDAP Server Address	Įveskite LDAP serverio adresą. Įveskite IPv4, IPv6 arba FQDN formato simbolius tarp 1 ir 255. FQDN formatui ASCII (0x20–0x7E) ir „-“ naudokite raides ir skaičius, išskyrus adreso pradžią ir pabaigą.
LDAP server Port Number	Įveskite LDAP serverio prievado numerį tarp 1 ir 65535.
Secure Connection	Spausdintuvui pasiekiant LDAP serverį, nurodykite spausdintuvo tapatybės nustatymo metodą.
Certificate Validation	Kai tai įjungta, patvirtinamas LDAP serverio sertifikatas. Rekomenduojame nustatyti Enable . Norint nustatyti, CA Certificate reikia importuoti į spausdintuvą.
Search Timeout (sec)	Nustatykite paieškai skirtą laiką tarp 5 ir 300.

Funkcijos nustatymai

Elementai	Nuostatos ir paaiškinimai
Authentication Method	<p>Pasirinkite vieną iš metodų.</p> <p>Jei pasirinkote Kerberos Authentication, pasirinkite Kerberos Settings, kad atliktumėte „Kerberos“ nustatymus.</p> <p>Norint atlikti Kerberos Authentication, reikalinga toliau nurodyta aplinka.</p> <ul style="list-style-type: none"> <input type="checkbox"/> Spausdintuvus ir DNS serveris gali komunikuoti. <input type="checkbox"/> Spausdintuvo, KDC serverio ir autentifikavimui reikalingo serverio (LDAP serverio, SMTP serverio, failų serverio) laikai yra sinchronizuoti. <input type="checkbox"/> Kai paslaugos serveris yra priskirtas kaip IP adresas, paslaugos serverio FQDN yra užregistruojamas DNS serverio atgalinės paieškos zonoje.
Kerberos Realm to be Used	Jei pasirinkote Kerberos Authentication , skirtą Authentication Method , pasirinkite norimą naudoti „Kerberos“ sritį.
User Name	Įveskite 128 arba mažiau simbolių naudotojo vardą LDAP serveriui naudodami unikodą (UTF-8). Negalite naudoti valdymo simbolių, pvz., 0x00–0x1F ir 0x7F. Ši nuostata nenaudojama, jei Anonymous Authentication buvo pasirinktas Authentication Method . Jei nenurodysite, palikite tuščią.
Password	Įveskite 128 arba mažiau simbolių slaptažodį LDAP serverio autentifikavimui naudodami unikodą (UTF-8). Negalite naudoti valdymo simbolių, pvz., 0x00–0x1F ir 0x7F. Ši nuostata nenaudojama, jei Anonymous Authentication buvo pasirinktas Authentication Method . Jei nenurodysite, palikite tuščią.

Susijusi informacija

- ➔ „LDAP serverio konfigūravimas“ puslapyje 69
- ➔ „„Kerberos“ nustatymai“ puslapyje 71

„Kerberos“ nustatymai

Jei pasirinkote **Kerberos Authentication** kaip **Authentication Method**, skirtą **LDAP Server > Basic**, pasirinkite šiuos „Kerberos“ nustatymus skirtuke **Network > Kerberos Settings**. Galite užregistruoti iki 10 „Kerberos“ nustatymų.

Elementai	Nuostatos ir paaiškinimai
Realm (Domain)	Įveskite 255 arba mažiau simbolių „Kerberos“ srities autentifikavimui ASCII (0x20–0x7E). Jei neužregistruosite, palikite tuščią.
KDC Address	Įveskite „Kerberos“ autentifikavimo serverio adresą. Įveskite IPv4, IPv6 arba FQDN formato 255 arba mažiau simbolių. Jei neužregistruosite, palikite tuščią.
Port Number (Kerberos)	Įveskite „Kerberos“ serverio prievado numerį tarp 1 ir 65535.

LDAP serverio paieškos nustatymų konfigūravimas

Nustačius paieškos nustatymus, galite naudoti LDAP serveryje registruotą el. pašto adresą ir fakso numerį.

1. Atidarykite Web Config ir pasirinkite skirtuką **Network > LDAP Server > Search Settings**.
2. Įveskite kiekvieno elemento reikšmę.

Funkcijos nustatymai

- Spustelėkite **OK**, kad būtų rodomas nustatymų rezultatas.
Rodomi jūsų pasirinkti nustatymai.

Susijusi informacija

- ➔ „Prieiga prie Web Config” puslapyje 32
- ➔ „LDAP serverio paieškos nustatymo elementai” puslapyje 72

LDAP serverio paieškos nustatymo elementai

Elementai	Nuostatos ir paaiškinimai
Search Base (Distinguished Name)	Jeigu norite ieškoti atsitiktiniame domene, nurodykite LDAP serverio domeno pavadinimą. Įrašykite 0–128 ženklų ilgio unikodą (UTF-8). Jei neieškote atsitiktinio atributo, palikite laukelį tuščią. Vietinio serverio katalogo pavyzdys: dc=serveris, dc=vietinis
Number of search entries	Nurodykite paieškos įvesčių skaičių nuo 5 iki 500. Nurodytas paieškos įvesčių skaičius yra išsaugomas ir rodomas laikinai. Net jei paieškos įvesčių skaičius viršija nustatytą skaičių ir parodomas klaidos pranešimas, paiešką galima atlikti.
User name Attribute	Nurodykite atributo pavadinimą, kuris bus rodomas ieškant vartotojo vardų. Įrašykite 1–255 ženklų ilgio unikodą (UTF-8). Pirmasis ženklas turi būti a-z arba A-Z. Pavyzdys: cn, uid.

Funkcijos nustatymai

Elementai	Nuostatos ir paaiškinimai
User name Display Attribute	Nurodykite atributo pavadinimą, kuris bus rodomas kaip vartotojo vardas. Įrašykite 0–255 ženklų ilgio unikodą (UTF-8). Pirmasis ženklas turi būti a-z arba A-Z. Pavyzdys: cn, sn.
Fax Number Attribute	Nurodykite atributo pavadinimą, kuris bus rodomas ieškant fakso numerių. Įrašykite 1–255 ženklų derinį, naudodami A–Z, a–z, 0–9 ir „-“. Pirmasis ženklas turi būti a-z arba A-Z. Pavyzdys: faksimilėTelefonoNumeris
Email Address Attribute	Nurodykite atributo pavadinimą, kuris bus rodomas ieškant el. pašto adresų. Įrašykite 1–255 ženklų derinį, naudodami A–Z, a–z, 0–9 ir „-“. Pirmasis ženklas turi būti a-z arba A-Z. Pavyzdys: paštas.
Arbitrary Attribute 1 - Arbitrary Attribute 4	Galite nustatyti, kad būtų ieškoma kitų atsitiktinių atributų. Įrašykite 0–255 ženklų ilgio unikodą (UTF-8). Pirmasis ženklas turi būti a-z arba A-Z. Jei nenorite ieškoti atsitiktinių atributų, šį laukelį palikite tuščią. Pavyzdys: o, ou.

Susijusi informacija

➔ [„LDAP serverio paieškos nustatymų konfigūravimas” puslapyje 71](#)

LDAP serverio ryšio tikrinimas

Atlieka ryšio su LDAP bandymą, naudojant **LDAP Server > Search Settings** nustatytą parametρά.

1. Atidarykite Web Config ir pasirinkite skirtuką **Network > LDAP Server > Connection Test**.
2. Pasirinkite **Start**.

Ryšio bandymas pradėtas. Po bandymo rodoma patikros ataskaita.

Susijusi informacija

➔ [„Prieiga prie Web Config” puslapyje 32](#)

➔ [„LDAP serverio ryšio patikros nuorodos” puslapyje 73](#)

LDAP serverio ryšio patikros nuorodos

Pranešimai	Paaiškinimas
Connection test was successful.	Šis pranešimas yra rodomas, kai prie serverio prisijungta sėkmingai.

Funkcijos nustatymai

Pranešimai	Paaiškinimas
Connection test failed. Check the settings.	Šis pranešimas yra rodomas dėl šių priežasčių: <input type="checkbox"/> LDAP serverio adresas arba prievado numeris yra neteisingas. <input type="checkbox"/> Baigėsi skirtasis laikas. <input type="checkbox"/> Do Not Use pasirinktas kaip Use LDAP Server . <input type="checkbox"/> Jei Kerberos Authentication pasirinktas kaip Authentication Method , tokie nustatymai, kaip Realm (Domain) , KDC Address ir Port Number (Kerberos) yra neteisingi.
Connection test failed. Check the date and time on your product or server.	Šis pranešimas yra rodomas, kai nepavyksta prisijungti dėl spausdintuvo laiko ir LDAP serverio nuostatų neatitikimo.
Authentication failed. Check the settings.	Šis pranešimas yra rodomas dėl šių priežasčių: <input type="checkbox"/> User Name ir (arba) Password yra neteisingas. <input type="checkbox"/> Jei Kerberos Authentication pasirinktas kaip Authentication Method , laikas / data gali būti nesukonfigūruoti.
Cannot access the printer until processing is complete.	Šis pranešimas yra rodomas, kai spausdintuvas užimtas.

Susijusi informacija

➔ „LDAP serverio ryšio tikrinimas” puslapyje 73

Skenerio funkcijų naudojimas

Skenerio funkcijomis galite naudotis kompiuteryje arba naudodami spausdintuvo valdymo pultą.

Nuskaitymas iš kompiuterio

Įdiekite programinę įrangą ir patikrinkite, ar nuskaitymo per tinklą paslauga įjungta, kad būtų galima nuskaityti iš kompiuterio per tinklą.

Susijusi informacija

➔ „Programinė įranga, kurią reikia įdiegti” puslapyje 74

➔ „Patvirtinimas, kad tinklo nuskaitymas įgalintas” puslapyje 75

Programinė įranga, kurią reikia įdiegti

Epson Scan 2

Tai skaitytuvo tvarkyklė. Jei prietaisą naudojate iš kompiuterio, tvarkyklę įdiekite kiekvieno kliento kompiuteryje. Jei įdiegta Document Capture Pro/Document Capture, galite atlikti operacijas, priskirtas įrenginio mygtukams.

Jei naudojamas EpsonNet SetupManager, spausdintuvo tvarkyklė taip pat platinama kaip paketas.

Funkcijos nustatymai

- Document Capture Pro (Windows)/Document Capture (Mac OS)

Įdiegta kliento kompiuteryje. Užduotys, registruotos tinklo kompiuteryje, kai įdiegta Document Capture Pro/Document Capture, gali būti iškviestos ir paleistos iš prietaiso valdymo skydelio.

Tinklą nuskaityti galite iš kompiuterio. Būtina nuskaityti Epson Scan 2.

Susijusi informacija

- ➔ „EpsonNet SetupManager” puslapyje 128

Patvirtinimas, kad tinklo nuskaitymas įgalintas

Galite nustatyti tinklo nuskaitymo paslaugą nuskaitydami iš kliento kompiuterio per tinklą. Numatytasis nustatymas yra įjungtas.

1. Atidarykite „Web Config“ ir pasirinkite skirtuką **Scan/Copy > Network Scan**.
2. Įsitikinkite, kad pasirinkta **EPSON Scan** parinktis **Enable scanning**.
Jei pasirinkta, užduotis baigta. Uždarykite Web Config.
Jei ji nepažymėta, pasirinkite ją ir pereikite prie kito žingsnio.
3. Spustelėkite **Next**.
4. Spustelėkite **OK**.
Tinklas prijungiamas iš naujo, tada nustatymai įjungiami.

Susijusi informacija

- ➔ „Prieiga prie Web Config” puslapyje 32

Nuskaitymas naudojant valdymo skydelį

Nuskaitymo į aplanką funkcija ir nuskaitymo į paštą funkcija naudojant spausdintuvo valdymo skydelį bei nuskaitymo rezultatų perdavimas į paštą, aplankus ir t. t. vykdomas atliekant užduotį kompiuteryje.

Susijusi informacija

- ➔ „Serverių ir aplankų nustatymai” puslapyje 76

Funkcijos nustatymai

Serverių ir aplankų nustatymai

Pavadinimas	Nustatymai	Vieta	Reikalavimas
Nuskaitymas į tinklo aplanką (SMB)	Įrašymo aplanko bendrinimo kūrimas ir nustatymas	Kompiuteris, kuriame yra įrašymo aplanko vieta	Administratoriaus teises turinčio naudotojo paskyra kompiuteryje, kuris kuria įrašymo aplankus.
	Nuskaitymo į tinklo aplanką paskirties vieta (SMB)	Įrenginio kontaktai	Naudotojo vardas ir slaptažodis, skirti prisijungti prie kompiuterio, kuriame yra įrašymo aplankas, ir teisė naujinti įrašymo aplanką.
Nuskaitymas į tinklo aplanką (FTP)	Prisijungimo prie FTP serverio nustatymas	Įrenginio kontaktai	Prisijungimo prie FTP serverio informacija ir teisė naujinti įrašymo aplanką.
Nuskaitymas į el. paštą	El. pašto serverio nustatymas	Įrenginys	El. pašto serverio nustatymo informacija
Nuskaitymas į debesį	Spausdintuvo registracija paslaugoje Epson Connect	Įrenginys	Interneto ryšys
	Kontakto registracija paslaugoje Epson Connect	Paslauga Epson Connect	Naudotojo ir spausdintuvo registracija paslaugoje Epson Connect
Nuskaitymas į „Document Capture Pro“ (kai naudojama Document Capture Pro Server)	Serverio režimo nustatymas, skirtas Document Capture Pro	Įrenginys	Kompiuterio, kuriame įdiegta Document Capture Pro Server, IP adresas, pagrindinio kompiuterio vardas arba FQDN

Susijusi informacija

- ➔ [„Pašto serverio konfigūravimas“ puslapyje 42](#)
- ➔ [„Funkcijos Document Capture Pro Server naudojimas“ puslapyje 76](#)

Funkcijos Document Capture Pro Server naudojimas

Naudodami funkciją Document Capture Pro Server iš spausdintuvo valdymo skydelio galite valdyti nuskaitymo rezultatų rikiavimo būdą, įrašymo formatą ir persiuntimo paskirties vietą. Iš spausdintuvo valdymo skydelio galite iškviešti ir vykdyti anksčiau serveryje užregistruotą užduotį.

Įdiekite jį serverio kompiuteryje.

Norėdami daugiau informacijos apie funkciją Document Capture Pro Server, susisiekite su vietos „Epson“ biuru.

Susijusi informacija

- ➔ [„Serverio režimo nustatymas“ puslapyje 77](#)

Funkcijos nustatymai

Serverio režimo nustatymas

Norėdami naudoti Document Capture Pro Server, nustatykite, kaip nurodyta toliau.

1. Atidarykite Web Config ir pasirinkite skirtuką **Scan/Copy > Document Capture Pro**.
2. Funkcijai **Server Mode** pasirinkite nuostatą **Mode**.
3. Įeikite į serverio adresą naudodami Document Capture Pro Server, įdiegtą į serverį funkcijai **Server Address**.
IPv4, IPv6, pagrindinio serverio pavadinimo arba FQDN formatu įrašykite 2–255 ženklus. Naudodami FQDN formatą, galite naudoti skaitinius raidinius ženklus ASCII (0x20–0x7E) formatu ir „-“, išskyrus adresą pradžią ir pabaigą.
4. Spustelėkite **OK**.
Tinklas prijungiamas iš naujo, tada nustatymai įjungiami.

Susijusi informacija

➔ „Prieiga prie Web Config“ puslapyje 32

Sistemos nustatymų pasirinkimas

Valdymo skydelio nustatymas

Spausdintuvo valdymo skydelio sąranka. Ją galite atlikti taip, kaip nurodyta toliau.

1. Atidarykite Web Config ir pasirinkite skirtuką **Device Management > Control Panel**.
2. Jei reikia, nustatykite toliau nurodytus elementus.
 - Language
Valdymo skydelyje pasirinkite rodomą kalbą.
 - Panel Lock
Pasirinkus **ON**, negalite pasirinkti elementų, kuriems reikalingi administratoriaus įgaliojimai. Norėdami pasirinkti juos, prisijunkite prie spausdintuvo administratoriaus teisėmis. Jei administratoriaus slaptažodis nenustatytas, išjungiamas skydelio užraktas.
 - Operation Timeout
Jei pasirenkate **ON**, kai registruojatės kaip prieigos valdymo vartotojas arba administratorius, esate automatiškai išregistruojamas ir patenkate į pradinį ekraną, jei tam tikrą laiko tarpą nebuvo atlikta jokio veiksmo.
Galite nustatyti tarp 10 sekundžių ir 240 minučių sekundžių tikslumu.

Funkcijos nustatymai

Pastaba:

Taip pat galite nustatyti, naudodami spausdintuvo valdymo skydelį.

- Language: Nuostatos > Bendrosios nuostatos > Pagrind. nuostatos > Kalba/Language*
- Panel Lock: Nuostatos > Bendrosios nuostatos > Sistemos administravimas > Saugos nuostatos > Administratoriaus nuostatos > Užrakto nuostata*
- Baigėsi skirtasis operacijos laikas: Nuostatos > Bendrosios nuostatos > Pagrind. nuostatos > Baigėsi skirtasis operacijos laikas (Galite nurodyti įjungimą arba išjungimą.)*

3. Spustelėkite **OK**.

Susijusi informacija

➔ „Prieiga prie Web Config” puslapyje 32

Energijos taupymo nustatymai neveiklumo metu

Galite nustatyti laiką, kada persijungti į energijos taupymo režimą arba išjungti maitinimą, kai spausdintuvo valdymo skydelis nenaudojamas tam tikrą laiko tarpą. Nustatykite laiką, priklausomai nuo naudojimo aplinkos.

1. Atidarykite Web Config ir pasirinkite skirtuką **Device Management > Power Saving**.
2. Įveskite **Sleep Timer** laiką, norėdami perjungti į energijos taupymo režimą neveiklumo metu.
Galite nustatyti iki 240 minučių vienos minutės tikslumu.

Pastaba:

Taip pat galite nustatyti, naudodami spausdintuvo valdymo skydelį.

Nuostatos > Bendrosios nuostatos > Pagrind. nuostatos > Miego laikmatis

3. Pasirinkite išjungimo laiką **Power Off Timer**. Jei naudojate fakso funkciją, nustatykite **None**.

Pastaba:

Taip pat galite nustatyti, naudodami spausdintuvo valdymo skydelį.

Nuostatos > Bendrosios nuostatos > Pagrind. nuostatos > Išjungimo laikmatis

4. Spustelėkite **OK**.

Susijusi informacija

➔ „Prieiga prie Web Config” puslapyje 32

Garso nustatymas

Garso nustatymus galite parinkti, kai naudojate valdymo skydelį, spausdinate, siunčiate faksą ir t. t.

Pastaba:

Taip pat galite nustatyti, naudodami spausdintuvo valdymo skydelį.

Nuostatos > Bendrosios nuostatos > Pagrind. nuostatos > Garsas

1. Atidarykite Web Config ir pasirinkite skirtuką **Device Management > Sound**.

Funkcijos nustatymai

2. Jei reikia, nustatykite toliau nurodytus elementus.

Normal Mode

Garsą nustatykite, kai spausdintuvas nustatytas **Normal Mode**.

Quiet Mode

Garsą nustatykite, kai spausdintuvas nustatytas **Quiet Mode**.

Ši funkcija galima, kai aktyvuotas vienas iš toliau pateiktų elementų.

Spausdintuvo valdymo skydelis:

Nuostatos > Bendrosios nuostatos > Spausdintuvo parametrai > Tylusis režimas

Nuostatos > Bendrosios nuostatos > Fakso nuostatos > Priėmimo parametrai > Spausdinimo nuostatos > Tylusis režimas

Web Config:

Skirtukas **Fax > Receive Settings > Fax Output > Quiet Mode**

3. Spustelėkite **OK**.

Susijusi informacija

➔ „Prieiga prie Web Config“ puslapyje 32

Datos ir laiko sinchronizavimas su laiko serveriu

Sinchronizuojant su laiko serveriu (NTP serveriu), galite sinchronizuoti spausdintuvo ir kompiuterio laiką tinkle. Laiko serverį galima naudoti organizacijos viduje arba publikuoti internete.

Naudojant SI sertifikatą arba „Kerberos“ autentifikavimą, su laiku susijusių problemų galima išvengti sinchronizuojant su laiko serveriu.

1. Atidarykite Web Config ir pasirinkite skirtuką **Device Management > Date and Time > Time Server**.

2. Funkcijai **Use** pasirinkite nuostatą **Use Time Server**.

3. Įveskite laiko serverio adresą, skirtą **Time Server Address**.

Galite naudoti IPv4, IPv6 arba FQDN formatą. Įveskite 252 ženklus arba mažiau. Jei nenurodysite, palikite tuščią.

4. Įjunkite **Update Interval (min)**.

Galite nustatyti iki 10 800 minučių tikslumu.

5. Spustelėkite **OK**.

Pastaba:

*Galite patvirtinti prijungimo būseną, kai laiko serveris nustatytas **Time Server Status**.*

Susijusi informacija

➔ „Prieiga prie Web Config“ puslapyje 32

Funkcijos nustatymai

Numatytosios reikšmės nuskaitymui ir kopijavimui nustatymas (numatytieji naudotojo nustatymai)

Galite nustatyti funkcijų numatytąsias reikšmes.

Galite nustatyti toliau nurodytas funkcijas.

Scan to Network Folder/FTP

Scan to Email

Scan to Memory Device

Scan to Cloud

Copy

Fax

1. Atidarykite Web Config ir pasirinkite funkcijas, kurioms norite nustatyti numatytąją reikšmę, skirtukui **Scan/ Copy > User Default Settings**.

Pasirinkite skirtuką **Fax > User Default Settings**, norėdami nustatyti fakso numatytąją reikšmę.

2. Nustatykite kiekvieną elementą.

3. Spustelėkite **OK**.

Jei reikšmės derinys neleistinas, jis automatiškai pakeičiamas, tada nustatoma leistina reikšmė.

Susijusi informacija

➔ „Prieiga prie Web Config“ puslapyje 32

Epson Connect paslaugos naudojimas

Naudojant internete pasiekiamą „Epson Connect“ tarnybą, galima bet kada ir beveik bet kur spausdinti iš išmaniojo telefono, planšetės arba nešiojamojo kompiuterio.

Internetu pasiekiamos toliau pateikiamos funkcijos.

Email Print	Spausdinimas nuotoliniu būdu su Epson iPrint	Scan to Cloud	Remote Print Driver
✓	✓	✓	✓

Išsamios informacijos ieškokite Epson Connect portalo svetainėje.

<https://www.epsonconnect.com/>

<http://www.epsonconnect.eu> (tik Europoje)

Funkcijos Epson Open Platform naudojimas

Epson Open Platform apžvalga

Epson Open Platform yra platforma „Epson“ spausdintuvų naudojimui su autentifikavimo sistemos serverio teikiama funkcija.

Dirbdami su serveriu galite gauti kiekvieno įrenginio ir naudotojo žurnalus ir sukonfigūruoti apribojimus įrenginiui ir funkcijoms, kurias gali naudoti kiekvienas naudotojas ir grupė. Tai galima naudoti su Epson Print Admin („Epson“ autentifikavimo sistema) arba trečiųjų šalių autentifikavimo sistema.

Prijungus autentifikavimo įrenginį taip pat galite atlikti naudotojo autentifikavimą, naudodami ID kortelę.

Epson Open Platform konfigūravimas

Įgalinkite Epson Open Platform, kad galėtumėte naudoti įrenginį iš autentifikavimo sistemos.

1. Atidarykite Web Config ir pasirinkite skirtuką **Epson Open Platform > Product key**.
2. Įveskite vertę kiekvienam elementui.
 - Serial Number
Rodomas įrenginio serijos numeris.
 - Epson Open Platform Version
Pasirinkite Epson Open Platform versiją. Atitinkama versija skiriasi, priklausomai nuo autentifikavimo sistemos.
 - Enter product key
Įveskite produkto raktą, gautą tam skirtame žiniatinklio puslapyje. Išsamios informacijos apie produkto rakto gavimą ieškokite Epson Open Platform.
3. Spustelėkite **Next**.
Rodomas patvirtinimo pranešimas.
4. Spustelėkite **OK**.
Spausdintuvas yra atnaujintas.

Autentifikavimo įrenginio konfigūravimas

Galite konfigūruoti autentifikavimo sistemoje naudojamą autentifikavimo įrenginį skirtuke **Device Management > Card Reader**.

Daugiau informacijos ieškokite autentifikavimo sistemos vadove.

Produkto saugumo nustatymai

Šiame skyriuje paaiškunami įrenginio saugumo nustatymai.

Produktų saugos funkcijų pristatymas

Šiame skyriuje pristatomos „Epson“ įrenginių saugos funkcijos.

Funkcijos pavadinimas	Funkcijos tipas	Ką nustatyti	Kam užkirsti kelią
Administratoriaus slaptažodžio nustatymas	Užrakina sistemos nustatymus, pvz. tinklo arba USB ryšio sąranką, išsamią faksogramų priėmimo / siuntimo arba perkėlimo sąranką ir numatytuosius naudotojo nustatymus.	Administratorius nustato įrenginio slaptažodį. Galite nustatyti ir pakeisti Web Config ir spausdintuvo valdymo skydelyje.	Apsaugo nuo neteisėto įrenginyje saugomos informacijos, pvz. ID, slaptažodžio, tinklo nustatymų ir kontaktų skaitymo ir pakeitimo. Taip pat sumažinkite didelį saugos pavojų, pvz., tinklo aplinkos arba saugos politikos informacijos nutekėjimo, skaičių.
Prieigos valdymo sąranka	Apriboja funkcijas, kurias kiekvienas naudotojas gali naudoti įrenginiuose, pvz., spausdinimą, nuskaitymą, kopijavimą ir faksogramų siuntimą. Jei prisijungsite naudodami iš anksto nustatytą naudotojo paskyrą, galėsite naudoti tam tikras funkcijas. Be to, prisijungę iš valdymo skydelio būsite atjungti automatiškai, jei tam tikrą laikotarpį neatliksite jokios veiklos.	Pasirinkite bet kokią naudotojo paskyrą ir tada pasirinkite funkciją, kurią norite leisti naudoti, pvz., kopijuoti arba nuskaityti. Galima užregistruoti iki 10 naudotojo paskyrų.	Duomenų nutekėjimo ir neteisėto peržiūrėjimo riziką galima sumažinti funkcijų skaičių sumažinant iki minimumo pagal verslo turinį ir naudotojo vaidmenį.
Išorinės sąsajos nustatymas	Valdo sąsają, pvz. USB prievadą ir NFC prievadą, prisijungiantį prie įrenginio.	Įgalinkite arba išjunkite USB prievadą išorinių įrenginių prijungimui, pvz. USB atmintinės, NFC ir USB ryšį su kompiuteriu.	<input type="checkbox"/> USB prievadų valdymas: Sumažina tikimybę, kad duomenys bus paimti neleistinai nuskaitant konfidencialius dokumentus. <input type="checkbox"/> NFC: Neleidžia spausdinti neturint teisės, naudojant NFC. <input type="checkbox"/> Kompiuterio USB ryšys: Neleidžia naudotis įrenginiu neturint teisės, uždraudžiant spausdinimą arba nuskaitymą nesinaudojant tinklu.

Produkto saugumo nustatymai

Funkcijos pavadinimas	Funkcijos tipas	Ką nustatyti	Kam užkirsti kelią
Išsaugotų duomenų apdorojimo sąranka	Automatiškai ištrina užduoties duomenis, laikinai saugomus integruotame įrenginio standžiajame diske. Taip pat galite saugiai ištrinti visus standžiajame diske saugomus duomenis.	Nustatykite, ar automatiškai ištrinti, kai užduotis atlikta. Taip pat galite ištrinti visus duomenis, jei norite išmesti įrenginį.	Perrašydami specialu šablonu galite apsaugoti nuo duomenų atkūrimo ir naudojimo, net jei standusis diskas išimamas.

Susijusi informacija

- ➔ „Apie „Web Config““ puslapyje 31
- ➔ „EpsonNet Config“ puslapyje 127
- ➔ „Administratoriaus slaptažodžio konfigūravimas“ puslapyje 83
- ➔ „Galimų funkcijų apribojimas“ puslapyje 92
- ➔ „Išorinės sąsajos išjungimas“ puslapyje 93

Administratoriaus slaptažodžio konfigūravimas

Nustačius administratoriaus slaptažodį, galite neleisti naudotojams keisti sistemos valdymo nustatymų. Administratoriaus slaptažodį galite nustatyti ir pakeisti naudodami Web Config, spausdintuvo valdymo skydelį arba programinę įrangą (Epson Device Admin). Naudodami programinę įrangą, žr. kiekvienos programinės įrangos dokumentaciją.

Susijusi informacija

- ➔ „Administratoriaus slaptažodžio konfigūravimas valdymo skydelyje“ puslapyje 83
- ➔ „Administratoriaus slaptažodžio konfigūravimas naudojant Web Config“ puslapyje 84
- ➔ „Epson Device Admin“ puslapyje 127

Administratoriaus slaptažodžio konfigūravimas valdymo skydelyje

Administratoriaus slaptažodį galite nustatyti spausdintuvo valdymo skydelyje.

1. Spausdintuvo valdymo skydelyje palieskite **Nuostatos**.
2. Palieskite **Bendrosios nuostatos > Sistemos administravimas > Saugos nuostatos**.
3. Palieskite **Administratoriaus nuostatos**.
4. Palieskite **Administratoriaus slaptažodis > Registruoti**.
5. Įveskite naują slaptažodį ir palieskite **Gerai**.
6. Įveskite slaptažodį dar kartą ir palieskite **Gerai**.
7. Patvirtinimo ekrane palieskite **Gerai**.
Rodomas administratoriaus nustatymų ekranas.

Produkto saugumo nustatymai

8. Palieskite **Užrakto nuostata**, tada palieskite **Gerai** patvirtinimo ekrane.

Pastaba:

Galite pakeisti arba ištrinti administratoriaus slaptažodį, pasirinkdami **Keisti** arba **Atkurti** ekrane **Administratoriaus slaptažodis** ir įvesdami administratoriaus slaptažodį.

Administratoriaus slaptažodžio konfigūravimas naudojant Web Config

Galite nustatyti administratoriaus slaptažodį, naudodami Web Config.

1. Atidarykite Web Config ir pasirinkite skirtuką **Product Security** > **Change Administrator Password**.
2. Įrašykite slaptažodį į **New Password** ir **Confirm New Password**. Jei reikia, įveskite naudotojo vardą.
Jeigu norite pakeisti slaptažodį, įveskite esamą slaptažodį.

The screenshot shows the Epson Web Config interface. At the top, there is a navigation bar with tabs: Status, Print, Scan/Copy, Fax, Network, Network Security, Product Security (selected), Device Management, and Epson Open Platform. On the left, there is a sidebar menu with 'Access Control Settings' expanded to show 'Basic' and 'User Settings'. Below that are 'External Interface' and 'Change Administrator Password' (selected). The main content area is titled 'Change Administrator Password' and contains three input fields: 'Current password:', 'New Password:' (with a note 'Enter between 1 and 20 characters.'), and 'Confirm New Password:'. Below the fields is a note: 'Note: It is recommended to communicate via HTTPS for entering an administrator password.' At the bottom center, there is a blue 'OK' button.

3. Pasirinkite **OK**.

Pastaba:

- Norėdami nustatyti arba pakeisti užrakintus meniu elementus, paspauskite **Administrator Login**, tada įveskite administratoriaus slaptažodį.
- Norėdami ištrinti administratoriaus slaptažodį, spustelėkite skirtuką **Product Security** > **Delete Administrator Password**, tada įveskite administratoriaus slaptažodį.

Produkto saugumo nustatymai

Susijusi informacija

➔ „Prieiga prie Web Config” puslapyje 32

Skydelio veikimo valdymas

Nustačius administratoriaus slaptažodį ir įgalinus Užrakto nuostata, galite užrakinti su spausdintuvo sistemos nustatymais susijusius elementus, kad naudotojai negalėtų jų keisti.

Užrakto nuostata elementai, skirti meniu Bendrosios nuostatos

Čia nurodytas Užrakto nuostata elementų, pateikiamų pasirinkus **Nuostatos > Bendrosios nuostatos** (valdymo skydelyje) sąrašas.

Kai kurias funkcijas galima įjungti arba išjungti atskirai.

Meniu Bendrosios nuostatos		Panel Lock
Pagrind. nuostatos		-
	LCD šviesumas	-
	Garsas	-
	Aptikti dvigubą tiekimą	✓ ^{*1}
	Miego laikmatis	✓
	Išjungimo laikmatis	✓
	Datos/laiko nustatymai	✓
	Šalis / regionas	✓
	Kalba/Language	✓ ^{*1}
	Pradžios ekranas	✓
	Pagrindinio ekrano redagavimas	✓
	Fonas	✓
	Baigėsi skirtasis operacijos laikas	✓
	Spalv. spaudinių sk. perspėjimas	✓
	Klaviatūra	-
	Numatytasis ekranas (Job/Status)	✓
Spausdintuvo parametrai		-

Produkto saugumo nustatymai

Meniu Bendrosios nuostatos		Panel Lock
	Popieriaus šaltinių nuostatos	-
	Išeiğa: Kopija	✓
	Išeiğa: Faksas	✓
	Išeiğa: Kita	✓
	Spausdinimo kalba	✓
	Univers. spausdinimo param.	✓
	Puslapio aprašo kalbos spausd. konfigūracija	✓
	Automatinis klaidos atitaisymas	✓
	Atminties įrenginio sąsaja	✓
	Storas popierius	✓ ^{*1}
	Tylusis režimas	✓ ^{*1}
	Spausdinimo greičio pirmenybė	✓ ^{*1}
	Kompiuterio prijungimas per USB	✓
	USB sąsajos skirt. laiko nuostata	✓
Tinklo nuostatos		✓

Produkto saugumo nustatymai

Meniu Bendrosios nuostatos		Panel Lock
	Wi-Fi ryšio nustatymas	✓
	Laidinio LAN nustatymas	✓
	Tinklo būseną	✓
	Laidinio LAN / „Wi-Fi“ būseną	✓ ^{*2}
	„Wi-Fi Direct“ būseną	✓ ^{*2}
	El. pašto serverio būseną	✓ ^{*2}
	Spausdinimo būsenos lapas	✓ ^{*2}
	Ryšio patikrinimas	✓ ^{*3}
	Papildomi	✓
	Įrenginio pavadin.	✓
	TCP/IP	✓
	Tarpinis serveris	✓
	El. pašto serveris	✓
	IPv6 adresas	✓
	MS tinklo bendrinimas	✓
	NFC	✓
	Ryšio sparta ir dvipusis ryšys	✓
	Peradresuoti HTTP į HTTPS	✓
	Pasyvinti IPsec / IP filtravimą	✓
	Pasyvinti IEEE802.1X	✓
	Tinklo priežiūros nuostatos	✓
	Epson Connect paslaugos	✓
	„Google Cloud Print“ paslaugos	✓
	Fakso nuostatos	✓

Produkto saugumo nustatymai

Meniu Bendrosios nuostatos		Panel Lock
	Vartotojo nuostatos	✓
	Pagrind. nuostatos	✓
	Siuntimo nuostatos	✓
	Priėmimo parametrai	✓
	Ataskaitos nuostatos	✓
	Saugos nuostatos	✓
	Tikrinti fakso ryšį	✓
	Fakso nuostatų vedlys	✓
Nuskait. nuostatos		✓
	Pradinė kortelė	✓
	Greitasis operacijos mygtukas	✓
	Patvirtinti gavėją	✓
	„Document Capture Pro“	✓
	El. pašto serveris	✓
Sistemos administravimas		✓

Produkto saugumo nustatymai

Meniu Bendrosios nuostatos		Panel Lock
Adresatų tvarkytuvas		✓
	Pridėti/Redaguoti/Ištrinti	✓*1, *4
	Dažnas	✓*4
	Spausdinti kontaktus	✓
	Peržiūrėti parinktį	✓*4
	Paieškos parinktys	✓*4
Spausdinimo galvutės valymo nuostatos		✓
Kopijos spalvų jautrumas		✓
Naikinti vidinės atmintinės duomenis		✓
Standžiojo disko ištrynimo nuostatos		✓
Saugos nuostatos		✓
	Apribojimai	✓
	Prieigos kontrolė	✓
	Administratoriaus nuostatos	✓
	Administratoriaus slaptažodis	✓
	Užrakto nuostata	✓
	Slaptažodžio sudarymo taisyklės	✓
	Veiksmų registracijos žurnalas	✓
	Programos patvirtinimas paleidžiant sistemą	✓
Atkurti numatytuosius parametrus		✓
Programinės aparatinės įrangos atnaujinimas		✓
Tech. priež. režimas		✓

✓ = užrakinti.

- = neužrakinti.

*1 : Galite įjungti arba išjungti užraktą iš **Bendrosios nuostatos > Sistemos administravimas > Saugos nuostatos > Apribojimai**.

*2 : Nors viršutinio lygio elementus galima užrakinti administratoriaus užraktu, vis tiek galite pasiekti juos iš to paties meniu, esančio **Nuostatos > Spausdintuvo būseną / spausdinti**.

*3 : Nors viršutinio lygio elementus galima užrakinti administratoriaus užraktu, vis tiek galite pasiekti juos iš pradžios ekrano >  > **Aprašymas > Jeigu nepavyksta prisijungti prie tinklo**.

*4 : Nors viršutinio lygio elementus galima užrakinti administratoriaus užraktu, vis tiek galite pasiekti juos iš to paties meniu, esančio **Nuostatos > Adresatų tvarkytuvas**.

Produkto saugumo nustatymai

Susijusi informacija

- ➔ „Sistemos administravimas meniu parinktys, esančios Bendrosios nuostatos” puslapyje 145
- ➔ „Elementai, kuriuos galima nustatyti atskirai” puslapyje 90

Kiti Užrakto nuostata elementai

Neskaitant Bendrosios nuostatos meniu, Užrakto nuostata bus įgalinta toliau nurodytiems elementams.

- Išanks.parink.
 - Pridėti naują
 - Ištrinti
 - Pervadinti
 - Įtraukti į pradžios ekraną arba pašalinti iš jo
 - Naudotojo nustatymų keitimas
- Nuostatos > Vartotojo nuostatos.

Susijusi informacija

- ➔ „Nustatymų registravimas išankstiniam nustatymui” puslapyje 102
- ➔ „Vartotojo nuostatos meniu parinktys” puslapyje 150

Ekranų naudojimas ir atskirų funkcijų nustatymas

Kai kuriuos Užrakto nuostata tikslinius elementus galite įjungti ir išjungti atskirai.

Pagal poreikį galite nustatyti kiekvieno naudotojo prieinamumą, pvz. kontaktų keitimą, užduočių istorijos rodyimą ir pan.

1. Spausdintuvo valdymo skydelyje pasirinkite **Nuostatos**.
2. Pasirinkite **Bendrosios nuostatos > Sistemos administravimas > Saugos nuostatos**.
3. Pasirinkite **Apribojimai**.
4. Pasirinkite elementą funkcijai, kurios nustatymą norite pakeisti, tada nustatykite **Įjungti** arba **Išj.**

Elementai, kuriuos galima nustatyti atskirai

Administratoriai gali leisti atskirai rodyti toliau nurodytus elementus ir keisti jų nustatymus.

- Užduočių žurnalo prieiga: **Užduoties būseną > Žurnalas**
Valdykite būsenos monitoriaus užduočių istorijos rodyimą. Pasirinkite **Įjungti**, kad leistumėte rodyti užduočių istoriją.
- Prieiga prie funkcijos registr./ištr. Adresatus: **Nuostatos > Adresatų tvarkytuvai > Pridėti/Redaguoti/Ištrinti**
Valdykite kontaktų registravimą ir keitimą. Pasirinkite **Įjungti**, kad registruotumėte arba keistumėte kontaktus.

Produkto saugumo nustatymai

- Faksas naujausiųjų prieiga: **Faksas > Gavėjas > Naujesni**
Valdykite paskirties vietos rodyimą, kai siunčiamos ir gaunamos faksogramos. Pasirinkite **Ijungti**, kad rodytumėte paskirties vietą.
- Faksas persiuntimo žurnalo prieiga: **Faksas > Meniu > Perdavimo žurnalas**
Valdykite faksogramos ryšių istorijos rodyimą. Pasirinkite **Ijungti**, kad rodytumėte ryšių istoriją.
- Prieiga prie Fakso ataskaitos: **Faksas > Meniu > Fakso ataskaita**
Valdykite faksogramos ataskaitos spausdinimą. Pasirinkite **Ijungti**, kad leistumėte spausdinti.
- Prieiga prie spausdinimo išsaugojimo istorijos Nuskaityti į tinklo aplanką / FTP: **Nuskaityti > Tinklo aplankas / FTP > Meniu > Spausdinti išsaugojimo istoriją**
Valdykite įrašymo istorijos spausdinimą, skirtą nuskaitymo į tinklo aplanką funkcijai. Pasirinkite **Ijungti**, kad leistumėte spausdinti.
- Prieiga prie Naujausi Nuskaityti į el. paštą: **Nuskaityti > El. paštas > Gavėjas > Istorija**
Valdykite istorijos rodyimą, skirtą nuskaitymo į paštą funkcijai. Pasirinkite **Ijungti**, kad rodytumėte istoriją.
- Prieiga prie Rodyti siuntimo istoriją Nuskaityti į el. paštą: **Nuskaityti > El. paštas > Meniu > Rodyti išsiųstų istoriją**
Valdykite el. laiškų siuntimo istorijos rodyimą, skirtą nuskaitymo į paštą funkcijai. Pasirinkite **Ijungti**, kad rodytumėte el. laiškų siuntimo istoriją.
- Prieiga prie Spausdinti siuntimo istoriją Nuskaityti į el. paštą: **Nuskaityti > El. paštas > Meniu > Spausdinti siuntimo istoriją**
Valdykite el. laiškų siuntimo istorijos spausdinimą, skirtą nuskaitymo į paštą funkcijai. Pasirinkite **Ijungti**, kad leistumėte spausdinti.
- Prieiga prie Kalbos: **Nuostatos > Kalba/Language**
Valdykite valdymo skydelyje rodomos kalbos keitimą. Pasirinkite **Ijungti**, kad pakeistumėte kalbas.
- Prieiga prie Storas popierius: **Nuostatos > Bendrosios nuostatos > Spausdintuvo parametrai > Storas popierius**
Valdykite funkcijos Storas popierius nustatymų keitimą. Pasirinkite **Ijungti**, norėdami pakeisti nustatymus.
- Prieiga prie Tylusis režimas: **Nuostatos > Bendrosios nuostatos > Spausdintuvo parametrai > Tylusis režimas**
Valdykite funkcijos Tylusis režimas nustatymų keitimą. Pasirinkite **Ijungti**, norėdami pakeisti nustatymus.
- Prieiga prie Spausdinimo greičio pirmenybės: **Nuostatos > Bendrosios nuostatos > Spausdintuvo parametrai > Spausdinimo greičio pirmenybė**
Valdykite funkcijos Spausdinimo greičio pirmenybė nustatymų keitimą. Pasirinkite **Ijungti**, norėdami pakeisti nustatymus.
- Prieiga prie Spausdinimo greičio pirmenybės: **Nuostatos > Bendrosios nuostatos > Pagrind. nuostatos > Aptikti dvigubą tiekimą**
Valdykite funkcijos Aptikti dvigubą tiekimą nustatymų keitimą. Pasirinkite **Ijungti**, norėdami pakeisti nustatymus.
- Asmens duomenų apsauga:
Valdykite paskirties vietos informacijos rodyimą sparčiojo rinkimo registracijos ekrane. Pasirinkite **Ijungti**, kad rodytumėte paskirties vietą kaip (***)).
- Leisti kopijuoti į Išvesties dėklą: **Nuostatos > Bendrosios nuostatos > Spausdintuvo parametrai > Išveiga: Kopija**
Leidžia pakeisti kopijavimo išvesties vietą. Pasirinkite **Ijungti**, norėdami pakeisti nustatymus.
- Sutikti su maitinimo išjungimu:
Valdo leidimą išjungti spausdintuvą. Pasirinkite **Ijungti**, norėdami leisti išjungti.

Produkto saugumo nustatymai

Susijusi informacija

➔ „Kiti Užrakto nuostata elementai” puslapyje 90

Galimų funkcijų apribojimas

Spausdintuve galite registruoti naudotojų paskyras, susieti jas su funkcijomis ir valdyti funkcijas, kuriomis gali naudotis naudotojai.

Ijungus prieigos valdymą, naudotojai gali naudotis kopijavimo, fakso ir panašiomis funkcijomis, įveddami slaptažodį spausdintuvo valdymo ekrane ir prisijungdami prie jo.

Nepasiekiamos funkcijos bus pilkos ir jų pasirinkti nebus galima.

Užregistravę autentifikavimo informaciją spausdintuvo arba skaitytuvo tvarkyklėje, galėsite spausdinti arba nuskaityti, naudodami kompiuterį. Informacijos apie tvarkyklės nustatymus ieškokite tvarkyklės žinyne arba vadove.

Prieigos valdymo konfigūravimas

Norėdami naudoti prieigos valdymą, sukurkite naudotojo paskyrą ir įgalinkite prieigos valdymo funkciją.

Naudotojo paskyros kūrimas

Sukurkite naudotojo paskyrą prieigos valdymui.

1. Atidarykite Web Config ir pasirinkite skirtuką **Product Security > Access Control Settings > User Settings**.
2. Spustelėkite **Add** ir pridėkite norimą užregistruoti skaičių.

**Svarbu:**

Naudodami spausdintuvą su „Epson“ arba kitų kompanijų autentifikavimo sistemomis, užregistruokite draudimo nustatymo naudotojo vardą nuo 2 iki 10 numerio.

Programinė įranga, pvz. autentifikavimo sistema, naudoja pirmą numerį, todėl tas naudotojo vardas nėra rodomas spausdintuvo valdymo skydelyje.

3. Nustatykite kiekvieną elementą.

 User Name:

Įveskite naudotojų vardų sąrašė rodomą vardą, naudodami nuo 1 iki 14 raidinių ir skaitinių simbolių.

 Password:

Įveskite nuo 0 iki 20 simbolių ilgio slaptažodį ASCII (0x20–0x7E) formatu. Inicijuodami slaptažodį, palikite jį tuščią.

 Select the check box to enable or disable each function.

Pasirinkite funkciją, kurią leidžiate naudoti.

4. Spustelėkite **Apply**.

Grįžti į naudotojo nustatymų sąrašą po tam tikro laiko.

Patikrinkite, ar **User Name** užregistruotas naudotojo vardas rodomas ir **Add** pasikeitė į **Edit**.

Produkto saugumo nustatymai

Naudotojo paskyros redagavimas

Redaguokite prieigos valdymui užregistruotą paskyrą.

1. Atidarykite Web Config ir pasirinkite skirtuką **Product Security > Access Control Settings > User Settings**.
2. Spustelėkite **Edit** ir pridėkite norimą redaguoti skaičių.
3. Pakeiskite kiekvieną elementą.
4. Spustelėkite **Apply**.

Grįžti į naudotojo nustatymų sąrašą po tam tikro laiko.

Naudotojo paskyros ištrynimasis

Ištrinkite prieigos valdymui užregistruotą paskyrą.

1. Atidarykite Web Config ir pasirinkite skirtuką **Product Security > Access Control Settings > User Settings**.
2. Spustelėkite **Edit** ir pridėkite norimą ištrinti skaičių.
3. Spustelėkite **Delete**.



Svarbu:

*Paspaudus **Delete**, naudotojo paskyra bus ištrinta be patvirtinimo pranešimo. Trindami paskyrą būkite atsargūs.*

Grįžti į naudotojo nustatymų sąrašą po tam tikro laiko.

Prieigos valdymo įjungimas

Įjungus prieigos valdymą, spausdintuvą galės naudoti tik registruoti naudotojai.

1. Atidarykite „Web Config“ ir pasirinkite skirtuką **Product Security > Access Control Settings > Basic**.
2. Pasirinkite **Enables Access Control**.

Pasirinkus **Allows printing and scanning without authentication information**, galite spausdinti arba nuskaityti iš tvarkyklių, kurios nėra nustatytos su autentifikavimo informacija. Nustatykite tai, kai norite valdyti veikimą tik spausdintuvo valdymo skydelyje ir leisti spausdinimą ir nuskaitymą iš kompiuterių.

3. Spustelėkite **OK**.

Po tam tikro laiko tarpo rodomas užbaigimo pranešimas.

Įsitikinkite, kad kopijavimo ir nuskaitymo ir pan. piktogramos spausdintuvo valdymo skydelyje yra pilkos.

Išorinės sąsajos išjungimas

Galite išjungti sąsają, kuri naudojama įrenginiui prie spausdintuvo prijungti. Nustatykite apribojimo nustatymus, kad apribotumėte spausdinimą ir nuskaitymą nenaudojant tinklo.

Produkto saugumo nustatymai

Pastaba:

Apribojimo nustatymus taip pat galite pasirinkti spausdintuvo valdymo skydelyje.

- Memory Device: Nuostatos > Bendrosios nuostatos > Spausdintuvo parametrai > Atminties prietaisas*
- NFC: Nuostatos > Bendrosios nuostatos > Tinklo nuostatos > Papildomi > NFC*
- Kompiuterio prijungimas per USB: Nuostatos > Bendrosios nuostatos > Spausdintuvo parametrai > Kompiuterio prijungimas per USB*

1. Pasiekite Web Config ir pasirinkite skirtuką **Product Security > External Interface**.

2. Pasirinkite funkcijų, kurias norite nustatyti, parinktį **Disable**.

Norėdami atšaukti valdymą, pasirinkite **Enable**.

Memory Device

Uždrauskite duomenų įrašymą į išorinį atminties įrenginį per USB prievadą išorinio įrenginio ryšiu.

NFC

Išjunkite valdymo skydelyje integruotą NFC sąsają.

Kompiuterio prijungimas per USB

Galite apriboti USB jungties naudojimą iš kompiuterio. Jei norite jį apriboti, pasirinkite **Disable**.

3. Spustelėkite **OK**.

4. Patikrinkite, ar išjungto prievado negalima naudoti.

Memory Device

Įsitikinkite, kad prie išorinės sąsajos USB prievado prijungiant atminties įrenginį, pvz. USB atmintinę, nėra jokio atsako.

NFC

Įsitikinkite, kad virš spausdintuvo laikant NFC funkciją palaikantį įrenginį, pvz. išmanųjį telefoną, nėra jokio atsako.

Kompiuterio prijungimas per USB

Jei kompiuteryje įdiegta tvarkyklė

USB kabeliu prijunkite spausdintuvą prie kompiuterio, tada įsitikinkite, kad spausdintuvas nespausdina ir nenuskaito.

Jei kompiuteryje neįdiegta tvarkyklė

Windows:

Atidarykite įrenginių tvarkyklę ir palikite atidarytą, prijunkite spausdintuvą prie kompiuterio USB laidu ir įsitikinkite, kad įrenginių tvarkyklėje rodomas turinys išlieka nepakitęs.

Mac OS:

USB kabeliu prijunkite spausdintuvą prie kompiuterio, tada įsitikinkite, kad spausdintuvas nenurodomas sąrašė, jei norite ištraukti spausdintuvą iš **Spausdintuvai ir skaitytuvai**.

Susijusi informacija

➔ „Prieiga prie Web Config“ puslapyje 32

Nustatymų pasirinkimas išsaugotų duomenų apdorojimui

Galite pasirinkti nustatymus vidiniame standžiajame diske saugomų duomenų apdorojimui.

Spausdinimo, kopijavimo ir nuskaitymo užduotys laikinai išsaugomos standžiajame diske, kad būtų galima apdoroti duomenis autentifikuotam spausdinimui ir didelės apimties kopijavimui, nuskaitymui, spausdinimui ir t. t. Pasirinkite nustatymus, norėdami saugiai ištrinti šiuos duomenis.

Sequential Deletion from Hard Disk

Kai įgalinta, tiksliniai duomenys paeiliui ištrinami, kai tampa nereikalingi, pvz. užbaigus spausdinimą arba nuskaitymą. Ištrinami duomenys yra įrašyti, kol ši funkcija veiks.

Kadangi reikalinga prieiga prie standžiojo disko, perėjimas į energijos taupymo režimą bus atidėtas.

Ištrinti visą atmintį

Ištrina visus standžiajame diske esančius duomenis. Formatavimo metu negalite atlikti kitų operacijų ir išjungti įrenginio.

- Didelis greitis: ištrina visus duomenis su specialia ištrynimo komanda.
- Perrašyti: ištrina visus duomenis su specialia ištrynimo komanda ir perrašo kitus duomenis visose srityse, kad visi duomenys būtų ištrinti.

Nuoseklus ištrynimo nustatymų pasirinkimas

Pastaba:

Nustatymus taip pat galite pasirinkti įrenginio valdymo skydelyje.

1. Atidarykite Web Config ir pasirinkite **Device Management > Stored Data**.
2. Pasirinkite **ON** nuostatai **Sequential Deletion from Hard Disk**.
3. Spustelėkite **OK**.

Vidinio standžiojo disko formatavimas

1. Spausdintuvo valdymo skydelio pradžios ekrane palieskite **Nuostatos**.
2. Palieskite **Bendrosios nuostatos > Sistemos administravimas > Standžiojo disko ištrynimo nuostatos**.
3. Palieskite **Ištrinti visą atmintį**.
4. Palieskite **Didelis greitis** arba **Perrašyti**, priklausomai nuo tikslo.
5. Patvirtinimo ekrane palieskite **Taip**.
6. Užbaigimo ekrane palieskite **Gerai**.

Operacijų ir valdymo nustatymai

Šiame skyriuje paaiškinami elementai, susiję su kasdienėmis operacijomis ir įrenginio valdymu.

Prisijungimas prie spausdintuvo administratoriaus teisėmis

Jei spausdintuve nustatytas administratoriaus slaptažodis, reikia prisijungti administratoriaus teisėmis, norint naudoti užrakintus meniu elementus.

Prisijungimas prie spausdintuvo, naudojant valdymo skydelį

1. Palieskite .
2. Palieskite **Administratorius**.
3. Įveskite administratoriaus slaptažodį.
4. Palieskite **Gerai**.

Autentifikavimo metu rodoma , tada galite naudoti užrakintus meniu elementus.

Palieskite , norėdami atsijungti.

Pastaba:

Pasirinkus **Įjungti nuostatai Nuostatos > Bendrosios nuostatos > Pagrind. nuostatos > Baigėsi skirtasis operacijos laikas**, atsijungsite automatiškai po tam tikro neveiksnumo laiko tarpo valdymo skydelyje.

Prisijungimas prie spausdintuvo, naudojant Web Config

Prisijungus prie „Web Config“ administratoriaus teisėmis, galite valdyti Užrakto nuostata nustatytus elementus.

1. Norėdami paleisti „Web Config“, į naršyklę įveskite spausdintuvo IP adresą.
2. Spustelėkite **Administrator Login**.
3. Įveskite naudotojo vardą ir administratoriaus slaptažodį ties **User Name** ir **Current password**.
4. Spustelėkite **OK**.

Užrakinti elementai ir **Administrator Logout** rodomi autentifikavimo metu.

Spustelėkite **Administrator Logout**, norėdami atsijungti.

Pastaba:

Pasirinkus **ON skirtukui Device Management > Control Panel > Operation Timeout**, atsijungsite automatiškai po tam tikro neveiksnumo laiko tarpo valdymo skydelyje.

Patvirtinkite spausdintuvo informaciją

Informacijos tikrinimas valdymo skydelyje

Valdymo skydelyje galite patikrinti ir atspausdinti šią informaciją.

- Atspausdintų puslapių skaičius

Nuostatos > Spaudinių skaitiklis

Galite patikrinti bendrą atspausdintų puslapių skaičių ir spalvotų / nespalvotų puslapių skaičių.

- Tiekimas

Nuostatos > Tiekimo būseną

Galite patikrinti rašalo ir techninės priežiūros dėžutės informaciją.

- Produkto būsenos lapas

Nuostatos > Spausdintuvo būseną / spausdinti > Spausdinimo būsenos lent.

Galite atspausdinti būsenos lapą, pvz. spausdintuvo ir reikmenų informaciją.

- Tinklo informacija

Nuostatos > Bendrosios nuostatos > Tinklo nuostatos > Tinklo būseną

Nuostatos > Spausdintuvo būseną / spausdinti > Tinklas

Galite patikrinti su tinklu susijusią informaciją, pvz. tinklo ryšio būseną, pašto serverio nustatymus ir pan. ir atspausdinti tinklo būsenos lapą.

- Tinklo ryšio ataskaita

Nuostatos > Bendrosios nuostatos > Tinklo nuostatos > Ryšio patikrinimas

Pradžią >  |  > **Aprašymas > Jeigu nepavyksta prisijungti prie tinklo**

Galite diagnozuoti spausdintuvo tinklo ryšio būseną ir atspausdinti ataskaitą.

- Tinklo ryšio būseną

Pradžią >  |  > **Kelvedis**

Galite patikrinti laidinio / belaidžio LAN ryšio būseną.

Informacijos tikrinimas naudojant Web Config

Toliau nurodytą naudojamo spausdintuvo informaciją galite patikrinti dalyje **Status** naudodami Web Config.

- Product Status

Patikrinkite kalbą, būseną, debesies tarnybą, produkto numerį, MAC adresą ir t. t.

- Network Status

Patikrinkite tinklo ryšio būsenos, IP adreso, DNS serverio informaciją ir t. t.

- Maintenance

Patikrinkite pirmą spausdinimo dieną, rašalo keitimo kartų skaičių, atspausdintus puslapius, kiekvienos kalbos spaudinių skaičių, nuskaitytų puslapių skaičių ir t. t.

- Hardware Status

Patikrinkite kiekvieno „Wi-Fi“ būseną ir t. t.

Operacijų ir valdymo nustatymai

Job History

Patikrinkite spausdinimo užduoties, gavimo užduoties ir perdavimo užduoties užduočių žurnalą.

Panel Snapshot

Rodykite momentinę ekrano vaizdo kopiją, kuri rodoma įrenginio valdymo skydelyje.

Pranešimų el. paštu gavimas įvykus įvykiams

Apie el. laiško pranešimus

Tai pranešimo funkcija, siunčianti el. laišką nurodytu adresu, sustojus spausdinimui, įvykus spausdintuvo klaidai ir panašioms įvykiams.

Galite užregistruoti iki penkių paskirties vietų ir nustatyti pranešimo nustatymus kiekvienai paskirties vietai.

Norint naudoti šią funkciją, reikia nustatyti pašto serverį, prieš nustatant pranešimus.

Susijusi informacija

➔ „Pašto serverio konfigūravimas” puslapyje 42

El. laiško pranešimo konfigūravimas

Sukonfigūruokite el. pašto pranešimus, naudodami Web Config.

1. Pasiekite Web Config ir pasirinkite skirtuką **Device Management > Email Notification**.
2. Įveskite el. pašto adresą pranešimo el. laiško siuntimui.
Naudokite A-Z a-z 0-9 ! # \$ % & ' * + - . / = ? ^ _ { | } ~ @ ir įveskite nuo 1 iki 255 simbolių.
3. Pasirinkite el. laiškų pranešimų kalbą.
4. Pasirinkite įvykio, apie kurį norite gauti pranešimą, žymėjimo langelį.
Notification Settings skaičius yra susietas su **Email Address Settings** paskirties vietų skaičiumi.
Pavyzdys:

Operacijų ir valdymo nustatymai

Jei norite, kad pranešimas būtų siunčiamas el. pašto adresui nr. 1, nustatytam ties **Email Address Settings**, kai spausdintuve baigiasi popierius, pasirinkite žymėjimo langelio **1** stulpelį eilutėje **Paper out**.

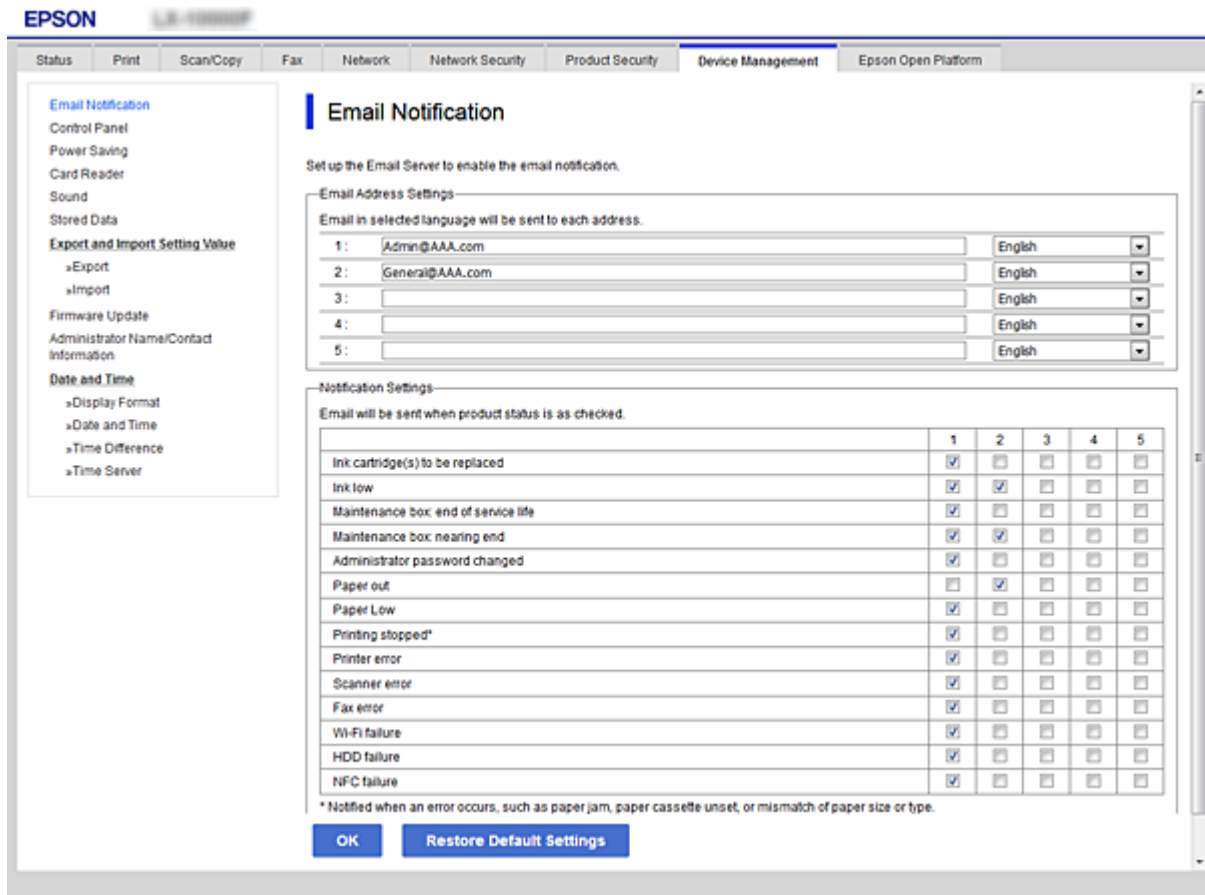

5. Spustelėkite **OK**.

Patvirtinkite, kad el. pašto pranešimas bus siunčiamas, sukėlus įvykį.

Pavyzdys: Spausdinti, nurodant Popier. šaltinis, kuriame popierius nenustatytas.

Susijusi informacija

- ➔ „Prieiga prie Web Config“ puslapyje 32
- ➔ „Pašto serverio konfigūravimas“ puslapyje 42

El. pašto pranešimų elementai

Elementai	Nuostatos ir paaiškinimai
Ink supply unit(s) to be replaced	Pranešti, kai rašalas baigėsi.
Ink low	Pranešti, kai rašalas beveik baigėsi.
Maintenance box: end of service life	Pranešti, kai techninės priežiūros dėžutė yra pilna.
Maintenance box: nearing end	Pranešti, kai techninės priežiūros dėžutė yra beveik pilna.
Administrator password changed	Pranešti, kai pakeičiamas administratoriaus slaptažodis.

Operacijų ir valdymo nustatymai

Elementai	Nuostatos ir paaiškinimai
Paper out	Pranešti, kai nurodytame popieriaus šaltinyje įvyko pasibaigusio popieriaus klaida.
Paper Low	Pranešti, kai nurodytame popieriaus šaltinyje įvyko mažo popieriaus kiekio klaida.
Printing stopped*	Pranešti, kai spausdinimas sustabdomas, nes suspaustas popierius arba nenustatyta popieriaus kasetė.
Printer error	Pranešti, kai įvyksta spausdintuvo klaida.
Scanner error	Pranešti, kai įvyksta skaitytuvo klaida.
Fax error	Pranešti, kai įvyksta fakso klaida.
Wi-Fi triktis	Pranešti, įvykus bevielio LAN sąsajos klaidai.
HDD triktis	Pranešti, įvykus vidinio standžiojo disko klaidai.
NFC triktis	Pranešti, įvykus NFC substrato klaidai.

Programinės aparatinės įrangos naujinimas

Kai galima nauja programinė aparatinė įranga, jos atnaujinimas spausdintuve pagerina veikimą arba išsprendžia problemą.

Spausdintuvo programinės aparatinės įrangos naujinimas naudojant valdymo skydą

Jei spausdintuvą galima prijungti prie interneto, galite naujinti spausdintuvo programinę aparatinę įrangą naudodami valdymo skydą. Taip pat galite nustatyti spausdintuvą reguliariai ieškoti programinės aparatinės įrangos naujinimų ir pranešti, jei naujinimai yra prieinami.

1. Pradžios ekrane pasirinkite **Nuostatos**.
2. Pasirinkite **Bendrosios nuostatos > Sistemos administravimas > Programinės aparatinės įrangos atnaujinimas > Atnaujinti**.

Pastaba:

Pasirinkite **Pranešimas > Įjungti**, kad nustatytumėte spausdintuvą reguliariai ieškoti prieinamų programinės aparatinės įrangos naujinimų.

3. Pasirinkite **Pradėti tikrinti**.
Spausdintuvas ieško prieinamų naujinimų.

Operacijų ir valdymo nustatymai

4. Jei skystųjų kristalų ekrane rodoma žinutė, išspėjanti apie prieinamą programinės aparatinės įrangos naujinimą, laikykitės ekrane esančių nurodymų, kad pradėtumėte naujinimą.



Svarbu:

- ❑ *Neišjunkite spausdintuvo ir neatjunkite maitinimo, kol nebus užbaigtas naujinimas, kitaip spausdintuvas gali sugesti.*
- ❑ *Jei programinės aparatinės įrangos naujinimas nėra užbaigiamas ar yra nesėkmingas, spausdintuvas tinkamai neįsijungia, o kitą kartą įjungus spausdintuvą skystųjų kristalų ekrane rodoma Recovery Mode. Tokiu atveju turite vėl atnaujinti programinę aparatinę įrangą naudodami kompiuterį. USB laidu prijunkite spausdintuvą prie kompiuterio. Kol spausdintuvas rodo „Recovery Mode“, programinės aparatinės įrangos atnaujinti nepavyks. Per kompiuterį galite prisijungti prie vietinio Epson tinklalapio, iš kurio galite parsisiųsti naujausią spausdintuvo programinę-aparatinę įrangą. Laikydami tinklalapio instrukcijų atlikite tolimesnius veiksmus.*

Mikroprograminės įrangos naujinimas naudojant Web Config

Kai spausdintuvas gali prisijungti prie interneto, galite atnaujinti programinę aparatinę įrangą, naudodami Web Config.

1. Atidarykite Web Config ir pasirinkite skirtuką **Device Management > Firmware Update**.
2. Spustelėkite **Start**.

Pradedamas programinės aparatinės įrangos patvirtinimas ir, jei yra atnaujinta programinė aparatinė įranga, rodoma informacija apie ją.

3. Spustelėkite **Start**, ir vadovaukitės ekrane rodomomis instrukcijomis.

Pastaba:

Mikroprograminę įrangą taip pat galite atnaujinti naudodami Epson Device Admin. Informaciją apie mikroprograminę įrangą galite patikrinti įrenginių sąrašė. Tai naudinga, kai norite atnaujinti kelių įrenginių mikroprograminę įrangą. Daugiau informacijos žr. Epson Device Admin vadovą arba pagalbą.

Susijusi informacija

- ➔ „Prieiga prie Web Config“ puslapyje 32
- ➔ „Epson Device Admin“ puslapyje 127

Programinės aparatinės įrangos atnaujinimas neprisijungus prie interneto

Įrenginio mikroprograminę įrangą į kompiuterį galite atsisiųsti „Epson“ tinklavietėje. Tuomet, įrenginį prijungę prie kompiuterio per USB laidą, galite atnaujinti mikroprograminę įrangą. Jei įrangos naujinti tinkle nepavyksta, pabandykite šį įrangos naujinimo būdą.

1. „Epson“ tinklavietėje atsisiųskite mikroprograminę įrangą.
2. Kompiuterį su mikroprogramine įranga prijunkite prie spausdintuvo, naudodami USB laidą.
3. Du kartus spustelėkite ant atsisiųsto .exe failo.
Paleidžiama Epson Firmware Updater programa.

Operacijų ir valdymo nustatymai

4. Vadovaukitės ekrane rodomomis instrukcijomis.

Nustatymų registravimas išankstiniam nustatymui

Nuskaitymo, kopijavimo, fakso ir panašius nustatymus galite išsaugoti su pavadinimu. Čia užregistruoti nustatymai rodomi ties **Išanks.parink.** spausdintuvo valdymo skydelyje. Registruokite užbaigę kiekvienos funkcijos nustatymus.

Galite nustatyti toliau pateiktas funkcijas.

- Scan to Network Folder/FTP
- Scan to Email
- Scan to Memory Device
- Scan to Cloud
- Copy
- Fax

1. Atidarykite Web Config ir pasirinkite skirtuką **Scan/Copy** arba **Fax > Presets**.
2. Pasirinkite registruotą numerį ir spustelėkite **Edit**.
3. Pasirinkite **Type**.

Pastaba:

*Jei norite pakeisti **Type** po registracijos, ištrinkite užregistruotą išankstinį nustatymą, tada užregistruokite iš naujo.*

4. Spustelėkite **Next**.
5. Nustatykite kiekvieną elementą.
Įveskite **Name** nuo 1 iki 30 simbolių „Unicode“ (UTF-8) formatu.
6. Spustelėkite **OK**.
Jei reikšmės derinys klaidingas, taikoma automatiškai pakeista tinkama reikšmė.

Susijusi informacija

➔ [„Prieiga prie Web Config“ puslapyje 32](#)

Nustatymų atsarginių kopijų kūrimas

Galite eksportuoti nustatytą nustatymo reikšmę iš Web Config į failą. Galite naudoti ją kontaktų atsarginių kopijų kūrimui, reikšmių nustatymui, spausdintuvo keitimui ir t. t.

Eksportuotas failas negali būti redaguojamas, nes jis eksportuotas kaip dvejetainis failas.

Parametrų eksportavimas

Eksportuokite spausdintuvo nustatymą.

Operacijų ir valdymo nustatymai

1. Atidarykite Web Config ir pasirinkite skirtuką **Device Management > Export and Import Setting Value > Export**.
2. Pasirinkite parametrus, kuriuos norite eksportuoti.
Pasirinkite norimus eksportuoti parametrus. Jei pasirenkate pirminę kategoriją, taip pat parenkamos subkategorijos. Tačiau tame pačiame tinkle, dėl dubliavimosi, klaidas sukeliančių subkategorijų (pvz., IP adresų ir pan.) pasirinkti negalima.
3. Įveskite slaptažodį, kad užšifruotumėte eksportuotą failą.
Norint importuoti failą reikalingas slaptažodis. Jei nenorite šifruoti failo, palikite tuščią.
4. Spustelėkite **Export**.



Svarbu:

*Jei norite eksportuoti spausdintuvo tinklo parametrus, pvz., įrenginio vardą ir IPv6 adresą, pasirinkite **Enable to select the individual settings of device** ir pasirinkite daugiau elementų. Keičiamam spausdintuvui naudokite tik pasirinktas reikšmes.*

Susijusi informacija

➔ „Prieiga prie Web Config“ puslapyje 32

Parametrų importavimas

Eksportuotą Web Config failą importuokite į spausdintuvą.



Svarbu:

Importuodami su individualia informacija susijusias reikšmes, pvz., spausdintuvo pavadinimą arba IP adresą, įsitikinkite, kad tame pačiame tinkle nėra tokio IP adreso. Jei IP adresas pasikartoja, spausdintuvas nesupranta reikšmės.

1. Atidarykite Web Config ir pasirinkite skirtuką **Device Management > Export and Import Setting Value > Import**.
2. Pasirinkite eksportuotą failą, paskui įveskite šifruotą slaptažodį.
3. Spustelėkite **Next**.
4. Pasirinkite norimas importuoti nuostatas, tada spustelėkite **Next**.
5. Spustelėkite **OK**.

Parametrai taikomi spausdintuvui.

Problemų sprendimas

Problemų sprendimo patarimai

Klaidos pranešimo patikrinimas

Įvykus problemai, pirmiausiai patikrinkite, ar spausdintuvo valdymo skydelyje arba tvarkyklės ekrane yra pranešimų. Jei nustatėte pranešimą apie įvykį el. paštu, galite greitai sužinoti būseną.

Tinklo ryšio ataskaita

Diagnozuokite tinklo ir spausdintuvo būseną, tada atspausdinkite rezultatą.

Galite sužinoti diagnozuotą klaidą iš spausdintuvo pusės.

Komunikacijos būsenos patikrinimas

Patikrinkite serverio kompiuterio arba kliento kompiuterio komunikacijos būseną, naudodami komandą, pvz. ryšio patikrinimo ir „ipconfig“.

Ryšio bandymas

Norėdami patikrinti ryšį tarp spausdintuvo ir pašto serverio, spausdintuve atlikite ryšio bandymą. Taip pat patikrinkite ryšį iš kliento kompiuterio į serverį ir patikrinkite komunikacijos būseną.

Nustatymų inicijavimas

Jei nustatymuose ir komunikacijos būsenoje problemų nėra, problemas galbūt galima išspręsti išjungiant arba inicijuojant spausdintuvo tinklo nustatymus, tada iš naujo atliekant sąranką.

Spausdintuvo būsenos patikrinimas

Norėdami identifikuoti problemos priežastį, patikrinkite spausdintuvo ir tinklo būseną.

Klaidos pranešimo patikrinimas

Klaidos pranešimo tikrinimas el. pašto pranešime

Nustatydami el. pašto pranešimą, patikrinkite, ar iš spausdintuvo siunčiamas klaidos pranešimas.

Jei el. pašto pranešime yra problemos sprendimo instrukcijos, laikykitės jų.

Susijusi informacija

➔ [„Pranešimų el. paštu gavimas įvykus įvykiams” puslapyje 98](#)

Skystųjų kristalų ekrane rodomų pranešimų peržiūra

Jei skystųjų kristalų ekrane rodomas klaidos pranešimas, norėdami išspręsti problemą, sekite ekrane pateiktus nurodymus arba taikykite toliau pateiktus sprendimus.

Problemų sprendimas

Klaidų pranešimai	Priežastys ir sprendimai
<p>Reikia pakeisti šią (šias) rašalo kasetę (-es). Patvirtinkite procedūrą, tada pakeiskite jas.</p>	<p><input type="checkbox"/> Priežastys: Baigėsi rašalas.</p> <p><input type="checkbox"/> Sprendimai: Kad spaudiniai būtų aukščiausios kokybės, o spausdinimo galvutė apsaugota, pakeisti kasetę nurodoma tada, kai joje dar yra tam tikras saugus rašalo kiekis. Kasetę reikia keisti tada, kai pateikiamas raginimas tai padaryti.</p>
<p>Priežiūros dėžutė neatpažinta. Tinkamai ją įdėkite.</p>	<p><input type="checkbox"/> Priežastys: Techninės priežiūros dėžutė nėra tinkamai įdėta.</p> <p><input type="checkbox"/> Sprendimai: Patikrinkite techninės priežiūros dėžutės įdėjimo būseną, tada įdėkite ją teisingai.</p>
<p>Baigiasi priežiūros dėžutės naudojimo laikas. Reikia ją pakeisti.</p>	<p><input type="checkbox"/> Priežastys: Atėjo techninės priežiūros dėžutės tarnavimo laiko pabaiga.</p> <p><input type="checkbox"/> Sprendimai: Pakeiskite techninės priežiūros dėžutę pagal gaires.</p>
<p>Išimkite ir vėl įdėkite Priežiūros dėžutę.</p>	<p><input type="checkbox"/> Priežastys: Techninės priežiūros dėžutė nėra tinkamai atpažinta.</p> <p><input type="checkbox"/> Sprendimai: Vieną kartą išimkite techninės priežiūros dėžutę, tada vėl įdėkite. Jei po to ji nėra atpažįstama, pakeiskite ją nauja techninės priežiūros dėžute.</p>
<p>Neaptiktas numerio rinkimo signalas.</p>	<p><input type="checkbox"/> Priežastys: Siunčiant faksogramą neaptinkamas rinkimo tonas.</p> <p><input type="checkbox"/> Sprendimai: Šią problemą galima išspręsti pasirinkus Nuostatos > Bendrosios nuostatos > Fakso nuostatos > Pagrind. nuostatos > Linijos tipas, o tuomet pasirinkus PBX. Norint, kad telefono sistema prisijungtų prie išorinės linijos, būtina įvesti kodą; pasirinkę PBX nustatykite prieigos kodą. Įvesdami išorinės linijos fakso numerį, vietoj kodo įveskite # (groteles). Taip jungtis daug saugiau.</p> <p>Jei vis tiek rodomas klaidos pranešimas, išjunkite Skamb. tono aptikimas nuostatas. Tačiau, išjungus šią funkciją, gali būti atmestas pirmasis fakso numerio skaitmuo ir faksogramos išsiųstos klaidingu numeriu.</p>

Problemų sprendimas

Klaidų pranešimai	Priežastys ir sprendimai
Nepavyksta gauti faksogramų, nes faksogramų duomenų atmintis užpildyta. Išsamiau skaitykite palietę Pagrindinio ekrano apačioje esančią nuostatą Job/Status.	<p><input type="checkbox"/> Priežastys: Nepakanka fakso aparato atminties talpos.</p> <p><input type="checkbox"/> Sprendimai: Gautos faksogramos gali kauptis neapdorotos dėl toliau nurodytų priežasčių.</p> <p><input type="checkbox"/> Negalima spausdinti, nes kilo spausdintuvo klaida. Ištaisykite spausdintuvo klaidą. Norėdami sužinoti klaidos informaciją ir rasti jos sprendimo būdus, pasirinkite Užduoties būseną, tada pasirinkite Spausdint. būseną.</p> <p><input type="checkbox"/> Negalima įrašyti kompiuteryje arba atminties įrenginyje. Norėdami patikrinti, ar gautos faksogramos buvo įrašytos, pasirinkite Užduoties būseną, tada pasirinkite Užduoties būseną. Norėdami įrašyti gautas faksogramas, įjunkite kompiuterio maitinimą arba prie kompiuterio prijunkite atminties įrenginį.</p>
Neleistinas IP adreso ir potinklio šablono derinys. Išsamiau žr. dokumentuose.	<p><input type="checkbox"/> Priežastys: Nustatyto IP adreso derinys neteisingas.</p> <p><input type="checkbox"/> Sprendimai: Įveskite teisingą IP adresą arba numatytąjį šliuzą.</p>
Norėdami naudotis debesų paslaugomis atnaujinkite šakninį sertifikatą.	<p><input type="checkbox"/> Priežastys: Debesijos paslaugoms naudojamas šakninis sertifikatas nebegalioja.</p> <p><input type="checkbox"/> Sprendimai: Paleiskite Web Config, tada atnaujinkite šakninį sertifikatą. Network Security — Root Certificate Update</p>
Recovery Mode	<p><input type="checkbox"/> Priežastys: Nepavyko atnaujinti programinės aparatinės įrangos ir negalima grįžti į įprastą režimą.</p> <p><input type="checkbox"/> Sprendimai: Spausdintuvą pradėjo veikti atkūrimo režimu, nes nepavyko atnaujinti programinės aparatinės įrangos. Atlikdami toliau nurodytus veiksmus, dar kartą pabandykite atnaujinti programinę aparatinę įrangą.</p> <ol style="list-style-type: none"> 1. USB kabeliu prijunkite spausdintuvą prie kompiuterio. (Jei nustatytas atkūrimo režimas, per tinklo ryšį programinės aparatinės įrangos atnaujinti nepavyks.) 2. Daugiau nurodymų rasite vietos „Epson“ svetainėje.

Klaidos kodas būsenos meniu

Nepavykus sėkmingai atlikti užduoties, išsiaiškinkite kiekvienos užduoties istorijoje nurodytą klaidos kodą. Klaidos kodą galite patikrinti pasirinkdami **Užduoties būseną**, tada pasirinkdami **Užduoties būseną**. Problemų ir jų sprendimų žr. šioje lentelėje.

Problemų sprendimas

Kodas	Problema	Sprendimas
001	Gaminys buvo išjungtas dėl maitinimo sutrikimo.	-
109	Priimta faksograma jau panaikinta.	-
110	Užduotis išspausdinta tik ant vienos pusės, nes naudojant įdėtą popierių dvipusis spausdinimas negalimas.	Jei norite vykdyti dvipusį spausdinimą, įdėkite popieriaus, ant kurio taip spausdinti galima.
201	Nebeliko vietos atmintyje.	<ul style="list-style-type: none"> <input type="checkbox"/> Priimtas faksogramas spausdinkite pasirinkdami Užduoties būseną, dalyje Užduoties būseną. <input type="checkbox"/> Į gautų dokumentų aplanką įrašytas saugomas faksogramas panaikinkite pasirinkdami Užduoties būseną (dalyje Užduoties būseną). <input type="checkbox"/> Vienspalvę faksogramą į vieną paskirties vietą galima siųsti tiesiogiai. <input type="checkbox"/> Padalykite originalus į dvi arba daugiau dalių ir išsiųskite jas atskirais paketais.
202	Liniją nutraukė gavėjo įrenginys.	Šiek tiek palaukite ir bandykite dar kartą.
203	Negirdėti numerio rinkimo tono.	<ul style="list-style-type: none"> <input type="checkbox"/> Įsitikinkite, kad telefono kabelis prijungtas tinkamai ir telefono linija veikia. <input type="checkbox"/> Jei spausdintuvas prijungtas prie PBX arba terminalo adapterio, pakeiskite Linijos tipas nustatymą į PBX. <input type="checkbox"/> Palieskite Nuostatos > Bendrosios nuostatos > Faksu nuostatos > Pagrind. nuostatos > Skamb. tono aptikimas, tada išjunkite numerio rinkimo tono parametą.
204	Gavėjo įrenginys užimtas.	<ul style="list-style-type: none"> <input type="checkbox"/> Šiek tiek palaukite ir bandykite dar kartą. <input type="checkbox"/> Patikrinkite gavėjo fakso numerį.
205	Gavėjo įrenginys neatsako.	Šiek tiek palaukite ir bandykite dar kartą.
206	Telefono kabelis netinkamai prijungtas prie gaminio prievadų LINE ir EXT.	Patikrinkite, kaip prijungta prie spausdintuvo prievadų LINE ir EXT.
207	Gaminys neprijungtas prie telefono linijos.	Prijunkite telefono kabelį prie telefono linijos.
208	Keliems nurodytiems gavėjams faksogramos išsiųsti nepavyko.	Norėdami išsiaiškinti nepasiektas paskirties vietas, išspausdinkite Fakso žurnalas arba Paskutinis duomenų perdav. ataskaitą su ankstesnių faksogramų informacija: nustatykite faksogramų siuntimo režimą ir pasirinkite Fakso ataskaita . Jei Išsaugoti trikties duomenis nuostata įjungta, iš naujo siųsti faksogramą galima pasirenkant Užduoties būseną (dalyje Užduoties būseną).
301	Atmintinėje nepakanka vietos duomenims įrašyti.	<ul style="list-style-type: none"> <input type="checkbox"/> Atlaisvinkite vietos atmintinėje. <input type="checkbox"/> Sumažinkite dokumentų skaičių. <input type="checkbox"/> Kad nuskaityti vaizdai būtų mažesni, sumažinkite nuskaitymo skiriamąją gebą arba padidinkite suglaudavimo koeficientą.
302	Į atmintinę draudžiama rašyti.	Išjunkite rašymo į atmintinę apsaugą.



Problemų sprendimas

Kodas	Problema	Sprendimas
303	Nesukurtas aplankas nuskaitytiems vaizdams įrašyti.	Prijunkite kitą atmintinę.
304	Atjungta atmintinė.	Vėl prijunkite atmintinę.
305	Įrašant duomenis į atmintinę įvyko klaida.	Jei išorinis įrenginys pasiekiamas per kompiuterį, truputį palaukite ir bandykite vėl.
306	Nebeliko vietos atmintyje.	Palaukite, kol bus atliktos vykdomos užduotys.
307	Nuskaityto vaizdo formatas viršija didžiausią ribą. (Nuskaityti į atmintinę)	Kad nuskaityti vaizdai būtų mažesni, sumažinkite nuskaitymo skiriamąją gebą arba padidinkite suglaudavimo koeficientą.
311	Įvyko DNS klaida.	<ul style="list-style-type: none"> <input type="checkbox"/> Palieskite Nuostatos > Bendrosios nuostatos > Tinklo nuostatos > Papildomi > TCP/IP ir patikrinkite DNS parametrus. <input type="checkbox"/> Pasitikrinkite DNS serverio, kompiuterio arba prieigos taško parametrus.
312	Įvyko tapatumo nustatymo klaida.	Palieskite Nuostatos > Bendrosios nuostatos > Tinklo nuostatos > Papildomi > El. pašto serveris > Serverio nuostatos ir patikrinkite serverio parametrus.
313	Įvyko ryšio klaida.	<ul style="list-style-type: none"> <input type="checkbox"/> Jei spausdintuvas prijungtas prie tinklo, išspausdinkite tinklo ryšio ataskaitą. <input type="checkbox"/> Palieskite Nuostatos > Bendrosios nuostatos > Tinklo nuostatos > Papildomi > El. pašto serveris > Serverio nuostatos, kad patikrintumėte el. pašto serverio nuostatas. Klaidos priežastį galite nustatyti atlikdami ryšio patikrą. <input type="checkbox"/> Gali nesutapti nuostatų ir el. pašto serverio identifikavimo metodas. Kai identifikavimo metodą pasirenkate Išjungti, patikrinkite, ar el. pašto serverio identifikavimo metodas pasirinktas „Nėra“.
314	Duomenų dydis viršiją didžiausią leistiną pridedamų failų dydį.	<ul style="list-style-type: none"> <input type="checkbox"/> Padidinkite Maks. pridėto failo dydis parametraž nuskaitymo parametraž srityje. <input type="checkbox"/> Kad nuskaityti vaizdai būtų mažesni, sumažinkite nuskaitymo skiriamąją gebą arba padidinkite suglaudavimo koeficientą.
315	Nebeliko vietos atmintyje.	Kai bus atliktos vykdomos užduotys, bandykite dar kartą.
321	Įvyko DNS klaida.	<ul style="list-style-type: none"> <input type="checkbox"/> Palieskite Nuostatos > Bendrosios nuostatos > Tinklo nuostatos > Papildomi > TCP/IP ir patikrinkite DNS parametrus. <input type="checkbox"/> Pasitikrinkite DNS serverio, kompiuterio arba prieigos taško parametrus.
322	Įvyko tapatumo nustatymo klaida.	Patikrinkite Vieta parametrus.
323	Įvyko ryšio klaida.	<ul style="list-style-type: none"> <input type="checkbox"/> Patikrinkite Vieta parametrus. <input type="checkbox"/> Jei spausdintuvas prijungtas prie tinklo, išspausdinkite tinklo ryšio ataskaitą.

Problemų sprendimas

Kodas	Problema	Sprendimas
324	Nurodytame aplanke failas tokiu vardu jau yra.	<input type="checkbox"/> Panaikinkite failą tokiu vardu. <input type="checkbox"/> Pakeiskite failo vardo prefiksą Failo nuostatos .
325 326	Nurodytame aplanke nepakanka vietos.	<input type="checkbox"/> Atlaisvinkite vietos nurodytame aplanke. <input type="checkbox"/> Sumažinkite dokumentų skaičių. <input type="checkbox"/> Kad nuskaityti vaizdai būtų mažesni, sumažinkite nuskaitymo skiriamąją gebą arba padidinkite suglaudavimo koeficientą.
327	Nebeliko vietos atmintyje.	Palaukite, kol bus atliktos vykdomos užduotys.
328	Klaidingai nurodyta paskirties vieta arba jos nėra.	Patikrinkite Vieta parametrus.
329	Nuskaityto vaizdo formatas viršija didžiausią ribą. (Nuskaityti į tinklo aplanką arba FTP serverį)	Kad nuskaityti vaizdai būtų mažesni, sumažinkite nuskaitymo skiriamąją gebą arba padidinkite suglaudavimo koeficientą.
331	Įvyko ryšio klaida.	Jei spausdintuvas prijungtas prie tinklo, išspausdinkite tinklo ryšio ataskaitą.
332	Paskirties vietoje nepakanka vietos nuskaitytam vaizdu įrašyti.	Sumažinkite dokumentų skaičių.
333	Nepavyko rasti paskirties vietos, nes prieš siunčiant nuskaitytą vaizdą paskirties vietos informaciją buvo nusiųsta į serverį.	Dar kartą pasirinkite paskirties vietą.
334	Siunčiant nuskaitytą vaizdą įvyko klaida.	-
341	Įvyko ryšio klaida.	<input type="checkbox"/> Patikrinkite spausdintuvo ir kompiuterio jungtis. Jei spausdintuvas prijungtas prie tinklo, išspausdinkite tinklo ryšio ataskaitą, kad tai patikrintumėte. <input type="checkbox"/> Įsitinkinkite, kad kompiuteryje įdiegta „Document Capture Pro“.
401	Atmintinėje nepakanka vietos duomenims įrašyti.	Atlaisvinkite vietos atmintinėje.
402	Į atmintinę draudžiama rašyti.	Išjunkite rašymo į atmintinę apsaugą.
404	Atjungta atmintinė.	Vėl prijunkite atmintinę.
405	Įrašant duomenis į atmintinę įvyko klaida.	<input type="checkbox"/> Vėl prijunkite atmintinę. <input type="checkbox"/> Naudokite kitą atmintinę, kurioje naudojant funkciją Sukurti įrašymo aplanką yra sukurtas aplankas.
411	Įvyko DNS klaida.	<input type="checkbox"/> Palieskite Nuostatos > Bendrosios nuostatos > Tinklo nuostatos > Papildomi > TCP/IP ir patikrinkite DNS parametrus. <input type="checkbox"/> Pasitikrinkite DNS serverio, kompiuterio arba prieigos taško parametrus.
412	Įvyko tapatumo nustatymo klaida.	Palieskite Nuostatos > Bendrosios nuostatos > Tinklo nuostatos > Papildomi > El. pašto serveris > Serverio nuostatos ir patikrinkite serverio parametrus.

Problemų sprendimas

Kodas	Problema	Sprendimas
413	Įvyko ryšio klaida.	<ul style="list-style-type: none"> <input type="checkbox"/> Palieskite Nuostatos > Bendrosios nuostatos > Tinklo nuostatos > Papildomi > El. pašto serveris > Serverio nuostatos, kad patikrintumėte el. pašto serverio nuostatas. Klaidos priežastį galite nustatyti atlikdami ryšio patikrą. <input type="checkbox"/> Gali nesutapti nuostatų ir el. pašto serverio identifikavimo metodas. Kai identifikavimo metodą pasirenkate Išjungti, patikrinkite, ar el. pašto serverio identifikavimo metodas pasirinktas „Nėra“. <input type="checkbox"/> Jei spausdintuvas prijungtas prie tinklo, išspausdinkite tinklo ryšio ataskaitą.
421	Įvyko DNS klaida.	<ul style="list-style-type: none"> <input type="checkbox"/> Palieskite Nuostatos > Bendrosios nuostatos > Tinklo nuostatos > Papildomi > TCP/IP ir patikrinkite DNS parametrus. <input type="checkbox"/> Pasitikrinkite DNS serverio, kompiuterio arba prieigos taško parametrus.
422	Įvyko tapatumo nustatymo klaida.	Palieskite Nuostatos > Bendrosios nuostatos > Fakso nuostatos > Priėmimo parametrai > Įrašymo/persiunt. nuostatos , tada patikrinkite Paskirtis pasirinkto aplanko nuostatas.
423	Įvyko ryšio klaida.	<ul style="list-style-type: none"> <input type="checkbox"/> Jei spausdintuvas prijungtas prie tinklo, išspausdinkite tinklo ryšio ataskaitą. <input type="checkbox"/> Palieskite Nuostatos > Bendrosios nuostatos > Fakso nuostatos > Priėmimo parametrai > Įrašymo/persiunt. nuostatos ir pasirinkite  užregistruotame langelyje. Tada patikrinkite aplanko nustatymą, esantį Įrašymo/persiunt. paskirtis.
425	Persiuntimo vietos aplanke nepakanka vietos.	Atlaisvinkite vietos persiuntimo paskirties vietos aplanke.
428	Klaidingai nurodyta paskirties vieta arba jos nėra.	Palieskite Nuostatos > Bendrosios nuostatos > Fakso nuostatos > Priėmimo parametrai > Įrašymo/persiunt. nuostatos ir pasirinkite  užregistruotame langelyje. Tada patikrinkite aplanko nustatymą, esantį Įrašymo/persiunt. paskirtis .

Nuotolinio spausdintuvo skydelio ekrano patikrinimas

Galite patikrinti nuotolinio spausdintuvo skydelio ekraną, naudodami Web Config.

1. Paleiskite norimo patikrinti spausdintuvo Web Config.
Gavus pranešimą el. paštu, galite paleisti „Web Config“, naudojant URL el. laiške.
2. Pasirinkite skirtuką **Status > Panel Snapshot**.
Dabartinis spausdintuvo skydelis rodomas Web Config.
Norėdami atnaujinti, spustelėkite **Refresh**.

Problemų sprendimas

Tinklo ryšio ataskaitos spausdinimas

Galite atspausdinti tinklo ryšio ataskaitą, kad patikrintumėte ryšio tarp spausdintuvo ir belaidžio maršrutizatoriaus būseną.

1. Įdėkite popieriaus lapus.
2. Pradžios ekrane pasirinkite **Nuostatos**.
3. Pasirinkite **Bendrosios nuostatos > Tinklo nuostatos > Ryšio patikrinimas**.
Prasideda ryšio patikrinimas.
4. Pasirinkite **Spausdinti patikros ataskaitą**.
5. Išspausdinkite tinklo ryšio ataskaitą.
Jei įvyko klaida, patikrinkite tinklo ryšio ataskaitą ir laikykitės atspausdintų sprendimo būdų.
6. Uždarykite ekraną.

Susijusi informacija

➔ „Tinklo ryšio ataskaitos pranešimai ir sprendimai” puslapyje 112

Problemų sprendimas

Tinklo ryšio ataskaitos pranešimai ir sprendimai

Patikrinkite tinklo ryšio ataskaitos pranešimus, klaidų kodus ir vadovaukitės sprendimais.

Check Network Connection

Check Result FAIL

Error code (E-7)

See the Network Status and check if the Network Name (SSID) is the SSID you want to connect.
If the SSID is correct, make sure to enter the correct password and try again.

If your problems persist,
see your documentation for help and networking tips.

Checked Items

Wireless Network Name (SSID) Check	PASS
Communication Mode Check	PASS
Security Mode Check	PASS
MAC Address Filtering Check	PASS
Security Key/Password Check	FAIL
IP Address Check	Unchecked
Detailed IP Setup Check	Unchecked

Network Status

Printer Model	XX-XXX XXX Series
IP Address	0.0.0.0
Subnet Mask	255.255.255.0
Default Gateway	
Network Name (SSID)	XXXXXXXXXXXX
Communication Mode	WPA2-PSK (AES)
Signal Strength	Poor
MAC Address	44:D2:44:DA:C0:43

a. Klaidos kodas

b. Pranešimai tinklo aplinkoje

E-1

Sprendimai:

- Patikrinkite, ar eterneto kabelis tvirtai prijungtas prie spausdintuvo ir koncentratoriaus arba kito tinklo įrenginio.
- Patikrinkite, ar koncentratorius arba kitas tinklo įrenginys yra įjungtas.
- Jei norite prijungti spausdintuvą per „Wi-Fi“, iš naujo atlikite spausdintuvo „Wi-Fi“ nustatymus, nes jie yra išjungti.

E-2, E-3, E-7

Sprendimai:

- Įsitikinkite, ar belaidis kelvedis yra įjungtas.
- Patikrinkite, ar kompiuteris arba įrenginys yra tinkamai prijungti prie belaidžio kelvedžio.

Problemų sprendimas

- Išjunkite belaidį kelvedį. Palaukite maždaug 10 sekundžių, tada įjunkite jį.
- Padėkite spausdintuvą arčiau belaidžio kelvedžio ir pašalinkite tarp jų esančias kliūtis.
- Jei SSID įvedėte rankiniu būdu, patikrinkite, ar teisingai. Patikrinkite SSID, kurį rasite elemente **Network Status**, esančiame tinklo ryšio ataskaitoje.
- Jei belaidis kelvedis turi kelis SSID, pasirinkite rodomą SSID. Jei SSID naudoja nesuderinamą dažnį, jis nebus rodomas spausdintuve.
- Jei tinklo ryšiui nustatyti naudojate mygtuko sąranką, įsitikinkite, ar belaidis kelvedis palaiko WPS. Jei belaidis kelvedis nepalaiko WPS, mygtuko sąrankos naudoti negalėsite.
- Įsitikinkite, ar SSID naudojami tik ASCII simboliai (raidiniai ir skaitiniai simboliai bei ženklai). Spausdintuvas negali parodyti SSID, kuris sudarytas iš ne ASCII simbolių.
- Prieš prijungdami belaidį kelvedį patikrinkite, ar žinote savo SSID ir slaptažodį. Belaidį kelvedį įrenginį naudojate su jo numatytaisiais parametrais, SSID ir slaptažodis yra nurodyti belaidžio kelvedžio etiketėje. Jei SSID ir slaptažodžio nežinote, kreipkitės į asmenį, kuris nustatė belaidį kelvedį arba žr. dokumentus, pateiktus su belaidžiu kelvedžiu.
- Kai jungiatės prie SSID, sukurto naudojant išmaniojo prietaiso modemo funkciją, patikrinkite SSID ir slaptažodį dokumentuose, pateiktuose su išmaniuoju prietaisu.
- Jei „Wi-Fi“ ryšys staiga nutrūksta, patikrinkite šias sąlygas. Jei yra kuri nors iš išvardytų sąlygų, atkurkite tinklo parametrus, atsisiųsdami ir paleisdami programinę įrangą iš šios interneto svetainės.
<http://epson.sn> > **Sąranka**
- Kitas išmanusis prietaisas yra pridėtas prie tinklo naudojant mygtuko sąranką.
- „Wi-Fi“ tinklas buvo nustatytas kitu nei mygtuko sąrankos būdu.

E-5

Sprendimai:

Turi būti nustatytas vienas iš toliau nurodytų belaidžio kelvedžio apsaugos tipų. Jei jis nenustatytas, pakeiskite belaidžio kelvedžio apsaugos tipą, paskui iš naujo nustatykite spausdintuvo tinklo parametrus.

- WEP-64 bitų (40 bitai)
- WEP-128 bitų (104 bitai)
- WPA PSK (TKIP/AES)*
- WPA2 PSK (TKIP/AES)*
- WPA (TKIP/AES)
- WPA2 (TKIP/AES)

* WPA PSK taip pat vadinamas WPA – asmeninis. WPA2 PSK taip pat vadinamas WPA2 – asmeninis.

E-6

Sprendimai:

- Patikrinkite, ar išjungtas MAC adreso filtravimas. Jei jis suaktyvintas, užregistruokite spausdintuvo MAC adresą, kad jis nebūtų filtruojamas. Išsamios Informacijos ieškokite su belaidžiu kelvedžiu pateikiamuose dokumentuose. Spausdintuvo MAC adresą rasite elemente **Network Status**, esančiame tinklo ryšio ataskaitoje.

Problemų sprendimas

- Jei belaidis kelvedis naudoja bendrą autentifikaciją su WEP apsaugos metodu, įsitikinkite, ar autentifikacijos raktas ir indeksas yra teisingi.
- Jei įrenginių, kuriuos galima prijungti prie belaidžio kelvedžio, skaičius yra mažesnis nei jūsų norimas, pakeiskite belaidžio kelvedžio parametrus ir padidinkite prijungiamų įrenginių skaičių. Norėdami atlikti nustatymus, žr. su belaidžiu kelvedžiu pateikiamus dokumentus.

E-8

Sprendimai:

- Suaktyvinkite DHCP belaidžiam kelvedyje, jei spausdintuvo funkcija „Gauti IP adresą“ nustatyta ties parinktimi **Automatiškai**.
- Jei spausdintuvo funkcijai „Gauti IP adresą“ nustatytas parametras „Rankiniu būdu“, tai Jūsų rankiniu būdu nustatytas IP adresas bus nepasiekiamas (pavyzdžiui: 0.0.0.0). Nustatykite galiojantį IP adresą spausdintuvo valdymo skydelyje arba naudodami Web Config.

E-9

Sprendimai:

Patikrinkite šiuos duomenis.

- Įrenginiai įjungti.
- Internetą ir kitus kompiuterius arba tinklo įrenginius tame pačiame tinkle galite pasiekti iš įrenginių, kuriuos norite sujungti su spausdintuvu.

Jei patikrinote šiuos duomenis ir vis tiek negalite prijungti spausdintuvo arba tinklo įrenginių, išjunkite belaidį kelvedį. Palaukite maždaug 10 sekundžių, tada įjunkite jį. Tada atkurkite tinklo parametrus, atsisiųsdami ir paleisdami diegimo programą iš šios interneto svetainės.

<http://epson.sn> > **Sąranka**

E-10

Sprendimai:

Patikrinkite šiuos duomenis.

- Įjungti kiti šį tinklą naudojantys įrenginiai.
- Tinklo adresai (IP adresas, potinklio šablonas ir numatytoji tinklų sąsaja) yra teisingi, jei spausdintuvo funkcijos „Gauti IP adresą“ parametras nustatėte „Rankiniu būdu“.

Jei jie yra neteisingi, atkurkite tinklo adresą. Spausdintuvo IP adresą, potinklio šabloną ir numatytąją tinklo sąsają rasite elemente **Network Status**, esančiame tinklo ryšio ataskaitoje.

Jei DHCP yra suaktyvintas, spausdintuvo funkcijos „Gauti IP adresą“ nustatymą pakeiskite į **Automatiškai**. Jei norite nustatyti IP adresą rankiniu būdu, patikrinkite spausdintuvo IP adresą elemente **Network Status**, esančiame tinklo ryšio ataskaitoje, tada tinklo parametrų ekrane pasirinkite „Rankiniu būdu“. Nustatykite potinklio šablono parametras [255.255.255.0].

Jei vis tiek negalite prijungti spausdintuvo arba tinklo įrenginių, išjunkite belaidį kelvedį. Palaukite maždaug 10 sekundžių, tada įjunkite jį.

Problemų sprendimas

E-11

Sprendimai:

Patikrinkite šiuos duomenis.

- Numatytosios tinklų sąsajos adresas teisingas, jei nustatote spausdintuvo funkcijos „TCP/IP sąranka“ parametą „Rankiniu būdu“.
- Numatytąją tinklų sąsaja nustatytas įrenginys įjungtas.

Nustatykite teisingą numatytosios tinklų sąsajos adresą. Spausdintuvo numatytosios tinklų sąsajos adresą rasite elemente **Network Status**, esančiame tinklo ryšio ataskaitoje.

E-12

Sprendimai:

Patikrinkite šiuos duomenis.

- Įjungti kiti šį tinklą naudojančius įrenginiai.
- Tinklo adresai (IP adresas, potinklio kaukė ir numatytoji tinklų sąsaja) yra teisingi, jei įvedate juos rankiniu būdu.
- Kitų įrenginių tinklo adresai (potinklio kaukė ir numatytoji tinklų sąsaja) yra tie patys.
- IP adresas konflikto su kitais įrenginiais nekelia.

Jei patikrinote šiuos duomenis ir vis tiek negalite prijungti spausdintuvo arba tinklo įrenginių, atlikite toliau nurodytus veiksmus.

- Išjunkite belaidį kelvedį. Palaukite maždaug 10 sekundžių, tada įjunkite jį.
- Naudodami diegimo programą iš naujo atlikite tinklo nustatymus. Diegimo programą galite paleisti iš šios interneto svetainės.
<http://epson.sn> > **Sąranka**
- Galite užregistruoti kelis slaptažodžius belaidžiame kelvedyje, naudojančiame WEP saugos tipą. Jei užregistruoti keli slaptažodžiai, patikrinkite, ar pirmas užregistruotas slaptažodis nustatytas spausdintuve.

E-13

Sprendimai:

Patikrinkite šiuos duomenis.

- Tinklo įrenginiai, pvz., belaidis kelvedis, koncentratorius ir kelvedis, yra įjungti.
- Tinklo įrenginių TCP/IP sąranka nebuvo nustatyta rankiniu būdu. (Jei spausdintuvo TCP/IP sąranka nustatoma automatiškai, o kitų tinklo įrenginių TCP/IP sąranka atliekama rankiniu būdu, spausdintuvo tinklas gali skirtis nuo kitų įrenginių tinklo.)

Jei, patikrinus pirmiau nurodytus duomenis, jis vis tiek neveikia, bandykite atlikti šiuos veiksmus.

- Išjunkite belaidį kelvedį. Palaukite maždaug 10 sekundžių, tada įjunkite jį.

Problemų sprendimas

- ❑ Kompiuterio, naudojančio tą patį tinklą kaip ir spausdintuvas, tinklo parametrus nustatykite naudodami diegimo programą. Diegimo programą galite paleisti iš šios interneto svetainės.
<http://epson.sn> > Sąranka
- ❑ Galite užregistruoti kelis slaptažodžius belaidžiame kelvedyje, naudojančiame WEP saugos tipą. Jei užregistruoti keli slaptažodžiai, patikrinkite, ar pirmas užregistruotas slaptažodis nustatytas spausdintuve.

Pranešimas tinklo aplinkoje

Pranešimas	Sprendimas
*Multiple network names (SSID) that match your entered network name (SSID) have been detected. Confirm network name (SSID).	Keliems prieigos taškams nustatytas tas pats SSID. Patikrinkite prieigos taško parametrus ir pakeiskite SSID.
The Wi-Fi environment needs to be improved. Turn the wireless router off and then turn it on. If the connection does not improve, see the documentation for the wireless router.	Perkėlę spausdintuvą arčiau prieigos taško ir pašalinę bet kokias kliūtis tarp šių prietaisų išjunkite prieigos tašką. Palaukite maždaug 10 sekundžių, tada įjunkite. Jei vis dar nepavyksta prisijungti, vadovaukitės prie prieigos taško pridėtais dokumentais.
*No more devices can be connected. Disconnect one of the connected devices if you want to add another one.	Kompiuteris ir išmanusis įrenginys, kuriuos galima prijungti vienu metu, yra visiškai prijungti „Wi-Fi Direct“ (paprastojo prieigos taško) ryšiu. Norėdami pridėti dar vieną kompiuterį ar išmanųjį įrenginį, pirmiausiai atjunkite vieną iš prijungtų įrenginių. Galite patvirtinti belaidžių įrenginių, kuriuos galima prijungti vienu metu, skaičių ir prijungtų įrenginių skaičių, patikrindami tinklo būsenos lapą arba spausdintuvo valdymo skydelį.

Komunikacijos būsenos patikrinimas

Patikrinkite, ar komunikacija tarp spausdintuvo ir kompiuterio tinkama ir pradėkite spręsti problemas.

Serverio ir tinklo įrenginio žurnalo patikrinimas

Jei kilo problemų dėl tinklo ryšio, priežastį gali pavykti nustatyti patikrinus pašto serverio arba LDAP serverio žurnalą arba būseną, naudojant tinklo įrenginio, pvz. tinklų sietuvo, arba komandų sistemos žurnalą.

Tinklo būsenos lapo spausdinimas

Išsamią tinklo informaciją galite patikrinti ją atspausdinę.

1. Įdėkite popierių.
2. Pradžios ekrane pasirinkite **Nuostatos**.
3. Pasirinkite **Bendrosios nuostatos > Tinklo nuostatos > Tinklo būseną**.
4. Pasirinkite **Spausdinimo būsenos lapas**.
5. Patikrinkite pranešimą ir atspausdinkite tinklo būsenos lapą.

Problemų sprendimas

6. Uždarykite ekraną.

Po tam tikro laiko tarpo ekranas uždaromas automatiškai.

Komunikacijos tarp įrenginių ir kompiuterių patikrinimas

Komunikacijos patikra naudojant ryšio patikrinimo komandą — „Windows“

Naudodami ryšio patikrinimo komandą galite įsitikinti, ar kompiuteris prijungtas prie spausdintuvo. Vykdykite toliau pateiktus žingsnius, norėdami patikrinti komunikaciją su ryšio patikrinimo komanda.

1. Patikrinkite norimos patikrinti komunikacijos spausdintuvo IP adresą.

Galite jį patikrinti tinklo būsenos lange spausdintuvo valdymo skydelyje, ryšio ataskaitoje arba tinklo būsenos lape, stulpelyje „**IP Address**“.

2. Atverkite kompiuterio komandinę eilutę.

Atverkite programėlės langą ir tuomet pasirinkite **Komandinė eilutė**.

3. Įveskite „ping xxx.xxx.xxx.xxx“ ir tuomet paspauskite mygtuką „Enter“.

xxx.xxx.xxx.xxx vietoje įveskite spausdintuvo IP adresą.

4. Patikrinkite komunikacijos būseną.

Jeigu spausdintuvas komunikuoja su kompiuteriu, rodomas toliau nurodytas pranešimas.

```

Command Prompt
Microsoft Windows [Version 10.0.10586]
(c) 2015 Microsoft Corporation. All rights reserved.

C:\>ping XXX.XXX.XX.X

Pinging XXX.XXX.XX.X with 32 bytes of data:
Reply from XXX.XXX.XX.X : bytes=32 time=87ms TTL=64
Reply from XXX.XXX.XX.X : bytes=32 time=86ms TTL=64
Reply from XXX.XXX.XX.X : bytes=32 time=311ms TTL=64
Reply from XXX.XXX.XX.X : bytes=32 time=117ms TTL=64

Ping statistics for XXX.XXX.XX.X :
    Packets: Sent = 4, Received = 4, Lost = 0 (0% loss),
    Approximate round trip times in milli-seconds:
        Minimum = 86ms, Maximum = 311ms, Average = 150ms

C:\>
    
```

Problemų sprendimas

Jeigu spausdintuvas nekomunikuoja su kompiuteriu, rodomas toliau nurodytas pranešimas.

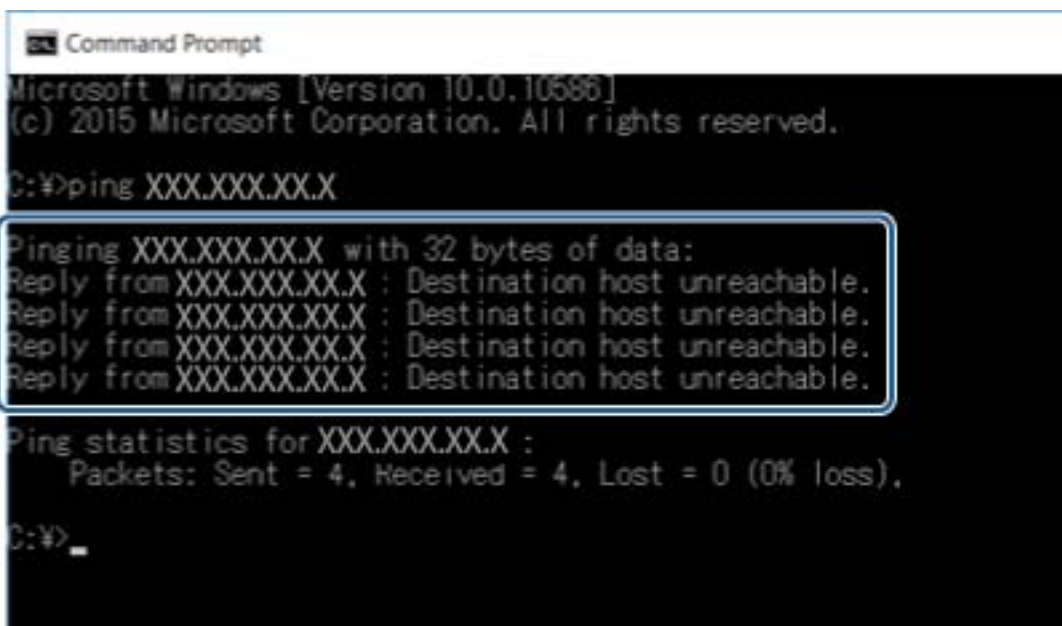

```
Command Prompt
Microsoft Windows [Version 10.0.10586]
(c) 2015 Microsoft Corporation. All rights reserved.

C:\>ping XXX.XXX.XX.X

Pinging XXX.XXX.XX.X with 32 bytes of data:
Reply from XXX.XXX.XX.X : Destination host unreachable.
Reply from XXX.XXX.XX.X : Destination host unreachable.
Reply from XXX.XXX.XX.X : Destination host unreachable.
Reply from XXX.XXX.XX.X : Destination host unreachable.

Ping statistics for XXX.XXX.XX.X :
    Packets: Sent = 4, Received = 4, Lost = 0 (0% loss),

C:\>
```

Komunikacijos patikra naudojant ryšio patikrinimo komandą — „Mac OS“

Naudodami ryšio patikrinimo komandą galite įsitikinti, ar kompiuteris prijungtas prie spausdintuvo. Vykdykite toliau pateiktus žingsnius, norėdami patikrinti komunikaciją su ryšio patikrinimo komanda.

1. Patikrinkite norimos patikrinti komunikacijos spausdintuvo IP adresą.
Galite jį patikrinti tinklo būsenos lange spausdintuvo valdymo skydelyje, ryšio ataskaitoje arba tinklo būsenos lape, stulpelyje „**IP Address**“.
2. Paleiskite tinklo paslaugų programą.
Atverkite „Tinklo paslaugų programą“, esančią **Spotlight**.
3. Paspauskite skirtuką **Ping**, įveskite IP adresą, kurį patikrinote 1 veiksme, ir tuomet paspauskite **Ping**.

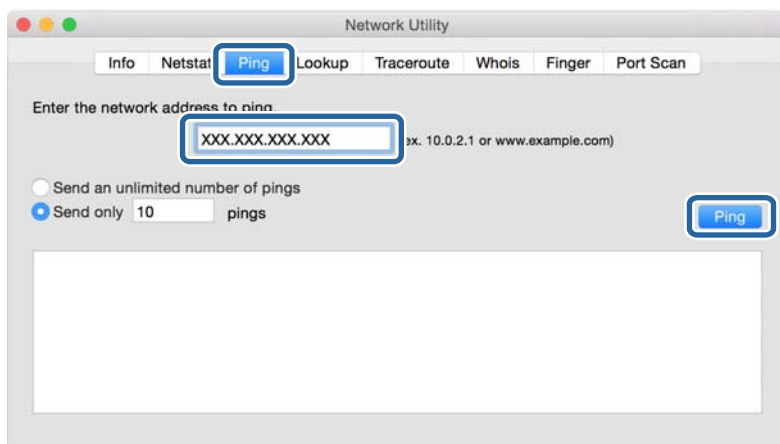

Problemų sprendimas

4. Patikrinkite komunikacijos būseną.

Jeigu spausdintuvas komunikuoja su kompiuteriu, rodomas toliau nurodytas pranešimas.

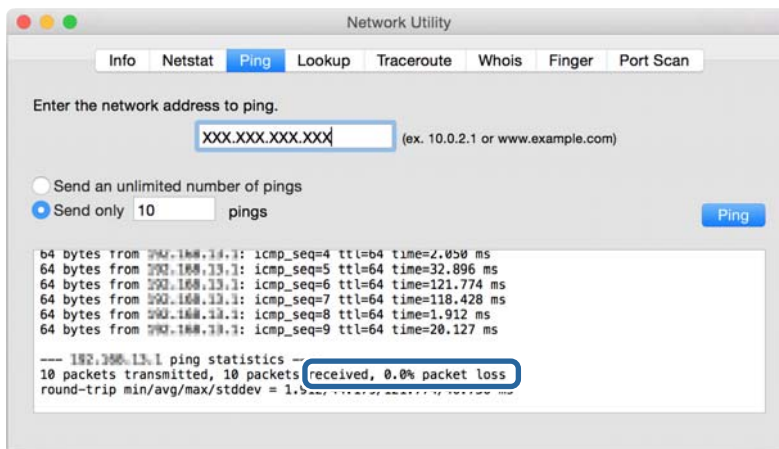

Jeigu spausdintuvas nekomunikuoja su kompiuteriu, rodomas toliau nurodytas pranešimas.

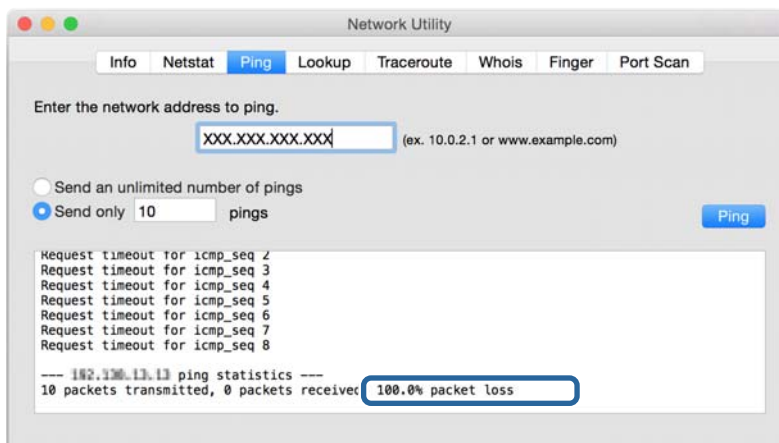

Kompiuterio tinklo patikrinimas — „Windows“

Naudodami komandinę eilutę, patikrinkite kompiuterio ryšio būseną ir ryšio kelią iki spausdintuvo. Tai padės išspręsti problemas.

Problemų sprendimas

ipconfig komanda

Parodyti šiuo metu kompiuterio naudojamos tinklo sąsajos ryšio būseną.

Lyginami nustatymų informaciją su realia komunikacija, galite patikrinti, ar ryšys tinkamas. Jei tame pačiame tinkle yra keli DHCP serveriai, galite sužinoti faktinį kompiuteriui priskirtą adresą, nurodomą DNS serverį ir t. t.

Formatas: ipconfig /all

Pavyzdžiai:

```

Administrator: Command Prompt
c:\>ipconfig /all
Windows IP Configuration

Host Name . . . . . : WIN2012R2
Primary Dns Suffix . . . . . : pubs.net
Node Type . . . . . : Hybrid
IP Routing Enabled. . . . . : No
WINS Proxy Enabled. . . . . : No
DNS Suffix Search List. . . . . : pubs.net

Ethernet adapter Ethernet:

Connection-specific DNS Suffix . . . : Gigabit Network Connection
Description . . . . . : 
Physical Address. . . . . : XX-XX-XX-XX-XX-XX
DHCP Enabled. . . . . : No
Autoconfiguration Enabled . . . . . : Yes
Link-local IPv6 Address . . . . . : fe80::38fb:7546:18a8:d20e:14(Preferred)
IPv4 Address. . . . . : 192.168.111.10(Preferred)
Subnet Mask . . . . . : 255.255.255.0
Default Gateway . . . . . : 192.168.111.1
DHCPv6 IAID . . . . . : 283142549
DHCPv6 Client DUID. . . . . : 00-01-00-01-20-40-2F-45-00-1D-73-6A-44-08
DNS Servers . . . . . : 192.168.111.2
NetBIOS over Tcpip. . . . . : Enabled

Tunnel adapter isatap.{00000000-ABCD-EFGH-IJK-LMNOPQRSTUUV}>:

Media State . . . . . : Media disconnected
Connection-specific DNS Suffix . . . : 
Description . . . . . : Microsoft ISATAP Adapter #2
Physical Address. . . . . : 00-00-00-00-00-00-E0
DHCP Enabled. . . . . : No
Autoconfiguration Enabled . . . . . : Yes

c:\>_
    
```

pathping komanda

Galite patvirtinti maršrutizatorių, einančių per paskirties pagrindinį serverį, sąrašą ir ryšio maršrutizavimą.

Formatas: pathping xxx.xxx.xxx.xxx

Pavyzdžiai: pathping 192.0.2.222

```

Administrator: Command Prompt
c:\>pathping 192.168.111.20
Tracing route to EPSONAB12AB [192.168.111.20]
over a maximum of 30 hops:
 0  WIN2012R2.pubs.net [192.168.111.10]
 1  EPSONAB12AB [192.168.111.20]

Computing statistics for 25 seconds...
Hop  RTT      Source to Here  This Node/Link  Address
 0      0ms      0/ 100 = 0%    0/ 100 = 0%    WIN2012R2.pubs.net [192.168.111.10]
 1    38ms     0/ 100 = 0%    0/ 100 = 0%    EPSONAB12AB [192.168.111.20]

Trace complete.

c:\>_
    
```

Ryšio bandymo atlikimas

Spausdintuve arba kompiuteryje, prijungtame prie to paties segmento, kaip ir spausdintuvas, patikrinkite, ar ryšys su serveriu ir aplanku yra tinkamas. Tai padės išspręsti problemas.

Problemų sprendimas

Pašto serveris

Patikrinkite ryšį tarp spausdintuvo ir pašto serverio, naudodami spausdintuvo ryšio bandymo funkciją.

Susijusi informacija

➔ „Pašto serverio ryšio patikrinimas” puslapyje 45

LDAP serveris

Patikrinkite ryšį tarp spausdintuvo ir LDAP serverio, naudodami spausdintuvo ryšio bandymo funkciją.

Susijusi informacija

➔ „LDAP serverio ryšio tikrinimas” puslapyje 73

FTP serveris

Patikrinkite FTP serverio ryšį iš kompiuterio tame pačiame segmente. Patikrinkite, ar galite pasiekti FTP serverį, užregistruotą kontaktuose, iš tame pačiame tinklo segmente, kaip ir spausdintuvas, esančio kompiuterio „Explorer“.

Kelio nurodymo pavyzdys:

- FTP serverio pavadinimas: `epsonftp`
- Aplanko pavadinimas: `manual`
- `ftp://epsonftp/manual/`

Šiuo atveju prisijunkite kaip anoniminis naudotojas. Nustačius naudotojo vardą ir slaptažodį, įveskite juos dialoge, rodomame nepavykus autentifikavimui arba įterpkite juos, kaip parodyta toliau.

`ftp://username:password@epsonftp` (Kai naudotojo vardas yra „ftpusername“, slaptažodis yra „ftppassword“.)

To paties tinklo segmento pavyzdys.

- Spausdintuvo IP adresas: 192.168.111.12, potinklio šablonas: 255.255.255.0
- Kompiuteryje patikrinkite, ar IP adresas yra nuo 192.168.111.2 iki 192.168.111.255.

Susijusi informacija

➔ „Paskirties vietos registravimas prie adresatų, naudojant Web Config” puslapyje 65

Bendrinamas aplankas

Patikrinkite bendrinamo aplanko ryšį iš kompiuterio tame pačiame segmente. Patikrinkite, ar galite pasiekti bendrinamą aplanką, užregistruotą kontaktuose, iš tame pačiame tinklo segmente, kaip ir spausdintuvas, esančio kompiuterio „Explorer“.

Susijusi informacija

➔ „Paskirties vietos registravimas prie adresatų, naudojant Web Config” puslapyje 65

Problemų sprendimas

DNS serveris

Patikrinkite kompiuterio nurodomą DNS serverį. Patikrinkite tame pačiame tinklo segmente kaip ir spausdintuvas esančio kompiuterio tinklo adapterio būseną ir patikrinkite, ar jis toks pat, kaip spausdintuvo DNS nustatymas.

Kompiuterio DNS nustatymus galite patikrinti taip.

- Windows: **Valdymo skydelis** > **Tinklas ir internetas** > **Tinklo ir bendrinimo centras** > **Keisti adapterio nustatymus**

Kai yra kelios tinklo sąsajos, galite patikrinti, komandinėje eilutėje įvesdami „ipconfig/all“.

- Mac OS: **Sistemos nuostatos** > **Tinklas** > **Išplėstiniai...** > **DNS**

Susijusi informacija

➔ [„Paskirties vietos registravimas prie adresatų, naudojant Web Config“ puslapyje 65](#)

Tinklo nustatymų inicijavimas

Bevielio ryšio „Wi-Fi“ išjungimas naudojant „Web Config“

Išjunkite belaidį ryšį „Wi-Fi“, naudodami „Web Config“. Išjungus „Wi-Fi“, kai įrenginiai yra prijungti juo, jie bus atjungti.

1. Atidarykite Web Config ir pasirinkite skirtuką **Network** > **Wi-Fi**, tada pasirinkite **Disable Wi-Fi**.
2. Patikrinkite žinutę ir pasirinkite **OK**.

„Wi-Fi Direct“ (paprasto prieigos taško) ryšio nutraukimas naudojant „Web Config“

Atjunkite „Wi-Fi Direct“ (paprastąjį prieigos tašką), naudodami „Web Config“.

1. Atidarykite Web Config ir pasirinkite skirtuką **Network** > **Wi-Fi Direct**.
2. Funkcijai **Disable** pasirinkite nuostatą **Wi-Fi Direct**.
3. Spustelėkite **Next**
4. Patikrinkite žinutę ir pasirinkite **OK**.

„Wi-Fi“ išjungimas per valdymo skydą

Išjungus „Wi-Fi“ atjungiamas „Wi-Fi“ ryšys.

1. Pradžios ekrane palieskite .

2. Palieskite **Kelvedis**.

Rodoma tinklo būseną.

Problemų sprendimas

3. Palieskite **Pradėti sąranką**.
4. Palieskite **Wi-Fi ryšio nustatymas**.
5. Palieskite **Kiti > Išjungti Wi-Fi**.
6. Patikrinkite žinutę ir palieskite **Pradėti sąranką**.
7. Kai parodomas užbaigimo pranešimas, palieskite **Uždaryti**.
Ekranas automatiškai užsidarys po tam tikro laiko tarpo, jei nepaliesite **Uždaryti**.

Wi-Fi Direct (paprastojo prieigos taško) ryšio atjungimas per valdymo skydą

Pastaba:

Išjungus Wi-Fi Direct (paprastojo prieigos taško) ryšį visi prie spausdintuvo per Wi-Fi Direct (paprastojo prieigos taško) ryšį prijungti kompiuteriai ir išmanieji įrenginiai yra atjungiami. Jei norite atjungti konkretų įrenginį, atsijunkite nuo įrenginio, o ne nuo spausdintuvo.

1. Pradžios ekrane palieskite .
2. Palieskite **Wi-Fi Direct**.
Rodoma Wi-Fi Direct informacija.
3. Palieskite **Pradėti sąranką**.
4. Palieskite **Pasyvinti „Wi-Fi Direct“**.
5. Patikrinkite žinutę ir palieskite **Išjungti nuostatas**.
6. Kai parodomas užbaigimo pranešimas, palieskite **Uždaryti**.
Ekranas automatiškai užsidarys po tam tikro laiko tarpo, jei nepaliesite **Uždaryti**.

Tinklo būsenos atkūrimas per valdymo skydą

Galite atkurti visus tinklo nustatymus į numatytuosius.

1. Pradžios ekrane pasirinkite **Nuostatos**.
2. Pasirinkite **Bendrosios nuostatos > Sistemos administravimas > Atkurti numatytuosius parametrus > Tinklo nuostatos**.
3. Patikrinkite žinutę ir pasirinkite **Taip**.
4. Kai parodomas užbaigimo pranešimas, uždarykite ekraną.
Po tam tikro laiko tarpo ekranas uždaromas automatiškai.

Problemos atvejis

Nepavyksta pasiekti Web Config

IP adresas nėra priskirtas spausdintuvui.

Tinkamas IP adresas gali būti nepriskirtas spausdintuvui. Naudodami spausdintuvo valdymo skydelį, sukonfigūruokite IP adresą. Dabartinio nustatymo informaciją galite patikrinti tinklo būsenos lape arba spausdintuvo valdymo skydelyje.

Žiniatinklio naršyklė nepalaiko Encryption Strength, skirto SSL/TLS.

SSL / TLS turi Encryption Strength. Web Config gali atidaryti žiniatinklio naršyklę, palaikanti masinį šifravimą, kaip nurodyta toliau. Skaitykite naršyklės šifravimo pagalbos informaciją.

- 80 bitų: AES256 / AES128 / 3DES
- 112 bitų: AES256 / AES128 / 3DES
- 128 bitų: AES256 / AES128
- 192 bitų: AES256
- 256 bitų: AES256

CA-signed Certificate nebegalioja.

Jei kilo problema dėl sertifikato galiojimo pabaigos datos, rodoma „Sertifikatas nebegalioja“, kai jungiamasi prie Web Config su SSL / TLS ryšiu (https). Jei pranešimas būtų parodytas dar iki galiojimo pabaigos, įsitikinkite, ar spausdintuvo data buvo nustatyta tinkamai.

Sertifikato ir spausdintuvo bendrasis pavadinimas nesutampa.

Jei sertifikato ir spausdintuvo bendrasis pavadinimas nesutampa, rodomas pranešimas „Saugumo sertifikato pavadinimas neatitinka...“ bandant pasiekti „Web Config“, naudojant SSL / TLS ryšį (https). Taip nutinka todėl, kad nesutampa šie IP adresai.

- Spausdintuvo IP adresas, įvestas į bendrą jį pavadinimą Self-signed Certificate arba CSR kūrimui
- IP adresas, įvestas į naršyklę, paleidžiant Web Config

Self-signed Certificate atveju pakeiskite spausdintuvo pavadinimą. Sertifikatas atnaujinamas ir spausdintuvą galima prijungti.

CA-signed Certificate atveju dar kartą gaukite spausdintuvo sertifikatą.

Vietinio adreso tarpinio serverio nustatymas nenustatytas žiniatinklio naršyklei.

Kai spausdintuvas nustatytas naudoti tarpinį serverį, sukonfigūruokite žiniatinklio naršyklę nesijungti prie vietinio adreso per tarpinį serverį.

- Windows:

Pasirinkite **Valdymo skydas > Tinklas ir internetas > Interneto parinktys > Ryšiai > LAN parametrai > Tarpinis serveris**, paskui sukonfigūruokite, kad tarpinis serveris nebūtų naudojamas LAN (vietos adresams).

Problemų sprendimas

❑ Mac OS:

Pasirinkite **Sistemos nuostatos > Tinklas > Išplėstiniai > Tarpinis serveris**, po to užregistruokite **Pagrindiniams kompiuteriams ir domenams skirtos apėjimo tarpinio serverio nuostatos** vietinį adresą.

Pavyzdys:

192.168.1.*: vietos adresas 192.168.1.XXX, potinklio kaukė 255.255.255.0

192.168.*.*: vietos adresas 192.168.XXX.XXX, potinklio kaukė 255.255.0.0

Susijusi informacija

➔ „Prieiga prie Web Config” puslapyje 32

➔ „IP adreso priskyrimas” puslapyje 21

Negali įrašyti nuskaitytų vaizdų į bendrintą aplanką

Spausdintuve rodomų pranešimų peržiūra

Įvykus klaidai spausdintuvo valdymo skyde rodomi klaidų pranešimai.

Pranešimai	Sprendimai
DNS klaida. Patikrinkite DNS nuostatas.	<ul style="list-style-type: none"> ❑ Įsitikinkite, kad spausdintuvo kontaktų sąrašė įrašytas adresas ir bendrinto aplanko adresas sutampa. ❑ Jei kompiuterio IP adresas yra statinis ir nustatytas rankiniu būdu, pakeiskite kompiuterio pavadinimą tinklo kelyje į IP adresą. Pavyzdys: \\EPSON02\SCAN, \\192.168.xxx.xxx\SCAN ❑ Įsitikinkite, kad kompiuteris įjungtas ir neveikia miego režime. Jei kompiuteris veikia miego režime, bendrintame aplanke negalėsite įrašyti nuskaitytų vaizdų. ❑ Laikinai išjunkite kompiuterio ugniasienę ir apsauginę programinę įrangą. Jei klaida išnyksta, patikrinkite apsauginės programinės įrangos nustatymus. ❑ Jei naudojate nešiojamą kompiuterį ir IP adresas nustatytas į DHCP, prisijungus prie tinklo IP adresas gali pasikeisti. Dar kartą nustatykite IP adresą. ❑ Pasirinkite Nuostatos > Bendrosios nuostatos > Tinklo nuostatos > Papildomi > TCP/IP ir patikrinkite DNS nustatymus. ❑ Pasitikrinkite DNS serverio, kompiuterio arba prieigos taško parametrus. ❑ Kompiuterio pavadinimas ir IP adresas gali skirtis, jei DNS serverio valdymo lentelė nėra atnaujinta. Patikrinkite kompiuterio pavadinimą ir IP adresą.
Autentifikavimo klaida. Patikrinkite autentifikavimo metodą, autentifikuotą paskyrą ir autentifikuotą slaptažodį.	<ul style="list-style-type: none"> ❑ Įsitikinkite, kad kompiuterio naudotojo vardas ir slaptažodis bei spausdintuvo kontaktai yra teisingi. Taip pat įsitikinkite, kad slaptažodis dar galioja. ❑ Patikrinkite Vieta parametrus.

Problemų sprendimas

Pranešimai	Sprendimai
Ryšio klaida. Patikrinkite „Wi-Fi“ / tinklo ryšį.	<input type="checkbox"/> Įsitinkite, kad MS tinklas įjungtas. <input type="checkbox"/> Įsitinkite, kad spausdintuvo kontaktų sąrašė įrašytas adresas ir bendrinto aplanko adresas sutampa. <input type="checkbox"/> Prieigos teises kontaktų sąrašė esančiam naudotojui galite suteikti skirtuke Bendrinimas ir bendrinto aplanko ypatybių skirtuke Sauga . Leidimai naudotojui turi būti nustatyti į „leidžiama“. <input type="checkbox"/> Patikrinkite Vieta parametrus. <input type="checkbox"/> Jei spausdintuvas prijungtas prie tinklo, išspausdinkite tinklo ryšio ataskaitą.
Failas tokiu pavadinimu jau yra. Pervadinkite failą ir nuskaitykite iš naujo.	<input type="checkbox"/> Panaikinkite failą tokiu vardu. <input type="checkbox"/> Pakeiskite failo vardo prefiksą Failo nuostatos .
Nuskaitytas failas (-ai) per didelis (-i). Buvo nusiųsta tik XX p. Patikrinkite ar vietoje yra pakankamai vietos.	<input type="checkbox"/> Atlaisvinkite vietos nurodytame aplanke. <input type="checkbox"/> Sumažinkite dokumentų skaičių. <input type="checkbox"/> Kad nuskaityti vaizdai būtų mažesni, sumažinkite nuskaitymo skiriamąją gebą arba padidinkite suglaudavimo koeficientą.

Vietos, kurioje įvyko klaida, patikrinimas

Įrašant nuskaitytus vaizdus į bendrintą aplanką, įrašymo procesas nurodytas toliau. Tada galėsite patikrinti, kurioje vietoje įvyko klaida.

Elementai	Veikimas	Klaidų pranešimai
Prijungimas	Prijunkite prie kompiuterio nuo spausdintuvo.	DNS klaida. Patikrinkite DNS nuostatas.
Prisijungimas prie kompiuterio	Prisijunkite prie kompiuterio įvedą naudotojo vardą ir slaptažodį.	Autentifikavimo klaida. Patikrinkite autentifikavimo metodą, autentifikuotą paskyrą ir autentifikuotą slaptažodį.
Įrašymo aplanko patikrinimas	Patikrinkite bendrinto aplanko tinklo kelią.	Ryšio klaida. Patikrinkite „Wi-Fi“ / tinklo ryšį.
Failo pavadinimo tikrinimas	Patikrinkite, ar įrašomame aplanke yra failas su tuo pačiu pavadinimu.	Failas tokiu pavadinimu jau yra. Pervadinkite failą ir nuskaitykite iš naujo.
Failo įrašymas	Įrašykite naują failą.	Nuskaitytas failas (-ai) per didelis (-i). Buvo nusiųsta tik XX p. Patikrinkite ar vietoje yra pakankamai vietos.

Nuskaitytų vaizdų išsaugojimas ilgai užtrunka

Patikrinkite šiuos dalykus.

- Pasirinkite **Nuostatos > Bendrosios nuostatos > Tinklo nuostatos > Papildomi > TCP/IP** ir patikrinkite DNS nustatymus.
- Pasitikrinkite DNS serverio, kompiuterio arba prieigos taško parametrus.

Priedas

Tinklo programinės įrangos įvadas

Toliau aprašoma programinė įranga, konfigūruojanti ir valdanti įrenginius.

Epson Device Admin

Epson Device Admin yra daugiafunkcė naudojimo programinė įranga, valdanti įrenginį tinkle.

Galimos šios funkcijos.

- Stebėkite arba valdykite iki 2000 spausdintuvų arba skaitytuvų segmente
- Sukurkite išsamią ataskaitą, pvz. reikmenų arba produkto būsenos
- Atnaujinkite produkto programinę aparatinę įrangą
- Pridėkite įrenginį prie tinklo
- Taikykite vieningus nustatymus keliems įrenginiams.

Galite atsisiųsti Epson Device Admin ir „Epson“ palaikymo tinklalapio. Norėdami gauti daugiau informacijos, žr. Epson Device Admin dokumentaciją arba žinyną.

Epson Device Admin paleidimas (tik Windows)

Pasirinkite **Visos programos > EPSON > Epson Device Admin > Epson Device Admin**.

Pastaba:

Parodžius ugniasienės perspėjimui, suteikite prieigą Epson Device Admin.

EpsonNet Config

EpsonNet Config yra programinė įranga, galinti nustatyti tinklo įrenginio nustatymus. Kai įrenginiai prie tinklo prijungti ethernetu, galite pasirinkti nustatymus, pvz. nustatyti IP adresą, keisti ryšio būdą ir t. t., net įrenginiams, neturintiems IP adresui. Tai taip pat galima naudoti pasirenkant nustatymus įrenginiams be valdymo skydelio.

Priedas

Norėdami gauti daugiau informacijos, žr. EpsonNet Config dokumentaciją arba žinyną.



EpsonNet Config — Windows paleidimas

Pasirinkite **Visos programos > EpsonNet > EpsonNet Config SE > EpsonNet Config**.

Pastaba:

Parodžius ugniasienės perspėjimui, suteikite prieigą EpsonNet Config.

EpsonNet Config — Mac OS paleidimas

Pasirinkite **Eiti > Programos > Epson Software > EpsonNet > EpsonNet Config SE > EpsonNet Config**.

EpsonNet Print (tik naudojant Windows)

EpsonNet Print yra programinė įranga, skirta spausdinti TCP/IP tinkle. Diegimo programa tai įdiegia kartu su spausdintuvo tvarkykle. Norėdami naudoti spausdinimą per tinklą, sukurkite „EpsonNet Print“ prievadą. Galimos toliau pateikiamos funkcijos ir apribojimai.

- Spausdintuvo būseną yra rodoma kaupos programos ekrane.
- Pakeitus spausdintuvo IP adresą DHCP, spausdintuvas vis dar bus aptinkamas.
- Galite naudoti kitame tinklo segmente esantį spausdintuvą.
- Galite spausdinti naudodami vieną iš įvairių protokolų.
- IPv6 adresai nėra palaikomi.

EpsonNet SetupManager

EpsonNet SetupManager yra programinė įranga, skirta paprasto spausdintuvo įdiegimo paketui kurti, pvz., paketui, skirtam spausdintuvo tvarkyklę įdiegti, EPSON Status Monitor ir sukurti spausdintuvo prievadą. Programinė įranga suteikia galimybę administratoriui sukurti išskirtinius programinės įrangos paketus ir platinti juos tarp grupių.

Priedas

Daugiau informacijos rasite apsilankę savo regiono Epson svetainėje.

Kontaktų eksportavimas ir masinis registravimas įrankiu

Jei naudojate Epson Device Admin, galite sukurti tik kontaktų atsarginę kopiją ir redaguoti eksportuotus failus, tada registruoti juos visus iš karto.

Tai naudinga, jei norite sukurti tik kontaktų atsarginę kopiją arba keičiant spausdintuvą ir norint perkelti kontaktus iš senojo į naująjį.

Kontaktų eksportavimas

Įrašykite kontaktų informaciją faile.

Galite redaguoti sylk arba csv formatu įrašytus failus, naudodami skaičiuoklių programą arba teksto redaktorių. Ištrynę arba įtraukę informaciją galite registruoti visus iš karto.

Informacija, į kurią įeina saugumo elementai, pvz. slaptažodis ir asmeninė informacija, gali būti įrašyta dvejetainiu formatu su slaptažodžiu. Failo redaguoti negalite. Tai galima naudoti kaip informacijos su saugumo elementais atsarginį failą.

1. Paleiskite „Epson Device Admin“.
2. Šoninės juostos užduočių meniu pasirinkite **Devices**.
3. Iš įrenginių sąrašo pasirinkite norimą konfigūruoti įrenginį.
4. Spustelėkite **Device Configuration** skirtuke **Home**, esančiame juostelės meniu.
Nustačius administratoriaus slaptažodį, įveskite jį ir spustelėkite **OK**.
5. Spustelėkite **Common > Contacts**.
6. Pasirinkite eksportavimo formatą iš **Export >Export items**.

All Items

Eksportuokite užšifruotą dvejetainį failą. Pasirinkite, kai norite įtraukti saugumo elementus, pvz. slaptažodį ir asmeninę informaciją. Failo redaguoti negalite. Jei pasirinksite, turėsite nustatyti slaptažodį. Spustelėkite **Configuration** ir nustatykite slaptažodį nuo 8 iki 63 simbolių ilgio ASCII formatu. Šis slaptažodis būtinas importuojant dvejetainį failą.

Items except Security Information

Eksportuokite sylk arba csv formato failus. Pasirinkite, kai norite redaguoti eksportuoto failo informaciją.

7. Spustelėkite **Export**.
8. Nurodykite failo įrašymo vietą, pasirinkite failo tipą, tada spustelėkite **Save**.
Rodomas baigimo pranešimas.
9. Spustelėkite **OK**.
Patikrinkite, ar failas įrašytas nurodytoje vietoje.

Kontaktų importavimas

Importuokite kontaktų informaciją iš failo.

Galite importuoti SYLK arba csv formatu įrašytus failus arba atsarginį dvejetainį failą, kuriame yra saugumo elementai.

1. Paleiskite „Epson Device Admin“.
2. Šoninės juostos užduočių meniu pasirinkite **Devices**.
3. Iš įrenginių sąrašo pasirinkite norimą konfigūruoti įrenginį.
4. Spustelėkite **Device Configuration** skirtuke **Home**, esančiame juostelės meniu.
Nustačius administratoriaus slaptažodį, įveskite jį ir spustelėkite **OK**.
5. Spustelėkite **Common > Contacts**.
6. Spustelėkite **Browse** ties **Import**.
7. Pasirinkite norimą importuoti failą ir spustelėkite **Open**.
Pasirinkus dvejetainį failą, ties **Password** įveskite slaptažodį, nustatytą eksportuojant failą.
8. Spustelėkite **Import**.
Rodomas patvirtinimo ekranas.
9. Spustelėkite **OK**.
Rodomi patvirtinimo rezultatai.
 - Edit the information read
Spustelėkite, kai norite atskirai redaguoti informaciją.
 - Read more file
Spustelėkite, kai norite importuoti kelis failus.
10. Spustelėkite **Import**, tada spustelėkite **OK** importavimo užbaigimo ekrane.
Grįžkite į įrenginio ypatybių ekraną.
11. Spustelėkite **Transmit**.
12. Patvirtinimo pranešime spustelėkite **OK**.
Nustatymai siunčiami spausdintuvui.
13. Siuntimo užbaigimo ekrane spustelėkite **OK**.
Spausdintuvo informacija atnaujinama.
Atidarykite kontaktus iš Web Config arba spausdintuvo valdymo skydelio, tada patikrinkite, ar kontaktas atnaujintas.

„Wi-Fi“ nustatymų pasirinkimas valdymo skydelyje (WPS)

Galite prisijungti prie „Wi-Fi“ spausdintuvo valdymo skydelyje, naudodami WPS funkciją.

Susijusi informacija

- ➔ „„Wi-Fi“ nustatymų nustatymas per mygtukų sąranką (WPS)“ puslapyje 131
- ➔ „„Wi-Fi“ nustatymų nustatymas per PIN kodo sąranką (WPS)“ puslapyje 132

„Wi-Fi“ nustatymų nustatymas per mygtukų sąranką (WPS)

Galite automatiškai nustatyti Wi-Fi tinklą paspausdami prieigos taško mygtuką. Jeigu įvykdytos toliau nurodytos sąlygos, galite nustatyti vadovaudamiesi šiuo metodu.

- Prieigos taškas suderintas su „Wi-Fi“ apsaugota sąranka (WPS).
- Esama Wi-Fi jungtis buvo sudaryta paspaudžiant prieigos taško mygtuką.

Pastaba:

Jeigu negalite rasti mygtuko arba jeigu nustatote programinės įrangos būdu, žr. su prieigos tašku pateikiamą dokumentaciją.

1. Pradžios ekrane palieskite .
2. Palieskite **Kelvedis**.
3. Palieskite **Pradėti sąranką**.
4. Palieskite **Wi-Fi ryšio nustatymas**.
Jei pasirinkote eternetu nustatymus, patikrinkite pranešimą ir palieskite **Taip**.
5. Palieskite **Mygtuko paspaudimo konfigūracija (WPS)**.
6. Palaikykite paspaudę prieigos taško mygtuką [WPS], iki kol sumirksi apsaugos indikatorius.



Jeigu nežinote, kur yra mygtukas [WPS] arba jeigu jo nėra ant prieigos taško, žr. su prieigos tašku pateikiamą dokumentaciją.

7. Palieskite **Pradėti sąranką**.

Priedas

8. Palieskite **Uždaryti**.

Ekranas automatiškai užsidarys po tam tikro laiko tarpo, jei nepaliesite **Uždaryti**.

Pastaba:

Nepavykus prisijungti iš naujo nustatykite prieigos tašką, perkeltkite jį arčiau prie spausdintuvo ir bandykite vėl. Jei tai nepaveda, išspausdinkite tinklo ryšio ataskaitą ir peržiūrėkite sprendimą.

9. Tinklo ryšio nustatymų ekrane palieskite **Uždaryti**.

„Wi-Fi“ nustatymų nustatymas per PIN kodo sąranką (WPS)

Prie prieigos taško galite automatiškai prisijungti naudodami PIN kodą. Šį būdą galite naudoti nustatymui, jei prieigos taškas turi WPS („Wi-Fi Protected Setup“) („Wi-Fi“ apsaugota sąranka). Kompiuteriu įveskite prieigos taško PIN kodą.

1. Pradžios ekrane palieskite | .

2. Palieskite **Kelvedis**.

3. Palieskite **Pradėti sąranką**.

4. Palieskite **Wi-Fi ryšio nustatymas**.

Jei pasirinkote eterneito nustatymus, patikrinkite pranešimą ir palieskite **Taip**.

5. Palieskite **Kiti > PIN kodo nustatymas (WPS)**

6. Per dvi minutes prieigos taške kompiuteriu įveskite PIN kodą (aštuoni skaitmenys), rodomą spausdintuvo valdymo skyde.

Pastaba:

Išsamiau apie PIN kodo įvedimą žr. prie prieigos taško pridedamoje dokumentacijoje.

7. Palieskite **Pradėti sąranką**.

8. Palieskite **Uždaryti**.

Ekranas automatiškai užsidarys po tam tikro laiko tarpo, jei nepaliesite **Uždaryti**.

Pastaba:

Nepavykus prisijungti iš naujo nustatykite prieigos tašką, perkeltkite jį arčiau prie spausdintuvo ir bandykite vėl. Jei tai nepaveda, išspausdinkite ryšio ataskaitą ir peržiūrėkite sprendimą.

9. Tinklo ryšio nustatymų ekrane palieskite **Uždaryti**.



Wi-Fi Direct (paprastojo prieigos taško) ryšio naudojimas

Wi-Fi Direct (paprastojo prieigos taško) ryšys tiesiogiai sujungia spausdintuvą ir įrenginius.

Kadangi spausdintuvą galima prijungti tiesiogiai, o ne per prijungtą tinklą, jį galima naudoti kaip laikiną įrenginio ryšį su spausdintuvu, prijungtu prie tinklo, be prieigos įgaliojimo.

Spausdintuvo NFC funkciją taip pat galima naudoti, kai įgalintas „Wi-Fi Direct“ (paprastasis prieigos taškas).



Wi-Fi Direct (paprastojo prieigos taško) įjungimas valdymo skydelyje

1. Spausdintuvo valdymo skydelyje pasirinkite  |  .
2. Pasirinkite **Wi-Fi Direct**.
Kai Wi-Fi Direct (paprastojo prieigos taško) ryšys įjungtas, rodoma „Wi-Fi“ ryšio informacija.
3. Pasirinkite **Pradėti sąranką**.
4. Pasirinkite **Pradėti sąranką**.
Kai Wi-Fi Direct (paprastojo prieigos taško) ryšys įjungtas, rodomas tinklas (SSID) ir slaptažodis.
5. Uždarykite ekraną.

Pastaba:

Naudodami išmaniuosius įrenginius, prisijunkite prie spausdintuvo, naudodami jo valdymo skydelyje rodomą tinklą (SSID) ir slaptažodį.

Wi-Fi Direct (paprastojo prieigos taško) nustatymų keitimas

Kai Wi-Fi Direct (paprastojo prieigos taško) ryšys įgalintas, galite keisti nustatymus  |  > **Wi-Fi Direct** > **Pradėti sąranką**, tada rodomi šie meniu elementai.

Slaptažodžio keitimas

Pakeiskite Wi-Fi Direct (paprastojo prieigos taško) slaptažodį prisijungimui prie spausdintuvo į norimą reikšmę. Slaptažodį galite sukurti iš ASCII simbolių, rodomų valdymo skydelio programinės įrangos klaviatūroje.

Keičiant slaptažodį, visi prijungti įrenginiai atjungiami. Jei norite iš naujo prijungti įrenginį, naudokite naują slaptažodį.

„Wi-Fi Direct“ (paprastojo prieigos taško) išjungimas

Išjunkite spausdintuvo Wi-Fi Direct (paprastojo prieigos taško) nustatymus. Išjungiant, visi „Wi-Fi Direct“ (paprastojo prieigos taško) ryšiu prie spausdintuvo prijungti įrenginiai yra atjungiami.

Išmaniojo įrenginio informacijos ištrynimasis

Ištrinkite (registruotą) išmaniojo įrenginio informaciją, įrašytą spausdintuve, prisijungdami naudojant Wi-Fi Direct (paprastąjį prieigos tašką).

Jei turite Wi-Fi Direct funkciją palaikantį „Android“ įrenginį, galite prijungti jį prie spausdintuvo, pasinaudodami ta funkcija. Spausdintuvas saugo įrenginio informaciją, jei užregistruojate įrenginį kaip leidžiamą arba atmetą įrenginį, jungiantis su Wi-Fi Direct funkcija. Registruotas įrenginys yra leidžiamas arba atmetamas, jungiantis su Wi-Fi Direct funkcija kitą kartą, priklausomai nuo registruotos spausdintuvo informacijos.

Pastaba:

Norėdami įjungti / išjungti Wi-Fi Direct (paprastąjį prieigos tašką) arba ištrinti registruoto įrenginio informaciją, taip pat galite nustatyti iš skirtuko **Network** > **Wi-Fi Direct**, esančio **Web Config**.

Ryšio būdo pakeitimas

Pakeiskite ryšio būdą. Pasirinkite šį nustatymą tinklo įjungimo sąlygoje.

Jei IP adresų priskyrimo nustatymas yra rankinis, pasitikslinkite su tinklo administratoriumi, ar tas pats IP adresas gali būti naudojamas naujame tinkle.

Pastaba:

Kai „Wi-Fi“ ryšys įjungtas, eterneto ryšys išjungtas.

Susijusi informacija

- ➔ „Eterneto ryšio pakeitimas į „Wi-Fi“ ryšį“ puslapyje 134
- ➔ „„Wi-Fi“ ryšio pakeitimas į eterneto ryšį“ puslapyje 135

Eterneto ryšio pakeitimas į „Wi-Fi“ ryšį

Pakeitimas į „Wi-Fi“ ryšį valdymo skydelyje

Pakeiskite eterneto ryšį į „Wi-Fi“ ryšį spausdintuvo valdymo skydelyje. Pakeitimo būdas yra praktiškai toks pat, kaip ir „Wi-Fi“ ryšio nustatymų. Žr. šio vadovo temas apie „Wi-Fi“ ryšio nustatymus spausdintuvo valdymo skydelyje.

Susijusi informacija

- ➔ „„Wi-Fi“ nustatymų pasirinkimas rankiniu būdu valdymo skydelyje“ puslapyje 27

Pakeitimas į „Wi-Fi“ ryšį, naudojant Web Config

Pakeiskite eterneto ryšį į „Wi-Fi“ ryšį, naudodami Web Config.

1. Atidarykite Web Config ir pasirinkite skirtuką **Network > Wi-Fi**.
Nustačius administratoriaus slaptažodį, prisijunkite kaip administratorius, įvesdami naudotojo vardą ir slaptažodį.
2. Spustelėkite **Setup**.
3. Pasirinkite prieigos taško SSID ir įveskite slaptažodį.
Jei SSID, prie kurio norite prisijungti, nėra rodomas, pasirinkite **Enter SSID** ir įveskite SSID.
4. Spustelėkite **Next**.
5. Patvirtinkite rodomą pranešimą ir spustelėkite **OK**.
6. Atjunkite eterneto laidą nuo spausdintuvo.

Pastaba:

Ryšio būdą taip pat galite pakeisti naudodami Epson Device Admin. Daugiau informacijos ieškokite vadove arba Epson Device Admin žinyne.

Priedas

Susijusi informacija

- ➔ „Prieiga prie Web Config” puslapyje 32
- ➔ „Epson Device Admin” puslapyje 127

„Wi-Fi“ ryšio pakeitimas į eterneto ryšį

Tinklo ryšio keitimas į eternetą valdymo skyde

Vadovaukitės toliau pateikiamais žingsniais, kad valdymo skyde „Wi-Fi“ ryšį pakeistumėte eternetu ryšiu.

1. Pradžios ekrane pasirinkite **Nuostatos**.
2. Pasirinkite **Bendrosios nuostatos > Tinklo nuostatos > Laidinio LAN nustatymas**.
3. Palieskite **Pradėti sąranką**.
4. Patikrinkite pranešimą ir uždarykite ekraną.
Po tam tikro laiko tarpo ekranas uždaromas automatiškai.
5. Eterneto laidu prijunkite spausdintuvą prie maršruto parinktuvo.

Susijusi informacija

- ➔ „Prijungimas prie eternetu” puslapyje 26

Pakeitimas į eternetu ryšį, naudojant „Web Config“

Pakeiskite „Wi-Fi“ ryšį į eternetu ryšį, naudodami Web Config.

1. Atidarykite Web Config ir pasirinkite skirtuką **Network > Wi-Fi**.
Nustačius administratoriaus slaptažodį, prisijunkite kaip administratorius, įvesdami naudotojo vardą ir slaptažodį.
2. Spustelėkite **Disable Wi-Fi**.
3. Patikrinkite žinutę ir pasirinkite **Gerai**.
4. Sujunkite spausdintuvą ir koncentratorių (LAN komutatorių) eternetu laidu.

Pastaba:

Ryšio būdą taip pat galite pakeisti naudodami Epson Device Admin. Daugiau informacijos ieškokite vadove arba Epson Device Admin žinyne.

Susijusi informacija

- ➔ „Prieiga prie Web Config” puslapyje 32
- ➔ „Epson Device Admin” puslapyje 127

Priedas

Spausdintuvo prievado naudojimas

Spausdintuvas naudoja šį prievadą. Kai reikia, prieigą prie šių prievadų turi įgalinti tinklo administratorius.

Siuntėjas (klientas)	Paskirtis	Vieta (serveris)	Protokolas	Prievado numeris
Spausdintuvas	Failo siuntimas (kai spausdintuve naudojama skenavimo į aplanką funkcija)	FTP serveris	FTP (TCP)	20
				21
		Failo serveris	SMB (TCP)	445
			NetBIOS (UDP)	137
				138
		NetBIOS (TCP)	139	
	El. pašto siuntimas (kai spausdintuve naudojama skenavimo į el. paštą funkcija)	SMTP serveris	SMTP (TCP)	25
			SMTP SSL / TLS (TCP)	465
			SMTP STARTTLS (TCP)	587
	„POP before SMTP“ ryšys (kai spausdintuve naudojama skenavimo į el. paštą funkcija)	POP serveris	POP3 (TCP)	110
	Kai naudojamas „Epson Connect“	„Epson Connect“ serveris	HTTPS	443
			XMPP	5222
	Kai spausdinama iš „Google Cloud Print“	„Google Cloud Print“ serveris	HTTPS	443
XMPP			5222	
Informacijos apie naudotoją gavimas (spausdintuve esančių kontaktų naudojimas)	LDAP serveris	LDAP (TCP)	389	
		LDAP SSL/TLS (TCP)	636	
		LDAP STARTTLS (TCP)	389	
Vartotojo autentifikavimas siunčiant el. paštą	KDC serveris	Kerberos	88	
Vartotojo autentifikavimas gaunant informaciją apie vartotoją (kai naudojami spausdintuve esantys kontaktai)				
WSD valdymas	Kliento kompiuteris	WSD (TCP)	5357	
Suraskite kompiuterį, nuskaitydami iš Document Capture Pro	Kliento kompiuteris	„Network Push Scan Discovery“	2968	

Priedas

Siuntėjas (klientas)	Paskirtis	Vieta (serveris)	Protokolas	Prievado numeris
Kliento kompiuteris	Spausdintuvą suraskite taikomojoje programoje, pvz., EpsonNet Config, spausdintuvo tvarkyklėje ar skenerio tvarkyklėje.	Spausdintuvus	ENPC (UDP)	3289
	Surinkite ir nustatykite MIB informaciją taikomojoje programoje, pvz. „EpsonNet Config“, spausdintuvo tvarkyklėje ar skaitytuvo tvarkyklėje.	Spausdintuvus	SNMP (UDP)	161
	Persiunčiami LPR duomenys	Spausdintuvus	LPR (TCP)	515
	Persiunčiami RAW duomenys	Spausdintuvus	RAW (Port9100) (TCP)	9100
	Ieškoma WSD spausdintuvo	Spausdintuvus	„WS-Discovery“ (UDP)	3702
	Skenavimo duomenų peradresavimas iš Document Capture Pro	Spausdintuvus	„Network Scan“ (TCP)	1865
	Darbo informacijos gavimas skenuojant mygtuko paspaudimu iš Document Capture Pro	Spausdintuvus	„Network Push Scan“	2968

Nuostatos meniu parinktys

Spausdintuvo pradžios ekrane pasirinkite **Nuostatos**, norėdami nustatyti įvairius nustatymus.

Bendrosios nuostatos meniu parinktys

Pasirinkite toliau aprašytus valdymo skydo meniu.

Nuostatos > Bendrosios nuostatos

Pagrind. nuostatos meniu parinktys, esančios Bendrosios nuostatos

LCD šviesumas:

Sureguliuokite skystųjų kristalų ekrano ryškumą.

Garsas:

Reguluoti garsumą ir pasirinkti garso tipą.

Aptikti dvigubą tiekimą:

Pasirinkite **Ijungti**, norėdami aptikti dvigubo popieriaus tiekimo klaidą, nuskaitant su ADF.

Miego laikmatis:

Nustatykite laiko tarpą, po kurio pereinama į miego režimą (energijos taupymo režimą), jei spausdintuvus neatlieka jokių operacijų. Praėjus nustatytam laikui LCD ekranas užgesa.

Priedas

Išjungimo nuostatos:

Jūsų gaminys gali turėti šią funkciją arba funkciją **Išjungimo laikmatis**, atsižvelgiant į įsigijimo vietą.

Išjungti, jei neaktyvus

Pasirinkite šį nustatymą, norėdami, kad spausdintuvas automatiškai išsijungtų, jei jis nenaudojamas nurodytą laiko tarpą. Jį pailginus, gaminys ne taip efektyviai vartos energiją. Prieš atlikdami keitimus, apsvarstykite aplinkai daromą žalą.

Išjungti, jei atjungtas

Pasirinkite šį nustatymą, norėdami, kad spausdintuvas išsijungtų praėjus 30 minučių nuo visų prievadų, įskaitant prievadą LINE, atjungimo. Ši funkcija gali būti neįtraukta, priklausomai nuo regiono.

Datos/laiko nustatymai:

Data/laikas

Įveskite dabartinius datą ir laiką.

Vasaros laikas

Pasirinkite jūsų gyvenamojoje teritorijoje galiojančio vasaros laiko nuostatą.

Laiko skirtumas

Įveskite vietos ir UTC (pasaulinio koordinuotojo laiko) laiko skirtumą.

Šalis / regionas:

Pasirinkite valstybę arba regioną, kuriame naudojate spausdintuvą. Pakeitus valstybę arba regioną fakso aparato nustatymai grįš į numatytasias reikšmes ir reikės pasirinkti juos iš naujo.

Kalba/Language:

Pasirinkite LCD ekrane naudojamą kalbą.

Pradžios ekranas:

Nurodykite pradinį meniu, rodomą LCD ekrane, kai spausdintuvas įsijungia ir įjungta **Baigėsi skirtasis operacijos laikas**.

Pagrindinio ekrano redagavimas:

Pakeisti piktogramų išdėstymą LCD ekrane. Taip pat galite įtraukti, pašalinti ir perkelti piktogramas.

Fonas:

Pakeisti LCD ekrano fono spalvą.

Foninį vaizdą taip pat galite pasirinkti iš atminties įrenginio. Palaikomas tik JPEG formatas.

Baigėsi skirtasis operacijos laikas:

Pasirinkite **Ijungti**, norėdami grįžti į pradinį ekraną, jei nurodytą laiką nebuvo atlikta jokia operacija. Jei buvo pritaikyti naudotojo apribojimai ir nurodytą laiką neatliekamos operacijos, esate išregistruojami ir grįžtama į pradinį ekraną. Jei spausdinimas pristabdytas būsenos monitoriuje arba paspaudus atšaukimo mygtuką ir per nurodytą laiką nebuvo atliktas joks veiksmas, spausdinimas automatiškai tęsiamas. Jei šią funkciją pasirinkote kaip **Išj.**, po pristabdymo spausdinimas automatiškai neatnaujinamas.

Priedas

Spalv. spaudinių sk. perspėjimas:

Pasirinkite **Ijungti**, kad būtų rodomas patvirtinimo pranešimas, klausiantis, ar norite tęsti spausdinimą, kai pilkų tonų spausdinimo užduotis skaičiuojama kaip spalvoto spausdinimo užduotis.

Klaviatūra:

Pakeisti klaviatūros išdėstymą LCD ekrane.

Numatytasis ekranas (Job/Status)

Pasirinkite numatytąją informaciją, kurią norite matyti palietus **Numatytasis ekranas (Job/Status)**.

Ekranų efektas:

Pasirinkite **Ijungti** norėdami įgalinti animacinį efektą perjungiant ekranus. Jei pasirinksite **Išj.**, ekranų perjungimas bus spartesnis.

Administratoriaus užrakto elementai

Šie elementai užrakinti, kai **Nuostatos > Bendrosios nuostatos > Sistemos administravimas > Saugos nuostatos > Administratoriaus nuostatos > Užrakto nuostata** įjungta.

Elementas	Skydelio užraktas
Pagrind. nuostatos	-
LCD šviesumas	-
Garsas	-
Aptikti dvigubą tiekimą	✓*1
Miego laikmatis	✓
Išjungimo nuostatos	✓
Datos/laiko nustatymai	✓
Šalis / regionas	✓
Kalba/Language	✓*1
Pradžios ekranas	✓
Pagrindinio ekranų redagavimas	✓
Fonas	✓
Baigėsi skirtasis operacijos laikas	✓
Spalv. spaudinių sk. perspėjimas	✓
Klaviatūra	-
Numatytasis ekranas (Job/Status)	✓

✓ = užrakinti.

- = neužrakinti.

*1 Galite įjungti arba išjungti užraktą iš **Bendrosios nuostatos > Sistemos administravimas > Saugos nuostatos > Apribojimai**.

Priedas

Spausdintuvo parametrai meniu parinkty, esančios Bendrosios nuostatos

Popieriaus šaltinių nuostatos:

Popieriaus nuostata:

Pasirinkite popieriaus šaltinį, norėdami nurodyti įdėto popieriaus formatą ir rūšį. Kai įjungta **Popieriaus formato auto. aptik.**, spausdintuvas aptinka įdėto popieriaus formatą.

MP padėklo prioritetas:

Pasirinkite **Ijungti**, norėdami suteikti spausdinimo prioritetą popieriui, įdėtam į MP dėklas.

A4/Laiškas automatinis perjungimas:

Pasirinkite **Ijungti**, jei norite, kad kai vienas popieriaus šaltinis nenustatytas kaip „Letter“, popierius būtų tiekiamas iš popieriaus šaltinio, kuris nustatytas kaip A4 formato, o jei nė vienas popieriaus šaltinis nenustatytas kaip A4, popierius būtų tiekiamas iš popieriaus šaltinio, nustatyto kaip „Letter“ formato.

Auto. pasirinkimo param.:

Pasirinkite **Ijungti** bet kuriems iš toliau pateiktų nustatymų, norėdami automatiškai spausdinti ant popieriaus iš bet kokio šaltinio, kuriame yra jūsų popieriaus nustatymus atitinkantis popierius.

- Kopijuoti
- Faksas
- Kita

Klaidos pranešimas:

Pasirinkite **Ijungti**, kad būtų rodomas klaidos pranešimas, kai pasirinktas popieriaus formatas arba tipas neatitinka įdėto popieriaus.

Automat. popieriaus sąrankos rodymas:

Pasirinkite **Ijungti**, norėdami rodyti **Popieriaus nuostata** ekraną įdedant popierių į popieriaus šaltinį.

Nustatytų vartotojo popieriaus formatų sąrašas:

Galite keisti naudotojo apibrėžtą dydžio nustatymą. Ši funkcija naudinga dažnai spausdinant ant nereguliaraus dydžio popieriaus.

Išeiga: Kopija:

Pasirinkite kopijavimo išvesties vietą.

Išeiga: Faksas:

Pasirinkite išvesties vietą gaunant faksogramą.

Išeiga: Kita:

Pasirinkite išvesties vietą spausdinant viską, išskyrus kopijas ir faksogramas.

Spausdinimo kalba:

Pasirinkite USB arba tinklo sąsajos spausdinimo kalbą.

Priedas

Univers. spausdinimo param.:

Šios spausdinimo nuostatos taikomos, kai spausdinant naudojamas išorinis įrenginys, o ne spausdintuvo tvarkyklė.

Viršutinis nuokrypis:

Sureguliuokite viršutinę popieriaus paraštę.

Kairysis nuokrypis:

Sureguliuokite kairiąją popieriaus paraštę.

Poslinkis viršuje kitoje pusėje:

Jei naudojate dvipusį spausdinimą, sureguliuokite kitoje popieriaus pusėje paliekamą viršutinę paraštę.

Kairysis nuokrypis kitoje pusėje:

Jei naudojate dvipusį spausdinimą, sureguliuokite kitoje popieriaus pusėje paliekamą kairiąją paraštę.

Praleisti tuščią puslapį:

Tušti spausdinimo duomenų puslapiai automatiškai praleidžiami.

Užduoties atskyrimas

Pasirinkite **Ijungti**, kad kopijos būtų išvedamos atskirtos pagal užduotis.

Pasukti rūšiav.

Pasirinkite **Ijungti**, norėdami pasukti kiekvieną kopiją 90 laipsnių, spausdinant kelias kopijas.

Įterpti lapus kiekvienam naudotojui

Pasirinkite **Ijungti**, norėdami įdėti tarpinį lapą tarp užduočių kiekvienam siuntėjui, kai spausdinama iš kompiuterio. Tarpiniai lapai imami iš nurodyto popieriaus šaltinio.

Puslapio aprašo kalbos spausd. konfigūracija:

Pasirinkite Puslapio aprašo kalbos spausd. konfigūracija parinktį, kurias norite naudoti PCL arba „PostScript“ spausdinimui.

Bendrosios nuostatos:

Popieriaus dydis

Pasirinkite numatytąjį popieriaus dydį PCL arba „PostScript“ spausdinimui.

Popieriaus tipas

Pasirinkite numatytąjį popieriaus tipą PCL arba „PostScript“ spausdinimui.

Padėtis

Pasirinkite numatytąją padėtį PCL arba „PostScript“ spausdinimui.

Kokybė

Pasirinkite spausdinimo kokybę PCL arba „PostScript“ spausdinimui.

Rašalo taupymo režimas

Pasirinkite **Ijungti**, norėdami taupyti rašalą, sumažinant spausdinimo tankį.

Priedas

- Spausdin. tvarka
Paskutinis puslapis viršuje:
Pradedama spausdinti nuo pirmojo failo puslapio.
Pirmas puslapis viršuje:
Pradedama spausdinti nuo paskutinio failo puslapio.
- Kopijų skaičius
Nustatykite spausdintinų kopijų skaičių.
- Susegimo paraštė
Pasirinkite susegimo vietą.
- Automatinis popieriaus išstūmimas
Pasirinkite **Ijungti**, norėdami automatiškai išstumti popierių sustabdžius spausdinimą, kai vykdoma spausdinimo užduotis.
- 2-pusis spausdinimas
Pasirinkite **Ijungti**, norėdami vykdyti dvipusį spausdinimą.

PCL meniu:

- Šrifto šaltinis
Esamas
Pasirinkite, kad būtų naudojamas spausdintuve iš anksto įdiegtas šriftas.
Atsisiųsti
Pasirinkite, kad būtų naudojamas atsisiųstas šriftas.
- Šrifto numeris
Pasirinkite numatytąjį numatytojo šrifto šaltinio šrifto numerį. Atsižvelgiant į pasirinktus nustatymus, galimi numeriai skiriasi.
- Žingsnis
Jei šriftas yra keičiamo mastelio arba fiksuoto taškų skaičiaus, nustatykite numatytąją šrifto taškų reikšmę. Galima rinktis nuo 0,44 iki 99,99 cpi (simbolių colyje) 0,01 intervalais.
Atsižvelgiant į šrifto šaltinio ir šrifto numerio nustatymus, šio elemento gali nebūti.
- Aukštis
Jei šriftas yra keičiamo mastelio arba proporcingas, nustatykite numatytąjį šrifto aukštį.
Galima rinktis nuo 4,00 iki 999,75 taško 0,25 intervalais.
Atsižvelgiant į šrifto šaltinio ir šrifto numerio nustatymus, šio elemento gali nebūti.
- Simbolių rinkinys
Pasirinkite numatytąjį simbolių rinkinį. Jei renkant šrifto šaltinio ir šrifto numerio nustatymus pasirinkto šrifto naujame simbolių rinkinyje nėra, šrifto šaltinio ir šrifto numerio nustatymai automatiškai pakeičiami numatytąja reikšme IBM-US.
- Forma
Nustatykite pasirinktos padėties pasirinkto formato popieriuje spausdinamų eilučių skaičių. Šis nustatymas lemia ir tarpų tarp eilučių (VMI) pokyčius; naujoji VMI reikšmė išsaugoma spausdintuve. Tai reiškia, kad vėliau pakeitus puslapio formato ir padėties nustatymus, atsižvelgiant į išsaugotą VMI, bus pakeista ir formos reikšmė.
- CR funkcija
Jei spausdindami naudojate konkrečios operacinės sistemos tvarkyklę, pasirinkite eilutės poslinkio komandą.

Priedas

LF funkcija

Jei spausdindami naudojate konkrečios operacinės sistemos tvarkyklę, pasirinkite eilutės poslinkio komandą.

Popieriaus šaltinio priskyrimas

Nustatykite popieriaus šaltinio pasirinkimo komandos priskyrimą. Jei pasirinksite **4**, bus nustatytos su „HP LaserJet 4“ suderinamos komandos. Jei pasirinksite **4K**, bus nustatytos su „HP LaserJet 4000“, „HP LaserJet 5000“ ir „HP LaserJet 8000“ suderinamos komandos. Jei pasirinksite **5S**, bus nustatytos su „HP LaserJet 5S“ suderinamos komandos.

PS3 meniu:

Klaidos lapas

Pasirinkite **Ijungti**, norėdami spausdinti būsenos lapą įvykus klaidai „PostScript“ arba PDF spausdinimo metu.

Spalvos

Pasirinkite „PostScript“ spausdinimo spalvų režimą.

Dvejetainiai

Pasirinkite **Ijungti**, jei spausdinami duomenys, kuriuose yra dvejetainių vaizdų. Dvejetainius duomenis programa išsiunčia net tada, jei spausdintuvo tvarkyklės nuostata yra ASCII, bet išspausdinti duomenis galima šią funkciją įjungus.

PDF puslapio formatas

Spausdindami PDF failą pasirinkite popieriaus formatą. Jei pasirinkta **Aut.**, popieriaus formatas nustatomas atsižvelgiant į pirmojo puslapio formatą.

Automatinis klaidos atitaisymas:

Pasirinkite veiksmą, kuris turi būti atliekamas įvykus dvipusio spausdinimo arba atminties prisipildymo klaidai.

Ijungti

Įvykus dvipusio spausdinimo klaidai pateikia įspėjimą ir spausdina vienpusiu režimu arba, įvykus užpildytos atminties klaidai, spausdina tik tai, ką galėjo apdoroti spausdintuvas.

Išj.

Pateikia klaidos pranešimą ir atšaukia spausdinimą.

Atminties įrenginio sąsaja:

Pasirinkite **Igalinti**, norėdami leisti spausdintuvui pasiekti įkištą atminties įrenginį. Pasirinkus **Uždrausti** spausdintuvas negalės įrašyti duomenų į atminties įrenginį. Tai apsaugo konfidencialius dokumentus nuo neteisėto pašalinimo.

Storas popierius:

Pasirinkite **Ijungti**, norėdami išvengti rašalo ištepimo ant spaudinių, tačiau spausdinimas gali sulėtėti. Jei naudojantis šia funkcija nepavyksta išvengti rašalo ištepimo, pamėginkite sumažinti spausdinimo ir kopijavimo tankumą.

Tylusis režimas:

Pasirinkite **Ijungti**, norėdami sumažinti triukšmą spausdinimo metu, tačiau spausdinimas gali sulėtėti. Priklausomai nuo popieriaus tipo ir pasirinktų spausdinimo kokybės nustatymų spausdintuvo skleidžiamas triukšmas gali nepakisti.

Priedas

Optimizuoti užbaigimą:

Pasirinkite **Ijungti**, kad sumažintumėte popieriaus nelygumą ir pagerintumėte spausdintuvo galimybę sukabinti ar sukrauti popierių. Naudojant šią funkciją sumažėja spausdinimo greitis.

Spausdinimo greičio pirmenybė

Pasirinkite **Išj.**, norėdami leisti spausdintuvui pritaikyti spausdinimo greitį popieriaus tipui ir spausdinimo duomenų sąlygoms. Tai leidžia išvengti spausdinimo kokybės suprastėjimo ir popieriaus strigčių.

Kompiuterio prijungimas per USB

Ijungus, galite suteikti prieigą USB prijungtu kompiuteriu.

Išjungus, galite uždrausti spausdinti ne per tinklą.

USB sąsajos skirt. laiko nuostata:

Nurodykite, po kiek laiko (sekundėmis) spausdinimo užduotį iš „PostScript“ arba PCL spausdintuvo tvarkyklės gavęs spausdintuvas turi nutraukti USB ryšį su kompiuteriu. Jei „PostScript“ arba PCL spausdintuvo tvarkyklė tikslios užduoties pabaigos nenurodo, USB ryšys gali trukti neribotai. Tokiu atveju ryšį spausdintuvas nutraukia praėjus nurodytam laiko tarpui. Jei ryšio nutraukti nereikia, įveskite 0 (nulį).

Tinklo nuostatos meniu parinkty, esančios Bendrosios nuostatos

Wi-Fi ryšio nustatymas:

Nustatykite arba pakeiskite bevielio tinklo nustatymus. Iš pateiktų pasirinkite ryšio būdą ir vykdykite instrukcijas LCD skydelyje.

- Kelvedis
- Wi-Fi Direct

Laidinio LAN nustatymas:

Nustatykite arba pakeiskite tinklo ryšį, naudojantį LAN laidą ir kelvedį. Kai tai naudojama, „Wi-Fi“ ryšiai išjungti.

Tinklo būseną:

Rodomas arba išspausdinamos dabartinės tinklo nuostatos.

Ryšio patikrinimas:

Patikrina dabartinį tinklo ryšį ir atspausdina ataskaitą. Jei su ryšiu susijusių problemų nėra, problemą spęskite vadovaudamiesi ataskaita.

Papildomi:

Nustatykite toliau nurodytus išsamius parametrus.

- Įrenginio pavadin.
- TCP/IP
- Tarpinis serveris
- El. pašto serveris
- IPv6 adresas

Priedas

- MS tinklo bendrinimas
- NFC
- Ryšio sparta ir dvipusis ryšys
- Peradresuoti HTTP į HTTPS
- Pasyvinti IPsec / IP filtravimą
- Pasyvinti IEEE802.1X

Tinklo priežiūros nuostatos meniu parinktys, esančios Bendrosios nuostatos

Epson Connect paslaugos:

Rodoma, ar spausdintuvas yra priregistruotas ir prijungtas prie Epson Connect paslaugos.

Galite užsiregistruoti paslaugai, paliesdami **Registruoti** ir vykdydami instrukcijas.

Užsiregistravus galite keisti toliau pateiktus nustatymus.

- Sustabdyti/Tęsti
- Neužregistruota

Daugiau informacijos ieškokite šiame tinklalapyje.

<https://www.epsonconnect.com/>

<http://www.epsonconnect.eu> (tik Europoje)

„Google Cloud Print“ paslaugos:

Rodoma, ar spausdintuvas yra priregistruotas ir prijungtas prie Google arba „Cloud Print“ paslaugų.

Užsiregistravus galite keisti toliau pateiktus nustatymus.

- Suaktyvinti / Pasyvinti
- Neužregistruota

Daugiau informacijos apie registravimąsi Google „Cloud Print“ paslaugoms ieškokite toliau pateiktame tinklalapyje.

<https://www.epsonconnect.com/>

<http://www.epsonconnect.eu> (tik Europoje)

Sistemos administravimas meniu parinktys, esančios Bendrosios nuostatos

Naudodami šį meniu galite valdymo produktą kaip sistemos administratorius. Šis meniu leidžia apriboti produkto funkcijas atskiriems naudotojams ir pritaikyti jį prie darbo ar biuro sąlygų.

Adresatų tvarkytuvas:

Kontaktams galima atlikti toliau nurodytus nustatymus.

Pridėti/Redaguoti/Ištrinti:

Registruoja ir (arba) ištrina kontaktus, skirtus Faksas, Nuskaityti į el. paštą ir Nuskaityti į tinklo aplanką / FTP meniu.

Priedas

Dažnas:

Registruoja dažnai naudojamus kontaktus greitai prieigai. Taip pat galite pakeisti sąrašo tvarką.

Spausdinti kontaktus:

Atspausdina kontaktų sąrašą.

Peržiūrėti parinktis:

Keičia kontaktų sąrašo rodymo būdą.

Paieškos parinktys:

Keičia kontaktų paieškos būdą.

Spausdinimo galvutės valymo nuostatos:

Spausdinimo galvutės valymui galima atlikti toliau nurodytus nustatymus.

Automatinis valymas:

Prieš spausdinimą arba po jo patikrinti, ar spausdinimo galvutės purkštukai užsikimšę.

Spausdinimo galvutės valymas atliekamas automatiškai, jei patikros metu nustatoma, kad jis reikalingas.

Periodinis valymas:

Pasirinkite **Ijungti**, norėdami atlikti spausdinimo galvutės valymą, atspausdintus tam tikrą skaičių puslapių.

Kopijos spalvų jautrumas:

Pasirinkite jautrumą nustatant, ar dokumentas vienspalvis ar spalvotas, kai kopijuojama su **Aut.**

Jautrumą galite rinktis iš penkių lygių tarp **Daugiau monochr.** ir **Daugiau spalvota.**

Dokumentai dažniau bus nuskaitomi kaip vienspalviai, pasirinkus **Daugiau monochr.** artimesnį nustatymą, ir kaip spalvoti, pasirinkus **Daugiau spalvota** artimesnį nustatymą.

Naikinti vidinės atmintinės duomenis:

Šis elementas rodomas su PCL arba „PostScript“ suderinamame spausdintuve.

Ištrinkite spausdintuvo vidinės atminties duomenis, pvz., atsisiųstą šriftą ir makrokomandą PCL spausdinti arba slaptažodžio spausdinimo užduotį.

Standžiojo disko ištrynimo nuostatos:

Pasirinkite nustatymus vidiniame standžiajame diske saugomų duomenų apdorojimui.

Spausdinimo, kopijavimo ir nuskaitymo užduotys laikinai išsaugomos standžiajame diske, kad būtų galima apdoroti duomenis autentifikuotam spausdinimui ir didelės apimties kopijavimui, nuskaitymui, spausdinimui ir t. t. Pasirinkite nustatymus, norėdami saugiai ištrinti šiuos duomenis.

Priedas

Atminties automatinio ištrynimo nuostatos:

Kai įgalinta, tiksliniai duomenys paeiliui ištrinami, kai tampa nereikalingi, pvz. užbaigus spausdinimą arba nuskaitymą. Ištrinami duomenys yra įrašyti, kol ši funkcija veikė.

Kadangi reikalinga prieiga prie standžiojo disko, perėjimas į energijos taupymo režimą bus atidėtas.

Ištrinti visą atmintį:

Ištrina visus standžiajame diske esančius duomenis. Formatavimo metu negalite atlikti kitų operacijų ir išjungti įrenginio.

Didelis greitis: Ištrina visus duomenis su specialia ištrynimo komanda.

Perrašyti: Ištrina visus duomenis su specialia ištrynimo komanda ir perrašo kitus duomenis visose srityse, kad visi duomenys būtų ištrinti.

Saugos nuostatos:

Galima atlikti toliau nurodytus saugos nustatymus.

Apribojimai:

Leiskite keisti šių elementų nustatymus, kai skydelio užraktas įjungtas.

- Užduočių žurnalo prieiga
- Prieiga prie funkcijos registr./ištr. Adresatus
- Faksas naujausiųjų prieiga
- Faksas persiuntimo žurnalo prieiga
- Prieiga prie Fakso ataskaitos
- Prieiga prie spausdinimo išsaugojimo istorijos Nuskaityti į tinklo aplanką / FTP
- Prieiga prie Naujausi Nuskaityti į el. paštą
- Prieiga prie Rodyti siuntimo istoriją Nuskaityti į el. paštą
- Prieiga prie Spausdinti siuntimo istoriją Nuskaityti į el. paštą
- Prieiga prie Kalbos
- Prieiga prie Storas popierius
- Prieiga prie Tylusis režimas
- Prieiga prie Spausdinimo greičio pirmenybės
- Prieiga prie Aptikti dvigubą tiekimą
- Asmens duomenų apsauga
- Sutikti su maitinimo išjungimu

Prieigos kontrolė:

Norėdami apriboti produkto funkcijas, pasirinkite **Ijungti**. Tam reikės, kad prieš naudodamiesi valdymo skydo funkcijomis, naudotojai su savo naudotojo vardu ir slaptažodžiu prisijungtų prie produkto valdymo skydo.

- Priimti nežinomo vartotojo užduotis

Pasirinkti, ar leisti vykdyti užduotis be būtiniosios autentifikavimo informacijos.

Priedas

- Priimti tik Konfidencialias užduotis
Pasirinkite, ar norite spausdinti tik konfidencialias užduotis.
- Uždrausti prieigą prie užduoties būsenos
Pasirinkite, ar suteikti naudotojams prieigą prie kitų naudotojų užduočių.

Administratoriaus nuostatos:

- Administratoriaus slaptažodis
Nustatykite, pakeiskite ir ištrinkite administratoriaus slaptažodį.
- Užrakto nuostata
Pasirinkite užrakinti ar neužrakinti valdymo skydelį naudojant slaptažodį, užregistruotą parinktyje **Administratoriaus slaptažodis**.

Slaptažodžio sudarymo taisyklės:

Pasirinkite **Ijungti**, norėdami pasirinkti toliau nurodytų slaptažodžio taisyklių nustatymus.

- Minimalus Slaptažodžio ilgis
- Įtraukti didžiųjų raidžių raidyną
- Įtraukti mažųjų raidžių raidyną
- Įtraukti skaičių
- Įtraukti skyrybos ženklą

Veiksmų registracijos žurnalas

Pasirinkite **Ijungti**, norėdami užfiksuoti audito žurnalą.

Programos patvirtinimas paleidžiant sistemą

Pasirinkite **Ijungti** norėdami patikrinti spausdintuvo programą įjungiant.

Atkurti numatytuosius parametrus:

Atkuria standartinius toliau nurodytų meniu nustatymus.

- Tinklo nuostatos
- Kopijuoti nuostatas
- Nuskait. nuostatos
- Fakso nuostatos
- Pašalinti visus duomenis ir parametrus

Programinės aparatinės įrangos atnaujinimas:

Galite gauti informaciją apie programinę aparatinę įrangą, pvz., esamą versiją ir informaciją apie galimus naujinius.

Pranešimas:

Norėdami gauti pranešimą apie prieinamą programinės aparatinės įrangos naujinimą, pasirinkite **Ijungti**.

Priedas

Spaudinių skaitiklis meniu parinktys

Rodo bendrą, juodai baltų ir spalvotų spaudinių skaičių nuo spausdintuvo įsigijimo. Palieskite **Spausdinti lapą**, norėdami spausdinti rezultatą.

Tiekimo būseną meniu parinktys

Rodomas apytikslis rašalo kiekis ir techninės priežiūros dėžutės tarnavimo laikas.

Jei rodomas ! ženklas, rašalo kasetėje beveik baigiasi rašalas arba beveik prisipildė techninės priežiūros dėžutė. Jei rodomas X ženklas, reikia pakeisti elementą, nes rašalo kasetėje baigėsi rašalas arba techninės priežiūros dėžutė pilna.

Priežiūra meniu parinktys

Norėdami palaikyti spausdinimo kokybę, naudokite šias funkcijas spausdinimo galvutės valymui.

Spausdinti galvutės purkšt. tikrini.:

Pasirinkite šią funkciją, norėdami patikrinti, ar spausdinimo galvutės purkštukai užsikimšę. Spausdintuvas atspausdina purkštukų patikros šabloną.

Spausdinimo galvutės valymas:

Pasirinkite šią funkciją, norėdami išvalyti užsikimšusius spausdinimo galvutės purkštukus.

Kalba/Language meniu parinktys

Pasirinkite LCD ekrane naudojamą kalbą.

Spausdintuvo būseną / spausdinti meniu parinktys

Spausdinimo būsenos lent.::

Konfigūr. būsenų lentelė:

Spausdinti informacijos lapus, kuriuose nurodytos dabartinė spausdintuvo būseną ir nuostatos.

Tiekimo būsenos lentelė:

Spausdinti informacijos lapus, kuriuose nurodyta reikmenų būseną.

Naudojimo istorijos lentelė:

Spausdinti informacijos lapus, kuriuose pateikta spausdintuvo naudojimo istorija.

PS3 šriftų sąrašas:

Spausdinti „PostScript“ spausdintuvo naudojamų šriftų sąrašą.

Priedas

PCL šriftų sąrašas:

Spausdinti PCL spausdinimui naudojamų šriftų sąrašą.

Tinklas:

Laidinio LAN / „Wi-Fi“ būseną:

parodo dabartinę tinklo ryšio būseną.

„Wi-Fi Direct“ būseną:

parodo dabartinę tinklo ryšio būseną.

El. pašto serverio būseną:

rodo dabartinius nustatymus.

Spausdinimo būsenos lapas:

atspausdina dabartinius tinklo nustatymus.

Adresatų tvarkytuvą meniu parinktys

Pridėti/Redaguoti/Ištrinti:

Registruoja ir (arba) ištrina kontaktus, skirtus Faksas, Nuskaityti į el. paštą ir Nuskaityti į tinklo aplanką / FTP meniu.

Dažnas:

Registruoja dažnai naudojamus kontaktus greitai prieigai. Taip pat galite pakeisti sąrašo tvarką.

Spausdinti kontaktus:

Atspausdina kontaktų sąrašą.

Peržiūrėti parinktys:

Keičia kontaktų sąrašo rodymo būdą.

Paieškos parinktys:

Keičia kontaktų paieškos būdą.

Vartotojo nuostatos meniu parinktys

Pasirinkite toliau aprašytus valdymo skydo meniu.

Nuostatos > Vartotojo nuostatos

Negalite keisti nustatymų, kuriuos užrakino administratorius.

Toliau pateiktuose meniu galite pakeisti numatytuosius nustatymus.

- Nuskaityti į tinklo aplanką / FTP
- Nuskaityti į el. paštą
- Nuskaityti į atminties įrenginį

Priedas

- Nuskaityti į debesį
- Kopijuoti nuostatas
- Faksas

Autentifikavimo sistema meniu parinktys

Galite patikrinti autentifikavimo sistemos ir „Epson Open Platform“ būseną.

Autentifikavimo įrenginio būseną

Parodo autentifikavimo sistemos būseną.

„Epson Open Platform“ informacija

Parodo „Epson Open Platform“ būseną.

Fakso nustatymai

Prieš naudojant fakso funkcijas

Norėdami naudoti fakso funkcijas, nustatykite toliau nurodytus elementus.

- Tinkamai sujunkite spausdintuvą su telefono liniją ir, jei reikia, su telefonu
- Atlikite **Fakso nuostatų vedlys**, kuris būtinas pagrindiniams nustatymams.

Jei reikia, nustatykite toliau nurodytus elementus.

- Išvesties paskirties vietas ir susijusius nustatymus, pvz. tinklo nustatymus ir pašto serverio nustatymus
- Kontaktai** registravimą
- Vartotojo nuostatos**, apibrėžiančius **Faksas** meniu elementų numatytąsias reikšmes
- Ataskaitos nuostatos** ataskaitų spausdinimui, kai faksogramos siunčiamos, gaunamos arba persiunčiamos

Susijusi informacija

- ➔ „Prijungimas prie telefono linijos” puslapyje 153
- ➔ „Spausdintuvo paruošimas faksogramų siuntimui ir priėmimui (naudojant Fakso nuostatų vedlys)” puslapyje 157
- ➔ „Individualus nuostatų pasirinkimas spausdintuvo fakso funkcijoms” puslapyje 159
- ➔ „Fakso nuostatos meniu parinktys” puslapyje 171
- ➔ „Tinklo ryšys” puslapyje 19
- ➔ „Serverio arba bendrinamo aplanko nustatymas” puslapyje 42
- ➔ „Kontaktų naudojimas” puslapyje 64
- ➔ „Vartotojo nuostatos meniu parinktys” puslapyje 150
- ➔ „Meniu Vartotojo nuostatos” puslapyje 171
- ➔ „Ataskaitos nuostatos meniu” puslapyje 179

Prijungimas prie telefono linijos

Suderinamos telefono linijos

Spausdintuvą galima naudoti prijungus prie standartinių analoginių telefono linijų (PSTN – „Public Switched Telephone Network“) ir PBX („Private Branch Exchange“) telefono sistemų.

Per toliau nurodytas telefono linijas ir sistemas spausdintuvo naudoti nepavyks.

- „VoIP“ telefono linija, pavyzdžiui, DSL arba šviesolaidinė skaitmeninė tarnyba
- Skaitmeninė telefono linija (ISDN)
- Kai kurios PBX telefono sistemos
- Jei ryšys tarp sieninio telefono linijos lizdo ir spausdintuvo bandomas užmegzti per adapterį, pavyzdžiui, terminalo arba „VoIP“, p pat šakotuvą arba DSL maršruto parinktuvą

Fakso nustatymai

Spausdintuvo prijungimas prie telefono linijos

Sujunkite spausdintuvą su sieniniu telefono lizdu RJ-11 (6P2C) tipo telefono kabeliu. Prijunkite telefoną prie spausdintuvo kitu RJ-11 (6P2C) telefono kabeliu.

Tam tikruose regionuose telefono kabelis pridedamas prie spausdintuvo. Jei jis pridėtas, jį ir naudokite.

Telefono kabelį gali tekti prijungti prie jūsų šaliai arba regionui skirto adapterio.

Pastaba:

Spausdintuvo EXT. prievado dangtelį galima nuimti tik jungiant spausdintuvą prie telefono. Jei spausdintuvo prie telefono jungti neketinate, dangtelio nenuimkite.

Jei jūsų gyvenamojoje teritorijoje dažnai trenkia žaibas, rekomenduojame pasirūpinti apsauga nuo viršįtampių.

Prijungimas prie standartinės telefono linijos (PSTN) arba PBX

Prijunkite telefono kabelį prie sieninio telefono lizdo arba PBX prievado ir prievado LINE užpakalinėje spausdintuvo pusėje.

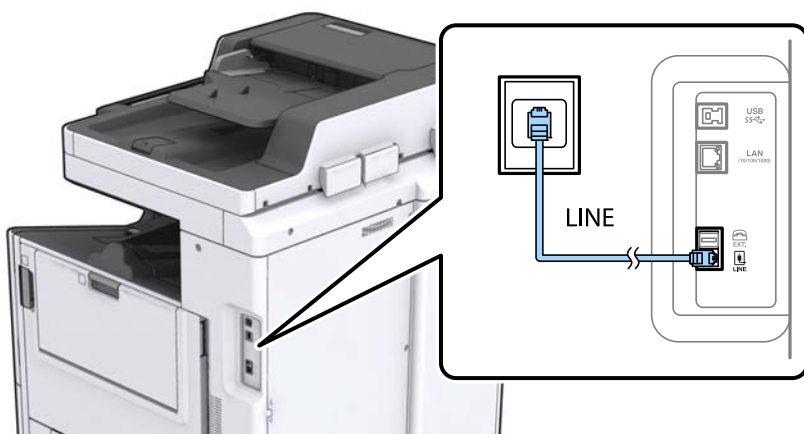

Prijungimas prie DSL arba ISDN

Prijunkite telefono kabelį prie DSL modemo arba ISDN terminalo adapterio ir prievado LINE užpakalinėje spausdintuvo pusėje. Norėdami gauti daugiau informacijos, žr. prie modemo arba adapterio pridėtus dokumentus.

Fakso nustatymai

Pastaba:

Jei į DSL modemą neintegruotas DSL filtras, DSL filtrą prijunkite atskirai.

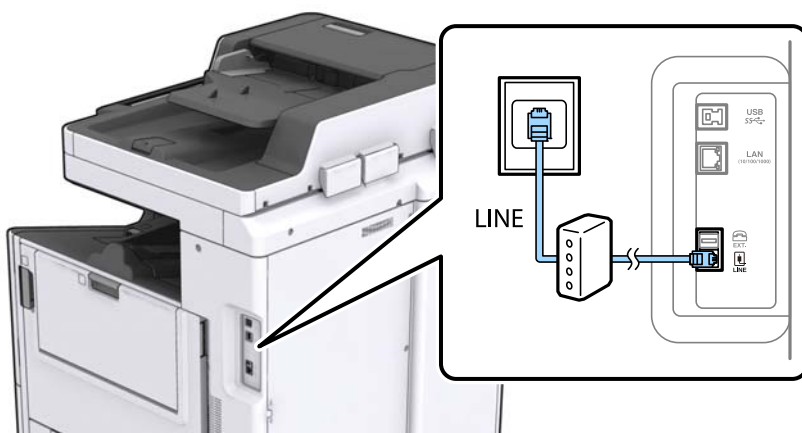

Telefono aparato prijungimas prie spausdintuvo

Jei spausdintuvas ir telefonas prijungti prie tos pačios telefono linijos, telefoną reikia prijungti prie spausdintuvo.

Pastaba:

- ❑ Jei telefonas veikia ir kaip faksas, prieš prijungdami išjunkite fakso funkciją. Išsamios informacijos žr. prie telefono aparato pridėtuose vadovuose.
- ❑ Jei prijungėte telefono atsakiklį, spausdintuvo nuostata **Skambėjimų iki atsiliepimo skaičius** turi būti didesnė nei atsakikyje nustatytų atsiliepti į skambutį reikiamų signalų skaičius.

1. Nuimkite dangtelį nuo prievado EXT. užpakalinėje spausdintuvo dalyje.

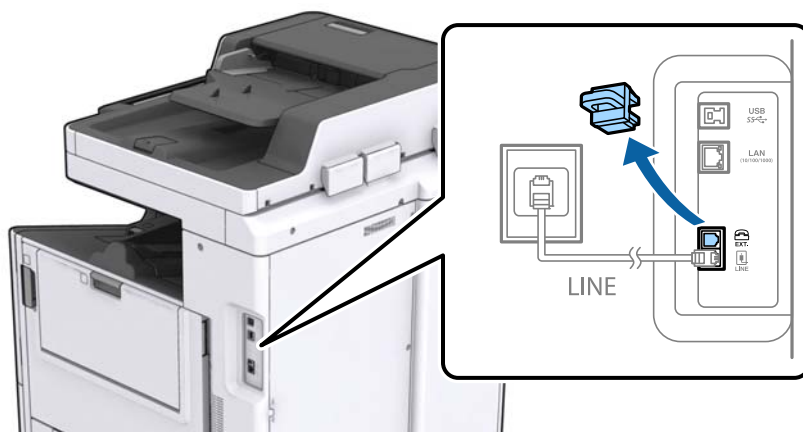

Fakso nustatymai

2. Telefono kabeliu prijunkite telefono aparatą prie prievado EXT..



Pastaba:

Jei naudojama ta pati telefono linija, įsitikinkite, kad telefono aparatas prijungtas prie spausdintuvo prievado EXT.. Jei liniją perskirsite ir telefono aparatą bei spausdintuvą prijungsite atskirai, nei telefonas, nei spausdintuvas tinkamai neveiks.

3. Pradžios ekrane palieskite **Faksas**.
4. Pakelkite ragelį.

Ryšys yra nustatytas, kai kitame ekrane įjungiamas  (**Siųsti**).

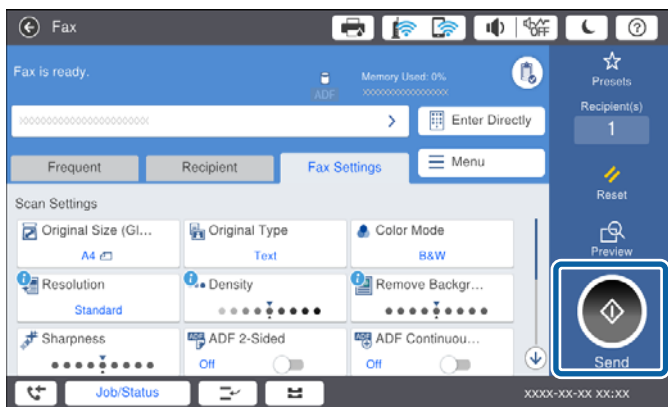

Susijusi informacija

- ➔ „Spausdintuvo paruošimas faksogramų siuntimui ir priėmimui (naudojant Fakso nuostatų vedlys)” puslapyje 157
- ➔ „Nustatymų pasirinkimas atsakiklio naudojimui” puslapyje 161
- ➔ „Nustatymų pasirinkimas faksogramų gavimui, naudojant tik prijungtą telefoną (Priimti nuotoliniu būdu)” puslapyje 161
- ➔ „Priėmimo režimas nustatymas” puslapyje 159

Spausdintuvo paruošimas faksogramų siuntimui ir priėmimui (naudojant Fakso nuostatų vedlys)

Fakso nuostatų vedlys konfigūruoja pagrindines fakso funkcijas, kad spausdintuvas būtų paruoštas faksogramų siuntimui ir priėmimui.

Primą kartą įjungus spausdintuvą automatiškai rodomas vedlys. Vedlį taip pat galite įjungti rankiniu būdu, naudodami spausdintuvo valdymo skydelį. Jei vedlys buvo praleistas pirmą kartą įjungus spausdintuvą arba pasikeitus ryšio aplinkai, vedlį turite paleisti dar kartą.

- Toliau pateiktus elementus galima nustatyti naudojant vedlį.
 - Antraštė (Jūsų telefono numeris ir Faksogramos antraštė)**
 - Priėmimo režimas (Aut. arba Rankinis)**
- Toliau pateikti elementai automatiškai nustatomi pagal ryšio aplinką.
 - Skambinimo režimas** (pvz. **Tonas** arba **Pulsavimas**)
 - Linijos tipas** (PSTN arba PBX)
 - Skamb. tono aptikimas**
 - Distinctive Ring Detection (DRD) nuostata**
- Kiti **Pagrind. nuostatos** esantys elementai lieka tokie, kokie buvo.

Paleiskite **Fakso nuostatų vedlys**, norėdami pasirinkti **Pagrind. nuostatos**, vykdydami ekrane pateikiamas instrukcijas.

1. Įsitikinkite, kad spausdintuvas prijungtas prie telefono linijos.

Pastaba:

Kadangi automatinė fakso ryšio patikra vyksta vedlio pabaigoje, spausdintuvas turi būti prijungtas prie telefono linijos prieš paleidžiant vedlį.

2. Spausdintuvo valdymo skydelio pradžios ekrane pasirinkite **Nuostatos**, tada pasirinkite **Bendrosios nuostatos** > **Fakso nuostatos** > **Fakso nuostatų vedlys**.

3. Ekrane **Patvirtinimas** palieskite **Tęsti**.

Bus paleistas vedlys.

4. Fakso antraštės įvesties ekrane įveskite siuntėjo vardą, pavyzdžiui, savo įmonės pavadinimą ir palieskite **GERAI**.

Pastaba:

Siuntėjo vardas ir fakso numeris bus įrašomi siunčiamų faksogramų antraštėse.

5. Telefono numerio įvesties ekrane įveskite fakso numerį ir palieskite **GERAI**.

6. Ekrane **Distinctive Ring Detection (DRD) nuostata** pasirinkite šiuos parametrus.

- Jei esate užsiprenumeravę telefono ryšio įmonės teikiamą išskirtinio skambėjimo paslaugą: Pasirinkite **Tęsti**, tada pasirinkite gaunant faksogramas įjungiamą skambėjimo šabloną.

- Jei pasirinkote **Visi**, pereikite prie 7 žingsnio.

- Jei pasirinkote bet koki kitą nustatymą, **Priėmimo režimas** automatiškai nustatomas į **Aut.**. Pereiti prie 9 žingsnio.

Fakso nustatymai

- Jei šios parinkties nustatyti nereikia: Palieskite **Praleisti**, tada pereikite prie 9 žingsnio.

Pastaba:

- Daugelio telefono ryšio įmonių siūloma teikiama skambėjimo paslauga (skirtingose įmonėse paslauga įvardijama skirtingai) suteikia galimybę tai pačiai telefono linijai priskirti kelis telefono numerius. Kiekvienam numeriui priskiriamas vis kitas šablonas. Vienas numeris gali būti priskirtas balso skambučiams, o kitas — fakso. Fakso skambučiams priskiriamus skambėjimo šablonus rinkitės dalyje **DRD**.*
- Atsižvelgiant į regioną, gali būti rodomos **Įjungti** parinktys **Išj.** ir **DRD**. Jei norite naudoti išskirtinio skambėjimo funkciją, pasirinkite **Įjungti**.*

7. Ekrane **Gavimo režimo nuostata** pasirinkite, ar naudojamas telefono aparatas yra prijungtas prie spausdintuvo.

- Jei prijungtas: Pasirinkite **Taip** ir pereikite prie kito veiksmo.
- Jei neprijungtas: Pasirinkite **Ne**, tada pereikite prie 9 žingsnio. **Priėmimo režimas** parametras yra **Aut.**

8. Ekrane **Gavimo režimo nuostata** pasirinkite, ar faksogramos turi būti priimamos automatiškai.

- Jei priimti reikia automatiškai: Pasirinkite **Taip**. **Priėmimo režimas** parametras yra **Aut.**
- Jei priimti reikia rankiniu būdu: Pasirinkite **Ne**. **Priėmimo režimas** parametras yra **Rankinis**.

9. Ekrane **Tęsti** patikrinkite pasirinktus nustatymus ir palieskite **Tęsti**.

Norėdami pataisyti arba pakeisti nustatymus, palieskite .

10. Ekrane **Paleisti fakso ryšio tikrinimą** pasirinkite **Pradedamas tikrinimas**, kad būtų įvykdyta fakso ryšio patikra, o kai bus atidarytas ekranas su raginimu išspausdinti patikros rezultatus, pasirinkite **Spausdinti**.

Bus išspausdinta patikros rezultatų ataskaita, iš kurios sužinosite ryšio būseną.

Pastaba:

- Jei ataskaitoje nurodoma daug klaidų, vykdydami ataskaitoje patiktas instrukcijas pašalinkite problemas.*
- Jei bus atidarytas ekranas **Pasirinkti linijos tipą**, pasirinkite linijos tipą.*
 - *Jei spausdintuvą jungiate prie PBX telefono sistemos arba terminalo adapterio, pasirinkite **PBX**.*
 - *Kai spausdintuvą jungiate prie standartinės telefono linijos (PSTN), pasirinkite **Uždrausti**, kuri rodoma **Patvirtinimas** ekrane. Tačiau pasirinkus **Uždrausti** spausdintuvas gali atmesti pirmąjį fakso numerio skaitmenį ir faksogramos bus išsiųstos klaidingu numeriu.*

Susijusi informacija

- ➔ „Spausdintuvo prijungimas prie telefono linijos” puslapyje 154
- ➔ „Priėmimo režimas nustatymas” puslapyje 159
- ➔ „Nustatymų pasirinkimas atsakiklio naudojimui” puslapyje 161
- ➔ „Nustatymų pasirinkimas faksogramų gavimui, naudojant tik prijungtą telefoną (Priimti nuotoliniu būdu)” puslapyje 161
- ➔ „Meniu Pagrind. nuostatos” puslapyje 172

Individualus nuostatų pasirinkimas spausdintuvo fakso funkcijoms

Spausdintuvo fakso funkcijas individualiai galite sukonfigūruoti naudodami spausdintuvo valdymo skydelį. Taip pat galima keisti nuostatas, pasirinktas naudojant **Fakso nuostatų vedlys**. Išsamios informacijos ieškokite **Fakso nuostatos** meniu aprašymuose.

Pastaba:

- Naudodami parinktį *Web Config* galite sukonfigūruoti spausdintuvo fakso funkcijas.
- Parinktį *Web Config* naudojant tam, kad būtų rodomas **Fakso nuostatos** meniu, naudotojo sąsaja ir vieta gali šiek tiek skirtis nuo spausdintuvo valdymo skydelio.

Susijusi informacija

➔ „Fakso nuostatos meniu parinkty” puslapyje 171

Priėmimo režimas nustatymas

Priėmimo režimas yra dvi gaunamų faksogramų priėmimo parinkty. Nustatymus galite pasirinkti toliau esančiame meniu.

Nuostatos > Bendrosios nuostatos > Fakso nuostatos > Pagrind. nuostatos > Priėmimo režimas

Priėmimo režimas	Telefono linijos naudojimas
Rankinis	Daugiausiai skambinimui, bet ir faksogramoms
Aut.	Tik faksogramoms (išorinis telefono įrenginys nebūtinai)
	Daugiausiai faksogramoms, kartais skambinimui

Susijusi informacija

- ➔ „Režimo Aut. naudojimas” puslapyje 160
- ➔ „Rankinis režimo naudojimas” puslapyje 159
- ➔ „Meniu Pagrind. nuostatos” puslapyje 172

Rankinis režimo naudojimas

Faksogramų priėmimas

Suskambus telefonui, galite atsilipti rankiniu būdu, pakeldami ragelį.

- Išgirdus fakso signalą (bodą):

Spausdintuvo pradžios ekrane pasirinkite **Faksas**, pasirinkite **Siųsti/ gauti > Gauti**, tada palieskite . Po to padėkite telefono ragelį.

- Jei skamba dėl balso skambučio:

Galite atsilipti telefonu įprastai.

Fakso nustatymai

Faksogramų gavimas, naudojant tik prijungtą telefoną

Kai nustatyta **Priimti nuotoliniu būdu**, galite gauti faksogramas, tiesiog įveddami **Pradžios kodas**.

Suskambus telefonui pakelkite ragelį. Išgirdę fakso toną (boda), įveskite dviejų skaitmenų **Pradžios kodas** ir padėkite telefono ragelį.

Susijusi informacija

➔ „Nustatymų pasirinkimas faksogramų gavimui, naudojant tik prijungtą telefoną (Priimti nuotoliniu būdu)” puslapyje 161

Režimo Aut. naudojimas

Faksogramų gavimas be išorinio telefono įrenginio

Kai aparatas suskamba **Skambėjimų iki atsiliepimo skaičius** nustatytą kiekį kartų, spausdintuvas automatiškai perjungia į faksogramų gavimo režimą.

Pastaba:

*Rekomenduojame, kad nustatymas **Skambėjimų iki atsiliepimo skaičius** būtų kuo žemesnis.*

Faksogramų gavimas su išoriniu telefono įrenginiu

Spausdintuvas su išoriniu telefono įrenginiu veikia toliau nurodytu būdu.

- Jei telefonas yra telefono atsakiklis ir jam atsakant į **Skambėjimų iki atsiliepimo skaičius** nustatytą skambučių skaičių:
 - Jei skambinama dėl faksogramos: spausdintuvas automatiškai persijungia į faksogramų gavimo režimą.
 - Jei skambinama dėl balso skambučio: telefono atsakiklis gali priimti balso skambučius ir įrašyti balso pranešimus.
- Kai pakeliate ragelį per **Skambėjimų iki atsiliepimo skaičius** nustatytą skambėjimų skaičių:
 - Jei skambinama dėl faksogramos: galite gauti faksogramą, naudodami tuos pačius žingsnius, kaip ir **Rankinis**.
 - Jei skambinama dėl balso skambučio: galite atsiliepti telefonu įprastai.
- Kai spausdintuvas automatiškai persijungia į faksogramų gavimo režimą:
 - Jei skambinama dėl faksogramos: spausdintuvas pradeda priimti faksogramas.
 - Jei skambinama dėl balso skambučio: negalite atsiliepti telefonu. Paprašykite jums perskambinti.

Pastaba:

*Pasirinkę spausdintuvo parinkties **Skambėjimų iki atsiliepimo skaičius** nustatymus, nustatykite didesnę nei atsakiklio skambučių skaičių. Jei taip nepadarysite, atsakikliu nebus priimami balso skambučiai ir neįrašomi balso pranešimai. Išsamios informacijos apie telefono atsakiklio nustatymą, ieškokite su telefonu atsakikliu pateiktame vadove.*

Susijusi informacija

- ➔ „Nustatymų pasirinkimas atsakiklio naudojimui” puslapyje 161
- ➔ „Rankinis režimo naudojimas” puslapyje 159

Fakso nustatymai

Nustatymų pasirinkimas, prijungiant išorinį telefono įrenginį

Nustatymų pasirinkimas atsakiklio naudojimui

Norint naudoti atsakiklį, reikia pasirinkite tam tikrus nustatymus.

1. Spausdintuvo valdymo skydelio pradžios ekrane pasirinkite **Nuostatos**.
2. Pasirinkite **Bendrosios nuostatos > Fakso nuostatos > Pagrind. nuostatos**.
3. Nustatykite **Priėmimo režimas į Aut.**
4. Pasirinkę spausdintuvo parinktį **Skambėjimų iki atsiliepimo skaičius** nustatykite didesnę nei atsakiklio skambučių skaičių.

Jei **Skambėjimų iki atsiliepimo skaičius** yra nustatytas mažesnis negu atsakiklio skambučių skaičius, atsakiklis negalės priimti balso skambučių ir įrašyti balso pranešimų. Atsakiklio nustatymų aprašai pateikti prie jos pridėtuose vadovuose.

Spausdintuvo **Skambėjimų iki atsiliepimo skaičius** nustatymas gali būti nerodomas, priklausomai nuo regiono.

Susijusi informacija

- ➔ „Režimo Aut. naudojimas” puslapyje 160
- ➔ „Meniu Pagrind. nuostatos” puslapyje 172

Nustatymų pasirinkimas faksogramų gavimui, naudojant tik prijungtą telefoną (Priimti nuotoliniu būdu)

Galite pradėti priimti gaunamas faksogramas tiesiog pakeldami ragelį ir naudodami telefoną, visiškai nesinaudodami spausdintuvu.

Funkciją **Priimti nuotoliniu būdu** galima naudoti, jei telefonas palaiko toninio numerio rinkimo funkciją.

1. Spausdintuvo valdymo skydelio pradžios ekrane pasirinkite **Nuostatos**.
2. Pasirinkite **Bendrosios nuostatos > Fakso nuostatos > Pagrind. nuostatos > Priimti nuotoliniu būdu**.
3. Palieskite **Priimti nuotoliniu būdu**, norėdami nustatyti **Ijungti**.
4. Pasirinkite **Pradžios kodas**, įveskite dviejų skaitmenų kodą (galite įvesti skaičius nuo 0 iki 9, * ir #), tada spustelėkite **Gerai**.
5. Pasirinkite **Gerai**, norėdami taikyti nustatymus.

Susijusi informacija

- ➔ „Rankinis režimo naudojimas” puslapyje 159
- ➔ „Meniu Pagrind. nuostatos” puslapyje 172

Fakso nustatymai

Spausdinimo nuostatos pasirinkimas, norint priimti faksogramas

Popieriaus šaltinio faksogramų priėmimui nustatymas (modeliams su dviem ar daugiau popieriaus šaltinių)

Galite nustatyti gautų dokumentų ir faksogramų ataskaitų spausdinimo popieriaus šaltinius. Numatytoji nuostata: visi popieriaus šaltiniai yra įjungti faksogramų spausdinimui. Šią funkciją naudokite, jeigu nenorite naudoti konkretaus šaltinio popieriaus faksogramų spausdinimui.

1. Spausdintuvo valdymo skydelio pradžios ekrane pasirinkite **Nuostatos**.
2. Pasirinkite **Bendrosios nuostatos > Spausdintuvo parametrai > Popieriaus šaltinių nuostatos > Auto. pasirinkimo param. > Faksas**.
3. Palieskite kiekvieną popieriaus šaltinio laukelį, nenaudojamą faksogramų spausdinimui. Popieriaus šaltinio nuostata keičiama į **Išj.** ir jis yra nebenaudojamas faksogramų spausdinimui.

Susijusi informacija

➔ „Spausdintuvo parametrai meniu parinkty, esančios Bendrosios nuostatos” puslapyje 140

Spausdinimo nuostatos pasirinkimas, pvz. Dvipusis faksogramų gavimui

Galite nustatyti spausdintuvą sumažinti popieriaus naudojimą, spausdinant gautas faksogramas ant abiejų pusių arba spausdinant jas sumažinto formato, kad tilptų ant popieriaus. Pavyzdžiui, norėdami nustatyti dvipusį spausdinimą, atlikite toliau nurodytus žingsnius.

1. Spausdintuvo valdymo skydelio pradžios ekrane pasirinkite **Nuostatos**.
2. Pasirinkite **Bendrosios nuostatos > Fakso nuostatos > Priėmimo parametrai**.
3. Pasirinkite **Spausdinimo nuostatos**, tuomet **Dvipusis**.
4. Palieskite **Dvipusis** langelį, norėdami nustatyti tai ties **Ijungti**.
5. Ties **Susegimo paraštė** pasirinkite **Trumpoji kraštinė** arba **Ilgoji kraštinė**.
6. Pasirinkite **Gerai**.

Susijusi informacija

➔ „Meniu Spausdinimo nuostatos” puslapyje 178

Gautų faksogramų įrašymo ir persiuntimo nustatymų pasirinkimas

Spausdintuvas spausdina gautas faksogramas pagal numatytuosius nustatymus. Neskaitant spausdinimo, galite nustatyti spausdintuvą įrašyti ir (arba) persiųsti gautas faksogramas. Atkreipkite dėmesį, kad nustatymo būdai skiriasi, priklausomai nuo sąlygų nustatymų buvimo.

Fakso nustatymai

- Iš nenurodytų partnerių gautų faksogramų įrašymas ir persiuntimas — funkcijos, skirtos gautų faksogramų įrašymui ir persiuntimui be sąlygų
- Iš konkrečių partnerių gautų faksogramų įrašymas ir persiuntimas — funkcijos, skirtos gautų faksogramų įrašymui ir persiuntimui su sąlygomis

Susijusi informacija

- ➔ „Funkcijos gautų faksogramų įrašymui ir persiuntimui be sąlygų” puslapyje 163
- ➔ „Funkcijos gautų faksogramų įrašymui ir persiuntimui su sąlyga” puslapyje 166

Funkcijos gautų faksogramų įrašymui ir persiuntimui be sąlygų

Iš nenurodytų partnerių gautas faksogramas galite įrašyti ir persiųsti į spausdintuvo paskirties vietas ir ne spausdintuve esančias paskirties vietas. Toliau nurodytas paskirties vietas galite pasirinkti tuo pat metu. Jei visas jas pasirinksite vienu metu, tos pačios gautos faksogramos yra įrašomos į Gautas paštas, kompiuteryje, išoriniame atminties įrenginyje ir persiunčiamos į paskirties vietą, pvz. el. pašto adresą.

- Gautas paštas spausdintuve
 - Galite įrašyti gautas faksogramas į Gautas paštas. Galite peržiūrėti jas spausdintuvo valdymo skydelyje, kad atspausdintumėte tik norimas arba ištrintumėte nereikalingas faksogramas.
- Ne spausdintuve
 - Kompiuteris (priėmimas kompiuteris–fakso aparatas)
 - Išorinis atminties įrenginys
 - Iki 5 persiuntimo paskirties vietų
 - El. pašto adresai
 - Bendrinami tinklo aplankai
 - Kiti fakso aparatai

Susijusi informacija

- ➔ „Gautų faksogramų įrašymo ir persiuntimo nustatymas (Besąlyginis įrašymas arba persiuntimas)” puslapyje 163
- ➔ „Meniu Įrašymo/persiunt. nuostatos” puslapyje 174
- ➔ „Nustatymų parinkimas faksogramoms siūsti ir priimti kompiuteryje” puslapyje 170

Gautų faksogramų įrašymo ir persiuntimo nustatymas (Besąlyginis įrašymas arba persiuntimas)

Galite nustatyti, kad būtų išsaugomos ir persiunčiamos iš nenurodytų siuntėjų gaunamos faksogramos. Jei nustatysite, kad gautos faksogramos būtų persiunčiamos, pirmiausia užregistruokite persiuntimo paskirties vietas adresatų sąrašė. Norint persiųsti el. pašto adresu, taip pat reikia iš anksto sukonfigūruoti el. pašto serverio parametrus.

Atlikite toliau aprašytus žingsnius. Norėdami nustatyti, kad gautos faksogramos būtų išsaugomos kompiuteryje, naudojant funkciją PC-FAX, žr. susijusią informaciją šia tema toliau.

1. Spausdintuvo valdymo skydelio pradžios ekrane pasirinkite **Nuostatos**.

Fakso nustatymai

2. Pasirinkite **Bendrosios nuostatos > Fakso nuostatos > Priėmimo parametrai > Įrašymo/persiunt. nuostatos > Besąlyginis įrašymas arba persiuntimas.**

Kai rodomas pranešimas, patikrinkite turinį ir palieskite **Gerai**.

3. Atsižvelgdami į įrašymo bei persiuntimo paskirties vietas, atlikite toliau nurodytus nustatymus.

Tuo pat metu galima naudoti toliau pateikiamas funkcijas.

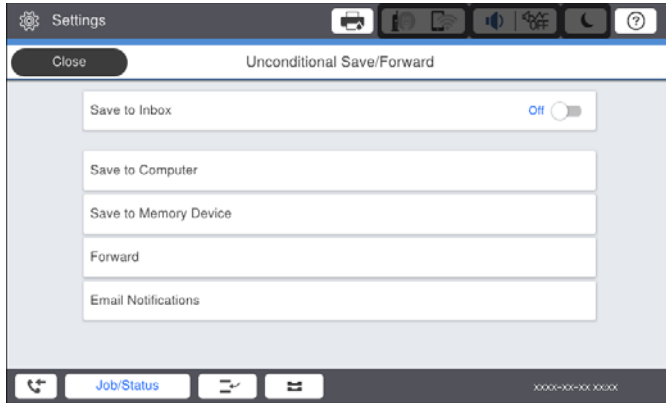

- ❑ Norėdami įrašyti gautas faksogramas į Gautas paštas:

- 1 Pasirinkite **Įrašyti į Gautą paštą**, norėdami nustatyti ties **Ijungti**.
- 2 Jei rodomas pranešimas, patikrinkite turinį ir pasirinkite **Gerai**.

- ❑ Norėdami įrašyti gautas faksogramas į išorinį atminties įrenginį:

- 1 Atmintinę prijunkite prie išorinio spausdintuvo USB priedado.
- 2 Pasirinkite **Įrašyti į atminties įrenginį**.
- 3 Pasirinkite **Taip**. Norėdami, kad į atminties įrenginį įrašomi dokumentai būtų automatiškai išspausdinti, vietoje to pasirinkite **Taip ir spausdinti**.
- 4 Perskaitykite ekrane rodomą pranešimą ir palieskite **Sukurti**.

Atminties įrenginyje sukuriama aplanka gautiems dokumentams įrašyti.

- 5 Patikrinkite pranešimą, palieskite **Uždaryti** arba palaukite, kol pranešimas bus ištrintas ir tada palieskite **Uždaryti**.
- 6 Kai rodomas kitas pranešimas, patikrinkite jį ir tada palieskite **Gerai**.

! Svarbu:

Gauti dokumentai laikinai įrašomi į spausdintuvo atmintį prieš juos įrašant į atminties įrenginį, prijungtą prie spausdintuvo. Dėl užsipildžiusios atminties išjungiamas faksogramų siuntimas ir gavimas, todėl pasirūpinkite, kad atminties įrenginys būtų prijungtas prie spausdintuvo.

Fakso nustatymai

Norėdami persiųsti gautas faksogramas į el. paštą, bendrinamus aplankus ar kitus fakso aparatus:

- ➊ Pasirinkite **Persiųsti**.
- ➋ Pasirinkite **Taip**. Kad pasiunčiami dokumentai būtų automatiškai išspausdinti, vietoje to pasirinkite **Taip ir spausdinti**.
- ➌ Pasirinkite **Pridėti įrašą**, tada pasirinkite persiuntimo paskirties vietas iš adresatų sąrašo. Galima nurodyti ne daugiau nei penkias persiuntimo paskirties vietas.
- ➍ Palieskite **Uždaryti**, kad užbaigtumėte persiuntimo krypčių pasirinkimą, tada palieskite **Uždaryti**.
- ➎ Parinktyje **Parinktys nepavykus persiųsti**, pasirinkite, kad nepavykus persiuntimui būtų spausdinami gauti dokumentai arba įrašomi juos į spausdintuvo aplanką Gautas paštas.
- ➏ Palieskite **Gerai**.



Svarbu:

Kai Gautas paštas yra pilnas, faksogramų gavimas yra išjungiamas. Patikrinę dokumentus, turite juos ištrinti iš gautųjų dokumentų dėžutės.

Pastaba:

Dokumentų, kurių nepavyko persiųsti, skaičius yra rodomas  pradžios ekrane, šalia kitų neapdorotų užduočių.

4. Jei reikia, nustatykite spausdintuvą, kad būtų siunčiami el. laišakai asmenims, kuriems norite pranešti apie apdorotų faksogramų rezultatus.

- ➊ Pasirinkite **El. pašto pranešimai**.
- ➋ Palieskite elementą apačioje, norėdami nustatyti jį ties **Ijungti**.

Tuo pat metu galima naudoti toliau pateikiamas funkcijas.

- Pranešti apie gavimo užbaigimą: siunčia el. laiškus gavėjui, kai spausdintuvas gavo faksogramas.
 - Pranešti apie spausdinimo užbaigimą: siunčia el. laiškus gavėjui, kai spausdintuvas atspausdino gautas faksogramas.
 - Pranešti apie įrašymo užbaigimą: siunčia el. laiškus gavėjui, kai spausdintuvas įrašė gautus dokumentus į atmintinę.
 - Pranešti apie persiuntimo užbaigimą: siunčia el. laiškus gavėjui, kai spausdintuvas persiuntė gautas faksogramas.
- ➍ Pasirinkite laukelį **Gavėjas**, tada pasirinkite el. laiško gavėją iš adresatų sąrašo.
 - ➎ Palieskite **Uždaryti**, kad užbaigtumėte gavėjo pasirinkimą.
 - ➏ Palieskite **Gerai**.

5. Palieskite **Uždaryti**, kad atliktumėte **Besąlyginis įrašymas arba persiuntimas** nustatymus.

Tai besąlyginio gautų faksogramų įrašymo ir persiuntimo nustatymų atlikimo pabaiga.

6. Jei reikia, pasirinkite **Bendrosios nuostatos**.

Išsamesnės informacijos ieškokite parinktyje **Bendrosios nuostatos**, esančioje meniu **Įrašymo/persiunt. nuostatos**.

Pastaba:

*Jeigu pasirinkote tinkle esantį bendrai naudojamą aplanką arba el. pašto adresą kaip persiuntimo paskirties vietą, rekomenduojame patikrinti, ar galite siųsti nuskaitytą vaizdą į tą paskirties vietą nuskaitymo režimu. Pradžios ekrane pasirinkite **Nuskaityti** > **El. paštas arba Nuskaityti** > **Tinklo aplankas / FTP**, pasirinkite paskirties vietą, tada pradėkite nuskaitymą.*

Fakso nustatymai

Susijusi informacija

- ➔ „Tinklo ryšys” puslapyje 19
- ➔ „Serverio arba bendrinamo aplanko nustatymas” puslapyje 42
- ➔ „Funkcijos gautų faksogramų įrašymui ir persiuntimui be sąlygų” puslapyje 163
- ➔ „Įrašyti į kompiuterį nustatymo pasirinkimas, norint priimti faksogramas” puslapyje 170
- ➔ „Įrašyti į kompiuterį nustatymo pasirinkimas, norint taip pat spausdintuvu spausdinti gaunamas faksogramas” puslapyje 170
- ➔ „Įrašyti į kompiuterį nustatymo pasirinkimas, norint nepriimti faksogramų” puslapyje 171
- ➔ „Meniu Įrašymo/persiunt. nuostatos” puslapyje 174

Funkcijos gautų faksogramų įrašymui ir persiuntimui su sąlyga

Galite daugį faksogramas iš nurodytų partnerių arba gauti faksogramas nurodytu laiku, tada įrašyti ir persiųsti į paskirties vietas spausdintuve ir už jo ribų. Toliau nurodytas paskirties vietas galite pasirinkti tuo pat metu. Jei visas jas pasirinksite vienu metu, tos pačios gautos faksogramos yra įrašomos į Gautas paštas, konfidencialią dėžutę arba išorinį atminties įrenginį, tada persiunčiamos į paskirties vietą, pvz. el. pašto adresą.

- Gautas paštas ir konfidencialios dėžutės spausdintuve

Galite įrašyti gautas faksogramas į Gautas paštas arba konfidencialias dėžutes, rūšiuodami pagal sąlygas. Galite peržiūrėti jas spausdintuvo valdymo skydelyje, kad atspausdintumėte tik norimas arba ištrintumėte nereikalingas faksogramas.

- Ne spausdintuve

- Išorinis atminties įrenginys
- Persiuntimo paskirties vieta:
 - El. pašto adresas
 - Bendrinamas tinklo aplankas
 - Kitas fakso aparatas

Susijusi informacija

- ➔ „Gautų faksogramų įrašymo ir persiuntimo nustatymas (Sąlyg. įraš./persiuntimas)” puslapyje 166
- ➔ „Meniu Įrašymo/persiunt. nuostatos” puslapyje 174

Gautų faksogramų įrašymo ir persiuntimo nustatymas (Sąlyg. įraš./persiuntimas)

Galite nustatyti, kad iš nurodyto siuntėjo arba nurodytu laiku gautos faksogramos būtų išsaugomos ir persiunčiamos. Jei nustatysite, kad gautos faksogramos būtų persiunčiamos, pirmiausia užregistruokite persiuntimo paskirties vietas adresatų sąrašė. Norint persiųsti el. pašto adresu, taip pat reikia iš anksto sukonfigūruoti el. pašto serverio parametrus.

Pastaba:

- Spalvotų dokumentų persiųsti į kitą fakso įrenginį negalima. Jie bus apdorojami kaip dokumentai, kurių nepavyko persiųsti.*
- Prieš naudodamiesi nurodytu laiku gautų faksogramų įrašymo ir persiuntimo funkcija, įsitikinkite, kad spausdintuvo nustatymai **Data/laikas** ir **Laiko skirtumas** yra teisingi. Atidarykite meniu paspausdami **Nuostatos > Bendrosios nuostatos > Pagrind. nuostatos > Datos/laiko nustatymai**.*

Fakso nustatymai

1. Spausdintuvo valdymo skydelio pradžios ekrane pasirinkite **Nuostatos**.
2. Pasirinkite **Bendrosios nuostatos > Fakso nuostatos > Priėmimo parametrai > Įrašymo/persiunt. nuostatos**.
3. Palieskite neregistruotos dėžutės  po **Sąlyg. įraš./persiuntimas**.
4. Pasirinkite **Pavadinimas** laukelį, tada įveskite vardą, kurį norite registruoti.
5. Norėdami atlikti sąlygos nustatymą, pasirinkite **Sąlyga (-os)**.
 - Siuntėjo Fakso numerio atitikimas: jei įeinančio fakso numeris sutampa su šiame elemente pasirinkta sąlyga, spausdintuvas spausdina ir persiunčia gautas faksogramas.
Pasirinkite sąlygą **Siuntėjo Fakso numerio atitikimas** ir įveskite fakso numerį (iki 20 skaitmenų) pasirinkę langelį **Fakso numeris**.
 - SUB sutampa: jei antrinis adresas (SUB) sutampa, spausdintuvas įrašo ir persiunčia gautas faksogramas.
Įjunkite nustatymą SUB sutampa ir pasirinkę langelį **Poadresis (SUB)** įveskite slaptažodį.
 - Slaptažodis (SID) sutampa: jei slaptažodis (SID) sutampa, spausdintuvas įrašo ir persiunčia gautas faksogramas.
Įjunkite nustatymą Slaptažodis (SID) sutampa ir pasirinkę langelį **Slaptažodis(SID)** įveskite slaptažodį.
 - Gavimo laikas: spausdintuvas įrašo ir per nustatytą laikotarpį persiunčia gautas faksogramas.
Įjunkite nustatymą **Gavimo laikas** ir nustatykite laiką, nurodytą **Pradžios laikas** ir **Pabaigos laikas**.
6. Pasirinkite aplanką **Įrašymo/persiunt. paskirtis**.
7. Atsižvelgdami į įrašymo bei persiuntimo paskirties vietas, atlikite toliau nurodytus nustatymus.
Tuo pat metu galima naudoti toliau pateikiamas funkcijas.

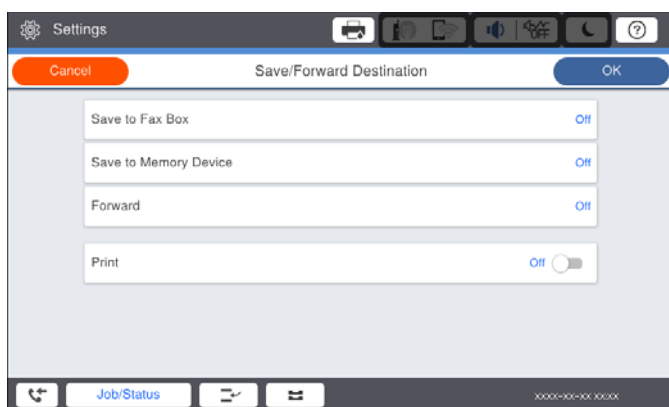

- Norėdami išspausdinti gautas faksogramas:
Palieskite **Spausdinti**, norėdami nustatyti **Ijungti**.
- Norėdami įrašyti gautas faksogramas į Gautas paštas arba konfidencialią dėžutę.
 - ➊ Pasirinkite **Įrašyti į fakso dėž.**
 - ➋ Palieskite **Įrašyti į fakso dėž.**, norėdami nustatyti **Ijungti**.
 - ➌ Pasirinkite dėžutę, kurioje norite išsaugoti dokumentą.

Fakso nustatymai

- Norėdami įrašyti gautas faksogramas į išorinį atminties įrenginį:

- ❶ Atmintinę prijunkite prie išorinio spausdintuvo USB prievado.
- ❷ Pasirinkite **Įrašyti į atminties įrenginį**.
- ❸ Palieskite **Įrašyti į atminties įrenginį**, norėdami nustatyti **Ijungti**.
- ❹ Perskaitykite ekrane rodomą pranešimą ir palieskite **Sukurti**.

Atminties įrenginyje sukuriamas aplankas gautiems dokumentams įrašyti.



Svarbu:

Gauti dokumentai laikinai įrašomi į spausdintuvo atmintį prieš juos įrašant į atminties įrenginį, prijungtą prie spausdintuvo. Dėl užsipildžiusios atminties išjungiamas faksogramų siuntimas ir gavimas, todėl pasirūpinkite, kad atminties įrenginys būtų prijungtas prie spausdintuvo.

- Norėdami persiųsti gautas faksogramas į el. paštą, bendrinamus aplankus ar kitą fakso aparatą:

- ❶ Pasirinkite **Persiųsti**.
- ❷ Palieskite **Persiųsti**, norėdami nustatyti **Ijungti**.
- ❸ Pasirinkite **Pridėti įrašą**, tada pasirinkite persiuntimo paskirties vietas iš adresatų sąrašo. Galite nurodyti persiuntimo paskirties vietą.
- ❹ Pasirinkę persiuntimo paskirties vietas, palieskite **Uždaryti**.
- ❺ Patikrinkite, ar pasirinkote tinkamą persiuntimo paskirties vietą, tada pasirinkite **Uždaryti**.
- ❻ Parinktyje **Parinktys nepavykus persiųsti**, pasirinkite, kad nepavykus persiuntimui būtų spausdinami gauti dokumentai arba įrašomi juos į spausdintuvo aplanką **Gautas paštas**.



Svarbu:

*Kai aplankas **Gautas paštas** arba konfidenciali dėžutė yra pilna, faksogramų gavimas išjungiamas. Patikrinę dokumentus, turite juos ištrinti iš gautųjų dokumentų dėžutės.*

Pastaba:

Dokumentų, kurių nepavyko persiųsti, skaičius yra rodomas  pradžios ekrane, šalia kitų neapdorotų užduočių.

8. Palieskite **Gerai**, kad atliktumėte **Įrašymo/persiunt. paskirtis** nustatymus.
9. Jei reikia, nustatykite spausdintuvą, kad būtų siunčiami el. laišakai asmenims, kuriems norite pranešti apie apdorotų faksogramų rezultatus.
 - ❶ Pasirinkite **El. pašto pranešimai**.
 - ❷ Palieskite elementą apačioje, norėdami nustatyti jį ties **Ijungti**.

Tuo pat metu galima naudoti toliau pateikiamas funkcijas.

 - Pranešti apie gavimo užbaigimą: siunčia el. laiškus gavėjui, kai spausdintuvas gavo faksogramas.
 - Pranešti apie spausdinimo užbaigimą: siunčia el. laiškus gavėjui, kai spausdintuvas atspausdino gautas faksogramas.
 - Pranešti apie įrašymo užbaigimą: siunčia el. laiškus gavėjui, kai spausdintuvas įrašė gautus dokumentus į atmintinę.
 - Pranešti apie persiuntimo užbaigimą: siunčia el. laiškus gavėjui, kai spausdintuvas persiuntė gautas faksogramas.
 - ❸ Pasirinkite laukelį **Gavėjas**, tada pasirinkite el. laiško gavėją iš adresatų sąrašo.

Fakso nustatymai

- 4 Palieskite **Uždaryti**, kad užbaigtumėte gavėjo pasirinkimą.
 - 5 Palieskite **Gerai**.
10. Pasirinkite **Gerai**, tada dar kartą pasirinkite **Gerai**, kad grįžtumėte į ekraną **Įrašymo/persiunt. nuostatos**.
 11. Pasirinkite registruotą dėžutę, kuriai atlikote sąlygos nustatymą, tada pasirinkite **Įgalinti**.
Tai sąlyginio gautų faksogramų įrašymo ir persiuntimo nustatymų atlikimo pabaiga.
 12. Jei reikia, pasirinkite **Bendrosios nuostatos**.
Išsamesnės informacijos ieškokite parinktyje **Bendrosios nuostatos**, esančioje meniu **Įrašymo/persiunt. nuostatos**.

Pastaba:

Jeigu pasirinkote tinklę esantį bendrai naudojamą aplanką arba el. pašto adresą kaip persiuntimo paskirties vietą, rekomenduojame patikrinti, ar galite siųsti nuskaitytą vaizdą į tą paskirties vietą nuskaitymo režimu. Pradžios ekrane pasirinkite **Nuskaityti** > **El. paštas** arba **Nuskaityti** > **Tinklo aplankas / FTP**, pasirinkite paskirties vietą, tada pradėkite nuskaitymą.

Susijusi informacija

- ➔ „Tinklo ryšys” puslapyje 19
- ➔ „Serverio arba bendrinamo aplanko nustatymas” puslapyje 42
- ➔ „Funkcijos gautų faksogramų įrašymui ir persiuntimui su sąlyga” puslapyje 166
- ➔ „Meniu Įrašymo/persiunt. nuostatos” puslapyje 174

Brukalų faksogramų blokavimo nuostatų nustatymas

Galite užblokuoti brukalų faksogramas.

1. Spausdintuvo valdymo skydelio pradžios ekrane pasirinkite **Nuostatos**.
2. Pasirinkite **Bendrosios nuostatos** > **Fakso nuostatos** > **Pagrind. nuostatos** > **Atmetimo faksograma**.
3. Nustatykite brukalų faksogramų blokavimo sąlygą.
Pasirinkite **Atmetimo faksograma**, tada įjunkite toliau pateikiamas parinktis.
 - Atmetimo kriterijų sąrašas: faksogramų, esančių atmetimo numerių sąrašė, atmetimas.
 - Užblokuota tuščia faksogramos antraštė: atmetamos faksogramos, neturinčios antraštės informacijos.
 - Nežregistruoti adresatai: atmetamos faksogramos, kurios nebuvo įtrauktos į kontaktų sąrašą.
4. Palieskite , norėdami grįžti į **Atmetimo faksograma** ekraną.
5. Jei naudojate **Atmetimo kriterijų sąrašas**, palieskite **Redaguoti atmetimo kriterijų sąrašą** ir redaguokite sąrašą.

Susijusi informacija

- ➔ „Meniu Pagrind. nuostatos” puslapyje 172

Fakso nustatymai

Nustatymų parinkimas faksogramoms siųsti ir priimti kompiuteryje

Norint siųsti ir priimti faksogramas kliento kompiuteryje, kompiuteryje, kuris prijungtas tinklo arba USB laidu, turi būti įdiegta FAX Utility.

Faksogramų siuntimo iš kompiuterio įgalinimas

Nustatykite toliau pateiktus elementus, naudodami Web Config.

1. Atidarykite Web Config, spustelėkite skirtuką **Fax**, tada spustelėkite **Send Settings > Basic**.
2. Pasirinkite **Use ties PC to FAX Function**.

Pastaba:

PC to FAX Function numatytoji nustatymo reikšmė yra **Use**. Norėdami išjungti faksogramų siuntimą iš bet kokio kompiuterio, pasirinkite **Do Not Use**.

3. Spustelėkite **OK**.

Susijusi informacija

➔ „Meniu Siuntimo nuostatos” puslapyje 173

Įrašyti į kompiuterį nustatymo pasirinkimas, norint priimti faksogramas

Galite gauti faksogramas kompiuteryje, naudodami FAX Utility. Kliento kompiuteryje įdiekite FAX Utility ir pasirinkite nustatymą. Išsamesnę informaciją žr. Basic Operations, esančią FAX Utility pagalboje (rodoma pagrindiniame lange).

Toliau esantis elementas spausdintuvo valdymo skydelyje nustatymas ties **Taip**, o gautas faksogramas galima išsaugoti kompiuteryje.

Nuostatos > Bendrosios nuostatos > Fakso nuostatos > Priėmimo parametrai > Įrašymo/persiunt. nuostatos > Besąlyginis įrašymas arba persiuntimas > Įrašyti į kompiuterį

Susijusi informacija

➔ „Meniu Įrašymo/persiunt. nuostatos” puslapyje 174

Įrašyti į kompiuterį nustatymo pasirinkimas, norint taip pat spausdintuvu spausdinti gaunamas faksogramas

Galite pasirinkti nustatymus, norėdami spausdinti gautas faksogramas spausdintuvu ir įrašyti jas į kompiuterį.

1. Spausdintuvo valdymo skydelio pradžios ekrane pasirinkite **Nuostatos**.
2. Pasirinkite **Bendrosios nuostatos > Fakso nuostatos > Priėmimo parametrai**.
3. Pasirinkite **Įrašymo/persiunt. nuostatos > Besąlyginis įrašymas arba persiuntimas > Įrašyti į kompiuterį > Taip ir spausdinti**.

Fakso nustatymai

Susijusi informacija

➔ „Meniu Įrašymo/persiunt. nuostatos” puslapyje 174

Įrašyti į kompiuterį nustatymo pasirinkimas, norint nepriimti faksogramų

Norėdami nustatyti spausdintuvą neįrašyti gautų faksogramų kompiuteryje, pakeiskite spausdintuvo nustatymus.

Pastaba:

Juos taip pat galite pakeisti naudodami FAX Utility. Tačiau ši funkcija neveikia, jei yra faksogramų, kurios nebuvo įrašytos į kompiuterį.

1. Spausdintuvo valdymo skydelio pradžios ekrane pasirinkite **Nuostatos**.
2. Pasirinkite **Bendrosios nuostatos > Fakso nuostatos > Priėmimo parametrai**.
3. Pasirinkite **Įrašymo/persiunt. nuostatos > Besąlyginis įrašymas arba persiuntimas > Įrašyti į kompiuterį > Ne**.

Susijusi informacija

➔ „Meniu Įrašymo/persiunt. nuostatos” puslapyje 174

Fakso nuostatos meniu parinktys

Spausdintuvo valdymo skydelyje pasirinkus **Nuostatos > Bendrosios nuostatos > Fakso nuostatos**, rodomas šis meniu.

Pastaba:

- Fakso nuostatos taip pat galite atidaryti iš Web Config. Spustelėkite **Fax** skirtuką ekrane Web Config.*
- Naudojant Web Config, norint pamatyti **Fakso nuostatos** meniu, gali būti nežymių naudotojo sąsajos ir vietos skirtumų, lyginant su spausdintuvo valdymo skydeliu.*

Meniu Vartotojo nuostatos

Meniu galite rasti spausdintuvo valdymo skydelyje, kaip parodyta toliau:

Nuostatos > Bendrosios nuostatos > Fakso nuostatos > Vartotojo nuostatos

Pastaba:

Negalite matyti šio meniu Web Config ekrane.

Elementas	Aprašas
Pradinė kortelė	Pasirinkite skirtuką, kurį norite pamatyti pirmiausiai, kaskart palietus faksą viršutiniame fakso ekrane.
Greitasis operacijos mygtukas	Užregistruoja iki keturių nuorodų, kurios siunčiant faksogramas leidžia greitai pasiekti dažnai naudojamą meniu. Nuorodos yra Faksas > Dažnas ir Faksas > Fakso nuostatos .

Fakso nustatymai

Meniu Pagrind. nuostatos

Meniu galite rasti spausdintuvo valdymo skydelyje, kaip parodyta toliau:

Nuostatos > Bendrosios nuostatos > Fakso nuostatos > Pagrind. nuostatos

Pastaba:

Ekrane Web Config galite rasti toliau nurodytą meniu:

- Fax skirtukas > Line Settings**
- Fax skirtukas > Send Settings > Basic**
- Fax skirtukas > Receive Settings > Basic**
- Fax skirtukas > Receive Settings > Fax Block Settings**

Elementas	Aprašas
Faksogramų siuntimo greitis	Pasirinkite faksogramų perdavimo greitį. Jei dažnai įvyksta ryšio klaidų, faksogramos siunčiamos į užsienį (arba iš ten priimamos), taip pat jei naudojate IP („VoIP“) telefono paslaugą, rekomenduojame rinktis Lėtas (9 600 kps) .
ECM	Automatiškai taisomos faksogramų perdavimo klaidos (klaidų taisymo režimas), kurias dažniausiai sukelia telefono linijos triukšmas. Jei ši funkcija išjungta, spalvotų dokumentų nei siųsti, nei priimti negalėsite.
Skamb. tono aptikimas	Nustatomas numerio rinkimo tonas prieš pradėdant rinkti numerį. Jei spausdintuvas prijungtas prie PBX (privati telefono stotis) arba skaitmeninės telefono linijos, spausdintuvui gali nepavykti surinkti numerio. Tokiu atveju pakeiskite Linijos tipas nustatymą pasirinkdami PBX . Jei tai nepadaeda, išjunkite šią funkciją. Tačiau, išjungus šią funkciją, gali būti atmetas pirmasis fakso numerio skaitmuo ir faksogramos išsiųstos klaidingu numeriu.
Skambinimo režimas	Pasirinkite telefono sistemos, prie kurios prijungtas spausdintuvas, tipą. Jei nustatysite Pulsavimas , paspausdami * (įvedama T), kai viršutiniame fakso ekrane rodomas numeris, impulsinį numerio rinkimo režimą galėsite laikinai pakeisti toniniu. Šis nustatymas gali būti nerodomas priklausomai nuo regiono arba valstybės.
Linijos tipas	Pasirinkite linijos, prie kurios prijungtas spausdintuvas, tipą. Jei spausdintuvas naudojamas aplinkoje, kurioje naudojami plėtiniai, ir jungiantis prie išorinės linijos būtinas kodas, pavyzdžiui 0 arba 9, pasirinkite PBX ir užregistruokite prieigos kodą. Užregistravę prieigos kodą, siųsdami faksogramą išorinės linijos fakso numeriu vietoje prieigos kodo įveskite # (groteles). Aplinkoje, kurioje naudojamas DSL modemas arba terminalo adapteris, taip pat rekomenduojama nustatyti PBX . Negalite siųsti faksogramų gavėjams Kontaktai , kuriems nustatytas išorinis prieigos kodas, pvz., 0 ir 9. Jei įtraukėte gavėjus ties Kontaktai , naudodami išorinį prieigos kodą, tokį kaip 0 ar 9, nustatykite Prieigos kodas į Ne naud. Priešingu atveju Kontaktai turėsite pakeisti kodą į #.
Antraštė	Įveskite siuntėjo vardą ir fakso numerį. Ši informacija spausdinama kaip siunčiamų faksogramų antraštė. <input type="checkbox"/> Jūsų telefono numeris: Galite įvesti iki 20 simbolių, naudodami 0–9 + arba tarpą. Web Config atveju galite įvesti iki 30 simbolių. <input type="checkbox"/> Faksogramos antraštė: Jei reikia, galite užregistruoti iki 21 siuntėjo vardo. Kiekvienam siuntėjo vardui galite įvesti iki 40 simbolių. Web Config atveju įveskite antraštę „Unicode“ (UTF-8) formatu.
Priėmimo režimas	Pasirinkite priėmimo režimą. Išsamios informacijos ieškokite toliau pateikiamoje susijusioje informacijoje.

Fakso nustatymai

Elementas	Aprašas
DRD	Jei esate užsiprenumeravę telefono ryšio įmonės teikiamą išskirtinio skambėjimo paslaugą, pasirinkite skambėjimo toną, girdimą gaunant faksogramas. Daugelio telefono ryšio įmonių siūloma teikiama skambėjimo tono paslauga (skirtingose įmonėse paslauga įvardijama skirtingai) suteikia galimybę tai pačiai telefono linijai priskirti kelis telefono numerius. Kiekvienam numeriui priskiriamas vis kitas skambėjimo tonas. Vienas numeris gali būti priskirtas balso skambučiams, o kitas — fakso. Kai kuriuose regionuose ši parinktis gali būti įjungti arba išj.
Skambėjimų iki atsiliepimo skaičius	Pasirinkite, po kelių signalų spausdintuvas turi automatiškai priimti faksogramą.
Priimti nuotoliniu būdu	<input type="checkbox"/> Priimti nuotoliniu būdu: Jei į gaunamos faksogramos skambutį atsiliepsite prie spausdintuvo prijungtu telefonu, faksogramos priėmimą galėsite inicijuoti telefonu įvesdami kodą. <input type="checkbox"/> Pradžios kodas: Nustatykite Priimti nuotoliniu būdu pradžios kodą. Įveskite du simbolius, naudodami 0–9, *, #.
Atmetimo faksograma	<input type="checkbox"/> Atmetimo faksograma: Pasirinkite parinktis, kad atmestumėte brukalų faksogramų priėmimą. <ul style="list-style-type: none"> <input type="checkbox"/> Atmetimo kriterijų sąrašas: Jei kitos šalies telefono numeris yra atmetamų numerių sąrašė, nustatykite, ar atmesti gaunamas faksogramas. <input type="checkbox"/> Užblokuota tuščia faksogramos antraštė: Jei kitos šalies telefono numeris užblokuotas, nustatykite, ar atmesti faksogramų priėmimą. <input type="checkbox"/> Neužregistruoti adresatai: Jei kitos šalies telefono numerio nėra kontaktuose, nustatykite, ar atmesti faksogramų priėmimą. <input type="checkbox"/> Redaguoti atmetimo kriterijų sąrašą: Galite užregistruoti iki 30 fakso numerių faksogramų ir skambučių atmesti. Įveskite iki 20 simbolių, naudodami 0–9, *, # arba tarpą.
Gaunamas popieriaus formatas	Pasirinkite didžiausią popieriaus dydį, kurį gali priimti spausdintuvas.

Susijusi informacija

- ➔ „Spausdintuvo paruošimas faksogramų siuntimui ir priėmimui (naudojant Fakso nuostatų vedlys)” puslapyje 157
- ➔ „Priėmimo režimas nustatymas” puslapyje 159
- ➔ „Nustatymų pasirinkimas faksogramų gavimui, naudojant tik prijungtą telefoną (Priimti nuotoliniu būdu)” puslapyje 161
- ➔ „Brukalų faksogramų blokavimo nuostatų nustatymas” puslapyje 169

Meniu Siuntimo nuostatos

Meniu galite rasti spausdintuvo valdymo skydelyje, kaip parodyta toliau:

Nuostatos > Bendrosios nuostatos > Fakso nuostatos > Siuntimo nuostatos

Pastaba:

Ekране *Web Config* galite rasti toliau nurodytą meniu:

Fax skirtukas > Send Settings > Basic

Fakso nustatymai

Elementas	Aprašas
Automatinis sukimas	A4 formato originalas, į ADF arba ant skaitytuvo stiklo padėtas taip, kad ilgoji jo kraštinė būtų kairėje, išsiunčiamas kaip A3 formato faksograma. Įjunkite šią funkciją, kad nuskaitytas vaizdą būtų pasuktas ir išsiųstas kaip A4 formato dokumentas.
Greitasis atminties siuntimas	Sparčiosios atminties siuntimo funkcija pradeda siųsti faksogramą spausdintuvui baigus nuskaityti pirmą puslapį. Neįjungus šios funkcijos, spausdintuvas pradės siųsti atmintyje išsaugojus visus nuskaitytus vaizdus. Naudojant šią funkciją galite sutrumpinti bendrą operacijos laiką, nes nuskaitymas ir siuntimas atliekami lygiagrečiai.
Paketo siuntimas	Kai kelios faksogramos laukia, kol bus išsiųstos tam pačiam gavėjui, spausdintuvas jas sugrupuoja ir išsiunčia visas iš karto. Iš karto galima išsiųsti iki penkių dokumentų (iš viso 100 puslapių). Tai padeda sutaupyti perdavimo išlaidų, sumažinant prisijungimo kartų skaičių.
Aut. rink. iš naujo skaičius	Pasirinkite, kiek kartų spausdintuvas automatiškai perskambins, jei fakso numeris užimtas arba kilus problemai.
Aut. rink. iš naujo intervalas	Pasirinkite laiką, kada spausdintuvas automatiškai perskambins, jei fakso numeris užimtas arba kilus problemai.
Išsaugoti trikties duomenis	Dokumentai, kurių nepavyko išsiųsti, įrašomi į spausdintuvo atmintį. Naudodami Užduoties būseną , dokumentus galite bandyti išsiųsti iš naujo.
PC to FAX Function	Šis elementas rodomas tik Web Config ekrane. Leidžia siųsti faksogramas, naudojant kliento kompiuterį.

Susijusi informacija

➔ „Faksogramų siuntimo iš kompiuterio įgalinimas“ puslapyje 170

Priėmimo parametrai meniu

Susijusi informacija

➔ „Meniu Įrašymo/persiunt. nuostatos“ puslapyje 174

➔ „Meniu Spausdinimo nuostatos“ puslapyje 178

Meniu Įrašymo/persiunt. nuostatos

Meniu galite rasti spausdintuvo valdymo skydelyje, kaip parodyta toliau:

Nuostatos > Bendrosios nuostatos > Fakso nuostatos > Priėmimo parametrai > Įrašymo/persiunt. nuostatos

Besąlyginis įrašymas arba persiuntimas

Pastaba:

Ekране Web Config galite rasti toliau nurodytą meniu:

Fax skirtukas > Receive Settings > Fax Output

Kaip įrašymo ir persiuntimo paskirties vietas galite nustatyti Gautas paštas, kompiuterį, išorinį atminties įrenginį, el. pašto adresus, bendrinamus aplankus ir kitus fakso aparatus. Šias funkcijas galite naudoti vienu metu. Jei spausdintuvo valdymo skydelyje visus elementus nustatysite **Išj.**, spausdintuvas bus nustatytas spausdinti gautas faksogramas.

Fakso nustatymai

Elementas	Aprašas
Irašyti į Gautą paštą	<p>Gautos faksogramos įrašomos į spausdintuvo Gautas paštas. Gali būti įrašyta iki 200 dokumentų. Atkreipkite dėmesį, kad įrašyti 200 dokumentų gali nepavykti dėl naudojimo sąlygų, pavyzdžiui, įrašomų dokumentų failų dydžio, ir tuo pat metu naudojant kelias faksogramos įrašymo funkcijas.</p> <p>Nors gautos faksogramos nėra spausdinamos automatiškai, galite peržiūrėti jas spausdintuvo ekrane ir spausdinti tik reikalingas. Tačiau, jei kitą elementą, pvz., Įrašyti į kompiuterį, pateiktą dalyje Besąlyginis įrašymas arba persiuntimas, nustatysite į parinktį Taip ir spausdinti, gautos faksogramos bus spausdinamos automatiškai.</p>
Irašyti į kompiuterį	<p>Įrašo gautas faksogramas kaip PDF failus prie spausdintuvo prijungtame kompiuteryje. Šį nustatymą galite nustatyti į parinktį Taip naudodami tik funkciją FAX Utility. Kompiuteryje iš anksto įdiekite FAX Utility. Nustatę šį nustatymą į parinktį Taip, galite jį pakeisti į parinktį Taip ir spausdinti.</p>
Irašyti į atminties įrenginį	<p>Įrašo gautas faksogramas kaip PDF failus prie spausdintuvo prijungtame išoriniame atminties įrenginyje. Pasirinkus parinktį Taip ir spausdinti, gautos faksogramos spausdinamos ir įrašomos atminties įrenginyje.</p> <p>Gauti dokumentai laikinai įrašomi į spausdintuvo atmintį prieš juos įrašant į atminties įrenginį, prijungtą prie spausdintuvo. Dėl užsipildžiusios atminties išjungiamas faksogramų siuntimas ir gavimas, todėl pasirūpinkite, kad atminties įrenginys būtų prijungtas prie spausdintuvo.</p>
Persiūsti	<p>Persiunčia gautas faksogramas į kitą fakso aparatą arba persiunčia jas kaip PDF failus į bendrinamą aplanką tinkle arba į el. pašto adresą. Persiūstos faksogramos iš spausdintuvo panaikinamos. Pasirinkus parinktį Taip ir spausdinti, gautos faksogramos spausdinamos ir persiunčiamos. Pirmiausia įtraukite persiuntimo paskirties vietas į kontaktų sąrašą. Norėdami persiūsti el. pašto adresu, sukonfigūruokite el. pašto serverio nustatymus.</p> <p><input type="checkbox"/> Paskirtis: Iš anksto galite pasirinkti persiuntimo paskirties vietas iš įtraukto kontaktų sąrašo. Jeigu pasirinkote tinkle esantį bendrai naudojamą aplanką arba el. pašto adresą kaip persiuntimo paskirties vietą, rekomenduojame patikrinti, ar galite siūsti nuskaitytą vaizdą į tą paskirties vietą nuskaitymo režimu. Pradžios ekrane pasirinkite Nuskaityti > El. paštas arba Nuskaityti > Tinklo aplankas / FTP, pasirinkite paskirties vietą, tada pradėkite nuskaitymą.</p> <p><input type="checkbox"/> Parinktys nepavykus persiūsti: Galite pasirinkti, ar spausdinti nepavykusią faksogramą, ar įrašyti ją Gautas paštas.</p> <p>Kai aplankas Gautas paštas pilnas, faksogramų gavimas išjungiamas. Patikrinę dokumentus, turite juos ištrinti iš gautųjų dokumentų dėžutės. Dokumentų, kurių nepavyko persiūsti, skaičius yra rodomas  pradžios ekrane, šalia kitų neapdorotų užduočių.</p>
El. pašto pranešimai	<p>El. paštu išsiunčia pranešimą, kai toliau pasirinktas procesas yra baigtas. Toliau nurodytas funkcijas galite naudoti vienu metu.</p> <p><input type="checkbox"/> Gavėjas: Nustatykite proceso užbaigimo pranešimo paskirties vietą.</p> <p><input type="checkbox"/> Pranešti apie gavimo užbaigimą: Siunčia pranešimą, kai užbaigiamas faksogramos gavimas.</p> <p><input type="checkbox"/> Pranešti apie spausdinimo užbaigimą: Siunčia pranešimą, kai užbaigiamas faksogramos spausdinimas.</p> <p><input type="checkbox"/> Pranešti apie įrašymo užbaigimą: Siunčia pranešimą, kai užbaigiamas faksogramos įrašymas į atminties įrenginį.</p> <p><input type="checkbox"/> Pranešti apie persiuntimo užbaigimą: Siunčia pranešimą, kai užbaigiamas faksogramos perdavimas.</p>

Sąlyg. įraš./persiuntimas

Pastaba:

Ekrane Web Config galite rasti toliau nurodytą meniu:

Fax skirtukas > Receive Settings > Conditions Output Settings

Fakso nustatymai

Kaip įrašymo ir (arba) persiuntimo paskirties vietas galite nustatyti Gautas paštas, konfidencialias dėžutes, išorinį atminties įrenginį, el. pašto adresus, bendrinamus aplankus ir kitą fakso aparatą.

Norėdami perjungti tarp įjungimo ir išjungimo sąlygų, palieskite bet kurią laukelio vietą, išskyrus .

Elementas	Aprašas
Pavadinimas	Įveskite sąlygos pavadinimą.
Sąlyga (-os)	<p>Pasirinkite sąlygas, o tada atlikite nustatymus.</p> <ul style="list-style-type: none"> <input type="checkbox"/> Siuntėjo Fakso numerio atitikimas: Kai siuntėjo fakso numeris sutampa, gauta faksograma yra įrašoma ir persiunčiama. <input type="checkbox"/> SUB sutampa: Kai siuntėjo pagalbinis adresas (SUB) visiškai sutampa, gautas faksas yra įrašomas ir persiunčiamas. <input type="checkbox"/> Slaptažodis (SID) sutampa: Kai siuntėjo slaptažodis (SID) visiškai sutampa, gautas faksas yra įrašomas ir persiunčiamas. <input type="checkbox"/> Gavimo laikas: Įrašomos ir persiunčiamos faksogramos, gautos per nustatytą laikotarpį.
Įrašymo/persiunt. paskirtis	<p>Pasirinkite sąlygas atitinkančią paskirties vietą gautų dokumentų įrašymui ir persiuntimui. Toliau nurodytas funkcijas galite naudoti vienu metu.</p> <ul style="list-style-type: none"> <input type="checkbox"/> Įrašyti į fakso dėž.: Įrašo gautas faksogramas į Gautas paštas arba konfidencialią dėžutę. Galite išsaugoti iš viso iki 200 dokumentų. Atkreipkite dėmesį, kad įrašyti 200 dokumentų gali nepavykti dėl naudojimo sąlygų, pavyzdžiui, įrašomų dokumentų failų dydžio, ir tuo pat metu naudojant kelias faksogramas įrašymo funkcijas. <input type="checkbox"/> Įrašyti į atminties įrenginį: Įrašo gautas faksogramas kaip PDF failus prie spausdintuvo prijungtame išoriniame atminties įrenginyje. Gauti dokumentai laikinai įrašomi į spausdintuvo atmintį prieš juos įrašant į atminties įrenginį, prijungtą prie spausdintuvo. Dėl užsipildžiusios atminties išjungiamas faksogramų siuntimas ir gavimas, todėl pasirūpinkite, kad atminties įrenginys būtų prijungtas prie spausdintuvo. <input type="checkbox"/> Persiųsti: Persiunčia gautas faksogramas į kitą fakso aparatą arba persiunčia jas kaip PDF failus į bendrinamą aplanką tinkle arba į el. pašto adresu. Persiųstos faksogramos iš spausdintuvo panaikinamos. Pirmiausia įtraukite persiuntimo paskirties vietą į kontaktų sąrašą. Norint persiųsti el. pašto adresu, taip pat reikia sukonfigūruoti el. pašto serverio parametrus. <input type="checkbox"/> Paskirtis: Iš anksto galite pasirinkti persiuntimo paskirties vietą iš įtraukto kontaktų sąrašo. Jeigu pasirinkote tinkle esantį bendrai naudojamą aplanką arba el. pašto adresą kaip persiuntimo paskirties vietą, rekomenduojame patikrinti, ar galite siųsti nuskaitytą vaizdą į tą paskirties vietą nuskaitymo režimu. Pradžios ekrane pasirinkite Nuskaityti > El. paštas arba Nuskaityti > Tinklo aplankas / FTP, pasirinkite paskirties vietą, tada pradėkite nuskaitymą. <input type="checkbox"/> Parinktys nepavykus persiųsti: Galite pasirinkti, ar spausdinti nepavykusią faksogramą, ar įrašyti ją Gautas paštas. <input type="checkbox"/> Spausdinti: Išspausdinamos gautos faksogramos.

Fakso nustatymai

Elementas	Aprašas
El. pašto pranešimai	<p>El. paštu išsiunčia pranešimą, kai toliau pasirinktas procesas yra baigtas. Toliau nurodytas funkcijas galite naudoti vienu metu.</p> <ul style="list-style-type: none"> <input type="checkbox"/> Gavėjas: Nustatykite proceso užbaigimo pranešimo paskirties vietą. <input type="checkbox"/> Pranešti apie gavimo užbaigimą: Siunčia pranešimą, kai užbaigiamas faksogramos gavimas. <input type="checkbox"/> Pranešti apie spausdinimo užbaigimą: Siunčia pranešimą, kai užbaigiamas faksogramos spausdinimas. <input type="checkbox"/> Pranešti apie įrašymo užbaigimą: Siunčia pranešimą, kai užbaigiamas faksogramos įrašymas į atminties įrenginį. <input type="checkbox"/> Pranešti apie persiuntimo užbaigimą: Siunčia pranešimą, kai užbaigiamas faksogramos perdavimas.
Perdavimo ataskaita	<p>Įrašius arba persiuntus gautą faksogramą, automatiškai spausdinama perdavimo ataskaita.</p> <p>Pasirinkus parinktį Spausdinti įvykus klaidai, ataskaita spausdinama tik kai bandote įrašyti arba persiųsti gautą faksogramą ir įvyksta klaida.</p>

Bendrosios nuostatos

Pastaba:

Ekране *Web Config* galite rasti toliau nurodytą meniu:

- Fax skirtukas* > **Receive Settings** > **Inbox**
- Fax skirtukas* > **Receive Settings** > **Fax Output**

Elementas	Aprašas
Gautųjų nuostatos	<ul style="list-style-type: none"> <input type="checkbox"/> Parinktys, kai atmintis pilna: Galite pasirinkti, kad operacija spausdintų gautą faksogramą, arba atsisakytų ją priimti, kai Gautas paštas atmintis pilna. <input type="checkbox"/> Gauto pašto slaptažodžio nuostatos: Slaptažodžiu apsaugo Gautas paštas, kad vartotojai negalėtų peržiūrėti gautų faksogramų. Jei slaptažodį norite pakeisti, pasirinkite Keisti, o jei norite atšaukti slaptažodžio apsaugą, pasirinkite Atkurti. Norint pakeisti arba atšaukti slaptažodį, reikia įvesti dabartinį slaptažodį. <p>Negalite nustatyti slaptažodžio, kai nustatymas Parinktys, kai atmintis pilna nustatytas į parinktį Gauti ir spausdinti faksogramas.</p>
Persiųsti nuostatas	Kai persiunčiate el. laišką el. pašto adresu, galite nurodyt el. laiško adresą.

(Meniu)

Pastaba:

Naudodami ekraną *Web Config* negalite spausdinti sąrašo.

Elementas	Aprašas
Spausdinti sąlyginio įraš./persiuntim. sąrašą	Spausdina Sąlyginio įrašymo/ persiunt. sąrašas.

Susijusi informacija

- ➔ „Funkcijos gautų faksogramų įrašymui ir persiuntimui be sąlygų” puslapyje 163
- ➔ „Gautų faksogramų įrašymo ir persiuntimo nustatymas (Besąlyginis įrašymas arba persiuntimas)” puslapyje 163
- ➔ „Funkcijos gautų faksogramų įrašymui ir persiuntimui su sąlyga” puslapyje 166

Fakso nustatymai

➔ „Gautų faksogramų įrašymo ir persiuntimo nustatymas (Sąlyg. įraš./persiuntimas)” puslapyje 166

Meniu Spausdinimo nuostatos

Meniu galite rasti spausdintuvo valdymo skydelyje, kaip parodyta toliau:

Nuostatos > Bendrosios nuostatos > Fakso nuostatos > Priėmimo parametrai > Spausdinimo nuostatos

Pastaba:

Ekране *Web Config* galite rasti toliau nurodytą meniu:

Fax skirtukas > Receive Settings > Fax Output

Elementas	Aprašas
Automatinis mažinimas	Spausdina gautas faksogramas; didelio dydžio dokumentai sumažinami, kad tilptų ant popieriaus šaltinio popieriaus. Atsižvelgiant į gautus duomenis, sumažinti gali nepavykti. Jei ši funkcija išjungta, dideli dokumentai spausdinami tokio dydžio, kokio yra, ant kelių lapų arba antras puslapis gali būti išstumtas tuščias.
Suskaidyto puslapio nuostatos	Spausdina gautas faksogramas; kai gautas dokumentas yra didesnis už spausdintuve įdėtą popierių, puslapis padalijamas.
Veikiantis spaudinys	Nustatykite spausdinimo nustatymus, kai gauta faksograma yra didesnė už spausdintuve įdėtą popierių. Pasirinkus Ijungta (Suskaidyti į puslapius) , dokumentas padalijamas išilgai, kad būtų atspausdintas gautas dokumentas. Pasirinkus Ijungta (Sutraukti, kad tilptų) , prieš spausdinant dokumento mastelis sumažinamas iki mažiausio nustatymo — 50 %.
Automatinis pasukimas	Gautos gulsčios padėties A5 (B5, A4 arba „Letter“) formato faksogramos pasukamos taip, kad juos būtų galima išspausdinti A5 (B5, A4 arba „Letter“) formato popieriuje. Šis nustatymas pritaikomas, kai bent vieno faksogramoms spausdinti naudoto popieriaus šaltinio popieriaus dydis nustatytas į parinktį A5 (B5, A4 arba „Letter“). Pasirinkus Išj. , gautos gulsčios padėties A5 (B5, A4 arba „Letter“) formato, kurio plotis toks pat kaip A4 (B4, A3 arba „Tabloid“) stačios padėties dokumentų plotis, faksogramos apdorojamos ir spausdinamos kaip A4 (B4, A3 arba „Tabloid“) formato faksogramos. Peržiūrėkite faksogramoms spausdinti parinkto popieriaus šaltinio nustatymus ir popieriaus šaltinių popieriaus dydį šiuose meniu: Nuostatos > Bendrosios nuostatos > Spausdintuvo parametrai > Popieriaus šaltinių nuostatos . <input type="checkbox"/> Auto. pasirinkimo param. <input type="checkbox"/> Popieriaus nuostata > Popieriaus dydis
Pridėti priėmimo informaciją	Spausdina gautą informaciją gautoje faksogramoje, net kai siuntėjas nenustato antraštės informacijos. Į gavimo informaciją įeina gavimo data ir laikas, siuntėjo ID, gavėjo ID (pvz., „#001“) ir puslapio numeris (pvz., „P1“). Kai Suskaidyto puslapio nuostatos , įjungta, padalinto puslapio numeris taip pat įtraukiamas.
Dvipusis	Spausdina kelis gautų faksogramų puslapius ant abiejų popieriaus pusių.
Spausdinimo pradžios laikas	Pasirinkite parinktį, kad pradėtumėte spausdinti gautas faksogramas. <input type="checkbox"/> Gauti visi puslapiai: spausdinimas pradedamas gavus visus puslapius. Kai norima pradėti spausdinti nuo pirmo arba paskutinio puslapio, tai priklauso nuo funkcijos Spausdinimas pagal lapų numeraciją nustatymo. Žr. funkcijos Spausdinimas pagal lapų numeraciją paaiškinimą. <input type="checkbox"/> Gautas pirmasis puslapis: pradeda spausdinti gavus pirmą puslapį, po to spausdinama pagal lapų gavimo eiliškumą. Jeigu spausdintuvas negali pradėti spausdinti, nes spausdina kitas užduotis, spausdintuvas pradeda spausdinti gautų lapų partiją, kai tai yra galima atlikti.

Fakso nustatymai

Elementas	Aprašas
Spausdinimas pagal lapų numeraciją	Kadangi vėliausiai spausdinamas pirmas puslapis (pateikiamas viršuje), išspausdinti dokumentai kraunami pagal puslapių eiliškumą. Likus mažai vietos spausdintuvo atmintyje, ši funkcija gali neveikti.
Spausdinimo pristabdymo laikas	<input type="checkbox"/> Spausdinimo pristabdymo laikas: per nustatytą laikotarpį spausdintuvas įrašo gautus dokumentus spausdintuvo atmintyje jų nespausdindamas. Šią funkciją galima naudoti nenorint kelti triukšmo naktį arba nenorint pavišinti konfidencialių dokumentų, kai nesate šalia. Prieš naudodami šią funkciją, įsitinkite, kad atmintyje yra pakankamai vietos. Gautus dokumentus galite atskirai patikrinti ir išspausdinti net prieš pakartotinio spausdinimo paleidimo laiką pradžios ekrano parinktyje Užduoties būseną . <input type="checkbox"/> Sustabdymo laikas: sustabdo dokumentų spausdinimą. <input type="checkbox"/> Paleidimo iš naujo laikas: iš naujo pradeda dokumentų spausdinimą automatiškai.
Tylusis režimas	Sumažinamas spausdintuvo faksogramų metu skleidžiamas triukšmas, tačiau pats spausdinimo greitis gali sulėtėti.

Susijusi informacija

➔ „Spausdinimo nuostatos pasirinkimas, norint priimti faksogramas” puslapyje 162

Ataskaitos nuostatos meniu

Meniu galite rasti spausdintuvo valdymo skydelyje, kaip parodyta toliau:

Nuostatos > Bendrosios nuostatos > Fakso nuostatos > Ataskaitos nuostatos

Pastaba:

Ekране Web Config galite rasti toliau parodytą meniu:

Fax skirtukas > Report Settings

Elementas	Aprašas
Persiuntimo ataskaita	Persiuntus gautą fakso dokumentą išspausdinama ataskaita. Pasirinkite Spausdinti , norėdami spausdinti kaskart, kai persiunčiamas dokumentas.
Atsarg. kopijavimo klaidos ataskaita	Jeif persiunčiant gautą faksogramą į Atsarginės kopijos paskirtis įvyksta atsarginių kopijų klaida, spausdinama ataskaita. Paskirties vietą galite nustatyti Faksas > Fakso nuostatos > Atsarg. kopija . Atkreipkite dėmesį, kad atsarginės kopijos funkcija galima: <input type="checkbox"/> Siunčiant vienspalvę faksogramą <input type="checkbox"/> Siunčiant faksogramą, naudojant Siųsti faksogramą vėliau funkciją <input type="checkbox"/> Siunčiant faksogramą, naudojant Paketo siuntimas funkciją <input type="checkbox"/> Siunčiant faksogramą, naudojant Įraš. faks. duom. funkciją
Automatinis faksogramų žurnalo spausdinimas	Faksogramų žurnalas išspausdinamas automatiškai. Pasirinkite Įjungti (kas 30) , kad žurnalas būtų spausdinamas atlikus 30 fakso užduočių. Pasirinkite Įjungti (laikas) , kad žurnalas būtų spausdinamas nurodytu laiku. Tačiau atlikus daugiau nei 30 fakso užduočių, žurnalas spausdinamas nelaukiant, kol praeis nurodytas laikas.
Pridėti vaizdą prie ataskaitos	Išspausdinama Perdavimo ataskaita su išsiųsto dokumento pirmojo puslapio vaizdu. Pasirinkite Įjungti (didelis vaizdas) , kad būtų išspausdinta nesumažinta viršutinė puslapio dalis. Pasirinkite Įjungti (mažas vaizdas) , kad būtų išspausdintas visas puslapis, sumažintas tiek, kad tilptų ataskaitoje.

Fakso nustatymai

Elementas	Aprašas
Ataskaitos formatas	Pasirinkite faksogramų ataskaitų formatą Faksas > skirtuke Daugiau > Fakso ataskaita , kitą, nei Protokolo sekimas . Pasirinkite Detalės , jei norite, kad būtų išspausdinti ir klaidų kodai.
Išvesties metodas	Pasirinkite faksogramų ataskaitų išvesties būdą, pvz. Įrašyti į atminties įrenginį . Pasirinkus Persiųsti , iš kontaktų pasirinkite Paskirtis .

Menu Saugos nuostatos

Menu rasite spausdintuvo valdymo skydelyje, kaip nurodyta toliau:

Nuostatos > Bendrosios nuostatos > Fakso nuostatos > Saugos nuostatos

Pastaba:

Lange Web Config galite rasti meniu, kaip nurodyta toliau:

Fax kortelė > Security Settings

Elementas	Aprašas
Tiesioginio rink. apribojimai	Ijungti pasirinkimas išjungia fakso numerių mechanišką įvedimą, tada gavėjus operatorius galės rinktis tik iš kontaktų sąrašo arba siuntimo istorijos. Pasirinkus Įvesti du kartus , mechaniškai numerį įvedęs operatorius turi įvesti fakso numerį dar kartą. Išj. pasirinkimas įjungia fakso numerių mechanišką įvedimą.
Patvirtinti adresų sąrašą	Pasirinkus Ijungti , prieš pradėdant perduoti, rodomas gavėjo patvirtinimo ekranas.
Autom. atsarginių duomenų kopijų šalinimas	Pasirinkus Ijungti , atsarginės kopijos automatiškai trinamos užbaigus dokumento siuntimą ar gavimą, kai atsarginės kopijos tampa nebereikalingos. Pasirinkus Išj. , siekiant pasirengti netikėtam išsijungimui dėl elektros gedimo ar netinkamo veikimo, laikinai įrašomos išsiųstų ir gautų dokumentų atsarginės kopijos į atmintį.
Šalinti atsarginę duomenų kopiją	Ištrinamos visos laikinai į spausdintuvo atmintį įrašytos atsarginės kopijos. Šią funkciją reikia įvykdyti prieš spausdintuvą atiduodant arba išmetant. Šis meniu nėra rodomas tik lange Web Config.

Tikrinti fakso ryšį

Menu rasite spausdintuvo valdymo skydelyje, kaip nurodyta toliau:

Nuostatos > Bendrosios nuostatos > Fakso nuostatos > Tikrinti fakso ryšį

Pastaba:

Web Config ekrane negalite peržiūrėti šio meniu.

Pasirinkus **Tikrinti fakso ryšį** patikrinama, ar spausdintuvas prijungtas prie telefono linijos ir paruoštas perduoti faksogramas. Patikros rezultatą galite išspausdinti ant A4 formato paprastojo popieriaus.

Fakso nuostatų vedlys

Menu rasite spausdintuvo valdymo skydelyje, kaip nurodyta toliau:

Fakso nustatymai

Nuostatos > Bendrosios nuostatos > Fakso nuostatos > Fakso nuostatų vedlys

Pastaba:

Web Config ekrane negalite peržiūrėti šio meniu.

Pasirinkus **Fakso nuostatų vedlys** parenkami pagrindiniai fakso nustatymai. Vadovaukitės ekrane rodomomis instrukcijomis.

Susijusi informacija

➔ „Spausdintuvo paruošimas faksogramų siuntimui ir priėmimui (naudojant Fakso nuostatų vedlys)” puslapyje 157

Problemų sprendimas

Siunčiant ir gaunant faksogramas iškylančios problemos



Susijusi informacija

- ➔ „Nepavyksta išsiųsti arba priimti faksogramų” puslapyje 181
- ➔ „Nepavyksta išsiųsti faksogramų” puslapyje 183
- ➔ „Nepavyksta išsiųsti faksogramų nurodytam gavėjui” puslapyje 183
- ➔ „Nepavyksta išsiųsti faksogramų nurodytu laiku” puslapyje 183
- ➔ „Nepavyksta gauti faksogramų” puslapyje 184
- ➔ „Į atmintinę nepavyksta įrašyti gautų faksogramų” puslapyje 184
- ➔ „Atminties prisipildymo klaida” puslapyje 185
- ➔ „Prasta išsiųstos faksogramos kokybė” puslapyje 185
- ➔ „Prasta priimtos faksogramos kokybė” puslapyje 186
- ➔ „Priimtos faksogramos nespausdinamos” puslapyje 186
- ➔ „Puslapiai yra tušti arba tik nedidelė teksto dalis yra atspausdinta antrame gautų faksogramų lape” puslapyje 186

Nepavyksta išsiųsti arba priimti faksogramų

- Naudodami valdymo skydelį pasirinkite **Tikrinti fakso ryšį**, kad būtų įvykdyta automatinė fakso ryšio patikra. Išmėginkite ataskaitoje išspausdintus sprendimus.
- Išsiaiškinę nesėkmingai įvykdytos fakso užduoties kodą, išmėginkite klaidų kodų sąrašė aprašytus sprendimus.
- Patikrinkite **Linijos tipas** nuostatą. Problemą gali pavykti išspręsti nustačius **PBX**. Jei norint, kad telefono sistema prisijungtų prie išorinės linijos, būtina įvesti kodą, naudodami spausdintuvą užregistruokite kodą, ir siųsdami prieš fakso numerį įveskite # (groteles).
- Įvykus ryšio klaidai, naudodami valdymo skydelį pakeiskite **Faksogramų siuntimo greitis** pasirinkdami **Lėtas (9 600 kps)**.
- Prijungdami telefoną patikrinkite, ar veikia sieninis telefono lizdas. Jei negaunate ar negalite priimti skambučių, kreipkitės į telekomunikacijos paslaugų įmonę.

Fakso nustatymai

- Norint prisijungti prie DSL telefono linijos, reikia naudoti DSL modemą su integruotu DSL filtru arba į liniją įdiegti atskirą DSL filtrą. Kreipkitės į DSL tiekėją.
- Jei jungiatės prie DSL telefono linijos, spausdintuvą prijunkite tiesiai prie sieninio telefono lizdo ir patikrinkite, ar pavyksta išsiųsti faksogramą. Jei taip, problema galėjo būti susijusi su DSL filtru. Kreipkitės į DSL tiekėją.
- Naudodami valdymo skydelį įjunkite nustatymą ECM. Kai ECM išjungtas, spalvotų faksogramų nei siųsti, nei gauti negalėsite.
- Jei norite siųsti arba gauti faksogramas naudodami kompiuterį, patikrinkite, ar USB kabeliu arba per tinklą yra prijungtas spausdintuvas ir ar kompiuteryje įdiegtos spausdintuvo bei PC-FAX tvarkyklės. PC-FAX įdiegiama kartu su FAX Utility.
- Jei naudojate Windows, patikrinkite, ar dalyje **Įrenginiai ir spausdintuvai, Spausdintuvas** arba **Spausdintuvai ir kita aparatūra** rodomas spausdintuvo (fakso) pavadinimas. Spausdintuvo (fakso) pavadinimas turi atrodyti panašiai kaip „EPSON XXXXX (FAX)“. Jei spausdintuvo (fakso) pavadinimo nėra, pašalinkite ir iš naujo įdiekite FAX Utility. Kaip pasiekti **Įrenginiai ir spausdintuvai, Spausdintuvas** arba **Spausdintuvai ir kita aparatūra**, žr. toliau.
 - Windows 10/Windows Server 2016
Spustelėkite pradžios mygtuką ir skyriuje **Aparatūra ir garsas** pasirinkite „Windows“ sistema > **Valdymo skydas** > **Peržiūrėti įrenginius ir spausdintuvus**.
 - Windows 8.1/Windows 8
Dalyje **Aparatūra ir garsas** arba **Aparatūra** pasirinkite **Darbalaukis** > **Parametrai** > **Valdymo skydas** > **Peržiūrėti įrenginius ir spausdintuvus**.
 - Windows 7
Spustelėkite pradžios mygtuką ir dalyje **Aparatūra ir garsas** arba **Aparatūra** pasirinkite **Valdymo skydas** > **Peržiūrėti įrenginius ir spausdintuvus**.
 - Windows Vista
Spustelėkite pradžios mygtuką ir skyriuje **Aparatūra ir garsas** pasirinkite **Valdymo skydas** > **Spausdintuvai**.
 - Windows XP
Spustelėkite pradžios mygtuką ir pasirinkite **Nuostatos** > **Valdymo skydelis** > **Spausdintuvai ir kita aparatūra** > **Spausdintuvai ir faksai**.
- „Mac OS“ patikrinkite šias nuostatas.
 - Pasirinkite **Sistemos nuostatos** iš  meniu > **Spausdintuvai ir skaitytuvai** (arba **Spausdinti ir nuskaityti, Spausdinti ir siųsti faksogramą**), tada patikrinkite, ar rodomas spausdintuvas (faksas). Spausdintuvo (fakso) pavadinimas turi atrodyti taip: „FAX XXXX (USB)“ arba „FAX XXXX (IP)“. Jei spausdintuvo (fakso) pavadinimas nerodomas, spustelėkite [+] ir užregistruokite spausdintuvą (faksą).
 - Pasirinkite **Sistemos nuostatos** iš  meniu > **Spausdintuvai ir skaitytuvai** (arba **Spausdinti ir nuskaityti, Spausdinti ir siųsti faksogramą**), ir du kartus spustelėkite spausdintuvą (faksą). Jei spausdintuvas pristabdytas, spustelėkite **Tęsti** (arba **Tęsti spausdinimą**).

Susijusi informacija

- ➔ „Klaidos kodas būsenos meniu“ puslapyje 106
- ➔ „Spausdintuvo prijungimas prie telefono linijos“ puslapyje 154
- ➔ „Meniu Pagrind. nuostatos“ puslapyje 172
- ➔ „Tikrinti fakso ryšį“ puslapyje 180

Fakso nustatymai

Nepavyksta išsiųsti faksogramų



- ❑ Kai įjungta vartotojo veiksmų apribojimo funkcija, norint naudoti spausdintuvą, reikia įvesti vartotojo vardą ir slaptažodį. Jei slaptažodžio nežinote, kreipkitės į administratorių.
- ❑ Jei įjungta vartotojo veiksmų apribojimo funkcija ir faksograma siunčiama iš kompiuterio, vartotojo tapatumo nustatymas vykdomas naudojant spausdintuvo tvarkyklėje nustatytus vartotojo vardą ir slaptažodį. Jei faksogramos nepavyksta išsiųsti dėl tapatumo nustatymo klaidos, kreipkitės į administratorių.
- ❑ Naudodami valdymo skydelį nustatykite siunčiamų faksogramų antraštės informaciją. Kai kurie faksų įrenginiai automatiškai atmeta gaunamas faksogramas, jei jos be antraštės.
- ❑ Jei užblokuotas skambintojo ID, atblokuokite jį. Kai kurie telefonai arba fakso įrenginiai automatiškai atmeta anoniminius skambučius.
- ❑ Paklauskite gavėjo, ar teisingas fakso numeris ir ar gavėjo fakso įrenginys pasirengęs priimti faksogramą.
- ❑ Patikrinkite, ar jūs atsitiktinai neišsiuntėte faksogramos naudodami pagalbiniu adresu funkciją. Jeigu kontaktų sąrašė pasirenkate gavėją su pagalbiniu adresu, faksograma gali būti siunčiama naudojant pagalbiniu adresu funkciją.
- ❑ Kai siųsdami faksogramas naudojate pagalbiniu adresu funkciją, paklauskite gavėjo, ar jų fakso įrenginys gali priimti faksogramas naudodamas pagalbiniu adresu funkciją.
- ❑ Kai faksogramos siunčiamos naudojant pagalbiniu adresu funkciją, patikrinkite, ar teisingas pagalbinis adresas ir kontaktai. Sutikrinkite su gavėju, ar sutampa pagalbinis adresas ir slaptažodis.

Susijusi informacija

- ➔ [„Meniu Pagrind. nuostatos” puslapyje 172](#)
- ➔ [„Nepavyksta išsiųsti arba priimti faksogramų” puslapyje 181](#)

Nepavyksta išsiųsti faksogramų nurodytam gavėjui

Jei nepavyksta išsiųsti faksogramų konkrečiam gavėjui (įvyksta klaida), vadovaukitės toliau pateiktomis nuorodomis.

- ❑ Jei spausdintuvui baigus skambinti per 50 sekundžių gavėjo įrenginys neatsiliepia į jūsų skambutį, skambutis baigiamas ir pateikiamas klaidos pranešimas. Surinkite numerį įjungę funkciją  (Nėra ryšio) arba prijungtu telefonu ir išsiaiškinkite, po kiek laiko įjungiamas fakso signalas. Jei praeina daugiau nei 50 sekundžių, norėdami išsiųsti faksogramą, po fakso numerio įveskite pauzų. Norėdami įvesti pauzę, palieskite . Įvestas brūkšnelis žymi pauzę. Viena pauzė trunka maždaug tris sekundes. Jei reikia, įveskite kelias pauzes.
- ❑ Jei gavėją pasirinkote iš kontaktų sąrašo, patikrinkite, ar įvesta informacija yra teisinga. Jei informacija teisinga, iš kontaktų sąrašo pasirinkite gavėją, palieskite **Redaguoti** ir pakeiskite **Faksogramų siuntimo greitis** nustatymą pasirinkdami **Lėtas (9 600 kps)**.

Susijusi informacija

- ➔ [„Kontaktų naudojimas” puslapyje 64](#)
- ➔ [„Nepavyksta išsiųsti arba priimti faksogramų” puslapyje 181](#)

Nepavyksta išsiųsti faksogramų nurodytu laiku

Valdymo skydelyje teisingai nustatykite laiką ir datą.

Fakso nustatymai

Susijusi informacija

- ➔ „Datos ir laiko sinchronizavimas su laiko serveriu” puslapyje 79
- ➔ „Pagrind. nuostatos meniu parinktys, esančios Bendrosios nuostatos” puslapyje 137

Nepavyksta gauti faksogramų

- Jei esate užsiprenumeravę skambučių persiuntimo paslaugą, spausdintuvui gali nepavykti priimti faksogramų. Kreipkitės į paslaugos tiekėją.
- Jei neprijungėte telefono prie spausdintuvo, naudodami valdymo skydelį pasirinkite **Priėmimo režimas** nustatymą **Aut.**.
- Susidarius šioms sąlygoms, spausdintuvui pritrūksta atminties ir jis negali gauti faksogramų. Skaitykite trikčių diagnostikos skyrių, kuriame rasite informacijos kaip ištaisyti atminties trūkumo klaidą.
 - Iš viso 200 gautų dokumentų buvo įrašyta į gautų laiškų aplanką ir konfidencialų aplanką.
 - Spausdintuvo atmintis pilna (100 %).
- Kai faksogramos gaunamos naudojant pagalbinio adreso funkciją, patikrinkite, ar teisingas pagalbinis adresas ir kontaktai. Sutikrinkite su siuntėju, ar sutampa pagalbinis adresas ir slaptažodis.
- Patikrinkite, ar siuntėjo fakso numeris buvo užregistruotas **Atmetimo kriterijų sąrašas**. Faksogramos, siųstos iš numerių, kurie buvo įtraukti į šį sąrašą, yra blokuojami, kai yra įjungta **Atmetimo kriterijų sąrašas**, esanti **Atmetimo faksograma**.
- Patikrinkite, ar siuntėjo fakso numeris yra užregistruotas kontaktų sąrašė. Faksogramos, siųstos iš numerių, kurie nebuvo užregistruoti šiame sąrašė, yra blokuojami, kai yra įjungta **Neužregistruoti adresatai**, esanti **Atmetimo faksograma**.
- Paklauskite siuntėjo, ar antraštės informacija yra nustatyta jų fakso įrenginyje. Faksogramos, kuriose nėra antraštės informacijos, yra blokuojamos, kai yra įjungta **Užblokuota tuščia faksogramos antraštė**, esanti **Atmetimo faksograma**.

Susijusi informacija

- ➔ „Meniu Pagrind. nuostatos” puslapyje 172
- ➔ „Nepavyksta išsiųsti arba priimti faksogramų” puslapyje 181
- ➔ „Atminties prisipildymo klaida” puslapyje 185

Į atmintinę nepavyksta įrašyti gautų faksogramų

Patikrinkite, ar atmintinė yra prijungta prie spausdintuvo, tada patikrinkite **Priėmimo parametrai**.

Susijusi informacija

- ➔ „Gautų faksogramų įrašymo ir persiuntimo nustatymų pasirinkimas” puslapyje 162
- ➔ „Meniu Įrašymo/persiunt. nuostatos” puslapyje 174

Fakso nustatymai

Atminties prisipildymo klaida

- Jei nustatyta, kad priimtas faksogramas spausdintuvas turi įrašyti į gautų dokumentų aplanką arba į konfidencialų aplanką, iš gautų dokumentų aplanko arba konfidencialaus aplanko pašalinkite jau perskaitytas faksogramas.
- Jei nustatyta, kad priimtas faksogramas spausdintuvas turi įrašyti į kompiuterį, įjunkite kompiuterį, į kurį turi būti įrašomos faksogramos. Į kompiuterį įrašytos faksogramos iš spausdintuvo atminties panaikinamos.
- Jei nustatyta, kad priimtas faksogramas spausdintuvas turi įrašyti į atmintinę, prie spausdintuvo prijunkite atmintinę, kurioje sukurtas aplankas, skirtas faksogramoms įrašyti. Į atmintinę įrašytos faksogramos iš spausdintuvo atminties panaikinamos. Įsitikinkite, kad atmintinėje pakanka vietos ir į ją nedraudžiama rašyti.
- Nors atmintinė pilna, galite siųsti faksogramą, naudodamiesi vienu iš šių sprendimų.
 - Siųskite faksogramą, naudodami **Tiesioginis siuntimas** funkciją, kai siunčiate vienspalvę faksogramą.
 - Siųskite faksogramą rinkdami numerį išoriniame telefono įrenginyje.
 - Siųskite faksogramą naudodami  (**Nėra ryšio**) funkciją.
 - Siųskite faksogramą padalindami originalus į dvi arba daugiau dalių ir siųsdami jas atskirais paketais.
- Jei spausdintuvas nespausdina faksogramos, nes įvyksta spausdintuvo klaida, pavyzdžiui, įstringa popierius, gali būti pateikta atminties prisipildymo klaida. Išspręskite spausdintuvo problemą ir paprašykite siuntėjo išsiųsti faksogramą dar kartą.

Susijusi informacija

- ➔ „Gautų faksogramų įrašymo ir persiuntimo nustatymų pasirinkimas“ puslapyje 162
- ➔ „Meniu Įrašymo/persiunt. nuostatos“ puslapyje 174
- ➔ „Nustatymų parinkimas faksogramoms siųsti ir priimti kompiuteryje“ puslapyje 170

Prasta išsiųstos faksogramos kokybė

- Išvalykite skaitytuvo stiklas.
- Išvalykite ADF.
- Naudodami valdymo skydelį pakeiskite **Originalo tipas** nuostatą. Jei originaluose yra ir teksto, ir nuotraukų, pasirinkite **Nuotrauka**.
- Naudodami valdymo skydelį pakeiskite **Tankis** nuostatą.
- Jei nežinote gavėjo fakso įrenginio galimybių, įjunkite **Tiesioginis siuntimas** funkciją arba pasirinkite **Tiksliai** kaip **Skiriamoji geba** nustatymą.
Jei siųsdami vienspalvę faksogramą pasirinkote **Labai gera** arba **Ypač gera** ir siųsdami faksogramą funkcijos **Tiesioginis siuntimas** nenaudojote, spausdintuvas gali automatiškai sumažinti skiriamąją gebą.
- Naudodami valdymo skydelį įjunkite nustatymą **ECM**.

Susijusi informacija

- ➔ „Meniu Pagrind. nuostatos“ puslapyje 172

Fakso nustatymai

Išsiųstos faksogramos yra netinkamo dydžio

- Jei faksogramą siunčiate nuo skaitytuvo stiklas, padėkite originalą tinkamai, jo kampą sulygiuodami su pradine žyma. Naudodami valdymo skydelį pasirinkite originalo formatą.
- Nuvalykite skaitytuvo stiklas ir dokumentų dangtį. Jei ant stiklo yra dulkių arba dėmių, nuskaitymo sritis gali būti išplėsta, kad apimtų dulkes ir dėmes: tada gali būti klaidingai nustatyta nuskaitymo padėtis arba sumažintas vaizdas.

Prasta priimtos faksogramos kokybė

- Naudodami valdymo skydelį įjunkite nustatymą ECM.
- Paprašykite siuntėjo siųsti nustačius aukštesnės kokybės režimą.
- Dar kartą išspausdinkite priimtą faksogramą. Norėdami dar kartą išspausdinti faksogramą, pasirinkite **Žurnalas**, o tada — **Užduoties būseną**.

Susijusi informacija

➔ [„Meniu Pagrind. nuostatos” puslapyje 172](#)

Priimtos faksogramos nespausdinamos

- Jei įvyko spausdintuvo klaida, pavyzdžiui, įstrigo popierius, priimtų faksogramų spausdintuvas nespausdins. Patikrinkite spausdintuvą.
- Jei nustatyta, kad priimtas faksogramas spausdintuvas turi įrašyti į gautų dokumentų aplanką arba konfidencialią dėžutę, priimtos faksogramos automatiškai nespausdinamos. Patikrinkite **Priėmimo parametrai**.

Susijusi informacija

➔ [„Gautų faksogramų įrašymo ir persiuntimo nustatymų pasirinkimas” puslapyje 162](#)

➔ [„Meniu Įrašymo/persiunt. nuostatos” puslapyje 174](#)

Puslapiai yra tušti arba tik nedidelė teksto dalis yra atspausdinta antrame gautų faksogramų lape

Galite atspausdinti ant vieno lapo naudodami **Po skaidymo ištrinti spaudinio duomenis** ypatybę, esančią **Suskaidyto puslapio nuostatos**.

Pasirinkite **Ištrinti viršų** arba **Ištrinti apačią**, esančią **Po skaidymo ištrinti spaudinio duomenis**, tada nustatykite **Riba**. Jei didinamas slenkstis, didėja ir ištrintų elementų skaičius; kuo didesnis slenkstis, tuo didesnė tikimybė, kad bus atspausdinta ant vieno puslapio.

Susijusi informacija

➔ [„Meniu Spausdinimo nuostatos” puslapyje 178](#)

Fakso nustatymai

Kitos siunčiant faksogramas iškylančios problemos

Susijusi informacija

- ➔ „Nepavyksta paskambinti iš prijungto telefono” puslapyje 187
- ➔ „Atsakiklis neatsako į balso skambučius” puslapyje 187

Nepavyksta paskambinti iš prijungto telefono

Prijunkite telefoną prie spausdintuvo prievado EXT. ir pakelkite ragelį. Jei per ragelį numerio rinkimo signalo negirdite, tinkamai prijunkite telefono kabelį.

Susijusi informacija

- ➔ „Telefono aparato prijungimas prie spausdintuvo” puslapyje 155

Atsakiklis neatsako į balso skambučius

Naudodami valdymo skydelį nustatykite **Skambėjimų iki atsiliepimo skaičius** nustatymą: pasirinkite didesnę skaičių nei atsakiklio skambučių skaičius.

Susijusi informacija

- ➔ „Nustatymų pasirinkimas atsakiklio naudojimui” puslapyje 161

Išplėstiniai saugumo nustatymai verslui

Šiame skyriuje aprašomos išplėstinės saugumo funkcijos.

Saugumo nustatymai ir pavojaus prevencija

Kai spausdintuvas prijungtas prie tinklo, galite jį pasiekti nuotoliniu būdu. Be to, spausdintuvu gali dalintis keli žmonės, todėl veikla tampa efektyvesnė ir patogesnė. Tačiau padidėja nelegalios prieigos, nelegalaus naudojimo ir duomenų klastojimo rizika. Jei spausdintuvą naudojate aplinkoje, kurioje yra prieiga prie interneto, rizika dar išauga.

Naudojantis internetu galima skaityti spausdintuvų, neturinčių išorinės prieigos apsaugos, spausdinimo užduočių žurnalus.

Tam, kad būtų išvengta tokios rizikos, „Epson“ spausdintuvuose yra įvairių saugumo technologijų.

Nustatykite spausdintuvą taip, kaip reikia, pagal aplinkos sąlygas, sukurtas kartu su kliento aplinkos informacija.

Pavadinimas	Funkcijos tipas	Ką nustatyti	Ko saugotis
SSL / TLS ryšys	Ryšio turinys koduojamas SSL / TLS ryšiais pasiekiant „Epson“ serverį internete iš spausdintuvo, pvz. komunikuojant su kompiuteriu per žiniatinklio naršyklę, naudojant Epson Connect, ir atnaujinant programinę aparatinę įrangą.	Gaukite CA pasirašytą sertifikatą, tada importuokite jį į spausdintuvą.	Spausdintuvo identifikacijos aptikrinimas CA pasirašytu sertifikatu apsaugo nuo apsimetinėjimo ir neteisėtos prieigos. Be to, SSL / TLS komunikacijos turinys yra apsaugotas ir neleidžia nutekinti spausdinimo duomenų ir sąrankos informacijos turinio.
Protokolo valdymas	Valdo protokolus ir paslaugas, naudojamas komunikavimui tarp spausdintuvų ir kompiuterių, įjungia ir išjungia funkcijas.	Protokolas arba paslauga, taikoma funkcijoms, leidžiama arba draudžiama atskirai.	Saugumo rizikos dėl neplanuoto panaudojimo sumažinamos neleidžiant naudotojams naudoti nereikalingų funkcijų.
„IPsec“ / „IP Filtering“	Galite nustatyti, kad būtų leidžiama išjungti arba nutraukti duomenis, kurie yra konkretaus tipo arba gaunami iš tam tikro kliento. Kadangi „IPsec“ apsaugo duomenis IP paketo elementu (šifravimo ir autentifikavimo funkcijomis), galite saugiai perduoti neapsaugotą protokolą.	Kad nustatytumėte klientą arba duomenų tipą, galinčius pasiekti spausdintuvą, sukurkite pagrindinę politiką ir individualią politiką.	Apsaugokite spausdintuvą nuo neleistinos prieigos, ryšio duomenų klastojimo ir perėmimo.
IEEE 802.1X	Leidžiama prisijungti tik naudotojui, autentifikuotam per „Wi-Fi“ ir eternetą. Naudotis spausdintuvu leidžiama tik naudotojui, kuriam suteikta prieiga.	RADIUS serverio (autentifikavimo serverio) autentifikavimo nustatymas.	Apsaugokite spausdintuvą nuo neleistinos prieigos ir naudojimo.

Susijusi informacija

- ➔ „SSL/TLS ryšys su spausdintuvu“ puslapyje 190
- ➔ „Valdymas, naudojant protokolus“ puslapyje 198
- ➔ „Užkoduota komunikacija naudojant „IPsec“ / IP filtravimą“ puslapyje 203
- ➔ „Spausdintuvo prijungimas prie IEEE802.1X tinklo“ puslapyje 217

Saugumo funkcijos nustatymai

Nustatant „IPsec“ / IP filtravimą arba IEEE802.1X, rekomenduojama atverti Web Config naudojant SSL/TLS, norint pranešti nustatymų informaciją, kad sumažėtų saugumo rizikos, pvz. klastojimas arba perėmimas.

Taip pat galite naudoti Web Config prijungdami spausdintuvą tiesiogiai prie kompiuterio eterneho laidu, tada įvesdami IP adresą žiniatinklio naršyklėje. Užbaigus saugumo nustatymus spausdintuvą galima prijungti saugioje aplinkoje.

SSL/TLS ryšys su spausdintuvu

Kai serverio sertifikatas yra nustatytas naudojant SSL/TLS (saugiųjų jungčių lygmens / transportavimo lygmens saugos) ryšį su spausdintuvu, galite užkoduoti ryšio takelį tarp kompiuterių. Atlikite tai, jei norite užkirsti kelią nuotoliniai ir neleistinai prieigai.

Apie skaitmeninį sertifikatą

CA-signed Certificate

Tai yra SI (sertifikavimo institucijos) pasirašytas sertifikatas. Galite jį gauti, norėdami taikyti sertifikavimo institucijai. Šis sertifikatas patvirtina spausdintuvo buvimą ir yra naudojamas SSL / TLS ryšiui, kad galėtumėte užtikrinti duomenų ryšio saugumą.

Kai jis naudojamas SSL / TLS ryšiui, jis naudojamas kaip serverio sertifikatas.

Kai jis nustatytas ties „IPsec“ / IP filtravimu arba IEEE 802.1X ryšiu, jis naudojamas kaip kliento sertifikatas.

SI sertifikatas

Tai sertifikatas, esantis CA-signed Certificate grandinėje, taip pat vadinamas tarpiniu SI sertifikatu. Jį naudoja žiniatinklio naršyklė spausdintuvo sertifikato kelio patvirtinimui, pasiekiant kitos šalies serverį arba „Web Config“.

SI sertifikatui nustatykite, kada patikrinti serverio sertifikato kelią, pasiekiant iš spausdintuvo. Spausdintuvui nustatykite sertifikuoti CA-signed Certificate kelią SSL / TLS ryšiui.

Spausdintuvo SI sertifikatą galite gauti iš sertifikavimo institucijos, kur išduodami SI sertifikatai.

Taip pat galite gauti SI sertifikatą, naudojamą kitos šalies serverio patikrinimui, iš sertifikavimo institucijos, išdavusios kito serverio CA-signed Certificate.

Self-signed Certificate

Šį sertifikatą spausdintuvas išduoda ir pasirašo pats. Jis taip pat vadinamas šakniniu sertifikatu. Kadangi išdavėjas sertifikuoja save, jis nėra patikimas ir negali apsaugoti nuo apsimetinėjimo.

Naudokite jį pasirinkdami saugumo nustatymus ir paprastam SSL / TLS ryšiui be CA-signed Certificate.

Jei šį sertifikatą naudosite SSL / TLS ryšiui, naršyklėje gali būti rodomas saugos perspėjimas, nes sertifikatas nėra registruotas joje. Self-signed Certificate galite naudoti tik SSL / TLS ryšiui.

Susijusi informacija

- ➔ „SI pasirašyto sertifikato gavimas ir importavimas“ puslapyje 191
- ➔ „SI pasirašyto sertifikato šalinimas“ puslapyje 195
- ➔ „Naudotojo pasirašyto sertifikato atnaujinimas“ puslapyje 197

SI pasirašyto sertifikato gavimas ir importavimas

SI pasirašyto sertifikato gavimas

Norėdami gauti SI pasirašytą sertifikatą, sukurkite CSR (sertifikato pasirašymo užklausa) ir pateikite ją sertifikavimo institucijai. CSR galite sukurti naudodami Web Config ir kompiuterį.

Vykdykite žingsnius ir sukurkite CSR bei, naudodami Web Config, gaukite SI pasirašytą sertifikatą. Naudojant Web Config ir kuriant CSR, sertifikatas yra PEM / DER formato.

1. Atidarykite Web Config ir pasirinkite skirtuką **Network Security**. Toliau pasirinkite **SSL/TLS > Certificate** arba **IPsec/IP Filtering > Client Certificate** arba **IEEE802.1X > Client Certificate**.

Nepriklausomai nuo pasirinkimo, galite gauti tą patį sertifikatą ir naudoti jį bendrai.

2. Spustelėkite **Generate**, esančią **CSR**.

Atveriamas CSR kūrimo puslapis.

3. Įveskite kiekvieno elemento reikšmę.

Pastaba:

Atsižvelgiant į sertifikavimo instituciją, skiriasi galimas rakto ilgis ir santrumpos. Užklausa sukurkite pagal kiekvienos sertifikavimo institucijos taisykles.

4. Spustelėkite **OK**.

Rodomas baigimo pranešimas.

5. Pasirinkite skirtuką **Network Security**. Toliau pasirinkite **SSL/TLS > Certificate** arba **IPsec/IP Filtering > Client Certificate**, arba **IEEE802.1X > Client Certificate**.

6. Spustelėkite vieną iš **CSR** siuntimo mygtukų (pagal kiekvienos sertifikavimo institucijos formatą) ir atsisiųskite CSR į kompiuterį.



Svarbu:

CSR atnaujinti nereikia. Atnaujinus, gali nepavykti importuoti išduoto CA-signed Certificate sertifikato.

7. Siųskite CSR sertifikavimo institucijai ir gaukite CA-signed Certificate sertifikatą.

Laikykitės kiekvienos sertifikavimo institucijos taisyklių dėl siuntimo metodo ir formos.

8. Išduotą CA-signed Certificate sertifikatą išsaugokite prie spausdintuvo prijungtame kompiuteryje.

Išsaugojus sertifikatą paskirties vietoje, CA-signed Certificate sertifikatas yra gautas.

Išplėstiniai saugumo nustatymai verslui

CSR nustatymo elementai

Elementai	Nuostatos ir paaiškinimai
Key Length	Pasirinkite rakto ilgį, skirtą CSR.
Common Name	Galite įvesti nuo 1 iki 128 simbolių. Jei tai IP adresas, jis turėtų būti nekintamas. Galite įvesti nuo 1 iki 5 IPv4 adresų, IPv6 adresų, pagrindinio serverio pavadinimų ir FQDN, atskirdami juos kableliais. Pirmasis elementas išsaugomas bendrajame pavadinime, kiti elementai saugomi sertifikato temos slapyvardžio lauke. Pavyzdys: Spausdintuvo IP adresas: 192.0.2.123, spausdintuvo pavadinimas: EPSONA1B2C3 Common Name: EPSONA1B2C3,EPSONA1B2C3.local,192.0.2.123
Organization/ Organizational Unit/ Locality/ State/Province	Galite įvesti nuo 0 iki 64 simbolių (Organizational Unit negali viršyti 55 simbolių) ASCII (0x20–0x7E) formatu. Išskirtinus pavadinimus galite atskirti kableliais.
Country	Įveskite šalies kodą, kurį nustatė ISO-3166 (kaip dviejų skaičių numerį).

Susijusi informacija

➔ „SI pasirašyto sertifikato gavimas“ puslapyje 191

Išplėstiniai saugumo nustatymai verslui

SI pasirašyto sertifikato importavimas

Importuokite gautą CA-signed Certificate į spausdintuvą.



Svarbu:

- Įsitikinkite, ar spausdintuvo data ir laikas nustatyti tinkamai. Sertifikatas gali būti negaliojantis.
- Naudodami Web Config sukurtą CSR ir gavę sertifikatą, vieną kartą jį galėsite importuoti.

1. Atidarykite Web Config ir pasirinkite skirtuką **Network Security**. Toliau pasirinkite **SSL/TLS > Certificate** arba **IPsec/IP Filtering > Client Certificate**, arba **IEEE802.1X > Client Certificate**.

2. Spustelėkite **Import**

Atveriamas sertifikato importavimo puslapis.

3. Įveskite kiekvieno elemento reikšmę. Nustatykite **CA Certificate 1** ir **CA Certificate 2**, kai spausdintuvą pasiekiančioje naršyklėje patvirtinate sertifikato kelią.

Privalomos nuostatos skiriasi priklausomai nuo to, ar kursite CSR ir failo formato sertifikatą. Pagal toliau pateiktus nurodymus, įveskite reikšmes į privalomus užpildyti laukelius.

- PEM / DER formato sertifikatas, gautas iš Web Config
 - Private Key:** Nekonfigūruokite, kadangi spausdintuvas turi asmeninį raktą.
 - Password:** Nekonfigūruokite.
 - CA Certificate 1/CA Certificate 2:** Pasirenkama
- PEM / DER formato sertifikatas, gautas iš kompiuterio
 - Private Key:** Turite nustatyti.
 - Password:** Nekonfigūruokite.
 - CA Certificate 1/CA Certificate 2:** Pasirenkama
- PKCS#12 formato sertifikatas, gautas iš kompiuterio
 - Private Key:** Nekonfigūruokite.
 - Password:** Pasirenkama
 - CA Certificate 1/CA Certificate 2:** Nekonfigūruokite.

4. Spustelėkite **OK**.

Rodomas baigimo pranešimas.

Pastaba:

Spustelėkite **Confirm** ir patikrinkite sertifikato informaciją.

Susijusi informacija

- ➔ „Prieiga prie Web Config” puslapyje 32
- ➔ „SI pasirašyto sertifikato importavimo nustatymo elementai” puslapyje 194

Išplėstiniai saugumo nustatymai verslui

SI pasirašyto sertifikato importavimo nustatymo elementai

The screenshot shows the EPSON Network Security configuration interface. The 'Network Security' tab is active, and the 'SSL/TLS > Certificate' section is selected. The interface includes a left-hand navigation menu with categories like Protocol, SSL/TLS, IPsec/IP Filtering, and IEEE802.1X. The main area contains fields for 'Server Certificate', 'Private Key', 'Password', 'CA Certificate 1', and 'CA Certificate 2', each with a 'Browse...' button. A note at the bottom states: 'Note: It is recommended to communicate via HTTPS for importing a certificate.' At the bottom of the window are 'OK' and 'Back' buttons.

Elementai	Nuostatos ir paaiškinimai
Server Certificate arba Client Certificate	Pasirinkite sertifikato formatą. SSL / TLS ryšiui rodoma Server Certificate. „IPsec“ / IP filtravimui arba IEEE 802.1X, rodoma Client Certificate.
Private Key	Jei naudodami kompiuteryje sukurtą CSR gausite PEM / DER formato sertifikatą, nurodykite asmenišką raktą failą, atitinkantį sertifikatą.
Password	Jei failo formatas yra Certificate with Private Key (PKCS#12) , įveskite slaptažodį privataus rakto šifravimui, nustatytą gavus sertifikatą.
CA Certificate 1	Jei sertifikato formatas yra Certificate (PEM/DER) , importuokite sertifikavimo institucijos, išduodančios CA-signed Certificate, sertifikatą, naudojamą kaip serverio sertifikatą. Jei reikia, nurodykite failą.
CA Certificate 2	Jei jūsų sertifikato formatas yra Certificate (PEM/DER) , importuokite CA Certificate 1 išduodančios sertifikavimo institucijos sertifikatą. Jei reikia, nurodykite failą.

Susijusi informacija

➔ „SI pasirašyto sertifikato importavimas“ puslapyje 193

Išplėstiniai saugumo nustatymai verslui

SI pasirašyto sertifikato šalinimas

Pasibaigus sertifikato galiojimo laikui ar kai nebereikalingas šifruojamas ryšys, galite pašalinti importuotą sertifikatą.



Svarbu:

Jei sertifikatą gausite naudodami Web Config, sukurtą CSR, negalėsite vėl importuoti pašalinto sertifikato. Tokiu atveju sukurkite CSR ir vėl gaukite sertifikatą.

1. Atidarykite „Web Config“, tada pasirinkite skirtuką **Network Security**. Toliau pasirinkite **SSL/TLS > Certificate** arba **IPsec/IP Filtering > Client Certificate** arba **IEEE802.1X > Client Certificate**.
2. Spustelėkite **Delete**.
3. Pateiktame pranešime patvirtinkite, kad norite panaikinti sertifikatą.

CA Certificate konfigūravimas

Nustačius CA Certificate, galite patikrinti kelią iki serverio, kurį gali pasiekti spausdintuvas, SI sertifikato. Tai gali padėti išvengti apsimetinėjimo.

CA Certificate galite gauti iš sertifikavimo institucijos, išduodančios CA-signed Certificate.

Susijusi informacija

- ➔ „Prieiga prie Web Config“ puslapyje 32
- ➔ „CSR nustatymo elementai“ puslapyje 192
- ➔ „SI pasirašyto sertifikato importavimas“ puslapyje 193

CA Certificate importavimas

Importuokite CA Certificate į spausdintuvą.

1. Atidarykite Web Config ir pasirinkite skirtuką **Network Security > CA Certificate**.
2. Spustelėkite **Import**.

Išplėstiniai saugumo nustatymai verslui

3. Nurodykite norimą importuoti CA Certificate.

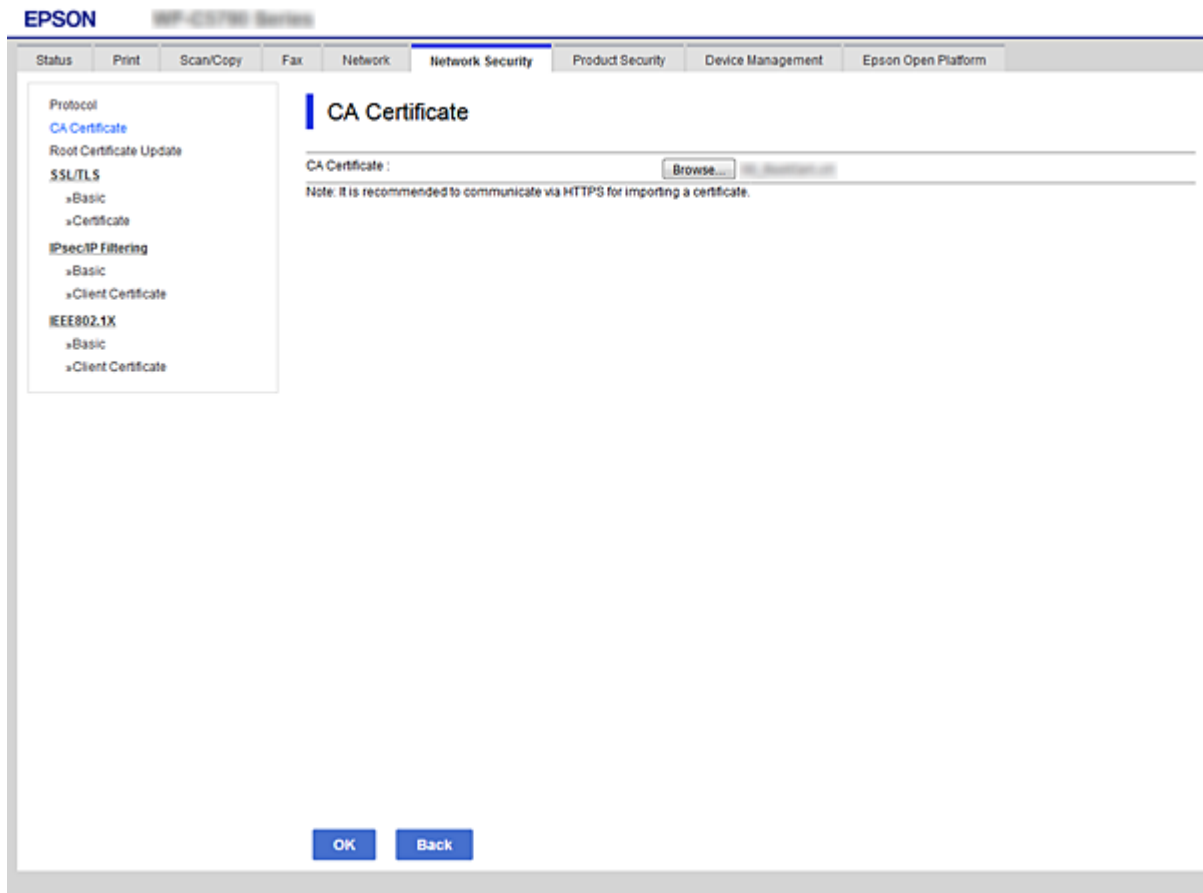

4. Spustelėkite **OK**.

Importavimui pasibaigus, vėl atidaromas **CA Certificate** ekranas ir rodomas importuotas CA Certificate.

CA Certificate panaikinimas

Importuotą CA Certificate galite panaikinti.

1. Atidarykite Web Config ir pasirinkite skirtuką **Network Security > CA Certificate**.

Išplėstiniai saugumo nustatymai verslui

- Spustelėkite **Delete** prie CA Certificate, kurį norite panaikinti.

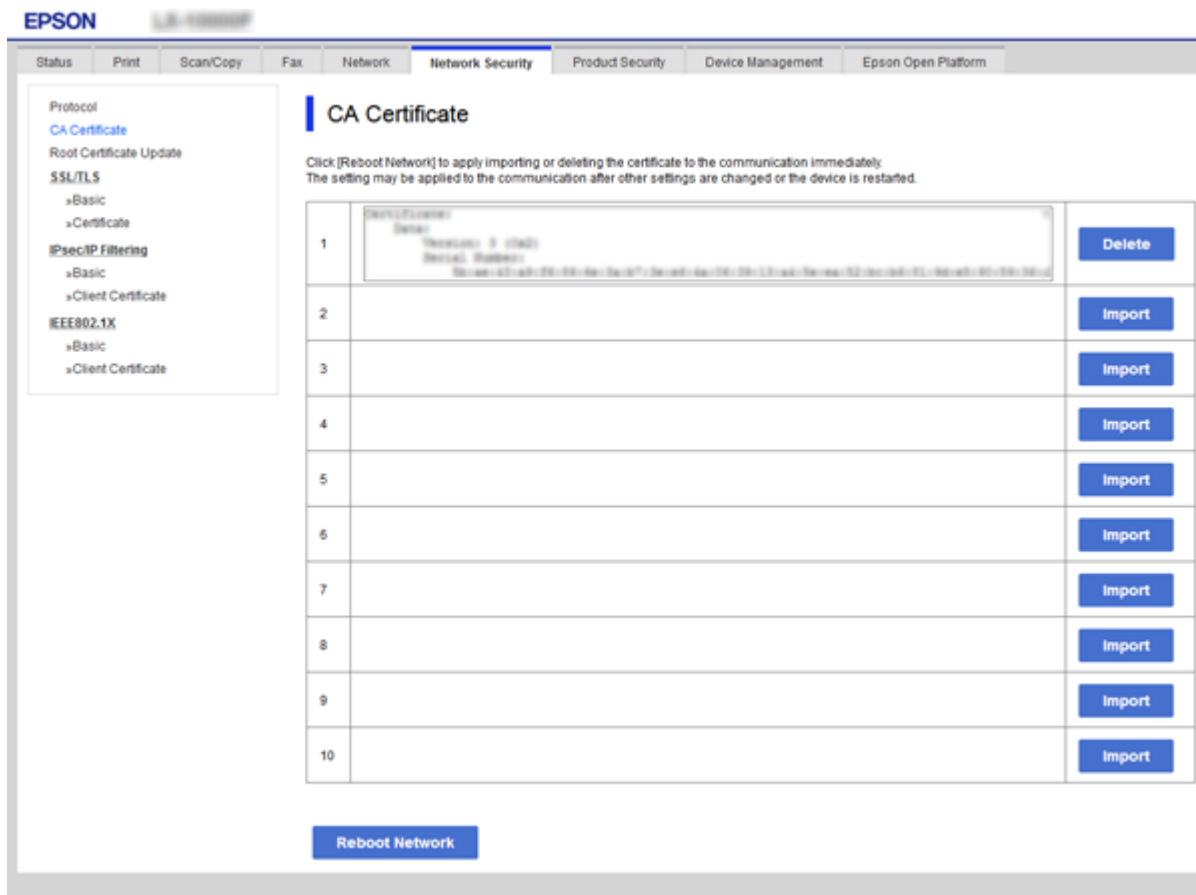

- Pateiktame pranešime patvirtinkite, kad norite panaikinti sertifikatą.
- Spustelėkite **Reboot Network**, tada patikrinkite, ar ištrinto SI sertifikato nėra atnaujintame ekrane.

Susijusi informacija

➔ „Prieiga prie Web Config“ puslapyje 32

Naudotojo pasirašyto sertifikato atnaujinimas

Kadangi Self-signed Certificate išdavė spausdintuvas, galite jį atnaujinti pasibaigus galiojimui arba pasikeitus aprašomam turiniui.

- Atidarykite Web Config ir pasirinkite skirtuką **Network Security** tab > **SSL/TLS** > **Certificate**.
- Spustelėkite **Update**.
- Ijunkite **Common Name**.

Galite įvesti iki 5 IPv4 adresų, IPv6 adresų, pagrindinio serverio pavadinimų ir FQDN nuo 1 iki 128 simbolių ilgio ir atskirdami juos kableliais. Pirmasis parametras išsaugomas bendrajame pavadinime, kiti saugomi sertifikato temos slapyvardžio lauke.

Pavyzdys:

Išplėstiniai saugumo nustatymai verslui

Spausdintuvo IP adresas: 192.0.2.123, spausdintuvo pavadinimas: EPSONA1B2C3

Bendras pavadinimas: EPSONA1B2C3,EPSONA1B2C3.local,192.0.2.123

4. Nurodykite sertifikato galiojimo laikotarpį.

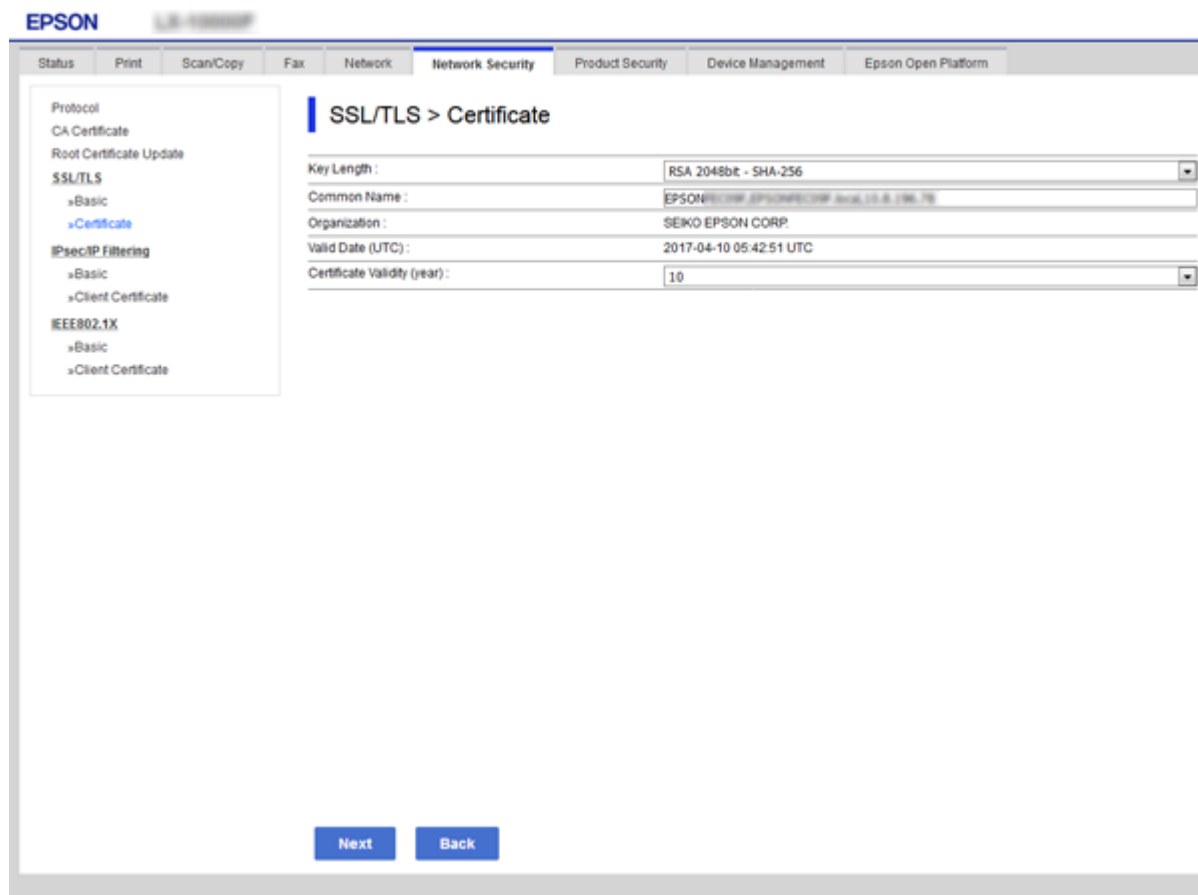

5. Spustelėkite **Next**.

Rodomas patvirtinimo pranešimas.

6. Spustelėkite **OK**.

Spausdintuvas yra atnaujintas.

Pastaba:

Galite patikrinti sertifikato informaciją skirtuke *Network Security Settings > SSL/TLS > Certificate > Self-signed Certificate* ir spustelėdami **Confirm**.

Susijusi informacija

➔ „Prieiga prie Web Config” puslapyje 32

Valdymas, naudojant protokolus

Galite spausdinti naudodami įvairius kelius ir protokolus.

Išplėstiniai saugumo nustatymai verslui

Jei naudojate daugiafunkcij spausdintuvą, galite nuskaityti tinkle ir siųsti kompiuterines faksogramas iš nenurodyto skaičiaus tinklo kompiuterių.

Galite sumažinti nenumatyto naudojimo pavojus apribodami spausdinimą naudojant tam tikrus užduočių kelius arba valdydami galimas funkcijas.

Valdymo protokolai

Konfigūruokite protokolo parametrus.

1. Atidarykite Web Config ir pasirinkite skirtuką **Network Security > Protocol**.
2. Sukonfigūruokite kiekvieną elementą.
3. Spustelėkite **Next**.
4. Spustelėkite **OK**.

Parametrai taikomi spausdintuvui.

Protokolai, kuriuos galite įjungti arba išjungti

Protokolas	Aprašas
Bonjour Settings	Galite nurodyti, ar naudoti Bonjour. Bonjour naudojama įrenginiams ieškoti, spausdinti ir pan.
SLP Settings	Galite įjungti arba išjungti SLP funkciją. SLP naudojama nuskaityti paspaudus mygtuką ir tinklui naršyti naudojant EpsonNet Config.
WSD Settings	Galite įjungti arba išjungti WSD funkciją. Kai ji įjungta, galite pridėti WSD įrenginius ir spausdinti iš WSD prievado.
LLTD Settings	Galite įjungti arba išjungti LLTD funkciją. Kai ši funkcija įjungžiama, tai rodoma Windows tinklo žemėlapyje.
LLMNR Settings	Galite įjungti arba išjungti LLMNR funkciją. Kai ji įjungžiama, galite vardus versti be NetBIOS, net jei negalite naudoti DNS.
LPR Settings	Galite nurodyti leisti arba neleisti spausdinti LPR. Kai ji įjungžiama, galite spausdinti iš LPR prievado.
RAW(Port9100) Settings	Galite nurodyti leisti arba neleisti spausdinti iš RAW prievado (Prievadas 9100). Kai ji įjungžiama, galite spausdinti iš RAW prievado (Prievadas 9100).
IPP Settings	Galite nurodyti leisti arba neleisti spausdinti iš IPP. Kai ji įjungžiama, galite spausdinti internetu.
FTP Settings	Galite nurodyti leisti arba neleisti spausdinti FTP. Kai ji įjungžiama, galite spausdinti iš FTP serverio.
SNMPv1/v2c Settings	Galite nurodyti įjungti arba neįjungti SNMPv1/v2c. Ši funkcija naudojama įrenginiams, stebėsenai ir pan. nustatyti.
SNMPv3 Settings	Galite nurodyti įjungti arba neįjungti SNMPv3. Ši funkcija naudojama užšifruotiems įrenginiams, stebėsenai ir pan. nustatyti.

Protokolo nustatymo elementai

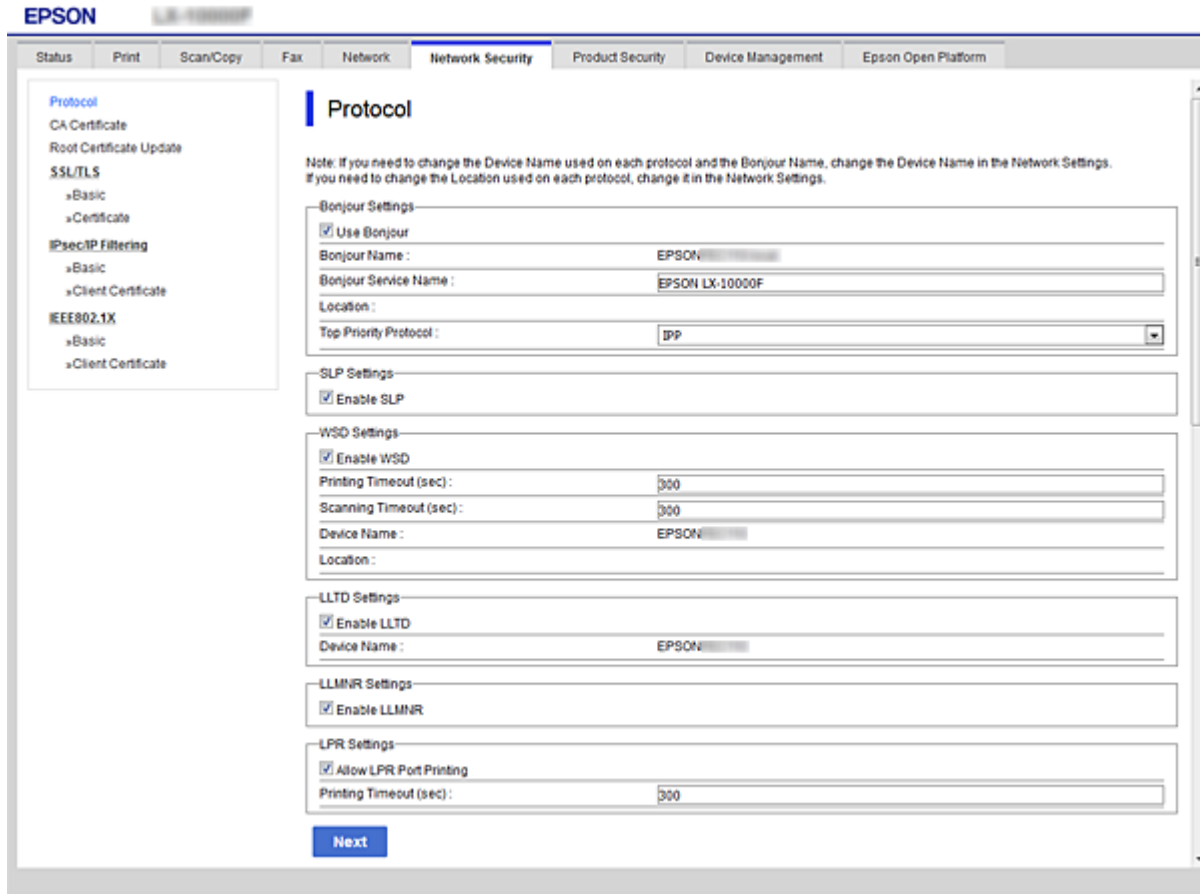

Bonjour Settings

Elementai	Parametro reikšmė ir aprašas
Use Bonjour	Pasirinkite, jei norite naršyti arba naudoti įrenginius naudojant Bonjour.
Bonjour Name	Rodomas Bonjour vardas.
Bonjour Service Name	Rodomas Bonjour paslaugos vardas.
Location	Rodomas Bonjour vietos vardas.
Top Priority Protocol	Pasirinkite pagrindinį protokolą Bonjour spaudiniui.
Wide-Area Bonjour	Nustatykite, ar naudoti Wide-Area Bonjour.

SLP Settings

Elementai	Parametro reikšmė ir aprašas
Enable SLP	Pasirinkite, norėdami įjungti SLP funkciją. Ji naudojama, pavyzdžiui, tinklui ieškoti, naudojant Epson-Net Config.

Išplėstiniai saugumo nustatymai verslui

WSD Settings

Elementai	Parametro reikšmė ir aprašas
Enable WSD	Pasirinkite, norėdami pridėti įrenginių naudojant WSD, taip pat spausdinti ir nuskaityti iš WSD prievado.
Printing Timeout (sec)	Spausdinimui iš WSD įveskite ryšio skirtojo laiko reikšmę nuo 3 iki 3600 sekundžių.
Scanning Timeout (sec)	Nuskaitymui iš WSD įveskite ryšio skirtojo laiko reikšmę nuo 3 iki 3600 sekundžių.
Device Name	Rodomas WSD įrenginio vardas.
Location	Rodomas WSD vietos vardas.

LLTD Settings

Elementai	Parametro reikšmė ir aprašas
Enable LLTD	Pasirinkite tai, norėdami įjungti LLTD. Spausdintuvas rodomas Windows tinklo žemėlapyje.
Device Name	Rodomas LLTD įrenginio vardas.

LLMNR Settings

Elementai	Parametro reikšmė ir aprašas
Enable LLMNR	Pasirinkite tai, norėdami įjungti LLMNR. Galite vardus versti be NetBIOS, net jei negalite naudoti DNS.

LPR Settings

Elementai	Parametro reikšmė ir aprašas
Allow LPR Port Printing	Pasirinkite, kad būtų leidžiama spausdinti iš LPR prievado.
Printing Timeout (sec)	Spausdinimui iš LPR įveskite skirtojo laiko reikšmę nuo 0 iki 3600 sekundžių. Jei skirtojo laiko nereikia, įveskite 0.

RAW(Port9100) Settings

Elementai	Parametro reikšmė ir aprašas
Allow RAW(Port9100) Printing	Pasirinkite, kad būtų leidžiama spausdinti iš RAW prievado (prievadas 9100).
Printing Timeout (sec)	Spausdinimui iš RAW (prievadas 9100) įveskite skirtojo laiko reikšmę nuo 0 iki 3 600 sekundžių. Jei skirtojo laiko nereikia, įveskite 0.

IPP Settings

Išplėstiniai saugumo nustatymai verslui

Elementai	Parametro reikšmė ir aprašas
Enable IPP	Pasirinkite, kad įjungtumėte IPP ryšį. Rodomi tik IPP palaikantys spausdintuvai.
Allow Non-secure Communication	Pasirinkite, kad spausdintuvui būtų leidžiama prisijungti be jokių apsaugos priemonių (IPP).
Communication Timeout (sec)	Spausdinimui iš IPP įveskite skirtojo laiko reikšmę nuo 0 iki 3600 sekundžių.
URL (tinklas)	Kai spausdintuvas prijungtas laidiniu LAN arba „Wi-Fi“, rodomi IPP URL adresai (http ir https). URL yra spausdintuvo IP adreso, priedavado numerio ir IPP spausdintuvo vardo derinys.
URL („Wi-Fi Direct“)	Kai spausdintuvas prijungtas Wi-Fi Direct, rodomi IPP URL adresai (http ir https). URL yra spausdintuvo IP adreso, priedavado numerio ir IPP spausdintuvo vardo derinys.
Printer Name	Rodomas IPP spausdintuvo vardas.
Location	Rodoma IPP vieta.

FTP Settings

Elementai	Parametro reikšmė ir aprašas
Enable FTP Server	Pasirinkite, kad įjungtumėte spausdinimą iš FTP. Rodomi tik spausdinimą iš FTP palaikantys spausdintuvai.
Communication Timeout (sec)	FTP ryšiui įveskite skirtojo laiko reikšmę nuo 0 iki 3 600 sekundžių. Jei skirtojo laiko nereikia, įveskite 0.

SNMPv1/v2c Settings

Elementai	Parametro reikšmė ir aprašas
Enable SNMPv1/v2c	Pasirinkite, norėdami įjungti SNMPv1/v2c. Rodomi tik SNMPv3 palaikantys spausdintuvai.
Access Authority	Nustatykite prieigos tarnybą, kai įjungta SNMPv1/v2c. Pasirinkite Read Only arba Read/Write .
Community Name (Read Only)	Įveskite 0 iki 32 ASCII (0x20 iki 0x7E) ženklus.
Community Name (Read/Write)	Įveskite 0 iki 32 ASCII (0x20 iki 0x7E) ženklus.

SNMPv3 Settings

Elementai	Parametro reikšmė ir aprašas
Enable SNMPv3	SNMPv3 įjungiamas, kai pažymimas langelis.
User Name	Naudodami 1 baido ženklus, įrašykite 1–32 ženklus.
Authentication Settings	

Išplėstiniai saugumo nustatymai verslui

Elementai		Parametro reikšmė ir aprašas
	Algorithm	Pasirinkite algoritmą, skirtą autentifikuoti SNMPv3.
	Password	Įveskite slaptažodį, skirtą autentifikuoti SNMPv3. Įveskite nuo 8 iki 32 simbolių ASCII (0x20–0x7E) formatu. Jei nenurodysite, palikite tuščią.
	Confirm Password	Įveskite sukonfigūruotą slaptažodį patvirtinimui.
Encryption Settings		
	Algorithm	Pasirinkite algoritmą, skirtą užšifruoti SNMPv3.
	Password	Įveskite slaptažodį, skirtą užšifruoti SNMPv3. Įveskite nuo 8 iki 32 simbolių ASCII (0x20–0x7E) formatu. Jei nenurodysite, palikite tuščią.
	Confirm Password	Įveskite sukonfigūruotą slaptažodį patvirtinimui.
Context Name		Įveskite 32 ženklus arba mažiau „Unicode“ (UTF-8) formatu. Jei nenurodysite, palikite tuščią. Galimų įvesti ženklų skaičius skiriasi priklausomai nuo kalbos.

Užkoduota komunikacija naudojant „IPsec“ / IP filtravimą

Apie IPsec/IP Filtering

Galite filtruoti srautą pagal IP adresus, paslaugas ir prievadus, naudodami „IPsec“ / IP filtravimo funkciją. Derinant filtravimą, galima sukonfigūruoti spausdintuvą taip, kad priimtų arba blokuotų nurodytus klientus ir duomenis. Be to, naudodami „IPsec“, galite pagerinti saugos lygį.

Pastaba:

Windows Vista arba naujesnę, Windows Server 2008 arba naujesnę OS turintis kompiuteris palaiko „IPsec“.

Numatytosios politikos konfigūravimas

Norėdami filtruoti srautą, sukonfigūruokite numatytąją politiką. Numatytoji politika taikoma kiekvienam vartotojui ar grupei, kuri jungiasi prie spausdintuvo. Kad galėtumėte dar išsamiau valdyti vartotojus ir vartotojų grupes, sukonfigūruokite grupės politikas.

1. Atidarykite Web Config ir pasirinkite skirtuką **Network Security > IPsec/IP Filtering > Basic**.
2. Įveskite kiekvieno elemento reikšmę.
3. Spustelėkite **Next**.

Rodomas patvirtinimo pranešimas.

Išplėstiniai saugumo nustatymai verslui

4. Spustelėkite **OK**.

Spausdintuvas yra atnaujintas.

Susijusi informacija

- ➔ „Prieiga prie Web Config“ puslapyje 32
- ➔ „Default Policy nustatymo elementai“ puslapyje 204

Default Policy nustatymo elementai

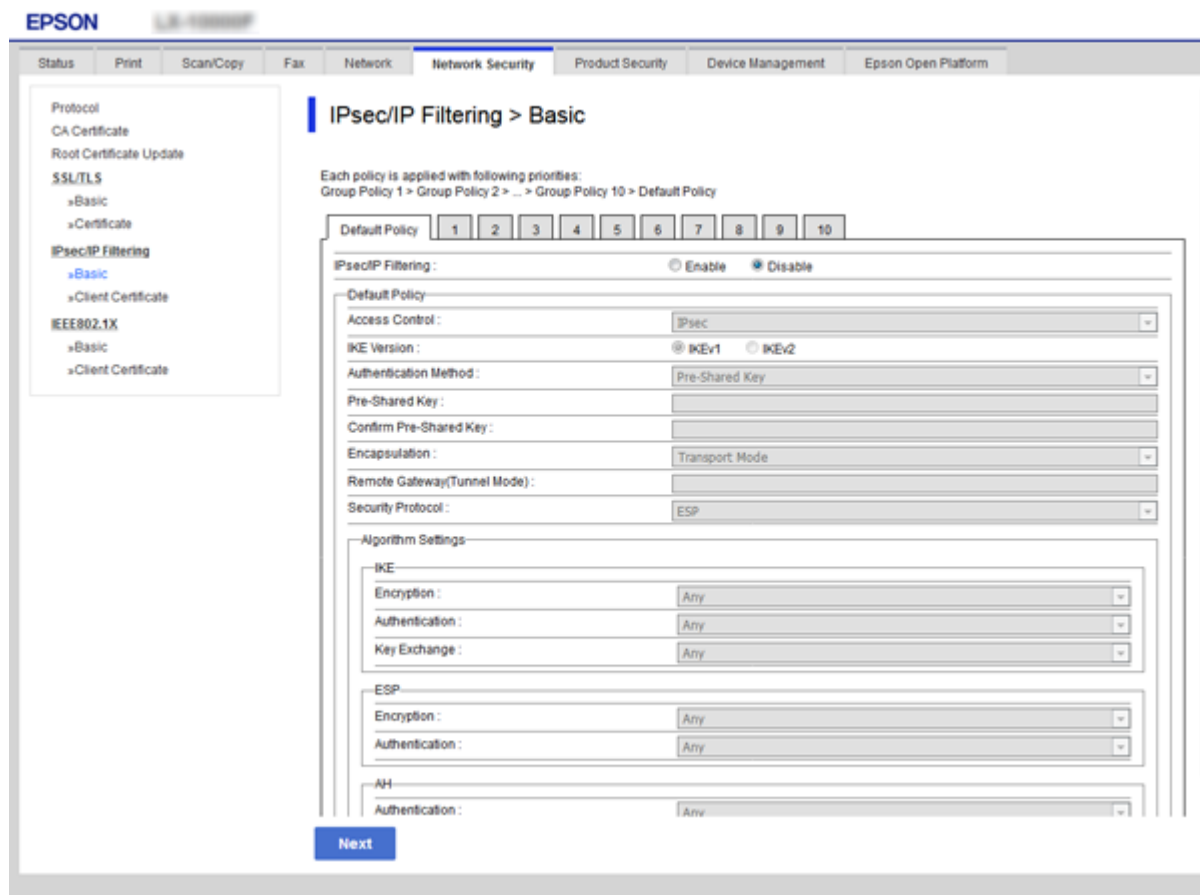

Default Policy

Elementai	Nuostatos ir paaiškinimai
IPsec/IP Filtering	Galite įjungti ar išjungti „IPsec“ / „IP Filtering“ funkciją.

Išplėstiniai saugumo nustatymai verslui

Access Control

Sukonfigūruokite IP paketų srauto valdymo metodą.

Elementai	Nuostatos ir paaiškinimai
Permit Access	Pažymėkite, norėdami suteikti prieigą sukonfigūruotiems IP paketams.
Refuse Access	Pažymėkite, norėdami uždrausti prieigą sukonfigūruotiems IP paketams.
IPsec	Pažymėkite, norėdami suteikti prieigą sukonfigūruotiems „IPsec“ paketams.

Išplėstiniai saugumo nustatymai verslui

IKE Version

Pasirinkite **IKEv1** arba **IKEv2** funkcijai **IKE Version**. Pasirinkite vieną iš jų pagal įrenginį, prie kurio prijungtas spausdintuvas.

IKEv1

Šie elementai rodomi pasirinkus **IKEv1**, skirtą **IKE Version**.

Elementai	Nuostatos ir paaiškinimai
Authentication Method	Norėdami pažymėti Certificate , turite iš anksto gauti ir importuoti SI pasirašytą sertifikatą.
Pre-Shared Key	Pažymėję Pre-Shared Key kaip Authentication Method , įveskite 1–127 simbolių ilgio iš anksto bendrinamą raktą.
Confirm Pre-Shared Key	Įveskite sukonfigūruotą raktą patvirtinimui.

IKEv2

Elementai	Nuostatos ir paaiškinimai	
Local	Authentication Method	Norėdami pažymėti Certificate , turite iš anksto gauti ir importuoti SI pasirašytą sertifikatą.
	ID Type	Jei Authentication Method pasirenkate Pre-Shared Key , pasirinkite spausdintuvo ID tipą.
	ID	Įveskite spausdintuvo ID, atitinkančią ID tipą. Pirmas simbolis negali būti „@“, „#“ ir „=“. Distinguished Name: įveskite 1–128 1 baido ASCII (0x20–0x7E) simbolius. Būtina įtraukti „=“. IP Address: įveskite IPv4 arba IPv6 formatą. FQDN: įveskite 1–255 simbolių derinį, naudodami A–Z, a–z, 0–9 ir „-“ ir tašką (.). Email Address: įveskite 1–128 1 baido ASCII (0x20–0x7E) simbolius. Būtina įtraukti „@“. Key ID: įveskite 1–128 1 baido ASCII (0x20–0x7E) simbolius.
	Pre-Shared Key	Pažymėję Pre-Shared Key kaip Authentication Method , įveskite 1–127 simbolių ilgio iš anksto bendrinamą raktą.
	Confirm Pre-Shared Key	Įveskite sukonfigūruotą raktą patvirtinimui.

Išplėstiniai saugumo nustatymai verslui

Elementai		Nuostatos ir paaiškinimai
Remote	Authentication Method	Norėdami pažymėti Certificate , turite iš anksto gauti ir importuoti SI pasirašytą sertifikatą.
	ID Type	Authentication Method pasirinkus Pre-Shared Key , pasirinkite ID tipą įrenginiui, kurį norite autentifikuoti.
	ID	Įveskite spausdintuvo ID, atitinkančią ID tipą. Pirmas simbolis negali būti „@“, „#“ ir „=“. Distinguished Name: įveskite 1–128 1 baito ASCII (0x20–0x7E) simbolius. Būtina įtraukti „=“. IP Address: įveskite IPv4 arba IPv6 formatą. FQDN: įveskite 1–255 simbolių derinį, naudodami A–Z, a–z, 0–9 ir „-“ ir tašką (.). Email Address: įveskite 1–128 1 baito ASCII (0x20–0x7E) simbolius. Būtina įtraukti „@“. Key ID: įveskite 1–128 1 baito ASCII (0x20–0x7E) simbolius.
	Pre-Shared Key	Pažymėję Pre-Shared Key kaip Authentication Method , įveskite 1–127 simbolių ilgio iš anksto bendrinamą raktą.
	Confirm Pre-Shared Key	Įveskite sukonfigūruotą raktą patvirtinimui.

Encapsulation

Pažymėję **IPsec** kaip **Access Control**, turėsite sukonfigūruoti paketų formavimo režimą.

Elementai	Nuostatos ir paaiškinimai
Transport Mode	Pažymėkite, jei spausdintuvą naudosite tame pačiame LAN. 4 ar naujesnio lygio IP paketai yra užšifruoti.
Tunnel Mode	Jeigu spausdintuvą naudojate prie interneto prijungtame tinkle, pvz., IPsec-VPN, pasirinkite šią parinktį. IP paketų antraštė ir duomenys yra užšifruoti. Remote Gateway(Tunnel Mode): pasirinkus Tunnel Mode funkcijai Encapsulation , įveskite 1–39 simbolių tinklų sąsajos adresą.

Security Protocol

Pasirinkę **IPsec** kaip **Access Control**, pažymėkite parinktį.

Elementai	Nuostatos ir paaiškinimai
ESP	Pasirinkite, norėdami užtikrinti autentiškumo patvirtinimo ir duomenų vientisumą bei užšifruoti duomenis.
AH	Pasirinkite, norėdami užtikrinti autentiškumo patvirtinimo ir duomenų vientisumą. Net jei draudžiama šifruoti duomenis, galite naudoti „IPsec“.

Išplėstiniai saugumo nustatymai verslui

❑ Algorithm Settings

Rekomenduojama pasirinkti **Any** visiems nustatymams arba pasirinkti kitą elementą, nei **Any**, kiekvienam nustatymui. Pasirinkus **Any** kai kuriems nustatymams, o kitiems pasirinkus kitą, nei **Any**, įrenginys gali nekomunikuoti, priklausomai nuo kito įrenginio, kurį norite autentifikuoti.

Elementai		Nuostatos ir paaiškinimai
IKE	Encryption	Pasirinkite kodavimo algoritmą, skirtą IKE. Elementai skiriasi priklausomai nuo IKE versijos.
	Authentication	Pasirinkite autentifikavimo algoritmą, skirtą IKE.
	Key Exchange	Pasirinkite raktų mainų algoritmą, skirtą IKE. Elementai skiriasi priklausomai nuo IKE versijos.
ESP	Encryption	Pasirinkite kodavimo algoritmą, skirtą ESP. Tai prieinama, kai ESP yra pasirinkta Security Protocol .
	Authentication	Pasirinkite autentifikavimo algoritmą, skirtą ESP. Tai prieinama, kai ESP yra pasirinkta Security Protocol .
AH	Authentication	Pasirinkite kodavimo algoritmą, skirtą AH. Tai prieinama, kai AH yra pasirinkta Security Protocol .

Susijusi informacija

➔ „Numatytosios politikos konfigūravimas” puslapyje 203

Grupės politikos konfigūravimas

Grupės politika yra viena ar daugiau taisyklių, taikomų vartotojui ar vartotojų grupei. Spausdintuvas valdo IP paketus, kurie atitinka sukonfigūruotas politikas. IP paketų autentiškumas yra patvirtintas grupės politikos nuo 1 iki 10 tvarka, paskui pritaikant numatytąją politiką.

1. Atidarykite Web Config ir pasirinkite skirtuką **Network Security > IPsec/IP Filtering > Basic**.
2. Spustelėkite norimos konfigūruoti kortelės numerį.
3. Įveskite kiekvieno elemento reikšmę.
4. Spustelėkite **Next**.
Rodomas patvirtinimo pranešimas.
5. Spustelėkite **OK**.
Spausdintuvas yra atnaujintas.

Susijusi informacija

➔ „Prieiga prie Web Config” puslapyje 32

➔ „Group Policy nustatymo elementai” puslapyje 209

Išplėstiniai saugumo nustatymai verslui

Group Policy nustatymo elementai

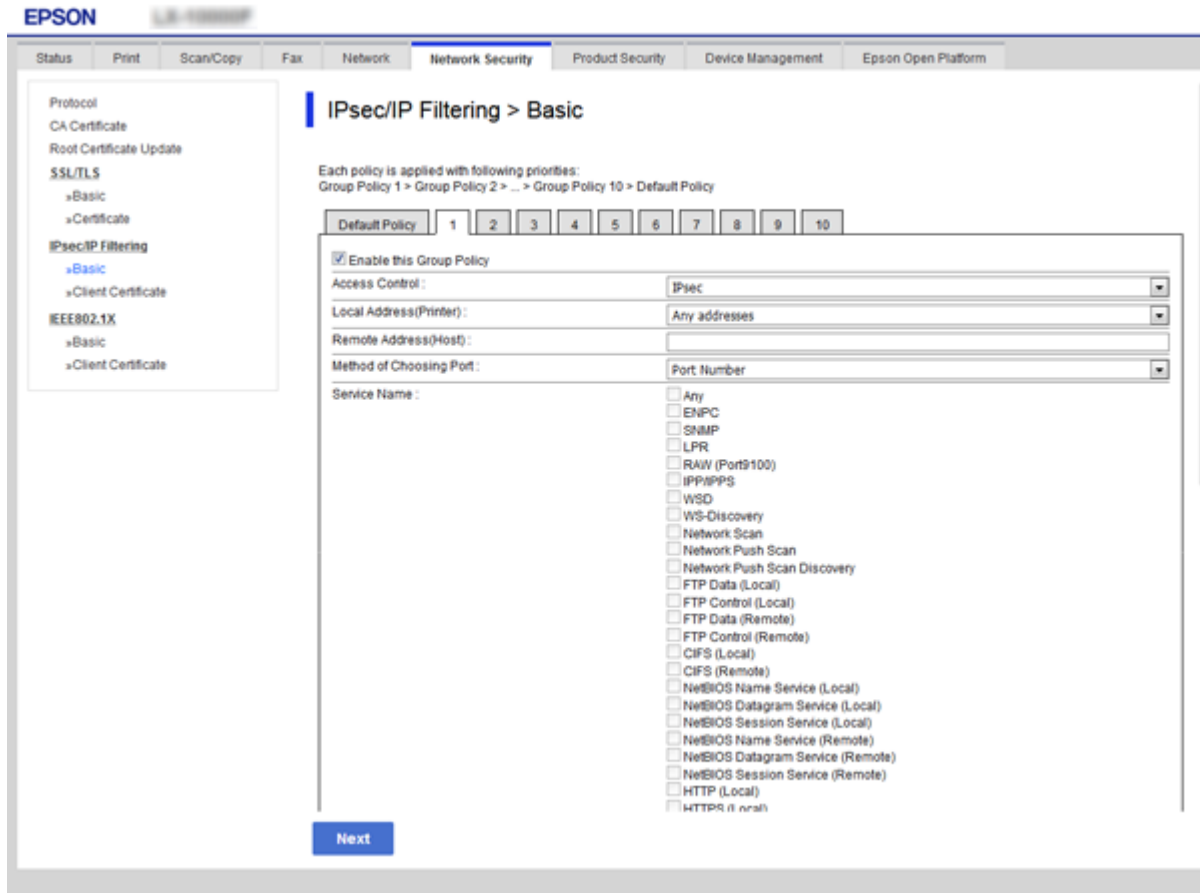

Elementai	Nuostatos ir paaiškinimai
Enable this Group Policy	Galite įjungti arba išjungti grupės politiką.

Access Control

Sukonfigūruokite IP paketų srauto valdymo metodą.

Elementai	Nuostatos ir paaiškinimai
Permit Access	Pažymėkite, norėdami suteikti prieigą sukonfigūruotiems IP paketams.
Refuse Access	Pažymėkite, norėdami uždrausti prieigą sukonfigūruotiems IP paketams.
IPsec	Pažymėkite, norėdami suteikti prieigą sukonfigūruotiems „IPsec“ paketams.

Local Address(Printer)

Pasirinkite IPv4 adresą arba IPv6 adresą, atitinkantį savo tinklo aplinką. Jeigu IP adresas yra priskiriamas automatiškai, galite pasirinkti **Use auto-obtained IPv4 address**.

Pastaba:

Jei IPv6 adresas yra priskiriamas automatiškai, ryšys gali būti neprieinamas. Sukonfigūruokite statinį IPv6 adresą.

Remote Address(Host)

Išplėstiniai saugumo nustatymai verslui

Norėdami valdyti prieigą, įveskite įrenginio IP adresą. IP adresas turi būti 43 simbolių arba trumpesnis. Neįvedus IP adreso, bus valdomi visi adresai.

Pastaba:

Jei IP adresas yra priskiriamas automatiškai (pvz., jį priskiria DHCP), ryšys gali būti neprieinamas. Sukonfigūruokite statinį IP adresą.

Method of Choosing Port

Pasirinkite prievadų nurodymų metodą.

- Service Name

Pasirinkę **Service Name** kaip **Method of Choosing Port**, pažymėkite parinktį.

- Transport Protocol

Pažymėję **Port Number** kaip **Method of Choosing Port**, turėsite sukonfigūruoti paketų formavimo režimą.

Elementai	Nuostatos ir paaiškinimai
Any Protocol	Pažymėkite, norėdami valdyti visus protokolų tipus.
TCP	Pažymėkite, norėdami valdyti duomenų perdavimą vienu adresu.
UDP	Pažymėkite, norėdami valdyti duomenų transliaciją ir perdavimą daugybe adresų.
ICMPv4	Pažymėkite, norėdami valdyti ryšio užklausos komandą.

- Local Port

Jeigu pasirinksite **Port Number**, skirtą **Method of Choosing Port** ir pasirinksite **TCP** arba **UDP**, skirtą **Transport Protocol**, įveskite prievado numerius gaunamų paketų valdymui, atskirdami juos kableliais. Daugiausia galite įvesti 10 prievado numerių.

Pavyzdžiui: 20,80,119,5220

Neįvedus prievado numerio, bus valdomi visi prievadai.

- Remote Port

Jeigu pasirinksite **Port Number**, skirtą **Method of Choosing Port** ir pasirinksite **TCP** arba **UDP**, skirtą **Transport Protocol**, įveskite prievado numerius siunčiamų paketų valdymui, atskirdami juos kableliais. Daugiausia galite įvesti 10 prievado numerių.

Pavyzdžiui: 25,80,143,5220

Neįvedus prievado numerio, bus valdomi visi prievadai.

IKE Version

Pasirinkite **IKEv1** arba **IKEv2** funkcijai **IKE Version**. Pasirinkite vieną iš jų pagal įrenginį, prie kurio prijungtas spausdintuvas.

- IKEv1

Šie elementai rodomi pasirinkus **IKEv1**, skirtą **IKE Version**.

Elementai	Nuostatos ir paaiškinimai
Authentication Method	Pasirinkę IPsec kaip Access Control , pažymėkite parinktį. Naudojamas sertifikatas atitinka numatytąją politiką.
Pre-Shared Key	Pažymėję Pre-Shared Key kaip Authentication Method , įveskite 1–127 simbolių ilgio iš anksto bendrinamą raktą.
Confirm Pre-Shared Key	Įveskite sukonfigūruotą raktą patvirtinimui.

Išplėstiniai saugumo nustatymai verslui

IKEv2

Elementai		Nuostatos ir paaiškinimai
Local	Authentication Method	Pasirinkę IPsec kaip Access Control , pažymėkite parinktį. Naudojamas sertifikatas atitinka numatytąją politiką.
	ID Type	Jei Authentication Method pasirenkate Pre-Shared Key , pasirinkite spausdintuvo ID tipą.
	ID	Įveskite spausdintuvo ID, atitinkančią ID tipą. Pirmas simbolis negali būti „@“, „#“ ir „=“. Distinguished Name: įveskite 1–128 1 baido ASCII (0x20–0x7E) simbolių. Būtina įtraukti „=“. IP Address: įveskite IPv4 arba IPv6 formatą. FQDN: įveskite 1–255 simbolių derinį, naudodami A–Z, a–z, 0–9 ir „-“ ir tašką (.). Email Address: įveskite 1–128 1 baido ASCII (0x20–0x7E) simbolių. Būtina įtraukti „@“. Key ID: įveskite 1–128 1 baido ASCII (0x20–0x7E) simbolių.
	Pre-Shared Key	Pažymėję Pre-Shared Key kaip Authentication Method , įveskite 1–127 simbolių ilgio iš anksto bendrinamą raktą.
	Confirm Pre-Shared Key	Įveskite sukonfigūruotą raktą patvirtinimui.
Remote	Authentication Method	Pasirinkę IPsec kaip Access Control , pažymėkite parinktį. Naudojamas sertifikatas atitinka numatytąją politiką.
	ID Type	Authentication Method pasirinkus Pre-Shared Key , pasirinkite ID tipą įrenginiui, kurį norite autentifikuoti.
	ID	Įveskite spausdintuvo ID, atitinkančią ID tipą. Pirmas simbolis negali būti „@“, „#“ ir „=“. Distinguished Name: įveskite 1–128 1 baido ASCII (0x20–0x7E) simbolių. Būtina įtraukti „=“. IP Address: įveskite IPv4 arba IPv6 formatą. FQDN: įveskite 1–255 simbolių derinį, naudodami A–Z, a–z, 0–9 ir „-“ ir tašką (.). Email Address: įveskite 1–128 1 baido ASCII (0x20–0x7E) simbolių. Būtina įtraukti „@“. Key ID: įveskite 1–128 1 baido ASCII (0x20–0x7E) simbolių.
	Pre-Shared Key	Pažymėję Pre-Shared Key kaip Authentication Method , įveskite 1–127 simbolių ilgio iš anksto bendrinamą raktą.
	Confirm Pre-Shared Key	Įveskite sukonfigūruotą raktą patvirtinimui.

Encapsulation

Pažymėję **IPsec** kaip **Access Control**, turėsite sukonfigūruoti paketų formavimo režimą.

Išplėstiniai saugumo nustatymai verslui

Elementai	Nuostatos ir paaiškinimai
Transport Mode	Pažymėkite, jei spausdintuvą naudosite tame pačiame LAN. 4 ar naujesnio lygio IP paketai yra užšifruoti.
Tunnel Mode	Jeigu spausdintuvą naudojate prie interneto prijungtame tinkle, pvz., IPsec-VPN, pasirinkite šią parinktį. IP paketų antraštė ir duomenys yra užšifruoti. Remote Gateway(Tunnel Mode): pasirinkus Tunnel Mode funkcijai Encapsulation , įveskite 1–39 simbolių tinklų sąsajos adresą.

Security Protocol

Pasirinkę IPsec kaip Access Control, pažymėkite parinktį.

Elementai	Nuostatos ir paaiškinimai
ESP	Pasirinkite, norėdami užtikrinti autentiškumo patvirtinimo ir duomenų vientisumą bei užšifruoti duomenis.
AH	Pasirinkite, norėdami užtikrinti autentiškumo patvirtinimo ir duomenų vientisumą. Net jei draudžiama šifruoti duomenis, galite naudoti „IPsec“.

Algorithm Settings

Rekomenduojama pasirinkti **Any** visiems nustatymams arba pasirinkti kitą elementą, nei **Any**, kiekvienam nustatymui. Pasirinkus **Any** kai kuriems nustatymams, o kitiems pasirinkus kitą, nei **Any**, įrenginys gali nekomunikuoti, priklausomai nuo kito įrenginio, kurį norite autentifikuoti.

Elementai	Nuostatos ir paaiškinimai	
IKE	Encryption	Pasirinkite kodavimo algoritmą, skirtą IKE. Elementai skiriasi priklausomai nuo IKE versijos.
	Authentication	Pasirinkite autentifikavimo algoritmą, skirtą IKE.
	Key Exchange	Pasirinkite raktų mainų algoritmą, skirtą IKE. Elementai skiriasi priklausomai nuo IKE versijos.
ESP	Encryption	Pasirinkite kodavimo algoritmą, skirtą ESP. Tai prieinama, kai ESP yra pasirinkta Security Protocol .
	Authentication	Pasirinkite autentifikavimo algoritmą, skirtą ESP. Tai prieinama, kai ESP yra pasirinkta Security Protocol .
AH	Authentication	Pasirinkite kodavimo algoritmą, skirtą AH. Tai prieinama, kai AH yra pasirinkta Security Protocol .

Susijusi informacija

- ➔ „Grupės politikos konfigūravimas“ puslapyje 208
- ➔ „Local Address(Printer) ir Remote Address(Host) derinys, esantis Group Policy“ puslapyje 213
- ➔ „Paslaugos pavadinimo nuorodos grupės politikoje“ puslapyje 213

Išplėstiniai saugumo nustatymai verslui

Local Address(Printer) ir Remote Address(Host) derinys, esantis Group Policy

		Local Address(Printer) nustatymas		
		„IPv4“	„IPv6“*2	Any addresses *3
Remote Address(Host) nustatymas	„IPv4“*1	✓	–	✓
	„IPv6“*1*2	–	✓	✓
	Tuščia	✓	✓	✓

*1Pažymėję IPsec kaip Access Control, negalėsite nurodyti priesagos ilgio.

*2Pažymėję IPsec kaip Access Control, galėsite pasirinkti nuorodos vietinį adresą (fe80::), tačiau grupės politika bus išjungta.

*3Išskyrus „IPv6“ nuorodos vietinius adresus.

Paslaugos pavadinimo nuorodos grupės politikoje

Pastaba:

Rodomos negalimos paslaugos, tačiau jų negalima pasirinkti.

Paslaugos pavadinimas	Protokolo tipas	Vietinio prievado numeris	Nuotolinio prievado numeris	Valdomos funkcijos
Any	–	–	–	Visos paslaugos
ENPC	UDP	3289	Bet kuris prievadas	leškoma spausdintuvo iš tokių programų, kaip Epson Device Admin, spausdintuvo tvarkyklė ir skaitytuvo tvarkyklė
SNMP	UDP	161	Bet kuris prievadas	Gaunama ir konfigūruojama MIB iš tokių programų, kaip Epson Device Admin, „Epson“ spausdintuvo tvarkyklė ir „Epson“ skaitytuvo tvarkyklė
LPR	TCP	515	Bet kuris prievadas	Persiunčiami LPR duomenys
RAW (Port9100)	TCP	9100	Bet kuris prievadas	Persiunčiami RAW duomenys
WSD	TCP	Bet kuris prievadas	5357	Valdomas WSD
WS-Discovery	UDP	3702	Bet kuris prievadas	leškoma spausdintuvo iš WSD
Network Scan	TCP	1865	Bet kuris prievadas	Persiunčiami nuskaitymo duomenys iš Document Capture Pro
Network Push Scan	TCP	Bet kuris prievadas	2968	Gaunama siunčiamo nuskaitymo darbo informacija iš Document Capture Pro

Išplėstiniai saugumo nustatymai verslui

Paslaugos pavadinimas	Protokolo tipas	Vietinio prievado numeris	Nuotolinio prievado numeris	Valdomos funkcijos
Network Push Scan Discovery	UDP	2968	Bet kuris prievadas	leškoma kompiuterio, kai vykdomas siunčiamas nuskaitymas iš Document Capture Pro
FTP Data (Local)	TCP	20	Bet kuris prievadas	FTP serveris (persiunčiami FTP spausdinimo duomenys)
FTP Control (Local)	TCP	21	Bet kuris prievadas	FTP serveris (valdomas FTP spausdinimas)
FTP Data (Remote)	TCP	Bet kuris prievadas	20	FTP klientas (persiunčiami nuskaitymo duomenys ir gauti fakso duomenys) Tačiau tai gali valdyti tik FTP serverį, naudojantį nuotolinį prievadą Nr. 20.
FTP Control (Remote)	TCP	Bet kuris prievadas	21	FTP klientas (valdomas, kad persiųstų nuskaitymo duomenis ir gautus fakso duomenis)
CIFS (Local)	TCP	445	Bet kuris prievadas	CIFS serveris (bendrinamas tinklo aplankas)
CIFS (Remote)	TCP	Bet kuris prievadas	445	CIFS klientas (į aplanką persiunčiami nuskaitymo duomenys ir gauti fakso duomenys)
NetBIOS Name Service (Local)	UDP	137	Bet kuris prievadas	CIFS serveris (bendrinamas tinklo aplankas)
NetBIOS Datagram Service (Local)	UDP	138	Bet kuris prievadas	
NetBIOS Session Service (Local)	TCP	139	Bet kuris prievadas	
NetBIOS Name Service (Remote)	UDP	Bet kuris prievadas	137	CIFS klientas (į aplanką persiunčiami nuskaitymo duomenys ir gauti fakso duomenys)
NetBIOS Datagram Service (Remote)	UDP	Bet kuris prievadas	138	
NetBIOS Session Service (Remote)	TCP	Bet kuris prievadas	139	
HTTP (Local)	TCP	80	Bet kuris prievadas	HTTP(S) serveris (persiunčiami „Web Config“ ir WSD duomenys)
HTTPS (Local)	TCP	443	Bet kuris prievadas	
HTTP (Remote)	TCP	Bet kuris prievadas	80	HTTP(S) klientas (ryšys tarp Epson Connect arba „Google Cloud Print“, programinės aparatinės įrangos atnaujinimo ir šakninio sertifikato atnaujinimo)
HTTPS (Remote)	TCP	Bet kuris prievadas	443	

IPsec/IP Filtering konfigūracijos pavyzdžiai

Tik „IPsec“ paketų gavimas

Šis pavyzdys rodo, kaip sukonfigūruoti tik numatytąją politiką.

Default Policy:

- IPsec/IP Filtering: Enable
- Access Control: IPsec
- Authentication Method: Pre-Shared Key
- Pre-Shared Key: įveskite iki 127 simbolių.

Group Policy:

nekonfigūruokite.

Gaunami spausdinimo duomenys ir spausdinimo nuostatos

Šis pavyzdys suteikia galimybę perduoti nurodytų paslaugų spausdinimo duomenis ir spausdintuvo konfigūracijas.

Default Policy:

- IPsec/IP Filtering: Enable
- Access Control: Refuse Access

Group Policy:

- Enable this Group Policy: pažymėkite langelį.
- Access Control: Permit Access
- Remote Address(Host): kliento IP adresas
- Method of Choosing Port: Service Name
- Service Name: pažymėkite langelį ENPC, SNMP, HTTP (Local), HTTPS (Local) ir RAW (Port9100).

Prieigos tik iš nurodyto IP adreso gavimas

Šiame pavyzdyje leidžiama nustatytam IP adresui pasiekti spausdintuvą.

Default Policy:

- IPsec/IP Filtering: Enable
- Access Control: Refuse Access

Group Policy:

- Enable this Group Policy: pažymėkite langelį.
- Access Control: Permit Access
- Remote Address(Host): administratoriaus kliento IP adresas

Pastaba:

Nepaisant konfigūracijos politikos, klientas galės pasiekti ir sukonfigūruoti spausdintuvą.

Išplėstiniai saugumo nustatymai verslui

„IPsec“ / „IP Filtering“ sertifikato konfigūravimas

Konfigūruokite kliento „IPsec“ / „IP Filtering“ sertifikatą. Nustatę sertifikatą galite naudoti kaip „IPsec“ / „IP Filtering“ autentifikavimo metodą. Jei norite konfigūruoti sertifikavimo tarnybą, eikite į **CA Certificate**.

1. Atidarykite Web Config ir pasirinkite skirtuką **Network Security > IPsec/IP Filtering > Client Certificate**.
2. Importuokite sertifikatą skiltyje **Client Certificate**.

Jei jau importavote sertifikatą, išleistą IEEE 802.1X arba SSL / TLS Sertifikavimo institucijos, galite jį nukopijuoti ir naudoti „IPsec“ / „IP Filtering“ operacijai. Norėdami nukopijuoti, pasirinkite sertifikatą iš **Copy From**, paskui spustelėkite **Copy**.

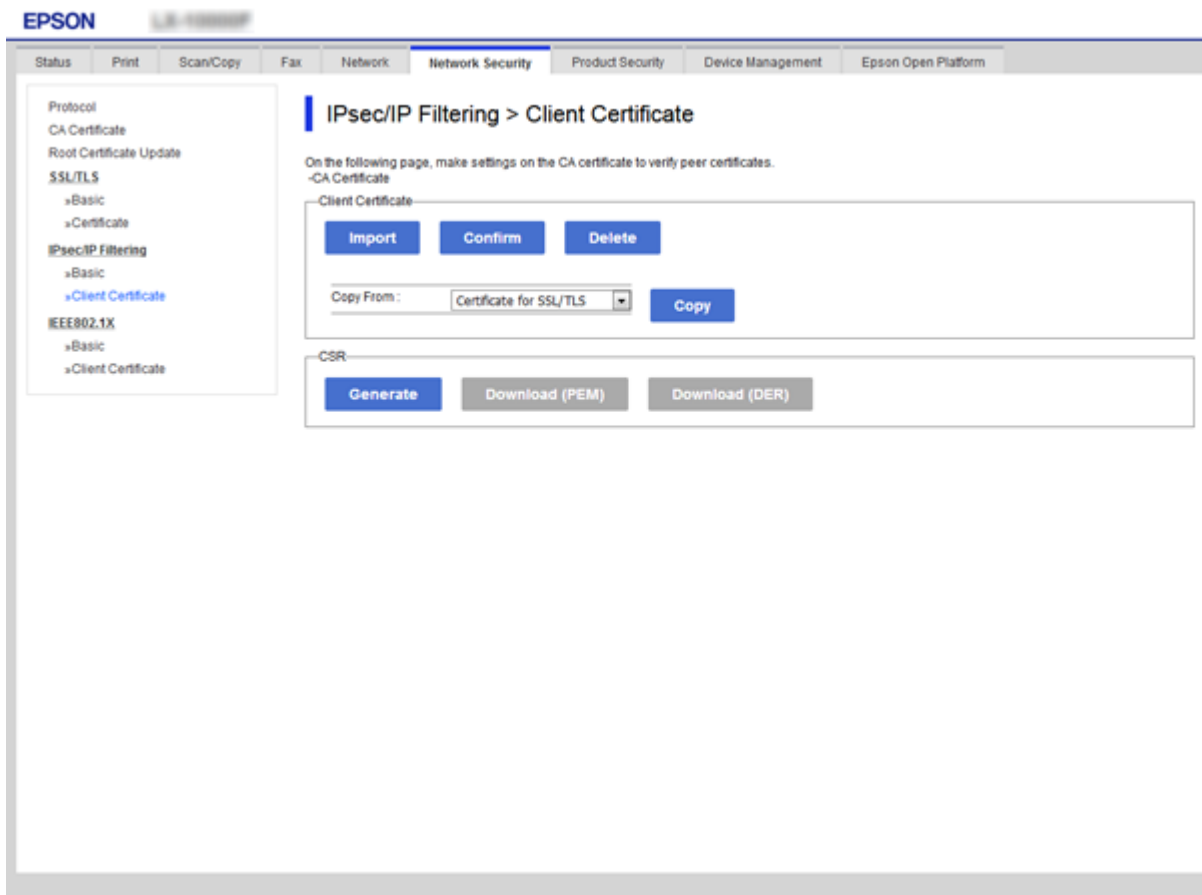
**Susijusi informacija**

- ➔ „Prieiga prie Web Config“ puslapyje 32
- ➔ „SI pasirašyto sertifikato gavimas“ puslapyje 191

Spausdintuvo prijungimas prie IEEE802.1X tinklo

IEEE 802.1X tinklo sukonfigūravimas

Spausdintuvui nustatant IEEE 802.1X, galite naudoti jį tinkle, prijungtame prie „RADIUS“ serverio, LAN maršrutizatoriaus su autentifikavimo funkcija arba prieigos taško.

1. Atidarykite Web Config ir pasirinkite skirtuką **Network Security > IEEE802.1X > Basic**.
2. Įveskite kiekvieno elemento reikšmę.
Jeigu norite naudoti spausdintuvą „Wi-Fi“ tinkle, spustelėkite **Wi-Fi Setup** ir pasirinkite arba įveskite SSID.

Pastaba:

Nuostatas galite bendrinti eternetui ir „Wi-Fi“.

3. Spustelėkite **Next**.
Rodomas patvirtinimo pranešimas.
4. Spustelėkite **OK**.
Spausdintuvas yra atnaujintas.

Susijusi informacija

- ➔ „Prieiga prie Web Config“ puslapyje 32
- ➔ „IEEE802.1X tinklo nustatymo elementai“ puslapyje 218
- ➔ „Sukonfigūravus IEEE 802.1X, negalima pasiekti spausdintuvo arba skaitytuvo“ puslapyje 224

Išplėstiniai saugumo nustatymai verslui

IEEE802.1X tinklo nustatymo elementai

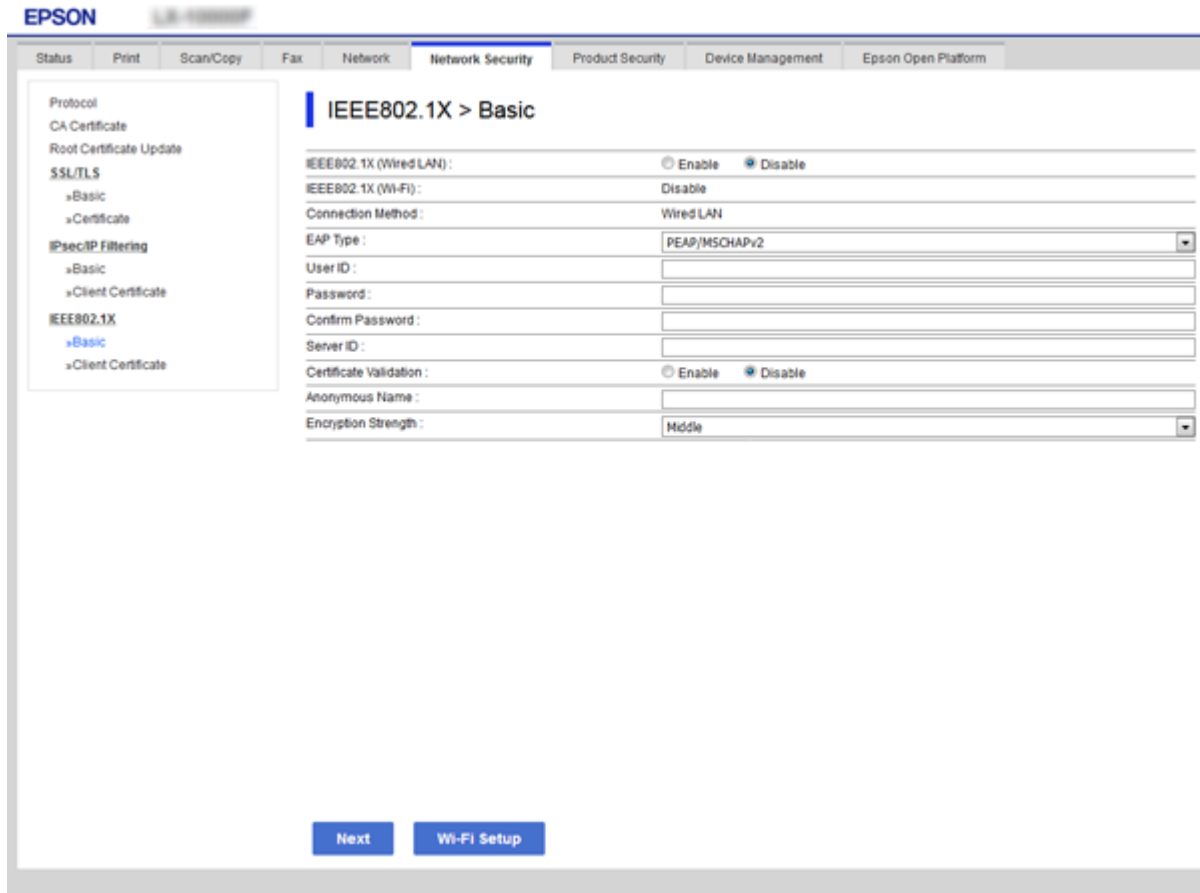

Elementai	Nuostatos ir paaiškinimai
IEEE802.1X (Wired LAN)	Galite įjungti arba išjungti puslapio parametrus (IEEE802.1X > Basic), skirtus IEEE802.1X (Laidinis LAN).
IEEE802.1X (Wi-Fi)	Rodoma IEEE802.1X (Wi-Fi) ryšio būseną.
Connection Method	Rodomas esamo tinklo ryšio metodas.
EAP Type	Pasirinkite autentiškumo patvirtinimo tarp spausdintuvo ir RADIUS serverio metodo parinktį.
	EAP-TLS Jums reikia gauti ir importuoti SI pasirašytą sertifikatą.
	PEAP-TLS
	PEAP/MSCHAPv2 Jums reikia sukonfigūruoti slaptažodį.
User ID	Sukonfigūruokite ID, kuris bus naudojamas RADIUS serverio autentiškumui patvirtinti. Įveskite 1–128 1 baito ASCII (0x20 iki 0x7E) simbolių.
Password	Norėdami patvirtinti spausdintuvo autentiškumą, sukonfigūruokite slaptažodį. Įveskite 1–128 1 baito ASCII (0x20 iki 0x7E) simbolių. Jei Windows serverį naudojate kaip RADIUS serverį, galite įvesti iki 127 simbolių.
Confirm Password	Įveskite sukonfigūruotą slaptažodį patvirtinimui.

Išplėstiniai saugumo nustatymai verslui

Elementai	Nuostatos ir paaiškinimai	
Server ID	Galite sukongigūruoti serverio ID, kad galėtumėte autentiškumą patvirtinti nustatytu RADIUS serveriu. Autentiškumo patvirtinimo įrenginys patikrina, ar iš RADIUS serverio atsiųsto serverio sertifikato laukelyje „subject / subjectAltName“ yra serverio ID. Įveskite 0–128 1 baido ASCII (0x20 iki 0x7E) simboliūs.	
Certificate Validation	Galite nustatyti sertifikato tikrinimą nepaisant autentiškumo patvirtinimo metodo. Importuokite sertifikatą skiltyje CA Certificate .	
Anonymous Name	Pasirinkus PEAP-TLS arba PEAP/MSCHAPv2 kaip Authentication Method , vietoj PEAP autentifikavimo 1 etapo vartotojo ID galima sukongigūruoti anonimišką pavadinimą. Įveskite 0–128 1 baido ASCII (0x20 iki 0x7E) simboliūs.	
Encryption Strength	Galite pasirinkti vieną iš pateiktų toliau.	
	High	AES256 / 3DES
	Middle	AES256 / 3DES / AES128 / RC4

Susijusi informacija

➔ „IEEE 802.1X tinklo sukongigūravimas“ puslapyje 217

IEEE 802.1X sertifikato konfigūravimas

Sukongigūruokite kliento IEEE802.1X sertifikatą. Nustatę jį, galite naudoti **EAP-TLS** ir **PEAP-TLS** kaip IEEE 802.1X autentifikavimo būdą. Jei norite konfigūruoti sertifikavimo institucijos sertifikatą, eikite į **CA Certificate**.

1. Atidarykite Web Config ir pasirinkite skirtuką **Network Security > IEEE802.1X > Client Certificate**.

Išplėstiniai saugumo nustatymai verslui

2. Eikite į sertifikatą skiltyje **Client Certificate**.

Galite nukopijuoti sertifikatą, jei jį išduoda sertifikavimo institucija. Norėdami nukopijuoti, pasirinkite sertifikatą iš **Copy From**, paskui spustelėkite **Copy**.

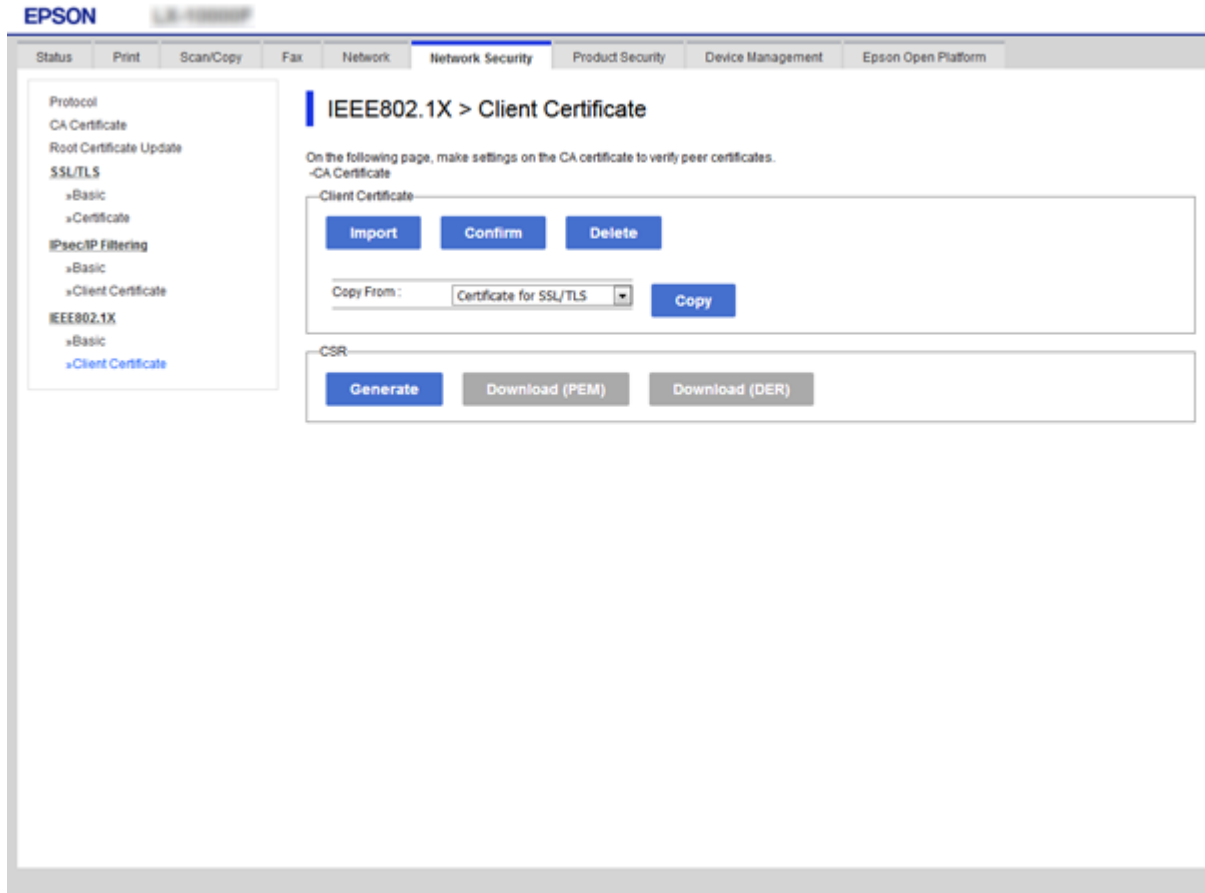

Susijusi informacija

- ➔ „Prieiga prie Web Config” puslapyje 32
- ➔ „SI pasirašyto sertifikato gavimas ir importavimas” puslapyje 191

IEEE802.1X tinklo būsenos patikra

Išspausdindami tinklo būsenos lapą, galite patikrinti IEEE802.1X būseną. Norėdami gauti daugiau informacijos apie tinklo būsenos lapo spausdinimą, žr. spausdintuvo dokumentaciją.

Būsenos ID	IEEE802.1X būsena
Disable	IEEE802.1X funkcija yra išjungta.
EAP Success	IEEE802.1X autentiškumas patvirtintas sėkmingai ir tinklo ryšys yra prieinamas.
Authenticating	IEEE802.1X autentiškumas nebuvo patvirtintas.
Config Error	Nepavyko atlikti autentiškumo patvirtinimo, kadangi nenustatytas vartotojo ID.
Client Certificate Error	Kadangi kliento sertifikatas baigė galioti, nepavyko nustatyti autentiškumo.

Išplėstiniai saugumo nustatymai verslui

Būsenos ID	IEEE802.1X būseną
Timeout Error	Kadangi negautas joks atsakymas iš RADIUS serverio ir (arba) autentiškumo patvirtinimo įrenginio, nepavyko nustatyti autentiškumo.
User ID Error	Kadangi neteisingas spausdintuvo vartotojo ID ir (arba) sertifikato protokolas, nepavyko nustatyti autentiškumo.
Server ID Error	Kadangi serverio sertifikato serverio ID ir serverio ID nesutampa, nepavyko nustatyti autentiškumo.
Server Certificate Error	Kadangi serverio sertifikate yra šios klaidos, nepavyko nustatyti autentiškumo. <input type="checkbox"/> Baigė galioti serverio sertifikatas. <input type="checkbox"/> Netinkama serverio sertifikato grandinė.
CA Certificate Error	Kadangi SI sertifikate yra šios klaidos, nepavyko nustatyti autentiškumo. <input type="checkbox"/> Nurodytas netinkamas SI sertifikatas. <input type="checkbox"/> Nebuvo importuotas tinkamas SI sertifikatas. <input type="checkbox"/> Baigė galioti SI sertifikatas.
EAP Failure	Kadangi spausdintuvo nuostatose yra šios klaidos, nepavyko nustatyti autentiškumo. <input type="checkbox"/> Jei EAP Type yra EAP-TLS arba PEAP-TLS , kliento sertifikatas yra netinkamas arba jame yra tam tikrų problemų. <input type="checkbox"/> Jei EAP Type yra PEAP/MSCHAPv2 , vartotojo ID arba slaptažodis yra neteisingas.

Papildomos saugos problemų sprendimas

Saugumo nustatymų atkūrimas

Sukūrus labai saugią aplinką, pvz. „IPsec“ / IP filtravimą arba IEEE802.1X, gali nepavykti komunikuoti su įrenginiais dėl neteisingų nustatymų arba problemų dėl įrenginio arba serverio. Tokiu atveju atkurkite saugumo nustatymus, norėdami iš naujo nustatyti įrenginio nustatymus arba norėdami leisti laikiną naudojimą.

Saugumo funkcijos išjungimas valdymo skydelyje

Galite išjungti „IPsec“ / IP filtravimą arba IEEE 802.1X naudodami spausdintuvo valdymo skydelį.

1. Pasirinkite **Nuostatos > Bendrosios nuostatos > Tinklo nuostatos**.
2. Pasirinkite **Papildomi**.
3. Iš toliau pateiktų elementų pasirinkite, ką norite išjungti.
 - Pasyvinti IPsec / IP filtravimą
 - Pasyvinti IEEE802.1X
4. Patvirtinimo ekrane pasirinkite **Tęsti**.

Išplėstiniai saugumo nustatymai verslui

5. Kai parodomas užbaigimo pranešimas, pasirinkite **Uždaryti**.
Ekranas automatiškai užsidarys po tam tikro laiko tarpo, jei nepasirinksite **Uždaryti**.

Tinklo saugos funkcijų naudojimo problemos

Pamiršti iš anksto bendrinimą raktą

Iš naujo konfigūruokite iš anksto bendrinamą raktą.

Norėdami pakeisti raktą, atverkite Web Config ir pasirinkite skirtuką **Network Security > IPsec/IP Filtering > Basic > Default Policy** arba **Group Policy**.

Kai pakeičiate iš anksto bendrinamą raktą, sukonfigūruokite kompiuterių iš anksto bendrinamą raktą.

Susijusi informacija

➔ „Prieiga prie Web Config” puslapyje 32

Nepavyko užmegzti ryšio su „IPsec“

Nurodykite algoritmą, kurio spausdintuvas arba kompiuteris nepalaiko.

Spausdintuvas palaiko šiuos algoritmus. Patikrinkite kompiuterio nustatymus.

Saugos metodai	Algoritmai
IKE kodavimo algoritmas	AES-CBC-128, AES-CBC-192, AES-CBC-256, AES-GCM-128*, AES-GCM-192*, AES-GCM-256*, 3DES
IKE autentifikavimo algoritmas	SHA-1, SHA-256, SHA-384, SHA-512, MD5
IKE raktų mainų algoritmas	DH Group1, DH Group2, DH Group5, DH Group14, DH Group15, DH Group16, DH Group17, DH Group18, DH Group19, DH Group20, DH Group21, DH Group22, DH Group23, DH Group24, DH Group25, DH Group26, DH Group27*, DH Group28*, DH Group29*, DH Group30*
ESP kodavimo algoritmas	AES-CBC-128, AES-CBC-192, AES-CBC-256, AES-GCM-128, AES-GCM-192, AES-GCM-256, 3DES
ESP autentifikavimo algoritmas	SHA-1, SHA-256, SHA-384, SHA-512, MD5
AH autentifikavimo algoritmas	SHA-1, SHA-256, SHA-384, SHA-512, MD5

* galima tik su IKEv2

Susijusi informacija

➔ „Užkodota komunikacija naudojant „IPsec“ / IP filtravimą” puslapyje 203

Išplėstiniai saugumo nustatymai verslui

Staiga nepavyko užmegzti ryšio

Spausdintuvo IP adresas buvo pakeistas arba negali būti naudojamas.

Kai Group Policy vietiniam adresui užregistruotas IP adresas pakeičiamas arba negali būti naudojamas, „IPsec“ ryšys negali būti naudojamas. Naudodamiesi spausdintuvo valdymo skydeliu, išjunkite „IPsec“.

Jei DHCP pasenęs, prietaisas įjungiamas iš naujo, IPv6 adresas pasenęs arba nebuvo gautas, spausdintuvo Web Config (skirtuke **Network Security > IPsec/IP Filtering > Basic > Group Policy > Local Address(Printer)**) užregistruoto IP adreso gali nepavykti rasti.

Naudokite nekintamą IP adresą.

Kompiuterio IP adresas buvo pakeistas arba negali būti naudojamas.

Kai Group Policy nuotoliniam adresui užregistruotas IP adresas pakeičiamas arba negali būti naudojamas, „IPsec“ ryšys negali būti naudojamas.

Naudodamiesi spausdintuvo valdymo skydeliu, išjunkite „IPsec“.

Jei DHCP pasenęs, prietaisas įjungiamas iš naujo, IPv6 adresas pasenęs arba nebuvo gautas, spausdintuvo Web Config (skirtuke **Network Security > IPsec/IP Filtering > Basic > Group Policy > Remote Address(Host)**) užregistruoto IP adreso gali nepavykti rasti.

Naudokite nekintamą IP adresą.

Susijusi informacija

- ➔ [„Prieiga prie Web Config“ puslapyje 32](#)
- ➔ [„Užkoduota komunikacija naudojant „IPsec“ / IP filtravimą“ puslapyje 203](#)

Nepavyko sukurti saugaus IPP spausdinimo prievado

Teisingas sertifikatas nenurodytas kaip SSL / TLS ryšio serverio sertifikatas.

Jei nurodytas neteisingas sertifikatas, gali nepavykti sukurti prievado. Įsitikinkite, ar naudojate tinkamą sertifikatą.

SI sertifikatas nebuvo importuotas į kompiuterį, naudojantį spausdintuvą.

Jei SI sertifikatas nėra importuotas į kompiuterį, gali nepavykti sukurti prievado. Įsitikinkite, ar importuotas SI sertifikatas.

Susijusi informacija

- ➔ [„Užkoduota komunikacija naudojant „IPsec“ / IP filtravimą“ puslapyje 203](#)

Negalima prisijungti sukonfigūravus IPsec / IP filtravimą

„IPsec“ / IP filtravimo nustatymai neteisingi.

Spausdintuvo valdymo skydelyje išjunkite „IPsec“ / IP filtravimą. Prijunkite spausdintuvą ir kompiuterį ir vėl nustatykite IPsec/IP filtravimo parametrus.

Išplėstiniai saugumo nustatymai verslui

Susijusi informacija

➔ [„Užkoduota komunikacija naudojant „IPsec“ / IP filtravimą“ puslapyje 203](#)

Sukonfigūravus IEEE 802.1X, negalima pasiekti spausdintuvo arba skaitytuvo

IEEE 802.1X nustatymai yra neteisingi.

Spausdintuvo valdymo skydelyje išjunkite IEEE 802.1X ir „Wi-Fi“. Prijunkite spausdintuvą ir kompiuterį ir vėl sukonfigūruokite IEEE 802.1X.

Susijusi informacija

➔ [„IEEE 802.1X tinklo sukonfigūravimas“ puslapyje 217](#)

Skaitmeninio sertifikato naudojimo problemos

Negalima importuoti CA-signed Certificate

CA-signed Certificate ir CSR informacija nesutampa.

Jei CA-signed Certificate ir CSR neturi tos pačios informacijos, CSR importuoti negalima. Patikrinkite:

- Ar mėginate importuoti SI pasirašytą sertifikatą į įrenginį, kurio informacija skiriasi?
Patikrinkite CSR informaciją, paskui importuokite sertifikatą į įrenginį, kurio informacija yra tokia pati.
- Ar perrašėte spausdintuve įrašytą CSR, kai CSR nusiuntėte sertifikavimo institucijai?
Vėl gaukite SI pasirašytą sertifikatą, sutampantį su CSR.

CA-signed Certificate užima daugiau nei 5 KB.

Negalite importuoti CA-signed Certificate, užimančio daugiau nei 5 KB.

Sertifikato importavimo slaptažodis neteisingas.

Įveskite teisingą slaptažodį. Jei slaptažodį pamiršite, negalėsite importuoti sertifikato. Iš naujo gaukite CA-signed Certificate.

Susijusi informacija

➔ [„SI pasirašyto sertifikato importavimas“ puslapyje 193](#)

Nepavyksta atnaujinti vartotojo pasirašyto sertifikato

Common Name neįvestas.

Būtina įvesti Common Name.

Common Name buvo įvesti nepalaikomi simboliai.

IPv4, IPv6, pagrindinio kompiuterio arba FQDN formatu į ASCII (0x20–0x7E) įrašykite 1–128 ženklus.

Išplėstiniai saugumo nustatymai verslui

Bendrajame pavadinime yra kabelis arba tarpas.

Įvedus kabelį, ties ta vieta atskiriamas **Common Name**. Jei prieš ar po kabelio įvedamas tik tarpas, įvyksta klaida.

Susijusi informacija

➔ „Naudotojo pasirašyto sertifikato atnaujinimas” puslapyje 197

Nepavyko sukurti CSR

Common Name neįvestas.

Būtina įvesti **Common Name**.

Common Name, Organization, Organizational Unit, Locality ir State/Province buvo įvesti nepalaikomi simboliai.

IPv4, IPv6, pagrindinio kompiuterio arba FQDN formatu į ASCII (0x20–0x7E) įrašykite ženklus.

Common Name įvestas kabelis arba tarpas.

Įvedus kabelį, ties ta vieta atskiriamas **Common Name**. Jei prieš ar po kabelio įvedamas tik tarpas, įvyksta klaida.

Susijusi informacija

➔ „SI pasirašyto sertifikato gavimas” puslapyje 191

Rodomas įspėjimas dėl skaitmeninio sertifikato

Pranešimai	Priežastis / sprendimas
Enter a Server Certificate.	<p>Priežastis: Nepasirinkote failo, kurį norite importuoti.</p> <p>Sprendimas: Pasirinkite failą ir spustelėkite Import.</p>
CA Certificate 1 is not entered.	<p>Priežastis: Neimportuotas 1 SI sertifikatas — importuotas tik 2 SI sertifikatas.</p> <p>Sprendimas: Pirmiausia importuokite 1 SI sertifikatą.</p>
Invalid value below.	<p>Priežastis: Failo kelyje ir (arba) slaptažodyje yra nepalaikomų ženklų.</p> <p>Sprendimas: Įsitikinkite, ar elementui įvesti tinkami ženklai.</p>

Išplėstiniai saugumo nustatymai verslui

Pranešimai	Priežastis / sprendimas
Invalid date and time.	<p>Priežastis: Nebuvo nustatyta spausdintuvo data ir laikas.</p> <p>Sprendimas: Datą ir laiką nustatykite naudodami Web Config, EpsonNet Config arba spausdintuvo valdymo skydelį.</p>
Invalid password.	<p>Priežastis: SI sertifikatui nustatytas slaptažodis ir įvestas slaptažodis nesutampa.</p> <p>Sprendimas: Įveskite teisingą slaptažodį.</p>
Invalid file.	<p>Priežastis: Importuojate sertifikato failą X509 formatu.</p> <p>Sprendimas: Įsitikinkite, ar pasirinkote tinkamą sertifikatą, kurį atsiuntė patikima sertifikavimo institucija.</p>
	<p>Priežastis: Importuotas per didelis failas. Failas gali būti daugiausiai 5 KB.</p> <p>Sprendimas: Jei pasirinkote tinkamą failą, sertifikatas gali būti sugadintas arba suklastotas.</p>
	<p>Priežastis: Negalioja sertifikate įdiegta grandinė.</p> <p>Sprendimas: Norėdami gauti daugiau informacijos, žr. sertifikavimo institucijos žiniatinklio svetainę.</p>
Cannot use the Server Certificates that include more than three CA certificates.	<p>Priežastis: PKCS#12 formatu paruošto sertifikato faile yra daugiau nei 3 SI sertifikatai.</p> <p>Sprendimas: Konvertuodami iš PKCS#12 į PEM formatą, importuokite kiekvieną sertifikatą arba importuokite sertifikatą, kuriame yra iki 2 SI sertifikatų, PKCS#12 formatu.</p>
The certificate has expired. Check if the certificate is valid, or check the date and time on your printer.	<p>Priežastis: Baigė galioti SI sertifikatas.</p> <p>Sprendimas:</p> <ul style="list-style-type: none"> <input type="checkbox"/> Jei sertifikatas baigė galioti, gaukite ir importuokite naują sertifikatą. <input type="checkbox"/> Jei sertifikatas dar nebaigė galioti, įsitikinkite, ar tinkamai nustatyta spausdintuvo data ir laikas.

Išplėstiniai saugumo nustatymai verslui

Pranešimai	Priežastis / sprendimas
Private key is required.	<p>Priežastis:</p> <p>Nėra su sertifikatu sujungto asmeninio rakto.</p> <p>Sprendimas:</p> <ul style="list-style-type: none"> <input type="checkbox"/> Jei sertifikatas yra PEM / DER formato ir buvo gautas iš CSR, naudojant kompiuterį, nurodykite asmeninio rakto failą. <input type="checkbox"/> Jei sertifikatas yra PKCS#12 formato ir buvo gautas iš CSR, naudojant kompiuterį, sukurkite failą, kuriame yra asmeninis raktas.
	<p>Priežastis:</p> <p>Naudodami Web Config, iš naujo importavote PEM / DER sertifikatą, kurį gavote iš CSR.</p> <p>Sprendimas:</p> <p>Jei sertifikatas yra PEM / DER formato ir buvo gautas iš CSR naudojant Web Config, jį galite importuoti tik vieną kartą.</p>
Setup failed.	<p>Priežastis:</p> <p>Nepavyko sukonfigūruoti, kadangi nutrūko ryšys tarp spausdintuvo ir kompiuterio arba dėl tam tikrų klaidų nepavyko perskaityti failo.</p> <p>Sprendimas:</p> <p>Patikrinę nurodytą failą ir ryšį, failą importuokite iš naujo.</p>

Susijusi informacija

➔ [„Apie skaitmeninį sertifikatą” puslapyje 190](#)

Atsitiktinai pašalinote SI pasirašytą sertifikatą

Nėra SI pasirašyto sertifikato atsarginio failo.

Jei turite atsarginį failą, vėl importuokite sertifikatą.

Jei sertifikatą gausite naudodami Web Config, sukurtą CSR, negalėsite vėl importuoti pašalinto sertifikato. Sukurkite CSR ir gaukite naują sertifikatą.

Susijusi informacija

➔ [„SI pasirašyto sertifikato šalinimas” puslapyje 195](#)

➔ [„SI pasirašyto sertifikato importavimas” puslapyje 193](#)