

WorkForce Enterprise

WF-C20590 Series / WF-C17590 Series

Beheerdershandleiding

Inhoudsopgave

Copyright

Handelsmerken

Deze handleiding

Tekens en symbolen.	7
Beschrijvingen gebruikt in deze handleiding.	7
Referenties voor besturingssystemen.	7

Inleiding

Componenthandleiding.	9
Termen die in deze handleiding worden gebruikt.	10
Termen.	10
Voorbeeld van een netwerkgeving.	11
Typen printerverbindingen.	14

Printerinstellingen en -beheer

Stroom van printerinstellingen en -beheer.	16
Netwerkverbinding voor de printer.	16
Afdrukfunctie instellen.	17
Server en gedeelde map instellen.	17
Instellingen contactpersonen.	17
Instellingen scannen.	17
Faxinstellingen.	18
Beveiligingsinstellingen.	18
Bediening en beheer instellen.	18

Netwerkverbinding

Voor het maken van netwerkverbinding.	19
Informatie over de verbindinginstelling verzamelen.	19
IP-adrestoewijzing.	20
DNS-server en proxyserver.	20
Verbinding maken met het netwerk vanaf het bedieningspaneel.	21
Het IP-adres toewijzen.	21
Verbinden met LAN.	26

Functie-instellingen

Software voor het configureren van instellingen.	31
Web Config (webpagina voor apparaat).	31
De afdrukfuncties gebruiken.	32

Afdrukinstellingen voor server/clientverbinding.	32
Afdrukinstellingen voor peer-to-peer-verbinding.	36
Basisinstellingen voor afdrukken.	38
De server of de gedeelde map instellen.	42
Relatie tussen de server en elke functie.	42
Een e-mailserver configureren.	43
Instellingen voor gedeelde mappen.	47
Contacten gebruiken.	67
Functies voor het instellen van bestemmingen.	67
Contacten configureren.	67
Contacten importeren en een back-up maken.	71
Samenwerking tussen de LDAP-server en gebruikers.	72
Scanfuncties gebruiken.	77
Scannen vanaf een computer.	77
Scannen via het bedieningspaneel.	78
Document Capture Pro Server gebruiken.	79
Systeeminstellingen configureren.	80
Het bedieningspaneel instellen.	80
Instellingen voor energiebesparing tijdens inactiviteit.	81
Het geluid instellen.	81
Datum en tijd synchroniseren met de tijdsriver.	82
De standaardwaarde instellen voor scannen en kopiëren (standaardinstellingen gebruiker).	82
Epson Connect-service gebruiken.	83
Epson Open Platform gebruiken.	83
Overzicht van Epson Open Platform.	83
Epson Open Platform configureren.	84
Het verificatie-apparaat configureren.	84

Beveiligingsinstellingen van het product

Inleiding tot functies voor productbeveiliging.	85
Het beheerderswachtwoord configureren.	86
Het beheerderswachtwoord configureren vanaf het bedieningspaneel.	87
Het beheerderswachtwoord configureren met Web Config.	87
De bediening van het paneel controleren.	88
Instelling vergrendelen-opties voor het menu Algemene instellingen.	89
Overige opties voor Instelling vergrendelen.	94

Inhoudsopgave

Schermbesturing en functie-instellingen afzonderlijk bedienen.	94
Beschikbare functies beperken.	96
Toegangsbeheer configureren.	96
De externe interface uitschakelen.	98
Instellingen configureren voor het verwerken van opgeslagen gegevens.	99
Instellingen configureren voor opeenvolgende verwijdering.	99
De interne harde schijf formatteren.	100

Instellingen voor bediening en beheer

Bij de printer aanmelden als beheerder.	101
Aanmelden bij de printer met het bedieningspaneel.	101
Bij de printer aanmelden met Web Config.	101
Printerinformatie bevestigen.	102
De informatie op het bedieningspaneel controleren.	102
De informatie uit Web Config controleren.	102
E-mailmeldingen ontvangen bij gebeurtenissen.	103
Over e-mailmeldingen.	103
E-mailmeldingen configureren.	103
Firmware bijwerken.	105
De printerfirmware bijwerken via het bedieningspaneel.	105
Firmware bijwerken met Web Config.	106
Firmware bijwerken zonder verbinding te maken met internet.	106
Voorinstellingen registreren.	107
Een back-up maken van de instellingen.	107
De instellingen exporteren.	107
De instellingen importeren.	108

Problemen oplossen

Tips voor het oplossen van problemen.	109
De status van de printer controleren.	109
Foutmeldingen controleren.	109
Een netwerkverbinderingsrapport afdrukken.	116
De communicatiestatus controleren.	121
Een verbindingstest uitvoeren.	126
De netwerkinstellingen initialiseren.	127
Oorzaak van probleem.	129
Geen toegang tot Web Config.	129
Kan geen gescande afbeeldingen opslaan naar de gedeelde map.	130

Bijlage

Inleiding tot de netwerksoftware.	133
Epson Device Admin.	133
EpsonNet Config.	133
EpsonNet Print (alleen Windows).	134
EpsonNet SetupManager.	134
Exporteren en in bulk registreren van contacten met een hulpprogramma.	135
De Wi-Fi-instellingen configureren op het bedieningspaneel (WPS).	137
Wi-Fi-instellingen configureren via de drukknopinstelling (WPS).	137
Wi-Fi-instellingen configureren via de pincode-instelling (WPS).	138
Wi-Fi Direct-verbinding (eenvoudig toegangspunt) gebruiken.	138
Wi-Fi Direct (eenvoudig toegangspunt) inschakelen vanaf het bedieningspaneel.	139
De instellingen voor Wi-Fi Direct (eenvoudig toegangspunt) wijzigen.	139
De verbindingmethoden wijzigen.	140
Wisselen van Ethernet-verbinding naar Wi-Fi-verbinding.	140
Van Wi-Fi-verbinding wisselen naar Ethernet-verbinding.	141
Poort voor de printer gebruiken.	142
Menuopties voor Instel.	144
Menuopties voor Algemene instellingen.	144
Menuoptie voor Afdrukteller.	156
Menuoptie voor Voorraadstatus.	156
Menuopties voor Onderhoud.	156
Menuoptie voor Taal/Language.	157
Menuopties voor Printerstatus/afdrukken.	157
Menuopties voor Contacten-beheer.	157
Menuopties voor Gebruikersinstellingen.	158
Menuoptie voor Authenticatiesysteem.	158

Faxinstellingen

Voordat u faxfuncties gebruikt.	160
Aansluiten op een telefoonlijn.	160
Compatibele telefoonlijnen.	160
De printer aansluiten op een telefoonlijn.	161
Uw telefoontoestel aansluiten op de printer.	162
De printer instellen voor het verzenden en ontvangen van faxen (met Wizard faxinstelling).	164
Individuele instellingen instellen voor de faxfuncties van de printer.	166
De instelling Ontvangstmodus.	166

Inhoudsopgave

Instellingen voor een extern telefoontoestel configureren.	168	De printer verbinden met een IEEE802.1X-netwerk.	225
Afdrukinstellingen configureren om faxen te ontvangen.	169	Een IEEE 802.1X-netwerk configureren.	225
Instellingen configureren voor het opslaan en doorsturen van faxen.	169	Een certificaat configureren voor IEEE 802.1X.	227
Instellingen configureren voor het blokkeren van ongewenste faxen.	176	De status van het IEEE802.1X-netwerk controleren.	228
Instellingen instellen om faxen te verzenden en ontvangen op een computer.	177	Problemen met geavanceerd beveiliging oplossen.	229
Menuopties voor Faxinstellingen.	178	De beveiligingsinstellingen herstellen.	229
Menu Gebruikersinstellingen.	179	Problemen met het gebruik van netwerkbeveiligingsfuncties.	230
Menu Basisinstellingen.	179	Problemen met het gebruik van een digitaal certificaat.	232
Menu Verzendinginstellingen.	181		
Menu Ontvangstinstellingen.	182		
Menu Rapportinstellingen.	187		
Menu Veiligheidsinstel.	188		
Fax-aansl. controleren.	189		
Wizard faxinstelling.	189		
Problemen oplossen.	189		
Problemen met verzenden en ontvangen van faxen.	189		
Andere faxproblemen.	195		
Geavanceerde beveiligingsinstellingen voor bedrijven			
Beveiligingsinstellingen en voorkomen van gevaar	197		
Instellingen voor de beveiligingsfunctie.	198		
SSL/TLS-communicatie met de printer.	198		
Digitale certificering.	198		
Een door een CA ondertekend certificaat aanvragen en importeren.	199		
Een door een CA ondertekend certificaat verwijderen.	203		
Configureer CA-certificaat.	203		
Beheren met protocollen.	206		
Protocollen beheren.	207		
Protocollen die u kunt inschakelen of uitschakelen.	207		
Protocolinstellingsitems.	208		
Versleutelde communicatie met IPsec/IP-filtering.	211		
Over IPsec/IP-filter.	211		
Standaardbeleid configureren.	211		
Groepsbeleid configureren.	215		
Configuratievoorbelden van IPsec/IP-filter.	223		
Een certificaat voor IPsec/IP-filtering configureren.	224		

Copyright

Niets uit deze uitgave mag worden verveelvoudigd, opgeslagen in een geautomatiseerd gegevensbestand of openbaar worden gemaakt, in enige vorm of op enige wijze, hetzij elektronisch, mechanisch, door fotokopieën, opnamen of op enige andere manier, zonder voorafgaande schriftelijke toestemming van Seiko Epson Corporation. Er wordt geen aansprakelijkheid aanvaard met betrekking tot het gebruik van de informatie in deze handleiding. Evenmin wordt aansprakelijkheid aanvaard voor schade die voortvloeit uit het gebruik van de informatie in deze publicatie. De informatie in dit document is uitsluitend bestemd voor gebruik met dit Epson-product. Epson is niet verantwoordelijk voor gebruik van deze informatie in combinatie met andere producten.

Seiko Epson Corporation noch haar filialen kunnen verantwoordelijk worden gesteld door de koper van dit product of derden voor schade, verlies, kosten of uitgaven die de koper of derden oplopen ten gevolge van al dan niet foutief gebruik of misbruik van dit product of onbevoegde wijzigingen en herstellingen of (met uitzondering van de V.S.) het zich niet strikt houden aan de gebruiks- en onderhoudsvoorschriften van Seiko Epson Corporation.

Seiko Epson Corporation en haar dochterondernemingen kunnen niet verantwoordelijk worden gehouden voor schade of problemen voortvloeiend uit het gebruik van andere dan originele onderdelen of verbruiksgoederen kenbaar als Original Epson Products of Epson Approved Products by Seiko Epson.

Seiko Epson Corporation kan niet verantwoordelijk worden gesteld voor schade voortvloeiend uit elektromagnetische interferentie als gevolg van het gebruik van andere interfacekabels die door Seiko Epson Corporation worden aangeduid als Epson Approved Products.

© 2018 Seiko Epson Corporation

De inhoud van deze handleiding en de specificaties van dit product kunnen zonder aankondiging worden gewijzigd.

Handelsmerken

- ❑ EPSON® is een gedeponeerd handelsmerk en EPSON EXCEED YOUR VISION of EXCEED YOUR VISION is een handelsmerk van Seiko Epson Corporation.
- ❑ Epson Scan 2 software is based in part on the work of the Independent JPEG Group.
- ❑ Google Cloud Print, Chrome, Chrome OS, and Android are trademarks of Google Inc.
- ❑ Microsoft®, Windows®, Windows Server®, and Windows Vista® are registered trademarks of Microsoft Corporation.
- ❑ Mac OS, OS X, Bonjour are trademarks of Apple Inc., registered in the U.S. and other countries.
- ❑ Algemene opmerking: andere productnamen vermeld in deze uitgave, dienen uitsluitend als identificatie en kunnen handelsmerken zijn van hun respectievelijke eigenaars. Epson maakt geen enkele aanspraak op enige rechten op deze handelsmerken.

Deze handleiding

Tekens en symbolen

**Let op:**

Aanwijzingen die u zorgvuldig moet opvolgen om letsel te voorkomen.

**Belangrijk:**

Aanwijzingen die u moet opvolgen om schade aan uw apparatuur te voorkomen.

Opmerking:

Aanwijzingen die handige tips bevatten en beperkingen aangeven voor het gebruik van de printer.

Gerelateerde informatie

➔ Wanneer u op dit pictogram klikt, gaat u naar verwante informatie.

Beschrijvingen gebruikt in deze handleiding

- Screenshots van de schermen van de printerdriver en Epson Scan 2 (scannerdriver) zijn van Windows 10 of OS X El Capitan. De inhoud die op de schermen wordt weergegeven, is afhankelijk van het model en de situatie.
- De afbeeldingen in deze handleiding dienen uitsluitend als voorbeeld. Er zijn kleine verschillen tussen elk model, maar de gebruiksmethode blijft hetzelfde.
- Sommige menu-items op het lcd-scherm variëren naargelang het model en de instellingen.
- U kunt de QR-code scannen met de speciale app.

Referenties voor besturingssystemen

Windows

In deze handleiding verwijzen termen als "Windows 10", "Windows 8.1", "Windows 8", "Windows 7", "Windows Vista", "Windows XP", "Windows Server 2016", "Windows Server 2012 R2", "Windows Server 2012", "Windows Server 2008 R2", "Windows Server 2008", "Windows Server 2003 R2" en "Windows Server 2003" naar de volgende besturingssystemen. Bovendien wordt "Windows" gebruikt om alle versies ervan aan te duiden.

- Microsoft® Windows® 10 besturingssysteem
- Microsoft® Windows® 8.1 besturingssysteem
- Microsoft® Windows® 8 besturingssysteem
- Microsoft® Windows® 7 besturingssysteem
- Microsoft® Windows Vista® besturingssysteem
- Microsoft® Windows® XP besturingssysteem

Deze handleiding

- Microsoft® Windows® XP Professional x64 Edition besturingssysteem
- Microsoft® Windows Server® 2016 besturingssysteem
- Microsoft® Windows Server® 2012 R2 besturingssysteem
- Microsoft® Windows Server® 2012 besturingssysteem
- Microsoft® Windows Server® 2008 R2 besturingssysteem
- Microsoft® Windows Server® 2008 besturingssysteem
- Microsoft® Windows Server® 2003 R2 besturingssysteem
- Microsoft® Windows Server® 2003 besturingssysteem

Mac OS

In deze handleiding wordt "Mac OS" gebruikt om te verwijzen naar macOS Sierra, OS X El Capitan, OS X Yosemite, OS X Mavericks, OS X Mountain Lion, Mac OS X v10.7.x en Mac OS X v10.6.8.

Inleiding

Dit is een algemene handleiding waarmee de beheerder de multifunctionele printer kan gebruiken en beheren.

Omdat dit een algemene handleiding is, zijn er opties en menu's die niet worden behandeld. Er wordt daarom informatie gegeven voor soortgelijke opties of menu's.

Zie de *Gebruikershandleiding* voor informatie over het gebruik van functies.

Componenthandleiding

Printerinstellingen en -beheer

Hierin wordt de stroom van de netwerkverbinding verklaard, van het instellen van elke functie tot het beheren van de printer.

Verbinding

Bevat informatie over hoe het apparaat moet worden verbonden met het netwerk. Hierin wordt tevens verklaard hoe u de poorten van de printer, DNS-server en proxyserver gebruikt.

Functie-instellingen

Bevat informatie over de instellingen voor elke functie, zoals afdrukken, scannen en faxen.

Beveiligingsinstellingen van het product

Bevat informatie over de basisinstellingen voor beveiliging, zoals de instelling voor het beheerderswachtwoord en toegangsbeheer.

Instellingen voor bediening en beheer

Hierin worden de bediening en het beheer verklaard na de ingebruikname van de printer, zoals het controleren van de printerinformatie en de meldingsinstellingen wanneer een gebeurtenis is opgetreden.

Problemen oplossen

Bevat informatie over initialisatie van instellingen en het oplossen van problemen in het netwerk.

Faxinstellingen

Hierin wordt verklaard hoe een printer dient te worden aangesloten op de telefoonlijn, en hoe de overdrachtsinstellingen voor het verzenden/ontvangen van faxen dienen te worden geconfigureerd om de faxfunctie te kunnen gebruiken.

Geavanceerde beveiligingsinstellingen voor bedrijven

Hierin worden de geavanceerde beveiligingsinstellingen verklaard die in het netwerk worden gebruikt, zoals SSL/TLS-communicatie en IPsec/IP-filtering.

Termen die in deze handleiding worden gebruikt

Termen

In deze handleiding worden de volgende termen gebruikt.

Beheerder

Degene die verantwoordelijk is voor het installeren en instellen van het apparaat of het netwerk van een kantoor of organisatie. In kleine organisaties is deze persoon mogelijk verantwoordelijk voor zowel apparaat- als netwerkbeheer. In grote organisaties hebben beheerders zeggenschap over het netwerk of over apparaten in de groepseenheid van een afdeling of divisie, en zijn netwerkbeheerders verantwoordelijk voor de instellingen voor communicatie naar buiten de organisatie, zoals internet.

Netwerkbeheerder

Degene die verantwoordelijk is voor netwerkcommunicatie. Degene die de router, proxyserver, DNS-server en e-mailserver instelt om communicatie via internet of het netwerk te beheren.

Gebruiker

Degene die apparaten, zoals printers of scanners, gebruikt.

Server/clientverbinding (printer delen met de Windows-server)

De verbinding die aangeeft dat de printer verbinding heeft met de Windows-server via het netwerk of via een USB-kabel, en de afdrukwachtrij die op de server is ingesteld, kan worden gedeeld. Communicatie tussen de printer en de computer gaat via de server en de printer wordt beheerd op de server.

Peer-to-peer-verbinding (rechtstreeks afdrukken)

De verbinding die aangeeft dat de printer en de computer zijn verbonden met het netwerk via de hub of het toegangspunt, en de afdruktaak kan rechtstreeks vanaf de computer worden uitgevoerd.

Web Config (webpagina van het apparaat)

De webserver die in het apparaat is geïntegreerd. Dit heeft Web Config. U kunt de status van het apparaat controleren en wijzigen met de browser.

Wachtrij

In Windows wordt het pictogram voor elke poort weergegeven in **Apparaat en printer** zoals een printer. Als een apparaat is verbonden met het netwerk via twee of meer poorten zoals standaard TCP/IP- en WSD-netwerk, worden er zelfs twee of meer pictogrammen voor gemaakt.

Hulpprogramma

Een algemene term voor Epson-software voor het instellen of beheren van een apparaat, zoals Epson Device Admin, EpsonNet Config, EpsonNet SetupManager, enz.

Push-scan

Een algemene term voor scannen vanaf het bedieningspaneel van het apparaat. Als u deze functie gebruikt, wordt het scanresultaat opgeslagen in een map, als bijlage via e-mail verzonden of opgeslagen naar een cloudservice.

Inleiding

ASCII (American Standard Code for Information Interchange)

Een van de standaard tekencodes. Er zijn 128 tekens vastgelegd, waaronder tekens als het alfabet (a-z, A-Z), Arabische cijfers (0-9), symbolen, blanco tekens en stuurtekens. Wanneer in deze handleiding "ASCII" wordt beschreven, wordt hiermee de onderstaande lijst 0x20-0x7E (hex-nummer) aangeduid, exclusief stuurtekens.

	00	01	02	03	04	05	06	07	08	09	0A	0B	0C	0D	0E	0F
20	SP*	!	"	#	\$	%	&	'	()	*	+	,	-	.	/
30	0	1	2	3	4	5	6	7	8	9	:	;	<	=	>	?
40	@	A	B	C	D	E	F	G	H	I	J	K	L	M	N	O
50	P	Q	R	S	T	U	V	W	X	Y	Z	[\]	^	_
60	`	a	b	c	d	e	f	g	h	i	j	k	l	m	n	o
70	p	q	r	s	t	u	v	w	x	y	z	{		}	~	

* Spatieteken.

Unicode (UTF-8)

Een internationale standaardcode, geschikt voor de wereldtalen. Wanneer in deze handleiding "UTF-8" wordt beschreven, wordt hiermee het coderen van tekens in UTF-8-indeling aangeduid.

Voorbeeld van een netwerkgeving

Dit is een voorbeeld van de verbindingsproducten voor netwerkgevingen. Functies en services die niet beschikbaar zijn in uw product kunnen worden opgenomen.

Voorbeeld van middelgrote tot grote kantooromgeving

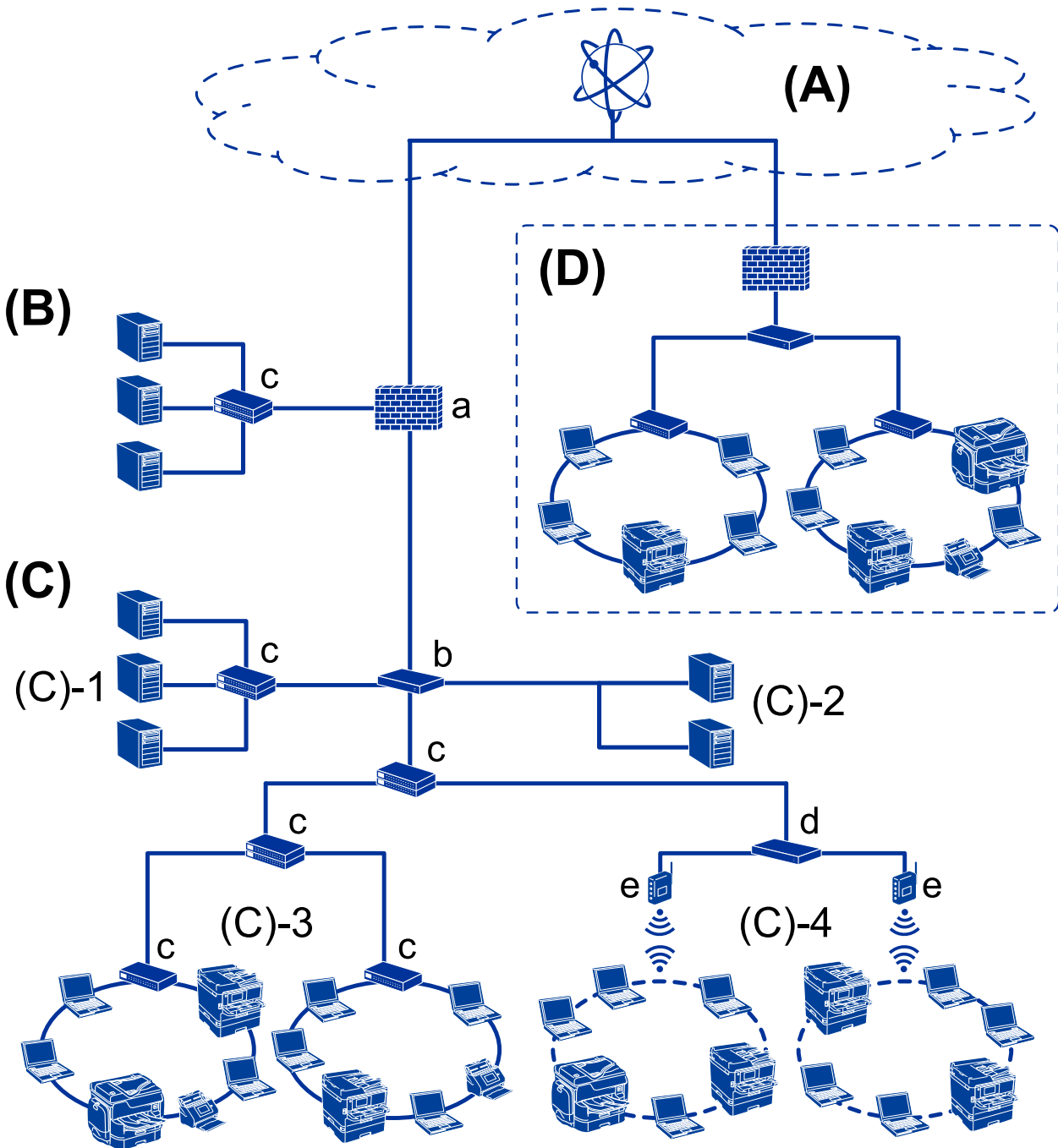

(A): Internet

De volgende services zijn beschikbaar als de printer verbinding kan maken met internet.

- Epson Connect
Email Print, Remote Print, enz.
- Clouddservices
Google Cloud Print, Evernote enz.
- Epson-website
Downloaden van de printerdriver en de software en het bijwerken van de firmware van de printer enz.

Inleiding

(B): DMZ (gedemilitariseerde zone)

Deze zone bevindt zich tussen het interne netwerk (intranet) en het externe netwerk (internet). De beide netwerken worden van elkaar gescheiden door middel van de firewall. Het is gebruikelijk de server die wordt opgesteld voor het externe netwerk in te stellen. Hiermee voorkomt u diffusie van een externe dreiging voor het interne netwerk. U bent op deze manier tevens beschermd tegen niet-geautoriseerde toegang vanuit het interne netwerk naar de opengestelde server.

- DNS-server
- Proxyserver
- Server voor e-mailoverdracht
- Webservice
- FTP-server

(C): Vertrouwenszone (Intranet)

Dit is een vertrouwensnetwerk dat wordt beschermd via een firewall of UTM (Unified Threat Management).

- (C)-1: Server binnen het intranet
Deze server past elke service toe op de computers binnen de organisatie.
 - DNS-server
 - DHCP-server
 - E-mailserver
 - Active Directory-server/LDAP-server
 - Bestandsserver
- (C)-2: Toepassingsserver
Met deze server wordt de functie van de servertoevoeging als volgt toegepast.
 - Epson Print Admin
 - Document Capture Pro Server
- (C)-3: Bedraad LAN (Ethernet), (C)-4: Draadloos LAN (Wi-Fi)
Verbind printers, scanners, computers enz. met het LAN met een LAN-kabel of via radiogolven.

(D): Andere vertakking

Dit is de andere netwerkvertakking. Deze is verbonden via internet, huurlijn, enz.

Netwerkapparaten

- a: Firewall, UTM
- b: Router
- c: LAN-switch
- d: Controller voor draadloos LAN
- e: Toegangspunt

Voorbeeld van klein kantoor netwerk

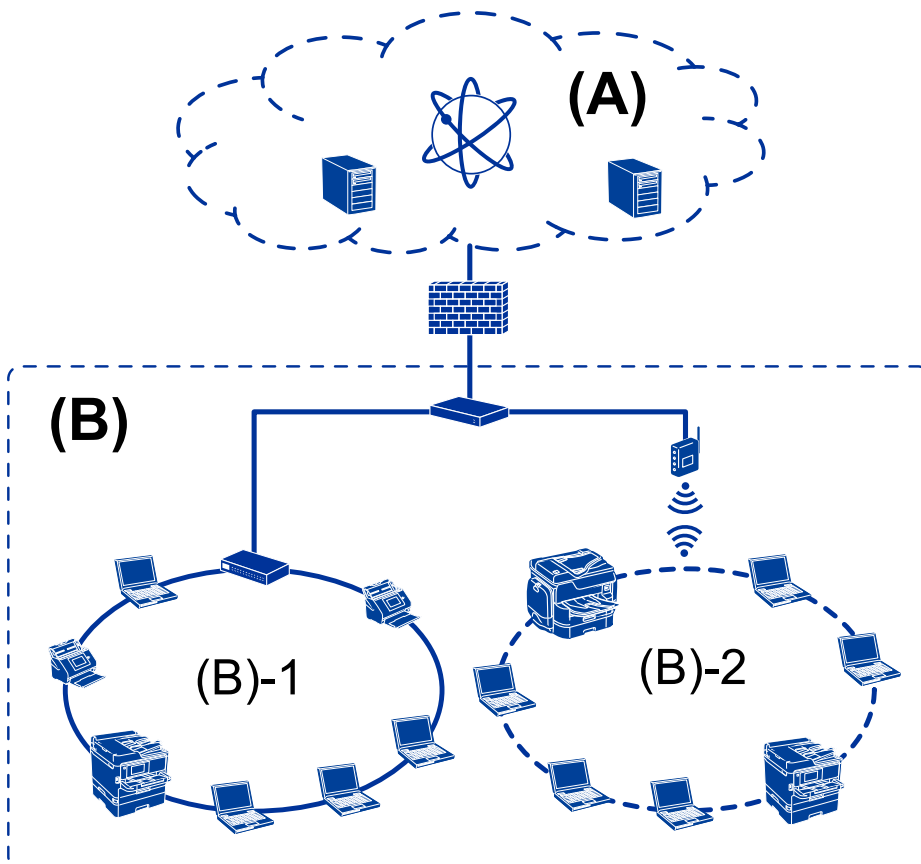

(A): Internet

- Epson Connect
- Cloudservices
- E-mailserver, FTP-server

(B): Vertrouwenszone (Intranet)

- (B)-1: Bedraad LAN (Ethernet)
- (B)-2: Draadloos LAN (Wi-Fi)

Typen printerverbindingen

De volgende twee methoden zijn beschikbaar voor de netwerkverbinding van de printer.

- Server/clientverbinding (printer delen met de Windows-server)
- Peer-to-peer-verbinding (rechtstreeks afdrukken)

Server/clientverbindinginstellingen

Dit is de verbinding die de servercomputer deelt met de printer. Om verbindingen buiten de servercomputer om te verhinderen, kunt u de beveiliging verhogen.

Inleiding

Wanneer u USB gebruikt, kan de printer ook zonder de netwerkfunctie worden gedeeld.

Verbindingsmethode:

Maak verbinding tussen het netwerk en de printer via een LAN-switch of toegangspunt.

U kunt de printer ook rechtstreeks verbinden met de server met een USB-kabel.

Printerdriver:

Installeer de printerdriver op de Windows-server, afhankelijk van het besturingssysteem van de clientcomputers.

Als u de Windows-server opent en aan de printer koppelt, wordt het printerstuurprogramma op de clientcomputer geïnstalleerd en kan de printer worden gebruikt.

Functies:

- Beheer de printer en de printerdriver batch-gewijs.
- Afhankelijk van de specificaties van de server kan het starten van de afdruktaak enige tijd duren. Dit komt doordat alle afdruktaken via de afdrukserver gaan.
- U kunt niet afdrukken wanneer de Windows-server is uitgeschakeld.

Gerelateerde informatie

➔ [“Termen” op pagina 10](#)

Peer to Peer-verbindingsoinstellingen

Dit is de verbinding waarmee de printer rechtstreeks wordt verbonden met het netwerk en de computer. Er kan alleen een modem worden gebruikt dat geschikt is voor gebruik in een netwerk.

Verbindingsmethode:

Maak rechtstreeks verbinding tussen het netwerk en de printer via een hub of toegangspunt.

Printerdriver:

Installeer de printerdriver op elke clientcomputer.

Wanneer u EpsonNet SetupManager gebruikt, kunt u de driver gebruiken die de printerinstellingen bevat.

Functies:

- De afdruktaak start direct omdat de afdruktaak rechtstreeks naar de printer is verzonden.
- U kunt printen zo lang de printer is ingeschakeld.

Gerelateerde informatie

➔ [“Termen” op pagina 10](#)

Printerinstellingen en -beheer

Stroom van printerinstellingen en -beheer

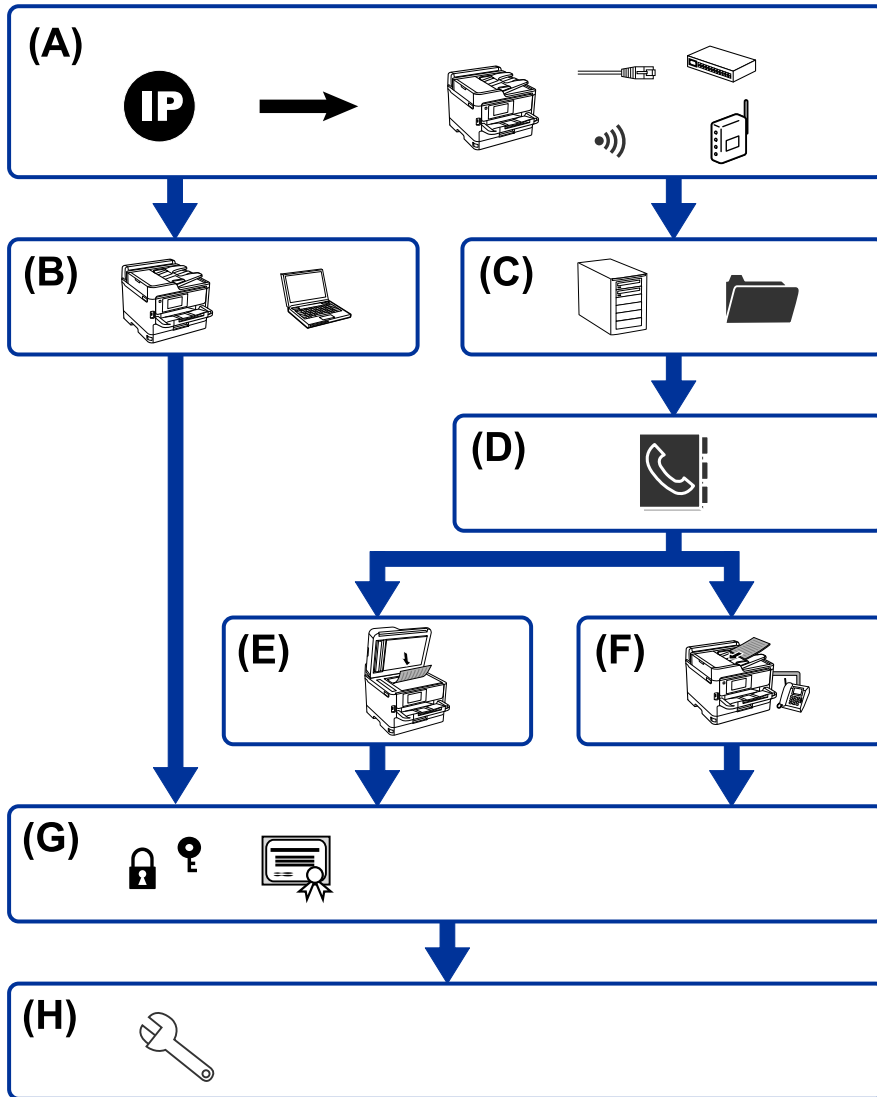

A	Netwerkverbinding voor de printer	B	Instellingen afdrukfunctie
C	Instellingen server en gedeelde map	D	Instellingen contactpersonen
E	Instellingen scannen	F	Faxinstellingen
G	Beveiligingsinstellingen	H	Instellingen voor bediening en beheer

Netwerkverbinding voor de printer

Stel het IP-adres van de printer in en maak hiermee verbinding met het netwerk.

- IP-adres instellen

Printerinstellingen en -beheer

- Verbinding maken met het netwerk (instellingen voor LAN-kabelverbinding/Wi-Fi)

Gerelateerde informatie

- ➔ [“Netwerkverbinding” op pagina 19](#)

Afdrukfunctie instellen

Configureer instellingen om afdrukken mogelijk te maken.

- Afdrukinstellingen voor server/clientverbinding
- Afdrukinstellingen voor peer-to-peer-verbinding

Gerelateerde informatie

- ➔ [“De afdrukfuncties gebruiken” op pagina 32](#)

Server en gedeelde map instellen

Configureer de instellingen voor de e-mailserver voor het doorsturen van e-mails of voor e-mailmeldingen en configureer de instellingen voor de FTP-server en de gedeelde map voor mapdeling of overdracht via FTP.

Configureer tevens de instellingen voor de LDAP-server wanneer u de contacten wilt synchroniseren met de LDAP-server.

- Instelling e-mailserver
- Instelling bestandserver (instelling gedeelde map)
- Instelling FTP-server
- Instelling LDAP-server

Gerelateerde informatie

- ➔ [“De server of de gedeelde map instellen” op pagina 42](#)

Instellingen contactpersonen

Configureer de instellingen voor het doel van de scan- of faxbewerking.

- Importeren
- Contactpersonen registeren

Gerelateerde informatie

- ➔ [“Contacten gebruiken” op pagina 67](#)

Instellingen scannen

Configureer instellingen om scannen mogelijk te maken.

- Driver instellen
- Netwerk instellen

Gerelateerde informatie

➔ [“Scanfuncties gebruiken”](#) op pagina 77

Faxinstellingen

Configureer instellingen om faxen mogelijk te maken.

- Sluit het apparaat aan op de telefoonlijn
- Geavanceerde faxinstellingen

Gerelateerde informatie

➔ [“Faxinstellingen”](#) op pagina 159

Beveiligingsinstellingen

- Beheerderswachtwoord instellen
- Toegangsbeheer instellen
- Beheren met protocollen
- Geavanceerde beveiligingsinstelling

Gerelateerde informatie

➔ [“Beveiligingsinstellingen van het product”](#) op pagina 85

➔ [“Geavanceerde beveiligingsinstellingen voor bedrijven”](#) op pagina 196

Bediening en beheer instellen

- De apparaatstatus controleren
- Reageren op gebeurtenissen
- Een back-up maken van de apparaatinstellingen

Gerelateerde informatie

➔ [“Instellingen voor bediening en beheer”](#) op pagina 101

Netwerkverbinding

In dit hoofdstuk wordt de procedure behandeld voor het verbinden van de printer met het netwerk.

Voor het maken van netwerkverbinding

Als u verbinding wilt maken met het netwerk, controleert u eerst de verbindingsmethode en instellingsinformatie.

Informatie over de verbindinginstelling verzamelen

Bereid de benodigde instellingsinformatie voor om verbinding te maken. Controleer vooraf de volgende gegevens.

Divisies	Items	Opmerking
Apparaatverbindingsmethode	<input type="checkbox"/> Ethernet <input type="checkbox"/> Wi-Fi	<p>Kies hoe het apparaat moet worden verbonden met het netwerk.</p> <p>Voor bedraad LAN wordt verbinding gemaakt via de LAN-switch.</p> <p>Voor Wi-Fi wordt verbinding gemaakt met het netwerk (SSID) van het toegangspunt.</p>
Informatie over LAN-verbinding	<input type="checkbox"/> IP-adres <input type="checkbox"/> Subnetmasker <input type="checkbox"/> Standaardgateway	<p>Kies het IP-adres dat aan de printer moet worden toegewezen.</p> <p>Wanneer u een statisch IP-adres toewijst, zijn alle waarden vereist.</p> <p>Wanneer u een dynamisch IP-adres toewijst met de DHCP-functie, zijn deze gegevens niet vereist omdat het IP-adres automatisch wordt ingesteld.</p>
Informatie over Wi-Fi-verbinding	<input type="checkbox"/> SSID <input type="checkbox"/> Wachtwoord	<p>Dit omvat de SSID (netwerknnaam) en het wachtwoord van het toegangspunt waarmee de printer verbinding maakt.</p> <p>Als MAC-adresfiltering is ingesteld, registreert u het MAC-adres van de printer voordat u de printer registreert.</p> <p>Raadpleeg de Gebruikershandleiding. voor ondersteunde standaarden.</p>
DNS-serverinformatie	<input type="checkbox"/> IP-adres voor primaire DNS <input type="checkbox"/> IP-adres voor secundaire DNS	<p>Deze zijn vereist wanneer u een statisch IP-adres aan de printer toewijst. De DNS is ingesteld wanneer het systeem een redundante configuratie heeft en er een secundaire DNS-server is.</p> <p>Als u zich in een kleine organisatie bevindt en de DNS-server niet instelt, stelt u het IP-adres van de router in.</p>
Proxyserverinformatie	<input type="checkbox"/> Proxyservernaam	<p>Stel deze optie in wanneer uw netwerkomgeving de proxyserver gebruikt om vanuit het intranet toegang te krijgen tot internet en u de functie gebruikt waarmee de printer rechtstreeks toegang heeft tot internet.</p> <p>Voor de volgende functies maakt de printer rechtstreeks verbinding met internet.</p> <ul style="list-style-type: none"> <input type="checkbox"/> Epson Connect Services <input type="checkbox"/> Cloudservices van andere bedrijven <input type="checkbox"/> Firmware-updates

Netwerkverbinding

Divisies	Items	Opmerking
Poortnummerinformatie	<input type="checkbox"/> Nummer van poort die moet worden vrijgegeven	Controleer het poortnummer dat wordt gebruikt door de printer en de computer. Geef indien nodig de poort vrij die wordt geblokkeerd door een firewall. Zie de Bijlage voor het poortnummer dat door de printer wordt gebruikt.

IP-adrestoewijzing

De volgende soorten IP-adressen kunnen worden toegewezen.

Statisch IP-adres:

Wijs handmatig het vooraf bepaalde IP-adres aan de printer (host) toe.

De gegevens die benodigd zijn voor verbinding met het netwerk (subnetmasker, standaardgateway, DNS-server enzovoort) moeten handmatig worden ingesteld.

Het IP-adres wijzigt niet, ook niet wanneer het apparaat wordt uitgeschakeld. Dit is nuttig als u apparaten wilt beheren in een omgeving waarin het IP-adres niet kan worden gewijzigd of als u apparaten wilt beheren aan de hand van het IP-adres. Instelling wordt aanbevolen voor printers, servers enzovoort waartoe veel computers toegang hebben. Ook als u beveiligingsfuncties gebruikt, zoals IPsec/IP-filtering, wordt aanbevolen een vast IP-adres toe te wijzen, zodat dit niet wijzigt.

Automatische toewijzing via de DHCP-functie (dynamisch IP-adres):

Wijs het IP-adres automatisch toe aan de printer (host) met de DHCP-functie van de DHCP-server of router.

De gegevens die benodigd zijn voor verbinding met het netwerk (subnetmasker, standaardgateway, DNS-server enzovoort) wordt automatisch ingesteld, zodat u het apparaat eenvoudig kunt verbinden met het netwerk.

Als het apparaat of de router wordt uitgeschakeld, of op basis van de instellingen van de DHCP-server, kan het IP-adres wijzigen wanneer opnieuw verbinding wordt gemaakt.

Dit wordt aanbevolen wanneer apparaten niet op basis van het IP-adres worden beheerd en wanneer wordt gecommuniceerd met protocollen waarmee het IP-adres kan worden gevolgd.

Opmerking:

Wanneer u de reserveringsfunctie van de DHCP voor het IP-adres gebruikt, kunt u op elk moment hetzelfde IP-adres toewijzen aan de apparaten.

DNS-server en proxyserver

De DNS-server heeft onder andere een hostnaam en domeinnaam van het e-mailadres dat overeenkomt met de IP-adresinformatie.

Communicatie is niet mogelijk als de andere partij wordt aangeduid met bijvoorbeeld hostnaam of domeinnaam, wanneer de computer of de printer communiceert via IP.

Er wordt dan een aanvraag voor informatie naar de DNS-server verzonden, maar de andere partij reageert met een IP-adres. Dit proces heet naamomzetting.

Hierdoor kunnen apparaten als computers en printers communiceren via het IP-adres.

Naamomzetting is noodzakelijk om de printer te kunnen laten communiceren via de e-mailfunctie of de functie voor internetverbinding.

Netwerkverbinding

Wanneer u deze functies gebruikt, configureert u de DNS-serverinstellingen.

Wanneer u het IP-adres van de printer toewijst met de DHCP-functie van de DHCP-server of de router, wordt dit automatisch ingesteld.

De proxyserver bevindt zich op de gateway tussen het netwerk en internet, en communiceert met en namens de computer, printer en internet (overstaande server). De overstaande server communiceert alleen met de proxyserver. Printerinformatie zoals het IP-adres en het poortnummer kunnen daarom niet worden gelezen, waarmee de beveiliging wordt verbeterd.

Wanneer u verbinding maakt met internet via een proxyserver, configureert u de proxyserver op de printer.

Verbinding maken met het netwerk vanaf het bedieningspaneel

Verbindt de printer met het netwerk via het bedieningspaneel van de printer.

Zie de *Gebruikershandleiding* voor meer informatie over het bedieningspaneel van de printer.

Het IP-adres toewijzen

Stel de basisitems in, zoals host-adres, Subnetmasker en Standaardgateway.

In dit gedeelte wordt de procedure uitgelegd voor het instellen van een statisch IP-adres.

1. Schakel de printer uit.
2. Selecteer **Instel.** in het startscherm van het bedieningspaneel van de printer.

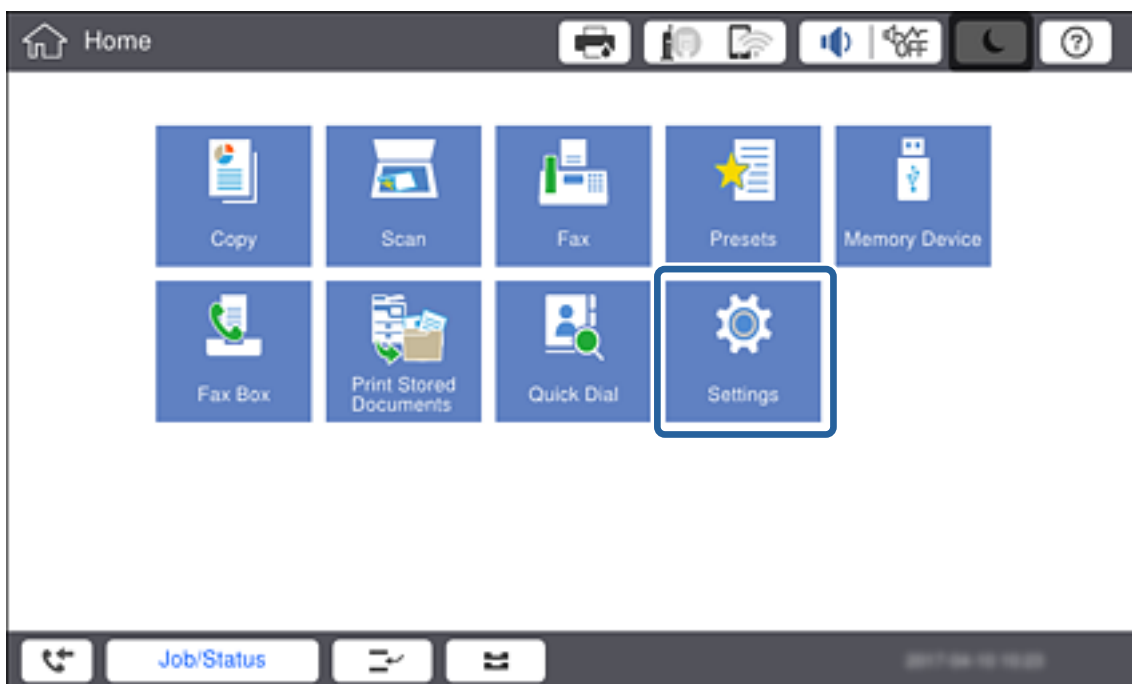

3. Selecteer **Algemene instellingen** > **Netwerkinstellingen** > **Geavanceerd.**

Netwerkverbinding

4. Selecteer **TCP/IP**.

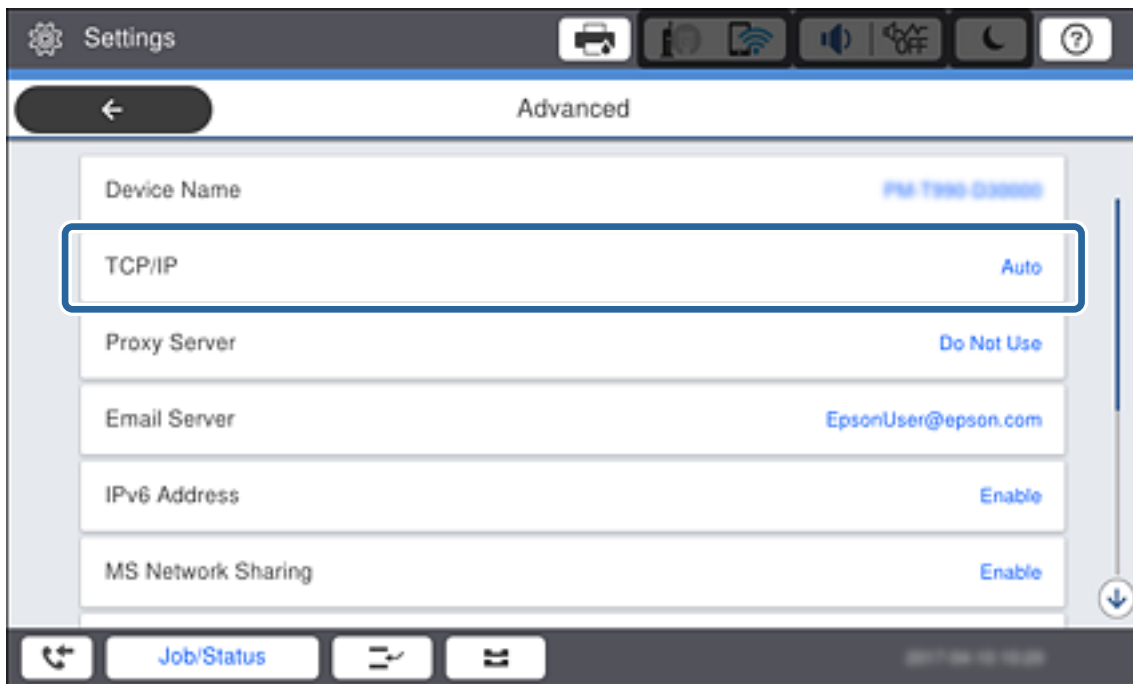

5. Selecteer **Handmatig** voor IP-adres ophalen.



Opmerking:

Wanneer u het IP-adres automatisch instelt met de DHCP-functie van de router, selecteert u **Auto**. In dat geval worden **IP-adres**, **Subnetmasker** en **Standaardgateway** in stap 6 tot 7 ook automatisch ingesteld. Ga daarom verder naar stap 8.

Netwerkverbinding

6. Voer het IP-adres in.

Als u een IP-adres invoert, voert u nullen (0) in om ervoor te zorgen dat u drie cijfers hebt, zoals weergegeven in het onderstaande voorbeeld.

Voorbeeld:

- Als het IP-adres 192.0.2.111 is, voert u 192.000.002.111 in.
- Als het IP-adres 192.0.12.10 is, voert u 192.000.012.010 in.

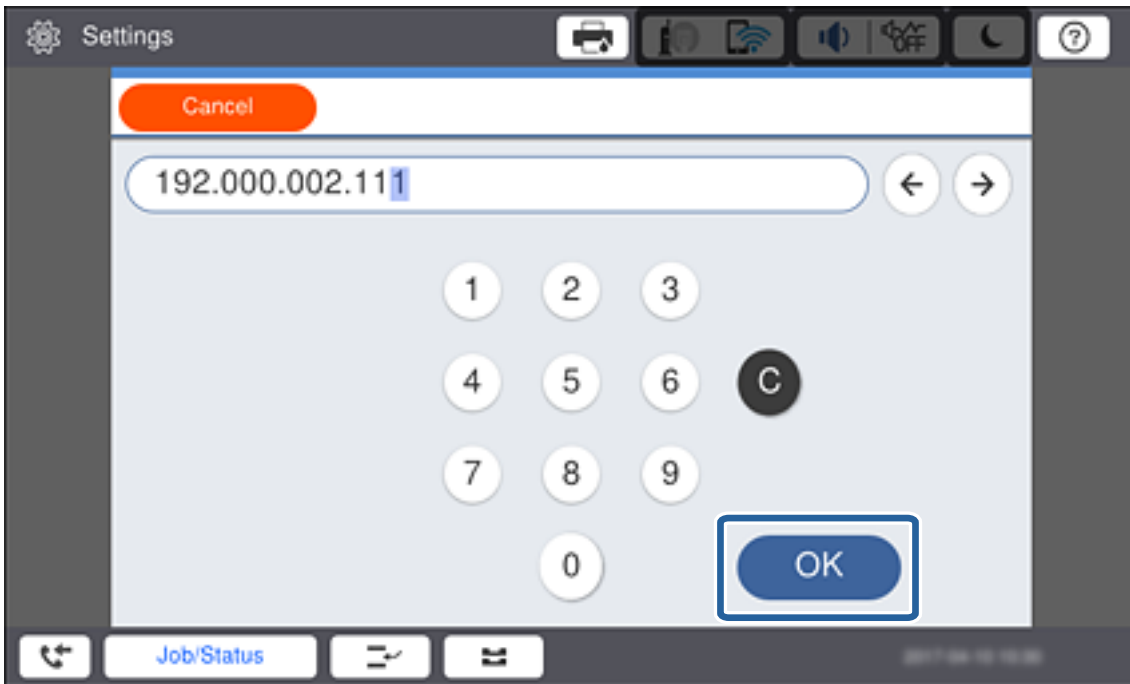

Bevestig de waarde uit het voorgaande scherm. Nadat het IP-adres is ingevoerd, worden de nullen verwijderd die u hebt ingevoerd om aan drie cijfers te komen.

7. Stel het **Subnetmasker** en de **Standaardgateway** in.

Bevestig de waarde uit het voorgaande scherm.

Opmerking:

Als de combinatie van IP-adres, Subnetmasker en Standaardgateway onjuist is, dan is **Start installatie** inactief en kunt u niet doorgaan met instellen. Controleer of de invoer geen fouten bevat.

8. Voer het IP-adres voor de primaire DNS-server in.

Bevestig de waarde uit het voorgaande scherm.

Opmerking:

Wanneer u **Auto** selecteert voor de instellingen voor het toewijzen van het IP-adres, kunt u de instellingen voor de DNS-server selecteren uit **Handmatig** of **Auto**. Als u het DNS-serveradres niet handmatig kunt verkrijgen, selecteert u **Handmatig** en voert u het DNS-serveradres in. Voer daarna het adres van de secundaire DNS-server rechtstreeks in. Als u **Auto** selecteert, gaat u verder naar stap 10.

9. Voer het IP-adres van de secundaire DNS-server in.

Bevestig de waarde uit het voorgaande scherm.

10. Tik op **Start installatie**.

Netwerkverbinding

11. Sluit het bevestigingsscherm.

De proxyserver instellen

Stel de proxyserver in als aan beide onderstaande voorwaarden wordt voldaan.

- De proxyserver is opgezet voor internetverbinding.
- U gebruikt een functie waarmee een printer rechtstreeks verbinding maakt met internet, zoals de Epson Connect-service of cloudservices van derden.

1. Selecteer **Instel.** op het startscherm.

Opmerking:

Wanneer u instellingen configureert na het instellen van het IP-Adres, wordt het scherm **Geavanceerd** weergegeven. Ga naar stap 3.

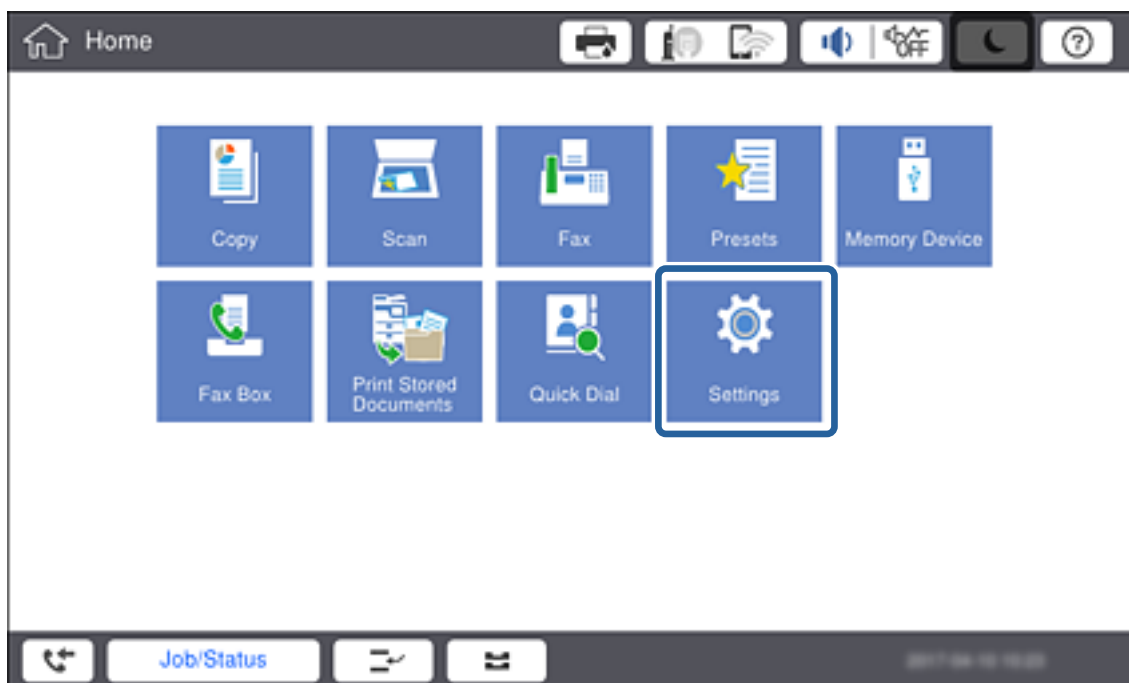

2. Selecteer **Algemene instellingen > Netwerkinstellingen > Geavanceerd.**

Netwerkverbinding

3. Selecteer **Proxy-server**.

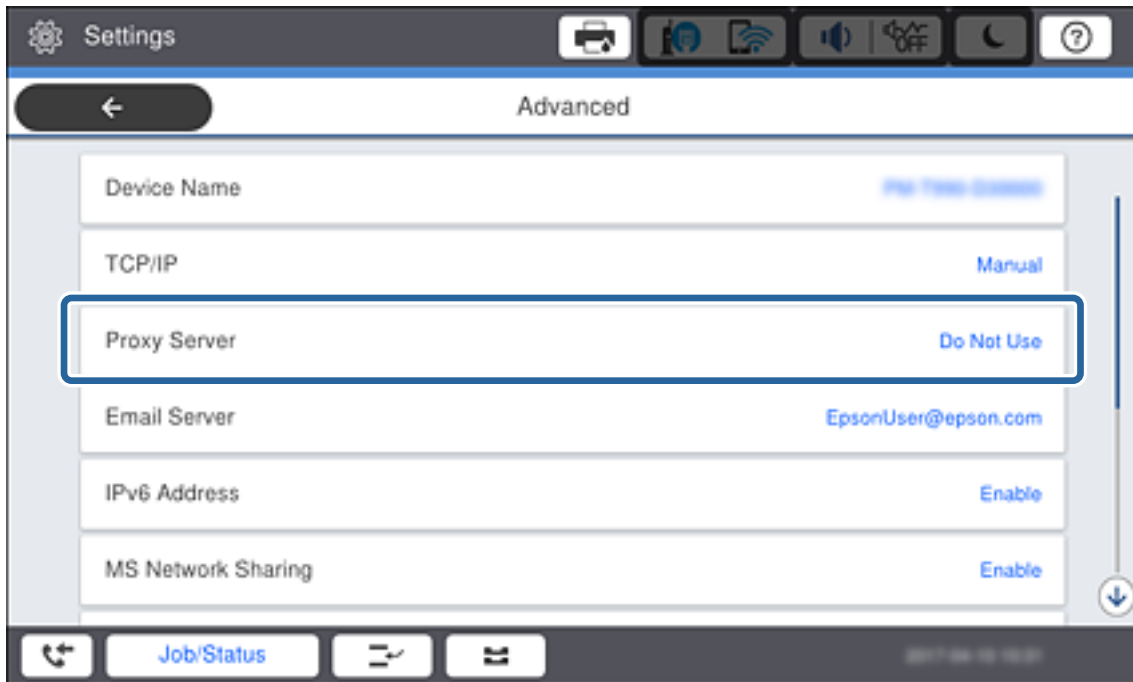

4. Selecteer **Gebr.** voor **Instellingen proxyserver**.



Netwerkverbinding

- Voer het adres in voor de proxyserver in IPv4- of FQDN-indeling.

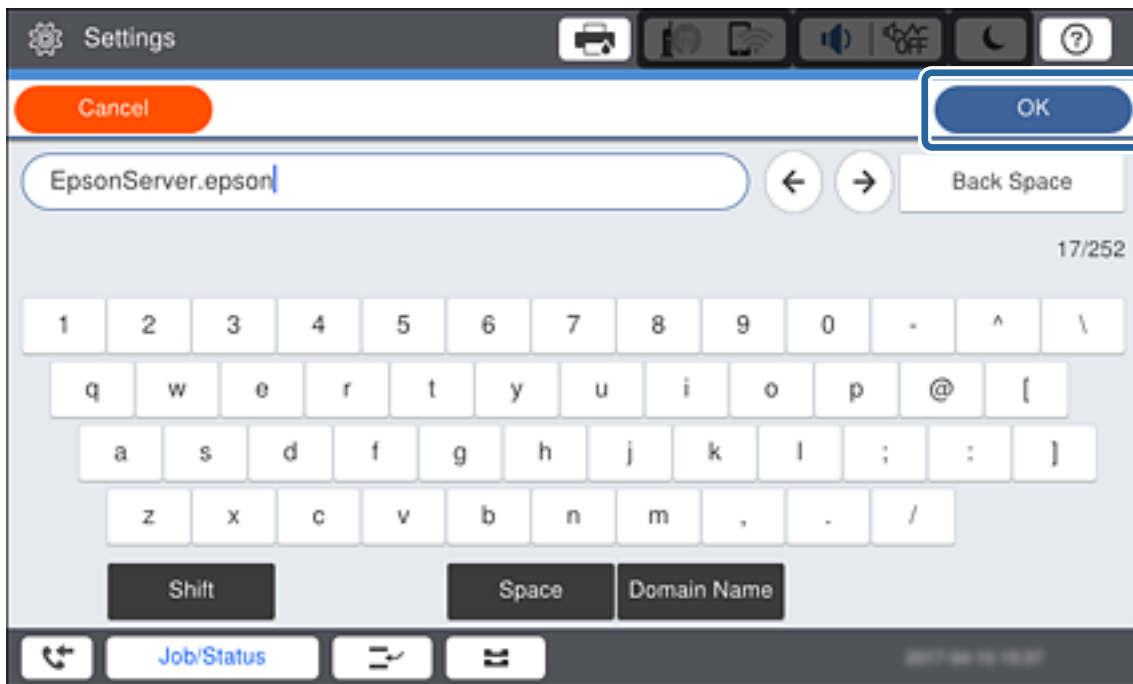

Bevestig de waarde uit het voorgaande scherm.

- Voer het poortnummer voor de proxyserver in.
Bevestig de waarde uit het voorgaande scherm.
- Tik op **Start installatie**.
- Sluit het bevestigingsscherm.

Verbinden met LAN

Verbind de printer met het netwerk via Ethernet of Wi-Fi.

Gerelateerde informatie

- ➔ [“Verbinding maken met Ethernet” op pagina 26](#)
- ➔ [“De Wi-Fi-instellingen handmatig configureren op het bedieningspaneel” op pagina 27](#)

Verbinding maken met Ethernet

Verbind de printer met het netwerk met de Ethernet-kabel en controleer de verbinding.

- Sluit de printer en hub (LAN-switch) aan met een ethernetkabel.

Netwerkverbinding

2. Selecteer **Instel.** op het startscherm.

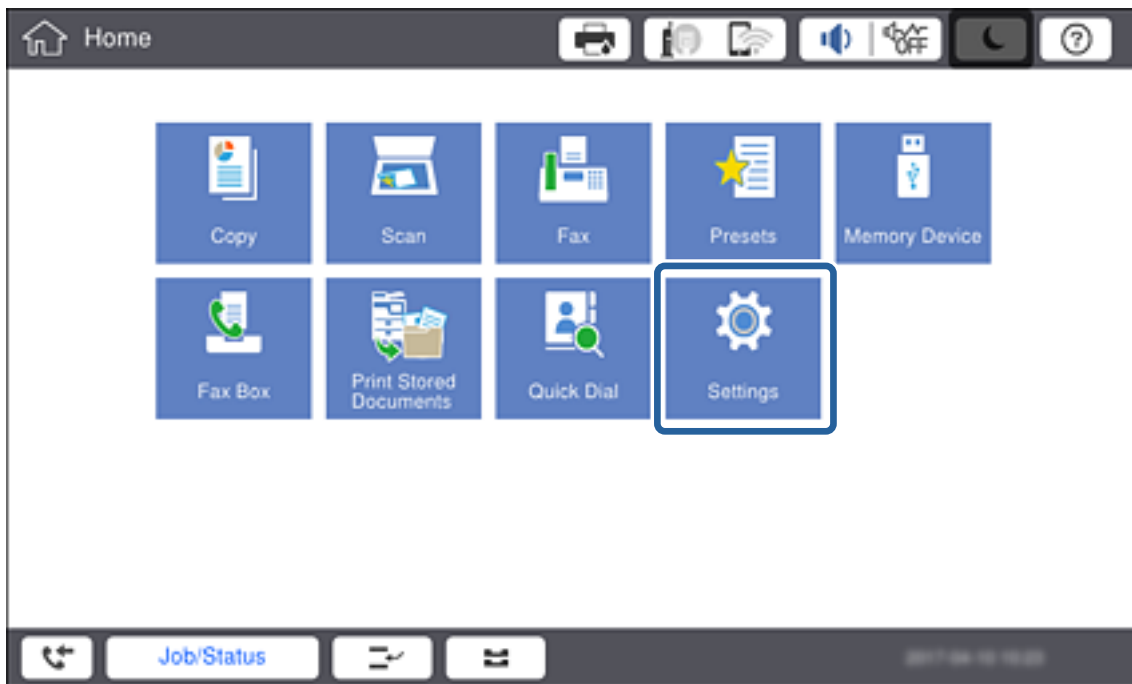

3. Selecteer **Algemene instellingen > Netwerkinstellingen.**
4. Selecteer **Controle van netwerkverbinding.**
Het verbindingsdiagnoseresultaat wordt weergegeven. Controleer of de verbinding correct is.
5. Tik op **OK** om af te sluiten.
Wanneer u tikt op **Controlerapport afdrukken**, kunt u de diagnoseresultaten afdrukken. Volg de afdrুকinstructies op het scherm.

Gerelateerde informatie

- ➔ [“Wisselen van Ethernet-verbinding naar Wi-Fi-verbinding” op pagina 140](#)

De Wi-Fi-instellingen handmatig configureren op het bedieningspaneel

U kunt de gegevens die voor de verbinding met een toegangspunt nodig zijn handmatig opgeven op het bedieningspaneel van de printer. Voor het handmatig instellen hebt u de SSID en het wachtwoord van een toegangspunt nodig.



Wanneer het toegangspunt WPS ondersteunt, kunt u de Wi-Fi-verbindinginstellingen automatisch configureren met de drুকknop of de pincode, zonder dat u de SSID en het wachtwoord hoeft op te geven.

Netwerkverbinding

Opmerking:

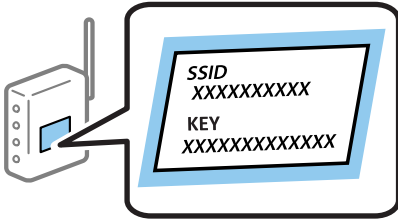
Als u een toegangspunt met de standaardinstellingen gebruikt, gebruikt u de SSID en het wachtwoord die op het label vermeld staan. Als u de SSID en het wachtwoord niet weet, neem dan contact op met de persoon die het toegangspunt heeft ingesteld of raadpleeg de documentatie van het toegangspunt.



1. Tik op het bedieningspaneel van de printer op  | .

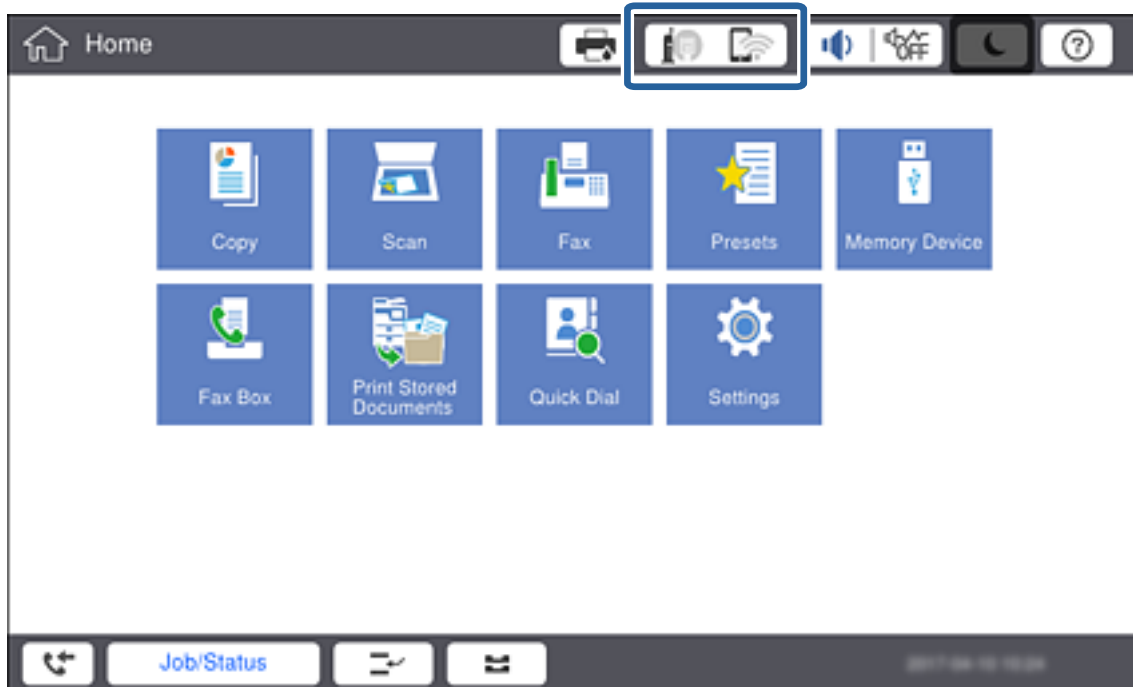

Netwerkverbinding

- Tik op **Router**.

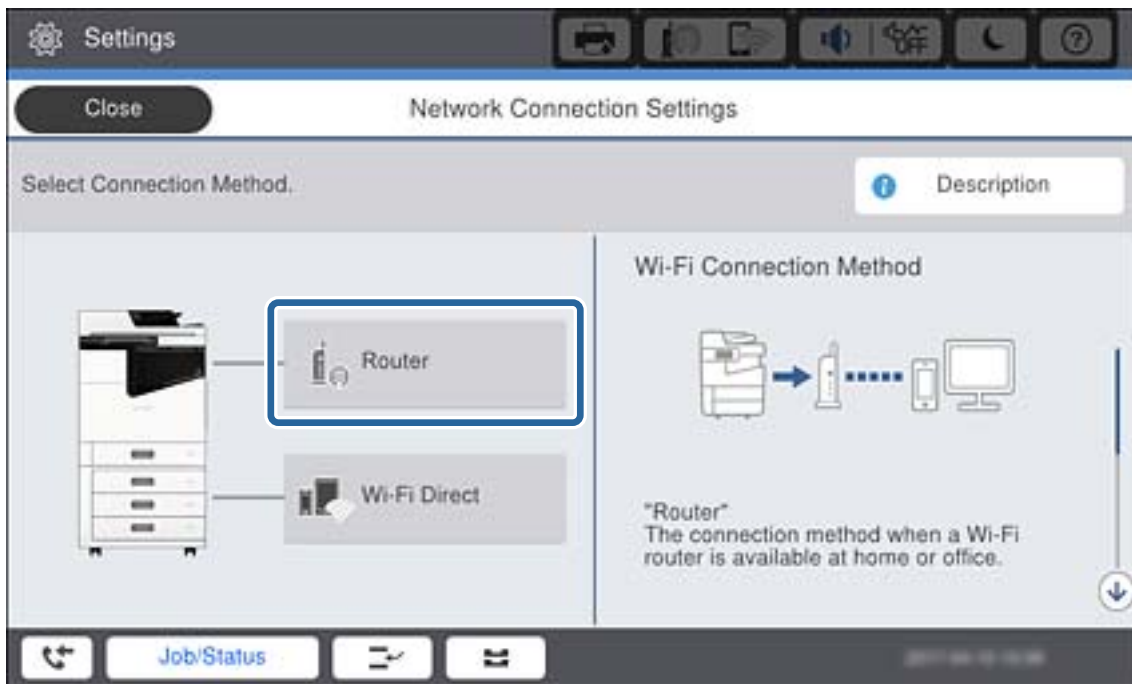

- Tik op **Start de instelling**.
- Tik op **Wi-Fi instellen**.
Als u Ethernet-instellingen hebt geconfigureerd, controleert u het bericht en tikt u op **Ja**.
- Tik op **Wizard Wi-Fi instellen**.
- Selecteer de SSID van het toegangspunt.

Opmerking:

- Als de SSID waarmee u verbinding wilt maken, niet wordt weergegeven op het bedieningspaneel van de printer, tikt u op **Opnieuw zoeken** om de lijst te vernieuwen. Als deze nog steeds niet wordt weergegeven, tikt u op **Handmatig invoeren** en voert u de SSID rechtstreeks in.
- Als u de SSID niet kent, controleer dan of deze vermeld staat op het label van het toegangspunt. Als u het toegangspunt gebruikt met zijn standaardinstellingen, gebruikt u de SSID die op het label staat.

- Tik op **Voer wachtwoord in**, voer het wachtwoord in en tik vervolgens op **OK**.

Opmerking:

- Het wachtwoord is hoofdlettergevoelig.
- Als u het wachtwoord niet kent, controleer dan of het vermeld staat op het label van het toegangspunt. Als u het toegangspunt gebruikt met zijn standaardinstellingen, gebruikt u het wachtwoord dat op het label staat. Het wachtwoord kan ook een sleutel of wachtwoordzin worden genoemd.
- Als u de SSID rechtstreeks invoert, selecteert u **Beschikbaar bij Wachtwoord** en voert u vervolgens het wachtwoord in.
- Als u het wachtwoord voor het toegangspunt niet kent, raadpleegt u de documentatie die bij het toegangspunt is geleverd of neemt u contact op met de persoon die dit heeft ingesteld.

- Als u hiermee klaar bent, tikt u op **Start installatie**.

Netwerkverbinding

9. Tik op **OK**.

Opmerking:

*Als u geen verbinding kunt maken, laadt u normaal papier op A4-formaat en tikt u vervolgens op **Controlerapport afdrukken** om een netwerkverbindingsrapport af te drukken.*

10. Tik op het instellingenscherf voor netwerkverbindingen op **Sluiten**.

Gerelateerde informatie

- ➔ [“Berichten en oplossingen op het netwerkverbindingsrapport” op pagina 117](#)
- ➔ [“De Wi-Fi-instellingen configureren op het bedieningspaneel \(WPS\)” op pagina 137](#)
- ➔ [“Van Wi-Fi-verbinding wisselen naar Ethernet-verbinding” op pagina 141](#)

Functie-instellingen

Dit hoofdstuk bevat informatie over de eerste instellingen die nodig zijn om elke functie van het apparaat te kunnen gebruiken.

Software voor het configureren van instellingen

Dit onderwerp bevat informatie over de procedure voor het configureren van instellingen vanaf de computer van de beheerder met Web Config.

Web Config (webpagina voor apparaat)

Over Web Config

Web Config is een in de printer geïntegreerde webpagina voor het configureren van de instellingen van de printer. U kunt de printer die met het netwerk is verbonden vanaf de computer bedienen.

Voordat u toegang krijgt tot Web Config moet u eerst IP-adres toewijzen aan de printer.

Opmerking:

U kunt de instellingen vergrendelen door een beheerderswachtwoord in te stellen op de printer.

The screenshot displays the Epson Web Config interface. At the top, the 'EPSON' logo and a model number 'L3110000' are visible. Below the logo is a navigation bar with tabs: Status, Print, Scan/Copy, Fax, Network, Network Security, Product Security, Device Management, and Epson Open Platform. The 'Status' tab is selected. On the left side, there is a vertical menu with options: Product Status, Network Status, Maintenance, Hardware Status, Job History, and Panel Snapshot. The main content area is titled 'Product Status' and contains several sections: a language dropdown menu set to 'English'; 'Printer Status' and 'Scanner Status' both showing 'Available'; a row of ink level indicators for Black (BK), Yellow (Y), Magenta (M), and Cyan (C), along with a maintenance box icon; a table showing ink levels for Black (BK), Yellow (Y), Magenta (M), Cyan (C), and Maintenance Box; 'Card Reader Status' showing 'Disconnected'; and 'Cassette 1' settings for Paper Size (Auto/A4(Vertical)), Paper Type (plain papers 1), and Paper Remaining Level (Low). A blue 'Refresh' button is located at the bottom left, and a 'Software Licenses' link is at the bottom right.

Web Config openen

Voer het IP-adres van de printer in een webbrowser in. JavaScript moet ingeschakeld zijn. Wanneer u Web Config opent via HTTPS, wordt in de browser een waarschuwingsbericht weergegeven, omdat een zelfondertekend certificaat wordt gebruikt, dat in de printer is opgeslagen, maar dat er geen probleem is.

Openen via HTTPS

IPv4: `https://<IP-adres van printer>` (zonder < >)

IPv6: `https://[IP-adres van printer]/` (met [])

Openen via HTTP

IPv4: `http://<IP-adres van printer>` (zonder < >)

IPv6: `http://[IP-adres van printer]/` (met [])

Voorbeelden

IPv4:

`https://192.0.2.111/`

`http://192.0.2.111/`

IPv6:

`https://[2001:db8::1000:1]/`

`http://[2001:db8::1000:1]/`

Opmerking:

Als de printernaam bij de DNS-server is geregistreerd, kunt u de naam van de printer gebruiken in plaats van het IP-adres.

Gerelateerde informatie

➔ [“SSL/TLS-communicatie met de printer” op pagina 198](#)

➔ [“Digitale certificering” op pagina 198](#)

De afdrukfuncties gebruiken

Schakel deze optie in om de afdrukfunctie via het netwerk te gebruiken.

Als u de printer in het netwerk wilt gebruiken, moet u de poort voor netwerkverbinding instellen op zowel de computer als in de netwerkverbinding van de printer.

Server/clientverbinding: stel de poort in op de servercomputer

Voor de server/clientverbinding wordt uitgelegd hoe u de poort handmatig moet instellen.

Peer-to-peer-verbinding: stel de poort op elke computer in

Voor de peer-to-peer-verbinding wordt uitgelegd hoe de poort automatisch wordt ingesteld met het installatieprogramma dat beschikbaar is op de softwareschijf of de Epson-website.

Afdrukinstellingen voor server/clientverbinding

Afdrukken inschakelen vanaf de printer die is verbonden als server/clientverbinding.

Stel voor de server/clientverbinding eerst de printserver in en deel de printer vervolgens in het netwerk.

Funcctie-instellingen

Wanneer u de USB-kabel gebruikt om verbinding te maken met de server, stelt u ook eerst de printserver in en deelt u de printer vervolgens in het netwerk.

Netwerkpoorten instellen

Maak de afdrukwachtrij voor afdrukken via het netwerk op de printerserver met behulp van standaard TCP/IP en stel vervolgens de netwerkpoort in.

In dit voorbeeld wordt Windows 2012 R2 gebruikt.

1. Open het scherm Apparaten en printers.
Bureaublad > Instellingen > Configuratiescherm > Hardware en geluiden of Hardware > Apparaten en printers.
2. Voeg een printer toe.
Klik op **Printer toevoegen** en selecteer vervolgens **De printer die ik wil gebruiken, staat niet in de lijst.**
3. Voeg een lokale printer toe.
Selecteer **Een lokale printer of een netwerkprinter toevoegen met handmatige instellingen** en klik op **Volgende.**
4. Selecteer **Een nieuwe poort maken**, selecteer **Standaard TCP/IP-poort** als Poorttype en klik op **Volgende.**

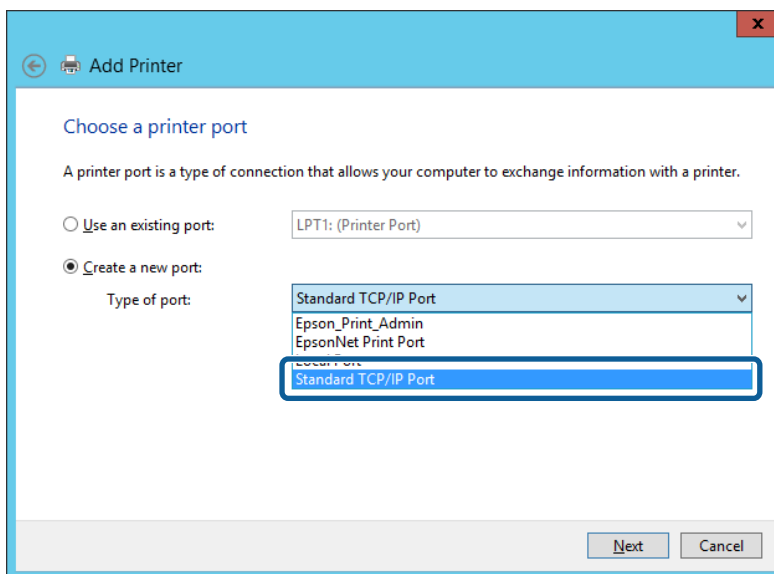

5. Voer het IP-adres van de printer of de printernaam in bij **Hostnaam of IP-adres** of **Printernaam of IP-adres** en klik vervolgens op **Volgende.**

Voorbeeld:

Printernaam: EPSONA1A2B3C

IP-adres: 192.0.2.111

Wijzig de **Poortnaam** niet.

Funcie-instellingen

Klik op **Doorgaan** wanneer het dialoogvenster **Gebruikersaccountbeheer** wordt weergegeven.

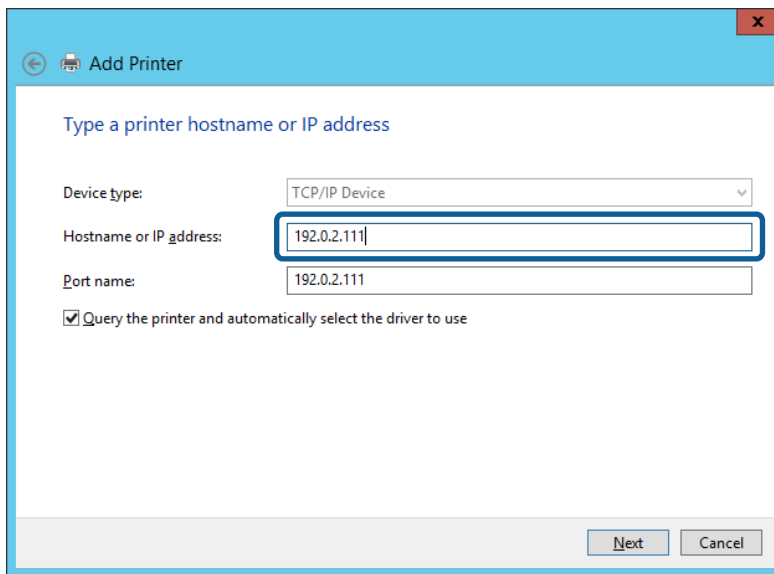

Opmerking:

Als u de printernaam opgeeft in een netwerk waarin naamomzetting beschikbaar is, wordt het IP-adres zelfs gevolgd als het IP-adres van de printer door DHCP is gewijzigd. U kunt de naam van de printer controleren vanaf het netwerkstatusscherm op het bedieningspaneel van de printer of op een netwerkstatusvel.

6. Stel het printerstuurprogramma in.

Als het printerstuurprogramma al is geïnstalleerd:

Selecteer **Fabrikant** en **Printers**. Klik op **Volgende**.

Als het printerstuurprogramma niet is geïnstalleerd:

Klik op **Open schijf** en plaats de softwareschijf die met de printer is meegeleverd. Klik op **Bladeren** en selecteer op het schijfje de map waarin het printerstuurprogramma staat. Selecteer de juiste map. De precieze locatie van de map kan per besturingssysteem verschillen.

32-bits versie van Windows: WINX86

64-bits versie van Windows: WINX64

7. Volg de instructies op het scherm.

Wanneer u de printer gebruikt onder de server/client-verbinding (delen van de printer met de Windows-server), configureert u de instellingen dienovereenkomstig.

Gerelateerde informatie

➔ [“De printer delen \(alleen Windows\)” op pagina 35](#)

De poortconfiguratie controleren — Windows

Controleer of de juiste poort is ingesteld voor de afdrukwachtrij.

1. Open het scherm Apparaten en printers.

Bureaublad > **Instellingen** > **Configuratiescherm** > **Hardware en geluiden** of **Hardware** > **Apparaten en printers**.

Funcctie-instellingen

2. Open het scherm met printereigenschappen.
Klik met de rechtermuisknop op het printerpictogram en klik vervolgens op **Eigenschappen van printer**.
3. Klik op het tabblad **Poorten**, selecteer **Standaard TCP/IP-poort** en klik vervolgens op **Poort configureren**.
4. Controleer de poortconfiguratie.
 - Voor RAW
Controleer of **Raw** is geselecteerd bij **Protocol** en klik vervolgens op **OK**.
 - Voor LPR
Controleer of **LPR** is geselecteerd bij **Protocol**. Voer "PASSTHRU" in bij **Wachtrijnaam** in **LPR-instellingen**. Selecteer **LPR-bytetelling ingeschakeld** en klik vervolgens op **OK**.

De printer delen (alleen Windows)

Wanneer u de printer gebruikt onder de server/client-verbinding (delen van de printer met de Windows-server), configureert u het delen van de printer vanaf de afdrukservers.

1. Selecteer op de afdrukservers **Configuratiescherm > Apparaten en printers weergegeven**.
2. Klik met de rechtermuisknop op het pictogram van de printer (afdrukwachtrij) die u wilt delen en selecteer vervolgens **Eigenschappen van printer > tabblad Delen**.
3. Selecteer **Deze printer delen** en voer een naam in bij **Sharenaam**.
In Windows Server 2012 klikt u op **Opties voor delen wijzigen** en configureert u vervolgens de instellingen.

Extra stuurprogramma's installeren (alleen Windows)

Als de Windows-versie van een server en de clients verschillend zijn, wordt aanbevolen extra stuurprogramma's op de afdrukservers te installeren.

1. Selecteer op de afdrukservers **Configuratiescherm > Apparaten en printers weergegeven**.
2. Klik met de rechtermuisknop op het pictogram van de printer die u met de clients wilt delen en klik vervolgens op **Eigenschappen van printer > tabblad Delen**.
3. Klik op **Extra stuurprogramma's**.
Klik voor Windows Server 2012 op **Change Sharing Options** en configureer de instellingen.
4. Selecteer de versies van Windows voor clients en klik vervolgens op **OK**.
5. Selecteer het informatiebestand voor het printerstuurprogramma (*.inf) en installeer vervolgens het stuurprogramma.

Gerelateerde informatie

➔ ["De gedeelde printer gebruiken – Windows" op pagina 36](#)

De gedeelde printer gebruiken – Windows

De beheerder moet de clients op de hoogte brengen van de computernaam van de afdrukservers en hoe ze deze kunnen toevoegen aan hun computer. Als er nog geen extra driver(s) is (zijn) geconfigureerd, laat de clients dan weten hoe ze de gedeelde printer kunnen toevoegen met **Apparaten en printers**.

Volg deze stappen als er al extra stuurprogramma's zijn geconfigureerd op de afdrukservers:

1. Selecteer in **Windows Verkenner** de naam die aan de afdrukservers is toegewezen.
2. Dubbelklik op de printer die u wilt gebruiken.

Gerelateerde informatie

- ➔ “De printer delen (alleen Windows)” op pagina 35
- ➔ “Extra stuurprogramma's installeren (alleen Windows)” op pagina 35

Afdrukinstellingen voor peer-to-peer-verbinding

Voor een peer-to-peer-verbinding (rechtstreeks afdrukken) hebben een printer en een clientcomputer een rechtstreekse relatie.

De printerdriver moet op elke clientcomputer zijn geïnstalleerd.

Gerelateerde informatie

- ➔ “Het printerstuurprogramma installeren — Windows” op pagina 36
- ➔ “Het printerstuurprogramma instellen — Mac OS” op pagina 37

Het printerstuurprogramma installeren — Windows

Voor kleine organisaties wordt aanbevolen het printerstuurprogramma op elke clientcomputer te installeren. Gebruik het installatieprogramma op de website van Epson of op de softwareschijf.

Opmerking:

Wanneer de printer wordt gebruikt voor veel clientcomputers, kan de installatietijd aanzienlijk worden verkort met EpsonNet SetupManager en de levering van het stuurprogramma als pakket.

1. Voer het installatieprogramma uit.
 - Uitvoeren vanaf de website
Open de volgende website en voer de productnaam in. Ga naar **Instellen**, download de software en voer deze uit.
<http://epson.sn>
 - Uitvoeren vanaf de software-cd (alleen voor modellen die worden geleverd met een software-cd en gebruikers die beschikken over een computer met een schijfstation.)
Plaats de softwareschijf in de computer.

Funcctie-instellingen

- Selecteer de verbindingmethode voor de printer en klik vervolgens op **Volgende**.

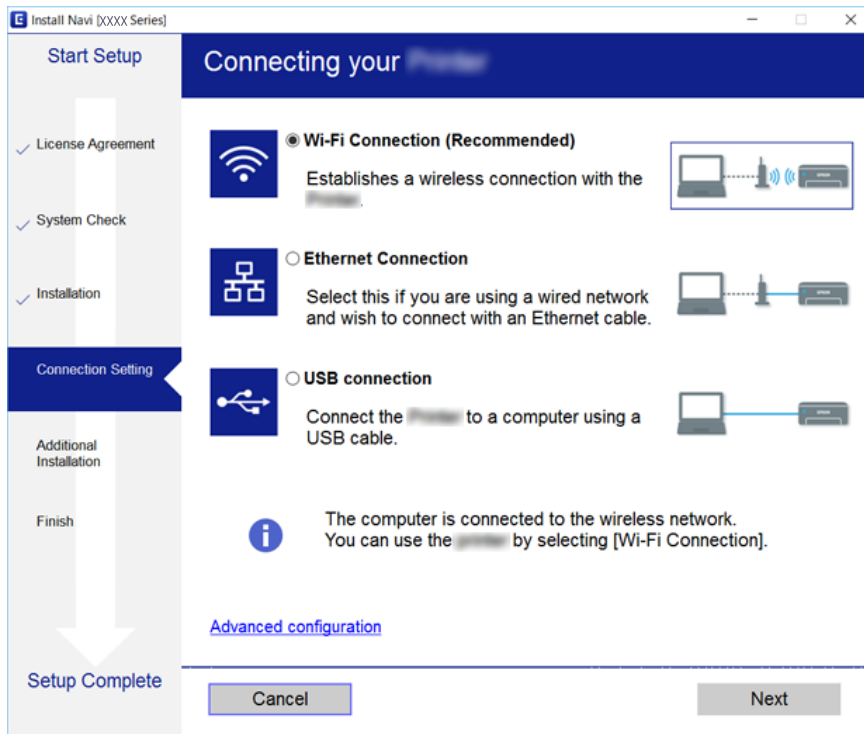

Opmerking:

Als **Software installeren** wordt weergegeven, selecteert u **Breng de verbinding van Printer opnieuw tot stand** (voor nieuwe netwerkrouter of om USB te wijzigen naar netwerk, enz.) en klikt u vervolgens op **Volgende**.

- Volg de instructies op het scherm.

Gerelateerde informatie

➔ [“EpsonNet SetupManager” op pagina 134](#)

Het printerstuurprogramma instellen — Mac OS

Download de software van de website en geef vervolgens verbindinginstellingen op voor het toevoegen van een computer. Start de installatie onder de beschikbare Internetomgeving.

Wanneer u het Epson PostScript printerstuurprogramma wilt installeren voor een printer die PostScript ondersteunt, raadpleegt u de *Gebruikershandleiding* van de printer.

- Ga vanaf de computer waarmee u de instellingen wilt configureren naar de volgende website en voer de productnaam in.

<http://epson.sn>

- Ga naar **Instellen** en download de software.
- Start de software en volg de instructies op het scherm.

Funcctie-instellingen

- Selecteer **Extra computer** in het scherm Type verbinding.

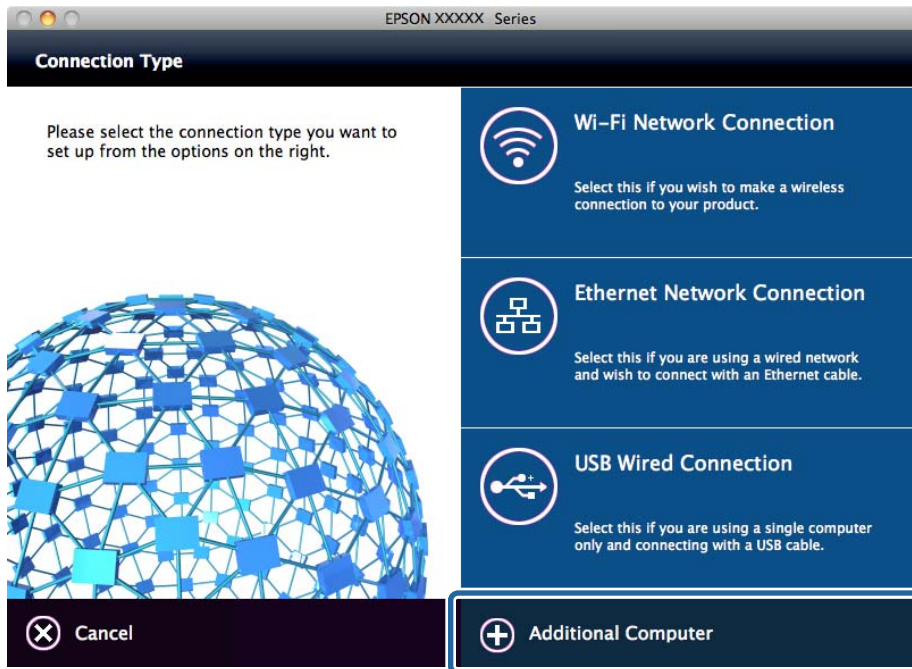

- Volg de instructies op het scherm.

Basisinstellingen voor afdrukken

Configureer de afdrukinstellingen, zoals het papierformaat of voor printerfouten.

Instellingen papierbron

Stel het formaat en het type papier in dat in elke papierbron moet worden geladen.

- Open Web Config en selecteer het tabblad **Afdrukken > Instellingen papierbron**.

- Stel elk item in.

De weergegeven opties kunnen variëren, afhankelijk van de situatie.

- Naam papierbron**

Hier wordt de naam van de papierbron weergegeven, bijvoorbeeld **Cassette 1**.

- Papierformaat**

Selecteer het gewenste papierformaat in de vervolgkeuzelijst.

- Eenheid**

Selecteer de eenheid voor het gebruiksgedefinieerde formaat. U kunt dit instellen wanneer **Gebruiksgedefinieerd** is geselecteerd bij **Papierformaat**.

Funcctie-instellingen

Breedte

Stel de horizontale lengte voor het gebruikergedefinieerde formaat in.

Het bereik dat u hier kunt invoeren is afhankelijk van de papierbron, dat aan de kant van **Breedte** wordt weergegeven.

Wanneer u **mm** selecteert bij **Eenheid**, kunt u tot één decimaal invoeren.

Wanneer u **inch** selecteert bij **Eenheid**, kunt u tot twee decimalen invoeren.

Hoogte

Stel de verticale lengte voor het gebruikergedefinieerde formaat in.

Het bereik dat u hier kunt invoeren is afhankelijk van de papierbron, dat aan de kant van **Hoogte** wordt weergegeven.

Wanneer u **mm** selecteert bij **Eenheid**, kunt u tot één decimaal invoeren.

Wanneer u **inch** selecteert bij **Eenheid**, kunt u tot twee decimalen invoeren.

Papiertype

Selecteer het gewenste papiertype in de vervolgkeuzelijst.

3. Controleer de instellingen en klik vervolgens op **OK**.

Gerelateerde informatie

➔ [“Web Config openen” op pagina 32](#)

Interface-instellingen

Stel de time-out in voor afdruktaken of de afdruktaal die aan elke interface is toegewezen.

Deze optie wordt weergegeven op een met PCL of PostScript compatibele printer.

1. Open Web Config en selecteer het tabblad **Afdrukken** > **Interface-instellingen**.
2. Stel elk item in.

Time-outinstellingen

Stel de time-out in voor afdruktaken die rechtstreeks via USB worden verzonden.

U kunt dit per seconde instellen op een periode tussen 5 en 300 minuten.

Als u geen time-out wilt, voert u 0 in.

Afdruktaal

Selecteer de afdruktaal voor elke USB-interface en de netwerkinterface.

Wanneer u **Auto** selecteert, wordt de afdruktaal automatisch geselecteerd door de afdruktaken die worden verzonden.

3. Controleer de instellingen en klik vervolgens op **OK**.

Gerelateerde informatie

➔ [“Web Config openen” op pagina 32](#)

Foutinstellingen

Weergegeven foutmeldingen voor het apparaat instellen.

1. Open Web Config en selecteer het tabblad **Afdrukken** > **Foutinstellingen**.
2. Stel elk item in.
 - Melding papierformaat
Stel in of op het bedieningspaneel een fout moet worden weergegeven wanneer het papierformaat van de opgegeven papierbron afwijkt van het papierformaat van de afdrukgegevens.
 - Melding papiertype
Stel in of op het bedieningspaneel een fout moet worden weergegeven wanneer het papiertype van de opgegeven papierbron afwijkt van het papiertype van de afdrukgegevens.
 - Auto probleemopl.
Stel in of de fout automatisch moet worden genegeerd als er gedurende 5 seconden na het weergeven van de fout geen bewerkingen worden uitgevoerd op het bedieningspaneel.
3. Controleer de instellingen en klik vervolgens op **OK**.

Gerelateerde informatie

➔ [“Web Config openen” op pagina 32](#)

Algem. afdrukinst.

Stel deze optie in wanneer u vanaf externe apparaten afdrukt zonder de printerdriver te gebruiken.

Sommige opties worden niet weergegeven, afhankelijk van de afdruktaal van de printer.

1. Open Web Config en selecteer het tabblad **Afdrukken** > **Algem. afdrukinst.**
2. Stel elk item in.
3. Controleer de instellingen en klik vervolgens op **OK**.

Gerelateerde informatie

➔ [“Web Config openen” op pagina 32](#)

Basis

Items	Uitleg
Offset boven(-30.0-30.0mm)	Hiermee stelt u de verticale positie in van het papier waarop wordt afgedrukt.
Offset links(-30.0-30.0mm)	Hiermee stelt u de horizontale positie in van het papier waarop wordt afgedrukt.
Offset boven achter(-30.0-30.0mm)	Hiermee stelt u de verticale positie in van het papier waarop de achterzijde van het papier wordt afgedrukt tijdens dubbelzijdig afdrukken.
Offset links achter(-30.0-30.0mm)	Hiermee stelt u de horizontale positie in van het papier waarop de achterzijde van het papier wordt afgedrukt tijdens dubbelzijdig afdrukken.

Funcctie-instellingen

Items	Uitleg
Controleer papierbreedte	Hiermee stelt u in of de papierbreedte tijdens het afdrukken moet worden gecontroleerd.
Lege pagina overslaan	Als zich in de afdrukgegevens een blanco pagina bevindt, stelt u in dat deze blanco pagina niet wordt afgedrukt.

PDL-afdrukconfiguratie

U kunt instellingen opgeven voor PCL- of PostScript-afdrukken.

Deze optie wordt weergegeven op een met PCL of PostScript compatibele printer.

Algemene instellingen

Items	Uitleg
Papierformaat	Selecteer het papierformaat waarop u wilt afdrukken.
Papiertype	Selecteer het type papier waarop u afdrukt.
Afdrukstand	Selecteer de afdrukstand voor het afdrukken.
Kwaliteit	Selecteer de gewenste afdrukkwaliteit.
Inktbesparingsmodus	Stel in of u wilt afdrukken met minder inktverbruik.
Afdrukvolgorde	Selecteer deze optie om vanaf de laatste pagina af te drukken.
Aantal kopieën(1-999)	Stel het aantal exemplaren in dat u wilt afdrukken.
Inbindmarge	Selecteer de bindpositie.
Autom.pap.uitwerpen	Selecteer of papier automatisch moet worden uitgevoerd wanneer tijdens het ontvangen van een afdruktaak een time-out is opgetreden.
Dubbelz. afdrukken	Stel in of dubbelzijdig moet worden afgedrukt.

Menu PCL

Items	Uitleg
Lettertypebron	Selecteer of een lettertype moet worden gebruikt dat op de printer is geïnstalleerd of dat het lettertype moet worden gedownload.
Font Nr	Geef op welk lettergrootte moet worden gebruikt.
Hoogte(0.44-99.99cpi)	Indien u een schaalbaar lettertype met een vaste breedte gebruikt, geeft u de tekenbreedte op.
Puntgrootte(4.00-999.75pt)	Indien u een schaalbaar, proportioneel lettertype gebruikt, geeft u de puntgrootte op.
Symbolenset	Selecteer de tekenset van het lettertype dat u wilt gebruiken.
Lijnen(5-128regels)	Geef het aantal regels per pagina op.
CR-functie	Selecteer de bewerking voor de CR-code (return).

Funcctie-instellingen

Items	Uitleg
LF-functie	Selecteer de bewerking voor de LF-code (nieuwe regel), FF-code (nieuwe pagina).
Pap.brontoewijzing	Geef de papiertoevoer voor de PCL-papiertoevoeropdracht op.

Menu PS3

Items	Uitleg
Foutrapport	Stel in of een foutrapport moet worden afgedrukt wanneer een PS3-afdrukfout optreedt.
Kleurinstel	Stel in op afdrukken in kleur of zwart-wit.
Binair	Stel in of binaire gegevens worden geaccepteerd.
PDF-papierform.	Stel het papierformaat voor het afdrukken van PDF-bestanden in.

De server of de gedeelde map instellen

Stel de server of de gedeelde map in die nodig is wanneer u de functies voor e-mail of scannen gebruikt.

Gerelateerde informatie

➔ [“Relatie tussen de server en elke functie” op pagina 42](#)

Relatie tussen de server en elke functie

De relatie tussen de functie van de printer en de server of de gedeelde map is hieronder weergegeven.

Stel de server of gedeelde map in indien u elke functie gebruikt.

	E-mailserver	FTP-server	Bestandserver (gedeelde map)	LDAP-server
Scannen naar e-mail	✓			
Scannen naar FTP		✓		
Scannen naar netwerkmap			✓	
Faxen naar e-mail	✓			
Faxen naar map			✓	
E-mailmelding	✓			
LDAP-samenwerking				✓

Gerelateerde informatie

➔ [“Een e-mailserver configureren” op pagina 43](#)

➔ [“Instellingen voor gedeelde mappen” op pagina 47](#)

➔ [“Samenwerking tussen de LDAP-server en gebruikers” op pagina 72](#)

Een e-mailserver configureren

Stel de mailservers in met Web Config.

Wanneer de mailservers is ingesteld zodat de printer e-mailberichten kan verzenden, zijn de volgende mogelijkheden beschikbaar.

- Scanresultaten verzenden per e-mail
- E-mailmeldingen van de printer ontvangen

Controleer het onderstaande voordat u de instellingen configureert.

- De printer is verbonden met het netwerk dat toegang heeft tot de mailservers.
- De computer is ingesteld op hetzelfde mailservers als de printer.

Opmerking:

- Wanneer de mailservers gebruikt via internet, bevestigt u de instellingsinformatie van de provider of de website.
- U kunt de mailservers instellen vanaf het bedieningspaneel van de printer. Volg de onderstaande stappen.

Instel. > **Algemene instellingen** > **Netwerkinstellingen** > **Geavanceerd** > **E-mailserver** > **Serverinstellingen**

1. Open Web Config en selecteer het tabblad **Netwerk** > **E-mailserver** > **Basis**.
2. Voer voor elk item een waarde in.
3. Selecteer **OK**.

De instellingen die u hebt geselecteerd, worden weergegeven.

Wanneer het configureren van de instellingen is voltooid, voert u de verbindingcontrole uit.

Gerelateerde informatie

- ➔ [“De verbinding met de e-mailserver controleren” op pagina 45](#)
- ➔ [“Instellingen voor de e-mailserver” op pagina 44](#)
- ➔ [“Web Config openen” op pagina 32](#)

Funcctie-instellingen

Instellingen voor de e-mailserver

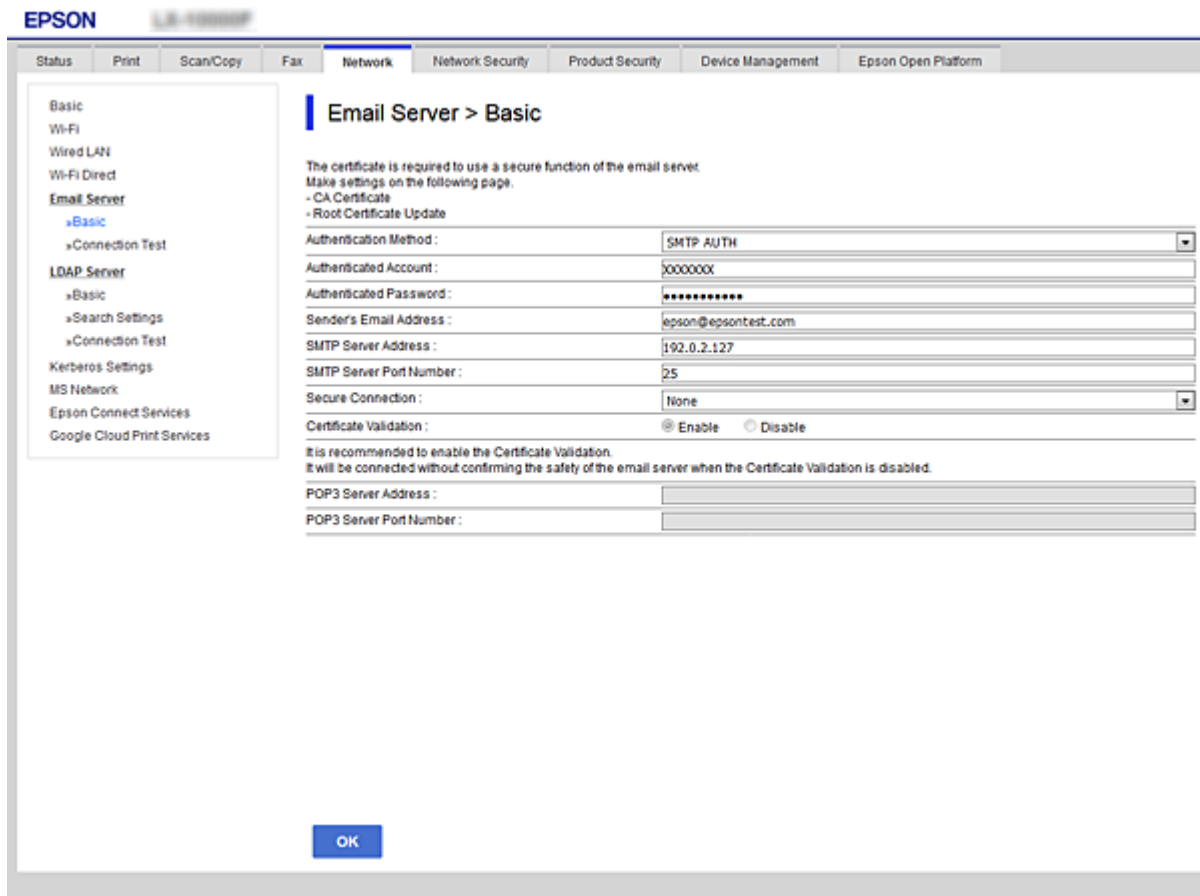

Items	Instellingen en toelichting	
Verificatiemethode	Geef hier de verificatiemethode op die de printer moet gebruiken voor toegang tot de e-mailserver.	
	Uit	Configureer wanneer de e-mailserver geen verificatie vereist.
	SMTP-verificatie	Verifieert op de SMTP-server (uitgaande e-mailserver) tijdens het verzenden van de e-mail. De e-mailserver moet ondersteuning bieden voor de SMTP-verificatie.
	POP voor SMTP	Verifieert op de POP3-server (ontvangende e-mailserver) voordat de e-mail wordt verzonden. Wanneer u deze optie selecteert, stelt u de POP3-server in.
Geverifieerd account	<p>Als u SMTP-verificatie of POP voor SMTP selecteert als de Verificatiemethode, voert u de geverifieerde accountnaam in met 0 tot 255 tekens in ASCII (0x20 tot 0x7E).</p> <p>Wanneer u SMTP-verificatie selecteert, voert u het SMTP-serveraccount in. Wanneer u POP voor SMTP selecteert, voert u het POP3-serveraccount in.</p>	
Geverifieerd wachtwoord	<p>Als u SMTP-verificatie of POP voor SMTP selecteert als de Verificatiemethode, voert u het geverifieerde wachtwoord in met 0 tot 20 tekens in ASCII (0x20 tot 0x7E).</p> <p>Als u SMTP-verificatie selecteert, voert u het geverifieerde account in voor de SMTP-server. Als u POP voor SMTP selecteert, voert u het geverifieerde account in voor de POP3-server.</p>	

Funcctie-instellingen

Items	Instellingen en toelichting	
E-mailadres afzender	Voer hier het e-mailadres van de afzender in, bijvoorbeeld het e-mailadres van de systeembeheerder. Dit wordt gebruikt tijdens de verificatie. Voer daarom een geldig e-mailadres in dat bij de e-mailserver is geregistreerd. U kunt tussen 0 en 255 tekens invoeren in ASCII (0x20–0x7E), behalve : () < > [] ; ¥. Het eerste teken mag geen punt (".") zijn.	
Adres SMTP-server	Voer hier tussen 0 en 255 tekens in. Gebruik A–Z a–z 0–9 . - . U kunt IPv4 of FQDN gebruiken.	
Poortnummer SMTP-server	Voer een getal tussen 1 en 65535 in.	
Veilige verbinding	Selecteer de versleutelingsmethode voor de communicatie met de e-mailserver.	
	Geen	Als u POP voor SMTP selecteert in Verificatiemethode , wordt de verbindingmethode niet versleuteld.
	SSL/TLS	Dit is beschikbaar wanneer Verificatiemethode is ingesteld op Uit of SMTP-verificatie . De communicatie wordt vanaf het begin versleuteld.
	STARTTLS	Dit is beschikbaar wanneer Verificatiemethode is ingesteld op Uit of SMTP-verificatie . De communicatie wordt niet vanaf het begin versleuteld, maar afhankelijk van de netwerkomgeving wordt versleuteling van de communicatie al dan niet ingeschakeld.
Certificaatvalidatie	Het certificaat is gevalideerd wanneer dit is ingeschakeld. Wij raden aan dit in te stellen op Inschakelen . Importeer het CA-certificaat naar de printer om de instellingen te configureren.	
Adres POP3-server	Als u POP voor SMTP selecteert als Verificatiemethode , voert u het POP3-serveradres in dat tussen 0 en 255 tekens lang is en bestaat uit A–Z a–z 0–9 . - . U kunt IPv4 of FQDN gebruiken.	
Poortnummer POP3-server	Als u POP voor SMTP selecteert als Verificatiemethode , voert u een cijfer in tussen 1 en 65535.	

Gerelateerde informatie

➔ [“Een e-mailserver configureren” op pagina 43](#)

De verbinding met de e-mailserver controleren

U kunt de verbinding met de mailserver controleren door een verbindingstest uit te voeren.

1. Open Web Config en selecteer het tabblad **Netwerk** > **E-mailserver** > **Verbindingstest**.
2. Selecteer **Starten**.

De verbindingstest met de mailserver is gestart. Na de test wordt het controlerapport weergegeven.

Opmerking:

U kunt de verbinding met de mailserver ook controleren op het bedieningspaneel van de printer. Volg de onderstaande stappen.

Instel. > **Algemene instellingen** > **Netwerkinstellingen** > **Geavanceerd** > **E-mailserver** > **Verbinding controleren**

Functie-instellingen

Gerelateerde informatie

- ➔ [“Web Config openen” op pagina 32](#)
- ➔ [“Referenties verbindingstest e-mailserver” op pagina 46](#)

Referenties verbindingstest e-mailserver

Berichten	Oorzaak
De verbindingstest is gelukt.	Dit bericht wordt weergegeven wanneer de verbinding met de server is geslaagd.
SMTP-servercommunicatiefout. Controleer het volgende. - Netwerkinstellingen	Dit bericht verschijnt in de volgende gevallen <ul style="list-style-type: none"> <input type="checkbox"/> De printer is niet verbonden met een netwerk <input type="checkbox"/> De SMTP-server is uitgeschakeld <input type="checkbox"/> De netwerkverbindingen zijn verbroken tijdens de communicatie <input type="checkbox"/> Er zijn onvolledige gegevens ontvangen
POP3-servercommunicatiefout. Controleer het volgende. - Netwerkinstellingen	Dit bericht verschijnt in de volgende gevallen <ul style="list-style-type: none"> <input type="checkbox"/> De printer is niet verbonden met een netwerk <input type="checkbox"/> De POP3-server is uitgeschakeld <input type="checkbox"/> De netwerkverbindingen zijn verbroken tijdens de communicatie <input type="checkbox"/> Er zijn onvolledige gegevens ontvangen
Er is een fout opgetreden bij het verbinden met de SMTP-server. Controleer het volgende. - SMTP-serveradres - DNS-server	Dit bericht verschijnt in de volgende gevallen <ul style="list-style-type: none"> <input type="checkbox"/> Verbinden met een DNS-server is mislukt <input type="checkbox"/> Naamresolutie voor een SMTP-server is mislukt
Er is een fout opgetreden bij het verbinden met de POP3-server. Controleer het volgende. - POP3-serveradres - DNS-server	Dit bericht verschijnt in de volgende gevallen <ul style="list-style-type: none"> <input type="checkbox"/> Verbinden met een DNS-server is mislukt <input type="checkbox"/> Naamresolutie voor een POP3-server is mislukt
SMTP-serververificatiefout. Controleer het volgende. - Verificatiemethode - Geverifieerde account - Geverifieerd wachtwoord	Dit bericht verschijnt wanneer de SMTP-serververificatie is mislukt.
POP3-serververificatiefout. Controleer het volgende. - Verificatiemethode - Geverifieerde account - Geverifieerd wachtwoord	Dit bericht verschijnt wanneer de POP3-serververificatie is mislukt.
Niet-ondersteunde communicatiemethode. Controleer het volgende. - SMTP-serveradres - SMTP-serverpoortnummer	Dit bericht wordt weergegeven wanneer u probeert te communiceren met niet-ondersteunde protocollen.
Verbinding met SMTP-server is mislukt. Wijzig Veilige verbinding naar Geen.	Dit bericht verschijnt wanneer een SMTP niet overeenkomt tussen een server en een client of wanneer de server geen beveiligde SMTP-verbinding ondersteunt (SSL-verbinding).
Verbinding met SMTP-server is mislukt. Wijzig Veilige verbinding naar SSL/TLS.	Dit bericht verschijnt wanneer een SMTP niet overeenkomt tussen een server en een client of wanneer de server het gebruik van een SSL/TLS-verbinding vraagt voor een beveiligde SMTP-verbinding.

Funcctie-instellingen

Berichten	Oorzaak
Verbinding met SMTP-server is mislukt. Wijzig Veilige verbinding naar STARTTLS.	Dit bericht verschijnt wanneer een SMTP niet overeenkomt tussen een server en een client of wanneer de server het gebruik van een STARTTLS-verbinding vraagt voor een beveiligde SMTP-verbinding.
De verbinding is niet-vertrouwd. Controleer het volgende. - Datum en tijd	Dit bericht verschijnt wanneer de datum- en tijdstelling onjuist is of als het certificaat verlopen is.
De verbinding is niet-vertrouwd. Controleer het volgende. - CA-certificaat	Dit bericht verschijnt wanneer de printer geen basiscertificaat heeft die overeenkomt met de server of als een CA-certificaat niet is geïmporteerd.
De verbinding is niet beveiligd.	Dit bericht wordt weergegeven wanneer het verkregen certificaat beschadigd is.
SMTP-serververificatie is mislukt. Wijzig de verificatiemethode naar SMTP-AUTH.	Dit bericht verschijnt wanneer een verificatiemethode niet overeenkomt tussen een server en een client. De server ondersteunt SMTP-verificatie.
SMTP-serververificatie is mislukt. Wijzig de verificatiemethode naar POP voor SMTP.	Dit bericht verschijnt wanneer een verificatiemethode niet overeenkomt tussen een server en een client. De server biedt geen ondersteuning voor SMTP-verificatie.
Het e-mailadres van de afzender is onjuist. Wijzig naar het e-mailadres voor uw e-mailservice.	Dit bericht wordt weergegeven wanneer het opgegeven e-mailadres van de afzender onjuist is.
Geen toegang tot printer zolang verwerking niet voltooid.	Dit bericht wordt weergegeven wanneer de printer bezet is.

Gerelateerde informatie

➔ [“De verbinding met de e-mailserver controleren” op pagina 45](#)

Instellingen voor gedeelde mappen

Stel de gedeelde map in voor het opslaan van scan- of faxresultaten.

De printer slaat de gegevens in de gedeelde map op door zich bij de computer aan te melden als de gebruiker.

Stel het MS Network samen met de gedeelde map in.

De gedeelde map die hier is ingesteld, kan worden opgegeven als bestemming voor scannen of faxen.

Een gedeelde map maken

Voordat het maken van de gedeelde map

Controleer de volgende punten voordat u de gedeelde map maakt.

- De printer is verbonden met het netwerk waar deze toegang heeft tot de computer waarop de gedeelde map wordt gemaakt.
- De naam van de computer waarop de gedeelde map wordt gemaakt, bevat geen multibyte tekens.

Funcctie-instellingen

Belangrijk:

Wanneer de naam van de computer een multibyte teken bevat, kan het bestand mogelijk niet naar de gedeelde map worden opgeslagen.

Wijzig in dat geval de naam van de computer gebruik een computer waarvan de naam geen multibyte teken bevat.

Wanneer u de naam van de computer wijzigt, zorg er dan voor dat u dit vooraf bespreekt met de beheerder. Het wijzigen van de naam kan invloed hebben op bepaalde instellingen, zoals computerbeheer, toegang tot resources enz.

Het netwerkprofiel controleren

Op de computer waarop de gedeelde map wordt gemaakt, controleert u of het delen van mappen is ingeschakeld.

1. Meld u met het gebruikersaccount van de beheerder aan bij de computer waarop de gedeelde map wordt gemaakt.
2. Selecteer **Bedieningspaneel > Netwerk en internet > Netwerkcentrum**.
3. Klik op **Geavanceerde instellingen voor delen** en klik vervolgens op  voor het profiel met (**huidige profiel**) in de weergegeven netwerkprofielen.
4. Controleer of **Bestands- en printerdeling inschakelen** is ingeschakeld bij **Bestands- en printerdeling**.
Als de optie al is geselecteerd, klikt u op **Annuleren** en sluit u het venster.
Wanneer u de instellingen wijzigt, klikt u op **Wijzigingen opslaan** en sluit u het venster.

Locatie waar de gedeelde map wordt gemaakt en voorbeeld van de beveiliging

Afhankelijk van de locatie waar de gedeelde map wordt gemaakt, kunnen de beveiliging en het gemak variëren.

Als u de gedeelde map wilt gebruiken vanaf de printers of andere computers, zijn de volgende machtigingen voor lezen en wijzigen vereist voor de map.

Tabblad **Delen > Geavanceerd delen > Machtigingen**

Hiermee controleert u de machtigingen voor netwerktoegang voor de gedeelde map.

Toegangsmachtigingen voor het tabblad **Beveiliging**

Hiermee controleert u de machtigingen voor netwerktoegang en lokale toegang voor de gedeelde map.

Wanneer u **Iedereen** instelt voor de gedeelde map die als voorbeeld op het bureaublad is gemaakt, krijgen alle gebruikers die toegang hebben tot de computer toegangsmachtigingen.

Gebruikers zonder machtiging hebben echter geen toegang omdat het bureaublad (de map) wordt beheerd via de gebruikersmap. De beveiligingsinstellingen van de gebruikersmap zijn hierop van toepassing. Gebruikers die toegang hebben op het tabblad **Beveiliging** (in dit geval gebruiker aangemeld als beheerder) heeft machtigingen voor de map.

Zie onder voor instructies voor het maken van de juiste locatie.

Dit voorbeeld is voor het maken van de "scan_folder" folder.

Funcctie-instellingen

Voorbeeld van configuratie voor bestandserver

Deze uitleg vormt een voorbeeld voor het maken van een gedeelde map in de hoofdmap van de schijf van de gedeelde computer, zoals een bestandserver, met de volgende voorwaarde.

Gebruikers waarvoor de toegang kan worden beheerd, zoals iemand die zich in hetzelfde domein bevindt als de computer waarop een gedeelde map wordt gemaakt, hebben toegang tot de gedeelde map.

Stel deze configuratie in wanneer u elke gebruiker lees- en schrijftoegang wilt geven voor de gedeelde map op de computer, zoals een bestandserver of gedeelde computer.

- Locatie om gedeelde map te maken: hoofdmap van schijf
 - Mappad: C:\scanmap
 - Toegangsmachtiging via het netwerk (Sharemachtigingen): Iedereen
 - Toegangsmachtiging op het bestandssysteem (Beveiliging): Geverifieerde gebruikers
1. Meld u met het gebruikersaccount van de beheerder aan bij de computer waarop de gedeelde map wordt gemaakt.
 2. Open de verkenner.
 3. Maak de map in de hoofdmap van de schijf en noem deze "scanmap".
Voer voor de mapnaam tussen 1 en 12 alfanumerieke tekens in. Als u de tekenlimiet voor de mapnaam overschrijdt, hebt u mogelijk vanuit een andere omgeving geen toegang tot de map.
 4. Klik met de rechtermuisknop op de map en selecteer **Eigenschappen**.

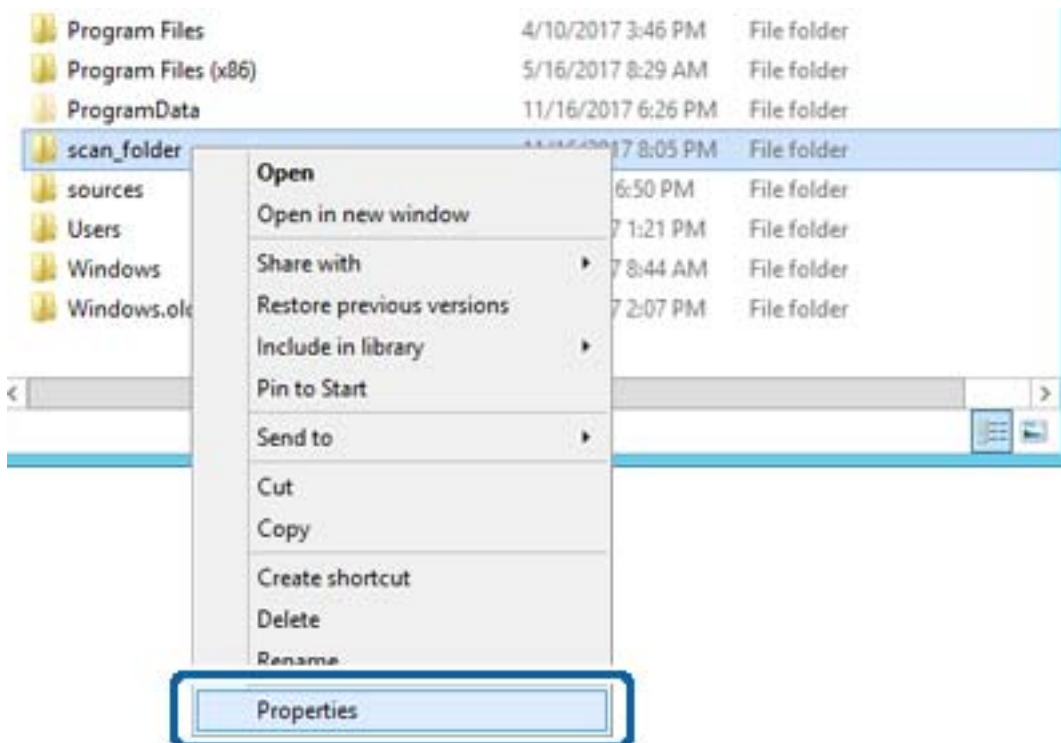

Funcie-instellingen

5. Klik op het tabblad **Delen** op de optie **Geavanceerd delen**.

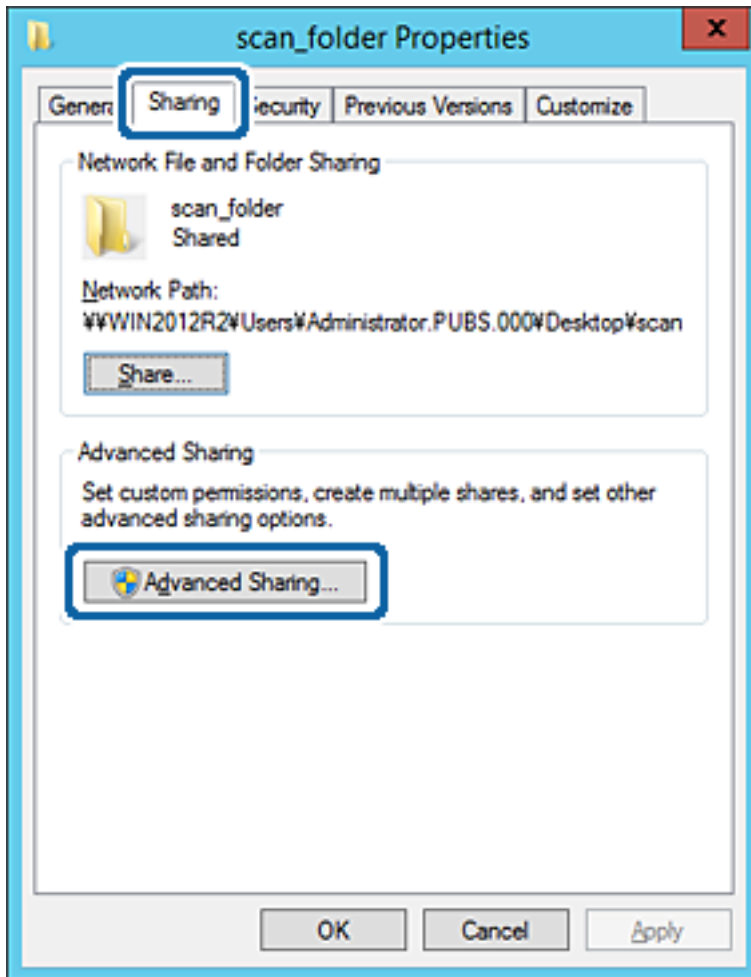

Functie-instellingen

6. Selecteer **Deze map delen** en klik vervolgens op **Machtigingen**.

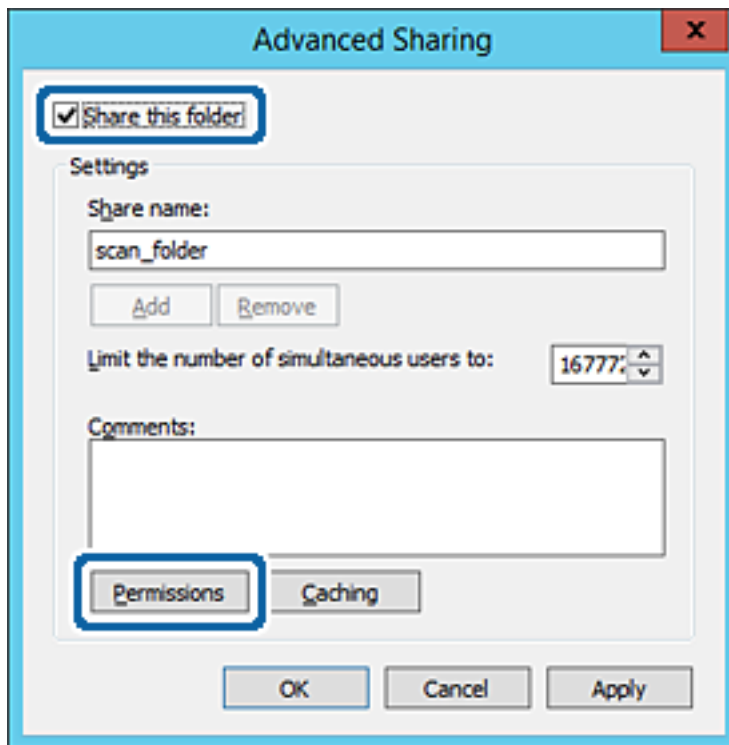

Functie-instellingen

7. Selecteer de groep **Iedereen** bij **Groep of gebruikersnamen**, selecteer **Toestaan** bij **Wijzigen** en klik vervolgens op **OK**.

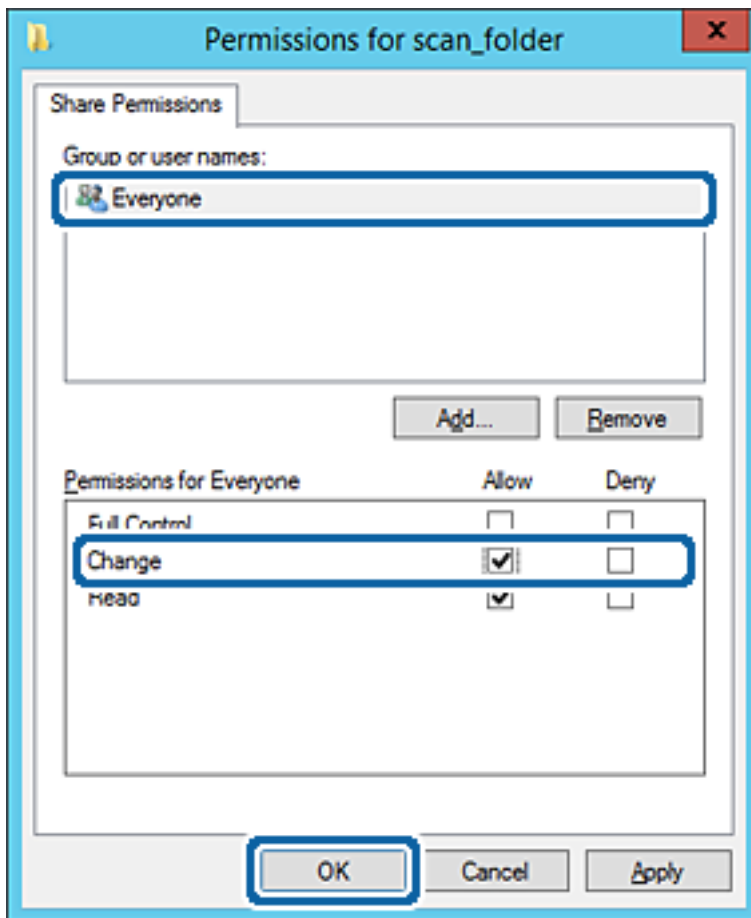

8. Klik op **OK**.

Functie-instellingen

9. Selecteer het tabblad **Beveiliging** en selecteer vervolgens **Geverifieerde gebruikers** bij **Groep of gebruikersnamen**.

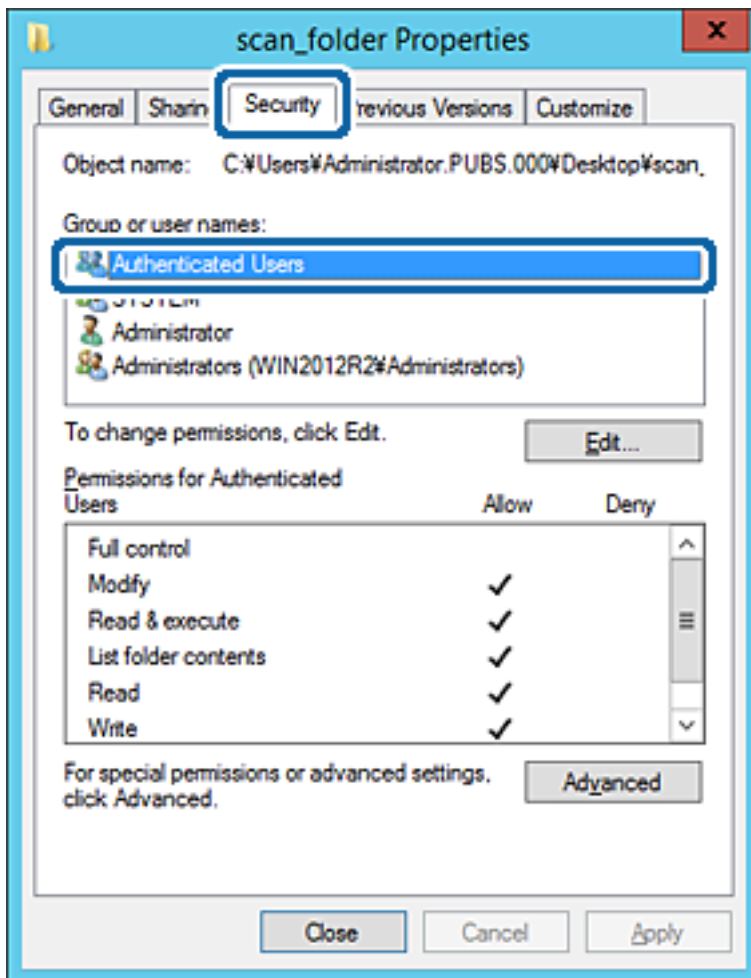

"Geverifieerde gebruikers" is de speciale groep die alle gebruikers omvat die zich bij dat domein of die computer kunnen aanmelden. Deze groep wordt alleen weergegeven als de map direct onder de hoofdmap wordt gemaakt.

Als deze niet wordt weergegeven, klikt u op **Bewerken** om deze toe te voegen. Raadpleeg voor meer informatie Gerelateerde informatie.

Functie-instellingen

10. Controleer of **Toestaan** is geselecteerd bij **Wijzigen** in **Machtigingen voor geverifieerde gebruikers**.

Als deze optie niet is geselecteerd, selecteert u **Geverifieerde gebruikers**, klikt u op **Bewerken**, selecteert u **Toestaan** bij **Bewerken** in **Machtigingen voor geverifieerde gebruikers** en klikt u op **OK**.

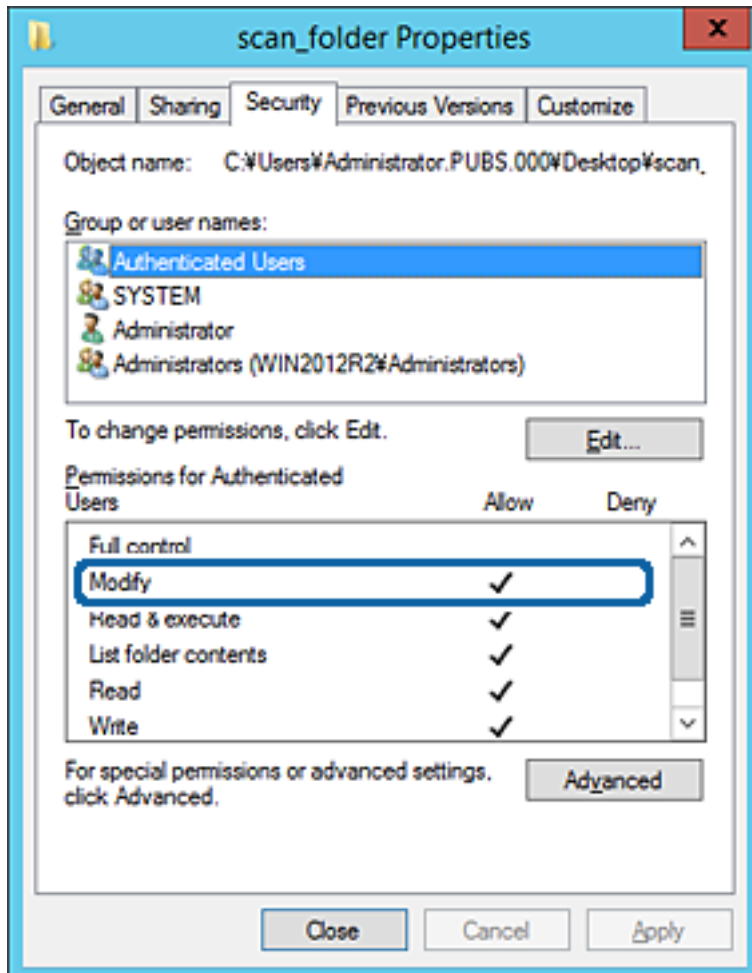

Funcctie-instellingen

11. Selecteer het tabblad **Delen**.

Het netwerkpad van de gedeelde map wordt weergegeven. Dit wordt gebruikt bij het registreren van de contacten in de printer. Noteer dit.

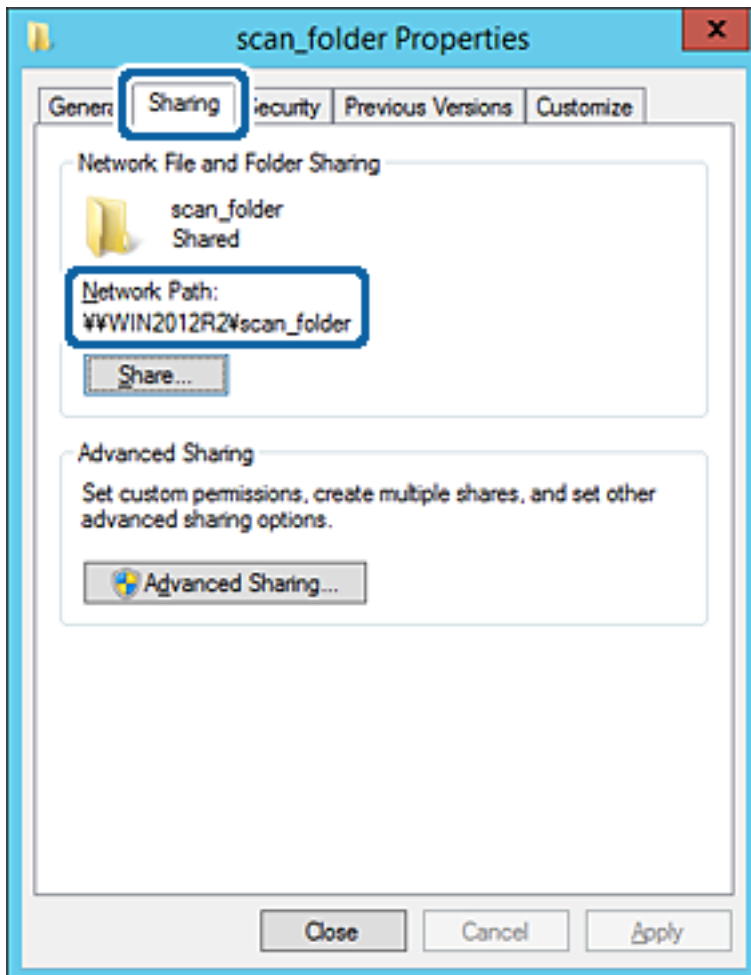

12. Klik op **OK** of **Sluiten** om het scherm te sluiten.

Controleer of het vanaf de computers in hetzelfde domein mogelijk is om het bestand in de gedeelde map te lezen of hiernaar te schrijven.

Gerelateerde informatie

➔ [“Een groep of gebruiker toevoegen die toegang heeft” op pagina 61](#)

Voorbeeld van configuratie voor een pc

Deze uitleg vormt een voorbeeld voor het maken van een gedeelde map op het bureaublad van de gebruiker die momenteel bij de computer is aangemeld.

De gebruiker die zich aanmeldt bij de computer en beheerdersrechten heeft, heeft toegang tot de bureaubladmap en de documentmap onder de gebruikersmap.

Stel deze configuratie in wanneer u lezen en schrijven in de gedeelde map door andere gebruikers van een pc NIET wilt toestaan.

Locatie om gedeelde map te maken: Bureaublad

Funcctie-instellingen

- Mappad: C:\Gebruikers\xxxx\Bureaublad\scanmap
 - Toegangsmachtiging via het netwerk (Sharemachtigingen): Iedereen
 - Toegangsmachtiging op het bestandssysteem (Beveiliging): voeg dit niet toe of voeg Gebruikers-/Groepsnamen in om toegang toe te staan
1. Meld u met het gebruikersaccount van de beheerder aan bij de computer waarop de gedeelde map wordt gemaakt.
 2. Open de verkennen.
 3. Maak de map op het bureaublad en noem deze "scanmap".
Voer voor de mapnaam tussen 1 en 12 alfanumerieke tekens in. Als u de tekenlimiet voor de mapnaam overschrijdt, hebt u mogelijk vanuit een andere omgeving geen toegang tot de map.
 4. Klik met de rechtermuisknop op de map en selecteer **Eigenschappen**.

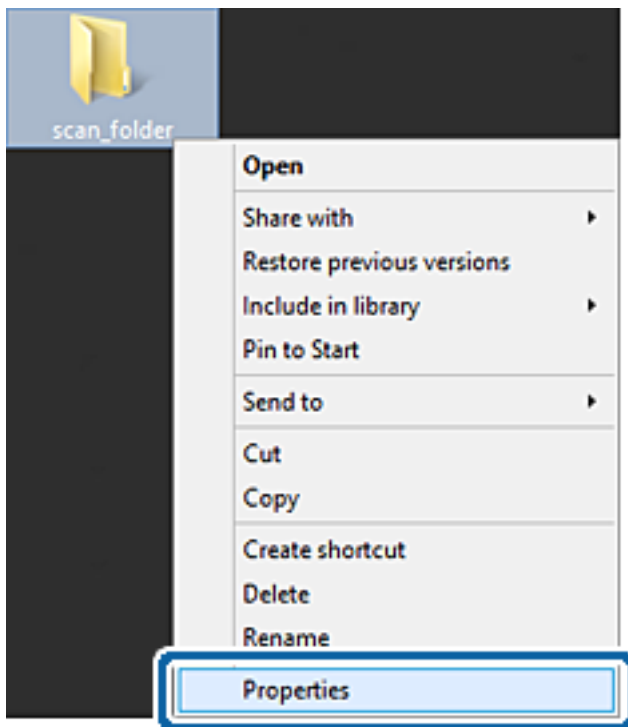

Functie-instellingen

5. Klik op het tabblad **Delen** op de optie **Geavanceerd delen**.

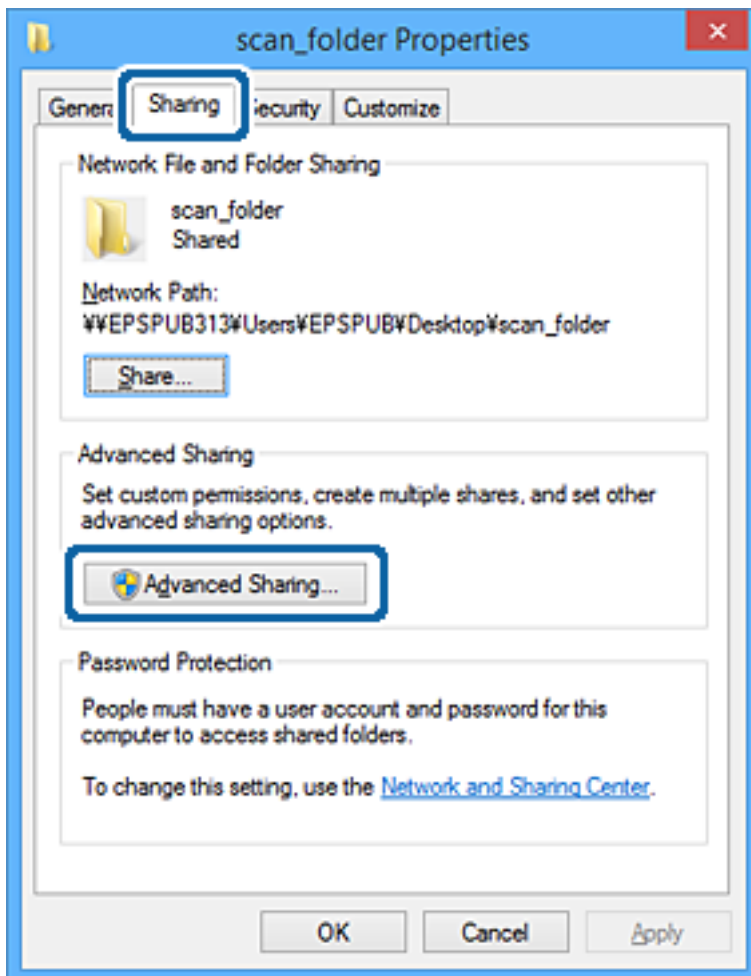

Functie-instellingen

6. Selecteer **Deze map delen** en klik vervolgens op **Machtigingen**.

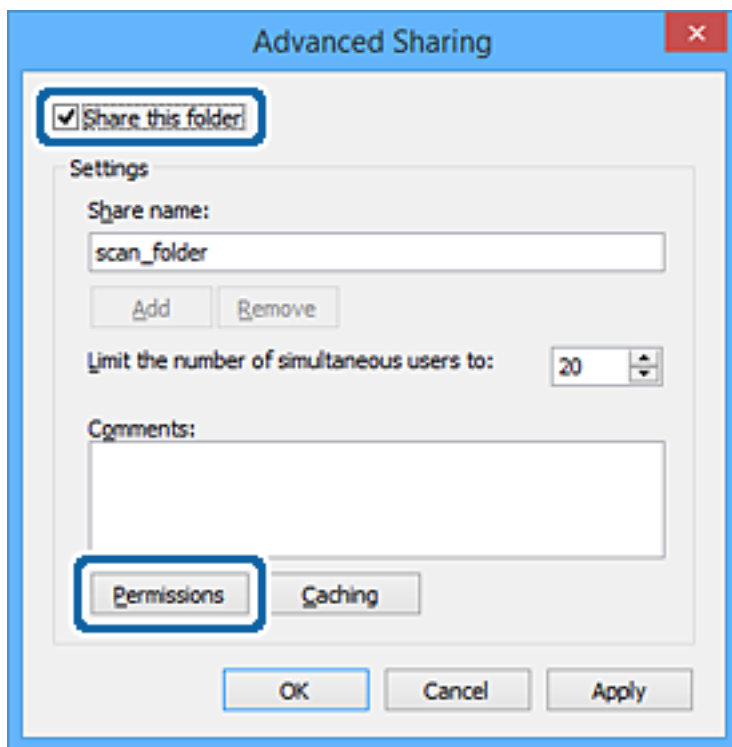

Functie-instellingen

7. Selecteer de groep **Iedereen** bij **Groep of gebruikersnamen**, selecteer **Toestaan** bij **Wijzigen** en klik vervolgens op **OK**.

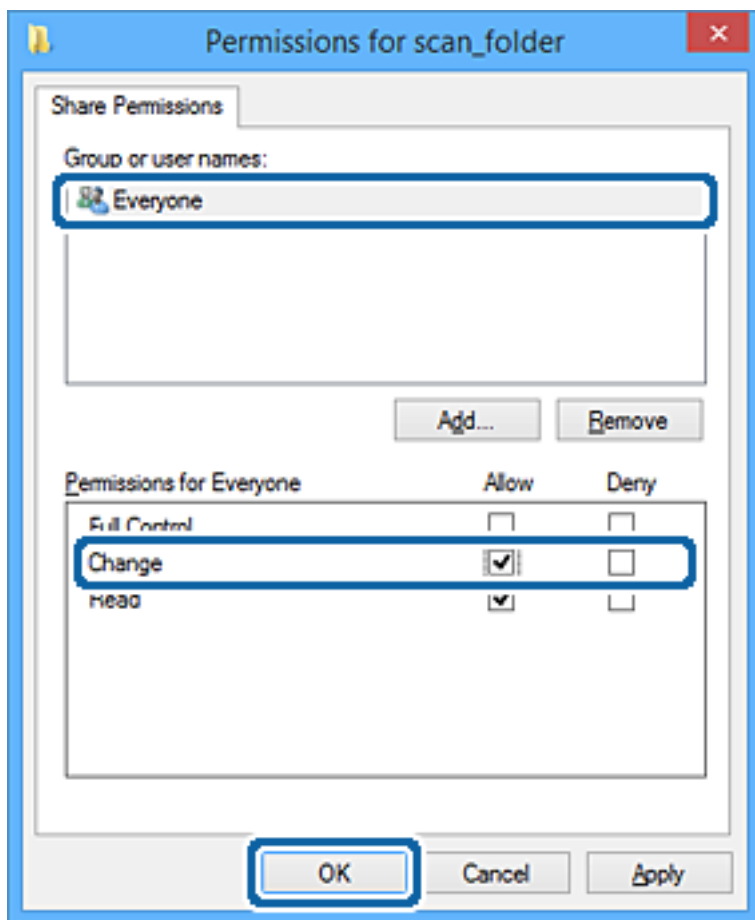

8. Klik op **OK**.
9. Selecteer het tabblad **Beveiliging**.
10. Controleer de groep of gebruiker bij **Groep of gebruikersnamen**.
De hier weergegeven groep of gebruiker heeft toegang tot de gedeelde map.
In dit geval hebben de gebruiker die zich bij deze computer aanmeldt en de beheerder toegang tot de gedeelde map.

Functie-instellingen

Voeg indien nodig toegangsmachtigingen toe. Klik op **Bewerken** om deze toe te voegen. Raadpleeg voor meer informatie Gerelateerde informatie.

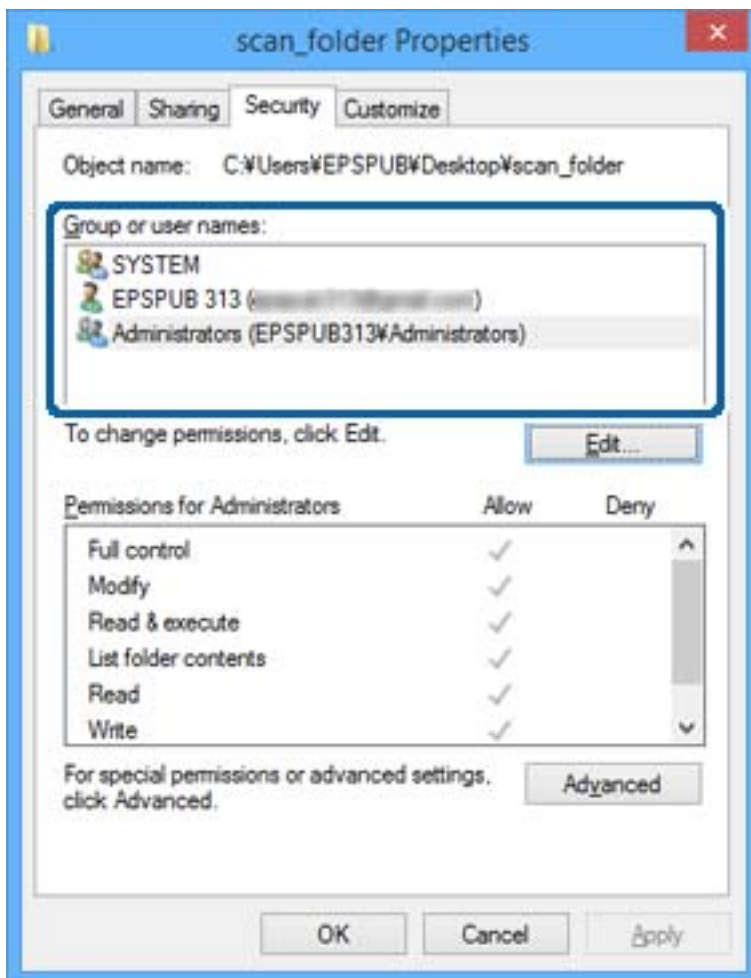

Functie-instellingen11. Selecteer het tabblad **Delen**.

Het netwerkpad van de gedeelde map wordt weergegeven. Dit wordt gebruikt bij het registreren van de contacten van de printer. Noteer dit.

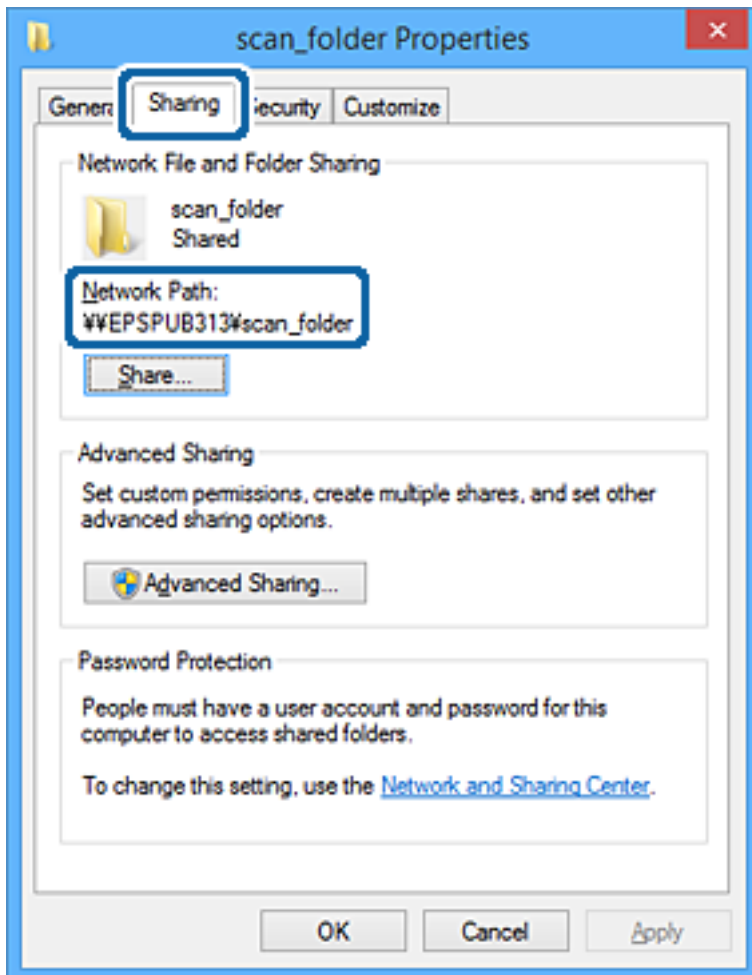
12. Klik op **OK** of **Sluiten** om het scherm te sluiten.

Controleer of het vanaf de computers van groepen of gebruikers met toegangsmachtigingen mogelijk is om het bestand in de gedeelde map te lezen of hiernaar te schrijven.

Gerelateerde informatie

➔ "Een groep of gebruiker toevoegen die toegang heeft" op pagina 61

Een groep of gebruiker toevoegen die toegang heeft

U kunt groepen of gebruikers toevoegen die toegang hebben.

1. Klik met de rechtermuisknop op de map en selecteer **Eigenschappen**.
2. Selecteer het tabblad **Beveiliging**.

Funcctie-instellingen

3. Klik op **Bewerken**.

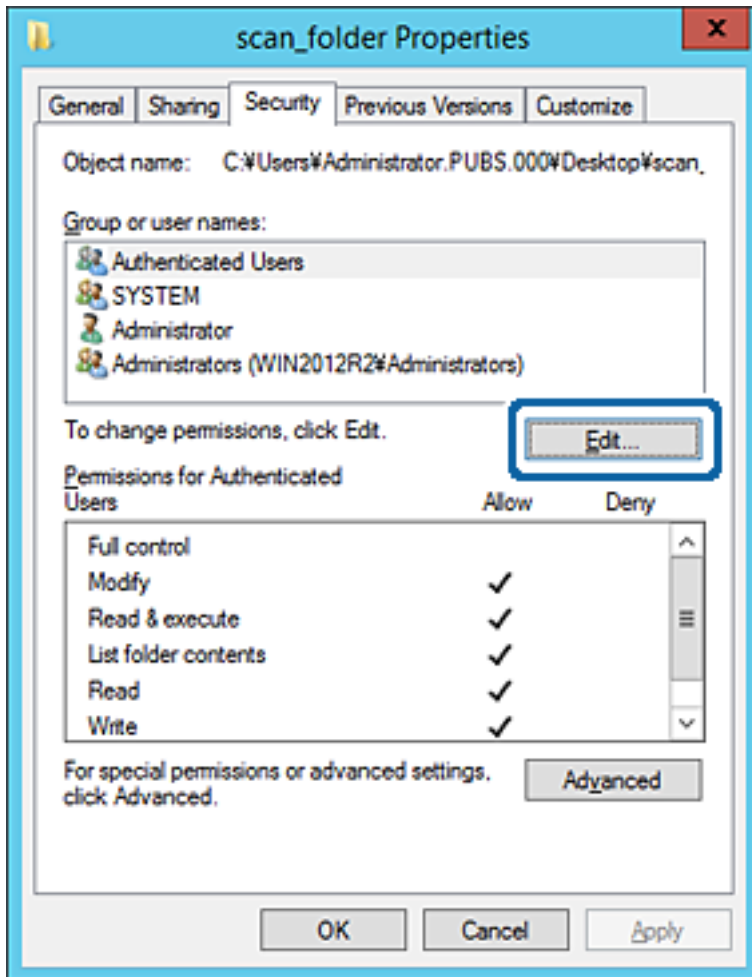

Functie-instellingen

- Klik op **Toevoegen** onder **Groep of gebruikersnamen**.

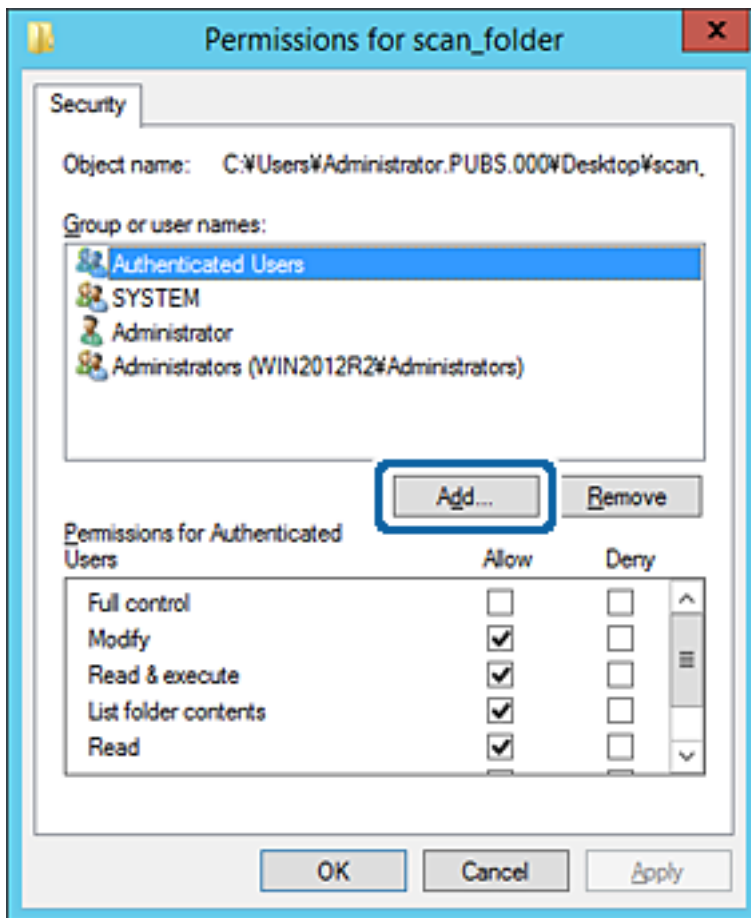

- Voer de naam in van de groep of gebruiker die u toegang wilt geven en klik vervolgens op **Namen controleren**.

De naam wordt onderstreept.

Functie-instellingen

Opmerking:

Als u de volledige naam van de groep of de gebruiker niet weet, voert u een gedeelte van de naam in en klikt u vervolgens op **Namen controleren**. De namen van groepen of gebruikers die overeenkomen met het gedeelte van de naam, worden weergegeven. U kunt vervolgens de volledige naam uit de lijst selecteren.

Als slechts een naam overeenkomt, wordt de volledige naam onderstreept weergegeven in **Geef de namen van de objecten op**.

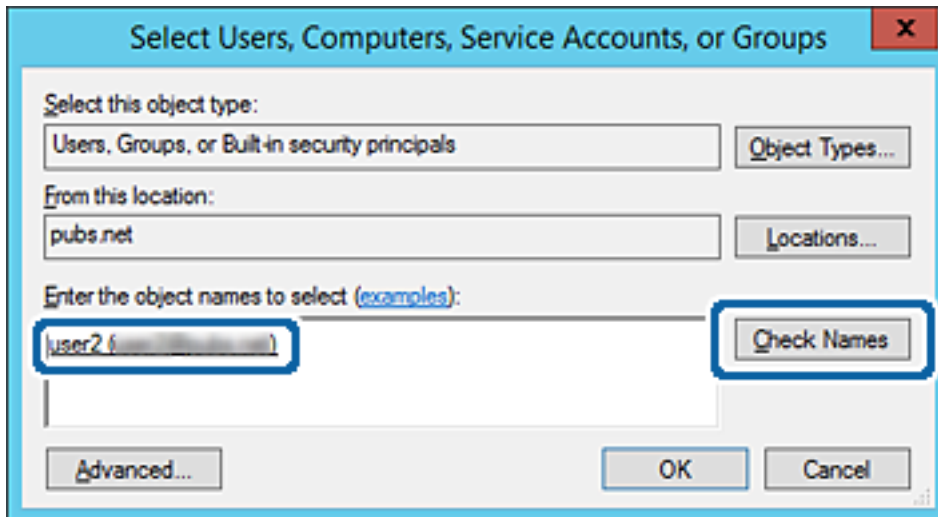

6. Klik op **OK**.

Funcie-instellingen

- Selecteer op het tabblad **Machtigingen** de gebruikersnaam die al is ingevoerd in **Groep of gebruikersnamen**, selecteer de toegangsmachtiging bij **Wijziging** en klik op **OK**.

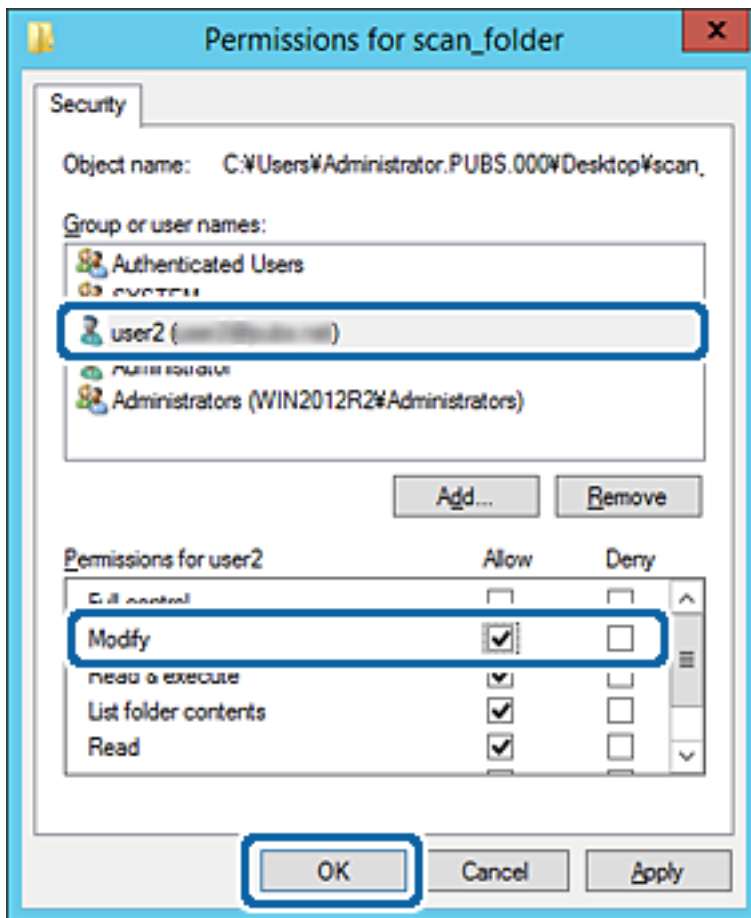

- Klik op **OK** of **Sluiten** om het scherm te sluiten.

Controleer of het vanaf de computers van groepen of gebruikers met toegangsmachtigingen mogelijk is om het bestand in de gedeelde map te lezen of hiernaar te schrijven.

Gerelateerde informatie

➔ [“Contacten gebruiken” op pagina 67](#)

Microsoft Network Sharing gebruiken

Wanneer u dit inschakelt, zijn de volgende mogelijkheden beschikbaar.

- Bij delen van de USB-opslag via het netwerk waarmee de printer is verbonden.
- Bij doorsturen van scanresultaten of ontvangen fax naar de gedeelde map op de computer.

- Open Web Config en selecteer het tabblad **Netwerk** > **MS-netwerk**.
- Selecteer **Microsoft netwerk delen gebruiken**.
- Stel elk item in.
- Klik op **Volgende**.

Funcctie-instellingen

5. Bevestig de instellingen en klik vervolgens op **OK**.
6. Voer in de verkenner van de computer het volgende in en druk vervolgens op Enter.
Controleer of er een netwerkmap is waartoe u toegang hebt.
IP-adres van de printer
Voorbeeld: \\192.0.2.111

Gerelateerde informatie

➔ [“Web Config openen” op pagina 32](#)

Instellingsitems voor MS Network

Items	Uitleg
Microsoft netwerk delen gebruiken	Selecteer deze optie wanneer u delen via MS Network inschakelt.
Bestandsdeling	Selecteer of bestandsdeling moet worden ingeschakeld. Schakel de optie in voor de volgende situaties. <input type="checkbox"/> Bij delen van de USB-opslag via het netwerk waarmee de printer is verbonden. <input type="checkbox"/> Bij doorsturen van scanresultaten of ontvangen fax naar de gedeelde map op de computer.
Gebruikersverificatie	Selecteer of u gebruikersverificatie wilt uitvoeren wanneer toegang wordt verkregen tot de USB-opslag in het netwerk waarmee de printer is verbonden.
Gebruikersnaam	Stel de gebruikersnaam in voor de gebruikersverificatie. Voer tussen 1 en 127 tekens in ASCII in, m.u.v. "\[; =-,*?<>@%". U kunt echter niet alleen een enkele punt of een punt in combinatie met een spatie invoeren.
Wachtwoord	Stel het wachtwoord in voor de gebruikersverificatie. Voer tussen 1 en 64 tekens in ASCII in. U kunt niet alleen 10 sterretjes "*" invoeren.
Gecodeerde communicatie	Stel in of communicatie moet worden versleuteld. U kunt dit instellen wanneer Inschakelen is geselecteerd bij Gebruikersverificatie .
Hostnaam	De MS Network-hostnaam van de printer wordt weergegeven. Als u dit wilt wijzigen, selecteert u het tabblad Netwerk > Basis en wijzigt u de Apparaatnaam .
Werkgroepnaam	Voer de werkgroepnaam van het MS Network in. Voer tussen 0 en 15 tekens in ASCII in.
Toegangskennmerk	Stel de Toegangskennmerk voor bestandsdeling in.
Gedeelde naam (USB-host)	Geef dit weer als gedeelde naam bij bestandsdeling.

Contacten gebruiken

Functies voor het instellen van bestemmingen

U kunt de contactenlijst van de printer gebruiken als bestemming voor scan- en faxfuncties. Tevens kunt u de LDAP-serverinformatie gebruiken.

Opmerking:

- Op het bedieningspaneel van de printer kunt u kiezen of u de contactenlijst van de printer of de LDAP-server wilt gebruiken.
- Als u de e-mailfuncties wilt gebruiken, moet u een e-mailserver configureren.

Gerelateerde informatie

- ➔ [“Contacten configureren” op pagina 67](#)
- ➔ [“Samenwerking tussen de LDAP-server en gebruikers” op pagina 72](#)
- ➔ [“Een e-mailserver configureren” op pagina 43](#)

Contacten configureren

De lijst met contactpersonen kan de volgende soorten bestemmingen bevatten:

- Fax:** bestemming van een fax.
- E-mail:** Bestemming van een e-mailbericht
- Netwerkmap (SMB)/FTP:** Bestemming van scangegevens en faxdoorstuurgegevens

Contacten configureren — vergelijking

Er zijn drie tools voor het configureren van de contacten van de printer: Web Config, Epson Device Admin en het bedieningspaneel van de printer. De verschillen tussen de drie manieren van werken worden weergegeven in de onderstaande tabel.

Functies	Web Config	Epson Device Admin	Bedieningspaneel printer
Bestemming registreren	✓	✓	✓
Bestemming bewerken	✓	✓	✓
Groep toevoegen	✓	✓	✓
Groep bewerken	✓	✓	✓
Bestemming of groepen verwijderen	✓	✓	✓
Alle bestemmingen verwijderen	✓	✓	–
Bestand importeren	✓	✓	–
Exporteren naar bestand	✓	✓	–

Funcctie-instellingen

Funcities	Web Config	Epson Device Admin	Bedieningspaneel printer
Bestemmingen toewijzen voor frequent gebruik	✓	✓	✓
Bestemmingen voor frequent gebruik sorteren	–	–	✓

Opmerking:

U kunt faxbestemmingen ook configureren met het FAX Utility.

Een bestemming registreren in de contacten met Web Config

Opmerking:

U kunt de contacten ook registreren op het bedieningspaneel van de printer.

1. Open Web Config en selecteer het tabblad **Scannen/Kopiëren** of **Fax > Contactpersonen**.
2. Selecteer het nummer dat u wilt registreren en klik vervolgens op **Bewerken**.
3. Voer **Naam** en **Indexwoord** in.
4. Selecteer het type bestemming voor de optie **Type**.

Opmerking:

*Nadat de registratie is voltooid, kunt u de optie **Type** niet meer wijzigen. Als u het type wilt wijzigen, wist u de bestemming en registreert u deze opnieuw.*

5. Voer voor elk item een waarde in en klik vervolgens op **Toepassen**.

Gerelateerde informatie

- ➔ [“Web Config openen” op pagina 32](#)
- ➔ [“Items voor het instellen van de bestemming” op pagina 69](#)
- ➔ [“Een back-up maken van de instellingen” op pagina 107](#)

Funcie-instellingen

Items voor het instellen van de bestemming

Items	Instellingen en toelichting
Algemene instellingen	
Naam	Voer een naam in die in de contacten wordt weergegeven. Deze mag maximaal 30 tekens bevatten in Unicode (UTF-8). Als u dit niet opgeeft, laat u dit leeg.
Indexwoord	Voer zoekwoorden in van maximaal 30 tekens in Unicode (UTF-8). Als u dit niet opgeeft, laat u dit leeg.
Type	Selecteer het type adres dat u wilt registreren.
Toewijzen aan frequent gebruik	Selecteer om het geregistreerde adres in te stellen als veelgebruikt adres. Wanneer u dit instelt als veelgebruikt adres, wordt dit boven aan het scherm voor faxen en scannen weergegeven en kunt u de bestemming opgeven zonder de contacten weer te geven.
Fax	
Faxnummer	Voer hier tussen 1 en 64 tekens in. Gebruik 0-9 - * # en spatie.
Faxsnelheid	Selecteer een communicatiesnelheid voor een bestemming.
Subadres (SUB/SEP)	Stel het subadres in dat wordt toegevoegd wanneer de fax wordt verzonden. Voer maximaal 20 tekens in. U kunt 0-9, *, # en spaties gebruiken. Als u dit niet opgeeft, laat u dit leeg.

Funcctie-instellingen

Items	Instellingen en toelichting
Wachtwoord (SID/PWD)	Voer het wachtwoord voor het subadres in. Voer maximaal 20 tekens in. U kunt 0–9, *, # en spaties gebruiken. Als u dit niet opgeeft, laat u dit leeg.
E-mail	
E-mailadres	Voer hier tussen 1 en 255 tekens in. Gebruik A–Z a–z 0–9 ! # \$ % & ' * + - . / = ? ^ _ { } ~ @.
Netwerkmap (SMB)	
Opslaan in	\\"Mappad" Voer de locatie in waar de doelmap zich bevindt. Gebruik hiervoor tussen 1 en 253 tekens in Unicode (UTF-8) en laat "\\\" weg.
Gebruikersnaam	Voer een gebruikersnaam in om toegang te krijgen tot een netwerkmap. Deze mag maximaal 30 tekens bevatten in Unicode (UTF-8). Vermijd hierbij het gebruik van stuurcodes (0x00 tot 0x1F, 0x7F).
Wachtwoord	Voer een wachtwoord in om toegang te krijgen tot een netwerkmap. Dit mag maximaal 20 tekens bevatten in Unicode (UTF-8). Vermijd hierbij het gebruik van stuurcodes (0x00 tot 0x1F, 0x7F).
FTP	
Opslaan in	Voer de servernaam in. Gebruik hiervoor tussen 1 en 253 tekens in ASCII (0x20–0x7E) en laat "ftp:/" weg.
Gebruikersnaam	Voer een gebruikersnaam in om toegang te krijgen tot een FTP-server. Deze mag maximaal 30 tekens bevatten in Unicode (UTF-8). Vermijd hierbij het gebruik van stuurcodes (0x00 tot 0x1F, 0x7F). Als de server anonieme verbindingen toestaat, voert u als gebruikersnaam bijvoorbeeld Anoniem en FTP in. Als u dit niet opgeeft, laat u dit leeg.
Wachtwoord	Voer een wachtwoord in om toegang te krijgen tot een FTP-server. Dit mag maximaal 20 tekens bevatten in Unicode (UTF-8). Vermijd hierbij het gebruik van stuurcodes (0x00 tot 0x1F, 0x7F). Als u dit niet opgeeft, laat u dit leeg.
Aansluitmodus	Selecteer de verbindingsmodus in het menu. Als tussen de printer en de FTP-server een firewall is ingesteld, selecteert u Passieve modus .
Poortnummer	Voer het FTP-serverpoortnummer, tussen 1 en 65535, in.

Gerelateerde informatie

➔ [“Een bestemming registreren in de contacten met Web Config” op pagina 68](#)

Bestemmingen registreren als groep

Als het type bestemming is ingesteld op **Fax** of **E-mail**, kunt u bestemmingen onderbrengen in een groep.

1. Open Web Config en selecteer het tabblad **Scannen/Kopiëren** of **Fax > Contactpersonen**.
2. Selecteer het nummer dat u wilt registreren en klik vervolgens op **Bewerken**.
3. Selecteer een groep bij **Type**.

Funcctie-instellingen

- Klik op **Selecteren** voor **Contact(en) voor Groep**.
De beschikbare bestemmingen worden weergegeven.
- Selecteer de bestemming die u in de groep wilt registreren en klik vervolgens op **Selecteren**.

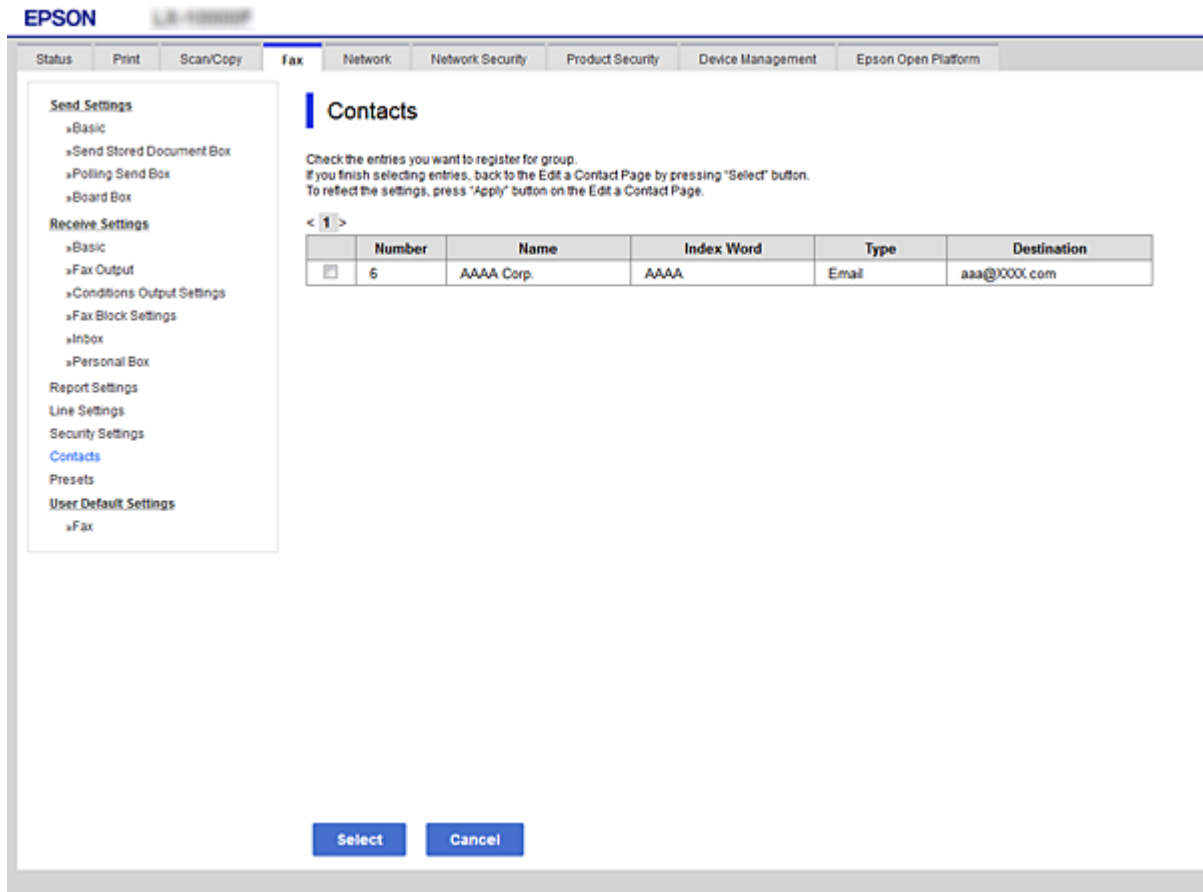

- Voer een **Naam** en **Indexwoord** in.
- Selecteer of u de geregistreerde groep wilt toewijzen aan de veelgebruikte groep.

Opmerking:

Bestemmingen kunnen worden gebruikt in meerdere groepen.

- Klik op **Toepassen**.

Gerelateerde informatie

- ➔ [“Web Config openen” op pagina 32](#)
- ➔ [“Een back-up maken van de instellingen” op pagina 107](#)

Contacten importeren en een back-up maken

Met Web Config of andere hulpprogramma's kunt u belangrijke contactpersonen importeren of hiervan een back-up maken.

Funcctie-instellingen

Met Web Config kunt u een back-up maken van contactpersonen door het exporteren van de printerinstellingen die de contactpersonen omvatten. Het geëxporteerde bestand is een binair bestand en kan daarom niet worden bewerkt.

Wanneer u de printerinstellingen naar de printer importeert, worden de contactpersonen overschreven.

Met Epson Device Admin kunnen alleen contactpersonen worden geëxporteerd vanaf het eigenschappenschermb van het apparaat. Als u de beveiligingsitems niet exporteert, kunt u de geëxporteerde contactpersonen bewerken en deze importeren omdat dit bestand kan worden opgeslagen in SYLK- of CSV-indeling.

Samenwerking tussen de LDAP-server en gebruikers

Tijdens samenwerking met de LDAP-server kunt u de adresinformatie die is vastgelegd in de LDAP-server gebruiken als bestemming voor een e-mail of een fax.

Gerelateerde informatie

➔ [“De LDAP-server configureren” op pagina 72](#)

De LDAP-server configureren

Als u de LDAP-serverinformatie wilt gebruiken, registreert u dit in de printer.

1. Open Web Config en selecteer het tabblad **Netwerk > LDAP-server > Basis**.
2. Voer voor elk item een waarde in.
3. Selecteer **OK**.

De instellingen die u hebt geselecteerd, worden weergegeven.

Gerelateerde informatie

➔ [“Web Config openen” op pagina 32](#)

➔ [“Items voor LDAP-serverinstellingen” op pagina 73](#)

Funcctie-instellingen

Items voor LDAP-serverinstellingen

EPSON L3-100000

Status Print Scan/Copy Fax Network Network Security Product Security Device Management Epson Open Platform

Basic
Wi-Fi
Wired LAN
Wi-Fi Direct
Email Server
 »Basic
 »Connection Test
LDAP Server
 »Basic
 »Search Settings
 »Connection Test
Kerberos Settings
MS Network
Epson Connect Services
Google Cloud Print Services

LDAP Server > Basic

The certificate is required to use a secure function of the LDAP server.
Make settings on the following page.
- CA Certificate

Use LDAP Server: Use Do Not Use

LDAP Server Address: 190.0.2.088

LDAP server Port Number: 389

Secure Connection: SSL/TLS

Certificate Validation: Enable Disable

Search Timeout (sec): 10

Authentication Method: Anonymous Authentication

Kerberos Realm to be Used: Not Set

User Name: _____

Password: _____

Configure Kerberos Settings before using Kerberos authentication.

OK

Items	Instellingen en toelichting
LDAP-server gebruiken	Selecteer Gebruiken of Niet gebruiken .
LDAP-serveradres	Voer het adres van de LDAP-server in. Voer tussen 1 en 255 tekens in IPv4-, IPv6- of FQDN-indeling in. Voor de FQDN-indeling kunt u alfanumerieke tekens gebruiken in ASCII (0x20–0x7E) en "- ", behalve aan het begin en het eind van het adres.
Poortnummer LDAP-server	Voer het LDAP-serverpoortnummer, tussen 1 en 65535, in.
Veilige verbinding	Geef hier de verificatiemethode op die de printer moet gebruiken voor toegang tot de LDAP-server.
Certificaatvalidatie	Wanneer deze optie is ingeschakeld, wordt het certificaat van de LDAP-server gevalideerd. Wij raden aan dit in te stellen op Inschakelen . Voor de configuratie moet het CA-certificaat worden geïmporteerd naar de printer.
Time-out zoeken (sec)	Stel de tijdsduur voor zoeken tussen 5 en 300 in voordat een time-out optreedt.

Funcctie-instellingen

Items	Instellingen en toelichting
Verificatiemethode	<p>Selecteer een van de methoden.</p> <p>Als u Kerberos-verificatie selecteert, selecteert u Kerberos-instellingen om de instellingen voor Kerberos te configureren.</p> <p>Voor het uitvoeren van Kerberos-verificatie is de volgende omgeving vereist.</p> <ul style="list-style-type: none"> <input type="checkbox"/> De printer en de DNS-server kunnen communiceren. <input type="checkbox"/> De tijd van de printer, KDC-server en de server die is vereist voor verificatie (LDAP-server, SMTP-server, bestandserver) zijn gesynchroniseerd. <input type="checkbox"/> Wanneer de serviceserver is aangewezen als IP-adres, is de FQDN van de serviceserver geregistreerd in de zone voor reverse lookup van de DNS-server.
Te gebruiken Kerberos-realm	Als u Kerberos-verificatie selecteert als Verificatiemethode , selecteert u het Kerberos-domein dat u wilt gebruiken.
Gebruikersnaam	Voer de gebruikersnaam in om toegang te krijgen tot de LDAP-server. Deze mag maximaal 128 tekens bevatten in Unicode (UTF-8). U kunt geen stuurcodes gebruiken, zoals 0x00–0x1F en 0x7F. Deze instelling wordt niet gebruikt wanneer Anonieme verificatie is geselecteerd als Verificatiemethode . Als u dit niet opgeeft, laat u dit leeg.
Wachtwoord	Voer een wachtwoord in om toegang te krijgen tot de LDAP-serververificatie. Deze mag maximaal 128 tekens bevatten in Unicode (UTF-8). U kunt geen stuurcodes gebruiken, zoals 0x00–0x1F en 0x7F. Deze instelling wordt niet gebruikt wanneer Anonieme verificatie is geselecteerd als Verificatiemethode . Als u dit niet opgeeft, laat u dit leeg.

Gerelateerde informatie

- ➔ [“De LDAP-server configureren” op pagina 72](#)
- ➔ [“Kerberos-instellingen” op pagina 74](#)

Kerberos-instellingen

Als u **Kerberos-verificatie** selecteert als **Verificatiemethode** voor **LDAP-server > Basis**, configureert u de volgende Kerberos-instellingen op het tabblad **Netwerk > Kerberos-instellingen**. U kunt tot 10 instellingen registreren. voor de Kerberos-instellingen.

Items	Instellingen en toelichting
Realm (domein)	Voer het domein in om toegang te krijgen tot de Kerberos-verificatie. Deze mag maximaal 255 tekens bevatten in ASCII (0x20–0x7E). Als u dit niet registreert, laat u dit leeg.
KDC-adres	Voer het adres van de Kerberos-verificatieserver in. Voer maximaal 255 tekens in IPv4-, IPv6- of FQDN-indeling in. Als u dit niet registreert, laat u dit leeg.
Poortnummer (Kerberos)	Voer het Kerberos-serverpoortnummer, tussen 1 en 65535, in.

De zoekinstellingen configureren voor de LDAP-server

Als u de zoekinstellingen instelt, kunt u e-mailadressen en faxnummers gebruiken die in de LDAP-server zijn geregistreerd.

Funcctie-instellingen

1. Open Web Config en selecteer het tabblad **Netwerk** > **LDAP-server** > **Zoekinstellingen**.
2. Voer voor elk item een waarde in.
3. Klik op **OK** om het resultaat van de instellingen weer te geven.
De instellingen die u hebt geselecteerd, worden weergegeven.

Gerelateerde informatie

- ➔ “Web Config openen” op pagina 32
- ➔ “Zoekinstellingen voor de LDAP-server” op pagina 75

Zoekinstellingen voor de LDAP-server

Items	Instellingen en uitleg
Zoekdatabase (Gedistingeerde naam)	Als u een arbitrair domein wilt zoeken, geef dan hier de domeinnaam van de LDAP-server op. U kunt tussen 0 en 128 tekens invoeren in Unicode (UTF-8). Als u niet wilt zoeken op het kenmerk arbitrair, laat u deze optie leeg. Voorbeeld voor de lokale serverdirectory: dc=server,dc=local
Aantal zoekgegevens	Geef hier het aantal zoekvermeldingen op (tussen 5 en 500). Het opgegeven aantal zoekvermeldingen wordt opgeslagen en tijdelijk weergegeven. Zelfs als het aantal zoekvermeldingen het opgegeven aantal overschrijdt en een foutmelding wordt weergegeven, kan de zoekopdracht toch worden voltooid.

Funcctie-instellingen

Items	Instellingen en uitleg
Kenmerk gebruikersnaam	Geef hier de kenmerknaam op die moet worden weergegeven bij het zoeken naar gebruikersnamen. U kunt tussen 1 en 255 tekens invoeren in Unicode (UTF-8). Het eerste teken is verplicht een a-z of A-Z. Voorbeeld: cn, uid
Kenmerk weergave gebruikersnaam	Geef hier de kenmerknaam op die moet worden weergegeven als gebruikersnaam. U kunt tussen 0 en 255 tekens invoeren in Unicode (UTF-8). Het eerste teken is verplicht een a-z of A-Z. Voorbeeld: cn, sn
Kenmerk faxnummer	Geef hier de kenmerknaam op die moet worden weergegeven bij het zoeken naar faxnummers. Voer een combinatie van 1 tot 255 tekens in. Gebruik A-Z, a-z, 0-9 en -. Het eerste teken is verplicht een a-z of A-Z. Voorbeeld: faxnummer
Kenmerk e-mailadres	Geef hier de kenmerknaam op die moet worden weergegeven bij het zoeken naar e-mailadressen. Voer een combinatie van 1 tot 255 tekens in. Gebruik A-Z, a-z, 0-9 en -. Het eerste teken is verplicht een a-z of A-Z. Voorbeeld: mail
Arbitrair kenmerk 1 - Arbitrair kenmerk 4	Hiermee kunt u nog meer arbitraire kenmerken opgeven voor het zoeken. U kunt tussen 0 en 255 tekens invoeren in Unicode (UTF-8). Het eerste teken is verplicht een a-z of A-Z. Als u niet wilt zoeken op arbitraire kenmerken, laat u deze optie leeg. Voorbeeld: o, ou

Gerelateerde informatie

➔ [“De zoekinstellingen configureren voor de LDAP-server” op pagina 74](#)

De verbinding met de LDAP-server controleren

Voer de verbindingstest met de LDAP-server uit met de parameter die is ingesteld bij **LDAP-server > Zoekinstellingen**.

1. Open Web Config en selecteer het tabblad **Netwerk > LDAP-server > Verbindingstest**.
2. Selecteer **Starten**.

De verbindingstest wordt gestart. Na de test wordt het controlerapport weergegeven.

Gerelateerde informatie

➔ [“Web Config openen” op pagina 32](#)

➔ [“Referenties verbindingstest LDAP-server” op pagina 76](#)

Referenties verbindingstest LDAP-server

Berichten	Uitleg
De verbindingstest is gelukt.	Dit bericht wordt weergegeven wanneer de verbinding met de server is geslaagd.

Funcctie-instellingen

Berichten	Uitleg
Verbindingstest is mislukt. Controleer de instellingen.	Dit bericht wordt weergegeven om de volgende redenen: <ul style="list-style-type: none"> <input type="checkbox"/> Het adres of poortnummer van de LDAP-server is onjuist. <input type="checkbox"/> Er is een time-out opgetreden. <input type="checkbox"/> Niet gebruiken wordt geselecteerd als LDAP-server gebruiken. <input type="checkbox"/> Als Kerberos-verificatie wordt geselecteerd als Verificatiemethode, zijn instellingen als Realm (domein), KDC-adres en Poortnummer (Kerberos) onjuist.
Verbindingstest is mislukt. Controleer datum en tijd op uw product of server.	Dit bericht wordt weergegeven wanneer de verbinding mislukt als gevolg van onjuiste tijdstellingen tussen de printer en de LDAP-server.
Verificatie mislukt. Controleer de instellingen.	Dit bericht wordt weergegeven om de volgende redenen: <ul style="list-style-type: none"> <input type="checkbox"/> Gebruikersnaam en/of Wachtwoord is onjuist. <input type="checkbox"/> Als Kerberos-verificatie wordt geselecteerd als Verificatiemethode, zijn de datum/tijdstellingen mogelijk niet geconfigureerd.
Geen toegang tot printer zolang verwerking niet voltooid.	Dit bericht wordt weergegeven wanneer de printer bezet is.

Gerelateerde informatie

➔ [“De verbinding met de LDAP-server controleren” op pagina 76](#)

Scanfuncties gebruiken

U kunt de scanfuncties gebruiken vanaf de computer of vanaf het bedieningspaneel van de printer.

Scannen vanaf een computer

Installeer de software en controleer of de netwerkscanservice is ingeschakeld om via het netwerk te scannen vanaf de computer.

Gerelateerde informatie

➔ [“Software die moet worden geïnstalleerd” op pagina 77](#)

➔ [“Controleren of netwerkscan is ingeschakeld” op pagina 78](#)

Software die moet worden geïnstalleerd

Epson Scan 2

Dit is een scannerstuurprogramma. Als u het apparaat gebruikt vanaf een computer, moet u het stuurprogramma op elke clientcomputer installeren. Als Document Capture Pro/Document Capture is geïnstalleerd, kunt u de bewerkingen uitvoeren die aan de knoppen van het apparaat zijn toegewezen.

Als u EpsonNet SetupManager gebruikt, wordt het printerstuurprogramma ook gedistribueerd als pakket.

Funcctie-instellingen

Document Capture Pro (Windows)/Document Capture (Mac OS)

Dit wordt geïnstalleerd op de clientcomputer. De taken die zijn geregistreerd op een netwerkcomputer waarop Document Capture Pro/Document Capture is geïnstalleerd, kunnen worden opgeroepen en uitgevoerd vanaf het bedieningspaneel van het apparaat.

Het is mogelijk vanaf een computer via het netwerk te scannen. Epson Scan 2 is vereist om te kunnen scannen.

Gerelateerde informatie

➔ [“EpsonNet SetupManager” op pagina 134](#)

Controleren of netwerkscan is ingeschakeld

U kunt de netwerkscanservice inschakelen wanneer u via het netwerk scant vanaf een clientcomputer. De standaardinstelling wordt ingeschakeld.

1. Open Web Config en selecteer het tabblad **Scannen/Kopiëren > Netwerkscan**.
2. Controleer of **Scannen inschakelen** voor **EPSON Scan** is geselecteerd.
Als deze optie is geselecteerd, is deze taak voltooid. Sluit het Web Config.
Als het selectievakje niet is ingeschakeld, schakelt u dit in en gaat u verder naar de volgende stap.
3. Klik op **Volgende**.
4. Klik op **OK**.
Er wordt opnieuw verbinding gemaakt met het netwerk en de instellingen worden ingeschakeld.

Gerelateerde informatie

➔ [“Web Config openen” op pagina 32](#)

Scannen via het bedieningspaneel

De functies scannen naar map en scannen naar e-mail via het bedieningspaneel van de printer, evenals de overdracht van scanresultaten naar e-mail, mappen enz. worden uitgevoerd door de taak vanaf de computer uit te voeren.

Gerelateerde informatie

➔ [“Instellingen van servers en mappen” op pagina 79](#)

Funcctie-instellingen

Instellingen van servers en mappen

Naam	Instellingen	Locatie	Vereiste
Scannen naar netwerkmap (SMB)	Delen voor de map voor opslaan maken en instellen	Een computer met een opslagmaplocatie	Het beheerdersaccount voor de computer waarop de mappen voor opslaan worden gemaakt.
	Bestemming voor Scannen naar netwerkmap (SMB)	Contactpersonen op het apparaat	Gebruikersnaam en wachtwoord om u aan te melden bij de computer met de map voor opslaan, en de machtiging om de map voor opslaan bij te werken.
Scannen naar netwerkmap (FTP)	Instellen voor aanmelden bij FTP-server	Contactpersonen op het apparaat	Aanmeldgegevens voor de FTP-server en de machtiging om de map voor opslaan bij te werken.
Scannen naar e-mail	Instellen voor e-mailserver	Apparaat	Instelgegevens voor e-mailserver
Scannen naar de cloud	Printerregistratie bij Epson Connect	Apparaat	Internetverbindingsovergeving
	Contactregistratie bij Epson Connect	Epson Connect-service	Gebruiker- en printerregistratie bij de Epson Connect-service
Scannen naar Document Capture Pro (wanneer u Document Capture Pro Server gebruikt)	Installatie van servermodus voor Document Capture Pro	Apparaat	IP-adres, hostnaam of FQDN voor de computer waarop Document Capture Pro Server is geïnstalleerd

Gerelateerde informatie

- ➔ [“Een e-mailserver configureren” op pagina 43](#)
- ➔ [“Document Capture Pro Server gebruiken” op pagina 79](#)

Document Capture Pro Server gebruiken

Met Document Capture Pro Server kunt u de sorteermethode, de opslagindeling en de doorstuurbestemming beheren van een scanbewerking die vanaf het bedieningspaneel van de printer wordt uitgevoerd. U kunt een taak aanroepen en uitvoeren die eerder op de server is geregistreerd vanaf het bedieningspaneel van de printer.

Installeer dit op de servercomputer.

Neem voor meer informatie over Document Capture Pro Server contact op met uw plaatselijke Epson-kantoor.

Gerelateerde informatie

- ➔ [“De servermodus instellen” op pagina 80](#)

De servermodus instellen

Als u Document Capture Pro Server wilt gebruiken, stelt u dit als volgt in.

1. Open Web Config en selecteer het tabblad **Scannen/Kopiëren > Document Capture Pro**.
2. Selecteer **Servermodus** voor **Modus**.
3. Voer het adres in van de server waarop Document Capture Pro Server is geïnstalleerd bij **Serveradres**.
Voer tussen 2 en 255 tekens in. Gebruik de IPv4-, IPv6- of FQDN-indeling of de hostnaam. Voor FQDN kunt u alfanumerieke tekens in ASCII (0x20–0x7E) en "-" gebruiken, behalve aan het begin en eind van het adres.
4. Klik op **OK**.
Er wordt opnieuw verbinding gemaakt met het netwerk en de instellingen worden ingeschakeld.

Gerelateerde informatie

➔ [“Web Config openen” op pagina 32](#)

Systeminstellingen configureren

Het bedieningspaneel instellen

Instellen van het bedieningspaneel van de printer. U kunt dit als volgt instellen.

1. Open Web Config en selecteer het tabblad **Apparaatbeheer > Bedieningspaneel**.
2. Configureer desgewenst de volgende instellingen.
 - Taal**
Selecteer de taal die op het bedieningspaneel wordt weergegeven.
 - Paneelvergrendeling**
Als u **Aan** selecteert, kunt u geen opties selecteren waarvoor beheerdersmachtigingen zijn vereist. Als u deze wilt selecteren, dient u zich bij de printer als beheerder aan te melden. Als het beheerderswachtwoord niet is ingesteld, is de paneelvergrendeling uitgeschakeld.
 - Time-out bewerking**
Als u **Aan** selecteert wordt u, als u bent aangemeld als gebruiker met toegangsbeheer of als beheerder, automatisch afgemeld en gaat u naar het beginscherm als er gedurende een vastgestelde periode geen activiteit is.
U kunt dit per seconde instellen op een periode tussen 10 seconden en 240 minuten.

Opmerking:

U kunt dit ook instellen vanaf het bedieningspaneel van de printer.

- Taal: Instel.** > **Algemene instellingen** > **Basisinstellingen** > **Taal/Language**
- Paneelvergrendeling: Instel.** > **Algemene instellingen** > **Systeembeheer** > **Veiligheidsinstel.** > **Beheerdersinstellingen** > **Instelling vergrendelen**
- Time-out bewerking: Instel.** > **Algemene instellingen** > **Basisinstellingen** > **Time-out bewerking** (U kunt hier **Aan of Uit** opgeven.)

3. Klik op **OK**.

Gerelateerde informatie

➔ [“Web Config openen” op pagina 32](#)

Instellingen voor energiebesparing tijdens inactiviteit

U kunt instellen na hoeveel tijd de stroombesparingsfunctie wordt ingeschakeld of de stroom wordt uitgeschakeld nadat er gedurende een bepaalde periode geen bewerkingen zijn uitgevoerd op het bedieningspaneel van de printer. Stel de tijd in op basis van uw gebruiksomgeving.

1. Open Web Config en selecteer het tabblad **Apparaatbeheer > Energiebesparing**.
2. Voer de tijdsduur in waarna de **Slaaptimer** energiebesparing moet inschakelen in geval van inactiviteit. U kunt dit per minuut instellen op een periode tot maximaal 240 minuten.

Opmerking:

U kunt dit ook instellen vanaf het bedieningspaneel van de printer.

Instel. > **Algemene instellingen > Basisinstellingen > Slaaptimer**

3. Selecteer de uitschakeltijd voor de **Uitschakeltimer**. Als u de faxfunctie gebruikt, stelt u deze optie in op **Geen**.

Opmerking:

U kunt dit ook instellen vanaf het bedieningspaneel van de printer.

Instel. > **Algemene instellingen > Basisinstellingen > Uitschakelingstimer**

4. Klik op **OK**.

Gerelateerde informatie

➔ [“Web Config openen” op pagina 32](#)

Het geluid instellen

Configureer de geluiden voor het bedienen van het bedieningspaneel, printen, faxen, enz.

Opmerking:

U kunt dit ook instellen vanaf het bedieningspaneel van de printer.

Instel. > **Algemene instellingen > Basisinstellingen > Geluid**

1. Open Web Config en selecteer het tabblad **Apparaatbeheer > Geluid**.
2. Configureer desgewenst de volgende instellingen.

Normale modus

Stel het geluid in wanneer de printer is ingesteld op **Normale modus**.

Funcctie-instellingen

Stille modus

Stel het geluid in wanneer de printer is ingesteld op **Stille modus**.

Dit is ingeschakeld wanneer een van de volgende items is ingeschakeld.

Bedieningspaneel van de printer:

Instel. > **Algemene instellingen** > **Printerinstellingen** > **Stille modus**

Instel. > **Algemene instellingen** > **Faxinstellingen** > **Ontvangstinstellingen** > **Afdrukinstellingen** > **Stille modus**

Web Config:

Tabblad **Fax** > **Ontvangstinstellingen** > **Faxuitvoer** > **Stille modus**

3. Klik op **OK**.

Gerelateerde informatie

➔ [“Web Config openen” op pagina 32](#)

Datum en tijd synchroniseren met de tijdserver

Wanneer u synchroniseert met de tijdserver (NTP-server), kunt u de tijd van de printer en de computer in het netwerk synchroniseren. De tijdserver kan worden uitgevoerd binnen de organisatie of worden vrijgegeven op internet.

Wanneer het CA-certificaat of Kerberos-verificatie gebruikt, kunnen tijdgerelateerde problemen worden voorkomen door met de tijdserver te synchroniseren.

1. Open Web Config en selecteer het tabblad **Apparaatbeheer** > **Datum en tijd** > **Tijdserver**.

2. Selecteer **Gebruiken** voor **Tijdserver gebruiken**.

3. Voer het tijdserveradres in voor **Tijdserveradres**.

U kunt IPv4, IPv6 of FQDN-indeling gebruiken. Voer maximaal 252 tekens in. Als u dit niet opgeeft, laat u dit leeg.

4. Voer de **UpdateInterval (min)** in.

U kunt dit per minuut instellen op een periode tot maximaal 10.800 minuten.

5. Klik op **OK**.

Opmerking:

*U kunt de verbindingstatus met de tijdserver bevestigen in **Tijdserverstatus**.*

Gerelateerde informatie

➔ [“Web Config openen” op pagina 32](#)

De standaardwaarde instellen voor scannen en kopiëren (standaardinstellingen gebruiker)

U kunt de standaardwaarde voor de functies instellen.

Funcctie-instellingen

U kunt de volgende functies instellen.

- Scannen naar netwerkmap /FTP
- Scannen naar e-mail
- Scan naar geheugenkaart
- Scannen naar cloud
- Kopiëren
- Fax

1. Open Web Config en selecteer de functies waarvoor u de standaardwaarde wilt instellen voor het tabblad **Scannen/Kopiëren > Standaardinst. gebr.**

Selecteer het tabblad **Fax > Standaardinst. gebr.** om de standaardwaarde voor de fax in te stellen.

2. Stel elk item in.

3. Klik op **OK**.

Als de combinatie van de waarde ongeldig is, wordt deze automatisch aangepast en wordt een geldige waarde ingesteld.

Gerelateerde informatie

➔ [“Web Config openen” op pagina 32](#)

Epson Connect-service gebruiken

Dankzij Epson Connect (beschikbaar via het internet) kunt u via uw smartphone, tablet, pc of laptop, altijd en praktisch overal afdrukken.

De functies die via het internet beschikbaar zijn, zijn als volgt.

Email Print	Epson iPrint afdrukken op afstand	Scan to Cloud	Remote Print Driver
✓	✓	✓	✓

Raadpleeg de portaalsite van Epson Connect voor meer informatie.

<https://www.epsonconnect.com/>

<http://www.epsonconnect.eu> (alleen Europa)

Epson Open Platform gebruiken

Overzicht van Epson Open Platform

Epson Open Platform is een platform waarmee u Epson-printers gebruikt met de functie die door de server van het verificatiesysteem wordt geboden.

Funcctie-instellingen

U kunt de logboeken ophalen van elk apparaat dat en elke gebruiker die via de server werkt, en beperkingen configureren voor het apparaat en de functies die door elke gebruiker en groep kunnen worden gebruikt. Het platform kan worden gebruikt met Epson Print Admin (Epson-verificatiesysteem) of een verificatiesysteem van een externe leverancier.

Als u een verificatie-apparaat koppelt, kunt u ook gebruikersverificatie uitvoeren via de id-kaart.

Epson Open Platform configureren

Schakel Epson Open Platform in zodat u het apparaat kunt gebruiken uit het verificatiesysteem.

1. Open Web Config en selecteer vervolgens het tabblad **Epson Open Platform > Productsleutel**.
2. Voer voor elk item een waarde in.
 - Serienummer**
Het serienummer van het apparaat wordt getoond.
 - Versie Epson Open Platform**
Selecteer de versie van Epson Open Platform. De corresponderende versie verschilt afhankelijk van de authenticatiemethode.
 - Voer de productsleutel in**
Voer de productcode in die u via de website hebt verkregen. Raadpleeg de handleiding van Epson Open Platform voor details, zoals het verkrijgen van de productcode.
3. Klik op **Volgende**.
Er wordt een bevestiging weergegeven.
4. Klik op **OK**.
De printer wordt bijgewerkt.

Het verificatie-apparaat configureren

Het verificatie-apparaat dat wordt gebruikt in het verificatiesysteem kunt u configureren op het tabblad **Apparaatbeheer > Kaartlezer**.

Zie de handleiding van het verificatiesysteem voor meer informatie.

Beveiligingsinstellingen van het product

Dit hoofdstuk bevat informatie over de beveiligingsinstellingen van het apparaat.

Inleiding tot functies voor productbeveiliging

In dit deel maakt u kennis met de beveiligingsfuncties van Epson-apparaten.

Funcienaam	Funcietype	Wat moet worden ingesteld	Wat moet worden voorkomen
Instelling voor het beheerderswachtwoord	Hiermee vergrendelt u de systeeminstellingen, zoals het instellen van de verbinding voor netwerk of USB, gedetailleerde installatie voor faxverzending/-ontvangst of overdracht, en de standaardinstellingen voor gebruikers.	Een beheerder stelt een wachtwoord in voor het apparaat. U kunt dit instellen of wijzigen vanuit zowel Web Config als het bedieningspaneel van de printer.	Voorkom het illegaal lezen en wijzigen van de informatie die in het apparaat is opgeslagen, zoals id, wachtwoord, netwerkinstellingen en contactpersonen. Verminder tevens een breed scala aan veiligheidsrisico's, zoals het lekken van gegevens voor de netwerkomgeving of het beveiligingsbeleid.
Instelling voor toegangsbeheer	Hiermee beperkt u de functies die op apparaten kunnen worden gebruikt, zoals afdrukken, scannen, kopiëren en faxen, voor elke gebruiker. Als u zich aanmeldt met een gebruikersaccount dat vooraf is geregistreerd, kunt u de bepaalde functies gebruiken. Bovendien wordt u na aanmelding bij het bedieningspaneel automatisch afgemeld als u gedurende een vastgestelde tijd geen bewerkingen uitvoert.	Registreer een gebruikersaccount en selecteer de functie die u wilt toestaan, bijvoorbeeld kopiëren of scannen. U kunt tot 10 gebruikersaccounts registreren.	Het risico van het lekken van informatie en het ongeoorloofd inzien van gegevens kan worden verminderd door het aantal functies te minimaliseren op basis van de zakelijke inhoud en de functie van de gebruiker.

Beveiligingsinstellingen van het product

Funcienaam	Funcietype	Wat moet worden ingesteld	Wat moet worden voorkomen
Instellingen voor externe interface	Hiermee beheert u interfaces, zoals de USB-poort en NFC-poort, voor verbinding met het apparaat.	Schakel de USB-poort voor het verbinden van externe apparaten, zoals USB-opslag, NFC- en USB-verbinding met de computer, in of uit.	<input type="checkbox"/> USB-poort controleren: Hiermee beperkt u de mogelijkheid dat gegevens worden gestolen via ongeoorloofd scannen van vertrouwelijke documenten. <input type="checkbox"/> NFC: Hiermee voorkomt u ongeoorloofd afdrukken met NFC. <input type="checkbox"/> USB-verbinding van computer: Hiermee voorkomt u ongeoorloofd gebruik van het apparaat door afdrukken en scannen alleen via het netwerk toe te staan.
Instellingen voor het verwerken van opgeslagen gegevens	Hiermee worden taakgegevens die tijdelijk op de geïntegreerde harde schijf worden opgeslagen automatisch gewist. U kunt ook veilig alle gegevens wissen die op de harde schijf zijn opgeslagen.	Stel in of de gegevens automatisch moeten worden verwijderd nadat de taak is voltooid. U kunt tevens alle gegevens wissen als u het apparaat wilt afvoeren.	Als u de gegevens met een specifiek patroon overschrijft, kunt u voorkomen dat de gegevens worden hersteld en gebruikt, zelfs als de harde schijf is verwijderd.

Gerelateerde informatie

- ➔ [“Over Web Config” op pagina 31](#)
- ➔ [“EpsonNet Config” op pagina 133](#)
- ➔ [“Het beheerderswachtwoord configureren” op pagina 86](#)
- ➔ [“Beschikbare functies beperken” op pagina 96](#)
- ➔ [“De externe interface uitschakelen” op pagina 98](#)

Het beheerderswachtwoord configureren

Wanneer u het beheerderswachtwoord instelt, kunt u voorkomen dat gebruikers beheerinstellingen van het systeem wijzigen. U kunt het beheerderswachtwoord instellen en wijzigen met Web Config, het bedieningspaneel van de printer of met software (Epson Device Admin). Wanneer u de software gebruikt, raadpleegt u de documentatie voor het betreffende softwarepakket.

Gerelateerde informatie

- ➔ [“Het beheerderswachtwoord configureren vanaf het bedieningspaneel” op pagina 87](#)
- ➔ [“Het beheerderswachtwoord configureren met Web Config” op pagina 87](#)
- ➔ [“Epson Device Admin” op pagina 133](#)

Het beheerderswachtwoord configureren vanaf het bedieningspaneel

U kunt het beheerderswachtwoord instellen vanaf het bedieningspaneel van de printer.

1. Tik op het bedieningspaneel van de printer op **Instel..**
2. Tik op **Algemene instellingen > Systeembeheer > Veiligheidsinstel..**
3. Tik op **Beheerdersinstellingen**.
4. Tik op **Beheerderswachtwoord > Registreren**.
5. Voer het nieuwe wachtwoord in en tik vervolgens op **OK**.
6. Voer het wachtwoord opnieuw in en tik vervolgens op **OK**.
7. Tik op het bevestigingsscherm op **OK**.
Het scherm met beheerdersinstellingen wordt weergegeven.
8. Tik op **Instelling vergrendelen** en tik vervolgens op het bevestigingsscherm op **OK**.

Opmerking:

*U kunt het beheerderswachtwoord wijzigen of verwijderen wanneer u **Wijzigen** of **Resetten** selecteert in het scherm **Beheerderswachtwoord** en het wachtwoord invoert.*

Het beheerderswachtwoord configureren met Web Config

Met Web Config kunt u het beheerderswachtwoord instellen.

1. Open Web Config en selecteer het tabblad **Productbeveiliging > Beheerderswachtwoord wijzigen**.

Beveiligingsinstellingen van het product

2. Voer een wachtwoord in bij **Nieuw wachtwoord** en **Bevestig het nieuwe wachtwoord**.. Voer indien nodig de gebruikersnaam in.

Voer het huidige wachtwoord in als u dit wilt veranderen in een nieuw wachtwoord.

3. Selecteer **OK**.

Opmerking:

- Als u de vergrendelde menu-items wilt instellen of wijzigen, klikt u op **Aanmelding beheerder** en voert u het beheerderswachtwoord in.
- Als u het beheerderswachtwoord wilt wissen, klikt u op het tabblad **Productbeveiliging** > **Beheerderswachtwoord verwijderen** en voert u het beheerderswachtwoord in.

Gerelateerde informatie

➔ [“Web Config openen” op pagina 32](#)

De bediening van het paneel controleren

Als u het beheerderswachtwoord instelt en Instelling vergrendelen inschakelt, kunt u de opties voor systeeminstellingen van de printer vergrendelen, zodat gebruikers deze niet kunnen wijzigen.

Beveiligingsinstellingen van het product

Instelling vergrendelen-opties voor het menu Algemene instellingen

Dit is een lijst met Instelling vergrendelen-opties in **Instel. > Algemene instellingen** op het bedieningspaneel.

Sommige functies kunnen afzonderlijk worden in- of uitgeschakeld.

Menu Algemene instellingen		Paneelvergrende- ling
Basisinstellingen		-
	Lcd-helderheid	-
	Geluid	-
	Detectie dubbele invoer	✓*1
	Slaaptimer	✓
	Uitschakelingstimer	✓
	Datum/tijd instellen	✓
	Land/regio	✓
	Taal/Language	✓*1
	Opstartschermbewerking	✓
	Startschermbewerking	✓
	Achtergrondafbeelding	✓
	Time-out bewerking	✓
	Waarsch. aant. kleurafdr.	✓
	Toetsenbord	-
	Standaardschermbewerking (Job/Status)	✓
Printerinstellingen		-

Beveiligingsinstellingen van het product

Menu Algemene instellingen		Paneelvergrendeling
	Instellingen papierbron	-
	Uitvoer: Kopiëren	✓
	Uitvoer: Fax	✓
	Uitvoer: Overige	✓
	Afdruktaal	✓
	Algem. afdrukinst.	✓
	PDL-afdrukconfiguratie	✓
	Auto probleemopl.	✓
	Interface geheugenapp.	✓
	Dik papier	✓*1
	Stille modus	✓*1
	Prioriteit afdruksnelheid	✓*1
	PC-verbinding via USB	✓
	USB I/F time-out inst.	✓
Netwerkinstellingen		✓

Beveiligingsinstellingen van het product

Menu Algemene instellingen		Paneelvergrendeling
	Wi-Fi instellen	✓
	Bekabelde LAN-installatie	✓
	Netwerkstatus	✓
	Status vast netwerk/Wi-Fi	✓ ^{*2}
	Wi-Fi Direct-status	✓ ^{*2}
	Status e-mailserver	✓ ^{*2}
	statusvel	✓ ^{*2}
	Controle van netwerkverbinding	✓ ^{*3}
	Geavanceerd	✓
	Apparaatnaam	✓
	TCP/IP	✓
	Proxy-server	✓
	E-mailserver	✓
	IPv6-adres	✓
	MS netwerk delen	✓
	NFC	✓
	link Speed & Duplex	✓
	HTTP omleiden naar HTTPS	✓
	IPsec/IP-filter uitschakelen	✓
	IEEE802.1X uitschakelen	✓
Webservice-instellingen		✓
	Epson Connect-services	✓
	Afdrukservices van Google Cloud	✓
Faxinstellingen		✓

Beveiligingsinstellingen van het product

Menu Algemene instellingen		Paneelvergrendeling
	Gebruikersinstellingen	✓
	Basisinstellingen	✓
	Verzendinstellingen	✓
	Ontvangstinstellingen	✓
	Rapportinstellingen	✓
	Veiligheidsinstel.	✓
	Fax-aansl. controleren	✓
	Wizard faxinstelling	✓
Scaninstellingen		✓
	Eerste tabblad	✓
	Knop Snelle bewerking	✓
	Ontvanger bevestigen	✓
	Document Capture Pro	✓
	E-mailserver	✓
Systeembeheer		✓

Beveiligingsinstellingen van het product



Menu Algemene instellingen		Paneelvergrendeling
Contacten-beheer		✓
	Toevoegen/Bewerken/Wissen	✓*1, *4
	Frequent	✓*4
	Contacten afdrukken	✓
	Weergaveopties	✓*4
	Zoekopties	✓*4
Instellingen Printkop reinigen		✓
Kleurgevoeligheid kopiëren		✓
Gegevens intern geh.wissen		✓
Instellingen wissen HDD		✓
Veiligheidsinstel.		✓
	Beperkingen	✓
	Toegangsbeheer	✓
	Beheerdersinstellingen	✓
	Beheerderswachtwoord	✓
	Instelling vergrendelen	✓
	Wachtwoordbeleid	✓
	Auditlogboek	✓
	Programmaverificatie bij opstarten	✓
Standaardinst. herstellen		✓
Firmware-update		✓
Onderhouds-/rep.modus		✓

✓ = Moet worden vergrendeld.

- = Moet niet worden vergrendeld.

*1 : U kunt de vergrendeling in- of uitschakelen vanuit **Algemene instellingen > Systeembeheer > Veiligheidsinstel. > Beperkingen.**

*2 : Hoewel opties in het bovenste niveau kunnen worden vergrendeld via een beheerdersvergrendeling, kunt u deze nog steeds openen vanuit hetzelfde menu met dezelfde naam bij **Instel. > Printerstatus/afdrukken.**

*3 : Hoewel opties in het bovenste niveau kunnen worden vergrendeld via een beheerdersvergrendeling, kunt u deze nog steeds openen vanuit Start >  |  > **Beschrijving > Als u geen verbinding kunt maken met het netwerk..**

*4 : Hoewel opties in het bovenste niveau kunnen worden vergrendeld via een beheerdersvergrendeling, kunt u deze nog steeds openen vanuit hetzelfde menu met dezelfde naam bij **Instel. > Contacten-beheer.**

Beveiligingsinstellingen van het product

Gerelateerde informatie

- ➔ “Menuopties voor Systeembeheer in Algemene instellingen” op pagina 153
- ➔ “Opties die afzonderlijk kunnen worden ingesteld” op pagina 94

Overige opties voor Instelling vergrendelen

Naast het menu Algemene instellingen wordt Instelling vergrendelen.

- Presets
 - Nieuwe toevoegen
 - Wissen
 - Naam wijzigen
 - Toevoegen aan of verwijderen van Startscherm
 - Gebruikersinstellingen wijzigen
- Instel.** > **Gebruikersinstellingen.**

Gerelateerde informatie

- ➔ “Voorinstellingen registreren” op pagina 107
- ➔ “Menuopties voor Gebruikersinstellingen” op pagina 158

Scherm en functie-instellingen afzonderlijk bedienen

Sommige opties voor Instelling vergrendelen kunnen afzonderlijk worden in- of uitgeschakeld.

U kunt de beschikbaarheid van elke gebruiker naar wens instellen, zoals het registreren of wijzigen van contactpersonen, taakgeschiedenis weergeven enz.

1. Selecteer **Instel.** op het bedieningspaneel van de printer.
2. Selecteer **Algemene instellingen** > **Systeembeheer** > **Veiligheidsinstel.**
3. Selecteer **Beperkingen.**
4. Selecteer de optie voor de functie waarvoor u de instelling wilt wijzigen en stel deze in op **Aan** of **Uit**.

Opties die afzonderlijk kunnen worden ingesteld

De beheerder kan voor de onderstaande opties instellen of deze worden weergegeven en de instellingen afzonderlijk wijzigen.

- Toegang taaklogboek: **Taakstatus** > **Logboek**
Controleer de weergave van het taakoverzicht van de statusmonitor. Selecteer **Aan** om het taakoverzicht weer te geven.
- Toegang tot vastleggen/ wissen Contacten: **Instel.** > **Contacten-beheer** > **Toevoegen/Bewerken/Wissen**
Controleer het registreren en wijzigen van contactpersonen. Selecteer **Aan** om contactpersonen te registreren of te wijzigen.

Beveiligingsinstellingen van het product

- Toegang recente fax: **Fax > Ontvanger > Recent**

Controleer de weergave van de bestemming tijdens het verzenden en ontvangen van een fax. Selecteer **Aan** om de bestemming weer te geven.
- Toegang Faxverzendlogboek: **Fax > Menu > Verzendlogboek**

Controleer de weergave van het communicatieoverzicht van een fax. Selecteer **Aan** om het communicatieoverzicht weer te geven.
- Toegang tot faxrapport: **Fax > Menu > Faxverslag**

Controleer het afdrukken van het faxrapport. Selecteer **Aan** om afdrukken toe te staan.
- Toegang tot opgeslagen afdrukgeschiedenis van Scan naar netwerkmap/FTP: **Scannen > Netwerkmap/FTP > Menu > Opslaggeschiedenis afdrukken**

Controleer het afdrukken van het overzicht van taken die zijn opgeslagen via de functie scannen naar netwerkmap. Selecteer **Aan** om afdrukken toe te staan.
- Toegang tot recente Scan naar e-mail: **Scannen > E-mail > Ontvanger > Geschied.**

Controleer de weergave van het overzicht van de functie scannen naar e-mail. Selecteer **Aan** om het overzicht weer te geven.
- Toegang tot Verzendgeschiedenis weergeven van Scan naar e-mail: **Scannen > E-mail > Menu > Verzendgeschiedenis weergeven**

Controleer de weergave van het overzicht van taken die via e-mail zijn verzonden via de functie scannen naar e-mail. Selecteer **Aan** om het overzicht van verzonden e-mails weer te geven.
- Toegang tot Verzendgeschiedenis afdrukken van Scan naar e-mail: **Scannen > E-mail > Menu > Geschiedenis afdrukken verzenden**

Controleer de afdrukken van het overzicht van berichten die zijn verzonden via de functie scannen naar e-mail. Selecteer **Aan** om afdrukken toe te staan.
- Toegang tot taal: **Instel. > Taal/Language**

Controleer het wijzigen van de taal die op het bedieningspaneel wordt weergegeven. Selecteer **Aan** om de talen te wijzigen.
- Toegang tot Dik papier: **Instel. > Algemene instellingen > Printerinstellingen > Dik papier**

Controleer het wijzigen van de instellingen voor de functie Dik papier. Selecteer **Aan** om de instellingen te wijzigen.
- Toegang tot Stille modus: **Instel. > Algemene instellingen > Printerinstellingen > Stille modus**

Controleer het wijzigen van de instellingen van de functie Stille modus. Selecteer **Aan** om de instellingen te wijzigen.
- Toegang tot Afdruksnelheidsprioriteit: **Instel. > Algemene instellingen > Printerinstellingen > Prioriteit afdruksnelheid**

Controleer het wijzigen van de instellingen van de functie Prioriteit afdruksnelheid. Selecteer **Aan** om de instellingen te wijzigen.
- Toegang tot Afdruksnelheidsprioriteit: **Instel. > Algemene instellingen > Basisinstellingen > Detectie dubbele invoer**

Controleer het wijzigen van de instellingen van de functie Detectie dubbele invoer. Selecteer **Aan** om de instellingen te wijzigen.
- Bescherming van persoonlijke gegevens:

Controleer de weergave van de bestemmingsgegevens in de registratie van sneltoetsen. Selecteer **Aan** om de bestemming weer te geven als (***)

Beveiligingsinstellingen van het product

- Toegang tot Uitvoerlade voor kopiëren: **Instel.** > **Algemene instellingen** > **Printerinstellingen** > **Uitvoer: Kopiëren**

Controleer het wijzigen van de uitvoerlocatie tijdens het kopiëren. Selecteer **Aan** om de instellingen te wijzigen.

- Uitschakelen accepteren:

Controleer toestemming voor het uitschakelen van de printer. Selecteer **Aan** om het uitschakelen toe te staan.

Gerelateerde informatie

➔ [“Overige opties voor Instelling vergrendelen” op pagina 94](#)

Beschikbare functies beperken

U kunt gebruikersaccounts registreren op de printer, deze koppelen aan functies en de functies beheren die gebruikers kunnen gebruiken.

Wanneer u toegangsbeheer inschakelt, kan de gebruiker functies gebruiken als kopiëren, faxen enz. door op het bedieningspaneel van de printer het wachtwoord in te voeren en zich aan te melden bij de printer.

Niet-beschikbare functies zijn in grijs weergegeven en kunnen niet worden geselecteerd.

Wanneer u de verificatiegegevens registreert in de printer- of scannerdriver, kunt u afdrukken of scannen vanaf de computer. Zie de Help of de handleiding van de driver voor meer informatie.

Toegangsbeheer configureren

Als u toegangsbeheer wilt gebruiken, maakt u het gebruikersaccount en schakelt u functie voor toegangsbeheer in.

Een gebruikersaccount maken

Maak gebruikersaccounts voor toegangsbeheer.

1. Open Web Config en selecteer het tabblad **Productbeveiliging** > **Instellingen toegangsbeheer** > **Gebruikersinstellingen**.
2. Klik op **Toevoegen** voor het nummer dat u wilt registreren.



Belangrijk:

Wanneer u de printer gebruikt met het verificatiesysteem van Epson of van derden, legt u de gebruikersnaam voor de beperkingsinstelling vast in nummers 2 tot 10.

Toepassingssoftware zoals het verificatiesysteem gebruikt nummer 1. Deze gebruikersnaam wordt daarom niet weergegeven op het bedieningspaneel van de printer.

3. Stel elk item in.

- Gebruikersnaam:

Voer de gebruikersnaam in die moet worden weergegeven in de gebruikerslijst. Gebruik minimaal 1 en maximaal 14 alfanumerieke tekens.

Beveiligingsinstellingen van het product

Wachtwoord:

Voer een wachtwoord van minimaal 0 en maximaal 20 tekens in ASCII (0x20–0x7E) in. Laat leeg wanneer u het wachtwoord initialiseert.

Schakel het selectievakje in om elke functie in of uit te schakelen.

Selecteer de functie waarvan u het gebruik wilt toestaan.

4. Klik op **Toepassen**.

Na een ingestelde tijd keert u terug naar de lijst met gebruikersinstellingen.

Controleer of de naam die u hebt geregistreerd in **Gebruikersnaam** wordt weergegeven en of **Toevoegen** is veranderd in **Bewerken**.

Een gebruikersaccount bewerken

Bewerk het account waarvoor toegangsbeheer is ingesteld.

1. Open Web Config en selecteer het tabblad **Productbeveiliging > Instellingen toegangsbeheer > Gebruikersinstellingen**.
2. Klik op **Bewerken** voor het nummer dat u wilt bewerken.
3. Wijzig de gewenste opties.
4. Klik op **Toepassen**.

Na een ingestelde tijd keert u terug naar de lijst met gebruikersinstellingen.

Een gebruikersaccount verwijderen

Verwijder het account waarvoor toegangsbeheer is ingesteld.

1. Open Web Config en selecteer het tabblad **Productbeveiliging > Instellingen toegangsbeheer > Gebruikersinstellingen**.
2. Klik op **Bewerken** voor het nummer dat u wilt verwijderen.
3. Klik op **Wissen**.



Belangrijk:

Wanneer u op **Wissen** klikt, wordt het gebruikersaccount verwijderd zonder dat een bevestigingsbericht wordt weergegeven. Let goed op wanneer u accounts verwijdert.

Na een ingestelde tijd keert u terug naar de lijst met gebruikersinstellingen.

Toegangsbeheer inschakelen

Wanneer u toegangsbeheer inschakelt, kunnen alleen geregistreerde gebruikers de printer gebruiken.

1. Open Web Config en selecteer het tabblad **Productbeveiliging > Instellingen toegangsbeheer > Basis**.

Beveiligingsinstellingen van het product

2. Selecteer **Schakelt toegangsbeheer in**.

Als u **Staat afdrukken en scannen toe zonder verificatiegegevens** selecteert, kunt u afdrukken of scannen van drivers waarvoor geen verificatiegegevens zijn ingesteld. Stel dit in wanneer u alleen bewerkingen vanaf het bedieningspaneel van de printer wilt controleren en afdrukken en scannen vanaf computers wilt toestaan.

3. Klik op **OK**.

Het voltooiingsbericht wordt na een vastgestelde tijd weergegeven.

Controleer of pictogrammen zoals kopiëren en scannen op het bedieningspaneel van de printer niet beschikbaar zijn.

De externe interface uitschakelen

U kunt de interface uitschakelen die wordt gebruikt om apparaten met de printer te verbinden. Configureer de beperkingsinstellingen om afdrukken en scannen via een andere methode dan het netwerk te beperken.

Opmerking:

Op het bedieningspaneel van de printer kunt u ook de beperkingsinstellingen configureren.

- Geheugenapp.: Instel. > Algemene instellingen > Printerinstellingen > Geheugenapp.**
- NFC: Instel. > Algemene instellingen > Netwerkinstellingen > Geavanceerd > NFC**
- PC-verbinding via USB: Instel. > Algemene instellingen > Printerinstellingen > PC-verbinding via USB**

1. Open Web Config en selecteer het tabblad **Productbeveiliging > Externe interface**.

2. Selecteer **Uitschakelen** voor de functies die u wilt instellen.

Selecteer **Inschakelen** wanneer u de controle wilt uitschakelen.

Geheugenapp.

Voorkom dat gegevens via de USB-poort voor externe verbinding op een extern geheugen worden opgeslagen.

NFC

Schakel de geïntegreerde NFC-interface uit via het bedieningspaneel.

PC-verbinding via USB

U kunt het gebruik van de USB-verbinding vanaf de computer beperken. Als u dit wilt beperken, selecteert u **Uitschakelen**.

3. Klik op **OK**.

4. Verzeker u ervan dat de uitgeschakelde poort niet kan worden gebruikt.

Geheugenapp.

Controleer of er inderdaad geen reactie komt wanneer u een opslagapparaat, zoals een USB-geheugen, op de USB-poort voor externe interface aansluit.

NFC

Controleer of er inderdaad geen reactie komt wanneer u een apparaat met NFC-functie, zoals een smartphone, boven de printer houdt.

Beveiligingsinstellingen van het product

PC-verbinding via USB

Als de driver op de computer is geïnstalleerd

Sluit de printer met een USB-kabel aan op de computer en controleer vervolgens of de printer niet kan afdrukken of scannen.

Als de driver niet op de computer is geïnstalleerd

Windows:

Open Apparaatbeheer en houd dit in het oog. Sluit de printer op de computer aan d.m.v. een USB-kabel en controleer of de inhoud van Apparaatbeheer ongewijzigd blijft.

Mac OS:

Sluit de printer op de computer aan d.m.v. een USB-kabel en controleer vervolgens of de printer niet wordt weergegeven wanneer u een printer wilt toevoegen in **Printers en scanners**.

Gerelateerde informatie

➔ [“Web Config openen” op pagina 32](#)

Instellingen configureren voor het verwerken van opgeslagen gegevens

U kunt instellingen configureren voor het verwerken van gegevens die op de interne harde schijf zijn opgeslagen.

Taken voor afdrukken, kopiëren en scannen worden tijdelijk opgeslagen op de harde schijf voor het afhandelen van gegevens voor geverifieerd afdrukken en het verwerken van grote hoeveelheden gegevens voor kopieer-, scan- en afdruktaken, enz. Configureer instellingen om deze gegevens veilig te wissen.

Sequentiële verwijdering van harde schijf

Wanneer deze optie is ingeschakeld, worden de doelgegevens opeenvolgend gewist wanneer deze overbodig zijn geworden, bijvoorbeeld wanneer het afdrukken of scannen is voltooid. Het doel voor het verwijderen van gegevens zijn gegevens die naar de harde schijf worden geschreven terwijl deze functie is ingeschakeld.

Omdat hiervoor toegang tot de harde schijf nodig is, wordt het inschakelen van de energiebesparingsmodus vertraagd.

Alle geheugen wissen

Hiermee worden alle gegevens op de harde schijf gewist. Tijdens het formatteren kunt u geen andere bewerkingen uitvoeren of het apparaat uitschakelen.

- Hoge snelheid: hiermee worden alle gegevens gewist met een speciale wisopdracht.
- Overschrijven: hiermee worden alle gegevens gewist met een speciale wisopdracht, en worden overige gegevens op alle gebieden overschreven om alle gegevens te wissen.

Instellingen configureren voor opeenvolgende verwijdering

Opmerking:

Op het bedieningspaneel van het apparaat kunt u tevens instellingen configureren.

1. Open Web Config en selecteer **Apparaatbeheer > Opgeslagen gegevens**.

Beveiligingsinstellingen van het product

2. Selecteer **Aan** voor **Sequentiële verwijdering van harde schijf**.
3. Klik op **OK**.

De interne harde schijf formatteren

1. Tik in het startscherm op het bedieningspaneel van de printer op **Instel.**
2. Tik op **Algemene instellingen > Systeembeheer > Instellingen wissen HDD**.
3. Tik op **Alle geheugen wissen**.
4. Tik op **Hoge snelheid** of **Overschrijven**, afhankelijk van het doel.
5. Tik op het bevestigingsscherm op **Ja**.
6. Tik op het voltooiingsscherm op **OK**.

Instellingen voor bediening en beheer

Dit hoofdstuk bevat informatie over de items die verband houden met het dagelijkse bedrijf en beheer van het apparaat.

Bij de printer aanmelden als beheerder

Als voor de printer het beheerderswachtwoord is ingesteld, moet u zich als beheerder aanmelden om de vergrendelde menuopties te wijzigen.

Aanmelden bij de printer met het bedieningspaneel

1. Tik op .
2. Tik op **Beheerder**.
3. Voer het beheerderswachtwoord in.
4. Tik op **OK**.

Tijdens de verificatie wordt  weergegeven. Vervolgens kunt u de vergrendelde menuopties configureren.

Tik op  om u af te melden.

Opmerking:

Wanneer u **Aan** selecteert voor **Instel.** > **Algemene instellingen** > **Basisinstellingen** > **Time-out bewerking**, wordt u automatisch afgemeld wanneer er gedurende een bepaalde tijd geen bewerkingen worden uitgevoerd via het bedieningspaneel.

Bij de printer aanmelden met Web Config

Wanneer u zich als beheerder aanmeldt bij Web Config, kunt u opties wijzigen die zijn ingesteld in de Instelling vergrendelen.

1. Voer in een browser het IP-adres van de printer in om Web Config te starten.
2. Klik op **Aanmelding beheerder**.
3. Voer in **Gebruikersnaam** en **Huidig wachtwoord** gebruikersnaam en wachtwoord in.
4. Klik op **OK**.

De vergrendelde opties en **Afmelding beheerder** worden weergegeven wanneer er is geverifieerd.

Klik op **Afmelding beheerder** om u af te melden.

Opmerking:

Wanneer u **Aan** selecteert voor het tabblad **Apparaatbeheer > Bedieningspaneel > Time-out bewerking**, wordt u automatisch afgemeld wanneer er gedurende een bepaalde tijd geen bewerkingen worden uitgevoerd via het bedieningspaneel.

Printerinformatie bevestigen

De informatie op het bedieningspaneel controleren

U kunt de volgende informatie controleren en afdrukken vanaf het bedieningspaneel.

- Aantal afgedrukte pagina's

Instel. > Afdrukteller

U kunt het totale aantal afgedrukte pagina's en het aantal pagina's in kleur/zwart-wit controleren.

- Verbruiksartikelen

Instel. > Voorraadstatus

U kunt de informatie voor de inkt en de onderhoudscassette controleren.

- Statusblad voor het product

Instel. > Printerstatus/afdrukken > Statusv.afdrukk.

U kunt een statusblad met onder andere printerinformatie en informatie over verbruiksartikelen afdrukken.

- Netwerkinformatie



Instel. > Algemene instellingen > Netwerkinstellingen > Netwerkstatus

Instel. > Printerstatus/afdrukken > Netwerk

U kunt informatie over het netwerk controleren, zoals de status van de netwerkverbinding, instellingen van de mailserver enz., en het netwerkstatusblad afdrukken.

- Netwerkverbindingsrapport

Instel. > Algemene instellingen > Netwerkinstellingen > Controle van netwerkverbinding

Startpagina >  |  > **Beschrijving > Als u geen verbinding kunt maken met het netwerk.**

U kunt een diagnose uitvoeren voor de netwerkverbindingsstatus van de printer en het rapport afdrukken.

- Netwerkverbindingsstatus

Startpagina >  |  > **Router**

U kunt de verbingsstatus voor bedraad/draadloos LAN controleren.

De informatie uit Web Config controleren

Met Web Config kunt u de volgende informatie van de bedienende printer controleren via **Status**.

- Productstatus

Controleer taal, status, cloudservice, productnummer, MAC-adres enz.

- Netwerkstatus

Controleer de gegevens over de netwerkverbindingsstatus, het IP-adres, de DNS-server, enz.

Instellingen voor bediening en beheer

Onderhoud

Controleer de eerste dag van afdrukken, teller van inktvervangende, afgedrukte pagina's, aantal afdrukken per taal, aantal scans enz.

Hardwarestatus

Controleer de status van elke Wi-Fi-verbinding enz.

Taakgeschiedenis

Controleer het taaklogboek voor elke afdruktaak, ontvangsttaak en verzendtaak.

Schermopname paneel

Geef een schermopname weer die op het bedieningspaneel van het apparaat wordt weergegeven.

E-mailmeldingen ontvangen bij gebeurtenissen

Over e-mailmeldingen

Dit is de meldingsfunctie waarmee, wanneer het afdrukken wordt onderbroken of een printerfout optreedt, een e-mailbericht naar het opgegeven adres wordt gestuurd.

U kunt maximaal vijf bestemmingen invoeren en de meldingsinstellingen voor elke bestemming configureren.

Als u deze functie wilt gebruiken, moet u de mailservers instellen voordat u meldingen configureert.

Gerelateerde informatie

➔ [“Een e-mailserver configureren” op pagina 43](#)

E-mailmeldingen configureren

Configureer e-mailmeldingen met Web Config.

1. Open Web Config en selecteer het tabblad **Apparaatbeheer > E-mailmelding**.
2. Voer het e-mailadres in voor het verzenden van de e-mailmelding.
Gebruik A-Z a-z 0-9 ! # \$ % & ' * + - . / = ? ^ _ { | } ~ @, en voer tussen 1 en 255 tekens in.
3. Selecteer de taal voor de e-mailmeldingen.
4. Schakel het selectievakje in voor de gebeurtenis waarvoor u een melding wilt ontvangen.
Het aantal **Meldingsinstellingen** is gekoppeld aan het aantal **E-mailadresinstellingen** voor het doel.
Voorbeeld:

Instellingen voor bediening en beheer

Als u een melding wilt verzenden voor het e-mailadres dat is ingesteld bij nummer 1 in **E-mailadresinstellingen** wanneer het papier in de printer op is, schakelt u het selectievakje in bij kolom **1** bij de regel **Papier op**.

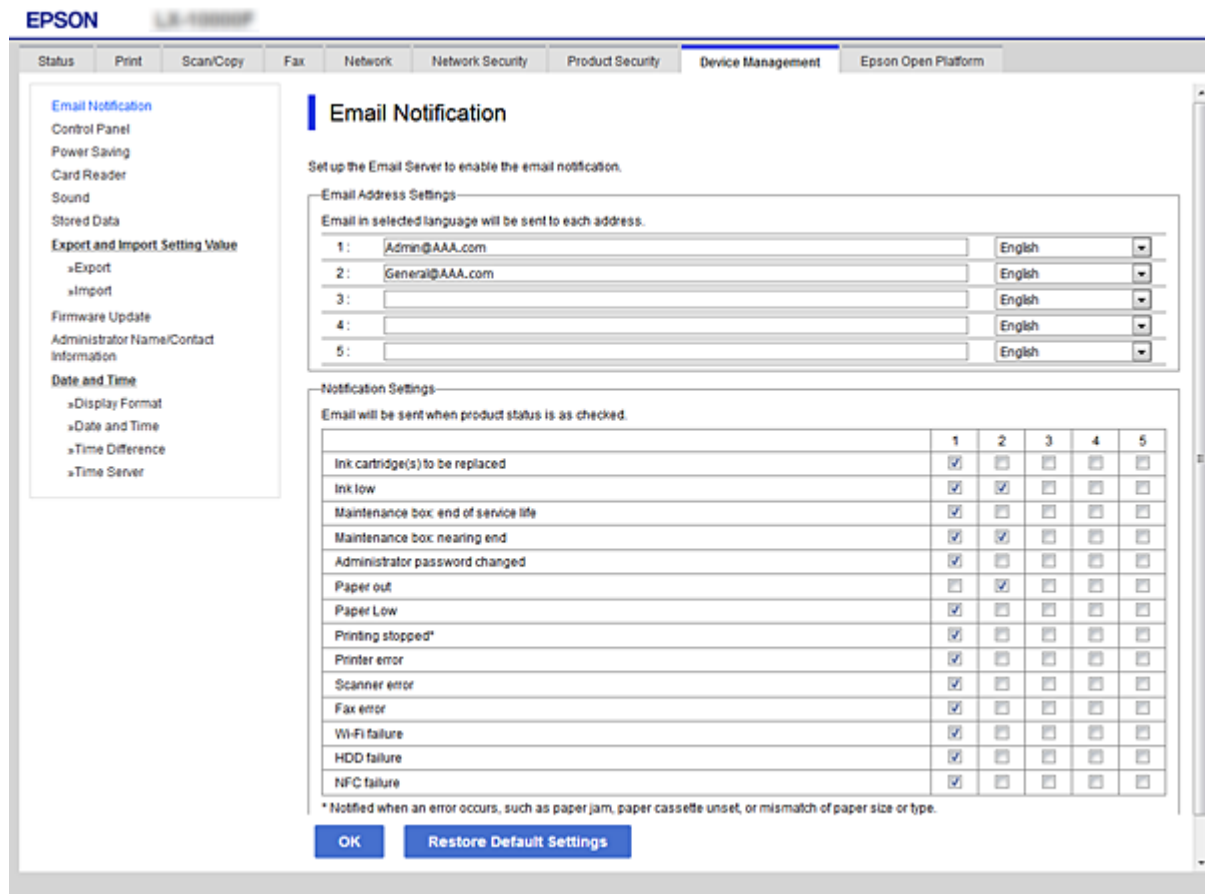

5. Klik op **OK**.

Controleer of een e-mailmelding wordt verzonden door de betreffende gebeurtenis na te bootsen.

Voorbeeld: Geef een afdraktaak op voor een Papierbron waarbij geen papier is ingesteld.

Gerelateerde informatie

- ➔ [“Web Config openen” op pagina 32](#)
- ➔ [“Een e-mailserver configureren” op pagina 43](#)

Items voor e-mailmeldingen

Items	Instellingen en toelichting
Inktoevoereenhe(i)d(en) te vervangen	Melding wanneer de inkt op is.
Inkt laag	Melding wanneer de inkt bijna op is.
Onderhoudsdoos: einde levensduur	Melding wanneer de onderhoudscassette vol is.
Onderhoudsdoos: nadert einde	Melding wanneer de onderhoudscassette bijna vol is.

Instellingen voor bediening en beheer

Items	Instellingen en toelichting
Beheerderswachtwoord gewijzigd	Melding wanneer het beheerderswachtwoord is gewijzigd.
Papier op	Melding wanneer een foutmelding over een lege papierlade is opgetreden voor een bepaalde papierbron.
Papier bijna op	Melding wanneer een foutmelding over een bijna lege papierlade is opgetreden voor een bepaalde papierbron.
Afdrukken gestopt*	Melding wanneer het afdrukken is gestopt vanwege vastgelopen papier of omdat de papercassette niet is geplaatst.
Printerfout	Melding wanneer een printerfout is opgetreden.
Scannerfout	Melding wanneer een scannerfout is opgetreden.
Faxfout	Melding wanneer een faxfout is opgetreden.
Wi-Fi-fout	Melding wanneer een fout is opgetreden in de interface voor draadloos netwerk.
HDD-fout	Melding wanneer een fout is opgetreden in de interne harde schijf.
NFC-fout	Melding wanneer een fout is opgetreden in de NFC-substraatverbinding.

Firmware bijwerken

Wanneer nieuwe firmware beschikbaar is, kan het bijwerken van de printer het functioneren hiervan verbeteren of problemen oplossen.

De printerfirmware bijwerken via het bedieningspaneel

Als de printer verbinding kan maken met internet, kunt u de firmware van de printer bijwerken via het bedieningspaneel. U kunt ook instellen dat de printer regelmatig zelf moet controleren of er nieuwe firmware is en zo ja, dat u daar dan bericht van moet krijgen.

1. Selecteer **Instel.** op het startscherm.
2. Selecteer **Algemene instellingen > Systeembeheer > Firmware-update > Bijwerken.**

Opmerking:

Selecteer **Melding > Aan** om de printer regelmatig te laten controleren op beschikbare firmware-updates.

3. Selecteer **Controle starten.**

De printer gaat op zoek naar beschikbare updates.

Instellingen voor bediening en beheer

- Als op het display wordt weergegeven dat er een firmware-update beschikbaar is, volg dan de aanwijzingen op het scherm om de update te starten.



Belangrijk:

- Schakel de printer niet uit en trek de stekker niet uit het stopcontact zolang de update bezig is, anders kan de printer defect raken.
- Als de firmware-update niet goed wordt afgerond of mislukt, start de printer niet goed op en wordt "Recovery Mode" weergegeven op het display de volgende keer dat de printer wordt aangezet. In dit geval moet u de firmware opnieuw bijwerken maar dan met behulp van een computer. Sluit de printer met een USB-kabel aan op de computer. Wanneer "Recovery Mode" wordt weergegeven op de printer, kunt u de firmware niet via een netwerkverbinding bijwerken. Ga op de computer naar uw lokale Epson-website en download de meest recente printerfirmware. Zie de aanwijzingen op de website voor de volgende stappen.

Firmware bijwerken met Web Config

Als de printer verbinding kan maken met internet, kunt u de firmware van de printer bijwerken via Web Config.

- Open Web Config en selecteer het tabblad **Apparaatbeheer > Firmware-update**.
- Klik op **Starten**.

De firmwarebevestiging begint en de firmware-informatie wordt weergegeven als er nieuwere firmware beschikbaar is.

- Klik op **Starten** en volg de instructies op het scherm.

Opmerking:

U kunt de firmware ook bijwerken met Epson Device Admin. U kunt de firmware-informatie visueel controleren in de apparaatlijst. Dit is handig wanneer u de firmware van meerdere apparaten wilt bijwerken. Raadpleeg de handleiding of de help van Epson Device Admin voor meer informatie.

Gerelateerde informatie

- ➔ ["Web Config openen" op pagina 32](#)
- ➔ ["Epson Device Admin" op pagina 133](#)

Firmware bijwerken zonder verbinding te maken met internet

U kunt de firmware van het apparaat downloaden naar de computer vanaf de website van Epson, en vervolgens het apparaat via een USB-kabel aansluiten op de computer om de firmware bij te werken. Gebruik deze methode als u niet kunt bijwerken via het netwerk.

- Ga naar de website van Epson en download de firmware.
- Sluit de printer met een USB-kabel aan op de computer waarop de gedownloade firmware is opgeslagen.
- Dubbelklik op het gedownloade EXE-bestand.
Epson Firmware Updater wordt gestart.
- Volg de instructies op het scherm.

Voorinstellingen registreren

U kunt instellingen voor bijvoorbeeld scannen, kopiëren en faxen opslaan onder een eigen naam. De hier geregistreerde instellingen worden weergegeven in de **Presets** op het bedieningspaneel van de printer. Leg de instelling voor elke functie vast nadat u de instellingen hebt geconfigureerd.

U kunt de volgende functies instellen.

- Scannen naar netwerkmap /FTP
- Scannen naar e-mail
- Scan naar geheugenkaart
- Scannen naar cloud
- Kopiëren
- Fax

1. Open Web Config en selecteer het tabblad **Scannen/Kopiëren** of **Fax > Presets**.
2. Selecteer het geregistreerde nummer en klik op **Bewerken**.
3. Selecteer **Type**.

Opmerking:

*Als u het **Type** na het registreren wilt wijzigen, wist u de geregistreerde voorinstelling en registreert u deze opnieuw.*

4. Klik op **Volgende**.
5. Stel elk item in.
Voer een **Naam** in. Gebruik minimaal 1 en maximaal 30 tekens in Unicode (UTF-8).
6. Klik op **OK**.
Als de combinatie van de waarde ongeldig is, wordt een geldige waarde weergegeven die automatisch wordt toegepast.

Gerelateerde informatie

➔ [“Web Config openen” op pagina 32](#)

Een back-up maken van de instellingen

U kunt de instellingswaarde die in Web Config is ingesteld, exporteren naar het bestand. U kunt dit gebruiken om een back-up te maken van contactpersonen, instellingswaarden, vervanging van de printer enz.

Het geëxporteerde bestand is een binair bestand en kan daarom niet worden bewerkt.

De instellingen exporteren

Exporteer de instellingen voor de printer.

Instellingen voor bediening en beheer

1. Open Web Config en selecteer vervolgens het tabblad **Apparaatbeheer > Instelwaarde exporteren en importeren > Exporteren**.
2. Selecteer de instellingen die u wilt exporteren.
Selecteer de instellingen die u wilt exporteren. Als u de bovenliggende categorie selecteert, worden ook subcategorieën geselecteerd. Subcategorieën die echter fouten veroorzaken door het dupliceren binnen hetzelfde netwerk (zoals IP-adressen enz.), kunnen niet worden geselecteerd.
3. Voer een wachtwoord in om het geëxporteerde bestand te versleutelen.
U hebt dit wachtwoord nodig om het bestand te importeren. Laat dit leeg als u het bestand niet wilt versleutelen.
4. Klik op **Exporteren**.



Belangrijk:

*Als u de netwerkinstellingen van de printer, zoals de apparaatnaam en het IPv6-adres exporteert, selecteert u **Inschakelen om de individuele instellingen van apparaat te selecteren** en kiest u meer items. Gebruik alleen de geselecteerde waarden voor de vervangingsprinter.*

Gerelateerde informatie

➔ [“Web Config openen” op pagina 32](#)

De instellingen importeren

Importeer het geëxporteerde Web Config-bestand naar de printer.



Belangrijk:

Wanneer waarden die individuele informatie, zoals een printernaam of IP-adres, bevatten worden geïmporteerd, moet u controleren of hetzelfde IP-adres niet op hetzelfde netwerk staat. Als het IP-adres overlapt, weerspiegelt de printer de waarde niet.

1. Open Web Config en selecteer vervolgens het tabblad **Apparaatbeheer > Instelwaarde exporteren en importeren > Importeren**.
2. Selecteer het geëxporteerde bestand en voer dan het gecodeerde wachtwoord in.
3. Klik op **Volgende**.
4. Selecteer de instellingen die u wilt importeren en klik vervolgens op **Volgende**.
5. Klik op **OK**.

De instellingen worden toegepast op de printer.

Problemen oplossen

Tips voor het oplossen van problemen

De foutmelding controleren

Wanneer een fout is opgetreden, controleert u eerst of op het bedieningspaneel van de printer of het scherm van de driver meldingen worden weergegeven. Wanneer u e-mailmeldingen hebt ingesteld wanneer gebeurtenissen optreden, weet u snel wat de status is.

Netwerkverbindingsrapport

Stel de diagnose voor het netwerk en de printerstatus en druk het resultaat af.

U vindt de aangetroffen fout aan de printerzijde.

De communicatiestatus controleren

Controleer de communicatiestatus van de servercomputer of clientcomputer met behulp van een opdracht, zoals ping of ipconfig.

Verbindingstest

Voer een verbindingstest uit vanaf de printer om de verbinding tussen de printer en de e-mailserver te controleren. Controleer tevens de verbinding van de clientcomputer met de server om de communicatiestatus te controleren.

De instellingen initialiseren

Als uit de instellingen en de communicatiestatus geen problemen naar voren komen, kunnen de problemen mogelijk worden opgelost door de netwerkinstellingen van de printer uit te schakelen of te initialiseren en de instellingen opnieuw te configureren.

De status van de printer controleren

Controleer de status van de printer en het netwerk om de oorzaak van de problemen te achterhalen.

Foutmeldingen controleren

Foutmeldingen in e-mailmeldingen controleren

Wanneer e-mailmeldingen zijn ingesteld, controleert u het foutbericht dat door de printer is verzonden.

Indien de e-mailmelding instructies bevat voor het oplossen van het probleem, volgt u deze op.

Gerelateerde informatie

➔ [“E-mailmeldingen ontvangen bij gebeurtenissen” op pagina 103](#)

Problemen oplossen

Berichten op het display bekijken

Als er een foutmelding op het display wordt weergegeven, volgt u de instructies op het scherm of de onderstaande oplossingen om het probleem op te lossen.

Foutmeldingen	Oorzaken en oplossingen
U moet de volgende inktcartridge(s) vervangen. Bevestig de procedure en vervang de items.	<p><input type="checkbox"/> Oorzaken: De inkt is op.</p> <p><input type="checkbox"/> Oplossingen: Voor een optimale afdrukkwaliteit en bescherming van de printkop blijft een variabele inktreserve in de cartridge achter op het moment waarop de printer aangeeft dat u de cartridge moet vervangen. Vervang het inktpatroon wanneer hierom wordt gevraagd.</p>
De Onderhoudsset is niet herkend. Installeer deze op de juiste manier.	<p><input type="checkbox"/> Oorzaken: De onderhoudscassette is niet juist geïnstalleerd.</p> <p><input type="checkbox"/> Oplossingen: Controleer de installatiestatus van de onderhoudscassette en installeer deze correct.</p>
De onderhoudsdoos is aan het einde van zijn levensduur. U moet deze vervangen.	<p><input type="checkbox"/> Oorzaken: De onderhoudscassette is het eind van zijn levensduur.</p> <p><input type="checkbox"/> Oplossingen: Vervang de onderhoudsset volgens de richtlijnen.</p>
Verwijder en installeer de Onderhoudsset opnieuw.	<p><input type="checkbox"/> Oorzaken: De onderhoudscassette wordt niet juist herkend.</p> <p><input type="checkbox"/> Oplossingen: Verwijder de onderhoudscassette en plaats hem opnieuw. Als de onderhoudscassette ook daarna niet wordt herkend, plaatst u een nieuwe onderhoudscassette.</p>
Geen kiestoon gedetecteerd.	<p><input type="checkbox"/> Oorzaken: Er is geen kiestoon tijdens het verzenden van een fax.</p> <p><input type="checkbox"/> Oplossingen: Dit probleem kan mogelijk worden opgelost door Instel. > Algemene instellingen > Faxinstellingen > Basisinstellingen > Lijntype en vervolgens PBX te selecteren. Als uw telefoonsysteem een externe toegangscode vereist voor een buitenlijn, stelt u de toegangscode in nadat u PBX hebt geselecteerd. Gebruik een hekje (#) in plaats van de werkelijke toegangscode wanneer u een extern faxnummer invoert. Hierdoor wordt de verbinding betrouwbaarder.</p> <p>Als de foutmelding nog steeds wordt weergegeven, schakelt u de Kiestoondetectie uit. N.B. Als u deze functie uitschakelt, wordt het eerste cijfer van het faxnummer mogelijk overgeslagen waardoor het bericht naar een foutief nummer wordt verzonden.</p>

Problemen oplossen

Foutmeldingen	Oorzaken en oplossingen
<p>Kan geen faxen ontvangen omdat de faxgegevenscapaciteit vol is. Druk op Job/Status onderaan op het Startscherm voor details.</p>	<p><input type="checkbox"/> Oorzaken: Er is onvoldoende vrije geheugenruimte voor de fax.</p> <p><input type="checkbox"/> Oplossingen: Ontvangen faxen kunnen worden opgestapeld zonder dat ze worden verwerkt, als gevolg van de volgende redenen.</p> <p><input type="checkbox"/> Kan niet afdrukken omdat er een printerfout is opgetreden. Los de printerfout op. Om de details en oplossingen voor de fout te controleren, selecteert u Taakstatus en selecteert u vervolgens Printerstatus.</p> <p><input type="checkbox"/> Kan niet opslaan op computer of geheugenapparaat. Om te controleren of ontvangen faxen al dan niet zijn opgeslagen, selecteert u Taakstatus en selecteert u vervolgens Taakstatus. Om ontvangen faxen op te slaan, schakelt u de computer in of verbindt u een geheugenapparaat met de printer.</p>
<p>Combinatie van IP-adres en subnetmasker is ongeldig. Raadpleeg uw documentatie voor meer details.</p>	<p><input type="checkbox"/> Oorzaken: De combinatie van het IP-adres dat u hebt ingesteld, is ongeldig.</p> <p><input type="checkbox"/> Oplossingen: Voer het juiste IP-adres of de juiste standaardgateway in.</p>
<p>Werk rootcertificaat bij om cloudservices te gebruiken.</p>	<p><input type="checkbox"/> Oorzaken: Het basiscertificaat dat voor cloudservices wordt gebruikt, is verlopen.</p> <p><input type="checkbox"/> Oplossingen: Voer Web Config uit en werk vervolgens het basiscertificaat bij. Netwerkbeveiliging — Basiscertificaat bijwerken</p>
<p>Recovery Mode</p>	<p><input type="checkbox"/> Oorzaken: Het bijwerken van de firmware is mislukt en het apparaat kan niet terugkeren naar de normale modus.</p> <p><input type="checkbox"/> Oplossingen: De printer is in herstelmodus gestart omdat de firmware-update is mislukt. Volg de onderstaande stappen om opnieuw te proberen de firmware bij te werken.</p> <ol style="list-style-type: none"> 1. Sluit de computer en de printer met een USB-kabel op elkaar aan. (In herstelmodus kunt u de firmware niet via een netwerkverbinding bijwerken.) 2. Ga naar uw lokale Epson-website voor verdere instructies.

Foutcode in het statusmenu

Als een taak niet succesvol voltooid is, controleer dan de foutcode in de geschiedenis van elke taak. U kunt de foutcode controleren door **Taakstatus** en vervolgens **Taakstatus** te selecteren. Raadpleeg de volgende tabel om het probleem en de oplossing te zoeken.

Problemen oplossen

Code	Probleem	Oplossing
001	Product werd uitgeschakeld door een stroomstoring.	-
109	Het ontvangen faxbericht was al verwijderd.	-
110	De taak werd eenzijdig afgedrukt omdat het geladen papier niet geschikt is voor dubbelzijdig afdrukken.	Als u dubbelzijdig wenst af te drukken, laad dan papier dat daar geschikt voor is.
201	Het geheugen is vol.	<ul style="list-style-type: none"> <input type="checkbox"/> Druk de ontvangen faxberichten af vanuit Taakstatus in Taakstatus. <input type="checkbox"/> Verwijder ontvangen faxberichten uit het Postvak IN via Taakstatus in het Taakstatus. <input type="checkbox"/> Als u een monochroom faxbericht naar een enkele bestemming zendt, kunt u dat doen d.m.v. Direct verzenden. <input type="checkbox"/> Verdeel uw originele in twee of meer delen en verzend ze dan.
202	De lijn werd verbroken door de machine van de ontvanger.	Wacht even en probeer het dan nogmaals.
203	Kan geen kiestoon detecteren.	<ul style="list-style-type: none"> <input type="checkbox"/> Zorg ervoor dat de telefoonkabel correct verbonden is en dat de telefoonlijn werkt. <input type="checkbox"/> Als de printer aangesloten is op de PBX of de terminaladapter, wijzig dan de instelling Lijntype naar PBX. <input type="checkbox"/> Tik op Instel. > Algemene instellingen > Faxinstellingen > Basisinstellingen > Kiestoondetectie en schakel de kiestooninstelling uit.
204	De machine van de ontvanger is bezet.	<ul style="list-style-type: none"> <input type="checkbox"/> Wacht even en probeer het dan nogmaals. <input type="checkbox"/> Controleer het faxnummer van de ontvanger.
205	De machine van de ontvanger antwoordt niet.	Wacht even en probeer het dan nogmaals.
206	De telefoonkabel is niet goed aangesloten op de LINE en EXT. poorten van de printer.	Controleer de aansluiting van de LINE poort en de EXT. poort aan de achterzijde van de printer.
207	De printer is niet verbonden met de telefoonlijn.	Sluit de telefoonkabel aan op een telefoonaansluiting.
208	Het faxbericht kon niet naar bepaalde ontvangers verzonden worden.	Druk een Faxlogboek of Laatste overdracht-rapport af voor vorige faxen via Faxverslag in de Faxmodus om de foutieve bestemmingen te controleren. Als de instelling Foutgeg.opslaan geactiveerd is, kunt u een faxbericht opnieuw verzenden via Taakstatus in het Taakstatus .
301	Er is niet voldoende opslagruimte beschikbaar om de gegevens op het geheugenapparaat op te slaan.	<ul style="list-style-type: none"> <input type="checkbox"/> Verhoog de opslagruimte van het geheugenapparaat. <input type="checkbox"/> Reduceer het aantal documenten. <input type="checkbox"/> Verlaag de scanresolutie of verhoog de compressieverhouding om de grootte van het gescande beeld te reduceren.
302	Het geheugenapparaat is beveiligd tegen schrijven.	Schakel de beveiliging uit.

Problemen oplossen

Code	Probleem	Oplossing
303	Er is geen map gecreëerd om de gescande afbeelding op te slaan.	Voer een ander geheugenapparaat in.
304	Het geheugenapparaat is verwijderd.	Voer het geheugenapparaat opnieuw in.
305	Er is een fout opgetreden bij het opslaan van de gegevens.	Als het externe apparaat wordt gebruikt vanaf een computer, wacht u even en probeert u het opnieuw.
306	Het geheugen is vol.	Wacht tot andere actieve taken voltooid zijn.
307	Het formaat van de afgedrukte afbeelding overschrijdt de maximum limiet. (Scannen naar een geheugenapparaat)	Verlaag de scanresolutie of verhoog de compressieverhouding om de grootte van het gescande beeld te reduceren.
311	Er is een DNS fout opgetreden.	<ul style="list-style-type: none"> <input type="checkbox"/> Tik op Instel. > Algemene instellingen > Netwerkinstellingen > Geavanceerd > TCP/IP en controleer de DNS-instellingen. <input type="checkbox"/> Controleer de DNS instellingen van de server, de computer en het toegangspunt.
312	Er is een authenticatiefout opgetreden.	Tik op Instel. > Algemene instellingen > Netwerkinstellingen > Geavanceerd > E-mailserver > Serverinstellingen en controleer de serverinstellingen.
313	Er is een communicatiefout opgetreden.	<ul style="list-style-type: none"> <input type="checkbox"/> Druk een netwerkverbindingsrapport af om te controleren of de printer is verbonden met het netwerk. <input type="checkbox"/> Tik op Instel. > Algemene instellingen > Netwerkinstellingen > Geavanceerd > E-mailserver > Serverinstellingen om de instellingen van de e-mailserver te controleren. U kunt de oorzaak van de fout controleren door de verbindingsscontrole uit te voeren. <input type="checkbox"/> De authenticatiemethode van de instellingen en de e-mailserver komt mogelijk niet overeen. Bij het selecteren van Uit als authenticatiemethode, moet u ervoor zorgen dat de authenticatiemethode van de e-mailserver is ingesteld op Geen.
314	De bijlage is groter dan de maximaal toegelaten grootte voor bijlagen.	<ul style="list-style-type: none"> <input type="checkbox"/> Verhoog de instelling Max. grootte bijlage in de scaninstellingen. <input type="checkbox"/> Verlaag de scanresolutie of verhoog de compressieverhouding om de grootte van het gescande beeld te reduceren.
315	Het geheugen is vol.	Probeer het opnieuw nadat andere actieve taken voltooid zijn.
321	Er is een DNS fout opgetreden.	<ul style="list-style-type: none"> <input type="checkbox"/> Tik op Instel. > Algemene instellingen > Netwerkinstellingen > Geavanceerd > TCP/IP en controleer de DNS-instellingen. <input type="checkbox"/> Controleer de DNS instellingen van de server, de computer en het toegangspunt.
322	Er is een authenticatiefout opgetreden.	Controleer de instellingen van Locatie .

Problemen oplossen

Code	Probleem	Oplossing
323	Er is een communicatiefout opgetreden.	<input type="checkbox"/> Controleer de instellingen van Locatie . <input type="checkbox"/> Druk een netwerkverbindingsrapport af om te controleren of de printer is verbonden met het netwerk.
324	In de opgegeven map bestaat al een bestand met dezelfde naam.	<input type="checkbox"/> Verwijder het bestand met dezelfde naam. <input type="checkbox"/> Wijzig de bestandsnaamprefix bij Bestandsinstellingen .
325 326	Er is niet voldoende opslagruimte in de opgegeven map.	<input type="checkbox"/> Verhoog de opslagruimte in de opgegeven map. <input type="checkbox"/> Reduceer het aantal documenten. <input type="checkbox"/> Verlaag de scanresolutie of verhoog de compressieverhouding om de grootte van het gescande beeld te reduceren.
327	Het geheugen is vol.	Wacht tot andere actieve taken voltooid zijn.
328	De bestemming was fout of ze bestaat niet.	Controleer de instellingen van Locatie .
329	Het formaat van de afgedrukte afbeelding overschrijdt de maximum limiet. (Scannen naar een netwerkmap of FTP-server)	Verlaag de scanresolutie of verhoog de compressieverhouding om de grootte van het gescande beeld te reduceren.
331	Er is een communicatiefout opgetreden.	Druk een netwerkverbindingsrapport af om te controleren of de printer is verbonden met het netwerk.
332	Er is niet voldoende opslagruimte beschikbaar om de gescande afbeelding op de doellocatie op te slaan.	Reduceer het aantal documenten.
333	De bestemming werd niet gevonden omdat de informatie naar de server verzonden werd voordat de gescande afbeelding verzonden werd.	Selecteer de bestemming opnieuw.
334	Er is een fout opgetreden tijdens het verzenden van de gescande afbeelding.	-
341	Er is een communicatiefout opgetreden.	<input type="checkbox"/> Controleer de aansluitingen van de printer en de computer. Als u verbinding maakt via een netwerk, drukt u een netwerkverbindingsrapport af om te controleren of de printer is verbonden met het netwerk. <input type="checkbox"/> Zorg ervoor dat Document Capture Pro op de computer geïnstalleerd is.
401	Er is niet voldoende opslagruimte beschikbaar om de gegevens op het geheugenapparaat op te slaan.	Verhoog de opslagruimte van het geheugenapparaat.
402	Het geheugenapparaat is beveiligd tegen schrijven.	Schakel de beveiliging uit.
404	Het geheugenapparaat is verwijderd.	Voer het geheugenapparaat opnieuw in.
405	Er is een fout opgetreden bij het opslaan van de gegevens.	<input type="checkbox"/> Voer het geheugenapparaat opnieuw in. <input type="checkbox"/> Gebruik een ander geheugenapparaat waarop u een map hebt gemaakt met de functie Map voor opslag maken .

Problemen oplossen

Code	Probleem	Oplossing
411	Er is een DNS fout opgetreden.	<ul style="list-style-type: none"> <input type="checkbox"/> Tik op Instel. > Algemene instellingen > Netwerkinstellingen > Geavanceerd > TCP/IP en controleer de DNS-instellingen. <input type="checkbox"/> Controleer de DNS instellingen van de server, de computer en het toegangspunt.
412	Er is een authenticatiefout opgetreden.	Tik op Instel. > Algemene instellingen > Netwerkinstellingen > Geavanceerd > E-mailserver > Serverinstellingen en controleer de serverinstellingen.
413	Er is een communicatiefout opgetreden.	<ul style="list-style-type: none"> <input type="checkbox"/> Tik op Instel. > Algemene instellingen > Netwerkinstellingen > Geavanceerd > E-mailserver > Serverinstellingen om de instellingen van de e-mailserver te controleren. U kunt de oorzaak van de fout controleren door de verbindingcontrole uit te voeren. <input type="checkbox"/> De authenticatiemethode van de instellingen en de e-mailserver komt mogelijk niet overeen. Bij het selecteren van Uit als authenticatiemethode, moet u ervoor zorgen dat de authenticatiemethode van de e-mailserver is ingesteld op Geen. <input type="checkbox"/> Druk een netwerkverbindingsrapport af om te controleren of de printer is verbonden met het netwerk.
421	Er is een DNS fout opgetreden.	<ul style="list-style-type: none"> <input type="checkbox"/> Tik op Instel. > Algemene instellingen > Netwerkinstellingen > Geavanceerd > TCP/IP en controleer de DNS-instellingen. <input type="checkbox"/> Controleer de DNS instellingen van de server, de computer en het toegangspunt.
422	Er is een authenticatiefout opgetreden.	Tik op Instel. > Algemene instellingen > Faxinstellingen > Ontvangstinstellingen > Instellingen opsl./doorsturen en controleer de instellingen van de map die is geselecteerd in Bestemming .
423	Er is een communicatiefout opgetreden.	<ul style="list-style-type: none"> <input type="checkbox"/> Druk een netwerkverbindingsrapport af om te controleren of de printer is verbonden met het netwerk. <input type="checkbox"/> Tik op Instel. > Algemene instellingen > Faxinstellingen > Ontvangstinstellingen > Instellingen opsl./doorsturen en selecteer  in het geregistreerde veld. Controleer vervolgens de mapinstelling in Best. Opslaan/Doorsturen.
425	Er is niet voldoende opslagruimte in de opgegeven doelmap.	Verhoog de opslagruimte in de opgegeven doelmap.
428	De bestemming was fout of ze bestaat niet.	Tik op Instel. > Algemene instellingen > Faxinstellingen > Ontvangstinstellingen > Instellingen opsl./doorsturen en selecteer  in het geregistreerde veld. Controleer vervolgens de mapinstelling in Best. Opslaan/Doorsturen .

De paneelweergave van de externe printer controleren

U kunt de paneelweergave van de externe printer controleren met Web Config.

1. Voer Web Config uit voor de printer die u wilt controleren.
Wanneer u een e-mailmelding ontvangt, kunt u Web Config uitvoeren via de URL in de e-mail.
2. Selecteer het tabblad **Status > Schermopname paneel**.
Het huidige paneel van de printer wordt weergegeven in Web Config.
Klik op **Vernieuwen** om bij te werken.

Een netwerkverbindingsrapport afdrukken

U kunt een netwerkverbindingsrapport afdrukken om de status tussen de printer en de draadloze router te controleren.

1. Papier laden.
2. Selecteer **Instel.** op het startscherm.
3. Selecteer **Algemene instellingen > Netwerkinstellingen > Controle van netwerkverbinding**.
De verbindingsscontrole wordt gestart.
4. Selecteer **Controlerapport afdrukken**.
5. Druk het netwerkverbindingsrapport af.
Als er een fout is opgetreden, controleer dan het netwerkverbindingsrapport en volg de afgedrukte oplossingen.
6. Sluit het scherm.

Gerelateerde informatie

- ➔ [“Berichten en oplossingen op het netwerkverbindingsrapport” op pagina 117](#)

Problemen oplossen

Berichten en oplossingen op het netwerkverbindingsrapport

Controleer de berichten en foutcodes op het netwerkverbindingsrapport en volg dan de oplossingen.

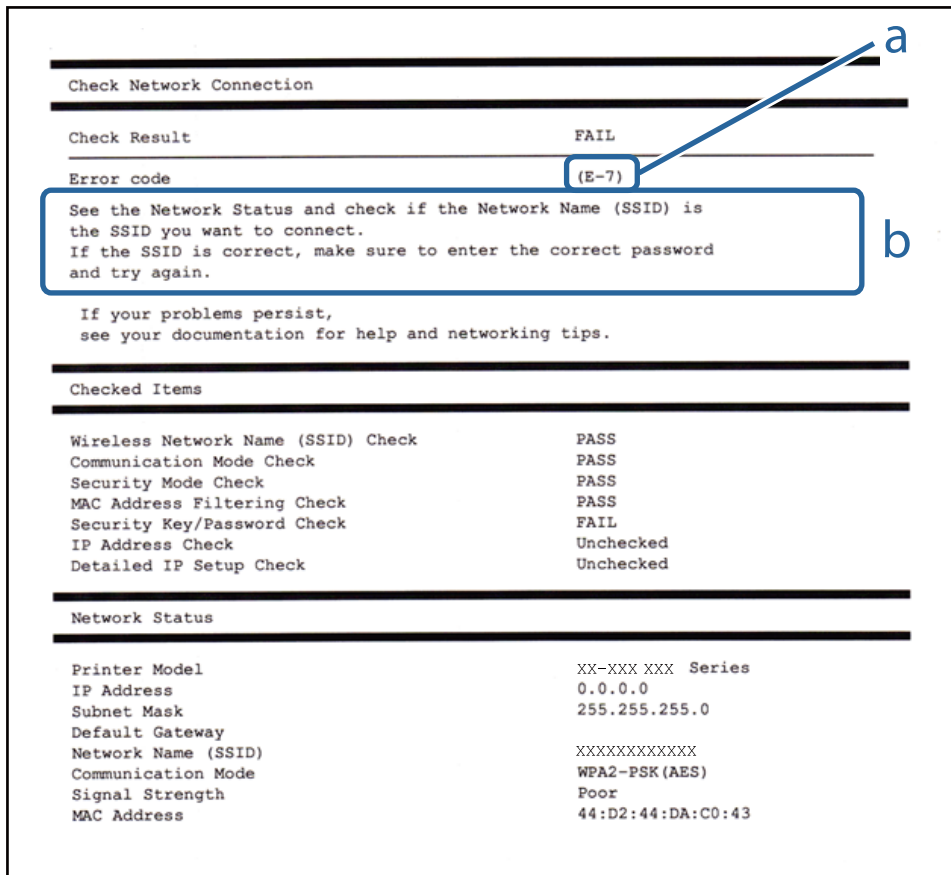

a. Foutcode

b. Berichten over de netwerkomgeving

E-1

Oplossingen:

- Controleer of de ethernetkabel goed is aangesloten op uw printer en op uw hub of een ander netwerkapparaat.
- Controleer of uw hub of een ander netwerkapparaat is ingeschakeld.
- Als u de printer wilt verbinden via wifi, moet u de wifi-instellingen opnieuw opgeven omdat dit is uitgeschakeld.

E-2, E-3, E-7

Oplossingen:

- Controleer of uw draadloze router is ingeschakeld.
- Controleer of uw computer of apparaat correct is aangesloten op de draadloze router.

Problemen oplossen

- Schakel de draadloze router uit. Wacht ongeveer 10 seconden en schakel deze in.
- Plaats de printer dichterbij uw draadloze router en verwijder alle eventuele obstakels ertussen.
- Als u de SSID handmatig hebt ingevoerd, moet u controleren of deze correct is. Controleer de SSID op het gedeelte **Netwerkstatus** op het netwerkverbindingsrapport.
- Als een draadloze router meerdere SSID's heeft, selecteert u de SSID die wordt weergegeven. Wanneer de SSID een niet-compatibele frequentie gebruikt, toont de printer deze niet.
- Als u een drukknopinstelling gebruikt voor het tot stand brengen van een netwerkverbinding, moet u controleren of uw draadloze router WPS ondersteunt. U kunt de drukknopinstelling niet gebruiken als uw draadloze router WPS niet ondersteunt.
- Controleer of uw SSID alleen ASCII-teken (alfanumerieke tekens en symbolen) gebruikt. De printer kan geen SSID die niet-ASCII-teken bevat, weergeven.
- Zorg dat u uw SSID en wachtwoord kent voordat u verbinding maakt met de draadloze router. Als u een draadloze router gebruikt met de standaardinstellingen, bevinden de SSID en het wachtwoord zich op het label op de draadloze router. Als u uw SSID en het wachtwoord niet kent, neemt u contact op met de persoon die de draadloze routers heeft ingesteld of raadpleegt u de documentatie die bij de draadloze router is geleverd.
- Als u wilt verbinden met een SSID die is gegenereerd met behulp van de tethering-functie van een smart device, controleert u de SSID en het wachtwoord in de documentatie die bij het smart device is geleverd.
- Als uw wifi-verbinding plots wordt verbroken, controleert u de onderstaande voorwaarden. Als een of meer van deze voorwaarden van toepassing zijn, stelt u uw netwerkinstellingen opnieuw in door de software van de volgende website te downloaden en uit te voeren.
<http://epson.sn> > **Instellen**
- Er is een ander smart device toegevoegd aan het netwerk met behulp van de drukknopinstelling.
- Het wifi-netwerk is ingesteld met een andere methode dan de drukknopinstelling.

E-5

Oplossingen:

Zorg dat het beveiligingstype van de draadloze router is ingesteld op een van het volgende. Als dat niet het geval is, wijzigt u het beveiligingstype op de draadloze router en stelt u de netwerkinstellingen van de printer opnieuw in.

- WEP-64 bit (40-bits)
- WEP-128 bit (104-bits)
- WPA PSK (TKIP/AES)*
- WPA2 PSK (TKIP/AES)*
- WPA (TKIP/AES)
- WPA2 (TKIP/AES)

* WPA PSK wordt ook wel WPA Personal genoemd. WPA2 PSK wordt ook wel WPA2 Personal genoemd.

Problemen oplossen**E-6****Oplossingen:**

- Controleer of MAC-adresfilter is uitgeschakeld. Als dit is ingeschakeld, registreert u het MAC-adres van de printer zodat het niet wordt gefilterd. Raadpleeg de documentatie die bij de draadloze router is geleverd voor details. U kunt het MAC-adres van de printer controleren onder het gedeelte **Netwerkstatus** in het netwerkverbindingsrapport.
- Als uw draadloze router gebruik maakt van gedeelde verificatie met WEP-beveiliging, moet u controleren of de verificatiecode en index correct zijn.
- Als het aantal te verbinden apparaten op de draadloze router kleiner is dan het aantal netwerkapparaten dat u wilt verbinden, geeft u de instellingen op de draadloze router op om het aantal te verbinden apparaten te vermeerderen. Raadpleeg de documentatie die bij de draadloze router is geleverd om instellingen op te geven.

E-8**Oplossingen:**

- Schakel DHCP in op de draadloze router als de instelling IP-adres verkrijgen van de printer is ingesteld op **Automatisch**.
- Als IP-adres verkrijgen van de printer is ingesteld op Handmatig, is het IP-adres dat u handmatig hebt ingesteld, ongeldig omdat het buiten bereik (bijvoorbeeld: 0.0.0.0) is. Stel een geldig IP-adres in vanaf het bedieningspaneel van de printer of met Web Config.

E-9**Oplossingen:**

Controleer het volgende.

- Apparaten worden ingeschakeld.
- U kunt toegang krijgen tot internet en andere computer of netwerkapparaten op hetzelfde netwerk van de apparaten die u met de printer wilt verbinden.

Als uw printer en netwerkapparaten nog steeds niet worden verbonden nadat u het bovenstaande hebt gecontroleerd, schakelt u de draadloze router uit. Wacht ongeveer 10 seconden en schakel deze in. Stel dan uw netwerkinstellingen opnieuw in door het installatieprogramma van de volgende website te downloaden en uit te voeren.

<http://epson.sn> > **Instellen**

E-10**Oplossingen:**

Controleer het volgende.

- Andere apparaten op het netwerk worden ingeschakeld.
- Netwerkadressen (IP-adres, subnetmasker en standaard gateway) zijn correct als u IP-adres verkrijgen van de printer hebt ingesteld op Handmatig.

Problemen oplossen

Stel het netwerkadres opnieuw in als het onjuist is. U kunt het IP-adres, het subnetmasker en de standaard gateway controleren onder **Netwerkstatus** in het netwerkverbindingsrapport.

Als DHCP is ingeschakeld, wijzigt u IP-adres verkrijgen van de printer naar **Automatisch**. Als u IP-adres handmatig wilt instellen, selecteert u het IP-adres van het gedeelte **Netwerkstatus** op het netwerkverbindingsrapport en selecteert u Handmatig op het scherm met de netwerkinstellingen. Stel het subnetmasker in op [255.255.255.0].

Als uw printer en netwerkapparaten nog steeds niet worden verbonden, schakelt u de draadloze router uit. Wacht ongeveer 10 seconden en schakel deze in.

E-11

Oplossingen:

Controleer het volgende.

- Het standaard gateway-adres is correct als u de TCP/IP-instelling van de printer instelt op Handmatig.
- Het apparaat dat is ingesteld als de standaard gateway, wordt ingeschakeld.

Stel het juiste standaard gateway-adres in. U kunt het standaard gateway-adres controleren onder het gedeelte **Netwerkstatus** in het netwerkverbindingsrapport.

E-12

Oplossingen:

Controleer het volgende.

- Andere apparaten op het netwerk worden ingeschakeld.
- De netwerkadressen (IP-adres, subnetmasker en standaard gateway) zijn correct als u ze handmatig invoert.
- De netwerkadressen voor andere apparaten (subnetmasker en standaard gateway) zijn dezelfde.
- Het IP-adres komt niet in conflict met andere apparaten.

Als uw printer en netwerkapparaten nog steeds niet worden verbonden nadat u het bovenstaande hebt gecontroleerd, probeert u het volgende.

- Schakel de draadloze router uit. Wacht ongeveer 10 seconden en schakel deze in.
- Geef de netwerkinstellingen opnieuw op met het installatieprogramma. U kunt dit uitvoeren vanaf de volgende website.

<http://epson.sn> > **Instellen**

- U kunt meerdere wachtwoorden registreren op een draadloze router die het WEP-beveiligingstype gebruikt. Als er meerdere wachtwoorden zijn geregistreerd, moet u controleren of het eerste geregistreerde wachtwoord op de printer is ingesteld.

E-13

Oplossingen:

Controleer het volgende.

- Netwerkapparaten zoals een draadloze router, hub en router, zijn ingeschakeld.

Problemen oplossen

- ❑ De TCP/IP-instelling voor netwerkapparaten is niet handmatig opgegeven. (Als de TCP/IP-instelling van de printer automatisch is ingesteld terwijl de TCP/IP-instelling voor andere netwerkapparaten handmatig wordt uitgevoerd, kan het netwerk van de printer verschillen van het netwerk voor andere apparaten.)

Als dit nog steeds niet werkt nadat u het bovenstaande hebt gecontroleerd, probeert u het volgende.

- ❑ Schakel de draadloze router uit. Wacht ongeveer 10 seconden en schakel deze in.
- ❑ Definieer netwerkinstellingen op de computer die op hetzelfde netwerk als de printer zit met het installatieprogramma. U kunt dit uitvoeren vanaf de volgende website.
<http://epson.sn> > **Instellen**
- ❑ U kunt meerdere wachtwoorden registreren op een draadloze router die het WEP-beveiligingstype gebruikt. Als er meerdere wachtwoorden zijn geregistreerd, moet u controleren of het eerste geregistreerde wachtwoord op de printer is ingesteld.

Bericht over de netwerkomgeving

Bericht	Oplossing
*Er zijn meerdere netwerknamen (SSID) gedetecteerd die overeenstemmen met de ingevoerde netwerknaam (SSID). Controleer de netwerknaam (SSID).	Dezelfde SSID kan worden ingesteld op meerdere toegangspunten. Controleer de instellingen van de toegangspunten en wijzig de SSID.
De Wi-Fi-omgeving moet worden verbeterd. Schakel de draadloze router uit en vervolgens weer in. Als de verbinding niet verbetert, raadpleegt u de documentatie voor de draadloze router.	Nadat u de printer dichterbij het toegangspunt hebt geplaatst en eventuele obstakels hebt verwijderd, schakelt u het toegangspunt uit. Wacht circa 10 seconden en schakel het toegangspunt weer in. Als de printer nog steeds geen verbinding maakt, raadpleegt u de documentatie die bij het toegangspunt is meegeleverd.
*Er kunnen niet meer apparaten aangesloten worden. Verwijder een van de apparaten als u een ander wilt toevoegen.	Computers en smart devices die tegelijkertijd kunnen worden verbonden, worden in de Wi-Fi Direct-verbinding (eenvoudig toegangspunt) volledig verbonden. Om nog een computer of een ander smart device toe te voegen, moet u eerst de verbinding van een van de verbonden apparaten verbreken. U kunt het aantal draadloos verbonden apparaten dat tegelijkertijd kan worden verbonden en het aantal daadwerkelijk verbonden apparaten controleren op het netwerkstatusblad of het bedieningspaneel van de printer.

De communicatiestatus controleren

Controleer of de communicatie tussen de printer en de computer correct is en raadpleeg de oplossingen.

Het logboek voor de server en het netwerkapparaat controleren

Als in het netwerk problemen optreden, kunt u de oorzaak mogelijk achterhalen door het logboek van de e-mailserver of de LDAP-server te controleren, of door de status te bekijken in het systeemlogboek voor het netwerkapparaat, zoals een router, of voor opdrachten.

Een netwerkstatusvel afdrukken

U kunt de gedetailleerde netwerkinformatie afdrukken om deze te controleren.

Problemen oplossen

1. Papier laden.
2. Selecteer **Instel.** op het startscherm.
3. Selecteer **Algemene instellingen > Netwerkinstellingen > Netwerkstatus.**
4. Selecteer **statusvel.**
5. Controleer het bericht en druk vervolgens een netwerkstatusvel af.
6. Sluit het scherm.
Het scherm sluit automatisch na een vastgestelde tijd.

De communicatie tussen apparaten en computers controleren

Communicatie controleren met een Ping-opdracht — Windows

Met een Ping-opdracht kunt u controleren of de computer is verbonden met de printer. Volg de onderstaande stappen om de communicatie te controleren met een Ping-opdracht.

1. Controleer het IP-adres dat de printer gebruikt voor de communicatie die u wilt controleren.
U kunt dit controleren in het netwerkstatusscherm op het bedieningspaneel van de printer, in een verbindingsrapport of in de kolom **IP Address** van het netwerkstatusvel.
2. Geef op de computer het scherm met de opdrachtprompt weer.
Geef het scherm met toepassingen weer en selecteer **Opdrachtprompt.**
3. Typ "ping xxx.xxx.xxx.xxx" en druk vervolgens op de toets Enter.
Voer in plaats van xxx.xxx.xxx.xxx het IP-adres van de printer in.

Problemen oplossen

4. Controleer de communicatiestatus.

Als de printer en computer met elkaar communiceren, wordt het volgende bericht weergegeven.

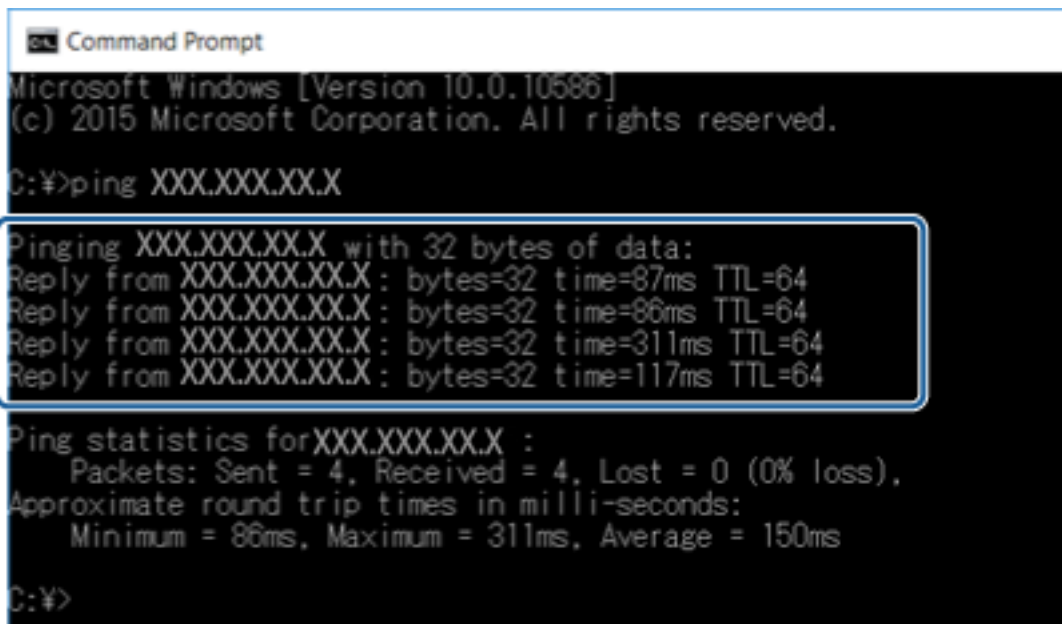

```
Command Prompt
Microsoft Windows [Version 10.0.10586]
(c) 2015 Microsoft Corporation. All rights reserved.

C:\>ping XXX.XXX.XX.X

Pinging XXX.XXX.XX.X with 32 bytes of data:
Reply from XXX.XXX.XX.X: bytes=32 time=87ms TTL=64
Reply from XXX.XXX.XX.X: bytes=32 time=86ms TTL=64
Reply from XXX.XXX.XX.X: bytes=32 time=311ms TTL=64
Reply from XXX.XXX.XX.X: bytes=32 time=117ms TTL=64

Ping statistics for XXX.XXX.XX.X :
    Packets: Sent = 4, Received = 4, Lost = 0 (0% loss),
    Approximate round trip times in milli-seconds:
        Minimum = 86ms, Maximum = 311ms, Average = 150ms

C:\>
```

Als de printer en computer niet met elkaar communiceren, wordt het volgende bericht weergegeven.

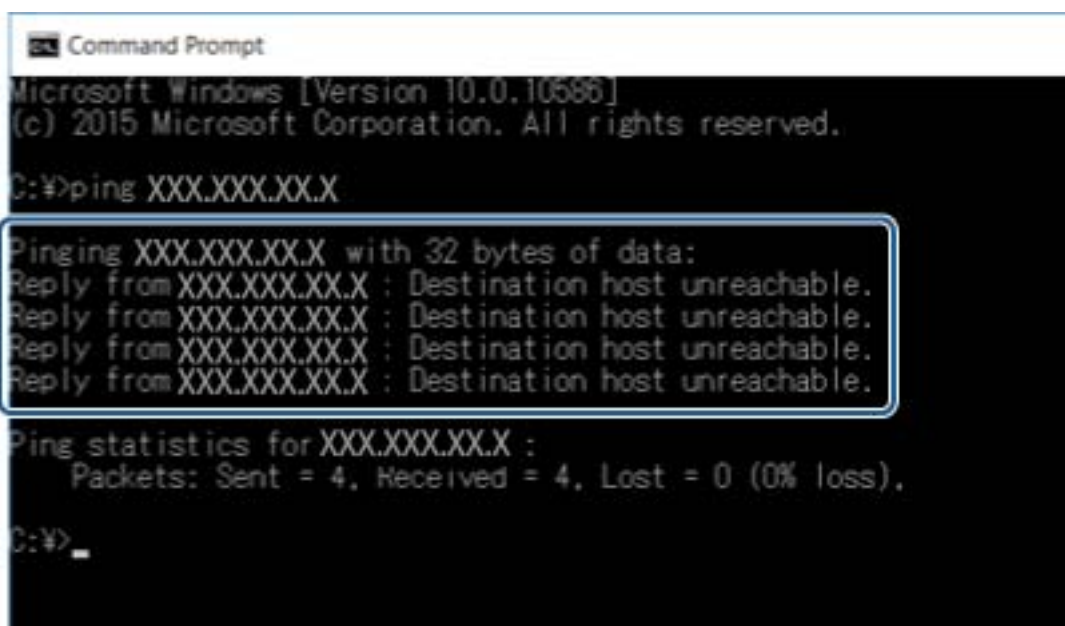

```
Command Prompt
Microsoft Windows [Version 10.0.10586]
(c) 2015 Microsoft Corporation. All rights reserved.

C:\>ping XXX.XXX.XX.X

Pinging XXX.XXX.XX.X with 32 bytes of data:
Reply from XXX.XXX.XX.X : Destination host unreachable.
Reply from XXX.XXX.XX.X : Destination host unreachable.
Reply from XXX.XXX.XX.X : Destination host unreachable.
Reply from XXX.XXX.XX.X : Destination host unreachable.

Ping statistics for XXX.XXX.XX.X :
    Packets: Sent = 4, Received = 4, Lost = 0 (0% loss),

C:\>
```

Communicatie controleren met een Ping-opdracht — Mac OS

Met een Ping-opdracht kunt u controleren of de computer is verbonden met de printer. Volg de onderstaande stappen om de communicatie te controleren met een Ping-opdracht.

1. Controleer het IP-adres dat de printer gebruikt voor de communicatie die u wilt controleren.

U kunt dit controleren in het netwerkstatusscherm op het bedieningspaneel van de printer, in een verbidingsrapport of in de kolom **IP Address** van het netwerkstatusvel.

Problemen oplossen

2. Start Network Utility.

Ga naar Network Utility in **Spotlight**.

3. Klik op het tabblad **Ping**, voer het IP-adres in dat u in stap 1 hebt gevonden en klik vervolgens op **Ping**.

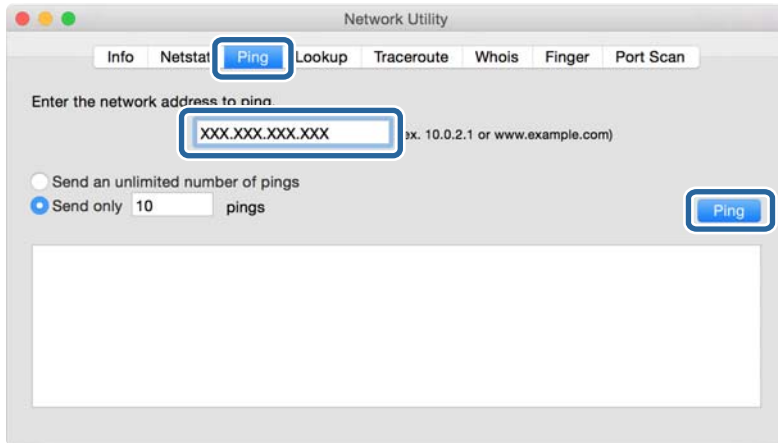

4. Controleer de communicatiestatus.

Als de printer en computer met elkaar communiceren, wordt het volgende bericht weergegeven.

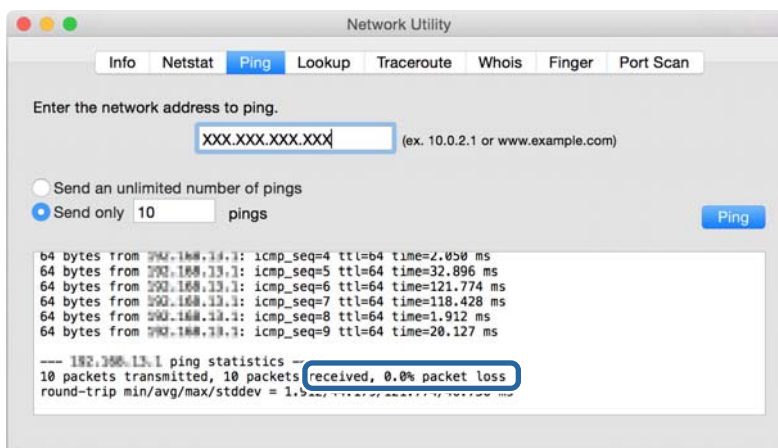

Als de printer en computer niet met elkaar communiceren, wordt het volgende bericht weergegeven.

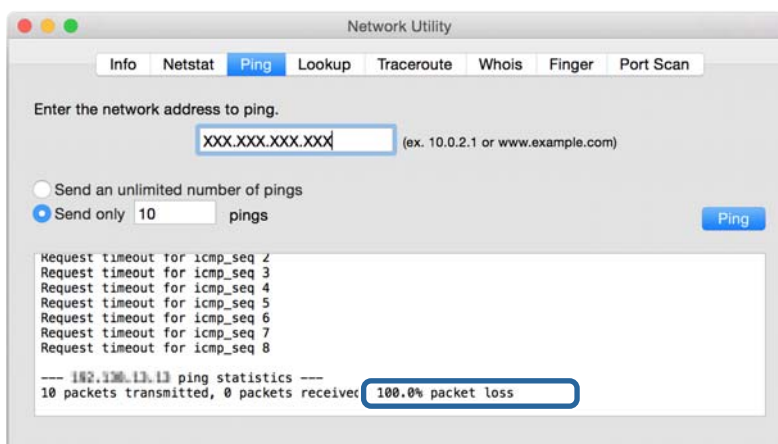

Het computernetwerk controleren — Windows

Met de opdracht prompt kunt u de verbindingstatus van de computer en het verbindingspad naar de printer controleren. Hiermee kunt u de problemen oplossen.

ipconfig-opdracht

Geef de verbindingstatus weer van de netwerkinterface die momenteel door de computer wordt gebruikt.

Als u de instellingsinformatie vergelijkt met de daadwerkelijke communicatie, kunt u controleren of de verbinding correct werkt. Indien zich in het netwerk meerdere DHCP-servers bevinden, kunt u onder andere het daadwerkelijke adres dat aan de computer is toegewezen en de DNS-server waarnaar wordt verwezen achterhalen.

Indeling: ipconfig /all

Voorbeelden:

```

Administrator: Command Prompt
c:\>ipconfig /all

Windows IP Configuration

Host Name . . . . . : WIN2012R2
Primary Dns Suffix . . . . . : pubs.net
Node Type . . . . . : Hybrid
IP Routing Enabled. . . . . : No
WINS Proxy Enabled. . . . . : No
DNS Suffix Search List. . . . . : pubs.net

Ethernet adapter Ethernet:

    Connection-specific DNS Suffix . . . :
    Description . . . . . : Gigabit Network Connection
    Physical Address. . . . . : xx-xx-xx-xx-xx-xx
    DHCP Enabled. . . . . : No
    Autoconfiguration Enabled . . . . . : Yes
    Link-local IPv6 Address . . . . . : fe80::38fb:7546:18a8:d20e%14(Preferred)
    IPv4 Address. . . . . : 192.168.111.10(Preferred)
    Subnet Mask . . . . . : 255.255.255.0
    Default Gateway . . . . . : 192.168.111.1
    DHCPv6 Iaid . . . . . : 203142549
    DHCPv6 Client DUID. . . . . : 00-01-00-01-20-40-2F-45-00-1D-73-6A-44-08
    DNS Servers . . . . . : 192.168.111.2
    NetBIOS over Tcpip. . . . . : Enabled

Tunnel adapter isatap.<00000000-ABCD-EFGH-IJKL-MNOPQRSTUUV>:

    Media State . . . . . : Media disconnected
    Connection-specific DNS Suffix . . . :
    Description . . . . . : Microsoft ISATAP Adapter #2
    Physical Address. . . . . : 00-00-00-00-00-00-E0
    DHCP Enabled. . . . . : No
    Autoconfiguration Enabled . . . . . : Yes

c:\>_

```

pathping-opdracht

U kunt de lijst met routers die via de doelhost worden geleid en de routing van communicatie bevestigen.

Indeling: pathping xxx.xxx.xxx.xxx

Voorbeelden: pathping 192.0.2.222

```

Administrator: Command Prompt
c:\>pathping 192.168.111.20

Tracing route to EPSONAB12AB [192.168.111.20]
over a maximum of 30 hops:
 0  WIN2012R2.pubs.net [192.168.111.10]
 1  EPSONAB12AB [192.168.111.20]

Computing statistics for 25 seconds...
Hop  RTT      Source to Here   This Node/Link   Address
 0      0/ 100 = 0%      0/ 100 = 0%      WIN2012R2.pubs.net [192.168.111.10]
 1  38ms    0/ 100 = 0%      0/ 100 = 0%      EPSONAB12AB [192.168.111.20]

Trace complete.

c:\>_

```

Een verbindingstest uitvoeren

Controleer vanaf de printer of een computer die met hetzelfde netwerk is verbonden als de printer of de verbinding met de server en de map correct is. Hiermee kunt u de problemen oplossen.

E-mailserver

Controleer de verbinding tussen de printer en de e-mailserver met behulp van de verbindingstestfunctie van de printer.

Gerelateerde informatie

➔ [“De verbinding met de e-mailserver controleren” op pagina 45](#)

LDAP-server

Controleer de verbinding tussen de printer en de LDAP-server met behulp van de verbindingstestfunctie van de printer.

Gerelateerde informatie

➔ [“De verbinding met de LDAP-server controleren” op pagina 76](#)

FTP-server

Controleer de verbinding van de FTP-server en of deze zich in hetzelfde segment bevindt als de computer. Controleer of u toegang hebt tot de FTP-server die is geregistreerd in de contacten van de Verkenner van de computer en of deze zich in hetzelfde segment bevindt als de printer.

- Voorbeeld van padnaam:
 - FTP-servernaam: `epsonftp`
 - Mapnaam: `manual`
 - `ftp://epsonftp/manual/`

Meld u in dit geval anoniem aan. Als u een gebruikersnaam en wachtwoord hebt ingesteld, voert u deze, als de verificatie is mislukt, in het weergegeven dialoogvenster in, of voegt u ze toe zoals hieronder is weergegeven.

`ftp://username:password@epsonftp` (waarbij de gebruikersnaam "ftpusername" en het wachtwoord "ftppassword" is).

- Voorbeeld van hetzelfde netwerksegment.
 - IP-adres van de printer: 192.168.111.12, Subnetmasker: 255.255.255.0
 - Controleer of het IP-adres van de computer zich in het bereik 192.168.111.2 tot 192.168.111.255 bevindt.

Gerelateerde informatie

➔ [“Een bestemming registreren in de contacten met Web Config” op pagina 68](#)

Gedeelde map

Controleer de verbinding van de gedeelde map en of deze zich in hetzelfde segment bevindt als de computer. Controleer of u toegang hebt tot de gedeelde map die is geregistreerd in de contacten van de Verkenner van de computer en of deze zich in hetzelfde segment bevindt als de printer.

Gerelateerde informatie

➔ [“Een bestemming registreren in de contacten met Web Config” op pagina 68](#)

DNS-server

Controleer de DNS-server waarnaar wordt verwezen door de computer. Controleer de status van de netwerkadapter van de computer en of deze zich in hetzelfde netwerksegment bevindt als de printer, en controleer of deze hetzelfde is als de DNS-instelling van de printer.

De DNS-instelling van de computer controleert u als volgt.

- Windows: **Bedieningspaneel > Netwerk en internet > Netwerkcentrum > Adapterinstellingen wijzigen**
Wanneer er meerdere netwerkinterfaces zijn, kunt u deze controleren door bij de opdrachtprompt "ipconfig/all" in te voeren.
- Mac OS: **Systeemvoorkeuren > Netwerk > Geavanceerd... > DNS**

Gerelateerde informatie

➔ [“Een bestemming registreren in de contacten met Web Config” op pagina 68](#)

De netwerkinstellingen initialiseren

Wi-Fi uitschakelen via Web Config

Schakel Wi-Fi via Web Config. Als u Wi-Fi uitschakelt terwijl er apparaten via Wi-Fi zijn verbonden, wordt de verbinding verbroken.

1. Open Web Config en selecteer het tabblad **Netwerk > Wi-Fi** en selecteer vervolgens **Wi-Fi uitschakelen**.
2. Controleer het bericht en selecteer **OK**.

Wi-Fi Direct (eenvoudig toegangspunt) verbreken vanuit Web Config

Verbrek Wi-Fi Direct (eenvoudig toegangspunt) vanuit Web Config.

1. Open Web Config en selecteer het tabblad **Netwerk > Wi-Fi Direct**.
2. Selecteer **Uitschakelen** voor **Wi-Fi Direct**.
3. Klik op **Volgende**
4. Controleer het bericht en selecteer **OK**.

Wi-Fi uitschakelen op het bedieningspaneel

Wanneer u Wi-Fi uitschakelt, wordt de Wi-Fi-verbinding verbroken.

1. Tik op het startschermbewakingspaneel op .
2. Tik op **Router**.
De netwerkstatus wordt weergegeven.
3. Tik op **Start de instelling**.
4. Tik op **Wi-Fi instellen**.
5. Tik op **Overige > Wi-Fi uitschakelen**.
6. Controleer het bericht en tik vervolgens op **Start installatie**.
7. Wanneer een voltooiingsbericht wordt weergegeven, tikt u op **Sluiten**.
Het scherm sluit automatisch na een vastgestelde tijd als u niet op **Sluiten** tikt.

Een Wi-Fi Direct-verbinding (Eenvoudig AP) verbreken vanaf het bedieningspaneel

Opmerking:

Wanneer de Wi-Fi Direct-verbinding (eenvoudig toegangspunt) wordt uitgeschakeld, wordt de verbinding voor alle computers en smart devices die met de printer zijn verbonden in Wi-Fi Direct-verbinding (eenvoudig toegangspunt) verbroken. Als u de verbinding met een specifiek apparaat wilt verbreken, doe dit dan op het apparaat in kwestie en niet op de printer.

1. Tik op het startschermbewakingspaneel op .
2. Tik op **Wi-Fi Direct**.
De Wi-Fi Direct-informatie wordt weergegeven.
3. Tik op **Start de instelling**.
4. Tik op **Wi-Fi Direct uitschakelen**.
5. Controleer het bericht en tik vervolgens op **De instellingen uitschakelen**.
6. Wanneer een voltooiingsbericht wordt weergegeven, tikt u op **Sluiten**.
Het scherm sluit automatisch na een vastgestelde tijd als u niet op **Sluiten** tikt.

De netwerkinstellingen herstellen op het bedieningspaneel

U kunt alle netwerkinstellingen terugzetten op de standaardinstellingen.

1. Selecteer **Instel.** op het startschermbewakingspaneel.

Problemen oplossen

2. Selecteer **Algemene instellingen** > **Systeembeheer** > **Standaardinst. herstellen** > **Netwerkinstellingen**.
3. Controleer het bericht en selecteer **Ja**.
4. Sluit het scherm wanneer een bevestigingsbericht wordt weergegeven.
Het scherm sluit automatisch na een vastgestelde tijd.

Oorzaak van probleem

Geen toegang tot Web Config

Het IP-adres is niet toegewezen aan de printer.

Mogelijk is geen geldig IP-adres toegewezen aan de printer. Configureer het IP-adres met het bedieningspaneel van de printer. U kunt de huidige instellingen nakijken aan de hand van een netwerkstatusblad of het bedieningspaneel van de printer.

De webbrowser biedt geen ondersteuning voor de Codeersterkte voor SSL/TLS.

SSL/TLS heeft de Codeersterkte. Web Config kan worden geopend door de webbrowser die de bulkversleuteling als volgt ondersteunt. Controleer welke vorm van versleuteling uw browser ondersteunt.

- 80-bits: AES256/AES128/3DES
- 112-bits: AES256/AES128/3DES
- 128-bits: AES256/AES128
- 192-bits: AES256
- 256-bits: AES256

Het CA-ondertekend Certificaat is verlopen.

Als er een probleem is met de vervaldatum van het certificaat, wordt de melding "Het certificaat is verlopen" weergegeven wanneer verbinding wordt gemaakt met Web Config via SSL/TLS-communicatie (https). Als het bericht wordt weergegeven vóór de vervaldatum, controleer dan of de printerdatum goed is geconfigureerd.

De algemene naam van het certificaat en de printer komen niet overeen.

Als de algemene naam van het certificaat en de printer niet overeen komen, wordt het bericht "De naam van het beveiligingscertificaat komt niet overeen..." weergegeven wanneer u Web Config opent via SSL/TLS-communicatie (https). Dit gebeurt omdat de volgende IP-adressen niet overeen komen.

- Het IP-adres van de printer dat is ingevoerd voor de algemene naam voor het maken van een Zelfondertekend certificaat of CSR
- Het IP-adres dat is ingevoerd voor de webbrowser tijdens het uitvoeren van Web Config

Wijzig de printernaam voor een Zelfondertekend certificaat. Het certificaat wordt bijgewerkt en de printer kan worden verbonden.

Haal voor CA-ondertekend Certificaat het certificaat opnieuw op voor de printer.

Problemen oplossen

De instelling van de proxyserver voor het lokale adres is niet ingesteld op de webbrowser.

Wanneer de printer is ingesteld voor het gebruik van een proxyserver, configureert u de webbrowser zodanig dat deze niet via de proxyserver verbinding maakt met het lokale adres.

Windows:

Selecteer **Configuratiescherm > Netwerk en internet > Internetopties > Verbindingen > LAN-instellingen > Proxyserver** en geef vervolgens aan dat u de proxyserver niet wilt gebruiken voor LAN (lokale adressen).

Mac OS:

Selecteer **Systeemvoorkeuren > Netwerk > Geavanceerd > Proxy's** en registreer vervolgens het lokale adres bij **Negeer proxy-instellingen voor deze hosts en domeinen**.

Voorbeeld:

192.168.1.*: Lokaal adres 192.168.1.XXX, subnetmasker 255.255.255.0

192.168.*.*: Lokaal adres 192.168.XXX.XXX, subnetmasker 255.255.0.0

Gerelateerde informatie

➔ [“Web Config openen” op pagina 32](#)

➔ [“Het IP-adres toewijzen” op pagina 21](#)

Kan geen gescande afbeeldingen opslaan naar de gedeelde map

Berichten op de printer controleren

Wanneer een fout optreedt, worden op het bedieningspaneel van de printer foutberichten weergegeven.

Meldingen	Oplossingen
DNS-fout. Controleer DNS-instellingen.	<ul style="list-style-type: none"> <input type="checkbox"/> Controleer of het adres in de contactenlijst op de printer overeenkomt met het adres van de gedeelde map. <input type="checkbox"/> Als de computer een statisch IP-adres heeft dat handmatig is ingesteld, wijzigt u de computernaam in het netwerkpad in het IP-adres. Voorbeeld: \\EPSON02\SCAN naar \\192.168.xxx.xxx\SCAN <input type="checkbox"/> Controleer of de computer is ingeschakeld en de slaapstand niet is ingeschakeld. Als de slaapstand is ingeschakeld, kunt u geen afbeeldingen opslaan in de gedeelde map op de computer. <input type="checkbox"/> Schakel tijdelijk de Firewall en beveiligingssoftware van de printer uit. Als het probleem hiermee wordt opgelost, controleer de instellingen in de beveiligingssoftware. <input type="checkbox"/> Als u een laptop gebruikt en het IP-adres is ingesteld als DHCP, kan het IP-adres wijzigen wanneer opnieuw verbinding wordt gemaakt met het netwerk. Haal het IP-adres opnieuw op. <input type="checkbox"/> Selecteer Instel. > Algemene instellingen > Netwerkinstellingen > Geavanceerd > TCP/IP en controleer vervolgens de DNS-instellingen. <input type="checkbox"/> Controleer de DNS instellingen van de server, de computer en het toegangspunt. <input type="checkbox"/> De computernaam en het IP-adres kunnen verschillen wanneer de beheertabel van de DNS-server niet wordt bijgewerkt. Controleer de computernaam en het IP-adres.

Problemen oplossen

Meldingen	Oplossingen
Verificatiefout. Controleer instellingen e-mailserver.	<ul style="list-style-type: none"> <input type="checkbox"/> Controleer of de gebruikersnaam en het wachtwoord correct zijn op de computer en in de contactenlijst op de printer. Controleer bovendien of het wachtwoord niet is verlopen. <input type="checkbox"/> Controleer de instellingen van Locatie.
Communicatiefout. Controleer de Wi-Fi-/netwerkverbinding.	<ul style="list-style-type: none"> <input type="checkbox"/> Zorg ervoor dat MS Network is ingeschakeld. <input type="checkbox"/> Controleer of het adres in de contactenlijst op de printer overeenkomt met het adres van de gedeelde map. <input type="checkbox"/> Toegangsrechten voor de gebruiker in de contactenlijst moeten worden toegevoegd op de tabbladen Delen en Beveiliging in de eigenschappen van de gedeelde map. Bovendien moeten de machtigingen voor de gebruiker worden ingesteld op 'toegestaan'. <input type="checkbox"/> Controleer de instellingen van Locatie. <input type="checkbox"/> Druk een netwerkverbindingsrapport af om te controleren of de printer is verbonden met het netwerk.
De bestandsnaam wordt al gebruikt. Hernoem bestand en scan nogmaals.	<ul style="list-style-type: none"> <input type="checkbox"/> Verwijder het bestand met dezelfde naam. <input type="checkbox"/> Wijzig de bestandsnaamprefix bij Bestandsinstellingen.
Gescand(e) bestand(en) te groot. Slechts XX pagina('s) verzonden. Controleer of doelmap voldoende ruimte heeft.	<ul style="list-style-type: none"> <input type="checkbox"/> Verhoog de opslagruimte in de opgegeven map. <input type="checkbox"/> Reduceer het aantal documenten. <input type="checkbox"/> Verlaag de scanresolutie of verhoog de compressieverhouding om de grootte van het gescande beeld te reduceren.

Het punt controleren waar de fout is opgetreden

Wanneer u gescande afbeeldingen opslaat naar de gedeelde map, is het proces voor opslaan als volgt. U kunt het punt controleren waar de fout is opgetreden.

Items	Gebruik	Foutmeldingen
Verbinding maken	Maak vanaf de printer verbinding met de computer.	DNS-fout. Controleer DNS- instellingen.
Aanmelden op de computer	Meld u op de computer aan met de gebruikersnaam en het wachtwoord.	Verificatiefout. Controleer instellingen e-mailserver.
De map voor opslaan controleren	Controleer het netwerkpad van de gedeelde map.	Communicatiefout. Controleer de Wi-Fi-/ netwerkverbinding.
De bestandsnaam controleren	Controleer of zich in de map waarin u het bestand wilt opslaan al een bestand met dezelfde naam bevindt.	De bestandsnaam wordt al gebruikt. Hernoem bestand en scan nogmaals.
Het bestand maken	Maak een nieuw bestand.	Gescand(e) bestand(en) te groot. Slechts XX pagina('s) verzonden. Controleer of doelmap voldoende ruimte heeft.

Het opslaan van de gescande afbeeldingen duurt lang

Controleer de volgende punten.

Problemen oplossen

- Selecteer **Instel.** > **Algemene instellingen** > **Netwerkinstellingen** > **Geavanceerd** > **TCP/IP** en controleer vervolgens de DNS-instellingen.
- Controleer de DNS instellingen van de server, de computer en het toegangspunt.

Bijlage

Inleiding tot de netwerksoftware

Hieronder vindt u informatie over de software waarmee u apparaten configureert en beheert.

Epson Device Admin

Epson Device Admin is een multifunctionele toepassingssoftware waarmee u het apparaat in het netwerk beheert.

De volgende functies zijn beschikbaar.

- Tot wel 2000 printers of scanners in het segment controleren of beheren
- Een gedetailleerd rapport maken, bijvoorbeeld voor verbruiksartikelen of productstatus
- De firmware van het product bijwerken
- Het apparaat op het netwerk aanmelden
- Uniforme instellingen op meerdere apparaten toepassen.

U kunt Epson Device Admin downloaden van de ondersteuningssite van Epson. Zie voor meer informatie de documentatie of Help van Epson Device Admin.

Epson Device Admin uitvoeren (alleen Windows)

Selecteer **Alle programma's > EPSON > Epson Device Admin > Epson Device Admin**.

Opmerking:

Als de firewall een waarschuwing weergeeft, moet u Epson Device Admin toegang geven.

EpsonNet Config

EpsonNet Config is toepassingssoftware waarmee u de instellingen van het apparaat in het netwerk kunt configureren. Wanneer de apparaten via ethernet met het netwerk zijn verbonden, kunt u zelfs voor apparaten waaraan geen IP-adres is toegewezen, instellingen configureren zoals een IP-adres instellen, de verbindingsmethoden wijzigen enzovoort. Dit kan ook worden gebruikt voor het configureren van netwerkinstellingen op apparaten zonder bedieningspaneel.

Zie voor meer informatie de documentatie of Help van EpsonNet Config.



EpsonNet Config starten — Windows

Selecteer **Alle programma's** > **EpsonNet** > **EpsonNet Config SE** > **EpsonNet Config**.

Opmerking:

Als de firewall een waarschuwing weergeeft, moet u EpsonNet Config toegang geven.

EpsonNet Config starten — Mac OS

Selecteer **Start** > **Toepassingen** > **Epson Software** > **EpsonNet** > **EpsonNet Config SE** > **EpsonNet Config**.

EpsonNet Print (alleen Windows)

EpsonNet Print is een programma voor het afdrukken op het TCP/IP-netwerk. Dit wordt samen met de printerdriver geïnstalleerd vanuit het installatieprogramma. Maak een EpsonNet-printerpoort om afdrukken via het netwerk mogelijk te maken. De mogelijkheden en restricties staan hieronder vermeld.

- De printerstatus wordt weergegeven in het spoolerscherf.
- Als het IP-adres van de printer wordt gewijzigd door DHCP, wordt de printer nog wel gedetecteerd.
- U kunt een printer in een ander netwerksegment gebruiken.
- U kunt afdrukken met een van de verschillende protocollen.
- IPv6-adressen worden niet ondersteund.

EpsonNet SetupManager

EpsonNet SetupManager is software waarmee een pakket kan worden gemaakt voor een eenvoudige printerinstallatie, bijvoorbeeld met installatie van de printerdriver, installatie van EPSON Status Monitor en het maken van een printerpoort. Met deze software maakt de systeembeheerder softwarepakketten op maat voor distributie naar de desbetreffende groepen.

Ga naar uw regionale Epson-website voor meer informatie.

Exporteren en in bulk registreren van contacten met een hulpprogramma

Als u Epson Device Admin gebruikt, kunt u een back-up maken van alleen de contactpersonen, de geëxporteerde bestanden bewerken en alle contactpersonen in een keer registreren.

Dit is nuttig wanneer u alleen van de contactpersonen een back-up wilt maken, of als u de printer vervangt en de contactpersonen van de oude printer op de nieuwe wilt overzetten.

Contactpersonen exporteren

Sla de gegevens van de contactpersonen op naar een bestand.

U kunt bestanden die zijn opgeslagen in SYLK- of CSV-indeling bewerken via een gegevensbladtoepassing of teksteditor. U kunt deze allemaal tegelijk registreren nadat u gegevens hebt verwijderd of gewijzigd.

Informatie die beveiligingsitems bevat, zoals wachtwoorden en persoonlijke gegevens, kunnen in binaire indeling worden opgeslagen en met een wachtwoord worden beveiligd. Dit bestand kunt u niet bewerken. Dit kan worden gebruikt als back-upbestand met gegevens inclusief beveiligingsitems.

1. Start Epson Device Admin.
2. Selecteer **Apparaten** in het taakmenu in de zijmarge.
3. Selecteer het apparaat dat u wilt configureren in de lijst.
4. Klik op **Apparaatconfiguratie** op het tabblad **Start** op het lintmenu.
Wanneer het beheerderswachtwoord is ingesteld, voert u het wachtwoord in en klikt u op **OK**.
5. Klik op **Algemeen > Contacten**.
6. Selecteer de exportindeling in **Exporteren > Items exporteren**.
 - Alle items
Exporteer het versleutelde binaire bestand. Selecteer deze optie wanneer u beveiligingsitems wilt opnemen, zoals wachtwoorden en persoonlijke gegevens. Dit bestand kunt u niet bewerken. Als u deze optie selecteert, moet u een wachtwoord instellen. Klik op **Configuratie** en stel een wachtwoord in tussen 8 en 63 tekens in ASCII. Dit wachtwoord is vereist voor het importeren van het binaire bestand.
 - Items behalve Beveiligingsinformatie
Exporteer de bestanden in SYLK- of CSV-indeling. Selecteer deze optie wanneer u de gegevens in het geëxporteerde bestand wilt bewerken.
7. Klik op **Exporteren**.
8. Geef op waar het bestand moet worden opgeslagen, selecteer de indeling en klik op **Opslaan**.
Na afloop wordt een bericht over voltooiing weergegeven.
9. Klik op **OK**.
Controleer of het bestand op de opgegeven locatie wordt opgeslagen.

Contactpersonen importeren

Importeer de gegevens van de contactpersonen vanuit het bestand.

U kunt de bestanden importeren die zijn opgeslagen in SYLK- of CSV-indeling, of het binaire back-upbestand waarin beveiligingsitems zijn opgenomen.

1. Start Epson Device Admin.
2. Selecteer **Apparaten** in het taakmenu in de zijmarge.
3. Selecteer het apparaat dat u wilt configureren in de lijst.
4. Klik op **Apparaatconfiguratie** op het tabblad **Start** op het lintmenu.
Wanneer het beheerderswachtwoord is ingesteld, voert u het wachtwoord in en klikt u op **OK**.
5. Klik op **Algemeen > Contacten**.
6. Klik op **Bladeren bij Importeren**.
7. Selecteer de het bestand dat u wilt importeren en klik vervolgens op **Openen**.
Wanneer u het binaire bestand selecteert, voert u in **Wachtwoord** het wachtwoord in dat u bij het exporteren hebt ingesteld.
8. Klik op **Importeren**.
Het bevestigingsscherm wordt weergegeven.
9. Klik op **OK**.
Het resultaat van de validatie wordt weergegeven.
 - De geladen informatie bewerken
Klik wanneer u afzonderlijke gegevens wilt bewerken.
 - Meer bestanden laden
Klik wanneer u meerdere bestanden wilt importeren.
10. Klik op **Importeren** en klik vervolgens op **OK** in het bevestigingsscherm.
Ga terug naar het eigenschappenscherf van het apparaat.
11. Klik op **Verzenden**.
12. Klik op **OK** in het bevestigingsbericht.
De instellingen worden naar de printer verzonden.
13. Klik op het voltooiingsscherf voor verzenden op **OK**.
De gegevens van de printer zijn bijgewerkt.
Open de contactpersonen vanuit Web Config of het bedieningspaneel van de printer en controleer of de contactpersoon is bijgewerkt.

De Wi-Fi-instellingen configureren op het bedieningspaneel (WPS)

Met de WPS-functie kunt u vanaf het bedieningspaneel van de printer verbinding maken met Wi-Fi.

Gerelateerde informatie

- ➔ [“Wi-Fi-instellingen configureren via de drukknopinstelling \(WPS\)” op pagina 137](#)
- ➔ [“Wi-Fi-instellingen configureren via de pincode-instelling \(WPS\)” op pagina 138](#)



Wi-Fi-instellingen configureren via de drukknopinstelling (WPS)

U kunt automatisch een Wi-Fi-netwerk instellen door op een knop op het toegangspunt te drukken. Als aan de volgende voorwaarden is voldaan, kunt u deze manier van instellen gebruiken.

- Het toegangspunt is compatibel met WPS (Wi-Fi Protected Setup).
- De huidige Wi-Fi-verbinding is tot stand gebracht door op een knop op het toegangspunt te drukken.

Opmerking:

Als u de knop niet kunt vinden of als u instelt met behulp van de software, raadpleeg dan de documentatie van het toegangspunt.

1. Tik op het startschermbildscherm op  | .
2. Tik op **Router**.
3. Tik op **Start de instelling**.
4. Tik op **Wi-Fi instellen**.
Als u Ethernet-instellingen hebt geconfigureerd, controleert u het bericht en tikt u op **Ja**.
5. Tik op **Instellen met drukknop (WPS)**.
6. Houd de [WPS]-knop ingedrukt op het toegangspunt tot het beveiligingslampje knippert.



Als u niet weet waar de [WPS]-knop zit, of als het toegangspunt geen knoppen heeft, raadpleeg dan de documentatie van het toegangspunt voor meer informatie.

Bijlage

7. Tik op **Start installatie**.

8. Tik op **Sluiten**.

Het scherm sluit automatisch na een vastgestelde tijd als u niet op **Sluiten** tikt.

Opmerking:

Als de verbinding mislukt, start dan het toegangspunt opnieuw, zet het dichterbij de printer en probeer het nog een keer. Als het nog steeds niet werkt, druk dan een netwerkverbindingsrapport af en controleer de oplossing.

9. Tik op het instellingenschermbij netwerkverbindingen op **Sluiten**.

Wi-Fi-instellingen configureren via de pincode-instelling (WPS)

U kunt automatisch verbinding maken met een toegangspunt door gebruik te maken van een pincode. U kunt deze methode gebruiken als uw toegangspunt WPS (Wi-Fi Protected Setup) ondersteunt. Gebruik een computer om een pincode in te voeren in het toegangspunt.

1. Tik op het startschermbij  |  .

2. Tik op **Router**.

3. Tik op **Start de instelling**.

4. Tik op **Wi-Fi instellen**.

Als u Ethernet-instellingen hebt geconfigureerd, controleert u het bericht en tikt u op **Ja**.

5. Tik op **Overige > Instellen met PIN (WPS)**

6. Gebruik uw computer om de pincode (acht cijfers) die op het bedieningspaneel van de printer wordt weergegeven in te voeren in het toegangspunt. U hebt hier twee minuten de tijd voor.

Opmerking:

Raadpleeg de documentatie van het toegangspunt voor meer informatie over het invoeren van een pincode.

7. Tik op **Start installatie**.

8. Tik op **Sluiten**.

Het scherm sluit automatisch na een vastgestelde tijd als u niet op **Sluiten** tikt.

Opmerking:

Als de verbinding mislukt, start dan het toegangspunt opnieuw, zet het dichterbij de printer en probeer het nog een keer. Als het nog steeds niet werkt, druk dan een verbindingsrapport af en controleer de oplossing.

9. Tik op het instellingenschermbij netwerkverbindingen op **Sluiten**.

Wi-Fi Direct-verbinding (eenvoudig toegangspunt) gebruiken



Wi-Fi Direct-verbinding (eenvoudig toegangspunt) maakt rechtstreeks verbinding met de printer en apparaten.

Bijlage

Omdat de printer verbinding kan maken zonder het verbonden netwerk te gebruiken, kan deze worden gebruikt als tijdelijke verbinding van het apparaat met de printer die met het netwerk is verbonden zonder netwerktoestemmingen.

Daarnaast kan de NFC-functie van de printer worden gebruikt als Wi-Fi Direct (eenvoudig toegangspunt) is ingeschakeld.

Wi-Fi Direct (eenvoudig toegangspunt) inschakelen vanaf het bedieningspaneel

1. Selecteer  |  op het bedieningspaneel van de printer.

2. Selecteer **Wi-Fi Direct**.

Wanneer de Wi-Fi Direct-verbinding (eenvoudig toegangspunt) is ingeschakeld, worden Wi-Fi-verbindingsgegevens weergegeven.

3. Selecteer **Start de instelling**.

4. Selecteer **Start installatie**.

Wanneer de Wi-Fi Direct-verbinding (eenvoudig toegangspunt) is ingeschakeld, worden netwerk (SSID) en wachtwoord weergegeven.

5. Sluit het scherm.

Opmerking:

Maak vanaf smart devices verbinding met de printer via het netwerk (SSID) en wachtwoord die op het bedieningspaneel van de printer worden weergegeven.

De instellingen voor Wi-Fi Direct (eenvoudig toegangspunt) wijzigen

Wanneer een Wi-Fi Direct-verbinding (eenvoudig toegangspunt) is ingeschakeld, kunt u de instellingen wijzigen in



> **Wi-Fi Direct** > **Start de instelling** en worden de volgende menuopties weergegeven.

Wachtwoord wijzigen

Wijzig het wachtwoord voor Wi-Fi Direct (eenvoudig toegangspunt) voor het maken van verbinding met de printer in een waarde naar keuze. U kunt het wachtwoord instellen in ASCII-tekens die zijn weergegeven op het softwaretoetsenbord van het bedieningspaneel.

Wanneer u het wachtwoord wijzigt, wordt de verbinding met alle verbonden apparaten verbroken. Gebruik het nieuwe wachtwoord als u opnieuw verbinding wilt maken met het apparaat.

Wi-Fi Direct (eenvoudig toegangspunt) uitschakelen

Schakel de instellingen voor Wi-Fi Direct (eenvoudig toegangspunt) van de printer uit. Wanneer u deze optie uitschakelt, wordt de verbinding verbroken van alle apparaten die via Wi-Fi Direct (eenvoudig toegangspunt) met de printer zijn verbonden.

Bijlage

De informatie op het smart device wissen

Wis de (geregistreerde) informatie van het smart device die op de printer wordt opgeslagen wanneer verbinding wordt gemaakt via Wi-Fi Direct (eenvoudig toegangspunt).

Als u een Android-apparaat hebt dat de functie Wi-Fi Direct ondersteunt, kunt u via deze functie verbinding maken met de printer. Als u het apparaat registreert als gemachtigd apparaat of geweigerd apparaat wanneer u verbinding maakt met de functie Wi-Fi Direct, slaat de printer de apparaatinformatie op. Toegang door geregistreerde apparaten wordt toegestaan of geweigerd wanneer de volgende keer verbinding wordt gemaakt met de functie Wi-Fi Direct, afhankelijk van de geregistreerde informatie op de printer.

Opmerking:

Als u Wi-Fi Direct (eenvoudig toegangspunt) wilt inschakelen/uitschakelen, of de informatie van het geregistreerde apparaat wilt wissen, kunt u deze instellingen configureren op het tabblad **Netwerk** > **Wi-Fi Direct** in Web Config.

De verbindingmethoden wijzigen

Wijzig de verbindingmethode. Configureer deze instelling in de voorwaarde voor het inschakelen van het netwerk.

Als de instelling voor het toewijzen van het IP-adres is ingesteld op handmatig, overleg dan met de netwerkbeheerder of hetzelfde IP-adres kan worden gebruikt in het nieuwe netwerk.

Opmerking:

Wanneer de Wi-Fi-verbinding is ingeschakeld, is de Ethernet-verbinding uitgeschakeld.

Gerelateerde informatie

- ➔ [“Wisselen van Ethernet-verbinding naar Wi-Fi-verbinding” op pagina 140](#)
- ➔ [“Van Wi-Fi-verbinding wisselen naar Ethernet-verbinding” op pagina 141](#)

Wisselen van Ethernet-verbinding naar Wi-Fi-verbinding

Wisselen naar Wi-Fi Direct vanaf het bedieningspaneel

Wissel van de Ethernet-verbinding naar de Wi-Fi-verbinding vanaf het bedieningspaneel van de printer. Het wijzigen van de verbindingmethode is in principe hetzelfde als het instellen van de Wi-Fi-verbinding. Zie het onderwerp in deze handleiding over het instellen van de Wi-Fi-verbinding vanaf het bedieningspaneel van de printer.

Gerelateerde informatie

- ➔ [“De Wi-Fi-instellingen handmatig configureren op het bedieningspaneel” op pagina 27](#)

Naar Wi-Fi-verbinding schakelen met Web Config

Met Web Config kunt u overschakelen van de Ethernet-verbinding naar de Wi-Fi-verbinding.

1. Open Web Config en selecteer het tabblad **Netwerk** > **Wi-Fi**.

Wanneer het beheerderswachtwoord is ingesteld, voert u de gebruikersnaam en het wachtwoord in om u als beheerder aan te melden.

Bijlage

2. Klik op **Instelling**.
3. Selecteer de SSID voor het toegangspunt en voer het wachtwoord in.
Als de SSID waarmee u verbinding wilt maken, niet wordt weergegeven, selecteert u **SSID invoeren** en voert u de SSID in.
4. Klik op **Volgende**.
5. Bevestig het bericht dat wordt weergegeven en klik op **OK**.
6. Koppel de Ethernet-kabel los van de printer.

Opmerking:

U kunt de verbindingmethode ook wijzigen met Epson Device Admin. Raadpleeg voor meer informatie de handleiding of de Help van Epson Device Admin.

Gerelateerde informatie

- ➔ [“Web Config openen” op pagina 32](#)
- ➔ [“Epson Device Admin” op pagina 133](#)

Van Wi-Fi-verbinding wisselen naar Ethernet-verbinding

De netwerkstatus wijzigen naar ethernet op het bedieningspaneel

Volg de onderstaande stappen om op het bedieningspaneel de netwerkverbinding te wijzigen van Wi-Fi naar ethernet.

1. Selecteer **Instel.** op het startscherm.
2. Selecteer **Algemene instellingen > Netwerkinstellingen > Bekabelde LAN-installatie**.
3. Tik op **Start installatie**.
4. Controleer het bericht en sluit vervolgens het scherm.
Het scherm sluit automatisch na een vastgestelde tijd.
5. Verbind de printer met een router met behulp van een ethernet-kabel.

Gerelateerde informatie

- ➔ [“Verbinding maken met Ethernet” op pagina 26](#)

Naar Ethernet-verbinding schakelen met Web Config

Met Web Config kunt u overschakelen van de Wi-Fi-verbinding overschakelen naar de Ethernet-verbinding.

1. Open Web Config en selecteer het tabblad **Netwerk > Wi-Fi**.
Wanneer het beheerderswachtwoord is ingesteld, voert u de gebruikersnaam en het wachtwoord in om u als beheerder aan te melden.

Bijlage

2. Klik op **Wi-Fi uitschakelen**.
3. Controleer het bericht en selecteer vervolgens **OK**.
4. Sluit de printer en hub (LAN-switch) aan met een ethernetkabel.

Opmerking:

U kunt de verbindingmethode ook wijzigen met Epson Device Admin. Raadpleeg voor meer informatie de handleiding of de Help van Epson Device Admin.

Gerelateerde informatie

- ➔ [“Web Config openen” op pagina 32](#)
- ➔ [“Epson Device Admin” op pagina 133](#)

Poort voor de printer gebruiken

De printer gebruikt de volgende poort. Deze poorten moeten door de netwerkbeheerder indien nodig beschikbaar worden gesteld.

Bijlage

Verzender (client)	Gebruiken	Doel (server)	Protocol	Poortnummer
Printer	Bestandsverzending (wanneer vanaf de printer scannen naar map wordt gebruikt)	FTP-server	FTP (TCP)	20
				21
		Bestandsserver	SMB (TCP)	445
			NetBIOS (UDP)	137
				138
	NetBIOS (TCP)	139		
	Verzending via e-mail (wanneer vanaf de printer scannen naar e-mail wordt gebruikt)	SMTP-server	SMTP (TCP)	25
			SMTP SSL/TLS (TCP)	465
			SMTP STARTTLS (TCP)	587
	Pop voor SMTP-verbinding (wanneer vanaf de printer scannen naar e-mail wordt gebruikt)	POP-server	POP3 (TCP)	110
	Wanneer Epson Connect wordt gebruikt	Epson Connect-server	HTTPS	443
			XMPP	5222
	Wanneer wordt afgedrukt vanuit Google Cloud Print	Google Cloud Print-server	HTTPS	443
			XMPP	5222
	Gebruikersinformatie verzamelen (de contacten uit de printer gebruiken)	LDAP-server	LDAP (TCP)	389
LDAP SSL/TLS (TCP)			636	
LDAP STARTTLS (TCP)			389	
Gebruikersverificatie tijdens verzenden van e-mail	KDC-server	Kerberos	88	
Gebruikersverificatie tijdens verzamelen van gebruikersinformatie (wanneer de contacten uit de printer worden gebruikt)				
Controle-WSD	Clientcomputer	WSD (TCP)	5357	
De computer zoeken wanneer push-scan vanuit Document Capture Pro wordt uitgevoerd	Clientcomputer	Netwerkdetectie tijdens push-scan	2968	

Bijlage

Verzender (client)	Gebruiken	Doel (server)	Protocol	Poortnummer
Clientcomputer	Detecteer de printer vanuit een toepassing als EpsonNet Config, printerstuurprogramma en scannerstuurprogramma.	Printer	ENPC (UDP)	3289
	Verzamel de MIB-informatie en stel deze in vanuit een toepassing als EpsonNet Config, printerstuurprogramma en scannerstuurprogramma.	Printer	SNMP (UDP)	161
	LPR-gegevens doorsturen	Printer	LPR (TCP)	515
	RAW-gegevens doorsturen	Printer	RAW (Port9100) (TCP)	9100
	WSD-printer zoeken	Printer	WS-Discovery (UDP)	3702
	De scangegevens doorsturen vanuit Document Capture Pro	Printer	Netwerkscan (TCP)	1865
	De taakinformatie verzamelen wanneer push-scan vanuit Document Capture Pro wordt uitgevoerd	Printer	Netwerkpush-scan	2968

Menuopties voor Instel.

Selecteer in het startscherm van de printer **Instel.** om de verschillende instellingen te configureren.

Menuopties voor Algemene instellingen

Selecteer de menu's op het bedieningspaneel zoals hierna beschreven.

Instel. > Algemene instellingen

Menuopties voor Basisinstellingen in Algemene instellingen

Lcd-helderheid:

Hiermee past u de helderheid van het display aan.

Geluid:

Hiermee past u het volume en het type van het geluid aan.

Detectie dubbele invoer:

Selecteer **Aan** om dubbele invoer te detecteren wanneer u scant met de ADF.

Bijlage

Slaaptimer:

Pas de tijdsduur aan voor het inschakelen van de slaapmodus (energiebesparingsmodus) wanneer de printer geen bewerkingen uitvoert. Het lcd-scherm gaat uit als de ingestelde tijd is verstreken.

Uitschakelinst.:

Uw product heeft mogelijk deze functie of de functie **Uitschakelingstimer**, afhankelijk van de plaats van aankoop.

Uitschakelen indien inactief

Selecteer deze instelling om de printer automatisch uit te schakelen als deze gedurende een vastgestelde periode niet wordt gebruikt. Elke verhoging is van invloed op de energiezuinigheid van het product. Denk aan het milieu voordat u wijzigingen doorvoert.

Uitschakelen indien losgekoppeld

Als u deze instelling selecteert, schakelt de printer na 30 minuten uit als alle poorten, inclusief de LINE-poort, zijn losgekoppeld. Deze functie is mogelijk niet beschikbaar, afhankelijk van de regio.

Datum/tijd instellen:

Datum/tijd

Voer de actuele datum en tijd in.

Zomertijd

Selecteer de zomertijdinstelling van uw regio.

Tijdsverschil

Voer het tijdsverschil in tussen uw plaatselijke tijd en de UTC (Coordinated Universal Time).

Land/regio:

Selecteer het land of de regio waarin u de printer gebruikt. Als u de instelling voor land/regio wijzigt, worden de standaardinstellingen van de fax hersteld en moet u deze opnieuw selecteren.

Taal/Language:

Selecteer de taal van het lcd-scherm.

Opstartscherm:

Geef het eerste menu op dat op het lcd-scherm wordt weergegeven wanneer de printer wordt ingeschakeld en **Time-out bewerking** is ingeschakeld.

Startscherm bewerken:

Wijzig de lay-out van de pictogrammen op het lcd-scherm. U kunt ook pictogrammen toevoegen, wissen of vervangen.

Achtergrondafbeelding:

Verander de achtergrondkleur van het lcd-scherm.

U kunt tevens een achtergrondafbeelding selecteren vanaf een geheugenapparaat. Alleen de indeling JPEG wordt ondersteund.

Time-out bewerking:

Selecteer **Aan** om terug te keren naar het beginscherm wanneer gedurende een vastgestelde tijd geen bewerkingen zijn uitgevoerd. Wanneer functiebeperkingen zijn toegepast en er gedurende een vastgestelde tijd geen bewerkingen zijn uitgevoerd, wordt u afgemeld en wordt het beginscherm

Bijlage

weergegeven. Wanneer het afdrukken wordt gepauzeerd vanuit de statusmonitor of met de annuleerknop, en er gedurende de opgegeven tijd geen bewerkingen zijn uitgevoerd, wordt het afdrukken automatisch hervat. Als u voor deze functie **Uit** selecteert, wordt het afdrukken niet automatisch hervat nadat dit is gepauzeerd.

Waarsch. aant. kleurafdr.:

Selecteer **Aan** voor het weergeven van een bevestigingsbericht dat u vraagt of u door wilt gaan met afdrukken wanneer een printtaak met grijsschaal wordt geteld als kleurenprinttaak.

Toetsenbord:

Wijzig de lay-out van het toetsenbord op het lcd-scherm.

Standaardscherm (Job/Status)

Selecteer de standaardinformatie die u wilt weergegeven wanneer u op **Standaardscherm (Job/Status)** tikt.

Schermeffect:

Selecteer **Aan** om animatie-effecten bij het wisselen van scherm in te schakelen. Als u **Uit** selecteert, wordt sneller van scherm gewisseld.

Door beheerder vergrendelde items

Dit zijn de items die zijn vergrendeld wanneer **Instel. > Algemene instellingen > Systeembeheer > Veiligheidsinstel. > Beheerdersinstellingen > Instelling vergrendelen** is ingeschakeld.

Item	Paneelvergrendeling
Basisinstellingen	-
Lcd-helderheid	-
Geluid	-
Detectie dubbele invoer	✓*1
Slaaptimer	✓
Uitschakelinst.	✓
Datum/tijd instellen	✓
Land/regio	✓
Taal/Language	✓*1
Opstartscherm	✓
Startscherm bewerken	✓
Achtergrondafbeelding	✓
Time-out bewerking	✓
Waarsch. aant. kleurafdr.	✓
Toetsenbord	-
Standaardscherm (Job/Status)	✓

Bijlage

✓ = Moet worden vergrendeld.

- = Moet niet worden vergrendeld.

*1 U kunt de vergrendeling in- of uitschakelen vanuit **Algemene instellingen > Systeembeheer > Veiligheidsinstel. > Beperkingen**.

Menuopties voor Printerinstellingen in Algemene instellingen

Instellingen papierbron:

Papierinstelling:

Selecteer de papierbron om het papierformaat en -type op te geven dat u hebt geladen. Wanneer **Auto-detectie Papierformaat** is ingeschakeld, detecteert de printer het papier dat u hebt geladen.

Prioriteit voor multifunctionele lade:

Selecteer **Aan** om afdrudprioriteit te geven aan papier dat is geladen in de MP-lade.

Autom.wisselen A4/Letter:

Selecteer **Aan** om papier te laden van de papierbron, ingesteld als A4-formaat, wanneer er geen papierbron ingesteld is als Letter-formaat, of om papier te laden van de papierbron, ingesteld als Letter-formaat, wanneer er geen papierbron ingesteld is als A4-formaat.

Inst. autom. selecteren:

Selecteer **Aan** om met een van de volgende instellingen automatisch af te drukken op papier uit een willekeurige bron die papier bevat dat overeenkomt met de papierinstellingen.

Kopiëren

Fax

Overig

Foutmelding:

Selecteer **Aan** om foutberichten weer te geven wanneer het geselecteerde papierformaat of -type niet overeenkomt met het papier dat is geladen.

Autom. weerg. papierinstelling:

Selecteer **Aan** om het scherm **Papierinstelling** weer te geven wanneer u papier in de papierbron laadt.

Lijst Gebruikergedefinieerde papierformaten:

U kunt de aangepaste instelling voor het formaat wijzigen. Dit is nuttig als u regelmatig op papier met uitzonderlijke afmetingen afdrukt.

Uitvoer: Kopiëren:

Selecteer waar kopieën moeten worden uitgevoerd.

Uitvoer: Fax:

Selecteer waar ontvangen faxen moeten worden uitgevoerd.

Bijlage

Uitvoer: Overige:

Selecteer waar documenten moeten worden uitgevoerd wanneer u iets anders dan kopieën of faxen afdrukt.

Afdruktaal:

Selecteer een afdruktaal voor de USB-interface of de netwerkinterface.

Algem. afdrukinst.:

Deze afdrukinstellingen worden toegepast wanneer u afdrukt vanaf een extern apparaat zonder gebruik te maken van het printerstuurprogramma.

Offset boven:

Hiermee past u de bovenmarge van het papier aan.

Offset links:

Hiermee past u de linkermarge van het papier aan.

Offset boven achter:

Hiermee past u de bovenmarge van het papier voor de achterzijde van de pagina aan bij dubbelzijdig afdrukken.

Offset links achter:

Hiermee past u de linkermarge van het papier voor de achtermarge van de pagina aan bij dubbelzijdig afdrukken.

Lege pagina overslaan:

Hiermee worden lege pagina's in de afdrukgegevens automatisch overgeslagen.

Taakscheiding

Selecteer **Aan** om exemplaren uit te voeren die zijn gescheiden door taken.

Roteren Sort

Selecteer **Aan** om elk exemplaar 90 graden te draaien wanneer u meerdere exemplaren afdrukt.

Vellen invoegen per gebruiker

Selecteer **Aan** om een scheidingsvel in te voegen tussen taken van verschillende gebruikers die vanaf een computer afdrukken. Scheidingsvellen worden ingevoegd vanuit de opgegeven papierbron.

PDL-afdrukconfiguratie:

Selecteer de PDL-afdrukconfiguratie-opties die u wilt gebruiken voor PCL- of PostScript-afdrukken.

Algemene instellingen:

Papierformaat

Selecteer het standaard papierformaat voor PCL- of PostScript-afdrukken.

Papiertype

Selecteer het standaard papiertype voor PCL- of PostScript-afdrukken.

Bijlage

- Afdrukstand
Selecteer de standaard afdrukstand voor PCL- of PostScript-afdrukken.
- Kwaliteit
Selecteer de afdrukkwaliteit voor PCL- of PostScript-afdrukken.
- Inktbesparingsmodus
Selecteer **Aan** om inkt te sparen door de afdrukdichtheid te verlagen.
- Afdrukvolgorde
Laatste pagina boven:
Start het afdrukken vanaf de eerste pagina van een bestand.
Eerste pagina boven:
Start het afdrukken vanaf de laatste pagina van een bestand.
- Aantal kopieën
Stel het aantal exemplaren in dat u wilt afdrukken.
- Inbindmarge
Selecteer de bindpositie.
- Autom.pap.uitwerpen
Selecteer **Aan** om papier automatisch uit te voeren als het afdrukken tijdens een afdruktaak wordt gestopt.
- Dubbelz. afdrukken
Selecteer **Aan** om dubbelzijdig afdrukken uit te voeren.

Menu PCL:

- Lettertypebron
Resident
Selecteer dit om een voorgeïnstalleerd lettertype van de printer te gebruiken.
Downloaden
Selecteer dit om een lettertype dat u gedownload hebt te gebruiken.
- Font Nr
Selecteer het standaard aantal lettertypes voor de standaard lettertypebron. Het beschikbare aantal is afhankelijk van de instellingen die u selecteerde.
- Hoogte
Stel de standaardgrootte van het lettertype in als het lettertype schaalbaar is. U kunt 0,44 tot 99,99 cpi (karakters per inch) selecteren, in stappen van 0,01.
Dit item verschijnt mogelijk niet omdat het afhankelijk is van de lettertypebron of instellingen van het aantal lettertypes.
- Puntgrootte
Stel de standaardhoogte van het lettertype in als het lettertype schaalbaar en proportioneel is. U kunt 4,00 tot 999,75 punten selecteren, in stappen van 0,25.
Dit item verschijnt mogelijk niet omdat het afhankelijk is van de lettertypebron of instellingen van het aantal lettertypes.

Bijlage

Symbolenset

Selecteer de standaard symbolenreeks. Als het lettertype dat u hebt geselecteerd niet beschikbaar is in de nieuwe symbolenset, worden de instellingen voor aantal lettertypen en de lettertypebron automatisch teruggezet naar de standaardwaarde, IBM-US.

Lijnen

Stel hier het aantal lijnen in voor het geselecteerde papierformaat en oriëntatie. Hierdoor wordt ook de regelafstand (VMI) gewijzigd en de nieuwe VMI-waarde wordt opgeslagen in de printer. Dit betekent dat verdere wijzigingen van het papierformaat of de afdrukstand een wijziging van de Form-waarde veroorzaakt, op basis van de opgeslagen VMI.

CR-functie

Selecteer het regeldoorvoercommando als u afdrukt met een driver van een specifiek besturingssysteem.

LF-functie

Selecteer het regeldoorvoercommando als u afdrukt met een driver van een specifiek besturingssysteem.

Pap.brontoewijzing

Stel de toewijzing in voor het selectiecommando van de papierbron. Als **4** geselecteerd wordt, dan zijn de commando's compatibel met de HP LaserJet 4. Als **4K** geselecteerd wordt, dan zijn de commando's compatibel met de HP LaserJet 4000, 5000 en 8000. Als **5S** geselecteerd wordt, dan zijn de commando's compatibel met de HP LaserJet 5S.

Menu PS3:

Foutrapport

Selecteer **Aan** om een vel af te drukken waarop de status wordt weergegeven wanneer een fout optreedt tijdens PostScript- of PDF-afdrukken.

Kleurinstel

Selecteer de kleurenmodus voor PostScript-afdrukken.

Binair

Selecteer **Aan** als u gegevens afdrukt die binaire afbeeldingen bevatten. De toepassing zendt de binaire gegevens mogelijk ook als de instelling van de printerdriver ingesteld is op ASCII, maar u kunt de gegevens afdrukken als deze functie ingeschakeld is.

PDF-papierform.

Selecteer het papierformaat voor het afdrukken van een PDF-bestand. Als **Auto** is geselecteerd, dan wordt het papierformaat bepaald op basis van de grootte van de eerste pagina.

Auto probleemopl.:

Selecteer een actie bij het optreden van een fout bij dubbelzijdig afdrukken of vol geheugen.

Aan

Hiermee wordt een waarschuwing weergegeven en wordt in de modus voor enkelzijdig afdrukken afgedrukt wanneer er tijdens dubbelzijdig afdrukken een fout is opgetreden, of worden alleen de gegevens afgedrukt die de printer heeft kunnen verwerken toen het geheugen vol was.

Uit

Er wordt een foutmelding weergegeven en de afdruktaak wordt geannuleerd.

Bijlage

Interface geheugenapp.:

Selecteer **Inschakelen** als u wilt dat de printer toegang krijgt tot een geplaatst geheugenapparaat. Als **Uitschakelen** is geselecteerd, kunt u met de printer geen gegevens naar het geheugenapparaat. Hierdoor wordt vermeden dat vertrouwelijke documenten illegaal worden verwijderd.

Dik papier:

Selecteer **Aan** om te voorkomen dat inkt op uw afdrucken vlekt. De afdruksnelheid kan hierdoor worden verlaagd. Als u met deze functie niet kunt voorkomen dat inkt vlekt, vermindert u de afdrukkwaliteit en kopieerdichtheid.

Stille modus:

Selecteer **Aan** om het geluid tijdens het afdrucken te verminderen. De afdruksnelheid kan hierdoor worden verlaagd. Afhankelijk van de door u gekozen instellingen voor het papertype en de afdrukkwaliteit, merkt u mogelijk niet veel verschil in het geluid dat de printer produceert.

Afwerking optimaliseren:

Selecteer **Aan** om onjuiste uitlijning van papier te verminderen en de mogelijkheid van de printer om papier te nieten en stapelen te verbeteren. Als u deze functie gebruikt, wordt de afdruksnelheid verlaagd.

Prioriteit afdruksnelheid

Selecteer **Uit** om de printer zodanig in te stellen dat deze de afdruksnelheid aanpast aan het papertype en de afdrukgegevens. Zo voorkomt u dat de afdrukkwaliteit afneemt vanwege vastgelopen papier.

PC-verbinding via USB

Wanneer u dit inschakelt, kunt u toegang toestaan aan de computer die via USB is verbonden.

Wanneer u dit uitschakelt, kunt u voorkomen dat op een andere manier dan via het netwerk wordt afgedrukt.

USB I/F time-out inst.:

Specificeer de tijd in seconden die verstreken moet zijn alvorens de USB-communicatie met een computer beëindigd wordt nadat de printer een afdruktaak ontvangen heeft vanuit een PostScript-printerdriver of een PCL-printerdriver. Als het einde van de taak niet duidelijk gedefinieerd is vanuit een PostScript printerdriver of een PCL printerdriver, kan dit een eindeloze USB-communicatie veroorzaken. Als dit gebeurt, beëindigt de printer de communicatie na het verstrijken van de ingestelde tijd. Voer nul (0) in als u de communicatie niet wenst te beëindigen.

Menuopties voor Netwerkinstellingen in Algemene instellingen

Wi-Fi instellen:

Configureer de instellingen voor de draadloze netwerkverbinding of wijzig deze. Kies uit de volgende opties de gewenste verbindingmethode en volg de instructies op het lcd-scherm.

- Router
- Wi-Fi Direct

Bijlage

Bekabelde LAN-installatie:

Stel een netwerkverbinding in die gebruikmaakt van een LAN-kabel en een router, of wijzig deze. Wanneer deze functie wordt gebruikt, zijn Wi-Fi-verbindingen uitgeschakeld.

Netwerkstatus:

Hiermee worden de actuele netwerkinstellingen weergegeven of afgedrukt.

Controle van netwerkverbinding:

Hiermee controleert u de huidige netwerkverbinding en drukt u een rapport af. Als er problemen zijn met de verbinding, kunt u het rapport raadplegen om het probleem te verhelpen.

Geavanceerd:

Geef de volgende gedetailleerde instellingen op.

- Apparaatnaam
- TCP/IP
- Proxy-server
- E-mailserver
- IPv6-adres
- MS netwerk delen
- NFC
- link Speed & Duplex
- HTTP omleiden naar HTTPS
- IPsec/IP-filter uitschakelen
- IEEE802.1X uitschakelen

Menuopties voor Webservice-instellingen in Algemene instellingen

Epson Connect-services:

Geeft aan of de printer geregistreerd en verbonden is met Epson Connect.

Als u zich wilt aanmelden bij de service, tikt u op **Registreren** en volgt u de instructies.

Wanneer u de printer hebt geregistreerd, kunt u de volgende instellingen wijzigen.

- Onderbreken/hervatten
- Registratie opheffen

Raadpleeg voor meer informatie de volgende website.

<https://www.epsonconnect.com/>

<http://www.epsonconnect.eu> (alleen Europa)

Afdrukservices van Google Cloud:

Geeft aan of de printer geregistreerd en verbonden is met Google Cloud Print-services.

Wanneer u de printer hebt geregistreerd, kunt u de volgende instellingen wijzigen.

- Inschakelen/Uitschakelen

Bijlage

- Registratie opheffen

Ga voor meer informatie over het registreren bij Google Cloud Print-services naar de volgende website.

<https://www.epsonconnect.com/>

<http://www.epsonconnect.eu> (alleen Europa)

Menuopties voor Systeembeheer in Algemene instellingen

Als u dit menu gebruikt, kunt u het product beheren als systeembeheerder. U kunt tevens productfuncties beperken voor afzonderlijke gebruikers, afhankelijk van de behoeften in uw organisatie.

Contacten-beheer:

U kunt de volgende instellingen voor contacten configureren.

Toevoegen/Bewerken/Wissen:

Registreer en/of wis contacten voor de menu's Fax, Scannen naar computer (E-mail) en Scan naar netwerkmap/FTP.

Frequent:

Registreer veelgebruikte contacten zodat u hier snel toegang tot hebt. U kunt de volgorde van de lijst ook wijzigen.

Contacten afdrukken:

Druk de contactlijst af.

Weergaveopties:

Wijzig de manier waarop de contactlijst wordt weergegeven.

Zoekopties:

Wijzig de methode voor het zoeken naar contacten.

Instellingen Printkop reinigen:

U kunt de volgende instellingen configureren voor het reinigen van de printkop.

Automatische reiniging:

Controleer voor of na het afdrukken of de spuitkanaaltjes in de printkop verstopt zijn.

Het reinigen van de printkop wordt automatisch uitgevoerd als dit naar aanleiding van de controle noodzakelijk blijkt.

Periodieke reiniging:

Selecteer **Aan** om reiniging van de printkop uit te voeren nadat een bepaald aantal pagina's is afgedrukt.

Bijlage

Kleurgevoeligheid kopiëren:

Selecteer de gevoeligheidsinstelling om te bepalen of het document in zwart-wit of in kleur is wanneer wordt gekopieerd met de optie **Auto**.

U kunt kiezen uit vijf gevoeligheidsniveaus tussen **Meer zwart-wit** en **Meer kleur**.

Documenten worden doorgaans gescand in zwart-wit wanneer de optie dichterbij **Meer zwart-wit** wordt geselecteerd, en in kleur wanneer de optie dichterbij **Meer kleur** wordt geselecteerd.

Gegevens intern geh.wissen:

Deze optie wordt weergegeven op een met PCL of PostScript compatibele printer.

Wis de gegevens uit het interne geheugen van de printer, zoals gedownload lettertypen en macro's voor PCL-afdrukken, of een taak voor afdrukken met wachtwoord.

Instellingen wissen HDD:

Configureer instellingen voor het verwerken van gegevens die op de interne harde schijf zijn opgeslagen.

Taken voor afdrukken, kopiëren en scannen worden tijdelijk opgeslagen op de harde schijf voor het afhandelen van gegevens voor geverifieerd afdrukken en het verwerken van grote hoeveelheden gegevens voor kopieer-, scan- en afdruktaken, enz. Configureer instellingen om deze gegevens veilig te wissen.

Geheugeninstelling automatisch wissen:

Wanneer deze optie is ingeschakeld, worden de doelgegevens opeenvolgend gewist wanneer deze overbodig zijn geworden, bijvoorbeeld wanneer het afdrukken of scannen is voltooid. Het doel voor het verwijderen van gegevens zijn gegevens die naar de harde schijf worden geschreven terwijl deze functie is ingeschakeld.

Omdat hiervoor toegang tot de harde schijf nodig is, wordt het inschakelen van de energiebesparingsmodus vertraagd.

Alle geheugen wissen:

Hiermee worden alle gegevens op de harde schijf gewist. Tijdens het formatteren kunt u geen andere bewerkingen uitvoeren of het apparaat uitschakelen.

Hoge snelheid: Hiermee worden alle gegevens gewist met een speciale wisopdracht.

Overschrijven: Hiermee worden alle gegevens gewist met een speciale wisopdracht, en worden overige gegevens op alle gebieden overschreven om alle gegevens te wissen.

Veiligheidsinstel.:

U kunt de volgende beveiligingsinstellingen configureren.

Beperkingen:

Wijzigen van instellingen van de volgende items toestaan wanneer paneelvergrendeling is ingeschakeld.

- Toegang taaklogboek
- Toegang tot vastleggen/ wissen Contacten
- Toegang recente fax
- Toegang Faxverzendinglogboek
- Toegang tot faxrapport

Bijlage

- Toegang tot opgeslagen afdrukgeschiedenis van Scan naar netwerkmap/FTP
- Toegang tot recente Scan naar e-mail
- Toegang tot Verzendgeschiedenis weergeven van Scan naar e-mail
- Toegang tot Verzendgeschiedenis afdrukken van Scan naar e-mail
- Toegang tot taal
- Toegang tot Dik papier
- Toegang tot Stille modus
- Toegang tot Afdruksnelheidsprioriteit
- Toegang tot Dubbele toevoer detecteren
- Bescherming van persoonlijke gegevens
- Uitschakelen accepteren

Toegangsbeheer:

Selecteer **Aan** om productfuncties te beperken. Hiervoor moeten gebruikers zich met hun gebruikersnaam en wachtwoord aanmelden bij het bedieningspaneel van het product voordat ze functies van het bedieningspaneel kunnen gebruiken.

- Onbekende gebr. taken accepteren
Hiermee kunt u kiezen of u afdruktaken die niet de vereiste authenticatie-informatie hebben, toelaat of niet.
- Alleen vertrouwelijke afdrukt. accepteren
Selecteer of u alleen vertrouwelijke taken wilt afdrukken.
- Toegang beperken tot taakstatus
Selecteer of u gebruikers toegang wilt geven tot de taken van andere gebruikers.

Beheerdersinstellingen:

- Beheerderswachtwoord
Stel een beheerderswachtwoord in en wijzig of wis dit.
- Instelling vergrendelen
Selecteer of het bedieningspaneel wel of niet moet worden vergrendeld met gebruik van het wachtwoord dat is geregistreerd in **Beheerderswachtwoord**.

Wachtwoordbeleid:

Selecteer **Aan** om de instellingen voor de volgende wachtwoordregels te configureren.

- Minimumlengte Wachtwoord
- Hoofdletter opnemen
- Kleine letter opnemen
- Cijfer opnemen
- Leesteken opnemen

Auditlogboek

Selecteer **Aan** om een auditlogboek vast te leggen.

Bijlage

Programmaverificatie bij opstarten

Selecteer **Aan** om tijdens het opstarten het programma van de printer te controleren.

Standaardinst. herstellen:

Zet de faxinstellingen in de volgende menu's terug naar de standaardwaarden.

- Netwerkinstellingen
- Kopieerinstellingen
- Scaninstellingen
- Faxinstellingen
- Alle gegevens en instellingen wissen

Firmware-update:

U kunt firmware-informatie ophalen, zoals de huidige versie en informatie over beschikbare updates.

Melding:

Selecteer **Aan** om een melding te ontvangen als er een firmware-update beschikbaar is.

Menuoptie voor Afdrukteller

Geeft het totale aantal afdrucken, zwart-witafdrucken en kleurenafdrucken weer vanaf het moment waarop u de printer hebt aangeschaft. Tik op **Blad afdrucken** als u de resultaten wilt afdrucken.

Menuoptie voor Voorraadstatus

Geeft het geschatte inktniveau en de levensduur van de onderhoudscassette weer.

Als het symbool ! wordt weergegeven, is de inkt bijna op of is de onderhoudscassette bijna vol. Als het symbool X wordt weergegeven, moet u het item vervangen omdat de inkt op is of omdat de onderhoudscassette vol is.

Menuopties voor Onderhoud

Gebruik de volgende functies voor het reinigen van de printkop om de afdrukkwaliteit te handhaven.

PrintkopControle spuitm.:

Selecteer deze functie om te controleren of de spuitkanaaltjes van de printkop verstopt zijn. De printer drukt een spuitkanaaltjespatroon af.

Printkop reinigen:

Selecteer deze functie om verstopte spuitkanaaltjes in de printkop te reinigen.

Menuoptie voor Taal/Language

Selecteer de taal van het lcd-scherm.

Menuopties voor Printerstatus/afdrukken

Statusv.afdruk.::

Statusblad configuratie:

Hiermee drukt u informatiebladen af met de actuele status en instellingen van de printer.

Statusblad voorraad:

Hiermee drukt u informatiebladen af met de status van de verbruiksaccessoires.

Blad gebruiksgeschiedenis:

Hiermee drukt u informatiebladen af met de gebruiksgeschiedenis van de printer.

PS3 Fontvoorbeeld:

Hiermee drukt u een lijst met lettertypen af die beschikbaar zijn voor een PostScript-printer.

PCL-lettertypelijst:

Hiermee drukt u een lijst met lettertypen af die beschikbaar zijn voor een PCL printer.

Netwerk:

Status vast netwerk/Wi-Fi:

Geeft de huidige status weer van de netwerkverbinding.

Wi-Fi Direct-status:

Geeft de huidige status weer van de netwerkverbinding.

Status e-mailserver:

Hiermee worden de actuele instellingen weergegeven.

statusvel:

Hiermee worden de actuele netwerkinstellingen afgedrukt.

Menuopties voor Contacten-beheer

Toevoegen/Bewerken/Wissen:

Registreer en/of wis contacten voor de menu's Fax, Scannen naar computer (E-mail) en Scan naar netwerkmap/FTP.

Frequent:

Registreer veelgebruikte contacten zodat u hier snel toegang tot hebt. U kunt de volgorde van de lijst ook wijzigen.

Bijlage

Contacten afdrukken:

Druk de contactlijst af.

Weergaveopties:

Wijzig de manier waarop de contactlijst wordt weergegeven.

Zoekopties:

Wijzig de methode voor het zoeken naar contacten.

Menuopties voor Gebruikersinstellingen

Selecteer de menu's op het bedieningspaneel zoals hierna beschreven.

Instel. > Gebruikersinstellingen

Instellingen die door de beheerder zijn vergrendeld, kunnen niet worden gewijzigd.

U kunt de standaardinstelling wijzigen van de volgende menu's.

- Scan naar netwerkmap/FTP
- Scannen naar computer (E-mail)
- Scan naar geheugenkaart
- Scan naar cloud
- Kopieerinstellingen
- Fax

Menuoptie voor Authenticatiesysteem

U kunt de status van het verificatiesysteem en het Epson Open Platform controleren.

Status verificatieapparaat

Geeft de status van het verificatiesysteem weer.

Informatie Epson Open Platform

Geeft de status van het Epson Open Platform weer.

Faxinstellingen

Voordat u faxfuncties gebruikt

Configureer de volgende opties om de faxfuncties te kunnen gebruiken.

- Sluit de printer correct aan op de telefoonlijn en, indien nodig, op een telefoon
- Voer de **Wizard faxinstelling** uit. Dit is vereist voor het configureren van de basisinstellingen.

Configureer desgewenst de volgende opties.

- Uitvoerbepalingen en gerelateerde instellingen, zoals netwerkinstellingen en instellingen van de e-mailserver
- Registratie van **Contacten**
- Gebruikersinstellingen** met standaardwaarden voor **Fax**-menuopties
- Rapportinstellingen** om rapporten af te drukken wanneer faxen worden verzonden, ontvangen of doorgestuurd

Gerelateerde informatie

- ➔ [“Aansluiten op een telefoonlijn” op pagina 160](#)
- ➔ [“De printer instellen voor het verzenden en ontvangen van faxen \(met Wizard faxinstelling\)” op pagina 164](#)
- ➔ [“Individuele instellingen instellen voor de faxfuncties van de printer” op pagina 166](#)
- ➔ [“Menuopties voor Faxinstellingen” op pagina 178](#)
- ➔ [“Netwerkverbinding” op pagina 19](#)
- ➔ [“De server of de gedeelde map instellen” op pagina 42](#)
- ➔ [“Contacten gebruiken” op pagina 67](#)
- ➔ [“Menuopties voor Gebruikersinstellingen” op pagina 158](#)
- ➔ [“Menu Gebruikersinstellingen” op pagina 179](#)
- ➔ [“Menu Rapportinstellingen” op pagina 187](#)

Aansluiten op een telefoonlijn

Compatibele telefoonlijnen

U kunt de printer gebruiken via standaard analoge telefoonlijnen (PSTN = Public Switched Telephone Network) en PBX (Private Branch Exchange) telefoonsystemen.

U kunt de printer mogelijk niet gebruiken via de volgende telefoonlijnen of systemen.

- VoIP telefoonlijnen zoals DSL of glasvezellijnen
- Digitale telefoonlijnen (ISDN)
- Bepaalde PBX telefoonsystemen
- Als er tussen de telefooncontactdoos in de muur en de printer adapters zoals terminaladapters, VoIP adapters, splitters of DSL routers aangesloten zijn

De printer aansluiten op een telefoonlijn

Sluit de printer aan op een telefooncontactdoos via een RJ-11 (6P2C)-telefoonkabel. Als u een telefoon aansluit op de printer, dient u een tweede RJ-11 (6P2C)-telefoonkabel te gebruiken.

Afhankelijk van de regio wordt er mogelijk een telefoonkabel bij de printer geleverd. Als deze meegeleverd is, gebruik deze dan.

U moet de telefoonkabel mogelijk aansluiten op een adapter voor uw land of regio.

Opmerking:

Verwijder de dop van de poort EXT. van de printer alleen als u uw telefoontoestel op de printer aansluit. Verwijder de dop niet als u geen telefoon aansluit.

In gebieden waar vaak blikseminslagen optreden raden we aan om een piekbeveiliging te gebruiken.

Aansluiten op een standaard telefoonlijn (PSTN) of PBX

Sluit een telefoonkabel aan tussen de muurcontactdoos of PBX-poort naar de LINE poort aan de achterzijde van de printer.

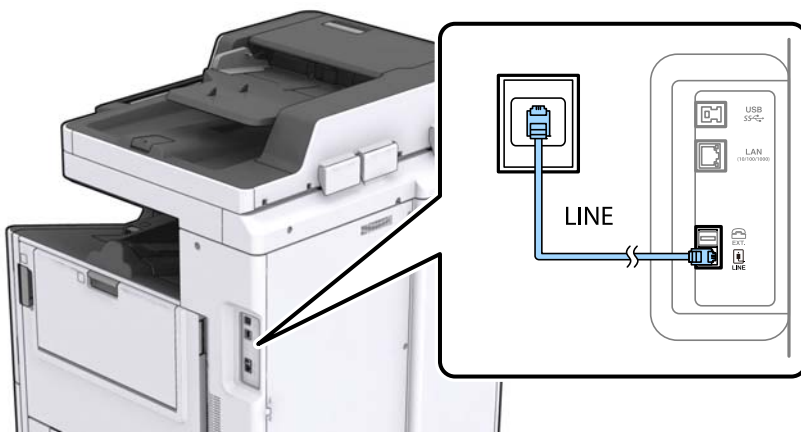

Aansluiten op DSL of ISDN

Sluit een telefoonkabel aan tussen de DSL-modem of ISDN terminaladapter naar de LINE-poort aan de achterzijde van de printer. Raadpleeg de documentatie van de modem of adapter voor meer informatie.

Faxinstellingen

Opmerking:

Als uw DSL modem niet uitgerust is met een ingebouwde DSL filter, sluit dan een aparte DSL filter aan.

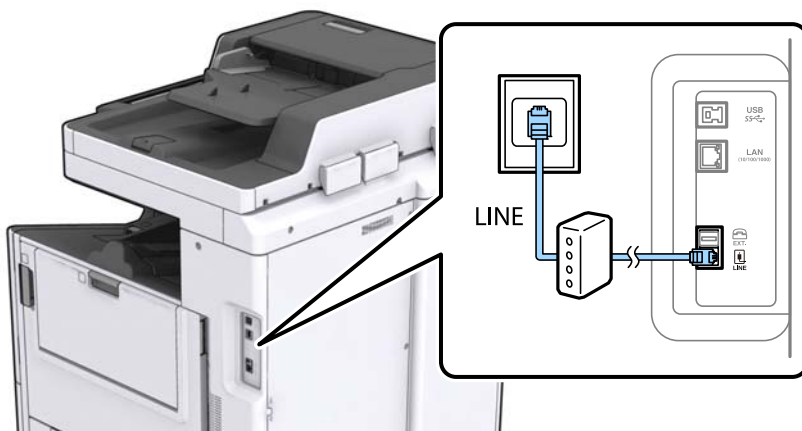

Uw telefoontoestel aansluiten op de printer

Als u de printer en uw telefoontoestel op een enkele telefoonlijn gebruikt, sluit dan de telefoon aan op uw printer.

Opmerking:

- Als uw telefoontoestel een faxfunctie heeft, schakel deze dan uit. Raadpleeg de handleidingen van het telefoontoestel voor meer informatie.
- Als u een antwoordapparaat aansluit, moet u ervoor zorgen dat de instelling **Overgaan voor antwoorden** van de printer hoger is dan het aantal beltonen van uw antwoordapparaat dat is ingesteld voor het beantwoorden van een oproep.

1. Verwijder het beschermkapje van de EXT.-poort aan de achterzijde van de printer.

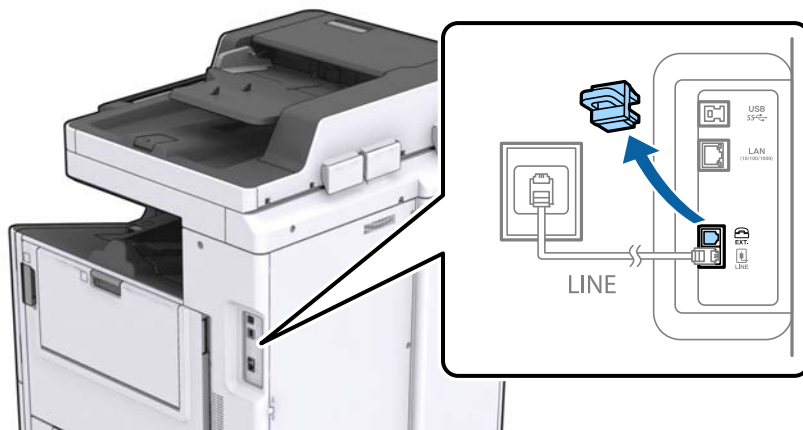

Faxinstellingen

- Sluit het telefoontoestel met een telefoonkabel aan op de EXT.-poort.



Opmerking:

Als u een enkele telefoonlijn deelt, zorg er dan voor dat u uw telefoontoestel aansluit op de EXT.-poort van de printer. Als u de lijn splitst om de telefoon en de printer afzonderlijk aan te sluiten, werken de telefoon en de printer niet goed.

- Tik op het startscherm op **Fax**.
- Neem de hoorn van de haak.

De verbinding wordt gemaakt wanneer **Verzenden** is ingeschakeld zoals in het volgende scherm.

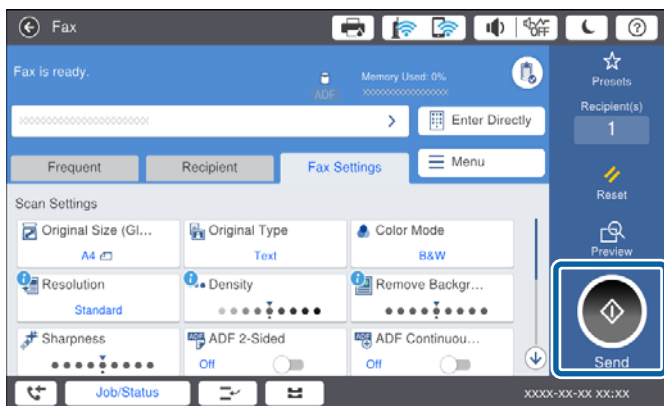

Gerelateerde informatie

- ➔ “De printer instellen voor het verzenden en ontvangen van faxen (met Wizard faxinstelling)” op pagina 164
- ➔ “Instellingen voor het gebruik van een antwoordapparaat configureren” op pagina 168
- ➔ “Instellingen configureren voor het ontvangen van faxen met alleen een aangesloten telefoon (Extern ontvangen)” op pagina 168
- ➔ “De instelling Ontvangstmodus” op pagina 166

De printer instellen voor het verzenden en ontvangen van faxen (met Wizard faxinstelling)

Met de **Wizard faxinstelling** configureert u de basisinstellingen voor het faxapparaat om de printer in te stellen voor het verzenden en ontvangen van faxen.

De wizard wordt automatisch weergegeven als de printer voor de eerste keer wordt ingeschakeld. U kunt de wizard ook handmatig starten vanaf het bedieningspaneel van de printer. U moet de wizard opnieuw uitvoeren als de wizard is overgeslagen toen deze de eerste keer werd ingeschakeld of wanneer de verbindingssomgeving is gewijzigd.

- Hieronder ziet u de opties die u met de wizard kunt configureren.
 - Koptekst (Uw telefoonnummer en Koptekst fax)**
 - Ontvangstmodus (Auto of Handmatig)**
- De onderstaande opties worden automatisch ingesteld, afhankelijk van de verbindingssomgeving.
 - Kiesmodus** (bijvoorbeeld **Toon** of **Puls**)
 - Lijntype (PSTN of PBX)**
 - Kiestoondetectie**
 - Distinctive Ring Detection (DRD)-instelling**
- Andere opties in **Basisinstellingen** blijven ongewijzigd.

Start **Wizard faxinstelling** om **Basisinstellingen** te configureren op basis van de instructies op het scherm.

1. Controleer of de printer is aangesloten op de telefoonlijn.

Opmerking:

Omdat op het einde van de wizard een automatische faxverbindingssomgeving wordt uitgevoerd, moet de printer zijn aangesloten op een telefoonlijn alvorens de wizard te starten.

2. Selecteer **Instel.** op het startscherm van het bedieningspaneel van de printer en selecteer vervolgens **Algemene instellingen > Faxinstellingen > Wizard faxinstelling.**

3. Tik op het scherm **Bevestiging** op **Doorg.**.

De wizard start.

4. Voer op het invoerscherm voor de koptekst van de fax uw afzendernaam in, bijvoorbeeld de naam van uw bedrijf, en tik vervolgens op **OK.**

Opmerking:

Uw afzendernaam en uw faxnummers verschijnen als koptekst op uitgaande faxen.

5. Voer op het invoerscherm voor het telefoonnummer uw faxnummer in en tik vervolgens op **OK.**

6. Op het **Distinctive Ring Detection (DRD)-instelling** scherm configureert u de volgende instellingen.

- Als u ingeschreven bent op een specifieke beltoondienst bij uw telecomprovider: Selecteer **Doorg.**, selecteer vervolgens de beltoon voor inkomende faxberichten.
 - Als u **Alles** selecteert, gaat u verder naar stap 7.
 - Als u een andere instelling selecteert, wordt **Ontvangstmodus** automatisch ingesteld op **Auto**. Ga naar stap 9.

Faxinstellingen

- Als u deze optie niet moet instellen: Tik op **Overslaan** en ga verder naar stap 9.

Opmerking:

- Specifieke beltoondiensten, die door veel telecombedrijven worden aangeboden (dienstnaam verschilt per bedrijf), bieden de mogelijkheid om meerdere telefoonnummers op één lijn te hebben. Elk nummer krijgt dan een specifieke beltoon toegewezen. U kunt dan een nummer gebruiken voor telefoongesprekken en een ander nummer voor faxen. Selecteer de beltoon voor faxen in **DRD**.*
 - Afhankelijk van de regio worden **Aan** en **Uit** weergegeven als de opties **DRD**. Selecteer **Aan** om specifieke beltonen te gebruiken.*
7. Op het scherm **Inst.ontvangstmodus** selecteert u of u een telefoontoestel gebruikt dat op de printer aangesloten is.
 - Indien het aangesloten is: Selecteer **Ja** en ga naar de volgende stap.
 - Indien het niet aangesloten is: Selecteer **Nee** en ga vervolgens verder naar stap 9. **Ontvangstmodus** is ingesteld op **Auto**.
 8. Op het scherm **Inst.ontvangstmodus** selecteert u of u faxberichten automatisch wenst te ontvangen.
 - Om automatisch te ontvangen: Selecteer **Ja**. **Ontvangstmodus** is ingesteld op **Auto**.
 - Om handmatig te ontvangen: Selecteer **Nee**. **Ontvangstmodus** is ingesteld op **Handmatig**.
 9. Controleer op het scherm **Doorg.** de instellingen die u hebt geconfigureerd en tik vervolgens op **Doorg.**.
Tik op  om de instellingen te corrigeren of wijzigen.
 10. Selecteer in het scherm **Faxaansluiting contr.** de optie **Controle starten** om de faxverbindingsscontrole uit te voeren. Wanneer u via een bericht op het scherm wordt gevraagd om het controleresultaat af te drukken, selecteert u **Afdrukken**.
Een rapport met de resultaten van de verbindingsscontrole wordt afgedrukt.

Opmerking:

 - Als er fouten gemeld worden, volg dan de instructies op het rapport om ze te corrigeren.*
 - Indien het scherm **Lijntype kiezen** weergegeven wordt, selecteer dan het lijntype.*
 - *Als u de printer aansluit op een PBX-telefoonsysteem of terminaladapter selecteert u **PBX**.*
 - *Wanneer u de printer aansluit op een standaard telefoonlijn (PSTN), selecteert u **Uitschakelen** op het scherm **Bevestiging** dat wordt weergegeven. Maar als deze instelling opgeslagen wordt als **Uitschakelen** wordt het eerste cijfer van een faxnummer mogelijk overgeslagen waardoor het bericht naar een foutief nummer verzonden wordt.*

Gerelateerde informatie

- ➔ [“De printer aansluiten op een telefoonlijn” op pagina 161](#)
- ➔ [“De instelling Ontvangstmodus” op pagina 166](#)
- ➔ [“Instellingen voor het gebruik van een antwoordapparaat configureren” op pagina 168](#)
- ➔ [“Instellingen configureren voor het ontvangen van faxen met alleen een aangesloten telefoon \(Extern ontvangen\)” op pagina 168](#)
- ➔ [“Menu Basisinstellingen” op pagina 179](#)

Individuele instellingen instellen voor de faxfuncties van de printer

U kunt de faxfuncties van de printer individueel configureren met behulp van het configuratiepaneel van de printer. De instellingen die middels de **Wizard faxinstelling** zijn geconfigureerd, kunnen ook worden gewijzigd. Raadpleeg voor meer informatie de omschrijvingen van het menu **Faxinstellingen**.

Opmerking:

- Gebruik *Web Config* om de faxfuncties van de printer te configureren.
- Wanneer u *Web Config* gebruikt om het menu **Faxinstellingen** te openen, kan de gebruikersinterface en de locatie daarvan enigszins verschillen met het bedieningspaneel van de printer.

Gerelateerde informatie

➔ [“Menuopties voor Faxinstellingen” op pagina 178](#)

De instelling Ontvangstmodus

In **Ontvangstmodus** zijn er twee mogelijkheden voor het ontvangen van inkomende faxen. U kunt de instellingen in het onderstaande menu configureren.

Instel. > **Algemene instellingen** > **Faxinstellingen** > **Basisinstellingen** > **Ontvangstmodus**

Ontvangstmodus	Gebruik van de telefoonlijn
Handmatig	Hoofdzakelijk voor bellen, maar ook voor faxen
Auto	Alleen voor faxen (een extern telefoonapparaat is niet vereist)
	Hoofdzakelijk voor faxen, maar soms ook voor bellen

Gerelateerde informatie

- ➔ [“Auto-modus gebruiken” op pagina 167](#)
- ➔ [“Handmatig-modus gebruiken” op pagina 166](#)
- ➔ [“Menu Basisinstellingen” op pagina 179](#)

Handmatig-modus gebruiken

Faxberichten ontvangen

Wanneer de telefoon overgaat, kunt u de oproep handmatig beantwoorden door de handset op te nemen.

- Wanneer u een faxtoon hoort (baud):

Selecteer **Fax** op het startscherm van de printer **Verzenden/ Ontvangen** > **Ontvangen** en tik vervolgens op . Hang vervolgens de handset op.

- Als het overgaan voor een spraakoproep is:

U kunt de oproep normaal beantwoorden.

Faxinstellingen

Faxen ontvangen met alleen een aangesloten telefoon

Wanneer **Extern ontvangen** is ingesteld, kunt u faxen ontvangen door de **Startcode** in te voeren.

Als de telefoon rinkelt, neem de hoorn van de haak. Als u een faxtoon (baud) hoort, voert u de tweecijferige **Startcode** in en hangt u de handset op.

Gerelateerde informatie

➔ “Instellingen configureren voor het ontvangen van faxen met alleen een aangesloten telefoon (Extern ontvangen)” op pagina 168

Auto-modus gebruiken

Faxen ontvangen zonder extern telefoontoestel

De printer schakelt automatisch over naar het ontvangen van faxen wanneer het nummer dat wordt gebeld zo vaak is overgegaan als u hebt ingesteld in **Overgaan voor antwoorden**.

Opmerking:

*Het wordt aanbevolen voor de instelling **Overgaan voor antwoorden** een zo laag mogelijke waarde in te stellen.*

Faxen ontvangen met een extern telefoontoestel

Een printer zonder extern telefoontoestel werkt als volgt.

- Als uw telefoon het antwoordapparaat is en wanneer dit de oproep beantwoordt binnen het aantal keer overgaan dat is ingesteld in **Overgaan voor antwoorden**:
 - Als het overgaan voor een faxoproep is: de printer schakelt automatisch naar de modus voor het ontvangen van faxen.
 - Als het overgaan voor een spraakoproep is: het antwoordapparaat kan spraakoproepen ontvangen en spraakberichten opnemen.
- Wanneer u de handset opneemt binnen het aantal keer overgaan dat is ingesteld in **Overgaan voor antwoorden**:
 - Als het overgaan voor een faxoproep is: u kunt de fax ontvangen via dezelfde stappen als voor **Handmatig**.
 - Als het overgaan voor een spraakoproep is: u kunt de oproep normaal beantwoorden.
- Als de printer automatisch overschakelt naar het ontvangen van faxen:
 - Als het overgaan voor een faxoproep is: de printer ontvangt de fax.
 - Als het overgaan voor een spraakoproep is: u kunt de oproep niet beantwoorden. Vraag of de beller u terugbelt.

Opmerking:

*Stel de instellingen voor **Overgaan voor antwoorden** in op een hoger aantal dan het aantal voor het antwoordapparaat. Anders kan het antwoordapparaat geen berichten ontvangen. Raadpleeg de bij het antwoordapparaat meegeleverde handleiding voor informatie over het instellen van het antwoordapparaat.*

Gerelateerde informatie

➔ “Instellingen voor het gebruik van een antwoordapparaat configureren” op pagina 168

➔ “Handmatig-modus gebruiken” op pagina 166

Instellingen voor een extern telefoontoestel configureren

Instellingen voor het gebruik van een antwoordapparaat configureren

Om een antwoordapparaat te kunnen gebruiken, moet u de printer correct instellen.

1. Selecteer **Instel.** op het startscherm van het bedieningspaneel van de printer.
2. Selecteer **Algemene instellingen > Faxinstellingen > Basisinstellingen.**
3. Stel **Ontvangstmodus** in op **Auto.**
4. Stel de **Overgaan voor antwoorden** in op een hoger aantal dan het aantal voor het antwoordapparaat.

Als **Overgaan voor antwoorden** is ingesteld op een lager aantal dan het aantal keer dat het antwoordapparaat overgaat, kan het antwoordapparaat geen spraakoproepen ontvangen om spraakberichten vast te leggen. Raadpleeg de handleidingen van het antwoordapparaat voor meer informatie.

De instelling **Overgaan voor antwoorden** van de printer wordt afhankelijk van de regio mogelijk niet weergegeven.

Gerelateerde informatie

- ➔ [“Auto-modus gebruiken” op pagina 167](#)
- ➔ [“Menu Basisinstellingen” op pagina 179](#)

Instellingen configureren voor het ontvangen van faxen met alleen een aangesloten telefoon (Extern ontvangen)

U kunt inkomende faxen ontvangen door alleen maar de handset op te nemen en de telefoon te bedienen. U hoeft de printer helemaal niet te bedienen.

De functie **Extern ontvangen** is beschikbaar voor telefoontoestellen die tonen kunnen zenden.

1. Selecteer **Instel.** in het startscherm van het bedieningspaneel van de printer.
2. Selecteer **Algemene instellingen > Faxinstellingen > Basisinstellingen > Extern ontvangen.**
3. Tik op **Extern ontvangen** om deze optie in te stellen op **Aan.**
4. Selecteer **Startcode**, voer een tweecijferige code in (u kunt 0 tot 9, * en # invoeren) en tik vervolgens op **OK.**
5. Selecteer **OK** om de instellingen toe te passen.

Gerelateerde informatie

- ➔ [“Handmatig-modus gebruiken” op pagina 166](#)
- ➔ [“Menu Basisinstellingen” op pagina 179](#)

Afdrukinstellingen configureren om faxen te ontvangen

Instellingen papierbron configureren voor het ontvangen van faxberichten (voor modellen met twee of meer papierbronnen)

U kunt de papierbronnen instellen die worden gebruikt voor het afdrukken van ontvangen documenten en faxrapporten. Standaard zijn alle papierbronnen ingeschakeld voor het afdrukken van faxen. Gebruik deze functie als u niet wilt dat papier uit een bepaalde papierbron voor het afdrukken van faxen wordt gebruikt.

1. Selecteer **Instel.** in het startscherm van het bedieningspaneel van de printer.
2. Selecteer **Algemene instellingen > Printerinstellingen > Instellingen papierbron > Inst. autom. selecteren > Fax.**
3. Tik op elk vak van de papierbron die niet moeten worden gebruikt voor het afdrukken van faxen.
De papierbroninstelling wordt gewijzigd in **Uit** en de bron wordt uitgeschakeld voor het afdrukken van faxen.

Gerelateerde informatie

➔ [“Menuopties voor Printerinstellingen in Algemene instellingen” op pagina 147](#)

Afdrukinstellingen zoals Dubbelzijdig configureren om faxen te ontvangen

U kunt de printer zodanig instellen dat papier wordt bespaard door faxen dubbelzijdig af te drukken, of door ze kleiner af te drukken zodat ze op het papier passen. Volg bijvoorbeeld de onderstaande stappen om dubbelzijdig afdrukken in te stellen.

1. Selecteer **Instel.** in het startscherm van het bedieningspaneel van de printer.
2. Selecteer **Algemene instellingen > Faxinstellingen > Ontvangstinstellingen.**
3. Selecteer **Afdrukinstellingen** en selecteer vervolgens **Dubbelzijdig.**
4. Tik op het vak **Dubbelzijdig** om dit in te stellen op **Aan.**
5. Selecteer in **Inbindmarge** de optie **Korte zijde** of **Lange zijde.**
6. Selecteer **OK.**

Gerelateerde informatie

➔ [“Menu Afdrukinstellingen” op pagina 186](#)

Instellingen configureren voor het opslaan en doorsturen van faxen

De printer is zo ingesteld dat faxen standaard worden afgedrukt. Behalve afdrukken, kunt u de printer zo instellen dat ontvangen faxen worden opgeslagen en/of doorgestuurd. Houd er rekening mee dat de instellingsmethoden afhankelijk zijn van het feit of er voorwaarden zijn ingesteld.

Faxinstellingen

- Opslaan en doorsturen van faxen van niet-gespecificeerde partners — de functies voor het zonder voorwaarden opslaan en doorsturen van faxen
- Opslaan en doorsturen van faxen van specifieke partners — de functies voor het onder voorwaarden opslaan en doorsturen van faxen

Gerelateerde informatie

- ➔ [“Functies voor het zonder voorwaarden opslaan en doorsturen van faxen” op pagina 170](#)
- ➔ [“Functies voor het onder voorwaarden opslaan en doorsturen van faxen” op pagina 173](#)

Functies voor het zonder voorwaarden opslaan en doorsturen van faxen

U kunt faxen van niet gespecificeerde partners opslaan en doorsturen naar bestemmingen in de printer en naar andere bestemmingen dan de printer. U kunt de onderstaande bestemmingen tegelijkertijd selecteren. Als u ze allemaal tegelijk selecteert, worden dezelfde ontvangen faxen opgeslagen in de Postvak IN, op een computer of op een extern geheugenapparaat, en doorgestuurd naar de opgegeven bestemming, bijvoorbeeld een e-mailadres.

- Postvak IN in de printer
 - U kunt ontvangen faxen opslaan in de Postvak IN. U kunt ze bekijken op het bedieningspaneel van de printer, zodat u alleen de gewenste faxen kunt afdrucken of onnodige faxen kunt verwijderen.
- Buiten de printer
 - Een computer (PC-FAX-ontvangst)
 - Een extern geheugenapparaat
 - Tot 5 doorstuurbestemmingen
 - E-mailadressen
 - Gedeelde mappen in een netwerk
 - Ander faxapparaten

Gerelateerde informatie

- ➔ [“Opslaan en doorsturen instellen op Faxen ontvangen \(Onvoorwaardelijk opslaan/doorsturen\)” op pagina 170](#)
- ➔ [“Menu Instellingen opsl./doorsturen” op pagina 182](#)
- ➔ [“Instellingen instellen om faxen te verzenden en ontvangen op een computer” op pagina 177](#)

Opslaan en doorsturen instellen op Faxen ontvangen (Onvoorwaardelijk opslaan/doorsturen)

U kunt instellen dat faxen van niet-gespecificeerde afzenders worden opgeslagen en doorgestuurd. Als u instellingen maakt voor het doorsturen van ontvangen faxen, moet u de bestemmingen van doorsturen eerst toevoegen aan de contactenlijst. Om een e-mailadres door te sturen, moet u ook de instellingen van de e-mailserver van tevoren configureren.

Volg de onderstaande stappen. Voor het maken van instellingen voor het opslaan van ontvangen faxen met gebruik van de functie PC-FAX, raadpleegt u de gerelateerde informatie verderop in dit onderwerp.

1. Op het startscherm op het bedieningspaneel van de printer selecteert u **Instel..**

Faxinstellingen

2. Selecteer **Algemene instellingen > Faxinstellingen > Ontvangstinstellingen > Instellingen opsl./doorsturen > Onvoorwaardelijk opslaan/doorsturen.**

Wanneer een bericht wordt weergegeven, leest u de inhoud en tikt u vervolgens op **OK**.

3. Maak de onderstaande instellingen afhankelijk van de bestemmingen voor opslaan en doorsturen.

De volgende opties kunnen tegelijk worden gebruikt.

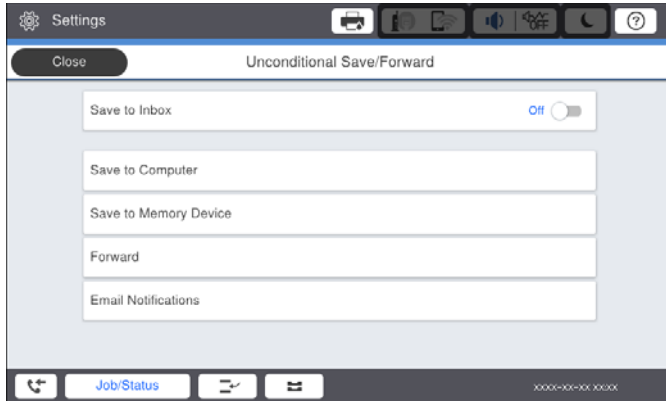

- Opslaan van ontvangen faxen in het Postvak IN:

- 1 Selecteer **Opslaan in postvak IN** om dit in te stellen op **Aan**.
- 2 Als een bericht wordt weergegeven, leest u de inhoud en selecteert u vervolgens **OK**.

- Ontvangen faxen opslaan op een extern geheugenapparaat:

- 1 Voer een geheugenapparaat in de externe interface USB-poort van de printer.
- 2 Selecteer **Opsl.op geheugenapp..**
- 3 Selecteer **Ja**. Om de documenten automatisch af te drukken terwijl ze worden opgeslagen op het geheugenapparaat, selecteert u in plaats daarvan **Ja en afdrukken**.
- 4 Controleer het bericht dat wordt weergegeven en tik vervolgens op **Aanmaken**.

Er wordt een map voor het opslaan van ontvangen documenten gemaakt op het geheugenapparaat.

- 5 Controleer het bericht, tik op **Sluiten** of wacht tot het bericht is gewist, en tik vervolgens op **Sluiten**.
- 6 Wanneer het tekstbericht wordt weergegeven, controleert u het en tikt u vervolgens op **OK**.

Belangrijk:

Ontvangen documenten worden tijdelijk opgeslagen in het geheugen van de printer voordat de documenten worden opgeslagen in het geheugenapparaat dat is verbonden met de printer. Omdat het verzenden en ontvangen van faxen wordt uitgeschakeld door de fout Geheugen vol, moet u het geheugenapparaat verbonden houden met de printer.

Faxinstellingen

- Doorsturen van ontvangen faxen naar e-mails, gedeelde mappen en andere faxapparaten:

- ❶ Selecteer **Doorsturen**.
- ❷ Selecteer **Ja**. Om de documenten automatisch af te drukken en ze door te sturen, selecteert u in plaats daarvan **Ja en afdrukken**.
- ❸ Selecteer **Gegeven toevoegen** en selecteer de bestemmingen voor doorsturen in de contactpersonenlijst. U kunt tot vijf doorstuurbestemmingen opgeven.
- ❹ Tik op **Sluiten** voor het voltooiën van het selecteren van bestemmingen voor doorsturen, en tik vervolgens op **Sluiten**.
- ❺ Selecteer in **Opties als doorsturen mislukt** of ontvangen documenten moeten worden afgedrukt of dat u ze wilt opslaan in het Postvak IN van de printer wanneer het doorsturen mislukt.
- ❻ Tik op **OK**.



Belangrijk:

Wanneer het Postvak IN vol is, is ontvangen van faxen uitgeschakeld. U moet de documenten verwijderen uit het Postvak IN wanneer ze zijn gecontroleerd.

Opmerking:

Het aantal documenten dat niet kon worden doorgestuurd, wordt weergegeven in  op het startscherm, naast andere onverwerkte taken.

4. Stel de printer in voor het indien nodig versturen van e-mails naar iemand die u op de hoogte wilt brengen over de resultaten van verwerkte faxen.

- ❶ Selecteer **E-mailmeldingen**.
- ❷ Tik op het onderstaande item om het in te stellen op **Aan**.

De volgende opties kunnen tegelijk worden gebruikt.

- Melding bij voltooiing ontvangen: hiermee verzendt u een e-mail naar de ontvanger wanneer de printer de fax volledig heeft ontvangen.
 - Melding bij voltooiing afdrukken: hiermee verzendt u een e-mail naar de ontvanger wanneer de printer de fax volledig heeft afgedrukt.
 - Melding bij opslaan: hiermee verzendt u een e-mail naar de ontvanger wanneer de printer het ontvangen document naar het geheugenapparaat heeft opgeslagen.
 - Melding bij voltooiing doorsturen: hiermee verzendt u een e-mail naar de ontvanger wanneer de printer de fax volledig heeft doorgestuurd.
- ❸ Selecteer het veld **Ontvanger** en selecteer vervolgens een ontvanger voor de e-mail uit de contactpersonenlijst.
 - ❹ Tik op **Sluiten** om het selecteren van de ontvanger af te ronden.
 - ❺ Tik op **OK**.

5. Tik op **Sluiten** om de instellingen voor **Onvoorwaardelijk opslaan/doorsturen** uit te voeren.

Dit is het einde van het maken van onvoorwaardelijke instellingen voor opslaan en doorsturen voor het ontvangen van faxen.

6. Selecteer als nodig **Algemene instellingen**.

Voor details wordt verwezen naar de toelichting voor **Algemene instellingen** in het menu **Instellingen opsl./doorsturen**.

Faxinstellingen

Opmerking:

Als u een gedeelde map op een netwerk of een e-mailadres hebt geselecteerd als de doorstuurbestemming, raden wij u aan te testen of u een gescande afbeelding naar de bestemming kunt sturen in de scanmodus. Selecteer **Scannen** > **E-mail** of **Scannen** > **Netwerkmapp/FTP** vanuit het startscherm, selecteer de bestemming en begin vervolgens met scannen.

Gerelateerde informatie

- ➔ “Netwerkverbinding” op pagina 19
- ➔ “De server of de gedeelde map instellen” op pagina 42
- ➔ “Functies voor het zonder voorwaarden opslaan en doorsturen van faxen” op pagina 170
- ➔ “De instelling Opslaan op computer configureren zodat faxen worden ontvangen” op pagina 177
- ➔ “De instelling Opslaan op computer configureren op ook afdrukken op de printer die faxen ontvangt” op pagina 178
- ➔ “De instelling Opslaan op computer configureren zodat geen faxen worden ontvangen” op pagina 178
- ➔ “Menu Instellingen opsl./doorsturen” op pagina 182

Functies voor het onder voorwaarden opslaan en doorsturen van faxen

U kunt faxen van specifieke partners of faxen die op een bepaald tijdstip worden ontvangen, opslaan en doorsturen naar de bestemmingen in de printer en naar andere bestemmingen dan de printer. U kunt de onderstaande bestemmingen tegelijkertijd selecteren. Als u ze allemaal tegelijk selecteert, worden dezelfde ontvangen faxen opgeslagen in de Postvak IN, in een vertrouwelijke map of op een extern geheugenapparaat, en vervolgens doorgestuurd naar de opgegeven bestemming, bijvoorbeeld een e-mailadres.

Postvak IN en vertrouwelijke mappen in de printer

U kunt ontvangen faxen opslaan in de Postvak IN of in vertrouwelijke mappen, en deze op basis van voorwaarden sorteren. U kunt ze bekijken op het bedieningspaneel van de printer, zodat u alleen de gewenste faxen kunt afdrukken of onnodige faxen kunt verwijderen.

Buiten de printer

Een extern geheugenapparaat

Een doorstuurbestemming:

- E-mailadres
- Gedeelde map in een netwerk
- Een ander faxapparaat

Gerelateerde informatie

- ➔ “Opslaan en doorsturen instellen op Faxen ontvangen (Voorw. opslaan/doorsturen)” op pagina 173
- ➔ “Menu Instellingen opsl./doorsturen” op pagina 182

Opslaan en doorsturen instellen op Faxen ontvangen (Voorw. opslaan/doorsturen)

U kunt instellen dat faxen die zijn ontvangen van een bepaalde afzender of op een bepaald tijdstip, worden opgeslagen en doorgestuurd. Als u instellingen maakt voor het doorsturen van ontvangen faxen, moet u de bestemming van doorsturen eerst toevoegen aan de contactenlijst. Om een e-mailadres door te sturen, moet u ook de instellingen van de e-mailserver van tevoren configureren.

Faxinstellingen

Opmerking:

- Gekleurde documenten kunnen niet worden doorgestuurd naar een andere faxmachine. Ze worden verwerkt als documenten die niet kunnen worden doorgestuurd.*
- Voordat u de functie gebruikt voor het opslaan en doorsturen van ontvangen faxen op een gespecificeerd moment, moet u ervoor zorgen dat de instellingen **Datum/tijd** en **Tijdsverschil** van de printer juist zijn. Open het menu vanuit **Instel.** > **Algemene instellingen** > **Basisinstellingen** > **Datum/tijd instellen**.*

1. Op het startscherm op het bedieningspaneel van de printer selecteert u **Instel.**
2. Selecteer **Algemene instellingen** > **Faxinstellingen** > **Ontvangstinstellingen** > **Instellingen opsl./doorsturen**.
3. Tik op  op een niet-vastgelegd vak onder **Voorw. opslaan/doorsturen**.
4. Selecteer het vak **Naam** en voer de naam in die u wilt registreren.
5. Selecteer het vak **Voorwaarde(en)** om een voorwaarde in te stellen.
 - Overeenk. Faxnummer afzender:** als het inkomende faxnummer overeenkomt met de voorwaarden die u in dit item hebt geselecteerd, worden de ontvangen faxen door de printer opgeslagen en doorgestuurd.
Selecteer de voorwaarde **Overeenk. Faxnummer afzender** en voer het faxnummer in (max. 20 cijfers) door het vak **Faxnummer** te selecteren.
 - Subadres (SUB) perfecte overeenkomst:** als het subadres (SUB) volledig overeenkomt, worden ontvangen faxen door de printer opgeslagen en doorgestuurd.
Schakel de instelling Subadres (SUB) perfecte overeenkomst in en voer het wachtwoord in door het vak **Subadres (SUB)** te selecteren.
 - Wachtwoord (SID) perfecte overeenkomst:** als het wachtwoord (SID) volledig overeenkomt, worden ontvangen faxen door de printer opgeslagen en doorgestuurd.
Schakel de instelling Wachtwoord (SID) perfecte overeenkomst in en voer het wachtwoord in door het vak **Wachtwoord(SID)** te selecteren.
 - Ontvangsttijd:** de printer slaat ontvangen faxen op en stuurt deze door gedurende en opgegeven tijdsduur.
Schakel de instelling **Ontvangsttijd** in en stel vervolgens in **Begintijd** en **Eindtijd** de tijd in.
6. Selecteer het vak **Best. Opslaan/Doorsturen**.
7. Maak de onderstaande instellingen afhankelijk van de bestemmingen voor opslaan en doorsturen.
De volgende opties kunnen tegelijk worden gebruikt.



Faxinstellingen

- Afdrukken van ontvangen faxberichten:

Tik op **Afdrukken** om dit in te stellen op **Aan**.

- Opslaan van de ontvangen faxberichten in de Postvak IN of een vertrouwelijke map:

- ① Selecteer **Opslaan nr.faxbox**.
- ② Tik op **Opslaan nr.faxbox** om dit in te stellen op **Aan**.
- ③ Selecteer de map waarin het document moet worden opgeslagen.

- Ontvangen faxen opslaan op een extern geheugenapparaat:

- ① Voer een geheugenapparaat in de externe interface USB-poort van de printer.
- ② Selecteer **Opsl.op geheugenapp..**
- ③ Tik op **Opsl.op geheugenapp.** om dit in te stellen op **Aan**.
- ④ Controleer het bericht dat wordt weergegeven en tik vervolgens op **Aanmaken**.

Er wordt een map voor het opslaan van ontvangen documenten gemaakt op het geheugenapparaat.



Belangrijk:

Ontvangen documenten worden tijdelijk opgeslagen in het geheugen van de printer voordat de documenten worden opgeslagen in het geheugenapparaat dat is verbonden met de printer. Omdat het verzenden en ontvangen van faxen wordt uitgeschakeld door de fout Geheugen vol, moet u het geheugenapparaat verbonden houden met de printer.

- Doorsturen van ontvangen faxen naar e-mails, gedeelde mappen en een ander faxapparaat:

- ① Selecteer **Doorsturen**.
- ② Tik op **Doorsturen** om dit in te stellen op **Aan**.
- ③ Selecteer **Gegeven toevoegen** en selecteer de bestemmingen voor doorsturen in de contactpersonenlijst. U kunt een doorstuurbestemming opgeven.
- ④ Wanneer u het selecteren voor doorstuurbestemmingen hebt voltooid, tikt u op **Sluiten**.
- ⑤ Controleer of de doorstuurbestemming die u hebt geselecteerd, correct is en selecteer vervolgens **Sluiten**.
- ⑥ Selecteer in **Opties als doorsturen mislukt** of ontvangen documenten moeten worden afgedrukt of dat u ze wilt opslaan in het Postvak IN van de printer wanneer het doorsturen mislukt.



Belangrijk:

Wanneer het Postvak IN of een vertrouwelijke map vol is, is het ontvangen van faxen uitgeschakeld. U moet de documenten verwijderen uit het Postvak IN wanneer ze zijn gecontroleerd.

Opmerking:

Het aantal documenten dat niet kon worden doorgestuurd, wordt weergegeven in  op het startscherf, naast andere onverwerkte taken.

8. Tik op **OK** om de instellingen voor **Best. Opslaan/Doorsturen** uit te voeren.
9. Stel de printer in voor het indien nodig versturen van e-mails naar iemand die u op de hoogte wilt brengen over de resultaten van verwerkte faxen.

- ① Selecteer **E-mailmeldingen**.
- ② Tik op het onderstaande item om het in te stellen op **Aan**.

De volgende opties kunnen tegelijk worden gebruikt.

Faxinstellingen

- Melding bij voltooiing ontvangen: hiermee verzendt u een e-mail naar de ontvanger wanneer de printer de fax volledig heeft ontvangen.
- Melding bij voltooiing afdrukken: hiermee verzendt u een e-mail naar de ontvanger wanneer de printer de fax volledig heeft afgedrukt.
- Melding bij opslaan: hiermee verzendt u een e-mail naar de ontvanger wanneer de printer het ontvangen document naar het geheugenapparaat heeft opgeslagen.
- Melding bij voltooiing doorsturen: hiermee verzendt u een e-mail naar de ontvanger wanneer de printer de fax volledig heeft doorgestuurd.

③ Selecteer het veld **Ontvanger** en selecteer vervolgens een ontvanger voor de e-mail uit de contactpersonenlijst.

④ Tik op **Sluiten** om het selecteren van de ontvanger af te ronden.

⑤ Tik op **OK**.

10. Selecteer **OK** en vervolgens nogmaals **OK** om terug te keren naar het scherm **Instellingen opsl./doorsturen**.
11. Selecteer het geregistreerde vak waarvoor u een voorwaarde wilt instellen en selecteer vervolgens **Inschakelen**.
Dit is het einde van het maken van voorwaardelijke instellingen voor opslaan en doorsturen voor het ontvangen van faxen.
12. Selecteer als nodig **Algemene instellingen**.
Voor details wordt verwezen naar de toelichting voor **Algemene instellingen** in het menu **Instellingen opsl./doorsturen**.

Opmerking:

Als u een gedeelde map op een netwerk of een e-mailadres hebt geselecteerd als de doorstuurbestemming, raden wij u aan te testen of u een gescande afbeelding naar de bestemming kunt sturen in de scanmodus. Selecteer **Scannen** > **E-mail** of **Scannen** > **Netwerkmap/FTP** vanuit het startscherm, selecteer de bestemming en begin vervolgens met scannen.

Gerelateerde informatie

- ➔ “Netwerkverbinding” op pagina 19
- ➔ “De server of de gedeelde map instellen” op pagina 42
- ➔ “Functies voor het onder voorwaarden opslaan en doorsturen van faxen” op pagina 173
- ➔ “Menu Instellingen opsl./doorsturen” op pagina 182

Instellingen configureren voor het blokkeren van ongewenste faxen

U kunt ongewenste faxen blokkeren.

1. Selecteer **Instel.** in het startscherm van het bedieningspaneel van de printer.
2. Selecteer **Algemene instellingen** > **Faxinstellingen** > **Basisinstellingen** > **Weigeringsfax**.
3. Stel de voorwaarde in voor het blokkeren van ongewenste faxen.
Selecteer **Weigeringsfax** en schakel de volgende opties in.
 - Lijst geweigerde nummers: weiger faxen van afzenders in de lijst met geblokkeerde nummers.

Faxinstellingen

- Blanco koptekst fax geblokkeerd: weiger faxen zonder koptekstinformatie.
- Niet geregistreerde contacten: weiger faxen van afzenders die niet zijn toegevoegd aan de lijst met contacten.

4. Tik op  om terug te keren naar het scherm **Weigeringsfax**.
5. Als u de **Lijst geweigerde nummers** gebruikt, selecteert u **Lijst geweigerde nummers bewerken** en bewerkt u vervolgens de lijst.

Gerelateerde informatie

➔ [“Menu Basisinstellingen” op pagina 179](#)

Instellingen instellen om faxen te verzenden en ontvangen op een computer

Als u faxen wilt verzenden en ontvangen op een client-computer, moet FAX Utility zijn geïnstalleerd op de computer die via een netwerk of USB-kabel is verbonden.

Verzenden van faxen vanaf een computer inschakelen

Configureer het volgende met Web Config.

1. Open Web Config, klik op het tabblad **Fax** en klik vervolgens op **Verzendinstellingen > Basis**.
2. Selecteer **Gebruiken** bij de **Functie PC naar FAX**.

Opmerking:

*De standaard instellingswaarde van de **Functie PC naar FAX** is **Gebruiken**. Selecteer **Niet gebruiken** als u het verzenden van faxen vanaf elke computer wilt uitschakelen.*

3. Klik op **OK**.

Gerelateerde informatie

➔ [“Menu Verzendinstellingen” op pagina 181](#)

De instelling Opslaan op computer configureren zodat faxen worden ontvangen

U kunt faxen op een computer ontvangen met de FAX Utility. Installeer FAX Utility op de clientcomputer en configureer de instelling. Zie Basisbediening in de help van FAX Utility (weergegeven in het startscherf) voor meer informatie.

Het onderstaande instellingsitem op het bedieningspaneel van de printer is ingesteld op **Ja** en de ontvangen faxen kunnen worden opgeslagen op de computer.

Instel. > Algemene instellingen > Faxinstellingen > Ontvangstinstellingen > Instellingen opsl./doorsturen > Onvoorwaardelijk opslaan/doorsturen > Opslaan op computer

Faxinstellingen

Gerelateerde informatie

➔ [“Menu Instellingen opsl./doorsturen” op pagina 182](#)

De instelling Opslaan op computer configureren op ook afdrukken op de printer die faxen ontvangt

U kunt de instelling zo configureren dat ontvangen faxen zowel worden afgedrukt als op een computer worden opgeslagen.

1. Selecteer **Instel.** in het startscherm van het bedieningspaneel van de printer.
2. Selecteer **Algemene instellingen > Faxinstellingen > Ontvangstinstellingen.**
3. Selecteer **Instellingen opsl./doorsturen > Onvoorwaardelijk opslaan/doorsturen > Opslaan op computer > Ja en afdrukken.**

Gerelateerde informatie

➔ [“Menu Instellingen opsl./doorsturen” op pagina 182](#)

De instelling Opslaan op computer configureren zodat geen faxen worden ontvangen

Als u de printer zodanig wilt instellen dat ontvangen faxen niet op de computer worden opgeslagen, wijzigt u de instellingen op de printer.

Opmerking:

U kunt de instellingen ook wijzigen met FAX Utility. Als er echter faxen zijn die niet op de computer zijn opgeslagen, werkt deze functie niet.

1. Selecteer **Instel.** in het startscherm van het bedieningspaneel van de printer.
2. Selecteer **Algemene instellingen > Faxinstellingen > Ontvangstinstellingen.**
3. Selecteer **Instellingen opsl./doorsturen > Onvoorwaardelijk opslaan/doorsturen > Opslaan op computer > Nee.**

Gerelateerde informatie

➔ [“Menu Instellingen opsl./doorsturen” op pagina 182](#)

Menuopties voor Faxinstellingen

Als u op het bedieningspaneel van de printer **Instel. > Algemene instellingen > Faxinstellingen** selecteert, wordt dit menu weergegeven.

Faxinstellingen

Opmerking:

- U kunt Faxinstellingen ook openen via Web Config. Klik op het tabblad **Fax** op het scherm Web Config.
- Wanneer u Web Config gebruikt om het menu **Faxinstellingen** weer te geven, zijn er mogelijk kleine verschillen in de gebruikersinterface en locaties, vergeleken met het bedieningspaneel van de printer.

Menu Gebruikersinstellingen

U vindt het menu op het bedieningspaneel van de printer:

Instel. > Algemene instellingen > Faxinstellingen > Gebruikersinstellingen

Opmerking:

Op het scherm Web Config kunt u deze optie niet weergeven.

Item	Beschrijving
Eerste tabblad	Selecteer het tabblad dat het eerste moet worden weergegeven wanneer u bovenaan het faxscherm op Fax tikt.
Knop Snelle bewerking	Hiermee registreert u tot vier sneltoetsen voor het menu dat u vaak gebruikt als u faxberichten verzendt. De sneltoetsen bevinden zich in Fax > Frequent en Fax > Faxinstellingen .

Menu Basisinstellingen

U vindt het menu op het bedieningspaneel van de printer:

Instel. > Algemene instellingen > Faxinstellingen > Basisinstellingen

Opmerking:

Op het scherm Web Config treft u het onderstaande menu aan:

- Tabblad **Fax > Regelinstellingen**
- Tabblad **Fax > Verzendinginstellingen > Basis**
- Tabblad **Fax > Ontvangstinstellingen > Basis**
- Tabblad **Fax > Ontvangstinstellingen > Instellingen Faxblokkering**

Item	Beschrijving
Faxsnelheid	Selecteer de verzendsnelheid van de fax. We raden aan om Langz.(9.600 b/s) te selecteren als er regelmatig een communicatiefout optreedt, wanneer u berichten zendt/ontvangt naar/vanuit het buitenland, of wanneer u een IP-service (VoIP) gebruikt.
ECM	Corrigeert automatisch de fouten in faxen (Foutcorrectiemodus), meestal veroorzaakt door storingen op de telefoonlijn. Als deze functie uitgeschakeld is, kunt u geen kleurendocumenten zenden en ontvangen.
Kiestoondetectie	Detecteert een kiestoon alvorens het nummer te bellen. Als de printer aangesloten is op een PBX (Private Branch Exchange) of digitale telefoonlijn, kan de printer mogelijk geen nummer vormen. Wijzig in dat geval het Lijntype naar PBX . Als dit niet helpt, schakelt u de functie uit. N.B. Als u deze functie uitschakelt, wordt het eerste cijfer van het faxnummer mogelijk overgeslagen waardoor het bericht naar een foutief nummer wordt verzonden.

Faxinstellingen

Item	Beschrijving
Kiesmodus	Selecteer het telefoonsysteemtype waarop u de printer hebt aangesloten. Als deze ingesteld is op Puls , kunt u de kiesmodus tijdelijk wijzigen van pulse naar toon door op * ("T" wordt ingevoerd) te drukken terwijl u de cijfers op het scherm invoert. Afhankelijk van uw regio of land wordt deze instelling mogelijk niet weergegeven.
Lijntype	Selecteer het telefoonlijntype waarop u de printer hebt aangesloten. Als u de printer gebruikt in een omgeving met losse toestellen en een externe toegangscode, zoals een 0 of 9 voor een buitenlijn, selecteer dan PBX en registreer de toegangscode. Nadat u de toegangscode hebt geregistreerd, voert u een hekje (#) in plaats van de toegangscode in bij het verzenden van een fax naar een extern faxnummer. Voor omgevingen met een DSL-modem of terminaladapter raden wij tevens aan om PBX te gebruiken als instelling. U kunt geen faxberichten verzenden naar ontvangers in Contacten waarvoor een externe toegangscode is ingesteld, zoals 0 of 9. Als u in Contacten ontvangers hebt toegevoegd met een externe toegangscode, zoals 0 of 9, stelt u de Toegangscode in op Niet gebr. Anders moet u de code voor # in Contacten wijzigen.
Koptekst	Voer de naam en het faxnummer van de afzender in. Deze gegevens verschijnen als koptekst op uitgaande berichten. <input type="checkbox"/> Uw telefoonnummer: U kunt tot 20 tekens invoeren. Gebruik 0-9 + of spatie. Voor Web Config kunt u tot 30 tekens invoeren. <input type="checkbox"/> Koptekst fax: U kunt naar wens tot 21 afzendernamen registreren. U kunt tot 40 tekens invoeren voor elke afzendernaam. Voor Web Config voert u de koptekst in Unicode (UTF-8) in.
Ontvangstmodus	Selecteer de ontvangstmodus. Zie de onderstaande gerelateerde informatie voor meer details.
DRD	Als u zich bij uw telecomprovider hebt ingeschreven op een dienst met specifieke beltonen, kunt u het belsignaal voor binnenkomende faxen selecteren. Specifieke beltoondiensten, die door veel telecombedrijven worden aangeboden (dienstnaam verschilt per bedrijf), bieden de mogelijkheid om meerdere telefoonnummers op één lijn te hebben. Elk nummer krijgt dan een specifieke beltoon toegewezen. U kunt dan een nummer gebruiken voor telefoongesprekken en een ander nummer voor faxen. Afhankelijk van de regio kan deze optie Aan of Uit zijn.
Overgaan voor antwoorden	Selecteer het aantal beltonen waarna de printer de fax automatisch moet ontvangen.
Extern ontvangen	<input type="checkbox"/> Extern ontvangen: Als u een inkomende fax beantwoordt met een telefoontoestel dat op de printer aangesloten is, kunt u de fax ontvangen door de code van het telefoontoestel in te voeren. <input type="checkbox"/> Startcode: Stel de startcode voor Extern ontvangen in. Voer twee tekens in. U kunt 0-9, *, # gebruiken.
Weigeringsfax	<input type="checkbox"/> Weigeringsfax: Selecteer opties om de ontvangst van ongewenste faxen te weigeren. <input type="checkbox"/> Lijst geweigerde nummers: Als het nummer van de afzender is opgenomen in de lijst met geweigerde nummers, stelt u in of u inkomende faxen wilt weigeren. <input type="checkbox"/> Blanco koptekst fax geblokkeerd: Als het nummer van de afzender is geblokkeerd, stelt u in of u de ontvangst van deze faxen wilt weigeren. <input type="checkbox"/> Niet geregistreerde contacten: Als het nummer van de afzender zich niet bevindt in de contacten, stelt u in of u de ontvangst van deze faxen wilt weigeren. <input type="checkbox"/> Lijst geweigerde nummers bewerken: U kunt tot 30 faxnummers registreren voor het weigeren van faxen en oproepen. Voer tot 20 tekens in. U kunt 0-9, *, # en spaties gebruiken.

Faxinstellingen

Item	Beschrijving
Papierformaat ontvangen	Selecteer het maximale papierformaat voor faxen dat de printer kan ontvangen.

Gerelateerde informatie

- ➔ [“De printer instellen voor het verzenden en ontvangen van faxen \(met Wizard faxinstelling\)” op pagina 164](#)
- ➔ [“De instelling Ontvangstmodus” op pagina 166](#)
- ➔ [“Instellingen configureren voor het ontvangen van faxen met alleen een aangesloten telefoon \(Extern ontvangen\)” op pagina 168](#)
- ➔ [“Instellingen configureren voor het blokkeren van ongewenste faxen” op pagina 176](#)

Menu Verzendinginstellingen

U vindt het menu op het bedieningspaneel van de printer:

Instel. > Algemene instellingen > Faxinstellingen > Verzendinginstellingen

Opmerking:

Op het scherm *Web Config* treft u het onderstaande menu aan:

Tabblad Fax > Verzendinginstellingen > Basis

Item	Beschrijving
Autom. draaien	Een origineel van A4-formaat dat op de ADF of op het scannerglas met de lange zijde naar links geplaatst wordt, wordt verzonden als een faxbericht van A3-formaat. Schakel dit in om het gescande beeld te draaien en het te verzenden op A4-formaat.
Snel geheugen verzenden	Met de functie voor het snel verzenden vanuit het geheugen wordt de fax verzonden zodra de printer de eerste pagina heeft gescand. Als u deze functie niet inschakelt, verzendt de printer de fax zodra alle gescande pagina's in het geheugen zijn opgeslagen. Als u deze functie gebruikt, verkort u de algehele bewerkingstijd, omdat het scannen en verzenden tegelijkertijd worden uitgevoerd.
Batchverzending	Wanneer er meerdere faxberichten voor dezelfde ontvanger in de wachtrij staan, worden ze hiermee gegroepeerd om ze tegelijk te verzenden. U kunt tot vijf documenten (in totaal tot 100 pagina's) tegelijk verzenden. Hierdoor bespaart u op uw telefoonkosten, doordat u het aantal verbindingsmomenten vermindert.
Aant. autom. herkiezen	Selecteer het aantal keer dat de printer automatisch opnieuw belt als het faxnummer bezet is of als er een probleem optreedt.
Interval autom. herkiezen	Selecteer het interval waarop de printer automatisch opnieuw belt als het faxnummer bezet is of als er een probleem optreedt.
Foutgeg. opslaan	Hiermee worden documenten bewaard die niet in het geheugen van de printer konden worden opgeslagen. U kunt de documenten opnieuw verzenden vanuit het Taakstatus .
Functie PC naar FAX	Deze optie wordt alleen weergegeven op het scherm <i>Web Config</i> . Hiermee kunt u faxen verzenden vanaf een clientcomputer.

Gerelateerde informatie

- ➔ [“Verzenden van faxen vanaf een computer inschakelen” op pagina 177](#)

Menu Ontvangstinstellingen

Gerelateerde informatie

- ➔ “Menu Instellingen opsl./doorsturen” op pagina 182
- ➔ “Menu Afdrukinstellingen” op pagina 186

Menu Instellingen opsl./doorsturen

U vindt het menu op het bedieningspaneel van de printer:

Instel. > Algemene instellingen > Faxinstellingen > Ontvangstinstellingen > Instellingen opsl./doorsturen

Onvoorwaardelijk opslaan/doorsturen

Opmerking:

Op het scherm *Web Config* treft u het onderstaande menu aan:

Tabblad Fax > Ontvangstinstellingen > Faxuitvoer

U kunt bestemmingen voor opslaan en doorsturen instellen voor de Postvak IN, een computer, een extern geheugenapparaat, e-mailadres, gedeelde map en andere faxapparaten. U kunt deze functies tegelijkertijd gebruiken. Als u alle opties op het bedieningspaneel van de printer instelt op **Uit**, is de printer ingesteld voor het ontvangen van faxen.

Item	Beschrijving
Opslaan in postvak IN	<p>Hiermee slaat u ontvangen faxen op in de Postvak IN van de printer. Er kunnen maximaal 200 documenten worden opgeslagen. Houd er rekening mee dat het opslaan van 200 documenten wellicht niet mogelijk is, afhankelijk van de gebruiksomstandigheden, zoals de bestandsgrootte van de opgeslagen documenten en het gebruik van meerdere faxopslagfuncties tegelijk.</p> <p>Hoewel ontvangen faxen niet automatisch worden afgedrukt, kunt u ze weergeven op het scherm van de printer en alleen de berichten afdrukken die u nodig hebt. Als u echter Ja en afdrukken selecteert bij een andere optie, zoals Opslaan op computer in Onvoorwaardelijk opslaan/doorsturen, worden de ontvangen faxen automatisch afgedrukt.</p>
Opslaan op computer	<p>Hiermee worden ontvangen faxen als pdf-bestand opgeslagen op een computer die met de printer is verbonden. U kunt deze optie instellen op Ja door alleen FAX Utility te gebruiken. Installeer vooraf FAX Utility op de computer. Nadat u deze optie hebt ingesteld op Ja kunt u dit wijzigen in Ja en afdrukken.</p>
Opsl.op geheugenapp.	<p>Hiermee worden ontvangen faxen als pdf-bestand opgeslagen op een extern geheugenapparaat dat met de printer is verbonden. Als u Ja en afdrukken selecteert, worden ontvangen faxen afgedrukt en opgeslagen op het geheugenapparaat.</p> <p>Ontvangen documenten worden tijdelijk opgeslagen in het geheugen van de printer voordat de documenten worden opgeslagen in het geheugenapparaat dat is verbonden met de printer. Omdat het verzenden en ontvangen van faxen wordt uitgeschakeld door de fout Geheugen vol, moet u het geheugenapparaat verbonden houden met de printer.</p>

Faxinstellingen

Item	Beschrijving
Doorsturen	<p>Hiermee stuurt u ontvangen faxen door naar een ander faxapparaat of stuurt u ze als pdf-bestand door naar een gedeelde map op een netwerk of naar een e-mailadres. Doorgestuurde faxen worden uit de printer verwijderd. Als u Ja en afdrukken selecteert, worden ontvangen faxen afgedrukt en doorgestuurd. Voeg eerst de doorstuurbestemmingen toe aan de lijst met contacten. Als u een e-mailadres wilt doorsturen, moet u de instellingen van de e-mailserver configureren.</p> <p><input type="checkbox"/> Bestemming: U kunt doorstuurbestemmingen die u eerder hebt toegevoegd, selecteren in de lijst met contacten.</p> <p>Als u een gedeelde map op een netwerk of een e-mailadres hebt geselecteerd als de doorstuurbestemming, raden wij u aan te testen of u een gescande afbeelding naar de bestemming kunt sturen in de scanmodus. Selecteer op het startscherm Scannen > E-mail of Scannen > Netwerkmapp/FTP, selecteer de bestemming en start het scannen.</p> <p><input type="checkbox"/> Opties als doorsturen mislukt: U kunt opgeven of de mislukte fax moet worden afgedrukt of opgeslagen in de Postvak IN.</p> <p>Wanneer de Postvak IN vol is, wordt het ontvangen van faxen uitgeschakeld. U moet de documenten verwijderen uit het Postvak IN wanneer ze zijn gecontroleerd. Het aantal documenten dat niet kon worden doorgestuurd, wordt weergegeven in  op het startscherm, naast andere onverwerkte taken.</p>
E-mailmeldingen	<p>Hiermee wordt een e-mailmelding verzonden wanneer het hieronder geselecteerde proces is voltooid. U kunt de onderstaande functies tegelijkertijd gebruiken.</p> <p><input type="checkbox"/> Ontvanger: Hiermee stelt u de bestemming in voor de melding dat het proces is voltooid.</p> <p><input type="checkbox"/> Melding bij voltooiing ontvangen: Hiermee verzendt u een melding wanneer het ontvangen van een fax is voltooid.</p> <p><input type="checkbox"/> Melding bij voltooiing afdrukken: Hiermee verzendt u een melding wanneer het afdrukken van een fax is voltooid.</p> <p><input type="checkbox"/> Melding bij opslaan: Hiermee verzendt u een melding wanneer het opslaan van een fax op een geheugenapparaat is voltooid.</p> <p><input type="checkbox"/> Melding bij voltooiing doorsturen: Hiermee verzendt u een melding wanneer het doorsturen van een fax is voltooid.</p>

Voorw. opslaan/doorsturen**Opmerking:**

Op het scherm *Web Config* treft u het onderstaande menu aan:

Tabblad Fax > Ontvangstinstellingen > Voorwaarden Uitvoeringinstellingen

U kunt bestemmingen voor opslaan en doorsturen instellen voor de Postvak IN, vertrouwelijke mappen, een extern geheugenapparaat, e-mailadressen, gedeelde mappen en andere faxapparaten.

Als u wilt wisselen tussen het in- en uitschakelen van de voorwaarden, tikt u op een willekeurige plek in het vak, behalve op .

Item	Beschrijving
Naam	Voer de naam voor de voorwaarde in.

Faxinstellingen

Item	Beschrijving
Voorwaarde(en)	<p>Selecteer de voorwaarden en configureer de instellingen.</p> <ul style="list-style-type: none"> <input type="checkbox"/> Overeenk. Faxnummer afzender: Als het faxnummer van de afzender overeenkomt, wordt de ontvangen fax opgeslagen en doorgestuurd. <input type="checkbox"/> Subadres (SUB) perfecte overeenkomst: Als het subadres (SUB) exact overeenkomt, wordt de ontvangen fax opgeslagen en doorgestuurd. <input type="checkbox"/> Wachtwoord (SID) perfecte overeenkomst: Als het wachtwoord (SID) exact overeenkomt, wordt de ontvangen fax opgeslagen en doorgestuurd. <input type="checkbox"/> Ontvangsttijd: Met deze optie slaat u faxen op en stuurt u deze door als deze binnen een opgegeven periode worden ontvangen.
Best. Opslaan/ Doorsturen	<p>Selecteer de locatie waar u ontvangen documenten die aan de voorwaarden voldoen, wilt opslaan en waarvandaan u deze wilt doorsturen. U kunt de onderstaande functies tegelijkertijd gebruiken.</p> <ul style="list-style-type: none"> <input type="checkbox"/> Opslaan nr.faxbox: Hiermee worden ontvangen faxen opgeslagen in de Postvak IN van de printer of in een vertrouwelijke map. U kunt maximaal 200 documenten opslaan. Houd er rekening mee dat het opslaan van 200 documenten wellicht niet mogelijk is, afhankelijk van de gebruiksomstandigheden, zoals de bestandsgrootte van de opgeslagen documenten en het gebruik van meerdere faxopslagfuncties tegelijk. <input type="checkbox"/> Opsl.op geheugenapp.: Hiermee worden ontvangen faxen als pdf-bestand opgeslagen op een extern geheugenapparaat dat met de printer is verbonden. Ontvangen documenten worden tijdelijk opgeslagen in het geheugen van de printer voordat de documenten worden opgeslagen in het geheugenapparaat dat is verbonden met de printer. Omdat het verzenden en ontvangen van faxen wordt uitgeschakeld door de fout Geheugen vol, moet u het geheugenapparaat verbonden houden met de printer. <input type="checkbox"/> Doorsturen: Hiermee stuurt u ontvangen faxen door naar een ander faxapparaat of stuurt u ze als pdf-bestand door naar een gedeelde map op een netwerk of naar een e-mailadres. Doorgestuurde faxen worden uit de printer verwijderd. Voeg eerst de doorstuurbestemming toe aan de lijst met contacten. Om een e-mailadres door te sturen, moet u ook de instellingen van de e-mailserver configureren. <input type="checkbox"/> Bestemming: U kunt een doorstuurbestemming die u eerder hebt toegevoegd, selecteren in de lijst met contacten. Als u een gedeelde map op een netwerk of een e-mailadres hebt geselecteerd als de doorstuurbestemming, raden wij u aan te testen of u een gescande afbeelding naar de bestemming kunt sturen in de scanmodus. Selecteer op het startscherm Scannen > E-mail of Scannen > Netwerkmapp/FTP, selecteer de bestemming en start het scannen. <input type="checkbox"/> Opties als doorsturen mislukt: U kunt opgeven of de mislukte fax moet worden afgedrukt of opgeslagen in de Postvak IN. <input type="checkbox"/> Afdrukken: Hiermee drukt u ontvangen faxen af.

Faxinstellingen

Item	Beschrijving
E-mailmeldingen	<p>Hiermee wordt een e-mailmelding verzonden wanneer het hieronder geselecteerde proces is voltooid. U kunt de onderstaande functies tegelijkertijd gebruiken.</p> <ul style="list-style-type: none"> <input type="checkbox"/> Ontvanger: Hiermee stelt u de bestemming in voor de melding dat het proces is voltooid. <input type="checkbox"/> Melding bij voltooiing ontvangen: Hiermee verzendt u een melding wanneer het ontvangen van een fax is voltooid. <input type="checkbox"/> Melding bij voltooiing afdrukken: Hiermee verzendt u een melding wanneer het afdrukken van een fax is voltooid. <input type="checkbox"/> Melding bij opslaan: Hiermee verzendt u een melding wanneer het opslaan van een fax op een geheugenapparaat is voltooid. <input type="checkbox"/> Melding bij voltooiing doorsturen: Hiermee verzendt u een melding wanneer het doorsturen van een fax is voltooid.
Rapport transmissie	<p>Hiermee wordt na het opslaan of doorsturen van een ontvangen fax automatisch een verzendrapport afgedrukt.</p> <p>Als u Bij fout afdrukken selecteert, wordt alleen een rapport afgedrukt wanneer een fout optreedt tijdens het opslaan of doorsturen van een ontvangen fax.</p>

Algemene instellingen

Opmerking:

Op het scherm Web Config treft u het onderstaande menu aan:

- Tabblad Fax > Ontvangstinstellingen > Postvak IN
- Tabblad Fax > Ontvangstinstellingen > Faxuitvoer

Item	Beschrijving
Instellingen Postvak IN	<ul style="list-style-type: none"> <input type="checkbox"/> Opties wanneer het geheugen vol is: U kunt ervoor kiezen de ontvangen fax af te drukken, of ontvangst weigeren wanneer het Postvak IN-geheugen vol is. <input type="checkbox"/> Inst. wachtwoord postvak: Met het wachtwoord beveiligt u de Postvak IN om het weergeven van ontvangen faxen door gebruikers te beperken. Selecteer Wijzigen om het wachtwoord te wijzigen en selecteer Resetten om de beveiliging te annuleren. Als u het wachtwoord wilt wijzigen of opnieuw wilt instellen, hebt u het actuele wachtwoord nodig. <p>U kunt geen wachtwoord instellen wanneer Opties wanneer het geheugen vol is is ingesteld op Faxen ontvangen en afdrukken.</p>
Instellingen doorsturen	U kunt een onderwerp voor de e-mail opgeven als u naar een e-mailadres doorstuurt.

(Menu)

Opmerking:

U kunt de lijst afdrukken vanuit het Web Config-scherm.

Item	Beschrijving
Lijst voorw. opslaan/ doorsturen afdrukken	Hiermee drukt u de Lijst voorwaard. opsl./doorsturen af.

Gerelateerde informatie

➔ [“Functies voor het zonder voorwaarden opslaan en doorsturen van faxen” op pagina 170](#)

Faxinstellingen

- ➔ “Opslaan en doorsturen instellen op Faxen ontvangen (Onvoorwaardelijk opslaan/doorsturen)” op pagina 170
- ➔ “Functies voor het onder voorwaarden opslaan en doorsturen van faxen” op pagina 173
- ➔ “Opslaan en doorsturen instellen op Faxen ontvangen (Voorw. opslaan/doorsturen)” op pagina 173

Menu Afdrukinstellingen

U vindt het menu op het bedieningspaneel van de printer:

Instel. > Algemene instellingen > Faxinstellingen > Ontvangstinstellingen > Afdrukinstellingen

Opmerking:

Op het scherm *Web Config* treft u het onderstaande menu aan:

Fax tabblad > Ontvangstinstellingen > Faxuitvoer

Item	Beschrijving
Automatisch beperken	Hiermee drukt u ontvangen faxen van groot formaat af, verkleind tot het papier in de papierbron. Naargelang de ontvangen gegevens is dit soms niet mogelijk. Als deze functie uitgeschakeld is, worden grote documenten op hun oorspronkelijke grootte afgedrukt op meerdere pagina's, of wordt er mogelijk een tweede lege pagina uitgeworpen.
Instellingen Pagina's splitsen	Hiermee drukt u ontvangen faxen gesplitst af wanneer het formaat van het ontvangen document groter is dan het papier dat in de printer is geladen.
Actieve afdruk	Hiermee configureert u afdrukinstellingen wanneer het documentformaat van de ontvangen fax groter is dan het papier dat in de printer is geladen. Als u Aan (Splitsen naar pag.) selecteert, wordt het document in de lengte gesplitst om het ontvangen document af te drukken. Als u Aan (Passend verkleinen) selecteert, wordt het formaat tot 50% verkleind voor het afdrucken.
Autom. draaien	Hiermee draait u een liggend ontvangen faxbericht in het formaat A5 (B5, A4 of Letter) zodat het op papier van het formaat A5 (B5, A4 of Letter) wordt afgedrukt. Deze instelling wordt toegepast wanneer de papierinstelling voor ten minste een papierbron, die wordt gebruikt voor het afdrucken van faxberichten, is ingesteld op A5 (B5, A4 of Letter). Als u Uit selecteert, wordt een liggend ontvangen faxbericht in het formaat A5 (B5, A4 of Letter), wat dezelfde breedte heeft als een staand document in het formaat A4 (B4, A3 of Tabloid), beschouwd als een faxbericht in het formaat A4 (B4, A3 of Tabloid) en als zodanig afgedrukt. Controleer de instellingen voor de papierbron voor het afdrucken van faxberichten en het papierformaat voor de papierbronnen in de volgende menu's in Instel. > Algemene instellingen > Printerinstellingen > Instellingen papierbron . <input type="checkbox"/> Inst. autom. selecteren <input type="checkbox"/> Papierinstelling > Papierformaat
Ontvangstinformatie toevoegen	Drukt ontvangstinformatie af in de ontvangen fax, zelfs als de verzender geen kopstekinformatie heeft ingesteld. De ontvangst informatie omvat de datum en het tijdstip van ontvangst, de id van de afzender, de ontvangst-id (bijv. "#001"), en het paginanummer (bijv. "P1"). Wanneer Instellingen Pagina's splitsen is ingeschakeld, wordt het nummer van de gesplitste pagina ook afgedrukt.
Dubbelzijdig	Hiermee drukt u meerdere pagina's van ontvangen documenten dubbelzijdig af.

Faxinstellingen

Item	Beschrijving
Timing start afdruk	<p>Selecteer opties om de ontvangen faxen af te drukken.</p> <ul style="list-style-type: none"> <input type="checkbox"/> Alle ontvangen pagina's: het afdrukken wordt gestart nadat alle pagina's zijn ontvangen. Of het afdrukken wordt gestart vanaf de eerste of de laatste pagina, is afhankelijk van de instelling van de functie Sorteerstapel. Zie de uitleg voor Sorteerstapel. <input type="checkbox"/> Eerste pagina ontvangen: het afdrukken wordt gestart nadat de eerste pagina is ontvangen. De pagina's worden afgedrukt in de volgorde waarin ze worden ontvangen. Als de printer niet kan beginnen met afdrukken, bijvoorbeeld omdat een andere taak wordt afgedrukt, drukt de printer de ontvangen pagina's in batch af zodra deze beschikbaar is.
Sorteerstapel	Omdat de eerste pagina als laatste wordt afgedrukt (uitvoer bovenop), worden de afgedrukte documenten in de juiste paginavolgorde gestapeld. Als het geheugen van de printer bijna vol is, is deze functie mogelijk niet beschikbaar.
Tijd uitstellen afdr.	<ul style="list-style-type: none"> <input type="checkbox"/> Tijd uitstellen afdr.: hiermee worden de in de opgegeven periode ontvangen documenten opgeslagen in het printergeheugen zonder ze af te drukken. Deze functie kan worden gebruikt om 's nachts het lawaai te beperken of om te voorkomen dat vertrouwelijke documenten worden afgedrukt als u afwezig bent. Zorg ervoor dat er voldoende geheugen vrij is alvorens u deze functie gebruikt. Zelfs voorafgaand aan het moment van opnieuw starten kunt u de ontvangen documenten afzonderlijk controleren en afdrukken vanuit Taakstatus op het startscherm. <input type="checkbox"/> Tijd tot stop.: hiermee wordt het afdrukken van documenten gestopt. <input type="checkbox"/> Herstarttijd invoeren: hiermee wordt het afdrukken automatisch opnieuw gestart.
Stille modus	Vermindert het geluid dat de printer maakt tijdens het afdrukken van faxen. De afdruksnelheid wordt echter mogelijk verlaagd.

Gerelateerde informatie

➔ [“Afdrukinstellingen configureren om faxen te ontvangen” op pagina 169](#)

Menu Rapportinstellingen

U vindt het menu op het bedieningspaneel van de printer:

Instel. > **Algemene instellingen** > **Faxinstellingen** > **Rapportinstellingen**

Opmerking:

Op het scherm *Web Config* treft u het onderstaande menu aan:

Tabblad Fax > **Rapportinstellingen**

Item	Beschrijving
Rapport doorsturen	Hiermee wordt een rapport afgedrukt nadat een ontvangen faxdocument is doorgestuurd. Selecteer Afdrukken om elk document af te drukken dat wordt doorgestuurd.

Faxinstellingen

Item	Beschrijving
Foutenrapport back-up	Hiermee drukt u een rapport af wanneer een back-upfout optreedt tijdens het doorsturen van de verzonden fax naar de Back-upbestemming . U kunt de bestemming instellen in Fax > Faxinstellingen > Back-up . Houd er rekening mee dat de back-upfunctie beschikbaar is wanneer: <ul style="list-style-type: none"> <input type="checkbox"/> u een fax verzendt in zwart-wit <input type="checkbox"/> u een fax verzendt met de functie Fax later verzenden <input type="checkbox"/> u een fax verzendt met de functie Batchverzending <input type="checkbox"/> u een fax verzendt met de functie Faxgeg. opslaan
Automatisch afdrukken faxlogboek	Drukt automatisch het faxlogboek af. Selecteer Aan (elke 30) om een logboek af te drukken na elke 30 voltooide faxtaken. Selecteer Aan (tijd) om het logboek af te drukken op een opgegeven tijdstip. Als er echter meer dan 30 faxtaken zijn geweest, wordt het logboek afgedrukt voordat de tijd verstreken is.
Afbeelding aan rapport bevestigen	Drukt een Rapport transmissie af met een afbeelding van de eerste pagina van het verzonden document. Selecteer Aan (grote afbeelding) om het bovenste deel van de pagina af te drukken zonder te verkleinen. Selecteer Aan (kleine afbeelding) om de hele pagina verkleind af te drukken zodat deze in het rapport past.
Rapportindeling	Hiermee selecteert u een indeling voor faxrapporten in Fax op het tabblad Meer > Faxverslag m.u.v. Protocol traceren . Selecteer Detail om af te drukken met foutcodes.
Uitvoermethode	Selecteer een uitvoermethode voor faxrapporten, bijvoorbeeld Opsl.op geheugenapp.. Wanneer u Doorsturen selecteert, selecteert u Bestemming uit de contacten.

Menu Veiligheidsinstel.

U vindt het menu op het bedieningspaneel van de printer:

Instel. > Algemene instellingen > Faxinstellingen > Veiligheidsinstel.

Opmerking:

Op het scherm *Web Config* treft u het onderstaande menu aan:

Fax tabblad > Veiligheidsinstel.

Item	Beschrijving
Beperkingen dir. kiezen	Door Aan te selecteren, schakelt u de functie voor het handmatig invoeren van faxnummers van ontvangers uit, zodat de gebruiker alleen contactpersonen uit de lijst of uit de zendgeschiedenis kan selecteren. Door Tweemaal invoeren te selecteren, zorgt u ervoor dat de gebruiker het faxnummer opnieuw moet worden ingevoerd wanneer het nummer handmatig werd ingevoerd. Door Uit te selecteren, schakelt u het handmatig invoeren van faxnummers van ontvangers in.
Adreslijst bevestigen	Door Aan , wordt een bevestigingsscherm voor de ontvanger weergegeven alvorens het bericht verzonden wordt.
Autom. back-upgeg.wissen	Door Aan te selecteren worden automatisch de back-ups gewist bij het succesvol versturen of ontvangen van een document en wanneer de back-ups overbodig worden. Door Uit te selecteren, bereidt u zich voor op een onverwachte stroomonderbreking als gevolg van een onverwachte stroomstoring of verkeerde handeling en maakt de printer een tijdelijke reservekopie van verzonden en ontvangen documenten in zijn geheugen.

Faxinstellingen

Item	Beschrijving
Back-upgeg. wissen	Hiermee worden alle reservekopieën gewist die tijdelijk in het printergeheugen zijn opgeslagen. Voer deze functie uit voordat u de printer weggooit of aan iemand anders geeft. Dit menu wordt niet weergegeven op het scherm Web Config.

Fax-aansl. controleren

U vindt het menu op het bedieningspaneel van de printer:

Instel. > Algemene instellingen > Faxinstellingen > Fax-aansl. controleren

Opmerking:

U kunt dit menu niet weergeven op het scherm Web Config.

Selecteer **Fax-aansl. controleren** om te controleren of de printer is aangesloten op de telefoonlijn en klaar voor de faxtransmissie. U kunt het resultaat afdrukken en controleren op een normaal vel papier van A4-formaat.

Wizard faxinstelling

U vindt het menu op het bedieningspaneel van de printer:

Instel. > Algemene instellingen > Faxinstellingen > Wizard faxinstelling

Opmerking:

U kunt dit menu niet weergeven op het scherm Web Config.

Selecteer **Wizard faxinstelling** om basisinstellingen voor faxen te openen. Volg de instructies op het scherm.

Gerelateerde informatie

➔ [“De printer instellen voor het verzenden en ontvangen van faxen \(met Wizard faxinstelling\)” op pagina 164](#)

Problemen oplossen

Problemen met verzenden en ontvangen van faxen

Gerelateerde informatie

- ➔ [“Kan geen fax verzenden of ontvangen” op pagina 190](#)
- ➔ [“Kan geen faxen versturen” op pagina 191](#)
- ➔ [“Kan geen faxen verzenden naar opgegeven ontvanger” op pagina 191](#)
- ➔ [“Kan geen faxen verzenden op specifiek tijdstip” op pagina 192](#)
- ➔ [“Kan geen faxberichten ontvangen” op pagina 192](#)
- ➔ [“Kan ontvangen faxen niet opslaan op een geheugenapparaat” op pagina 193](#)
- ➔ [“Foutmelding geheugen vol” op pagina 193](#)
- ➔ [“Verzonden fax is van slechte kwaliteit” op pagina 193](#)
- ➔ [“Ontvangen fax is van slechte kwaliteit” op pagina 194](#)



Faxinstellingen

- ➔ “Ontvangen faxen worden niet afgedrukt” op pagina 194
- ➔ “Pagina's zijn blanco of er wordt slechts een klein deel van de tekst afgedrukt op de tweede pagina van ontvangen faxen” op pagina 195

Kan geen fax verzenden of ontvangen

- Gebruik **Fax-aansl. controleren** op het bedieningspaneel om de faxverbindingcontrole uit te voeren. Probeer de oplossingen die in het rapport worden voorgesteld.
- Controleer de foutcode voor de mislukte faxopdracht en probeer de oplossingen in de foutcodelijst.
- Controleer de instellingen van **Lijntype**. Stel deze in op **PBX** om het probleem op te lossen. Als uw telefoonsysteem een toegangscode vereist voor het verkrijgen van een buitenlijn, registreer deze dan op de printer en voer een hekje (#) in aan het begin van een faxnummer.
- Als er een communicatiefout optreedt, wijzig dan de instelling **Faxsnelheid** naar **Langz.(9.600 b/s)** via het bedieningspaneel.
- Controleer of de wandcontactdoos werkt door een telefoon erop aan te sluiten. Als u geen oproepen kunt ontvangen of uitvoeren, neem dan contact op met uw telecombedrijf.
- Voor een verbinding met een DSL-telefoonlijn hebt u een DSL-modem met ingebouwde DSL-filter nodig, of u moet een aparte DSL-filter op de lijn installeren. Neem contact op met uw DSL-provider.
- Als u verbinding maakt met een DSL-telefoonlijn, sluit u de printer direct op de telefoonaansluiting in de muur aan. Controleer vervolgens of u faxen kunt verzenden. Als dit werkt, ligt het probleem mogelijk bij de DSL-filter. Neem contact op met uw DSL-provider.
- Schakel **ECM** in op het bedieningspaneel. Wanneer **ECM** is uitgeschakeld, kunnen er geen faxen in kleur worden verzonden of ontvangen.
- Als u faxen via de computer wilt verzenden of ontvangen, controleert u of de printer via een USB-kabel of netwerk is verbonden, en of het stuurprogramma voor PC-FAX op de computer is geïnstalleerd. Het stuurprogramma voor PC-FAX wordt samen met FAX Utility geïnstalleerd.
- Controleer in Windows of de printer (fax) in **Apparaten en printers, Printer, of Printers en andere hardware** wordt weergegeven. De printer (fax) wordt weergegeven als “EPSON XXXXX (FAX)”. Als de printer (fax) niet wordt weergegeven, verwijdert u FAX Utility en installeert u de toepassing opnieuw. Zie het volgende om **Apparaten en printers, Printer, of Printers en andere hardware** te openen.
 - Windows 10/Windows Server 2016
Klik op de knop Start en selecteer vervolgens **Systeem > Configuratiescherm > Apparaten en printers weergeven in Hardware en geluiden**.
 - Windows 8.1/Windows 8
Selecteer **Bureaublad > Instellingen > Configuratiescherm > Apparaten en printers weergeven in Hardware en geluiden** of **Hardware**.
 - Windows 7
Klik op de knop Start, selecteer **Configuratiescherm > Apparaten en printers weergeven in Hardware en geluiden** of **Hardware**.
 - Windows Vista
Klik op de knop Start, selecteer **Configuratiescherm > Printers in Hardware en geluiden**.
 - Windows XP
Klik op de knop Start, selecteer **Instellingen > Configuratiescherm > Printers en andere hardware > Printers en faxapparaten**.

Faxinstellingen

- In Mac OS controleert u het volgende.
 - Selecteer **Systeemvoorkeuren** in het menu  > **Printers en scanners** (of **Printen en scannen**, **Printen en faxen**) en controleer of de printer (fax) wordt weergegeven. De printer (fax) wordt weergegeven als “FAX XXXX (USB)” of “FAX XXXX (IP)”. Als de printer (fax) niet wordt weergegeven, klikt u op [+] en registreert u de printer (fax).
 - Selecteer **Systeemvoorkeuren** in het menu  > **Printers en scanners** (of **Afdrukken & scannen**, **Afdrukken en faxen**) en dubbelklik vervolgens op de printer (fax). Als de printer gepauzeerd is, klikt u op **Hervatten** (of **Printer hervatten**).

Gerelateerde informatie

- ➔ [“Foutcode in het statusmenu” op pagina 111](#)
- ➔ [“De printer aansluiten op een telefoonlijn” op pagina 161](#)
- ➔ [“Menu Basisinstellingen” op pagina 179](#)
- ➔ [“Fax-aansl. controleren” op pagina 189](#)

Kan geen faxen versturen

- Als de functiebeperking ingeschakeld is, zijn een gebruikers-ID en wachtwoord vereist om documenten af te drukken. Neem contact op met uw beheerder als u het wachtwoord niet kent.
- Als de functiebeperking ingeschakeld is, zijn een gebruikers-ID en wachtwoord vereist om documenten te faxen via de computer. Als u geen faxberichten kunt verzenden omwille van een verificatiefout, neem dan contact op met uw beheerder.
- Configureer de hoofdinginformatie voor uitgaande faxberichten via het bedieningspaneel. Bepaalde faxmachines weigeren faxberichten die geen hoofding hebben.
- Als u uw gegevens geblokkeerd hebt, deblokkeer ze dan. Bepaalde faxmachines of telefoons weigeren anonieme oproepen.
- Vraag de ontvanger of het faxnummer juist is en of zijn faxmachine klaar is om berichten te ontvangen.
- Controleer of u per ongeluk een fax hebt verzonden met de subadresfunctie. Als u in de contactlijst een ontvanger selecteert met een subadres, wordt de fax mogelijk verzonden met de subadresfunctie.
- Wanneer u een fax wilt verzenden met de subadresfunctie, dient u vooraf aan de ontvanger te vragen of hun faxapparaat faxen kan ontvangen met de subadresfunctie.
- Controleer of het subadres en het wachtwoord correct zijn wanneer u faxen verzendt met de subadresfunctie. Controleer bij de ontvanger of het subadres en het wachtwoord overeenkomen.



Gerelateerde informatie

- ➔ [“Menu Basisinstellingen” op pagina 179](#)
- ➔ [“Kan geen fax verzenden of ontvangen” op pagina 190](#)

Kan geen faxen verzenden naar opgegeven ontvanger

Controleer het volgende als u geen faxen kunt versturen naar een opgegeven ontvanger vanwege een foutmelding.

Faxinstellingen

- ❑ Als de faxmachine van de ontvanger de oproep niet binnen de 50 seconden opneemt, wordt de oproep afgebroken met een foutmelding. Kies het nummer met de functie  (**Op haak**) of gebruik een aangesloten telefoon om te controleren hoe lang het duurt totdat u een faxtoon hoort. Als het langer dan 50 seconden duurt voordat de faxmachine reageert, kunt u pauzes invoegen na het faxnummer. Tik op  om de pauze in te voeren. Een koppelteken werkt als pauze-aanduiding. Eén pauze is ca. drie seconden. Voeg meerdere pauzes toe indien nodig.
- ❑ Als u de ontvanger uit de contactpersonenlijst hebt geselecteerd, controleert u of de informatie juist is. Als de informatie juist is, selecteert u de ontvanger uit de lijst met contacten, drukt u op **Bewerken** en wijzigt u de **Faxsnelheid** in **Langz.**(9.600 b/s).

Gerelateerde informatie

- ➔ [“Contacten gebruiken” op pagina 67](#)
- ➔ [“Kan geen fax verzenden of ontvangen” op pagina 190](#)

Kan geen faxen verzenden op specifiek tijdstip

Stel de datum en tijd goed in op het bedieningspaneel.

Gerelateerde informatie

- ➔ [“Datum en tijd synchroniseren met de tijdserver” op pagina 82](#)
- ➔ [“Menuopties voor Basisinstellingen in Algemene instellingen” op pagina 144](#)

Kan geen faxberichten ontvangen

- ❑ Als u ingeschreven bent op een doorverwijzing, kan de printer mogelijk geen faxberichten ontvangen. Neem contact op met de provider.
- ❑ Als u een telefoon op de printer hebt aangesloten, stel dan de instelling **Ontvangstmodus** in op **Auto** via het bedieningspaneel.
- ❑ In de volgende omstandigheden, heeft de printer onvoldoende geheugen en kan deze geen faxen ontvangen. Raadpleeg de probleemoplossing voor informatie over het omgaan met de fout geheugen vol.
 - ❑ Er zijn in totaal 200 documenten opgeslagen in het Postvak IN en de vertrouwelijke map.
 - ❑ Het geheugen van de printer is vol (100%).
- ❑ Controleer of het subadres en het wachtwoord correct zijn wanneer u faxen ontvangt met de subadresfunctie. Controleer bij de afzender of het subadres en het wachtwoord overeenkomen.
- ❑ Controleer of het faxnummer van de afzender is geregistreerd in de **Lijst geweigerde nummers**. Faxen die afkomstig zijn van nummers die zijn toegevoegd aan deze lijst worden geblokkeerd wanneer **Lijst geweigerde nummers** in **Weigeringsfax** is ingeschakeld.
- ❑ Controleer of het faxnummer van de afzender is geregistreerd in de contactlijst. Faxen die niet afkomstig zijn van nummers die zijn geregistreerd in deze lijst worden geblokkeerd wanneer **Niet geregistreerde contacten** in **Weigeringsfax** is ingeschakeld.
- ❑ Vraag aan de afzender of de kopstekinformatie is ingesteld op het betreffende faxapparaat. Faxen die geen kopstekinformatie bevatten, worden geblokkeerd wanneer **Blanco kopstekst fax geblokkeerd** in **Weigeringsfax** is ingeschakeld.

Faxinstellingen

Gerelateerde informatie

- ➔ “Menu Basisinstellingen” op pagina 179
- ➔ “Kan geen fax verzenden of ontvangen” op pagina 190
- ➔ “Foutmelding geheugen vol” op pagina 193

Kan ontvangen faxen niet opslaan op een geheugenapparaat

Controleer of het geheugenapparaat is verbonden met de printer en controleer vervolgens de **Ontvangstinstellingen**.

Gerelateerde informatie

- ➔ “Instellingen configureren voor het opslaan en doorsturen van faxen” op pagina 169
- ➔ “Menu Instellingen opsl./doorsturen” op pagina 182

Foutmelding geheugen vol

- Als de printer ingesteld is om faxen in het Postvak IN in een vertrouwelijke map op te slaan, verwijdert u de faxen die u al gelezen hebt uit het Postvak IN of de vertrouwelijke map.
- Als de printer ingesteld is om faxen op een computer op te slaan, schakelt u deze computer in. Zodra de faxen op uw computer opgeslagen zijn, worden ze uit de printer verwijderd.
- Als de printer ingesteld is om faxberichten op een geheugenapparaat op te slaan, sluit dit dan aan op de printer. Zodra de ontvangen documenten op het geheugenapparaat opgeslagen zijn, worden ze uit de printer verwijderd. Zorg ervoor dat het apparaat voldoende geheugen beschikbaar heeft.
- Zelfs als het geheugen vol is, kunt u een fax verzenden met een van de volgende oplossingen.
 - Verzendt een fax met de functie **Direct verzenden** wanneer u een zwart-witfax verzendt.
 - Verzendt een fax door het nummer te kiezen vanaf het externe telefoontoestel.
 - Verzendt een fax met de functie  (**Op haak**).
 - Verzendt een fax door uw origineel in twee of meer delen te verdelen en deze in meerdere batches te verzenden.
- Deze foutmelding kan optreden als de printer een ontvangen fax niet kan afdrukken vanwege een afdrutfout, zoals een papierstoring. Los het probleem op en neem contact op met de afzender en vraag hem/haar om de fax nogmaals te verzenden.

Gerelateerde informatie

- ➔ “Instellingen configureren voor het opslaan en doorsturen van faxen” op pagina 169
- ➔ “Menu Instellingen opsl./doorsturen” op pagina 182
- ➔ “Instellingen instellen om faxen te verzenden en ontvangen op een computer” op pagina 177

Verzonden fax is van slechte kwaliteit

- Reinig de scannerglasplaat.
- Reinig de ADF.

Faxinstellingen

- Wijzig de **Type origineel** op het bedieningspaneel. Uw originele bevatten zowel tekst als afbeeldingen; selecteer dan **Foto**.
- Wijzig de **Dichtheid** op het bedieningspaneel.
- Als u niet weet wat de mogelijkheden van de faxmachine van de ontvanger zijn, schakel dan de functie **Direct verzenden** in of selecteer **Fine** als **Resolutie**.
Als u **Superfijn** of **Ultrafijn** selecteert voor een monochroom faxbericht en het verzendt zonder de **Direct verzenden** functie, dan verlaag de printer de resolutie.
- Schakel **ECM** in op het bedieningspaneel.

Gerelateerde informatie

➔ [“Menu Basisinstellingen” op pagina 179](#)

Faxen worden op verkeerde grootte verzonden

- Als u een fax verzendt met de scannerglasplaat, plaats het origineel zodat de hoek is uitgelijnd met de originele markering. Selecteer de grootte van het origineel via het bedieningspaneel.
- Maak de scannerglasplaat en het documentdeksel schoon. Vlekken en stof op de het glas kunnen in het kopieergeedeelte worden opgenomen, wat een verkeerde scanpositie of kleine afbeelding tot gevolg kan hebben.

Ontvangen fax is van slechte kwaliteit

- Schakel **ECM** in op het bedieningspaneel.
- Vraag de afzender de fax te verzenden in een modus die een hogere kwaliteit biedt.
- Druk de ontvangen fax opnieuw af. Selecteer **Logboek** bij **Taakstatus** om opnieuw af te drukken.

Gerelateerde informatie

➔ [“Menu Basisinstellingen” op pagina 179](#)

Ontvangen faxen worden niet afgedrukt

- Als er een fout optreedt in de printer, zoals een papierstoring, dan kan deze geen faxen afdrukken. Controleer de printer.
- Als de printer ingesteld is om faxberichten in het Postvak IN of de map Vertrouwelijk op te slaan, dan worden de faxberichten niet automatisch afgedrukt. Controleer de **Ontvangstinstellingen**.

Gerelateerde informatie

➔ [“Instellingen configureren voor het opslaan en doorsturen van faxen” op pagina 169](#)

➔ [“Menu Instellingen opsl./doorsturen” op pagina 182](#)

Pagina's zijn blanco of er wordt slechts een klein deel van de tekst afgedrukt op de tweede pagina van ontvangen faxen

U kunt op één pagina afdrukken met de functie **Afdrukgeg. verwijderen na splitsing** in **Instellingen Pagina's splitsen**.

Selecteer **Bovenkant verwijderen** of **Onderkant verwijderen** in **Afdrukgeg. verwijderen na splitsing** en pas vervolgens **Drempel** aan. Als u de drempelwaarde verhoogt, verhoogt u de hoeveelheid die wordt verwijderd. Met een hogere drempelwaarde hebt u meer kans dat u alles op één pagina kunt afdrukken.

Gerelateerde informatie

➔ [“Menu Afdrukinstellingen” op pagina 186](#)

Andere faxproblemen

Gerelateerde informatie

➔ [“Bellen niet mogelijk op verbonden telefoon” op pagina 195](#)

➔ [“Antwoordapparaat kan geen gesprekken aannemen” op pagina 195](#)

Bellen niet mogelijk op verbonden telefoon

Sluit de telefoon aan op de EXT. poort van de printer en neem de hoorn van de haak. Hoort u geen kiestoon, sluit de modulaire kabel dan goed aan.

Gerelateerde informatie

➔ [“Uw telefoontoestel aansluiten op de printer” op pagina 162](#)

Antwoordapparaat kan geen gesprekken aannemen

Stel via het bedieningspaneel de instelling **Overgaan voor antwoorden** in op een hoger aantal dan dat van uw antwoordapparaat.

Gerelateerde informatie

➔ [“Instellingen voor het gebruik van een antwoordapparaat configureren” op pagina 168](#)

Geavanceerde beveiligingsinstellingen voor bedrijven

In dit hoofdstuk worden geavanceerde beveiligingsfuncties beschreven.

Beveiligingsinstellingen en voorkomen van gevaar

Wanneer een printer verbonden is met een netwerk, hebt u hier toegang toe vanaf een externe locatie. Bovendien kunnen veel personen de printer delen, wat nuttig is voor het verbeteren van de operationele efficiëntie en het gebruiksgemak. Risico's zoals illegale toegang, illegaal gebruik en knoeien met gegevens nemen hierdoor echter toe. Als u de printer gebruikt in een omgeving waarin u toegang hebt tot internet, nemen de risico's nog verder toe.

Op printers die niet zijn beschermd tegen toegang van buitenaf, is het mogelijk via internet afdruklogboeken in te zien die in de printer zijn opgeslagen.

Om dit risico's te vermijden, zijn Epson-printers uitgerust met een verscheidenheid aan beveiligingstechnologieën.

Stel de printer in op basis van de omgevingsvoorwaarden die zijn opgesteld met de omgevingsinformatie van de klant.

Naam	Type functie	Wat kunt u instellen	Wat voorkomt u
SSL/TLS-communicatie	De communicatie-inhoud wordt versleuteld met SSL/TLS-communicatie wanneer u vanaf de printer toegang krijgt tot de Epson-server op internet, bijvoorbeeld tijdens communicatie naar de computer via de webbrowser, gebruik van Epson Connect en het bijwerken van firmware.	Verkrijg een CA-ondertekend certificaat en importeer dit naar de printer.	Als u een identificatie wist van de printer met een CA-ondertekend certificaat, voorkomt u imitatie en ongeoorloofde toegang. Bovendien wordt communicatie-inhoud van SSL/TLS beschermd en wordt lekken van inhoud voor het afdrukken van gegevens in instellingsinformatie voorkomen.
Beheer van protocollen	Hiermee beheert u de protocollen en services die worden gebruikt voor communicatie tussen printers en computers, en schakelt u functies in of uit.	Een protocol dat of een service die is toegepast op afzonderlijk toegestane of verboden functies.	Voorkomen van beveiligingsrisico's die kunnen optreden via onbedoeld gebruik door gebruik van onnodige functies door gebruikers te voorkomen.
IPsec/IP-filtering	U kunt instellen of u het scheiden en afbreken van gegevens van een bepaalde client of van een bepaald type wilt toestaan. Omdat IPsec de gegevens per IP-pakketenheid beschermt (versleuteling en verificatie), kunt u veilig onbeveiligde protocollen communiceren.	Maak een basisbeleid en een individueel beleid om de client die of het type gegevens dat in te stellen dat toegang kan krijgen tot de printer.	Voorkom ongeoorloofde toegang, het ongewenst wijzigen van gegevens en het onderscheppen van communicatiegegevens naar de printer.
IEEE 802.1X	Staat alleen een gebruiker die is geverifieerd via Wi-Fi en Ethernet om verbinding te maken. Staat alleen een toegestane gebruiker de printer te gebruiken.	Verificatie-instelling op de RADIUS-server (verificatieserver).	Voorkom ongeoorloofde toegang en ongeoorloofd gebruik van de printer.

Gerelateerde informatie

- ➔ [“SSL/TLS-communicatie met de printer” op pagina 198](#)
- ➔ [“Beheren met protocollen” op pagina 206](#)

Geavanceerde beveiligingsinstellingen voor bedrijven

- ➔ [“Versleutelde communicatie met IPsec/IP-filtering” op pagina 211](#)
- ➔ [“De printer verbinden met een IEEE802.1X-netwerk” op pagina 225](#)

Instellingen voor de beveiligingsfunctie

Wanneer IPsec/IP-filtering of IEEE802.1X wordt ingesteld, wordt aanbevolen Web Config te openen met SSL/TLS om informatie over instellingen te communiceren, om zo beveiligingsrisico's, zoals ongewenst wijzigen van instellingen of onderscheppen, te verminderen.

U kunt Web Config ook gebruiken door de printer rechtstreeks aan te sluiten op de computer met een Ethernet-kabel, en vervolgens het IP-adres in te voeren in een webbrowser. Nadat het configureren van de beveiligingsinstellingen is voltooid, kan de printer worden verbonden met een veilige omgeving.

SSL/TLS-communicatie met de printer

Wanneer het servercertificaat is ingesteld op gebruik van SSL/TLS-communicatie (Secure Sockets Layer/Transport Layer Security) met de printer, kunt u het communicatiepad tussen computers versleutelen. Hiermee voorkomt u externe en ongeautoriseerde toegang.

Digitale certificering

CA-ondertekend Certificaat

Dit is een certificaat dat is ondertekend door de CA (certificeringsinstantie). U kunt dit op verzoek verkrijgen bij de certificeringsinstantie. Dit certificaat certificeert het bestaan van de printer en wordt gebruikt voor SSL/TLS-communicatie, zodat u verzekerd bent van veilige gegevenscommunicatie.

Wanneer dit wordt gebruikt voor SSL/TLS-communicatie, wordt het gebruikt als servercertificaat.

Wanneer het wordt ingesteld op IPsec/IP-filtering of IEEE 802.1X-communicatie, wordt het gebruikt als clientcertificaat.

CA-certificaat

Dit is een certificaat in de keten van het CA-ondertekend Certificaat. Dit wordt ook wel het CA-tussencertificaat genoemd. Dit wordt gebruikt door de webbrowser om het pad naar het printercertificaat te verifiëren wanneer de server van de andere partij of Web Config wordt benaderd.

Voor het CA-certificaat, ingesteld wanneer het pad naar het servercertificaat wordt geverifieerd wanneer toegang wordt verkregen van de printer. Voor de printer, ingesteld voor verificatie van het pad van het CA-ondertekend Certificaat voor de SSL/TLS-verbinding.

U kunt het CA-certificaat van de printer ophalen bij de certificeringsinstantie waar het CA-certificaat is uitgegeven.

U kunt tevens het CA-certificaat ophalen dat is gebruikt om de server van de andere partij te verifiëren bij de certificeringsinstantie die het CA-ondertekend Certificaat heeft uitgegeven voor de andere server.

Geavanceerde beveiligingsinstellingen voor bedrijven

Zelfondertekend certificaat

Dit is een certificaat dat door de printer zelf wordt ondertekend en uitgegeven. Dit wordt ook wel het basiscertificaat genoemd. Omdat de uitgever het certificaat zelf ondertekent, is dit niet betrouwbaar en kan imitatie niet worden voorkomen.

Gebruik dit alleen tijdens het configureren van beveiligingsinstellingen en tijdens eenvoudige SSL/TLS-communicatie zonder het CA-ondertekend Certificaat.

Als u dit certificaat gebruikt voor SSL/TLS-communicatie, kan een browser een beveiligingswaarschuwing weergeven omdat het certificaat niet in een webbrowser is geregistreerd. U kunt het Zelfondertekend certificaat alleen gebruiken voor SSL/TLS-communicatie.

Gerelateerde informatie

- ➔ [“Een door een CA ondertekend certificaat aanvragen en importeren” op pagina 199](#)
- ➔ [“Een door een CA ondertekend certificaat verwijderen” op pagina 203](#)
- ➔ [“Een zelfondertekend certificaat bijwerken” op pagina 205](#)

Een door een CA ondertekend certificaat aanvragen en importeren

Een door een CA ondertekend certificaat aanvragen

Als u een certificaat wilt aanvragen dat door een CA is ondertekend, moet u eerst een CSR (Certificate Signing Request of aanvraag voor certificaatondertekening) maken en indienen bij de certificeringsinstantie. U kunt een CSR maken met Web Config en een computer.

Volg de stappen om met Web Config een CSR te maken en een door een CA ondertekend certificaat te ontvangen. Wanneer u een CSR maakt met Web Config, krijgt het certificaat de indeling PEM/DER.

1. Open Web Config en selecteer vervolgens het tabblad **Netwerkbeveiliging**. Selecteer vervolgens **SSL/TLS > Certificaat of IPsec/IP-filter > Clientcertificaat of IEEE802.1X > Clientcertificaat**.

Ongeacht de keuze kunt u hetzelfde certificaat ophalen en algemeen gebruiken.

2. Klik op **Genereren** voor de CSR.

Er wordt een pagina voor het maken van een CSR geopend.

3. Voer voor elk item een waarde in.

Opmerking:

De beschikbare sleutellengte en afkortingen verschillen per certificeringsinstantie. Stel een aanvraag op volgens de regels van de certificeringsinstantie in kwestie.

4. Klik op **OK**.

Na afloop wordt een bericht over voltooiing weergegeven.

5. Selecteer de tab **Netwerkbeveiliging**. Selecteer vervolgens **SSL/TLS > Certificaat of IPsec/IP-filter > Clientcertificaat of IEEE802.1X > Clientcertificaat**.

Geavanceerde beveiligingsinstellingen voor bedrijven

- Klik op een van de downloadknoppen voor de **CSR** met de opgegeven indeling volgens de certificeringsinstantie om de CSR te downloaden op een computer.



Belangrijk:

Genereer geen CSR opnieuw. Als u dat toch doet, kunt u een verstrekt CA-ondertekend Certificaat mogelijk niet importeren.

- Stuur de CSR naar een certificeringsinstantie. Daarmee vraagt u een door een CA-ondertekend Certificaat aan. Volg de regels van de desbetreffende certificeringsinstantie voor de wijze van verbinding en de vorm.
- Sla het verstrekte CA-ondertekend Certificaat op naar een computer die verbinding heeft met de printer. Het verkrijgen van een CA-ondertekend Certificaat is voltooid zodra u een certificaat opslaat op een bestemming.

Instellingen voor een CSR

The screenshot shows the Epson Network Security configuration interface. The 'Network Security' tab is active, and the 'SSL/TLS > Certificate' section is selected. The configuration fields are as follows:

- Key Length:** RSA 2048bit - SHA-256
- Common Name:** EPSON (Epson America, Inc.)
- Organization:** (empty)
- Organizational Unit:** (empty)
- Locality:** (empty)
- State/Province:** (empty)
- Country:** (empty)

Navigation buttons 'OK' and 'Back' are visible at the bottom of the configuration area.

Items	Instellingen en toelichting
Sleutellengte	Selecteer een sleutellengte voor een CSR.

Geavanceerde beveiligingsinstellingen voor bedrijven

Items	Instellingen en toelichting
Algemene naam	<p>U kunt tussen 1 en 128 tekens invoeren. Als dit een IP-adres is, moet het een statisch IP-adres zijn. U kunt 1 tot 5 IPv4-adressen, IPv6-adressen, hostnamen, FQDN's invoeren. Scheid deze met komma's.</p> <p>Het eerste element wordt opgeslagen als de algemene naam. Andere elementen worden opgeslagen in het aliasveld van de certificaathouder.</p> <p>Voorbeeld:</p> <p>IP-adres van de printer: 192.0.2.123, printernaam: EPSONA1B2C3</p> <p>Algemene naam: EPSONA1B2C3,EPSONA1B2C3.local,192.0.2.123</p>
Organisatie/ Organisatorische eenheid/ Plaats/ Staat/provincie	U kunt tussen 0 en 64 tekens (maximaal 55 tekens voor Organisatorische eenheid) in ASCII (0x20–0x7E) invoeren. U kunt de distinguished-namen (CN) met een komma scheiden.
Land	Voer een landcode in. Gebruik een tweecijferige code conform ISO-3166.

Gerelateerde informatie

➔ [“Een door een CA ondertekend certificaat aanvragen” op pagina 199](#)

Een door een CA ondertekend certificaat importeren

Importeer het verkregen CA-ondertekend Certificaat naar de printer.

**Belangrijk:**

- Zorg ervoor dat de datum en tijd van de printer goed zijn ingesteld. Het certificaat is mogelijk ongeldig.
- Als u een certificaat ontvangt op basis van een CSR die u met Web Config hebt gemaakt, kunt u één keer een certificaat importeren.

1. Open Web Config en selecteer vervolgens het tabblad **Netwerkbeveiliging**. Selecteer vervolgens **SSL/TLS > Certificaat of IPsec/IP-filter > Clientcertificaat of IEEE802.1X > Clientcertificaat**.

2. Klik op **Importeren**

Er wordt een pagina voor het importeren van een certificaat geopend.

3. Voer voor elk item een waarde in. Stel **CA-certificaat 1** en **CA-certificaat 2** in wanneer u het pad naar het certificaat verifieert vanuit de webbrowser die toegang heeft tot de printer.

De vereiste instellingen zijn afhankelijk van de locatie waar u een CSR hebt gemaakt en de bestandsindeling van het certificaat. Stel de verschillende items in als volgt.

- Een certificaat met de indeling PEM/DER afkomstig uit Web Config
 - Persoonlijke sleutel:** niet configureren. De printer bevat een persoonlijke sleutel.
 - Wachtwoord:** niet configureren.
 - CA-certificaat 1/CA-certificaat 2:** optioneel

Geavanceerde beveiligingsinstellingen voor bedrijven

- Een certificaat met de indeling PEM/DER afkomstig van een computer
 - Persoonlijke sleutel:** Wel instellen.
 - Wachtwoord:** niet configureren.
 - CA-certificaat 1/CA-certificaat 2:** optioneel
- Een certificaat met de indeling PKCS#12 afkomstig van een computer
 - Persoonlijke sleutel:** niet configureren.
 - Wachtwoord:** optie
 - CA-certificaat 1/CA-certificaat 2:** Niet configureren.

4. Klik op **OK**.

Na afloop wordt een bericht over voltooiing weergegeven.

Opmerking:

Klik op **Bevestigen** om de certificaatgegevens te controleren.

Gerelateerde informatie

- ➔ [“Web Config openen” op pagina 32](#)
- ➔ [“Instellingen voor het importeren van een door een CA ondertekend certificaat” op pagina 202](#)

Instellingen voor het importeren van een door een CA ondertekend certificaat

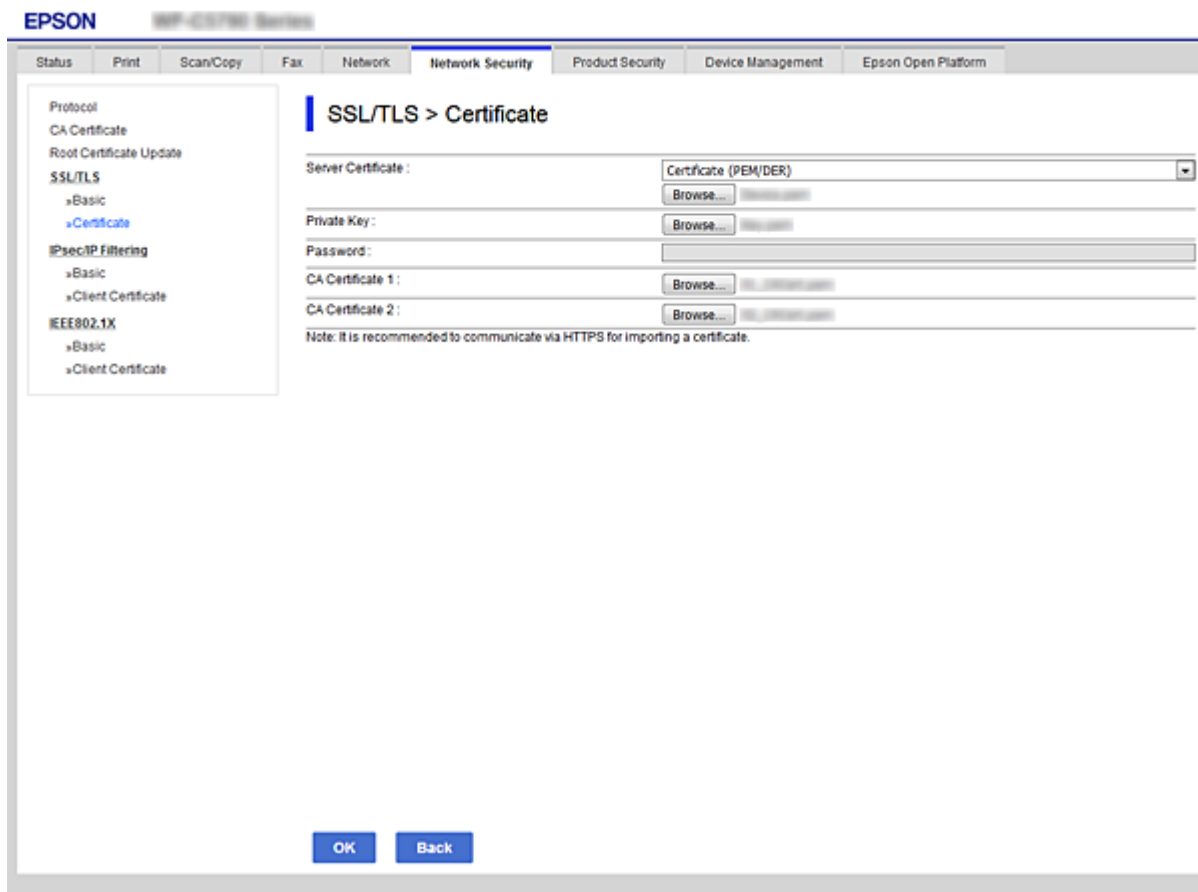

Geavanceerde beveiligingsinstellingen voor bedrijven

Items	Instellingen en toelichting
Servercertificaat of Clientcertificaat	Selecteer hier de indeling van het certificaat. Voor SSL/TLS-verbinding wordt het Servercertificaat weergegeven. Voor IPsec/IP-filtering of IEEE 802.1X wordt het Clientcertificaat weergegeven.
Persoonlijke sleutel	Als u een certificaat met de indeling PEM/DER hebt op basis van een CSR die op een computer is gemaakt, geef dan hier het bestand op met de private sleutel voor het certificaat.
Wachtwoord	Als het bestand de indeling Certificaat met persoonlijke sleutel (PKCS#12) heeft, voert u het wachtwoord in voor het versleutelen van de persoonlijke sleutel die is ingesteld bij het ophalen van het certificaat.
CA-certificaat 1	Als het certificaat de indeling Certificaat (PEM/DER) heeft, importeert u hier een certificaat van een certificeringsinstantie die een CA-ondertekend Certificaat gebruikt als servercertificaat. Geef zo nodig een bestand op.
CA-certificaat 2	Als het certificaat de indeling Certificaat (PEM/DER) heeft, importeert u hier een certificaat van een certificeringsinstantie die een CA-certificaat 1 uitgeeft. Geef zo nodig een bestand op.

Gerelateerde informatie

➔ [“Een door een CA ondertekend certificaat importeren”](#) op pagina 201

Een door een CA ondertekend certificaat verwijderen

U kunt een geïmporteerd certificaat verwijderen wanneer het certificaat is vervallen of wanneer een versleutelde verbinding niet meer nodig is.



Belangrijk:

Als u een certificaat hebt op basis van een CSR die u met Web Config hebt gemaakt, kunt u het verwijderde certificaat niet opnieuw importeren. In dit geval moet u een CSR maken voor een nieuw certificaat.

1. Open Web Config en selecteer vervolgens het tabblad **Netwerkbeveiliging**. Selecteer vervolgens **SSL/TLS > Certificaat of IPsec/IP-filter > Clientcertificaat of IEEE802.1X > Clientcertificaat**.
2. Klik op **Wissen**.
3. Bevestig dat u het certificaat in het weergegeven bericht wilt verwijderen.

Configureer CA-certificaat

Wanneer u het CA-certificaat instelt, kunt u het pad verifiëren naar het CA-certificaat van de server waartoe de printer toegang krijgt. Hiermee kan imitatie worden voorkomen.

U kunt het CA-certificaat ophalen bij de certificeringsinstantie waar het CA-ondertekend Certificaat is uitgegeven.

Gerelateerde informatie

➔ [“Web Config openen”](#) op pagina 32

Geavanceerde beveiligingsinstellingen voor bedrijven

- ➔ “Instellingen voor een CSR” op pagina 200
- ➔ “Een door een CA ondertekend certificaat importeren” op pagina 201

Een CA-certificaat importeren

Importeer het CA-certificaat naar de printer.

1. Open Web Config en selecteer vervolgens het tabblad **Netwerkbeveiliging** > **CA-certificaat**.
2. Klik op **Importeren**.
3. Geef het CA-certificaat op dat u wilt importeren.

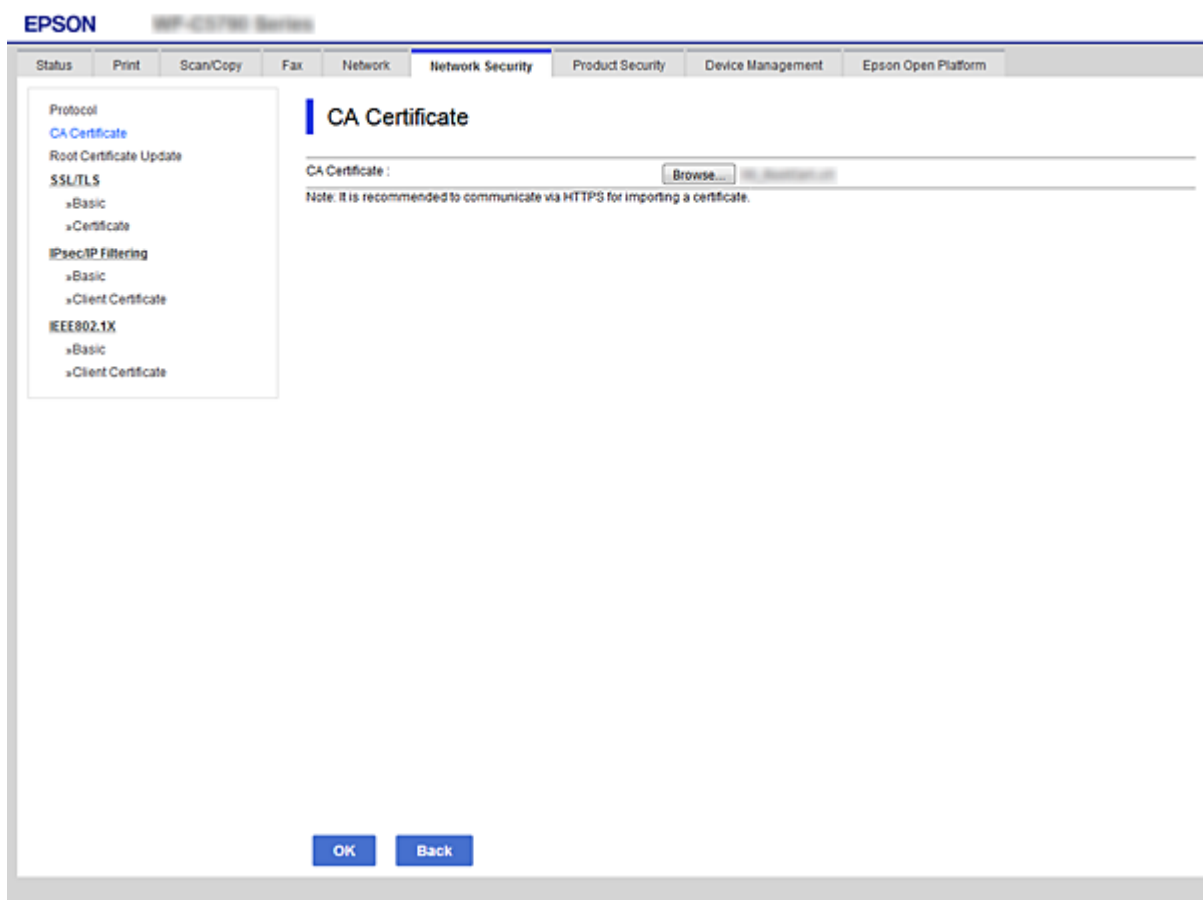

4. Klik op **OK**.

Wanneer het importeren is voltooid, keert u terug naar het scherm **CA-certificaat** en wordt het geïmporteerde CA-certificaat weergegeven.

Een CA-certificaat verwijderen

U kunt het geïmporteerde CA-certificaat verwijderen.

1. Open Web Config en selecteer vervolgens het tabblad **Netwerkbeveiliging** > **CA-certificaat**.

Geavanceerde beveiligingsinstellingen voor bedrijven

- Klik op **Wissen** naast het CA-certificaat dat u wilt verwijderen.

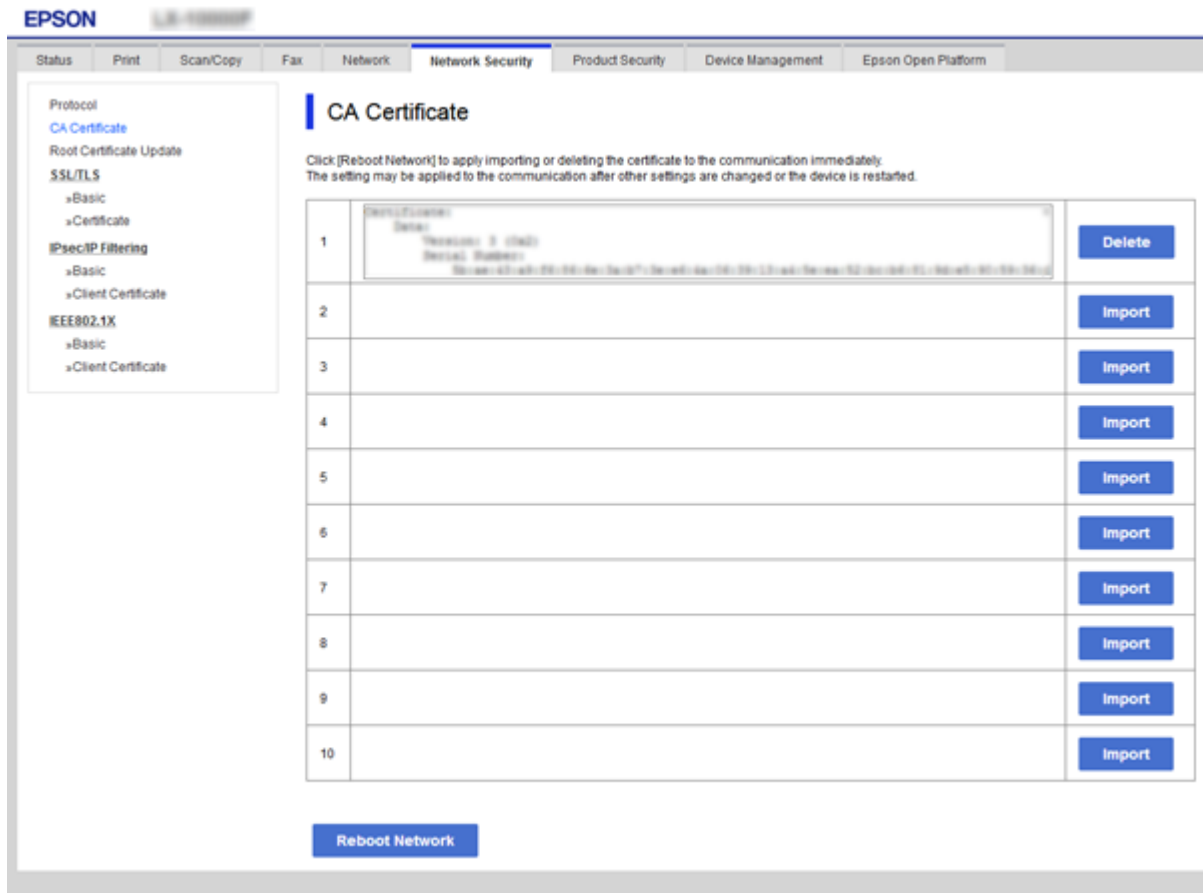

- Bevestig dat u het certificaat in het weergegeven bericht wilt verwijderen.
- Klik op **Netwerk opnieuw opstarten** en controleer of het verwijderde CA-certificaat niet in het bijgewerkte scherm wordt weergegeven.

Gerelateerde informatie

➔ [“Web Config openen” op pagina 32](#)

Een zelfondertekend certificaat bijwerken

Omdat het Zelfondertekend certificaat door de printer wordt uitgegeven, kunt u dit vernieuwen wanneer het is verlopen of wanneer de omschreven inhoud wordt gewijzigd.

- Open Web Config en selecteer het tabblad **Netwerkbeveiliging** tab > **SSL/TLS** > **Certificaat**.
- Klik op **Update**.
- Voer de **Algemene naam** in.

U kunt tot 5 IPv4-adressen, IPv6-adressen, hostnamen, FQDN's tussen 1 en 128 tekens invoeren. Scheid deze met komma's. De eerste parameter wordt opgeslagen als de algemene naam. De overige elementen worden opgeslagen in het aliasveld van het certificaat.

Geavanceerde beveiligingsinstellingen voor bedrijven

Voorbeeld:

IP-adres van de printer: 192.0.2.123, printernaam: EPSONA1B2C3

Algemene naam: EPSONA1B2C3,EPSONA1B2C3.local,192.0.2.123

4. Geef een geldigheidsperiode op voor het certificaat.

The screenshot shows the Epson Web Config interface for the 'Network Security' section, specifically the 'SSL/TLS > Certificate' configuration page. The interface includes a navigation menu on the left with options like Protocol, CA Certificate, Root Certificate Update, SSL/TLS, IPsec/IP Filtering, and IEEE802.1X. The main configuration area on the right contains the following fields:

- Key Length: RSA 2048bit - SHA-256
- Common Name: EPSONA1B2C3,EPSONA1B2C3.local,192.0.2.123
- Organization: SEIKO EPSON CORP.
- Valid Date (UTC): 2017-04-10 05:42:51 UTC
- Certificate Validity (year): 10

At the bottom of the configuration area, there are 'Next' and 'Back' buttons.

5. Klik op **Volgende**.

Er wordt een bevestiging weergegeven.

6. Klik op **OK**.

De printer wordt bijgewerkt.

Opmerking:

U kunt de certificaatgegevens controleren op het tabblad **Netwerkbeveiligingsinstellingen > SSL/TLS > Certificaat > Zelfondertekend certificaat**. Klik tenslotte op **Bevestigen**.

Gerelateerde informatie

➔ [“Web Config openen” op pagina 32](#)

Beheren met protocollen

U kunt afdrukken via verschillende paden en protocollen.

Geavanceerde beveiligingsinstellingen voor bedrijven

Als u een multifunctionele printer gebruikt, kunt u netwerkscan en PC-FAX gebruiken vanaf een niet opgegeven aantal netwerkcomputers.

U kunt ondoelmatige beveiligingsrisico's verminderen door afdrukken vanaf specifieke paden te beperken of door de beschikbare functies te beheren.

Protocollen beheren

Configureer de protocol-instellingen.

1. Open Web Config en selecteer vervolgens het tabblad **Netwerkbeveiliging > Protocol**.
2. Configureer elk item.
3. Klik op **Volgende**.
4. Klik op **OK**.

De instellingen worden toegepast op de printer.

Protocollen die u kunt inschakelen of uitschakelen

Protocol	Beschrijving
Bonjour-instellingen	U kunt opgeven of Bonjour moet worden gebruikt. Bonjour wordt gebruikt voor het zoeken van apparaten, afdrukken, enz.
SLP-instellingen	U kunt de SLP-functie in- of uitschakelen. SLP wordt gebruikt voor push-scan en netwerk zoeken in EpsonNet Config.
WSD-instellingen	U kunt de WSD-functie in- of uitschakelen. Wanneer deze optie is ingeschakeld, kunt u WSD-apparaten toevoegen en afdrukken via de WSD-poort.
LLTD-instellingen	U kunt de LLTD-functie in- of uitschakelen. Wanneer dit is ingeschakeld, wordt dit weergegeven in de Windows-netwerkmap.
LLMNR-instellingen	U kunt de LLMNR-functie in- of uitschakelen. Wanneer deze optie is ingeschakeld, kunt u naamomzetting gebruiken zonder NetBIOS, zelfs als u DNS niet kunt gebruiken.
LPR-instellingen	U kunt opgeven of u LPR-afdruk al dan niet wilt toestaan. Wanneer dit is ingeschakeld, kunt u afdrukken vanaf de LPR-poort.
RAW(Port9100)-instellingen	U kunt opgeven of u afdrukken vanaf de RAW-poort (Port 9100) al dan niet wilt toestaan. Wanneer dit is ingeschakeld, kunt u afdrukken vanaf de RAW-poort (Port 9100).
IPP-instellingen	U kunt opgeven of u afdrukken vanaf IPP al dan niet wilt toestaan. Wanneer dit is ingeschakeld, kunt u afdrukken via internet.
FTP-instellingen	U kunt opgeven of u FTP-afdruk al dan niet wilt toestaan. Wanneer dit is ingeschakeld, kunt u afdrukken via een FTP-server.
SNMPv1/v2c-instellingen	U kunt opgeven of u SNMPv1/v2c al dan niet wilt inschakelen. Dit wordt gebruikt voor het instellen van apparaten, bewaking enz.
SNMPv3-instellingen	U kunt opgeven of u SNMPv3 al dan niet wilt inschakelen. Dit wordt gebruikt voor het instellen van versleutelde apparaten, bewaking enz.

Geavanceerde beveiligingsinstellingen voor bedrijven

Protocolinstellingsitems

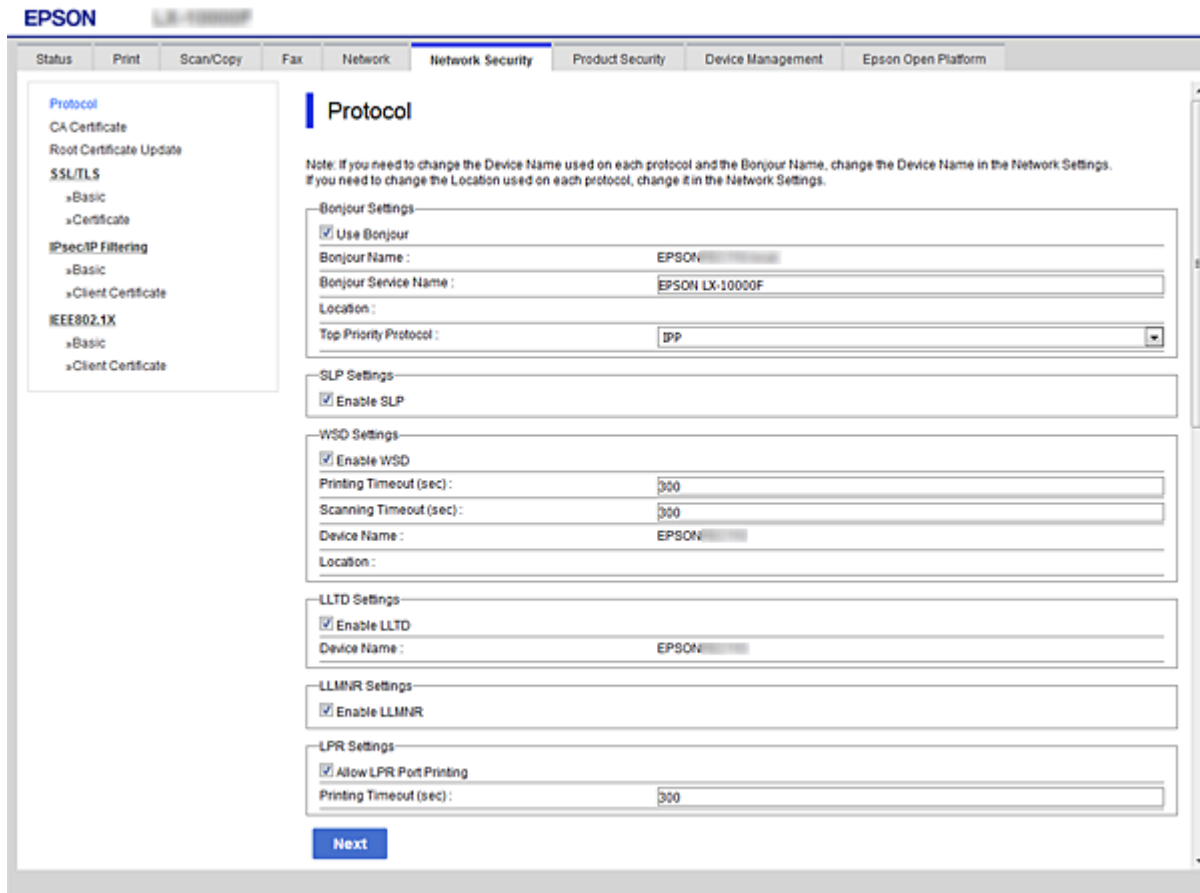

Bonjour-instellingen

Items	Instelwaarde en beschrijving
Bonjour gebruiken	Selecteer dit om apparaten te zoeken of gebruiken via Bonjour.
Bonjour-naam	Toont de Bonjour-naam.
Bonjour gebruikersnaam	Toont de Bonjour-servicenaam.
Locatie	Toont de Bonjour-locatiennaam.
Top Priority Protocol	Selecteer het protocol voor topprioriteit voor Bonjour-print.
Wide-Area Bonjour	Stel in of u Wide-Area Bonjour wilt gebruiken.

SLP-instellingen

Items	Instelwaarde en beschrijving
SLP inschakelen	Selecteer dit om de SLP-functie in te schakelen. Dit wordt bijvoorbeeld gebruikt voor netwerk zoeken in EpsonNet Config.

Geavanceerde beveiligingsinstellingen voor bedrijven

WSD-instellingen

Items	Instelwaarde en beschrijving
WSD inschakelen	Selecteer dit om het toevoegen van apparaten die WSD gebruiken toe te voegen en om af te drukken en te scannen vanaf de WSD-poort.
Time-out afdruk (sec)	Voer de time-outwaarde voor de communicatie voor WSD-afdruk in van 3 tot 3.600 seconden.
Time-out scan (sec)	Voer de time-outwaarde voor de communicatie voor WSD-scan in van 3 tot 3.600 seconden.
Apparaatnaam	Toont de WSD-apparaatnaam.
Locatie	Toont de WSD-locatiennaam.

LLTD-instellingen

Items	Instelwaarde en beschrijving
LLTD inschakelen	Selecteer dit om LLTD in te schakelen. De printer wordt weergegeven in de Windows-netwerkmapp.
Apparaatnaam	Toont de LLTD-apparaatnaam.

LLMNR-instellingen

Items	Instelwaarde en beschrijving
LLMNR inschakelen	Selecteer dit om LLMNR in te schakelen. U kunt naamomzetting gebruiken zonder NetBIOS, zelfs als u DNS niet kunt gebruiken.

LPR-instellingen

Items	Instelwaarde en beschrijving
Afdrukken via LPR-poort toestaan	Selecteer dit om af te drukken vanaf de LPR-poort.
Time-out afdruk (sec)	Voer de time-outwaarde voor LPR-afdruk in van 0 tot 3.600 seconden. Als u geen time-out wilt, voert u 0 in.

RAW(Port9100)-instellingen

Items	Instelwaarde en beschrijving
RAW(Port9100)-afdruk toestaan	Selecteer dit om afdrukken vanaf de RAW-poort (Port 9100) toe te staan.
Time-out afdruk (sec)	Voer de time-outwaarde voor RAW-afdruk (Port 9100) in van 0 tot 3.600 seconden. Als u geen time-out wilt, voert u 0 in.

IPP-instellingen

Geavanceerde beveiligingsinstellingen voor bedrijven

Items	Instelwaarde en beschrijving
IPP inschakelen	Selecteer dit om IPP-communicatie in te schakelen. Alleen printers die IPP ondersteunen, worden weergegeven.
Niet-beveiligde communicatie toestaan	Selecteer dit om de printer toe te laten te communiceren zonder beveiligingsmaatregelen (IPP).
Time-out communicatie (sec)	Voer de time-outwaarde voor IPP-afdruk in van 0 tot 3.600 seconden.
URL (Netwerk)	Toont IPP-URL's (http en https) wanneer de printer is verbonden via een bekabeld LAN of wifi. De URL is een gecombineerde waarde van het IP-adres van de printer, het poortnummer en de IPP-printernaam.
URL (Wi-Fi Direct)	Hiermee worden IPP-URL's (http en https) weergegeven wanneer de printer is verbonden via Wi-Fi Direct. De URL is een gecombineerde waarde van het IP-adres van de printer, het poortnummer en de IPP-printernaam.
Printernaam	Toont de IPP-printernaam.
Locatie	Toont de IPP-locatie.

FTP-instellingen

Items	Instelwaarde en beschrijving
FTP-server inschakelen	Selecteer dit om FTP-afdruk in te schakelen. Alleen printers die FTP-afdruk ondersteunen, worden weergegeven.
Time-out communicatie (sec)	Voer de time-outwaarde voor FTP-communicatie in van 0 tot 3.600 seconden. Als u geen time-out wilt, voert u 0 in.

SNMPv1/v2c-instellingen

Items	Instelwaarde en beschrijving
SNMPv1/v2c inschakelen	Selecteer dit om SNMPv1/v2c in te schakelen. Alleen printers die SNMPv3 ondersteunen, worden weergegeven.
Toegangsmachtiging	Stel de toegangsmachtiging in wanneer SNMPv1/v2c is ingeschakeld. Selecteer Alleen lezen of Lezen/schrijven .
Communitynaam (alleen lezen)	Voer 0 tot 32 ASCII-tekens (0x20 tot 0x7E) in.
Communitynaam (lezen/schrijven)	Voer 0 tot 32 ASCII-tekens (0x20 tot 0x7E) in.

SNMPv3-instellingen

Items	Instelwaarde en beschrijving
SNMPv3 inschakelen	SNMPv3 wordt ingeschakeld wanneer het selectievakje wordt ingeschakeld.
Gebruikersnaam	Voer tussen 1 en 32 tekens in. Gebruik 1-bits tekens.
Verificatie-instellingen	

Geavanceerde beveiligingsinstellingen voor bedrijven

Items		Instelwaarde en beschrijving
	Algoritme	Selecteer een algoritme voor een verificatie voor SNMPv3.
	Wachtwoord	Voer het wachtwoord in voor een verificatie voor SNMPv3. Voer tussen 8 en 32 tekens in ASCII (0x20–0x7E) in. Als u dit niet opgeeft, laat u dit leeg.
	Wachtwoord bevestigen	Voer het geconfigureerde wachtwoord in ter bevestiging.
Codeerinstellingen		
	Algoritme	Selecteer een algoritme voor een versleuteling voor SNMPv3.
	Wachtwoord	Voer het wachtwoord in voor een versleuteling voor SNMPv3. Voer tussen 8 en 32 tekens in ASCII (0x20–0x7E) in. Als u dit niet opgeeft, laat u dit leeg.
	Wachtwoord bevestigen	Voer het geconfigureerde wachtwoord in ter bevestiging.
Contextnaam		Voer maximaal 32 tekens in Unicode (UTF-8) in. Als u dit niet opgeeft, laat u dit leeg. Het aantal tekens dat kan worden ingevoerd, varieert afhankelijk van de taal.

Versleutelde communicatie met IPsec/IP-filtering

Over IPsec/IP-filter

Met de functie voor IPsec/IP-filtering kunt u verkeer filteren dat is gebaseerd op IP-adressen, services en poorten. Met een combinatie van filters kunt u de printer zo configureren dat specifieke clients en data worden geaccepteerd of geblokkeerd. Bovendien is het met IPsec mogelijk om de beveiliging verder te verbeteren.

Opmerking:

Computers met Windows Vista of hoger, of Windows Server 2008 of hoger ondersteunen IPsec.

Standaardbeleid configureren

Configureer een standaardbeleid voor het filteren van het verkeer. Het standaardbeleid geldt voor elke gebruiker of groep die verbinding maakt met de printer. Voor een meer fijnmazig beheer van gebruikers en groepen gebruikers kunt u ook met een groepsbeleid werken.

1. Open Web Config en selecteer vervolgens het tabblad **Netwerkbeveiliging > IPsec/IP-filter > Basis**.
2. Voer voor elk item een waarde in.
3. Klik op **Volgende**.
Er wordt een bevestiging weergegeven.
4. Klik op **OK**.
De printer wordt bijgewerkt.

Geavanceerde beveiligingsinstellingen voor bedrijven

Gerelateerde informatie

- ➔ “Web Config openen” op pagina 32
- ➔ “Instellingen voor Standaard beleid” op pagina 212

Instellingen voor Standaard beleid

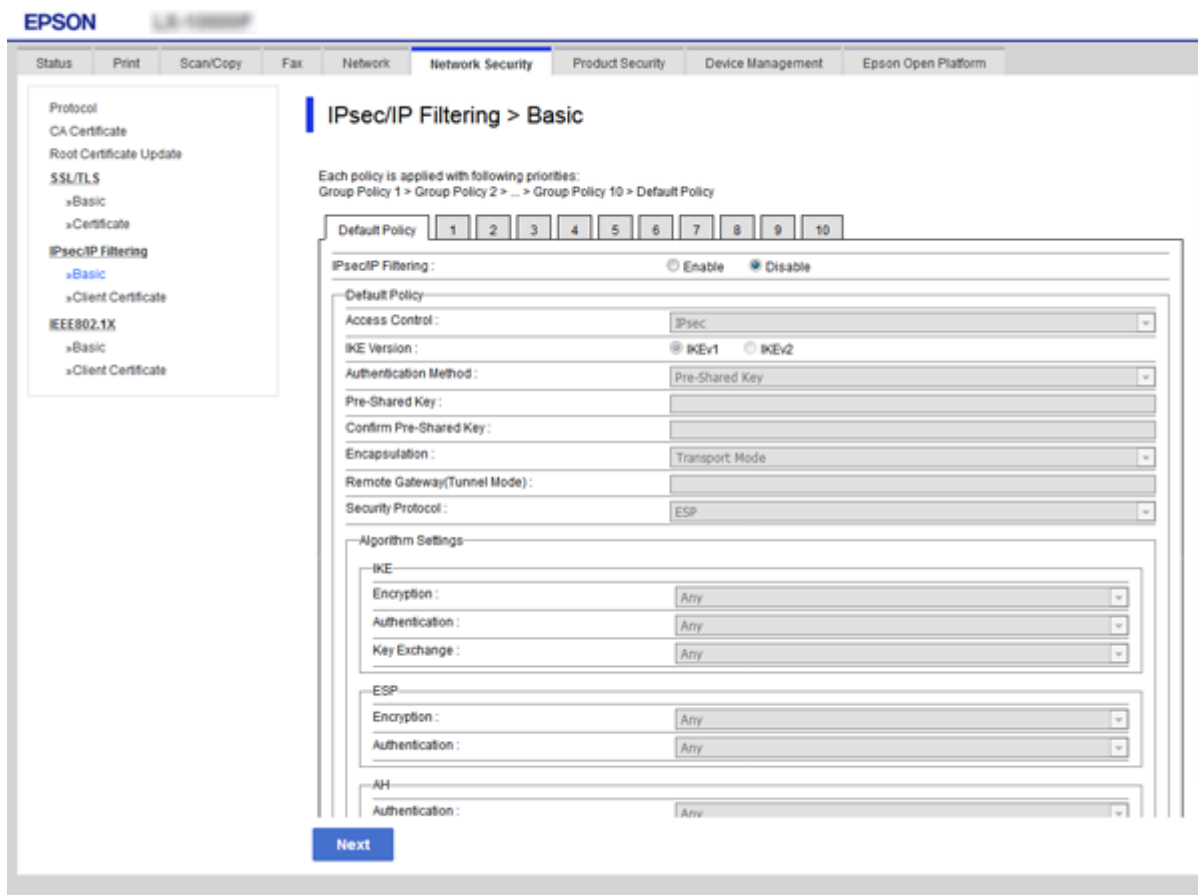

Standaard beleid

Items	Instellingen en toelichting
IPsec/IP-filter	U de functie IPsec/IP-filtering in- of uitschakelen.

Toegangsbeheer

Hiermee bepaalt u hoe het IP-verkeer wordt beheerd.

Items	Instellingen en toelichting
Toegang toestaan	Selecteer deze optie om de geconfigureerde IP-pakketten door te laten.
Toegang weigeren	Selecteer deze optie om de geconfigureerde IP-pakketten te weigeren.
IPsec	Selecteer deze optie om de geconfigureerde IPsec-pakketten door te laten.

Geavanceerde beveiligingsinstellingen voor bedrijven

IKE-versie

Selecteer **IKEv1** of **IKEv2** als **IKE-versie**. Selecteer een van beide op basis van het apparaat waarop de printer wordt aangesloten.

IKEv1

De volgende items worden weergegeven wanneer u **IKEv1** selecteert voor **IKE-versie**.

Items	Instellingen en toelichting
Verificatiemethode	Als u Certificaat wilt gebruiken, moet u op voorhand een door een CA ondertekend certificaat aanvragen en importeren.
Vooraf gedeelde sleutel	Als u Vooraf gedeelde sleutel selecteert bij Verificatiemethode , voer dan een vooraf gedeelde sleutel in van minimaal 1 en maximaal 127 tekens.
Vooraf gedeelde sleutel bevestigen	Voer de geconfigureerde sleutel in ter bevestiging.

IKEv2

Items	Instellingen en toelichting	
Lokaal	Verificatiemethode	Als u Certificaat wilt gebruiken, moet u op voorhand een door een CA ondertekend certificaat aanvragen en importeren.
	ID-type	Als u Vooraf gedeelde sleutel selecteert als Verificatiemethode , selecteert u het id-type voor de printer.
	ID	Voer de printer-id in die overeenkomt met het id-type. U kunt als eerste teken niet "@", "#", of "=" gebruiken. Eenduidige naam: voer 1 tot 128 1-byte ASCII-tekens (0x20 tot 0x7E) in. U moet "=" gebruiken. IP-adres: voer IPv4- of IPv6-indeling in. FQDN: voer een combinatie van 1 tot 255 tekens in. Gebruik A-Z, a-z, 0-9, - en " ". E-mailadres: voer 1 tot 128 1-byte ASCII-tekens (0x20 tot 0x7E) in. U moet "@" gebruiken. Toets ID: voer 1 tot 128 1-byte ASCII-tekens (0x20 tot 0x7E) in.
	Vooraf gedeelde sleutel	Als u Vooraf gedeelde sleutel selecteert bij Verificatiemethode , voer dan een vooraf gedeelde sleutel in van minimaal 1 en maximaal 127 tekens.
	Vooraf gedeelde sleutel bevestigen	Voer de geconfigureerde sleutel in ter bevestiging.

Geavanceerde beveiligingsinstellingen voor bedrijven

Items		Instellingen en toelichting
Extern	Verificatiemethode	Als u Certificaat wilt gebruiken, moet u op voorhand een door een CA ondertekend certificaat aanvragen en importeren.
	ID-type	Als u Vooraf gedeelde sleutel selecteert als Verificatiemethode , selecteert u het id-type voor het apparaat dat u wilt verifiëren.
	ID	Voer de printer-id in die overeenkomt met het id-type. U kunt als eerste teken niet "@", "#", of "=" gebruiken. Eenduidige naam: voer 1 tot 128 1-byte ASCII-tekens (0x20 tot 0x7E) in. U moet "=" gebruiken. IP-adres: voer IPv4- of IPv6-indeling in. FQDN: voer een combinatie van 1 tot 255 tekens in. Gebruik A-Z, a-z, 0-9, - en ".". E-mailadres: voer 1 tot 128 1-byte ASCII-tekens (0x20 tot 0x7E) in. U moet "@" gebruiken. Toets ID: voer 1 tot 128 1-byte ASCII-tekens (0x20 tot 0x7E) in.
	Vooraf gedeelde sleutel	Als u Vooraf gedeelde sleutel selecteert bij Verificatiemethode , voer dan een vooraf gedeelde sleutel in van minimaal 1 en maximaal 127 tekens.
	Vooraf gedeelde sleutel bevestigen	Voer de geconfigureerde sleutel in ter bevestiging.

 Inkapseling

Als u **IPsec** selecteert bij **Toegangsbeheer**, moet u een vorm van inkapseling configureren.

Items	Instellingen en toelichting
Transportmodus	Selecteer deze optie als u de printer alleen gebruikt in hetzelfde LAN. IP-pakketten van laag 4 of hoger worden versleuteld.
Tunnelmodus	Als u de printer gebruikt in een netwerk met internetmogelijkheid, zoals IPsec-VPN, selecteert u deze optie. De header en data van de IP-pakketten worden versleuteld. Externe gateway (Tunnelmodus): als u Tunnelmodus selecteert bij Inkapseling , voer dan een gatewayadres in van minimaal 1 en maximaal 39 tekens.

 Beveiligingsprotocol

Als u **IPsec** selecteert bij **Toegangsbeheer**, moet u een optie selecteren.

Items	Instellingen en toelichting
ESP	Selecteer deze optie om de integriteit van de verificatie en data te waarborgen en de data te versleutelen.
AH	Selecteer deze optie om de integriteit van de verificatie en data te waarborgen. Ook als het versleutelen van data verboden is, kunt u IPsec toch gebruiken.

Geavanceerde beveiligingsinstellingen voor bedrijven

❑ Algoritme-instellingen

Het wordt aanbevolen **Alle** te selecteren voor alle instellingen, of om een andere optie dan **Alle** te selecteren voor elke instelling. Als u **Alle** selecteert voor een aantal instellingen en een andere optie dan **Alle** selecteert voor de andere instellingen, communiceert het apparaat mogelijk niet, afhankelijk van het andere apparaat dat u wilt verifiëren.

Items		Instellingen en toelichting
IKE	Codering	Selecteer het versleutelingsalgoritme voor IKE. De items variëren afhankelijk van de IKE-versie.
	Verificatie	Selecteer het verificatiealgoritme voor IKE.
	Toetsuitwisseling	Selecteer het sleuteluitwisselingsalgoritme voor IKE. De items variëren afhankelijk van de IKE-versie.
ESP	Codering	Selecteer het versleutelingsalgoritme voor ESP. Dit is beschikbaar wanneer ESP is geselecteerd voor Beveiligingsprotocol .
	Verificatie	Selecteer het verificatiealgoritme voor ESP. Dit is beschikbaar wanneer ESP is geselecteerd voor Beveiligingsprotocol .
AH	Verificatie	Selecteer het versleutelingsalgoritme voor AH. Dit is beschikbaar wanneer AH is geselecteerd voor Beveiligingsprotocol .

Gerelateerde informatie

➔ [“Standaardbeleid configureren” op pagina 211](#)

Groepsbeleid configureren

Een groepsbeleid is een verzameling van regels die gelden voor een gebruiker of gebruikersgroep. De printer monitort de IP-pakketten die overeenkomen met het geconfigureerde beleid. IP-pakketten worden eerst geverifieerd in volgorde van groepsbeleid 1 tot en met 10, daarna volgt het standaardbeleid.

1. Open Web Config en selecteer vervolgens het tabblad **Netwerkbeveiliging** > **IPsec/IP-filter** > **Basis**.
2. Klik op een genummerd tabblad dat u wilt configureren.
3. Voer voor elk item een waarde in.
4. Klik op **Volgende**.
Er wordt een bevestiging weergegeven.
5. Klik op **OK**.
De printer wordt bijgewerkt.

Gerelateerde informatie

➔ [“Web Config openen” op pagina 32](#)

➔ [“Instellingen voor Groepsbeleid” op pagina 216](#)

Instellingen voor Groepsbeleid

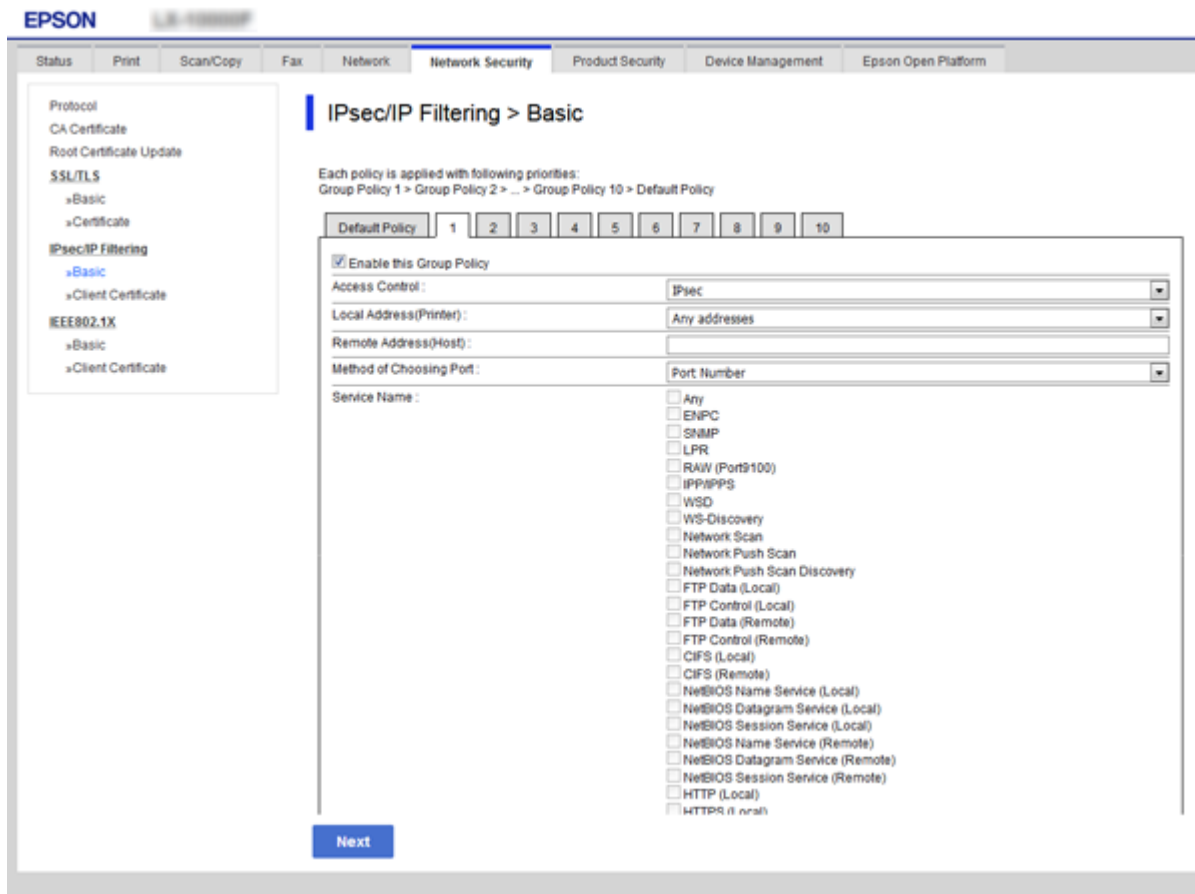

Items	Instellingen en toelichting
Dit Groepsbeleid inschakelen	Hiermee schakelt u het groepsbeleid in of uit.

Toegangsbeheer

Hiermee bepaalt u hoe het IP-verkeer wordt beheerd.

Items	Instellingen en toelichting
Toegang toestaan	Selecteer deze optie om de geconfigureerde IP-pakketten door te laten.
Toegang weigeren	Selecteer deze optie om de geconfigureerde IP-pakketten te weigeren.
IPsec	Selecteer deze optie om de geconfigureerde IPsec-pakketten door te laten.

Lokaal adres (printer)

Selecteer een IPv4-adres of een IPv6-adres dat overeenkomt met uw netwerkgeving. Als er automatisch een IP-adres wordt toegewezen, kunt u **Automatisch verkregen IPv4-adres gebruiken** gebruiken.

Opmerking:

Als een IPv6-adres automatisch wordt toegewezen, is de verbinding mogelijk niet beschikbaar. Configureer een statisch IPv6-adres.

Extern adres (host)

Geavanceerde beveiligingsinstellingen voor bedrijven

Voer het IP-adres van een apparaat in om de toegang te regelen. Het IP-adres mag maximaal 43 tekens lang zijn. Als u geen IP-adres opgeeft, worden alle adressen beheerd.

Opmerking:

Als een IP-adres automatisch wordt toegewezen (met DHCP bijvoorbeeld), is de verbinding mogelijk niet beschikbaar. Configureer een statisch IP-adres.

Methode van poortkeuze

Hiermee bepaalt u hoe de poorten worden opgegeven.

Servicenaam

Als u **Servicenaam** selecteert bij **Methode van poortkeuze**, moet u een optie selecteren.

Transportprotocol

Als u **Poortnummer** selecteert bij **Methode van poortkeuze**, moet u een vorm van inkapseling configureren.

Items	Instellingen en toelichting
Elk protocol	Selecteer deze optie om alle protocoltypen aan te sturen.
TCP	Selecteer deze optie om de gegevens voor unicast aan te sturen.
UDP	Selecteer deze optie om de gegevens voor broadcast en multicast aan te sturen.
ICMPv4	Selecteer deze optie om een pingopdracht aan te sturen.

Lokale poort

Als u **Poortnummer** selecteert voor **Methode van poortkeuze** en **TCP** of **UDP** selecteert voor **Transportprotocol**, geeft u poortnummers op, gescheiden door komma's, om het ontvangen van pakketten te controleren. U kunt maximaal tien poortnummers invoeren.

Voorbeeld: 20,80,119,5220

Als u geen poortnummer opgeeft, worden alle poorten gebruikt.

Externe poort

Als u **Poortnummer** selecteert voor **Methode van poortkeuze** en **TCP** of **UDP** selecteert voor **Transportprotocol**, geeft u poortnummers op, gescheiden door komma's, om het verzenden van pakketten te controleren. U kunt maximaal tien poortnummers invoeren.

Voorbeeld: 25,80,143,5220

Als u geen poortnummer opgeeft, worden alle poorten gebruikt.

IKE-versie

Selecteer **IKEv1** of **IKEv2** als **IKE-versie**. Selecteer een van beide op basis van het apparaat waarop de printer wordt aangesloten.

Geavanceerde beveiligingsinstellingen voor bedrijven IKEv1

De volgende items worden weergegeven wanneer u **IKEv1** selecteert voor **IKE-versie**.

Items	Instellingen en toelichting
Verificatiemethode	Als u IPsec selecteert bij Toegangsbeheer , moet u een optie selecteren. Het gebruikte certificaat is gelijk aan dat van het standaardbeleid.
Vooraf gedeelde sleutel	Als u Vooraf gedeelde sleutel selecteert bij Verificatiemethode , voer dan een vooraf gedeelde sleutel in van minimaal 1 en maximaal 127 tekens.
Vooraf gedeelde sleutel bevestigen	Voer de geconfigureerde sleutel in ter bevestiging.

Geavanceerde beveiligingsinstellingen voor bedrijven

☐ IKEv2

Items		Instellingen en toelichting
Lokaal	Verificatiemethode	Als u IPsec selecteert bij Toegangsbeheer , moet u een optie selecteren. Het gebruikte certificaat is gelijk aan dat van het standaardbeleid.
	ID-type	Als u Vooraf gedeelde sleutel selecteert als Verificatiemethode , selecteert u het id-type voor de printer.
	ID	Voer de printer-id in die overeenkomt met het id-type. U kunt als eerste teken niet "@", "#", of "=" gebruiken. Eenduidige naam: voer 1 tot 128 1-byte ASCII-tekens (0x20 tot 0x7E) in. U moet "=" gebruiken. IP-adres: voer IPv4- of IPv6-indeling in. FQDN: voer een combinatie van 1 tot 255 tekens in. Gebruik A-Z, a-z, 0-9, - en "" E-mailadres: voer 1 tot 128 1-byte ASCII-tekens (0x20 tot 0x7E) in. U moet "@" gebruiken. Toets ID: voer 1 tot 128 1-byte ASCII-tekens (0x20 tot 0x7E) in.
	Vooraf gedeelde sleutel	Als u Vooraf gedeelde sleutel selecteert bij Verificatiemethode , voer dan een vooraf gedeelde sleutel in van minimaal 1 en maximaal 127 tekens.
	Vooraf gedeelde sleutel bevestigen	Voer de geconfigureerde sleutel in ter bevestiging.
Extern	Verificatiemethode	Als u IPsec selecteert bij Toegangsbeheer , moet u een optie selecteren. Het gebruikte certificaat is gelijk aan dat van het standaardbeleid.
	ID-type	Als u Vooraf gedeelde sleutel selecteert als Verificatiemethode , selecteert u het id-type voor het apparaat dat u wilt verifiëren.
	ID	Voer de printer-id in die overeenkomt met het id-type. U kunt als eerste teken niet "@", "#", of "=" gebruiken. Eenduidige naam: voer 1 tot 128 1-byte ASCII-tekens (0x20 tot 0x7E) in. U moet "=" gebruiken. IP-adres: voer IPv4- of IPv6-indeling in. FQDN: voer een combinatie van 1 tot 255 tekens in. Gebruik A-Z, a-z, 0-9, - en "" E-mailadres: voer 1 tot 128 1-byte ASCII-tekens (0x20 tot 0x7E) in. U moet "@" gebruiken. Toets ID: voer 1 tot 128 1-byte ASCII-tekens (0x20 tot 0x7E) in.
	Vooraf gedeelde sleutel	Als u Vooraf gedeelde sleutel selecteert bij Verificatiemethode , voer dan een vooraf gedeelde sleutel in van minimaal 1 en maximaal 127 tekens.
	Vooraf gedeelde sleutel bevestigen	Voer de geconfigureerde sleutel in ter bevestiging.

Inkapseling

Als u **IPsec** selecteert bij **Toegangsbeheer**, moet u een vorm van inkapseling configureren.

Geavanceerde beveiligingsinstellingen voor bedrijven

Items	Instellingen en toelichting
Transportmodus	Selecteer deze optie als u de printer alleen gebruikt in hetzelfde LAN. IP-pakketten van laag 4 of hoger worden versleuteld.
Tunnelmodus	Als u de printer gebruikt in een netwerk met internetmogelijkheid, zoals IPsec-VPN, selecteert u deze optie. De header en data van de IP-pakketten worden versleuteld. Externe gateway (Tunnelmodus): als u Tunnelmodus selecteert bij Inkapseling , voer dan een gatewayadres in van minimaal 1 en maximaal 39 tekens.

Beveiligingsprotocol

Als u **IPsec** selecteert bij **Toegangsbeheer**, moet u een optie selecteren.

Items	Instellingen en toelichting
ESP	Selecteer deze optie om de integriteit van de verificatie en data te waarborgen en de data te versleutelen.
AH	Selecteer deze optie om de integriteit van de verificatie en data te waarborgen. Ook als het versleutelen van data verboden is, kunt u IPsec toch gebruiken.

Algoritme-instellingen

Het wordt aanbevolen **Alle** te selecteren voor alle instellingen, of om een andere optie dan **Alle** te selecteren voor elke instelling. Als u **Alle** selecteert voor een aantal instellingen en een andere optie dan **Alle** selecteert voor de andere instellingen, communiceert het apparaat mogelijk niet, afhankelijk van het andere apparaat dat u wilt verifiëren.

Items	Instellingen en toelichting	
IKE	Codering	Selecteer het versleutelingsalgoritme voor IKE. De items variëren afhankelijk van de IKE-versie.
	Verificatie	Selecteer het verificatiealgoritme voor IKE.
	Toetsuitwisseling	Selecteer het sleuteluitwisselingsalgoritme voor IKE. De items variëren afhankelijk van de IKE-versie.
ESP	Codering	Selecteer het versleutelingsalgoritme voor ESP. Dit is beschikbaar wanneer ESP is geselecteerd voor Beveiligingsprotocol .
	Verificatie	Selecteer het verificatiealgoritme voor ESP. Dit is beschikbaar wanneer ESP is geselecteerd voor Beveiligingsprotocol .
AH	Verificatie	Selecteer het versleutelingsalgoritme voor AH. Dit is beschikbaar wanneer AH is geselecteerd voor Beveiligingsprotocol .

Gerelateerde informatie

- ➔ [“Groepsbeleid configureren” op pagina 215](#)
- ➔ [“Combinatie van Lokaal adres \(printer\) en Extern adres \(host\) in Groepsbeleid” op pagina 221](#)
- ➔ [“Referenties van servicenaam in Groepsbeleid” op pagina 221](#)

Geavanceerde beveiligingsinstellingen voor bedrijven

Combinatie van Lokaal adres (printer) en Extern adres (host) in Groepsbeleid

		Instelling van Lokaal adres (printer)		
		IPv4	IPv6 ^{*2}	Alle adressen ^{*3}
Instelling van Extern adres (host)	IPv4 ^{*1}	✓	–	✓
	IPv6 ^{*1*2}	–	✓	✓
	Leeg	✓	✓	✓

*1Als IPsec is geselecteerd bij **Toegangsbeheer**, kunt u geen IP-adressen invoeren met een bepaalde lengte.

*2Als IPsec is geselecteerd bij **Toegangsbeheer**, kunt u wel een link-local-adres (fe80::) selecteren, maar wordt het groepsbeleid uitgeschakeld.

*3Behalve IPv6 link-local adressen.

Referenties van servicenaam in Groepsbeleid

Opmerking:

Services die niet beschikbaar zijn, worden weergegeven, maar kunnen niet worden geselecteerd.

Servicenaam	Protocoltype	Nummer lokale poort	Nummer externe poort	Gecontroleerde kenmerken
Alle	–	–	–	Alle services
ENPC	UDP	3289	Willekeurige poort	Zoeken naar een printer vanuit toepassingen als Epson Device Admin, een printerdriver en een scannerdriver
SNMP	UDP	161	Willekeurige poort	Verkrijgen en configureren van MIB vanuit toepassingen als Epson Device Admin, de Epson-printerdriver en de Epson-printerdriver
LPR	TCP	515	Willekeurige poort	LPR-gegevens doorsturen
RAW (Port9100)	TCP	9100	Willekeurige poort	RAW-gegevens doorsturen
WSD	TCP	Willekeurige poort	5357	WSD beheren
WS-Discovery	UDP	3702	Willekeurige poort	Zoeken naar een printer vanuit WSD
Network Scan	TCP	1865	Willekeurige poort	Scangegevens doorsturen vanuit Document Capture Pro
Network Push Scan	TCP	Willekeurige poort	2968	Taakinformatie ophalen of push-scan gebruiken vanuit Document Capture Pro
Network Push Scan Discovery	UDP	2968	Willekeurige poort	Zoeken naar een computer wanneer push-scan vanuit Document Capture Pro wordt uitgevoerd

Geavanceerde beveiligingsinstellingen voor bedrijven

Servicenaam	Protocoltype	Nummer lokale poort	Nummer externe poort	Gecontroleerde kenmerken
FTP-gegevens (lokaal)	TCP	20	Willekeurige poort	FTP-server (gegevens van FTP-afdrucken doorsturen)
FTP-beheer (lokaal)	TCP	21	Willekeurige poort	FTP-server (FTP-afdrucken beheren)
FTP-gegevens (extern)	TCP	Willekeurige poort	20	FTP-client (scangegevens doorsturen en faxgegevens ontvangen) Hiermee kan echter alleen een FTP-server worden beheerd die de externe poort 20 gebruikt.
FTP-beheer (extern)	TCP	Willekeurige poort	21	FTP-client (scangegevens doorsturen beheren en faxgegevens ontvangen)
CIFS (lokaal)	TCP	445	Willekeurige poort	CIFS-server (een netwerkmap delen)
CIFS (extern)	TCP	Willekeurige poort	445	CIFS-client (scangegevens doorsturen naar en faxgegevens ontvangen in een map)
NetBIOS Name Service (lokaal)	UDP	137	Willekeurige poort	CIFS-server (een netwerkmap delen)
NetBIOS Datagram Service (lokaal)	UDP	138	Willekeurige poort	
NetBIOS Session Service (lokaal)	TCP	139	Willekeurige poort	
NetBIOS Name Service (extern)	UDP	Willekeurige poort	137	CIFS-client (scangegevens doorsturen naar en faxgegevens ontvangen in een map)
NetBIOS Datagram Service (extern)	UDP	Willekeurige poort	138	
NetBIOS Session Service (extern)	TCP	Willekeurige poort	139	
HTTP (lokaal)	TCP	80	Willekeurige poort	HTTP(S)-server (gegevens van Web Config en WSD doorsturen)
HTTPS (lokaal)	TCP	443	Willekeurige poort	
HTTP (extern)	TCP	Willekeurige poort	80	HTTP(S)-client (communiceren tussen Epson Connect of Google Cloud Print, firmware bijwerken en basiscertificaat bijwerken)
HTTPS (extern)	TCP	Willekeurige poort	443	

Configuratievoorbeelden van IPsec/IP-filter

Alleen IPsec-pakketten ontvangen

Dit voorbeeld is alleen voor configuratie van een standaardbeleid.

Standaard beleid:

- IPsec/IP-filter: Inschakelen**
- Toegangsbeheer: IPsec**
- Verificatiemethode: Vooraf gedeelde sleutel**
- Vooraf gedeelde sleutel:** voer hier maximaal 127 tekens in.

Groepsbeleid:

Niet configureren.

Afdrukgegevens en printerinstellingen ontvangen

In dit voorbeeld is communicatie van afdrukgegevens en printerconfiguratie van bepaalde services toegestaan.

Standaard beleid:

- IPsec/IP-filter: Inschakelen**
- Toegangsbeheer: Toegang weigeren**

Groepsbeleid:

- Dit Groepsbeleid inschakelen:** schakel het selectievakje in.
- Toegangsbeheer: Toegang toestaan**
- Extern adres (host):** het IP-adres van een client
- Methode van poortkeuze: Servicenaam**
- Servicenaam:** schakel het selectievakje in bij ENPC, SNMP, HTTP (lokaal), HTTPS (lokaal) en RAW (Port9100).

Alleen toegang vanaf een bepaald IP-adres toestaan

In dit voorbeeld wordt een bepaald IP-adres toegang gegeven om de printer te benaderen.

Standaard beleid:

- IPsec/IP-filter: Inschakelen**
- Toegangsbeheer: Toegang weigeren**

Groepsbeleid:

- Dit Groepsbeleid inschakelen:** schakel het selectievakje in.
- Toegangsbeheer: Toegang toestaan**
- Extern adres (host):** het IP-adres van de client van een beheerder

Opmerking:

Ongeacht het geconfigureerde beleid heeft de client toegang tot de printer om deze te configureren.

Een certificaat voor IPsec/IP-filtering configureren

Het clientcertificaat voor IPsec/IP-filtering configureren. Wanneer u het instelt kunt u het certificaat als een authenticatiemethode gebruiken voor IPsec/IP-filtering. Als u de certificeringsinstantie wilt configureren, gaat u naar **CA-certificaat**.

1. Open Web Config en selecteer vervolgens het tabblad **Netwerkbeveiliging > IPsec/IP-filter > Clientcertificaat**.
2. Importeer het certificaat in **Clientcertificaat**.

Als u al een certificaat hebt geïmporteerd dat door een certificeringsinstantie is gepubliceerd in IEEE 802.1X of SSL/TLS, kunt u het certificaat kopiëren en dit gebruiken in IPsec/IP-filter. Om te kopiëren, selecteert u het certificaat in **Kopiëren van** en klikt u vervolgens op **Kopiëren**.

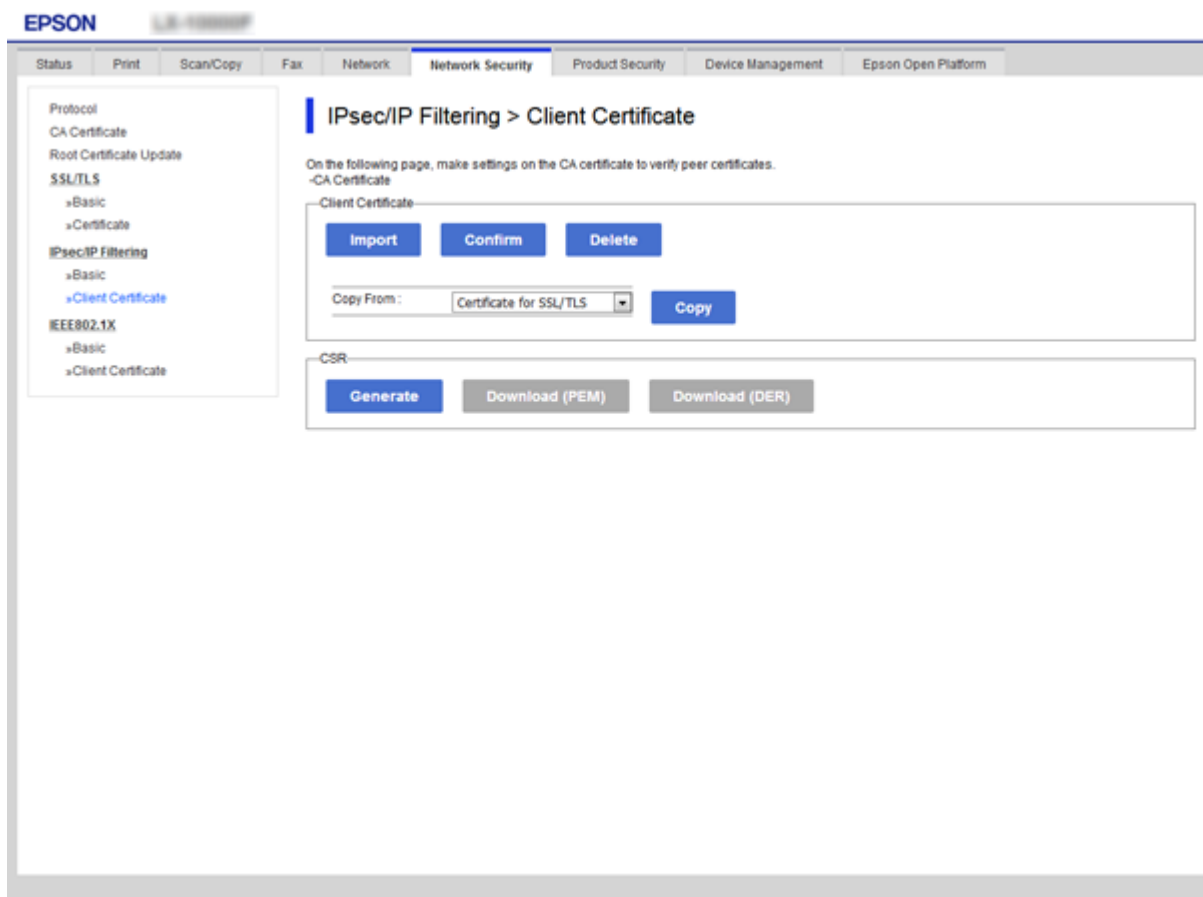

Gerelateerde informatie

- ➔ “Web Config openen” op pagina 32
- ➔ “Een door een CA ondertekend certificaat aanvragen” op pagina 199

De printer verbinden met een IEEE802.1X-netwerk

Een IEEE 802.1X-netwerk configureren

Wanneer u op de printer IEEE 802.1X instelt, kunt u dit gebruiken op het netwerk dat is verbonden met een RADIUS-server, een LAN-switch met verificatiefunctie of een toegangspunt.

1. Open Web Config en selecteer vervolgens het tabblad **Netwerkbeveiliging > IEEE802.1X > Basis**.
2. Voer voor elk item een waarde in.
Als u de printer wilt gebruiken in een Wi-Fi-netwerk, klikt u op **Wi-Fi instellen** en selecteert u een SSID of voert u deze in.

Opmerking:

U kunt de instellingen delen tussen Ethernet en Wi-Fi.

3. Klik op **Volgende**.
Er wordt een bevestiging weergegeven.
4. Klik op **OK**.
De printer wordt bijgewerkt.

Gerelateerde informatie

- ➔ [“Web Config openen” op pagina 32](#)
- ➔ [“Instellingen voor een IEEE802.1X-netwerk” op pagina 226](#)
- ➔ [“Geen toegang tot de printer of scanner na het configureren van IEEE 802.1X” op pagina 232](#)

Geavanceerde beveiligingsinstellingen voor bedrijven

Instellingen voor een IEEE802.1X-netwerk

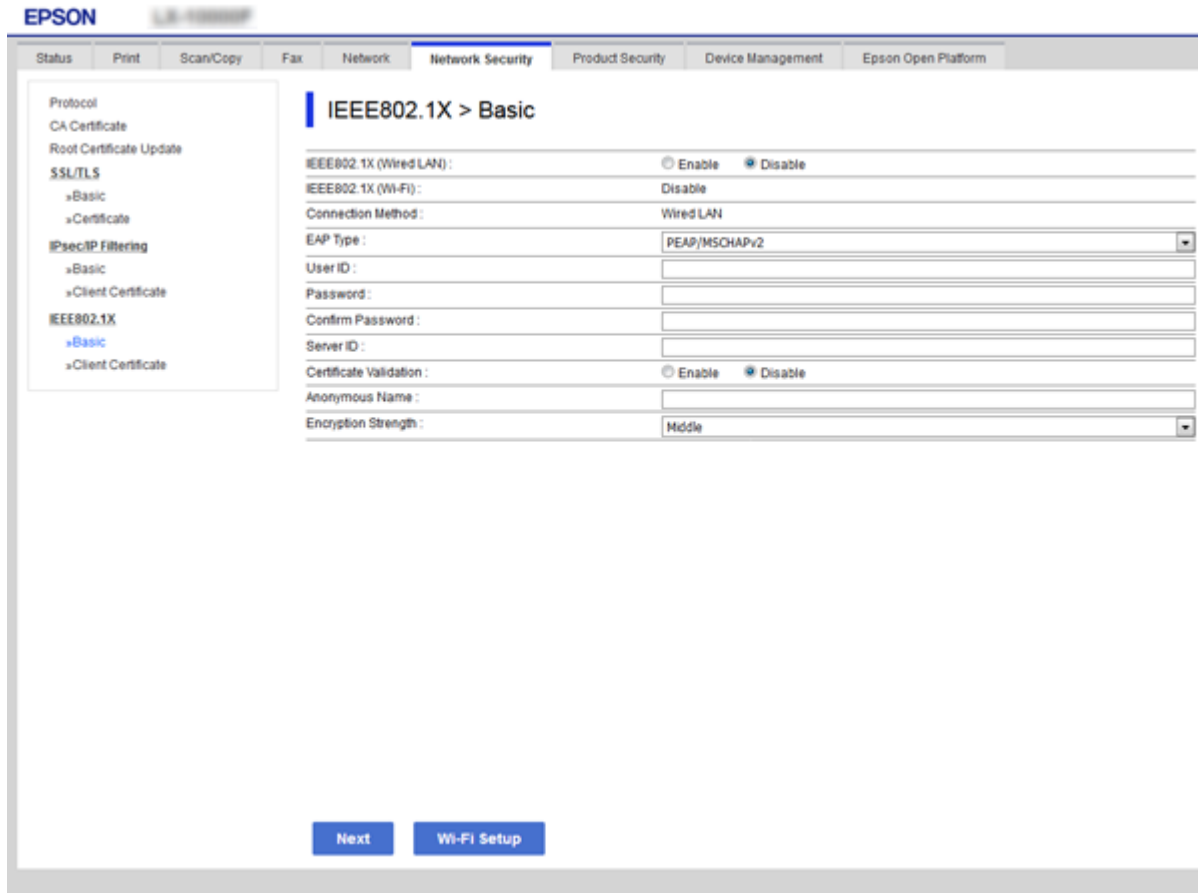

Items	Instellingen en uitleg	
IEEE802.1X (bekabeld LAN)	U kunt de instellingen van de pagina in- of uitschakelen (IEEE802.1X > Basis) voor IEEE802.1X (bekabeld LAN).	
IEEE802.1X (Wi-Fi)	De verbindingstatus van IEEE802.1X (Wi-Fi) wordt weergegeven.	
Verbindingsmethode	De verbindingmethode van het huidige netwerk wordt weergegeven.	
EAP-type	Selecteer een optie voor een verificatiemethode tussen de printer en een RADIUS-server.	
	EAP-TLS	U moet een door een CA ondertekend certificaat aanvragen en importeren.
	PEAP-TLS	
	PEAP/MSCHAPv2	U moet een wachtwoord configureren.
Gebruikers-ID	Configureer een id die moet worden gebruikt voor een verificatie van een RADIUS-server. Voer 1 tot 128 1-byte ASCII-tekens (0x20 tot 0x7E) in.	
Wachtwoord	Configureer hier een wachtwoord voor verificatie van de printer. Voer 1 tot 128 1-byte ASCII-tekens (0x20 tot 0x7E) in. Als u een Windows-server gebruikt als RADIUS-server, kunt u maximaal 127 tekens invoeren.	
Wachtwoord bevestigen	Voer het geconfigureerde wachtwoord in ter bevestiging.	

Geavanceerde beveiligingsinstellingen voor bedrijven

Items	Instellingen en uitleg	
Server-ID	U kunt een server-id configureren voor verificatie bij een opgegeven RADIUS-server. De verifactor controleert of de server-id al dan niet voorkomt in het veld subject/subjectAltName van het servercertificaat dat wordt verzonden door een RADIUS-server. Voer 0 tot 128 1-byte ASCII-tekens (0x20 tot 0x7E) in.	
Certificaatvalidatie	U kunt de certificaatvalidatie instellen, ongeacht de verificatiemethode. Importeer het certificaat in CA-certificaat .	
Anonieme naam	Als u PEAP-TLS of PEAP/MSCHAPv2 selecteert bij Verificatiemethode , kunt u voor fase 1 van de PEAP-verificatie een anonieme naam opgeven in plaats van een gebruikers-id. Voer 0 tot 128 1-byte ASCII-tekens (0x20 tot 0x7E) in.	
Codeersterkte	U kunt kiezen uit het volgende.	
	Hoog	AES256/3DES
	Midden	AES256/3DES/AES128/RC4

Gerelateerde informatie

➔ [“Een IEEE 802.1X-netwerk configureren” op pagina 225](#)

Een certificaat configureren voor IEEE 802.1X

Configureer het clientcertificaat voor IEEE802.1X. Wanneer u deze optie instelt, kunt u **EAP-TLS** en **PEAP-TLS** gebruiken als verificatiemethode voor IEEE 802.1X. Als u het certificaat van de certificaatinstantie wilt configureren, gaat u naar **CA-certificaat**.

1. Open Web Config en selecteer vervolgens het tabblad **Netwerkbeveiliging** > **IEEE802.1X** > **Clientcertificaat**.

Geavanceerde beveiligingsinstellingen voor bedrijven

2. Voer in **Clientcertificaat** een certificaat in.

U kunt het certificaat kopiëren als het wordt gepubliceerd door een certificeringsinstantie. Om te kopiëren, selecteert u het certificaat in **Kopiëren van** en klikt u vervolgens op **Kopiëren**.

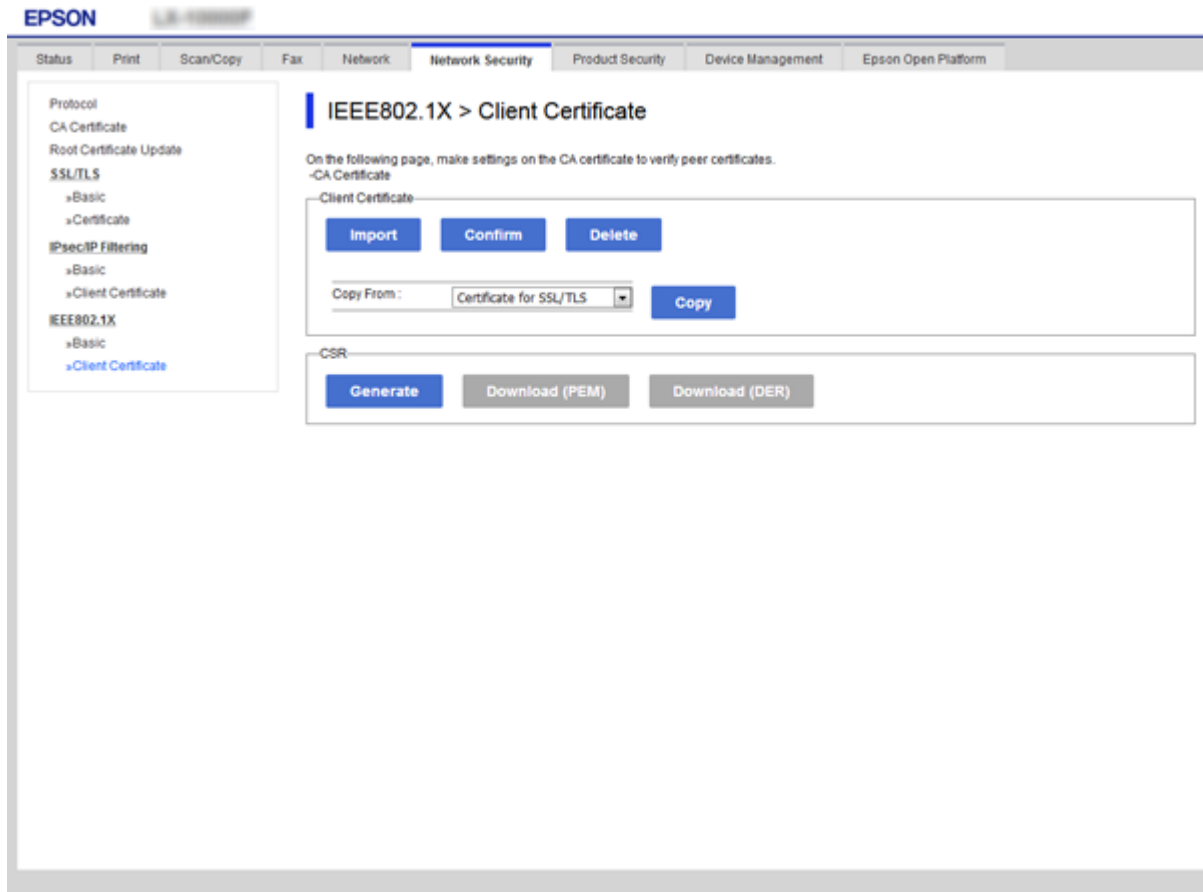

Gerelateerde informatie

- ➔ [“Web Config openen” op pagina 32](#)
- ➔ [“Een door een CA ondertekend certificaat aanvragen en importeren” op pagina 199](#)

De status van het IEEE802.1X-netwerk controleren

U kunt de IEEE802.1X-status controleren door een netwerkstatusblad af te drukken. Zie de printerdocumentatie voor meer informatie over het afdrukken van een netwerkstatusblad.

Status-id	IEEE802.1X-status
Disable	IEEE802.1X-functie is uitgeschakeld.
EAP Success	IEEE802.1X-verificatie is geslaagd en er is een netwerkverbinding beschikbaar.
Authenticating	IEEE802.1X-verificatie is niet voltooid.
Config Error	Verificatie is mislukt, want de gebruikers-id is niet ingesteld.
Client Certificate Error	Verificatie is mislukt, want het clientcertificaat is vervallen.

Geavanceerde beveiligingsinstellingen voor bedrijven

Status-id	IEEE802.1X-status
Timeout Error	Verificatie is mislukt omdat er geen antwoord is gekomen van de RADIUS-server en/of verifcator.
User ID Error	Verificatie is mislukt, want de gebruikers-id en/of het certificaatprotocol van de printer is onjuist.
Server ID Error	Verificatie is mislukt, want de server-id van het servercertificaat en de id van de server stemmen niet overeen.
Server Certificate Error	Verificatie is mislukt, want het servercertificaat heeft de volgende fouten. <input type="checkbox"/> Het servercertificaat is vervallen. <input type="checkbox"/> De keten van het servercertificaat is onjuist.
CA Certificate Error	Verificatie is mislukt, want het CA-certificaat heeft de volgende fouten. <input type="checkbox"/> Het opgegeven CA-certificaat is onjuist. <input type="checkbox"/> Het juiste CA-certificaat is niet geïmporteerd. <input type="checkbox"/> Het CA-certificaat is vervallen.
EAP Failure	Verificatie is mislukt, want de printerinstellingen bevatten de volgende fouten. <input type="checkbox"/> Als het EAP-type is EAP-TLS of PEAP-TLS , is het clientcertificaat onjuist of zijn hier problemen mee. <input type="checkbox"/> Als het EAP-type is PEAP/MSCHAPv2 , is de gebruikers-id of het wachtwoord onjuist.

Problemen met geavanceerd beveiliging oplossen

De beveiligingsinstellingen herstellen

Wanneer u een in hoge mate beveiligde omgeving configureert, bijv. IPsec/IP-filtering of IEEE802.1X, kunt u mogelijk niet communiceren met apparaten vanwege onjuiste instellingen of problemen met het apparaat of de server. Herstel in dat geval de beveiligingsinstellingen om de instellingen voor het apparaat opnieuw te configureren of tijdelijk gebruik mogelijk te maken.

De beveiligingsfunctie uitschakelen vanaf het bedieningspaneel

U kunt IPsec/IP-filtering of IEEE 802.1X uitschakelen vanaf het bedieningspaneel van de printer.

1. Selecteer **Instel.** > **Algemene instellingen** > **Netwerkinstellingen**.
2. Selecteer **Geavanceerd**.
3. Selecteer uit de volgende items welke u wilt uitschakelen.
 - IPsec/IP-filter uitschakelen**
 - IEEE802.1X uitschakelen**
4. Selecteer op het bevestigingsscherm de optie **Doorg.**.

Geavanceerde beveiligingsinstellingen voor bedrijven

5. Wanneer een voltooiingsbericht wordt weergegeven, selecteert u **Sluiten**.
Het scherm sluit automatisch na een vastgestelde tijd als u niet **Sluiten** selecteert.

Problemen met het gebruik van netwerkbeveiligingsfuncties

Een vooraf gedeelde sleutel vergeten

Configureer een vooraf gedeelde sleutel opnieuw.

Als u de sleutel wilt wijzigen, opent u Web Config en selecteert u het tabblad **Netwerkbeveiliging** > **IPsec/IP-filter** > **Basis** > **Standaard beleid** of **Groepsbeleid**.

Wanneer u de vooraf gedeelde sleutel wijzigt, moet u de vooraf gedeelde sleutel voor computers configureren.

Gerelateerde informatie

➔ [“Web Config openen” op pagina 32](#)

Geen communicatie mogelijk met IPsec-communicatie

Geef het algoritme op dat niet wordt ondersteund door de printer of de computer.

De printer ondersteunt de volgende algoritmen. Controleer de instellingen van de computer.

Beveiligingsmethoden	Algoritmen
IKE-versleutelingsalgoritme	AES-CBC-128, AES-CBC-192, AES-CBC-256, AES-GCM-128*, AES-GCM-192*, AES-GCM-256*, 3DES
IKE-verificatiealgoritme	SHA-1, SHA-256, SHA-384, SHA-512, MD5
IKE-sleuteluitwisselingsalgoritme	DH-groep 1, DH-groep 2, DH-groep 5, DH-groep 14, DH-groep 15, DH-groep 16, DH-groep 17, DH-groep 18, DH-groep 19, DH-groep 20, DH-groep 21, DH-groep 22, DH-groep 23, DH-groep 24, DH-groep 25, DH-groep 26, DH-groep 27*, DH-groep 28*, DH-groep 29*, DH-groep 30*
ESP-versleutelingsalgoritme	AES-CBC-128, AES-CBC-192, AES-CBC-256, AES-GCM-128, AES-GCM-192, AES-GCM-256, 3DES
ESP-verificatiealgoritme	SHA-1, SHA-256, SHA-384, SHA-512, MD5
AH-verificatiealgoritme	SHA-1, SHA-256, SHA-384, SHA-512, MD5

* alleen beschikbaar voor IKEv2

Gerelateerde informatie

➔ [“Versleutelde communicatie met IPsec/IP-filtering” op pagina 211](#)

Plotseling geen communicatie mogelijk

Het IP-adres van de printer is gewijzigd of kan niet worden gebruikt.

Wanneer het IP-adres dat is geregistreerd bij het lokale adres op Groepsbeleid is gewijzigd of kan niet worden gebruikt. IPsec-communicatie kan niet worden uitgevoerd. Schakel IPsec uit op het bedieningspaneel van de printer.

Als de DHCP vervallen is of opnieuw opstart, of als het IPv6-adres vervallen is of niet kan worden opgehaald, wordt het geregistreerde IP-adres voor de Web Config (tabblad **Netwerkbeveiliging** > **IPsec/IP-filter** > **Basis** > **Groepsbeleid** > **Lokaal adres (printer)**) van de printer mogelijk niet gevonden.

Gebruik een statisch IP-adres.

Het IP-adres van de computer is gewijzigd of kan niet worden gebruikt.

Wanneer het IP-adres dat is geregistreerd bij het externe adres op Groepsbeleid is gewijzigd of kan niet worden gebruikt. IPsec-communicatie kan niet worden uitgevoerd.

Schakel IPsec uit op het bedieningspaneel van de printer.

Als de DHCP vervallen is of opnieuw opstart, of als het IPv6-adres vervallen is of niet kan worden opgehaald, wordt het geregistreerde IP-adres voor de Web Config (tabblad **Netwerkbeveiliging** > **IPsec/IP-filter** > **Basis** > **Groepsbeleid** > **Extern adres (host)**) van de printer mogelijk niet gevonden.

Gebruik een statisch IP-adres.

Gerelateerde informatie

- ➔ [“Web Config openen” op pagina 32](#)
- ➔ [“Versleutelde communicatie met IPsec/IP-filtering” op pagina 211](#)

Veilige IPP-poort kan niet worden gemaakt

Het juiste certificaat is niet opgegeven als servercertificaat voor SSL/TLS-communicatie.

Als het opgegeven certificaat niet correct is, kan het maken van een poort mislukken. Gebruik het juiste certificaat.

Het CA-certificaat is niet geïmporteerd op de computer die de printer benadert.

Als geen CA-certificaat is geïmporteerd op de computer, kan het maken van een poort mislukken. Importeer een certificaat.

Gerelateerde informatie

- ➔ [“Versleutelde communicatie met IPsec/IP-filtering” op pagina 211](#)

Kan geen verbinding maken naar het configureren van IPsec/IP-filter

De instellingen voor IPsec/IP-filtering zijn incorrect.

Schakel IPsec/IP-filter uit via het bedieningspaneel van de printer. Sluit de printer en computer aan en voer de instellingen voor IPsec/IP-filter opnieuw in.

Geavanceerde beveiligingsinstellingen voor bedrijven

Gerelateerde informatie

➔ [“Versleutelde communicatie met IPsec/IP-filtering” op pagina 211](#)

Geen toegang tot de printer of scanner na het configureren van IEEE 802.1X

De IEEE 802.1X-instellingen zijn incorrect.

Schakel IEEE 802.1X en Wi-Fi uit op het bedieningspaneel van de printer. Verbind de printer en een computer en configureer IEEE 802.1X opnieuw.

Gerelateerde informatie

➔ [“Een IEEE 802.1X-netwerk configureren” op pagina 225](#)

Problemen met het gebruik van een digitaal certificaat

Kan geen CA-ondertekend Certificaat importeren

CA-ondertekend Certificaat en de informatie op de CSR komen niet overeen.

Als het CA-ondertekend Certificaat en de CSR niet dezelfde gegevens bevatten, kan de CSR niet worden geïmporteerd. Controleer de volgende punten:

- Probeert u het certificaat te importeren op een apparaat dat niet dezelfde gegevens heeft?
Controleer de gegevens van de CSR en importeer het certificaat op een apparaat dat dezelfde gegevens bevat.
- Hebt u de CSR die in de printer is opgeslagen overschreven na verzending van de CSR naar een certificeringsinstantie?
Vraag het door een CA ondertekende certificaat opnieuw aan met de CSR.

CA-ondertekend Certificaat is groter dan 5 kB.

Een CA-ondertekend Certificaat dat groter is dan 5 kB kan niet worden geïmporteerd.

Het wachtwoord voor het importeren van het certificaat is onjuist.

Voer het juiste wachtwoord in. Als u het wachtwoord niet meer weet, kunt u het certificaat niet importeren. Haal het CA-ondertekend Certificaat opnieuw op.

Gerelateerde informatie

➔ [“Een door een CA ondertekend certificaat importeren” op pagina 201](#)

Zelfondertekend certificaat kan niet worden bijgewerkt

De Algemene naam is niet ingevoerd.

Er moet een **Algemene naam** worden ingevoerd.

Geavanceerde beveiligingsinstellingen voor bedrijven

Er zijn niet-ondersteunde tekens ingevoerd voor Algemene naam.

Voer tussen 1 en 128 tekens in. Gebruik de IPv4-, IPv6- of FQDN-indeling of de hostnaam in ASCII (0x20–0x7E).

De algemene naam bevat een komma of een spatie.

Als een komma is ingevoerd, wordt de **Algemene naam** op dat punt opgedeeld. Als er alleen een spatie is ingevoerd voor of na een komma, treedt er een fout op.

Gerelateerde informatie

➔ [“Een zelfondertekend certificaat bijwerken” op pagina 205](#)

CSR kan niet worden gemaakt

De Algemene naam is niet ingevoerd.

Er moet een **Algemene naam** worden ingevoerd.

Er zijn niet-ondersteunde tekens ingevoerd voor Algemene naam, Organisatie, Organisatorische eenheid, Plaats of Staat/provincie.

Gebruik de IPv4-, IPv6- of FQDN-indeling of de hostnaam in ASCII (0x20–0x7E).

De Algemene naam bevat een komma of een spatie.

Als een komma is ingevoerd, wordt de **Algemene naam** op dat punt opgedeeld. Als er alleen een spatie is ingevoerd voor of na een komma, treedt er een fout op.

Gerelateerde informatie

➔ [“Een door een CA ondertekend certificaat aanvragen” op pagina 199](#)

Er wordt een waarschuwing over een digitaal certificaat weergegeven

Berichten	Oorzaak/Wat doen
Voer een Servercertificaat in.	<p>Oorzaak: U hebt geen bestand geselecteerd om te importeren.</p> <p>Wat doen: Selecteer een bestand en klik op Importeren.</p>
CA-certificaat 1 is niet ingevoerd.	<p>Oorzaak: CA-certificaat 1 is niet ingevoerd. Alleen CA-certificaat 2 is ingevoerd.</p> <p>Wat doen: Importeer eerst CA-certificaat 1.</p>

Geavanceerde beveiligingsinstellingen voor bedrijven

Berichten	Oorzaak/Wat doen
Ongeldige waarde hieronder.	<p>Oorzaak: Het bestandspad en/of wachtwoord bevat(ten) tekens die niet mogen worden gebruikt.</p> <p>Wat doen: Gebruik de juiste tekens voor het item.</p>
Ongeldige datum en tijd.	<p>Oorzaak: De datum en tijd van de printer zijn niet ingesteld.</p> <p>Wat doen: Stel de datum en tijd in met Web Config, EpsonNet Config of vanaf het bedieningspaneel van de printer.</p>
Ongeldig wachtwoord.	<p>Oorzaak: Het ingevoerde wachtwoord is niet gelijk aan het wachtwoord dat is ingesteld voor het CA-certificaat.</p> <p>Wat doen: Voer het juiste wachtwoord in.</p>
Ongeldig bestand.	<p>Oorzaak: U importeert geen certificaatbestand in de indeling X509.</p> <p>Wat doen: Selecteer het juiste certificaat dat afkomstig is van een vertrouwde certificeringsinstantie.</p>
	<p>Oorzaak: Het bestand dat u hebt geïmporteerd, is te groot. De bestandsgrootte is maximaal 5 kB.</p> <p>Wat doen: Als u het juiste bestand hebt geselecteerd, is het certificaat mogelijk beschadigd of vals.</p>
	<p>Oorzaak: De keten in het certificaat is ongeldig.</p> <p>Wat doen: Zie de website van de certificeringsinstantie voor meer informatie over certificaten.</p>
Kan geen Servercertificaten gebruiken die meer dan drie CA-certificaten bevatten.	<p>Oorzaak: Het certificaatbestand in de indeling PKCS#12 bevat meer dan drie CA-certificaten.</p> <p>Wat doen: Importeer elk certificaat door conversie van PKCS#12 in PEM of importeer het certificaatbestand in de indeling PKCS#12 (maximaal twee CA-certificaten).</p>

Geavanceerde beveiligingsinstellingen voor bedrijven

Berichten	Oorzaak/Wat doen
Het certificaat is verlopen. Controleer of het Certificaat geldig is of controleer de datum en tijd op uw printer.	<p>Oorzaak: Het certificaat is vervallen.</p> <p>Wat doen:</p> <ul style="list-style-type: none"> <input type="checkbox"/> Als het certificaat vervallen is, moet u een nieuw certificaat aanvragen en importeren. <input type="checkbox"/> Als het certificaat niet vervallen is, zorg er dan voor dat de datum en tijd van de printer goed zijn ingesteld.
Persoonlijke sleutel vereist.	<p>Oorzaak: Er is geen private sleutel aan het certificaat gekoppeld.</p> <p>Wat doen:</p> <ul style="list-style-type: none"> <input type="checkbox"/> Als het certificaat de indeling PEM/DER heeft en is verkregen met een CSR en een computer, geef dan het sleutelbestand op. <input type="checkbox"/> Als het certificaat de indeling PKCS#12 heeft en is verkregen met een CSR en een computer, maak dan een bestand met daarin de sleutel.
	<p>Oorzaak: U hebt het PEM/DER-certificaat dat is verkregen met een CSR en Web Config opnieuw geïmporteerd.</p> <p>Wat doen: Als het certificaat de indeling PEM/DER heeft en is verkregen met een CSR en Web Config, kunt u het maar eenmaal importeren.</p>
Setup mislukt.	<p>Oorzaak: De configuratie kan niet worden voltooid, omdat de communicatie tussen de printer en computer is mislukt of het bestand kan niet worden gelezen als gevolg van fouten.</p> <p>Wat doen: Controleer het opgegeven bestand en de communicatie en importeer het bestand opnieuw.</p>

Gerelateerde informatie

➔ [“Digitale certificering” op pagina 198](#)

Door CA ondertekend bestand per ongeluk verwijderd**Er is geen back-upbestand voor het CA-ondertekende certificaat.**

Als u een back-upbestand hebt, importeer het certificaat dan opnieuw.

Als u een certificaat hebt op basis van een CSR die u met Web Config hebt gemaakt, kunt u het verwijderde certificaat niet opnieuw importeren. Maak een CSR en vraag een nieuw certificaat aan.

Gerelateerde informatie

➔ [“Een door een CA ondertekend certificaat verwijderen” op pagina 203](#)

➔ [“Een door een CA ondertekend certificaat importeren” op pagina 201](#)