

# ET-M1170 Series / M1170 Series **Kullanım Kılavuzu**

## İçindekiler

### Bu Kılavuz Hakkında

Kılavuzlara Giriş. . . . .	5
Bilgi Aramak İçin Kılavuzu Kullanma. . . . .	5
Marka ve Semboller. . . . .	7
Bu Kılavuzda Kullanılan Açıklamalar. . . . .	7
İşletim Sistemi Referansları. . . . .	7

### Önemli Yönergeler

Güvenlik Talimatları. . . . .	9
Mürekkep İçin Güvenlik Yönergeleri. . . . .	9
Yazıcıyla İlgili Öneriler ve Uyarılar. . . . .	10
Yazıcı Kurulumu Hakkında Öneriler ve Uyarılar. . . . .	10
Yazıcının Kullanılması Hakkında Öneriler ve Uyarılar. . . . .	10
Yazıcıyı Taşıma veya Depolama Hakkında Öneriler ve Uyarılar. . . . .	11
Yazıcıyı Kablosuz Bağlantı ile Kullanma Önerileri ve Uyarıları. . . . .	11
Kişisel Bilgilerinizin Korunması. . . . .	11

### Yazıcı Temel Bilgileri

Parça Adları ve İşlevleri. . . . .	12
Kontrol Paneli. . . . .	14
Düğme ve İşlevler. . . . .	14
Işıklar ve Yazıcı Durumu. . . . .	15

### Ağ Ayarları

Ağ Bağlantısı Türleri. . . . .	18
Ethernet Bağlantısı. . . . .	18
Wi-Fi Bağlantısı. . . . .	18
Wi-Fi Direct (Basit EN) Bağlantısı. . . . .	19
Bilgisayara Bağlanma. . . . .	19
Akıllı Cihaza Bağlama. . . . .	20
Yazıcıdan Wi-Fi Ayarlarını Yapma. . . . .	20
Düğme Ayarı ile Wi-Fi Ayarlarını Yapma. . . . .	21
PIN Kodu Ayarına (WPS) göre Wi-Fi Ayarlarını Yapma. . . . .	22
Wi-Fi Direct (Basit AP) Bağlantısı Ayarlarını Yapma. . . . .	22
Ağ Bağlantı Durumunu Kontrol Etme. . . . .	24
Ağ Işığı Kullanarak Ağ Durumunu Kontrol Etme. . . . .	24
Ağ Bağlantısı Raporu Yazdırma. . . . .	24

Ağ Durumu Sayfası Yazdırma. . . . .	30
Yeni Kablosuz Yönlendiricilerin Değiştirilmesi veya Eklenmesi. . . . .	30
Bağlantı Yöntemini Bilgisayara Değiştirme. . . . .	31
Kontrol Panelinden Ağ Ayarlarını Geri Yükleme. . . . .	31

### Yazıcıyı Hazırlama

Kağıtları Yükleme. . . . .	33
Kullanılabilir Kağıtlar ve Kapasiteler. . . . .	33
Kağıt Kasedi İçine Kağıt Yükleme. . . . .	36
Arka Kağıt Besl. Yuvası İçine Kağıt Yükleme. . . . .	39
Zarfları Yükleme ve Uyarılar. . . . .	41
Kağıt Türü Listesi. . . . .	41
Kağıt Çıkarma. . . . .	42
Güç Tasarrufu. . . . .	42
Güç Tasarrufu — Windows. . . . .	42
Güç Tasarrufu — Mac OS. . . . .	43

### Yazdırma

Windows'de Yazıcı Sürücüsünden Yazdırma. . . . .	44
Yazıcı Sürücüsüne Erişme. . . . .	44
Yazdırma Temel Bilgileri. . . . .	44
2 Taraflı Yazdırma. . . . .	46
Birden Fazla Sayfayı bir Sayfaya Yazdırma. . . . .	47
Sayfa Sırasında Yazdırma ve Yığılma (Ters Sırada Yazdırma). . . . .	47
Küçültülmüş veya Büyütülmüş Belge Yazdırma. . . . .	48
Bir Görüntüyü Birden Fazla Büyütme Sayfasına Yazdırma (Poster Oluşturma). . . . .	48
Üstbilgi ve Altbilgiyle Yazdırma. . . . .	54
Filigran Yazdırma. . . . .	55
Birden Fazla Dosyayı Birlikte Yazdırma. . . . .	56
Yazdırma Tonunu Ayarlama. . . . .	56
İnce Çizgileri Vurgulamak İçin Yazdırma. . . . .	57
Açık Metin ve Çizgileri İyileştirmek için Yazdırma. . . . .	57
Temiz Barkodlar Yazdırma. . . . .	58
Yazdırmayı İptal Etme. . . . .	58
Yazıcı Sürücüsü İçin Menü Seçenekleri. . . . .	59
Mac OS'de Yazıcı Sürücüsünden Yazdırma. . . . .	62
Yazdırma Temel Bilgileri. . . . .	62
2 Taraflı Yazdırma. . . . .	63
Birden Fazla Sayfayı bir Sayfaya Yazdırma. . . . .	64
Sayfa Sırasında Yazdırma ve Yığılma (Ters Sırada Yazdırma). . . . .	64
Küçültülmüş veya Büyütülmüş Belge Yazdırma. . . . .	65

## İçindekiler

Yazdırmayı İptal Etme. . . . .	66
Yazıcı Sürücüsü İçin Menü Seçenekleri. . . . .	66
Mac OS Yazıcı Sürücüsü İşletim Ayarlarını Yapma. . . . .	67
Akıllı Cihazlardan Yazdırma. . . . .	68
Epson iPrint Kullanma. . . . .	68
Epson Print Enabler'ı Kullanma. . . . .	69
Yazdırmayı İptal Etme — Yazıcı Düğmesi. . . . .	70

## **Tekrar Mürekkep Doldurma ve Bakım Kutularını Değiştirme**

Kalan Mürekkep Miktarını ve Bakım Kutusunun Durumunu Kontrol Etme. . . . .	71
Bakım Kutusunun Durumunu Kontrol Etme — Windows. . . . .	71
Bakım Kutusunun Durumunu Kontrol Etme — Mac OS X. . . . .	71
Mürekkep Şişesi Kodları. . . . .	71
Mürekkep Şişesi Kullanma Önlemleri. . . . .	73
Mürekkep Tankını Doldurma. . . . .	74
Bakım Kutusu Kodu. . . . .	77
Bakım Kutusu İşleme Alma Tedbirleri. . . . .	77
Bir Bakım Kutusunun Değiştirilmesi. . . . .	78

## **Yazıcının Bakımını Yapma**

Yazdırma Kafasının Kurulmasını Önleme. . . . .	81
Yazdırma Kafalarının Tıkanmış Olup Olmadığının Kontrolü (Başlık Kontrolü). . . . .	81
Yazdırma Kafalarının Tıkanmış Olup Olmadığının Kontrolü (Başlık Kontrolü) — Yazıcı Düğmeleri. . . . .	81
Yazdırma Kafalarının Tıkanmış Olup Olmadığının Kontrolü (Başlık Kontrolü) — Windows. . . . .	82
Yazdırma Kafalarının Tıkanmış Olup Olmadığının Kontrolü (Başlık Kontrolü) — Mac OS. . . . .	83
Yazdırma Kafasını Temizleme (Kafa Temizleme). . . . .	84
Yazdırma Kafasını Temizleme — Yazıcı Düğmeleri. . . . .	85
Yazdırma Kafasını Temizleme — Windows. . . . .	85
Yazdırma Kafasını Temizleme — Mac OS. . . . .	85
Yazdırma Kafasını Güçlü Temizleme (Güçlü Temizleme). . . . .	86
Güçlü Temizleme Çalıştırma — Windows. . . . .	86
Güçlü Temizleme ögesini çalıştırma — Mac OS. . . . .	87
Yazdırma Kafasını Hizalama. . . . .	87
Yazdırma Kafasını Hizalama — Windows. . . . .	87

Yazdırma Kafasını Hizalama — Mac OS. . . . .	87
Kağıt Yolunu Temizleme. . . . .	88
Kağıt Yolunu Temizleme — Windows. . . . .	88
Kağıt Yolunu Temizleme — Mac OS X. . . . .	88
Kağıt Besleme Sorunları için Kağıt Yolunun Temizlenmesi. . . . .	88
Yazıcıdan Beslenen Toplam Sayfa Miktarını Kontrol Etme. . . . .	90
Yazıcıdan Beslenen Toplam Sayfa Miktarını Kontrol Etme — Yazıcı Düğmeleri. . . . .	90
Yazıcıdan Beslenen Toplam Sayfa Miktarını Kontrol Etme - Windows. . . . .	90
Yazıcıdan Beslenen Toplam Sayfa Miktarını Kontrol Etme — Mac OS. . . . .	91

## **Ağ Hizmeti ve Yazılım Bilgileri**

Yazıcı İşlemlerini Yapılandırma İçin Uygulama (Web Config). . . . .	92
Bir Web Tarayıcısında Web Config Çalıştırma. . . . .	92
Web Config üzerinde Windows ögesini çalıştırma. . . . .	93
Web Config üzerinde Mac OS ögesini çalıştırma. . . . .	93
Web Sayfalarını Yazdırma Uygulaması (E-Web Print). . . . .	93
Yazılım Güncelleştirme Araçları (EPSON Software Updater). . . . .	94
En Son Uygulamaları Yükleme. . . . .	94
Uygulamaları ve Bellenim Sürümünü Güncelleme. . . . .	95
Uygulamaları Kaldırma. . . . .	96
Uygulamaları Kaldırma — Windows. . . . .	96
Uygulamaları Kaldırma — Mac OS. . . . .	97
Bir Ağ Hizmetini Kullanarak Yazdırma. . . . .	97

## **Sorun Çözme**

Yazıcı Durumunu Kontrol Etme. . . . .	99
Işıklar ve Yazıcı Durumu. . . . .	99
Yazıcı Durumunu Kontrol Etme - Windows. . . . .	101
Yazıcı Durumunu Kontrol Etme — Mac OS. . . . .	102
Yazılım Durumunu Kontrol Etme. . . . .	102
Sıkışan Kağıdı Çıkarma. . . . .	102
Sıkışan Kağıdın Ön Kapaktan Çıkarılması. . . . .	102
Arka Kağıt Besl. Yuvası'ndan Sıkışan Kağıdı Çıkarma. . . . .	104
Yazıcı İçinden Sıkışan Kağıdı Çıkarma. . . . .	104
Sıkışan Kağıdın Arka kapağı Kısmından Çıkarılması. . . . .	105
Kağıt Doğru Bir Şekilde Beslenmiyor. . . . .	106

## İçindekiler

Kağıt Sıkışmaları. . . . .	106
Kağıt Eğik Besleniyor. . . . .	107
Çıkarılan Kağıt Çıkış Tepsisinden Düşüyor. . . . .	107
Yazdırma Sırasında Kağıt Çıkarılıyor. . . . .	107
Elektrik ve Kontrol Paneli Sorunları. . . . .	107
Güç Açılmıyor. . . . .	107
Güç Kapanmıyor. . . . .	107
Güç Otomatik Olarak Kapanır. . . . .	107
Bilgisayardan Yazdırılmıyor. . . . .	108
Bağlantıyı Kontrol Etme (USB). . . . .	108
Bağlantıyı Kontrol Etme (Ağ). . . . .	108
Yazılım ve Verileri Kontrol Etme. . . . .	109
Bilgisayardan Yazıcı Durumunu Kontrol Etme (Windows). . . . .	111
Bilgisayardan Yazıcı Durumunu Kontrol Etme (Mac OS). . . . .	112
Ağ ayarlarını Yapamadığınızda. . . . .	112
Ağ Ayarlarında Sorun Olmamasına Rağmen Cihazlardan Bağlanamıyor. . . . .	112
Wi-Fi Direct (Basit EN) Bağlantısı ile Bağlanamadığınızda. . . . .	114
Yazıcıya Bağlı SSID'yi Kontrol Etme. . . . .	115
Bilgisayarın SSID'sini Kontrol Etme. . . . .	116
Ethernet Bağlantısı Kararsız Duruma Geliyor. . . . .	117
Çıktı Sorunları. . . . .	118
Çıktı Zedelenmiş veya Renk Eksik. . . . .	118
Şeritler veya Beklenmedik Renkler Görünüyor. . . . .	118
Yaklaşık 3.3 cm Aralıklarla Renkli Şeritler Görünüyor. . . . .	119
Dikey Bant veya Yanlış Hizalama. . . . .	119
Yazdırma Kalitesi Düşük. . . . .	119
Kağıt Bulanık veya Zedelenmiş. . . . .	121
Otomatik 2 Taraflı Yazdırma Sırasında Kağıt Lekeleniyor. . . . .	121
Yazdırılan Fotoğraflar Yapışkan. . . . .	121
Çıktı Konumu, Boyutu veya Kenar Boşlukları Yanlış. . . . .	122
Basılı Karakterler Yanlış veya Bozuk. . . . .	122
Yazdırılan Görüntü Ters. . . . .	122
Baskılarda Mozaik Gibi Desenler. . . . .	122
Çıktı Sorunu Düzeltilemedi. . . . .	122
Diğer Yazdırma Sorunları. . . . .	123
Yazdırma Çok Yavaş. . . . .	123
Sürekli Yazdırma Sırasında Yazdırma Hızı Önemli Ölçüde Azalıyor. . . . .	123
Diğer Sorunlar. . . . .	123
Çalışma Sesi Yüksek. . . . .	123
Uygulama Güvenlik Duvarıyla Engellendi (Sadece Windows için). . . . .	124
Mürekkep Dökülmesi. . . . .	124

**Ek**

Teknik Özellikler. . . . .	125
Yazıcı Özellikleri. . . . .	125
Arayüz Özellikleri. . . . .	126
Ağ İşlev Listesi. . . . .	126
Wi-Fi Özellikleri. . . . .	126
Ethernet Özellikleri. . . . .	127
Güvenlik Protokolü. . . . .	127
Desteklenen Üçüncü Taraf Hizmetleri. . . . .	127
Boyutlar. . . . .	127
Elektrik Özellikleri. . . . .	128
Çevre Teknik Özellikleri. . . . .	128
Sistem Gereksinimleri. . . . .	129
Düzenleyici Bilgileri. . . . .	129
Standartlar ve Onaylar. . . . .	129
Kopyalama Sınırlamaları. . . . .	130
Yazıcıyı Taşıma ve Depolama. . . . .	131
Telif Hakkı. . . . .	133
Ticari Markalar. . . . .	133
Nereden Yardım Alınır. . . . .	134
Teknik Destek Web Sitesi. . . . .	134
Epson Desteğe Başvurma. . . . .	134

# Bu Kılavuz Hakkında

---

## Kılavuzlara Giriş

Epson yazıcınızla aşağıdaki kılavuzlar verilir. Kılavuzların yanı sıra çeşitli Epson yazılım uygulamaları ile birlikte verilen yardım bilgilerine de bakmayı unutmayın.

Buradan Başlayın (basılı kılavuz)

Yazıcı ve yazılım kurulumu, temel yazıcı kullanımı, sorun giderme ve buna benzer konular hakkında bilgi edinmek için bu kılavuza başvurabilirsiniz.

Kullanım Kılavuzu (dijital kılavuz)

Bu kılavuz. Yazıcı kullanımı, yazıcıyı ağda kullanırken ağ ayarları ve sorunları çözme hakkında tüm bilgiyi ve talimatları sağlar.

Aşağıdaki yöntemlerle yukarıda belirtilen kılavuzların en son sürümlerini alabilirsiniz.

Kağıt kılavuz

<http://www.epson.eu/Support> adresindeki Epson Avrupa destek web sitesini ya da <http://support.epson.net/> adresindeki Epson dünya çapında destek web sitesini ziyaret edin.

Dijital kılavuz

Bilgisayarınızda EPSON Software Updater uygulamasını başlatın. EPSON Software Updater mevcut Epson yazılım uygulamaları ve dijital kılavuzların güncellemelerini kontrol eder ve en güncel olanları indirmenizi sağlar.

### İlgili Bilgi

➔ “Yazılım Güncelleştirme Araçları (EPSON Software Updater)” sayfa 94

---

## Bilgi Aramak İçin Kılavuzu Kullanma

PDF kılavuz, anahtar sözcüğe göre bulmak istediğiniz bilgiyi aramanızı veya yer işaretlerini kullanarak doğrudan belirli kısımlara atlamayı sağlar. Ayrıca yalnızca gereken sayfaları da yazdırabilirsiniz. Bu bölümde bilgisayarınızda Adobe Reader X'te açılmış bir PDF kılavuzun nasıl kullanılacağı açıklanmaktadır.

## Bu Kılavuz Hakkında

### Anahtar sözcüğe göre arama

**Düzen > Gelişmiş Arama**'ya tıklayın. Arama penceresinde bulmak istediğiniz bilgi için anahtar sözcüğü (metin) girin ve sonra **Ara** ögesine tıklayın. İsbetler bir liste olarak görüntülenir. O sayfaya gitmek için görüntülenen isabetlerden birine tıklayın.

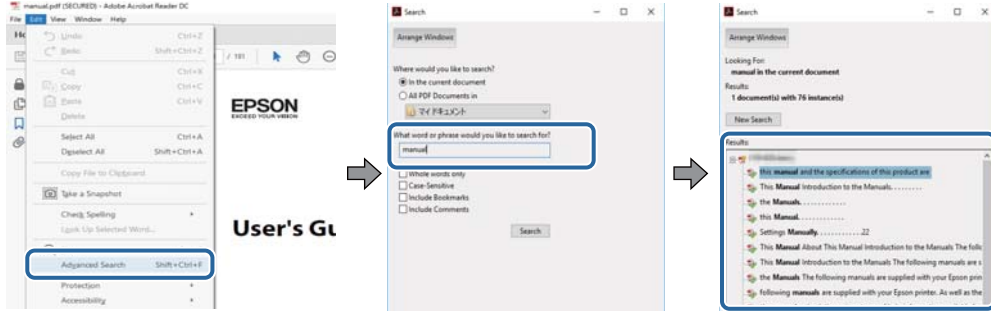

### Doğrudan yer işaretlerinden atlama

O sayfaya atlamak için bir başlığa tıklayın. O bölümdeki alt düzey başlıkları görüntülemek için + veya > ögesine tıklayın. Önceki sayfaya dönmek için klavyenizde aşağıdaki işlemi gerçekleştirin.

- Windows: **Alt** ögesini basılı tutun ve sonra < ögesine basın.
- Mac OS: Bir komut tuşunu basılı tutun ve sonra < ögesine basın.

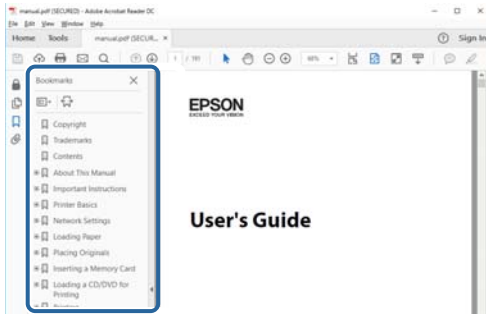

### Yalnızca gereken sayfalara yazdırma

Yalnızca gereken sayfalara çıkarabilir ve yazdırabilirsiniz. **Dosya** menüsünde **Yazdır** ögesine tıklayın ve sonra **Yazdırılacak Sayfalar** içindeki **Sayfalar** içinde yazdırmak istediğiniz sayfaları belirtin.

- Sayfa serisi belirtmek için başlangıç sayfası ve bitiş sayfası arasına bir tire girin.  
Örnek: 20 – 25
- Seri olmayan sayfaları belirtmek için sayfaları virgüllerle ayırın.  
Örnek: 5, 10, 15

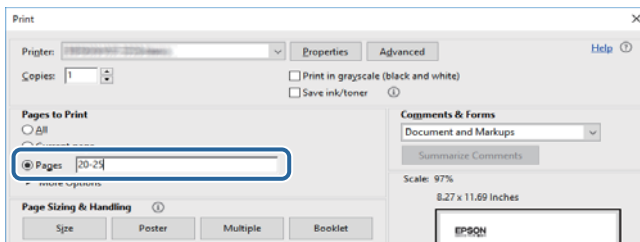

## Marka ve Semboller

**Dikkat:**

Yaralanmayı önlemek için dikkatle takip edilmesi gereken talimatlardır.

**Önemli:**

Ekipmanınızın zarar görmesini önlemek için uyulması gereken talimatlardır.

**Not:**

Tamamlayıcı ve referans bilgiler sağlar.

**İlgili Bilgi**

➔ İlgili bölümlere bağlanır.

## Bu Kılavuzda Kullanılan Açıklamalar

- Yazıcı sürücüsü ekran görüntüleri ve Windows 10 veya macOS High Sierra'ten alınmıştır. Ekranlarda görüntülenen içerik, model ve duruma göre değişir.
- Bu kılavuzda kullanılan çizimler sadece örnek amaçlıdır. Kullanılan modele bağlı olarak küçük farklılıklar gözlemlenmesine rağmen çalışma yöntemi aynıdır.
- Özel uygulamayı kullanarak QR kodunu okuyabilirsiniz.

## İşletim Sistemi Referansları

**Windows**

Bu kılavuzda, “Windows 10”, “Windows 8.1”, “Windows 8”, “Windows 7”, “Windows Vista”, “Windows XP”, “Windows Server 2016”, “Windows Server 2012 R2”, “Windows Server 2012”, “Windows Server 2008 R2”, “Windows Server 2008”, “Windows Server 2003 R2” ve “Windows Server 2003” gibi terimlerle aşağıdaki işletim sistemleri ifade edilmektedir. Ayrıca “Windows” ile tüm sürümler ifade edilmektedir.

- Microsoft® Windows® 10 işletim sistemi
- Microsoft® Windows® 8.1 işletim sistemi
- Microsoft® Windows® 8 işletim sistemi
- Microsoft® Windows® 7 işletim sistemi
- Microsoft® Windows Vista® işletim sistemi
- Microsoft® Windows® XP işletim sistemi
- Microsoft® Windows® XP Professional x64 Edition işletim sistemi
- Microsoft® Windows Server® 2016 işletim sistemi
- Microsoft® Windows Server® 2012 R2 işletim sistemi
- Microsoft® Windows Server® 2012 işletim sistemi

## **Bu Kılavuz Hakkında**

- Microsoft® Windows Server® 2008 R2 işletim sistemi
- Microsoft® Windows Server® 2008 işletim sistemi
- Microsoft® Windows Server® 2003 R2 işletim sistemi
- Microsoft® Windows Server® 2003 işletim sistemi

### **Mac OS**

Bu kılavuzda, “Mac OS” macOS High Sierra, macOS Sierra, OS X El Capitan, OS X Yosemite, OS X Mavericks, OS X Mountain Lion, Mac OS X v10.7.x ve Mac OS X v10.6.8'i ifade etmek için kullanılır.



# Önemli Yönergeler

## Güvenlik Talimatları

Bu yazıcıyı güvenli bir şekilde kullanabilmek için bu talimatlara uyun. İleride başvurmak üzere bu kılavuzu saklayın. Ayrıca, yazıcı üzerinde belirtilen tüm uyarılara ve talimatlara uymaya özen gösterin.

- Yazıcınızda kullanılan sembollerden bazıları güvenliği ve yazıcının düzgün kullanımını sağlamak içindir. Sembollerin anlamlarını öğrenmek için aşağıdaki siteyi ziyaret edin.  
<http://support.epson.net/symbols>
- Yalnızca yazıcıyla verilen güç kablosunu kullanın ve kabloyu başka bir ekipmanla kullanmayın. Bu yazıcıyla başka kabloların kullanımı veya ekipmanla ürünle verilen güç kablosunun kullanımı yangına veya elektrik çarpmasına neden olabilir.
- AC güç kablonuzun ilgili yerel güvenlik standardına uygun olmasına dikkat edin.
- Yazıcı kılavuzunda özellikle belirtilmedikçe elektrik kablosunu, fişini, yazıcı ünitesini veya çevresel üniteleri kendi başınıza hiçbir zaman sökmeyin, değiştirmeyin veya tamir etmeye çalışmayın.
- Aşağıdaki durumlarda yazıcının fişini çıkarın ve servis için yetkili bir servis personeline başvurun:  
Güç kablosu veya fiş hasar görmüş, yazıcının içine su girmiş, yazıcı yere düşürülmüş veya kasası zarar görmüş, yazıcı normal biçimde çalışmıyor veya çalışması eskisinden farklı. Çalıştırma talimatlarında belirtilmemiş kumanda parçalarını ayarlamayın.
- Yazıcıyı, fişinin kolayca çıkarılabileceği bir prizine yakınına yerleştirin.
- Yazıcıyı açık alanlara, aşırı kir veya toz, su, ısı kaynaklarının yanına veya şok, titreme, yüksek sıcaklık veya neme maruz kalabileceği yerlere yerleştirmeyin veya bu tarz alanlarda depolamayın.
- Yazıcının üzerine sıvı sıçratmamaya ve yazıcıyı ıslak ellerle kullanmamaya dikkat edin.
- Yazıcıyı, kalp pillerinden en az 22 cm uzakta tutun. Yazıcının yaydığı radyo dalgaları, kalp pillerinin çalışmasını olumsuz yönde etkileyebilir.

## Mürekkep İçin Güvenlik Yönergeleri

- Mürekkep kapağını, mürekkep tankı kapağını ve açık mürekkep şişesini veya mürekkep şişesi kapağını tutarken mürekkebe dokunmamaya dikkat edin.
  - Cildinize mürekkep bulaşırsa söz konusu yeri su ve sabunla iyice yıkayın.
  - Mürekkep gözünüze kaçarsa gözünüzü hemen bol suyla yıkayın. Gözünüzü bol suyla yıkadıktan sonra, yine de bir rahatsızlık hissederseniz veya görmenizden bir sorun olursa, hemen bir doktora başvurun.
  - Ağızınıza mürekkep kaçarsa, hemen bir doktora başvurun.
- Bakım kutusunu sökmeyin; aksi durumda gözlerinize veya cildinize mürekkep bulaşabilir.
- Mürekkep şişesini çok şiddetli sallamayın veya güçlü darbelere maruz bırakmayın; mürekkep sızıntısı oluşabilir.
- Mürekkep şişesini, mürekkep tankı ünitesini ve bakım kutusunu çocukların ulaşamayacağı yerlerde tutun. Çocukların mürekkep şişelerinden ya da mürekkep şişesinin kapağından bir şey içmelerine ya da bunlara dokunmalarına izin vermeyin.

## Yazıcıyla İlgili Öneriler ve Uyarılar

Yazıcıya veya malınıza zarar vermeyi önlemek için şu yönergeleri okuyun ve izleyin. Bu kılavuzu daha sonra başvurmak üzere saklayın.



### Yazıcı Kurulumu Hakkında Öneriler ve Uyarılar

- Yazıcı üzerindeki hava deliklerini ve aralıkları tıkamayın ya da örtmeyin.
- Yalnızca, yazıcının etiketinde belirtilen türde güç kaynağı kullanın.
- Düzenli olarak açılıp kapatılan fotokopi makineleri ya da hava kontrol sistemleri gibi cihazlarla aynı prize takmaktan kaçının.
- Duvar üzerinde bulunan düğmelerle veya otomatik zaman ayarlayıcılarla kontrol edilen elektrik prizleri kullanmayın.
- Tüm bilgisayar sistemini, hoparlörler ya da kablosuz telefonların yuvaları gibi elektromanyetik parazite neden olabilecek kaynaklardan uzak tutun.
- Elektrik kabloları, sürtünme, kesilme, yıpranma, kıvrılma ve düğümleme olmayacak şekilde yerleştirilmelidir. Elektrik kabloları üzerine herhangi bir nesne koymayın ve elektrik kabloları üzerine basılmasına veya üzerinden geçilmesine izin vermeyin. Özellikle tüm elektrik kablolarının transformatöre girdiği ve transformatörden çıktığı noktalarda düz bir biçimde bulunmalarına dikkat edin.
- Yazıcıyla birlikte bir uzatma kablosu kullanırsanız, uzatma kablosuna takılan cihazların toplam amper değerinin kablunun amper değerini geçmediğinden emin olun. Ayrıca, elektrik prizine bağlı aygıtların toplam amper değerinin de elektrik prizinin amper değerini aşmadığından emin olun.
- Bu yazıcıyı Almanya'da kullanmayı düşünüyorsanız, kısa devre durumunda veya bu yazıcının fazla akım çekmesi durumunda gerekli korumayı sağlamak için bina tesisatında 10 veya 16 amperlik devre kesiciler kullanılmalıdır.
- Yazıcıyı kablo ile bilgisayara veya başka bir aygıtla bağlarken, konektör yönlerinin doğru olmasına dikkat edin. Her konektör için yalnızca bir doğru yön vardır. Bir konektörü yanlış yönde takmak, kabloya bağlı iki aygıtta da zarar verebilir.
- Yazıcıyı düz, sağlam ve yazıcının tabanından her yöne doğru daha geniş bir zemine yerleştirin. Yazıcı, eğimli bir zeminde düzgün çalışmaz.
- Yazıcı üzerinde yazıcı kapağını tamamen kaldıracak kadar boşluk olmasını sağlayın.
- Yazıcının önünde kağıdın tam olarak çıkartılabilmesi için yeterli yer bırakın.
- Ani ısı ve nem değişikliklerinin olduğu yerleri seçmeyin. Ayrıca yazıcıyı, doğrudan güneş ışığı alan yerlerden, güçlü ışık ya da ısı kaynaklarından uzak tutun.

### Yazıcının Kullanılması Hakkında Öneriler ve Uyarılar

- Yazıcının üzerindeki yuvalara herhangi bir cisim sokmayın.
- Yazıcı çalışır durumdayken, elinizi yazıcının içine sokmayın.
- Yazıcının içinde bulunan beyaz düz kabloya ve mürekkep tüplerine dokunmayın.
- Yazıcının içinde ya da çevresinde yanıcı gazlar içeren aerosol ürünler kullanmayın. Bu, yangına neden olabilir.
- Yazdırma kafasını elinizle hareket ettirmeyin; aksi taktirde yazıcı zarar görebilir.

## Önemli Yönergeler

- ❑ Yazıcıyı her zaman  düğmesini kullanarak kapatın.  ışığının yanıp sönmeye duruncaya kadar yazıcının fişini çıkarmayın veya prizden gücünü kapatmayın.
- ❑ Yazıcıyı uzun bir süre kullanmayacaksanız elektrik kablosunu prizden çektiğinizden emin olun.

## Yazıcıyı Taşıma veya Depolama Hakkında Öneriler ve Uyarılar

- ❑ Yazıcıyı depolarken veya taşırken sarsmayın, dikey olarak veya baş aşağı koymayın; aksi takdirde mürekkep akabilir.
- ❑ Yazıcıyı bir yere taşımadan önce, yazdırma kafasının yuvasında (en sağ) olduğundan emin olun.

## Yazıcıyı Kablosuz Bağlantı ile Kullanma Önerileri ve Uyarıları

- ❑ Bu yazıcıdan gelen radyo dalgaları tıbbi cihazların çalışmasını bozarak arızalara neden olabilir. Bu yazıcıyı tıbbi tesisler içinde ya da tıbbi cihaz yanında kullanırken, tıbbi tesisin ilgili sorumlularının talimatlarına ve tıbbi cihaza ilişkin tüm ilgili uyarı ve yönetmeliklere uyun.
- ❑ Bu yazıcıdan gelen radyo dalgaları otomatik kapılar ya da yangın alarmları gibi otomatik kumandalı cihazların çalışmasını olumsuz etkileyebilir ve arızadan ötürü kazalara neden olabilir. Bu yazıcıyı otomatik kumandalı cihazlar yanında kullanırken bu cihazlardaki tüm ilgili uyarı ve talimatları takip edin.

---

## Kişisel Bilgilerinizin Korunması

Yazıcıyı birisine verir veya elden çıkarırsanız yazıcının düğmelerini kullanarak varsayılan ağ ayarlarını geri yükleyin.

### İlgili Bilgi

➔ [“Düğme ve İşlevler” sayfa 14](#)

# Yazıcı Temel Bilgileri

## Parça Adları ve İşlevleri

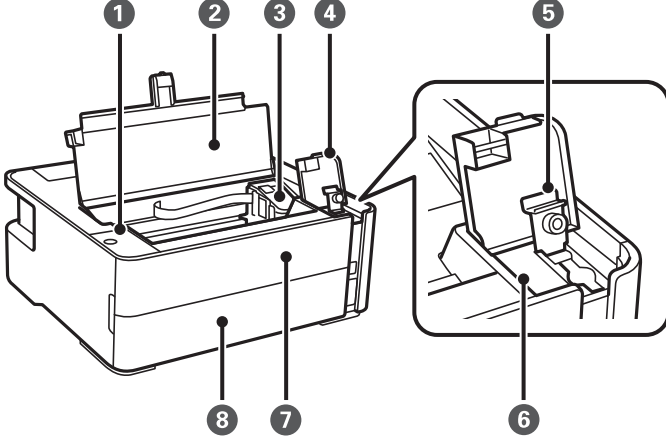

①	Kontrol paneli	Yazıcıyı çalıştırmanızı sağlar ve yazıcının durumunu gösterir.
②	Yazıcı kapağı	Sıkışan kağıdı çıkarmak için açın.
③	Yazdırma başlığı	Mürekkep, yazdırma kafası püskürtme uçlarının altından çıkarılır.
④	Mürekkep tankı kapağı	Mürekkep tankını doldurmak için açın.
⑤	Mürekkep tankı başlığı	
⑥	Mürekkep tankı	Siyah mürekkep içerir.
⑦	Ön kapak	Sıkışan kağıdı çıkarırken açın.
⑧	Kağıt kasedi kapağı	Kağıt kasetine kağıt yüklemek için açın.

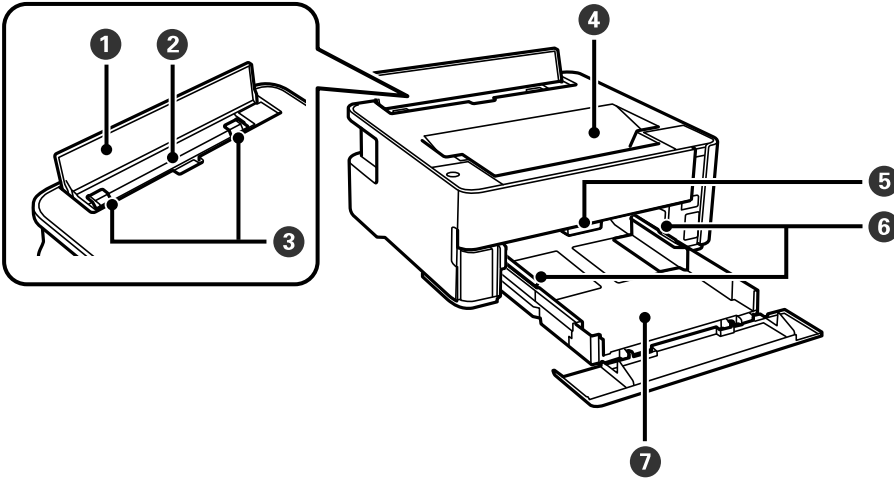

## Yazıcı Temel Bilgileri

❶	Besleyici koruması	Yabancı nesnelerin yazıcıya girmesini önler. Bu kapak genel olarak kapalı olmalıdır.
❷	Arka Kağıt Besleme Yuvası	Kağıt yüklenir.
❸	Kenar kılavuzu	Kağıdı yazıcıya düz besler. Kağıt kenarlarına kaydırır.
❹	Çıkış tepsi	Çıkarılan kağıdı tutar.
❺	Çıktı düğmesi kolu	Çıkış kağıdını çıkış tepsinde yükseltir. Çıkış tepsinde yazıcının önüne bakacak şekilde alçaltır.
❻	Kenar kılavuzu	Kağıdı yazıcıya düz besler. Kağıt kenarlarına kaydırır.
❼	Kağıt kaseti	Kağıt yüklenir.

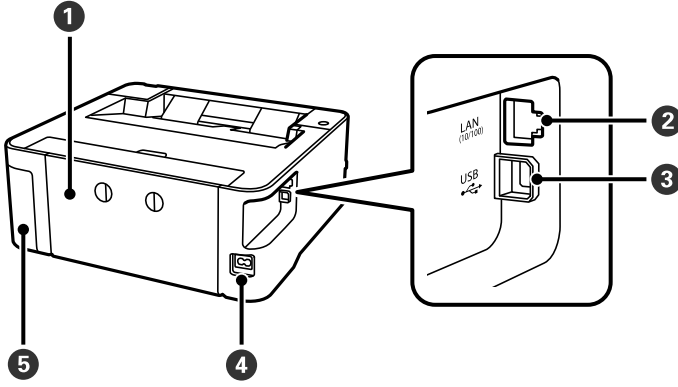

❶	Arka kapak	Sıkışan kağıdı çıkarırken çıkarın.
❷	LAN bağlantı noktası	LAN kablosunu bağlar.
❸	USB bağlantı noktası	Bilgisayara bağlanmak için bir USB kablosu bağlar.
❹	AC girişi	Güç kablosu bağlanır.
❺	Bakım kutusu kapağı	Bakım kutusunu değiştirirken açın. Bakım kutusu, temizleme veya yazdırma sırasında çok az miktarda fazla mürekkebi toplayan bir kaptır.

## İlgili Bilgi

➔ “Kontrol Paneli” sayfa 14





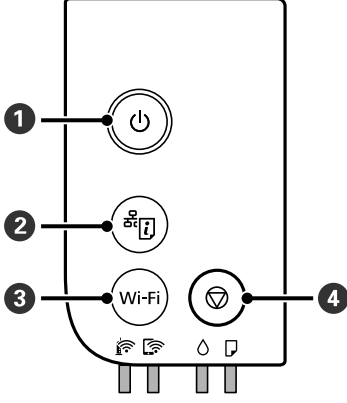



## Kontrol Paneli

### Düğme ve İşlevler



1	Yazıcıyı açar veya kapatır. Güç ışığının söndüğünü kontrol ettikten sonra güç kablosunu çıkarın.
2	Bir ağda yazıcıyı kullanırken karşılaşılabileceğiniz sorunların nedenlerini belirlemenizi sağlayan bir ağ bağlantısı raporu yazdırır. Daha ayrıntılı ağ ayarları ve bağlantı durumu gerekiyorsa bir ağ durumu sayfası yazdırmak için bu düğmeyi en az beş saniye basılı tutun.
3	Bir ağ hatası olduğunda, bu düğmeye basılması hatayı iptal eder. WPS düğmesini kullanarak Wi-Fi ses ayarını gerçekleştirmek için bu düğmeyi beş saniyeden uzun süre basılı tutun.
4	Mevcut işlemi durdurur. Kağıt çıkışı hatalarını ve kağıt sıkışıklığı hatalarını iptal eder. Yazdırma kafası temizliğini yapmak için  düğmesi yanıp sönene dek bu düğmeyi beş saniye kadar basılı tutun.

### Düğme Kombinasyonlarını Kullanan İşlevler

	<b>Wi-Fi Direct (Basit EN) Kurulumu</b> Wi-Fi Direct (Basit EN) Kurulumunu başlatmak için Wi-Fi ve  düğmelerine aynı anda basılı tutun.
Wi-Fi + 	<b>PIN Kodu Kurulumu (WPS)</b> Wi-Fi ve  düğmelerine aynı anda basılı tutarak PIN Kodu Ayarını (WPS) başlatın.
	<b>Varsayılan Ağ Ayarlarını Geri Yükle</b> Varsayılan ağ ayarlarını geri yüklemek için  düğmesini basılı tutarken yazıcıyı açın. Ağ ayarları geri yüklendiğinde, yazıcı açılır ve ağ durumu ışıkları sırayla yanıp söner.
Wi-Fi + 	Epson Connect ve Google Connect Print ayarlarında değişikliklerin yapılmasını önler.
	<b>Yazdırma Başlığı Kontrolü Deseni</b> Başlık kontrolü desenini yazdırmak için  düğmesini basılı tutarken yazıcıyı açın. Yazıcıdan beslenen toplam sayfa sayısı ve başlık kontrolü deseni de yazdırılır.

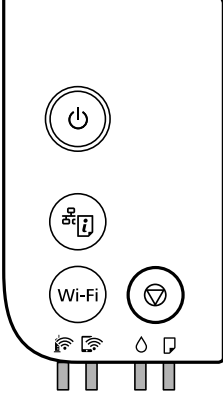

## Işıklar ve Yazıcı Durumu

Kontrol panelindeki ışıklar yazıcının durumunu gösterir.



### Normal Durum

: Yanık



Işık	Durum
	Yazıcı bir kablosuz (Wi-Fi) ağa bağlı.
	Yazıcı Wi-Fi Direct (Basit AP) modunda bir ağa bağlı.

### Hata Durumu













Bir hata olduğunda, ışık yanar veya yanıp söner. Hata bilgileri bilgisayar ekranında gösterilir.

 / : Yanık

 / : Yanıp Sönüyor







Işık	Durum	Çözümler
 	Wi-Fi bağlantı hatası oluştu.	Wi-Fi düğmesine basarak hatayı giderin ve yeniden deneyin.
	İlk mürekkep dolumu tamamlanmamış olabilir.	İlk mürekkep dolumunu tamamlamak için <i>Buradan Başlayın</i> posterine bakın. Mürekkep azken, ilk mürekkep dolumu tamamlanmamış olabilir.
	Mürekkep seviyesini sıfırlama vakti gelmiştir.	Mürekkep tankını üst çizgiye kadar doldurun ve sonra mürekkep seviyesini sıfırlayın.
	Temizlemeyi gerçekleştirmek için yeterli mürekkep kalmamıştır.	Mürekkep tankını üst çizgiye kadar doldurun ve sonra temizlemeden önce mürekkep seviyesini sıfırlayın.

## Yazıcı Temel Bilgileri

Işık	Durum	Çözümler
	Mürekkep seviyesini sıfırlama vakti yaklaşmıştır.	Mürekkep seviyesini sıfırlama vaktine kadar yazdırabilirsiniz. Yeni bir mürekkep şişesi hazırlayın.
	Bakım kutusu kullanım ömrünün sonuna yaklaşmakta.	Bilgisayarda yazdırmaya devam edebileceğinizi söyleyen bir mesaj gösterildiğinde, yazdırmaya devam etmek için  düğmesine basın. Işıklar bir süre yanıp sönmeyi keserse ancak bakım kutusu değiştirilene dek düzenli aralıklar ile yanıp sönmeyi sürdürürler.
	Yüklü kağıt yok ya da birden fazla sayfa tek seferde yüklenmiş.	Kağıt yükleyin ve  düğmesine basın.
	Yüklenen kağıt boyutu yazdırma ayarıyla eşleşmiyor.	Doğru boyutta kağıt yükleyin.
	Yazıcı sürücüsünde bir sorun var.	Yazdırma işini iptal etmek için  düğmesine basın.
	Yavaşça yanıp sönüyor (1,25 saniyelik aralıklarla) Bir kağıt sıkışması oluştu.	Kağıdı çıkarın ve  düğmesine basın.
	Hızlı yanıp sönüyor (0,5 saniyelik aralıklarla) Kağıt yazıcının içinde kalıyor.	Arka kağıt besleme yuvasına A4 boyutunda kağıt yükleyin ve ardından içerideki kağıdı çıkarmak için  düğmesine basın. Kağıdı dikey yönde yükleyin.
	<input type="checkbox"/> Yazıcı doğru şekilde kapatılmadı.* <input type="checkbox"/> Yazıcı çalışma sırasında kapatıldığından, püskürtmelerde kuruma ve tıkanma oluşabilir.	<input type="checkbox"/>  düğmesine basarak hatayı temizledikten sonra bir başlık kontrolü gerçekleştirmek önerilir. Bekleyen tüm yazdırma işlerini iptal edin. <input type="checkbox"/> Yazıcıyı kapatmak için  düğmesine bastığınızdan emin olun.
	* Bir güç şeridi veya kesici ile güç kapatıldı, fiş prizden çekildi veya başka bir elektrik arızası oluştu.	
	Aynı anda yanıp sönüyor Yazıcı kapağı açık.	Tık sesi çıkana kadar yazıcı kapağını kapatın.
	Aynı anda yanıp sönüyor Çıktı düğmesi kolu alçaltılmış.	Çıktı düğmesi kolunu kaldırın.
	Aynı anda yanıp sönüyor Çıktı düğmesi kolu kaldırılmış.	Kağıt kasedi kapağını açın ve sonra çıktı düğmesi kolunu alçaltın.



## Yazıcı Temel Bilgileri

Işık	Durum	Çözümler
	Alternatif olarak yanıp sönüyor Bir bakım kutusu kullanım ömrünün sonunda.	Bakım kutusunun değiştirilmesi gerekir.
	Alternatif olarak yanıp sönüyor Bakım kutusu tanınmıyor.	Önceden başka bir yazıcıda kullanılmış bir bakım kutusu takamazsınız. Yeni bir bakım kutusu takın.
	Alternatif olarak yanıp sönüyor Bakım kutusu takılı değil.	Bakım kutusunu yeniden takın.
	Alternatif olarak yanıp sönüyor Temizlemeyi gerçekleştirmek için bakım kutusunda yeterince yer kalmamış.	Temizlemeden önce bakım kutusunu değiştirin. Temizleme işlemini gerçekleştiremeseniz de yazdırabilirsiniz.
	Yazıcı, belleim sürümü güncellemesi başarısız olduğu için kurtarma modunda başlatılmıştır.	Bellenim sürümünü tekrar güncellemeyi denemek için aşağıdaki adımları izleyin. 1. Bilgisayarı ve yazıcıyı bir USB kablosuyla bağlayın. (Kurtarma modu sırasında, belleim sürümünü bir ağ bağlantısı üzerinden güncelleyemezsiniz.) 2. Daha fazla bilgi için yerel Epson web sitenizi ziyaret edin.
	Bir yazıcı hatası oluştu.	Yazıcı kapağını açın ve yazıcı içinde kağıt varsa çıkarın. Gücü kapatın ve yeniden açın. Gücü kapatıp tekrar açtıktan sonra hata oluşmaya devam ederse Epson destek birimi ile irtibata geçin.

## İlgili Bilgi

- ➔ “Sıkışan Kağıdı Çıkarma” sayfa 102
- ➔ “Epson Desteğe Başvurma” sayfa 134
- ➔ “En Son Uygulamaları Yükleme” sayfa 94

# Ağ Ayarları

## Ağ Bağlantısı Türleri

Aşağıdaki bağlantı yöntemlerini kullanabilirsiniz.

### Ethernet Bağlantısı

Yazıcıyı bir Ethernet kablosu ile bir hub'a bağlayın.

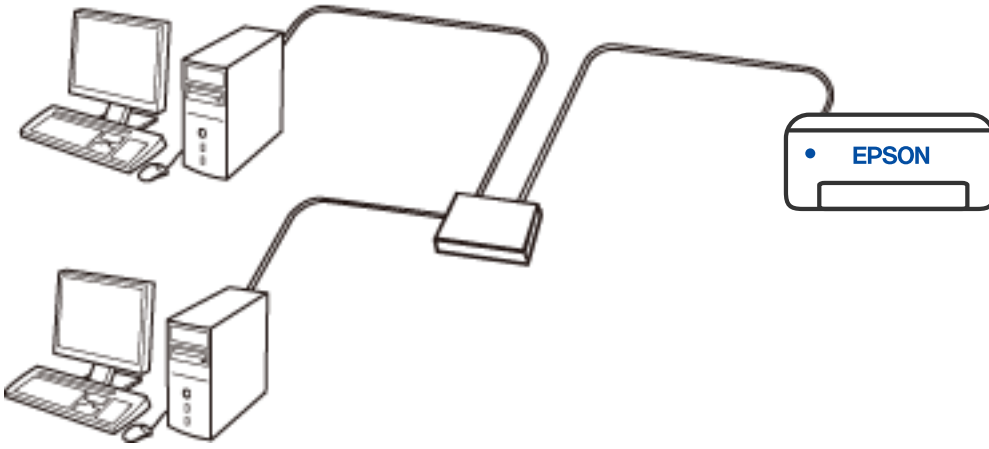

### Wi-Fi Bağlantısı

Yazıcıyı ve bilgisayarları ya da akıllı cihazı kablosuz yönlendiriciye bağlayın. Bu, ev ve iş ağları için bilgisayarların kablosuz yönlendiriciden Wi-Fi ile bağlandıkları tipik bağlantı yöntemidir.

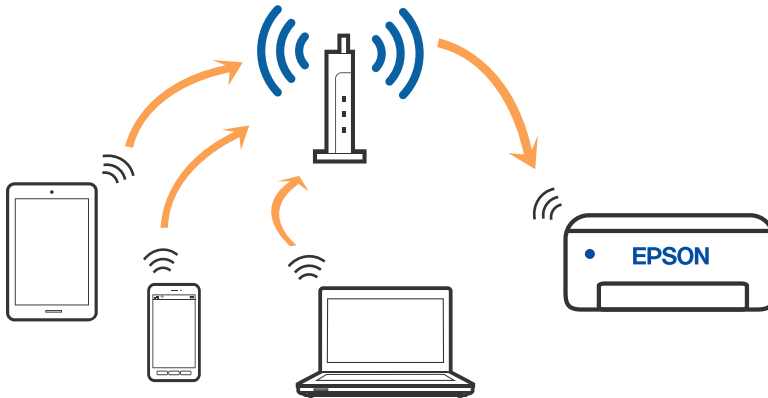

#### İlgili Bilgi

➔ [“Bilgisayara Bağlanma” sayfa 19](#)

- ➔ “Akıllı Cihaza Bağlama” sayfa 20
- ➔ “Yazıcıdan Wi-Fi Ayarlarını Yapma” sayfa 20

## Wi-Fi Direct (Basit EN) Bağlantısı

Bu bağlantı yöntemini Wi-Fi'yi evde veya ofiste kullanmadığınızda veya yazıcıyı ve bilgisayar ve akıllı cihazı doğrudan bağlamak istediğinizde kullanın. Bu modda, yazıcı bir kablosuz yönlendirici görevi görür ve standart kablosuz yönlendirici kullanmanız gerekmeden yazıcıya cihazları bağlayabilirsiniz. Ancak, doğrudan yazıcıya bağlı cihazlar yazıcı yoluyla birbiriyle iletişim kuramazlar.

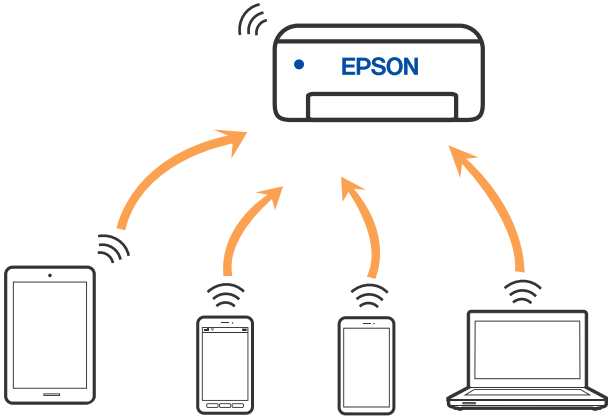

Yazıcı Wi-Fi veya Ethernet ile ve Wi-Fi Direct (Basit EN) bağlantısıyla aynı anda bağlanabilir. Ancak, Wi-Fi Direct (Basit EN) bağlantısında yazıcı Wi-Fi ile bağlıyken bir ağ bağlantısı başlatırsanız, Wi-Fi bağlantısı geçici olarak kesilir.

### İlgili Bilgi

- ➔ “Wi-Fi Direct (Basit AP) Bağlantısı Ayarlarını Yapma” sayfa 22

## Bilgisayara Bağlanma

Yazıcıyı bir bilgisayara bağlamak için yükleyiciyi kullanmanızı öneririz. Aşağıdaki yöntemlerden birini kullanarak yükleyiciyi çalıştırabilirsiniz.

- Web sitesini ayarlama

Aşağıdaki web sitesine erişin ve sonra ürünün adını girin. **Kurulum** ögesine gidin ve sonra ayarlamayı başlatın.  
<http://epson.sn>

- Yazılım diskini kullanarak ayarlama (yalnızca bir yazılım diskiyle gelen modeller ve disk sürücülerini olan Windows bilgisayarlarına sahip kullanıcılar içindir).

Yazılım diskini bilgisayara takın ve sonra ekrandaki talimatları izleyin.

### Bağlantı Yöntemlerini Seçme

Aşağıdaki ekran görüntülenene kadar ekrandaki talimatları izleyin ve sonra yazıcının bilgisayara bağlantı yöntemini seçin.

## Ağ Ayarları

Bağlantı türünü seçin ve sonra **İleri** ögesine tıklayın.

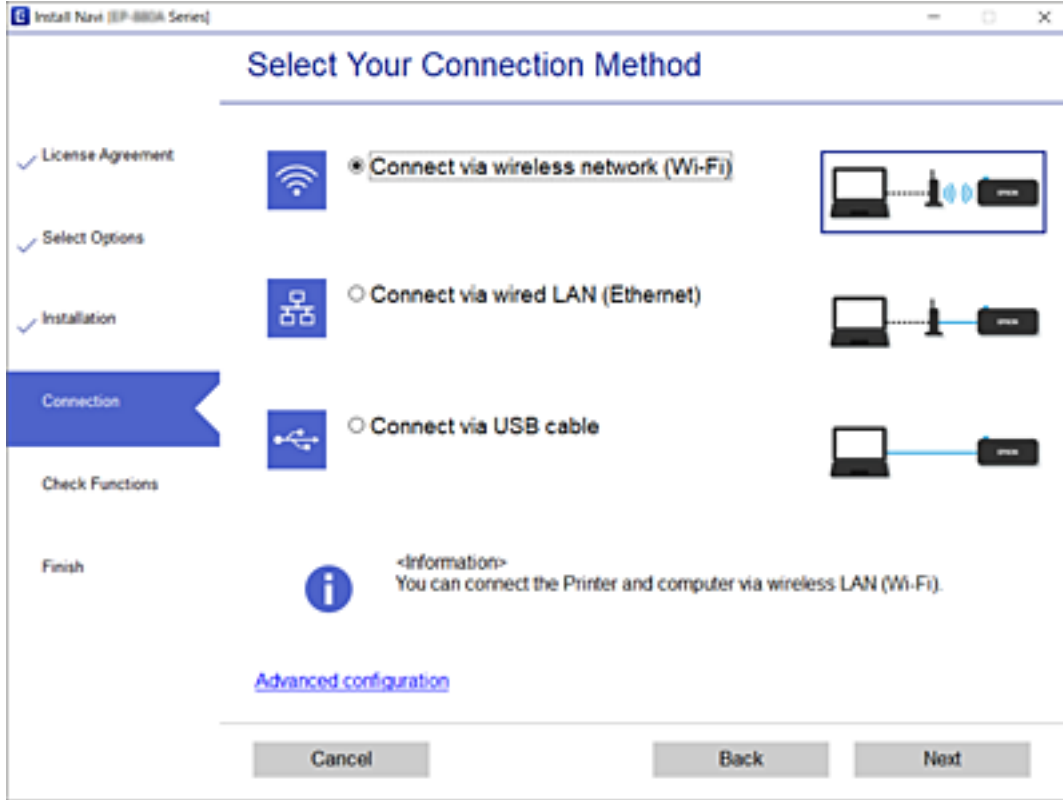

Ekrandaki talimatları izleyin.

## Akıllı Cihaza Bağlama

Yazıcıyı akıllı cihazla aynı Wi-Fi ağına (SSID) bağladığınızda yazıcıyı bir akıllı cihazdan kullanabilirsiniz. Yazıcıyı akıllı bir cihazdan kullanmak için aşağıdaki web sitesinden ayarlayın. Yazıcıya bağlamak istediğiniz akıllı cihazdan web sitesine erişin.

<http://epson.sn> > Kurulum

### Not:

Bir bilgisayarı ve bir akıllı cihazı yazıcıya aynı anda bağlamak istiyorsanız, önce yükleyiciyi kullanarak bilgisayarı bağlamanızı öneririz.

## Yazıcıdan Wi-Fi Ayarlarını Yapma

Yazıcının kontrol panelinden birçok yolla ağ ayarlarını yapabilirsiniz. Kullandığınız ortamla ve koşullarla eşleşen bağlantı yöntemini seçin.

Kablosuz yönlendirici WPS'yi destekliyorsa düğme ayarı ile ayarları yapabilirsiniz.

Yazıcıyı ağa bağladıktan sonra, yazıcıyı kullanmak istediğin iz aygıttan (bilgisayar, akıllı cihaz, tablet vb.) bağlayın.

### İlgili Bilgi

➔ “Düğme Ayarı ile Wi-Fi Ayarlarını Yapma” sayfa 21

## Ağ Ayarları

- ➔ “PIN Kodu Ayarına (WPS) göre Wi-Fi Ayarlarını Yapma” sayfa 22
- ➔ “Wi-Fi Direct (Basit AP) Bağlantısı Ayarlarını Yapma” sayfa 22

## Düğme Ayarı ile Wi-Fi Ayarlarını Yapma

Kablosuz yönlendiricide bir düğmeye basarak bir Wi-Fi ağını otomatik ayarlayabilirsiniz. Aşağıdaki koşullar karşılandığında, bu yöntemi kullanarak ayarlayabilirsiniz.



- Kablosuz yönlendirici WPS (Wi-Fi Korunmalı Kurulumu) ile uyumludur.
- Kablosuz yönlendiricide bir düğmeye basarak geçerli Wi-Fi bağlantısı kurulmuştur.

Yazıcı Ethernet yoluyla bağlandığında, Ethernet kablosunun bağlantısını kesin ve sonra Wi-Fi ayarlarını yapmaya başlayın.

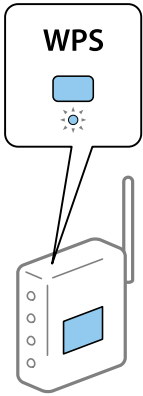
1. Güvenlik ışıkları yanıp sönene kadar kablosuz yönlendiricide [WPS] düğmesini basılı tutun.





[WPS] düğmesinin nerede olduğunu bilmiyorsanız veya kablosuz yönlendiricide hiç düğme yoksa ayrıntılar için kablosuz yönlendiricinizle sağlanan belgelere bakın.

2. Yazıcıdaki Wi-Fi düğmesini  ışığı ve  ışığı dönüşümlü olarak yanıp sönene kadar en az beş saniye basılı tutun.

Bağlantı ayarı başlatılacaktır. Bir bağlantı kurulduğunda,  ışığı yanar.



### Not:

 ışığı ve  ışığı sırayla yanıp sönerken yazıcı bir bağlantı hatası durumundadır. Yazıcıdaki Wi-Fi düğmesine basarak yazıcı hatasını temizledikten sonra, kablosuz yönlendiriciyi yeniden başlatın, yazıcıya yaklaştırın ve yeniden deneyin. Hala çalışmıyorsa bir ağ bağlantısı raporu yazdırın ve çözümü kontrol edin.

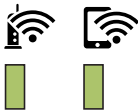

## Ağ Ayarları

### PIN Kodu Ayarına (WPS) göre Wi-Fi Ayarlarını Yapma

Ağ durum sayfasında yazılı bir PIN kodu kullanarak bir kablosuz yönlendiriciye bağlanabilirsiniz. Bir kablosuz yönlendirici WPS (Wi-Fi Korunmalı Kurulumu) özellikliyse ayarlamak için bu yöntemi kullanabilirsiniz. Kablosuz yönlendiriciye bir PIN kodu girmek için bir bilgisayar kullanın.

Yazıcı Ethernet yoluyla bağlandığında, Ethernet kablosunun bağlantısını kesin ve sonra Wi-Fi ayarlarını yapmaya başlayın.

1. Kağıtları yükleyin.

2. Güç ışığı yanıp sönene kadar yazıcıdaki  düğmesini en az beş saniye basılı tutun.

Ağ durumu sayfası yazdırılır.

**Not:**

Güç ışığı yanıp sönmeye başlamadan önce beş saniye içinde  düğmesini bırakırsanız, bir ağ bağlantısı raporu yazdırılır. PIN kodu bilgisinin bu raporda yazılmadığını unutmayın.

3. Wi-Fi düğmesini basılı tutarken,  ışığı ve  ışığı sırayla yanıp sönene kadar  düğmesine basın.

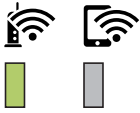

4. Ağ durumu sayfasının [WPS-PIN Code] sütununda yazılı PIN kodunu (sekiz basamaklı bir sayı) kablosuz yönlendiriciye girmek için iki dakika içinde bilgisayarınızı kullanın.

Bir bağlantı kurulduğunda,  ışığı yanar.



**Not:**

Bir PIN kodu girme hakkında ayrıntılar için kablosuz yönlendiricinizle sağlanan belgelere bakın.

 ışığı ve  ışığı sırayla yanıp sönerken yazıcı bir bağlantı hatası durumundadır. Yazıcıdaki Wi-Fi düğmesine basarak yazıcı hatasını temizledikten sonra, kablosuz yönlendiriciyi yeniden başlatın, yazıcıya yaklaşın ve yeniden deneyin. Hala çalışmıyorsa bir ağ bağlantısı raporu yazdırın ve çözümü kontrol edin.

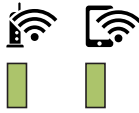

### Wi-Fi Direct (Basit AP) Bağlantısı Ayarlarını Yapma

Bu yöntem, kablosuz yönlendirici olmadan yazıcıyı doğrudan aygıtlara bağlamanızı sağlar. Yazıcı kablosuz bir yönlendirici işlevi görür.

1. Wi-Fi düğmesini basılı tutarken,  ışığı ve  ışığı sırayla yanıp sönene kadar  düğmesine basın.

Süreç sona erene kadar bekleyin.

## Ağ Ayarları

Bir bağlantı kurulduğunda,  ışığı yanar.



**Not:**

Wi-Fi Direct özgesini ilk kez etkinleştirdiğinizde, varsayılan ağ ayarlarını geri yüklediğiniz sürece etkin kalır.

2. Kağıtları yükleyin.

3. Güç ışığı yanıp sönene kadar yazıcıdaki  düğmesini en az beş saniye basılı tutun.

Ağ durumu sayfası yazdırılır. Bu sayfada Wi-Fi Direct (Basit AP) için SSID ve Parolayı kontrol edebilirsiniz.

**Not:**

Güç ışığı yanıp sönmeye başlamadan önce beş saniye içinde  düğmesini bırakırsanız, bir ağ bağlantısı raporu yazdırılır. Wi-Fi Direct (Basit AP) için SSID ve Parolanın bu rapora yazdırılmadığını unutmayın.

4. Bilgisayarın ağ bağlantısı ekranında veya akıllı cihazın Wi-Fi ekranında, bağlanmak için ağ durum sayfasında gösterilen ile aynı SSID'yi seçin.



<Wi-Fi Direct>	
Wi-Fi Direct Mode	On
Communication Mode	Simple AP
Operation Mode	IEEE802.11g/n
Communication Speed	Auto
SSID	DIRECT- [REDACTED]
Password	[REDACTED]
Channel	11
Security Level	WPA2-PSK(AES)
Link Status	Unknown
Connected Devices	0 (Max [REDACTED])
Client MAC List	None

5. Ağ durumu sayfasına yazdırılan parolayı bilgisayara veya akıllı cihaza girin.

Wi-Fi Direct durumunu ağ durumu sayfasından teyit edebilirsiniz.

**Not:**

Wi-Fi Direct bağlantısını kullanarak akıllı bir cihazdan bağlanıldığında (Android için)

Bir Android cihazı kullanacağımızda ve yazıcıya Wi-Fi Direct ile bağlandığımızda yazıcı üzerinde  ışığı ve  ışığı sırayla yanar.

Bağlantı talebine izin vermek için Wi-Fi düğmesine basın.

Bağlantı talebini reddetmek isterseniz  düğmesine basın.

Ayrıntılar için aşağıdaki web sitesinden İpuçları özgesine bakın.

<http://epson.sn> > Destek

---

## Ağ Bağlantı Durumunu Kontrol Etme

Aşağıdaki yolla ağ bağlantı durumunu kontrol edebilirsiniz.

### Ağ Işığı Kullanarak Ağ Durumunu Kontrol Etme

Yazıcının kontrol panelinde ağ ışığını kullanarak ağ bağlantı durumunu kontrol edebilirsiniz.

#### İlgili Bilgi

➔ [“Işıklar ve Yazıcı Durumu” sayfa 15](#)

### Ağ Bağlantısı Raporu Yazdırma

Yazıcı ve kablosuz yönlendirici arasındaki durumu kontrol etmek için bir ağ bağlantısı raporu yazdırabilirsiniz.

1. Kağıtları yükleyin.

2.  düğmesine basın.

Ağ bağlantısı raporu yazdırılır.

#### İlgili Bilgi

➔ [“Ağ Bağlantısı Raporu Hakkında Mesaj ve Çözümler” sayfa 25](#)



## Ağ Ayarları

## Ağ Bağlantısı Raporu Hakkında Mesaj ve Çözümler

Ağ bağlantısı raporundaki mesaj ve hata kodlarını kontrol edin ve sonra çözümleri izleyin.

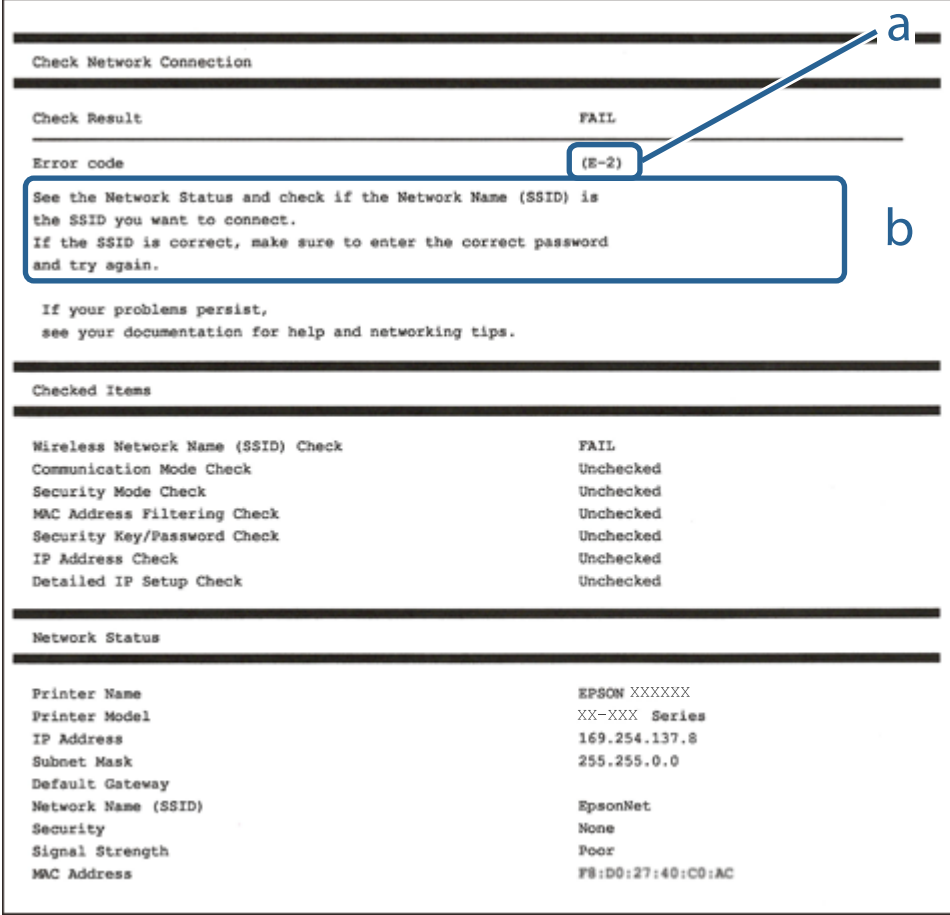

a. Hata kodu

b. Ağ Ortamındaki Mesajlar

## İlgili Bilgi

- ➔ “E-1” sayfa 26
- ➔ “E-2, E-3, E-7” sayfa 26
- ➔ “E-5” sayfa 27
- ➔ “E-6” sayfa 27
- ➔ “E-8” sayfa 27
- ➔ “E-9” sayfa 28
- ➔ “E-10” sayfa 28
- ➔ “E-11” sayfa 28
- ➔ “E-12” sayfa 29
- ➔ “E-13” sayfa 29
- ➔ “Ağ Ortamındaki Mesaj” sayfa 30

## Ağ Ayarları

### E-1

#### Çözümler:

- Ethernet kablosunun yazıcınıza, dağıtıcı veya diğer ağ aygıtınıza güvenli şekilde bağlandığından emin olun.
- Dağıtıcı veya diğer ağ aygıtınızın açık olduğundan emin olun.
- Yazıcıyı Wi-Fi ile bağlamak isterseniz yazıcı Wi-Fi ayarlarını devre dışı bırakıldığından tekrar yapın.

### E-2, E-3, E-7

#### Çözümler:

- Kablosuz yönlendiricinizin açık olduğundan emin olun.
- Bilgisayarınızın veya aygıtınızın kablosuz yönlendiriciye doğru şekilde bağlandığını onaylayın.
- Kablosuz yönlendiriciyi kapatın. Yaklaşık 10 saniye bekleyin ve ardından açın.
- Yazıcıyı kablosuz yönlendiricinize yakın yerleştirin ve aralarındaki engelleri kaldırın.
- SSID bilgisini elle girdiyse, doğru olup olmadığını kontrol edin. SSID ögesini ağ bağlantısı raporunda bulunan **Ağ Durumu** kısmından kontrol edin.
- Kablosuz yönlendirici birden fazla SSID'ye sahipse görüntülenen SSID'yi seçin. SSID uyumlu olmayan bir frekans kullandığından yazıcı bunları görüntüleyemez.
- Ağ bağlantısı kurmak için düğmeyle ayarı kullanıyorsanız kablosuz yönlendiricinizin WPS desteği olduğundan emin olun. Kablosuz yönlendiricinizde WPS desteği yoksa düğmeyle ayarı kullanamazsınız.
- SSID'nizin sadece ASCII karakterler (alfa sayısal karakterler ve semboller) kullandığından emin olun. Yazıcı, ASCII olmayan karakterler içeren bir SSID'yi görüntüleyemez.
- Kablosuz yönlendiricinizi bağlamadan önce SSID ve parolanızı bildiğinizden emin olun. Kablosuz yönlendiriciyi varsayılan ayarlarıyla kullanıyorsanız SSID ve parola kablosuz yönlendirici üzerindeki bir etikette bulunur. SSID ve parolanızı bilmiyorsanız kablosuz yönlendiricinizi ayarlayan kişiyle irtibata geçin veya kablosuz yönlendiriciyle verilen belgelere bakın.
- Paylaşım yapan bir akıllı aygıttan oluşturulan bir SSID'ye bağlanıyorsanız akıllı aygıtla verilen belgelerde SSID ve parolayı kontrol edin.
- Wi-Fi bağlantınız aniden kesilirse aşağıdaki koşulları kontrol edin. Bu koşullardan herhangi bir geçerliyse aşağıdaki web sitesinden yazılımı karşıdan yükleyip çalıştırarak ağ ayarlarınızı sıfırlayın.

<http://epson.sn> > **Kurulum**

- Ağa düğmeyle ayar kullanarak başka bir akıllı aygıt eklendi.
- Wi-Fi ağı, itme düğmesi ayarı dışında bir yöntem kullanılarak ayarlandı.

#### İlgili Bilgi

- ➔ “Bilgisayara Bağlanma” sayfa 19
- ➔ “Yazıcıdan Wi-Fi Ayarlarını Yapma” sayfa 20

## Ağ Ayarları

### E-5

#### Çözümler:

Erişim noktası güvenlik türünün aşağıdakilerden biri olarak ayarlandığından emin olun. Aksi takdirde kablosuz yönlendiricide güvenlik türünü değiştirin ve ardından yazıcının ağ ayarlarını sıfırlayın.

- WEP-64 bit (40 bit)
- WEP-128 bit (104 bit)
- WPA PSK (TKIP/AES)\*
- WPA2 PSK (TKIP/AES)\*
- WPA (TKIP/AES)
- WPA2 (TKIP/AES)

\* WPA PSK, WPA Kişisel olarak da bilinir. WPA2 PSK, WPA2 Kişisel olarak da bilinir.

### E-6

#### Çözümler:

- MAC adresi filtrelemenin devre dışı bırakılıp bırakılmadığını kontrol edin. Etkinse, filtrelenmemesi için yazıcının MAC adresini kaydedin. Ayrıntılar için kablosuz yönlendiriciyle verilen belgelere bakın. Yazıcının MAC adresini, ağ bağlantı raporundaki **Ağ Durumu** kısmından kontrol edebilirsiniz.
- Kablosuz yönlendiriciniz WEP güvenliği ile paylaşılan kimlik doğrulaması kullanıyorsa kimlik doğrulama anahtarı ve dizininin doğru olduğundan emin olun.
- Kablosuz yönlendiricideki bağlanabilir aygıtların sayısı bağlamak istediğiniz ağ aygıtları sayısından az ise kablosuz yönlendiricide ayarları yaparak bağlanabilir aygıtların sayısını artırın. Ayarları yapmak için kablosuz yönlendiriciyle verilen belgelere bakın.

#### İlgili Bilgi

➔ [“Ağ Durumu Sayfası Yazdırma” sayfa 30](#)

### E-8

#### Çözümler:

- Yazıcının IP Adresini Al ayarı **Otomatik** olarak ayarlanırsa kablosuz yönlendiricide DHCP işlevini etkinleştirin.
- Yazıcının IP Adresini Al ayarı Elle olarak ayarlanırsa elle ayarladığınız IP adresi aralık dışında olduğundan (örneğin 0.0.0.0) geçersizdir. Yazıcının denetim panelinden veya Web Config kullanarak geçerli bir IP adresi ayarlayın.

#### İlgili Bilgi

➔ [“Ağ Durumu Sayfası Yazdırma” sayfa 30](#)

## Ağ Ayarları

### E-9

#### Çözümler:

Aşağıdakileri kontrol edin.

- Cihazlar açık.
- Yazıcıya bağlamak istediğiniz cihazlardan Internet'e ve aynı ağdaki diğer bilgisayarlara veya ağ cihazlarına erişebiliyorsunuz.

Yukarıdakileri onayladıktan sonra yazıcınız ve ağ aygıtlarınız hala bağlanmıyorsa kablosuz yönlendiriciyi kapatın. Yaklaşık 10 saniye bekleyin ve ardından açın. Aşağıdaki web sitesinden yükleyiciyi karşıdan yükleyip çalıştırarak ağ ayarlarınızı sıfırlayın.

<http://epson.sn> > **Kurulum**

#### İlgili Bilgi

➔ “Bilgisayara Bağlanma” sayfa 19

### E-10

#### Çözümler:

Aşağıdakileri kontrol edin.

- Ağ üzerindeki diğer cihazlar açık.
- Yazıcının IP Adresini Al özelliğini Elle olarak ayarlamışsanız ağ adresleri (IP adresi, alt ağ maskesi ve varsayılan ağ geçidi) doğrudur.

Bunlar yanlışa ağ adresini sıfırlayın. IP adresini, alt ağ maskesini ve varsayılan ağ geçidini, ağ bağlantı raporundaki **Ağ Durumu** kısmından kontrol edebilirsiniz.

DHCP etkinleştirilirse yazıcının IP Adresini Al özelliğini **Otomatik** olarak değiştirin. IP adresini elle ayarlamak isterseniz ağ bağlantı raporundaki **Ağ Durumu** kısmından yazıcının IP adresini kontrol edin ve ardından ağ ayarları ekranında Elle ögesini seçin. Alt ağ maskesini [255.255.255.0] şeklinde ayarlayın.

Yazıcınız ve ağ aygıtlarınız hala bağlanmıyorsa kablosuz yönlendiriciyi kapatın. Yaklaşık 10 saniye bekleyin ve ardından açın.

#### İlgili Bilgi

➔ “Ağ Durumu Sayfası Yazdırma” sayfa 30

### E-11

#### Çözümler:

Aşağıdakileri kontrol edin.

- Yazıcının TCP/IP Ayarı özelliğini Elle olarak ayarlarsanız varsayılan ağ geçidi adresi doğrudur.
- Varsayılan ağ geçidi olarak ayarlı cihaz açık.

Doğru ağ geçidi adresini ayarlayın. Varsayılan ağ geçidi adresini ağ bağlantı raporundaki **Ağ Durumu** kısmından kontrol edebilirsiniz.

## Ağ Ayarları

### İlgili Bilgi

➔ “Ağ Durumu Sayfası Yazdırma” sayfa 30

## E-12

### Çözümler:

Aşağıdakileri kontrol edin.

- Ağ üzerindeki diğer cihazlar açık.
- Elle giriyorsanız, ağ adresleri (IP adresi, alt ağ maskesi ve varsayılan ağ geçidi) doğru.
- Diğer cihazlara yönelik ağ adresleri (alt ağ maskesi ve varsayılan ağ geçidi) aynı.
- IP adresi diğer cihazlarla çakışmıyor.

Yukarıdakileri onayladıktan sonra yazıcınız ve ağ aygıtlarınız hala bağlanmıyorsa aşağıdakileri deneyin.

- Kablosuz yönlendiriciyi kapatın. Yaklaşık 10 saniye bekleyin ve ardından açın.
- Yükleyiciyi kullanarak ağ ayarlarını tekrar yapın. Yükleyiciyi aşağıdaki web sitesinden çalıştırabilirsiniz.  
<http://epson.sn> > **Kurulum**
- WEP güvenlik türünü kullanan bir kablosuz yönlendiricide birden fazla parola kaydedebilirsiniz. Birden fazla parola kaydedirilirse, ilk kaydedtirilen parolanın yazıcıda ayarlı olup olmadığını kontrol edin.

### İlgili Bilgi

➔ “Ağ Durumu Sayfası Yazdırma” sayfa 30

➔ “Bilgisayara Bağlanma” sayfa 19

## E-13

### Çözümler:

Aşağıdakileri kontrol edin.

- Kablosuz yönlendirici, dağıtıcı ve yönlendirici gibi ağ aygıtları açık.
- Ağ cihazlarına yönelik TCP/IP Ayarı elle yapılmamış. (Diğer ağ aygıtlarına ait TCP/IP Ayarı elle gerçekleştirilirken, yazıcının TCP/IP Ayarı otomatik olarak ayarlanırsa yazıcı ağı, diğer aygıtlara ait ağdan farklı olabilir.)

Yukarıdakiler kontrol edildikten sonra da çalışmazsa aşağıdakileri deneyin.

- Kablosuz yönlendiriciyi kapatın. Yaklaşık 10 saniye bekleyin ve ardından açın.
- Yazıcıyla aynı ağ üzerindeki bilgisayarda, yükleyiciyi kullanarak ağ ayarlarını yapın. Yükleyiciyi aşağıdaki web sitesinden çalıştırabilirsiniz.  
<http://epson.sn> > **Kurulum**
- WEP güvenlik türünü kullanan bir kablosuz yönlendiricide birden fazla parola kaydedebilirsiniz. Birden fazla parola kaydedirilirse, ilk kaydedtirilen parolanın yazıcıda ayarlı olup olmadığını kontrol edin.

### İlgili Bilgi

➔ “Ağ Durumu Sayfası Yazdırma” sayfa 30

## Ağ Ayarları

➔ “Bilgisayara Bağlanma” sayfa 19

## Ağ Ortamındaki Mesaj

Mesaj	Çözüm
*Girdiğiniz ağ adıyla (SSID) eşleşen çoklu ağ adı (SSID) algılandı. Ağ adını (SSID) onaylayın.	Birden fazla kablosuz yönlendiricide aynı SSID ayarlanmış olabilir. Kablosuz yönlendiricideki ayarları kontrol edin ve SSID’yi değiştirin.
Wi-Fi ortamının iyileştirilmesi gerekli. Kablosuz yönlendiriciyi kapatıp açın. Bağlantıda iyileşme olmazsa, kablosuz yönlendiricinin belgelerine bakın.	Yazıcıyı kablosuz yönlendiriciye yaklaştırdıktan ve aralarındaki engelleri kaldırdıktan sonra, kablosuz yönlendiriciyi kapatın. Yaklaşık 10 saniye bekleyin ve sonra açın. Hala bağlanmıyorsa kablosuz yönlendiriciyle sağlanan belgelere bakın.
*Daha fazla aygıt bağlanamıyor. Başka bir aygıt eklemek isterseniz bağlılardan birini çıkarın.	Bilgisayar ve aynı anda bağlanabilen akıllı cihazlar Wi-Fi Direct (Basit EN) bağlantısında tam bağlanırlar. Başka bir bilgisayar veya akıllı cihaz eklemek için önce bağlı cihazlardan birinin bağlantısını kesin veya başka bir ağa bağlayın.  Ağ durumu sayfasını kontrol ederek eşzamanlı olarak bağlanabilen kablosuz cihaz sayısını ve bağlı cihazların sayısını onaylayabilirsiniz.

## Ağ Durumu Sayfası Yazdırma

Wi-Fi Direct (Basit AP) ile bağlanabileceğiniz maksimum aygıt sayısı gibi yazdırarak ayrıntılı ağ bilgilerini kontrol edebilirsiniz.

1. Kağıtları yükleyin.
2. Güç ışığı yanıp sönene kadar yazıcının kontrol panelindeki  düğmesini en az beş saniye basılı tutun. Ağ durumu sayfası yazdırılır.

**Not:**

Güç ışığı yanıp sönmeye başlamadan önce beş saniye içinde  düğmesini bırakırsanız, bir ağ bağlantısı raporu yazdırılır.

## Yeni Kablosuz Yönlendiricilerin Değiştirilmesi veya Eklenmesi

Bir kablosuz yönlendiriciyi değiştirme nedeniyle SSID değişirse veya bir kablosuz yönlendirici eklenirse ve yeni bir ağ ortamı kurulursa, Wi-Fi ayarlarını sıfırlayın.

## İlgili Bilgi

➔ “Bağlantı Yöntemini Bilgisayara Değiştirme” sayfa 31

## Bağlantı Yöntemini Bilgisayara Değiştirme

Yükleyiciyi kullanın ve farklı bir bağlantı yönteminde yeniden ayarlayın.

### ❑ Web sitesini ayarlama

Aşağıdaki web sitesine erişin ve sonra ürünün adını girin. **Kurulum** ögesine gidin ve sonra ayarlamayı başlatın.  
<http://epson.sn>

### ❑ Yazılım diskini kullanarak ayarlama (yalnızca bir yazılım diskiyle gelen modeller ve disk sürücülerini olan Windows bilgisayarlarına sahip kullanıcılar içindir).

Yazılım diskini bilgisayara takın ve sonra ekrandaki talimatları izleyin.

### Bağlantı Yöntemlerini Değiştirmeyi Seçme

Aşağıdaki ekran görüntülenene kadar ekrandaki talimatları izleyin.

**Yazıcı bağlantısını tekrar kurun (yeni ağ yönlendirici veya USB'yi ağa değiştirme gibi durumlar için)** ögesini Yazılımı Yükle ekranından seçin ve sonra **İleri** ögesine tıklayın.

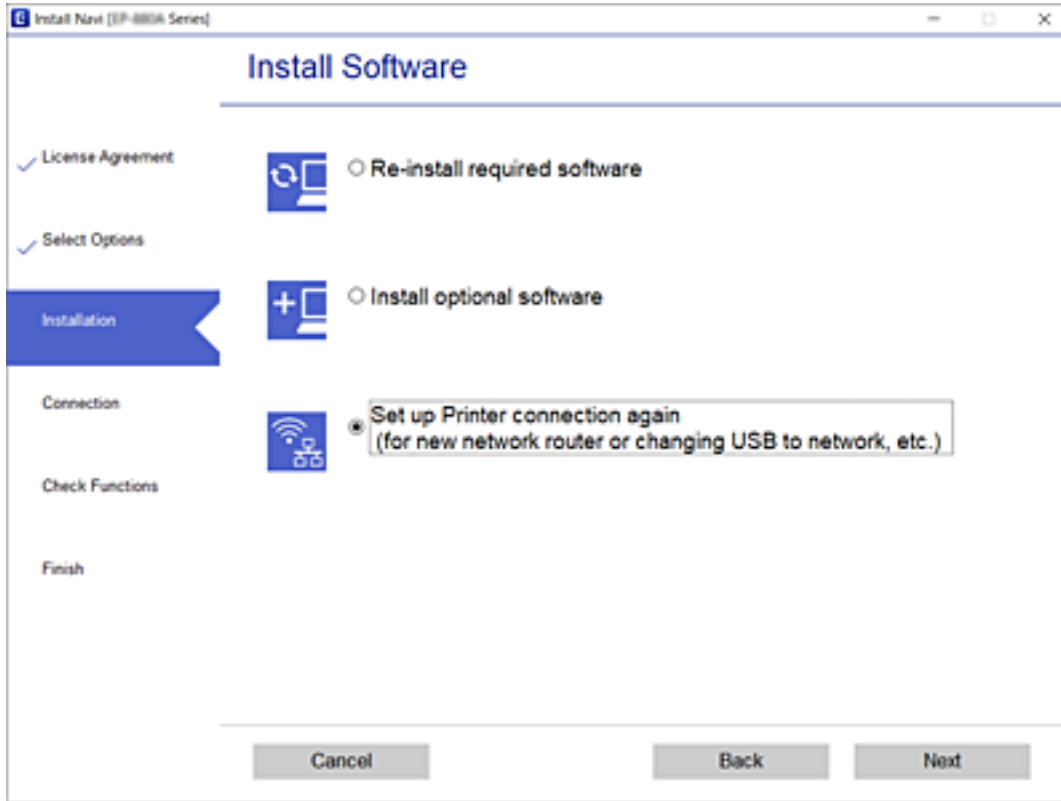

## Kontrol Panelinden Ağ Ayarlarını Geri Yükleme

Tüm ağ ayarlarını varsayılanlarına geri yükleyebilirsiniz.

1. Yazıcıyı kapatın.

## Ağ Ayarları

2.  düğmesini basılı tutarken,  ışığı ve  ışığı sırayla yanıp sönene kadar  düğmesine basın.

Geri yükleme işlemi,  ışığı ve  ışığı söndüğünde tamamlanmış olacaktır.

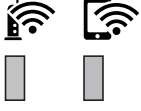



# Yazıcıyı Hazırlama

## Kağıtları Yükleme

### Kullanılabilir Kağıtlar ve Kapasiteler

**Not:**

Görüntülenen kağıt boyutu sürücüye bağlı olarak değişir.

### Orijinal Epson Kağıdı

Epson, yüksek kaliteli çıktılar elde etmeniz için orijinal Epson kağıtları kullanmanızı önerir.

**Not:**

- Bu kağıtların kullanılabilirliği konuma göre değişir. Bölgenizde bulunabilen kağıtlar hakkında en güncel bilgi için Epson destek bölümüne başvurun.
- Kullanıcı tarafından belirlenen boyutta bir orijinal Epson kağıdı ile yazdırma işlemi yapılırken yalnızca **Standart** veya **Normal** yazdırma kalitesi ayarları kullanılabilir. Her ne kadar bazı yazıcı sürücüleri daha iyi bir yazdırma kalitesi seçilmesine izin verse de çıktılar **Standart** veya **Normal** ayarı kullanılarak yazdırılır.

### Belgeleri yazdırmak için uygun kağıt

Ortam Adı	Boyut	Yükleme Kapasitesi (Sayfalar)		2 Taraflı Yazdırma
		Kağıt Kasedi	Arka Kağıt Besl. Yuvası	
Epson Bright White Ink Jet Paper	A4	200	1	✓

### Belgeleri ve fotoğrafları yazdırmak için uygun kağıt

Ortam Adı	Boyut	Yükleme Kapasitesi (Sayfalar)		2 Taraflı Yazdırma
		Kağıt Kasedi	Arka Kağıt Besl. Yuvası	
Epson Photo Quality Ink Jet Paper	A4	100	1	–
Epson Matte Paper-Heavyweight	A4	20	1	–
Epson Double-Sided Matte Paper	A4	1	1	–

## Yazıcıyı Hazırlama

## İlgili Bilgi

➔ “Parça Adları ve İşlevleri” sayfa 12

## Piyasada Satılan Kağıt

## Düz kağıtlar

Ortam Adı	Boyut	Yükleme Kapasitesi (Sayfalar)		2 Taraflı Yazdırma
		Kağıt Kasedi	Arka Kağıt Besl. Yuvası	
Düz kağıt	Letter, A4	250	1	✓
Kopya kağıdı	B5, 16K (195×270 mm)	250	1	✓
Antetli kağıt*1	A5, A6, B6	250	1	-
Yüksek kaliteli düz kağıt	Legal, Indian-Legal, 8,5×13 inç	1	1	-
	Kullanıcı Tanımlı (mm) 89×127 ila 215,9×1200	1	1	-
	Kullanıcı Tanımlı (mm) 54×86 ila 215,9×1200	-	1	-
	Kullanıcı Tanımlı (mm) 182×257 ila 215,9×297	1	1	✓

\*1 Gönderenin adı veya şirket adı gibi bilgilerin yazıldığı kağıt başlığa önceden yazılır. Kağıdın üstünde 3 mm veya daha fazla kenar boşluğu olmalıdır. 2 taraflı yazdırma, antetli kağıt için kullanılamaz.

## Kalın kağıtlar

Ortam Adı	Boyut	Yükleme Kapasitesi (Sayfalar)		2 Taraflı Yazdırma
		Kağıt Kasedi	Arka Kağıt Besl. Yuvası	
Kalın kağıt (91 – 256 g/m <sup>2</sup> )	Letter, A4, B5, A5, A6, Legal	-	1	-
	Kullanıcı Tanımlı (mm) 89×127 ila 215,9×1200	-	1	-

## Zarflar

Ortam Adı	Boyut	Yükleme Kapasitesi (Zarflar)		2 Taraflı Yazdırma
		Kağıt Kasedi	Arka Kağıt Besl. Yuvası	
Zarf	Zarf #10, Zarf DL, Zarf C6	10	1	-

## Yazıcıyı Hazırlama

### İlgili Bilgi

➔ “Parça Adları ve İşlevleri” sayfa 12

### Kağıt Kullanımı Önlemleri

- ❑ Belgeler ile birlikte verilen talimat sayfalarını okuyun.
- ❑ Orijinal Epson kağıtla yüksek kaliteli çıktılar elde etmek için kağıdı kağıtla sağlanan sayfalarda belirtilen ortamda kullanın.
- ❑ Yüklemeden önce kağıdın kenarlarını havalandırın ve hizalayın. Fotoğraf kağıdını havalandırmayın veya kıvrımayın. Bu işlem, yazdırılabilir tarafın hasar görmesine sebep olabilir.

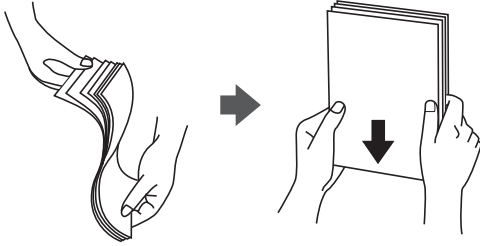

- ❑ Kağıt kıvrılmış ise yüklemmeden önce bu kağıdı düzeltin veya hafifçe ters yöne kıvrın. Kıvrılmış kağıtlara yazdırmak kağıt sıkışmalarına veya çıktılar üzerinde bulaşmalara sebep olabilir.



- ❑ Dalgalı, yırtılmış, kesilmiş, katlanmış, nemli, çok kalın, çok ince veya üzerinde etiketler bulunan kağıtlar kullanmayın. Bu gibi kağıtlar kullanmak kağıt sıkışmalarına veya çıktılar üzerinde bulaşmalara sebep olabilir.
- ❑ Uzun grenli kağıt kullandığınızdan emin olun. Ne tür kağıt kullandığınızdan emin değilseniz, kağıt özelliklerini teyit etmek için kağıt ambalajını kontrol edin veya üretici ile iletişim kurun.

### İlgili Bilgi

➔ “Yazıcı Özellikleri” sayfa 125

## Kağıt Kasedi İçine Kağıt Yükleme

1. Tık sesi çıkana kadar kağıt kasedi kapağını açın.

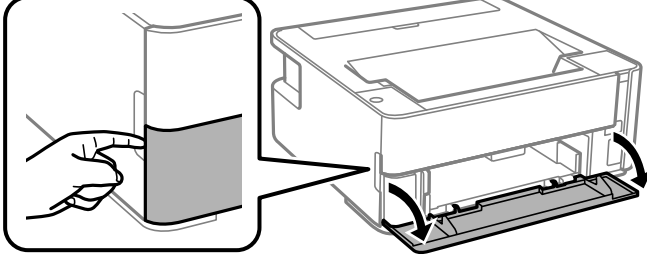

2. Yazıcının çalışmadığını kontrol edin ve ardından kağıt kasedi ögesini dışarı kaydırın.

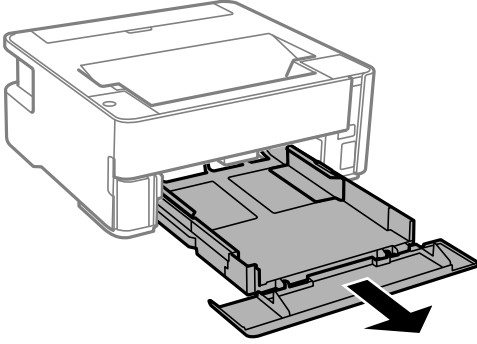

**Önemli:**

*kağıt kasedi çıkarılamıyor.*

3. Kenar kılavuzlarını maksimum konuma getirecek şekilde kaydırın.

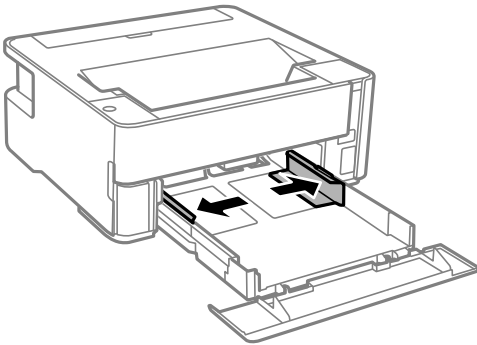

## Yazıcıyı Hazırlama

4. Yazdırılabilir yüz yere bakacak şekilde, kağıdı kağıt kasedi arkasına temas edene kadar itin.

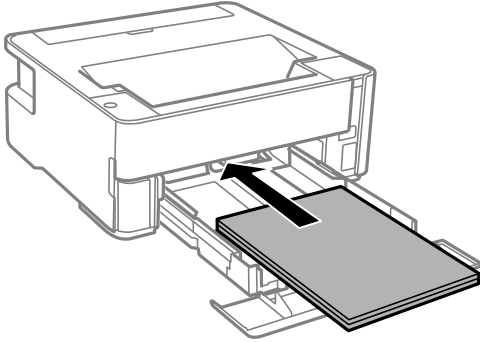

### Önemli:

*Kağıtta belirtilen maksimum sayıda sayfadan fazla yükleme yapmayın.*

- 8,5×13 inç.

Kağıdı çizgiyi kullanarak yükleyin.

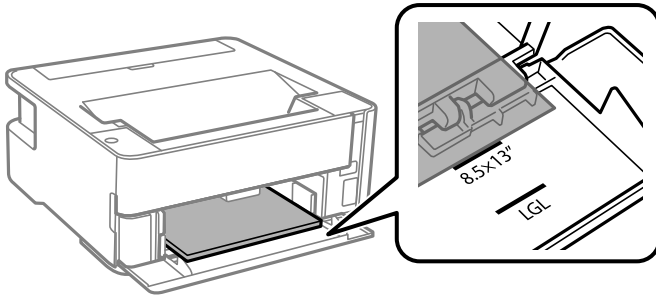

- Legal

Kağıdı çizgiyi kullanarak yükleyin.

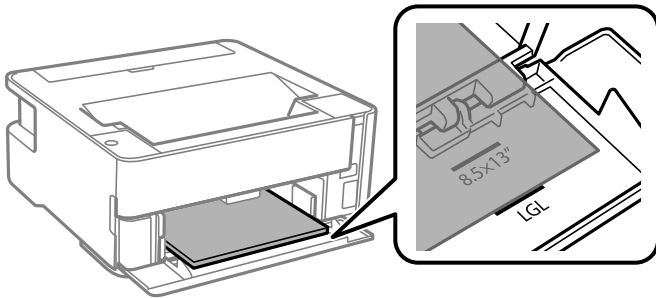

## Yazıcıyı Hazırlama

5. Yan kenar kılavuzlarını kağıdın kenarlarına kadar kaydırın.

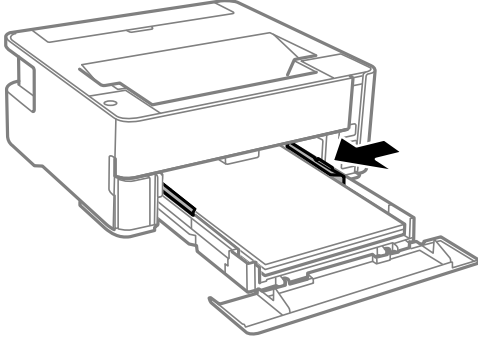

6. kağıt kasedi ögesini yavaşça takın.  
7. A4 boyutundan kısa kağıt yüklerken kağıt kasedi kapağını kapatın.  
8. Kartvizit boyutunda kağıt yüklerken, kağıdı yazıcının önüne çıkarmak için çıktı düğmesi kolunu alçaltın.

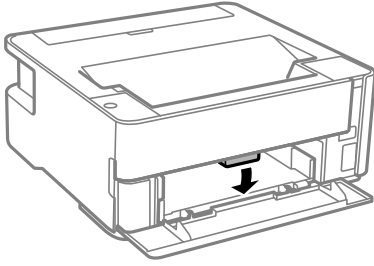

### Not:

- Zarfları yazıcının önüne çıkarmanızı da öneririz.
- Antetli kağıt için kağıt türü olarak **Antetli** ögesini seçin.
- Antetli kağıt için yazıcı sürücüsündeki ayardan daha küçük kağıda yazdırıyorsanız, yazıcı kağıdın kenarları dışına yazdırabilir; bu durum çıktularınıza mürekkep bulaşmalarına ve aşırı mürekkebin yazıcının içinde birikmesine neden olabilir. Doğru kağıt boyutu ayarını seçtiğinizden emin olun.
- 2 taraflı yazdırma, antetli kağıt için kullanılamaz. Ayrıca yazdırma hızı düşük olabilir.

### İlgili Bilgi

- ➔ “Kağıt Kullanımı Önlemleri” sayfa 35
- ➔ “Kullanılabilir Kağıtlar ve Kapasiteler” sayfa 33
- ➔ “Kağıt Türü Listesi” sayfa 41
- ➔ “Zarfları Yükleme ve Uyarılar” sayfa 41

## Arka Kağıt Besl. Yuvası İçine Kağıt Yükleme

1. Besleyici korumasını açın.

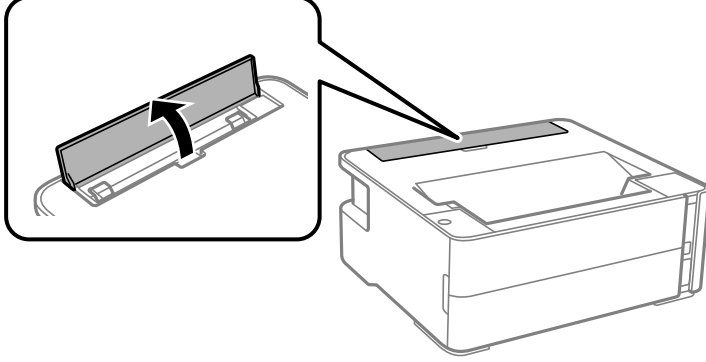

2. Kenar kılavuzlarını dışa kaydırın.

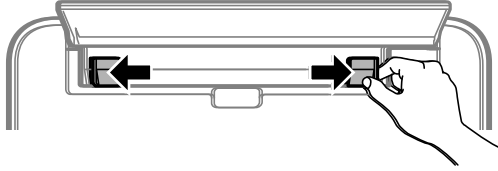

3. Tek bir kağıt sayfasını arka kağıt besleme yuvası ortasına yazdırılabilir tarafı yukarı bakacak şekilde yerleştirin.

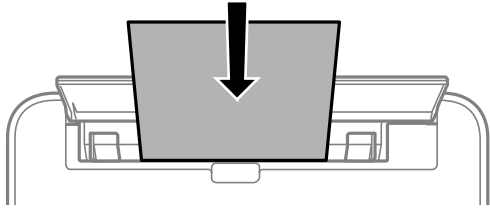

- ❑ Zarflar

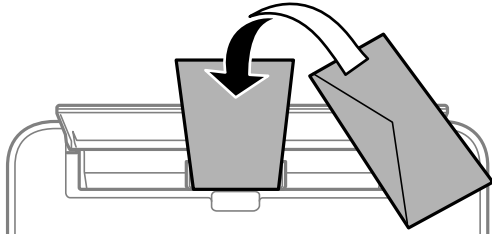

- ❑ Önceden delinmiş kağıt

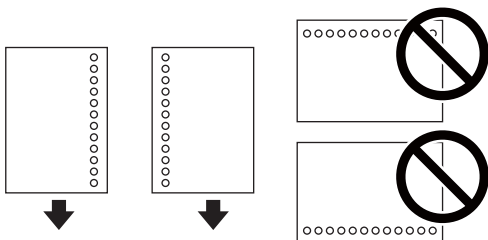

## Yazıcıyı Hazırlama

**Not:**

- Üst ve alttaki cilt delikleri olmadan tek sayfa kağıdı yükleyin.
- Delikler üzerine yazdırmaktan kaçınmak için dosyanızın baskı konumunu ayarlayın.

4. Yan kenar kılavuzlarını kağıdın kenarlarına kadar kaydırın.

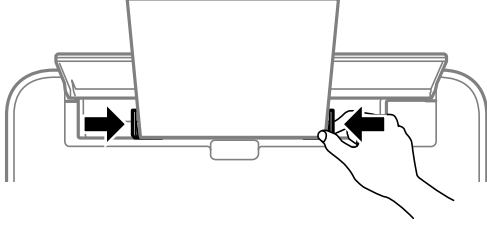

5. Kalın kağıt veya kartvizit boyutunda kağıt yüklerken, kağıdı yazıcının önüne çıkarmak için çıktı düğmesi kolunu alçaltın.

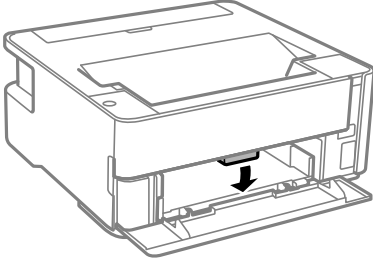

**Not:**

Zarfları yazıcının önüne çıkarmanızı da öneririz.

**Not:**

- Antetli kağıt için kağıt türü olarak **Antetli** öğesini seçin.
- Antetli kağıt için yazıcı sürücüsündeki ayardan daha küçük kağıda yazdırıyorsanız, yazıcı kağıdın kenarları dışına yazdırabilir; bu durum çıktularınıza mürekkep bulaşmalarına ve aşırı mürekkebin yazıcının içinde birikmesine neden olabilir. Doğru kağıt boyutu ayarını seçtiğinizden emin olun.
- 2 taraflı yazdırma, antetli kağıt için kullanılamaz. Ayrıca yazdırma hızı düşük olabilir.

### İlgili Bilgi

- ➔ “Kağıt Kullanımı Önlemleri” sayfa 35
- ➔ “Kullanılabilir Kağıtlar ve Kapasiteler” sayfa 33
- ➔ “Zarfları Yükleme ve Uyarılar” sayfa 41



## Zarfları Yükleme ve Uyarılar

Zarfları arka kağıt besleme yuvası ortasına önce kısa kenarından zarfların kapağı aşağı gelecek şekilde yükleyin ve kenar kılavuzlarını zarfların kenarlarına kaydırın.

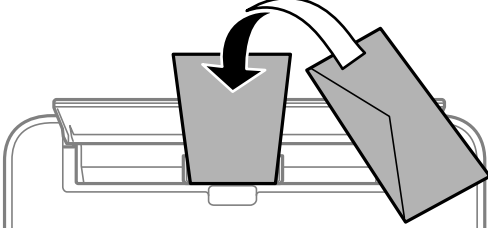

Zarfları kapakları yukarı bakacak şekilde kağıt kasedi içine yükleyin ve sonra kenar kılavuzlarını zarfların kenarlarına kaydırın.

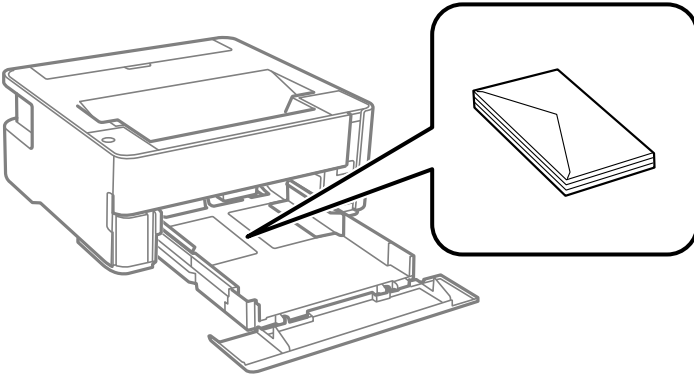

- ❑ Yüklemeden önce zarfların kenarlarını havalandırın ve hizalayın. Yığın haline getirilmiş zarflar havayla dolmuşsa, onları yüklemeye önce sıkıştırarak düzleştirin.

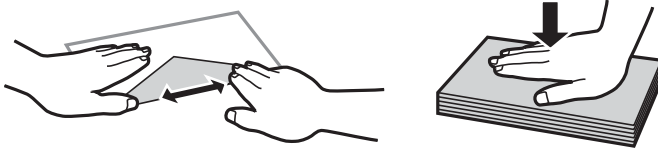

- ❑ Kıvrılmış veya katlanmış zarfları kullanmayın. Bu zarfları kullanmak kağıt sıkışmalarına veya çıktılar üzerinde bulaşmalara sebep olabilir.
- ❑ Kapağında veya pencereli zarflarda yapıştırıcı yüzey bulunan zarfları kullanmayın.
- ❑ Yazdırma işlemi esnasında kıvrılabileceğinden çok ince zarflar kullanmaktan kaçının.

### İlgili Bilgi

- ➔ “Kullanılabilir Kağıtlar ve Kapasiteler” sayfa 33
- ➔ “Kağıt Kasedi İçine Kağıt Yükleme” sayfa 36

## Kağıt Türü Listesi

Optimum baskı sonuçları elde etmek için kağıda uygun kağıt türünü seçin.

## Yazıcıyı Hazırlama

Ortam Adı	Ortam Türü
Epson Bright White Ink Jet Paper	Düz kağıtlar
Epson Matte Paper-Heavyweight Epson Double-Sided Matte Paper	Epson Matte
Epson Photo Quality Ink Jet Paper	Epson Photo Quality Ink Jet

## Kağıt Çıkarma

- ❑ Yazdırılan taraf aşağı bakacak şekilde yazdırılan kağıt çıkış tepsisine çıkarılır. A4 boyutta düz kağıt (80 g/m<sup>2</sup> kalınlığında) için bir kerede 100 sayfaya kadar çıkarılabilir. 100'den fazla sayfa çıkarma kağıdın düşmesine veya kağıt sıkışıklığı oluşmasına neden olabilir. Çıkarılabilen maksimum sayfa sayısını aşmayacak şekilde aşırı kağıdı çıkarın.
- ❑ Kalın kağıt veya kartvizit boyutunda kağıt yüklerken, kağıdı yazıcının önüne çıkarmak için çıkış anahtarı kolunu alçaltın. Zarfları yazıcının önüne çıkarmanızı da öneririz.

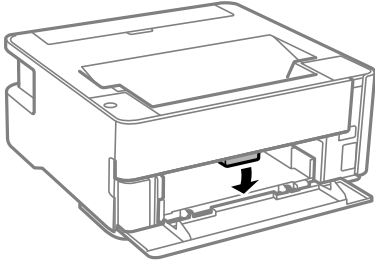

## Güç Tasarrufu

Belli bir süre hiçbir işlem yapılmazsa yazıcı uyku moduna girer ya da otomatik olarak kapanır. Güç yönetimi uygulanmadan önceki süreyi ayarlayabilirsiniz. Herhangi bir artış, ürünün enerji verimliliğini düşürür. Herhangi bir değişiklik yapmadan önce lütfen çevreyi düşünün.

Yazıcı, satın alındığı konuma bağlı olarak, 30 dakika boyunca ağa bağlanmadığında otomatik olarak kapatan bir özelliğe sahip olabilir.

### Güç Tasarrufu — Windows

1. Yazıcı sürücüsü penceresine girin.
2. **Yazıcı ve Seçenek Bilgileri** sekmesinde **Bakım** ögesine tıklayın.
3. Aşağıdakilerden birini yapın.

**Not:**

Ürünü satın aldığımız yere bağlı olarak ürününüzde **Kapanma Zamanlayıcısı** özelliği veya **Power Off If Disconnected** ve **Bağlantı Kesilirse Kapat** özellikleri bulunmayabilir.

## Yazıcıyı Hazırlama

- Uyku Zamanlayıcısı** ayarından yazıcının uyku moduna girmeden önce geçecek süreyi seçin ve **Gönderim** ögesine tıklayın. Yazıcıyı otomatik kapatmak için **Kapanma Zamanlayıcısı** ayarından süreyi seçin ve **Gönderim** ögesine tıklayın.
- Uyku Zamanlayıcısı** ayarından yazıcının uyku moduna girmeden önce geçecek süreyi seçin ve **Gönderim** ögesine tıklayın. Yazıcıyı otomatik olarak kapatmak için **Etkin Değilse Kapat** veya **Bağlantı Kesilirse Kapat** ayarından süreyi seçin ve ardından **Gönderim** ögesine tıklayın.

4. **Tamam** ögesini tıklatın.

## Güç Tasarrufu — Mac OS

1.  menü > **Yazıcılar ve Tarayıcılar** (veya **Yazdırma ve Tarama, Yazdırma ve Fakslama**) bölümünden **Sistem Tercihleri** ögesini seçin ve ardından yazıcıyı seçin.
2. **Seçenekler ve Malzemeler** > **Uygulama** > **Yazıcı Uygulamasını Aç** ögesine tıklayın.
3. **Yazıcı Ayarları** ögesini tıklatın.
4. Aşağıdakilerden birini yapın.

**Not:**

*Ürünü satın aldığımız yere bağlı olarak ürününüzde **Kapanma Zamanlayıcısı** özelliği ya da **Etkin Değilse Kapat** ve **Bağlantı Kesilirse Kapat** özellikleri bulunabilir.*

- Uyku Zamanlayıcısı** ayarından yazıcının uyku moduna girmeden önce geçecek süreyi seçin ve **Uygula** ögesine tıklayın. Yazıcıyı otomatik kapatmak için **Kapanma Zamanlayıcısı** ayarından süreyi seçin ve **Uygula** ögesine tıklayın.
- Uyku Zamanlayıcısı** ayarından yazıcının uyku moduna girmeden önce geçecek süreyi seçin ve **Uygula** ögesine tıklayın. Yazıcıyı otomatik olarak kapatmak için **Etkin Değilse Kapat** veya **Bağlantı Kesilirse Kapat** ayarından süreyi seçin ve ardından **Uygula** ögesine tıklayın.

# Yazdırma

## Windows'de Yazıcı Sürücüsünden Yazdırma

### Yazıcı Sürücüsüne Erişme

Yazıcı sürücüsüne bilgisayarın kontrol panelinden erişirken, ayarlar tüm uygulamalara uygulanır.

#### Kontrol panelinden yazıcı sürücüsüne erişim

##### Windows 10/Windows Server 2016

Başlat düğmesini tıklatın ve **Donanım ve Ses** öğesinden **Windows Sistemi > Denetim Masası > Aygıt ve yazıcıları görüntüle**'yi seçin. Yazıcınıza sağ tıklayın veya basılı tutup **Yazdırma tercihleri** öğesini seçin.

##### Windows 8.1/Windows 8/Windows Server 2012 R2/Windows Server 2012

**Donanım ve Ses** bölümünden **Masaüstü > Ayarlar > Denetim Masası > Aygıtları ve yazıcıları görüntüle** öğesini seçin. Yazıcınıza sağ tıklayın veya basılı tutup **Yazdırma tercihleri** öğesini seçin.

##### Windows 7/Windows Server 2008 R2

Başlat düğmesine tıklayın ve **Denetim Masası > Aygıtları ve yazıcıları görüntüle** seçeneklerini **Donanım ve Ses** bölümünden seçin. Yazıcınıza sağ tıklayın ve **Yazdırma tercihleri** öğesini seçin.

##### Windows Vista/Windows Server 2008

Başlat düğmesine tıklayın ve **Denetim Masası > Donanım ve Ses** kısmında **Yazıcılar** öğesini seçin. Yazıcınıza sağ tıklayın ve **Yazdırma tercihleri** öğesini seçin.

##### Windows XP/Windows Server 2003 R2/Windows Server 2003

Başlat düğmesine tıklayın ve **Denetim Masası > Yazıcılar ve Diğer Donanım > Yazıcı ve Fakslar** öğesini seçin. Yazıcınıza sağ tıklayın ve **Yazdırma tercihleri** öğesini seçin.

#### Görev çubuğunda bulunan yazıcı simgesi üzerinden yazıcı sürücüsüne erişme

Masaüstü görev çubuğunda bulunan yazıcı simgesini kullanarak hızlıca yazıcı sürücüsüne erişebilirsiniz.

Yazıcı simgesine tıklar ve **Yazıcı Ayarları** öğesini seçerseniz, kontrol panelinde görüntülenen ile aynı yazıcı ayar penceresine erişebilirsiniz. Bu simgeye çift tıklarsanız, yazıcı durumunu kontrol edebilirsiniz.

#### **Not:**

*Yazıcı simgesi görev çubuğunda görüntülenmezse **İzleme Tercihleri** sekmesinde **Bakım** öğesine tıklayarak ve ardından **Kısayol simgesini görev çubuğuna kaydedin** öğesini seçerek yazıcı sürücüsü penceresine erişebilirsiniz.*

## Yazdırma Temel Bilgileri

#### **Not:**

*Uygulamaya bağlı olarak işlemler farklılık gösterebilir. Ayrıntılar için uygulamanın yardımına bakın.*

1. Yazdırmak istediğiniz dosyayı açın.  
Henüz kağıt yüklü değilse yazıcıya kağıt yükleyin.
2. **Dosya** menüsünden **Yazdır** veya **Sayfa Yapısı** öğesini seçin.

## Yazdırma

3. Yazıcınızı seçin.
4. Yazıcı sürücüsü penceresine erişim için **Tercihler** veya **Özellikler** ögesini seçin.

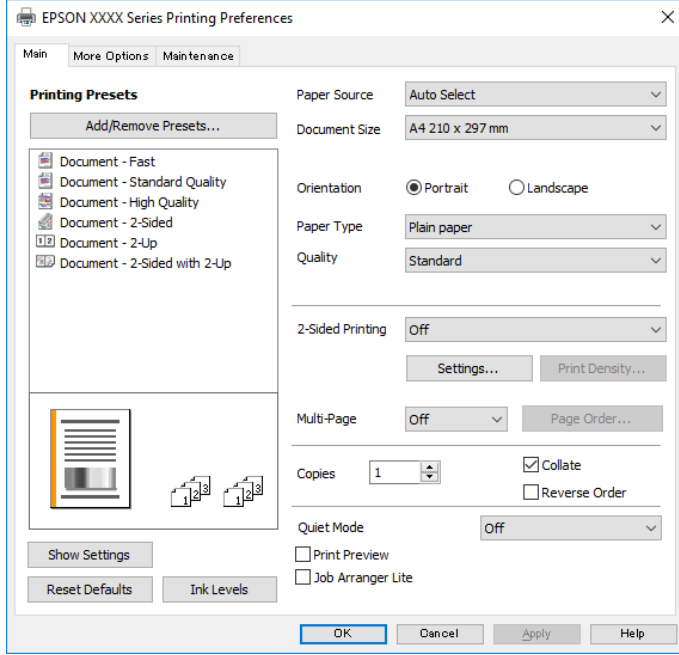

5. Ayarları gerektiği gibi değiştirin.  
Ayrıntılar için yazıcı sürücüsünün menü seçeneklerine bakın.

**Not:**

- Ayar öğelerinin açıklamaları için çevrimiçi yardımı da görebilirsiniz. Bir öğe sağ tıklatıldığında **Yardım** görüntülenir.
- Baskı Önizleme** ögesini seçtiğinizde, yazdırmadan önce belgenizin bir önizlemesini görebilirsiniz.

6. Yazıcı sürücüsü penceresini kapatmak için **Tamam** ögesine tıklayın.
7. **Yazdır** ögesine tıklayın.

**Not:**

**Baskı Önizleme** ögesini seçtiğinizde, bir önizleme penceresi görüntülenir. Ayarları değiştirmek için **İptal** ögesine tıklayın ve sonra prosedürü adım 2'den itibaren tekrarlayın.

**İlgili Bilgi**

- ➔ “Kullanılabilir Kağıtlar ve Kapasiteler” sayfa 33
- ➔ “Kağıt Kasedi İçine Kağıt Yükleme” sayfa 36
- ➔ “Kağıt Türü Listesi” sayfa 41
- ➔ “Ana Sekmesi” sayfa 59

## 2 Taraflı Yazdırma

Kağıdın her iki tarafına yazdırabilirsiniz. Sayfaları yeniden sıralayarak ve çıktıyı katlayarak oluşturulabilecek bir kitapçık da yazdırabilirsiniz.

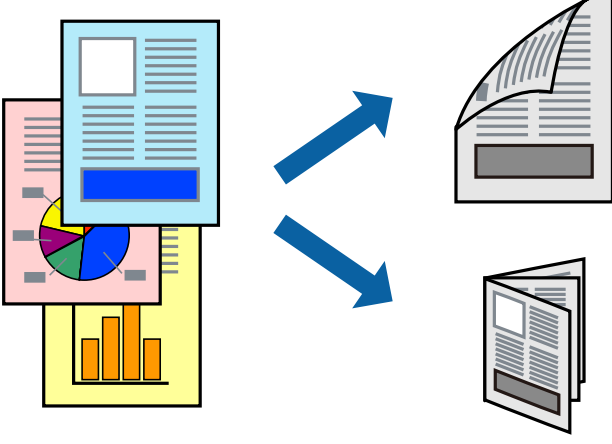

### Not:

- 2 taraflı yazdırmaya uygun olmayan kağıt kullanmanız durumunda yazdırma kalitesi düşebilir ve kağıt sıkışmaları meydana gelebilir.
- Kağıda ve veriye bağlı olarak mürekkep sayfanın diğer tarafına geçebilir.

### İlgili Bilgi

➔ “Kullanılabilir Kağıtlar ve Kapasiteler” sayfa 33

## Yazdırma Ayarları

1. Yazıcı sürücüsünün **Ana** sekmesinde, **2- taraflı yazdırma** içinden bir seçenek seçin.
2. **Ayarlar** ögesine tıklayın, uygun ayarları yapın ve ardından **Tamam** ögesine tıklayın.  
Gerekliyse **Yazdırma Yoğunluğu** için ayarları gerçekleştirin.

### Not:

- Katlı bir kitabı yazdırmak için **Kitapçık**'i seçin.
- Yazdırma Yoğunluğu** ayarı ile yazdırma yoğunluğunu belge türüne göre ayarlayabilirsiniz.
- Belge Türünü Belirleyin** için **Yazdırma Yoğunluğu Ayarlama** penceresinde ve **Kalite** için **Ana** sekmesinde seçilen seçeneklerin kombinasyonuna bağlı olarak yazdırma işlemi yavaş olabilir.

3. **Yazdır** ögesine tıklayın.

### İlgili Bilgi

➔ “Yazdırma Temel Bilgileri” sayfa 44

➔ “Ana Sekmesi” sayfa 59

## Yazdırma

**Birden Fazla Sayfayı bir Sayfaya Yazdırma**

İki veya dört sayfalık veriyi tek bir kağıda yazdırabilirsiniz.

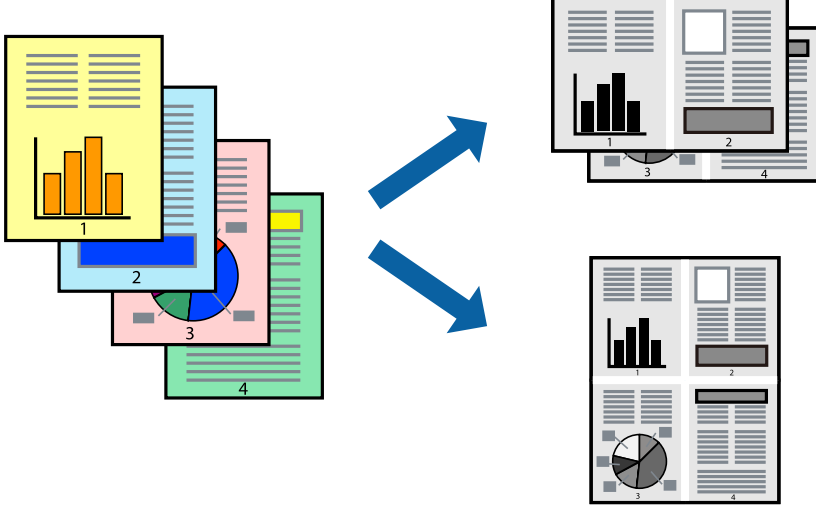
**Yazdırma Ayarları**

Yazıcı sürücüsünün **Ana** sekmesinde, **2-Up** veya **4-Up** öğesini **Çok sayfalı** ayarı olarak seçin.

**İlgili Bilgi**

- ➔ “Yazdırma Temel Bilgileri” sayfa 44
- ➔ “Ana Sekmesi” sayfa 59

**Sayfa Sırasında Yazdırma ve Yiğınlama (Ters Sırada Yazdırma)**

Kağıdı yazıcının önüne çıkarmak için belgelerin sayfa sırasına uygun şekilde yiğınlanması için yazdırma işlemini son sayfadan başlatabilirsiniz.

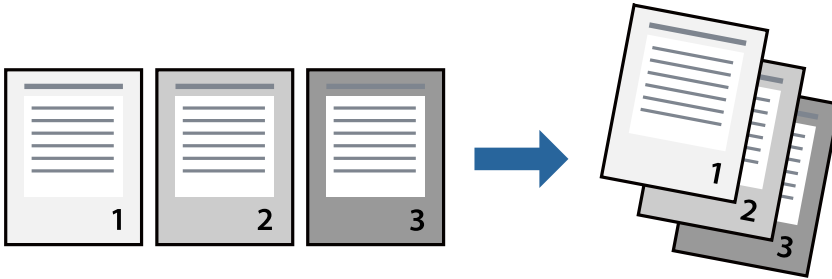
**Yazdırma Ayarları**

Yazıcı sürücüsünün **Ana** sekmesinde, **Ters Sırada** öğesini seçin.

**İlgili Bilgi**

- ➔ “Yazdırma Temel Bilgileri” sayfa 44

→ “Ana Sekmesi” sayfa 59

## Küçültülmüş veya Büyütülmüş Belge Yazdırma

Belgenin boyutunu belirli bir yüzdeyle veya yazıcıya yüklediğiniz kağıt boyutuna sığacak şekilde küçültebilir veya büyütebilirsiniz.



## Yazdırma Ayarları

Yazıcının sürücüsünün **Daha Fazla Seçenek** sekmesinde, **Kağıt Boyutu** ayarından belge boyutunu seçin. **Çıktı Kağıt** ayarından üzerine yazdırmak istediğiniz kağıt boyutunu seçin. **Belgeyi Küçült/Büyüt** ve ardından **Sayfaya Sığdır** veya **Yakınlaştır** seçeneklerini seçin. **Yakınlaştır** öğesini seçtiğinizde bir yüzde girin.

Sayfanın ortasındaki resimleri yazdırmak için **Orta** öğesini seçin.

### İlgili Bilgi

- “Yazdırma Temel Bilgileri” sayfa 44
- “Daha Fazla Seçenek Sekmesi” sayfa 60

## Bir Görüntüyü Birden Fazla Büyütme Sayfasına Yazdırma (Poster Oluşturma)

Bu özellik, bir görüntüyü birden fazla sayfaya yazdırmanızı sağlar. Bunları bantlayıp bir araya getirerek büyük bir poster oluşturabilirsiniz.

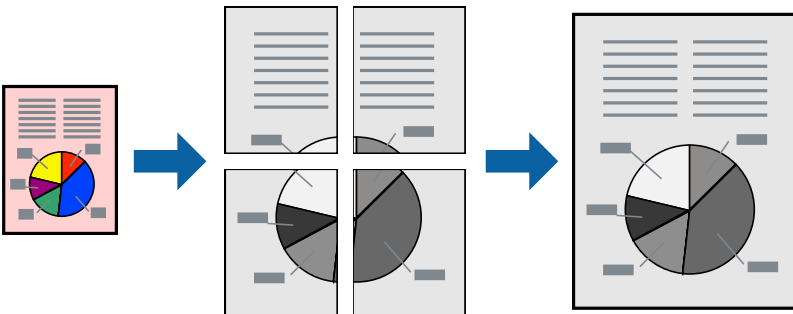



## Yazdırma Ayarları

Yazıcı sürücüsünün **Ana** sekmesinde, **2x1 Poster**, **2x2 Poster**, **3x3 Poster** ögesini ya da **4x4 Poster** ögesini **Çok sayfalı** ayarı olarak seçin. **Ayarlar** ögesine tıklarsanız, yazdırmak istemediğiniz panelleri seçebilirsiniz. Kesme kılavuzu seçeneklerini de seçebilirsiniz.

### İlgili Bilgi

- ➔ “Yazdırma Temel Bilgileri” sayfa 44
- ➔ “Ana Sekmesi” sayfa 59

## Çakışan Hizalama İşaretleri Kullanarak Poster Yapma

**2x2 Poster** seçildiğinde ve **Çakışan Hizalama İşaretleri**, **Kesme Kılavuz Çizgilerini Yazdır**’nda seçildiğinde nasıl poster yapılacağına bir örneği.

Mevcut kılavuzlar tek renk yazdırılır ancak bu açıklama için mavi ve kırmızı çizgiler halinde gösterilirler.

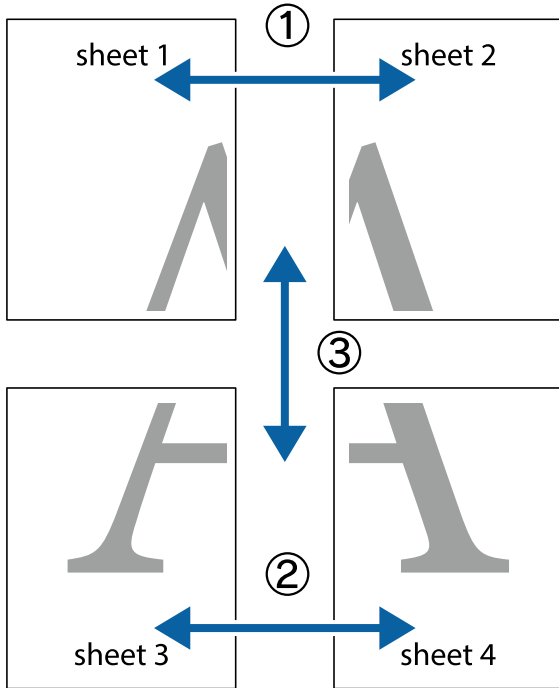

## Yazdırma

1. Sheet 1 ve Sheet 2 hazırlayın. Üst ve alt çarpı işaretlerinin ortasından dikey mavi çizgi boyunca Sheet 1 kenar boşluklarını kesin.

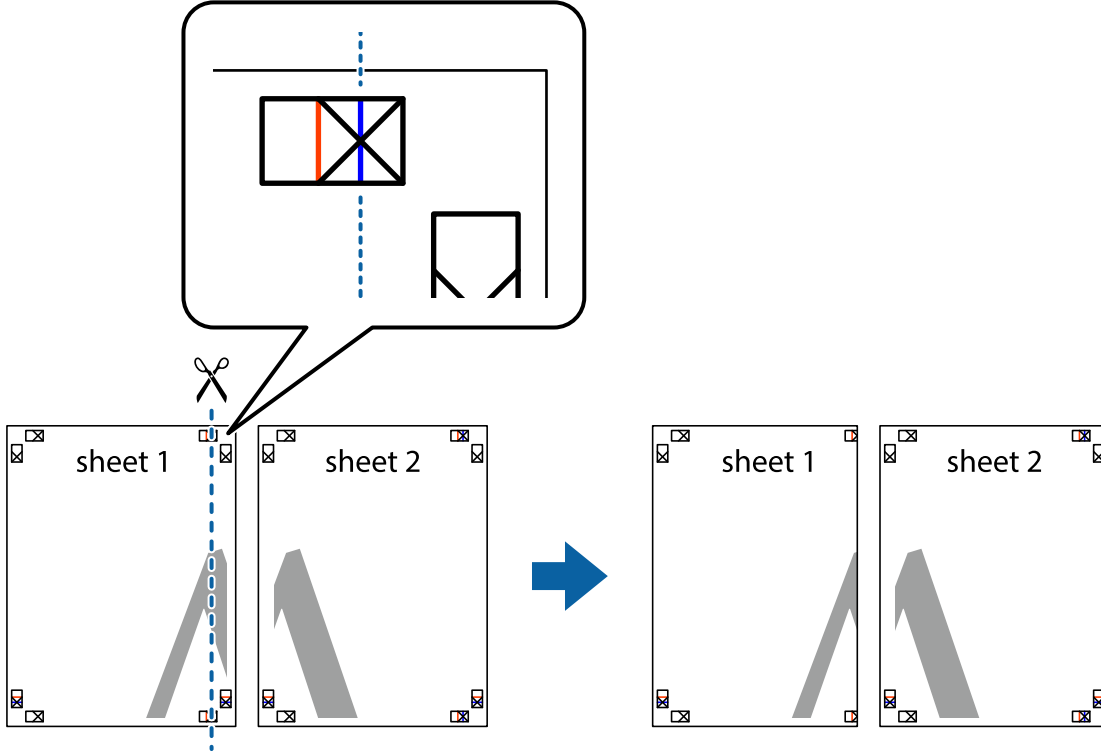

2. Sheet 1 kenarını Sheet 2 üstüne yerleştirip, çarpı işaretlerini hizalayın ve ardından iki sayfayı arkadan geçici olarak bantlayın.

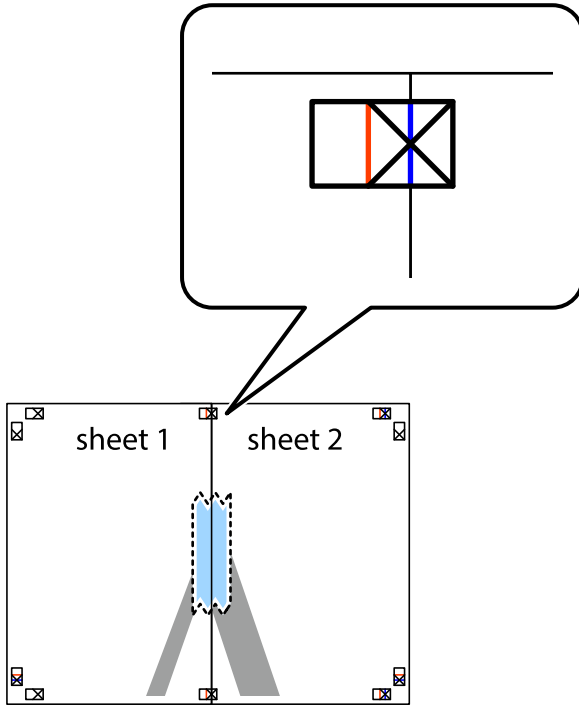

## Yazdırma

3. Hizalama işaretlerindeki kırmızı dikey çizgi boyunca bantlı sayfaları ikiye kesin (bu sefer çarpı işaretlerinin solundaki çizgi).

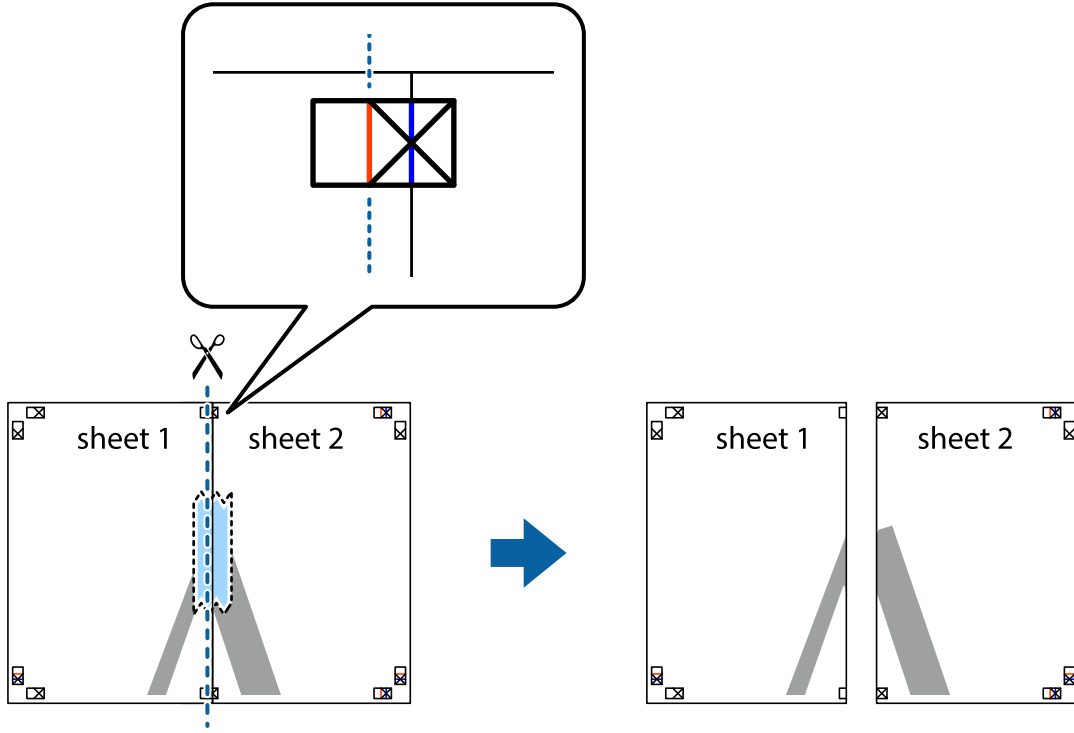

4. Sayfaları arkadan birbirine bantlayın.

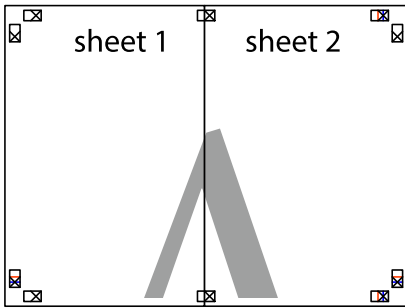

5. Sheet 3 ve Sheet 4'ü birbirine bantlamak için 1'den 4'e kadar olan adımları tekrarlayın.

## Yazdırma

6. Sol ve sağ çarpı işaretlerinin ortasından yatay mavi çizgi boyunca Sheet 1 ve Sheet 2 kenar boşluklarını kesin.

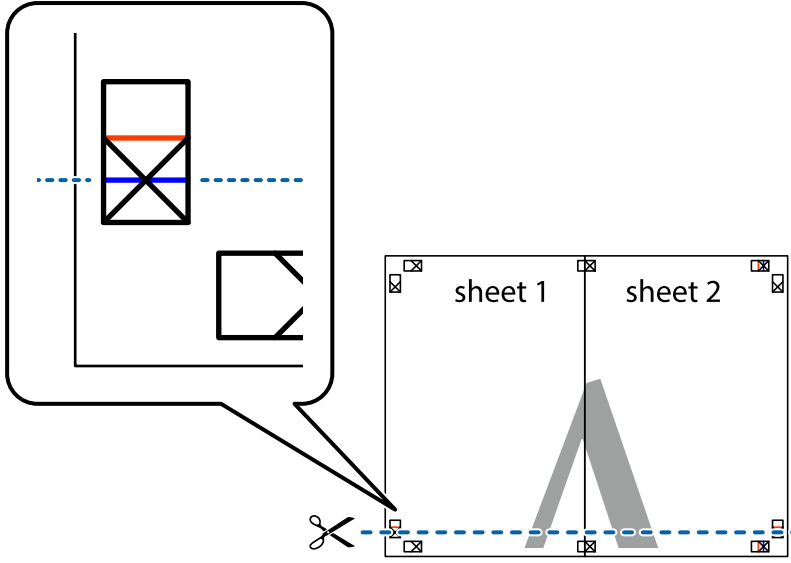

7. Sheet 1 ve Sheet 2 kenarını Sheet 3 ve Sheet 4 kenarına yerleştirin ve ardından çarpı işaretlerini hizalayıp, arkadan geçici olarak birbirine bantlayın.

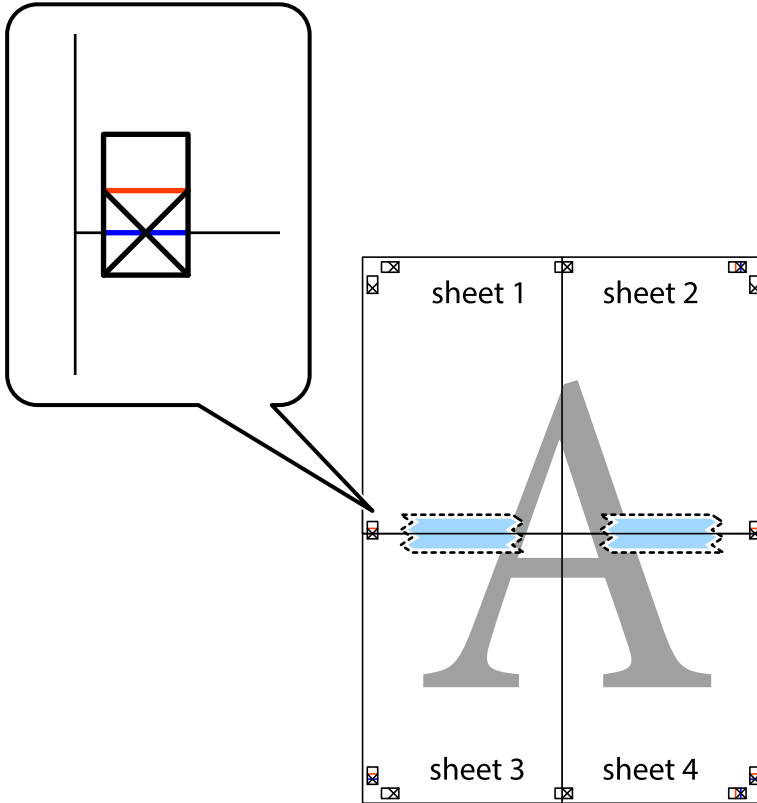

## Yazdırma

8. Hizalama işaretlerindeki kırmızı yatay çizgi boyunca bantlı sayfaları ikiye kesin (bu sefer çarpı işaretlerinin üstündeki çizgi).

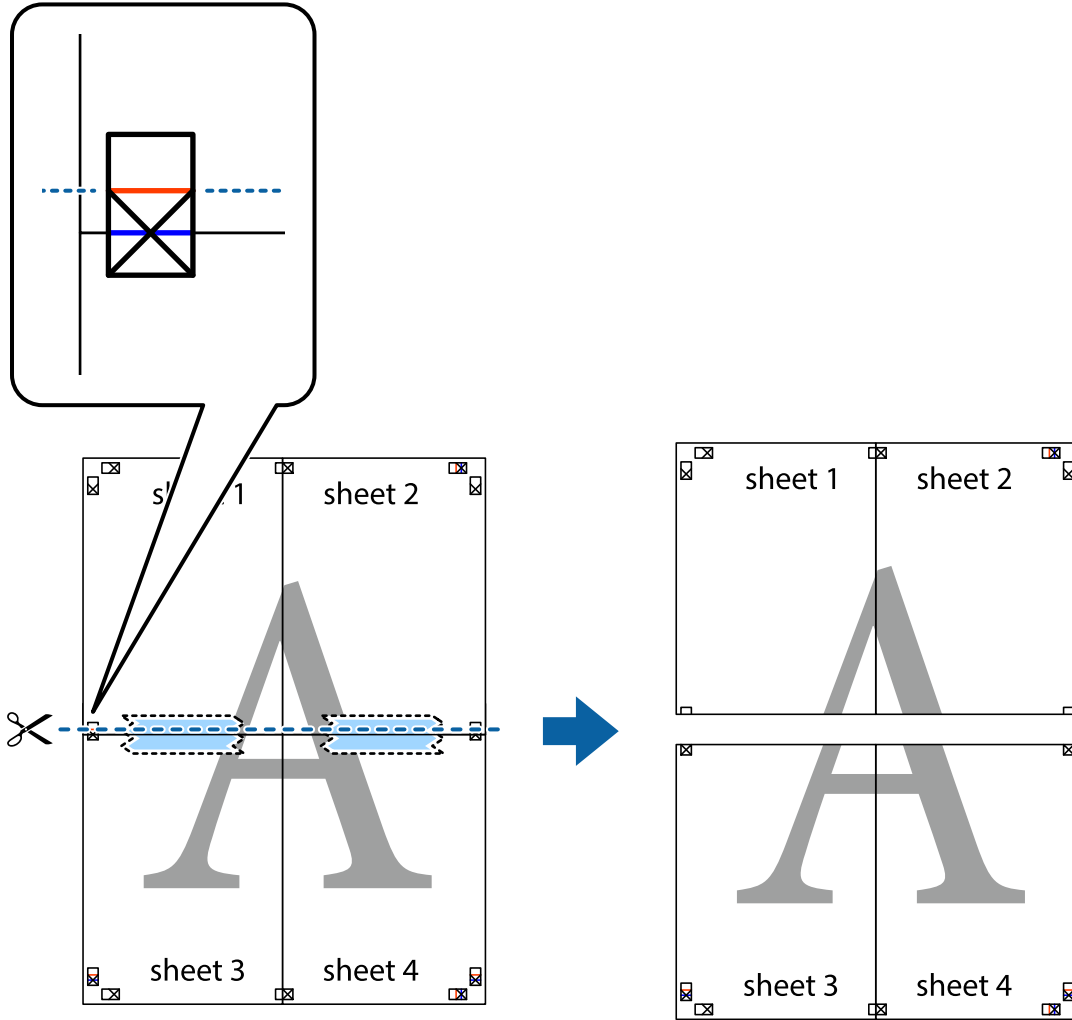

9. Sayfaları arkadan birbirine bantlayın.

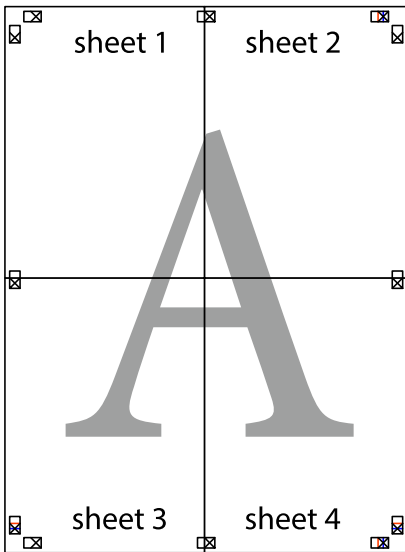

10. Kalan kenar boşluklarını dış kılavuz boyunca kesin.

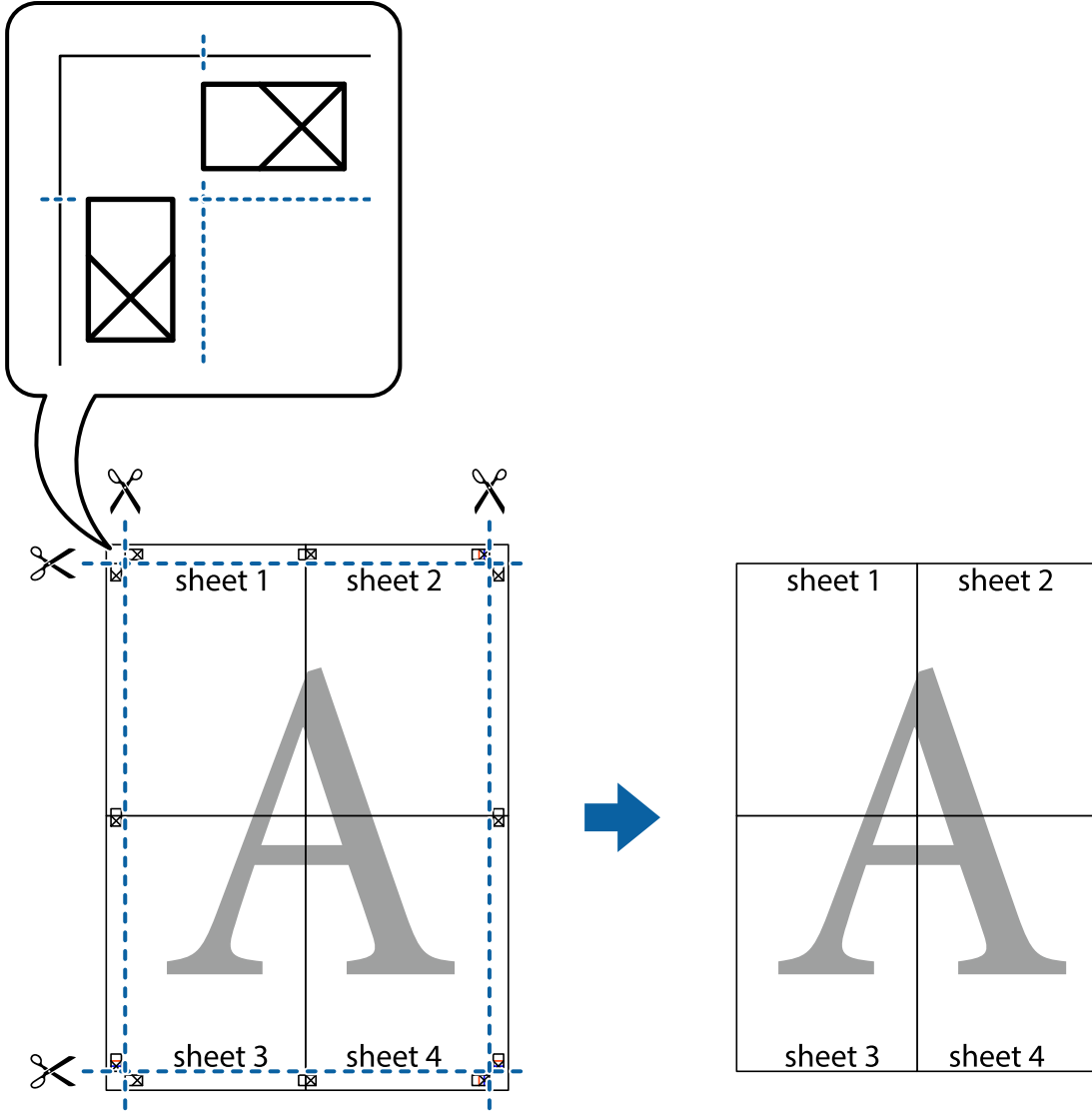

## Üstbilgi ve Altbilgiyle Yazdırma

Kullanıcı adı ve yazdırma tarihi gibi bilgileri üstbilgide veya altbilgide yazdırabilirsiniz.

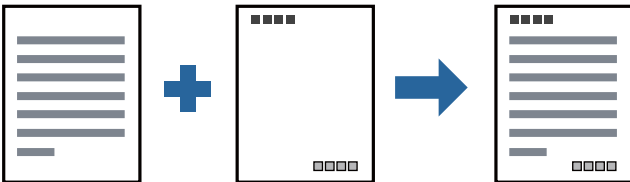

## Yazdırma Ayarları

Yazıcı sürücüsünün **Daha Fazla Seçenek** sekmesinde, **Filigran Özellikleri** ögesine tıklayın ve sonra **Üstbilgi/ Altbilgi** ögesini seçin. **Ayarlar** ögesine tıklayın ve sonra yazdırmak istediğiniz öğeleri seçin.

**İlgili Bilgi**

- ➔ “Yazdırma Temel Bilgileri” sayfa 44
- ➔ “Daha Fazla Seçenek Sekmesi” sayfa 60

**Filigran Yazdırma**

Çıktılarınızın üzerine “Gizli” veya kopyalama önleme deseni gibi bir filigran yazdırabilirsiniz. Kopyalama önleme deseni yazdırırsanız, orijinali kopyalarından ayırmak için fotokopi çekildiğinde gizli harfler görünür.

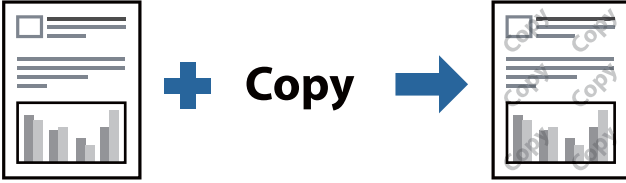

Kopyalama Koruması Deseni aşağıdaki koşullar altında kullanılabilir:

- Kağıt: Düz kağıt, Kopya kağıdı, Antetli veya Yüksek kaliteli düz kağıt
- Kalite: Standart
- Otomatik 2 taraflı yazdırma: Seçili değil
- Ton Düzeltme: Otomatik

**Not:**

Ayrıca kendi filigranınızı veya kopyalama önleme deseninizi de ekleyebilirsiniz.

**Yazdırma Ayarları**

YAZICISI sürücüsünün **Daha Fazla Seçenek** sekmesinde, **Filigran Özellikleri** ögesine tıklayın ve sonra Kopyalama Koruması Deseni veya Filigran ögesini seçin. Desenin veya işaretin boyut, yoğunluk veya konumu gibi ayrıntılarının değiştirmek için **Ayarlar** ögesine tıklayın.

**İlgili Bilgi**

- ➔ “Yazdırma Temel Bilgileri” sayfa 44
- ➔ “Daha Fazla Seçenek Sekmesi” sayfa 60

## Birden Fazla Dosyayı Birlikte Yazdırma

İş Düzenleyici Lite farklı uygulamalar tarafından oluşturulan birden fazla dosyayı birleştirmenize ve tek bir yazdırma işi olarak yazdırmanıza imkan tanır. Çok sayfalı düzen ve 2 taraflı yazdırma gibi birleştirilmiş dosyalar için yazdırma ayarlarınızı belirtebilirsiniz.



## Yazdırma Ayarları

Yazıcı sürücüsünün **Ana** sekmesinde, **İş Düzenleyici Lite** ögesini seçin. Yazdırmayı başlattığınızda, İş Düzenleyici Lite penceresi görüntülenir. İş Düzenleyici Lite penceresi açıkken geçerli dosyayla birleştirmek istediğiniz dosyayı açın ve sonra yukarıdaki adımları tekrarlayın.

İş Düzenleyici Lite penceresinde Projeyi Yazdır ögesine eklenmiş bir yazdırma işi seçtiğinizde sayfa düzenini değiştirebilirsiniz.

Yazdırmayı başlatmak için **Dosya** menüsünden **Yazdır** ögesine tıklayın.

### Not:

Tüm yazdırma verilerini Projeyi Yazdır ögesine eklemeyen önce İş Düzenleyici Lite penceresini kapatırsanız geçerli olarak üzerinde çalıştığımız yazdırma işi iptal edilir. Geçerli işi kaydetmek için **Dosya** menüsünden **Kaydet** ögesine tıklayın. Kaydedilen dosyaların uzantısı ".ecl" dir.

Bir Projeyi Yazdır açmak için İş Düzenleyici Lite penceresini açmak için yazıcı sürücüsünün **Bakım** sekmesinde **İş Düzenleyici Lite** ögesine tıklayın. Daha sonra dosyayı seçmek için **Aç** menüsünden **Dosya** ögesini seçin.

### İlgili Bilgi

- ➔ “Yazdırma Temel Bilgileri” sayfa 44
- ➔ “Ana Sekmesi” sayfa 59

## Yazdırma Tonunu Ayarlama

Yazdırma işi için kullanılan tonu ayarlayabilirsiniz. Bu ayarlamalar orijinal veriye uygulanmaz.

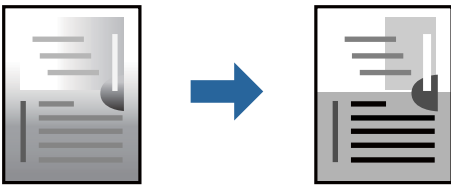



## Yazdırma Ayarları

Yazıcı sürücüsünün **Daha Fazla Seçenek** sekmesinde, **Özel** ögesini **Ton Düzeltme** ayarı olarak seçin. **Ton Düzeltme** penceresini açmak için **Gelişmiş** ögesini tıklatın ve sonra ton düzeltme yöntemini seçin.

**Not:**

**Otomatik**, **Daha Fazla Seçenek** sekmesinde varsayılan olarak seçilir. Bu ayarla, kağıt türü ve yazdırma kalitesi ayarlarıyla eşleşen ton otomatik olarak ayarlanır.

### İlgili Bilgi

- ➔ “Yazdırma Temel Bilgileri” sayfa 44
- ➔ “Daha Fazla Seçenek Sekmesi” sayfa 60

## İnce Çizgileri Vurgulamak İçin Yazdırma

Yazdırmak için çok ince olan çizgileri kalınlaştırabilirsiniz.

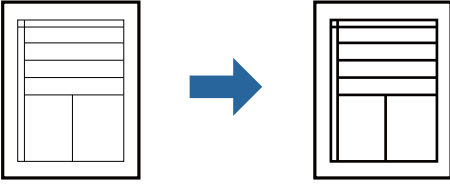

## Yazdırma Ayarları

Yazıcı sürücüsünün **Daha Fazla Seçenek** sekmesinde, **Ton Düzeltme** ayarında **Görüntü Seçenekleri** ögesini tıklatın. **İnce Çizgileri Vurgula** ögesini seçin.

### İlgili Bilgi

- ➔ “Yazdırma Temel Bilgileri” sayfa 44
- ➔ “Daha Fazla Seçenek Sekmesi” sayfa 60

## Açık Metin ve Çizgileri İyileştirmek için Yazdırma

Açık harfler ve çizgileri daha görünür hale getirmek ya da görüntüleri netleştirmek için bunları iyileştirebilirsiniz.

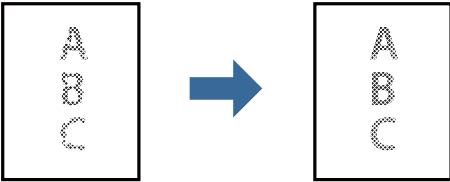

## Yazdırma Ayarları

Yazıcı sürücüsünün **Daha Fazla Seçenek** sekmesinde, **Ton Düzeltme** ayarında **Görüntü Seçenekleri** ögesini tıklatın. **Hafif Metin ve Çizgileri Geliştirin** ögesini seçin.

**İlgili Bilgi**

- ➔ “Yazdırma Temel Bilgileri” sayfa 44
- ➔ “Daha Fazla Seçenek Sekmesi” sayfa 60

**Temiz Barkodlar Yazdırma**

Bir barkodu temiz yazdırabilir ve taranmasını kolaylaştırabilirsiniz. Bu özelliği yalnızca yazdırdığınız barkod taranamıyorsa etkinleştirin.

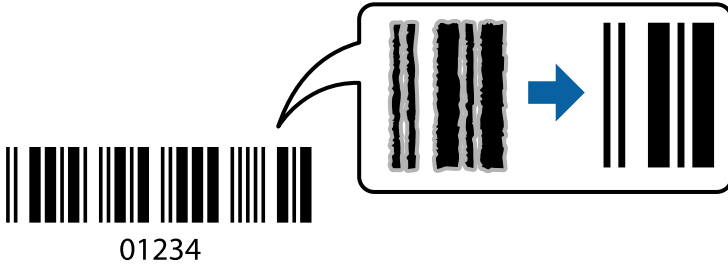

Bu özelliği aşağıdaki koşullarda kullanabilirsiniz.

- Kağıt: Düz kağıt, Kopya kağıdı, Antetli Kağıt, Yüksek kaliteli düz kağıt, Kalın kağıt veya Zarf
- Kalite: **Standart**

**Not:**

*Bulanıklık giderme şartlara bağlı olarak her zaman mümkün olmayabilir.*

**Yazdırma Ayarları**

YAZICI sürücüsünün **Bakım** sekmesinde, **Genişletilmiş Ayarlar** ögesine tıklayın ve sonra **Barkot modu** ögesini seçin.

**İlgili Bilgi**

- ➔ “Yazdırma Temel Bilgileri” sayfa 44
- ➔ “Bakım Sekmesi” sayfa 60

**Yazdırmayı İptal Etme**

Bir yazdırma işini bilgisayardan iptal edebilirsiniz. Ancak, bir yazdırma işini tamamen yazıcıya gönderildikten sonra bilgisayardan iptal edemezsiniz. Bu durumda, yazıcının kontrol panelini kullanarak yazdırma işini iptal edin.

**İptal Etme**

Bilgisayarınızda, **Aygıtlar ve Yazıcılar**, **Yazıcı** içinde veya **Yazıcılar ve Fakslar** içinde yazıcınızı sağ tıklayın. **Ne yazdırıldığını gör**'e tıklayın, iptal etmek istediğiniz işe sağ tıklayın ve sonra **İptal**'i seçin.

## Yazıcı Sürücüsü İçin Menü Seçenekleri

Bir uygulamada yazdırma penceresini açın, yazıcıyı seçin ve sonra yazıcı sürücüsü penceresine erişin.

**Not:**

Menüler seçtiğiniz seçeneğe göre değişir.

### Ana Sekmesi

Yazdırma Ön Ayarları	Önayarları Ekle/Kaldır	Sık kullanılan yazdırma ayarları için kendi ön ayarlarınızı ekleyebilir veya kaldırabilirsiniz. Listedeki kullanmak istediğiniz ön ayarı seçin.
Ayarları Göster	<b>Ana</b> ve <b>Daha Fazla Seçenek</b> sekmelerinde geçerli olarak ayarlanan öğe listesini görüntüler.	
Varsayılanları Sıfırla	Tüm ayarları fabrika varsayılan değerlerine döndürün. <b>Daha Fazla Seçenek</b> sekmesindeki ayarlar da varsayılanlarına sıfırlanır.	
Mürekkep Seviyeleri	Mürekkep seviyesinin nasıl kontrol edileceğini görüntüler.	
Kağıt Kaynağı	Kağıdın beslendiği kağıt kaynağını seçin. Kağıdı arka kağıt besleme yuvasından ve kağıt kasedinden beslemek için kağıt arka kağıt besleme yuvasına yüklendiğinde <b>Otomatik Seçim</b> öğesini seçin.	
Kağıt Boyutu	Üzerine yazdırmak istediğiniz kağıt boyutunu seçin. <b>Kullanıcı Tanımlı</b> öğesini seçerseniz, kağıt genişliğini ve yüksekliğini girin.	
Yön	Yazdırmak için kullanmak istediğiniz yönü seçin.	
Kağıt Türü	Yazdırdığınız kağıt türünü seçin.	
Kalite	Yazdırmak için kullanmak istediğiniz yazdırma kalitesini seçin. Kullanılabilir ayarlar seçtiğiniz kağıt türüne bağlıdır.	
2- taraflı yazdırma	2 taraflı yazdırma yapmanızı sağlar.	
	Ayarlar	Ciltleme kenarını ve ciltleme kenar boşluklarını belirleyebilirsiniz. Birden fazla belge yazdırırken, sayfanın ön veya arka tarafından yazdırmayı seçebilirsiniz.
	Yazdırma Yoğunluğu	Yazdırma yoğunluğunu ayarlamak için belge türünü seçin. Doğru yazdırma yoğunluğu seçildiğinde, resimlerin arka tarafa akmasını önleyebilirsiniz. Yazdırma yoğunluğunu manuel olarak ayarlamak için <b>Kullanıcı Tanımlı</b> öğesini seçin.
Çok sayfalı	Bir yaprağa birçok sayfa yazdırmanızı veya poster yazdırma işlemi gerçekleştirmenizi sağlar. Sayfaların yazdırılacağı sırayı belirtmek için <b>Sayfa Sırası</b> öğesine tıklayın.	
Kopya Sayısı	Yazdırmak istediğiniz kopya sayısını ayarlayın.	
	Harmanla	Sırayla toplanan ve setler halinde sıralanan çok sayfalı belgeleri yazdırır.
	Ters Sırada	Sayfaların yazdırma işlemi sonrasında doğru sırada yığılması için yazdırma işlemi son sayfadan başlatabilmenizi sağlar.
Sessiz Modu	Yazıcının çıkardığı sesi azaltır. Ancak, bunu etkinleştirme, yazdırma hızını düşürebilir.	
Baskı Önizleme	Yazdırmadan önce belgenizin bir ön izlemesini görüntüler.	
İş Düzenleyici Lite	İş Düzenleyici Lite özelliğini kullanarak yazdırmayı seçin.	

## Yazdırma



## Daha Fazla Seçenek Sekmesi

Yazdırma Ön Ayarları	Önayarları Ekle/Kaldır	Sık kullanılan yazdırma ayarları için kendi ön ayarlarınızı ekleyebilir veya kaldırabilirsiniz. Listedeki kullanmak istediğiniz ön ayarı seçin.
Ayarları Göster	<b>Ana</b> ve <b>Daha Fazla Seçenek</b> sekmesinde geçerli olarak ayarlanan öğe listesini görüntüler.	
Varsayılanları Sıfırla	Tüm ayarları fabrika varsayılan değerlerine döndürün. <b>Ana</b> sekmesindeki ayarlar da varsayılanlarına sıfırlanır.	
Kağıt Boyutu	Belgenizin boyutunu seçin.	
Çıktı Kağıt	Üzerine yazdırmak istediğiniz kağıt boyutunu seçin. <b>Çıktı Kağıt</b> öğesi <b>Kağıt Boyutu</b> ayarından farklı olduğunda, <b>Belgeyi Küçült/Büyüt</b> otomatik olarak seçilir. Belgenin boyutunu küçültmeden veya büyütmeden yazdırma işlemi yapacağınızda bunu seçmeniz gerekmez.	
Belgeyi Küçült/Büyüt	Belgenin boyutunu küçültmenizi veya büyütmenizi sağlar.	
	Sayfaya Sığdır	<b>Çıktı Kağıt</b> içinde seçili kağıt boyutuna uyması için belgeyi otomatik olarak küçültün veya büyütün.
	Yakınlaştır	Belirli bir yüzdeyle yazdırır.
	Orta	Görüntüleri kağıdın ortasına yazdırır.
Ton Düzeltme	Otomatik	Görüntülerin tonunu otomatik ayarlar.
	Özel	Manüel ton düzeltmesini gerçekleştirmenizi sağlar. Daha fazla ayar için <b>Gelişmiş</b> öğesine tıklayın.
	Görüntü Seçenekleri	Metni Vurgula gibi yazdırma kalitesi seçeneklerini etkinleştirir. Ayrıca çıktılarda görünür olmaları için ince çizgileri kalınlaştırabilirsiniz.
Filigran Özellikleri	Kopyalamayı önleyen desenler veya filigranlar için ayarları gerçekleştirebilmenizi sağlar.	
Ek Ayarlar	180° Döndür	Yazdırma öncesinde sayfaları 180 derece döndürür. Bu özellik yazıcıya sabit yönde yüklenen zarflar gibi kağıda yazdırırken yardımcıdır.
	Yüksek Hızlı	Yazdırma kafası her iki yönde hareket ettiğinde yazdırır. Yazdırma hızı daha yüksek olabilir ancak kalite düşebilir.
	Ayna Yansıması	Bir görüntüyü yazdırmak için ayna görüntüsüne çevirir.

## Bakım Sekmesi

Püskürtme Denetimi	Yazdırma kafası püskürtme uçları tıkalıysa kontrol etmek için bir başlık kontrolü deseni yazdırır.
--------------------	--

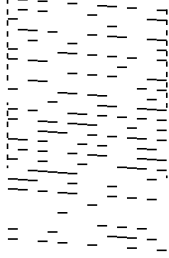
## Yazdırma

Kafa Temizleme	Yazdırma kafasındaki tıkalı başlıkları temizler. Başlık Kontrolü deseninin çiziminde gösterilen şekilde bu özellik biraz mürekkep kullandığından yalnızca bazı başlıklar tıkalıysa yazdırma kafasını temizleyin. 
Güçlü Temizleme	Yazdırma kafasındaki tıkalı başlıkları temizlemek için güç temizleme işlemini gerçekleştirin. Bu özellik kafa temizlemeden daha fazla mürekkep kullandığından, yalnızca başlıkların tümü tıkalı olduğundan başlık kontrolü deseninin çiziminde gösterildiği şekilde güç temizleme işlemini çalıştırın. 
Yazdırma Kafası Hizalama	Dikey çizgiler yanlış hizalanmışsa yazdırma kafasını hizalar.
Kağıt Kılavuzu Temizleme	Çıktılar bulaşmışsa kağıt yolunu temizler.
İş Düzenleyici Lite	İş Düzenleyici Lite penceresini açar. Burada önceden kaydedilen verileri açabilir ve düzenleyebilirsiniz.
EPSON Status Monitor 3	EPSON Status Monitor 3 penceresini açar. Burada yazıcının ve sarf malzemelerinin durumunu onaylayabilirsiniz.
İzleme Tercihleri	EPSON Status Monitor 3 penceresindeki öğeler için ayarlar yapmanızı sağlar.
Genişletilmiş Ayarlar	Çeşitli ayarlar yapmanızı sağlar. Daha fazla ayrıntı için Yardım ögesini görüntülemek için her öğeye sağ tıklayın.
Yazdırma Kuyruğu	Yazdırılmayı bekleyen işleri görüntüler. Yazdırma işlerini kontrol edebilir, duraklatabilir veya sürdürebilirsiniz.
Yazıcı ve Seçenek Bilgileri	Yazıcıya beslenen kağıt yaprağı sayısını görüntüler.
Dil	Yazıcı sürücüsü penceresinde kullanılan dili değiştirir. Ayarları uygulamak için yazıcı sürücüsünü kapatın ve sonra yeniden açın.
Yazılım Güncelleme	İnternet'te uygulamaların en son sürümünü kontrol etmek için EPSON Software Updater ögesini başlatır.
Teknik Destek	Epson teknik destek web sitesine erişmenizi sağlar.

## Mac OS'de Yazıcı Sürücüsünden Yazdırma

### Yazdırma Temel Bilgileri

**Not:**

Uygulamaya bağlı olarak işlemler farklılık gösterir. Ayrıntılar için uygulamanın yardımına bakın.

1. Yazdırmak istediğiniz dosyayı açın.  
Henüz kağıt yüklü değilse yazıcıya kağıt yükleyin.
2. Yazdırma iletişimime ulaşmak için **Dosya** menüsünden **Yazdır** ögesini veya başka bir komut seçin.  
Gerekirse yazdırma penceresini genişletmek için **Ayrıntıları Göster** veya ▼ ögesine tıklayın.
3. Yazıcınızı seçin.
4. Açılır menüden **Yazdırma Ayarları** ögesini seçin.

Printer: EPSON XXXX

Presets: Default Settings

Copies: 1

Pages:  All  
 From: 1 to: 1

Paper Size: A4 210 by 297 mm

Orientation:  Portrait  Landscape Scale: 100%

Print Settings

Paper Source: Auto Select

Media Type: Plain paper

Print Quality: Normal

▶ Advanced Settings:

Cancel Print

**Not:**

OS X Mountain Lion veya üstünde **Yazdırma Ayarları** menüsü görüntülenmezse Epson yazıcı sürücüsü düzgün bir şekilde yüklenmemiştir.

 menü > **Yazıcılar ve Tarayıcılar** (veya **Yazdırma ve Tarama, Yazdırma ve Faks**) üzerinden **Sistem Tercihleri** ögesini seçin, yazıcıyı kaldırın ve ardından tekrar ekleyin. Yazıcı eklemek için aşağıdakileri takip edin.

<http://epson.sn>

## Yazdırma

5. Ayarları gerektiği gibi değiştirin.  
Ayrıntılar için yazıcı sürücüsünün menü seçeneklerine bakın.
6. **Yazdır** ögesine tıklayın.

### İlgili Bilgi

- ➔ “Kullanılabilir Kağıtlar ve Kapasiteler” sayfa 33
- ➔ “Kağıt Kasedi İçine Kağıt Yükleme” sayfa 36
- ➔ “Kağıt Türü Listesi” sayfa 41
- ➔ “Yazdırma Ayarları İçin Menü Seçenekleri” sayfa 67

## 2 Taraflı Yazdırma

Kağıdın her iki tarafına yazdırabilirsiniz.

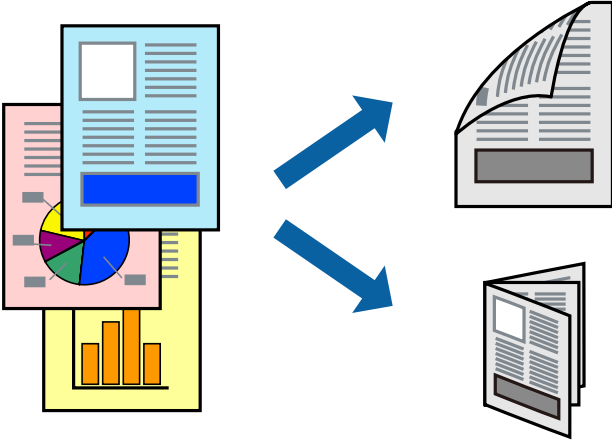

### Not:

- 2 taraflı yazdırmaya uygun olmayan kağıt kullanmanız durumunda yazdırma kalitesi düşebilir ve kağıt sıkışmaları meydana gelebilir.
- Kağıda ve veriye bağlı olarak mürekkep sayfanın diğer tarafına geçebilir.

### İlgili Bilgi

- ➔ “Kullanılabilir Kağıtlar ve Kapasiteler” sayfa 33

## Yazdırma Ayarları

Açılır menüden **İki taraflı Yazdırma Ayarları** ögesini seçin. 2 taraflı yazdırma yöntemini seçin ve ardından **Belge Türü** ayarlarını gerçekleştirin.

### Not:

- Belge türüne bağlı olarak yazdırma hızı düşürülebilir.
- Yoğun veri barındıran fotoğraflar yazdırılırken, **Belge Türü** ayarından **Metin & Grafikler** veya **Metin & Fotoğraflar** ögesini seçin. Çıktılar lekeliyse veya kağıdın diğer tarafından mürekkep akarsa **Ayarlar** içinden **Yazdırma Yoğunluğu** ve **Artırılmış Mürekkep Kurutma Süresi** öğelerini ayarlayın.

## Yazdırma

## İlgili Bilgi

- ➔ “Yazdırma Temel Bilgileri” sayfa 62
- ➔ “İki taraflı Yazdırma Ayarları İçin Menü Seçenekleri” sayfa 67

## Birden Fazla Sayfayı bir Sayfaya Yazdırma

Birkaç sayfalık veriyi tek bir kağıda yazdırabilirsiniz.

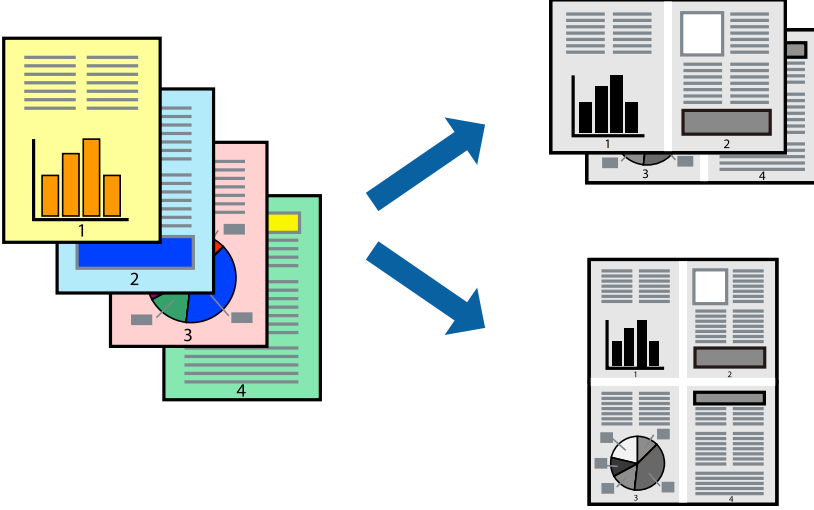

## Yazdırma Ayarları

Açılır menüden **Düzen**'i seçin. Sayfa sayısını **Yaprak Başına Sayfa Adedi**, **Yerleşim Yönü** (sayfa sırası) ve **Kenar** seçeneklerinden seçin.

## İlgili Bilgi

- ➔ “Yazdırma Temel Bilgileri” sayfa 62
- ➔ “Düzen için Menü Seçenekleri” sayfa 66

## Sayfa Sırasında Yazdırma ve Yiğnleme (Ters Sırada Yazdırma)

Kağıdı yazıcının önüne çıkarmak için belgelerin sayfa sırasına uygun şekilde yiğnlanması için yazdırma işlemini son sayfadan başlatabilirsiniz.

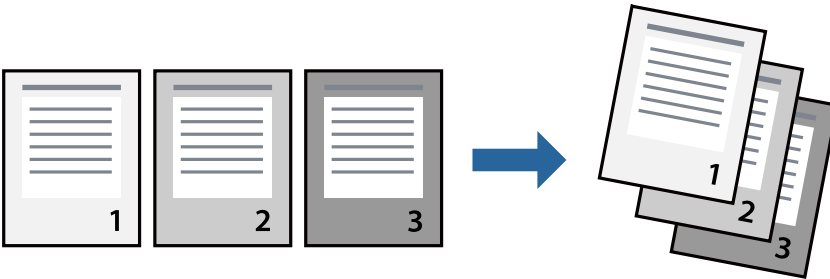



## Yazdırma Ayarları

Açılan menüden **Kağıt İşleme**'yi seçin. **Sayfa Sırası** ayarı olarak **Ters** ögesini seçin.

### İlgili Bilgi

- ➔ “Yazdırma Temel Bilgileri” sayfa 62
- ➔ “Kağıt İşleme İçin Menü Seçenekleri” sayfa 66

## Küçültülmüş veya Büyütülmüş Belge Yazdırma

Belgenin boyutunu belirli bir yüzdeyle veya yazıcıya yüklediğiniz kağıt boyutuna sığacak şekilde küçültebilir veya büyütebilirsiniz.



## Yazdırma Ayarları

Belgeyi kağıt boyutuna sığacak şekilde yazdıracağınızda, açılır menüden **Kağıt Kullanımı** ögesini ve ardından **Kağıt boyutuna göre ölçekle** ögesini seçin. **Hedef Kağıt Boyutu** alanından yazıcıya yüklediğiniz kağıt boyutunu seçin. Belge boyutunu küçülteceğinizde **Yalnızca ölçeği azalt** ögesini seçin.

Yazdırma işlemi belirli bir yüzdede yapacağınızda aşağıdakilerden birini gerçekleştirin.

- Uygulamanın **Dosya** menüsünden **Yazdır**'i seçin. **Yazıcı** ögesini seçin, **Ölçek** alanına bir yüzde girin ve ardından **Yazdır** ögesine tıklayın.
- Uygulamanın **Dosya** menüsünden **Sayfa Düzeni** ögesini seçin. **Biçim** alanından yazıcınızı seçin, **Ölçek** alanına bir yüzde girin ve ardından **Tamam** ögesine tıklayın.

### Not:

Uygulamada ayarladığımız kağıt boyutunu ayarlarda **Kağıt Boyutu** olarak seçin.

### İlgili Bilgi

- ➔ “Yazdırma Temel Bilgileri” sayfa 62
- ➔ “Kağıt İşleme İçin Menü Seçenekleri” sayfa 66

## Yazdırmayı İptal Etme

Bir yazdırma işini bilgisayardan iptal edebilirsiniz. Ancak, bir yazdırma işini tamamen yazıcıya gönderildikten sonra bilgisayardan iptal edemezsiniz. Bu durumda, yazıcının kontrol panelini kullanarak yazdırma işini iptal edin.

### İptal Etme

**Dock** içindeki yazıcı simgesine tıklayın. İptal etmek istediğiniz işi seçin ve sonra aşağıdakilerden birini yapın.

OS X Mountain Lion veya üstü

İlerleme göstergesi yanındaki  düğmesine tıklayın.

Mac OS X v10.6.8 — v10.7.x

**Sil**'e tıklayın.

## Yazıcı Sürücüsü İçin Menü Seçenekleri

Bir uygulamada yazdırma penceresini açın, yazıcıyı seçin ve sonra yazıcı sürücüsü penceresine erişin.

**Not:**

Menüler seçtiğiniz seçeneğe göre değişir.

### Düzen için Menü Seçenekleri

Kağıt başı Sayfa	Tek bir kağıda yazdırılacak sayfa sayısını seçin.
Düzen Yönü	Sayfaların yazdırılacağı sırayı belirtin.
Kenarlık	Sayfaların çevresine bir kenarlık yazdırır.
Ters sayfa yönlendirmesi	Yazdırma öncesinde sayfaları 180 derece döndürür.Yazıcıya sabit yönde yüklenen zarf gibi kağıtlar üzerine yazdırma yaparken bu öğeyi seçin.
Yatay çevirme	Resmi, ayna görüntüsüyle yazdıracak şekilde çevirir.

### Renk Eşleme için Menü Seçenekleri

ColorSync	Renk ayarlaması yöntemini seçin. Bu seçenekler, renkteki farkı minimuma indirmek için yazıcı ve bilgisayar ekranı arasındaki renkleri ayarlar.
EPSON Renk Kontrolleri	

### Kağıt İşleme için Menü Seçenekleri

Sayfaları harmanla	Sırayla toplanan ve setler halinde sıralanan çok sayfalı belgeleri yazdırır.
Yazdırılacak Sayfalar	Yalnızca tek sayfaları veya çift sayfaları yazdırmayı seçin.
Sayfa Sırası	En üstteki veya son sayfadan yazdırmayı seçin.

## Yazdırma

Kağıt boyutuna göre ölçekle	Yüklediğiniz kağıt boyutuna göre ölçekleyecek şekilde yazdırır.	
	Hedef Kağıt Boyutu	Üzerine yazdırılacak kağıt boyutunu seçin.
	Yalnızca aşağı ölçekle	Belgenin boyutunu azaltırken seçin.

### Kapak Sayfası İçin Menü Seçenekleri

Kapak Sayfası Yazdır	Kapak sayfasının yazdırılıp yazdırılmayacağını seçin. Bir arka kapak eklemek istediğinizde, <b>Belge sonrası</b> ögesini seçin.
Kapak Sayfası Türü	Kapak sayfasının içeriğini seçin.

### Yazdırma Ayarları İçin Menü Seçenekleri

Kağıt Kaynağı	Kağıdın beslendiği kağıt kaynağını seçin. Yazıcı sadece tek bir kağıt kaynağına sahipse bu öge görüntülenmez. <b>Otomatik Seçim</b> ögesini seçtiğinizde, otomatik olarak yazıcıdaki kağıt ayarına uygun kağıt kaynağı seçilir.
Ortam Türü	Yazdırdığınız kağıt türünü seçin.
Baskı Kalitesi	Yazdırmak için kullanmak istediğiniz yazdırma kalitesini seçin. Seçenekler kağıt türüne bağlı olarak değişir.
Gelişmiş Ayarlar	Görüntünün parlaklığını ve kontrastını ayarlar.

### İki taraflı Yazdırma Ayarları İçin Menü Seçenekleri

İki taraflı Yazdırma	Kağıdın her iki tarafına yazdırır.
----------------------	------------------------------------

## Mac OS Yazıcı Sürücüsü İşletim Ayarlarını Yapma

### Mac OS Yazıcı Sürücüsünün Çalışma Ayarları Penceresi'ne Erişme

 menü > **Yazıcılar ve Tarayıcılar** (veya **Yazdırma ve Tarama, Yazdırma ve Fakslama**) bölümünden **Sistem Tercihleri** ögesini seçin ve ardından yazıcıyı seçin. **Seçenekler ve Malzemeler > Seçenekler** (veya **Sürücü**) ögesine tıklayın.

### Mac OS Yazıcı Sürücüsü için İşletim Ayarları

- Boş Sayfayı Atla: Boş sayfaları yazdırmaz.
- Sessiz Modu: Yazıcının çıkardığı gürültüyü azaltır ancak yazdırma hızını düşürebilir.
- Yüksek Hızda Yazdırma: Yazdırma kafası her iki yönde hareket ettiğinde yazdırır. Yazdırma hızı daha yüksek olabilir ancak kalite düşebilir.
- Uyarı Bildirimleri: Yazıcı sürücüsünün uyarı bildirimleri görüntülemesini sağlar.

## Yazdırma

- ❑ Çift yönlü iletişim kurun: Genellikle bu, **Açık** olarak ayarlanmalıdır. Yazıcı bilgilerini alırken **Kapalı** seçeneğinin seçilmesi imkansızdır çünkü yazıcı bir ağdaki Windows bilgisayarlarıyla paylaşılmaktadır veya başka bir neden olabilir.

---

## Akıllı Cihazlardan Yazdırma

### Epson iPrint Kullanma

Epson iPrint, akıllı telefon veya tablet bilgisayar gibi bir akıllı cihazdan fotoğraflar, belgeler ve web sayfaları yazdırabileceğiniz bir uygulamadır. Yerel yazdırma, yazıcınız ile aynı kablosuz ağa bağlı bir akıllı cihazdan yazdırma ya da internet üzerinde bir uzak konumdan yazdıran uzaktan yazdırmayı kullanabilirsiniz. Uzaktan yazdırmayı kullanmak için, yazıcınızı Epson Connect servisine kaydedin.

Epson iPrint'i başlatırsanız yazıcı ağa bağlanmadığında yazıcıya bağlanmanızı söyleyen bir mesaj görüntülenir. Bağlantıyı tamamlamak için talimatları izleyin. Çalıştırma koşulları için aşağıdaki URL'ye bakın.

<http://epson.sn>



#### İlgili Bilgi

➔ “Bir Ağ Hizmetini Kullanarak Yazdırma” sayfa 97

### Epson iPrint Ögesinin Takılması

Epson iPrint uygulamasını akıllı cihazınıza aşağıdaki URL veya QR kodundan kurabilirsiniz.

<http://ipr.to/c>



### Epson iPrint Kullanarak Yazdırma

Epson iPrint uygulamasını akıllı cihazınızdan başlatın ve ana ekrandan kullanmak istediğiniz öğeyi seçin.

## Yazdırma

Aşağıdaki ekranlar önceden uyarılmadan değiştirilebilir. İçerik ürüne bağlı olarak değişebilir.

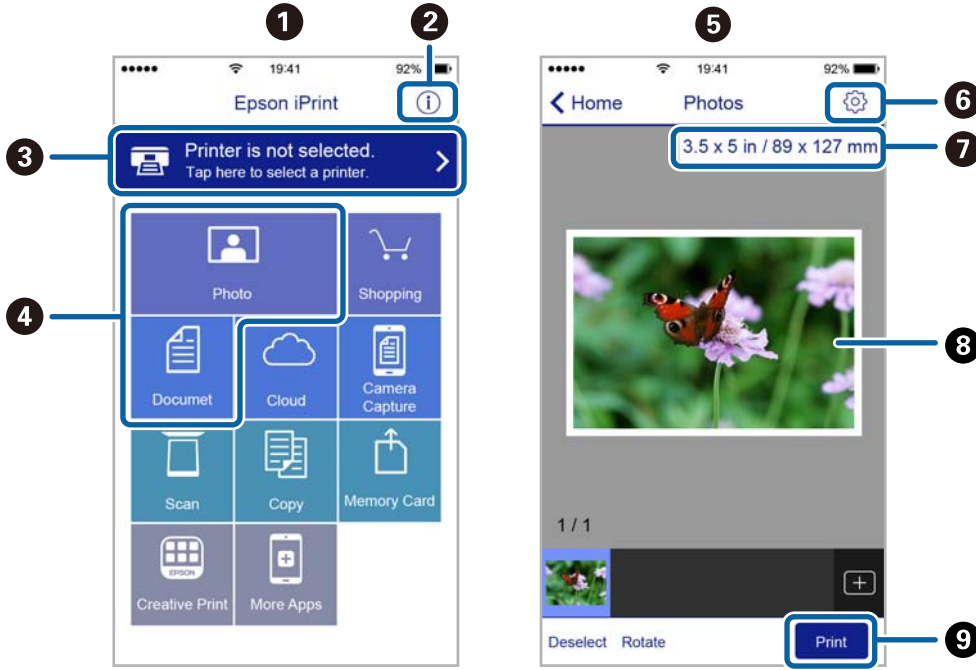

1	Uygulama başlatıldığında ana ekran gösterilir.
2	Yazıcıyı kurma bilgileri ve bir SSS gösterilir.
3	Yazıcı seçip yazıcı ayarlarını yapabileceğiniz ekranı gösterir. Yazıcıyı seçtiğinizde, bir daha yeniden seçmeniz gerekmez.
4	Fotoğraflar ve belgeler gibi yazdırmak istediğiniz öğeleri seçin.
5	Fotoğraf menüsü seçildiğinde fotoğraf yazdırma ekranı görüntülenir.
6	Kağıt boyutu ve kağıt türü gibi yazdırma ayarlarını yapmak için ekranı görüntüler.
7	Kağıt boyutunu görüntüler. Bu bir düğme olarak görüntülendiğinde, o anda yazıcıda ayarlanmış kağıt ayarlarını görüntülemek için düğmeye dokunun.
8	Seçtiğiniz fotoğrafları ve belgeleri gösterir.
9	Yazdırmayı başlatır.

**Not:**

*iPhone işletim sistemi çalışan iPad, iPod touch ve iOS kullanarak belge menüsünden yazdırmak için, yazdırmak istediğiniz belgeyi Epson iPrint uygulamasındaki dosya paylaşım işlevinden yararlanarak aktardıktan sonra iTunes uygulamasını başlatın.*

## Epson Print Enabler'ı Kullanma

Belgelerinizi, e-postalarınızı, fotoğraflarınızı ve web sayfalarınızı Android doğrudan telefonunuzdan veya tabletinizden (Android v4.4 veya üstü) yazdırabilirsiniz. Birkaç dokunuşla Android aygıtınız aynı kablolu ağa bağlı Epson yazıcıyı keşfedecektir.

**Not:**

*Cihaza bağlı olarak işlemler farklılık gösterebilir.*

## Yazdırma

1. Yazıcıya kağıt yükleyin.
2. Yazıcınızı kablosuz yazdırma için ayarlayın.
3. Android aygıtınıza Google Play'den Epson Print Enabler eklentisini yükleyin.
4. Android aygıtınızı yazıcınızın kullandığı kablosuz ağa bağlayın.
5. Android cihazınızda **Ayarlar**'a gidin, **Bağlı cihazlar** > **Yazdırma** ögesini seçin ve sonra Epson Print Enabler'ı etkinleştirin.
6. Chrome gibi bir Android uygulamasından menü simgesine dokununuz ve ekrandakileri yazdırın.

**Not:**

Yazıcınızı göremiyorsanız **Tüm Yazıcılar**'a dokununuz ve yazıcınızı seçin.

### İlgili Bilgi

- ➔ “Kağıt Kasedi İçine Kağıt Yükleme” sayfa 36
- ➔ “Akıllı Cihaza Bağlama” sayfa 20

---

## Yazdırmayı İptal Etme — Yazıcı Düğmesi

Yürütülmekte olan yazdırma işini iptal etmek için,  düğmesine basın.

# Tekrar Mürekkep Doldurma ve Bakım Kutularını Deęiřtirme

## Kalan Mürekkep Miktarını ve Bakım Kutusunun Durumunu Kontrol Etme

Kalan gerek mürekkep miktarını onaylamak için, yazıcının tankındaki mürekkep seviyesini görsel olarak kontrol edin.

Bakım kutusunun yaklaşık hizmet ömrünü bilgisayardan kontrol edebilirsiniz.

### Bakım Kutusunun Durumunu Kontrol Etme — Windows

1. Yazıcı sürücüsü penceresine erişin.
2. **Bakım** sekmesinde **EPSON Status Monitor 3** öęesine tıklayın.

**Not:**

*EPSON Status Monitor 3 devre dışıysa **Geniřletilmiş Ayarlar** öęesine (**Bakım** sekmesinde) tıklayın ve sonra **EPSON Status Monitor 3'ü Etkinleřtir** öęesini seçin.*

#### İlgili Bilgi

➔ [“Yazıcı Sürücüsüne Eriřme” sayfa 44](#)

### Bakım Kutusunun Durumunu Kontrol Etme — Mac OS X

1. Yazıcı sürücüsü yardımcı programını başlatın:

Mac OS X v10.6.x – v10.9.x



menü > **Yazıcılar ve Tarayıcılar** (veya **Yazdırma ve Tarama, Yazdırma ve Fakslama**) bölümünden **Sistem Tercihleri** öęesini seçin ve ardından yazıcıyı seçin. **Seenekler ve Malzemeler > Uygulama > Yazıcı Uygulamasını Aç** öęesine tıklayın.

Mac OS X v10.5.8



menüsü > **Yazdırma ve Fakslama** bölümünden **Sistem Tercihleri** öęesini seçin ve ardından yazıcıyı seçin. **Yazıcı Kuyruęunu Aç > Uygulama** öęesini seçin.

2. **EPSON Status Monitor** öęesine tıklayın.

## Mürekkep řiřesi Kodları

Epson, orijinal Epson mürekkep řiřeleri kullanmanızı önermektedir.

Orijinal Epson mürekkep řiřelerin kodları ařaęıda verilmiřtir.

## Tekrar Mürekkep Doldurma ve Bakım Kutularını Deęiřtirme

**Önemli:**

- Epson garantisi, bu yazıcı için tasarlanmamıř herhangi bir orijinal Epson mürekkep ya da üçüncü taraf mürekkep dahil olmak üzere belirtilenlerin dıřındaki mürekkeplerin neden olduęu hasarı kapsamaz.
- Epson tarafından üretilmeyen ürünler kullanılması Epson'un garanti kapsamına girmeyen hasarlara neden olabilir ve bazı kořullarda yazıcının istikrarsız çalışmasına yol açabilir.

**Not:**

- Mürekkep řiřesi kodları konuma göre deęiřiklik gösterebilir. Bölgenizdeki doęru kodlar için Epson desteęine bařvurun.
- Mürekkep řiřeleri geri dönüşümlü maddeler içeriyor olsa da, bu durum ürünün işlevini veya çalışmasını etkilemez.
- Mürekkep řiřelerin özellikleri ve görünümleri geliřtirmek amacıyla önceden bildirmeksizin deęiřtirilebilir.

## Avrupa için

Ürün	BK: Black (Siyah)
ET-M1170 Series	111
M1170 Series	110* <sup>1</sup> 110S* <sup>2</sup>

\*1 Yüksek kapasite

\*2 Standart kapasite

**Not:**

Avrupa'daki kullanıcılar, Epson'un mürekkep řiřesi verimiyle ilgili bilgiler için ařaęıdaki web sitesini ziyaret edebilirler.

<http://www.epson.eu/pageyield>

## Avustralya ve Yeni Zelanda için

BK: Black (Siyah)
532

## Çin dıřındaki Asya ülkeleri için

BK: Black (Siyah)
005* <sup>1</sup> 005S* <sup>2</sup>

\*1 Yüksek kapasite

\*2 Standart kapasite

**İlgili Bilgi**

➔ “Teknik Destek Web Sitesi” sayfa 134



## Mürekkep řiřesi Kullanma Önlemleri

Mürekkep doldurmadan önce ařaęıdaki talimatları okuyun.

### Mürekkep için depolama önlemleri

- Mürekkep řiřelerini doğrudan güneř ıřıęından uzak tutun.
- Mürekkep řiřelerini yüksek sıcaklıkta veya donma sıcaklıęında depolamayın.
- Saklandıęı soęuk ortamdan çıkarılan mürekkep řiřesini kullanmadan önce oda sıcaklıęında en az üç saat ısınmaya bırakın.
- Bir mürekkep řiřesini açtıęınızda, řiřeyi mümkün olan en kısa sürede kullanmanızı öneririz.
- Epson, mürekkep řiřelerini paketlerinde belirtilen son kullanma tarihlerinden önce kullanmanızı önerir.
- Mürekkep řiřesi ambalajını ancak mürekkep tankı doldurulmaya hazır olduęunuzda açın. Güvenilirlięini sürdürmek için, mürekkep řiřesi vakumlu řekilde ambalajlanmıřtır. Kullanmadan önce mürekkep řiřesini uzun süre paketten çıkarılmıř řekilde bırakırsanız, normal yazdırma iřlemi mümkün olmayabilir.
- Bir mürekkep řiřesini depolarken ya da taşıırken řiřeyi yan yatırmayın ve darbe veya sıcaklık deęiřikliklerine maruz kalmasına izin vermeyin. Aksi takdirde, mürekkep řiřesinin kapaęı sıkıca kapatılmıř olsa bile mürekkep sızıntısı meydana gelebilir. Kapaęını sıkarken mürekkep řiřesini dik konumda tuttuęunuzdan ve řiřeyi taşıırken (örneęin; řiřeyi bir çantaya koyarken) mürekkep sızıntısını önleyecek önlemler aldıęınızdan emin olun.

### Mürekkep doldurma için iřleme önlemleri

- Bu yazıcının mürekkebi dikkatli iřlenmelidir. Mürekkep tankı doldurulurken ya da mürekkeple doldurulduęunda mürekkep sıçrayabilir. Mürekkep giysilerinize ya da eřyalarınıza bulaırsa çıkmayabilir.
- Bu yazıcı için doğru parça koduna sahip mürekkep řiřeleri kullanın.
- Mürekkep řiřelerini çok řiddetli sallamayın veya sıkmayın.
- En iyi yazdırma sonuçları için mürekkep seviyelerini uzun süre boyunca düşük tutmayın.
- En uygun yazdırma sonuçlarını elde etmek için mürekkep tankını yılda en az bir defa üst çizgiye kadar doldurun.
- En üstün yazdırma kalitesi elde etmenizi saęlamak ve yazdırma kafasını korumaya yardımcı olmak için yazıcınız mürekkep doldurmanız gerektięini belirttięinde deęiřken miktarda bir mürekkep güvenlik rezervi kalır. Verilen tüketim rakamlarına bu rezerv dahil deęildir.

### Mürekkep tüketimi

- Optimum yazdırma kafası performansı elde etmek için yazdırma kafası temizleme gibi bakım iřlemleri sırasında mürekkep tankından biraz mürekkep tüketilir. Yazıcıyı açtıęınızda da mürekkep tüketilebilir.
- Yazıcınız ile birlikte verilen mürekkep řiřesi bařlangıç ayarları sırasında kısmen kullanılmıřtır. Yüksek kalitede çıktı elde etmek için, yazıcınızın yazdırma kafası tamamen mürekkeple doldurulacaktır. Bir kereye mahsus bu iřlem bir miktar mürekkep tüketir; bu nedenle bu řiřede, daha sonra takılacak olan řiřelere oranla daha az sayfa yazdırılabilir.
- Verilen tüketim rakamları bastıęınız resimlere, kullandıęınız kaęıt tipine, yaptıęınız baskı sıklıęına ve sıcaklık gibi ortam kořullarına baęlı olarak deęiřiklik gösterebilir.

## Mürekkep Tankını Doldurma



**Önemli:**

*Epson, orijinal Epson mürekkep řişeleri kullanmanızı önermektedir.*

1. Mürekkep tankı kapaęını açın.

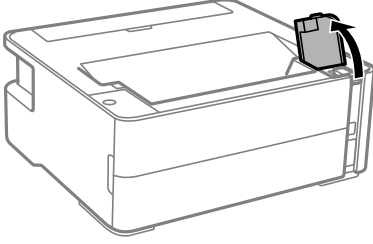

2. Mürekkep tankı kapaęını açın.

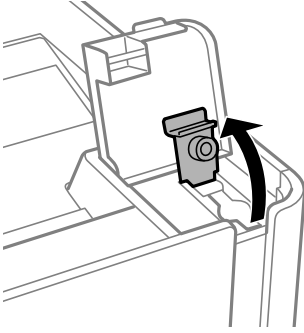

3. Mürekkep řişesini dik tutarak kapaęı yavaşça çevirin ve çıkarın.

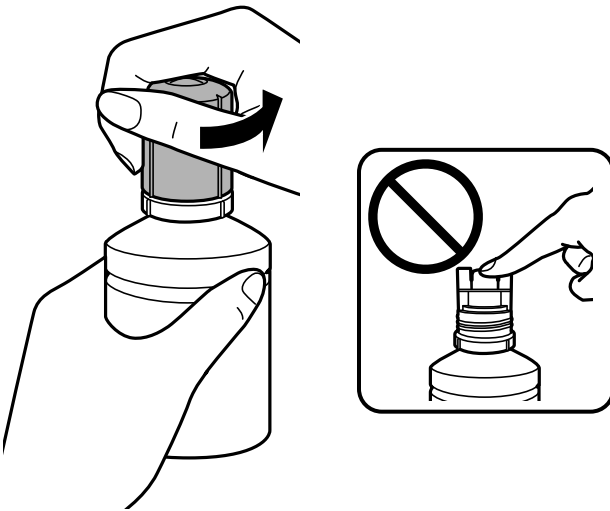

## Tekrar Mürekkep Doldurma ve Bakım Kutularını Deęiřtirme

**! Önemli:**

- ❑ Mürekkebi dökmemeye özen gösterin.
- ❑ Kapaęı çıkardıktan sonra mürekkep řiřesinin üstüne dokunmayın, aksi takdirde elinize mürekkep bulařabilir.

4. řiřenin ucunu doldurma baęlantı noktasıyla hizalayın ve sonra doldurma baęlantı noktası içine takmak için řiřeyi yavařça dakin.

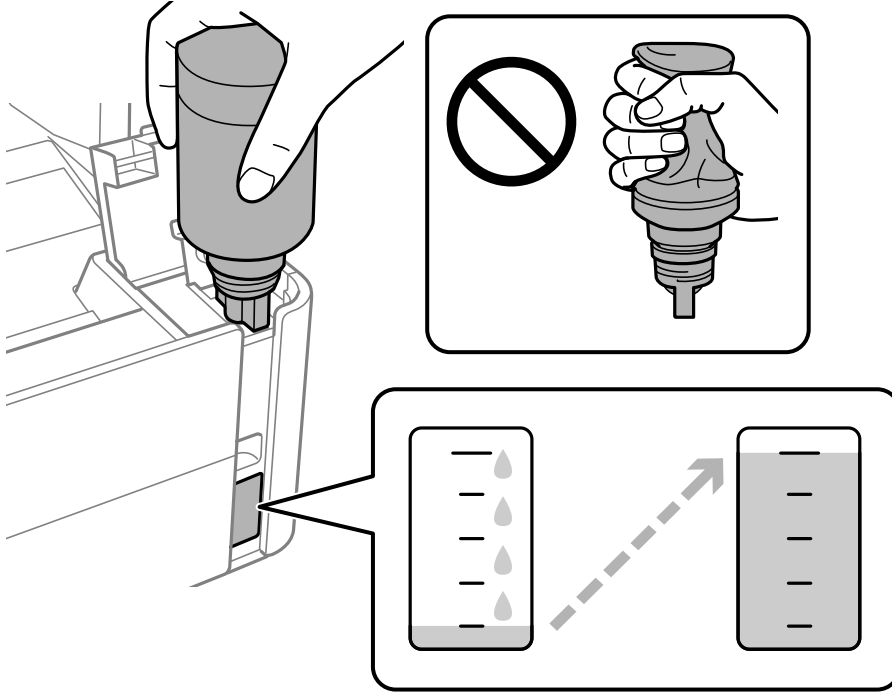

**! Önemli:**

Kapaęı açılmıř mürekkep řiřesinin üst kısmının herhangi bir nesneye çarpmasına izin vermeyin; aksi takdirde mürekkep dökülebilir.

**Not:**

Mürekkep tanka akmaya bařlamazsa, mürekkep řiřesini çıkarın ve yeniden yerine takmayı deneyin.

## Tekrar Mürekkep Doldurma ve Bakım Kutularını Deęiřtirme

5. Mürekkep üst sınıra eriřtięinde řiřeyi çekip çıkarın.

Mürekkep, řiře normal řekilde, sıkılmadan tutulduęunda kolaylıkla tanka akacaktır. Mürekkep üst çizgiye kadar dolduęunda mürekkep akıřı otomatik olarak durdurulur.

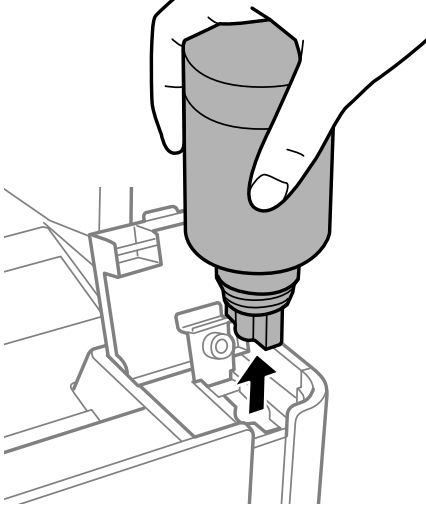

**Önemli:**

*Mürekkep řiřesini yerleřtirilmiř olarak bırakmayın; aksi takdirde řiře hasar görebilir ve mürekkep sızıntısı oluşabilir.*

6. Mürekkep řiřesinin kapaęını sıkın.

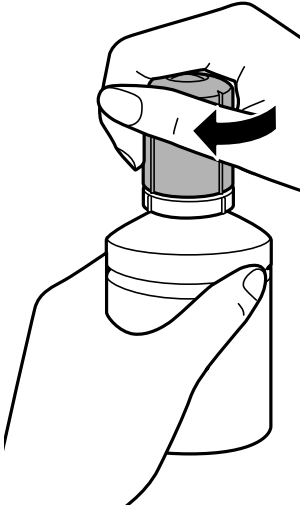

**Not:**

*Mürekkep řiřesinde mürekkep kalırsa kapaęı sıkın ve řiřeyi ileride kullanım için dik konumda saklayın.*

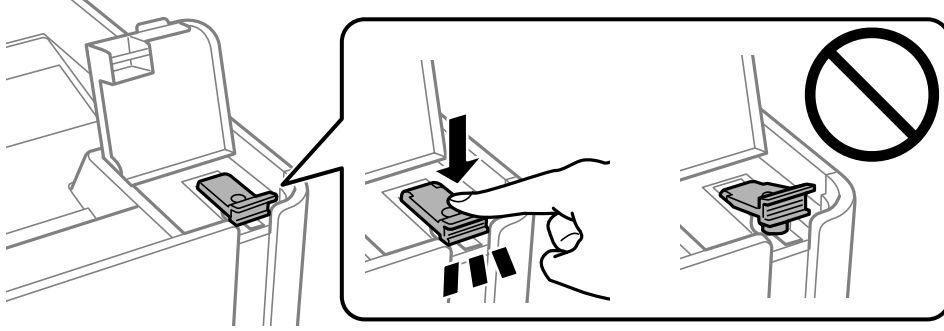

## Tekrar Mürekkep Doldurma ve Bakım Kutularını Deęiřtirme

7. Mürekkep tankı kapaęını iyice kapatın.

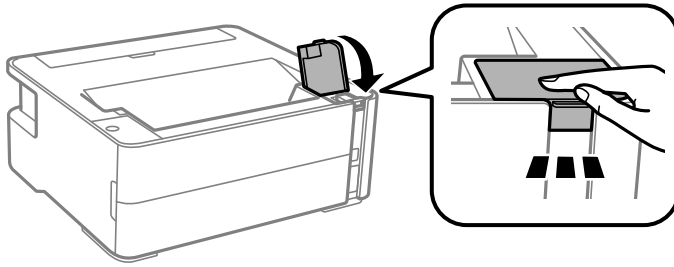

8. Mürekkep tankı kapaęını sıkıca kapatın.



9.  ışığı yanıp sönerse  düğmesine basın.

### İlgili Bilgi

- ➔ “Mürekkep Şişesi Kodları” sayfa 71
- ➔ “Mürekkep Şişesi Kullanma Önlemleri” sayfa 73
- ➔ “Mürekkep Dökülmesi” sayfa 124

## Bakım Kutusu Kodu

Bakım kutusu kullanıcı tarafından satın alınabilir ve deęiřtirilebilir.

Epson, orijinal Epson bakım kutusu kullanmanızı önermektedir.

Orijinal Epson bakım kutusunun kodu ařaęıda verilmiřtir.

T04D1



### Önemli:

Bakım kutusu bir yazıcıya takıldıęında dięer yazıcılarla kullanılamaz.

## Bakım Kutusu İşleme Alma Tedbirleri

Bakım kutusunu deęiřtirmeden önce ařaęıdaki talimatları okuyun.

## Tekrar Mürekkep Doldurma ve Bakım Kutularını Deęiřtirme

- Bakım kutusunun yan tarafındaki yeřil çipe dokunmayın. Bu, normal çalıřma ve yazdırma iřlemini engelleyebilir.
- Bakım kutusunu dūřürmeyin veya güçlü darbelere maruz bırakmayın.
- Yazdırma sırasında bakım kutusunu deęiřtirmeyin; aksi halde mürekkep sızıntısı olabilir.
- Bakım kutusunu deęiřtirmedięiniz sürece bakım kutusunu ve kapaęını çıkarmayın; aksi taktirde mürekkep sızabilir.
- Kapak yeniden takılmıyorsa bakım kutusu düzgün takılmamıř olabilir. Bakım kutusunu çıkarın ve yeniden takın.
- Plastik pořete yerleřtirilene kadar kullanılan bakım kutusunu eęmeyin; aksi halde mürekkep sızıntısı olabilir.
- Mürekkep bulařabileceęinden bakım kutusunun açıklıklarına dokunmayın.
- Sökülmüř ve uzun süre ayrı bırakılmıř bir bakım kutusunu yeniden kullanmayın. Kutu içindeki mürekkep kurur ve daha fazla mürekkep emilemez.
- Bakım kutusunu doęrudan güneř iřıęından uzak tutun.
- Bakım kutusunu yüksek sıcaklıkta veya donma sıcaklıęında depolamayın.

## Bir Bakım Kutusunun Deęiřtirilmesi

Bazı baskı çalıřmalarında, bakım kutusunda az miktarda fazla mürekkep birikebilir. Bakım kutusundan mürekkep kaçaęını önlemek amacıyla, bakım kutusunun emme kapasitesi sınırına ulařtıęında yazıcının yazdırmayı durdurması tasarlanmıřtır. Bu iřlemin gerekip gerekmeyeceęi ve ne sıklıkta gerekeceęi yazdırdıęınız sayfa sayısına, yazdırdıęınız malzemenin türüne ve yazıcının gerçekteleřtirdięi temizleme döngüsü sayısına göre deęiřir. İstendięinde bakım kutusunu deęiřtirin. Epson Status Monitor, LCD'niz veya kontrol panelindeki iřıklar bu parçanın ne zaman deęiřtirilmesi gerektięini size bildirir. Kutunun deęiřtirilmesi ihtiyacı yazıcınızın teknik özelliklerine göre çalıřmayı durdurduęu anlamına gelmez. Epson garantisi bu deęiřtirmeyi kapsamaz. Kullanıcının servisini yapabileceęi bir parçadır.

### Not:

*Dolu olduęunda, mürekkep sızıntısından kaçınmak için bakım kutusu deęiřtirilene kadar yazdıramaz ve yazdırma bařlıęını temizleyemezsiniz.*

1. Yeni bakım kutusunu ambalajından çıkarın.



### Önemli:

*Bakım kutusunun yan tarafındaki yeřil çipe dokunmayın. Bu, normal çalıřma ve yazdırma iřlemini engelleyebilir.*

### Not:

*Yeni bakım kutusu ile birlikte, kullanılan bakım kutusu için Őeffaf bir torba verilir.*

2. Düz tornavida ile vidayı gevřetin ve ardından kapaęı çıkarın.

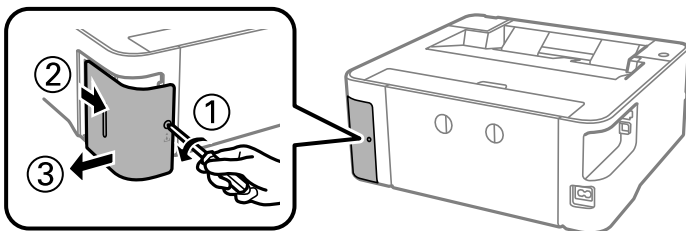

## Tekrar Mürekkep Doldurma ve Bakım Kutularını Deęiřtirme

3. Kullanılmıř bakım kutusunu ıkarın.

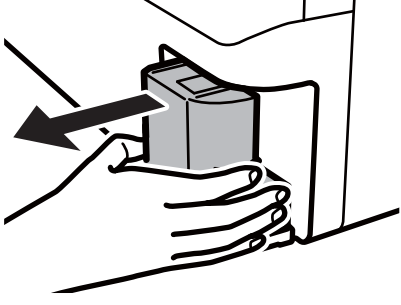

### Önemli:

Resimde gösterilen kısımlara dokunmayın. Bunun yapılması normal alıřmayı engelleyebilir ve üzerinize mürekkep bulařtırabilir.

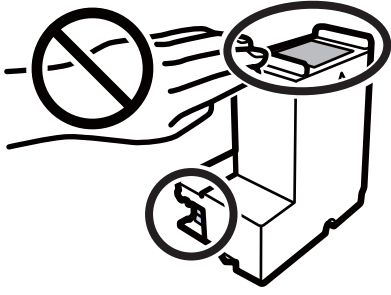

4. Kullanılmıř bakım kutusunu yeni bakım kutusuyla birlikte gelen saydam pořete koyun ve pořeti kapatın.

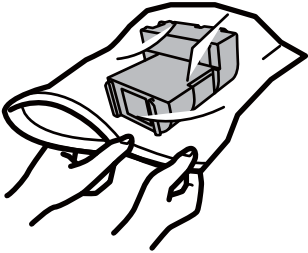

5. Yeni bakım kutusunu yazıcının tamamen iine yerleřtirin. Kutuyu doęru ynde taktıęınızdan emin olun.

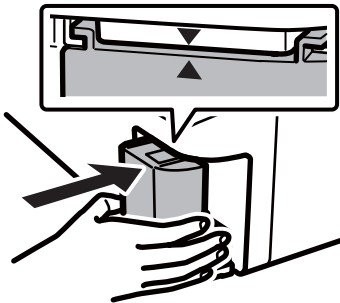

## Tekrar Mürekkep Doldurma ve Bakım Kutularını Deęiřtirme

6. Kapaęı tekrar takın.

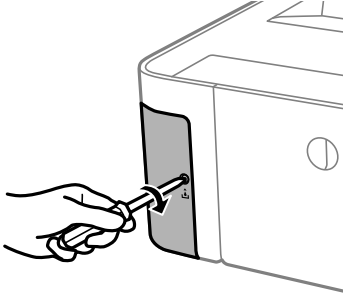

### İlgili Bilgi

- ➔ “Bakım Kutusu Kodu” sayfa 77
- ➔ “Bakım Kutusu İşleme Alma Tedbirleri” sayfa 77



# Yazıcının Bakımını Yapma

## Yazdırma Kafasının Kurumasını Önleme

Yazıcıyı açıp kapatırken her zaman güç düğmesini kullanın.

Güç kablosunun bağlantısını kesmeden önce güç ışığının sönmük olduğunu kontrol edin.

Kapatılmazsa mürekkebin kendisi kuruyabilir. Dolma kalem veya yağ ölçer kalem için yazdırma kafasının düzgün kapatıldığından emin olun.

Yazıcı çalışırken elektrik kablosu çıkarıldığında veya elektrik kesintisi olduğunda, yazdırma kafası düzgün kapatılmayabilir. Başlıkların (mürekkep çıkışları) tıkanmasına neden olacak şekilde yazdırma kafası olduğu gibi bırakılırsa kurur.



Bu gibi durumlarda, yazdırma kafasını kapatmak için yazıcıyı en kısa sürede yeniden açıp kapatın.

## Yazdırma Kafalarının Tıkanmış Olup Olmadığının Kontrolü (Başlık Kontrolü)

Yazdırma kafaları tıkanmışsa çıktılar soluk olabilir veya görünür bantlar olabilir.

Yazdırma kalitesi düştüğünde, önce başlıkların tıkalı olup olmadığını kontrol etmek için başlık kontrolü özelliğini kullanın.

## Yazdırma Kafalarının Tıkanmış Olup Olmadığının Kontrolü (Başlık Kontrolü) — Yazıcı Düğmeleri

1. A4 boyutundaki düz kağıdı kağıt kasedine yükleyin.
2. Yazıcıyı kapatmak için  düğmesine basın.
3.  düğmesini basılı tutarken, güç ışığı yanıp sönmeye kadar yazıcıyı açmak için  düğmesine en az beş saniye basın.

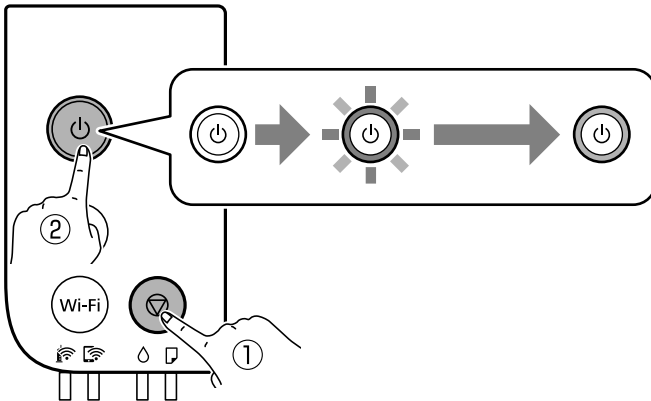

## Yazıcının Bakımını Yapma

Başlık kontrolü deseni yazdırılır.

**Not:**

*Başlık kontrolü deseninin yazdırılmaya başlaması biraz zaman alabilir.*

4. Yazdırılan deseni inceleyin ve sonra yazdırma sonuçlarına göre aşağıdaki seçeneklerden birini gerçekleştirin.

**A) OK**

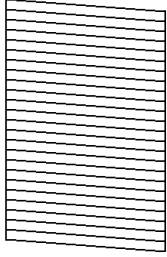

**B) NG**

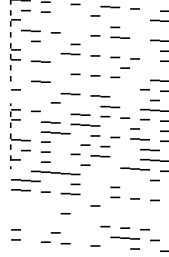

**C) NG**

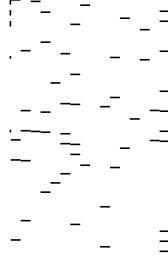

A:

Tüm satırlar yazdırılır. Başka adım gerekmez.

B veya B'ye yakın: Yazdırma başlığını temizleyin.

Bazı yazdırma kafaları tıkanmış olduğunda, kafa temizleme işlemi gerçekleştirin. Ayrıntılar için aşağıdaki ilgili bilgilere bakın.

C veya C'ye yakın: Yazdırma kafasını güçlü temizleyin.

Çoğu satırlar kesildiğinde veya çoğu segmentler eksik olduğunda güçlü temizleme işlemi gerçekleştirin. Ayrıntılar için aşağıdaki ilgili bilgilere bakın.

### İlgili Bilgi

- ➔ [“Kağıt Kasedi İçine Kağıt Yükleme” sayfa 36](#)
- ➔ [“Yazdırma Kafasını Temizleme \(Kafa Temizleme\)” sayfa 84](#)
- ➔ [“Yazdırma Kafasını Güçlü Temizleme \(Güçlü Temizleme\)” sayfa 86](#)

## Yazdırma Kafalarının Tıkanmış Olup Olmadığının Kontrolü (Başlık Kontrolü) — Windows

1. A4 boyutundaki düz kağıdı kağıt kasedine yükleyin.
2. YAZICI sürücüsü penceresine erişin.
3. **Bakım** sekmesinde **Püskürtme Denetimi** ögesine tıklayın.
4. Başlık kontrolü deseni yazdırmak için ekrandaki talimatları izleyin.

## Yazıcının Bakımını Yapma

5. Yazdırılan deseni inceleyin ve sonra yazdırma sonuçlarına göre aşağıdaki seçeneklerden birini gerçekleştirin.

### A) OK

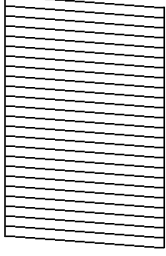

### B) NG

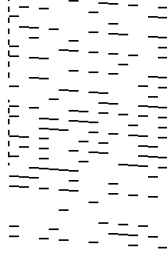

### C) NG



#### A:

Tüm satırlar yazdırılır. Başka adım gerekmez.

#### B veya B'ye yakın: Yazdırma başlığını temizleyin.

Bazı yazdırma kafaları tıkanmış olduğunda, kafa temizleme işlemi gerçekleştirin. Ayrıntılar için aşağıdaki ilgili bilgilere bakın.

#### C veya C'ye yakın: Yazdırma kafasını güçlü temizleyin.

Çoğu satırlar kesildiğinde veya çoğu segmentler eksik olduğunda güçlü temizleme işlemi gerçekleştirin. Ayrıntılar için aşağıdaki ilgili bilgilere bakın.

### İlgili Bilgi

- ➔ “Yazıcı Sürücüsüne Erişme” sayfa 44
- ➔ “Kağıt Kasedi İçine Kağıt Yükleme” sayfa 36
- ➔ “Yazdırma Kafasını Temizleme (Kafa Temizleme)” sayfa 84
- ➔ “Yazdırma Kafasını Güçlü Temizleme (Güçlü Temizleme)” sayfa 86

## Yazdırma Kafalarının Tıkanmış Olup Olmadığının Kontrolü (Başlık Kontrolü) — Mac OS

1. A4 boyutundaki düz kağıdı kağıt kasedine yükleyin.
2.  menü > **Yazıcılar ve Tarayıcılar** (veya **Yazdırma ve Tarama, Yazdırma ve Fakslama**) bölümünden **Sistem Tercihleri** ögesini seçin ve ardından yazıcıyı seçin.
3. **Seçenekler ve Malzemeler > Uygulama > Yazıcı Uygulamasını Aç** ögesine tıklayın.
4. **Püskürtme Denetimi** ögesine tıklayın.
5. Başlık kontrolü deseni yazdırmak için ekrandaki talimatları izleyin.

## Yazıcının Bakımını Yapma

6. Yazdırılan deseni inceleyin ve sonra yazdırma sonuçlarına göre aşağıdaki seçeneklerden birini gerçekleştirin.

**A) OK**

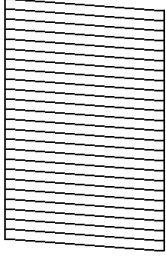

**B) NG**

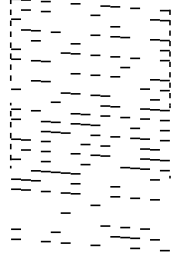

**C) NG**

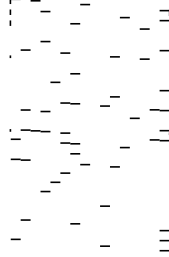

A:

Tüm satırlar yazdırılır. Başka adım gerekmez.

B veya B'ye yakın: Yazdırma başlığını temizleyin.

Bazı yazdırma kafaları tıkanmış olduğunda, kafa temizleme işlemi gerçekleştirin. Ayrıntılar için aşağıdaki ilgili bilgilere bakın.

C veya C'ye yakın: Yazdırma kafasını güçlü temizleyin.

Çoğu satırlar kesildiğinde veya çoğu segmentler eksik olduğunda güçlü temizleme işlemini gerçekleştirin. Ayrıntılar için aşağıdaki ilgili bilgilere bakın.

### İlgili Bilgi

- ➔ “Kağıt Kasedi İçine Kağıt Yükleme” sayfa 36
- ➔ “Yazdırma Kafasını Temizleme (Kafa Temizleme)” sayfa 84
- ➔ “Yazdırma Kafasını Güçlü Temizleme (Güçlü Temizleme)” sayfa 86

## Yazdırma Kafasını Temizleme (Kafa Temizleme)

Çıktılar solukken veya görünür bantlar olduğunda, başlıklar tıkanmıştır. Yazdırma kalitesi düştüğünde, başlıkların tıkalı olup olmadığını kontrol etmek için başlık kontrolü özelliğini kullanın ve sonra yazdırma kafasını temizleyin. Başlık kontrolünü çalıştırma hakkında ayrıntılar için aşağıdaki ilgili bilgilere bakın.



### Önemli:

- Kafa temizliği sırasında yazıcı kapağını açmayın ya da yazıcıyı kapatmayın. Kafa temizleme işlemi tamamlanmazsa yazdırma işlemi gerçekleştiremeyebilirsiniz.
- Yazdırma kafası bir miktar mürekkep kullandığı için kalite düşerse sadece yazdırma kafasını temizleyin.
- Mürekkep azaldığında yazdırma kafasını temizleyemeyebilirsiniz.
- Başlık kontrolü ve kafa temizleme işlemini üç kez gerçekleştirdikten sonra baskı kalitesi iyileşmediyse yazdırmadan en az altı saat bekleyin ve ardından gerekirse başlık kontrolünü gerçekleştirin. Yazıcıyı kapatmanızı öneririz. Yazdırma kalitesi hala iyileşmediyse Güçlü Temizleme işlevini çalıştırın. Yine de iyileşme görülmezse, Epson destek ile irtibata geçin.
- Yazdırma başlığının kurumasını önlemek için güç açıkken yazıcı fişini çekmeyin.

## Yazıcının Bakımını Yapma

### İlgili Bilgi

➔ “[Yazdırma Kafalarının Tıkanmış Olup Olmadığının Kontrolü \(Başlık Kontrolü\)](#)” sayfa 81

## Yazdırma Kafasını Temizleme — Yazıcı Düğmeleri

Güç ışığı yanıp sönene dek  düğmesini en az beş saniye basılı tutun.

Yazdırma kafası temizliği başlar.

#### Not:

*Yazdırma kafası temizliğinin başlatılması biraz zaman alabilir.*

Güç ışığı yanıp sönmeyi durdurduğunda, yazıcıyı kapatın, başlık kontrolünü gerçekleştirin ve sonra yazdırma kafası başlıklarının tıkanıp tıkanmadığını kontrol edin.

Başlık kontrolünü çalıştırma hakkında ayrıntılar için aşağıdaki ilgili bilgilere bakın.

Tüm çizgiler düzgün yazdırılana kadar başlık kontrolü ve kafa temizlemeyi en fazla üç kez tekrarlayın.

### İlgili Bilgi

➔ “[Yazdırma Kafalarının Tıkanmış Olup Olmadığının Kontrolü \(Başlık Kontrolü\)](#)” sayfa 81

## Yazdırma Kafasını Temizleme — Windows

1. Yazıcı sürücüsü penceresine girin.
2. **Bakım** sekmesinde **Kafa Temizleme** ögesine tıklayın.
3. Ekrandaki talimatları izleyin.

Yazdırma kafası temizleme işlemi bittikten sonra **Püskürtme Denetimi** işlemi çalıştırın ve sonra yazdırma kafası başlıklarının tıkalı olup olmadığını kontrol edin. Başlık kontrolünü çalıştırma hakkında ayrıntılar için aşağıdaki ilgili bilgilere bakın.

Tüm çizgiler düzgün yazdırılana kadar adımları en fazla üç kez tekrarlayın.

### İlgili Bilgi

➔ “[Yazıcı Sürücüsüne Erişme](#)” sayfa 44

➔ “[Yazdırma Kafalarının Tıkanmış Olup Olmadığının Kontrolü \(Başlık Kontrolü\)](#)” sayfa 81

## Yazdırma Kafasını Temizleme — Mac OS

1.  menü > **Yazıcılar ve Tarayıcılar** (veya **Yazdırma ve Tarama, Yazdırma ve Fakslama**) bölümünden **Sistem Tercihleri** ögesini seçin ve ardından yazıcıyı seçin.
2. **Seçenekler ve Malzemeler** > **Uygulama** > **Yazıcı Uygulamasını Aç** ögesine tıklayın.
3. **Kafa Temizleme** ögesine tıklayın.
4. Ekrandaki talimatları izleyin.

## Yazıcının Bakımını Yapma

Yazdırma kafası temizleme işlemi bittikten sonra **Püskürtme Denetimi** işlemi çalıştırın ve sonra yazdırma kafası başlıklarının tıkalı olup olmadığını kontrol edin. Başlık kontrolünü çalıştırma hakkında ayrıntılar için aşağıdaki ilgili bilgilere bakın.

Tüm çizgiler düzgün yazdırılana kadar adımları en fazla üç kez tekrarlayın.

### İlgili Bilgi

➔ [“Yazdırma Kafalarının Tıkanmış Olup Olmadığının Kontrolü \(Başlık Kontrolü\)”](#) sayfa 81

## Yazdırma Kafasını Güçlü Temizleme (Güçlü Temizleme)

Güçlü temizleme özelliği şu durumlarda yazdırma kalitesini iyileştirebilir.

- Başlıkların çoğu tıkalı.
- Üç defa başlık kontrolü ve kafa temizleme gerçekleştirdiniz ve yazdırma işi yapmadan en az altı saat beklemenize rağmen yazdırma kalitesinde iyileşme olmadı.

Bu özelliği çalıştırmadan önce, başlıkların tıkalı olup olmadığını kontrol etmek için başlık kontrolü özelliğini kullanın, aşağıdaki talimatları okuyun ve sonra yazdırma kafasını güçlü temizleyin.



#### Önemli:

Mürekkep tankında yeterli miktarda mürekkep bulunduğundan emin olun.

Mürekkep tankının en az üçte birinin dolu olduğunu görsel olarak kontrol edin. Güçlü Temizleme sırasında mürekkep seviyelerinin düşük olması ürüne zarar verebilir.



#### Önemli:

Güçlü Temizleme işlemleri arasında 12 saat beklenmesi gerekmektedir.

Normal durumda, tek bir Güçlü Temizleme işlemi yazdırma kalitesi sorununu 12 saat içinde çözecektir. Bu nedenle, gereksiz mürekkep kullanımından kaçınmak için yeniden denemeden önce 12 saat beklemeniz gerekmektedir.



#### Önemli:

Bakım kutusunun değiştirilmesi gerekebilir.

Mürekkep bakım kutusuna aktarılacaktır. Dolması halinde, yazdırma işlemine devam etmek için yedek bir bakım kutusu hazırlamalı ve takmalısınız.

#### Not:

Mürekkep seviyeleri veya bakım kutusundaki boş alan Güçlü Temizleme için yeterli olmadığında bu işlevi çalıştıramazsınız. Bu durumda dahi, yazdırma için seviye ve boş alan kalabilir.

### İlgili Bilgi

➔ [“Yazdırma Kafalarının Tıkanmış Olup Olmadığının Kontrolü \(Başlık Kontrolü\)”](#) sayfa 81

## Güçlü Temizleme Çalıştırma — Windows

1. Yazıcı sürücüsü penceresine girin.

## Yazıcının Bakımını Yapma

2. **Güçlü Temizleme** sekmesinde **Bakım** ögesine tıklayın.
3. Ekrandaki talimatları izleyin.

### İlgili Bilgi

- ➔ [“Yazıcı Sürücüsüne Erişme” sayfa 44](#)
- ➔ [“Yazdırma Kafalarının Tıkanmış Olup Olmadığının Kontrolü \(Başlık Kontrolü\)” sayfa 81](#)

## Güçlü Temizleme ögesini çalıştırma — Mac OS

1.  menü > **Yazıcılar ve Tarayıcılar** (veya **Yazdırma ve Tarama, Yazdırma ve Fakslamalama**) bölümünden **Sistem Tercihleri** ögesini seçin ve ardından yazıcıyı seçin.
2. **Seçenekler ve Malzemeler > Uygulama > Yazıcı Uygulamasını Aç** ögesine tıklayın.
3. **Güçlü Temizleme** ögesine tıklayın.
4. Ekrandaki talimatları izleyin.

### İlgili Bilgi

- ➔ [“Yazdırma Kafalarının Tıkanmış Olup Olmadığının Kontrolü \(Başlık Kontrolü\)” sayfa 81](#)

---

## Yazdırma Kafasını Hizalama

Çıktılarınızda yanlış hizalanmış dikey çizgiler oluştuğunu veya resimlerin bulanıklaştığını fark ederseniz yazdırma kafasını hizalayın.

## Yazdırma Kafasını Hizalama — Windows

1. Yazıcıya dört veya daha fazla A4 boyutunda düz kağıt sayfası yükleyin.
2. Yazıcı sürücüsü penceresine girin.
3. **Yazdırma Kafası Hizalama** sekmesinde **Bakım** ögesine tıklayın.
4. Ekrandaki talimatları izleyin.

## Yazdırma Kafasını Hizalama — Mac OS

1. Yazıcıya dört veya daha fazla A4 boyutunda düz kağıt sayfası yükleyin.
2.  menü > **Yazıcılar ve Tarayıcılar** (veya **Yazdırma ve Tarama, Yazdırma ve Fakslama**) bölümünden **Sistem Tercihleri** ögesini seçin ve ardından yazıcıyı seçin.
3. **Seçenekler ve Malzemeler > Uygulama > Yazıcı Uygulamasını Aç** ögesine tıklayın.

## Yazıcının Bakımını Yapma

4. **Yazdırma Kafası Hizalama** öğesine tıklayın.
5. Ekrandaki talimatları izleyin.

---

## Kağıt Yolunu Temizleme

Çıktılar bulanık veya zedelenmişse ya da kağıt doğru bir şekilde beslenmiyorsa, içerideki ruloyu temizleyin.



### Önemli:

Yazıcının içini temizlemek için kağıt mendil kullanmayın. Yazdırma kafası başlıkları tiftikle tıkanabilir.

## Kağıt Yolunu Temizleme — Windows

1. Yazıcı sürücüsü penceresine girin.
2. **Kağıt Kılavuzu Temizleme** sekmesinde **Bakım** öğesine tıklayın.
3. Ekrandaki talimatları izleyin.

### İlgili Bilgi

- ➔ [“Kağıt Kasedi İçine Kağıt Yükleme” sayfa 36](#)
- ➔ [“Kağıt Kasedi İçine Kağıt Yükleme” sayfa 36](#)

## Kağıt Yolunu Temizleme — Mac OS X

1.  menü > **Yazıcılar ve Tarayıcılar** (veya **Yazdırma ve Tarama, Yazdırma ve Faksalama**) bölümünden **Sistem Tercihleri** öğesini seçin ve ardından yazıcıyı seçin.
2. **Seçenekler ve Malzemeler** > **Uygulama** > **Yazıcı Uygulamasını Aç** öğesine tıklayın.
3. **Kağıt Kılavuzu Temizleme** öğesine tıklayın.
4. Ekrandaki talimatları izleyin.

---

## Kağıt Besleme Sorunları için Kağıt Yolunun Temizlenmesi

Kağıt kağıt kasedi bölümünden doğru şekilde beslenmediğinde, içerideki ruloyu temizleyin.

1.  düğmesine basarak yazıcıyı kapatın.
2. Güç kablosunu prizden çekin ve güç kablosu bağlantısını kesin.



## Yazıcının Bakımını Yapma

3. Mürekkep tankı başlığının iyice kapatıldığından emin olun.

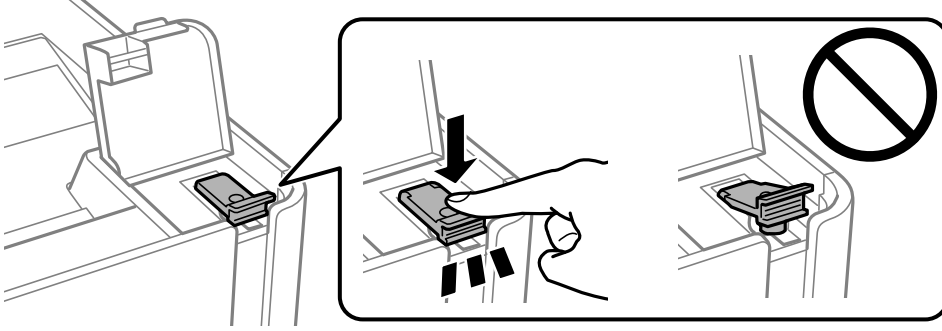

### Önemli:

Mürekkep tankı başlığı iyice kapatılmazsa mürekkep sızabilir.

4. yazıcı kapağı.
5. kağıt kasedi ögesini dışarı kaydırın ve sonra da kağıdı çıkarın.

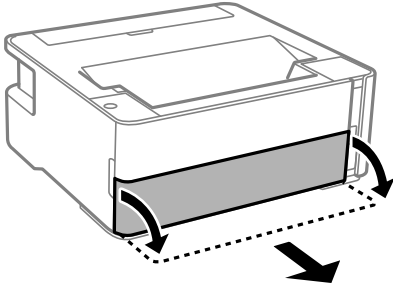

6. Yazıcıyı, yazıcı mürekkep tankı alta gelecek şekilde yan olarak yerleştirin.

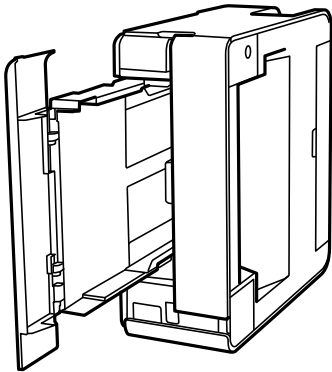

### Dikkat:

Yazıcıyı dik hale getirirken ellerinizi veya parmaklarınızı sıkıştırmamaya dikkat edin. Aksi takdirde yaralanabilirsiniz.

## Yazıcının Bakımını Yapma



### Önemli:

Yazıcıyı uzun süreyle dik durumda bırakmayın.

7. Yumuşak bir bezi suyla nemlendirin, tamamen sıkın ve bez ile çevirerek ruloyu silin.

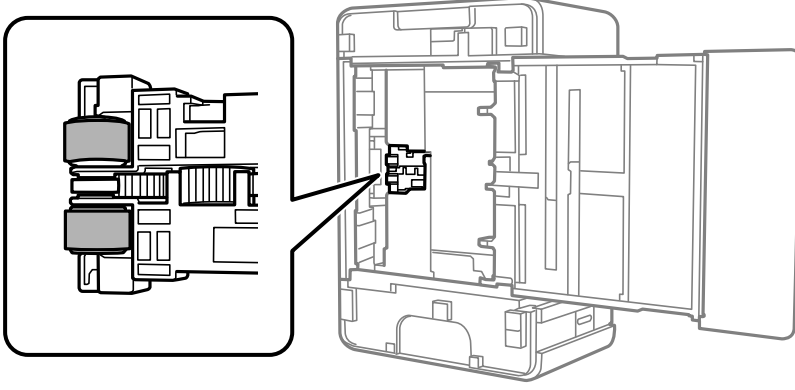



8. Yazıcıyı normal duruma getirin ve ardından kağıt kasedi ögesini yerleştirin.
9. Güç kablosunu bağlayın.

## Yazıcıdan Beslenen Toplam Sayfa Miktarını Kontrol Etme

Yazıcıdan beslenen toplam sayfa miktarını kontrol edebilirsiniz.

### Yazıcıdan Beslenen Toplam Sayfa Miktarını Kontrol Etme — Yazıcı Düğmeleri

Bilgiler püskürtme denetim deseni ile birlikte yazdırılır.

1. Yazıcıya A4 boyutunda düz kağıt yükleyin.
2. Yazıcıyı kapatmak için  düğmesine basın.
3.  düğmesini basılı tutarken yazıcıyı açın ve güç ışığı yanıp sönerken düğmeleri serbest bırakın.

#### İlgili Bilgi

➔ [“Kağıt Kasedi İçine Kağıt Yükleme” sayfa 36](#)

### Yazıcıdan Beslenen Toplam Sayfa Miktarını Kontrol Etme - Windows

1. Yazıcı sürücüsü penceresine girin.

## Yazıcının Bakımını Yapma

2. **Yazıcı ve Seçenek Bilgileri** sekmesinde **Bakım** ögesine tıklayın.

### İlgili Bilgi

- ➔ [“Yazıcı Sürücüsüne Erişme” sayfa 44](#)

## Yazıcıdan Beslenen Toplam Sayfa Miktarını Kontrol Etme — Mac OS

1.  menü > **Yazıcılar ve Tarayıcılar** (veya **Yazdırma ve Tarama, Yazdırma ve Fakslamalama**) bölümünden **Sistem Tercihleri** ögesini seçin ve ardından yazıcıyı seçin.
2. **Seçenekler ve Malzemeler** > **Uygulama** > **Yazıcı Uygulamasını Aç** ögesine tıklayın.
3. **Yazıcı ve Seçenek Bilgileri** ögesine tıklayın.

# Ağ Hizmeti ve Yazılım Bilgileri

Bu bölümde, Epson web sitesi veya birlikte verilen yazılım diskinde bulunan yazıcınız için kullanılabilen ağ hizmetleri ve yazılım ürünleri tanıtılmaktadır.

## Yazıcı İşlemlerini Yapılandırma İçin Uygulama (Web Config)

Web Config, Internet Explorer ve Safari gibi bir web tarayıcıda bilgisayar veya akıllı cihaz üzerinde çalışan bir uygulamadır. Yazıcı durumunu onaylayabilir ya da ağ servisini ve yazıcı ayarlarını değiştirebilirsiniz. Web Config kullanımı için yazıcı ve bilgisayarı ya da cihazı aynı ağa bağlayın.

Aşağıdaki tarayıcılar desteklenmektedir.

İşletim Sistemi	Tarayıcı
Windows XP SP3 veya üstü	Microsoft Edge, Internet Explorer 8 veya üzeri, Firefox*, Chrome*
Mac OS X v10.6.8 veya üstü	Safari*, Firefox*, Chrome*
iOS*	Safari*
Android 2.3 veya üstü	Varsayılan tarayıcı
Chrome OS*	Varsayılan tarayıcı

\* En yeni sürümü kullanın.

## Bir Web Tarayıcısında Web Config Çalıştırma

1. Yazıcının IP adresini kontrol edin.

Ağ bağlantısını raporunu yazdırmak için  düğmesine basın ve ardından yazıcının IP adresini kontrol edin.

2. Bir bilgisayarda ya da akıllı aygıtta bir web tarayıcısı açın ve ardından yazıcının IP adresini girin.

Biçim:

IPv4: http://yazıcının IP adresi/

Örnekler:

IPv4: http://192.168.100.201/

**Not:**

Akıllı bir aygıt kullanarak Web Config öğesini Epson iPrint bakım ekranından da çalıştırabilirsiniz.

### İlgili Bilgi

➔ “Epson iPrint Kullanma” sayfa 68

## Web Config üzerinde Windows ögesini çalıştırma

Bilgisayarı WSD ile yazıcıya bağlarken Web Config ögesini çalıştırmak için aşağıdaki adımları uygulayın.

1. Bilgisayarda yazıcı listesini açın.
  - Windows 10/Windows Server 2016  
Başlat düğmesini tıklatın ve **Donanım ve Ses** ögesinden **Windows Sistemi > Denetim Masası > Aygıt ve yazıcıları görüntüle**'yi seçin.
  - Windows 8.1/Windows 8/Windows Server 2012 R2/Windows Server 2012  
**Masaüstü > Ayarlar > Denetim Masası > Donanım ve Ses** (veya **Donanım**) kısmında yer alan **Aygıtları ve yazıcıları görüntüle** ögesini seçin.
  - Windows 7/Windows Server 2008 R2  
Başlat düğmesine tıklayın ve **Denetim Masası > Aygıtları ve yazıcıları görüntüle** seçeneklerini **Donanım ve Ses** bölümünden seçin.
  - Windows Vista/Windows Server 2008  
Başlat düğmesine tıklayın ve **Denetim Masası > Donanım ve Ses** kısmında **Yazıcılar** ögesini seçin.
2. Yazıcınızı sağ tıklatın ve **Özellikler** ögesini seçin.
3. **Web Hizmeti** sekmesini seçin ve URL'ye tıklayın.

## Web Config üzerinde Mac OS ögesini çalıştırma

1.  menü > **Yazıcılar ve Tarayıcılar** (veya **Yazdırma ve Tarama, Yazdırma ve Faksalama**) bölümünden **Sistem Tercihleri** ögesini seçin ve ardından yazıcıyı seçin.
2. **Seçenekler ve Malzemeler > Yazıcı Web sayfasını göster** ögesine tıklayın.

---

## Web Sayfalarını Yazdırma Uygulaması (E-Web Print)

E-Web Print, çeşitli düzenler yardımıyla kolayca web sayfaları yazdırmanızı sağlayan bir uygulamadır. Ayrıntılar için uygulamanın yardımına bakın. **E-Web Print** araç çubuğunda bulunan **E-Web Print** menüsünden yardıma erişebilirsiniz.

### Not:

- Windows Server işletim sistemleri desteklenmemektedir.*
- Mac OS desteklenmemektedir.*
- İndirme sitesinden desteklenen tarayıcıları ve en son sürümü kontrol edin.*

### Başlatma

E-Web Print'i yüklediğinizde tarayıcınızda görüntülenir. **Print** veya **Clip** düğmesine tıklayın.

### İlgili Bilgi

- ➔ [“En Son Uygulamaları Yükleme” sayfa 94](#)

---

## Yazılım Güncelleştirme Araçları (EPSON Software Updater)

EPSON Software Updater İnternet'te yeni veya güncellenen yazılımı kontrol eden ve yükleyen bir uygulamadır. Ayrıca yazıcının bellenim sürümünü ve kılavuzunu da güncelleyebilirsiniz.

**Not:**

*Windows Server işletim sistemleri desteklenmemektedir.*

### Yükleme Yöntemi

Epson'ın web sitesinden EPSON Software Updater ögesini indirin.

Windows yüklü bir bilgisayar kullanıyorsanız ve uygulamaları web sitesinden indiremiyorsanız, uygulamayı birlikte verilen yazılım diskinden yükleyebilirsiniz.

<http://www.epson.com>

### Windows Üzerinde Başlatma

Windows 10

Başlat düğmesine tıklayın ve ardından **Epson Software > EPSON Software Updater** ögesini seçin.

Windows 8.1/Windows 8

Arama kutusuna uygulama adını girin ve ardından görüntülenen simgeyi seçin.

Windows 7/Windows Vista/Windows XP

Başlat düğmesine tıklayın ve ardından **Tüm Programlar** veya **Programlar > Epson Software > EPSON Software Updater** ögesini seçin.

**Not:**

*EPSON Software Updater uygulamasını, masaüstünde bulunan görev çubuğundaki yazıcı simgesine tıklayıp **Yazılım Güncelleme** ögesini seçerek de başlatabilirsiniz.*

### Mac OS Üzerinde Başlatma

**Git > Uygulamalar > Epson Software > EPSON Software Updater** ögesini seçin.

---

## En Son Uygulamaları Yükleme

**Not:**

*Uygulamayı tekrar yüklerken uygulamayı öncelikle kaldırmanız gerekir.*

1. Yazıcının ve bilgisayarın iletişim için kullanılabilir olduğundan ve yazıcının İnternet'e bağlı olduğundan emin olun.

## Ağ Hizmeti ve Yazılım Bilgileri

2. EPSON Software Updater programını başlatın.  
Ekran görüntüsü Windows için bir örnektir.

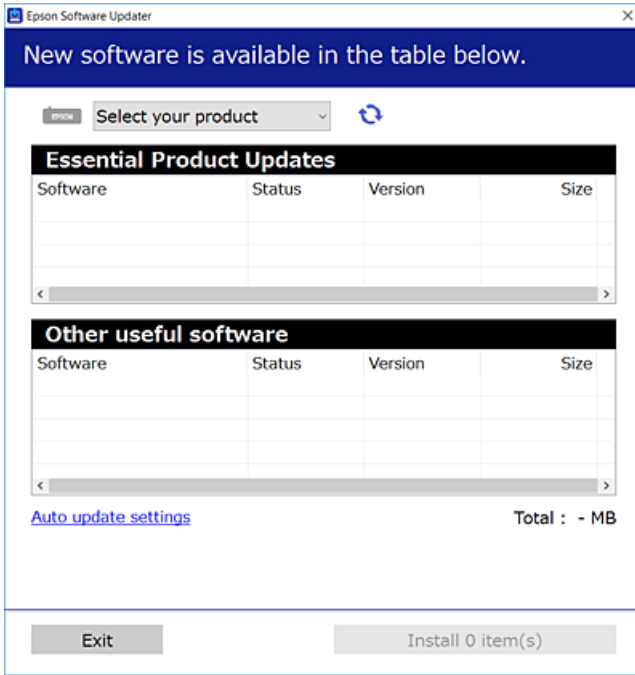

3. Windows için yazıcınızı seçin ve ardından en yeni uygulamalar için  öğesine tıklayın.
4. Yükleme veya güncelleme istediğiniz öğeleri seçin ve yükle düğmesine tıklayın.



### Önemli:

Güncelleme tamamlanana kadar yazıcıyı kapatmayın veya fişini çıkarın; aksi halde yazıcı arızalanabilir.

### Not:

- En son uygulamaları Epson web sitesinden indirebilirsiniz.  
<http://www.epson.com>
- Windows Server işletim sistemlerini kullanıyorsanız, EPSON Software Updater öğesini kullanamazsınız. En son uygulamaları Epson web sitesinden indirin.

### İlgili Bilgi

- ➔ “Yazılım Güncelleştirme Araçları (EPSON Software Updater)” sayfa 94
- ➔ “Uygulamaları Kaldırma” sayfa 96

## Uygulamaları ve Bellenim Sürümünü Güncelleme

Belirli sorunları giderebilir ve uygulamaları ve bellenim sürümünü güncelleyerek işlevleri iyileştirebilir veya işlev ekleyebilirsiniz. Uygulamanın ve bellenim sürümünün en güncel versiyonunu kullandığınızdan emin olun.

1. Yazıcının ve bilgisayarın takılı olduğundan ve bilgisayarın internete bağlı olduğundan emin olun.

## Ağ Hizmeti ve Yazılım Bilgileri

2. EPSON Software Updater'ı başlatın ve uygulamaları veya bellenim sürümünü güncelleyin.



### Önemli:

Güncelleme tamamlanana kadar bilgisayarını veya yazıcıyı kapatmayın; aksi halde yazıcı arızalanabilir.

### Not:

Güncellemek istediğiniz uygulamayı listede bulamıyorsanız, EPSON Software Updater'ı kullanarak güncelleyemezsiniz. Yerel Epson web sitesinden uygulamaların en güncel sürümlerini kontrol edin.

<http://www.epson.com>

## Uygulamaları Kaldırma

Bilgisayarınızda yönetici olarak oturum açın. Bilgisayar sorarsa yönetici parolasını girin.

### Uygulamaları Kaldırma — Windows

1. Yazıcıyı kapatmak için  düğmesine basın.
2. Çalışan tüm uygulamaları kapatın.
3. **Denetim Masası**'nı açın:
  - Windows 10/Windows Server 2016  
Başlat düğmesini tıklatın ve ardından **Windows Sistemi > Denetim Masası**'nı seçin.
  - Windows 8.1/Windows 8/Windows Server 2012 R2/Windows Server 2012  
**Masaüstü > Ayarlar > Denetim Masası**'nı seçin.
  - Windows 7/Windows Vista/Windows XP/Windows Server 2008 R2/Windows Server 2008/Windows Server 2003 R2/Windows Server 2003  
Başlat düğmesine tıklayın ve **Denetim Masası**'nı seçin.
4. **Program kaldır** (veya **Program ekle veya kaldır**)'i seçin:
  - Windows 10/Windows 8.1/Windows 8/Windows 7/Windows Vista/Windows Server 2016/Windows Server 2012 R2/Windows Server 2012/Windows Server 2008 R2/Windows Server 2008  
**Programlar**'da **Program kaldır**'i seçin.
  - Windows XP/Windows Server 2003 R2/Windows Server 2003  
**Program Ekle veya Kaldır**'a tıklayın.
5. Kaldırmak istediğiniz uygulamayı seçin.  
Bir yazdırma işi varsa yazıcı sürücüsünü kaldıramazsınız. Yüklemeyi kaldırmadan önce işleri silin veya yazdırılmalarını bekleyin.
6. Uygulamaları kaldırın:
  - Windows 10/Windows 8.1/Windows 8/Windows 7/Windows Vista/Windows Server 2016/Windows Server 2012 R2/Windows Server 2012/Windows Server 2008 R2/Windows Server 2008  
**Kaldır/Değiştir** veya **Kaldır** öğesine tıklayın.



## Ağ Hizmeti ve Yazılım Bilgileri

- Windows XP/Windows Server 2003 R2/Windows Server 2003



**Değiştir/Kaldır** veya **Kaldır** ögesine tıklayın.

**Not:**

**Kullanıcı Hesabı Denetimi** penceresi görüntülenirse, **Devam** düğmesine tıklayın.

7. Ekrandaki talimatları izleyin.

## Uygulamaları Kaldırma — Mac OS

1. Uninstaller uygulamasını EPSON Software Updater'ı kullanarak yükleyin. Uninstaller'ı yükledikten sonra, uygulamayı kaldırdığınız bir sonraki seferde tekrar yüklemeniz gerekmez.
2. Yazıcıyı kapatmak için  düğmesine basın.
3. Yazıcı sürücüsünü kaldırmak için **Sistem Tercihleri** ögesini  menüsü > **Yazıcılar ve Tarayıcılar** (veya **Yazdırma ve Tara, Yazdır ve Faks**) içinden seçin ve sonra yazıcıyı etkin yazıcılar listesinden çıkarın.
4. Çalışan tüm uygulamaları kapatın.
5. **Git > Uygulamalar > Epson Software > Uninstaller** ögesini seçin.
6. Kaldırmak istediğiniz uygulamayı seçin ve ardından **Uninstall** ögesine tıklayın.



**Önemli:**

Uninstaller bilgisayardaki tüm Epson mürekkep püskürtmeli yazıcı sürücülerini kaldırır. Birden fazla Epson mürekkep püskürtmeli yazıcı kullanıyorsanız ve sadece bazı sürücülerini silmek isterseniz, öncelikle hepsini silin ve ardından gereken yazıcı sürücüsünü tekrar yükleyin.

**Not:**

Kaldırmak istediğiniz uygulamayı uygulama listesinde bulamıyorsanız, Uninstaller ile kaldıramazsınız. Bu durumda, **Git > Uygulamalar > Epson Software**'i seçin, kaldırmak istediğiniz uygulamayı seçin ve çöp simgesine sürükleyin.

### İlgili Bilgi

- ➔ [“Yazılım Güncelleştirme Araçları \(EPSON Software Updater\)” sayfa 94](#)

## Bir Ağ Hizmetini Kullanarak Yazdırma

Epson Connect'i İnternet üzerinden kullanarak herhangi bir zamanda ve herhangi bir yerden akıllı telefonunuz, tablet bilgisayarınız veya dizüstü bilgisayarınızla kolayca yazdırma yapabilirsiniz. Bu hizmeti kullanmak için kullanıcı ve yazıcıyı Epson Connect üzerinden kaydetmeniz gerekmektedir.

İnternet'te bulunan özellikler şu şekildedir.

- Email Print

Belge veya resim gibi ekleri bulunan bir e-postayı yazıcıya atanmış bir e-posta adresine gönderdiğinizde, bu e-postayı ve ekleri ev ya da ofis yazıcınız gibi uzak konumlardan yazdırabilirsiniz.

## Ağ Hizmeti ve Yazılım Bilgileri

### Epson iPrint

Bu Uygulama, iOS ve Android içindir ve bir akıllı telefon ya da tableten yazdırma işlemi yapabilmenizi sağlar. Belge, resim ve web sitelerini doğrudan aynı kablosuz Lan üzerindeki bir yazıcıya göndererek yazdırabilirsiniz.

### Remote Print Driver

Bu, Uzaktan Yazdırma Sürücüsü tarafından desteklenen paylaşılan bir sürücüdür. Uzak bir konumdaki bir yazıcı kullanılarak yazdırma yapılacağında, yazdırma işlemi normal uygulamalar penceresinden yazıcıyı değiştirerek gerçekleştirilebilir.

Ayrıntılar için Epson Connect portal web sitesine bakın.

<https://www.epsonconnect.com/>

<http://www.epsonconnect.eu> (yalnızca Avrupa)

# Sorun Çözme

## Yazıcı Durumunu Kontrol Etme

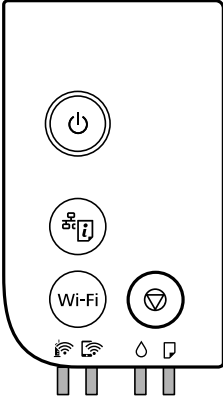

### Işıklar ve Yazıcı Durumu

Kontrol panelindeki ışıklar yazıcının durumunu gösterir.



#### Normal Durum

: Yanık

Işık	Durum
	Yazıcı bir kablosuz (Wi-Fi) ağa bağlı.
	Yazıcı Wi-Fi Direct (Basit AP) modunda bir ağa bağlı.

#### Hata Durumu









Bir hata olduğunda, ışık yanar veya yanıp söner. Hata bilgileri bilgisayar ekranında gösterilir.

: Yanık







: Yanıp Sönüyor

Işık	Durum	Çözümler
	Wi-Fi bağlantı hatası oluştu.	Wi-Fi düğmesine basarak hatayı giderin ve yeniden deneyin.

## Sorun Çözme

Işık	Durum	Çözümler
	İlk mürekkep dolumu tamamlanmamış olabilir.	İlk mürekkep dolumunu tamamlamak için <i>Buradan Başlayın</i> posterine bakın. Mürekkep azken, ilk mürekkep dolumu tamamlanmamış olabilir.
	Mürekkep seviyesini sıfırlama vakti gelmiştir.	Mürekkep tankını üst çizgiye kadar doldurun ve sonra mürekkep seviyesini sıfırlayın.
	Temizlemeyi gerçekleştirmek için yeterli mürekkep kalmamıştır.	Mürekkep tankını üst çizgiye kadar doldurun ve sonra temizlemeden önce mürekkep seviyesini sıfırlayın.
	Mürekkep seviyesini sıfırlama vakti yaklaşmıştır.	Mürekkep seviyesini sıfırlama vaktine kadar yazdırabilirsiniz. Yeni bir mürekkep şişesi hazırlayın.
	Bakım kutusu kullanım ömrünün sonuna yaklaşmakta.	Bilgisayarda yazdırmaya devam edebileceğinizi söyleyen bir mesaj gösterildiğinde, yazdırmaya devam etmek için  düğmesine basın. Işıklar bir süre yanıp sönmeyi keserse ancak bakım kutusu değiştirilene dek düzenli aralıklar ile yanıp sönmeyi sürdürürler.
	Yüklü kağıt yok ya da birden fazla sayfa tek seferde yüklenmiş.	Kağıt yükleyin ve  düğmesine basın.
	Yüklenen kağıt boyutu yazdırma ayarıyla eşleşmiyor.	Doğru boyutta kağıt yükleyin.
	Yazıcı sürücüsünde bir sorun var.	Yazdırma işini iptal etmek için  düğmesine basın.
	Yavaşça yanıp sönüyor (1,25 saniyelik aralıklarla) Bir kağıt sıkışması oluştu.	Kağıdı çıkarın ve  düğmesine basın.
	Hızlı yanıp sönüyor (0,5 saniyelik aralıklarla) Kağıt yazıcının içinde kalıyor.	Arka kağıt besleme yuvasına A4 boyutunda kağıt yükleyin ve ardından içerideki kağıdı çıkarmak için  düğmesine basın. Kağıdı dikey yönde yükleyin.
	<input type="checkbox"/> Yazıcı doğru şekilde kapatılmadı.* <input type="checkbox"/> Yazıcı çalışma sırasında kapatıldığından, püskürtmelerde kuruma ve tıkanma oluşabilir.	<input type="checkbox"/>  düğmesine basarak hatayı temizledikten sonra bir başlık kontrolü gerçekleştirmek önerilir. Bekleyen tüm yazdırma işlerini iptal edin. <input type="checkbox"/> Yazıcıyı kapatmak için  düğmesine bastığınızdan emin olun.
	* Bir güç şeridi veya kesici ile güç kapatıldı, fiş prizden çekildi veya başka bir elektrik arızası oluştu.	
	Aynı anda yanıp sönüyor Yazıcı kapağı açık.	Tık sesi çıkana kadar yazıcı kapağını kapatın.
	Aynı anda yanıp sönüyor Çıktı düğmesi kolu alçaltılmış.	Çıktı düğmesi kolunu kaldırın.
	Aynı anda yanıp sönüyor Çıktı düğmesi kolu kaldırılmış.	Kağıt kasedi kapağını açın ve sonra çıktı düğmesi kolunu alçaltın.

## Sorun Çözme

Işık	Durum	Çözümler
	Alternatif olarak yanıp sönüyor Bir bakım kutusu kullanım ömrünün sonunda.	Bakım kutusunun değiştirilmesi gerekir.
	Alternatif olarak yanıp sönüyor Bakım kutusu tanınmıyor.	Önceden başka bir yazıcıda kullanılmış bir bakım kutusu takamazsınız. Yeni bir bakım kutusu takın.
	Alternatif olarak yanıp sönüyor Bakım kutusu takılı değil.	Bakım kutusunu yeniden takın.
	Alternatif olarak yanıp sönüyor Temizlemeyi gerçekleştirmek için bakım kutusunda yeterince yer kalmamış.	Temizlemeden önce bakım kutusunu değiştirin. Temizleme işlemini gerçekleştiremeseniz de yazdırabilirsiniz.
	Yazıcı, belleim sürümü güncellemesi başarısız olduğu için kurtarma modunda başlatılmıştır.	Bellenim sürümünü tekrar güncellemeyi denemek için aşağıdaki adımları izleyin. 1. Bilgisayarı ve yazıcıyı bir USB kablosuyla bağlayın. (Kurtarma modu sırasında, belleim sürümünü bir ağ bağlantısı üzerinden güncelleyemezsiniz.) 2. Daha fazla bilgi için yerel Epson web sitenizi ziyaret edin.
	Bir yazıcı hatası oluştu.	Yazıcı kapağını açın ve yazıcı içinde kağıt varsa çıkarın. Gücü kapatın ve yeniden açın. Gücü kapatıp tekrar açtıktan sonra hata oluşmaya devam ederse Epson destek birimi ile irtibata geçin.

## İlgili Bilgi

- ➔ “Sıkışan Kağıdı Çıkarma” sayfa 102
- ➔ “Epson Desteğe Başvurma” sayfa 134
- ➔ “En Son Uygulamaları Yükleme” sayfa 94

## Yazıcı Durumunu Kontrol Etme - Windows

1. Yazıcı sürücüsü penceresine girin.
2. **Bakım** sekmesinde **EPSON Status Monitor 3** ögesine tıklayın.

**Not:**

- Görev çubuğunda bulunan yazıcı simgesine çift tıklayarak da yazıcı durumunu kontrol edebilirsiniz. Yazıcı simgesi görev çubuğuna eklenmiyorsa, **Bakım** sekmesinde **İzleme Tercihleri** ögesine tıklayın ve ardından **Kısayol simgesini görev çubuğuna kaydedin** ögesini seçin.
- EPSON Status Monitor 3** devre dışıysa, **Bakım** sekmesinde **Genişletilmiş Ayarlar** ögesine tıklayın ve ardından **EPSON Status Monitor 3'ü Etkinleştir** ögesini seçin.

## İlgili Bilgi

- ➔ “Yazıcı Sürücüsüne Erişme” sayfa 44

## Yazıcı Durumunu Kontrol Etme — Mac OS

1.  menü > **Yazıcılar ve Tarayıcılar** (veya **Yazdırma ve Tarama, Yazdırma ve Faksalama**) bölümünden **Sistem Tercihleri** öğesini seçin ve ardından yazıcıyı seçin.
2. **Seçenekler ve Malzemeler > Uygulama > Yazıcı Uygulamasını Aç** öğesine tıklayın.
3. **EPSON Status Monitor** öğesine tıklayın.  
Yazıcı durumunu, mürekkep seviyelerini ve hata durumunu kontrol edebilirsiniz.

## Yazılım Durumunu Kontrol Etme

Yazılımı en son sürme güncelleyerek sorunu düzeltebilirsiniz. Yazılım durumunu kontrol etmek için yazılım güncelleme aracını kullanın.

### İlgili Bilgi

- ➔ “Yazılım Güncelleştirme Araçları (EPSON Software Updater)” sayfa 94
- ➔ “En Son Uygulamaları Yükleme” sayfa 94

## Sıkışan Kağıdı Çıkarma

Kontrol panelinde görüntülenen hatayı kontrol edin ve yırtılan tüm parçalar dahil olmak üzere sıkışan kağıdı çıkarmak için talimatları izleyin. Daha sonra hatayı temizleyin.



### Önemli:

- Sıkışan kağıdı dikkatli bir şekilde çıkarın. Kağıdı kuvvetli bir şekilde çıkarmaya çalışmak yazıcıya zarar verebilir.
- Sıkışan kağıtları çıkarırken, yazıyı eğmekten, dikey olarak veya baş aşağı koymaktan kaçının; aksi takdirde mürekkep akabilir.

## Sıkışan Kağıdın Ön Kapaktan Çıkarılması



### Dikkat:

Eliniz yazıcının içindeyken kontrol panelindeki düğmelere asla dokunmayın. Yazıcı çalışmaya başlarsa yararlanmanıza neden olabilir. Yaralanmaları önlemek amacıyla çıkıntılı parçalara dokunmamaya özen gösterin.

## Sorun Çözme

1. Ön kapağı açın.

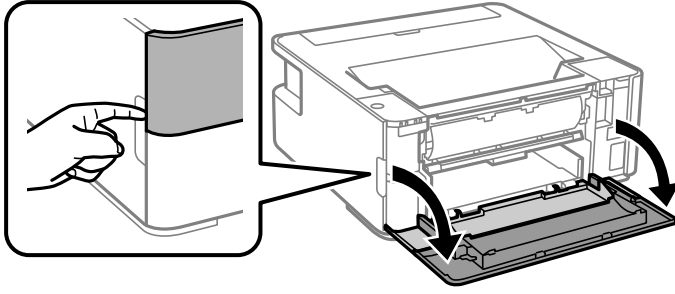

2. Çıkış anahtarı kolunu alçaltın.

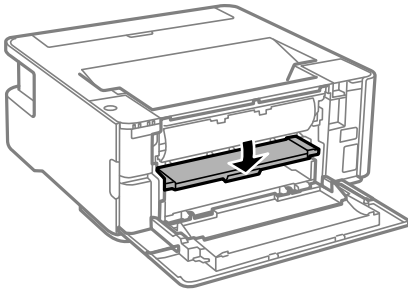

3. Sıkışan kağıdı çıkarın.

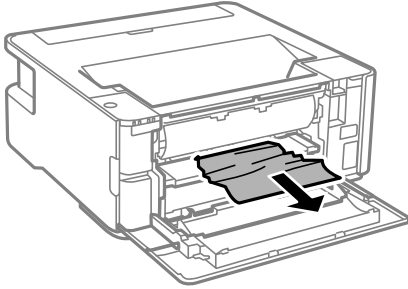

**Önemli:**

*Yazıcının içinde bulunan parçalara dokunmayın. Bu, arızaya neden olabilir.*

4. Çıkış anahtarı kolunu kaldırın.
5. Ön kapağı kapatın.

## Arka Kağıt Besl. Yuvası'den Sıkışan Kağıdı Çıkarma

Sıkışan kâğıdı çıkarın.

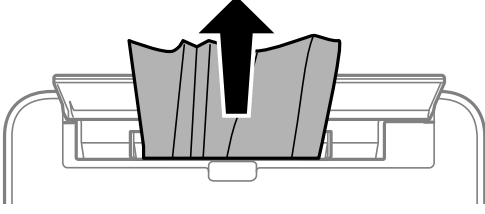

## Yazıcı İçinden Sıkışan Kağıdı Çıkarma

**⚠ Dikkat:**

*Eliniz yazıcının içindeyken kontrol panelindeki düğmelere asla dokunmayın. Yazıcı çalışmaya başlarsa yaralanmanıza neden olabilir. Yaralanmaları önlemek amacıyla çıkıntılı parçalara dokunmamaya özen gösterin.*

1. Yazıcı kapağını açın.

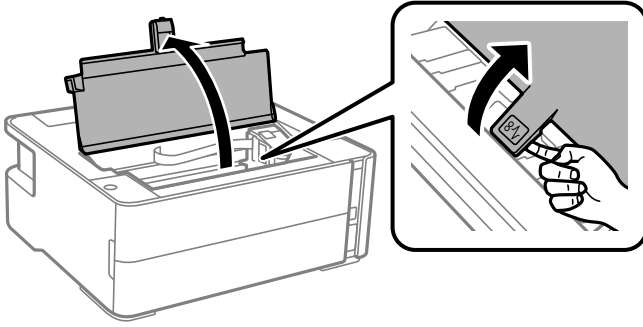

2. Sıkışan kağıdı çıkarın.

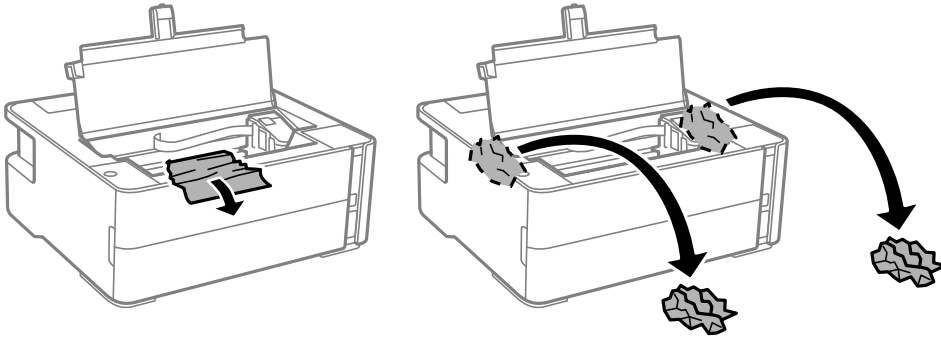



## Sorun Çözme

**! Önemli:**

Yazıcının içinde bulunan beyaz düz kabloya, yarı saydam filme ve mürekkep tüplerine dokunmayın. Bu, arızaya neden olabilir. Yarı saydam filme dokunursanız temizlediğinizden emin olun.

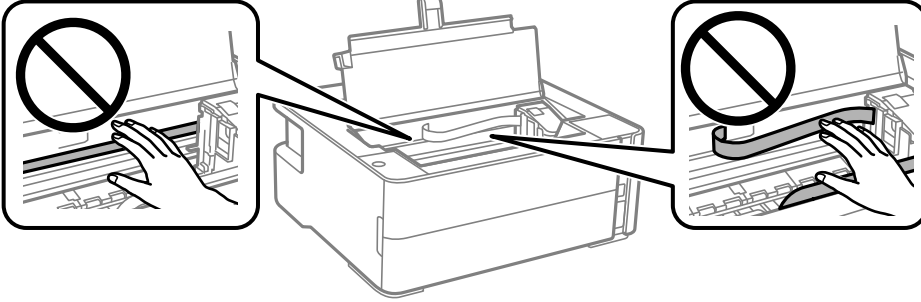

3. Tık sesi çıkana kadar yazıcı kapağını kapatın.

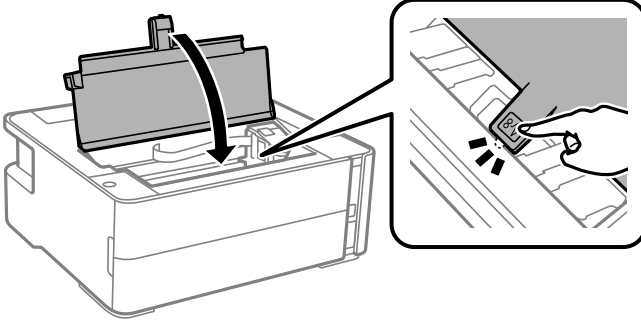

## Sıkışan Kağıdın Arka kapağı Kısmından Çıkarılması

1. arka kapak parçasını çıkarın.

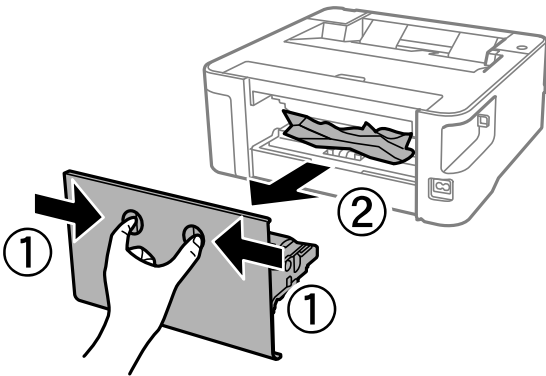

## Sorun Çözme

2. Sıkışan kağıdı çıkarın.

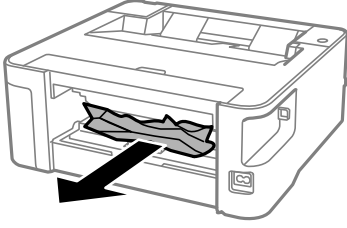

3. Sıkışan kağıdı arka kapak kısmından çıkarın.

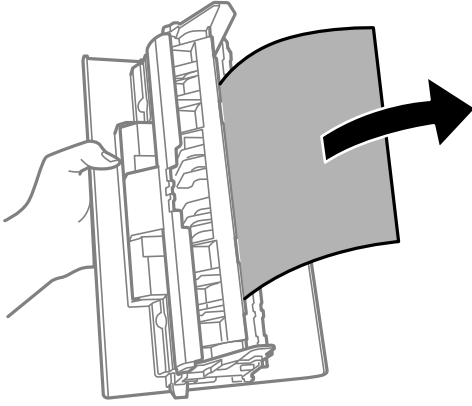

4. arka kapak ögesini yazıcıya takın.

---

## Kağıt Doğru Bir Şekilde Beslenmiyor

Aşağıdaki noktaları kontrol edin ve ardından sorunu çözmek için uygun önlemleri alın.

- Yazıcıyı düz bir yüzeye yerleştirin ve tavsiye edilen ortam koşullarında çalıştırın.
- Bu yazıcının desteklediği kağıdı kullanın.
- Kağıt kullanım önerilerini izleyin.
- Kağıtta belirtilen maksimum sayıda sayfadan fazla yükleme yapmayın.
- Yazıcının içindeki ruloyu temizleyin.

### İlgili Bilgi

- ➔ “Çevre Teknik Özellikleri” sayfa 128
- ➔ “Kağıt Kullanımı Önlemleri” sayfa 35
- ➔ “Kullanılabilir Kağıtlar ve Kapasiteler” sayfa 33
- ➔ “Kağıt Türü Listesi” sayfa 41

## Kağıt Sıkışmaları

Kağıdı doğru yönde yükleyin ve kenar kılavuzları kağıdın kenarlarına denk gelecek şekilde kaydırın.

## Sorun Çözme

## İlgili Bilgi

- “Sıkışan Kağıdı Çıkarma” sayfa 102
- “Kağıt Kasedi İçine Kağıt Yükleme” sayfa 36

## Kağıt Eğik Besleniyor

Kağıdı doğru yönde yükleyin ve kenar kılavuzları kağıdın kenarlarına denk gelecek şekilde kaydırın.

## İlgili Bilgi

- “Kağıt Kasedi İçine Kağıt Yükleme” sayfa 36

## Çıkarılan Kağıt Çıkış Tepsisinden Düşüyor

Çıkarılan kağıdın çıkış tepsisinden düşmesini durdurmak için besleyici korumasını açın.

## Yazdırma Sırasında Kağıt Çıkarılıyor

Antetli kağıt yüklerken (Gönderenin adı veya şirket adı gibi bilgilerin yazıldığı kağıt), kağıt türü ayarı olarak **Antetli** ögesini seçin.



---

## Elektrik ve Kontrol Paneli Sorunları

## Güç Açılmıyor

- Güç kablosunun sıkıca takıldığından emin olun.
-  düğmesini biraz daha uzun süre basılı tutun.

## Güç Kapanmıyor

 düğmesini biraz daha uzun süre basılı tutun. Yazıcıyı kapatamazsanız, güç kablosunu çıkarın. Yazdırma kafasının kurummasını önlemek için,  düğmesine basarak yazıcıyı tekrar açın ve kapatın.

## Güç Otomatik Olarak Kapanır

- Windows
  - Yazıcı sürücüsünün **Yazıcı ve Seçenek Bilgileri** sekmesinde **Bakım** ögesine tıklayın.
  - Etkin Değilse Kapat** ve **Bağlantı Kesilirse Kapat** ayarlarını devre dışı bırakın.
  - Kapanma Zamanlayıcısı** ayarını devre dışı bırakın.

## Sorun Çözme

### ❑ Mac OS



menü > **Yazıcılar ve Tarayıcılar** (veya **Yazdırma ve Tarama, Yazdırma ve Fakslamalama**) bölümünden **Sistem Tercihleri** ögesini seçin ve ardından yazıcıyı seçin. **Seçenekler ve Malzemeler > Uygulama > Yazıcı Uygulamasını Aç** ögesine ve ardından **Yazıcı Ayarları** ögesine tıklayın.

- ❑ **Etkin Değilse Kapat ve Bağlantı Kesilirse Kapat** ayarlarını devre dışı bırakın.
- ❑ **Kapanma Zamanlayıcısı** ayarını devre dışı bırakın.

### Not:

Ürünü satın aldığımız yere bağlı olarak ürününüzde **Kapanma Zamanlayıcısı** özelliği ya da **Etkin Değilse Kapat ve Bağlantı Kesilirse Kapat** özellikleri bulunabilir.

## Bilgisayardan Yazdırılmıyor

### Bağlantıyı Kontrol Etme (USB)

- ❑ USB kablosunu yazıcıya ve bilgisayara sıkıca bağlayın.
- ❑ Bir USB hub'ı kullanıyorsanız, yazıcıyı doğrudan bilgisayara bağlamaya çalışın.
- ❑ USB kablosu tanınmıyorsa bağlantı noktasını veya USB kablosunu değiştirin.
- ❑ Yazıcı USB bağlantısını kullanarak yazdıramıyorsa aşağıdakileri deneyin.

USB kablosunun bilgisayardan bağlantısını kesin. Bilgisayarda görüntülenen yazıcı simgesini sağ tıklayın ve sonra **Cihazı Kaldır** ögesini seçin. Sonra, USB kablosunu bilgisayara bağlayın ve bir test baskısı deneyin.

Bağlantı yöntemini bir bilgisayara değiştirmek için bu kılavuzdaki adımları izleyerek USB bağlantısını sıfırlayın. Ayrıntılar için ilgili bilgi bağlantısına bakın.

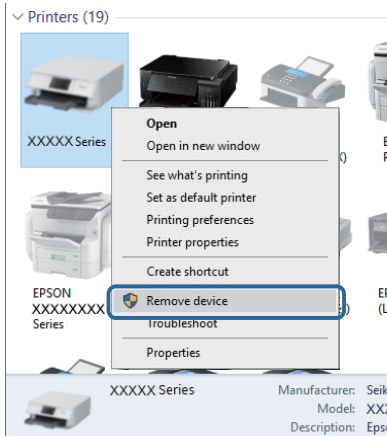

### İlgili Bilgi

➔ [“Bağlantı Yöntemini Bilgisayara Değiştirme” sayfa 31](#)

### Bağlantıyı Kontrol Etme (Ağ)

- ❑ Kablosuz yönlendiricinizi veya sağlayıcınızı değiştirdiğinizde, yazıcının ağ ayarlarını yeniden yapmaya çalışın. Bilgisayarı veya akıllı cihazı yazıcıyla aynı SSID'ye bağlayın.

## Sorun Çözme

- ❑ Ağa bağlamak istediğiniz cihazları kapatın. Yaklaşık 10 saniye bekleyin ve sonra cihazları şu sırayla açın; kablosuz yönlendirici, bilgisayar veya akıllı cihaz ve sonra yazıcı. Yazıcıyı ve bilgisayarı veya akıllı cihazı radyo dalgası iletişimine yardımcı olmak için kablosuz yönlendiricinin yakınına taşıyın ve sonra ağ ayarlarını yeniden yapmayı deneyin.
- ❑ Ağ bağlantısı raporu yazdırın. Ayrıntılar için ilgili bilgi bağlantısına bakın. Rapor da ağ bağlantısının başarısız olduğu gösteriliyorsa, ağ bağlantısı raporunu kontrol edin ve sonra yazdırılan çözümleri izleyin.
- ❑ Yazıcıya atanan IP adresi 169.254.XXX.XXX ve alt ağ maskesi 255.255.0.0 ise IP adresi doğru atanmamış olabilir. Kablosuz yönlendiriciyi yeniden başlatın veya yazıcının ağ ayarlarını sıfırlayın. Bu işlem sorunu çözmezse kablosuz yönlendiricinin belgelerine bakın.
- ❑ Bilgisayarınızın ağ ayarlarının doğru olduğundan emin olmak için bilgisayarınızdan herhangi bir web sitesine erişmeye çalışın. Herhangi bir web sitesine erişemiyorsanız, bilgisayarda bir sorun olabilir. Bilgisayarın ağ bağlantısını kontrol edin.

### İlgili Bilgi

- ➔ [“Bilgisayara Bağlanma” sayfa 19](#)
- ➔ [“Ağ Durumu Sayfası Yazdırma” sayfa 30](#)

## Yazılım ve Verileri Kontrol Etme

- ❑ Orijinal Epson yazıcısının yüklü olduğundan emin olun. Orijinal Epson yazıcısının yüklü değilse kullanılabilir işlevler sınırlıdır. Orijinal Epson yazıcısı sürücüsünün kullanılmasını öneriyoruz. Ayrıntılar için ilgili bilgi bağlantısına bakın.
- ❑ Büyük veri boyutunda bir görüntü yazdırmayı deniyorsanız, bilgisayarınızın belleği yeterli olmayabilir. Resmi daha düşük çözünürlük veya daha küçük boyut kullanarak yazdırın.

### İlgili Bilgi

- ➔ [“Orijinal Epson Yazıcı Sürücülerini Kontrol Etme” sayfa 109](#)
- ➔ [“En Son Uygulamaları Yükleme” sayfa 94](#)

## Orijinal Epson Yazıcı Sürücülerini Kontrol Etme

Aşağıdaki yöntemlerden birini kullanarak bilgisayarınıza orijinal Epson yazıcısının yüklü olup olmadığını kontrol edebilirsiniz.

### Windows

**Denetim Masası > Aygıtları ve yazıcıları görüntüle (Yazıcılar, Yazıcılar ve Fakslar)** ögesini seçin ve ardından yazıcı sunucusu özellikler penceresini açmak için aşağıdakiler yapın.

- ❑ Windows 10/Windows 8.1/Windows 8/Windows 7/Windows Server 2016/Windows Server 2012 R2/Windows Server 2012/Windows Server 2008 R2  
Yazıcı simgesine tıklayın ve sonra pencerenin en üstündeki **Yazıcı sürücüsü özellikleri** ögesine tıklayın.
- ❑ Windows Vista/Windows Server 2008  
**Yazıcılar** klasörüne sağ tıklayın ve ardından **Yönetici olarak çalıştır > Sunucu Özellikleri**'ni tıklayın.
- ❑ Windows XP/Windows Server 2003 R2/Windows Server 2003  
**Dosya** menüsünden **Sunucu Özellikleri**'ni seçin.

## Sorun Çözme

**Sürücü** sekmesini tıklatın.Yazıcınızın adı listede görüntüleniyorsa bilgisayarınıza orijinal Epson yazıcısı yüklüdür.

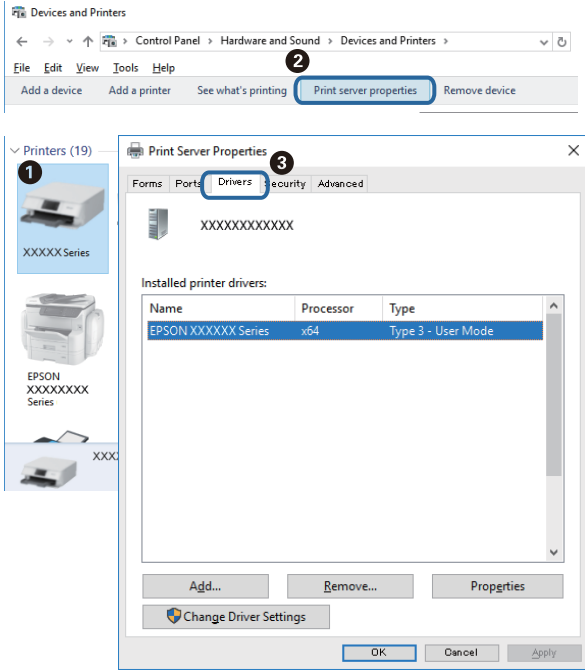

## Mac OS

 menü > **Yazıcılar ve Tarayıcılar** (veya **Yazdırma ve Tarama, Yazdırma ve Faksılama**) bölümünden **Sistem Tercihleri** öğesini seçin ve ardından yazıcıyı seçin.**Seçenekler ve Malzemeler**'i tıklatın ve pencerede **Seçenekler** sekmesi ve **Araçlar** sekmesi görüntüleniyorsa bilgisayarınıza orijinal Epson yazıcısı yüklüdür.



## İlgili Bilgi

➔ [“En Son Uygulamaları Yükleme” sayfa 94](#)

## Bilgisayardan Yazıcı Durumunu Kontrol Etme (Windows)

Yazdırma Kuyruğu ögesine yazıcı sürücüsünün **Bakım** sekmesinde tıklayın ve sonra aşağıdakini kontrol edin.

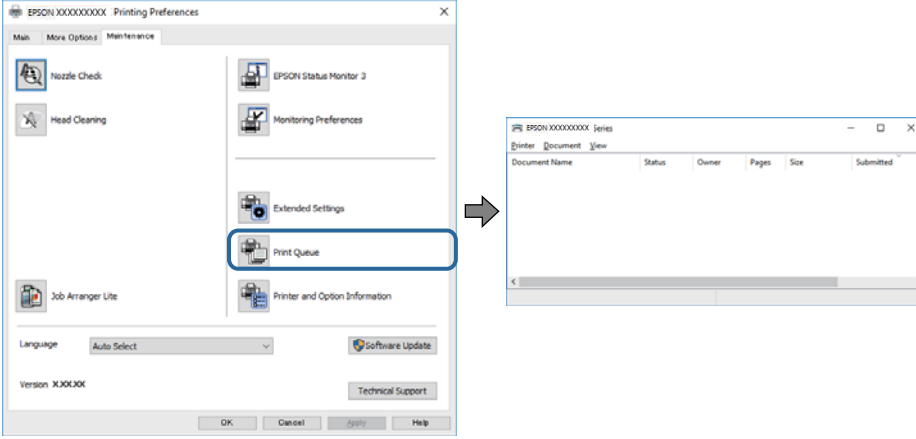

- Herhangi bir duraklatılan yazdırma işi olup olmadığını kontrol edin.  
Gereksiz veriler varsa **Yazıcı** menüsünden **Tüm belgeleri iptal et** ögesini seçin.
- Yazıcının çevrimdışı veya bekliyor olmadığını kontrol edin.  
Yazıcı çevrimdışıysa veya bekliyorsa, **Yazıcı** menüsünden çevrimdışı veya bekliyor ayarını kaldırın.

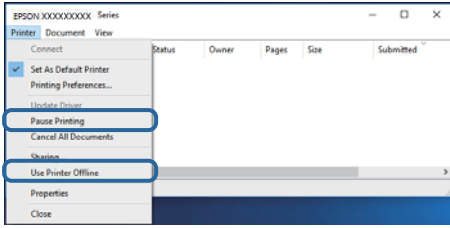

- Yazıcının, **Yazıcı** menüsünden çevrimdışı yazıcı olarak seçildiğinden emin olun (menü ögesinde bir onay işareti bulunmalıdır).

Yazıcı varsayılan yazıcı olarak seçilmediyse, varsayılan yazıcı olarak ayarlayın. **Denetim Masası > Aygıtları ve yazıcıları görüntüle (Yazıcılar, Yazıcılar ve Fakslar)** sayfasında birden fazla simge varsa simgeyi seçmek için aşağıya bakın.

Örnek)

USB bağlantısı: EPSON XXXX Serisi

Ağ bağlantısı: EPSON XXXX Serisi (ağ)

Yazıcı sürücüsünü birden fazla defa yüklerseniz yazıcı sürücüsünün kopyaları oluşturulabilir. "EPSON XXXX Serisi (kopya 1)" gibi kopyalar oluşturulursa kopyalanan sürücü simgesine sağ tıklayın ve **Aygıtı Kaldır**'ı tıklayın.

- Yazıcı bağlantı noktasının **Yazıcı** menüsündeki **Özellik > Bağlantı Noktası** içinde şu şekilde düzgün seçildiğinden emin olun.

Bir USB bağlantısı için "**USBXXX**" ögesini seçin veya bir ağ bağlantısı için "**EpsonNet Print Port**" ögesini seçin.

## Bilgisayardan Yazıcı Durumunu Kontrol Etme (Mac OS)

Yazıcı durumunun **Duraklat** olmadığından emin olun.

 menü > **Yazıcılar ve Tarayıcılar** (veya **Yazdır ve Tara, Yazdırma ve Fakslama**) bölümünden **Sistem Tercihleri** öğesini seçin ve ardından yazıcıya çift tıklayın. Yazıcı duraklatılırsa **Sürdür** (veya **Yazıcıyı Sürdür**) öğesine tıklayın.

## Ağ ayarlarını Yapamadığınızda

- Ağa bağlamak istediğiniz cihazları kapatın. Yaklaşık 10 saniye bekleyin ve sonra cihazları şu sırayla açın; kablosuz yönlendirici, bilgisayar veya akıllı cihaz ve sonra yazıcı. Yazıcıyı ve bilgisayarı veya akıllı cihazı radyo dalgası iletişimine yardımcı olmak için kablosuz yönlendiricinin yakınına taşıyın ve sonra ağ ayarlarını yeniden yapmayı deneyin.
- Ağ bağlantısı raporunu yazdırmak için  düğmesine basın. Kontrol edin ve sonra yazdırılan çözümleri izleyin.

### İlgili Bilgi

- ➔ “Ağ Durumu Sayfası Yazdırma” sayfa 30
- ➔ “Yazıcıya Bağlı SSID’yi Kontrol Etme” sayfa 115
- ➔ “Bilgisayarın SSID’sini Kontrol Etme” sayfa 116

## Ağ Ayarlarında Sorun Olmamasına Rağmen Cihazlardan Bağlanamıyor

Ağ bağlantısı raporunun herhangi bir sorun göstermemesine rağmen, bilgisayar veya akıllı cihazdan yazıcıya bağlanamıyorsanız, aşağıdakilere bakın.

- Aynı anda birden fazla kablosuz yönlendirici kullandığınızda, kablosuz yönlendiricilerin ayarlarına bağlı olarak bilgisayardan veya akıllı cihazdan yazıcıyı kullanamayabilirsiniz. Bilgisayarı veya akıllı cihazı yazıcıyla aynı kablosuz yönlendiriciye bağlayın.

Etkinse akıllı cihazdaki bağlama işlevini devre dışı bırakın.

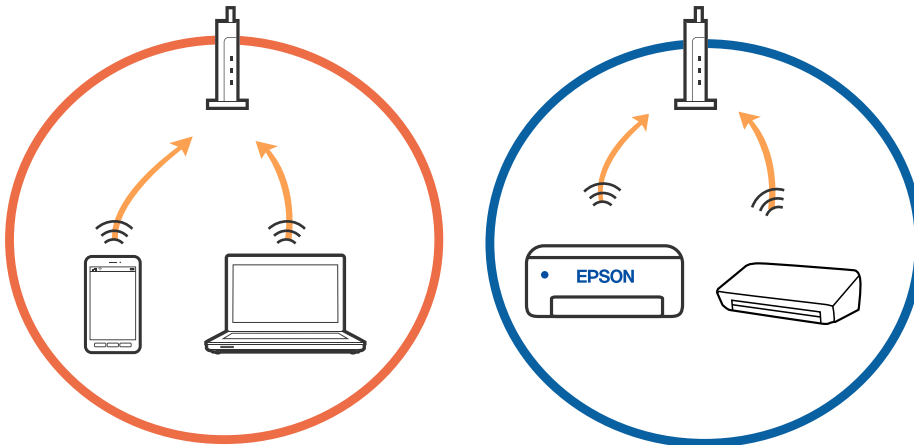



## Sorun Çözme

- ❑ Kablosuz yönlendiricide birden fazla SSID olduğunda ve cihazlar aynı kablosuz yönlendiricideki farklı SSID'lere bağlandığında kablosuz yönlendiriciye bağlanamayabilirsiniz. Bilgisayarı veya akıllı cihazı yazıcıyla aynı SSID'ye bağlayın.

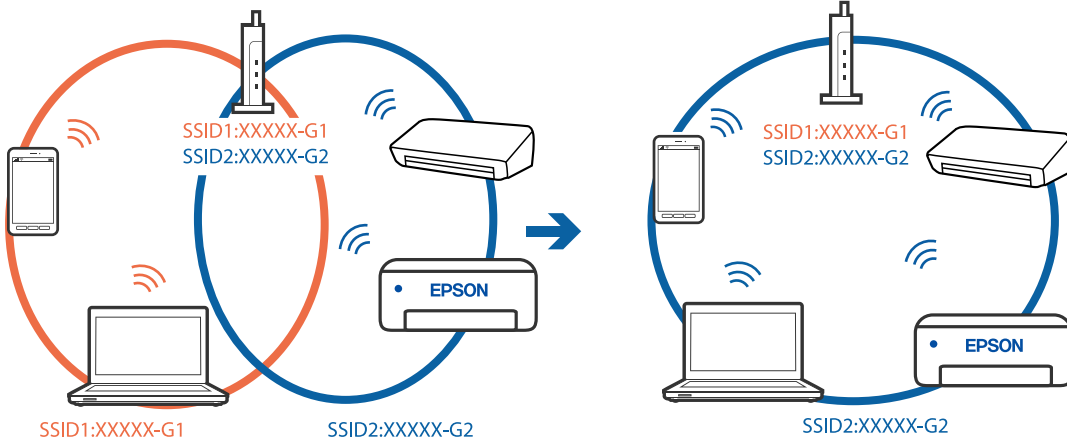

- ❑ Hem IEEE 802.11a hem de IEEE 802.11g ile uyumlu bir kablosuz yönlendiricide 2,4 GHz ve 5 GHz SSID'ler bulunur. Bilgisayarı veya akıllı cihazı 5 GHz SSID'ye bağladıysanız, yazıcıya bağlanamayabilirsiniz çünkü yazıcı iletişimi yalnızca 2,4 GHz üzerinden destekler. Bilgisayarı veya akıllı cihazı yazıcıyla aynı SSID'ye bağlayın.

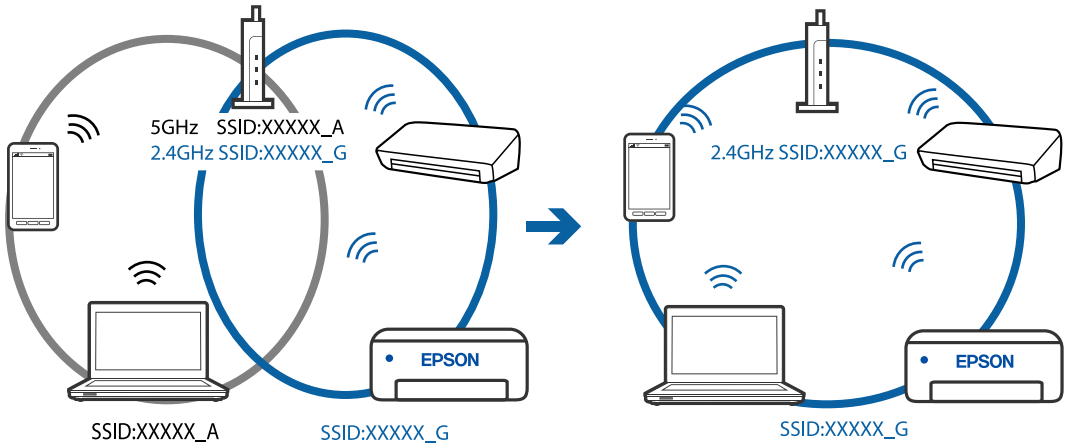

- ❑ Çoğu kablosuz yönlendiricide bağlı cihazlar arasındaki iletişimi engelleyen bir gizlilik ayırıcı özelliği bulunur. Aynı ağa bağlı olsalar bile yazıcı ile bilgisayar veya akıllı cihaz arasında iletişim kuramıyorsanız, kablosuz yönlendiricideki gizlilik ayırıcısını devre dışı bırakın. Ayrıntılar için kablosuz yönlendiriciyle verilen kılavuza bakın.

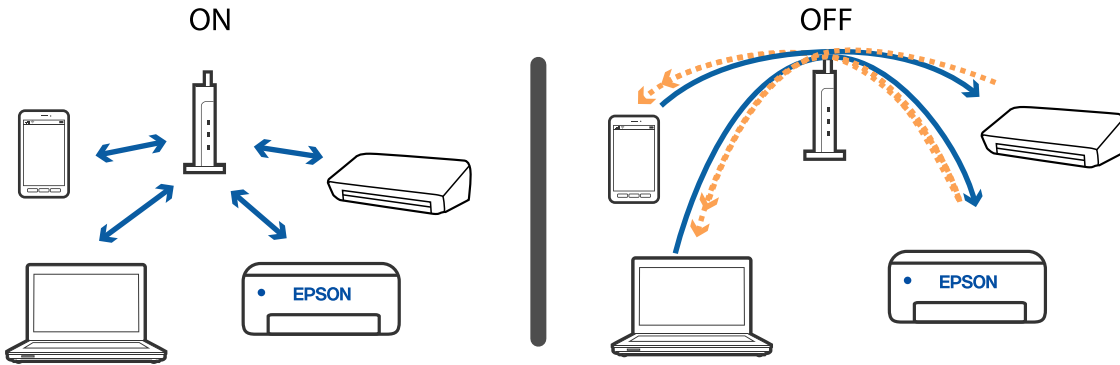

## Sorun Çözme

## İlgili Bilgi

- ➔ “Yazıcıya Bağlı SSID’yi Kontrol Etme” sayfa 115
- ➔ “Bilgisayarın SSID’sini Kontrol Etme” sayfa 116

## Wi-Fi Direct (Basit EN) Bağlantısı ile Bağlanamadığınızda

Halihazırda bağlı maksimum sayıda cihaz mevcut olduğunda başka cihazları bağlayamazsınız. Aşağıdakileri inceleyin ve yeniden bağlanmayı deneyin.

### Bağlı kaç cihaz bulunduğunu kontrol edin

Yazıcıya bağlı kaç cihaz bulunduğunu kontrol edin. Bağlı cihaz sayısı maksimum değerin üzerinde değilse, bir bağlantı hatası oluşmuş olabilir. Yazıcıyı ve bilgisayarı veya akıllı cihazı radyo dalgası iletişimine yardımcı olmak için kablosuz yönlendiricinin yakınına taşıyın, SSID ve parolanın doğru olduğundan emin olun ve sonra ağ ayarlarını yeniden yapmayı deneyin.

- Ağ durumu sayfası

```
<Wi-Fi Direct>
Wi-Fi Direct Mode      On
Communication Mode    Simple AP
Operation Mode        IEEE802.11g/n
Communication Speed    Auto
SSID                  DIRECT-XXXXXXXXXX
Password              XXXXXXXX
Channel                11
Security Level         WPA2-PSK(AES)
Link Status           Unknown
Connected Devices     2 (Max 4)
Client MAC List       9C:5C:F9:38:C3:74
                      20:02:AF:C1:92:6B
```

## Sorun Çözme

### ❑ Web Config için ürün durumu sayfası

Bağlı cihazdan bir web tarayıcısı başlatın ve Web Config öğesini açmak üzere Wi-Fi Direct (Basit EN) için IP adresini girin. **Ürün Durumu > Wi-Fi Direct** öğesine dokununuz ve Wi-Fi Direct durumunu kontrol edin.



### Gereksiz cihazların bağlantısını kesin

Yazıcıya zaten maksimum sayıda cihaz bağlı durumdaysa, gereksiz cihazların bağlantısını kesin ve yeni cihazı bağlamaya çalışın.

Yazıcıya bağlamadığınız gerekmeyen cihaz için Wi-Fi ekranında Wi-Fi Direct için SSID'yi silin.

## Yazıcıya Bağlı SSID'yi Kontrol Etme

SSID'yi bir ağ bağlantısı raporu, ağ durumu sayfası veya Web Config yazdırarak kontrol edebilirsiniz.

## Bilgisayarın SSID'sini Kontrol Etme

### Windows

Masaüstündeki görev tepesinde  ögesine tıklayın. Bağlı SSID'nin adını görüntülenen listeden kontrol edin.



### Mac OS

Bilgisayar ekranının en üstündeki Wi-Fi simgesine tıklayın. SSID listesi görüntülenir ve bağlı SSID bir onay işaretiyle gösterilir.



## Ethernet Bağlantısı Kararsız Duruma Geliyor

IEEE 802.3az (Enerji Tasarruflu Ethernet)'i destekleyen cihazlar kullanarak yazıcıyı Ethernet ile bağlarken, kullandığınız hub veya yönlendiriciye bağlı olarak aşağıdaki sorunlar oluşabilir.

- Bağlantı tutarsız duruma gelir, art arda yazıcı bağlanır ve bağlantısı kesilir.
- Yazıcıya bağlanılamıyor.
- İletişim hızı yavaşlar.

Yazıcı için IEEE 802.3az'yi devre dışı bırakmak için aşağıdaki adımları izleyin ve sonra bağlanın.

1. Bilgisayara ve yazıcıya bağlı Ethernet kablosunu çıkarın.
2. Bilgisayar için IEEE 802.3az etkinleştirildiğinde devre dışı bırakın.  
Ayrıntılar için bilgisayarla sağlanan belgelere bakın.
3. Bilgisayarı ve yazıcıyı bir Ethernet kablosuyla doğrudan bağlayın.
4. Yazıcıda, bir ağ bağlantısı raporu yazdırın.
5. Ağ bağlantısı raporundan yazıcının IP adresini kontrol edin.
6. Bilgisayarda, Web Config'e erişin.  
Bir Web tarayıcısını başlatın ve ardından yazıcının IP adresini girin.
7. Pencerenin sağ üst kısmındaki listeden **Gelişmiş Ayarlar** ögesini seçin.
8. **Ağ Ayarları > Kablolu LAN** ögesini seçin.
9. **Kapalı** için **IEEE 802.3az** ögesini seçin.
10. **İleri** ögesini tıklatın.
11. **Tamam** ögesini tıklatın.
12. Bilgisayara ve yazıcıya bağlı Ethernet kablosunu çıkarın.
13. Adım 2'de bilgisayar için IEEE 802.3az'yi devre dışı bırakırsanız etkinleştirin.
14. Adım 1'de çıkardığınız Ethernet kablolarını bilgisayara ve yazıcıya bağlayın.  
Sorun hala devam ediyorsa yazıcı dışındaki cihazlar soruna neden oluyor olabilir.

### İlgili Bilgi

➔ [“Yazıcı İşlemlerini Yapılandırma İçin Uygulama \(Web Config\)” sayfa 92](#)

## Çıktı Sorunları

### Çıktı Zedelenmiş veya Renk Eksik

- ❑ Yazıcıyı uzun süre kullanmadıysanız yazdırma kafası başlıkları tıkanmış olabilir ve mürekkep damlaları boşaltılamaz. Başlık kontrolü gerçekleştirin ve yazdırma kafası başlıkları tıkanmış olması durumunda bunları temizleyin.
- ❑ Mürekkep tankı penceresinden mürekkep seviyesinin çok düşük olduğu görüldüğünde yazdırdıysanız, mürekkep tankını üst çizgiye kadar doldurun ve ardından **Güçlü Temizleme** yardımcı programını kullanarak mürekkep tüplerinin içindeki mürekkebi değiştirin. Yardımcı programı kullandıktan sonra, yazdırma kalitesinin iyileştirilip iyileştirilmediğini görmek için püskürtme denetimi gerçekleştirin.

#### İlgili Bilgi

- ➔ [“Yazdırma Kafalarının Tıkanmış Olup Olmadığının Kontrolü \(Başlık Kontrolü\)”](#) sayfa 81
- ➔ [“Mürekkep Tankını Doldurma”](#) sayfa 74
- ➔ [“Yazdırma Kafasını Güçlü Temizleme \(Güçlü Temizleme\)”](#) sayfa 86

### Şeritler veya Beklenmedik Renkler Görünüyor



Yazdırma kafası başlıkları tıkanmış olabilir. Yazdırma kafası püskürtme uçlarının tıkanık olup olmadığını kontrol etmek için bir püskürtme ucu kontrolü gerçekleştirin. Yazdırma kafası püskürtme uçlarından biri tıkanıkta yazdırma kafasını temizleyin.

#### İlgili Bilgi

- ➔ [“Yazdırma Kafalarının Tıkanmış Olup Olmadığının Kontrolü \(Başlık Kontrolü\)”](#) sayfa 81

## Yaklaşık 3.3 cm Aralıklarla Renkli Şeritler Görünüyor



- Yazıcıya yüklenen kağıt türü için uygun kağıt türü ayarını seçin.
- Yazdırma kafasını bir bilgisayardan hizalayın.
- Düz kağıda yazdırırken, yüksek kaliteli bir ayarla yazdırın.

### İlgili Bilgi

- ➔ [“Kağıt Türü Listesi” sayfa 41](#)
- ➔ [“Yazdırma Kafasını Hizalama” sayfa 87](#)

## Dikey Bant veya Yanlış Hizalama

enthalteten alle  
Aufdruck. W  
↓ 5008 "Regel

- Yazdırma başlığını hizalayın.
- Yazdırma başlığı hizalandıktan sonra yazdırma kalitesi iyileşmezse daha yüksek bir kalite ayarı kullanarak yazdırın.

### İlgili Bilgi

- ➔ [“Yazdırma Kafasını Hizalama” sayfa 87](#)

## Yazdırma Kalitesi Düşük

Bulanık baskılar, şeritler, eksik renkler, soluk renkler ve baskılarda yanlış hizalama nedeniyle yazdırma kalitesi düşükse aşağıdakileri kontrol edin.

### Yazıcıyı kontrol etme

- Başlangıçtaki mürekkep doldurma işleminin tamamlandığından emin olun.

## Sorun Çözme

- Mürekkep seviyesi alt çizginin altındaysa mürekkep tankını doldurun.
- Başlık kontrolü gerçekleştirin ve yazdırma kafası başlıkları tıkanmış olması durumunda bunları temizleyin.
- Yazdırma kafasını hizalayın.

### Kağıdı kontrol etme

- Bu yazıcının desteklediği kağıdı kullanın.
- Nemli, hasarlı veya çok eski kağıt üzerine yazdırma işlemi gerçekleştirilmeyin.
- Kağıtlar kıvrılmış veya mektuplar havayla dolmuşsa onları düzleştirin.
- Yazdırma işlemi tamamlanır tamamlanmaz kağıtları yığın haline getirmeyin.
- Çıktıları herhangi bir şekilde kullanmadan önce tamamen kurutun. Çıktıları kuruturken doğrudan güneş ışığına maruz bırakmayın, kurutucu kullanmayın ve yazdırılan kağıt yüzeyine dokunmayın.
- Epson, resim ve fotoğraflar yazdırmak için düz kağıt yerine orijinal Epson kağıdı kullanmanızı öneriyor. Orijinal Epson kağıdın yazdırılabilir tarafına yazdırın.

### Yazdırma ayarlarını kontrol etme

- Yazıcıya yüklenen kağıt türü için uygun kağıt türü ayarını seçin.
- Daha yüksek kalite ayarıyla yazdırın.
- Çift yönlü (veya yüksek hızlı) yazdırma esnasında, yazdırma kafası her iki yönde hareket ederken yazdırma yapar ve dikey çizgiler yanlış hizalanabilir. Yazdırma kalitesi iyileşmezse çift yönlü (veya yüksek hızlı) ayarını devre dışı bırakın. Bu ayar devre dışı bırakıldığında yazdırma hızı yavaşlayabilir.
  - Windows  
Yazıcı sürücüsünün **Daha Fazla Seçenek** sekmesinde **Yüksek Hızlı** öğesinin işaretini kaldırın.
  - Mac OS  
 menü > **Yazıcılar ve Tarayıcılar** (veya **Yazdırma ve Tarama, Yazdırma ve Faks**) bölümünden **Sistem Tercihleri** öğesini seçin ve ardından yazıcıyı seçin. **Seçenekler ve Malzemeler** > **Seçenekler** (veya **Sürücü**) öğesine tıklayın. **Kapalı** ayarı olarak **Yüksek Hızda Yazdırma** öğesini seçin.

### Mürekkep şişesini kontrol etme

- Bu yazıcı için doğru parça koduna sahip mürekkep şişeleri kullanın.
- Epson, mürekkep şişelerini paketlerinde belirtilen son kullanma tarihlerinden önce kullanmanızı önerir.
- Orijinal Epson mürekkep şişelerini kullanmaya çalışın. Bu ürün, orijinal Epson mürekkep şişeleri kullanımına bağlı olarak renkleri ayarlamak üzere tasarlanmıştır. Orijinal olmayan mürekkep şişeleri kullanılması, yazdırma kalitesinin düşmesine neden olabilir.

### İlgili Bilgi

- ➔ [“Yazdırma Kafalarının Tıkanmış Olup Olmadığının Kontrolü \(Başlık Kontrolü\)”](#) sayfa 81
- ➔ [“Yazdırma Kafasını Hizalama”](#) sayfa 87
- ➔ [“Kullanılabilir Kağıtlar ve Kapasiteler”](#) sayfa 33
- ➔ [“Kağıt Türü Listesi”](#) sayfa 41
- ➔ [“Kağıt Kullanımı Önlemleri”](#) sayfa 35



## Kağıt Bulanık veya Zedelenmiş

- ❑ Yatay bant görüldüğünde veya kağıdın üstü veya altı bulanıksa, kağıdı doğru yönde yükleyin ve kenar kılavuzlarını kağıdın kenarlarına kaydırın.

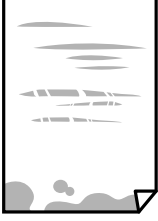

- ❑ Dikey bant görüldüğünde veya kağıt bulanıksa, kağıt yolunu temizleyin.



- ❑ Kıvrılıp kıvrılmadığını kontrol etmek için kağıdı düz bir yüzeye yerleştirin. Kıvrılmışsa düzeltin.
- ❑ Kalın kağıda yazarken, yazdırma kafası yazdırma yüzeyine yakındır ve kağıt zedelenebilir. Bu durumda, zedelemeyi azaltma ayarını etkinleştirin. Bu ayarı etkinleştirirseniz, yazdırma kalitesi düşebilir veya yazdırma yavaşlayabilir.

Windows

Yazıcı sürücüsünün **Genişletilmiş Ayarlar** sekmesinde **Bakım** ögesine tıklayın ve sonra **Kısa Çizgili Kağıt** ögesini seçin.

### İlgili Bilgi

- ➔ [“Kağıt Kasedi İçine Kağıt Yükleme” sayfa 36](#)
- ➔ [“Kağıt Yolunu Temizleme” sayfa 88](#)

## Otomatik 2 Taraflı Yazdırma Sırasında Kâğıt Lekeleniyor

Otomatik 2 taraflı yazdırma özelliği kullanılarak görüntüler ve grafikler gibi yüksek yoğunluklu veriler yazdırılırken, yazdırma yoğunluğunu daha düşük ve kuruma süresini daha uzun olacak şekilde ayarlayın.

## Yazdırılan Fotoğraflar Yapışkan

Fotoğraf kağıdının yanlış yüzeyine yazdırıyor olabilirsiniz. Yazdırılabilir tarafa yazdığınızdan emin olun. Fotoğraf kağıdının yanlış tarafına yazdırırken, kağıt yolunu temizlemeniz gerekir.

### İlgili Bilgi

- ➔ [“Kağıt Yolunu Temizleme” sayfa 88](#)

## Çıktı Konumu, Boyutu veya Kenar Boşlukları Yanlış

- Kağıdı doğru yönde yükleyin ve kenar kılavuzları kağıdın kenarlarına denk gelecek şekilde kaydırın.
- Uygun kağıt boyutu ayarını seçin.
- Yazdırılabilir alana girmesi için uygulamayı kullanarak kenar boşluğunu ayarlayın.

### İlgili Bilgi

- ➔ [“Kağıt Kasedi İçine Kağıt Yükleme” sayfa 36](#)
- ➔ [“Yazdırılabilir Alan” sayfa 125](#)

## Basılı Karakterler Yanlış veya Bozuk

- USB kablosunu yazıcıya ve bilgisayara sıkıca bağlayın.
- Duraklatılan tüm yazdırma işlerini iptal edin.
- Yazdırma sırasında bilgisayarı manuel olarak **Hazırda Bekleme** modu veya **Uyku** moduna geçirmeyin. Bozuk metin sayfaları bilgisayarı başlattığımız bir sonraki seferde yazdırılabilir.
- Önceden kullandığımız yazıcı sürücüsünü kullanıyorsanız, yazdırılan karakterler karışabilir. Kullandığımız yazıcı sürücüsünün bu yazıcı için olduğundan emin olun. Yazıcı sürücüsü penceresinin en üstündeki yazıcı adını kontrol edin.

## Yazdırılan Görüntü Ters

Yazıcı sürücüsünde veya uygulamada tüm yansıma görüntü ayarlarını temizleyin.

- Windows  
Yazıcı sürücüsünün **Daha Fazla Seçenek** sekmesinde **Ayna Yansıması** ögesini tıklatın.
- Mac OS  
Yazdırma iletişiminin **Ayna Yansıması** menüsünü kullanarak **Yazdırma Ayarları** ögesini temizleyin.

## Baskılarda Mozaik Gibi Desenler

Resimler veya fotoğraflar yazdırırken yüksek çözünürlüklü veriler kullanarak yazdırın. Ekranda iyi görünmelerine rağmen web sitelerinde kullanılan resimler genellikle düşük çözünürlüklüdür ve yazdırma kalitesinin düşmesine neden olabilir.

## Çıktı Sorunu Düzeltilemedi

Çözümlerin hepsini denediyseniz ve sorunu çözemediyseniz, yazıcı sürücüsünü kaldırmayı ve yeniden yüklemeyi deneyin.

### İlgili Bilgi

- ➔ [“Uygulamaları Kaldırma” sayfa 96](#)
- ➔ [“En Son Uygulamaları Yükleme” sayfa 94](#)

## Diğer Yazdırma Sorunları

### Yazdırma Çok Yavaş

- Gereksiz tüm uygulamaları kapatın.
- Kalite ayarını düşürün.Yüksek kaliteli yazdırma işlemi yazdırma hızını düşürür.
- Çift yönlü (veya yüksek hız) ayarını etkinleştirin.Bu ayar etkinleştirildiğinde, yazdırma kafası her iki yönde hareket ederken yazdırma yapar ve yazdırma hızı artar.
  - Windows

Yazıcı sürücüsünün **Yüksek Hızlı** sekmesinde **Daha Fazla Seçenek** öğesini seçin.
  - Mac OS

 menü > **Yazıcılar ve Tarayıcılar** (veya **Yazdırma ve Tarama, Yazdırma ve Fakslamalama**) bölümünden **Sistem Tercihleri** öğesini seçin ve ardından yazıcıyı seçin.**Seçenekler ve Malzemeler > Seçenekler** (veya **Sürücü**) öğesine tıklayın.**Açık** ayarı olarak **Yüksek Hızda Yazdırma** öğesini seçin.
- Sessiz modunu devre dışı bırakın.Bu özellik, yazdırma hızını düşürür.
  - Windows

**Kapalı** öğesini **Sessiz Modu** ayarı olarak yazıcı sürücüsünün **Ana** sekmesinden seçin.
  - Mac OS

 menü > **Yazıcılar ve Tarayıcılar** (veya **Yazdırma ve Tarama, Yazdırma ve Fakslamalama**) bölümünden **Sistem Tercihleri** öğesini seçin ve ardından yazıcıyı seçin.**Seçenekler ve Malzemeler > Seçenekler** (veya **Sürücü**) öğesine tıklayın.**Kapalı** ayarı olarak **Sessiz Modu** öğesini seçin.

### Sürekli Yazdırma Sırasında Yazdırma Hızı Önemli Ölçüde Azalıyor

Yazdırma hızı yazıcı mekanizmasının aşırı ısınmasını ve zarar görmesini önlemek üzere düşer. Ancak yazdırmaya devam edebilirsiniz. Normal yazdırma hızına geri dönmek için yazıcıyı en az 30 dakika süreyle beklemede bırakın. Güç kapatılırsa yazdırma hızı normale dönmez.

## Diğer Sorunlar

### Çalışma Sesi Yüksek

Çalışma sesi yüksekse, **Sessiz Modu** etkinleştirin.Bu özelliği etkinleştirmek yazdırma hızını düşürebilir.

- Windows yazıcı sürücüsü

**Sessiz Modu** sekmesinde **Ana** öğesini etkinleştirin.
- Mac OS yazıcı sürücüsü

 menü > **Yazıcılar ve Tarayıcılar** (veya **Yazdırma ve Tarama, Yazdırma ve Fakslamalama**) bölümünden **Sistem Tercihleri** öğesini seçin ve ardından yazıcıyı seçin.**Seçenekler ve Malzemeler > Seçenekler** (veya **Sürücü**) öğesine tıklayın.**Açık** ayarı olarak **Sessiz Modu** öğesini seçin.

## Sorun Çözme

### Uygulama Güvenlik Duvarıyla Engellendi (Sadece Windows için)

**Denetim Masası**'nda bulunan güvenlik ayarlarını kullanarak uygulamayı Windows Güvenlik Duvarı'nda izin verilen programlar arasına ekleyin.

### Mürekkep Dökülmesi

- Tank çevresindeki alana mürekkep yapışırsa, havsız, temiz bir bez veya kulak temizleme çubuğu kullanarak mürekkebi temizleyin.
- Mürekkep masaya veya yere dökülürse hemen silin.Mürekkep kuruduktan sonra lekenin giderilmesi zor olacaktır.Lekenin yayılmasını önlemek için mürekkebi kuru bir bezle toplayın ve daha sonra da nemli bir bezle silin.
- Mürekkep elinize bulaşırsa, ellerinizi su ve sabunla yıkayın.

# Ek

## Teknik Özellikler

### Yazıcı Özellikleri

Yazdırma Kafası Başlığı Yerleştirme	Siyah mürekkep başlıkları: 400×2 satır	
Kağıt Ağırlığı*	Düz Kağıt	64–90 g/m <sup>2</sup> (17–24 lb)
	Zarflar	Zarf #10, DL, C6: 75–90 g/m <sup>2</sup> (20–24 lb)

\* Kağıt kalınlığı bu aralık içinde olduğunda bile kağıt özelliklerine veya kaliteye bağlı olarak yazdırma kalitesi düşebilir veya yazıcıya kağıt beslenmeyebilir.

### Yazdırılabilir Alan

#### Tek Sayfalar İçin Yazdırılabilir Alan

Yazıcının mekanik özellikleri nedeniyle gölgeleri alanlarda yazdırma kalitesi düşebilir.

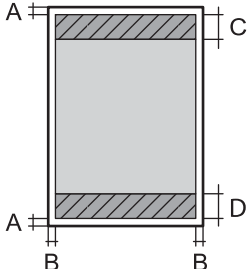
	A	3.0 mm (0.12 inç)
	B	3.0 mm (0.12 inç)
	C	46.0 mm (1.81 inç)
	D	44.0 mm (1.73 inç)

#### Zarflar İçin Yazdırılabilir Alan

Yazıcının mekanik özellikleri nedeniyle gölgeleri alanlarda yazdırma kalitesi düşebilir.

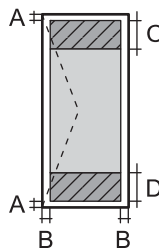
	A	3.0 mm (0.12 inç)
	B	5.0 mm (0.20 inç)
	C	24.0 mm (0.95 inç)
	D	46.0 mm (1.81 inç)

## Arayüz Özellikleri

Bilgisayar için	Hi-Speed USB
-----------------	--------------

## Ağ İşlev Listesi

### Ağ İşlevleri ve IPv4/IPv6

Desteklenen		İşlevler	Açıklamalar	
Ağdan Yazdırma	EpsonNet Print (Windows)	IPv4	✓	-
	Standard TCP/IP (Windows)	IPv4, IPv6	✓	-
	WSD Yazdırma (Windows)	IPv4, IPv6	✓	Windows Vista veya üstü
	Bonjour Yazdırma (Mac OS)	IPv4, IPv6	✓	-
	IPP Yazdırma (Windows, Mac OS)	IPv4, IPv6	✓	-
	UPnP Yazdırma	IPv4	-	Bilgi aracı
	PictBridge Yazdırma (Wi-Fi)	IPv4	-	Dijital fotoğraf makinesi
	Epson Connect (E-posta Yazdırma, Uzaktan Yazdırma)	IPv4	✓	-
	Google Cloud Print	IPv4, IPv6	✓	-
Ağdan Tarama	Epson Scan 2	IPv4, IPv6	-	-
	Event Manager	IPv4	-	-
	Epson Connect (Buluta Tara)	IPv4	-	-
	ADF (2 taraflı tarama)		-	-
Faks	Faks gönderme	IPv4	-	-
	Faks alma	IPv4	-	-

## Wi-Fi Özellikleri

Standartlar	IEEE 802.11b/g/n* <sup>1</sup>
Frekans Aralığı	2,4 GHz
İletilen En Yüksek Radyo Frekansı Gücü	20 dBm (EIRP)
Koordinasyon Modları	Altyapı, Wi-Fi Direct (Basit AP)* <sup>2*3</sup>
Kablosuz Güvenlikleri* <sup>4</sup>	WEP (64/128bit), WPA2-PSK (AES)* <sup>5</sup>

## Ek

- \*1 IEEE 802.11n yalnızca HT20 için kullanılabilir.
- \*2 IEEE 802.11b için desteklenmez.
- \*3 Basit AP modu bir Wi-Fi bağlantısı (altyapı) veya bir Ethernet bağlantısı ile uyumludur.
- \*4 Wi-Fi Direct yalnızca WPA2-PSK (AES) destekler.
- \*5 WPA/WPA2 Personal desteğine sahip WPA2 standartlarıyla uyumludur.

## Ethernet Özellikleri

Standartlar	IEEE802.3i (10BASE-T)*1 IEEE802.3u (100BASE-TX) IEEE802.3az (Enerji Tasarruflu Ethernet)*2
İletişim Modu	Otomatik, 10Mbps Tam Dupleks, 10Mbps Yarı Dupleks, 100Mbps Tam Dupleks, 100Mbps Yarı Dupleks
Konektör	RJ-45

- \*1 Radyo parazit riskini önlemek için 5e veya üzeri kategoride bir STP (Ekranlı bükümlü tel çifti) kablosu kullanın.
- \*2 Bağlanan cihaz IEEE802.3az standartlarına uygun olmalıdır.

## Güvenlik Protokolü

SSL/TLS	HTTPS Sunucu/İstemci
---------	----------------------

## Desteklenen Üçüncü Taraf Hizmetleri

Google Cloud Print
--------------------

## Boyutlar

Boyutlar	<p>Depolama</p> <ul style="list-style-type: none"> <li><input type="checkbox"/> Genişlik: 375 mm (14.8 inç)</li> <li><input type="checkbox"/> Derinlik: 347 mm (13.7 inç)</li> <li><input type="checkbox"/> Yükseklik: 151 mm (5.9 inç)</li> </ul> <p>Yazdırma</p> <ul style="list-style-type: none"> <li><input type="checkbox"/> Genişlik: 375 mm (14.8 inç)</li> <li><input type="checkbox"/> Derinlik: 347 mm (13.7 inç)</li> <li><input type="checkbox"/> Yükseklik: 151 mm (5.9 inç)</li> </ul>
Ağırlık*	Yaklaşık 4.4 kg (9.7 lb)

\* Mürekkep ve güç kablosu olmadan.

## Elektrik Özellikleri

Model	100 – 240 V Model	220 – 240 V Model
Nominal Frekans Aralığı	50 – 60 Hz	50 – 60 Hz
Nominal Akım	0.5 – 0.2 A	0.3 A
Güç Tüketimi (USB Bağlantısıyla)	Yazdırma: Yaklaşık 13.0 W (ISO/ IEC24712) Hazır modu: Yaklaşık 3.3 W Uyku modu: Yaklaşık 0.7 W Güç kapatma: Yaklaşık 0.2 W	Yazdırma: Yaklaşık 13.0 W (ISO/ IEC24712) Hazır modu: Yaklaşık 3.3 W Uyku modu: Yaklaşık 0.7 W Güç kapatma: Yaklaşık 0.2 W

### Not:

- Voltajı öğrenmek için yazıcı etiketini kontrol edin.
- Avrupalı kullanıcılar için; güç tüketimi ile ilgili bilgiler için aşağıdaki Web sitesini inceleyin.  
<http://www.epson.eu/energy-consumption>

## Çevre Teknik Özellikleri

İşletim	<p>Yazıcıyı aşağıdaki grafikte gösterilen aralık dahilinde kullanın.</p> <p>Sıcaklık: 10 ila 35°C (50 ila 95°F) Nem: 20 ila 80% RH (yoğuşma olmadan)</p>
Depolama	<p>Sıcaklık: -20 ila 40°C (-4 ila 104°F)* Nem: %5 ila 85 RH (yoğuşma olmadan)</p>

\* 40°C'de (104°F) bir ay saklayabilirsiniz.

## Mürekkep Şişeleri için Çevresel Özellikler

Saklama Sıcaklığı	-20 - 40 °C (-4 - 104 °F)*
Donma Sıcaklığı	-15 °C (5 °F) Mürekkep 25 °C'de (77 °F) yaklaşık 2 saat bekledikten sonra çözünür ve kullanılabilir.

\* 40 °C'de (104 °F) bir ay saklayabilirsiniz.



## Sistem Gereksinimleri

- Windows 10 (32-bit, 64-bit)/Windows 8.1 (32-bit, 64-bit)/Windows 8 (32-bit, 64-bit)/Windows 7 (32-bit, 64-bit)/Windows Vista (32-bit, 64-bit)/Windows XP SP3 veya üstü (32-bit)/Windows XP Professional x64 Edition SP2 veya üstü/Windows Server 2016/Windows Server 2012 R2/Windows Server 2012/Windows Server 2008 R2/Windows Server 2008/Windows Server 2003 R2/Windows Server 2003 SP2 veya üstü
- macOS High Sierra/macOS Sierra/OS X El Capitan/OS X Yosemite/OS X Mavericks/OS X Mountain Lion/Mac OS X v10.7.x/Mac OS X v10.6.8

### Not:

- Mac OS işletim sistemi bazı uygulamaları ve özellikleri desteklemeyebilir.
- Mac OS için UNIX Dosya Sistemi (UFS) desteklenmez.

## Düzenleyici Bilgileri

### Standartlar ve Onaylar

#### ABD Modeli İçin Standartlar ve Onaylar

Güvenlik	UL60950-1 CAN/CSA-C22.2 No.60950-1
EMC	FCC Part 15 Subpart B Class B CAN/CSA-CEI/IEC CISPR 22 Class B

Bu ekipman, aşağıdaki kablosuz modülü içerir.

Üretici: Seiko Epson Corporation

Tip: J26H006

Bu ürün, FCC Kuralları Bölüm 15 ve IC Kuralları RSS-210'a uygundur. Epson, ürün üzerinde yapılacak, önerilmeyen bir değişiklikten dolayı koruma gereklerinin yerine getirilmemesi durumunda sorumluluk kabul etmez. Çalışma şu iki koşula bağlıdır: (1) bu cihaz zararlı girişime neden olmaz ve (2) bu cihaz ortamda mevcut olması durumunda yanlış şekilde çalışmasına neden olabilecek girişimlere de maruz kalabilir.

Lisanslı hizmete radyo paraziti karışmasını önlemek için, bu cihaz, azami perdeleme sağlamak amacıyla iç mekânlarda ve pencerelerden uzakta çalıştırılmak üzere tasarlanmıştır. Dış mekanlara kurulan ekipmanlar (veya ekipmanın aktarım anteni), lisansa tabidir.

Bu cihaz, kontrolsüz bir ortam için belirlenmiş FCC/IC radyasyona maruz kalma sınırlarıyla uyumludur ve IC radyo frekansı (RF) maruz kalma sınırlarının OET65 ve RSS-102 Ek C kısmındaki FCC radyo frekansı (RF) Maruz Kalma Kılavuzlarını karşılar. Bu cihaz, radyatörün bir insan bedeninden (eller, el bilekleri, ayaklar ve ayak bilekleri hariç) en az 7,9 inç (20 cm) veya daha uzak olacak şekilde kurulmalı ve çalıştırılmalıdır.

#### Avrupa Modeli için Standartlar ve Onaylar

Avrupalı kullanıcılar için

Seiko Epson Corporation aşağıdaki telsiz cihazın 2014/53/EU Yönergesine uygun olduğunu beyan eder. AB uygunluk beyanının tam metni aşağıdaki web sitesinde bulunabilir.

<http://www.epson.eu/conformity>

B632B

İrlanda, Birleşik Krallık, Avusturya, Almanya, Lihtenştayn, İsviçre, Fransa, Belçika, Lüksemburg, Hollanda, İtalya, Portekiz, İspanya, Danimarka, Finlandiya, Hırvatistan, Norveç, İsveç, İzlanda, Kıbrıs, Yunanistan, Slovenya, Malta, Bulgaristan, Çek Cumhuriyeti, Estonya, Macaristan, Letonya, Litvanya, Polonya, Romanya ve Slovakya ülkelerinde kullanım içindir.

Epson, ürünler üzerinde yapılacak, önerilmeyen bir değişiklikten dolayı koruma gereklerinin yerine getirilmemesi durumunda sorumluluk kabul etmez.



## Avustralya Modeli için Standartlar ve Onaylar

EMC	AS/NZS CISPR32 Class B
-----	------------------------

Seiko Epson Corporation olarak, aşağıdaki cihaz Modellerinin AS/NZS4268 yönergesinin temel gereklilikleri ve ilgili diğer hükümleriyle uyumlu olduğunu beyan ederiz:

B632B

Epson, ürünler üzerinde yapılacak, önerilmeyen bir değişiklikten dolayı koruma gereklerinin yerine getirilmemesi durumunda sorumluluk kabul etmez.

## Kopyalama Sınırlamaları

Yazıcının sorumlu ve kanuni kullanımını sağlamak için aşağıdaki kısıtlamalara riayet edin.

Aşağıdaki öğeleri kopyalamak kanunen yasaklanmıştır:

- Banknotlar, bozuk para, devlet güvenceli satılabilir tahviller, devlet teminatlı tahviller ve belediye menkul kıymetleri
- Kullanılmamış posta pulları, mühürlenmiş kartpostallar ve postalamaya yarayan geçerli diğer resmi posta öğeleri
- Devlet tarafından çıkarılan pullar ve kanuni prosedüre göre çıkartılmış tahviller

Aşağıdaki öğeleri kopyalarken dikkat gösterin:

- Özel satılabilir tahviller (hisse senetleri, emre muharrer senetler, çekler, vb.), aylık pasolar, imtiyaz biletleri, vb.
- Pasaport, ehliyet, garanti belgeleri, otoyol geçiş pasoları, yemek fişleri, biletler vb.

### Not:

*Bu belgelerin çoğaltılması ayrıca kanunlar tarafından da yasaklanmıştır.*

Telif haklı materyallerin kullanım sorumluluğu:

Yazıcılar, telif hakkı kapsamındaki malzemelerin izinsiz kopyalanması için kötü amaçla kullanılabilir. Malumat sahibi bir avukatın tavsiyesi doğrultusundan hareket edilmediği sürece, basılı materyalleri kopyalamadan önce sorumluluk sahibi davranış sergileyerek telif hakkı sahibinin iznini alıp telif hakkı sahibine saygı gösterin.

## Yazıcıyı Taşıma ve Depolama

Hareket ederken veya onarımlar için yazıcıyı depolamanız veya taşımamız gerektiğinde, yazıcıyı paketlemek için aşağıdaki adımları izleyin.



### Önemli:

- ❑ Yazıcıyı depolarken veya nakil ederken, yazıcıyı plastik torba içine koyun ve katlayarak kapatın. Yazıcıyı eğmekten, dikey olarak veya baş aşağı koymaktan kaçınınız; aksi takdirde mürekkep akabilir.

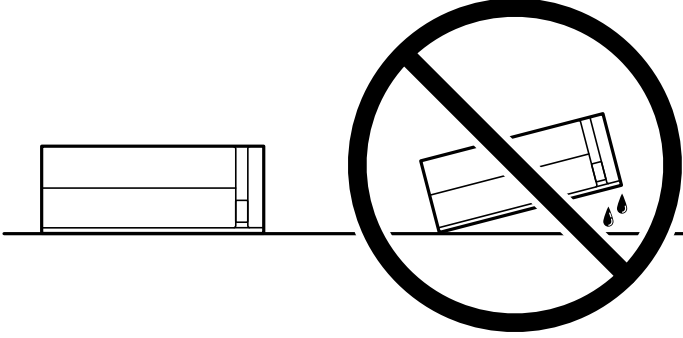

- ❑ Bir mürekkep şişesini depolarken ya da taşırken şişeyi yan yatırmayınız ve darbe veya sıcaklık değişikliklerine maruz kalmasına izin vermeyiniz. Aksi takdirde, mürekkep şişesinin kapağı sıkıca kapatılmış olsa bile mürekkep sızıntısı meydana gelebilir. Kapağını sıkarken mürekkep şişesini dik konumda tuttuğunuzdan ve şişeyi taşırken (örneğin; şişeyi bir çantaya koyarken) mürekkep sızıntısını önleyecek önlemler aldığınızdan emin olun.
- ❑ Açılmış mürekkep kutularını yazıcı ile birlikte kutuya koymayınız.



1.  düğmesine basarak yazıcıyı kapatın.
2. Güç ışığının söndüğünden emin olduktan sonra güç kablosunu çıkarın.



### Önemli:

Güç ışığı söndüğünde güç kablosunu çıkarın. Aksi takdirde, yazdırma başlığı başlangıç konumuna dönmez ve mürekkebin kurumasına neden olarak yazdırma işleminin imkansız hale gelmesine yol açabilir.

3. Güç kablosu ve USB kablosu gibi tüm kabloların bağlantılarını kesin.
4. Yazıcıdaki tüm kağıtları çıkarın.

5. Yazıcı kapağını açın. Bant yardımıyla yazdırma başlığını gövdeye sabitleyin.

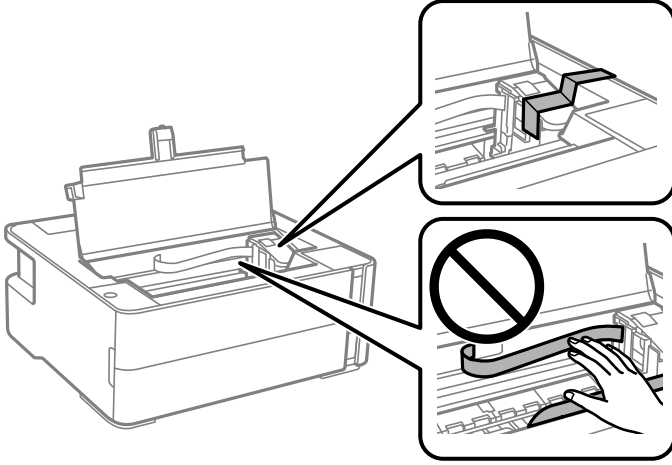

6. Mürekkep tankı başlığını sıkıca kapattığınızdan emin olun.

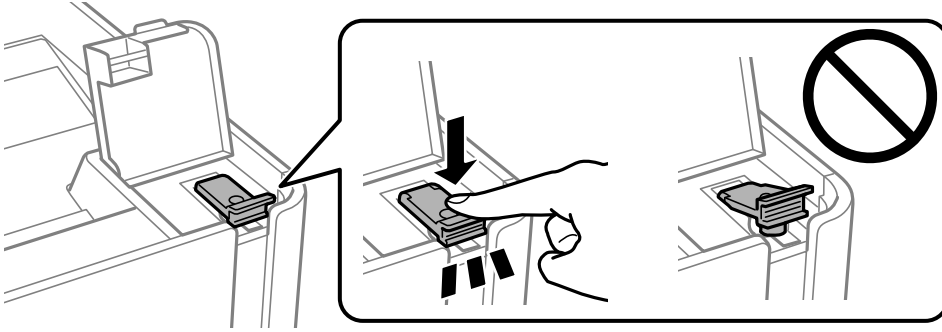

7. Mürekkep tankı kapağını iyice kapatın.

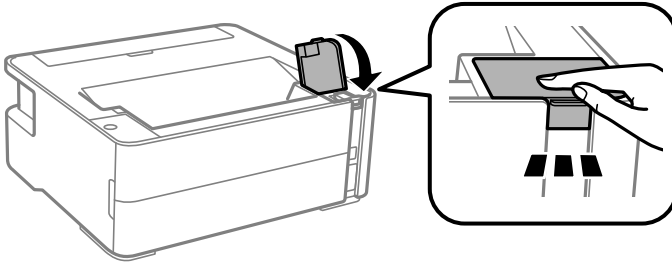

8. Yazıcıyı plastik torba içine koyun ve katlayarak kapatın.

9. Yazıcıyı koruyucu malzemelerle kutusuna koyun.



**Önemli:**

*Yazıcıyı taşıırken veya depolarken kutusu içine yerleştirerek yazıcıyı yatay tuttuğunuzdan emin olun; aksi halde mürekkep sızabilir.*

Yazıcıyı tekrar kullanırken yazdırma başlığını tutan bandı çıkardığınızdan emin olun. Gerçekleştirdiğiniz bir sonraki yazdırma işleminde yazdırma kalitesi düşüyse yazdırma başlığını temizleyin ve hizalayın.

**İlgili Bilgi**

- ➔ “Parça Adları ve İşlevleri” sayfa 12
- ➔ “Yazdırma Kafalarının Tıkanmış Olup Olmadığının Kontrolü (Başlık Kontrolü)” sayfa 81
- ➔ “Yazdırma Kafasını Hizalama” sayfa 87

---

**Telif Hakkı**

Bu belgenin herhangi bir kısmı, Seiko Epson Corporation'ın yazılı izni olmadan kısmen veya bütün olarak çoğaltılamaz, bilgi erişim sistemlerinde saklanamaz veya elektronik, mekanik yöntemlerle, fotokopi, kayıt yöntemleriyle veya diğer yöntemlerle başka ortamlara aktarılamaz. Burada bulunan bilgilerin kullanımı konusunda herhangi bir patent yükümlülüğü olduğu varsayılmamıştır. Buradaki bilgilerin kullanılması sonucu oluşan zararlar için de herhangi bir sorumluluk kabul edilmez. Burada bulunan bilgiler yalnızca bu Epson ürünü ile kullanılmak üzere tasarlanmıştır. Epson, bu bilgilerin diğer ürünlerle ilgili olarak herhangi bir şekilde kullanılmasından sorumlu değildir.

Seiko Epson Corporation ve bağlı kuruluşları ürünü satın alanın veya üçüncü kişilerin kaza, ürünün yanlış veya kötü amaçla kullanılması, ürün üzerinde yetkisiz kişilerce yapılan değişiklikler, onarımlar veya tadilatlar veya (ABD hariç olmak üzere) Seiko Epson Corporation'ın çalıştırma ve bakım talimatlarına aykırı hareketler nedeniyle uğradıkları zarar, kayıp, maliyet veya gider konusunda ürünü satın alana ve üçüncü kişilere karşı kesinlikle yükümlü olmayacaktır.

Seiko Epson Corporation tarafından Orijinal Epson Ürünü veya Epson Tarafından Onaylanmış Ürün olarak tanımlananlar dışında herhangi bir opsiyonun veya sarf malzemesi ürünün kullanılmasından kaynaklanan herhangi bir zarar veya sorun için Seiko Epson Corporation ve yan kuruluşları sorumlu tutulamaz.

Seiko Epson Corporation tarafından Epson Tarafından Onaylanmış Ürün olarak tanımlananlar dışında herhangi bir arayüz kablosu kullanıldığında oluşan elektromanyetik parazitlerden kaynaklanan herhangi bir hasar için Seiko Epson Corporation sorumlu tutulamaz.

© 2018 Seiko Epson Corporation

Bu kılavuzun içeriği ve bu ürünün teknik özellikleri önceden haber verilmeksizin değiştirilebilir.

---

**Ticari Markalar**

- EPSON®, Seiko Epson Corporation'ın tescilli ticari markası, EPSON EXCEED YOUR VISION veya EXCEED YOUR VISION ise Seiko Epson Corporation'ın ticari markalarıdır.
- PRINT Image Matching™ ve PRINT Image Matching logosu Seiko Epson Corporation'ın ticari markalarıdır. Copyright © 2001 Seiko Epson Corporation. All rights reserved.
- QR Code is a registered trademark of DENSO WAVE INCORPORATED in Japan and other countries.
- Microsoft®, Windows®, Windows Server®, and Windows Vista® are registered trademarks of Microsoft Corporation.
- Apple, Macintosh, macOS, OS X, Bonjour, ColorSync, Safari, iPad, iPhone, iPod touch, and iTunes are trademarks of Apple Inc., registered in the U.S. and other countries.
- Google Cloud Print, Chrome, Chrome OS, Google Play and Android are trademarks of Google Inc.
- Adobe and Adobe Reader are either registered trademarks or trademarks of Adobe Systems Incorporated in the United States and/or other countries.
- Genel Bildirim: Bu belgede geçen diğer ürün adları sadece tanımlama amaçlıdır ve bu ürünlerle ilgili ticari marka hakları ilgili sahiplerine aittir. Epson bu markalarla ilgili olarak hiçbir hak talep etmemektedir.

## Nereden Yardım Alınır

### Teknik Destek Web Sitesi

Daha fazla yardıma ihtiyaç duyarsanız, aşağıda gösterilen Epson destek web sitesini ziyaret edin. Ülkenizi veya bölgenizi seçin ve yerel Epson web sitesinin destek bölümüne girin. Siteden en güncel sürücüler, SSS, kılavuzlar ve diğer yüklemeler de indirilebilir.

<http://support.epson.net/>

<http://www.epson.eu/Support> (Avrupa)

Epson ürününüz doğru çalışmıyorsa ve sorunu çözemiyorsanız, yardım için Epson destek hizmetlerine başvurun.

### Epson Desteğe Başvurma

#### Epson ile İletişime Geçmeden Önce

Epson ürününüz doğru çalışmıyorsa ve ürün kılavuzlarında bulunan sorun giderme bilgilerini kullanarak sorunu çözemiyorsanız, yardım için Epson destek hizmetleri ile iletişime geçin. Bölgenizdeki Epson desteği aşağıdaki listede bulunmuyorsa, ürünü satın aldığınız bayi ile irtibat kurun.

Aşağıdaki bilgileri vermeniz durumunda Epson desteği size çok daha hızlı yardımcı olacaktır:

- Ürün seri numarası  
(Seri numarası etiketi genellikle ürünün arka kısmında bulunur.)
- Ürün modeli
- Ürün yazılımı sürümü  
(**About, Version Info** ögesini veya ürün yazılımında benzer bir düğmeyi tıklatın.)
- Bilgisayarınızın markası ve modeli
- Bilgisayar işletim sistemi adı ve sürümü
- Ürün ile normal olarak kullandığınız yazılım uygulamalarının adları ve sürümleri

**Not:**

Ürüne bağlı olarak, ağ ayarları ürünün belleğinde depolanabilir. Ürünün bozulması veya tamir edilmesi sırasında ayarlar kaybolabilir. Epson, garanti süresi içinde bile herhangi bir veri kaybından, ayarların yedeklenmesinden veya geri yüklenmesinden sorumlu tutulamaz. Verilerinizi kendinizin yedeklemenizi veya not almanızı öneririz.

### Avrupa'daki Kullanıcılar İçin Yardım

Epson desteğiyle irtibat bilgileri için Tüm Avrupa Garanti Belgesine bakınız.

### Tayvan'daki Kullanıcılar İçin Yardım

Bilgi, destek ve hizmetler için:

### World Wide Web

<http://www.epson.com.tw>

Ürün özellikleri hakkında bilgi, indirilebilir sürücüler ve ürünlerle ilgili sorular mevcuttur.

### Epson Yardım Masası

Telefon: +886-2-80242008

Yardım Masası ekibimiz size, aşağıdaki konular için telefonda yardımcı olabilir:

- Satış ile ilgili sorular ve ürün bilgileri
- Ürün kullanımıyla ilgili sorular ya da sorunlar
- Onarım hizmeti ve garanti ile ilgili sorular

### Onarım servis merkezi:

<http://www.tekcare.com.tw/branchMap.page>

TekCare şirketi, Epson Taiwan Technology & Trading Ltd. için yetkili servis merkezidir.

## Avustralya'daki Kullanıcılar İçin Yardım

Epson Avustralya, size yüksek seviyede müşteri hizmeti sunmak için çalışmaktadır. Ürün kılavuzlarına ek olarak, bilgi almak için aşağıdaki kaynakları sunuyoruz:

### İnternet URL'si

<http://www.epson.com.au>

Epson Avustralya World Wide Web sayfalarına erişim. Ara sıra gezinme için modemi buraya getirmeye değer! Site, sürücüler için bir indirme bölümü, Epson iletişim noktaları, yeni ürün bilgileri ve teknik destek (e-posta) sağlamaktadır.

### Epson Yardım Masası

Telefon: 1300-361-054

Epson Yardım Masası, müşterilerimizin bilgiye ulaşmasını sağlamak için sunulan son bir önlemdir. Yardım Masasındaki operatörler, Epson ürününüzü kurma, yapılandırma ve çalıştırma konusunda yardımcı olabilir. Satış Öncesi Yardım Masası personeli yeni Epson ürünleri hakkındaki belgeleri sunabilir ve en yakın bayi ya da servis acentesinin yeri hakkında bilgi verebilir. Çok çeşitli soruların cevapları burada verilmektedir.

Aradığınız zaman, ilgili tüm bilgilerin yanınızda olması gerekmektedir. Ne kadar çok bilgi hazırlarsanız, sorununuzu o kadar hızlı çözebiliriz. Bu bilgiler, Epson ürün kılavuzlarını, bilgisayar türünü, işletim sistemini, uygulama programlarını ve gerekli olduğunu düşündüğünüz bilgileri içermektedir.

### Ürünün Nakliyesi

Epson, ürün ambalajının ileride nakliye sırasında kullanılmak üzere saklanması önerir. Mürekkep tankının bantla sabitlenmesi ve ürünün dik tutulması da önerilir.

## Yeni Zelanda'daki Kullanıcılar İçin Yardım

Epson Yeni Zelanda, size yüksek seviyede müşteri hizmeti sunmak için çalışmaktadır. Ürün belgelerine ek olarak, bilgi almak için aşağıdaki kaynakları sunuyoruz:

### İnternet URL'si

<http://www.epson.co.nz>

Epson Yeni Zelanda World Wide Web sayfalarına erişim. Ara sıra gezinme için modemi buraya getirmeye değer! Site, sürücüler için bir indirme bölümü, Epson iletişim noktaları, yeni ürün bilgileri ve teknik destek (e-posta) sağlamaktadır.

### Epson Yardım Masası

Telefon: 0800 237 766

Epson Yardım Masası, müşterilerimizin bilgiye ulaşmasını sağlamak için sunulan son bir önlemdir. Yardım Masasındaki operatörler, Epson ürününüzü kurma, yapılandırma ve çalıştırma konusunda yardımcı olabilir. Satış Öncesi Yardım Masası personeli yeni Epson ürünleri hakkındaki belgeleri sunabilir ve en yakın bayi ya da servis acentesinin yeri hakkında bilgi verebilir. Çok çeşitli soruların cevapları burada verilmektedir.

Aradığınız zaman, ilgili tüm bilgilerin yanınızda olması gerekmektedir. Ne kadar çok bilgi hazırlarsanız, sorununuzu o kadar hızlı çözebiliriz. Bu bilgiler, Epson ürün belgelerini, bilgisayar türünü, işletim sistemini, uygulama programlarını ve gerekli olduğunu düşündüğünüz bilgileri içermektedir.

### Ürünün Nakliyesi

Epson, ürün ambalajının ileride nakliye sırasında kullanılmak üzere saklanmasını önerir. Mürekkep tankının bantla sabitlenmesi ve ürünün dik tutulması da önerilir.

## Hindistan'daki Kullanıcılar için Yardım

Bilgi, destek ve hizmetler için:

### World Wide Web

<http://www.epson.co.in>

Ürün özellikleri hakkında bilgi, indirilebilir sürücüler ve ürünlerle ilgili sorular sağlanır.

### Yardım hattı

- Hizmet, ürün bilgileri ve sarf malzemelerinin siparişi (BSNL Hatları)  
Ücretsiz telefon: 18004250011  
Pazartesi - Cumartesi günleri saat 9:00 - 18:00 arasında erişilebilir (Resmi tatiller hariç)
- Hizmet (CDMA ve Mobil Kullanıcılar)  
Ücretsiz telefon: 186030001600  
Pazartesi - Cumartesi günleri saat 9:00 - 18:00 arasında erişilebilir (Resmi tatiller hariç)