

ET-M1170 Series / M1170 Series

Посібник користувача

Зміст

Про посібник з експлуатації

Вступ до посібників.	6
Використання посібника для пошуку інформації.	6
Позначки та символи.	8
Описи, використані в цьому посібнику.	8
Позначення операційної системи.	8

Важливі інструкції

Вказівки з безпеки.	10
Інструкції з безпеки чорнила.	10
Вказівки та попередження відносно принтера.	11
Вказівки та попередження щодо налаштування принтера.	11
Вказівки та застереження щодо використання принтера.	11
Вказівки та попередження щодо транспортування або зберігання принтера.	12
Вказівки та попередження щодо використання принтеру з бездротовим з'єднанням.	12
Захист особистої інформації.	12

Основні параметри принтера

Назви деталей та їх функції.	13
Панель керування.	15
Кнопки та функції.	15
Індикатори та стан принтера.	16

Налаштування мережі

Типи мережевого з'єднання.	19
З'єднання Ethernet.	19
Wi-Fi-з'єднання.	19
З'єднання Wi-Fi Direct (Простий режим AP).	20
Підключення до комп'ютера.	20
Підключення до смарт-пристрою.	21
Виконання налаштувань Wi-Fi з принтера.	21
Виконання налаштувань Wi-Fi шляхом налаштування кнопки запуску.	22
Налаштування Wi-Fi шляхом встановлення PIN-коду (WPS).	23
Налаштування з'єднання через Wi-Fi Direct (Простий режим AP).	24
Перевірка стану підключення до мережі.	25

Перевірка стану мережі за допомогою індикатора мережі.	25
Друк звіту про мережеве з'єднання.	26
Друк аркуша стану мережі.	32
Заміна або додавання нових бездротових маршрутизаторів.	32
Змінення способу підключення до комп'ютера.	32
Відновлення налаштувань мережі з панелі керування.	33

Підготовка принтера

Завантаження паперу.	35
Доступний папір та ресурс завантаження.	35
Завантаження паперу в Касета для паперу.	38
Завантаження паперу в Заднє гніздо подачі.	41
Завантаження конвертів та застереження.	43
Перелік типів паперу.	43
Виведення паперу.	44
Заощадження енергії.	44
Заощадження енергії — Windows.	44
Заощадження енергії — Mac OS.	45

Друкування

Друк за допомогою драйвера принтера в ОС Windows.	46
Доступ до драйвера принтера.	46
Основи друку.	47
Двосторонній друк.	48
Друкування декількох сторінок на одному аркуші.	49
Друк і складання за порядком сторінок (друк у зворотньому порядку).	49
Друк зменшеного або збільшеного документу.	50
Друк одного зображення на кількох аркушах для його збільшення (створення плаката).	51
Друк з верхніми та нижніми колонтитулами.	57
Друк водяного знаку.	58
Друк кількох файлів разом.	59
Налаштування відтінку друку.	59
Друк з підсиленням тонких ліній.	60
Покращення світлого тексту та ліній.	60
Друк чітких штрих-кодів.	61
Скасування друку.	61
Опції меню для драйвера принтера.	62

Друк за допомогою драйвера принтера в ОС Mac OS.	65
Основи друку.	65
Двосторонній друк.	67
Друкування декількох сторінок на одному аркуші.	68
Друк і складання за порядком сторінок (друк у зворотньому порядку).	68
Друк зменшеного або збільшеного документу.	69
Скасування друку.	70
Опції меню для драйвера принтера.	70
Робочі налаштування для драйвера принтера з Mac OS.	71
Друк зі смарт-пристроїв.	72
Використання Epson iPrint.	72
Використання Epson Print Enabler.	74
Скасування друку — кнопка на принтері.	74

Заповнення чорнильних картриджів та заміна контейнерів для відпрацьованого чорнила

Перевірка стану чорнила і контейнерів для відпрацьованого чорнила.	75
Перевірка стану коробки для обслуговування — Windows.	75
Перевірка стану коробки для обслуговування — Mac OS X.	75
Коди чорнильних флаконів.	76
Застереження щодо користування чорнильними флаконами.	77
Заправка чорнильного картриджа.	78
Код контейнера для відпрацьованого чорнила.	81
Застереження щодо користування контейнера для відпрацьованого чорнила.	82
Заміна контейнера для відпрацьованого чорнила.	82

Обслуговування принтера

Запобігання засиханню друкувальної голівки.	85
Перевірка забиття сопел (перевірка сопел).	85
Перевірка засмічення сопел (перевірка сопел) — кнопки принтера.	85
Перевірка засмічення сопел (перевірка сопел) — Windows.	86

Перевірка засмічення сопел (перевірка сопел) — Mac OS.	87
Очищення друкувальної голівки (Прочищення голівки).	88
Очищення друкувальної голівки — кнопки принтера.	89
Очищення друкувальної голівки — Windows.	89
Очищення друкувальної голівки — Mac OS.	90
Інтенсивне очищення друкувальної голівки (Потужне очищення).	90
Запуск Потужне очищення — Windows.	91
Запуск Потужне очищення — Mac OS.	91
Вирівнювання друкувальної голівки.	92
Вирівнювання друкувальної голівки — Windows.	92
Вирівнювання друкувальної голівки — Mac OS.	92
Очищення шляху проходження паперу.	92
Очищення шляху проходження паперу — Windows.	92
Очищення шляху проходження паперу — Mac OS X.	93
Очищення шляху проходження паперу в разі проблем зі зминанням паперу.	93
Перевірка загальної кількості аркушів, що подавалися на принтер.	95
Перевірка загальної кількості сторінок, поданих через принтер — кнопки принтера.	95
Перевірка загальної кількості аркушів, що подавалися на принтер — Windows.	95
Перевірка загальної кількості аркушів, поданих на принтер — Mac OS.	95

Інформація про програми та мережеві служби

Програма для налаштування операцій принтера (Web Config).	96
Запуск функції Web Config у веб-браузері.	96
Запуск Web Config у Windows.	97
Запуск Web Config у Mac OS.	97
Програм для друку веб-сторінок (E-Web Print).	97
Засоби для оновлення програмного забезпечення (EPSON Software Updater).	98
Інсталяція найновіших програм.	98
Оновлення застосунків та мікропрограмного забезпечення.	100
Видалення застосунків.	100
Видалення програм — Windows.	100
Видалення програм — Mac OS.	101

Друк за допомогою мережевої служби. 102

Вирішення проблем

Перевірка стану принтера. 103

Індикатори та стан принтера. 103

Перевірка стану принтера — Windows. 105

Перевірка стану принтера — Mac OS. 106

Перевірка стану програмного забезпечення. . . 106

Видалення зім'ятого паперу. 106

Видалення затиснутого паперу з передньої кришки. 107

Видалення паперу, затиснутого в касеті для паперу Заднє гніздо подачі. 108

Видалення зім'ятого паперу зсередини принтера. 108

Видалення затиснутого паперу з Задня кришка. 109

Неправильна подача паперу. 110

Зминання паперу. 110

Папір подається під кутом. 111

Виштовхнутий папір падає з вихідного лотка. 111

Папір виштовхується під час друку. 111

Проблеми з живленням та панеллю керування. 111

Живлення не вмикається. 111

Живлення не вимикається. 111

Автоматичне вимкнення живлення. 111

Не вдається надрукувати з комп'ютера. 112

Перевірка підключення (USB). 112

Перевірка підключення (мережі). 113

Перевірка програмного забезпечення та даних. 113

Перевірка стану принтера з комп'ютера (Windows). 115

Перевірка стану принтера з комп'ютера (OS Mac OS). 116

Якщо неможливо внести мережеві налаштування. 116

Не вдається підключитися із пристроїв при відсутності проблем мережевих налаштувань. 116

Коли не вдається підключитися за допомогою підключення Wi-Fi Direct (Простого режиму AP). 118

Перевірка підключеного до принтера SSID. . 119

Перевірка ідентифікатора SSID для комп'ютера. 120

Нестабільне підключення до мережі Ethernet. 121

Проблеми друку. 122

Роздруківка потерта або відсутній колір. . . . 122

Смуги або спотворення кольорів. 122

Кольорові смуги, що друкуються з інтервалом приблизно 3.3 см. 122

Вертикальні смуги або нерівномірність. . . . 123

Низька якість друку. 123

Папір подряпаний або потертий. 125

Папір подряпався під час автоматичного 2-стороннього друку. 125

Надруковані фотографії липкі. 125

Положення, розмір або краї роздруківки неправильні. 126

Надруковані символи неправильні або спотворені. 126

Надруковане зображення перевернуте. . . . 126

Подібний до мозаїки шаблон на роздруківках. 126

Проблеми друку не усунені. 126

Інші проблеми друку. 127

Друк надто повільний. 127

Друк значно сповільнюється у разі тривалого друку. 127

Інші проблеми. 127

Гучні звукові сигнали. 127

Блокування застосунку через брандмауер (лише для Windows). 128

Розлиття чорнил. 128

Додаток

Технічні характеристики. 129

Технічні характеристики принтера. 129

Характеристики інтерфейсу. 130

Список мережевих функцій. 130

Технічні характеристики Wi-Fi. 130

Технічні характеристики Ethernet. 131

Протокол захисту. 131

Підтримка сторонніх послуг. 131

Розміри. 132

Характеристики живлення. 132

Технічні характеристики навколишнього середовища. 133

Системні вимоги. 133

Нормативна інформація. 134

Стандарти й схвалення. 134

Обмеження на копіювання. 135

Транспортування та зберігання принтера. . . . 135

Авторські права. 138

Торгові марки. 138

Джерела довідкової інформації. 139

Веб-сайт технічної підтримки. 139

Зміст

Звернення у відділ підтримки компанії
Epson. 139

Про посібник з експлуатації

Вступ до посібників

У комплекті з принтером Epson постачаються перелічені нижче посібники. Окрім згаданих посібників, див. також довідку, що міститься у різних програмах програмного забезпечення Epson.

Встановлення (паперовий посібник)

Надає інформацію про налаштування принтера, встановлення програмного забезпечення, використання принтера, вирішення проблем тощо.

Посібник користувача (цифровий посібник)

Цей посібник. Надає загальну інформацію та інструкції про використання принтера, про мережеві налаштування у разі використання принтера через мережу, а також про вирішення проблем.

Отримати найновіші версії вказаних вище посібників можна кількома способами.

Паперовий примірник

Перейдіть на веб-сайт служби підтримки Epson Europe за адресою <http://www.epson.eu/Support>, або на веб-сайт світової служби підтримки Epson за посиланням <http://support.epson.net/>.

Цифровий примірник

Запустіть на комп'ютері EPSON Software Updater. EPSON Software Updater перевіряє доступні оновлення програмного забезпечення Epson та цифрових посібників, а також дає змогу завантажити останні версії.

Пов'язані відомості

➔ [«Засоби для оновлення програмного забезпечення \(EPSON Software Updater\)» на сторінці 98](#)

Використання посібника для пошуку інформації

У посібнику PDF можна шукати потрібну інформацію за ключовим словом або переходячи до певних розділів безпосередньо за допомогою закладок. Також можна друкувати тільки необхідні сторінки. У цьому розділі пояснюється, як використовувати посібник у форматі PDF, відкритий у програмі Adobe Reader X на комп'ютері.

Про посібник з експлуатації

Пошук за ключовим словом

Клацніть меню **Редагування** > **Розширений пошук**. Введіть ключове слово (текст), яке потрібно знайти, у вікні пошуку, а тоді натисніть кнопку **Пошук**. Знайдені варіанти відображаються у списку. Клацніть один з відображених варіантів, щоб перейти на цю сторінку.



Перехід безпосередньо із закладок

Клацніть назву, щоб перейти на потрібну сторінку. Клацніть «+» або «>» для перегляду назв підрозділів у цьому розділі. Щоб повернутися на попередню сторінку, виконайте зазначену нижче дію за допомогою клавіатури.

- ОС Windows: утримуючи клавішу **Alt**, натисніть клавішу **←**.
- ОС Mac OS: утримуючи клавішу **Command**, натисніть клавішу **←**.

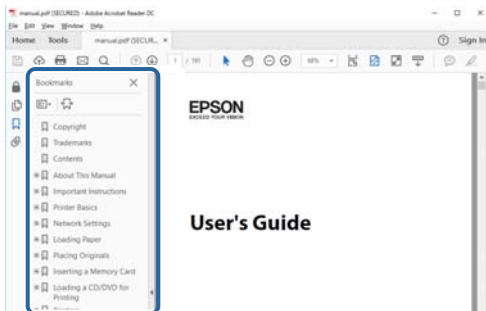

Друк лише необхідних сторінок

Можна витягнути та надрукувати тільки необхідні сторінки. Клацніть пункт **Друк** у меню **Файл**, а тоді вкажіть сторінки, які необхідно надрукувати, в параметрі **Сторінки** на вкладці **Сторінки для друку**.

- Щоб указати серію сторінок, введіть дефіс між початковою та кінцевою сторінками.
Наприклад, 20–25
- Щоб указати сторінки, яких немає в серії, відокремте сторінки комами.
Наприклад, 5, 10, 15

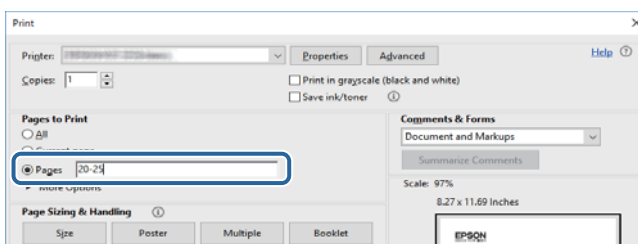

Позначки та символи

**Застереження.**

Вказівки, яких необхідно ретельно дотримуватись, щоб уникнути травмування.

**Важливо**

Вказівки, яких необхідно дотримуватись, щоб уникнути пошкодження пристрою.

Примітка.

Надає додаткову та довідкову інформацію.

Пов'язані відомості

➔ Посилання, що пов'язані з розділами.

Описи, використані в цьому посібнику

- Знімки екранів драйвера принтера наведені з Windows 10 або macOS High Sierra. Зміст, що відображається на екранах, може різнитись в залежності від моделі та ситуації.
- Малюнки, використані в цьому посібнику, наведені тільки для прикладу. Хоча в залежності від моделі можуть спостерігатися певні відмінності, спосіб експлуатації буде той самий.
- QR-код можна зчитувати за допомогою спеціальної програми.

Позначення операційної системи

Windows

У цьому посібнику «Windows 10», «Windows 8.1», «Windows 8», «Windows 7», «Windows Vista», «Windows XP», «Windows Server 2016», «Windows Server 2012 R2», «Windows Server 2012», «Windows Server 2008 R2», «Windows Server 2008», «Windows Server 2003 R2» та «Windows Server 2003» позначають наведені нижче операційні системи. Крім того термін «Windows» використовується для позначення всіх версій.

- Операційні система Microsoft® Windows® 10
- Операційні система Microsoft® Windows® 8.1
- Операційні система Microsoft® Windows® 8
- Операційні система Microsoft® Windows® 7
- Операційні система Microsoft® Windows Vista®
- Операційні система Microsoft® Windows® XP
- Операційні система Microsoft® Windows® XP Professional x64 Edition
- Операційні система Microsoft® Windows Server® 2016
- Операційні система Microsoft® Windows Server® 2012 R2
- Операційні система Microsoft® Windows Server® 2012

Про посібник з експлуатації

- Операційні система Microsoft® Windows Server® 2008 R2
- Операційні система Microsoft® Windows Server® 2008
- Операційні система Microsoft® Windows Server® 2003 R2
- Операційні система Microsoft® Windows Server® 2003

Mac OS

Крім того, термін «Mac OS» використовується для позначення «macOS High Sierra», «macOS Sierra», «OS X El Capitan», «OS X Yosemite», «OS X Mavericks», «OS X Mountain Lion», «Mac OS X v10.7.x» і «Mac OS X v10.6.8».

Важливі інструкції

Вказівки з безпеки

Прочитайте й дотримуйтеся цих вказівок, щоб безпечно користуватися принтером. Збережіть цей посібник для довідки. Крім того, обов'язково дотримуйтеся всіх попереджень та вказівок, позначених на принтері.

- Деякі нанесені на принтер символи використовуються для безпеки та належного використання принтера. Значення символів див. на веб-сайті.
<http://support.epson.net/symbols>
- Необхідно використовувати шнур живлення, що постачається в комплекті з принтером, та не використовувати його для іншого обладнання. Використання інших шнурів з цим принтером або використання шнура живлення, що постачається в комплекті з цим принтером, для іншого обладнання може призвести до пожежі або ураження електричним струмом.
- Переконайтеся, що шнур живлення змінного струму відповідає місцевим стандартам безпеки.
- Ніколи самостійно не розбирайте, не вносьте жодних змін і не намагайтеся відремонтувати шнур живлення, штепсель, принтер або додаткові пристрої за винятком випадків, описаних у посібниках з експлуатації принтера.
- У разі виникнення описаних нижче проблем, відключіть прилад від електричної мережі та зверніться за допомогою до кваліфікованих спеціалістів:
Пошкодження шнура живлення або штепселя; потрапляння рідини у принтер; падіння принтеру або пошкодження корпусу; неналежна робота принтера або суттєва зміна його експлуатаційних характеристик. Не користуйтеся засобами керування, що не описані в інструкції з експлуатації.
- Принтер слід розташувати біля розетки, щоб його було легко відключити від електричної мережі.
- Не слід розміщувати або зберігати принтер надворі, поблизу бруду, пилу або води, біля джерел опалення, у місцях, що піддаються струсам або вібрації, а також у місцях з високою температурою або вологістю.
- Слід бути обережним, щоб не пролити рідину на принтер та не торкатись принтера мокрими руками.
- Принтер слід використовувати на відстані щонайменше 22 см від кардіостимуляторів. Радіохвилі, що випромінює принтер, можуть негативно впливати на роботу кардіостимуляторів.

Інструкції з безпеки чорнила

- Будьте обережні — не торкайтеся чорнила під час роботи з чорнильним контейнером, кришкою від нього, а також із чорнильним флаконом та кришкою.
 - У разі потрапляння чорнила на шкіру ретельно змийте його водою з милом.
 - У разі потрапляння чорнила в очі негайно змийте його водою. Якщо після ретельного промивання залишаються неприємні відчуття або погіршується зір, негайно зверніться до лікаря.
 - Якщо чорнило потрапило до рота, негайно зверніться до лікаря.
- Не розбирайте контейнер відпрацьованого чорнила, оскільки воно може потрапити в очі або на шкіру.
- Не трясіть флаконом з чорнилами занадто сильно та не піддавайте його сильним ударам, оскільки це може стати причиною протікання.

Важливі інструкції

- ❑ Зберігайте чорнильний флакон, блок чорнильних картриджів і контейнер для відпрацьованого чорнила в недоступному для дітей місці. Слідкуйте, щоб діти не випили чорнило й не гралися з чорнильним флаконом та кришкою до нього.

Вказівки та попередження відносно принтера

Щоб уникнути пошкоджень принтера та майна, слід уважно прочитати дані інструкції та дотримуватись їх. Дане керівництво слід зберігати для подальшого використання.



Вказівки та попередження щодо налаштування принтера

- ❑ Не перекривайте та не закривайте вентиляційні та інші отвори в принтері.
- ❑ Використовуйте джерело живлення лише того типу, що вказаний на маркуванні принтеру.
- ❑ Уникайте використання розеток тієї самої мережі, до якої підключено фотокопіювальні пристрої або кондиціонери, що постійно вмикаються та вимикаються.
- ❑ Слід уникати використання розеток, керованих настінними вимикачами або автоматичними таймерами.
- ❑ Слід тримати комп'ютерну систему на безпечній відстані від можливих джерел випромінювання електромагнітних полів, таких як динаміки або бази бездротових телефонів.
- ❑ Шнури живлення слід розташовувати так, щоб уникати їх стирання, порізів, зношування, стискання й утворення вузлів. Не слід ставити предмети на шнур живлення, згинати або наступати на нього. З особливою обережністю необхідно слідкувати за тим, щоб усі шнури живлення були прямими на кінцях і в точках входу в трансформатор та виходу з нього.
- ❑ Якщо для підключення принтеру використовується подовжувач, слід переконатись, що загальний номінальний струм пристроїв, увімкнутих у цей подовжувач, не перевищує номінальні характеристики подовжувача. Також слід переконатись, що загальний номінальний струм пристроїв, увімкнутих у розетку, не перевищує номінальні характеристики розетки.
- ❑ Якщо планується використовувати принтер у Німеччині, мережа живлення у приміщенні повинна бути захищена автоматичним вимикачем на 10 А або 16 А в якості запобіжного заходу на випадок короткого замикання або надмірного струму.
- ❑ Під час підключення принтеру до комп'ютера або іншого пристрою за допомогою кабелю, слід дотримуватись правильної орієнтації роз'ємів. Кожен роз'єм має лише одну правильну орієнтацію. Неправильне підключення роз'єму може призвести до пошкодження обох пристроїв, підключених до кабелю.
- ❑ Принтер слід встановлювати на рівну стійку поверхню, розміри якої перевищують габарити принтеру. Принтер не буде працювати нормально, якщо він встановлений на похилій поверхні.
- ❑ Слід забезпечити достатньо місця зверху над принтером, щоб кришка принтера повністю відкривалася.
- ❑ Перед принтером має бути достатньо місця, щоб аркуші могли вільно виходити після друку.
- ❑ Слід уникати місць зі швидкими змінами температури та вологості. Не слід піддавати принтер впливу прямого сонячного проміння, потужних джерел світла або тепла.

Вказівки та застереження щодо використання принтера

- ❑ Не слід встромляти сторонні предмети в отвори принтеру.

Важливі інструкції

- Не слід встромляти руки всередину принтеру під час друкування.
- Не торкайтеся плаского білого кабелю та чорних трубок всередині принтера.
- Не слід застосовувати всередині принтеру або поряд із ним аерозолі, що містять легкозаймисті гази. Це може призвести до виникнення пожежі.
- Не переміщуйте друкувальну головку руками, оскільки так можна пошкодити принтер.
- Обов'язково вимикайте принтер за допомогою кнопки . Не витягайте штепсель шнура живлення принтера з розетки та не вимикайте живлення розетки доти, доки індикатори  не перестануть блимати.
- Якщо планується тривала перерва у використанні принтеру, слід відключити його шнур живлення від розетки електричної мережі.

Вказівки та попередження щодо транспортування або зберігання принтера

- Під час зберігання або транспортування принтера не нахиляйте, не ставте вертикально та не перевертайте його, інакше чорнила можуть витекти з картриджів.
- Перед транспортуванням принтера слід обов'язково переконатись, що друкувальна головка знаходиться у вихідному положенні (крайне праворуч).

Вказівки та попередження щодо використання принтеру з бездротовим з'єднанням

- Радіохвилі принтера можуть негативно вплинути на роботу медичного електронного обладнання та викликати його несправність. У разі використання принтера в медичних закладах або поблизу медичного обладнання, дотримуйтеся вказівок кваліфікованих працівників медичного закладу, а також усіх застережень та вказівок на медичному обладнанні.
- Радіохвилі з цього принтера можуть негативно вплинути на роботу пристроїв автоматичного керування, наприклад на автоматичні двері чи аварійну пожежну систему, що може призвести до нещасних випадків через несправність їхньої роботи. У разі використання принтера поблизу пристроїв з автоматичним керуванням дотримуйтеся вказівок на цих пристроях.

Захист особистої інформації

Якщо ви передаєте принтер будь-кому або утилізуєте його, відновіть за допомогою кнопок принтера мережеві налаштування за замовчуванням.

Пов'язані відомості

➔ [«Кнопки та функції» на сторінці 15](#)

Основні параметри принтера

Назви деталей та їх функції

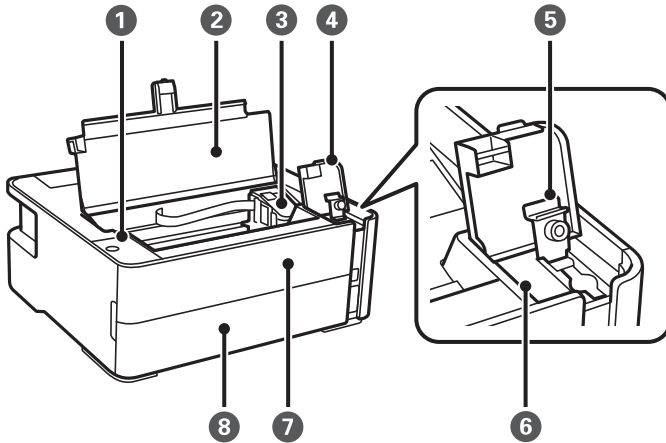

❶	Панель керування	Дає змогу виконувати операції на принтері та вказує на стан принтера.
❷	Кришка принтера	Відкрийте її, щоб видалити зім'ятий папір.
❸	Друкувальна головка	Чорнило подається через сопла друкувальної головки, що розташовані знизу.
❹	Кришка чорнильного картриджа	Відкрийте, щоб заправити чорнильний картридж.
❺	Ковпачок чорнильного картриджа	
❻	Чорнильний картридж	Містить чорне чорнило.
❼	Передня кришка	Відкривається під час вилучення затиснутого паперу.
❽	Кришка касети для паперу	Відкрийте, щоб завантажити папір у касету для паперу.

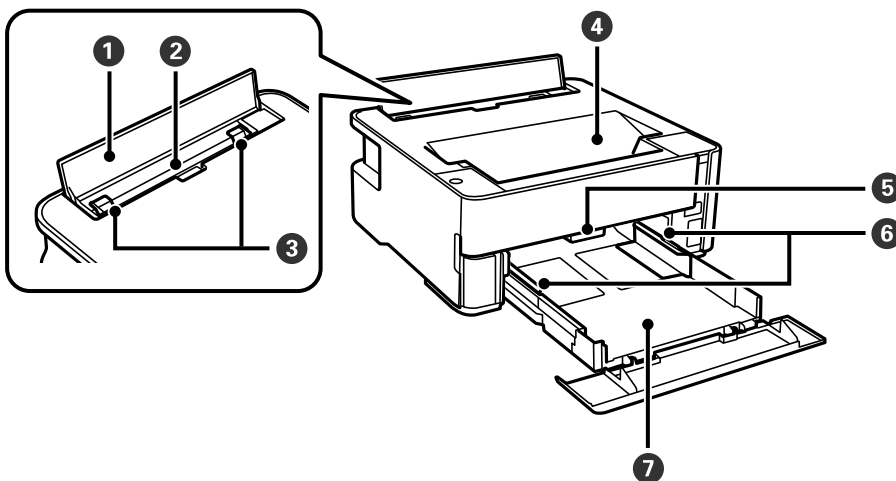

Основні параметри принтера

❶	Напрямна пристрою подачі	Запобігає потраплянню в принтер сторонніх речовин. Цю кришку слід зазвичай тримати закритою.
❷	Задній проріз для подачі паперу	Завантажує папір.
❸	Напрямна країв	Подає папір безпосередньо у принтер. Пересувається до країв паперу.
❹	Вихідний лоток	Утримує папір, що виходить.
❺	Перемикач виходу паперу	Підніміть, щоб виводити папір на вихідний лоток. Опустіть, щоб виводити папір лицьовою стороною догори спереду принтера.
❻	Напрямна країв	Подає папір безпосередньо у принтер. Пересувається до країв паперу.
❼	Касета для паперу	Завантажує папір.

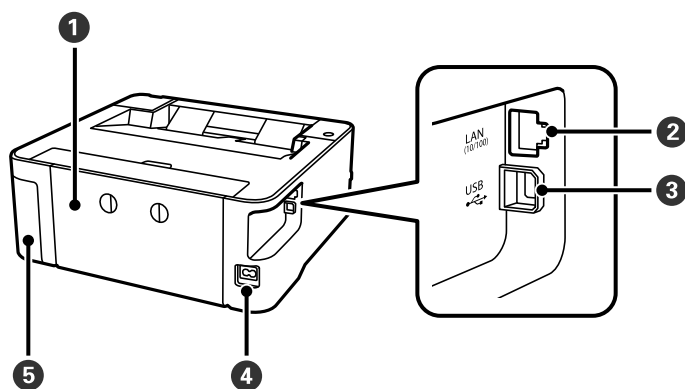

❶	Задня кришка	Зніміть під час видалення затиснутого паперу.
❷	Порт локальної мережі	Для підключення кабелю локальної мережі.
❸	Порт USB	Використовується для підключення до комп'ютера через кабель USB.
❹	Вхідний роз'єм змінного струму	Для підключення шнура живлення.
❺	Кришка контейнера для відпрацьованого чорнила	Відкрийте під час заміни коробки для обслуговування. Коробка для обслуговування — це контейнер, що збирає дуже малу кількість надлишкового чорнила під час очищення або друку.

Пов'язані відомості

➔ [«Панель керування» на сторінці 15](#)





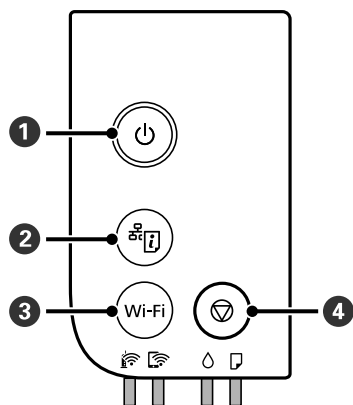



Панель керування

Кнопки та функції





1	<p>Увімкнення або вимкнення принтера.</p> <p>Витягніть кабель живлення, переконавшись, що індикатор живлення згас.</p>
2	<p>Друкує звіт про з'єднання з мережею, що дає можливість визначити причини будь-яких проблем, які можуть виникнути під час користування принтером через мережу. Для отримання детальнішої інформації про параметри мережі та стан з'єднання утримуйте цю кнопку щонайменше п'ять секунд, щоб надрукувати аркуш стану мережі.</p>
3	<p>У разі помилки мережі натискання цієї кнопки скасовує помилку. Утримуйте цю кнопку упродовж більше п'яти секунд, щоб здійснити автоматичне налаштування Wi-Fi за допомогою кнопки WPS.</p>
4	<p>Зупиняє поточну операцію. Скасування помилок про закінчення та змінання паперу.</p> <p>Утримуйте цю кнопку впродовж п'яти секунд, доки не почне блимати кнопка  і не запуститься очищення друкувальної головки.</p>

Функції з використанням комбінацій клавіш

 та Wi-Fi	<p>Налаштування Wi-Fi Direct (Простий режим AP)</p> <p>Утримуйте кнопки Wi-Fi та  одночасно, щоб запустити налаштування Wi-Fi Direct (Простого режиму AP).</p>
Wi-Fi та 	<p>Налаштування PIN-коду (WPS)</p> <p>Утримуйте кнопки Wi-Fi та  одночасно, щоб запустити налаштування PIN-коду (WPS).</p>
 та 	<p>Відновити мережеві параметри за замовчуванням</p> <p>Увімкніть принтер, утримуючи кнопку , щоб відновити стандартні налаштування мережі. Коли мережеві налаштування будуть відновлені, принтер увімкнеться, а індикатори стану мережі блиматимуть по чергово.</p>
Wi-Fi та 	<p>Запобігання внесенню змін у налаштування Epson Connect і Google Connect Print.</p>

Основні параметри принтера

	<p>Надрукувати шаблон перевірки сопел</p> <p>Увімкніть принтер, утримуючи кнопку , щоб надрукувати шаблон перевірки сопел.</p> <p>Також друкуються загальна кількість сторінок, що подаються через принтер, і шаблон перевірки сопел.</p>
---	---

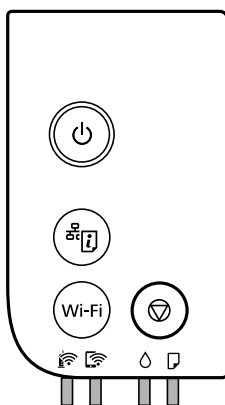

Індикатори та стан принтера

Індикатори на панелі керування вказують на стан принтера.



Нормальний стан

: увімкнено

Світло	Стан
	Принтер підключено до безпроводної мережі (Wi-Fi).
	Принтер підключено до мережі Wi-Fi Direct (Простому режимі AP).

Стан помилки

Коли стається помилка, індикатор починає світити або блимати. Детальна інформація про помилку відображається на екрані комп'ютера.

: увімкнено

: блимає

Світло	Стан	Спосіб усунення
	Сталася помилка Wi-Fi з'єднання.	Натисніть кнопку Wi-Fi, щоб очистити помилку та повторіть спробу.

Основні параметри принтера

Світло	Стан	Спосіб усунення
	Початкове зарядження чорнил може бути незавершеним.	Див. розділ <i>Встановлення</i> , щоб дізнатися, як завершити початкове зарядження чорнил. При низькому рівні чорнил початкове заправлення чорнил може бути незавершеним.
	Час скинути рівень чорнил.	Заправте чорнильний картридж по верхню лінію, після чого скиньте рівень чорнил.
	Недостатньо чорнила для виконання чищення.	Перш ніж виконувати чищення, заправте чорнильний картридж по верхню лінію, після чого скиньте рівень чорнил.
	Майже час скинути рівень чорнил.	До часу скидання рівня чорнил можна виконувати друк. Підготуйте новий чорнильний флакон.
	Термін служби коробки для обслуговування майже добіг кінця.	Коли на комп'ютера з'явиться повідомлення про те, що можна продовжити друк, натисніть кнопку  , щоб друкувати далі. Індикатори тимчасово припинять блимати, однак вони періодично вказуватимуть на проблему, доки не буде замінено коробку для обслуговування.
	Папір не завантажено або одночасна подача більше одного аркуша.	Завантажте папір і натисніть кнопку  .
	Розмір завантаженого паперу не відповідає налаштуванням принтера.	Завантажте папір правильного розміру.
	Виникла проблема з драйвером принтера.	Натисніть кнопку  , щоб скасувати завдання друку.
	Повільне блимання (з інтервалом 1,25 секунди) Сталося змінання паперу.	Видаліть папір і натисніть кнопку  .
	Швидке блимання (з інтервалом 0,5 секунди) Папір залишається всередині принтера.	Завантажте папір формату А4 у заднє гніздо подачі паперу, після чого натисніть кнопку  , щоб видалити папір зсередини. Завантажте папір у портретній орієнтації.
	<input type="checkbox"/> Принтер було неправильно вимкнено.* <input type="checkbox"/> Оскільки принтер було вимкнено під час роботи, сопла могли висохнути і забитися. * Живлення було вимкнено запобіжником або подовжувачем, штепсель витягнуто з розетки або стався збій в електропостачанні.	<input type="checkbox"/> Після скидання помилки через натискання кнопки  , радимо провести перевірку сопел. Скасуйте будь-які завдання друку, що очікують у черзі. <input type="checkbox"/> Щоб вимкнути принтер, натисніть кнопку  .

Основні параметри принтера

Світло	Стан	Спосіб усунення
	Одночасне блимання Кришку принтера відкрито під час друку.	Закрийте кришку принтера, доки не почуєте клацання.
	Одночасне блимання Перемикач виходу паперу опущено.	Підніміть перемикач виходу паперу.
	Одночасне блимання Перемикач виходу паперу піднято.	Відкрийте кришку касети для паперу, після чого опустіть перемикач виходу паперу.
	Блимання по черзі Термін служби коробки для обслуговування добіг кінця.	Коробку для обслуговування потрібно замінити.
	Блимання по черзі Не вдається розпізнати коробку для обслуговування.	Ви не зможете встановити коробку для обслуговування, яка вже використовувалася в іншому принтері. Установіть нову коробку для обслуговування.
	Блимання по черзі Коробку для обслуговування не встановлено.	Установіть коробку для обслуговування ще раз.
	Блимання по черзі У коробці для обслуговування недостатньо вільного місця для виконання очищення.	Перш ніж виконувати очищення, замініть коробку для обслуговування. Можливо, вам вдасться виконати друк, навіть якщо здійснити чищення не вдається.
	Принтер запускається у режимі відновлення під час збою оновлення мікропрограмного забезпечення.	Щоб спробувати оновити мікропрограмне забезпечення ще раз, виконайте наступні дії. 1. З'єднайте комп'ютер та принтер за допомогою USB-кабелю. (Під час режиму відновлення ви не зможете оновити мікропрограмне забезпечення засобами мережі.) 2. Зайдіть на локальний веб-сайт компанії Epson, щоб отримати подальші вказівки.
	Сталася помилка принтера.	Відкрийте кришку принтера та видаліть папір всередині принтера. Вимкніть живлення та увімкніть знову. Якщо помилка все ще відображається після вимкнення та увімкнення живлення, зверніться до служби підтримки Epson.

Пов'язані відомості

- ➔ «Видалення зім'ятого паперу» на сторінці 106
- ➔ «Звернення у відділ підтримки компанії Epson» на сторінці 139
- ➔ «Інсталяція найновіших програм» на сторінці 98

Налаштування мережі

Типи мережевого з'єднання

Можна використовувати зазначені нижче способи підключення.

З'єднання Ethernet

Підключіть принтер до бази за допомогою кабелю Ethernet.

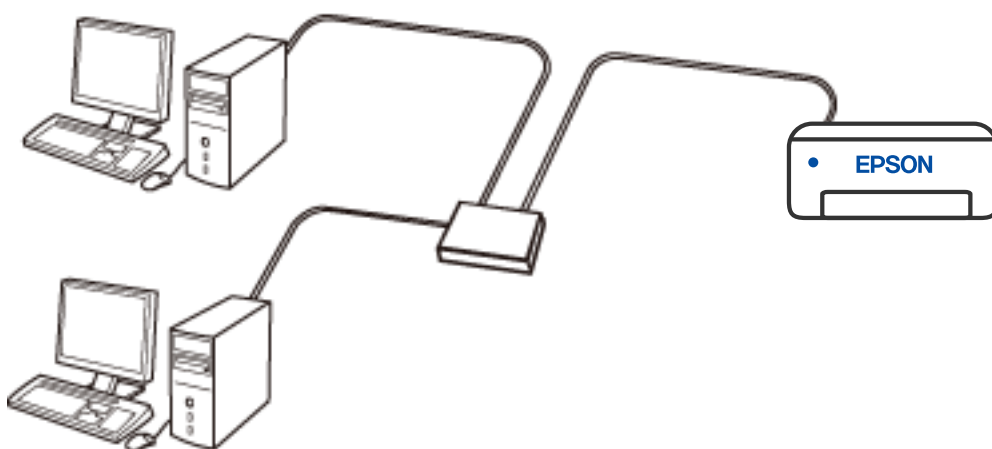

Wi-Fi-з'єднання

Підключіть принтер і комп'ютер або смарт-пристрій до бездротового маршрутизатора. Це стандартний спосіб підключення для домашніх або корпоративних мереж, у яких комп'ютери підключені до Wi-Fi через маршрутизатор.

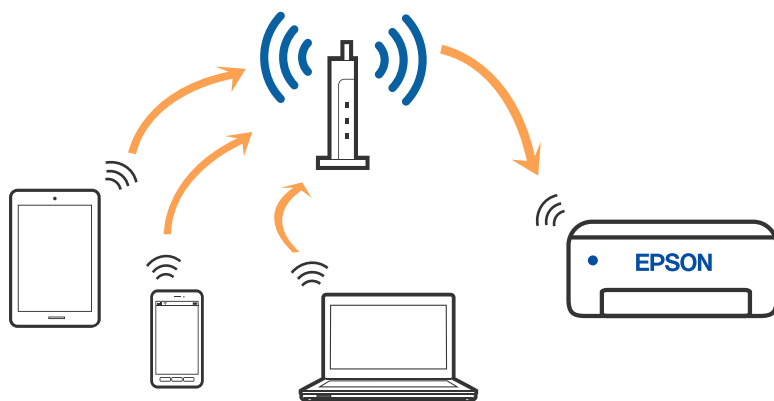

Налаштування мережі

Пов'язані відомості

- ➔ «Підключення до комп'ютера» на сторінці 20
- ➔ «Підключення до смарт-пристрою» на сторінці 21
- ➔ «Виконання налаштувань Wi-Fi з принтера» на сторінці 21

З'єднання Wi-Fi Direct (Простий режим AP)

Використовуйте цей спосіб підключення, коли ви не користуєтеся Wi-Fi удома або в офісі, або якщо вам потрібно підключити до принтера комп'ютер або смарт-пристрій напряму. У цьому режимі принтер діятиме як бездротовий маршрутизатор, і ви зможете підключити до чотирьох пристроїв до принтера без потреби використовувати стандартний бездротовий маршрутизатор. Однак пристрої напряму підключені до принтера не можуть підключатися один до одного через принтер.

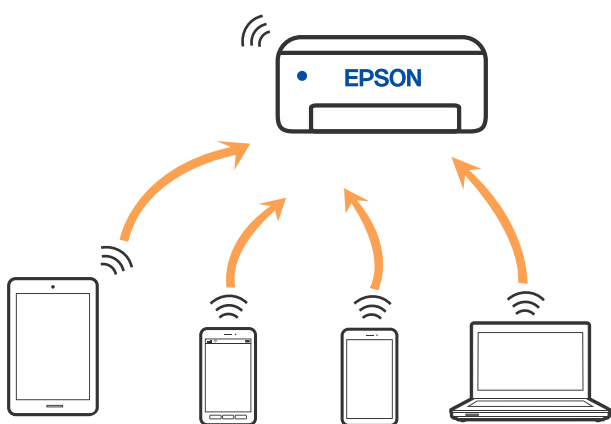

Принтер може одночасно підключатися через Wi-Fi або Ethernet та Wi-Fi Direct (Простий режим AP). Однак якщо ви запустите мережеве підключення під час з'єднання у Wi-Fi Direct (Простий режим AP), коли принтер підключений до Wi-Fi, з'єднання Wi-Fi тимчасово припиниться.

Пов'язані відомості

- ➔ «Налаштування з'єднання через Wi-Fi Direct (Простий режим AP)» на сторінці 24

Підключення до комп'ютера

Для підключення принтера до комп'ютера ми рекомендуємо використовувати програму встановлення. Запустити програму встановлення можна одним із зазначених нижче способів.

- Установлення через веб-сайт

Увійдіть на вказаний нижче веб-сайт, а тоді вкажіть номер пристрою. Перейдіть до **Установка** та почніть встановлення.

<http://epson.sn>

- Установлення за допомогою диска із програмним забезпеченням (тільки для моделей, що постачаються в комплекті з диском із програмним забезпеченням і користувачів, чий комп'ютери під керуванням ОС Windows оснащено дисководом).

Вставте диск із програмним забезпеченням у комп'ютер, а тоді дотримуйтеся вказівок на екрані.

Налаштування мережі

Вибір способу підключення

Дотримуйтесь інструкцій на екрані, доки не відобразиться зазначений нижче екран, а тоді виберіть спосіб підключення принтера до комп'ютера.

Виберіть тип підключення та натисніть кнопку Далі.

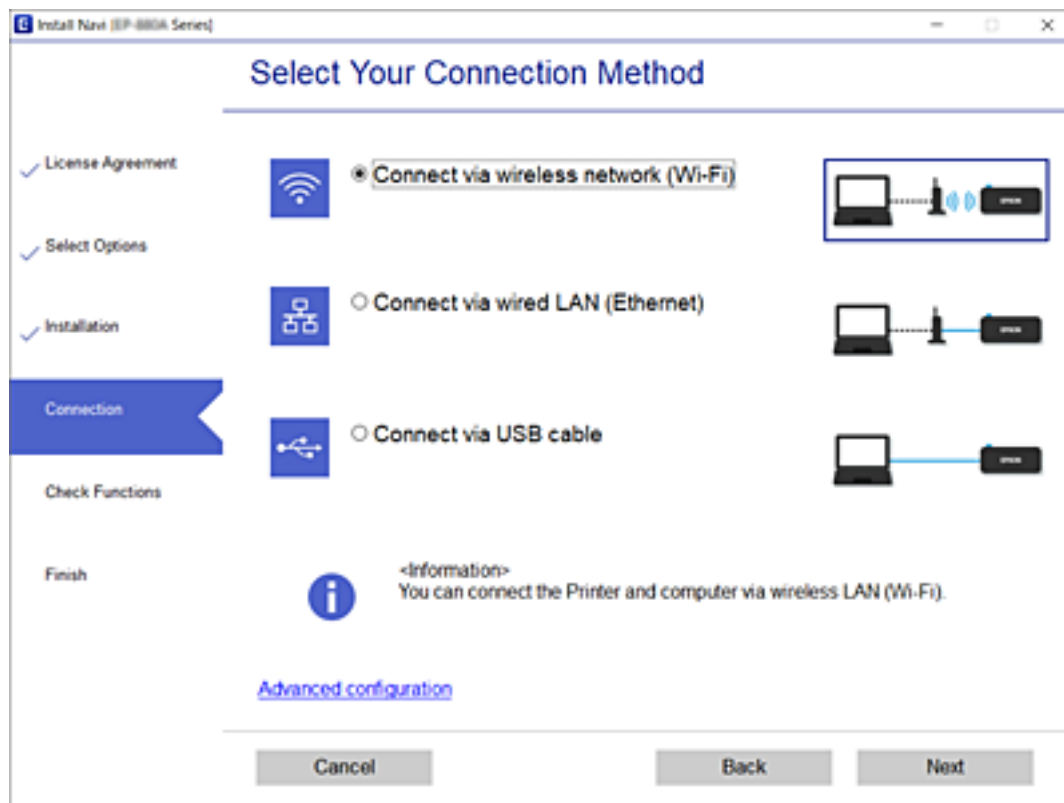

Дотримуйтеся вказівок на екрані.

Підключення до смарт-пристрою

Якщо підключити принтер до тієї самої мережі Wi-Fi (SSID), що й смарт-пристрій, можна користуватися принтером просто зі смарт-пристрою. Щоб використовувати принтер зі смарт-пристрою, потрібно здійснити налаштування через вказаний нижче веб-сайт. Відкрийте цей веб-сайт зі свого смарт-пристрою, який потрібно підключити до принтера.

<http://epson.sn> > Установка

Примітка.

Якщо потрібно одночасно підключити до принтера смарт-пристрій і комп'ютер, рекомендується спочатку підключити комп'ютер за допомогою інсталятора.

Виконання налаштувань Wi-Fi з принтера

Виконати налаштування мережі з панелі керування принтера можна кількома способами. Виберіть спосіб підключення, який відповідає середовищу та умовам використання.

Налаштування мережі

Якщо безпроводний маршрутизатор підтримує WPS, можна виконати налаштування шляхом настроювання кнопки запуску.

Після підключення принтера до мережі підключіться до принтера з пристрою, який необхідно використати (комп'ютер, смарт-пристрій, планшет тощо).

Пов'язані відомості

- ➔ [«Виконання налаштувань Wi-Fi шляхом настроювання кнопки запуску» на сторінці 22](#)
- ➔ [«Налаштування Wi-Fi шляхом встановлення PIN-коду \(WPS\)» на сторінці 23](#)
- ➔ [«Налаштування з'єднання через Wi-Fi Direct \(Простий режим AP\)» на сторінці 24](#)

Виконання налаштувань Wi-Fi шляхом настроювання кнопки запуску

Мережу Wi-Fi можна налаштувати автоматично, натиснувши кнопку на безпроводному маршрутизаторі. Цей спосіб можна використовувати в разі відповідності переліченим нижче умовам.

- Безпроводний маршрутизатор сумісний з функцією WPS (безпечне налаштування Wi-Fi).
- Поточне підключення до Wi-Fi було здійснене через натискання кнопки на безпроводному маршрутизаторі.

Якщо принтер підключено кабелем Ethernet, відключіть кабель Ethernet, після чого почніть налаштовувати Wi-Fi.

1. Натисніть та утримуйте кнопку [WPS] на бездротовому маршрутизаторі, доки не почне блимати індикатор безпеки.

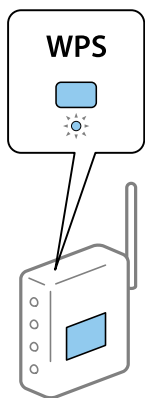

Якщо ви не знаєте, де розміщується кнопка [WPS] на маршрутизаторі або на ньому немає жодних кнопок, для детальнішої інформації див. документацію, що постачається з маршрутизатором.

Налаштування мережі

- Натисніть і утримуйте кнопку Wi-Fi на принтері впродовж щонайменше п'яти секунд, доки індикатори





не почнуть блимати по черзі.

Почнеться встановлення підключення. Коли підключення буде встановлено загориться індикатор



Примітка.

Якщо індикатор  та індикатор  блимають одночасно, принтер перебуває у стані помилки підключення. Скинувши помилку принтера через натискання кнопки Wi-Fi на принтері, перезавантажить бездротовий маршрутизатор, перемістіть його ближче до принтера та повторіть спробу. Якщо це не допомагає, надрукуйте звіт про мережеве з'єднання та перевірте рішення.

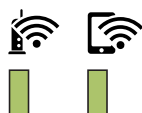

Налаштування Wi-Fi шляхом встановлення PIN-коду (WPS)

Можна підключитися до безпроводного маршрутизатора за допомогою PIN-коду, який друкується на аркуші стану мережі. Можна використовувати цей спосіб, якщо безпроводний маршрутизатор обладнано функцією WPS (безпечне налаштування Wi-Fi). За допомогою комп'ютера введіть PIN-код у безпроводний маршрутизатор.

Якщо принтер підключено кабелем Ethernet, відключіть кабель Ethernet, після чого почніть налаштовувати Wi-Fi.



- Завантажте папір.

- Натисніть і утримуйте кнопку  на принтері впродовж щонайменше п'яти секунд, доки не почне блимати індикатор живлення.

Надрукується аркуш стану мережі.

Примітка.

Якщо відпустити кнопку  упродовж п'яти секунд до того, як почне блимати індикатор живлення, буде надруковано звіт про мережеве підключення. Зверніть увагу, що інформацію про PIN-код не буде надруковано у цьому звіті.

- Утримуючи кнопку Wi-Fi, натисніть , доки індикатори  та  не почнуть по чергово блимати.

Налаштування мережі



4. За допомогою комп'ютера введіть упродовж двох хвилин PIN-код (восьмизначне число), який вказано у стовпці [WPS-PIN Code] на надрукованому аркуші стану мережі, у бездротовий маршрутизатор.

Коли підключення буде встановлено загориться індикатор .



Примітка.



- Детальнішу інформацію про введення PIN-коду див. у документації до безпроводного маршрутизатора.

- Якщо індикатор  та індикатор  блимають одночасно, принтер перебуває у стані помилки підключення. Скинувши помилку принтера через натискання кнопки Wi-Fi на принтері, перезавантажите бездротовий маршрутизатор, перемістіть його ближче до принтера та повторіть спробу. Якщо це не допомагає, надрукуйте звіт про мережеве з'єднання та перевірте рішення.



Налаштування з'єднання через Wi-Fi Direct (Простий режим AP)

Цей спосіб дає змогу підключити принтер напряму до пристроїв без безпроводового маршрутизатора. У такому разі принтер діятиме як безпроводовий маршрутизатор.

1. Утримуючи кнопку Wi-Fi, натисніть , доки індикатори  та  не почнуть по чергово блимати.

Дочекайтеся завершення процесу.

Коли підключення буде встановлено загориться індикатор .



Примітка.

Якщо увімкнути Wi-Fi Direct один раз, він залишиться увімкненим, якщо не відновлювати налаштування мережі за замовчуванням.

2. Завантажте папір.

3. Натисніть і утримуйте кнопку  на принтері впродовж щонайменше п'яти секунд, доки не почне блимати індикатор живлення.

Надрукується аркуш стану мережі. На аркуші міститиметься ідентифікатор SSID та пароль до Wi-Fi Direct (Простий режим AP).

Налаштування мережі

Примітка.

Якщо відпустити кнопку  упродовж п'яти секунд до того, як почне блимати індикатор живлення, буде надруковано звіт про мережеве підключення. Зауважте, у цьому звіті відсутня інформація про ідентифікатор SSID та пароль до Wi-Fi Direct (Простий режим AP).

- На екрані підключення до мережі комп'ютера або на екрані Wi-Fi смарт-пристрою виберіть меню SSID, що відображається на аркуші стану мережі, щоб підключитися.

<u><Wi-Fi Direct></u>	
Wi-Fi Direct Mode	On
Communication Mode	Simple AP
Operation Mode	IEEE802.11g/n
Communication Speed	Auto
SSID	DIRECT- [REDACTED]
Password	[REDACTED]
Channel	11
Security Level	WPA2-PSK(AES)
Link Status	Unknown
Connected Devices	0 (Max [REDACTED])
Client MAC List	None



- Введіть пароль, надрукований на аркуші стану мережі, у комп'ютер або смарт-пристрій.

Ви можете підтвердити стан Wi-Fi Direct на аркуші стану мережі.

Примітка.

Під час підключення з смарт-пристрою за допомогою підключення Wi-Fi Direct (для Android)

У разі використання пристрою на ОС Android, при підключенні до принтера за допомогою Wi-Fi Direct, на

принтері блиматимуть одночасно індикатори  і .

Натисніть кнопку Wi-Fi, щоб дозволити підключення.

Натисніть кнопку , якщо потрібно відмовитися від підключення.

Докладніше див. розділ Поради на веб-сайті, зазначеному нижче.

<http://epson.sn> > Підтримка

Перевірка стану підключення до мережі

Можна перевірити стан підключення до мережі зазначеним способом.

Перевірка стану мережі за допомогою індикатора мережі

Можна перевірити стан підключення мережі за допомогою індикатора мережі на панелі керування принтера.

Пов'язані відомості

➔ «Індикатори та стан принтера» на сторінці 16

Друк звіту про мережеве з'єднання

Можна надрукувати звіт про мережеве з'єднання, щоб перевірити стан підключення між принтером і бездротовим маршрутизатором.

1. Завантажте папір.

2. Натисніть кнопку .

Надрукується звіт про мережеве з'єднання.

Пов'язані відомості

➔ [«Повідомлення та рішення у звіті мережевого з'єднання» на сторінці 26](#)

Повідомлення та рішення у звіті мережевого з'єднання

Перевірте повідомлення та коди помилок у звіті мережевого з'єднання, а тоді спробуйте скористатися запропонованими нижче рішеннями.

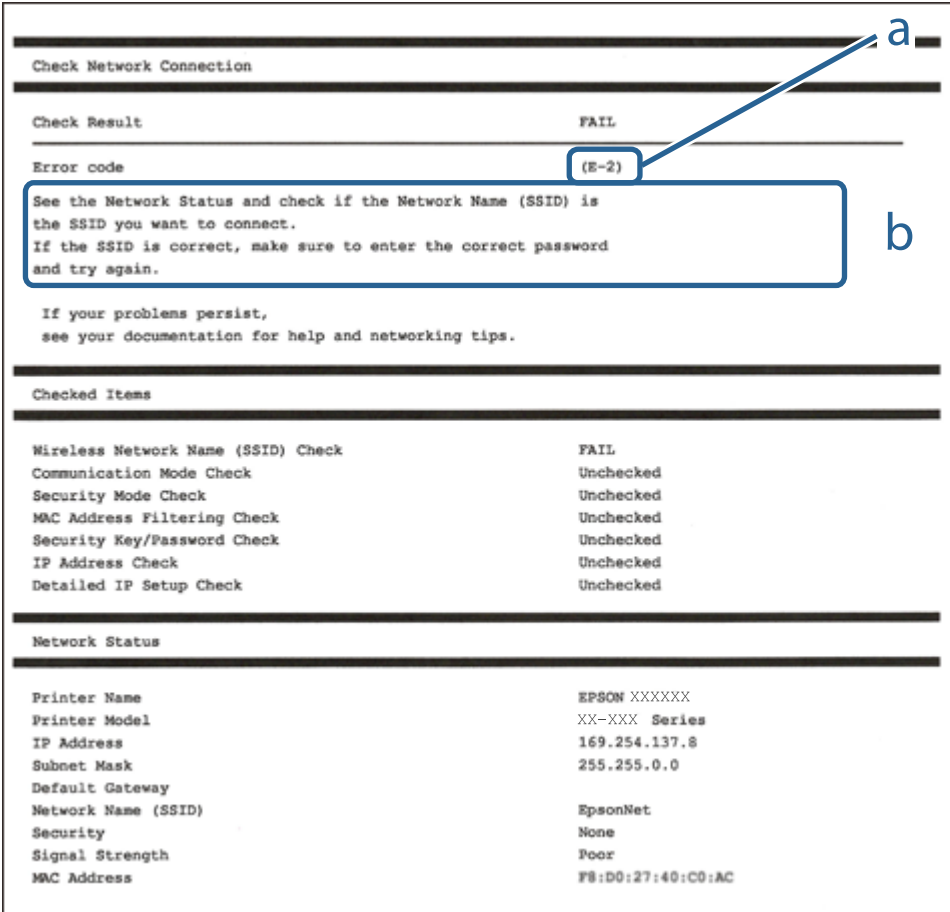

The screenshot displays a network connection report with the following sections:

- Check Network Connection**
- Check Result**: FAIL
- Error code**: (E-2)
- Message**: See the Network Status and check if the Network Name (SSID) is the SSID you want to connect. If the SSID is correct, make sure to enter the correct password and try again.
- Checked Items**:

Wireless Network Name (SSID) Check	FAIL
Communication Mode Check	Unchecked
Security Mode Check	Unchecked
MAC Address Filtering Check	Unchecked
Security Key/Password Check	Unchecked
IP Address Check	Unchecked
Detailed IP Setup Check	Unchecked
- Network Status**:

Printer Name	EPSON XXXXXX
Printer Model	XX-XXX Series
IP Address	169.254.137.8
Subnet Mask	255.255.0.0
Default Gateway	
Network Name (SSID)	EpsonNet
Security	None
Signal Strength	Poor
MAC Address	F8:D0:27:40:C0:AC

а. Код помилки

б. Повідомлення про середовище мережі

Налаштування мережі

Пов'язані відомості

- ➔ «E-1» на сторінці 27
- ➔ «E-2, E-3, E-7» на сторінці 27
- ➔ «E-5» на сторінці 28
- ➔ «E-6» на сторінці 28
- ➔ «E-8» на сторінці 29
- ➔ «E-9» на сторінці 29
- ➔ «E-10» на сторінці 29
- ➔ «E-11» на сторінці 30
- ➔ «E-12» на сторінці 30
- ➔ «E-13» на сторінці 31
- ➔ «Повідомлення про середовище мережі» на сторінці 31

E-1

Вирішення:

- Переконайтеся, що кабель Ethernet безпечно під'єднано до принтера, концентратора або іншого мережевого пристрою.
- Переконайтеся, що концентратор або інший мережевий пристрій увімкнено.
- Щоб підключити принтер через Wi-Fi, налаштуйте параметри Wi-Fi для принтера знову, оскільки його вимкнено.

E-2, E-3, E-7

Вирішення:

- Переконайтеся, що бездротовий маршрутизатор увімкнено.
- Переконайтеся, що комп'ютер або пристрій правильно підключено до бездротового маршрутизатора.
- Вимкніть бездротовий маршрутизатор. Зачекайте приблизно 10 секунд, а потім увімкніть його.
- Розмістіть принтер ближче до бездротового маршрутизатора та приберіть перешкоди між ними.
- Якщо ви ввели SSID вручну, перевірте його правильність. Перевірте SSID у розділі **Статус мережі** звіту про підключення до мережі.
- Якщо бездротовий маршрутизатор має кілька ідентифікаторів SSID, виберіть SSID, який відображається. Коли SSID використовує несумісну частоту, принтер не відображає їх.
- Якщо ви встановлюєте мережеве підключення за допомогою налаштування кнопки, переконайтеся, що бездротовий маршрутизатор підтримує WPS. Ви не зможете використовувати налаштування кнопки, якщо ваш бездротовий маршрутизатор не підтримує WPS.
- Переконайтеся, що ваш SSID використовує лише символи коду ASCII (буквено-цифрові символи). Принтер не може відобразити SSID, який не містить символів ASCII.

Налаштування мережі

- Перш ніж підключитися до бездротового маршрутизатора, переконайтеся, що ви знаєте свій SSID та пароль. Якщо для бездротового маршрутизатора встановлено параметри за умовчанням, використовуйте SSID та пароль, вказані на етикетці. Якщо ви не знаєте SSID і пароль, зверніться до особи, що налаштовувала бездротовий маршрутизатор або перегляньте документацію, що входить у комплект бездротового маршрутизатора.
- Якщо ви підключаєтеся до SSID, згенерованого за допомогою тетерингу інтелектуального пристрою, перевірте SSID і пароль в документації, що входить у комплект інтелектуального пристрою.
- Якщо Wi-Fi-зв'язок раптово зник, перевірте нижче описане. Якщо будь-яка з цих умов застосовується, скиньте налаштування мережі, завантаживши та запустивши програмне забезпечення з цього веб-сайту:
<http://epson.sn> > Установка
- До мережі підключено ще один інтелектуальний пристрій за допомогою налаштування кнопки.
- Мережу Wi-Fi було налаштовано будь-яким іншим способом, окрім налаштування кнопки.

Пов'язані відомості

- ➔ «Підключення до комп'ютера» на сторінці 20
- ➔ «Виконання налаштувань Wi-Fi з принтера» на сторінці 21

E-5

Вирішення:

Переконайтеся, що встановлено один із наведених нижче типів безпеки бездротового маршрутизатора. Якщо встановлено інший тип безпеки, змініть його на бездротовому маршрутизаторі, а потім скиньте параметри мережі принтера.

- WEP-64 біт (40 біт)
- WEP-128 біт (104 біт)
- WPA PSK (TKIP/AES)*
- WPA2 PSK (TKIP/AES)*
- WPA (TKIP/AES)
- WPA2 (TKIP/AES)

* Протокол WPA PSK також називається WPA Personal. Протокол WPA2 PSK також називається WPA2 Personal.

E-6

Вирішення:

- Перевірте, чи MAC-адресу вимкнено. Якщо її вимкнено, зареєструйте MAC-адресу принтера, щоб під час пошуку її не було пропущено. Деталі див. у документації, що входить у комплект бездротового маршрутизатора. Перевірити MAC-адресу принтера можна у розділі **Статус мережі** звіту про підключення до мережі.
- Якщо бездротовий маршрутизатор використовує спільну автентифікацію за допомогою безпеки WEP, переконайтеся, що ключ авторизації та індекс правильні.

Налаштування мережі

- Якщо кількість під'єднаних пристроїв у бездротовому маршрутизаторі менша, ніж кількість мережевих пристроїв, які потрібно підключити, змініть налаштування бездротового маршрутизатора, збільшивши кількість під'єднаних пристроїв. Щоб налаштувати, див. деталі в документації, що входить у комплект бездротового маршрутизатора.

Пов'язані відомості

➔ «Друк аркуша стану мережі» на сторінці 32

E-8

Вирішення:

- Увімкніть DHCP на бездротовому маршрутизаторі, якщо для параметра «Отримати IP-адресу принтера» вибрано значення **Авто**.
- Якщо для параметра «Отримати IP-адресу принтера» встановлено значення "Вручну", введена вручну IP-адреса перебуватиме поза зоною досяжності (наприклад: 0.0.0.0). Установіть дійсну IP-адресу на панелі керування принтера або за допомогою програми Web Config.

Пов'язані відомості

➔ «Друк аркуша стану мережі» на сторінці 32

E-9

Вирішення:

Перевірте таке:

- чи пристрої ввімкнено.
- Ви можете отримати доступ до інтернету або інших комп'ютерів чи мережевих пристроїв із однієї мережі з пристроїв, які ви хочете підключити до принтера.

Якщо після цього принтер та мережеві пристрої все ще не підключено, вимкніть бездротовий маршрутизатор. Зачекайте приблизно 10 секунд, а потім увімкніть його. Потім скиньте налаштування мережі, завантаживши та запустивши файл встановлення з цього веб-сайту:

<http://epson.sn> > Установка

Пов'язані відомості

➔ «Підключення до комп'ютера» на сторінці 20

E-10

Вирішення:

Перевірте таке:

- чи ввімкнено інші пристрої, що підключено до мережі.

Налаштування мережі

- чи правильні адреси мережі (<code>IP</code>-адреса, маска підмережі та шлюз за умовчанням) під час встановлення для параметра «Отримати IP-адресу принтера» значення "Вручну".

Скиньте адресу мережі, якщо параметри неправильні. Перевірити IP-адресу, маску підмережі та шлюз за умовчанням можна в розділі **Статус мережі** звіту про підключення до мережі.

Якщо DHCP увімкнено, виберіть для параметра «Отримати IP-адресу принтера» значення **Авто**. Якщо ви хочете налаштувати IP-адресу вручну, перевірте IP-адресу принтера в розділі **Статус мережі** звіту про мережеве підключення, а потім виберіть значення «Вручну» на екрані налаштувань мережі. Встановіть для маски підмережі значення [255.255.255.0].

Якщо принтер та мережеві пристрої все ще не підключено, вимкніть бездротовий маршрутизатор. Зачекайте приблизно 10 секунд, а потім увімкніть його.

Пов'язані відомості

- ➔ «Друк аркуша стану мережі» на сторінці 32

E-11

Вирішення:

Перевірте таке:

- чи правильна адреса шлюзу за умовчанням під час встановлення для параметра «Налаштування TSP/IP» значення "Вручну".
- чи пристрій, що встановлено як шлюз за промовчанням, увімкнено.

Встановіть правильну адресу шлюзу за промовчанням. Перевірити адресу шлюзу за умовчанням можна в розділі **Статус мережі** звіту про підключення до мережі.

Пов'язані відомості

- ➔ «Друк аркуша стану мережі» на сторінці 32

E-12

Вирішення:

Перевірте таке:

- чи увімкнено інші пристрої, що підключено до мережі.
- чи правильні адреси (IP-адреса, маска підмережі та шлюз за промовчанням) під час введення вручну.
- що адреси мереж інших пристроїв (маска підмережі та шлюз за промовчанням) ідентичні.
- що IP-адреса сумісна з іншими пристроями.

Якщо принтер і мережеві пристрої все ще не підключено, вимкніть бездротовий маршрутизатор.

- Вимкніть бездротовий маршрутизатор. Зачекайте приблизно 10 секунд, а потім увімкніть його.
- Виконайте мережеві налаштування знову за допомогою файлу встановлення. Ви можете запустити його з цього веб-сайту:

<http://epson.sn> > Установка

Налаштування мережі

- Для бездротового маршрутизатора з типом безпеки WEP можна зареєструвати кілька паролів. У разі реєстрації кількох паролів переконайтеся в тому, що перший зареєстрований пароль встановлено на принтері.

Пов'язані відомості

- ➔ «Друк аркуша стану мережі» на сторінці 32
- ➔ «Підключення до комп'ютера» на сторінці 20

E-13

Вирішення:

Перевірте таке:

- чи мережеві пристрої, наприклад, бездротовий маршрутизатор, концентратор і маршрутизатор, увімкнено.
- чи параметр TCP/IP не було встановлено вручну. (Якщо параметр TCP/IP було встановлено автоматично, а параметр TCP/IP для інших пристроїв — вручну, мережі, до яких підключено принтер й інші пристрої, можуть відрізнитися.)

Якщо після цього не вдасться підключити пристрій до мережі, виконайте наведені нижче дії.

- Вимкніть бездротовий маршрутизатор. Зачекайте приблизно 10 секунд, а потім увімкніть його.
- Налаштуйте на комп'ютері ту ж мережу, що й на принтері, за допомогою програми встановлення. Ви можете запустити його з цього веб-сайту:
<http://epson.sn> > Установка
- Для бездротового маршрутизатора з типом безпеки WEP можна зареєструвати кілька паролів. У разі реєстрації кількох паролів переконайтеся в тому, що перший зареєстрований пароль встановлено на принтері.

Пов'язані відомості

- ➔ «Друк аркуша стану мережі» на сторінці 32
- ➔ «Підключення до комп'ютера» на сторінці 20

Повідомлення про середовище мережі

Повідомлення	Спосіб вирішення
*Виявлені кілька імен мережі (SSID), що відповідають введеному імені мережі (SSID). Перевірте ім'я мережі (SSID).	Один і той самий SSID можна встановити на кількох бездротових маршрутизаторах. Перевірте налаштування на бездротовому маршрутизаторі та змініть SSID.
Слід покращити середовище Wi-Fi. Вимкніть бездротовий маршрутизатор і знову увімкніть його. Якщо з'єднання не покращиться, див. документацію до бездротового маршрутизатора.	Перемістивши принтер ближче до бездротового маршрутизатора та прибравши будь-які перешкоди між ними, вимкніть бездротовий маршрутизатор. Почекайте приблизно 10 секунд і увімкніть його знову. Якщо і після цього ван не вдасться підключити принтер, ознайомтеся з документацією до бездротового маршрутизатора.

Налаштування мережі

Повідомлення	Спосіб вирішення
*Неможл. підкл. більше пристр. Вимк. один з них, якщо бажаєте додати новий.	Комп'ютер та смарт-пристрої, які можуть бути підключені одночасно, повністю підключені в режимі Wi-Fi Direct (Простий режим AP). Щоб додати інший комп'ютер або смарт-пристрій, спочатку відключіть один із підключених пристроїв або перепідключіть його до іншої мережі. Щодо кількості бездротових пристроїв, які можна підключити одночасно, і кількості підключених пристроїв можна дізнатися, переглянувши аркуш стану мережі.

Друк аркуша стану мережі

Докладну інформацію про мережу, як-от максимальну кількість пристроїв, до яких можна підключитися за допомогою Wi-Fi Direct (Простого режиму AP), можна отримати надрукувавши її.

1. Завантажте папір.

2. Натисніть і утримуйте кнопку  на панелі керування принтера впродовж щонайменше п'яти секунд, доки не почне блимати індикатор живлення.

Надрукується аркуш стану мережі.

Примітка.

Якщо відпустити кнопку  упродовж п'яти секунд до того, як почне блимати індикатор живлення, буде надруковано звіт про мережеве підключення.

Заміна або додавання нових бездротових маршрутизаторів

Якщо SSID змінюється у зв'язку із заміною бездротового маршрутизатора або додається бездротовий маршрутизатор і встановлюється нове середовище мережі, потрібно повторно встановити налаштування Wi-Fi.

Пов'язані відомості

➔ «Змінення способу підключення до комп'ютера» на сторінці 32

Змінення способу підключення до комп'ютера

Запустіть програму інсталяції та повторно встановіть принтер за допомогою іншого способу підключення.

Установлення через веб-сайт

Увійдіть на вказаний нижче веб-сайт, а тоді вкажіть номер пристрою. Перейдіть до **Установка** та почніть установку.

<http://epson.sn>

Налаштування мережі

- ❑ Установлення за допомогою диска із програмним забезпеченням (тільки для моделей, що постачаються в комплекті з диском із програмним забезпеченням і користувачів, чиї комп'ютери під керуванням ОС Windows оснащено дисководами).

Вставте диск із програмним забезпеченням у комп'ютер, а тоді дотримуйтеся вказівок на екрані.

Вибір зміни способу підключення

Дотримуйтеся вказівок на екрані, доки не відобразиться зазначений нижче екран.

Виберіть пункт **Налаштувати з'єднання для Принтера знову** (для нового мережевого маршрутизатора або для зміни USB на мережу тощо) на екрані Установити програмне забезпечення, а тоді натисніть кнопку Далі.

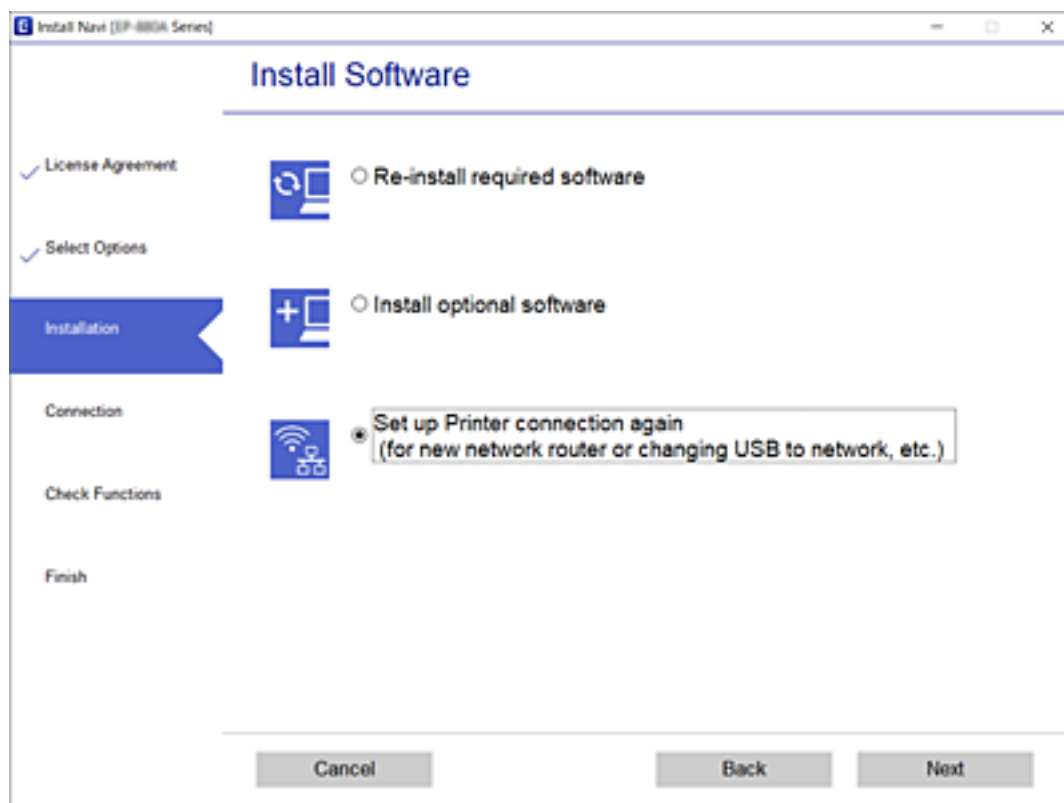







Відновлення налаштувань мережі з панелі керування

Можна відновити параметри мережі до стандартних.

1. Вимкніть принтер.

Налаштування мережі

2. Утримуючи кнопку , натисніть , доки індикатори  та  не почнуть по чергово блимати.

Відновлення буде завершено, коли індикатори  і  вимкнуться.

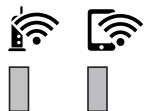

Підготовка принтера

Завантаження паперу

Доступний папір та ресурс завантаження

Примітка.

Відображений формат паперу залежить від драйвера.

Оригінальний папір Epson

Компанія Epson рекомендує використовувати оригінальний папір Epson, щоб досягти найвищої якості друку.

Примітка.

- Наявність цих налаштувань залежить від країни. Щоб отримати оновлену інформацію про папір, доступний в вашому регіоні, зверніться в службу підтримки компанії Epson.
- Під час друку на оригінальному папері компанії Epson розміром, який встановив користувач, доступні лише такі налаштування якості паперу: **Стандартний** або **Normal**. Хоча деякі драйвери принтерів дозволяють обрати кращу якість друку, копії будуть роздруковані з такими налаштуваннями: **Стандартний** або **Normal**.

Папір, що підходить для друку документів

Назва носія	Формат	Місткість (аркушів)		Двосторонній друк
		Касета для паперу	Заднє гніздо подачі	
Epson Bright White Ink Jet Paper	A4	200	1	✓

Папір, що підходить для друку документів і фотографій

Назва носія	Формат	Місткість (аркушів)		Двосторонній друк
		Касета для паперу	Заднє гніздо подачі	
Epson Photo Quality Ink Jet Paper	A4	100	1	–
Epson Matte Paper-Heavyweight	A4	20	1	–
Epson Double-Sided Matte Paper	A4	1	1	–

Підготовка принтера

Пов'язані відомості

➔ «Назви деталей та їх функції» на сторінці 13

Папір, наявний у продажу

Звичайний папір

Назва носія	Формат	Місткість (аркушів)		Двосторонній друк
		Касета для паперу	Заднє гніздо подачі	
Звичайний папір	Letter, A4	250	1	✓
Копіювальний папір	B5, 16K (195×270 мм)	250	1	✓
Фірмовий бланк* ¹	A5, A6, B6	250	1	—
Високоякісний звичайний папір	Legal, Indian-Legal, 8,5 × 13 дюйм.	1	1	—
	Заданий користувачем (мм) від 89 × 127 до 215,9 × 1200	1	1	—
	Заданий користувачем (мм) від 54 × 86 до 215,9 × 1200	—	1	—
	Заданий користувачем (мм) від 182 × 257 до 215,9 × 297	1	1	✓

*1 Папір на якому у верхньому колонтитулі заздалегідь надруковано таку інформацію, як ім'я відправника або назву корпорації. У верхній частині паперу мають бути поля шириною 3 мм. Для фірмових бланків функція двостороннього друку не доступна.

Щільний папір

Назва носія	Формат	Місткість (аркушів)		Двосторонній друк
		Касета для паперу	Заднє гніздо подачі	
Щільний папір (від 91 до 256 г/м ²)	Letter, A4, B5, A5, A6, Legal	—	1	—
	Заданий користувачем (мм) від 89 × 127 до 215,9 × 1200	—	1	—

Підготовка принтера

Конверти

Назва носія	Формат	Місткість (конвертів)		Двосторонній друк
		Касета для паперу	Заднє гніздо подачі	
Конверт	Конверт #10, Конверт DL, Конверт C6	10	1	—

Пов'язані відомості

➔ «Назви деталей та їх функції» на сторінці 13

Застереження щодо використання паперу

- Прочитайте аркуші з інструкціями, що постачаються з папером.
- Щоб отримати роздруківки високої якості на оригінальному папері Epson папір слід використовувати в умовах середовища, вказаних на листках, що постачаються з папером.
- Розв'ійте, а тоді вирівняйте краї паперу, перш ніж завантажити. Не потрібно обмахувати чи скручувати фотопапір. Це може призвести до пошкодження лицьової сторони.

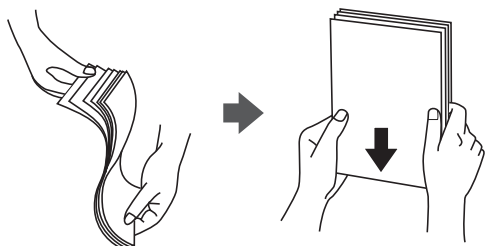

- Якщо папір закрутився, розпрямте його або злегка скрутіть у зворотному напрямку перш ніж завантажувати. Друк на закрученому папері може призвести до зминання паперу або змазування роздруківок.

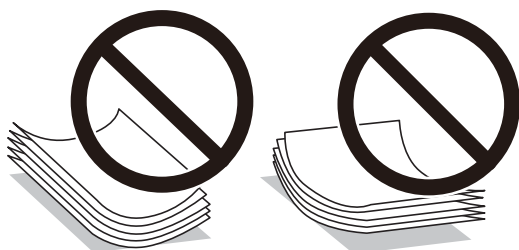

- Не використовуйте папір, що зім'явся хвилями, надірвався, складався, є надто тонким або надто щільним, або якщо до нього приклеїлися етикетки. Використання такого паперу може призвести до зминання або змазування роздруківок.
- Переконайтеся, що ви використовуєте папір із повздовжними волокнами. Якщо ви не впевнені у тому, який тип паперу використовується, перевірте упаковку паперу або зв'яжіться із виробником для підтвердження характеристик паперу.

Пов'язані відомості

➔ «Технічні характеристики принтера» на сторінці 129

Завантаження паперу в Касета для паперу

1. Відкрийте кришку касети для паперу, доки не почуєте клацання.

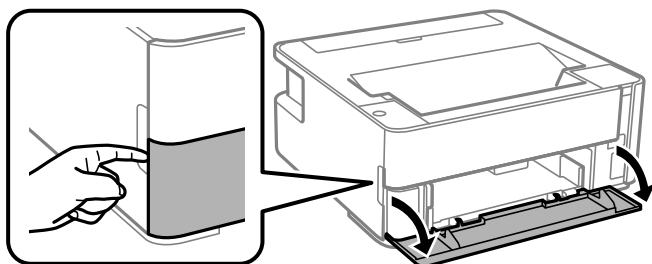

2. Переконайтеся, що принтер вимкнено, і після цього витягніть касета для паперу.

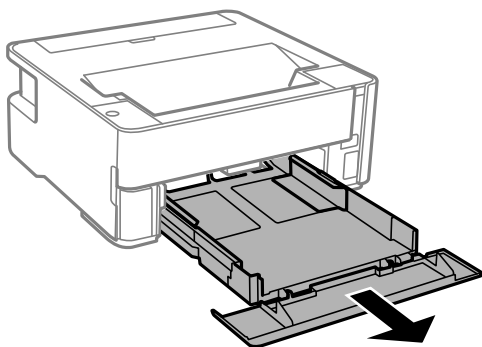

Важливо

Неможливо видалити касета для паперу.

3. Відтягніть напрямні у максимальне положення.

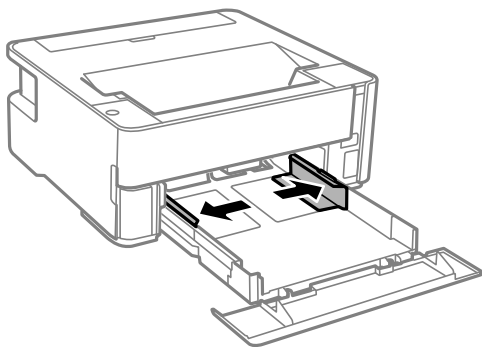

Підготовка принтера

4. Завантажте папір лицьової стороною донизу, доки він не торкнеться заднього боку касета для паперу.

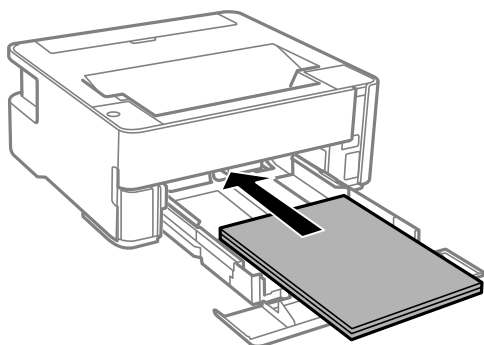

Важливо

Не перевищуйте максимальну дозволену кількість аркушів паперу, вказану для даного типу паперу.

- 8,5 × 13 дюйм.

Завантажте папір за лінією.

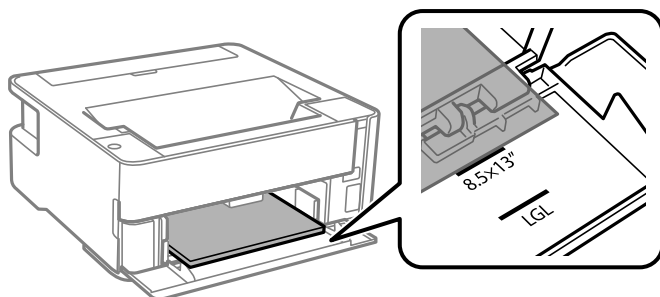

- Legal

Завантажте папір за лінією.

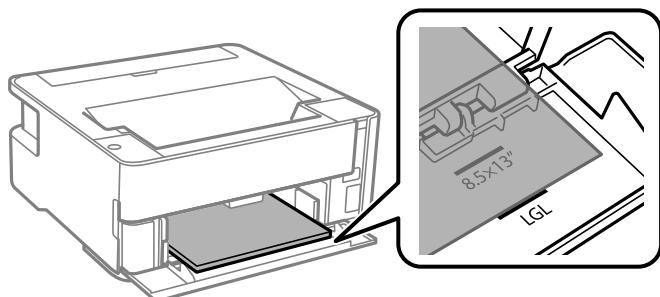

Підготовка принтера

5. Пересуньте бічні напрямні до країв паперу.

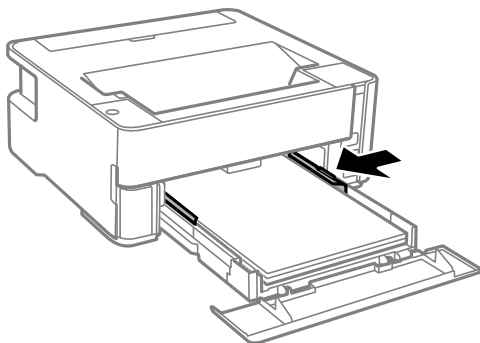

6. Обережно вставте касета для паперу.
7. У разі завантаження паперу, коротшого за формат А4, закрийте кришку касети для паперу.
8. У разі завантаження паперу формату візитної картки опустіть важіль перемикання виходу, щоб папір виходив спереду принтера.

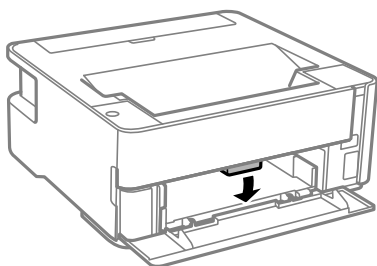

Примітка.

- Також передній вихід принтера рекомендуємо використовувати для виводу конвертів.
- Для фірмових бланків виберіть **Бланк**, як тип паперу.
- Якщо у разі використання фірмових бланків друк здійснюється на папері меншого формату, ніж налаштовано у драйвері принтера, принтер може друкувати за краями паперу, що ймовірно призведе до розмазування чорнила на роздруківках і накопичуванню зайвого чорнила всередині принтера. Перевірте правильність вибору налаштування формату паперу.
- Для фірмових бланків функція двостороннього друку не доступна. Крім того, швидкість друку може знизитися.

Пов'язані відомості

- ➔ «Застереження щодо використання паперу» на сторінці 37
- ➔ «Доступний папір та ресурс завантаження» на сторінці 35
- ➔ «Перелік типів паперу» на сторінці 43
- ➔ «Завантаження конвертів та застереження» на сторінці 43

Завантаження паперу в Заднє гніздо подачі

1. Відкрийте напрямну пристрою подачі.

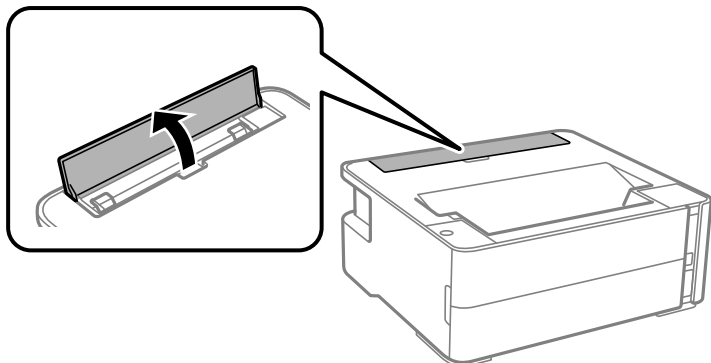

2. Відсуньте бічні напрямні до країв.

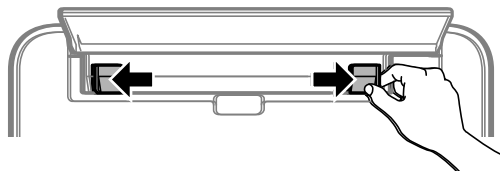

3. Завантажте один аркуш паперу в центрі заднє гніздо подачі паперу стороною для друку вгору.

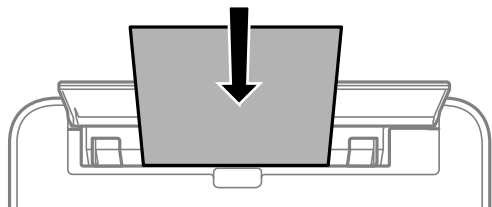

- Конверти

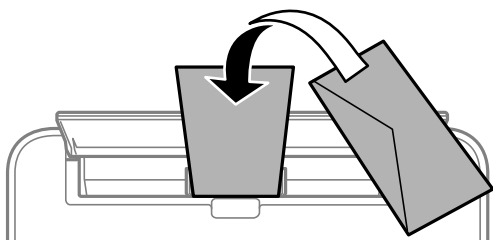

- Заздалегідь перфорований папір

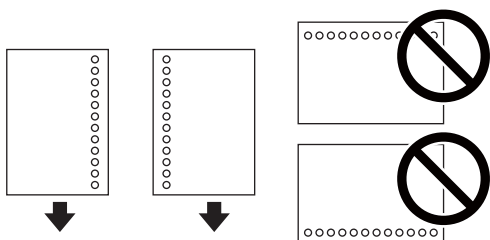

Підготовка принтера

Примітка.

- Завантажте один аркуш паперу без перфорації, розмістивши його зверху і знизу.
- Відрегулюйте позицію друку у вашому файлі з метою уникнення роздруковування поверх отворів.

4. Пересуньте бічні напрямні до країв паперу.

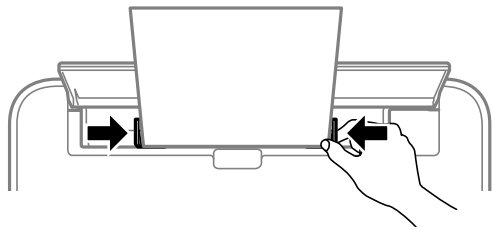

5. У разі завантаження цупкого паперу або паперу формату візитної картки опустіть перемикач виходу паперу, щоб папір виходив спереду принтера.

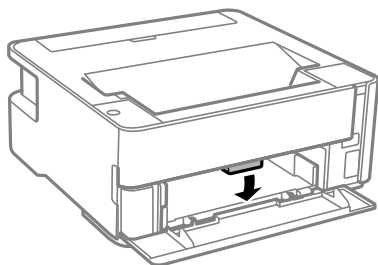

Примітка.

Також передній вихід принтера рекомендуємо використовувати для виводу конвертів.

Примітка.

- Для фірмових бланків виберіть **Бланк**, як тип паперу.
- Якщо у разі використання фірмових бланків друк здійснюється на папері меншого формату, ніж налаштовано у драйвері принтера, принтер може друкувати за краями паперу, що ймовірно призведе до розмазування чорнила на роздруківках і накопичуванню зайвого чорнила всередині принтера. Перевірте правильність вибору налаштування формату паперу.
- Для фірмових бланків функція двостороннього друку не доступна. Крім того, швидкість друку може знизитися.

Пов'язані відомості

- ➔ [«Застереження щодо використання паперу» на сторінці 37](#)
- ➔ [«Доступний папір та ресурс завантаження» на сторінці 35](#)
- ➔ [«Завантаження конвертів та застереження» на сторінці 43](#)

Завантаження конвертів та застереження

Покладіть конверти посередині заднє гніздо подачі паперу вузьким краєм вперед і клапаном ліворуч та присуньте бічні напрямні до країв конвертів.

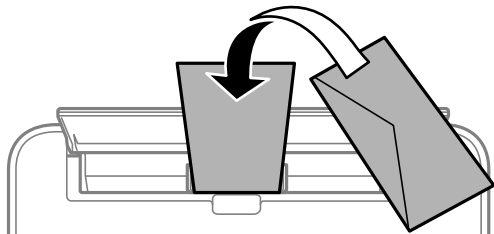

Покладіть конверти у касета для паперу клапаном вгору та присуньте бічні напрямні до країв конвертів.

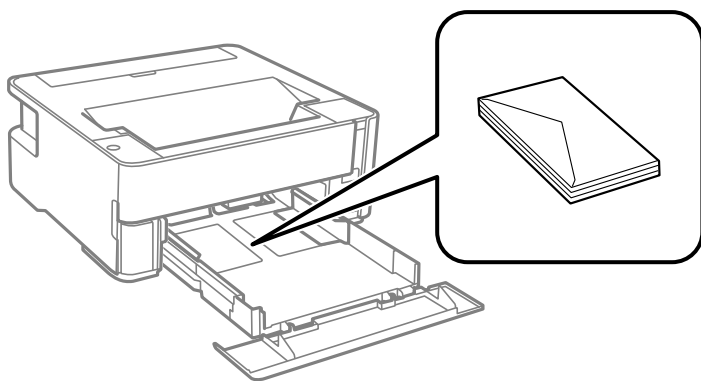

- ❑ Розвійте, а тоді вирівняйте краї конвертів, перш ніж завантажити. Коли пачка конвертів обвіється повітрям, натисніть на них, що випрямити перед завантаженням.



- ❑ Не використовуйте конверти, що загорнулися чи були складені. Використання таких конвертів може призвести до змінання або змазування роздруківок.
- ❑ Не використовуйте конверти із клейкою поверхнею клапана або конверти з віконцем.
- ❑ Уникайте використання надто тонких конвертів, оскільки вони можуть закрутитися під час друку.

Пов'язані відомості

- ➔ [«Доступний папір та ресурс завантаження» на сторінці 35](#)
- ➔ [«Завантаження паперу в Касета для паперу» на сторінці 38](#)

Перелік типів паперу

Для отримання оптимальних результатів друку слід обрати такий тип паперу, що буде йому відповідати.

Підготовка принтера

Назва носія	Тип носія
Epson Bright White Ink Jet Paper	Простий папір
Epson Matte Paper-Heavyweight Epson Double-Sided Matte Paper	Epson Matte
Epson Photo Quality Ink Jet Paper	Epson Photo Quality Ink Jet

Виведення паперу

- ❑ Роздрукований папір виштовхується на вихідний лоток лицьовою стороною донизу. Для звичайного паперу формату А4 (товщиною 80 г/м²), за раз може виштовхуватися до 100 аркушів. Виведення більше ніж 100 аркушів може спричинити падіння або зминання паперу. Вийміть зайвий папір, щоб не перевищувати максимальну кількість аркушів, яку може бути виштовхнуто.
- ❑ У разі завантаження цупкого паперу або паперу формату візитної картки опустіть важіль перемикання виходу, щоб папір виходив спереду принтера. Також передній вихід принтера рекомендуємо використовувати для виводу конвертів.

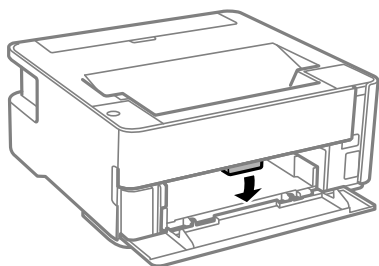

Заощадження енергії

Принтер переходить у режим сну або автоматично вимикається, якщо за встановлений період він не виконує жодних дій. Можна встановити період часу до початку застосування функції енергозбереження. Будь-яке збільшення матиме вплив на енергоефективність принтера. Прийміть до уваги конфігурацію системи, перш ніж вносити будь-які зміни.

Залежно від місця покупки принтер може мати функцію автоматичного вимкнення через 30 хв. після від'єднання від мережі.

Заощадження енергії — Windows

1. Відкрийте вікно драйвера принтера.
2. Клацніть **Інформація про принтер та опції** на вкладці **Сервіс**.
3. Виконайте одну з перелічених нижче дій.

Примітка.

Залежно від місця покупки ваш продукт може мати функцію **Таймер вимкнення** або функції **Power Off If Disconnected** (Вимкнення, якщо живлення відключене) і **Вимик. живл., якщо пристрій відключ.**

Підготовка принтера

- Виберіть період часу, до якого принтер має перейти у сплячий режим, указавши відповідний параметр у **Таймер сну**, і натисніть **Надіслати**. Щоб принтер вимикався автоматично, виберіть період часу як значення для **Таймер вимкнення** та клацніть **Надіслати**.
- Виберіть період часу, до якого принтер має перейти у сплячий режим, указавши відповідний параметр у **Таймер сну**, і натисніть **Надіслати**. Щоб принтер вимикався автоматично, виберіть період часу в параметрі **Вимик. живл., якщо пристрій неактивний** або **Вимик. живл., якщо пристрій відключ.** і клацніть **Надіслати**.

4. Клацніть **ОК**.

Заощадження енергії — Mac OS

1. Виберіть пункт **Системні параметри** з меню  > **Принтери та сканери** (або **Друк і сканування, Друк і факс**), а потім виберіть принтер.
2. Клацніть **Параметри та забезпечення** > **Утиліта** > **Відкрити утиліту принтера**.
3. Клацніть **Параметри принтера**.
4. Виконайте одну з перелічених нижче дій.

Примітка.

*Продукт може мати функції **Таймер вимкнення** або **Вимик. живл., якщо пристрій неактивний** і **Вимик. живл., якщо пристрій відключ.**, залежно від місця здійснення покупки.*

- Виберіть період часу, до якого принтер має перейти у сплячий режим, указавши відповідний параметр у **Таймер сну**, і натисніть **Застосувати**. Щоб принтер вимикався автоматично, виберіть період часу як значення для **Таймер вимкнення** та клацніть **Застосувати**.
- Виберіть період часу, до якого принтер має перейти у сплячий режим, указавши відповідний параметр у **Таймер сну**, і натисніть **Застосувати**. Щоб принтер вимикався автоматично, виберіть період часу в параметрі **Вимик. живл., якщо пристрій неактивний** або **Вимик. живл., якщо пристрій відключ.** і клацніть **Застосувати**.

Друкування

Друк за допомогою драйвера принтера в ОС Windows

Доступ до драйвера принтера

Якщо відкрити драйвер принтера з панелі керування комп'ютера, то параметри будуть застосовані до всіх програм.

Доступ до драйвера принтера з панелі керування

Windows 10/Windows Server 2016

Натисніть кнопку «Пуск» та виберіть **Система Windows > Панель керування > Перегляд пристроїв та принтерів** у меню **Устаткування та звук**. Правою кнопкою миші клацніть на принтері або натисніть та утримуйте її та оберіть **Налаштування друку**.

Windows 8.1/Windows 8/Windows Server 2012 R2/Windows Server 2012

Оберіть **Робочий стіл > Налаштування > Панель керування > Перегляд пристроїв та принтерів** у меню **Устаткування та звук**. Правою кнопкою миші клацніть на принтері або натисніть та утримуйте її та оберіть **Налаштування друку**.

Windows 7/Windows Server 2008 R2

Натисніть кнопку «Пуск» та оберіть **Панель керування > Перегляд пристроїв та принтерів** у меню **Устаткування та звук**. Потім, клацнувши праву кнопку миші, оберіть **Обрані налаштування друку**.

Windows Vista/Windows Server 2008

Натисніть кнопку «Пуск» та оберіть **Панель керування > Принтери** у меню **Устаткування та звук**. Потім, клацнувши праву кнопку миші, оберіть **Обрані налаштування друку**.

Windows XP/Windows Server 2003 R2/Windows Server 2003

Натисніть кнопку «Пуск» та оберіть **Панель керування > Принтери та інше устаткування > Принтери і факси**. Потім, клацнувши праву кнопку миші, оберіть **Обрані налаштування друку**.

Доступ до драйвера принтера через піктограму принтера на панелі завдань

Піктограма принтера на панелі завдань робочого стола — це ярлик, який дозволяє швидко відкрити драйвер принтера.

Якщо натиснути на піктограму принтера і вибрати **Параметри принтера**, можна відкрити те саме вікно з налаштуваннями принтера, що вказане на панелі керування. Двічі клацнувши на цій піктограмі, можна перевірити стан принтера.

Примітка.

Якщо драйвер принтера не відображається на панелі завдань, увійдіть у вікно драйвера принтера, натисніть **Контрольовані параметри** у вкладці **Сервіс**, а тоді виберіть **Зареєструйте значок ярлика на панелі задач**.

Основи друку

Примітка.

Дії можуть відрізнятися в залежності від програми. Докладнішу інформацію див. в електронній довідці програми.

1. Відкрийте файл, який потрібно надрукувати.
Завантажте папір у принтер, якщо це ще не зроблено.
2. Оберіть **Друк** або **Параметри сторінки** з меню **Файл**.
3. Виберіть свій принтер.
4. Оберіть **Обране** або **Властивості**, щоб отримати доступ до вікна драйвера принтера.

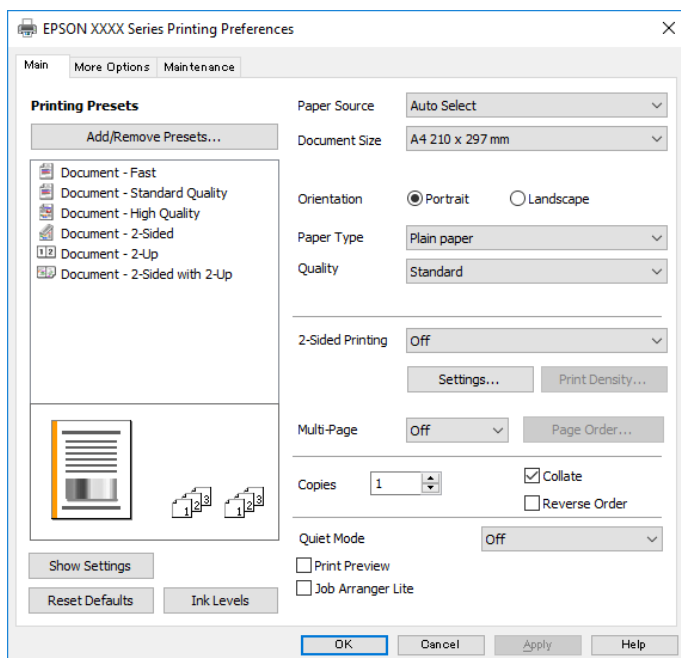

5. Змініть налаштування відповідно до потреби.
Для детальнішої інформації див. опції меню для драйвера принтера.

Примітка.

- Для докладнішої інформації щодо елементів налаштувань можна переглянути електронну довідку. Якщо клацнути правою кнопкою миші елемент, відобразиться **Довідка**.
- Вибравши **Перегляд**, ви зможете переглянути документ перед друком.

6. Клацніть **ОК**, щоб закрити вікно драйвера принтера.
7. Клацніть **Друк**.

Примітка.

Коли вибрати **Перегляд**, відображається вікно попереднього перегляду. Щоб змінити налаштування, натисніть **Скасувати**, а тоді повторіть процедуру із кроку 2.

Пов'язані відомості

➔ [«Доступний папір та ресурс завантаження» на сторінці 35](#)

Друкування

- ➔ «Завантаження паперу в Касета для паперу» на сторінці 38
- ➔ «Перелік типів паперу» на сторінці 43
- ➔ «Вкладка Головне» на сторінці 62

Двосторонній друк

Ви можете друкувати на обох сторонах паперу. Також існує можливість роздрукувати буклет, який можна створити, змінивши порядок сторінок і склавши роздрукований матеріал вдвое.

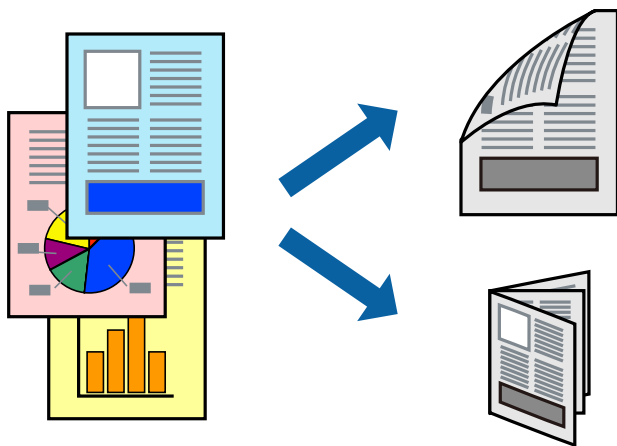

Примітка.

- Якщо використовується папір, не призначений для двостороннього друку, може погіршитися якість друку і виникнути змінання паперу.
- У залежності від паперу й даних друку, чорнило може просочуватися на іншу сторону паперу.

Пов'язані відомості

- ➔ «Доступний папір та ресурс завантаження» на сторінці 35

Налаштування друку

1. На вкладці **Головне** драйвера принтера виберіть параметр із **Двосторонній друк**.
2. Натисніть **Налаштування**, виконайте необхідні налаштування та натисніть **ОК**.

За потреби виконайте налаштування **Щільність друку**.

Примітка.

- Для друкування буклету оберіть параметр **Буклет**.
 - Під час налаштування **Щільність друку** можна відрегулювати щільність друку відповідно до типу документа.
 - Друкування може здійснюватись повільно в залежності від комбінації параметрів, обраних для **Виберіть «Тип документа»** у вікні **Регулювання щільності друку** та для **Якість** на вкладці **Головне**.
3. Клацніть **Друк**.

Друкування

Пов'язані відомості

- ➔ «Основи друку» на сторінці 47
- ➔ «Вкладка Головне» на сторінці 62

Друкування декількох сторінок на одному аркуші

На одному аркуші паперу можна друкувати дві або чотири сторінки даних.

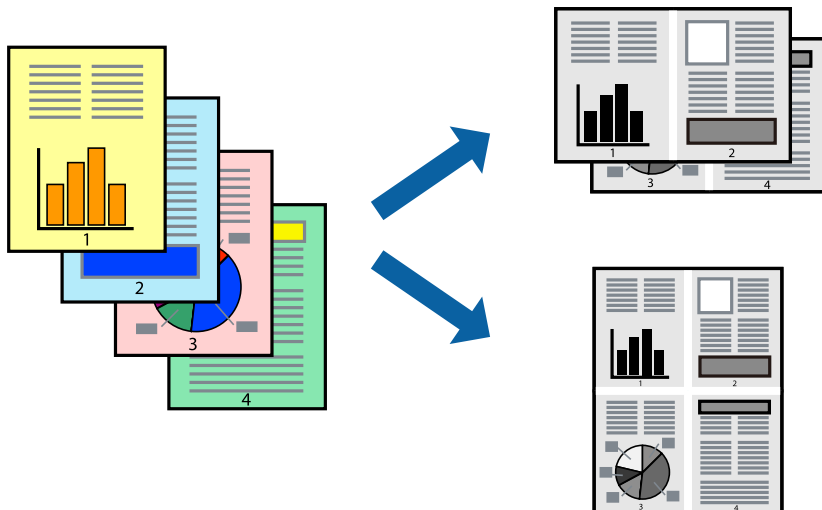

Налаштування друку

На вкладці **Головне** драйвера принтера виберіть значення **2 на сторінці** або **4 на сторінці** для параметра **Багато сторінок**.

Пов'язані відомості

- ➔ «Основи друку» на сторінці 47
- ➔ «Вкладка Головне» на сторінці 62

Друк і складання за порядком сторінок (друк у зворотньому порядку)

Ви можете друкувати, починаючи з останньої сторінки, щоб документи склалися за порядком сторінок; таким чином папір виходитиме спереду принтера.

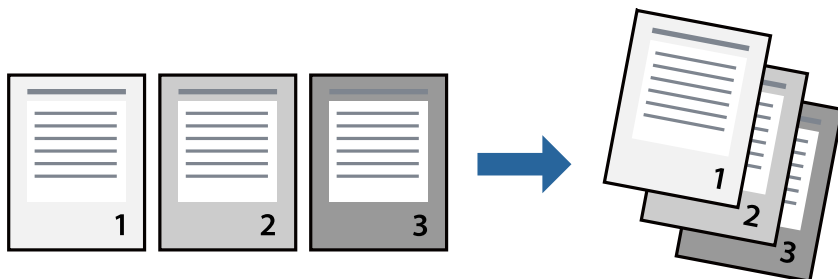

Друкування

Налаштування друку

На вкладці **Головне** драйвера принтера виберіть елемент **Зворотній порядок**.

Пов'язані відомості

- ➔ «**Основи друку**» на сторінці 47
- ➔ «**Вкладка Головне**» на сторінці 62

Друк зменшеного або збільшеного документу

Можна зменшити або збільшити розмір документа на певний відсоток або змінити розмір документа відповідно до розміру паперу, завантаженого у принтер.



Налаштування друку

На вкладці **Додаткові настройки** драйвера у налаштуванні **Розмір документа** виберіть формат документа. У налаштуванні **Вихідний папір** виберіть формат паперу, на якому потрібно друкувати. Виберіть **Зменшити/Збільшити документ**, після чого виберіть **За розміром сторінки** або **Масштаб**. Виберіть **Масштаб** та введіть відсоток.

Виберіть **У центрі**, щоб друкувати зображення по центру сторінки.

Пов'язані відомості

- ➔ «**Основи друку**» на сторінці 47
- ➔ «**Вкладка Додаткові настройки**» на сторінці 63

Друк одного зображення на кількох аркушах для його збільшення (створення плаката)

Ця функція дає змогу друкувати одне зображення на кількох аркушах. Тоді ви зможете створити більший плакат, з'єднавши ці аркуші.

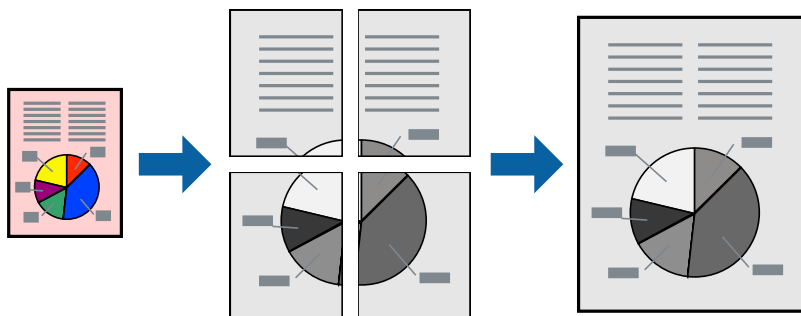

Налаштування друку

На вкладці **Головне** драйвера принтера виберіть значення **Плакат 2x1**, **Плакат 2x2**, **Плакат 3x3** або **Плакат 4x4** для параметра **Багато сторінок**. Якщо натиснути **Налаштування**, можна вибрати панелі, які не потрібно друкувати. Також можна вибрати параметри прямої обтинання.

Пов'язані відомості

- ➔ [«Основи друку» на сторінці 47](#)
- ➔ [«Вкладка Головне» на сторінці 62](#)

Друкування плакатів за допомогою Мітки перекривання і вирівнювання

Нижче наведено приклад, як надрукувати плакат, якщо вибрано параметр **Плакат 2x2**, а також **Мітки перекривання і вирівнювання** у пункті **Друк направляючих**.

Друкування

Напрямні друкуються у чорно-білому режимі, але у цьому поясненні їх показано у вигляді синіх та червоних ліній.

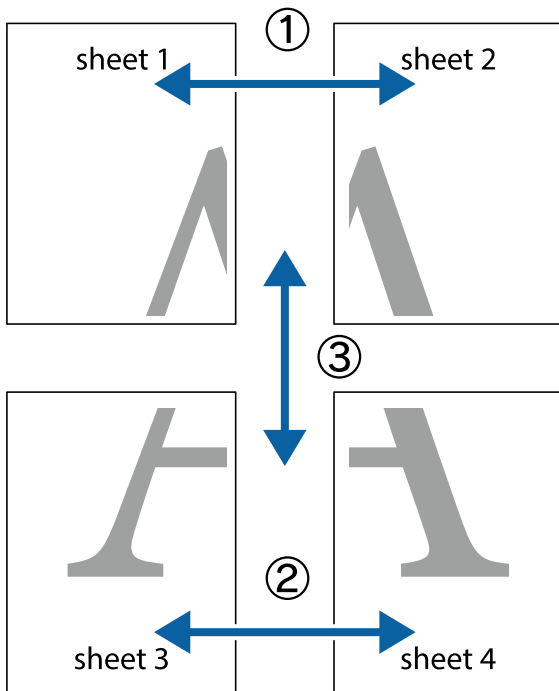

1. Підготуйте Sheet 1 і Sheet 2. Відріжте поля Sheet 1 вздовж блакитної вертикальної лінії, яка з'єднує центри верхньої й нижньої позначок у вигляді хрестика.

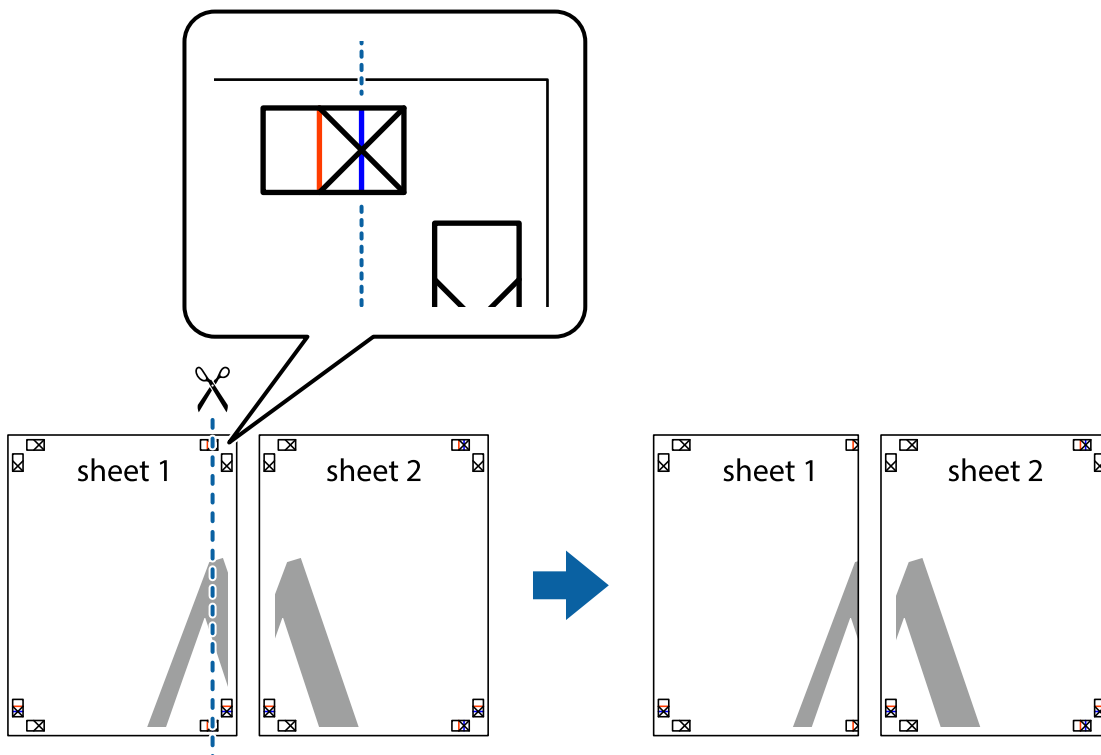

Друкування

2. Розмістіть край Sheet 1 на верху краю Sheet 2 та поєднайте позначки у вигляді хрестика, після чого тимчасово скріпіть ці два аркуша зі зворотної сторони.

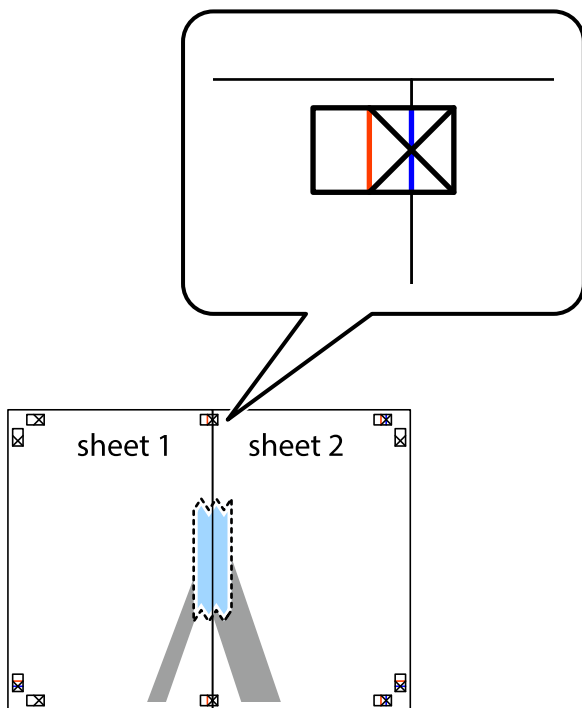

3. Розріжте скріплені аркуші на дві частини вздовж вертикальної червоної лінії, що проходить через позначки для вирівнювання (цього разу, по лівому краю позначок у вигляді хрестика).

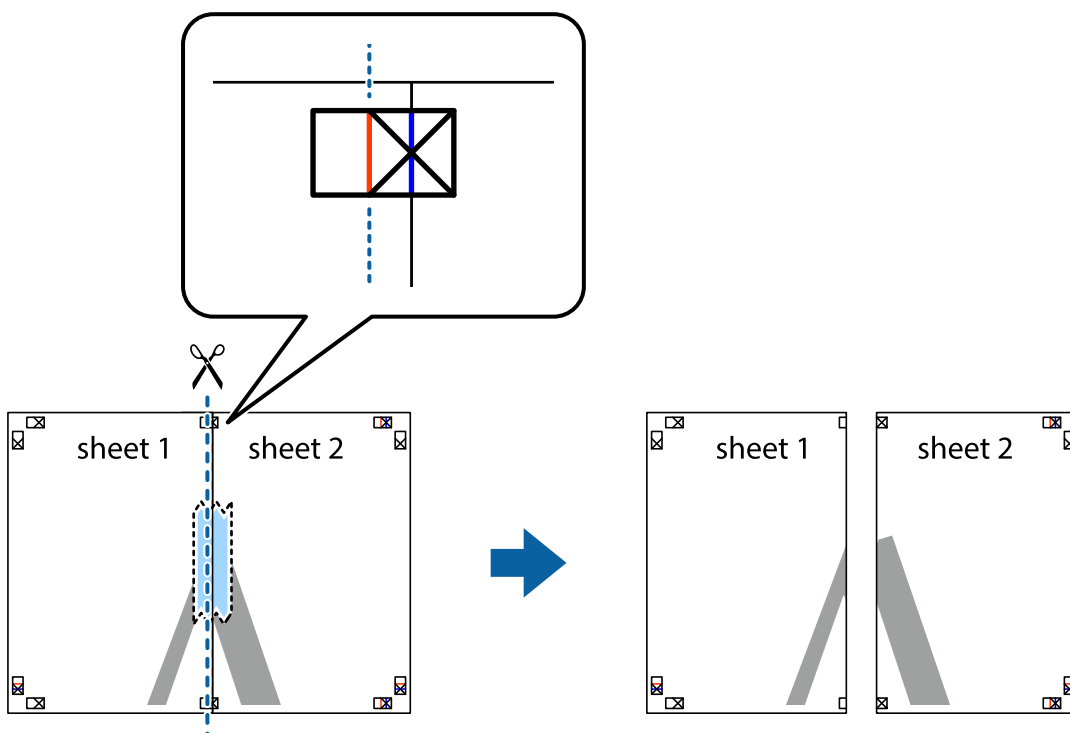

Друкування

- Скріпіть ці два аркуша зі зворотної сторони.

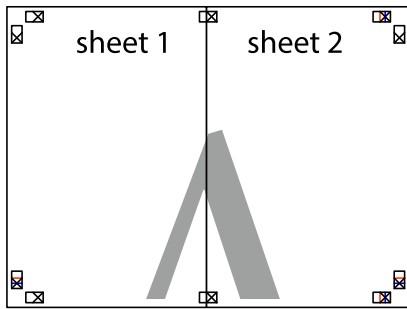

- Повторіть дії 1–4, щоб скріпити Sheet 3 і Sheet 4.
- Відріжте поля Sheet 1 та Sheet 2 вздовж блакитної горизонтальної лінії, що з'єднує центри лівої та правої сторін позначок у вигляді хрестика.

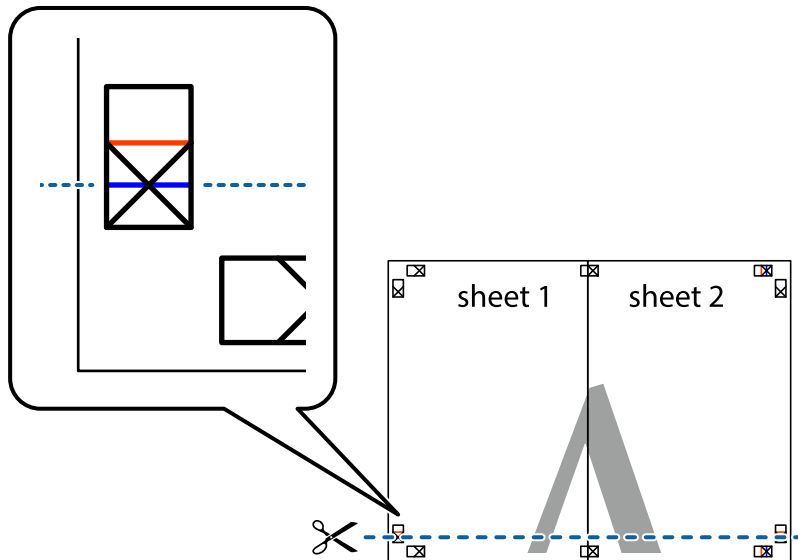

Друкування

7. Розмістіть край Sheet 1 і Sheet 2 на верху Sheet 3 і Sheet 4 та вирівняйте позначки у вигляді хрестика, а потім тимчасово скріпіть аркуші зі зворотної сторони.

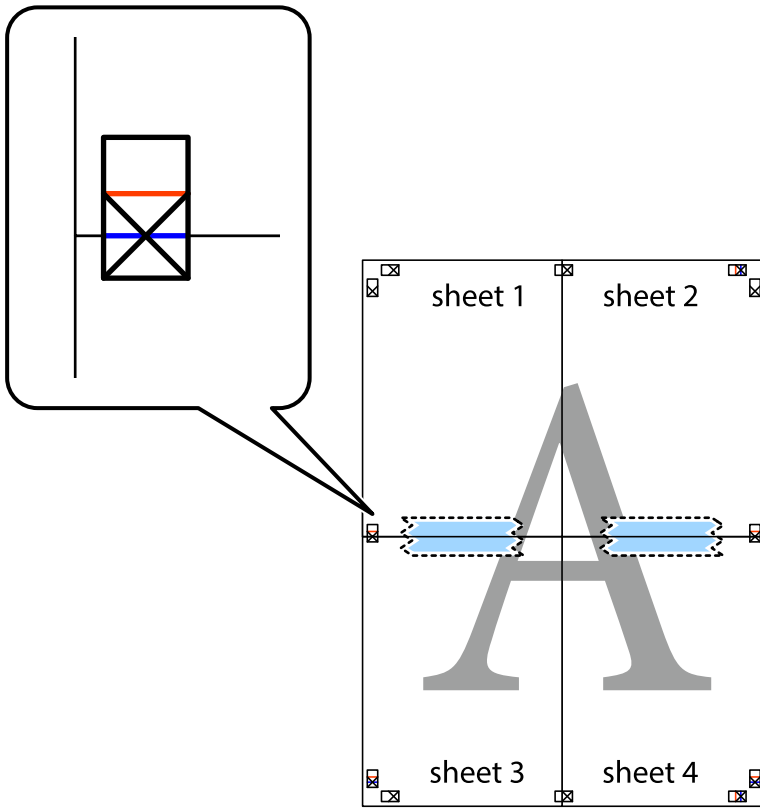

Друкування

8. Розріжте скріплені аркуші на дві частини вздовж горизонтальної червоної лінії, що проходить через позначки для вирівнювання (цього разу лінія над позначками у вигляді хрестика).

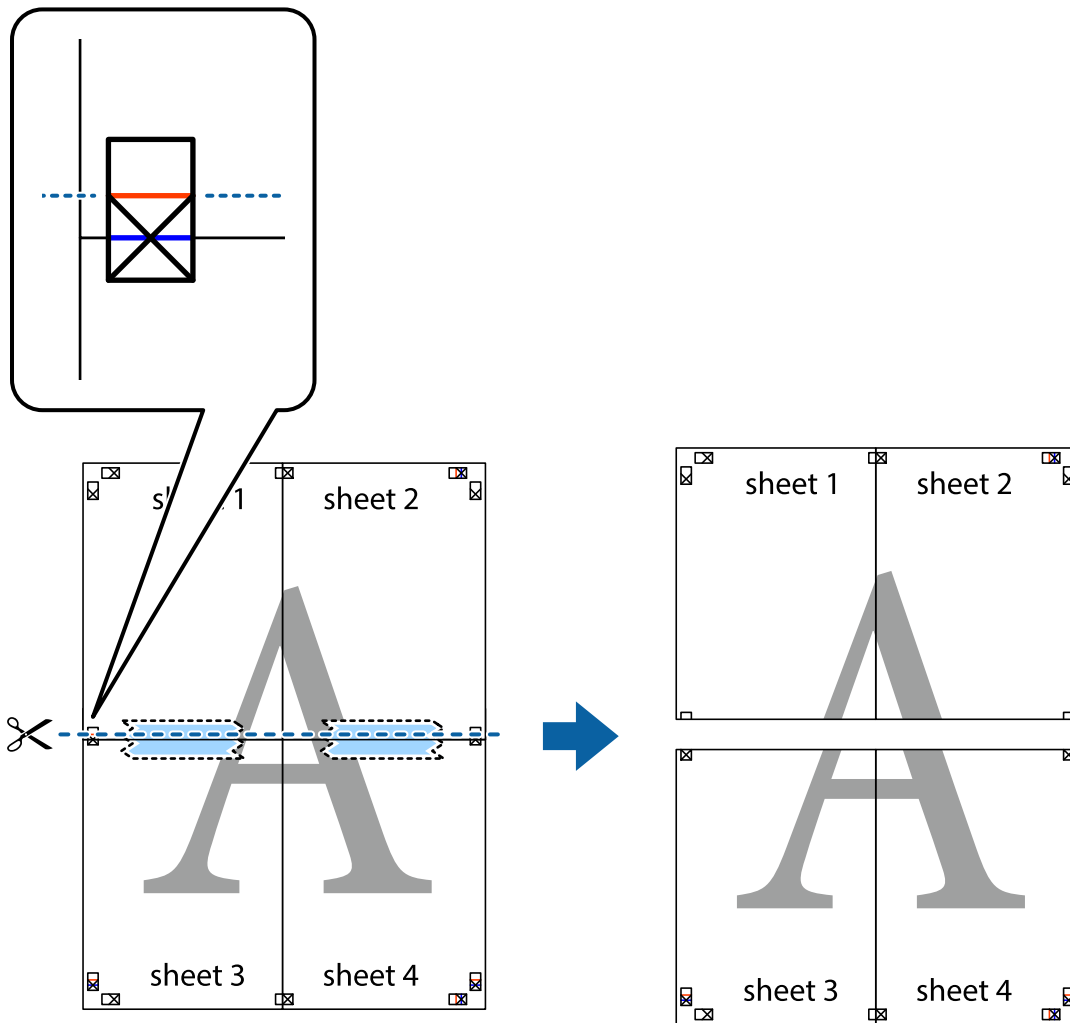

9. Скріпіть ці два аркуша зі зворотної сторони.

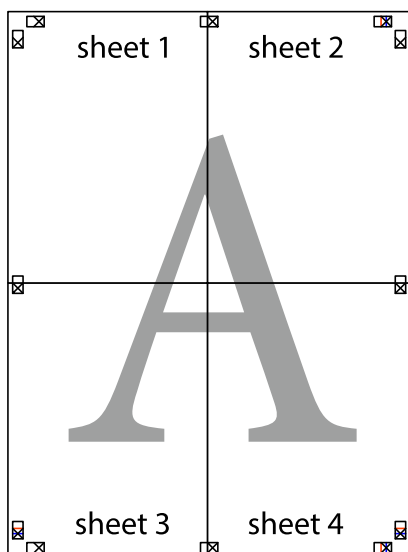

Друкування

10. Відріжте решту країв вздовж зовнішньої напрямної.

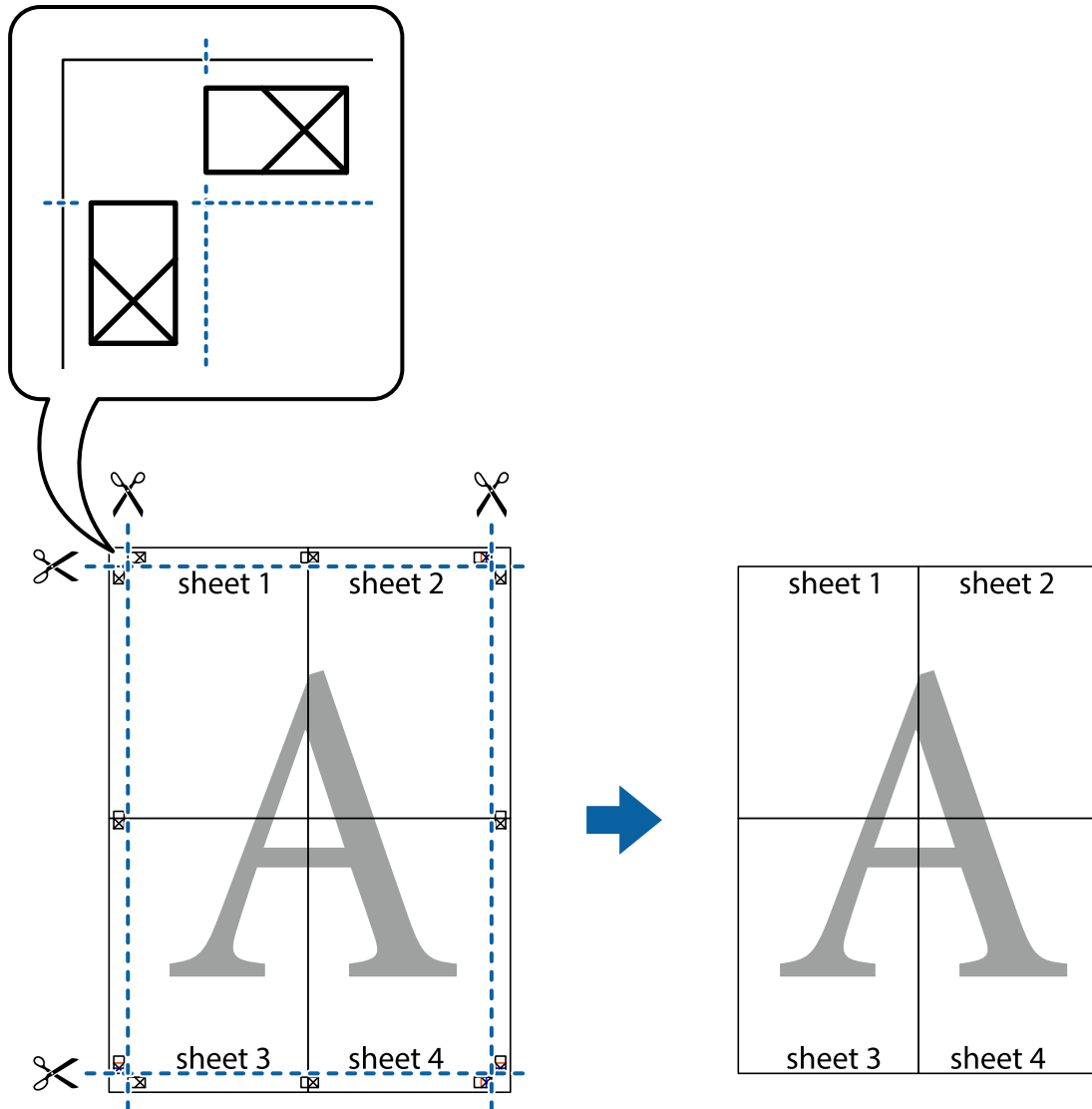

Друк з верхніми та нижніми колонтитулами

Ви можете віддрукувати у колонтитулах таку інформацію, як ім'я користувача та дата друку.

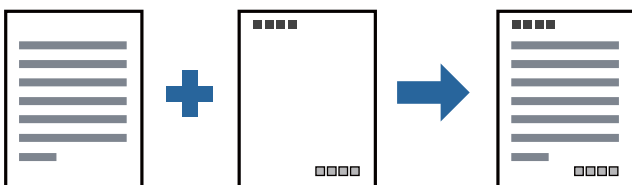

Налаштування друку

На вкладці **Додаткові настройки** драйвера принтера клацніть **Функції водяного знаку** і виберіть **Колонтитул**. Клацніть **Настройки** і виберіть елементи, які потрібно надрукувати.

Друкування

Пов'язані відомості

- ➔ «Основи друку» на сторінці 47
- ➔ «Вкладка Додаткові настройки» на сторінці 63

Друк водяного знаку

На документах можна друкувати водяні знаки, такі як «Конфіденційно» або шаблон захисту від копіювання. У разі друку із шаблону проти копіювання, на фотокопії з'являтимуться приховані літери, які відрізнятимуть копію від оригіналу.



Захист від копіювання доступний за таких умов:

- Папір: звичайний папір, папір для копіювання, фірмові бланки або високоякісний звичайний папір
- Якість: Стандартний
- Автоматичний двосторонній друк: не вибрано
- Корекція тону: Автоматичне

Примітка.

Ви також можете додати власний водяний знак або шаблон захисту від копіювання.

Налаштування друку

На вкладці **Додаткові настройки** драйвера принтера клацніть елемент **Функції водяного знаку**, а тоді виберіть **Захист від копіювання** або **Водяний знак**. Клацніть меню **Настройки**, щоб змінити відомості, зокрема розмір, щільність або положення шаблону або знака.

Пов'язані відомості

- ➔ «Основи друку» на сторінці 47
- ➔ «Вкладка Додаткові настройки» на сторінці 63

Друк кількох файлів разом

Функція Спрощений організатор завдань дозволяє поєднати кілька файлів, створених різними програмами, і надрукувати їх як єдине завдання для друку. Можна вказати налаштування друку для комбінованих файлів, зокрема макет кількох сторінок і двосторонній друк.

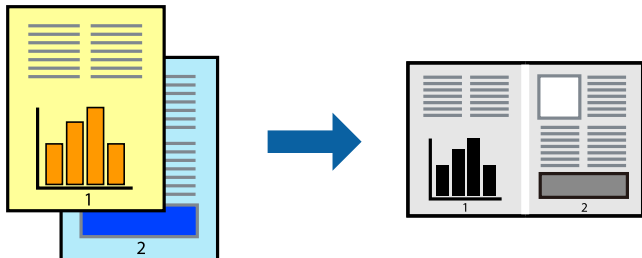

Налаштування друку

На вкладці **Головне** драйвера принтера виберіть елемент **Спрощений організатор завдань**. На початку друку відобразиться вікно Спрощений організатор завдань. Не закриваючи вікно Спрощений організатор завдань, відкрийте файл, який потрібно поєднати з поточним файлом, та повторіть зазначені вище кроки.

У разі вибору завдання друку, доданого до Друк проекту у вікні Спрощений організатор завдань можна редагувати макет сторінки.

Клацніть пункт **Друк** у меню **Файл**, щоб почати друк.

Примітка.

Якщо закрити вікно Спрощений організатор завдань, перш ніж усі дані друку будуть додані до Друк проекту, поточне завдання друку буде скасовано. Клацніть пункт **Зберегти** у меню **Файл**, щоб зберегти поточне завдання. Розширенням збережених файлів є «esf».

Щоб відкрити Друк проекту, клацніть елемент **Спрощений організатор завдань** на вкладці **Сервіс** драйвера принтера, щоб відкрити вікно Спрощений організатор завдань. Далі оберіть **Відкрити** в меню **Файл**, щоб вибрати файл.

Пов'язані відомості

- ➔ [«Основи друку» на сторінці 47](#)
- ➔ [«Вкладка Головне» на сторінці 62](#)

Налаштування відтінку друку

Можна налаштувати відтінок, що використовується для завдання друку. Ці налаштування не застосовуються до початкових даних.

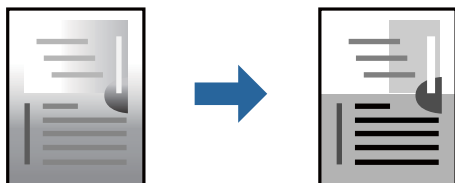

Друкування

Налаштування друку

На вкладці **Додаткові настройки** драйвера принтера виберіть пункт **Індивідуальні настройки** як параметр **Корекція тону**. Клацніть **Додатково**, щоб відкрити вікно **Корекція тону** та вибрати спосіб корекції відтінку.

Примітка.

- Параметр **Автоматичне** вибрано автоматично на вкладці **Додаткові настройки**. За допомогою цього параметра відтінок буде автоматично відкориговано відповідно до типу паперу та налаштувань якості друку.

Пов'язані відомості

- ➔ [«Основи друку» на сторінці 47](#)
- ➔ [«Вкладка Додаткові настройки» на сторінці 63](#)

Друк з підсиленням тонких ліній

Тонкі лінії, які занадто тонкі для друку, можна зробити товстішими.

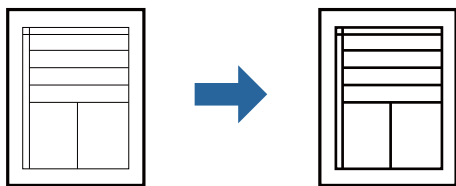

Налаштування друку

На вкладці **Додаткові настройки** драйвера принтера натисніть пункт **Параметри зображення** в параметрі **Корекція тону**. Виберіть **Посилювати тонкі лінії**.

Пов'язані відомості

- ➔ [«Основи друку» на сторінці 47](#)
- ➔ [«Вкладка Додаткові настройки» на сторінці 63](#)

Покращення світлого тексту та ліній

Ви можете покращити світлий текст і лінії, зробивши їх більш видимими, або зробити чіткішими зображення.

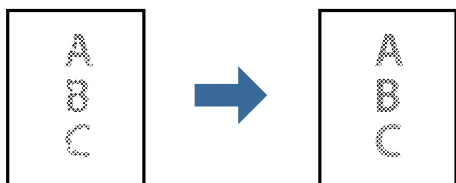

Друкування

Налаштування друку

На вкладці **Додаткові настройки** драйвера принтера натисніть пункт **Параметри зображення** в параметрі **Корекція тону**. Виберіть **Підсилення світлого тексту й ліній**.

Пов'язані відомості

- ➔ [«Основи друку» на сторінці 47](#)
- ➔ [«Вкладка Додаткові настройки» на сторінці 63](#)

Друк чітких штрих-кодів

Ви можете надрукувати чіткий штрих-код, який буде легко сканувати. Цю функцію слід вмикати, тільки якщо надрукований штрих-код не вдається відсканувати.

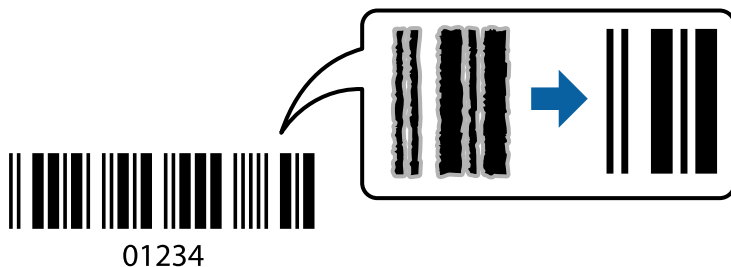

Цю функцію можна використовувати за наведених далі умов.

- Папір: звичайний папір, папір для копіювання, фірмові бланки, високоякісний звичайний папір, цупкий папір або конверти
- Якість: **Стандартний**

Примітка.

Зменшення розмиття можливе не завжди та залежить від обставин.

Налаштування друку

На вкладці **Сервіс** драйвера принтера клацніть елемент **Розширені параметри**, а тоді виберіть **Режим штрих-кода**.

Пов'язані відомості

- ➔ [«Основи друку» на сторінці 47](#)
- ➔ [«Вкладка Сервіс» на сторінці 64](#)

Скасування друку

Завдання друку можна скасувати з комп'ютера. Однак не можна скасувати завдання друку з комп'ютера після того, як воно було повністю надіслано на принтер. У такому разі завдання на друк можна скасувати на панелі керування принтера.

Друкування

Скасування

На комп'ютері клацніть правою кнопкою миші свій принтер у меню **Пристрої та принтери, Принтер** або **Принтери і факси**. Клацніть **Перегляд поточного друку**, клацніть правою кнопкою миші завдання друку, яке потрібно скасувати, а тоді виберіть **Скасувати**.

Опції меню для драйвера принтера

Відкрийте вікно друку у програмі, виберіть принтер, а тоді відкрийте вікно драйвера принтера.

Примітка.

Меню відрізняються залежно від вибраного параметра.

Вкладка Головне

Попередні настройки друку	Додати/Видалити попередні настройки	Можна додати або видалити власні попередні налаштування, які вносилися для параметрів друку, що часто використовувалися. Виберіть зі списку попереднє налаштування для використання.
Показати настройки	Відображення списку елементів, що встановлені у вкладках Головне та Додаткові настройки .	
За замовчуванням	Поверніть усі налаштування до їх стандартних заводських значень. Налаштування у меню Додаткові настройки також будуть скинуті до стандартних.	
Рівень чорнила	Відображення способу перевірки рівня чорнил.	
Джерело паперу	Виберіть джерело подачі паперу. Виберіть Автовибір , щоб подавати папір із заднього гнізда подачі паперу, коли папір завантажений у нього та касети для паперу.	
Розмір документа	Виберіть розмір паперу, на якому потрібно друкувати. Якщо вибрати Визначений користувачем , то потрібно ввести ширину та висоту паперу.	
Орієнтація	Виберіть орієнтацію, яку потрібно використати під час друку.	
Тип паперу	Виберіть тип паперу для друку.	
Якість	Виберіть якість паперу, яку ви бажаєте використовувати для друку. Доступні налаштування залежать від типу вибраного паперу.	
Двосторонній друк	Можливість виконувати двосторонній друк.	
	Настройки	Можна вказати край та поля для скріплення. Під час друку багатосторінкових документів, можна виконувати друк, починаючи від переднього або заднього боку сторінки.
	Щільність друку	Виберіть тип документа, щоб відрегулювати щільність друку. Якщо вибрано належну щільність друку, можна запобігти проступанню зображень на протилежну сторону. Виберіть Визначений користувачем , щоб відрегулювати щільність друку вручну.
Багато сторінок	Можливість друкувати кілька сторінок на одному аркуші або виконати друк плакату. Клацніть Порядок сторінок , щоб вказати порядок друку сторінок.	

Друкування

Копії	Установіть кількість копій для друку.	
	Підбір	Друк багатосторінкових документів, сортованих за порядком та в комплекти.
	Зворотній порядок	Можливість друкувати з останньої сторінки, у результаті чого після друку сторінки буде складено у правильному порядку.
Реж. без пов-нь	Зниження рівня шуму від принтера. Однак увімкнення цієї функції може знизити швидкість друку.	
Перегляд	Відображення попереднього перегляду документа перед друком.	
Спрощений організатор завдань	Виберіть цей елемент, щоб друкувати з використанням функції Спрощений організатор завдань.	

Вкладка Додаткові настройки

Попередні настройки друку	Додати/Видалити попередні настройки	Можна додати або видалити власні попередні налаштування, які вносилися для параметрів друку, що часто використовувалися. Виберіть зі списку попереднє налаштування для використання.
Показати настройки	Відображення списку елементів, що встановлені у вкладках Головне та Додаткові настройки .	
За замовчуванням	Поверніть усі налаштування до їх стандартних заводських значень. Налаштування у меню Головне також будуть скинуті до стандартних.	
Розмір документа	Виберіть розмір документа.	
Вихідний папір	Виберіть розмір паперу, на якому потрібно друкувати. Якщо значення Вихідний папір відрізняється від значення Розмір документа , параметр Зменшити/Збільшити документ вибирається автоматично. Немає потреби вибирати його під час друку без зменшення або збільшення розміру документа.	
Зменшити/ Збільшити документ	Дає змогу зменшити або збільшити розмір документа.	
	За розміром сторінки	Автоматично зменшуйте або збільшуйте документ, щоб він відповідав розміру паперу, вибраному в Вихідний папір .
	Масштаб	Друк із певним відсотком.
	У центрі	Друкує зображення в центрі аркуша.
Корекція тону	Автоматичне	Автоматично регулює відтінок зображення.
	Індивідуальні настройки	Дає змогу вручну відрегулювати відтінок. Натисніть Додатково для додаткових налаштувань.
	Параметри зображення	Вмикає такі параметри якості друку, як Посилювати текст. Можна також потовщити тонкі лінії, об зробити їх видимими на роздруківках.
Функції водяного знаку	Можливість виконувати налаштування для візерунку захисту від копіювання або водяних знаків.	

Друкування

Додаткові настройки	Повернути на 180°	Поворот сторінок на 180 градусів перед друком. Ця функція корисна для друку на такому папері, як наприклад, конверти, які завантажуються у фіксованому положенні.
	Всока швидкість	Принтер друкує під час руху друкувальної голівки в обох напрямках. Швидкість друку є високою, але якість може погіршитись.
	Дзеркальне зображення	Дзеркальне обертання друкованого зображення.

Вкладка Сервіс

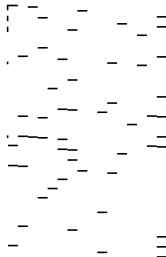
Перевірка сопел	Друк шаблону перевірки сопел, щоб побачити, чи не засмічені сопла друкувальної голівки.
Прочищення голівки	Прочищення засмічених сопел друкувальної голівки. Оскільки під час використання цієї функції використовується чорнило, виконуйте очищення друкувальної голівки тільки, якщо деякі сопла забито, як показано на ілюстрації шаблону для перевірки сопел. 
Потужне очищення	Проведення інтенсивного очищення забитих сопел друкувальної голівки. Оскільки під час використання цієї функції використовується більше чорнила, ніж під час очищення голівки, виконуйте інтенсивне очищення тільки, якщо більшість сопел забито, як показано на ілюстрації шаблону для перевірки сопел. 
Калібрування друкувальної голівки	Вирівнювання друкувальної голівки, якщо вертикальні лінії зміщено.
Очищення напрямної для паперу	Очищення шляху проходження паперу, якщо роздруківки розмазано.
Спрощений організатор завдань	Відкриває вікно Спрощений організатор завдань. Тут можна відкрити та редагувати попередньо збережені дані.
EPSON Status Monitor 3	Відкриває вікно EPSON Status Monitor 3. Тут можна перевірити стан принтера та витратних матеріалів.
Контрольовані параметри	Дає змогу налаштувати параметри у вікні EPSON Status Monitor 3.

Друкування

Розширені параметри	Дає змогу налаштувати цілу низку параметрів. Клацніть на кожному елементі правою кнопкою миші, щоб переглянути докладнішу інформацію в меню Довідка.
Черга друку	Відображає завдання, що очікують на друк. Можна перевірити, призупинити або відновити друк завдань.
Інформація про принтер та опції	Відображає кількість аркушів паперу, що подаються в принтер.
Мова	Зміна мови, що використовується у вікні драйвера принтера. Щоб застосувати налаштування, закрийте драйвер принтера, а тоді ще раз відкрийте його.
Оновлення програмного забезпечення	Запускає EPSON Software Updater для перевірки останніх версій програм в Інтернеті.
Технічна підтримка	Дає змогу відкрити веб-сайт технічної підтримки Epson.

Друк за допомогою драйвера принтера в ОС Mac OS

Основи друку

Примітка.

Дії можуть відрізнятися в залежності від програми. Докладнішу інформацію див. в електронній довідці застосунку.

1. Відкрийте файл, який потрібно надрукувати.
Завантажте папір у принтер, якщо його ще не завантажено.
2. Оберіть пункт **Друк** у меню **Файл** чи іншу команду, щоб відкрити діалогове вікно друку.
Щоб розширити вікно друку, натисніть **Показати деталі** або ▼.
3. Виберіть свій принтер.

Друкування

4. У спливаючому меню оберіть **Налаштування друку**.

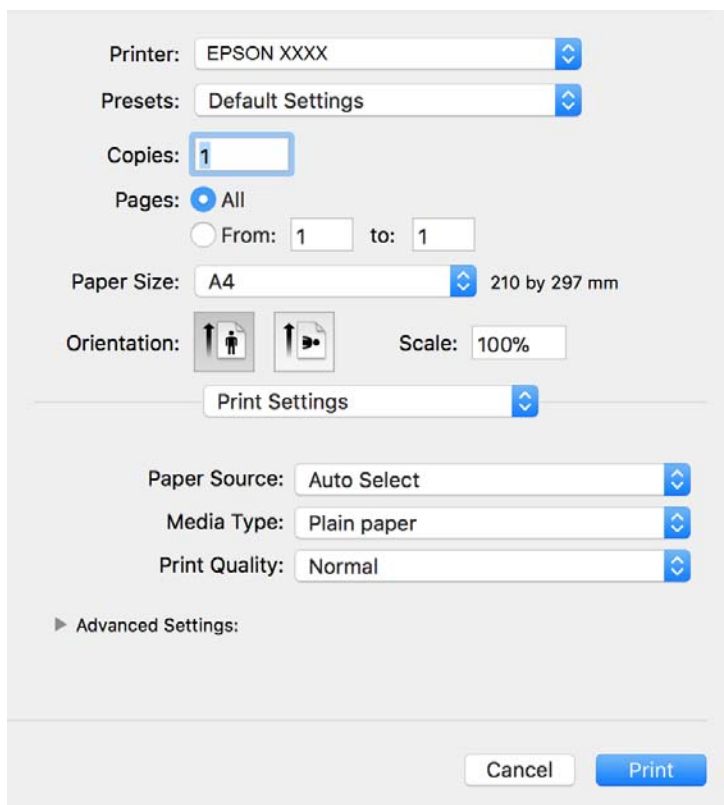
**Примітка.**

В ОС OS X Mountain Lion або пізнішої версії, якщо не відображається меню **Налаштування друку**, це означає, що драйвер принтера Epson встановлено неправильно.

Оберіть пункт **Обрані налаштування системи** у меню  > **Принтери та сканери** (або **Друк і сканування**, **Друк і факс**), видаліть принтер і знову додайте його. Щоб додати принтер, див. інструкції нижче.

<http://epson.sn>

5. Змініть налаштування відповідно до потреби.
Для детальнішої інформації див. параметри меню драйвера принтера.
6. Клацніть **Друк**.

Пов'язані відомості

- ➔ «Доступний папір та ресурс завантаження» на сторінці 35
- ➔ «Завантаження паперу в Касета для паперу» на сторінці 38
- ➔ «Перелік типів паперу» на сторінці 43
- ➔ «Опції меню для Налаштування друку» на сторінці 71

Двосторонній друк

Можна виконувати друк на обох сторонах паперу.

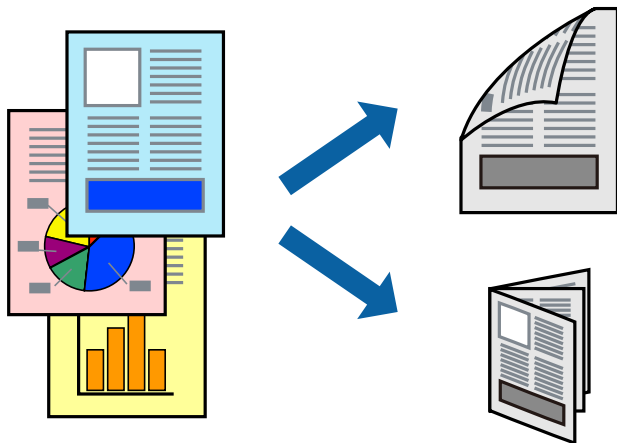

Примітка.

- Якщо використовується папір, не призначений для двостороннього друку, може погіршитися якість друку і виникнути змінання паперу.
- У залежності від паперу й даних друку, чорнило може просочуватися на іншу сторону паперу.

Пов'язані відомості

- ➔ [«Доступний папір та ресурс завантаження» на сторінці 35](#)

Налаштування друку

У спливаючому меню виберіть **Параметри двостороннього друку**. Виберіть спосіб двостороннього друку та виконайте налаштування **Тип документа**.

Примітка.

- Швидкість друку може знизитися, залежно від типу документа.
- Під час друку фотографій з щільними даними виберіть **Текст і графіка** або **Текст і фото** в налаштуванні **Тип документа**. Якщо роздруковані матеріали розмазано або чорнила проступають на інший бік паперу, відрегулюйте **Щільність друку** та **Збільшений час висушування чорнил** у **Регулювання**.

Пов'язані відомості

- ➔ [«Основи друку» на сторінці 65](#)
- ➔ [«Опції меню для Параметри двостороннього друку» на сторінці 71](#)

Друкування

Друкування декількох сторінок на одному аркуші

На одному аркуші паперу можна друкувати декілька сторінки даних.

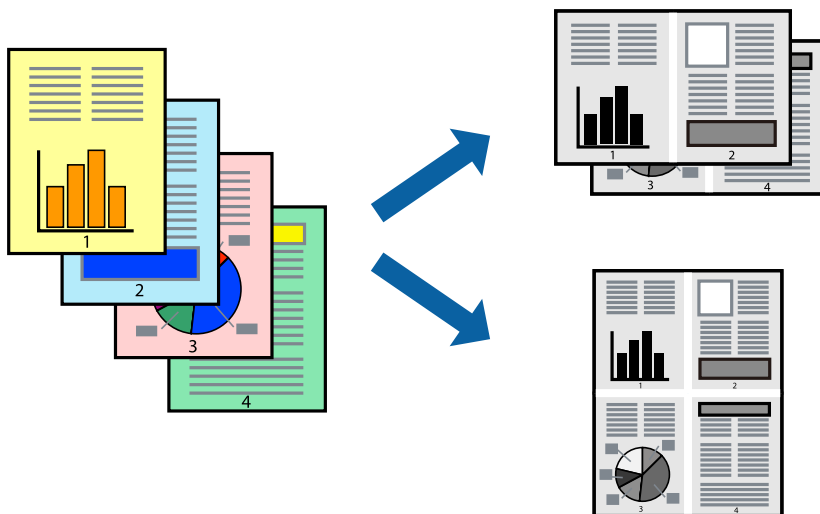

Налаштування друку

Оберіть у спливаючому меню значення параметра **Макет**. Встановіть кількість сторінок за допомогою параметрів **Сторінок на аркуші**, **Напрямок макету** (порядок сторінок) та **Границі**.

Пов'язані відомості

- ➔ «Основи друку» на сторінці 65
- ➔ «Параметри макета в меню» на сторінці 70

Друк і складання за порядком сторінок (друк у зворотньому порядку)

Ви можете друкувати, починаючи з останньої сторінки, щоб документи склалися за порядком сторінок; таким чином папір виходитиме спереду принтера.

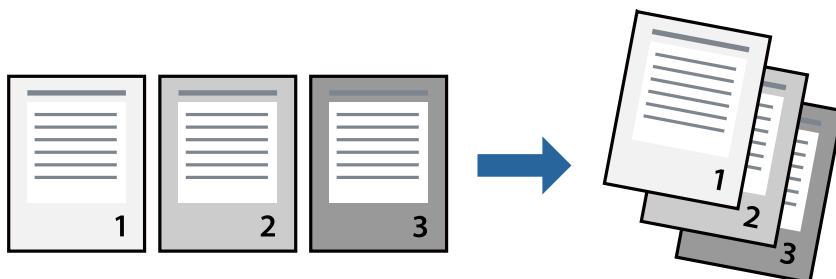

Налаштування друку

Оберіть у спливаючому меню значення **Робота з папером**. Виберіть значення **Зворотний** для параметра **Порядок сторінок**.

Друкування

Пов'язані відомості

- ➔ «Основи друку» на сторінці 65
- ➔ «Опції меню для роботи з папером» на сторінці 70

Друк зменшеного або збільшеного документу

Можна зменшити або збільшити розмір документа на певний відсоток або змінити розмір документа відповідно до розміру паперу, завантаженого у принтер.



Налаштування друку

Під час друку з масштабуванням до формату паперу виберіть у спливаючому меню **Робота з папером**, після чого виберіть **Масштаб відповідно до формату паперу**. Виберіть формат паперу, який було завантажено у принтер в налаштуванні **Обраний розмір паперу**. Під час зменшення розміру документа виберіть **Тільки зменшення**.

Під час друку з певним відсотком виконайте одну з таких дій.

- Виберіть **Друк** з меню **Файл** програми. Виберіть **Принтер**, введіть відсоток в полі **Масштаб**, після чого натисніть **Друк**.
- Виберіть **Параметри сторінки** з меню **Файл** програми. Виберіть ваш принтер у полі **Формат для**, введіть відсоток у полі **Масштаб** і натисніть кнопку **ОК**.

Примітка.

Виберіть формат паперу, який було встановлено у програмі в налаштуванні **Формат паперу**.

Пов'язані відомості

- ➔ «Основи друку» на сторінці 65
- ➔ «Опції меню для роботи з папером» на сторінці 70

Друкування

Скасування друку

Завдання друку можна скасувати з комп'ютера. Однак не можна скасувати завдання друку з комп'ютера після того, як воно було повністю надіслано на принтер. У такому разі завдання на друк можна скасувати на панелі керування принтера.

Скасування

Натисніть піктограму принтера на **Панелі швидкого запуску**. Виберіть завдання, яке потрібно скасувати, і виконайте одну із зазначених нижче дій.

- OS X Mountain Lion або пізнішої версії

Клацніть  поряд із індикатором перебігу.

- Mac OS X v10.6.8 — v10.7.x

Натисніть **Видалити**.

Опції меню для драйвера принтера

Відкрийте вікно друку у програмі, виберіть принтер, а тоді відкрийте вікно драйвера принтера.

Примітка.

Меню відрізняються залежно від вибраного параметра.

Параметри макета в меню

Сторінок на аркуш	Виберіть кількість сторінок для друку на одному аркуші.
Напрямок макета	Вкажіть порядок, у якому друкуватимуться сторінки.
Границі	Друк границь навколо сторінок.
Зворотня орієнтація сторінки	Обертання сторінок на 180 градусів перед друком. Вибирайте цей параметр під час друку на такому папері, як конверти, які завантажуються у принтер у фіксованому напрямку.
Горизонтальне обертання	Дзеркальне обертання друкованого зображення.

Опції меню для узгодження кольорів

ColorSync	Виберіть метод коригування кольору. Ці параметри коригують кольори на принтері та комп'ютері, щоб звести до мінімуму різницю в кольорах.
EPSON Color Controls	

Опції меню для роботи з папером

Групувати сторінки	Друк багатосторінкових документів з групуванням за копіями і сортуванням їх у комплекти.
Сторінки для друку	Виберіть тільки парні або непарні сторінки для друку.

Друкування

Порядок сторінок	Виберіть друг згори або з останньої сторінки.	
Масштаб відповідно до розміру паперу	Друк виконується відповідно до розміру завантаженого паперу.	
	Цільовий розмір паперу	Виберіть розмір паперу для друку.
	Тільки зі зменшенням масштабу	Виберіть під час зменшення розміру документа.

Опції меню для сторінки обкладинки

Друк сторінки обкладинки	Виберіть, чи потрібно друкувати сторінку обкладинки. Якщо потрібно додати зворотну обкладинку, виберіть Після документа .
Тип сторінки обкладинки	Виберіть вміст сторінки обкладинки.

Опції меню для Налаштування друку

Джерело паперу	Виберіть джерело подачі паперу. Якщо принтер має лише одне джерело паперу, цей елемент не відображається. Якщо вибрати параметр Автовибір , буде автоматично вибрано джерело паперу, яке відповідає налаштуванню паперу на принтері.
Тип носія	Виберіть тип паперу для друку.
Якість друку	Виберіть якість паперу, яку ви бажаєте використовувати для друку. Параметри відрізняються залежно від типу паперу.
Розширені налаштування	Регулювання яскравості та контрастності зображень.

Опції меню для Параметри двостороннього друку

Двосторонній друк	Друк на обох сторонах паперу.
-------------------	-------------------------------

Робочі налаштування для драйвера принтера з Mac OS

Доступ до вікна робочих налаштувань драйвера принтера в Mac OS

Оберіть пункт **Системні параметри** з меню  > **Принтери та сканери** (або **Друк і сканування**, **Друк і факс**), а потім оберіть принтер. Натисніть **Параметри та забезпечення** > **Додаткові параметри** (або **Драйвер**).

Друкування

Налаштування для драйвера принтера з Mac OS

- Пропустити чисту сторінку: уникає друкування пустих сторінок.
- Реж. без пов-нь: знижує шум принтера, однак це може призвести до зниження швидкості друку.
- Високошвидкісний друк: принтер друкує під час руху друкувальної голівки в обох напрямках. Швидкість друку є високою, але якість може погіршитись.
- Попередження: дозволяє драйверу принтера відображати повідомлення із застереженнями.
- Установлення двостороннього зв'язку: зазвичай цей параметр необхідно встановити на **Увімк.**. Виберіть **Вимк.**, якщо інформацію про принтер неможливо отримати через використання принтера комп'ютерами, що використовують ОС Windows, через мережу або з будь-якої іншої причини.

Друк зі смарт-пристроїв

Використання Epson iPrint

Epson iPrint — це програма, яка дозволяє роздруковувати фото, документи та веб-сторінки з інтелектуальних пристроїв, таких як смартфони чи планшети. Можна використовувати або локальний друк, тобто друк зі смарт-пристрою, підключеного до тієї самої бездротової мережі, що й принтер, або віддалений друк, тобто друк з віддаленої точки через Інтернет. Щоб користуватися функцією віддаленого друку, зареєструйте принтер у службі Epson Connect.

У разі пуску програми Epson iPrint, якщо принтер не підключено до мережі, буде відображено повідомлення із вказівкою підключитися до принтера. Виконуйте підказки та завершіть процес підключення. Щоб дізнатися умови роботи, див. URL-адресу нижче.

<http://epson.sn>



Пов'язані відомості

➔ «Друк за допомогою мережевої служби» на сторінці 102

Встановлення Epson iPrint

Можна встановити програму Epson iPrint на інтелектуальний пристрій, перейшовши за вказаною URL-адресою або використавши QR-код.

<http://ipr.to/c>



Друкування

Друк за допомогою Epson iPrint

Запустіть програму Epson iPrint на смарт-пристрої, а потім на головному екрані виберіть елемент, який потрібно використовувати.

Наведені нижче екрани можуть змінюватися без попередження. Вміст може відрізнятись залежно від продукту.

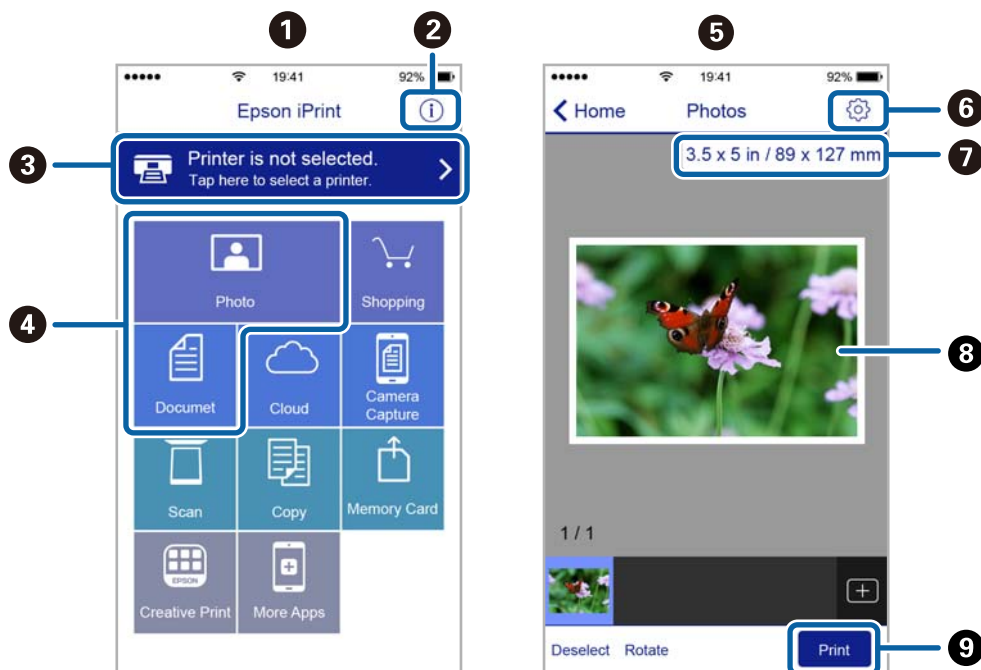

1	Під час запуску програми відображається головний екран.
2	Відображення інформації про налаштування принтера та розділ «Запитання та відповіді».
3	Відображення екрану, на якому можна вибрати та налаштувати принтер. Після вибору принтера не потрібно буде ще раз вибирати його наступного разу.
4	Виберіть те, що потрібно друкувати, наприклад, фотографії або документи.
5	Якщо вибрати меню фотографій, з'явиться екран друку фотографій.
6	Відображення екрану налаштувань друку, наприклад, розміру та типу паперу.
7	Відображення розміру паперу. Коли відображається кнопка, торкніться її, щоб побачити налаштування паперу, який зараз встановлений на принтері.
8	Відображення обраних фотографій та документів.
9	Початок друку.

Примітка.

Для друку з меню документів із пристроїв iPhone, iPad, iPod touch під управлінням iOS запустіть програму Epson iPrint після передачі документа, який потрібно надрукувати за допомогою функції спільного доступу у програмі iTunes.

Використання Epson Print Enabler

Ви можете друкувати через безпроводне підключення документи, повідомлення електронної пошти, фотографії та веб-сторінки безпосередньо з телефону Android або планшета (Android версії 4.4 або новішої). Лише кілька дотиків — і ваш пристрій Android відшукає принтер Epson, який підключено до тієї ж безпроводної мережі.

Примітка.

Дії можуть відрізнятися в залежності від пристрою.

1. Завантажте папір у принтер.
2. Налаштуйте принтер для роботи в режимі безпроводного друку.
3. На пристрої Android встановіть із Google Play компонент plug-in Epson Print Enabler.
4. Підключіть пристрій Android до тієї ж безпроводної мережі, що й принтер.
5. Відкрийте розділ **Налаштування** на пристрої Android, виберіть розділ **Підключені пристрої** > **Друк**, а потім увімкніть службу Epson Print Enabler.
6. У програмі Android, наприклад, Chrome, торкніться піктограми меню та роздрукуйте вміст екрана.

Примітка.

*Якщо принтер відсутній, торкніться **Всі принтери** та виберіть ваш принтер.*

Пов'язані відомості

- ➔ [«Завантаження паперу в Касета для паперу» на сторінці 38](#)
- ➔ [«Підключення до смарт-пристрою» на сторінці 21](#)

Скасування друку — кнопка на принтері

Натисніть кнопку , щоб скасувати завдання на друк, що вже виконується.

Заповнення чорнильних картриджів та заміна контейнерів для відпрацьованого чорнила

Перевірка стану чорнила і контейнерів для відпрацьованого чорнила

Щоб перевірити, скільки чорнил фактично залишилося у принтері, перевірте візуально рівень чорнил у блоку чорнильних картриджів принтера.

На комп'ютері можна перевірити приблизний експлуатаційний ресурс коробки для обслуговування.

Перевірка стану коробки для обслуговування — Windows

1. Відкрийте вікно драйвера принтера.
2. Клацніть EPSON Status Monitor 3 на вкладці Сервіс.

Примітка.

Якщо параметр EPSON Status Monitor 3 відключено, клацніть Розширені параметри на вкладці Сервіс, а потім оберіть Увімкнуті EPSON Status Monitor 3.

Пов'язані відомості

➔ [«Доступ до драйвера принтера» на сторінці 46](#)

Перевірка стану коробки для обслуговування — Mac OS X

1. Відкрийте утиліту драйвера принтера:

- Mac OS X v10.6.x–v10.9.x

Оберіть пункт **Обрані налаштування системи** з меню  > **Принтери та сканери** (або **Друк і сканування, Друк і факс**), а потім оберіть принтер. Клацніть **Параметри та забезпечення** > **Утиліта** > **Відкрити утиліту принтера**.

- Mac OS X v10.5.8

Оберіть **Обрані налаштування системи** із меню  > **Друк і факс**, а тоді виберіть принтер. Клацніть кнопку **Відкрити чергу друку** та перейдіть на вкладку **Утиліта**.

2. Клацніть EPSON Status Monitor.

Заповнення чорнильних картриджів та заміна контейнерів для відпрацьованого чорнила

Коди чорнильних флаконів

Компанія Epson рекомендує використовувати лише оригінальні чорнильні флакони Epson.

Далі подано коди оригінальних чорнильних флаконів Epson.

**Важливо**

- Гарантія Epson не покриває пошкодження пристрою, що пов'язані з використанням інших чорнил третьої сторони або не призначених для цього принтера, окрім тих, які вказані у специфікації, зокрема оригінальних чорнил Epson.
- Використання інших продуктів, виробником яких не є компанія Epson, може призвести до пошкоджень, які не покриваються гарантією Epson, а в деяких випадках — до виникнення помилок під час роботи принтера.

Примітка.

- Коди чорнильних флаконів відрізняються залежно від країни. Щоб отримати правильні коди для вашого регіону, зверніться до служби підтримки компанії Epson.
- Незважаючи на те, що чорнильні флакони можуть містити перероблені матеріали, це жодним чином не впливає на функціонування чи продуктивність принтера.
- Технічні характеристики та зовнішній вигляд чорнильних флаконів можуть змінюватися без попередження про покращення.

Для Європи

Продукт	БК: Black (Чорний)
ET-M1170 Series	111
M1170 Series	110* ¹ 110S* ²

*1 Високої ємності

*2 Стандартної ємності

Примітка.

Для користувачів у Європі: щоб дізнатися про ресурс чорнильних флаконів Epson, перейдіть за вказаною нижче веб-адресою.

<http://www.epson.eu/pageyield>

Для Австралії та Нової Зеландії

БК: Black (Чорний)
532

Для країн Азії, крім Китаю

БК: Black (Чорний)
005* ¹ 005S* ²

Заповнення чорнильних картриджів та заміна контейнерів для відпрацьованого чорнила

*1 Високої ємності

*2 Стандартної ємності

Пов'язані відомості

➔ [«Веб-сайт технічної підтримки» на сторінці 139](#)

Застереження щодо користування чорнильними флаконами

Перш ніж заповнювати чорнильні картриджі, ознайомтеся з інструкціями нижче.

Застереження під час зберігання чорнила

- Не піддавайте чорнильні флакони впливу прямого сонячного проміння.
- Не зберігайте чорнильні флакони при дуже високих або дуже низьких температурах.
- Після того, як флакон було занесено в приміщення з холоду, перед використанням дайте йому нагрітися до кімнатної температури щонайменше впродовж трьох годин.
- Після відкриття чорнильного флакона рекомендуємо використати його якомога скоріше.
- Epson рекомендує використовувати чорнильні флакони до дати, вказаної на упаковці.
- Не відкривайте упаковку флакона, доки не будете готові одразу заповнити чорнильний картридж. Флакон знаходиться у вакуумній упаковці для кращого збереження. Якщо залишити флакон розпакованим на тривалий час, то, можливо, він вже не буде нормально друкувати.
- Під час зберігання чи транспортування чорнильного флакона не нахилийте його і не піддавайте різким поштовхам чи перепадам температур. Інакше чорнило може протекти, навіть якщо флакон щільно закритий кришкою. Стежте за тим, щоб флакон знаходився у вертикальному положенні під час закручування кришки, а також зробіть все необхідне, щоб уникнути протікання чорнил під час транспортування флаконів. Наприклад, не кладіть флакон у сумку.

Застереження під час заправлення чорнила

- Обережно поводьтеся з чорнилом для цього принтера. Під час наповнення або перезавантаження чорнильного картриджа чорнило може розбризкуватися. Якщо чорнило потрапить на одяг чи інше майно, воно може не відмитися.
- Використовуйте чорнильні флакони з правильним кодом продукту для цього принтера.
- Не трясіть чорнильні флакони занадто сильно і не стискайте їх.
- Задля досягнення оптимальних результатів друку стежте за тим, щоб чорнила не залишалися на низьких рівнях впродовж тривалого часу.
- Щоб отримати оптимальну якість друку, заповнюйте чорнильний картридж до верхньої лінії щонайменше раз на рік.
- Коли принтер видає запит на заповнення картриджа чорнилом, у картриджі ще залишається певна кількість чорнила; цей запас повинен забезпечити високу якість друку до заміни та захистити друкувальну головку. Продуктивність зазначена без цього резерву.

Заповнення чорнильних картриджів та заміна контейнерів для відпрацьованого чорнила

Споживання чорнил

- ❑ Для забезпечення ефективної роботи друкувальної головки з чорнильного картриджа використовується певна кількість чорнил не лише під час друку, але й під час обслуговування, наприклад у разі очищення друкувальної головки. Чорнило може також споживатися під час ввімкнення принтера.
- ❑ Чорнило, що постачається у флаконі в комплекті з принтером, частково використовується для початкового налаштування. Для того, щоб досягти високої якості роздруківок, друкувальна головка повністю наповнюється чорнилом. Цей одноразовий процес використовує певну кількість чорнил, а тому за допомогою цього флакона можна надрукувати менше сторінок порівняно з наступними флаконами чорнил.
- ❑ Витрати чорнила залежать від зображень, які ви роздруковуєте, типу паперу, частоти використання та умов довкілля, наприклад, температури.

Заправка чорнильного картриджа



Важливо

Компанія Epson рекомендує використовувати лише оригінальні чорнильні флакони Epson.

1. Відкрийте кришку чорнильного картриджа.

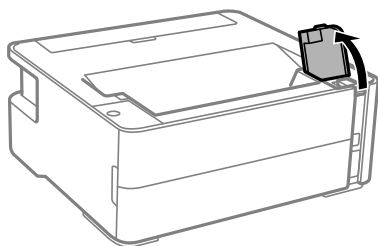

2. Відкрийте ковпачок чорнильного картриджа.

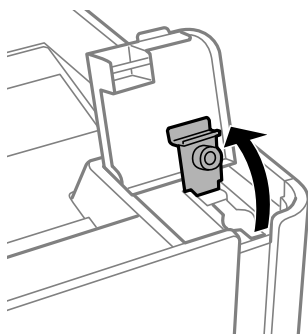

Заповнення чорнильних картриджів та заміна контейнерів для відпрацьованого чорнила

3. Тримавши чорнильний флакон вертикально, повільно відкрутіть ковпачок і зніміть його.

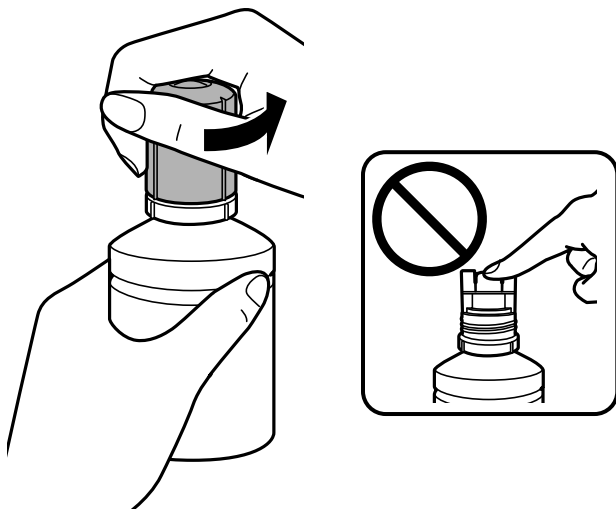

Важливо

- Будьте обережні, щоб не розлити чорнило.
- Не торкайтеся верхньої частини чорнильного флакона після зняття кришки, щоб не замаститися чорнилами.

4. Вирівняйте наконечник флакону з портом для заправки, а потім повільно приведіть флакон у вертикальне положення та вставте його в порт для заправки.

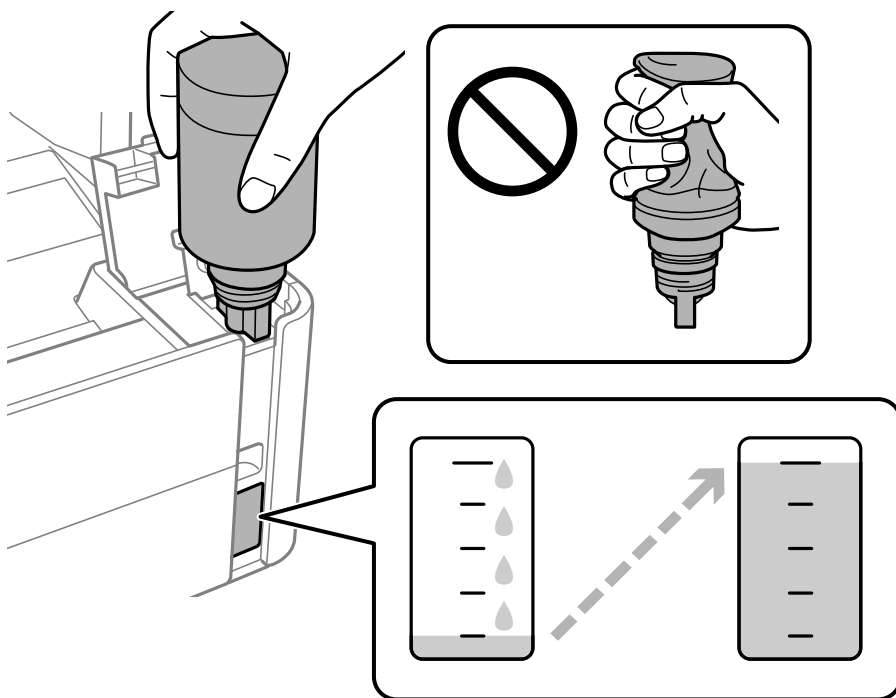

Заповнення чорнильних картриджів та заміна контейнерів для відпрацьованого чорнила

! **Важливо**

Уникайте ударів верхньої частини чорнил об будь-які предмети після зняття кришки, щоб уникнути розлиття чорнил.

Примітка.

Якщо чорнило не починає текти в картридж, зніміть чорнильний флакон і спробуйте вставити його знову.

5. Коли чорнило досягне верхньої лінії, витягніть флакон.

Чорнило втікає в резервуар самостійно без необхідності стискати флакон. Потік чорнила припиняється автоматично, щойно чорнило сягне верхньої лінії.

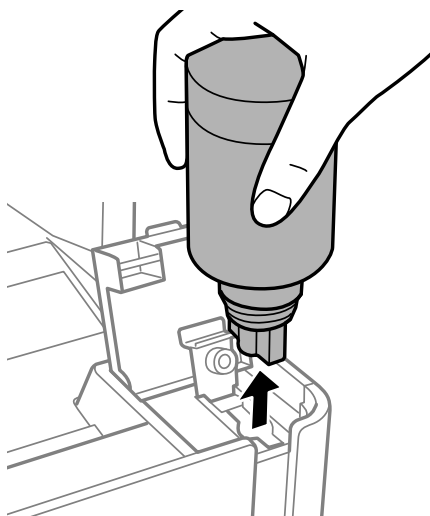

! **Важливо**

Не залишайте чорнильний флакон у вставленому положенні, щоб уникнути його пошкодження та протікання чорнила.

6. Затягніть ковпачок чорнильного флакона.

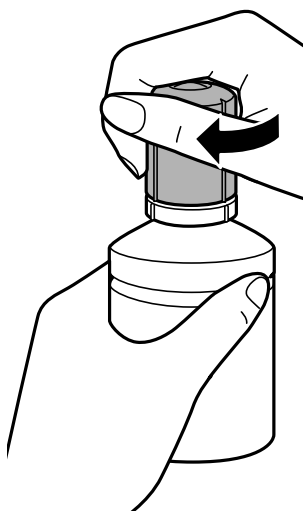

Заповнення чорних картриджів та заміна контейнерів для відпрацьованого чорнила

Примітка.

Якщо в чорнильному флаконі залишилося чорнило, щільно закрутіть кришку та зберігайте флакон у вертикальному положенні для подальшого використання.

- Щільно закрийте ковпачок чорнильного картриджа.

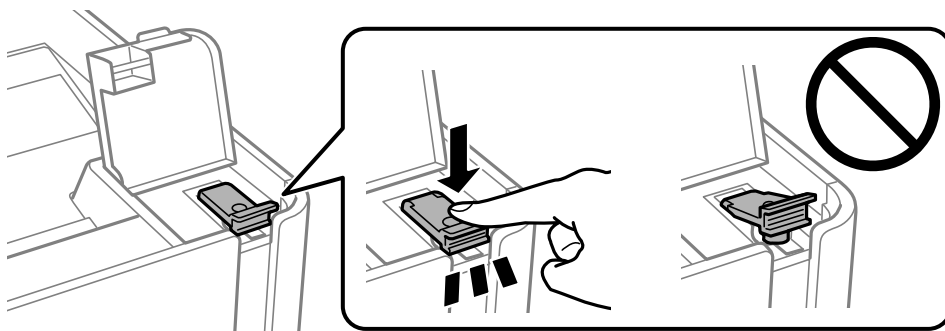

- Щільно закрийте кришку чорнильного картриджа.

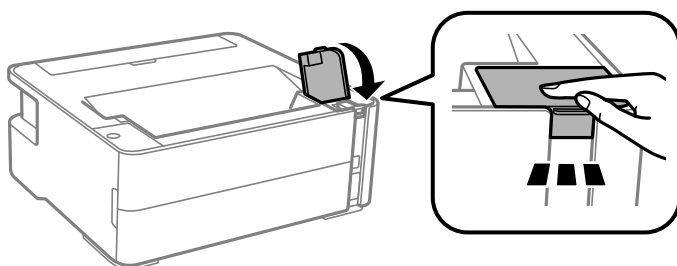

- Якщо блимає індикатор , натисніть кнопку .

Пов'язані відомості

- ➔ [«Коди чорнильних флаконів» на сторінці 76](#)
- ➔ [«Застереження щодо користування чорнильними флаконами» на сторінці 77](#)
- ➔ [«Розлиття чорнил» на сторінці 128](#)

Код контейнера для відпрацьованого чорнила

Контейнер для відпрацьованого чорнила користувач може придбати за замінити самостійно.

Рекомендується використовувати лише оригінальні контейнери для відпрацьованого чорнила марки Epson.

Далі подано код оригінального контейнера для відпрацьованого чорнила Epson.

T04D1

Важливо

Після встановлення контейнера для відпрацьованих чорнил у принтер контейнер не можна використовувати з іншими принтерами.

Заповнення чорних картриджів та заміна контейнерів для відпрацьованого чорнила

Застереження щодо користування контейнера для відпрацьованого чорнила

Перш ніж замінювати контейнер для відпрацьованого чорнила, ознайомтеся з інструкціями нижче.

- Не торкайтеся мікросхеми зеленого кольору збоку контейнера для відпрацьованого чорнила. Це може призвести до відхилення принтера від нормальної роботи і нормального друку.
- Уникайте падіння контейнера для відпрацьованого чорнила та не піддавайте його сильним ударам.
- Не замінюйте контейнер для відпрацьованого чорнила під час друку, бо це може спричинити витікання чорнила.
- Не витягуйте контейнер для відпрацьованого чорнила та його кришку, окрім випадків заміни. Інакше чорнило може протікати.
- Якщо кришку не вдається встановити на місце, контейнер для відпрацьованого чорнила може бути встановлений неправильно. Зніміть і повторно встановіть його.
- Не нахилийте контейнер для відпрацьованого чорнила, поки він не буде запакований у пластиковий пакет, бо це може спричинити витікання чорнила.
- Не торкайтеся отворів на контейнері для відпрацьованого чорнила, щоб не замаститися чорнилом.
- Не користуйтеся контейнерами для відпрацьованого чорнила, які були давно вийняті з принтера і зберігалися довгий час. Чорнила усередині контейнера застигнуть, і контейнер більше не буде поглинати чорнила.
- Не піддавайте контейнери для відпрацьованого чорнила впливу прямого сонячного проміння.
- Не зберігайте контейнер для відпрацьованих чорнил при дуже високих або дуже низьких температурах.

Заміна контейнера для відпрацьованого чорнила

Під час деяких циклів друку в контейнері для відпрацьованого чорнила може збиратись дуже невелика кількість надлишкових чорнил. Принтер розроблено таким чином, щоб зупинити друк, коли поглинаюча здатність контейнеру для відпрацьованого чорнила досягає своєї межі, щоб запобігти витоку чорнила з контейнера. Потреба в зупинці та частота зупинок різняться в залежності від кількості сторінок друку, типу матеріалу, який друкується, і кількості циклів очищення, що виконує принтер. Контейнер для відпрацьованого чорнила слід замінити після отримання відповідного повідомлення. Epson Status Monitor, РК або індикатори на панелі керування повідомляють про необхідність заміни контейнера. Потреба у заміні контейнера не означає, що принтер припинив виконувати свої функції. Гарантія від компанії Epson не поширюється на вартість такої заміни. Це деталь, яка обслуговується користувачем.

Примітка.

Коли вона заповнена, ви не зможете друкувати та очищувати друкувальну голівку, доки коробка для обслуговування не буде замінена, щоб уникнути витоку чорнила.

1. Вийміть нову коробку для обслуговування з упаковки.



Важливо

Не торкайтеся мікросхеми зеленого кольору збоку контейнера для відпрацьованого чорнила. Це може призвести до відхилення принтера від нормальної роботи і нормального друку.

Заповнення чорнильних картриджів та заміна контейнерів для відпрацьованого чорнила

Примітка.

У комплект нового контейнера входить прозорий пакет для використаного контейнера з відпрацьованим чорнилом.

2. Ослабте гвинт за допомогою пласкої викрутки, після чого зніміть кришку.

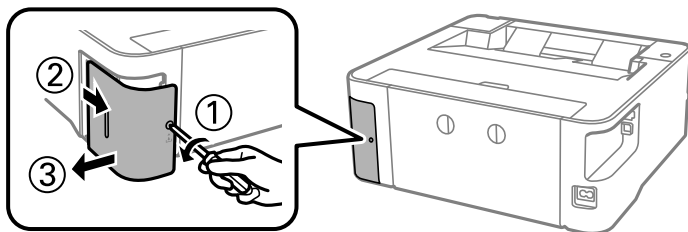

3. Вийміть відпрацьовану коробку для обслуговування.

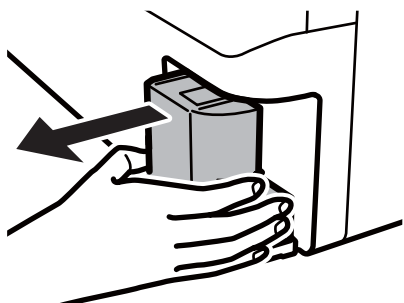

! Важливо

Не торкайтеся ділянок, вказаних на малюнку. Це може призвести до неправильної роботи пристрою і ви можете замаститися чорнилом.

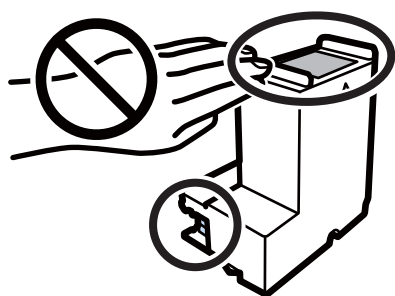

Заповнення чорнильних картриджів та заміна контейнерів для відпрацьованого чорнила

4. Помістіть відпрацьований контейнер у прозорий пакет від нового контейнера і наглухо запечатайте пакет.

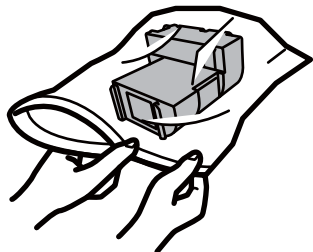

5. Вставте новий контейнер у принтер. Установіть кришку на місце.

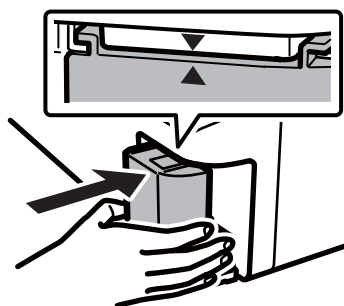

6. Вставте кришку на місце.

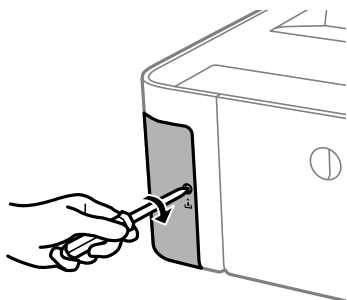

Пов'язані відомості

- ➔ «Код контейнера для відпрацьованого чорнила» на сторінці 81
- ➔ «Застереження щодо користування контейнера для відпрацьованого чорнила» на сторінці 82

Обслуговування принтера

Запобігання засиханню друкувальної голівки

Для увімкнення або вимкнення принтера використовуйте тільки кнопку живлення.

Перш ніж виймати кабель живлення, переконайтеся, що індикатор живлення вимкнено.

Чорнило може засохнути, якщо його не накрито. Так само як закривання ковпачком чорнильної або масляної ручки запобігає її засиханню, так і друкувальна голівка повинна бути належним чином закрита кришкою, що запобігає засиханню чорнила.

Якщо кабель живлення вийняти з розетки або в разі перебоїв із живленням під час роботи принтера, закривання друкувальної голівки кришкою може відбутися неналежно. Якщо друкувальну голівку залишити в такому стані, вона засохне, що спричинить забиття сопел (отворів виходу чорнила).



У таких випадках увімкніть та вимкніть принтер якомога скоріше, щоб закривання друкувальної голівки кришкою відбулося належним чином.

Перевірка забиття сопел (перевірка сопел)

Якщо сопла забиті, роздруківки стають тьмяними або можуть з'явитися видимі смуги.

У разі погіршення якості друку спочатку використайте функцію перевірки сопел, щоб перевірити, чи сопла не забиті.

Перевірка засмічення сопел (перевірка сопел) — кнопки принтера

1. Завантажте папір формату A4 у касету для паперу.
2. Натисніть , щоб вимкнути принтер.
3. Щоб увімкнути принтер упродовж щонайменше п'яти секунд, поки блимає індикатор живлення, натисніть кнопку , утримуючи її, натисніть кнопку .

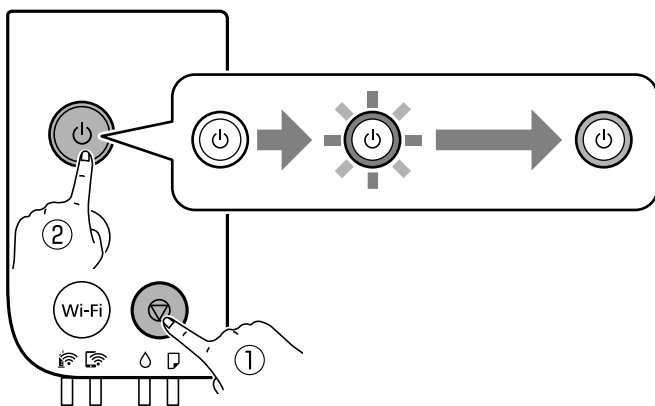

Обслуговування принтера

Надрукується шаблон перевірки сопел.

Примітка.

До початку друку шаблону перевірки сопел може пройти деякий час.

- Перевірте надрукований шаблон, після чого виконайте одну із двох наведених нижче дій, залежно від результатів друку.

A) ОК

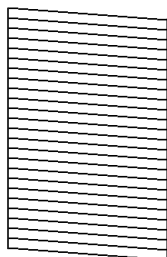

B) NG

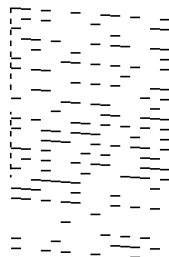

C) NG

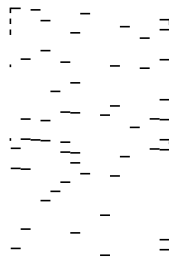

A:

Всі лінії надруковано. Подальші дії непотрібні.

B або близько до B: виконайте очищення друкувальної головки.

Коли засмічені деякі сопла, виконайте очищення головки. Докладніше див. у відповідній довідці нижче.

C близько до C: виконайте інтенсивне очищення друкувальної головки.

Якщо більшість ліній переривчасті або відсутня більшість сегментів, виконайте інтенсивне очищення. Докладніше див. у відповідній довідці нижче.

Пов'язані відомості

- ➔ [«Завантаження паперу в Касета для паперу» на сторінці 38](#)
- ➔ [«Очищення друкувальної головки \(Прочищення голівки\)» на сторінці 88](#)
- ➔ [«Інтенсивне очищення друкувальної головки \(Потужне очищення\)» на сторінці 90](#)

Перевірка засмічення сопел (перевірка сопел) — Windows

- Завантажте папір формату A4 у касету для паперу.
- Відкрийте вікно драйвера принтера.
- Клацніть **Перевірка сопел** на вкладці **Сервіс**.
- Виконуйте інструкції, що відображаються на екрані, для друку шаблону перевірки сопел.

Обслуговування принтера

5. Перевірте надрукований шаблон, після чого виконайте одну із двох наведених нижче дій, залежно від результатів друку.

A) ОК

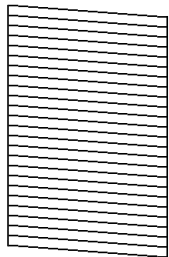

B) NG

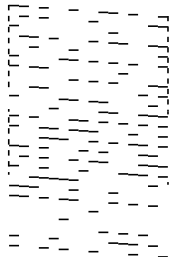

C) NG

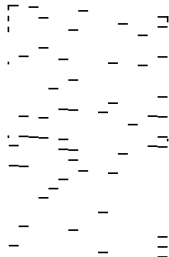

A:

Всі лінії надруковано. Подальші дії непотрібні.

B або близько до B: виконайте очищення друкувальної головки.

Коли засмічені деякі сопла, виконайте очищення головки. Докладніше див. у відповідній довідці нижче.

C близько до C: виконайте інтенсивне очищення друкувальної головки.

Якщо більшість ліній переривчасті або відсутня більшість сегментів, виконайте інтенсивне очищення. Докладніше див. у відповідній довідці нижче.

Пов'язані відомості

- ➔ [«Доступ до драйвера принтера» на сторінці 46](#)
- ➔ [«Завантаження паперу в Касета для паперу» на сторінці 38](#)
- ➔ [«Очищення друкувальної головки \(Прочищення голівки\)» на сторінці 88](#)
- ➔ [«Інтенсивне очищення друкувальної головки \(Потужне очищення\)» на сторінці 90](#)

Перевірка засмічення сопел (перевірка сопел) — Mac OS

1. Завантажте папір формату A4 у касету для паперу.
2. Виберіть пункт **Системні параметри** з меню  > **Принтери та сканери** (або **Друк і сканування, Друк і факс**), а потім виберіть принтер.
3. Клацніть **Параметри та забезпечення** > **Утиліта** > **Відкрити утиліту принтера**.
4. Клацніть **Перевірка сопел**.
5. Виконуйте інструкції, що відображаються на екрані, для друку шаблону перевірки сопел.

Обслуговування принтера

6. Перевірте надрукований шаблон, після чого виконайте одну із двох наведених нижче дій, залежно від результатів друку.

A) ОК

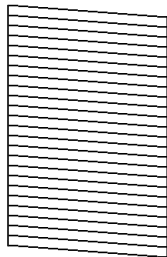

B) NG

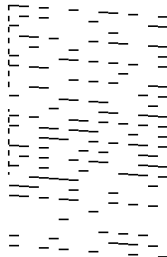

C) NG

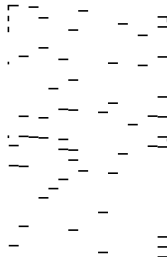

A:

Всі лінії надруковано. Подальші дії непотрібні.

B або близько до B: виконайте очищення друкувальної головки.

Коли засмічені деякі сопла, виконайте очищення головки. Докладніше див. у відповідній довідці нижче.

C близько до C: виконайте інтенсивне очищення друкувальної головки.

Якщо більшість ліній переривчасті або відсутня більшість сегментів, виконайте інтенсивне очищення. Докладніше див. у відповідній довідці нижче.

Пов'язані відомості

- ➔ [«Завантаження паперу в Касета для паперу» на сторінці 38](#)
- ➔ [«Очищення друкувальної головки \(Прочищення голівки\)» на сторінці 88](#)
- ➔ [«Інтенсивне очищення друкувальної головки \(Потужне очищення\)» на сторінці 90](#)

Очищення друкувальної головки (Прочищення голівки)

Якщо роздруківки тьмяні або з'являються видимі смуги, це значить, що сопла забито. У разі погіршення якості друку використовуйте функцію перевірки сопла, щоб перевірити, чи сопла не забито. Докладніше про виконання перевірки сопел див. у відповідній довідці нижче.

Обслуговування принтера

! **Важливо**

- ❑ Не відкривайте кришку принтера і не вимикайте принтер під час очищення друкувальної головки. Якщо очищення головки пройшло не повністю, друк може бути неможливим.
- ❑ Оскільки чищення друкувальної голівки використовує певний обсяг чорнила, виконуйте чищення тільки тоді, коли знижується якість друку.
- ❑ Якщо рівень чорнил низький, провести очищення друкувальної головки буде неможливо.
- ❑ Якщо якість друку не поліпилася після триразової перевірки сопел та очищення головки, почекайте щонайменше шість годин і за потреби повторно виконайте перевірку сопел. Ми рекомендуємо вимкнути принтер. Якщо якість друку не поліпилася, виконайте Потужне очищення. Якщо якість так і не поліпилася, зверніться до служби підтримки компанії Epson.
- ❑ Щоб запобігти висиханню друкувальної головки, не вимикайте принтер з розетки, доки увімкнене живлення.

Пов'язані відомості

➔ [«Перевірка забиття сопел \(перевірка сопел\)» на сторінці 85](#)

Очищення друкувальної головки — кнопки принтера

Утримуйте кнопку  упродовж щонайменше п'яти секунд, доки не почне блимати індикатор живлення.

Розпочнеться очищення друкувальної головки.

Примітка.

Перед початком очищення друкувальної головки може пройти деякий час.

Після того, як індикатор живлення перестане блимати, вимкніть принтер, виконайте процедуру перевірки сопел, після чого перевірте, чи сопла друкувальних голівок очищено від забиття.

Докладніше про те, як виконати перевірку сопел, див. відповідну інформацію, наведену нижче.

Повторіть процедури перевірки сопел і очищення голівки до трьох разів, доки всі лінії не буде надруковано правильно.

Пов'язані відомості

➔ [«Перевірка забиття сопел \(перевірка сопел\)» на сторінці 85](#)

Очищення друкувальної голівки — Windows

1. Відкрийте вікно драйвера принтера.
2. Клацніть **Прочищення голівки** на вкладці **Сервіс**.
3. Дотримуйтеся вказівок на екрані.

Після завершення очищення друкувальної голівки виконайте **Перевірка сопел**, а відтак перевірте, чи сопла друкувальних голівок очищено від забиття. Докладніше про те, як виконати перевірку сопел, див. відповідну інформацію, наведену нижче.

Повторіть кроки до трьох разів, доки всі лінії не буде надруковано правильно.

Пов'язані відомості

- ➔ [«Доступ до драйвера принтера» на сторінці 46](#)
- ➔ [«Перевірка забиття сопел \(перевірка сопел\)» на сторінці 85](#)

Очищення друкувальної голівки — Mac OS

1. Виберіть пункт **Системні параметри** з меню  > **Принтери та сканери** (або **Друк і сканування, Друк і факс**), а потім виберіть принтер.
2. Клацніть **Параметри та забезпечення** > **Утиліта** > **Відкрити утиліту принтера**.
3. Клацніть **Прочищення голівки**.
4. Дотримуйтеся вказівок на екрані.

Після завершення очищення друкувальної голівки виконайте **Перевірка сопел**, а відтак перевірте, чи сопла друкувальних голівок очищено від забиття. Докладніше про те, як виконати перевірку сопел, див. відповідну інформацію, наведену нижче.

Повторіть кроки до трьох разів, доки всі лінії не буде надруковано правильно.

Пов'язані відомості

- ➔ [«Перевірка забиття сопел \(перевірка сопел\)» на сторінці 85](#)

Інтенсивне очищення друкувальної головки (Потужне очищення)

За допомогою функції інтенсивного сканування можна покращити якість друку в таких випадках.

- Більшість сопел забито.
- Ви здійснили перевірку сопел і очищення головки три рази, після чого, перш ніж друкувати, почекали щонайменше шість годин. Але якість друку так і не покращилася.

Перш ніж запускати цю функцію, скористайтесь функцією перевірки сопел, щоб перевірити, чи сопла забито, прочитайте наведені нижче інструкції, після чого виконайте інтенсивне очищення друкувальної голівки.

**Важливо**

Переконайтеся, що в картриджі достатньо чорнила.

Візуально огляньте картридж і переконайтеся, що його заповнено щонайменше на третину. Низький рівень чорнила під час використання функції Потужне очищення може пошкодити виріб.

Обслуговування принтера

Важливо

Функцію Потужне очищення можна використовувати з інтервалом у 12 годин.

Зазвичай, одне використання функції Потужне очищення повинно вирішити проблему з якістю друку на 12 годин. А тому, щоб уникнути зайвого використання чорнила, ви повинні почекати 12 годин, перш ніж використовувати її знову.

Важливо

Можливо знадобиться замінити контейнер для відпрацьованого чорнила.

Чорнила зливаються в контейнер для відпрацьованого чорнила. По його заповненні, необхідно підготувати та встановити новий контейнер для відпрацьованого чорнила.

Примітка.

За недостатніх рівнів чорнила або вільного місця в контейнері для відпрацьованого чорнила для використання функції Потужне очищення ви не зможете її використовувати. Навіть у цьому разі цих рівнів та вільного місця може бути достатньо для друку.

Пов'язані відомості

➔ [«Перевірка забиття сопел \(перевірка сопел\)» на сторінці 85](#)

Запуск Потужне очищення — Windows

1. Відкрийте вікно драйвера принтера.
2. Клацніть **Потужне очищення** на вкладці **Сервіс**.
3. Дотримуйтеся вказівок на екрані.

Пов'язані відомості

- ➔ [«Доступ до драйвера принтера» на сторінці 46](#)
- ➔ [«Перевірка забиття сопел \(перевірка сопел\)» на сторінці 85](#)

Запуск Потужне очищення — Mac OS

1. Виберіть пункт **Системні параметри** з меню  > **Принтери та сканери** (або **Друк і сканування, Друк і факс**), а потім виберіть принтер.
2. Клацніть **Параметри та забезпечення** > **Утиліта** > **Відкрити утиліту принтера**.
3. Клацніть **Потужне очищення**.
4. Дотримуйтеся вказівок на екрані.

Пов'язані відомості

➔ [«Перевірка забиття сопел \(перевірка сопел\)» на сторінці 85](#)

Вирівнювання друкувальної голівки

Якщо ви помітили неоднорідність вертикальних ліній або розмиті зображення, вирівняйте друкувальну голівку.

Вирівнювання друкувальної голівки — Windows

1. Завантажте у принтер чотири або більше аркушів формату А4.
2. Відкрийте вікно драйвера принтера.
3. Клацніть **Калібрування друкувальної голівки** на вкладці **Сервіс**.
4. Дотримуйтеся вказівок на екрані.

Вирівнювання друкувальної голівки — Mac OS

1. Завантажте у принтер чотири або більше аркушів формату А4.
2. Виберіть пункт **Системні параметри** з меню  > **Принтери та сканери** (або **Друк і сканування, Друк і факс**), а потім виберіть принтер.
3. Клацніть **Параметри та забезпечення** > **Утиліта** > **Відкрити утиліту принтера**.
4. Клацніть **Калібрування друкувальної голівки**.
5. Дотримуйтеся вказівок на екрані.

Очищення шляху проходження паперу

Якщо видрукувані документи розмазані або стерті, або папір неправильно подається, очистіть барабан всередині.

**Важливо**

Не використовуйте пігментний папір для очищення принтера всередині. Ворсинки можуть забити сопла друкувальної голівки.

Очищення шляху проходження паперу — Windows

1. Відкрийте вікно драйвера принтера.
2. Клацніть **Очищення напрямної для паперу** на вкладці **Сервіс**.
3. Дотримуйтеся вказівок на екрані.

Пов'язані відомості

- ➔ «Завантаження паперу в Касета для паперу» на сторінці 38
- ➔ «Завантаження паперу в Касета для паперу» на сторінці 38

Очищення шляху проходження паперу — Mac OS X

1. Виберіть пункт **Системні параметри** з меню  > **Принтери та сканери** (або **Друк і сканування, Друк і факс**), а потім виберіть принтер.
2. Клацніть **Параметри та забезпечення** > **Утиліта** > **Відкрити утиліту принтера**.
3. Клацніть **Paper Guide Cleaning**.
4. Дотримуйтеся вказівок на екрані.

Очищення шляху проходження паперу в разі проблем зі зминанням паперу

Якщо неможливо правильно подати папір через касета для паперу, очистіть внутрішній барабан.

1. Вимкніть принтер, натиснувши кнопку .
2. Вийміть кабель живлення з розетки та від'єднайте його від принтера.
3. Переконайтеся, що ковпачок чорнильного картриджа надійно закритий.

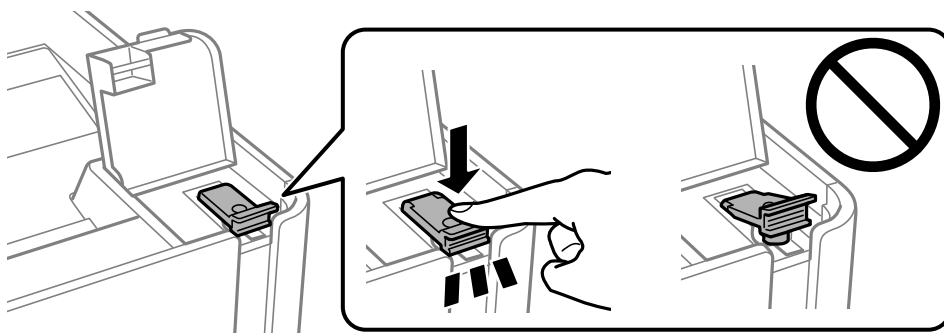

Важливо

Якщо ковпачок чорнильного картриджа закрито не щільно, чорнило може протікати.

4. кришка принтера.

Обслуговування принтера

5. Висуньте касета для паперу, після чого видаліть папір.

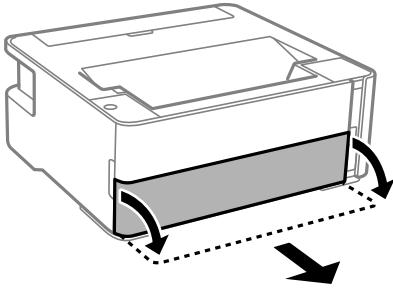

6. Поставте принтер на бік, щоб чорнильний картридж принтера було обернено донизу.

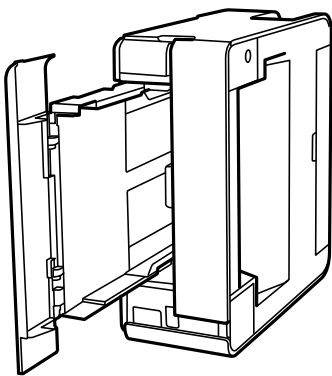

 **Застереження.**

Слід бути обережними, щоб не затиснути руку або пальці, ставлячи принтер на бік. Це може призвести до травм.

 **Важливо**

Не залишайте принтер у такому положенні протягом довгого часу.

7. Намочіть м'яку тканину у воді, ретельно її відтисніть, після чого витріть барабан тканиною, одночасно обертаючи його.

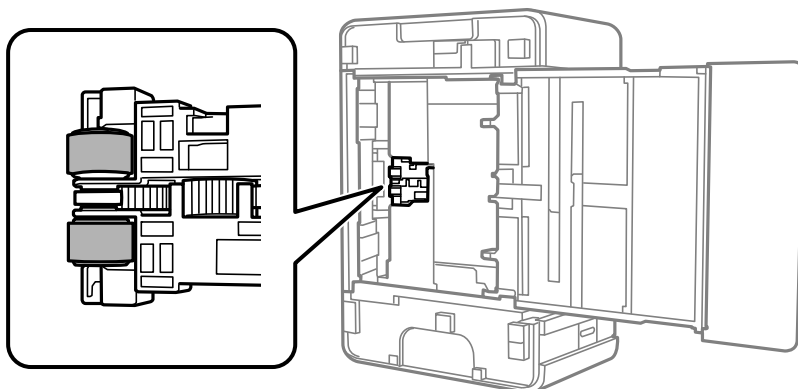

8. Поверніть принтер у звичайне положення та вставте касета для паперу.



9. Під'єднайте кабель живлення.

Перевірка загальної кількості аркушів, що подавалися на принтер

Можна перевірити загальну кількість сторінок, що подавалися через принтер.

Перевірка загальної кількості сторінок, поданих через принтер — кнопки принтера

Ця інформація друкується разом із шаблоном перевірки сопел.

1. Завантажте папір формату А4 у принтер.
2. Натисніть , щоб вимкнути принтер.
3. Утримуючи клавішу , увімкніть принтер та відпустіть кнопки, коли почне блимати індикатор живлення.

Пов'язані відомості

➔ [«Завантаження паперу в Касета для паперу» на сторінці 38](#)

Перевірка загальної кількості аркушів, що подавалися на принтер — Windows

1. Відкрийте вікно драйвера принтера.
2. Клацніть **Інформація про принтер та опції** на вкладці **Сервіс**.

Пов'язані відомості

➔ [«Доступ до драйвера принтера» на сторінці 46](#)

Перевірка загальної кількості аркушів, поданих на принтер — Mac OS

1. Виберіть пункт **Системні параметри** з меню  > **Принтери та сканери** (або **Друк і сканування, Друк і факс**), а потім виберіть принтер.
2. Клацніть **Параметри та забезпечення** > **Утиліта** > **Відкрити утиліту принтера**.
3. Клацніть **Printer and Option Information**.

Інформація про програми та мережеві служби

У цьому розділі описано мережеві служби та програмні продукти, що доступні для вашого принтера на веб-сайті Epson або на диску з програмним забезпеченням, що входить у комплект.

Програма для налаштування операцій принтера (Web Config)

Web Config — це програма, яка працює у веб-браузері, такому як Internet Explorer та Safari, встановленому на комп'ютері чи смарт-пристрої. Можна підтвердити стан пристрою або змінити мережеву службу та налаштування принтера. Щоб використовувати Web Config, підключіть принтер і комп'ютер чи пристрій до однієї бездротової мережі.

Підтримуються вказані нижче веб-переглядачі.

ОС	Веб-переглядач
Windows XP SP3 або пізнішої версії	Microsoft Edge, Internet Explorer 8 або пізнішої версії, Firefox*, Chrome*
Mac OS X v10.6.8 або пізнішої версії	Safari*, Firefox*, Chrome*
iOS*	Safari*
Android 2.3 або пізнішої версії	Веб-переглядач за умовчанням
Chrome OS*	Веб-переглядач за умовчанням

* Використовуйте найновішу версію.

Запуск функції Web Config у веб-браузері

1. Перевірте IP-адресу принтера.

Натисніть кнопку , щоб надрукувати звіт мережевого з'єднання та перевірити IP-адресу принтера.

2. Запустіть веб-браузер із комп'ютера або інтелектуального пристрою та введіть IP-адресу принтера.

Формат:

IPv4: http://IP-адреса принтера/

Приклади:

IPv4: http://192.168.100.201/

Примітка.

Під час використання інтелектуального пристрою також можна запустити функцію Web Config на екрані обслуговування програми Epson iPrint.

Пов'язані відомості

➔ «Використання Epson iPrint» на сторінці 72

Запуск Web Config у Windows

Під час підключення комп'ютера до принтера за допомогою WSD, дотримуйтеся перелічених нижче вказівок щоб запустити Web Config.

1. Відкрийте список принтерів на комп'ютері.
 - Windows 10/Windows Server 2016
Натисніть кнопку «Пуск» та виберіть **ОС Windows > Панель керування > Перегляд пристроїв та принтерів** у меню **Устаткування та звук**.
 - Windows 8.1/Windows 8/Windows Server 2012 R2/Windows Server 2012
Оберіть **Робочий стіл > Налаштування > Панель керування > Перегляд пристроїв та принтерів** у меню **Устаткування та звук** (або **Устаткування**).
 - Windows 7/Windows Server 2008 R2
Натисніть кнопку «Пуск» та оберіть **Панель керування > Перегляд пристроїв та принтерів** у меню **Устаткування та звук**.
 - Windows Vista/Windows Server 2008
Натисніть кнопку «Пуск» та оберіть **Панель керування > Принтери** у меню **Устаткування та звук**.
2. Правою кнопкою миші клацніть на принтері та оберіть **Властивості**.
3. Виберіть вкладку **Веб-служба** і натисніть URL-адресу.

Запуск Web Config у Mac OS

1. Оберіть пункт **Системні параметри** з меню  > **Принтери та сканери** (або **Друк і сканування, Друк і факс**), а потім оберіть принтер.
2. Клацніть **Параметри та забезпечення > Показати веб-сторінку принтера**.

Програм для друку веб-сторінок (E-Web Print)

E-Web Print — це програма, яка дозволяє легко друкувати веб-сторінки з різними макетами. Докладнішу інформацію див. в електронній довідці програми. Довідку можна відкрити з меню **E-Web Print** на панелі інструментів **E-Web Print**.

Примітка.

- Операційні системи Windows Server не підтримуються.*
- Mac OS не підтримується.*
- Інформацію про веб-браузери, що підтримуються, та найновіші версії програми можна дізнатися на сайті завантаження.*

Інформація про програми та мережеві служби

Запуск

Після встановлення E-Web Print він буде відображатись у вашому браузері. Натисніть **Print** або **Clip**.

Пов'язані відомості

➔ [«Інсталяція найновіших програм» на сторінці 98](#)

Засоби для оновлення програмного забезпечення (EPSON Software Updater)

EPSON Software Updater — це застосунок, що перевіряє наявність нового або оновленого програмного забезпечення в Інтернеті і встановлює його. Ви також можете оновити мікропрограмне забезпечення та посібник з експлуатації принтера.

Примітка.

Операційні системи Windows Server не підтримуються.

Спосіб інсталяції

Завантажте EPSON Software Updater з веб-сайту Epson.

Якщо ви використовуєте комп'ютер з ОС Windows і не можете завантажити програму з веб-сайту, її можна інсталиувати з компакт-диска з програмним забезпечення, що входить до комплекту постачання.

<http://www.epson.com>

Початок роботи у Windows

Windows 10

Натисніть кнопку «Пуск», а тоді виберіть **Epson Software > EPSON Software Updater**.

Windows 8.1/Windows 8

Введіть назву програми у пошуковому елементі та оберіть відображений значок.

Windows 7/Windows Vista/Windows XP

Клацніть кнопку «Пуск», після чого виберіть **Усі програми** або **Програми > Epson Software > EPSON Software Updater**.

Примітка.

*Можете також запуснути EPSON Software Updater, натиснувши піктограму принтера на панелі завдань, а тоді вибравши **Оновлення програмного забезпечення**.*

Початок роботи у Mac OS

Оберіть **Перейти > Програми > Epson Software > EPSON Software Updater**.

Інсталяція найновіших програм

Примітка.

Під час повторного встановлення програми, потрібно спочатку видалити її.

Інформація про програми та мережеві служби

1. Переконайтесь, що із принтером та комп'ютером встановлено зв'язок, і що комп'ютер підключено до Інтернету.
2. Запустіть EPSON Software Updater.
Знімок екрану — це приклад на ОС Windows.

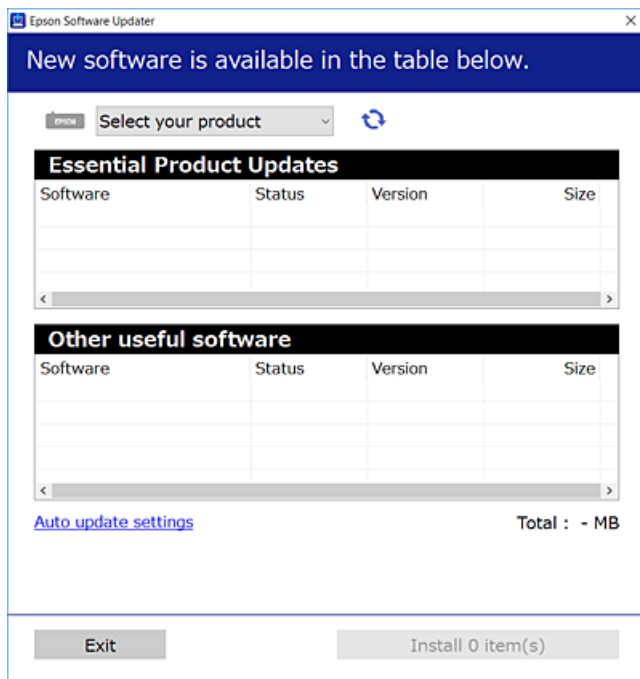

3. Для ОС Windows: виберіть ваш принтер та клацніть , щоб перевірити наявність найновіших доступних оновлень.
4. Виберіть елементи, які потрібно інстальювати або оновити та натисніть кнопку «Інстальювати».



Важливо

Не вимикайте і не витягуйте з розетки штепсель принтера, доки не завершиться оновлення. Інакше принтер може бути несправним.

Примітка.

- Найновіші програми можна завантажити з веб-сайту Epson.
<http://www.epson.com>
- Якщо ви використовуєте операційні системи Windows Server, ви не зможете використовувати EPSON Software Updater. Завантажте найновіші програми з веб-сайту Epson.

Пов'язані відомості

- ➔ «Засоби для оновлення програмного забезпечення (EPSON Software Updater)» на сторінці 98
- ➔ «Видалення застосунків» на сторінці 100

Оновлення застосунків та мікропрограмного забезпечення

Ви зможете очистити певні помилки, оновити або додати певні функції шляхом оновлення додатків та мікропрограмного забезпечення. Переконайтесь, що використовуєте найновішу версію застосунків та мікропрограмного забезпечення.

1. Переконайтесь, що принтер та комп'ютер підключені, і що комп'ютер підключено до Інтернету.
2. Запустіть EPSON Software Updater та оновіть застосунки та мікропрограмне забезпечення.

**Важливо**

Не вимикайте комп'ютер і не витягуйте з розетки кабель живлення принтера, доки не завершиться оновлення. Інакше роботу принтера може бути порушено.

Примітка.

Якщо ви не можете знайти у списку застосунків, який треба оновити, ви не зможете оновити його, використовуючи EPSON Software Updater. Нові версії застосунків можна знайти на локальному веб-сайті компанії Epson.

<http://www.epson.com>

Видалення застосунків

Увійдіть на комп'ютер під обліковим записом адміністратора. Введіть пароль адміністратора, якщо комп'ютер запропонує це зробити.

Видалення програм — Windows

1. Натисніть , щоб вимкнути принтер.
2. Закрийте усі запущені програми.
3. Відкрийте **Панель керування**:
 - Windows 10/Windows Server 2016
Натисніть кнопку «Пуск» і виберіть **Система Windows > Панель керування**.
 - Windows 8.1/Windows 8/Windows Server 2012 R2/Windows Server 2012
Оберіть **Робочий стіл > Налаштування > Панелі керування**.
 - Windows 7/Windows Vista/Windows XP/Windows Server 2008 R2/Windows Server 2008/Windows Server 2003 R2/Windows Server 2003
Натисніть кнопку «Пуск» і виберіть **Панель керування**.
4. Відкрийте **Видалити програму** (або **Додати чи видалити програми**):
 - Windows 10/Windows 8.1/Windows 8/Windows 7/Windows Vista/Windows Server 2016/Windows Server 2012 R2/Windows Server 2012/Windows Server 2008 R2/Windows Server 2008
Оберіть **Видалити програму** в меню **Програми**.

Інформація про програми та мережеві служби

- Windows XP/Windows Server 2003 R2/Windows Server 2003

Клацніть **Додати або видалити програми**.

- Оберіть застосунок, який необхідно видалити.

Не можна видалити драйвер принтера, якщо є будь-які завдання друку. Перед видаленням драйвера принтера видаліть завдання або зачекайте, доки вони будуть надруковані.

- Видаліть застосунки:

- Windows 10/Windows 8.1/Windows 8/Windows 7/Windows Vista/Windows Server 2016/Windows Server 2012 R2/Windows Server 2012/Windows Server 2008 R2/Windows Server 2008

Клацніть **Видалити/змінити** або **Видалити**.

- Windows XP/Windows Server 2003 R2/Windows Server 2003

Клацніть **Змінити/Видалити** або **Видалити**.

Примітка.

Якщо відображається вікно *Служба захисту користувачів*, натисніть кнопку **Продовжити**.

- Дотримуйтеся вказівок на екрані.

Видалення програм — Mac OS

- Завантажте Uninstaller, використовуючи EPSON Software Updater.

Після завантаження Uninstaller немає потреби завантажувати його щоразу, коли ви видаляєте застосунок.

- Натисніть , щоб вимкнути принтер.

- Щоб видалити драйвер принтера, виберіть **Системні налаштування** з меню  > **Принтери і сканери** (або **Друк і сканування**, **Друк і факс**), а тоді видаліть принтер зі списку увімкнених принтерів.

- Закрийте усі запущені програми.

- Оберіть **Перейти > Програми > Epson Software > Uninstaller**.

- Оберіть застосунок, який необхідно видалити, та клацніть **Uninstall**.

Важливо

Застосунок Uninstaller видаляє всі драйвери струминних принтерів компанії Epson на комп'ютері. Якщо ви використовуєте кілька струминних принтерів Epson, але хочете видалити тільки деякі драйвери, видаліть усі драйвери, а потім встановіть ті, які вам необхідні, заново.

Примітка.

Якщо ви не можете знайти у списку застосунків, який треба видалити, ви не зможете видалити його, використовуючи Uninstaller. У такому випадку оберіть **Перейти > Застосунки > Epson Software**, оберіть застосунок, який треба видалити, і перетягніть його на значок кошика.

Пов'язані відомості

➔ «Засоби для оновлення програмного забезпечення (EPSON Software Updater)» на сторінці 98

Друк за допомогою мережевої служби

Використовуючи доступну через Інтернет-службу Epson Connect, ви можете друкувати зі смартфона, планшета або ноутбука в будь-який час та практично в будь-якому місці. Щоб скористатися цією службою, потрібно зареєструвати користувача та принтер у службі Epson Connect.

Через Інтернет доступні перелічені нижче функції.

Email Print

Під час надсилання повідомлення електронної пошти із вкладеннями, як-от документами або зображеннями, на адресу електронної пошти, призначену принтеру, можна роздрукувати це повідомлення електронної пошти та вкладення з віддаленої точки, наприклад, з домашнього або робочого принтера.

Epson iPrint

Цю програму розроблено для iOS та Android, і вона дає змогу друкувати зі смартфона або планшета. Можна друкувати документи, зображення та веб-сайти, надсилаючи їх безпосередньо на принтер у тій самій безпроводній локальній мережні.

Remote Print Driver

Це — драйвер спільного доступу, який підтримується драйвером віддаленого друку. Під час друку на принтері у віддаленій точці можна друкувати, вибравши принтер у звичайному вікні програм.

Див. додаткову інформацію на порталі веб-сайту Epson Connect.

<https://www.epsonconnect.com/>

<http://www.epsonconnect.eu> (Тільки для Європи)

Вирішення проблем

Перевірка стану принтера

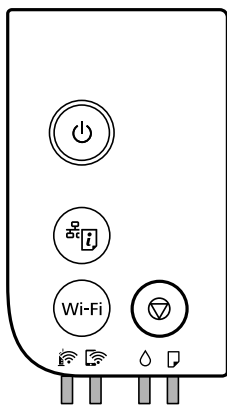

Індикатори та стан принтера

Індикатори на панелі керування вказують на стан принтера.



Нормальний стан

: увімкнено

Світло	Стан
	Принтер підключено до безпроводної мережі (Wi-Fi).
	Принтер підключено до мережі Wi-Fi Direct (Простому режимі AP).

Стан помилки

Коли стається помилка, індикатор починає світити або блимати. Детальна інформація про помилку відображається на екрані комп'ютера.

: увімкнено





: блимає

Світло	Стан	Спосіб усунення
	Сталася помилка Wi-Fi з'єднання.	Натисніть кнопку Wi-Fi, щоб очистити помилку та повторіть спробу.

Вирішення проблем

Світло	Стан	Спосіб усунення
	Початкове зарядження чорнил може бути незавершеним.	Див. розділ <i>Встановлення</i> , щоб дізнатися, як завершити початкове зарядження чорнил. При низькому рівні чорнил початкове заправлення чорнил може бути незавершеним.
	Час скинути рівень чорнил.	Заправте чорнильний картридж по верхню лінію, після чого скиньте рівень чорнил.
	Недостатньо чорнила для виконання чищення.	Перш ніж виконувати чищення, заправте чорнильний картридж по верхню лінію, після чого скиньте рівень чорнил.
	Майже час скинути рівень чорнил.	До часу скидання рівня чорнил можна виконувати друк. Підготуйте новий чорнильний флакон.
	Термін служби коробки для обслуговування майже добіг кінця.	Коли на комп'ютера з'явиться повідомлення про те, що можна продовжити друк, натисніть кнопку  , щоб друкувати далі. Індикатори тимчасово припинять блимати, однак вони періодично вказуватимуть на проблему, доки не буде замінено коробку для обслуговування.
	Папір не завантажено або одночасна подача більше одного аркуша.	Завантажте папір і натисніть кнопку  .
	Розмір завантаженого паперу не відповідає налаштуванням принтера.	Завантажте папір правильного розміру.
	Виникла проблема з драйвером принтера.	Натисніть кнопку  , щоб скасувати завдання друку.
	Повільне блимання (з інтервалом 1,25 секунди) Сталося змінання паперу.	Видаліть папір і натисніть кнопку  .
	Швидке блимання (з інтервалом 0,5 секунди) Папір залишається всередині принтера.	Завантажте папір формату А4 у заднє гніздо подачі паперу, після чого натисніть кнопку  , щоб видалити папір зсередини. Завантажте папір у портретній орієнтації.
 	<input type="checkbox"/> Принтер було неправильно вимкнено.* <input type="checkbox"/> Оскільки принтер було вимкнено під час роботи, сопла могли висохнути і забитися. * Живлення було вимкнено запобіжником або подовжувачем, штепсель витягнуто з розетки або стався збій в електропостачанні.	<input type="checkbox"/> Після скидання помилки через натискання кнопки  , радимо провести перевірку сопел. Скасуйте будь-які завдання друку, що очікують у черзі. <input type="checkbox"/> Щоб вимкнути принтер, натисніть кнопку  .

Вирішення проблем

Світло	Стан	Спосіб усунення
	Одночасне блимання Кришку принтера відкрито під час друку.	Закрийте кришку принтера, доки не почуєте клацання.
	Одночасне блимання Перемикач виходу паперу опущено.	Підніміть перемикач виходу паперу.
	Одночасне блимання Перемикач виходу паперу піднято.	Відкрийте кришку касети для паперу, після чого опустіть перемикач виходу паперу.
	Блимання по черзі Термін служби коробки для обслуговування добіг кінця.	Коробку для обслуговування потрібно замінити.
	Блимання по черзі Не вдається розпізнати коробку для обслуговування.	Ви не зможете встановити коробку для обслуговування, яка вже використовувалася в іншому принтері. Установіть нову коробку для обслуговування.
	Блимання по черзі Коробку для обслуговування не встановлено.	Установіть коробку для обслуговування ще раз.
	Блимання по черзі У коробці для обслуговування недостатньо вільного місця для виконання очищення.	Перш ніж виконувати очищення, замініть коробку для обслуговування. Можливо, вам вдасться виконати друк, навіть якщо здійснити чищення не вдається.
	Принтер запускається у режимі відновлення під час збою оновлення мікропрограмного забезпечення.	Щоб спробувати оновити мікропрограмне забезпечення ще раз, виконайте наступні дії. 1. З'єднайте комп'ютер та принтер за допомогою USB-кабелю. (Під час режиму відновлення ви не зможете оновити мікропрограмне забезпечення засобами мережі.) 2. Зайдіть на локальний веб-сайт компанії Epson, щоб отримати подальші вказівки.
	Сталася помилка принтера.	Відкрийте кришку принтера та видаліть папір всередині принтера. Вимкніть живлення та увімкніть знову. Якщо помилка все ще відображається після вимкнення та увімкнення живлення, зверніться до служби підтримки Epson.

Пов'язані відомості

- ➔ [«Видалення зім'ятого паперу» на сторінці 106](#)
- ➔ [«Звернення у відділ підтримки компанії Epson» на сторінці 139](#)
- ➔ [«Інсталяція найновіших програм» на сторінці 98](#)

Перевірка стану принтера — Windows

1. Відкрийте вікно драйвера принтера.

Вирішення проблем

2. Клацніть **EPSON Status Monitor 3** на вкладці **Сервіс**.

Примітка.

- Можна також перевірити стан принтера, двічі клацнувши піктограму принтера на панелі завдань. Якщо піктограма принтера не додається на панель завдань, клацніть **Контрольовані параметри** у вкладці **Сервіс**, а тоді виберіть **Зареєструйте значок ярлика на панелі задач**.
- Якщо параметр **EPSON Status Monitor 3** відключено, клацніть **Розширені параметри** на вкладці **Сервіс**, а потім оберіть **Увімкнути EPSON Status Monitor 3**.

Пов'язані відомості

- ➔ [«Доступ до драйвера принтера» на сторінці 46](#)

Перевірка стану принтера — Mac OS

1. Виберіть пункт **Системні параметри** з меню  > **Принтери та сканери** (або **Друк і сканування, Друк і факс**), після чого виберіть принтер.
2. Клацніть **Параметри та забезпечення** > **Утиліта** > **Відкрити утиліту принтера**.
3. Клацніть **EPSON Status Monitor**.

Можна перевірити стан принтера, рівень чорнил і статус помилки.

Перевірка стану програмного забезпечення

Ви зможете усунути проблему, оновивши програмне забезпечення до найновішої версії. Щоб перевірити стан програмного забезпечення використовуйте засіб для оновлення програмного забезпечення.

Пов'язані відомості

- ➔ [«Засоби для оновлення програмного забезпечення \(EPSON Software Updater\)» на сторінці 98](#)
- ➔ [«Інсталяція найновіших програм» на сторінці 98](#)

Видалення зім'ятого паперу

Перевірте помилку, що відображається на панелі керування та дотримуйтеся вказівок, щоб видалити зім'ятий папір та будь-які відірвані шматки. Тоді очистіть помилку.



Важливо

- Обережно витягніть зім'ятий папір. Різде видалення паперу може пошкодити принтер.
- Під час видалення зім'ятого паперу не нахилийте принтер, не ставте вертикально та не перевертайте його, інакше чорнила можуть витекти з картриджів.

Видалення затиснутого паперу з передньої кришки

⚠ Застереження.

Ніколи не торкайтеся кнопок на панелі керування, доки ваші руки всередині принтера. Якщо принтер почне друкувати, це може призвести до травм. Будьте обережні, щоб не торкнутися частин, які випирають, та уникнути травм.

1. Відкрийте передню кришку.

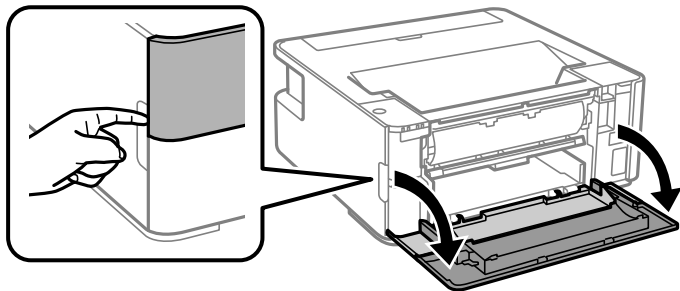

2. Опустіть важіль перемикання виходу.

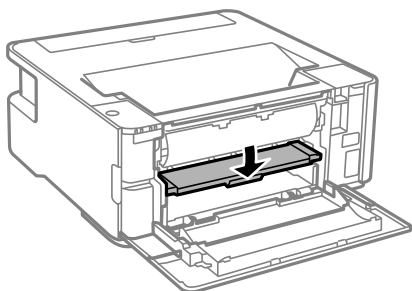

3. Витягніть затиснутий папір.

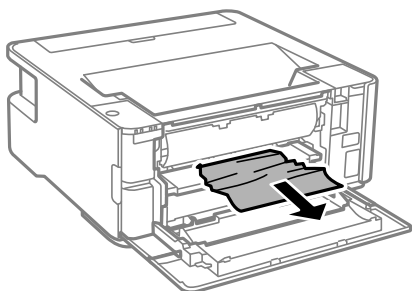

⚠ Важливо

Не слід торкатися частин всередині принтера. Це може призвести до виникнення несправної роботи принтера.

4. Підніміть важіль перемикання виходу.
5. Закрийте передню кришку.

Видалення паперу, затиснутого в касеті для паперу Заднє гніздо подачі

Витягніть затиснутий папір.

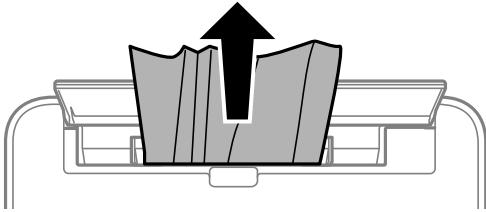

Видалення зім'ятого паперу зсередини принтера

⚠ Застереження.

Ніколи не торкайтеся кнопок на панелі керування, поки ваші руки всередині принтера. Якщо принтер почне друкувати, це може призвести до травм. Будьте обережні, щоб не торкнутися частин, які випирають, та уникнути травм.

1. Відкрийте кришку принтера.

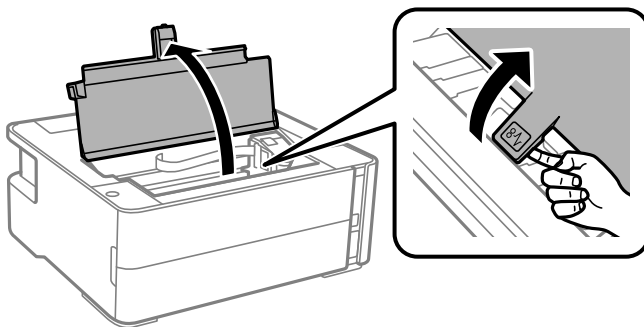

2. Витягніть затиснутий папір.

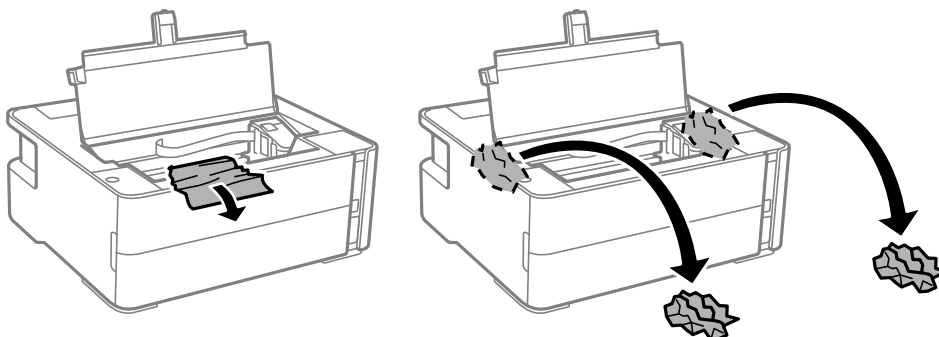

Вирішення проблем

Важливо

Не торкайтеся плаского білого кабелю, прозорої плівки та чорних трубок всередині принтера. Це може спричинити несправність принтера. Якщо ви торкнулися прозорої плівки, обов'язково її очистьте.

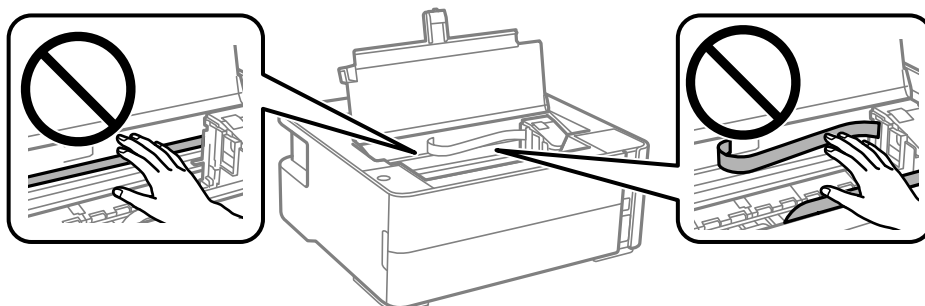

3. Закрийте кришку принтера, доки не почуєте клацання.

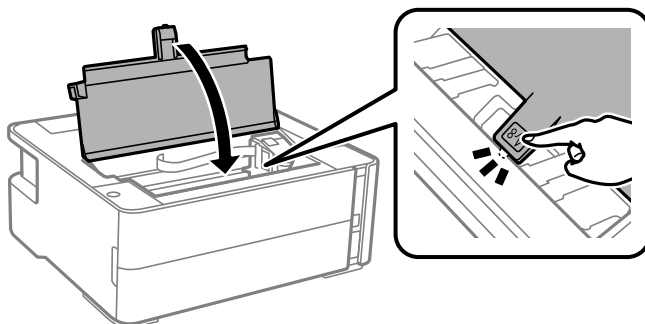

Видалення затиснутого паперу з Задня кришка

1. Зніміть задня кришка.

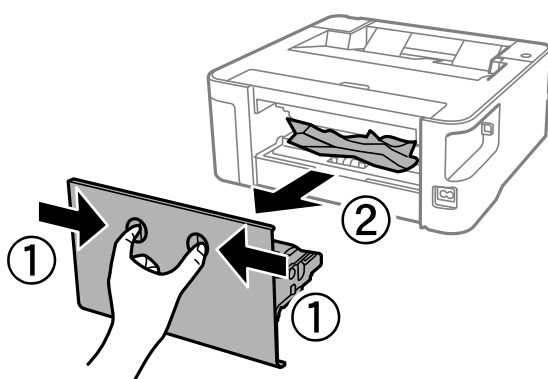

2. Витягніть затиснутий папір.

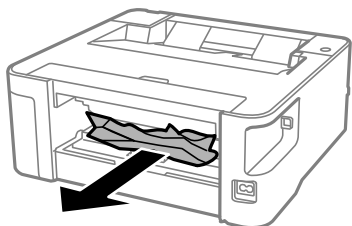

3. Видаліть затиснутий папір з задня кришка.

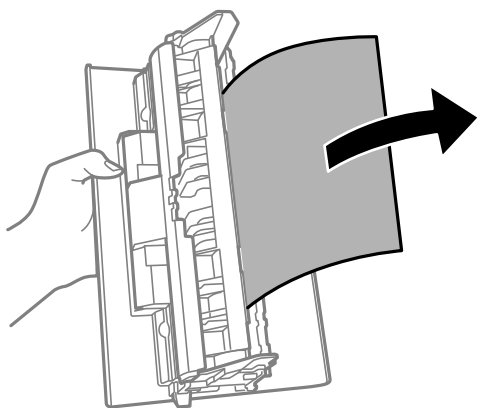

4. Вставте задня кришка у принтер.

Неправильна подача паперу

Перевірте подані нижче пункти, а тоді зробіть відповідні дії, щоб вирішити проблему.

- Поставте принтер на рівну поверхню та користуйтеся ним у відповідному середовищі.
- Використовуйте папір, який підтримує принтер.
- Дотримуйтеся застережень по роботі з папером.
- Не перевищуйте максимальну дозволена кількість аркушів паперу, вказану для даного типу паперу.
- Очистіть ролик усередині принтера.

Пов'язані відомості

- ➔ [«Технічні характеристики навколишнього середовища» на сторінці 133](#)
- ➔ [«Застереження щодо використання паперу» на сторінці 37](#)
- ➔ [«Доступний папір та ресурс завантаження» на сторінці 35](#)
- ➔ [«Перелік типів паперу» на сторінці 43](#)

Змінання паперу

Завантажте папір у правильному напрямку, а потім пересуньте бічні напрямні до країв паперу.

Вирішення проблем

Пов'язані відомості

- ➔ [«Видалення зім'ятого паперу» на сторінці 106](#)
- ➔ [«Завантаження паперу в Касета для паперу» на сторінці 38](#)

Папір подається під кутом

Завантажте папір у правильному напрямку, а потім пересуньте бічні напрямні до країв паперу.

Пов'язані відомості

- ➔ [«Завантаження паперу в Касета для паперу» на сторінці 38](#)

Виштовхнутий папір падає з вихідного лотка

Відкрийте напрямну пристрою подачі, щоб зупинити випадання паперу з вихідного лотка.

Папір виштовхується під час друку



У разі завантаження фірмових бланків (паперу, на якому у верхньому колонтитулі заздалегідь надруковано таку інформацію, як ім'я відправника або назву корпорації), виберіть **Бланк** як налаштування типу паперу.

Проблеми з живленням та панеллю керування

Живлення не вмикається

- Переконайтеся у надійності підключення шнуру живлення.
- Натисніть і утримуйте кнопку  протягом довшого періоду часу.

Живлення не вимикається

Натисніть і утримуйте кнопку  протягом довшого періоду часу. Якщо принтер не вдалось відключити від подачі живлення, витягніть шнур живлення з розетки. Щоб запобігти висушуванню друкувальної голівки принтера, ввімкніть, а потім вимкніть принтер, натиснувши кнопку .

Автоматичне вимкнення живлення

- Windows
 - Клацніть **Інформація про принтер та опції** на вкладці драйвера принтера **Сервіс**.
 - Вимкніть параметри **Вимик. живл.**, якщо пристрій неактивний і **Вимик. живл.**, якщо пристрій відключ.
 - Вимкніть параметр **Таймер вимкнення**.

Вирішення проблем

❑ Mac OS

Виберіть пункт **Системні параметри** з меню  > **Принтери та сканери** (або **Друк і сканування**, **Друк і факс**), а потім виберіть принтер. Клацніть **Параметри та забезпечення** > **Утиліта** > **Відкрити утиліту принтера**, після чого клацніть **Параметри принтера**.

- ❑ Вимкніть параметр **Вимик. живл.**, якщо пристрій неактивний і **Вимик. живл.**, якщо пристрій відключ.
- ❑ Вимкніть параметр **Таймер вимкнення**.

Примітка.

Продукт може мати функції Таймер вимкнення або Вимик. живл., якщо пристрій неактивний і Вимик. живл., якщо пристрій відключ., залежно від місця здійснення покупки.

Не вдається надрукувати з комп'ютера

Перевірка підключення (USB)

- ❑ Надійно під'єднайте USB-кабель до принтера та комп'ютера.
- ❑ Якщо використовується USB-концентратор, спробуйте підключити принтер безпосередньо до комп'ютера.
- ❑ Якщо USB-кабель не розпізнається, змініть порт або поміняйте USB-кабель.
- ❑ Якщо друк через USB-кабель виконати не вдається, спробуйте такі дії.

Відключіть USB-кабель від комп'ютера. Клацніть правою кнопкою на піктограмі принтера, відображеній на комп'ютері, а тоді виберіть **Видалити пристрій**. Тоді підключіть кабель USB до комп'ютера та запустіть пробний друк.

Повторно встановіть USB-підключення, виконуючи кроки зі зміни способу підключення до комп'ютера, наведені в цьому посібнику. Щоб отримати більш докладні відомості, див. посилання на пов'язану інформацію нижче.

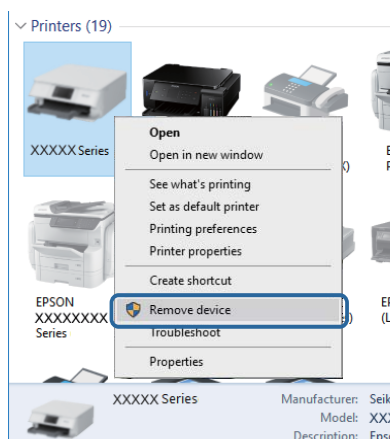

Пов'язані відомості

➔ [«Змінення способу підключення до комп'ютера» на сторінці 32](#)

Вирішення проблем

Перевірка підключення (мережі)

- ❑ Якщо ви змінили бездротовий маршрутизатор або оператора послуг, спробуйте ще раз установити налаштування мережі. Підключіть комп'ютер або смарт-пристрій до того самого SSID, що й принтер.
- ❑ Вимкніть пристрої, які потрібно підключити до мережі. Зачекайте 10 секунд, а тоді увімкніть пристрої у такій послідовності: бездротовий маршрутизатор, комп'ютер або смарт-пристрій, а тоді принтер. Перемістіть принтер та комп'ютер або смарт-пристрій ближче до бездротового маршрутизатора, щоб полегшити радіокомунікацію, а тоді спробуйте ще раз установити налаштування мережі.
- ❑ Надрукуйте звіт про мережеве підключення. Щоб отримати більш докладні відомості, див. посилання на пов'язану інформацію нижче. Якщо у звіті вказано, що підключення немає, перечитайте цей звіт, а тоді дотримуйтеся рекомендованого порядку дій.
- ❑ Якщо IP-адреса, призначена принтеру, — 169.254.XXX.XXX, а маска підмережі — 255.255.0.0, можливо IP-адресу призначено неправильно. Перезапустіть бездротовий маршрутизатор або переналаштуйте мережу для принтера. Якщо проблему не усунуто, див. документацію бездротового маршрутизатора.
- ❑ Спробуйте відкрити будь-який веб-сайт із комп'ютера, щоб упевнитися, що налаштування мережі на комп'ютері правильні. Якщо жоден веб-сайт відкрити не вдається, проблема може бути на комп'ютері. Перевірте мережеве підключення комп'ютера.

Пов'язані відомості

- ➔ [«Підключення до комп'ютера» на сторінці 20](#)
- ➔ [«Друк аркуша стану мережі» на сторінці 32](#)

Перевірка програмного забезпечення та даних

- ❑ Переконайтеся, що інстальовано оригінальний драйвер принтера Epson. Якщо оригінальний драйвер принтера Epson не інстальовано, доступні функції буде обмежено. Рекомендуємо використовувати оригінальний драйвер принтера Epson. Щоб отримати більш докладні відомості, див. посилання на пов'язану інформацію нижче.
- ❑ Якщо ви друкуєте зображення великого обсягу, комп'ютер може мати недостатньо пам'яті. Друкуйте зображення з меншою роздільною здатністю або меншого розміру.

Пов'язані відомості

- ➔ [«Перевірка оригінальних драйверів принтера Epson» на сторінці 113](#)
- ➔ [«Інсталяція найновіших програм» на сторінці 98](#)

Перевірка оригінальних драйверів принтера Epson

Ви можете перевірити, чи на вашому комп'ютері інстальовано оригінальний драйвер принтера Epson, у один із наведених нижче способів.

Windows

Виберіть **Панель керування > Переглянути принтери та пристрої (Принтери, Принтери та факси)**, після чого виконайте наведені нижче дії, щоб відкрити вікно властивостей сервера друку.

- ❑ Windows 10/Windows 8.1/Windows 8/Windows 7/Windows Server 2016/Windows Server 2012 R2/Windows Server 2012/Windows Server 2008 R2

Клацніть піктограму принтера, після вгорі вікна виберіть **Властивості сервера друку**.

Вирішення проблем

❑ Windows Vista/Windows Server 2008

Клацніть правою кнопкою миші на папці **Принтери**, після чого виберіть **У режимі адміністратора > Властивості сервера**.

❑ Windows XP/Windows Server 2003 R2/Windows Server 2003

У меню **Файл** виберіть **Властивості сервера**.

Клацніть вкладку **Драйвер**. Якщо ім'я вашого принтера є у списку, це означає, що на комп'ютері встановлено оригінальний драйвер принтера Epson.

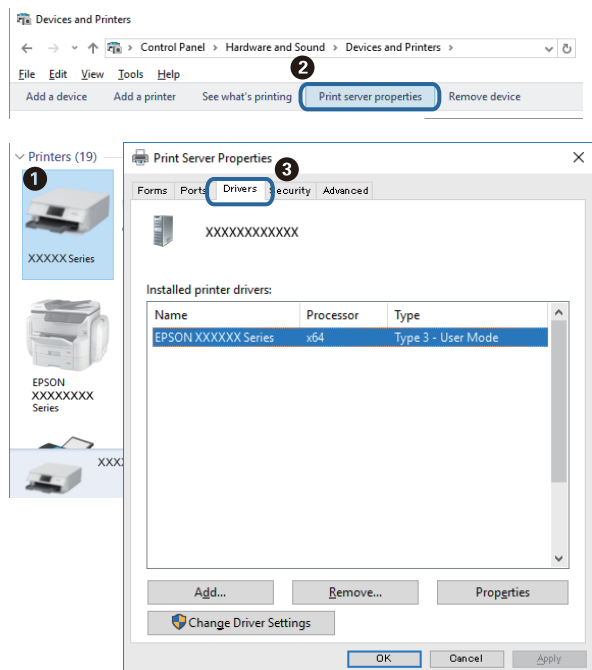

Mac OS

Виберіть пункт **Системні параметри** з меню  > **Принтери та сканери** (або **Друк і сканування**, **Друк і факс**), після чого виберіть принтер. Клацніть **Параметри та забезпечення**, і якщо у вікні відображаються вкладки **Параметри** і **Утиліта**, це означає, що на комп'ютері встановлено оригінальний драйвер принтера Epson.

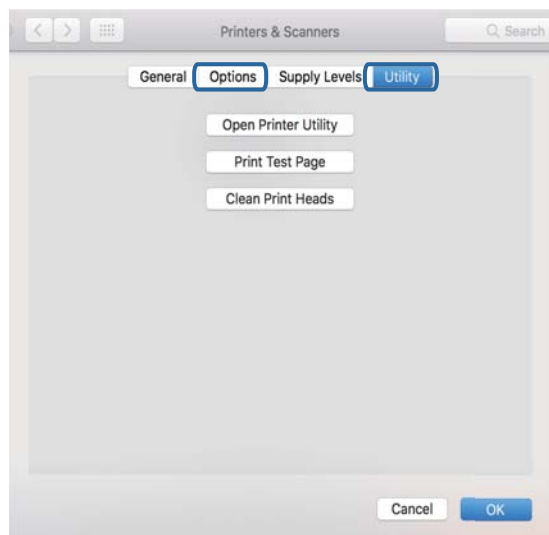

Вирішення проблем

Пов'язані відомості

➔ «Інсталяція найновіших програм» на сторінці 98

Перевірка стану принтера з комп'ютера (Windows)

Клацніть елемент **Черга друку** на вкладці драйвера принтера **Сервіс** та перевірте вказані нижче пункти.

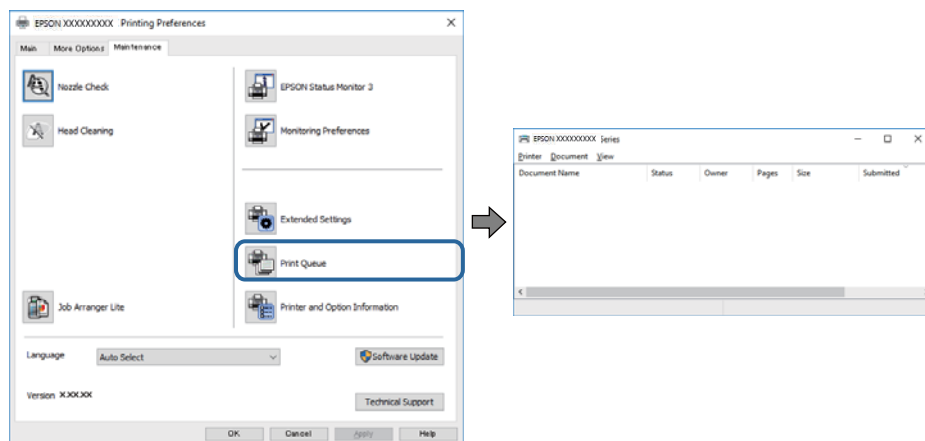

- ❑ Перевірте наявність призупинених завдань на друк.

Якщо залишилися непотрібні дані, виберіть **Очистити чергу друку** з меню **Принтер**.

- ❑ Переконайтеся, що принтер не знаходиться в автономному режимі чи в режимі очікування.

Якщо принтер знаходиться в автономному режимі чи в режимі очікування, очистіть налаштування автономного режиму чи режиму очікування в меню **Принтер**.

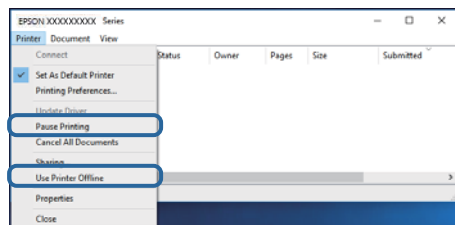

- ❑ Переконайтесь, що принтер обрано за замовчуванням з меню **Принтер** (в пункті меню повинна стояти позначка).

Якщо принтер не обрано за замовчуванням, налаштуйте його в якості принтера за замовчуванням. Якщо на **Панель керування > Переглянути принтери та пристрої (Принтери, Принтери та факси)** розташовано кілька піктограм, див. нижче, щоб вибрати потрібну.

Приклад)

USB-підключення: EPSON серії XXXX

Мережне підключення: EPSON серії XXXX (мережа)

Якщо ви інсталиювали драйвер принтера кілька разів, можливо, було створено копії драйвера принтера. Якщо створено копії, наприклад «EPSON серії XXXX (копія 1)», клацніть правою кнопкою миші на піктограму копії драйвера, після чого клацніть **Видалити пристрій**.

- ❑ Переконайтесь, що вибрано правильний порт у пункті **Властивості > Порт** у меню **Принтер**, як зазначено нижче.

Виберіть «**USBXXX**» для USB-підключення або «**EpsonNet Print Port**» для мережевого підключення.

Перевірка стану принтера з комп'ютера (ОС Mac OS)

Переконайтесь, що стан принтера — не Пауза.

Виберіть **Системні параметри** з меню  > **Принтери та сканери** (або **Друк і сканування**, **Друк і факс**), після чого двічі клацніть принтер. Якщо роботу принтера призупинено, натисніть **Відновити роботу** (або **Відновити роботу принтера**).

Якщо неможливо внести мережеві налаштування

- Вимкніть пристрої, які потрібно підключити до мережі. Зачекайте 10 секунд, а тоді увімкніть пристрої у такій послідовності: бездротовий маршрутизатор, комп'ютер або смарт-пристрій, а тоді принтер. Перемістіть принтер та комп'ютер або смарт-пристрій ближче до бездротового маршрутизатора, щоб полегшити радіокомунікацію, а тоді спробуйте ще раз внести мережеві налаштування.
- Натисніть кнопку , щоб надрукувати звіт про мережеве з'єднання. Перевірте його, а тоді дотримуйтеся надрукованих рішень.

Пов'язані відомості

- ➔ [«Друк аркуша стану мережі» на сторінці 32](#)
- ➔ [«Перевірка підключеного до принтера SSID» на сторінці 119](#)
- ➔ [«Перевірка ідентифікатора SSID для комп'ютера» на сторінці 120](#)

Не вдається підключитися із пристроїв при відсутності проблем мережевих налаштувань

Якщо не вдається підключитися до принтера із комп'ютера або смарт-пристрою, навіть коли у звіті мережевого з'єднання відсутні проблеми, див. інструкції нижче.

- Під час одночасного використання кількох бездротових маршрутизаторів застосування принтера із комп'ютера або смарт-пристрою може бути недоступним, залежно від параметрів бездротових маршрутизаторів. Підключіть комп'ютер або смарт-пристрій до того самого бездротового маршрутизатора, що й принтер.

Вимкніть функцію ретрансляції на смарт-пристрої, якщо її увімкнуто.

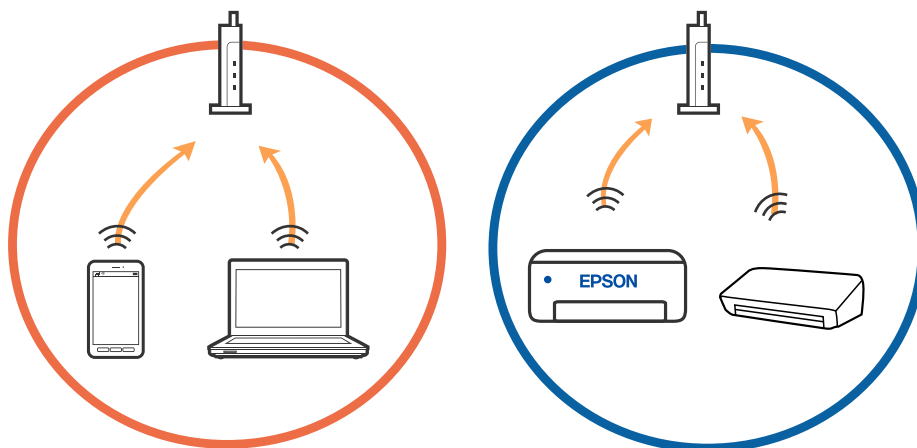

Вирішення проблем

- ❑ Підключитися до бездротового маршрутизатора не вдасться, якщо маршрутизатор має кілька SSID і пристрої підключені до різних SSID одного маршрутизатора. Підключіть комп'ютер або смарт-пристрій до того самого SSID, що й принтер.

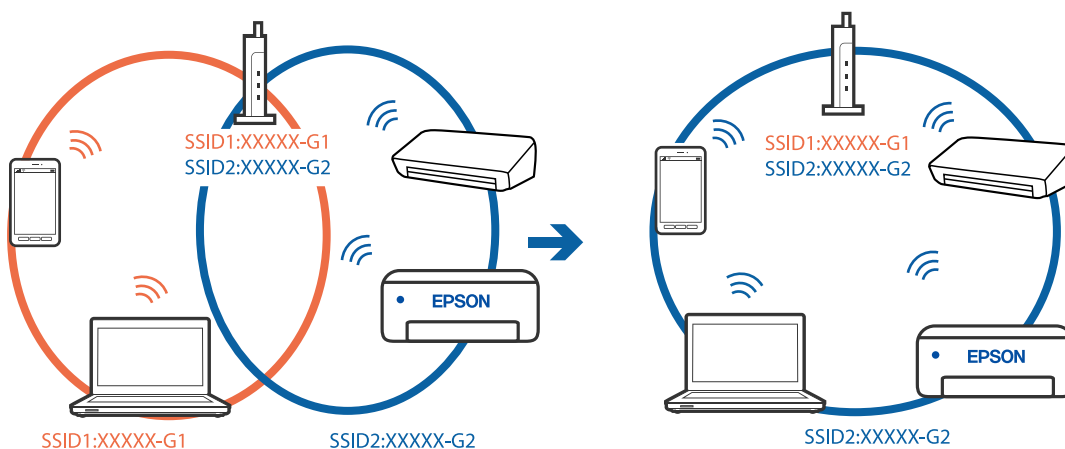

- ❑ Бездротовий маршрутизатор, який відповідає IEEE 802.11a і IEEE 802.11g, має SSID 2,4 ГГц і 5 ГГц. Якщо комп'ютер або смарт-пристрій підключається до SSID 5 ГГц, підключитися до принтера не вдасться, оскільки він підтримує з'єднання тільки з частотою 2,4 ГГц. Підключіть комп'ютер або смарт-пристрій до того самого SSID, що й принтер.

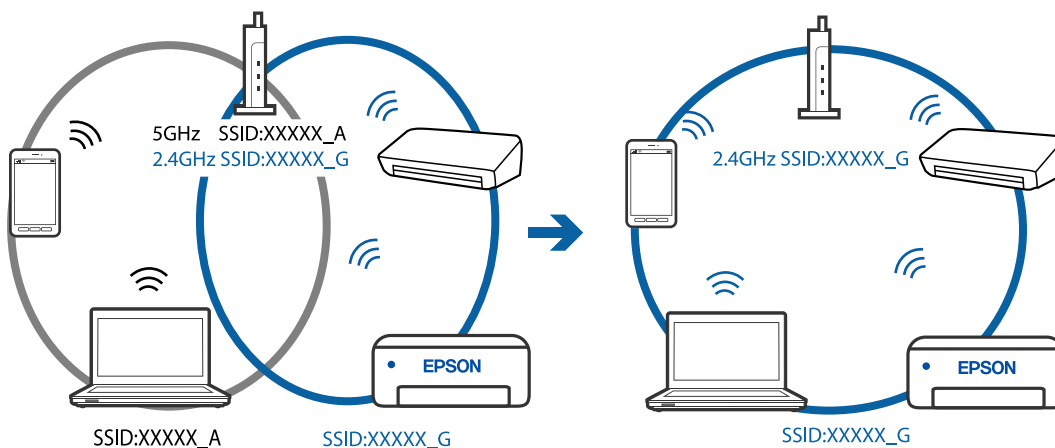

- ❑ Більшість бездротових маршрутизаторів мають функцію розмежування даних, яка блокує з'єднання між підключеними пристроями. Якщо не вдається встановити з'єднання між принтером і комп'ютером або смарт-пристроєм, навіть якщо вони підключені до однієї мережі, вимкніть на бездротовому маршрутизаторі функцію розмежування даних. Для отримання детальнішої інформації див. посібник, який постачається разом із бездротовим маршрутизатором.

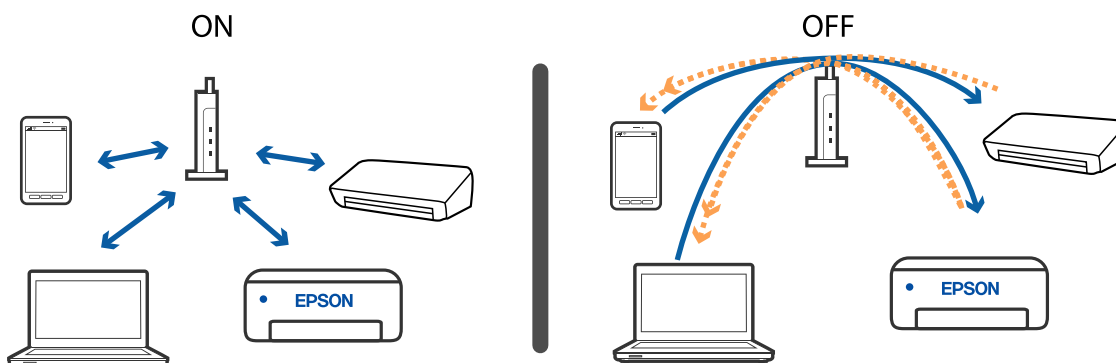

Пов'язані відомості

- ➔ «Перевірка підключеного до принтера SSID» на сторінці 119
- ➔ «Перевірка ідентифікатора SSID для комп'ютера» на сторінці 120

Коли не вдається підключитися за допомогою підключення Wi-Fi Direct (Простого режиму AP)

Якщо вже підключено максимальну кількість пристроїв, ви не зможете підключити додаткові пристрої. Див. нижче та спробуйте повторити спробу підключення.

Перевірте, скільки пристроїв підключено

Перевірте, скільки пристроїв підключено до принтера. Якщо кількість підключених пристроїв не перевищила максимального значення, можливо, виникла помилка підключення. Перемістіть принтер та комп'ютер або інтелектуальний пристрій ближче до бездротового маршрутизатора, щоб полегшити радіозв'язок, перевірте, що SSID та пароль введено правильно, після чого спробуйте ще раз виконати мережеві налаштування.

- Аркуш стану мережі

```

<Wi-Fi Direct>
Wi-Fi Direct Mode           On
Communication Mode         Simple AP
Operation Mode              IEEE802.11g/n
Communication Speed         Auto
SSID                        DIRECT-XXXXXXXXXX
Password                    XXXXXXXX
Channel                      11
Security Level              WPA2-PSK(AES)
Link Status                  Unknown
Connected Devices           2 (Max 4)
Client MAC List             9C:5C:F9:38:C3:74
                             20:02:AF:C1:92:6B

```

Вирішення проблем

❑ Екран стану продукту для Web Config

Запустіть веб-браузер із підключеного пристрою та введіть IP-адресу для Wi-Fi Direct (Простого режиму AP) Web Config. Торкніться **Стан продукту > Wi-Fi Direct** і перевірте стан Wi-Fi Direct.



Відключення непотрібних пристроїв

Якщо до принтера підключено вже максимальну кількість пристроїв, відключіть непотрібні пристрої та спробуйте підключити новий пристрій.

Видаліть SSID для Wi-Fi Direct на екрані Wi-Fi для пристрою, який непотрібно підключати до принтера.

Перевірка підключеного до принтера SSID

Дізнатися SSID можна різними способами: наприклад, надрукувавши звіт про стан мережі, аркуш стану мережі або у Web Config.

Перевірка ідентифікатора SSID для комп'ютера

ОС Windows

Клацніть елемент  в області завдань на робочому столі. Перевірте ім'я підключеного ідентифікатора SSID у списку, що відобразиться.

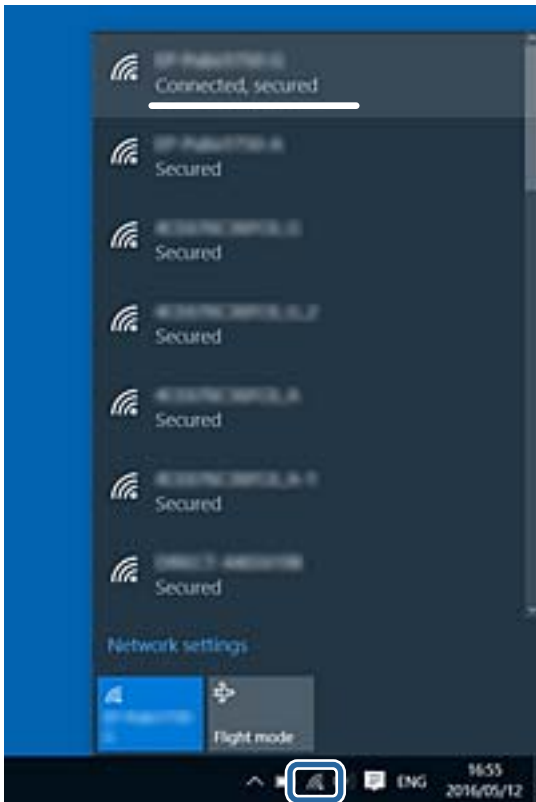

Mac OS

Клацніть піктограму Wi-Fi вгорі екрана комп'ютера. Відобразиться список ідентифікаторів SSID, а підключений ідентифікатор SSID буде позначений прапорцем.



Нестабільне підключення до мережі Ethernet

Під час підключення принтера до мережі Ethernet за допомогою пристроїв, що підтримують стандарт IEEE 802.3az (технологія Ethernet з режимом енергозбереження), залежно від використання концентратора або маршрутизатора можуть виникати перелічені далі проблеми.

- Підключення стає нестабільним, принтер підключається та відключається знову і знову.
- Неможливо підключитися до принтера.
- Швидкість зв'язку стає повільною.

Виконайте наведені нижче дії, щоб вимкнути стандарт IEEE 802.3az для принтера, а потім підключити.

1. Відключіть кабель Ethernet, підключений до комп'ютера та принтера.
 2. Якщо стандарт IEEE 802.3az для комп'ютера увімкнено, вимкніть його.
Для детальнішої інформації див. документацію, що у комплекті з комп'ютером.
 3. Під'єднайте комп'ютер і принтер до Ethernet-кабелю.
 4. Надрукуйте на принтері звіт про мережеве підключення.
 5. Перевірте IP-адресу принтера у повідомленні про підключення мережі.
 6. Відкрийте на комп'ютері Web Config.
Відкрийте веб-браузер і введіть IP-адресу принтера.
 7. Виберіть **Додаткові параметри** зі списку у верхній частині вікна.
 8. Виберіть **Налаштування мережі > Дротова LAN**.
 9. Виберіть **Вимкнути** для **IEEE 802.3az**.
 10. Клацніть **Далі**.
 11. Клацніть **ОК**.
 12. Відключіть кабель Ethernet, підключений до комп'ютера та принтера.
 13. Якщо на кроці 2 для комп'ютера був відключений стандарт IEEE802.3az, увімкніть його.
 14. Підключіть кабелі Ethernet до комп'ютера та принтера, які були відключені на кроці 1.
- Якщо проблема все ще існує, її можуть спричиняти інші пристрої, а не принтер.

Пов'язані відомості

➔ [«Програма для налаштування операцій принтера \(Web Config\)» на сторінці 96](#)

Проблеми друку

Роздруківка потерта або відсутній колір

- ❑ Якщо ви тривалий час не користувалися принтером, сопла друкувальної головки можуть бути забиті, тому через них не проходять краплі чорнил. Запустіть перевірку сопел, а тоді очистіть друкувальну головку, якщо будь-яке з сопел забите.
- ❑ Якщо ви друкували при надто низькому рівні чорнил, який не можна побачити через вікно чорнильного картриджа, заповніть картридж до верхньої лінії, а тоді використайте утиліту **Потужне очищення**, щоб замінити чорнило всередині чорнильних трубок. Після використання утиліти виконайте перевірку сопел, щоб побачити, чи покращилася якість друку.

Пов'язані відомості

- ➔ [«Перевірка забиття сопел \(перевірка сопел\)»](#) на сторінці 85
- ➔ [«Заправка чорнильного картриджа»](#) на сторінці 78
- ➔ [«Інтенсивне очищення друкувальної головки \(Потужне очищення\)»](#) на сторінці 90

Смуги або спотворення кольорів



Сопла друкувальної голівки забруднено. Проведіть перевірку сопел, щоб побачити, чи не засмічені сопла друкувальної головки. Очистіть друкувальну головку, якщо будь-яке з сопел забите.

Пов'язані відомості

- ➔ [«Перевірка забиття сопел \(перевірка сопел\)»](#) на сторінці 85

Кольорові смуги, що друкуються з інтервалом приблизно 3.3 см

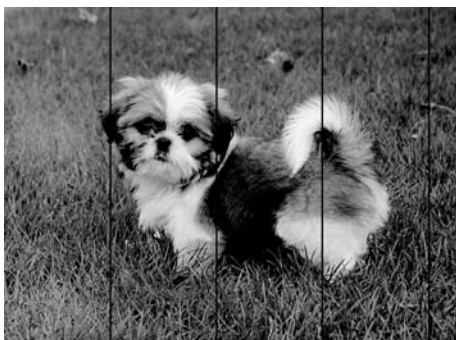

Вирішення проблем

- Виберіть налаштування типу паперу, що відповідають типу паперу, завантаженому в принтер.
- За допомогою комп'ютера вирівняйте друкувальну головку.
- Під час друку на звичайному папері використовуйте налаштування підвищеної якості друку.

Пов'язані відомості

- ➔ [«Перелік типів паперу» на сторінці 43](#)
- ➔ [«Вирівнювання друкувальної голівки» на сторінці 92](#)

Вертикальні смуги або нерівномірність

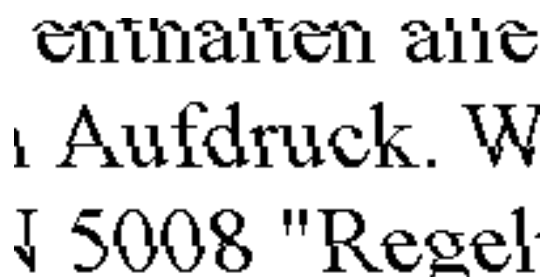

enthalten alle
Aufdruck. W
5008 "Regel

- Вирівняйте друкувальну головку.
- Якщо якість друку не покращується, навіть після вирівнювання друкувальної голівки, друкуйте з налаштуванням вищої якості.

Пов'язані відомості

- ➔ [«Вирівнювання друкувальної голівки» на сторінці 92](#)

Низька якість друку

Перевірте вказані нижче рішення, якщо якість друку низька через розмиті роздруківки, відсутні кольори, побляклі кольори, неоднорідність ліній на роздруківках.

Перевірка принтера

- Перевірте, чи завершилося початкове зарядження чорнил.
- Заправте картридж, якщо рівень чорнил опустився нижче нижньої відмітки.
- Запустіть перевірку сопел, а тоді очистіть друкувальну головку, якщо будь-яке з сопел забите.
- Вирівняйте друкувальну головку.

Перевірка паперу

- Використовуйте папір, який підтримує принтер.
- Не друкуйте на вологому, пошкодженому або старому папері.
- Якщо папір згорнувся або конверт набрав повітря, розпрямте їх.
- Не складайте папір у стос одразу після друку.

Вирішення проблем

- Дайте роздруківкам повністю висохнути, перш ніж класти їх у файл або виставляти. Під час висихання роздруківок уникайте потрапляння прямих сонячних променів, не використовуйте фен і не торкайтеся друкованої сторони паперу.
- Під час друку зображень або фотографій Epson рекомендує використовувати оригінальний папір Epson, а не простий. Друк на лицьовій стороні оригінального паперу Epson.

Перевірка налаштувань принтера

- Виберіть налаштування типу паперу, що відповідають типу паперу, завантаженому в принтер.
- Друкуйте з вищими параметрами якості друку.
- Під час двонапрявленого друку (або високошвидкісного), друкувальна голівка буде друкувати, рухаючись в обох напрямках, і вертикальні лінії можуть не збігатися. Якщо якість друку не покращиться, вимкніть функцію двонапрявленого (або високошвидкісного) друку. Вимкнення цієї функції може призвести до сповільнення друку.

Windows

Скасуйте вибір **Всока швидкість** на вкладці **Додаткові настройки** драйвера принтера.

Mac OS

Виберіть пункт **Системні параметри** з меню  > **Принтери та сканери** (або **Друк і сканування, Друк і факс**), а потім виберіть принтер. Натисніть **Параметри та забезпечення** > **Додаткові параметри** (або **Драйвер**). Оберіть значення **Вимк.** для параметра **Високошвидкісний друк**.

Перевірка чорнильного флакона

- Використовуйте чорнильні флакони з правильним кодом продукту для цього принтера.
- Epson рекомендує використовувати чорнильні флакони до дати, вказаної на упаковці.
- Намагайтеся використовувати оригінальні чорнильні флакони Epson. Цей пристрій виготовлений так, що він регулює кольори на основі оригінальних чорнил Epson. Використання неоригінальних чорнильних флаконів може призвести до погіршення якості друку.

Пов'язані відомості

- ➔ [«Перевірка забиття сопел \(перевірка сопел\)»](#) на сторінці 85
- ➔ [«Вирівнювання друкувальної голівки»](#) на сторінці 92
- ➔ [«Доступний папір та ресурс завантаження»](#) на сторінці 35
- ➔ [«Перелік типів паперу»](#) на сторінці 43
- ➔ [«Застереження щодо використання паперу»](#) на сторінці 37

Папір подряпаний або потертий

- ❑ Коли з'являються горизонтальні смуги або якщо папір подряпаний вгорі чи внизу, завантажте папір у правильному напрямку та посуньте бічні напрямні до країв паперу.

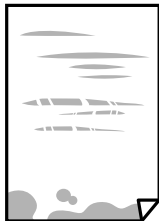

- ❑ Якщо з'являються вертикальні смуги або папір подряпаний, очистіть шлях проходження паперу.



- ❑ Покладіть папір на рівну поверхню, щоб побачити, чи він не закручений. Якщо так, випряміть його.
- ❑ Під час друку на товстому папері друкувальні голівка перебуває близько до поверхні друку, тому папір може затертися. У цьому разі ввімкніть параметр зменшення затирання. Якщо ви ввімкнете цей параметр, якість друку може погіршитися або швидкість друку може зменшитися.

Windows

Клацніть **Розширені параметри** на вкладці драйвера принтера **Сервіс** та оберіть **Папір з попер. розт. волокон**.

Пов'язані відомості

- ➔ [«Завантаження паперу в Касета для паперу» на сторінці 38](#)
- ➔ [«Очищення шляху проходження паперу» на сторінці 92](#)

Папір подряпався під час автоматичного 2-стороннього друку

У разі використання функції автоматичного двостороннього друку і друку даних високої щільності, наприклад, зображень чи графіків, налаштуйте щільність друку на нижчі значення, а час висихання на вищі.

Надруковані фотографії липкі

Можливо, друк здійснюється на неправильній стороні фотопаперу. Переконайтесь, що ви друкуєте на стороні, призначеній для друку.

У разі друку на неправильній стороні фотопаперу потрібно почистити паперовий тракт.

Вирішення проблем

Пов'язані відомості

➔ [«Очищення шляху проходження паперу» на сторінці 92](#)

Положення, розмір або краї роздруківки неправильні

- Завантажте папір у правильному напрямку, а потім пересуньте бічні напрямні до країв паперу.
- Виберіть відповідний параметр розміру паперу.
- Налаштуйте поля у програмі так, щоб вони потрапляли в межі ділянки друку.

Пов'язані відомості

➔ [«Завантаження паперу в Касета для паперу» на сторінці 38](#)

➔ [«Площа друку» на сторінці 129](#)

Надруковані символи неправильні або спотворені

- Правильно підключіть USB-кабель до принтера та комп'ютера.
- Скасуйте будь-які призупинені завдання друку.
- Не переводьте комп'ютер вручну в **Режим глибокого сну** або **Режим сну** під час друку. Сторінки спотвореного тексту можуть бути віддруковані після наступного увімкнення комп'ютера.
- У разі використання драйвера принтера, який використовувався раніше, надруковані символи можуть бути спотворені. Переконайтеся, що драйвер принтера, що використовується, призначено для цього принтера. Перевірте назву принтера вгорі вікна драйвера принтера.

Надруковане зображення перевернуте

Очистіть будь-яке налаштування дзеркального зображення в драйвері принтера або в застосунку.

Windows

Скасуйте вибір **Дзеркальне зображення** на вкладці **Додаткові настройки** драйвера принтера.

Mac OS

Очистьте **Дзеркальне зображення** в діалоговому вікні друку, у меню **Настройки друку**.

Подібний до мозаїки шаблон на роздруківках

Під час друку зображень або фотографій, друкуйте дані високої роздільної здатності. Зображення з веб-сайтів зазвичай мають низьку роздільну здатність, хоча на екрані вони можуть виглядати нормально, а тому і якість друку буде погіршена.

Проблеми друку не усунені



Якщо ви спробували всі рішення і не вирішили проблему, спробуйте видалити і повторно встановити драйвер принтера.

Пов'язані відомості

- ➔ «Видалення застосунків» на сторінці 100
- ➔ «Інсталяція найновіших програм» на сторінці 98

Інші проблеми друку

Друк надто повільний

- Закрийте будь-які непотрібні програми.
- Зменште налаштування якості друку. Високоякісний друк уповільнює швидкість друку.
- Увімкніть двонапрямлені (або високошвидкісні) налаштування. Після активації налаштування друкувальна голівка буде друкувати, рухаючись в обох напрямках, а швидкість друку збільшиться.
 - Windows
Виберіть **Всока швидкість** на вкладці драйвера принтера **Додаткові настройки**.
 - Mac OS
Виберіть пункт **Системні параметри** з меню  > **Принтери та сканери** (або **Друк і сканування, Друк і факс**), а потім виберіть принтер. Натисніть **Параметри та забезпечення** > **Додаткові параметри** (або **Драйвер**). Оберіть значення **Увімк.** для параметра **Високошвидкісний друк**.
- Вимкніть тихий режим. Дана функція уповільнює швидкість друку.
 - Windows
Виберіть **Викл.** як налаштування **Реж. без пов-нь** на вкладці драйвера принтера **Головне**.
 - Mac OS
Виберіть пункт **Системні параметри** з меню  > **Принтери та сканери** (або **Друк і сканування, Друк і факс**), а потім виберіть принтер. Натисніть **Параметри та забезпечення** > **Додаткові параметри** (або **Драйвер**). Оберіть значення **Вимк.** для параметра **Реж. без пов-нь**.

Друк значно сповільнюється у разі тривалого друку

Друк сповільнюється для того, щоб запобігти перегріванню та пошкодженню механізму принтера. Проте, ви можете продовжити друк. Щоб повернутися до нормальної швидкості друку, залиште принтер без роботи щонайменше на 30 хвилин. Принтер не повернеться до нормальної швидкості, якщо просто вимкнути живлення.

Інші проблеми

Гучні звукові сигнали

Якщо звукові сигнали занадто гучні, увімкніть **Реж. без пов-нь**. Ця функція сповільнить швидкість друку.

Вирішення проблем

Драйвер принтера Windows

Увімкніть **Реж. без пов-нь** у вкладці **Головне**.

Драйвер принтера Mac OS

Виберіть пункт **Системні параметри** з меню  > **Принтери та сканери** (або **Друк і сканування**, **Друк і факс**), а потім виберіть принтер. Натисніть **Параметри та забезпечення** > **Додаткові параметри** (або **Драйвер**). Оберіть значення **Увімк.** для параметра **Реж. без пов-нь**.

Блокування застосунку через брандмауер (лише для Windows)

Додайте програму до Windows. У налаштуваннях безпеки на **панелі керування** брандмауер дозволив програму.

Розлиття чорнил

- Якщо чорнило пристало до ділянки навколо картриджу, витріть його безворсовою чистою тканиною або ватним тампоном.
- Якщо чорнило розлилося на стіл або підлогу, витріть його негайно. Коли чорнило висохне, видалити забруднення буде важко. Щоб уникнути розмазування забруднення, вберіть чорнило сухою тканиною, після чого витріть його вологою тканиною.
- При потраплянні чорнила на руки вимийте їх водою з милом.

Додаток

Технічні характеристики

Технічні характеристики принтера

Розташування сопла друкувальної голівки	Сопла для чорних чорнил: 400×2 ряди	
Вага паперу*	Звичайний папір	Від 64 до 90 г/м ² (17 до 24 фунтів)
	Конверти	Конверт #10, DL, C6: 75 до 90 г/м ² (20 до 24 фунтів)

* Навіть якщо товщина паперу перебуває в межах цього діапазону, папір може не подаватися у принтер або може знизитися якість друку залежно від властивостей або якості паперу.

Площа друку

Площа друку для окремих аркушів

Якість друку може погіршитися на затінених ділянках у зв'язку з механізмом друку.

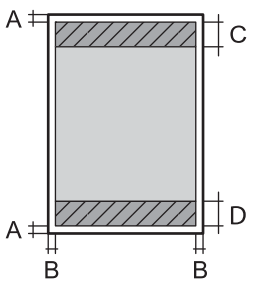
	A	3.0 мм (0.12 дюйма)
	B	3.0 мм (0.12 дюйма)
	C	46.0 мм (1.81 дюйма)
	D	44.0 мм (1.73 дюйма)

Площа друку для конвертів

Якість друку може погіршитися на затінених ділянках у зв'язку з механізмом друку.

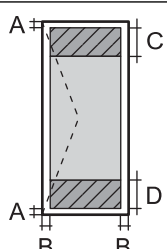
	A	3.0 мм (0.12 дюйма)
	B	5.0 мм (0.20 дюйма)
	C	24.0 мм (0.95 дюйма)
	D	46.0 мм (1.81 дюйма)

Характеристики інтерфейсу

Для комп'ютера	Високошвидкісний USB
----------------	----------------------

Список мережевих функцій

Функції мережі та IPv4/IPv6

Функції		Підтримувані	Примітки	
Мережевий друк	EpsonNet Print (Windows)	IPv4	✓	—
	Standard TCP/IP (Windows)	IPv4, IPv6	✓	—
	Друк WSD (Windows)	IPv4, IPv6	✓	Windows Vista або пізнішої версії
	Друк у Bonjour (Mac OS)	IPv4, IPv6	✓	—
	Друк в IPP (Windows, Mac OS)	IPv4, IPv6	✓	—
	Друк UPnP	IPv4	—	Засіб передачі інформації
	PictBridge Друк (Wi-Fi)	IPv4	—	Цифрова камера
	Epson Connect (друк повідомлень електронної пошти, дистанційний друк)	IPv4	✓	—
	Google Cloud Print	IPv4, IPv6	✓	—
Мережеве сканування	Epson Scan 2	IPv4, IPv6	—	—
	Event Manager	IPv4	—	—
	Epson Connect (Сканувати у хмару)	IPv4	—	—
	Пристрій АПД (двостороннє сканування)		—	—
Факс	Надсилання факсу	IPv4	—	—
	Отримання факсу	IPv4	—	—

Технічні характеристики Wi-Fi

Стандарти	IEEE 802.11b/g/n*1
Діапазон частот	2,4 ГГц
Максимальна потужність радіочастоти, що передається	20 dBm (EIRP)
Режими координації	Інфраструктура, Wi-Fi Direct (Простий режим AP)*2*3

Додаток

Засоби безпеки бездротового з'єднання ^{*4}	WEP (64/128bit), WPA2-PSK (AES) ^{*5}
---	---

*1 Стандарт доступний IEEE 802.11n тільки для HT20.

*2 Не підтримується для IEEE 802.11b.

*3 Звичайний AP-режим сумісний із Wi-Fi-підключенням (інфраструктурою) або підключенням Ethernet.

*4 Wi-Fi Direct підтримує тільки WPA2-PSK (AES).

*5 Сумісний з протоколом WPA2, підтримка протоколів WPA/WPA2 Personal.

Технічні характеристики Ethernet

Стандарти	IEEE802.3i (10BASE-T) ^{*1} IEEE802.3u (100BASE-TX) IEEE802.3az (Energy Efficient Ethernet) ^{*2}
Режим зв'язку	Автоматичний, 10 Мбіт/с повний дуплекс, 10 Мбіт/с напівдуплекс, 100Mbps/с повний дуплекс, 100 Мбіт/с напівдуплекс
Роз'єм	RJ-45

*1 Щоб уникнути ризику втручання радіохвиль використовуйте кабель STP (екранована вита пара) категорії вище 5е.

*2 Підключений пристрій повинен відповідати стандартам IEEE802.3az.

Протокол захисту

SSL/TLS	HTTPS Сервер/Клієнт
---------	---------------------

Підтримка сторонніх послуг

Google Cloud Print

Додаток

Розміри

Розміри	Зберігання <input type="checkbox"/> Ширина: 375 мм (14.8 дюймів) <input type="checkbox"/> Глибина: 347 мм (13.7 дюймів) <input type="checkbox"/> Висота: 151 мм (5.9 дюймів) Друк <input type="checkbox"/> Ширина: 375 мм (14.8 дюймів) <input type="checkbox"/> Глибина: 347 мм (13.7 дюймів) <input type="checkbox"/> Висота: 151 мм (5.9 дюймів)
Вага*	Приблизно 4.4 кг (9.7 фунтів)

* Без чорнил та кабелю живлення.

Характеристики живлення

Модель	Модель 100–240 В	Модель 220–240 В
Діапазон номінальної частоти	50-60 Гц	50-60 Гц
Номінальний струм	0.5–0.2 А	0.3 А
Споживання електроенергії (із USB-з'єднанням)	Друк: приблизно 13.0 W (ISO/IEC24712) Режим готовності: приблизно 3.3 W Режим сну: близько 0.7 W Живлення вимкнено: близько 0.2 W	Друк: приблизно 13.0 W (ISO/IEC24712) Режим готовності: приблизно 3.3 W Режим сну: близько 0.7 W Живлення вимкнено: близько 0.2 W

Примітка.

- Щоб дізнатися напругу, див. етикетку на принтері.
- Для користувачів із Європи — див. подробиці щодо енергоспоживання на веб-сайті.

<http://www.epson.eu/energy-consumption>

Додаток

Технічні характеристики навколишнього середовища

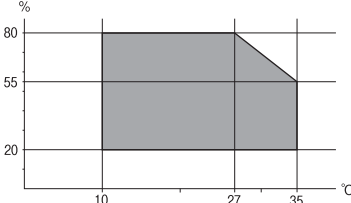
Експлуатація	<p>Використовуйте принтер в межах діапазону, що вказаний на графіку нижче.</p>  <p>Температура: 10–35 °C (50–95 °F) Відносна вологість: від 20 до 80% (без конденсації)</p>
Зберігання	<p>Температура: -20–40 °C (-4–104 °F)* Відносна вологість: 5-85% (без конденсації)</p>

* Протягом одного місяця можна зберігати за температури 40 °C (104 °F).

Умови експлуатації чорнильних флаконів

Температура зберігання	Від -20 до 40 °C (-4 to 104 °F)*
Температура замерзання	<p>-15 °C (5 °F) Чорнило тане і може використовуватися, пробувши у приміщенні при температурі 25°C (77°F) близько 2 годин.</p>

* Протягом одного місяця можна зберігати за температури 40 °C (104 °F).

Системні вимоги

- Windows 10 (для 32- і 64-розрядної ОС)/Windows 8.1 (для 32- і 64-розрядної ОС)/Windows 8 (для 32- і 64-розрядної ОС)/Windows 7 (для 32- і 64-розрядної ОС)/Windows Vista (для 32- і 64-розрядної ОС)/Windows XP SP3 або новішої версії (для 32-розрядної ОС)/Windows XP Professional x64 Edition SP2 або новішої версії/Windows Server 2016/Windows Server 2012 R2/Windows Server 2012/Windows Server 2008 R2/Windows Server 2008/Windows Server 2003 R2/Windows Server 2003 SP2 або новішої версії
- macOS High Sierra/macOS Sierra/OS X El Capitan/OS X Yosemite/OS X Mavericks/OS X Mountain Lion/Mac OS X v10.7.x/Mac OS X v10.6.8

Примітка.

- Mac OS можуть не підтримувати певні програми або функції.
- Файлова система UNIX (UFS) для Mac OS не підтримується.

Нормативна інформація

Стандарти й схвалення

Стандарти та сертифікати для моделі у США

Безпека	UL60950-1 CAN/CSA-C22.2 No.60950-1
EMC	FCC Part 15 Subpart B Class B CAN/CSA-CEI/IEC CISPR 22 Class B

Це обладнання містить наступний модуль бездротового зв'язку.

Виробник: Seiko Epson Corporation

Тип: J26H006

Даний пристрій відповідає частині 15 Правил Федеральної комісії США щодо засобів зв'язку і розділу RSS-210 Промислових норм Канади. Компанія Epson не несе відповідальності за порушення правил безпеки внаслідок внесення несанкціонованих змін до даного виробу. Експлуатація пристрою залежить від виконання двох умов: (1) цей пристрій не може створювати шкідливих перешкод; (2) пристрій має приймати будь-які отримувані перешкоди, включно з такими, що можуть призвести до його небажаної роботи.

Щоб запобігти перешкоджанню радіоприйому у службах, які мають на це дозвіл, цей пристрій має використовуватися у приміщенні подалі від вікон, для забезпечення максимального укриття. На експлуатацію пристрою (або його антени) поза приміщенням необхідно отримати дозвіл.

Це обладнання відповідає рівням радіаційного опромінення FCC/IC, встановленим для неконтрольованих середовищ, та відповідає радіочастотам FCC Додатку С «Рекомендацій з опромінення» (OET65) та радіочастотам RSS-102 «Правил опромінення» IC. Це обладнання повинно встановлюватися і працювати так, щоб випромінювач знаходився на відстані щонайменше 7,9 дюйм.с (20 см) від тіла людини (не враховуючи кінцівок: рук і ніг).

Стандарти та сертифікати для моделі у Європі

Заява для користувачів у ЄС

Цим повідомленням корпорація Seiko Epson заявляє, що вказана нижче модель радіообладнання відповідає Директиві 2014/53/EU. Повний текст декларації про відповідність ЄС доступний на вказаному нижче веб-сайті.

<http://www.epson.eu/conformity>

B632B

Лише для використання у країнах: Ірландія, Великобританія, Австрія, Німеччина, Ліхтенштейн, Швейцарія, Франція, Бельгія, Люксембург, Нідерланди, Італія, Португалія, Іспанія, Данія, Фінляндія, Норвегія, Швеція, Ісландія, Хорватія, Кіпр, Греція, Словенія, Мальта, Болгарія, Чехія, Естонія, Угорщина, Латвія, Литва, Польща, Румунія та Словаччина.

Додаток

Корпорація Epson не несе відповідальності за порушення правил безпеки внаслідок внесення несанкціонованих змін до продукції.



Стандарти та сертифікати для моделі в Австралії

EMC	AS/NZS CISPR32 Class B
-----	------------------------

Ця корпорація Epson засвідчує, що вказані нижче моделі обладнання відповідають вимогам та іншим відповідним положенням стандарту AS/NZS4268:

B632B

Корпорація Epson не несе відповідальності за порушення правил безпеки внаслідок внесення несанкціонованих змін до продукції.

Обмеження на копіювання

Дотримуйтесь наступних обмежень для забезпечення відповідального та законного використання принтера.

Копіювання перелічених нижче документів заборонено законом:

- банкноти, гроші, видані урядом ринкові цінні папери, урядові облігації та цінні папери, видані муніципалітетом
- Непогашені поштові марки, поштові листівки з непогашеними марками та інші офіційні поштові документи, які можна надіслати поштою
- Видані урядом гербові марки та законно видані цінні папери

Будьте обережними під час копіювання наступних документів:

- Приватні ринкові цінні папери (сертифікати акцій, соло-векселі, які можна передавати, чеки тощо), місячні проїзні документи, пільгові квитки тощо.
- Паспорти, водійські права, сертифікати відповідності, перепустки, продовольчі талони, квитки тощо.

Примітка.

Копіювання цих документів може бути заборонено законом.

Відповідальне використання матеріалів, захищених авторськими правами:

Копіювання за допомогою принтерів матеріалів, захищених авторськими правами, є неприпустимим і може розцінюватися, як зловживання. Виявляйте відповідальність і пошану, отримуючи дозвіл на копіювання опублікованих матеріалів у власника авторських прав, або дійте за порадою досвідченого юриста.

Транспортування та зберігання принтера

Якщо принтер потрібно зберігати або транспортувати під час переїзду або з метою ремонту, дотримуйтеся вказівок нижче, щоб упакувати його.

Додаток

! **Важливо**

- ❑ Під час зберігання або транспортування принтера, покладіть його у пластиковий пакет і щільно загорніть. Не нахилийте принтер, не ставте вертикально та не перевертайте його, інакше чорнила можуть витекти з картриджів.

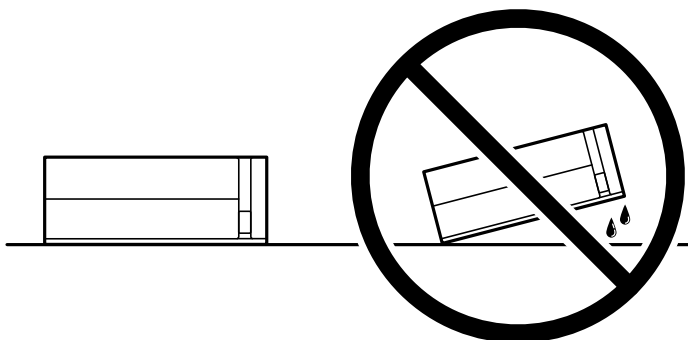

- ❑ Під час зберігання чи транспортування чорнильного флакона не нахилийте його і не піддавайте різким поштовхам чи перепадам температур. Інакше чорнило може протекти, навіть якщо флакон щільно закритий кришкою. Стежте за тим, щоб флакон знаходився у вертикальному положенні під час закручування кришки, а також зробіть все необхідне, щоб уникнути протікання чорнил під час транспортування флаконів. Наприклад, не кладіть флакон у сумку.
- ❑ Не ставте відкриті чорнильні флакони в одну коробку з принтером.



1. Вимкніть принтер, натиснувши кнопку .
2. Переконайтеся, що індикатор живлення не світить, а тоді витягніть кабель живлення з розетки.

! **Важливо**

Вимкніть кабель живлення після того, як згасне індикатор живлення. Інакше друкувальна головка не повернеться у вихідне положення, що спричинить висихання чорнил, після чого друк може бути неможливим.

3. Від'єднайте всі кабелі, зокрема кабель живлення та кабель USB.
4. Витягніть весь папір із принтера.

Додаток

5. Відкрийте кришку принтера. Прикріпіть друкувальну головку до корпуса за допомогою клейкої стрічки.

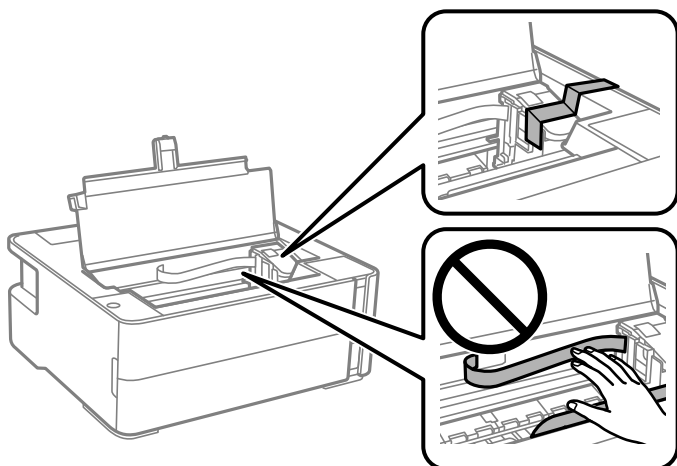

6. Переконайтеся, що ковпачок чорнильного картриджа надійно закритий.

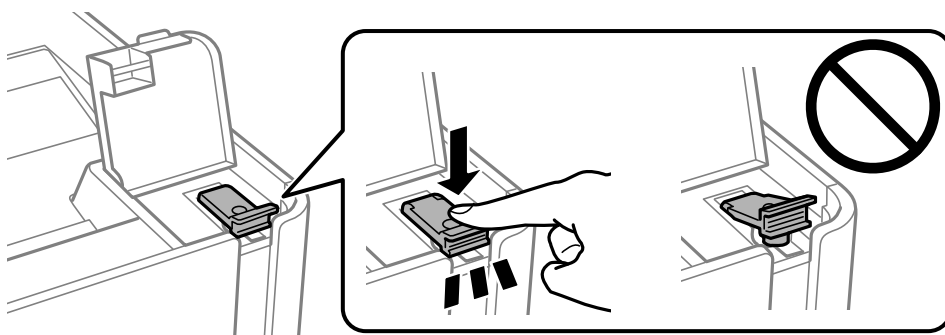

7. Надійно закрийте кришку чорнильного картриджа.

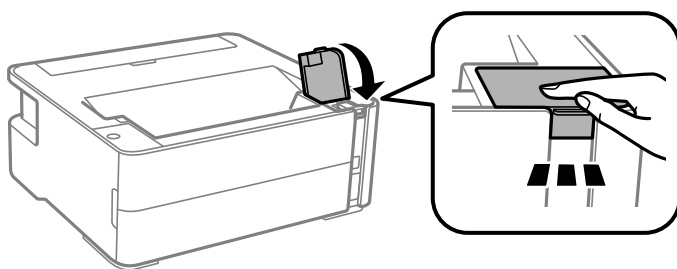

8. Покладіть його у пластиковий пакет і щільно загорніть.
9. Використовуючи захисний матеріал, упакуйте принтер у коробку.



Важливо

Під час транспортування або зберігання принтера тримайте його в горизонтальному положенні, упакувавши в коробку; інакше чорнило може протікати.

У разі повторного використання принтера, не забудьте зняти стрічку, що фіксує друкувальну головку. Якщо під час наступного друку якість погіршилася, очистіть та вирівняйте друкувальну головку.

Пов'язані відомості

- ➔ «Назви деталей та їх функції» на сторінці 13
- ➔ «Перевірка забиття сопел (перевірка сопел)» на сторінці 85
- ➔ «Вирівнювання друкувальної голівки» на сторінці 92

Авторські права

Без попереднього письмового дозволу корпорації Seiko Epson жодну частину цього документа не можна відтворювати, зберігати в пошуковій системі або передавати в будь-якому вигляді й будь-якими засобами: електронними, механічними, фотографічними, шляхом відеозапису або іншим способом. Використання інформації, яка тут міститься, не пов'язане з жодними патентними зобов'язаннями. Крім того, не передбачається жодної відповідальності за шкоду, завдану в результаті використання цієї інформації. Інформація, що міститься в цьому документі, призначена виключно для використання з цим виробом Epson. Epson не несе відповідальності за будь-яке використання цієї інформації стосовно інших продуктів.

Ні корпорація Seiko Epson, ні її філіали не несуть відповідальності за шкоду, збитки, витрати або видатки покупця цього продукту або третіх сторін, завдані в результаті аварій, неправильного використання цього продукту або зловживання ним, його несанкціонованих модифікацій, виправлень або змін, або (за винятком США) недотримання інструкцій з експлуатації і технічного обслуговування, розроблених корпорацією Seiko Epson.

Ані корпорація Seiko Epson, ані її філіали не несуть відповідальності за будь-яку шкоду або проблеми, що виникнуть у результаті використання будь-яких параметрів або будь-яких витратних продуктів, відмінних від тих, які призначені корпорацією Seiko Epson як Original Epson Products оригінальні продукти Epson або продукти, затверджені корпорацією Epson.

Корпорація Seiko Epson не несе відповідальності за будь-які збитки в результаті електромагнітних втручань, які трапляються через використання будь-яких інтерфейсних кабелів, відмінних від тих, які призначені корпорацією Seiko Epson як продукти, затверджені корпорацією Epson.

© 2018 Seiko Epson Corporation

Зміст цієї інструкції та характеристики цього продукту можуть бути змінені без попереднього повідомлення.

Торгові марки

- EPSON® — зареєстрований товарний знак, а EPSON EXCEED YOUR VISION або EXCEED YOUR VISION — товарні знаки корпорації Seiko Epson.
- PRINT Image Matching™ та логотип PRINT Image Matching — це товарні знаки корпорації Seiko Epson. Copyright © 2001 Seiko Epson Corporation. All rights reserved.
- QR Code is a registered trademark of DENSO WAVE INCORPORATED in Japan and other countries.
- Microsoft®, Windows®, Windows Server®, and Windows Vista® are registered trademarks of Microsoft Corporation.
- Apple, Macintosh, macOS, OS X, Bonjour, ColorSync, Safari, iPad, iPhone, iPod touch, and iTunes are trademarks of Apple Inc., registered in the U.S. and other countries.
- Google Cloud Print, Chrome, Chrome OS, Google Play and Android are trademarks of Google Inc.
- Adobe and Adobe Reader are either registered trademarks or trademarks of Adobe Systems Incorporated in the United States and/or other countries.

Додаток

- Загальне попередження: інші назви продуктів, використані тут, призначені лише для ідентифікації та можуть бути товарними знаками відповідних власників. Компанія Epson відмовляється від жодного та всіх прав на ці торгові марки.

Джерела довідкової інформації

Веб-сайт технічної підтримки

Якщо вам необхідна додаткова інформація, дивіться веб-сайт технічної підтримки компанії Epson. Оберіть свою країну чи регіон, або перейдіть у відділ підтримки на локальному веб-сайті компанії Epson. На сайті доступна інформація про останні драйвери, FAQ, посібники або інші файли для завантаження.

<http://support.epson.net/>

<http://www.epson.eu/Support> (Європа)

Якщо виріб компанії Epson не працює належним чином, і вирішити проблему не вдається, зверніться за допомогою у службу підтримки компанії Epson.

Звернення у відділ підтримки компанії Epson

Перш ніж звертатися до Epson

Якщо пристрій Epson несправний і ви не можете вирішити проблему самостійно за допомогою інформації про усунення несправностей, поданої у посібниках до пристрою, зверніться по допомогу до служби обслуговування клієнтів Epson. Якщо у поданому нижче списку немає служби підтримки у вашій місцевості Epson, зверніться до дилера, у якого ви придбали цей пристрій.

Служба обслуговування клієнтів Epson зможе значно швидше надати допомогу, якщо отримає від вас перелічену нижче інформацію.

- Серійний номер продукту
(Етикетка із серійним номером зазвичай розміщена на задній частині пристрою.)
- Модель пристрою
- Версія програмного забезпечення
(Натисніть кнопку **About, Version Info** або схожу кнопку у вікні програми.)
- Виробника та модель вашого комп'ютера
- Назву та версію операційної системи вашого комп'ютера
- Назви та версії програм, які ви найчастіше використовуєте для роботи з пристроєм.

Примітка.

У деяких пристроях налаштування мережі можуть зберігатися в пам'яті пристрою. Ці налаштування можуть бути втрачені внаслідок поломки пристрою або під час його ремонту. Компанія Epson не несе відповідальності за втрату будь-яких даних, а також не зобов'язана виконувати резервне копіювання чи відновлення налаштувань навіть під час гарантійного строку. Компанія Epson рекомендує користувачам самостійно робити резервні копії або нотатки.

Додаток

Підтримка користувачів у Європі

Контактні дані відділу підтримки компанії Epson див. у документі Pan-European Warranty Document (Загальноєвропейська гарантія).

Підтримка користувачів у Тайвані

За підтримкою й послугами можна звертатися:

Глобальний веб-сайт

<http://www.epson.com.tw>

Тут можна знайти інформацію про технічні характеристики продуктів, драйвери для завантаження, а також замовити продукти.

Довідковий стіл компанії Epson

Телефон: +886-2-80242008

Персонал довідкового столу по телефону допоможе вирішити такі питання:

- Зробити замовлення продуктів і отримати інформацію про них
- Отримати відповіді на запитання про використання продуктів або проблеми, які виникають
- Замовити послуги, пов'язані з ремонтом і гарантійним обслуговуванням

Ремонтний сервісний центр:

<http://www.tekcare.com.tw/branchMap.page>

Корпорація TekCare — це авторизований сервісний центр Epson Taiwan Technology & Trading Ltd.

Підтримка користувачів в Австралії

Бажання відділу Epson Australia — надавати клієнтам високоякісні послуги технічної підтримки. Крім документації до цього продукту, інформацію можна отримати із зазначених нижче джерел:

Адреса в Інтернеті

<http://www.epson.com.au>

Отримайте доступ до веб-сторінок Epson Australia. Варто прихопити модем із собою і скористатись нагодою та зайнятись інтернет-серфінгом! На сайті є область завантаження для драйверів, контактні дані компанії Epson, інформація про нові продукти. Крім того, тут можна отримати технічну підтримку (електронною поштою).

Довідковий стіл компанії Epson

Телефон: 1300-361-054

Довідковий стіл компанії Epson — це остаточна допоміжна служба, куди клієнти можуть звернутися за порадою. Його співробітники можуть допомогти в установці, налаштуванні й експлуатації продукції Epson. Продавці-консультанти довідкового столу надають літературу про нові продукти Epson та дають поради щодо місцезнаходження найближчих дилерів і сервісних пунктів. Також там можна отримати відповідь на різноманітні питання.

Додаток

Перш ніж звернутися до довідкового столу, рекомендуємо підготувати всю потрібну інформацію. Чим більше інформації ви підготуєте, тим швидше отримаєте допомогу у вирішенні проблеми. Ця інформація включає в себе документацію до продукту Epson, відомості про тип комп'ютера, операційної системи, прикладних програм, а також будь-які дані, які можуть знадобитися.

Транспортування продукту

Компанія Epson рекомендує зберігати упаковку для транспортування у майбутньому. Закріпіть чорнильний картридж стрічкою та зберігайте продукт у вертикальному положенні.

Підтримка користувачів у Новій Зеландії

Бажання відділу Epson Нова Зеландія — надавати клієнтам високоякісні послуги технічної підтримки. Крім документації до цього продукту, інформацію можна отримати із зазначених нижче джерел.

Адреса в Інтернеті

<http://www.epson.co.nz>

Отримайте доступ до веб-сторінок Epson Нова Зеландія. Варто прихопити модем із собою і скористатись нагодою та зайнятись інтернет-серфінгом! На сайті є область завантаження для драйверів, контактні дані компанії Epson, інформація про нові продукти. Крім того, тут можна отримати технічну підтримку (електронною поштою).

Довідковий стіл компанії Epson

Телефон: 0800 237 766

Довідковий стіл компанії Epson — це остаточна допоміжна служба, куди клієнти можуть звернутися за порадою. Його співробітники можуть допомогти в установці, налаштуванні й експлуатації продукції Epson. Продавці-консультанти довідкового столу надають літературу про нові продукти Epson та дають поради щодо місцезнаходження найближчих дилерів і сервісних пунктів. Також там можна отримати відповідь на різноманітні питання.

Перш ніж звернутися до довідкового столу, рекомендуємо підготувати всю потрібну інформацію. Чим більше інформації ви підготуєте, тим швидше отримаєте допомогу у вирішенні проблеми. Ця інформація включає в себе документацію до продукту Epson, відомості про тип комп'ютера, операційної системи, прикладних програм, а також будь-які дані, які можуть знадобитися.

Транспортування продукту

Компанія Epson рекомендує зберігати упаковку для транспортування у майбутньому. Закріпіть чорнильний картридж стрічкою та зберігайте продукт у вертикальному положенні.

Підтримка користувачів в Індії

За підтримкою й послугами можна звертатися:

Глобальний веб-сайт

<http://www.epson.co.in>

Тут можна знайти інформацію про технічні характеристики продуктів, драйвери для завантаження, а також замовити продукти.

Додаток

Лінія допомоги

- Обслуговування, інформація про продукти та замовлення витратних матеріалів (лінії BSNL)

Безкоштовний номер: 18004250011

Лінія доступна з 9:00 до 18:00, з понеділка по суботу (окрім святкових днів)

- Обслуговування (користувачі мобільних мереж і CDMA)

Безкоштовний номер: 186030001600

Лінія доступна з 9:00 до 18:00, з понеділка по суботу (окрім святкових днів)