

ET-M3170 / M3170 Series

**РЪКОВОДСТВО НА
ПОТРЕБИТЕЛЯ**

Съдържание

Кратко описание на ръководството

Въведение в ръководствата.	8
Използване на ръководството за търсене на информация.	8
Знаци и символи.	10
Описания, използвани в това ръководство.	10
Справки за операционните системи.	10

Важни инструкции

Инструкции за безопасност.	12
Инструкции за безопасност за мастилото.	13
Съвети и предупреждения за принтера.	13
Съвети и предупреждения за настройка на принтера.	13
Съвети и предупреждения относно използването на принтера.	14
Съвети и предупреждения за транспортиране и съхранение на принтера.	14
Съвети и предупреждения относно използването на принтера с безжична връзка.	14
Съвети и предупреждения относно използването на сензорния екран.	15
Защита на Вашата лична информация.	15

Основни функции на принтера

Наименования и функции на частите.	16
Контролен панел.	19
Основна конфигурация на екрана.	19
Икони, показани на LCD екрана.	20
Работа със сензорен екран.	21
Основни операции.	21
Въвеждане на букви.	22
Преглед на анимации.	23

Мрежови настройки

Видове мрежови връзки.	24
Ethernet връзка.	24
Wi-Fi връзка.	24
Връзка Wi-Fi Direct (обикновена точка за достъп).	25
Свързване към компютър.	25
Свързване към смарт устройство.	26

Свързване към смарт устройство през безжичен рутер.	26
Свързване към iPhone, iPad или iPod touch чрез Wi-Fi Direct.	27
Свързване към устройства с Android с помощта на Wi-Fi Direct.	29
Свързване към устройства, различни от iOS и Android, чрез Wi-Fi Direct.	32
Задаване на Wi-Fi настройките от принтера.	35
Извършване на Wi-Fi настройки чрез въвеждане на SSID и парола.	35
Конфигуриране на Wi-Fi настройки чрез бутон за настройка (WPS).	36
Конфигуриране на Wi-Fi настройки чрез настройка на PIN кода (WPS).	38
Конфигуриране на настройки за връзка Wi-Fi Direct (обикновена точка за достъп).	38
Конфигуриране на разширени мрежови настройки.	39
Проверка на състоянието на мрежовата връзка.	41
Икона на мрежа.	41
Проверка на подробна информация за мрежата от контролния панел.	41
Печат на доклада за мрежовата връзка.	42
Подмяна или добавяне на нови безжични рутери.	48
Промяна на начина на свързване на компютър.	49
Промяна на мрежовата връзка на Ethernet от контролния панел.	49
Промяна на настройките на Wi-Fi Direct (обикновена точка за достъп).	50
Деактивиране на Wi-Fi от контролния панел.	51
Прекъсване на връзка Wi-Fi Direct (Simple AP) от контролния панел.	51
Възстановяване на мрежовите настройки от контролния панел.	52

Подготовка на принтера

Зареждане на хартия.	53
Налична хартия и капацитети.	53
Зареждане на хартия в Касета за хартия.	56
Зареждане на хартия в Заден отвор за хартия.	59
Зареждане на пликосе и предпазни мерки.	61
Списък с типове хартия.	62
Извеждане на хартията.	62
Поставяне на оригинали.	63

Съдържание

Достъпни оригинали за ADF.	63
Поставяне на оригинали на ADF.	64
Поставяне на оригиналите върху Стъкло на скенера.	66
Управление на контакти.	68
Регистриране или редактиране на контакти.	68
Регистриране или редактиране на групирани контакти.	69
Регистриране на контакти в компютър.	69
Опции на менюто за Настройки.	70
Опции на менюто за Общи настройки.	71
Опции на менюто за Поддръжка.	76
Опции на менюто за Печат на лист със съст.	77
Опции на менюто за Брояч за печат.	77
Опции на менюто за Доклади.	77
Опции на менюто за Потребителски настройки.	77
Опции на менюто за Възстановяване на настройки по подразбиране.	78
Опции на менюто за Актуализация на фърмуера.	78
Пестене на енергия.	78
Икономия на енергия — Контролен панел.	78

Настройки на факс

Преди използване на функции за факс.	80
Свързване към телефонна линия.	80
Съвместими телефонни линии.	80
Свързване на принтера към телефонна линия.	81
Свързване на телефонно устройство към принтера.	82
Подготвяне на принтера за изпращане и получаване на факсове (с помощта на Помощник за настройка на факс).	84
Извършване на настройки индивидуално за факс функции на принтера.	86
Настройка Режим на получаване.	86
Извършване на настройки при свързване на външно телефонно устройство.	88
Настройки за блокиране на нежелани факсове.	89
Извършване на настройки за запазване на получени факсове.	89
Извършване на настройки за изпращане и получаване на факсове на компютър.	90
Опции на менюто за Настройки на факс.	91
Провери връзката на факса.	91
Помощник за настройка на факс.	91
Меню Настройки за получаване.	92

Меню Настройки за отчет.	93
Меню Осн. Настройки.	93
Меню Настройки за сигурност.	95

Печат

Отпечатване от драйвера на принтера на Windows.	96
Достъп до драйвера на принтера.	96
Основни функции за печат.	97
Двустранен печат.	98
Печат на няколко страници върху един лист.	99
Отпечатване и подреждане по реда на страниците (отпечатване в обратен ред).	99
Печат на намален или уголемен документ.	100
Отпечатване на едно изображение на множество листове за увеличение (Създаване на плакат).	101
Отпечатване с горен и долен колонтитул.	107
Отпечатване на воден знак.	108
Отпечатване на множество файлове заедно.	109
Регулиране на тона на печат.	109
Отпечатване за подчертаване на тънки линии.	110
Отпечатване за подобряване на блед текст и линии.	110
Отпечатване на ясни баркодове.	111
Отмяна на отпечатване.	111
Опции на менюто за драйвера на принтера.	112
Отпечатване от драйвера на принтера на Mac OS.	115
Основни функции за печат.	115
Двустранен печат.	117
Печат на няколко страници върху един лист	118
Отпечатване и подреждане по реда на страниците (отпечатване в обратен ред).	118
Печат на намален или уголемен документ.	119
Отмяна на отпечатване.	120
Опции на менюто за драйвера на принтера.	120
Извършване на операционни настройки за драйвера на принтера в Mac OS.	122
Отпечатване от смарт устройства.	122
Употреба на Epson iPrint.	122
Използване на Epson Print Enabler.	124
Употреба на AirPrint.	125
Отмяна на текущото задание.	125
Копиране	
Основна информация за копирането.	126
Двустранно копиране.	126

Съдържание

Копиране на множество оригинали на един лист хартия.	127
Основни опции в менюто за копиране.	127
Разширени опции в менюто за копиране.	127

Сканиране

Сканиране с помощта на контролния панел. . .	130
Сканиране към компютър (Event Manager). .	130
Сканиране в Облак.	134
Сканиране чрез WSD.	136
Сканиране от компютър.	138
Сканиране с помощта на Epson Scan 2.	138
Сканиране от смарт устройства.	141
Инсталиране на Epson iPrint.	141
Сканиране с помощта на Epson iPrint.	141

Изпращане на факс

Преди използване на функции за факс.	143
Изпращане на факсове с помощта на принтера	143
Изпращане на факсове с помощта на контролния панел.	143
Различни начини за изпращане на факс. . . .	145
Получаване на факсове на принтер.	148
Получаване на входящи факсове.	148
Получаване на факсове чрез извършване на телефонно обаждане.	150
Записване на получени факсове.	150
Други факс функции.	152
Ръчно отпечатване на факс отчет.	152
Опции на менюто за изпращане на факс.	153
Получател.	153
Настройки на факс.	153
Още.	154
Опции на менюто за Потребителски настройки.	155
Опции на менюто за Кутия с входящи.	155
Изпращане на факс от компютър.	156
Изпращане на документи, създадени чрез приложение (Windows).	156
Изпращане на документи, създадени чрез приложение (Mac OS).	158
Получаване на факсове на компютър.	159
Записване на входящи факсове на компютър.	160
Отмяна на функцията, която запазва входящи факсове в компютъра.	160
Проверка за нови факсове (Windows).	161

Проверка за нови факсове (Mac OS).	162
--	-----

Допълване на мастило и смяна на кутиите за поддръжка

Проверка на състоянието на оставащото мастило и кутията за поддръжка.	163
Проверка на състоянието на кутията за поддръжка — контролен панел.	163
Проверка на състоянието на оставащото мастило и набора за поддръжка - Windows. .	163
Проверка на състоянието на оставащото мастило и кутията за поддръжка — Mac OS. .	163
Кодове на бутилките с мастило.	164
Предпазни мерки при работа с бутилка с мастило.	165
Допълване на резервоара за мастило.	166
Код на кутията за поддръжка.	169
Предпазни мерки при работа с кутиите за поддръжка.	170
Подмяна на кутията за поддръжка.	170

Поддръжка на принтера

Предотвратяване на изсъхване на печатащата глава.	172
Проверете дали дюзите са запущени (проверка на дюзи).	172
Проверете дали дюзите не са запущени (проверка на дюзите) — контролен панел. . .	172
Проверете дали дюзите са запущени (проверка на дюзи) — Windows.	173
Проверете дали дюзите са запущени (проверка на дюзи) — Mac OS.	174
Почистване на печатащата глава (Почистване на главата).	175
Почистване на печатащата глава — контролен панел.	176
Почистване на печатащата глава — Windows	176
Почистване на печатащата глава — Mac OS. .	177
Мощно почистване на печатащата глава (Дълбоко почистване).	177
Стартиране на Дълбоко почистване — контролен панел.	178
Стартиране на Дълбоко почистване — Windows.	178
Стартиране на Дълбоко почистване — Mac OS.	179
Подравняване на печатащата глава.	179
Подравняване на печатащата глава — контролен панел.	179

Съдържание

Почистване на пътя на хартията.	180
Почистване на пътя на хартията, за да няма размазване.	180
Почистване на пътя на хартията при проблеми с подаването на хартията.	180
Почистване на ADF.	182
Почистване на Стъкло на скенера.	185
Почистване на полупрозрачния филм.	186
Проверка на общия брой на страниците, подадени през принтера.	188
Проверка на общия брой на страниците, подадени през принтера — контролен панел	188
Проверка на общия брой на страниците, подадени през принтера – Windows.	189
Проверка на общия брой на страниците, подадени през принтера — Mac OS.	189

Информация за мрежови услуги и софтуер

Приложение за конфигуриране на операции на принтера (Web Config).	190
Пускане на Web Config в уеб браузър.	190
Работа с Web Config на Windows.	191
Работа с Web Config на Mac OS.	191
Приложение за сканиране на документи и изображения (Epson Scan 2).	191
Добавяне на мрежовия скенер.	192
Приложение за конфигуриране на операции за сканиране от контролния панел (Epson Event Manager).	193
Приложение за конфигуриране на операции за факс и изпращане на факсове (FAX Utility).	193
Приложение за изпращане на факсове (ДрайверPC-FAX).	194
Приложение за печат на уебстраници (E-Web Print).	194
Инструменти за актуализиране на софтуер (EPSON Software Updater).	195
Приложение за конфигуриране на няколко устройства (EpsonNet Config).	196
Инсталиране на най-новите приложения.	196
Актуализиране на фърмуера на принтера с помощта на контролния панел.	198
Деинсталиране на приложения.	198
Деинсталиране на приложения — Windows.	198
Деинсталиране на приложения — Mac OS.	199
Отпечатване с помощта на мрежова услуга.	200

Решаване на проблеми

Проверка на състоянието на принтера.	201
Проверяване на съобщения на LCD екрана.	201
Проверка на състоянието на принтера – Windows.	202
Проверка на състоянието на принтера — Mac OS.	202
Проверка на състоянието на софтуера.	203
Отстраняване на заседнала хартия.	203
Отстраняване на заседнала хартия от предния капак.	203
Отстраняване на заседнала хартия от Заден отвор за хартия.	204
Отстраняване на заседнала хартия от вътрешността на принтера.	205
Отстраняване на заседнала хартия от Задния капак.	206
Отстраняване на заседнала хартия от ADF.	207
Хартията не се подава правилно.	210
Заседнала хартия.	210
Хартията се подава под ъгъл.	210
Излизащата хартия пада от изходната тава.	210
Излизане на хартията по време на печат.	211
Оригиналите не се подават в ADF.	211
Проблеми в захранването и в панела за управление.	211
Захранването не се включва.	211
Захранването не се изключва.	212
Захранването се изключва автоматично.	212
Течнокристалният екран потъмнява.	212
Не може да печата от компютър.	212
Проверка на връзката (USB).	212
Проверка на връзката (мрежа).	213
Проверка на софтуера и данните.	214
Проверка на състоянието на принтера от компютъра (Windows).	216
Проверка на състоянието на принтера от компютъра (Mac OS).	217
Когато не можете да правите настройки на мрежата.	217
Не може да се установи връзка от устройства, независимо че мрежовите настройки не представляват проблем.	217
Проверка на свързан към принтера SSID.	219
Проверка на SSID за компютъра.	219
Ethernet връзката става нестабилна.	220
Не може да се разпечатва от iPhone или iPad.	221
Проблеми с разпечатките.	221
Разпечатката е надраскана или липсва цвят.	221
Появяват се ивици или неочаквани цветове.	222

Съдържание

Цветни ленти на интервали от около 3.3 cm.	222	Сканирането спира при сканиране в PDF/ Multi-TIFF.	233
Вертикални ивици или разместване.	223	Проблеми при изпращане и получаване на факс.	233
Качеството на печат е лошо.	223	Не можете да изпращате или получавате факсове.	233
Хартията е размазана или надраскана.	224	Не могат да бъдат изпращани факсове.	234
Хартията се размазва при автоматичен двустранен печат.	225	Не могат да бъдат изпращани факсове към определен получател.	235
Отпечатаните снимки лепнат.	225	Не могат да бъдат изпращани факсове в определено време.	235
Позицията, размерът или полетата на разпечатката са неправилни.	225	Невъзможно получаване на факсове.	235
Отпечатаните символи са неправилни или изкривени.	226	Появява се грешка „Пълна памет“.	236
Отпечатаното изображение е обърнато.	226	Качеството на изпращаните факсове е лошо	236
Мозаечни ефекти на разпечатките.	226	Факсовете се изпращат в грешен размер.	237
В копираното изображение се появяват неравномерни цветове, размазване, точки или прави линии.	226	Качеството на получените факсове е лошо.	237
Върху сканираното изображение се появява ефектът „моаре“ (кръстовидни щрихи).	227	Получените факсове не се отпечатват.	237
Изображение от обратната страна на оригинала се появява в копираното изображение.	227	Страниците са празни или е отпечатан малко текст на втората страница на получените факсове.	238
Проблемът с разпечатките не може да бъде разрешен.	227	Други проблеми с факса.	238
Други проблеми при печат.	227	От свързания телефон не могат да бъдат осъществявани повиквания.	238
Печатането е твърде бавно.	227	Телефонният секретар не може да отговаря на гласови повиквания.	238
Отпечатването или копирането се забавят драстично при непрекъсната работа.	228	Номерът на факса на подателя не се показва върху получените факсове или е грешен.	239
Не може да се отмени печата от компютър с Mac OS X v10.6.8.	228	Други проблеми.	239
Сканирането не може да започне.	228	Шумът при работа е твърде силен.	239
Проблеми със сканирани изображения.	229	Датата и часът не са верни.	239
Неравни цветове, замърсявания, петна и др. при сканиране от стъклото на скенера.	229	Приложението е блокирано от защитна стена (само за Windows).	239
При сканиране от ADF се появяват прави бели линии.	230	Показва се съобщение с напомняне да нулирате нивото на мастилото.	240
Изображението е грубо.	230	Разлято мастило.	240
Появява се наслагване във фона на изображенията.	230	Приложение	
Текстът е размазан.	230	Технически спецификации.	241
Появяват се ефекти „моаре“ (сенки, наподобяващи паяжина).	231	Спецификации на принтера.	241
Не може да се сканира правилната област върху стъклото на скенера.	231	Спецификации на скенера.	242
Текстът не се разпознава правилно, когато се запаметява като PDF файл, в който може да се търси.	231	Спецификации на интерфейса.	242
Не могат да се решат проблеми със сканираното изображение.	232	Спецификации на факс.	242
Други проблеми при сканиране.	233	Списък с мрежови функции.	243
Сканирането е твърде бавно.	233	Спецификации на Wi-Fi.	244
		Спецификации за Ethernet.	244
		Протокол за защита.	245
		Поддържани услуги от трети страни.	245
		Размери.	245
		Електрически спецификации.	245
		Спецификации на околната среда.	246

Съдържание

Изисквания към системата.	247
Нормативна информация.	247
Стандарти и одобрения.	247
Ограничения при копиране.	249
Транспортиране и съхраняване на принтера. . .	249
Авторско право.	252
Търговски марки.	253
Къде можете да получите помощ.	254
Уеб сайт за техническа поддръжка.	254
Свързване с отдела за поддръжка на Epson. .	254

Кратко описание на ръководството

Въведение в ръководствата

Следните ръководства се доставят заедно с Вашия принтер Epson. Освен ръководствата прочетете и различните видове помощна информация, налична на самия принтер или в приложенията на Epson.

- Важни инструкции за безопасност (ръководство на хартиен носител)
Предоставя указания, гарантиращи безопасната употреба на този принтер.
- Започнете отгук (ръководство на хартиен носител)
Съдържа информация за настройване на принтера, инсталиране на софтуера, употреба на принтера и т.н.
- Ръководство на потребителя (дигитално ръководство)
Това ръководство. Осигурява цялостна информация и инструкции за употребата на принтера, за мрежовите настройки при използване на принтера в мрежа и за решаване на проблеми.

Можете да получите най-новите версии на изброените ръководства по един от следните начини.

- Ръководство на хартия
Посетете уебсайта Epson Europe на адрес <http://www.epson.eu/Support> или глобалния уебсайт за поддръжка на Epson на адрес <http://support.epson.net/>.
- Дигитално ръководство
Стартирайте EPSON Software Updater на Вашия компютър. EPSON Software Updater проверява за налични актуализации на софтуерните приложения Epson и дигиталните ръководства и Ви позволява да изтеглите най-новите.

Още по темата

➔ “Инструменти за актуализиране на софтуер (EPSON Software Updater)” на страница 195

Използване на ръководството за търсене на информация

PDF ръководството Ви позволява да търсите информация с помощта на ключова дума или да отидете направо до конкретни раздели с помощта на отметките. Можете също така да отпечатвате само необходимите Ви страници. В този раздел е разяснено как да използвате PDF ръководство, което е било отворено в Adobe Reader X на Вашия компютър.

Кратко описание на ръководството

Търсене по ключова дума

Щракнете върху Редактиране > Разширено търсене. Въведете ключовата дума (текст) за информацията, която искате да намерите, в прозореца за търсене и след това щракнете върху Търсене. Резултатите се извеждат във вид на списък. Щракнете върху един от изведените резултати, за да отидете на тази страница.

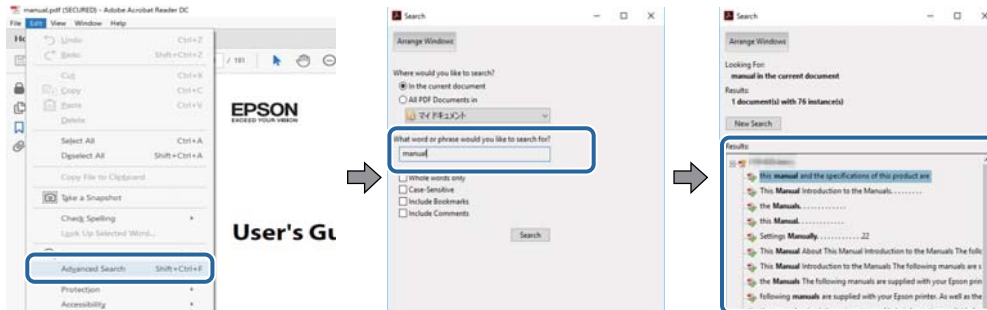

Прескачане директно от отметки

Щракнете върху дадено заглавие, за да прескочите до тази страница. Щракнете + или >, за да прегледате заглавията от по-ниски нива в този раздел. За да се върнете на предишната страница, извършете следната операция на Вашата клавиатура.

- Windows: Задръжте натиснат **Alt**, след което натиснете ←.
- Mac OS: Задръжте натиснат клавиша за команда и след това натиснете ←.

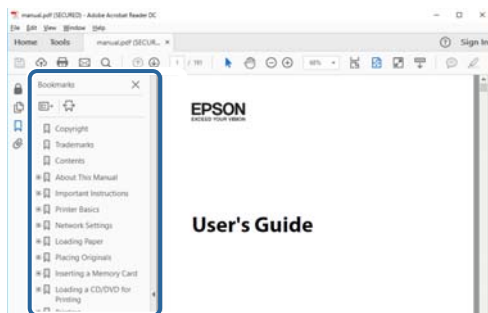

Отпечатване само на необходимите Ви страници

Можете да извличате и отпечатвате само необходимите Ви страници. Щракнете върху Печат в менюто Файл и след това посочете страниците, които искате да отпечатате в Страници, в Страници за печат.

- За да посочите серия от страници, въведете тире между началната и крайната страница.
Пример: 20-25
- За да посочите страниците, които не са в серия, разделете страниците със запетаи.
Пример: 5, 10, 15

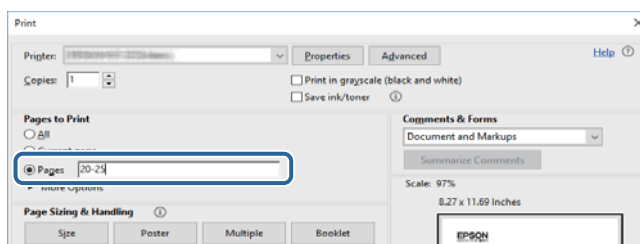

Знаци и символи



Внимание:

Инструкции, които трябва да се следват внимателно, за да се избегнат наранявания.



Важно:

Инструкции, които трябва да се спазват внимателно, за да се избегнат повреди на оборудването.

Забележка:

Предоставя допълнителна и справочна информация.

Още по темата

➔ Връзки към свързани раздели.

Описания, използвани в това ръководство

- Екранните снимки от екраните на драйвера на принтера и екраните Epson Scan 2 (драйвер на скенера) са от Windows 10 или macOS High Sierra. Съдържанието, показано на екраните, варира в зависимост от модела и ситуацията.
- Илюстрациите, използвани в това ръководство, са само примерни. Въпреки че може да има малки разлики в зависимост от модела, методът на работа е същият.
- Някои от елементите на менюто на LCD екрана се различават в зависимост от модела и настройките.
- Можете да прочетете QR кода посредством специално приложение за това.

Справки за операционните системи

Windows

Употребените в това ръководство термини, като например „Windows 10“, „Windows 8.1“, „Windows 8“, „Windows 7“, „Windows Vista“, „Windows XP“, „Windows Server 2016“, „Windows Server 2012 R2“, „Windows Server 2012“, „Windows Server 2008 R2“, „Windows Server 2008“, „Windows Server 2003 R2“, и „Windows Server 2003“, се отнасят до следните операционни системи. В допълнение, „Windows“ се отнася към всички версии.

- Операционна система Microsoft® Windows® 10
- Операционна система Microsoft® Windows® 8.1
- Операционна система Microsoft® Windows® 8
- Операционна система Microsoft® Windows® 7
- Операционна система Microsoft® Windows Vista®
- Операционна система Microsoft® Windows® XP
- Операционна система Microsoft® Windows® XP Professional x64 Edition
- Операционна система Microsoft® Windows Server® 2016

Кратко описание на ръководството

- Операционна система Microsoft® Windows Server® 2012 R2
- Операционна система Microsoft® Windows Server® 2012
- Операционна система Microsoft® Windows Server® 2008 R2
- Операционна система Microsoft® Windows Server® 2008
- Операционна система Microsoft® Windows Server® 2003 R2
- Операционна система Microsoft® Windows Server® 2003

Mac OS

В настоящото ръководство „Mac OS“ се отнася до macOS High Sierra, macOS Sierra, OS X El Capitan, OS X Yosemite, OS X Mavericks, OS X Mountain Lion, Mac OS X v10.7.x и Mac OS X v10.6.8.

Важни инструкции

Инструкции за безопасност

Прочетете и следвайте тези инструкции, за да се гарантира безопасната употреба на този принтер. Непременно запазете това ръководство за бъдещи справки. Също така, не забравяйте да следвате всички предупреждения и инструкции върху принтера.

- Някои от символите, използвани в този принтер, целят да гарантират безопасността и правилното използване на принтера. Посетете следния уеб сайт, за да научите повече за значението на символите.
<http://support.epson.net/symbols>
- Използвайте само захранващия кабел, доставен с принтера, и не го използвайте с друго оборудване. Използването на други кабели с този принтер или използването на доставения захранващ кабел с друго оборудване може да причини пожар или токов удар.
- Уверете се, че AC захранващият кабел отговаря на съответните местни стандарти за безопасност.
- Никога не разглобявайте, не модифицирайте и не се опитвайте да ремонтирате захранващия кабел, щепсела, печатащото устройство, скенерното или друго устройство сами, освен ако не е специално описано в ръководствата на принтера.
- Изключете захранването на принтера и потърсете квалифициран сервизен персонал при следните обстоятелства:
Захранващият кабел или щепселът са повредени; в принтера е навлязла течност; принтерът е падал или корпусът е повреден; принтерът не работи нормално или показва някакви промени в работата. Не настройвайте средства за управление, които не са посочени в инструкциите за работа.
- Поставете принтера близо до стенен контакт, така че щепселът да може лесно да бъде изключен.
- Не поставяйте или не съхранявайте принтера навън, близо до прекомерно замърсяване или запрашване, вода, източници на топлина или на места, подложени на удари, вибрации, висока температура или влажност.
- Внимавайте да не разлеете течност върху принтера и не работете с него с мокри ръце.
- Този принтер трябва да бъде на най-малко 22 cm разстояние от сърдечни пейсмейкъри. Радиовълните от този принтер могат да нарушат работата на сърдечни пейсмейкъри.
- Ако течнокристалният екран е повреден, свържете се с търговеца, от който сте закупили продукта. Ако разтворът от течните кристали попадне върху ръцете ви, измийте ги обилно със сапун и вода. Ако разтворът от течните кристали попадне в очите ви, напискайте ги незабавно с вода. Ако усетите дискомфорт или проблеми със зрението, след като сте ги измили обилно, потърсете незабавно лекар.
- Избягвайте да използвате телефон по време на електрическа буря. Може да има известен риск от токов удар при гръмотевици.
- Не използвайте телефон, за да съобщите за изтичане на газ в близост до теча.

Важни инструкции

Инструкции за безопасност за мастилото

- Внимавайте да не докоснете мастило, когато боравите с резервоара за мастило, капачката на резервоара за мастило, отворената бутилка с мастило или капачката на бутилка с мастило.
 - Ако върху кожата Ви попадне мастило, измийте мястото обилно със сапун и вода.
 - Ако в очите Ви попадне мастило, измийте ги незабавно с вода. Ако усетите дискомфорт или проблемите със зрението продължат след като сте измили очите си обилно, потърсете незабавно лекар.
 - В случай че в устата Ви попадне мастило, незабавно посетете лекар.
- Не разглобявайте набора за поддръжка, защото в противен случай мастилото може да попадне в очите или върху кожата ви.
- Не клатете прекалено силно бутилката с мастило и не я подлагайте на силни удари, тъй като това може да доведе до теч на мастило.
- Дръжте бутилката с мастило, модула на резервоара за мастило и набора за поддръжка далеч от достъпа на деца. Не позволявайте на деца да пият от или да боравят с бутилката с мастило и капачката ѝ.

Съвети и предупреждения за принтера

Прочетете и следвайте тези инструкции, за да избегнете повреда на принтера или собствеността ви. Непременно запазете този наръчник за бъдещи справки.



Съвети и предупреждения за настройка на принтера

- Не блокирайте и не покривайте вентилационните отвори на принтера.
- Използвайте захранващ източник само от типа, посочен върху етикета на принтера.
- Избягвайте използването на контакти в една и съща верига с фотокопирни машини или климатизатори, които редовно се включват и изключват.
- Избягвайте електрически контакти, контролирани от стенни превключватели или автоматични таймери.
- Цялата компютърна система трябва да се държи далеч от потенциални източници на електромагнитни смущения, например високоговорители или бази на безжични телефони.
- Захранващите кабели трябва да бъдат поставени така, че да се избягва триене, прорязване, износване, прегъване и пречупване. Не поставяйте предмети върху захранващите кабели и не допускате те да бъдат настъпвани или прегазвани. Обърнете особено внимание да не прегъвате захранващите кабели в краищата и точките, където влизат и излизат от трансформатора.
- Ако използвате разклонител с принтера, се уверете, че общият номинален ампераж на устройствата, включени в разклонителя, не надвишава номиналния му ампераж. Потвърдете също така, че общият номинален ампераж на всички устройства, включени в стенния контакт, не надвишава номиналния му ампераж.
- Ако планирате да използвате принтера в Германия, инсталацията на сградата трябва да бъде защитена с прекъсвач от 10 или 16 ампера, за да осигури подходяща защита срещу късо съединение и претоварване с ток на принтера.

Важни инструкции

- Когато свързвате принтера към компютър или друго устройство с кабел, уверете се, че правилно сте ориентирали конекторите. Всеки конектор има само една правилна ориентация. Поставянето на конектор в грешна ориентация може да повреди и двете устройства, свързани с кабела.
- Поставете принтера на равна, стабилна повърхност, по-голяма от основата му във всички посоки. Принтерът няма да работи правилно, ако е наклонен под ъгъл.
- Оставете място над принтера, така че капакът за документи да може да се отваря напълно.
- Оставете достатъчно пространство пред принтера, за да може хартията да излиза напълно.
- Избягвайте места, където възникват бързи промени в температурата и влажността. Също така, дръжте принтера далеч от директна слънчева светлина, силна светлина или източници на топлина.

Съвети и предупреждения относно използването на принтера

- Не поставяйте предмети в отворите на принтера.
- Не поставяйте ръката си вътре в принтера по време на печат.
- Не докосвайте белия плосък кабел и тръбите за мастило в принтера.
- Не използвайте аерозолни продукти, които съдържат лесно запалими газове в или около принтера. Това може да причини пожар.
- Не местете печатащата глава с ръка; в противен случай може да повредите принтера.
- Внимавайте да не притиснете пръстите си при затварянето на скенерното устройство.
- Не натискайте прекалено силно стъкло на скенера, когато поставяте оригинали.
- Винаги изключвайте принтера от бутона . Не изключвайте принтера от контакта и не изключвайте захранването в контакта, докато индикаторът на  не спре да мига.
- Ако няма да използвате принтера продължително време се уверете, че сте изключили захранващия кабел от електрическия контакт.

Съвети и предупреждения за транспортиране и съхранение на принтера

- Когато съхранявате или транспортирате принтера, избягвайте да го наклоняте, да го поставяте вертикално или да го обръщате с горната страна надолу; в противен случай мастилото може да протече.
- Преди да транспортирате принтера, се уверете, че печатащата глава е в начална позиция (най-вдясно).

Съвети и предупреждения относно използването на принтера с безжична връзка

- Радиовълните от този принтер могат да окажат отрицателно въздействие върху функционирането на медицинско електронно оборудване и да причинят неизправност. При използване на този принтер в медицински заведения или в близост до медицинско оборудване спазвайте указанията на оторизираните лица, представляващи медицинските заведения, и всички предупреждения и указания за медицинското оборудване.

Важни инструкции

- ❑ Радиовълните от този принтер може да окажат отрицателно въздействие върху автоматично управлявани устройства, като автоматични врати или противопожарни аларми, и могат да доведат до злополуки поради неизправност. Когато използвате този принтер в близост до автоматично управлявани устройства, спазвайте всички предупреждения и указания за тези устройства.

Съвети и предупреждения относно използването на сензорния екран

- ❑ LCD екранът може да съдържа няколко малки светли или тъмни петна, и поради характеристиките си, може да има разлика в яркостта. Това е нормално и не показва, че е повреден по някакъв начин.
- ❑ Използвайте само суха, мека кърпа за почистване. Не използвайте течни или химически почистващи препарати.
- ❑ Външният капак на сензорния екран може да се счупи ако бъде подложен на силен удар. Свържете се с вашия търговец ако повърхността на панела се напука или нацърби; не докосвайте и не се опитвайте да свалите счупените парчета.
- ❑ Натискайте сензорния екран леко с пръст. Не упражнявайте сила и не използвайте ноктите си.
- ❑ Не използвайте остри предмети като химикалки или остри моливи за извършване на операции.
- ❑ Кондензът вътре в сензорния екран, образуван поради резки промени в температурата или влажността, може да влоши работата му.

Защита на Вашата лична информация

Когато давате принтера на друго лице или го изхвърляте, изтрийте цялата лична информация, съхранена в паметта на принтера, като изберете **Настройки > Възстановяване на настройки по подразбиране > Изчисти всички данни и настройки** от контролния панел.

Основни функции на принтера

Наименования и функции на частите

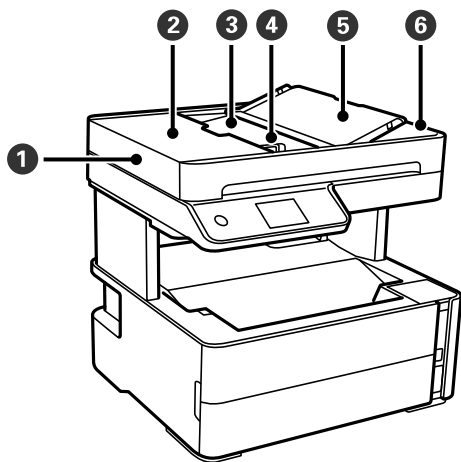

1	ADF (автоматично подаващо устройство)	Подава оригинали автоматично.
2	Капак на ADF	Отваря се при премахване на заседнали в ADF оригинали.
3	Подаваща тава на ADF	Поддържа заредени оригинали.
4	Водач за хартия на ADF	Подава оригинали директно в принтера. Плъзнете водачите, докато се подравнят с краищата на оригиналите.
5	Поддръжка на ADF документ	Поддържа оригинали.
6	Изходна тава на ADF	Поддържа оригиналите, излизаци от ADF.

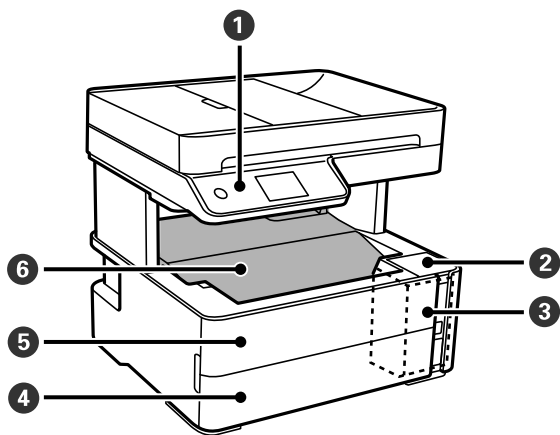

1	Контролен панел	Указва състоянието на принтера и Ви позволява да направите настройки за печат.
2	Капак на резервоара за мастило	Отворете, за да допълните резервоара за мастило.

Основни функции на принтера

3	Резервоар за мастило	Съдържа резервоара за мастило.
4	Капак на касетата за хартия	Отворете, за да заредите хартия в касетата за хартия.
5	Преден капак	Отваря се при премахване на заседнала хартия.
6	Изходна тава	Придържа излизащата хартия.

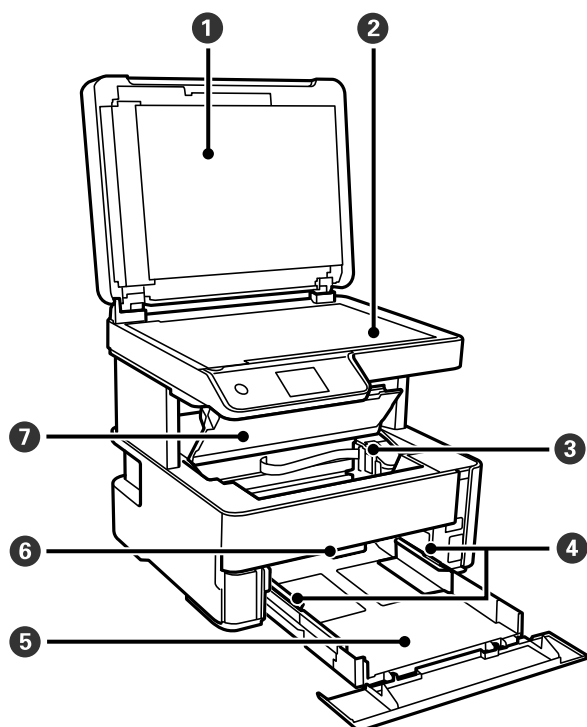

1	Капак за документи	Блокира външната светлина по време на сканиране.
2	Стъкло на скенера	Поставете оригиналите.
3	Печатаща глава	Мастилото се инжектира от дюзите на печатащите глави отдолу.
4	Водач за хартия	Подава хартията в принтера. Плъзнете водачите, докато се подравнят с краищата на хартията.
5	Касета за хартия	Зарежда хартия.
6	Лост за промяна на посоката на излизащата хартия	Повдигнете за изваждане на хартията върху изходната тава. Натиснете надолу за изваждане на хартията с отпечатаната страна нагоре от предната страна на принтера.
7	Капак на принтера	Отваря се при премахване на заседнала хартия.

Основни функции на принтера

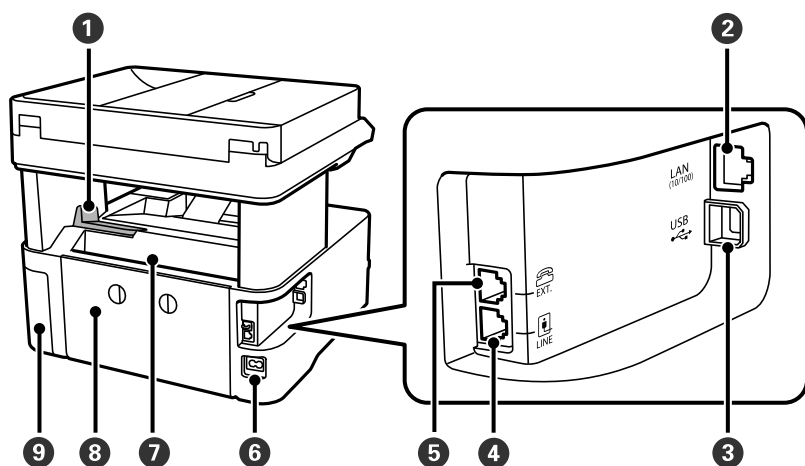

1	Ограничител	Позиционирайте ограничителя, за да предотвратите изпадане на разпечатките от изходната тава.
2	LAN порт	За свързване с LAN кабел.
3	USB порт	За свързване с компютър с USB кабел.
4	LINE порт	За свързване на телефонна линия.
5	EXT. порт	За свързване на външни телефонни устройства.
6	Вход за променливотоково захранване	За свързване на захранващия кабел.
7	Заден слот за подаване на хартия	Зарежда хартия.
8	Заден капак	Отстранете при премахване на заседнала хартия.
9	Капак на кутията за поддръжка	Отворете при смяна на кутията за поддръжка.

Още по темата

➔ [“Контролен панел” на страница 19](#)

Контролен панел

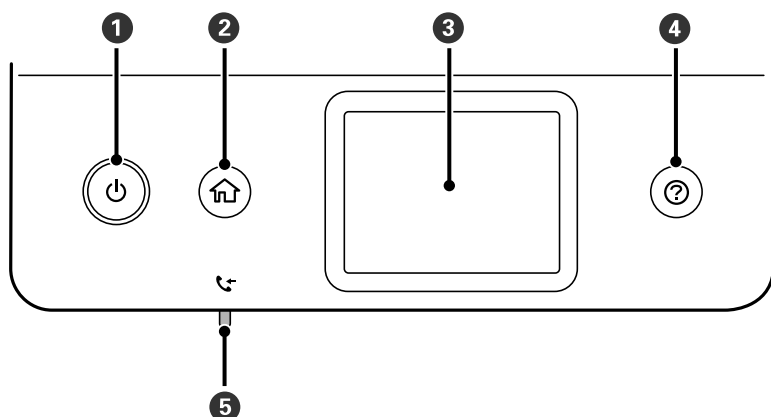

1	<p>Включва или изключва принтера.</p> <p>Изключете захранващия кабел от електрическия контакт само след като светлинният индикатор на захранването се изключи.</p>
2	Показва началния екран.
3	Показва менюта и съобщения.
4	Показва решение, ако имате проблем.
5	Включва се, когато документи, получени, но все още непрочетени, отпечатани или запазени, се съхраняват в паметта на принтера.

Основна конфигурация на екрана

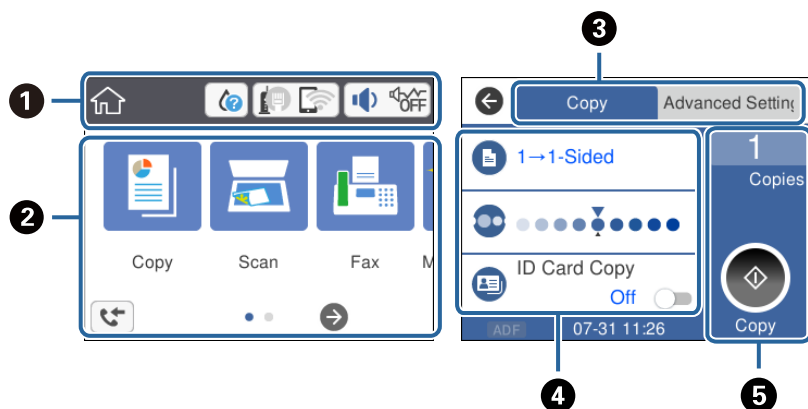

















1	<p>Указва елементи, които са били настроени в принтера като икони. Изберете иконата, за да проверите текущите настройки или за достъп до всяко меню за настройка.</p> <p>Тази лента с действия се показва само в началния екран.</p>
2	Извежда всяко меню.
3	Превключва раздели.

Основни функции на принтера

4	Указва елементи за настройка. Докоснете всеки елемент, за да промените настройките. Сивите елементи не са налични за избор. Докоснете елемент, за да проверите защо не е наличен.
5	Изпълнява текущите настройки. Наличните функции може да са различни във всяко меню. Тази лента с действия се показва само в раздела с основни настройки.

Икони, показани на LCD екрана

Следните икони се изобразяват на LCD екрана в зависимост от състоянието на принтера.

	Указва състоянието на консумативите. Изберете иконата, за да проверите приблизителния експлоатационен живот на кутията за поддръжка.
	Показва състоянието на мрежовата връзка. Изберете иконата, за да проверите и промените текущите настройки. Това е прекият път до следното меню. Настройки > Общи настройки > Настройки на мрежата > Wi-Fi настройка
	Принтерът не е свързан към кабелна (Ethernet) мрежа или не е настроена такава.
	Принтерът е свързан към кабелна (Ethernet) мрежа.
	Принтерът не е свързан към безжична (Wi-Fi) мрежа.
	Принтерът търси SSID, не е настроен IP адрес или има проблем с безжичната (Wi-Fi) мрежа.
	Принтерът е свързан към безжична (Wi-Fi) мрежа. Броят на чертичките обозначава силата на сигнала на връзката. Колкото повече чертички има, толкова по-силна е връзката.
	Принтерът не е свързан към безжична (Wi-Fi) мрежа в Wi-Fi Direct (Simple AP) режим.
	Принтерът е свързан към безжична (Wi-Fi) мрежа в Wi-Fi Direct (Simple AP) режим.
	Показва екрана Настройки на звук на устройство . Можете да зададете Без звук и Тих режим . Можете също да влезете в менюто Звук от този екран. Това е прекият път до следното меню. Настройки > Общи настройки > Осн. Настройки > Звук
	Показва дали Тих режим е настроен на принтера. Когато тази функция е разрешена, звукът, издаван при работа на принтера, е намален, но скоростта на печат може да се забави. Но звуците може да не са намалени в зависимост от избрания тип хартия и качество на печат.
	
	Показва че Без звук е настроен на принтера.
	Показва екрана Информация за данни за факс .
	Показва, че има допълнителна информация. Изберете иконата, за да се покаже съобщението.
	Показва проблем с елементите. Изберете иконата, за да проверите решението на проблема.

Основни функции на принтера

1	Показва, че има данни, които още не са прочетени, отпечатани или записани. Показаният номер показва броя на елементите с данни.
----------	---

Още по темата

- ➔ “Настройки на мрежата” на страница 74
- ➔ “Осн. Настройки” на страница 71

Работа със сензорен екран

Сензорният екран поддържа следните действия.

Докосване		Натискане или избор на елементи или икони.
Бързо плъзгане		Бързо прелистване по екрана.
Плъзгане		Задържане и преместване на елементите.

Основни операции

Докоснете върху елемент за настройка, за да го включите или изключите.

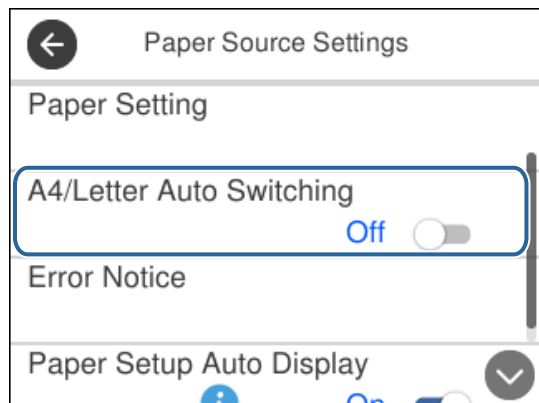

Основни функции на принтера

Докоснете полето за въвеждане, за да въведете стойността, името и т.н.

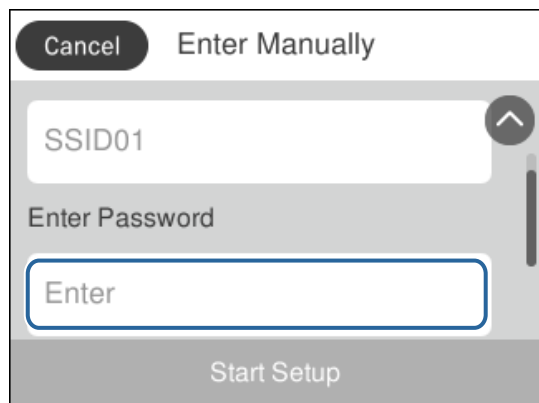

Въвеждане на букви

Можете да въведете знаци и символи, като използвате клавиатурата на екрана, при регистриране на контакт, извършване на мрежови настройки и т.н.

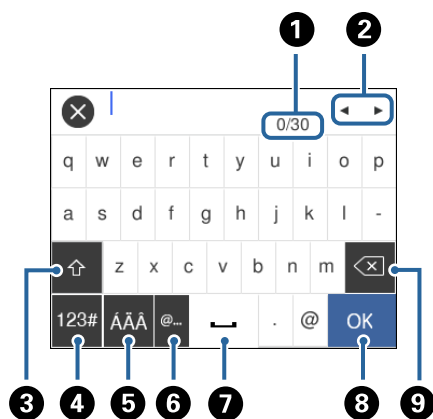

Забележка:

Иконите, които са налични, варират в зависимост от елемента за настройка.

1	Указва броя символи.
2	Премества курсора в позиция за въвеждане.
3	Превключва между главни и малки букви или цифри и символи.
4	Превключва между различните видове символи. Можете да въведете буквено-цифрови знаци и символи.
5	Превключва между различните видове символи. Можете да въведете буквено-цифрени знаци и специални знаци като умлаут и ударения.
6	Въвежда често използвани домейн адреси или URL адреси просто чрез избиране на елемента.
7	Въвежда интервал.
8	Въвежда символ.
9	Изтрива символ наляво.

Преглед на анимации

На LCD екрана можете да видите анимации с инструкции за работа, например зареждане на хартия или изваждане на заседнала хартия.

- ❑ Натиснете бутона (?): извежда се екранът за помощ. Докоснете **Как да**, след което изберете елементите, които искате да видите.
- ❑ Докоснете **Как да** в долната част на оперативния екран: показва се контекстна анимация.

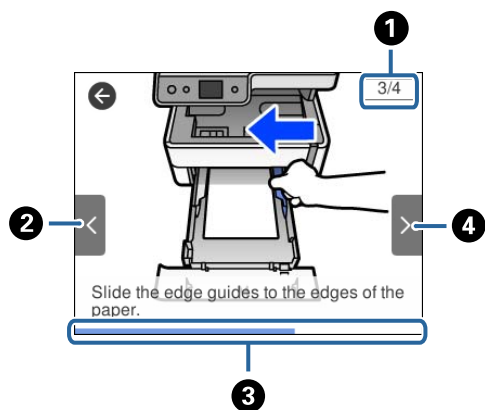

❶	Указва общия брой стъпки и номера на текущата стъпка. В примера по-горе се показва стъпка 3 от 4 стъпки.
❷	Връща към предишната стъпка.
❸	Указва прогреса в текущата стъпка. Анимацията се повтаря, когато лентата на прогреса достигне края.
❹	Придвижва се към следващата стъпка.

Мрежови настройки

Видове мрежови връзки

Можете да използвате следните начини за връзка.

Ethernet връзка

Свържете принтера към концентратор с Ethernet кабел.

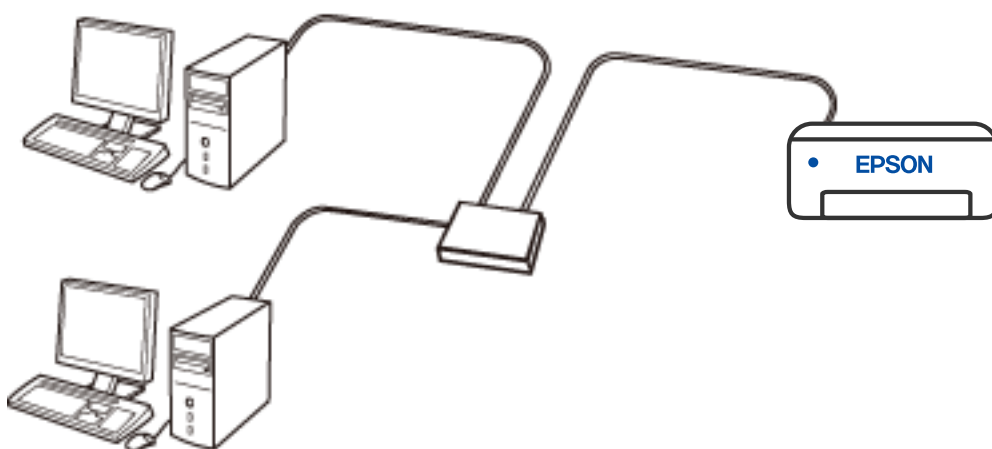

Още по темата

➔ [“Конфигуриране на разширени мрежови настройки” на страница 39](#)

Wi-Fi връзка

Свържете принтера и компютъра или смарт устройство към безжичния рутер. Това е типичен метод за свързване за домашни или офис мрежи, където компютрите са свързани чрез Wi-Fi през безжичния рутер.

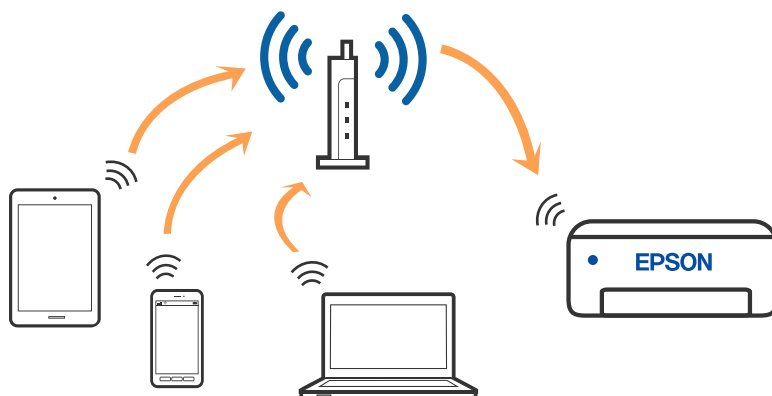

Мрежови настройки

Още по темата

- ➔ “Свързване към компютър” на страница 25
- ➔ “Свързване към смарт устройство” на страница 26
- ➔ “Задаване на Wi-Fi настройките от принтера” на страница 35

Връзка Wi-Fi Direct (обикновена точка за достъп)

Използвайте този метод за свързване, когато не използвате Wi-Fi за домашните или офис мрежите или когато искате да свържете принтера и смарт устройството директно. В този режим принтерът действа като безжичен рутер и можете да свържете устройствата към принтера, без да е нужно използването на стандартен безжичен рутер. Въпреки това директно свързаните към принтера устройства не могат да комуникират едно с друго чрез принтера.

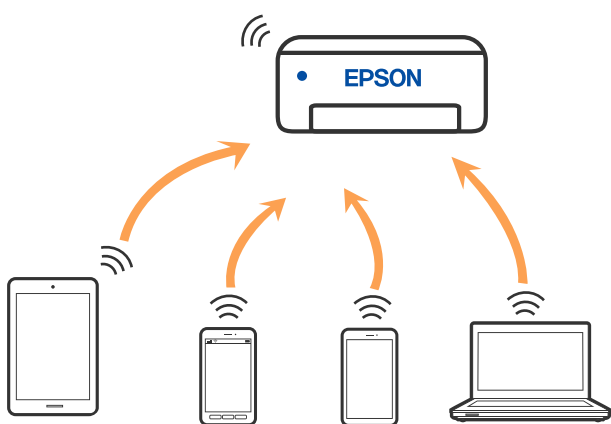

Принтерът може да се свързва чрез връзка Wi-Fi или Ethernet и Wi-Fi Direct (обикновена точка за достъп) едновременно. Въпреки това, ако установите мрежова връзка чрез връзка Wi-Fi Direct (обикновена точка за достъп), когато принтерът е свързан чрез Wi-Fi, Wi-Fi ще бъде временно прекъсната.

Още по темата

- ➔ “Конфигуриране на настройки за връзка Wi-Fi Direct (обикновена точка за достъп)” на страница 38

Свързване към компютър

Препоръчваме ви да използвате инсталационната програма за свързване на принтера към компютър. Можете да стартирате инсталационната програма по един от следните методи.

- Настройка от уебсайта

Отидете на следния уебсайт и въведете името на продукта. Отидете на **Конфигуриране**, след което стартирайте инсталацията.

<http://epson.sn>

- Инсталиране от диска със софтуер (само за модели, които имат диск със софтуер и потребители с компютри с Windows с дискови устройства).

Поставете диска със софтуер в компютъра, след което следвайте инструкциите на екрана.

Мрежови настройки

Избор на начини за свързване

Следвайте инструкциите на екрана, докато се покаже следният екран, после изберете начина на свързване на принтера към компютъра.

Изберете типа на връзката, след което щракнете върху **Следващ**.

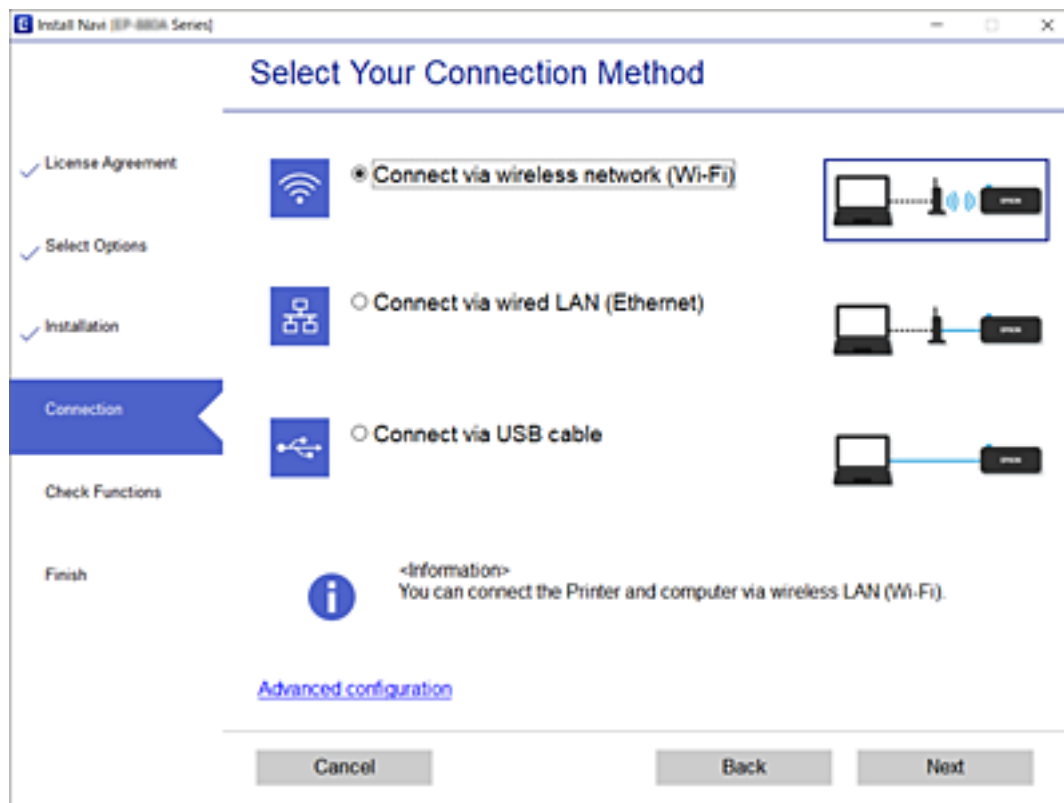

Следвайте инструкциите на екрана.

Свързване към смарт устройство

Свързване към смарт устройство през безжичен рутер

Можете да използвате принтера от смарт устройство, когато свързвате принтера към Wi-Fi мрежата (SSID), към която е свързано смарт устройството. За да използвате принтера от смарт устройство, извършете настройка от следния уебсайт. Влезте в уебсайта от смарт устройството, което желаете да свържете към принтера.

<http://epson.sn> > Конфигуриране

Забележка:

Ако искате да свържете едновременно компютър и смарт устройство към принтера, препоръчваме първо да конфигурирате от компютъра чрез програмата за инсталиране.

Свързване към iPhone, iPad или iPod touch чрез Wi-Fi Direct

Този метод Ви позволява да свързвате принтера директно към iPhone, iPad или iPod touch без безжичен маршрутизатор. За използването на тази функция са необходими следните условия. Ако Вашата среда не съвпада с тези условия, можете да свържете, като изберете **Устройства с други ОС**. Вижте съответната връзка за информация по-долу за подробности относно свързването.

- iOS 11 или по-нова версия
- Използвайте стандартно приложение за камера за сканиране на QR кода
- Epson iPrint версия 7.0 или по-нова

Epson iPrint се използва за печат от смарт устройство. Инсталирайте предварително Epson iPrint на смарт устройството.

Забележка:

Трябва да направите тези настройки само за принтера и смарт устройството, към които искате да се свържете веднъж. Вие не трябва да извършвате отново тези настройки, ако не дезактивирате Wi-Fi Direct или не възстановите мрежовите настройки до стойностите им по подразбиране.

1. Докоснете  на началния екран.
2. Докоснете **Wi-Fi Direct**.
3. Докоснете **Начало на настройка**.
4. Докоснете **iOS**.

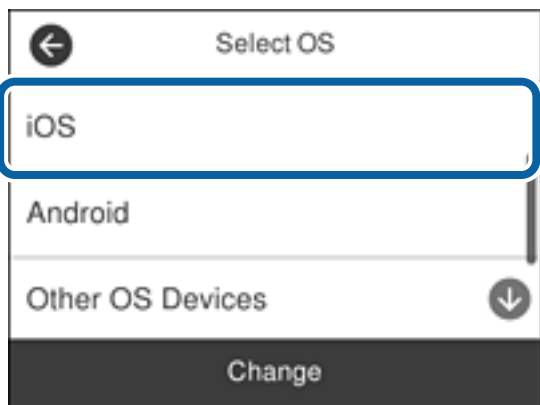

QR кодът се извежда на контролния панел на принтера.



Мрежови настройки

5. Стартирайте стандартното приложение „Камера“ на Вашия iPhone, iPad или iPod touch, след което сканирайте показания на контролния панел на принтера QR код в режим СНИМКА.



Използвайте приложението „Камера“ за iOS 11 или по-нова версия. Не можете да се свържете към принтера чрез приложението „Камера“ за iOS 10 или по-стара версия. Също така не можете да се свържете чрез приложение за сканиране на QR кодове. Ако не можете да се свържете, превъртете екрана на контролния панел на принтера, след което изберете **Устройства с други ОС**. Вижте съответната връзка за информация по-долу за подробности относно свързването.

6. Докоснете показаното на екрана на iPhone, iPad или iPod touch уведомление.

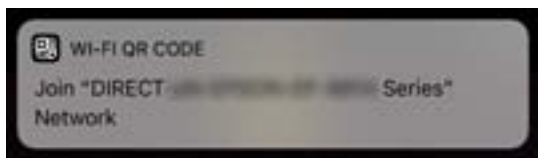

7. Докоснете **Присъединяване**.

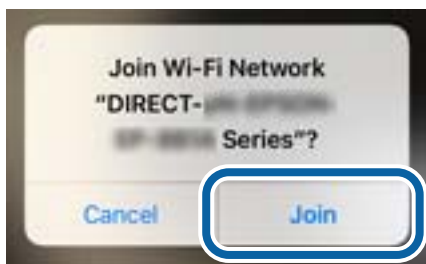

8. От контролния панел на принтера изберете **Напр..**
9. Стартирайте приложението за печат на Epson на iPhone, iPad или iPod touch.
Примери на приложенията за печат на Epson



Epson iPrint



Epson Creative
Print

Мрежови настройки

10. На екрана с приложението за печат на Epson натиснете **Printer is not selected.**
11. Изберете принтера, към който искате да се свържете.



Вижте изведената информация на контролния панел на принтера, за да изберете принтера.

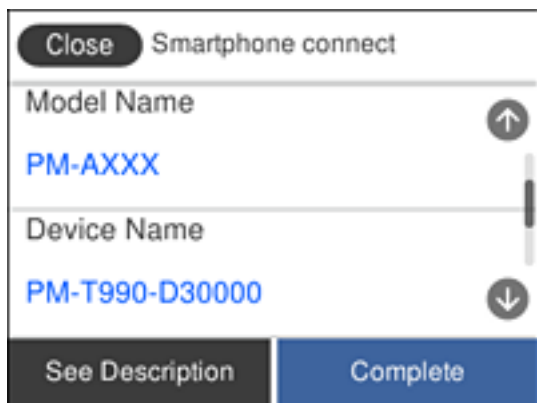

12. От контролния панел на принтера изберете **Завърш.**

За смарт устройства, които са били свързани преди към принтера, изберете името на мрежата (SSID) на екрана за Wi-Fi на смарт устройството, за да ги свържете отново.

Още по темата

- ➔ [“Свързване към устройства, различни от iOS и Android, чрез Wi-Fi Direct” на страница 32](#)
- ➔ [“Отпечатване от смарт устройства” на страница 122](#)

Свързване към устройства с Android с помощта на Wi-Fi Direct

Този метод Ви позволява да свържете принтера директно към своето устройство с Android без безжичен маршрутизатор. За използването на тази функция са необходими следните условия.

- Android 4.4 или по-нова версия
- Epson iPrint версия 7.0 или по-нова

Мрежови настройки

Epson iPrint се използва за печат от смарт устройство. Инсталирайте предварително Epson iPrint на смарт устройството.

Забележка:

Трябва да направите тези настройки само за принтера и смарт устройството, към които искате да се свържете веднъж. Освен ако не дезактивирате Wi-Fi Direct или не възстановите мрежовите настройки до стойностите им по подразбиране, Вие не трябва да извършвате отново тези настройки.

1. Докоснете  на началния екран.
2. Докоснете **Wi-Fi Direct**.
3. Докоснете **Начало на настройка**.
4. Докоснете **Android**.

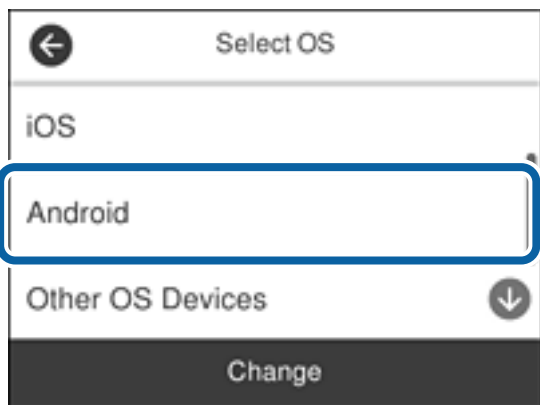

5. От смарт устройството стартирайте Epson iPrint.



6. От екрана Epson iPrint докоснете **Printer is not selected**.

Мрежови настройки

7. Изберете принтера, към който искате да се свържете.



Вижте изведената информация на контролния панел на принтера, за да изберете принтера.

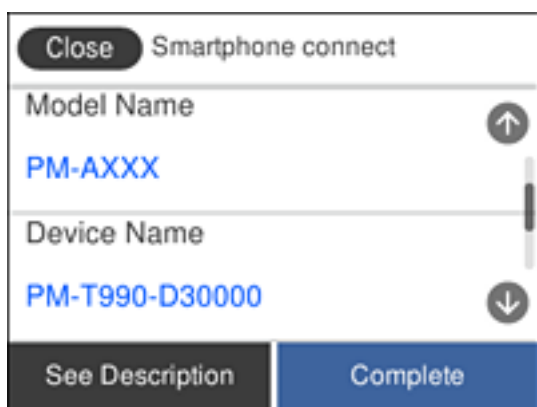

Забележка:

Принтерите може да не се изведат, в зависимост от устройството с Android. Ако принтерите не се извеждат, свържете, като изберете **Устройства с други ОС**. Вижте съответната връзка за информация по-долу за свързване.

8. Когато се покаже екранът с одобрение на връзката на устройството, изберете **Одобрение**.
9. Когато се изведе екранът за потвърждение на регистрацията на устройството, изберете дали искате да регистрирате одобреното устройство към принтера.
10. От контролния панел на принтера изберете **Завърш..**

За смарт устройства, които са били свързани преди към принтера, изберете името на мрежата (SSID) на екрана за Wi-Fi на смарт устройството, за да ги свържете отново.

Още по темата

- ➔ “Свързване към устройства, различни от iOS и Android, чрез Wi-Fi Direct” на страница 32
- ➔ “Отпечатване от смарт устройства” на страница 122

Свързване към устройства, различни от iOS и Android, чрез Wi-Fi Direct

Този метод Ви позволява да свързвате принтера директно към смарт устройства без безжичен маршрутизатор.

Забележка:

Трябва да направите тези настройки само за принтера и смарт устройството, към които искате да се свържете веднъж. Вие не трябва да извършвате отново тези настройки, ако не дезактивирате Wi-Fi Direct или не възстановите мрежовите настройки до стойностите им по подразбиране.

1. Докоснете  на началния екран.
2. Докоснете **Wi-Fi Direct**.
3. Докоснете **Начало на настройка**.
4. Докоснете **Устройства с други ОС**.

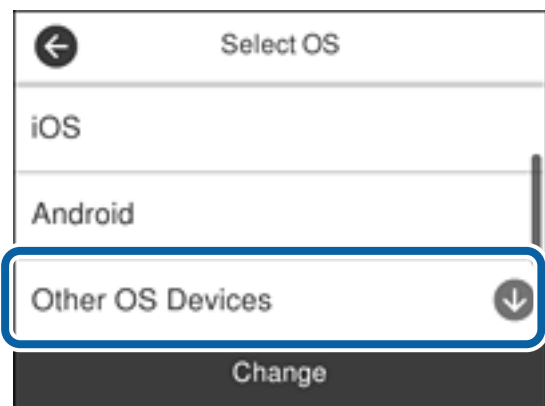

Извеждат се Име на мрежата (SSID) и Парола за Wi-Fi Direct за принтера.

Мрежови настройки

- От екрана за Wi-Fi на смарт устройството изберете SSID, показан на контролния панел на принтера, след което въведете паролата.



- От контролния панел на принтера изберете **Напр..**

Мрежови настройки

7. Стартирайте приложението за печат на Epson на смарт устройството.

Примери на приложения на печат на Epson



Epson iPrint



Epson Creative Print

8. На екрана с приложението за печат на Epson натиснете **Printer is not selected.**
9. Изберете принтера, към който искате да се свържете.



Вижте изведената информация на контролния панел на принтера, за да изберете принтера.

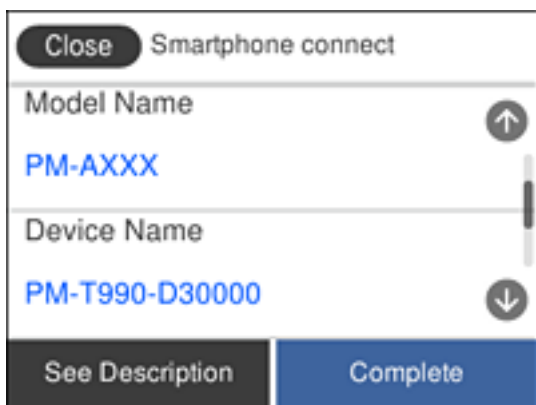

10. От контролния панел на принтера изберете **Завърш.**

За смарт устройства, които са били свързани преди към принтера, изберете името на мрежата (SSID) на екрана за Wi-Fi на смарт устройството, за да ги свържете отново.

Още по темата

➔ [“Отпечатване от смарт устройства” на страница 122](#)

Задаване на Wi-Fi настройките от принтера

Можете да зададете мрежовите настройки от контролния панел на принтера по няколко начина. Изберете начин на свързване, който отговаря на средата и условията, които използвате.

Ако имате информация за безжичния рутер, например SSID и парола, можете да зададете настройките ръчно.

Ако безжичният рутер поддържа WPS, можете да зададете настройките, като използвате настройка с натискане на бутон.

След свързване на принтера към мрежата, свържете се към принтера от устройството, което искате да използвате (компютър, смарт устройство, таблет и др.)

Задаване на разширени мрежови настройки за използване на статичен IP адрес.

Още по темата

- ➔ [“Извършване на Wi-Fi настройки чрез въвеждане на SSID и парола” на страница 35](#)
- ➔ [“Конфигуриране на Wi-Fi настройки чрез бутон за настройка \(WPS\)” на страница 36](#)
- ➔ [“Конфигуриране на Wi-Fi настройки чрез настройка на PIN кода \(WPS\)” на страница 38](#)
- ➔ [“Конфигуриране на настройки за връзка Wi-Fi Direct \(обикновена точка за достъп\)” на страница 38](#)
- ➔ [“Конфигуриране на разширени мрежови настройки” на страница 39](#)

Извършване на Wi-Fi настройки чрез въвеждане на SSID и парола

Можете да конфигурирате Wi-Fi мрежа, като въведете необходимата информация за свързване към безжичен маршрутизатор от контролния панел на принтера. За да конфигурирате чрез този метод, са необходими SSID и парола за безжичен маршрутизатор.

Забележка:

Ако използвате безжичен маршрутизатор с неговите настройки по подразбиране, ще намерите SSID и паролата на етикета. Ако не знаете SSID и паролата, вижте предоставената с безжичния маршрутизатор документация.

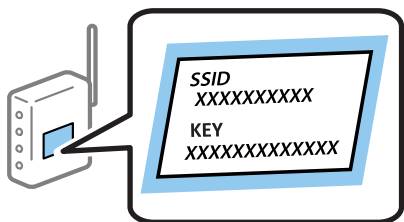

1. Докоснете   на началния екран.
2. Изберете **Wi-Fi (препоръчва се)**.

Ако принтерът вече е свързан с Ethernet, изберете **Маршрутизатор**.

Мрежови настройки

3. Докоснете **Начало на настройка**.

Ако мрежовата връзка е вече зададена, се извежда подробна информация за връзката. Докоснете **Промяна на настройки**, за да промените настройките.

Ако принтерът вече е свързан с Ethernet, докоснете **Променете на Wi-Fi връзка.**, след което изберете **Да**, след като проверите съобщението.

4. Изберете **Съветник за настройка на Wi-Fi**.

5. Изберете SSID за безжичния маршрутизатор.

Забележка:

Ако SSID, към което искате да се свържете, не е показано на контролния панел на принтера, докоснете **Повторно търсене**, за да актуализирате списъка. Ако още не е показан, докоснете **Ръчно въвеждане** и след това въведете SSID директно.

Ако не знаете името на мрежата (SSID), проверете дали информацията не е изписана на етикета на безжичния маршрутизатор. Ако използвате безжичния маршрутизатор с настройки по подразбиране, използвайте SSID на етикета. Ако не можете да намерите никаква информация, вижте предоставената с безжичния маршрутизатор информация.

6. Докоснете **Въведете Парола**, след което въведете паролата.

Забележка:

Паролата различава малки и главни букви.

Ако не знаете паролата, проверете дали информацията не е изписана на етикета на безжичния маршрутизатор. Върху етикета паролата може да е изписано „Network Key“, „Wireless Password“ и т.н. Ако използвате безжичния маршрутизатор с настройки по подразбиране, използвайте паролата, изписана на етикета.

7. Когато приключите, докоснете **ОК**.

8. Проверете настройките, след това докоснете **Старт на настройката**.

9. Докоснете **ОК**, за да приключите.

Забележка:

При неуспешно свързване заредете обикновена хартия с размер А4, след което изберете **Отчет за проверка на печата**, за да разпечатате отчет за връзката.

10. Затворете екрана **Настройки на мрежова връзка**.

Още по темата

- ➔ [“Въвеждане на букви” на страница 22](#)
- ➔ [“Проверка на състоянието на мрежовата връзка” на страница 41](#)
- ➔ [“Когато не можете да правите настройки на мрежата” на страница 217](#)



Конфигуриране на Wi-Fi настройки чрез бутон за настройка (WPS)

Можете автоматично да конфигурирате Wi-Fi мрежа, като натиснете бутон на безжичния маршрутизатор. Ако са спазени следните условия, можете да извършите конфигурация по този начин.

Безжичният маршрутизатор е съвместим с WPS (Wi-Fi защитена настройка).

Мрежови настройки

❑ Текущата Wi-Fi връзка е осъществена чрез натискане на бутон на безжичния маршрутизатор.

1. Докоснете  |  на началния екран.
2. Изберете **Wi-Fi (препоръчва се)**.
Ако принтерът вече е свързан с Ethernet, изберете **Маршрутизатор**.
3. Докоснете **Начало на настройка**.
Ако мрежовата връзка е вече зададена, се извежда подробна информация за връзката. Докоснете **Промяна на настройки**, за да промените настройките.
Ако принтерът вече е свързан с Ethernet, докоснете **Променете на Wi-Fi връзка.**, след което изберете **Да**, след като проверите съобщението.
4. Изберете **Настройка на бутон (WPS)**.
5. Задръжте натиснат бутон [WPS] на безжичния маршрутизатор, докато светлинният индикатор за безопасност започне да мига.



Ако не знаете къде е разположен бутонът [WPS] или ако на безжичния маршрутизатор няма бутони, направете справка в предоставената с безжичния маршрутизатор документация.

6. Докоснете **Старт на настройката** на принтера.
7. Затворете екрана.
Екранът се затваря автоматично след определен период от време.

Забележка:

При неуспешно свързване рестартирайте безжичния маршрутизатор, преместете го по-близо до принтера и опитайте отново. Ако все още няма връзка, разпечатайте отчет за мрежовата връзка и проверете решението.

8. Затворете екрана **Настройки на мрежова връзка**.



Още по темата

- ➔ [“Проверка на състоянието на мрежовата връзка” на страница 41](#)
- ➔ [“Когато не можете да правите настройки на мрежата” на страница 217](#)

Мрежови настройки

Конфигуриране на Wi-Fi настройки чрез настройка на PIN кода (WPS)

Можете да се свържете автоматично към безжичен маршрутизатор с помощта на PIN код. Можете да използвате този метод, за да определите дали за даден безжичен маршрутизатор е възможна WPS (Wi-Fi защитена настройка). Използвайте компютър за въвеждането на PIN код в безжичния маршрутизатор.

1. Докоснете  |  на началния екран.
2. Изберете **Wi-Fi (препоръчва се)**.
Ако принтерът вече е свързан чрез Ethernet, изберете **Маршрутизатор**.
3. Докоснете **Начало на настройка**.
Ако мрежовата връзка е вече зададена, се извежда подробна информация за връзката. Докоснете **Промяна на настройка**, за да промените настройките.
Ако принтерът вече е свързан чрез Ethernet, докоснете **Променете на Wi-Fi връзка.**, след което изберете **Да**, след като проверите съобщението.
4. Изберете **Други > Настройка на PIN код (WPS)**.
5. Използвайте компютъра си, за да въведете в безжичния маршрутизатор в рамките на две минути PIN кода (от осем цифри), показан на контролния панел на принтера.
Забележка:
Направете справка в предоставената при покупката на безжичен маршрутизатор документация за подробна информация относно въвеждането на PIN кода.
6. Докоснете **Начало на настройка** на контролния панел на принтера.
7. Затворете екрана.
Екранът се затваря автоматично след определен период от време.
Забележка:
При неуспешно свързване рестартирайте безжичния маршрутизатор, преместете го по-близо до принтера и опитайте отново. Ако все още няма връзка, разпечатайте отчета за връзката и прочетете решението за отстраняване на проблема.
8. Затворете екрана **Настройки на мрежова връзка**.

Още по темата

- ➔ [“Проверка на състоянието на мрежовата връзка” на страница 41](#)
- ➔ [“Когато не можете да правите настройки на мрежата” на страница 217](#)

Конфигуриране на настройки за връзка Wi-Fi Direct (обикновена точка за достъп)

Този метод Ви позволява да свържете принтера директно към устройства без безжичен маршрутизатор. Принтерът действа като безжичен маршрутизатор.

Мрежови настройки

1. Докоснете  на началния екран.
2. Изберете **Wi-Fi Direct**.
3. Докоснете **Начало на настройка**.
Ако сте настроили Wi-Fi Direct (обикновена точка за достъп), се показва подробна информация за връзката. Преминете към стъпка 5.
4. Докоснете **Старт на настройката**.
5. Проверете SSID и паролата, показани на контролния панел на принтера.
От екрана за мрежова връзка на компютъра или екрана за Wi-Fi на смарт устройството изберете SSID, показано на контролния панел на принтера, за да се свържете.
6. Въведете паролата, показана на контролния панел на принтера, в компютъра или смарт устройството.
Забележка:
Когато активирате функцията Wi-Fi Direct, тя остава активирана, освен ако не възстановите мрежовите настройки по подразбиране и дезактивирате Wi-Fi Direct.
7. След като се установи връзката, докоснете **ОК** на контролния панел на принтера.
8. Затворете екрана **Настройки на мрежова връзка**.

Още по темата

- ➔ [“Проверка на състоянието на мрежовата връзка” на страница 41](#)
- ➔ [“Когато не можете да правите настройки на мрежата” на страница 217](#)

Конфигуриране на разширени мрежови настройки

Можете да промените името на мрежовото устройство, настройката на TCP/IP, прокси сървър и т.н. Преди да правите промени, проверете мрежовата среда.

1. Изберете **Настройки** от началния екран.
2. Изберете **Общи настройки > Настройки на мрежата > Разширени**.
3. Изберете елемента от меню за настройки, след което изберете или укажете стойностите за настройка.

Още по темата

- ➔ [“Елементи за настройка за разширени мрежови настройки” на страница 39](#)

Елементи за настройка за разширени мрежови настройки

Изберете елемента от меню за настройки, след което изберете или укажете стойностите за настройка.

Мрежови настройки

Име на у-во

Можете да въведете посочените по-долу знаци.

Ограничение за броя на знаците: 2 до 15 (трябва да въведете най-малко 2 знака)

Знаци, които могат да се използват: А до Z, а до z, 0 до 9, -.

Забранени знаци за горно поле: 0 до 9, -.

Знаци, които не можете да използвате за долно поле: -

ТСР/IP

Автоматично

Изберете, когато използвате безжичен маршрутизатор вкъщи или разрешавате автоматичното получаване на IP адреса от DHCP.

Ръчно

Изберете, когато не желаете IP адресът на принтера да се променя. Въведете адреси за IP адрес, Маска на подмрежата и Шлюз по подразбиране и извършете DNS сървър настройките според Вашата мрежова среда.

Когато изберете **Авт.** за настройки на назначаване на IP адреса, можете да изберете настройките за DNS сървър от **Ръчно** или **Авт.**. Ако не можете да получите автоматично адреса на DNS сървъра, изберете **Ръчно** и след това въведете директно адреса на основния DNS сървър и вторичния DNS сървър.

Прокси сървър

Не изп.

Изберете го, когато използвате принтера в домашна мрежа.

Употр.

Изберете го, когато използвате прокси сървър в мрежовата среда и искате да го настроите за работа с принтера. Въведете адрес на прокси сървър и номер на порт.

IPv6 адрес

Активиране

Изберете това, когато използвате IPv6 адрес.

Деактивиране

Изберете това, когато използвате IPv4 адрес.

Скорост на връзката и дуплекс

Изберете подходяща Ethernet скорост и дуплекс настройка. Ако сте избрали настройка, различна от Авт., уверете се, че настройката отговаря на настройките на концентратора, който използвате.

Авт.

10BASE-T полу-дуплекс

10BASE-T пълен дуплекс

100BASE-TX полу-дуплекс

100BASE-TX пълен дуплекс

Проверка на състоянието на мрежовата връзка

Можете да проверите състоянието на мрежовата връзка по следния начин.

Икона на мрежа

Можете да проверите състоянието на мрежовата връзка и силата на радиосигнала с помощта на иконата за мрежата на контролния панел на принтера.



Още по темата

➔ [“Икони, показани на LCD екрана” на страница 20](#)

Проверка на подробна информация за мрежата от контролния панел

Когато Вашият принтер е свързан в мрежата, можете да прегледате и друга информация, свързана с мрежата, като изберете някое от менютата на мрежата, които искате да проверите.

1. Изберете **Настройки** от началния екран.
2. Изберете **Общи настройки > Настройки на мрежата > Мрежов статус**.
3. За да видите информацията, изберете менютата, които искате да проверите.
 - Съст. на кабелна LAN/Wi-Fi връзка
Показва мрежова информация (име на устройството, връзка, сила на сигнала и др.) за Ethernet или Wi-Fi връзки.
 - Състояние на Wi-Fi Direct
Показва дали Wi-Fi Direct е активиран или деактивиран, SSID, парола и др. за Wi-Fi Direct връзки.
 - Състояние на имейл сървър
Показва мрежова информация за имейл сървъра.
 - Печат на лист със съст.
Разпечатва лист със състоянието на мрежата. Информацията за Ethernet, Wi-Fi, Wi-Fi Direct и др. се отпечатва на две или повече страници.

Мрежови настройки

Още по темата

➔ [“Проверка на подробна информация за мрежата от контролния панел” на страница 41](#)

Печат на доклада за мрежовата връзка

Можете да разпечатате отчет за мрежовата връзка, за да проверите състоянието между принтера и безжичния маршрутизатор.

1. Заредете хартия.
2. Докоснете **Настройки** на началния екран.
3. Докоснете **Доклади > Мрежа**.
Започва проверка на връзката.
4. Докоснете **Отчет за проверка на печата**.
5. Следвайте инструкциите на екрана на принтера за отпечатване на отчета за мрежова връзка.
Ако възникне грешка, прочетете доклада за мрежовата връзка, след което следвайте решенията за отстраняване на проблеми.
6. Докоснете **Затвори**.

Още по темата

➔ [“Съобщения и решения, свързани с доклада за мрежовата връзка” на страница 43](#)

Мрежови настройки

Съобщения и решения, свързани с доклада за мрежовата връзка

Прочетете съобщенията и кодовете на грешки в доклада за мрежовата връзка, след което следвайте решенията за отстраняване на проблемите.

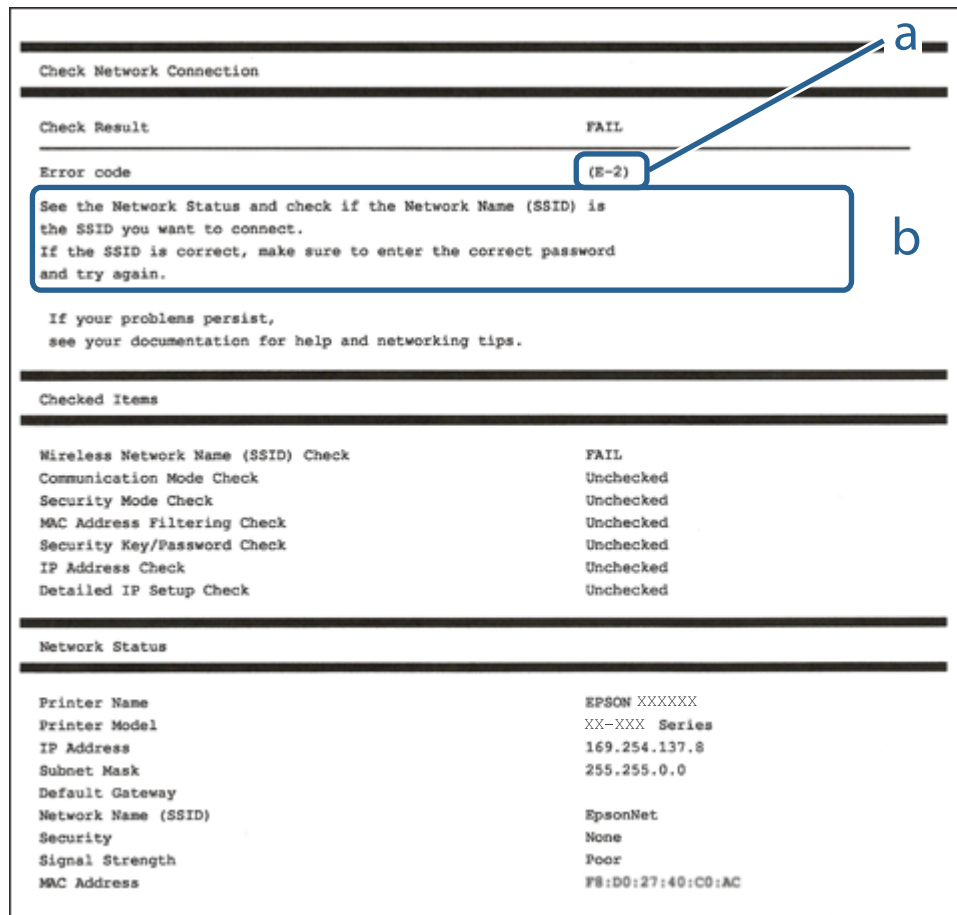

a. Код на грешка

b. Съобщения за мрежовата среда

Още по темата

- ➔ “E-1” на страница 44
- ➔ “E-2, E-3, E-7” на страница 44
- ➔ “E-5” на страница 45
- ➔ “E-6” на страница 45
- ➔ “E-8” на страница 45
- ➔ “E-9” на страница 46
- ➔ “E-10” на страница 46
- ➔ “E-11” на страница 46
- ➔ “E-12” на страница 47
- ➔ “E-13” на страница 47
- ➔ “Съобщение за мрежовата среда” на страница 48

Мрежови настройки

Е-1

Решения:

- Уверете се, че кабелът за Ethernet е свързан здраво към Вашия принтер и към Вашия концентратор или към друго мрежово устройство.
- Уверете се, че Вашият концентратор или другото мрежово устройство са включени.
- Ако искате да свържете принтера чрез Wi-Fi, конфигурирайте Wi-Fi настройките за принтера отново, тъй като е забранен.

Е-2, Е-3, Е-7

Решения:

- Уверете се, че Вашият безжичен маршрутизатор е включен.
- Потвърдете, че Вашият компютър или Вашето устройство са включени правилно към безжичния маршрутизатор.
- Изключете безжичния маршрутизатор. Изчакайте около 10 секунди, след което го включете отново.
- Поставете принтера по-близо до Вашия безжичен маршрутизатор и отстранете евентуалните препятствия между тях.
- Ако сте въвели SSID ръчно, проверете дали е верен. Проверете SSID от частта **Network Status** на отчета за мрежовата връзка.
- Ако безжичен маршрутизатор има множество SSID, изберете показания SSID. Когато SSID използва несъвместима честота, принтерът не ги показва.
- Ако използвате инсталиране с натискане на бутони за установяване на мрежова връзка, уверете се, че Вашият безжичен маршрутизатор поддържа WPS. Не можете да използвате инсталиране с натискане на бутони, ако Вашият маршрутизатор не поддържа WPS.
- Уверете се, че SSID използва само ASCII символи (буквено-цифрови знаци и символи). Принтерът не може да покаже SSID, който съдържа символи, различни от ASCII.
- Уверете се, че знаете своите SSID и парола, преди да се свържете към безжичния маршрутизатор. Ако използвате безжичен маршрутизатор с настройки по подразбиране, SSID и паролата се намират върху етикета на безжичния маршрутизатор. Ако не знаете своите SSID и парола, свържете се с лицето, инсталирало безжичния маршрутизатор, или вижте документацията, предоставена заедно с безжичния маршрутизатор.
- Ако се свързвате към SSID, генериран с помощта на смарт устройство с тетеринг функция, проверете SSID и паролата в документацията, предоставена със смарт устройството.
- Ако Вашата Wi-Fi връзка внезапно бъде прекъсната, проверете следните неща. Ако констатирате някое от тях, нулирайте мрежовите си настройки като изтеглите и пуснете софтуер от следния уеб сайт.
<http://epson.sn> > **Конфигуриране**
 - Друго смарт устройство е добавено към мрежата чрез инсталиране с натискане на бутон.
 - Wi-Fi мрежата е конфигурирана чрез метод, различен от инсталиране с натискане на бутон.

Още по темата

- ➔ [“Свързване към компютър” на страница 25](#)
- ➔ [“Задаване на Wi-Fi настройките от принтера” на страница 35](#)

Мрежови настройки**E-5****Решения:**

Уверете се, че типът защита на безжичния маршрутизатор е един от посочените по-долу. Ако не е, променете типа защита на безжичния маршрутизатор, след което нулирайте мрежовите настройки на принтера.

- WEP-64 бита (40 бита)
- WEP-128 бита (104 бита)
- WPA PSK (TKIP/AES)*
- WPA2 PSK (TKIP/AES)*
- WPA (TKIP/AES)
- WPA2 (TKIP/AES)

* WPA PSK е познат и като WPA Personal (WPA личен). WPA2 PSK е познат и като WPA2 Personal (WPA личен).

E-6**Решения:**

- Проверете дали филтрирането на MAC адреси е забранено. Ако е разрешено, регистрирайте MAC адреса на принтера, така че да не се филтрира. Вижте документацията, предоставена с безжичния маршрутизатор, за повече информация. Можете да проверите MAC адреса на принтера от частта **Network Status** в отчета за мрежовата връзка.
- Ако Вашият безжичен маршрутизатор използва споделено удостоверяване със защита WEP, проверете дали ключът за удостоверяване и индексът за правилни.
- Ако броят устройства, които могат да се свързват с безжичния маршрутизатор, е по-малък от броя мрежови устройства, които искате да свържете, конфигурирайте настройките на безжичния маршрутизатор, за да увеличите броя на устройствата, които могат да се свързват. Вижте документацията, предоставена с безжичния маршрутизатор, относно конфигурирането на настройки.

Още по темата

➔ [“Елементи за настройка за разширени мрежови настройки” на страница 39](#)

E-8**Решения:**

- Разрешете DHCP на безжичния маршрутизатор, ако настройката за получаване на IP адрес е **Автоматично**.
- Ако настройката за получаване на IP адреса на принтера е зададена като “Ръчно”, зададеният ръчно IP адрес е невалиден, защото е извън диапазона (например: 0.0.0.0). Задайте валиден IP адрес от командния панел на принтера или с помощта на Web Config.

Още по темата

➔ [“Елементи за настройка за разширени мрежови настройки” на страница 39](#)

Мрежови настройки

Е-9

Решения:

Проверете следното:

- Устройствата са включени.
- Можете да получите достъп до интернет и други компютри или мрежови устройства в същата мрежа от устройствата, към които ще свържете принтера.

Ако Вашият принтер и мрежови устройства все още не са свързани, след като сте потвърдили посоченото по-горе, изключете безжичния маршрутизатор. Изчакайте около 10 секунди, след което го включете отново. След това нулирайте мрежовите си настройки като изтеглите и пуснете програма за инсталиране от следния уеб сайт.

<http://epson.sn> > Конфигуриране

Още по темата

➔ [“Свързване към компютър” на страница 25](#)

Е-10

Решения:

Проверете следното:

- Другите устройства в мрежата са включени.
- Мрежовите адреси (IP адрес, подмрежова маска и шлюз по подразбиране) са правилни, ако за опцията за получаване на IP адрес на принтера е зададено “Ръчно”.

Възстановете мрежовия адрес, ако данните са грешни. Можете да проверите IP адреса, подмрежовата маска и шлюза по подразбиране в частта **Network Status** в отчета за мрежовата връзка.

Когато DHCP е разрешен, променете настройката за получаване на IP адрес на принтера на **Автоматично**. Ако искате да зададете IP адрес ръчно, проверете IP адреса на принтера от частта **Network Status** в отчета за мрежова връзка, след което изберете Ръчно в екрана за мрежови настройки. Задайте подмрежова маска [255.255.255.0].

Ако Вашият принтер и мрежови устройства все още не са свързани, изключете безжичния маршрутизатор. Изчакайте около 10 секунди, след което го включете отново.

Още по темата

➔ [“Елементи за настройка за разширени мрежови настройки” на страница 39](#)

Е-11

Решения:

Проверете следното:

- Адресът на шлюза по подразбиране е правилен, когато настройката на принтера TCP/IP инсталиране е “Ръчно”.

Мрежови настройки

- Устройството, зададено като шлюз по подразбиране, е включено.

Задайте правилния адрес на шлюза по подразбиране. Можете да проверите адреса на шлюза по подразбиране от частта **Network Status** в отчета за мрежовата връзка.

Още по темата

- ➔ [“Елементи за настройка за разширени мрежови настройки” на страница 39](#)

E-12

Решения:

Проверете следното:

- Другите устройства в мрежата са включени.
- Мрежовите адреси (IP адрес, подмрежова маска и шлюз по подразбиране) са верни, ако са въведени ръчно.
- Мрежовите адреси за другите устройства (подмрежова маска и шлюз по подразбиране) са едни и същи.
- IP адресът не е в конфликт с други устройства.

Ако Вашият принтер и мрежови устройства все още не са свързани, след като сте потвърдили посоченото по-горе, опитайте следното.

- Изключете безжичния маршрутизатор. Изчакайте около 10 секунди, след което го включете отново.
- Конфигурирайте мрежовите настройки отново с помощта на инсталиращата програма. Можете да я пуснете от следния уеб сайт.

<http://epson.sn> > **Конфигуриране**

- Можете да регистрирате няколко пароли за един и същ безжичен маршрутизатор, който използва защита от тип WEP. Ако са регистрирани няколко пароли, проверете дали първата регистрирана парола е зададена за принтера.

Още по темата

- ➔ [“Елементи за настройка за разширени мрежови настройки” на страница 39](#)
- ➔ [“Свързване към компютър” на страница 25](#)

E-13

Решения:

Проверете следното:

- Мрежовите устройства като безжичен маршрутизатор, концентратор и маршрутизатор са включени.
- TCP/IP инсталирането на мрежови устройства не е конфигурирано ръчно. (Ако настройката за TCP/IP инсталиране на принтера е конфигурирана автоматично, а настройката за TCP/IP инсталиране на други мрежови устройства е извършена ръчно, мрежата на принтера може да се различава от мрежата на другите устройства.)

Ако след проверката на точките по-горе проблемът не изчезне, опитайте следното.

- Изключете безжичния маршрутизатор. Изчакайте около 10 секунди, след което го включете отново.

Мрежови настройки

- ❑ Задайте мрежовите настройки на компютъра в същата мрежа като принтера, използвайки инсталиращата програма. Можете да я пуснете от следния уеб сайт.
<http://epson.sn> > Конфигуриране
- ❑ Можете да регистрирате няколко пароли за един и същ безжичен маршрутизатор, който използва защита от тип WEP. Ако са регистрирани няколко пароли, проверете дали първата регистрирана парола е зададена за принтера.

Още по темата

- ➔ “Елементи за настройка за разширени мрежови настройки” на страница 39
- ➔ “Свързване към компютър” на страница 25

Съобщение за мрежовата среда

Съобщение	Решение
*Multiple network names (SSID) that match your entered network name (SSID) have been detected. Confirm network name (SSID).	Един и същ SSID може да е зададен на няколко безжични рутера. Проверете настройките на безжичния рутер и променете SSID.
The Wi-Fi environment needs to be improved. Turn the wireless router off and then turn it on. If the connection does not improve, see the documentation for the wireless router.	Изключете безжичния рутер, след като преместите принтера по-близо до безжичния рутер и отстраните всички препятствия между тях. Изчакайте около 10 секунди и след това го включете. Ако все още не може да се осъществи връзка, вижте доставената с безжичния рутер документация.
*No more devices can be connected. Disconnect one of the connected devices if you want to add another one.	Компютър и смарт устройства, които могат да бъдат едновременно свързани, се свързват напълно във връзката Wi-Fi Direct (Simple AP). За да добавите друг компютър или смарт устройство, първо изключете едно от свързаните устройства или го свържете първо към другата мрежа. Можете да потвърдите броя безжични устройства, които могат да бъдат свързани едновременно, и броя на свързаните устройства, като проверите листа за състояние на мрежата или контролния панел на принтера.
The same SSID as Wi-Fi Direct exists in the environment. Change the Wi-Fi Direct SSID if you cannot connect a smart device to the printer.	От контролния панел на принтера отидете до екрана за настройка на Wi-Fi Direct и изберете менюто, за да промените настройката. Можете да промените името на мрежата след DIRECT-XX-. Въведете до 32 знака.

Подмяна или добавяне на нови безжични рутери

Ако в SSID настъпи промяна поради подмяна на безжичен рутер или вследствие добавянето на безжичен рутер, при което се установява нова мрежова среда, нулирайте Wi-Fi настройките.

Още по темата

- ➔ “Промяна на начина на свързване на компютър” на страница 49

Промяна на начина на свързване на компютър

Използване на програма за инсталиране и повторна настройка на различен начин на свързване.

Настройка от уебсайта

Отидете на следния уебсайт и въведете името на продукта. Отидете на **Конфигуриране**, след което стартирайте инсталацията.

<http://epson.sn>

Инсталиране от диска със софтуер (само за модели, които имат диск със софтуер и потребители с компютри с Windows с дискови устройства).

Поставете диска със софтуер в компютъра, след което следвайте инструкциите на екрана.

Изберете Промяна на начини на свързване

Следвайте инструкциите на екрана, докато се покаже следният екран.

Изберете **Настройка отново на връзката на Принтер** (за нов мрежов рутер или промяна на USB към мрежа и т.н.) в екран Инсталиране на софтуер, после щракнете върху **Следващ**.

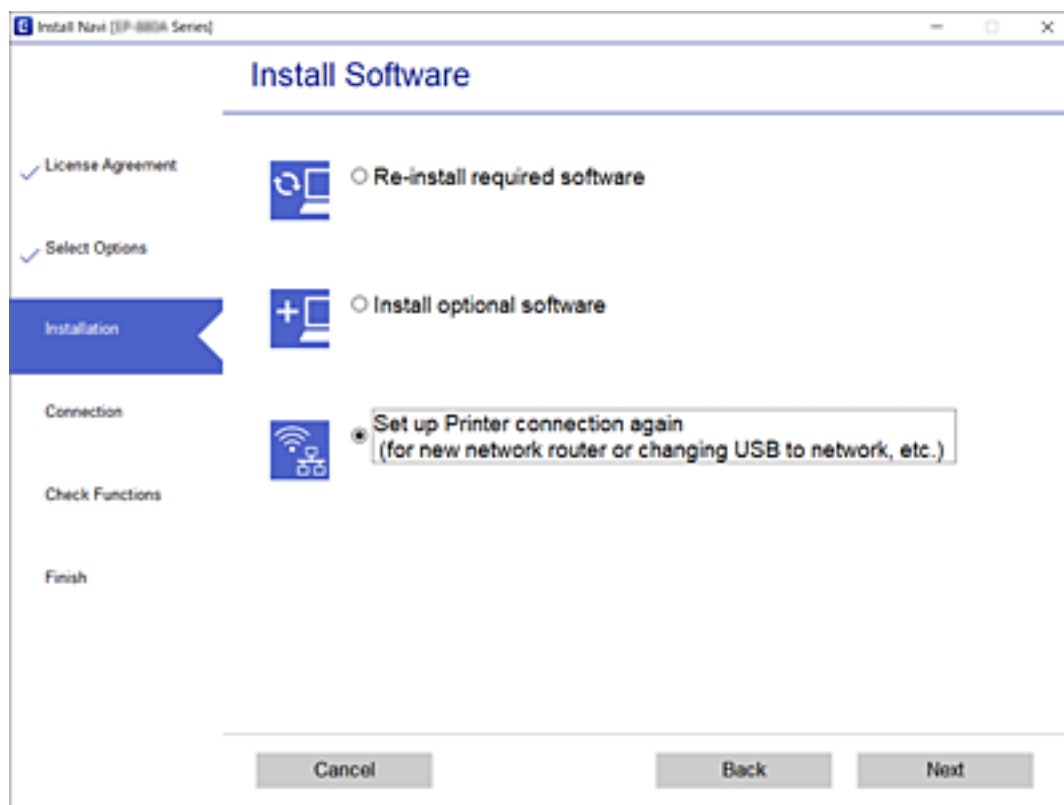

Промяна на мрежовата връзка на Ethernet от контролния панел



Следвайте долните стъпки, за да промените мрежовата връзка на Ethernet от Wi-Fi, като използвате контролния панел.

1. Изберете **Настройки** от началния екран.

Мрежови настройки

- Изберете **Общи настройки > Настройки на мрежата > Кабелна LAN настройка**.
- Докоснете **Старт на настройката**.
- Прочетете съобщението, след което затворете екрана.
Екранът се затваря автоматично след определен период от време.
- Свържете принтера към маршрутизатор с помощта на Ethernet кабел.

Промяна на настройките на Wi-Fi Direct (обикновена точка за достъп)

Когато е активирана връзката Wi-Fi Direct (обикновена точка за достъп), можете да промените настройките от  |  > **Wi-Fi Direct > Начало на настройка > Промяна**, след което се извеждат следните елементи на менюто.

Промяна на името на мрежата (SSID)

Сменете името на мрежата (SSID) на Wi-Fi Direct (обикновена точка за достъп), която се използва за свързване към принтера с Вашето произволно име. Можете да зададете името на мрежата (SSID) в ASCII знаци, които се извеждат на софтуерната клавиатура на контролния панел.

Когато промените името на мрежата (SSID), всички свързани устройства се разкачат. Използвайте новото име на мрежата (SSID), ако искате да свържете повторно устройството.

Промяна на парола

Сменете паролата на Wi-Fi Direct (обикновена точка за достъп) за свързване към принтера с Вашето произволно име. Можете да зададете паролата в ASCII знаци, които се извеждат на софтуерната клавиатура на контролния панел.

Когато промените името на паролата всички свързани устройства се разкачат. Използвайте новата парола, ако искате да свържете повторно устройството.

Деактивиране на Wi-Fi Direct (обикновена точка за достъп)

Деактивирайте настройките на Wi-Fi Direct (обикновена точка за достъп) на принтера. Когато ги деактивирате всички устройства, свързани към принтера в Wi-Fi Direct връзка (обикновена точка за достъп), се разкачат.

Възстановяване на настройки на Wi-Fi Direct (обикновена точка за достъп)

Възстановява всички настройки на Wi-Fi Direct (обикновена точка за достъп) до техните стойности по подразбиране.

Запазената в смарт устройството информация за Wi-Fi Direct (обикновена точка за достъп) се изтрива.

Мрежови настройки



Забележка:

Можете също да конфигурирате от раздел **Network > Wi-Fi Direct** на *Web Config* за следните настройки.

- Активиране или деактивиране на *Wi-Fi Direct* (обикновена точка за достъп)
- Промяна на името на мрежата (SSID)
- Промяна на парола
- Възстановяване на настройките на *Wi-Fi Direct* (обикновена точка за достъп)

Деактивиране на Wi-Fi от контролния панел

Когато Wi-Fi е деактивиран, Wi-Fi връзката се преустановява.

1. Докоснете  на началния екран.
2. Изберете **Wi-Fi (препоръчва се)**.
Показва се състоянието на мрежата.
3. Докоснете **Промяна на настройки**.
4. Изберете **Други > Деактивиране на Wi-Fi**.
5. Проверете съобщението, след което стартирайте настройката.
6. Когато бъде изведено съобщение за завършване, затворете екрана.
Екранът се затваря автоматично след определен период от време.
7. Затворете екрана **Настройки на мрежова връзка**.
8. Натиснете бутона .

Прекъсване на връзка Wi-Fi Direct (Simple AP) от контролния панел

Забележка:

Когато връзката *Wi-Fi Direct (Simple AP)* е деактивирана, връзката на всички компютри и смарт устройства, които са свързани към принтера в *Wi-Fi Direct (Simple AP)*, е прекъсната. Ако искате да прекъснете връзката за определено устройство, спрете я от самото устройство вместо от принтера.

1. Докоснете  на началния екран.
2. Изберете **Wi-Fi Direct**.
Показва се Wi-Fi Direct информация.
3. Докоснете **Промяна на настройки**.
4. Изберете **Деактивиране на Wi-Fi Direct**.

Мрежови настройки

5. Докоснете **Забраняване на настройките**.
6. Когато бъде изведено съобщение за завършване, затворете екрана.
Екранът се затваря автоматично след определен период от време.
7. Затворете екрана **Настройки на мрежова връзка**.

Възстановяване на мрежовите настройки от контролния панел

Можете да възстановите всички мрежови настройки до първоначалните им стойности.

1. Изберете **Настройки** от началния екран.
2. Изберете **Възстановяване на настройки по подразбиране > Настройки на мрежата**.
3. Прочетете съобщението, след това изберете **Да**.
4. Когато бъде изведено съобщение за завършване, затворете екрана.
Екранът се затваря автоматично след определен период от време.

Подготовка на принтера

Зареждане на хартия

Налична хартия и капацитети

Забележка:

Изведеният размер на хартията се различава в зависимост от драйвера.

Оригинална хартия Epson

Epson препоръчва да използвате оригинална хартия Epson, за да се гарантира високо качество на разпечатките.

Забележка:

- Наличността на хартията варира според местоположението. За актуална информация за наличната във Вашия регион хартия се свържете с отдела за поддръжка на Epson.
- При печат върху оригинална хартия Epson с размер, определен от потребителя, наличните настройки за качество на печат са **Стандартен** или **Normal**. Въпреки че някои драйвери на принтери Ви позволяват да изберете по-добро качество на печат, разпечатките се отпечатват с помощта на **Стандартен** или **Normal**.

Хартия, която е подходяща за печат на документи

Наименование на носител	Размер	Капацитет на зареждане (листове)		Двустранен печат
		Касета за хартия	Заден отвор за хартия	
Epson Bright White Ink Jet Paper	A4	200	1	✓

Хартия, която е подходяща за печат на документи и снимки

Наименование на носител	Размер	Капацитет на зареждане (листове)		Двустранен печат
		Касета за хартия	Заден отвор за хартия	
Epson Photo Quality Ink Jet Paper	A4	100	1	–
Epson Matte Paper-Heavyweight	A4	20	1	–
Epson Double-Sided Matte Paper	A4	1	1	–

Подготовка на принтера

Още по темата

➔ [“Наименования и функции на частите”](#) на страница 16

Хартия, налична в търговската мрежа

Обикновена хартия

Наименование на носител	Размер	Капацитет на зареждане (листове)		Двустранен печат
		Касета за хартия	Заден отвор за хартия	
Обикновена хартия	Letter, A4	250	1	✓
Копирна хартия	B5, 16K (195×270 mm)	250	1	✓
Фирмени бланки*1	A5, A6, B6	250	1	–
Висококачествена обикновена хартия	Legal, Indian-Legal, 8,5×13 in.	1	1	–
	Зададена от потребителя (mm)*2 От 89×127 до 215,9×1200	1	1	–
	Зададена от потребителя (mm)*2 От 54×86 до 215,9×1200	–	1	–
	Зададена от потребителя (mm)*2 От 182×257 до 215,9×297	1	1	✓

*1 Хартия с предварително отпечатани име на подател или корпоративно наименование в заглавния ред. Необходимо е поле от 3 mm или повече в горната част на хартията. Автоматичен двустранен печат не е възможен при хартия за фирмени бланки.

*2 Наличен е само печат от компютър.

Плътна хартия

Наименование на носител	Размер	Капацитет на зареждане (листове)		Двустранен печат
		Касета за хартия	Заден отвор за хартия	
Плътна хартия (91 до 256 g/m ²)	Letter, A4, B5, A5, A6, Legal	–	1	–
	Зададена от потребителя (mm)* От 89×127 до 215,9×1200	–	1	–

* Наличен е само печат от компютър.

Подготовка на принтера

Пликове

Наименование на носител	Размер	Капацитет на зареждане (пликове)		Двустранен печат
		Касета за хартия	Заден отвор за хартия	
Плик	Плик №10, плик DL, плик С6	10	1	–

Още по темата

➔ [“Наименования и функции на частите” на страница 16](#)

Предпазни мерки за работа с хартия

- Прочетете листовите с инструкции, приложени към хартията.
- За да постигнете висококачествени разпечатки с оригинална хартия на Epson, използвайте хартията в околна среда, указана на спецификациите, доставени с хартията.
- Разлистано и подравнете краищата на хартията преди зареждане. Не разлиствайте и не огъвайте фотохартия. Това може да повреди страната за печат.

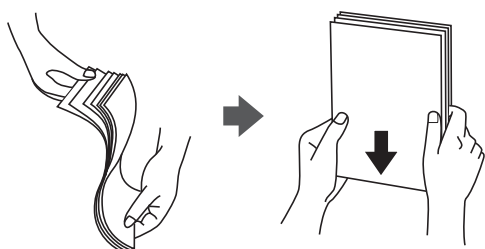

- Ако хартията е огъната, изгладете я или я извийте леко в обратната посока преди зареждане. Отпечатването върху огъната хартия може да причини засядане на хартията и размазване на разпечатката.



- Не използвайте хартия, която е начупена, скъсана, срязана, сгъната, влажна, твърде дебела, твърде тънка или хартия, на която има залепени стикери. Използването на тези типове хартия причинява засядане на хартията и размазване на разпечатката.
- Уверете се, че използвате дълговлакнеста хартия. В случай че не сте сигурни какъв вид хартия използвате, проверете опаковката или се свържете с производителя за потвърждение на нейните технически характеристики.

Още по темата

➔ [“Спецификации на принтера” на страница 241](#)

Зареждане на хартия в Касета за хартия

1. Отваряйте капака на касетата за хартия, докато не чуете щракване.

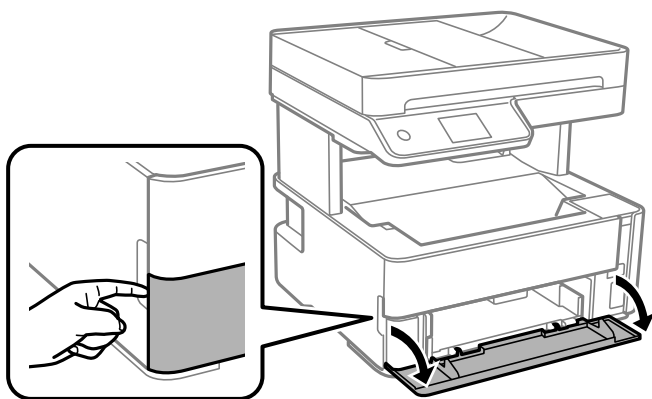

2. Уверете се, че принтерът не работи, и извадете касета за хартия.

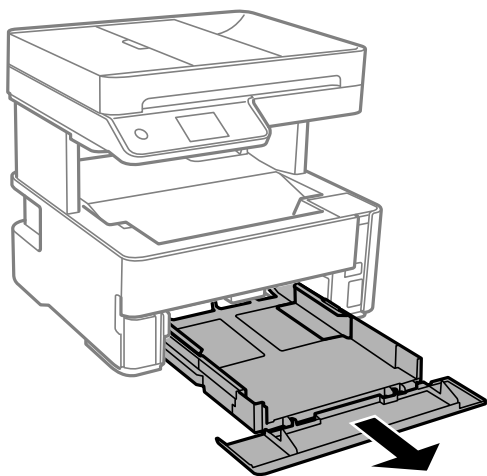

Важно:

касета за хартия не може да бъде отстранена.

Подготовка на принтера

3. Плъзнете водачите за хартия до крайното им положение.

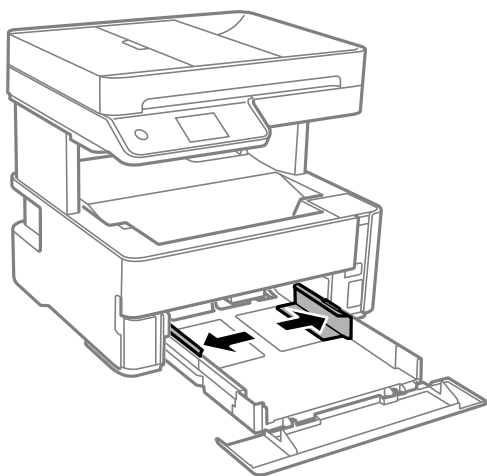

4. Заредете хартия със страната за печат надолу, докато докосне задната страна на касета за хартия.

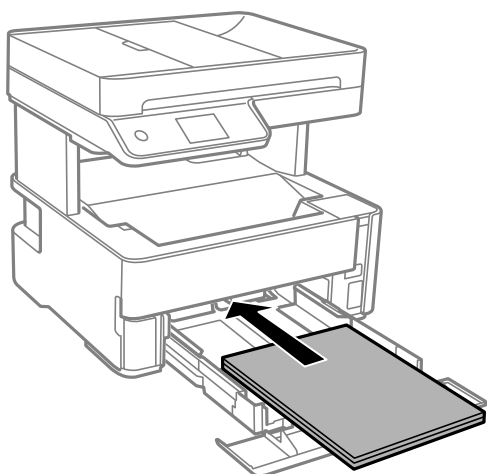

Важно:

Не зареждайте повече от максималния брой листове, посочен за хартията.

- ❑ 8,5×13 in.

Заредете хартията с помощта на линията.

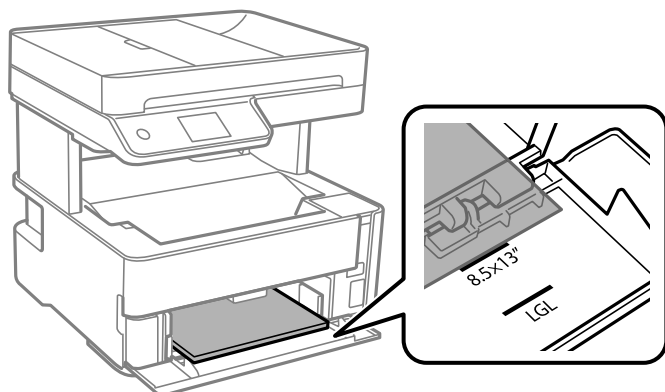

Подготовка на принтера

Legal

Заредете хартията с помощта на линията.

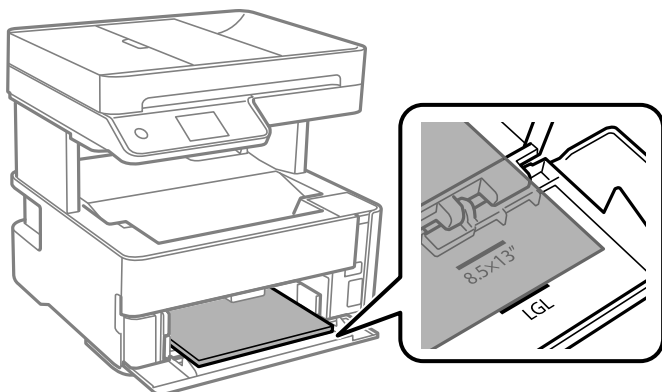

5. Плъзнете водачите за хартия към краищата на хартията.

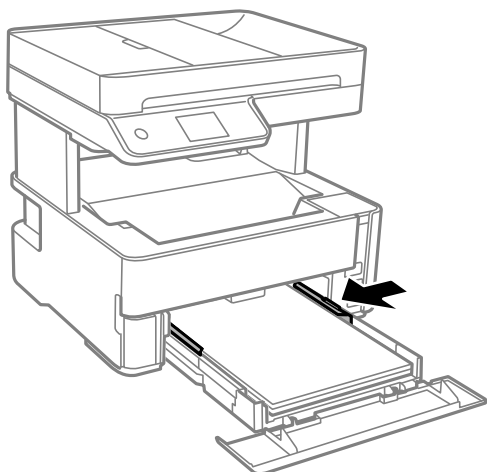

6. Поставете внимателно касета за хартия.
7. Затваряйте капака на касетата за хартия, когато зареждате хартия с по-малък размер от A4.
8. От контролния панел задайте размера и типа на хартията, която сте заредили в касета за хартия. Ако не се извежда Вашият размер хартия, изберете **Дефиниран от потребит.**

Забележка:

- Можете също да изведете екрана за настройки на размера и типа на хартията, като изберете **Настройки > Общи настройки > Настройки на печат > Настр. източник на хартия > Настройка на хартията.**
- При хартия за фирмени бланки изберете **Фирмена бланка** за тип хартия.
- При хартия за фирмени бланки, ако печатате върху хартия с по-малък размер от зададения в драйвера на принтера, принтерът може да започне да печата извън краищата на хартията, което да доведе до петна от мастило върху разпечатките и натрупване на допълнително количество мастило във вътрешността на принтера. Уверете се, че сте избрали правилната настройка за размер на хартията.
- Автоматичен двустранен печат не е възможен при хартия за фирмени бланки. Също така скоростта на печат може да е по-бавна.

Подготовка на принтера

9. Когато зареждате хартия с размера на визитна картичка, натиснете надолу лоста за промяна на изхода за извеждане на хартията от предната страна на принтера.

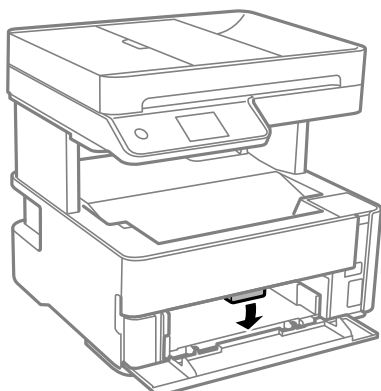

Забележка:

- ❑ Препоръчваме също пликите да се извеждат от предната страна на принтера.

Още по темата

- ➔ “Предпазни мерки за работа с хартия” на страница 55
- ➔ “Налична хартия и капацитети” на страница 53
- ➔ “Списък с типове хартия” на страница 62
- ➔ “Зареждане на пликите и предпазни мерки” на страница 61

Зареждане на хартия в Заден отвор за хартия

1. Плъзнете водачите на хартия навън.

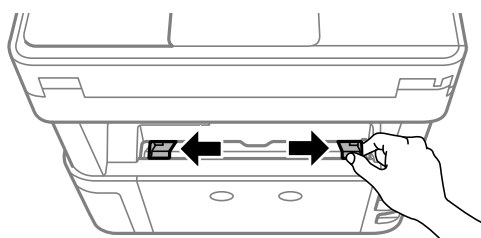

2. Заредете един лист хартия в центъра на заден отвор за хартия със страната за печат нагоре.

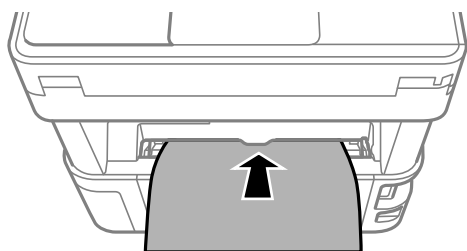

Подготовка на принтера

Пликове

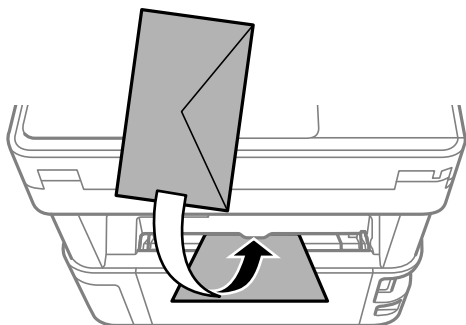

Предварително перфорирана хартия

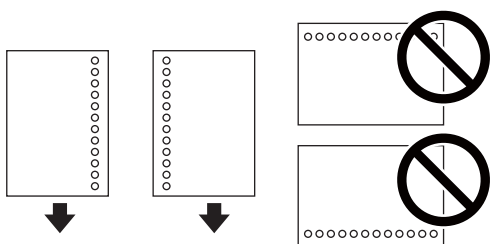

Забележка:

- Заредете един лист хартия без отвори за подвързване в горната и долната част.
- Регулирайте позицията за печат във файла, за да избегнете отпечатване върху отворите.

3. Плъзнете водачите за хартия към краищата на хартията.

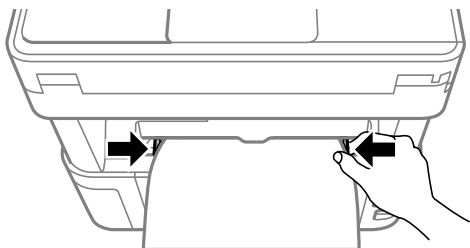

4. Когато зареждате плътна хартия или хартия с размера на визитна картичка, натиснете надолу лоста за смяна на изхода за извеждане на хартията от предната страна на принтера.

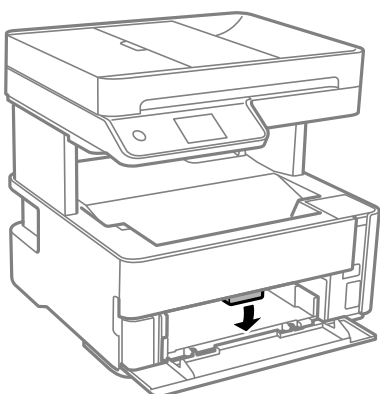

Подготовка на принтера

Забележка:

Препоръчваме също пликете да се извеждат от предната страна на принтера.

Забележка:

- ❑ При хартия за фирмени бланки изберете **Фирмена бланка** за тип хартия.
- ❑ При хартия за фирмени бланки, ако печатате върху хартия с по-малък размер от зададения в драйвера на принтера, принтерът може да започне да печата извън краищата на хартията, което да доведе до петна от мастило върху разпечатките и натрупване на допълнително количество мастило във вътрешността на принтера. Уверете се, че сте избрали правилната настройка за размер на хартията.
- ❑ Автоматичен двустранен печат не е възможен при хартия за фирмени бланки. Също така скоростта на печат може да е по-бавна.

Още по темата

- ➔ [“Предпазни мерки за работа с хартия”](#) на страница 55
- ➔ [“Налична хартия и капацитети”](#) на страница 53
- ➔ [“Зареждане на пликове и предпазни мерки”](#) на страница 61

Зареждане на пликове и предпазни мерки

Зареждайте пликете в центъра на заден отвор за хартия с късия край напред и с капачето надолу и плъзнете водачите към краищата на пликете.

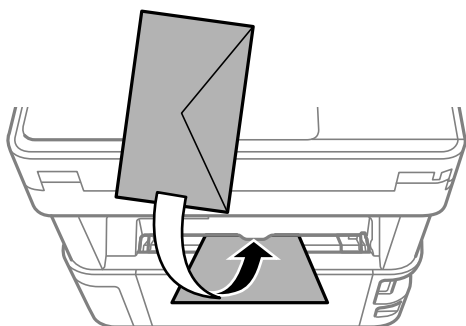

Зареждайте пликете в касета за хартия с капачето нагоре и плъзнете водачите към краищата на пликете.

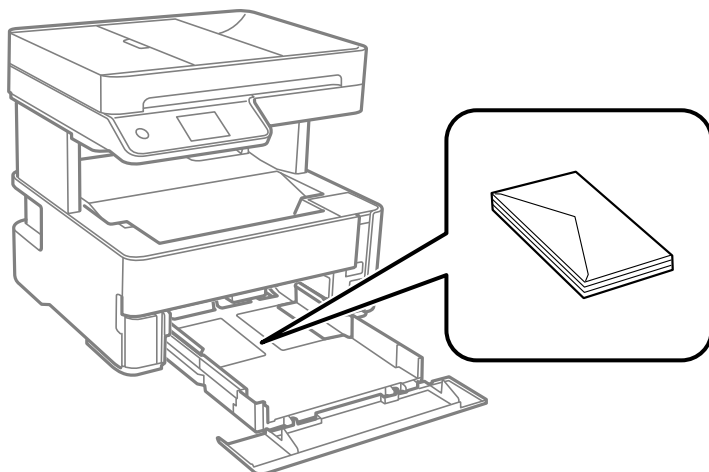

Подготовка на принтера

- ❑ Разлистете и подравнете краищата на пликите преди зареждане. Когато подредените пликите са се изпълнили с въздух, притиснете ги надолу преди зареждане, за да ги изравните.

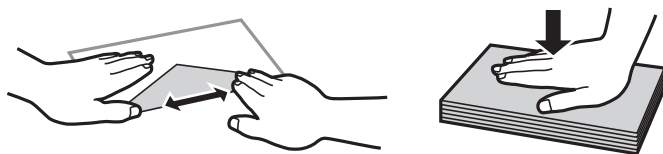

- ❑ Не използвайте пликите, които са намачкани или огънати. Използването на такива пликите причинява засядане на хартията и размазване на разпечатката.
- ❑ Не използвайте пликите със залепващи повърхности на капачето, както и пликите с прозорче.
- ❑ Избягвайте използването на пликите, които са твърде тънки, тъй като могат да се огънат по време на печат.

Още по темата

- ➔ [“Налична хартия и капацитети” на страница 53](#)
- ➔ [“Зареждане на хартия в Касета за хартия” на страница 56](#)

Списък с типове хартия

За постигане на оптимални резултати при печат изберете подходящ тип хартия.

Наименование на носител	Тип носител	
	Контролен панел	Драйвер на принтера
Epson Bright White Ink Jet Paper	обикновени хартии	Обикновени хартии
Epson Matte Paper-Heavyweight Epson Double-Sided Matte Paper	Матирана	Epson Matte
Epson Photo Quality Ink Jet Paper	Photo Quality IJ	Epson Photo Quality Ink Jet

Извеждане на хартията

- ❑ Отпечатаната хартия излиза върху изходната тава с отпечатаната страна надолу. За обикновена хартия с формат A4 (с дебелина от 80 g/m²) едновременно могат да бъдат извадени до 100 листа. Изваждането на повече от 100 листа може да доведе до изпадане на хартията или до засядане на хартия. Отстранете излишната хартия, така че да не се надвишава максималният брой листове, който може да бъде изведен.

Подготовка на принтера

- ❑ Когато зареждате плътна хартия или хартия с размера на визитна картичка, натиснете надолу лоста за смяна на изхода за извеждане на хартията от предната страна на принтера. Препоръчваме също пликите да се извеждат от предната страна на принтера.

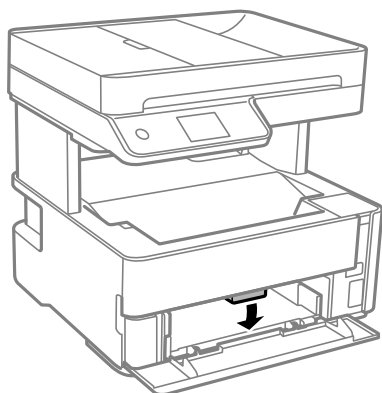

Поставяне на оригинали

Поставете оригиналите върху стъкло на скенера или ADF.

Можете да сканирате няколко оригинала едновременно с ADF.

Достъпни оригинали за ADF

Достъпни размери хартия	A4, Letter, 8,5×13 in., Legal
Тип хартия	Обикновена хартия
Дебелина на хартията (тегло на хартията)	64 до 95 g/m ²
Капацитет за зареждане	A4, Letter: 35 листа или 3.85 mm 8,5×13 in., Legal: 10 листа

Дори когато оригиналът отговаря на спецификациите за носител, който може да бъде поставен в ADF, той може да не се подава от ADF или качеството на сканиране може да се влоши в зависимост от свойствата или качеството на хартията.



Важно:

Не подавайте снимки или ценни оригинални изображения в ADF. Неправилното подаване може да намачка или повреди оригинала. Сканирайте тези документи върху стъкло на скенера.

За да предотвратите засядане на хартия, избягвайте поставянето на следните оригинали в ADF. За тези типове използвайте стъкло на скенера.

- ❑ Оригинали, които са скъсани, сгънати, намачкани, повредени или огънати
- ❑ Оригинали с перфорации за подвързване
- ❑ Оригинали, захванати заедно с тиксо, телбод, кламери и т.н.
- ❑ Оригинали, които имат залепени стикери или етикети

Подготовка на принтера

- Оригинали, които са изрязани неправилно или не под прав ъгъл
- Оригинали, които са подвързани
- ОНР филми, термотрансферна хартия или карбонова хартия

Поставяне на оригинали на ADF

1. Подравнете ръбовете на оригиналите.
2. Отворете входната тава на ADF.

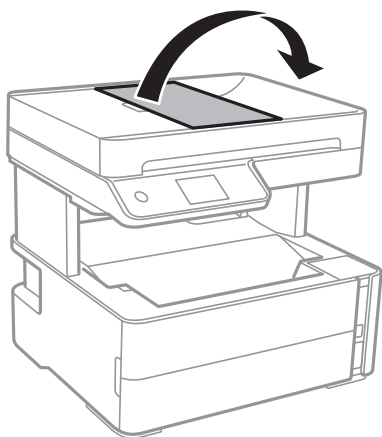

3. Стиснете и плъзнете водача за хартията на ADF.

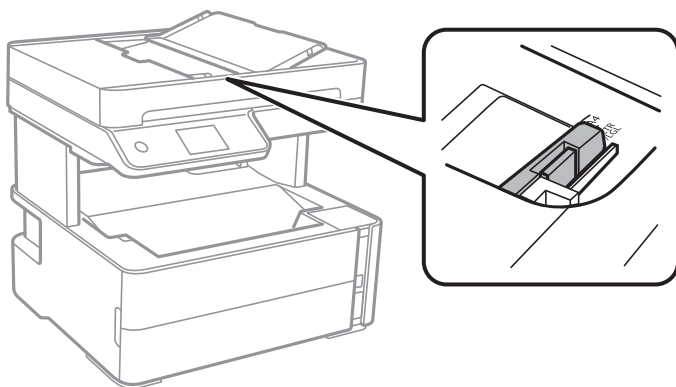

Подготовка на принтера

4. Поставете оригиналите с лицевата страна нагоре и късия край първо в ADF, след което плъзнете водача за хартия на ADF към ръба на оригиналите.

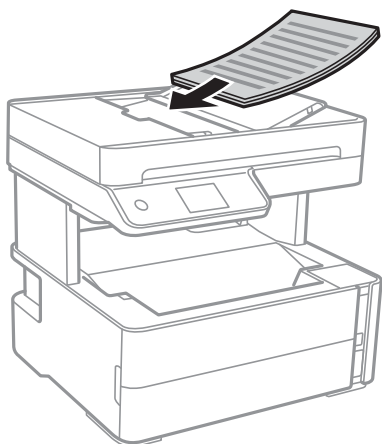

! **Важно:**

- Не зареждайте оригинали над линията, означена с триъгълния знак на ADF.

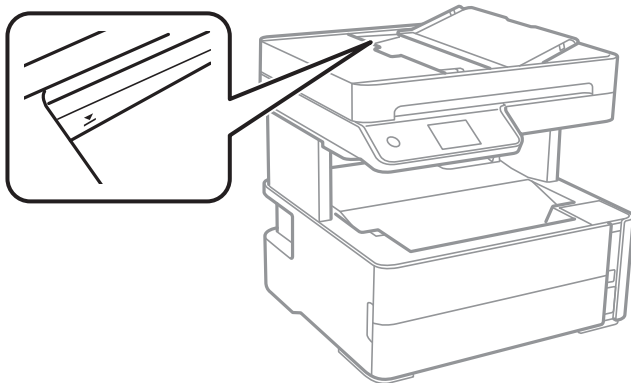

- Не добавяйте оригинали по време на сканиране.

Още по темата

➔ [“Достъпни оригинали за ADF” на страница 63](#)

Поставете оригиналите върху ADF или копиране в оформление 2-ур

Поставете оригиналите в посоката, показана на илюстрацията и изберете настройка за ориентацията.

- Оригинали ландшафт: Изберете **Пейзаж** в панела за управление както е описано по-долу.

Копиране > Разширени настройки > Ориентация на оригинала > Пейзаж

Поставете оригиналите в ADF по посока на стрелката.



Подготовка на принтера

- ❑ Оригинали портрет: Изберете **Портрет** в панела за управление както е описано по-долу.
Копиране > Разширени настройки > Ориентация на оригинала > Портрет
Поставете оригиналите в ADF по посока на стрелката.



Поставяне на оригиналите върху Стъкло на скенера



Внимание:

Внимавайте да не притиснете ръката или пръстите си при отварянето и затварянето на капака за документи. В противен случай може да се нараните.



Важно:

При поставяне на обемисти оригинали, като книги, предотвратете попадането на външна светлина директно върху стъкло на скенера.

1. Отворете капака за документи.

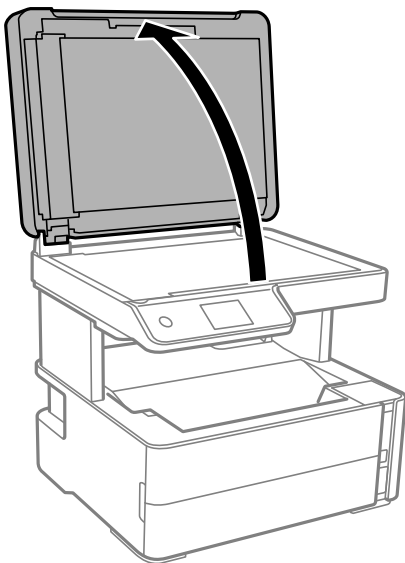

Подготовка на принтера

- Отстранете евентуално наличие на прах или петна по повърхността на стъкло на скенера, като използвате мека, суха и чиста кърпа.

Забележка:

Ако по стъкло на скенера има отпадъчни материали или замърсявания, обхватът на сканиране може да се увеличи, за да ги включи, като по този начин изображението на оригинала може да бъде изместено или намалено.

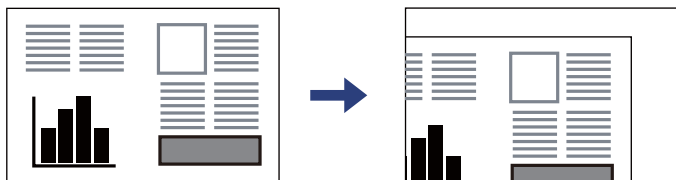

- Поставете оригинала с лицевата страна надолу и го плъзнете до ъгловата маркировка.

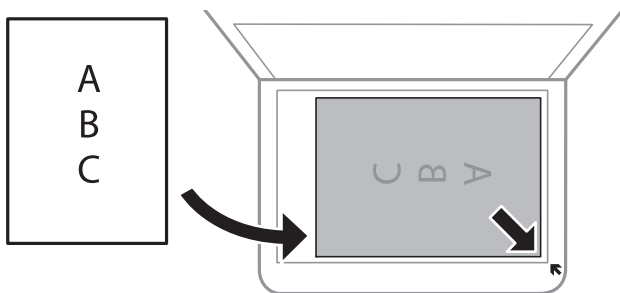

Забележка:

- Полето от 1,5 mm от ъгъла на стъкло на скенера не се сканира.
- Когато са поставени оригинали в ADF и върху стъкло на скенера, приоритет се дава на оригиналите в ADF.

- Внимателно затворете капака.



Важно:

Не прилагайте прекалено много сила върху стъкло на скенера или върху капака за документи. В противен случай можете да ги повредите.

- Отстранете оригиналите след сканирането.

Забележка:

Ако оставите оригиналите върху стъкло на скенера дълго време, те може да залепнат към повърхността на стъклото.

Подготовка на принтера

Поставяне на лична карта за копиране

Поставете лична карта на разстояние 5 mm от ъгловата маркировка на стъкло на скенера.

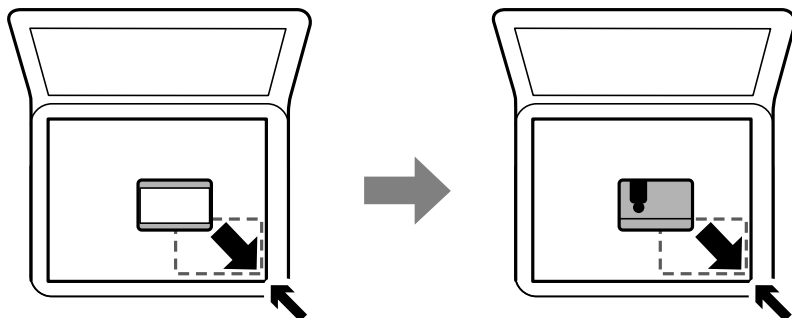

Управление на контакти

Регистрирането на списък с контакти Ви позволява да въвеждате лесно мястото на доставяне. Можете да регистрирате до 100 записа и можете да използвате списъка с контакти, когато въвеждате номер на факс.

Регистриране или редактиране на контакти

1. Изберете **Факс** от началния екран.
2. Изберете **Контакти**.
3. Направете едно от следните неща.
 - За да регистрирате нов контакт, изберете **Доб. Запис**, след което изберете **Добавяне на контакт**.
 - За да редактирате контакт, изберете **>** на целевия контакт, след което изберете **Редактир..**
 - За да изтриете контакт, изберете **>** в целевите контакти, след което изберете **Изтриване** и накрая изберете **Да**. Не е необходимо да извършвате следващи процедури.

4. Направете необходимите настройки.

Забележка:

При въвеждане на номер на факс, въведете външен код за достъп в началото на номера, в случай че вашата телефонна система е РВХ и ви е необходим код, за да получите достъп до външна линия. Ако кодът за достъп е бил зададен в настройката за **Тип на линията**, въведете диес (#) вместо действителния код за достъп. За да добавите пауза (продължаваща три секунди), по време на избиране, въведете тире (-).

5. Докоснете **ОК**.

Още по темата

➔ “Въвеждане на букви” на страница 22

Подготовка на принтера

Регистриране или редактиране на групирани контакти

Добавянето на контакти към група ви позволява да изпратите факс до множество места на доставяне едновременно.

1. Изберете **Факс** от началния екран.
2. Изберете **Контакти**.
3. Направете едно от следните неща.
 - За да регистрирате нови групирани контакти, изберете **Доб. Запис**, след което изберете **Добавяне на група**.
 - За да редактирате групирани контакти, изберете **>** в целевите групирани контакти, след което изберете **Редактир..**
 - За да изтриете групирани контакти, изберете **>** в целевите групирани контакти, след което изберете **Изтриване** и накрая изберете **Да**. Не е необходимо да извършвате следващи процедури.
4. Въведете или редактирайте **Име на група** и **Индексна дума**, след което изберете **Контакт(и), добавен(и) към Група (задължит.)**.
5. Изберете контактите, които искате да регистрирате в група, после докоснете **Затвори**.

Забележка:

 - Можете да регистрирате до 99 контакта.
 - За да отмените избора на контакт, докоснете го отново.
6. Докоснете **ОК**.

Още по темата

➔ [“Въвеждане на букви” на страница 22](#)

Регистриране на контакти в компютър

С помощта на Web Config можете да създадете списък с контакти на Вашия компютър и да го импортирате на принтера.

1. Достъп до Web Config.
2. Изберете **Advanced Settings** от списъка в горния десен край на прозореца.
3. Изберете **Contacts**.
4. Изберете номера, който искате да регистрирате, след което щракнете върху **Edit**.
5. Въведете **Name, Index Word, Fax Number** и **Fax Speed**.
6. Щракнете върху **Apply**.

Още по темата

➔ [“Приложение за конфигуриране на операции на принтера \(Web Config\)” на страница 190](#)

Подготовка на принтера

➔ [“Пускане на Web Config в уеб браузър” на страница 190](#)

Елементи за настройка на местоназначения

Елементи	Настройки и обяснение
Name	Въведете име, показано в контактите, с максимум 30 знака в Unicode (UTF-8). Ако не искате да посочвате нищо, оставете полето празно.
Index Word	Въведете думи за търсене с максимум 30 знака в Unicode (UTF-8). Ако не искате да посочвате нищо, оставете полето празно.
Type	Елементът е фиксиран като Fax . Вие не можете да промените тази настройка.
Fax Number	Въведете между 1 и 64 знака, като използвате 0–9, -, *, # и интервал.
Fax Speed	Изберете скорост на комуникация за местоназначение.

Регистриране на местоназначения като група

1. Достъп до Web Config.
2. Изберете **Advanced Settings** от списъка в горния десен край на прозореца.
3. Изберете **Contacts**.
4. Изберете номера, който искате да регистрирате, след което щракнете върху **Edit**.
5. Въведете **Name** и **Index Word**.
6. Изберете група от **Type**.
7. Щракнете върху **Select** за **Contact(s) for Group**.
Достъпните местоназначения се показват.
8. Изберете местоназначението, което искате да регистрирате в групата, след което щракнете върху **Select**.
Забележка:
Местоназначенията могат да бъдат регистрирани в множество групи.
9. Щракнете върху **Apply**.

Още по темата

- ➔ [“Приложение за конфигуриране на операции на принтера \(Web Config\)” на страница 190](#)
 ➔ [“Пускане на Web Config в уеб браузър” на страница 190](#)

Опции на менюто за Настройки

Изберете **Настройки** на началния екран на принтера, за да правите различни настройки.

Опции на менюто за Общи настройки

Изберете менютата от контролния панел, както е описано по-долу.

Настройки > Общи настройки

Осн. Настройки

Изберете менютата от контролния панел, както е описано по-долу.

Настройки > Общи настройки > Осн. Настройки

Яркост на LCD:

Регулиране яркостта на LCD екрана.

Звук:

Регулирайте силата на звука.

Таймер за сън:

Регулира периода за влизане в режим на заспиване (енергоспестяващ режим), когато принтерът не е изпълнил никакви действия. LCD екранът става черен при изтичане на зададеното време.

Таймер за изключване:

Вашият продукт може да има тази функция или функцията **Настр. за изкл.** в зависимост от мястото на покупка.

Изберете тази настройка, за да изключите принтера автоматично, когато не се използва за указан период от време. Можете да зададете интервала преди активиране на управление на хранването. Всяко увеличение на времето ще се отрази на енергийната ефективност на продукта. Мислете за околната среда преди да направите всякакви промени.

Настр. за изкл.:

Вашият продукт може да има тази функция или функцията **Таймер за изключване** в зависимост от мястото на покупка.

Изкл. при неакт.

Изберете тази настройка, за да изключите принтера автоматично, ако не се използва за указан период от време. Всяко увеличение на времето ще се отрази на енергийната ефективност на продукта. Моля, мислете за околната среда, преди да направите някакви промени.

Изкл. при прекъсване на връзката

Изберете тази настройка, за да изключите принтера след 30 минути, когато всички портове, включително портът LINE, са изключени. Тази функция може да не е налична в зависимост от региона Ви.

Настройки на дата/час:

Дата/час

Въведете текущи дата и час.

Подготовка на принтера

Лятно часово време

Изберете подходящата настройка за лятно часово време, приложима във вашия регион.

Разлика във времето

Въведете часовата разлика между местно време и UTC (координирано универсално време).

Държава/регион:

Изберете държавата или региона, в който използвате принтера. Ако промените държавата или региона, настройките на факса се връщат до тези по подразбиране и трябва да ги изберете отново.

Език/Language:

Изберете език за LCD екрана.

Интервал за операцията:

Изберете **Вкл.**, за да се върнете в първоначалния екран, когато не са изпълнени никакви действия за указаното време.

Клавиатура:

Променя изгледа на клавиатурата на LCD екрана.

Още по темата

➔ [“Икономия на енергия — Контролен панел”](#) на страница 78

➔ [“Въвеждане на букви”](#) на страница 22

Настройки на печат

Изберете менютата от контролния панел, както е описано по-долу.

Настройки > Общи настройки > Настройки на печат

Настр. източник на хартия:

Настройка на хартията:

Изберете размера и типа на хартията, която сте заредили в източника на хартия. Можете да зададете **Настр. предп. х-я** за размера и типа на хартията.

A4/Letter авт. превключване:

Изберете **Вкл.**, за да подадете хартия от източника, зададен на формат A4 при отсъствие на източник на хартия, зададен на формат Letter, като освен това подава хартия от източника, зададен на формат Letter при отсъствие на източник на хартия, зададен на формат A4.

Бележка за грешка:

Изберете **Вкл.**, за да се покаже съобщение за грешка, когато избрания размер или тип хартия не отговаря на заредената хартия.

Подготовка на принтера

Авт. показване на настр. за хартия:

Изберете **Вкл.**, за да се покаже екранът **Настройка на хартията** при зареждане на хартия в касетата за хартия. Ако дезактивирате тази функция, не може да печатате от iPhone или iPad, използвайки AirPrint.

Универ. настр. за печат:

Тези настройки за печат се прилагат, когато за разпечатване използвате външно устройство без помощта на драйвера на принтера.

Горно изместване:

Нагласете горното поле на хартията.

Ляво изместване:

Нагласете лявото поле на хартията.

Горно изместване на задна страна:

Нагласете горното поле за гърба на листа при двустранен печат.

Ляво изместване на задната страна:

Нагласете лявото поле за гърба на листа при двустранен печат.

Провери ширината на хартията:

Изберете **Вкл.**, за да проверите широчината на хартията преди печат. Тази функция не позволява печат извън краищата на хартията, когато настройката за размера ѝ не е коректна, но може да намали скоростта на печат.

Пропусни празна страница:

Автоматично прескача празните страници от данните за печат.

Автоматично игнориране на грешки:

Изберете действие, което да бъде изпълнявано в случай на възникване на грешка при двустранен печат или запълване на паметта.

Вкл.

Показва предупреждение и отпечатва в едностранен режим, когато възникнат грешки при двустранен печат, или отпечатва само това, което може да обработи принтера, когато възникне грешка с препълване на паметта.

Изкл.

Показва съобщение за грешка и анулира печата.

Тих режим:

Изберете **Вкл.**, за да намалите шума по време на печат, но това може да намали скоростта на печат. В зависимост от избраните настройки за типа на хартията и качеството на печат е възможно да няма разлика в нивото на шум на принтера.

Време за съхнене на мастилото:

Изберете време за съхнене на мастилото, което искате да използвате при двустранен печат. Принтерът отпечатва другата страна след отпечатването на първата страна. Ако отпечатката е зацапана, увеличете времето на настройката.

Подготовка на принтера

Свързване с компютър чрез USB:

Изберете **Активиране**, за да разрешите достъп на компютър до принтера през USB връзка. Когато е избрано **Деактивиране**, печатът и сканирането, които не са изпратени по мрежова връзка, са ограничени.

Настройки на мрежата

Изберете менютата от контролния панел, както е описано по-долу.

Настройки > Общи настройки > Настройки на мрежата

Wi-Fi настройка:

Настройка или промяна на настройки за безжична мрежа. Изберете начина на свързване от следните и после следвайте инструкциите на LCD панела.

- Wi-Fi (препоръчва се)
- Wi-Fi Direct

Кабелна LAN настройка:

Настройка или промяна на мрежова връзка, която използва LAN кабел и маршрутизатор. Когато тази настройка се използва, Wi-Fi връзките са забранени.

Мрежов статус:

Показва или отпечатва текущите мрежови настройки.

- Съст. на кабелна LAN/Wi-Fi връзка
- Състояние на Wi-Fi Direct
- Печат на лист със съст.

Проверка на свързването:

Проверява текущата мрежова връзка и отпечатва отчет. При проблеми с връзката вижте доклада, за да решите проблема.

Разширени:

Направете следните подробни настройки.

- Име на у-во
- TCP/IP
- Прокси сървър
- IPv6 адрес
- Скорост на връзката и дуплекс

Още по темата

- ➔ “Извършване на Wi-Fi настройки чрез въвеждане на SSID и парола” на страница 35
- ➔ “Конфигуриране на Wi-Fi настройки чрез бутон за настройка (WPS)” на страница 36
- ➔ “Конфигуриране на Wi-Fi настройки чрез настройка на PIN кода (WPS)” на страница 38
- ➔ “Конфигуриране на настройки за връзка Wi-Fi Direct (обикновена точка за достъп)” на страница 38

Подготовка на принтера

- ➔ “Печат на доклада за мрежовата връзка” на страница 42
- ➔ “Проверка на състоянието на мрежовата връзка” на страница 41
- ➔ “Промяна на мрежовата връзка на Ethernet от контролния панел” на страница 49
- ➔ “Конфигуриране на разширени мрежови настройки” на страница 39

Услуги на уеб настройки

Изберете менютата от контролния панел, както е описано по-долу.

Настройки > Общи настройки > Услуги на уеб настройки

Услуги Epson Connect:

Показва дали принтерът е регистриран и свързан към Epson Connect.

Можете да се регистрирате за услугата, като изберете **Регистриране** и следвате инструкциите.

Когато сте регистрирани, можете да промените следните настройки.

Временно прекъсване/възобновяване

Не е регистрирано

За подробности вижте следния уебсайт.

<https://www.epsonconnect.com/>

<http://www.epsonconnect.eu> (само за Европа)

Услуги Google Cloud Print:

Показва дали принтерът е регистриран и свързан към Google Cloud Print услугите.

Когато сте регистрирани, можете да промените следните настройки.

Активиране/Деактивиране

Не е регистрирано

За подробности относно регистриране на услугите за Cloud Print Google вижте следния уебсайт.

<https://www.epsonconnect.com/>

<http://www.epsonconnect.eu> (само за Европа)

Още по темата

- ➔ “Отпечатване с помощта на мрежова услуга” на страница 200

Настройки на факс

Изберете меню от контролния панел, както е описано по-долу.

Настройки > Общи настройки > Настройки на факс

Вижте съответната информация по-долу.

Подготовка на принтера

Още по темата

➔ [“Опции на менюто за Настройки на факс”](#) на страница 91

Опции на менюто за Поддръжка

Изберете менютата от контролния панел, както е описано по-долу.

Настройки > Поддръжка

Проверка дюзи печат. глава:

Изберете тази функция, за да проверите дали дюзите на печатащата глава не са запушени. Принтерът отпечатва шаблон за проверка на дюзите.

Почиств. на печат. глава:

Изберете тази функция, за да почистите запушени дюзи в печатащата глава.

Дълбоко почистване:

Изберете тази функция, за да смените цялото мастило в тръбата за мастило. Изразходва се повече мастило, отколкото при обикновеното почистване. Вижте „Съответната информация“ по-долу за информацията относно използване на тази функция.

Подравняване на печатаща глава:

Изберете тази функция, за да коригирате печатащата глава за по-добро качество на печат.

Вертикално подравняване

Изберете тази функция, ако разпечатките изглеждат размазани или има разместване в текста и линиите.



Хоризонтално подравняване

Изберете тази функция, ако в разпечатките се появяват хоризонтални ивици на равни интервали.

Нулир. ниво на мастилото:

Изберете тази функция, за да нулирате нивото на мастилото до 100% при допълване на резервоара за мастило.

Ост. кап. контейнер за отпадъчно мастило:

Показва приблизителния живот на кутията за поддръжка. Когато се изведе , кутията за поддръжка е почти запълнена. Когато се изведе , кутията за поддръжка е запълнена.

Почиств. на водача на хартия:

Изберете тази функция, ако има петна от мастило на вътрешните ролки. Принтерът подава хартия, за да почисти вътрешните ролки.

Още по темата

➔ [“Почистване на печатащата глава \(Почистване на главата\)”](#) на страница 175

➔ [“Мощно почистване на печатащата глава \(Дълбоко почистване\)”](#) на страница 177

➔ [“Подравняване на печатащата глава”](#) на страница 179

Подготовка на принтера

- ➔ “Допълване на резервоара за мастило” на страница 166
- ➔ “Почистване на пътя на хартията, за да няма размазване” на страница 180

Опции на менюто за Печат на лист със съст.

Изберете менютата от контролния панел, както е описано по-долу.

Настройки > Печат на лист със съст.

Лист със съст. на конфиг.:

Отпечатва информация за текущото състояние и настройки на принтера.

Предл. на лист със съст.:

Отпечатва лист с информация, показваща текущото състояние на консумативите.

Лист с хронология на изп.:

Отпечатва информация за хронологията на използване на принтера.

Опции на менюто за Брояч за печат

Изберете менютата от контролния панел, както е описано по-долу.

Настройки > Брояч за печат

Показва общия брой разпечатки, включително елементи като лист за състояние от времето, когато сте закупили принтера.

Опции на менюто за Доклади

Изберете менютата от контролния панел, както е описано по-долу.

Настройки > Доклади

Проверява текущото състояние на връзката за следните менюта и отпечатва отчет.

- Мрежа
- Факс

Опции на менюто за Потребителски настройки

Изберете менютата от контролния панел, както е описано по-долу.

Настройки > Потребителски настройки

Можете да смените настройките по подразбиране на следните менюта.

- Копиране
- Сканиране на компютър

Подготовка на принтера

- Сканиране в облак
- Факс

Опции на менюто за Възстановяване на настройки по подразбиране

Изберете менютата от контролния панел, както е описано по-долу.

Настройки > Възстановяване на настройки по подразбиране

Възстановява фабричните настройки на посочените по-долу менюта.

- Настройки на мрежата
- Настройки за копиране
- Настр. Сканиране
- Настройки на факс
- Изчисти всички данни и настройки

Опции на менюто за Актуализация на фърмуера

Изберете менютата от контролния панел, както е описано по-долу.

Настройки > Актуализация на фърмуера

Актуализация:

Проверете дали най-новата версия на фърмуера е качена на мрежовия сървър. Ако има налична актуализация, можете да изберете дали да започнете актуализацията.

Известие:

Изберете **Вкл.**, за да получите известие, ако стане налична актуализация на фърмуера.

Пестене на енергия

Принтерът влиза в режим на заспиване или се изключва автоматично, ако не се извършват операции за определен период от време. Можете да коригирате интервала, преди да се приложи управление на хранването. Всяко увеличение на времето ще се отрази на енергийната ефективност на продукта. Моля, помислете за околната среда, преди да направите някакви промени.

В зависимост от мястото на покупка, принтерът може да има функция за автоматично изключване, ако не е свързан към мрежата в продължение на 30 минути.

Икономия на енергия — Контролен панел

1. Изберете **Настройки** от началния екран.
2. Изберете **Общи настройки > Осн. Настройки**.

Подготовка на принтера

3. Направете едно от следните неща.

Забележка:

*Вашият продукт може да има тази функция или функцията **Настр. за изкл.** или **Таймер за изключване** в зависимост от мястото на покупка.*

- Изберете **Таймер за сън** или **Настр. за изкл. > Изкл. при неакт.**, или **Изкл. при прекъсване на връзката**, след което конфигурирайте настройките.
- Изберете **Таймер за сън** или **Таймер за изключване** и задайте необходимите настройки.

Настройки на факс

Преди използване на функции за факс

Конфигурирайте следното, за да използвате функциите за факс.

- Свържете принтера правилно с телефонната линия и, ако е необходимо, с телефон
- Завършете **Помощник за настройка на факс**, което е необходимо за извършване на основни настройки.

Задайте следното според необходимостта.

- Контакти** регистрация
- Потребителски настройки** което определя стойности по подразбиране за елементи от менюто **Факс**
- Настройки за отчет** за отпечатване на доклади, когато се изпращат или получават факсове

Още по темата

- ➔ [“Свързване към телефонна линия” на страница 80](#)
- ➔ [“Подготвяне на принтера за изпращане и получаване на факсове \(с помощта на Помощник за настройка на факс\)” на страница 84](#)
- ➔ [“Извършване на настройки индивидуално за факс функции на принтера” на страница 86](#)
- ➔ [“Опции на менюто за Настройки на факс” на страница 91](#)
- ➔ [“Мрежови настройки” на страница 24](#)
- ➔ [“Управление на контакти” на страница 68](#)
- ➔ [“Опции на менюто за Потребителски настройки” на страница 77](#)
- ➔ [“Меню Настройки за отчет” на страница 93](#)

Свързване към телефонна линия

Съвместими телефонни линии

Можете да използвате принтера със стандартните аналогови телефонни линии (PSTN = Обществена телефонна мрежа) и телефонни системи УТЦ (Учрежденска телефонна централа).

Съществува вероятност да не можете да използвате принтера със следните телефонни линии или системи:

- VoIP телефонна линия като DSL или оптична цифрова услуга
- Цифрова телефонна линия (ISDN)
- Някои телефонни системи УТЦ
- При свързване на адаптери (като терминални адаптери, VoIP адаптери, сплитери или DSL рутер) между телефонната розетка и принтера

Настройки на факс

Свързване на принтера към телефонна линия

Свържете принтера към телефонен контакт с телефонен кабел RJ-11 (6P2C). За свързване на телефона към принтера използвайте друг телефонен кабел RJ-11 (6P2C).

В зависимост от района телефонният кабел може да бъде доставен с принтера. В случай че има включен кабел, използвайте го.

Може да се наложи да свържете телефонния кабел към адаптера, предоставен за Вашата страна или регион.

Забележка:

Махайте капачето от порта EXT., единствено когато свързвате телефона към принтера. Не махайте капачето ако не свързвате телефона.

Препоръчваме използването на предпазител против токови удари за райони с чести гръмотевични бури и мълнии.

Свързване към стандартна телефонна линия (PSTN) или телефонна централа

Свържете телефонен кабел от телефонната розетка или порта на телефонната централа към LINE порт на гърба на принтера.

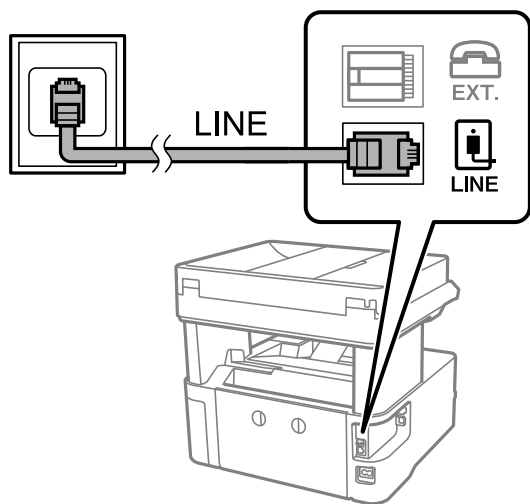

Свързване към DSL или ISDN

Свържете телефонен кабел от DSL модем или терминален адаптер за ISDN към LINE порт на гърба на принтера. За повече подробности вижте документацията, предоставена с модема или адаптера.

Настройки на факс

Забележка:

В случай че DSL модемът Ви не е снабден с вграден DSL филтър, свържете отделен такъв.

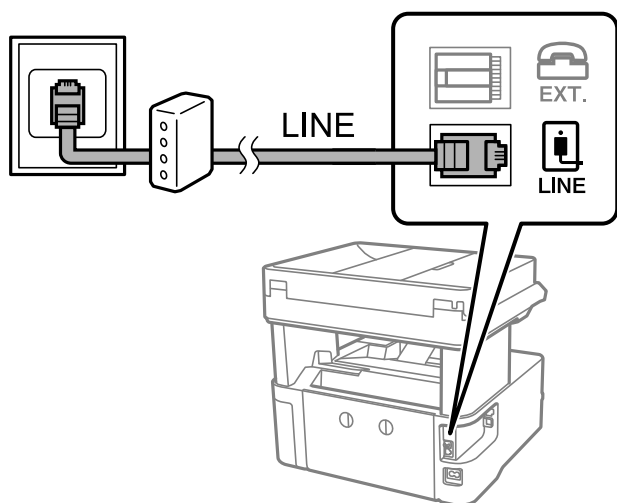

Свързване на телефонно устройство към принтера

При използване на принтера и телефона с една телефонна линия, свържете телефона към принтера.

Забележка:

- ❑ Ако телефонното устройство има функция факс, трябва да я деактивирате преди да ги свържете. За подробности вижте наръчниците, предоставени Ви заедно с телефонното устройство.
- ❑ Ако свържете телефонен секретар, уверете се, че настройката **Позвънявания до отговор** на принтера е по-висока от броя позвънявания, зададен на телефонния секретар.

1. Отстранете капачето от порт EXT. на гърба на принтера.

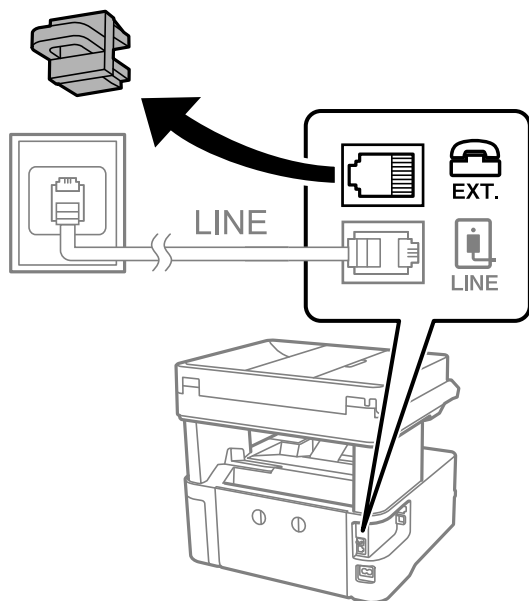

Настройки на факс

- Свържете телефонното устройство и порт EXT. с телефонен кабел.

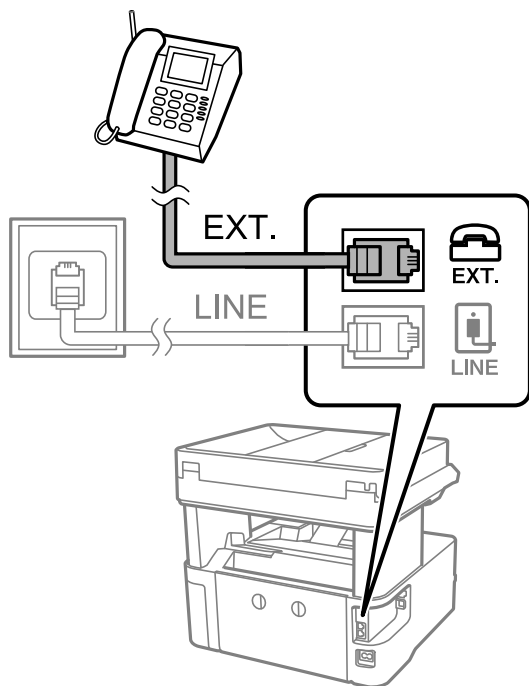

Забележка:

Когато използвате само една телефонна линия се уверете, че сте свързали телефонното устройство към порт EXT. на принтера. Ако разделите телефонната линия за да свържете телефонното устройство и принтера отделно, те няма да работят нормално.

- Изберете **Факс** от началния екран.
- Вдигнете слушалката.

Връзката е установена, когато бутонът  (**Изпращане**) се активира, както е показано на екрана по-долу.

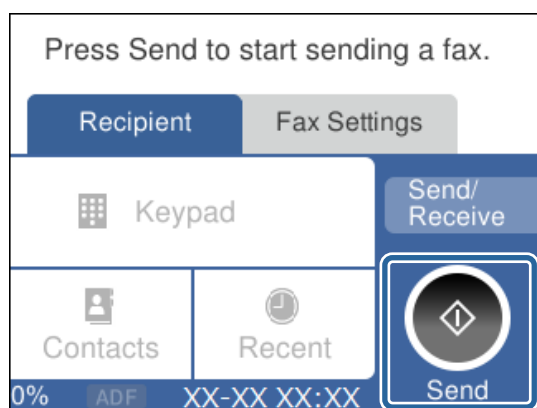

Още по темата

- ➔ “Подготвяне на принтера за изпращане и получаване на факсове (с помощта на Помощник за настройка на факс)” на страница 84
- ➔ “Извършване на настройки за използване на телефонен секретар” на страница 88

Настройки на факс

- ➔ “Извършване на настройки за получаване на факсове с помощта само на свързан телефон (Дистанц. получ.)” на страница 88
- ➔ “Настройка Режим на получаване” на страница 86

Подготвяне на принтера за изпращане и получаване на факсове (с помощта на Помощник за настройка на факс)

Помощник за настройка на факс конфигурира основните функции на факс, за да е готов принтера за изпращане и получаване на факсове.

Съветникът се показва автоматично, когато принтерът се включи за първи път. Можете също така да покажете съветника ръчно от контролния панел на принтера. Трябва да пуснете съветника отново, в случай че съветникът е пропуснат при първото включване на принтера или при промяна на средата на свързване.

- Чрез съветника можете да зададете елементите по-долу.
 - Заглавка (Вашият тел. Номер и Заглавка на факс)
 - Режим на получаване (Авт. или Ръчно)
- Елементите по-долу се задават автоматично според средата на свързване.
 - Режим на набиране (като Тон или Пулс)
 - Тип на линията (PSTN или PBX)
 - Откр. тон за набир.
 - Distinctive Ring Detection (DRD) настройка
- Други елементи в **Осн. Настройки** остават без промяна.

Стартирайте **Помощник за настройка на факс**, за да конфигурирате **Осн. Настройки**, като следвате инструкциите на екрана.

1. Уверете се, че принтерът е свързан към мрежата.

Забележка:

Принтерът трябва да е свързан към телефонната линия, преди да стартирате съветника, защото в неговия край се задейства автоматична проверка на връзката на факса.

2. Изберете **Настройки** на началния екран на контролния панел на принтера.
3. Изберете **Общи настройки > Настройки на факс > Помощник за настройка на факс**.
4. Прочетете показаното на екрана съобщение, след което изберете **Продължи**.
Съветникът се стартира.
5. В екрана за въвеждане на заглавния ред на факса въведете име на подател, например името на Вашата компания, след което изберете **ОК**.

Забележка:

Името на подателя и номера на факса Ви се появяват в горния колонтитул на изходящите факсове.

Настройки на факс

- На екрана за въвеждане на телефонен номер, въведете Вашия номер на факс, след което изберете **ОК**.
- Направете следните настройки в екран **Distinctive Ring Detection (DRD) настройка**.

- Ако сте се абонирали за услугата за разграничително позвъняване на Вашата телефонна компания: изберете **Настройки**, след което изберете модела на звънене, който да се използва за входящи факсове.
 - Ако изберете **Всички**, отидете на стъпка 8.
 - Ако изберете друга настройка, **Режим на получаване** автоматично се задава на **Авт.**. Отидете на стъпка 10.
- Ако не е необходимо да задавате тази опция: изберете **Пропускане**, след което преминете към стъпка 10.

Забележка:

- Услугите за разграничително позвъняване, предлагани от много телефонни компании (имената на услугата се различават при различните компании), Ви позволяват да имате няколко телефонни номера на една телефонна линия. Към всеки номер е свързана различна мелодия на звънене. Можете да използвате един номер за гласови повиквания, а друг за факс повиквания. Изберете мелодия на звънене за факс повикванията в **DRD**.
- В зависимост от областта, в която се намирате, **Вкл.** и **Изкл.** се показват като **DRD** опции. Изберете **Вкл.**, за да използвате функцията за разграничително позвъняване.

- Изберете дали да използвате телефонното си устройство, свързано към принтера, на екран **Настройки за режим на получаване**.
 - Когато сте свързани: изберете **Да** и преминете към следващата стъпка.
 - Когато не сте свързани: изберете **Не** и преминете към стъпка 10. **Режим на получаване** е настроено на **Авт.**
- Изберете дали искате да получавате факсове автоматично на екран **Настройки за режим на получаване**.
 - За автоматично получаване: изберете **Да**. **Режим на получаване** е настроено на **Авт.**
 - За ръчно получаване: изберете **Не**. **Режим на получаване** е настроено на **Ръчно**.
- Проверете настройките, които сте направили на екрана, след което изберете **Продължи**.

За да коригирате или промените настройките, изберете .

- В екрана **Пусни проверка на свързване на факс**, изберете **Начало на проверката** за стартиране на проверка на връзката на факса, а когато екранът Ви подкани да отпечатате резултат за проверка, изберете **Печат**.

Отпечатва се доклад за резултата от проверката, показваща състоянието на връзката.

Забележка:

- При наличие на отчетени грешки, следвайте инструкциите в доклада, за да ги отстраните.
- Ако се появи екран **Избор на тип линия**, изберете типа линия.
 - Когато свързвате принтера към **PBX** телефонна централа или към терминален адаптер, изберете **PBX**.
 - Когато свързвате принтера към стандартна телефонна линия, изберете **PSTN**, след което изберете **Без откриване** на изведения екран **Потвърждение**. Имайте предвид, че задаването на **Без откриване** може да доведе до пропускане на първата цифра от номера на факса и изпращане на факс на грешен номер.

Настройки на факс

Още по темата

- ➔ [“Свързване на принтера към телефонна линия”](#) на страница 81
- ➔ [“Настройка Режим на получаване”](#) на страница 86
- ➔ [“Извършване на настройки за използване на телефонен секретар”](#) на страница 88
- ➔ [“Извършване на настройки за получаване на факсове с помощта само на свързан телефон \(Дистанц. получ.\)”](#) на страница 88
- ➔ [“Меню Осн. Настройки”](#) на страница 93

Извършване на настройки индивидуално за факс функции на принтера

Можете да конфигурирате факс функциите на принтера индивидуално с помощта на контролния панел на принтера. Тези настройки, които се извършват чрез **Помощник за настройка на факс**, също могат да се променят. За повече информация вижте описанията на менюто **Настройки на факс**.

Още по темата

- ➔ [“Опции на менюто за Настройки на факс”](#) на страница 91

Настройка Режим на получаване

Има две опции в **Режим на получаване** за получаване на входящи факсове. Можете да извършите настройки в менюто по-долу.

Настройки > Общи настройки > Настройки на факс > Осн. Настройки > Режим на получаване

Режим на получаване	Използване на телефонна линия
Ръчно	Основно за телефониране, но и за изпращане на факсове
Авт.	Само за изпращане на факсове (не се изисква външно телефонно устройство)
	Основно за изпращане на факсове и понякога за телефониране

Още по темата

- ➔ [“Използване на режим Ръчно”](#) на страница 86
- ➔ [“Използване на режим Авт.”](#) на страница 87
- ➔ [“Меню Осн. Настройки”](#) на страница 93

Използване на режим Ръчно

Получаване на факсове

Когато телефонът позвъни, Вие можете да отговорите на позвъняването ръчно, като вдигнете слушалката.

Настройки на факс

- Когато чуete сигнал за факс (обмен):

Изберете **Факс** на началния екран на принтера, изберете **Изпр./ получаване > Получаване**, след което докоснете . След това затворете слушалката.

- Ако позвъняването е за гласово обаждане:

Вие можете да отговорите на телефона по обичайния начин.

Получаване на факсове с помощта само на свързан телефон

Когато сте задали **Дистанц. получ.**, Вие можете да получавате факсове просто като въведете **Код за стартиране**.

Когато телефонът позвъни, вдигнете слушалката. След като чуete тон за факс (обмен), наберете двете цифри **Код за стартиране** и затворете слушалката.

Още по темата

➔ [“Извършване на настройки за получаване на факсове с помощта само на свързан телефон \(Дистанц. получ.\)” на страница 88](#)

Използване на режим Авт.

Получаване на факсове без външно телефонно устройство

Принтерът превключва автоматично за получаване на факсове, когато броят позвънявания, който сте задали в **Позвънявания до отговор**, завърши.

Забележка:

*Ние препоръчваме настройката **Позвънявания до отговор** да бъде възможно най-ниска стойност.*

Получаване на факсове с външно телефонно устройство

Принтер с външно телефонно устройство работи по следния начин.

- Ако Вашето телефонно устройство е телефонен секретар и когато отговори в рамките на броя позвънявания, зададен в **Позвънявания до отговор**:
 - ако позвъняването е за факс: принтерът автоматично превключва към получаване на факсове.
 - ако позвъняването е за гласово обаждане: телефонният секретар може да получи гласови обаждания и да записва гласови съобщения.
- Когато вдигнете слушалката в рамките на броя позвънявания, зададен в **Позвънявания до отговор**:
 - ако позвъняването е за факс: вие можете да получавате факс с помощта на същите стъпки като при **Ръчно**.
 - ако позвъняването е за гласово обаждане: вие можете да отговорите на телефона по обичайния начин.
- Когато принтерът автоматично превключи към получаване на факсове:
 - ако позвъняването е за факс: принтерът започва да получава факсове.
 - ако позвъняването е за гласово обаждане: Вие не можете да отговорите на телефона. Помолете лицето да Ви се обади отново.

Забележка:

*Задайте настройките на принтера **Позвънявания до отговор** на по-голям брой позвънявания от този на телефонния секретар. В противен случай, телефонният секретар няма да може да получава гласови повиквания, за да записва гласови съобщения. За подробности относно настройката на телефонния секретар вижте ръководството, предоставено с телефонния секретар.*

Настройки на факс

Още по темата

- ➔ [“Извършване на настройки за използване на телефонен секретар”](#) на страница 88
- ➔ [“Използване на режим Ръчно”](#) на страница 86

Извършване на настройки при свързване на външно телефонно устройство

Извършване на настройки за използване на телефонен секретар

За да използвате телефонен секретар, е необходимо да направите някои настройки.

1. Изберете **Настройки** на началния екран на контролния панел на принтера.
2. Изберете **Общи настройки > Настройки на факс > Осн. Настройки**.
3. Задайте за **Режим на получаване** настройка **Авт.**.
4. Задайте настройката на принтера **Позвънявания до отговор** на по-голям брой позвънявания от този на телефонния секретар.

Ако настройката на **Позвънявания до отговор** е зададена на по-малко число от броя позвънявания на телефонния секретар, той не може да получава гласови повиквания и да записва гласови съобщения. За повече подробности относно настройването вижте наръчниците, предоставени ви заедно с телефонния секретар.

Настройката **Позвънявания до отговор** на принтера може да не бъде изведена в зависимост от региона.

Още по темата

- ➔ [“Използване на режим Авт.”](#) на страница 87
- ➔ [“Меню Осн. Настройки”](#) на страница 93

Извършване на настройки за получаване на факсове с помощта само на свързан телефон (Дистанц. получ.)

Можете да започнете да получавате входящи факсове, като само вдигнете слушалката и управлявате телефона, без въобще да работите с принтера.

Функцията **Дистанц. получ.** е налична за телефони, които поддържат тонално набиране.

1. Изберете **Настройки** на началния екран на контролния панел на принтера.
2. Изберете **Общи настройки > Настройки на факс > Осн. Настройки > Дистанц. получ.**.
3. Докоснете **Дистанц. получ.**, за да настроите на **Вкл.**.
4. Изберете **Код за стартиране**, въведете двуцифрен код (можете да въведете 0 до 9, * и #), след което докоснете **ОК**.
5. Изберете **ОК**, за да приложите настройките.

Настройки на факс

Още по темата

- ➔ [“Използване на режим Ръчно” на страница 86](#)
- ➔ [“Меню Осн. Настройки” на страница 93](#)

Настройки за блокиране на нежелани факсове

Можете да блокирате нежелани факсове.

1. Изберете **Настройки** на началния екран на контролния панел на принтера.
2. Изберете **Общи настройки > Настройки на факс > Осн. Настройки > Факс с отказ**.
3. Задайте условието за блокиране на нежелани факсове.
Изберете **Факс с отказ**, след което активирайте следните опции.
 - Списък с номера за отхвърляне: отхвърля факсове, които са в списъка с отхвърлени номера.
 - Празна заглавна част на факс: отхвърля факсове, които имат празна заглавна информация.
 - Нерегистрирани контакти: отхвърля факсове, които не са добавени в списъка с контакти.
4. Докоснете , за да се върнете на екрана **Факс с отказ**.
5. Ако използвате **Списък с номера за отхвърляне**, изберете **Ред. на списък с номера на отхв.**, след което редактирайте списъка.

Още по темата

- ➔ [“Меню Осн. Настройки” на страница 93](#)

Извършване на настройки за запазване на получени факсове

Принтерът е зададен да отпечатва получените факсове по подразбиране. Освен отпечатване, можете да зададете принтера да запазва получените факсове.

- Кутия с входящи в принтера
Можете да запазите получени факсове в Кутия с входящи. Можете да ги прегледате на контролния панел на принтера, за да можете да отпечатвате само тези, които искате да отпечатате, или да изтриете ненужните факсове.
- Компютър (PC-FAX приемане)
Извън принтера

Функциите по-горе може да се използват едновременно. Ако ги използвате всички едновременно, получените документи се записват във входящата кутия и на компютъра. За да получавате факсове на компютър, извършете настройки чрез FAX Utility.

1. Изберете **Настройки** от началния екран.
2. Изберете **Общи настройки > Настройки на факс > Настройки за получаване > Изходен факс**.
3. Ако се появи съобщение за потвърждение, потвърдете го, след което докоснете **ОК**.

Настройки на факс

- Изберете **Зап. в изх. кутия**.
- Докоснете **Зап. в изх. кутия**, за да настроите опцията на **Вкл.**
- Изберете **Опции при запълнена памет**, изберете опцията за използване, когато входящата кутия е пълна.
 - Получ. и печат на факсове:** Принтерът отпечатва всички получени документи, които не могат да се запишат във входящата кутия.
 - Отхвърляне на вх. факсове:** Принтерът не отговаря на входящи факс повиквания.
- Можете да зададете парола на входящата кутия. Изберете **Настр. на паролата на кутия с вход**, след което задайте паролата.

Забележка:

Не можете да зададете парола, когато **Опции при запълнена памет** е зададено на **Получ. и печат на факсове**.

Още по темата

➔ [“Меню Изходен факс” на страница 92](#)

Извършване на настройки за изпращане и получаване на факсове на компютър

За да изпращате и получавате факсове на компютър FAX Utility трябва да бъде инсталиран на компютър, свързан с мрежа или USB кабел.

Извършване на настройка **Зап. в комп. за получаване на факсове**

Можете да получите факсове на компютър, като използвате FAX Utility. Инсталирайте FAX Utility на компютъра и извършете настройката. За подробности вижте Basic Operations в помощта FAX Utility (изведена на главния прозорец).

Елементът за настройка по-долу на контролния панел на принтера е зададен на **Да** и получените факсове могат да бъдат запазени на компютъра.

Настройки > Общи настройки > Настройки на факс > Настройки за получаване > Изходен факс > Зап. в комп.

Още по темата

➔ [“Меню Изходен факс” на страница 92](#)

Промяна на настройка **Зап. в комп. която позволява и отпечатване на получените факсове**

Можете да извършите настройката да се печатат получените факсове на принтера, както и да се запазват на компютър.

- Изберете **Настройки** на началния екран на контролния панел на принтера.

Настройки на факс

- Изберете **Общи настройки > Настройки на факс > Настройки за получаване.**
- Изберете **Изходен факс > Зап. в комп. > Да и печат.**

Още по темата

➔ [“Меню Изходен факс” на страница 92](#)

Извършване на настройка Зап. в комп., за да не получавате факсове

За да зададете принтера да не запазва получените факсове на компютъра, променете настройките на принтера.

Забележка:

Можете също да промените настройките чрез *FAX Utility*. Въпреки това, ако има факсове, които не са били запазени на компютъра, функцията не работи.

- Изберете **Настройки** на началния екран на контролния панел на принтера.
- Изберете **Общи настройки > Настройки на факс > Настройки за получаване.**
- Изберете **Изходен факс > Зап. в комп. > Не.**

Още по темата

➔ [“Меню Изходен факс” на страница 92](#)

Опции на менюто за Настройки на факс

Изберете **Настройки > Настройки на факс** от контролния панел на принтера за извеждане на това меню.

Провери връзката на факса

Можете да намерите менюто на контролния панел на принтера по-долу:

Настройки > Общи настройки > Настройки на факс > Провери връзката на факса

Избирането на **Провери връзката на факса** проверя дали принтерът е свързан към телефонна линия и е готов за предаване на факс. Можете да отпечатате резултата от проверката на обикновена хартия размер А4.

Помощник за настройка на факс

Можете да намерите менюто на контролния панел на принтера по-долу:

Настройки > Общи настройки > Настройки на факс > Помощник за настройка на факс

Избирането на **Помощник за настройка на факс** извършва основни настройки за факс. Следвайте инструкциите на екрана.

Настройки на факс

Още по темата

➔ “Подготвяне на принтера за изпращане и получаване на факсове (с помощта на Помощник за настройка на факс)” на страница 84

Меню Настройки за получаване

Още по темата

➔ “Меню Изходен факс” на страница 92

➔ “Меню Настройки за печат” на страница 92

Меню Изходен факс

Можете да намерите менюто на контролния панел на принтера по-долу:

Настройки > Общи настройки > Настройки на факс > Настройки за получаване > Изходен факс

Елемент	Описание
Зап. в изх. кутия	Записва получените факсове във входящата кутия на принтера.
Зап. в комп.	Конвертира получените документи в PDF формат и ги съхранява в компютър, свързан към принтера.

Меню Настройки за печат

Можете да намерите менюто на контролния панел на принтера по-долу:

Настройки > Общи настройки > Настройки на факс > Настройки за получаване > Настройки за печат

Елемент	Описание
Автоматично намаляване	Отпечатва получени факсове с документи с голям размер, намалени, за да се вмести в хартията в източника на хартия. Намаляването невинаги е възможно в зависимост от получените данни. Ако функцията бъде изключена, големите документи ще се отпечатват в оригиналния си размер на няколко листа, или празна втора страница може да излезе през машината.
Настройки на разделени страници	Отпечатва получени факсове с разделяне на страницата, когато размерът на получените документи е по-голям от размера на хартията, заредена в принтера.
Автоматично завъртане	Завърта получените факсове като пейзажно ориентирани документи с формат А5, така че да могат да бъдат отпечатани на А5 хартия. Тази настройка се прилага, когато сте задали формат А5 в Настройки > Общи настройки > Настройки на печат > Настр. източник на хартия > Настройка на хартията > Размер на хартията . При избиране на Изкл. , факсове, получени като пейзажно ориентирани документи с формат А5, същата ширина като А4 портретни документи, се възприемат и отпечатват като А4 факсове.
Добавяне на инфо за получаване	Отпечатва информация за получения факс, дори ако подателят не е настроил заглавна информация. Информацията за получаването включва дата и час на получаване, ИД на подателя и номер на страница (например „Р1“). Когато е активирано Настройки на разделени страници , се включва и номерът на разделената страница.

Настройки на факс

Елемент	Описание
Двустранно	Отпечатва множество страници от получените факсове от двете страни на хартията.
Тайминг на начало на печат	Изберете опциите, за да започнете да печатате получените факсове. <ul style="list-style-type: none"> <input type="checkbox"/> Всички страници са получени: отпечатването започва след получаване на всичките страници. Стартирането на отпечатване от първата или последната страница зависи от настройката на функцията Печат на група под ред. Вижте разяснението за Печат на група под ред. <input type="checkbox"/> Първата страница е получена: започва печат при получаване на първата страница, след това печата по реда на получаване на страниците. Ако принтерът не може да започне да печата, например когато печата други задания за печат, принтерът започва да печата получените страници като партида, когато се освободи.
Печат на група под ред	Тъй като първата страница се отпечатва последна (отпечатва се към горната част), отпечатаните документи се подреждат в правилната последователност на страниците. Функцията може да не бъде налична, когато паметта на принтера започне да се запълва.
Време за преуст. на печат	<ul style="list-style-type: none"> <input type="checkbox"/> Време за преуст. на печат: през посочения от Вас времеви период от Време за спиране до Време за рестартиране, принтерът запазва документи, получени в паметта на принтера, без да ги отпечатва. Тази функция може да бъде използвана за избягване на шум през нощта или за предпазване от оповестяване на поверителни документи, когато сте далеч. Преди да използвате тази функция се уверете, че има налична достатъчно свободна памет. Когато зададете това на Изкл., можете да отпечатате получените документи дори преди времето на рестартиране. <input type="checkbox"/> Време за спиране: спира отпечатването на документи. <input type="checkbox"/> Време за рестартиране: рестартира автоматично отпечатването на документи.
Тих режим	Намалява генерирания от принтера шум при печат на факсове, но скоростта на печат може да се намали.

Меню Настройки за отчет

Можете да намерите менюто на контролния панел на принтера по-долу:

Настройки > Общи настройки > Настройки на факс > Настройки за отчет

Елемент	Описание
Авт. печат на факс хронология	Отпечатва факс регистъра автоматично. Изберете Включено (на всеки 30) , за да отпечатате регистър след всеки 30 завършени заявки за факс. Изберете Включено (време) , за да отпечатате регистър в определен час. В случай че броят на факс заявки надвишава 30, факс регистърът ще бъде отпечатан преди определеното време.
Прикачване на избр. към отчет	Отпечатва Отчет за предаване с изображение на първата страница на изпратения документ. Изберете Вкл. (голямо изображение) , за да отпечатате горната част на страницата без намаляване. Изберете Включено(малко изображение) , за да отпечатате цялата страница като я намалявате, така че да се побере в отчета.
Формат на отчета	Избира формат за отчети за факс в раздел Факс > Още > Отчет за факсове , различни от Проследяване на протокол . Изберете Детайл за отпечатване с кодове за грешка.

Меню Осн. Настройки

Можете да намерите менюто на контролния панел на принтера по-долу:

Настройки на факс

Настройки > Общи настройки > Настройки на факс > Осн. Настройки

Елемент	Описание
Скорост на факс	Изберете скорост на предаване на факс. Препоръчваме Ви да изберете Бавно (9 600bps) при наличие на чести грешки в комуникацията, когато изпращате/получавате факс до/от чужбина или когато използвате IP (VoIP) телефонна услуга.
ЕСМ	Автоматично коригира грешки при предаването на факс (Режим за коригиране на грешки), в повечето случаи причинени от шум в телефонната линия. Ако тази функция е дезактивирана, не можете да изпращате документи цветно.
Откр. тон за набир.	Открива тонален сигнал, преди да започне да набира. Ако принтерът е свързан към УТЦ (Учрежденска телефонна централа) или цифрова телефонна линия, може да не започне да набира. В такъв случай сменете настройката за Тип на линията на РВХ . Ако това не свърши работа, дезактивирайте функцията. Имайте предвид, че дезактивирането на тази функция може да причини изтриване на първия символ от факс номера и изпращане към грешен номер.
Режим на набиране	Изберете типа на телефонната система, към която сте свързали принтера. Когато е настроен на Пулс , можете временно да превключите режима на набиране от импулсен към тонален като натиснете ж („Т“ се въвежда) по време на въвеждане на цифрите върху екрана на факса. Тази настройка може да не е налична в зависимост от региона или страната Ви.
Тип на линията	Изберете типа линия, към която сте свързали принтера. Когато използвате принтера в среда, която използва вътрешни номера и изисква код за външен достъп, като 0 и 9, за достигане на външна линия, изберете РВХ и регистрирайте кода за достъп. След като сте регистрирали кода за достъп, използвайте # (диез) вместо кода за достъп при изпращане на факс до външен факс номер. За среда, която използва DSL модем или терминален адаптер, се препоръчва също и настройка РВХ . Не можете да изпращате факсове до получатели в Контакти , в които е зададен външен код за достъп, като 0 или 9. Ако имате добавени получатели в Контакти , с помощта на външен код за достъп, като 0 или 9, задайте Код за достъп на Не изп.. В противен случай трябва да смените кода на # в Контакти .
Заглавка	Въведете име и факс номер на подателя. Те се изписват като колонтитул в изходящите факсове. <input type="checkbox"/> Вашият тел. Номер: можете да въведете до 20 знака, като използвате 0–9 + или интервал. <input type="checkbox"/> Заглавка на факс: можете да регистрирате до 21 имена на податели, ако е необходимо. Можете да въведете до 40 знака за всяко име на подател.
Режим на получаване	Изберете режим на получаване. За подробности вижте съответната информация по-долу.
DRD	Ако сте се абонирали за услугата за разграничително позвъняване на Вашата телефонна компания, изберете типа звънене, който да бъде използван за входящи факсове. Услугата за разграничително позвъняване, предлагана от много телефонни компании (имената на услугата се различават при различните компании), Ви позволява да имате няколко телефонни номера на една телефонна линия. Към всеки номер е свързана различна мелодия на звънене. Можете да използвате един номер за гласови повиквания, а друг за факс повиквания. В зависимост от региона, тази настройка може да бъде Вкл. или Изкл..
Позвънявания до отговор	Изберете брой позвънявания преди принтерът автоматично да приеме факс.
Дистанц. получ.	<input type="checkbox"/> Дистанц. получ.: когато отговаряте на входящо факс повикване от телефон, свързан към принтера, можете да стартирате приемането на факса, като въведете кода с помощта на телефона. <input type="checkbox"/> Код за стартиране: задайте кода за стартиране на Дистанц. получ.. Въведете два знака, като използвате 0–9, *, #.

Настройки на факс

Елемент	Описание
Факс с отказ	<input type="checkbox"/> Факс с отказ: изберете опции за отхвърляне на получаване на нежелани факсове. <ul style="list-style-type: none"> <input type="checkbox"/> Списък с номера за отхвърляне: ако телефонният номер на другата страна е в списъка с номера за отхвърляне, задайте дали да се отхвърлят входящите факсове. <input type="checkbox"/> Празна заглавна част на факс: ако телефонният номер на другата страна е блокиран, задайте дали да се отхвърля получаването на факсове. <input type="checkbox"/> Нерегистрирани контакти: ако телефонният номер на другата страна не е в контактите, задайте дали да се отхвърля получаването на факсове. <input type="checkbox"/> Ред. на списък с номера на отхв.: можете да регистрирате до 30 факс номера за отхвърляне на факсове и обаждания. Въведете до 20 знака, като използвате 0–9, *, # или интервал.

Още по темата

- ➔ [“Подготвяне на принтера за изпращане и получаване на факсове \(с помощта на Помощник за настройка на факс\)”](#) на страница 84
- ➔ [“Настройка Режим на получаване”](#) на страница 86
- ➔ [“Извършване на настройки за получаване на факсове с помощта само на свързан телефон \(Дистанц. получ.\)”](#) на страница 88
- ➔ [“Настройки за блокиране на нежелани факсове”](#) на страница 89

Меню Настройки за сигурност

Можете да намерите менюто на контролния панел на принтера по-долу:

Настройки > Общи настройки > Настройки на факс > Настройки за сигурност

Елемент	Описание
Огр. за директно набиране	Избирането на Вкл. дезактивира ръчно въвеждане на факс номерата на получателя, а операторът ще има възможност да избира получателите само от списъка с контакти или от хронологията на изпращане. Избирането на Влезте два пъти изисква от оператора да въведе номера на факса повторно при ръчно въвеждане на номер. Избирането на Изкл. позволява ръчно въвеждане на факс номерата на получателя.
Потвърди списък адреси	Избирането на Вкл. извежда екран за потвърждение на получателя преди стартиране на предаването.
Авт. изчистване на архивни данни	Избирането на Вкл. автоматично изтрива архивните копия, когато изпращането или получаването на документ завърши успешно и архивите вече не са необходими. Избиране на Изкл. , за да се подготви за внезапно изключване на захранването поради повреда или неправилна операция, временно съхранява копия на изпратени или получени документи в паметта си.
Изчистване на архивни данни	Изтрива всички архивни копия, временно съхранени в паметта на принтера. Използвайте тази функция преди да предадете принтера на друг собственик или да го изхвърлите.

Печат

Отпечатване от драйвера на принтера на Windows

Достъп до драйвера на принтера

При достъп до драйвера на принтера от контролния панел на компютъра настройките се прилагат към всички приложения.

Достъп до драйвера на принтера от контролния панел

Windows 10/Windows Server 2016

Щракнете върху бутон **Старт** и след това изберете **Система Windows > Контролен панел > Преглед на устройства и принтери** в **Хардуер и звук**. Щракнете с десния бутон върху Вашия принтер или го натиснете и задръжте, и след това изберете **Предпочитания за печат**.

Windows 8.1/Windows 8/Windows Server 2012 R2/Windows Server 2012

Изберете **Работен плот > Настройки > Контролен панел > Преглед на устройства и принтери** в **Хардуер и звук**. Щракнете с десния бутон върху Вашия принтер или го натиснете и задръжте, и след това изберете **Предпочитания за печат**.

Windows 7/Windows Server 2008 R2

Щракнете върху бутон **Старт** и изберете **Контролен панел > Преглед на устройства и принтери** в **Хардуер и звук**. Щракнете с десния бутон върху Вашия принтер и изберете **Предпочитания за печат**.

Windows Vista/Windows Server 2008

Щракнете върху бутон **Старт** и изберете **Контролен панел > Принтери** в **Хардуер и звук**. Щракнете с десния бутон върху Вашия принтер и изберете **Предпочитания за печат**.

Windows XP/Windows Server 2003 R2/Windows Server 2003

Щракнете върху бутон **Старт** и изберете **Контролен панел > Принтери и друг хардуер > Принтери и факсове**. Щракнете с десния бутон върху Вашия принтер и изберете **Предпочитания за печат**.

Достъп до драйвера на принтера от иконата на принтера в лентата на задачите

Иконата на принтера в лентата на задачите на работния плот е икона на пряк път, която Ви позволява бързо да получите достъп до драйвера на принтера.

Ако щракнете върху иконата на принтера и изберете **Настройки на принтера**, можете да получите достъп до същия прозорец с настройки на принтера като този, показан от контролния панел. Ако щракнете двукратно върху тази икона, можете да проверите състоянието на принтера.

Забележка:

*Ако иконата на принтера не е показана в лентата на задачите, осъществете достъп до прозореца на драйвера на принтера, щракнете върху **Предпочитания за проследяване** в раздела **Поддръжка** и след това изберете **Регистрирайте иконата за бърз достъп в лентата със задачите**.*

Основни функции за печат

Забележка:

Операциите може да се различават в зависимост от приложението. Вижте помощните указания на приложението за подробна информация.

1. Отворете файла, който желаете да отпечатате.
Заредете хартия в принтера, ако вече не е заредена.
2. Изберете **Печат** или **Настройка на страница** от менюто **Файл**.
3. Изберете Вашия принтер.
4. Изберете **Предпочитания** или **Свойства**, за да достигнете до прозореца на драйвера на принтера.

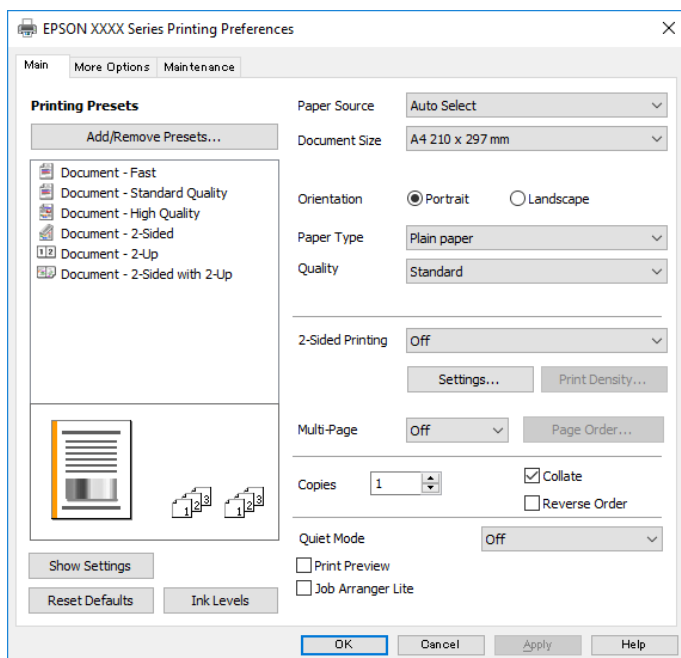

5. Променете настройките, ако е необходимо.
Вижте опциите на менюто от драйвера на принтера за подробна информация.

Забележка:

- За обяснение относно елементите за настройка вижте онлайн помощта. Щракнете с десен бутон на мишката върху елементи за извеждане на **Помощ**.
- Когато изберете **Преглед преди печат**, можете да видите предварителен изглед на Вашия документ преди отпечатване.

6. Щракнете върху **ОК**, за да затворите прозореца на драйвера на принтера.
7. Щракнете върху **Печат**.

Забележка:

Когато изберете **Преглед преди печат**, се извежда прозорец за предварителен изглед. За да промените настройките, щракнете върху **Отказ** и след това повторете процедурата от стъпка 2.

Още по темата

- ➔ [“Налична хартия и капацитети” на страница 53](#)
- ➔ [“Зареждане на хартия в Касета за хартия” на страница 56](#)
- ➔ [“Списък с типове хартия” на страница 62](#)
- ➔ [“Раздел Главно” на страница 112](#)

Двустранен печат

Можете да отпечатвате от двете страни на хартията. Можете също да отпечатате и брошура, която можете да създадете чрез пренареждане на страниците и сгъване на разпечатката.

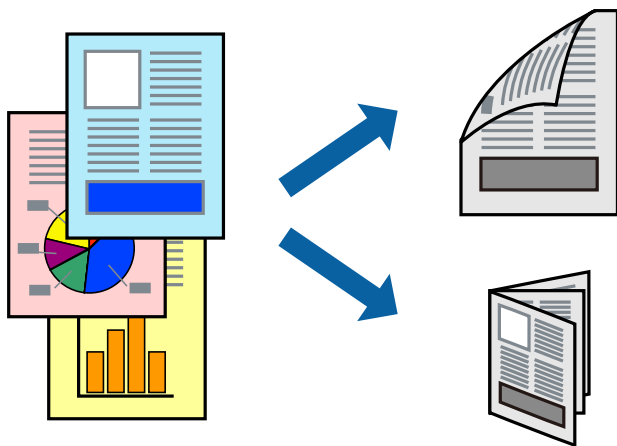
**Забележка:**

- Ако не използвате хартия, която е подходяща за двустранен печат, качеството на печат може да се влоши и да възникне засядане на хартията.
- В зависимост от хартията и данните, от другата страна на хартията може да прозира мастило.

Още по темата

- ➔ [“Налична хартия и капацитети” на страница 53](#)

Настройки за печат

1. В раздела **Главно** на драйвера на принтера изберете опция от **2-странно отпечатване**.
2. Щракнете върху **Настройки**, направете подходящите настройки, след което щракнете върху **ОК**.
Задайте настройки за **Наситеност на печат**, ако е необходимо.

Забележка:

- За печат на сгънати брошури изберете **Брошура**.
 - Когато задавате **Наситеност на печат**, можете да регулирате плътността на печат в съответствие с типа на документа.
 - Печатът може да се извършва бавно, в зависимост от комбинацията от опции, избрани за **Изберете тип документ** в прозореца **Регулиране наситеността на печата**, както и за **Качество** в раздел **Главно**.
3. Щракнете върху **Печат**.

Още по темата

- ➔ “Основни функции за печат” на страница 97
- ➔ “Раздел Главно” на страница 112

Печат на няколко страници върху един лист

Можете да отпечатате две или четири страници с данни върху един лист хартия.

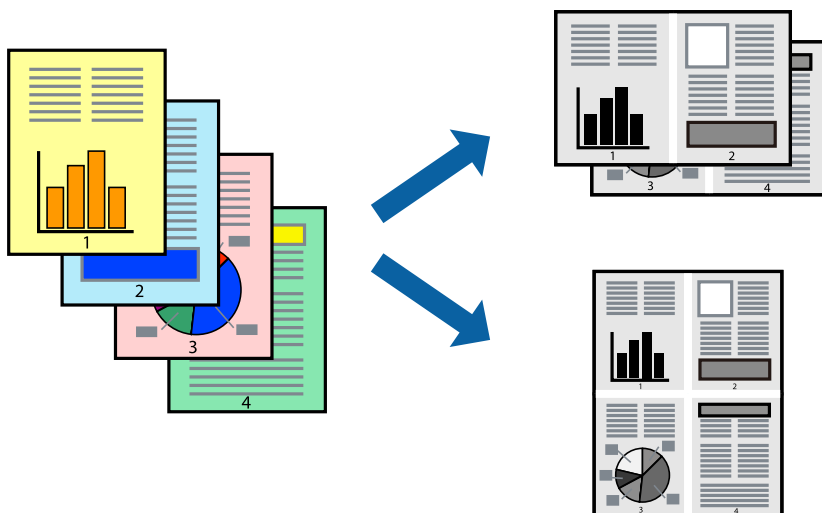

Настройки на печат

В раздела **Главно** на драйвера на принтера изберете **2 на страница** или **4 на страница** като настройката за **Многостраничен**.

Още по темата

- ➔ “Основни функции за печат” на страница 97
- ➔ “Раздел Главно” на страница 112

Отпечатване и подреждане по реда на страниците (отпечатване в обратен ред)

Можете да отпечатвате от последната страница, така че документите да бъдат подредени по реда на страниците за изваждане на хартията от предната страна на принтера.

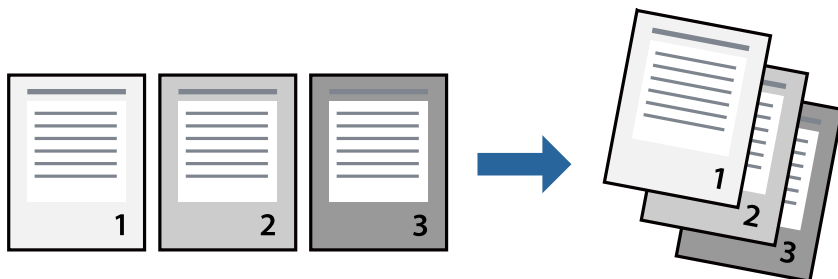

Настройки на печат

В раздела **Главно** на драйвера на принтера изберете **Обратен ред**.

Още по темата

- ➔ [“Основни функции за печат” на страница 97](#)
- ➔ [“Раздел Главно” на страница 112](#)

Печат на намален или уголемен документ

Можете да намалите или увеличите размера на документ със специфичен процент или да вметите размера на хартията, която сте заредили в принтера.



Настройки за печат

В раздела **Повече опции** на драйвера на принтера, изберете размера на документа от настройката **Размер на документ**. Изберете размера на хартията, върху която искате да отпечатвате от настройката **Изходна хартия**. Изберете **Намалява/Увеличава документ**, след което изберете **Преоразмеряване до страница** или **Увеличение до**. Когато изберете **Увеличение до**, въведете процент.

Изберете **Център**, за да отпечатате изображенията в центъра на страницата.

Още по темата

- ➔ [“Основни функции за печат” на страница 97](#)
- ➔ [“Раздел Повече опции” на страница 113](#)

Отпечатване на едно изображение на множество листове за увеличение (Създаване на плакат)

Тази функция ви дава възможност да отпечатате едно изображение върху множество листове хартия. Можете да създадете голям плакат, като ги залепите.

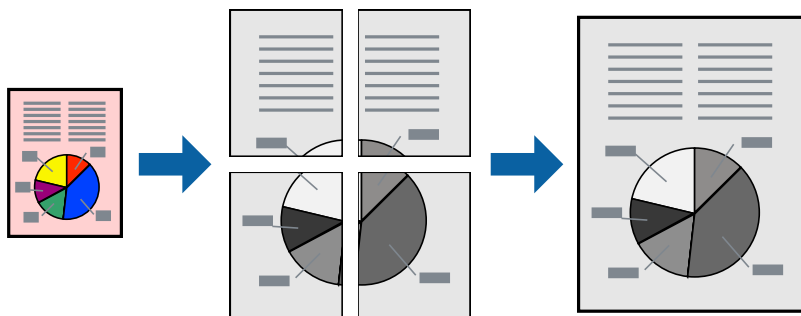

Настройки на печат

В раздела **Главно** на драйвера на принтера изберете **2x1 Постер**, **2x2 Постер**, **3x3 Постер** или **4x4 Постер** като настройката **Многостраничен**. Ако щракнете върху **Настройки**, можете да изберете панелите, които не искате да отпечатвате. Можете също да изберете опциите за водачи за рязване.

Още по темата

- ➔ [“Основни функции за печат” на страница 97](#)
- ➔ [“Раздел Главно” на страница 112](#)

Създаване на плакати с помощта на Знаци за подравняване при застъпване

Пример за създаване на плакат, когато е избрано **2x2 Постер** и **Знаци за подравняване при застъпване** е избрано в **Отпечатател пасери**.

Печат

Действителните водачи се отпечатват монохромно, но за това разяснение са показани в сини и червени линии.

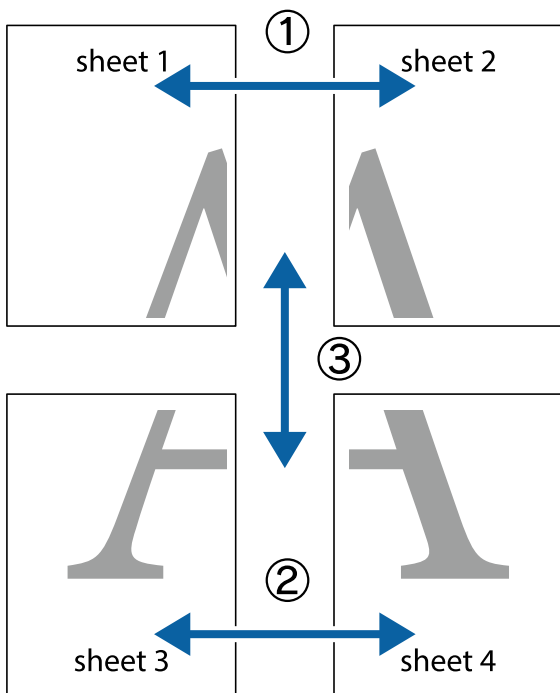

1. Подгответе Sheet 1 и Sheet 2. Отрежете полетата на Sheet 1 по вертикалната синя линия през центъра на горното и долното кръстче.

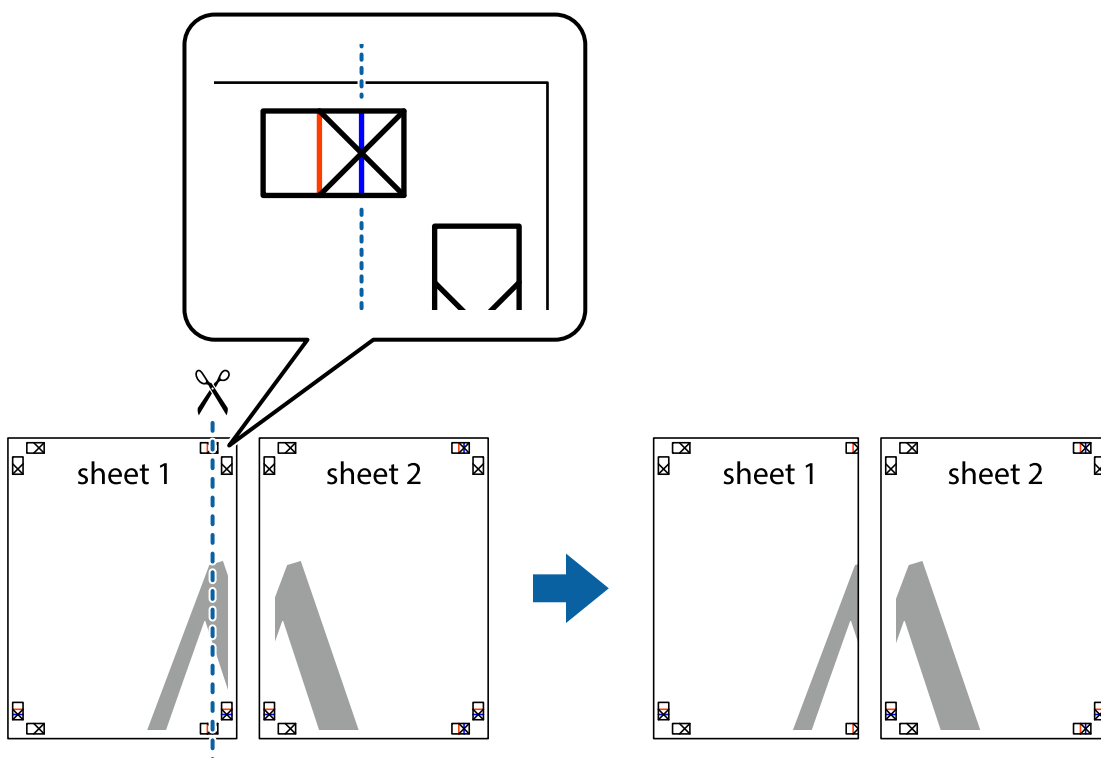

Печат

2. Поставете ръба на Sheet 1 на върха на Sheet 2 и подравнете кръстчетата им, след което временно залепете двата листа от задните им страни.

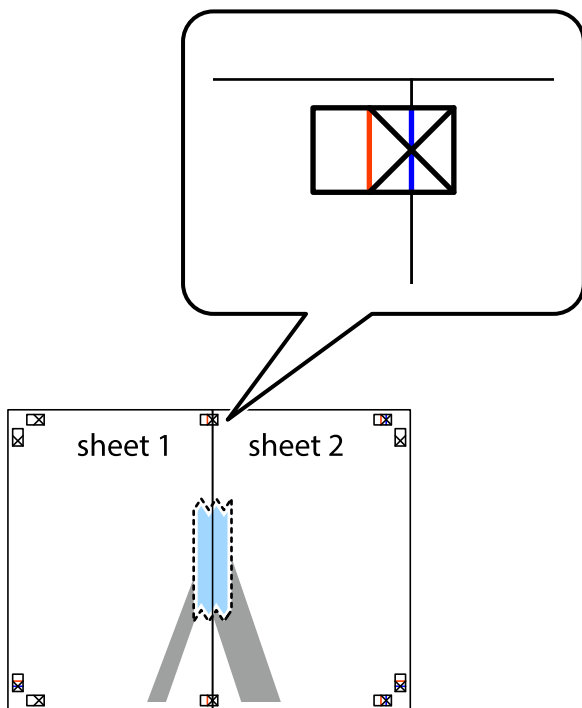

3. Срежете залепените листове на две по вертикалната червена линия през маркерите за подравняване (този път по линията от лявата страна на кръстчетата).

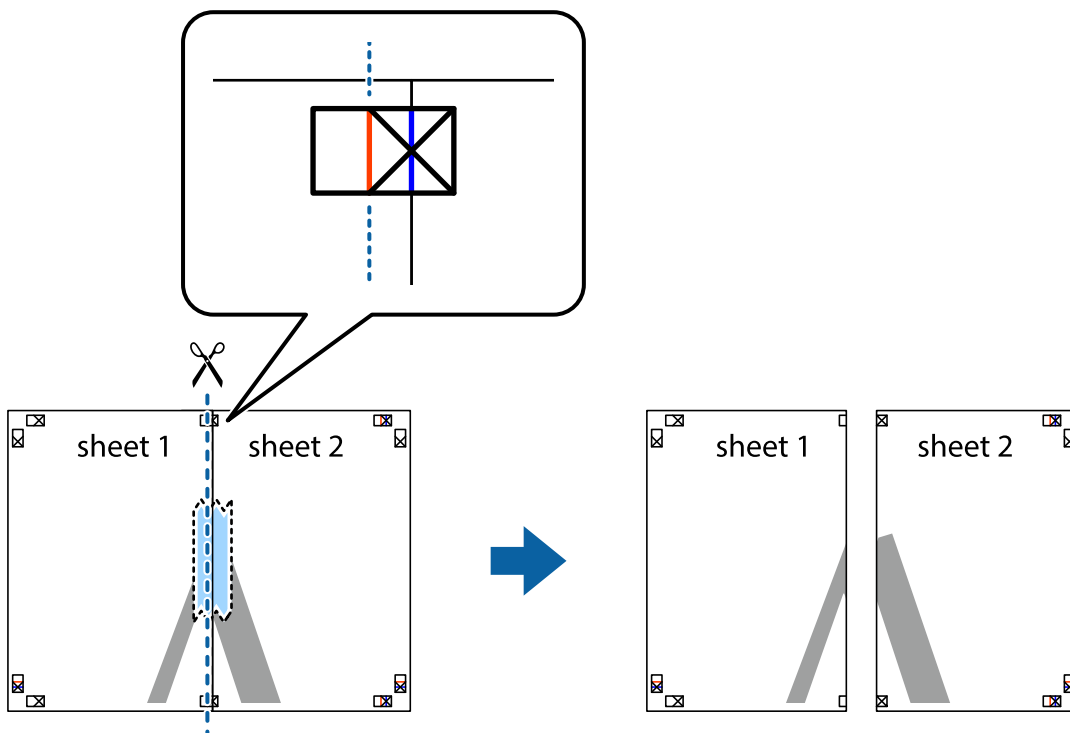

Печат

4. Залепете листите от задните им страни.

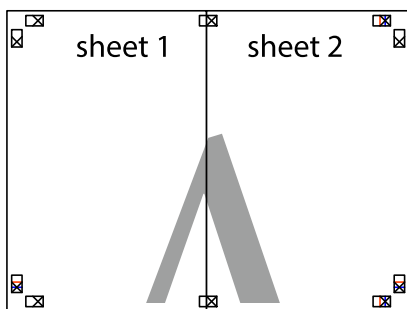

5. Повторете стъпките от 1 до 4, за да залепите Sheet 3 и Sheet 4.
6. Отрежете полетата на Sheet 1 и Sheet 2 по хоризонталната синя линия през центъра на лявото и дясното кръстче.

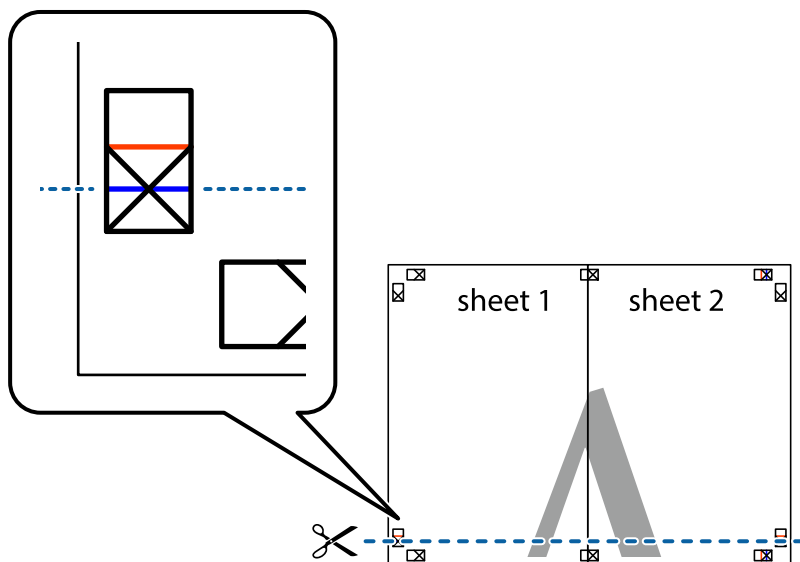

Печат

7. Поставете ръба на Sheet 1 и Sheet 2 на върха на Sheet 3 и Sheet 4 и подравнете кръстчетата им, след което временно ги залепете от задните им страни.

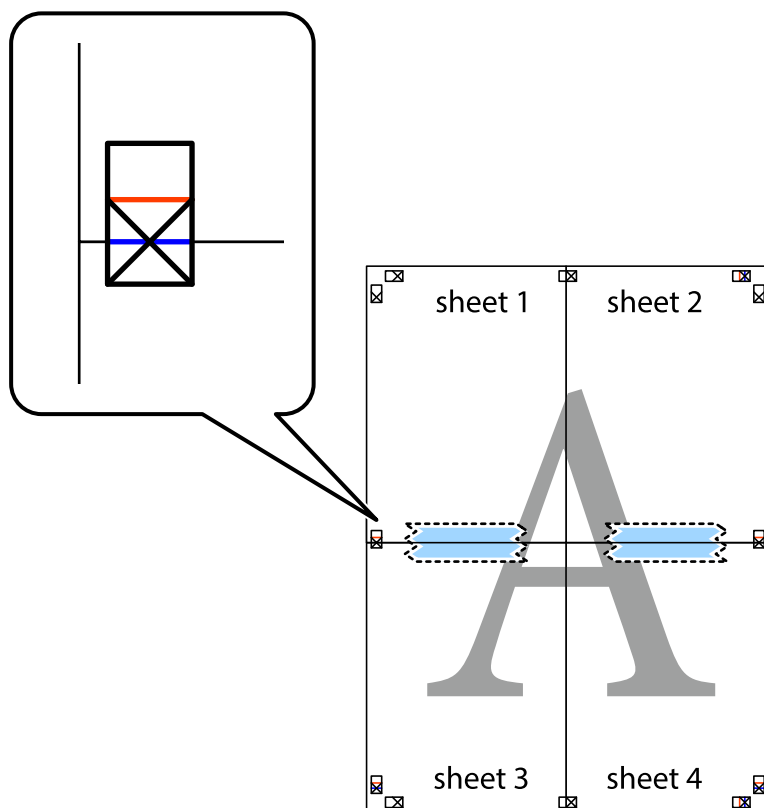

Печат

8. Срежете залепените листове на две по хоризонталната червена линия през маркерите за подравняване (този път по линията над кръстчетата).

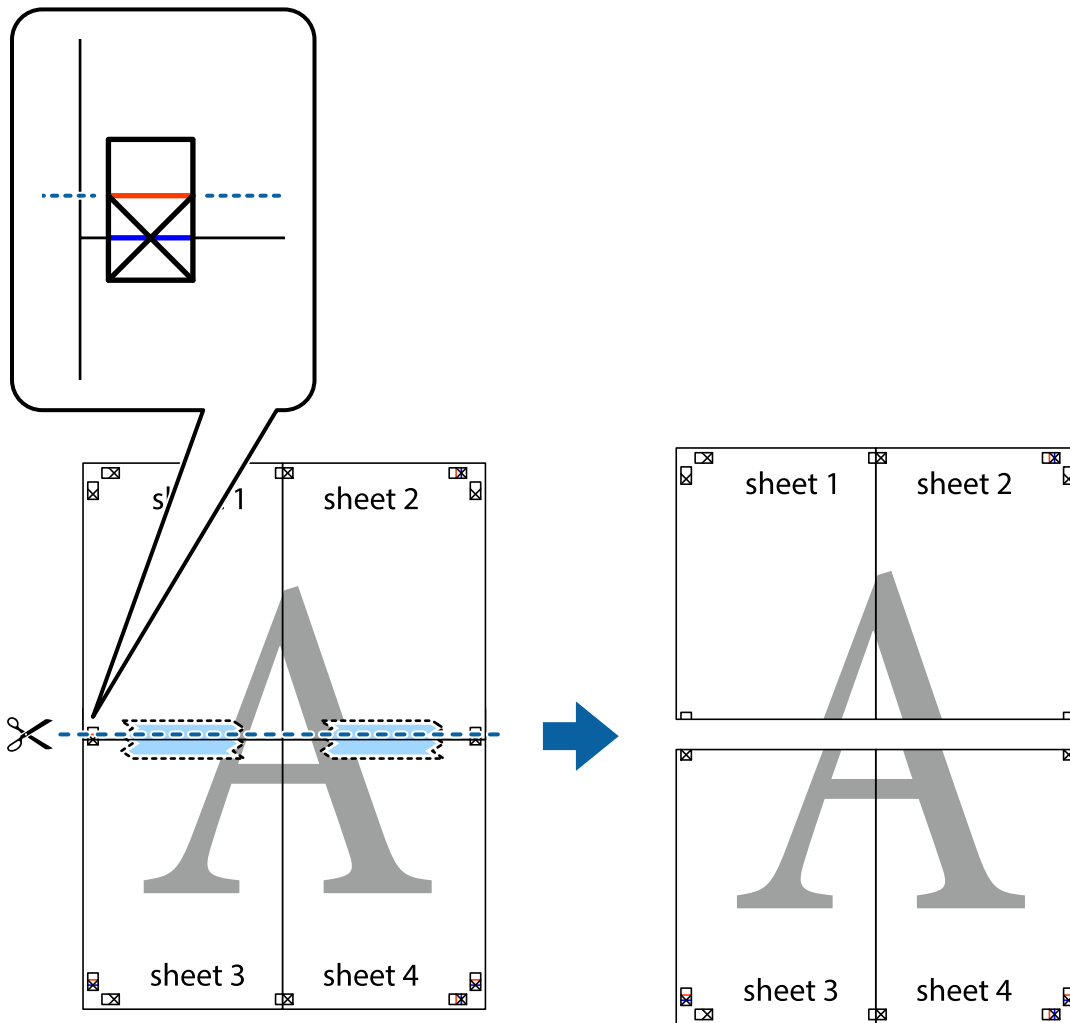

9. Залепете листите от задните им страни.

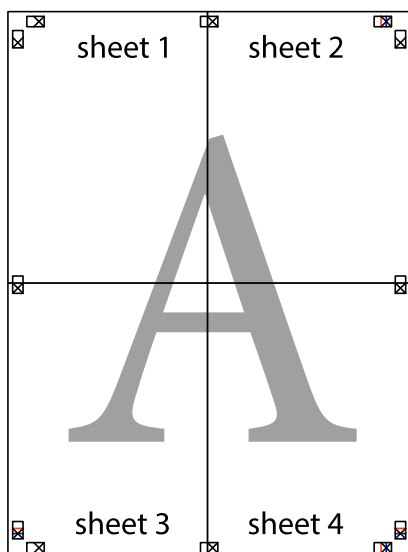

10. Отрежете остатъците от външната страна на полето.

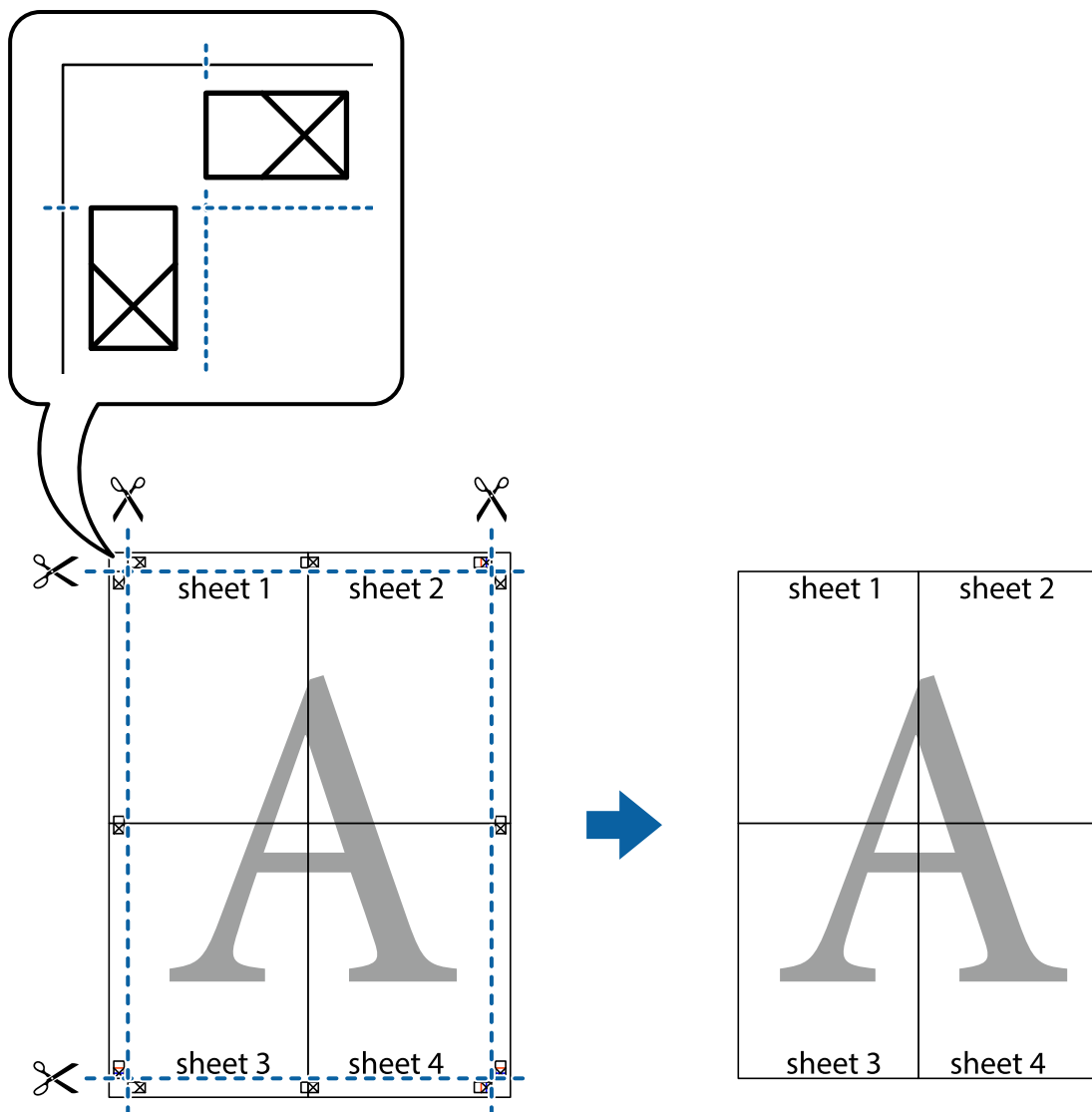

Отпечатване с горен и долен колонтитул

Можете да отпечатвате информация, като потребителско име и дата на печат, в горния или долния колонтитул.

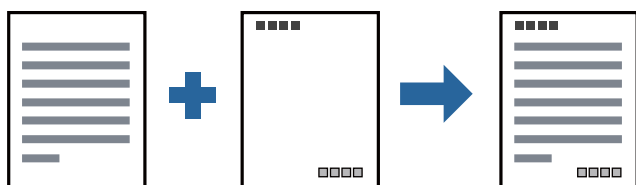

Настройки на печат

В раздела **Повече опции** на драйвера на принтера щракнете върху **Функции на воден знак**, след което изберете **Горен/долен колонтитул**. Щракнете върху **Настройки**, след което изберете елементите, които искате да отпечатате.

Още по темата

- ➔ [“Основни функции за печат” на страница 97](#)
- ➔ [“Раздел Повече опции” на страница 113](#)

Отпечатване на воден знак

Можете да отпечатате воден знак като „Поверително“ или модел за защита от копиране на разпечатките си. Ако отпечатвате с модел за защита от копиране, скритите букви се появяват при фотокопиране, за да се разграничи оригиналът от копията.

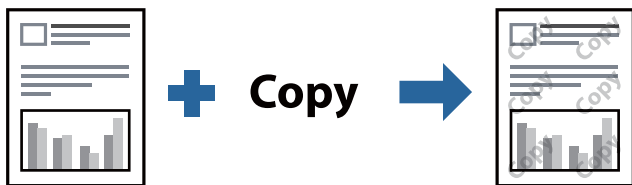

Образец за защита срещу копиране е достъпно при следните условия:

- Хартия: обикновена, копирна хартия, хартия за фирмени бланки или висококачествена обикновена хартия
- Качество: Стандартен
- Автоматичен двустранен печат: не е избрано
- Корекция на цвят: Автоматичен

Забележка:

Можете да добавите и Ваш собствен воден знак или модел за защита от копиране.

Настройки на печат

В раздела **Повече опции** на драйвера на принтера щракнете върху **Функции на воден знак**, след което изберете **Образец за защита срещу копиране** или **Воден знак**. Щракнете върху **Настройки** за промяна на детайли, като размер, плътност или позиция на модела или водния знак.

Още по темата

- ➔ [“Основни функции за печат” на страница 97](#)
- ➔ [“Раздел Повече опции” на страница 113](#)

Отпечатване на множество файлове заедно

Систематизатор на задачи Lite Ви позволява да комбинирате няколко файла, създадени от различни приложения, и да ги отпечатате като единично задание за печат. Можете да определите настройките за печат за комбинирани файлове като оформление на множество страници и 2-страничен печат.

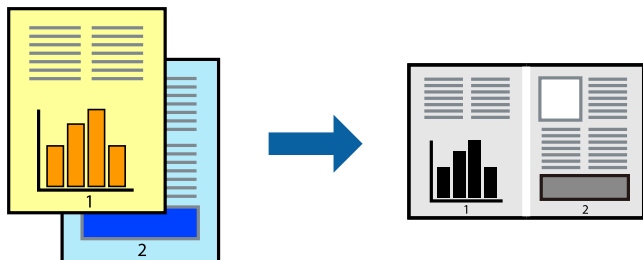

Настройки на печат

В раздела **Главно** на драйвера на принтера изберете **Систематизатор на задачи Lite**. Когато започнете да отпечатвате, се извежда прозорецът Систематизатор на задачи Lite. След като прозорецът Систематизатор на задачи Lite се отвори, отворете файла, който желаете да комбинирате с текущия файл, след което повторете стъпките по-горе.

Когато изберете задание за печат, добавено към Печатен проект в прозореца Систематизатор на задачи Lite, можете да редактирате оформлението на страницата.

Щракнете върху **Печат** от менюто **Файл**, за да започнете да отпечатвате.

Забележка:

Ако затворите прозореца Систематизатор на задачи Lite, преди да добавите всички данни за печат към Печатен проект, заданието за печат, върху което работите в момента, се отменя. Щракнете върху **Запази** от менюто **Файл**, за да запазите текущото задание. Разширението на запазените файлове е „.esl“.

За да отворите Печатен проект, щракнете върху **Систематизатор на задачи Lite** на раздела **Поддръжка** на драйвера на принтера, за да отворите прозореца Систематизатор на задачи Lite. След това изберете **Отвори** от меню **Файл**, за да изберете файла.

Още по темата

- ➔ [“Основни функции за печат” на страница 97](#)
- ➔ [“Раздел Главно” на страница 112](#)

Регулиране на тона на печат

Можете да регулирате тона, използван в заданието за печат. Тези корекции не се прилагат на оригиналните данни.

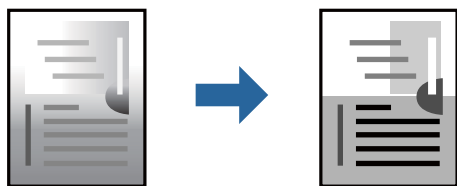

Настройки на печат

В раздела **Повече опции** на драйвера на принтера изберете **Потребителски** за настройката **Корекция на цвят**. Щракнете върху **Разширени**, за да отворите прозореца **Корекция на цвят** и след това изберете метода за регулиране на тон.

Забележка:

Автоматичен се избира като настройка по подразбиране на раздела **Повече опции**. Тази настройка автоматично регулира това така, че да отговаря на настройките за тип хартия и качество на печат.

Още по темата

- ➔ “Основни функции за печат” на страница 97
- ➔ “Раздел Повече опции” на страница 113

Отпечатване за подчертаване на тънки линии

Можете да удебелите тънките линии, които са прекалено тънки за отпечатване.

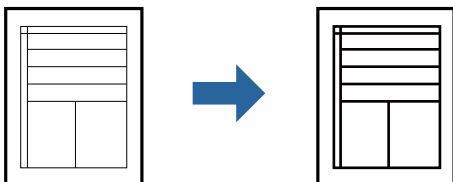

Настройки на печат

В раздела **Повече опции** на драйвера на принтера щракнете върху **Опции за изображение** в настройката на **Корекция на цвят**. Изберете **Подчертаване на тънките линии**.

Още по темата

- ➔ “Основни функции за печат” на страница 97
- ➔ “Раздел Повече опции” на страница 113

Отпечатване за подобряване на блед текст и линии

Можете да подобрите бледите букви и линии, за да ги направите по-видими или за изостряне на изображения.

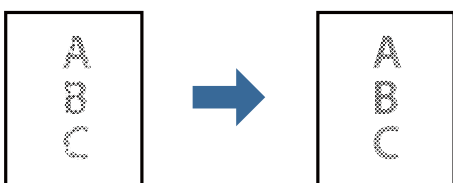

Настройки на печат

В раздела **Повече опции** на драйвера на принтера щракнете върху **Опции за изображение** в настройката на **Корекция на цвят**. Изберете **Подобряване на светъл текст и линии**.

Още по темата

- ➔ [“Основни функции за печат” на страница 97](#)
- ➔ [“Раздел Повече опции” на страница 113](#)

Отпечатване на ясни баркодове

Можете да отпечатате ясни баркодове, които са лесни за сканиране. Разрешете тази функция само ако баркодът, който сте отпечатали, не може да се сканира.

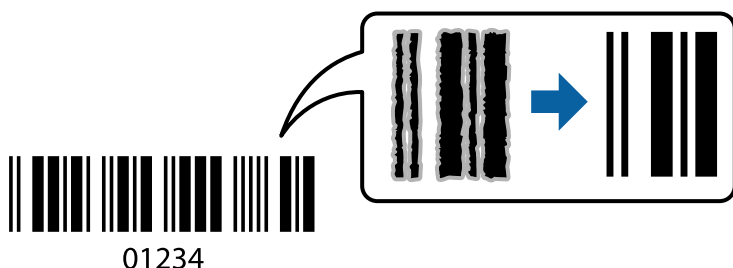

Можете да използвате тази функция при следните условия.

- Хартия: обикновена хартия, копирна хартия, хартия за фирмени бланки, висококачествена обикновена хартия, плътна хартия или плик
- Качество: **Стандартен**

Забележка:

Изчистването на размазването не винаги е възможно в зависимост от обстоятелствата.

Настройки на печат

В раздела **Поддръжка** на драйвера на принтера щракнете върху **Разширени настройки**, след което изберете **Режим Баркод**.

Още по темата

- ➔ [“Основни функции за печат” на страница 97](#)
- ➔ [“Раздел Поддръжка” на страница 114](#)

Отмяна на отпечатване

Можете да отпечатате задание за печат от компютъра. Не можете да отмените обаче задание за печат от компютъра, след като изпращането му до принтера е завършено. В този случай откажете заданието за печат от контролния панел на принтера.

Печат

Отмяна

От Вашия компютър щракнете с десен бутон на мишката върху Вашия принтер в **Устройства и принтери**, **Принтер** или в **Принтери и факсове**. Щракнете върху **Вижте какво се отпечатва**, щракнете с десен бутон върху заданието, което искате да отмените, и след това изберете **Отмяна**.

Опции на менюто за драйвера на принтера

Отворете прозореца за печат в приложение, изберете принтера и след това влезте в прозореца на драйвера на принтера.

Забележка:

Менютата варират в зависимост от опцията, която сте избрали.

Раздел Главно

Предв. настройки за печат	Добави/Отстрани предварително зададени	Можете да добавяте или премахвате Вашите собствени предварителни настройки за често използвани настройки за печат. От списъка изберете предварителната настройка, която искате да използвате.
Покажи настройките	Извежда списък с елементи, които са зададени в момента на разделите Главно и Повече опции .	
Връщане фабр. настройки	Връща всички настройки към фабричните стойности по подразбиране. Настройките на раздела Повече опции също се нулират до стойности по подразбиране.	
Нива на мастилото	Показва приблизителното ниво на мастилото.	
Източник на хартия	Изберете източника на хартия, от който се подава хартията. Изберете Автоматично избиране за подаване на хартия от задния слот за подаване на хартия, когато хартията е заредена в задния слот за подаване на хартия и касетата за хартия.	
Размер на документ	Изберете размера на хартията, на който искате да печатате. Ако изберете Дефиниран от потребителя , въведете ширината и височината на хартията.	
Ориентация	Изберете ориентацията, която желаете да използвате за отпечатване.	
Тип хартия	Изберете типа хартия, върху който да отпечатвате.	
Качество	Изберете качеството на печат, което искате да използвате за печат. Наличните настройки зависят от избора от Вас тип хартия.	
2-странно отпечатване	Позволява Ви да извършвате 2-странно отпечатване.	
	Настройки	Можете да посочите подвързващия ръб и полетата на свързване. Когато отпечатвате документи от няколко страници, можете да изберете да отпечатвате, като започнете от предната или задната страна на страницата.
	Наситеност на печат	Изберете типа документ, за да регулирате плътността на печат. Ако е избрана подходящата плътност на печат, можете да предотвратите прозирането на изображенията през обратната страна. Изберете Дефиниран от потребителя , за да регулирате ръчно плътността на печат.

Печат

Многостраничен	Позволява Ви да отпечатвате няколко страници на един лист или да извършвате отпечатване на плакат. Щракнете върху Ред на страниците , за да посочите реда, в който да се отпечатват страниците.	
Копия	Задава броя на копията, който искате да отпечатвате.	
	Подреждане	Отпечатва документи от няколко страници, колирани по ред и сортирани в комплекти.
	Обратен ред	Позволява Ви да отпечатвате от последната страница, така че страниците да бъдат подредени по реда на страниците.
Тих режим	Намалява шума, който се издава от принтера. Активирането на това, обаче, може да намали скоростта на печат.	
Преглед преди печат	Извежда предварителен преглед на Вашия документ преди отпечатване.	
Систематизатор на задачи Lite	Изберете да отпечатвате с помощта на функцията Систематизатор на задачи Lite.	

Раздел Повече опции

Предв. настройки за печат	Добави/Отстрани предварително зададени	Можете да добавяте или премахвате Вашите собствени предварителни настройки за често използвани настройки за печат. От списъка изберете предварителната настройка, която искате да използвате.
Покажи настройките	Извежда списък с елементи, които са зададени в момента на разделите Главно и Повече опции .	
Връщане фабр. настройки	Връща всички настройки към фабричните стойности по подразбиране. Настройките на раздела Главно също се нулират до стойности по подразбиране.	
Размер на документ	Изберете размера на Вашия документ.	
Исходна хартия	Изберете размера на хартията, на който искате да печатате. Ако Исходна хартия се различава от Размер на документ , Намалява/Увеличава документ се избира автоматично. Не е необходимо да го избирате, когато отпечатвате, без да намалявате или уголемявате размера на документа.	
Намалява/ Увеличава документ	Позволява Ви да намалявате или уголемявате размера на документа.	
	Преоразмеряване до страница	Автоматично уголемява или намалява документа, за да се събере в размера на хартията, избрана в Исходна хартия .
	Увеличение до	Отпечатва в конкретен процент.
	Център	Отпечатва изображения в центъра на хартията.
Корекция на цвят	Автоматичен	Регулира автоматично тона на изображенията.
	Потребителски	Позволява Ви да извършвате ръчно коригиране на тона. Щракнете върху Разширени за допълнителни настройки.
	Опции за изображение	Позволява опции за качество на печат като Подчертаване на текста. Можете също да удебелите тънките линии, за да ги направите видими върху разпечатките.

Печат

Функции на воден знак	Позволява Ви да правите настройки на модел против копиране или водни знаци.	
Допълнителни настройки	Завъртане на 180°	Преди печат завърта страниците на 180 градуса. Тази функция е полезна, когато отпечатвате върху хартия като пликове, които са заредени във фиксирана посока в принтера.
	Висока скорост	Печата при движение на печатащата глава в двете посоки. Скоростта на печат се увеличава, но качеството може да се влоши.
	Огледално изображение	Обръща изображение, за да го отпечата в огледален вид.

Раздел Поддръжка

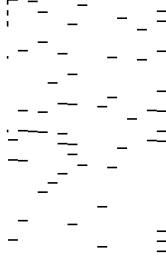
Проверка на дюзите	Отпечатва шаблон за проверка на дюзите, за да проверите дали дюзите на печатащата глава не са запушени.
Почистване на главата	<p>Почиства запушените дюзи в печатащата глава. Тъй като тази функция изразходва известно количество мастило, почиствайте главата само ако някои от дюзите са запушени, както е показано на илюстрацията на шаблона за проверка на дюзите.</p> 
Дълбоко почистване	<p>Стартира усъвършенствано почистване за почистване на запушените дюзи в печатащата глава. Тъй като тази функция изразходва повече мастило от почистването на главата, стартирайте усъвършенствано почистване само ако някои от дюзите са запушени, както е показано на илюстрацията на шаблона за проверка на дюзите.</p> 
Систематизатор на задачи Lite	Отваря прозореца Систематизатор на задачи Lite. Тук можете да отворите и да редактирате предишни записани данни.
EPSON Status Monitor 3	Отваря прозореца EPSON Status Monitor 3. Тук можете да потвърдите състоянието на принтера и на консумативите.
Предпочитания за проследяване	Позволява Ви да зададете настройки за елементи от прозореца EPSON Status Monitor 3.
Разширени настройки	Позволява Ви да зададете различни настройки. Щракнете с десен бутон върху всеки елемент, за да прегледате Помощ за повече информация.

Печат

Опашка за печат	Извежда заданията, изчакващи да бъдат отпечатани. Можете да проверявате, поставяте на пауза или да възобновявате задания за печат.
Информация за принтера и опциите	Извежда броя на листовите хартия, подавани в принтера или в ADF.
Език	Променя езиците, използвани за прозореца на драйвера на принтера. За да приложите настройките, затворете драйвера на принтера и след това го отворете отново.
Актуализиране на софтуера	Стартира EPSON Software Updater за проверка за най-новата версия на приложенията в интернет.
Техническа поддръжка	Позволява Ви достъп до уебсайта за техническа поддръжка на Epson.

Отпечатване от драйвера на принтера на Mac OS

Основни функции за печат

Забележка:

Операциите се различават в зависимост от приложението. Вижте помощните указания на приложението за подробности.

- Отворете файла, който желаете да отпечатате.
Заредете хартия в принтера, ако вече не е заредена.
- Изберете **Печат** от меню **Файл** или друга команда за достъп до диалоговия прозорец за печат.
Ако е необходимо, щракнете върху **Покажи подробни данни** или ▼, за да разширите прозореца за печат.
- Изберете Вашия принтер.

Печат

4. Изберете **Настройки за печат** от изскачащото меню.

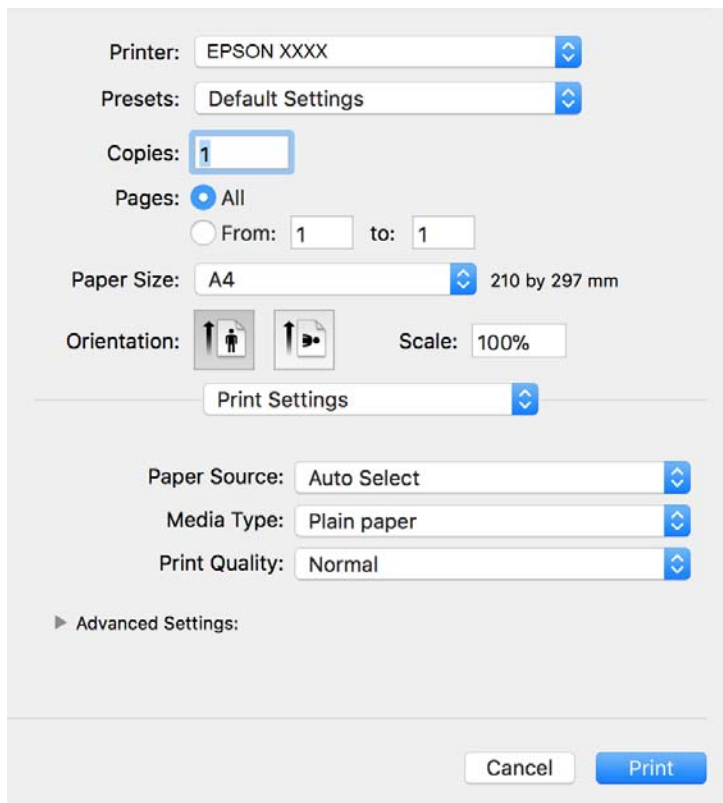
**Забележка:**

При OS X Mountain Lion или по-нова версия, ако менюто **Настройки за печат** не е показано, драйверът на принтера Epson не е инсталиран правилно.

Изберете **Системни предпочитания** от меню  > **Принтери и скенери** (или **Печат и сканиране**, **Печат и факс**), отстранете и след това отново добавете принтера. Вижте следното, за да добавите принтер.

<http://epson.sn>

5. Променете настройките, ако е необходимо.
Вижте опциите на менюто от драйвера на принтера за подробности.
6. Щракнете върху **Печат**.

Още по темата

- ➔ “Налична хартия и капацитети” на страница 53
- ➔ “Зареждане на хартия в Касета за хартия” на страница 56
- ➔ “Списък с типове хартия” на страница 62
- ➔ “Опции на менюто за Настройки за печат” на страница 121

Двустранен печат

Можете да отпечатвате от двете страни на хартията.

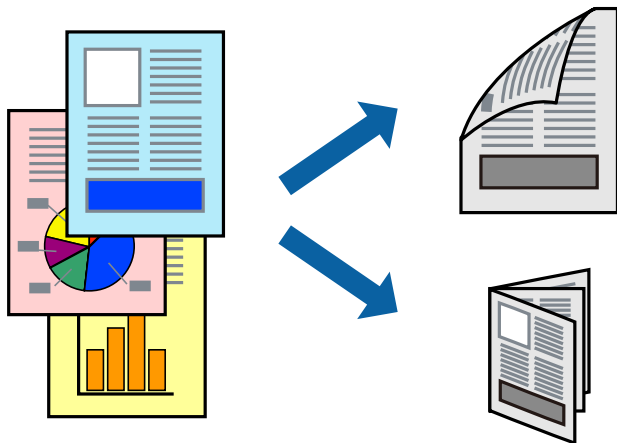

Забележка:

- Ако не използвате хартия, която е подходяща за 2-страничен печат, качеството на печат може да се влоши и да възникне засядане.
- В зависимост от хартията и данните, от другата страна на хартията може да прозира мастило.

Още по темата

- ➔ [“Налична хартия и капацитети” на страница 53](#)

Настройки за печат

Изберете **Two-sided Printing Settings** от изскачащото меню. Изберете метода на 2-страничен печат, след което направете настройките **Document Type**.

Забележка:

- Скоростта на печат може да бъде намалена в зависимост от вида на документа.
- При отпечатване на наситени снимки изберете **Text & Graphics** или **Text & Photos** в настройката **Document Type**. Ако разпечатките са размазани или ако прозира мастило от другата страна на хартията, регулирайте **Наситеност на печат** и **Increased Ink Drying Time** в **Adjustments**.

Още по темата

- ➔ [“Основни функции за печат” на страница 115](#)
- ➔ [“Опции на менюто за Two-sided Printing Settings” на страница 121](#)

Печат на няколко страници върху един лист

Можете да отпечатвате няколко страници с данни върху един лист хартия.

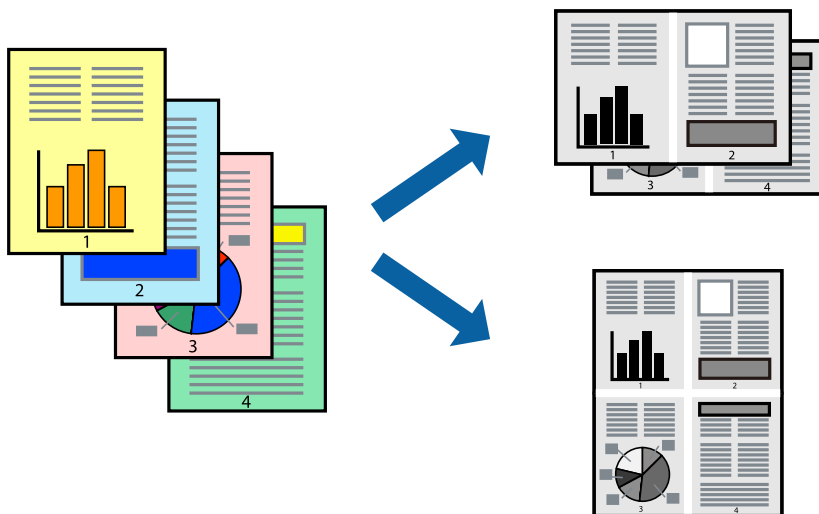

Настройки на печат

Изберете **Оформление** от изскачащото меню. Задайте броя на страниците в **Pages per Sheet**, **Layout Direction** (ред на страниците) и **Borders**.

Още по темата

- ➔ [“Основни функции за печат” на страница 115](#)
- ➔ [“Опции на менюто за оформление” на страница 120](#)

Отпечатване и подреждане по реда на страниците (отпечатване в обратен ред)

Можете да отпечатвате от последната страница, така че документите да бъдат подредени по реда на страниците за изваждане на хартията от предната страна на принтера.

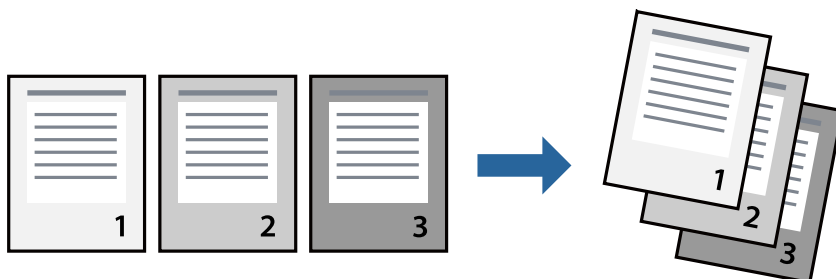

Настройки на печат

Изберете **Подготовка на хартията** от изскачащото меню. Изберете **Обратно** като настройка на **Ред на страницата**.

Още по темата

- ➔ “Основни функции за печат” на страница 115
- ➔ “Опции на менюто за работа с хартия” на страница 121

Печат на намален или уголемен документ

Можете да намалите или увеличите размера на документ със специфичен процент или да вметите размера на хартията, която сте заредили в принтера.

**Настройки за печат**

Когато отпечатвате, за да се вмести в размера на хартията, **Работа с хартия** от изскачащото меню, след което изберете **Мащаб според размера на хартията**. Изберете размер на хартията, която сте заредили в принтера в **Целеви размер на хартията**. Когато намалявате размера на документа, изберете **Само мащабиране надолу**.

Когато отпечатвате при конкретен процент, извършете едно от следните неща.

- Изберете **Печат** от меню **Файл** на приложението. Изберете **Принтер**, въведете процент в **Мащаб**, след което щракнете върху **Печат**.
- Изберете **Настройка на страница** от меню **Файл** на приложението. Изберете Вашия принтер във **Формат за**, въведете процент в **Мащаб**, след което щракнете върху **ОК**.

Забележка:

Изберете размера на хартията, който сте задали в приложението като настройката **Размер на хартията**.

Още по темата

- ➔ “Основни функции за печат” на страница 115
- ➔ “Опции на менюто за работа с хартия” на страница 121

Отмяна на отпечатване

Можете да отпечатате задание за печат от компютъра. Не можете да отмените обаче задание за печат от компютъра, след като изпращането му до принтера е завършено. В този случай откажете заданието за печат от контролния панел на принтера.

Отмяна

Щракнете върху иконата на принтера в **Докинг**. Изберете заданието, което искате да отмените, и след това направете едно от следните неща.

- OS X Mountain Lion или по-нова версия

Щракнете върху  до индикатора за напредък.

- Mac OS X v10.6.8 до v10.7.x

Натиснете **Изтрий**.

Опции на менюто за драйвера на принтера

Отворете прозореца за печат в приложение, изберете принтера и след това влезте в прозореца на драйвера на принтера.

Забележка:

Менютата варират в зависимост от опцията, която сте избрали.

Опции на менюто за оформление

Страници на лист	Изберете броя на страниците за отпечатване на един лист.
Посока на оформлението	Посочете реда, в който да се отпечатват страниците.
Граница	Отпечатва граница около страниците.
Обърната ориентация на страницата	Преди печат завърта страниците на 180 градуса. Изберете този елементи, когато отпечатвате върху хартия, като напр. пликове, които са заредени във фиксирана посока в принтера.
Хоризонтално обръщане	Обръща изображение, за да го отпечата както ще се появи в огледало.

Опции на менюто за съгласуване на цветовете

ColorSync	Изберете метода за корекция на цветовете. Тези опции коригират цветовете между принтера и дисплея на компютъра за намаляване на разликата в цвета.
EPSON Color Controls	

Печат

Опции на менюто за работа с хартия

Колиране на страници	Отпечатва документи от няколко страници, колирани по ред и сортирани в комплекти.	
Страници за печат	Изберете да отпечатвате само четни или нечетни страници.	
Ред на страниците	Изберете за отпечатване от най-горната или от последната страница.	
Мащаб според размера на хартията	Разпечатките отговарят на размера на хартията, която сте заредили.	
	Целеви формат на хартията	Изберете формата на хартията, върху която ще отпечатвате.
	Само мащабиране надолу	Изберете кога да намалявате размера на документа.

Опции на менюто за заглавна страница

Отпечатване на заглавна страница	Изберете дали да отпечатате заглавна страница. Когато искате да добавите задна корица, изберете След документ .
Тип заглавна страница	Изберете съдържанието на заглавната страница.

Опции на менюто за Настройки за печат

Paper Source	Изберете източника на хартия, от който се подава хартията. Ако принтерът има само един източник на хартия, тази опция не се извежда. Изберете Автоматично избиране , за да изберете източника на хартия, който съответства на настройката на хартия на принтера автоматично.
Тип носител	Изберете типа хартия, върху който отпечатвате.
Качество на печат	Изберете качеството на печат, което искате да използвате за печат. Опциите варират в зависимост от вида хартия.
Разширени настройки	Регулира яркостта и контраста на изображенията.

Опции на менюто за Two-sided Printing Settings

Two-sided Printing	Отпечатва от двете страни на хартията.
--------------------	--

Извършване на операционни настройки за драйвера на принтера в Mac OS

Достъп до прозореца с операционни настройки на драйвера на принтера в Mac OS

Изберете **Системни предпочитания** от  меню > **Принтери и скенери** (или **Печат и сканиране**, **Печат и факс**), след което изберете принтера. Щракнете върху **Опции и консумативи** > **Опции** (или **Драйвер**).

Операционни настройки за драйвера на принтера в Mac OS

- Прескочи празна страница: Избягва отпечатването на празни страници.
- Тих режим: Намалява шума, който прави принтерът, но може да намали и скоростта на печат.
- High Speed Printing: Печата при движение на печатащата глава в двете посоки. Скоростта на печат се увеличава, но качеството може да се влоши.
- Warning Notifications: Позволява на драйвера на принтера да показва предупредителни съобщения.
- Establish bidirectional communication: Обикновено трябва да бъде зададено на **On**. Изберете **Off** ако получаването на информация от принтера е невъзможно поради това, че е споделен с компютри с операционна система Windows в мрежа или поради други причини.

Отпечатване от смарт устройства

Употреба на Epson iPrint

Epson iPrint е приложение, с което можете да печатате снимки, документи и уебстраници от смарт устройство като смартфон или таблет. Можете да използвате локален печат, печат от смарт устройство, което е свързано към същата безжична мрежа като принтера, или отдалечен печат, като печатате от отдалечено местоположение през интернет. За да използвате отдалечен печат, регистрирайте принтера в услугата Epson Connect.

Ако стартирате Epson iPrint, когато принтерът не е свързан към мрежата, се извежда съобщение, което Ви инструктира да се свържете към принтера. Следвайте инструкциите, за да завършите връзката. Вижте URL връзката по-долу за условия на работа.

<http://epson.sn>



Още по темата

➔ [“Отпечатване с помощта на мрежова услуга” на страница 200](#)

Инсталиране на Epson iPrint

Можете да инсталирате Epson iPrint на вашето смарт устройство от следния URL адрес или QR код.

<http://ipr.to/c>



Печат с помощта на Epson iPrint

Стартирайте Epson iPrint от смарт устройството и изберете опцията, която искате да използвате от началния екран.

Следващите екрани подлежат на промяна без предизвестие. Съдържанието може да се различава в зависимост от продукта.

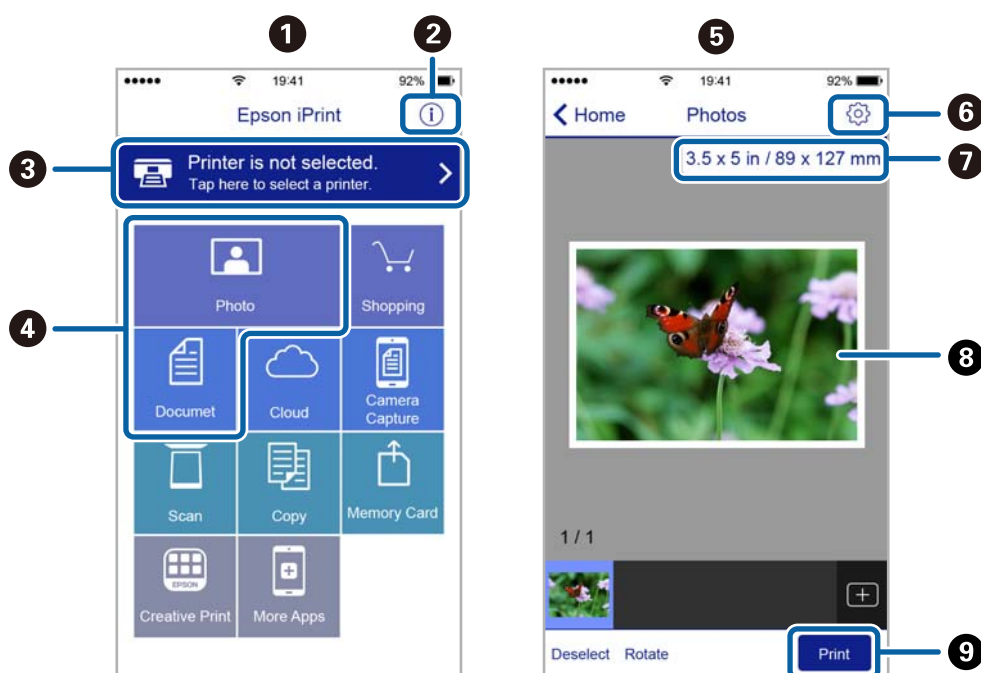

1	Началният екран се показва, когато стартира приложението.
2	Извежда информация как да настроите принтера и често задавани въпроси (ЧЗВ).
3	Показан е екран, в който можете да изберете принтер и да зададете настройките му. След като веднъж сте избрали принтер, не е нужно да го избирате отново следващия път.
4	Изберете какво искате да отпечатате, например снимки и документи.
5	Екранът за печат на снимки се показва, когато сте избрали менюто за снимки.
6	Извежда екран за настройки за печат, например размер на хартията и тип хартия.

Печат

7	Показва размера на хартията. Ако се показва като бутон, натиснете го, за да видите текущите настройки за хартия, зададени на принтера.
8	Показва избраните от Вас снимки и документи.
9	Начало на печат.

Забележка:

За да печатате от менюто на документа с помощта на iPhone, iPad и iPod touch iOS, стартирайте Epson iPrint след като сте прехвърлили документа за отпечатване с функцията за споделяне на файлове в iTunes.

Използване на Epson Print Enabler

Можете безжично да отпечатвате Вашите документи, имейли, снимки и уебстраници направо от Вашия телефон или таблет с Android (Android v4.4 или по-нова версия). Само с няколко докосвания Вашето устройство с Android ще открие принтер на Epson, който е свързан към същата безжична мрежа.

Забележка:

Операциите може да се различават в зависимост от устройството.

1. Заредете хартия в принтера.
2. Настройте принтера за безжичен печат.
3. На Вашето устройство с Android инсталирайте плъгина Epson Print Enabler от Google Play.
4. Свържете Вашето устройство с Android към същата безжична мрежа като на Вашия принтер.
5. Отидете на **Настройки** на Вашето устройство с Android, изберете **Свързани устройства > Отпечатване**, след което активирайте Epson Print Enabler.
6. От приложение на Android, например Chrome, докоснете иконата на менюто и отпечатайте това, което е на екрана.

Забележка:

Ако не виждате принтера, докоснете **Всички принтери** и изберете Вашия принтер.

Още по темата

- ➔ [“Зареждане на хартия в Касета за хартия” на страница 56](#)
- ➔ [“Свързване към смарт устройство” на страница 26](#)

Употреба на AirPrint

AirPrint позволява незабавен безжичен печат от iPhone, iPad и iPod touch с най-новите версии на iOS, както и от Mac с най-новата версия на OS X или macOS.



Забележка:

Ако деактивирате съобщенията за конфигурация на хартията от контролния панел на принтера, няма да може да използвате AirPrint. Вижте връзката по-долу, за да активирате съобщенията, ако е необходимо.

1. Заредете хартия в изделието.
2. Настройте продукта за безжичен печат. Вижте връзката по-долу.
<http://epson.sn>
3. Свържете Вашето устройство Apple към същата безжична мрежа, която се използва от Вашия продукт.
4. Печатайте от Вашето устройство към продукта.

Забележка:

За повече информация вижте страницата AirPrint в уеб сайта на Apple.

Още по темата

- ➔ “Зареждане на хартия в Касета за хартия” на страница 56
- ➔ “Настройки на печат” на страница 72

Отмяна на текущото задание

Докоснете  на контролния панел на принтера, за да отмените изпълняващото се задание за печат.

Копиране

Основна информация за копирането

Този раздел описва стъпките при обикновено копиране.

1. Поставете оригиналите.

Ако искате да копирате няколко оригинала, поставете всички оригинали върху ADF.

2. Изберете **Копиране** от началния екран.

3. Проверете настройките в раздела **Копиране**.

Докоснете настройката, за да я промените, ако е необходимо.

Забележка:

Ако изберете раздела **Разширени настройки**, можете да направите настройки като **Вид документ** или **Завършек**.

Ако комбинацията от настройки, които са Ви необходими, не е налична, се показва . Изберете иконата, за да проверите детайлите, след което променете настройките.

4. Въведете броя на копията.

5. Докоснете .

Още по темата

- ➔ [“Поставяне на оригинали” на страница 63](#)
- ➔ [“Основни опции в менюто за копиране” на страница 127](#)
- ➔ [“Разширени опции в менюто за копиране” на страница 127](#)

Двустранно копиране

Можете да копирате множество оригинали от двете страни на хартията.

1. Изберете **Копиране** от началния екран.

2. Изберете раздела **Копиране** > , след което изберете **1>Двустранно**.

Можете също да посочите ориентацията на оригинала и позицията на подвързване на резултата от копиране.

3. Докоснете .

Още по темата

- ➔ [“Основна информация за копирането” на страница 126](#)

Копиране на множество оригинали на един лист хартия

Можете да отпечатвате два оригинала върху един лист хартия.

1. Изберете **Копиране** от началния екран.
2. Изберете раздела **Разширени настройки > Мн. стр.**, след което изберете **2 на 1**.
Можете също да посочите реда на оформлението и ориентацията на оригинала.
3. Изберете раздела **Копиране**, след което докоснете .

Още по темата

➔ [“Основна информация за копирането” на страница 126](#)

Основни опции в менюто за копиране

Забележка:

В зависимост от други направени от Вас настройки елементите могат да липсват.



(Двустранно):

Изберете двустранно оформление.

1>1-странно

Копира едната страна на оригинала върху едната страна на лист хартия.

1>Двустранно

Копира две единични страни на оригинала на двете страни на един лист хартия. Изберете ориентацията на Вашия оригинал и позицията на подвързване на хартията.



(Плътност):

Увеличете нивото на плътност, когато резултатите от копирането са твърде бледи. Намалете нивото на плътност, когато мастилото се размазва.

ИД карта копиране:

Сканира двете страни на лична карта и ги копира върху едната страна на лист хартия с размер А4.

Разширени опции в менюто за копиране

Забележка:

В зависимост от други направени от Вас настройки елементите могат да липсват.

Настр. х-я:

Изберете размер и тип хартия.

Копиране

Мащабиране:

Конфигурира коефициента на увеличение за уголемяване или намаляване. Ако искате да намалите или увеличите оригинала с конкретен процент, изберете стойността, след което въведете процент в диапазона от 25 до 400%.

- Реален размер

Копира с увеличение 100%.

- A4→A5 и други

Автоматично увеличава или намалява оригинала, за да се вмести в лист хартия с определен размер.

- Авт. побир.

Улавя зоната за сканиране и автоматично увеличава или намалява оригинала, за да се вмести в избрания размер на листа хартия. Когато около оригинала има бели полета, белите полета от ъгловата маркировка от стъклото на скенера се улавят като зона на сканиране, но полетата в противоположната страна може да бъдат изрязани.

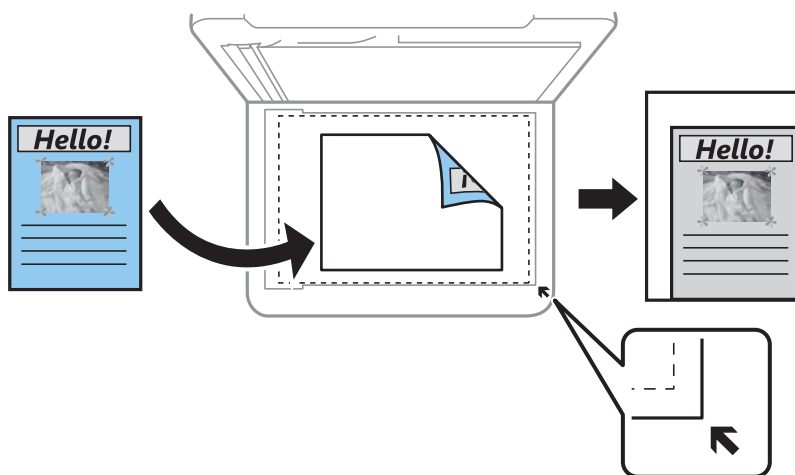

Размер на документ:

Изберете размера на оригинала. Когато копирате оригинали с нестандартен размер, изберете размера, най-близък до Вашия оригинал.

Мн. стр.:

- 1 стр.

Копира един едностранен оригинал на един лист.

- 2 на 1

Копира два едностранни оригинала върху един лист в оформление „2 на страница“. Изберете подредбата на оформлението и ориентацията на Вашия оригинал.

Вид документ:

Изберете вида на Вашия оригинал. Копира с оптимално качество, за да отговаря на типа на оригинала.

Завършек:

Изберете как да излиза хартията при няколко копия на няколко оригинала.

Копиране

- Група (същите стр.)

Копира оригиналите на страница като група.

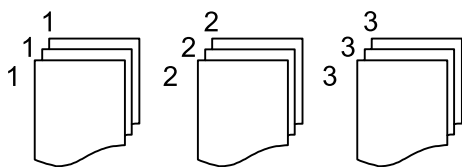

- Подр. (ред на стр.)

Копира групирани оригинали, като ги съпоставя по ред и ги сортира в комплекти.

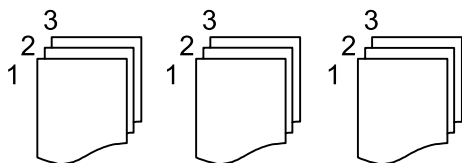

Ориентация на оригинала:

Изберете ориентацията на оригинала.

Премахване на сянка:

Премахва сенките, които се появяват на копията при копиране на плътна хартия или в центъра на копията при копиране на брошура.

Премахв. отвори:

Премахва перфорациите за подвързване при копиране.

Изч. вс. настр.:

Връща настройките за копиране към техните стойности по подразбиране.

Сканиране

Сканиране с помощта на контролния панел

Можете да изпращате сканирани изображения от контролния панел на принтера до следните местоназначения.

Компютър

Можете да запазвате сканираното изображение в компютър, свързан с принтер. Преди да сканирате, инсталирайте Epson Scan 2 и Epson Event Manager на компютъра си.

Облак

Можете да изпращате сканирани изображения към облачни услуги. Преди сканиране извършете настройки на Epson Connect.

WSD

Можете да запазвате сканираното изображение в компютър, свързан с принтер, с помощта на функция WSD. Ако използвате Windows 7/Windows Vista, трябва да извършите WSD настройки на компютъра преди сканиране.

Още по темата

- ➔ [“Сканиране към компютър \(Event Manager\)” на страница 130](#)
- ➔ [“Сканиране в Облак” на страница 134](#)
- ➔ [“Сканиране чрез WSD” на страница 136](#)

Сканиране към компютър (Event Manager)

Забележка:

Преди да сканирате, инсталирайте Epson Scan 2 и Epson Event Manager на компютъра си.

1. Поставете оригиналите.
2. Изберете **Сканиране** от началния екран.
3. Изберете **Компютър**.
4. Изберете , за да изберете компютъра, на който искате да запишете сканираните изображения.

Забележка:

Когато принтерът е свързан към мрежа, можете да избирате компютъра, на който желаете да запазвате сканираното изображение. Можете да покажете до 20 компютъра на контролния панел на принтера. Ако сте задали **Network Scan Name (Alphanumeric)** на Epson Event Manager, то се показва на контролния панел.

5. Изберете , за да изберете как да запишете сканираното изображение на компютър.
 - Записв. като JPEG: запазват сканираното изображение в JPEG формат.

Сканиране

- Запис в PDF: запаметява сканираното изображение в PDF формат.
- Прик. към имейл: стартира имейл клиент на Вашия компютър и автоматично го прикачва към имейл.
- Следв. потр. настр.: Записва сканираното изображение според настройките, зададени в Epson Event Manager. Можете да промените настройките за сканиране, като например размер на сканиране, папка за записване или формат на записване.

6. Докоснете .

Още по темата

➔ [“Поставяне на оригинали” на страница 63](#)

Задаване на настройки по избор в Epson Event Manager

Можете да зададете настройките за сканиране за **Следв. потр. настр.** в Epson Event Manager.

За подробности вижте Epson Event Manager.

1. Стартирайте Epson Event Manager.
2. Уверете се, че Вашият скенер е избран като **Scanner** в раздела **Button Settings** на главния екран.

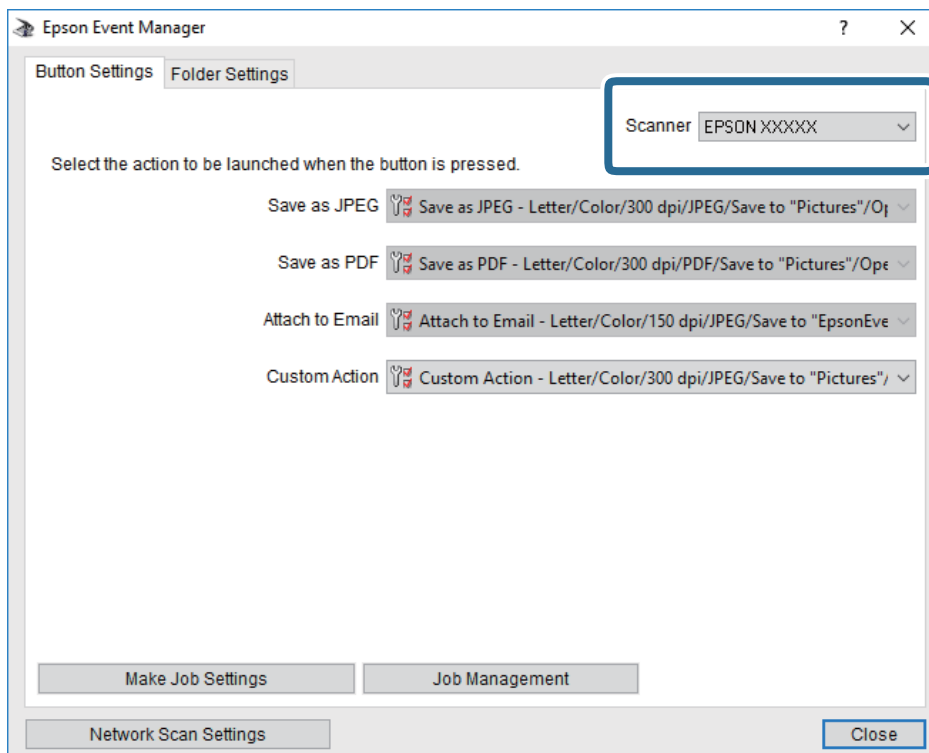

Сканиране

- Щракнете върху **Make Job Settings**.

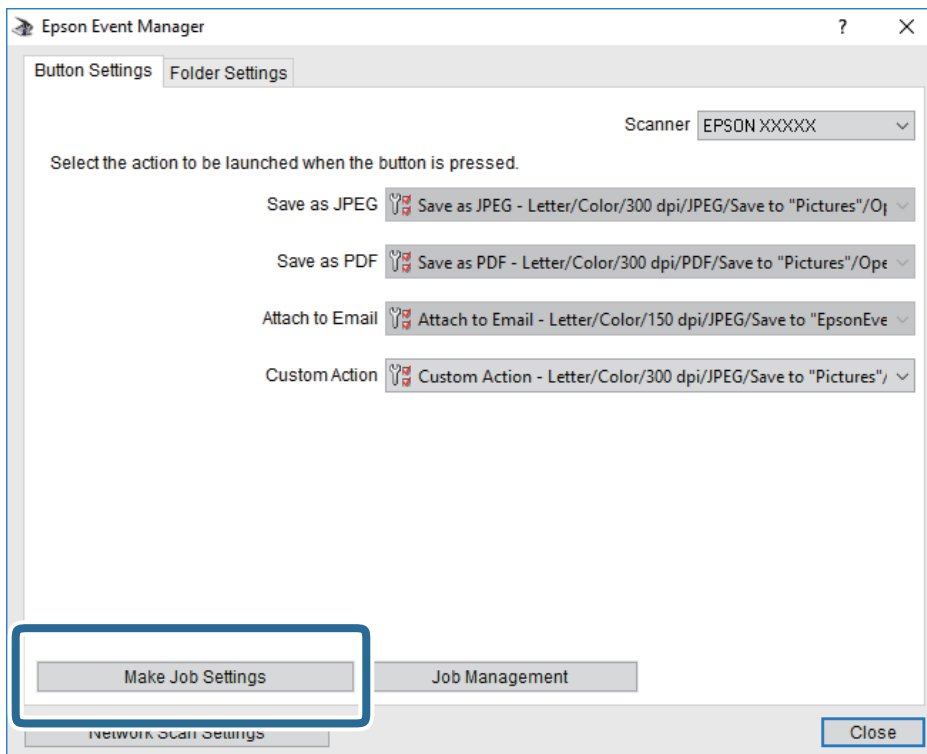

Сканиране

4. Задайте настройките за сканиране в екрана **Job Settings**.

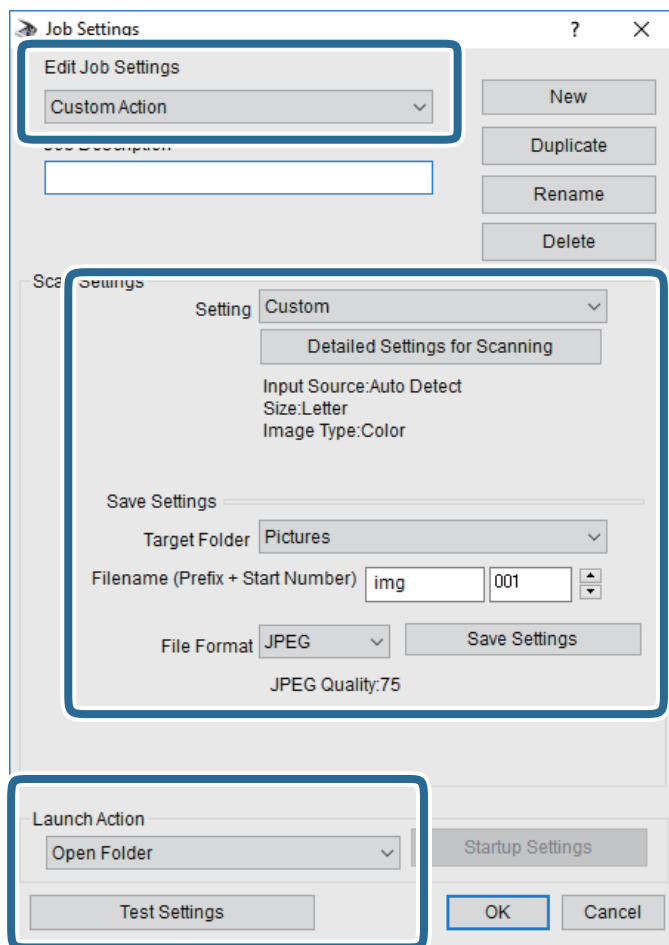

- Edit Job Settings: Изберете **Custom Action**.
- Setting: Сканирайте, като използвате най-добрите настройки за избрания тип оригинал. Щракнете върху **Detailed Settings for Scanning**, за да зададете елементите, като например разделителната способност или цвета за записване на сканираното изображение.
- Target Folder: Изберете папката за записване на сканираното изображение.
- Filename (Prefix + Start Number): Променете настройките за името на файла, което искате да запишете.
- File Format: Изберете формат на записване.
- Launch Action: Изберете действието при сканиране.
- Test Settings: Започва пробно сканиране с текущите настройки.

5. Щракнете върху **OK**, за да се върнете в главния екран.

Сканиране

6. Уверете се, че опцията **Custom Action** е избрана в списъка **Custom Action**.

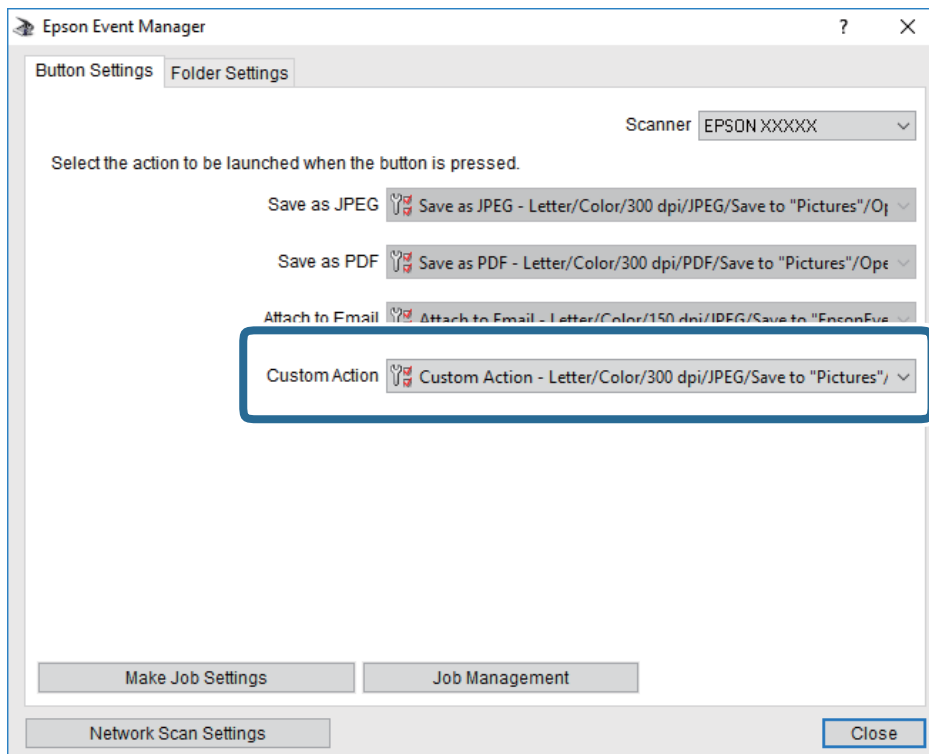



7. Щракнете върху **Close**, за да затворите Epson Event Manager.

Сканиране в Облак

Можете да изпращате сканирани изображения към облачни услуги. Преди да използвате тази функция, направете настройките с помощта на Epson Connect. За повече информация вижте в портала Epson Connect.

<https://www.epsonconnect.com/>

<http://www.epsonconnect.eu> (само за Европа)

1. Уверете се, че сте направили настройките с помощта на Epson Connect.
2. Поставете оригиналите.
3. Изберете **Сканиране** от началния екран.
4. Изберете **Облак**.
5. Изберете  в горната част на екрана, след което изберете местоназначение.
6. Задайте елементите в раздела **Сканиране**, например формат за запис.
7. Изберете раздела **Разширени настройки**, след което проверете настройките и ако е необходимо, ги променете.
8. Изберете раздела **Сканиране**, след което докоснете .

Сканиране

Още по темата

➔ [“Поставяне на оригинали” на страница 63](#)

Основни опции на менюто за сканиране в облак

Забележка:

В зависимост от други направени от вас настройки елементите могат да липсват.

Ч/Б/Цветно:

Изберете цветно или монохромно сканиране.

JPEG/PDF:

Изберете формат, в който сканираното изображение да бъде съхранено.

Разширени опции на менюто за сканиране в облак

Забележка:

В зависимост от други направени от вас настройки елементите могат да липсват.

Обл. на сканиране:

Разм. на скан.:

Изберете размера на сканиране. За изрязване на бялото пространство около текста или изображението по време на сканиране изберете **Автоматично изрязване**. За сканиране при максимална площ на стъкло на скенера изберете **Макс. зона**.

Ориентация на оригинала:

Изберете ориентацията на оригинала.

Вид документ:

Изберете вида на оригинала.

Плътност:

Изберете контраста на сканираното изображение.

Премахване на сянка:

Премахва сенките на оригинала, които се появяват в сканираното изображение.

Обкръжение:

Премахва сенките в краищата на оригинала.

Центриране:

Премахва сенките от полето за свързване на брошура.

Премахв. отвори:

Премахва отворите от перфорация, които се появяват в сканираното изображение. Можете да укажете област за изтриване на отворите от перфорация, като въведете стойност в полето отдясно.

Изтриване на позиция:

Изберете позиция за премахване на отворите от перфорация.

Сканиране

- Ориентация на оригинала:
Изберете ориентацията на оригинала.

Изч. вс. настр.

Връща настройките за сканиране към техните стойности по подразбиране.

Сканиране чрез WSD

Забележка:

- Тази функция е налична единствено за компютри с Windows 10/Windows 8.1/Windows 8/Windows 7/Windows Vista.
- Ако използвате Windows 7/Windows Vista, трябва предварително да конфигурирате компютъра си с помощта на тази функция.

1. Поставете оригиналите.
2. Изберете **Сканиране** от началния екран.
3. Изберете **WSD**.
4. Изберете компютър.
5. Докоснете .
6. Следвайте инструкциите на екрана на своя компютър.

Конфигуриране на WSD порт

В този раздел е обяснена конфигурацията на WSD порт за Windows 7/Windows Vista.

Забележка:

За Windows 10/Windows 8.1/Windows 8 WSD портът се конфигурира автоматично.

За конфигуриране на WSD порт е необходимо следното.

- Принтерът и компютърът да са свързани към мрежата.
 - Драйверът за принтера да е инсталиран на компютъра.
1. Включете принтера.
 2. Щракнете върху меню „Старт“, след което щракнете върху **Мрежа** на компютъра.
 3. Щракнете с десния бутон на мишката върху принтера, след което щракнете върху **Инсталиране**.
Щракнете върху **Продължаване**, когато се появи екранът **Управление на акаунта на потребител**.

Сканиране

Щракнете върху **Деинсталиране** и стартирайте отново, ако се появи екранът **Деинсталиране**.

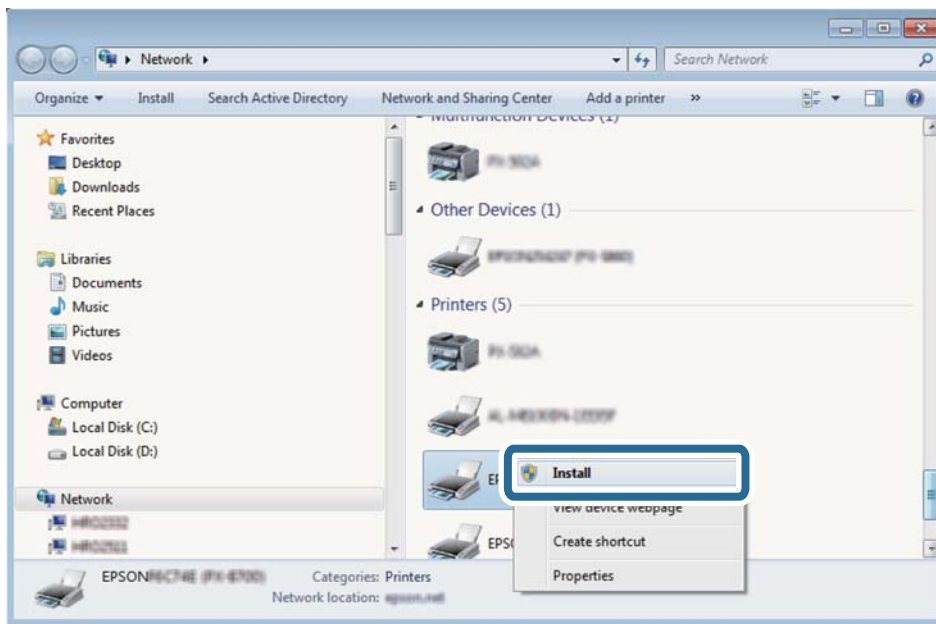

Забележка:

На мрежовия екран ще се покажат зададеното в мрежата име на принтера, както и името на модела (EPSON XXXXXX (XX-XXXX)). Можете да проверите зададеното в мрежата име на принтера от контролния панел на принтера или като отпечатате лист за състоянието на мрежата.

- Щракнете върху **Устройството е готово за употреба**.

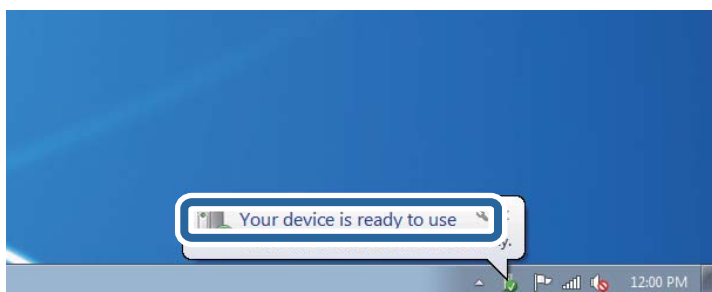

- Проверете съобщението и щракнете върху **Затвори**.

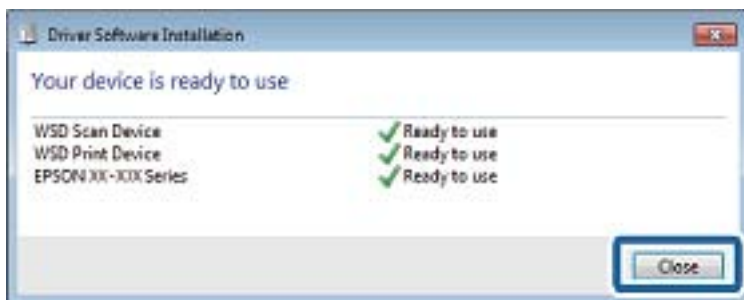

Сканиране

6. Отворете екран **Устройства и принтери**.

Windows 7

Щракнете върху меню „Старт“ > **Контролен панел** > **Хардуер и звук (или Хардуер)** > **Устройства и принтери**.

Windows Vista

Щракнете върху „Старт“ > **Контролен панел** > **Хардуер и звук** > **Принтери**.

7. Уверете се, че в мрежата се показва икона с името на принтера.

Изберете името на принтера при използване на WSD.

Сканиране от компютър

Сканиране с помощта на Epson Scan 2

Можете да сканирате като използвате драйвера за скенер Epson Scan 2. Можете да сканирате оригинали с помощта на подробни настройки, подходящи за текстови документи.

Вижте помощта в Epson Scan 2 за обяснения на всеки елемент за настройка.

1. Поставете оригинала.

Забележка:

Ако желаете да сканирате няколко оригинала, поставете ги върху ADF.

2. Стартирайте Epson Scan 2.

Сканиране

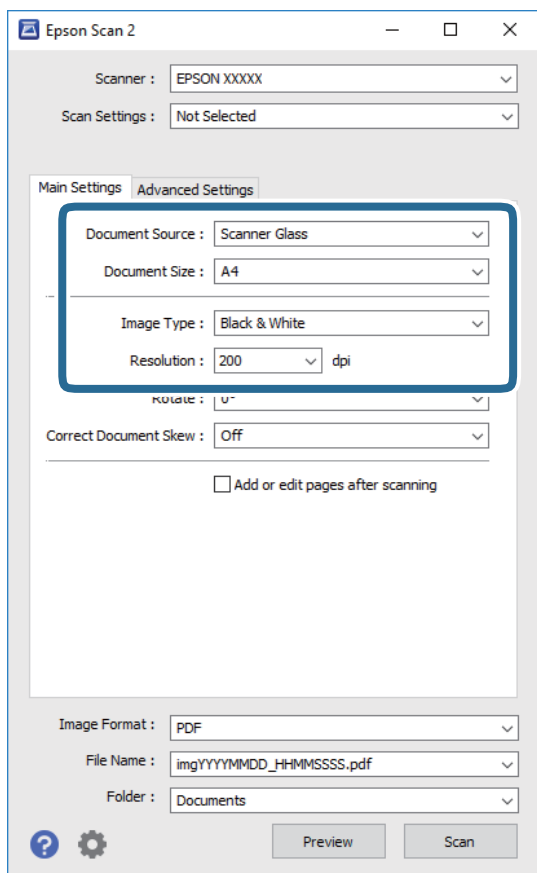
3. Задайте следните настройки в раздела **Основни настройки**.

Източник на документа: Изберете източника, където е поставен оригиналът.

Размер на документа: Изберете размера на поставения от Вас оригинал.

Бутони  (Оригинална ориентация): Изберете зададената ориентация на поставения оригинал. В зависимост от размера на оригинала този елемент може да бъде зададен автоматично и не може да се променя.

Тип изображение: Изберете цвета за запаметяване на сканираното изображение.

Разделителна способност: Изберете разделителната способност.

4. Ако е необходимо, направете други настройки на сканирането.

Можете да направите предварителен преглед на сканираното изображение чрез щракване върху **Предварителен преглед**. Отваря се прозорецът за предварителен преглед и се показва изображението за предварителен преглед.

При визуализиране с помощта на ADF, оригиналът се изважда от ADF. Поставете отново извадения оригинал.

Сканиране

- В раздела **Разширени настройки** можете да правите подробни настройки на изображението, които са подходящи за текстови документи, като следните.
 - Премахване на фон: Отстранете фона на оригиналите.
 - Подобряване на текста: Можете да направите размазаните букви в оригинала ясни и с резки контури.
 - Автоматично сегментиране: Когато извършвате черно-бяло сканиране на документ, който съдържа изображения, можете да направите буквите ясни и да омекотите изображенията.
 - Подобряване на цвета: Можете да подобрите цвета, посочен за сканираното изображение, и след това да запазите в сиво или черно-бяло.
 - Праг: Можете да регулирате границата за монохромното бинарно (черно-бяло).
 - Разфокусирана маска: Можете да подчертаете и да направите по-резки контурите на изображението.
 - Премахване на растера: Можете да отстраните ефекта „моаре“ (сенки, приличащи на паяжина), който се появява при сканиране на печатни издания, като напр. списания.
 - Запълване извън ръбовете: Можете да премахнете сянката, създадена около сканираното изображение.
 - Запазване на две изображения (само за Windows): Можете да сканирате веднъж и да запазите две изображения с различни настройки за печат едновременно.

Забележка:

В зависимост от други направени от вас настройки елементите могат да липсват.

5. Задайте настройките за запаметяване на файла.

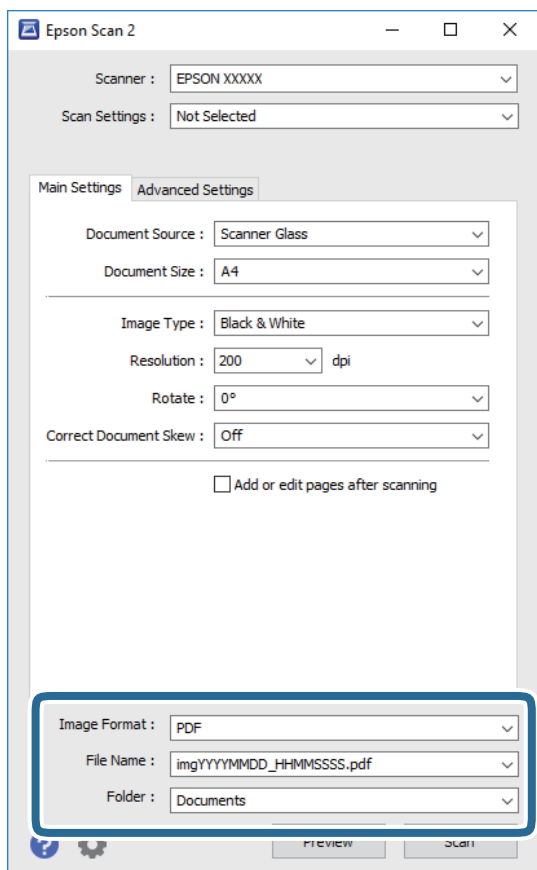

Сканиране

- Формат на изображение:** Изберете формата за запамяване от списъка.
Можете да правите подробни настройки за всеки формат на запамяване без ВІТМАР и PNG. Изберете **Опции** от списъка, след като изберете формата на запамяване.
- Файлово име:** Потвърдете показаното име на файла за запамяване.
Можете да променете настройките за името на файла чрез избор на **Настройки** от списъка.
- Папка:** Изберете папката за запамяване за сканираното изображение от списъка.
Можете да изберете друга папка или да създадете нова папка чрез избор на **Избиране на** от списъка.

6. Щракнете върху **Сканиране**.

Още по темата

- ➔ “Поставяне на оригинали” на страница 63
- ➔ “Приложение за сканиране на документи и изображения (Epson Scan 2)” на страница 191

Сканиране от смарт устройства

Epson iPrint е приложение, с което можете да сканирате снимки и документи от смарт устройство, например смартфон или таблет, свързано към същата безжична мрежа като принтера. Можете да запаметите сканираните данни на смарт устройство или в облачни услуги, да ги изпратите по имейл или да ги отпечатате.



Инсталиране на Epson iPrint

Можете да инсталирате Epson iPrint на вашето смарт устройство от следния URL адрес или QR код.

<http://ipr.to/c>



Сканиране с помощта на Epson iPrint

Стартирайте Epson iPrint от смарт устройството и изберете опцията, която искате да използвате от началния екран.

Сканиране

Следващите екрани подлежат на промяна без предизвестие.



1	Началният екран се показва, когато стартира приложението.
2	Дава информация как да настроите принтера и често задавани въпроси.
3	Показан е екран, в който можете да изберете принтер и да зададете настройките му. След като веднъж сте избрали принтер, не е нужно да го избирате отново следващия път.
4	Показва екрана на сканиране.
5	Показан е екран, в който можете да задавате настройки за сканиране, например разрешителна способност.
6	Показва сканирани изображения.
7	Започва сканиране.
8	Показан е екран, от който можете да запазете сканирани данни в смарт устройство или облачни услуги.
9	Показан е екран, от който можете да изпратите сканирани данни по електронна поща.
10	Показан е екран, от който можете да печатате сканирани данни.

Изпращане на факс

Преди използване на функции за факс

Проверете следното, преди да започнете да използвате функциите за факс.

- Принтерът и телефонната линия, и (ако е необходимо) телефонът са правилно свързани
- Основните настройки за факс (Помощник за настройка на факс) са завършени
- Други необходими Настройки на факс са завършени

Вижте „Съответната информация“ по-долу за извършване на настройки.

Още по темата

➔ [“Настройки на факс” на страница 80](#)

Изпращане на факсове с помощта на принтера

Изпращане на факсове с помощта на контролния панел

Още по темата

➔ [“Автоматично изпращане на факсове с помощта на контролния панел” на страница 143](#)

Автоматично изпращане на факсове с помощта на контролния панел

Можете да изпращате факсове, като въвеждате номера на факсове за получатели на контролния панел.

Забележка:

При изпращане на монохромен факс, можете да видите визуализация на сканираното изображение върху LCD екрана преди изпращането.

1. Поставете оригиналите.

Можете да изпращате до 100 страници в едно предаване, но в зависимост от свободната памет е възможно да не успеете да изпратите факсове дори и с по-малко от 100 страници.

2. Изберете **Факс** от началния екран.

3. Посочете получателя.

Можете да изпратите един и същ монохромен факс до максимум 100 получателя. Но цветните факсове могат да бъдат изпращани само до един получател едновременно.

Изпращане на факс

- За ръчно въвеждане: изберете **Клавиат.**, въведете факс номер в показания екран, след което докоснете **ОК**.
 - За да добавите пауза (продължаваща три секунди по време на набиране), въведете тире (-).
 - Ако сте задали код за външен достъп в **Тип на линията**, вместо истинския код, въведете „#“ (диез) в началото на номера на факса.

Забележка:

Ако не можете ръчно да въведете номер на факс, **Огр. за директно набиране в Настройки за сигурност** е зададено на **Вкл.**. Изберете получатели на факсове от списъка с контакти или хронологията за изпратени факсове.

- За избор от списъка с контакти: изберете **Контакти** и изберете получатели, на които искате да изпратите. Ако получателят, на когото искате да изпратите, още не е регистриран в **Контакти**, изберете **Доб. Запис**, за да го регистрирате.
- За да изберете от хронология на изпратени факсове: изберете **Най-нови**, след което изберете получател.





Забележка:



За да изтриете въведени получатели, изведете списъка с получатели, като докоснете полето с номер на факс или номерата на получателите на LCD екрана, изберете получателя от списъка, след което изберете **Премахни**.



4. Изберете раздел **Настройки на факс**, след което задайте настройки, като например резолюция и метод на изпращане, както е необходимо.
5. Изпращане на факса.

- За да изпратите без да проверявате изображението на сканирания документ: докоснете .
- За да сканирате, проверете изображението на сканирания документ, след което го изпратете (само при изпращане на монохромен факс): изберете **Преглед** на горния екран на факса.

За да изпратите факса, както си е, изберете **Начало на изпращане**. В противен случай изберете **Отказ**, след което преминете към стъпка 3.

–     : придвижва екрана по посоката на стрелките.

–   : намалява или увеличава.

–   : премества на предишната или следващата страница.

Забележка:

- След извършване на предварителен преглед не можете да изпратите факса цветно.
- Когато **Директно изпращане** е активиран, не можете да извършвате предварителен преглед.
- Ако екранът за предварителен преглед не бъде докоснат за 20 секунди, факсът се изпраща автоматично.
- Качеството на изображението, изпратено по факс може да се различава от това на предварителния преглед в зависимост от възможностите на устройството на получателя.

6. Когато изпращането приключи, извадете оригиналите.

Забележка:

- Ако факс номерът дава заето или има някакъв проблем, принтерът автоматично набира отново след една минута.
- За да отмените изпращането, докоснете .
- Изпращането на цветен факс отнема по-дълго време, защото принтерът извършва едновременно сканиране и изпращане. Докато принтерът изпраща цветен факс, не можете да използвате другите функции.

Изпращане на факс

Още по темата

- ➔ [“Управление на контакти” на страница 68](#)
- ➔ [“Поставяне на оригинали” на страница 63](#)
- ➔ [“Опции на менюто за изпращане на факс” на страница 153](#)

Изпращане на факсове с набиране от външно телефонно устройство

Можете да изпратите факс чрез набиране, използвайки свързания телефон, когато искате да говорите по телефона преди да изпратите факса, или когато факс апаратът на получателя не премине към режим факс автоматично.

1. Поставете оригиналите.

Можете да изпратите до 100 страници в рамките на едно предаване.

2. Вдигнете слушалката на свързания телефон и наберете номера на факса на получателя, като използвате телефона.

Забележка:

Когато получателят отговори на телефонното обаждане, Вие можете да говорите с получателя.

3. Изберете **Факс** от началния екран.

4. Изберете раздел **Настройки на факс**, след което задайте настройки, като например резолюция и метод на изпращане, както е необходимо.

5. След като чуете факс сигнал, докоснете  и затворете слушалката.

Забележка:

Набирането на номер посредством свързан телефон отнема повече време за изпращането на факс, защото принтера изпълнява сканиране и изпращане едновременно. Докато изпращате факса не можете да използвате другите функции.

6. Когато изпращането приключи, извадете оригиналите.

Още по темата

- ➔ [“Поставяне на оригинали” на страница 63](#)
- ➔ [“Настройки на факс” на страница 153](#)

Различни начини за изпращане на факс

Още по темата

- ➔ [“Изпращане на множество страници от един монохромен документ \(Директно изпращане\)” на страница 146](#)
- ➔ [“Изпращане на факсове в определено време \(Изпращане на факс по-късно\)” на страница 146](#)
- ➔ [“Изпращане на документи с различни размери с помощта на ADF \(Непрекъснато сканиране \(ADF\)\)” на страница 147](#)

Изпращане на факс

Изпращане на множество страници от един монохромен документ (Директно изпращане)

При изпращане на монохромен факс, сканираният документ временно се съхранява в паметта на принтера. Изпращането на много страници може да причини изчерпване на паметта на принтера и прекратяване на операцията. Можете да избегнете това, като активирате функцията **Директно изпращане**, но имайте предвид, че изпращането по този начин отнема по-дълго време, защото принтерът извършва едновременно сканиране и изпращане. Можете да използвате тази функция, когато има само един получател.

1. Поставете оригиналите.
2. Изберете **Факс** от началния екран.
3. Посочете получателя.
4. Изберете раздела **Настройки на факс**, след което докоснете **Директно изпращане** за настройка на тази опция на **Вкл.**
Можете също да извършите настройки, като например за разделителна способност и за метод на изпращане, както е необходимо.
5. Изпращане на факса.

Още по темата

- ➔ [“Поставяне на оригинали” на страница 63](#)
- ➔ [“Автоматично изпращане на факсове с помощта на контролния панел” на страница 143](#)
- ➔ [“Настройки на факс” на страница 153](#)

Изпращане на факсове в определено време (Изпращане на факс по-късно)

Можете да зададете изпращане на факс в определено време. Когато времето за изпращане е предварително зададено, могат да бъдат изпращани единствено монохромни факсове.

1. Изберете **Факс** от началния екран.
2. Посочете получателя.
3. Изберете раздела **Настройки на факс**, след което изберете **Изпращане на факс по-късно**.
4. Докоснете полето **Изпращане на факс по-късно**, за да го настроите на **Вкл.**
5. Изберете полето **Час**, въведете време за изпращане на факс, след което изберете **ОК**.
6. Изберете **ОК**, за да приложите настройките.

Можете също да извършите настройки, като например за разделителна способност и за метод на изпращане, когато е необходимо.

Изпращане на факс

7. Изпращане на факса.

Забележка:

Докато факсът не бъде изпратен в посоченото време, няма да можете да изпратите друг факс. Ако искате да изпратите друг факс, трябва да отмените планирания факс, като изберете **Факс** от началния екран и след това го изтриете.

Още по темата

- ➔ [“Поставяне на оригинали” на страница 63](#)
- ➔ [“Автоматично изпращане на факсове с помощта на контролния панел” на страница 143](#)
- ➔ [“Настройки на факс” на страница 153](#)

Изпращане на документи с различни размери с помощта на ADF (Непрекъснато сканиране (ADF))

Като изпращате факсове чрез поставяне на оригинали един по един или чрез поставяне на оригинали по размер, можете да ги изпращате като един документ в оригиналния им размер.

Ако поставите документи с различни размери в ADF, всички оригинали ще бъдат изпратени в размера на най-големия от тях. За изпращане на оригинали в оригиналните им размери не поставяйте оригинали със смесени размери.

1. Поставете първата партида от оригинали с един и същ размер.
2. Изберете **Факс** от началния екран.
3. Посочете получателя.
4. Изберете раздела **Настройки на факс**, след което докоснете **Непрекъснато сканиране (ADF)**, за да настроите тази опция на **Вкл.**
Можете също да извършите настройки, като например за разделителна способност и за метод на изпращане, когато е необходимо.
5. Докоснете  (**Изпращане**).
6. Когато сканирането на първия набор от оригинали завърши и се изведе съобщението на контролния панел, което Ви подканва да сканирате следващия набор от оригинали, изберете **Да**, поставете следващите оригинали, след което изберете **Старт на сканирането**.

Забележка:

Ако не предприемете никакво действие в продължение на 20 секунди, след като сте били подканени да зададете следващите оригинали, принтерът преустановява съхраняването и започва изпращането на документа.

Още по темата

- ➔ [“Поставяне на оригинали” на страница 63](#)
- ➔ [“Автоматично изпращане на факсове с помощта на контролния панел” на страница 143](#)
- ➔ [“Настройки на факс” на страница 153](#)

Получаване на факсове на принтер

Ако принтерът е свързан към телефонната линия и основните настройки са завършени с помощта на Помощник за настройка на факс, Вие можете да получавате факсове.

Съществуват два начина за получаване на факсове.

- Получаване на входящ факс
- Получаване на факс чрез извършване на обаждане (получаване при поискване)

Получените факсове се отпечатват в първоначалните настройки на принтера.

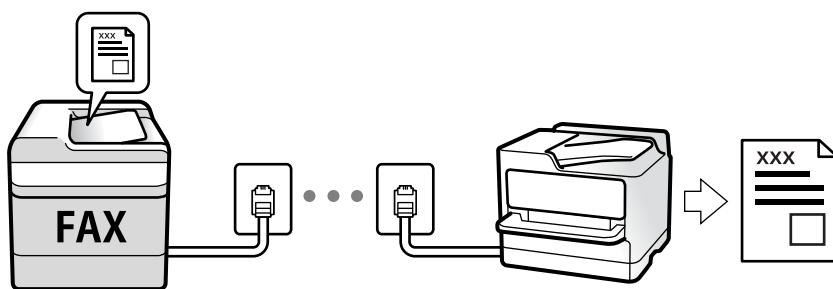

Можете да запазвате получените факсове и да ги проверявате на екрана на принтера.

За да проверите състоянието на настройките за факс, можете да отпечтатте **Списък с настр. за факс**, като изберете **Факс** >  (Още) > **Отчет за факсове** > **Списък с настр. за факс**.

Вижте „Свързана информация“ по-долу за извършване на настройки.

Още по темата

➔ [“Извършване на настройки индивидуално за факс функции на принтера” на страница 86](#)

Получаване на входящи факсове

Има две опции в **Режим на получаване**.

Още по темата

➔ [“Използване на режим Авт.” на страница 148](#)

➔ [“Използване на режим Ръчно” на страница 149](#)

Използване на режим Авт.

Този режим Ви позволява да използвате линията за следните употреби.

- Използване на линията само за изпращане на факсове (не е необходим външен телефон)
- Използване на линията основно за изпращане на факсове и понякога за телефонни обаждания

Получаване на факсове без външно телефонно устройство

Принтерът превключва автоматично за получаване на факсове, когато броят позвънявания, който сте задали в **Позвънявания до отговор**, завърши.

Изпращане на факс

Получаване на факсове с външно телефонно устройство

Принтер с външно телефонно устройство работи както следва.

- При отговор на телефонният секретар в рамките на зададения брой позвънявания в **Позвънявания до отговор**:
 - Ако позвъняването е за факс: принтерът автоматично превключва на получаване на факсове.
 - Ако позвъняването е за гласово обаждане: телефонният секретар може да получава гласови обаждания и да записва гласови съобщения.
- При вдигане на слушалката в рамките на зададения брой позвънявания в **Позвънявания до отговор**:
 - Ако позвъняването е за факс: можете да получите факса с помощта на същите стъпки като при **Ръчно**. Изберете **Факс** на началния екран, след което изберете **Изпр./ получаване > Получаване**. След това докоснете  и затворете слушалката.
 - Ако позвъняването е за гласово обаждане: можете да отговорите на обаждането както обикновено.
- Когато звъненето спре и принтерът автоматично превключва на получаване на факсове:
 - Ако позвъняването е за факс: принтерът стартира получаване на факсове.
 - Ако позвъняването е за гласово обаждане: не можете да отговорите на обаждането. Помолете лицето да Ви се обади.

Забележка:

Задайте броя позвънявания за отговор за телефонния секретар на по-нисък брой в сравнение с броя позвънявания, зададен в **Позвънявания до отговор**. В противен случай, телефонният секретар няма да може да получава гласови повиквания, за да записва гласови съобщения. За подробности относно настройка на телефонния секретар вижте предоставеното с телефонния секретар ръководство.

Още по темата

➔ [“Използване на режим Ръчно” на страница 149](#)

Използване на режим Ръчно

Този режим се използва основно за извършване на телефонни обаждания, но и за изпращане на факсове.

Получаване на факсове

Когато телефонът позвъни можете да отговорите ръчно на позвъняването, като вдигнете слушалката.

- Когато чуete сигнал за факс (бод):
 - Изберете **Факс** на началния екран на принтера, изберете **Изпр./ получаване > Получаване**, след което докоснете . След това затворете слушалката.
- Ако позвъняването е за гласово повикване:
 - Можете да отговорите на обаждането, както обикновено.

Получаване на факсове само с помощта на свързания телефон

Когато е зададено **Дистанц. получ.**, можете да получавате факсове единствено като въведете **Код за стартиране**.

Когато телефонът позвъни, вдигнете слушалката. След като чуete факс сигнал (бод), наберете двуцифрения **Код за стартиране** и затворете слушалката.

Получаване на факсове чрез извършване на телефонно обаждане

Можете да получите факс, съхранен в друга факс машина чрез набиране на номера на факса.

Още по темата

➔ [“Получаване на факс по заявка \(Факс по заявка\)”](#) на страница 150

Получаване на факс по заявка (Факс по заявка)

Можете да получите факс, съхранен в друга факс машина чрез набиране на номера на факса. Използвайте тази функция, за да получите документ от информационно обслужване за факс. Въпреки това, ако информационното обслужване за факс има функция за аудио указания, които трябва да следвате, за да получите документ, не можете да използвате тази функция.

Забележка:

За да получите документ от информационното обслужване за факс, което използва аудио указания, просто наберете номера на факса с помощта на свързания телефон и работете с телефона и принтера, като следвате аудио указанията.

1. Изберете **Факс** от началния екран.
2. Докоснете .
3. Докоснете **Факс по заявка**, за да зададете на **Вкл.**, след което докоснете **Затвори**.
4. Въведете номер на факс.

Забележка:

Когато **Настройки за сигурност > Огр. за директно набиране** е зададено на **Вкл.**, можете да избирате получатели на факс само от списъка с контакти или от хронологията на изпратените факсове. Не можете да въвеждате номер на факс ръчно.

5. Докоснете .

Още по темата

➔ [“Изпращане на факсове с набиране от външно телефонно устройство”](#) на страница 145

➔ [“Още”](#) на страница 154

Записване на получени факсове

Принтерът предоставя описаните по-долу функции за записване на получени факсове.

- Записване във входящата кутия на принтера
- Запис на компютър

Изпращане на факс

Забележка:

- Функциите по-горе може да се използват едновременно. Ако използвате всички едновременно, получените документи се записват във входящата кутия и на компютър.
- Ако има получени документи, които все още не са прочетени или записани, броят на необработените задачи ще бъде показан на  в началния екран.

Още по темата

- ➔ “Запис на получени факсове във входящата кутия” на страница 151
- ➔ “Получаване на факсове на компютър” на страница 159

Запис на получени факсове във входящата кутия

Можете да зададете съхраняване на получените факсове във входящата пощенска кутия на принтера. Могат да бъдат записани до 100 документа. Ако използвате тази функция, получените документи не се отпечатват автоматично. Можете да ги видите на LCD екрана на принтера и да ги отпечатате, когато е необходимо.

Забележка:

Записването на 100 документа може да не е възможно в зависимост от условията на използване, като например размера на файловете със записаните документи и използването на множество функции за запис на факсове едновременно.

Още по темата

- ➔ “Извършване на настройки за запазване на получени факсове” на страница 89
- ➔ “Проверяване на получените факсове на LCD екрана” на страница 151

Проверяване на получените факсове на LCD екрана

1. Докоснете  от началния екран.

Забележка:

Когато има получени факсове, които не са прочетени, броят на непрочетените документи е показан в  в началния екран.

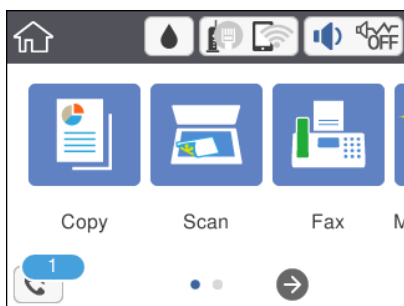





2. Докоснете **Отворете Входяща кутия/Кутия с поверителни (XX непрочетени)**.
3. Ако входящата пощенска кутия е защитена с парола, въведете паролата на входящата кутия.

Изпращане на факс



4. От списъка изберете факса, който искате да прегледате.

Съдържанието на факса се показва.

   : Придвижва екрана в посоката на стрелките.

 : Намалява или увеличава.

: Завърта изображението с 90 градуса надясно.

 : Премества към предишната или следващата страница.

За да скриете оперативните икони, докоснете някъде (но не върху иконите) на екрана за преглед. Докоснете отново, за да се покажат иконите.

5. Изберете дали документът, който сте прегледали, да бъде отпечатан или изтрит, след което следвайте инструкциите на екрана.



Важно:

Ако паметта на принтера се запълни, получаването и изпращането на факсове е невъзможно. Изтрийте документи, които вече сте прочели или отпечатали.

Още по темата

➔ [“Опции на менюто за Настройки на факс” на страница 91](#)

Други факс функции

Ръчно отпечатване на факс отчет

1. Изберете **Факс** от началния екран.
2. Докоснете  (Още).
3. Изберете **Отчет за факсове**.
4. Изберете отчета, който желаете да бъде отпечатан, след което следвайте инструкциите на екрана.

Забележка:

*Можете да промените формата на отчета. От начален екран изберете **Настройки** > **Общи настройки** > **Настройки на факс** > **Настройки за отчет**, след което изберете **Прикачване на изобр. към отчет** или **Формат на отчета**.*

Още по темата

➔ [“Още” на страница 154](#)

➔ [“Меню Настройки за отчет” на страница 93](#)

Опции на менюто за изпращане на факс

Получател

Изберете менютата от контролния панел, както е описано по-долу:

Факс > Получател

Клавиат.	Въведете факс номер ръчно.
Контакти	Изберете получател от списъка с контакти. Можете да добавите или редактирате контакт.
Най-нови	Изберете получател от хронологията с изпратените факсове. Можете също така да добавите получател към списъка с контакти.

Настройки на факс

Изберете менютата от контролния панел, както е описано по-долу:

Факс > Настройки на факс

Настройки на сканиране

Оригинален размер (стъкло)	Изберете размера и ориентацията на оригиналите, които сте поставили върху стъкло на скенера.
Режим цвят	Изберете цветно или монохромно сканиране.
Разд. сп.	Изберете резолюция за изходящите факсове. Ако изберете по-висока разделителна способност, размерът на данните става по-голям и изпращането на факса отнема време.
Плътност	Задава плътност за изходящите факсове. + прави плътността по-тъмна, а - я прави по-светла.
Премахване на Фон	Улавя цвета на хартията (цвета на фона) на оригиналния документ и премахва или осветлява цвета. В зависимост от това колко тъмен и наситен е цветът е възможно да не може да премахне или осветли.
Рязкост	Подчертава или разфокусира контурите на изображението. + подобрява остротата, а - разфокусира остротата.
Непрекъснато сканиране (ADF)	Като изпращате факсове чрез поставяне на оригинали един по един или чрез поставяне на оригинали по размер, можете да ги изпращате като един документ в оригиналния им размер. Вижте съответната информация по-долу относно тази тема.

Изпращане на факс

Настройки за изпращане на факс

Директно изпращане	Изпраща черно-бял факс, като същевременно сканира оригинали. Тъй като сканираните оригинали не се съхраняват временно в паметта на принтера, дори при изпращане на голям обем страници, можете да избегнете грешки на принтера поради липса на памет. Имайте предвид, че изпращането с помощта на тази функция отнема по-дълго време, отколкото ако не използвате тази функция. Вижте съответната информация по-долу относно тази тема. Не можете да използвате тази функция, когато изпращате факс до много получатели.
Изпращане на факс по-късно	Изпраща факс в часа, посочен от Вас. Достъпен е само монохромен факс, когато използвате тази опция. Вижте съответната информация по-долу относно тази тема.
Добави инфо за подателя	<input type="checkbox"/> Добави инфо за подателя Изберете позицията, в която искате да включите заглавна информация (име на подател и номер на факс) в изходящия факс, или да не се включва информация. – Изкл.: изпраща факс без заглавна информация. – Външна стр. на изобр.: изпраща факс със заглавна информация в горното бяло поле на факса. Това предпазва застъпването на заглавния ред със сканираното изображение, но е възможно полученият от получателя факс да се разпечата на две страници в зависимост от размера на оригиналите. – Вътрешност на изобр.: изпраща факс със заглавна информация на приблизително 7 mm по-ниско от горната част на сканираното изображение. Заглавната част може да се застъпи с изображението, но полученият факс няма да се раздели на два документа.
Отчет за предаване	Отпечатва отчет за предаване, след като изпратите факс. Печат при грешка отпечатва доклад единствено при възникване на грешка.

Още по темата

- ➔ [“Изпращане на множество страници от един монохромен документ \(Директно изпращане\)” на страница 146](#)
- ➔ [“Изпращане на факсове в определено време \(Изпращане на факс по-късно\)” на страница 146](#)
- ➔ [“Изпращане на документи с различни размери с помощта на ADF \(Непрекъснато сканиране \(ADF\)\)” на страница 147](#)

Още

Изберете  във **Факс** на началния екран за извеждане на менюто **Още**.

Хронология на предаване	Можете да проверите хронологията на изпратените или получените факсове.
-------------------------	---

Изпращане на факс

Отчет за факсове	<input type="checkbox"/> Последно предаване Отпечатва отчет за последния факс, който е бил изпратен или получен чрез поискване. <input type="checkbox"/> Регистър факсове Отпечатва отчет за изпращането. Можете да зададете автоматично отпечатване на отчета с помощта на следното меню. Настройки > Общи настройки > Настройки на факс > Настройки за отчет > Авт. печат на факс хронология <input type="checkbox"/> Списък с настр. за факс Отпечатва текущите настройки на факса. <input type="checkbox"/> Проследяване на протокол Отпечатва отчет за последния факс, който е бил изпратен или получен.
Факс по заявка	<p>Когато това е зададено на Вкл. и се обадите на номера на факс на подателя, можете да получавате документи от факс апарата на подателя. Вижте съответната информация по-долу за подробности относно това как да получавате факсове с помощта на Факс по заявка.</p> <p>Когато излезете от менюто на Факс, настройката се връща на Изкл. (по подразбиране).</p>
Кутия с входящи	Отваря входящата кутия, в която са съхранени получените факсове.
Повт.разпеч.на получен факс	Можете да отпечатате повторно получения факс.
Настройки на факс	Влезте в Настройки > Настройки на факс .

Още по темата

➔ [“Получаване на факс по заявка \(Факс по заявка\)”](#) на страница 150

Опции на менюто за Потребителски настройки

Изберете менютата от контролния панел, както е описано по-долу.

Настройки > Потребителски настройки > Факс

Настройките, направени в това меню стават вашите настройки по подразбиране за изпращане на факсове. За разяснения относно елементите за настройка вижте **Настройки на факс** в менюто **Факс**.

Още по темата

➔ [“Настройки на факс”](#) на страница 153

Опции на менюто за Кутия с входящи



Можете да влезете във входящата кутия, където получените факсове се съхраняват чрез натискане на тази икона. Когато има получени факсове, които не са прочетени, броят на непрочетените документи се показва в .

Изпращане на факс от компютър

Можете да изпращате факсове от компютър, използвайки FAX Utility и PC-FAX драйвер.

Забележка:

За да инсталирате FAX Utility, използвайте инструмента за актуализация на софтуера на EPSON. Вижте съответната информация по-долу за подробности. Ако сте потребители на Windows, можете да инсталирате чрез софтуерния диск, предоставен с принтера.

Още по темата

- ➔ [“Инструменти за актуализиране на софтуер \(EPSON Software Updater\)” на страница 195](#)
- ➔ [“Инсталиране на най-новите приложения” на страница 196](#)

Изпращане на документи, създадени чрез приложение (Windows)

Чрез избирането на факс на принтер от менюто **Печат** на приложение като Microsoft Word или Excel можете директно да предавате данни, като документи, чертежи и таблици, които сте създали със заглавна страница.

Забележка:

Следното разяснение използва Microsoft Word като пример. Действителната операция може да се различава в зависимост от приложението, което използвате. За подробности вижте помощта на приложението.

1. С помощта на приложение създайте документ за предаване по факс.
2. Щракнете върху **Печат** от менюто **Файл**.
Извежда се прозорецът **Печат** на приложението.
3. Изберете **XXXXX (FAX)** (където XXXXX е името на Вашия принтер) в **Принтер** и след това изберете настройките за изпращане на факс.
 - Посочете **1** в **Брой копия**. Факсът може да не се предава правилно, ако посочите **2** или повече.
 - Вие не можете да използвате функции като **Печат към файл**, които променят изходния порт.
 - Можете да предавате до 100 страници, включително заглавна страница в рамките на едно предаване на факс.
4. Щракнете върху **Свойства на принтера** или **Свойства**, ако желаете да посочите **Paper Size, Orientation, Color, Image Quality** или **Character Density**.
За повече информация вижте помощта на драйвера PC-FAX.
5. Щракнете върху **Печат**.

Забележка:

Когато използвате FAX Utility за първи път, се извежда прозорец за регистриране на Вашата информация. Въведете необходимата информация, след което щракнете върху **ОК**. FAX Utility използва **Nickname** за вътрешно управление на задания за факс. Друга информация се добавя автоматично към заглавната страница.

Recipient Settings извежда се екранът FAX Utility.

Изпращане на факс

6. Посочете получател и щракнете върху **Напред**.

- Избор на получател (име, номер на факс и т.н.) от **PC-FAX Phone Book**:

Ако получателят е запазен в телефонния указател, следвайте стъпките по-долу.

- ❶ Щракнете върху раздела **PC-FAX Phone Book**.
- ❷ Изберете получателя от списъка и щракнете върху **Add**.

- Избиране на получател (име, номер на факс и т.н.) от контактите в принтера:

Ако получателят е запазен в контактите в принтера, следвайте стъпките по-долу.

- ❶ Щракнете върху раздела **Contacts on Printer**.
- ❷ Изберете контакти от списъка и щракнете върху **Add**, за да продължите към прозореца **Add to Recipient**.
- ❸ Изберете контактите от изведения списък и щракнете върху **Edit**.
- ❹ Добавете личните данни, като **Company/Corp.** и **Title**, според необходимостта, след което щракнете върху **OK**, за да се върнете към прозореца **Add to Recipient**.
- ❺ Изберете полето за отметка **Register in the PC-FAX Phone Book**, за да запазите контактите в **PC-FAX Phone Book**.
- ❻ Щракнете върху **OK**.

- Директно посочване на получател (име, номер на факс и т.н.):

Следвайте стъпките по-долу.

- ❶ Щракнете върху раздела **Manual Dial**.
- ❷ Въведете необходимата информация.
- ❸ Щракнете върху **Add**.

Освен това с щракване върху **Save to Phone Book** можете да запазите получателя в списъка в раздел **PC-FAX Phone Book**.

Забележка:

- Ако **Тип на линията** на Вашия принтер е зададен на **PBX** и кодът за достъп е зададен да използва # (диез) вместо въвеждане на точния код на префикс, въведете # (диез). За подробности вижте **Тип на линията в Осн. Настройки** от връзката за свързана информация по-долу.
- Ако сте избрали **Enter fax number twice** в **Optional Settings** на главния екран на **FAX Utility**, трябва да въведете отново същия номер, когато щракнете върху **Add** или **Напред**.

Получателят е добавен към **Recipient List**, изведен в горната част на прозореца.

7. Определете съдържанието на заглавната страница.

- ❶ За да прикрепите заглавна страница, изберете един от примерите от **Cover Sheet**. Въведете **Subject** и **Message**. Обърнете внимание, че няма функция за създаване на оригинална заглавна страница или за добавяне на оригинална заглавна страница към списъка.

Ако не желаете да прикрепвате заглавна страница, изберете **No cover sheet** от **Cover Sheet**.

- ❷ Щракнете върху **Cover Sheet Formatting**, ако искате да промените реда на елементите върху заглавната страница. Можете да изберете размера на заглавната страница в **Paper Size**. Можете също да изберете заглавна страница с различен размер към документа, който се предава.
- ❸ Щракнете върху **Font**, ако искате да промените шрифта или неговия размер, използван за текста на заглавната страница.
- ❹ Щракнете върху **Sender Settings**, ако искате да промените информацията на подателя.
- ❺ Щракнете върху **Detailed Preview**, ако искате да проверите заглавната страница с темата и съобщението, които сте въвели.

Изпращане на факс

6 Щракнете върху **Напред**.

8. Проверете съдържанието на предаването и щракнете върху **Send**.

Уверете се, че името и номерът на факса на получателя са правилни преди предаване. Щракнете върху **Preview** за предварителен преглед на заглавната страница и документа за предаване.

След като предаването започне, се извежда прозорец, на който е показано състоянието на предаване.

Забележка:

- За да спрете предаването, изберете данните и щракнете върху **Отмяна** . Можете също да отмените използването на контролния панел на принтера.
- Ако възникне грешка по време на предаването, се извежда прозорецът **Communication error**. Проверете информацията за грешката и предайте повторно.
- Екранът *Fax Status Monitor* (екранът, споменат по-горе, на който можете да проверите състоянието на предаване) не се извежда, ако *Display Fax Status Monitor During Transmission* не е избрано в екрана **Optional Settings** на главния екран на *FAX Utility*.

Още по темата

➔ [“Меню Осн. Настройки” на страница 93](#)

Изпращане на документи, създадени чрез приложение (Mac OS)

Чрез избирането на принтер с функция за факс от менюто **Печат** на достъпно в търговската мрежа приложение можете да изпращате данни като документи, чертежи и таблици, които Вие сте създали.

Забележка:

Следното разяснение използва като пример *Редактиране на текст*, стандартно приложение за Mac OS.

1. Създайте документа, който искате да изпратите по факс, в приложение.
2. Щракнете върху **Печат** от менюто **Файл**.
Извежда се прозорецът **Печат** на приложението.
3. Изберете Вашия принтер (име на факс) в **Име**, щракнете върху  за извеждане на подробните настройки, проверете настройките за печат и след това щракнете върху **ОК**.
4. Направете настройки за всеки елемент.
 - Посочете **1** в **Брой копия**. Дори ако посочите **2** или повече, се изпраща само 1 копие.
 - Можете да изпратите до 100 страници в рамките на едно предаване на факс.

Забележка:

Размерът на страницата на документите, които можете да изпратите, е същият като размера на хартията, който можете да изпратите като факс от принтера.

5. Изберете **Fax Settings** от изскачащото меню и след това извършете настройки за всеки елемент.
Вижте помощта за драйвера PC-FAX за разяснения относно всеки елемент от настройката.

Щракнете върху  в долния ляв край на прозореца, за да отворите помощта за драйвера PC-FAX.

Изпращане на факс

6. Изберете менюто Recipient Settings и след това посочете получателя.

- Директно посочване на получател (име, номер на факс и т.н.):

Щракнете върху елемента **Add**, въведете необходимата информация и след това щракнете върху



. Получателят е добавен към Recipient List, изведен в горната част на прозореца.

Ако сте избрали „Enter fax number twice“ в настройките на драйвера PC-FAX, трябва да въведете отново същия номер, когато щракнете върху .

Ако Вашата линия за връзка с факс изисква код за префикс, въведете External Access Prefix.

Забележка:

Ако Тип на линията на Вашия принтер е зададен на **PBX** и кодът за достъп е зададен да използва # (диез) вместо въвеждане на точния код на префикс, въведете # (диез). За подробности вижте Тип на линията в Осн. Настройки от връзката за свързана информация по-долу.

- Избиране на получател (име, номер на факс и т.н.) от телефонния указател:

Ако получателят е запазен в телефонния указател, щракнете върху . Изберете получателя от списъка и след това щракнете върху **Add > OK**.

Ако Вашата линия за връзка с факс изисква код за префикс, въведете External Access Prefix.

Забележка:

Ако Тип на линията на Вашия принтер е зададен на **PBX** и кодът за достъп е зададен да използва # (диез) вместо въвеждане на точния код на префикс, въведете # (диез). За подробности вижте Тип на линията в Осн. Настройки от връзката за свързана информация по-долу.

7. Проверете настройките на получателя, след което щракнете върху **Fax**.

Изпращането започва.

Уверете се, че името и номерът на факса на получателя са правилни преди предаване.

Забележка:

- Ако щракнете върху иконата на принтера в Dock, се извежда екранът за проверка на състоянието на предаване. За да спрете изпращането, щракнете върху данните и след това щракнете върху **Delete**.
- Ако възникне грешка по време на предаването, се извежда съобщението **Sending failed**. Проверете записите на предаването на екрана **Fax Transmission Record**.
- Документите със смесени размери на хартията може да не бъдат правилно изпратени.

Още по темата

➔ [“Меню Осн. Настройки” на страница 93](#)

Получаване на факсове на компютър

Можете да получавате факсове и да ги изпращате като PDF файлове към компютъра, свързан с принтера. FAX Utility се доставя с функции, включително как да определите папка за запазване на факсовете. Инсталирайте FAX Utility, преди да използвате тази функция.

Забележка:

Можете да използвате един от следните методи за инсталиране на FAX Utility.

- Използване на EPSON Software Updater (приложение за актуализиране на софтуера)
- Използване на диска, предоставен с Вашия принтер. (Само за потребители на Windows)

Изпращане на факс

Важно:

- ❑ За да получавате факсове на компютър, **Режим на получаване** на контролния панел на компютъра трябва да бъде зададен на **Авт.**. Ако организацията Ви разполага с администратор на принтера, свържете се с него за информация относно състоянието на настройките на принтера. Вижте „Свързана информация“ по-долу за извършване на настройки.
- ❑ Компютърът, конфигуриран за получаване на факсове, трябва винаги да бъде включен. Получените документи се запазват временно в паметта на принтера, преди документите да бъдат запазени на компютъра. Ако изключите компютъра, паметта на принтера може да се напълни, тъй като не може да изпрати документите до компютъра.
- ❑ Броят документи, временно запазени в паметта на принтера, се показват на  в началния екран.
- ❑ За да четете получените факсове, трябва да инсталирате в компютъра визуализатор на PDF файлове, като например Adobe Reader.

Още по темата

- ➔ [“Настройка Режим на получаване” на страница 86](#)
- ➔ [“Инструменти за актуализиране на софтуер \(EPSON Software Updater\)” на страница 195](#)
- ➔ [“Инсталиране на най-новите приложения” на страница 196](#)

Записване на входящи факсове на компютър

Можете да извършвате настройки за запазване на черно-бели факсове на компютър с помощта на FAX Utility. Инсталирайте FAX Utility на компютъра предварително.

За подробности вижте Basic Operations в помощта FAX Utility (изведена на главния прозорец). Ако на екрана на компютъра се изведе екранът за въвеждане на парола, докато извършвате настройки, въведете паролата.

Забележка:

Можете едновременно да получавате факсове на компютър и да отпечатвате от принтера. Вижте „Съответната информация“ по-долу за извършване на настройки.

Още по темата

- ➔ [“Промяна на настройка Зап. в комп. която позволява и отпечатване на получените факсове” на страница 90](#)
- ➔ [“Приложение за конфигуриране на операции за факс и изпращане на факсове \(FAX Utility\)” на страница 193](#)

Отмяна на функцията, която запазва входящи факсове в компютъра

Можете да отмените запазването на факсове в компютъра с помощта на FAX Utility.

За подробности вижте Basic Operations в помощта FAX Utility (изведена на главния прозорец).

Изпращане на факс

Забележка:

- Ако има факсове, които не са били запазени в компютъра, не можете да отмените функцията, която запазва факсове в компютъра.
- Можете също да промените настройките на принтера. Вижте „Свързана информация“ по-долу за промяна на настройки.

Още по темата

- ➔ [“Извършване на настройка Зап. в комп., за да не получавате факсове” на страница 91](#)
- ➔ [“Приложение за конфигуриране на операции за факс и изпращане на факсове \(FAX Utility\)” на страница 193](#)

Проверка за нови факсове (Windows)

Чрез конфигурирането на компютър за запазване на факсове, получени от принтера, можете да проверявате състоянието на обработката на получените факсове и дали има нови факсове, с помощта на иконата на факс в лентата със задачи на Windows. Чрез конфигурирането на компютър за извеждане на известие, когато получите нови факсове, екран с известия изскача близо до системната лента на Windows и можете да проверите новите факсове.



Забележка:

- Данните за получени факсове, запазени в компютъра, се изтриват от паметта на принтера.
- Вие имате нужда от Adobe Reader за преглеждане на получени факсове, защото те се запазват като PDF файлове.

Използване на иконата за факс в лентата със задачи (Windows)

Можете да проверявате за нови факсове и състоянието на операцията с помощта на иконата за факс, изведена в лентата със задачи на Windows.

1. Проверете иконата.

-  : Режим на готовност.
-  : Проверка за нови факсове.
-  : Импортирането на нови факсове завърши.

2. Щракнете с десния бутон на мишката върху иконата, след което щракнете върху **Open the received fax folder**.

Извежда се папката с получени факсове. Проверете датата и подателя на името на файла и след това отворете PDF файла.

Когато иконата на факса указва, че е в режим на готовност, можете да проверявате за нови факсове на момента, като изберете **Check new faxes now**.

Забележка:

Получените факсове се преименуват автоматично с помощта на следния формат на наименование.

YYYYMMDDHHMMSS_XXXXXXXXXX_nnnn (година/месец/ден/час/минута/секунда_номер на подателя)

Изпращане на факс

Използване на прозореца за известия (Windows)

Когато зададете да бъдете уведомявани за нови факсове, близо до лентата със задачите се извежда прозорец за известия за всеки нов факс.

1. Проверете екрана за известия, който се извежда на екрана на компютъра.

Забележка:

Екранът за известия изчезва, ако не извършите никаква операция за даден период от време. Можете да промените настройките за известия като времето за показване.

2. Щракнете върху произволно място в екрана за известия, с изключение на бутона .

Отваря се папката, която сте посочили за запазване на нови факсове. Проверете датата и подателя на името на файла и след това отворете PDF файла.

Забележка:

Получените факсове се преименуват автоматично с помощта на следния формат на наименоване.

YYYYMMDDHHMMSS_XXXXXXXXXX_nnnn (година/месец/ден/час/минута/секунда_номер на подателя)

Проверка за нови факсове (Mac OS)

Можете да проверите за нови факсове чрез един от следните методи. Това е налично само на компютри, зададени на "Save" (save faxes on this computer).

- Отворете папката с получени факсове (посочено в **Received Fax Output Settings.**)

- Отворете Fax Receive Monitor и щракнете върху **Check new faxes now.**

- Известие за получени нови факсове

Изберете **Notify me of new faxes via a dock icon** в **Fax Receive Monitor > Preferences** във FAX Utility, иконата на монитора за получаване на факс на Dock изскача, за да Ви уведоми, че са пристигнали нови факсове.

Отворете папката за получени факсове от монитора за получени факсове (Mac OS)

Можете да отворите папката на записване от компютъра, определен за получаване на факсове, когато изберете "Save" (save faxes on this computer).

1. Щракнете върху иконата на монитора за получени факсове на Dock, за да отворите **Fax Receive Monitor.**

2. Изберете принтера и щракнете върху **Open folder** или щракнете два пъти върху името на принтера.

3. Проверете датата и подателя на името на файла и след това отворете PDF файла.

Забележка:

Получените факсове се преименуват автоматично с помощта на следния формат на наименоване.

YYYYMMDDHHMMSS_XXXXXXXXXX_nnnn (година/месец/ден/час/минута/секунда_номер на подател)

Информацията, изпратена от подателя, се извежда като номер на подателя. Този номер може да не бъде показан в зависимост от подателя.

Допълване на мастило и смяна на кутиите за поддръжка

Проверка на състоянието на оставащото мастило и кутията за поддръжка

За да се потвърди действителното останало мастило, визуално проверете нивото на мастилото в резервоара на принтера.

Можете да проверите приблизителните нива на мастилото от компютъра.

Можете да проверявате приблизителния експлоатационен живот на кутията за поддръжка от контролния панел или от компютъра.

Проверка на състоянието на кутията за поддръжка — контролен панел

1. Изберете **Поддръжка** от началния екран.
2. Изберете **Ост. кап. контейнер за отпадъчно мастило**.

Проверка на състоянието на оставащото мастило и набора за поддръжка - Windows

1. Отворете прозореца на драйвера на принтера.
2. Щракнете върху **EPSON Status Monitor 3** в раздела **Поддръжка**.

Забележка:

Ако **EPSON Status Monitor 3** е деактивиран, щракнете върху **Разширени настройки** в раздела **Поддръжка**, след което изберете **Разрешава EPSON Status Monitor 3**.

Още по темата

➔ [“Достъп до драйвера на принтера” на страница 96](#)

Проверка на състоянието на оставащото мастило и кутията за поддръжка — Mac OS

1. Изберете **Системни предпочитания** от  меню > **Принтери и скенери** (или **Печат и сканиране, Печат и факс**), след което изберете принтера.
2. Щракнете върху **Опции и консумативи** > **Помощна програма** > **Отваряне на помощната програма на принтера**.

Допълване на мастило и смяна на кутиите за поддръжка

3. Щракнете върху **EPSON Status Monitor**.

Кодове на бутилките с мастило

Еpson препоръчва употребата на оригинални бутилки с мастило на Epson.

По-долу са показани кодовете за оригинални бутилки с мастило на Epson.



Важно:

- Гаранцията на Epson не покрива повреда заради мастила, различни от посочените, включително оригинално мастило на Epson, което не е предназначено за този принтер, или мастила на други фирми.*
- Други продукти, произведени от Epson, могат да причинят повреда, която не се покрива от гаранциите на Epson, и при определени обстоятелства могат да причинят нестабилна работа на принтера.*

Забележка:

- Кодовете на бутилките с мастило може да варират според местоположението. За точните кодове за Вашия регион се свържете с отдела за поддръжка на Epson.*
- Въпреки че бутилките с мастило могат да съдържат рециклирани материали, това не влияе на функциите или ефикасността на принтера.*
- Спецификациите и външният вид на бутилката с мастило са обект на промяна без предварително известие за подобрение.*

За Европа

Продукт	БК: Black (Черно)
ET-M3170	111
M3170	110* ¹ 110S* ²

*1 Висок капацитет

*2 Стандартен капацитет

Забележка:

За потребителите в Европа посетете следния уебсайт за информацията относно капацитета на бутилката с мастило на Epson.

<http://www.epson.eu/pageyield>

За Австралия и Нова Зеландия

БК: Black (Черно)
532

За азиатски страни без Китай

Допълване на мастило и смяна на кутиите за поддръжка

ВК: Black (Черно)
005*1
005S*2

*1 Висок капацитет

*2 Стандартен капацитет

Още по темата➔ [“Уеб сайт за техническа поддръжка” на страница 254](#)

Предпазни мерки при работа с бутилка с мастило

Преди зареждане с мастило прочетете следните инструкции.

Предпазни мерки при съхранение на мастило

- Дръжте бутилките с мастило далеч от пряка слънчева светлина.
- Не съхранявайте бутилките с мастило при висока температура или при температура на замръзване.
- След преместване на бутилка мастило вътре от студено място за съхранение, оставете я да се затопли до стайна температура в продължение на най-малко три часа, преди да я използвате.
- След като отворите бутилка с мастило, Ви препоръчваме да я използвате възможно най-скоро.
- Epson препоръчва използване на бутилката с мастило преди датата, отпечатана върху опаковката.
- Не отваряйте пакета на бутилката с мастило, докато не сте готови да напълните резервоара с мастило. Бутилката с мастило е във вакуумна опаковка, за да се запази надеждността ѝ. Ако оставите бутилка с мастило разопакована дълго време, преди да я използвате, възможно е да не постигнете нормален печат.
- При съхранение или транспортиране на бутилка с мастило не накланяйте бутилката и не я подлагайте на удари или температурни промени. В противен случай може да изтече мастило дори ако капачката на бутилката с мастило е добре затегната. Непременно дръжте бутилката с мастило изправена при затягане на капачката и вземете мерки за предотвратяване изтичането на мастило при транспортиране на бутилката, например при поставяне на бутилката в чанта.

Предпазни мерки при допълване на мастило

- Трябва да боравите внимателно с мастилото за този принтер. При пълнене или доливане на резервоара с мастило може да се получат пръски от мастило. Ако върху Вашите дрехи или вещи попадне мастило, възможно е да не можете да го почистите.
- Използвайте бутилки с мастило с правилния артикулен код за този принтер.
- Не клатете прекалено силно и не стискайте бутилките с мастило.
- За оптимални резултати не поддържайте ниски нива на мастилото за продължителни периоди от време.
- За оптимални резултати при печат допълвайте резервоара с мастило до горната линия поне веднъж годишно.
- За да се гарантира изключителното качество при разпечатване, както и за предпазване на печатащата глава, когато Вашият принтер покаже индикация за допълване с мастило, в резервоара остава известно количество резервно мастило. Посоченият капацитет не включва този резерв.

Допълване на мастило и смяна на кутиите за поддръжка

Консумация на мастило

- ❑ За да се поддържа оптимална производителност на печатащата глава, от резервоара за мастило се изразходва известно количество мастило по време на операциите по поддръжка, като например почистване на печатащата глава. Мастило може да се изразходва и когато включите принтера.
- ❑ Част от мастилото в бутилката с мастило, доставена с Вашия принтер, се използва по време на първоначалната настройка. За да се постигнат разпечатки с високо качество, печатащата глава в принтера трябва да бъде напълно заредена с мастило. Този еднократен процес изразходва известно количество мастило, поради което тази бутилка може да отпечата по-малко страници в сравнение със следващите бутилки с мастило.
- ❑ Посоченият брой разпечатки може да варира в зависимост от изображенията, които печатате, типа на използваната хартия, честота на печатане и условията на околната среда, например температурата.

Допълване на резервоара за мастило



Важно:

Epson препоръчва употребата на оригинални бутилки с мастило на Epson.

1. Изберете **Поддръжка** от началния екран.
2. Изберете **Нулир. ниво на мастилото**.
3. Отворете капака на резервоара с мастило.

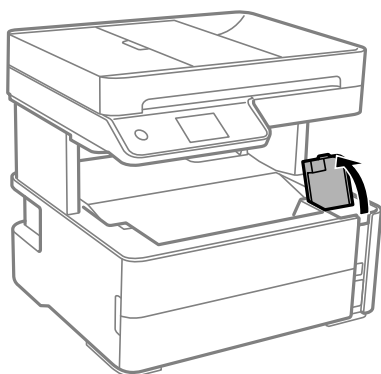

На контролния панел на принтера се извежда съобщение, което Ви подканва да заредите резервоара за мастило до горната линия.

4. Отворете капачката на резервоара за мастило.

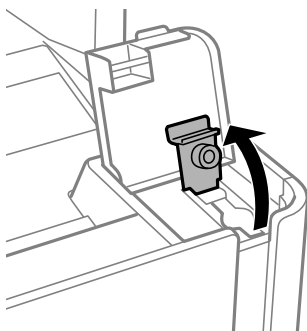

Допълване на мастило и смяна на кутиите за поддръжка

5. Докато държите бутилката с мастило изправена, завъртете бавно капачката, за да я свалите.

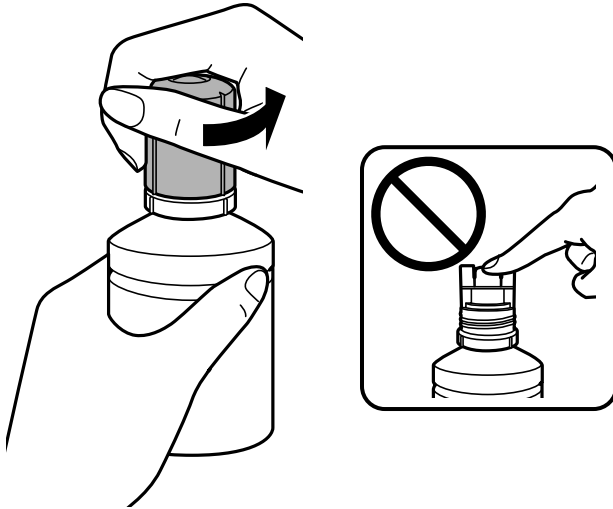

! **Важно:**

- Внимавайте да не разлеее мастило.
- Не докосвайте горната част на бутилката с мастило след махане на капачката; в противен случай може да се изцапате с мастило.

6. Подравнете върха на бутилката с порта за пълнене, след което изправете бавно бутилката, за да я поставите в порта за пълнене.

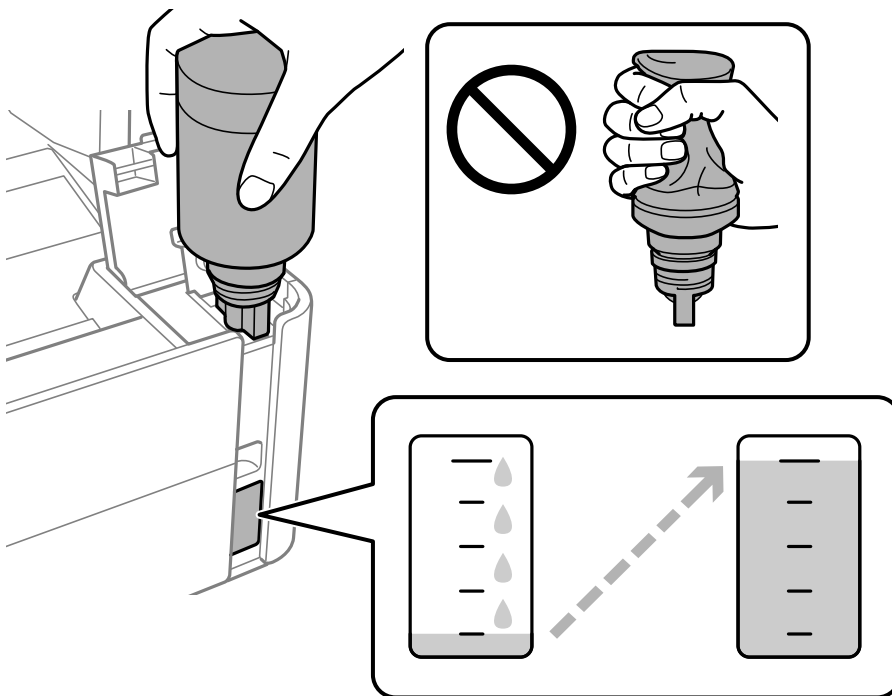

Допълване на мастило и смяна на кутиите за поддръжка

! **Важно:**

Не позволявайте на горната част на бутилката с мастило да се удря в предмети след сваляне на капачката; в противен случай мастилото може да се разлее.

Забележка:

Ако мастилото не започне да влиза в резервоара, извадете бутилката с мастило и я поставете отново.

7. Когато мастилото достигне до горната линия, извадете бутилката.

Мастилото се излива в резервоара, като държите бутилката нормално, без да я стискате. Потокът на мастилото спира автоматично, когато мастилото се напълни до горната линия.

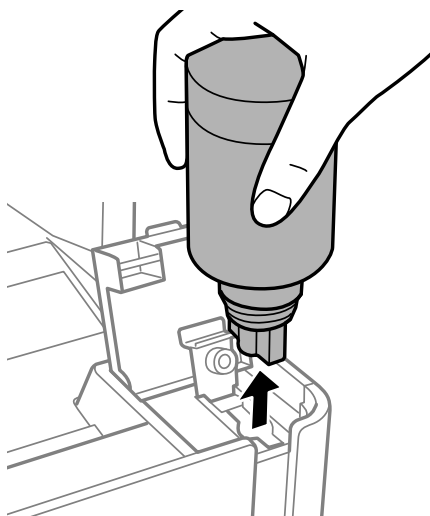

! **Важно:**

Не оставяйте бутилката с мастило поставена; в противен случай бутилката може да е повредена или може да изтича мастило.

8. Затегнете капачката на бутилката за мастило.

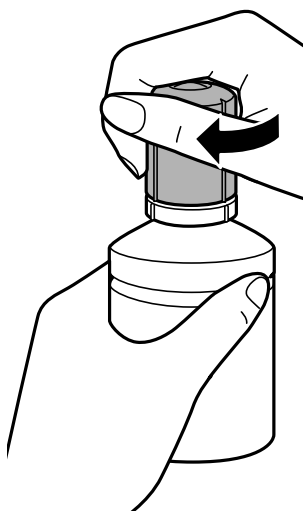

Допълване на мастило и смяна на кутиите за поддръжка

Забележка:

Ако в бутилката с мастило остане мастило, затегнете капачката и поставете бутилката изправена за по-късна употреба.

9. Затворете здраво капачката на резервоара с мастило.

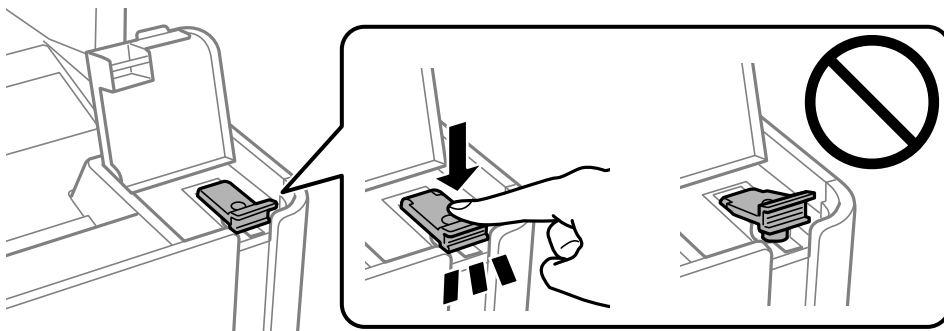

10. Затворете здраво капака на резервоара с мастило.

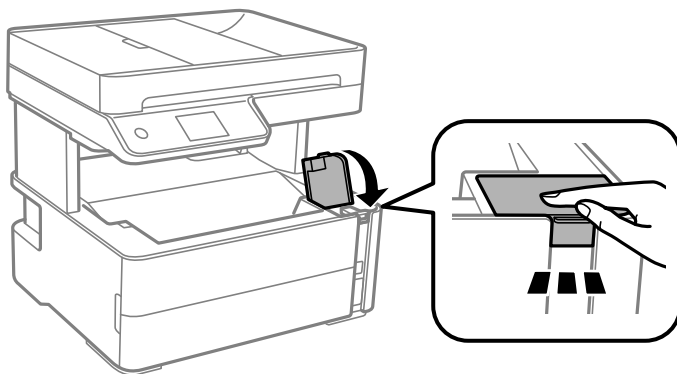

11. Изберете **Нулир..**

12. Потвърдете съобщението, след това изберете **ОК**.

Важно:

Ако нулирате нивото на мастилото преди да заредите мастилото до горната линия, прогнозните нива на мастилото може да не са правилни.

За да продължи да работи принтерът при оптимални условия, допълнете резервоара за мастило до горната линия и нулирайте незабавно нивото на мастило.

Още по темата

- ➔ [“Кодове на бутилките с мастило” на страница 164](#)
- ➔ [“Предпазни мерки при работа с бутилка с мастило” на страница 165](#)
- ➔ [“Разлято мастило” на страница 240](#)

Код на кутията за поддръжка

Кутията за поддръжка може да бъде закупена и заменяна от потребителя.

Допълване на мастило и смяна на кутиите за поддръжка

Epson препоръчва използването на оригинална кутия за поддръжка на Epson.

По-долу е показан кодът на оригиналните кутии за поддръжка на Epson.

T04D1



Важно:

След като монтирате кутията за поддръжка в принтера, тя не може да се използва с други принтери.

Предпазни мерки при работа с кутиите за поддръжка

Прочетете следните инструкции, преди да предприемете подмяна на кутията.

- Не докосвайте зеления чип от страната на кутията за поддръжка. Това би попречило на нормалната работа и отпечатването.
- Не изпускайте кутията за поддръжка и не я подлагайте на силни удари.
- Не подменяйте кутията за поддръжка по време на печат, в противен случай може да се стигне до протичане на мастило.
- Не отстранявайте кутията за поддръжка и капака ѝ, освен при подмяна; в противен случай може да изтече мастило.
- Когато не можете да закрепите капака, кутията за поддръжка може да не се инсталира правилно. Извадете кутията за поддръжка и я инсталирайте отново.
- Не накланяйте употребената кутия за поддръжка преди да бъде запечатана в полиетиленовата торбичка, защото в противен случай може да се стигне до протичане на мастило.
- Не докосвайте отворите в кутията за поддръжка, тъй като може да се нацапате с мастило.
- Не използвайте кутия за поддръжка, която е била свалена и оставена отделена за дълъг период от време. Мастилото в кутията ще се втвърди и това ще попречи на бъдещото абсорбиране на мастило в кутията.
- Дръжте кутията за поддръжка далеч от пряка слънчева светлина.
- Не съхранявайте кутията за поддръжка при висока температура или при температура на замръзване.

Подмяна на кутията за поддръжка

При някои от циклите на печат минимално количество остатъчно мастило може да бъде събрано в кутията за поддръжка. С цел предотвратяване на изтичане на мастило от кутията за поддръжка, принтерът е проектиран така, че да спре да печата при достигане на лимита на поемния капацитет на кутията. Необходимостта и честотата на това действие зависи от броя на отпечатаните страници, вида на отпечатания материал и броя на циклите на почистване, които е извършил принтера.

Когато се появи съобщение, което Ви подканя да смените кутията за поддръжка, вижте анимациите, показани в контролния панел. Необходимостта от подмяна на кутията не означава, че принтерът е престанал да работи съгласно своите спецификации. Гаранцията на Epson не покрива цената на тази подмяна. Това е част, която се обслужва от потребителя.

Допълване на мастило и смяна на кутиите за поддръжка

Забележка:

Когато контейнерът за отпадъчно мастило е пълен, Вие не можете да отпечатвате и чистите печатащата глава, докато не я замените, за да избегнете изтичане на мастило. Въпреки това можете да извършвате операции, които не използват мастило като сканиране.

Още по темата

- ➔ [“Код на кутията за поддръжка” на страница 169](#)
- ➔ [“Предпазни мерки при работа с кутиите за поддръжка” на страница 170](#)

Поддръжка на принтера

Предотвратяване на изсъхване на печатащата глава

Винаги използвайте бутона за захранване, когато включвате и изключвате принтера.

Проверете дали бутонът за захранване е изгаснал, преди да извадите захранващия кабел.

Самото мастило може да изсъхне, ако не бъде покрито. Точно както поставяте капачка на химикал, за да не изсъхне, се уверете, че печатащата глава е покрита правилно, за да не позволите мастилото да изсъхне.

Когато захранващият кабел е изваден от контакта или при токов удар, докато принтерът работи, печатащата глава може да не е правилно покрита. Ако оставите печатащата глава както си е, тя ще изсъхне, което ще доведе до запушване на дюзите (изходите за мастило).

В тези случаи включете и изключете отново принтера възможно най-скоро, за да покриете печатащата глава.

Проверете дали дюзите са запушени (проверка на дюзи)

При наличие на запушени дюзи разпечатките стават бледи или се появяват видими ивици.

Когато качеството на печат се влоши, първо използвайте функцията за проверка на дюзите, за да се установи дали са запушени.

Проверете дали дюзите не са запушени (проверка на дюзите) — контролен панел

1. Заредете обикновена хартия с размер А4 в касетата за хартия.
2. Изберете **Поддръжка** от началния екран.
3. Изберете **Проверка дюзи печат. глава**.
4. Следвайте инструкциите на екрана, за да отпечатате модел за проверка на дюзите.

Поддръжка на принтера

5. Прегледайте отпечатания модел и след това извършете една от следните опции в зависимост от резултатите от печата.

A) ОК

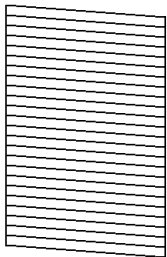

B) NG

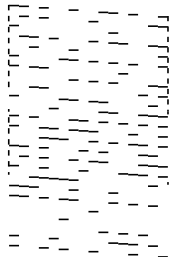

C) NG

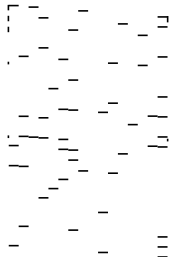

A:

Всички линии са отпечатани. Изберете . Не са необходими допълнителни стъпки.

B или близо до B: Почистете печатащата глава.

При запусване на няколко дюзи изберете и след това почистете главата.

Можете все пак да извършите почистване на главата, ако изберете . За подробности вижте съответната информация по-долу.

C или близо до C: Извършете мощно почистване на печатащата глава.

Когато повечето линии са неравни или повечето сегменти липсват, изберете и след това извършете мощно почистване. За подробности вижте съответната информация по-долу.

Още по темата

- ➔ [“Зареждане на хартия в Касета за хартия” на страница 56](#)
- ➔ [“Почистване на печатащата глава \(Почистване на главата\)” на страница 175](#)
- ➔ [“Мощно почистване на печатащата глава \(Дълбоко почистване\)” на страница 177](#)

Проверете дали дюзите са запушени (проверка на дюзи) — Windows

1. Заредете обикновена хартия с размер А4 в касетата за хартия.
2. Отворете прозореца на драйвера на принтера.
3. Щракнете върху **Проверка на дюзите** в раздела **Поддръжка**.
4. Следвайте инструкциите на екрана, за да отпечатате модел за проверка на дюзите.

Поддръжка на принтера

5. Прегледайте отпечатания модел и след това извършете една от следните опции в зависимост от резултатите от печата.

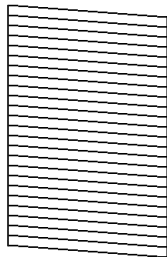
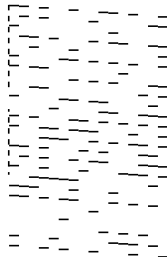
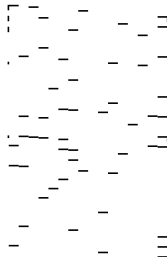
A) ОК**B) NG****C) NG** A:

Всички линии са отпечатани. Не са необходими допълнителни стъпки.

 B или близо до B: Почистете печатащата глава.

Когато някои дюзи са запушени, извършете почистване на главата. За подробности вижте съответната информация по-долу.

 C или близо до C: Извършете мощно почистване на печатащата глава.

Когато повечето линии са прекъснати или повечето сегменти липсват, извършете мощно почистване. За подробности вижте съответната информация по-долу.

Още по темата

- ➔ [“Достъп до драйвера на принтера” на страница 96](#)
- ➔ [“Зареждане на хартия в Касета за хартия” на страница 56](#)
- ➔ [“Почистване на печатащата глава \(Почистване на главата\)” на страница 175](#)
- ➔ [“Мощно почистване на печатащата глава \(Дълбоко почистване\)” на страница 177](#)

Проверете дали дюзите са запушени (проверка на дюзи) — Mac OS

1. Заредете обикновена хартия с размер А4 в касетата за хартия.
2. Изберете **Системни предпочитания** от меню  > **Принтери и скенери** (или **Печат и сканиране, Печат и факс**), след което изберете принтера.
3. Щракнете върху **Опции и консумативи** > **Помощна програма** > **Отваряне на помощната програма на принтера**.
4. Щракнете върху **Проверка на дюзите**.
5. Следвайте инструкциите на екрана, за да отпечатате модел за проверка на дюзите.

Поддръжка на принтера

6. Прегледайте отпечатания модел и след това извършете една от следните опции в зависимост от резултатите от печата.

A) ОК

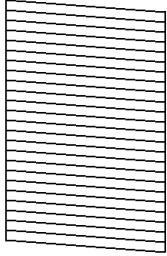

B) NG

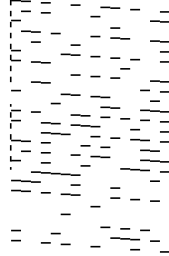

C) NG

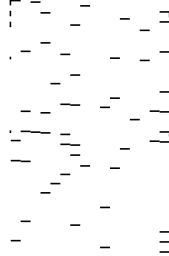

A:

Всички линии са отпечатани. Не са необходими допълнителни стъпки.

B или близо до B: Почистете печатащата глава.

Когато някои дюзи са запушени, извършете почистване на главата. За подробности вижте съответната информация по-долу.

C или близо до C: Извършете мощно почистване на печатащата глава.

Когато повечето линии са прекъснати или повечето сегменти липсват, извършете мощно почистване. За подробности вижте съответната информация по-долу.

Още по темата

- ➔ [“Зареждане на хартия в Касета за хартия” на страница 56](#)
- ➔ [“Почистване на печатащата глава \(Почистване на главата\)” на страница 175](#)
- ➔ [“Мощно почистване на печатащата глава \(Дълбоко почистване\)” на страница 177](#)

Почистване на печатащата глава (Почистване на главата)

При наличие на запушени дюзи разпечатките стават бледи, появяват се видими ивици или неочаквани цветове. Когато качеството на печат се влоши, използвайте функцията за проверка на дюзите, за да се установи дали не са запушени. В случай че има запушване, почистете печатащата глава.

Поддръжка на принтера

**Важно:**

- Не отваряйте капака на принтера и не изключвайте принтера по време на почистване на главата. Ако почистването на главата е непълно, може да не успеете да отпечтатате.
- Почистването на печатащата глава изразходва известно количество мастило. Поради тази причина почиствайте главата единствено след като качеството се влоши.
- Когато мастилото е на привършване, може да не успеете да почистите печатащата глава.
- Ако качеството на печат не се подобри след трикратно повтаряне на проверката на дюзите и почистване на главата, изчакайте поне шест часа, без да печатате, и след това стартирайте отново проверка на дюзите. Препоръчваме да изключите принтера. Ако качеството на печат все още не е подобро, стартирайте Дълбоко почистване. Ако все още няма подобрение, се свържете с отдела за поддръжка на Epson.
- За да предпазите печатащата глава от изсъхване, не изключвайте захранващия кабел на принтера, докато захранването е включено.

Почистване на печатащата глава — контролен панел

1. Изберете **Поддръжка** от началния екран.
2. Изберете **Почиств. на печат. глава**.
3. Следвайте инструкциите на екрана.

След приключване на почистването на печатащата глава, изпълнете **Проверка на дюзите** и след това проверете дали дюзите на печатащата глава са отпушени. За подробности за начина на изпълнение на проверката на дюзите вижте съответната информация по-долу.

Повторете стъпките до три пъти, докато всички линии не се отпечатат правилно.

Още по темата

➔ [“Проверете дали дюзите са запушени \(проверка на дюзи\)”](#) на страница 172

Почистване на печатащата глава — Windows

1. Отворете прозореца на драйвера на принтера.
2. Щракнете върху **Почистване на главата** в раздела **Поддръжка**.
3. Следвайте инструкциите на екрана.

След завършване на почистването на печатащата глава, извършете **Проверка на дюзите**, след което проверете дали дюзите на печатащата глава са се отпушили. За подробности относно извършване на проверка на дюзите вижте съответната информация по-долу.

Повторете стъпките до три пъти, докато всички линии са правилно отпечатани.

Още по темата

➔ [“Достъп до драйвера на принтера”](#) на страница 96

➔ [“Проверете дали дюзите са запушени \(проверка на дюзи\)”](#) на страница 172

Почистване на печатащата глава — Mac OS

1. Изберете **Системни предпочитания** от  меню > **Принтери и скенери** (или **Печат и сканиране, Печат и факс**), след което изберете принтера.
2. Щракнете върху **Опции и консумативи** > **Помощна програма** > **Отваряне на помощната програма на принтера**.
3. Щракнете върху **Почистване на главата**.
4. Следвайте инструкциите на екрана.

След завършване на почистването на печатащата глава, извършете **Проверка на дюзите**, след което проверете дали дюзите на печатащата глава са се отпушили. За подробности относно извършване на проверка на дюзите вижте съответната информация по-долу.

Повторете стъпките до три пъти, докато всички линии са правилно отпечатани.

Още по темата

➔ [“Проверете дали дюзите са запушени \(проверка на дюзи\)”](#) на страница 172

Мощно почистване на печатащата глава (Дълбоко почистване)

Функцията за мощно почистване може да подобри качеството на печат в следните случаи.

- Повечето дюзи са запушени.
- Вие сте извършили проверка на дюзите и почистване на главата три пъти и сте изчакали поне шест часа, без да печатате, но качеството на печат не се е подобрило.

Преди задействане на тази функция, използвайте функцията за проверка на дюзите, за да проверите дали дюзите са запушени, прочетете следните инструкции, след което почистете печатащата глава.

**Важно:**

Уверете се, че има достатъчно мастило в резервоара за мастило.

Проверете визуално дали резервоарът за мастило е пълен поне на една трета. Ниските нива на мастило по време на Дълбоко почистване могат да доведат до повреда на продукта.

**Важно:**

Необходим е интервал от 12 часа между всяко Дълбоко почистване.

Обикновено едно Дълбоко почистване би трябвало да разреши проблема с качеството на печат в рамките на 12 часа. Поради това, за да избегнете ненужно използване на мастило, трябва да изчакате 12 часа, преди да опитате отново.

Поддръжка на принтера

! **Важно:**

Може да се наложи смяна на кутията за поддръжка.

В кутията за поддръжка ще бъде депозирано мастило. Ако се напълни, трябва да подгответе и монтирате резервна кутия за поддръжка, за да продължите печата.

Забележка:

Когато нивата на мастило или свободното място в кутията за поддръжка не са достатъчни за Дълбоко почистване, не можете да стартирате тази функция. Дори в този случай нивата и свободното място за печат може да останат.

Стартиране на Дълбоко почистване — контролен панел

Прочетете инструкциите за Дълбоко почистване преди стартиране на тази функция.

1. Изключете принтера.
2. Докато държите натиснат бутона (?), задръжте натиснат бутона ⏻ за извеждане на екрана за потвърждение, докато индикаторът на захранването започне да мига.
3. Следвайте инструкциите на екрана, за да стартирате функцията Дълбоко почистване.

Забележка:

Ако не можете да стартирате тази функция, разрешете изведените на екрана проблеми. След това следвайте тази процедура от стъпка 1, за да стартирате отново тази функция.

4. След стартиране на тази функция стартирайте проверката на дюзите, за да се уверите, че дюзите не са запушени.

За подробности относно извършване на проверка на дюзите вижте съответната информация по-долу.

Още по темата

- ➔ [“Мощно почистване на печатащата глава \(Дълбоко почистване\)” на страница 177](#)
- ➔ [“Проверете дали дюзите са запушени \(проверка на дюзи\)” на страница 172](#)

Стартиране на Дълбоко почистване — Windows

1. Отворете прозореца на драйвера на принтера.
2. Щракнете върху **Дълбоко почистване** в раздела **Поддръжка**.
3. Следвайте инструкциите на екрана.

Забележка:

Ако не можете да стартирате тази функция, разрешете изведените проблеми на контролния панел на принтера. След това следвайте тази процедура от стъпка 1, за да стартирате отново тази функция.

Още по темата

- ➔ [“Мощно почистване на печатащата глава \(Дълбоко почистване\)” на страница 177](#)
- ➔ [“Достъп до драйвера на принтера” на страница 96](#)

Поддръжка на принтера

➔ [“Проверете дали дюзите са запущени \(проверка на дюзи\)”](#) на страница 172

Стартиране на Дълбоко почистване — Mac OS

1. Изберете **Системни предпочитания** от  меню > **Принтери и скенери** (или **Печат и сканиране, Печат и факс**), след което изберете принтера.
2. Щракнете върху **Опции и консумативи** > **Помощна програма** > **Отваряне на помощната програма на принтера**.
3. Щракнете върху **Дълбоко почистване**.
4. Следвайте инструкциите на екрана.

Забележка:

Ако не можете да стартирате тази функция, разрешете изведените проблеми на контролния панел на принтера. След това следвайте тази процедура от стъпка 1, за да стартирате отново тази функция.

Още по темата

➔ [“Мощно почистване на печатащата глава \(Дълбоко почистване\)”](#) на страница 177

➔ [“Проверете дали дюзите са запущени \(проверка на дюзи\)”](#) на страница 172

Подравняване на печатащата глава

Ако резултатите от печат съдържат следните проблеми, подравнете печатащата глава, за да подобрите разпечатките.

- Вертикалните линии изглеждат разместени или разпечатките изглеждат размазани
- Появяват се хоризонтални ивици на хартията на равни интервали

Подравняване на печатащата глава — контролен панел

1. Изберете **Поддръжка** от началния екран.
2. Изберете **Подравняване на печатаща глава**.
3. Изберете менюто за настройки, което искате да настроите, за да подобрите разпечатките съгласно състоянието на резултатите от печата.
 - Вертикалните линии изглеждат разместени или разпечатките изглеждат размазани: изберете **Вертикално подравняване**.
 - Появяват се хоризонтални ивици на хартията на равни интервали: изберете **Хоризонтално подравняване**.
4. Следвайте инструкциите на екрана.

Още по темата

➔ [“Зареждане на хартия в Касета за хартия”](#) на страница 56

Почистване на пътя на хартията

Когато разпечатките са размазани или хартията не се подава правилно, почистете ролката вътре.



Важно:

Не използвайте тънка хартия при почистване вътрешността на принтера. Дюзите на печатащата глава може да се запушат с власинки.

Почистване на пътя на хартията, за да няма размазване

Когато разпечатките са размазани или на черти, почистете валяка вътре.



Важно:

Не използвайте тънка хартия при почистване вътрешността на принтера. Дюзите на печатащата глава може да се запушат с власинки.

1. Заредете обикновена хартия с размер А4 в заден отвор за хартия.
2. Изберете **Поддръжка** от началния екран.
3. Изберете **Почиств. на водача на хартия**.
4. Следвайте инструкциите на екрана, за да почистите пътя на хартията.
Повторете тази процедура, докато по хартията вече не се размазва мастило.

Още по темата

➔ [“Зареждане на хартия в Касета за хартия” на страница 56](#)

Почистване на пътя на хартията при проблеми с подаването на хартията

Когато от касета за хартия хартията не се подава както трябва, почистете ролката във вътрешността.

1. Изключете принтера, като натиснете бутона
2. Извадете захранващия кабел, след което го изключете.

Поддръжка на принтера

- Уверете се, че капачката на резервоара за мастило е добре затворена.

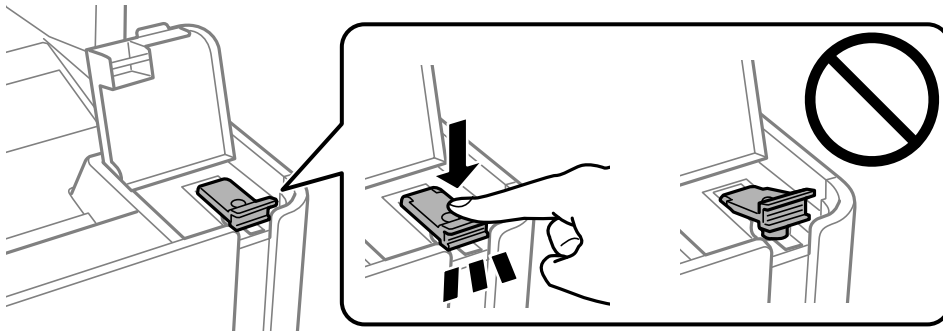

Важно:

Ако капачката на резервоара за мастило не е добре затворена, мастилото може да изтече.

- Затворете капака за документи, капака на ADF и капака на принтера.
- Плъзнете навън касета за хартия и след това отстранете хартията.

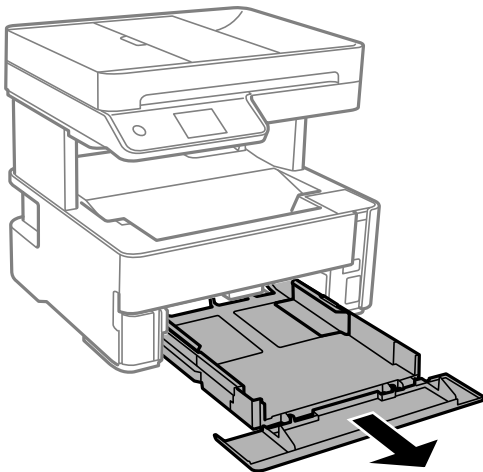

- Поставете принтера на една страна, като резервоарът за мастило на принтера да е в долната част.

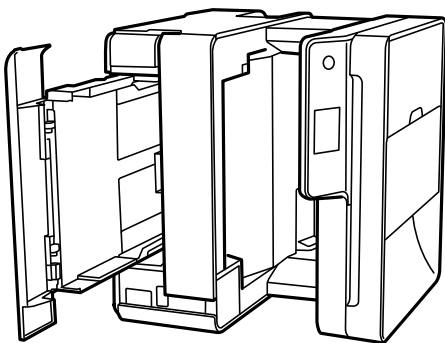

Поддръжка на принтера

 **Внимание:**

Внимавайте да не притиснете ръката или пръстите си при изправянето на принтера. В противен случай може да се нараните.

 **Важно:**

Не оставяйте принтера изправен прекалено дълго.

7. Навлажнете мека кърпа с вода, изплакнете я внимателно и след това избършете с нея ролката, докато я въртите.

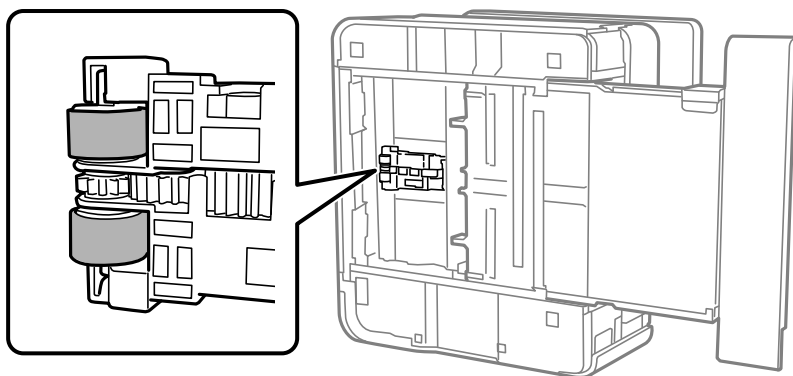

8. Върнете принтера в нормално положение, след което поставете касета за хартия.
9. Свържете захранващия кабел.

Почистване на ADF

Когато копираните или сканираните изображения от ADF са размазани или оригиналите не се подават в ADF правилно, почистете ADF.

 **Важно:**

Никога не използвайте алкохол или разтворител, за да почистите принтера. Тези химични вещества може да повредят принтера.

Поддръжка на принтера

1. Отворете капака на ADF.

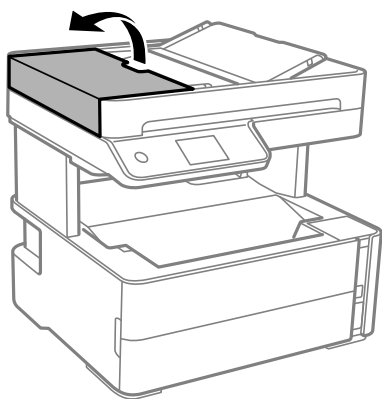

2. Използвайте мека влажна кърпа, за да почистите ролката и вътрешността на ADF.

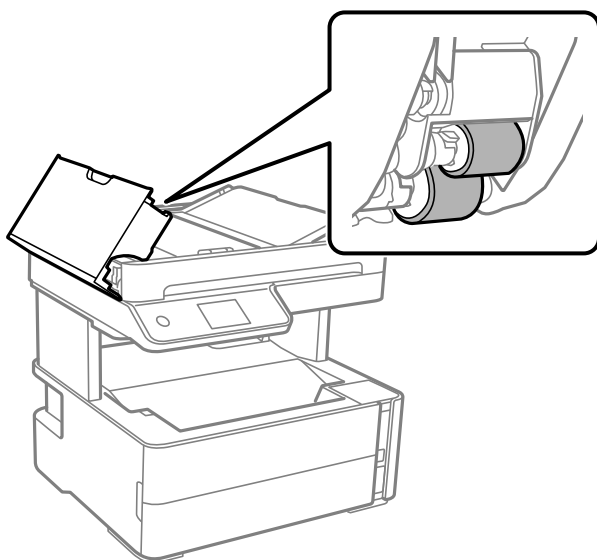

! **Важно:**

Използването на суха кърпа може да повреди повърхността на ролката. Използвайте ADF след изсъхване на ролката.

Поддръжка на принтера

3. Затворете капака на ADF, след което отворете капака за документи.

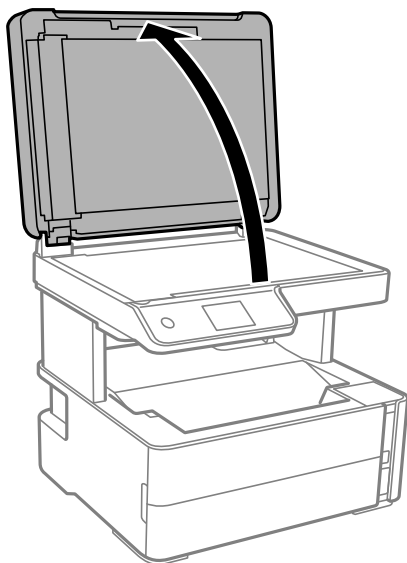

4. Почистете частта, която е показана на илюстрацията.

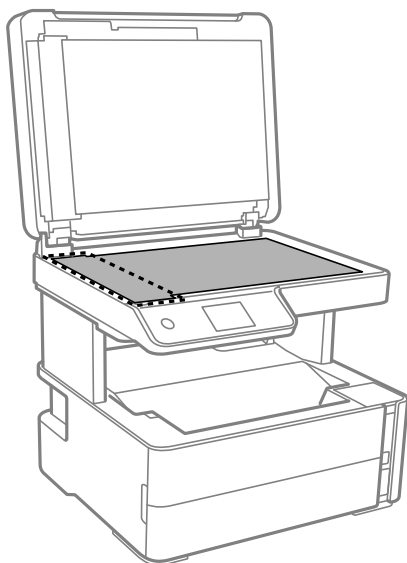

Важно:

- Ако стъклената повърхност е замърсена с грес или друг трудно почистващ се материал, използвайте малко препарат за почистване на стъкло и мека кърпа, за да отстраните замърсяването. Избършете изцяло остатъчната течност.
- Не натискайте стъклената повърхност прекалено силно.
- Внимавайте да не надраскате или повредите повърхността на стъклото. Повредената стъклена повърхност може да намали качеството на сканиране.

Поддръжка на принтера

5. Ако проблемът не може да бъде отстранен, изключете принтера, като натиснете бутона , отворете капака на ADF и вдигнете входната тава на ADF.

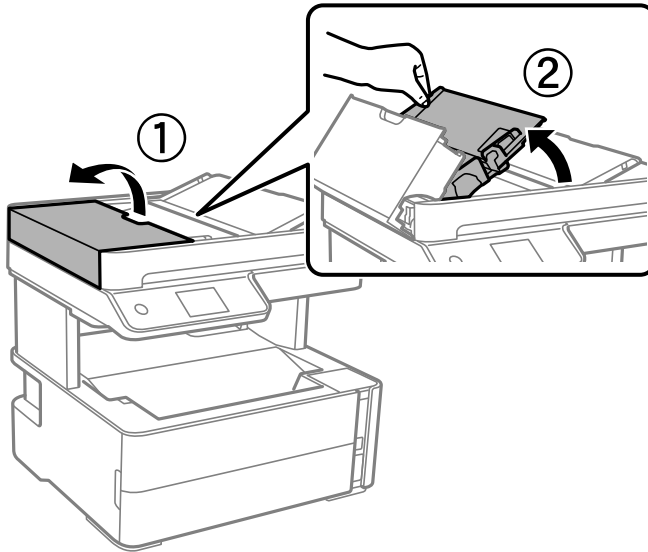

6. Почистете частта, която е показана на илюстрацията.

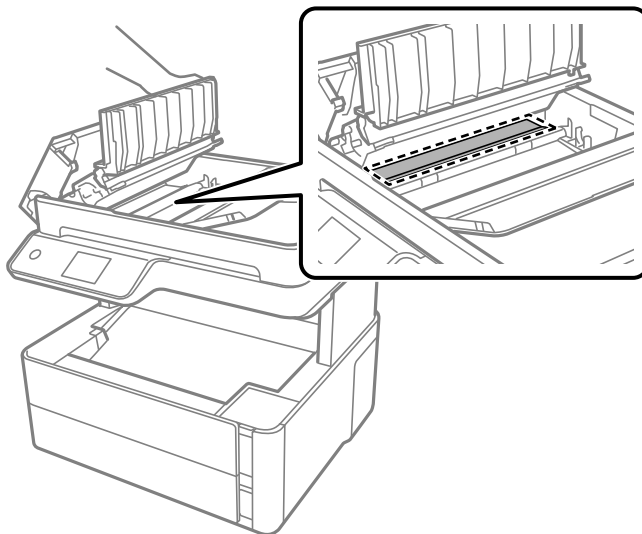

Почистване на Стъкло на скенера

Когато копията или сканираните изображения са размазани, почистете стъкло на скенера.

 **Внимание:**

Внимавайте да не притиснете ръката или пръстите си при отварянето и затварянето на капака за документи. В противен случай може да се нараните.

Поддръжка на принтера

! **Важно:**

Никога не използвайте алкохол или разтворител, за да почиствате принтера. Тези химични вещества може да повредят принтера.

1. Отворете капака за документи.

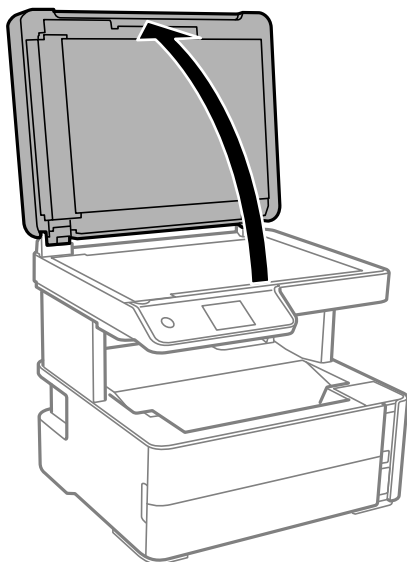

2. Използвайте мека, суха, чиста кърпа, за да почистите повърхността на стъкло на скенера.

! **Важно:**

- Ако стъклената повърхност е замърсена с грес или друг трудно почистващ се материал, използвайте малко препарат за почистване на стъкло и мека кърпа, за да отстраните замърсяването. Избършете изцяло остатъчната течност.
- Не натискайте стъклената повърхност прекалено силно.
- Внимавайте да не надраскате или повредите повърхността на стъклото. Повредената стъклена повърхност може да намали качеството на сканиране.

Почистване на полупрозрачния филм

Когато няма подобрение в разпечатката след подравняване на печатащата глава или след почистване на пътя на хартията, полупрозрачният филм вътре в принтера може да е зацапан.

Необходими артикули:

- Памучни тампони (няколко)
- Вода с няколко капки почистващ препарат (2 до 3 капки перилен препарат в 1/4 чаша чешмяна вода)
- Светлина за проверка на петна

! **Важно:**

Не използвайте течност за почистване, различна от вода с няколко капки почистващ препарат.

Поддръжка на принтера

1. Изключете принтера, като натиснете бутона .
2. Отворете капака на принтера.

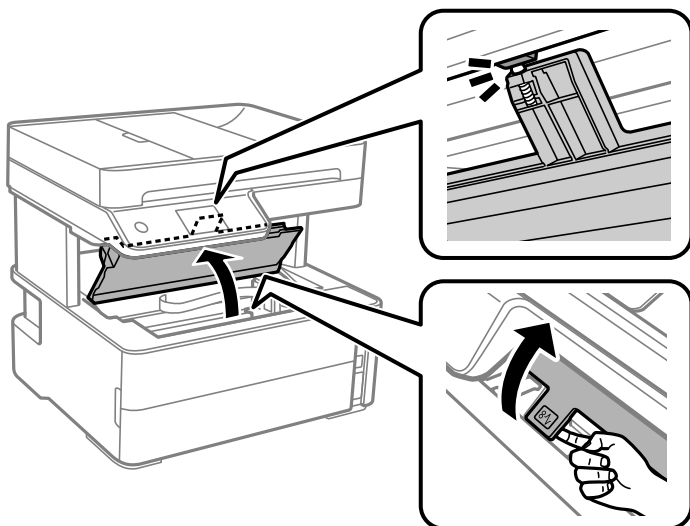

3. Проверете дали полупрозрачният филм е замърсен. Петната са по-лесни за откриване, ако използвате светлина.

Ако има петна (като пръстови отпечатагъци или мазнина) върху полупрозрачния филм (А), преминете към следващата стъпка.

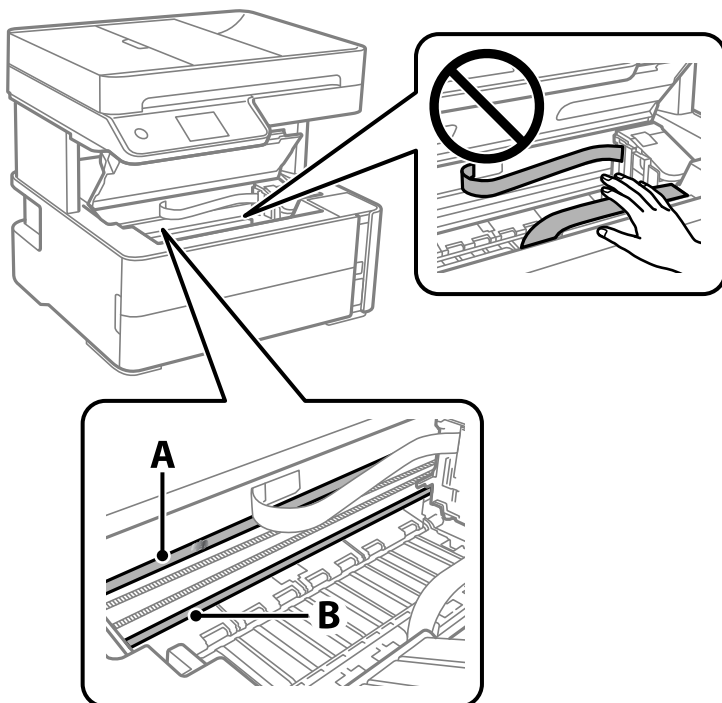

А: Полупрозрачен филм

В: Релса

Поддръжка на принтера

! **Важно:**

Внимавайте да не докосвате релсата (В). В противен случай няма да можете да отпечатвате. Не бършете греста върху релсата, защото тя е необходима за работата ѝ.

4. Навлажнете един памучен тампон с вода с няколко капки почистващ препарат, така че да не е много напоен, и след това почистете зацапаната част.

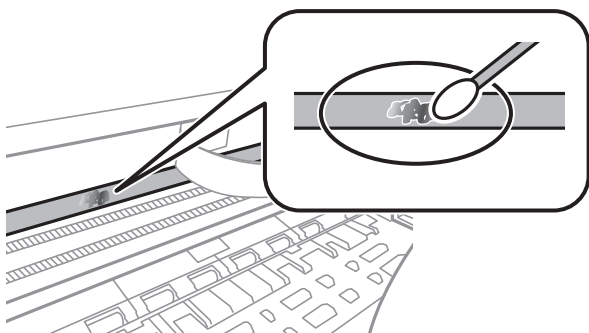

! **Важно:**

Почистете внимателно петното. Ако натиснете прекалено силно памучния тампон върху филма, пружините на филма може да се разместят и принтерът може да се повреди.

5. Използвайте нов сух памучен тампон, за да почистите филма.

! **Важно:**

Не оставяйте влакна върху филма.

Забележка:

За да предотвратите разпространението на петното, заменяйте често памучния тампон с нов.

6. Повторете стъпки 4 и 5, докато зацапването на филма изчезне.
7. Проверете визуално дали не е останало зацапване по филма.

Проверка на общия брой на страниците, подадени през принтера

Можете да проверите общия брой страници, подадени през принтера.

Проверка на общия брой на страниците, подадени през принтера — контролен панел

Информацията се отпечатва заедно с модела за проверка на дюзите.

1. Заредете обикновена хартия с формат А4 в принтера.

Поддръжка на принтера

2. Изберете **Поддръжка** от началния екран.
3. Изберете **Проверка дюзи печат. глава**.
4. Следвайте инструкциите на екрана, за да отпечатате модел за проверка на дюзите.

Още по темата

➔ [“Зареждане на хартия в Касета за хартия” на страница 56](#)

Проверка на общия брой на страниците, подадени през принтера – Windows

1. Отворете прозореца на драйвера на принтера.
2. Щракнете върху **Информация за принтера и опциите** в раздела **Поддръжка**.

Още по темата

➔ [“Достъп до драйвера на принтера” на страница 96](#)

Проверка на общия брой на страниците, подадени през принтера — Mac OS

1. Изберете **Системни предпочитания** от  меню > **Принтери и скенери** (или **Печат и сканиране, Печат и факс**), след което изберете принтера.
2. Щракнете върху **Опции и консумативи** > **Помощна програма** > **Отваряне на помощната програма на принтера**.
3. Щракнете върху **Printer and Option Information**.

Информация за мрежови услуги и софтуер

Този раздел представя мрежовите услуги и софтуерните продукти за Вашия принтер, налични от уебсайта на Epson или доставения диск със софтуер.

Приложение за конфигуриране на операции на принтера (Web Config)

Web Config е приложение, което работи в уеббраузър, като Internet Explorer и Safari, на компютър или смарт устройство. Можете да проверите състоянието на принтера или да промените настройките на мрежата и принтера. За да използвате Web Config, свържете принтера и компютъра или устройството към същата мрежа.

Поддържат се следните браузъри.

Операционна система	Браузър
Windows XP SP3 или по-нова версия	Microsoft Edge, Internet Explorer 8 или по-нова версия, Firefox*, Chrome*
Mac OS X v10.6.8 или по-нова версия	Safari*, Firefox*, Chrome*
iOS*	Safari*
Android 2.3 или по-нова версия	Браузър по подразбиране
Chrome OS*	Браузър по подразбиране

* Използвайте най-новата версия.

Пускане на Web Config в уеб браузър

1. Проверете IP адреса на принтера.

Изберете мрежовата икона на началния екран на принтера, после докоснете активния метод за свързване, за да потвърдите IP адреса на принтера.

Забележка:

Можете да проверите IP адреса, като отпечатате отчета за мрежовата връзка.

2. Стартирайте уеббраузър от компютър или смарт устройство, а след това въведете IP адреса на принтера.

Формат:

IPv4: http://IP адреса на принтера/

IPv6: http://[IP адреса на принтера]/

Примери:

IPv4: http://192.168.100.201/

Информация за мрежови услуги и софтуер

IPv6: [http://\[2001:db8::1000:1\]/](http://[2001:db8::1000:1]/)

Забележка:

С помощта на смарт устройството можете да стартирате Web Config от екрана за поддръжка на Epson iPrint.

Още по темата

- ➔ [“Печат на доклада за мрежовата връзка” на страница 42](#)
- ➔ [“Употреба на Epson iPrint” на страница 122](#)

Работа с Web Config на Windows

Когато свързвате компютър към принтер с помощта на WSD, следвайте стъпките по-долу, за да стартирате Web Config.

- Отворете списъка с принтери на компютъра.
 - Windows 10/Windows Server 2016
Щракнете върху бутон Старт и изберете **Система Windows > Контролен панел > Преглед на устройства и принтери в Хардуер и звук**.
 - Windows 8.1/Windows 8/Windows Server 2012 R2/Windows Server 2012
Изберете **Работен плот > Настройки > Контролен панел > Преглед на устройства и принтери в Хардуер и звук (или Хардуер)**.
 - Windows 7/Windows Server 2008 R2
Щракнете върху бутон Старт и изберете **Контролен панел > Преглед на устройства и принтери в Хардуер и звук**.
 - Windows Vista/Windows Server 2008
Щракнете върху бутон Старт и изберете **Контролен панел > Принтери в Хардуер и звук**.
- Щракнете с десния бутон на мишката върху принтера и изберете **Свойства**.
- Изберете раздела **Уеб услуга** и щракнете върху URL адреса.

Работа с Web Config на Mac OS

- Изберете **Системни предпочитания** от  меню > **Принтери и скенери (или Печат и сканиране, Печат и факс)**, след което изберете принтера.
- Щракнете върху **Options & Supplies > Show Printer Webpage**.

Приложение за сканиране на документи и изображения (Epson Scan 2)

Epson Scan 2 е приложение за управление на сканирането. Можете да настроите размера, разделителната способност, яркостта, контраста и качеството на сканираното изображение. Освен това, можете да

Информация за мрежови услуги и софтуер

стартирате Epson Scan 2 от съвместимо с TWAIN сканиращо приложение. Вижте помощните указания на приложението за подробности.

Стартиране в Windows

Забележка:

За операционни системи Windows Server трябва да инсталирате функцията **Персонализиран работен плот**.

Windows 10/Windows Server 2016

Щракнете върху бутона **Старт**, след което изберете **EPSON > Epson Scan 2**.

Windows 8.1/Windows 8/Windows Server 2012 R2/Windows Server 2012

Въведете името на приложението в препратката за търсене, след което изберете показаната икона.

Windows 7/Windows Vista/Windows XP/Windows Server 2008 R2/Windows Server 2008/Windows Server 2003 R2/Windows Server 2003

Щракнете върху бутон **старт** и изберете **Всички програми** или **Програми > EPSON > Epson Scan 2 > Epson Scan 2**.

Стартиране в Mac OS

Забележка:

Epson Scan 2 не поддържа функцията Mac OS за бързо превключване на потребителя. Изключете бързото превключване на потребителя.

Изберете **Отиди > Приложения > Epson Software > Epson Scan 2**.

Още по темата

- ➔ [“Сканиране с помощта на Epson Scan 2” на страница 138](#)
- ➔ [“Инсталиране на най-новите приложения” на страница 196](#)

Добавяне на мрежовия скенер

Преди да използвате Epson Scan 2, трябва да добавите мрежовия скенер.

1. Стартирайте софтуера и след това щракнете върху **Добавяне** на екрана **Настройки на скенера**.

Забележка:

Ако **Добавяне** е в сиво щракнете върху **Активиране на редакция**.

Ако е изведен главният екран на Epson Scan 2, той вече е свързан към скенера. Ако искате да се свържете към друга мрежа, изберете **Скенер > Настройки**, за да отворите екрана **Настройки на скенера**.

2. Добавете мрежовия скенер. Задайте следните елементи и след това щракнете върху **Добавяне**.

Модел: Изберете скенера, към който искате да се свържете.

Име: Въведете името на скенера в рамките на 32 знака.

Търсене на мрежа: Когато компютърът и скенерът са в една и съща мрежа, се извежда IP адресът. Ако не се изведе, щракнете върху бутона . Ако IP адресът все още не се извежда, щракнете върху **Въведете адрес** и след това въведете директно IP адреса.

3. Изберете скенера на екрана **Настройки на скенера**, след което щракнете върху **ОК**.

Приложение за конфигуриране на операции за сканиране от контролния панел (Epson Event Manager)

Epson Event Manager е приложение, което Ви позволява да управлявате сканирането от контролния панел и да записвате изображения на компютър. Можете да добавите свои собствени настройки като предварителни настройки, като например вид на документа, папка на записване и формат на изображението. Вижте помощните указания на приложението за подробности.

Забележка:

Windows Server операционни системи не се поддържат.

Стартиране в Windows

Windows 10

Щракнете върху бутон **Старт**, след което изберете **Epson Software > Event Manager**.

Windows 8.1/Windows 8

Въведете името на приложението в препратката за търсене, след което изберете показаната икона.

Windows 7/Windows Vista/Windows XP

Щракнете върху бутон **Старт**, след което изберете **Всички програми** или **Програми > Epson Software > Event Manager**.

Стартиране в Mac OS

Начало > Приложения > Epson Software > Event Manager.

Още по темата

➔ [“Инсталиране на най-новите приложения” на страница 196](#)

Приложение за конфигуриране на операции за факс и изпращане на факсове (FAX Utility)

FAX Utility е приложение, позволяващо ви да конфигурирате различни настройки за изпращане на факс от компютър. Можете да създадете или редактирате списъци с контакти, които да бъдат използвани при изпращане на факс, конфигурация за съхранение на получените факсове в компютъра във формат PDF и т.н. Вижте помощните указания на приложението за подробности.

Забележка:

Windows Server операционни системи не се поддържат.

Уверете се, че преди да инсталирате FAX Utility сте инсталирали драйвера на принтера.

Стартиране в Windows

Windows 10

Щракнете върху бутон **Старт** и изберете **Epson Software > FAX Utility**.

Windows 8.1/Windows 8

Въведете името на приложението в препратката за търсене, след което изберете показаната икона.

Информация за мрежови услуги и софтуер

- Windows 7/Windows Vista/Windows XP

Щракнете върху бутон **Старт**, след което изберете **Всички програми** (или **Програми**) > **Epson Software** > **FAX Utility**.

Стартиране в Mac OS

Изберете **Системни предпочитания** от меню  > **Принтери и скенери** (или **Печат и сканиране, Печат и факс**), след което изберете принтера (ФАКС). Щракнете върху **Опции и консумативи** > **Помощна програма** > **Отваряне на помощната програма на принтера**.

Още по темата

- ➔ [“Получаване на факсове на компютър” на страница 159](#)
- ➔ [“Инсталиране на най-новите приложения” на страница 196](#)

Приложение за изпращане на факсове (ДрайверPC-FAX)

PC-FAX драйвер е приложение, позволяващо ви да изпратете документ, създаден в отделно приложение като факс директно от компютъра. PC-FAX драйвер се инсталира при инсталирането на FAX Utility. Вижте помощните указания на приложението за подробности.

Забележка:

- Windows Server операционни системи не се поддържат.*
- Функционирането се различава в зависимост от приложението, което сте използвали за да създадете документа. Вижте помощните указания на приложението за подробности.*

Достъп от Windows

В приложението изберете **Печат** или **Настройка за печат** от меню **Файл**. Изберете Вашия принтер (ФАКС), след което щракнете върху **Предпочитания** или **Свойства**.

Достъп от Mac OS

В приложението изберете **Печат** от меню **Файл**. Изберете Вашия принтер (ФАКС) като настройка **Принтер**, след което изберете **Fax Settings** или **Recipient Settings** от изскачащото меню.

Още по темата

- ➔ [“Изпращане на факс от компютър” на страница 156](#)
- ➔ [“Приложение за конфигуриране на операции за факс и изпращане на факсове \(FAX Utility\)” на страница 193](#)

Приложение за печат на уебстраници (E-Web Print)

E-Web Print е приложение, което Ви позволява лесно да отпечатвате уебстраници с различни оформлениа. Вижте помощните указания на приложението за подробности. Достъп до помощта имате от меню **E-Web Print** на лентата с инструменти **E-Web Print**.

Информация за мрежови услуги и софтуер

Забележка:

- Windows Server операционни системи не се поддържат.
- Mac OS не се поддържа.
- Проверете за поддържаните браузъри и най-новата версия от страницата за изтегляне.

Стартиране

При инсталацията на E-Web Print, той се показва на браузъра Ви. Щракнете върху **Print** или **Clip**.

Още по темата

➔ [“Инсталиране на най-новите приложения” на страница 196](#)

Инструменти за актуализиране на софтуер (EPSON Software Updater)

EPSON Software Updater е приложение, което проверява за нов или актуализиран софтуер в интернет и го инсталира. Също така можете да актуализирате фърмуера и ръководството на принтера.

Забележка:

Windows Server операционни системи не се поддържат.

Метод на инсталиране

Изтеглете EPSON Software Updater от уебсайта на Epson.

Ако използвате компютър с Windows и не можете да го изтеглите от уебсайта, можете да го инсталирате от предоставения софтуерен диск.

<http://www.epson.com>

Стартиране в Windows

- Windows 10

Щракнете върху бутона **Старт** и след това изберете **Epson Software > EPSON Software Updater**.

- Windows 8.1/Windows 8

Въведете името на приложението в препратката за търсене и след това изберете показаната икона.

- Windows 7/Windows Vista/Windows XP

Щракнете върху бутон **Старт** и след това изберете **Всички програми** или **Програми > Epson Software > EPSON Software Updater**.

Забележка:

Можете да стартирате EPSON Software Updater и чрез щракване върху иконата на принтера в лентата на задачите на работния плот и след това избиране на **Актуализиране на софтуера**.

Стартиране в Mac OS

Изберете **Отиди > Приложения > Epson Software > EPSON Software Updater**.

Приложение за конфигуриране на няколко устройства (EpsonNet Config)

EpsonNet Config е приложение, позволяващо Ви да настроите мрежови интерфейсни адреси и протоколи. За повече подробности вижте ръководството за експлоатация на EpsonNet Config или помощта на приложението.

Стартиране в Windows

- Windows 10/Windows Server 2016

Щракнете върху бутона Старт, след което изберете **EpsonNet > EpsonNet Config**.

- Windows 8.1/Windows 8/Windows Server 2012 R2/Windows Server 2012

Въведете името на приложението в препратката за търсене, след което изберете показаната икона.

- Windows 7/Windows Vista/Windows XP/Windows Server 2008 R2/Windows Server 2008/Windows Server 2003 R2/Windows Server 2003

Щракнете върху бутон старт, след което изберете **Всички програми** или **Програми > EpsonNet > EpsonNet Config SE > EpsonNet Config**.

Стартиране в Mac OS

Начало > Приложения > Epson Software > EpsonNet > EpsonNet Config SE > EpsonNet Config.

Инсталиране на най-новите приложения

Забележка:

При преинсталиране на приложение трябва първо да го деинсталирате.

1. Уверете се, че принтерът и компютърът са налични за комуникация, както и че принтерът е свързан към интернет.

Информация за мрежови услуги и софтуер

2. Стартирайте EPSON Software Updater.

Екранната снимка е пример за Windows.

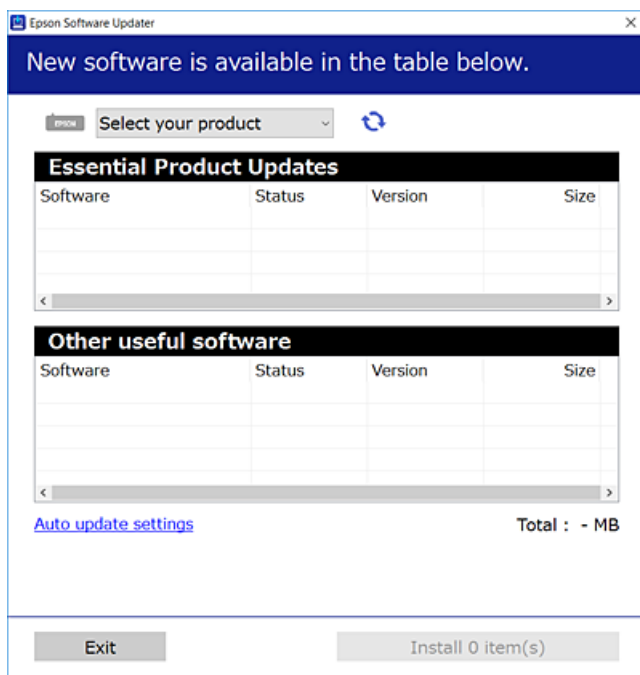

3. За Windows изберете Вашия принтер и след това щракнете върху , за да проверите за най-новите налични приложения.
4. Изберете елементите, които искате да инсталирате или актуализирате, и след това щракнете върху бутона за инсталиране.

**Важно:**

Не изключвайте принтера или захранващия кабел, докато актуализацията не приключи; в противен случай принтерът може да не функционира правилно.

Забележка:

- Можете да изтеглите най-новите приложения от уебсайта на Epson.
<http://www.epson.com>
- Ако използвате операционни системи Windows Server, не можете да използвате EPSON Software Updater. Изтеглете най-новите приложения от уебсайта на Epson.

Още по темата

- ➔ “Инструменти за актуализиране на софтуер (EPSON Software Updater)” на страница 195
- ➔ “Деинсталиране на приложения” на страница 198

Актуализиране на фърмуера на принтера с помощта на контролния панел

Ако принтерът е свързан към интернет, можете да актуализирате фърмуера на принтера с помощта на контролния панел. Можете също да настроите принтера редовно да проверява за актуализации на фърмуера и да уведомява за тяхната наличност.

1. Изберете **Настройки** от началния екран.
2. Изберете **Актуализация на фърмуера > Актуализация**.

Забележка:

Активирайте **Известие**, за да настроите принтера редовно да проверява за актуализации на фърмуера.

3. Вижте съобщението, което се извежда на екрана, и натиснете бутона **Старт на проверката**, за да започнете да търсите налични актуализации.
4. Ако на LCD екрана се появи съобщения за налична актуализация на фърмуера, следвайте инструкциите на екрана, за да стартирате актуализацията.



Важно:

- Не изключвайте принтера или захранващия кабел, докато актуализацията не приключи; в противен случай принтерът може да не функционира правилно.
- Ако актуализацията на фърмуера не е напълно завършена или е неуспешна, принтерът няма да стартира нормално и при последващото му включване на LCD екрана ще се появи „Recovery Mode“. В този случай трябва отново да извършите актуализацията на фърмуера с помощта на компютър. Свържете принтера към компютъра с USB кабел. Докато „Recovery Mode“ се показва на принтера, няма да можете да актуализирате фърмуера през мрежова връзка. От компютъра влезте на уеб сайта на Epson и изтеглете най-новата версия на фърмуера за принтера. Вижте инструкциите на уеб сайта за последващите стъпки.

Деинсталиране на приложения

Влезте в компютъра като администратор. Въведете паролата на администратора, ако компютърът Ви подкани за това.

Деинсталиране на приложения — Windows

1. Натиснете бутона , за да изключите принтера.
2. Затворете всички активни приложения.
3. Отворете **Контролен панел**:
 - Windows 10/Windows Server 2016
Щракнете върху бутон **Старт** и изберете **Система Windows > Контролен панел**.
 - Windows 8.1/Windows 8/Windows Server 2012 R2/Windows Server 2012
Изберете **Работен плот > Настройки > Контролен панел**.

Информация за мрежови услуги и софтуер

- Windows 7/Windows Vista/Windows XP/Windows Server 2008 R2/Windows Server 2008/Windows Server 2003 R2/Windows Server 2003

Щракнете върху бутона **Старт** и изберете **Контролен панел**.

- Отворете **Деинсталиране на програма** (или **Добавяне или премахване на програми**):

- Windows 10/Windows 8.1/Windows 8/Windows 7/Windows Vista/Windows Server 2016/Windows Server 2012 R2/Windows Server 2012/Windows Server 2008 R2/Windows Server 2008

Изберете **Деинсталиране на програма** в **Програми**.

- Windows XP/Windows Server 2003 R2/Windows Server 2003

Щракнете върху **Добавяне или премахване на програми**.

- Изберете приложението, което желаете да деинсталирате.

Не можете да деинсталирате драйвера на принтера, ако има задания за печат. Изтрийте или изчакайте, докато заданията се отпечатаат, преди да деинсталирате.

- Деинсталирайте приложенията:

- Windows 10/Windows 8.1/Windows 8/Windows 7/Windows Vista/Windows Server 2016/Windows Server 2012 R2/Windows Server 2012/Windows Server 2008 R2/Windows Server 2008

Щракнете върху **Деинсталиране/промяна** или **Деинсталиране**.

- Windows XP/Windows Server 2003 R2/Windows Server 2003

Щракнете върху **Промяна/премахване** или **Премахване**.

Забележка:

Ако е показан прозорецът **Управление на потребителските акаунти**, щракнете върху **Продължи**.

- Следвайте инструкциите на екрана.

Деинсталиране на приложения — Mac OS

- Изтеглете Uninstaller, използвайки EPSON Software Updater.

След като вече сте изтеглили Uninstaller, не е нужно да го теглите наново всеки път, когато деинсталирате приложението.

- Натиснете бутона , за да изключите принтера.

- За да деинсталирате драйвера на принтера или драйвера PC-FAX, изберете **Системни предпочитания** от менюто  > **Принтери и скенери** (или **Печат и сканиране, Печат и факс**) и след това премахнете принтера от списъка с активни принтери.

- Затворете всички активни приложения.

- Изберете **Отиди > Приложения > Epson Software > Uninstaller**.

Информация за мрежови услуги и софтуер

6. Изберете приложението, което желаете да деинсталирате, след което щракнете върху **Uninstall**.

 **Важно:**

Uninstaller премахва всички драйвери за мастиленоструйни принтери Epson от компютъра. В случай че използвате няколко мастиленоструйни принтера Epson и искате да изтриете само някои от техните драйвери, първоначално изтрийте всички, след което инсталирайте отново тези, които са ви необходими.

Забележка:

Ако не можете да намерите приложението, което искате да деинсталирате в списъка с приложения, не можете да осъществите деинсталация с помощта на Uninstaller. В такъв случай изберете **Отиди > Приложения > Epson Software**, изберете приложението, което желаете да деинсталирате и го придвижете до иконата на кошчето.

Още по темата

- ➔ [“Инструменти за актуализиране на софтуер \(EPSON Software Updater\)”](#) на страница 195

Отпечатване с помощта на мрежова услуга

С помощта на наличната в интернет услуга Epson Connect можете да отпечатвате от Вашия смартфон, таблет или лаптоп по всяко време и практически от всяка една точка. За да използвате тази услуга, трябва да регистрирате потребителя и принтера в Epson Connect.

Следните функции са налични в интернет.

Email Print

Когато изпращате имейл с прикачени файлове като документи или изображения към имейл адрес, назначен към принтера, можете да отпечатвате този имейл и прикачените файлове от отдалечени места като Вашия домашен или офис принтер.

Epson iPrint

Това приложение е за iOS и Android и Ви позволява да отпечатвате или сканирате от смартфон или таблет. Можете да отпечатвате документи, изображения и уебсайтове, като ги изпращате директно към принтер в същата безжична LAN мрежа.

Scan to Cloud

Това приложение Ви позволява да изпращате сканираните данни, които искате да отпечатвате към друг принтер. Можете също да качвате сканираните данни към достъпни облачни услуги.

Remote Print Driver

Това е споделен драйвер, поддържан от отдалечен драйвер за печат. Когато отпечатвате с помощта на принтер в отдалечено място, можете да отпечатвате, като промените принтера от прозореца с обичайните приложения.

Вижте уебпортала Epson Connect за подробности.

<https://www.epsonconnect.com/>

<http://www.epsonconnect.eu> (само за Европа)

Решаване на проблеми

Проверка на състоянието на принтера

Проверяване на съобщения на LCD екрана

При показване на съобщение за грешка на LCD екрана следвайте инструкциите на екрана или решенията по-долу, за да отстраните проблема.

Съобщения за грешка	Решения
Грешка в принтера Включете принтера отново. Вижте документацията за повече детайли.	Извадете цялата хартия или предпазни материали от принтера. Ако съобщението за грешка все още се показва, свържете се с отдела за поддръжка на Epson.
Няма хартия в XX.	Заредете хартия и вмъкнете касета за хартия докрай.
Авт. показване на настр. за хартия е Изкл. Някои функции може да не са достъпни. За информация вижте документацията.	Ако Авт. показване на настр. за хартия е дезактивирана, не може да използвате AirPrint.
Не е открит сигнал за набиране.	Този проблем може да бъде решен, като изберете Настройки > Общи настройки > Настройки на факс > Осн. Настройки > Тип на линията и след това изберете PBX . Ако телефонната система изисква код за достъп до външна линия, можете да го зададете, след като изберете PBX . Използвайте # (диез) вместо истинския код за достъп при въвеждане на външен номер на факс. Така връзката става по-сигурна. Ако съобщението за грешка се показва все още, дезактивирайте Откр. тон за набир. от настройките. Имайте предвид, че дезактивирането на тази функция може да причини изтриване на първия символ от факс номера и изпращане към грешен номер.
Комбинацията от IP адрес и маска на подмрежа е невалидна. Вижте документацията за още детайли.	Въведете правилния IP адрес или шлюза по подразбиране. Свържете се за помощ с лицето, което е настроило мрежата.
Актуализирайте основния сертификат, за да използвате услуги в облак.	Стартирайте Web Config, след което актуализирайте главния сертификат.
Проверете дали настройките на порта на Принтер (като IP адрес) или драйверът на принтера са правилни от Компютър.	Уверете се, че портът на принтера е правилно избран в Свойство > Порт от менюто Принтер , както следва. Изберете „ USBXXX “ за USB връзка или „ EpsonNet Print Port “ за мрежова връзка.
Проверете дали настройките на порта или драйвера на принтера са правилни от компютър. Вижте документацията за детайли.	

Решаване на проблеми

Съобщения за грешка	Решения
Recovery Mode	<p>Принтерът е стартирал в режим на възстановяване, защото актуализацията на фърмуера е била неуспешна. Следвайте стъпките по-долу, за да обновите фърмуера отново.</p> <ol style="list-style-type: none"> 1. Свържете компютъра и принтера с USB кабел. (По време на режима на възстановяване не можете да актуализирате фърмуера през мрежова връзка.) 2. Посетете местния сайт на Epson за по-подробни инструкции.

Още по темата

- ➔ [“Свързване с отдела за поддръжка на Epson” на страница 254](#)
- ➔ [“Инсталиране на най-новите приложения” на страница 196](#)
- ➔ [“Актуализиране на фърмуера на принтера с помощта на контролния панел” на страница 198](#)

Проверка на състоянието на принтера – Windows

1. Отворете прозореца на драйвера на принтера.
2. Щракнете върху **EPSON Status Monitor 3** в раздела **Поддръжка**.

Забележка:

- Можете да проверите състоянието на принтера и чрез двукратно щракване върху иконата на принтера в лентата на задачите. Ако иконата на принтера не е добавена към лентата на задачите, щракнете върху **Предпочитания за проследяване** в раздела **Поддръжка** и след това изберете **Регистрирайте иконата за бърз достъп в лентата със задачите**.
- Ако **EPSON Status Monitor 3** е деактивиран, щракнете върху **Разширени настройки** в раздела **Поддръжка**, след което изберете **Разрешава EPSON Status Monitor 3**.

Още по темата

- ➔ [“Достъп до драйвера на принтера” на страница 96](#)

Проверка на състоянието на принтера — Mac OS

1. Изберете **Системни предпочитания** от  меню > **Принтери и скенери** (или **Печат и сканиране, Печат и факс**), след което изберете принтера.
2. Щракнете върху **Опции и консумативи** > **Помощна програма** > **Отваряне на помощната програма на принтера**.
3. Щракнете върху **EPSON Status Monitor**.
Можете да проверите състоянието на принтера, нивата на мастилото и грешките.

Проверка на състоянието на софтуера

Можете да успеете да разрешите някои проблеми чрез актуализиране на софтуера до най-новата версия. За да проверите състоянието на софтуера, използвайте инструмента за актуализация на софтуера.

Още по темата

- ➔ [“Инструменти за актуализиране на софтуер \(EPSON Software Updater\)”](#) на страница 195
- ➔ [“Инсталиране на най-новите приложения”](#) на страница 196

Отстраняване на заседнала хартия

Проверете грешката, показана на контролния панел, и следвайте инструкциите за премахване на заседналата хартия, включително откъснатите парчета. След това изчистете грешката.



Важно:

- Отстранете заседналата хартия внимателно. Енергичното отстраняване на хартията може да доведе до повреда на принтера.
- Когато отстранявате заседнала хартия, избягвайте да наклоняте принтера, като го поставяте вертикално или го обръщате с горната страна надолу; в противен случай маслото може да протече.

Отстраняване на заседнала хартия от предния капак



Внимание:

Никога не докосвайте бутоните на контролния панел, докато ръката Ви е вътре в принтера. Ако принтерът започне да работи, това може да причини нараняване. Внимавайте и не докосвайте стърчащите части, за да избегнете нараняване.

1. Отворете предния капак.

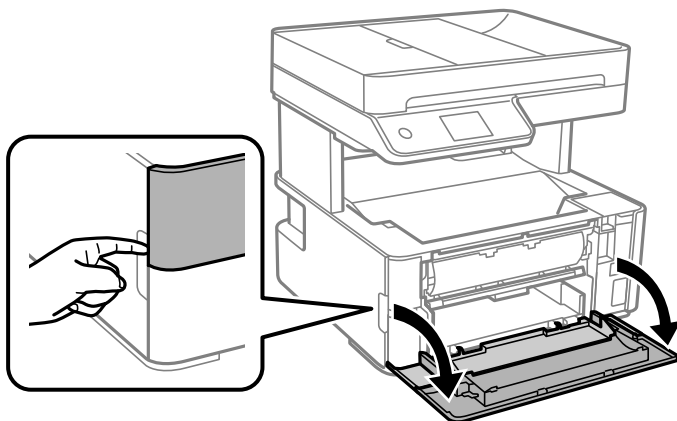

Решаване на проблеми

2. Натиснете надолу лоста за смяна на изхода.

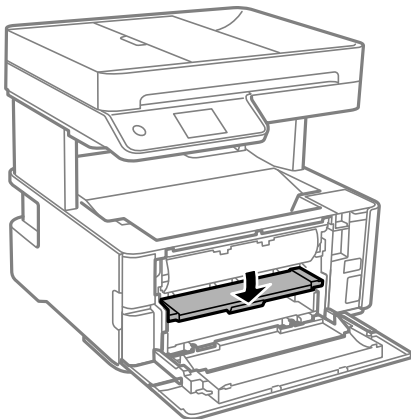

3. Отстранете заседналата хартия.

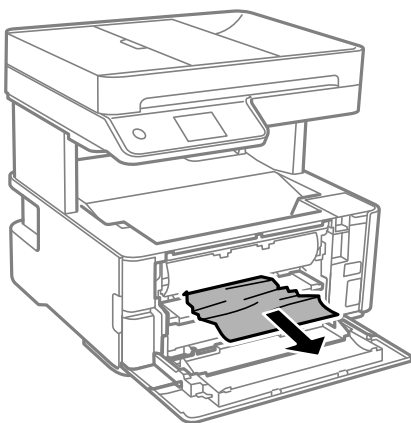

Важно:

Не докосвайте частите, които се намират в принтера. Това може да причини повреда.

4. Повдигнете лоста за смяна на изхода.
5. Затворете предния капак.

Отстраняване на заседнала хартия от Заден отвор за хартия

Отстранете заседналата хартия.

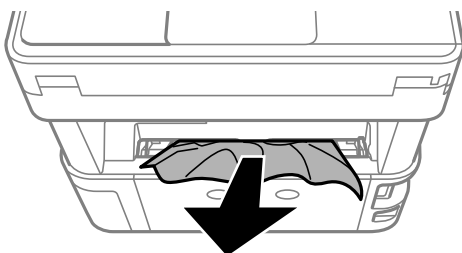

Отстраняване на заседнала хартия от вътрешността на принтера



Внимание:

Никога не докосвайте бутоните на контролния панел, докато ръката Ви е вътре в принтера. Ако принтерът започне да работи, това може да причини нараняване. Внимавайте и не докосвайте стърчащите части, за да избегнете нараняване.

1. Отворете капака на принтера и използвайте копчето, за да го закрепите към горната част.

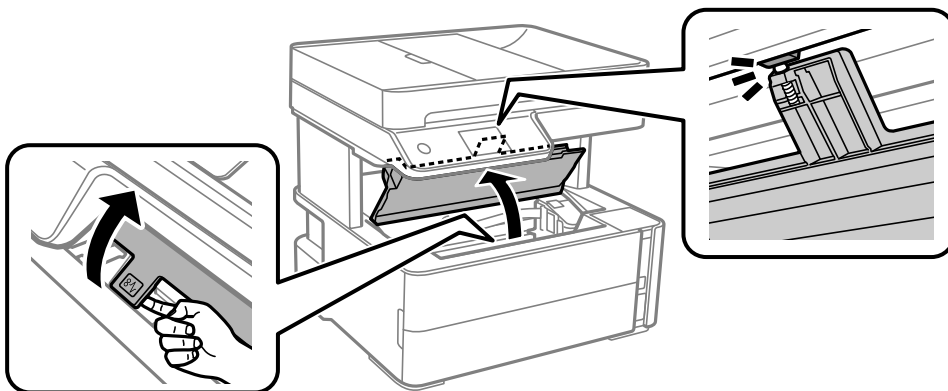

2. Отстранете заседналата хартия.

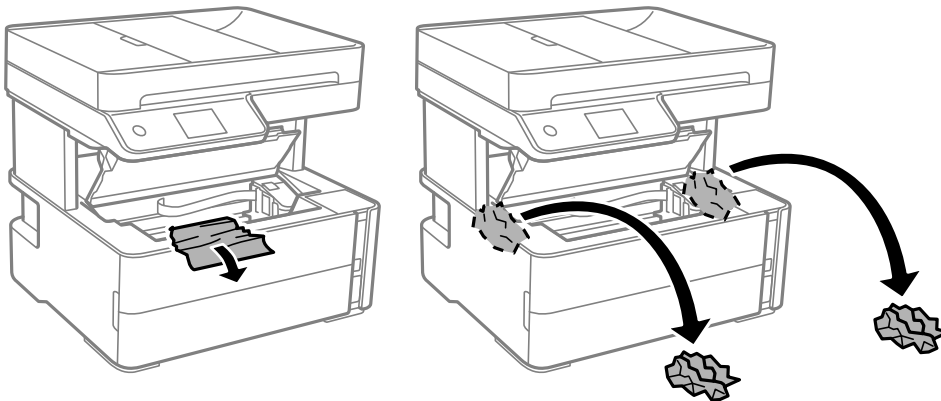

Решаване на проблеми

! **Важно:**

Не докосвайте белия плосък кабел, полупрозрачния филм и тръбите за мастило в принтера. Това може да причини повреда. Ако докоснете полупрозрачния филм, не забравяйте да го почистите след това.

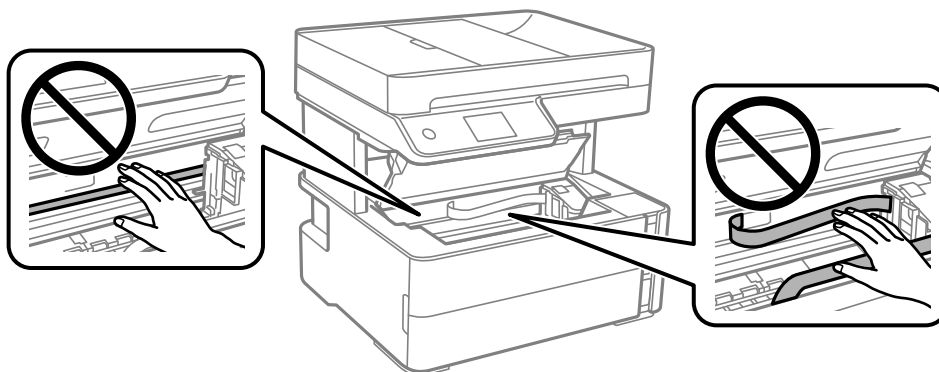

3. Затваряйте капака на принтера, докато не чуете щракване.

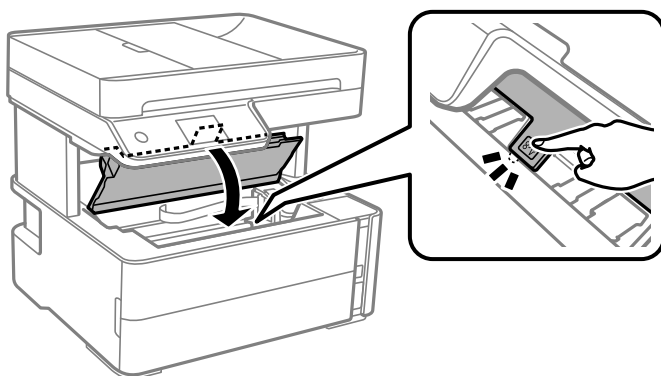

Отстраняване на заседнала хартия от Задния капак

1. Извадете заден капак.

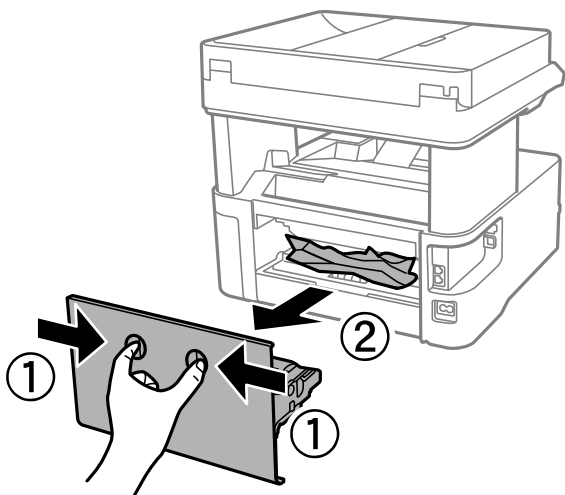

Решаване на проблеми

2. Отстранете заседналата хартия.

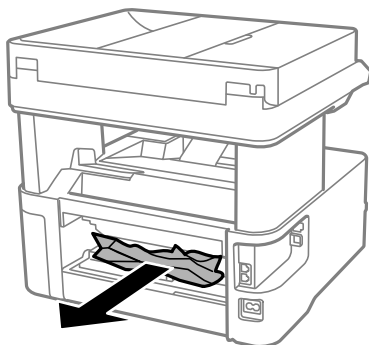

3. Отстранете заседналата хартия от заден капак.

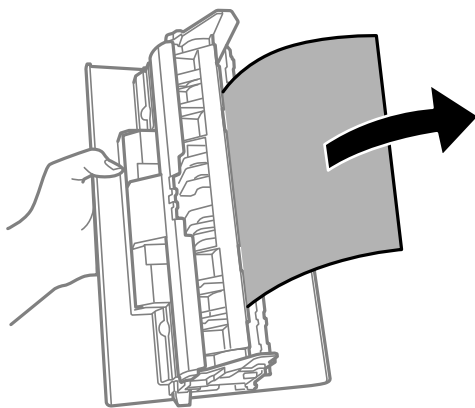

4. Поставете заден капак в принтера.

Отстраняване на заседнала хартия от ADF

1. Отворете капака на ADF.

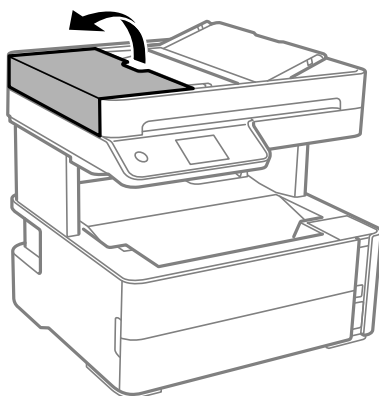

Решаване на проблеми

- Отстранете заседналата хартия.

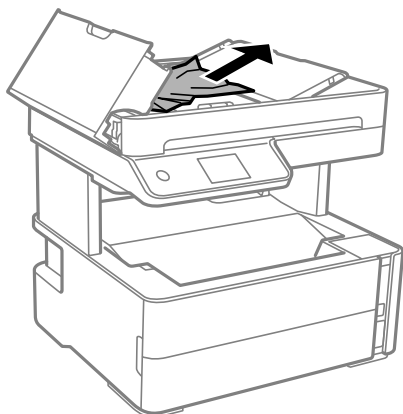

- Повдигнете входната тава ADF.



Важно:

Не забравяйте да отворите капака на ADF, преди да повдигнете входната тава ADF. В противен случай ADF може да се повреди.

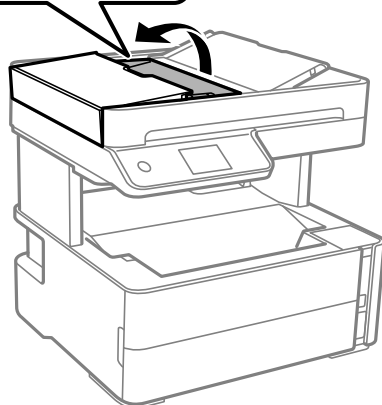
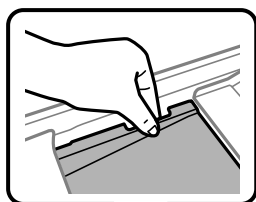

Решаване на проблеми

4. Отстранете заседналата хартия.

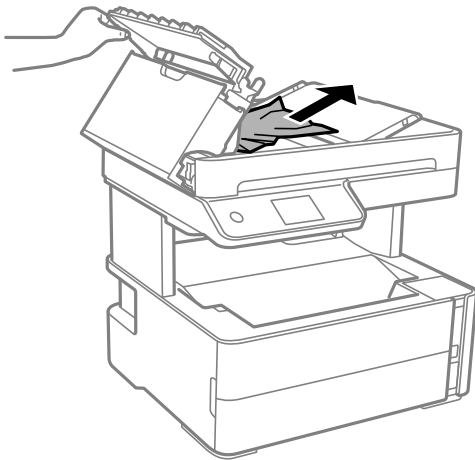

5. Спуснете входната тава ADF.

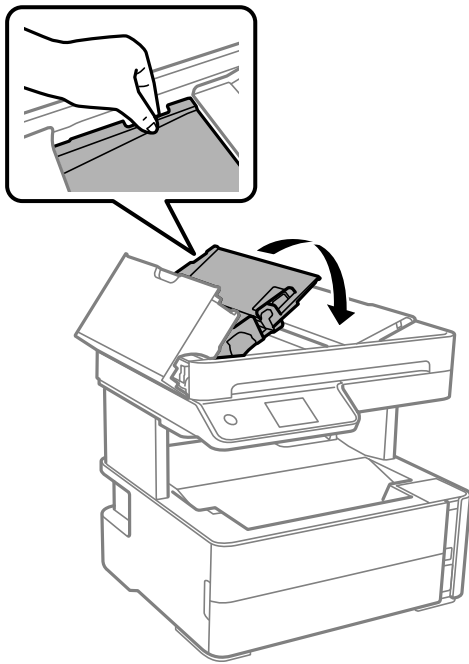

6. Затворете капака на ADF, докато щракне.

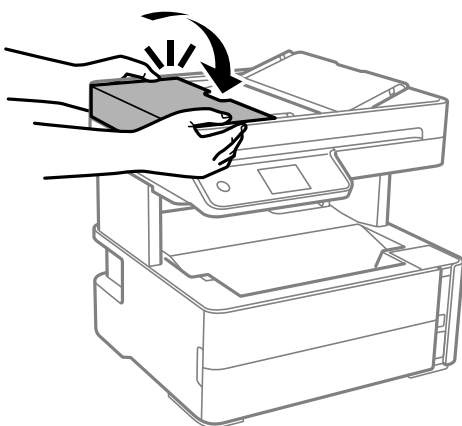

Хартията не се подава правилно

Проверете следните точки, след което предприемете съответните мерки за решаване на проблема.

- Поставете принтера върху плоска равна повърхност и го експлоатирайте при препоръчителните условия на околната среда.
- Използвайте хартия, поддържана от този принтер.
- Следвайте предпазните мерки при манипулиране с хартия.
- Не зареждайте повече от максималния брой листове, посочен за хартията.
- Уверете се, че настройките за размера и типа хартия отговарят на действителния размер и тип хартия, заредена в принтера.
- Почистете ролката в принтера.

Още по темата

- ➔ [“Спецификации на околната среда” на страница 246](#)
- ➔ [“Предпазни мерки за работа с хартия” на страница 55](#)
- ➔ [“Налична хартия и капацитети” на страница 53](#)
- ➔ [“Списък с типове хартия” на страница 62](#)

Заседнала хартия

Заредете хартията в правилната посока и плъзнете водачите към ръбовете на хартията.

Още по темата

- ➔ [“Отстраняване на заседнала хартия” на страница 203](#)
- ➔ [“Зареждане на хартия в Касета за хартия” на страница 56](#)

Хартията се подава под ъгъл

Заредете хартията в правилната посока и плъзнете водачите към ръбовете на хартията.

Още по темата

- ➔ [“Зареждане на хартия в Касета за хартия” на страница 56](#)

Излизащата хартия пада от изходната тава

Ако излизащата хартия пада от изходната тава, издърпайте ограничителя с плъзване, за да предотвратите изпадане на хартията.

Излизане на хартията по време на печат

Когато зареждате хартия за фирмени бланки (хартия с предварително отпечатани име на подател или корпоративно наименование в заглавния ред), изберете **Фирмена бланка** като настройка за тип хартия.

Оригиналите не се подават в ADF

- Използвайте оригинали, които се поддържат от ADF.
- Заредете оригинали в правилната посока и плъзнете водачите за хартия на ADF към ръбовете на оригиналите.
- Почистете вътрешността на ADF.
- Не зареждайте оригинали над линията, означена с триъгълния знак на ADF.

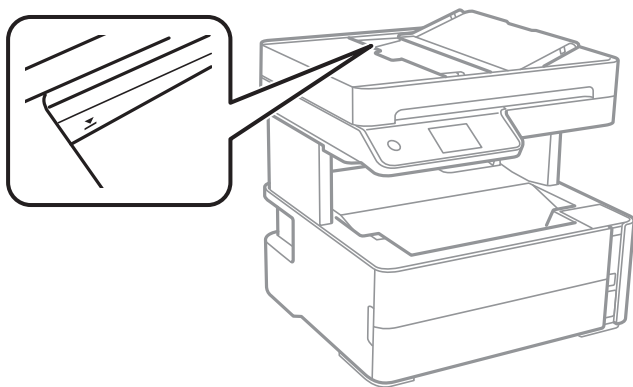

- Проверете дали иконата на ADF е включена в долната част на екрана. Ако е изключена, поставете оригиналите отново.
- Уверете се, че оригиналът не е поставен върху стъклото на скенера.

Още по темата



- ➔ [“Достъпни оригинали за ADF” на страница 63](#)
- ➔ [“Поставяне на оригинали на ADF” на страница 64](#)
- ➔ [“Почистване на ADF” на страница 182](#)

Проблеми в захранването и в панела за управление

Захранването не се включва

- Уверете се, че захранващият кабел е добре свързан.
- Задръжте бутона  малко по-дълго.

Захранването не се изключва

Задръжте бутона  малко по-дълго. Ако все още не можете да изключите принтера, изключете захранването от контакта. За да предпазите печатащата глава от изсушаване, включете наново принтера, след което го изключете, като натиснете бутон .

Захранването се изключва автоматично

- Изберете **Настройки > Общи настройки > Осн. Настройки > Настр. за изкл.**, след което забранете **Изкл. при неакт.** и настройките **Изкл. при прекъсване на връзката**.
- Изберете **Настройки > Общи настройки > Осн. Настройки**, след което забранете настройката **Таймер за изключване**.

Забележка:

*Вашият продукт може да има тази функция или функцията **Настр. за изкл.** или **Таймер за изключване** в зависимост от мястото на покупка.*

Течнокристалният екран потъмнява

Принтерът е в спящ режим. Докоснете произволно място на LCD екрана, за да се върнете на предишното състояние.

Не може да печата от компютър

Проверка на връзката (USB)

- Свържете стабилно USB кабела към принтера и компютъра.
- Ако използвате USB концентратор, опитайте се да свържете принтера директно към компютъра.
- Ако USB кабелът не може да бъде разпознат, сменете порта или USB кабела.

Решаване на проблеми

- ❑ Ако принтерът не може да отпечата чрез USB връзка, опитайте следното.

Откачете USB кабела от компютъра. Щракнете с десния бутон на мишката върху показаната на компютъра икона на принтера и след това изберете **Премахване на устройство**. След това свържете USB кабела към компютъра и опитайте да направите пробно отпечатване.

Задайте повторно USB връзката, като следвате стъпките в това ръководство за смяна на начина на свързване към компютър. Вижте съответната връзка за информация по-долу за подробна информация.

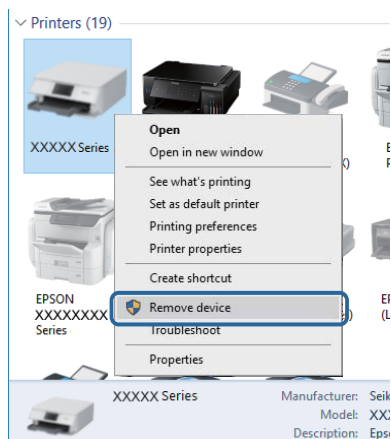

Още по темата

- ➔ [“Промяна на начина на свързване на компютър” на страница 49](#)

Проверка на връзката (мрежа)

- ❑ Когато сте променили безжичния си рутер или доставчика, опитайте се да направите отново мрежовите настройки за принтера. Свържете компютъра или смарт устройството към същия SSID като този на принтера.
- ❑ Изключете устройствата, които желаете да свържете към мрежата. Изчакайте около 10 секунди и след това включете устройствата в следната последователност; безжичен рутер, компютър или смарт устройство, а след това и принтера. Преместете принтера и компютъра или смарт устройството по-близо до безжичния рутер, за да подпомогнете радиовръзката, и след това се опитайте да зададете мрежовите настройки отново.
- ❑ Отпечатайте доклад за мрежовата връзка. Вижте връзката за съответната информация по-долу за подробности. Ако докладът покаже, че мрежовата връзка е неуспешна, проверете доклада за мрежовата връзка и след това изпълнете отпечатаните решения.
- ❑ Ако IP адресът, назначен към принтера, е 169.254.XXX.XXX, а маската на подмрежата е 255.255.0.0, IP адресът може да не е назначен правилно. Рестартирайте безжичния рутер или нулирайте мрежовите настройки за принтера. Ако това не разреши проблема, вижте документацията за безжичния рутер.
- ❑ Опитайте се да отидете на някакъв уебсайт от Вашия компютър, за да се уверите, че мрежовите настройки на Вашия компютър са правилни. Ако не можете да отидете на някакъв уебсайт, тогава има проблем в компютъра. Проверка на мрежова връзка с компютър.

Още по темата

- ➔ [“Свързване към компютър” на страница 25](#)
- ➔ [“Печат на доклада за мрежовата връзка” на страница 42](#)

Проверка на софтуера и данните

- Уверете се, че е инсталиран оригинален драйвер за принтер на Epson. Ако няма инсталиран оригинален драйвер за принтер на Epson, наличните функции са ограничени. Препоръчваме Ви да използвате оригинален драйвер за принтер на Epson. Вижте съответната връзка за информация по-долу за подробности.
- Ако печатате изображение с голям размер на данните, свободната памет на компютъра може да се изчерпи. Отпечатайте изображението с по-ниска разрешителна способност или по-малък размер.

Още по темата

- ➔ [“Проверка за оригинални драйвери за принтер на Epson” на страница 214](#)
- ➔ [“Инсталиране на най-новите приложения” на страница 196](#)

Проверка за оригинални драйвери за принтер на Epson

Можете да проверите дали има инсталиран оригинален драйвер за принтер на Epson на Вашия компютър, като използвате един от следните методи.

Windows

Изберете **Контролен панел > Преглед на устройства и принтери (Принтери, Принтери и факсове)** и след това извършете следното, за да отворите прозореца със свойства на сървър за печат.

- Windows 10/Windows 8.1/Windows 8/Windows 7/Windows Server 2016/Windows Server 2012 R2/Windows Server 2012/Windows Server 2008 R2

Щракнете върху иконата на принтера, след което щракнете върху **Свойства на сървъра за печат** в горната част на прозореца.

- Windows Vista/Windows Server 2008

Щракнете с десния бутон на мишката върху папката на **Принтери** и щракнете върху **Изпълни като администратор > Свойства на сървъра**.

- Windows XP/Windows Server 2003 R2/Windows Server 2003

От менюто **Файл** изберете **Свойства на сървъра**.

Решаване на проблеми

Щракнете върху раздела **Драйвер**. Ако името на принтера е изведено в списъка, на Вашия компютър има инсталиран оригинален драйвер за принтер на Epson.

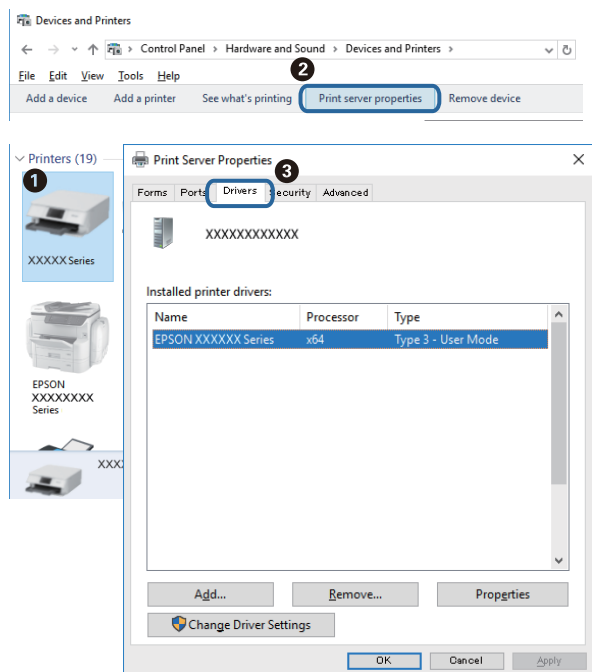

Mac OS

Изберете **Системни предпочитания** от  меню > **Принтери и скенери** (или **Печат и сканиране**, **Печат и факс**), след което изберете принтера. Щракнете върху **Опции и консумативи** и ако в прозореца са изведени разделите **Опции** и **Помощна програма**, на Вашия компютър има инсталиран оригинален драйвер за принтер на Epson.

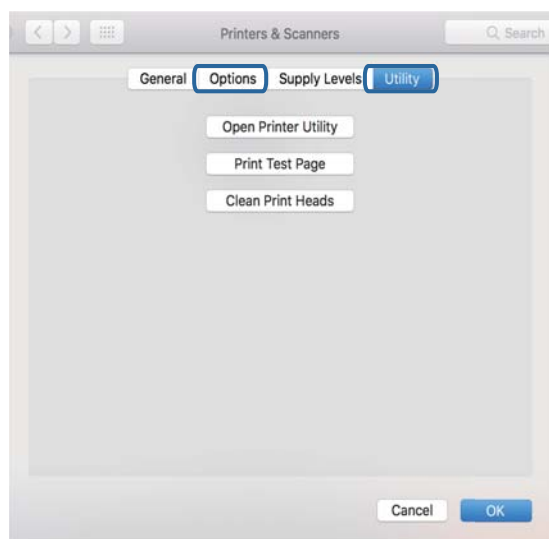

Още по темата

➔ [“Инсталиране на най-новите приложения” на страница 196](#)

Проверка на състоянието на принтера от компютъра (Windows)

Щракнете върху **Опашка за печат** в раздела **Поддръжка** на драйвера на принтера и след това проверете следното.

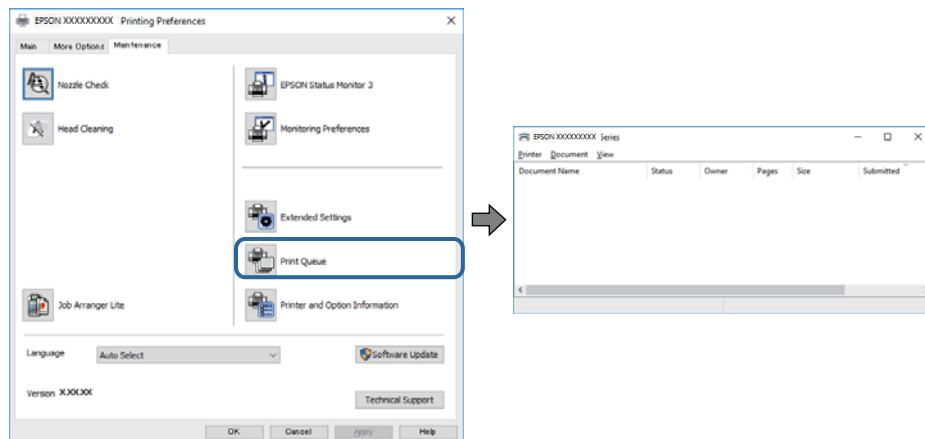

- Проверете дали има задания за печат в пауза.

Ако останат ненужни данни, изберете **Отмяна на всички документи** от менюто **Принтер**.

- Уверете се, че принтерът не е извън линия или в очакване.

В случай че принтерът е извън линия или в очакване, изчистете настройката за извън линия или в очакване от менюто **Принтер**.

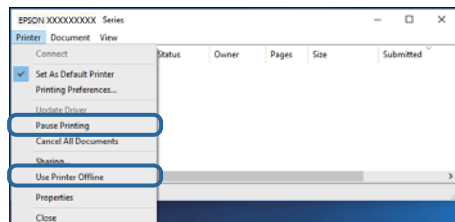

- Уверете се, че принтерът е избран като принтер по подразбиране от менюто **Принтер** (трябва да има отметка на този елемент от менюто).

Ако принтерът не е избран като принтер по подразбиране, задайте го като такъв. Ако има няколко икони в **Контролен панел > Преглед на устройства и принтери (Принтери, Принтери и факсове)**, вижте следното за избор на икона.

Пример)

USB връзка: серия EPSON XXXX

Мрежова връзка: серия EPSON XXXX (мрежа)

Ако сте инсталирали драйвера на принтера няколко пъти, може да бъдат създадени копия на драйвера на принтера. Ако са създадени копия като „Серия EPSON XXXX (копие 1)“, щракнете с десния бутон на мишката върху иконата на драйвера и след това изберете **Премахване на устройство**.

- Уверете се, че портът на принтера е правилно избран в **Свойство > Порт** от менюто **Принтер**, както следва.

Изберете „**USBXXX**“ за USB връзка или „**EpsonNet Print Port**“ за мрежова връзка.

Проверка на състоянието на принтера от компютъра (Mac OS)

Уверете се, че състоянието на принтера не е **Пауза**.

Изберете **Системни предпочитания** от меню  > **Принтери и скенери** (или **Печат и сканиране**, **Печат и факс**), след което щракнете двукратно върху принтера. Ако принтерът е временно спрял, щракнете върху **Възобновяване** (или **Възобновяване на принтера**).

Когато не можете да правите настройки на мрежата

- Изключете устройствата, които желаете да свържете към мрежата. Изчакайте около 10 секунди и след това включете устройствата в следната последователност: безжичен рутер, компютър или смарт устройство, а след това и принтера. Преместете принтера и компютъра или смарт устройството поблизо до безжичния рутер, за да подпомогнете радиовръзката, и след това се опитайте да зададете мрежовите настройки отново.
- Изберете **Настройки** > **Общи настройки** > **Настройки на мрежата** > **Проверка на свързването** и след това отпечатайте доклада за мрежовата връзка. Ако е възникнала грешка, прочетете доклада за мрежовата връзка, след което следвайте решенията за отстраняване на проблеми.

Още по темата

- ➔ [“Печат на доклада за мрежовата връзка” на страница 42](#)
- ➔ [“Съобщения и решения, свързани с доклада за мрежовата връзка” на страница 43](#)

Не може да се установи връзка от устройства, независимо че мрежовите настройки не представляват проблем

Ако не можете да се свържете от компютър или смарт устройство към принтера дори когато отчетът на мрежовата връзка не посочва никакви проблеми, вижте следното.

- Когато използвате едновременно няколко безжични рутери, е възможно да не можете да използвате принтера от компютъра или смарт устройството в зависимост от настройките на безжичните рутери. Свържете компютъра или смарт устройството към същия безжичен рутер като този на принтера. Дезактивирайте функцията тетъринг на смарт устройството, ако е активирана.

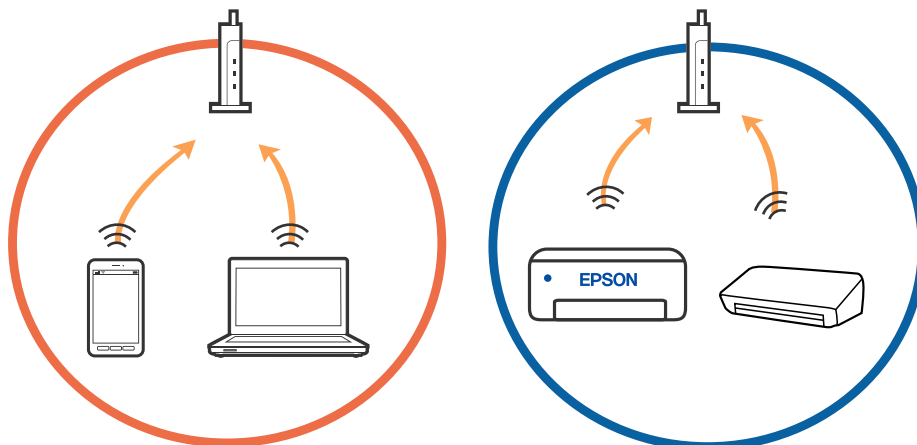

Решаване на проблеми

- Възможно е да не успеете да се свържете към безжичния рутер, когато същият има множество SSID и устройствата са свързани към различни SSID в същия безжичен рутер. Свържете компютъра или смарт устройството към същия SSID като този на принтера.

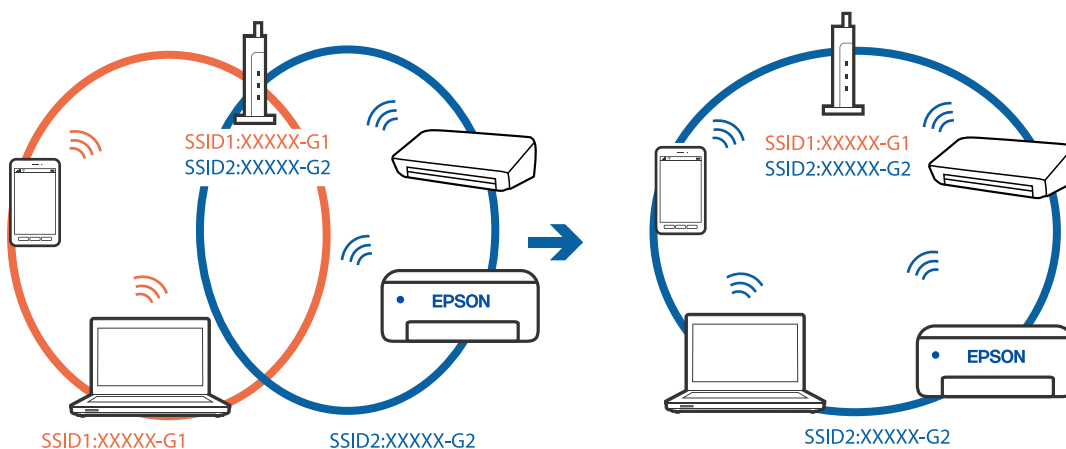

- Безжичният рутер, който съответства на IEEE 802.11a и IEEE 802.11g, има SSID от 2,4 GHz и 5 GHz. Ако свържете компютъра или смарт устройството към SSID от 5 GHz, няма да можете да се свържете към принтера, защото той поддържа единствено комуникация над 2,4 GHz. Свържете компютъра или смарт устройството към същия SSID като този на принтера.

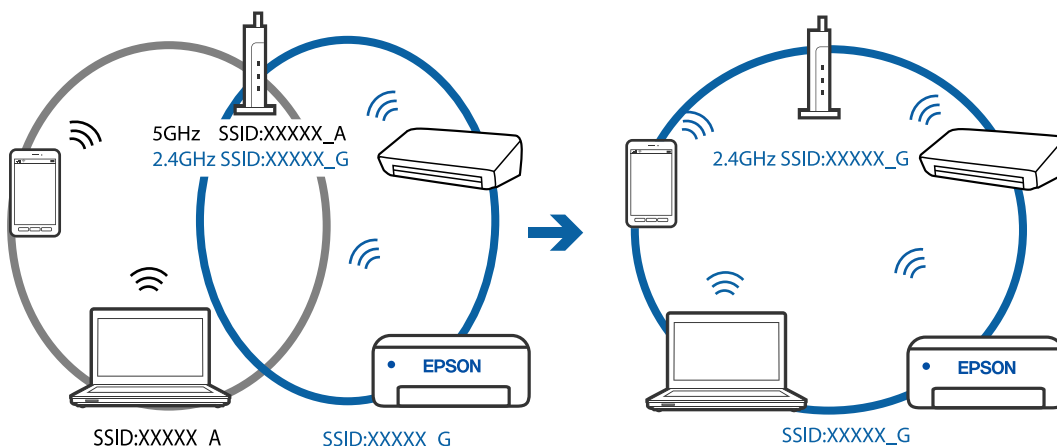

- Повечето безжични рутери разполагат с функция за разделител за поверителност, която блокира комуникацията между свързаните устройства. Ако не можете да осъществите комуникация между принтера и компютъра или смарт устройството дори ако са свързани към една и съща мрежа, деактивирайте разделителя за поверителност на безжичния рутер. Вижте предоставеното с безжичния рутер ръководство за подробна информация.

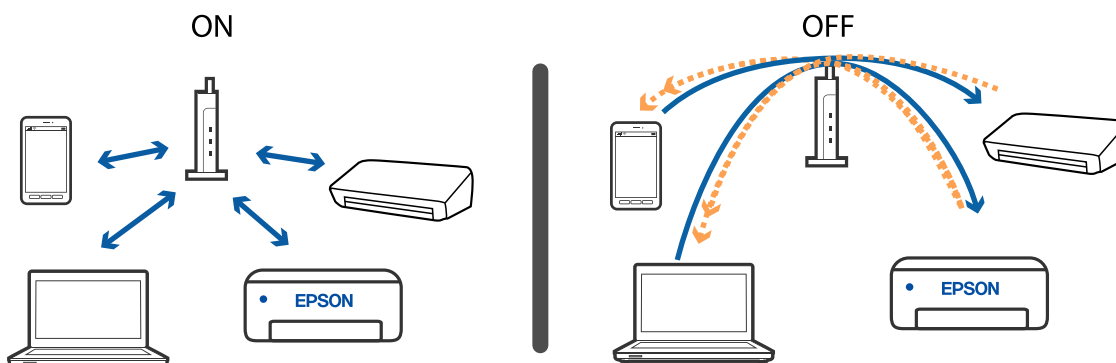

Още по темата

- ➔ [“Проверка на свързан към принтера SSID” на страница 219](#)
- ➔ [“Проверка на SSID за компютъра” на страница 219](#)

Проверка на свързан към принтера SSID

Изберете **Настройки > Общи настройки > Настройки на мрежата > Мрежов статус**.

Можете да проверите SSID за Wi-Fi и Wi-Fi Direct от всяко меню.

Проверка на SSID за компютъра

Windows

Щракнете върху  в лентата със задачи на работния плот. Проверете името на свързания SSID от показания списък.



Решаване на проблеми

Mac OS

Щракнете върху Wi-Fi иконата в горната част на екрана на компютъра. Показва се списък със SSID и свързаният SSID е указан с отметка.



Ethernet връзката става нестабилна

Когато свържете принтера чрез Ethernet с помощта на устройства, които поддържат IEEE 802.3az (енергоефективен Ethernet), възможно е да възникнат следните проблеми в зависимост от концентратора или рутера, който използвате.

- Връзката става нестабилна, връзката на принтера се установява и прекъсва постоянно.
- Не можете да се свържете с принтера.
- Скоростта на комуникация става бавна.

Следвайте стъпките по-долу, за да дезактивирате IEEE 802.3az за принтера и след това се свържете.

1. Отстранете Ethernet кабела, който е свързан към компютъра и принтера.
2. Когато IEEE 802.3az за компютъра е активирана, дезактивирайте я.
Направете справка в предоставената при покупката на компютъра документация за подробна информация.
3. Свържете директно компютъра и принтера с Ethernet кабел.
4. От принтера отпечатайте доклад за мрежовата връзка.
5. Проверете IP адреса на принтера от доклада за мрежова връзка.
6. От компютъра влезте в Web Config.
Стартирайте уеббраузър, след което въведете IP адреса на принтера.
7. Изберете **Advanced Settings** от списъка в горния десен край на прозореца.
8. Изберете **Network Settings > Wired LAN**.
9. Изберете **OFF** за **IEEE 802.3az**.

Решаване на проблеми

10. Щракнете върху **Next**.
 11. Щракнете върху **OK**.
 12. Отстранете Ethernet кабела, който е свързан към компютъра и принтера.
 13. Ако сте дезактивирали IEEE 802.3az за компютъра в стъпка 2, активирайте го.
 14. Свържете Ethernet кабелите, които сте премахнали в стъпка 1, към компютъра и принтера.
- Ако проблемът продължи, той може да се дължи на устройства, различни от принтера.

Не може да се разпечатва от iPhone или iPad

- Свържете iPhone или iPad към същата мрежа (SSID), към която е свързан принтерът.
- Активирайте **Авт. показване на настр. за хартия** в следните менюта.
Настройки > Общи настройки > Настройки на печат > Настр. източник на хартия > Авт. показване на настр. за хартия
- Активирайте настройката AirPrint в Web Config.

Още по темата

- ➔ [“Свързване към смарт устройство” на страница 26](#)
- ➔ [“Приложение за конфигуриране на операции на принтера \(Web Config\)” на страница 190](#)

Проблеми с разпечатките

Разпечатката е надраскана или липсва цвят

- Ако не сте използвали принтера дълго време, дюзите на печатащата глава може да са запушени и да не подават капки мастило. Направете проверка на дюзите и след това почистете печатащата глава, ако някоя от дюзите на печатащата глава е запушена.
- Ако отпечатвате, когато нивото на мастилото е прекалено ниско, за да можете да го видите в прозореца на резервоара за мастило, напълнете резервоара за мастило до горната линия и след това използвайте помощната програма **Дълбоко почистване**, за да замените мастилото вътре в тръбите за мастило. След като използвате помощната програма, извършете проверка на дюзите, за да видите дали качеството на печат се е подобрило.

Още по темата

- ➔ [“Проверете дали дюзите са запушени \(проверка на дюзи\)” на страница 172](#)
- ➔ [“Допълване на резервоара за мастило” на страница 166](#)
- ➔ [“Мощно почистване на печатащата глава \(Дълбоко почистване\)” на страница 177](#)

Появяват се ивици или неочаквани цветове



Дюзите на главата на принтера може да са запушени. Извършете проверка на дюзите, за да проверите дали дюзите на печатащата глава не са запушени. Почистете печатащата глава, ако някоя от дюзите на същата е запушена.

Още по темата

➔ [“Проверете дали дюзите са запушени \(проверка на дюзи\)”](#) на страница 172

Цветни ленти на интервали от около 3.3 cm

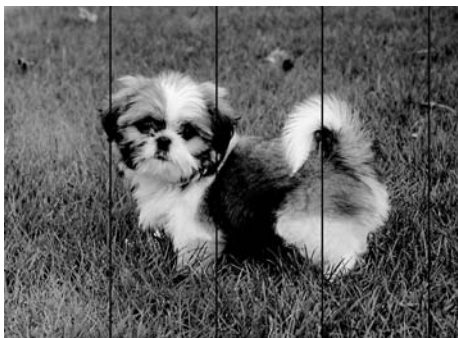

- Задайте настройка за тип хартия, съответстваща на заредената в принтера хартия.
- Подравнете печатащата глава с помощта на функцията **Хоризонтално подравняване**.
- Когато печатате на обикновена хартия, използвайте настройка за високо качество.

Още по темата

- ➔ [“Списък с типове хартия”](#) на страница 62
- ➔ [“Подравняване на печатащата глава”](#) на страница 179

Вертикални ивици или разместване

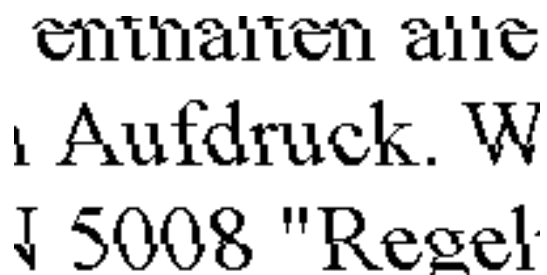

- Подравнете печатащата глава с помощта на функцията **Вертикално подравняване**.
- Ако качеството на печат не се подобрява дори след като подравните печатащата глава, отпечатайте, като използвате по-високо качество.

Още по темата

➔ [“Подравняване на печатащата глава” на страница 179](#)

Качеството на печат е лошо

Проверете следното, ако качеството на печат е лошо поради размазани разпечатки, ивици, липсващи цветове, бледи цветове и разместване в разпечатките.

Проверка на принтера

- Уверете се, че първоначалното зареждане с мастило е завършило.
- Допълнете резервоара за мастило, ако нивото на мастилото е под долната линия.
- Направете проверка на дюзите и след това почистете печатащата глава, ако някоя от дюзите на печатащата глава е запушена.
- Подравнете печатащата глава.

Проверка на хартията

- Използвайте хартия, поддържана от този принтер.
- Не печатайте върху хартия, която е влажна, повредена или твърде стара.
- Ако хартията е нагъната или пликът е надут с въздух, изгладете ги.
- Не трупайте листовите един върху друг веднага след отпечатване.
- Разпечатките трябва да са напълно сухи преди погълване или показване. При сушене на разпечатките избягвайте пряката слънчева светлина, не използвайте сешоар и не докосвайте напечатаната страна на хартията.
- Когато отпечатвате изображения или снимки, Epson препоръчва да използвате оригинална хартия Epson, а не обикновена хартия. Печатайте върху страната за печат на оригиналната хартия Epson.

Проверка на настройки на принтера

- Задайте настройка за тип хартия, съответстваща на заредената в принтера хартия.
- Печатайте с настройка за високо качество.

Решаване на проблеми

- По време на двупосочен (или високоскоростен) печат печатащата глава печата двупосочно, което може да доведе до разместване на вертикалните линии. Ако качеството на печат не се подобри, забранете настройката за двупосочен (или високоскоростен) печат. При забрана на тази настройка може да се намали скоростта на печат.

- Windows

Изчистете **Висока скорост** в раздела **Повече опции** на драйвера на принтера.

- Mac OS

Изберете **Системни предпочитания** от  меню > **Принтери и скенери** (или **Печат и сканиране, Печат и факс**), след което изберете принтера. Щракнете върху **Опции и консумативи** > **Опции** (или **Драйвер**). Изберете **Off** като настройка за **High Speed Printing**.

Проверка на бутилката с мастило

- Използвайте бутилки с мастило с правилния артикулен код за този принтер.
- Epson препоръчва използване на бутилката с мастило преди датата, отпечатана върху опаковката.
- Опитайте да използвате оригинални бутилки с мастило на Epson. Този продукт е проектиран да коригира цветовете въз основа на използването на оригинални бутилки с мастило на Epson. Използването на неоригинални бутилки с мастило може да доведе до понижаване на качеството на печат.

Още по темата

- ➔ [“Проверете дали дюзите са запушени \(проверка на дюзи\)”](#) на страница 172
- ➔ [“Подравняване на печатащата глава”](#) на страница 179
- ➔ [“Налична хартия и капацитети”](#) на страница 53
- ➔ [“Списък с типове хартия”](#) на страница 62
- ➔ [“Предпазни мерки за работа с хартия”](#) на страница 55

Хартията е размазана или надраскана

- Когато хоризонталните ивици отгоре или отдолу на хартията са размазани, заредете хартия в правилната посока и плъзнете водачите за хартия към ръбовете на хартията.

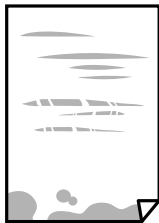

- Когато вертикалните ивици на хартията са размазани, почистете пътя на хартията.



Решаване на проблеми

- ❑ Поставете хартията върху плоска повърхност, за да проверите дали е нагъната. Ако е нагъната, изгладете я.
- ❑ При отпечатване върху дебела хартия печатащата глава е близо до повърхността за печат и хартията може да се надраска. В този случай активирайте настройката за намаляване на надраскването. Ако активирате тази настройка, качеството на печат може да спадне, а скоростта да намалее.

Windows

Щракнете върху **Разширени настройки** в раздела в драйвера на принтера **Поддръжка**, след което изберете **Хартия с къси влакна**.

Още по темата

- ➔ [“Зареждане на хартия в Касета за хартия” на страница 56](#)
- ➔ [“Почистване на пътя на хартията, за да няма размазване” на страница 180](#)

Хартията се размазва при автоматичен двустранен печат

Когато използвате функцията за автоматичен двустранен печат и печатате данни с голяма наситеност, като например изображения и графики, задайте по-ниска плътност и по-дълго време на изсъхване.

Още по темата

- ➔ [“Настройки на печат” на страница 72](#)

Отпечатаните снимки лепнат

Може би печатате от погрешната страна на фото хартията. Уверете се, че печатате от страната за печат.

Когато печатате върху грешната страна на фото хартията, трябва да почистите канала на хартията.

Още по темата

- ➔ [“Почистване на пътя на хартията, за да няма размазване” на страница 180](#)

Позицията, размерът или полетата на разпечатката са неправилни

- ❑ Заредете хартията в правилната посока и плъзнете водачите към ръбовете на хартията.
- ❑ Когато поставяте оригиналите върху стъкло на скенера, подравнете ъгъла на оригинала с ъгъла, обозначен със символ върху рамката на стъкло на скенера. Ако краищата на копието са отрязани, леко отдалечете оригинала от ъгъла.
- ❑ Когато поставите оригинали на стъкло на скенера, почистете стъкло на скенера и капака за документи. Ако има прах или петна върху стъклото, областта на копиране може да продължи да включва прах или петна, създавайки грешна позиция за копиране или малки изображения.
- ❑ Изберете подходящ **Размер на документ** в настройките за копиране.
- ❑ Изберете подходящата настройка за размер на хартията.
- ❑ Регулирайте настройката на полето в приложението, така че тя да попада в областта за печат.

Решаване на проблеми

Още по темата

- ➔ [“Зареждане на хартия в Касета за хартия” на страница 56](#)
- ➔ [“Поставяне на оригиналите върху Стъкло на скенера” на страница 66](#)
- ➔ [“Почистване на Стъкло на скенера” на страница 185](#)
- ➔ [“Област на печат” на страница 241](#)

Отпечатаните символи са неправилни или изкривени

- Свържете стабилно USB кабела към принтера и компютъра.
- Отменете всички прекъснати задачи за печат.
- Не поставяйте компютъра ръчно в режим **Хибернация** или **Спящ режим** по време на печат. Страниците с нечетлив текст могат да бъдат отпечатани следващия път, когато стартирате компютъра.
- Ако използвате драйвера на принтера, който сте използвали преди това, отпечатаните символи може да са нечетливи. Уверете се, че драйверът на принтера, който използвате, е за този принтер. Проверете името на принтера в горната част на прозореца на драйвера на принтера.

Отпечатаното изображение е обърнато

Изчистете всички настройки за огледално изображение в драйвера на принтера или приложението.

- Windows
Изчистете **Огледално изображение** в раздела **Повече опции** на драйвера на принтера.
- Mac OS
Изчистете **Mirror Image** от менюто **Настройки за печат** на диалоговия прозорец за печат.

Мозаечни ефекти на разпечатките

Когато отпечатвате изображения или снимки, използвайте данни с висока разрешителна способност. Изображенията на уеб сайтовете често са с ниска разрешителна способност, въпреки че изглеждат достатъчно добре на екрана, затова качеството на печат може да се влоши.

В копираното изображение се появяват неравномерни цветове, размазване, точки или прави линии

- Почистете пътя на хартията.
- Почистете стъкло на скенера.
- Почистете ADF.
- Не натискайте прекалено силно върху оригинала или капака за документи при поставяне на оригинали върху стъкло на скенера.
- Когато по хартията име размазване, намалете настройката за плътност при копиране.

Още по темата

- ➔ [“Почистване на пътя на хартията, за да няма размазване” на страница 180](#)

Решаване на проблеми

- ➔ [“Почистване на Стъкло на скенера” на страница 185](#)
- ➔ [“Почистване на ADF” на страница 182](#)
- ➔ [“Основни опции в менюто за копиране” на страница 127](#)

Върху сканираното изображение се появява ефектът „моаре“ (кръстовидни щрихи)

Променете настройката за намаляване и уголемяване или поставете оригинала под малко по-различен ъгъл.

Още по темата

- ➔ [“Основни опции в менюто за копиране” на страница 127](#)

Изображение от обратната страна на оригинала се появява в копираното изображение

- Ако оригиналът е тънък, поставете го на стъкло на скенера, след което поставете лист черна хартия върху него.
- Намалете настройката за плътност на копиране от панела за управление.

Още по темата

- ➔ [“Основни опции в менюто за копиране” на страница 127](#)

Проблемът с разпечатките не може да бъде разрешен

Ако сте опитали всички възможни начини и те не са довели до разрешаване на проблема, опитайте да деинсталирате, след което да инсталирате наново драйвера на принтера.

Още по темата



- ➔ [“Деинсталиране на приложения” на страница 198](#)
- ➔ [“Инсталиране на най-новите приложения” на страница 196](#)

Други проблеми при печат

Печатането е твърде бавно

- Затворете всички ненужни приложения.
- Намалете настройката за качество. Печат с високо качество намалява скоростта на печат.

Решаване на проблеми

- Активирайте функцията за двупосочен (или високоскоростен) печат. Когато тази настройка бъде активирана, печатащата глава работи, движейки се в двете посоки, като скоростта на печат се увеличава.
 - Windows
Изберете **Висока скорост** в раздела **Повече опции** на драйвера на принтера.
 - Mac OS
Изберете **Системни предпочитания** от  меню > **Принтери и скенери** (или **Печат и сканиране, Печат и факс**), след което изберете принтера. Щракнете върху **Опции и консумативи** > **Опции** (или **Драйвер**). Изберете **On** като настройка за **High Speed Printing**.
- Деактивирайте тихия режим на работа. Тази функция намалява скоростта на печат.
 - Контролен панел
Изберете  от началния екран, след което деактивирайте **Тих режим**.
 - Windows
Изберете **Изключен** като настройка **Тих режим** от раздела на драйвера на принтера **Главно**.
 - Mac OS
Изберете **Системни предпочитания** от  меню > **Принтери и скенери** (или **Печат и сканиране, Печат и факс**), след което изберете принтера. Щракнете върху **Опции и консумативи** > **Опции** (или **Драйвер**). Изберете **Off** като настройка за **Тих режим**.

Отпечатването или копирането се забавят драстично при непрекъснатата работа

Отпечатването или копирането се забавят с цел предотвратяване на прегряване и повреда на механизма на принтера. Въпреки това можете да продължите да работите. За да се върнете към нормална скорост, оставете принтера неактивен за най-малко 30 минути. Скоростта не се връща към нормалната, ако захванването е изключено.

Не може да се отмени печата от компютър с Mac OS X v10.6.8

Ако искате да спрете печата от компютъра, извършете настройките по-долу.

Стартирайте Web Config, после изберете **Port9100** като **Протокол с най-висок приоритет** в **Настройка на AirPrint**. Изберете **Системни предпочитания** от меню  > **Принтери и скенери** (или **Печат и сканиране, Печат и факс**), отстранете и след това отново добавете принтера.

Сканирането не може да започне

- Ако сканирате с ADF, проверете дали капакът за документи и капакът на ADF са затворени.
- Свържете стабилно USB кабела към принтера и компютъра. Ако използвате USB концентратор, опитайте се да свържете принтера директно към компютъра.
- Ако сканирате при висока разделителна способност през мрежа, може да възникне комуникационна грешка. Намалете разделителната способност.

Решаване на проблеми

- Уверете се, че е избран правилният принтер (скенер) на Epson Scan 2.

Проверете дали принтерът се разпознава при използване на Windows

За Windows се уверете, че принтерът (скенерът) е показан в **Скенер и камера**. Принтерът (скенерът) трябва да бъде показан като „EPSON XXXXX (име на принтера)“. Ако принтерът (скенерът) не е показан, деинсталирайте и след това инсталирайте отново Epson Scan 2. За достъп до **Скенер и камера** вижте следното.

- Windows 10

Щракнете върху бутон **Старт** и след това изберете **Система Windows > Контролен панел**, „Скенер и камера“ в препратката за търсене, щракнете върху **Преглед на скенери и камери** и след това проверете дали принтерът е показан.

- Windows 8.1/Windows 8/Windows Server 2012 R2/Windows Server 2012

Изберете **Работен плот > Настройки > Контролен панел**, въведете „Скенер и камера“ в препратката за търсене, щракнете върху **Покажи скенер и камера** и след това проверете дали принтерът е показан.

- Windows 7/Windows Server 2008 R2

Щракнете върху бутон **Старт** и изберете **Контролен панел**, въведете „Скенер и камера“ в препратката за търсене, щракнете върху **Преглед на скенери и камери** и след това проверете дали принтерът е показан.

- Windows Vista/Windows Server 2008

Щракнете върху бутон **Старт**, изберете **Контролен панел > Хардуер и звук > Скенери и камери** и след това проверете дали принтерът е показан.

- Windows XP/Windows Server 2003 R2/Windows Server 2003

Щракнете върху бутон **Старт**, изберете **Контролен панел > Принтери и друг хардуер > Скенер и камери** и след това проверете дали принтерът е показан.

Още по темата

- ➔ [“Деинсталиране на приложения” на страница 198](#)
- ➔ [“Инсталиране на най-новите приложения” на страница 196](#)

Проблеми със сканирани изображения

Неравни цветове, замърсявания, петна и др. при сканиране от стъклото на скенера.

- Почистете стъклото на скенера.
- Отстранете евентуалните замърсявания, полепнали по оригинала.
- Не натискайте с прекомерна сила капака за оригинали или документи. При прекомерен натиск могат да се появят размиване, зацапване и петна.

Още по темата

- ➔ [“Почистване на Стъкло на скенера” на страница 185](#)

При сканиране от ADF се появяват прави бели линии.

- Изчистете ADF.

Прави линии може да се появят в изображението при попадане на прах или замърсяване върху ADF.

- Отстранете евентуалните замърсявания, полепнали по оригинала.

Още по темата

- ➔ [“Почистване на ADF” на страница 182](#)

Изображението е грубо

- В Epson Scan 2 настройте изображението чрез елементите в раздела **Разширени настройки** и след това сканирайте.
- Ако разделителната способност е ниска, опитайте се да увеличите разделителната способност и след това да сканирате.

Още по темата

- ➔ [“Сканиране с помощта на Epson Scan 2” на страница 138](#)

Появява се наслагване във фона на изображенията

Възможно е в сканираното изображение да се появят изображения, които се намират върху задната страна на оригинала.

- В Epson Scan 2 изберете раздела **Разширени настройки**, след което настройте **Яркост**.
Възможно е тази функция да не е достъпна в зависимост от настройките в раздела **Основни настройки** > **Тип изображение** или други настройки от раздела **Разширени настройки**.
- В Epson Scan 2 изберете раздела **Разширени настройки**, а след това **Опция на изображението** > **Подобряване на текста**.
- Когато сканирате от стъклото на скенер, поставете черна хартия или подложка върху оригинала.

Още по темата

- ➔ [“Сканиране с помощта на Epson Scan 2” на страница 138](#)
- ➔ [“Поставяне на оригинали” на страница 63](#)

Текстът е размазан

- В Epson Scan 2 изберете раздела **Разширени настройки**, а след това **Опция на изображението** > **Подобряване на текста**.
- В Epson Scan 2, когато опцията **Тип изображение** от раздела **Основни настройки** е зададена на **Чернобяло**, регулирайте **Праг** от раздела **Разширени настройки**. При увеличаване на **Праг** черното става по-силно.
- Ако разделителната способност е ниска, опитайте да увеличите разделителната способност и след това сканирайте.

Решаване на проблеми

Още по темата

➔ [“Сканиране с помощта на Epson Scan 2” на страница 138](#)

Появяват се ефекти “моаре” (сенки, наподобяващи паяжина)

Ако оригиналът е отпечатан документ, ефекти “моаре” (подобни на паяжини сенки) може да се появят в сканираното изображение.

В раздел **Разширени настройки** в Epson Scan 2, задайте **Премахване на растера**.



Променете разделителната способност и сканирайте отново.

Още по темата

➔ [“Сканиране с помощта на Epson Scan 2” на страница 138](#)

Не може да се сканира правилната област върху стъклото на скенера

Уверете се, че оригиналът е поставен правилно спрямо маркировките за подравняване.

Ако липсва край на сканираното изображение, леко отместете оригинала от края на стъклото на скенера.

Когато сканирате от контролния панел и изберете функцията за автоматично изрязване на областта за сканиране, отстранете всякакви замърсявания или нечистотии от стъклото на скенера и от капака за документи. Ако около оригинала има замърсявания или нечистотии, сканираното изображение се разширява, за да ги включи.

Още по темата

➔ [“Поставяне на оригинали” на страница 63](#)

➔ [“Почистване на Стъкло на скенера” на страница 185](#)

Текстът не се разпознава правилно, когато се запамятава като PDF файл, в който може да се търси

От прозореца **Опции за формат на изображение** в Epson Scan 2 проверете дали опцията **Език** е зададена правилно в раздела **Текст**.

Проверете дали оригиналът е поставен правилно.

Решаване на проблеми

- Използвайте оригинал с ясен текст. Възможно е разпознаването на текста да се влоши за следните типове оригинали.
 - Оригинали, които са били копирани няколко пъти
 - Оригинали, получени по факс (с ниска разделителна способност)
 - Оригинали, в които буквената разредка или редовата разредка е твърде малка
 - Оригинали с подчертани редови или подчертаване над текста
 - Оригинали с написан на ръка текст
 - Оригинали с намачкване или гънки
- В Epson Scan 2, когато опцията **Тип изображение** от раздела **Основни настройки** е зададена на **Черно-бяло**, регулирайте **Праг** от раздела **Разширени настройки**. При увеличаване на **Праг** зоната на черния цвят става по-голяма.
- В Epson Scan 2 изберете раздела **Разширени настройки**, а след това **Опция на изображението > Подобриване на текста**.

Още по темата

➔ [“Сканиране с помощта на Epson Scan 2” на страница 138](#)

Не могат да се решат проблеми със сканираното изображение

Ако сте опитали всички решения и не сте разрешили проблема, инициализирайте настройките на Epson Scan 2 с помощта на Epson Scan 2 Utility.

Забележка:

Epson Scan 2 Utility е приложение, което се доставя с Epson Scan 2.

1. Стартирайте Epson Scan 2 Utility.
 - Windows 10/Windows Server 2016
Щракнете върху бутона за стартиране и изберете **EPSON > Epson Scan 2 Utility**.
 - Windows 8.1/Windows 8/Windows Server 2012 R2/Windows Server 2012
Въведете името на приложението в препратката за търсене, след което изберете показаната икона.
 - Windows 7/Windows Vista/Windows XP/Windows Server 2008 R2/Windows Server 2008/Windows Server 2003 R2/Windows Server 2003
Щракнете върху бутона „Старт“, след което изберете **Всички програми** или **Програми > EPSON > Epson Scan 2 > Epson Scan 2 Utility**.
 - Mac OS
Изберете **Отиди > Приложения > Epson Software > Epson Scan 2 Utility**.
2. Изберете раздела **Друго**.
3. Щракнете върху **Възстановяване**.

Забележка:

Ако инициализацията не разреши проблема, деинсталирайте и инсталирайте отново Epson Scan 2.

Още по темата

➔ [“Деинсталиране на приложения” на страница 198](#)

➔ [“Инсталиране на най-новите приложения” на страница 196](#)

Други проблеми при сканиране

Сканирането е твърде бавно

Намалете разделителната способност.

Сканирането спира при сканиране в PDF/Multi-TIFF

- С помощта на Epson Scan 2 можете последователно да сканирате до 999 страници в PDF формат и до 200 страници в Multi-TIFF формат.
- При сканиране на големи обеми, ние препоръчваме сканиране в скалата на сивото.
- Увеличете свободното пространство на твърдия диск на компютъра. Сканирането може да спре, ако няма достатъчно свободно място.
- Опитайте сканиране при по-ниска резолюция. Сканирането спира, ако общият размер на данните достигне лимита.

Още по темата



➔ [“Сканиране с помощта на Epson Scan 2” на страница 138](#)

Проблеми при изпращане и получаване на факс

Не можете да изпращате или получавате факсове

- Използвайте **Провери връзката на факса** от контролния панел, за да стартирате автоматична проверка на връзката на факса. Опитайте да използвате решенията, отпечатани върху доклада.
- Проверете настройките за **Тип на линията**. Задаването на **PBX** може да разреши проблема. В случай че Вашата телефонна система изисква код за достъп до външна линия, регистрирайте такъв в принтера и въвеждайте # (диез) в началото на номерата на факс при изпращане.
- При възникване на комуникационна грешка променете настройката за **Скорост на факс на Бавно (9 600bps)** от контролния панел.
- Проверете дали телефонната розетка работи като свържете на телефона към нея и я тествате. Ако не можете да осъществявате или приемате повиквания, свържете се с Вашата телекомуникационна компания.
- За да се свържете към DSL телефонна линия, е необходимо да използвате DSL модем, снабден с вграден DSL филтър, или да монтирате отделен DSL филтър към линията. Свържете се с Вашия доставчик на DSL.
- Ако се свързвате към DSL телефонна линия, свържете принтера директно към телефонна розетка, за да проверите дали можете да изпращате факсове. В случай че можете, проблемът може да е причинен от DSL филтъра. Свържете се с Вашия доставчик на DSL.

Решаване на проблеми

- Активирайте настройката ЕСМ от контролния панел. Цветни факсове не могат да бъдат изпращани, когато опцията ЕСМ е изключена.
- За да изпращате или получавате факсове с помощта на компютър, се уверете, че принтерът е свързан с помощта на USB кабел или мрежа, както и че драйверът PC-FAX е инсталиран на компютъра. Драйверът PC-FAX е инсталиран заедно с FAX Utility.
- За Windows се уверете, че принтерът (факсът) се показва в **Устройства и принтери**, **Принтер** или **Принтери и друг хардуер**. Принтерът (факсът) се показва като „EPSON XXXXX (FAX)“. В случай че принтерът (факсът) не е показан, деинсталирайте и инсталирайте наново FAX Utility. За достъп до **Устройства и принтери**, **Принтер** или **Принтери и друг хардуер** вижте следното.
 - Windows 10/Windows Server 2016
Щракнете върху бутон **Старт** и изберете **Система Windows > Контролен панел > Преглед на устройства и принтери в Хардуер и звук**.
 - Windows 8.1/Windows 8
Изберете **Работен плот > Настройки > Контролен панел > Преглед на устройства и принтери в Хардуер и звук** или **Хардуер**.
 - Windows 7
Щракнете върху бутон **Старт** и изберете **Контролен панел > Преглед на устройства и принтери в Хардуер и звук** или **Хардуер**.
 - Windows Vista
Щракнете върху бутон **Старт** и изберете **Контролен панел > Принтери в Хардуер и звук**.
 - Windows XP
Щракнете върху бутона **Старт** и изберете **Настройки > Контролен панел > Принтери и друг хардуер > Принтери и факсове**.
- В Mac OS проверете следното.
 - Изберете **Системни предпочитания** от меню  > **Принтери и скенери** (или **Печат и сканиране, Печат и факс**), след което се уверете, че принтерът (факсът) е показан. Принтерът (факсът) е показан като „FAX XXXX (USB)“ или „FAX XXXX (IP)“. Ако принтерът (факсът) не е показан, натиснете [+] и го регистрирайте.
 - Изберете **Системни предпочитания** от меню  > **Принтери и скенери** (или **Печат и сканиране, Печат и факс**), след което щракнете двукратно върху принтера (факса). Ако принтерът е временно скрит, щракнете върху **Възобновяване** (или **Възобновяване на принтера**).

Още по темата

- ➔ [“Провери връзката на факса” на страница 91](#)
- ➔ [“Меню Осн. Настройки” на страница 93](#)
- ➔ [“Свързване на принтера към телефонна линия” на страница 81](#)
- ➔ [“Деинсталиране на приложения” на страница 198](#)
- ➔ [“Инсталиране на най-новите приложения” на страница 196](#)

Не могат да бъдат изпращани факсове

- Задайте заглавния текст на изходящите факсове от панела за управление. Някои факс апарати автоматично отхвърлят входящите факсове, които не включват заглавен текст.

Решаване на проблеми

- Отблокирайте Вашата идентификация на повиквания ако преди това е била блокирана. Някои телефони или факс апарати автоматично отхвърлят анонимни повиквания.
- Попитайте получателя дали номера на факса е правилен и дали факс апаратът му може да приеме факс.

Още по темата

- ➔ [“Меню Осн. Настройки” на страница 93](#)
- ➔ [“Не можете да изпращате или получавате факсове” на страница 233](#)

Не могат да бъдат изпращани факсове към определен получател

В случай че не можете да изпращате факсове към определен получател поради грешка, проверете следното.

- Ако приеманият апарат не отговори на повикването Ви в рамките на 50 секунди, след като принтерът престане да набира, повикването завършва с грешка. Наберете с помощта на свързан телефон, за да проверите колко време отнема, преди да чуете факс сигнал. Ако отнема повече от 50 секунди, добавете паузи след номера на факса.  се използва за въвеждане на паузи. Като отметка за паузата се въвежда тире. Една пауза трае около три секунди. Добавете няколко паузи, според това дали е необходимо.
- Ако сте избрали получателя от списъка с контакти се уверете, че регистрираната информация е вярна. Ако информацията е вярна, изберете получателя от списъка с контакти, докоснете **Редактир.** и след това променете **режим на комуникация с факс на Бавно (9 600bps)**.

Още по темата

- ➔ [“Изпращане на факсове с набиране от външно телефонно устройство” на страница 145](#)
- ➔ [“Управление на контакти” на страница 68](#)
- ➔ [“Не можете да изпращате или получавате факсове” на страница 233](#)

Не могат да бъдат изпращани факсове в определено време

Задайте правилно датата и часа в панела за управление.

Още по темата

- ➔ [“Изпращане на факсове в определено време \(Изпращане на факс по-късно\)” на страница 146](#)
- ➔ [“Меню Осн. Настройки” на страница 93](#)

Невъзможно получаване на факсове

- Ако сте абониран за услугата пренасочване на повиквания, възможно е принтерът да не може да приема факсове. Свържете се с доставчика на услугата.
- Ако не сте свързали телефон към принтера, задайте настройката **Режим на получаване на Авт.** от контролния панел.

Решаване на проблеми

- ❑ При следните условия паметта на принтера свършва и той не може да получава факсове. Вижте отстраняване на неизправности за информацията относно това как да постъпите в случай на грешка при запълване на паметта.
 - ❑ Броят на получените документи достигна максимума от 100 документа.
 - ❑ Паметта на принтера е пълна (100%).
- ❑ Проверете дали номерът на факса на подателя е регистриран в **Списък с номера за отхвърляне**. Факсове от номера, които са добавени в този списък, се блокират, когато е разрешен **Списък с номера за отхвърляне в Факс с отказ**.
- ❑ Попитайте подателя дали заглавната информация е настроена на неговия факс апарат. Факсове, които не включват заглавна информация, се блокират, когато е разрешен **Празна заглавна част на факс в Факс с отказ**.
- ❑ Проверете дали номерът на факса на подателя е регистриран в списъка с контакти. Факсове от номера, които не са регистрирани в този списък, се блокират, когато е разрешен **Нерегистрирани контакти в Факс с отказ**.

Още по темата

- ➔ [“Меню Осн. Настройки” на страница 93](#)
- ➔ [“Не можете да изпращате или получавате факсове” на страница 233](#)
- ➔ [“Появява се грешка „Пълна памет“” на страница 236](#)

Появява се грешка „Пълна памет“

- ❑ Ако принтерът е бил настроен да съхранява входящите факсове в пощенската си кутия, изтрийте от там факсовете, които вече сте прочели.
- ❑ Ако принтерът е бил настроен да съхранява входящите факсове на компютър, включете компютъра, който е настроен за това. Факсовете се изтриват от паметта на принтера след като бъдат съхранени в компютъра.
- ❑ Дори ако паметта е запълнена, можете да изпращате монохромни факсове с помощта на функцията **Директно изпращане**. Можете също така да изпратите факс, като наберете от външния телефон.
- ❑ Ако полученият факс не може да бъде отпечатан поради грешка в принтера, например заседнала хартия, може да възникне грешка „пълна памет“. Изчистете проблема с принтера, след което се свържете с подателя и го помолете да изпрати факса отново.

Още по темата

- ➔ [“Запис на получени факсове във входящата кутия” на страница 151](#)
- ➔ [“Изпращане на множество страници от един монохромен документ \(Директно изпращане\)” на страница 146](#)
- ➔ [“Изпращане на факсове с набиране от външно телефонно устройство” на страница 145](#)
- ➔ [“Отстраняване на заседнала хартия” на страница 203](#)

Качеството на изпращаните факсове е лошо

- ❑ Почистете стъкло на скенера.
- ❑ Почистете ADF.

Решаване на проблеми

- Променете настройката **Плътност** от контролния панел.
- Ако не сте сигурни относно възможностите на факс апарата на получателя, разрешете функцията **Директно изпращане** или изберете **Фино** като настройка за **Разд. сп..**
- Включете настройката **ЕСМ** от контролния панел.

Още по темата

- ➔ [“Настройки на факс” на страница 153](#)
- ➔ [“Меню Осн. Настройки” на страница 93](#)
- ➔ [“Почистване на Стъкло на скенера” на страница 185](#)
- ➔ [“Почистване на ADF” на страница 182](#)

Факсовете се изпращат в грешен размер

- Когато изпращате факс с помощта на стъкло на скенера, поставете оригинала, точно подравнявайки ъгъла му с маркировката. Изберете размера на оригинала от панела за управление.
- Почистете стъкло на скенера и капака за документи. Ако има прах или петна върху стъклото, областта за сканиране може да продължи да включва прах или петна, създавайки грешна позиция за сканиране или малки образи.

Още по темата

- ➔ [“Настройки на факс” на страница 153](#)
- ➔ [“Поставяне на оригинали” на страница 63](#)
- ➔ [“Почистване на Стъкло на скенера” на страница 185](#)

Качеството на получените факсове е лошо

- Включете настройката **ЕСМ** от контролния панел.
- Свържете се с изпращащата страна и ги помолете да използват режим на по-високо качество при изпращане.
- Отпечатайте получения факс. Изберете **Факс** >  > **Повт.разпеч.на получен факс** за повторно отпечатване на факса.

Още по темата

- ➔ [“Меню Осн. Настройки” на страница 93](#)

Получените факсове не се отпечатват

- Ако има възникнала грешка в принтера, като засядане на хартия, принтерът не може да отпечата получените факсове. Проверете принтера.
- Ако принтерът е бил настроен да съхранява получените факсове в пощенска кутия, те не се отпечатват автоматично. Проверете **Настройки за получаване**.

Решаване на проблеми

Още по темата

- ➔ [“Проверка на състоянието на принтера” на страница 201](#)
- ➔ [“Отстраняване на заседнала хартия” на страница 203](#)
- ➔ [“Запис на получени факсове във входящата кутия” на страница 151](#)

Страниците са празни или е отпечатан малко текст на втората страница на получените факсове

Можете да печатате на една страница, като използвате функцията **Изтр. на данни за печат след разд.** в **Настройки на разделени страници**.

Изберете **Изтриване отгоре** или **Изтриване отдолу** в **Изтр. на данни за печат след разд.**, после коригирайте **Праг**. Увеличаването на прага повишава количеството, което се изтрива; по-високият праг ви предоставя по-голяма възможност за отпечатване на една страница.

Още по темата

- ➔ [“Меню Настройки за печат” на страница 92](#)

Други проблеми с факса

От свързания телефон не могат да бъдат осъществявани повиквания

Свържете телефона към порт EХТ. на принтера и вдигнете слушалката. Ако не чуете тонален сигнал в слушалката, свържете телефонния кабел правилно.

Още по темата

- ➔ [“Свързване на телефонно устройство към принтера” на страница 82](#)

Телефонният секретар не може да отговаря на гласови повиквания

От панела за управление задайте настройката на принтера **Позвънявания до отговор** на брой позвънявания, по-висок от броя позвънявания на телефонния ви секретар.

Още по темата

- ➔ [“Меню Осн. Настройки” на страница 93](#)
- ➔ [“Извършване на настройки за използване на телефонен секретар” на страница 88](#)

Номерът на факса на подателя не се показва върху получените факсове или е грешен

Подателят може да не е задал заглавния текст на факса или да го е задал неправилно. Свържете се с подателя.

Други проблеми

Шумът при работа е твърде силен

Ако шумът при работа е твърде силен, разрешете **Тих режим**. Разрешаването на тази функция може да намали скоростта на печат.

- Контролен панел

Изберете  от началния екран, след което разрешете **Тих режим**.

- Windows драйвер на принтера

Разрешете **Тих режим** в раздела **Главно**.

- Mac OS драйвер на принтера

Изберете **Системни предпочитания** от  меню > **Принтери и скенери** (или **Печат и сканиране**, **Печат и факс**), след което изберете принтера. Щракнете върху **Опции и консумативи** > **Опции** (или **Драйвер**). Изберете **On** като настройка за **Тих режим**.

- Epson Scan 2

Щракнете върху бутона , за да отворите прозореца **Конфигурация**. След това задайте **Тих режим** в раздела **Сканиране**.

Датата и часът не са верни

Задайте правилно датата и часа в панела за управление. След спиране на тока, причинено от падане на мълния или в случай, когато захранването е било спряно продължително време, часовникът може да показва невярно време.

Още по темата

➔ [“Меню Осн. Настройки” на страница 93](#)

Приложението е блокирано от защитна стена (само за Windows)

Добавете приложението в списъка с разрешени програми на защитната стена на Windows в настройките за защита на **Контролния панел**.

Показва се съобщение с напомняне да нулирате нивото на мастилото

Допълнете резервоара за мастило и след това нулирайте нивото на мастилото.

В зависимост от условията на използване, съобщението може да се показва когато все още има мастило в резервоара.

Ако съобщението се показва при резервоар пълен повече от половината, възможно е принтерът да е повреден. Свържете се с отдела за поддръжка на Epson.

Още по темата

➔ [“Допълване на резервоара за мастило” на страница 166](#)

Разлято мастило

- При прилепване на мастило към зоната около резервоара го забършете с помощта на чиста кърпа или с памучен тампон.
- При разливане на мастило на бюрото или на пода незабавно го забършете. Когато мастилото изсъхне, ще бъде много трудно да отстраните петното. За да предотвратите разпространяването на петното, отстранете мастилото със суха кърпа, след което го забършете с влажна кърпа.
- При попадане на мастило върху ръцете ви, ги измийте със сапун и вода.

Приложение

Технически спецификации

Спецификации на принтера

Поставяне на дюзите на печатащата глава		Дюзи за черно мастило: 400x2 реда
Тегло на хартията*	Обикновена хартия	64 до 90 g/m ² (17 до 24 lb)
	Пликове	Плик №10, DL, C6: 75 до 90 g/m ² (20 до 24 lb)

* Дори когато дебелината на хартията е в рамките на този диапазон, хартията може да не се подава в принтера или качеството на печат може да се влоши в зависимост от свойствата и качеството на хартията.

Област на печат

Област за печат за единични листове

Качеството на печат може да се влоши в потъмнените области поради механизма на принтера.

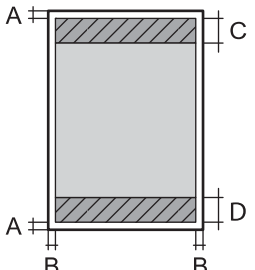
	A	3.0 mm (0.12 in.)
	B	3.0 mm (0.12 in.)
	C	46.0 mm (1.81 in.)
	D	44.0 mm (1.73 in.)

Област за печат за пликове

Качеството на печат може да се влоши в потъмнените области поради механизма на принтера.

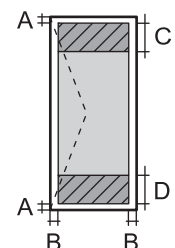
	A	3.0 mm (0.12 in.)
	B	5.0 mm (0.20 in.)
	C	24.0 mm (0.95 in.)
	D	46.0 mm (1.81 in.)

Приложение

Спецификации на скенера

Вид скенер	Хоризонтално сканиращо устройство
Фотоелектрическо устройство	CIS
Действителни пиксели	10200×14040 пиксела (1200 dpi)
Максимален размер на документа	216×297 mm (8.5×11.7 инча) A4, Letter
Разделителна способност при сканиране	1200 dpi (основно сканиране) 2400 dpi (подчинено сканиране)
Исходна разделителна способност	50 до 9600 dpi при стъпки от 1 dpi
Дълбочина на цвета	Цвят <input type="checkbox"/> 48 бита за пиксел вътрешно (16 бита за пиксел за цвят вътрешно) <input type="checkbox"/> 24 бита за пиксел външно (8 бита за пиксел за цвят външно) Скала на сивото <input type="checkbox"/> 16 бита за пиксел вътрешно <input type="checkbox"/> 8 бита за пиксел външно Черно и бяло <input type="checkbox"/> 16 бита за пиксел вътрешно <input type="checkbox"/> 1 бита за пиксел външно
Светлинен източник	LED (светодиод)

Спецификации на интерфейса

За компютър	Hi-Speed USB
-------------	--------------

Спецификации на факс

Тип факс	Възможност за преносно черно-бяло и цветно факсово копие (Основна група ITU-T 3)* ¹
Поддържани линии	Стандартни аналогови телефонни линии, УТЦ (учрежденски телефонни централи)
Скорост	До 33.6 kbps

Приложение

Резолюция	Черно-бяло <input type="checkbox"/> Стандартно: 8 пиксела/мм×3,85 реда/мм (203 пиксела/in.×98 реда/in.) <input type="checkbox"/> Fino: 8 пиксела/мм×7,7 реда/мм (203 пиксела/in.×196 реда/in.) <input type="checkbox"/> Супер fino: 8 пиксела/мм×15,4 реда/мм (203 пиксела/in.×392 реда/in.) <input type="checkbox"/> Ултра fino: 16 пиксела/мм×15,4 реда/мм (406 пиксела/in.×392 реда/in.) <input type="checkbox"/> Снимка: 8 пиксела/мм×7,7 реда/мм (203 пиксела/in.×196 реда/in.) Цвят 200×200 dpi
Памет за страници	До 180 страници (когато са получени по таблица ITU-T № 1 в монохромнен режим на чернова)
Повторно набиране*2	2 пъти (с интервали от 1 минута)
Интерфейс	Телефонна линия RJ-11, свързване на телефонен апарат RJ-11

*1 Черно-бяло само за получаване на факсове.

*2 Спецификациите могат да се различават в зависимост от страната или региона.

Списък с мрежови функции

Мрежови функции и IPv4/IPv6

Функции		Поддържани	Забележки	
Мрежов печат	EpsonNet Print (Windows)	IPv4	✓	–
	Standard TCP/IP (Windows)	IPv4, IPv6	✓	–
	WSD печат (Windows)	IPv4, IPv6	✓	Windows Vista или по-нова версия
	Bonjour Отпечатване (Mac OS)	IPv4, IPv6	✓	–
	IPP Отпечатване (Windows, Mac OS)	IPv4, IPv6	✓	–
	UPnP Отпечатване	IPv4	–	Информационно устройство
	PictBridge печат (Wi-Fi)	IPv4	–	Цифров фотоапарат
	Epson Connect (Разпечатване от имейл, отдалечен печат)	IPv4	✓	–
	AirPrint (iOS, Mac OS)	IPv4, IPv6	✓	iOS 5 или по-нова версия, Mac OS X v10.7 или по-нова версия
Google Cloud Print	IPv4, IPv6	✓	–	

Приложение

Функции		Поддържани	Забележки	
Сканиране на мрежата	Epson Scan 2	IPv4, IPv6	✓	–
	Event Manager	IPv4	✓	–
	Epson Connect (Сканиране в облак)	IPv4	✓	–
	AirPrint (Сканиране)	IPv4, IPv6	✓	OS X Mavericks или по-нова версия
	ADF (2-странно сканиране)		–	–
Факс	Изпращане на факс	IPv4	✓	–
	Получаване на факс	IPv4	✓	–
	AirPrint (Извеждане на факс)	IPv4, IPv6	✓	OS X Mountain Lion или по-нова версия

Спецификации на Wi-Fi

Стандарти	IEEE 802.11b/g/n*1
Честотен диапазон	2,4 GHz
Максимална излъчвана радиочестотна мощност	20 dBm (EIRP)
Режими на координация	Инфраструктура, Wi-Fi Direct (обикновена точка за достъп)*2*3
Безжични защиты*4	WEP (64/128bit), WPA2-PSK (AES)*5

*1 IEEE 802.11n е налично само за HT20.

*2 Не се поддържа за IEEE 802.11b.

*3 Режимът на обикновена точка за достъп е съвместим с Wi-Fi връзка (инфраструктура) или Ethernet връзка.

*4 Wi-Fi Direct поддържа само WPA2-PSK (AES).

*5 Отговаря на стандартите WPA2 с поддръжка за WPA/WPA2 Personal.

Спецификации за Ethernet

Стандарти	IEEE802.3i (10BASE-T)*1 IEEE802.3u (100BASE-TX) IEEE802.3az (Енергоефективен Ethernet)*2
Комуникационен режим	Автоматичен, 10Mbps пълен дуплекс, 10Mbps половин дуплекс, 100Mbps пълен дуплекс, 100Mbps половин дуплекс
Конектор	RJ-45

Приложение

- *1 Използвайте кабел с екранирана усукана двойка от категория 5e или по-висока, за да се предотврати рискът от радиосмущения.
- *2 Свързаното устройство трябва да отговаря на изискванията на стандартите IEEE802.3az.

Протокол за защита

SSL/TLS	HTTPS сървър/клиент, IPPS
---------	---------------------------

Поддържани услуги от трети страни

AirPrint	Печат	iOS 5 или по-нова версия/Mac OS X v10.7.x или по-нова версия
	Сканиране	OS X Mavericks или по-нова версия
	Факс	OS X Mountain Lion или по-нова версия
Google Cloud Print		

Размери

Размери	<p>Съхранение</p> <ul style="list-style-type: none"> <input type="checkbox"/> Широчина: 375 mm (14.8 in.) <input type="checkbox"/> Дълбочина: 347 mm (13.7 in.) <input type="checkbox"/> Височина: 346 mm (13.6 in.) <p>Печат</p> <ul style="list-style-type: none"> <input type="checkbox"/> Широчина: 375 mm (14.8 in.) <input type="checkbox"/> Дълбочина: 347 mm (13.7 in.) <input type="checkbox"/> Височина: 346 mm (13.6 in.)
Тегло*	Приблиз. 7.3 kg (16.1 lb)

* Без мастилото и захранващия кабел.

Електрически спецификации

Модел	Модел от 100 до 240 V	Модел от 220 до 240 V
Номинален честотен диапазон	От 50 до 60 Hz	От 50 до 60 Hz
Номинален ток	0.5 до 0.2 A	0.3 A

Приложение

Консумация на енергия (с USB връзка)	Самостоятелно копиране: приблиз. 12.0 W (ISO/IEC24712)	Самостоятелно копиране: приблиз. 12.0 W (ISO/IEC24712)
	Режим на готовност: приблиз. 5.4 W	Режим на готовност: приблиз. 5.6 W
	Режим на заспиване: приблиз. 0.9 W	Режим на заспиване: приблиз. 0.9 W
	Изключен: приблиз. 0.2 W	Изключен: приблиз. 0.2 W

Забележка:

- Проверете етикета на принтера за напрежението му.
- За потребителите в Европа: вижте следния уеб сайт за подробности относно консумацията на енергия.
<http://www.epson.eu/energy-consumption>

Спецификации на околната среда

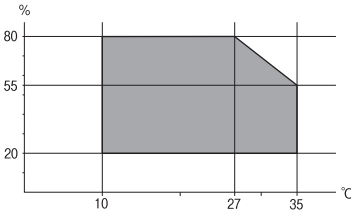
При работа	<p>Използвайте принтера в диапазона, показан на следната графика.</p>  <p>Температура: 10 до 35°C (50 до 95°F) Влажност: 20 до 80% RH (без конденз)</p>
Съхранение	<p>Температура: -20 до 40°C (-4 до 104°F)* Влажност: 5 до 85% RH (без конденз)</p>

* Може да бъде съхранено в продължение на един месец при 40°C (104°F).

Екологични спецификации на бутилките с мастило

Температура на съхранение	-20 до 40°C (-4 до 104°F)*
Температура на замръзване	-15°C (5°F) Мастилото се размразява и става отново годно за ползване след приблиз. 2 часа при 25°C (77°F).

* Може да бъде съхранено в продължение на един месец при 40°C (104°F).

Приложение

Изисквания към системата

- Windows 10 (32-битов, 64-битов)/Windows 8.1 (32-битов, 64-битов)/Windows 8 (32-битов, 64-битов)/Windows 7 (32-битов, 64-битов)/Windows Vista (32-битов, 64-битов)/Windows XP SP3 или по-нова версия (32-битов)/Windows XP Professional x64 Edition SP2 или по-нова версия/Windows Server 2016/Windows Server 2012 R2/Windows Server 2012/Windows Server 2008 R2/Windows Server 2008/Windows Server 2003 R2/Windows Server 2003 SP2 или по-нова версия
- macOS High Sierra/macOS Sierra/OS X El Capitan/OS X Yosemite/OS X Mavericks/OS X Mountain Lion/Mac OS X v10.7.x/Mac OS X v10.6.8

Забележка:

- Mac OS може да не поддържа някои приложения и функции.*
- Файловата система на UNIX (UFS) за Mac OS не се поддържа.*

Нормативна информация**Стандарти и одобрения****Стандарти и одобрения за модела, предназначен за американския пазар**

Безопасност	UL60950-1 CAN/CSA-C22.2 No.60950-1
Електромагнитна съвместимост	FCC Part 15 Subpart B Class B CAN/CSA-CEI/IEC CISPR 22 Class B

Това оборудване съдържа следния безжичен модул.

Производител: Seiko Epson Corporation

Тип: J26H006

Този продукт отговаря на Част 15 от Правилата на Федералната комисия по комуникациите и RSS-210 от Правилата на Министерството на промишлеността на Канада. Epson не носи отговорност за несъответствие с изискванията за защита, възникнало в резултат от непрепоръчана модификация на продукта. Експлоатацията му зависи от следните две условия: (1) това устройство не трябва да причинява опасни смущения и (2) това устройство трябва да приема всяко получено смущение, включително смущение, което може да причини нежелана работа на устройството.

За да се предотврати радиосмущение на лицензирана услуга, това устройство е предназначено за работа в закрито помещение и далеч от прозорци, за да се осигури максимална екранировка. Оборудване (или неговата антена), което е инсталирано на открито, подлежи на лицензиране.

Това оборудване отговаря на ограниченията за експозиция на излъчване на FCC/IC, зададени за неконтролирана среда, и изпълнява изискванията за радиочестотна (RF) експозиция на FCC в Допълнение В към OET65 и RSS-102 в правилата за експозиция на радиочестоти (RF) на IC. Това оборудване трябва да бъде инсталирано и използвано така, че радиаторът да бъде на разстояние най-малко 7,9 инча (20 cm) или повече от тялото на човек (с изключение на крайниците: ръце, китки, крака и глезени).

Приложение

Стандарти и одобрения за модела, предназначен за европейския пазар

За европейски потребители

С настоящото Seiko Epson Corporation декларира, че следният модел радиооборудване е в съответствие с изискванията на Директива 2014/53/EU. Целият текст на декларацията за съответствие на ЕС е на разположение на следния уебсайт.

<http://www.epson.eu/conformity>

C662B

За употреба само в Ирландия, Обединеното кралство, Австрия, Германия, Лихтенщайн, Швейцария, Франция, Белгия, Люксембург, Холандия, Италия, Португалия, Испания, Дания, Финландия, Норвегия, Швеция, Исландия, Хърватия, Кипър, Гърция, Словения, Малта, България, Чехия, Естония, Унгария, Латвия, Литва, Полша, Румъния и Словакия.

Epson не носи отговорност за несъответствие с изискванията за защита, възникнало в резултат от препоръчани модификации на продуктите.

**Стандарти и одобрения за модела, предназначен за австралийския пазар**

Електромагнитна съвместимост	AS/NZS CISPR32 Class B
------------------------------	------------------------

С настоящото Epson декларира, че следните модели оборудване са в съответствие със съществените изисквания и другите приложими разпоредби на AS/NZS4268:

C662B

Epson не носи отговорност за несъответствие с изискванията за защита, възникнало в резултат от препоръчани модификации на продуктите.

Стандарти и одобрения за модела, предназначен за Нова Зеландия**General Warning**

The grant of a Telepermit for any item of terminal equipment indicates only that Telecom has accepted that the item complies with minimum conditions for connection to its network. It indicates no endorsement of the product by Telecom, nor does it provide any sort of warranty. Above all, it provides no assurance that any item will work correctly in all respects with another item of Telepermitted equipment of a different make or model, nor does it imply that any product is compatible with all of Telecom's network services.

Telepermitted equipment only may be connected to the EXT telephone port. This port is not specifically designed for 3-wire-connected equipment. 3-wire-connected equipment might not respond to incoming ringing when attached to this port.

Important Notice

Under power failure conditions, this telephone may not operate. Please ensure that a separate telephone, not dependent on local power, is available for emergency use.

This equipment is not capable, under all operating conditions, of correct operation at the higher speeds for which it is designed. Telecom will accept no responsibility should difficulties arise in such circumstances.

This equipment shall not be set up to make automatic calls to the Telecom '111' Emergency Service.

Приложение

Ограничения при копиране

За отговорна и законна употреба на вашия принтер спазвайте следните ограничения.

Копиране на следните предмети е забранено по закон:

- Банкноти, монети, държавни облигации, държавни ценни книжа и общински ценни книжа
- Неизползвани пощенски марки, пощенски картички с прикрепена пощенска марка и други официални пощенски документи, за които са платени пощенски разходи
- Гербови марки и ценни книжа, издадени съгласно законна процедура

Бъдете внимателни при копирането на следните предмети:

- Ценни книжа на частни лица (акции, ценни книжа на приносител, чекове и т.н.), месечни пропуски, билети за намаление и т.н.
- Паспорти, шофьорски книжки, свидетелства за годност, пътни пропуски, купони за храна, билети и т.н.

Забележка:

Копирането на тези предмети може също да е забранено по закон.

Отговорна употреба на материали, предмет на авторско право:

Некоректна употреба на принтерите може да възникне при неправомерно копиране на материали с авторско право. Освен ако не действате по съвет на компетентен адвокат, проявете отговорност и уважение, като поискате позволение от собственика на авторските права, преди да копирате публикуван материал.

Транспортиране и съхраняване на принтера

Когато трябва да съхранявате принтера или да го транспортирате поради преместване или ремонт, следвайте стъпките по-долу, за да го опаковате.



Внимание:

Внимавайте да не притиснете ръката или пръстите си при отварянето и затварянето на капака за документи. В противен случай може да се нараните.

Приложение

! **Важно:**

- ❑ Когато съхранявате или транспортирате принтера, го поставете в найлоновия плик и прегънете, за да затворите. Избягвайте да наклоняте принтера, да го поставяте вертикално или да го обръщате с горната страна надолу; в противен случай мастилото може да протече.



- ❑ Когато повдигате принтера, поставете ръцете си на позициите, показани по-долу.

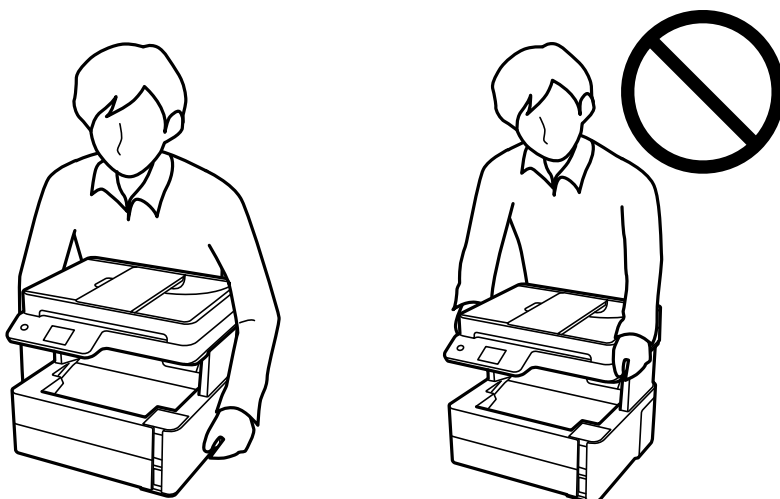

- ❑ При съхранение или транспортиране на бутилка с мастило не наклоняйте бутилката и не я подлагайте на удари или температурни промени. В противен случай може да изтече мастило дори ако капачката на бутилката с мастило е добре затегната. Непременно дръжте бутилката с мастило изправена при затягане на капачката и вземете мерки за предотвратяване изтичането на мастило при транспортиране на бутилката, например при поставяне на бутилката в чанта.
- ❑ Не поставяйте отворени бутилки с мастило в кутията с принтера.



Приложение

1. Изключете принтера, като натиснете бутона .
2. Уверете се, че светлинният индикатор на захранването е изключен, а след това изключете захранващия кабел.

 **Важно:**

Изключете захранващия кабел от електрическия контакт само след като светлинният индикатор на захранването се изключи. В противен случай печатащата глава не се връща в изходно положение, което води до изсъхване на мастилото и невъзможност за печат.

3. Изключете всички кабели, като например захранващия кабел и USB кабела.
4. Отстранете всичката хартия от принтера.
5. Уверете се, че в принтера няма оригинали.
6. Отворете капака на принтера. Фиксирайте печатащата глава към корпуса с лента.

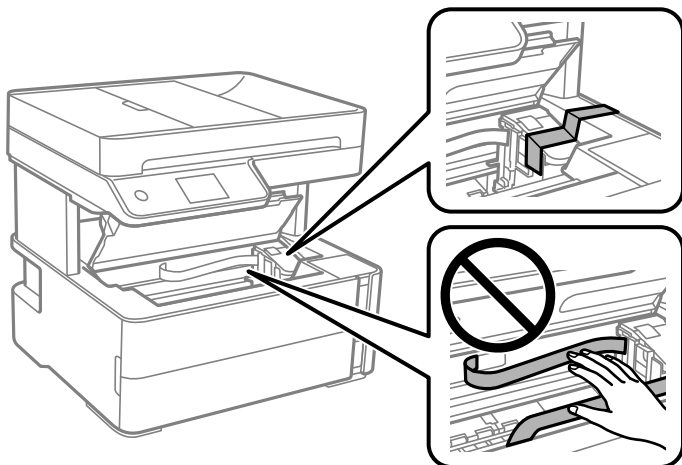

7. Не забравяйте да затворите здраво капачката на резервоара с мастило.

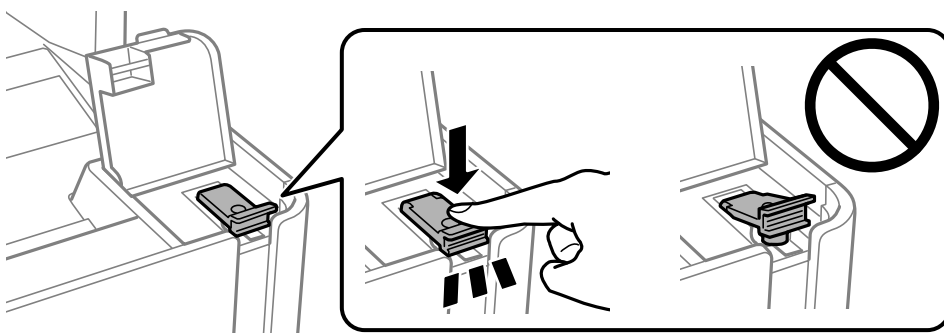

Приложение

8. Затворете здраво капака на резервоара с мастило.

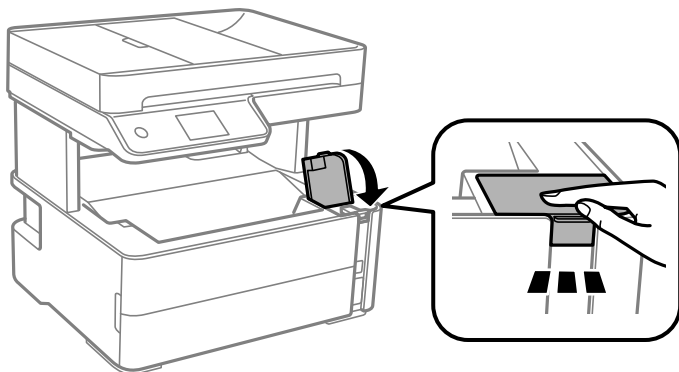

9. Поставете кутията с принадлежности, предоставена с принтера, така, че капачето за отваряне да е насочено напред.

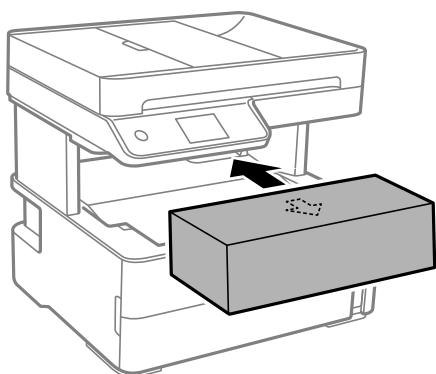

10. Поставете принтера в найлоновия плик и прегънете, за да затворите.
11. Опаковайте принтера в кутията, като използвате защитните материали.



Важно:

Уверете се, че принтерът е поставен хоризонтално, когато го транспортирате или съхранявате опакован в кутията; в противен случай мастилото може да протече.

Когато отново използвате принтера, не забравяйте да махнете лентата, закрепваща печатащата глава. Ако при следващото отпечатване качеството на печат е влошено, почистете и подравнете печатащата глава.

Още по темата

- ➔ [“Наименования и функции на частите” на страница 16](#)
- ➔ [“Проверете дали дюзите са запушени \(проверка на дюзи\)” на страница 172](#)
- ➔ [“Подравняване на печатащата глава” на страница 179](#)

Авторско право

Никоя част от тази публикация не може да се възпроизвежда, съхранява в система за обработка или да се прехвърля под каквато и да е форма или с каквито и да е средства — електронни, механични,

Приложение

фотокопиране, записване или по друг начин — без предварителното писмено разрешение от Seiko Epson Corporation. Не се поема никаква патентна отговорност по отношение на употребата на съдържащата се тук информация. Не се поема отговорност за повреди, дължащи се на използването на информацията тук. Информацията в настоящия документ е предназначена само за използване с този продукт на Epson. Epson не носи отговорност за използването на тази информация по отношение на други продукти.

Нито Seiko Epson Corporation, нито нейните свързани дружества носят отговорност към купувача на този продукт или към трети страни за щети, загуби или разходи, понесени от купувача или от трети страни, в резултат на инцидент, неправилна употреба или злоупотреба с този продукт, или неупълномощени модификации, ремонти или промени на този продукт, или (с изключение на САЩ) липса на стриктно спазване на инструкциите за експлоатация и поддръжка на Seiko Epson Corporation.

Seiko Epson Corporation и нейните филиали не носят отговорност за повреди или проблеми, възникнали от употребата на каквато и да е опция или консумативи, различни от указаните като оригинални продукти на Epson или одобрени от Epson продукти от Seiko Epson Corporation.

Seiko Epson Corporation не носи отговорност за повреди, възникнали в резултат на електромагнитни смущения, които възникват от употребата на интерфейсни кабели, различни от обозначените като одобрени от Epson продукти от Seiko Epson Corporation.

© 2018 Seiko Epson Corporation

Съдържанието на това ръководство и спецификациите на този продукт подлежат на промяна без предизвестие.

Търговски марки

EPSON® е регистрирана търговска марка, а EPSON EXCEED YOUR VISION или EXCEED YOUR VISION е търговска марка на Seiko Epson Corporation.

PRINT Image Matching™ и логото PRINT Image Matching са търговски марки на Seiko Epson Corporation. Copyright © 2001 Seiko Epson Corporation. All rights reserved.

Epson Scan 2 software is based in part on the work of the Independent JPEG Group.

libtiff

Copyright © 1988-1997 Sam Leffler

Copyright © 1991-1997 Silicon Graphics, Inc.

Permission to use, copy, modify, distribute, and sell this software and its documentation for any purpose is hereby granted without fee, provided that (i) the above copyright notices and this permission notice appear in all copies of the software and related documentation, and (ii) the names of Sam Leffler and Silicon Graphics may not be used in any advertising or publicity relating to the software without the specific, prior written permission of Sam Leffler and Silicon Graphics.

THE SOFTWARE IS PROVIDED "AS-IS" AND WITHOUT WARRANTY OF ANY KIND, EXPRESS, IMPLIED OR OTHERWISE, INCLUDING WITHOUT LIMITATION, ANY WARRANTY OF MERCHANTABILITY OR FITNESS FOR A PARTICULAR PURPOSE.

IN NO EVENT SHALL SAM LEFFLER OR SILICON GRAPHICS BE LIABLE FOR ANY SPECIAL, INCIDENTAL, INDIRECT OR CONSEQUENTIAL DAMAGES OF ANY KIND, OR ANY DAMAGES WHATSOEVER RESULTING FROM LOSS OF USE, DATA OR PROFITS, WHETHER OR NOT ADVISED OF THE POSSIBILITY OF DAMAGE, AND ON ANY THEORY OF LIABILITY, ARISING OUT OF OR IN CONNECTION WITH THE USE OR PERFORMANCE OF THIS SOFTWARE.

QR Code is a registered trademark of DENSO WAVE INCORPORATED in Japan and other countries.

Intel® is a registered trademark of Intel Corporation.

Приложение

- Microsoft®, Windows®, Windows Server®, and Windows Vista® are registered trademarks of Microsoft Corporation.
- Apple, Macintosh, macOS, OS X, Bonjour, ColorSync, Safari, AirPrint, the AirPrint Logo, iPad, iPhone, iPod touch, and iTunes are trademarks of Apple Inc., registered in the U.S. and other countries.
- Google Cloud Print, Chrome, Chrome OS, Google Play and Android are trademarks of Google Inc.
- Adobe and Adobe Reader are either registered trademarks or trademarks of Adobe Systems Incorporated in the United States and/or other countries.
- Обща бележка: Другите имена на продукти, които се използват тук, са само за информация и е възможно да са търговски марки на съответните собственици. Epson не разполага с никакви права над тези марки.

Къде можете да получите помощ

Уеб сайт за техническа поддръжка

Ако имате нужда от допълнителна помощ, посетете сайта за поддръжка на Epson, показан по-долу. Изберете вашата страна или регион и преминете към раздела за поддръжка на вашия местен уебсайт на Epson. Най-новите драйвери, често задавани въпроси, ръководства и други са на разположение за изтегляне от сайта.

<http://support.epson.net/>

<http://www.epson.eu/Support> (Европа)

Ако продуктът ви от Epson не работи правилно и не можете да разрешите проблема, свържете се с отдела за поддръжка на Epson за съдействие.

Свързване с отдела за поддръжка на Epson

Преди да се свържете с Epson

Ако продуктът ви от Epson не работи правилно и не можете да разрешите проблема с помощта на информацията за отстраняване на неизправности в ръководствата му, се свържете с отдела за поддръжка на Epson за съдействие. Ако поддръжката за Epson за района ви не е посочена по-долу се свържете с търговеца, от когото сте закупили продукта.

От отдела за поддръжка на Epson ще могат да ви помогнат много по-бързо ако им предоставите следната информация:

- Сериен номер на продукта
(Етикетът със серийния номер обикновено е на гърба на продукта.)
- Модел на продукта
- Версия на софтуера на продукта
(Щракнете върху **Относно, Информация за версията**, или подобен бутон в софтуера на продукта.)
- Марка и модел на вашия компютър
- Името и версията на операционната система на компютъра ви

Приложение

- Имената и версиите на софтуерните приложения, които използвате обикновено с продукта си

Забележка:

В зависимост от продукта данните с телефонните номера за факс и/или мрежови настройки може да бъдат съхранени в паметта на продукта. Възможно е данните и/или настройките да бъдат загубени поради повреда или ремонт на продукта. Epson не носи отговорност за загуба на данни, за архивирането или възстановяването на данни и/или настройки дори по време на гаранционния срок. Препоръчваме сами да архивирате данните си или да ги запишете.

Помощ за потребители в Европа

Проверете своя документ за общоевропейска гаранция за информация как да се свържете с отдела за поддръжка на Epson.

Помощ за потребители в Тайван

Контактите за информация, поддръжка и обслужване са:

Уеб адрес

<http://www.epson.com.tw>

Налична е информация за спецификации на продукти, драйвери за изтегляне и запитвания относно продукти.

Център за помощ на Epson

Тел.: +886-2-80242008

Екипът ни в Центъра за помощ може да ви помогне по телефона със следното:

- Запитвания за покупки и информация за продукта
- Въпроси и проблеми при използването на продукта
- Запитвания относно услуги за поправка и гаранция

Център за ремонтни услуги:

<http://www.tekcare.com.tw/branchMap.page>

TekCare corporation е оторизиран сервизен център на Epson Taiwan Technology & Trading Ltd.

Помощ за потребители в Австралия

Epson Австралия желае да ви предостави потребителско обслужване на високо ниво. Освен ръководствата за продукта ви предоставяме следните източници на информация:

URL адрес в интернет

<http://www.epson.com.au>

Влезте в уеб страниците на Epson Австралия. Струва си да вземете модема си и да посърфирате тук! Този сайт предоставя зона, от която да се изтеглят драйвери, начини за свързване с Epson, информация за нови продукти и техническа поддръжка (имейл).

Приложение

Център за помощ на Epson

Тел.: 1300-361-054

Центърът за помощ на Epson е предвиден като краен резервен вариант, за да сме сигурни, че клиентите ни имат достъп до експертен съвет. Операторите от Центъра за помощ могат да ви съдействат при инсталирането, конфигурирането и работата с продуктите на Epson. Нашият персонал за предпродажбено съдействие може да предостави информационни материали за новите продукти на Epson и съвети къде е най-близкият търговец или агент. Тук получавате отговори на различни видове запитвания.

Съветваме ви да пригответе цялата необходима информация, преди да позвъните. Колкото повече информация подготвите, толкова по-бързо ще можем да ви помогнем при решаването на проблема. Тази информация включва ръководствата на вашия Epson продукт, типа на компютъра, операционната система, програмните приложения и всяка информация, която мислите, че е необходима.

Транспортиране на продукта

Epson препоръчва да запазите опаковката на продукта за бъдещо транспортиране. Препоръчва се да закрепите резервоара с мастило с тиксо и да държите продукта в изправено положение.

Помощ за потребители в Нова Зеландия

Epson Нова Зеландия желае да ви предостави потребителско обслужване на високо ниво. Освен документацията за продукта ви предоставяме следните източници на информация:

URL адрес в интернет

<http://www.epson.co.nz>

Влезте в уеб страниците на Epson Нова Зеландия. Струва си да вземете модема си и да посърфирате тук! Този сайт предоставя зона, от която да се изтеглят драйвери, начини за свързване с Epson, информация за нови продукти и техническа поддръжка (имейл).

Център за помощ на Epson

Тел.: 0800 237 766

Центърът за помощ на Epson е предвиден като краен резервен вариант, за да сме сигурни, че клиентите ни имат достъп до експертен съвет. Операторите от Центъра за помощ могат да ви съдействат при инсталирането, конфигурирането и работата с продуктите на Epson. Нашият персонал за предпродажбено съдействие може да предостави информационни материали за новите продукти на Epson и съвети къде е най-близкият търговец или агент. Тук получавате отговори на различни видове запитвания.

Съветваме ви да пригответе цялата необходима информация, преди да позвъните. Колкото повече информация подготвите, толкова по-бързо ще можем да ви помогнем при решаването на проблема. Тази информация обхваща документацията на вашия Epson продукт, типа на компютъра, операционната система, програмните приложения и всяка друга информация, която смятате за необходима.

Транспортиране на продукта

Epson препоръчва да запазите опаковката на продукта за бъдещо транспортиране. Препоръчва се да закрепите резервоара с мастило с тиксо и да държите продукта в изправено положение.

Помощ за потребители в Сингапур

Източници на информация, поддръжка и обслужване за Epson Сингапур са:

Приложение

Уеб адрес

<http://www.epson.com.sg>

Достъпна е информация за спецификации на продукта, драйвери за изтегляне, често задавани въпроси (ЧЗВ), запитвания за покупки и техническа поддръжка посредством имейл.

Център за помощ на Epson

Без допълнителни такси: 800-120-5564

Екипът ни в Центъра за помощ може да ви помогне по телефона със следното:

- Запитвания за покупки и информация за продукта
- Въпроси или отстраняване на проблеми при използването на продукта
- Запитвания относно услуги за поправка и гаранция

Помощ за потребители в Тайланд

Контактите за информация, поддръжка и обслужване са:

Уеб адрес

<http://www.epson.co.th>

Достъпна е информация за спецификации на продукта, драйвери за изтегляне, често задавани въпроси (ЧЗВ) и изпращане на имейл.

Център за телефонно обслужване на Epson

Тел.: 66-2685-9899

Имейл: support@eth.epson.co.th

Екипът ни от Центъра за помощ може да Ви помогне по телефона със следното:

- Запитвания за покупки и информация за продукта
- Въпроси и проблеми при използването на продукта
- Запитвания относно услуги за поправка и гаранция

Помощ за потребители във Виетнам

Контактите за информация, поддръжка и обслужване са:

Център за обслужване на Epson

65 Truong Dinh Street, District 1, Hochiminh City, Vietnam.

Телефон (град Хошимин): 84-8-3823-9239, 84-8-3825-6234

29 Tue Tinh, Quan Hai Ba Trung, Hanoi City, Vietnam

Телефон (град Ханой): 84-4-3978-4785, 84-4-3978-4775

Приложение

Помощ за потребители в Индонезия

Контактите за информация, поддръжка и обслужване са:

Уеб адрес

<http://www.epson.co.id>

- Информация за спецификации на продукти, драйвери за изтегляне
- Често задавани въпроси (ЧЗВ), запитвания за покупки, въпроси по имейл

Гореща линия на Epson

Тел.: +62-1500-766

Факс: +62-21-808-66-799

Нашият екип на горещата линия може да Ви помогне по телефона или по факс със следното:

- Запитвания за покупки и информация за продукта
- Техническа поддръжка

Център за обслужване на Epson

Провинция	Име на компания	Адрес	Телефон Имейл
DKI JAKARTA	ESS JAKARTA MANGGADUA	Ruko Mall Mangga Dua No. 48 Jl. Arteri Mangga Dua, Jakarta Utara - DKI JAKARTA	(+6221) 62301104 jkt-admin@epson-indonesia.co.id
NORTH SUMATERA	ESC MEDAN	Jl. Bambu 2 Komplek Graha Niaga Nomor A-4, Medan - North Sumatera	(+6261) 42066090 / 42066091 mdn-adm@epson-indonesia.co.id
WEST JAWA	ESC BANDUNG	Jl. Cihampelas No. 48 A Bandung Jawa Barat 40116	(+6222) 4207033 bdg-admin@epson- indonesia.co.id
DI YOGYAKARTA	ESC YOGYAKARTA	YAP Square, Block A No. 6 Jl. C Simanjutak Yogyakarta - DIY	(+62274) 581065 ygy-admin@epson-indonesia.co.id
EAST JAWA	ESC SURABAYA	Hitech Mall Lt. 2 Block A No. 24 Jl. Kusuma Bangsa No. 116 - 118 Surabaya - JATIM	(+6231) 5355035 sby-admin@epson-indonesia.co.id
SOUTH SULAWESI	ESC MAKASSAR	Jl. Cendrawasih NO. 3A, kunjung mae, mariso, MAKASSAR - SULSEL 90125	(+62411) 8911071 mksr-admin@epson- indonesia.co.id
WEST KALIMANTAN	ESC PONTIANAK	Komp. A yani Sentra Bisnis G33, Jl. Ahmad Yani - Pontianak Kalimantan Barat	(+62561) 735507 / 767049 pontianak-admin@epson- indonesia.co.id
RIAU	ESC PEKANBARU	Jl. Tuanku Tambusai No.459A Pekanbaru Riau	(+62761) 8524695 pkb-admin@epson- indonesia.co.id

Приложение

Провинция	Име на компания	Адрес	Телефон Имейл
DKI JAKARTA	ESS JAKARTA SUDIRMAN	Wisma Keiai Lt. 1 Jl. Jenderal Sudirman Kav. 3 Jakarta Pusat - DKI JAKARTA 10220	(+6221) 5724335 ess@epson-indonesia.co.id
EAST JAWA	ESS SURABAYA	Ruko Surya Inti Jl. Jawa No 2-4 Kav. 29 Surabaya - Jawa Timur	(+6231) 5014949 esssby@epson-indonesia.co.id
BANTEN	ESS SERPONG	Ruko Mall WTC Matahari No. 953, Serpong- Banten	(+6221) 53167051 / 53167052 esstag@epson-indonesia.co.id
CENTRAL JAWA	ESS SEMARANG	Komplek Ruko Metro Plaza Block C20 Jl. MT Haryono No 970 Semarang - JAWA TENGAH	(+6224) 8313807 / 8417935 esssmg@epson-indonesia.co.id
EAST KALIMANTAN	ESC SAMARINDA	Jl. KH. Wahid Hasyim (M. Yamin) Kelurahan Sempaja Selatan Kecamatan Samarinda UTARA - SAMARINDA - KALTIM	(+62541) 7272904 escsmd@epson-indonesia.co.id
SOUTH SUMATERA	ESC PALEMBANG	Jl. H.M Rasyid Nawawi No. 249 Kelurahan 9 Ilir Palembang Sumatera Selatan	(+62711) 311330 escplg@epson-indonesia.co.id
EAST JAWA	ESC JEMBER	Jl. Panglima Besar Sudirman Ruko no.1D Jember-Jawa Timur (Depan Balai Penelitian & Pengolahan Kakao)	(+62331) 488373 / 486468 jmr-admin@epson-indonesia.co.id
NORTH SULAWESI	ESC MANADO	Tekno Megamall Lt LG 11 TK 21, Kawasan Megamas Boulevard, Jl Piere Tendean, Manado - SULUT 95111	(+62431) 8890996 MND-ADMIN@EPSON- INDONESIA.CO.ID

За други градове, които не са споменати тук, се обадете на горещата линия: 08071137766.

Помощ за потребители в Малайзия

Контактите за информация, поддръжка и обслужване са:

Уеб адрес

<http://www.epson.com.my>

- Информация за спецификации на продукти, драйвери за изтегляне
- Често задавани въпроси (ЧЗВ), запитвания за покупки, въпроси по имейл

Център за телефонно обслужване на Epson

Телефон: +60 1800-8-17349

- Запитвания за покупки и информация за продукта
- Въпроси и проблеми при използването на продукта
- Запитвания относно услуги за поправка и гаранция

Централен офис

Телефон: 603-56288288

Приложение

Факс: 603-5628 8388/603-5621 2088

Помощ за потребители в Индия

Контактите за информация, поддръжка и обслужване са:

Уеб адрес

<http://www.epson.co.in>

Налична е информация за спецификации на продукти, драйвери за изтегляне и запитвания относно продукти.

Помощна линия

- Сервиз, информация за продукти и поръчка на консумативи (BSNL линии)
Безплатен номер: 18004250011
Достъпен от 9.00 до 18.00 от понеделник до събота (освен на национални празници)
- Обслужване (CDMA & потребители на мобилни устройства)
Безплатен номер: 186030001600
Достъпен от 9.00 до 18.00 от понеделник до събота (освен на национални празници)

Помощ за потребители във Филипините

За да получат техническа поддръжка, както и друго следпродажбено обслужване, потребителите могат да се свържат с Epson Philippines Corporation на телефона, факса и имейл адреса, дадени по-долу:

Уеб адрес

<http://www.epson.com.ph>

Достъпна е информация за спецификации на продукта, драйвери за изтегляне, често задавани въпроси (ЧЗВ) и запитвания по имейл.

Обслужване на клиенти Epson Philippines

Без допълнителни такси: (PLDT) 1-800-1069-37766

Без допълнителни такси: (цифров) 1-800-3-0037766

Столичен регион на Филипините: (+632)441-9030

Уеб сайт: <https://www.epson.com.ph/contact>

Имейл: customercare@eps.epson.som.ph

Достъпен от 9.00 до 18.00 от понеделник до събота (освен на национални празници)

Екипът ни в Центъра за помощ може да Ви помогне по телефона със следното:

- Запитвания за покупки и информация за продукта
- Въпроси и проблеми при използването на продукта
- Запитвания относно услуги за поправка и гаранция

Приложение

Epson Philippines Corporation

Централа: +632-706-2609

Факс: +632-706-2663