

ET-M3180 / M3180 Series

Guia de l'usuari

Contents

Quant a aquesta guia

Introducció als manuals.	7
Ús del manual per buscar informació.	7
Marques i símbols.	9
Descripcions d'aquest manual.	9
Referències dels sistemes operatius.	9

Instruccions importants

Instruccions de seguretat.	11
Instruccions de seguretat per la tinta.	11
Consells i advertències sobre la impressora.	12
Consells i advertències per instal·lar la impressora.	12
Consells i advertències per utilitzar la impressora.	12
Consells i advertències per transportar o emmagatzemar la impressora.	13
Consells i advertències per utilitzar la impressora amb una connexió sense fil.	13
Consells i advertències per utilitzar la pantalla tàctil.	13
Protegir la vostra informació personal.	14

Aspectes bàsics de la impressora

Noms i funcions de les peces.	15
Tauler de control.	18
Configuració de pantalla bàsica.	18
Icones que apareixen a la pantalla LCD.	19
Operacions de la pantalla tàctil.	20
Funcions bàsiques.	20
Introducció de caràcters.	21
Visualització d'animacions.	22

Configuració de xarxa

Tipus de connexió de xarxa.	23
Connexió Ethernet.	23
Connexió Wi-Fi.	24
Connexió Wi-Fi Direct (Simple AP).	24
Connexió amb un ordinador.	25
Connexió a un dispositiu intel·ligent.	26
Connexió a un dispositiu intel·ligent a través d'un encaminador sense fil.	26
Connexió a un iPhone, iPad o iPod touch mitjançant Wi-Fi Direct.	26

Connexió a dispositius Android mitjançant Wi-Fi Direct.	29
Connexió a dispositius diferents d'iOS i Android mitjançant Wi-Fi Direct.	31
Establiment de la configuració Wi-Fi des de la impressora.	35
Configuració dels ajustos de Wi-Fi introduint l'SSID i la contrasenya.	35
Establiment de la configuració de Wi-Fi mitjançant la Configuració del botó d'ordre (WPS).	36
Establiment de la configuració de Wi-Fi per a la configuració de codi PIN (WPS).	38
Realització d'ajustos de connexió de Wi-Fi Direct (Simple AP).	38
Configuració d'opcions avançades de xarxa.	39
Comprovació de l'estat de connexió de xarxa.	40
Icona de xarxa.	41
Comprovació de la informació detallada de xarxa des del tauler de control.	41
Impressió d'un informe de connexió de xarxa.	42
Substitució o incorporació de nous encaminadors sense fil.	48
Canvi del mètode de connexió a un ordinador.	48
Canvi de la connexió de xarxa a Ethernet des del tauler de control.	49
Canvi d'ajustos de Wi-Fi Direct (Simple AP).	50
Desactivació de Wi-Fi des del tauler de control.	50
Desconnexió de la connexió Wi-Fi Direct (Simple AP) des del tauler de control.	51
Restabliment de la configuració de xarxa des del tauler de control.	52

Preparació de la impressora

Càrrega de papers.	53
Paper i capacitats disponibles.	53
Càrrega de paper al Calaix de paper.	56
Càrrega de paper al Ranura posterior alim.. . . .	59
Càrrega de sobres i precaucions.	61
Llista de tipus de paper.	62
Sortida de paper.	62
Col·locació dels originals.	63
Originals disponibles per a l'ADF.	63
Col·locació dels originals a l'alimentador de documents.	64
Col·locació dels originals al Vidre de l'escàner.	66
Administració dels contactes.	68

Contents

Registre o edició contactes. 68
 Registre o edició d'un grup de contactes. 68
 Registre de contactes en un ordinador. 69
 Opcions de menú de Settings. 70
 Opcions de menú de General Settings. 70
 Opcions de menú de Maintenance. 77
 Opcions de menú de Print Status Sheet. 78
 Opcions de menú de Print Counter. 78
 Opcions de menú de Reports. 79
 Opcions de menú de User Settings. 79
 Opcions de menú de Clear Internal Memory
 Data. 79
 Opcions de menú de Restore Default Settings. . . 79
 Opcions de menú de Firmware Update. 80
 Estalvi d'energia. 80
 Estalvi d'energia — Tauler de control. 80

Configuració del fax

Abans d'utilitzar les funcions de fax. 81
 Connexió a una línia de telèfon. 81
 Línies de telèfon compatibles. 81
 Connexió de la impressora a una línia de
 telèfon. 82
 Connexió del dispositiu de telèfon a la
 impressora. 83
 Configurar la impressora perquè estigui a punt
 per enviar i rebre faxos (amb l'Fax Setting Wizard). . 85
 Configuració de paràmetres individualment per
 a les funcions de fax de la impressora. 87
 Configuració del Receive Mode. 87
 Configuració per a la connexió amb un
 dispositiu mòbil extern. 88
 Configuració d'opcions per a bloquejar faxos
 brossa. 89
 Configuració d'opcions per desar faxos rebuts. . . 90
 Configuració per enviar i rebre faxos en un
 ordinador. 91
 Opcions de menú de Fax Settings. 92
 Check Fax Connection. 92
 Fax Setting Wizard. 92
 Menú Receive Settings. 92
 Menú Report Settings. 93
 Menú Basic Settings. 94
 Menú Security Settings. 95

Impressió

Impressió des del controlador de la impressora a
 Windows. 97
 Accés al controlador de la impressora. 97

Aspectes bàsics de la impressió. 98
 Impressió a doble cara. 99
 Impressió de diverses pàgines en un full. 100
 Impressió i apilament en l'ordre de les
 pàgines (Impressió en ordre invers). 100
 Impressió de documents reduïts o ampliat. 101
 Impressió d'una imatge ampliada en diversos
 fulls (creació d'un pòster). 102
 Impressió amb capçalera i peu de pàgina. 108
 Impressió d'una filigrana. 109
 Impressió de diversos fitxers alhora. 110
 Ajustament del to de la impressió. 110
 Impressió per destacar línies primes. 111
 Impressió per millorar el text i línies clares. 111
 Impressió clara de codis de barres. 112
 Cancel·lar la impressió. 112
 Opcions de menú del controlador de la
 impressora. 113
 Impressió des del controlador de la impressora a
 Mac OS. 116
 Ajustos bàsics d'impressió. 116
 Impressió a doble cara. 117
 Impressió de diverses pàgines en un full. 118
 Impressió i apilament en l'ordre de les
 pàgines (Impressió en ordre invers). 118
 Impressió de documents reduïts o ampliat. 119
 Cancel·lar la impressió. 120
 Opcions de menú del controlador de la
 impressora. 120
 Configuració del funcionament del
 controlador de la impressora del Mac OS. 121
 Impressió des de dispositius intel·ligents. 122
 Ús de l'Epson iPrint. 122
 Ús d'Epson Print Enabler. 124
 Ús de l'AirPrint. 124
 Cancel·lació d'un treball en curs. 125

Fotocopiar

Aspectes bàsics de còpia. 126
 Còpia a doble cara. 126
 Còpia diversos originals en un full. 127
 Opcions de menú bàsiques per a copiar. 127
 Opcions de menú avançades per a copiar. 127

Escaneig

Escaneig mitjançant el tauler de control. 130
 Escaneig a un ordinador (Event Manager). 130
 Escaneig al núvol. 134
 Escaneig mitjançant WSD. 136

Contents

Escaneig des d'un ordinador. 138
 Escaneig amb Epson Scan 2. 138
 Escaneig des de dispositius intel·ligents. 140
 Instal·lació de l'Epson iPrint. 141
 Escaneig amb Epson iPrint. 141

Enviament de faxos

Abans d'utilitzar les funcions de fax. 143
 Enviament de faxos mitjançant la impressora. 143
 Enviament de faxos mitjançant el tauler de control. 143
 Diverses maneres d'enviar faxos. 145
 Recepció de faxos a la impressora. 147
 Recepció de faxos entrants. 148
 Recepció de faxos mitjançant una trucada telefònica. 149
 Desament de faxos rebuts. 150
 Ús d'altres funcions de fax. 152
 Impressió manual de l'informe de fax. 152
 Opcions de menú per a l'enviament de fax. 152
 Recipient. 152
 Fax Settings. 153
 More. 154
 Opcions de menú de User Settings. 154
 Opcions de menú de Inbox. 155
 Enviament d'un fax des d'un ordinador. 155
 Enviament de documents creats mitjançant una aplicació (Windows). 155
 Enviament de documents creats mitjançant una aplicació (Mac OS). 157
 Recepció de faxos en un ordinador. 158
 Com desar els faxos rebuts en un ordinador. 159
 Cancel·lació de la funció que desa faxos entrants a l'ordinador. 159
 Comprovar si hi ha nous faxos (Windows). 160
 Comprovar si hi ha nous faxos (Mac OS). 161

Recàrrega de tinta i substitució de les unitats de manteniment

Comprovació de l'estat de la tinta restant i de la caixa de manteniment. 162
 Comprovació de l'estat de la unitat de manteniment: tauler de control. 162
 Comprovació de l'estat de la tinta restant i de la unitat de manteniment: Windows. 162
 Comprovació de l'estat de la tinta restant i de la unitat de manteniment: Mac OS. 162
 Codis de les ampolles de tinta. 163

Precaucions en la manipulació de les ampolles de tinta. 164
 Com reomplir el tanc de tinta. 165
 Codi de la unitat de manteniment. 168
 Precaucions en la manipulació de les unitats de manteniment. 169
 Substitució d'una caixa de manteniment. 169

Manteniment de la impressora

Prevenició perquè no s'assequi el capçal d'impressió. 171
Comproveu si els injectors estan obstruïts (Comprovació d'injectors). 171
 Comproveu si els injectors estan obstruïts (Comprovació dels injectors) — Tauler de control. 171
 Comproveu si els injectors estan obstruïts (Comprovació d'injectors): Windows. 172
 Comproveu si els injectors estan obstruïts (Comprovació d'injectors): Mac OS. 173
 Neteja del capçal d'impressió (Neteja del capçal). . . 174
 Neteja del capçal d'impressió — Tauler de control. 175
 Neteja del capçal d'impressió — Windows. 175
 Neteja del capçal d'impressió — Mac OS. 175
 Neteja de potència del capçal d'impressió (Neteja potent). 176
 Funcionament Power Cleaning — Tauler de control. 176
 Execució de la Neteja potent — Windows. 177
 Execució de la Neteja potent — Mac OS. 177
 Alineació del capçal d'impressió. 178
 Alineació del capçal d'impressió — Tauler de control. 178
 Neteja de la ruta del paper. 178
 Neteja del camí del paper per taques de tinta. . . 178
 Neteja del camí del paper per problemes d'alimentació del paper. 179
 Neteja de l'alimentador de documents. 181
 Neteja del Vidre de l'escàner. 183
 Neteja del film transparent. 184
 Comprovació del nombre total de pàgines alimentades a través de la impressora. 186
 Comprovació del nombre total de pàgines alimentades a través de la impressora — Tauler de control. 186
 Comprovació del nombre total de pàgines alimentades a través de la impressora — Windows. 187

Comprovació del nombre total de pàgines alimentades a través de la impressora — Mac OS. 187

Servei de xarxa i informació de programari

Aplicació per a la configuració de funcions d'impressora (Web Config). 188

 Execució de la configuració web en un navegador web. 188

 Execució de Web Config a Windows. 189

 Execució de Web Config a Mac OS. 189

Aplicació per escanejar documents i imatges (Epson Scan 2). 189

 Afegir un escàner de xarxa. 190

Aplicació per configurar les operacions d'escaneig des del tauler de control (Epson Event Manager). 191

Aplicació de configuració de funcions i enviament de fax (FAX Utility). 191

Aplicació per enviar faxos (Controlador PC-FAX). 192

Aplicació per imprimir pàgines web (E-Web Print). 192

Eines d'actualització de programari (EPSON Software Updater). 193

Aplicació per configurar diversos dispositius (EpsonNet Config). 193

Instal·lació de les darreres aplicacions. 194

Actualització del microprogramari de la impressora amb el tauler de control. 195

Desinstal·lació de les aplicacions. 195

 Desinstal·lació de les aplicacions — Windows. . 196

 Desinstal·lació de les aplicacions: Mac OS. . . . 196

Impressió mitjançant un servei de xarxa. 197

Solució de problemes

Comprovació de l'estat de la impressora. 199

 Comprovació dels missatges d'error a la pantalla LCD. 199

 Comprovació de l'estat de la impressora — Windows. 200

 Comprovació de l'estat de la impressora — Mac OS. 200

Comprovació de l'estat del programari. 200

Extracció del paper encallat. 201

 Extracció de paper embossat de la coberta frontal. 201

 Extracció de paper embossat del Ranura posterior alim.. 202

 Extracció de paper embossat de l'interior de la impressora. 203

 Extracció de paper embossat de la Coberta posterior. 204

 Extracció de paper embossat del ADF. 205

L'alimentació de paper no funciona correctament. 207

 Embús de paper. 208

 El paper s'alimenta inclinat. 208

 El paper expulsat cau de la safata de sortida. . . 208

 Expulsió de paper durant la impressió. 208

 L'original no s'alimenta a l'alimentador de documents. 208

Problemes d'alimentació i el tauler de control. . . . 209

 L'alimentació no s'encén. 209

 L'alimentació no s'apaga. 209

 L'alimentació s'apaga automàticament. 209

 La pantalla LCD és negra. 210

No es pot imprimir des d'un ordinador. 210

 Comprovació de la connexió (USB). 210

 Comprovació de la connexió (xarxa). 210

 Comprovació del programari i les dades. 211

 Comprovació de l'estat de la impressora des de l'ordinador (Windows). 213

 Comprovació de l'estat de la impressora des de l'ordinador (Mac OS). 214

Quan no es pot establir la configuració de xarxa. . 214

 No es pot connectar des de dispositius, fins i tot si no hi ha problemes a la configuració de xarxa. 214

 Comprovació del SSID connectat a la impressora. 216

 Comprovació del SSID de l'ordinador. 216

 La connexió Ethernet es torna inestable. 217

No es pot imprimir des d'un iPhone o iPad. 218

Problemes amb les impressions. 218

 Les impressions estan ratllades o falta color. . . . 218

 Apareixen bandes o colors inesperats. 219

 Apareixen bandes de color a intervals d'aproximadament 3.3 cm. 219

 Bandes verticals o mala alineació. 220

 La qualitat de la impressió és deficient. 220

 El paper està tacat o ratllat. 221

 El paper es taca durant la impressió a dues cares. 222

 Les fotos impreses estan enganxoses. 222

 La posició, la mida o els marges de la impressió són incorrectes. 222

 Els caràcters impresos són incorrectes o estan distorsionats. 223

Contents

La imatge impresa apareix invertida. 223

Patrons de tipus mosaic a les impressions. 223

Apareixen colors irregulars, taques, punts o línies rectes a la imatge copiada. 223

A la imatge copiada apareixen patrons de moiré (o de tramat). 224

A la imatge copiada apareix una imatge del revers de l'original. 224

No s'ha pogut solucionar el problema d'impressió. 224

Altres problemes d'impressió. 224

 La impressió és massa lenta. 224

 La impressió o còpia perd velocitat radicalment durant el funcionament continu. 225

 No es pot cancel·lar la impressió des d'un ordinador amb Mac OS X v10.6.8. 225

No es pot iniciar l'escaneig. 225

Problemes amb la imatge escanejada. 226

 Colors irregulars, residus, taques i altres quan s'escaneja des del vidre de l'escàner. 226

 Apareixen línies rectes quan s'escaneja des de l' ADF. 227

 La qualitat de la imatge és dolenta. 227

 Apareix el desplaçament al fons de les imatges. 227

 El text es veu borrós. 227

 Efecte moiré (ombres tipus teranyina). 228

 No es pot escanejar l'àrea correcta del vidre de l'escàner. 228

 El text no es reconeix correctament quan es desa en un Searchable PDF. 228

 No es poden resoldre els problemes a la imatge escanejada. 229

Altres problemes d'escaneig. 229

 L'escaneig és massa lent. 229

 L'escaneig s'atura en escanejar en format PDF/Multi-TIFF. 230

Problemes d'enviament i de recepció de fax. 230

 No es poden enviar ni rebre faxos. 230

 No es poden enviar faxos. 231

 No es poden enviar faxos a un destinatari concret. 232

 No es poden enviar faxos a una hora determinada. 232

 No es poden rebre faxos. 232

 Es produeix un error de memòria plena. 233

 El fax enviat té una qualitat deficient. 233

 Els faxos s'envien amb una mida incorrecta. 234

 El fax rebut té una qualitat deficient. 234

 Els faxos rebuts no s'imprimeixen. 234

Les pàgines estan en blanc o només una petita quantitat de text s'imprimeix a la segona pàgina en faxos rebuts. 234

Altres problemes del fax. 235

 No es pot trucar al telèfon connectat. 235

 El contestador automàtic no respon a les trucades. 235

 El número de fax de l'emissor no es mostra als faxos rebuts o és incorrecte. 235

Altres problemes. 235

 Funciona fent molt de soroll. 235

 La data i l'hora són incorrectes. 236

 L'aplicació està bloquejada per un tallafoc (només Windows). 236

 Es mostra un missatge que demana que restabli el nivell de tinta. 236

 Tinta vessada. 236

Apèndix

Especificacions tècniques. 237

 Especificacions de la impressora. 237

 Especificacions de l'escàner. 238

 Especificacions de la interfície. 238

 Especificacions del fax. 238

 Llista de funcions de xarxa. 240

 Especificacions de Wi-Fi. 240

 Especificacions d'Ethernet. 241

 Protocol de seguretat. 241

 Serveis de tercers compatibles. 241

 Dimensions. 242

 Especificacions elèctriques. 242

 Especificacions ambientals. 243

 Requisits del sistema. 243

Informació de tipus de lletra. 244

 Tipus de lletra disponibles per a PCL (URW). 244

 Llista de conjunts de símbols. 245

Informació sobre normatives. 248

 Estàndards i aprovacions. 248

 Restriccions de còpia. 250

Transport i emmagatzematge de la impressora. 250

Copyright. 254

Marques comercials. 254

On obtenir ajuda. 256

 Pàgina web d'assistència tècnica. 256

 Contactar amb l'assistència d'Epson. 256

Quant a aquesta guia

Introducció als manuals

Els manuals següents es subministren amb la impressora Epson. A banda d'aquests manuals, consulteu els diversos tipus d'informació d'ajuda disponibles sobre la impressora o sobre les aplicacions de programari d'Epson.

Instruccions de seguretat importants (manual en paper)

Instruccions per utilitzar la impressora de manera segura.

Comenceu aquí (manual en paper)

Proporciona informació sobre la configuració de la impressora, la instal·lació de programari, l'ús de la impressora, etc.

Guia de l'usuari (manual digital)

Aquest manual. Proporciona informació general i instruccions sobre l'ús de la impressora, sobre la configuració de xarxa quan s'utilitza la impressora en una xarxa i sobre la resolució de problemes.

Podeu obtenir les últimes versions dels manuals anteriors amb els següents mètodes.

Manual de paper

Visiteu el lloc web de suport tècnic d'Epson Europa a <http://www.epson.eu/Support>, o el lloc web de suport d'Epson a tot el món <http://support.epson.net/>.

Manual digital

Inicieu EPSON Software Updater al vostre ordinador. EPSON Software Updater comprova si hi ha actualitzacions disponibles de les aplicacions de programari d'Epson i dels manuals digitals, i us permet baixar els més recents.

Informació relacionada

➔ [“Eines d'actualització de programari \(EPSON Software Updater\)” a la pàgina 193](#)

Ús del manual per buscar informació

El manual en PDF us permet buscar la informació que necessiteu mitjançant paraules clau o anant directament a seccions específiques utilitzant marcadors. També podeu imprimir-ne únicament les pàgines que necessiteu. Aquesta secció explica com utilitzar un manual en PDF obert amb Adobe Reader X a l'ordinador.

Quant a aquesta guia

Cerca per paraules clau

Feu clic a **Editar** > **Cerca avançada**. Introduïu la paraula clau (text) per obtenir la informació que busqueu a la finestra de cerca i, a continuació, feu clic a **Cerca**. Les coincidències es mostraran en una llista. Feu clic a una de les coincidències mostrades per saltar a la pàgina.

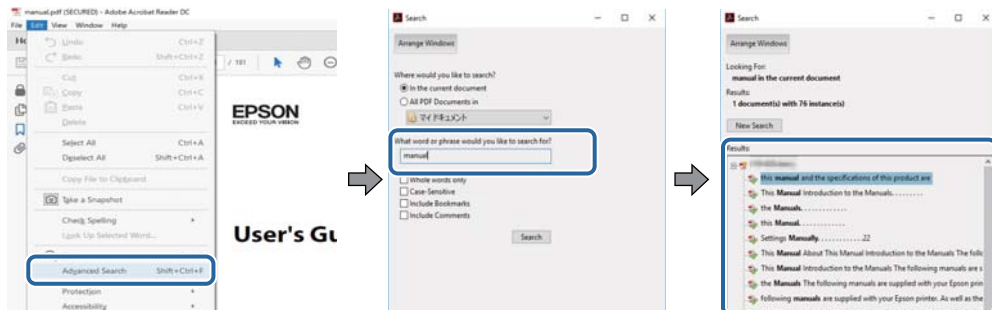

Saltar directament a marcadors

Feu clic a un títol per saltar a la pàgina. Feu clic a + o > per veure els títols de nivell inferior de la secció. Per tornar a la pàgina anterior, realitzeu l'operació següent al vostre teclat.

- Windows: Mantingueu la tecla **Alt** premuda i, a continuació, premeu ←.
- Mac OS: Mantingueu la tecla de comandament premuda i, a continuació, premeu ←.

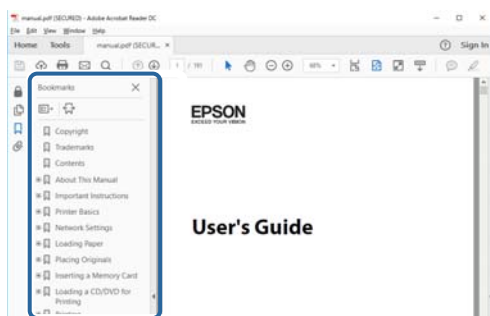

Imprimir només les pàgines que necessiteu

Podeu extreure i imprimir únicament les pàgines que necessiteu. Feu clic a **Imprimir** al menú **Fitxer** i, a continuació, especifiqueu les pàgines que voleu imprimir a **Pàgines a Pàgines a imprimir**.

- Per especificar una sèrie de pàgines, introduïu un guió entre la pàgina d'inici i la pàgina de fi.
Exemple: 20-25
- Per especificar pàgines que no es troben a la sèrie, separeu les pàgines per comes.
Exemple: 5, 10, 15

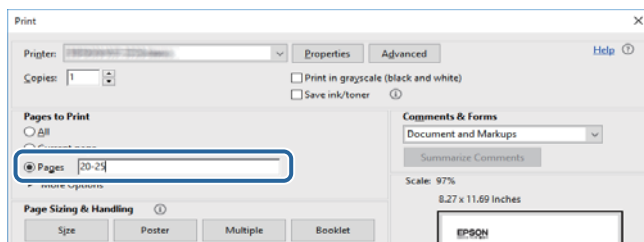

Marques i símbols

**Precaució:**

Instruccions que cal seguir amb cura per prevenir lesions físiques.

**Important:**

Instruccions que cal seguir amb cura per prevenir danys a l'equip.

Nota:

Proporciona informació complementària i de referència.

Informació relacionada

➔ Enllaços a les seccions relacionades.

Descripcions d'aquest manual

- Les captures del controlador de la impressora i de l'Epson Scan 2 (controlador de l'escàner) són del Windows 10 o del macOS High Sierra. El contingut de les pantalles varia segons el model i la situació.
- Les il·lustracions que s'empren en aquest manual només són exemples. Encara que hi hagi petites diferències segons el model, el mètode d'operació és el mateix.
- Alguns elements del menú de la pantalla LCD varien segons el model i la configuració.
- Podeu llegir el codi QR mitjançant l'aplicació específica.

Referències dels sistemes operatius

Windows

En aquesta guia, termes com ara “Windows 10”, “Windows 8.1”, “Windows 8”, “Windows 7”, “Windows Vista”, “Windows XP”, “Windows Server 2016”, “Windows Server 2012 R2”, “Windows Server 2012”, “Windows Server 2008 R2”, “Windows Server 2008”, “Windows Server 2003 R2” i “Windows Server 2003” fan referència als següents sistemes operatius. A més, el terme “Windows” s'utilitza en referència a totes les versions.

- Sistema operatiu Microsoft® Windows® 10
- Sistema operatiu Microsoft® Windows® 8.1
- Sistema operatiu Microsoft® Windows® 8
- Sistema operatiu Microsoft® Windows® 7
- Sistema operatiu Microsoft® Windows Vista®
- Sistema operatiu Microsoft® Windows® XP
- Sistema operatiu Microsoft® Windows® XP Professional x64 Edition
- Sistema operatiu Microsoft® Windows Server® 2016
- Sistema operatiu Microsoft® Windows Server® 2012 R2

Quant a aquesta guia

- Sistema operatiu Microsoft® Windows Server® 2012
- Sistema operatiu Microsoft® Windows Server® 2008 R2
- Sistema operatiu Microsoft® Windows Server® 2008
- Sistema operatiu Microsoft® Windows Server® 2003 R2
- Sistema operatiu Microsoft® Windows Server® 2003

Mac OS

En aquesta guia, “Mac OS” s'utilitza en referència a macOS High Sierra, macOS Sierra, OS X El Capitan, OS X Yosemite, OS X Mavericks, OS X Mountain Lion, Mac OS X v10.7.x i Mac OS X v10.6.8.

Instruccions importants

Instruccions de seguretat

Llegiu i teniu en compte aquestes instruccions per tal d'utilitzar aquesta impressora de manera segura. Conserveu aquest manual per consultar-lo en el futur. A més, cal tenir en compte totes les instruccions i advertències marcades a la impressora.

- Alguns dels símbols que s'indiquen a la impressora hi són per garantir la seguretat i l'ús correcte. Per obtenir més informació sobre el significat dels símbols, visiteu el lloc web següent.
<http://support.epson.net/symbols>
- Utilitzeu només el cable d'alimentació subministrat amb la impressora; no feu servir el cable amb cap altre equip. L'ús d'altres cables amb aquesta impressora o del cable amb altres equips pot provocar un incendi o descàrregues elèctriques.
- Assegureu-vos que el cable d'alimentació de CA compleixi els estàndards de seguretat locals aplicables.
- Mai no desmunteu, modifiqueu ni intenteu reparar el cable d'alimentació, l'endoll, la unitat d'impressió, l'escàner ni els productes opcionals, excepte quan s'expliqui específicament a la guia del producte.
- Desconnecteu la impressora i sol·liciteu que el personal tècnic qualificat se n'encarregui en els casos següents:
El cable d'alimentació o l'endoll s'han malmès; ha entrat líquid a la impressora; la impressora ha caigut o la carcassa s'ha malmès; la impressora no funciona amb normalitat o manifesta algun canvi en el rendiment. No ajasteu els controls que no estiguin coberts per les instruccions de funcionament.
- Col·loqueu la impressora a prop d'una paret on l'endoll es pugui desconnectar fàcilment.
- No col·loqueu ni deseu la impressora a l'exterior, en llocs on hi hagi massa pols, brutícia, aigua o fonts de calor, ni en llocs subjectes a sacsejades, vibracions, temperatura alta o humitat.
- No vesseu líquid damunt de la impressora ni la manipuleu amb les mans mullades.
- Manteniu la impressora, com a mínim, a 22 cm de distància dels marcapassos cardíacs. Les ones radioelèctriques de la impressora poden afectar al funcionament dels marcapassos.
- Si es malmet la pantalla LCD, contacteu amb el vostre distribuïdor. Si la solució de cristall líquid us entra en contacte amb les mans, renteu-les bé amb aigua i sabó. Si la solució de cristall líquid entra en contacte amb els ulls, renteu-los immediatament amb aigua. Si després de netejar-los bé amb aigua encara noteu cap molèstia o problemes de visió, consulteu el metge immediatament.
- Eviteu de fer servir el telèfon durant una tempesta amb llamps. Hi ha un risc remot de patir la descàrrega elèctrica d'un llamp.
- No feu servir el telèfon per informar d'una fuga de gas a prop dels fets.

Instruccions de seguretat per la tinta

- Aneu amb compte de no tocar la tinta quan manipuleu el tanc de tinta, el tap del tanc de tinta i l'ampolla de tinta oberta o el tap de l'ampolla de tinta.
 - Si us taqueu la pell amb tinta, netegeu-vos ben bé amb aigua i sabó.
 - Si us arriba als ulls, netegeu-los immediatament amb aigua. Si després de netejar-los bé amb aigua noteu cap molèstia o els problemes de visió continuen, consulteu el metge immediatament.
 - Si us entra tinta a la boca, consulteu el metge immediatament.

Instruccions importants

- No desmunteu la unitat de manteniment: hi ha perill que la tinta us taqui la pell o us entri als ulls.
- No sacseu una ampolla de tinta amb massa força ni li doneu cops forts, ja que això pot provocar que la tinta es filtri.
- Manteniu l'ampolla de tinta, la unitat del tanc de tinta i la unitat de manteniment fora de l'abast dels nens. No permeteu als nens beure ni manipular l'ampolla de tinta ni el tap de l'ampolla de tinta.

Consells i advertències sobre la impressora

Llegiu aquestes instruccions i teniu-les en compte per prevenir danys a la impressora o les vostres instal·lacions. Conserveu aquest manual per consultar-lo en el futur.



Consells i advertències per instal·lar la impressora

- No bloquegeu ni tapeu les sortides d'aire i obertures de la impressora.
- Feu servir només el tipus de font d'alimentació que s'indica a l'etiqueta de la impressora.
- No utilitzeu en el mateix circuit preses de corrent que tinguin altres aparells connectats, com fotocopiadores o sistemes de ventilació que s'encenguin i s'apaguin regularment.
- Eviteu utilitzar preses de corrent controlades per interruptors de paret o per temporitzadors automàtics.
- Manteniu la impressora i tot el sistema informàtic allunyats de qualsevol font potencial d'interferències electromagnètiques, com ara altaveus o bases de telèfons sense fil.
- Els cables d'alimentació s'han de col·locar de manera que s'evitin les abrasions, els talls, el desgast i els doblaments. No col·loqueu objectes sobre els cables d'alimentació i eviteu trepitjar els cables. Aneu amb molt de compte de mantenir els cables d'alimentació rectes en els extrems i als punts on entrin i surtin del transformador.
- Si utilitzeu un cable allargador, assegureu-vos que l'amperatge total dels dispositius que s'hi connecten no sobrepassi l'amperatge del cable. A més, assegureu-vos que l'amperatge total dels dispositius engegats a la presa de la paret no superi l'amperatge de la presa de corrent.
- Si voleu fer servir el producte a Alemanya, la instal·lació de l'edifici haurà d'estar protegida amb un tallacircuits de 10 o 16 AMP, per proporcionar una protecció adequada contra curtcircuits i per protegir el producte contra sobrecàrregues.
- Quan connecteu la impressora a un ordinador o a un altre dispositiu mitjançant un cable, assegureu-vos que l'orientació dels connectors sigui la correcta. Cada connector té només una orientació correcta. Si s'insereix un connector amb l'orientació errònia, es poden produir danys als dos dispositius connectats pel cable.
- Col·loqueu la impressora sobre una superfície plana i estable més gran que la base de la impressora en totes les direccions. La impressora no funcionarà correctament si està inclinada o en angle.
- Deixeu espai a la part superior de la impressora perquè pugueu alçar totalment la coberta dels documents.
- Deixeu espai suficient a la part frontal del producte perquè el paper es pugui expulsar completament.
- Eviteu llocs on es puguin donar canvis ràpids de temperatura i humitat. A més, manteniu la impressora allunyada de la llum solar directa, de la llum forta i de fonts de calor.

Consells i advertències per utilitzar la impressora

- No inseriu objectes a les ranures de la impressora.

Instruccions importants

- No poseu la mà dins de la impressora durant la impressió.
- No toqueu el cable pla i blanc ni els tubs de tinta de l'interior de la impressora.
- No feu servir productes d'aerosol que continguin gasos inflamables a l'interior o al voltant de la impressora. Si ho feu, podríeu provocar un incendi.
- No mogueu el capçal d'impressió amb la mà; si ho feu, podríeu malmetre el producte.
- Aneu amb compte de no enganxar-vos els dits quan tanqueu la unitat d'escàner.
- Quan col·loqueu els originals, no premeu la superfície del vidre de l'escàner amb massa força.
- Apagueu sempre la impressora amb el botó . No desconnecteu la impressora ni l'apagueu de la font d'alimentació, fins que l'indicador  deixi de parpellejar.
- Si no feu servir la impressora durant un període de temps llarg, assegureu-vos de desconnectar el cable d'alimentació de la presa de corrent.

Consells i advertències per transportar o emmagatzemar la impressora

- Quan deseu o transporteu la impressora, no la inclineu ni la deixeu de costat o cap avall: col·loqueu-la en posició vertical. En cas contrari, la tinta es podria filtrar.
- Abans de transportar la impressora, assegureu-vos que el capçal d'impressió estigui en posició d'inici (a la dreta).

Consells i advertències per utilitzar la impressora amb una connexió sense fil

- Les ones de ràdio d'aquesta impressora poden afectar negativament el funcionament dels equips electrònics mèdics. Quan utilitzeu aquesta impressora a instal·lacions mèdiques o a prop d'equips mèdics, seguiu les indicacions del personal autoritzat que representa les instal·lacions mèdiques i seguiu totes les advertències i indicacions publicades a l'equip mèdic.
- Les ones de ràdio d'aquesta impressora poden afectar negativament el funcionament de dispositius controlats automàticament, com ara portes automàtiques o alarmes contra incendis, i podrien provocar accidents per mal funcionament. Quan utilitzeu aquesta impressora prop de dispositius controlats automàticament, seguiu totes les advertències publicades d'aquests dispositius.

Consells i advertències per utilitzar la pantalla tàctil

- La pantalla LCD pot contenir alguns punts petits, brillants o foscos i, per les seves característiques, és possible que tingui una lluentor desigual. És normal i no indica que estigui danyada.
- Per netejar, utilitzeu només un drap sec i suau. No feu servir cap líquid ni productes químics.
- La coberta exterior de la pantalla tàctil es pot trencar si rep un impacte fort. Contacteu amb el vostre distribuïdor si la superfície del vidre s'esberla o es trenca, no el toqueu ni intenteu treure'n els fragments trencats.
- Premeu la pantalla tàctil amb la punta del dit amb suavitat. No premeu amb massa força ni feu servir les ungles.
- No utilitzeu objectes afilats com bolígrafs o llapis afilats per realitzar les operacions.

Instruccions importants

- La condensació a l'interior de la pantalla tàctil deguda a canvis sobtats de temperatura o humitat pot perjudicar-ne el rendiment.

Protegir la vostra informació personal

Si doneu la impressora o us en desfeu, esborreu tota la informació personal emmagatzemada a la memòria de la impressora seleccionant **Settings > Restore Default Settings > Clear All Data and Settings** al tauler de control. A més, assegureu-vos d'eliminar les dades de la memòria interna de la impressora seleccionant **Settings > Clear Internal Memory Data** al tauler de control.

Aspectes bàsics de la impressora

Noms i funcions de les peces

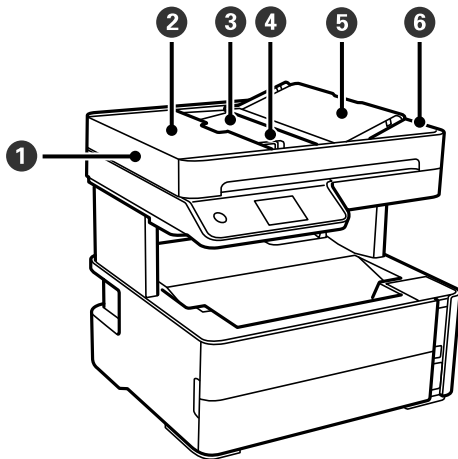

1	ADF (Alimentador automàtic de documents)	Alimenta els originals automàticament.
2	Tapa de l'ADF	S'obre quan s'han de retirar originals embossats de l'ADF.
3	Safata d'entrada de l'ADF	Sosté els originals que s'han carregat.
4	Guia de vores de l'ADF	Alimenten els originals directament a la impressora. Es fan lliscar fins a les vores dels originals.
5	Suport de l'ADF	Compatible amb originals.
6	Safata de sortida de l'ADF	Recull els originals expulsats de l'ADF.

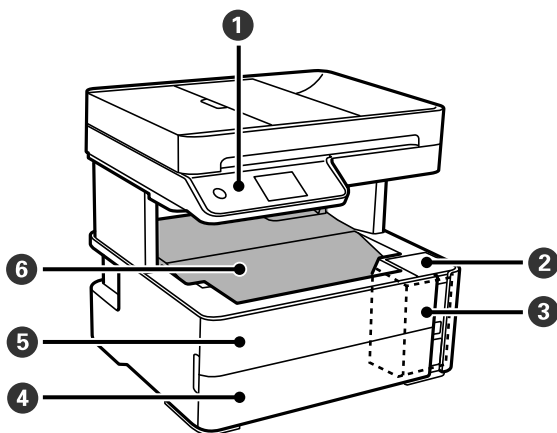

1	Taulell de control	Indica l'estat de la impressora i us permet ajustar la configuració d'impressió.
2	Coberta dels tancs de tinta	S'obre per reomplir el tanc de tinta.

Aspectes bàsics de la impressora

3	Tanc de tinta	Conté el tanc de tinta.
4	Tapa de la safata	S'obre per carregar paper a la safata.
5	Tapa frontal	S'obre per treure'n el paper embossat.
6	Safata de sortida	Recull el paper expulsat.

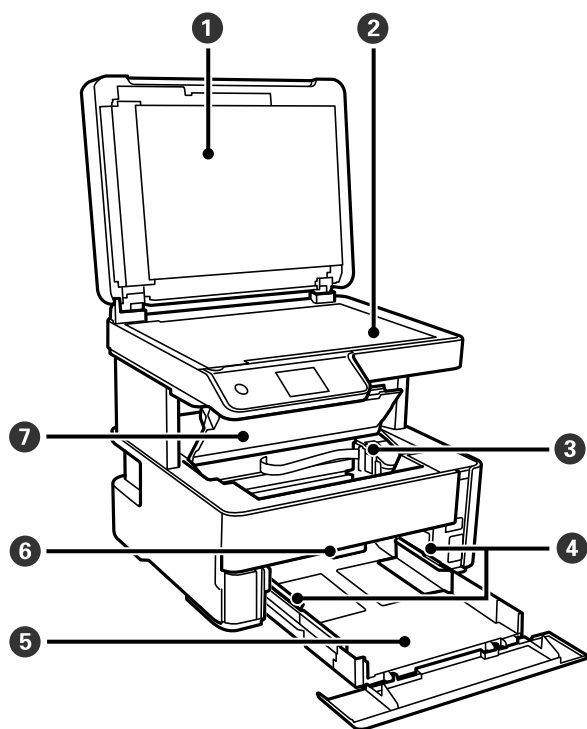

1	Coberta dels documents	Bloqueja la llum exterior en escanejar.
2	Vidre de l'escàner	Col·loqueu els originals.
3	Capçal d'impressió	La tinta s'expulsa des dels injectors dels capçals d'impressió que hi ha a sota.
4	Guia de vores	Alimenten el paper directament a la impressora. Es fan lliscar fins als costats del paper.
5	Safata	Carrega el paper.
6	Palanca de canvi de safata	Apugeu-la per fer sortir el paper per la safata de sortida. Abaixeu-la per fer sortir el paper cara amunt per la part frontal de la impressora.
7	Tapa de la impressora	S'obre per treure'n el paper embossat.

Aspectes bàsics de la impressora

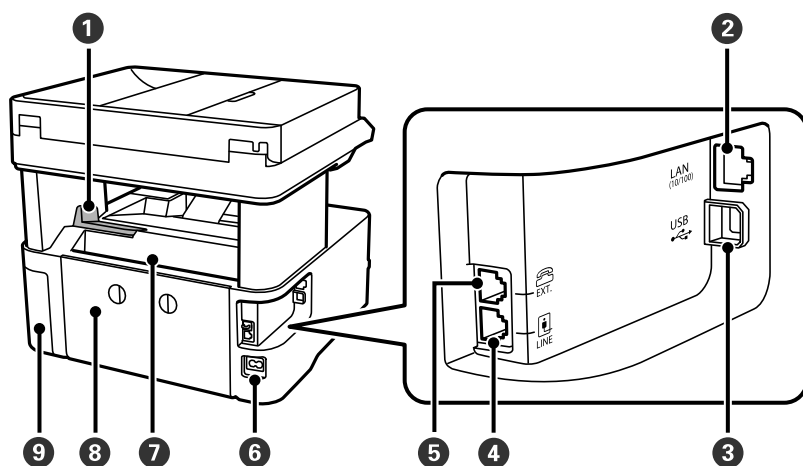

1	Topall	Col·loqueu el topall per evitar que les impressions caiguin de la safata de sortida.
2	Port LAN	Connecta un cable LAN.
3	Port USB	Connecta un cable USB per connectar amb l'ordinador.
4	Port de LÍNIA	Connecta una línia de telèfon.
5	Port EXT.	Connecta dispositius telefònics externs.
6	Entrada de CA	Connecta el cable d'alimentació.
7	Ranura d'alimentació de paper posterior	Carrega el paper.
8	Tapa posterior	Es treu per treure el paper encallat.
9	Coberta de la unitat de manteniment	Obriu-lo en substituir la caixa de manteniment.

Informació relacionada

➔ [“Tauler de control” a la pàgina 18](#)

Tauler de control

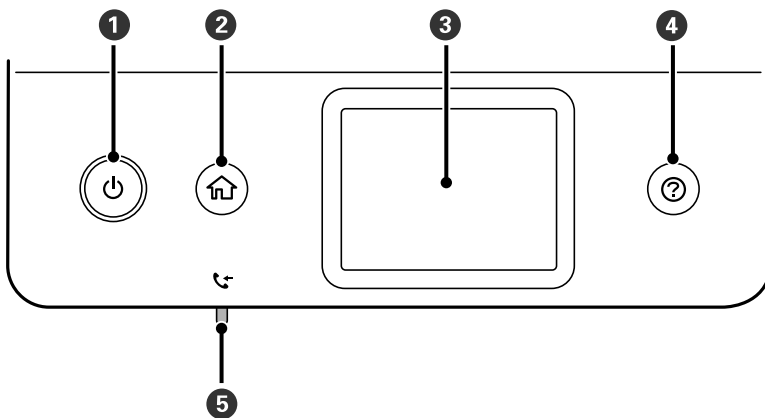

1	Encén o apaga la impressora. Desconnecteu el cable d'alimentació quan l'indicador d'encesa estigui apagat.
2	Mostra la pantalla d'inici.
3	Mostra menús i missatges.
4	Mostra les solucions teniu problemes.
5	S'encén quan els documents rebuts que encara no s'han llegit, imprès o desat s'emmagatzemen a la memòria de la impressora.

Configuració de pantalla bàsica

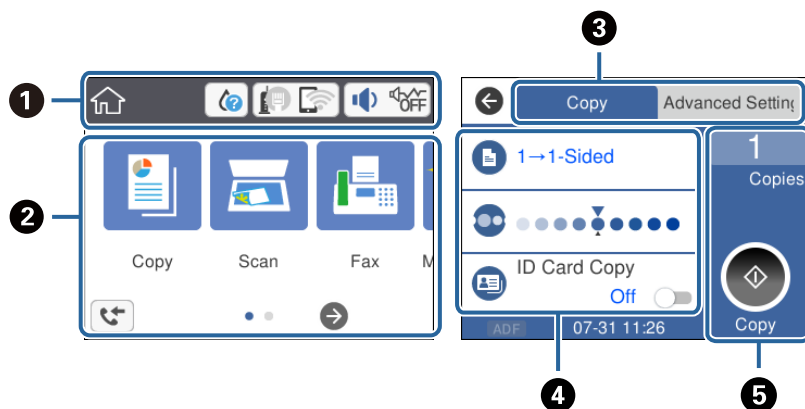

















1	Indica els elements que s'han configurat per a la impressora com a icones. Toqueu la icona per activar la configuració actual o accedir a cada menú de configuració. Aquesta barra d'acció només es mostra a la pantalla d'inici.
2	Mostra cada menú.
3	Canvieu de pestanya.

Aspectes bàsics de la impressora

4	Indica els elements de configuració. Toqueu cada element per definir-ne o canviar-ne la configuració. Els elements que apareixen en gris no estan disponibles. Toqueu l'element per comprovar per què no està disponible.
5	Executa la configuració actual. Les funcions disponibles varien en funció de cada menú. Aquesta barra d'acció només es mostra a la pantalla de configuració bàsica.

Icones que apareixen a la pantalla LCD

Les icones següents apareixen a la pantalla LCD en funció de l'estat de la impressora.

	Indica l'estat dels consumibles. Seleccioneu la icona per comprovar la vida útil aproximada de la caixa de manteniment.
	Indica l'estat de connexió de xarxa. Seleccioneu la icona per comprovar i canviar els ajustos actuals. Aquesta és la drecera per al menú següent. Settings > General Settings > Network Settings > Wi-Fi Setup
	La impressora no està connectada a una xarxa per cable (Ethernet) o està indefinida.
	La impressora està connectada a una xarxa per cable (Ethernet).
	La impressora no està connectada a una xarxa sense fil (Wi-Fi).
	La impressora està cercant el SSID, l'adreça IP està indefinida, o té problemes amb una xarxa sense fil (Wi-Fi).
	La impressora està connectada a una xarxa sense fil (Wi-Fi). El nombre de barres indica la intensitat del senyal de la connexió. Com més barres hi hagi, més forta serà la connexió.
	La impressora no està connectada a una xarxa sense fil (Wi-Fi) en mode Wi-Fi Direct (Simple AP).
	La impressora està connectada a una xarxa sense fil (Wi-Fi) en mode Wi-Fi Direct (Simple AP).
	Mostra la pantalla Device Sound Settings . Podeu establir el Mute i el Quiet Mode . També podeu accedir al menú Sound des d'aquesta pantalla. Aquesta és la drecera per al menú següent. Settings > General Settings > Basic Settings > Sound
	Indica que el Quiet Mode està configurat o no per a la impressora. Quan aquesta funció està activada, el soroll produït per les operacions d'impressió es redueix, però la velocitat d'impressió es pot reduir. No obstant això, els sorolls no poden reduir-se en funció del tipus de paper i la qualitat d'impressió seleccionats.
	
	Indica si el Mute està configurat o no per a la impressora.
	Mostra la pantalla Fax Data Information .
	Indica que hi ha informació addicional. Seleccioneu la icona per mostrar el missatge.
	Indica un problema amb els elements. Seleccioneu la icona per comprovar com resoldre el problema.

Aspectes bàsics de la impressora

1	Indica que hi ha dades que encara no s'han llegit, imprès o desat. El nombre que apareix indica el nombre d'elements de dades.
----------	--

Informació relacionada

- ➔ “Network Settings” a la pàgina 75
- ➔ “Basic Settings” a la pàgina 70

Operacions de la pantalla tàctil

La pantalla tàctil és compatible amb les operacions següents.

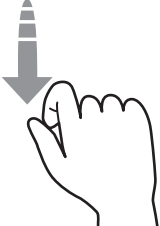
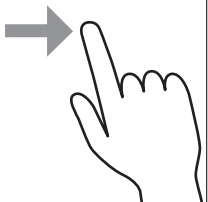
Tocar		Prémer o seleccionar els elements o les icones.
Fullejar		Desplaçar la pantalla amb rapidesa.
Lliscar		Sostenir i moure els elements al voltant.

Funcions bàsiques

Toqueu a qualsevol lloc de l'element de configuració per encendre'l o apagar-lo.

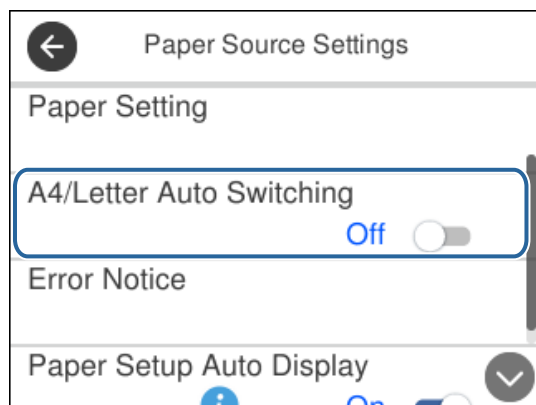

Aspectes bàsics de la impressora

Toqueu el camp d'entrada per introduir el valor, nom, etc.

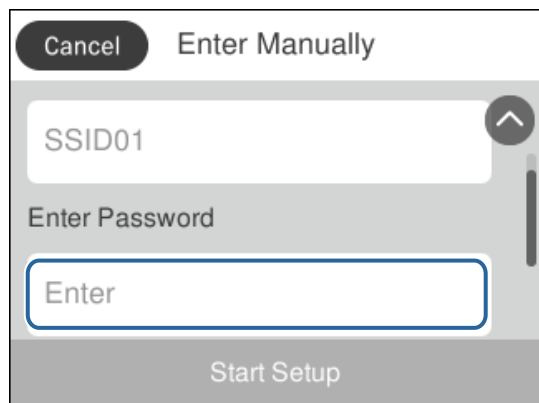

Introducció de caràcters

Podeu introduir caràcters i símbols utilitzant el teclat de la pantalla quan registreu un contacte, configureu opcions de xarxa, etc.

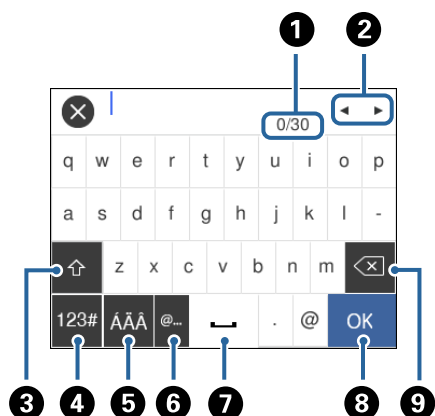

Nota:

Les icones disponibles varien en funció de l'element de configuració.

1	Indica el recompte de caràcters.
2	Mou el cursor a la posició d'introducció.
3	Canvia entre les majúscules i les minúscules, o números i símbols.
4	Canvia el tipus de caràcter. Podeu introduir caràcters alfanumèrics i símbols.
5	Canvia el tipus de caràcter. Podeu introduir caràcters alfanumèrics i caràcters especials, com ara dièresis i accents.
6	Introdueix les adreces de domini de correu electrònic o URL d'ús freqüent, simplement seleccionant l'element.
7	Introdueix un espai.
8	Introdueix un caràcter.
9	Suprimeix un caràcter cap a l'esquerra.

Visualització d'animacions

Podeu veure animacions de les instruccions de funcionament, com ara la càrrega de paper i l'extracció de paper encallat a la pantalla LCD.

- ❑ Toqueu el botó (?): mostra la pantalla d'ajuda. Toqueu **How To** i, a continuació, seleccioneu els elements que voleu veure.
- ❑ Toqueu **How To** a la part inferior de la pantalla d'operacions: mostra l'animació relacionada amb el context.

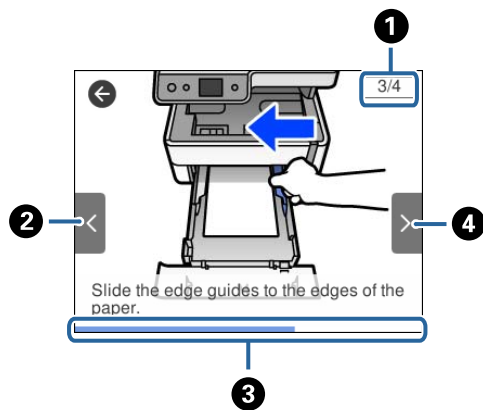

❶	Indica el nombre total de passos i el nombre del pas actual. A l'exemple anterior, es mostra el pas 3 de 4 passos.
❷	Torna al pas anterior.
❸	Indica el progrés del pas actual. L'animació es repeteix quan la barra de progrés arriba al final.
❹	Passa al pas següent.

Configuració de xarxa

Tipus de connexió de xarxa

Podeu utilitzar els mètodes de connexió següents.

Connexió Ethernet

Connecteu la impressora a un concentrador amb un cable Ethernet.

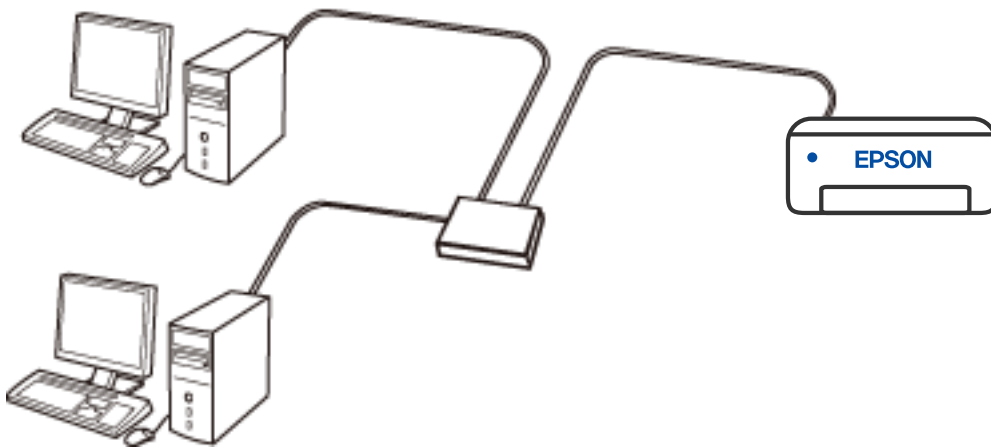

Informació relacionada

➔ [“Configuració d'opcions avançades de xarxa” a la pàgina 39](#)

Connexió Wi-Fi

Connecteu la impressora i l'ordinador o dispositiu intel·ligent a l'encaminador sense fil. Aquest és el mètode de connexió típica per a les xarxes domèstiques o d'oficina, on els ordinadors estan connectats per Wi-Fi a través de l'encaminador sense fil.

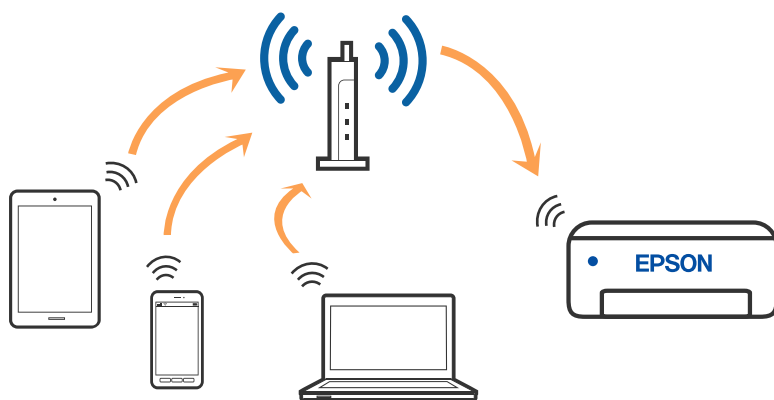

Informació relacionada

- ➔ [“Connexió amb un ordinador” a la pàgina 25](#)
- ➔ [“Connexió a un dispositiu intel·ligent” a la pàgina 26](#)
- ➔ [“Establiment de la configuració Wi-Fi des de la impressora” a la pàgina 35](#)

Connexió Wi-Fi Direct (Simple AP)

Utilitzeu aquest mètode de connexió quan no estiguen utilitzant Wi-Fi a casa o a l'oficina, o quan vulgueu connectar la impressora i l'ordinador o dispositiu intel·ligent directament. Amb aquest mode, la impressora actua com a encaminador sense fil i es poden connectar fins els dispositius a la impressora sense haver d'utilitzar un encaminador sense fil estàndard. No obstant això, els dispositius connectats directament a la impressora no es poden comunicar entre ells a través de la impressora.

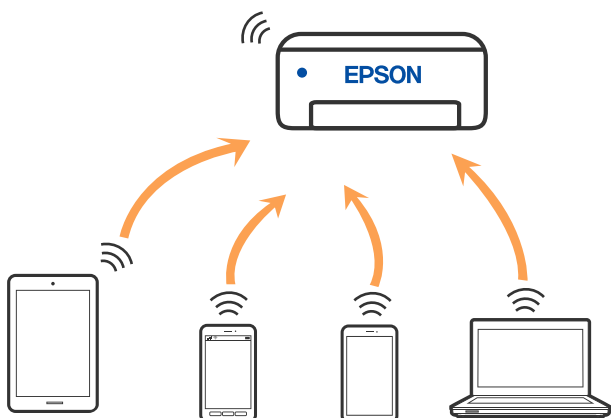

La impressora es pot connectar per Wi-Fi o Ethernet i connexió Wi-Fi Direct (Simple AP) al mateix temps. No obstant això, si s'inicia una connexió de xarxa en una connexió Wi-Fi Direct (Simple AP) quan la impressora està connectada per Wi-Fi, la connexió Wi-Fi es desconnecta temporalment.

Configuració de xarxa

Informació relacionada

➔ “Realització d'ajustos de connexió de Wi-Fi Direct (Simple AP)” a la pàgina 38

Connexió amb un ordinador

Es recomana utilitzar el programa d'instal·lació per connectar la impressora a un ordinador. Podeu executar el programa d'instal·lació utilitzant un dels mètodes següents.

Configuració des de la pàgina web

Accediu a la següent pàgina web i, a continuació, introduïu el nom del producte. Aneu a **Configuració** i comenceu la configuració.

<http://epson.sn>

Configuració amb el disc de programari (només per als models que vénen amb un disc de programari i per als usuaris amb ordinadors Windows amb unitats de disc).

Inseriu el disc de programari a l'ordinador, i després seguïu les instruccions que apareixen en pantalla.

Selecció del mètode d'autenticació

Seguiu les instruccions que apareixen en pantalla fins que aparegui la pantalla següent i, després, seleccioneu el mètode de connexió de la impressora a l'ordinador.

Seleccioneu el tipus de connexió i feu clic a **Endavant**.

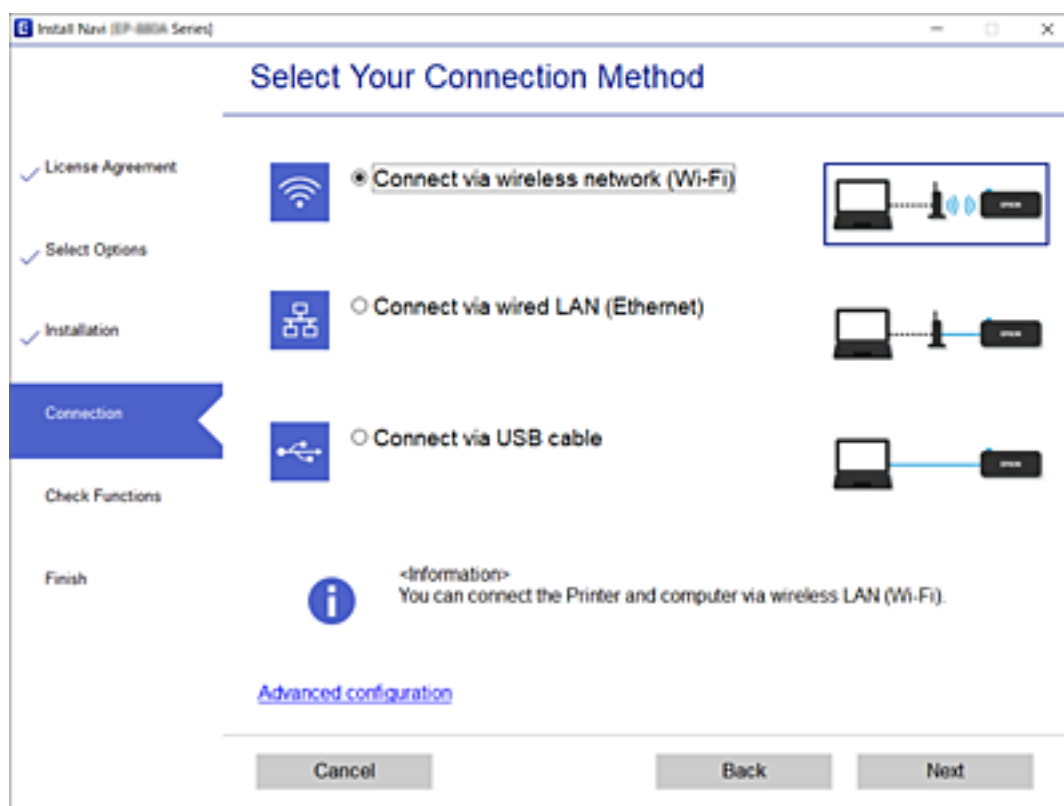

Seguiu les instruccions de la pantalla.

Connexió a un dispositiu intel·ligent

Connexió a un dispositiu intel·ligent a través d'un encaminador sense fil

Podeu utilitzar la impressora des d'un dispositiu intel·ligent quan connecteu la impressora a la mateixa xarxa Wi-Fi (SSID) que el dispositiu intel·ligent. Per utilitzar la impressora des d'un dispositiu intel·ligent, configureu la següent pàgina web. Accediu a la pàgina web des del dispositiu intel·ligent que voleu connectar a la impressora.

<http://epson.sn> > Configuració

Nota:

Si voleu connectar un ordinador i un dispositiu intel·ligent a la impressora al mateix temps, es recomana configurar-ho en primer lloc des de l'ordinador mitjançant l'instal·lador.

Connexió a un iPhone, iPad o iPod touch mitjançant Wi-Fi Direct

Aquest mètode us permet connectar la impressora directament a un iPhone, iPad o iPod touch sense un encaminador sense fil. Per utilitzar aquesta funció calen les següents condicions. Si el vostre entorn no compleix aquestes condicions, podeu connectar-vos seleccionant **Other OS Devices**. Consulteu l'enllaç d'informació relacionada a continuació per a més detalls sobre la connexió.

- iOS 11 o posterior
- Ús de l'aplicació estàndard de la càmera per escanejar el codi QR
- Epson iPrint versió 7.0 o posterior

Epson iPrint s'utilitza per imprimir des d'un dispositiu intel·ligent. Instal·leu Epson iPrint al dispositiu intel·ligent per endavant.

Nota:

Només heu de fer aquests ajustos per a la impressora i el dispositiu intel·ligent al qual us voleu connectar una vegada. Tret que inhabiliteu Wi-Fi Direct o restabliu la configuració de xarxa als valors predeterminats, no cal que torneu a configurar aquests paràmetres.

1. Toqueu  a la pantalla d'inici.
2. Toqueu **Wi-Fi Direct**.
3. Toqueu **Start Setup**.

Configuració de xarxa

4. Toqueu iOS.

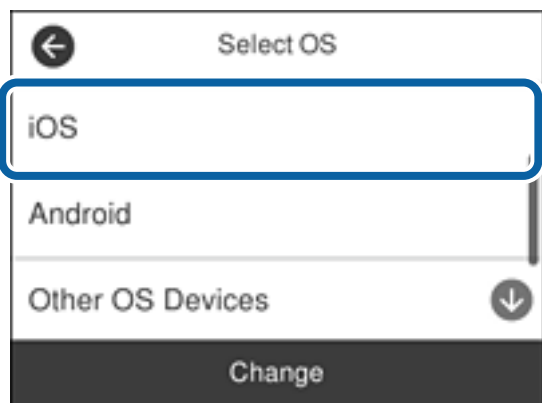

El codi QR es mostra al tauler de control de la impressora.



5. Al vostre iPhone, iPad o iPod touch, inicieu l'aplicació estàndard de la càmera i, a continuació, escanegeu el codi QR que es mostra al tauler de control de la impressora en el mode FOTO.



Utilitzeu l'aplicació de la càmera per a iOS 11 o posterior. No podeu connectar-vos a la impressora mitjançant l'aplicació de la càmera per a iOS 10 o versions anteriors. A més, no podeu connectar-vos mitjançant una aplicació per escanejar codis QR. Si no us podeu connectar, desplaceu la pantalla al tauler de control de la impressora i, a continuació, seleccioneu **Other OS Devices**. Consulteu l'enllaç d'informació relacionada a continuació per a més detalls sobre la connexió.

Configuració de xarxa

6. Toqueu l'avís que es mostra a la pantalla de l'iPhone, iPad o iPod touch.

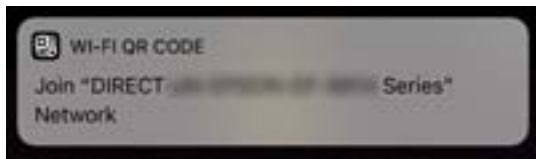

7. Toqueu **Unir-se**.

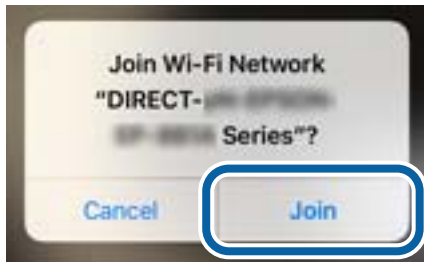

8. Al tauler de control de la impressora, seleccioneu **Next**.
9. En el iPhone, iPad o iPod touch iniciu l'aplicació de la impressora Epson.
Exemples d'aplicacions de la impressora Epson



Epson iPrint



Epson Creative
Print

10. A la pantalla de la impressora Epson, toqueu **Printer is not selected**.
11. Seleccioneu la impressora a la que us voleu connectar.



Configuració de xarxa

Consulteu la informació que es mostra al tauler de control de la impressora per seleccionar la impressora.

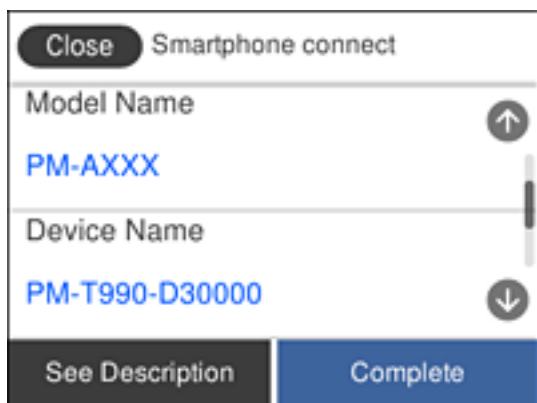

12. Al tauler de control de la impressora, seleccioneu **Complete**.

Per als dispositius intel·ligents que abans s'havien connectat a la impressora, seleccioneu el nom de la xarxa (SSID) a la pantalla Wi-Fi del dispositiu intel·ligent per tornar-los a connectar.

Informació relacionada

- ➔ “Connexió a dispositius diferents d'iOS i Android mitjançant Wi-Fi Direct” a la pàgina 31
- ➔ “Impressió des de dispositius intel·ligents” a la pàgina 122

Connexió a dispositius Android mitjançant Wi-Fi Direct



Aquest mètode us permet connectar la impressora directament al vostre dispositiu Android sense encaminador sense fil. Són necessàries les següents condicions per utilitzar aquesta funció.

- Android 4.4 o posterior
- Epson iPrint versió 7.0 o posterior

Epson iPrint s'utilitza per imprimir des d'un dispositiu intel·ligent. Instal·leu Epson iPrint al dispositiu intel·ligent abans.

Nota:

Només heu de definir aquests ajustos per a la impressora i el dispositiu intel·ligent que voleu connectar una vegada. A excepció que desactiveu Wi-Fi Direct o restabliu la configuració de xarxa als valors predeterminats, no cal que ajusteu aquesta configuració de nou.

1. Toqueu  |  a la pantalla d'inici.
2. Toqueu **Wi-Fi Direct**.
3. Toqueu **Start Setup**.

Configuració de xarxa

4. Toqueu **Android**.

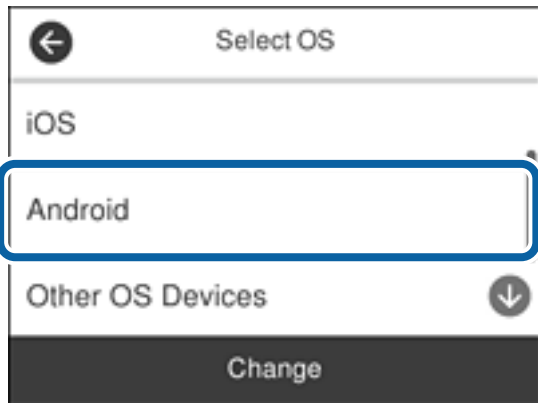

5. Al dispositiu intel·ligent, iniciu Epson iPrint.



6. A la pantalla Epson iPrint, toqueu **Printer is not selected**.
7. Seleccioneu la impressora a la qual voleu connectar.



Configuració de xarxa

Consulteu la informació que es mostra al tauler de control de la impressora per seleccionar la impressora.

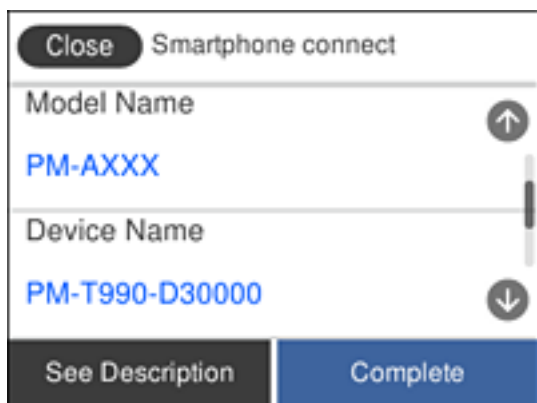

Nota:

És possible que no es mostrin les impressores segons el dispositiu Android. Si no es mostren les impressores, realitzeu la connexió seleccionant **Other OS Devices**. Consulteu l'enllaç d'informació relacionada a continuació per a la connexió.

8. Quan es mostra la pantalla de verificació de connexió amb el dispositiu, seleccioneu **Approve**.
9. Quan es mostra la pantalla de confirmació de registre al dispositiu, seleccioneu si voleu registrar el dispositiu verificat a la impressora.
10. Al tauler de control de la impressora, seleccioneu **Complete**.

Per als dispositius intel·ligents que s'han connectat prèviament a la impressora, seleccioneu el nom de xarxa (SSID) a la pantalla Wi-Fi del dispositiu intel·ligent per tornar-los a connectar.

Informació relacionada

- ➔ [“Connexió a dispositius diferents d'iOS i Android mitjançant Wi-Fi Direct” a la pàgina 31](#)
- ➔ [“Impressió des de dispositius intel·ligents” a la pàgina 122](#)

Connexió a dispositius diferents d'iOS i Android mitjançant Wi-Fi Direct

Aquest mètode us permet connectar la impressora directament als dispositius intel·ligents sense encaminador sense fil.

Nota:

Només heu de fer aquests ajustos per a la impressora i el dispositiu intel·ligent al qual us voleu connectar una vegada. Tret que inhabiliteu Wi-Fi Direct o restabliu la configuració de xarxa als valors predeterminats, no cal que torneu a configurar aquests paràmetres.

1. Toqueu  |  a la pantalla d'inici.
2. Toqueu **Wi-Fi Direct**.
3. Toqueu **Start Setup**.

Configuració de xarxa

4. Toqueu **Other OS Devices**.

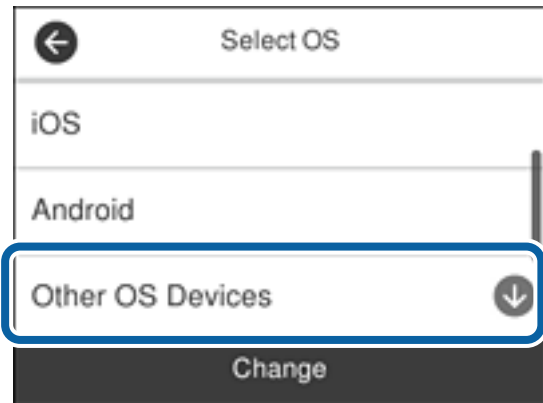

Es mostra el Network Name(SSID) i el Password del Wi-Fi Direct de la impressora.

Configuració de xarxa

5. A la pantalla de Wi-Fi del dispositiu intel·ligent, seleccioneu el SSID que es mostra al tauler de control de la impressora i, a continuació, introduïu la contrasenya.

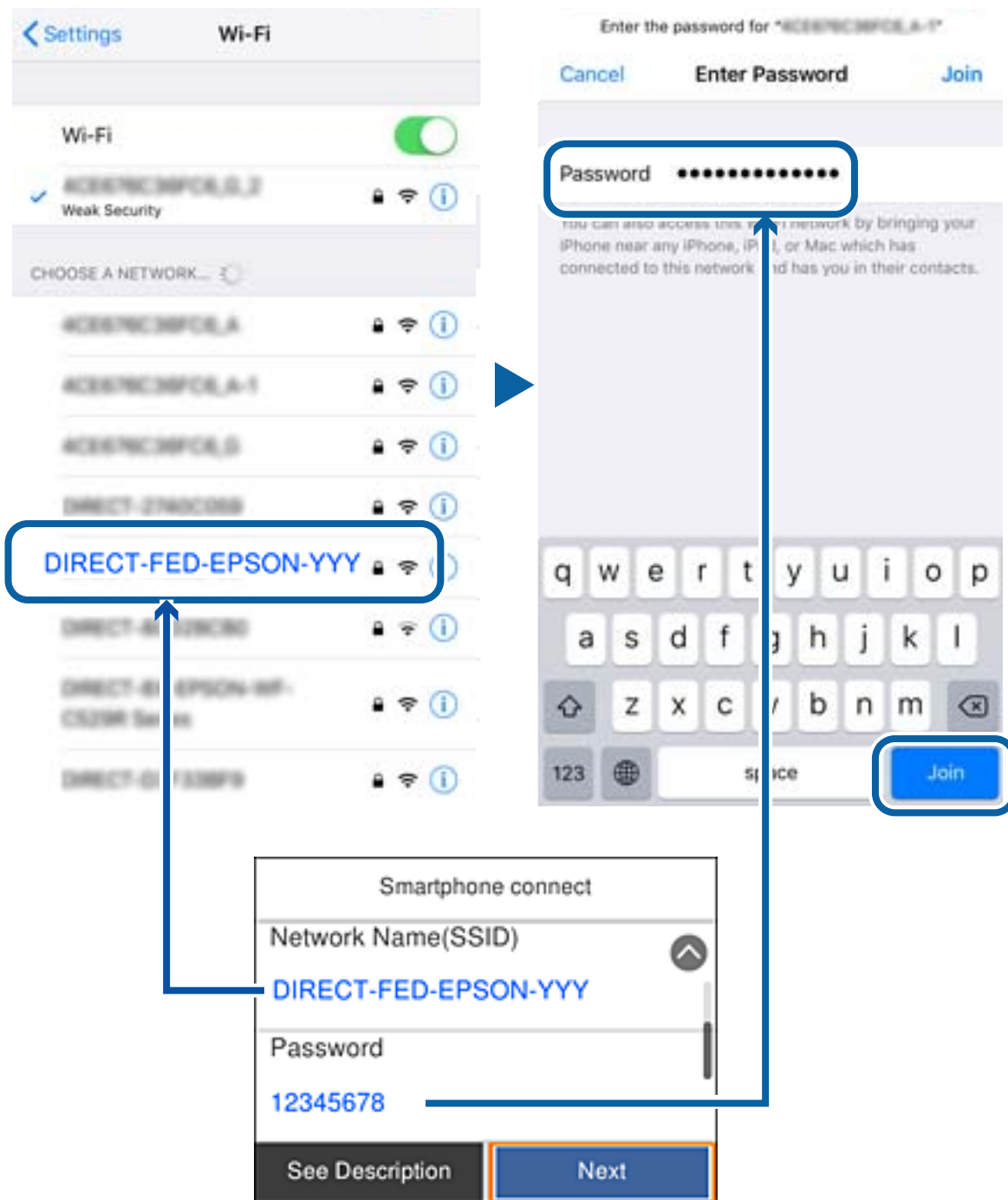

6. Al tauler de control de la impressora, seleccioneu Next.

Configuració de xarxa

7. En el dispositiu intel·ligent, iniciu l'aplicació de la impressora Epson.

Exemples d'aplicacions de la impressora Epson



Epson iPrint



Epson Creative
Print

8. A la pantalla de la impressora Epson, toqueu **Printer is not selected.**
9. Seleccioneu la impressora a la que us voleu connectar.

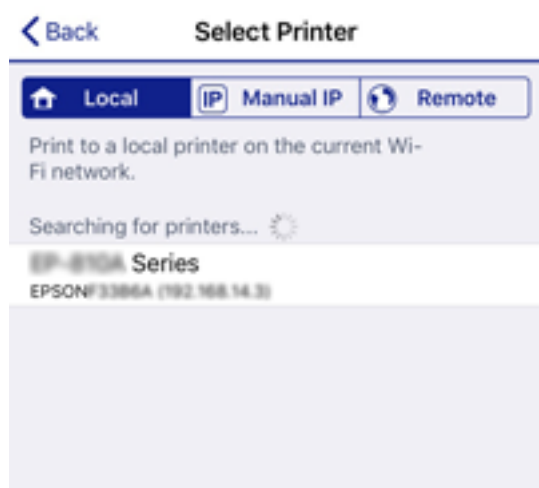

Consulteu la informació que es mostra al tauler de control de la impressora per seleccionar la impressora.

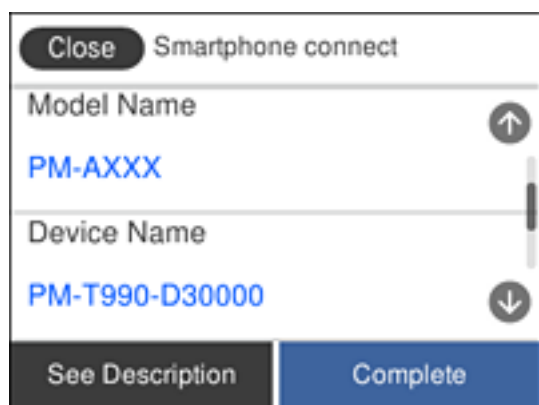

10. Al tauler de control de la impressora, seleccioneu **Complete.**

Per als dispositius intel·ligents que abans s'havien connectat a la impressora, seleccioneu el nom de la xarxa (SSID) a la pantalla Wi-Fi del dispositiu intel·ligent per tornar-los a connectar.

Informació relacionada

➔ “Impressió des de dispositius intel·ligents” a la pàgina 122

Establiment de la configuració Wi-Fi des de la impressora

Podeu realitzar la configuració de xarxa des del tauler de control de la impressora de diverses maneres. Escolliu el mètode de connexió que coincideixi amb l'entorn i les condicions que utilitzeu.

Si coneixeu la informació de l'encaminador sense fil, com el SSID i la contrasenya, podeu realitzar la configuració manualment.

Si l'encaminador sense fil és compatible amb WPS, podeu realitzar la configuració mitjançant l'ús de configuració del botó d'ordre.

Després de connectar la impressora a la xarxa, connecteu-vos a la impressora des del dispositiu que vulgueu utilitzar (ordinador, dispositius intel·ligents, tauletes, etc.)

Feu ajustos de xarxa avançats per utilitzar una adreça IP estàtica.

Informació relacionada

- ➔ “Configuració dels ajustos de Wi-Fi introduint l'SSID i la contrasenya” a la pàgina 35
- ➔ “Establiment de la configuració de Wi-Fi mitjançant la Configuració del botó d'ordre (WPS)” a la pàgina 36
- ➔ “Establiment de la configuració de Wi-Fi per a la configuració de codi PIN (WPS)” a la pàgina 38
- ➔ “Realització d'ajustos de connexió de Wi-Fi Direct (Simple AP)” a la pàgina 38
- ➔ “Configuració d'opcions avançades de xarxa” a la pàgina 39

Configuració dels ajustos de Wi-Fi introduint l'SSID i la contrasenya

Podeu configurar una xarxa Wi-Fi introduint la informació necessària per connectar-vos a un encaminador sense fil des del tauler de control de la impressora. Per configurar-ho mitjançant aquest mètode, necessiteu l'SSID i la contrasenya d'un encaminador sense fil.

Nota:

Si utilitzeu un encaminador sense fil amb la configuració predeterminada, l'SSID i la contrasenya els trobareu a l'etiqueta. Si no sabeu l'SSID i la contrasenya, consulteu la documentació proporcionada amb l'encaminador sense fil.

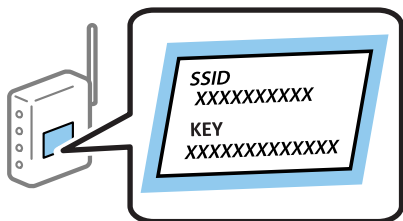

1. Toqueu  |  a la pantalla d'inici.
2. Seleccioneu **Wi-Fi (Recommended)**.

Si la impressora ja s'ha connectat a l'ordinador per Ethernet, seleccioneu **Router**.

Configuració de xarxa

3. Toqueu **Start Setup**.

Si la connexió de xarxa ja està configurada, es mostraran els detalls de connexió. Toqueu **Change Settings** per configurar els ajustos.

Si la impressora ja s'ha connectat a l'ordinador per Ethernet, toqueu **Change to Wi-Fi connection**, i, després de comprovar el missatge, seleccioneu **Yes**.

4. Seleccioneu **Wi-Fi Setup Wizard**.

5. Seleccioneu l'SSID l'encaminador sense fil.

Nota:

- Si l'SSID al qual voleu connectar-vos no apareix al tauler de control de la impressora, toqueu **Search Again** per actualitzar la llista. Si encara no es mostra, toqueu **Enter Manually** i, a continuació, introduïu l'SSID directament.
- Si no coneixeu el nom de xarxa (SSID), comproveu si la informació està escrita a l'etiqueta de l'encaminador sense fil. Si utilitzeu l'encaminador sense fil amb la configuració predeterminada, utilitzeu l'SSID que es troba a l'etiqueta. Si no podeu trobar cap informació, consulteu la documentació proporcionada amb l'encaminador sense fil.

6. Toqueu **Enter Password** i, a continuació, introduïu la contrasenya.

Nota:

- La contrasenya distingeix minúscules i majúscules.
- Si no coneixeu la contrasenya, comproveu si la informació està escrita a l'etiqueta de l'encaminador sense fil. A l'etiqueta, la contrasenya pot aparèixer com a "Network Key", "Wireless Password", etc. Si utilitzeu l'encaminador sense fil amb la configuració predeterminada, utilitzeu la contrasenya escrita a l'etiqueta.

7. Quan hàgiu finalitzat, toqueu **OK**.

8. Comproveu la configuració i, a continuació, toqueu **Start Setup**.

9. Toqueu **OK** per finalitzar.

Nota:

Si no us podeu connectar, carregueu paper normal A4 i, seguidament, seleccioneu **Print Check Report** per imprimir un informe de connexió.

10. Tanqueu la pantalla **Network Connection Settings**.

Informació relacionada



- ➔ ["Introducció de caràcters" a la pàgina 21](#)
- ➔ ["Comprovació de l'estat de connexió de xarxa" a la pàgina 40](#)
- ➔ ["Quan no es pot establir la configuració de xarxa" a la pàgina 214](#)

Establiment de la configuració de Wi-Fi mitjançant la Configuració del botó d'ordre (WPS)

Podeu configurar automàticament una xarxa Wi-Fi prement un botó a l'encaminador sense fil. Si es compleixen les següents condicions, podeu configurar-la mitjançant l'ús d'aquest mètode.

- L'encaminador sense fil és compatible amb WPS (Configuració de Wi-Fi protegit).
- La connexió Wi-Fi actual es va establir prement un botó a l'encaminador sense fil.

Configuració de xarxa

1. Toqueu  |  a la pantalla d'inici.
2. Seleccioneu **Wi-Fi (Recommended)**.
Si la impressora ja s'ha connectat a l'ordinador per Ethernet, seleccioneu **Router**.
3. Toqueu **Start Setup**.
Si la connexió de xarxa ja està configurada, es mostraran els detalls de connexió. Toqueu **Change Settings** per configurar els ajustos.
Si la impressora ja s'ha connectat a l'ordinador per Ethernet, toqueu **Change to Wi-Fi connection**, i, després de comprovar el missatge, seleccioneu **Yes**.
4. Seleccioneu **Push Button Setup (WPS)**.
5. Premeu el botó [WPS] a l'encaminador sense fil fins que la llum de seguretat parpellegi.



Si no sabeu on és el botó [WPS] o no hi ha botons a l'encaminador sense fil, consulteu la documentació proporcionada amb l'encaminador sense fil per obtenir més informació.

6. Toqueu **Start Setup** a la impressora.
7. Tanqueu la pantalla.
La pantalla es tanca automàticament després d'un període específic de temps.

Nota:

Si la connexió falla, reinicieu l'encaminador sense fil, moveu-lo més a prop de la impressora i torneu a provar-ho. Si tot i així no funciona, imprimeu un informe de connexió de xarxa i comproveu la solució.



8. Tanqueu la pantalla **Network Connection Settings**.

Informació relacionada

- ➔ [“Comprovació de l'estat de connexió de xarxa” a la pàgina 40](#)
- ➔ [“Quan no es pot establir la configuració de xarxa” a la pàgina 214](#)

Establiment de la configuració de Wi-Fi per a la configuració de codi PIN (WPS)

Podeu connectar automàticament a un encaminador sense fil mitjançant l'ús d'un codi PIN. Podeu utilitzar aquest mètode per configurar si un encaminador sense fil té capacitat per a WPS (Configuració de Wi-Fi protegit). Utilitzeu un ordinador per introduir un codi PIN a l'encaminador sense fil.

1. Toqueu  |  a la pantalla d'inici.
2. Seleccioneu **Wi-Fi (Recommended)**.
Si la impressora ja s'ha connectat a l'ordinador per Ethernet, seleccioneu **Router**.
3. Toqueu **Start Setup**.
Si la connexió de xarxa ja està configurada, es mostraran els detalls de connexió. Toqueu **Change Settings** per configurar els ajustos.
Si la impressora ja s'ha connectat a l'ordinador per Ethernet, toqueu **Change to Wi-Fi connection**, i, després de comprovar el missatge, seleccioneu **Yes**.
4. Seleccioneu **Others > PIN Code Setup (WPS)**.
5. Utilitzeu l'ordinador per introduir el codi PIN (un nombre de vuit dígit) que apareix al tauler de control de la impressora a l'encaminador sense fil abans de dos minuts.

Nota:

Consulteu la documentació proporcionada amb l'encaminador sense fil per als detalls sobre la introducció d'un codi PIN.

6. Toqueu **Start Setup** al tauler de control de la impressora.
7. Tanqueu la pantalla.
La pantalla es tanca automàticament després d'un període específic de temps.
Nota:
Si la connexió falla, reinicieu l'encaminador sense fil, moveu-lo més a prop de la impressora i torneu a provar-ho. Si tot i així no funciona, imprimeu un informe de connexió i proveu la solució.
8. Tanqueu la pantalla **Network Connection Settings**.

Informació relacionada

- ➔ [“Comprovació de l'estat de connexió de xarxa” a la pàgina 40](#)
- ➔ [“Quan no es pot establir la configuració de xarxa” a la pàgina 214](#)

Realització d'ajustos de connexió de Wi-Fi Direct (Simple AP)

Aquest mètode us permet connectar la impressora directament als dispositius sense encaminador sense fil. La impressora actua com a encaminador sense fil.

1. Toqueu  |  a la pantalla d'inici.
2. Seleccioneu **Wi-Fi Direct**.

Configuració de xarxa

3. Toqueu **Start Setup**.

Si heu fet ajustos de Wi-Fi Direct (Simple AP), es mostra la informació de connexió detallada. Aneu al pas 5.

4. Toqueu **Start Setup**.

5. Comproveu el SSID i la contrasenya que apareix al tauler de control de la impressora.

A la pantalla de connexió de xarxa de l'ordinador o a la pantalla de Wi-Fi del dispositiu intel·ligent, seleccioneu el SSID que es mostra al tauler de control de la impressora per a connectar-la.

6. Introduïu la contrasenya que es mostra al tauler de control de la impressora a l'ordinador o dispositiu intel·ligent.

Nota:

Quan activeu Wi-Fi Direct, es manté activat tret que restaureu la configuració de xarxa predeterminada i desactiveu Wi-Fi Direct.

7. Després d'establir la connexió, toqueu **OK** al tauler de control de la impressora.

8. Tanqueu la pantalla **Network Connection Settings**.

Informació relacionada

➔ [“Comprovació de l'estat de connexió de xarxa” a la pàgina 40](#)

➔ [“Quan no es pot establir la configuració de xarxa” a la pàgina 214](#)

Configuració d'opcions avançades de xarxa

Podeu canviar el nom del dispositiu de xarxa, la configuració de TCP/IP, el servidor intermediari, etc. Comproveu l'entorn de xarxa abans de fer cap canvi.

1. Seleccioneu **Settings** a la pantalla d'inici.

2. Seleccioneu **General Settings > Network Settings > Advanced**.

3. Seleccioneu l'element de menú per a la configuració i, seguidament, seleccioneu o especifiqueu els valors de configuració.

Informació relacionada

➔ [“Configuració dels elements de configuració de xarxa avançada” a la pàgina 39](#)

Configuració dels elements de configuració de xarxa avançada

Seleccioneu l'element de menú per a la configuració i, seguidament, seleccioneu o especifiqueu els valors de configuració.

Configuració de xarxa

Device Name

Es poden introduir els següents caràcters.

- Límit de caràcters: de 2 a 15 (heu d'introduir almenys 2 caràcters)
- Caràcters utilitzables: de l'A a la Z, de l'a a la z, del 0 al 9, -.
- Caràcters que no es poden utilitzar en la part superior: del 0 a 9, -.
- Caràcters que no es poden utilitzar a la part inferior: -

TCP/IP

Auto

Seleccioneu si s'utilitza un encaminador sense fil a casa o si permeteu que l'adreça IP s'adquireixi automàticament per DHCP.

Manual

Seleccioneu si no desitgeu que es canviï l'adreça IP de la impressora. Introduïu les adreces de l'IP Address, Subnet Mask i Default Gateway, i feu els ajustos al DNS Server segons el vostre entorn de xarxa.

Si seleccioneu **Auto** per a la configuració d'assignació d'adreça IP, podeu seleccionar la configuració del servidor DNS com a **Manual** o **Auto**. Si no podeu obtenir l'adreça del servidor DNS automàticament, seleccioneu **Manual**, i després introduïu directament el servidor DNS principal i l'adreça del servidor DNS secundari.

Proxy Server

Do Not Use

Seleccioneu si s'utilitza la impressora en un entorn de xarxa domèstica.

Use

Seleccioneu si s'utilitza un servidor intermediari al vostre entorn de xarxa i desitgeu configurar-lo a la impressora. Introduïu l'adreça del servidor intermediari i el número de port.

IPv6 Address

Enable

Seleccioneu això si utilitzeu una adreça IPv6.

Disable

Seleccioneu això si utilitzeu una adreça IPv4.

Link Speed & Duplex

Seleccioneu una configuració apropiada de velocitat Ethernet i dúplex. Si seleccioneu un ajust que no sigui Auto, assegureu-vos que l'ajust coincideixi amb la configuració del concentrador que utilitzeu.

Auto

10BASE-T Half Duplex

10BASE-T Full Duplex

100BASE-TX Half Duplex

100BASE-TX Full Duplex

Comprovació de l'estat de connexió de xarxa

Podeu comprovar l'estat de connexió de xarxa de la manera següent.

Icona de xarxa

Podeu comprovar l'estat de connexió de la xarxa i la força de l'ona de ràdio usant la icona de xarxa de la pantalla d'inici de la impressora.



Informació relacionada

➔ [“Icones que apareixen a la pantalla LCD” a la pàgina 19](#)

Comprovació de la informació detallada de xarxa des del tauler de control

Quan la impressora està connectada a la xarxa, també podeu veure altres informacions relacionades amb la xarxa si seleccioneu els menús de xarxa que vulgueu comprovar.

1. Seleccioneu **Settings** a la pantalla d'inici.
2. Seleccioneu **General Settings** > **Network Settings** > **Network Status**.
3. Per comprovar la informació, seleccioneu els menús que vulgueu comprovar.
 - Wired LAN/Wi-Fi Status**
Mostra la informació de la xarxa (nom del dispositiu, connexió, intensitat de senyal, etc.) per a connexions Ethernet o Wi-Fi.
 - Wi-Fi Direct Status**
Mostra si Wi-Fi Direct està activat o desactivat, i el SSID, la contrasenya, etc. per a les connexions Wi-Fi Direct.
 - Email Server Status**
Mostra la informació de la xarxa per al servidor de correu electrònic.
 - Print Status Sheet**
Imprimeix un full d'estat de xarxa. La informació d'Ethernet, Wi-Fi, Wi-Fi Direct, etc. s'imprimeix en dues o més pàgines.

Informació relacionada

➔ [“Comprovació de la informació detallada de xarxa des del tauler de control” a la pàgina 41](#)

Impressió d'un informe de connexió de xarxa

Podeu imprimir un informe de connexió de xarxa per comprovar l'estat entre la impressora i l'encaminador sense fil.

1. Carregueu el paper.
2. Toqueu **Settings** a la pantalla d'inici.
3. Toqueu **Reports > Network**.
Comença la comprovació de la connexió.
4. Toqueu **Print Check Report**.
5. Seguiu les instruccions de la pantalla de la impressora per imprimir l'informe de connexió de xarxa.
Si s'ha produït un error, comproveu l'informe de connexió de xarxa i seguiu les solucions impreses.
6. Toqueu **Close**.

Informació relacionada

➔ [“Missatges i solucions a l'informe de connexió de xarxa” a la pàgina 43](#)

Configuració de xarxa

Missatges i solucions a l'informe de connexió de xarxa

Comproveu els missatges i els codis d'error de l'informe de connexió de xarxa i, a continuació, seguïu les instruccions.

The screenshot shows a network connection report with the following sections:

- Check Network Connection**
- Check Result**: FAIL
- Error code**: (E-2) (highlighted with a blue box and arrow 'a')
- Message**: See the Network Status and check if the Network Name (SSID) is the SSID you want to connect. If the SSID is correct, make sure to enter the correct password and try again. (highlighted with a blue box and arrow 'b')
- Tip**: If your problems persist, see your documentation for help and networking tips.
- Checked Items**
- Network Status**

Checked Items	
Wireless Network Name (SSID) Check	FAIL
Communication Mode Check	Unchecked
Security Mode Check	Unchecked
MAC Address Filtering Check	Unchecked
Security Key/Password Check	Unchecked
IP Address Check	Unchecked
Detailed IP Setup Check	Unchecked

Network Status	
Printer Name	EPSON XXXXXX
Printer Model	XX-XXX Series
IP Address	169.254.137.8
Subnet Mask	255.255.0.0
Default Gateway	
Network Name (SSID)	EpsonNet
Security	None
Signal Strength	Poor
MAC Address	F8:D0:27:40:C0:AC

- a. Codi d'error
- b. Missatges a l'entorn de xarxa

Informació relacionada

- ➔ “E-1” a la pàgina 44
- ➔ “E-2, E-3, E-7” a la pàgina 44
- ➔ “E-5” a la pàgina 45
- ➔ “E-6” a la pàgina 45
- ➔ “E-8” a la pàgina 45
- ➔ “E-9” a la pàgina 46
- ➔ “E-10” a la pàgina 46
- ➔ “E-11” a la pàgina 46
- ➔ “E-12” a la pàgina 47
- ➔ “E-13” a la pàgina 47
- ➔ “Missatge a l'entorn de xarxa” a la pàgina 48

Configuració de xarxa

E-1

Solucions:

- Comproveu que el cable d'Ethernet està ben connectat a la impressora i al concentrador o a un altre dispositiu de la xarxa.
- Comproveu que el concentrador o l'altre dispositiu de la xarxa està encès.
- Si voleu connectar la impressora mitjançant la Wi-Fi, torneu a establir la configuració de Wi-Fi de la impressora perquè s'ha desactivat.

E-2, E-3, E-7

Solucions:

- Comproveu que l'encaminador sense fil està activat.
- Confirmeu que l'ordinador o el dispositiu està connectat correctament a l'encaminador sense fil.
- Desactiveu l'encaminador sense fil. Espereu 10 segons i enceneu-lo.
- Col·loqueu la impressora a prop de l'encaminador sense fil i traieu-ne els obstacles que hi pugui haver entremig.
- Si heu introduït l'SSID manualment, comproveu que és correcte. Podeu consultar l'SSID a l'apartat **Network Status** de l'informe de connexió de la xarxa.
- Si un encaminador sense fil té múltiples SSID, seleccioneu l'SSID que es visualitza. Si l'SSID utilitza freqüències no compatibles, la impressora no les mostra.
- Si utilitzeu la configuració de botó per establir una connexió de xarxa, comproveu que l'encaminador sense fil admet WPS. No podeu utilitzar la configuració de botó si l'encaminador sense fil no admet WPS.
- Comproveu que l'SSID només utilitza caràcters ASCII (caràcters alfanumèrics i símbols). La impressora no pot mostrar un SSID que contingui caràcters en un format diferent a ASCII.
- Abans d'establir una connexió amb l'encaminador sense fil, comproveu que coneixeu l'SSID i la contrasenya. Si feu servir la configuració predeterminada de l'encaminador sense fil, trobareu l'SSID i la contrasenya escrits a l'etiqueta de l'encaminador sense fil. Si no coneixeu l'SSID i la contrasenya, poseu-vos en contacte amb la persona que va configurar l'encaminador sense fil o consulteu la documentació inclosa amb l'encaminador sense fil.
- Si us connecteu a un SSID generat des d'un dispositiu intel·ligent de tethering, consulteu l'SSID i la contrasenya a la documentació del dispositiu intel·ligent.
- Si la Wi-Fi es desconnecta de sobte, comproveu les condicions següents. Si algunes d'aquestes condicions són aplicables, baixeu i executeu el programari del lloc web següent per restablir la configuració de la xarxa.
<http://epson.sn> > **Configuració**
 - S'ha afegit un altre dispositiu a la xarxa amb la configuració de botó.
 - La xarxa Wi-Fi s'ha configurat amb un mètode diferent de la configuració de botó.

Informació relacionada

- ➔ “Connexió amb un ordinador” a la pàgina 25
- ➔ “Establiment de la configuració Wi-Fi des de la impressora” a la pàgina 35

Configuració de xarxa

E-5

Solucions:

Comproveu que el tipus de seguretat de l'encaminador sense fil és un dels següents. En cas contrari, canvieu el tipus de seguretat de l'encaminador sense fil i restabliu la configuració de xarxa de la impressora.

- WEP-64 bits (40 bits)
- WEP-128 bits (104 bits)
- WPA PSK (TKIP/AES)*
- WPA2 PSK (TKIP/AES)*
- WPA (TKIP/AES)
- WPA2 (TKIP/AES)

* WPA PSK també s'anomena WPA Personal. WPA2 PSK també s'anomena WPA2 Personal.

E-6

Solucions:

- Comproveu si el filtre d'adreces MAC està desactivat. Si està activat, registreu l'adreça MAC de la impressora perquè no es filtri. Consulteu la documentació de l'encaminador sense fil per obtenir més informació. Podeu consultar l'adreça MAC de la impressora a l'apartat **Network Status** de l'informe de connexió de la xarxa.
- Si l'encaminador sense fil es fa servir mitjançant l'autenticació compartida amb seguretat WEP, comproveu que la clau d'autenticació i l'índex són correctes.
- Si el número de dispositius que es poden connectar a l'encaminador sense fil és inferior al número de dispositius de la xarxa que voleu connectar, configureu l'encaminador sense fil per augmentar el número de dispositius que es poden connectar. Consulteu la documentació de l'encaminador sense fil per configurar-lo.

Informació relacionada

➔ [“Configuració dels elements de configuració de xarxa avançada” a la pàgina 39](#)

E-8

Solucions:

- Habilitau el DHCP a l'encaminador sense fil si Obtenir adreça IP de la impressora s'ha establert en **Automàtic**.
- Si Obtenir adreça IP de la impressora s'ha establert en Manual, l'adreça IP establerta manualment està fora d'abast (per exemple: 0.0.0.0) i no és vàlida. Establiu una adreça IP vàlida al tauler de control de la impressora o feu servir el Web Config.

Informació relacionada

➔ [“Configuració dels elements de configuració de xarxa avançada” a la pàgina 39](#)

Configuració de xarxa

E-9

Solucions:

Comproveu el següent.

- Els dispositius estan engegats.
- Podeu accedir a Internet i a altres ordinadors o dispositius que voleu connectar a la impressora.

Si la impressora i els dispositius de la xarxa segueixen sense connectar-se després de confirmar els punts anteriors, apagueu l'encaminador sense fil. Espereu 10 segons i enceneu-lo. Seguidament, baixeu i executeu l'instal·lador del lloc web següent per restablir la configuració de la xarxa.

<http://epson.sn> > **Configuració**

Informació relacionada

➔ “Connexió amb un ordinador” a la pàgina 25

E-10

Solucions:

Comproveu el següent.

- Els altres dispositius de la xarxa estan encesos.
- Les adreces de la xarxa (adreça IP, màscara de subxarxa i passarel·la predeterminada) són correctes si s'ha establert Obtenir adreça IP en Manual.

Si són incorrectes, restabliu l'adreça de la xarxa. Podeu consultar l'adreça IP, la màscara de subxarxa i passarel·la predeterminada a l'apartat **Network Status** de l'informe de connexió de la xarxa.

Si heu habilitat DHCP, canvieu Obtenir adreça IP de la impressora a **Automàtic**. Si voleu establir l'adreça IP manualment, comproveu l'adreça IP de la impressora des de l'apartat **Network Status** de l'informe de connexió de la xarxa i, seguidament, seleccioneu Manual a la pantalla de configuració de la xarxa. Establiu la màscara de subxarxa en [255.255.255.0].

Si la impressora i els dispositius de la xarxa segueixen sense connectar-se, apagueu l'encaminador sense fil. Espereu 10 segons i enceneu-lo.

Informació relacionada

➔ “Configuració dels elements de configuració de xarxa avançada” a la pàgina 39

E-11

Solucions:

Comproveu el següent.

- L'adreça de la passarel·la predeterminada és correcta si establiu la Configuració TCP/IP de la impressora en Manual.
- El dispositiu que s'ha establert com a passarel·la predeterminada està encès.

Configuració de xarxa

Establiu l'adreça correcta de la passarel·la predeterminada. Podeu consultar l'adreça de la passarel·la predeterminada a l'apartat **Network Status** de l'informe de connexió de la xarxa.

Informació relacionada

➔ “Configuració dels elements de configuració de xarxa avançada” a la pàgina 39

E-12

Solucions:

Comproveu el següent.

- Els altres dispositius de la xarxa estan encesos.
- Les adreces de la xarxa (adreça IP, màscara de subxarxa i passarel·la predeterminada) són correctes si les introduïu manualment.
- Les adreces de la xarxa d'altres dispositius (màscara de subxarxa i passarel·la predeterminada) són les mateixes.
- L'adreça IP no entra en conflicte amb altres dispositius.

Si la impressora i els dispositius de la xarxa segueixen sense connectar-se després de confirmar els punts anteriors, proveu el següent.

- Desactiveu l'encaminador sense fil. Espereu 10 segons i enceneu-lo.
- Repetiu la configuració de la xarxa amb l'instal·lador. Podeu executar-lo des del lloc web següent:
<http://epson.sn> > **Configuració**
- Un encaminador sense fil que utilitza el tipus de seguretat WEP permet el registre de diverses contrasenyes. Si registreu diverses contrasenyes, comproveu si la primera contrasenya registrada s'ha configurat a la impressora.

Informació relacionada

➔ “Configuració dels elements de configuració de xarxa avançada” a la pàgina 39

➔ “Connexió amb un ordinador” a la pàgina 25

E-13

Solucions:

Comproveu el següent.

- Els dispositius de xarxa, com ara l'enrutador sense fil, el concentrador i l'encaminador estan encesos.
- La configuració TCP/IP dels dispositius de xarxa no s'ha establert manualment. (Si la configuració TCP/IP de la impressora s'estableix automàticament i la configuració TCP/IP d'altres dispositius de la xarxa s'estableix manualment, la xarxa de la impressora pot ser diferent de la xarxa d'altres dispositius.)

Si segueix sense funcionar després de comprovar tots els punts anteriors, proveu el següent.

- Desactiveu l'encaminador sense fil. Espereu 10 segons i enceneu-lo.
- Configureu la xarxa a l'ordinador que es troba a la mateixa xarxa que la impressora amb l'instal·lador. Podeu executar-lo des del lloc web següent:
<http://epson.sn> > **Configuració**

Configuració de xarxa

- ❑ Un encaminador sense fil que utilitza el tipus de seguretat WEP permet el registre de diverses contrasenyes. Si registreu diverses contrasenyes, comproveu si la primera contrasenya registrada s'ha configurat a la impressora.

Informació relacionada

- ➔ [“Configuració dels elements de configuració de xarxa avançada” a la pàgina 39](#)
- ➔ [“Connexió amb un ordinador” a la pàgina 25](#)

Missatge a l'entorn de xarxa

Missatge	Solució
*Multiple network names (SSID) that match your entered network name (SSID) have been detected. Confirm network name (SSID).	Es pot establir el mateix SSID a diversos encaminadors sense fil. Comproveu la configuració de l'encaminador sense fil i canvieu el SSID.
The Wi-Fi environment needs to be improved. Turn the wireless router off and then turn it on. If the connection does not improve, see the documentation for the wireless router.	Després d'acostar la impressora a l'encaminador sense fil i d'eliminar qualsevol obstacle entre ells, apagueu l'encaminador sense fil. Espereu uns 10 segons i, a continuació, enceneu-lo. Si encara no es connecta, consulteu la documentació inclosa amb l'encaminador sense fil.
*No more devices can be connected. Disconnect one of the connected devices if you want to add another one.	Els dispositius informàtics i intel·ligents que es poden connectar simultàniament estan connectats íntegrament a la connexió Wi-Fi Direct (Simple AP). Per afegir un altre dispositiu informàtic o intel·ligent, desconnecteu primer un dels dispositius connectats o connecteu-lo primer a l'altra xarxa. Podeu confirmar el nombre de dispositius sense fil que es poden connectar simultàniament i el nombre de dispositius connectats comprovant el full d'estat de la xarxa o el tauler de control de la impressora.
The same SSID as Wi-Fi Direct exists in the environment. Change the Wi-Fi Direct SSID if you cannot connect a smart device to the printer.	Al tauler de control de la impressora, aneu a la pantalla de configuració de Wi-Fi Direct i seleccioneu el menú per canviar la configuració. Podeu canviar el nom de la xarxa que va després de DIRECT-XX-. Introduïu com a màxim 32 caràcters.

Substitució o incorporació de nous encaminadors sense fil

Si es fan canvis de SSID causa de la substitució d'un encaminador sense fil o la incorporació d'un nou encaminador sense fil i s'estableix un nou entorn de xarxa, torneu a establir la configuració Wi-Fi.

Informació relacionada

- ➔ [“Canvi del mètode de connexió a un ordinador” a la pàgina 48](#)

Canvi del mètode de connexió a un ordinador

Utilització del programa d'instal·lació i reconfiguració d'un mètode de connexió diferent.

Configuració de xarxa

❑ Configuració des de la pàgina web

Accediu a la següent pàgina web i, a continuació, introduïu el nom del producte. Aneu a **Configuració** i comenceu la configuració.

<http://epson.sn>

❑ Configuració amb el disc de programari (només per als models que vénen amb un disc de programari i per als usuaris amb ordinadors Windows amb unitats de disc).

Inseriu el disc de programari a l'ordinador, i després seguïu les instruccions que apareixen en pantalla.

Selecció de canvi del mètode d'autenticació

Seguiu les instruccions que apareixen a la pantalla fins que es mostri la pantalla següent.

Seleccioneu **Torneu a establir la connexió Impressora (en cas d'encaminador de xarxa nou o si es canvia l'USB de la xarxa, etc.)** a la pantalla Instal·leu el programari i, a continuació, seleccioneu **Endavant**.

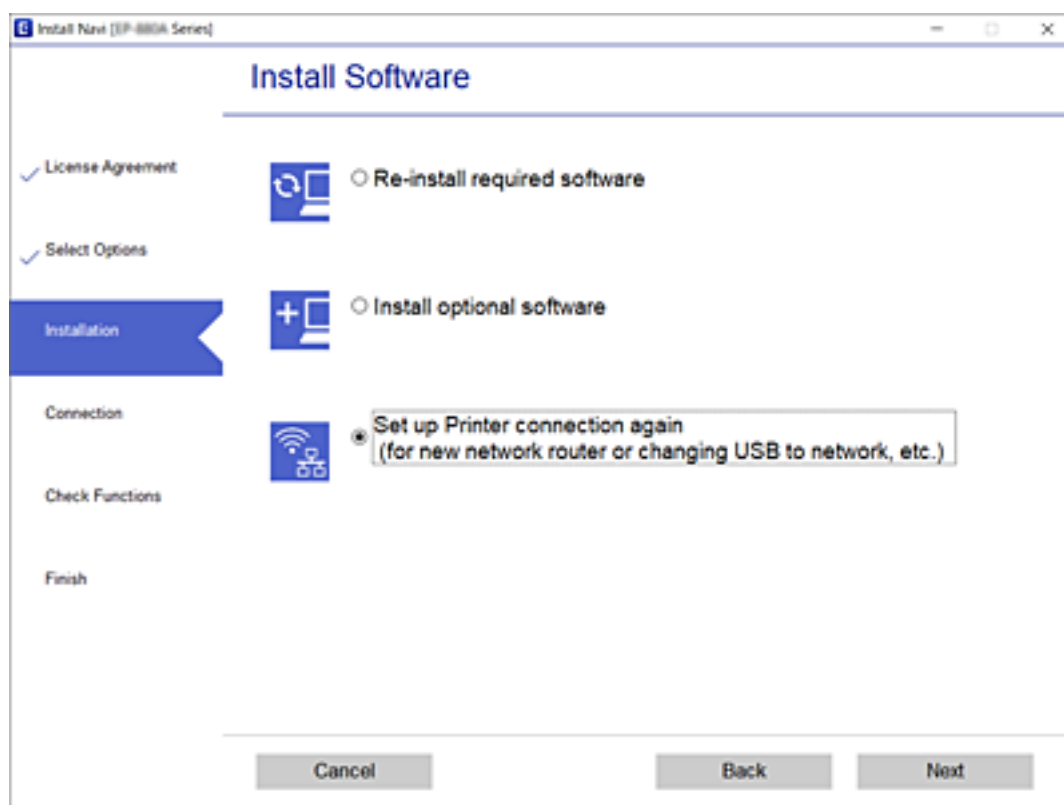

Canvi de la connexió de xarxa a Ethernet des del tauler de control



Seguiu els passos següents per canviar la connexió de xarxa a Ethernet des de Wi-Fi utilitzant el tauler de control.

1. Seleccioneu **Settings** a la pantalla d'inici.
2. Seleccioneu **General Settings > Network Settings > Wired LAN Setup**.
3. Toqueu **Start Setup**.

Configuració de xarxa

4. Comproveu el missatge i, seguidament, tanqueu la pantalla.
La pantalla es tanca automàticament després d'un període específic de temps.
5. Connecteu la impressora a un encaminador amb un cable USB Ethernet.

Canvi d'ajustos de Wi-Fi Direct (Simple AP)

Quan la connexió (Simple AP) Wi-Fi Direct està activada, podeu canviar la configuració des de  |  > **Wi-Fi Direct** > **Start Setup** > **Change** i, a continuació, es mostren els següents elements de menú.

Canvi de nom de xarxa (SSID)

Canvieu el nom de xarxa (SSID) de Wi-Fi Direct (Simple AP) utilitzat per connectar a la impressora per el vostre nom arbitrari. Podeu definir el nom de xarxa (SSID) amb els caràcters ASCII que es mostren al teclat del programari al tauler de control.

En canviar el nom de xarxa (SSID), tots els dispositius connectats es desconnecten. Utilitzeu el nou nom de xarxa (SSID) si voleu tornar a connectar el dispositiu.

Canvi de contrasenya

Canvieu la contrasenya de Wi-Fi Direct (Simple AP) utilitzada per connectar a la impressora per el vostre valor arbitrari. Podeu definir la contrasenya amb els caràcters ASCII que es mostren al teclat del programari al tauler de control.

En canviar la contrasenya, tots els dispositius connectats es desconnecten. Utilitzeu la nova contrasenya si voleu tornar a connectar el dispositiu.

Desactivació de Wi-Fi Direct (Simple AP)

Desactiveu la configuració de Wi-Fi Direct (Simple AP) de la impressora. En desactivar-la, tots els dispositius connectats a la impressora en connexió Wi-Fi Direct (Simple AP) es desconnecten.

Restabliment d'ajustos de Wi-Fi Direct (Simple AP)

Restabliu tota la configuració de Wi-Fi Direct (Simple AP) als ajustos predeterminats.

S'elimina la informació de connexió del Wi-Fi Direct (Simple AP) del dispositiu intel·ligent desat a la impressora.

Nota:



*També podeu definir-la des de la pestanya **Network** > **Wi-Fi Direct** a **Web Config** per als següents ajustos.*

- Activació o desactivació de Wi-Fi Direct (Simple AP)*
- Canvi de nom de xarxa (SSID)*
- Canvi de contrasenya*
- Restabliment d'ajustos de Wi-Fi Direct (Simple AP)*

Desactivació de Wi-Fi des del tauler de control

Quan es desactiva Wi-Fi, la connexió Wi-Fi es desconnecta.

Configuració de xarxa

1. Toqueu  a la pantalla d'inici.
2. Seleccioneu **Wi-Fi (Recommended)**.
Es mostra l'estat de la xarxa.
3. Toqueu **Change Settings**.
4. Seleccioneu **Others > Disable Wi-Fi**.
5. Comproveu el missatge i, seguidament, inicieu la configuració.
6. Quan es mostri un missatge de finalització, tanqueu la pantalla.
La pantalla es tanca automàticament després d'un període específic de temps.
7. Tanqueu la pantalla Network Connection Settings.
8. Premeu el botó .

Desconnexió de la connexió Wi-Fi Direct (Simple AP) des del tauler de control

Nota:

Quan la connexió Wi-Fi Direct (Simple AP) està desactivada, tots els ordinadors i dispositius intel·ligents connectats a la impressora en connexió Wi-Fi Direct (Simple AP) estan desconnectats. Si voleu desconnectar un dispositiu específic, desconnecteu-vos del dispositiu en lloc de la impressora.

1. Toqueu  a la pantalla d'inici.
2. Seleccioneu **Wi-Fi Direct**.
Es mostra la informació de Wi-Fi Direct.
3. Toqueu **Change Settings**.
4. Seleccioneu **Disable Wi-Fi Direct**.
5. Toqueu la **Disable the settings**.
6. Quan es mostri un missatge de finalització, tanqueu la pantalla.
La pantalla es tanca automàticament després d'un període específic de temps.
7. Tanqueu la pantalla **Network Connection Settings**.

Restabliment de la configuració de xarxa des del tauler de control

Podeu restablir tota la configuració de xarxa als ajustos predeterminats.

1. Seleccioneu **Settings** a la pantalla d'inici.
2. Seleccioneu **Restore Default Settings > Network Settings**.
3. Comproveu el missatge i, seguidament, seleccioneu **Yes**.
4. Quan es mostri un missatge de finalització, tanqueu la pantalla.

La pantalla es tanca automàticament després d'un període específic de temps.

Preparació de la impressora

Càrrega de papers

Paper i capacitats disponibles

Nota:

La mida de paper que es mostra varia en funció del controlador.

Paper Epson original

Per assegurar una impressió de qualitat, Epson recomana fer servir paper Epson original.

Nota:

- La disponibilitat dels papers varia segons la ubicació. Per obtenir la informació més recent sobre els papers disponibles en la vostra àrea, contacteu amb el servei d'Epson.
- Per imprimir en paper Epson original amb una mida definida per l'usuari, només hi ha disponible la configuració de qualitat d'impressió **Estàndard** o **Normal**. Tot i que alguns controladors us permeten seleccionar una millor qualitat d'impressió, les impressions s'imprimiran amb la configuració **Estàndard** o **Normal**.

Paper adequat per imprimir documents

Nom del suport	Mida	Capacitat de càrrega (fulls)		Impressió a doble cara
		Calaix de paper	Ranura posterior alim.	
Epson Bright White Ink Jet Paper	A4	200	1	✓

Paper adequat per imprimir documents i fotografies

Nom del suport	Mida	Capacitat de càrrega (fulls)		Impressió a doble cara
		Calaix de paper	Ranura posterior alim.	
Epson Photo Quality Ink Jet Paper	A4	100	1	–
Epson Matte Paper-Heavyweight	A4	20	1	–
Epson Double-Sided Matte Paper	A4	1	1	–

Preparació de la impressora

Informació relacionada

➔ “Noms i funcions de les peces” a la pàgina 15

Paper disponible comercialment

Papers normals

Nom del suport	Mida	Capacitat de càrrega (fulls)		Impressió a doble cara
		Calaix de paper	Ranura posterior alim.	
Paper normal	Carta, A4	250	1	✓
Paper de còpia	B5, 16K (195×270 mm)	250	1	✓
Capçalera*1	A5, A6, B6	250	1	-
Paper normal d'alta qualitat	Legal, Legal (Índia), 8,5×13 polz.	1	1	-
	Definit per l'usuari (mm)*2 de 89 × 127 a 215,9× 1.200	1	1	-
	Definit per l'usuari (mm)*2 de 54×86 a 215,9×1.200	-	1	-
	Definit per l'usuari (mm)*2 de 182×257 a 215,9×297	1	1	✓

*1 Paper sobre la capçalera del qual s'imprimeix prèviament informació com ara el nom del remitent o de l'empresa. Hi ha d'haver un marge de 3 mm o més a la part superior del paper. La impressió a doble cara no està disponible per al paper amb capçalera.

*2 Només és possible imprimir des d'un ordinador.

Papers gruixuts

Nom del suport	Mida	Capacitat de càrrega (fulls)		Impressió a doble cara
		Calaix de paper	Ranura posterior alim.	
Paper gruixut (de 91 a 256 g/m ²)	Carta, A4, B5, A5, A6, Legal	-	1	-
	Definit per l'usuari (mm)* de 89 × 127 a 215,9 × 1.200	-	1	-

* Només és possible imprimir des d'un ordinador.

Preparació de la impressora

Sobres

Nom del suport	Mida	Capacitat de càrrega (sobres)		Impressió a doble cara
		Calaix de paper	Ranura posterior alim.	
Sobre	Sobre núm. 10, Sobre DL, Sobre C6	10	1	-

Informació relacionada

➔ [“Noms i funcions de les peces” a la pàgina 15](#)

Precaucions en la manipulació del paper

- Llegiu les instruccions que se subministren amb el paper.
- Per aconseguir impressions d'alta qualitat amb el paper original Epson, utilitzeu el paper en l'entorn que s'esmenta als fulls subministrats amb el paper.
- Abans de carregar el paper, airegeu i alineu-ne les vores. No ventileu ni rebregueu el paper fotogràfic. Si ho feu, podríeu malmetre la superfície imprimible.

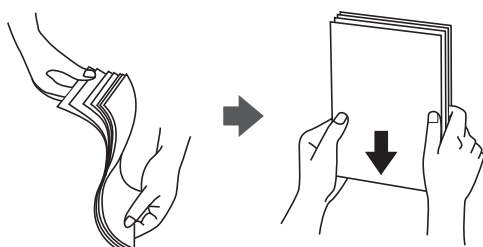

- Si el paper està rebregat, alliseu-lo o caragoleu-lo lleugerament en la direcció oposada abans de carregar-lo. Si imprimeu amb paper rebregat, podria haver-hi un embús de paper i la tinta podria tacar l'imprès.



- No feu servir paper que estigui rebregat, trencat, tallat, doblegat, humit, que sigui massa gruixut o massa fi, o paper que tingui enganxats adhesius o etiquetes. Si imprimeu amb aquests tipus de paper, podria haver-hi un embús de paper i la tinta podria tacar l'imprès.
- Assegureu-vos d'utilitzar paper de gra llarg. Si no esteu segur de quin tipus de paper esteu utilitzant, consulteu el paquet de paper o contacteu amb el fabricant per confirmar les especificacions del paper.

Informació relacionada

➔ [“Especificacions de la impressora” a la pàgina 237](#)

Càrrega de paper al Calaix de paper

1. Obriu la coberta del calaix del paper fins que sentiu un clic.

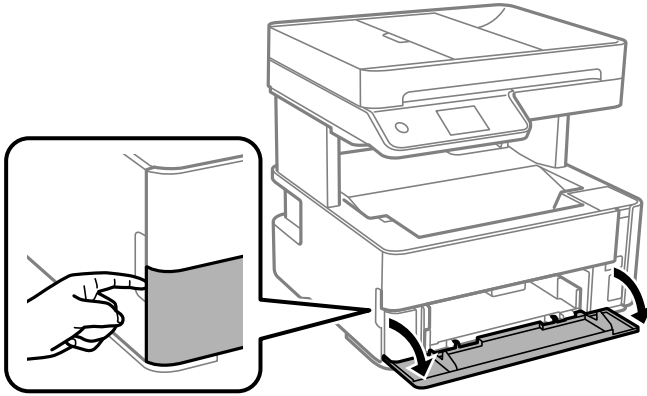

2. Comproveu que la impressora no estigui funcionant i, a continuació, feu lliscar el calaix de paper.

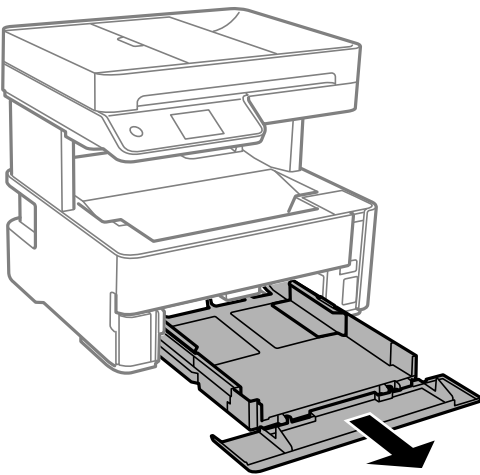

Important:

El calaix de paper no es pot treure.

Preparació de la impressora

3. Feu lliscar les guies de paper fins a la posició màxima.

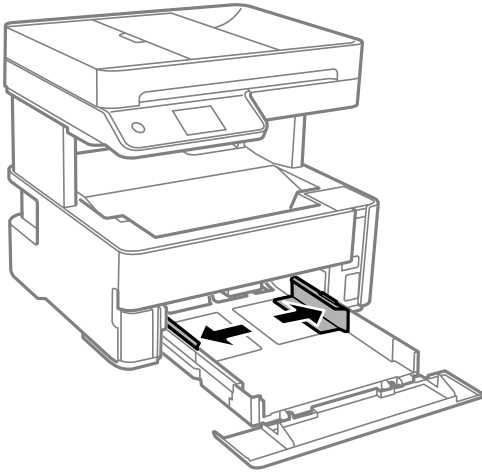

4. Amb la cara imprimible cap avall, carregueu el paper fins que toqui la part posterior del calaix de paper.

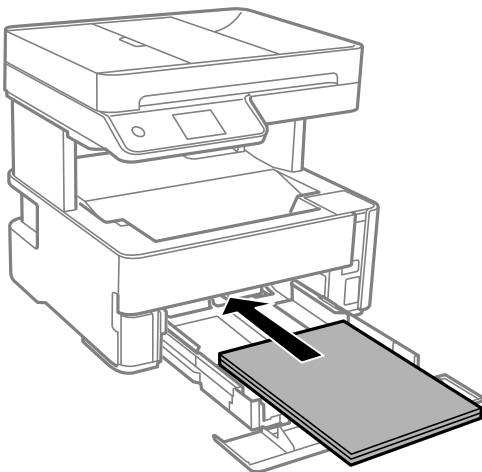

! *Important:*

No carregueu més fulls que el nombre màxim especificat per al paper.

- ❑ 8,5×13 polz.

Feu servir la línia per carregar el paper.

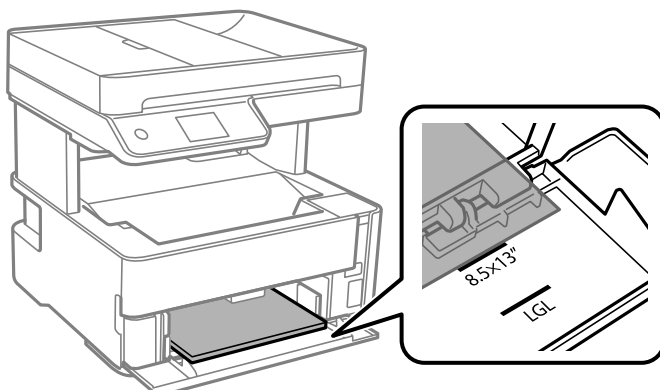

Preparació de la impressora

Legal

Feu servir la línia per carregar el paper.

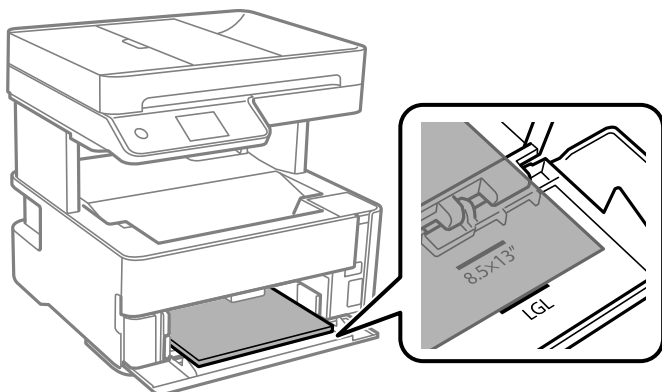

5. Feu lliscar les guies laterals fins als costats del paper.

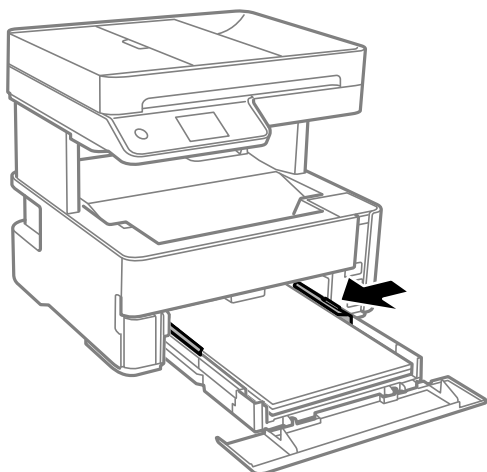

6. Inseriu el calaix de paper amb suavitat.

7. Tanqueu la coberta del calaix del paper quan carregueu paper més petit que el de mida A4.

8. Al tauler de control, establiu la mida i el tipus de paper que heu carregat a l'calaix de paper. Si no es mostra la mida del paper, seleccioneu **User-Defined**.

Nota:

- També podeu visualitzar la pantalla de configuració de mida de paper i tipus de paper seleccionant **Settings > General Settings > Printer Settings > Paper Source Settings > Paper Setting**.*
- Per al paper de capçalera, seleccioneu **Capçalera** com a tipus de paper.*
- En el cas del paper de capçalera, si imprimeu en paper més petit que el que està configurat al controlador de la impressora, la impressora pot imprimir més enllà de les vores del paper, cosa que pot provocar taques de tinta a les impressions i l'acumulació de la tinta sobrant dins la impressora. Comproveu que seleccioneu la configuració de mida de paper correcta.*
- La impressió a doble cara no està disponible per al paper amb capçalera. És possible que la impressora funcioni a velocitat inferior.*

Preparació de la impressora

9. Quan carregueu paper de mida targeta de visita, baixeu la palanca de l'interruptor de sortida per fer sortir el paper per la part frontal de la impressora.

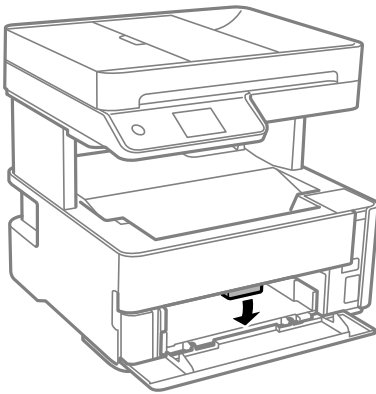

Nota:

- ❑ També recomanem imprimir els sobres per la part frontal de la impressora.

Informació relacionada

- ➔ [“Precaucions en la manipulació del paper”](#) a la pàgina 55
- ➔ [“Paper i capacitats disponibles”](#) a la pàgina 53
- ➔ [“Llista de tipus de paper”](#) a la pàgina 62
- ➔ [“Càrrega de sobres i precaucions”](#) a la pàgina 61

Càrrega de paper al Ranura posterior alim.

1. Feu lliscar cap a fora les guies laterals.

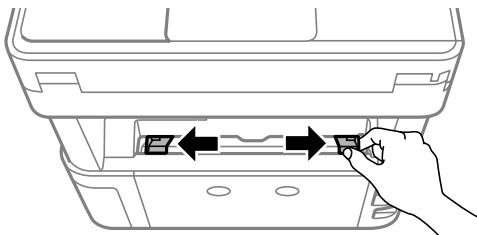

2. Carregueu una única fulla de paper al centre de l'ranura posterior alim. amb la cara imprimible cap amunt.

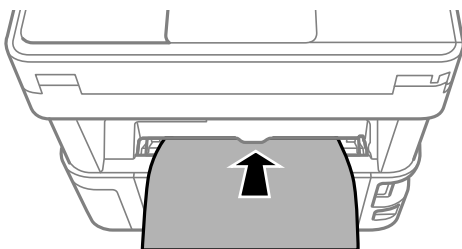

Preparació de la impressora

Sobres

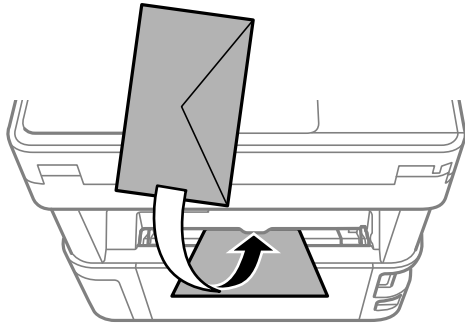

Paper preforadat

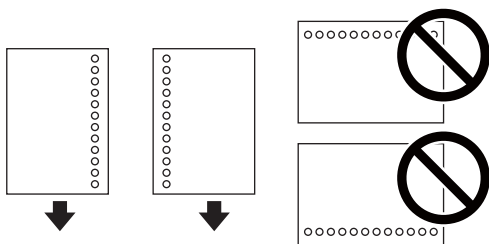

Nota:

- Carregueu una única fulla de paper sense forats d'enquadració a la part superior o inferior.
- Ajusteu la posició d'impressió del fitxer per evitar que s'imprimeixi sobre els forats.

3. Feu lliscar les guies laterals fins als costats del paper.

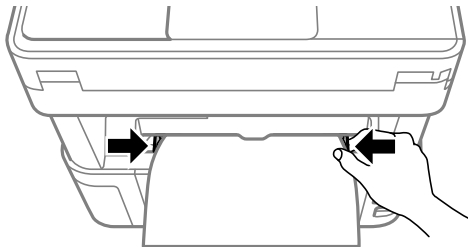

4. Quan carregueu paper gruixut o de mida targeta de visita, baixeu la palanca de l'interruptor de sortida per fer sortir el paper per la part frontal de la impressora.

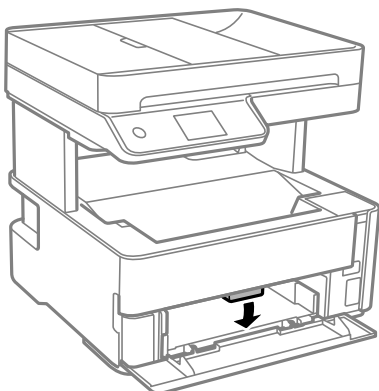

Preparació de la impressora

Nota:

També recomanem imprimir els sobres per la part frontal de la impressora.

Nota:

- ❑ Per al paper de capçalera, seleccioneu **Capçalera** com a tipus de paper.
- ❑ En el cas del paper de capçalera, si imprimeu en paper més petit que el que està configurat al controlador de la impressora, la impressora pot imprimir més enllà de les vores del paper, cosa que pot provocar taques de tinta a les impressions i l'acumulació de la tinta sobrant dins la impressora. Comproveu que seleccioneu la configuració de mida de paper correcta.
- ❑ La impressió a doble cara no està disponible per al paper amb capçalera. És possible que la impressora funcioni a velocitat inferior.

Informació relacionada

- ➔ “Precaucions en la manipulació del paper” a la pàgina 55
- ➔ “Paper i capacitats disponibles” a la pàgina 53
- ➔ “Càrrega de sobres i precaucions” a la pàgina 61

Càrrega de sobres i precaucions

Carregueu els sobres al centre de la ranura posterior alim. amb la vora curta i la llengüeta cap avall, i feu lliscar les guies laterals fins a la vora dels sobres.

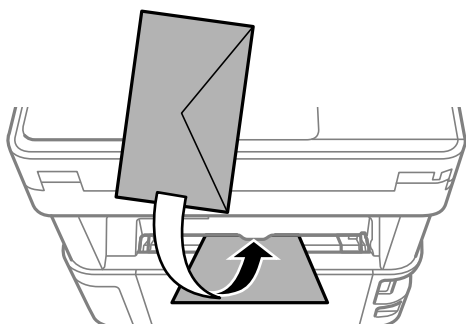

Carregueu els sobres al calaix de paper amb la llengüeta cara amunt, i feu lliscar les guies laterals fins a la vora dels sobres.

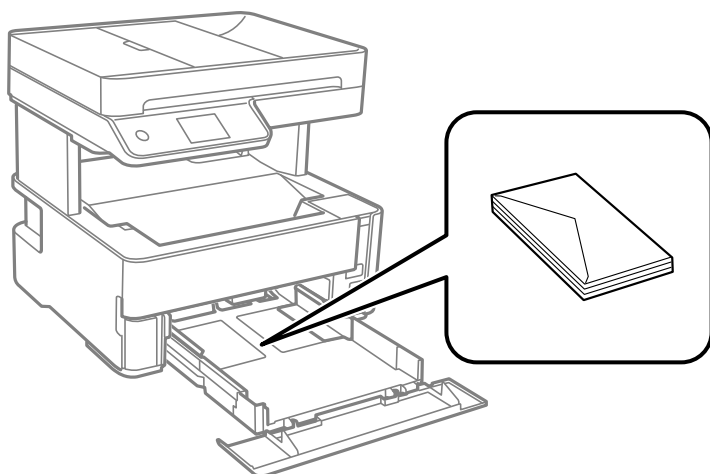

Preparació de la impressora

- ❑ Abans de carregar els sobres, airegeu i alineu-ne les vores. Si la pila de sobres està inflada, pressioneu cap avall per allisar-los abans de carregar-los.

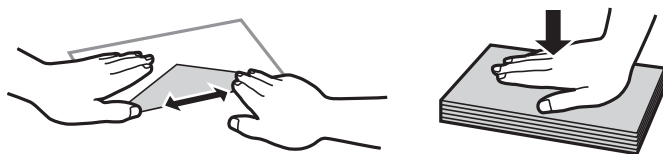

- ❑ No utilitzeu sobres rebregats o doblegats. Si imprimeu amb aquests tipus de sobres, podria haver-hi un embús de paper i la tinta podria tacar l'imprès.
- ❑ No utilitzeu sobres amb superfícies adhesives a la llengüeta ni sobres amb finestreta.
- ❑ Eviteu utilitzar sobres massa fins, ja que es poden rebregar durant la impressió.

Informació relacionada

- ➔ [“Paper i capacitats disponibles” a la pàgina 53](#)
- ➔ [“Càrrega de paper al Calaix de paper” a la pàgina 56](#)

Llista de tipus de paper

Per aconseguir uns resultats òptims d'impressió, seleccioneu el tipus de paper més adient.

Nom del suport	Tipus de suport	
	Tauler de control	Controlador de la impressora
Epson Bright White Ink Jet Paper	Plain paper	Paper normal
Epson Matte Paper-Heavyweight Epson Double-Sided Matte Paper	Matte	Epson Matte
Epson Photo Quality Ink Jet Paper	Photo Quality IJ	Epson Photo Quality Ink Jet

Sortida de paper

- ❑ El paper imprès s'expulsa per la safata de sortida amb el costat imprès cap avall. Per a paper normal de mida A4 (amb un gruix de 80 g/m²), es poden expulsar fins a 100 fulls a l'hora. La sortida de més de 100 fulls pot provocar la caiguda de paper o un embús. Retireu qualsevol excés de paper perquè no superi el nombre màxima de fulls que es poden expulsar.

Preparació de la impressora

- ❑ Quan carregueu paper gruixut o de mida targeta de visita, baixeu la palanca de l'interruptor de sortida per fer sortir el paper per la part frontal de la impressora. També recomanem imprimir els sobres per la part frontal de la impressora.

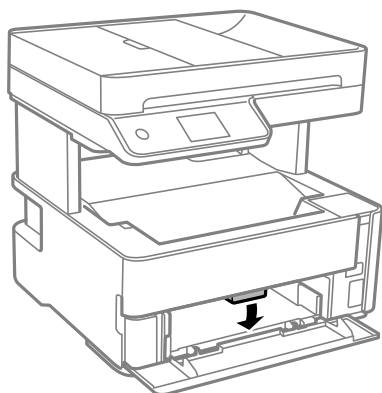

Col·locació dels originals

Col·loqueu els originals al vidre de l'escàner o l'ADF.

Podeu escanejar diversos originals a la vegada amb l'ADF.

Originals disponibles per a l'ADF

Mides de paper disponibles	A4, Carta, 8,5×13 in., Legal
Tipus de paper	Paper normal
Gruix del paper (pes del paper)	64 a 95 g/m ²
Capacitat de càrrega	A4, Carta: 35 fulls o 3.85 mm 8,5×13 in., Legal: 10 fulls

Encara que l'original compleixi les especificacions del suport que es pot col·locar a l'ADF, pot ser que no s'alimenti des de l'ADF o que la qualitat de l'escaneig disminueixi en funció de les propietats o les qualitats del paper.

! Important:

No carregueu fotografies o il·lustracions originals de valor a l'ADF. L'alimentació per error podria arrugar o danyar l'original. Escaneu aquests documents en el vidre de l'escàner.

Per tal que no es produeixin embussos de paper, procureu no col·locar els originals següents a l'ADF. Per a aquests tipus, utilitzeu el vidre de l'escàner.

- ❑ Originals trencats, doblegats, arrugats o malmesos
- ❑ Originals amb forats d'enquadernació
- ❑ Originals enganxats amb cinta, clips, grapes, etc.
- ❑ Originals que tenen adhesius o etiquetes enganxades
- ❑ Originals tallats de forma irregular o que no tenen els angles rectes

Preparació de la impressora

- ❑ Originals enquadernats
- ❑ Transparències, paper de transferència termal o paper amb recobriment de carboni pel revers

Col·locació dels originals a l'alimentador de documents

1. Alineu les vores dels originals.
2. Obriu la safata d'entrada de l'alimentador de documents.

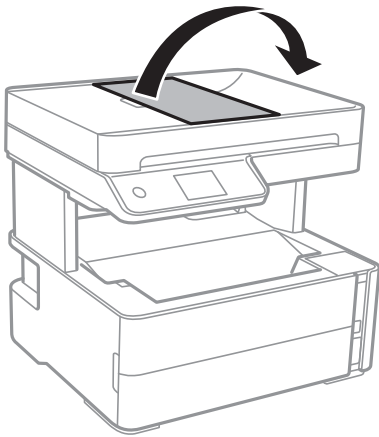

3. Agafeu i feu la guia de vores de l'alimentador de documents.

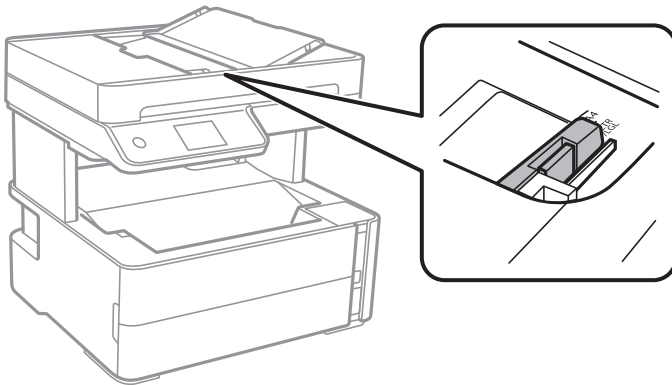

Preparació de la impressora

4. Col·loqueu els originals cara amunt i la vora curta primer a l'alimentador de documents i, a continuació, feu lliscar la guia de vores de l'alimentador de documents.

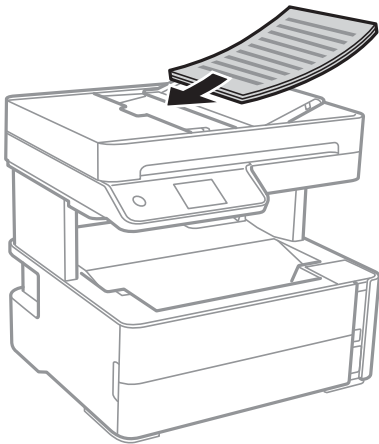

! Important:

- No carregueu originals per sobre de la línia indicada amb el símbol de triangle a l'alimentador de documents.

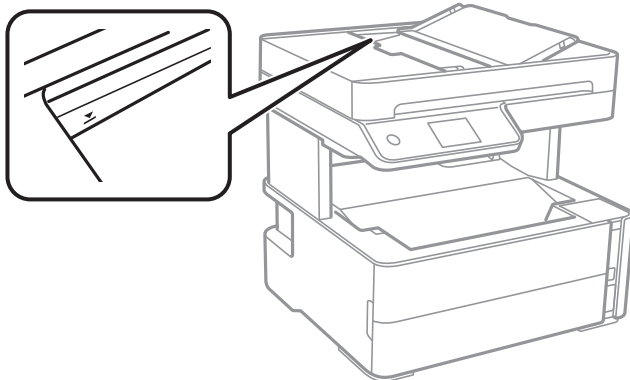

- No afegiu original quan s'estigui escanejant.

Informació relacionada

➔ [“Originals disponibles per a l'ADF” a la pàgina 63](#)

Col·locació dels originals al ADF per a còpia a doble cara

Col·loqueu els originals a la direcció mostrada en la il·lustració, i després seleccioneu la configuració de l'orientació.

Preparació de la impressora

- ❑ Originals apaïrats: seleccioneu **Landscape** al tauler de control com es descriu a continuació.

Copy > Advanced Settings > Original Orientation > Landscape

Col·loqueu els originals a l'ADF en la direcció de la fletxa.



- ❑ Originals verticals: seleccioneu **Portrait** al tauler de control com es descriu a continuació.

Copy > Advanced Settings > Original Orientation > Portrait

Col·loqueu els originals a l'ADF en la direcció de la fletxa.



Col·locació dels originals al Vidre de l'escàner

Precaució:

Aneu amb compte de no enganxar-vos la mà ni els dits quan obriu i tanqueu la coberta dels documents. Us podríeu fer mal.

Important:

Quan col·loqueu originals voluminosos com llibres, procureu que no entri llum de l'exterior directament al vidre de l'escàner.

1. Obriu la coberta dels documents.

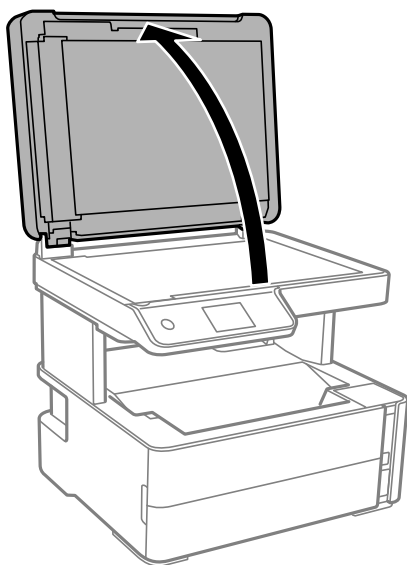

Preparació de la impressora

- Elimineu qualsevol brutícia o taca a la superfície del vidre de l'escàner mitjançant un drap suau, sec i net.

Nota:

Si hi ha cap residu o brutícia al vidre de l'escàner, el rang d'escaneig es pot ampliar per incloure'l, i la imatge original es pot desplaçar o reduir.

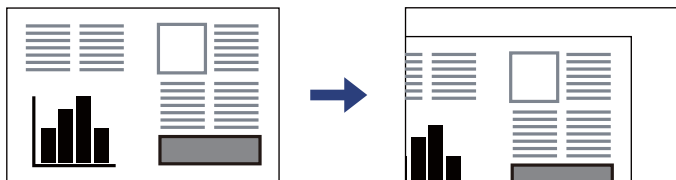

- Col·loqueu l'original cap avall i feu-lo lliscar fins a la marca de la cantonada.

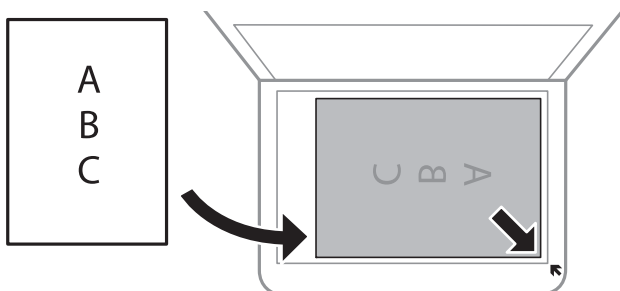

Nota:

- Un marge d'1,5 mm de les vores del vidre de l'escàner no s'escaneja.
- Si hi ha originals a l'ADF i al vidre de l'escàner, es donarà prioritat als originals de l'ADF.

- Tanqueu la coberta amb cura.



Important:

No premeu amb massa força l'vidre de l'escàner o la coberta de documents. En cas contrari, es poden malmetre.

- Traieu els originals després d'escanejar-los.

Nota:

Si deixeu els originals al vidre de l'escàner durant molt de temps, podrien quedar-se enganxats a la superfície del vidre.

Col·locació d'un document d'identitat per copiar

Col·loqueu un document d'identitat a 5 mm de la marca de la cantonada del vidre de l'escàner.

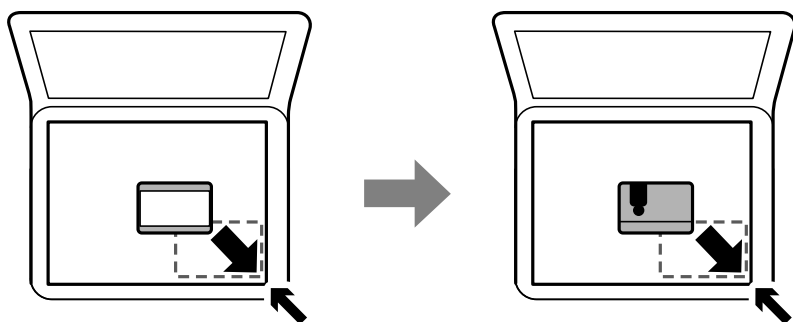

Administració dels contactes

Registrar una llista de contactes us permet introduir destinacions fàcilment. Podeu registrar fins a 100 entrades i podeu utilitzar la llista de contactes quan introduïu un número de fax.

Registre o edició contactes

1. Seleccioneu **Fax** a la pantalla d'inici.
2. Seleccioneu **Contacts**.
3. Feu una de les accions següents.
 - Per registrar un nou contacte, seleccioneu **Add Entry**, i a continuació seleccioneu **Add Contact**.
 - Per editar un contacte, seleccioneu **>** al contacte en qüestió i, a continuació, seleccioneu **Edit**.
 - Per eliminar un contacte, seleccioneu **>** al contacte en qüestió, a continuació, seleccioneu **Delete** i, seguidament, seleccioneu **Yes**. No cal que realitzeu més procediments.
4. Configureu els ajustos necessaris.

Nota:

Quan introduïu un número de fax, introduïu un codi d'accés extern a l'inici del número de fax si el vostre sistema de telèfon és una PBX i necessiteu el codi per obtenir una línia externa. Si heu definit el codi d'accés a l'opció de configuració **Line Type**, introduïu un coixinet (#) en comptes del codi d'accés real. Per afegir una pausa (pausa de tres segons) durant el marcatge, introduïu un guionet (-).

5. Toqueu **OK**.

Informació relacionada

➔ [“Introducció de caràcters” a la pàgina 21](#)

Registre o edició d'un grup de contactes

Afegir contactes a un grup us permet enviar un fax a diverses destinacions al mateix temps.

1. Seleccioneu **Fax** a la pantalla d'inici.
2. Seleccioneu **Contacts**.
3. Feu una de les accions següents.
 - Per registrar un nou contacte agrupat, seleccioneu **Add Entry**, i a continuació seleccioneu **Add Group**.
 - Per editar un contacte agrupat, seleccioneu **>** al contacte agrupat en qüestió i, a continuació, seleccioneu **Edit**.
 - Per eliminar un contacte agrupat, seleccioneu **>** al contacte agrupat en qüestió i, a continuació seleccioneu **Delete**, i a després seleccioneu **Yes**. No cal que realitzeu més procediments.
4. Introduïu o editeu el **Group Name** i el **Index Word** i, a continuació, seleccioneu **Contact(s) Added to the Group (Required)**.

Preparació de la impressora

5. Seleccioneu els contactes que vulgueu registrar al grup, i després toqueu **Close**.

Nota:

- Podeu registrar fins a 99 contactes.*
- Per desmarcar un contacte, torneu a tocar-lo.*

6. Toqueu **OK**.

Informació relacionada

➔ [“Introducció de caràcters” a la pàgina 21](#)

Registre de contactes en un ordinador

Amb Web Config, podeu crear una llista de contactes al vostre ordinador i importar-la a la impressora.

1. Accediu a Web Config.
2. Seleccioneu **Advanced Settings** a la llista de la part superior dreta de la finestra.
3. Seleccioneu **Contacts**.
4. Seleccioneu el número que vulgueu registrar i, a continuació, feu clic a **Edit**.
5. Introduïu el **Name**, la **Index Word**, el **Fax Number** i la **Fax Speed**.
6. Feu clic a **Apply**.

Informació relacionada

➔ [“Aplicació per a la configuració de funcions d'impressora \(Web Config\)” a la pàgina 188](#)

➔ [“Execució de la configuració web en un navegador web” a la pàgina 188](#)

Elements de configuració de destinacions

Elements	Configuració i explicació
Name	Introduïu un nom que es mostri als contactes de 30 caràcters o menys en Unicode (UTF-8). Si no ho voleu especificar, deixeu-lo en blanc.
Index Word	Introduïu les paraules per cercar amb 30 caràcters o menys en Unicode (UTF-8). Si no ho voleu especificar, deixeu-lo en blanc.
Type	Aquest element és fix com a Fax . No podeu canviar aquest ajust.
Fax Number	Introduïu entre 1 i 64 caràcters utilitzant 0-9 - * # i espai.
Fax Speed	Seleccioneu una velocitat de comunicació per a una destinació.

Registre de destinacions com a grup

1. Accediu a Web Config.

Preparació de la impressora

2. Seleccioneu **Advanced Settings** a la llista de la part superior dreta de la finestra.
3. Seleccioneu **Contacts**.
4. Seleccioneu el número que vulgueu registrar i, a continuació, feu clic a **Edit**.
5. Introduïu un **Name** i una **Index Word**.
6. Seleccioneu un grup a **Type**.
7. Feu clic a **Select** per a **Contact(s) for Group**.
Es mostren les destinacions disponibles.
8. Seleccioneu les destinacions que vulgueu registrar al grup i, tot seguit, feu clic a **Select**.
Nota:
Les destinacions es poden registrar a diversos grups.
9. Feu clic a **Apply**.

Informació relacionada

- ➔ [“Aplicació per a la configuració de funcions d'impressora \(Web Config\)” a la pàgina 188](#)
- ➔ [“Execució de la configuració web en un navegador web” a la pàgina 188](#)

Opcions de menú de Settings

Seleccioneu **Settings** a la pantalla d'inici de la impressora per fer diversos ajustos.

Opcions de menú de General Settings

Seleccioneu els menús del tauler de control com es descriu a continuació.

Settings > General Settings

Basic Settings

Seleccioneu els menús del tauler de control com es descriu a continuació.

Settings > General Settings > Basic Settings

LCD Brightness:

Ajusteu la brillantor de la pantalla LCD.

Sound:

Ajusteu el volum.

Preparació de la impressora

Sleep Timer:

Ajusteu el període de temps per passar al mode de suspensió (mode d'estalvi d'energia) quan la impressora no ha realitzat cap operació. La pantalla LCD es torna negra quan passa el temps predefinit.

Power Off Timer:

El vostre producte pot tenir aquesta funció o la funció **Power Off Settings** depenent de la ubicació de compra.

Seleccioneu aquesta configuració per apagar la impressora automàticament quan no l'utilitzeu durant un període determinat de temps. Podeu ajustar el temps abans que s'apliqui l'administració d'energia. Qualsevol augment afectarà l'eficiència energètica del producte. Tingueu en compte el medi ambient abans de fer cap canvi.

Power Off Settings:

El vostre producte pot tenir aquesta funció o la funció **Power Off Timer** segons la ubicació de compra.

Power Off If Inactive

Seleccioneu aquesta configuració per apagar la impressora automàticament si no s'utilitza durant un període determinat de temps. Qualsevol augment afectarà l'eficiència energètica del producte. Tingueu en compte el medi ambient abans de fer cap canvi.

Power Off If Disconnected

Seleccioneu aquesta configuració per activar la impressora després de 30 minuts quan tots els ports, incloent el port LINE estiguin desconnectats. Pot ser que aquesta funció no estigui disponible segons la vostra regió.

Date/Time Settings:

Date/Time

Introduïu la data i l'hora actuals.

Daylight Saving Time

Seleccioneu l'opció d'horari d'estiu que s'apliqui a la vostra zona.

Time Difference

Introduïu la diferència horària entre la vostra hora local i l'UTC (temps universal coordinat).

Country/Region:

Seleccioneu el país o regió al qual utilitzeu la impressora. Si canvieu el país o regió, la configuració del fax torna als seus valors predeterminats i s'ha de seleccionar de nou.

Language:

Seleccioneu l'idioma utilitzat a la pantalla LCD.

Operation Time Out:

Seleccioneu **On** per tornar a la pantalla d'inici quan no s'han realitzat operacions durant el temps especificat.

Keyboard:

Canvieu el disseny del teclat a la pantalla LCD.

Preparació de la impressora

Informació relacionada

- ➔ “Estalvi d'energia — Tauler de control” a la pàgina 80
- ➔ “Introducció de caràcters” a la pàgina 21

Printer Settings

Selecioneu els menús del tauler de control com es descriu a continuació.

Settings > General Settings > Printer Settings

Paper Source Settings:

Paper Setting:

Selecioneu la mida i el tipus de paper que heu carregat a la font de paper. Podeu seleccionar la **Favorite Paper Settings** per a la mida i el tipus de paper.

A4/Letter Auto Switching:

Selecioneu **On** per alimentar el paper des de la font de paper definida com a mida A4 quan no hi ha cap font de paper definida com a Carta, o alimenta des de la font de paper definida com a mida de carta quan no hi ha cap font de paper definida com a A4.

Error Notice:

Selecioneu **On** per mostrar un missatge d'error quan la mida de paper seleccionat o el tipus de paper no coincideix amb el paper carregat.

Paper Setup Auto Display:

Selecioneu **On** per mostrar la pantalla **Paper Setting** quan carregueu el calaix de paper. Si desactiveu aquesta funció, no podreu imprimir des d'un iPhone o iPad amb AirPrint.

Printing Language:

Selecioneu la llengua d'impressió per a la interfície USB o la interfície de xarxa.

Universal Print Settings:

Aquesta configuració d'impressió s'aplica quan imprimeu mitjançant un dispositiu extern sense utilitzar el controlador de la impressora.

Top Offset:

Ajusteu el marge superior del paper.

Left Offset:

Ajusteu el marge esquerre del paper.

Top Offset in Back:

Ajusteu el marge superior de la cara posterior de la pàgina quan realitzeu una impressió a doble cara.

Left Offset in Back:

Ajusteu el marge esquerre de la cara posterior de la pàgina quan realitzeu una impressió a doble cara.

Preparació de la impressora

Check Paper Width:

Selecioneu **On** per comprovar l'amplada del paper abans d'imprimir. Això evita que s'imprimeixi més enllà de les vores del paper quan la configuració de la mida de paper no sigui correcta, però pot disminuir la velocitat d'impressió.

Skip Blank Page:

Salta les pàgines en blanc en les dades d'impressió automàticament.

PDL Print Configuration:

Selecioneu les opcions PDL Print Configuration que vulgueu utilitzar per a impressió PCL.

Common Settings:

Paper Size

Selecioneu la mida de paper predeterminada per a impressió PCL.

Paper Type

Selecioneu el tipus de paper predeterminat per a impressió PCL.

Orientation

Selecioneu la orientació predeterminada per a impressió PCL.

Quality

Selecioneu la qualitat d'impressió per a impressió PCL.

Ink Save Mode

Selecioneu **On** per estalviar tinta reduint la densitat d'impressió.

Print Order

Last Page on Top:

Comença a imprimir per la primera pàgina d'un fitxer.

First Page on Top:

Comença a imprimir per la darrera pàgina d'un fitxer.

Number of Copies

Estableix el nombre de còpies per imprimir.

Binding Margin

Selecioneu la posició d'enquadernació.

Auto Paper Ejection

Selecioneu **On** per expulsar paper automàticament quan s'atura la impressió durant un treball d'impressió.

2-Sided Printing

Selecioneu **On** per realitzar una impressió a doble cara.

PCL Menu:

Font Source

Resident

Selecioneu si voleu utilitzar un tipus de lletra preinstal·lat a la impressora.

Download

Selecioneu si voleu utilitzar un tipus de lletra hàgiu baixat.

Preparació de la impressora

Font Number

Seleccioneu el número de tipus de lletra predeterminat per a la font del tipus de lletra predeterminada. El número disponible varia en funció de la configuració que hàgiu definit.

Pitch

Establiu l'extrem del tipus de lletra predeterminat si el tipus de lletra és escalable i d'extrem fix. Podeu seleccionar des de 0,44 a 99,99 cpi (caràcters per polzada), en increments de 0,01.

Aquest element pot no aparèixer en funció de la configuració de font del tipus de lletra o número del tipus de lletra.

Height

Definiu l'alçada del tipus de lletra predeterminada si el tipus de lletra és escalable i d'extrem fix. Podeu seleccionar des de 4,00 a 999,75 punts, en increments de 0,25.

Aquest element pot no aparèixer en funció de la configuració de font del tipus de lletra o número del tipus de lletra.

Symbol Set

Seleccioneu el conjunt de símbols predeterminat. Si el tipus de lletra que heu seleccionat a la configuració de font del tipus de lletra i número del tipus de lletra no està disponible a la configuració de conjunt de símbols nou, la configuració de font del tipus de lletra i número del tipus de lletra se substituirà automàticament pel valor predeterminat, IBM-US.

Form

Establiu el nombre de línies per a la mida i l'orientació del paper seleccionades. Aquesta funció també causa un canvi en l'interlineat (VMI), i el valor de VMI nou s'emmagatzema a la impressora. Això vol dir que els canvis posteriors en la configuració de mida o orientació del paper causaran canvis en el valor Formulari basat en el VMI emmagatzemat.

CR Function

Seleccioneu l'ordre d'avanç de línia quan imprimeu amb un controlador d'un sistema operatiu específic.

LF Function

Seleccioneu l'ordre d'avanç de línia quan imprimeu amb un controlador d'un sistema operatiu específic.

Paper Source Assign

Establiu l'assignació per a l'ordre de selecció de la font del paper. Quan se selecciona **4**, les ordres s'estableixen com a compatibles amb l'HP LaserJet 4. Quan se selecciona **4K**, les ordres s'estableixen com a compatibles amb l'HP LaserJet 4000, 5000 i 8000. Quan se selecciona **5S**, les ordres s'estableixen com a compatibles amb l'HP LaserJet 5S.

Auto Error Solver:

Seleccioneu l'acció que es produirà quan es produeixi un error d'impressió a doble cara o un error de memòria plena.

On

Mostra un advertiment i imprimeix en mode d'una sola cara quan es produeix un error d'impressió a dues cares, o imprimeix només el que la impressora ha pogut processar fins que s'ha produït un error de memòria plena.

Off

Es mostra un missatge d'error i cancel·la la impressió.

Preparació de la impressora

Quiet Mode:

Seleccioneu **On** per reduir el soroll durant la impressió, tanmateix, això pot disminuir la velocitat d'impressió. En funció de la configuració de qualitat de paper i d'impressió que hàgiu seleccionat, és possible que no hi hagi cap diferència en el nivell de soroll de la impressora.

Ink Drying Time:

Seleccioneu el temps d'assecat que vulgueu utilitzar quan realitzeu una impressió a doble cara. La impressora imprimeix a l'altra cara després d'imprimir a una. Si la impressió queda tacada, incrementeu l'ajust de temps.

PC Connection via USB:

Seleccioneu **Enable** per permetre que un ordinador accedeixi a la impressora quan es connecta a través d'USB. Quan se selecciona **Disable**, es restringeixen les impressions i els escanejos que no s'envien a través d'una connexió de xarxa.

USB I/F Timeout Setting:

Especifiqueu el temps en segons que ha de transcórrer abans de finalitzar la comunicació per USB amb un ordinador després que la impressora rebí un treball d'impressió des d'un controlador d'impressora PCL. Si la finalització del treball no està clarament definida des d'un controlador d'impressora PCL, pot ocasionar una comunicació per USB eterna. Quan això succeeix, la impressora finalitza la comunicació quan ha transcorregut el temps especificat. Introduïu 0 (zero) si no voleu finalitzar la comunicació.

Network Settings

Seleccioneu els menús del tauler de control com es descriu a continuació.

Settings > General Settings > Network Settings

Wi-Fi Setup:

Configureu o canvieu la configuració de xarxa sense fil. Escolliu el mètode de connexió d'entre els següents i seguiu les instruccions que apareixen a la pantalla LCD.

- Wi-Fi (Recommended)
- Wi-Fi Direct

Wired LAN Setup:

Configureu o canvieu una connexió de xarxa que utilitza un cable LAN i un encaminador. Quan s'està utilitzant aquesta opció, les connexions Wi-Fi estan desactivades.

Network Status:

Mostra o imprimeix la configuració de xarxa actual.

- Wired LAN/Wi-Fi Status
- Wi-Fi Direct Status
- Print Status Sheet

Connection Check:

Comprovació de la connexió de xarxa actual i impressió d'un informe. Si hi ha problemes amb la connexió, consulteu l'informe de verificació per resoldre el problema.

Preparació de la impressora

Advanced:

Definiu la configuració detallada següent.

- Device Name
- TCP/IP
- Proxy Server
- IPv6 Address
- Link Speed & Duplex

Informació relacionada

- ➔ “Configuració dels ajustos de Wi-Fi introduint l'SSID i la contrasenya” a la pàgina 35
- ➔ “Establiment de la configuració de Wi-Fi mitjançant la Configuració del botó d'ordre (WPS)” a la pàgina 36
- ➔ “Establiment de la configuració de Wi-Fi per a la configuració de codi PIN (WPS)” a la pàgina 38
- ➔ “Realització d'ajustos de connexió de Wi-Fi Direct (Simple AP)” a la pàgina 38
- ➔ “Impressió d'un informe de connexió de xarxa” a la pàgina 42
- ➔ “Comprovació de l'estat de connexió de xarxa” a la pàgina 40
- ➔ “Canvi de la connexió de xarxa a Ethernet des del tauler de control” a la pàgina 49
- ➔ “Configuració d'opcions avançades de xarxa” a la pàgina 39

Web Service Settings

Selecioneu els menús del tauler de control com es descriu a continuació.

Settings > General Settings > Web Service Settings

Epson Connect Services:

Mostra si la impressora està registrada i connectada a l'Epson Connect.

Podeu registrar-vos al servei seleccionant **Register** i seguint les instruccions següents.

Quan us hàgiu registrat, podeu canviar els ajustos següents.

- Suspend/Resume
- Unregister

Per obtenir més informació, consulteu el lloc web següent.

<https://www.epsonconnect.com/>

<http://www.epsonconnect.eu> (només Europa)

Google Cloud Print Services:

Mostra si la impressora està registrada i connectada al servei de Google Cloud Print.

Quan us hàgiu registrat, podeu canviar els ajustos següents.

- Enable/Disable
- Unregister

Per veure la informació de com registrar-vos al servei de Google Cloud Print, consulteu el lloc web següent.

Preparació de la impressora

<https://www.epsonconnect.com/>

<http://www.epsonconnect.eu> (només Europa)

Informació relacionada

➔ “Impressió mitjançant un servei de xarxa” a la pàgina 197

Fax Settings

Selecioneu el menú del tauler de control com es descriu a continuació.

Settings > General Settings > Fax Settings

Veure informació relacionada a continuació.

Informació relacionada

➔ “Opcions de menú de Fax Settings” a la pàgina 92

Opcions de menú de Maintenance

Selecioneu els menús del tauler de control com es descriu a continuació.

Settings > Maintenance

Print Head Nozzle Check:

Selecioneu aquesta funció per comprovar si els injectors del capçal d'impressió estan bloquejats. La impressora imprimeix un patró de prova dels injectors.

Print Head Cleaning:

Selecioneu aquesta funció per netejar els injectors bloquejats del capçal d'impressió.

Power Cleaning:

Selecioneu aquesta funció per substituir tota la tinta dins del tub de tinta. Durant la neteja, es consumeix més tinta del que és habitual. Consulteu la "Informació relacionada" que figura a continuació per a més informació sobre l'ús d'aquesta funció.

Print Head Alignment:

Selecioneu aquesta funció per ajustar el capçal d'impressió i millorar la qualitat d'impressió.

Vertical Alignment

Selecioneu aquesta funció si les impressions es veuen borroses o el text i les línies estan desalineats.

Horizontal Alignment



Selecioneu aquesta funció si us apareixen bandes horitzontals a intervals regulars a les impressions.

Reset Ink Level:

Selecioneu aquesta funció per restablir el nivell de tinta al 100 % en reomplir el dipòsit de tinta.

Preparació de la impressora

Remaining capacity of Maintenance box:

Mostra la vida útil aproximada de la unitat de manteniment. Quan es mostra , vol dir que la unitat de manteniment està gairebé plena. Quan es mostra , vol dir que la unitat de manteniment està plena.

Paper Guide Cleaning:

Seleccioneu aquesta funció si hi ha taques de tinta als corrons interns. La impressora extreu paper per netejar els corrons interns.

Informació relacionada

- ➔ “Neteja del capçal d'impressió (Neteja del capçal)” a la pàgina 174
- ➔ “Neteja de potència del capçal d'impressió (Neteja potent)” a la pàgina 176
- ➔ “Alineació del capçal d'impressió” a la pàgina 178
- ➔ “Com reomplir el tanc de tinta” a la pàgina 165
- ➔ “Neteja del camí del paper per taques de tinta” a la pàgina 178

Opcions de menú de Print Status Sheet

Seleccioneu els menús del tauler de control com es descriu a continuació.

Settings > Print Status Sheet

Configuration Status Sheet:

Imprimeix fulls d'informació que mostren l'estat i la configuració actuals de la impressora.

Supply Status Sheet:

Imprimeix fulls d'informació que mostren l'estat dels consumibles.

Usage History Sheet:

Imprimeix fulls d'informació que mostren l'historial d'ús de la impressora.

PCL Font List:

Imprimeix una llista dels tipus de lletra disponibles per a la impressió PCL.

Opcions de menú de Print Counter

Seleccioneu els menús del tauler de control com es descriu a continuació.

Settings > Print Counter

Mostra el nombre total d'impressions i també elements com ara el full d'estat des del moment en què es va adquirir la impressora.

Preparació de la impressora

Opcions de menú de Reports

Seleccioneu els menús del tauler de control com es descriu a continuació.

Settings > Reports

Comprovació de l'estat de connexió actual dels menús següents i impressió d'un informe.

- Network
- Fax

Opcions de menú de User Settings

Seleccioneu els menús del tauler de control com es descriu a continuació.

Settings > User Settings

Podeu canviar la configuració predeterminada als menús següents.

- Copy
- Scan to Computer
- Scan to Cloud
- Fax

Opcions de menú de Clear Internal Memory Data

Seleccioneu els menús del tauler de control com es descriu a continuació.

Settings > Clear Internal Memory Data

Si doneu la impressora a una altra persona o la llenceu, assegureu-vos d'esborrar la memòria interna de la impressora, com ara les fonts de PDL, les macros i les àrees de treball.

Opcions de menú de Restore Default Settings

Seleccioneu els menús del tauler de control com es descriu a continuació.

Settings > Restore Default Settings

Restableix els menús següents als valors predeterminats.

- Network Settings
- Copy Settings
- Scan Settings
- Fax Settings
- Clear All Data and Settings

Opcions de menú de Firmware Update

Seleccioneu els menús del tauler de control com es descriu a continuació.

Settings > Firmware Update

Update:

Comproveu si la darrera versió del microprogramari s'ha penjat al servidor de xarxa. Si hi ha una actualització disponible, podeu seleccionar si voleu iniciar l'actualització o no.

Notification:

Seleccioneu **On** per rebre una notificació si hi ha disponible una actualització de microprogramari.

Estalvi d'energia

La impressora passa al mode de suspensió o s'apaga automàticament si no es realitza cap operació durant un període determinat. Podeu ajustar el temps abans que s'apliqui l'administració d'energia. Qualsevol augment afectarà l'eficiència energètica del producte. Tingueu en compte el medi ambient abans de fer cap canvi.

En funció de la ubicació de la compra, la impressora pot tenir una funció que l'apaga automàticament si no està connectada a la xarxa durant 30 minuts.

Estalvi d'energia — Tauler de control

1. Seleccioneu **Settings** a la pantalla d'inici.
2. Seleccioneu **General Settings > Basic Settings**.
3. Feu una de les accions següents.

Nota:

*El vostre producte pot tenir la funció **Power Off Settings** o **Power Off Timer** en funció de la ubicació de compra.*

- Seleccioneu **Sleep Timer** o **Power Off Settings > Power Off If Inactive** o **Power Off If Disconnected** i, a continuació, definiu la configuració.
- Seleccioneu **Sleep Timer** o **Power Off Timer** i, a continuació, definiu la configuració.

Configuració del fax

Abans d'utilitzar les funcions de fax

Configureu el següent per utilitzar les funcions de fax.

- Connecteu la impressora correctament amb la línia telefònica i, si cal, amb un telèfon
- Completeu el **Fax Setting Wizard** que és necessari per ajustar la configuració bàsica.

Configureu el següent segons sigui necessari.

- Contacts** registre
- User Settings** que defineixen els valors predeterminats per als elements del menú **Fax**
- Report Settings** per imprimir informes quan s'envien o es reben faxos

Informació relacionada

- ➔ [“Connexió a una línia de telèfon” a la pàgina 81](#)
- ➔ [“Configurar la impressora perquè estigui a punt per enviar i rebre faxos \(amb l'Fax Setting Wizard\)” a la pàgina 85](#)
- ➔ [“Configuració de paràmetres individualment per a les funcions de fax de la impressora” a la pàgina 87](#)
- ➔ [“Opcions de menú de Fax Settings” a la pàgina 92](#)
- ➔ [“Configuració de xarxa” a la pàgina 23](#)
- ➔ [“Administració dels contactes” a la pàgina 68](#)
- ➔ [“Opcions de menú de User Settings” a la pàgina 79](#)
- ➔ [“Menú Report Settings” a la pàgina 93](#)

Connexió a una línia de telèfon

Línies de telèfon compatibles

Podeu utilitzar la impressora amb línies de telèfon analògiques estàndard (PSTN = xarxa telefònica commutada pública) i sistemes de telèfon PBX (commutador privat).

És possible que no pugueu utilitzar la impressora amb els sistemes o línies de telèfon següents.

- Línia de telèfon VoIP, com ara DSL o servei digital de fibra òptica
- Línia de telèfon digital (ISDN)
- Alguns sistemes de telèfon PBX
- Quan adaptadors com ara adaptadors de terminal, adaptadors VoIP, separadors o un encaminador DSL estan connectats entre el connector de paret del telèfon i la impressora

Connexió de la impressora a una línia de telèfon

Connecteu la impressora a una presa de telèfon mitjançant un cable de telèfon RJ-11 (6P2C). Quan connecteu un telèfon a la impressora, utilitzeu un segon cable de telèfon RJ-11 (6P2C).

En funció de la zona, és possible que s'inclouï un cable de telèfon amb la impressora. Si és així, utilitzeu aquest cable.

És possible que hàgiu de connectar el cable de telèfon a un adaptador per al vostre país o regió.

Nota:

Retireu la tapa del port EXT. de la impressora només quan connecteu el telèfon a la impressora. No tragueu la tapa si no hi connecteu el telèfon.

En zones on hi hagi impactes de llamps freqüentment, recomanem que utilitzeu un protector de sobretensions.

Connexió a una línia de telèfon estàndard (PSTN) o PBX

Connecteu un cable de telèfon des del connector de paret del telèfon o el port PBX al port LINE que hi ha al darrere de la impressora.

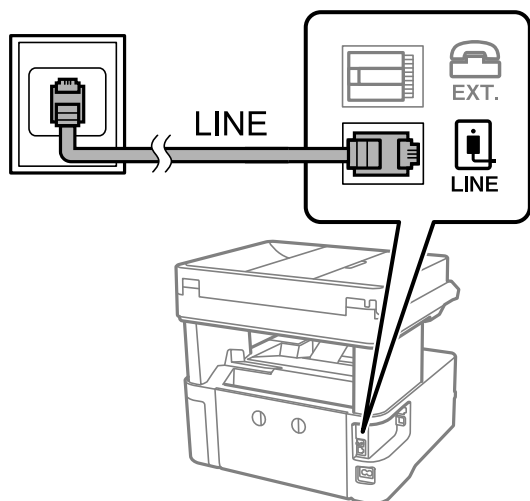

Connexió a DSL o ISDN

Connecteu un cable de telèfon des del mòdem DSL o l'adaptador del terminal ISDN al port LINE que hi ha al darrere de la impressora. Consulteu la documentació subministrades amb el mòdem o l'adaptador per obtenir més informació.

Configuració del fax

Nota:

Si el mòdem DSL no incorpora un filtre DSL, connecteu un filtre DSL independent.

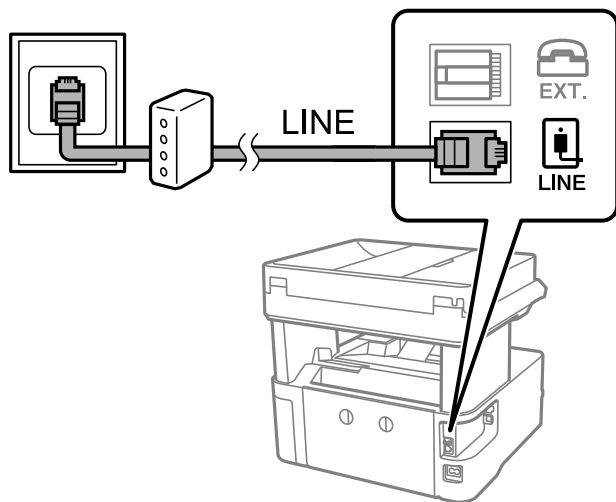

Connexió del dispositiu de telèfon a la impressora

Quan utilitzeu la impressora i el telèfon amb una única línia de telèfon, connecteu el telèfon a la impressora.

Nota:

- ❑ Si el vostre dispositiu de telèfon té funció de fax, inhabiliteu la funció de fax abans de connectar-lo. Consulteu les guies subministrades amb el dispositiu de telèfon per obtenir més informació.
- ❑ Si connecteu un contestador automàtic, assegureu-vos que l'ajust de **Rings to Answer** de la impressora està configurat en un nombre més gran que el nombre de tons de trucada establert al contestador automàtic per respondre una trucada.

1. Retireu la tapa del port EXT. que hi ha al darrere de la impressora.

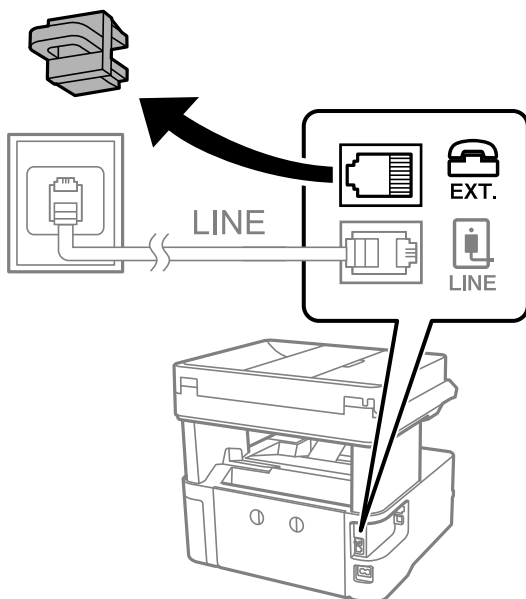

Configuració del fax

- Connecteu el dispositiu de telèfon i el port EXT. amb un cable de telèfon.

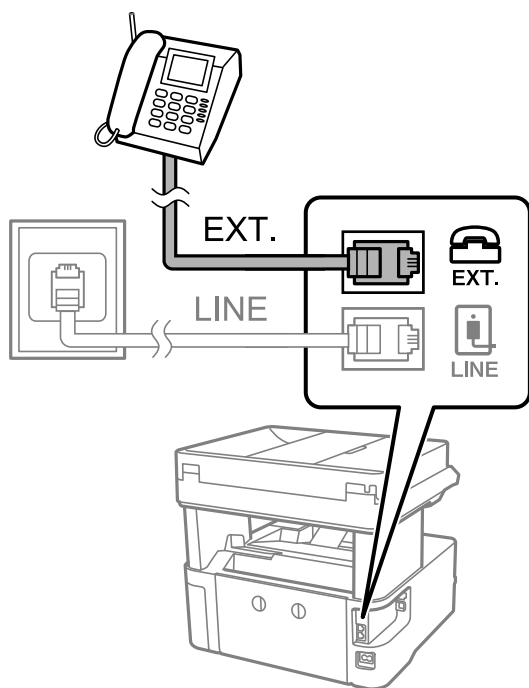

Nota:

Quan compartiu una única línia de telèfon, assegureu-vos de connectar el dispositiu de telèfon al port EXT. de la impressora. Si separeu la línia per connectar el dispositiu de telèfon i la impressora de forma independent, el telèfon i la impressora no funcionen correctament.

- Selecioneu **Fax** a la pantalla d'inici.
- Aixequiu l'auricular.

La connexió s'estableix quan  (**Send**) is està activat a la pantalla següent.

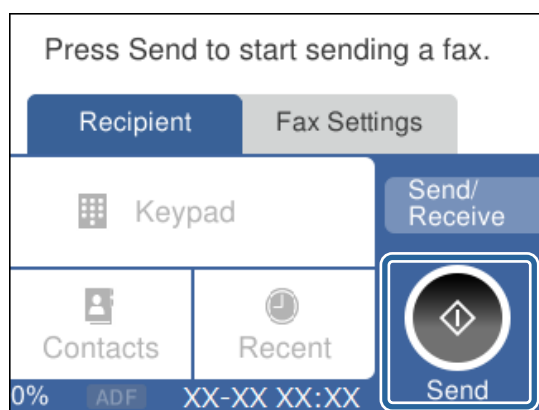

Informació relacionada

- ➔ “Configurar la impressora perquè estigui a punt per enviar i rebre faxos (amb l’Fax Setting Wizard)” a la pàgina 85
- ➔ “Configuració per a l’ús d’un contestador automàtic” a la pàgina 88
- ➔ “Configuració per rebre faxos utilitzant únicament un telèfon connectat (Remote Receive)” a la pàgina 89
- ➔ “Configuració del Receive Mode” a la pàgina 87

Configurar la impressora perquè estigui a punt per enviar i rebre faxos (amb l'Fax Setting Wizard)

Fax Setting Wizard configura les funcions de fax bàsiques perquè la impressora estigui a punt per enviar i rebre faxos.

L'assistent apareix automàticament quan la impressora s'encén per primer cop. També podeu mostrar l'assistent manualment des del tauler de control de la impressora. Si en encendre la impressora per primera vegada o canviar d'entorn de connexió es va ometre l'assistent, heu de tornar a executar-lo.

- A continuació es mostren els elements que podeu configurar amb l'assistent.
 - Header (Your Phone Number i Fax Header)**
 - Receive Mode (Auto o Manual)**
- Els elements següents es configuren automàticament en funció de l'entorn de connexió.
 - Dial Mode** (com **Tone** o **Pulse**)
 - Line Type** (**PSTN** o **PBX**)
 - Dial Tone Detection**
 - Distinctive Ring Detection (DRD) Setting**
- La resta d'elements de **Basic Settings** queden com estan.

Inicieu **Fax Setting Wizard** per completar **Basic Settings** amb les instruccions en pantalla.

1. Comproveu que la impressora està connectada a la línia de telèfon.

Nota:

Com que al final de l'auxiliar s'executa una comprovació automàtica de la connexió del fax, la impressora ha d'estar connectada a la línia de telèfon abans d'iniciar l'auxiliar.

2. Seleccioneu **Settings** a la pantalla d'inici al tauler de control de la impressora.
3. Seleccioneu **General Settings > Fax Settings > Fax Setting Wizard**.
4. Comproveu el missatge que es mostra a la pantalla i, a continuació, seleccioneu **Proceed**.
S'inicia l'auxiliar.
5. A la pantalla d'entrada de la capçalera del fax, introduïu el nom de remitent, com ara el nom de l'empresa i, a continuació, seleccioneu **OK**.

Nota:

El vostre nom de remitent i el número de fax es mostren com a capçalera en els faxos sortints.

6. A la pantalla d'entrada del número de telèfon, introduïu el vostre número de fax i, a continuació, seleccioneu **OK**.
7. A la pantalla **Distinctive Ring Detection (DRD) Setting**, definiu la configuració següent.
 - Si us heu subscrit a un servei de timbres característics de la vostra companyia de telèfon, seleccioneu **Settings** i, a continuació, seleccioneu el patró de timbre que voleu utilitzar per als faxos entrants.
 - Si seleccioneu **All**, continueu al pas 8.
 - Si seleccioneu qualsevol altra configuració, **Receive Mode** s'estableix automàticament a **Auto**. Aneu al pas 10.

Configuració del fax

- Si no necessiteu configurar aquesta opció: seleccioneu **Skip** i després aneu al pas 10.

Nota:

- El servei de timbres característics, ofert per moltes companyies telefòniques (el nom del servei varia en funció de la companyia), us permet tenir diversos números de telèfon en una línia de telèfon. A cada número, se li assigna un patró de timbre diferent. Podeu utilitzar un número per a les trucades de veu i un altre per a les trucades de fax. Seleccioneu el patró de timbre assignat a les trucades de fax a **DRD**.*
- En funció de la regió, **On** i **Off** es mostren com les opcions de **DRD**. Seleccioneu **On** per utilitzar la funció de timbre característic.*

8. A la pantalla **Receive Mode Setting**, seleccioneu si utilitzeu el vostre dispositiu de telèfon connectat a la impressora.
 - Quan estiguen connectat: seleccioneu **Yes** i, a continuació, aneu al pas següent.
 - Quan estiguen connectat: seleccioneu **No** i, a continuació, aneu al pas 10. **Receive Mode** està definit com a **Auto**.

9. A la pantalla **Receive Mode Setting**, seleccioneu si voleu rebre faxos automàticament.
 - Per rebre faxos automàticament: seleccioneu **Yes**. **Receive Mode** està definit com a **Auto**.
 - Per rebre faxos manualment: seleccioneu **No**. **Receive Mode** està definit com a **Manual**.

10. Comproveu la configuració que heu fet a la pantalla que es mostra i, a continuació, seleccioneu **Proceed**.

Per corregir o canviar la configuració, seleccioneu .

11. A la pantalla **Run Check Fax Connection**, seleccioneu **Start Checking** per executar la comprovació de connexió del fax i quan la pantalla us demani que imprimiu el resultat de la comprovació, seleccioneu **Print**. S'imprimeix un informe del resultat de la comprovació que mostra l'estat de la connexió.

Nota:

- Si s'informa de qualsevol error, seguiu les instruccions de l'informe per solucionar-lo.*
- Si es mostra la pantalla **Select Line Type**, seleccioneu el tipus de línia.*
 - *Quan connecteu la impressora a un sistema de telèfon PBX o un adaptador de terminal, seleccioneu **PBX**.*
 - *Quan connecteu la impressora a una línia de telèfon estàndard, seleccioneu (**PSTN**) i, a continuació, seleccioneu **Do Not Detect** a la pantalla **Confirmation** que es mostra. No obstant això, establir-ho com a **Do Not Detect** podria provocar que la impressora se saltés el primer dígit d'un número de fax durant el marcatge i que s'enviés el fax al número equivocad.*

Informació relacionada

- ➔ [“Connexió de la impressora a una línia de telèfon” a la pàgina 82](#)
- ➔ [“Configuració del Receive Mode” a la pàgina 87](#)
- ➔ [“Configuració per a l'ús d'un contestador automàtic” a la pàgina 88](#)
- ➔ [“Configuració per rebre faxos utilitzant únicament un telèfon connectat \(Remote Receive\)” a la pàgina 89](#)
- ➔ [“Menú Basic Settings” a la pàgina 94](#)

Configuració de paràmetres individualment per a les funcions de fax de la impressora

Podeu configurar les funcions de fax de la impressora individualment mitjançant el tauler de control de la impressora. La configuració que es va definir amb **Fax Setting Wizard** també es pot canviar. Per obtenir més informació, consulteu les descripcions del menú **Fax Settings**.

Informació relacionada

➔ [“Opcions de menú de Fax Settings” a la pàgina 92](#)

Configuració del Receive Mode

Hi ha dues opcions a **Receive Mode** per rebre faxos entrants. Podeu ajustar la configuració al menú que figura a continuació.

Settings > General Settings > Fax Settings > Basic Settings > Receive Mode

Receive Mode	Ús de la línia de telèfon
Manual	Principalment per a trucades, però també per a faxos
Auto	Només per a faxos (no és necessari un dispositiu de telèfon extern)
	Principalment per a faxos i, de vegades, per a trucades

Informació relacionada

➔ [“Ús del mode Manual” a la pàgina 87](#)

➔ [“Ús del mode Auto” a la pàgina 88](#)

➔ [“Menú Basic Settings” a la pàgina 94](#)

Ús del mode Manual

Recepció de faxos

Quan soni el telèfon, podeu respondre manualment a la trucada despenjant l'auricular.

Quan sentiu un to de fax (baud):

Seleccioneu **Fax** a la pantalla d'inici de la impressora, seleccioneu **Send/Receive > Receive** i, seguidament, toqueu **◇**. Després, pengeu l'auricular del telèfon.

Si el to es per a una trucada de veu:

Podeu respondre la trucada normalment.

Recepció de faxos mitjançant únicament un telèfon connectat

Quan **Remote Receive** està establert, podeu rebre faxos introduint el **Start Code**.

Quan soni el telèfon, despengeu-lo. Quan sentiu un to de fax (baud), marqueu el **Start Code** de dos dígits i, a continuació, pengeu l'auricular.

Configuració del fax

Informació relacionada

➔ “Configuració per rebre faxos utilitzant únicament un telèfon connectat (Remote Receive)” a la pàgina 89

Ús del mode Auto

Recepció de faxos sense un dispositiu mòbil extern

La impressora canvia automàticament de mode per rebre faxos quan es completa el número de tons de trucada que establiu a **Rings to Answer**.

Nota:

*Us recomanem que configureu **Rings to Answer** en un nombre tan baix com sigui possible.*

Recepció de faxos amb un dispositiu mòbil extern

El funcionament d'una impressora amb dispositiu mòbil extern és el següent.

- Si el vostre dispositiu de telèfon és un contestador automàtic, en respondre dins del nombre de tons de trucada establert a **Rings to Answer**:
 - Si els tons són per a fax, la impressora canvia automàticament de mode per rebre faxos.
 - Si els tons són per a una trucada de veu, el contestador automàtic pot rebre trucades de veu i enregistrar missatges de veu.
- Quan despengeu l'auricular dins el nombre de trucades establert a **Rings to Answer**:
 - Si els tons són per a fax, podeu rebre el fax utilitzant els mateixos passos que a **Manual**.
 - Si els tons són per a una trucada de veu, podeu respondre la trucada normalment.
- Quan la impressora canvia automàticament al mode per rebre faxos:
 - Si els tons són per a fax, la impressora comença a rebre faxos.
 - Si els tons són per a una trucada de veu, no podeu respondre a la trucada. Demaneu a l'emissor que us torni a trucar.

Nota:

*Definiu la configuració **Rings to Answer** de la impressora en un nombre més alt que el nombre de tons del contestador automàtic. Altrament, el contestador automàtic no podrà rebre trucades de veu ni enregistrar els missatges de veu. Per a més informació sobre la configuració del contestador automàtic, consulteu el manual proporcionat amb el contestador automàtic.*

Informació relacionada

➔ “Configuració per a l'ús d'un contestador automàtic” a la pàgina 88

➔ “Ús del mode Manual” a la pàgina 87

Configuració per a la connexió amb un dispositiu mòbil extern

Configuració per a l'ús d'un contestador automàtic

Per fer servir un contestador automàtic, heu de configurar-lo.

1. Seleccioneu **Settings** a la pantalla d'inici del tauler de control de la impressora.

Configuració del fax

2. Seleccioneu **General Settings** > **Fax Settings** > **Basic Settings**.
3. Establiu **Receive Mode** a **Auto**.
4. Definiu el valor de l'opció de configuració **Rings to Answer** de la impressora en un nombre més alt que el nombre de tons del contestador automàtic.

Si **Rings to Answer** és en un nombre inferior al nombre de tons del contestador automàtic, el contestador automàtic no pot rebre trucades de veu per enregistrar missatges de veu. Consulteu els manuals del contestador automàtic per esbrinar com heu de configurar-lo.

Pot ser que la configuració **Rings to Answer** de la impressora no es mostri, en funció de la regió.

Informació relacionada

- ➔ [“Ús del mode Auto” a la pàgina 88](#)
- ➔ [“Menú Basic Settings” a la pàgina 94](#)

Configuració per rebre faxos utilitzant únicament un telèfon connectat (Remote Receive)

Podeu començar a rebre faxos entrants despenjant l'auricular i utilitzant el telèfon, sense ni tan sols tocar la impressora.

La funció **Remote Receive** està disponible per als telèfons que admetin el marcatge per tons.

1. Seleccioneu **Settings** a la pantalla d'inici del tauler de control de la impressora.
2. Seleccioneu **General Settings** > **Fax Settings** > **Basic Settings** > **Remote Receive**.
3. Toqueu **Remote Receive** per establir-ho com a **On**.
4. Seleccioneu **Start Code**, introduïu un codi de dos dígit (podeu introduir de 0 a 9, * i #) i, a continuació, toqueu **OK**.
5. Seleccioneu **OK** per aplicar la configuració.

Informació relacionada

- ➔ [“Ús del mode Manual” a la pàgina 87](#)
- ➔ [“Menú Basic Settings” a la pàgina 94](#)

Configuració d'opcions per a bloquejar faxos brossa

Podeu bloquejar faxos brossa.

1. Seleccioneu **Settings** a la pantalla d'inici del tauler de control de la impressora.
2. Seleccioneu **General Settings** > **Fax Settings** > **Basic Settings** > **Rejection Fax**.
3. Configureu la condició de bloquejar els faxos brossa.
Seleccioneu **Rejection Fax** i, seguidament, activeu les opcions següents.

Configuració del fax

- Rejection Number List: rebutja els faxos que estan a la Llista de números de rebuig.
- Fax Header Blank: rebutja els faxos que tenen la informació de capçalera en blanc.
- Unregistered Contacts: rebutja els faxos que no s'han afegit a la llista de contactes.

4. Toqueu  per tornar a la pantalla **Rejection Fax**.
5. Si utilitzeu la **Rejection Number List**, seleccioneu **Edit Blocked Number list** i, seguidament, editeu la llista.

Informació relacionada

➔ [“Menú Basic Settings” a la pàgina 94](#)

Configuració d'opcions per desar faxos rebuts

La impressora està configurada per imprimir els faxos rebuts de manera predeterminada. A més d'imprimir-los, podeu configurar la impressora per desar els faxos rebuts.

- Inbox a la impressora**
 Podeu desar els faxos rebuts a la Inbox. Podeu visualitzar-los al tauler de control de la impressora per poder imprimir només els que voleu us interessin o suprimir els faxos innecessaris.
- Un ordinador (recepció PC-FAX)**
 Fora de la impressora

Les funcions anteriors poden utilitzar-se simultàniament. Si les utilitzeu alhora, els documents rebuts es desen a la safata d'entrada i a l'ordinador. Per rebre faxos a l'ordinador, feu servir la configuració de FAX Utility.

1. Seleccioneu **Settings** a la pantalla d'inici.
2. Seleccioneu **General Settings > Fax Settings > Receive Settings > Fax Output Settings**.
3. Si es mostra un missatge de confirmació, confirmeu-lo i, a continuació, toqueu **OK**.
4. Seleccioneu **Save to Inbox**.
5. Toqueu **Save to Inbox** per establir-ho com a **On**.
6. Seleccioneu **Options when memory is full** i seleccioneu l'opció que voleu fer servir quan la safata d'entrada sigui plena.
 - Receive and print faxes:** la impressora imprimeix tots els documents rebuts que no es poden desar a la safata d'entrada.
 - Reject incoming faxes:** la impressora no respon les trucades de fax entrants.
7. Podeu establir una contrasenya per a la safata d'entrada. Seleccioneu **Inbox Password Settings** i, seguidament, establiu la contrasenya.

Nota:

No podeu establir una contrasenya si **Options when memory is full** s'ha establert com a **Receive and print faxes**.

Informació relacionada

➔ [“Menú Fax Output Settings” a la pàgina 92](#)

Configuració per enviar i rebre faxos en un ordinador

Per enviar i rebre faxos en un ordinador, s'ha d'instal·lar FAX Utility a l'ordinador connectat a través de la xarxa o d'un cable USB.

Configuració de l'opció Save to Computer per rebre faxos

Podeu rebre els faxos entrants a un ordinador mitjançant el FAX Utility. Instal·leu FAX Utility a l'ordinador i ajusteu la configuració. Per a més informació, consulteu Basic Operations a l'ajuda de la FAX Utility (que apareix a la finestra principal).

L'element de configuració següent del tauler de control de la impressora està configurat com a **Yes**, i els faxos rebuts es poden desar a l'ordinador.

Settings > General Settings > Fax Settings > Receive Settings > Fax Output Settings > Save to Computer

Informació relacionada

➔ [“Menú Fax Output Settings” a la pàgina 92](#)

Configuració de l'opció Save to Computer per imprimir també a la impressora per rebre faxos

Podeu configurar l'opció per imprimir faxos rebuts a la impressora i desar-los també a l'ordinador.

1. Seleccioneu **Settings** a la pantalla d'inici al tauler de control de la impressora.
2. Seleccioneu **General Settings > Fax Settings > Receive Settings**.
3. Seleccioneu **Fax Output Settings > Save to Computer > Yes and Print**.

Informació relacionada

➔ [“Menú Fax Output Settings” a la pàgina 92](#)

Configuració de l'opció Save to Computer per no rebre faxos

Per establir que la impressora no desi els faxos rebuts a l'ordinador, canvieu la configuració a l'ordinador.

Nota:

També podeu canviar la configuració amb la FAX Utility. Tanmateix, si hi ha algun fax que no s'hagi desat a l'ordinador, la funció no funciona.

1. Seleccioneu **Settings** a la pantalla d'inici al tauler de control de la impressora.
2. Seleccioneu **General Settings > Fax Settings > Receive Settings**.
3. Seleccioneu **Fax Output Settings > Save to Computer > No**.

Informació relacionada

➔ [“Menú Fax Output Settings” a la pàgina 92](#)

Opcions de menú de Fax Settings

Selecció de **Settings** > **Fax Settings** des del tauler de control de la impressora es mostra aquest menú.

Check Fax Connection

Podeu trobar el menú al tauler de control de la impressora que figura a continuació:

Settings > **General Settings** > **Fax Settings** > **Check Fax Connection**

Si seleccioneu **Check Fax Connection** es comprova que la impressora estigui connectada a la línia telefònica i que estigui preparada per a la transmissió de fax. Podeu imprimir el resultat de la comprovació en paper normal de mida A4.

Fax Setting Wizard

Podeu trobar el menú al tauler de control de la impressora que figura a continuació:

Settings > **General Settings** > **Fax Settings** > **Fax Setting Wizard**

Seleccioneu **Fax Setting Wizard** per fer la configuració d'opcions de fax bàsiques. Seguiu les instruccions de la pantalla.

Informació relacionada

➔ [“Configurar la impressora perquè estigui a punt per enviar i rebre faxos \(amb l'Fax Setting Wizard\)” a la pàgina 85](#)

Menú Receive Settings

Informació relacionada

➔ [“Menú Fax Output Settings” a la pàgina 92](#)

➔ [“Menú Print Settings” a la pàgina 93](#)

Menú Fax Output Settings

Podeu trobar el menú al tauler de control de la impressora que figura a continuació:

Settings > **General Settings** > **Fax Settings** > **Receive Settings** > **Fax Output Settings**

Element	Descripció
Save to Inbox	Desa els faxos rebuts a la safata d'entrada de la impressora.
Save to Computer	Converteix els documents rebuts al format PDF i els desa en un ordinador connectat a la impressora.

Configuració del fax

Menú Print Settings

Podeu trobar el menú al tauler de control de la impressora que figura a continuació:

Settings > General Settings > Fax Settings > Receive Settings > Print Settings

Element	Descripció
Auto Reduction	Imprimeix els faxos rebuts amb documents de gran mida reduïts per cabre-hi al paper a la font de paper. En funció de les dades rebudes, la reducció no sempre serà possible. Si inhabiliteu aquesta opció, els documents grans s'imprimiran en la seva mida original en diversos fulls, o bé és possible que s'expulsi una segona pàgina en blanc.
Split Page Settings	Imprimeix els faxos rebuts amb una divisió de pàgina quan la mida dels documents rebuts sigui més gran que la mida del paper carregat a la impressora.
Auto Rotation	Rota faxos rebuts en orientació apaïxada i documents de mida A5 de manera que s'imprimeixin en paper de mida A5. Aquesta configuració s'aplica quan s'ha definit la mida A5 a Settings > General Settings > Printer Settings > Paper Source Settings > Paper Setting > Paper Size . En seleccionar Off , els faxos rebuts en orientació apaïxada, i mida A5, amb la mateixa amplada que els documents de mida A4 en orientació horitzontal, es tracten i s'imprimeixen com a faxos de mida A4.
Add Reception Information	Imprimeix informació de recepció al fax rebut, encara que el remitent no estableixi la informació de capçalera. La informació de recepció inclou la data i hora en què s'ha rebut, l'identificador del remitent i el número de pàgina (per exemple, "P1"). Si s'activa Split Page Settings també s'inclou el número de separació de pàgina.
2-Sided	Imprimeix diverses pàgines de faxos rebuts a les dues cares del paper.
Print Start Timing	Seleccioneu les opcions per imprimir els faxos rebuts. <input type="checkbox"/> All Pages Received: la impressió s'inicia després de rebre totes les pàgines. Que la impressora comenci a imprimir per la primera pàgina o l'última d'un fitxer depèn de la configuració de la funció Collation Stack . Consulteu les explicacions per a Collation Stack . <input type="checkbox"/> First Page Received: inicia la impressió quan es rep la primera pàgina i després s'imprimeix en l'ordre que es reben les pàgines. Si la impressora no pot començar a imprimir, per exemple, si està imprimint altres treballs, la impressora començarà a imprimir les pàgines rebudes com a lot quan estigui disponible.
Collation Stack	Com que la primera pàgina s'imprimeix l'última (impressió de l'última pàgina a la primera), els documents impresos s'apilen seguint l'ordre de pàgina correcte. Quan la impressora tingui poc espai de memòria, és possible que aquesta funció no estigui disponible.
Print Suspend Time	<input type="checkbox"/> Print Suspend Time: durant el període de temps de Time to Stop a Time to Restart que hàgiu especificat, la impressora desa els documents rebuts a la memòria de la impressora sense imprimir-los. Aquesta funció es pot utilitzar per evitar el soroll a la nit o per evitar que es revelin documents confidencials mentre sou fora. Abans d'utilitzar aquesta funció, assegureu-vos que hi ha prou espai de memòria. Si ho configureu com a Off , podeu imprimir els documents rebuts fins i tot abans del temps de reinici. <input type="checkbox"/> Time to Stop: atura la impressió de documents. <input type="checkbox"/> Time to Restart: reinicia la impressió de documents automàticament.
Quiet Mode	Redueix el soroll que fa la impressora en imprimir faxos, però la velocitat d'impressió es pot veure reduïda.

Menú Report Settings

Podeu trobar el menú al tauler de control de la impressora que figura a continuació:

Configuració del fax

Settings > General Settings > Fax Settings > Report Settings

Element	Descripció
Fax Log Auto Print	Imprimeix el registre de faxes automàticament. Seleccioneu On(Every 30) per imprimir un registre cada cop que es completin 30 treballs de fax. Seleccioneu On(Time) per imprimir el registre a una hora especificada. No obstant això, si el nombre de treballs de fax passa de 30, el registre s'imprimeix abans de l'hora especificada.
Attach Fax image to report	Imprimeix un Transmission Report amb una imatge de la primera pàgina del document enviat. Seleccioneu On(Large Image) per imprimir la part superior de la pàgina sense reduir-la. Seleccioneu On(Small Image) per imprimir la pàgina sencera i la redueix perquè s'ajusti a l'informe.
Report Format	Seleccioneu un format per als informes de fax a la pestanya Fax > More > Fax Report que no sigui Protocol Trace . Seleccioneu Detail per imprimir-lo amb els codis d'error.

Menú Basic Settings

Podeu trobar el menú al tauler de control de la impressora que figura a continuació:

Settings > General Settings > Fax Settings > Basic Settings

Element	Descripció
Fax Speed	Seleccioneu la velocitat de transmissió de faxes. Recomanem que seleccioneu Slow(9,600bps) quan es produeixin errors de comunicació amb freqüència, quan envieu o rebeu un fax de l'estranger o quan utilitzeu un servei de telèfon IP (VoIP).
ECM	Automàticament corregeix els errors en la transmissió de faxes (mode de correcció d'errors), la majoria dels quals són causats per soroll a la línia de telèfon. Si aquesta opció està inhabilitada, no podeu enviar documents en color.
Dial Tone Detection	Detecta un to de línia abans de començar a marcar. Si la impressora està connectada a una PBX (centraleta privada de telefonia) o a una línia de telèfon digital, és possible que la impressora no pugui començar a marcar. En aquest cas, canvieu la configuració Line Type a PBX . Si no funciona, inhabiliteu aquesta funció. No obstant això, si desactiveu aquesta funció, es podria descartar el primer dígit d'un número de fax i enviar el fax a un número incorrecte.
Dial Mode	Seleccioneu el tipus de sistema de telèfon al qual hàgiu connectat la impressora. Quan està configurat a Pulse , podeu canviar temporalment el mode de marcatge de polsos a tons prement * (s'introdueix "T") mentre introduïu els números a la pantalla superior del fax. Pot ser que aquesta configuració no es mostri segons la vostra regió o país.
Line Type	<p>Seleccioneu el tipus de línia al qual hàgiu connectat la impressora.</p> <p>Quan utilitzeu la impressora en un entorn que utilitzi extensions i requereixi un codi d'accés extern, com ara 0 i 9, per tenir una línia externa, seleccioneu PBX i registreu el codi d'accés. Una vegada registrat el codi d'accés, introduïu # (coixinet) en lloc del codi d'accés en enviar un fax a un número de fax exterior. Per a un entorn que utilitzi un mòdem DSL o adaptador de terminal, també es recomana la configuració de PBX.</p> <p>No es poden enviar faxes als destinataris de Contacts per als quals s'hagi configurat un codi d'accés extern, com ara 0 o 9. Si heu afegit els destinataris a Contacts mitjançant un codi d'accés extern, com ara 0 o 9, establiu el Access Code com a Do Not Use. En cas contrari, heu de canviar el codi per # a Contacts.</p>

Configuració del fax

Element	Descripció
Header	<p>Introduïu el vostre nom de remitent i el número de fax. Apareixeran com una capçalera en els faxos sortints.</p> <p><input type="checkbox"/> Your Phone Number: podeu introduir fins a 20 caràcters inclosos 0-9 + o espai.</p> <p><input type="checkbox"/> Fax Header: podeu registrar fins a 21 noms d'emissor, segons convingui. Podeu introduir fins a 40 caràcters per a cada nom d'emissor.</p>
Receive Mode	<p>Seleccioneu el mode de recepció. Per veure'n els detalls, consulteu la informació relacionada a continuació.</p>
DRD	<p>Si us heu subscrit a un servei de timbres característics de la vostra companyia de telèfon, seleccioneu el patró de timbre que voleu utilitzar per als faxos entrants. El servei de timbres característics, ofert per moltes companyies telefòniques (el nom del servei varia en funció de la companyia), us permet tenir diversos números de telèfon en una línia de telèfon. A cada número, se li assigna un patró de timbre diferent. Podeu utilitzar un número per a les trucades de veu i un altre per a les trucades de fax. En funció de la regió, aquesta opció pot estar On o Off.</p>
Rings to Answer	<p>Seleccioneu quants tons han de sonar abans que la impressora rebí automàticament un fax.</p>
Remote Receive	<p><input type="checkbox"/> Remote Receive: quan contesteu un fax entrant en un telèfon connectat a la impressora, podeu començar a rebre el fax introduint el codi mitjançant el telèfon.</p> <p><input type="checkbox"/> Start Code: establiu el codi d'inici de Remote Receive. Introduïu dos caràcters utilitzant 0-9, * i #.</p>
Rejection Fax	<p><input type="checkbox"/> Rejection Fax: seleccioneu les opcions per rebutjar faxos brossa.</p> <p><input type="checkbox"/> Rejection Number List: si el número de telèfon de l'altra part es troba a la llista de números rebutjats, definiu si voleu rebutjar els faxos entrants.</p> <p><input type="checkbox"/> Fax Header Blank: si el número de telèfon de l'altra part es troba a la llista de números bloquejats, definiu si voleu rebutjar la recepció de faxos.</p> <p><input type="checkbox"/> Unregistered Contacts: si el número de telèfon de l'altra part no es troba a la llista contactes, definiu si voleu rebutjar la recepció de faxos.</p> <p><input type="checkbox"/> Edit Blocked Number list: podeu registrar fins a 30 números de fax dels quals rebutjar faxos i trucades. Introduïu fins a 20 caràcters inclosos 0-9, *, # o espai.</p>

Informació relacionada

- ➔ [“Configurar la impressora perquè estigui a punt per enviar i rebre faxos \(amb l'Fax Setting Wizard\)” a la pàgina 85](#)
- ➔ [“Configuració del Receive Mode” a la pàgina 87](#)
- ➔ [“Configuració per rebre faxos utilitzant únicament un telèfon connectat \(Remote Receive\)” a la pàgina 89](#)
- ➔ [“Configuració d'opcions per a bloquejar faxos brossa” a la pàgina 89](#)

Menú Security Settings

Podeu trobar el menú al tauler de control de la impressora que figura a continuació:

Settings > General Settings > Fax Settings > Security Settings

Configuració del fax

Element	Descripció
Direct Dialing Restrictions	<p>Si seleccioneu On es desactiva la introducció manual de números de fax de destinatari i permet que l'operador seleccioni destinataris només de la llista de contactes o de l'historial d'enviaments.</p> <p>En seleccionar Enter Twice cal que l'operador torni a introduir el número de fax quan el número s'hagi introduït manualment.</p> <p>Si seleccioneu Off es pot fer la introducció manual de números de fax de destinatari.</p>
Confirm Address List	<p>Si seleccioneu On es mostra una pantalla de confirmació del destinatari abans d'iniciar la transmissió.</p>
Backup Data Auto Clear	<p>Si seleccioneu On s'esborra automàticament les còpies de seguretat quan s'envii o es rebí un document correctament i les còpies de seguretat ja no siguin necessàries.</p> <p>Si seleccioneu Off, per preparar-se per una potència inesperada fora a causa d'un fallada elèctrica o un funcionament incorrecte, la impressora emmagatzema temporalment còpies de seguretat dels documents enviats i rebuts a la seva memòria.</p>
Clear Backup Data	<p>Esborra totes les còpies de seguretat emmagatzemades temporalment a la memòria de la impressora. Executeu aquesta funció abans de donar la impressora a algú altre o tirar-la.</p>

Impressió

Impressió des del controlador de la impressora a Windows

Accés al controlador de la impressora

Quan accediu al controlador de la impressora des de tauler de control de l'ordinador, la configuració s'aplica a totes les aplicacions.

Accés al controlador de la impressora des del tauler de control

Windows 10/Windows Server 2016

Feu clic al botó Inicia i, seguidament, seleccioneu **Sistema Windows > Tauler de control > Visualitza dispositius i impressores a Maquinari i so**. Feu clic amb el botó dret a la impressora o manteniu-la premuda i seleccioneu **Preferències d'impressió**.

Windows 8.1/Windows 8/Windows Server 2012 R2/Windows Server 2012

Seleccioneu **Escriptori > Configuració > Tauler de control > Visualitza dispositius i impressores a Maquinari i so**. Feu clic amb el botó dret a la impressora o manteniu-la premuda i seleccioneu **Preferències d'impressió**.

Windows 7/Windows Server 2008 R2

Feu clic al botó Inicia i seleccioneu **Tauler de control > Visualitza dispositius i impressores a Maquinari i so**. A continuació, feu clic amb el botó dret a la impressora i seleccioneu **Preferències d'impressió**.

Windows Vista/Windows Server 2008

Feu clic al botó Inicia i seleccioneu **Tauler de control > Impressores a Maquinari i so**. A continuació, feu clic amb el botó dret a la impressora i seleccioneu **Preferències d'impressió**.

Windows XP/Windows Server 2003 R2/Windows Server 2003

Feu clic al botó Inicia i seleccioneu **Tauler de control > Impressores i altre maquinari > Impressores i faxos**. A continuació, feu clic amb el botó dret a la impressora i seleccioneu **Preferències d'impressió**.

Accés al controlador de la impressora des de la icona de la impressora a la barra de tasques

La icona de la impressora a la barra de tasques de l'escriptori és una icona d'accés directe que us permet accedir ràpidament al controlador de la impressora.

Si feu clic a la icona de la impressora i seleccioneu **Paràmetres de la impressora**, podeu accedir a la mateixa finestra de configuració de la impressora que es mostra al tauler de control. Si feu doble clic en aquesta icona, podeu comprovar l'estat de la impressora.

Nota:

*Si la icona de la impressora no apareix a la barra de tasques, accediu a la finestra del controlador d'impressora, feu clic a **Preferències de monitoratge** a la pestanya **Manteniment** i, a continuació, seleccioneu **Registreu la icona de drecera a la barra de tasques**.*

Aspectes bàsics de la impressió

Nota:

Les operacions poden ser diferents segons l'aplicació. Per obtenir més informació, consulteu l'ajuda de l'aplicació.

1. Obriu el fitxer que voleu imprimir.
Carregueu paper a la impressora si encara no s'ha carregat.
2. Feu clic a **Imprimeix** o **Configuració de pàgina** al menú **Fitxer**.
3. Seleccioneu la impressora.
4. Seleccioneu **Preferències** o **Propietats** per accedir a la finestra del controlador de la impressora.

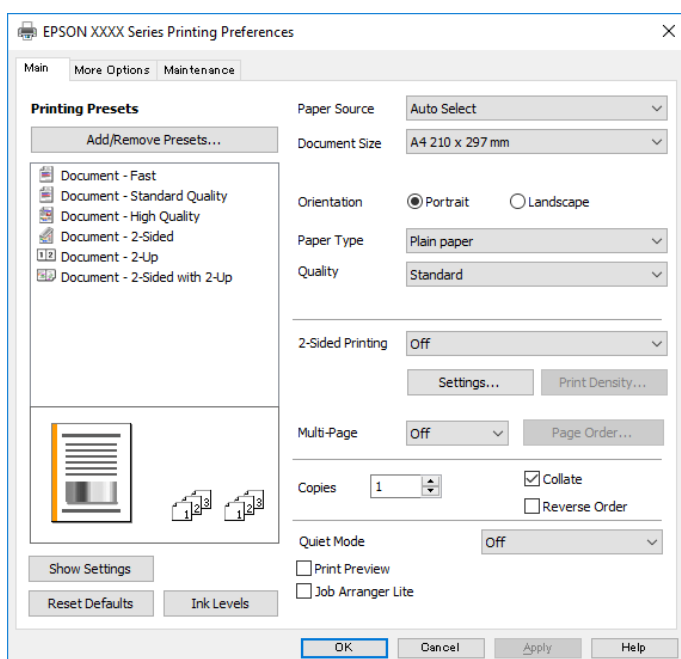

5. Canvieu la configuració segons calgui.
Consulteu les opcions del menú del controlador de la impressora per obtenir més informació.

Nota:

- També podeu consultar l'ajuda en línia per obtenir més informació sobre les opcions de configuració. Feu clic amb el botó dret sobre un element per mostrar-ne l'**Ajuda**.
- Quan seleccioneu la **Previsualització d'impressió**, podeu veure una visualització prèvia del document abans d'imprimir-lo.

6. Feu clic a **D'acord** per tancar la finestra del controlador de la impressora.
7. Feu clic a **Imprimeix**.

Nota:

Si seleccioneu **Previsualització d'impressió**, es mostra una finestra de visualització prèvia. Per canviar la configuració, feu clic a **Cancel·la** i, seguidament, repetiu el procediment des del pas 2.

Informació relacionada

➔ [“Paper i capacitats disponibles” a la pàgina 53](#)

Impressió

- ➔ “Càrrega de paper al Calaix de paper” a la pàgina 56
- ➔ “Llista de tipus de paper” a la pàgina 62
- ➔ “Pestanya Principal” a la pàgina 113

Impressió a doble cara

Podeu imprimir a les dues cares del paper. També podeu imprimir un fullet que es pot crear reordenant les pàgines i doblgant la impressió.

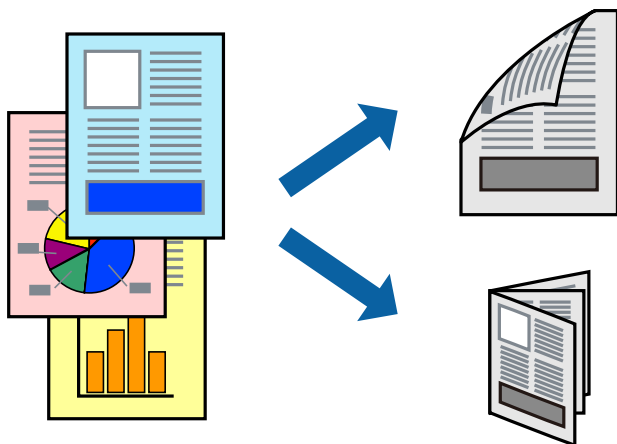

Nota:

- Si no feu servir paper adequat per a la impressió a doble cara, la qualitat de la impressió pot ser inferior i podria haver-hi un embús de paper.
- Segons el tipus de paper i les dades, és possible que la tinta passi a l'altra banda del paper.

Informació relacionada

- ➔ “Paper i capacitats disponibles” a la pàgina 53

Configuració d'impressió

1. A la pestanya **Principal** del controlador de la impressora, seleccioneu una opció de **Impressió a doble cara**.
2. Feu clic a **Paràmetres**, definiu la configuració adient i, a continuació, feu clic a **D'acord**.
Establiu la configuració de **Densitat impressió** com calgui.

Nota:

- Per imprimir un fullet plegat, seleccioneu **Fullet**.
- Quan establiu el **Densitat impressió**, podeu ajustar la densitat d'impressió segons el tipus de document.
- El procés d'impressió pot ser lent en funció de la combinació d'opcions que s'hagi seleccionat per a **Seleccioneu tipus de document** a la finestra *Ajust de la densitat d'impressió* i per a **Qualitat** a la pestanya **Principal**.

3. Feu clic a **Imprimeix**.

Informació relacionada

- ➔ “Aspectes bàsics de la impressió” a la pàgina 98

Impressió

➔ [“Pestanya Principal” a la pàgina 113](#)

Impressió de diverses pàgines en un full

Podeu imprimir dues o quatre pàgines en un sol full de paper.

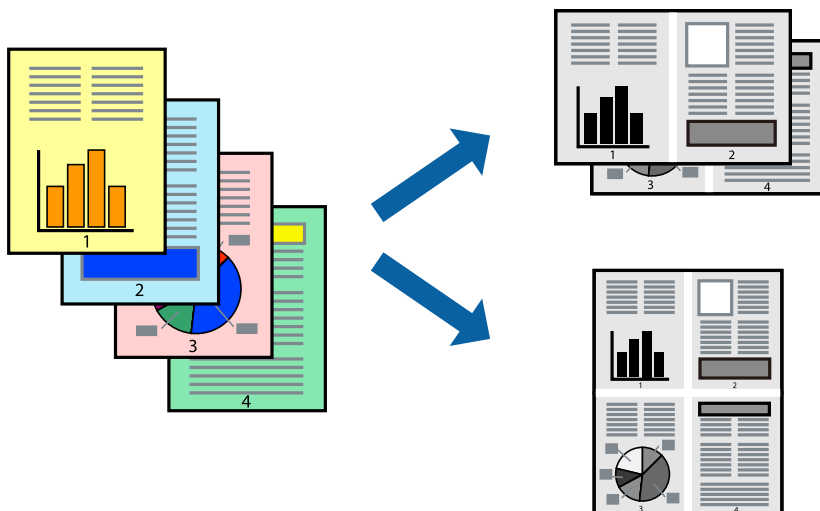

Configuració d'impressió

A la pestanya **Principal** del controlador d'impressora, seleccioneu **Dos per cara**, o **Quatre per cara** com a configuració **Diverses pàgines**.

Informació relacionada

- ➔ [“Aspectes bàsics de la impressió” a la pàgina 98](#)
- ➔ [“Pestanya Principal” a la pàgina 113](#)

Impressió i apilament en l'ordre de les pàgines (Impressió en ordre invers)

Podeu imprimir des de l'última pàgina per tal que els documents s'apilin en l'ordre de les pàgines i surtin per la part frontal de la impressora.

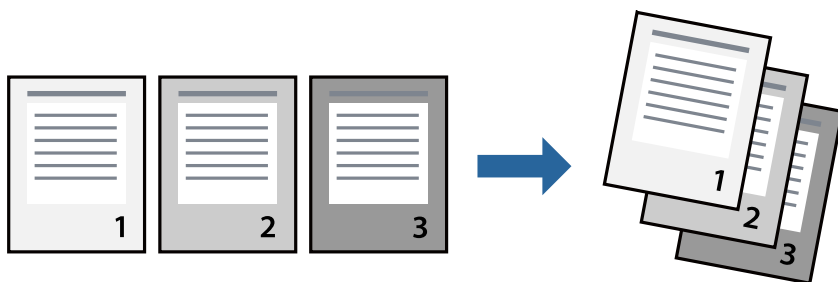

Configuració d'impressió

A la pestanya **Principal** del controlador de la impressora, seleccioneu **Ordre invers**.

Informació relacionada

- ➔ [“Aspectes bàsics de la impressió” a la pàgina 98](#)
- ➔ [“Pestanya Principal” a la pàgina 113](#)

Impressió de documents reduïts o ampliats

Podeu reduir o ampliar la mida d'un document en un percentatge concret perquè encaixi amb la mida del paper que heu carregat a la impressora.



Configuració d'impressió

A la pestanya **Més opcions** del controlador de la impressora, seleccioneu la mida del document al paràmetre **Mida del document**. Seleccioneu la mida de paper que vulgueu imprimir al paràmetre **Paper de sortida**. Seleccioneu **Redueix/Amplia document** i, a continuació, seleccioneu **Encaixa-ho a la pàgina** o **Zoom a**. Si seleccioneu **Zoom a**, introduïu un percentatge.

Seleccioneu **Centre** per imprimir les imatges al centre de la pàgina.

Informació relacionada

- ➔ [“Aspectes bàsics de la impressió” a la pàgina 98](#)
- ➔ [“Pestanya Més opcions” a la pàgina 114](#)

Impressió d'una imatge ampliada en diversos fulls (creació d'un pòster)

Aquesta característica us permet imprimir una imatge en diversos fulls de paper. Podeu crear un pòster més gran si els enganxeu junts.

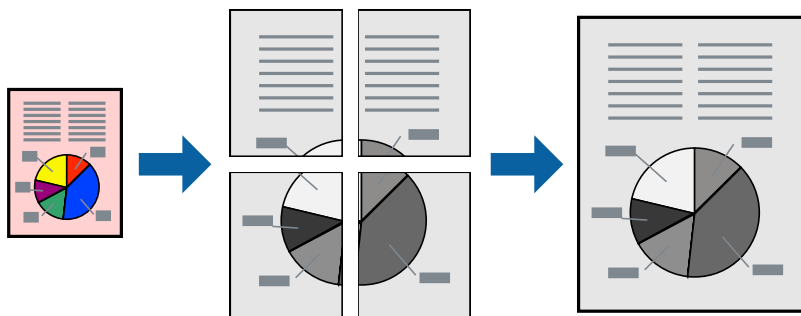

Configuració d'impressió

A la pestanya **Principal** del controlador d'impressora, seleccioneu **Pòster 2x1**, **Pòster 2x2**, **Pòster 3x3** o **Pòster 4x4** com a configuració **Diverses pàgines**. Si feu clic a **Paràmetres**, podeu seleccionar els taulers que no vulgueu imprimir. També podeu seleccionar les opcions de guia de tall.

Informació relacionada

- ➔ [“Aspectes bàsics de la impressió” a la pàgina 98](#)
- ➔ [“Pestanya Principal” a la pàgina 113](#)

Elaboració de pòsters mitjançant Marques d'alineació de superposició

A continuació, es mostra un exemple de com confeccionar un pòster quan s'ha seleccionat **Pòster 2x2** i s'ha seleccionat **Marques d'alineació de superposició** a **Imprimeix guies de tall**.

Impressió

Les guies reals s'imprimeixen en monocrom, però per a aquesta explicació es mostren línies blaves i vermelles.

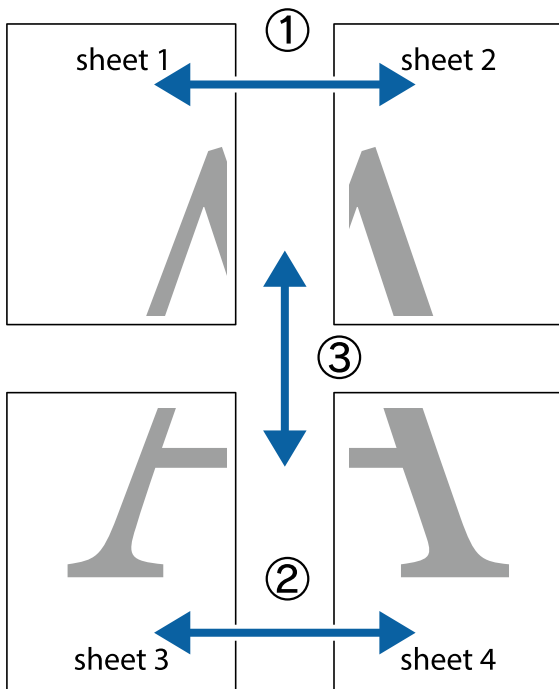

1. Prepareu el Sheet 1 i el Sheet 2. Talleu els marges del Sheet 1 per la línia vertical blava, pel mig de les creus que hi ha a la part superior i inferior.

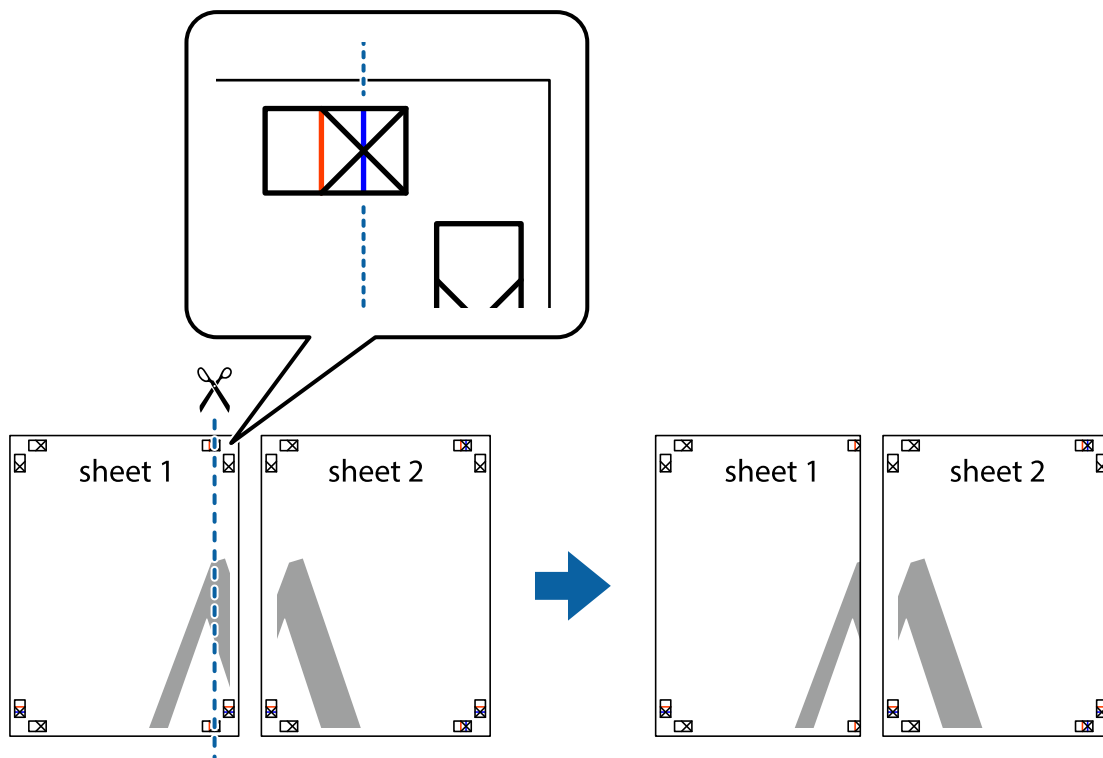

Impressió

2. Col·loqueu la vora del Sheet 1 sobre el Sheet 2 i alineeu les creus; després, enganxeu temporalment els dos fulls per la part del darrere.

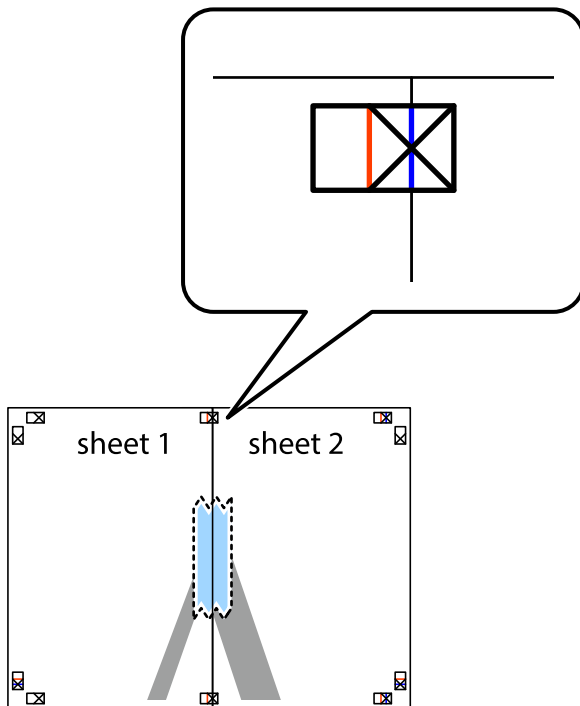

3. Talleu els fulls enganxats per la línia vertical vermella, pel mig de les marques d'alineació (aquest cop, la línia cap a l'esquerra de les creus).

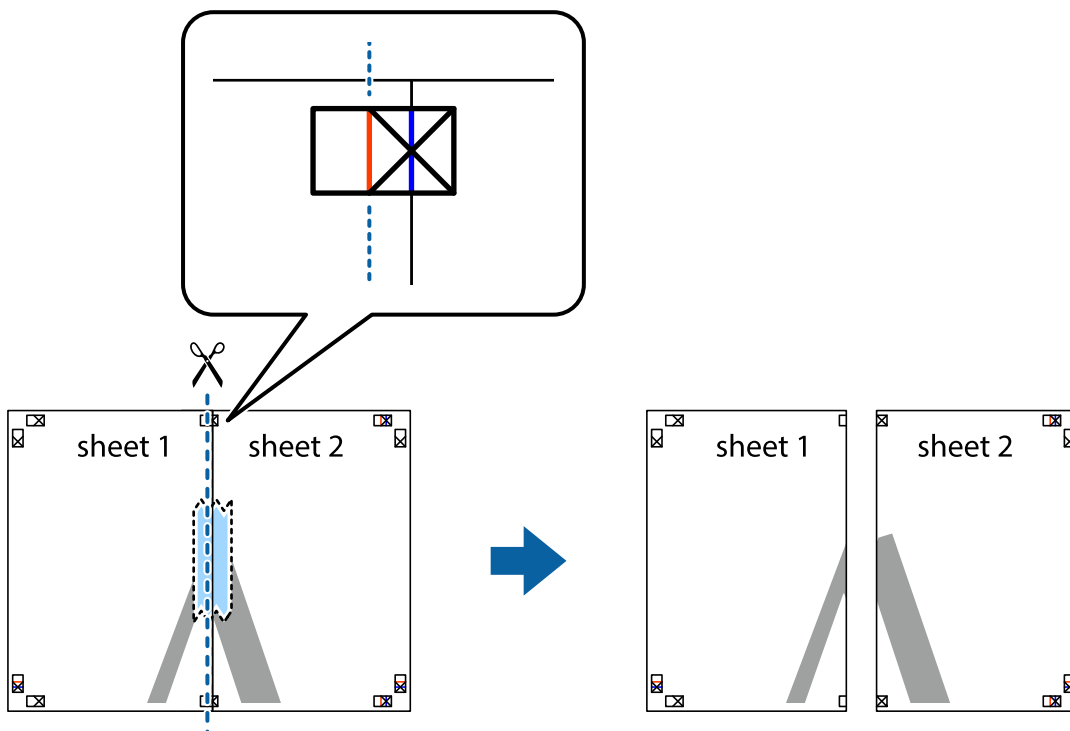

Impressió

- Enganxeu els fulls per la part del darrere.

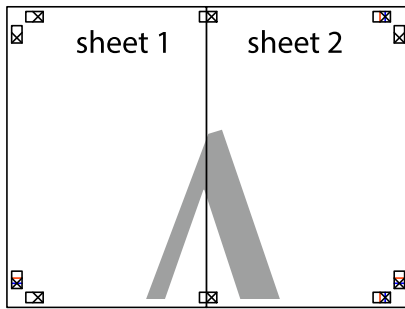

- Repetiu els passos de l'1 al 4 per enganxar plegats el Sheet 3 i el Sheet 4.
- Talleu els marges del Sheet 1 i el Sheet 2 per la línia horitzontal blava, pel mig de les creus que hi ha a la part esquerra i la dreta.

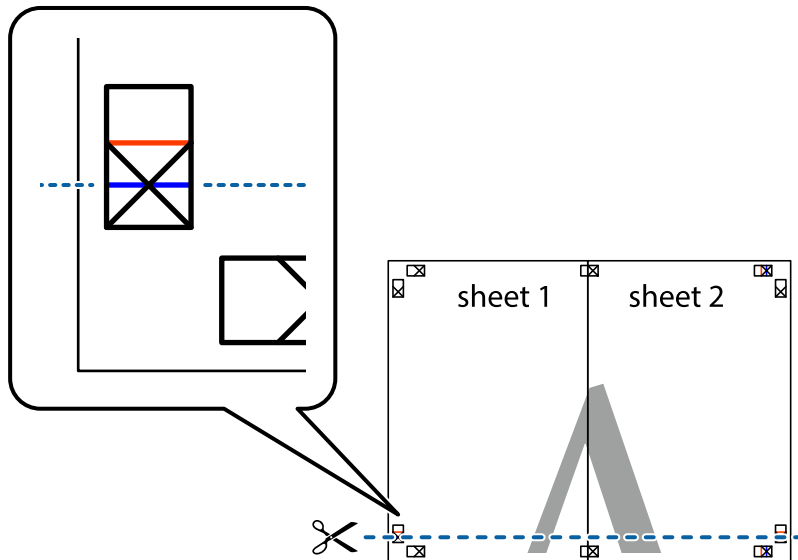

Impressió

7. Col·loqueu la vora del Sheet 1 i el Sheet 2 sobre el Sheet 3 i el Sheet 4, alineeu les creus i enganxeu temporalment els fulls per la part del darrere.

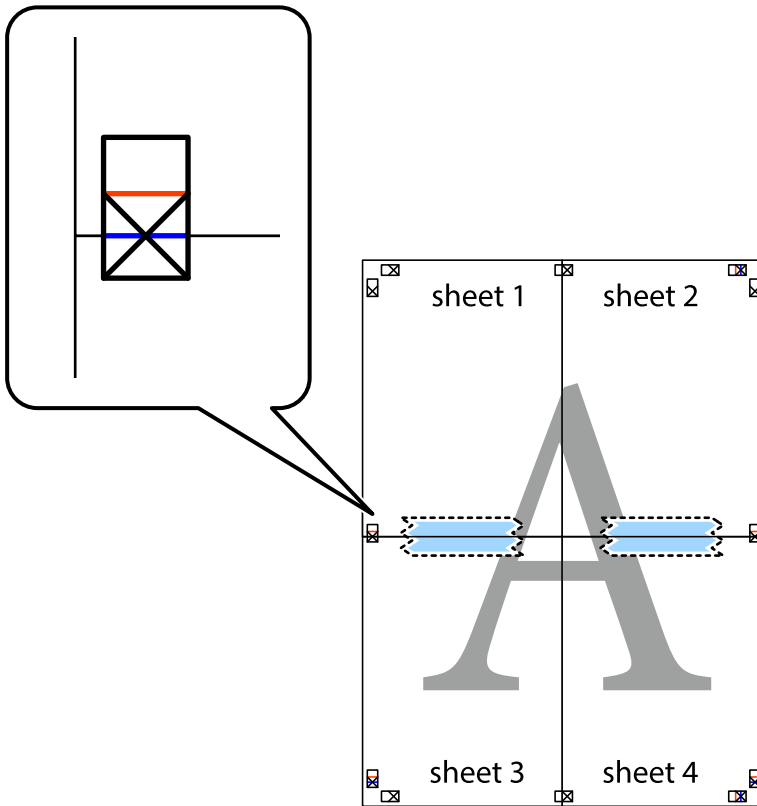

Impressió

8. Talleu els fulls enganxats per la línia horitzontal vermella, pel mig de les marques d'alineació (aquest cop, la línia de damunt de les creus).

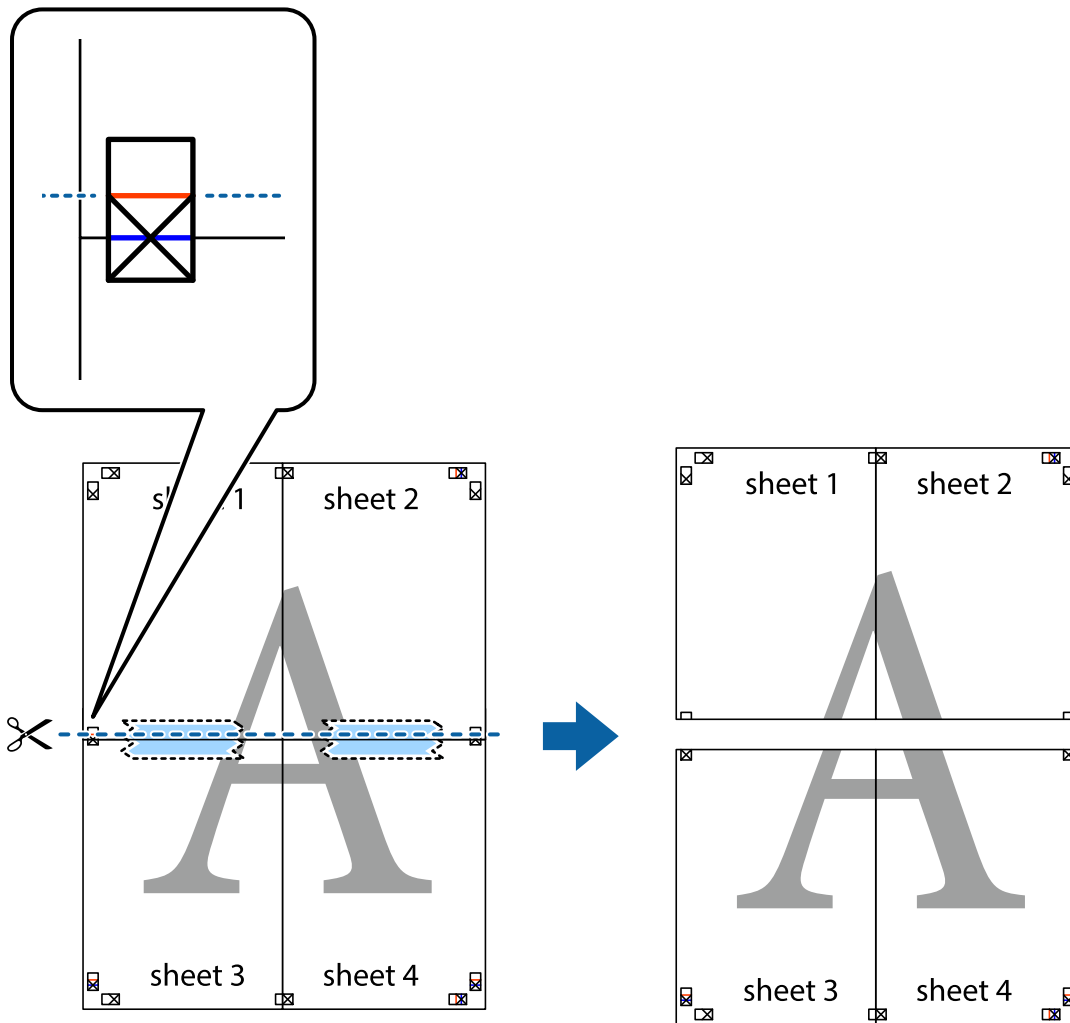

9. Enganxeu els fulls per la part del darrere.

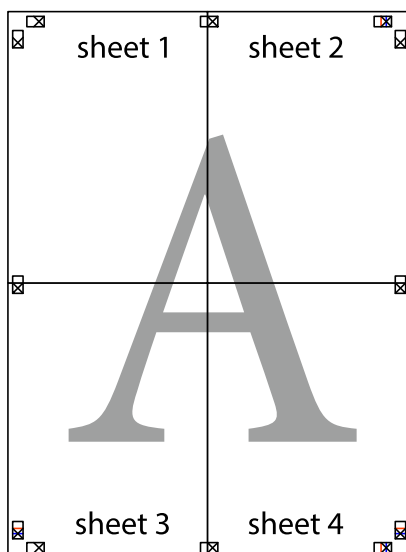

10. Talleu els marges que sobrin per la guia exterior.

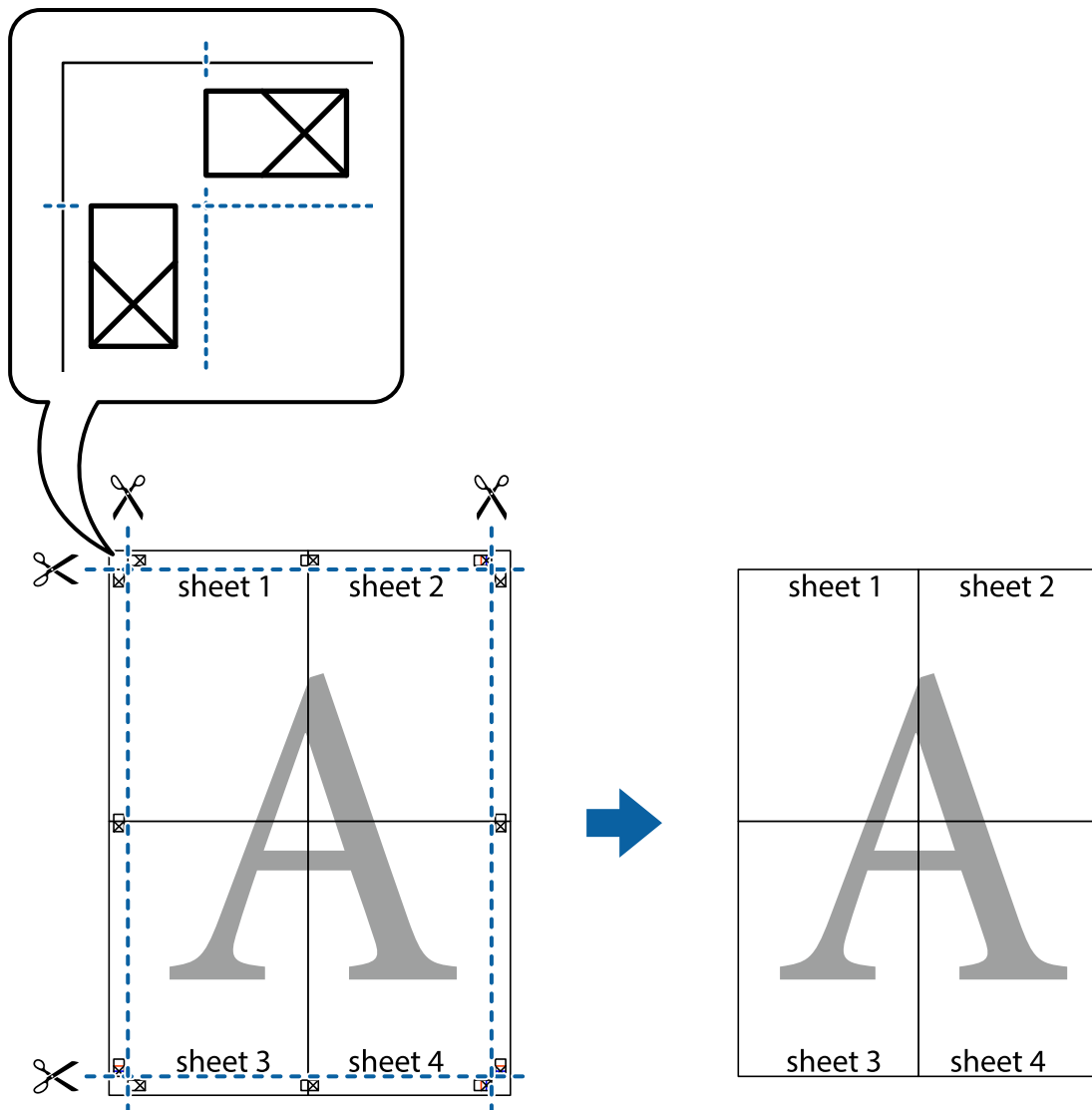

Impressió amb capçalera i peu de pàgina

Podeu imprimir informació com ara un nom d'usuari i la data d'impressió en capçaleres o peus de pàgina.

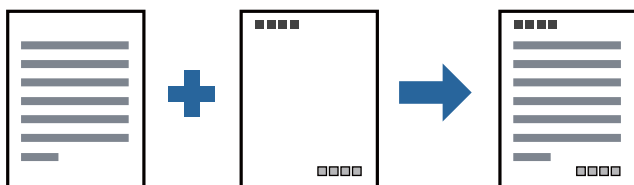

Configuració d'impressió

A la pestanya **Més opcions** del controlador de la impressora, feu clic a **Funcions de filigrana** i, a continuació, seleccioneu **Capçalera/Peu de pàgina**. Feu clic a **Paràmetres** i, a continuació, seleccioneu els elements que voleu imprimir.

Informació relacionada

- ➔ [“Aspectes bàsics de la impressió” a la pàgina 98](#)
- ➔ [“Pestanya Més opcions” a la pàgina 114](#)

Impressió d'una filigrana

A les impressions es poden imprimir filigranes com ara "Confidencial" o un patró anticòpia. Si voleu imprimir amb un patró anticòpia, les lletres ocultes apareixeran quan es fotocopïï per tal de distingir l'original de les còpies.



Patró anticòpia està disponibles per a les condicions següents:

- Paper: Paper normal, Paper de còpia, Capçalera, o Paper normal d'alta qualitat
- Qualitat: Estàndard
- Impressió automàtica a doble cara: no seleccionada
- Correcció de to: Automàtic

Nota:

També podeu afegir una filigrana o un patró anticòpia.

Configuració d'impressió

A la pestanya **Més opcions** del controlador de la impressora, feu clic a **Funcions de filigrana** i, a continuació, seleccioneu Patró anticòpia o Filigrana. Feu clic a **Paràmetres** per canviar detalls com ara la mida, la densitat o la posició del patró o la marca.

Informació relacionada

- ➔ [“Aspectes bàsics de la impressió” a la pàgina 98](#)
- ➔ [“Pestanya Més opcions” a la pàgina 114](#)

Impressió de diversos fitxers alhora

Organitzador de treballs Lite us permet combinar diversos fitxers creats en diferents aplicacions i imprimir-los com a un sol treball d'impressió. Podeu especificar la configuració d'impressió per a fitxers combinats, com ara el disseny multipàgines, i la impressió a doble cara.

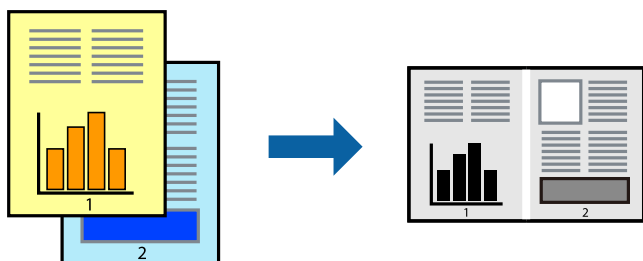

Configuració d'impressió

A la pestanya **Principal** del controlador de la impressora, seleccioneu **Organitzador de treballs Lite**. En iniciar la impressió, es mostra la finestra Organitzador de treballs Lite. Amb la finestra Organitzador de treballs Lite oberta, obriu el fitxer que vulgueu combinar amb el fitxer actual i repetiu els passos dels anteriors.

En seleccionar un treball d'impressió afegit a Projecte d'impressió a la finestra Organitzador de treballs Lite, podreu editar el disseny de la pàgina.

Feu clic a **Imprimeix** al menú **Fitxer** per començar a imprimir.

Nota:

*Si tanqueu la finestra Organitzador de treballs Lite abans d'afegir totes les dades d'impressió al Projecte d'impressió, el treball d'impressió en el qual estigueu treballant es cancel·la. Feu clic a **Desa** al menú **Fitxer** per desar el treball actual. L'extensió del fitxer desat és ".ecl".*

*Per obrir un Projecte d'impressió, feu clic a **Organitzador de treballs Lite** a la pestanya **Manteniment** del controlador de la impressora per obrir la finestra Organitzador de treballs Lite. A continuació, seleccioneu **Obre** al menú **Fitxer** per seleccionar el fitxer.*

Informació relacionada

- ➔ ["Aspectes bàsics de la impressió" a la pàgina 98](#)
- ➔ ["Pestanya Principal" a la pàgina 113](#)

Ajustament del to de la impressió

Podeu ajustar el to que s'empra en el treball d'impressió. Aquests ajustaments no s'apliquen a les dades originals.

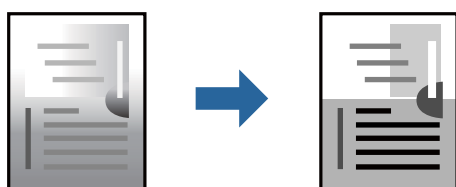

Configuració d'impressió

A la pestanya **Més opcions** del controlador d'impressora, seleccioneu **Personalitzat** com a configuració **Correcció de to**. Feu clic a **Avançada** per obrir la finestra **Correcció de to** i, a continuació, seleccioneu el mètode de correcció de to.

Nota:

- Automàtic se selecciona com a predeterminat a la pestanya **Més opcions**. Amb aquesta configuració, s'ajusta el to automàticament per coincidir amb la configuració de tipus de paper i qualitat d'impressió.*

Informació relacionada

- ➔ [“Aspectes bàsics de la impressió” a la pàgina 98](#)
- ➔ [“Pestanya Més opcions” a la pàgina 114](#)

Impressió per destacar línies primes

Podeu fer més gruixudes les línies que són massa primes en imprimir.

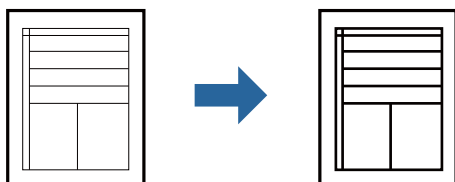

Configuració d'impressió

A la pestanya **Més opcions** del controlador d'impressora, feu clic a **Opcions de la imatge** a la configuració **Correcció de to**. Seleccioneu **Destaca les línies fines**.

Informació relacionada

- ➔ [“Aspectes bàsics de la impressió” a la pàgina 98](#)
- ➔ [“Pestanya Més opcions” a la pàgina 114](#)

Impressió per millorar el text i línies clares

Podeu augmentar les lletres i les línies clares per fer-les més visibles o per perfilar-ne les imatges.

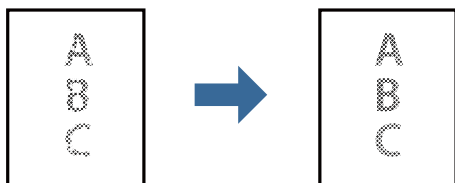

Configuració d'impressió

A la pestanya **Més opcions** del controlador d'impressora, feu clic a **Opcions de la imatge** a la configuració **Correcció de to**. Seleccioneu **Millora línies i text clars**.

Informació relacionada

- ➔ [“Aspectes bàsics de la impressió” a la pàgina 98](#)
- ➔ [“Pestanya Més opcions” a la pàgina 114](#)

Impressió clara de codis de barres

Podeu imprimir un codi de barres amb claredat i que sigui fàcil d'escanejar. Només activeu aquesta funció si el codi de barres que heu imprès no es pot escanejar.

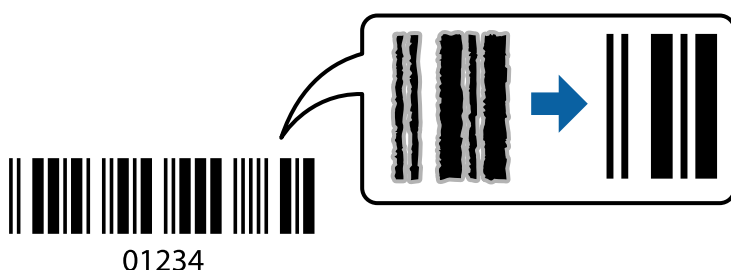

Podeu utilitzar aquesta funció en les següents condicions.

- Paper: Paper normal, Paper de còpia, Capçalera, Paper normal d'alta qualitat, Paper gruixut o Sobre
- Qualitat: **Estàndard**

Nota:

No sempre es poden millorar les imatges borroses en funció de les circumstàncies.

Configuració d'impressió

A la pestanya **Manteniment** del controlador de la impressora, feu clic a **Paràmetres ampliats** i, a continuació, seleccioneu **Mode de codi de barres**.

Informació relacionada

- ➔ [“Aspectes bàsics de la impressió” a la pàgina 98](#)
- ➔ [“Pestanya Manteniment” a la pàgina 115](#)

Cancel·lar la impressió

Podeu cancel·lar un treball d'impressió des de l'ordinador. Això no obstant, no podeu cancel·lar un treball d'impressió des de l'ordinador un cop s'ha enviat completament a la impressora. En aquest cas, cancel·leu el treball d'impressió des del tauler de control de la impressora.

Impressió

Cancel·lar

A l'ordinador, feu clic dret a la impressora a **Dispositius i impressores, Impressora**, o a **Impressores i faxos**. Feu clic a **Veure les impressions en curs**, feu clic dret al treball que vulgueu cancel·lar i, a continuació, seleccioneu **Cancel·la**.

Opcions de menú del controlador de la impressora

Obriu la finestra d'impressió en una aplicació, seleccioneu la impressora i, a continuació, accediu a la finestra del controlador de la impressora.

Nota:

Els menús varien en funció de la opció que hàgiu seleccionat.

Pestanya Principal

Predefinit d'impressió	Afegeix/Suprimeix predefinit	Podeu afegir o eliminar els vostres propis predefinit per a la configuració d'impressió d'ús freqüent. A la llista, seleccioneu el predefinit que vulgueu utilitzar.
Mostra paràmetres	Mostra una llista dels elements establerts actualment a les pestanyes Principal i Més opcions .	
Restab. valors per defecte	Retorneu tots els paràmetres als valors predeterminats de fàbrica. Els valors de la pestanya Més opcions també es restableixen als seus valors predeterminats.	
Nivells de tinta	Mostra el nivell de tinta aproximat.	
Font del paper	Seleccioneu la font de paper de la qual s'alimenta el paper. Seleccioneu Selecció automàtica per alimentar el paper des de la ranura d'alimentació de paper posterior quan es carrega paper tant a la ranura d'alimentació de paper posterior com a la safata.	
Mida del document	Seleccioneu la mida de paper en la qual voleu imprimir. Si seleccioneu Definit per l'usuari , introduïu l'amplada i alçada del paper.	
Orientació	Seleccioneu l'orientació que vulgueu utilitzar per imprimir.	
Tipus de paper	Seleccioneu el tipus de paper en el que voleu imprimir.	
Qualitat	Seleccioneu la qualitat d'impressió que vulgueu utilitzar per imprimir. Les opcions disponibles varien segons el tipus de paper que seleccioneu.	
Impressió a doble cara	Permet realitzar una impressió a dues cares.	
	Paràmetres	Podeu especificar la vora d'enquadració i els marges d'enquadració. En imprimir documents de diverses pàgines, podeu escollir imprimir començant des de la part frontal o dorsal de la pàgina.
	Densitat impressió	Seleccioneu el tipus de document per ajustar la densitat d'impressió. Si se selecciona la densitat d'impressió adequada, podeu evitar que la tinta de les imatges travessi a la cara posterior. Seleccioneu Definit per l'usuari per ajustar manualment la densitat d'impressió.
Diverses pàgines	Permet imprimir diverses pàgines en un full o dur a terme una impressió de pòster. Feu clic a Ordre de pàgines per especificar l'ordre en el qual s'imprimiran les pàgines.	

Impressió

Còpies	Establiu el nombre de còpies que vulgueu imprimir.	
	Intercala	Imprimir documents de diverses pàgines intercalats en ordre i classificats en conjunts.
	Ordre invers	Permet imprimir des de l'última pàgina perquè les pàgines s'apilin en l'ordre correcte després d'imprimir.
Mode silenciós	Redueix el soroll que fa la impressora. Tanmateix, si l'activeu es pot alentir la velocitat d'impressió.	
Previsualització d'impressió	Mostra una previsualització del document abans d'imprimir-lo.	
Organitzador de treballs Lite	Seleccioneu per imprimir utilitzant la funció Organitzador de treballs Lite.	

Pestanya Més opcions

Predefinit d'impressió	Afegeix/Suprimeix predefinit	Podeu afegir o eliminar els vostres propis predefinit per a la configuració d'impressió d'ús freqüent. A la llista, seleccioneu el predefinit que vulgueu utilitzar.
Mostra paràmetres	Mostra una llista dels elements establerts actualment a les pestanyes Principal i Més opcions .	
Restab. valors per defecte	Retorneu tots els paràmetres als valors predeterminats de fàbrica. Els valors de la pestanya Principal també es restableixen als seus valors predeterminats.	
Mida del document	Seleccioneu la mida del document.	
Paper de sortida	Seleccioneu la mida de paper en la qual voleu imprimir. Si el Paper de sortida és diferent a la Mida del document , se selecciona l'opció Redueix/Amplia document automàticament. No heu de seleccionar-lo quan s'imprimeix sense reduir ni ampliar la mida d'un document.	
Redueix/Amplia document	Us permet reduir o ampliar la mida d'un document.	
	Encaixa-ho a la pàgina	Us permet reduir o ampliar el document per adaptar-lo a la mida de paper seleccionada a Paper de sortida .
	Zoom a	Imprimeix amb un percentatge específic.
	Centre	Imprimeix les imatges al centre del paper.
Correcció de to	Automàtic	Ajusta el to de les imatges automàticament.
	Personalitzat	Us permet realitzar la correcció de to manual. Feu clic a Avançada per a altres ajustos.
	Opcions de la imatge	Activa les opcions de qualitat d'impressió, com ara Destaca el text. També podeu espessir les línies fines per fer-les visibles a les impressions.
Funcions de filigrana	Us permet realitzar ajustos per al patró anticòpia o filigranes.	
Paràmetres addicionals	Gira 180°	Rota les pàgines 180 graus abans de la impressió. Aquesta funció és útil quan imprimeix en paper com ara sobres que es carreguin en una direcció fixa a la impressora.
	Alta velocitat	Imprimeix quan el capçal d'impressió es mou en ambdues direccions. La velocitat d'impressió és superior, però la qualitat en pot ser inferior.
	Imatge de rèplica	Rota la imatge per imprimir-la com si fos un mirall.

Impressió

Pestanya Manteniment

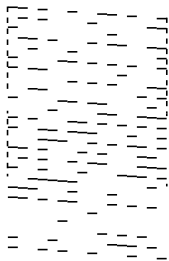
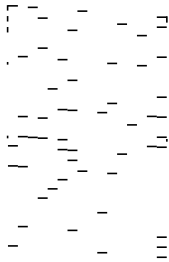
Comprovació d'injectors	Imprimeix un patró de comprovació dels injectors per comprovar si els injectors del capçal d'impressió estan bloquejats.
Neteja del capçal	<p>Neteja els injectors bloquejats del capçal d'impressió. Tenint en compte que aquesta funció utilitza certa tinta, netegeu el capçal d'impressió només si hi ha injectors obstruïts, tal i com es mostra a la il·lustració del patró de comprovació de l'injector.</p> 
Neteja potent	<p>Duu a terme una neteja intensa per netejar els injectors obstruïts del capçal d'impressió. Tenint en compte que aquesta funció utilitza més tinta que la neteja dels capçals, duu a terme una neteja intensiva només si hi ha injectors obstruïts, tal i com es mostra a la il·lustració del patró de comprovació de l'injector.</p> 
Organitzador de treballs Lite	Obre la finestra Organitzador de treballs Lite. Podeu obrir i editar dades desades prèviament.
EPSON Status Monitor 3	Obre la finestra EPSON Status Monitor 3. Aquí podeu confirmar l'estat de la impressora i dels consumibles.
Preferències de monitoratge	Us permet realitzar ajustos per als elements de la finestra EPSON Status Monitor 3.
Paràmetres ampliat	Us permet realitzar diversos ajustos. Feu clic a cada element per veure l'Ajuda per obtenir més detalls.
Cua d'impressió	Mostra els treballs en espera de ser impresos. Podeu comprovar, aturar o reprendre els treballs d'impressió.
Informació opcional i de la impressora	Mostra el nombre de fulls de paper alimentats a la impressora o a l'ADF.
Idioma	Canvia l'idioma utilitzat a la pantalla del controlador de la impressora. Per aplicar la configuració, tanqueu el controlador d'impressora i, seguidament, torneu a obrir-lo.
Actualització de programari	Inicia EPSON Software Updater per comprovar la versió més recent de les aplicacions a Internet.
Servei tècnic	Us permet accedir a la pàgina web del suport tècnic d'Epson.

Impressió des del controlador de la impressora a Mac OS

Ajustos bàsics d'impressió

Nota:

Les operacions són diferents segons l'aplicació. Per obtenir més informació, consulteu l'ajuda de l'aplicació.

1. Obriu el fitxer que voleu imprimir.
Carregueu paper a la impressora si no l'heu carregat encara.
2. Seleccioneu **Imprimir** al menú **Fitxer** o una altra ordre per accedir al diàleg d'impressió.
Si cal, feu clic a **Mostrar els detalls** o a ▼ per ampliar la finestra d'impressió.
3. Seleccioneu la impressora.
4. Seleccioneu **Paràmetres d'impressió** al menú emergent.

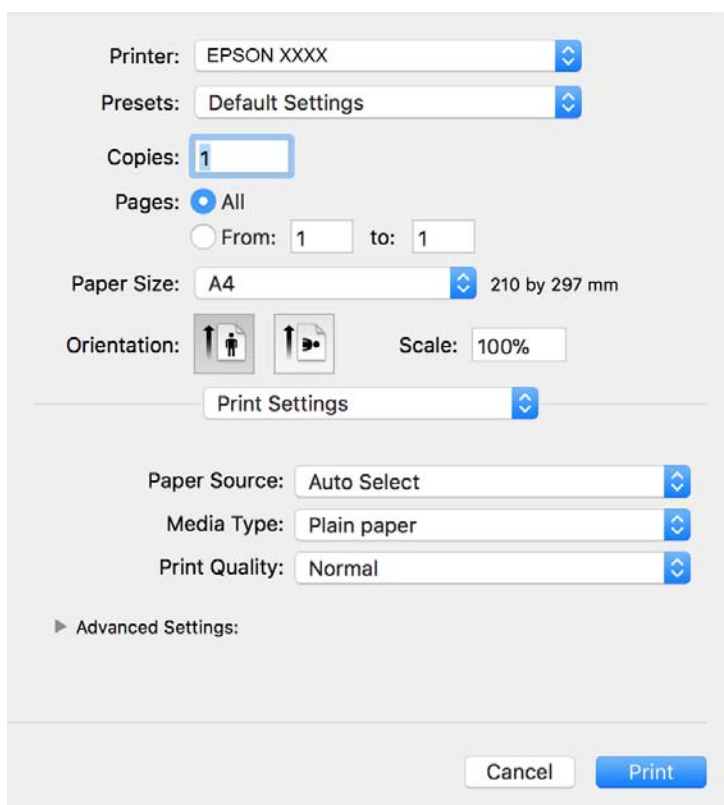
**Nota:**

A OS X Mountain Lion o posterior, si no es mostra el menú **Paràmetres d'impressió**, vol dir que el controlador d'impressora Epson no s'ha instal·lat correctament.

Seleccioneu **Preferències del Sistema** al menú  > **Impressores i Escàners** (o **Impressió i Escaneig**, **Impressió i Fax**), traieu la impressora i després torneu-la a afegir. Consulteu el següent per afegir una impressora.

<http://epson.sn>

Impressió

5. Configureu els ajustos com calgui.
Veure opcions de menú del controlador de la impressora per a més informació.
6. Feu clic a **Imprimeix**.

Informació relacionada

- ➔ “Paper i capacitats disponibles” a la pàgina 53
- ➔ “Càrrega de paper al Calaix de paper” a la pàgina 56
- ➔ “Llista de tipus de paper” a la pàgina 62
- ➔ “Opcions de menú de Paràmetres d'impressió” a la pàgina 121

Impressió a doble cara

Podeu imprimir a les dues cares del paper.

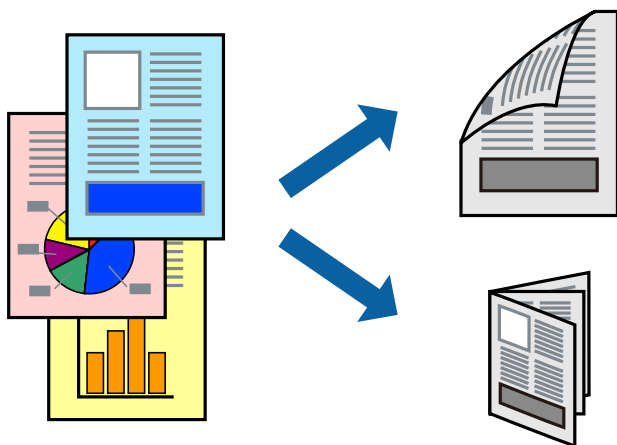

Nota:

- Si no feu servir paper adequat per a la impressió a doble cara, la qualitat de la impressió pot ser inferior i podria haver-hi un embús de paper.
- Segons el tipus de paper i les dades, és possible que la tinta passi a l'altra banda del paper.

Informació relacionada

- ➔ “Paper i capacitats disponibles” a la pàgina 53

Configuració d'impressió

Seleccioneu **Two-sided Printing Settings** al menú emergent. Seleccioneu el mètode d'impressió a doble cara i, a continuació, configureu el **Document Type**.

Nota:

- És possible que es redueixi la velocitat d'impressió en funció del tipus de document.
- Quan s'imprimeixen fotos amb dades denses, seleccioneu **Text & Graphics** o **Text & Photos** a la configuració de **Document Type**. Si les impressions tenen taques o la tinta traspasa a l'altra cara del paper, ajusteu la **Densitat impressió** i el **Increased Ink Drying Time** a **Adjustments**.

Impressió

Informació relacionada

- ➔ “Ajustos bàsics d'impressió” a la pàgina 116
- ➔ “Opcions de menú de Two-sided Printing Settings” a la pàgina 121

Impressió de diverses pàgines en un full

Podeu imprimir diverses pàgines amb dades en un sol full de paper.

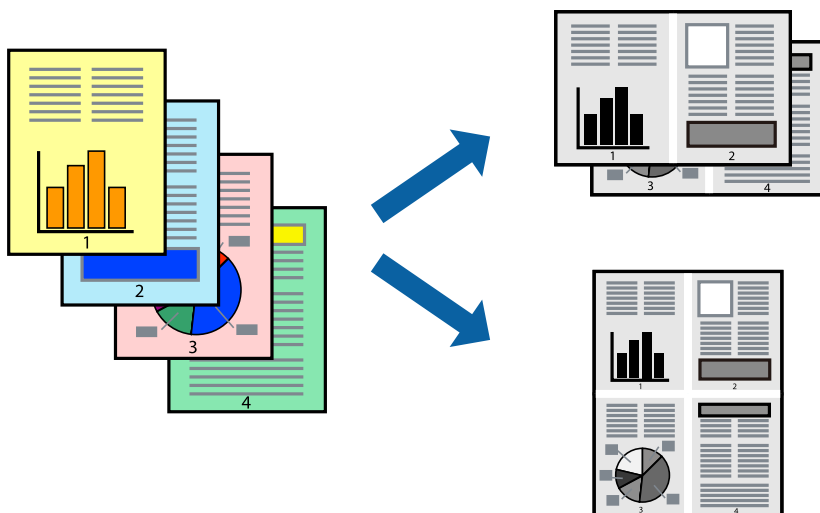

Configuració d'impressió

Seleccioneu **Disseny** al menú emergent. Definiu el nombre de pàgines a **Pàgines per full**, la **Direcció del disseny** (ordre de pàgina) i **Vora**.

Informació relacionada

- ➔ “Ajustos bàsics d'impressió” a la pàgina 116
- ➔ “Opcions de menú per al disseny” a la pàgina 120

Impressió i apilament en l'ordre de les pàgines (Impressió en ordre invers)

Podeu imprimir des de l'última pàgina per tal que els documents s'apilin en l'ordre de les pàgines i surtin per la part frontal de la impressora.

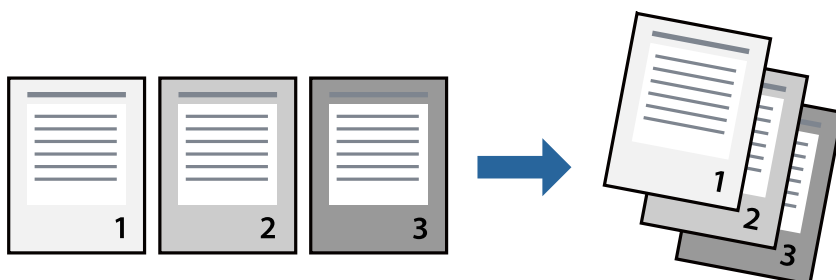

Configuració d'impressió

Seleccioneu **Manipulació del paper** al menú emergent. Seleccioneu **Invers** a la configuració de l'**Ordre de les pàgines**.

Informació relacionada

- ➔ “Ajustos bàsics d'impressió” a la pàgina 116
- ➔ “Opcions de menú per a la manipulació del paper” a la pàgina 120

Impressió de documents reduïts o ampliats

Podeu reduir o ampliar la mida d'un document en un percentatge concret perquè encaixi amb la mida del paper que heu carregat a la impressora.



Configuració d'impressió

En imprimir per adaptar a la mida de paper, seleccioneu **Manipulació del paper** al menú emergent i, a continuació, seleccioneu **Ajustar les dimensions a la mida del paper**. Seleccioneu la mida del paper que heu carregat a la impressora a **Mida del paper de destinació**. Si es redueix la mida del document, seleccioneu **Només redueix**.

Quan s'imprimeix en un percentatge específic, feu una de les següents.

- Seleccioneu **Imprimeix** des del menú **Fitxer** a l'aplicació. Seleccioneu **Impressora**, introduïu un percentatge a **Escala**, i després feu clic a **Imprimeix**.
- Seleccioneu **Configuració de pàgina** al menú **Fitxer** a l'aplicació. Seleccioneu la impressora a **Format per a** introduïu un percentatge a **Escala**, i després feu clic a **D'acord**.

Nota:

Seleccioneu la mida del paper que heu establert a l'aplicació com a paràmetre de **Mida del paper**.

Informació relacionada

- ➔ “Ajustos bàsics d'impressió” a la pàgina 116
- ➔ “Opcions de menú per a la manipulació del paper” a la pàgina 120

Cancel·lar la impressió

Podeu cancel·lar un treball d'impressió des de l'ordinador. Això no obstant, no podeu cancel·lar un treball d'impressió des de l'ordinador un cop s'ha enviat completament a la impressora. En aquest cas, cancel·leu el treball d'impressió des del tauler de control de la impressora.

Cancel·lar

Feu clic a la icona de la impressora del **Dock**. Seleccioneu el treball que vulgueu cancel·lar i, a continuació, feu una de les accions següents.

- OS X Mountain Lion o posterior

Feu clic a  al costat del mesurador de progrés.

- Mac OS X v10.6.8 a v10.7.x

Feu clic a **Suprimeix**.

Opcions de menú del controlador de la impressora

Obriu la finestra d'impressió en una aplicació, seleccioneu la impressora i, a continuació, accediu a la finestra del controlador de la impressora.

Nota:

Els menús varien en funció de la opció que hàgiu seleccionat.

Opcions de menú per al disseny

Pàgines per full	Seleccioneu el nombre de pàgines per imprimir en un full.
Direcció del disseny	Especifiqueu l'ordre en què s'imprimiran les pàgines.
Vora	Imprimeix una vora a les pàgines.
Orientació de pàgina inversa	Rota les pàgines 180 graus abans de la impressió. Seleccioneu aquest element quan imprimeix en paper com ara sobres que es carreguin en una direcció fixa a la impressora.
Gira horitzontalment	Inverteix una imatge per imprimir-la com apareixeria en un mirall.

Opcions de menú de correspondència de colors

ColorSync	Seleccioneu el mètode d'ajust de color. Aquestes opcions ajusten els colors entre la impressora i la pantalla de l'ordinador per minimitzar la diferència de color.
EPSON Color Controls	

Opcions de menú per a la manipulació del paper

Intercalar pàgines	Imprimir documents de diverses pàgines intercalats en ordre i classificats en conjunts.
Pàgines a imprimir	Seleccioneu per imprimir només les pàgines senars o parells.

Impressió

Ordre de les pàgines	Seleccioneu per imprimir des del principi o des de la darrera pàgina.	
Ajust a la mida del paper	Imprimeix ajustant a la mida del paper que heu carregat.	
	Mida del paper de destinació	Seleccioneu la mida del paper en el que voleu imprimir.
	Només reduir	Seleccioneu en reduir la mida del document.

Opcions de menú de portades

Impressió de portades	Seleccioneu si voleu imprimir o no una portada. Quan vulgueu afegir una contraportada, seleccioneu Contraportada .
Tipus portades	Seleccioneu els continguts de la portada.

Opcions de menú de Paràmetres d'impressió

Paper Source	Seleccioneu la font de paper de la qual s'alimenta el paper. Si la impressora té on més una font de paper, aquest element no apareixerà. Selecciónant Selecció automàtica s'escull automàticament la font de paper que correspon a la configuració de paper de la impressora.
Tipus de suport	Seleccioneu el tipus de paper en el que voleu imprimir.
Qualitat d'impressió	Seleccioneu la qualitat d'impressió que vulgueu utilitzar per imprimir. Les opcions varien segons el tipus de paper.
Configuració avançada	Ajusta la brillantor i el contrast de les imatges.

Opcions de menú de Two-sided Printing Settings

Two-sided Printing	Imprimeix a les dues cares del paper.
--------------------	---------------------------------------

Configuració del funcionament del controlador de la impressora del Mac OS

Accés a la finestra de configuració de funcionament del controlador de la impressora de Mac OS

Seleccioneu **Preferències del Sistema** al menú  > **Impressores i Escàners** (o **Impressió i Escaneig**, **Impressió i Fax**) i després seleccioneu la impressora. Feu clic a **Opcions i recanvis** > **Opcions** (o **Controlador**).

Configuració de funcionament per al controlador d'impressora Mac OS

Omet pàgina en blanc: impedeix la impressió de pàgines en blanc.

Impressió

- Mode silenciós: redueix el soroll de la impressora, però pot reduir la velocitat d'impressió.
- High Speed Printing: imprimeix quan el capçal d'impressió es mou en ambdues direccions. La velocitat d'impressió és superior, però la qualitat en pot ser inferior.
- Warning Notifications: permet que la impressora mostri notificacions d'advertència.
- Establish bidirectional communication: normalment, s'hauria de definir en **On**. Seleccioneu **Off** quan sigui impossible obtenir la informació de la impressora perquè es comparteix amb ordinadors amb el Windows en una xarxa o per qualsevol altre motiu.

Impressió des de dispositius intel·ligents

Ús de l'Epson iPrint

L'Epson iPrint és una aplicació que us permet imprimir fotografies, documents i pàgines web des d'un dispositiu intel·ligent com ara un telèfon o una tauleta. Podeu utilitzar la impressió local des d'un dispositiu intel·ligent que estigui connectat a la mateixa xarxa sense fil que la vostra impressora, o bé utilitzar la impressió remota per imprimir des d'una ubicació remota a través d'Internet. Per utilitzar la impressió remota, registreu la impressora al servei Epson Connect.

Si inicieu Epson iPrint quan la impressora no està connectada a la xarxa, apareixerà un missatge indicant que connecteu amb la impressora. Seguiu les instruccions per completar la connexió. Consulteu l'URL que figura a continuació per a les condicions de funcionament.

<http://epson.sn>



Informació relacionada

➔ “Impressió mitjançant un servei de xarxa” a la pàgina 197

Instal·lació de l'Epson iPrint

Podeu instal·lar l'Epson iPrint al vostre dispositiu intel·ligent des de l'adreça URL o el codi QR següents.

<http://ipr.to/c>



Impressió

Impressió amb l'Epson iPrint

Inicieu l'Epson iPrint des del dispositiu intel·ligent i seleccioneu l'element que voleu utilitzar des de la pantalla d'inici.

Les pantalles següents estan subjectes a canvis sense previ avís. Els continguts poden variar en funció del producte.

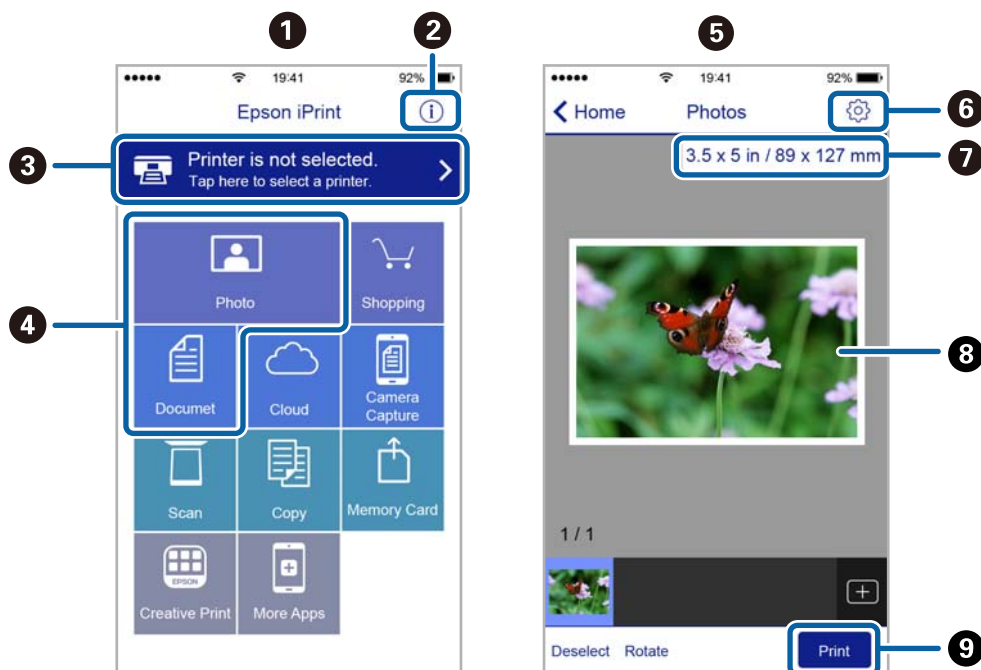

1	Pantalla d'inici que es mostra quan s'inicia l'aplicació.
2	Inclou les PMF i informació sobre com configurar la impressora.
3	Mostra la pantalla des de la qual podeu seleccionar la impressora i configurar-ne els paràmetres. Un cop hàgiu seleccionat la impressora, ja no caldrà tornar-la a seleccionar la propera vegada.
4	Seleccioneu què voleu imprimir, com ara fotografies i documents.
5	La pantalla de fotos a imprimir es mostra quan el menú de fotos està seleccionat.
6	Mostra la pantalla per configurar els paràmetres d'impressió, com ara mida i tipus del paper.
7	Seleccioneu la mida del paper. Quan es mostri com a botó, toqueu-lo per mostrar la configuració actual del paper a la impressora.
8	Mostra les fotografies i els documents que heu seleccionat.
9	Inicia la impressió.

Nota:

Per imprimir des del menú del document mitjançant iPhone, iPad, i iPod touch amb iOS, inicieu Epson iPrint després de transferir el document que voleu imprimir amb la funció de compartir fitxers a iTunes.

Ús d'Epson Print Enabler

Podeu imprimir sense fil els vostres documents, correus electrònics, fotos i pàgines web des del telèfon o la tauleta Android (Android v4.4 o posterior). Amb uns quants tocs, el dispositiu Android trobarà una impressora Epson que està connectada a la mateixa xarxa sense fil.

Nota:

El procediment pot variar segons el dispositiu.

1. Carregueu paper a la impressora.
2. Configureu la impressora per a la impressió sense fil.
3. Al vostre dispositiu Android, instal·leu-hi el complement Epson Print Enabler des de Google Play.
4. Connecteu el dispositiu Android a la mateixa xarxa sense fil que la vostra impressora.
5. Aneu a **Configuració** del vostre dispositiu Android, seleccioneu **Dispositius connectats > Impressió** i, a continuació, activeu Epson Print Enabler.
6. Des d'una aplicació Android com ara Chrome, toqueu la icona del menú i imprimeu el que hi ha a la pantalla.

Nota:

*Si no veieu la vostra impressora, toqueu **Totes les impressores** i seleccioneu la vostra impressora.*

Informació relacionada

- ➔ [“Càrrega de paper al Calaix de paper” a la pàgina 56](#)
- ➔ [“Connexió a un dispositiu intel·ligent” a la pàgina 26](#)

Ús de l'AirPrint

AirPrint permet la impressió sense fil instantània des d'un iPhone, iPad i iPod touch amb la darrera versió d'iOS i Mac amb la darrera versió d'OS X o macOS.



Nota:

Si heu desactivat el missatges de configuració de paper al tauler de control del producte, no podeu utilitzar AirPrint. Vegeu el següent enllaç per permetre als missatges, si cal.

1. Carregueu paper al producte.

Impressió

2. Configureu el producte per a la impressió sense fil. Consulteu l'enllaç següent.
<http://epson.sn>
3. Connecteu el dispositiu d'Apple a la mateixa xarxa sense fil que estigui utilitzant el vostre producte.
4. Imprimiu des del vostre dispositiu al producte.

Nota:

Per obtenir més informació, consulteu la pàgina d'AirPrint al lloc web d'Apple.

Informació relacionada

- ➔ “Càrrega de paper al Calaix de paper” a la pàgina 56
- ➔ “Printer Settings” a la pàgina 72

Cancel·lació d'un treball en curs

Toqueu  al tauler de control de la impressora per cancel·lar el treball d'impressió en curs.



Fotocopiar

Aspectes bàsics de còpia

En aquesta secció s'expliquen els passos per a la còpia bàsica.

1. Col·loqueu els originals.
Si voleu copiar diversos originals, col·loqueu tots els originals a l'alimentador de documents.
2. Seleccioneu **Copy** a la pantalla d'inici.
3. Comproveu la configuració a la pestanya **Copy**.
Seleccioneu la icona de configuració per canviar-la si és necessari.

Nota:



- Si seleccioneu la pestanya **Advanced Settings**, podeu canviar la configuració com ara **Original Type** o **Finishing**.
 - Si la combinació de configuració que requeriu no està disponible, es mostra . Seleccioneu la icona per comprovar els detalls i, seguidament, canvieu la configuració.
4. Introduïu el nombre de còpies.
 5. Toqueu .

Informació relacionada

- ➔ [“Col·locació dels originals” a la pàgina 63](#)
- ➔ [“Opcions de menú bàsiques per a copiar” a la pàgina 127](#)
- ➔ [“Opcions de menú avançades per a copiar” a la pàgina 127](#)

Còpia a doble cara

Podeu copiar diversos originals a les dues cares del paper.

1. Seleccioneu **Copy** a la pantalla d'inici.
2. Seleccioneu la pestanya **Copy** >  i, a continuació, seleccioneu **1→2-Sided**.
També podeu especificar l'orientació de l'original i la posició d'enquadració del resultat de la còpia.
3. Toqueu .

Informació relacionada

- ➔ [“Aspectes bàsics de còpia” a la pàgina 126](#)

Còpia diversos originals en un full

Podeu copiar dos originals en un sol full de paper.

1. Seleccioneu **Copy** a la pantalla d'inici.
2. Seleccioneu la pestanya **Advanced Settings** > **Multi-Page** i seleccioneu **2-up**.
També podeu especificar l'ordre del disseny i l'orientació de l'original.
3. Seleccioneu **Copy** i, seguidament, toqueu .

Informació relacionada

➔ [“Aspectes bàsics de còpia” a la pàgina 126](#)

Opcions de menú bàsiques per a copiar

Nota:

Els elements poden no estar disponibles en funció de la configuració que hàgiu definit.



(2-Sided):

Seleccioneu el disseny de doble cara.

- 1→1-Sided

Copia una cara d'un original en una sola cara del paper.

- 1→2-Sided

Copia dos originals d'una sola cara en dues cares d'un sol full de paper. Seleccioneu l'orientació de l'original i la posició de enquadrant del paper.



(Density):

Augmenta el nivell de densitat quan els resultats de còpia són febles. Disminueix el nivell de densitat quan hi ha taques de tinta.

ID Card Copy:

Escaneja les dues cares d'un document d'identitat i les copia en una cara d'un paper de mida A4.

Opcions de menú avançades per a copiar

Nota:

Els elements poden no estar disponibles en funció de la configuració que hàgiu definit.

Paper Setting:

Seleccioneu la mida i el tipus de paper.

Fotocopiar

Reduce/Enlarge:

Estableix la relació d'augment de l'ampliació o reducció. Per reduir o ampliar l'original en un percentatge determinat, seleccioneu el valor i després introduïu un percentatge en un interval del 25 al 400 %.

Actual Size

Còpies amb una ampliació del 100 %.

A4→A5 i altres

Amplia o redueix automàticament l'original per adaptar-lo a una mida de paper específic.

Auto Fit Page

Detecta l'àrea d'escaneig i amplia o redueix automàticament l'original per adaptar-lo a la mida de paper que hàgiu seleccionat. Quan hi ha marges blancs al voltant de l'original, els marges blancs de la marca de cantonada del vidre de l'escàner es detecten com l'àrea d'escaneig, però els marges del costat oposat poden quedar retallats.

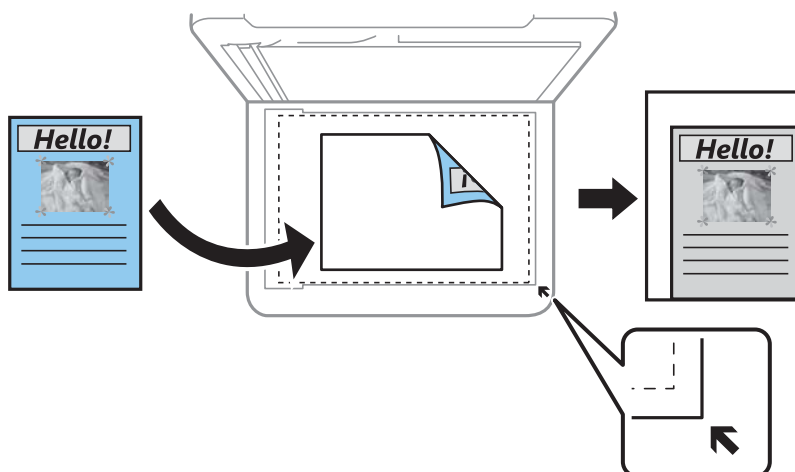

Original Size:

Seleccioneu la mida de l'original. Si copieu originals de mida no estàndard, seleccioneu la mida més propera a la de l'original.

Multi-Page:

Single Page

Copia un original d'una cara en un sol full.

2-up

Copia dos originals d'una sola cara en un full amb disseny de 2 diapositives. Seleccioneu l'ordre del disseny i l'orientació de l'original.

Original Type:

Seleccioneu el tipus d'original. Copia en una quantitat òptima per a que coincideixi amb el tipus d'original.

Finishing:

Seleccioneu com expulsar el paper per a diverses còpies de diversos originals.

Fotocopiar

Group (Same Pages)

Copia els originals per pàgina com a grup.

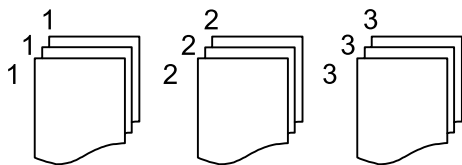

Collate (Page Order)

Copia els originals intercalats en ordre i ordenats en conjunts.

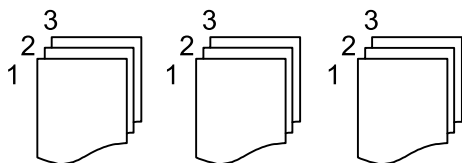

Original Orientation:

Seleccioneu l'orientació de l'original.

Remove Shadow:

Elimina les ombres que apareixen al voltant de les còpies quan es copia un paper gruixut o que apareixen al centre de les còpies en copiar un fulletó.

Remove Punch Holes:

Elimina els forats d'enquadernació en fer fotocòpies.

Clear All Settings:

Restableix la configuració de còpia als valors predeterminats.

Escaneig

Escaneig mitjançant el tauler de control

Podeu enviar imatges escanejades des del tauler de control de la impressora a les destinacions següents.

Computer

Podeu desar la imatge escanejada a un ordinador connectat a la impressora. Abans d'escanejar, instal·leu Epson Scan 2 i Epson Event Manager al vostre ordinador.

Cloud

Podeu enviar imatges escanejades a serveis en el núvol. Abans d'escanejar, establiu la configuració a Epson Connect.

WSD

Podeu desar la imatge escanejada a un ordinador connectat a la impressora, mitjançant la funció WSD. Si utilitzeu Windows 7/Windows Vista, cal que restabliu la configuració de WSD al vostre ordinador abans d'escanejar.

Informació relacionada

- ➔ [“Escaneig a un ordinador \(Event Manager\)” a la pàgina 130](#)
- ➔ [“Escaneig al núvol” a la pàgina 134](#)
- ➔ [“Escaneig mitjançant WSD” a la pàgina 136](#)

Escaneig a un ordinador (Event Manager)

Nota:

Abans d'escanejar, instal·leu Epson Scan 2 i Epson Event Manager al vostre ordinador.

1. Col·loqueu els originals.
2. Seleccioneu **Scan** a la pantalla d'inici.
3. Seleccioneu **Computer**.
4. A la part superior de la pantalla, seleccioneu  per seleccionar l'ordinador al qual voleu desar les imatges escanejades.

Nota:

- Quan la impressora està connectada a una xarxa, podeu seleccionar l'ordinador al qual voleu desar la imatge escanejada. Es poden visualitzar fins a 20 ordinadors al tauler de control de la impressora. Si configureu el **Network Scan Name (Alphanumeric)** a Epson Event Manager, es mostrarà al tauler de control.

5. Seleccioneu  per seleccionar com desar la imatge escanejada a un ordinador.
 - Save as JPEG: desa la imatge escanejada en format JPEG.
 - Save as PDF: desa la imatge escanejada en format PDF.

Escaneig

- ❑ **Attach to e-mail:** inicia el client de correu electrònic al vostre ordinador i, seguidament, s'adjunta automàticament a un correu electrònic.
- ❑ **Follow custom setting:** desa la imatge escanejada utilitzant la configuració d'Epson Event Manager. Podeu canviar els paràmetres d'escaneig, com ara la mida d'escanejat, la carpeta on es des o el format per desar.

6. Toqueu .

Informació relacionada

➔ [“Col·locació dels originals” a la pàgina 63](#)

Realització de configuracions personalitzades a Epson Event Manager

Podeu establir la configuració d'escaneig per a **Follow custom setting** a Epson Event Manager.

Consulteu l'ajuda de l'Epson Event Manager per obtenir més informació.

1. Inicieu l'Epson Event Manager.
2. Assegureu-vos que el vostre escàner estigui seleccionat com a **Scanner** a la pestanya **Button Settings** de la pantalla principal.

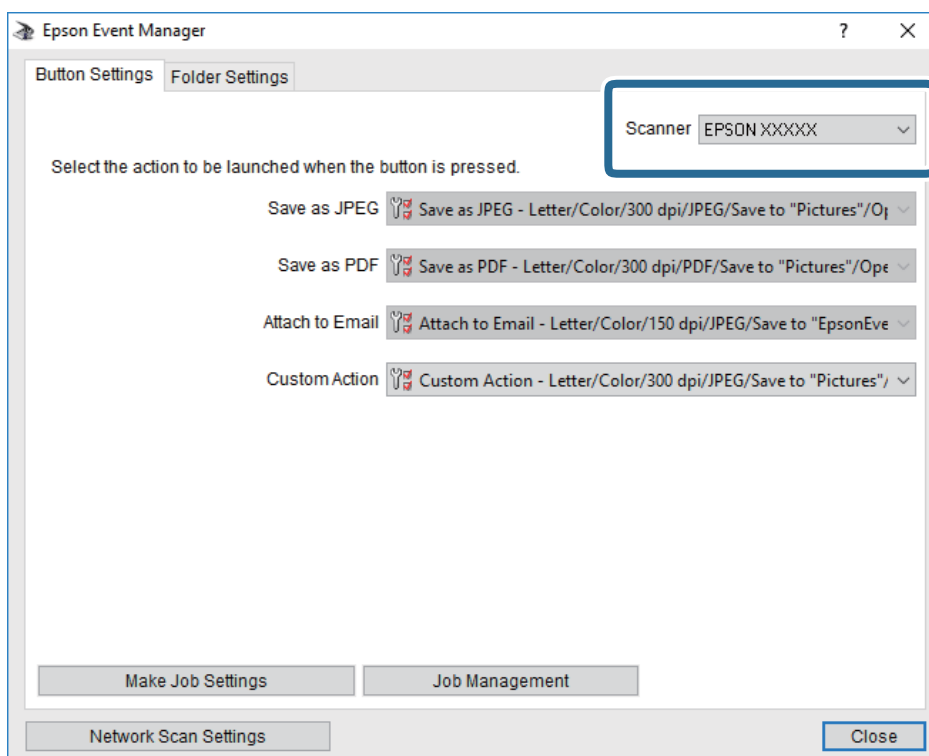

Escaneig

3. Feu clic a **Make Job Settings**.

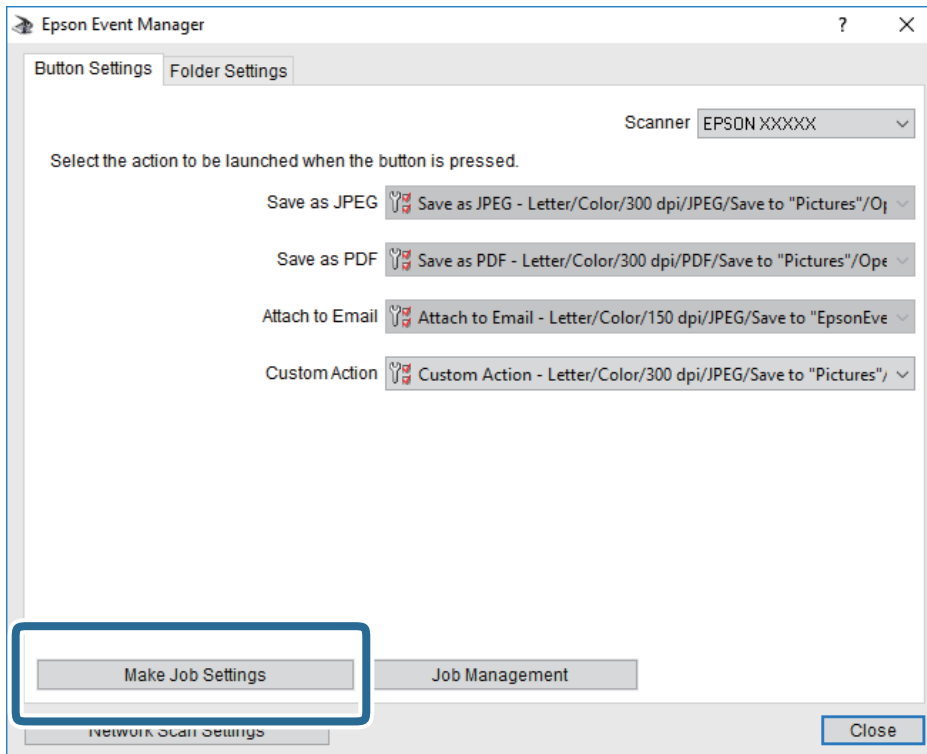

Escaneig

4. Ajusteu la configuració d'escaneig a la pantalla **Job Settings**.

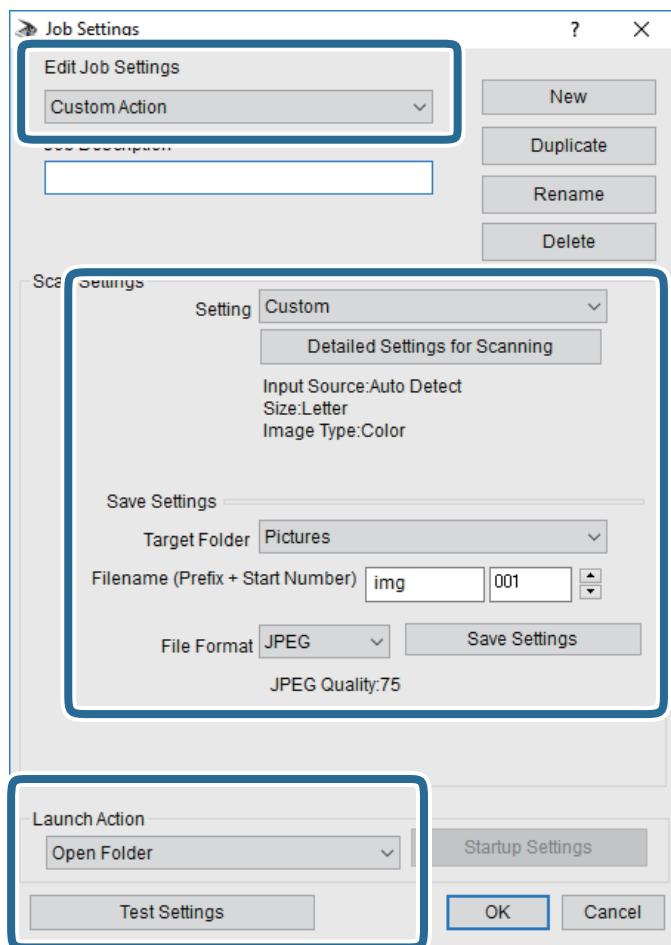

- Edit Job Settings: seleccioneu **Custom Action**.
- Setting: escanegeu utilitzant la millor configuració per al tipus d'original seleccionat. Feu clic a **Detailed Settings for Scanning** per establir els elements, com ara la resolució o el color per desar la imatge escanejada.
- Target Folder: seleccioneu la carpeta per desar la imatge escanejada.
- Filename (Prefix + Start Number): canvieu la configuració del nom de fitxer que voleu desar.
- File Format: seleccioneu el format d'emmagatzematge.
- Launch Action: seleccioneu l'acció durant l'escaneig.
- Test Settings: inicieu l'escaneig de prova utilitzant la configuració actual.

5. Feu clic a **OK** per tornar a la pantalla principal.

Escaneig

- Assegureu-vos que l'opció **Custom Action** estigui seleccionada a la llista **Custom Action**.

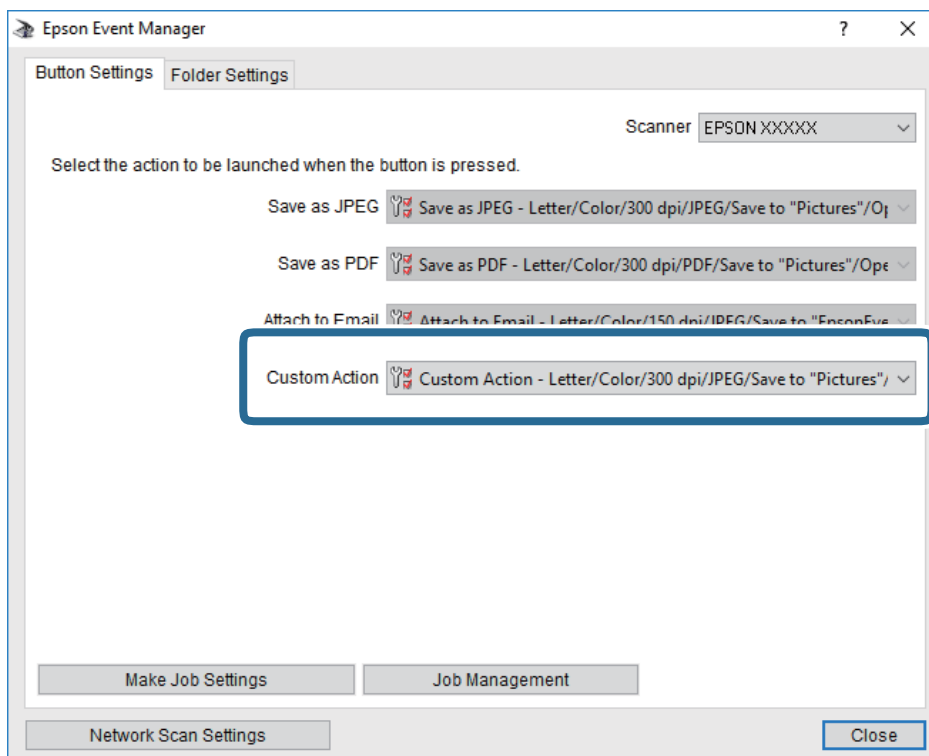



- Feu clic a **Close** per tancar Epson Event Manager.

Escaneig al núvol

Podeu enviar imatges escanejades a serveis en el núvol. Abans d'utilitzar aquesta funció, ajusteu la configuració amb Epson Connect. Consulteu el portal web d'Epson Connect següent per obtenir més informació.

<https://www.epsonconnect.com/>

<http://www.epsonconnect.eu> (només Europa)

- Assegureu-vos d'haver ajustat la configuració amb Epson Connect.
- Col·loqueu els originals.
- Selecioneu **Scan** a la pantalla d'inici.
- Selecioneu **Cloud**.
- Selecioneu  a la part superior de la pantalla i, a continuació, seleccioneu una destinació.
- Establiu les opcions a la pestanya **Scan** com ara el format per desar.
- Selecioneu la pestanya **Advanced Settings** i, a continuació, comproveu la configuració i canvieu-la si es necessari.
- Selecioneu **Scan** i, seguidament, toqueu .

Escaneig

Informació relacionada

➔ [“Col·locació dels originals” a la pàgina 63](#)

Opcions de menú bàsiques per Escanejar al núvol

Nota:

Els elements poden no estar disponibles en funció de la configuració que hàgiu definit.

B&W/Color:

Seleccioneu si voleu escanejar en color o en monocrom.

JPEG/PDF:

Seleccioneu el format en què vulgueu desar la imatge escanejada.

Opcions de menú avançades per Escanejar al núvol

Nota:

Els elements poden no estar disponibles en funció de la configuració que hàgiu definit.

Scan Area:

Scan Size:

Seleccioneu la mida de l'escaneig. Per retallar l'espai en blanc que hi ha al voltant del text o la imatge durant l'escaneig, seleccioneu **Auto Cropping**. Per escanejar amb l'àrea d'escaneig màxima del vidre de l'escàner, seleccioneu **Max Area**.

Original Orientation:

Seleccioneu l'orientació de l'original.

Original Type:

Seleccioneu el tipus d'original.

Density:

Seleccioneu el contrast de la imatge escanejada.

Remove Shadow:

Elimineu les ombres de l'original que apareixen a la imatge escanejada.

Surround:

Elimineu les ombres de la vora de l'original.

Center:

Elimineu les ombres del marge d'enquadernació del fullotó.

Remove Punch Holes:

Elimineu els forats de perforació que apareixen a la imatge escanejada. Podeu especificar l'àrea per esborrar els forats de perforació mitjançant la introducció d'un valor al quadre de la dreta.

Erasing Position:

Seleccioneu la posició per eliminar els forats de perforació.

Escaneig

- Original Orientation:
Seleccioneu l'orientació de l'original.

Clear All Settings

Restableix la configuració de l'escàner als seus valors predeterminats.

Escaneig mitjançant WSD

Nota:

- Aquesta funció només està disponible per als ordinadors que funcionin amb Windows 10/Windows 8.1/Windows 8/Windows 7/Windows Vista.*
- Si utilitzeu Windows 7/Windows Vista, haureu de configurar prèviament l'ordinador per utilitzar aquesta funció.*

1. Col·loqueu els originals.
2. Seleccioneu **Scan** a la pantalla d'inici.
3. Seleccioneu **WSD**.
4. Seleccioneu un ordinador.
5. Toqueu .
6. Seguiu les instruccions a la pantalla del vostre ordinador.

Configuració d'un port WSD

En aquesta secció s'explica com configurar un port WSD per a Windows 7/Windows Vista.

Nota:

Per a Windows 10/Windows 8.1/Windows 8, el port WSD es configura automàticament.

Les condicions necessàries per configurar un port WSD són les següents.

- La impressora i l'ordinador estan connectats a la xarxa.
 - El controlador d'impressora està instal·lat a l'ordinador.
1. Enceneu la impressora.
 2. Feu clic a **Inici** i, a continuació, feu clic a **Xarxa** a l'ordinador.
 3. Feu clic a la impressora i, a continuació, feu clic a **Instal·la**.
Feu clic a **Continua** quan es mostri la pantalla **Control de comptes d'usuari**.

Escaneig

Feu clic a **Desinstal·la** i torneu a començar si es mostra la pantalla **Desinstal·la**.

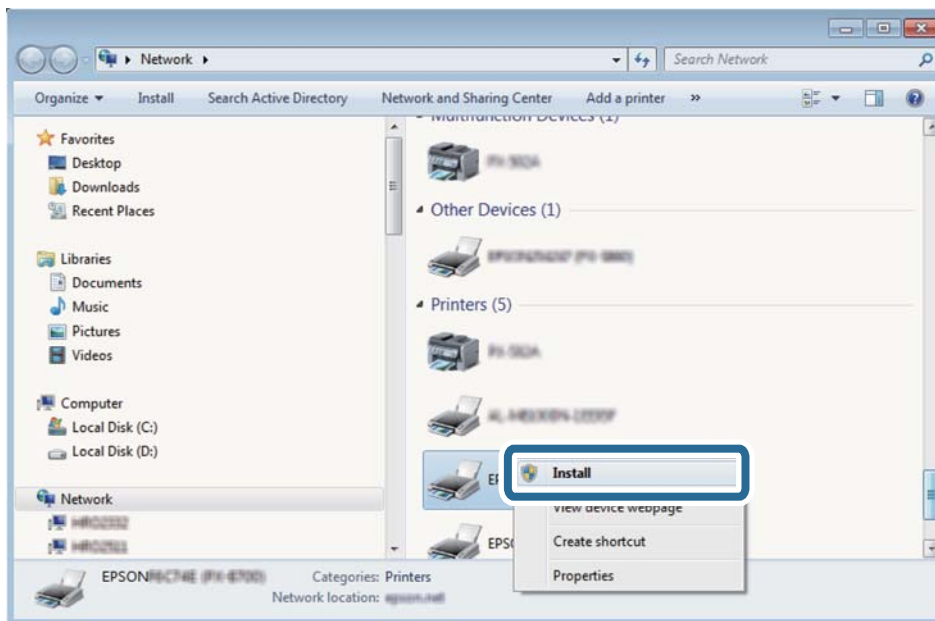

Nota:

El nom de la impressora que hàgiu establert a la xarxa i el nom del model (EPSON XXXXXX (XX-XXXX)) es mostren a la pantalla de la xarxa. Podeu comprovar el nom de la impressora establert a la xarxa des del tauler de control de la impressora o mitjançant la impressió d'un full d'estat de xarxa.

4. Feu clic a **Ja podeu utilitzar el dispositiu**.

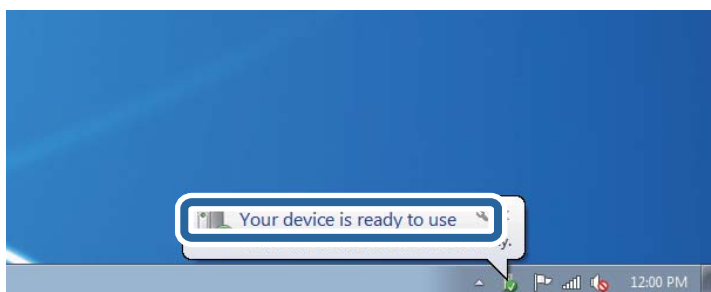

5. Comproveu el missatge i, seguidament, feu clic a **Tanca**.

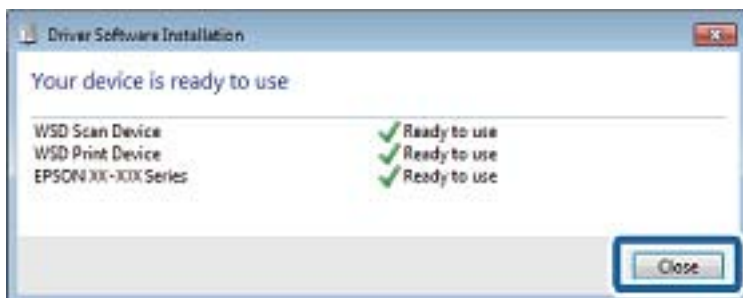

6. Obriu la pantalla **Dispositius i impressores**.

☐ Windows 7

Feu clic a Inici > **Tauler de control** > **Maquinari i so** (o **Maquinari**) > **Dispositius i impressores**.

Escaneig

- ❑ Windows Vista

Feu clic a Iníci > **Tauler de control** > **Maquinari i so** > **Impressores**.

7. Comproveu que apareix una icona amb el nom de la impressora a la xarxa.
Seleccioneu el nom de la impressora quan l'utilitzeu amb WSD.

Escaneig des d'un ordinador

Escaneig amb Epson Scan 2

Podeu escanejar amb el controlador de l'escàner "Epson Scan 2". Podeu escanejar originals fent servir la configuració detallada que sigui adequada per a documents de text.

Consulteu l'ajuda d'Epson Scan 2 per obtenir una explicació de cada element de la configuració.

1. Col·loqueu l'original.

Nota:

Si voleu escanejar diversos originals, col·loqueu-los a l'ADF.

2. Inicieu l'Epson Scan 2.
3. Definiu la configuració següent a la pestanya **Configuració principal**.

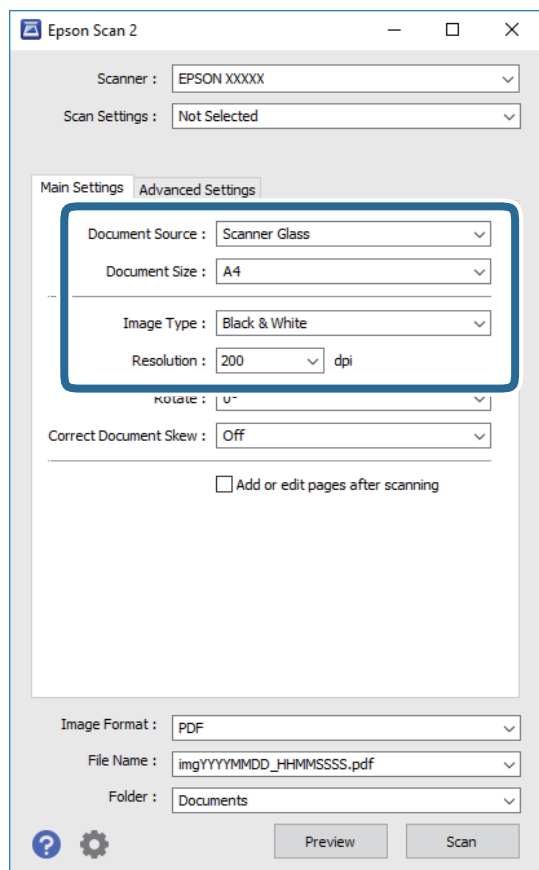

- ❑ Origen del document: seleccioneu la font on està situat l'original.

Escaneig

Mida del document: seleccioneu la mida de l'original que hàgiu col·locat.



botons (orientació original): seleccioneu la l'orientació de l'original que hàgiu col·locat. Segons la mida de l'original, aquest element es pot establir automàticament i és possible que no pugui modificar-se.

Tipus d'imatge: seleccioneu el color per desar la imatge escanejada.

Resolució: seleccioneu la resolució.

4. Configureu altres ajustos d'escaneig segons sigui necessari.

Podeu previsualitzar la imatge escanejada fent clic al botó **Visualització prèvia**. S'obre la finestra de visualització prèvia i es mostra la visualització prèvia de la imatge.

Quan feu la visualització prèvia amb l'ADF, s'expulsa l'original de l'ADF. Torneu a col·locar l'original expulsat.

A la pestanya **Paràmetres avançats** podeu definir els valors d'ajust detallats d'imatges que són adequats per a documents de text, com ara els següents.

Elimina el fons: elimineu el fons de l'original.

Millora del text: podeu fer que les lletres poc clares de l'original es vegin clares i nítides.

Segmentació automàtica d'àrea: podeu fer que les lletres es vegin clares i suavitzar les imatges quan es realitza l'escanejat en blanc i negre d'un document que conté imatges.

Millora del color: podeu millorar el color especificat de la imatge escanejada i, a continuació, desar-la en escala de grisos o en blanc i negre.

Llindar: podeu ajustar els marges per al monocrom binari (blanc i negre).

Desenfoca la màscara: podeu millorar i afinar els contorns de la imatge.

Destramat: podeu eliminar els patrons de moiré (ombres en forma de teranyina) que apareixen en escanejar documents impresos, com ara una revista.

Emplenament de vores: podeu eliminar l'ombra creada al voltant de la imatge escanejada.

Sortida d'imatge doble (només Windows): podeu escanejar una vegada i desar dues imatges alhora amb diferents configuracions de sortida.

Nota:

Els elements poden no estar disponibles en funció de la configuració que hàgiu definit.

Escaneig

5. Establir la configuració per desar fitxers.

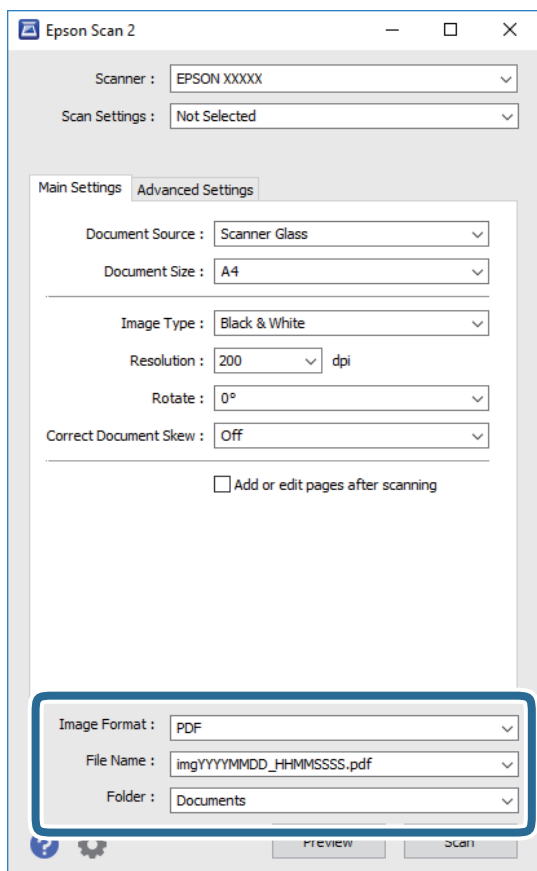

- Format de la imatge:** seleccioneu el format d'emmagatzematge de la llista.
Podeu realitzar una configuració detallada per a cada format d'emmagatzematge excepte per a BITMAP i PNG. Seleccioneu **Opcions** a la llista després de seleccionar el format d'emmagatzematge.
- Nom del fitxer:** confirmeu el nom de fitxer desat que es mostra.
Podeu canviar la configuració per al nom de fitxer si seleccioneu **Configuració** a la llista.
- Carpeta:** seleccioneu la carpeta d'emmagatzematge per a la imatge escanejada a la llista.
Podeu seleccionar una altra carpeta o podeu crear una carpeta nova si seleccioneu **Selecciona** a la llista.

6. Feu clic a **Escaneja**.

Informació relacionada

- ➔ [“Col·locació dels originals” a la pàgina 63](#)
- ➔ [“Aplicació per escanejar documents i imatges \(Epson Scan 2\)” a la pàgina 189](#)

Escaneig des de dispositius intel·ligents

Epson iPrint Epson iPrint és una aplicació que permet escanejar fotos i documents des d'un dispositiu intel·ligent, com ara un telèfon intel·ligent o tauleta, que estigui connectat a la mateixa xarxa sense fil que la impressora. Podeu

Escaneig

desar les dades escanejades en un dispositiu intel·ligent o a serveis en el núvol, enviar-lo per correu electrònic o imprimir-lo.



Instal·lació de l'Epson iPrint

Podeu instal·lar l'Epson iPrint al vostre dispositiu intel·ligent des de l'adreça URL o el codi QR següents.

<http://ipr.to/c>



Escaneig amb Epson iPrint

Inicieu l'Epson iPrint des del dispositiu intel·ligent i seleccioneu l'element que voleu utilitzar des de la pantalla d'inici.

Les pantalles següents estan subjectes a canvis sense previ avís.



Escaneig

1	Pantalla d'inici que es mostra quan s'inicia l'aplicació.
2	Inclou les PMF i informació sobre com configurar la impressora.
3	Mostra la pantalla des de la qual podeu seleccionar la impressora i configurar-ne els paràmetres. Un cop hàgiu seleccionat la impressora, ja no caldrà tornar-la a seleccionar la propera vegada.
4	Mostra la pantalla d'escaneig.
5	Mostra la pantalla on es poden fer ajustos d'escaneig com ara la resolució.
6	Mostra les imatges escanejades.
7	Comença a escanejar.
8	Mostra la pantalla on podeu desar les dades escanejades a un dispositiu intel·ligent o serveis en el núvol.
9	Mostra la pantalla on podeu enviar les dades escanejades per correu electrònic.
10	Mostra la pantalla on podeu imprimir les dades escanejades.

Enviament de faxes

Abans d'utilitzar les funcions de fax

Comproveu el següent abans de començar a utilitzar les funcions de fax.

- La impressora i la línia telefònica, i (si és necessari), l'aparell telefònic estan connectats correctament
- La configuració d'opcions de fax bàsiques (Fax Setting Wizard) és completa
- Altres Fax Settings necessaris s'han completat

Consulteu l'enllaç d'«Informació relacionada» a continuació per fer ajustos.

Informació relacionada

- ➔ [“Configuració del fax” a la pàgina 81](#)

Enviament de faxes mitjançant la impressora

Enviament de faxes mitjançant el tauler de control

Informació relacionada

- ➔ [“Enviament de faxes automàticament amb el tauler de control” a la pàgina 143](#)

Enviament de faxes automàticament amb el tauler de control

Podeu enviar faxes introduint els números de fax dels destinataris mitjançant el tauler de control.

Nota:

Quan envieu un fax en monocrom, podeu obtenir una visualització prèvia de la imatge escanejada a la pantalla LCD abans d'enviar-la.

1. Col·loqueu els originals.

Podeu enviar fins a 100 pàgines en una transmissió; tanmateix, en funció de la memòria restant, és possible que no pugueu enviar faxes amb menys de 100 pàgines.

2. Seleccioneu **Fax** a la pantalla d'inici.

3. Especifiqueu el destinatari.

Podeu enviar el mateix fax monocrom a un màxim de 100 destinataris. Tanmateix, un fax en color només es pot enviar a un destinatari cada vegada.

Enviament de faxos

- Per introduir-los manualment: seleccioneu **Keypad**, introduïu un número de fax a la pantalla que es mostra i, a continuació, toqueu **OK**.
 - Per afegir una pausa (pausa de tres segons) durant el marcatge, introduïu un guionet (-).
 - Si heu definit un codi d'accés extern a **Line Type**, introduïu «#» (coixinet) en comptes del codi d'accés extern real a l'inici del número de fax.

Nota:

Si no podeu introduir manualment un número de fax, **Direct Dialing Restrictions** a **Security Settings** està establert en **On**. Seleccioneu destinataris de fax de la llista de contactes o de l'historial de faxos enviats.

- Per seleccionar de la llista de contactes: seleccioneu **Contacts** i seleccioneu els destinataris als quals vulgueu enviar el fax. Si el destinatari al qual voleu enviar encara no s'ha registrat a **Contacts**, seleccioneu **Add Entry** per registrar-lo.
- Per seleccionar de l'historial de faxos enviats: seleccioneu **Recent** i, a continuació, seleccioneu un destinatari.

Nota:

Per suprimir els destinataris que heu introduït, visualitzeu la llista de destinataris prement el camp d'un número de fax a la pantalla LCD, seleccioneu el destinatari de la llista i, a continuació, seleccioneu **Remove**.



4. Seleccioneu la pestanya **Fax Settings** i, a continuació, configureu opcions com la resolució i el mètode d'enviament segons sigui necessari.



5. Envieu el fax.

- Per enviar sense comprovar la imatge del document escanejat: toqueu .
- Per escanejar, comproveu la imatge del document escanejat i, seguidament, envieu (quan s'envia un fax només en blanc i negre): seleccioneu **Preview** a la pantalla superior de fax.

Per enviar un fax tal com és, seleccioneu **Start Sending**. En cas contrari, seleccioneu **Cancel** i, a continuació, aneu al pas 3.

-     : mou la pantalla en la direcció de les fletxes.

-   : redueix o amplia.

-   : va a la pàgina anterior o a la següent.

Nota:

- No podeu enviar el fax en color després de la visualització prèvia.
- Quan l'opció **Direct Send** està habilitada, no podeu obtenir una visualització prèvia.
- Quan la pantalla de visualització prèvia no es toca durant 20 segons, el fax s'envia automàticament.
- La qualitat de la imatge d'un fax enviat pot ser diferent de la qualitat de la visualització prèvia, en funció de la capacitat de la màquina receptora.

6. Quan s'hagi completat l'enviament, traieu els originals.

Nota:

- Si el número de fax està ocupat o hi ha algun problema, la impressora automàticament torna a marcar després d'un minut.
- Per cancel·lar l'enviament, toqueu .
- Enviar un fax en color triga més temps perquè la impressora realitza l'escaneig i l'enviament al mateix temps. Mentre la impressora està enviant un fax en color, no podeu utilitzar les altres funcions.

Enviament de faxos

Informació relacionada

- ➔ [“Administració dels contactes” a la pàgina 68](#)
- ➔ [“Col·locació dels originals” a la pàgina 63](#)
- ➔ [“Opcions de menú per a l'enviament de fax” a la pàgina 152](#)

Enviament de faxos marcant el número des del dispositiu de telèfon extern

Podeu enviar un fax marcant el número amb el telèfon connectat quan voleu parlar per telèfon abans d'enviar un fax o quan la màquina de fax del destinatari no canvia al fax automàticament.

1. Col·loqueu els originals.
Podeu enviar fins a 100 pàgines en una transmissió.
2. Agafeu l'auricular del telèfon connectat i marqueu el número de fax del destinatari mitjançant el telèfon.

Nota:

Quan el destinatari agafi el telèfon, podreu parlar amb ell.

3. Seleccioneu **Fax** a la pantalla d'inici.
4. Seleccioneu la pestanya **Fax Settings** i, a continuació, configureu opcions com la resolució i el mètode d'enviament segons sigui necessari.
5. Quan sentiu un to de fax, toqueu  i, a continuació, pengeu l'auricular.

Nota:

Quan es marca un número mitjançant el telèfon connectat, es triga més a enviar un fax perquè la impressora realitza l'escaneig i l'enviament al mateix temps. Mentre envieu un fax, no podeu utilitzar les altres funcions.

6. Quan s'hagi completat l'enviament, traieu els originals.

Informació relacionada

- ➔ [“Col·locació dels originals” a la pàgina 63](#)
- ➔ [“Fax Settings” a la pàgina 153](#)

Diverses maneres d'enviar faxos

Informació relacionada

- ➔ [“Enviament de moltes pàgines d'un document monocrom \(Direct Send\)” a la pàgina 145](#)
- ➔ [“Enviament de faxos a una hora determinada \(Send Fax Later\)” a la pàgina 146](#)
- ➔ [“Enviament de documents amb mides diferents mitjançant l'alimentador de documents \(ADF Continuous Scan\)” a la pàgina 147](#)

Enviament de moltes pàgines d'un document monocrom (Direct Send)

Quan envieu un fax monocrom, el document escanejat s'emmagatzema temporalment a la memòria de la impressora. Per tant, enviar moltes pàgines pot fer que la impressora es quedi sense memòria i deixi d'enviar el fax.

Enviament de faxos

Podeu evitar-ho habilitant la funció **Direct Send**, però es triga més a enviar un fax perquè la impressora realitza l'escaneig i l'enviament al mateix temps. Podeu utilitzar aquesta funció quan només hi ha un destinatari.

1. Col·loqueu els originals.
2. Seleccioneu **Fax** a la pantalla d'inici.
3. Especifiqueu el destinatari.
4. Seleccioneu la pestanya **Fax Settings** i, tot seguit, toqueu **Direct Send** per establir-la com a **On**.
També podeu configurar opcions com la resolució i el mètode d'enviament segons sigui necessari.
5. Envieu el fax.

Informació relacionada

- ➔ [“Col·locació dels originals” a la pàgina 63](#)
- ➔ [“Enviament de faxos automàticament amb el tauler de control” a la pàgina 143](#)
- ➔ [“Fax Settings” a la pàgina 153](#)

Enviament de faxos a una hora determinada (Send Fax Later)

Podeu definir que un fax s'envii a una hora determinada. Només es poden enviar faxos monocroms quan es defineix l'hora d'enviament.

1. Seleccioneu **Fax** a la pantalla d'inici.
2. Especifiqueu el destinatari.
3. Seleccioneu **Fax Settings** i, seguidament, seleccioneu **Send Fax Later**.
4. Toqueu el camp **Send Fax Later** per establir-ho com a **On**.
5. Seleccioneu el camp **Time**, introduïu l'hora d'enviament del fax i, a continuació, seleccioneu **OK**.
6. Seleccioneu **OK** per aplicar la configuració.
També podeu configurar opcions com la resolució i el mètode d'enviament segons sigui necessari.
7. Envieu el fax.

Nota:

*No podeu enviar un altre fax fins que no s'hagi enviat el fax a l'hora indicada. Si voleu enviar-ne un altre, heu de cancel·lar el fax programat seleccionant **Fax** a la pantalla d'inici i, a continuació, suprimir-lo.*

Informació relacionada

- ➔ [“Col·locació dels originals” a la pàgina 63](#)
- ➔ [“Enviament de faxos automàticament amb el tauler de control” a la pàgina 143](#)
- ➔ [“Fax Settings” a la pàgina 153](#)

Enviament de documents amb mides diferents mitjançant l'alimentador de documents (ADF Continuous Scan)

En enviar faxes col·locant els originals un per un, o col·locant els originals per mida, podeu enviar-los com un sol document amb les mides originals.

Si col·loqueu originals amb mides diferents a l'alimentador de documents, tots els originals s'envien amb la mida més gran. Per enviar originals amb les seves mides originals, no col·loqueu originals amb mides mesclades.

1. Col·loqueu el primer conjunt d'originals de la mateixa mida.
2. Seleccioneu **Fax** a la pantalla d'inici.
3. Especifiqueu el destinatari.
4. Seleccioneu la **Fax Settings** i, tot seguit, toqueu **ADF Continuous Scan** per establir-la com a **On**.
També podeu configurar opcions com la resolució i el mètode d'enviament segons sigui necessari.
5. Toqueu  (**Send**).
6. Quan s'escaneja el primer conjunt d'originals i es mostra un missatge al tauler de control per demanar-vos que escanegeu el següent conjunt d'originals, seleccioneu **Yes**, establiu els originals següents i, a continuació, seleccioneu **Start Scanning**.

Nota:

Si no toqueu la impressora durant 20 segons després que se us demani que definiu els originals següents, la impressora deixa d'emmagatzemar i comença a enviar el document.

Informació relacionada

- ➔ [“Col·locació dels originals” a la pàgina 63](#)
- ➔ [“Enviament de faxes automàticament amb el tauler de control” a la pàgina 143](#)
- ➔ [“Fax Settings” a la pàgina 153](#)

Recepció de faxes a la impressora

Si la impressora està connectada a la línia telefònica i s'ha completat la configuració bàsica mitjançant l'Fax Setting Wizard, podeu rebre faxes.

Hi ha dues maneres de rebre faxes.

- Recepció d'un fax d'entrada
- Recepció d'un fax mitjançant una trucada (recepció de sondeig)

Enviament de faxos

Els faxos rebuts s'imprimeixen a la configuració inicial de la impressora.

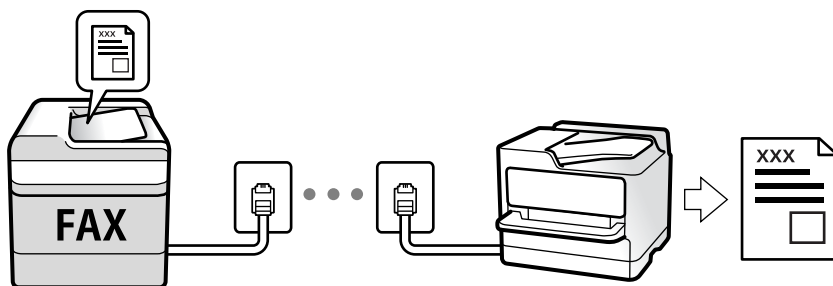

Podeu desar els faxos rebuts i consultar-los a la pantalla de la impressora.

Per comprovar l'estat de la configuració del fax, podeu imprimir una **Fax Settings List** seleccionant **Fax** >  (More) > **Fax Report** > **Fax Settings List**.

Veure informació relacionada a continuació per definir els ajustos.

Informació relacionada

➔ [“Configuració de paràmetres individualment per a les funcions de fax de la impressora” a la pàgina 87](#)

Recepció de faxos entrants

Hi ha dues opcions a **Receive Mode**.

Informació relacionada

- ➔ [“Ús del mode Auto” a la pàgina 148](#)
- ➔ [“Ús del mode Manual” a la pàgina 149](#)

Ús del mode Auto

Aquest mode us permet utilitzar la línia per als usos següents.

- Utilitzar la línia només per enviar i rebre faxos (no és necessari un telèfon extern)
- Utilitzar la línia principalment per enviar i rebre faxos i, ocasionalment, per fer i rebre trucades

Com rebre faxos sense un dispositiu de telèfon extern

La impressora canvia automàticament al mode de recepció de faxos quan es completa el número de tons de trucada que establiu a **Rings to Answer**.

Com rebre faxos amb un dispositiu de telèfon extern

Una impressora amb un dispositiu de telèfon extern funciona del mode següent.

- Quan el contestador respon dintre del número de tons de trucada que heu establert a **Rings to Answer**:
 - Si els tons de trucada corresponen a un fax: la impressora canvia automàticament al mode de recepció de faxos.
 - Si els tons de trucada corresponen a una trucada de veu: el contestador pot rebre trucades de veu i enregistrar missatges de veu.

Enviament de faxos

- ❑ Quan aixequiu l'auricular dintre del número de tons de trucada que heu establert a **Rings to Answer**:
 - Si els tons de trucada corresponen a un fax: podeu rebre el fax en mode **Manual**. Seleccioneu **Fax** a la pantalla d'inici i, a continuació, seleccioneu **Send/Receive > Receive**. A continuació, seleccioneu  i després pengeu l'auricular del telèfon.
 - Si els tons de trucada corresponen a una trucada de veu: podeu respondre de la manera habitual.
- ❑ Quan finalitzen els tons de trucada i la impressora canvia automàticament al mode de recepció de faxos:
 - Si els tons de trucada corresponen a un fax: la impressora comença a rebre faxos.
 - Si els tons de trucada corresponen a una trucada de veu: no podeu respondre el telèfon. Demaneu a la persona que us truca que us torni a trucar.

Nota:

*El número de tons de trucada del contestador ha de ser un número més baix que els **Rings to Answer**. Altrament, el contestador automàtic no podrà rebre trucades de veu ni enregistrar els missatges de veu. Trobareu més informació sobre la configuració del contestador al manual del contestador.*

Informació relacionada

➔ [“Ús del mode Manual” a la pàgina 149](#)

Ús del mode Manual

Aquest mode serveix principalment per fer trucades, però també per utilitzar el fax.

Recepció de faxos

Quan soni el telèfon, podeu respondre a la trucada manualment despenjant l'auricular.

- ❑ Quan sentiu una senyal de fax (baud):
 - Seleccioneu **Fax** a la pantalla d'inici de la impressora, seleccioneu **Send/Receive > Receive** i, a continuació, toqueu . A continuació, pengeu l'auricular del telèfon.
- ❑ Si el to és per a una trucada de veu:
 - Podeu respondre a la trucada normalment.

Recepció de faxos mitjançant únicament el telèfon connectat

Quan s'estableix **Remote Receive**, podeu rebre faxos simplement introduint el **Start Code**.

Quan soni el telèfon, despengeu-lo. Quan sentiu un to de fax (baud), toqueu **Start Code** i, a continuació, pengeu l'auricular.

Recepció de faxos mitjançant una trucada telefònica

Podeu rebre un fax emmagatzemat en un altre aparell de fax si marqueu el número del fax.

Informació relacionada

➔ [“Recepció de faxos mitjançant un sondeig \(Polling Receive\)” a la pàgina 150](#)

Enviament de faxes

Recepció de faxes mitjançant un sondeig (Polling Receive)

Podeu rebre un fax emmagatzemat en un altre aparell de fax si marqueu el número del fax. Utilitzeu aquesta opció per rebre un document des d'un servei d'informació de fax. Tanmateix, si el servei d'informació de fax té una funció de guia d'àudio que cal seguir per rebre un document, no es podrà utilitzar aquesta funció.

Nota:

Per rebre un document d'un servei d'informació de fax que utilitza una guia d'àudio, només heu de marcar el número de fax el telèfon connectat, i fer funcionar el telèfon i la impressora seguint la guia d'àudio.

1. Seleccioneu **Fax** a la pantalla d'inici.
2. Toqueu .
3. Toqueu **Polling Receive** per establir-ho com a **On** i, a continuació, toqueu **Close**.
4. Introduïu el número de fax.

Nota:

Quan **Security Settings > Direct Dialing Restrictions** està configurada com a **On**, només podeu seleccionar destinataris de fax de la llista de contactes o de l'historial de faxes enviats. No podeu introduir manualment un número de fax.

5. Toqueu .

Informació relacionada

- ➔ [“Enviament de faxes marcant el número des del dispositiu de telèfon extern” a la pàgina 145](#)
- ➔ [“More” a la pàgina 154](#)

Desament de faxes rebuts

La impressora ofereix les funcions següents per desar els faxes rebuts.

- Desar a la bústia d'entrada de la impressora
- Desar en un ordinador

Nota:

- Les funcions anteriors poden utilitzar-se simultàniament. Si les feu servir simultàniament, els documents rebuts es desen a la bústia d'entrada i en un ordinador.
- Si hi ha documents rebuts que encara no s'han llegit o desat, el nombre de tasques sense processar es mostra a la  a la pantalla d'inici.

Informació relacionada

- ➔ [“Com desar els faxes rebuts a la bústia d'entrada” a la pàgina 151](#)
- ➔ [“Recepció de faxes en un ordinador” a la pàgina 158](#)

Enviament de faxes

Com desar els faxes rebuts a la bústia d'entrada

Podeu configurar la impressora perquè desi els faxes rebuts a la bústia d'entrada. Es poden desar un màxim de 100 documents. Si utilitzeu aquesta funció, els documents rebuts no s'imprimeixen de forma automàtica. Podeu veure'ls a la pantalla LCD de la impressora i imprimir-los només quan calgui.

Nota:

En funció de les condicions d'ús, p. ex. la mida de fitxer dels documents desats i l'ús simultani de diverses funcions de desar documents, potser no podreu desar 100 documents.

Informació relacionada

- ➔ “Configuració d'opcions per desar faxes rebuts” a la pàgina 90
- ➔ “Comprovació dels faxes rebuts a la pantalla LCD” a la pàgina 151

Comprovació dels faxes rebuts a la pantalla LCD

1. Toqueu a  a la pantalla d'inici.





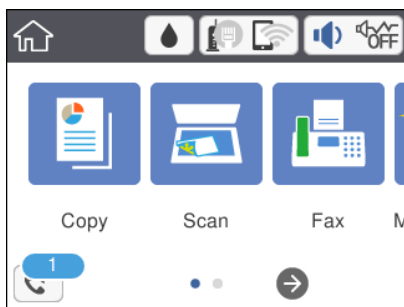



Nota:

Si s'han rebut faxes i no s'han llegit, el nombre de documents sense llegir es mostra a la  de fax de la pantalla d'inici.



2. Toqueu **Open Inbox (XX Unread)**.
3. Si la safata d'entrada s'ha protegit mitjançant una contrasenya, introduïu la contrasenya de la safata d'entrada.
4. A la llista, seleccioneu el fax que vulgueu visualitzar.

Es mostra el contingut del fax.

-     : mou la pantalla en la direcció de les fletxes.
-   : reduïu o amplia.
-  : gira la imatge cap a la dreta 90 graus.
-   : va a la pàgina anterior o a la següent.
- Per amagar les icones de funcionament, toqueu a qualsevol lloc de la pantalla de visualització prèvia a excepció de les icones. Torneu a tocar per mostrar les icones.

Enviament de faxos

5. Seleccioneu si voleu imprimir o suprimir el document que heu vist i després seguiu les instruccions que apareixen en pantalla.



Important:

Si la impressora es queda sense memòria, enviar i rebre faxos està desactivat. Elimineu els documents que ja heu llegit o imprès.

Informació relacionada

- ➔ [“Opcions de menú de Fax Settings” a la pàgina 92](#)

Ús d'altres funcions de fax

Impressió manual de l'informe de fax

1. Seleccioneu **Fax** a la pantalla d'inici.
2. Toqueu  (More).
3. Seleccioneu **Fax Report**.
4. Seleccioneu l'informe que vulgueu imprimir i després seguiu les instruccions que apareixen a la pantalla.

Nota:

*Podeu canviar el format de l'informe. A la pantalla inicial, seleccioneu **Settings** > **General Settings** > **Fax Settings** > **Report Settings** i després canvieu les opcions de configuració **Attach Fax image to report** o **Report Format**.*

Informació relacionada

- ➔ [“More” a la pàgina 154](#)
- ➔ [“Menú Report Settings” a la pàgina 93](#)

Opcions de menú per a l'enviament de fax

Recipient

Seleccioneu els menús del tauler de control com es descriu a continuació:

Fax > Recipient

Keypad	Introduïu manualment un número de fax.
Contacts	Seleccioneu un destinatari a la llista de contactes. També podeu afegir o editar un contacte.
Recent	Seleccioneu un destinatari a l'històric de faxos enviats. També podeu afegir el destinatari de la llista de contactes.

Enviament de faxos

Fax Settings

Seleccioneu els menús del tauler de control com es descriu a continuació:

Fax > Fax Settings

Scan Settings

Original Size (Glass)	Seleccioneu la mida i l'orientació de l'original que heu col·locat al vidre de l'escàner.
Color Mode	Seleccioneu si voleu escanejar en color o en monocrom.
Resolution	Seleccioneu la resolució del fax de sortida. Si seleccioneu una resolució més alta, la mida de les dades serà més gran i trigarà en enviar-se el fax.
Density	Establiu la densitat del fax de sortida. + fa la densitat més fosca i - fa la densitat més clara.
Remove Background	Detecta el color del paper (color de fons) del document original i elimina o aclareix el color. Depenent de la foscor i la força del color, pot ser que no es pugui eliminar o aclarir.
Sharpness	Ressalta o desenfoca el contorn de la imatge. + millora la intensitat i - desenfoca la intensitat.
ADF Continuous Scan	En enviar faxos col·locant els originals un per un, o col·locant els originals per mida, podeu enviar-los com un sol document amb les mides originals. Consulteu la informació relacionada a continuació sobre aquest tema.

Fax Send Settings

Direct Send	<p>Envia un fax en blanc i negre mentre s'escanegen els originals. Com que els originals escanejats no s'emmagatzemen temporalment a la memòria de la impressora, fins i tot quan s'envia un gran volum de pàgines, podeu evitar errors d'impressora per falta de memòria. Tingueu en compte que enviar amb aquesta funció es triga més temps que si no s'utilitza aquesta funció. Consulteu la informació relacionada a continuació sobre aquest tema.</p> <p>No podeu utilitzar aquesta funció quan envieu un fax a diversos destinataris.</p>
Send Fax Later	<p>Envia un fax a una hora especificada. Només hi ha disponible l'opció de fax en blanc i negre quan s'utilitza aquesta opció. Consulteu la informació relacionada a continuació sobre aquest tema.</p>
Add Sender Information	<p><input type="checkbox"/> Add Sender Information</p> <p>Seleccioneu la posició en la qual desitgeu incloure la informació de capçalera (nom del remitent i número de fax) al fax de sortida o si no voleu incloure la informació.</p> <ul style="list-style-type: none"> - Off: envia un fax sense informació de capçalera. - Outside of Image: envia un fax amb la informació de la capçalera al marge blanc superior del fax. Això evita que la capçalera se superposi a la imatge escanejada, però és possible que el fax rebut pel destinatari s'imprimeixi a dues fulles en funció de la mida dels originals. - Inside of Image: envia un fax amb la informació de capçalera a aproximadament 7 mm més avall de la part superior de la imatge escanejada. La capçalera pot superposar-se a la imatge, però, el fax rebut pel destinatari no es divideix en dos documents. <p><input type="checkbox"/> Fax Header</p> <p>Seleccioneu la capçalera per al destinatari. Per utilitzar aquesta funció, heu de registrar diverses capçaleres per endavant.</p> <p><input type="checkbox"/> Additional Information</p> <p>Seleccioneu la informació que vulgueu afegir. Podeu seleccionar un número de Your Phone Number i de la Destination List.</p>

Enviament de faxos

Transmission Report	Imprimeix un informe de transmissió després d'enviar el fax. Print on Error imprimeix un informe només quan es produeix un error.
---------------------	---

Informació relacionada

- ➔ “Enviament de moltes pàgines d'un document monocrom (Direct Send)” a la pàgina 145
- ➔ “Enviament de faxos a una hora determinada (Send Fax Later)” a la pàgina 146
- ➔ “Enviament de documents amb mides diferents mitjançant l'alimentador de documents (ADF Continuous Scan)” a la pàgina 147

More

En seleccionar  a **Fax** a la pantalla d'inici es mostra el menú **More**.

Transmission Log	Podeu comprovar l'historial dels treballs de fax enviats o rebuts.
Fax Report	<input type="checkbox"/> Last Transmission Imprimeix un informe per a l'anterior fax que s'ha enviat o rebut per sondeig. <input type="checkbox"/> Fax Log Imprimeix un informe de transmissió. Podeu establir que aquest informe s'imprimeixi automàticament mitjançant el menú següent. Settings > General Settings > Fax Settings > Report Settings > Fax Log Auto Print <input type="checkbox"/> Fax Settings List Imprimeix la configuració de fax actual. <input type="checkbox"/> Protocol Trace Imprimeix un informe detallat per a l'anterior fax que s'ha enviat o rebut.
Polling Receive	Quan es configura aquesta opció a On i truqueu al número de fax del remitent, podeu rebre documents des de l'aparell de fax del remitent. Consulteu la informació relacionada a continuació per obtenir detalls sobre com rebre faxos utilitzant Polling Receive . Quan sortiu del menú Fax, la configuració torna a Off (predeterminat).
Inbox	Obriu la safata d'entrada on s'emmagatzemen els faxos rebuts.
Reprint Faxes	Podeu tornar a imprimir el fax rebut.
Fax Settings	Accedeix a Settings > Fax Settings .

Informació relacionada

- ➔ “Recepció de faxos mitjançant un sondeig (Polling Receive)” a la pàgina 150

Opcions de menú de User Settings

Seleccioneu els menús del tauler de control com es descriu a continuació.

Settings > User Settings > Fax

Enviament de faxes

La configuració que estableixis en aquest menú serà la configuració predeterminada per enviar faxes. Per obtenir les explicacions sobre les opcions de configuració, consulteu la **Fax Settings** al menú **Fax**.

Informació relacionada

➔ [“Fax Settings” a la pàgina 153](#)

Opcions de menú de Inbox



Podeu accedir a la safata d'entrada on s'emmagatzemen els faxes rebuts si toqueu aquesta icona. Si s'han rebut faxes i no s'han llegit, el nombre de documents sense llegir es mostra a .

Enviament d'un fax des d'un ordinador

Podeu enviar faxes des de l'ordinador mitjançant la FAX Utility i el controlador PC-FAX.

Nota:

Per instal·lar la FAX Utility, utilitzeu l'actualitzador de programari d'EPSON. Veure informació relacionada a continuació per a més detalls. Els usuaris de Windows podeu instal·lar-la utilitzant el disquet de programari subministrat amb la impressora.

Informació relacionada

➔ [“Eines d'actualització de programari \(EPSON Software Updater\)” a la pàgina 193](#)

➔ [“Instal·lació de les darreres aplicacions” a la pàgina 194](#)

Enviament de documents creats mitjançant una aplicació (Windows)

En seleccionar una impressora amb fax al menú **Impressió** en una aplicació com Microsoft Word o Excel, podeu transmetre dades directament, com ara documents, dibuixos i taules que hàgiu creat, amb una portada.

Nota:

L'explicació següent, utilitza Microsoft Word com a exemple. El funcionament real pot ser diferent segons l'aplicació que utilitzeu. Per a més informació, consulteu l'ajuda de l'aplicació.

1. Utilitzant una aplicació, creeu un document a transmetre per fax.
2. Feu clic a **Imprimeix** des del menú **Fitxer**.
Apareix la finestra de l'aplicació **Impressió**.
3. Seleccioneu **XXXXX (FAX)** (on XXXXX és el nom de la vostra impressora) a **Impressora** i, a continuació, comproveu la configuració d'enviament de faxes.
 - Especifiqueu **1 a Número de còpies**. És possible que el fax no s'envii correctament si especifiqueu **2** o més.
 - No podeu utilitzar funcions com ara **Imprimir a fitxer** que canvien el port de sortida.
 - Podeu enviar fins a 100 pàgines inclosa una portada en una sola transmissió de fax.

Enviament de faxos

4. Feu clic a **Propietats de la impressora** o **Propietats** si voleu especificar **Paper Size, Orientation, Color, Image Quality** o **Character Density**.

Per a més informació, consulteu l'ajuda del controlador del PC-FAX.

5. Feu clic a **Imprimeix**.

Nota:

*En utilitzar FAX Utility per primera vegada, es mostrarà una finestra perquè registreu la vostra informació. Introduïu la informació necessària i, a continuació, feu clic a **OK**. FAX Utility utilitza **Nickname** per gestionar internament els treballs de fax. A la portada, s'afegeixen automàticament altres informacions.*

Recipient Settings es mostra la pantalla FAX Utility.

6. Especifiqueu un destinatari i feu clic a **Següent**.

- Especifiqueu un destinatari (nom, número de fax, etc.) de **PC-FAX Phone Book**:

Si el destinatari està desat a l'agenda telefònica, seguiu les instruccions descrites a continuació.

- ① Feu clic a la pestanya **PC-FAX Phone Book**.
- ② Seleccioneu el destinatari de la llista i feu clic a **Add**.

- Especifiqueu un destinatari (nom, número de fax, etc.) dels contactes de la impressora:

Si el destinatari està desat als contactes de la impressora, seguiu les instruccions descrites a continuació.

- ① Feu clic a la pestanya **Contacts on Printer**.
- ② Seleccioneu contactes de la llista i feu clic a **Add** per anar a la finestra **Add to Recipient**.
- ③ Seleccioneu els contactes de la llista mostrada i, a continuació, feu clic a **Edit**.
- ④ Afegiu informació personal com ara **Company/Corp.** i **Title**, segons sigui necessari i, seguidament, feu clic a **OK** per tornar a la finestra **Add to Recipient**.
- ⑤ Seleccioneu, segons calgui, la casella de **Register in the PC-FAX Phone Book** per desat els contactes a **PC-FAX Phone Book**.
- ⑥ Feu clic a **OK**.

- Especifiqueu directament un destinatari (nom, número de fax, etc.):

Realitzeu els passos descrits a continuació.

- ① Feu clic a la pestanya **Manual Dial**.
- ② Introduïu la informació necessària.
- ③ Feu clic a **Add**.

A més a més, si feu clic a **Save to Phone Book**, podeu desat el destinatari a la llista, dins la pestanya **PC-FAX Phone Book**.

Nota:

- Si el **Line Type** de la vostra impressora està establert a **PBX** i el codi d'accés s'ha configurat per utilitzar # (coixinet) enlloc d'introduir el codi de prefix exacte, introduïu # (coixinet). Per a més informació, consulteu **Line Type a Basic Settings** dins l'enllaç següent a informació relacionada.
- Si heu seleccionat **Enter fax number twice** a la **Optional Settings** a la pantalla principal de FAX Utility, eu d'introduir el mateix número altra vegada en fer clic a **Add** o **Següent**.

El destinatari s'afegeix a la **Recipient List** que es mostra a la part superior de la finestra.

7. Especifiqueu el contingut de la portada.

- ① Per afegir una portada, seleccioneu una de les mostres de **Cover Sheet**. Introdueix **Subject** i **Message**. Tingueu en compte que no hi ha cap funció per crear una portada original o per afegir una tapa original a la llista.

Enviament de faxes

Si no voleu afegir cap portada, seleccioneu **No cover sheet** a **Cover Sheet**.

➊ Feu clic a **Cover Sheet Formatting** per canviar l'ordre dels elements a la portada. Podeu seleccionar la mida de la portada a **Paper Size**. També podeu seleccionar una portada de mida diferent al document que envieu.

➋ Feu clic a **Font** per canviar el tipus i la mida de la lletra utilitzada per al text de la portada.

➌ Feu clic a **Sender Settings** per canviar la informació del remitent.

➍ Feu clic a **Detailed Preview** per verificar la portada amb l'assumpte i el missatge que heu introduït.

➎ Feu clic a **Següent**.

8. Comproveu el contingut a enviar i feu clic a **Send**.

Comproveu que el nom i el número de fax del destinatari són correctes abans d'iniciar la transmissió. Feu clic a **Preview** per previsualitzar la portada i el document que voleu enviar.

Una vegada iniciada la transmissió, es mostrarà una finestra on apareixerà l'estat de l'enviament.

Nota:

- Per aturar la transmissió, seleccioneu la informació i feu clic a **Cancel·la** . També podeu cancel·lar-ho mitjançant el tauler de control de la impressora.
- Si es produeix un error durant la transmissió, es mostra la finestra **Communication error**. Comproveu la informació sobre l'error i torneu a iniciar la transmissió.
- La pantalla **Fax Status Monitor** (la pantalla mencionada anteriorment on podeu comprovar l'estat de la transmissió) no es mostrarà si **Display Fax Status Monitor During Transmission** no està seleccionat a la pantalla **Optional Settings** a la pantalla principal de **FAX Utility**.

Informació relacionada

➔ [“Menú Basic Settings” a la pàgina 94](#)

Enviament de documents creats mitjançant una aplicació (Mac OS)

En seleccionar una impressora amb fax al menú **Impressió** en una aplicació disponible al mercat, podeu enviar dades com ara documents, dibuixos i taules que hàgiu creat.

Nota:

L'explicació següent, utilitza *Text Edit*, una aplicació Mac OS estàndard com a exemple.

1. Creeu el document que voleu enviar per fax en una aplicació.

2. Feu clic a **Imprimeix** des del menú **Fitxer**.

Es mostra la finestra de l'aplicació **Impressió**.

3. Seleccioneu la impressora (nom del fax) a **Nom**, feu clic a ▼ per mostrar la configuració detallada, comproveu la configuració d'impressió i, a continuació, feu clic a **OK**.

4. Determineu la configuració per a cada element.

- Especifiqueu **1** a **Número de còpies**. Encara que especifiqueu **2** o més, només se n'enviarà una còpia.
- Podeu enviar fins a 100 pàgines en una transmissió de fax.

Nota:

La mida de pàgina dels documents que envieu és la mateixa que la mida del paper que podeu enviar per fax des de la impressora.

Enviament de faxes

5. Seleccioneu Fax Settings al menú emergent i, a continuació, determineu la configuració per a cada element. Consulteu l'ajuda del controlador del PC-FAX per obtenir una explicació de cada element de la configuració.

Feu clic a  a la part inferior esquerra de la finestra per obrir l'ajuda del controlador del PC-FAX.

6. Seleccioneu el menú Recipient Settings i, a continuació, especifiqueu el destinatari.

- Especifiqueu directament un destinatari (nom, número de fax, etc.):

Feu clic a l'element **Add**, introduïu la informació necessària i, a continuació, feu clic a . El destinatari s'afegeix a la Recipient List que es mostra a la part superior de la finestra.

Si heu seleccionat "Enter fax number twice" a la configuració del controlador del PC-FAX, heu d'introduir el mateix número altra vegada en fer clic a .

Si la línia de connexió del fax requereix un prefix, introduïu External Access Prefix.

Nota:

Si el Line Type de la vostra impressora està establert a **PBX** i el codi d'accés s'ha configurat per utilitzar # (coixinet) enlloc d'introduir el codi de prefix exacte, introduïu # (coixinet). Per a més informació, consulteu Line Type a Basic Settings dins l'enllaç següent a informació relacionada.

- Especifiqueu un destinatari (nom, número de fax, etc.) de l'agenda telefònica:

Si el destinatari està desat a l'agenda telefònica, feu clic a . Seleccioneu el destinatari de la llista i, a continuació, feu clic a **Add > OK**.

Si la línia de connexió del fax requereix un prefix, introduïu External Access Prefix.

Nota:

Si el Line Type de la vostra impressora està establert a **PBX** i el codi d'accés s'ha configurat per utilitzar # (coixinet) enlloc d'introduir el codi de prefix exacte, introduïu # (coixinet). Per a més informació, consulteu Line Type a Basic Settings dins l'enllaç següent a informació relacionada.

7. Comproveu la configuració del destinatari i, seguidament, feu clic a **Fax**.

Inicieu l'enviament.

Comproveu que el nom i el número de fax del destinatari són correctes abans d'iniciar la transmissió.

Nota:

- Si feu clic a la icona de la impressora a Dock, es mostra la pantalla de comprovació d'estat de la transmissió. Per aturar l'enviament, feu clic a les dades i, a continuació, feu clic a **Delete**.

- Si es produeix un error durant la transmissió, es mostra el missatge **Sending failed**. Comproveu els registres de transmissió a la pantalla **Fax Transmission Record**.

- És possible que els documents amb mides diferents barrejades no s'enviïn correctament.

Informació relacionada

➔ ["Menú Basic Settings" a la pàgina 94](#)

Recepció de faxes en un ordinador

Podeu rebre faxes i desar-los com a fitxers PDF a l'ordinador connectat a la impressora. La FAX Utility té funcions que inclouen com especificar una carpeta per desar els faxes. Abans d'utilitzar aquesta funció, instal·leu la FAX Utility.

Enviament de faxes

Nota:

Podeu utilitzar un dels següents mètodes per instal·lar la FAX Utility.

- Utilització de EPSON Software Updater (aplicació per a l'actualització del programari)
- Utilitzeu el disc dur subministrat amb la impressora. (Només usuaris de Windows)

Important:

- Per rebre faxes a l'ordinador, el **Receive Mode** al tauler de control de la impressora s'ha d'establir a **Auto**. Si la vostra empresa té un administrador d'impressora, contacteu-lo per a més informació sobre l'estat de la configuració de la impressora. Veure informació relacionada a continuació per definir els ajustos.
- L'ordinador que rebrà els faxes sempre hauria de ser encès. Els documents rebuts es desen a la memòria de la impressora temporalment abans de desar els documents a l'ordinador. Si apagueu l'ordinador, la memòria de la impressora podria emplenar-se, ja que no pot enviar els documents a l'ordinador.
- El nombre de documents que s'han desat a la memòria de la impressora provisionalment es pot veure a  a la pantalla d'inici.
- Per llegir els faxes rebuts, heu d'instal·lar a l'ordinador un visor de PDF, com ara Adobe Reader.

Informació relacionada

- ➔ [“Configuració del Receive Mode” a la pàgina 87](#)
- ➔ [“Eines d'actualització de programari \(EPSON Software Updater\)” a la pàgina 193](#)
- ➔ [“Instal·lació de les darreres aplicacions” a la pàgina 194](#)

Com desar els faxes rebuts en un ordinador

Podeu configurar per desar els faxes entrants a un ordinador utilitzant la FAX Utility. Instal·leu la FAX Utility a l'ordinador abans.

Per a més informació, consulteu Basic Operations a l'ajuda de la FAX Utility (que apareix a la finestra principal). Si la pantalla d'entrada de la contrasenya es mostra a la pantalla de l'ordinador mentre feu la configuració, introduïu la contrasenya.

Nota:

Podeu rebre faxes a l'ordinador i imprimir des de la impressora al mateix temps. Consulteu l'enllaç d'«Informació relacionada» a continuació per fer ajustos.

Informació relacionada

- ➔ [“Configuració de l'opció Save to Computer per imprimir també a la impressora per rebre faxes” a la pàgina 91](#)
- ➔ [“Aplicació de configuració de funcions i enviament de fax \(FAX Utility\)” a la pàgina 191](#)

Cancel·lació de la funció que desa faxes entrants a l'ordinador

Podeu cancel·lar l'emmagatzematge de faxes a l'ordinador mitjançant el FAX Utility.

Per a més informació, consulteu Basic Operations a l'ajuda de la FAX Utility (que apareix a la finestra principal).

Enviament de faxos

Nota:

- Si hi ha cap fax que no s'ha desat a l'ordinador, no podeu cancel·lar la funció que desa faxos a l'ordinador.
- També podeu canviar la configuració a la impressora. Consulteu la "Informació relacionada" a continuació per canviar els ajustos.

Informació relacionada

- ➔ [“Configuració de l'opció Save to Computer per no rebre faxos” a la pàgina 91](#)
- ➔ [“Aplicació de configuració de funcions i enviament de fax \(FAX Utility\)” a la pàgina 191](#)

Comprovar si hi ha nous faxos (Windows)

Configurant un ordinador per desar els faxos rebuts a la impressora, podreu comprovar l'estat de processament dels faxos rebuts i saber si hi ha o no nous faxos mitjançant la icona de fax a la barra de tasques de Windows.

Configurant un ordinador per mostrar una notificació quan arribin nous faxos, una pantalla de notificació apareixerà prop de la safata de sistema de Windows, i podreu comprovar si hi ha nous faxos.



Nota:

- Les dades sobre fax rebuts emmagatzemades a l'ordinador s'eliminaran de la memòria de la impressora.
- Necessiteu Adobe Reader per veure els faxos rebuts perquè s'emmagatzemen com a fitxers PDF.

Utilitzar la icona del fax a la barra de tasques (Windows)

Podeu comprovar si hi ha nous faxos i quin és l'estat de funcionament utilitzant la icona que es mostra a la barra de tasques Windows.

1. Comproveu la icona.

- : En espera.
- : Comprovant si hi ha nous faxos.
- : La importació de nous faxos ha finalitzat.

2. Feu clic a la icona i, a continuació, feu clic a **Open the received fax folder**.

Es mostra la carpeta del fax rebut. Comproveu la data i el remitent en el nom de fitxer i, a continuació, obriu el fitxer PDF.

Mentre la icona del fax indica que es troba en espera, podeu comprovar si hi ha nous faxos al moment seleccionant **Check new faxes now**.

Nota:

Els faxos rebuts es reanomenen automàticament utilitzant la nomenclatura següent.

AAAAMMDDHHMMSS_XXXXXXXXXX_nnnnn (Any/mes/dia/hora/minut/segon_número del remitent)

Ús de la finestra de notificació (Windows)

Quan establiu que voleu que se us notifiqui quan entrin nous faxos, una finestra de notificacions apareixerà prop de la barra de tasques per a cada fax.

Enviament de faxes

1. Comproveu la pantalla de notificacions que apareix a la pantalla de l'ordinador.

Nota:

La pantalla de notificació desapareix si no es duu a terme cap acció durant un període de temps determinat. Podeu canviar la configuració de les notificacions i el temps durant el que es mostren.

2. Feu clic a qualsevol lloc de la pantalla de notificacions, excepte pel botó .

Sobre la carpeta que hàgiu especificat per desar els faxes. Comproveu la data i el remitent en el nom de fitxer i, a continuació, obriu el fitxer PDF.

Nota:

Els faxes rebuts es reanomenen automàticament utilitzant la nomenclatura següent.

AAAAMMDDHHMSS_XXXXXXXXXX_nnnnn (Any/mes/dia/hora/minut/segon_número del remitent)

Comprovar si hi ha nous faxes (Mac OS)

Podeu comprovar si hi ha nous faxes utilitzant un dels mètodes següents. Aquesta funció només està disponible en ordinadors configurats per "Save" (save faxes on this computer).

- Obriu la carpeta de recepció de faxes (especificada a **Received Fax Output Settings**.)
- Obriu Fax Receive Monitor i feu clic a **Check new faxes now**.
- Notificació de nous faxes rebuts

Seleccioneu la **Notify me of new faxes via a dock icon** a **Fax Receive Monitor > Preferences** a la utilitat de FAX. La icona de control de recepció de faxes al Dock salta per notificar-vos que han arribat nous faxes.

Obriu la carpeta de recepció de faxes des del control de faxes rebuts (Mac OS)

Podeu obrir la carpeta de desat de l'ordinador especificada per rebre els faxes en seleccionar "Save" (save faxes on this computer).

1. Feu clic a la icona de control de recepció de faxes a Dock per obrir **Fax Receive Monitor**.
2. Seleccioneu la impressora i feu clic a **Open folder**, o doble clic al nom de la impressora.
3. Comproveu la data i el remitent en el nom de fitxer i, a continuació, obriu el fitxer PDF.

Nota:

Els faxes rebuts es reanomenen automàticament utilitzant la nomenclatura següent.

AAAAMMDDHHMSS_XXXXXXXXXX_nnnnn (Any/mes/dia/hora/minut/segon_número del remitent)

La informació enviada pel remitent es mostra com a número de l'emissor. Pot ser que aquest número no es mostri, en funció del remitent.

Recàrrega de tinta i substitució de les unitats de manteniment

Comprovació de l'estat de la tinta restant i de la caixa de manteniment

Per confirmar la tinta real restant, comproveu visualment el nivell de tinta al tanc de la impressora.

Podeu comprovar els nivells aproximats de tinta a l'ordinador.

La vida útil aproximada de la unitat de manteniment es pot comprovar al tauler de control o l'ordinador.

Comprovació de l'estat de la unitat de manteniment: tauler de control

1. Seleccioneu **Maintenance** a la pantalla d'inici.
2. Seleccioneu **Remaining capacity of Maintenance box**.

Comprovació de l'estat de la tinta restant i de la unitat de manteniment: Windows

1. Accediu a la finestra del controlador de la impressora.
2. Feu clic a **EPSON Status Monitor 3** a la pestanya **Manteniment**.

Nota:

Si **EPSON Status Monitor 3** està desactivat, feu clic a **Paràmetres ampliats** a la pestanya **Manteniment** i seleccioneu **Habilita l'EPSON Status Monitor 3**.

Informació relacionada

➔ [“Accés al controlador de la impressora” a la pàgina 97](#)

Comprovació de l'estat de la tinta restant i de la unitat de manteniment: Mac OS

1. Seleccioneu **Preferències del Sistema** al menú  > **Impressores i Escàners** (o **Impressió i Escaneig, Impressió i Fax**) i després seleccioneu la impressora.
2. Feu clic a **Opcions i recanvis** > **Utilitat** > **Obrir la Utilitat Impressora**.
3. Feu clic a **EPSON Status Monitor**.

Codis de les ampolles de tinta

Epson recomana l'ús d'ampolles de tinta originals d'Epson.

A continuació teniu els codis de les ampolles de tinta originals d'Epson.



Important:

- La garantia d'Epson no cobreix els danys causats per tintes diferents de les especificades, inclosa qualsevol tinta Epson original dissenyada per a aquesta impressora o qualsevol tinta de tercers.
- Altres productes no fabricats per Epson podrien provocar danys que les garanties d'Epson no cobreixen i, sota algunes circumstàncies, podrien provocar un comportament irregular de la impressora.

Nota:

- Els codis de les ampolles de tinta poden variar en funció de la ubicació. Per obtenir els codis correctes a la vostra àrea, contacteu amb el servei d'Epson.
- Encara que les ampolles de tinta poden contenir materials reciclats, la funció i el rendiment del producte no es veuran afectats.
- Les especificacions i l'aspecte de l'ampolla de tinta estan subjectes a canvis sense previ avís per a fer-hi millores.

Per a Europa

Producte	BK: Black (Negre)
ET-M3180	111
M3180	110* ¹ 110S* ²

*1 Alta capacitat

*2 Capacitat estàndard

Nota:

Els usuaris d'Europa poden visitar el lloc web següent per obtenir informació sobre el rendiment de les ampolles de tinta d'Epson.

<http://www.epson.eu/pageyield>

Per a Austràlia i Nova Zelanda

BK: Black (Negre)
532

Pera països d'Àsia excepte la Xina

BK: Black (Negre)
005* ¹ 005S* ²

*1 Alta capacitat

Recàrrega de tinta i substitució de les unitats de manteniment

*2 Capacitat estàndard

Informació relacionada

➔ [“Pàgina web d'assistència tècnica” a la pàgina 256](#)

Precaucions en la manipulació de les ampolles de tinta

Llegiu les instruccions següents abans de reomplir la tinta.

Precaucions d'emmagatzematge de la tinta

- No exposeu les ampolles de tinta a la llum directa del sol.
- No emmagatzemeu les ampolles de tinta a temperatures molt altes o molt baixes.
- Després de treure una ampolla de tinta emmagatzemada en un lloc a temperatura freda, deixeu-la que s'escalfi a la temperatura ambiental pel cap baix tres hores abans de fer-la servir.
- Una vegada hàgiu obert una ampolla de tinta, us recomanem que l'utilitzeu al més aviat possible.
- Epson recomana utilitzar l'ampolla de tinta abans de la data impresa al paquet.
- No obriu el paquet de l'ampolla de tinta fins que no hàgiu d'omplir el tanc de tinta. L'ampolla de tinta està envasada al buit per mantenir la seva fiabilitat. Si deixeu una ampolla de tinta desempaquetada durant un llarg període de temps abans de fer-la servir, no serà possible imprimir normalment.
- Quan emmagatzemeu o transporteu una ampolla de tinta, no inclineu l'ampolla, ni li doneu cops ni la sotmeteu a canvis de temperatura. En cas contrari, la tinta es pot vessar encara que el tap de l'ampolla de tinta estigui ben tancada. Assegureu-vos de mantenir vertical l'ampolla de tinta quan tanqueu el tap i d'anar amb cura per evitar que es vessi la tinta quan transporteu l'ampolla; per exemple, podeu posar-la a dins d'una bossa.

Precaucions de manipulació per reomplir la tinta

- La tinta d'aquesta impressora s'ha de manipular amb cura. La tinta pot esquitxar quan s'omple el tanc de tinta o es reomple. Si la tinta cau a la roba o a sobre de les vostres pertinences, és possible que no es pugui treure la taca.
- Utilitzeu ampolles de tinta amb el codi d'article correcte per a aquesta impressora.
- No sacseu les ampolles de tinta amb massa força ni les estreneu.
- Per obtenir uns resultats òptims d'impressió no manteniu nivells baixos de tinta durant períodes perllongats de temps.
- Per obtenir uns resultats d'impressió òptims, ompliu el tanc de tinta fins a la línia superior com a mínim una vegada cada any.
- Per garantir que rebeu la millor qualitat d'impressió i per protegir el capçal d'impressió, quan la impressora indica que heu d'omplir el tanc de tinta, encara hi roman una quantitat de tinta de reserva. Les quantitats que s'indiquen al comprador no inclouen aquesta quantitat de reserva.

Consum de tinta

- Per tal de mantenir un rendiment òptim del capçal de la impressora, es consumeix una determinada quantitat de tinta del tanc de tinta durant les operacions de manteniment, com ara la neteja del capçal. També es pot consumir tinta quan encengueu la impressora.

Recàrrega de tinta i substitució de les unitats de manteniment

- ❑ La tinta de l'ampolla de tinta inclosa amb la impressora s'utilitza parcialment durant la instal·lació inicial. Per obtenir impresos d'alta qualitat, el capçal d'impressió de la impressora haurà d'estar totalment carregat de tinta. Aquest procés, que només es realitza una vegada, consumeix tinta i, per això, aquesta ampolla imprimirà menys pàgines que l'ampolla que utilitzeu les vegades següents.
- ❑ Les quantitats que s'indiquen varien segons les imatges que imprimeu, el tipus de paper que utilitzeu, la freqüència d'impressió i les condicions ambientals, com ara la temperatura.

Com reomplir el tanc de tinta



Important:

Epson recomana l'ús d'ampolles de tinta originals d'Epson.

1. Seleccioneu **Maintenance** a la pantalla d'inici.
2. Seleccioneu **Reset Ink Level**.
3. Obriu la tapa del tanc de tinta.

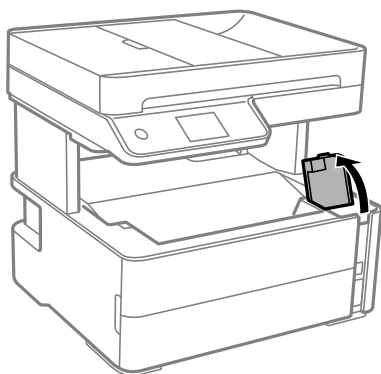

Es mostrarà un missatge al tauler de control de la impressora que us demanarà que ompliu el tanc de tinta fins a la línia superior.

4. Obriu el tap del tanc de tinta.

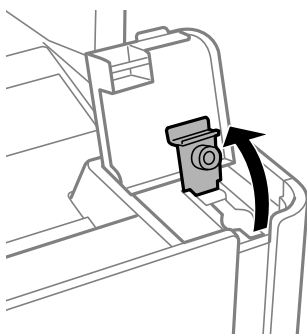

Recàrrega de tinta i substitució de les unitats de manteniment

5. Mentre manteniu l'ampolla de tinta vertical, gireu el tap lentament per treure'l.

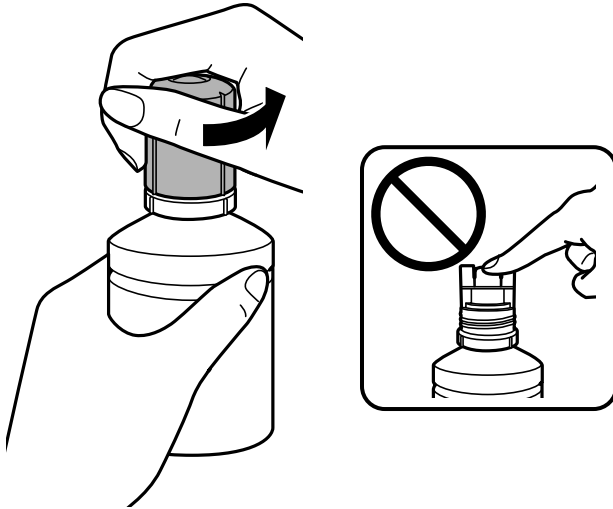

! *Important:*

- Aneu amb compte de no vessar la tinta.
- No toqueu la part superior de l'ampolla de tinta després de treure'n el tap; en cas contrari us podeu tacar de tinta.

6. Alineu la punta de l'ampolla de tinta amb el port d'ompliment i, a continuació, aixequueu l'ampolla lentament per inserir-la al port d'ompliment.

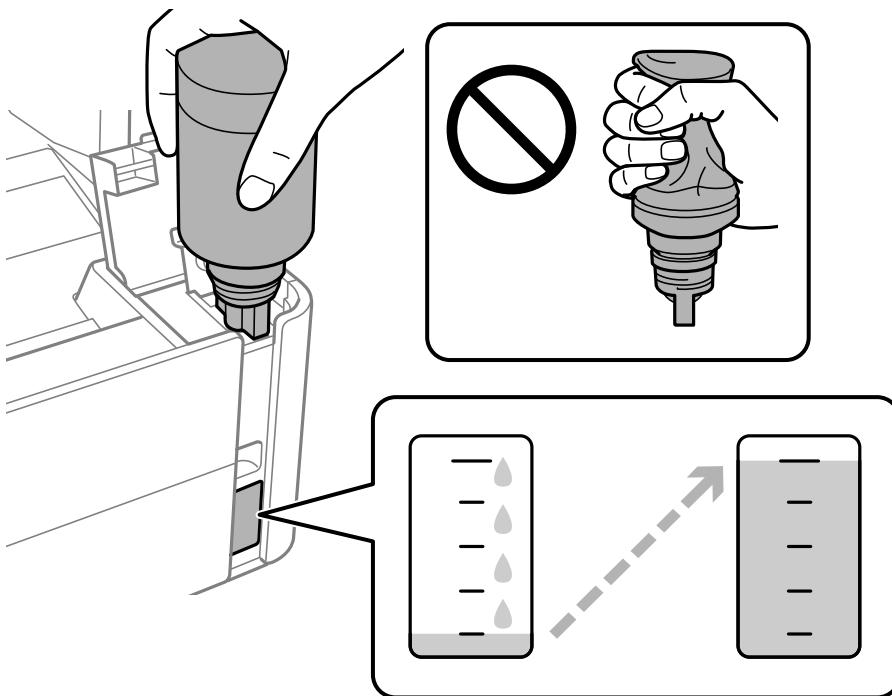

Recàrrega de tinta i substitució de les unitats de manteniment

! *Important:*

No permeteu que la part superior de l'ampolla de tinta colpegi contra cap objecte després de treure'n el tap; en cas contrari pot vessar-se la tinta.

Nota:

Si la tinta no comença a fluir cap al tanc, retireu l'ampolla de tinta i proveu de tornar-la a inserir.

7. Quan la tinta arribi a la línia superior, retireu l'ampolla.

La tinta s'endinsa al tanc només de mantenir l'ampolla normalment sense espremer. El flux de tinta s'atura automàticament quan el tanc s'omple de tinta fins a la línia superior.

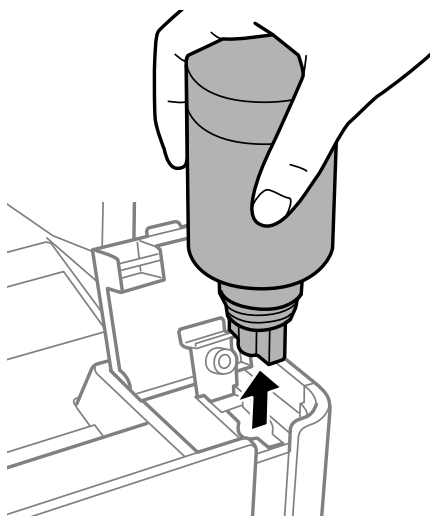

! *Important:*

No deixeu l'ampolla de tinta inserida; en cas contrari, l'ampolla es pot malmetre o la tinta es pot vessar.

8. Tanqueu bé el tap de l'ampolla de tinta.

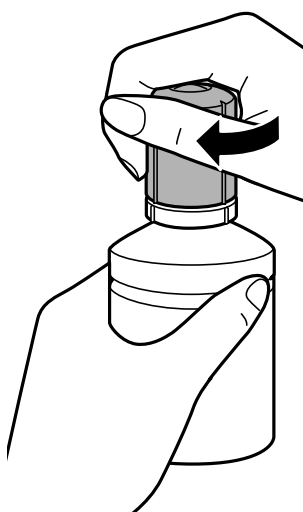

Recàrrega de tinta i substitució de les unitats de manteniment

Nota:

Si hi ha tinta a l'ampolla de tinta, tanqueu bé el tap i emmagatzemeu l'ampolla en posició vertical per utilitzar-la més endavant.

9. Tanqueu fermament el tap del tanc de tinta.

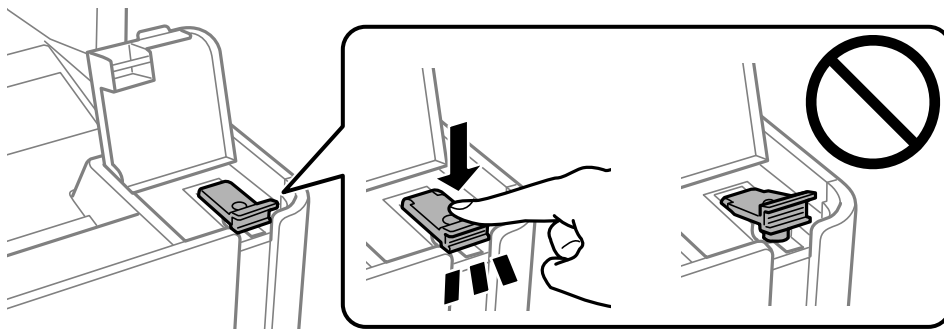

10. Tanqueu bé la tapa del tanc de tinta.

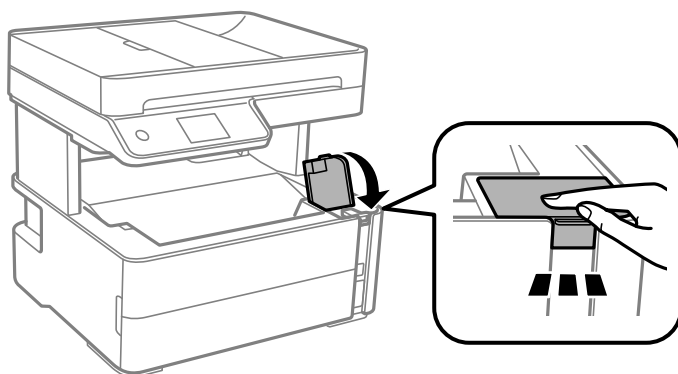

11. Seleccioneu **Reset**.

12. Confirmeu el missatge i, seguidament, seleccioneu **OK**.

Important:

Si restabliu el nivell de tinta abans de d'omplir la tinta fins a la línia superior, les estimacions de nivell de tinta poden ser incorrectes.

Per mantenir la impressora funcionant de manera òptima, ompliu el tanc de tinta fins a la línia superior i, a continuació, reinicieu els nivells de tinta immediatament.

Informació relacionada

- ➔ [“Codis de les ampolles de tinta” a la pàgina 163](#)
- ➔ [“Precaucions en la manipulació de les ampolles de tinta” a la pàgina 164](#)
- ➔ [“Tinta vessada” a la pàgina 236](#)

Codi de la unitat de manteniment

L'usuari pot adquirir i substituir la unitat de manteniment.

Recàrrega de tinta i substitució de les unitats de manteniment

Epson recomana l'ús d'una unitat de manteniment original d'Epson.

A continuació teniu el codi de la unitat de manteniment original d'Epson.

T04D1



Important:

Una vegada instal·lada en una impressora, la unitat de manteniment no es pot utilitzar en altres impressores.

Precaucions en la manipulació de les unitats de manteniment

Llegiu les instruccions següents abans de substituir les unitats de manteniment.

- No toqueu el xip de color verd que hi ha a un costat de la unitat de manteniment. Fer-ho podria afectar el funcionament i la impressió normal.
- No deixeu caure la unitat de manteniment ni sotmeteu-la a sacsejades fortes.
- No substituiu la unitat de manteniment durant la impressió, perquè la tinta es podria vessar.
- No traieu la unitat de manteniment ni la coberta excepte quan la substituiu, perquè la tinta es podria vessar.
- Si la coberta no es pot tornar a posar, és possible que la unitat de manteniment no s'hagi instal·lat correctament. Traieu la unitat de manteniment i torneu a instal·lar-la.
- No inclineu la unitat de manteniment usada fins que estigui tancada a la bossa de plàstic, perquè la tinta es podria filtrar.
- No toqueu les obertures de la unitat de manteniment, ja que us podeu tacar de tinta.
- No reutilitzeu una unitat de manteniment que es va treure i no s'ha fet servir durant molt de temps. La tinta de l'interior de la unitat s'haurà solidificat i no es pot absorbir més tinta.
- No exposeu la unitat de manteniment a la llum directa del sol.
- No emmagatzemu la unitat de manteniment a temperatures molt altes o molt baixes.

Substitució d'una caixa de manteniment

És possible que en alguns cicles d'impressió s'acumuli una petita quantitat de tinta addicional a la caixa de manteniment. Per tal de prevenir la fuga de tinta de la caixa de manteniment, la impressora s'ha dissenyat per deixar d'imprimir quan la capacitat d'absorció de la caixa de manteniment arribi al límit. El moment i la freqüència d'aquesta acció dependrà del nombre de pàgines que s'imprimeixin, de la mena de material que s'imprimeixi i de la quantitat de cicles de neteja realitzats per la impressora.

Quan apareix un missatge que us demana que substituiu la caixa de manteniment, consulteu les animacions que es mostren al tauler de control. El fet que calgui substituir la unitat no vol dir que la impressora hagi deixat de funcionar segons les seves especificacions. La garantia d'Epson no cobreix el cost d'aquesta substitució. Aquesta peça l'ha de substituir l'usuari.

Nota:

Si la caixa de manteniment està plena, no es pot imprimir ni netejar el capçal d'impressió fins que no s'hagi substituït per evitar que la tinta es filtri. Tanmateix, podeu realitzar operacions que no necessiten emprar tinta, com ara l'escaneig.

Recàrrega de tinta i substitució de les unitats de manteniment

Informació relacionada

- ➔ [“Codi de la unitat de manteniment” a la pàgina 168](#)
- ➔ [“Precaucions en la manipulació de les unitats de manteniment” a la pàgina 169](#)

Manteniment de la impressora

Prevenició perquè no s'assequi el capçal d'impressió

Utilitzeu sempre el botó d'alimentació en encendre i apagar la impressora.

Comproveu que la llum d'alimentació estigui apagada abans de desconnectar el cable d'alimentació.

La tinta mateixa es pot assecar si no està coberta. De la mateixa manera que es posa un tap en una ploma o una ploma d'oli per evitar que s'assequi, assegureu-vos que el capçal d'impressió estigui tapat correctament per evitar que s'assequi la tinta.

Quan el cable d'alimentació està desconnectat o es produeix una interrupció de la potència mentre la impressora està en funcionament, el capçal d'impressió pot no estar tapat correctament. Si el capçal d'impressió queda tal com ho està, s'assecarà fent que s'obstrueixin els injectors (sortides de la tinta).

En aquests casos, torneu a encendre la impressora tan aviat com sigui possible per tapar el capçal d'impressió.

Comproveu si els injectors estan obstruïts (Comprovació d'injectors)

Si els injectors estan obstruïts, les impressions són massa clares o hi ha bandes visibles.

Si disminueix la qualitat d'impressió, primer utilitzeu la funció de comprovació d'injectors per veure si els injectors estan bloquejats.

Comproveu si els injectors estan obstruïts (Comprovació dels injectors) — Tauler de control

1. Carregueu paper A4 normal a la safata.
2. Seleccioneu **Maintenance** a la pantalla d'inici.
3. Seleccioneu **Print Head Nozzle Check**.
4. Seguiu les instruccions que apareixen a la pantalla per imprimir el patró de comprovació d'injectors.

Manteniment de la impressora

5. Examineu el patró imprès i, a continuació, realitzeu una de les següents opcions en funció dels resultats d'impressió.

A) OK

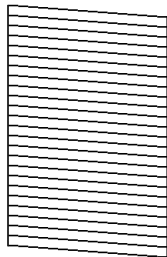

B) NG

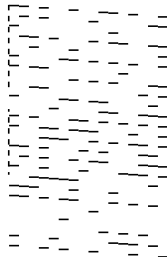

C) NG

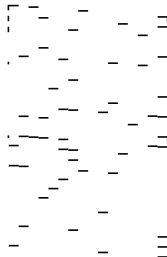

- A:

Totes les línies s'ha imprès. Seleccioneu . No calen més passos.

- B o semblant a B: netegeu el capçal d'impressió.

Quan alguns injectors s'obstrueixen, seleccioneu i, a continuació, realitzeu una neteja dels capçals.

Podeu realitzar la neteja dels capçals encara que seleccioneu . Per veure'n els detalls, consulteu la informació relacionada a continuació.

- C o semblant a C: feu la neteja de potència del capçal d'impressió.

Quan la majoria de les línies estan trencades o falten la majoria de segments, seleccioneu i, a continuació, realitzeu la neteja del capçal. Per veure'n els detalls, consulteu la informació relacionada a continuació.

Informació relacionada

- ➔ [“Càrrega de paper al Calaix de paper” a la pàgina 56](#)
- ➔ [“Neteja del capçal d'impressió \(Neteja del capçal\)” a la pàgina 174](#)
- ➔ [“Neteja de potència del capçal d'impressió \(Neteja potent\)” a la pàgina 176](#)

Comproveu si els injectors estan obstruïts (Comprovació d'injectors): Windows

1. Carregueu paper A4 normal a la safata.
2. Accediu a la finestra del controlador de la impressora.
3. Feu clic a **Comprovació d'injectors** a la pestanya **Manteniment**.
4. Seguiu les instruccions que apareixen a la pantalla per imprimir el patró de comprovació d'injectors.

Manteniment de la impressora

5. Examineu el patró imprès i, a continuació, realitzeu una de les següents opcions en funció dels resultats d'impressió.

A) OK

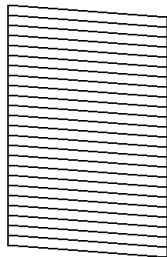

B) NG

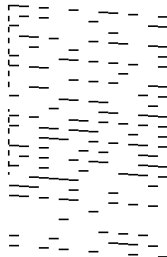

C) NG

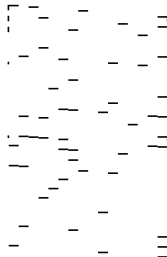

A:

Totes les línies s'ha imprès. No calen més passos.

B o semblant a B: netegeu el capçal d'impressió.

Si hi ha alguns injectors obstruïts, realitzeu la neteja de capçal. Per veure'n els detalls, consulteu la informació relacionada a continuació.

C o semblant a C: feu la neteja de potència del capçal d'impressió.

Quan la majoria de línies es veuen tallades o falten la majoria de segments, realitzeu la neteja de potència. Per veure'n els detalls, consulteu la informació relacionada a continuació.

Informació relacionada

- ➔ [“Accés al controlador de la impressora” a la pàgina 97](#)
- ➔ [“Càrrega de paper al Calaix de paper” a la pàgina 56](#)
- ➔ [“Neteja del capçal d'impressió \(Neteja del capçal\)” a la pàgina 174](#)
- ➔ [“Neteja de potència del capçal d'impressió \(Neteja potent\)” a la pàgina 176](#)

Comproveu si els injectors estan obstruïts (Comprovació d'injectors): Mac OS

1. Carregueu paper A4 normal a la safata.
2. Seleccioneu **Preferències del Sistema** al menú  > **Impressores i Escàners** (o **Impressió i Escaneig, Impressió i Fax**) i després seleccioneu la impressora.
3. Feu clic a **Opcions i recanvis** > **Utilitat** > **Obrir la Utilitat Impressora**.
4. Feu clic a **Comprovació d'injectors**.
5. Seguiu les instruccions que apareixen a la pantalla per imprimir el patró de comprovació d'injectors.

Manteniment de la impressora

6. Examineu el patró imprès i, a continuació, realitzeu una de les següents opcions en funció dels resultats d'impressió.

A) OK

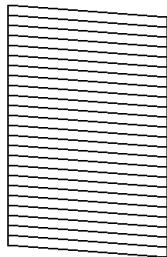

B) NG

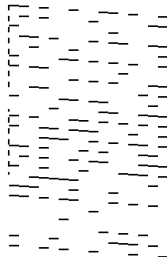

C) NG

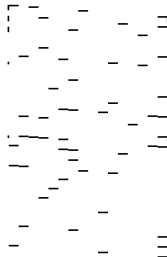

- A:
Totes les línies s'ha imprès. No calen més passos.
- B o semblant a B: netegeu el capçal d'impressió.
Si hi ha alguns injectors obstruïts, realitzeu la neteja de capçal. Per veure'n els detalls, consulteu la informació relacionada a continuació.
- C o semblant a C: feu la neteja de potència del capçal d'impressió.
Quan la majoria de línies es veuen tallades o falten la majoria de segments, realitzeu la neteja de potència. Per veure'n els detalls, consulteu la informació relacionada a continuació.

Informació relacionada

- ➔ [“Càrrega de paper al Calaix de paper” a la pàgina 56](#)
- ➔ [“Neteja del capçal d'impressió \(Neteja del capçal\)” a la pàgina 174](#)
- ➔ [“Neteja de potència del capçal d'impressió \(Neteja potent\)” a la pàgina 176](#)

Neteja del capçal d'impressió (Neteja del capçal)

Si els injectors estan bloquejats, les impressions són massa clares, hi ha bandes visibles o apareixen colors imprevistos. Si disminueix la qualitat d'impressió, utilitzeu la funció de comprovació d'injectors per veure si els injectors estan bloquejats. Si n'estan, de bloquejats, netegeu el capçal d'impressió.

Important:

- No obriu la coberta de la impressora ni apagueu la impressora durant la neteja del capçal. Si la neteja del capçal no es completa, no podreu imprimir.
- Com la utilitat de neteja del capçal fa servir tinta d'alguns cartutxos, netegeu el capçal només quan la qualitat d'impressió s'ha vist reduïda.
- És possible que no pugueu netejar el capçal si el nivell de tinta és baix.
- Si la qualitat d'impressió no millora després de comprovar l'injector i netejar el capçal tres vegades, espereu un mínim de sis hores sense imprimir i, a continuació, torneu a comprovar l'injector. Recomanem que apagueu la impressora. Si la qualitat d'impressió encara no ha millorat, executeu Neteja potent. Si tot i això no ha millorat, contacteu amb l'assistència tècnica d'Epson.
- Per prevenir que s'assequi el capçal d'impressió, no desendolleu la impressora quan encarta està encesa.

Neteja del capçal d'impressió — Tauler de control

1. Seleccioneu **Maintenance** a la pantalla d'inici.
2. Seleccioneu **Print Head Cleaning**.
3. Seguiu les instruccions de la pantalla.

En finalitzar la neteja del capçal d'impressió, executeu **Comprovació d'injectors** i, a continuació, comproveu si els injectors del capçal ja no estan obstruïts. Per a més informació sobre com dur a terme la comprovació dels injectors, consulteu la informació que figura a continuació.

Repetiu els passos fins a tres vegades fins que totes les línies s'imprimeixin correctament.

Informació relacionada

➔ [“Comproveu si els injectors estan obstruïts \(Comprovació d'injectors\)”](#) a la pàgina 171

Neteja del capçal d'impressió — Windows

1. Accediu a la finestra del controlador de la impressora.
2. Feu clic a **Neteja del capçal** a la pestanya **Manteniment**.
3. Seguiu les instruccions de la pantalla.

Una vegada finalitzada la neteja del capçal d'impressió, executeu la **Comprovació d'injectors** i comproveu si els injectors del capçal d'impressió s'han desobstruït. Per obtenir informació sobre com executar la comprovació dels injectors, consulteu la informació relacionada a continuació.

Repetiu els passos fins a tres vegades fins que totes les línies s'imprimeixin correctament.

Informació relacionada

➔ [“Accés al controlador de la impressora”](#) a la pàgina 97

➔ [“Comproveu si els injectors estan obstruïts \(Comprovació d'injectors\)”](#) a la pàgina 171

Neteja del capçal d'impressió — Mac OS

1. Seleccioneu **Preferències del Sistema** al menú  > **Impressores i Escàners** (o **Impressió i Escaneig, Impressió i Fax**) i després seleccioneu la impressora.
2. Feu clic a **Opcions i recanvis** > **Utilitat** > **Obrir la Utilitat Impressora**.
3. Feu clic a **Neteja del capçal**.
4. Seguiu les instruccions de la pantalla.

Una vegada finalitzada la neteja del capçal d'impressió, executeu la **Comprovació d'injectors** i comproveu si els injectors del capçal d'impressió s'han desobstruït. Per obtenir informació sobre com executar la comprovació dels injectors, consulteu la informació relacionada a continuació.

Repetiu els passos fins a tres vegades fins que totes les línies s'imprimeixin correctament.

Informació relacionada

➔ [“Comproveu si els injectors estan obstruïts \(Comprovació d'injectors\)”](#) a la pàgina 171

Neteja de potència del capçal d'impressió (Neteja potent)

La funció de neteja de potència pot millorar la qualitat d'impressió en els casos següents.

- La majoria d'injectors estan obstruïts.
- Heu realitzar la comprovació dels injectors i la neteja de capçal tres vegades i heu esperat almenys sis hores sense haver imprès, però la qualitat d'impressió encara no ha millorat.

Abans d'executar aquesta funció, utilitzeu la funció de comprovació dels injectors per comprovar si els injectors estan obstruïts, llegiu les instruccions següents i, a continuació, netegeu el capçal d'impressió.

! **Important:**

Comproveu que hi hagi prou tinta al tanc de tinta.

Verifiqueu visualment que el tanc de tinta estigui ple almenys un terç. Els nivells baixos de tinta durant la Neteja potent podrien malmetre el producte.

! **Important:**

Es requereix un interval de 12 hores entre cadascuna Neteja potent.

Normalment, una sola Neteja potent ha de resoldre el problema de la qualitat d'impressió en un termini de 12 hores. Per tant, per evitar l'ús innecessari de tinta, heu d'esperar 12 hores abans de tornar a provar-ho.

! **Important:**

És possible que s'hagi de reemplaçar la unitat de manteniment.



La tinta es dipositarà a la unitat de manteniment. Si s'omple, heu de preparar i instal·lar una unitat de manteniment de substitució per continuar imprimint.

Nota:

Si els nivells de tinta o l'espai lliure a la unitat de manteniment són insuficients per a la Neteja potent no podreu executar aquesta funció. Fins i tot en aquest cas, poden romandre nivells i espai lliure per imprimir.

Funcionament Power Cleaning — Tauler de control

Llegiu les instruccions de Power Cleaning abans d'executar aquesta funció.

1. Apagueu la impressora.
2. Mentre manteniu premut el botó , premeu el botó  per encendre la impressora un mínim de cinc segons fins que l'indicador de llum d'alimentació parpellegi.

Manteniment de la impressora

3. Seguiu les instruccions de la pantalla per executar la funció Power Cleaning.

Nota:

Si no podeu executar aquesta funció, resoleu els problemes que es mostren a la pantalla. A continuació, seguiu aquest procediment del pas 1 per tornar a executar aquesta funció.

4. Després d'executar aquesta funció, executeu la comprovació dels injectors per assegurar-vos que els injectors no estiguin obstruïts.

Per obtenir informació sobre com executar la comprovació dels injectors, consulteu la informació relacionada a continuació.

Informació relacionada

- ➔ [“Neteja de potència del capçal d'impressió \(Neteja potent\)” a la pàgina 176](#)
- ➔ [“Comproveu si els injectors estan obstruïts \(Comprovació d'injectors\)” a la pàgina 171](#)

Execució de la Neteja potent — Windows

1. Accediu a la finestra del controlador de la impressora.
2. Feu clic a **Neteja potent** a la pestanya **Manteniment**.
3. Seguiu les instruccions de la pantalla.

Nota:

Si no podeu executar aquesta funció, resoleu els problemes que es mostren al tauler de control de la impressora. A continuació, seguiu aquest procediment des del pas 1 per tornar a executar aquesta funció.

Informació relacionada

- ➔ [“Neteja de potència del capçal d'impressió \(Neteja potent\)” a la pàgina 176](#)
- ➔ [“Accés al controlador de la impressora” a la pàgina 97](#)
- ➔ [“Comproveu si els injectors estan obstruïts \(Comprovació d'injectors\)” a la pàgina 171](#)

Execució de la Neteja potent — Mac OS

1. Seleccioneu **Preferències del Sistema** al menú  > **Impressores i Escàners** (o **Impressió i Escaneig, Impressió i Fax**) i després seleccioneu la impressora.
2. Feu clic a **Opcions i recanvis** > **Utilitat** > **Obrir la Utilitat Impressora**.
3. Feu clic a **Neteja potent**.
4. Seguiu les instruccions de la pantalla.

Nota:

Si no podeu executar aquesta funció, resoleu els problemes que es mostren al tauler de control de la impressora. A continuació, seguiu aquest procediment des del pas 1 per tornar a executar aquesta funció.

Informació relacionada

- ➔ [“Neteja de potència del capçal d'impressió \(Neteja potent\)” a la pàgina 176](#)

➔ [“Comproveu si els injectors estan obstruïts \(Comprovació d'injectors\)”](#) a la pàgina 171

Alineació del capçal d'impressió

Si els resultats de la impressió contenen els problemes següents, alineu el capçal d'impressió per millorar les impressions.

- Les línies verticals es veuen desalineades o les impressions es veuen borroses
- Apareixen bandes horitzontals a intervals regulars

Alineació del capçal d'impressió — Tauler de control

1. Seleccioneu **Maintenance** a la pantalla d'inici.
2. Seleccioneu **Print Head Alignment**.
3. Seleccioneu el menú d'ajust si voleu ajustar i millorar les impressions segons l'estat dels resultats d'impressió.
 - Les línies verticals es veuen desalineades o les impressions es veuen borroses: seleccioneu **Vertical Alignment**.
 - Apareixen bandes horitzontals a intervals regulars: seleccioneu **Horizontal Alignment**.
4. Seguiu les instruccions de la pantalla.

Informació relacionada

➔ [“Càrrega de paper al Calaix de paper”](#) a la pàgina 56

Neteja de la ruta del paper

Quan les impressions es taquen de tinta, o l'alimentació del paper no funciona correctament, cal netejar el corró.



Important:

No feu servir tovallons de paper per netejar l'interior de la impressora. El borrissol pot bloquejar els injectors del capçal d'impressió.

Neteja del camí del paper per taques de tinta

Quan les impressions tenen taques de tinta o ratlles, cal netejar el corró.



Important:

No feu servir tovallons de paper per netejar l'interior de la impressora. El borrissol pot bloquejar els injectors del capçal d'impressió.

1. Carregueu paper de mida A4 al ranura posterior alim..

Manteniment de la impressora

2. Seleccioneu **Maintenance** a la pantalla d'inici.
3. Seleccioneu **Paper Guide Cleaning**.
4. Seguiu les instruccions de la pantalla per netejar el camí del paper.
Repetiu el procediment fins que el paper no surti tacat amb tinta.

Informació relacionada

➔ “Càrrega de paper al Calaix de paper” a la pàgina 56

Neteja del camí del paper per problemes d'alimentació del paper

Quan el paper no s'alimenta des del calaix de paper netegeu el corró de l'interior.

1. Apagueu la impressora prement el botó .
2. Desendolleu el cable d'alimentació, i a continuació, desconnecteu-lo.
3. Assegureu-vos que el tap del tanc de tinta estigui tancat de forma segura.

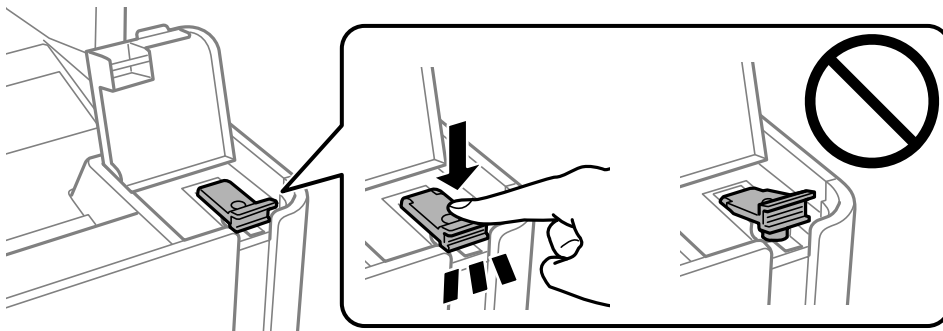

 **Important:**

Si el tap del tanc de tinta no es tanca de manera segura, la tinta pot vessar-se.

4. Tanqueu la tapa de documents, la coberta de l'alimentador de documents i la tapa de la impressora.

Manteniment de la impressora

5. Desplaceu la calaix de paper i elimineu el paper embossat.

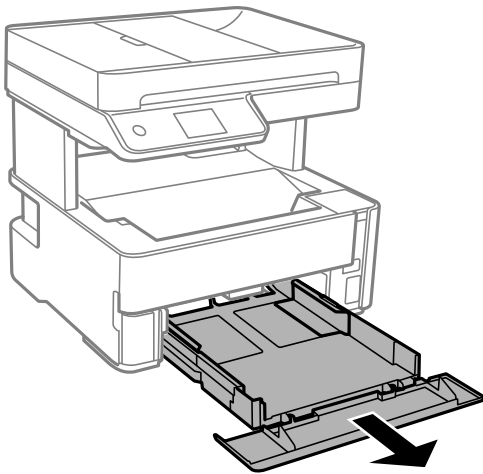

6. Col·loqueu la impressora de costat amb el tanc de tinta de la impressora a la part inferior.

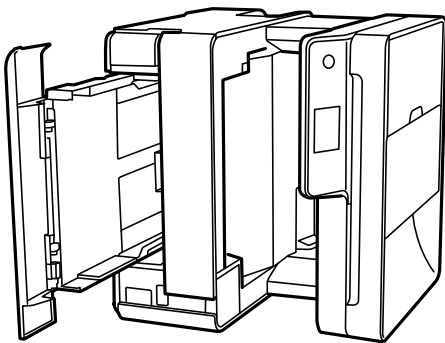

Precaució:

Aneu amb compte de no enganxar-vos la mà ni els dits en posar la impressora dreta. Us podríeu fer mal.



Important:

No deixeu la impressora dreta durant gaire temps.

7. Humitegeu un drap suau amb aigua, escorreu-lo bé i netegeu el corró mentre el roteu amb el drap.

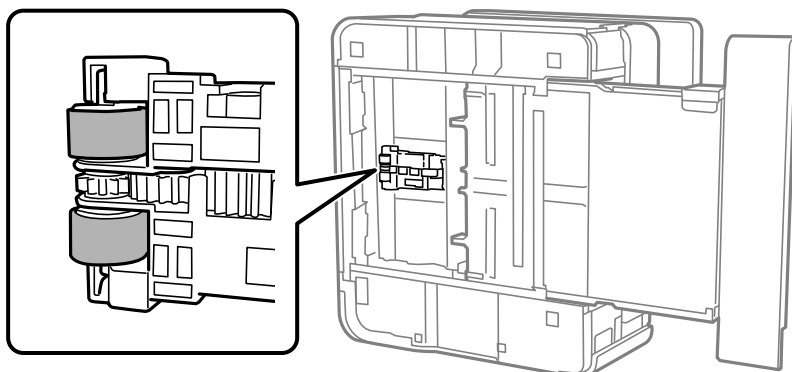

Manteniment de la impressora

8. Torneu a posar la impressora en la seva posició normal i, seguidament, inseriu el calaix de paper.
9. Connecteu el cable d'alimentació.

Neteja de l'alimentador de documents

Si les imatges copiades o escanejades des de l'alimentador de documents apareixen tacades o l'alimentació d'originals a l'alimentador de documents no és correcta, cal netejar l'alimentador de documents.



Important:

Mai no utilitzeu alcohol ni dissolvents per netejar la impressora. Aquest productes químics poden malmetre la impressora.

1. Obriu la coberta de l'alimentador de documents

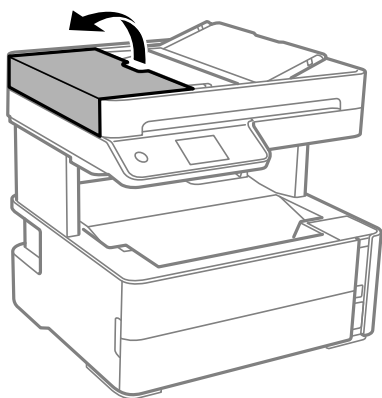

2. Utilitzeu un drap suau i humit per netejar el rodet i l'interior de l'alimentador de documents.

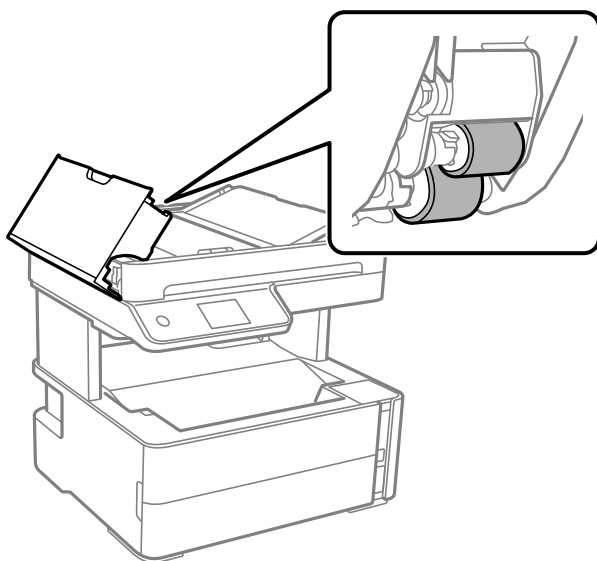

Manteniment de la impressora

! **Important:**

Amb un drap sec es podria malmetre la superfície del rodet. Utilitzeu l'alimentador de documents quan el rodet s'hagi assecat.

3. Tanqueu la coberta de l'alimentador de documents i, a continuació, obriu la tapa de documents.

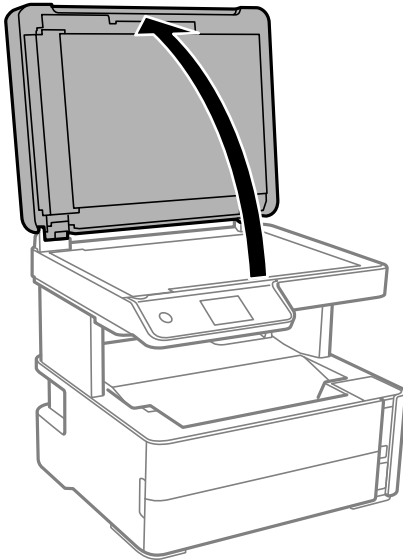

4. Netegeu la peça que es mostra a la il·lustració.

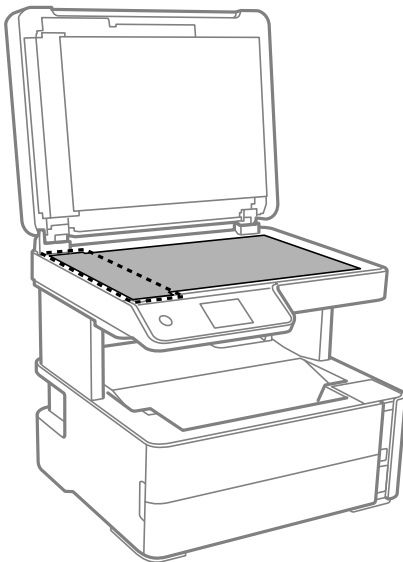

! **Important:**

- Si a la superfície del vidre hi ha taques de greix o cap altre material difícil de netejar, utilitzeu una petita quantitat de líquid per netejar vidres i un drap suau per netejar-ho. Eixugueu les restes de líquid.
- No premeu la superfície del vidre amb gaire força.
- Aneu amb compte de no ratllar ni malmetre la superfície del vidre. Una superfície malmesa pot reduir la qualitat de l'escaneig.

Manteniment de la impressora

5. Si el problema no es pot solucionar, apagueu la impressora prement el botó , obriu la tapa de l'alimentador de documents i, a continuació, aixequu la safata d'entrada de l'alimentador.

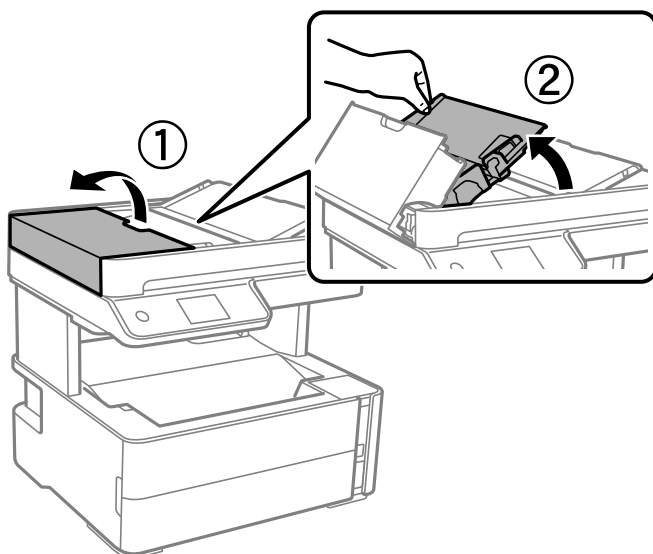

6. Netegeu la peça que es mostra a la il·lustració.

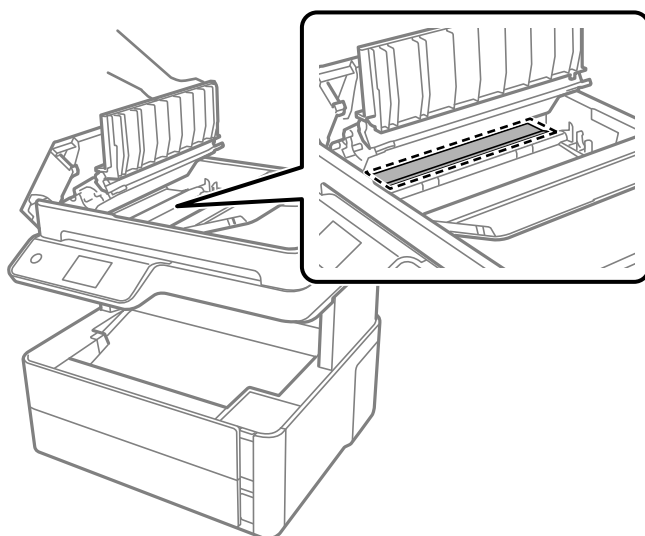

Neteja del Vidre de l'escàner

Quan les còpies o les imatges escanejades es taquen de tinta, cal netejar el vidre de l'escàner.



Precaució:

Aneu amb compte de no enganxar-vos la mà ni els dits quan obriu i tanqueu la coberta dels documents. Us podríeu fer mal.

Manteniment de la impressora

! *Important:*

Mai no utilitzeu alcohol ni dissolvents per netejar la impressora. Aquest productes químics poden malmetre la impressora.

1. Obriu la coberta dels documents.

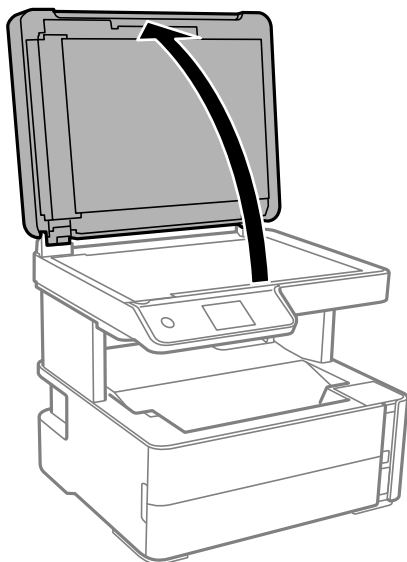

2. Utilitzeu un drap suau, sec i net per netejar la superfície del vidre de l'escàner.

! *Important:*

- Si a la superfície del vidre hi ha taques de greix o cap altre material difícil de netejar, utilitzeu una petita quantitat de líquid per netejar vidres i un drap suau per netejar-ho. Eixugueu les restes de líquid.
- No premeu la superfície del vidre amb gaire força.
- Aneu amb compte de no ratllar ni malmetre la superfície del vidre. Una superfície malmesa pot reduir la qualitat de l'escaneig.

Neteja del film transparent

Quan la impressió no millora després d'haver alineat el capçal d'impressió o el camí de neteja del paper, el film transparent de dins de la impressora es pot tacar.

Elements necessaris:

- bastonets de cotó (diversos);
- aigua amb unes poques gotes de detergent (2 o 3 en 1/4 de got d'aigua de l'aixeta); i
- llum per comprovar les taques.

! *Important:*

No utilitzeu cap líquid per netejar que no sigui aigua amb unes quantes gotes de detergent.

1. Apagueu la impressora prement el botó .

Manteniment de la impressora

2. Obriu la coberta de la impressora.

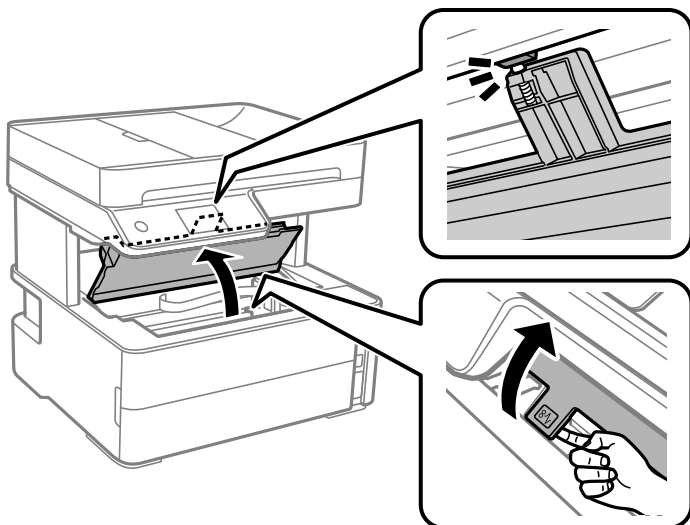

3. Comproveu si el film transparent està tacat. Les taques són més fàcils de veure si s'utilitza una llum. Si hi ha taques (com marques de dits o de greix) al film transparent (A), aneu al pas següent.

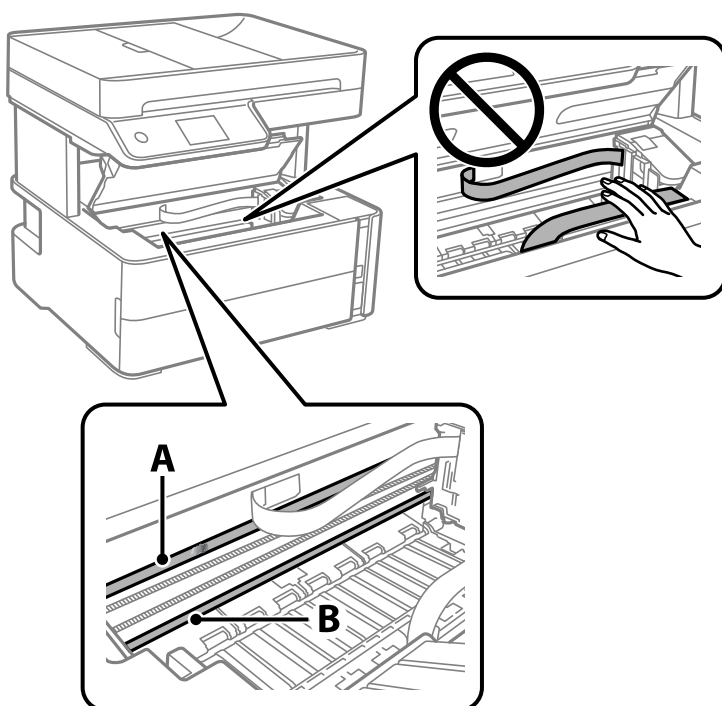

A: film transparent

B: guia

! **Important:**

Aneu amb compte de no tocar la guia (B). En cas contrari, és possible que no pugueu imprimir. No elimineu el greix de les guies, perquè és necessari per al funcionament.

Manteniment de la impressora

- Humitegeu un bastonet de cotó amb aigua amb unes poques gotes de detergent per tal que no gotegi, i netegeu la part tacada.

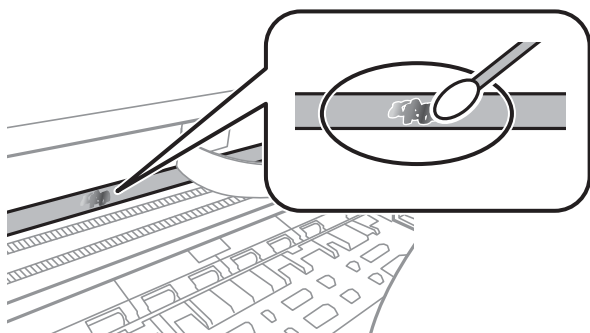

! *Important:*

Elimineu la taca amb compte. Si premeu massa fort el bastonet de cotó contra el plàstic, el ressort del plàstic es pot descol·locar i pot fer malbé la impressora.

- Utilitzeu un bastonet de cotó nou i sec per netejar el plàstic.

! *Important:*

No hi deixeu fibres.

Nota:

Per evitar que la taca s'escampi, substituir de manera freqüent el bastonet de cotó per un de nou.

- Repetiu els passos 4 i 5 fins que el plàstic ja no estigui tacat.
- Comproveu visualment que hi queden taques al plàstic.

Comprovació del nombre total de pàgines alimentades a través de la impressora

Podeu comprovar el nombre total de pàgines alimentades a través de la impressora.

Comprovació del nombre total de pàgines alimentades a través de la impressora — Tauler de control

La informació s'imprimeix juntament amb el patró de comprovació d'injectors.

- Carregueu paper A4 normal a la impressora.
- Selecioneu **Maintenance** a la pantalla d'inici.
- Selecioneu **Print Head Nozzle Check**.
- Seguiu les instruccions que apareixen a la pantalla per imprimir el patró de comprovació d'injectors.

Manteniment de la impressora

Informació relacionada

➔ [“Càrrega de paper al Calaix de paper” a la pàgina 56](#)

Comprovació del nombre total de pàgines alimentades a través de la impressora — Windows

1. Accediu a la finestra del controlador de la impressora.
2. Feu clic a **Informació opcional i de la impressora** a la pestanya **Manteniment**.

Informació relacionada

➔ [“Accés al controlador de la impressora” a la pàgina 97](#)

Comprovació del nombre total de pàgines alimentades a través de la impressora — Mac OS

1. Seleccioneu **Preferències del Sistema** al menú  > **Impressores i Escàners** (o **Impressió i Escaneig, Impressió i Fax**) i després seleccioneu la impressora.
2. Feu clic a **Opcions i recanvis** > **Utilitat** > **Obrir la Utilitat Impressora**.
3. Feu clic a **Printer and Option Information**.

Servei de xarxa i informació de programari

Aquesta secció presenta els serveis de xarxa i els productes de programari disponibles per a la impressora al lloc web d'Epson o al CD subministrat.

Aplicació per a la configuració de funcions d'impressora (Web Config)

Web Config és una aplicació que s'executa en un navegador web, com Internet Explorer i Safari, en un ordinador o dispositiu intel·ligent. Podeu confirmar l'estat de la impressora o canviar la configuració de serveis de xarxa i de la impressora. Per utilitzar els Web Config, connecteu la impressora i l'ordinador o dispositiu a la mateixa xarxa.

S'admeten els següents navegadors.

Sistema operatiu	Navegador
Windows XP SP3 o posterior	Microsoft Edge, Internet Explorer 8 o posterior, Firefox*, Chrome*
Mac OS X v10.6.8 o posterior	Safari*, Firefox*, Chrome*
iOS*	Safari*
Android 2.3 o posterior	Navegador predeterminat
Chrome OS*	Navegador predeterminat

* Utilitza la darrera versió.

Execució de la configuració web en un navegador web

1. Comproveu l'adreça IP de la impressora.

Seleccioneu la icona de xarxa a la pantalla d'inici de la impressora i, a continuació, seleccioneu el mètode de connexió actiu per confirmar l'adreça IP de la impressora.

Nota:

També podeu comprovar l'adreça IP imprimint l'informe de connexió de xarxa.

2. Inicieu un navegador web des d'un ordinador o dispositiu intel·ligent i, llavors, introduïu l'adreça IP de la impressora.

Format:

IPv4: http://adreça IP de la impressora/

IPv6: http://[adreça IP de la impressora]/

Exemples:

IPv4: http://192.168.100.201/

IPv6: http://[2001:db8::1000:1]/

Servei de xarxa i informació de programari

Nota:

Amb el dispositiu intel·ligent, també podeu executar Web Config des de la pantalla de manteniment d'Epson iPrint.

Informació relacionada

- ➔ “Impressió d'un informe de connexió de xarxa” a la pàgina 42
- ➔ “Ús de l'Epson iPrint” a la pàgina 122

Execució de Web Config a Windows

Quan connecteu un ordinador a la impressora mitjançant WSD, seguiu els passos següents per executar Web Config.

1. Obriu la llista d'impressores a l'ordinador.
 - Windows 10/Windows Server 2016
Feu clic al botó Inicia i, seguidament, seleccioneu **Sistema Windows > Tauler de control > Visualitza dispositius i impressores a Maquinari i so.**
 - Windows 8.1/Windows 8/Windows Server 2012 R2/Windows Server 2012
Seleccioneu **Escriptori > Configuració > Tauler de control > Visualitza dispositius i impressores a Maquinari i so (o Maquinari).**
 - Windows 7/Windows Server 2008 R2
Feu clic al botó Inicia i seleccioneu **Tauler de control > Visualitza dispositius i impressores a Maquinari i so.**
 - Windows Vista/Windows Server 2008
Feu clic al botó Inicia i seleccioneu **Tauler de control > Impressores a Maquinari i so.**
2. Feu clic amb el botó dret a la impressora i seleccioneu **Propietats**.
3. Seleccioneu la pestanya **Serveis web** i feu clic a l'URL.

Execució de Web Config a Mac OS

1. Seleccioneu **Preferències del Sistema** al menú  > **Impressores i Escàners** (o **Impressió i Escaneig, Impressió i Fax**) i després seleccioneu la impressora.
2. Feu clic a **Opcions i recanvis > Mostra pàgina de la impressora**.

Aplicació per escanejar documents i imatges (Epson Scan 2)

L'Epson Scan 2 és una aplicació per controlar l'escaneig. Es pot ajustar la mida, la resolució, la brillantor, el contrast i la qualitat de la imatge escanejada. Epson Scan 2 també es pot iniciar des d'una aplicació d'escaneig que compleix amb TWAIN. Per obtenir més informació, consulteu l'ajuda de l'aplicació.

Servei de xarxa i informació de programari

Inici al Windows

Nota:

En el cas dels sistemes operatius Windows Server, assegureu-vos que hi hagi instal·lada la funció **Experiència d'escriptori**.

- Windows 10/Windows Server 2016

Feu clic al botó Inicia i, tot seguit, seleccioneu **EPSON > Epson Scan 2**.

- Windows 8.1/Windows 8/Windows Server 2012 R2/Windows Server 2012

Escriviu el nom de l'aplicació al botó d'accés Cerca i seleccioneu la icona mostrada.

- Windows 7/Windows Vista/Windows XP/Windows Server 2008 R2/Windows Server 2008/Windows Server 2003 R2/Windows Server 2003

Feu clic al botó Inicia i, a continuació, seleccioneu **Tots els programes** o **Programes > EPSON > Epson Scan 2 > Epson Scan 2**.

Inici al Mac OS

Nota:

L'Epson Scan 2 no admet la funció de canvi ràpid d'usuaris del Mac OS. Desactiveu el canvi ràpid d'usuaris.

Seleccioneu **Anar > Aplicacions > Epson Software > Epson Scan 2**.

Informació relacionada

- ➔ [“Escaneig amb Epson Scan 2” a la pàgina 138](#)
- ➔ [“Instal·lació de les darreres aplicacions” a la pàgina 194](#)

Afegir un escàner de xarxa

Abans d'utilitzar Epson Scan 2, heu d'afegir l'escàner de xarxa.

1. Inicieu el programari i, a continuació, feu clic a **Afegeix** a la pantalla **Paràmetres de l'escàner**.

Nota:

- Si **Afegeix** es torna gris, feu clic a **Habilita l'edició**.

- Si la pantalla principal de Epson Scan 2 es mostra, ja s'ha connectat a l'escàner. Si voleu connectar a una altra xarxa, seleccioneu **Escàner > Configuració** per obrir la pantalla **Paràmetres de l'escàner**.

2. Afegir un escàner de xarxa. Introduïu els següents elements i, a continuació, feu clic a **Afegeix**.

- Model:** Seleccioneu l'escàner al qual voleu connectar.

- Nom:** Introduïu el nom de l'escàner de 32 caràcters.

- Cerca xarxa:** Quan la impressora i l'escàner estan a la mateixa xarxa, es mostra la adreça IP. Si no fos així, feu clic al botó . Si la adreça IP no es mostra, feu clic a **Introdueix adreça** i, a continuació, introduïu la direcció IP directament.

3. Seleccioneu l'escàner a la pantalla **Paràmetres de l'escàner** i, a continuació, feu clic a **D'acord**.

Aplicació per configurar les operacions d'escaneig des del tauler de control (Epson Event Manager)

Epson Event Manager és una aplicació que permet gestionar l'escaneig des del tauler de control i desar les imatges en un ordinador. Podeu afegir els vostres propis ajustos com a valors predefinitos, com ara el tipus de document, la ubicació de la carpeta per desar i el format d'imatge. Per obtenir més informació, consulteu l'ajuda de l'aplicació.

Nota:

Els sistemes operatius Windows Server no són compatibles.

Inici al Windows Windows 10

Feu clic al botó Inicia i, tot seguit, seleccioneu **Epson Software > Event Manager**.

 Windows 8.1/Windows 8

Escriviu el nom de l'aplicació al botó d'accés Cerca i seleccioneu la icona mostrada.

 Windows 7/Windows Vista/Windows XP

Feu clic al botó Inicia i, a continuació, seleccioneu **Tots els programes** o **Programes > Epson Software > Event Manager**.

Inici al Mac OS

Anar > Aplicacions > Epson Software > Event Manager.

Informació relacionada

➔ [“Instal·lació de les darreres aplicacions” a la pàgina 194](#)

Aplicació de configuració de funcions i enviament de fax (FAX Utility)

L'aplicació FAX Utility us permet configurar diverses opcions per enviar faxos des d'un ordinador. Podeu crear o editar la llista de contactes que s'utilitzarà en enviar un fax i configurar que els faxos rebuts es desin en format PDF a l'ordinador, entre d'altres. Per obtenir més informació, consulteu l'ajuda de l'aplicació.

Nota:

Els sistemes operatius Windows Server no són compatibles.

Abans d'instal·lar la FAX Utility, assegureu-vos d'haver instal·lat el controlador de la impressora d'aquesta impressora; això no inclou el controlador d'impressora PostScript ni el controlador d'impressora universal d'Epson.

Inici al Windows Windows 10

Feu clic al botó Inicia i seleccioneu **Epson Software > FAX Utility**.

 Windows 8.1/Windows 8

Escriviu el nom de l'aplicació al botó d'accés Cerca i seleccioneu la icona mostrada.

 Windows 7/Windows Vista/Windows XP

Feu clic al botó Inicia i seleccioneu **Tots els programes** (o **Programes**) > **Epson Software > FAX Utility**.

Inici al Mac OS

Seleccioneu **Preferències del Sistema** al menú  > **Impressores i Escàners** (o **Impressió i Escaneig, Impressió i Fax**) i després seleccioneu la impressora (FAX). Feu clic a **Opcions i recanvis** > **Utilitat** > **Obrir la Utilitat Impressora**.

Informació relacionada

- ➔ [“Recepció de faxes en un ordinador” a la pàgina 158](#)
- ➔ [“Instal·lació de les darreres aplicacions” a la pàgina 194](#)

Aplicació per enviar faxes (Controlador PC-FAX)

El controlador PC-FAX és una aplicació que permet enviar un document creat en una altra aplicació com a fax directament des de l'ordinador. El controlador PC-FAX s'instal·la en instal·lar la Utilitat de FAX. Per obtenir més informació, consulteu l'ajuda de l'aplicació.

Nota:

- Els sistemes operatius Windows Server no són compatibles.*
- El funcionament és diferent segons l'aplicació que hàgiu utilitzat per crear el document. Per obtenir més informació, consulteu l'ajuda de l'aplicació.*

Accés des del Windows

A l'aplicació, feu clic a **Imprimeix** o **Configuració de la impressió** al menú **Fitxer**. Seleccioneu la impressora (FAX) i feu clic a **Preferències** o **Propietats**.

Accés des del Mac OS

A l'aplicació, feu clic a **Imprimir** des del menú **Arxiu**. Seleccioneu la impressora (FAX) com a paràmetre d'**Impressora**, i seleccioneu **Fax Settings** o **Recipient Settings** al menú emergent.

Informació relacionada

- ➔ [“Enviament d'un fax des d'un ordinador” a la pàgina 155](#)
- ➔ [“Aplicació de configuració de funcions i enviament de fax \(FAX Utility\)” a la pàgina 191](#)

Aplicació per imprimir pàgines web (E-Web Print)

L'E-Web Print és una aplicació que permet d'imprimir pàgines web amb diversos dissenys. Per obtenir més informació, consulteu l'ajuda de l'aplicació. Podeu accedir a l'ajuda des del menú **E-Web Print** a la barra d'eines **E-Web Print**.

Nota:

- Els sistemes operatius Windows Server no són compatibles.*
- No és compatible amb Mac OS.*
- Comproveu si hi ha navegadors compatibles i la versió més recent del lloc de baixada.*

Inici

En instal·lar l'E-Web Print, es mostra al navegador. Feu clic a **Print** o a **Clip**.

Informació relacionada

➔ “Instal·lació de les darreres aplicacions” a la pàgina 194

Eines d'actualització de programari (EPSON Software Updater)

L'aplicació EPSON Software Updater cerca programari nou o actualitzat a Internet i després l'instal·la. També és possible actualitzar el manual i el microprogramari de la impressora.

Nota:

Els sistemes operatius Windows Server no són compatibles.

Procediment d'instal·lació

Descàrrega de EPSON Software Updater del web d'Epson.

Si utilitzeu un ordinador amb Windows i no podeu descarregar-les del lloc web, podeu instal·lar-les des del disc de programari subministrat.

<http://www.epson.com>

Inici al Windows Windows 10

Feu clic al botó Inicia i, tot seguit, seleccioneu **Epson Software > EPSON Software Updater**.

 Windows 8.1/Windows 8

Escriviu el nom de l'aplicació al botó d'accés Cerca i seleccioneu la icona mostrada.

 Windows 7/Windows Vista/Windows XP

Feu clic al botó Inicia i, a continuació, seleccioneu **Tots els programes o Programes > Epson Software > EPSON Software Updater**.

Nota:

*També podeu iniciar el EPSON Software Updater fent clic a la barra de tasques de l'escriptori i, seguidament, seleccionant **Actualització de programari**.*

Inici al Mac OS

Seleccioneu **Anar > Aplicacions > Epson Software > EPSON Software Updater**.

Aplicació per configurar diversos dispositius (EpsonNet Config)

EpsonNet Config és una aplicació que us permet definir les adreces i els protocols de la interfície de xarxa. Consulteu la guia de funcionament d'EpsonNet Config o l'ajuda de l'aplicació per obtenir més informació.

Inici al Windows Windows 10/Windows Server 2016

Feu clic al botó Inicia i, tot seguit, seleccioneu **EpsonNet > EpsonNet Config**.

Servei de xarxa i informació de programari

- ❑ Windows 8.1/Windows 8/Windows Server 2012 R2/Windows Server 2012

Escriviu el nom de l'aplicació al botó d'accés Cerca i seleccioneu la icona mostrada.

- ❑ Windows 7/Windows Vista/Windows XP/Windows Server 2008 R2/Windows Server 2008/Windows Server 2003 R2/Windows Server 2003

Feu clic al botó Inicia i seleccioneu **Tots els programes** o **Programes** > **EpsonNet** > **EpsonNet Config SE** > **EpsonNet Config**.

Inici al Mac OS

Anar > Aplicacions > Epson Software > EpsonNet > EpsonNet Config SE > EpsonNet Config.

Instal·lació de les darreres aplicacions

Nota:

Per tornar a instal·lar una aplicació, primer cal desinstal·lar-la.

1. Assegureu-vos que l'ordinador i la impressora estiguin disponibles per comunicar-se, i que la impressora estigui connectada a Internet.
2. Inicieu l'EPSON Software Updater.

La captura de pantalla és un exemple de Windows.

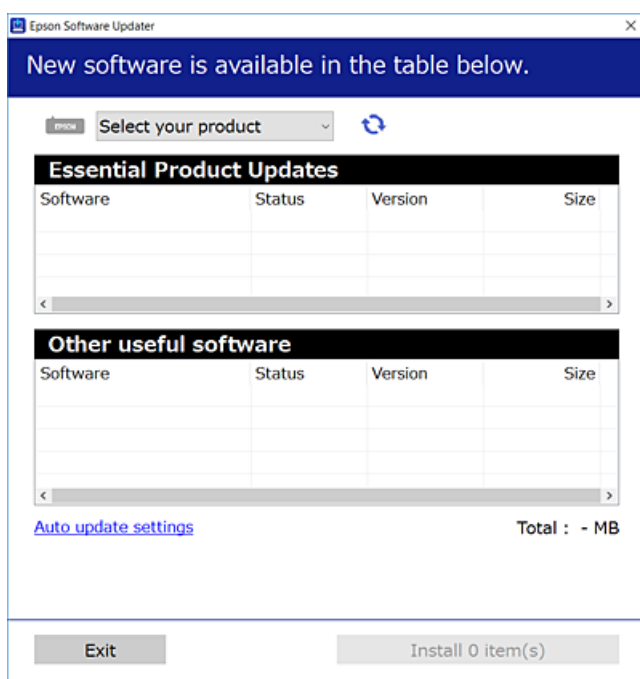

3. Per Windows, seleccioneu la impressora i feu clic a  per comprovar les últimes aplicacions disponibles.
4. Seleccioneu els elements que voleu instal·lar o actualitzar i, a continuació, feu clic al botó d'instal·lació.

Important:

No apagueu ni desconnecteu la impressora fins que l'actualització s'hagi completat; en cas contrari, la impressora pot funcionar malament.

Servei de xarxa i informació de programari

Nota:

- Podeu descarregar les últimes aplicacions des del lloc web d'Epson.
<http://www.epson.com>
- Si utilitzeu els sistemes operatius Windows Server, no podeu utilitzar el EPSON Software Updater. Descarregueu les últimes aplicacions des del lloc web d'Epson.

Informació relacionada

- ➔ “Eines d'actualització de programari (EPSON Software Updater)” a la pàgina 193
- ➔ “Desinstal·lació de les aplicacions” a la pàgina 195

Actualització del microprogramari de la impressora amb el tauler de control

Si la impressora està connectada a Internet, podeu actualitzar el microprogramari de la impressora mitjançant el tauler de control. També podeu configurar la impressora per comprovar periòdicament les actualitzacions de microprogramari i notificar-vos si n'hi ha algun disponible.

1. Seleccioneu **Settings** a la pantalla d'inici.
2. Seleccioneu **Firmware Update > Update**.

Nota:

Activeu les **Notification** per configurar la impressora per comprovar periòdicament si hi ha actualitzacions de microprogramari.

3. Comproveu el missatge que es mostra a la pantalla i, a continuació, toqueu **Start Checking** per iniciar la cerca d'actualitzacions disponibles.
4. Si apareix un missatge a la pantalla LCD que us informa que hi ha disponible una actualització de microprogramari, seguïu les instruccions que apareixen en pantalla per iniciar l'actualització.

 **Important:**

- No apagueu ni desconnecteu la impressora fins que l'actualització s'hagi completat; en cas contrari, la impressora pot funcionar malament.
- Si l'actualització del microprogramari no s'ha completat o no es realitza correctament, la impressora no s'inicia normalment i es visualitza "Recovery Mode" a la pantalla LCD la propera vegada que la impressora s'encengui. En aquesta situació, cal tornar a actualitzar el microprogramari mitjançant un ordinador. Connecteu la impressora a l'ordinador amb un cable USB. Mentre es visualitza "Recovery Mode" a la impressora, no es pot actualitzar el microprogramari a través d'una connexió de xarxa. A l'ordinador, accediu al vostre lloc web local d'Epson i després baixeu l'última versió del microprogramari de la impressora. Consulteu les instruccions a la pàgina web per als següents passos.

Desinstal·lació de les aplicacions

Inicieu la sessió a l'ordinador com a administrador. Introduïu la contrasenya d'administrador si us ho demana l'ordinador.

Desinstal·lació de les aplicacions — Windows

1. Premeu el botó  per apagar la impressora.
2. Sortiu de totes les aplicacions.
3. Obriu el **Tauler de control**:
 - Windows 10/Windows Server 2016
Feu clic al botó Inicia i, a continuació, seleccioneu **Sistema Windows > Tauler de control**.
 - Windows 8.1/Windows 8/Windows Server 2012 R2/Windows Server 2012
Seleccioneu **Escriptori > Configuració > Tauler de control**.
 - Windows 7/Windows Vista/Windows XP/Windows Server 2008 R2/Windows Server 2008/Windows Server 2003 R2/Windows Server 2003
Feu clic al botó Inicia i seleccioneu **Tauler de control**.
4. Obriu **Desinstal·la un programa** (o **Afegeix o suprimeix programes**):
 - Windows 10/Windows 8.1/Windows 8/Windows 7/Windows Vista/Windows Server 2016/Windows Server 2012 R2/Windows Server 2012/Windows Server 2008 R2/Windows Server 2008
Seleccioneu **Desinstal·la un programa** a **Programes**.
 - Windows XP/Windows Server 2003 R2/Windows Server 2003
Feu clic a **Afegeix o suprimeix programes**.
5. Seleccioneu l'aplicació que vulgueu desinstal·lar.
No podeu desinstal·lar el controlador de la impressora si hi ha algun treball d'impressió. Elimineu els treballs o espereu que s'imprimeixin abans de la desinstal·lació.
6. Desinstal·leu les aplicacions:
 - Windows 10/Windows 8.1/Windows 8/Windows 7/Windows Vista/Windows Server 2016/Windows Server 2012 R2/Windows Server 2012/Windows Server 2008 R2/Windows Server 2008
Feu clic a **Desinstal·la o repara** o a **Desinstal·la**.
 - Windows XP/Windows Server 2003 R2/Windows Server 2003
Feu clic a **Canvia/Suprimeix** o a **Suprimeix**.

Nota:
Si es visualitza la finestra **Control de comptes d'usuari**, feu clic a **Continua**.
7. Seguiu les instruccions de la pantalla.

Desinstal·lació de les aplicacions: Mac OS

1. Baixeu l'Uninstaller amb l'EPSON Software Updater.
Una vegada que hàgiu baixat l'Uninstaller, no cal que el torneu a baixar cada vegada que desinstal·leu l'aplicació.
2. Premeu el botó  per apagar la impressora.

Servei de xarxa i informació de programari

3. Per desinstal·lar el controlador de la impressora o del PC-FAX, seleccioneu **Preferències del Sistema** al menú  > **Impressores i Escàners** (o **Impressió i Fax, Impressió i Fax**) i suprimiu la impressora de la llista.
4. Sortiu de totes les aplicacions.
5. Seleccioneu **Anar > Aplicacions > Epson Software > Uninstaller**.
6. Seleccioneu l'aplicació que vulgueu desinstal·lar i, a continuació, feu clic a **Uninstall**.



Important:

L'Uninstaller suprimeix tots els controladors de les impressores d'injecció d'Epson de l'ordinador. Si utilitzeu diverses impressores d'injecció d'Epson i només voleu suprimir uns quants controladors, primer suprimiu-los tots i després torneu a instal·lar el controlador d'impressora necessari.

Nota:

*Si l'aplicació que voleu desinstal·lar no és a la llista, no la podeu desinstal·lar amb l'Uninstaller. En aquest cas, seleccioneu **Anar > Aplicacions > Epson Software**, seleccioneu l'aplicació que voleu desinstal·lar i arrossegueu-la a la icona de la paperera.*

Informació relacionada

➔ [“Eines d'actualització de programari \(EPSON Software Updater\)” a la pàgina 193](#)

Impressió mitjançant un servei de xarxa

Mitjançant el servei Epson Connect disponible a Internet, podeu imprimir des d'un telèfon intel·ligent, des d'una tauleta o des d'un portàtil en qualsevol moment i pràcticament des de qualsevol lloc. Per utilitzar aquest servei, cal que registreu l'usuari i la impressora a Epson Connect.

Les funcions disponibles a Internet són les següents.

Email Print

Quan s'envia un correu electrònic amb fitxers adjunts, com ara documents o imatges, a una adreça de correu electrònic assignada a la impressora, podeu imprimir el correu electrònic i els fitxers adjunts des de llocs remots, com ara la impressora de la vostra llar o oficina.

Epson iPrint

Aquesta aplicació és per a iOS i Android i us permet imprimir o escanejar des d'un telèfon intel·ligent o tauleta. Podeu imprimir documents, imatges i llocs web enviant-los directament a una impressora de la mateixa xarxa LAN sense fil.

Scan to Cloud

Aquesta aplicació us permet enviar les dades escanejades que voleu imprimir a una altra impressora. També podeu penjar les dades escanejades a serveis en el núvol disponibles.

Remote Print Driver

Aquest és un controlador compartit compatible amb el controlador d'impressió remota. Quan s'imprimeix amb una impressora en una ubicació remota, podeu imprimir mitjançant el canvi de la impressora a la finestra d'aplicacions habituals.

Consulteu el portal web d'Epson Connect per obtenir més informació.

<https://www.epsonconnect.com/>

Servei de xarxa i informació de programari

<http://www.epsonconnect.eu> (només Europa)

Solució de problemes

Comprovació de l'estat de la impressora

Comprovació dels missatges d'error a la pantalla LCD

Si a la pantalla LCD apareix un missatge d'error, seguiu les instruccions en pantalla o les solucions següents per solucionar el problema.

Missatges d'error	Solucions
Printer Error Turn on the printer again. See your documentation for more details.	Traieu el paper o el material de protecció que hi hagi a la impressora. Si es continua mostrant el missatge d'error, poseu-vos en contacte amb el suport tècnic d'Epson.
Paper out in XX.	Carregueu paper i, seguidament, inseriu el calaix de paper fins a dins.
Paper Setup Auto Display is set to Off. Some features may not be available. For details, see your documentation.	Si l'opció Paper Setup Auto Display està desactivada, no podeu utilitzar AirPrint.
No dial tone is detected.	Aquest problema es podria resoldre si seleccioneu Settings > General Settings > Fax Settings > Basic Settings > Line Type i, a continuació, seleccioneu PBX . Si el vostre sistema telefònic requereix un codi d'accés extern per obtenir una línia externa, definiu el codi d'accés després de seleccionar PBX . Feu servir # (coixinet) en comptes del codi d'accés real en introduir un número de fax extern. Això fa que la connexió sigui més segura. Si el missatge d'error continua apareixent, definiu la configuració de Dial Tone Detection com a desactivada. No obstant això, si desactiveu aquesta funció, es podria descartar el primer dígit d'un número de fax i enviar el fax a un número incorrecte.
The combination of the IP address and the subnet mask is invalid. See your documentation for more details.	Introduïu l'adreça IP o passarel·la per defecte correcta. Contacteu amb la persona que ha configurat la xarxa per obtenir ajuda.
To use cloud services, update the root certificate from the Epson Web Config utility.	Executeu Web Config i, seguidament, actualitzeu el certificat arrel.
Check that the printer driver is installed on the computer and that the port settings for the printer are correct.	Assegureu-vos de seleccionar correctament el port de la impressora a Propietat > Port des del menú Impressora tal com es mostra a continuació.
Check that the printer driver is installed on the computer and that the USB port settings for the printer are correct.	Seleccioneu " USBXXX " com a connexió USB o " EpsonNet Print Port " com a connexió de xarxa.

Solució de problemes

Missatges d'error	Solucions
Recovery Mode	<p>La impressora s'ha iniciat en mode de recuperació perquè no s'ha pogut actualitzar el microprogramari. Apliqueu els passos següents per mirar d'actualitzar el microprogramari una altra vegada.</p> <ol style="list-style-type: none"> 1. Connecteu l'ordinador i la impressora amb un cable USB. (Durant el mode de recuperació no és possible actualitzar el microprogramari a través d'una connexió de xarxa.) 2. Visiteu el lloc web local d'Epson per obtenir-ne més informació.

Informació relacionada

- ➔ [“Contactar amb l'assistència d'Epson” a la pàgina 256](#)
- ➔ [“Instal·lació de les darreres aplicacions” a la pàgina 194](#)
- ➔ [“Actualització del microprogramari de la impressora amb el tauler de control” a la pàgina 195](#)

Comprovació de l'estat de la impressora — Windows

1. Accediu a la finestra del controlador de la impressora.
2. Feu clic a **EPSON Status Monitor 3** a la pestanya **Manteniment**.

Nota:

- També podeu comprovar l'estat de la impressora si feu doble clic a la icona de la impressora a la barra de tasques. Si la icona de la impressora no s'ha afegit a la barra de tasques, feu clic a **Preferències de monitoratge** a la pestanya **Manteniment** i, a continuació, seleccioneu **Registreu la icona de drecera a la barra de tasques**.*
- Si **EPSON Status Monitor 3** està desactivat, feu clic a **Paràmetres ampliat** a la pestanya **Manteniment** i seleccioneu **Habilita l'EPSON Status Monitor 3**.*

Informació relacionada

- ➔ [“Accés al controlador de la impressora” a la pàgina 97](#)

Comprovació de l'estat de la impressora — Mac OS

1. Seleccioneu **Preferències del Sistema** al menú  > **Impressores i Escàners** (o **Impressió i Escaneig, Impressió i Fax**) i després seleccioneu la impressora.
2. Feu clic a **Opcions i recanvis** > **Utilitat** > **Obrir la Utilitat Impressora**.
3. Feu clic a **EPSON Status Monitor**.
Podeu comprovar l'estat de la impressora, els nivells de tinta i els estats d'error.

Comprovació de l'estat del programari

És possible que alguns dels problemes se solucionin actualitzant el programari a la darrera versió. Per comprovar l'estat del programari, utilitzeu l'eina d'actualització de programari.

Informació relacionada

- ➔ “Eines d'actualització de programari (EPSON Software Updater)” a la pàgina 193
- ➔ “Instal·lació de les darreres aplicacions” a la pàgina 194

Extracció del paper encallat

Comproveu l'error que apareix al tauler de control i seguiu les instruccions per retirar el paper encallat, incloses les fulles trencades. A continuació, esborreu l'error.

Important:

- Traieu el paper encallat amb compte. La impressora es pot malmetre si el traieu amb força.
- En retirar el paper encallat, no inclineu la impressora ni la deixeu de costat o cap avall: col·loqueu-la en posició vertical. En cas contrari, la tinta es podria filtrar.

Extracció de paper embossat de la coberta frontal

Precaució:

Mai no toqueu els botons del tauler de control si teniu la mà a l'interior de la impressora. Si la impressora comença a funcionar, pot causar lesions. Aneu amb compte de no tocar les parts que sobresurten per prevenir lesions.

1. Obriu la coberta frontal.

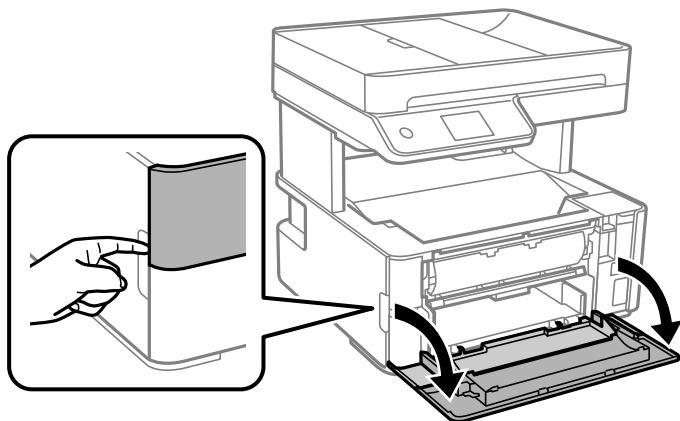

Solució de problemes

2. Abaixeu la palanca de l'interruptor de sortida.

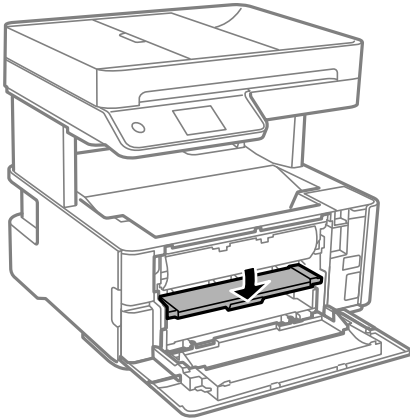

3. Traieu el paper embossat.

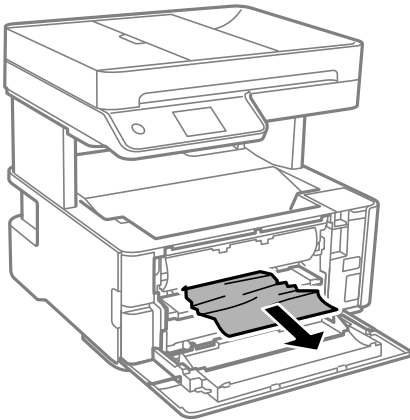

Important:

No toqueu les parts de l'interior de la impressora. Si ho feu, podríeu provocar una errada de funcionament.

4. Aixequiu la palanca de l'interruptor de sortida.
5. Tanqueu la coberta frontal.

Extracció de paper embossat del Ranura posterior alim.

Traieu el paper embossat.

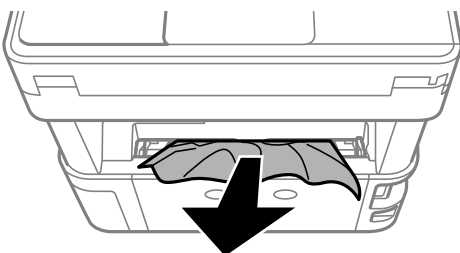

Extracció de paper embossat de l'interior de la impressora

⚠ Precaució:

Mai no toqueu els botons del tauler de control si teniu la mà a l'interior de la impressora. Si la impressora comença a funcionar, pot causar lesions. Aneu amb compte de no tocar les parts que sobresurten per prevenir lesions.

1. Obriu la coberta de la impressora i, seguidament, utilitzeu la maneta per subjectar-la a sobre.

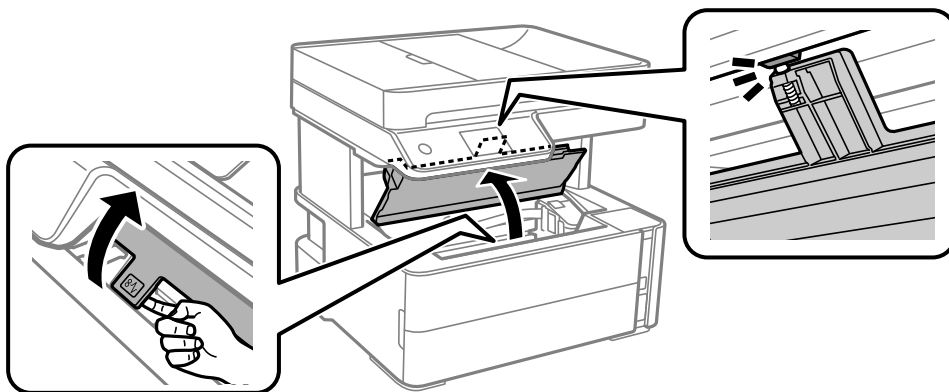

2. Traieu el paper embossat.

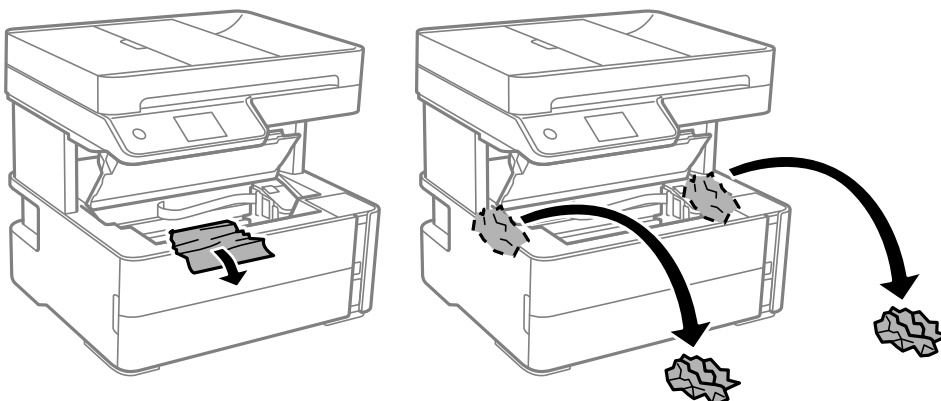

⚠ Important:

No toqueu el cable pla i blanc ni els tubs de tinta de l'interior de la impressora. Si ho feu, podríeu provocar una errada de funcionament. Si toqueu la pel·lícula transparent, assegureu-vos de netejar-lo.

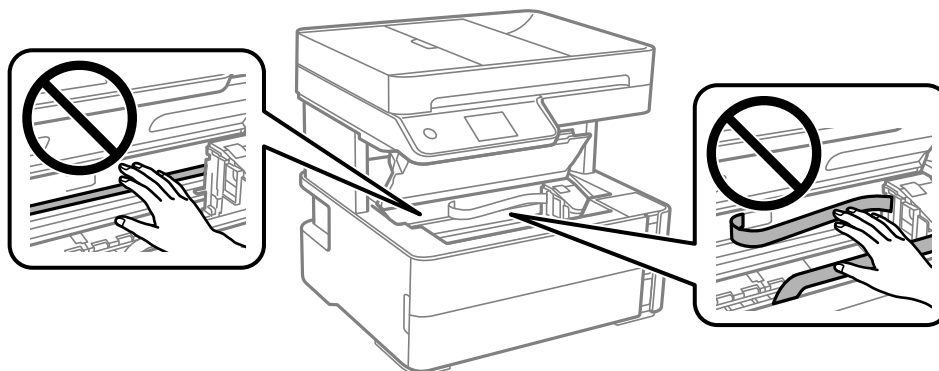

Solució de problemes

3. Tanqueu la tapa de la impressora fins que sentiu un clic.

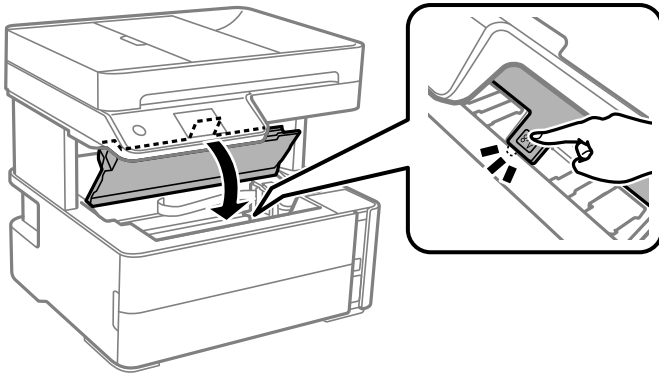

Extracció de paper embossat de la Coberta posterior

1. Traieu la coberta posterior.

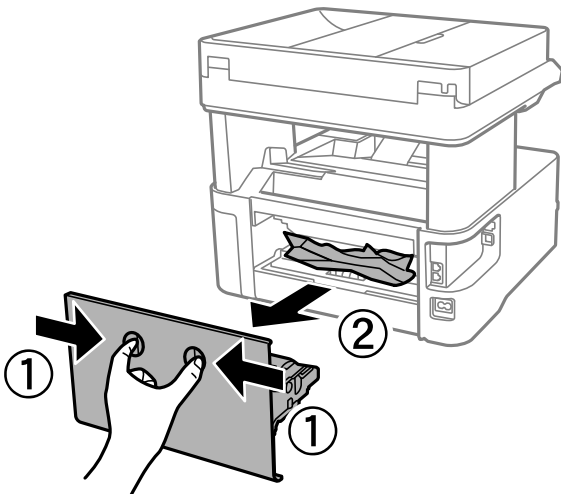

2. Traieu el paper embossat.

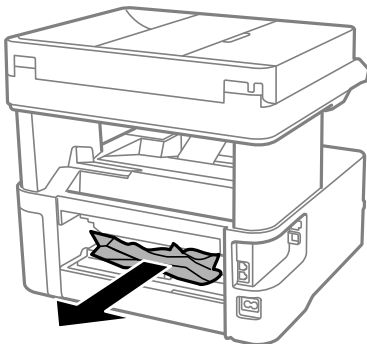

3. Extracció de paper embossat de la coberta posterior.

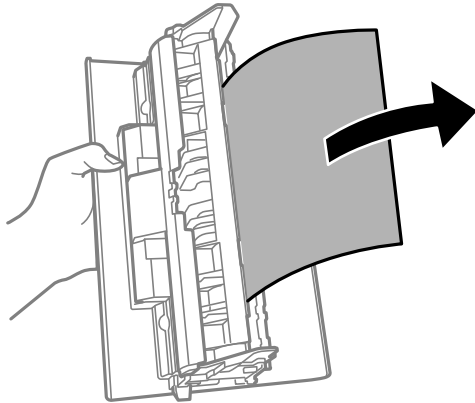

4. Carregueu la coberta posterior a la impressora.

Extracció de paper embossat del ADF

1. Obriu la tapa de l'ADF.

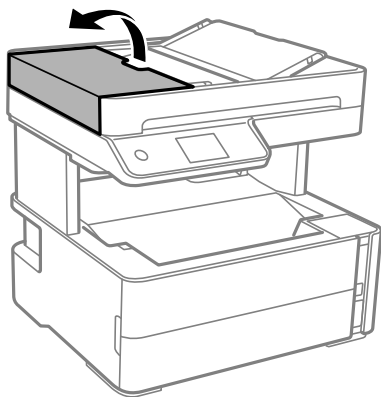

2. Traieu el paper embossat.

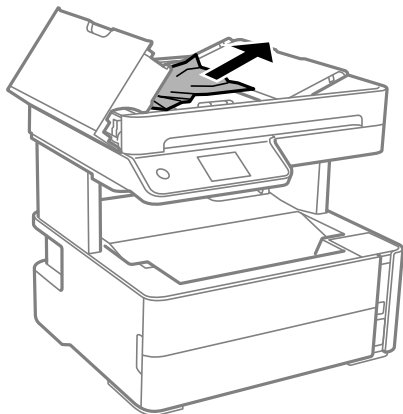

Solució de problemes

3. Aixequeu la safata d'entrada de l'ADF.



Important:

Assegureu-vos d'obrir la tapa de l'ADF abans de pujar la safata d'entrada de l'ADF. En cas contrari, podria malmetre's l'ADF.

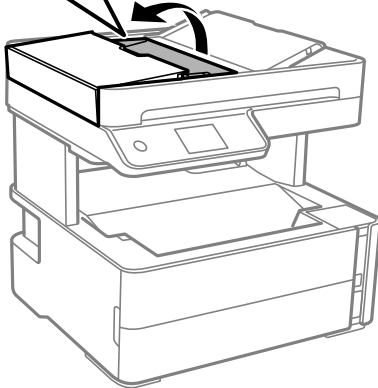
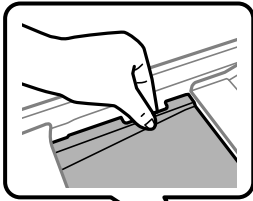

4. Traieu el paper embossat.

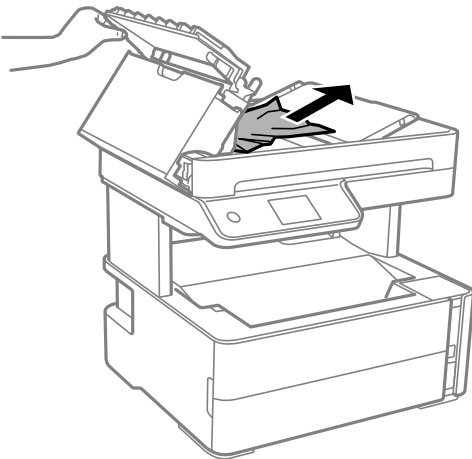

5. Baixeu la safata d'entrada de l'ADF.

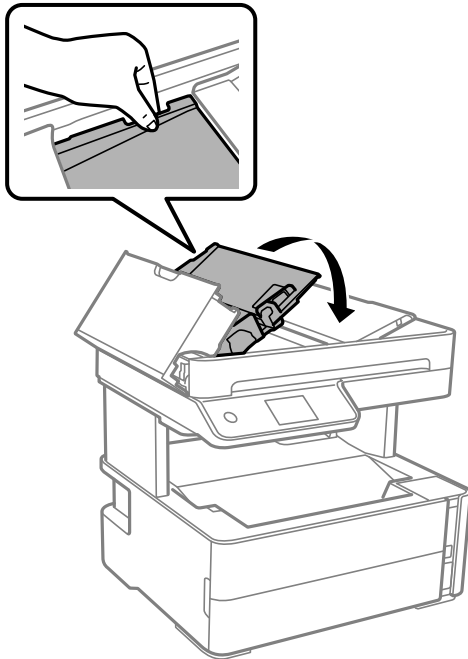

6. Tanqueu la tapa de l'ADF fins que sentiu un clic.

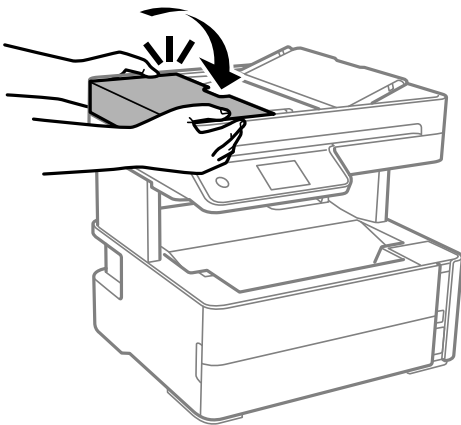

L'alimentació de paper no funciona correctament

Comproveu els següents punts, i després realitzeu les accions apropiades per a resoldre el problema.

- Col·loqueu la impressora en una superfície plana i feu-la funcionar en les condicions ambientals recomanades.
- Utilitzeu paper admès per aquesta impressora.
- Teniu en compte les precaucions en la manipulació del paper.
- No carregueu més fulls que el nombre màxim especificat per al paper.
- Assegureu-vos que la configuració de mida i de tipus de paper coincideixen amb la mida i tipus de paper reals carregat a la impressora.
- Netegeu el corró de la impressora.

Informació relacionada

- ➔ [“Especificacions ambientals” a la pàgina 243](#)
- ➔ [“Precaucions en la manipulació del paper” a la pàgina 55](#)
- ➔ [“Paper i capacitats disponibles” a la pàgina 53](#)
- ➔ [“Llista de tipus de paper” a la pàgina 62](#)

Embús de paper

Carregueu el paper en la direcció correcta i feu lliscar les guies laterals cap als costats del paper.

Informació relacionada

- ➔ [“Extracció del paper encallat” a la pàgina 201](#)
- ➔ [“Càrrega de paper al Calaix de paper” a la pàgina 56](#)

El paper s'alimenta inclinat

Carregueu el paper en la direcció correcta i feu lliscar les guies laterals cap als costats del paper.

Informació relacionada

- ➔ [“Càrrega de paper al Calaix de paper” a la pàgina 56](#)

El paper expulsat cau de la safata de sortida

Si el paper expulsat cau de la safata de sortida, feu lliscar la safata d'aturada per evitar que el paper caigui.

Expulsió de paper durant la impressió

Quan carregueu paper de capçalera (paper sobre la capçalera del qual s'ha imprès prèviament informació com ara el nom del remitent o de l'empresa), seleccioneu **Capçalera** com a la configuració del tipus de paper.

L'original no s'alimenta a l'alimentador de documents

- Utilitzeu originals admesos per l'alimentador de documents.
- Carregueu els originals en la direcció correcta i feu lliscar les guies laterals de l'alimentador de documents cap als costats del paper.
- Netegeu l'interior de l'alimentador de documents.

Solució de problemes

- ❑ No carregueu originals per sobre de la línia indicada amb el símbol de triangle a l'alimentador de documents.

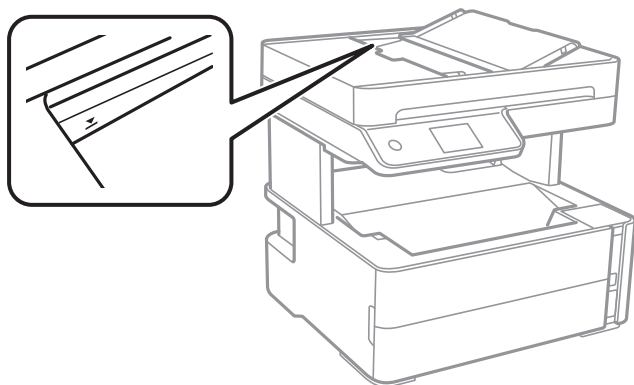

- ❑ Comproveu que la icona de l'alimentador de documents és a la part inferior de la pantalla. Si està apagada, torneu a posar els originals.
- ❑ Assegureu-vos que no s'hagi col·locat un original al vidre de l'escàner.

Informació relacionada



- ➔ [“Originals disponibles per a l'ADF” a la pàgina 63](#)
- ➔ [“Col·locació dels originals a l'alimentador de documents” a la pàgina 64](#)
- ➔ [“Neteja de l'alimentador de documents” a la pàgina 181](#)

Problemes d'alimentació i el tauler de control

L'alimentació no s'encén

- ❑ Assegureu-vos que el cable d'alimentació estigui ben endollat.
- ❑ Manteniu premut el botó  una mica més de temps.

L'alimentació no s'apaga

Manteniu premut el botó  una mica més de temps. Si tampoc no podeu apagar la impressora, desendol·leu el cable. Per prevenir que s'assequi la tinta del capçal d'impressió, enceneu i apagueu la impressora prement el botó .

L'alimentació s'apaga automàticament

- ❑ Seleccioneu **Settings > General Settings > Basic Settings > Power Off Settings** i després desactiveu la configuració **Power Off If Inactive** i **Power Off If Disconnected**.
- ❑ Seleccioneu **Settings > General Settings > Basic Settings** i després desactiveu la configuració **Power Off Timer**.

Nota:

El vostre producte pot tenir la funció **Power Off Settings** o **Power Off Timer** en funció de la ubicació de compra.

La pantalla LCD és negra

La impressora és en mode de repòs. Toqueu a qualsevol lloc de la pantalla LCD per tornar-la al seu estat anterior.

No es pot imprimir des d'un ordinador

Comprovació de la connexió (USB)

- ❑ Connecteu bé el cable USB a la impressora i a l'ordinador.
- ❑ Si feu servir un concentrador USB, proveu de connectar la impressora directament a l'ordinador.
- ❑ Si no es pot reconèixer el cable USB, canvieu el port o canvieu el cable USB.
- ❑ Si la impressora no pot imprimir amb una connexió USB, proveu el següent.

Desconnecteu el cable USB de l'ordinador. Feu clic a la icona de la impressora que apareix a l'ordinador, i després seleccioneu **Dispositiu remot**. A continuació, connecteu el cable USB a l'ordinador i proveu de fer una prova d'impressió.

Torneu a establir la connexió USB seguint els passos d'aquest manual per canviar el mètode de connexió a un ordinador. Consulteu l'enllaç d'informació relacionada a continuació per a més detalls.

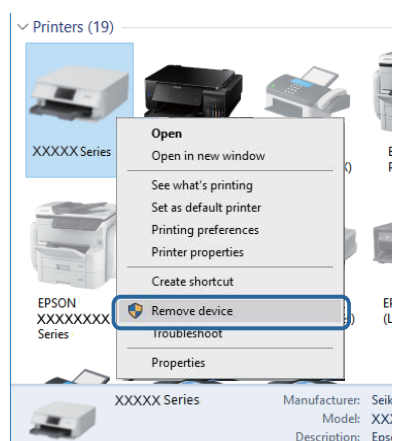

Informació relacionada

➔ [“Canvi del mètode de connexió a un ordinador” a la pàgina 48](#)

Comprovació de la connexió (xarxa)

- ❑ Si heu canviat el vostre encaminador sense fil o proveïdor, proveu de tornar a fer els ajustos de xarxa per a la impressora. Connecteu l'ordinador o dispositiu intel·ligent al mateix SSID que la impressora.
- ❑ Apagueu els dispositius que vulgueu connectar a la xarxa. Espereu uns 10 segons i, a continuació, enceneu els dispositius en l'ordre següent; l'encaminador sense fil, l'ordinador o el dispositiu intel·ligent i, després, la impressora. Moveu la impressora i l'ordinador o dispositiu intel·ligent per acostar-los a l'encaminador sense fil per facilitar la comunicació d'ones de ràdio i, a continuació, proveu de tornar a fer els ajustos de xarxa.
- ❑ Imprimeu l'informe de connexió de xarxa. Consulteu l'enllaç d'informació relacionada a continuació per a més detalls. Si l'informe mostra que la connexió de xarxa no funciona, comproveu l'informe de connexió de xarxa i seguïu les solucions impreses.

Solució de problemes

- ❑ Si l'adreça IP assignada a la impressora és 169.254.XXX.XXX, i la màscara de subxarxa és 255.255.0.0, pot ser que l'adreça IP no s'assigni correctament. Reinicieu l'encaminador sense fil o restabliu la configuració de la xarxa per a la impressora. Si no es resol el problema, consulteu la documentació de l'encaminador sense fil.
- ❑ Intenteu accedir a qualsevol pàgina web des del vostre ordinador per assegurar-vos que la configuració de xarxa de l'ordinador sigui correcta. Si no podeu accedir a qualsevol pàgina web, hi ha un problema en l'ordinador. Comproveu la connexió de xarxa de l'ordinador.

Informació relacionada

- ➔ [“Connexió amb un ordinador” a la pàgina 25](#)
- ➔ [“Impressió d'un informe de connexió de xarxa” a la pàgina 42](#)

Comprovació del programari i les dades

- ❑ Assegureu-vos que hi hagi instal·lat un controlador d'impressora original d'Epson. Si no hi ha un controlador d'impressora original d'Epson instal·lat, les funcions disponibles són limitades. Us recomanem utilitzar un controlador d'impressora original d'Epson. Vegeu l'enllaç d'informació relacionada que es mostra a continuació per obtenir-ne els detalls.
- ❑ Si imprimeu una imatge de grans dimensions de dades, l'equip pot quedar-se sense memòria. Imprimeu la imatge a una resolució més baixa o una mida més petita.

Informació relacionada

- ➔ [“Comprovació dels controladors d'impressora Epson originals” a la pàgina 211](#)
- ➔ [“Instal·lació de les darreres aplicacions” a la pàgina 194](#)

Comprovació dels controladors d'impressora Epson originals

Podeu comprovar si s'ha instal·lat un controlador d'impressora Epson original al vostre ordinador utilitzant un dels mètodes següents.

Windows

Seleccioneu **Tauler de control > Visualitza dispositius i impressores (Impressores, Impressores i faxos)** i, a continuació, feu el següent per obrir la finestra de propietats del servidor d'impressió.

- ❑ Windows 10/Windows 8.1/Windows 8/Windows 7/Windows Server 2016/Windows Server 2012 R2/Windows Server 2012/Windows Server 2008 R2

Feu clic a la icona de la impressora i, a continuació, feu clic a **Propietats del servidor d'impressió** a la part superior de la finestra.

- ❑ Windows Vista/Windows Server 2008

Feu clic dret a la carpeta **Impressores** i, a continuació, feu clic a **Executa com a administrador > Propietats del servidor**.

- ❑ Windows XP/Windows Server 2003 R2/Windows Server 2003

Al menú **Fitxer**, seleccioneu **Propietats del servidor**.

Solució de problemes

Feu clic a la pestanya **Controlador**. Si el nom de la impressora apareix a la llista, hi ha un controlador d'impressora d'Epson original instal·lat al vostre ordinador.

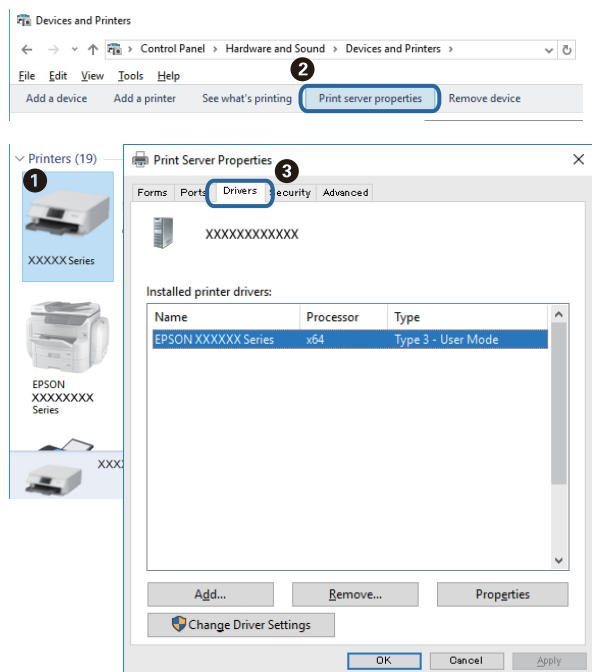

Mac OS

Seleccioneu **Preferències del Sistema** al menú  > **Impressores i Escàners** (o **Impressió i Escaneig**, **Impressió i Fax**) i després seleccioneu la impressora. Feu clic a **Opcions i recanvis** i si la pestanya **Opcions** i la pestanya **Utilitat** es mostren a la finestra, vol dir que hi ha un controlador d'impressora d'Epson original instal·lat al vostre ordinador.



Informació relacionada

➔ [“Instal·lació de les darreres aplicacions” a la pàgina 194](#)

Comprovació de l'estat de la impressora des de l'ordinador (Windows)

Feu clic a **Cua d'impressió** a la pestanya **Manteniment** del controlador de la impressora i comproveu el següent.

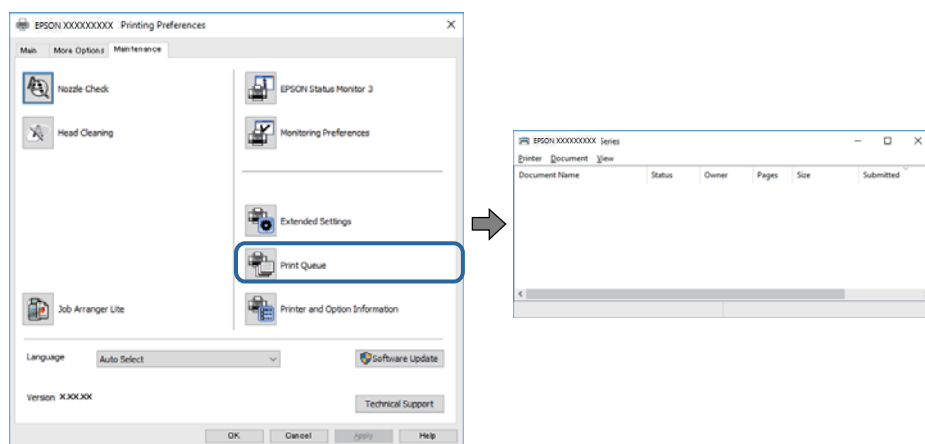

- ❑ Comproveu si hi ha treballs d'impressió aturats.

Si hi queden dades innecessàries, seleccioneu **Cancel·la tots els documents** del menú **Impressora**.

- ❑ Assegureu-vos que la impressora no estigui sense connexió o esperant.

Si la impressora està sense connexió o esperant, en el menú **Impressora** desmarqueu les opcions sense connexió o en espera.

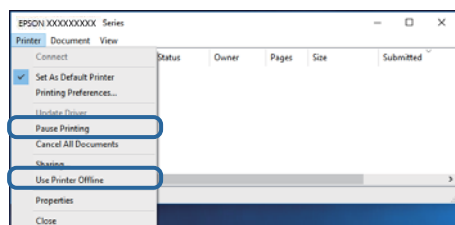

- ❑ En el menú **Impressora**, comproveu que la impressora estigui seleccionada com a predeterminada (l'element de menú ha de tenir una marca de selecció).

Si no ho està, seleccioneu-la com a impressora predeterminada. Si hi ha diverses icones al **Tauler de control > Visualitza dispositius i impressores (Impressores, Impressores i faxos)**, consulteu el següent per seleccionar la icona.

Exemple:

Connexió USB: EPSON Series XXXX

Connexió de xarxa: EPSON Series XXXX (xarxa)

Si instal·leu el controlador de la impressora diverses vegades, es poden crear còpies del controlador d'impressora. Si es creen còpies com ara "EPSON Series XXXX (còpia 1)", feu clic amb el botó dret a la icona del controlador copiat i, a continuació, feu clic a **Suprimeix dispositiu**.

- ❑ Assegureu-vos de seleccionar correctament el port de la impressora a **Propietat > Port** des del menú **Impressora** tal com es mostra a continuació.

Seleccioneu "**USBXXX**" com a connexió USB o "**EpsonNet Print Port**" com a connexió de xarxa.

Comprovació de l'estat de la impressora des de l'ordinador (Mac OS)

Assegureu-vos que l'estat de la impressora no sigui **Pausa**.

Seleccioneu **Preferències del Sistema** al menú  > **Impressores i Escàners** (o **Impressió i Escaneig**, **Impressió i Fax**) i després feu doble clic a la impressora. Si la impressora està en pausa, feu clic a **Reprendre** (o **Reprendre la Impressora**).

Quan no es pot establir la configuració de xarxa

- ❑ Apagueu els dispositius que vulgueu connectar a la xarxa. Espereu uns 10 segons i, a continuació, enceneu els dispositius en l'ordre següent; l'encaminador sense fil, l'ordinador o el dispositiu intel·ligent, i després la impressora. Moveu la impressora i l'ordinador o dispositiu intel·ligent per acostar-los a l'encaminador sense fil per facilitar la comunicació d'ones de ràdio i, a continuació, proveu de tornar a fer els ajustos de xarxa.
- ❑ Seleccioneu **Settings > General Settings > Network Settings > Connection Check** i després imprimeu l'informe de connexió de xarxa. Si es produeix un error, comproveu l'informe de connexió de xarxa i seguieu les solucions impreses.

Informació relacionada

- ➔ [“Impressió d'un informe de connexió de xarxa” a la pàgina 42](#)
- ➔ [“Missatges i solucions a l'informe de connexió de xarxa” a la pàgina 43](#)

No es pot connectar des de dispositius, fins i tot si no hi ha problemes a la configuració de xarxa

Si no podeu connectar amb la impressora des de l'ordinador o dispositiu intel·ligent tot i que l'informe de la connexió de xarxa no mostra cap problema, consulteu el següent.

- ❑ Si feu servir diversos encaminadors sense fil alhora, és possible que no pugueu utilitzar la impressora des de l'ordinador o dispositiu intel·ligent en funció de la configuració dels encaminadors sense fil. Connecteu l'ordinador o dispositiu intel·ligent al mateix encaminador sense fil de la impressora.

Deshabilita la funció de compartició de xarxa al dispositiu intel·ligent, en cas que estigui activada.

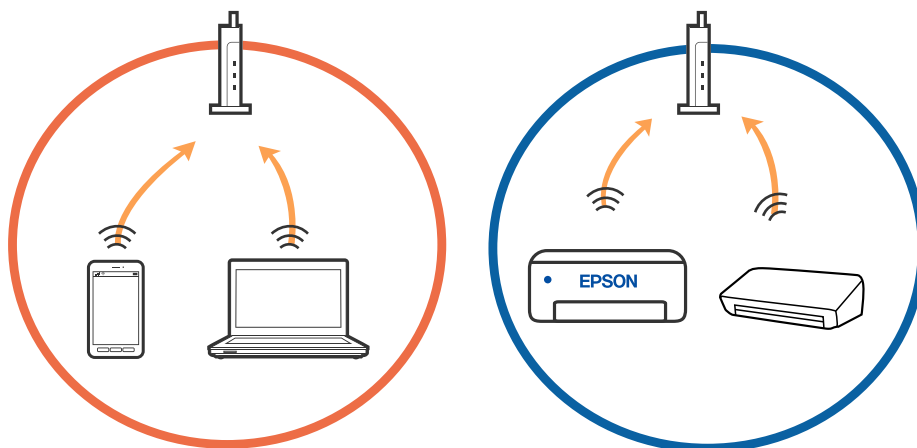

Solució de problemes

- ❑ És possible que no pugueu connectar-vos a l'encaminador sense fil si l'encaminador sense fil té diversos SSID i els dispositius estan connectats a diferents SSID al mateix encaminador sense fil. Connecteu l'ordinador o dispositiu intel·ligent al mateix SSID que la impressora.

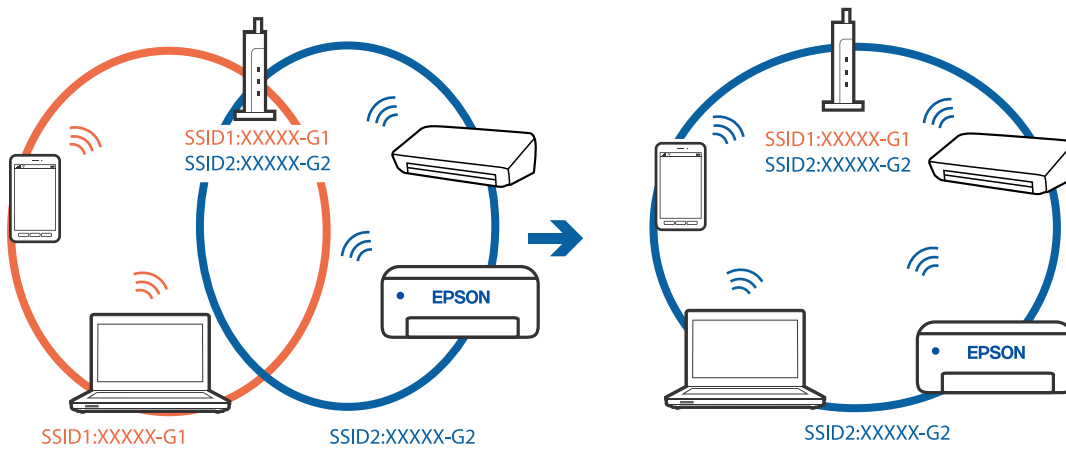

- ❑ Un encaminador sense fil que sigui compatible tant amb IEEE 802.11a com IEEE 802.11g té SSID de 2,4 GHz i 5 GHz. Si connecteu l'ordinador o dispositiu intel·ligent a un SSID de 5 GHz, no es pot connectar a la impressora ja que la impressora només és compatible amb la comunicació a través de 2,4 GHz. Connecteu l'ordinador o dispositiu intel·ligent al mateix SSID que la impressora.

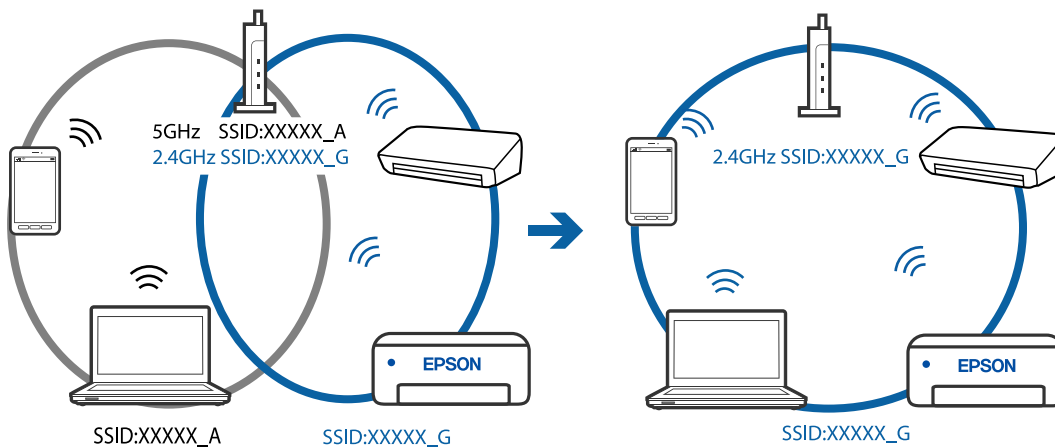

- ❑ La majoria dels encaminadors sense fil tenen una funció de separador de privadesa que bloqueja la comunicació entre els dispositius connectats. Si no podeu establir comunicació entre la impressora i l'ordinador o dispositiu intel·ligent encara que estigui connectats a la mateixa xarxa, desactiveu el separador de privadesa a l'encaminador sense fil. Consulteu la guia subministrada amb l'encaminador sense fil per obtenir més informació.

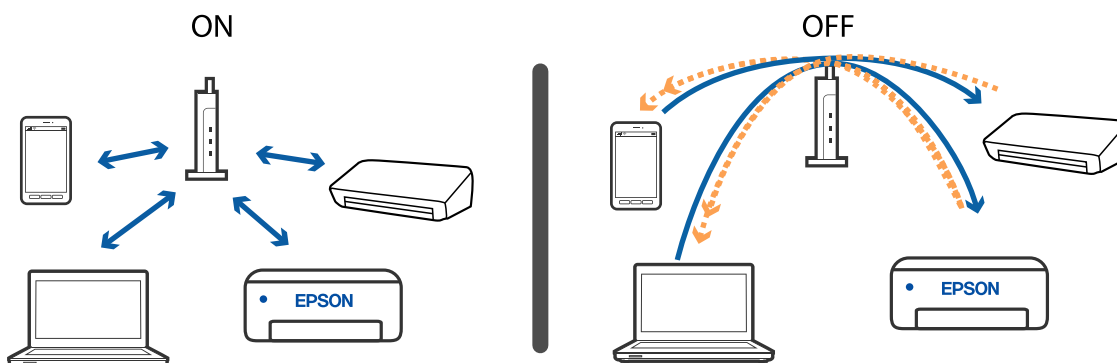

Informació relacionada

- ➔ “Comprovació del SSID connectat a la impressora” a la pàgina 216
- ➔ “Comprovació del SSID de l'ordinador” a la pàgina 216

Comprovació del SSID connectat a la impressora

Seleccioneu **Settings > General Settings > Network Settings > Network Status**.
 Podeu comprovar el SSID de Wi-Fi i Wi-Fi Direct a cada menú.

Comprovació del SSID de l'ordinador

Windows

Feu clic a  a la safata de tasques de l'escriptori. Comproveu el nom del SSID connectat a la llista que es mostra.



Solució de problemes

Mac OS

Feu clic a la icona Wi-Fi a la part superior de la pantalla de l'ordinador. Es mostra una llista dels SSID i els SSID connectats s'indiquen amb una marca de verificació.



La connexió Ethernet es torna inestable

Quan connecteu la impressora mitjançant Ethernet utilitzant dispositius compatibles amb l'IEEE 802.3az (Energy Efficient Ethernet), es poden produir els següents problemes en funció del concentrador o l'encaminador que utilitzeu.

- La connexió es torna inestable, la impressora es connecta i desconnecta una vegada i una altra.
- No es pot connectar a la impressora.
- La velocitat de comunicació es fa lenta.

Seguiu els passos següents per desactivar IEEE 802.3az a la impressora i, a continuació, connectar-la.

1. Traieu el cable Ethernet connectat a l'ordinador i la impressora.
2. Quan l'IEEE 802.3az estigui habilitat per a l'ordinador, desactiveu-lo.
Consulteu la documentació inclosa amb l'ordinador per obtenir més informació.
3. Connecteu l'ordinador i la impressora directament amb un cable Ethernet.
4. A la impressora, imprimeu un informe de connexió de la xarxa.
5. Comproveu l'adreça IP de la impressora a l'informe de connexió de la xarxa.
6. A l'ordinador, accediu a Web Config.
Inicieu un navegador web i, després, introduïu l'adreça IP de la impressora.
7. Seleccioneu **Advanced Settings** de la llista a la part superior dreta de la finestra.
8. Seleccioneu **Network Settings > Wired LAN**.
9. Seleccioneu **OFF** per **IEEE 802.3az**.
10. Feu clic a **Next**.

Solució de problemes

11. Feu clic a **OK**.
 12. Traieu el cable Ethernet connectat a l'ordinador i la impressora.
 13. Si en el pas 2 heu desactivat l'IEEE 802.3az a l'ordinador, habiliteu-lo.
 14. Connecteu els cables Ethernet que heu retirat en el pas 1 a l'ordinador i la impressora.
- Si el problema encara es produeix, dispositius que no són la impressora poden ser la causa del problema.

No es pot imprimir des d'un iPhone o iPad

- Connecteu l'iPhone o l'iPad a la mateixa xarxa (SSID) que la impressora.
- Activeu **Paper Setup Auto Display** als menús següents:
Settings > General Settings > Printer Settings > Paper Source Settings > Paper Setup Auto Display
- Activeu la configuració d'AirPrint a Web Config.

Informació relacionada

- ➔ [“Connexió a un dispositiu intel·ligent” a la pàgina 26](#)
- ➔ [“Aplicació per a la configuració de funcions d'impressora \(Web Config\)” a la pàgina 188](#)

Problemes amb les impressions

Les impressions estan ratllades o falta color

- Si no s'ha utilitzat la impressora durant un llarg temps, els injectors del capçal d'impressió poden estar obstruïts i les gotes de tinta no es poden descarregar. Efectueu una comprovació d'injectors i netegeu el capçal d'impressió si cap dels injectors del capçal d'impressió està bloquejat.
- Si heu imprès quan el nivell de tinta estava massa baix com per veure'l per la finestra del dipòsit de tinta, reompliu el dipòsit fins a la línia superior i, seguidament, utilitzeu l'eina **Neteja potent** per substituir la tinta dins dels tubs. Després d'utilitzar l'eina, realitzeu una comprovació de l'injector per veure si ha millorat la qualitat d'impressió.

Informació relacionada

- ➔ [“Comproveu si els injectors estan obstruïts \(Comprovació d'injectors\)” a la pàgina 171](#)
- ➔ [“Com reomplir el tanc de tinta” a la pàgina 165](#)
- ➔ [“Neteja de potència del capçal d'impressió \(Neteja potent\)” a la pàgina 176](#)

Apareixen bandes o colors inesperats



És possible que els injectors del capçal d'impressió estiguin bloquejats. Realitzeu una comprovació dels injectors per comprovar si els injectors del capçal d'impressió estan bloquejats. Netegeu el capçal d'impressió si cap dels injectors del capçal d'impressió està bloquejat.

Informació relacionada

➔ [“Comproveu si els injectors estan obstruïts \(Comprovació d'injectors\)”](#) a la pàgina 171

Apareixen bandes de color a intervals d'aproximadament 3.3 cm

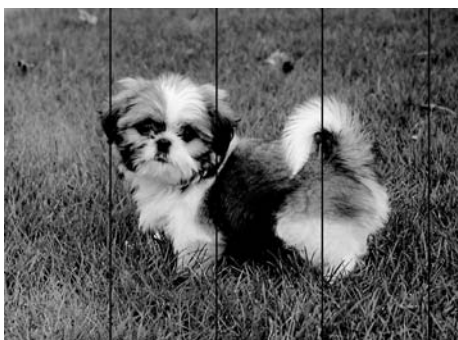

- Seleccioneu el paràmetre de tipus de paper adequat per al tipus de paper que hi hagi carregat a la impressora.
- Alineeu el capçal d'impressió amb la funció **Horizontal Alignment**.
- Si imprimeu en paper normal, imprimeu amb una configuració d'alta qualitat.

Informació relacionada

- ➔ [“Lista de tipus de paper”](#) a la pàgina 62
- ➔ [“Alineació del capçal d'impressió”](#) a la pàgina 178

Bandes verticals o mala alineació

enthalten alle
 i Aufdruck. W
 ↓ 5008 "Regel

- Alineeu el capçal d'impressió amb la funció **Vertical Alignment**.
- Si la qualitat d'impressió no millora ni tan sols després d'alinejar el capçal d'impressió, imprimeu amb una configuració de més qualitat.

Informació relacionada

➔ [“Alineació del capçal d'impressió” a la pàgina 178](#)

La qualitat de la impressió és deficient

Comproveu les indicacions següents si la qualitat de la impressió és deficient degut a impressions borroses, bandes visibles, colors que falten i mala alineació a les impressions.

Comprovació de la impressora

- Assegureu-vos que s'hagi completat la càrrega inicial de tinta.
- Ompliu el tanc de tinta si el nivell de tinta es troba per sota de la línia inferior.
- Efectueu una comprovació d'injectors i netegeu el capçal d'impressió si cap dels injectors del capçal d'impressió està bloquejat.
- Alineeu el capçal d'impressió.

Comprovació del paper

- Utilitzeu paper admès per aquesta impressora.
- No imprimeu si el paper és humit, està malmès o és massa antic.
- Si el paper està rebregat o el sobre està inflat, alliseu-los.
- No apileu el paper immediatament després d'haver-lo imprès.
- Les impressions han d'assecar-se abans d'arxivar-les o mostrar-les. En assecar les impressions, eviteu la llum solar directa, no feu servir un assecador ni toqueu la cara impresa del paper.
- Per imprimir imatges o fotos, Epson recomana l'ús de paper Epson original. Imprimeu a la superfície imprimible del paper Epson original.

Comprovació de la configuració de la impressora

- Seleccioneu el paràmetre de tipus de paper adequat per al tipus de paper que hi hagi carregat a la impressora.
- Imprimeu amb una configuració d'alta qualitat.

Solució de problemes

- Duran la impressió bidireccional (o d'alta velocitat), el capçal d'impressió imprimeix movent-se en ambdues direccions i les línies verticals es poden alinear malament. Si la qualitat d'impressió no millora, desactiveu l'ajust bidireccional (o d'alta velocitat). Si desactiveu aquest ajust, és possible que la impressió sigui més lenta.
- Windows
Desmarqueu **Alta velocitat** a la pestanya **Més opcions** del controlador de la impressora.
- Mac OS
Seleccioneu **Preferències del Sistema** al menú  > **Impressores i Escàners** (o **Impressió i Escaneig, Impressió i Fax**) i després seleccioneu la impressora. Feu clic a **Opcions i recanvis** > **Opcions** (o **Controlador**). Seleccioneu **Off** com a configuració de l'opció **High Speed Printing**.

Comprovació de l'ampolla de tinta

- Utilitzeu ampolles de tinta amb el codi d'article correcte per a aquesta impressora.
- Epson recomana utilitzar l'ampolla de tinta abans de la data impresa al paquet.
- Intenteu fer servir ampolles de tinta originals d'Epson. Aquest producte s'ha dissenyat per ajustar colors mitjançant ampolles de tinta originals d'Epson. L'ús d'ampolles de tinta no originals d'Epson pot reduir la qualitat de la impressió.

Informació relacionada

- ➔ [“Comproveu si els injectors estan obstruïts \(Comprovació d'injectors\)”](#) a la pàgina 171
- ➔ [“Alineació del capçal d'impressió”](#) a la pàgina 178
- ➔ [“Paper i capacitats disponibles”](#) a la pàgina 53
- ➔ [“Llista de tipus de paper”](#) a la pàgina 62
- ➔ [“Precaucions en la manipulació del paper”](#) a la pàgina 55

El paper està tacat o ratllat

- Si apareixen bandes horitzontals o la part superior o inferior del paper està tacat, carregueu el paper en la direcció correcta i feu lliscar les guies laterals cap als costats del paper.

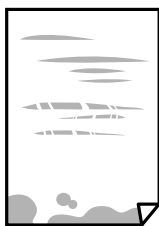

- Si apareixen bandes verticals o el paper es taca, netegeu el camí del paper.



Solució de problemes

- ❑ Col·loqueu el paper sobre una superfície plana per a comprovar si està corbat. Si és així, aplaneu-lo.
- ❑ Si imprimeu en paper gruixut, el capçal d'impressió està a prop de la superfície d'impressió i el paper podria quedar esquinçat. En aquest cas, activeu la configuració de reducció de desgast. Si s'habilita aquesta funció, la qualitat d'impressió pot disminuir o la impressió pot disminuir.

Windows

Feu clic a **Paràmetres ampliats** a la pestanya **Manteniment** del controlador de la impressora i seleccioneu **Paper de gra curt**.

Informació relacionada

- ➔ [“Càrrega de paper al Calaix de paper” a la pàgina 56](#)
- ➔ [“Neteja del camí del paper per taques de tinta” a la pàgina 178](#)

El paper es taca durant la impressió a dues cares

Quan s'utilitza la funció d'impressió a dues cares automàtica i la impressió de dades d'alta densitat com ara imatges i gràfics, establiu la densitat d'impressió per baixar-la i augmenteu el temps d'assecat.

Informació relacionada

- ➔ [“Printer Settings” a la pàgina 72](#)

Les fotos impreses estan enganxoses

Pot ser que hàgiu imprimit al costat equivocat del paper fotogràfic. Assegureu-vos d'estar imprimint a la cara imprimible.

Quan s'imprimeix al costat equivocat del paper fotogràfic, cal netejar la ruta del paper.

Informació relacionada

- ➔ [“Neteja del camí del paper per taques de tinta” a la pàgina 178](#)

La posició, la mida o els marges de la impressió són incorrectes

- ❑ Carregueu el paper en la direcció correcta i feu lliscar les guies laterals cap als costats del paper.
- ❑ En col·locar els originals al vidre de l'escàner, alineu la cantonada de l'original amb la cantonada indicada amb un símbol al marc del vidre de l'escàner. Si les vores de la còpia estan escapçades, allunyeu l'original una mica de la cantonada.
- ❑ Quan poseu els originals a la vidre de l'escàner, netegeu el vidre de l'escàner i la coberta de documents. Si el vidre té pols o taques, l'àrea de còpia pot ampliar-se per incloure la pols o les taques, amb la qual cosa es pot copiar una posició incorrecta o les imatges poden esdevenir massa petites.
- ❑ Seleccioneu la **Original Size** a la configuració de còpia.
- ❑ Seleccioneu la configuració de mida de paper adequada.
- ❑ Ajusteu el marge a l'aplicació perquè quedi dintre de l'àrea imprimible.

Informació relacionada

- ➔ [“Càrrega de paper al Calaix de paper” a la pàgina 56](#)
- ➔ [“Col·locació dels originals al Vidre de l'escàner” a la pàgina 66](#)
- ➔ [“Neteja del Vidre de l'escàner” a la pàgina 183](#)
- ➔ [“Àrea imprimible” a la pàgina 237](#)

Els caràcters impresos són incorrectes o estan distorsionats

- Connecteu bé el cable USB a la impressora i a l'ordinador.
- Cancel·leu qualsevol treball d'impressió aturat.
- No poseu l'ordinador manualment en el mode **Hibernació** o **Suspensió** mentre imprimeu. Es podrien imprimir pàgines de text distorsionat la propera vegada que inicieu l'ordinador.
- Si feu servir el controlador d'impressora que utilitzàveu prèviament, els caràcters impresos poden estar distorsionats. Assegureu-vos que el controlador de la impressora que utilitzeu és per a aquesta impressora. Comproveu el nom de la impressora a la part superior de la finestra del controlador d'impressora.

La imatge impresa apareix invertida

Desactiveu totes les opcions d'imatge invertida al controlador de la impressora o la aplicació.

- Windows
 - Desmarqueu **Imatge de rèplica** a la pestanya **Més opcions** del controlador de la impressora.
- Mac OS
 - Desmarqueu **Mirror Image** al menú **Paràmetres d'impressió** del diàleg d'impressió.

Patrons de tipus mosaic a les impressions

En imprimir imatges o fotos, feu servir dades d'alta resolució. Les imatges dels llocs web solen ser de resolució baixa tot i tenir bon aspecte a la pantalla, per això la qualitat de la impressió pot ser inferior.

Apareixen colors irregulars, taques, punts o línies rectes a la imatge copiada

- Netegeu la ruta del paper.
- Netegeu el vidre de l'escàner.
- Netegeu l'ADF.
- No premeu l'original ni la coberta dels documents quan col·loqueu els originals al vidre de l'escàner.
- Si el paper està tacat, baixeu la configuració de densitat de còpia.

Informació relacionada

- ➔ [“Neteja del camí del paper per taques de tinta” a la pàgina 178](#)
- ➔ [“Neteja del Vidre de l'escàner” a la pàgina 183](#)

- ➔ [“Neteja de l'alimentador de documents” a la pàgina 181](#)
- ➔ [“Opcions de menú bàsiques per a copiar” a la pàgina 127](#)

A la imatge copiada apareixen patrons de moiré (o de tramat)

Canvieu el paràmetre d'ampliació o reducció, o bé, col·loqueu l'original en un angle una mica diferent.

Informació relacionada

- ➔ [“Opcions de menú bàsiques per a copiar” a la pàgina 127](#)

A la imatge copiada apareix una imatge del revers de l'original

- Si l'original és prim, col·loqueu-lo al vidre de l'escàner i després poseu-hi a sobre un tros de paper negre.
- Reduïu la densitat de còpia al tauler de control.

Informació relacionada

- ➔ [“Opcions de menú bàsiques per a copiar” a la pàgina 127](#)

No s'ha pogut solucionar el problema d'impressió

Si heu provat totes les solucions i no heu resolt el problema, proveu de desinstal·lar el controlador de la impressora i de tornar-lo a instal·lar.

Informació relacionada

- ➔ [“Desinstal·lació de les aplicacions” a la pàgina 195](#)
- ➔ [“Instal·lació de les darreres aplicacions” a la pàgina 194](#)

Altres problemes d'impressió

La impressió és massa lenta

- Tanqueu totes les aplicacions innecessàries.
- Baixeu l'ajust de qualitat. Imprimir amb qualitat alta alenteix la velocitat d'impressió.

Solució de problemes

- Activeu la configuració bidireccional (o d'alta velocitat). Si està activada aquesta opció, el capçal d'impressió imprimeix movent-se en ambdues direccions i la velocitat d'impressió augmenta.
 - Windows

Seleccioneu **Alta velocitat** a la pestanya **Més opcions** del controlador de la impressora.
 - Mac OS

Seleccioneu **Preferències del Sistema** al menú  > **Impressores i Escàners** (o **Impressió i Escaneig, Impressió i Fax**) i després seleccioneu la impressora. Feu clic a **Opcions i recanvis** > **Opcions** (o **Controlador**). Seleccioneu **On** com a configuració de l'opció **High Speed Printing**.
- Desactiveu el mode silenciós. Aquesta funció alenteix la velocitat d'impressió.
 - Tauler de control

Seleccioneu  **ON** a la pantalla d'inici i, a continuació, desactiveu **Quiet Mode**.
 - Windows

Seleccioneu **Desactivat** com a configuració de l'opció **Mode silenciós** a la pestanya **Principal** del controlador de la impressora.
 - Mac OS

Seleccioneu **Preferències del Sistema** al menú  > **Impressores i Escàners** (o **Impressió i Escaneig, Impressió i Fax**) i després seleccioneu la impressora. Feu clic a **Opcions i recanvis** > **Opcions** (o **Controlador**). Seleccioneu **Off** com a configuració de l'opció **Mode silenciós**.

La impressió o còpia perd velocitat radicalment durant el funcionament continu

La impressió o còpia perd velocitat per prevenir que el mecanisme de la impressora es sobrecalfi o resulti malmès. Tanmateix, podeu seguir amb l'operació. Per tornar a la velocitat normal, deixeu la impressora inactiva durant, com a mínim, 30 minuts. La velocitat no torna a la normalitat si la impressora no està encesa.

No es pot cancel·lar la impressió des d'un ordinador amb Mac OS X v10.6.8

Si voleu aturar una impressió des de l'ordinador, feu el següent ajustos.

Executeu Web Config i, seguidament, seleccioneu **Port9100** com a configuració de **Top Priority Protocol** a **AirPrint Setup**. Seleccioneu **Preferències del Sistema** al menú  > **Impressores i Escàners** (o **Impressió i Escaneig, Impressió i Fax**), traieu la impressora i després torneu-la a afegir.

No es pot iniciar l'escaneig

- Si escanegeu amb l'ADF, comproveu que la coberta dels documents i la de l'ADF estiguin tancades.
- Connecteu bé el cable USB a la impressora i a l'ordinador. Si feu servir un concentrador USB, proveu de connectar la impressora directament a l'ordinador.
- Si escanegeu amb una resolució alta per xarxa, pot produir-se un error de comunicació. Reduïu la resolució.

Solució de problemes

- Assegureu-vos de seleccionar la impressora (l'escàner) adient a Epson Scan 2.

Comproveu si la impressora es reconeix o no quan s'utilitza Windows

Al Windows, assegureu-vos que la impressora (escàner) aparegui a **Escàner i càmera**. La impressora (escàner) s'ha de mostrar com a "EPSON XXXXX (nom de la impressora)". Si la impressora (escàner) no es mostra, desinstal·leu i torneu a instal·lar l'Epson Scan 2. Consulteu els apartats següents per accedir a **Escàner i càmera**.

- Windows 10

Feu clic al botó Inicia i seleccioneu **Sistema Windows > Tauler de control** introduïu "Escàner i càmera" al botó d'accés Cerca, feu clic a **Visualitza els escàners i les càmeres** i comproveu si hi apareix la impressora.

- Windows 8.1/Windows 8/Windows Server 2012 R2/Windows Server 2012

Seleccioneu **Escriptori > Configuració > Tauler de control**, escriviu "Escàner i càmera" al botó d'accés Cerca, feu clic a **Mostra l'escàner i la càmera** i comproveu si hi apareix la impressora.

- Windows 7/Windows Server 2008 R2

Feu clic al botó Inicia i seleccioneu **Tauler de control**, escriviu "Escàner i càmera" al botó d'accés Cerca, feu clic a **Visualitza els escàners i les càmeres** i comproveu si hi apareix la impressora.

- Windows Vista/Windows Server 2008

Feu clic al botó Inicia, seleccioneu **Tauler de control > Maquinari i so > Escàners i càmeres** i comproveu si hi apareix la impressora.

- Windows XP/Windows Server 2003 R2/Windows Server 2003

Feu clic al botó Inicia, seleccioneu **Tauler de control > Impressores i altre maquinari > Escàner i càmeres** i comproveu si hi apareix la impressora.

Informació relacionada

- ➔ ["Desinstal·lació de les aplicacions" a la pàgina 195](#)
- ➔ ["Instal·lació de les darreres aplicacions" a la pàgina 194](#)

Problemes amb la imatge escanejada

Colors irregulars, residus, taques i altres quan s'escaneja des del vidre de l'escàner

- Netegeu el vidre de l'escàner.
- Netegeu la brutícia o els residus que puguin haver quedat enganxats a l'original.
- No feu massa força sobre l'original o la coberta de documents. Si feu massa força, poden aparèixer taques, esborralls i similars.

Informació relacionada

- ➔ ["Neteja del Vidre de l'escàner" a la pàgina 183](#)

Apareixen línies rectes quan s'escaneja des de l' ADF

- Netegeu l' ADF.

Si entra brutícia o residus a l' ADF poden aparèixer línies rectes a la imatge.

- Netegeu la brutícia o els residus que puguin haver quedat enganxats a l'original.

Informació relacionada

- ➔ [“Neteja de l'alimentador de documents” a la pàgina 181](#)

La qualitat de la imatge és dolenta

- A Epson Scan 2 ajusteu la imatge amb els elements de la pestanya **Paràmetres avançats** i, seguidament, escanegeu.

- Si la resolució és baixa, proveu d'incrementar la resolució i després escanejar.

Informació relacionada

- ➔ [“Escaneig amb Epson Scan 2” a la pàgina 138](#)

Apareix el desplaçament al fons de les imatges

Les imatges de la part del darrere de l'original es poden veure a la imatge escanejada.

- A Epson Scan 2, seleccioneu la pestanya **Paràmetres avançats** i, a continuació, ajusteu la **Brillantor**.

En funció dels ajustos de la pestanya **Configuració principal** > **Tipus d'imatge** o dels ajustos de la pestanya **Paràmetres avançats**, aquesta funció pot no estar disponible.

- A Epson Scan 2, seleccioneu la pestanya **Paràmetres avançats** i, a continuació, seleccioneu **Opció d'imatge** > **Millora del text**.

- Si escanegeu des del vidre de l'escàner, col·loqueu un paper negre o una estoreta d'escriptori sobre l'original.

Informació relacionada

- ➔ [“Escaneig amb Epson Scan 2” a la pàgina 138](#)

- ➔ [“Col·locació dels originals” a la pàgina 63](#)

El text es veu borrós

- A Epson Scan 2, seleccioneu la pestanya **Paràmetres avançats** i, a continuació, seleccioneu **Opció d'imatge** > **Millora del text**.

- A l'Epson Scan 2, si **Tipus d'imatge** de la pestanya **Configuració principal** s'estableix en **Blanc i negre**, ajusteu **Llindar** a la pestanya **Paràmetres avançats**. Si augmenteu el **Llindar**, el negre guanya força.

- Si la resolució és baixa, proveu d'augmentar la resolució i, després, escanegeu.

Informació relacionada

- ➔ [“Escaneig amb Epson Scan 2” a la pàgina 138](#)

Efecte moiré (ombres tipus teranyina)

Si l'original és un document imprès, pot aparèixer l'efecte moiré (ombres tipus teranyina) a la imatge escanejada.

- A la pestanya **Paràmetres avançats** d'Epson Scan 2, seleccioneu **Destramat**.



- Canvieu la resolució i torneu a escanejar.

Informació relacionada

- ➔ [“Escaneig amb Epson Scan 2” a la pàgina 138](#)

No es pot escanejar l'àrea correcta del vidre de l'escàner

- Comproveu que l'original està ben col·locat en relació amb les marques d'alineació.
- Si falta la vora de la imatge escanejada, allunyeu una mica l'original de la vora del vidre de l'escàner.
- Si escanegeu des del tauler de control i seleccioneu la funció de retallar àrea d'escaneig automàticament, netegeu bé el vidre de l'escàner i la coberta de documents. Si hi ha brutícia o residus al voltant de l'original, l'interval d'escaneig s'amplia per incloure'ls.

Informació relacionada

- ➔ [“Col·locació dels originals” a la pàgina 63](#)
- ➔ [“Neteja del Vidre de l'escàner” a la pàgina 183](#)

El text no es reconeix correctament quan es desa en un Searchable PDF

- A la finestra **Opcions de format de la imatge** d'Epson Scan 2, comproveu que **Llenguatge del text** està ben ajustat a la pestanya **Text**.
- Comproveu que l'original està ben recte.
- Utilitzeu un original amb text clar. El reconeixement de text pot tenir errors amb els següents tipus d'originals.
 - Originals que s'han copiat moltes vegades
 - Originals rebuts per fax (a baixa resolució)
 - Originals amb un espaiat entre caràcters o entre línies massa petit
 - Originals amb línies de pauta o text subratllat
 - Originals amb text escrit a mà
 - Originals arrugats o rebregats

Solució de problemes

- ❑ A l'Epson Scan 2, si **Tipus d'imatge** de la pestanya **Configuració principal** s'estableix en **Blanc i negre**, ajusteu **Llindar** a la pestanya **Paràmetres avançats**. Quan s'augmenta el **Llindar**, s'amplia l'àrea de color negre.
- ❑ A Epson Scan 2, seleccioneu la pestanya **Paràmetres avançats** i, a continuació, seleccioneu **Opció d'imatge > Millora del text**.

Informació relacionada

➔ [“Escaneig amb Epson Scan 2” a la pàgina 138](#)

No es poden resoldre els problemes a la imatge escanejada

Si heu provat totes les solucions i no heu resolt el problema, inicialitzeu la configuració d'Epson Scan 2 amb Epson Scan 2 Utility.

Nota:

L'Epson Scan 2 Utility és una aplicació que s'inclou amb Epson Scan 2.

1. Inicieu l'Epson Scan 2 Utility.
 - ❑ Windows 10/Windows Server 2016
Feu clic al botó **Inicia** i, tot seguit, seleccioneu **EPSON > Epson Scan 2 Utility**.
 - ❑ Windows 8.1/Windows 8/Windows Server 2012 R2/Windows Server 2012
Escriviu el nom de l'aplicació al botó d'accés **Cerca** i seleccioneu la icona mostrada.
 - ❑ Windows 7/Windows Vista/Windows XP/Windows Server 2008 R2/Windows Server 2008/Windows Server 2003 R2/Windows Server 2003
Feu clic al botó **Inicia** i, a continuació, seleccioneu **Tots els programes o Programes > EPSON > Epson Scan 2 > Epson Scan 2 Utility**.
 - ❑ Mac OS
Seleccioneu **Anar > Aplicacions > Epson Software > Epson Scan 2 Utility**.
2. Seleccioneu la pestanya **Altres**.
3. Feu clic a **Reinicialitza**.

Nota:

Si el problema no se soluciona inicialitzant, desinstal·leu i torneu a instal·lar l'Epson Scan 2.

Informació relacionada

- ➔ [“Desinstal·lació de les aplicacions” a la pàgina 195](#)
- ➔ [“Instal·lació de les darreres aplicacions” a la pàgina 194](#)

Altres problemes d'escaneig

L'escaneig és massa lent

Reduïu la resolució.

L'escaneig s'atura en escanejar en format PDF/Multi-TIFF

- En escanejar amb l'Epson Scan 2, podeu escanejar de manera contínua fins a 999 pàgines en format PDF i fins a 200 pàgines en format Multi-TIFF.
- Es recomana escanejar en escala de grisos quan els volums siguin grans.
- Augmenteu l'espai lliure al disc dur de l'ordinador. Si no hi ha prou espai, l'escaneig pot aturar-se.
- Proveu d'escanejar a una resolució inferior. L'escaneig s'atura si la mida total de les dades arriba al límit.

Informació relacionada



- ➔ [“Escaneig amb Epson Scan 2” a la pàgina 138](#)

Problemes d'enviament i de recepció de fax

No es poden enviar ni rebre faxos

- Utilitzeu **Check Fax Connection** al tauler de control per executar la comprovació de connexió del fax automàtica. Proveu les solucions que s'imprimeixen a l'informe.
- Comproveu la configuració de l'opció **Line Type**. Si la definiu com a **PBX** es podria resoldre el problema. Si el vostre sistema telefònic requereix un codi d'accés extern per obtenir una línia externa, registreu el codi d'accés amb la impressora i introduïu # (coixinet) al principi d'un número de fax en enviar faxos.
- Si es produeix un error de comunicació, canvieu la configuració de l'opció **Fax Speed** a **Slow(9,600bps)** al tauler de control.
- Comproveu que la connexió del telèfon funcioni. Connecteu-hi un telèfon i proveu-lo. Si no podeu fer ni rebre trucades, poseu-vos en contacte amb la vostra empresa de telecomunicacions.
- Per connectar-vos a una línia telefònica DSL, heu d'utilitzar un mòdem DSL equipat amb un filtre DSL integrat o instal·lar un filtre DSL separat a la línia. Poseu-vos en contacte amb el vostre proveïdor de DSL.
- Si us connecteu amb una línia telefònica DSL, connecteu la impressora directament a una connexió de telèfon per veure si la impressora pot enviar faxos. Si això funciona, pot ser que el filtre DSL estigui provocant el problema. Poseu-vos en contacte amb el vostre proveïdor de DSL.
- Activeu l'opció **ECM** al tauler de control. No es poden enviar faxos en color si **ECM** està desactivat.
- Per enviar o rebre faxos amb l'ordinador, assegureu-vos que la impressora estigui connectada amb un cable USB o a través d'una xarxa, i que el controlador de PC-FAX estigui instal·lat a l'ordinador. El controlador PC-FAX s'instal·la juntament amb la FAX Utility.

Solució de problemes

- ❑ Al Windows, comproveu que la impressora (fax) aparegui a **Dispositius i impressores, Impressora** o a **Impressores i altre maquinari**. La impressora (fax) es mostra com a "EPSON XXXXX (FAX)". Si la impressora (fax) no es mostra, desinstal·leu i torneu a instal·lar la FAX Utility. Consulteu els apartats següents per accedir a **Dispositius i impressores, Impressora**, o **Impressores i altre maquinari**.
 - ❑ Windows 10/Windows Server 2016
Feu clic al botó Inicia i, seguidament, seleccioneu **Sistema Windows > Tauler de control > Visualitza dispositius i impressores a Maquinari i so**.
 - ❑ Windows 8.1/Windows 8
Seleccioneu **Escriptori > Configuració > Tauler de control > Visualitza dispositius i impressores a Maquinari i so** o **Maquinari**.
 - ❑ Windows 7
Feu clic al botó Inicia i seleccioneu **Tauler de control > Visualitza dispositius i impressores a Maquinari i so** o a **Maquinari**.
 - ❑ Windows Vista
Feu clic al botó Inicia i seleccioneu **Tauler de control > Impressores a Maquinari i so**.
 - ❑ Windows XP
Feu clic al botó Inicia i seleccioneu **Configuració > Tauler de control > Impressores i altre maquinari > Impressores i faxos**.
- ❑ Al Mac OS, comproveu el següent.
 - ❑ Seleccioneu **Preferències del Sistema** al menú  > **Impressores i Escàners** (o **Impressió i Escaneig, Impressió i Fax**) i assegureu-vos que es mostri la impressora (fax). La impressora (fax) es mostra com a "FAX XXXX (USB)" o com a "FAX XXXX (IP)". Si la impressora (fax) no es mostra, feu clic a [+] i registreu-la.
 - ❑ Seleccioneu **Preferències del Sistema** al menú  > **Impressores i Escàners** (o **Impressió i Escaneig, Impressió i Fax**) i després feu doble clic a la impressora (fax). Si la impressora està en pausa, feu clic a **Reprendre** (o **Reprendre la Impressora**).

Informació relacionada

- ➔ [“Check Fax Connection” a la pàgina 92](#)
- ➔ [“Menú Basic Settings” a la pàgina 94](#)
- ➔ [“Connexió de la impressora a una línia de telèfon” a la pàgina 82](#)
- ➔ [“Desinstal·lació de les aplicacions” a la pàgina 195](#)
- ➔ [“Instal·lació de les darreres aplicacions” a la pàgina 194](#)

No es poden enviar faxos

- ❑ Configureu la informació d'encapçalament per als faxos sortints al tauler de control. Alguns aparells de fax rebutgen automàticament els faxos entrants que no inclouen informació d'encapçalament.
- ❑ Si heu bloquejat l'identificador de trucada, desbloquegeu-lo. Alguns telèfons o aparells de fax rebutgen automàticament les trucades anònimes.
- ❑ Demaneu al destinatari si el número de fax és correcte i si l'aparell de fax del destinatari està preparat per rebre un fax.

Solució de problemes

Informació relacionada

- ➔ [“Menú Basic Settings” a la pàgina 94](#)
- ➔ [“No es poden enviar ni rebre faxos” a la pàgina 230](#)

No es poden enviar faxos a un destinatari concret

Comproveu les indicacions següents si no podeu enviar faxos a un destinatari concret a causa d'un error.

- Si l'aparell del destinatari no agafa la trucada durant 50 segons després que la impressora hagi acabat de marcar el número, la trucada finalitza amb un error. Marqueu mitjançant un telèfon connectat per comprovar quan es triga en escoltar un to de fax. Si es triga més de 50 segons, afegiu pauses després del número de fax per enviar el fax. La  s'utilitza per introduir pauses. S'introdueix un guió com a marca de la pausa. Una pausa dura aproximadament tres segons. Si cal, afegiu diverses pauses.
- Si heu seleccionat el destinatari a la llista de contactes, comproveu que la informació registrada sigui correcta. Si la informació és correcta, seleccioneu el destinatari a la llista de contactes, toqueu **>** **>** **Edit** i, a continuació, canvieu **Fax Communication Mode** a **Slow(9,600bps)**.

Informació relacionada

- ➔ [“Enviament de faxos marcant el número des del dispositiu de telèfon extern” a la pàgina 145](#)
- ➔ [“Administració dels contactes” a la pàgina 68](#)
- ➔ [“No es poden enviar ni rebre faxos” a la pàgina 230](#)

No es poden enviar faxos a una hora determinada

Ajesteu la data i l'hora correctes al tauler de control.

Informació relacionada

- ➔ [“Enviament de faxos a una hora determinada \(Send Fax Later\)” a la pàgina 146](#)
- ➔ [“Menú Basic Settings” a la pàgina 94](#)

No es poden rebre faxos

- Si us heu subscrit a un servei de desviament de trucades, pot ser que la impressora no pugui rebre faxos. Poseu-vos en contacte amb el proveïdor de serveis.
- Si no heu connectat un telèfon a la impressora, definiu l'opció **Receive Mode** com a **Auto** al tauler de control.
- Sota les condicions següents, la impressora es queda sense memòria i no pot rebre faxos. Consulteu la informació de solució de problemes per saber com gestionar un error de memòria plena.
 - El nombre de documents rebuts ha assolit el màxim de 100 documents.
 - La memòria de la impressora és plena (100%).
- Comproveu si el número de fax del remitent ha estat registrat a la **Rejection Number List**. Els faxos enviats des de números que s'han afegit a aquesta llista es bloquegen quan s'activa **Rejection Number List** a **Rejection Fax**.
- Pregunteu al remitent si la informació de capçalera està configurada a la seva màquina de fax. Els faxos que no incloquin informació de capçalera es bloquegen quan s'activa **Fax Header Blank** a **Rejection Fax**.

Solució de problemes

- Comproveu si el número de fax del remitent està registrat a la llista de contactes. Els faxos enviats des de números que no s'han registrat a aquesta llista es bloquegen quan s'activa **Unregistered Contacts a Rejection Fax**.

Informació relacionada

- ➔ [“Menú Basic Settings” a la pàgina 94](#)
- ➔ [“No es poden enviar ni rebre faxos” a la pàgina 230](#)
- ➔ [“Es produeix un error de memòria plena” a la pàgina 233](#)

Es produeix un error de memòria plena

- Si la impressora s'ha definit per desar els faxos rebuts a la safata d'entrada, suprimiu els faxos que ja hàgiu llegit de la safata d'entrada.
- Si la impressora s'ha definit per desar els faxos rebuts en un ordinador, enceneu l'ordinador que s'hagi definit per desar-hi els faxos. Una vegada que els faxos s'hagin desat a l'ordinador, se suprimiran de la memòria de la impressora.
- Encara que la memòria sigui plena, podeu enviar un fax monocrom mitjançant la funció **Direct Send**. O també podeu enviar un fax marcant des del dispositiu de telèfon extern.
- Si la impressora no pot imprimir un fax rebut a causa d'un error de la impressora, com ara un embús de paper, es pot produir l'error de memòria plena. Resoleu el problema de la impressora i després poseu-vos en contacte amb l'emissor i demaneu-li que us torni a enviar el fax.

Informació relacionada

- ➔ [“Com desar els faxos rebuts a la bústia d'entrada” a la pàgina 151](#)
- ➔ [“Enviament de moltes pàgines d'un document monocrom \(Direct Send\)” a la pàgina 145](#)
- ➔ [“Enviament de faxos marcant el número des del dispositiu de telèfon extern” a la pàgina 145](#)
- ➔ [“Extracció del paper encallat” a la pàgina 201](#)

El fax enviat té una qualitat deficient

- Netegeu el vidre de l'escàner.
- Netegeu l'ADF.
- Canvieu la configuració de l'opció **Density** al tauler de control.
- Si no esteu segur de la funcionalitat del fax del destinatari, activeu la funció **Direct Send** o seleccioneu **Fine** com a configuració de l'opció **Resolution**.
- Activeu l'opció **ECM** al tauler de control.

Informació relacionada

- ➔ [“Fax Settings” a la pàgina 153](#)
- ➔ [“Menú Basic Settings” a la pàgina 94](#)
- ➔ [“Neteja del Vidre de l'escàner” a la pàgina 183](#)
- ➔ [“Neteja de l'alimentador de documents” a la pàgina 181](#)

Els faxos s'envien amb una mida incorrecta

- En enviar un fax mitjançant el vidre de l'escàner, col·loqueu l'original correctament alineant-ne la cantonada amb la marca d'origen. Seleccioneu la mida de l'original al tauler de control.
- Netegeu el vidre de l'escàner i la coberta dels documents. Si el vidre té pols o taques, l'àrea d'escaneig pot ampliar-se per incloure la pols o les taques, amb la qual cosa es pot crear una posició incorrecta de l'escaneig o les imatges poden esdevenir massa petites.

Informació relacionada

- ➔ [“Fax Settings” a la pàgina 153](#)
- ➔ [“Col·locació dels originals” a la pàgina 63](#)
- ➔ [“Neteja del Vidre de l'escàner” a la pàgina 183](#)

El fax rebut té una qualitat deficient

- Activeu l'opció **ECM** al tauler de control.
- Poseu-vos en contacte amb l'emissor i demaneu-li que us l'envii amb un mode de qualitat superior.
- Torneu a imprimir el fax rebut. Seleccioneu **Fax** >  > **Reprint Faxes** per tornar a imprimir el fax.

Informació relacionada

- ➔ [“Menú Basic Settings” a la pàgina 94](#)

Els faxos rebuts no s'imprimeixen

- Si s'ha produït un error a la impressora, com ara un embús de paper, la impressora no pot imprimir els faxos rebuts. Comproveu la impressora.
- Si la impressora s'ha definit per desar els faxos rebuts a la safata d'entrada, els faxos rebuts no s'imprimeixen automàticament. Comproveu la **Receive Settings**.

Informació relacionada

- ➔ [“Comprovació de l'estat de la impressora” a la pàgina 199](#)
- ➔ [“Extracció del paper encallat” a la pàgina 201](#)
- ➔ [“Com desar els faxos rebuts a la bústia d'entrada” a la pàgina 151](#)

Les pàgines estan en blanc o només una petita quantitat de text s'imprimeix a la segona pàgina en faxos rebuts

Podeu imprimir en una pàgina mitjançant l'ús de la funció **Delete Print Data After Split** a **Split Page Settings**.

Seleccioneu **Delete Top** o **Delete Bottom** a **Delete Print Data After Split** i, seguidament, ajusteu el **Threshold**. Augmentant el llindar s'augmenta la quantitat esborrada; un llindar més elevat proporciona una possibilitat més gran d'imprimir en una pàgina.

Informació relacionada

➔ [“Menú Print Settings” a la pàgina 93](#)

Altres problemes del fax

No es pot trucar al telèfon connectat

Connecteu el telèfon al port EXT. de la impressora i despengeu l'auricular. Si no se sent cap to de línia a través de l'auricular, connecteu el cable del telèfon correctament.

Informació relacionada

➔ [“Connexió del dispositiu de telèfon a la impressora” a la pàgina 83](#)

El contestador automàtic no respon a les trucades

Al tauler de control, definiu la configuració de l'opció **Rings to Answer** de la impressora en un nombre més alt que el nombre de tons per al contestador automàtic.

Informació relacionada

➔ [“Menú Basic Settings” a la pàgina 94](#)

➔ [“Configuració per a l'ús d'un contestador automàtic” a la pàgina 88](#)

El número de fax de l'emissor no es mostra als faxos rebuts o és incorrecte

Pot ser que l'emissor no hagi definit la informació d'encapçalament del fax o que l'hagi definida de manera incorrecta. Poseu-vos en contacte amb l'emissor.

Altres problemes

Funciona fent molt de soroll

Si la impressora funciona fa molt de soroll, activeu el **Mode silenciós**. Si activeu aquesta funció, es pot alentir la velocitat d'impressió.

Tauler de control

Seleccioneu  a la pantalla d'inici i, a continuació, activeu el **Quiet Mode**.

Controlador d'impressora Windows

Activeu **Mode silenciós** a la pestanya **Principal**.

Solució de problemes

Controlador d'impressora Mac OS

Seleccioneu **Preferències del Sistema** al menú  > **Impressores i Escàners** (o **Impressió i Escaneig, Impressió i Fax**) i després seleccioneu la impressora. Feu clic a **Opcions i recanvis** > **Opcions** (o **Controlador**). Seleccioneu **On** com a configuració de l'opció **Mode silenciós**.

Epson Scan 2

Premeu el botó  per obrir la finestra de **Configuració**. Seguidament, definiu el **Mode silenciós** a la pestanya **Escaneja**.

La data i l'hora són incorrectes

Ajusteu la data i l'hora correctes al tauler de control. Si hi ha una interrupció del subministrament elèctric degut a un llamp o si fa massa temps que és apagat, el rellotge pot mostrar l'hora incorrecta.

Informació relacionada

➔ [“Menú Basic Settings” a la pàgina 94](#)

L'aplicació està bloquejada per un tallafoc (només Windows)

Afegiu l'aplicació al programa que tingui permís del Tallafoc del Windows a la configuració de seguretat del **Tauler de control**.

Es mostra un missatge que demana que restabliu el nivell de tinta

Reompliu el tanc de tinta i, a continuació, restabliu el nivell de tinta.

Segons les condicions d'utilització, el missatge pot aparèixer quan encara hi hagi tinta al dipòsit.

Si el missatge es mostra fins i tot quan encara queda més de la meitat de la tinta al tanc de tinta, és possible que la impressora no funcioni correctament. Poseu-vos en contacte amb l'assistència d'Epson.

Informació relacionada

➔ [“Com reomplir el tanc de tinta” a la pàgina 165](#)

Tinta vessada

Si la tinta s'adhereix a la zona al voltant del tanc, netegeu-la fent servir un drap net que n deixi borres o un bastonet de cotó.

Si la tinta es vessa sobre la taula o al terra, netegeu-ho immediatament. Si s'asseca la tinta, serà difícil eliminar la taca. Per evitar que la taca es propagui, absorbiu la tinta amb un drap sec i després netegeu amb un drap humit.

Si us cau tinta a les mans, renteu-vos-les amb aigua i sabó.

Apèndix

Especificacions tècniques

Especificacions de la impressora

Col·locació de l'injector del capçal d'impressió		Injectors de tinta negra: 400x2 files
Pes del paper*	Paper normal	De 64 a 90 g/m ² (de 17 a 24 lb)
	Sobres	Sobre núm. 10, DL, C6: de 75 a 90 g/m ² (de 20 a 24 lb)

* Encara que el gruix del paper estigui dins d'aquest interval, pot ser que la impressora no alimenti el paper o la qualitat de la impressió disminueixi en funció de les propietats i la qualitat del paper.

Àrea imprimible

Àrea d'impressió per a fulls individuals

La qualitat de la impressió pot reduir-se a les àrees ombrejades degut al mecanisme de la impressora.

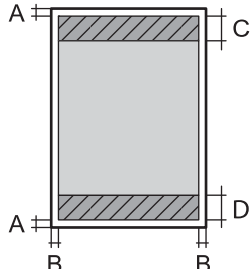
	A	3.0 mm (0.12 in.)
	B	3.0 mm (0.12 in.)
	C	46.0 mm (1.81 in.)
	D	44.0 mm (1.73 in.)

Àrea d'impressió per a sobres

La qualitat de la impressió pot reduir-se a les àrees ombrejades degut al mecanisme de la impressora.

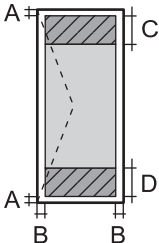
	A	3.0 mm (0.12 in.)
	B	5.0 mm (0.20 in.)
	C	24.0 mm (0.95 in.)
	D	46.0 mm (1.81 in.)

Apèndix

Especificacions de l'escàner

Tipus d'escàner	Pla
Dispositiu fotoelèctric	CIS
Píxels efectius	10200×14040 píxels (1200 dpi)
Mida màxima del document	216×297 mm (8.5×11.7 in.) A4, Letter
Resolució d'escaneig	1200 dpi (escàner principal) 2400 dpi (escàner secundari)
Resolució de sortida	50 a 9600 en increments d'1 ppp
Profunditat de color	Color <input type="checkbox"/> 48 bits per píxel intern (16 bits per píxel per color intern) <input type="checkbox"/> 24 bits per píxel extern (8 bits per píxel per color extern) Escala de grisos <input type="checkbox"/> 16 bits per píxel intern <input type="checkbox"/> 8 bits per píxel extern Blanc i negre <input type="checkbox"/> 16 bits per píxel intern <input type="checkbox"/> 1 bits per píxel extern
Font de llum	LED

Especificacions de la interfície

Per a ordinador	USB d'alta velocitat
-----------------	----------------------

Especificacions del fax

Tipus de fax	Funcionalitat de fax públic en blanc i negre i a color (ITU-T Súper grup 3)*1
Línies admeses	Línies telefòniques analògiques estàndard, sistemes telefònics PBX (commutador privat)
Velocitat	Màxim de 33.6 kbps

Apèndix

<p>Resolució</p>	<p>Monocroma</p> <ul style="list-style-type: none"> <input type="checkbox"/> Standard: 8 elements d'imatge/mm×3,85 línia/mm (203 elements d'imatge/in.×98 línies/in.) <input type="checkbox"/> Fine: 8 elements d'imatge/mm×7,7 línia/mm (203 elements d'imatge/in.×196 línies/in.) <input type="checkbox"/> Super Fine: 8 elements d'imatge/mm×15,4 línia/mm (203 elements d'imatge/in.×392 línies/in.) <input type="checkbox"/> Ultra Fine: 16 elements d'imatge/mm×15,4 línia/mm (406 elements d'imatge/in.×392 línies/in.) <input type="checkbox"/> Photo: 8 elements d'imatge/mm×7,7 línia/mm (203 elements d'imatge/in.×196 línies/in.) <p>Color</p> <p>200×200 ppp</p>
<p>Memòria de pàgines</p>	<p>Fins a 180 pàgines (quan es reben segons el gràfic ITU-T núm. 1 en mode d'esborrany monocrom)</p>
<p>Repetició automàtica de trucada *2</p>	<p>2 vegades (amb intervals d'1 minut)</p>
<p>Interfície</p>	<p>Línia de telèfon RJ-11, connexió telefònica RJ-11</p>

*1 Blanc i negre només per rebre faxos.

*2 Les especificacions poden diferir segons el país o la regió.

Apèndix

Llista de funcions de xarxa

Funcions de xarxa i IPv4/IPv6

Funcions			Compatibles	Comentaris
Impressió de xarxa	EpsonNet Print (Windows)	IPv4	✓	-
	Standard TCP/IP (Windows)	IPv4, IPv6	✓	-
	Impressió WSD (Windows)	IPv4, IPv6	✓	Windows Vista o posterior
	Impressió Bonjour (Mac OS)	IPv4, IPv6	✓	-
	Impressió IPP (Windows, Mac OS)	IPv4, IPv6	✓	-
	Impressió UPnP	IPv4	-	Aparell d'informació
	PictBridge Impressió (Wi-Fi)	IPv4	-	Càmera digital
	Epson Connect (Impressió de correu electrònic, Impressió remota)	IPv4	✓	-
	AirPrint (iOS, Mac OS)	IPv4, IPv6	✓	iOS 5 o posterior, Mac OS X v10.7 o posterior
	Google Cloud Print	IPv4, IPv6	✓	-
Escaneig en xarxa	Epson Scan 2	IPv4, IPv6	✓	-
	Event Manager	IPv4	✓	-
	Epson Connect (Escaneig al núvol)	IPv4	✓	-
	AirPrint (Escaneig)	IPv4, IPv6	✓	OS X Mavericks o posterior
	Alimentador de documents (escaneig a dues cares)		-	-
Fax	Envia un fax	IPv4	✓	-
	Rep un fax	IPv4	✓	-
	AirPrint (Sortida de fax)	IPv4, IPv6	✓	OS X Mountain Lion o posterior

Especificacions de Wi-Fi

Estàndards	IEEE 802.11b/g/n*1
Interval de freqüència	2,4 GHz

Apèndix

Potència màxima transmesa de radiofreqüència	20 dBm (EIRP)
Modes de coordinació	Infraestructura, Wi-Fi Direct (Simple AP)*2*3
Seguretat sense fil*4	WEP (64/128bit), WPA2-PSK (AES)*5

*1 IEEE 802.11n només està disponible per al HT20.

*2 No compatible amb l'IEEE 802.11b.

*3 El Simple AP és compatible amb una connexió Wi-Fi (infraestructura) o una connexió Ethernet.

*4 Wi-Fi Direct només es compatible amb WPA2-PSK (AES).

*5 Compleix els estàndards WPA2 amb compatibilitat amb WPA/WPA2 Personal.

Especificacions d'Ethernet

Estàndards	IEEE802.3i (10BASE-T)*1 IEEE802.3u (100BASE-TX) IEEE802.3az (Energy Efficient Ethernet)*2
Mode de comunicació	Automàtic, dúplex complet a 10 Mbps, mig dúplex a 10 Mbps, dúplex complet a 100 Mbps, mig dúplex a 100 Mbps
Connector	RJ-45

*1 Utilitzeu un cable de categoria 5e o superior STP (parell trenat blindat) per evitar el risc d'interferències de ràdio.

*2 El dispositiu connectat ha de complir els estàndards d'IEEE802.3az.

Protocol de seguretat

SSL/TLS	HTTPS servidor/client, IPPS
---------	-----------------------------

Serveis de tercers compatibles

AirPrint	Impressió	iOS 5 o posterior, Mac OS X v10.7.x o posterior
	Escaneig	OS X Mavericks o posterior
	Fax	OS X Mountain Lion o posterior
Google Cloud Print		

Apèndix

Dimensions

Dimensions	<p>Emmagatzematge</p> <ul style="list-style-type: none"> <input type="checkbox"/> Amplada: 375 mm (14.8 in.) <input type="checkbox"/> Profunditat: 347 mm (13.7 in.) <input type="checkbox"/> Alçada: 346 mm (13.6 in.) <p>Impressió</p> <ul style="list-style-type: none"> <input type="checkbox"/> Amplada: 375 mm (14.8 in.) <input type="checkbox"/> Profunditat: 347 mm (13.7 in.) <input type="checkbox"/> Alçada: 346 mm (13.6 in.)
Pes*	Aprox. 7.3 kg (16.1 lb)

* Sense la tinta ni el cable d'alimentació.

Especificacions elèctriques

Model	Model de 100 a 240 V	Model de 220 a 240 V
Interval de freqüència nominal	50 a 60 Hz	50 a 60 Hz
Corrent nominal	De 0.5 a 0.2 A	0.3 A
Consum d'energia (amb connexió USB)	<p>Còpia independent: aprox. 12.0 W (ISO/IEC24712)</p> <p>Mode a punt: aprox. 5.7 W</p> <p>Mode de repòs: aprox. 1.0 W</p> <p>Apagada: aprox. 0.2 W</p>	<p>Còpia independent: aprox. 12.0 W (ISO/IEC24712)</p> <p>Mode a punt: aprox. 5.7 W</p> <p>Mode de repòs: aprox. 1.0 W</p> <p>Apagada: aprox. 0.2 W</p>

Nota:

- La informació del voltatge de la impressora és a l'etiqueta.
- Els usuaris d'Europa poden consultar el lloc web següent per obtenir més informació sobre el consum elèctric.
<http://www.epson.eu/energy-consumption>

Apèndix

Especificacions ambientals

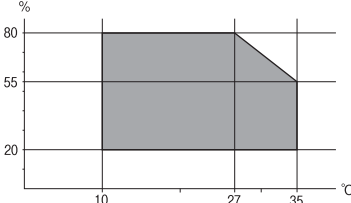
<p>Funcionament</p>	<p>Utilitzeu la impressora dins l'abast que es mostra al gràfic següent.</p>  <p>Temperatura: de 10 a 35 °C (de 50 a 95 °F) Humitat: del 20 al 80% d'HR (sense condensació)</p>
<p>Emmagatzematge</p>	<p>Temperatura: de -20 a 40 °C (de -4 a 104 °F)* Humitat: del 5 al 85% d'HR (sense condensació)</p>

* Durant un mes es pot emmagatzemar a 40 °C (104 °F).

Especificacions mediambientals per a les ampolles de tinta

<p>Temperatura d'emmagatzematge</p>	<p>De -20 a 40 °C (de -4 a 104 °F)*</p>
<p>Temperatura de congelació</p>	<p>-15 °C (5 °F) La tinta es descongela i es pot utilitzar aproximadament després de 2 hores a 25 °C (77 °F).</p>

* Durant un mes es pot emmagatzemar a 40 °C (104 °F).

Requisits del sistema

- Windows 10 (32-bits, 64-bits)/Windows 8.1 (32-bits, 64-bits)/Windows 8 (32-bits, 64-bits)/Windows 7 (32-bits, 64-bits)/Windows Vista (32-bits, 64-bits)/Windows XP SP3 o posterior (32-bits)/Windows XP Professional x64 Edition SP2 o posterior/Windows Server 2016/Windows Server 2012 R2/Windows Server 2012/Windows Server 2008 R2/Windows Server 2008/Windows Server 2003 R2/Windows Server 2003 SP2 o posterior
- macOS High Sierra/macOS Sierra/OS X El Capitan/OS X Yosemite/OS X Mavericks/OS X Mountain Lion/Mac OS X v10.7.x/Mac OS X v10.6.8

Nota:

- Algunes aplicacions i funcions no són compatibles amb el Mac OS.
- El sistema UNIX (UFS) per a Mac OS no és compatible.

Informació de tipus de lletra

Tipus de lletra disponibles per a PCL (URW)

Tipus de lletra escalable

Nom del tipus de lletra	Família	Equivalent HP	Conjunt de símbols per a PLC5
Nimbus Mono	Medium, Bold, Italic, Bold Italic	Courier	1
Letter Gothic	Medium, Bold, Italic	Letter Gothic	1
Nimbus Mono PS	Regular, Bold, Oblique, Bold Oblique	CourierPS	3
Nimbus Roman No4	Medium, Bold, Italic, Bold Italic	CG Times	2
URW Classico	Medium, Bold, Italic, Bold Italic	CG Omega	3
URW Coronet	-	Coronet	3
URW Clarendon Condensed	-	Clarendon Condensed	3
URW Classic Sans	Medium, Bold, Italic, Bold Italic	Univers	2
URW Classic Sans Condensed	Medium, Bold, Italic, Bold Italic	Univers Condensed	3
Antique Olive	Medium, Bold, Italic	Antique Olive	3
Garamond	Antiqua, Halbfett, Kursiv, Kursiv Halbfett	Garamond	3
Mauritius	-	Marigold	3
Algiers	Medium, Extra Bold	Albertus	3
NimbusSansNo2	Medium, Bold, Italic, Bold Italic	Arial	3
Nimbus Roman No9	Medium, Bold, Italic, Bold Italic	Times New	3
Nimbus Sans	Medium, Bold, Oblique, Bold Oblique	Helvetica	3
Nimbus Sans Narrow	Medium, Bold, Oblique, Bold Oblique	Helvetica Narrow	3
Palladio	Roman, Bold, Italic, Bold Italic	Palatino	3
URW Gothic	Book, Demi, Book Oblique, Demi Oblique	ITC Avant Garde Gothic	3
URW Bookman	Light, Demi, Light Italic, Demi Italic	ITC Bookman	3
URW Century Schoolbook	Roman, Bold, Italic, Bold Italic	New Century Schoolbook	3
Nimbus Roman	Medium, Bold, Italic, Bold Italic	Times	3
URW Chancery Medium Italic	-	ITC Zapf Chancery Medium Italic	3
Symbol	-	Symbol	4

Apèndix

Nom del tipus de lletra	Família	Equivalent HP	Conjunt de símbols per a PCL5
URW Dingbats	-	Wingdings	5
Dingbats	-	ITC Zapf Dingbats	6
Standard Symbol	-	SymbolPS	4
URW David	Medium, Bold	HP David	7
URW Narkis	Medium, Bold	HP Narkis	7
URW Miryam	Medium, Bold, Italic	HP Miryam	7
URW Koufi	Medium, Bold	Koufi	8
URW Naskh	Medium, Bold	Naskh	8
URW Ryadh	Medium, Bold	Ryadh	8

Tipus de lletra de mapa de bits

Nom del tipus de lletra	Conjunt de símbols
Line Printer	9

Tipus de lletra de mapa de bits de codi de barres/OCR (només per a PCL5)

Nom del tipus de lletra	Família	Conjunt de símbols
OCR A	-	10
OCR B	-	11
Code39	9.37cpi, 4.68cpi	12
EAN/UPC	Medium, Bold	13

Nota:

En funció de la densitat del paper o de la qualitat o el color del paper, pot ser que els tipus de lletra OCR A, OCR B, Code39 i EAN/UPC no es puguin llegir. Imprimiu una mostra i assegureu-vos que els tipus de lletra es puguin llegir abans d'imprimir grans quantitats de documents.

Llista de conjunts de símbols

La impressora pot accedir a diversos conjunts de símbols. L'única diferència entre molts d'aquests conjunts de símbols rau en els caràcters internacionals de cada llengua.

En decidir quin tipus de lletra voleu utilitzar, també hauríeu de tenir en compte quin conjunt de símbols es combinarà amb el tipus de lletra.

Apèndix

Nota:

Com que la majoria del programari gestiona els tipus de lletra i els símbols automàticament, és probable que mai no hàgiu d'ajustar la configuració de la impressora. No obstant, si escriviu els vostres propis programes de control de la impressora o si feu servir programari antic que no pot controlar els tipus de lletra, consulteu les seccions següents per obtenir informació sobre els conjunts de símbols.

Llista de conjunts de símbols per a PCL 5

Nom del conjunt de símbols	Atribut	Classificació del tipus de lletra												
		1	2	3	4	5	6	7	8	9	10	11	12	13
Norweg1	0D	✓	✓	✓	-	-	-	-	-	-	-	-	-	-
Roman Extension	0E	-	-	-	-	-	-	-	-	✓	-	-	-	-
Italian	0I	✓	✓	✓	-	-	-	-	-	-	-	-	-	-
ECM94-1	0N	✓	✓	✓	-	-	-	-	-	✓	-	-	-	-
Swedis2	0S	✓	✓	✓	-	-	-	-	-	-	-	-	-	-
ANSI ASCII	0U	✓	✓	✓	-	-	-	✓	✓	-	-	-	-	-
UK	1E	✓	✓	✓	-	-	-	-	-	-	-	-	-	-
French2	1F	✓	✓	✓	-	-	-	-	-	-	-	-	-	-
German	1G	✓	✓	✓	-	-	-	-	-	-	-	-	-	-
Legal	1U	✓	✓	✓	-	-	-	-	-	✓	-	-	-	-
8859-2 ISO	2N	✓	✓	✓	-	-	-	-	-	✓	-	-	-	-
Spanish	2S	✓	✓	✓	-	-	-	-	-	-	-	-	-	-
ISO 8859/4 Latin 4	4N	✓	✓	✓	-	-	-	-	-	-	-	-	-	-
Roman-9	4U	✓	✓	✓	-	-	-	-	-	-	-	-	-	-
PsMath	5M	✓	✓	✓	-	-	-	✓	✓	-	-	-	-	-
8859-9 ISO	5N	✓	✓	✓	-	-	-	-	-	✓	-	-	-	-
WiTurkish	5T	✓	✓	✓	-	-	-	-	-	-	-	-	-	-
MsPublishin	6J	✓	✓	✓	-	-	-	-	-	-	-	-	-	-
VeMath	6M	✓	✓	✓	-	-	-	-	-	-	-	-	-	-
8859-10ISO	6N	✓	✓	✓	-	-	-	-	-	✓	-	-	-	-
DeskTop	7J	✓	✓	✓	-	-	-	-	-	-	-	-	-	-
Math-8	8M	✓	✓	✓	-	-	-	✓	✓	-	-	-	-	-
Roman-8	8U	✓	✓	✓	-	-	-	-	-	✓	-	-	-	-
WiE.Europe	9E	✓	✓	✓	-	-	-	-	-	-	-	-	-	-

Apèndix

Nom del conjunt de símbols	Atribut	Classificació del tipus de lletra												
		1	2	3	4	5	6	7	8	9	10	11	12	13
Pc1004	9J	✓	✓	✓	-	-	-	-	-	-	-	-	-	-
8859-15ISO	9N	✓	✓	✓	-	-	-	-	-	✓	-	-	-	-
PcTk437	9T	✓	✓	✓	-	-	-	-	-	-	-	-	-	-
Windows	9U	✓	✓	✓	-	-	-	-	-	-	-	-	-	-
PsText	10J	✓	✓	✓	-	-	-	-	-	-	-	-	-	-
IBM-US	10U	✓	✓	✓	-	-	-	-	-	✓	-	-	-	-
IBM-DN	11U	✓	✓	✓	-	-	-	-	-	✓	-	-	-	-
McText	12J	✓	✓	✓	-	-	-	-	-	-	-	-	-	-
PcMultiling	12U	✓	✓	✓	-	-	-	-	-	✓	-	-	-	-
VelInternati	13J	✓	✓	✓	-	-	-	-	-	-	-	-	-	-
PcEur858	13U	✓	✓	✓	-	-	-	-	-	-	-	-	-	-
VeUS	14J	✓	✓	✓	-	-	-	-	-	-	-	-	-	-
PiFont	15U	✓	✓	✓	-	-	-	-	-	-	-	-	-	-
PcE.Europe	17U	✓	✓	✓	-	-	-	-	-	-	-	-	-	-
Unicode 3.0	18N	✓	✓	✓	-	-	-	✓	✓	-	-	-	-	-
WiBALT	19L	✓	✓	✓	-	-	-	-	-	-	-	-	-	-
WiAnsi	19U	✓	✓	✓	-	-	-	-	-	-	-	-	-	-
PcBlt775	26U	✓	✓	✓	-	-	-	-	-	-	-	-	-	-
Pc866Cyr	3R	✓	✓	-	-	-	-	-	-	-	-	-	-	-
Greek8	8G	✓	✓	-	-	-	-	-	-	-	-	-	-	-
WinGrk	9G	✓	✓	-	-	-	-	-	-	-	-	-	-	-
WinCyr	9R	✓	✓	-	-	-	-	-	-	-	-	-	-	-
Pc851Grk	10G	✓	✓	-	-	-	-	-	-	-	-	-	-	-
ISOCyr	10N	✓	✓	-	-	-	-	-	-	✓	-	-	-	-
Pc8Grk	12G	✓	✓	-	-	-	-	-	-	-	-	-	-	-
ISOGrk	12N	✓	✓	-	-	-	-	-	-	-	-	-	-	-
Pc866Ukr	14R	✓	✓	-	-	-	-	-	-	-	-	-	-	-
Hebrew7	0H	✓	-	-	-	-	-	✓	-	-	-	-	-	-
8859-8 ISO	7H	✓	-	-	-	-	-	✓	-	-	-	-	-	-
Hebrew8	8H	✓	-	-	-	-	-	✓	-	-	-	-	-	-

Apèndix

Nom del conjunt de símbols	Atribut	Classificació del tipus de lletra												
		1	2	3	4	5	6	7	8	9	10	11	12	13
Pc862Heb	15H	✓	-	-	-	-	-	✓	-	-	-	-	-	-
PC-862, Hebrew	15Q	✓	-	-	-	-	-	✓	-	-	-	-	-	-
Arabic8	8V	-	-	-	-	-	-	-	✓	-	-	-	-	-
HPWARA	9V	-	-	-	-	-	-	-	✓	-	-	-	-	-
Pc864Ara	10V	-	-	-	-	-	-	-	✓	-	-	-	-	-
Symbol	19M	-	-	-	✓	-	-	-	-	-	-	-	-	-
Wingdings	579L	-	-	-	-	✓	-	-	-	-	-	-	-	-
ZapfDigsbats	14L	-	-	-	-	-	✓	-	-	-	-	-	-	-
OCR A	00	-	-	-	-	-	-	-	-	-	✓	-	-	-
OCR B	10	-	-	-	-	-	-	-	-	-	-	✓	-	-
OCR B Extension	3Q	-	-	-	-	-	-	-	-	-	-	✓	-	-
Code3-9	0Y	-	-	-	-	-	-	-	-	-	-	-	✓	-
EAN/UPC	8Y	-	-	-	-	-	-	-	-	-	-	-	-	✓

Informació sobre normatives

Estàndards i aprovacions

Estàndards i aprovacions per al model dels EUA

Seguretat	UL60950-1 CAN/CSA-C22.2 No.60950-1
EMC	FCC Part 15 Subpart B Class B CAN/CSA-CEI/IEC CISPR 22 Class B

Aquest equip conté el mòdul sense fils següent.

Fabricant: Seiko Epson Corporation

Tipus: J26H006

Aquest producte compleix la Part 15 de les normes FCC i RSS-210 de les normes IC. Epson no es farà responsable de l'incompliment amb els requisits de protecció que resultin d'una modificació del producte no recomanada. El funcionament està subjecte a les dues condicions següents: (1) aquest dispositiu no provoca interferències nocives,

Apèndix

i (2) aquest dispositiu ha d'acceptar qualsevol interferència rebuda, fins i tot les interferències que puguin provocar un funcionament no desitjat del dispositiu.

Per prevenir les interferències radioelèctriques en aquest servei, el dispositiu s'ha de fer servir a l'interior i allunyat de finestres per tal d'obtenir la major protecció. Els equips (o les seves antenes transmissores) instal·lades a l'exterior, estan subjectes a llicències.

Aquest equip compleix amb els límits d'exposició a la radiació de FCC/IC establerts per a un entorn no controlat i compleix les normes de la FCC sobre exposició a radiofreqüència (RF) en el Suplement C a OET65 i RSS-102 de les normes d'exposició a radiofreqüència (RF) d'IC. Aquest equip s'ha d'instal·lar i fer funcionar de manera que el radiador es mantingui almenys 20 cm (7,9 polzades) o més lluny del cos d'una persona (excloses les extremitats: mans, canells, peus i turmells).

Estàndards i aprovacions per al model europeu

Per a usuaris europeus

Per la present, Seiko Epson Corporation declara que el següent model d'equip de ràdio està en conformitat amb la Directiva 2014/53/EU. El text complet de la declaració de conformitat de la UE està disponible a l'adreça següent.

<http://www.epson.eu/conformity>

C662B

Per al seu ús només a Irlanda, Regne Unit, Àustria, Alemanya, Liechtenstein, Suïssa, França, Bèlgica, Luxemburg, Països Baixos, Itàlia, Portugal, Espanya, Dinamarca, Finlàndia, Noruega, Suècia, Islàndia, Croàcia, Xipre, Grècia, Eslovènia, Bulgària, Txèquia, Estònia, Hongria, Letònia, Lituània, Polònia, Romania i Eslovàquia.

Epson no es farà responsable de l'incompliment amb els requisits de protecció que resultin d'una modificació dels productes no recomanada.



Estàndards i aprovacions per al model d'Austràlia

EMC	AS/NZS CISPR32 Class B
-----	------------------------

Per la present, Epson declara que els models d'equips següents compleixen amb els requisits fonamentals i altres condicions importants de la directiva AS/NZS4268:

C662B

Epson no es farà responsable de l'incompliment amb els requisits de protecció que resultin d'una modificació dels productes no recomanada.

Estàndards i aprovacions per al model de Nova Zelanda

General Warning

The grant of a Telepermit for any item of terminal equipment indicates only that Telecom has accepted that the item complies with minimum conditions for connection to its network. It indicates no endorsement of the product by Telecom, nor does it provide any sort of warranty. Above all, it provides no assurance that any item will work correctly in all respects with another item of Telepermitted equipment of a different make or model, nor does it imply that any product is compatible with all of Telecom's network services.

Apèndix

Telepermitted equipment only may be connected to the EXT telephone port. This port is not specifically designed for 3-wire-connected equipment. 3-wire-connected equipment might not respond to incoming ringing when attached to this port.

Important Notice

Under power failure conditions, this telephone may not operate. Please ensure that a separate telephone, not dependent on local power, is available for emergency use.

This equipment is not capable, under all operating conditions, of correct operation at the higher speeds for which it is designed. Telecom will accept no responsibility should difficulties arise in such circumstances.

This equipment shall not be set up to make automatic calls to the Telecom '111' Emergency Service.

Restriccions de còpia

Tingueu en compte les restriccions següents per garantir que la impressora es fa servir de manera responsable i legal.

La llei prohibeix la còpia dels elements següents:

- Bitllets de banc, monedes, títols negociables emesos pel govern, títols valors del govern i títols municipals
- Segells no utilitzats, postals prefranquejades i altres elements postals oficials que portin un franqueig vàlid
- Estampilles fiscals emeses pel govern i títols emesos segons el procediment legal

Aneu amb compte quan copieu els elements següents:

- Títols negociables privats (certificats d'accions, notes negociables, xecs, etc.), bitllets mensuals, bitllets de concessió, etc.
- Passaports, carnets de conduir, garanties d'adequació, permisos de viatge, bitllets d'aliments, tiquets, etc.

Nota:

És possible que la llei també prohibeixi la còpia d'aquests elements.

Ús responsable de materials amb copyright:

Les impressores es poden utilitzar incorrectament si es copia material amb copyright. Tret que actueu amb el consell d'un advocat, sigueu responsables i respectuosos i, abans de copiar material publicat, obteniu el permís del titular del copyright.

Transport i emmagatzematge de la impressora

Si heu d'emmagatzemar la impressora o transportar-la per moure-la o reparar-la, seguiu els passos següents per empaquetar la impressora.



Precaució:

Aneu amb compte de no enganxar-vos la mà ni els dits quan obriu i tanqueu la tapa dels documents. Us podríeu fer mal.

Apèndix

! *Important:*

- ❑ En emmagatzemar o transportar la impressora, col·loqueu la impressora a la bossa de plàstic i plegueu-la per tancar-la. No inclineu la impressora, ni la deixeu de costat o cap avall: col·loqueu-la en posició horitzontal. En cas contrari, la tinta es podria filtrar.



- ❑ En alçar la impressora, col·loqueu les mans en les posicions mostrades més avall.

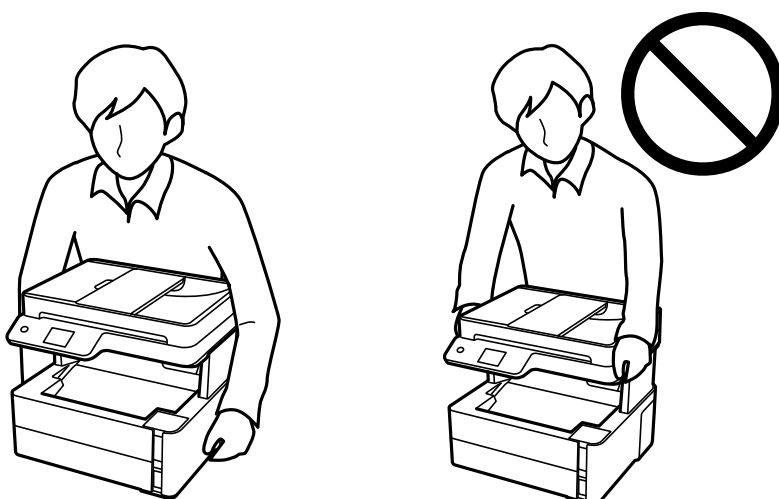

- ❑ Quan emmagatzemeu o transporteu una ampolla de tinta, no inclineu l'ampolla, ni li doneu cops ni la sotmeteu a canvis de temperatura. En cas contrari, la tinta es pot vessar encara que el tap de l'ampolla de tinta estigui ben tancada. Assegureu-vos de mantenir vertical l'ampolla de tinta quan tanqueu el tap i d'anar amb cura per evitar que es vessi la tinta quan transporteu l'ampolla; per exemple, podeu posar-la a dins d'una bossa.
- ❑ No poseu ampolles de tinta obertes a la caixa amb la impressora.



Apèndix

1. Apagueu la impressora prement el botó .
2. Assegureu-vos que la llum d'encesa s'apagui i desconnecteu el cable d'alimentació.

 **Important:**

Desconnecteu el cable d'alimentació quan l'indicador d'encesa estigui apagat. Altrament, el capçal d'impressió no torna a la posició inicial fent que la tinta s'assequi i pot arribar a ser impossible imprimir.

3. Desconnecteu tots els cables, com el cable d'alimentació i el cable USB.
4. Traieu tot el paper de la impressora.
5. Assegureu-vos que no hi hagi originals a la impressora.
6. Obriu la tapa de la impressora. Assegureu el capçal d'impressió a la caixa amb cinta.

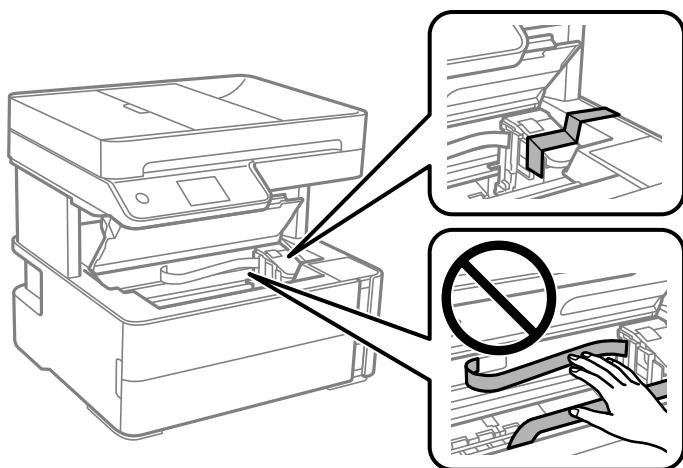

7. Assegureu-vos de tancar el tap del tanc de tinta de forma segura.

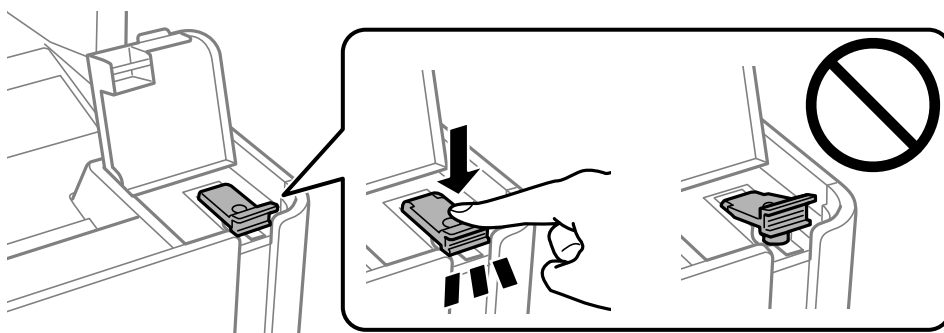

Apèndix

8. Tanqueu fermament la tapa del tanc de tinta.

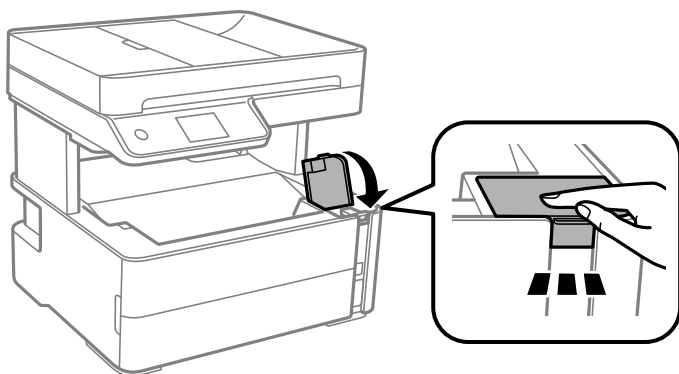

9. Inseriu la unitat addicional que ve amb la impressora a la pestanya d'obertura mirant endavant com es mostra a continuació.

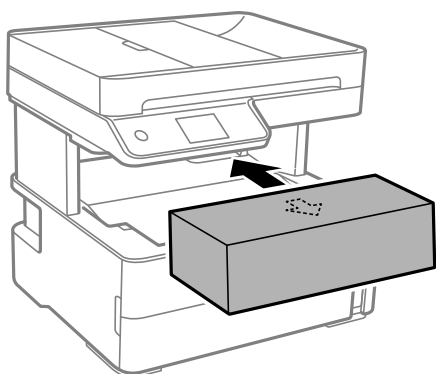

10. Col·loqueu la impressora a la bossa de plàstic i plegueu-la per tancar-la.
11. Embaleu la impressora a la seva caixa amb els materials protectors.



Important:

Assegureu-vos de mantenir la impressora horitzontal en transportar-la o emmagatzemar-la. Per fer-ho, embaleu-la a la seva caixa; en cas contrari, la tinta pot vessar-se.

Quan torneu a utilitzar la impressora, assegureu-vos de treure la cinta que subjecta el capçal d'impressió. Si la propera vegada que imprimiu observeu una qualitat inferior a les impressions, netegeu i alineu el capçal d'impressió.

Informació relacionada

- ➔ [“Noms i funcions de les peces” a la pàgina 15](#)
- ➔ [“Comproveu si els injectors estan obstruïts \(Comprovació d'injectors\)” a la pàgina 171](#)
- ➔ [“Alineació del capçal d'impressió” a la pàgina 178](#)

Copyright

No es permet de reproduir, emmagatzemar en un sistema de recuperació ni transmetre de cap forma ni per cap mitjà, ja sigui per procediments electrònics, mecànics, fotocòpia, enregistrament, o d'altres, cap part d'aquesta publicació, sense el consentiment per escrit de Seiko Epson Corporation. No s'acceptaran responsabilitats de patent en relació amb l'ús de la informació continguda. Tampoc no s'acceptaran responsabilitats per perjudicis resultants de l'ús de la informació continguda. La informació que contenen aquestes pàgines només es pot fer servir amb aquest producte d'Epson. Epson no acceptarà cap responsabilitat en relació amb l'ús d'aquesta informació amb altres productes.

Seiko Epson Corporation i les seves filials no es responsabilitzaran davant el comprador del producte, o terceres parts, de perjudicis, pèrdues, costos o despeses ocasionats al comprador o a terceres parts com a resultat d'accident, ús inadequat o abús d'aquest producte o modificacions, reparacions o alteracions no autoritzades en aquest producte, o bé (excloent-hi els EUA) el no compliment estricte de les instruccions de funcionament i manteniment de Seiko Epson Corporation.

Seiko Epson Corporation i les seves filials no es responsabilitzaran de perjudicis o problemes resultants de l'ús d'altres elements opcionals o productes consumibles que no siguin els designats com a productes originals d'Epson o productes aprovats per Epson per part de Seiko Epson Corporation.

Seiko Epson Corporation no es responsabilitzarà de perjudicis resultants d'interferències electromagnètiques que es produeixin en fer servir cables d'interfície que no siguin els designats com a productes aprovats per Epson per part de Seiko Epson Corporation.

© 2018 Seiko Epson Corporation

El contingut d'aquest manual i les especificacions d'aquest producte poden variar sense avís previ.

Marques comercials

- EPSON® és una marca comercial registrada i EPSON EXCEED YOUR VISION o EXCEED YOUR VISION són marques comercials de Seiko Epson Corporation.
- PRINT Image Matching™ i el logotip PRINT Image Matching són marques comercials de Seiko Epson Corporation. Copyright © 2001 Seiko Epson Corporation. All rights reserved.
- Epson Scan 2 software is based in part on the work of the Independent JPEG Group.
- libtiff

Copyright © 1988-1997 Sam Leffler

Copyright © 1991-1997 Silicon Graphics, Inc.

Permission to use, copy, modify, distribute, and sell this software and its documentation for any purpose is hereby granted without fee, provided that (i) the above copyright notices and this permission notice appear in all copies of the software and related documentation, and (ii) the names of Sam Leffler and Silicon Graphics may not be used in any advertising or publicity relating to the software without the specific, prior written permission of Sam Leffler and Silicon Graphics.

THE SOFTWARE IS PROVIDED "AS-IS" AND WITHOUT WARRANTY OF ANY KIND, EXPRESS, IMPLIED OR OTHERWISE, INCLUDING WITHOUT LIMITATION, ANY WARRANTY OF MERCHANTABILITY OR FITNESS FOR A PARTICULAR PURPOSE.

IN NO EVENT SHALL SAM LEFFLER OR SILICON GRAPHICS BE LIABLE FOR ANY SPECIAL, INCIDENTAL, INDIRECT OR CONSEQUENTIAL DAMAGES OF ANY KIND, OR ANY DAMAGES WHATSOEVER RESULTING FROM LOSS OF USE, DATA OR PROFITS, WHETHER OR NOT ADVISED OF THE POSSIBILITY OF DAMAGE, AND ON ANY THEORY OF LIABILITY, ARISING OUT OF OR IN CONNECTION WITH THE USE OR PERFORMANCE OF THIS SOFTWARE.

Apèndix

- ❑ QR Code is a registered trademark of DENSO WAVE INCORPORATED in Japan and other countries.
- ❑ Intel® is a registered trademark of Intel Corporation.
- ❑ Microsoft®, Windows®, Windows Server®, and Windows Vista® are registered trademarks of Microsoft Corporation.
- ❑ Apple, Macintosh, macOS, OS X, Bonjour, ColorSync, Safari, AirPrint, the AirPrint Logo, iPad, iPhone, iPod touch, and iTunes are trademarks of Apple Inc., registered in the U.S. and other countries.
- ❑ Google Cloud Print, Chrome, Chrome OS, Google Play and Android are trademarks of Google Inc.
- ❑ Adobe and Adobe Reader are either registered trademarks or trademarks of Adobe Systems Incorporated in the United States and/or other countries.
- ❑ Albertus, Arial, Coronet, Gill Sans, Joanna and Times New Roman are trademarks of The Monotype Corporation registered in the United States Patent and Trademark Office and may be registered in certain jurisdictions.
- ❑ ITC Avant Garde Gothic, ITC Bookman, Lubalin Graph, Mona Lisa, ITC Symbol, Zapf Chancery and Zapf Dingbats are trademarks of International Typeface Corporation registered in the U.S. Patent and Trademark Office and may be registered in certain other jurisdictions.
- ❑ Clarendon, Eurostile and New Century Schoolbook are trademarks of Linotype GmbH registered in the U.S. Patent and Trademark Office and may be registered in certain other jurisdictions.
- ❑ Wingdings is a registered trademark of Microsoft Corporation in the United States and other countries.
- ❑ CG Omega, CG Times, Garamond Antiqua, Garamond Halbfett, Garamond Kursiv, Garamond Halbfett Kursiv are trademarks of Monotype Imaging, Inc. and may be registered in certain jurisdictions.
- ❑ Antique Olive is a trademark of M. Olive.
- ❑ Marigold and Oxford are trademarks of AlphaOmega Typography.
- ❑ Helvetica, Optima, Palatino, Times and Univers are trademarks of Linotype Corp. registered in the U.S. Patent and Trademark Office and may be registered in certain other jurisdictions in the name of Linotype Corp. or its licensee Linotype GmbH.
- ❑ PCL is a trademark of Hewlett-Packard Company.
- ❑ Arcfour

This code illustrates a sample implementation of the Arcfour algorithm.

Copyright © April 29, 1997 Kalle Kaukonen. All Rights Reserved.

Redistribution and use in source and binary forms, with or without modification, are permitted provided that this copyright notice and disclaimer are retained.

THIS SOFTWARE IS PROVIDED BY KALLE KAUKONEN AND CONTRIBUTORS "AS IS" AND ANY EXPRESS OR IMPLIED WARRANTIES, INCLUDING, BUT NOT LIMITED TO, THE IMPLIED WARRANTIES OF MERCHANTABILITY AND FITNESS FOR A PARTICULAR PURPOSE ARE DISCLAIMED. IN NO EVENT SHALL KALLE KAUKONEN OR CONTRIBUTORS BE LIABLE FOR ANY DIRECT, INDIRECT, INCIDENTAL, SPECIAL, EXEMPLARY, OR CONSEQUENTIAL DAMAGES (INCLUDING, BUT NOT LIMITED TO, PROCUREMENT OF SUBSTITUTE GOODS OR SERVICES; LOSS OF USE, DATA, OR PROFITS; OR BUSINESS INTERRUPTION) HOWEVER CAUSED AND ON ANY THEORY OF LIABILITY, WHETHER IN CONTRACT, STRICT LIABILITY, OR TORT (INCLUDING NEGLIGENCE OR OTHERWISE) ARISING IN ANY WAY OUT OF THE USE OF THIS SOFTWARE, EVEN IF ADVISED OF THE POSSIBILITY OF SUCH DAMAGE.

Apèndix

- microSDHC Logo is a trademark of SD-3C, LLC.

Nota: el producte té una targeta microSDHC integrada, que no es pot retirar.



- Avís general: els altres noms de productes utilitzats en aquesta publicació s'inclouen només amb finalitats d'identificació i poden ser marques comercials dels seus respectius propietaris. Epson renuncia a qualsevol dret d'aquestes marques.

On obtenir ajuda

Pàgina web d'assistència tècnica

Si us cal més ajuda, visiteu el lloc web de suport d'Epson que s'indica a sota. Seleccioneu el vostre país o la vostra regió, i adreceu-vos a la secció d'assistència del vostre lloc web de suport local d'Epson. En aquest lloc també hi trobareu els controladors més actuals, les preguntes freqüents i materials varis que podeu baixar.

<http://support.epson.net/>

<http://www.epson.eu/Support> (Europa)

Si el vostre producte Epson no funciona correctament i no podeu resoldre el problema, poseu-vos en contacte amb el servei d'assistència al client per obtenir ajuda.

Contactar amb l'assistència d'Epson

Abans de contactar amb Epson

Si el vostre producte Epson no funciona correctament i no podeu resoldre el problema mitjançant la informació de solució de problemes inclosa a la documentació del producte, poseu-vos en contacte amb el servei d'assistència al client per obtenir ajuda. Si a continuació no s'enumera el servei d'assistència al client corresponent a la vostra zona, poseu-vos en contacte amb el distribuïdor que us ha venut el producte.

Al servei d'assistència al client us podran ajudar molt més ràpidament si els faciliteu la informació següent:

- Número de sèrie del producte
(L'etiqueta amb el número es troba habitualment a la part posterior del producte.)
- Model del producte
- Versió del programari del producte
(Feu clic a **Quant a, Informació de versió** o en un botó semblant al programari del producte.)
- Marca i model de l'ordinador
- Nom i versió del sistema operatiu de l'ordinador
- Noms i versions de les aplicacions de programari que utilitzeu normalment amb el producte

Apèndix

Nota:

Segons el producte, les dades de la llista de marcació per al fax o la configuració de la xarxa es podran desar a la memòria del producte. Si el producte s'espatlla o s'ha de reparar, es podrien perdre les dades i la configuració. Fins i tot durant el període de garantia, Epson no es farà responsable de la pèrdua de dades, no farà còpies de seguretat ni recuperarà dades o configuracions. Recomanem que feu les vostres còpies de seguretat o preneu notes.

Ajuda per als usuaris d'Europa

Consulteu Pan-European Warranty Document (Document de garantia paneuropea) per obtenir informació sobre com posar-vos en contacte amb el servei d'assistència d'Epson.

Ajuda per als usuaris d'Austràlia

Epson Austràlia té com a objectiu oferir un alt nivell d'atenció al client. A més de les guies del producte, s'ofereixen les fonts d'informació següents:

URL d'Internet

<http://www.epson.com.au>

Proporciona accés a les pàgines web d'Epson Austràlia. Val la pena que hi doneu un cop d'ull! Aquest lloc inclou una zona de baixada de controladors, punts de contacte d'Epson, informació sobre productes nous i servei tècnic (per correu electrònic).

Epson HelpDesk

Telèfon: 1300-361-054

Epson HelpDesk s'ofereix com a garantia final perquè els clients tinguin accés a assessorament. Els operadors de HelpDesk us ajudaran a instal·lar, configurar i utilitzar els productes Epson. L'equip de HelpDesk de prevenda proporciona documentació sobre els nous productes Epson i informa de la ubicació dels distribuïdors o proveïdors de serveis més propers. Es respon a tota mena de consultes.

Us recomanem que tingueu tota la informació pertinent a l'abast quan feu la trucada. Com més informació tingueu preparada, més de pressa us podrem ajudar a solucionar el problema. Aquesta informació inclou les guies del producte Epson, el tipus d'ordinador, el sistema operatiu, els programes d'aplicació i qualsevol altra informació que considereu oportuna.

Transport del producte

Epson recomana conversar l'empaquetatge del producte per a un futur transport. També es recomana assegurar el tanc de tinta amb cinta adhesiva i mantenir el producte en posició vertical.

Ajuda per als usuaris de Nova Zelanda

Epson Nova Zelanda té com a objectiu oferir un alt nivell d'atenció al client. A més de la documentació del producte, s'ofereixen les fonts d'informació següents:

URL d'Internet

<http://www.epson.co.nz>

Apèndix

Proporciona accés a les pàgines web d'Epson Nova Zelanda. Val la pena que hi doneu un cop d'ull! Aquest lloc inclou una zona de baixada de controladors, punts de contacte d'Epson, informació sobre productes nous i servei tècnic (per correu electrònic).

Epson HelpDesk

Telèfon: 0800 237 766

Epson HelpDesk s'ofereix com a garantia final perquè els clients tinguin accés a assessorament. Els operadors de HelpDesk us ajudaran a instal·lar, configurar i utilitzar els productes Epson. L'equip de HelpDesk de prevenda proporciona documentació sobre els nous productes Epson i informa de la ubicació dels distribuïdors o proveïdors de serveis més propers. Es respon a tota mena de consultes.

Us recomanem que tingueu tota la informació pertinent a l'abast quan feu la trucada. Com més informació tingueu preparada, més de pressa us podrem ajudar a solucionar el problema. Aquesta informació inclou la documentació del producte Epson, el tipus d'ordinador, el sistema operatiu, els programes d'aplicació i qualsevol altra informació que considereu oportuna.

Transport del producte

Epson recomana conversar l'empaquetatge del producte per a un futur transport. També es recomana assegurar el tanc de tinta amb cinta adhesiva i mantenir el producte en posició vertical.

Ajuda per a usuaris de Hong Kong

Per obtenir assistència tècnica i altres serveis postvenda, podeu posar-vos en contacte amb Epson Hong Kong Limited.

Pàgina inicial d'Internet

<http://www.epson.com.hk>

Epson Hong Kong ha creat una pàgina inicial local a Internet en xinès i en anglès que proporciona la informació següent:

- Informació del producte
- Respostes a les preguntes més freqüents (PMF)
- Últimes versions del controladors de productes Epson

Hotline de servei tècnic

També podeu posar-vos en contacte amb el nostre personal tècnic mitjançant aquests números de telèfon i fax:

Telèfon: 852-2827-8911

Fax: 852-2827-4383

Ajuda per als usuaris de l'Índia

Els contactes d'informació, assistència i servei tècnic són:

World Wide Web

<http://www.epson.co.in>

Apèndix

Hi ha disponible informació sobre les especificacions del producte, controladors per descarregar i preguntes sobre el producte.

Línia d'ajuda

- Servei, informació del producte, i comanda de consumibles (Línies BSNL)

Número gratuït: 18004250011

Accessible de 9am a 6pm, de dilluns a dissabte (excepte festius)

- Servei (CDMA i usuaris mòbils)

Número gratuït: 186030001600

Accessible de 9am a 6pm, de dilluns a dissabte (excepte festius)