

# ET-M1180 / M1180 Series

# Käyttöopas

## Sisältö

### Tietoa tästä oppaasta

Johdanto käyttöoppaisiin. . . . .	5
Tietojen hakeminen käyttöoppaasta. . . . .	5
Merkit ja symbolit. . . . .	6
Tässä käyttöoppaassa käytetyt kuvaukset. . . . .	7
Viittaukset käyttöjärjestelmiin. . . . .	7

### Tärkeitä ohjeita

Turvallinen käyttö. . . . .	8
Musteen turvallisuusohjeet. . . . .	8
Tulostinta koskevia turvallisuusohjeita ja varoituksia. . . . .	9
Tulostimen asettamista koskevia neuvoja ja varoituksia. . . . .	9
Tulostimen käyttöä koskevia neuvoja ja varoituksia. . . . .	9
Tulostimen kuljetusta tai varastointia koskevia neuvoja ja varoituksia. . . . .	10
Langattoman yhteyden välityksellä tapahtuvaa tulostimen käyttöä koskevia neuvoja ja varoituksia. . . . .	10
Henkilökohtaisten tietojen suojaus. . . . .	10

### Tulostimen perustiedot

Osien nimet ja toiminnot. . . . .	11
Ohjauspaneeli. . . . .	13
Painikkeet ja toiminnot. . . . .	13
Merkkivalot ja tulostimen tila. . . . .	14

### Verkkoasetukset

Verkkoyhteystyypit. . . . .	16
Ethernet-yhteys. . . . .	16
Wi-Fi-verkkoyhteys. . . . .	16
Wi-Fi Direct (Simple AP) -yhteys. . . . .	17
Yhteyden luominen tietokoneeseen. . . . .	17
Älylaitteeseen liittäminen. . . . .	18
Wi-Fi-asetusten määrittäminen tulostimesta. . . . .	18
Wi-Fi-asetusten määrittäminen painikeasetuksella. . . . .	19
Wi-Fi-asetusten määrittäminen PIN-koodin avulla (WPS). . . . .	20
Wi-Fi Direct (Simple AP) -yhteyden asetusten määrittäminen. . . . .	20
Verkkoyhteyden tilan tarkistus. . . . .	22

Verkon tilan tarkistaminen verkkovalon avulla. . . . .	22
Verkon tila -arkin tulostus. . . . .	22
Langattomien reititinten lisääminen tai vaihtaminen. . . . .	28
Tietokonetta koskevan yhteystavan muuttaminen. . . . .	28
Verkkoasetusten palauttaminen ohjauspaneelistä. . . . .	29

### Tulostimen valmistelu

Paperin lisääminen. . . . .	30
Käytössä oleva paperi ja kapasiteetti. . . . .	30
Paperin lisääminen Paperikasetti -aukkoon. . . . .	33
Paperin lisääminen Paperin takasyöttöaukko -aukkoon. . . . .	36
Kirjekuorien lisäämiseen liittyvät varotoimenpiteet. . . . .	38
Paperityyppiluettelo. . . . .	38
Paperin tuotos. . . . .	39
Energiansäästö. . . . .	39
Energiansäästö — Windows. . . . .	39
Energiansäästö — Mac OS. . . . .	40

### Tulostaminen

Tulostaminen tulostinohjaimen kautta (Windows). . . . .	41
Tulostinohjaimen käyttäminen. . . . .	41
Tulostuksen perustiedot. . . . .	41
Kaksipuolinen tulostus. . . . .	43
Useiden sivujen tulostaminen yhdelle arkille. . . . .	44
Tulostaminen ja pinoaminen sivujärjestyksessä (tulostaminen käänteisessä järjestyksessä). . . . .	44
Suurennetun tai pienennetyn asiakirjan tulostaminen. . . . .	45
Kuvan suurentaminen ja tulostaminen usealle arkille (julistetulostus). . . . .	46
Ylä- ja alatunnisteen tulostaminen. . . . .	52
Vesileiman tulostaminen. . . . .	53
Useiden tiedostojen tulostaminen yhdessä. . . . .	54
Tulostustyön sävyn säätö. . . . .	54
Ohuiden viivojen vahvistaminen tulostettaessa. . . . .	55
Vaaleaa tekstiä ja viivoja parantava tulostus. . . . .	55
Helppolukuisten viivakoodien tulostaminen. . . . .	56
Tulostamisen peruuttaminen. . . . .	56
Valikon tulostinohjainasetukset. . . . .	57
Tulostaminen tulostinohjaimen kautta (Mac OS). . . . .	60
Tulostuksen perustiedot. . . . .	60
Kaksipuolinen tulostus. . . . .	61

Useiden sivujen tulostaminen yhdelle arkille. . . . .	62
Tulostaminen ja pinoaminen sivujärjestyksessä (tulostaminen käänteisessä järjestyksessä). . . . .	62
Suurennetun tai pienennetyn asiakirjan tulostaminen. . . . .	63
Tulostamisen peruuttaminen. . . . .	64
Valikon tulostinohjainasetukset. . . . .	64
Mac OS -tulostinohjaimen asetusten määrittäminen. . . . .	65
Tulostaminen älylaitteilta. . . . .	66
Epson iPrint-toiminnon käyttö. . . . .	66
Epson Print Enabler -työkalun käyttö. . . . .	67
Tulostuksen peruuttaminen — tulostuspainike. . . . .	68

## **Musteen täyttö ja hukkavärisäiliöiden vaihtaminen**

Jäljellä olevan mustemäärän ja huoltolaatikon tilan tarkistus. . . . .	69
HuoltorAsian tilan tarkistus — Windows. . . . .	69
HuoltorAsian tilan tarkistus — Mac OS X. . . . .	69
Mustepullojen koodit. . . . .	69
Mustepullon käsittelyohjeet. . . . .	71
Mustesäiliön täyttäminen. . . . .	72
Huoltolaatikon koodi. . . . .	75
Hukkavärisäiliön käsittelyohjeet. . . . .	75
Huoltolaatikon vaihtaminen. . . . .	75

## **Tulostimen kunnossapito**

Tulostuspään kuivumisen estäminen. . . . .	78
Suutintukosten tarkistaminen (suutintarkistus). . . . .	78
Suutintukosten tarkistaminen (suutintarkistus) — tulostimen painikkeet. . . . .	78
Suutintukosten tarkistaminen (suutintarkistus) — Windows. . . . .	79
Suutintukosten tarkistaminen (suutintarkistus) — Mac OS. . . . .	80
Tulostuspään puhdistaminen (Tulostuspäiden puhdistus). . . . .	81
Tulostuspään puhdistaminen — tulostimen painikkeet. . . . .	81
Tulostuspään puhdistaminen — Windows. . . . .	81
Tulostuspään puhdistaminen — Mac OS. . . . .	82
Tulostuspään tehopuhdistaminen (Tehopuhdistus). . . . .	82
Tehopuhdistus-toiminnon suorittaminen (Windows). . . . .	83

Tehopuhdistus -toiminnon suorittaminen (Mac OS). . . . .	83
Tulostuspään kohdistaminen. . . . .	84
Tulostuspään kohdistaminen — Windows. . . . .	84
Tulostuspään kohdistaminen — Mac OS. . . . .	84
Paperipolun puhdistaminen. . . . .	84
Paperipolun puhdistaminen — Windows. . . . .	84
Paperipolun puhdistaminen — Mac OS X. . . . .	85
Paperipolun puhdistaminen paperinsyöttöongelmista. . . . .	85
Tulostimen läpi syötettyjen sivujen kokonaismäärän tarkistaminen. . . . .	87
Tulostimen läpi syötettyjen sivujen kokonaismäärän tarkistaminen — tulostimen painikkeet. . . . .	87
Tulostimen läpi syötettyjen sivujen kokonaismäärän tarkistaminen - Windows. . . . .	87
Tulostimen läpi syötettyjen sivujen kokonaismäärän tarkistaminen (Mac OS). . . . .	87

## **Verkkopalvelu- ja ohjelmistotiedot**

Tulostusasetusten määrittäminen (Web Config). . . . .	88
Web Configin suorittaminen verkkoselaimella. . . . .	88
Web Config -määrittästyökalun käyttäminen Windows-käyttöjärjestelmässä. . . . .	89
Web Config -määrittästyökalun käyttäminen Mac OS-käyttöjärjestelmässä. . . . .	89
Verkkosivujen tulostussovellus (E-Web Print). . . . .	89
Ohjelmiston päivittäminen (EPSON Software Updater). . . . .	90
Useiden laitteiden määrittäminen sovelluksen avulla (EpsonNet Config). . . . .	90
Uusimpien sovellusten asentaminen. . . . .	91
Sovellusten ja laiteohjelmiston päivittäminen. . . . .	92
Sovellusten asennusten poistaminen. . . . .	92
Sovellusten poistaminen (Windows). . . . .	92
Sovellusten asennusten poistaminen — Mac OS. . . . .	93
Tulostaminen verkkopalvelun kautta. . . . .	94

## **Ongelmien ratkaiseminen**

Tulostimen tilan tarkistaminen. . . . .	95
Merkkivalot ja tulostimen tila. . . . .	95
Tulostimen tilan tarkistaminen - Windows. . . . .	97
Tulostimen tilan tarkistaminen — Mac OS. . . . .	97
Ohjelmiston tilan tarkistaminen. . . . .	97
Paperitukoksen irrottaminen. . . . .	97
Paperitukoksen irrottaminen etukannesta. . . . .	98

## Sisältö

Paperitukoksen irrottaminen, Paperin takasyöttöaukko. . . . .	99
Paperitukoksen irrottaminen tulostimen sisältä. . . . .	99
Paperitukoksen irrottaminen, Takakansi. . . . .	100
Paperinsyötön ongelmat. . . . .	101
Paperitukokset. . . . .	101
Paperinsyöttö menee vinoon. . . . .	102
Poistettu paperi putosi luovutustasosta. . . . .	102
Paperi poistetaan tulostamisen aikana. . . . .	102
Virta- ja ohjauspaneeliongelmat. . . . .	102
Virran kytkeminen ei onnistu. . . . .	102
Virran sammuttaminen ei onnistu. . . . .	102
Virta kytkeytyy pois päältä automaattisesti. . . . .	102
Tietokoneelta tulostaminen ei onnistu. . . . .	103
Yhteyden tarkistaminen (USB). . . . .	103
Yhteyden tarkistaminen (verkko). . . . .	103
Ohjelmiston ja tietojen tarkistus. . . . .	104
Tulostimen tilan tarkistaminen tietokoneelta (Windows). . . . .	106
Tulostimen tilan tarkistaminen tietokoneelta (Mac OS). . . . .	106
Verkkoasetusten määrittäminen ei onnistu. . . . .	107
Laitteista ei voi muodostaa yhteyttä, vaikka verkkoasetukset ovat kunnossa. . . . .	107
Jos yhteyden muodostaminen Wi-Fi Direct (Simple AP) -tilassa ei onnistu. . . . .	109
Tulostimeen liitetyn SSID-tunnuksen tarkistaminen. . . . .	110
Tietokoneen SSID-tunnuksen tarkistaminen. . . . .	111
Ethernet-yhteys muuttuu epävakaaaksi. . . . .	112
Tulosteisiin liittyvät ongelmat. . . . .	112
Tulosteessa on naarmuja tai siitä puuttuu väriä. . . . .	112
Tulosteissa on raitoja tai odottamattomia värejä . . . . .	113
Värillisiä raitoja tulee esiin noin 3.3 cm:n välein . . . . .	113
Pystyviivat tai väärä kohdistus. . . . .	114
Huono tulostuslaatu. . . . .	114
Paperissa on mustetahroja tai naarmuja. . . . .	115
Paperi tahriintuu automaattisen kaksipuolisen tulostuksen aikana. . . . .	116
Tulostetut valokuvat ovat tahmeita. . . . .	116
Tulosteen asento, koko tai marginaalit ovat väärät. . . . .	116
Tulostetut merkit ovat väärä tai vääristyneitä. . . . .	116
Tulostettu kuva on käänteinen. . . . .	117
Mosaiikkityyppiset kuviot tulosteissa. . . . .	117
Tulostusongelmaa ei saatu ratkaistua. . . . .	117
Muita tulostusongelmia. . . . .	117
Tulostus on liian hidasta. . . . .	117
Tulostus hidastuu huomattavasti jatkuvan tulostuksen aikana. . . . .	118

Muut ongelmat. . . . .	118
Toimintaäänät ovat voimakkaita. . . . .	118
Palomuuuri estää sovelluksen (vain Windows). . . . .	118
Muste on vuotanut. . . . .	118

**Liite**

Tekniset tiedot. . . . .	119
Tulostimen tekniset tiedot. . . . .	119
Käyttöliittymän ominaisuudet. . . . .	120
Verkkotoimintojen luettelo. . . . .	120
Wi-Fi-tiedot. . . . .	120
Ethernet-yhteyden ominaisuudet. . . . .	121
Tietoturvaprotokolla. . . . .	121
Tuetut kolmansien osapuolten palvelut. . . . .	121
Mitat. . . . .	121
Sähkötekniset ominaisuudet. . . . .	122
Ympäristöä koskevat tekniset tiedot. . . . .	122
Järjestelmävaatimukset. . . . .	123
Fonttitiiedot. . . . .	123
Käytettävissä olevat fontit PCL:lle (URW). . . . .	123
Merkistöluettelo. . . . .	125
Säädöksiä koskevat tiedot. . . . .	128
Standardit ja hyväksynyt. . . . .	128
Kopiointirajoitukset. . . . .	129
Tulostimen kuljettaminen ja säilytys. . . . .	129
Tekijänoikeus. . . . .	132
Tavaramerkit. . . . .	132
Asiakastukipalvelut. . . . .	134
Teknisen tuen verkkosivusto. . . . .	134
Yhteydenotto Epsonin tukeen. . . . .	134

# Tietoa tästä oppaasta

## Johdanto käyttöoppaisiin

Seuraavat käyttöoppaat kuuluvat Epson-tulostimen toimitukseen. Yllä mainittujen käyttöoppaiden lisäksi voit katsoa lisätietoja erilaisten Epson-sovellusohjelmistojen ohjeista.

### ❑ Aloita tästä (painettu käyttöopas)

Antaa tiedot tulostimen asetuksiin, ohjelmiston asentamiseen, tulostimen käyttöön, ongelmien ratkaisuun ja vastaaviin toimintoihin.

### ❑ Käyttöopas (digitaalinen käyttöopas)

Tämä käyttöopas. Antaa yleistä tietoa ja ohjeita tulostimen käytöstä, verkon asetuksista tilanteissa, joissa tulostinta käytetään verkon välityksellä, sekä vianmäärityksestä.

Saat yllä mainittujen käyttöoppaiden uusimmat versiot seuraavilla tavoilla.

### ❑ Käyttöoppaan paperiversio

Siirry Epsonin Euroopan tukisivustolle osoitteessa <http://www.epson.eu/Support> tai Epsonin maailmanlaajuiselle tukisivustolle osoitteessa <http://support.epson.net/>.

### ❑ Käyttöoppaan digitaaliversio

Käynnistä EPSON Software Updater tietokoneessasi. EPSON Software Updater -sovelluksella tarkistetaan Epsonin ohjelmistosovellusten ja digitaalimuodossa olevien käyttöoppaiden saatavana olevat versiot ja ladataan uusimmat.

## Liittyvät tiedot

➔ ”Ohjelmiston päivittäminen (EPSON Software Updater)” sivulla 90

## Tietojen hakeminen käyttöoppaasta

PDF-muodossa oleva käyttöopas mahdollistaa tietojen hakemisen avainsanalla sekä siirtymisen suoraan oppaan eri kohtiin kirjanmerkkien avulla. Voit myös tulostaa oppaasta vain tarvitsemasi sivut. Tässä osassa kerrotaan, miten voit käyttää käyttöoppasta tietokoneella Adobe Reader X -sovelluksessa.

### Haku avainsanalla

Valitse **Muokkaa > Tarkka haku**. Kirjoita avainsana (hakusana) hakuikkunaan ja valitse sitten **Hae**. Hakutulokset tulevat näkyviin luettelona. Voit siirtyä haluamallasi sivulle valitsemalla hakutuloksen.

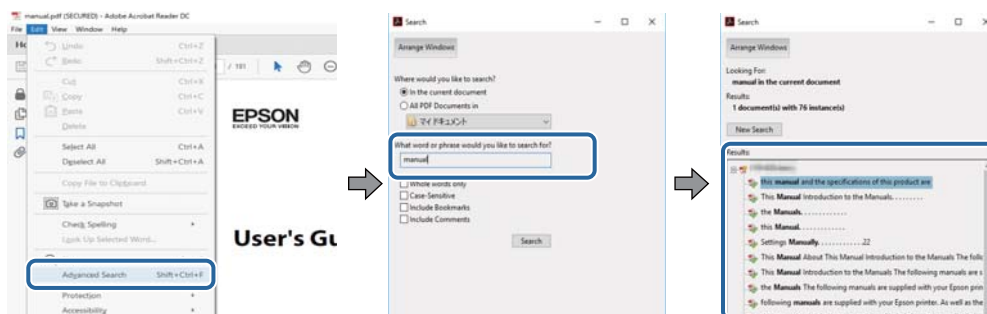

## Tietoa tästä oppaasta

### Siirtyminen oppaan kohtiin kirjanmerkkien avulla

Voit siirtyä haluamallesi sivulle napsauttamalla otsikkoa. Jos haluat avata alemman tason otsikot, valitse + tai >. Voit palata edelliselle sivulle seuraavilla näppäinkomennoilla.

- Windows: pidä **Alt**-näppäin painettuna ja paina <.
- Mac OS: pidä komentonäppäin painettuna ja paina <.

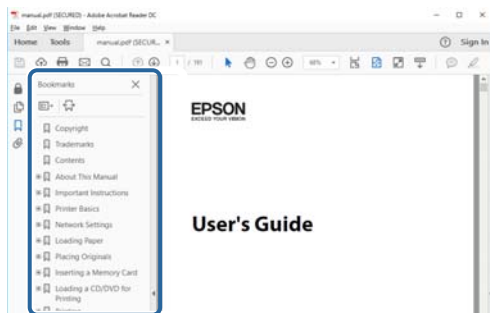

### Vain tarvittavien sivujen tulostaminen

Voit tulostaa oppaasta vain tarvitsemasi sivut. Valitse **Tiedosto** -valikossa **Tulosta** ja määritä tulostettavat sivut **Tulostettavat sivut** -kohdan **Sivut** -valintaan.

- Voit määrittää sivualueen kirjoittamalla alueen aloitussivun ja päättymissivun väliviivalla erotettuna.  
Esimerkki: 20-25
- Jos haluat tulostaa yksittäisiä sivuja, erota sivunumerot pilkuilla.  
Esimerkki: 5, 10, 15

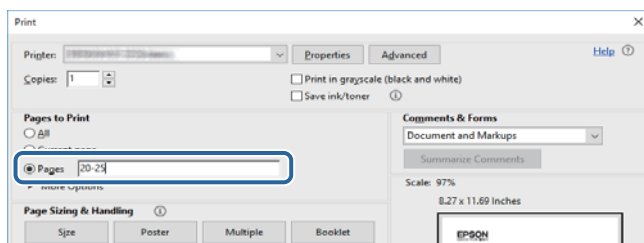

## Merkit ja symbolit



### **Vaara:**

*Tarjoaa ohjeita, joita on noudatettava huolellisesti henkilövahinkojen välttämiseksi.*



### **Tärkeää:**

*Tarjoaa ohjeita, joita on noudatettava laitevahinkojen välttämiseksi.*

### **Huomautus:**

*Tarjoaa täydentäviä tietoja ja viitetietoja.*

**Liittyvät tiedot**

➔ Linkit aiheeseen liittyviin osioihin.

---

## Tässä käyttöoppaassa käytetyt kuvaukset

- Tulostinajurin näyttöjen näyttöruutukuvat ovat Windows 10- tai macOS High Sierra -käyttöjärjestelmistä. Näytöllä näkyvät tiedot vaihtelevat laitemallin ja käyttötilanteen mukaan.
- Käyttöoppaassa käytetyt kuvat ovat vain esimerkkejä. Vaikka mallien välillä voi olla pieniä eroja, toimintaperiaatteet ovat samat.
- Voit lukea QR-koodin käyttämällä tähän tarkoitettua sovellusta.

---

## Viittaukset käyttöjärjestelmiin

**Windows**

Tässä käyttöoppaassa termeillä Windows 10, Windows 8.1, Windows 8, Windows 7, Windows Vista, Windows XP, Windows Server 2016, Windows Server 2012 R2, Windows Server 2012, Windows Server 2008 R2, Windows Server 2008, Windows Server 2003 R2 ja Windows Server 2003 viitataan seuraaviin käyttöjärjestelmiin. Tämän lisäksi Windows tarkoittaa kaikkia Windows-versioita.

- Microsoft® Windows® 10
- Microsoft® Windows® 8.1
- Microsoft® Windows® 8
- Microsoft® Windows® 7
- Microsoft® Windows Vista®
- Microsoft® Windows® XP
- Microsoft® Windows® XP Professional x64 Edition
- Microsoft® Windows Server® 2016
- Microsoft® Windows Server® 2012 R2
- Microsoft® Windows Server® 2012
- Microsoft® Windows Server® 2008 R2
- Microsoft® Windows Server® 2008
- Microsoft® Windows Server® 2003 R2
- Microsoft® Windows Server® 2003

**Mac OS**

Tässä käyttöoppaassa termillä Mac OS viitataan seuraaviin käyttöjärjestelmiin: macOS High Sierra, macOS Sierra, OS X El Capitan, OS X Yosemite, OS X Mavericks, OS X Mountain Lion, Mac OS X v10.7.x ja Mac OS X v10.6.8.

# Tärkeitä ohjeita

---

## Turvallinen käyttö

Varmista tulostimen turvallinen käyttö noudattamalla seuraavia ohjeita. Säilytä tämä käyttöopas myöhempää käyttöä varten. Muista lisäksi noudattaa kaikkia tulostimeen merkittyjä varoituksia ja ohjeita.

- Eräiden tulostimessa käytettyjen symbolien tarkoitus on varmistaa tulostimen turvallinen ja oikea käyttö. Siirry seuraavalle web-sivustolle lukeaksesi lisää symbolien merkityksestä.  
<http://support.epson.net/symbols>
- Käytä vain tulostimen mukana toimitettua virtajohtoa. Älä käytä virtajohtoa muissa laitteissa. Muiden virtajohtojen käyttäminen tulostimessa tai tulostimen mukana toimitetun virtajohdon käyttäminen muissa laitteissa voi aiheuttaa tulipalon tai sähköiskun vaaran.
- Varmista, että virtajohto on paikallisten turvallisuussäädösten mukainen.
- Älä pura, muuta tai yritä korjata virtajohtoa, pistoketta, tulostinyksikköä tai sen lisävarustetta itse muutoin kuin tulostimen ohjeissa mainituin tavoin.
- Irrota tulostin sähköverkosta ja vie se ammattitaitoiseen huoltoon seuraavissa tilanteissa:  
Verkkojohto tai -pistoke on vahingoittunut, tulostimeen on päässyt nestettä, tulostin on pudonnut tai sen kotelo on vahingoittunut, tulostin ei toimi normaalisti tai sen toiminta on muuttunut huomattavasti. Muuta ainoastaan käyttöohjeissa mainittuja säätöjä.
- Sijoita tulostin lähelle pistorasiaa niin, että sen verkkopistoke on helppo irrottaa.
- Älä pidä tai säilytä tulostinta ulkotiloissa, likaisten tai pölyisten paikkojen, veden, lämmönlähteiden tai sellaisten paikkojen läheisyydessä, joissa se voi altistua iskuille, tärinälle, korkeille lämpötiloille tai kosteudelle.
- Älä kaada tai läikytä nestettä tulostimen päälle äläkä käsittele tulostinta märin käsin.
- Pidä tulostin vähintään 22 cm:n etäisyydellä sydämentahdistimista. Tulostimen lähettämät radioaallot voivat vaikuttaa haitallisesti sydämentahdistinten toimintaan.

## Musteen turvallisuusohjeet

- Ole varovainen, ettet kosketa mustetta, kun käsittelet mustesäiliöitä, mustesäiliön korkkia ja avattua mustepulloa tai mustepullon korkkia.
  - Jos mustetta pääsee iholle, muste on pestävä perusteellisesti pois vedellä ja saippualla.
  - Jos mustetta joutuu silmiin, huuhtele ne välittömästi vedellä. Jos huolellisen huuhtelun jälkeen silmissä on ärsytystä tai näköhäiriöitä, mene välittömästi lääkäriin.
  - Jos mustetta joutuu suuhun, ota viipymättä yhteys lääkäriin.
- Älä pura hukkavärisäiliötä, mustetta saattaa joutua silmiin tai iholle.
- Älä ravista mustepulloa voimakkaasti tai altista sitä voimakkaille iskuille, jotta mustetta ei vuoda pullosta.
- Pidä mustepullo, mustesäiliöyksikkö ja hukkavärisäiliö poissa lasten ulottuvilta. Älä anna lasten juoda mustepullostta tai mustepullon korkista tai käsitellä niitä.



---



## Tulostinta koskevia turvallisuusohjeita ja varoituksia

Lue ohjeet ja noudata niitä, jotta tulostin tai muu omaisuutesi ei vahingoitu. Säilytä tämä opas myöhempää käyttöä varten.

### Tulostimen asettamista koskevia neuvoja ja varoituksia

- Älä tuki tai peitä tulostimessa olevia aukkoja.
- Käytä vain tulostimen tyyppikilven mukaista virtalähdettä.
- Vältä sellaisissa virtapiireissä olevia pistorasioita, joihin on jo kytketty kopiokoneita tai jatkuvasti käynnistyviä ja sammuvia laitteita, esimerkiksi ilmastointilaitteita.
- Vältä pistorasioita, jotka on varustettu seinäkatkaisimella tai automaattiajastimella.
- Pidä koko tietokonejärjestelmä riittävän etäällä mahdollisista sähkömagneettisten häiriöiden lähteistä, kuten kaiuttimista ja langattomien puhelinten pöytäyksiköistä.
- Aseta virtajohto niin, että se on suojassa hankautumiselta, teräviltä kulmilta ja taittumiselta. Älä sijoita esineitä virtajohdon päälle ja siirrä virtajohto syrjään kulkureitiltä. Huolehdi siitä, että virtajohto on suorassa kummastakin päästään ja verkkolaitteen kiinnityskohdasta.
- Jos kytket tulostimen sähköverkkoon jatkojohdon kautta, varmista, ettei jatkojohtoon kytkettyjen laitteiden yhteenlaskettu ampeeriarvo ylitä johdolle määritettyä ampeeriarvoa. Varmista myös, ettei kaikkien samaan pistorasiaan kytkettyjen laitteiden yhteenlaskettu ampeerimäärä ylitä pistorasialle määritettyä ampeeriarvoa.
- Jos käytät tulostinta Saksassa, talokytKentä tulee suojata 10 tai 16 ampeerin virrankatkaisijalla, joka suojaa tulostinta oikosuluilta ja ylivirtapiikeiltä.
- Kun liität tulostimen tietokoneeseen tai muuhun laitteeseen kaapelilla, varmista liitinten suunta. Kukin liitin voidaan liittää ainoastaan yhdellä tavalla. Liittimen kytkeminen väärin voi vahingoittaa molempia kaapelilla liitettäviä laitteita.
- Sijoita tulostin tasaiselle, tukevalle alustalle, joka on joka suuntaan tulostinta leveämpi. Tulostin ei toimi oikein, jos se on kallellaan.
- Varmista, että tulostimen yläpuolella on tarpeeksi tilaa, jotta tulostimen kansi voidaan nostaa kokonaan ylös.
- Jätä tulostimen eteen tarpeeksi tilaa, jotta tulosteet mahtuvat tulemaan kokonaan ulos.
- Vältä paikkoja, joissa lämpötila ja kosteus vaihtelevat nopeasti. Älä altista tulostinta suoralle auringonvalolle, muulle voimakkaalle valolle tai lämmönlähteille.

### Tulostimen käyttöä koskevia neuvoja ja varoituksia

- Älä työnnä mitään esineitä tulostimen sisään sen aukoista.
- Älä työnnä kättäsi tulostimen sisään tulostuksen aikana.
- Älä kosketa tulostimen sisällä olevaa valkoista lattakaapelia tai musteputkia.
- Älä suihkuta tulostimen sisälle tai tulostimen lähellä aerosoleja, jotka sisältävät syttyviä kaasuja. Tällöin voi syttyä tulipalo.
- Älä siirrä tulostuspäätä käsin, sillä se saattaa vahingoittaa tulostinta.
- Katkaise tulostimesta virta aina painamalla  -painiketta. Älä irrota tulostinta pistorasiasta tai katkaise virtaa, ennen kuin merkkivalo  lakkaa vilkkumasta.

## Tärkeitä ohjeita

- Jos tulostin on pitkään käyttämättömänä, irrota virtajohto pistorasiasta.

## Tulostimen kuljetusta tai varastointia koskevia neuvoja ja varoituksia

- Vältä tulostimen säilytyksen tai kuljetuksen aikana kallistamasta tulostinta tai kääntämästä sitä pystyasentoon tai ylösalaisin, sillä muuten siitä voi vuotaa mustetta.
- Varmista ennen tulostimen kuljettamista, että tulostuspää on perusasennossa (äärioikealla).

## Langattoman yhteyden välityksellä tapahtuvaa tulostimen käyttöä koskevia neuvoja ja varoituksia

- Tämän tulostimen synnyttämät radioaallot voivat heikentää lääkinnällisten sähkölaitteiden toimintaa ja aiheuttaa niiden toimintahäiriöitä. Kun tätä tulostinta käytetään lääkintätiloissa tai lääkintälaitteiden läheisyydessä, noudata valtuutetun lääkintähenkilökunnan neuvoja ja ota huomioon kaikki lääkintälaitteeseen kiinnitetyt varoitukset ja ohjeet.
- Tämän tulostimen synnyttämät radioaallot voivat heikentää automaattisesti ohjattujen laitteiden, kuten automaattiovien tai palohälytinten toimintaa, mikä voi johtaa toimintahäiriöiden aiheuttamiin onnettomuuksiin. Kun käytät tätä tulostinta automaattisesti ohjattujen laitteiden lähellä, noudata kaikkia näihin laitteisiin kiinnitettyjä varoituksia ja ohjeita.

---

## Henkilökohtaisten tietojen suojaus

Palauta verkon oletusasetukset tulostimen painikkeista, jos annat tulostimen toiselle henkilölle tai poistat tulostimen käytöstä. Poista myös tulostimen sisäisen muistin tiedot Web Configin järjestelmäasetuksista.

### Liittyvät tiedot

- ➔ [”Painikkeet ja toiminnot” sivulla 13](#)

# Tulostimen perustiedot

## Osien nimet ja toiminnot

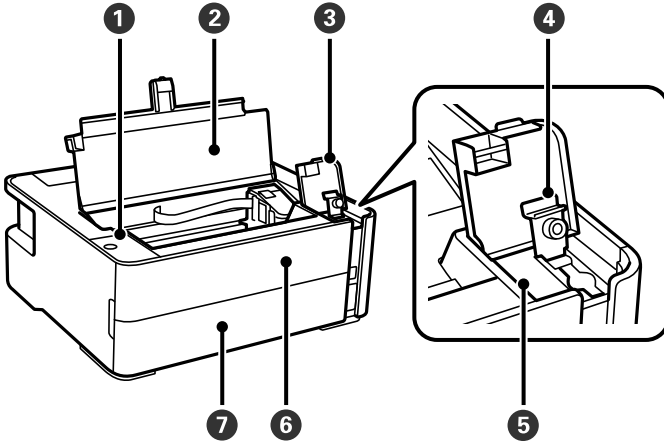

①	Ohjauspaneeli	Mahdollistaa tulostimen käytön ja näyttää tulostimen tilan.
②	Tulostimen kansi	Avaa täyttääksesi mustesäiliön tai poistaaksesi paperitukoksen.
③	Mustesäiliön kansi	Avaa täyttääksesi mustesäiliön.
④	Mustesäiliön korkki	
⑤	Mustesäiliö	Sisältää mustaa mustetta, sijaitsee tulostuspäässä.
⑥	Etukansi	Avaa, kun irrotat jumiin jäänyttä paperia.
⑦	Paperikasetin kansi	Avaa lisätäksesi paperia paperikasettiin.

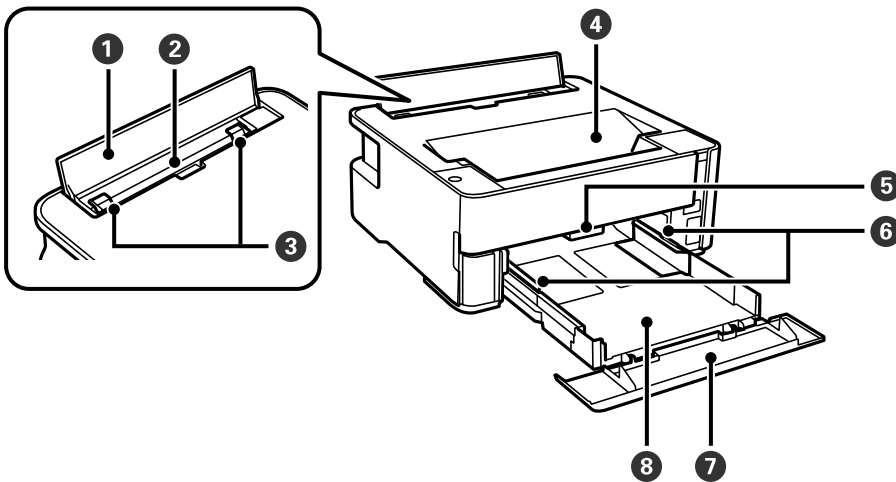

①	Syöttölaitteen suojus	Estää vierasaineiden pääsyn tulostimen sisään. Tämä kansi on tavallisesti pidettävä suljettuna.
---	-----------------------	---

## Tulostimen perustiedot

2	Takaosan paperinsyöttöaukko	Lisää paperia.
3	Reunaohjain	Syöttää paperin suoraan tulostimeen. Liu'uta ohjaimet paperin reunoihin.
4	Luovutustaso	Kannattelee laitteesta tullutta paperia.
5	Tulostuskohteen vaihtovipu	Nosta tuottopaperiin luovutustasolle. Laske tuottopaperi, joka on tulostimen etupuolta pitkin.
6	Reunaohjain	Syöttää paperin suoraan tulostimeen. Liu'uta ohjaimet paperin reunoihin.
7	paperiohjaimen jatke	Liu'uta ohjain ulos, kun lisää Legal-kokoista paperia.
8	Paperikasetti	Lisää paperia.

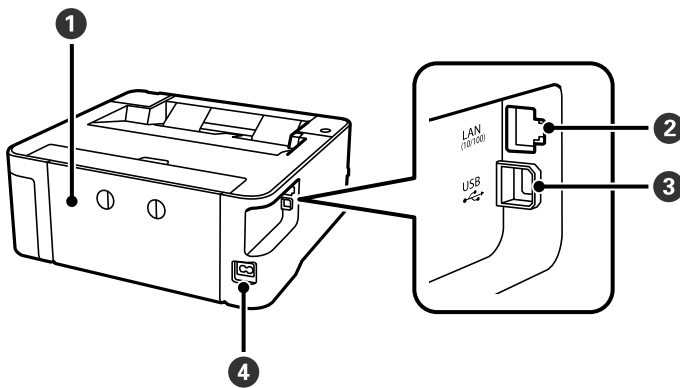

1	Takakansi	Avaa, kun irrotat juuttunutta paperia.
2	LAN-portti	Käytetään LAN-johdon yhdistämiseen.
3	USB-portti	Käytetään tietokoneen liittämiseen USB-kaapelilla.
4	Vaihtovirran sisääntulo	Virtajohdon liittämiseen.

### Liittyvät tiedot

➔ ”Ohjauspaneeli” sivulla 13

# Ohjauspaneeli

## Painikkeet ja toiminnot

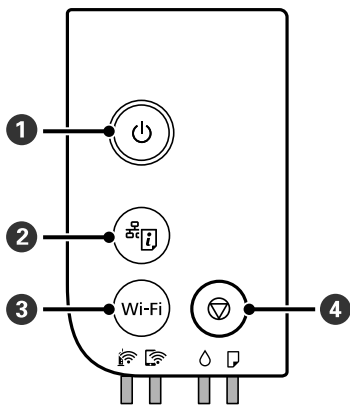



1	Kytkee tulostimeen virran ja katkaisee sen. Irrota virtajohto, kun olet tarkistanut, että virtavallo on sammunut.
2	Tulostaa verkkoyhteysraportin, jonka avulla voit määrittää syyt ongelmiin, joita ole kohdannut käyttäessäsi tulostinta verkon kautta. Jos tarvitset yksityiskohtaisempaa tietoa verkkoasetuksista ja yhteyden tilasta, pidä tämä painike painettuna vähintään viiden sekunnin ajan, jolloin verkon tila -arkki tulostuu.
3	Kun verkkovirhe tapahtuu, tämän painikkeen painaminen peruuttaa virheen. Pidä tätä painiketta painettuna yli viiden sekunnin ajan, kun suoritat langattoman verkon (Wi-Fi) automaattista asennusta WPS:n painikemenetelmällä.
4	Pysäyttää nykyisen toiminnon. Peruuttaa paperin loppumisvirheet ja paperitukosvirheet.  Suorita tulostuspään puhdistus pitämällä tätä painiketta painettuna viiden sekunnin ajan, kunnes  -painike vilkkuu.

## Painikeyhdistelmillä käytettävät toiminnot

+ Wi-Fi	<b>Wi-Fi Direct (Simple AP) -määrittäminen</b>  Aloita asetusten määrittäminen Wi-Fi Direct (Simple AP) -tilassa pitämällä Wi-Fi- ja  -painike painettuina samanaikaisesti.
Wi-Fi +	<b>PIN-koodiasetus (WPS)</b>  Aloita asetusten määrittäminen PIN-koodilla (WPS) pitämällä Wi-Fi- ja  -painike painettuina samanaikaisesti.
+	<b>Palauta verkon oletusasetukset</b>  Palauta oletusverkkoasetukset kytkemällä tulostimeen virta samalla, kun pidät alhaalla  -painiketta. Kun verkkoasetukset palautetaan, tulostin kytkeytyy päälle ja verkon tilan merkkivalot vilkkuvat vuorotellen.
Wi-Fi +	Estää Epson Connect- ja Google Connect Print -asetusten muuttamisen.

## Tulostimen perustiedot

	<p><b>Tulosta suuttimen testikuvio</b></p> <p>Tulosta suuttimen testikuvio kytkemällä tulostimeen virta samalla, kun pidät alhaalla -painiketta.</p> <p>Myös tulostimen läpi syötettyjen sivujen kokonaismäärä tulostetaan suuttimen testikuvion lisäksi.</p>
---	--

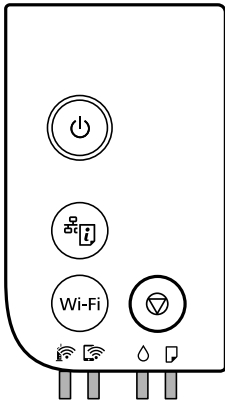

## Merkkivalot ja tulostimen tila

Ohjauspaneelin valot ilmaisevat tulostimen tilaa.



### Normaali tila

: Palaa





Merkkivalo	Tila
	Tulostin on kytketty langattomaan (Wi-Fi)-verkkoon.
	Tulostin on kytketty verkkoon Wi-Fi Direct (Simple AP) -tilassa.

### Virhetila

Kun tapahtuu virhe, merkkivalo syttyy tai vilkkuu. Virheen tiedot näkyvät tietokoneen näytössä.

/: Palaa

/: Vilkkuu

Merkkivalo	Tila	Ratkaisu
	Wi-Fi-yhteysvirhe on tapahtunut.	Tyhjennä virhe painamalla Wi-Fi-painiketta ja yritä uudelleen.
	Alustava musteen lataus ei ole ehkä valmis.	Suorita alustava musteen lataus <i>Aloita tästä</i> -julisteen mukaan.
	Paperia ei ole asetettu tai on syötetty useita arkkeja kerrallaan.	Lisää paperia ja paina  -painiketta.

## Tulostimen perustiedot

Merkkivalo	Tila	Ratkaisu
	Vilkkuu hitaasti (1,25 sekunnin välein) Paperitukos on tapahtunut.	Poista paperi ja paina -painiketta.
	Vilkkuu nopeasti (0,5 sekunnin välein) Paperi jää tulostimen sisälle.	Lataa paperin takasyöttöaukkoon A4-paperia ja paina sitten -painiketta poistaaksesi sisällä olevan paperin. Lataa paperi pystysuunnassa.
	<input type="checkbox"/> Tulostinta ei ole sammutettu oikein.* <input type="checkbox"/> Suuttimet ovat voineet kuivua ja tukkeutua, koska tulostin on sammutettu sen ollessa toiminnassa.  * Virta on katkaistu jatkojohdosta tai katkaisijasta, johto on irrotettu pistorasiasta tai sähkökatko on aiheuttanut virransyötön katkeamisen.	<input type="checkbox"/> Kun olet kuitannut virheen painamalla -painiketta, suosittelemme suorittamaan suutintarkistuksen. Peruuta kaikki odottavat tulostustyöt.  <input type="checkbox"/> Sammuta tulostin painamalla -painiketta.
	Vilkkuu samanaikaisesti Tulostimen kansi on auki.	Sulje tulostimen kansi, niin että se naksahtaa.
	Vilkkuu samanaikaisesti Tulostuskohteen vaihtovipu on laskettu.	Nosta tulostuskohteen vaihtovipua.
	Vilkkuu samanaikaisesti Tulostuskohteen vaihtovipu on nostettu.	Avaa paperikasetin kansi ja laske sitten tulostuskohteen vaihtovipua.
	Vilkkuu vuoronperään Huoltorasia on lähellä käyttöikänsä loppua tai sen lopussa.	Huoltorasia on vaihdettava.  Kun tietokoneen näyttöön tulee viesti, jonka mukaan voit jatkaa tulostusta, jatka tulostusta painamalla -painiketta. Merkkivalot lopettavat vilkkumisen toistaiseksi, mutta ne jatkavat vilkkumista säännöllisin väliajoin, kunnes huoltorasia on vaihdettu.
	Tulostin käynnistyi palautustilassa, koska laiteohjelmiston päivitys epäonnistui.	Yritä päivittää laiteohjelmisto uudelleen noudattamalla seuraavia ohjeita.  1. Yhdistä tulostin tietokoneeseen USB-kaapelilla. (Jos palautustila on käytössä, laiteohjelmistoa ei voi käynnistää verkkoyhteyden välityksellä.)  2. Etsi lisäohjeita oman alueesi Epson-verkkosivustosta.
	Tulostinvirhe on tapahtunut.	Avaa tulostimen kansi ja poista paperit tulostimen sisältä. Sammuta virta ja kytke se uudelleen päälle.  Jos virheviesti näkyy vielä, kun virta on katkaistu ja kytketty uudelleen päälle, ota yhteys Epson-tukeen.

## Liittyvät tiedot

- ➔ ”Paperitukoksen irrottaminen” sivulla 97
- ➔ ”Yhteydenotto Epsonin tukeen” sivulla 134
- ➔ ”Uusimpien sovellusten asentaminen” sivulla 91

# Verkkoasetukset

## Verkkoyhteystyypit

Voit käyttää seuraavia yhteystapoja.

### Ethernet-yhteys

Liitä tulostin keskittimeen Ethernet-kaapelilla.

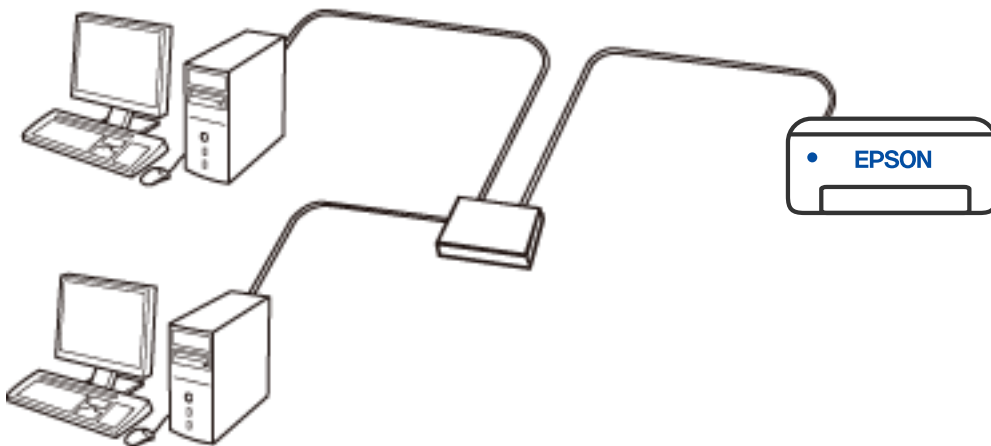

### Wi-Fi-verkkoyhteys

Yhdistä tulostin ja tietokone tai älylaite langattomaan reitittimeen. Tämä on tyypillinen yhteysmenetelmä koti- tai toimistoverkoissa, joissa tietokoneet on yhdistetty Wi-Fi-yhteydellä langattoman reitittimen kautta.

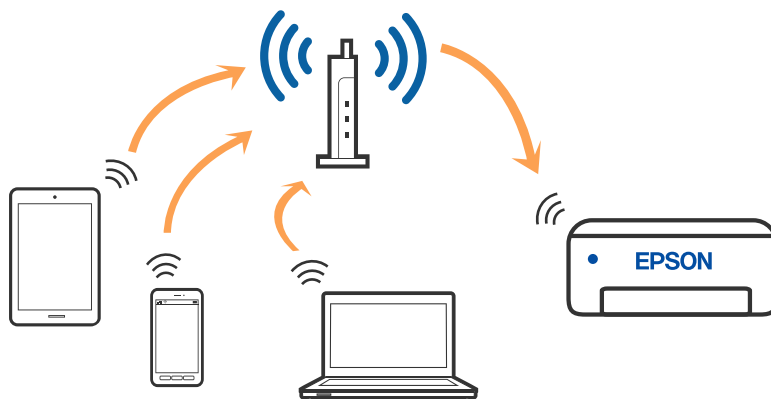

#### Liittyvät tiedot

➔ ”Yhteyden luominen tietokoneeseen” sivulla 17



- ➔ ”Älylaitteeseen liittäminen” sivulla 18
- ➔ ”Wi-Fi-asetusten määrittäminen tulostimesta” sivulla 18

## Wi-Fi Direct (Simple AP) -yhteys

Käytä tätä yhteysmenetelmää, kun Wi-Fi ei ole käytössä kotona tai toimistossa tai kun haluat liittää tulostimen ja tietokoneen tai älylaitteen suoraan. Tässä tilassa tulostin toimii langattomana reitittimenä. Voit kytkeä laitteet tulostimeen ilman erillistä langatonta reititintä. Tulostimeen suoraan liitetyt älylaitteet eivät voi kuitenkaan kommunikoida keskenään tulostimen kautta.

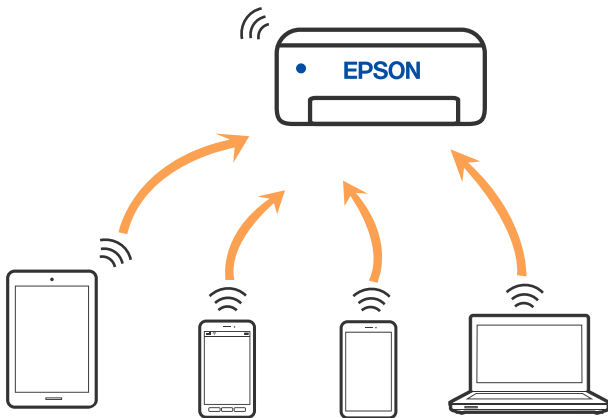

Tulostin voidaan liittää samanaikaisesti Wi-Fi- tai Ethernet-yhteydellä sekä Wi-Fi Direct (Simple AP) -yhteydellä. Jos käynnistät verkkoyhteyden Wi-Fi Direct (Simple AP) -tilassa, kun tulostin on liitetty Wi-Fi-yhteydellä, Wi-Fi-yhteys katkaistaan väliaikaisesti.

### Liittyvät tiedot

- ➔ ”Wi-Fi Direct (Simple AP) -yhteyden asetusten määrittäminen” sivulla 20

---

## Yhteyden luominen tietokoneeseen

Suosittellemme luomaan tulostimen ja tietokoneen välisen yhteyden asennusohjelman avulla. Voit suorittaa asennusohjelman jollakin seuraavista tavoista.

- Määrittäminen verkkosivustolta  
Siirry seuraavalle verkkosivustolle ja anna tuotteen nimi. Siirry kohtaan **Asetus** ja aloita määrittäminen.  
<http://epson.sn>
- Määrittäminen ohjelmistolevyn avulla (vain mallit, joiden mukana tulee ohjelmistolevy, ja käyttäjät, joiden Windows-tietokoneessa on levyasema).  
Aseta ohjelmistolevy tietokoneeseen ja noudata sitten näytön ohjeita.

### Yhteystavan valitseminen

Toimi näyttöön tulevien ohjeiden mukaan, kunnes näet seuraavan näytön. Valitse sitten tulostimen ja tietokoneen välinen yhteystapa.

Valitse yhteystyyppi ja valitse **Seuraava**.

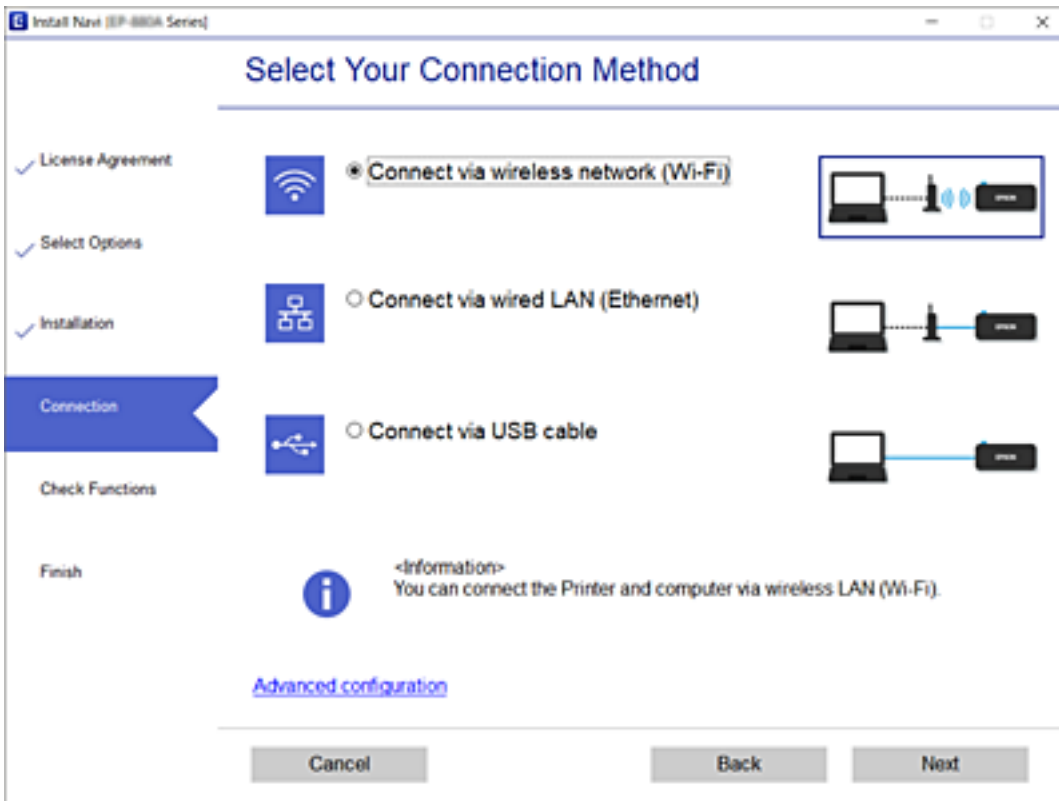

Seuraa näytössä näkyviä ohjeita.

## Älylaitteeseen liittäminen

Voit käyttää tulostinta älylaitteesta, kun liität sen samaan Wi-Fi-verkkoon (SSID) älylaitteen kanssa. Jotta voit käyttää tulostinta älylaitteesta, määritä asetukset seuraavalla verkkosivustolla. Siirry verkkosivustolle sillä älylaitteella, jonka haluat liittää tulostimeen.

<http://epson.sn> > **Asetus**

### **Huomautus:**

*Jos haluat kytkeä tietokoneen ja älylaitteen tulostimeen samanaikaisesti, suosittelemme, että kytket ensin tietokoneen.*

## Wi-Fi-asetusten määrittäminen tulostimesta

Verkkoasetukset voidaan määrittää tulostimen ohjauspaneelista usealla eri tavalla. Valitse käyttöympäristösi ja -olosuhteitasi vastaava yhteystapa.

Jos langaton reititin tukee WPS-määrittämis toimintoa, voit määrittää asetukset WPS-painikkeen avulla.

Kun tulostin on liitetty verkkoon, liitä se laitteeseen, josta haluat tulostaa (tietokone, älylaite, taulutietokone tms.)

### **Liittyvät tiedot**

➔ ”Wi-Fi-asetusten määrittäminen painikeasetuksella” sivulla 19

## Verkoasetukset

- ➔ ”Wi-Fi-asetusten määrittäminen PIN-koodin avulla (WPS)” sivulla 20
- ➔ ”Wi-Fi Direct (Simple AP) -yhteyden asetusten määrittäminen” sivulla 20

### Wi-Fi-asetusten määrittäminen painikeasetuksella



Voit määrittää Wi-Fi-verkon automaattisesti painamalla langattoman reitittimen painiketta. Jos seuraavat ehdot täyttyvät, voit tehdä asetukset tällä menetelmällä.

- Langaton reititin on yhteensopiva WPS (Wi-Fi-suojattu asetus) -toiminnon kanssa.
- Nykyinen Wi-Fi-yhteys muodostettiin painamalla langattoman reitittimen painiketta.

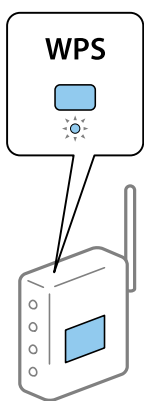
1. Pidä langattoman reitittimen [WPS]-painiketta painettuna, kunnes suojausvalo vilkkuu.





Jos et tiedä, missä [WPS]-painike sijaitsee, tai jos langattomassa reitittimessä ei ole painikkeita, katso lisätietoja langattoman reitittimen mukana tulleista asiakirjoista.

2. Pidä tulostimen Wi-Fi-painike painettuna vähintään viiden sekunnin ajan, kunnes  - ja  -valo vilkkuvat vuorotellen.

Yhteyden määrittäminen käynnistyy.  -merkkivalo syttyy, kun yhteys on muodostettu.



#### Huomautus:

Jos  -valo ja  -valo vilkkuvat samanaikaisesti, tulostin on yhteysvirhetilassa. Kun tulostinvirhe on korjattu painamalla tulostimen Wi-Fi-painiketta, käynnistä langaton reititin uudelleen, vie se lähelle tulostinta ja yritä uudelleen. Jos se ei edelleenkään toimi, tulosta verkkoyhteysraportti ja tarkista ratkaisu.

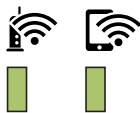

## Wi-Fi-asetusten määrittäminen PIN-koodin avulla (WPS)



Voit muodostaa yhteyden langattomaan reitittimeen PIN-koodilla, joka on painettu verkon tila -arkkiin. Voit käyttää tätä tapaa määrittämiseen, jos langaton reititin tukee WPS (Wi-Fi suojattu asetus) -menetelmää. Syötä PIN-koodi langattomaan reitittimeen tietokoneen avulla.

1. Aseta paperit.

2. Pidä tulostimen -painike painettuna vähintään viiden sekunnin ajan, kunnes virtavalon vilkkuu. Verkon tila -arkki tulostetaan.

**Huomautus:**

Jos vapautat -painikkeen viiden sekunnin kuluessa ennen kuin virtavalon alkaa vilkkua, tulostin tulostaa verkkoyhteyksiraportin. Huomaa, että PIN-kooditietoja ei tulosteta tähän raporttiin.

3. Pidä Wi-Fi-painike painettuna ja paina -painiketta, kunnes -merkkivalo ja -merkkivalo vilkkuvat vuorotellen.
4. Syötä verkon tila -arkin [WPS-PIN Code] -sarakeeseen tulostettu PIN-koodi (kahdeksanmerkinen luku) tietokoneen avulla langattomaan reitittimeen kahden minuutin kuluessa.



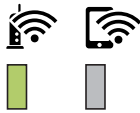

-merkkivalo syttyy, kun yhteys on muodostettu.



**Huomautus:**



- Katso lisätietoja PIN-koodin syöttämisestä langattoman reitittimen mukana tulevasta asiakirjoista.

- Jos -valo ja -valo vilkkuvat samanaikaisesti, tulostin on yhteysvirhetilassa. Kun tulostinvirhe on korjattu painamalla tulostimen Wi-Fi-painiketta, käynnistä langaton reititin uudelleen, vie se lähelle tulostinta ja yritä uudelleen. Jos se ei edelleenkään toimi, tulosta verkkoyhteyksiraportti ja tarkista ratkaisu.



## Wi-Fi Direct (Simple AP) -yhteyden asetusten määrittäminen

Tällä menetelmällä voit liittää tulostimen suoraan laitteisiin ilman langatonta reititintä. Tulostin toimii langattomana reitittimenä.

1. Pidä Wi-Fi-painike painettuna ja paina -painiketta, kunnes -merkkivalo ja -merkkivalo vilkkuvat vuorotellen.

Odot, kunnes toiminto on valmis.

## Verkkoasetukset

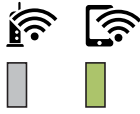

-merkkivalo syttyy, kun yhteys on muodostettu.

**Huomautus:**

Kun Wi-Fi Direct on otettu käyttöön kerran, se pysyy käytössä, kunnes palautat verkon oletusasetukset.

2. Lisää paperia.

3. Pidä tulostimen -painike painettuna vähintään viiden sekunnin ajan, kunnes virtavalon vilkkuu.

Verkon tila -arkki tulostetaan. Voit tarkistaa Wi-Fi Direct (Simple AP) -toiminnon SSID-tunnuksen ja salasanan tilasivulta.

**Huomautus:**

Jos vapautat -painikkeen viiden sekunnin kuluessa ennen kuin virtavalon alkaa vilkkua, tulostin tulostaa verkkoyhteyksiraportin. Huomaa, että Wi-Fi Direct (Simple AP) -toiminnon SSID-tunnus ja salaus eivät näy tulostetussa raportissa.



4. Muodosta yhteys valitsemalla tietokoneen verkkoyhteyksinäytöstä tai älylaitteen Wi-Fi-näytöstä SSID-tunnus, joka näkyy verkon tilasivulla.

<u>&lt;Wi-Fi Direct&gt;</u>	
Wi-Fi Direct Mode	On
Communication Mode	Simple AP
Operation Mode	IEEE802.11g/n
Communication Speed	Auto
SSID	DIRECT- [REDACTED]
Password	[REDACTED]
Channel	11
Security Level	WPA2-PSK(AES)
Link Status	Unknown
Connected Devices	0 (Max [REDACTED])
Client MAC List	None

5. Kirjoita tilasivulla näkyvä salasana tietokoneeseen tai älylaitteeseen.

Voit vahvistaa Wi-Fi Direct -toiminnon tilan verkon tilasivulla.

**Huomautus:****Wi-Fi Direct -yhteyden muodostaminen älylaitteella (Android)**

Kun muodostat Wi-Fi Direct -yhteyden tulostimeen Android-älylaitteella, tulostimen  - ja  -merkkivalot vilkkuvat vuorotellen.

Salli yhteyspyyntö painamalla Wi-Fi-painiketta.

Paina -painiketta, jos haluat hylätä yhteyspyynnön.

Voit lukea lisätietoja seuraavan verkkosivuston Vinkkejä-osiosta.

<http://epson.sn> > Tuki

---

## Verkkoyhteyden tilan tarkistus

Voit tarkistaa verkkoyhteyden tilan seuraavasti.

### Verkon tilan tarkistaminen verkkovalon avulla

Verkon yhteystila voidaan tarkistaa tulostimen ohjauspaneelin verkkovalosta.

### Verkon tila -arkin tulostus

Voit tarkistaa verkon yksityiskohtaiset tiedot, kuten sen, kuinka monta laitetta Wi-Fi Direct (Simple AP) -yhteydellä voidaan liittää, tulostamalla tila-arkin.

1. Lisää paperia.
2. Pidä tulostimen ohjauspaneelin -painike painettuna vähintään viiden sekunnin ajan, kunnes virtavalo vilkkuu.

Verkon tila -arkki tulostetaan.

**Huomautus:**

Jos vapautat -painikkeen viiden sekunnin kuluessa ennen kuin virtavalo alkaa vilkkua, tulostin tulostaa verkkoyhteyksiraportin.

#### Liittyvät tiedot

➔ ["Viestit ja ratkaisut verkkoyhteyksiraportissa" sivulla 23](#)

## Viestit ja ratkaisut verkkoyhteysraportissa

Tarkista verkkoyhteysraportin viestit ja virhekoodit ja toimi sitten ratkaisujen mukaisesti.

The screenshot shows a network connection report with the following sections:

- Check Network Connection**
- Check Result**: FAIL
- Error code**: (E-2)
- Message**: See the Network Status and check if the Network Name (SSID) is the SSID you want to connect. If the SSID is correct, make sure to enter the correct password and try again.
- Advice**: If your problems persist, see your documentation for help and networking tips.
- Checked Items**:
 

Wireless Network Name (SSID) Check	FAIL
Communication Mode Check	Unchecked
Security Mode Check	Unchecked
MAC Address Filtering Check	Unchecked
Security Key/Password Check	Unchecked
IP Address Check	Unchecked
Detailed IP Setup Check	Unchecked
- Network Status**:
 

Printer Name	EPSON XXXXXX
Printer Model	XX-XXX Series
IP Address	169.254.137.8
Subnet Mask	255.255.0.0
Default Gateway	
Network Name (SSID)	EpsonNet
Security	None
Signal Strength	Poor
MAC Address	F8:D0:27:40:C0:AC

Annotation 'a' points to the error code (E-2). Annotation 'b' points to the message box.

a. Virhekoodi

b. Viestit verkkoympäristössä

### Liittyvät tiedot

- ➔ ”E-1” sivulla 24
- ➔ ”E-2, E-3, E-7” sivulla 24
- ➔ ”E-5” sivulla 25
- ➔ ”E-6” sivulla 25
- ➔ ”E-8” sivulla 25
- ➔ ”E-9” sivulla 26
- ➔ ”E-10” sivulla 26
- ➔ ”E-11” sivulla 26
- ➔ ”E-12” sivulla 27
- ➔ ”E-13” sivulla 27
- ➔ ”Viestit verkkoympäristössä” sivulla 28

## Verkkoasetukset

### E-1

#### Ratkaisut:

- Varmista, että Ethernet-kaapeli on liitetty tulostimeen ja keskittimeen tai muuhun verkkolaitteeseen.
- Varmista, että keskitin tai muu verkkolaite on kytketty päälle.
- Jos haluat yhdistää tulostimen Wi-Fi-verkolla, tee tulostimen Wi-Fi-asetukset uudelleen, koska se on otettu pois käytöstä.

### E-2, E-3, E-7

#### Ratkaisut:

- Varmista, että langaton reititin on kytketty päälle.
- Varmista, että tietokone tai laite on liitetty oikein langattomaan reitittimeen.
- Kytke langaton reititin pois päältä. Odota noin 10 sekuntia ja kytke se sitten päälle.
- Sijoita tulostin lähemmäs langatonta reititintä ja poista mahdolliset esteet niiden välistä.
- Jos olet syöttänyt SSID:n manuaalisesti, tarkista onko se oikein. Tarkista SSID verkkoyhteysraportin **Verkon tila** -osasta.
- Jos langattomalla reitittimellä on seita SSID-nimiä, valitse näkyvissä oleva SSID. Kun SSID käyttää yhteensopimatonta taajuutta, tulostin ei näytä niitä.
- Jos käytät painikeasetusta verkkoyhteyden muodostamiseen, varmista, että langaton reititin tukee WPS:ää. Et voi käyttää painikeasetusta, jos langaton reititin ei tue WPS:ää.
- Varmista, että SSID:ssä käytetään vain ASCII-merkkejä (aakkosnumeerisia merkkejä ja symboleita). Tulostin ei voi näyttää SSID:tä, joka sisältää muita kuin ASCII-merkkejä.
- Varmista, että tiedät SSID-nimen ja salasanan ennen kuin muodostat yhteyden langattomaan reitittimeen. Jos käytät langatonta reititintä sen oletusasetuksilla, SSID ja salasana näkyvät langattoman reitittimen tarrassa. Jolle tiedä SSID:tä ja salasanaa, ota yhteys henkilöön, joka asensi langattoman reitittimen, tai katso ne langattoman reitittimen toimitukseen kuuluvista asiakirjoista.
- Jos olet yhdistämässä SSID-nimeen, joka on luotu älylaitteen jakamistoiminnolla, tarkista SSID ja salasana älylaitteen asiakirjoista.
- Jos Wi-Fi-yhteys katkeaa yllättäen, tarkista seuraavat. Jos mikä tahansa näistä seikoista soveltuu, nollaa verkkoasetukset lataamalla ja suorittamalla ohjelmisto seuraavalta web-sivustolta.  
<http://epson.sn> > **Asetus**
  - Toinen älylaite lisättiin verkkoon painikeasetuksella.
  - Wi-Fi-verkko asetettiin jollakin muulla menetelmällä kuin painikeasetus.

#### Liittyvät tiedot

- ➔ ”Yhteyden luominen tietokoneeseen” sivulla 17
- ➔ ”Wi-Fi-asetusten määrittäminen tulostimesta” sivulla 18



## Verkkoasetukset

### E-5

#### Ratkaisut:

Varmista, että langattoman reitittimen suojaustyyppi on asetettu jokin seuraavista. Jos ei ole, muuta langattoman reitittimen suojaustyyppi ja nollaa sitten tulostimen verkkoasetukset.

- WEP-64-bittinen (40-bittinen)
- WEP-128-bittinen (104-bittinen)
- WPA PSK (TKIP/AES)\*
- WPA2 PSK (TKIP/AES)\*
- WPA (TKIP/AES)
- WPA2 (TKIP/AES)

\* WPA PSK tunnetaan myös nimellä WPA Personal. WPA2 PSK:sta käytetään myös nimitystä WPA2 Personal.

### E-6

#### Ratkaisut:

- Tarkista, onko MAC-osoitteen suodatus otettu pois käytöstä. Jos se on käytössä, rekisteröi tulostimen MAC-osoite niin, ettei se ole suodatettu. Katso lisätietoja langattoman reitittimen toimitukseen kuuluvista asiakirjoista. Voit tarkistaa tulostimen MAC-osoitteen verkkoyhteysraportin **Verkon tila** -osasta.
- Jos langaton reititin käyttää jaettua suojausta WEP-suojauksella, varmista, että suojausavain ja indeksi ovat oikein.
- Jos yhdistettävissä olevien laitteiden määrä langattomassa reitittimessä pienempi kuin yhdistettävien verkkolaitteiden määrä, tee asetukset langattomassa reitittimessä lisätäksesi yhdistettävissä olevien laitteiden määrää. Katso lisätietoja langattoman reitittimen toimitukseen kuuluvista asiakirjoista asetusten tekemiseksi.

#### Liittyvät tiedot

➔ ["Verkon tila -arkin tulostus" sivulla 22](#)

### E-8

#### Ratkaisut:

- Ota DHCP käyttöön langattomassa reitittimessä, jos tulostimen Hae IP-osoiteasetus on asetettu **Automaattinen**-tilaan.
- Jos tulostimen Hae IP-osoiteasetus on asetettu Manuaalinen-tilaan, manuaalisesti asettamasi IP-osoite ei ole kelvollinen, koska se on alueen ulkopuolella (esimerkiksi: 0.0.0.0). Aseta kelvollinen IP-osoite tulostimen ohjauspaneelista tai Web Config-toiminnolla.

#### Liittyvät tiedot

➔ ["Verkon tila -arkin tulostus" sivulla 22](#)

## Verkkoasetukset

## E-9

**Ratkaisut:**

Tarkista seuraava.

- Laitteet on kytketty päälle.
- Voit käyttää internetiä ja muita tietokoneita tai verkkolaitteita samassa verkossa laitteista, jotka haluat yhdistää tulostimeen.

Jos yhteyden muodostaminen tulostimeen ja verkkolaitteisiin vahvistettuasi yllä mainitun ei vielä onnistu, kytke langaton reititin pois päältä. Odota noin 10 sekuntia ja kytke se sitten päälle. Nollaa sitten verkkoasetukset lataamalla ja suorittamalla ohjelmisto seuraavalta web-sivustolta.

<http://epson.sn> > **Asetus**

**Liittyvät tiedot**

➔ ”Yhteyden luominen tietokoneeseen” sivulla 17

## E-10

**Ratkaisut:**

Tarkista seuraava.

- Muut verkossa olevat laitteet on kytketty päälle.
- Verkko-osoitteet (IP-osoite, aliverkon peite ja oletusyhdyskäytävä) ovat oikein, jos olet asettanut tulostimen Hae IP-osoite -valinnan Manuaalinen-tilaan.

Nollaa verkko-osoite, jos ne ovat vääriä. Voit tarkistaa IP-osoitteen, aliverkon peitteen ja oletusyhdyskäytävän verkkoyhteysraportin **Verkon tila** -osasta.

Jos DHCP on käytössä, muuta tulostimen Hae IP-osoiteasetus **Automaattinen**-tilaan. Jos haluat asettaa IP-osoitteen manuaalisesti, tarkista tulostimen IP-osoite verkkoyhteysraportin **Verkon tila** -osasta ja valitse sitten verkkoasetukset-näytöstä Manuaalinen. Aseta aliverkon peitoksi [255.255.255.0].

Jos yhteyden muodostaminen tulostimeen ja verkkolaitteisiin ei vielä onnistu, kytke langaton reititin pois päältä. Odota noin 10 sekuntia ja kytke se sitten päälle.

**Liittyvät tiedot**

➔ ”Verkon tila -arkin tulostus” sivulla 22

## E-11

**Ratkaisut:**

Tarkista seuraava.

- Oletusyhdyskäytäväosoite on oikein, jos asetat tulostimen TCP/IP -asetusvalinnan Manuaalinen-tilaan.
- Laite, joka on asetettu oletusyhdyskäytäväksi, on kytketty päälle.

Aseta oikea oletusyhdyskäytävän osoite. Voit tarkistaa oletusyhdyskäytäväosoitteen verkkoyhteysraportin **Verkon tila** -osasta.

## Verkkoasetukset

### Liittyvät tiedot

- ➔ ”Verkon tila -arkin tulostus” sivulla 22

## E-12

### Ratkaisut:

Tarkista seuraava.

- Muut verkossa olevat laitteet on kytketty päälle.
- Verkko-osoitteet (IP-osoite, aliverkon peite ja oletusyhdyskäytävä) ovat oikein, jos syötät ne manuaalisesti.
- Muiden laitteiden verkko-osoitteet (aliverkon peite ja oletusyhdyskäytävä) ovat samat.
- IP-osoite ei ole ristiriidassa muiden laitteiden kanssa.

Jos yhteyden muodostaminen tulostimeen ja verkkolaitteisiin vahvistettuasi yllä mainitun ei vielä onnistu, kokeile seuraavaa.

- Kytke langaton reititin pois päältä. Odota noin 10 sekuntia ja kytke se sitten päälle.
- Tee verkkoasetukset uudelleen asennusohjelmaa käyttämällä. Voit suorittaa sen seuraavalta web-sivustolta.  
<http://epson.sn> > **Asetus**
- Voit rekisteröidä useita salasanoja langattomalle reitittimelle, joka käyttää WEP-suojaustyyppiä. Jos useita salasanoja on rekisteröity, tarkista onko ensimmäinen rekisteröity salanasana asetettu tulostimessa.

### Liittyvät tiedot

- ➔ ”Verkon tila -arkin tulostus” sivulla 22
- ➔ ”Yhteyden luominen tietokoneeseen” sivulla 17

## E-13

### Ratkaisut:

Tarkista seuraava.

- Verkkolaitteet, kuten langaton reititin, keskitin ja reititin on kytketty päälle.
- TCP/IP-asetusta verkkolaitteille ei ole asetettu manuaalisesti. (Jos tulostimen TCP/IP-asetus on asetettu automaattisesti, kun TCP/IP-asetus on suoritettu manuaalisesti muille verkkolaitteille, tulostimen verkko voi olla eri kuin muiden laitteiden verkko.)

Jos se ei vielä onnistu, kokeile seuraavaa.

- Kytke langaton reititin pois päältä. Odota noin 10 sekuntia ja kytke se sitten päälle.
- Tee verkkoasetukset tietokoneella, joka on samassa verkossa kuin tulostin, käyttämällä asennusohjelmaa. Voit suorittaa sen seuraavalta web-sivustolta.  
<http://epson.sn> > **Asetus**
- Voit rekisteröidä useita salasanoja langattomalle reitittimelle, joka käyttää WEP-suojaustyyppiä. Jos useita salasanoja on rekisteröity, tarkista onko ensimmäinen rekisteröity salanasana asetettu tulostimessa.

## Verkkoasetukset

### Liittyvät tiedot

- ➔ ”Verkon tila -arkin tulostus” sivulla 22
- ➔ ”Yhteyden luominen tietokoneeseen” sivulla 17

### Viestit verkkoympäristössä

Viesti	Ratkaisu
*Useita verkon nimiä (SSID), jotka vastaavat syöttämäsi verkon nimeä (SSID) on löydetty. Vahvista verkon nimi (SSID).	Sama SSID voidaan asettaa useille langattomille reitittimille. Tarkista langattoman reitittimen asetukset tai muuta SSID-tunnusta.
Wi-Fi-ympäristöä on parannettava. Kytke langaton reititin pois päältä ja sitten takaisin päälle. Jos yhteys ei parane, katso ohjeet langattoman reitittimen asiakirjoista.	Kun olet siirtänyt tulostimen lähemmäksi langatonta reitintä ja poistanut kaikki esteet niiden väliltä, sammuta langaton reititin. Odota noin 10 sekuntia ja käynnistä se. Jos yhteyttä ei voida vielääkään muodostaa, katso lisätietoja langattoman reitittimen ohjeista.
*Laitteita ei voi liittää enempää. Irrota jokin liitet. laitteista, jos haluat liittää uuden.	Tietokone ja älylaitteet, jotka voidaan yhdistää samanaikaisesti, voidaan yhdistää Wi-Fi Direct (Simple AP) -yhteyteen. Lisää toinen tietokone tai älylaite poistamalla ensin jokin liitettyistä laitteista tai yhdistämällä sen toiseen verkkoon.  Voit varmistaa yhtäaikaaisesti yhdistettävien langattomien laitteiden määrän sekä yhdistettyjen laitteiden määrän verkon tilan tiedoista.

### Langattomien reititinten lisääminen tai vaihtaminen

Jos SSID-tunnus vaihtuu langattoman reitittimen vaihdon vuoksi tai jos verkkoon lisätään uusi tukiasema ja muodostetaan uusi verkkoympäristö, nollaa Wi-Fi-asetukset.

### Liittyvät tiedot

- ➔ ”Tietokonetta koskevan yhteystavan muuttaminen” sivulla 28

---

## Tietokonetta koskevan yhteystavan muuttaminen

Asennusohjelman käyttö ja uudelleenmäärittäminen toisen yhteystavan avulla.

- Määrittäminen verkkosivustolta

Siirry seuraavalle verkkosivustolle ja anna tuotteen nimi. Siirry kohtaan **Asetus** ja aloita määrittäminen.

<http://epson.sn>

- Määrittäminen ohjelmistolevyn avulla (vain mallit, joiden mukana tulee ohjelmistolevy, ja käyttäjät, joiden Windows-tietokoneessa on levyasema).

Aseta ohjelmistolevy tietokoneeseen ja nouda sitten näytön ohjeita.

### Yhteystavan muutoksen valitseminen

Nouda näytön ohjeita, kunnes näkyviin tulee seuraava näyttö.

## Verkkoasetukset



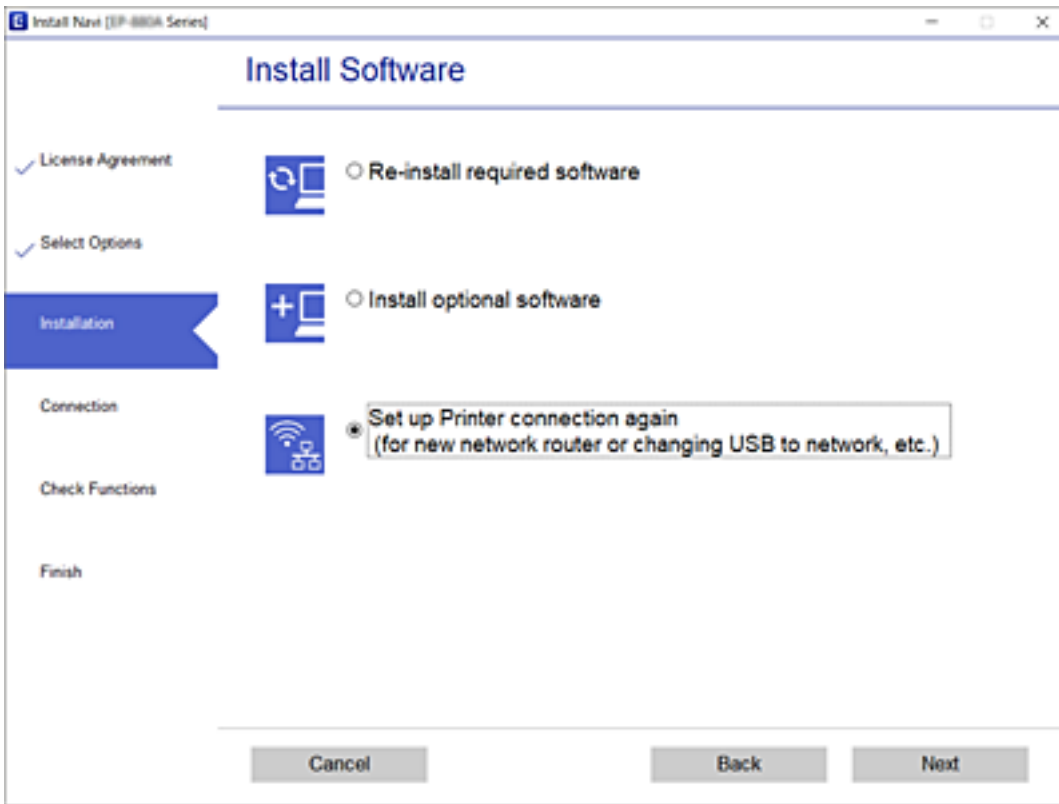

Valitse Asenna ohjelmisto -näytöstä **Aseta Tulostin-yhteys uudelleen** (uutta verkkoreititintä tai USB - verkko - yhteyden muuttamista varten jne.) ja valitse sitten Seuraava.



## Verkkoasetusten palauttaminen ohjauspaneelista

Voit palauttaa kaikki verkkoasetukset oletusasetuksiin.

1. Sammuta tulostin.

2. Pidä -painike painettuna ja paina -painiketta, kunnes -merkkivalo ja -merkkivalo vilkkuvat vuorotellen.

Palautus on valmis, kun  - ja -merkkivalot sammuvat.

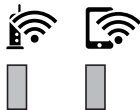

# Tulostimen valmistelu

## Paperin lisääminen

### Käytössä oleva paperi ja kapasiteetti

**Huomautus:**

Näytetty paperikoko vaihtelee ohjaimesta riippuen.

### Aito Epson-paperi

Korkealaatuisten tulosteiden aikaansaamiseksi Epson suosittelee käyttämään aitoa Epson-paperia.

**Huomautus:**

- Paperien saatavuus vaihtelee paikasta riippuen. Saat ajantasaiset tiedot alueellasi saatavilla olevista papereista ottamalla yhteyttä Epsonin tukipalveluun.
- Kun tulostat aidolle Epson-paperille käyttäjän määrittämällä koolla, vain **Normaali-** tai **Normaali-** tulostuslaatuasetukset ovat käytettävissä. Vaikka joillakin tulostinohjaimilla on mahdollista valita parempi tulostuslaatu, tulosteet tulostetaan käyttäen asetusta **Normaali** tai **Normaali**.

### Asiakirjojen tulostukseen sopiva paperi

Tulostusmateriaalin nimi	Koko	Syöttökapasiteetti (arkit)		Kaksipuolinen tulostus
		Paperikasetti	Paperin takasyöttöaukko	
Epson Bright White Ink Jet Paper	A4	200	1	✓

### Asiakirjojen ja valokuvien tulostukseen sopiva paperi

Tulostusmateriaalin nimi	Koko	Syöttökapasiteetti (arkit)		Kaksipuolinen tulostus
		Paperikasetti	Paperin takasyöttöaukko	
Epson Photo Quality Ink Jet Paper	A4	100	1	–
Epson Matte Paper-Heavyweight	A4	20	1	–
Epson Double-Sided Matte Paper	A4	1	1	–

## Tulostimen valmistelu

## Liittyvät tiedot

➔ ”Osien nimet ja toiminnot” sivulla 11

## Kaupallisesti käytettävissä oleva paperi

## Tavalliset paperit

Tulostusmateriaalin nimi	Koko	Syöttökapasiteetti (arkit)		Kaksipuolinen tulostus
		Paperikasetti	Paperin takasyöttöaukko	
Tavallinen paperi	Letter, A4	250	1	✓
Kopiopaperi	B5, 16K (195×270 mm)	250	1	✓
Kirjelomake* <sup>1</sup>	A5, A6, B6	250	1	-
Korkealaatuinen tavallinen paperi	Legal, Indian-Legal, 8,5×13 tuumaa	1	1	-
	Käyttäjän määrittämä (mm) 89×127 – 215,9×1200	1	1	-
	Käyttäjän määrittämä (mm) 54×86 – 215,9×1200	-	1	-
	Käyttäjän määrittämä (mm) 182×257 – 215,9×297	1	1	✓

\*1 Paperi, johon esimerkiksi lähettäjän nimi tai yhtiön nimi on esitulistettu otsikkoon. Paperin yllä on oltava 3 mm marginaali. Kaksipuolinen tulostus ei ole käytössä kirjepaperille.

## Paksut paperit

Tulostusmateriaalin nimi	Koko	Syöttökapasiteetti (arkit)		Kaksipuolinen tulostus
		Paperikasetti	Paperin takasyöttöaukko	
Paksu paperi (91–256 g/m <sup>2</sup> )	Letter, A4, B5, A5, A6, Legal	-	1	-
	Käyttäjän määrittämä (mm) 89×127 – 215,9×1200	-	1	-

## Tulostimen valmistelu

## Kirjekuoret

Tulostusmateriaalin nimi	Koko	Syöttökapasiteetti (kirjekuoret)		Kaksipuolinen tulostus
		Paperikasetti	Paperin takasyöttöaukko	
Kirjekuori	Kirjekuori #10, kirjekuori DL, kirjekuori C6	10	1	-

## Liittyvät tiedot

➔ ”Osien nimet ja toiminnot” sivulla 11

## Paperin käsittelyä koskevat ohjeet

- Lue paperien mukana toimitettu ohje.
- Jotta voisit tulostaa korkealaatuisesti aidolle Epson-paperille, käytä kutakin paperityyppiä paperin mukana tulevissa arkeissa määritetyssä ympäristössä.
- Levitä paperit viuhkaksi ja suorista ne ennen paperin lisäämistä. Älä levitä tai rullaa valokuvapaperia. Se saattaisi vahingoittaa tulostuspuolta.

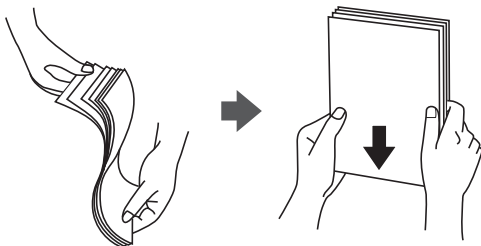

- Jos paperi on rullaantunut, suorista se tai rullaa sitä varovaisesti toiseen suuntaan ennen lisäämistä. Rullaantuneen paperin käyttäminen voi aiheuttaa paperitukoksia ja mustetahroja tulosteeseen.

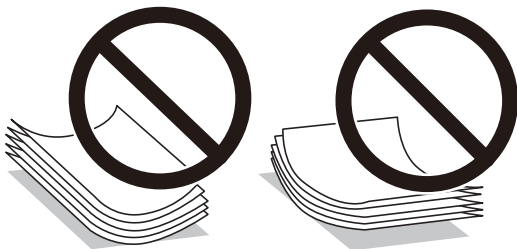

- Älä käytä paperia, joka aaltoilee, on repeytynyttä, kosteaa, liian paksua tai liian ohutta, jota on leikely tai taiteltu tai johon on liimattu tarroja. Tällaisten paperien käyttäminen voi aiheuttaa paperitukoksia ja mustetahroja tulosteeseen.
- Varmista, että käytät pitkäkuituista paperia. Jos et ole varma, minkä tyyppistä paperia käytät, tarkista asia paperin pakkauksesta tai valmistajalta.

## Liittyvät tiedot

➔ ”Tulostimen tekniset tiedot” sivulla 119



## Paperin lisääminen Paperikasetti -aukkoon

1. Avaa etukantta, kunnes se naksahtaa.

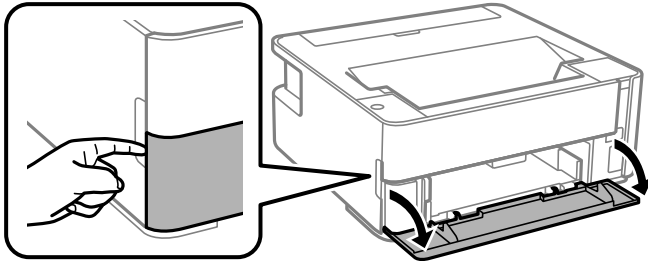

2. Tarkista, ettei tulostin ole toiminnassa, ja liu'uta paperikasetti ulos.

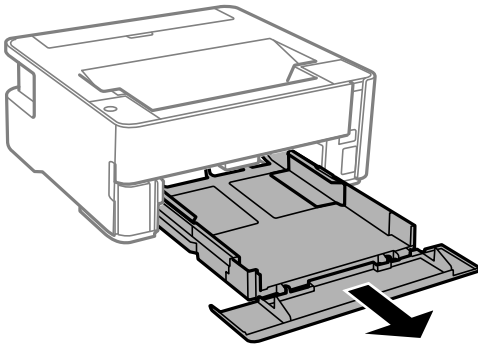

**Tärkeää:**

*Osa paperikasetti ei voi irrottaa.*

3. Liu'uta reunaohjaimet kauimmaiseen asentoonsa.

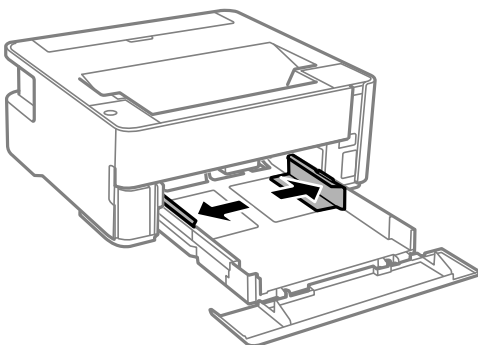

## Tulostimen valmistelu

4. Lisää paperia tulostuspuoli alaspäin, kunnes paperi osuu kohteen paperikasetti takareunaan.

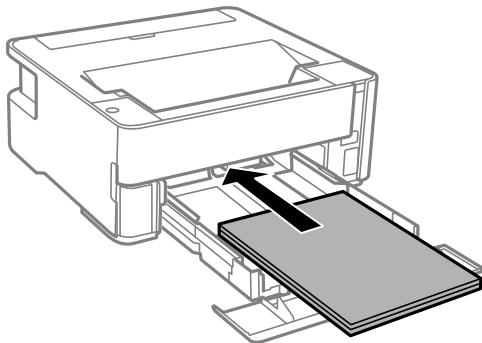

**Tärkeää:**

*Älä lisää enempää kuin maksimimäärä kutakin paperityyppiä.*

- 8,5×13 tuumaa

Lisää paperia viivaan saakka.

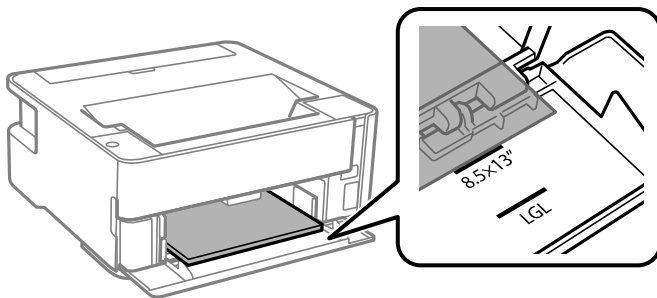

- Legal

Lisää paperia viivaan saakka.

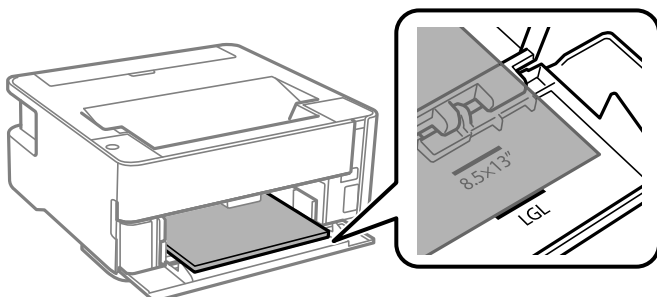

## Tulostimen valmistelu

5. Liu'uta reunaohjaimet asiakirjan reunoja vasten.

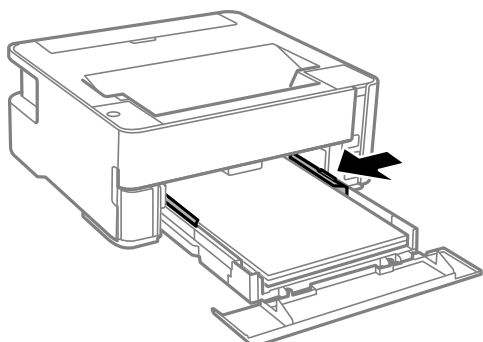

6. Työnnä paperikasetti varovasti sisään.
7. Poista paperikasetin kansi kun lisäät paperia, jonka koko on alle A4.
8. Vaikka lataat yrityskorttikoon paperia, laske poistokytkin poistaaksesi paperin tulostimen etupuolelta.

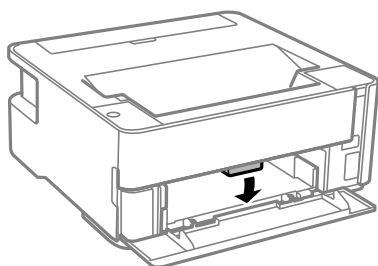

### **Huomautus:**

- Suosittelemme myös kirjekuorten tuottamista tulostimen etuosaan.
- Valitse kirjepaperiksi **Kirjelomake**.
- Jos tulostat kirjepaperia tulostaessasi paperille, joka on pienempi kuin tulostinajurin asetus, tulostin voi tulostaa paperin reunojen ulkopuolelle, joka voi johtaa mustetahroihin tulosteissa ja liialliseen musteen kerääntymiseen tulostimen sisälle. Varmista, että valitset oikean paperikoon asetuksen.
- Kaksipuolinen tulostus ei ole käytössä kirjepaperille. Myös tulostusnopeus saattaa kuitenkin hidastua.

### **Liittyvät tiedot**

- ➔ ”Paperin käsittelyä koskevat ohjeet” sivulla 32
- ➔ ”Käytössä oleva paperi ja kapasiteetti” sivulla 30
- ➔ ”Paperityypiluettelo” sivulla 38
- ➔ ”Kirjekuorien lisäämiseen liittyvät varotoimenpiteet” sivulla 38

## Paperin lisääminen Paperin takasyöttöaukko -aukkoon

1. Avaa syöttölaitteen suojaus.

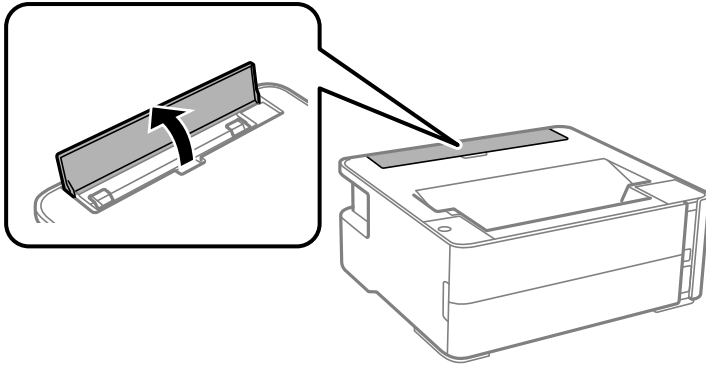

2. Liu'uta reunaohjaimet ulos.

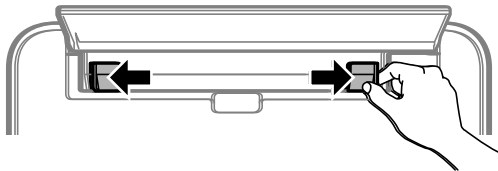

3. Lisää yksi arkki paperia paperin takasyöttöaukko keskelle niin, että tulostuspuoli on ylöspäin.

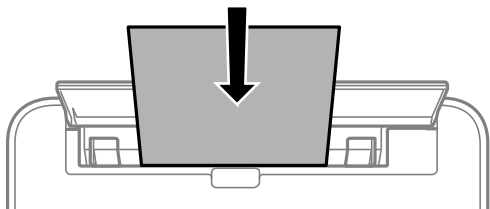

- Kirjekuoret

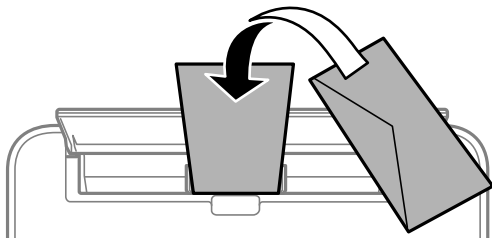

- Esirei'itetty paperi

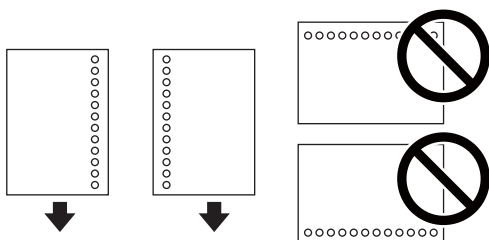

## Tulostimen valmistelu

**Huomautus:**

- Lisää yksittäinen paperiarkki, jossa ei ole sidontareikiä ylä- tai alareunassa.
- Säädä tulostuspaikkaa niin, että tulostus ei osu reikien päälle.

4. Liu'uta reunaohjaimet asiakirjan reunoja vasten.

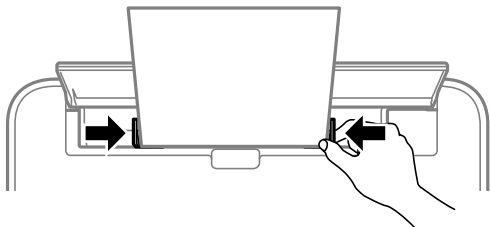

5. Kun lataat paksua paperia tai yrityskorttikoon paperia, laske poistokytkin poistaaksesi paperin tulostimen etupuolelta.

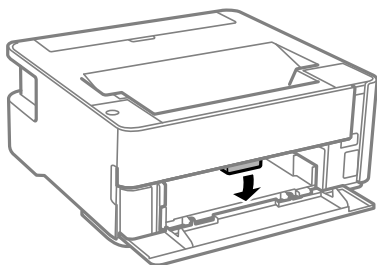

**Huomautus:**

Suosittelemme myös kirjekuorten tuottamista tulostimen etuosaan.

**Huomautus:**

- Valitse kirjepaperiksi **Kirjelomake**.
- Jos tulostat kirjepaperia tulostaessasi paperille, joka on pienempi kuin tulostinajurin asetus, tulostin voi tulostaa paperin reunojen ulkopuolelle, joka voi johtaa mustetahroihin tulosteissa ja liialliseen musteen kerääntymiseen tulostimen sisälle. Varmista, että valitset oikean paperikoon asetuksen.
- Kaksipuolinen tulostus ei ole käytössä kirjepaperille. Myös tulostusnopeus saattaa kuitenkin hidastua.

### Liittyvät tiedot

- ➔ ”Paperin käsittelyä koskevat ohjeet” sivulla 32
- ➔ ”Käytössä oleva paperi ja kapasiteetti” sivulla 30
- ➔ ”Kirjekuorien lisäämiseen liittyvät varotoimenpiteet” sivulla 38

## Kirjekuorien lisäämiseen liittyvät varotoimenpiteet

Lisää kirjekuoret kohteeseen paperin takasyöttöaukko lyhyt reuna edellä ja läppä alaspäin ja liu'uta reunaohjaimet kiinni kirjekuorten reunoihin.

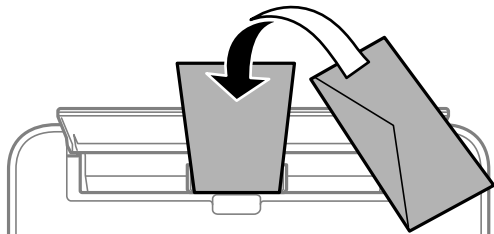

Lisää kirjekuoret kohteeseen paperikasetti läppä ylöspäin ja liu'uta reunaohjaimet kiinni kirjekuorten reunoihin.

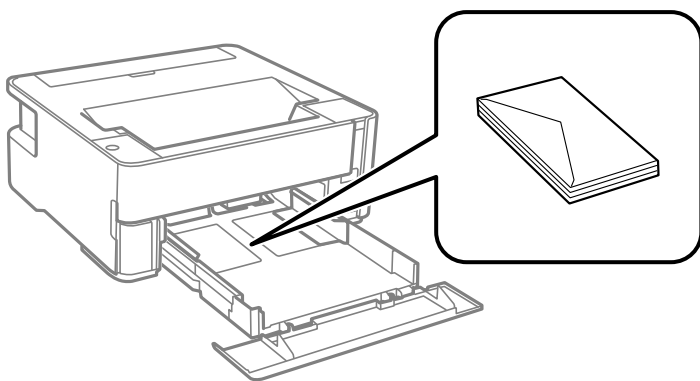

- Levitä kirjekuoret viuhkaksi ja suorista ne ennen paperin lisäämistä. Jos kirjekuoret ovat täynnä ilmaa, litistä ne pöytää vasten ennen lisäämistä.



- Älä käytä kirjekuoria, jotka ovat rullaantuneet tai joita on taiteltu. Tällaisten kirjekuorten käyttäminen voi aiheuttaa paperitukoksia ja mustetahroja tulosteeseen.
- Älä käytä ikkunallisia tai liimaläpän sisältäviä kirjekuoria.
- Vältä liian ohuiden kirjekuorien käyttämistä, sillä ne saattavat rullaantua tulostuksen aikana.

### Liittyvät tiedot

- ➔ ”Käytössä oleva paperi ja kapasiteetti” sivulla 30
- ➔ ”Paperin lisääminen Paperikasetti -aukkoon” sivulla 33

## Paperityyppiluettelo

Saadaksesi parhaan tulostuslaadun valitse käyttämäsi paperia vastaava paperityyppi.

## Tulostimen valmistelu

Tulostusmateriaalin nimi	Tulostusmateriaali
Epson Bright White Ink Jet Paper	Tavalliset paperit
Epson Matte Paper-Heavyweight Epson Double-Sided Matte Paper	Epson Matte
Epson Photo Quality Ink Jet Paper	Epson Photo Quality Ink Jet

## Paperin tuotos

- Tulostettu paperi poistetaan lähetykslokerosta tulostettu puoli alaspäin. A4-kokoista tavallista paperia (paksuus 80 g/m<sup>2</sup>) tulostaessa voidaan poistaa 100 arkkia kerralla. Yli 100 arkin tulostaminen voi aiheuttaa paperin putoamisen tai paperitukoksen. Poista ylimääräinen paperi niin, että se ei ylitä poistettavien arkkien maksimimäärää.
- Kun lataat paksua paperia tai yrityskortin kokoista paperia, laske tuotosvipu tuottaaksesi paperia tulostimen etuosaan. Suosittelemme myös kirjekuorten tuottamista tulostimen etuosaan.

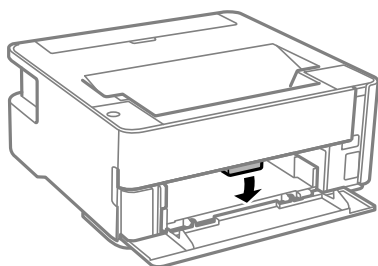

## Energiansäästö

Tulostin siirtyy lepotilaan tai sammuu automaattisesti, jos tulostimessa ei suoriteta toimintoja tietyn ajan kuluessa. Voit määrittää ennen laitteen sammuttamista odotettavan ajan pituuden. Viiveen pidentäminen vaikuttaa laitteen energiatehokkuuteen. Ota ympäristönäkökohdat huomioon ennen muutosten tekemistä.

Tulostimessa voi joillakin alueilla olla ominaisuus, joka kytkee laitteen automaattisesti pois päältä, jos verkkoyhteys on poissa käytöstä yli 30 minuuttia.

## Energiansäästö — Windows

1. Avaa tulostinohjaimen ikkuna.
2. Valitse **Tulostin-** ja **asetustiedot Huolto** -välilehdeltä.
3. Tee jokin seuraavista.

**Huomautus:**

Laitteessa voi ostopaikasta riippuen olla **Virran sammutuksen ajastin** -toiminto tai **Virtakasisu, jos irrotettu** -toiminto.

## Tulostimen valmistelu

- Valitse ajanjakso, jonka jälkeen tulostin siirtyy lepotilaan, **Lepoajastin** -asetuksena ja osoita **Lähetä**. Kun tulostimen halutaan sammuvan automaattisesti, valitse ajanjakso **Virran sammutuksen ajastin** -asetukseksi ja osoita **Lähetä**.
- Valitse ajanjakso, jonka jälkeen tulostin siirtyy lepotilaan, **Lepoajastin** -asetuksena ja osoita **Lähetä**. Jos haluat tulostimen sammuvan automaattisesti, valitse aikaraja **Virtakatkaisu, jos toimeton** — tai **Virtakasisu, jos irrotettu** -kohdassa ja valitse sitten **Lähetä**.

4. Valitse OK.

## Energiansäästö — Mac OS

1. Valitse -valikosta **Järjestelmäasetukset > Tulostimet ja skannerit** (tai **Tulosta ja skannaa** tai **Tulosta ja faksaa**) ja valitse sitten käytössä oleva tulostin.
2. Valitse **Valinnat ja tarvikkeet > Työkalu > Avaa tulostintyökalu**.
3. Valitse **Tulostinasetukset**.
4. Tee jokin seuraavista.

**Huomautus:**

*Laitteessa voi ostopaikasta riippuen olla **Virran sammutuksen ajastin** -toiminto tai **Virtakatkaisu, jos toimeton** — ja **Virtakasisu, jos irrotettu** -toiminnot.*

- Valitse ajanjakso, jonka jälkeen tulostin siirtyy lepotilaan, **Lepoajastin** -asetuksena ja osoita **Käytä**. Kun tulostimen halutaan sammuvan automaattisesti, valitse ajanjakso **Virran sammutuksen ajastin** -asetukseksi ja osoita **Käytä**.
- Valitse ajanjakso, jonka jälkeen tulostin siirtyy lepotilaan, **Lepoajastin** -asetuksena ja osoita **Käytä**. Jos haluat tulostimen sammuvan automaattisesti, valitse aikaraja **Virtakatkaisu, jos toimeton** — tai **Virtakasisu, jos irrotettu** -kohdassa ja valitse sitten **Käytä**.



# Tulostaminen

---

## Tulostaminen tulostinohjaimen kautta (Windows)

### Tulostinohjaimen käyttäminen

Jos tulostinohjaimen asetuksia muutetaan tietokoneen ohjauspaneelista, asetukset muuttuvat kaikissa sovelluksissa.

#### Tulostinohjaimen käyttäminen ohjauspaneelista

- Windows 10/Windows Server 2016

Napsauta aloituspainiketta ja valitse sitten **Laitteisto ja äänet** > **Windows-järjestelmä** > **Ohjauspaneeli** > **Näytä laitteet ja tulostimet**. Napsauta tulostinta hiiren kakkospainikkeella tai pidä se painettuna ja valitse sitten **Tulostusmääritykset**.

- Windows 8.1/Windows 8/Windows Server 2012 R2/Windows Server 2012

Valitse **Laitteisto ja äänet** > **Työpöytä** > **Asetukset** > **Ohjauspaneeli** > **Näytä laitteet ja tulostimet**. Napsauta tulostinta hiiren kakkospainikkeella tai pidä se painettuna ja valitse sitten **Tulostusmääritykset**.

- Windows 7/Windows Server 2008 R2

Napsauta aloituspainiketta ja valitse sitten **Ohjauspaneeli** > **Näytä laitteet ja tulostimet** kohdasta **Laitteisto ja äänet**. Napsauta tulostinta hiiren kakkospainikkeella ja valitse **Tulostusmääritykset**.

- Windows Vista/Windows Server 2008

Napsauta aloituspainiketta ja valitse sitten **Ohjauspaneeli** > **Tulostimet** kohdasta **Laitteisto ja äänet**. Napsauta tulostinta hiiren kakkospainikkeella ja valitse **Tulostusmääritykset**.

- Windows XP/Windows Server 2003 R2/Windows Server 2003

Napsauta aloituspainiketta ja valitse **Ohjauspaneeli** > **Tulostimet ja muut laitteet** kohdasta **Tulostimet ja faksit**. Napsauta tulostinta hiiren kakkospainikkeella ja valitse **Tulostusmääritykset**.

#### Tulostinohjaimen käyttö tehtäväpalkin tulostinkuvakkeesta

Tulostimen kuvake tehtäväpalkissa on pikakuvake, jonka avulla pääset nopeasti tulostinohjaimeseen.

Jos napsautat tulostimen kuvaketta ja valitset **Tulostinasetukset**, pääset samaan tulostinasetusten ikkunaan kuin ohjauspaneelista. Jos kaksoisnapsautat tätä kuvaketta, voit tarkistaa tulostimen tilan.

#### **Huomautus:**

Jos tulostimen kuvaketta ei näy tehtäväpalkissa, siirry tulostinohjaimen ikkunaan, napsauta **Huolto**-välilehdellä **Tilanvalvonta-asetukset** ja valitse sitten **Rekisteröi pikakuvake tehtäväpalkkiin**.

### Tulostuksen perustiedot

#### **Huomautus:**

Toiminnot saattavat vaihdella sovelluksen mukaan. Katso lisätietoja sovelluksen ohjeista.

1. Avaa tulostettava tiedosto.

Jos tulostimessa ei ole vielä paperia, lisää tulostimeen paperia.

## Tulostaminen

2. Valitse **Tiedosto**-valikosta **Tulosta** tai **Sivun asetukset**.
3. Valitse käytössä oleva tulostin.
4. Avaa tulostinohjaimen ikkuna valitsemalla **Asetukset** tai **Ominaisuudet**.

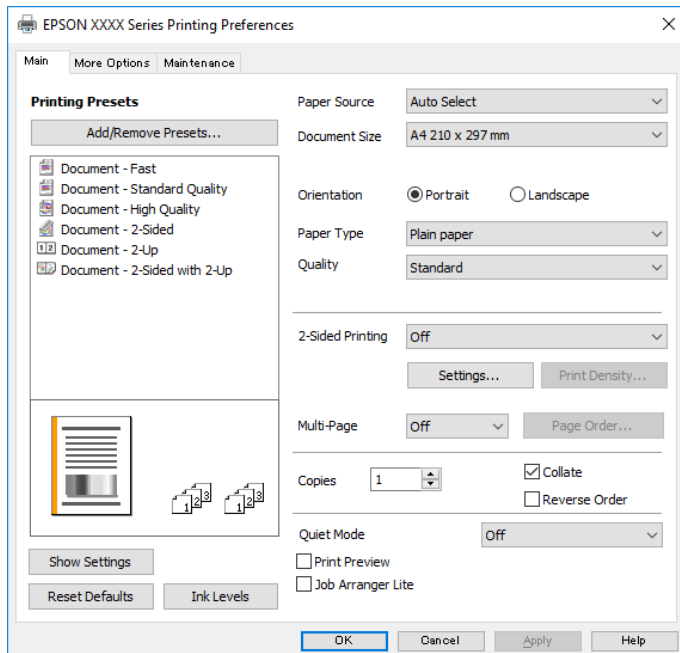

5. Muuta asetuksia tarpeen mukaan.  
Katso lisätietoja tulostinohjaimen valikkojen valinnoista.

**Huomautus:**

- Voit myös käyttää eri asetusten käytönaikaista ohjetta. Voit avata **Ohje**-toiminnon napsauttamalla valintaa hiiren kakkospainikkeella.
- Voit avata tulostettavan asiakirjan esikatselun valitsemalla **Esikatselu**.

6. Sulje tulostinohjaimen ikkuna valitsemalla **OK**.
7. Valitse **Tulosta**.

**Huomautus:**

Voit avata esikatseluikkunan valitsemalla **Esikatselu**. Jos haluat muuttaa asetuksia, valitse **Peruuta** ja toista vaiheet aloittaen kohdasta 2.

### Liittyvät tiedot

- ➔ ”Käytössä oleva paperi ja kapasiteetti” sivulla 30
- ➔ ”Paperin lisääminen Paperikasetti -aukkoon” sivulla 33
- ➔ ”Paperityyppiluettelo” sivulla 38
- ➔ ”Yleiset -välilehti” sivulla 57

## Kaksipuolinen tulostus

Voit tulostaa paperin molemmille puolille. Voit myös tulostaa vihkon, joka kootaan järjestämällä ja taittelemalla sivut.

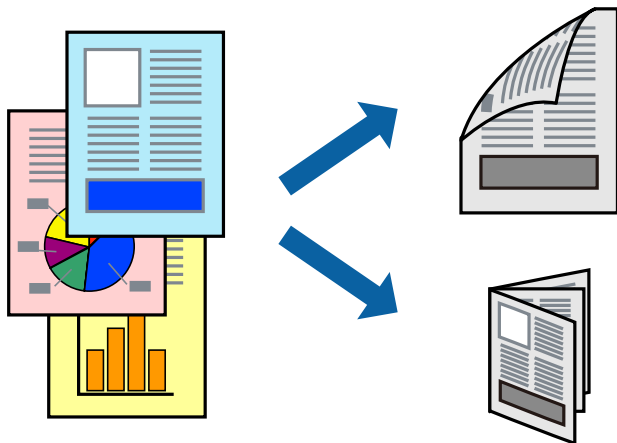

### Huomautus:

- Jos et käytä kaksipuoliseen tulostukseen sopivaa paperia, tulostuslaatu voi heikentyä ja paperi voi juuttua laitteeseen.
- Paperista ja tulostetuista tiedoista riippuen muste voi myös vuotaa läpi paperin toiselle puolelle.

### Liittyvät tiedot

- ➔ ”Käytössä oleva paperi ja kapasiteetti” sivulla 30

## Tulostusasetukset

1. Valitse haluamasi asetus tulostinohjaimen **Yleiset**-välilehden **Kaksipuolinen tulostus**-kohdasta.
2. Valitse **Asetukset**, määritä haluamasi asetukset ja valitse **OK**.

Tarvittaessa muuta **Tulostuksen tummuus**-asetusta.

### Huomautus:

- Jos haluat tulostaa taitetun vihkon, valitse **Lehtinen**.
- Tulostuksen tummuus**-asetuksella voit säätää tulostustummuutta asiakirjatyyppin mukaan.
- Tulostus saattaa olla hidasta **Valitse Asiakirjatyyppi** -ikkunassa valitun Tulostuksen tummuuden säätö -asetuksen ja **Tulostuslaatu**-välilehdeltä valitun **Yleiset**-asetuksen vuoksi.

3. Valitse **Tulosta**.

### Liittyvät tiedot

- ➔ ”Tulostuksen perustiedot” sivulla 41
- ➔ ”Yleiset -välilehti” sivulla 57

## Useiden sivujen tulostaminen yhdelle arkille

Yhdelle paperiarkille voi tulostaa kaksi tai neljä sivua.

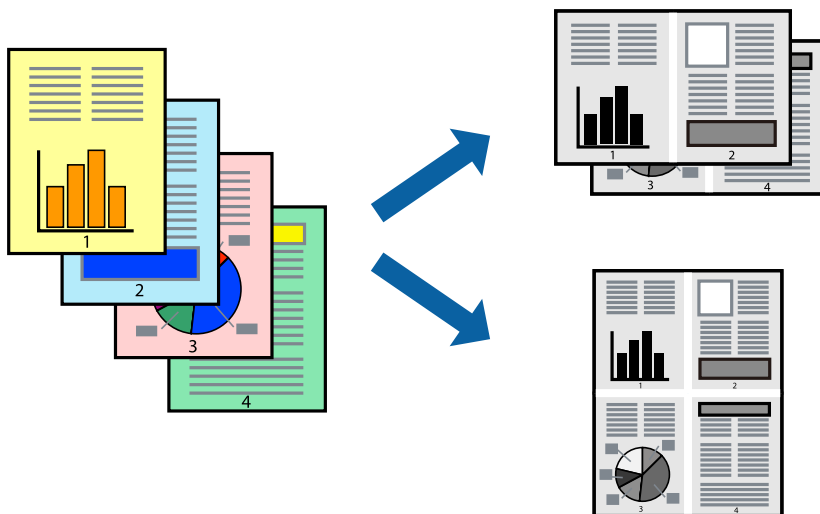

### Tulostusasetukset

Valitse tulostinohjaimen **Yleiset**-välilehdellä **Monisivuinen**-asetukseksi **2 sivua arkille** tai **4 sivua arkille**.

#### Liittyvät tiedot

- ➔ ”Tulostuksen perustiedot” sivulla 41
- ➔ ”Yleiset -välilehti” sivulla 57

## Tulostaminen ja pinoaminen sivujärjestyksessä (tulostaminen käänteisessä järjestyksessä)

Voit tulostaa viimeiseltä sivulta alkaen siten, että asiakirjat pinoutuvat sivujärjestyksessä niin, että luovutus tapahtuu tulostimen etupuolelle.

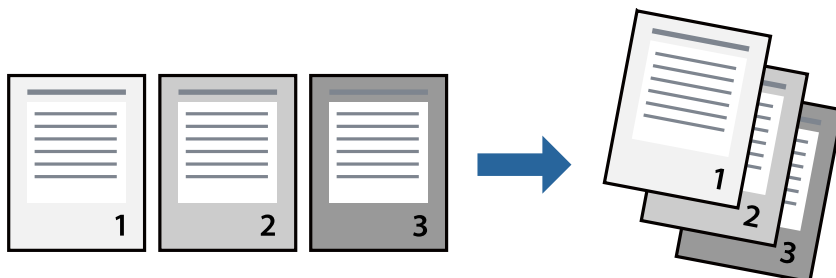

### Tulostusasetukset

Valitse tulostinohjaimen **Yleiset**-välilehdeltä **Käänteinen**.

**Liittyvät tiedot**

- ➔ ”Tulostuksen perustiedot” sivulla 41
- ➔ ”Yleiset -välilehti” sivulla 57

**Suurennetun tai pienennetyn asiakirjan tulostaminen**

Voit pienentää tai suurentaa asiakirjaa halutulla prosenttiarvolla tai sovittaa sen tulostimessa käytössä olevaan paperikokoon.

**Tulostusasetukset**

Valitse asiakirjan koko **Asiakirjan koko** -asetuksella tulostinohjaimen **Lisää asetuksia**-välilehdellä. Valitse tulostuksessa käytettävä paperikoko kohdassa **Tulostepaperi**. Valitse **Suurena/Pienennä asiakirjaa** ja sitten **Sovita sivulle** tai **Zoomaus**. Valitse **Zoomaus** ja anna prosenttiarvo.

Voit myös tulostaa kuvat sivujen keskelle valitsemalla **Keskikohta**.

**Liittyvät tiedot**

- ➔ ”Tulostuksen perustiedot” sivulla 41
- ➔ ”Lisää asetuksia -välilehti” sivulla 58

## Kuvan suurentaminen ja tulostaminen usealle arkille (julistetulostus)

Tämä ominaisuus mahdollistaa kuvan tulostamisen useille yhteen liitettäville arkeille. Voit koota kuvista julisteen teippaamalla kuvat yhteen.

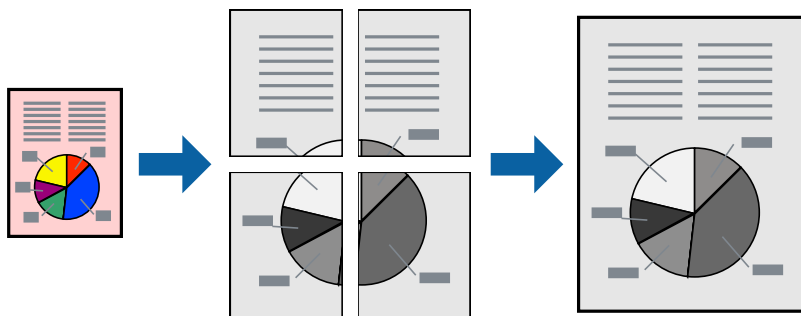

### Tulostusasetukset

Valitse tulostinohjaimen **Yleiset**-välilehdeltä **Monisivuinen**-asetukseksi **2x1-juliste**, **2x2-juliste**, **3x3-juliste** tai **4x4-juliste**. Jos valitset **Asetukset**, voit valita osat, joita et halua tulostaa. Voit myös määrittää leikkausohjeasetukset.

#### Liittyvät tiedot

- ➔ [”Tulostuksen perustiedot” sivulla 41](#)
- ➔ [”Yleiset -välilehti” sivulla 57](#)

### Limittäiset kohdistusmerkit -toiminnon käyttäminen julisteissa

Seuraavassa on esimerkki siitä, miten juliste tuotetaan, kun **2x2-juliste** on valittuna ja **Limittäiset kohdistusmerkit** on valittuna kohdassa **Tulosta leikkausviivat**.

## Tulostaminen

Varsinaiset ohjeviivat tulostetaan mustavalkoisina, mutta tässä esimerkissä ne näytetään sinisinä ja punaisina.

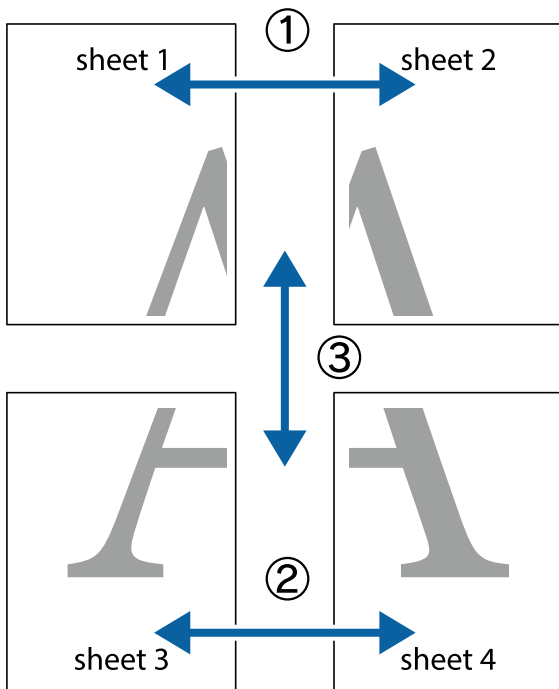

1. Valmistelee Sheet 1 ja Sheet 2. Leikkaa Sheet 1 marginaalit pois pystysuoraa sinistä viivaa myöten ylä- ja alaleikkausmerkkien keskeltä.

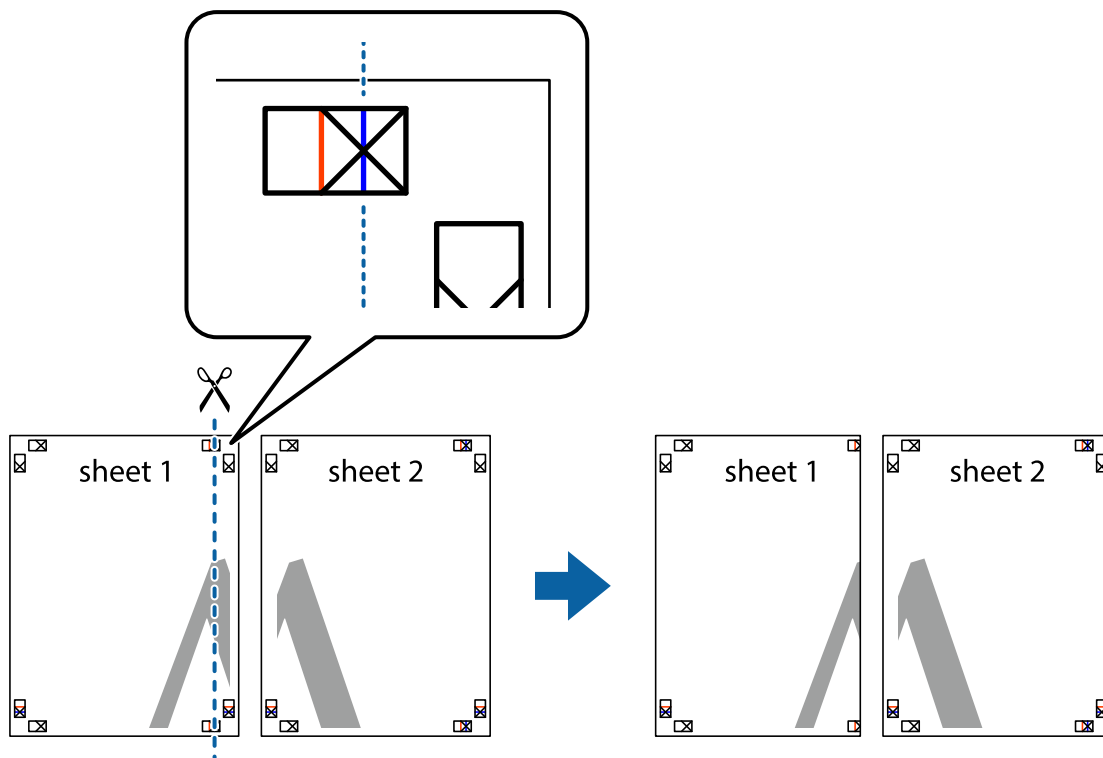

**Tulostaminen**

2. Aseta Sheet 1 reuna Sheet 2 päälle, kohdista leikkausmerkit ja liitä väliaikaisesti kaksi arkkia takaa yhteen teipillä.

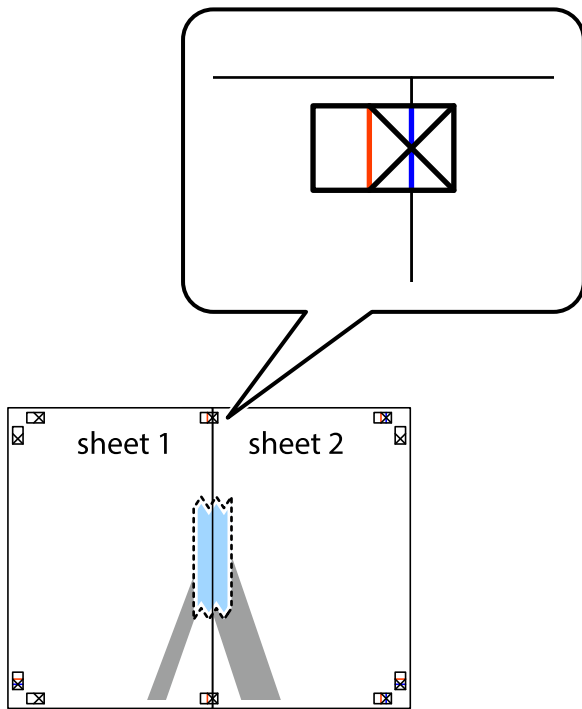

3. Leikkaa teipatut arkit kahtia pystysuoraa punaista viivaa myöten kohdistusmerkkien halki (tällä kertaa kyseessä on leikkausmerkkien vasemmalla puolella oleva viiva).

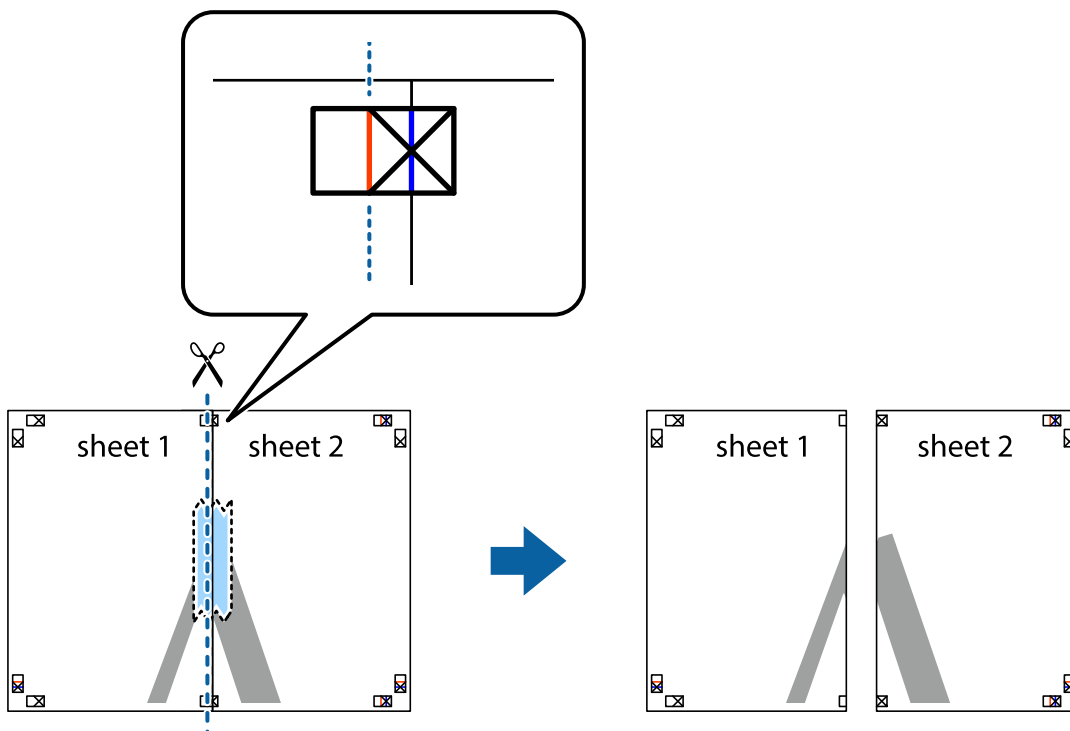



## Tulostaminen

- Kiinnitä arkit takaa yhteen teipillä.

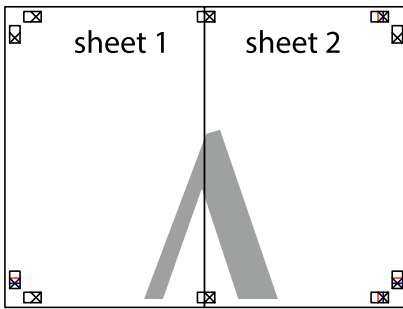

- Toista vaiheet 1–4 ja teippaa Sheet 3 ja Sheet 4 yhteen.
- Leikkaa Sheet 1 ja Sheet 2 marginaalit pois vaakasuoraa sinistä viivaa myöten vasemman ja oikean puolen leikkausmerkkien keskeltä.

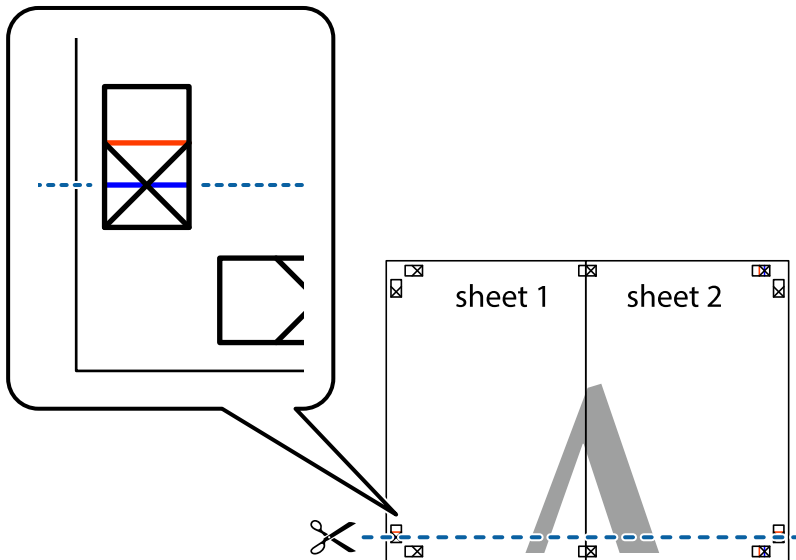

## Tulostaminen

7. Aseta reunat Sheet 1 ja Sheet 2 Sheet 3 ja Sheet 4 päälle ja kohdista leikkausmerkit. Liitä paperit sitten väliaikaisesti takaa yhteen teipillä.

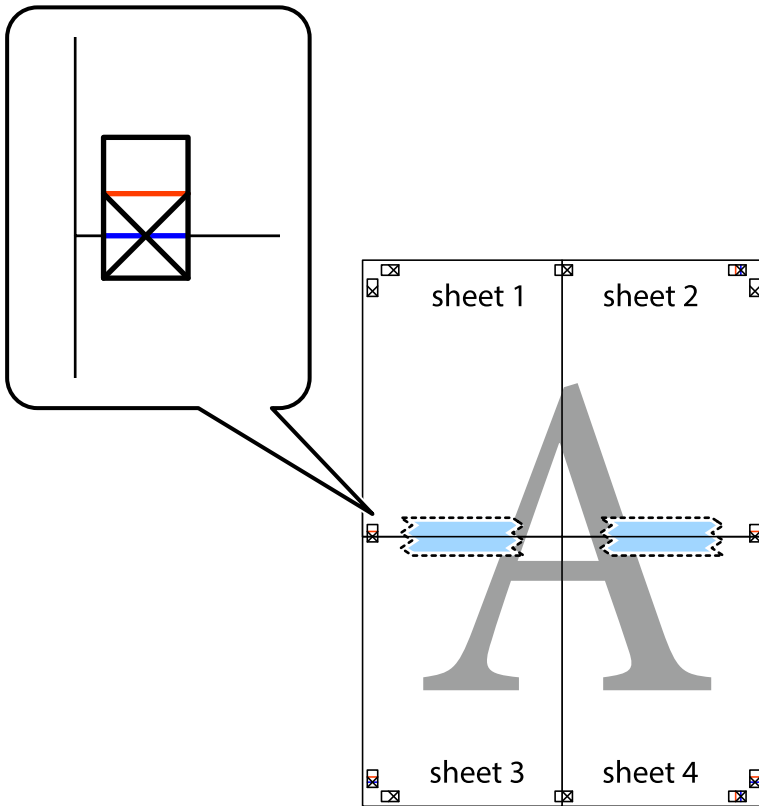

**Tulostaminen**

- Leikkaa teipatut arkit kahtia vaakasuoraan punaista viivaa myöten kohdistusmerkkien halki (tällä kertaa kyseessä on leikkausmerkkien yläpuolella oleva viiva).

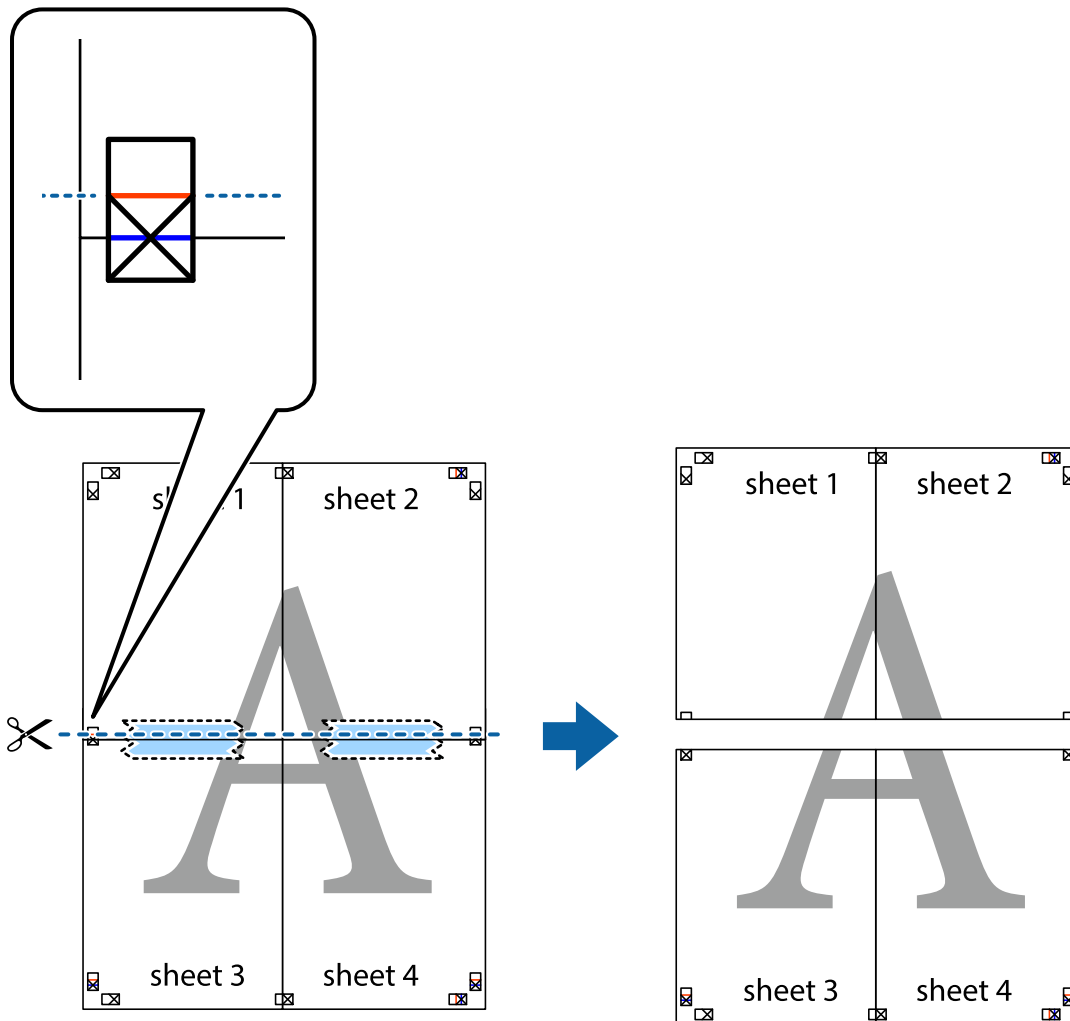

- Kiinnitä arkit takaa yhteen teipillä.

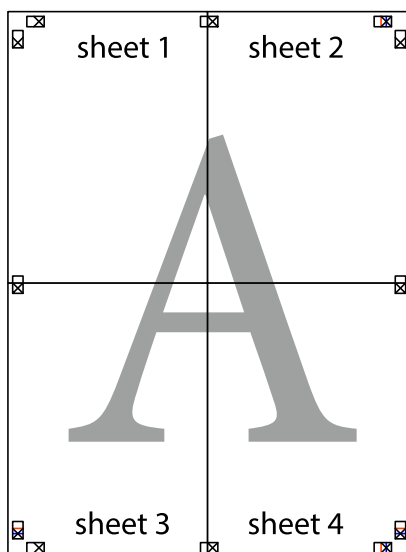

10. Leikkaa jäljellä olevat marginaalit pois ulomman ohjaimen mukaisesti.

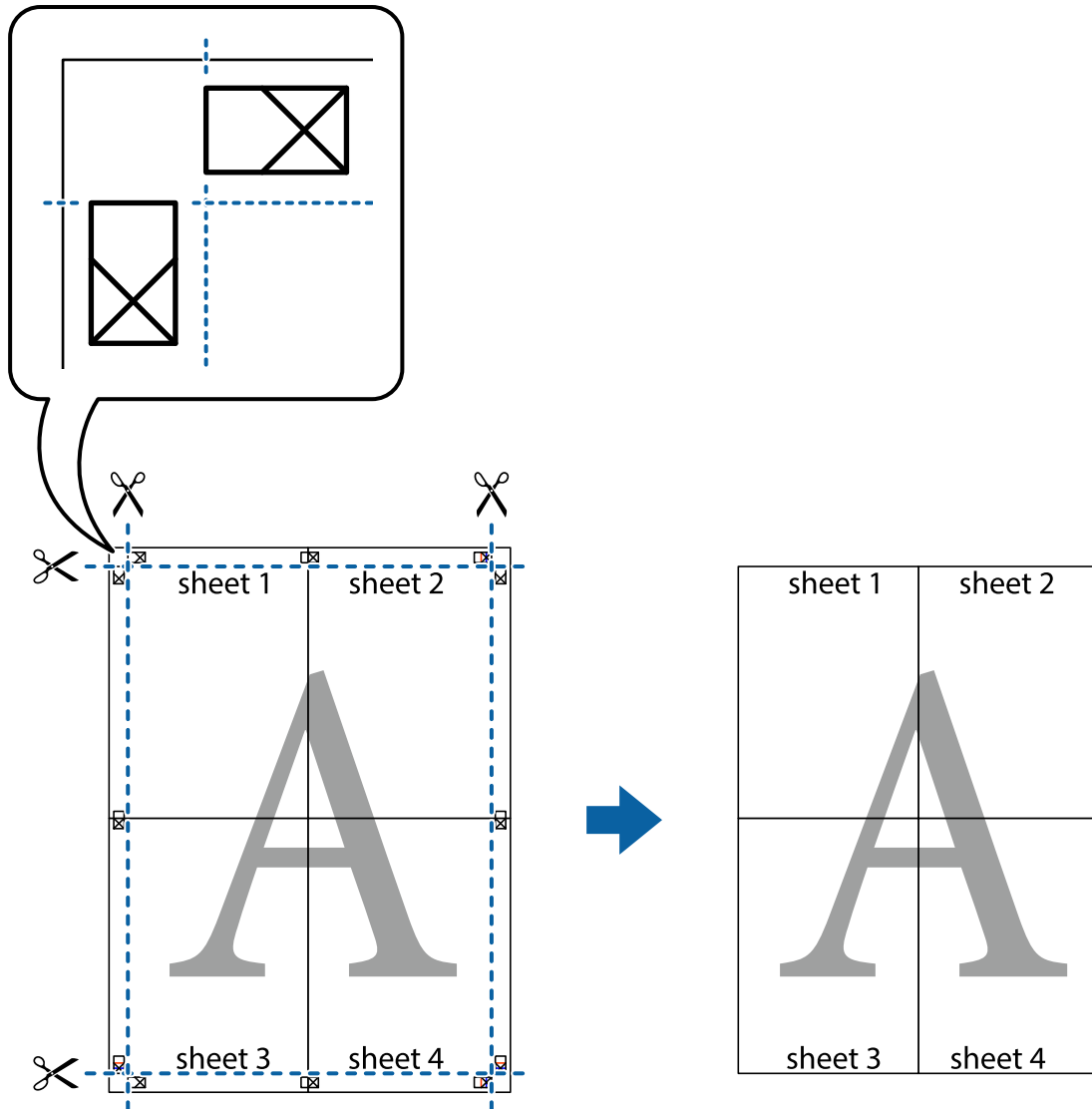

## Ylä- ja alatunnisteen tulostaminen

Voit määrittää ylä- ja alatunnisteeseen haluamasi tiedot, kuten käyttäjätunnuksen ja tulostuspäivämäärän.

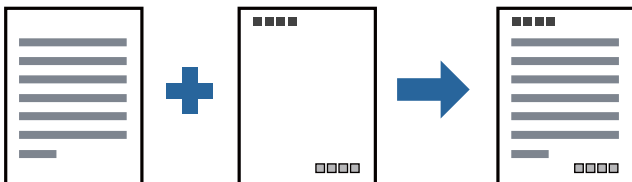

## Tulostusasetukset

Valitse tulostinohjaimen **Lisää asetuksia**-välilehti, valitse **Vesileiman ominaisuudet** ja valitse sitten **Ylätunniste/ alatunniste**. Valitse **Asetukset** ja valitse sitten osat, jotka haluat tulostaa.

**Liittyvät tiedot**

- ➔ ”Tulostuksen perustiedot” sivulla 41
- ➔ ”Lisää asetuksia -välilehti” sivulla 58

**Vesileiman tulostaminen**

Voit lisätä tulosteisiisi vesileiman, esimerkiksi tekstin ”Luottamuksellinen” tai luvattoman kopioinnin paljastavan kuvion. Jos lisäät luvattoman kopioinnin estävän kuvion, piilokirjaimet tulevat näkyviin, kun asiakirja valokopioidaan, ja erottavat näin alkuperäisen kappaleen kopioista.



Kopioinnin eston kuvio on käytettävissä seuraavin edellytyksin:

- Paperi: tavallinen paperi, kopiopaperi, kirjepaperi tai korkealaatuinen tavallinen paperi
- Tulostuslaatu: Normaali
- Automaattinen kaksipuolinen tulostus: ei valittuna
- Sävyin korjaus: Automaattinen

**Huomautus:**

Voit myös lisätä oman vesileiman tai kopioinnin estävän kuvion.

**Tulostusasetukset**

Valitse tulostinohjaimen **Lisää asetuksia**-välilehti, valitse **Vesileiman ominaisuudet** ja valitse sitten Kopioinnin eston kuvio tai Vesileima. Jos haluat muuttaa kuvion tai merkin kokoa, tummuutta tai paikkaa arkilla, valitse **Asetukset**.

**Liittyvät tiedot**

- ➔ ”Tulostuksen perustiedot” sivulla 41
- ➔ ”Lisää asetuksia -välilehti” sivulla 58

## Useiden tiedostojen tulostaminen yhdessä

Töiden järjestäjä kevyt mahdollistaa eri sovelluksilla luotujen tiedostojen yhdistämisen ja tulostamisen yhtenä tulostustyönä. Voit määritellä yhdistelmätiedostoille haluamasi tulostusasetukset, kuten monisivuasettelun ja kaksipuolisen tulostuksen.



## Tulostusasetukset

Valitse tulostinohjaimen **Yleiset**-välilehdeltä **Töiden järjestäjä kevyt**. Kun aloitat tulostuksen, Töiden järjestäjä kevyt tulee näkyviin. Kun Töiden järjestäjä kevyt -ikkuna on tullut näkyviin, avaa tiedosto, jonka haluat yhdistää nykyiseen tiedostoon, ja toista sitten edelliset vaiheet.

Voit muokata sivun asettelua valitsemalla kohteeseen Tulostusprojekti lisätyn tulostustyön Töiden järjestäjä kevyt -ikkunassa.

Aloita tulostaminen valitsemalla **Tiedosto**-valikosta **Tulosta**.

### **Huomautus:**

*Jos suljet Töiden järjestäjä kevyt -ikkunan ennen kaikkien tulostettavien tietojen lisäämistä kohteeseen Tulostusprojekti, käsiteltävänä oleva tulostustyö peruutetaan. Tallenna työ valitsemalla **Tiedosto**-valikosta **Tallenna**. Tallennettujen tiedostojen päätte on ".ecl".*

Voit avata kohteen Tulostusprojekti avaamalla Töiden järjestäjä kevyt -ikkunan. Valitse tulostinohjaimen **Huolto**-välilehdeltä **Töiden järjestäjä kevyt**. Valitse sitten tiedosto valitsemalla **Avaa**-valikosta **Tiedosto**.

## Liittyvät tiedot

- ➔ ”Tulostuksen perustiedot” sivulla 41
- ➔ ”Yleiset -välilehti” sivulla 57

## Tulostustyön sävyn säätö

Voit säätää tulostustyön sävyasetuksia. Muutokset eivät tallennu alkuperäiseen skannattuun kuvaan.

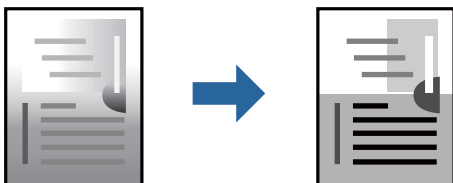

## Tulostusasetukset

Valitse tulostinohjaimen **Lisää asetuksia**-välilehdellä **Sävyn korjaus** -asetukseksi **Mukautettu**. Napsauta **Lisätoiminnot** avataksesi **Sävyn korjaus** -ikkunan ja valitse sitten sävyn korjausmenetelmä.

### Huomautus:

**Automaattinen** on oletusarvoisesti valittuna **Lisää asetuksia** -välilehdellä. Tällä asetuksella sävy säädetään automaattisesti paperityypin ja tulostuslaatuasetusten mukaan.

### Liittyvät tiedot

- ➔ ”Tulostuksen perustiedot” sivulla 41
- ➔ ”Lisää asetuksia -välilehti” sivulla 58

## Ohuiden viivojen vahvistaminen tulostettaessa

Voit vahvistaa viivoja, jotka ovat liian ohuita tulostukseen oikein.

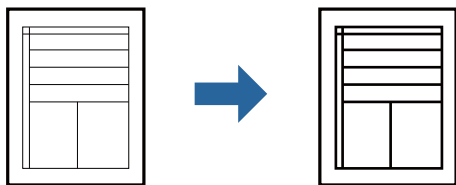

## Tulostusasetukset

Valitse tulostinohjaimessa **Lisää asetuksia** > **Sävyn korjaus** > **Kuvan asetukset**. Valitse **Korosta ohuita viivoja**.

### Liittyvät tiedot

- ➔ ”Tulostuksen perustiedot” sivulla 41
- ➔ ”Lisää asetuksia -välilehti” sivulla 58

## Vaaleaa tekstiä ja viivoja parantava tulostus

Voit tehdä vaaleista kirjaimista ja viivoista näkyvämpiä tai terävöittää kuvia.

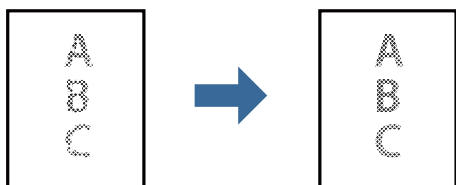

## Tulostusasetukset

Valitse tulostinohjaimessa **Lisää asetuksia** > **Sävyn korjaus** > **Kuvan asetukset**. Valitse **Tehosta vaaleaa tekstiä ja viivoja**.

**Liittyvät tiedot**

- ➔ ”Tulostuksen perustiedot” sivulla 41
- ➔ ”Lisää asetuksia -välilehti” sivulla 58

**Helppolukuisten viivakoodien tulostaminen**

Voit tulostaa viivakoodin helppolukuisena, jotta se olisi helpompi skannata. Ota tämä ominaisuus käyttöön vain, jos tulostamaasi viivakoodia ei ole voitu skannata.

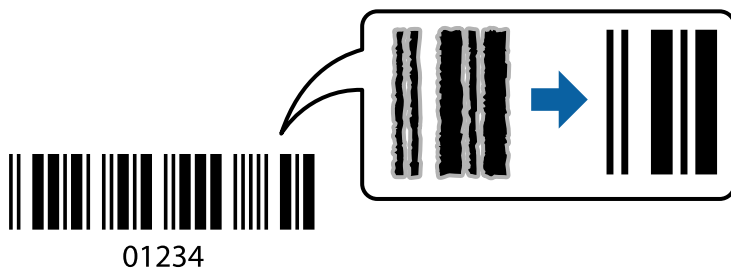

Voit käyttää tätä ominaisuutta seuraavissa olosuhteissa.

- Paperi: tavallinen paperi, kopiopaperi, kirjepaperi, korkealaatuinen tavallinen paperi, paksu paperi tai kirjekuori
- Tulostuslaatu: **Normaali**

**Huomautus:**

*Epätarkkuuden poistaminen ei ehkä ole aina mahdollista olosuhteista riippuen.*

**Tulostusasetukset**

Valitse tulostinohjaimen **Huolto**-välilehti, valitse **Laajennusasetukset** ja valitse sitten **Viivakooditila**.

**Liittyvät tiedot**

- ➔ ”Tulostuksen perustiedot” sivulla 41
- ➔ ”Huolto -välilehti” sivulla 58

**Tulostamisen peruuttaminen**

Voit peruuttaa tulostustyön tietokoneella. Tulostustyötä ei kuitenkaan voi peruuttaa enää sen jälkeen, kun se on lähetetty tulostimeen kokonaan. Peruuta tällöin tulostustyö tulostimen ohjauspaneelista.

**Peruuttaminen**

Valitse tietokoneella **Laitteet ja tulostimet**, **Tulostin** tai **Tulostimet ja faksit** ja napsauta tulostinta hiiren kakkospainikkeella. Valitse **Näytä, mitä tulostetaan parhaillaan**, napsauta peruutettavaa työtä hiiren kakkospainikkeella ja valitse sitten **Cancel**.



## Tulostaminen

## Valikon tulostinohjainasetukset

Avaa tulostusikkuna sovelluksessa, josta haluat tulostaa, valitse tulostin ja avaa tulostinohjainikkuna.

**Huomautus:**

Valikkojen sisältö voi vaihdella valittuna olevien asetusten mukaan.

## Yleiset -välilehti

Tulostuksen esiasetukset	Lisää/poista esiasetukset	Voit tallentaa usein käytetyt tulostusasetukset esivalinnoiksi ja poistaa tallennettuja esiasetuksia. Valitse luettelosta esivalinta, jota haluat käyttää.
Näytä asetukset	Tuo näkyviin luettelon <b>Yleiset</b> - ja <b>Lisää asetuksia</b> -välilehdillä määritettynä olevista asetuksista.	
Palauta oletusarvot	Palauttaa kaikki asetukset tehdasarvoihin. Myös <b>Lisää asetuksia</b> -välilehden asetukset palautetaan oletusasetuksiin.	
Mustetasot	Näyttää, miten mustetaso tarkistetaan.	
Paperilähde	Valitsee paperilähteen, josta laitteeseen syötetään paperia. Valitse <b>Automaattinen valinta</b> syöttääksesi paperia paperin takasyöttöaukosta silloin kun paperia on lisätty paperin takasyöttöaukkoon ja paperikasettiin.	
Asiakirjan koko	Valitse paperikoko, jota haluat käyttää tulostuksessa. Jos valitset <b>Käyttäjän määrittämä</b> , anna paperin leveys ja korkeus.	
Suunta	Valitse paperin suunta, jota haluat käyttää tulostuksessa.	
Paperityyppi	Valitse paperityyppi, jolle haluat tulostaa.	
Tulostuslaatu	Valitse käytettävä tulostuslaatu. Käytettävissä olevat asetukset riippuvat valittuna olevasta paperityypistä.	
Kaksipuolinen tulostus	Mahdollistaa kaksipuolisen tulostuksen.	
	Asetukset	Voit määrittää sidontareunan ja sidontamarginaalit. Jos tulostat monisivuisia asiakirjoja, voit valita, aloitetaanko tulostus sivun etu- vai takapuolelta.
	Tulostuksen tummuus	Säädä tummuus valitsemalla asiakirjatyypin. Voit estää kuvien vuotamisen paperin läpi valitsemalla sopivan tummuusasetuksen. Voit määrittää tulostustummuuden manuaalisesti valitsemalla <b>Käyttäjän määrittämä</b> .
Monisivuinen	Mahdollistaa useiden sivujen tulostamisen yhdelle arkille ja julistetulostuksen. Voit määrittää järjestyksen, jossa sivut tulostetaan, valitsemalla <b>Sivujärjestys</b> .	
Kopiot	Määritä tulostettavien kopioiden määrä.	
	Lajittele	Tulostaa monisivuiset asiakirjat järjestykseen koottuina ja sarjoihin lajiteltuina.
	Käänteinen	Mahdollistaa tulostamisen viimeiseltä sivulta aloittaen niin että sivut pinoutuvat oikeaan järjestykseen tulostuksen jälkeen.
Hiljainen tila	Vähentää tulostimen aiheuttamaa melua. Tämän ottaminen käyttöön voi myös hidastaa tulostusnopeutta.	
Esikatselu	Näyttää asiakirjan esikatselun ennen tulostamista.	

## Tulostaminen

Töiden järjestäjä kevyt	Valitse tämä, jos haluat käyttää tulostuksessa Töiden järjestäjä kevyt -toimintoa.
-------------------------	--

## Lisää asetuksia -välilehti

Tulostuksen esiasetukset	Lisää/poista esiasetukset	Voit tallentaa usein käytetyt tulostusasetukset esivalinnoiksi ja poistaa tallennettuja esiasetuksia. Valitse luettelosta esivalinta, jota haluat käyttää.
Näytä asetukset	Tuo näkyviin luettelon <b>Yleiset</b> - ja <b>Lisää asetuksia</b> -välilehdillä määritettynä olevista asetuksista.	
Palauta oletusarvot	Palauttaa kaikki asetukset tehdasarvoihin. Myös <b>Yleiset</b> -välilehden asetukset palautetaan oletusasetuksiin.	
Asiakirjan koko	Valitse asiakirjan koko.	
Tulostepaperi	Valitse paperikoko, jota haluat käyttää tulostuksessa. Jos <b>Tulostepaperi</b> on eri kuin <b>Asiakirjan koko</b> , <b>Suurena/Pienennä asiakirjaa</b> valitaan automaattisesti. Asetusta ei tarvitse valita, jos tulostettavaa asiakirjaa ei suurenneta tai pienennetä.	
Suurena/Pienennä asiakirjaa	Mahdollistaa asiakirjan pienentämisen ja suurentamisen.	
	Sovita sivulle	Pienentää tai suurentaa asiakirjaa automaattisesti siten, että se sopii kohdassa <b>Tulostepaperi</b> valitulle paperille.
	Zoomaus	Tulostaa käyttäen määritettyä suurennus- tai pienennysprosenttia.
	Keskikohta	Tulostaa kuvat paperin keskelle.
Sävyn korjaus	Automaattinen	Säätää kuvien sävyn automaattisesti.
	Mukautettu	Mahdollistaa manuaalisen sävykorjauksen. Valitse <b>Lisätoiminnot</b> , jos haluat määrittää lisäasetuksia.
	Kuvan asetukset	Mahdollistaa tulostuslaatua parantavien ominaisuuksien, kuten Korosta tekstiä, käytön. Voit myös vahvistaa viivoja siten, että ne näkyvät tulosteissa paremmin.
Vesileiman ominaisuudet	Mahdollistaa kopiointisuoja- tai vesileimakuvioiden tulostamisen.	
Lisäasetukset	Käännä 180°	Kääntää sivuja 180 astetta ennen tulostamista. Ominaisuus on hyödyllinen esimerkiksi tulostettaessa kirjekuorille, joka syötetään laitteeseen määrätynsuuntaisesti.
	Nopea tulostus	Tulostuspäät liikkuvat molempiin suuntiin tulostuksen aikana. Tulostus on aiempaa nopeampaa, mutta laatu saattaa samalla heikentyä.
	Peilikuva	Kääntää sivun sisällön peilikuvaksi.

## Huolto -välilehti

Suutintesti	Tulostaa suutintentestauskuvion, jolla voidaan tarkistaa, ovatko tulostuspään suuttimet tukkeutuneet.
-------------	---

**Tulostaminen**

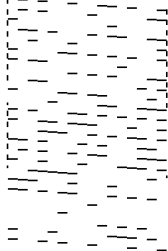
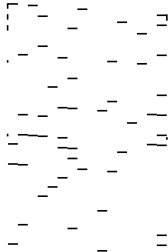
<p>Tulostuspäiden puhdistus</p>	<p>Puhdistaa tulostuspäiden tukkeutuneet suuttimet. Koska tämä ominaisuus käyttää jonkin verran mustetta, puhdistaa tulostuspää vain, kun joku suuttimista on tukossa, kuten suuttimen testikuvion kuvassa näytetään.</p> 
<p>Tehopuhdistus</p>	<p>Tehopuhdistaa tulostuspään tukkeutuneet suuttimet. Koska tämä ominaisuus käyttää enemmän mustetta kuin pään puhdistaminen, suorita tehopuhdistus vain, kun useimmat suuttimista ovat tukossa, kuten suuttimen testikuvion kuvassa näytetään.</p> 
<p>Tulostuspäiden kohdistus</p>	<p>Kohdistaa tulostuspään, jos pystyviivat ovat väärin kohdistettuja.</p>
<p>Paperinohjaimen puhdistus</p>	<p>Puhdistaa paperipolun, jos tulosteissa on tahroja.</p>
<p>Töiden järjestäjä kevyt</p>	<p>Avaa Töiden järjestäjä kevyt -ikkunan. Voit avata ja muokata aiemmin tallennettuja tietoja.</p>
<p>EPSON Status Monitor 3</p>	<p>Avaa EPSON Status Monitor 3 -ikkunan. Tässä ikkunassa voit tarkistaa tulostimen ja kulutustarvikkeiden tilanteen.</p>
<p>Tilanvalvonta-asetukset</p>	<p>Mahdollistaa EPSON Status Monitor 3 -ikkunan kohteiden asetusten muokkaamisen.</p>
<p>Laajennusasetukset</p>	<p>Mahdollistaa useiden eri asetusten määrittämisen. Voit tarkastella eri kohteisiin liittyviä ohjeita (Ohje) napsauttamalla valintoja hiiren kakkospainikkeella.</p>
<p>Tulostusjono</p>	<p>Näyttää tulostusta odottavat työt. Voit tarkistaa tulostustyöt, keskeyttää tulostuksen ja jatkaa tulostamista.</p>
<p>Tulostin- ja asetustiedot</p>	<p>Näyttää tulostimen tulostamien sivujen määrän.</p>
<p>Kieli</p>	<p>Vaihtaa tulostinohjainikkunan kielen. Asetukset tulevat voimaan, kun suljet tulostinohjaimen ja avaat sen uudelleen.</p>
<p>Ohjelmistopäivitys</p>	<p>Käynnistää EPSON Software Updater -apuohjelman ja tarkistaa sovellusten uusimmat versiot verkosta.</p>
<p>Tekninen tuki</p>	<p>Avaa Epsonin teknisen tukisivuston.</p>

## Tulostaminen tulostinohjaimen kautta (Mac OS)

### Tulostuksen perustiedot

**Huomautus:**

Toiminnot vaihtelevat sovelluksesta riippuen. Katso lisätietoja sovelluksen ohjeista.

1. Avaa tulostettava tiedosto.  
Jos tulostimessa ei ole vielä paperia, lisää tulostimeen paperia.
2. Avaa tulostusikkuna valitsemalla **Tiedosto**-valikosta **Tulosta**.  
Tarvittaessa laajenna tulostusikkuna valitsemalla **Näytä yksityiskohdat** tai ▼.
3. Valitse käytössä oleva tulostin.
4. Valitse ponnahdusvalikosta **Tulostusasetukset**.

The screenshot shows the Epson printer settings dialog box. The settings are as follows:

- Printer: EPSON XXXX
- Presets: Default Settings
- Copies: 1
- Pages:  All,  From: 1 to: 1
- Paper Size: A4 (210 by 297 mm)
- Orientation:  Portrait,  Landscape
- Scale: 100%
- Print Settings: (dropdown menu)
- Paper Source: Auto Select
- Media Type: Plain paper
- Print Quality: Normal
- Advanced Settings: (collapse arrow)
- Buttons: Cancel, Print

**Huomautus:**

Jos käytössäsi on OS X Mountain Lion tai uudempi ja jos **Tulostusasetukset**-valikko ei näy, Epsonin tulostinohjainta ei ole asennettu oikein.

Valitse -valikosta **Järjestelmäasetukset** > **Tulostimet & skanneri** (tai **Tulosta & skannaa** tai **Tulosta & fakkaa**), poista tulostin ja lisää se uudelleen. Lisää tulostin seuraavia ohjeita noudattaen.

<http://epson.sn>

## Tulostaminen

5. Muuta asetuksia tarpeen mukaan.  
Katso lisätietoja tulostinohjaimen valikkojen valinnoista.
6. Valitse **Tulosta**.

### Liittyvät tiedot

- ➔ ”Käytössä oleva paperi ja kapasiteetti” sivulla 30
- ➔ ”Paperin lisääminen Paperikasetti -aukkoon” sivulla 33
- ➔ ”Paperityyppiluettelo” sivulla 38
- ➔ ”Valikon Tulostusasetukset” sivulla 65

## Kaksipuolinen tulostus

Voit tulostaa paperin molemmille puolille.

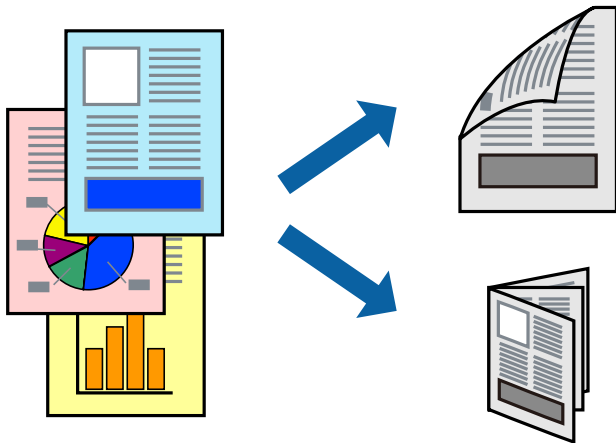

### Huomautus:

- Jos et käytä kaksipuoliseen tulostukseen sopivaa paperia, tulostuslaatu voi heikentyä ja paperi voi juuttua laitteeseen.
- Paperista ja tulostetuista tiedoista riippuen muste voi myös vuotaa läpi paperin toiselle puolelle.

### Liittyvät tiedot

- ➔ ”Käytössä oleva paperi ja kapasiteetti” sivulla 30

## Tulostusasetukset

Valitse ponnahdusvalikosta **Kaksipuolis. tulostuks. asetuks.** Valitse kaksipuolisessa tulostuksessa käytettävä tulostustapa ja määritä sitten **Asiakirjatyyppi**-asetukset.

### Huomautus:

- Tulostusnopeus voi asiakirjatyypistä riippuen olla tavallista hitaampi.
- Jos tulostat tummia alueita sisältäviä valokuvia, valitse **Asiakirjatyyppi**-asetukseksi **Teksti ja grafiikka** tai **Teksti ja valokuvat**. Jos tulostetuissa sivuissa on tahroja tai jos muste vuotaa arkin toiselle puolelle, säädä **Säädöt**-kohdan **Tulostuksen tummuus-** ja **Nopeampi musteen kuiv.aika** -asetuksia.

**Liittyvät tiedot**

- ➔ ”Tulostuksen perustiedot” sivulla 60
- ➔ ”Valikon Kaksipuolis. tulostuks. asetuks.” sivulla 65

**Useiden sivujen tulostaminen yhdelle arkille**

Yhdelle paperiarkille voi tulostaa useita sivuja.

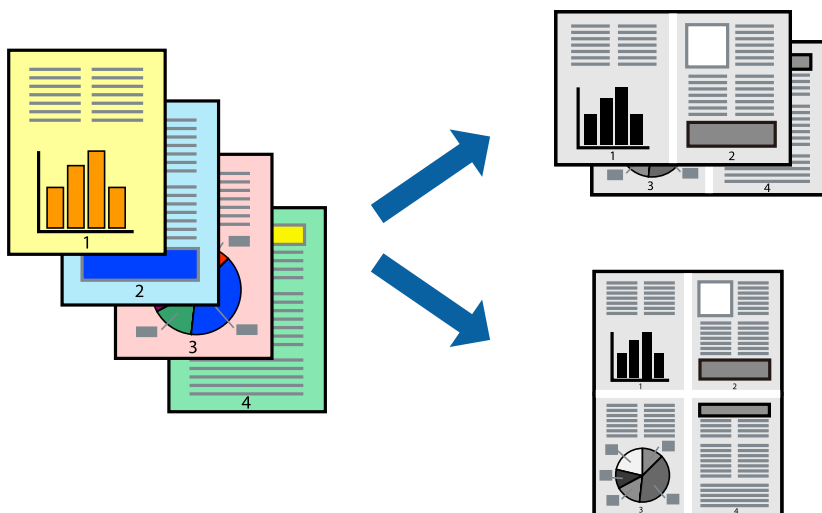
**Tulostusasetukset**

Valitse ponnahdusvalikosta **Asettelu**. Aseta sivujen määrä **Sivua arkille** -kohdassa ja määritä lisäksi **Asemointi** (sivujärjestys) ja **Reuna**.

**Liittyvät tiedot**

- ➔ ”Tulostuksen perustiedot” sivulla 60
- ➔ ”Asetteluvalikon valinnat” sivulla 64

**Tulostaminen ja pinoaminen sivujärjestyksessä (tulostaminen käänteisessä järjestyksessä)**

Voit tulostaa viimeiseltä sivulta alkaen siten, että asiakirjat pinoutuvat sivujärjestyksessä niin, että luovutus tapahtuu tulostimen etupuolelle.

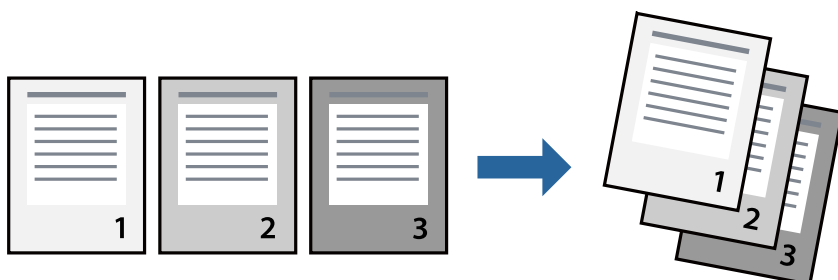

## Tulostusasetukset

Valitse ponnahdusvalikosta **Paperin käsittely**. Select **Sivujen järjestys** -asetukseksi **Käänteinen**.

### Liittyvät tiedot

- ➔ ”Tulostuksen perustiedot” sivulla 60
- ➔ ”Valikon paperinkäsittelyasetukset” sivulla 64

## Suurennetun tai pienennetyn asiakirjan tulostaminen

Voit pienentää tai suurentaa asiakirjaa halutulla prosenttiarvolla tai sovittaa sen tulostimessa käytössä olevaan paperikokoon.



## Tulostusasetukset

Jos haluat tulostaa siten, että sisältö sovitetaan paperikokoon, valitse ponnahdusvalikosta **Paperin käsittely** ja valitse sitten **Sovita paperikokoon**. Valitse tulostimeen lisätyn paperin koko **Kohdepaperin koko** -kohdassa. Jos haluat pienentää asiakirjan kokoa, valitse **Vain pienennys**.

Jos haluat käyttää prosenttiarvolla määritettyä suurennusta tai pienennystä, tee jokin seuraavista.

- Valitse sovelluksen **Tiedosto**-valikosta **Tulosta**. Valitse **Tulostin**, syötä prosenttiarvo **Mittakaava**-kohtaan ja valitse sitten **Tulosta**.
- Valitse sovelluksen **Tiedosto**-valikosta **Sivun asetukset**. Valitse tulostin **Muotoilu**-kohdassa, kirjoita prosenttiarvo **Mittakaava**-kohtaan ja valitse sitten **OK**.

### Huomautus:

Valitse sovelluksessa määritetty paperikoko **Paperikoko**-asetukseksi.

### Liittyvät tiedot

- ➔ ”Tulostuksen perustiedot” sivulla 60
- ➔ ”Valikon paperinkäsittelyasetukset” sivulla 64

## Tulostamisen peruuttaminen

Voit peruuttaa tulostustyön tietokoneella. Tulostustyötä ei kuitenkaan voi peruuttaa enää sen jälkeen, kun se on lähetetty tulostimeen kokonaan. Peruuta tällöin tulostustyö tulostimen ohjauspaneelista.

### Peruuttaminen

Napsauta tulostimen kuvaketta **Dockissa**. Valitse työ, jonka haluat peruuttaa, ja valitse sitten jokin seuraavista.

- OS X Mountain Lion tai uudempi

Valitse edistymispalkin vierestä .

- Mac OS X v10.6.8–v10.7.x

Valitse **Poista**.

## Valikon tulostinohjainasetukset

Avaa tulostusikkuna sovelluksessa, josta haluat tulostaa, valitse tulostin ja avaa tulostinohjainikkuna.

### Huomautus:

Valikkojen sisältö voi vaihdella valittuna olevien asetusten mukaan.

### Asetteluvalikon valinnat

Sivua arkille	Valitse montako sivua yhdelle arkille tulostetaan.
Asettelu suunta	Valitse sivujen tulostusjärjestys.
Reuna	Tulostaa reunan sivujen ympärille.
Käänteinen suunta	Kääntää sivua 180 astetta ennen tulostusta. Valitse tämä asetus, jos tulostat esimerkiksi kirjekuorille, jotka syötetään tulostimeen määrättyssä suunnassa.
Käännä vaakasuunnassa	Muuttaa kuvan peilikuvaksi.

### Valikon väritäsmäytysasetukset

ColorSync	Valitse väritäsmäytysmenetelmä. Väritäsmäytyksen avulla pyritään minimoimaan tulostimen ja tietokoneen näytön välinen värisävyero.
EPSON Värintäsmäytys	

### Valikon paperinkäsittelyasetukset

Sivujen lajittelu	Tulostaa monisivuiset asiakirjat järjestykseen koottuina ja sarjoihin lajiteltuina.
Tulostettavat sivut	Tämän valinnan avulla voit tulostaa ainoastaan parilliset tai parittomat sivunumerot.
Sivujen järjestys	Tämän valinnan avulla voit tulostaa sivut alkaen ensimmäisestä tai viimeisestä sivusta.



## Tulostaminen

Sovita paperikokoon	Sovittaa sisällön sopimaan laitteeseen lisätyn paperin kokoon.	
	Kohdepaperikoko	Valitsee tulostuksessa käytettävän paperikoon.
	Vain pienennys	Valitse tämä toiminto, jos haluat pienentää asiakirjan kokoa.

### Valikon kansisivuasetukset

Kansisivun tulostus	Valitse, tulostetaanko kansisivu. Jos haluat lisätä takakansisivun, valitse <b>Asiakirjan jälkeen</b> .
Kansisivun tyyppi	Valitse kansisivun sisältö.

### Valikon Tulostusasetukset

Paperilähde	Valitsee paperilähteen, josta laitteeseen syötetään paperia. Jos tulostimessa on vain yksi paperilähde, tämä asetus ei tule näkyviin. Jos valitset <b>Automaattinen valinta</b> , tulostin valitsee automaattisesti paperiasetusta vastaavan paperilähteen.
Tulostusmateriaali	Valitse paperityyppi, jolle haluat tulostaa.
Tulostuslaatu	Valitse käytettävä tulostuslaatu. Käytettävissä olevat valinnat määräytyvät paperityypin mukaan.
Lisäasetukset	Säätää kuvien kirkkautta ja kontrastia.

### Valikon Kaksipuolis. tulostuks. asetuks.

Kaksipuol. tulostus	Tulostaa paperin molemmille puolille.
---------------------	---------------------------------------

## Mac OS -tulostinohjaimen asetusten määrittäminen

### Mac OS -tulostinohjaimen asetusikkunan käyttäminen

Valitse -valikosta **Järjestelmäasetukset > Tulostimet ja skannerit** (tai **Tulosta ja skanna** tai **Tulosta ja faksaa**) ja valitse sitten käytössä oleva tulostin. Valitse **Valinnat ja tarvikkeet > Asetukset** (tai **Ajuri**).

### Mac OS -tulostinohjaimen toimintoasetukset

- Ohita tyhjä sivu: Tyhjiä sivuja ei tulosteta.
- Hiljainen tila: Vähentää tulostimen aiheuttamaa melua, voi kuitenkin pienentää tulostusnopeutta.
- Nopea tulostus: Tulostuspäät liikkuvat molempiin suuntiin tulostuksen aikana. Tulostus on aiempaa nopeampaa, mutta laatu saattaa samalla heikentyä.
- Varoitushuomautukset: Sallii tulostinohjaimen näyttää varoitusilmoituksia.

## Tulostaminen

- Luo kaksisuuntainen yhteys: Tämän asetuksen tulee yleensä olla **Käytössä**. Valitse **Ei käytössä**, jos tulostimen tietojen hankinta on mahdotonta, koska tulostin on jaettu Windows-tietokoneiden kanssa tai jostain muusta syystä.

---

## Tulostaminen älylaitteilta

### Epson iPrint-toiminnon käyttö

Epson iPrint on sovellus, jolla voit tulostaa valokuvia, asiakirjoja ja verkkosivuja älylaitteista, kuten älypuhelimesta tai tabletista. Voit käyttää paikallista tulostusta, jolloin tulostat tulostimesi kanssa samassa langattomassa verkkoyhteydessä olevasta älylaitteesta, tai etätulostusta, jolloin tulostat etäsijainnista internet-yhteydellä. Etätulostuksen käyttö edellyttää tulostimen rekisteröintiä Epson Connect -palveluun.

Jos käynnistät Epson iPrint -toiminnon, kun tulostin ei ole yhteydessä verkkoon, esiin tulee viesti, joka näyttää ohjeet tulostimeen yhdistämisestä. Noudata ohjeita ja viimeistelevä asennus. Katso käyttöohjeet alla olevan URL-linkin kautta.

<http://epson.sn>



#### Liittyvät tiedot

➔ ”Tulostaminen verkkopalvelun kautta” sivulla 94

### Epson iPrint -sovelluksen asentaminen

Voit asentaa Epson iPrint -ominaisuuden älylaitteellesi seuraavasta URL-osoitteesta tai QR-koodista.

<http://ipr.to/c>



### Tulostaminen Epson iPrint-sovelluksella

Käynnistä Epson iPrint älylaitteella ja valitse käytettävä kohde aloitusnäytöltä.

## Tulostaminen

Seuraaviin näyttöihin voidaan tehdä muutoksia ilman ilmoitusta. Sisältö voi vaihdella tuotteesta riippuen.

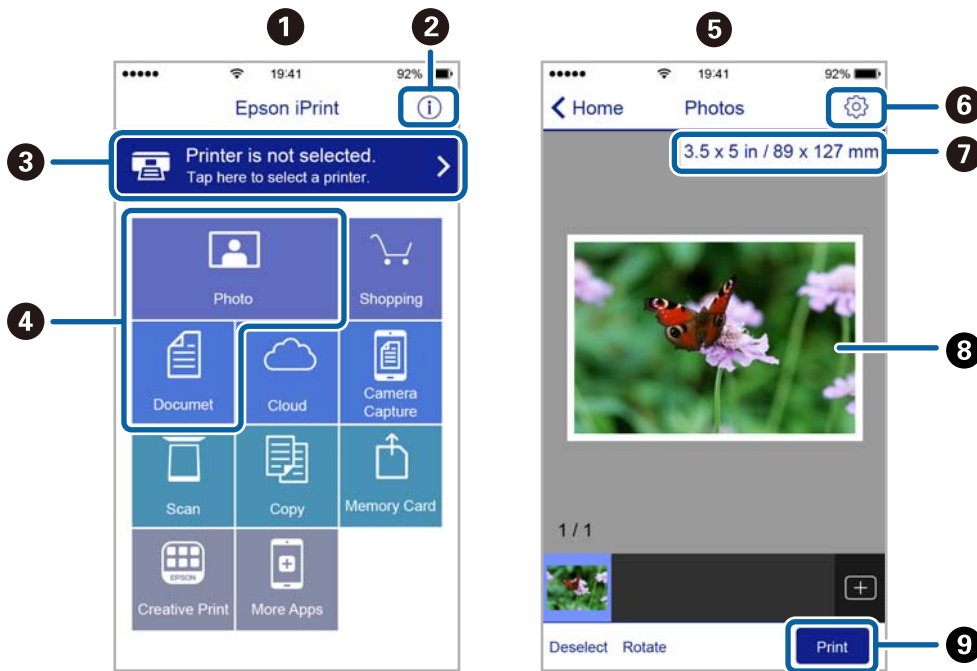

1	Aloitussnäyttö näkyy sovelluksen käynnistyessä.
2	Näyttää tiedot tulostimen määrittämisestä ja usein kysytyt kysymykset.
3	Näyttää näytön, jossa voit valita tulostimen ja määrittää tulostimen asetukset. Kun olet valinnut tulostimen kerran, sitä ei tarvitse valita uudelleen seuraavalla kerralla.
4	Valitse, mitä haluat tulostaa: valokuvia, asiakirjoja tms.
5	Kuvien tulostusnäyttö on näkyvillä kun kuvavalikko on valittuna.
6	Näyttää näytön, jolla voit määrittää tulostusasetukset, kuten paperikoon ja paperityypin.
7	Näyttää paperikoon. Kun tämä näytetään painikkeena, napauta sitä näyttääksesi paperiasetukset, jotka tulostimeen on asetettu tällä hetkellä.
8	Näyttää valitut valokuvat ja asiakirjat.
9	Käynnistää tulostuksen.

### Huomautus:

Kun haluat tulostaa asiakirjavalikosta iPhone-, iPad- ja iPod touch -laitteilla, joiden käyttöjärjestelmänä on iOS, käynnistä Epson iPrint sen jälkeen, kun olet siirtänyt tulostettavan asiakirjan käyttämällä iTunes-palvelun tiedostojen jakamistoimintoa.

## Epson Print Enabler -työkalun käyttö

Voit tulostaa asiakirjasi, sähköpostisi ja verkkosivusi langattomasti suoraan Android-puhelimestasi tai -tabletistasi (Android v4.4 tai uudempi). Android-laitteesi tunnistaa muutamalla napautuksella Epson-tulostimen, joka on liitetty samaan langattomaan verkkoon.

### Huomautus:

Toiminnot saattavat vaihdella laitteenmukaan.

## Tulostaminen

1. Lisää tulostimeen paperia.
2. Määritä tulostimesi langatonta tulostusta varten.
3. Asenna Android-laitteellesi Epson Print Enabler -laajennus Google Play:sta.
4. Yhdistä Android-laite samaan langattomaan verkkoon kuin tulostimesi.
5. Siirry Android -laitteellasi kohtaan **Asetukset**, valitse **Yhdistetyt laitteet** > **Tulostus** ja ota sitten Epson Print Enabler käyttöön.
6. Jos olet Android-sovelluksessa, esimerkiksi Chrome-selaimessa, napauta valikkokuvaketta ja tulosta näytön sisältö.

**Huomautus:**

*Jos tulostintasi ei näytetä, napauta **Kaikki tulostimet** ja valitse tulostimesi.*

### Liittyvät tiedot

- ➔ ”Paperin lisääminen Paperikasetti -aukkoon” sivulla 33
- ➔ ”Älylaitteeseen liittäminen” sivulla 18

---

## Tulostuksen peruuttaminen — tulostuspainike

Peruuta käynnissä oleva tulostustyö painamalla  -painiketta.

# Musteen täyttö ja hukkavärisäiliöiden vaihtaminen

---

## Jäljellä olevan mustemäärän ja huoltolaatikon tilan tarkistus

Kun haluat vahvistaa todellisen jäljellä olevan musteen määrän, tarkista tulostimen säiliön mustetaso visuaalisesti. Voit tarkistaa huoltorasian arvioidun käyttöiän tietokoneelta.

### Huoltorasian tilan tarkistus — Windows

1. Avaa tulostinohjaimen ikkuna.
2. Valitse **EPSON Status Monitor 3 Huolto**-välilehdeltä.



**Huomautus:**

*Jos EPSON Status Monitor 3 ei ole käytössä, valitse **Laajennusasetukset** -välilehdeltä **Huolto** ja sen jälkeen **Ota käyttöön EPSON Status Monitor 3**.*

#### Liittyvät tiedot

➔ ”Tulostinohjaimen käyttäminen” sivulla 41

### Huoltorasian tilan tarkistus — Mac OS X

1. Käynnistä tulostinohjaimen apuohjelma:
  - Mac OS X v10.6.x–v10.9.x  
Valitse **Järjestelmäasetukset**  -valikosta > **Tulostimet & skannerit** (tai **Tulostus ja skannaus, Tulostus ja faksaus**) ja valitse sitten tulostin. Valitse **Valinnat ja tarvikkeet** > **Työkalu** > **Avaa tulostintyökalu**.
  - Mac OS X v10.5.8  
Valitse **Järjestelmäasetukset**  -valikosta > **Tulostus ja faksaus** ja valitse sitten tulostin. Valitse **Avaa tulostusjono** > **Työkalu**.
2. Valitse **EPSON Status Monitor**.

---

## Mustepullojen koodit

Epson suosittelee vain aitojen Epson-mustepullojen käyttöä.

Seuraavassa on annettu alkuperäisten Epson-mustepullojen koodit.

## Musteen täyttö ja hukkavärisäiliöiden vaihtaminen



### Tärkeää:

- Epson-takuu ei kata vahinkoja, jotka ovat aiheutuneet muiden kuin määritettyjen musteiden käytöstä, mukaan lukien aidot Epson-musteet, joita ei ole tarkoitettu tälle tulostimelle, tai mistä tahansa kolmannen osapuolen musteesta.
- Muut kuin Epsonin valmistamat tuotteet voivat aiheuttaa vaurioita, joita Epsonin takuut eivät kata, ja joissakin olosuhteissa niiden käyttö voi aiheuttaa tulostimen arvaamatonta toimintaa.

### Huomautus:

- Mustepullojen koodit voivat vaihdella sijainnin mukaan. Saat alueesi oikeat koodit ottamalla yhteyttä Epsonin tukipalveluun.
- Vaikka mustepullot voivat sisältää kierrätettyjä materiaaleja, tämä ei vaikuta tulostimen toimintaan tai suorituskykyyn.
- Mustepullon ominaisuuksia ja ulkonäköä voidaan muuttaa niiden parantamiseksi ilman ennakoilmoitusta.

### Eurooppa

Tuote	BK: Black (Musta)
ET-M1180	111
M1180	110* <sup>1</sup> 110S* <sup>2</sup>

\*1 Suuri kapasiteetti

\*2 Tavallinen kapasiteetti

### Huomautus:

Käyttäjät Euroopassa saavat tietoja Epsonin mustepullojen riittävydestä seuraavilta verkkosivuilta.

<http://www.epson.eu/pageyield>

### Australia ja Uusi-Seelanti

BK: Black (Musta)
532

### Aasian maat Kiinaa lukuun ottamatta

BK: Black (Musta)
005* <sup>1</sup> 005S* <sup>2</sup>

\*1 Suuri kapasiteetti

\*2 Tavallinen kapasiteetti

### Liittyvät tiedot

➔ ”Teknisen tuen verkkosivusto” sivulla 134

---

## Mustepullon käsittelyohjeet

Lue seuraavat ohjeet ennen musteen lisäämistä.

### Musteen säilytyksen varotoimet

- Pidä mustepullot poissa suorasta auringonvalosta.
- Älä säilytä mustepulloja korkeassa lämpötilassa tai pakkasessa.
- Kun mustepullot on tuotu sisään kylmästä säilytyspaikasta, anna niiden lämmetä huoneenlämpötilassa ainakin kolmen tunnin ajan ennen niiden käyttöä.
- Käytä mustepullot mahdollisimman pian avaamisen jälkeen.
- Epson suosittelee mustepullojen käyttämistä ennen paketin osoittamaa päivämäärää.
- Älä avaa mustekasetin pakkausta, ennen kuin olet valmis mustesäiliön täyttämiseen. Mustepullo on tyhjiöpakattu tulostuslaadun takaamiseksi. Jos jätät mustepullon avatuksi pitkäksi aikaa ennen sen käyttämistä, normaali tulostus ei ole ehkä mahdollista.
- Jos mustepulloja varastoidaan tai kuljetetaan, älä kallista pulloa äläkä altista sitä iskuille tai lämpötilamuutoksille. Muuten mustetta voi valua, vaikka mustepullon korkki olisi kiristetty tiiviisti. Pidä mustepullo pystyssä kun kiristät korkin. Estä musteen vuotaminen kuljetuksen aikana esimerkiksi laittamalla pullo muovipussiin.

### Musteen täyttökäsittelyn varotoimet

- Tämän tulostimen mustetta tulee käsitellä huolellisesti. Muste saattaa loiskua, kun mustesäiliötä täytetään tai siihen lisätään mustetta. Jos mustetta pääsee vaatteisiin tai tavaroihin, sitä ei ehkä saada puhdistetuksi pois.
- Käytä mustepulloja, jonka osakoodi on oikea tälle tulostimelle.
- Älä ravista pulloa voimakkaasti äläkä purista sitä.
- Parhaan tulostuslaadun ylläpitämiseksi älä anna laitteen mustetasoa olla alhainen pitkään.
- Saadaksesi optimaaliset tulostustulokset, täytä mustesäiliö yläviivaan saakka vähintään kerran vuodessa.
- Jotta varmistetaan mahdollisimman hyvä tulostuslaatu ja suojataan tulostuspäitä, mustekasetissa on vielä hieman mustetta jäljellä, kun tulostin ilmoittaa, että mustetta pitäisi lisätä. Tämä ylijäämä ei sisälly ilmoitettuihin riittoisuuksiin.

### Musteen kulutus

- Tulostuspään suorituskyvyn ylläpitämiseksi mustesäiliöstä käytetään jonkin verran mustetta huoltotoimien, kuten tulostuspään puhdistuksen, aikana. Mustetta voi kulua myös, kun tulostin käynnistetään.
- Tulostimen toimitukseen kuuluvan mustepullon mustetta käytetään osittain tulostimen alustavien asetusten aikana. Korkealaatuisten tulosteiden tuottamiseksi tulostimen tulostuspää on täynnä mustetta. Tämä kertatoimenpide kuluttaa mustetta, ja sen vuoksi tällä pullolla tulostetaan vähemmän sivuja kuin seuraavilla mustepulloilla.
- Ilmoitetut musteiden kestot vaihtelevat tulostettavien kuvien, paperityypin, tulostusmäärän ja ympäristöolojen, kuten lämpötilan, mukaan.

## Mustesäiliön täyttäminen



**Tärkeää:**

*Epson suosittelee vain aitojen Epson-mustepullojen käyttöä.*

1. Avaa mustesäiliön kansi.

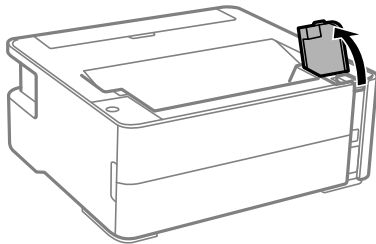

2. Avaa mustesäiliön korkki.

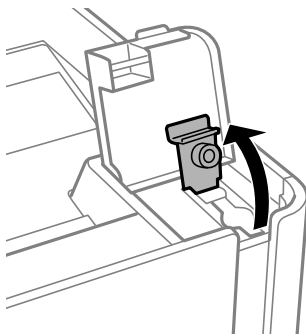

3. Pitele mustepulloa pystyasennossa ja poista korkki kiertämällä sitä varovasti.

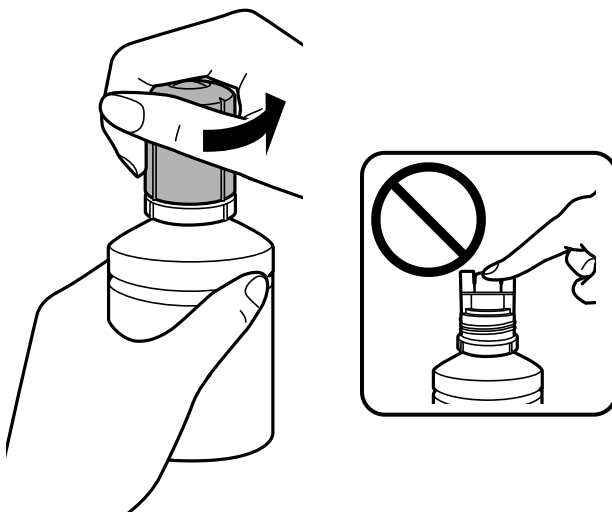

**Tärkeää:**

- Ole varovainen, ettet läikytä mustetta.
- Tahrojen välttämiseksi älä kosketa pullon suuta korkin poistamisen jälkeen.



## Musteen täyttö ja hukkavärisäiliöiden vaihtaminen

4. Kohdista pullon kärki täyttöaukkoon ja aseta pullo varovasti täyttöaukolle.

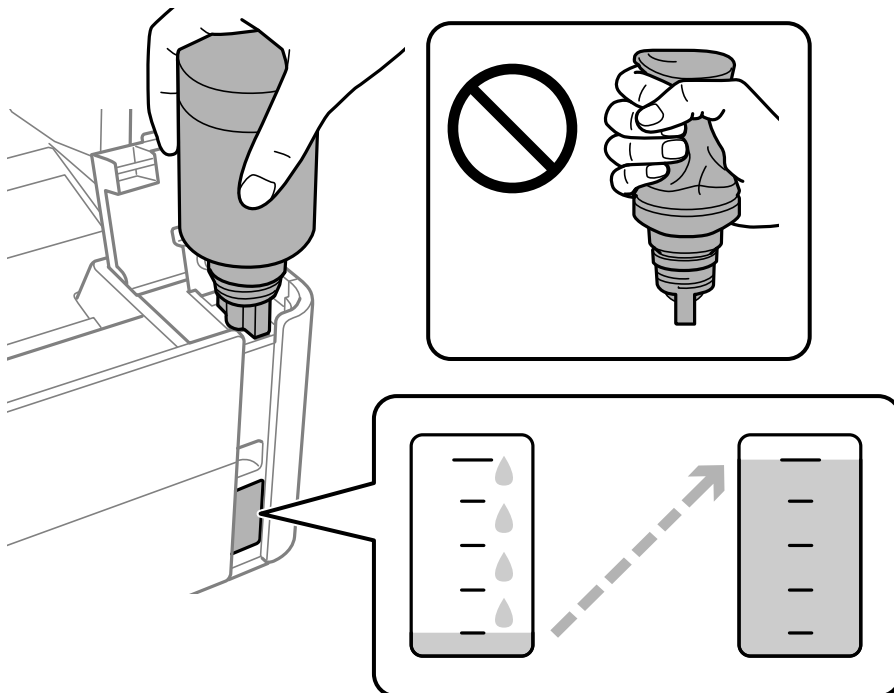

**Tärkeää:**

Musteen läikkymisen estämiseksi älä anna mustepullon yläosan osua muihin esineisiin korkin poistamisen jälkeen.

**Huomautus:**

Jos muste ei valu säiliöön, irrota mustepullo ja aseta se uudelleen.

5. Vedä pullo ulos kun muste saavuttaa ylimmän viivan.

Muste valuu säiliöön itsestään: pullon puristaminen ei ole tarpeen. Musteen virtaus keskeytyy automaattisesti, kun mustetta on lisätty ylempään viivaan saakka.

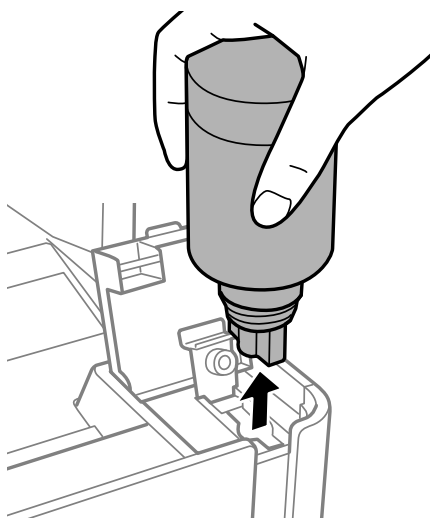

## Musteen täyttö ja hukkavärisäiliöiden vaihtaminen

**!** **Tärkeää:**

Älä jätä pulloa laitteeseen. Pullo voi vahingoittua tai mustetta voi vuotaa.

6. Kiristä mustepullon korkki.

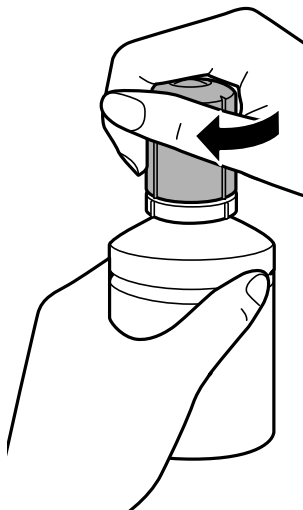

**Huomautus:**

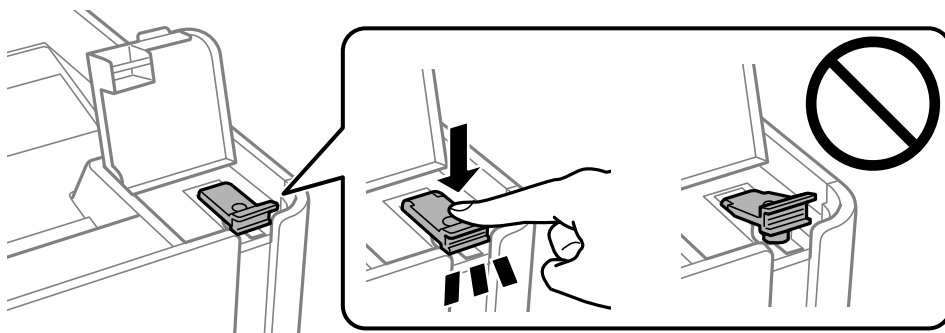

Jos pulloon jää mustetta, sulje pullo ja säilytä se pystyasennossa myöhempää käyttöä varten.

7. Sulje mustesäiliön korkki huolellisesti.

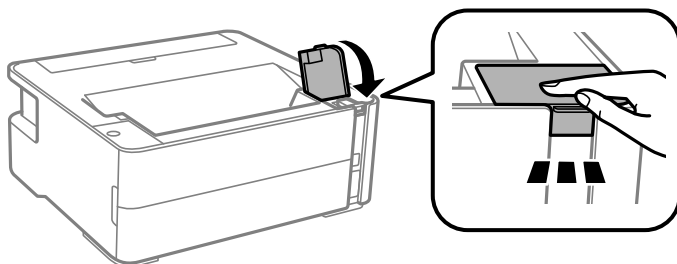

8. Sulje mustesäiliön kansi tukevasti.



9. Jos  -valo vilkkuu, paina  -painiketta.

**Liittyvät tiedot**

- ➔ ”Mustepullojen koodit” sivulla 69
- ➔ ”Mustepullon käsittelyohjeet” sivulla 71
- ➔ ”Muste on vuotanut” sivulla 118

---

## Huoltolaatikon koodi

Huoltolaatikko voidaan ostaa ja vaihtaa käyttäjän toimesta.

Epson suosittelee vain aidon Epson-huoltolaatikon käyttämistä.

Seuraavassa on annettu alkuperäisen Epson-huoltolaatikon koodi.

T04D1

**Tärkeää:**

*Huoltolaatikkoa ei voi käyttää muissa tulostimissa sen jälkeen, kun se on asennettu yhteen tulostimeen.*

---

## Hukkavärisäiliön käsittelyohjeet

Lue seuraavat ohjeet ennen hukkavärisäiliön vaihtamista.

- Älä kosketa huoltolaatikon sivussa olevaa vihreää IC-sirua. Tämä saattaa estää kasetin normaalin toiminnan ja tulostuksen.
- Älä pudota huoltolaatikkoa tai altista sitä voimakkaille iskuille.
- Älä vaihda huoltolaatikkoa tulostuksen aikana, sillä muuten seurauksena voi olla mustevuoto.
- Älä poista huoltolaatikkoa ja sen kantaa muulloin kun huoltolaatikkoa vaihdettaessa, sillä muuten mustetta voi päästä vuotamaan.
- Jos kannen asentaminen takaisin ei onnistu, huoltolaatikko ei ehkä ole oikein asennettu. Poista huoltolaatikko ja asenna sen uudelleen.
- Älä kallista käytettyä huoltolaatikkoa, ennen kuin se on suljettu muovipussiin, sillä muuten siitä voi vuotaa mustetta.
- Sotkeutumisen välttämiseksi älä kosketa huoltolaatikon aukkoja.
- Älä käytä tuotteesta poistettua huoltolaatikkoa, joka on ollut pitkään käyttämättömänä. Laatikon sisällä oleva muste on kovettunut, minkä vuoksi mustetta ei voida enää imeä.
- Pidä huoltolaatikko poissa suorasta auringonvalosta.
- Älä säilytä huoltolaatikkoa korkeassa lämpötilassa tai pakkasessa.

---

## Huoltolaatikon vaihtaminen

Joissakin tulostusjaksoissa huoltolaatikkoon saattaa kertyä hyvin pieni määrä ylimääräistä mustetta.

Huoltolaatikon mustevuotojen ehkäisemiseksi tulostin on suunniteltu lopettamaan tulostus, kun huoltolaatikon imukapasiteetin raja on saavutettu. Vaihtamistarve ja vaihtamisväli vaihtelevat seuraavien seikkojen mukaan: laitteella tulostettujen sivujen tyyppi, käytetyt tulostusmateriaalit ja tulostimen suorittamat puhdistuskerrat.

## Musteen täyttö ja hukkavärisäiliöiden vaihtaminen

Vaihda huoltolaatikko pyydettyäessä. Epson Status Monitor, laitteen näyttö tai ohjauspaneelin merkkivalot ilmoittavat, kun osa on vaihdettava. Laatikon vaihtotarve ei tarkoita, että tulostin ei toimi enää oikein. Epson-takuu ei kata mustetyynyn vaihtokustannuksia. Käyttäjä voi vaihtaa osaa.

### **Huomautus:**

*Kun huoltorasia on täynnä, et voi tulostaa tai puhdistaa tulostuspäätä ennen sen vaihtamista välttääksesi mustevuodot.*

1. Ota uusi huoltolaatikko pakkauksestaan.



### **Tärkeää:**

*Älä kosketa huoltolaatikon sivussa olevaa vihreää IC-sirua. Tämä saattaa estää kasetin normaalin toiminnan ja tulostuksen.*

### **Huomautus:**

*Uuden huoltolaatikon mukana toimitetaan läpinäkyvä pussi käytettyä huoltolaatikkoa varten.*

2. Löysää ruuvi tasapaisella ruuvimeisselillä ja irrota kansi.

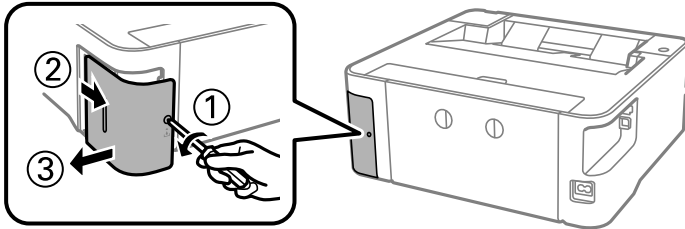

3. Vedä käytetty huoltolaatikko ulos.

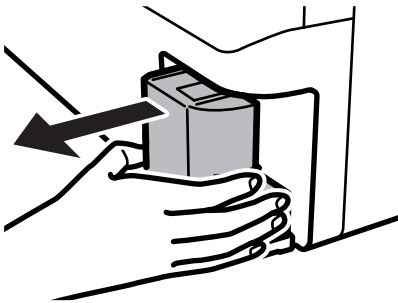

### **Tärkeää:**

*Älä koske kuvassa näytettyihin alueisiin. Jos näin tehdään, normaali toiminta voi estyä ja muste voi levitä.*

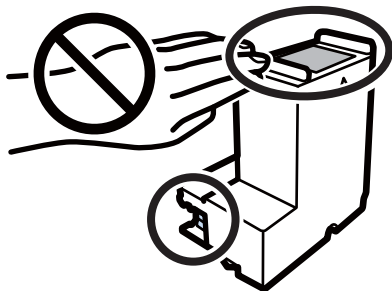

## Musteen täyttö ja hukkavärisäiliöiden vaihtaminen

4. Laita käytetty huoltolaatikko tulostimen mukana toimitettuun läpinäkyvään pussiin ja sulje se huolellisesti.

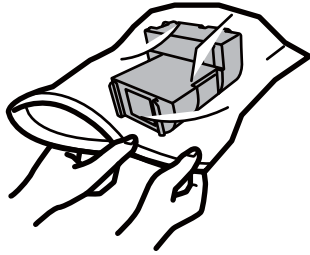

5. Työnnä uusi huoltolaatikko tulostimeen perille asti. Varmista, että asetat laatikon paikalleen oikeassa suunnassa.

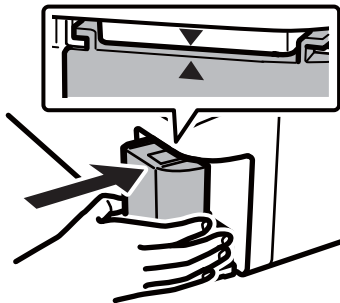

6. Kiinnitä kansi.

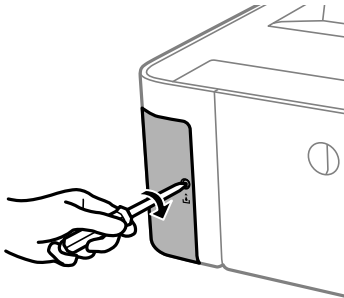

### Liittyvät tiedot

- ➔ ”Huoltolaatikon koodi” sivulla 75
- ➔ ”Hukkavärisäiliön käsittelyohjeet” sivulla 75

# Tulostimen kunnossapito

## Tulostuspään kuivumisen estäminen

Käynnistä ja sammuta tulostin aina virtapainikkeesta.

Varmista, että virtavallo on sammunut ennen kuin kytket virtajohdon irti.

Itse muste voi sekin kuivua, jos sitä ei peitetä asianmukaisesti. Varmista, että tulostuspää peitetään asianmukaisesti, kuten täytekylnäkin peitetään korkilla, jottei sen muste kuivuisi.

Kun virtajohto kytketään irti tai sähkötkatkeavat tulostimen ollessa päällä, tulostuspäätä ei ehkä peitetä oikein. Jos tulostuspää jätetään tähän tilaan, se kuivuu ja sen suuttimet (joista muste tulee ulos) tukkeutuvat.



Käynnistä ja sammuta tulostin näissä tapauksissa mahdollisimman pian uudelleen, jotta tulostuspää peittyy.

## Suutintukosten tarkistaminen (suutintarkistus)

Jos suuttimet ovat tukossa, tulosteista tulee haaleita tai niissä on raitoja.

Kun tulostuslaatu on heikentynyt, suorita ensin suutintarkistus tarkistaaksesi, ovatko suuttimet tukossa.

### Suutintukosten tarkistaminen (suutintarkistus) — tulostimen painikkeet

1. Lisää paperikasettiin tavallista A4-paperia.
2. Sammuta tulostin painamalla -painiketta.
3. Pidä -painike painettuna ja paina tulostimen käynnistämiseksi -painiketta vähintään viiden sekunnin ajan, kunnes virtavallo vilkkuu.

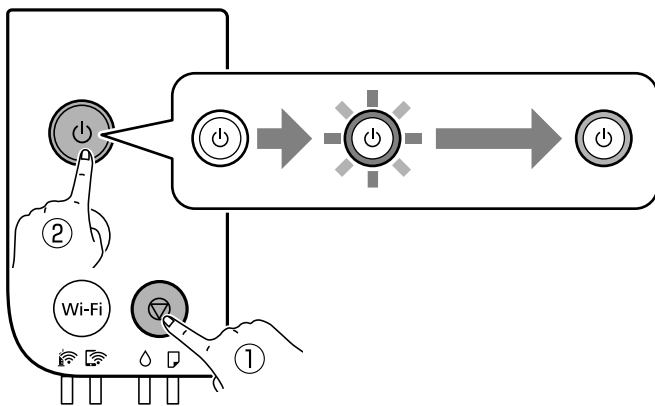

Suuttimen testikuvio tulostetaan.

**Huomautus:**

Suutintestikuvion tulostuksen aloittamisessa voi kestää jonkin aikaa.

## Tulostimen kunnossapito

4. Tutki tulostettua kuviota ja suorita jokin seuraavista toimista tulostuksen tuloksista riippuen.

**A) OK**

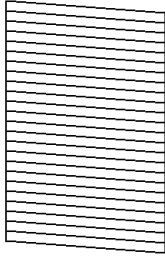

**B) NG**

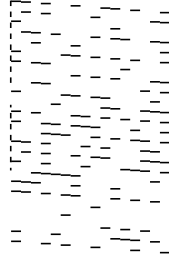

**C) NG**



A:

Kaikki rivit tulostuvat. Muita toimenpiteitä ei tarvita.

B tai lähellä B:tä: Puhdista tulostuspää.

Puhdista pää, jos jotkut suuttimista ovat tukkeutuneet. Lisätietoa on alla.

C tai lähellä C:tä: Tehopuhdista tulostuspää.

Suorita tehopuhdistus, jos useimmat rivit ovat katkonaisia tai useimmat osat puuttuvat. Lisätietoa on alla.

### Liittyvät tiedot

- ➔ ”Paperin lisääminen Paperikasetti -aukkoon” sivulla 33
- ➔ ”Tulostuspään puhdistaminen (Tulostuspäiden puhdistus)” sivulla 81
- ➔ ”Tulostuspään tehopuhdistaminen (Tehopuhdistus)” sivulla 82

## Suutintukosten tarkistaminen (suutintarkistus) — Windows

1. Lisää paperikasettiin tavallista A4-paperia.
2. Avaa tulostinohjaimen ikkuna.
3. Valitse **Suutintesti Huolto**-välilehdeltä.
4. Tulosta suuttimen testikuvio noudattamalla näytössä näkyviä ohjeita.
5. Tutki tulostettua kuviota ja suorita jokin seuraavista toimista tulostuksen tuloksista riippuen.

**A) OK**

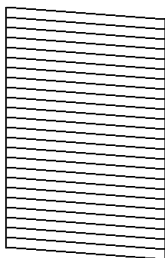

**B) NG**

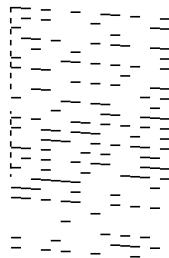

**C) NG**

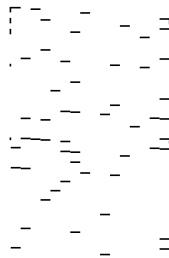

## Tulostimen kunnossapito

A:

Kaikki rivit tulostuvat. Muita toimenpiteitä ei tarvita.

B tai lähellä B:tä: Puhdista tulostuspää.

Puhdista pää, jos jotkut suuttimista ovat tukkeutuneet. Lisätietoa on alla.

C tai lähellä C:tä: Tehopuhdista tulostuspää.

Suorita tehopuhdistus, jos useimmat rivit ovat katkonaisia tai useimmat osat puuttuvat. Lisätietoa on alla.

### Liittyvät tiedot

- ➔ ”Tulostinohjaimen käyttäminen” sivulla 41
- ➔ ”Paperin lisääminen Paperikasetti -aukkoon” sivulla 33
- ➔ ”Tulostuspään puhdistaminen (Tulostuspäiden puhdistus)” sivulla 81
- ➔ ”Tulostuspään tehopuhdistaminen (Tehopuhdistus)” sivulla 82

## Suutintukosten tarkistaminen (suutintarkistus) — Mac OS

1. Lisää paperikasettiin tavallista A4-paperia.
2. Valitse -valikosta **Järjestelmäasetukset > Tulostimet ja skannerit** (tai **Tulosta ja skannaa** tai **Tulosta ja faksaa**) ja valitse sitten käytössä oleva tulostin.
3. Valitse **Valinnat ja tarvikkeet > Työkalu > Avaa tulostintyökalu**.
4. Valitse **Suutintesti**.
5. Tulosta suuttimen testikuvio noudattamalla näytössä näkyviä ohjeita.
6. Tutki tulostettua kuviota ja suorita jokin seuraavista toimista tulostuksen tuloksista riippuen.

**A) OK**

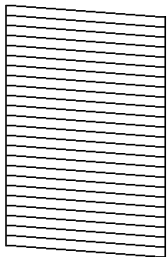

**B) NG**

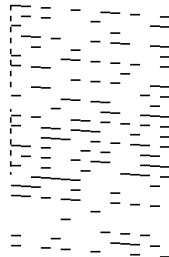

**C) NG**

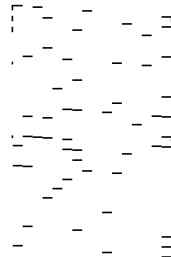

A:

Kaikki rivit tulostuvat. Muita toimenpiteitä ei tarvita.

B tai lähellä B:tä: Puhdista tulostuspää.

Puhdista pää, jos jotkut suuttimista ovat tukkeutuneet. Lisätietoa on alla.

C tai lähellä C:tä: Tehopuhdista tulostuspää.

Suorita tehopuhdistus, jos useimmat rivit ovat katkonaisia tai useimmat osat puuttuvat. Lisätietoa on alla.



**Liittyvät tiedot**

- ➔ ”Paperin lisääminen Paperikasetti -aukkoon” sivulla 33
- ➔ ”Tulostuspään puhdistaminen (Tulostuspäiden puhdistus)” sivulla 81
- ➔ ”Tulostuspään tehopuhdistaminen (Tehopuhdistus)” sivulla 82

---

## Tulostuspään puhdistaminen (Tulostuspäiden puhdistus)

Jos tulosteet ovat haaleita tai niissä on raitoja, suuttimet ovat tukossa. Kun tulostuslaatu on heikentynyt, suorita suutintarkistus tarkistaaksesi, ovatko suuttimet tukossa, ja puhdista sitten tulostuspää. Lisätietoa suutintarkistuksesta on alla.

**Tärkeää:**

- Älä avaa tulostimen kantta äläkä sammuta tulostinta tulostuspään puhdistuksen aikana. Jos tulostuspään puhdistusta ei tehdä loppuun saakka, tulostaminen voi estyä kokonaan.
- Tulostuspään puhdistuksessa käytetään hieman mustetta, joten tulostuspää tulee puhdistaa vain, jos tulostuslaatu heikkenee.
- Kun muste on vähissä, et pysty ehkä puhdistamaan tulostuspäätä.
- Jos tulostuslaatu ei ole parantunut, kun suutin on tarkistettu ja pää puhdistettu noin kolme kertaa, odota vähintään kuusi tuntia tulostamatta. Suorita sitten suuttimen tarkistus uudelleen, minkä jälkeen pää on vielä puhdistettava tarvittaessa. On suositeltavaa kytkeä tulostin pois päältä. Jos tulostuslaatu ei edelleenkään parantunut, ota yhteys Epson-tukeen.  
Jotta estetään tulostuspään kuivuminen, älä irrota tulostinta, kun virta on päällä.

## Tulostuspään puhdistaminen — tulostimen painikkeet

Pida -painiketta painettuna vähintään viiden sekunnin ajan, kunnes virtavallo alkaa vilkkua.

Tulostuspään puhdistus alkaa.

**Huomautus:**

Tulostuspään puhdistuksen aloittamisessa voi kestää jonkin aikaa.

Kun virtavallo lakkaa vilkkumasta, sammuta tulostin, suorita suutintarkistus ja tarkista sitten, ovatko tulostuspään suutinten tukokset poistuneet.

Lisätietoa suutintarkistuksesta on alla.

Toista suutintarkistus ja pään puhdistus korkeintaan kolme kertaa, kunnes kaikki viivat tulostuvat oikein.

**Liittyvät tiedot**

- ➔ ”Suutintukosten tarkistaminen (suutintarkistus)” sivulla 78

## Tulostuspään puhdistaminen — Windows

1. Avaa tulostinohjaimen ikkuna.

## Tulostimen kunnossapito

2. Valitse **Tulostuspäiden puhdistus Huolto**-välilehdeltä.
3. Seuraa näytössä näkyviä ohjeita.

Kun tulostuspään puhdistus on valmis, suorita **Suutintesti** ja tarkista, ovatko tulostuspään suutinten tukokset poistuneet. Lisätietoa suutintarkistuksesta on alla.

Toista kaikki vaiheet korkeintaan kolme kertaa, kunnes kaikki viivat tulostuvat oikein.

### Liittyvät tiedot

- ➔ [”Tulostinohjaimen käyttäminen”](#) sivulla 41
- ➔ [”Suutintukosten tarkistaminen \(suutintarkistus\)”](#) sivulla 78

## Tulostuspään puhdistaminen — Mac OS

1. Valitse -valikosta **Järjestelmäasetukset > Tulostimet ja skannerit** (tai **Tulosta ja skannaa** tai **Tulosta ja faksaa**) ja valitse sitten käytössä oleva tulostin.
2. Valitse **Valinnat ja tarvikkeet > Työkalu > Avaa tulostintyökalu**.
3. Valitse **Tulostuspäiden puhdistus**.
4. Seuraa näytössä näkyviä ohjeita.

Kun tulostuspään puhdistus on valmis, suorita **Suutintesti** ja tarkista, ovatko tulostuspään suutinten tukokset poistuneet. Lisätietoa suutintarkistuksesta on alla.

Toista kaikki vaiheet korkeintaan kolme kertaa, kunnes kaikki viivat tulostuvat oikein.

### Liittyvät tiedot

- ➔ [”Suutintukosten tarkistaminen \(suutintarkistus\)”](#) sivulla 78

---

## Tulostuspään tehopuhdistaminen (Tehopuhdistus)

Tehopuhdistus voi parantaa tulostuslaatua seuraavissa tapauksissa.

- Useimmat suuttimista ovat tukossa.
- Laitteella on suoritettu suutinten tarkastus ja tulostuspäiden puhdistus kolme kertaa, minkä jälkeen on odotettu vähintään kuusi tuntia tulostamatta, mutta tulostuslaatu ei ole parantunut.

Tarkista ennen tätä toimintoa suutintarkistuksen avulla, ovatko suuttimet tukossa, lue seuraavat ohjeet ja tehopuhdistista sitten tulostuspää.



### **Tärkeää:**

*Varmista, että mustesäiliössä on riittävästi mustetta.*

*Varmista silmämääräisesti, että säiliössä on vähintään yksi kolmasosa mustetta. Liian alhainen mustetaso Tehopuhdistus-toiminnon aikana voi aiheuttaa laitteen vahingoittumisen.*

## Tulostimen kunnossapito

**!** **Tärkeää:**

Tehopuhdistus voidaan suorittaa enintään 12 tunnin välein.

Tavallisesti yksi Tehopuhdistus ja 12 tunnin vaikutusaika riittävät ratkaisemaan tulosteiden laatuun liittyvät ongelmat. Turhan musteenkulutuksen välttämiseksi odota 12 tuntia ennen kuin käytät toimintoa uudelleen.

**!** **Tärkeää:**

Hukkavärisäiliö on ehkä vaihdettava.

Hukkavärisäiliöön kertyy mustetta. Jos hukkavärisäiliö täyttyy, laitteeseen on valmistettava ja asennettava uusi hukkavärisäiliö ennen tulostamisen jatkamista.

**Huomautus:**

Jos mustetasot tai hukkavärisäiliössä oleva vapaa tila eivät riitä Tehopuhdistus-toiminnon suorittamiseen, toimintoa ei voi käyttää. Mustetta ja tilaa voi tässäkin tapauksessa olla riittävästi tavallista tulostamista varten.

**Liittyvät tiedot**

➔ ”[Suutintukosten tarkistaminen \(suutintarkistus\)](#)” sivulla 78

## Tehopuhdistus-toiminnon suorittaminen (Windows)

1. Avaa tulostinohjaimen ikkuna.
2. Valitse **Tehopuhdistus Huolto**-välilehdeltä.
3. Seuraa näytössä näkyviä ohjeita.

**Liittyvät tiedot**

- ➔ ”[Tulostinohjaimen käyttäminen](#)” sivulla 41
- ➔ ”[Suutintukosten tarkistaminen \(suutintarkistus\)](#)” sivulla 78

## Tehopuhdistus -toiminnon suorittaminen (Mac OS)

1. Valitse **Järjestelmäasetukset**-valikosta  > **Tulostimet ja skannerit** (tai **Tulosta ja skannaa, Tulosta ja faksaa**) ja valitse sitten tulostin.
2. Valitse **Valinnat ja tarvikkeet** > **Työkalu** > **Avaa tulostintyökalu**.
3. Valitse **Tehopuhdistus**.
4. Seuraa näytössä näkyviä ohjeita.

**Liittyvät tiedot**

➔ ”[Suutintukosten tarkistaminen \(suutintarkistus\)](#)” sivulla 78

---

## Tulostuspään kohdistaminen

Jos vaakaviivat ovat vinossa tai jos kuvat ovat sumeita, kohdista tulostuspää.

### Tulostuspään kohdistaminen — Windows

1. Lisää tulostimeen vähintään neljä arkkia tavallista, A4-kokoista paperia.
2. Avaa tulostinohjaimen ikkuna.
3. Valitse **Tulostuspäiden kohdistus Huolto**-välilehdeltä.
4. Seuraa näytössä näkyviä ohjeita.

### Tulostuspään kohdistaminen — Mac OS

1. Lisää tulostimeen vähintään neljä arkkia tavallista, A4-kokoista paperia.
2. Valitse -valikosta **Järjestelmäasetukset > Tulostimet ja skannerit** (tai **Tulosta ja skanna** tai **Tulosta ja faksaa**) ja valitse sitten käytössä oleva tulostin.
3. Valitse **Valinnat ja tarvikkeet > Työkalu > Avaa tulostintyökalu**.
4. Valitse **Tulostuspään kohdistus**.
5. Seuraa näytössä näkyviä ohjeita.

---

## Paperipolun puhdistaminen

Jos tulosteissa on mustetahroja tai naarmuja tai jos paperin syöttämisessä on ongelmia, puhdista sisällä oleva rulla.

**Tärkeää:**

Älä käytä pyyhkepaperia tulostimen sisäpuolen puhdistamiseen. Paperipyyhkeen nukka saattaa tukkia tulostuspään suuttimet.

### Paperipolun puhdistaminen — Windows

1. Avaa tulostinohjaimen ikkuna.
2. Valitse **Paperinohjaimen puhdistus Huolto**-välilehdeltä.
3. Seuraa näytössä näkyviä ohjeita.

#### Liittyvät tiedot

➔ ”Paperin lisääminen Paperikasetti -aukkoon” sivulla 33

➔ ”Paperin lisääminen Paperikasetti -aukkoon” sivulla 33

## Paperipolun puhdistaminen — Mac OS X

1. Valitse -valikosta **Järjestelmäasetukset > Tulostimet ja skannerit** (tai **Tulosta ja skanna** tai **Tulosta ja faksaa**) ja valitse sitten käytössä oleva tulostin.
2. Valitse **Valinnat ja tarvikkeet > Työkalu > Avaa tulostintyökalu**.
3. Valitse **Paperinohjaimen puhdistus**.
4. Seuraa näytössä näkyviä ohjeita.

---

## Paperipolun puhdistaminen paperinsyöttöongelmista

Kun paperia ei ole syötetty oikein paperikasetti -syötöstä, puhdista sisällä oleva rulla.

1. Sammuta tulostin painamalla -painiketta.
2. Kytke virtajohto irti ja irrota se.
3. Sulje mustesäiliön korkki huolellisesti.

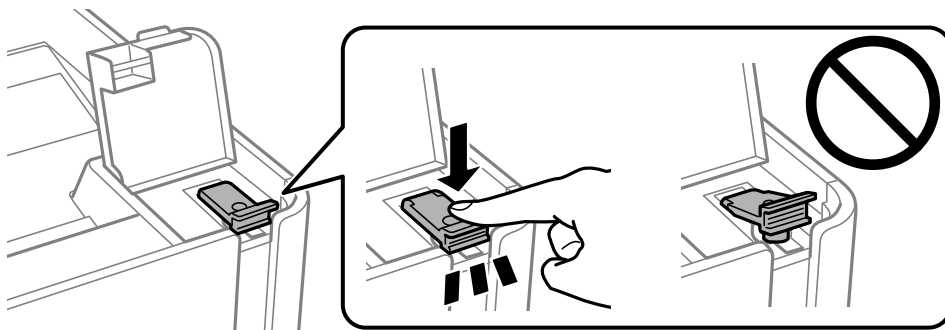
**Tärkeää:**

*Jos mustesäiliön korkki ei ole kunnolla kiinni, säiliöstä voi vuotaa mustetta.*

4. tulostimen kansi.

## Tulostimen kunnossapito

5. Liu'uta paperikasetti ulos ja poista paperit.

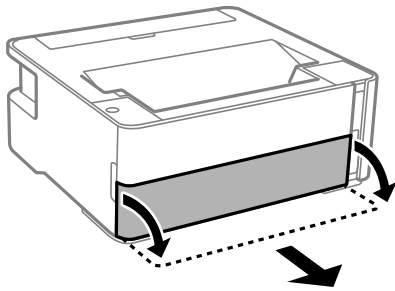

6. Käännä tulostin kyljelleen siten, että tulostimen mustesäiliö on alhaalla.

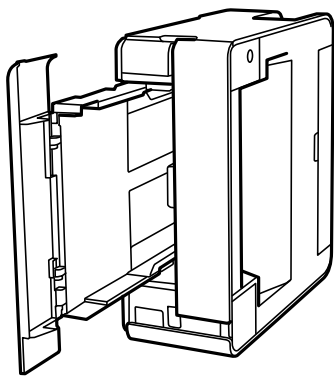

**Vaara:**

*Varo tulostinta asettaessasi, että kätesi tai sormesi eivät jää väliin. Tämä saattaa aiheuttaa loukkaantumisen.*



**Tärkeää:**

*Älä jätä tulostinta pystyasentoon pitkäksi aikaa.*

7. Kostuta pehmeä liina vedellä, väännä se kuivaksi ja pyyhi rulla liinalla samalla kun pyörität rullaa.

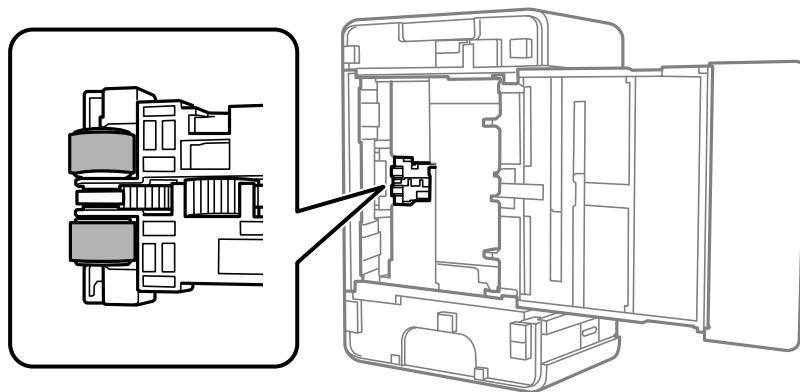

8. Palauta tulostin normaaliin asentoonsa ja aseta paperikasetti paikalleen.

9. Liitä virtajohto.



---

## Tulostimen läpi syötettyjen sivujen kokonaismäärän tarkistaminen

Voit tarkistaa tulostimen läpi syötettyjen sivujen kokonaismäärän.

### Tulostimen läpi syötettyjen sivujen kokonaismäärän tarkistaminen — tulostimen painikkeet

Tiedot tulostetaan yhdessä suuttimen testikuvion kanssa.

1. Lisää tulostimeen tavallista A4-paperia.
2. Sammuta tulostin painamalla -painiketta.
3. Kytke tulostimeen virta samalla, kun pidät alhaalla -painiketta ja vapauta sitten painikkeet, kun virran merkkivalo vilkkuu.

#### Liittyvät tiedot

➔ [”Paperin lisääminen Paperikasetti -aukkoon” sivulla 33](#)

### Tulostimen läpi syötettyjen sivujen kokonaismäärän tarkistaminen - Windows

1. Avaa tulostinajurin ikkuna.
2. Valitse **Tulostin-** ja **asetustiedot Huolto-**välilehdeltä.

#### Liittyvät tiedot

➔ [”Tulostinohjaimen käyttäminen” sivulla 41](#)

### Tulostimen läpi syötettyjen sivujen kokonaismäärän tarkistaminen (Mac OS)

1. Valitse **Järjestelmäasetukset**-valikosta  > **Tulostimet ja skannerit** (tai **Tulosta ja skannaa, Tulosta ja faksaa**) ja valitse sitten tulostin.
2. Valitse **Valinnat ja tarvikkeet** > **Työkalu** > **Avaa tulostintyökalu**.
3. Valitse **Tulostin-** ja **asetustiedot**.

# Verkkopalvelu- ja ohjelmistotiedot

Tässä osassa esitellään verkkopalvelut ja ohjelmistotuotteet, jotka ovat saatavilla tulostimeesi Epsonin verkkosivuilta tai mukana toimitettavalta ohjelmistolevyllä.

## Tulostusasetusten määrittäminen (Web Config)

Web Config on sovellus, joka toimii tietokoneen tai älylaitteen verkkoselaimessa, kuten Internet Explorer tai Safari. Voit tarkistaa sovelluksella tulostimen tilan tai muuttaa verkkopalvelujen tai tulostimen asetuksia. Voit käyttää Web Config -sovellusta, jos tulostin ja tietokone tai laite ovat samassa verkossa.

Seuraavat selaimet ovat tuettuja.

Käyttöjärjestelmä	Selain
Windows XP SP3 tai uudempi	Microsoft Edge, Internet Explorer 8 tai uudempi, Firefox*, Chrome*
Mac OS X v10.6.8 tai uudempi	Safari*, Firefox*, Chrome*
iOS*	Safari*
Android 2.3 tai uudempi	Oletusselain
Chrome OS*	Oletusselain

\* Käytä uusinta versiota.

## Web Configin suorittaminen verkkoselaimella

1. Tarkista tulostimen IP-osoite.

Tulosta verkkoyhteysraportti painamalla -painiketta ja tarkista sitten tulostimen IP-osoite.

2. Käynnistä verkkoselain tietokoneella tai älylaitteella ja anna tulostimen IP-osoite.

Muoto:

IPv4: http://tulostimen IP-osoite/

Esimerkkejä:

IPv4: http://192.168.100.201/

**Huomautus:**

Älylaitetta käyttäessäsi voit suorittaa Web Configin myös Epson iPrint -sovelluksen ylläpito näytöllä.

### Liittyvät tiedot

➔ ”Epson iPrint-toiminnon käyttö” sivulla 66



## Web Config -määrittästyökalun käyttäminen Windows-käyttöjärjestelmässä

Jos yhdistät tietokoneen tulostimeen WSD-toiminnolla, voit avaa Web Config -ohjelman seuraavasti.

1. Avaa tietokoneen tulostinluettelo.
  - Windows 10/Windows Server 2016  
Napsauta aloituspainiketta ja valitse sitten **Laitteisto ja äänet > Windows-järjestelmä > Ohjauspaneeli > Näytä laitteet ja tulostimet**.
  - Windows 8.1/Windows 8/Windows Server 2012 R2/Windows Server 2012  
Valitse **Laitteisto ja äänet (tai Laitteisto) > Työpöytä > Asetukset > Ohjauspaneeli > Näytä laitteet ja tulostimet**.
  - Windows 7/Windows Server 2008 R2  
Napsauta aloituspainiketta ja valitse sitten **Laitteisto ja äänet > Ohjauspaneeli > Näytä laitteet ja tulostimet**.
  - Windows Vista/Windows Server 2008  
Napsauta aloituspainiketta ja valitse sitten **Laitteisto ja äänet > Ohjauspaneeli > Tulostimet**.
2. Napsauta tulostinta hiiren kakkospainikkeella ja valitse **Ominaisuudet**.
3. Valitse **Verkkopalvelu**-välilehti ja napsauta URL-osoitetta.

## Web Config -määrittästyökalun käyttäminen Mac OS-käyttöjärjestelmässä

1. Valitse -valikosta **Järjestelmäasetukset > Tulostimet ja skannerit** (tai **Tulosta ja skanna** tai **Tulosta ja faksaa**) ja valitse sitten käytössä oleva tulostin.
2. Valitse **Valinnat ja tarvikkeet > Näytä tulostimen verkkosivu**.

---

## Verkkosivujen tulostussovellus (E-Web Print)

E-Web Print on sovellus, jonka avulla voit tulostaa verkkosivuja helposti eri asetteluilla. Katso lisätietoja sovelluksen ohjeista. Saat ohjeet näkyviin **E-Web Print** -valikosta, joka on **E-Web Print** -työkalupalkissa.

### **Huomautus:**

- Windows Server -käyttöjärjestelmä ei ole tuettu.*
- Mac OS ei tueta.*
- Tarkista tuetut selaimet ja uusien versio lataussivustolta.*

### **Käynnistäminen**

Kun E-Web Print asennetaan, se tulee näkyviin selaimen. Napsauta **Print** tai **Clip**.

**Liittyvät tiedot**

➔ ”Uusimpien sovellusten asentaminen” sivulla 91

---

## Ohjelmiston päivittäminen (EPSON Software Updater)

EPSON Software Updater on sovellus, joka tarkistaa verkosta uudet ja päivitettyt ohjelmistot ja asentaa ne. Voit myös päivittää tulostimen laiteohjelmiston ja käyttöoppaan.

**Huomautus:**

*Windows Server -käyttöjärjestelmä ei ole tuettu.*

**Asennustapa**

Lataa EPSON Software Updater Epsonin verkkosivustosta.

Jos käytössä on Windows-tietokone eikä ohjelmiston lataaminen verkkosivustosta ole mahdollista, voit asentaa ohjelmiston laitteen mukana toimitetulta levyltä.

<http://www.epson.com>

**Käytön aloittaminen Windows-käyttöjärjestelmässä** Windows 10

Napsauta aloituspainiketta ja valitse sitten **Epson Software > EPSON Software Updater**.

 Windows 8.1/Windows 8

Kirjoita sovelluksen nimi hakuruutuun ja napsauta sitten näkyviin tulevaa kuvaketta.

 Windows 7/Windows Vista/Windows XP

Napsauta aloituspainiketta ja valitse sitten **Kaikki ohjelmat (tai Ohjelmat) > Epson Software > EPSON Software Updater**.

**Huomautus:**

*Voit myös käynnistää EPSON Software Updater -ohjelman napsauttamalla tulostimen kuvaketta työpöydän tehtäväpalkissa ja valitsemalla sitten **Ohjelmistopäivitys**.*

**Käytön aloittaminen Mac OS-käyttöjärjestelmässä**

Valitse **Siirry > Sovellukset > Epson Software > EPSON Software Updater**.

---

## Useiden laitteiden määrittäminen sovelluksen avulla (EpsonNet Config)

EpsonNet Config on sovellus, jonka avulla voidaan asettaa verkkoliitäntäosoitteet ja protokollat. Katso lisätietoja EpsonNet Config -käyttöoppaasta tai sovelluksen ohjeesta.

**Käytön aloittaminen Windows-käyttöjärjestelmässä** Windows 10/Windows Server 2016

Napsauta Käynnistä-painiketta ja valitse sitten **EpsonNet > EpsonNet Config**.

## Verkkopalvelu- ja ohjelmistotiedot

- ❑ Windows 8.1/Windows 8/Windows Server 2012 R2/Windows Server 2012  
Kirjoita sovelluksen nimi hakuruutuun ja valitse sitten esiin tuleva kuvake.
- ❑ Windows 7/Windows Vista/Windows XP/Windows Server 2008 R2/Windows Server 2008/Windows Server 2003 R2/Windows Server 2003  
Valitse aloituspainike ja sen jälkeen **Kaikki ohjelmat** tai **Ohjelmat > EpsonNet > EpsonNet Config SE > EpsonNet Config**.

### Käytön aloittaminen Mac OS-käyttöjärjestelmässä

Valitse **Siirry > Sovellukset > Epson Software > EpsonNet > EpsonNet Config SE > EpsonNet Config**.

## Uusimpien sovellusten asentaminen

### Huomautus:

Jos asennat sovelluksen uudelleen, sinun on ensin poistettava sen asennus.

1. Varmista, että tulostimen ja tietokoneen välinen tietoliikenne toimii ja että tulostimesta on Internet-yhteys.
2. Käynnistä EPSON Software Updater.  
Esimerkkikuva on Windows-järjestelmästä.

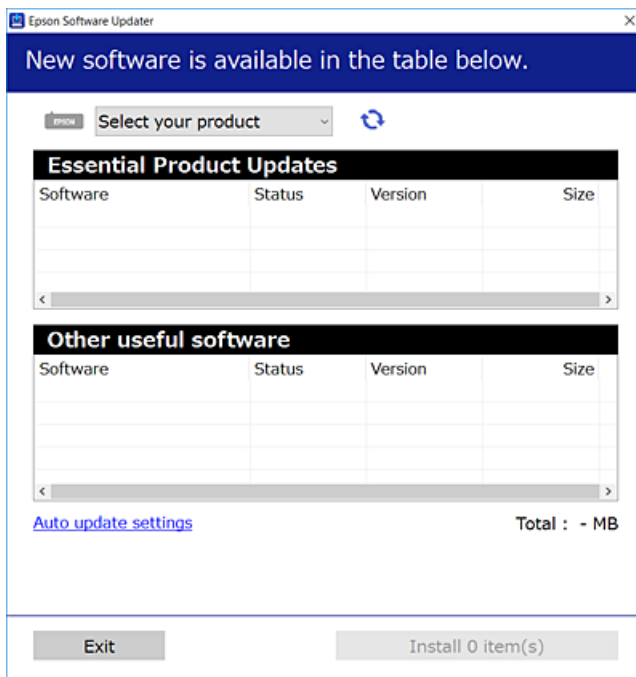

3. Jos käytössä on Windows-järjestelmä, valitse tulostin ja tarkista uusimmat sovellukset valitsemalla .
4. Valitse sovellukset, jotka haluat asentaa tai joiden asennuksen haluat poistaa, ja napsauta asennuspainiketta.



### Tärkeää:

Älä sammuta tai irrota tulostinta, ennen kuin päivitys on valmis; muuten tulostimeen voi tulla häiriö.

**Huomautus:**

- ❑ Voit ladata uusimmat sovellukset Epsonin verkkosivustosta.

<http://www.epson.com>

- ❑ Jos käytössä on Windows Server, et voi käyttää EPSON Software Updater -päivitysohjelmaa. Lataa uusimmat sovellukset Epsonin verkkosivustosta.

**Liittyvät tiedot**

- ➔ ”Ohjelmiston päivittäminen (EPSON Software Updater)” sivulla 90
- ➔ ”Sovellusten asennusten poistaminen” sivulla 92

---

## Sovellusten ja laiteohjelmiston päivittäminen

Jotkin ongelmat saattavat ratketa ja toiminnot parantua tai niitä tulla lisää, kun sovellukset ja laiteohjelmisto päivitetään. Tarkista, että käytössäsi on sovellusten ja laiteohjelmiston uusimmat versiot.

1. Tarkista, että tulostin on yhdistetty tietokoneeseen ja että tietokoneella on internet-yhteys.
2. Käynnistä EPSON Software Updater ja päivitä sovellukset tai laiteohjelmisto.

**Tärkeää:**

Älä sammuta tietokonetta tai tulostinta, ennen kuin päivitys on valmis; muuten tulostimeen voi tulla häiriö.

**Huomautus:**

Jos päivitettävää sovellusta ei löydy luettelosta, EPSON Software Updater ei ole käytettävissä päivitystä varten. Tarkista paikalliselta Epson-verkkosivustoltasi sovellustesi uusimmat versiot.

<http://www.epson.com>

---

## Sovellusten asennusten poistaminen

Kirjaudu tietokoneelle pääkäyttäjänä. Anna pyydettyä järjestelmänvalvojan salasana.

### Sovellusten poistaminen (Windows)

1. Sammuta tulostin painamalla  -painiketta.
2. Sulje kaikki käynnissä olevat sovellukset.
3. Avaa **Ohjauspaneeli**:
  - ❑ Windows 10/Windows Server 2016  
Napsauta aloituspainiketta ja valitse **Windows-järjestelmä > Ohjauspaneeli**.
  - ❑ Windows 8.1/Windows 8/Windows Server 2012 R2/Windows Server 2012  
Valitse **Työpöytä > Asetukset > Ohjauspaneeli**.

## Verkkopalvelu- ja ohjelmistotiedot

- Windows 7/Windows Vista/Windows XP/Windows Server 2008 R2/Windows Server 2008/Windows Server 2003 R2/Windows Server 2003

Napsauta aloituspainiketta ja valitse **Tietokone**.

#### 4. Avaa **Poista ohjelman asennus** (tai **Lisää tai poista sovellus**):

- Windows 10/Windows 8.1/Windows 8/Windows 7/Windows Vista/Windows Server 2016/Windows Server 2012 R2/Windows Server 2012/Windows Server 2008 R2/Windows Server 2008

Valitse **Ohjelmat**-kohdasta **Poista ohjelma**.

- Windows XP/Windows Server 2003 R2/Windows Server 2003

Valitse **Lisää tai poista sovellus**.

#### 5. Valitse sovellus, jonka haluat poistaa.

Tulostinohjainta ei voi poistaa, jos järjestelmässä on meneillään tulostustöitä. Poista työt tai odota että ne ovat tulostuneet ennen asennuksen poistamista.

#### 6. Sovellusten poistaminen:

- Windows 10/Windows 8.1/Windows 8/Windows 7/Windows Vista/Windows Server 2016/Windows Server 2012 R2/Windows Server 2012/Windows Server 2008 R2/Windows Server 2008

Valitse **Poista tai muuta** tai **Poista asennus**.

- Windows XP/Windows Server 2003 R2/Windows Server 2003

Valitse **Muuta tai poista** tai **Poista**.

#### **Huomautus:**

Jos **Käyttäjätilien valvonta** -ikkuna on näkyvässä, valitse **Jatka**.

#### 7. Seuraa näytössä näkyviä ohjeita.

## Sovellusten asennusten poistaminen — Mac OS

#### 1. Lataa Uninstaller EPSON Software Updater -toiminnolla.

Kun Uninstaller on ladattu, sitä ei tarvitse ladata uudelleen aina, kun haluat poistaa sovelluksen.

#### 2. Sammuta tulostin painamalla -painiketta.

#### 3. Jos haluat poistaa tulostinohjaimen asennuksen, valitse -valikosta **Järjestelmäasetukset**, valitse **Tulostimet & skannerit** (tai **Tulosta & skannaa** tai **Tulosta & faksaa**) ja poista sitten tulostin käytössä olevien tulostinten luettelosta.

#### 4. Sulje kaikki käynnissä olevat sovellukset.

#### 5. Valitse **Siirry > Sovellukset > Epson Software > Uninstaller**.

#### 6. Valitse poistettava sovellus ja valitse sitten **Poista asennus**.



#### **Tärkeää:**

Uninstaller poistaa tietokoneelta kaikki Epson-mustesuihkutulostimet. Jos käytössä on useampia Epson-mustesuihkutulostimia ja haluat poistaa vain osan niistä, poista ensin kaikki ja asenna sitten tarvittavat laiteohjaimet uudelleen.

## Verkkopalvelu- ja ohjelmistotiedot

### **Huomautus:**

Jos poistettavaa sovellusta ei löydy sovellusluettelosta, Uninstaller ei pysty poistamaan asennusta. Valitse tällöin **Siirry > Ohjelmat > Epson Software**. Valitse sitten poistettava sovellus ja vedä se roskakoriin.

### **Liittyvät tiedot**

➔ ”Ohjelmiston päivittäminen (EPSON Software Updater)” sivulla 90

---

## Tulostaminen verkkopalvelun kautta

Epson Connect -palvelun käyttö internetissä mahdollistaa tulostuksen älypuhelimesta, tabletista tai kannettavasta tietokoneesta milloin ja missä tahansa. Tämän toiminnon käyttö edellyttää käyttäjän ja tulostimen rekisteröimistä Epson Connect -palveluun.

Internetissä käytettävissä olevat toiminnot ovat seuraavat.

#### Email Print

Voit tulostaa esimerkiksi asiakirjoja ja kuvia kotitulostimeen tai työpaikalle lähettämällä tiedostot sähköpostilla tulostimelle määritettyyn sähköpostiosoitteeseen.

#### Epson iPrint

Älylaitteille (iOS ja Android) saatavana oleva sovellus mahdollistaa tulostamisen älypuhelimesta tai tabletista. Voit tulostaa asiakirjoja, kuvia ja verkkosivuja lähettämällä ne suoraan samaan langattomaan verkkoon liitettyyn tulostimeen.

#### Remote Print Driver

Ohjain on Remote Print Driver -toiminnon tukema jaettu ohjain. Voit tulostaa tulostimeen etäsijainnista valitsemalla tulostimen tavalliseen tapaan sovelluksen ikkunasta.

Katso lisätietoja Epson Connect -portaalin verkkosivustolta.

<https://www.epsonconnect.com/>

<http://www.epsonconnect.eu> (vain Eurooppa)

# Ongelmien ratkaiseminen

## Tulostimen tilan tarkistaminen

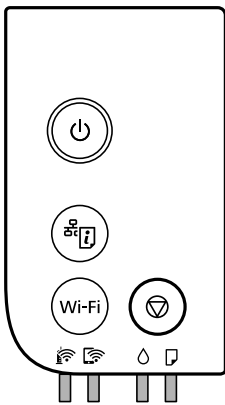

### Merkkivalot ja tulostimen tila

Ohjauspaneelin valot ilmaisevat tulostimen tilaa.



#### Normaali tila

: Palaa





Merkkivalo	Tila
	Tulostin on kytketty langattomaan (Wi-Fi-)verkkoon.
	Tulostin on kytketty verkkoon Wi-Fi Direct (Simple AP) -tilassa.

#### Virhetila

Kun tapahtuu virhe, merkkivalo syttyy tai vilkkuu. Virheen tiedot näkyvät tietokoneen näytössä.

: Palaa

: Vilkkuu

Merkkivalo	Tila	Ratkaisu
	Wi-Fi-yhteysvirhe on tapahtunut.	Tyhjennä virhe painamalla Wi-Fi-painiketta ja yritä uudelleen.
	Alustava musteen lataus ei ole ehkä valmis.	Suorita alustava musteen lataus <i>Aloita tästä</i> -julisteen mukaan.
	Paperia ei ole asetettu tai on syötetty useita arkkeja kerrallaan.	Lisää paperia ja paina  -painiketta.

## Ongelmien ratkaiseminen

Merkkivalo	Tila	Ratkaisu
	Vilkkuu hitaasti (1,25 sekunnin välein) Paperitukos on tapahtunut.	Poista paperi ja paina -painiketta.
	Vilkkuu nopeasti (0,5 sekunnin välein) Paperi jää tulostimen sisälle.	Lataa paperin takasyöttöaukkoon A4-paperia ja paina sitten -painiketta poistaaksesi sisällä olevan paperin. Lataa paperi pystysuunnassa.
	<input type="checkbox"/> Tulostinta ei ole sammutettu oikein.* <input type="checkbox"/> Suuttimet ovat voineet kuivua ja tukkeutua, koska tulostin on sammutettu sen ollessa toiminnassa.  * Virta on katkaistu jatkojohdosta tai katkaisijasta, johto on irrotettu pistorasiasta tai sähkökatko on aiheuttanut virransyötön katkeamisen.	<input type="checkbox"/> Kun olet kuitannut virheen painamalla -painiketta, suosittelemme suorittamaan suutintarkistuksen. Peruuta kaikki odottavat tulostustyöt.  <input type="checkbox"/> Sammuta tulostin painamalla -painiketta.
	Vilkkuu samanaikaisesti Tulostimen kansi on auki.	Sulje tulostimen kansi, niin että se naksahtaa.
	Vilkkuu samanaikaisesti Tulostuskohteen vaihtovipu on laskettu.	Nosta tulostuskohteen vaihtovipua.
	Vilkkuu samanaikaisesti Tulostuskohteen vaihtovipu on nostettu.	Avaa paperikasetin kansi ja laske sitten tulostuskohteen vaihtovipua.
	Vilkkuu vuoronperään Huoltorasia on lähellä käyttöikänsä loppua tai sen lopussa.	Huoltorasia on vaihdettava.  Kun tietokoneen näyttöön tulee viesti, jonka mukaan voit jatkaa tulostusta, jatka tulostusta painamalla -painiketta. Merkkivalot lopettavat vilkkumisen toistaiseksi, mutta ne jatkavat vilkkumista säännöllisin väliajoin, kunnes huoltorasia on vaihdettu.
	Tulostin käynnistyi palautustilassa, koska laiteohjelmiston päivitys epäonnistui.	Yritä päivittää laiteohjelmisto uudelleen noudattamalla seuraavia ohjeita.  1. Yhdistä tulostin tietokoneeseen USB-kaapelilla. (Jos palautustila on käytössä, laiteohjelmistoa ei voi käynnistää verkkoyhteyden välityksellä.)  2. Etsi lisäohjeita oman alueesi Epson-verkkosivustosta.
	Tulostinvirhe on tapahtunut.	Avaa tulostimen kansi ja poista paperit tulostimen sisältä. Sammuta virta ja kytke se uudelleen päälle.  Jos virheviesti näkyy vielä, kun virta on katkaistu ja kytketty uudelleen päälle, ota yhteys Epson-tukeen.

## Liittyvät tiedot

- ➔ ”Paperitukoksen irrottaminen” sivulla 97
- ➔ ”Yhteydenotto Epsonin tukeen” sivulla 134
- ➔ ”Uusimpien sovellusten asentaminen” sivulla 91



## Tulostimen tilan tarkistaminen - Windows

1. Avaa tulostinohjaimen ikkuna.
2. Valitse **EPSON Status Monitor 3 Huolto**-välilehdeltä.

**Huomautus:**

- Voit tarkistaa tulostimen tilan myös kaksoisnapsauttamalla tulostimen kuvaketta tehtäväpalkissa. Jos tulostimen kuvaketta ei lisätä tehtäväpalkkiin, napsauta **Tilanvalvonta-asetukset Huolto** -välilehdellä, ja valitse sitten **Rekisteröi pikakuvake tehtäväpalkkiin**.
- Jos **EPSON Status Monitor 3** ei ole käytössä, valitse **Laajennusasetukset**-välilehdeltä **Huolto** ja sen jälkeen **Ota käyttöön EPSON Status Monitor 3**.

**Liittyvät tiedot**

➔ ”Tulostinohjaimen käyttäminen” sivulla 41

## Tulostimen tilan tarkistaminen — Mac OS

1. Valitse **Järjestelmäasetukset** valikosta  > **Tulostimet ja skannerit** (tai **Tulosta ja skannaa, Tulosta ja faksaa**) ja valitse sitten tulostin.
2. Valitse **Valinnat ja tarvikkeet** > **Työkalu** > **Avaa tulostintyökalu**.
3. Valitse **EPSON Status Monitor**.

Voit tarkistaa tulostimen tilan, mustetasot ja virheiden tilan.

---

## Ohjelmiston tilan tarkistaminen

Jotkin ongelmat saattavat ratketa, kun ohjelmisto päivitetään uusimpaan versioon. Voit tarkistaa ohjelmiston tilan ohjelmistopäivitystyökalun avulla.

**Liittyvät tiedot**

- ➔ ”Ohjelmiston päivittäminen (EPSON Software Updater)” sivulla 90
- ➔ ”Uusimpien sovellusten asentaminen” sivulla 91

---

## Paperitukoksen irrottaminen

Tarkista ohjauspaneelissa näkyvä virheviesti ja poista juuttunut paperi ja mahdolliset repeytyneet paperinpalat noudattaen ohjeita. Poista sen jälkeen virheviesti.

**! Tärkeää:**

- Poista juuttunut paperi varovasti. Paperin riuhtominen voi vahingoittaa tulostinta.
- Kun poistat juuttunutta paperia, vältä tulostimen kallistamista tai sen kääntämistä pystysuoraan tai ylösalaisin. Muussa tapauksessa tulostimesta voi vuotaa mustetta.

## Paperitukoksen irrottaminen etukannesta

**!** *Vaara:*

Älä koskaan koske ohjauspaneelin painikkeita, jos kätesi on tulostimen sisällä. Jos tulostin käynnistyy, se voi aiheuttaa vamman. Vamman välttämiseksi älä koske laitteen ulokkeisiin.

1. Avaa etukansi.

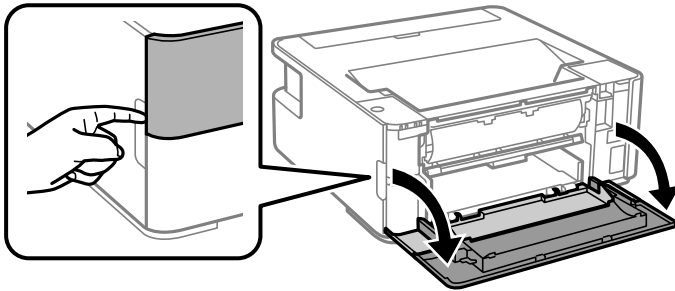

2. Laske tuoton vaihtovipua.

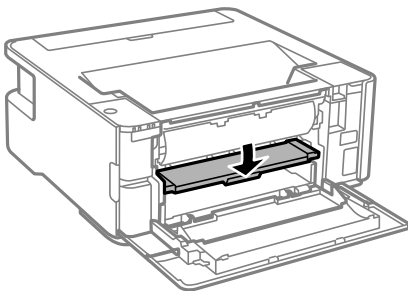

3. Poista juuttunut paperi.

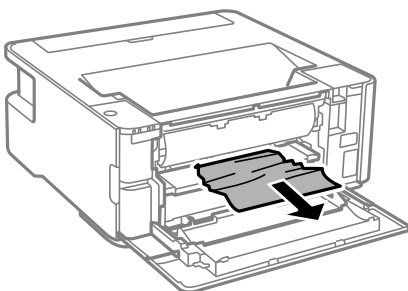

**Tärkeää:**

Älä kosketa tulostimen sisällä olevia osia. Tämä saattaa aiheuttaa toimintahäiriön.

4. Nosta luovutuksen kytkinvipua.
5. Sulje etukansi.

## Paperitukoksen irrottaminen, Paperin takasyöttöaukko

Poista juuttunut paperi.

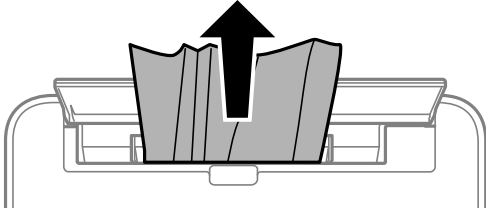

## Paperitukoksen irrottaminen tulostimen sisältä



**Vaara:**

Älä koskaan koske ohjauspaneelin painikkeita, jos kätesi on tulostimen sisällä. Jos tulostin käynnistyy, se voi aiheuttaa vamman. Vamman välttämiseksi älä koske laitteen ulokkeisiin.

1. Avaa tulostimen kansi.

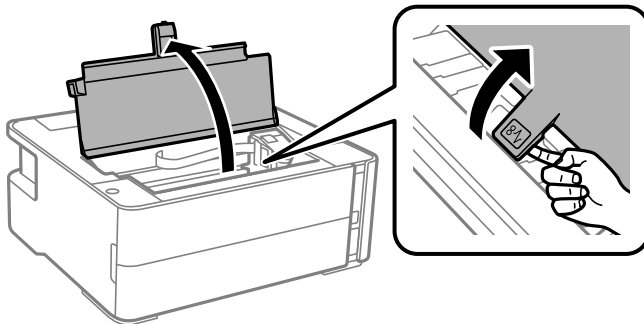

2. Poista juuttunut paperi.

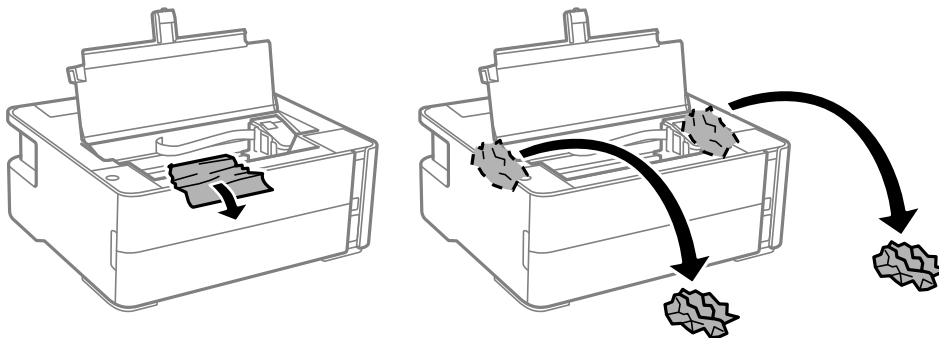

## Ongelmien ratkaiseminen

**!** **Tärkeää:**

Älä kosketa tulostimen sisällä olevaa valkoista lattakaapelia, läpikuultavaa kalvoa tai musteputkia. Tämä saattaa aiheuttaa toimintahäiriön. Jos kosketat läpinäkyvää kalvoa, varmista, että puhdistat sen.

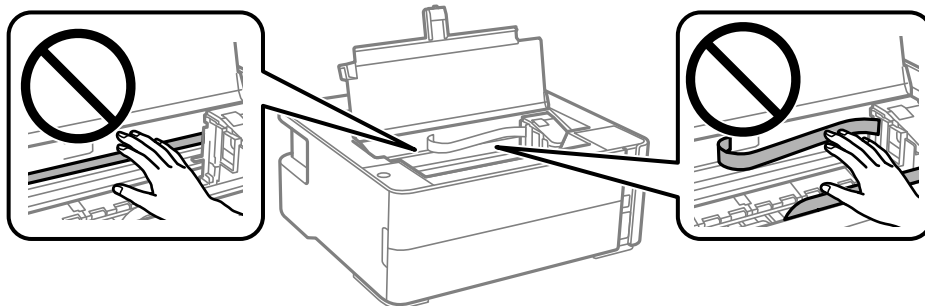

3. Sulje tulostimen kansi, niin että se naksahda.

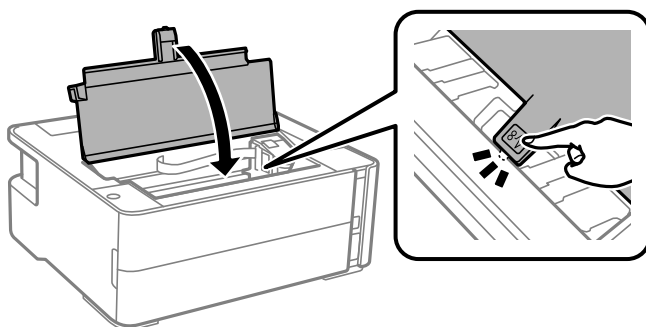

## Paperitukoksen irrottaminen, Takakansi

1. Irrota takakansi.

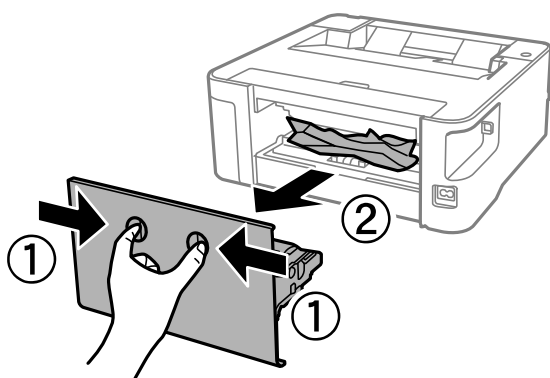

2. Poista juuttunut paperi.

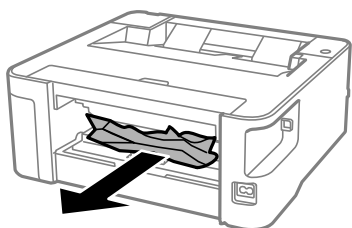

3. Poista juuttunut paperi takakansista.

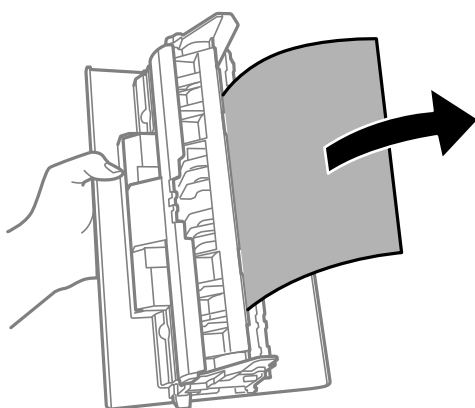

4. Aseta takakansi tulostimeen.

---

## Paperinsyötön ongelmat

Tarkista seuraavat kohdat ja suorita asianmukaiset toimenpiteet ongelman ratkaisemiseksi.

- Varmista, että tulostin on tasaisella alustalla ja että käyttötilassa vallitsevat suosituksia vastaavat olosuhteet.
- Varmista, että tulostin tukee käytettyä paperityyppiä.
- Noudata paperin käsittelyä koskevia ohjeita.
- Älä lisää enempää kuin maksimimäärä kutakin paperityyppiä.
- Puhdista tulostimen sisällä oleva tela.

### Liittyvät tiedot

- ➔ ”Ympäristöä koskevat tekniset tiedot” sivulla 122
- ➔ ”Paperin käsittelyä koskevat ohjeet” sivulla 32
- ➔ ”Käytössä oleva paperi ja kapasiteetti” sivulla 30
- ➔ ”Paperityyppiluettelo” sivulla 38

## Paperitukokset

Lisää paperi oikein päin ja liu'uta reunaohjaimet paperin reunoja vasten.

**Liittyvät tiedot**

- ➔ ”Paperitukoksen irrottaminen” sivulla 97
- ➔ ”Paperin lisääminen Paperikasetti -aukkoon” sivulla 33

**Paperinsyöttö menee vinoon**

Lisää paperi oikein päin ja liu'uta reunaohjaimet paperin reunoja vasten.

**Liittyvät tiedot**

- ➔ ”Paperin lisääminen Paperikasetti -aukkoon” sivulla 33

**Poistettu paperi putosi luovutustasosta**

Avaa syöttölaitteen suojaus estääksesi paperin putoamisen tul.lokerosta.

**Paperi poistetaan tulostamisen aikana**



Kun lisäät kirjepaperia (paperi, johon tiedot, kuten lähettäjän nimi ja yhtiön nimi, on esitulistettu otsikkoon), valitse **Kirjelomake** paperin tyypin asetukseksi.

---

**Virta- ja ohjauspaneeliongelmat****Virran kytkeminen ei onnistu**

- Varmista, että virtajohto on kytketty oikein.
- Paina -painiketta hieman pidempään.

**Virran sammuttaminen ei onnistu**

Paina -painiketta hieman pidempään. Jos tulostimen sammuttaminen ei vielä onnistu, irrota virtajohto pistorasiasta. Estä tulostuspään kuivuminen käynnistämällä tulostin uudelleen ja sammuttamalla se sitten -painikkeesta.

**Virta kytkeytyy pois päältä automaattisesti**

- Windows  
Valitse tulostinohjaimen **Huolto**-välilehdeltä **Tulostin- ja asetustiedot**.
- Poista asetukset **Virtakatkaisu, jos toimeton** ja **Virtakasisu, jos irrotettu** käytöstä.
- Poista asetus **Virran sammutuksen ajastin** käytöstä.

## Ongelmien ratkaiseminen

### Mac OS

Valitse **Järjestelmäasetukset**-valikosta  > **Tulostimet ja skannerit** (tai **Tulosta ja skanna**, **Tulosta ja faksaa**) ja valitse sitten tulostin. Valitse **Valinnat ja tarvikkeet** > **Työkalu** > **Avaa tulostintyökalu** ja valitse sitten **Tulostinasetukset**.

- Poista asetukset **Virtakatkaisu, jos toimeton** ja **Virtakasisu, jos irrotettu** käytöstä.
- Poista asetus **Virran sammutuksen ajastin** käytöstä.

#### **Huomautus:**

*Laitteessa voi ostopaikasta riippuen olla **Virran sammutuksen ajastin-toiminto** tai **Virtakatkaisu, jos toimeton**- ja **Virtakasisu, jos irrotettu**-toiminnot.*

## Tietokoneelta tulostaminen ei onnistu

### Yhteyden tarkistaminen (USB)

- Tarkista, että USB-kaapeli on liitetty kunnolla tulostimeen ja tietokoneeseen.
- Jos käytössä on USB-keskitin, kokeile yhdistää tulostin suoraan tietokoneeseen.
- Jos USB-kaapelia ei tunnisteta, vaihda portti tai USB-kaapeli.
- Jos tulostin ei voi tulostaa USB-yhteyden avulla, kokeile seuraavia toimia.

Kytke USB-kaapeli irti tietokoneesta. Napsauta tietokoneessa näytettyä tulostinkuvaketta hiiren kakkospainikkeella ja valitse **Poista laite**. Liitä USB-kaapeli tietokoneeseen ja suorita testitulostus.

Luo USB-yhteys uudelleen noudattamalla tämän oppaan ohjeita tietokoneen yhteystavan muuttamisesta. Katso lisätietoa alta liittyvien tietojen linkistä.

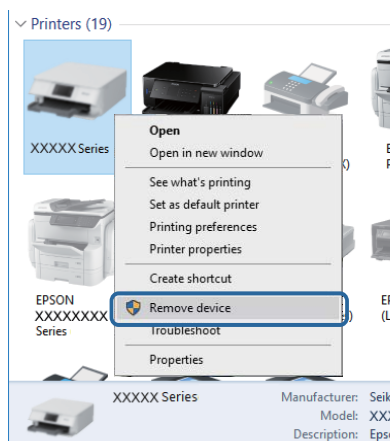

#### **Liittyvät tiedot**

➔ [”Tietokonetta koskevan yhteystavan muuttaminen” sivulla 28](#)

### Yhteyden tarkastaminen (verkko)

- Jos olet vaihtanut langattoman reitittimen tai palveluntarjoajan, yritä määrittää tulostimen verkkoasetukset uudelleen. Yhdistä tietokone tai älylaite samaan SSID-tunnukseen tulostimen kanssa.

## Ongelmien ratkaiseminen

- ❑ Sammuta laitteet, jotka haluat liittää verkkoon. Odota noin 10 sekuntia ja käynnistä laitteet sitten seuraavassa järjestyksessä: langaton reititin, tietokone tai älylaite ja viimeiseksi tulostin. Siirrä tulostin ja tietokone tai älylaite lähemmäksi langatonta reititintä radioaaltoiedonsiirron helpottamiseksi ja yritä määrittää verkkoasetukset uudelleen.
- ❑ Tulosta verkkoyhteysraportti. Katso lisätieto alta liittyvien tietojen linkistä. Mikäli raportti osoittaa, että verkkoyhteys epäonnistui, tarkista verkkoyhteysraportti ja noudata sitten tulostettuja ratkaisuja.
- ❑ Jos tulostimen IP-osoite on 169.254.XXX.XXX ja aliverkon peite on 255.255.0.0, IP-osoitteen määrittäminen ei ehkä ole onnistunut oikein. Käynnistä langaton reititin uudelleen tai nollaa tulostimen verkkoasetukset. Jos ongelma ei ratkea, katso lisätietoja langattoman reitittimen käyttöohjeista.
- ❑ Vieraile tietokoneellasi millä tahansa verkkosivustolla varmistaaksesi, että tietokoneesi verkkoasetukset on määritetty oikein. Mikäli et voi käyttää mitään verkkosivustoja, ongelma on tietokoneessasi. Tarkista tietokoneen verkkoyhteys.

### Liittyvät tiedot

- ➔ ”Yhteyden luominen tietokoneeseen” sivulla 17
- ➔ ”Verkon tila -arkin tulostus” sivulla 22

## Ohjelmiston ja tietojen tarkistus

- ❑ Varmista, että asennettuna on aito Epson-tulostinohjain. Jos aitoa Epson-tulostinohjainta ei ole asennettu, käytettävissä on rajallinen määrä toimintoja. Suosittelemme aidon Epson-tulostinohjaimen käyttöä. Lisätietoja on alla olevassa linkissä.
- ❑ Jos yrität tulostaa suurikokoista kuvaa, tietokoneen muisti voi ehkä loppua. Tulosta kuva pienemmällä resoluutiolla tai pienemmässä koossa.

### Liittyvät tiedot

- ➔ ”Epson-tulostinohjaimen aitouden tarkistaminen” sivulla 104
- ➔ ”Uusimpien sovellusten asentaminen” sivulla 91

## Epson-tulostinohjaimen aitouden tarkistaminen

Voit tarkistaa, onko tietokoneellesi asennettu aito Epson-tulostinohjain, jollakin seuraavista tavoista.

### Windows

Valitse **Ohjauspaneeli > Näytä laitteet ja tulostimet (Tulostimet, Tulostimet ja faksit)** ja avaa sitten Tulostuspalvelimen ominaisuudet -ikkuna seuraavasti.

- ❑ Windows 10/Windows 8.1/Windows 8/Windows 7/Windows Server 2016/Windows Server 2012 R2/Windows Server 2012/Windows Server 2008 R2  
Napsauta tulostinkuvaketta ja valitse sitten ikkunan yläreunasta **Tulostuspalvelimen ominaisuudet**.
- ❑ Windows Vista/Windows Server 2008  
Napsauta hiiren kakkospainikkeella **Tulostimet**-kansiota ja valitse sitten **Suorita järjestelmänvalvojana > Palvelimen ominaisuudet**.
- ❑ Windows XP/Windows Server 2003 R2/Windows Server 2003  
Valitse **Tiedosto**-valikosta **Palvelimen ominaisuudet**.



## Ongelmien ratkaiseminen

Napsauta **Ohjain**-välilehteä. Jos tulostimesi nimi näytetään luettelossa, tietokoneellesi on asennettu aito Epson-tulostinohjain.

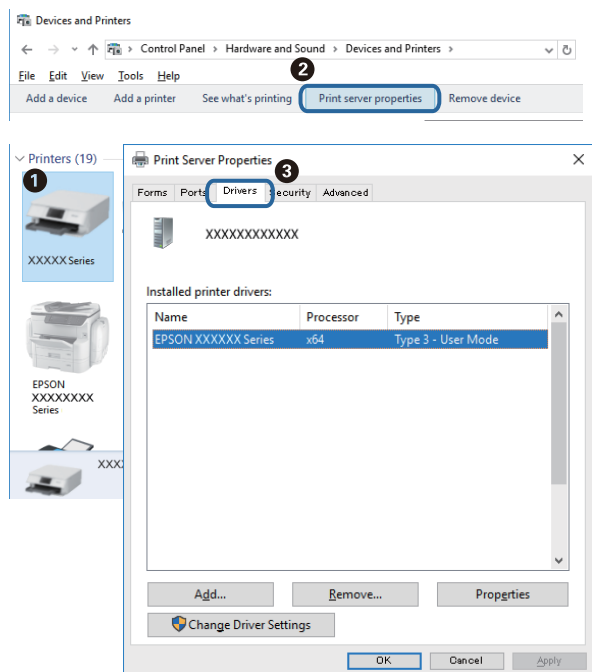

## Mac OS

Valitse -valikosta **Järjestelmäasetukset > Tulostimet ja skannerit** (tai **Tulosta ja skanna** tai **Tulosta ja faksaa**) ja valitse sitten käytössä oleva tulostin. Valitse **Valinnat ja tarvikkeet**: jos ikkunassa näytetään **Valinnat**-välilehti ja **Apuohjelma**-välilehti, tietokoneellesi on asennettu aito Epson-tulostinohjain.



## Liittyvät tiedot

➔ ["Uusimpien sovellusten asentaminen" sivulla 91](#)

## Tulostimen tilan tarkistaminen tietokoneelta (Windows)

Valitse tulostinohjaimen **Huolto**-välilehdeltä **Tulostusjono** ja tarkista seuraavat asiat.

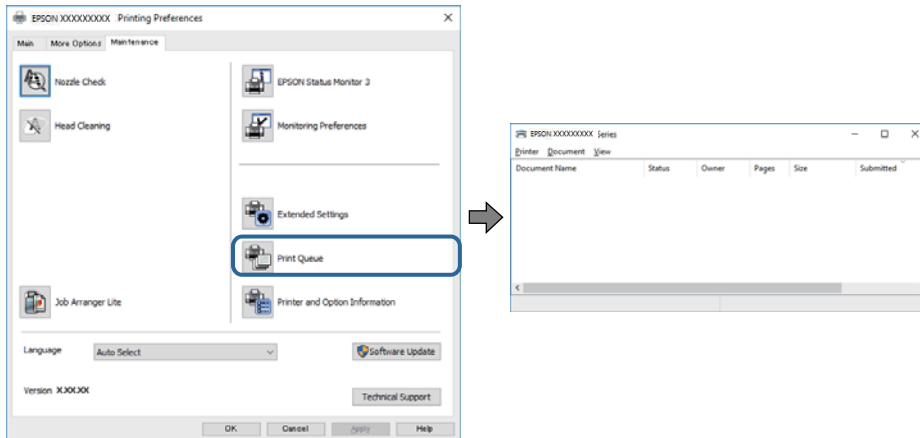

- Tarkista, onko tulostimessa keskeytyneitä tulostustöitä.

Jos laitteeseen jää tarpeettomia tietoja, valitse **Tulostin**-valikosta **Peruuta kaikki tiedostot**.

- Varmista, että tulostin ei ole offline- tai odotustilassa.

Jos tulostin on offline- tai odotustilassa, lopeta offline- tai odotustila **Tulostin**-valikon kautta.

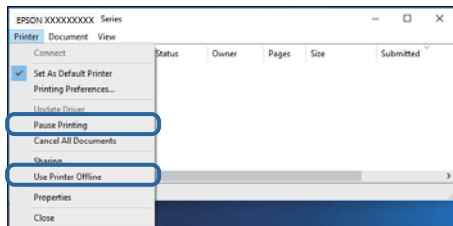

- Tarkista, että tulostin on valittu oletustulostimeksi **Tulostin**-valikosta (oletustulostimen kohdalla näkyy valintamerkki).

Jos tulostinta ei ole määritetty oletustulostimeksi, määritä se oletustulostimeksi. Jos **Ohjauspaneeli > Näytä laitteet ja tulostimet (Tulostimet, Tulostimet ja faksit)** -kohdassa on useita kuvakkeita, valitse kuvake seuraavan ohjeen perusteella.

Esimerkki)

USB-yhteys: EPSON XXXX Series

Verkkoyhteys: EPSON XXXX Series (verkko)

Jos asennat tulostinohjaimen useita kertoja, tulostinohjaimesta voi syntyä useita kopioita. Jos kopioita (esimerkiksi ”EPSON XXXX Series (kopio 1)”) syntyy, napsauta kopioitunutta tulostinkuvaketta hiiren kakkospainikkeella ja valitse sitten **Poista laite**.

- Varmista, että tulostinportti on valittu oikein kohdassa **Ominaisuus > Portti Tulostin**-valikosta.

Valitse USB-yhteydelle **USBXXX** tai verkkoyhteydelle **EpsonNet Print Port**.

## Tulostimen tilan tarkistaminen tietokoneelta (Mac OS)

Tarkista, että tulostimen tilana ei ole **Keskeytä**.

Valitse **Järjestelmäasetukset** valikosta  > **Tulostimet & skannerit** (tai **Tulosta ja skannaa**, **Tulosta ja faksaa**) ja valitse sitten tulostin kaksoisnapsautuksella. Jos tulostin on pysäytetty, valitse **Jatka** (tai **Jatka tulostusta**).

## Verkkoasetusten määrittäminen ei onnistu

- Sammuta laitteet, jotka haluat liittää verkkoon. Odota noin 10 sekuntia ja käynnistä laitteet sitten seuraavassa järjestyksessä: langaton reititin, tietokone tai älylaite ja viimeiseksi tulostin. Siirrä tulostin ja tietokone tai älylaite lähemmäksi langatonta reititintä radioaaltotiedonsiirron helpottamiseksi ja yritä määrittää verkkoasetukset uudelleen.
- Tulosta verkkoyhteysraportti painamalla -painiketta. Tarkista raportti ja noudata sitten tulostettuja ratkaisuja.

### Liittyvät tiedot

- ➔ ”Tulostimeen liitetyn SSID-tunnuksen tarkistaminen” sivulla 110
- ➔ ”Tietokoneen SSID-tunnuksen tarkistaminen” sivulla 111

## Laitteista ei voi muodostaa yhteyttä, vaikka verkkoasetukset ovat kunnossa

Jos et voi muodostaa yhteyttä tietokoneesta tai älylaitteesta tulostimeen, vaikka verkkoyhteysraportissa ei ilmoiteta ongelmista, tutustu seuraaviin ohjeisiin.

- Jos käytät samanaikaisesti useaa eri langatonta reititintä, et ehkä voi käyttää tulostinta tietokoneesta tai älylaitteesta langattomien reititinten asetuksista riippuen. Yhdistä tietokone tai älylaite samaan langattomaan reitittimeen tulostimen kanssa.

Poista älylaitteen yhteyden jakaminen käytöstä, jos se on käytössä.

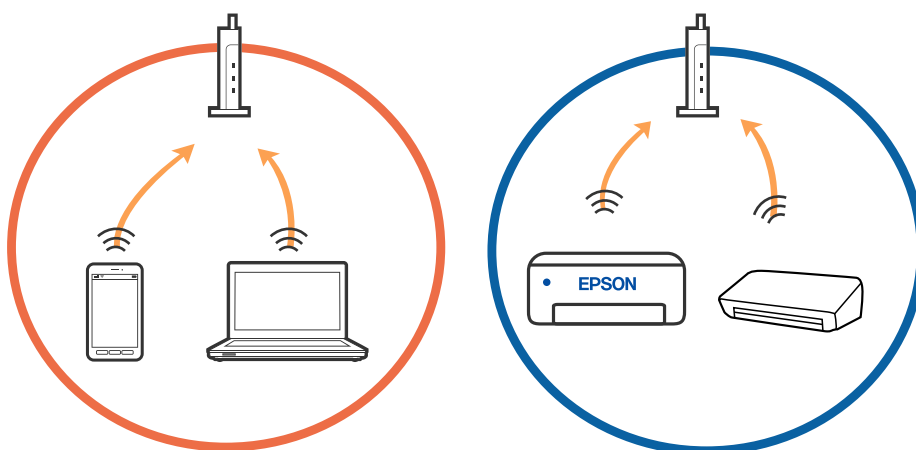

## Ongelmien ratkaiseminen

- Et ehkä voi muodostaa yhteyttä langattomaan reitittimeen, jos langattomalla reitittimellä on monta eri SSID-tunnusta ja laitteet on yhdistetty saman langattoman reitittimen eri SSID-tunnuksiin. Yhdistä tietokone tai älylaite samaan SSID-tunnukseen tulostimen kanssa.

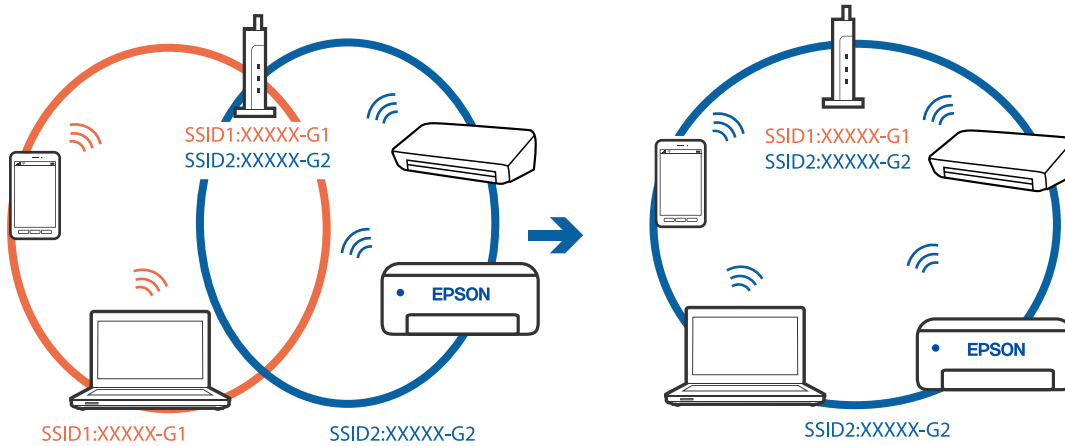

- Langattomissa reitittimissä, jotka ovat IEEE 802.11a- ja IEEE 802.11g-yhteensopivia, on 2,4 ja 5 GHz:n SSID-tunnukset. Jos yhdistät tietokoneen tai älylaitteen 5 GHz:n SSID-tunnukseen, et pysty muodostamaan yhteyttä tulostimeen, koska tulostin tukee vain 2,4 GHz:n taajuutta. Yhdistä tietokone tai älylaite samaan SSID-tunnukseen tulostimen kanssa.

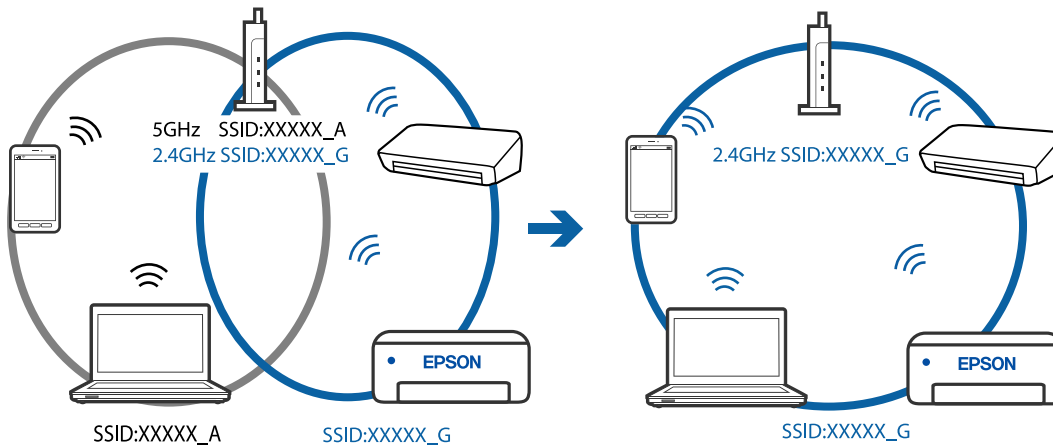

- Useimmissa langattomissa reitittimissä on tietosuojaerotin ominaisuus, joka estää tietoliikenteen yhdistettyjen laitteiden välillä. Jos tulostin ja tietokone tai älylaite eivät voi viestiä keskenään, vaikka ne ovat yhteydessä samaan verkkoon, poista tietosuojaerotin käytöstä langattomasta reitittimestä. Katso lisätietoja langattoman reitittimen käyttöoppaasta.

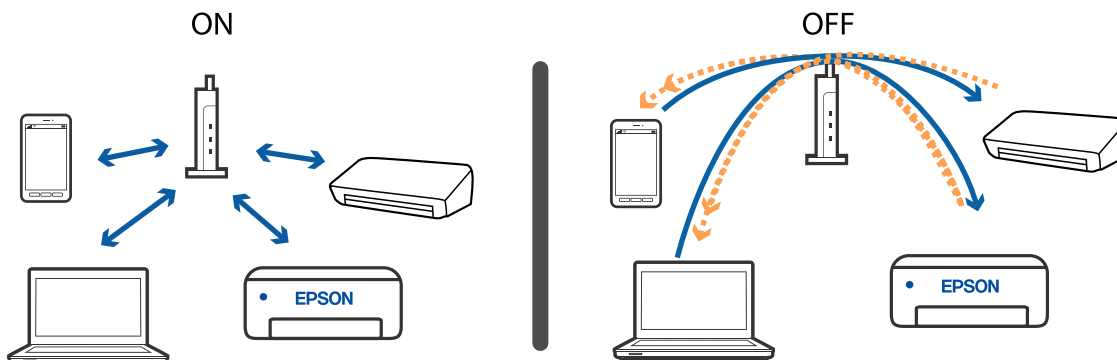

**Liittyvät tiedot**

- ➔ ”Tulostimeen liitetyn SSID-tunnuksen tarkistaminen” sivulla 110
- ➔ ”Tietokoneen SSID-tunnuksen tarkistaminen” sivulla 111

## Jos yhteyden muodostaminen Wi-Fi Direct (Simple AP) -tilassa ei onnistu

Jos tulostimeen on jo liitetty enimmäismäärä laitteita, et voi liittää enempää laitteita. Katso seuraavat ohjeet ja yritä muodostaa yhteys uudelleen.

**Tarkista liitettyjen laitteiden määrä**

Tarkista, montako laitetta tulostimeen on liitetty. Jos liitettyjen laitteiden määrä ei ole ylittänyt enimmäismäärää, yhteyttä muodostettaessa on voinut tapahtua virhe. Siirrä tulostin ja tietokone tai älylaite lähemmäksi langatonta reititintä radioyhteyden helpottamiseksi, tarkista että SSID-tunnus ja salasana ovat oikein ja yritä määrittää verkkoasetukset uudelleen.

- Verkon tilasivu

```
<Wi-Fi Direct>
Wi-Fi Direct Mode           On
Communication Mode         Simple AP
Operation Mode              IEEE802.11g/n
Communication Speed         Auto
SSID                        DIRECT-*****
Password                    *****
Channel                     11
Security Level              WPA2-PSK(AES)
Link Status                 Unknown
Connected Devices           2 (Max 4)
Client MAC List             9C:5C:F9:38:C3:74
                             20:02:AF:C1:92:6B
```

## Ongelmien ratkaiseminen

- ❑ Laitteen tilasivu Web Config -hallintäkuvassa

Käynnistä selain verkkoon liitettyssä laitteessa ja avaa Web Config kirjoittamalla IP-osoite Wi-Fi Direct (Simple AP) -kohtaan. Valitse **Tuotteen tila** > **Wi-Fi Direct** ja tarkista Wi-Fi Direct -toiminnon tila.



### Pura tarpeettomat laiteyhteydet

Jos tulostimeen on jo liitetty enimmäismäärä laitteita, pura tarpeettomien laitteiden yhteydet ja yritä liittää uusi laite sen jälkeen.

Poista tarpeettomien laitteiden SSID-tunnukset langattoman verkkoyhteyden näytön Wi-Fi Direct -kohdasta.

## Tulostimeen liitetyn SSID-tunnuksen tarkistaminen

Voit tarkistaa SSID-tunnuksen tulostamalla verkkoyhteysraportin tai verkon tila -arkin tai kohteessa Web Config.

## Tietokoneen SSID-tunnuksen tarkistaminen

### Windows

Napsauta työpöydän tehtäväpalkista . Tarkista yhdistetyn SSID-tunnuksen nimi näytetystä luettelosta.



### Mac OS

Napsauta tietokoneen näytön yläreunassa olevaa Wi-Fi-kuvaketta. Näyttöön tulee luettelo SSID-tunnuksista: yhdistetty SSID on merkitty valintamerkillä.



## Ethernet-yhteys muuttuu epävakaaksi

Liittäessäsi tulostimen Ethernetillä käyttäessäsi IEEE 802.3az:a (Energiatehokas Ethernet) tukevia laitteita, seuraavat ongelmat voivat aiheutua käyttämästäsi keskittimestä tai reitittimestä.

- Yhteys muuttuu epävakaaksi sekä tulostin muodostaa ja katkaisee yhteyden yhä uudelleen ja uudelleen.
- Tulostimeen ei saada yhteyttä.
- Yhteysnopeus hidastuu.

Seuraa alla olevia ohjeita katkaistaksesi IEEE 802.3az -yhteyden ja muodosta sitten yhteys uudelleen.

1. Irrota tietokoneeseen ja tulostimeen yhdistetty Ethernet-kaapeli.
  2. Jos IEEE 802.3az on käytössä tietokoneella, katkaise yhteys.  
Katso lisätietoja tietokoneen toimitukseen kuuluvista asiakirjoista.
  3. Yhdistä tulostin tietokoneeseen Ethernet-kaapelilla.
  4. Tulosta tulostimesta verkkoyhteysraportti.
  5. Tarkista tulostimen IP-osoite verkkoyhteysraportista.
  6. Avaa tietokoneella Web Config.  
Käynnistä verkkoselain ja anna tulostimen IP-osoite.
  7. Valitse ikkunan oikeassa yläkulmassa olevasta luettelosta **Lisäasetukset**.
  8. Valitse **Verkkoasetukset > Kiinteä lähiverkko**.
  9. Valitse **Pois** kohteelle **IEEE 802.3az**.
  10. Valitse **Seuraava**.
  11. Valitse **OK**.
  12. Irrota tietokoneeseen ja tulostimeen yhdistetty Ethernet-kaapeli.
  13. Jos IEEE 802.3az on otettu pois käytöstä kohdassa 2, ota se uudelleen käyttöön.
  14. Yhdistä tietokoneeseen ja tulostimeen Ethernet-kaapeli, jonka irrotit kohdassa 1.
- Jos ongelma ei ole poistunut, jotkin muut laitteet voivat olla ongelman aiheuttajia.

---

## Tulosteisiin liittyvät ongelmat

### Tulosteessa on naarmuja tai siitä puuttuu väriä

- Jollet ole käyttänyt tulostinta pitkään aikaan, tulostuspään suuttimet ovat voineet tukkeutua eikä mustepisarat pääse purkautumaan. Tarkista suuttimet ja puhdista tulostuspää, jos tulostuspään suuttimet ovat tukossa.



## Ongelmien ratkaiseminen

- ❑ Jos olet tulostanut mustetason ollessa niin alhainen ettei mustetaso näy mustesäiliön ikkunassa, täytä mustesäiliö ylämerkkeihin saakka ja huuhtele musteletkut suorittamalla **Tehopuhdistus** -toiminto. Suorita tämän jälkeen suutintesti ja tarkista, onko tulostuslaatu parantunut.

### Liittyvät tiedot

- ➔ ”[Suutintukosten tarkistaminen \(suutintarkistus\)](#)” sivulla 78
- ➔ ”[Mustesäiliön täyttäminen](#)” sivulla 72
- ➔ ”[Tulostuspään tehopuhdistaminen \(Tehopuhdistus\)](#)” sivulla 82

## Tulosteissa on raitoja tai odottamattomia värejä



Tulostuspään suuttimet saattavat olla tukossa. Tarkista, ovatko tulostuspään suuttimet tukossa suorittamalla suutintesti. Puhdista tulostuspää, jos jokin tulostuspään suuttimista on tukossa.

### Liittyvät tiedot

- ➔ ”[Suutintukosten tarkistaminen \(suutintarkistus\)](#)” sivulla 78

## Värillisiä raitoja tulee esiin noin 3.3 cm:n välein

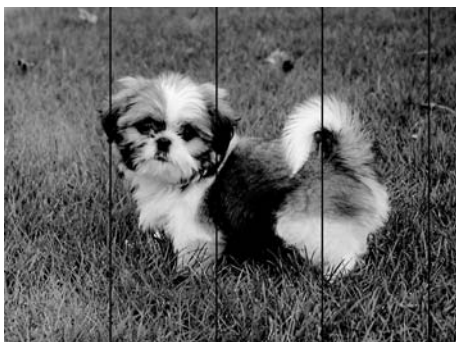

- ❑ Valitse asianmukainen paperityyppin asetus tulostimeen ladatun paperityypin mukaan.
- ❑ Kohdista tulostuspää tietokoneesta.
- ❑ Tulostettaessa tavalliselle paperille, tulosta käyttämällä korkeampaa laatuasetusta.

### Liittyvät tiedot

- ➔ ”[Paperityyppiluettelo](#)” sivulla 38
- ➔ ”[Tulostuspään kohdistaminen](#)” sivulla 84

## Pystyviivat tai väärä kohdistus

enthalten alle  
Aufdruck. W  
↓ 5008 "Regel"

- Kohdista tulostuspää.
- Jos tulostuslaatu ei parane tulostuspään kohdistamisen myötä, tulosta korkeammalla laatuasetuksella.

### Liittyvät tiedot

- ➔ ["Tulostuspään kohdistaminen" sivulla 84](#)

## Huono tulostuslaatu

Jos tulostuslaatu on huono ja tuloste on sumea, siinä on raitoja, siitä puuttuu värejä tai värit ovat haaleita tai tuloste on väärin kohdistettu, käy läpi seuraavat ohjeet.

### Tulostimen tarkistaminen

- Varmista, että alustava musteen lataus on valmis.
- Täytä mustesäiliö, jos mustetaso on alemman viivan alapuolella.
- Tarkista suuttimet ja puhdista tulostuspää, jos tulostuspään suuttimet ovat tukossa.
- Kohdista tulostuspää.

### Paperin tarkistaminen

- Varmista, että tulostin tukee käytettyä paperityyppiä.
- Älä tulosta kostealle, vahingoittuneelle tai liian vanhalle paperille.
- Jos paperi on rullautunut tai jos kirjekuori on täynnä ilmaa, litistä se.
- Älä pinoa papereita heti tulostamisen jälkeen.
- Anna tulosteiden kuivua kokonaan ennen arkistointia tai käyttämistä. Älä aseta tulosteita suoraan auringonvaloon, älä käytä kuivaajaa, äläkä kosketa paperin tulostettua puolta.
- Kuvien ja valokuvien tulostamiseen Epson suosittelee käyttämään alkuperäistä Epson-paperia tavallisen paperin sijaan. Tulosta alkuperäisen Epson-paperin tulostuspuolelle.

### Tulostusasetusten tarkistaminen

- Valitse tulostimeen lisättyä paperityyppiä vastaava paperityyppiasetus.
- Tulosta käyttäen korkeampaa tulostuslaatuasetusta.

## Ongelmien ratkaiseminen

- Kaksisuuntaisen (tai nopean) tulostuksen aikana tulostuspää tulostaa liikkumalla molempiin suuntiin ja pystyviivat ovat ehkä väärin kohdistettuja. Jos tulostuslaatu ei parane, poista käytöstä kaksisuuntainen (tai nopea) asetus. Tämän asetuksen poistaminen käytöstä voi hidastaa tulostusnopeutta.

- Windows

Tyhjennä **Nopea tulostus** -kohta tulostinohjaimen **Lisää asetuksia** -välilehdeltä.

- Mac OS

Valitse -valikosta **Järjestelmäasetukset > Tulostimet ja skannerit** (tai **Tulosta ja skanna** tai **Tulosta ja faksaa**) ja valitse sitten käytössä oleva tulostin. Valitse **Valinnat ja tarvikkeet > Asetukset** (tai **Ajuri**). Valitse **Ei käytössä**-asetukseksi **Nopea tulostus**.

### Tarkista mustepullo

- Käytä mustepulloja, jonka osakoodi on oikea tälle tulostimelle.
- Epson suosittelee mustepullojen käyttämistä ennen paketin osoittamaa päivämäärää.
- Yritä käyttää aitoja Epson-mustepulloja. Tämä tuote on suunniteltu säätämään värejä, jotka perustuvat aitojen Epson-mustepullojen käyttöön. Ei-aitojen mustepullojen käyttö voi aiheuttaa tulostuslaadun heikentymistä.

### Liittyvät tiedot

- ➔ [”Suutintukosten tarkistaminen \(suutintarkistus\)”](#) sivulla 78
- ➔ [”Tulostuspään kohdistaminen”](#) sivulla 84
- ➔ [”Käytössä oleva paperi ja kapasiteetti”](#) sivulla 30
- ➔ [”Paperityyppiluettelo”](#) sivulla 38
- ➔ [”Paperin käsittelyä koskevat ohjeet”](#) sivulla 32

## Paperissa on mustetahroja tai naarmuja

- Kun tulosteessa näkyy vaakaviivoja tai paperin ala- tai yläreuna on tahriintunut, aseta paperi oikeaan suuntaan ja siirrä reunaohjaimet paperin reunoihin.

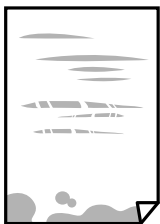

- Kun tulosteessa on pystyviivoja ja paperi on tahriintunut, puhdista paperin polku.



- Aseta paperi tasaiselle pinnalle ja tarkista, onko se käpristynyt. Jos näin on, suorista paperi.

## Ongelmien ratkaiseminen

- Paksulle paperille tulostettaessa tulostuspää on hyvin lähellä paperin pintaa, mikä voi aiheuttaa paperin hankautumista. Ota tällöin käyttöön hankautumisenvähentämisasetus. Jos tämä asetus otetaan käyttöön, tulostuslaatu saattaa heikentyä tai nopeus hidastua.

Windows

Napsauta **Laajennusasetukset** tulostinohjaimen **Huolto**-välilehdeltä ja valitse sitten **Poikittaisarkkipaperi**.

### Liittyvät tiedot

- ➔ [”Paperin lisääminen Paperikasetti -aukkoon” sivulla 33](#)
- ➔ [”Paperipolun puhdistaminen” sivulla 84](#)

## Paperi tahriintuu automaattisen kaksipuolisen tulostuksen aikana

Kun käytetään automaattisen kaksipuolisen tulostuksen toimintoa ja tulostetaan korkeatiheyksisiä tietoja, kuten kuvia ja kaavioita, aseta tulostustumuus pienemmäksi ja kuivumisaika pidemmäksi.

## Tulostetut valokuvat ovat tahmeita

Tulostat mahdollisesti valokuvapaperin väärälle puolelle. Varmista, että tulostat tulostuskelpoiselle puolelle.

Jos olet tulostanut valokuvapaperin väärälle puolelle, puhdista paperipolku.

### Liittyvät tiedot

- ➔ [”Paperipolun puhdistaminen” sivulla 84](#)

## Tulosteen asento, koko tai marginaalit ovat väärät

- Lisää paperi oikein päin ja liu'uta reunaohjaimet paperin reunoja vasten.
- Valitse sopiva paperikokoasetus.
- Muuta marginaaliasetuksia sovelluksessa siten, että ne sopivat tulostusalueelle.

### Liittyvät tiedot

- ➔ [”Paperin lisääminen Paperikasetti -aukkoon” sivulla 33](#)
- ➔ [”Tulostusalue” sivulla 119](#)

## Tulostetut merkit ovat väriä tai vääristyneitä

- Kytke USB-kaapeli kunnolla tulostimeen ja tietokoneeseen.
- Peruuta kaikki keskeytyneet tulostustyöt.
- Älä laita tietokonetta manuaalisesti **Horrostilaan** tai **Lepotilaan** tulostuksen aikana. Sivut saattavat tulostua teksti vääristyneenä seuraavan kerran, kun käynnistät tietokoneen.
- Jos käytät samaa tulostinohjainta kuin aiemmin, tulostetut merkit saattavat olla vääristyneitä. Varmista, että käyttämäsi tulostinohjain on tarkoitettu tälle tulostimelle. Tarkista tulostimen nimi tulostinohjainikkunan yläreunasta.

## Tulostettu kuva on käänteinen

Tyhjennä tulostinohjaimen tai sovelluksen mahdolliset peilikuva-asetukset.

Windows

Tyhjennä tulostinohjaimen **Peilikuva** -valikosta **Lisää asetuksia** -valinta.

Mac OS

Tyhjennä tulostusvalintaikkunan **Peilikuva**-valikosta **Tulostusasetukset**-valinta.

## Mosaiikkityyppiset kuviot tulosteissa

Kun tulostat kuvia tai valokuvia, käytä korkean resoluution tietoja. Verkkosivustoilla käytettyjen kuvien resoluutio on usein pieni, joten vaikka ne saattavat näyttää hyviltä näytöllä, tulostuslaatu voi kuitenkin olla huono.

## Tulostusongelmaa ei saatu ratkaistua

Jos olet kokeillut kaikkia ratkaisuja mutta ongelma ei ole ratkennut, kokeile poistaa tulostinohjaimen asennus ja asentaa sitten ohjain uudelleen.

### Liittyvät tiedot

➔ [”Sovellusten asennusten poistaminen” sivulla 92](#)

➔ [”Uusimpien sovellusten asentaminen” sivulla 91](#)

---

## Muita tulostusongelmia

### Tulostus on liian hidasta

Sulje tarpeettomat sovellukset.

Pienennä laatuasetusta. Korkealaatuinen tulostaminen hidastaa tulostusnopeutta.

Ota kaksisuuntainen (tai nopea) asetus käyttöön. Kun tämä asetus on käytössä, tulostuspää tulostaa liikkumalla molempiin suuntiin ja tulostusnopeus paranee.

Windows

Valitse **Nopea tulostus** tulostinohjaimen **Lisää asetuksia** -välilehdeltä.

Mac OS

Valitse **Järjestelmäasetukset**-valikosta  > **Tulostimet ja skannerit** (tai **Tulosta ja skanna**, **Tulosta ja faksaa**) ja valitse sitten tulostin. Osoita **Valinnat ja tarvikkeet** > **Asetukset** (tai **Ajuri**). Valitse **Käytössä**-asetukseksi **Nopea tulostus**.

## Ongelmien ratkaiseminen

Poista hiljainen tila käytöstä. Tämä toiminto hidastaa tulostusnopeutta.

Windows

Valitse **Ei käytössä Hiljainen tila** -asetukseksi tulostinohjaimen **Yleiset**-välilehdeltä.

Mac OS

Valitse **Järjestelmäasetukset**-valikosta  > **Tulostimet ja skannerit** (tai **Tulosta ja skannaa, Tulosta ja faksaa**) ja valitse sitten tulostin. Osoita **Valinnat ja tarvikkeet** > **Asetukset** (tai **Ajuri**). Valitse **Ei käytössä**-asetukseksi **Hiljainen tila**.

## Tulostus hidastuu huomattavasti jatkuvan tulostuksen aikana

Tulostus hidastuu, jotta tulostin ei ylikuumene ja vahingoitu tulostuksen aikana. Voit kuitenkin jatkaa tulostamista. Jos haluat palata normaaliin tulostusnopeuteen, jätä tulostin käyttämättömäksi vähintään 30 minuutiksi. Tulostusnopeus ei palaa automaattisesti normaaliksi, jos laite on sammutettuna

---

## Muut ongelmat

### Toimintaäännet ovat voimakkaita

Jos toimintoäännet ovat liian voimakkaita, ota käyttöön **Hiljainen tila**. Tämän ominaisuuden ottaminen käyttöön voi hidastaa tulostusnopeutta.

Windows -tulostinohjain

Ota käyttöön **Hiljainen tila** **Yleiset**-välilehdellä.

Mac OS -tulostinohjain

Valitse **Järjestelmäasetukset**-valikosta  > **Tulostimet ja skannerit** (tai **Tulosta ja skannaa, Tulosta ja faksaa**) ja valitse sitten tulostin. Osoita **Valinnat ja tarvikkeet** > **Asetukset** (tai **Ajuri**). Valitse **Käytössä**-asetukseksi **Hiljainen tila**.

### Palomuri estää sovelluksen (vain Windows)

Lisää sovellus Windowsin palomuurin sallittuihin sovelluksiin **Ohjauspaneelin**-turva-asetuksissa.

### Muste on vuotanut

Jos mustetta on säiliön ympärillä, pyyhi muste pois puhtaalla nukkaamattomalla liinalla tai vanupuikolla.

Jos mustetta valuu pöydälle tai lattialle, pyyhi se pois heti. Jos muste ehtii kuivua, tahran poistaminen on vaikeaa. Estä tahran leviäminen imeyttämällä muste kuivaan liinaan ja pyyhkimällä sitten märällä liinalla.

Jos mustetta joutuu käsiin, pese kädet vedellä ja saippualla.

# Liite

## Tekniset tiedot

### Tulostimen tekniset tiedot

Suutinten sijainti tulostuspäässä		Mustan musteen suuttimet: 400×2 riviä
Paperin paino*	Tavallinen paperi	64–90 g/m <sup>2</sup> (17–24 naulaa)
	Kirjekuoret	Kirjekuori #10, DL, C6: 75–90 g/m <sup>2</sup> (20–24 naulaa)

\* Vaikka paperin paksuus olisi sallittujen arvojen rajoissa, paperi ei välttämättä syöty laitteeseen oikein tai tulostusjäljen laatu voi olla heikko paperin laadun tai muiden ominaisuuksien vuoksi.

### Tulostusalue

#### Yksittäisten arkkien tulostusalue

Tulostuslaatu voi olla heikompi varjostetuilla alueilla tulostimen toimintaperiaatteen vuoksi.

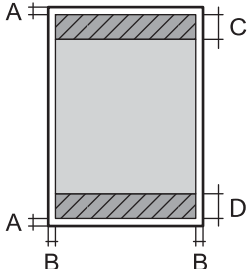
	A	3.0 mm (0.12 tuumaa)
	B	3.0 mm (0.12 tuumaa)
	C	46.0 mm (1.81 tuumaa)
	D	44.0 mm (1.73 tuumaa)

#### Kirjekuorien tulostettava alue

Tulostuslaatu voi olla heikompi varjostetuilla alueilla tulostimen toimintaperiaatteen vuoksi.

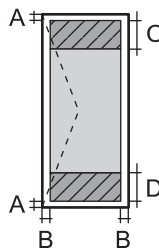
	A	3.0 mm (0.12 tuumaa)
	B	5.0 mm (0.20 tuumaa)
	C	24.0 mm (0.95 tuumaa)
	D	46.0 mm (1.81 tuumaa)

## Käyttöliittymän ominaisuudet

Tietokoneelle	Hi-Speed USB -liitäntä
---------------	------------------------

## Verkkotoimintojen luettelo

### Verkkotoiminnot ja IPv4/IPv6

Toiminnot			Tuettu	Huomautukset
Verkkotulostus	EpsonNet Print (Windows)	IPv4	✓	-
	Standard TCP/IP (Windows)	IPv4, IPv6	✓	-
	WSD-tulostus (Windows)	IPv4, IPv6	✓	Windows Vista tai uudempi
	Bonjour-tulostus (Mac OS)	IPv4, IPv6	✓	-
	IPP-tulostus (Windows, Mac OS)	IPv4, IPv6	✓	-
	UPnP-tulostus	IPv4	-	Tietolaite
	PictBridge -tulostus (Wi-Fi)	IPv4	-	Digitaalikamera
	Epson Connect (sähköpostitulostus, etätulostus)	IPv4	✓	-
	Google Cloud Print	IPv4, IPv6	✓	-
Verkkoskannaus	Epson Scan 2	IPv4, IPv6	-	-
	Event Manager	IPv4	-	-
	Epson Connect (skannaus pilveen)	IPv4	-	-
	ADF-arkinsyöttölaite (kaksipuolinen skannaus)		-	-
Faksi	Faksin lähettäminen	IPv4	-	-
	Faksin vastaanotto	IPv4	-	-

## Wi-Fi-tiedot

Standardit	IEEE 802.11b/g/n* <sup>1</sup>
Taajuusalue	2,4 GHz
Siirretyn radiotaajuustehon enimmäismäärä	20 dBm (EIRP)
Koordinaatiotilat	Infrastruktuuri, Wi-Fi Direct (Simple AP)* <sup>2*3</sup>



## Liite

Langattoman lähiverkon tietoturva*4	WEP (64/128bit), WPA2-PSK (AES)*5
-------------------------------------	-----------------------------------

- \*1 IEEE 802.11n on saatavilla vain HT20:lle.
- \*2 Ei IEEE 802.11b -tukea.
- \*3 Simple AP -tila on yhteensopiva Wi-Fi-yhteyden (infrastruktuuri) tai Ethernet-yhteyden kanssa.
- \*4 Wi-Fi Direct tukee vain WPA2-PSK (AES) -salausta.
- \*5 Noudattaa WPA2-standardia, tukee WPA/WPA2 Personal -salausta.

## Ethernet-yhteyden ominaisuudet

Standardit	IEEE802.3i (10BASE-T)*1 IEEE802.3u (100BASE-TX) IEEE802.3az (Energy Efficient Ethernet)*2
Tiedonsiirtotila	Auto, 10Mbps Full duplex, 10Mbps Half duplex, 100Mbps Full duplex, 100Mbps Half duplex
Liitin	RJ-45

- \*1 Radiohäiriöiden estämiseksi käytä luokan 5e tai korkeampaa STP (Shielded twisted pair) -kaapelia.
- \*2 Liitetyn laitteen on täytettävä IEEE802.3az-standardit.

## Tietoturvaprotokolla

SSL/TLS	HTTPS Server/Client
---------	---------------------

## Tuetut kolmansien osapuolten palvelut

Google Cloud Print
--------------------

## Mitat

Mitat	<p>Säilytys</p> <ul style="list-style-type: none"> <li><input type="checkbox"/> Leveys: 375 mm (14.8 tuumaa)</li> <li><input type="checkbox"/> Syvyys: 347 mm (13.7 tuumaa)</li> <li><input type="checkbox"/> Korkeus: 151 mm (5.9 tuumaa)</li> </ul> <p>Tulostus</p> <ul style="list-style-type: none"> <li><input type="checkbox"/> Leveys: 375 mm (14.8 tuumaa)</li> <li><input type="checkbox"/> Syvyys: 347 mm (13.7 tuumaa)</li> <li><input type="checkbox"/> Korkeus: 151 mm (5.9 tuumaa)</li> </ul>
-------	---

## Liite

Paino*	Noin 4.3 kg (9.5 naulaa)
--------	--------------------------

\* Ilman mustetta ja virtajohtoa.

## Sähkötekniset ominaisuudet

Malli	Malli 100–240 V	Malli 220–240 V
Nimellistaajuusalue	50–60 Hz	50–60 Hz
Nimellisvirta	0.5–0.2 A	0.3 A
Virrankulutus (USB-liitännällä)	Tulostus: Noin 14.0 W (ISO/IEC24712) Valmiustila: Noin 3.4 W Lepotila: Noin 0.7 W Virta kytketty pois päältä: Noin 0.2 W	Tulostus: Noin 14.0 W (ISO/IEC24712) Valmiustila: Noin 3.4 W Lepotila: Noin 0.8 W Virta kytketty pois päältä: Noin 0.2 W

**Huomautus:**

- Tarkista jännite tulostimessa olevista merkinnöistä.
- Eurooppalaiset käyttäjät: lisätietoja virrankulutuksesta on saatavana seuraavalla verkkosivustolla.  
<http://www.epson.eu/energy-consumption>

## Ympäristöä koskevat tekniset tiedot

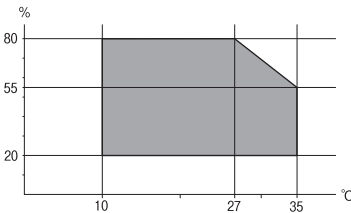
Käytön aikana	Käytä tulostinta seuraavassa kaaviossa esitetyissä olosuhteissa.  Lämpötila: 10–35°C (50–95°F) Suhteellinen kosteus: 20–80 % RH (ilman tiivistymistä)
Säilytys	Lämpötila: -20–40°C (-4–104°F)* Suhteellinen kosteus: 5–85 % RH (ilman tiivistymistä)

\* Varastoitavissa yhden kuukauden ajan lämpötilassa 40 °C (104 °F).

## Mustepullojen käyttöympäristön tiedot

Varastointilämpötila	-20–40 °C (-4–104 °F)*
----------------------	------------------------

## Liite

Jäätymislämpötila	-15 °C (5 °F) Muste sulaa ja on käytettävissä noin 2 tunnin 25 °C:n (77 °F) lämpötilassa säilytyksen jälkeen.
-------------------	--

\* Varastoitavissa yhden kuukauden ajan lämpötilassa 40 °C (104 °F).

## Järjestelmävaatimukset

- Windows 10 (32-bittinen, 64-bittinen)/Windows 8.1 (32-bittinen, 64-bittinen)/Windows 8 (32-bittinen, 64-bittinen)/Windows 7 (32-bittinen, 64-bittinen)/Windows Vista (32-bittinen, 64-bittinen)/Windows XP SP3 tai uudempi (32-bittinen)/Windows XP Professional x64 Edition SP2 tai uudempi/Windows Server 2016/Windows Server 2012 R2/Windows Server 2012/Windows Server 2008 R2/Windows Server 2008/Windows Server 2003 R2/Windows Server 2003 SP2 tai uudempi
- macOS High Sierra/macOS Sierra/OS X El Capitan/OS X Yosemite/OS X Mavericks/OS X Mountain Lion/Mac OS X v10.7.x/Mac OS X v10.6.8

### Huomautus:

- Mac OS -käyttöjärjestelmä ei välttämättä tue joitakin sovelluksia ja ominaisuuksia.
- Mac OS -käyttöjärjestelmän UNIX-tiedostojärjestelmä (UFS) ei ole tuettu.

## Fonttitiedot

### Käytettävissä olevat fontit PCL:lle (URW)

#### Skaalautuva fontti

Fontin nimi	Ryhmä	HP-vastaavuus	Symboliokko PCL5:lle
Nimbus Mono	Medium, Bold, Italic, Bold Italic	Courier	1
Letter Gothic	Medium, Bold, Italic	Letter Gothic	1
Nimbus Mono PS	Regular, Bold, Oblique, Bold Oblique	CourierPS	3
Nimbus Roman No4	Medium, Bold, Italic, Bold Italic	CG Times	2
URW Classico	Medium, Bold, Italic, Bold Italic	CG Omega	3
URW Coronet	-	Coronet	3
URW Clarendon Condensed	-	Clarendon Condensed	3
URW Classic Sans	Medium, Bold, Italic, Bold Italic	Univers	2
URW Classic Sans Condensed	Medium, Bold, Italic, Bold Italic	Univers Condensed	3
Antique Olive	Medium, Bold, Italic	Antique Olive	3

## Liite

Fontin nimi	Ryhmä	HP-vastaavuus	Symboli- ukko PCL5:lle
Garamond	Antiqua, Halbfett, Kursiv, Kursiv Halbfett	Garamond	3
Mauritius	-	Marigold	3
Algiers	Medium, Extra Bold	Albertus	3
NimbusSansNo2	Medium, Bold, Italic, Bold Italic	Arial	3
Nimbus Roman No9	Medium, Bold, Italic, Bold Italic	Times New	3
Nimbus Sans	Medium, Bold, Oblique, Bold Oblique	Helvetica	3
Nimbus Sans Narrow	Medium, Bold, Oblique, Bold Oblique	Helvetica Narrow	3
Palladio	Roman, Bold, Italic, Bold Italic	Palatino	3
URW Gothic	Book, Demi, Book Oblique, Demi Oblique	ITC Avant Garde Gothic	3
URW Bookman	Light, Demi, Light Italic, Demi Italic	ITC Bookman	3
URW Century Schoolbook	Roman, Bold, Italic, Bold Italic	New Century Schoolbook	3
Nimbus Roman	Medium, Bold, Italic, Bold Italic	Times	3
URW Chancery Medium Italic	-	ITC Zapf Chancery Medium Italic	3
Symbol	-	Symbol	4
URW Dingbats	-	Wingdings	5
Dingbats	-	ITC Zapf Dingbats	6
Standard Symbol	-	SymbolPS	4
URW David	Medium, Bold	HP David	7
URW Narkis	Medium, Bold	HP Narkis	7
URW Miryam	Medium, Bold, Italic	HP Miryam	7
URW Koufi	Medium, Bold	Koufi	8
URW Naskh	Medium, Bold	Naskh	8
URW Ryadh	Medium, Bold	Ryadh	8

## Bittikarttafontti

Fontin nimi	Merkistö
Line Printer	9

**OCR/viivakoodi-bittikarttafontti (vain PCL5)**

Fontin nimi	Ryhmä	Merkistö
OCR A	-	10
OCR B	-	11
Code39	9.37cpi, 4.68cpi	12
EAN/UPC	Medium, Bold	13

**Huomautus:**

Tulostusominaisuudesta tai paperin laadusta ja väristä riippuen fontit OCR A, OCR B, Code39 ja EAN/UPC eivät ehkä ole luettavissa. Tulosta testi ja varmista, että fontit ovat luettavissa, ennen kuin tulostat suuria määriä.

**Merkistöluettelo**

Tulostin toimii monissa eri merkistöissä. Monet näistä merkistöistä eroavat vain kullekin kielelle ominaisten erikoismerkkien osalta.

Fonttia valittaessa tulee myös miettiä, mitä merkistöä halutaan käyttää.

**Huomautus:**

Koska useimmat ohjelmistot käsittelevät fontteja ja merkkejä automaattisesti, tulostimen asetuksia ei luultavasti koskaan tarvitse muuttaa. Jos kuitenkin kirjoitat oman tulostimen ohjausohjelmia tai jos käytät vanhempia ohjelmistoja, jotka eivät pysty käsittelemään kaikkia fontteja, tarkemmat tiedot merkeistä saa seuraavista kappaleista.

**Merkistö PCL 5:lle**

Merkistön nimi	Attribuutti	Fontin luokitus												
		1	2	3	4	5	6	7	8	9	10	11	12	13
Norweg1	0D	✓	✓	✓	-	-	-	-	-	-	-	-	-	-
Roman Extension	0E	-	-	-	-	-	-	-	-	✓	-	-	-	-
Italian	0I	✓	✓	✓	-	-	-	-	-	-	-	-	-	-
ECM94-1	0N	✓	✓	✓	-	-	-	-	-	✓	-	-	-	-
Swedis2	0S	✓	✓	✓	-	-	-	-	-	-	-	-	-	-
ANSI ASCII	0U	✓	✓	✓	-	-	-	✓	✓	-	-	-	-	-
UK	1E	✓	✓	✓	-	-	-	-	-	-	-	-	-	-
French2	1F	✓	✓	✓	-	-	-	-	-	-	-	-	-	-
German	1G	✓	✓	✓	-	-	-	-	-	-	-	-	-	-
Legal	1U	✓	✓	✓	-	-	-	-	-	✓	-	-	-	-
8859-2 ISO	2N	✓	✓	✓	-	-	-	-	-	✓	-	-	-	-
Spanish	2S	✓	✓	✓	-	-	-	-	-	-	-	-	-	-

## Liite

Merkistön nimi	Attribuutti	Fontin luokitus												
		1	2	3	4	5	6	7	8	9	10	11	12	13
ISO 8859/4 Latin 4	4N	✓	✓	✓	-	-	-	-	-	-	-	-	-	-
Roman-9	4U	✓	✓	✓	-	-	-	-	-	-	-	-	-	-
PsMath	5M	✓	✓	✓	-	-	-	✓	✓	-	-	-	-	-
8859-9 ISO	5N	✓	✓	✓	-	-	-	-	-	✓	-	-	-	-
WiTurkish	5T	✓	✓	✓	-	-	-	-	-	-	-	-	-	-
MsPublishin	6J	✓	✓	✓	-	-	-	-	-	-	-	-	-	-
VeMath	6M	✓	✓	✓	-	-	-	-	-	-	-	-	-	-
8859-10ISO	6N	✓	✓	✓	-	-	-	-	-	✓	-	-	-	-
DeskTop	7J	✓	✓	✓	-	-	-	-	-	-	-	-	-	-
Math-8	8M	✓	✓	✓	-	-	-	✓	✓	-	-	-	-	-
Roman-8	8U	✓	✓	✓	-	-	-	-	-	✓	-	-	-	-
WiE.Europe	9E	✓	✓	✓	-	-	-	-	-	-	-	-	-	-
Pc1004	9J	✓	✓	✓	-	-	-	-	-	-	-	-	-	-
8859-15ISO	9N	✓	✓	✓	-	-	-	-	-	✓	-	-	-	-
PcTk437	9T	✓	✓	✓	-	-	-	-	-	-	-	-	-	-
Windows	9U	✓	✓	✓	-	-	-	-	-	-	-	-	-	-
PsText	10J	✓	✓	✓	-	-	-	-	-	-	-	-	-	-
IBM-US	10U	✓	✓	✓	-	-	-	-	-	✓	-	-	-	-
IBM-DN	11U	✓	✓	✓	-	-	-	-	-	✓	-	-	-	-
McText	12J	✓	✓	✓	-	-	-	-	-	-	-	-	-	-
PcMultiling	12U	✓	✓	✓	-	-	-	-	-	✓	-	-	-	-
VeInternati	13J	✓	✓	✓	-	-	-	-	-	-	-	-	-	-
PcEur858	13U	✓	✓	✓	-	-	-	-	-	-	-	-	-	-
VeUS	14J	✓	✓	✓	-	-	-	-	-	-	-	-	-	-
PiFont	15U	✓	✓	✓	-	-	-	-	-	-	-	-	-	-
PcE.Europe	17U	✓	✓	✓	-	-	-	-	-	-	-	-	-	-
Unicode 3.0	18N	✓	✓	✓	-	-	-	✓	✓	-	-	-	-	-
WiBALT	19L	✓	✓	✓	-	-	-	-	-	-	-	-	-	-
WiAnsi	19U	✓	✓	✓	-	-	-	-	-	-	-	-	-	-
PcBlt775	26U	✓	✓	✓	-	-	-	-	-	-	-	-	-	-

## Liite

Merkistön nimi	Attribuutti	Fontin luokitus												
		1	2	3	4	5	6	7	8	9	10	11	12	13
Pc866Cyr	3R	✓	✓	-	-	-	-	-	-	-	-	-	-	-
Greek8	8G	✓	✓	-	-	-	-	-	-	-	-	-	-	-
WinGrk	9G	✓	✓	-	-	-	-	-	-	-	-	-	-	-
WinCyr	9R	✓	✓	-	-	-	-	-	-	-	-	-	-	-
Pc851Grk	10G	✓	✓	-	-	-	-	-	-	-	-	-	-	-
ISOCyr	10N	✓	✓	-	-	-	-	-	-	✓	-	-	-	-
Pc8Grk	12G	✓	✓	-	-	-	-	-	-	-	-	-	-	-
ISOGrk	12N	✓	✓	-	-	-	-	-	-	-	-	-	-	-
Pc866Ukr	14R	✓	✓	-	-	-	-	-	-	-	-	-	-	-
Hebrew7	0H	✓	-	-	-	-	-	✓	-	-	-	-	-	-
8859-8 ISO	7H	✓	-	-	-	-	-	✓	-	-	-	-	-	-
Hebrew8	8H	✓	-	-	-	-	-	✓	-	-	-	-	-	-
Pc862Heb	15H	✓	-	-	-	-	-	✓	-	-	-	-	-	-
PC-862, Hebrew	15Q	✓	-	-	-	-	-	✓	-	-	-	-	-	-
Arabic8	8V	-	-	-	-	-	-	-	✓	-	-	-	-	-
HPWARA	9V	-	-	-	-	-	-	-	✓	-	-	-	-	-
Pc864Ara	10V	-	-	-	-	-	-	-	✓	-	-	-	-	-
Symbol	19M	-	-	-	✓	-	-	-	-	-	-	-	-	-
Wingdings	579L	-	-	-	-	✓	-	-	-	-	-	-	-	-
ZapfDigsbats	14L	-	-	-	-	-	✓	-	-	-	-	-	-	-
OCR A	00	-	-	-	-	-	-	-	-	-	✓	-	-	-
OCR B	10	-	-	-	-	-	-	-	-	-	-	✓	-	-
OCR B Extension	3Q	-	-	-	-	-	-	-	-	-	-	✓	-	-
Code3-9	0Y	-	-	-	-	-	-	-	-	-	-	-	✓	-
EAN/UPC	8Y	-	-	-	-	-	-	-	-	-	-	-	-	✓

## Säädöksiä koskevat tiedot

### Standardit ja hyväksynnät

#### Standardit ja hyväksynnät USA:n mallille

Turvallisuus	UL60950-1 CAN/CSA-C22.2 No.60950-1
EMC	FCC Part 15 Subpart B Class B CAN/CSA-CEI/IEC CISPR 22 Class B

Tässä laitteessa on seuraava langaton moduuli.

Valmistaja: Seiko Epson Corporation

Tyyppi: J26H006

Tämä tuote noudattaa FCC-sääntöjen osaa 15 ja IC-sääntöjen kohtaa RSS-210. Epson ei vastaa suojausvaatimusten täyttämisen epäonnistumisesta, jos siihen on syynä muu kuin tuotteen suositeltu muuntaminen. Laitetta saa käyttää, kun seuraavat kaksi ehtoa täyttyvät: (1) tämä laite ei saa aiheuttaa haitallisia häiriöitä ja (2) tämän laitteen on siedettävä vastaanotetut häiriöt, mukaan lukien häiriöt, jotka saattavat aiheuttaa laitteessa epätoivottavaa toimintaa.

Luvanvaraisen palvelun radiohäiriöiden ehkäisemiseksi tämä laite on tarkoitettu käytettäväksi sisätiloissa ja poissa ikkunoiden luota mahdollisimman hyvän suojauksen saavuttamiseksi. Ulos asennettu laite (tai sen lähetysantenni) vaatii luvan.

Tämä laite noudattaa FCC/IC:n kontrolloimatonta ympäristöä koskevia säteilyaltistuksen rajoja ja täyttää FCC:n IC-radiotaajuusaltistussääntöjen (RF) OET65:n ja RSS-102:n liitteen C radiotaajuusaltistusohjeet (RF). Tämä laite on asennettava ja sitä on käytettävä siten, että säteilevä osa pidetään vähintään 20 cm:n (7,9 tuuman) etäisyydellä ihmiskehosta (ääriosat, kuten kädet, ranteet, jalat ja nilkat, pois lukien).

### Standardit ja hyväksynnät Euroopan mallille

Eurooppalaiset käyttäjät

Seiko Epson Corporation ilmoittaa täten, että seuraava radiolaitemalli noudattaa direktiiviä 2014/53/EU. EU:n vaatimustenmukaisuusvakuutus on saatavilla kokonaisuudessaan Internetissä seuraavassa osoitteessa.

<http://www.epson.eu/conformity>

B632B

Käytettäväksi vain seuraavissa maissa: Irlanti, Yhdistynyt kuningaskunta, Itävalta, Saksa, Liechtenstein, Sveitsi, Ranska, Belgia, Luxemburg, Alankomaat, Italia, Portugali, Espanja, Tanska, Suomi, Norja, Ruotsi, Islanti, Kroatia, Kypros, Kreikka, Slovenia, Malta, Bulgaria, Tšekki, Viro, Unkari, Latvia, Liettua, Puola, Romania ja Slovakia.

Epson ei vastaa suojausvaatimusten täyttämisen epäonnistumisesta, jos siihen on syynä muu kuin tuotteen suositeltu muuntaminen.





## Standardit ja hyväksynyt Australian mallille

EMC	AS/NZS CISPR32 Class B
-----	------------------------

Epson ilmoittaa, että seuraavat laitemallit noudattavat AS/NZS4268:n olennaisia vaatimuksia ja muita asiaankuuluvia ehtoja.

B632B

Epson ei vastaa suojausvaatimusten täyttämisen epäonnistumisesta, jos siihen on syynä muu kuin tuotteen suositeltu muuntaminen.

## Kopiointirajoitukset

Noudata seuraavia rajoituksia ja varmista, että käytät tuotetta vastuullisesti ja laillisesti.

Seuraavien kohteiden kopioiminen on lainvastaista:

- setelirahat, kolikot, valtion liikkeelle laskemat arvopaperit, valtion joukkovelkakirjalainat ja kunnalliset arvopaperit
- käyttämättömät postimerkit, esileimatut postikortit ja muut viralliset postilaitoksen leimaamat tuotteet
- valtion liikkeelle laskemat veromerkit ja laillisesti liikkeelle lasketut arvopaperit

Seuraavien kohteiden kopioinnissa tulee noudattaa varovaisuutta:

- yksityisten liikelaitosten liikkeelle laskemat arvopaperit (mm. osaketodistukset, siirrettävät velkakirjat, sekkit), kuukausikortit, alennusliput jne.
- passit, ajokortit, lääkärintodistukset, ajoluvat, elintarvikekortit, pääsyliput jne.

### **Huomautus:**

*Näiden asiakirjojen kopioiminen saattaa myös olla lainvastaista.*

Tekijänoikeuksin suojatun materiaalin asianmukainen käyttö:

Tulostimien avulla on mahdollista kopioida tekijänoikeuksin suojattua materiaalia lainvastaisesti. Mikäli kyse ei ole lakiasiantuntijan hyväksymästä käyttötarkoituksesta, varmista materiaalin kopiointiin mahdollisesti liittyvät rajoitukset ennen julkaistun materiaalin kopiointia.

---

## Tulostimen kuljettaminen ja säilytys

Kun siirrät tulostimen varastoon tai kuljetat sitä muuton tai korjauksessa käyttämisen vuoksi, pakkaa tulostin seuraavia ohjeita noudattaen.

**!** **Tärkeää:**

- ❑ Kun varastoit tai kuljetat tulostinta, laita se muovikassiin ja taita kassi kiinni. Vältä tulostimen kallistamista tai sen kääntämistä pystysuoraan tai ylösalaisin. Muussa tapauksessa tulostimesta voi vuotaa mustetta.

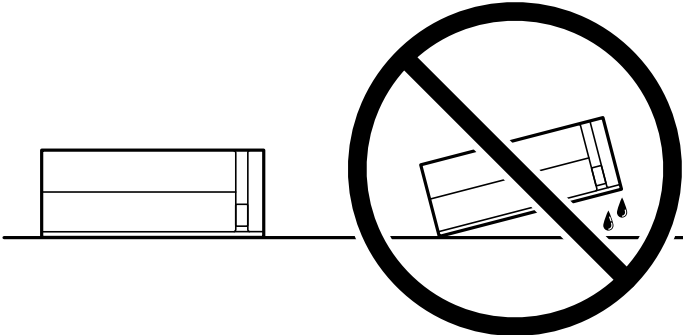

- ❑ Jos mustepulloja varastoidaan tai kuljetetaan, älä kallista pulloa äläkä altista sitä iskuille tai lämpötilamuutoksille. Muuten mustetta voi valua, vaikka mustepullon korkki olisi kiristetty tiiviisti. Pidä mustepullo pystyssä kun kiristät korkin. Estä musteen vuotaminen kuljetuksen aikana esimerkiksi laittamalla pullo muovipussiin.
- ❑ Älä aseta avattuja mustepulloja laatikkoon tulostimen kanssa.



1. Sammuta tulostin painamalla  -painiketta.
2. Varmista, että virtavallo sammuu, ja irrota sitten virtajohto.

**!** **Tärkeää:**

*Irrota virtajohto, kun virtavallo on sammunut. Muutoin tulostuspää ei palaa alkuasentoonsa, minkä vuoksi muste kuivuu ja tulostamisesta voi tulla mahdotonta.*

3. Irrota kaikki kaapelit, kuten virtajohto ja USB-kaapeli.
4. Poista tulostimesta kaikki paperit.

Liite

5. Avaa tulostimen kansi. Kiinnitä tulostuspää koteloon teipillä.

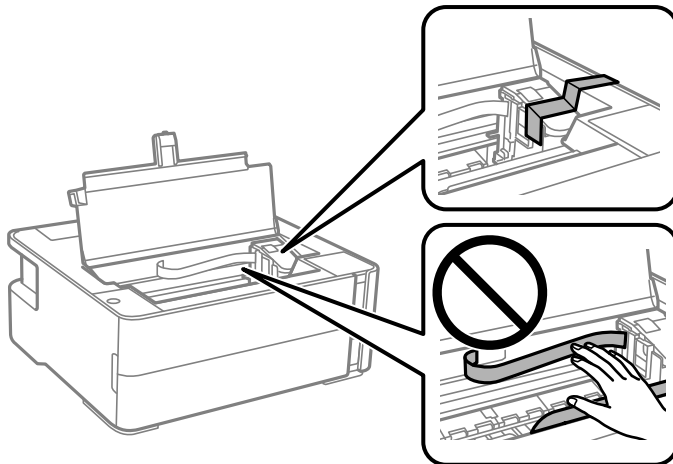

6. Sulje mustesäiliön korkki huolellisesti.

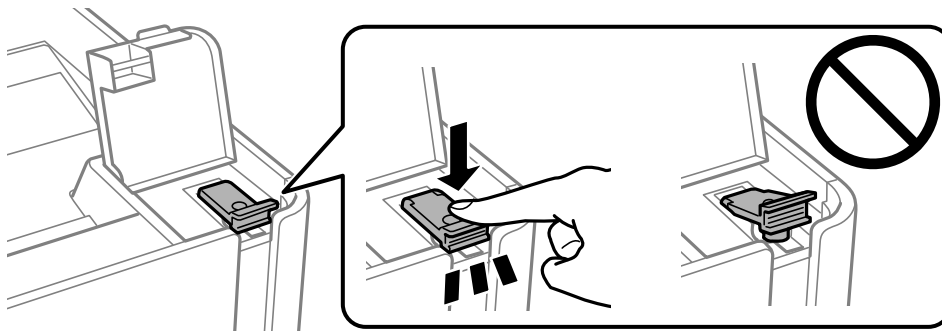

7. Sulje mustesäiliöyksikön kansi huolellisesti.

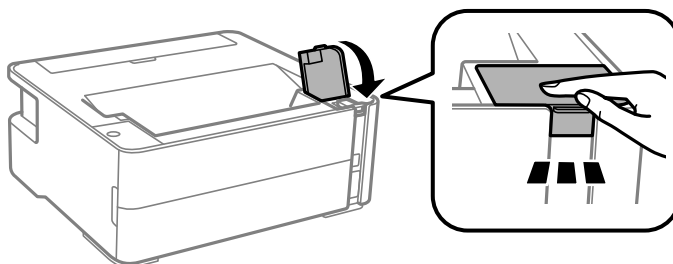

8. Aseta tulostin muovikassiin ja taita se kiinni.  
9. Pakkaa tulosti pakkaukseensa käyttäen suojamateriaaleja.



**Tärkeää:**

Varmista, että pidät tulostimen vaakatasossa, kun kuljetat sitä tai varastoit sen, pakkaamalla se omaan laatikkoonsa. Muutoin mustetta voi vuotaa.

Kun käytät tulostinta uudelleen, muista varmasti poistaa teippi, jolla kiinnitit tulostuspään. Jos tulostuslaatu on seuraavalla tulostuskerralla heikko, puhdista ja kohdista tulostuspää.

**Liittyvät tiedot**

- ➔ ”Osien nimet ja toiminnot” sivulla 11
- ➔ ”Suutintukosten tarkistaminen (suutintarkistus)” sivulla 78
- ➔ ”Tulostuspään kohdistaminen” sivulla 84

---

## Tekijänoikeus

Mitään tämän julkaisun osaa ei saa toisintaa, tallentaa tietojenhakujärjestelmään tai siirtää missään muodossa tai millään tavoin, elektronisesti, mekaanisesti, valokopioimalla, nauhoittamalla tai muuten ilman Seiko Epson Corporationin etukäteen antamaa kirjallista suostumusta. Julkaisija ei vastaa julkaisun sisältämien tietojen käytöstä. Julkaisija ei myöskään vastaa julkaisun sisältämien tietojen käytön seurauksista. Tässä oppaassa annettuja tietoja on tarkoitus käyttää vain tämän Epson-laitteen yhteydessä. Epson ei vastaa vahingoista, jotka aiheutuvat näiden tietojen soveltamisesta muihin tulostimiin.

Seiko Epson Corporation tai sen tytäryhtiöt eivät ole vastuussa tämän tuotteen hankkijalle tai kolmansille osapuolille mahdollisesti aiheutuvista vahingoista, menetyksistä, kustannuksista tai kuluista, jotka aiheutuvat onnettomuudesta, tämän tuotteen väärinkäytöstä tai siihen tehdyistä luvattomista muunnoksista, korjauksista tai muutoksista tai (Yhdysvaltoja lukuun ottamatta) siitä, että Seiko Epson Corporationin antamia käyttö- ja huolto-ohjeita ei noudateta tarkoin.

Seiko Epson Corporation ja sen tytäryhtiöt eivät ole vastuussa vahingoista tai vaikeuksista, jotka aiheutuvat muiden lisävarusteiden tai tarvikkeiden kuin Seiko Epson Corporationin ilmoittamien alkuperäisten Epson-tuotteiden tai Epson-hyväksynnän saaneiden tuotteiden käytöstä.

Seiko Epson Corporation ei vastaa sähkömagneettisista häiriöistä johtuvista vahingoista, mikäli niihin on synnä muiden kuin Seiko Epson Corporationin Epson-hyväksynnän saaneiden liitäntäkaapeleiden käyttö.

© 2018 Seiko Epson Corporation

Tämän oppaan sisältö ja tämän tuotteen tekniset tiedot saattavat muuttua ilman erillistä ilmoitusta.

---

## Tavaramerkit

- EPSON® on rekisteröity tavaramerkki, ja EPSON EXCEED YOUR VISION tai EXCEED YOUR VISION on Seiko Epson Corporationin tavaramerkki.
- PRINT Image Matching™ ja PRINT Image Matching -logo ovat Seiko Epson Corporationin tavaramerkkejä. Copyright © 2001 Seiko Epson Corporation. Kaikki oikeudet pidätetään.
- QR Code is a registered trademark of DENSO WAVE INCORPORATED in Japan and other countries.
- Microsoft®, Windows®, Windows Server®, and Windows Vista® are registered trademarks of Microsoft Corporation.
- Apple, Macintosh, macOS, OS X, Bonjour, ColorSync, Safari, iPad, iPhone, iPod touch, and iTunes are trademarks of Apple Inc., registered in the U.S. and other countries.
- Google Cloud Print, Chrome, Chrome OS, Google Play and Android are trademarks of Google Inc.
- Adobe and Adobe Reader are either registered trademarks or trademarks of Adobe Systems Incorporated in the United States and/or other countries.
- Albertus, Arial, Coronet, Gill Sans, Joanna and Times New Roman are trademarks of The Monotype Corporation registered in the United States Patent and Trademark Office and may be registered in certain jurisdictions.

**Liite**

- ❑ ITC Avant Garde Gothic, ITC Bookman, Lubalin Graph, Mona Lisa, ITC Symbol, Zapf Chancery and Zapf Dingbats are trademarks of International Typeface Corporation registered in the U.S. Patent and Trademark Office and may be registered in certain other jurisdictions.
- ❑ Clarendon, Eurostile and New Century Schoolbook are trademarks of Linotype GmbH registered in the U.S. Patent and Trademark Office and may be registered in certain other jurisdictions.
- ❑ Wingdings is a registered trademark of Microsoft Corporation in the United States and other countries.
- ❑ CG Omega, CG Times, Garamond Antiqua, Garamond Halbfett, Garamond Kursiv, Garamond Halbfett Kursiv are trademarks of Monotype Imaging, Inc. and may be registered in certain jurisdictions.
- ❑ Antique Olive is a trademark of M. Olive.
- ❑ Marigold and Oxford are trademarks of AlphaOmega Typography.
- ❑ Helvetica, Optima, Palatino, Times and Univers are trademarks of Linotype Corp. registered in the U.S. Patent and Trademark Office and may be registered in certain other jurisdictions in the name of Linotype Corp. or its licensee Linotype GmbH.
- ❑ PCL is a trademark of Hewlett-Packard Company.
- ❑ Arcfour

This code illustrates a sample implementation of the Arcfour algorithm.

Copyright © April 29, 1997 Kalle Kaukonen. All Rights Reserved.

Redistribution and use in source and binary forms, with or without modification, are permitted provided that this copyright notice and disclaimer are retained.

THIS SOFTWARE IS PROVIDED BY KALLE KAUKONEN AND CONTRIBUTORS "AS IS" AND ANY EXPRESS OR IMPLIED WARRANTIES, INCLUDING, BUT NOT LIMITED TO, THE IMPLIED WARRANTIES OF MERCHANTABILITY AND FITNESS FOR A PARTICULAR PURPOSE ARE DISCLAIMED. IN NO EVENT SHALL KALLE KAUKONEN OR CONTRIBUTORS BE LIABLE FOR ANY DIRECT, INDIRECT, INCIDENTAL, SPECIAL, EXEMPLARY, OR CONSEQUENTIAL DAMAGES (INCLUDING, BUT NOT LIMITED TO, PROCUREMENT OF SUBSTITUTE GOODS OR SERVICES; LOSS OF USE, DATA, OR PROFITS; OR BUSINESS INTERRUPTION) HOWEVER CAUSED AND ON ANY THEORY OF LIABILITY, WHETHER IN CONTRACT, STRICT LIABILITY, OR TORT (INCLUDING NEGLIGENCE OR OTHERWISE) ARISING IN ANY WAY OUT OF THE USE OF THIS SOFTWARE, EVEN IF ADVISED OF THE POSSIBILITY OF SUCH DAMAGE.

- ❑ microSDHC Logo is a trademark of SD-3C, LLC.

Huomaa: microSDHC on kiinteä osa tuotetta, eikä sitä voi irrottaa.



- ❑ Yleinen ilmoitus: Muut julkaisussa käytetyt tuotenimet on mainittu vain tunnistamistarkoituksessa, ja ne saattavat olla vastaavien omistajiensa tavaramerkkejä. Epson ei vaadi itselleen mitään oikeuksia näihin tuotenimiin.

---

# Asiakastukipalvelut

## Teknisen tuen verkkosivusto

Jos tarvitset lisätukea, siirry alla näkyvälle Epson-tukisivustolle. Valitse maasi tai alueesi ja siirry paikallisen Epson-verkkosivuston tukiosioon. Sivustolla on saatavilla myös uusimmat ohjaimet, usein kysytyt kysymykset, oppaat ja muut ladattavissa olevat kohteet.

<http://support.epson.net/>

<http://www.epson.eu/Support> (Eurooppa)

Jos Epson-tuotteesi ei toimi kunnolla eikä ongelman ratkaiseminen onnistu, pyydä tukea Epson-tukipalveluista.

## Yhteydenotto Epsonin tukeen

### Ennen yhteyden ottamista Epsoniin

Jos Epson-tuotteesi ei toimi oikein, eikä ongelmaa voida ratkaista tuotteen mukana toimitettujen vianmääritysoppaiden avulla, ota yhteys Epsonin tukeen lisätietojen saamiseksi. Jos alueesi Epson-tukea ei ole seuraavassa luettelossa, ota yhteys jälleenmyyjään, jolta ostit laitteen.

Epsonin tuki pystyy ratkaisemaan ongelmasi nopeammin, jos annat seuraavat tiedot:

- Tuotteen sarjanumero  
(Sarjanumerotarra on yleensä tuotteen takana.)
- Tuotteen malli
- Tuotteen ohjelmistoversio  
(Napsauta **About**, **Version Info** tai vastaavaa painiketta tuoteohjelmistosta.)
- Tietokoneen merkki ja malli
- Tietokoneen käyttöjärjestelmän nimi ja versio
- Laitteen yhteydessä yleensä käytettävien ohjelmien nimet ja versiot

#### **Huomautus:**

*Tuotteesta riippuen verkon tiedot on saatettu tallentaa tuotteen muistiin. Asetukset saattavat kadota tuotteen rikkoutumisen tai korjauksen seurauksena. Epson ei ota vastuuta tietojen menetyksistä tai varmuuskopioinnista eikä asetusten palauttamisesta edes takuun voimassaoloaikana. Suosittelemme omien varmuuskopioiden ottamista tai muistiinpanojen tekoa.*

## Eurooppa

Lisätietoja yhteyden ottamisesta Epson-tukeen on Euroopan takuuasiakirjassa.

## Australia

Epson Australia haluaa tarjota sinulle korkeatasoisen asiakastuen. Tuoteoppaiden lisäksi tarjoamme seuraavat lähteet lisätietojen saamiseksi:

**Internet-osoite**

<http://www.epson.com.au>

Siirry Epson Australian verkkosivustoon. Sinun kannattaa vierailla sivustolla aika ajoin! Sivustolla on ohjaimien latausalue, Epsonin yhteystiedot, uudet tuotetiedot ja tekninen tuki (sähköposti).

**Epson-tuotetuki**

Puhelin: 1300-361-054

Epson-tuotetuki on varmistamassa, että asiakkaamme saavat ohjeita. Tuotetuen henkilöstö auttaa Epson-tuotteen asennuksessa, määrittämisessä ja käytössä. Myynnin tuotetuen henkilöstö voi lähettää materiaalia uusista Epson-tuotteista ja neuvoa lähimmän jälleenmyyjän tai huollon sijainnin. Tuotetuessa vastataan monentyyppisiin kysymyksiin.

Kehotamme ottamaan esiin kaikki tarvittavat tiedot ennen soittoa. Mitä enemmän tietoa on valmiina, sitä nopeammin voimme ratkaista ongelman. Tarvittavia tietoja ovat Epson-tuotteesi oppaat, tietokoneesi tyyppi, käyttöjärjestelmä, sovellusohjelmat ja muut tiedot, joita arvelet tarvittavan.

**Tuotteen kuljetus**

Epson suosittelee tuotteen pakkauksen säilyttämistä tulevaa kuljetusta varten. Mustesäiliön kiinnittäminen teipillä ja tuotteen pitäminen pystyasennossa on myös suositeltavaa.

**Ohjeet käyttäjille Uudessa Seelannissa**

Epson Uusi Seelanti haluaa tarjota sinulle korkealuokkaista asiakaspalvelua. Tuotedokumentaation lisäksi tietoja löytyy seuraavista lähteistä:

**Internet-osoite**

<http://www.epson.co.nz>

Siirry Epson Uuden Seelannin verkkosivuille. Sinun kannattaa vierailla sivustolla aika ajoin! Sivustolla on ohjaimien latausalue, Epsonin yhteystiedot, uudet tuotetiedot ja tekninen tuki (sähköposti).

**Epson-tuotetuki**

Puhelin: 0800 237 766

Epson-tuotetuki on varmistamassa, että asiakkaamme saavat ohjeita. Tuotetuen henkilöstö auttaa Epson-tuotteen asennuksessa, määrittämisessä ja käytössä. Myynnin tuotetuen henkilöstö voi lähettää materiaalia uusista Epson-tuotteista ja neuvoa lähimmän jälleenmyyjän tai huollon sijainnin. Tuotetuessa vastataan monentyyppisiin kysymyksiin.

Kehotamme ottamaan esiin kaikki tarvittavat tiedot ennen soittoa. Mitä enemmän tietoa on valmiina, sitä nopeammin voimme ratkaista ongelman. Näitä tietoja ovat Epsonin tuotedokumentaatio, tietokoneen tyyppi, käyttöjärjestelmä, sovellusohjelmat ja muut mielestäsi oleelliset tiedot.

**Tuotteen kuljetus**

Epson suosittelee tuotteen pakkauksen säilyttämistä tulevaa kuljetusta varten. Mustesäiliön kiinnittäminen teipillä ja tuotteen pitäminen pystyasennossa on myös suositeltavaa.

## Hongkong

Käyttäjät voivat ottaa yhteyttä Epson Hong Kong Limitediin halutessaan teknistä tukea ja muita myynnin jälkeisiä palveluja.

### Kotisivu verkossa

<http://www.epson.com.hk>

Epson Hong Kong on luonut paikallisen, kiinan- ja englanninkielisen kotisivun tarjotakseen käyttäjille seuraavia tietoja:

- Tuotetiedot
- Vastaukset usein kysytyihin kysymyksiin (FAQ)
- Epson-tuotteiden ohjainten uusimmat versiot

### Teknisen tuen Hotline

Voit ottaa yhteyttä teknisiin tukihenkilöihin myös seuraavien puhelin- ja faksinumeroiden välityksellä:

Puhelin: 852-2827-8911

Faksi: 852-2827-4383

## Intia

Yhteystiedot lisätietoja, tukea ja huoltoa varten ovat:

### Verkkosivusto

<http://www.epson.co.in>

Sivusto sisältää tuotteiden tekniset tiedot, ladattavia ohjaimia sekä tuotteita koskevan kyselypalvelun.

### Helpline

- Huolto, tuotetiedot ja kulutustarvikkeiden tilaaminen (BSNL-linjat)  
Maksuton numero: 18004250011  
Avoinna 9.00 - 18.00, maanantai - lauantai (paitsi yleiset pyhäpäivät)
- Huolto (CDMA- ja mobiilikäyttäjät)  
Maksuton numero: 186030001600  
Avoinna 9.00 - 18.00, maanantai - lauantai (paitsi yleiset pyhäpäivät)