

# Guia de l'administrador

## Contents

### Copyright

### Marques comercials

### Quant a aquesta guia

Marques i símbols. . . . .	7
Descripcions d'aquest manual. . . . .	7
Referències dels sistemes operatius. . . . .	7

### Introducció

Component del manual. . . . .	9
Termes utilitzats en aquesta guia. . . . .	10
Condicions. . . . .	10
Exemple d'entorn de xarxa. . . . .	12
Tipus de connexions d'impressora. . . . .	14

### Configuració i gestió de la impressora

Flux de la configuració i gestió de la impressora. . . . .	16
Connexió de xarxa per a la impressora. . . . .	16
Configuració de la funció d'impressió. . . . .	17
Configuració del servidor i de la carpeta compartida. . . . .	17
Configuració de contactes. . . . .	17
Configuració d'escaneig. . . . .	18
Configuració de fax. . . . .	18
Configuració de seguretat. . . . .	18
Configuració de funcionament i gestió. . . . .	18

### Connexió de xarxa

Abans d'establir la connexió de xarxa. . . . .	19
Aplegament d'informació sobre la configuració de la connexió. . . . .	19
Assignació d'adreces IP. . . . .	20
Servidor DNS i servidor intermediari. . . . .	20
Connexió a la xarxa des del tauler de control. . . . .	21
Assignació de l'adreça IP. . . . .	21
Connexió a LAN. . . . .	25

### Configuració de funcions

Programari de configuració. . . . .	27
Web Config (pàgina web per al dispositiu). . . . .	27
Ús de les funcions d'impressió. . . . .	28

Configuració d'impressió per a la connexió servidor/client. . . . .	28
Configuració d'impressió per a la connexió punt a punt. . . . .	32
Configuració d'impressió bàsica. . . . .	33
Configuració del servidor o de la carpeta compartida. . . . .	37
Relació entre el servidor i cada una de les funcions. . . . .	37
Configuració d'un servidor de correu. . . . .	38
Configuració de la carpeta compartida. . . . .	42
Ús dels contactes. . . . .	62
Funcions de configuració de destinacions. . . . .	62
Configuració dels contactes. . . . .	62
Còpia de seguretat i importació de contactes. . . . .	66
Cooperació entre el servidor LDAP i usuaris. . . . .	67
Ús de les funcions d'escaneig. . . . .	72
Escaneig des d'un ordinador. . . . .	72
Escaneig mitjançant el tauler de control. . . . .	73
Ús de l'Document Capture Pro Server. . . . .	74
Ajust de la configuració del sistema. . . . .	75
Configuració del tauler de control. . . . .	75
Configuració d'estalvi d'energia durant períodes d'inactivitat. . . . .	76
Configuració del so. . . . .	76
Sincronització de la data i l'hora amb el servidor d'hora. . . . .	77
Configuració del valor predeterminar per a escanejar i copiar (Configuració predeterminada d'usuari). . . . .	77
AirPrint Setup. . . . .	78
Ús de servei d'Epson Connect. . . . .	79
Ús de l'Epson Open Platform. . . . .	79
Descripció general d'Epson Open Platform. . . . .	79
Configuració d'una Epson Open Platform. . . . .	79
Configuració del dispositiu d'autenticació. . . . .	80

### Configuració de seguretat del producte

Introducció de les funcions de seguretat del producte. . . . .	81
Configuració de la contrasenya d'administrador. . . . .	82
Configuració de la contrasenya d'administrador des del tauler de control. . . . .	82
Configuració de la contrasenya d'administrador mitjançant Web Config. . . . .	82

**Contents**

Control del tauler d'operacions. . . . . 83  
 Activeu el Bloqueja configuració. . . . . 83  
 Bloqueja configuració Elements per al menú  
 Configuració general. . . . . 84  
 Altres elements Bloqueja configuració. . . . . 88  
 Funcionament individual de la configuració  
 de funcions i pantalla. . . . . 88  
 Restricció de funcions disponibles. . . . . 89  
 Configuració de control d'accés. . . . . 90  
 Desactivació de la interfície externa. . . . . 91

**Configuració de funcionament i gestió**

Inici de sessió a la impressora com a  
 administrador. . . . . 93  
 Inici de sessió a la impressora mitjançant el  
 tauler de control. . . . . 93  
 Inici de sessió a la impressora mitjançant  
 Web Config. . . . . 93  
 Confirmació de la informació de la impressora. . . . 94  
 Comprovació de la informació des del tauler  
 de control. . . . . 94  
 Comprovació de la informació des de Web  
 Config. . . . . 94  
 Recepció de notificacions de correu electrònic  
 quan es produeixen esdeveniments. . . . . 95  
 Quant a les notificacions per correu electrònic. . . 95  
 Configuració de les notificacions per correu  
 electrònic. . . . . 95  
 Actualització de microprogramari. . . . . 97  
 Actualització del microprogramari de la  
 impressora amb el tauler de control. . . . . 97  
 Actualització de microprogramari mitjançant  
 Web Config. . . . . 98  
 Actualització de microprogramari sense  
 connexió a Internet. . . . . 98  
 Registre d'ajustos per a predefinitos. . . . . 99  
 Còpia de seguretat de la configuració. . . . . 99  
 Exportació de la configuració. . . . . 99  
 Importació de la configuració. . . . . 100  
 Ajustament de la qualitat de la impressió. . . . . 100  
 Configuració del valor estàndard per a la  
 qualitat d'impressió. . . . . 101  
 Ajust de la qualitat d'impressió per tipus de  
 paper. . . . . 102

**Solució de problemes**

Ajuda per solucionar problemes. . . . . 104  
 Comprovació de l'estat de la impressora. . . . . 104

Comprovació del missatge d'error. . . . . 104  
 Impressió d'un informe de connexió de xarxa. . 111  
 Comprovació de l'estat de comunicació. . . . . 117  
 Realització de la prova de connexió. . . . . 120  
 Inicialització de la configuració de xarxa. . . . . 122  
 Casos problemàtics. . . . . 124  
 No es pot accedir a Web Config. . . . . 124  
 No es poden desar les imatges escanejades a  
 la carpeta compartida. . . . . 125

**Apèndix**

Introducció del programari de xarxa. . . . . 127  
 Epson Device Admin. . . . . 127  
 EpsonNet Config. . . . . 127  
 EpsonNet Print (només Windows). . . . . 128  
 EpsonNet SetupManager. . . . . 128  
 Exportació i registre en lot de contactes  
 mitjançant l'eina. . . . . 129  
 Establiment de la configuració Wi-Fi des del  
 tauler de control (WPS). . . . . 131  
 Establiment de la configuració de Wi-Fi  
 mitjançant la Configuració del botó d'ordre  
 (WPS). . . . . 131  
 Establiment de la configuració de Wi-Fi per a  
 la configuració de codi PIN (WPS). . . . . 132  
 Connexió (Simple AP) mitjançant Wi-Fi Direct. . . 132  
 Habilitació de (Simple AP) Wi-Fi Direct des  
 de Web Config. . . . . 133  
 Canvi d'ajustos de Wi-Fi Direct (Simple AP). . . 133  
 Canvi del mètode de connexió. . . . . 134  
 Canvi de connexió Ethernet a connexió Wi-Fi. . 134  
 Canvi de connexió Wi-Fi a connexió Ethernet. . 135  
 Ús del port per a la impressora. . . . . 136  
 Opcions de menú de Configurac.. . . . 137  
 Opcions de menú de Configuració general. . . . 137  
 Opcions de menú de Imprimeix comptador. . . 148  
 Opcions de menú de Estat subministrament. . . 148  
 Opcions de menú de Mantenim.. . . . 148  
 Opcions de menú de Idioma/Language. . . . . 149  
 Opcions de menú de Estat impressora/  
 Imprimeix. . . . . 149  
 Opcions de menú de Gestor de Contactes. . . . 150  
 Opcions de menú de Configuració de l'usuari. . 150

**Configuració de fax**

Abans d'utilitzar les funcions de fax. . . . . 152  
 Connexió a una línia de telèfon. . . . . 152  
 Línies de telèfon compatibles. . . . . 152

**Contents**

Connexió de la impressora a una línia de telèfon. . . . . 153

Connexió del dispositiu de telèfon a la impressora. . . . . 154

Configurar la impressora perquè estigui a punt per enviar i rebre faxes (amb l'Auxiliar de configuració de fax). . . . . 156

Configuració personalitzada de les funcions de fax de la impressora. . . . . 158

    Configuració del Mode recepció. . . . . 159

    Configuració per a la connexió amb un dispositiu mòbil extern. . . . . 160

    Establiment de Configuració d'impressió per a la recepció de faxes. . . . . 161

    Configuracions per desar i reenviar faxes rebuts 162

    Configuració d'opcions per a bloquejar faxes brossa. . . . . 169

    Configuració d'enviament i recepció de faxes en un ordinador. . . . . 169

Opcions de menú de Conf. fax. . . . . 171

    Menú Botó de funcionament ràpid. . . . . 171

    Menú Configuració d'enviament. . . . . 171

    Menú Configuració de recepció. . . . . 172

    Menú Configuració dels informes. . . . . 177

    Menú Conf. bàsica. . . . . 178

    Menú Configuració de seguretat. . . . . 179

    Comprova la connexió de fax. . . . . 180

    Auxiliar de configuració de fax. . . . . 180

Solució de problemes. . . . . 181

    Problemes en enviar i rebre faxes. . . . . 181

    Altres problemes del fax. . . . . 186

    Configuració de la política predeterminada. . . . 203

    Configuració de la política de grup. . . . . 208

    Exemples de configuració de IPsec/IP Filtering. 214

    Configuració d'un per al filtratge IPsec/IP. . . . 215

Connexió de la impressora a una xarxa IEEE802.1X. . . . . 216

    Configuració d'una xarxa de IEEE 802.1X. . . . 216

    Configuració d'un certificat per a IEEE 802.1X. .218

    Comprovació de l'estat de xarxa IEEE 802.1X. . 219

Resolució de problemes de seguretat avançada. . . 220

    Restabliment a la configuració de seguretat. . . 220

    Problemes en utilitzar les funcions de seguretat de xarxa. . . . . 221

    Problemes amb l'ús d'un certificat digital. . . . . 223

**Configuració de seguretat avançada per a empreses**

Configuració de seguretat i prevenció de perills. . . 189

    Configuració de funcions de seguretat. . . . . 190

Comunicació SSL/TLS amb la impressora. . . . . 190

    Quant a la certificació digital. . . . . 190

    Obtenció i importació d'un certificat signat per una AC. . . . . 191

    Eliminació d'un certificat signat per una AC. . . 195

    Configureu un CA Certificate. . . . . 195

Control mitjançant els protocols. . . . . 198

    Control de protocols. . . . . 199

    Protocols que podeu activar o desactivar. . . . . 199

    Elements de configuració de protocols. . . . . 200

Comunicació xifrada mitjançant el filtratge d'IPsec/IP. . . . . 203

    Quant al IPsec/IP Filtering. . . . . 203

# Copyright

No es permet de reproduir, emmagatzemar en un sistema de recuperació ni transmetre de cap forma ni per cap mitjà, ja sigui per procediments electrònics, mecànics, fotocòpia, enregistrament, o d'altres, cap part d'aquesta publicació, sense el consentiment per escrit de Seiko Epson Corporation. No s'acceptaran responsabilitats de patent en relació amb l'ús de la informació continguda. Tampoc no s'acceptaran responsabilitats per perjudicis resultants de l'ús de la informació continguda. La informació que contenen aquestes pàgines només es pot fer servir amb aquest producte d'Epson. Epson no acceptarà cap responsabilitat en relació amb l'ús d'aquesta informació amb altres productes.

Seiko Epson Corporation i les seves filials no es responsabilitzaran davant el comprador del producte, o terceres parts, de perjudicis, pèrdues, costos o despeses ocasionats al comprador o a terceres parts com a resultat d'accident, ús inadequat o abús d'aquest producte o modificacions, reparacions o alteracions no autoritzades en aquest producte, o bé (excloent-hi els EUA) el no compliment estricte de les instruccions de funcionament i manteniment de Seiko Epson Corporation.

Seiko Epson Corporation i les seves filials no es responsabilitzaran de perjudicis o problemes resultants de l'ús d'altres elements opcionals o productes consumibles que no siguin els designats com a productes originals d'Epson o productes aprovats per Epson per part de Seiko Epson Corporation.

Seiko Epson Corporation no es responsabilitzarà de perjudicis resultants d'interferències electromagnètiques que es produeixin en fer servir cables d'interfície que no siguin els designats com a productes aprovats per Epson per part de Seiko Epson Corporation.

© 2018 Seiko Epson Corporation

El contingut d'aquest manual i les especificacions d'aquest producte poden variar sense avís previ.

# Marques comercials

- ❑ EPSON® és una marca comercial registrada i EPSON EXCEED YOUR VISION o EXCEED YOUR VISION són marques comercials de Seiko Epson Corporation.
- ❑ Epson Scan 2 software is based in part on the work of the Independent JPEG Group.
- ❑ Google Cloud Print, Chrome, Chrome OS, and Android are trademarks of Google Inc.
- ❑ Microsoft®, Windows®, Windows Server®, and Windows Vista® are registered trademarks of Microsoft Corporation.
- ❑ Apple, Macintosh, macOS, OS X, Bonjour, Safari, AirPrint, the AirPrint Logo, iPad, iPhone, iPod touch, and iTunes are trademarks of Apple Inc., registered in the U.S. and other countries.
- ❑ Avís general: els altres noms de productes utilitzats en aquesta publicació s'inclouen només amb finalitats d'identificació i poden ser marques comercials dels seus respectius propietaris. Epson renuncia a qualsevol dret d'aquestes marques.

# Quant a aquesta guia

---

## Marques i símbols



**Precaució:**

Instruccions que cal seguir amb cura per prevenir lesions físiques.



**Important:**

Instruccions que cal seguir amb cura per prevenir danys a l'equip.

**Nota:**

Instruccions amb consells útils i restriccions en l'ús de la impressora.

### Informació relacionada

➔ Si es fa clic en aquesta icona, s'accedeix la informació relacionada.

---

## Descripcions d'aquest manual

- Els detalls de les captures de pantalla i de les il·lustracions poden variar segons el model, però les instruccions són les mateixes.
- Les captures de pantalla són de Windows Server 2012 R2. Els detalls poden variar entre diferents versions d'un sistema operatiu.
- Alguns dels elements del menú que apareixen a les captures de pantalla poden variar segons el model.

---

## Referències dels sistemes operatius

### Windows

En aquesta guia, termes com ara “Windows 10”, “Windows 8.1”, “Windows 8”, “Windows 7”, “Windows Vista”, “Windows XP”, “Windows Server 2016”, “Windows Server 2012 R2”, “Windows Server 2012”, “Windows Server 2008 R2”, “Windows Server 2008”, “Windows Server 2003 R2” i “Windows Server 2003” fan referència als següents sistemes operatius. A més, el terme “Windows” s'utilitza en referència a totes les versions.

- Sistema operatiu Microsoft® Windows® 10
- Sistema operatiu Microsoft® Windows® 8.1
- Sistema operatiu Microsoft® Windows® 8
- Sistema operatiu Microsoft® Windows® 7
- Sistema operatiu Microsoft® Windows Vista®
- Sistema operatiu Microsoft® Windows® XP
- Sistema operatiu Microsoft® Windows® XP Professional x64 Edition

## Quant a aquesta guia

- Sistema operatiu Microsoft® Windows Server® 2016
- Sistema operatiu Microsoft® Windows Server® 2012 R2
- Sistema operatiu Microsoft® Windows Server® 2012
- Sistema operatiu Microsoft® Windows Server® 2008 R2
- Sistema operatiu Microsoft® Windows Server® 2008
- Sistema operatiu Microsoft® Windows Server® 2003 R2
- Sistema operatiu Microsoft® Windows Server® 2003

### Mac OS

En aquesta guia, “Mac OS” s'utilitza en referència a macOS High Sierra, macOS Sierra, OS X El Capitan, OS X Yosemite, OS X Mavericks, OS X Mountain Lion, Mac OS X v10.7.x i Mac OS X v10.6.8.



# Introducció

És un manual general per a l'administrador per utilitzar i gestionar la impressora multifunció.

Hi ha funcions no disponibles i menús que no hi apareixen perquè és un manual general. Per això, es dona informació sobre la configuració dels elements o menús.

Consulteu la *Guia de l'usuari* per obtenir informació sobre l'ús de funcions.

---

## Component del manual

### **Configuració i gestió de la impressora**

S'explica el flux des de la connexió de xarxa fins a la gestió de la impressora passant per la configuració de cada funció.

### **Connexió**

S'explica com connectar un dispositiu a la xarxa. També s'explica el funcionament del port de la impressora, del servidor DNS i del servidor intermediari.

### **Configuració de funcions**

S'explica la configuració de cada funció, com ara la impressió, l'escaneig i l'enviament de faxos.

### **Configuració de seguretat del producte**

S'explica la configuració de seguretat bàsica, com ara la configuració de la contrasenya d'administrador i el control d'accés.

### **Configuració de funcionament i gestió**

S'expliquen les operacions i gestió després de començar a utilitzar la impressora, com ara comprovar la informació de la impressora i la configuració de notifikacions quan es produeix un esdeveniment.

### **Solució de problemes**

S'explica la configuració d'inicialització i la solució de problemes de la xarxa.

### **Configuració de fax**

S'explica com connectar la impressora a la línia de telèfon i com establir la configuració de recepció, enviament i transmissió per utilitzar les funcions de fax.

### **Configuració de seguretat avançada per a empreses**

S'explica la configuració avançada de seguretat utilitzada a la xarxa, com ara les comunicacions SSL/TLS i el filtratge IPsec/IP.

---

# Termes utilitzats en aquesta guia

## Condicions

En aquesta guia s'utilitzen els termes següents.

### Administrador

La persona a càrrec de la instal·lació i configuració del dispositiu o la xarxa en una oficina o organització. Per a les organitzacions petites, aquesta persona pot estar a càrrec tant dels dispositius com de l'administració de la xarxa. Per a les grans organitzacions, els administradors tenen autoritat sobre la xarxa o els dispositius de la unitat de grup d'un departament o divisió, i els administradors de xarxa estan a càrrec de la configuració de comunicació més enllà de l'organització, com ara Internet.

### Administrador de xarxa

La persona encarregada de controlar la comunicació de xarxa. La persona que configura l'encaminador, el servidor intermediari, el servidor DNS i el servidor de correu per controlar la comunicació a través d'Internet o de la xarxa.

### Usuari

La persona que utilitza els dispositius com ara les impressores o els escàners.

### Connexió de servidor/client (ús compartit d'impressores utilitzant el servidor de Windows)

La connexió que indica que la impressora està connectada al servidor de Windows a través de la xarxa o mitjançant un cable USB, i que la cua d'impressió establerta al servidor pot ser compartida. La comunicació entre la impressora i l'ordinador passa pel servidor i la impressora està controlada al servidor.

### Connexió de dispositiu a dispositiu (impressió directa)

La connexió que indica que la impressora i l'ordinador estan connectats a la xarxa a través del punt d'accés o concentrador, i el treball d'impressió es pot executar directament des de l'ordinador.

### Web Config (pàgina web del dispositiu)

El servidor web que està integrat al dispositiu. Es diu Web Config. Podeu comprovar-hi i canviar-hi l'estat del dispositiu a través del navegador.

### Cua d'impressió

Per a Windows, la icona de cada port que es mostra a **Dispositiu i impressora** com ara una impressora. Fins i tot es creen dues o més icones per a cada dispositiu únic si el dispositiu es connecta a la xarxa a través de dos o més ports, com ara el TCP/IP estàndard i la xarxa WSD.

### Eina

Un terme genèric per al programari Epson per configurar o gestionar un dispositiu, com ara Epson Device Admin, EpsonNet Config, EpsonNet SetupManager, etc.

### Escaneig mitjançant el botó d'ordre

Un terme genèric per designar la impressió des del tauler de control del dispositiu. Amb aquesta funció, el resultat d'escaneig es desa en una carpeta, s'adjunta a un correu electrònic o es desa en un servei en el núvol.

## Introducció

### ASCII (American Standard Code for Information Interchange: Codi Estàndard Americà per a Intercanvi d'Informació)

Un del codis de caràcters estàndard. Es defineixen 128 caràcters, inclosos els caràcters com ara l'alfabet (a-z, A-Z), el números àrabs (0-9), símbols, caràcters en blanc i caràcters de control. Quan es descriu "ASCII" en aquesta guia, fa referència als caràcters 0x20-0x7E (nombre hexadecimal) que s'enumeren a continuació, i no implica els caràcters de control.

	00	01	02	03	04	05	06	07	08	09	0A	0B	0C	0D	0E	0F
20	sp*	!	"	#	\$	%	&	'	(	)	*	+	,	-	.	/
30	0	1	2	3	4	5	6	7	8	9	:	;	<	=	>	?
40	@	A	B	C	D	E	F	G	H	I	J	K	L	M	N	O
50	P	Q	R	S	T	U	V	W	X	Y	Z	[	\	]	^	_
60	`	a	b	c	d	e	f	g	h	i	j	k	l	m	n	o
70	p	q	r	s	t	u	v	w	x	y	z	{		}	~	

\* Caràcter d'espai.

### Unicode (UTF-8)

Un codi estàndard internacional, que inclou la majoria dels idiomes globals. Quan es descriu "UTF-8" en aquesta guia, fa referència als caràcters de codificació en format UTF-8.

## Exemple d'entorn de xarxa

### Exemple d'entorn de xarxa de feina mitjà a gran

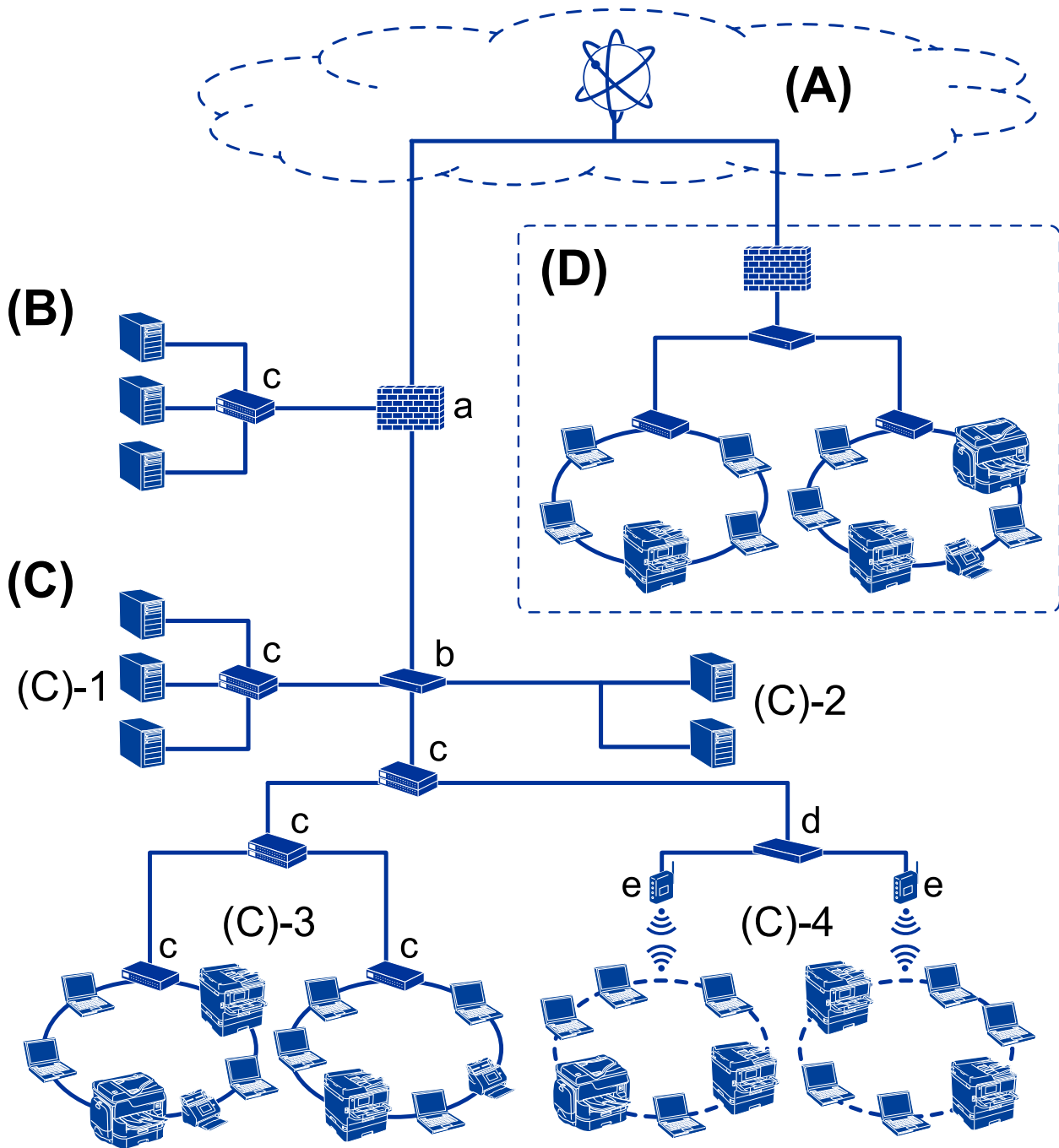

(A): Internet

Si la impressora es pot connectar a Internet, hi ha disponibles els serveis següents.

Epson Connect

Impressió de correu electrònic, impressió remota, etc.

## Introducció

- Serveis en el núvol

Impressió Google Cloud, Evernote, etc.

- Lloc d'Epson

Descàrrega del controlador i el programari i actualització del microprogramari de la impressora, etc.

### **(B): ZDM (zona desmilitaritzada)**

Aquesta zona es troba entre la xarxa interna (intranet) i la xarxa externa (Internet), i totes dues xarxes són segments aïllats pel tallafoc. És habitual posar el servidor que està obert per a la xarxa externa. Pot protegir la difusió d'una amenaça externa a la xarxa interna. A més a més, pot donar protecció davant d'un accés no autoritzat des de la xarxa interna al servidor obert.

- Servidor DNS

- Servidor intermediari

- Servidor de transferència de correu

- Servidor web

- Servidor FTP

### **(C): zona de confiança (intranet)**

És una xarxa de confiança protegida per un tallafoc o GUA (gestió unificada d'amenaçes).

- (C)-1: servidor dins de la intranet

Aquest servidor aplica cada servei a l'ordinador de l'empresa.

- Servidor DNS

- Servidor DHCP

- Servidor de correu

- Servidor de directori actiu/servidor LDAP

- Servidor de fitxers

- (C)-2: servidor d'aplicacions

Aquest servidor aplica la funció de l'aplicació del servidor de la manera següent.

- Administrador d'impressions Epson

- Servidor de Document Capture Pro

- (C)-3: LAN de cable (ethernet), (C)-4: LAN sense fil (Wi-Fi)

Connecteu impressores, escàners, ordinadors, etc. a la LAN utilitzant el cable LAN o ones de ràdio.

### **(D): altres centraletes**

Aquesta és l'altra xarxa telefònica. Està connectada per Internet, línia arrendada, etc.

#### **Dispositius de xarxa**

- a: tallafoc, GUA

- b: encaminador

- c: interruptor LAN

- d: controlador LAN sense fil

- e: punt d'accés

## Exemple de xarxa de feina de petites dimensions

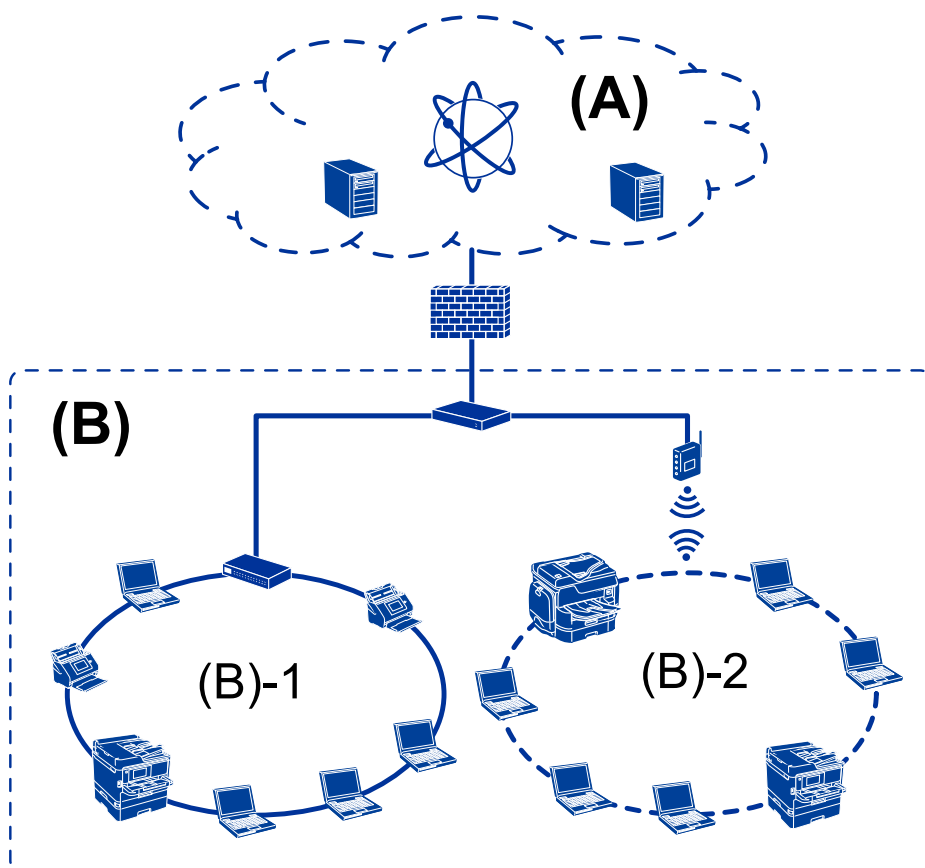

### (A): Internet

- Epson Connect
- Serveis en el núvol
- Servidor de correu, servidor FTP

### (C): zona de confiança (intranet)

- (B)-1: LAN de cable (ethernet)
- (B)-2: LAN sense fil (Wi-Fi)

## Tipus de connexions d'impressora

Hi ha disponibles els dos mètodes següents per a la connexió de xarxa de la impressora.

- Connexió de servidor/client (ús compartit d'impressores utilitzant el servidor de Windows)
- Connexió de dispositiu a dispositiu (impressió directa)

## Configuració de connexió servidor/client

Aquesta és la connexió que l'ordinador del servidor comparteix amb la impressora. Per prohibir la connexió sense passar per l'ordinador del servidor, podeu millorar la seguretat.

## Introducció

Quan utilitzeu un USB, també es pot compartir la impressora sense funció de xarxa.

### **Mètode de connexió:**

Connecteu la impressora a la xarxa mitjançant un interruptor LAN o punt d'accés.

També podeu connectar la impressora al servidor directament amb un cable USB.

### **Controlador de la impressora:**

Instal·leu el controlador d'impressora al servidor de Windows en funció del sistema operatiu dels ordinadors client.

En accedir al servidor de Windows i enllaçar la impressora, el controlador d'impressora s'instal·la a l'ordinador client i es pot utilitzar.

### **Funcions:**

- Gestioneu la impressora i el controlador d'impressora en lot.
- En funció de l'especificació del servidor, és possible que trigui a iniciar el treball d'impressió ja que tots els treballs d'impressió passen pel servidor d'impressió.
- No podeu imprimir quan el servidor de Windows està apagat.

### **Informació relacionada**

➔ [“Condicions” a la pàgina 10](#)

## **Configuració de connexió de punt a punt**

Aquesta connexió connecta la impressora a la xarxa i a l'ordinador directament. Només es pot connectar un model adaptat per a la xarxa.

### **Mètode de connexió:**

Connecteu la impressora a la xarxa directament mitjançant un concentrador o punt d'accés.

### **Controlador de la impressora:**

Instal·leu el controlador d'impressora a cada ordinador client.

En utilitzar EpsonNet SetupManager, podeu incloure el paquet del controlador que inclou la configuració de la impressora.

### **Funcions:**

- El treball d'impressió comença immediatament perquè el treball d'impressió s'envia directament a la impressora.
- Podeu imprimir sempre que la impressora estigui funcionant.

### **Informació relacionada**

➔ [“Condicions” a la pàgina 10](#)

# Configuració i gestió de la impressora

## Flux de la configuració i gestió de la impressora

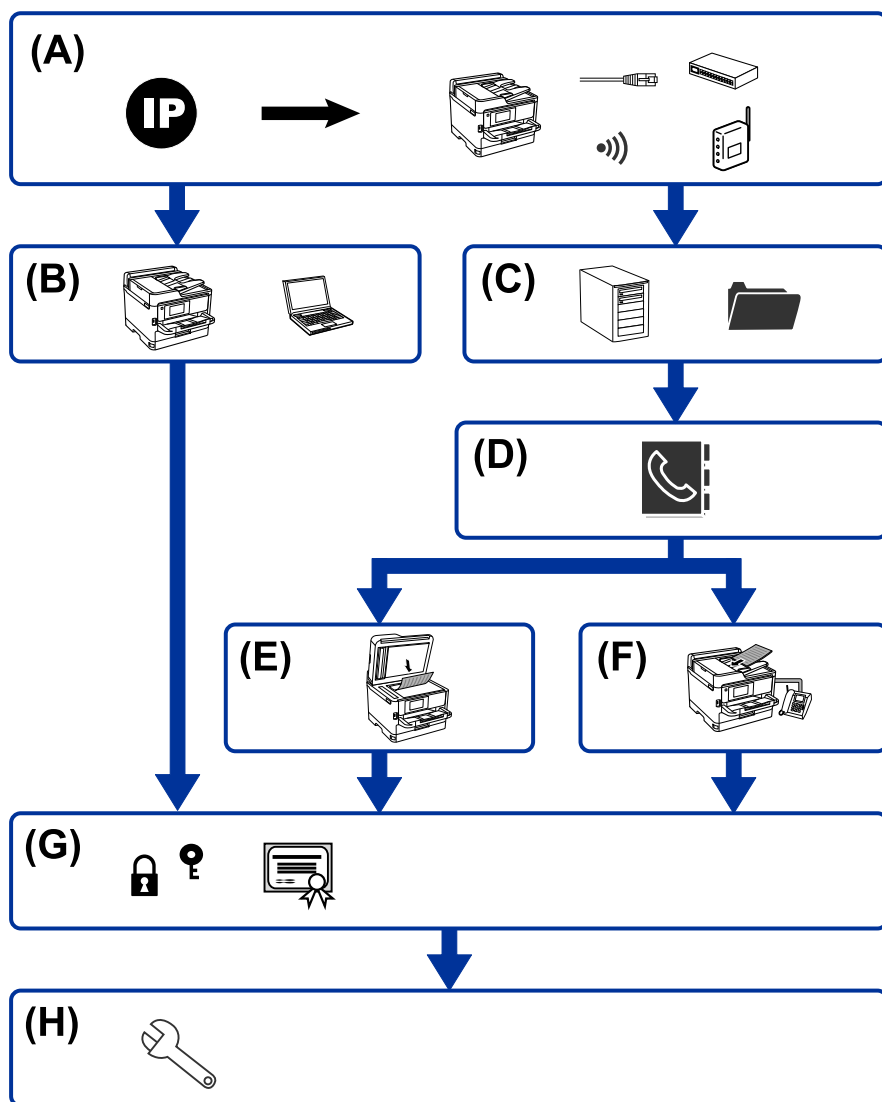

A	Connexió de xarxa per a la impressora	B	Configuració de la funció d'impressió
C	Configuració del servidor i de la carpeta compartida	D	Configuració de contactes
E	Configuració d'escaneig	F	Configuració de fax
G	Configuració de seguretat	H	Configuració de funcionament i gestió

## Connexió de xarxa per a la impressora

Establiu l'adreça IP a la impressora i connecteu-la a la xarxa.



## Configuració i gestió de la impressora

- Configuració de l'adreça IP
- Connexió a la xarxa (connexió del cable LAN/configuració de Wi-Fi)

### Informació relacionada

➔ [“Connexió de xarxa” a la pàgina 19](#)

## Configuració de la funció d'impressió

Establiu la configuració per tal de permetre la funció d'impressió.

- Configuració d'impressió per a la connexió servidor/client
- Configuració d'impressió per a la connexió punt a punt

### Informació relacionada

➔ [“Ús de les funcions d'impressió” a la pàgina 28](#)

## Configuració del servidor i de la carpeta compartida

Configureu el servidor de correu electrònic per reenviar correus electrònics o enviar notificacions i establiu la configuració del servidor FTP i de la carpeta compartida per a la compartició de carpeta o la transferència d'FTP.

A més a més, quan vulgueu sincronitzar els contactes amb el servidor LDAP, establiu la configuració del servidor LDAP.

- Configuració del servidor de correu electrònic
- Configuració del servidor de fitxer (configuració de la carpeta compartida)
- Configuració del servidor FTP
- Configuració del servidor LDAP

### Informació relacionada

➔ [“Configuració del servidor o de la carpeta compartida” a la pàgina 37](#)

## Configuració de contactes

Establiu la connexió de destinació per a escaneig o fax.

- Importació
- Registre de contactes

### Informació relacionada

➔ [“Ús dels contactes” a la pàgina 62](#)

## **Configuració d'escaneig**

Establiu la configuració per tal de permetre la funció d'escaneig.

- Configuració del controlador
- Configuració de la xarxa

### **Informació relacionada**

- ➔ [“Ús de les funcions d'escaneig” a la pàgina 72](#)

## **Configuració de fax**

Establiu la configuració per tal que permeti la funció de fax.

- Connecteu a una línia de telèfon
- Configuració avançada per a fax

### **Informació relacionada**

- ➔ [“Configuració de fax” a la pàgina 151](#)

## **Configuració de seguretat**

- Configuració de la contrasenya d'administrador
- Configuració de control d'accés
- Control mitjançant els protocols
- Configuració de seguretat avançada

### **Informació relacionada**

- ➔ [“Configuració de seguretat del producte” a la pàgina 81](#)
- ➔ [“Configuració de seguretat avançada per a empreses” a la pàgina 188](#)

## **Configuració de funcionament i gestió**

- Comprovació de l'estat del dispositiu
- Resposta davant d'esdeveniments
- Còpia de seguretat de la configuració del dispositiu

### **Informació relacionada**

- ➔ [“Configuració de funcionament i gestió” a la pàgina 93](#)

# Connexió de xarxa

En aquest capítol s'explica el procediment per connectar la impressora a la xarxa.

## Abans d'establir la connexió de xarxa

Per connectar a la xarxa, comproveu abans el mètode de connexió i la informació de configuració.

## Aplegament d'informació sobre la configuració de la connexió

Prepareu la informació de configuració necessària per connectar. Comproveu la informació següent amb antelació.

Divisions	Elements	Nota
Mètode de connexió del dispositiu	<input type="checkbox"/> Ethernet <input type="checkbox"/> Wi-Fi	Decidiu com connectar la impressora a la xarxa. Per al LAN de cable, connecteu a l'interruptor LAN. Per al Wi-Fi, connecteu a la xarxa (SSID) del punt d'accés.
Informació de connexió LAN	<input type="checkbox"/> Adreça IP <input type="checkbox"/> Màscara de la subxarxa <input type="checkbox"/> Passarel·la per defecte	Decidiu l'adreça IP que voleu assignar a la impressora. Quan assigneu l'adreça IP de manera estàtica, són necessaris tots els valors. Si assigneu l'adreça IP de manera dinàmica mitjançant la funció DHCP, la informació no és necessària perquè es defineix automàticament.
Informació de connexió Wi-Fi	<input type="checkbox"/> SSID <input type="checkbox"/> Contrasenya	Són el (nom de la xarxa) i la contrasenya SSID del punt d'accés al qual connecta la impressora. Si s'ha definit una adreça de filtració de MAC, registreu l'adreça MAC de la impressora amb antelació per registrar la impressora. Per als estàndards compatibles, consulteu el manual d'usuari.
Informació del servidor DNS	<input type="checkbox"/> Adreça d'IP per al DNS principal <input type="checkbox"/> Adreça IP per al DNS secundari	Són necessaris quan assigneu l'adreça IP estàtica a la impressora. El DNS secundari s'estableix quan el sistema té una configuració innecessària i hi ha un servidor DNS secundari. Si sou d'una empresa petita i no necessiteu un servidor DNS, establiu l'adreça IP de l'encaminador.
Informació del servidor intermediari	<input type="checkbox"/> Nom del servidor intermediari	Establiu-ho quan l'entorn de xarxa utilitzi un servidor intermediari per accedir a Internet des de la intranet, i utilitzeu la funció amb la qual la impressora accedeix directament a Internet. Per a les funcions següents, la impressora connecta directament a Internet. <ul style="list-style-type: none"> <li><input type="checkbox"/> Serveis Epson Connect</li> <li><input type="checkbox"/> Serveis en el núvol d'altres empreses</li> <li><input type="checkbox"/> Actualització de microprogramari</li> </ul>
Informació de número de port	<input type="checkbox"/> Número de port a allibereu	Comproveu el número de port utilitzat per la impressora i l'ordinador i, a continuació, allibereu, si cal, el port bloquejat pel tallafoc. Per al número de port utilitzat per la impressora, consulteu l'apèndix.

## Assignació d'adreces IP

Aquests són els tipus següents d'assignació d'adreces IP.

### Adreça IP estàtica:

Assigneu manualment l'adreça IP predeterminada a (l'amfitrió de) la impressora.

La informació per connectar a la xarxa (màscara de subxarxa, passarel·la per defecte, servidor DNS, etc.) s'ha de configurar manualment.

L'adreça IP no canvia, ni tan sols quan el dispositiu està apagat, per la qual cosa és útil quan vulgueu gestionar dispositius amb un entorn en el qual no es pot canviar l'adreça IP o quan vulgueu gestionar dispositius utilitzant l'adreça IP. Recomanem configuracions per a la impressora, servidor, etc. als quals accedeixen molts ordinadors. A més a més, per tal que la adreça IP no canviï, assigneu una adreça IP fixa en utilitzar funcions de seguretat com ara el filtratge IPsec/IP.

### Assignació automàtica mitjançant la funció DHCP (adreça IP dinàmica):

Assigneu automàticament l'adreça IP a la impressora (amfitrió) mitjançant la funció DHCP de l'encaminador o servidor DHCP.

La informació per connectar a la xarxa (màscara de subxarxa, passarel·la per defecte, servidor DNS, etc.) es configura automàticament, per tal que pugueu connectar fàcilment el dispositiu a la xarxa.

Si el dispositiu o l'encaminador estan apagats, o depenent de la configuració del servidor DHCP, l'adreça IP pot canviar en tornar a connectar.

Recomanem gestionar dispositius diferents a l'adreça IP i comunicar amb protocols que puguin seguir l'adreça IP.

#### **Nota:**

*En utilitzar la funció de reserva d'adreça IP del DHCP, podeu assignar la mateixa adreça IP en tot moment als dispositius.*

## Servidor DNS i servidor intermediari

El servidor DNS té un nom d'amfitrió, un nom de domini d'adreça de correu electrònic, etc. relacionats amb la informació de l'adreça IP.

La comunicació no és possible si l'altra part està descrita pel nom d'amfitrió, el nom de domini, etc. quan l'ordinador o la impressora duu a terme una comunicació IP.

Sol·licita aquesta informació al servidor DNS i obté l'adreça IP de l'altra part. El procés es coneix com a resolució de nom.

Per això, els dispositius com ara els ordinadors i les impressores poden comunicar-se utilitzant l'adreça IP.

La resolució de noms és necessària per tal que la impressora es comuniqui utilitzant la funció de correu electrònic o de connexió a Internet.

Quan utilitzeu aquestes funcions, definiu la configuració del servidor DNS.

Quan assigneu automàticament l'adreça IP a la impressora mitjançant la funció DHCP de l'encaminador o servidor DHCP, es defineix automàticament.

El servidor intermediari es col·loca a la passarel·la entre la xarxa i Internet i es comunica amb l'ordinador, la impressora, i Internet (servidor oposat) en nom de cada un d'ells. El servidor oposat només es comunica amb el servidor intermediari. Per tant, la informació de la impressora, com l'adreça IP i el número de port no es poden llegir i s'espera que sigui més segur.

Quan connecteu a Internet mitjançant un servidor intermediari, configureu el servidor intermediari a la impressora.

## Connexió a la xarxa des del tauler de control

Connecteu la impressora a la xarxa mitjançant el tauler de control de la impressora.

Per obtenir més informació sobre el tauler de control de la impressora, consulteu la *Guia de l'usuari*.

### Assignació de l'adreça IP

Definiu els elements bàsics com ara l'adreça d'amfitrió, Màscara subxarxa i Passarel·la pred..

Aquesta secció descriu el procediment per configurar una adreça IP estàtica.

1. Enceneu la impressora.
2. Seleccioneu **Configurac.** a la pantalla d'inici del tauler de control de la impressora.

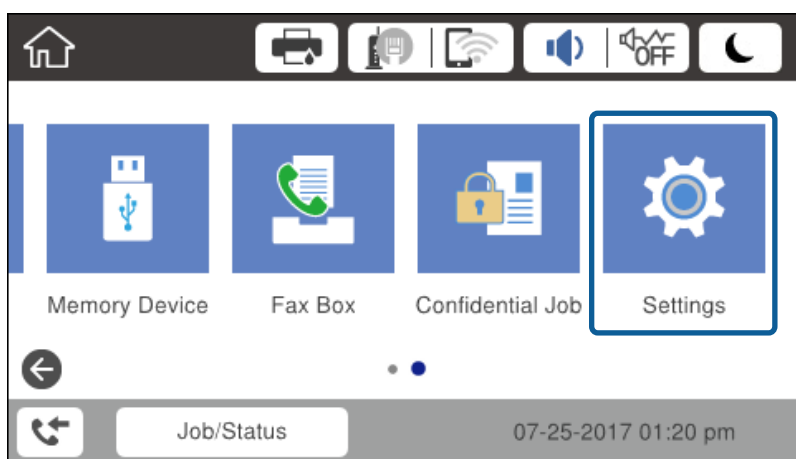

3. Seleccioneu **Configuració general > Configuració de xarxa > Avançat**.
4. Seleccioneu **TCP/IP**.

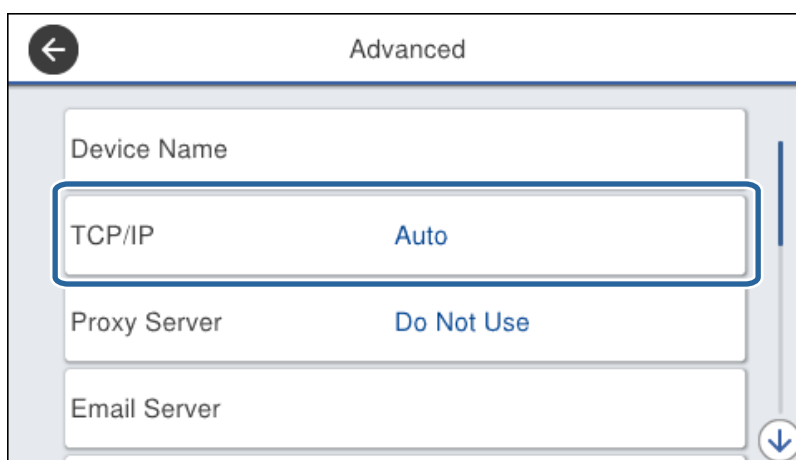

## Connexió de xarxa

5. Seleccioneu **Manual** per **Obtén adreça IP**.

Si establiu automàticament l'adreça IP mitjançant la funció DHCP de l'encaminador, seleccioneu **Automàtic**. En aquest cas, l'**Adreça IP**, la **Màscara subxarxa**, i la **Passarel·la pred.** al passos 6 a 7 també s'estableixen automàticament; per tant, aneu al pas 8.

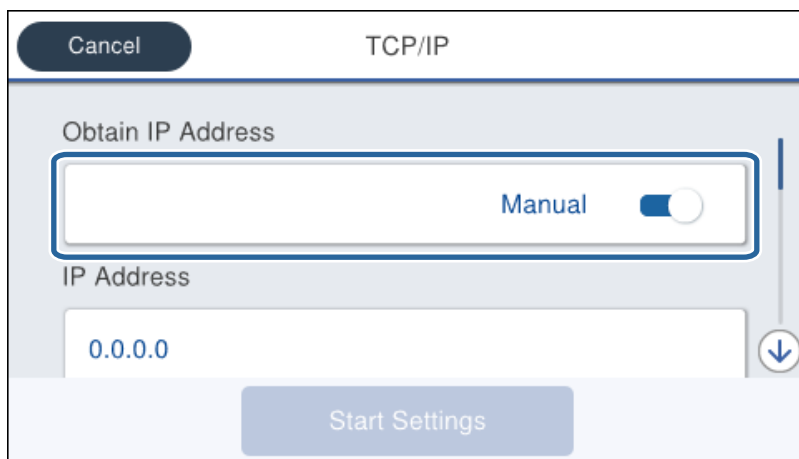

6. Introduïu l'adreça IP.

Si seleccioneu ◀ i ▶, la selecció es mou al segment següent o el segment posterior separat per una coma.



Confirmeu el valor reflectit a la pantalla anterior.

7. Establiu la configuració de la **Màscara subxarxa** i la **Passarel·la pred.**.

Confirmeu el valor reflectit a la pantalla anterior.



**Important:**

*Si la combinació de l'Adreça IP, la Màscara subxarxa i la Passarel·la pred. és incorrecta, l'opció **Inicia la configuració** estarà inactiva i no es podrà continuar amb la configuració. Confirmeu que no hi hagi cap error en les dades introduïdes.*

8. Introduïu l'adreça IP del servidor DNS principal.

Confirmeu el valor reflectit a la pantalla anterior.

## Connexió de xarxa

**Nota:**

Si seleccioneu **Automàtic** per a la configuració d'assignació d'adreça IP, podeu seleccionar la configuració del servidor DNS com a **Manual** o **Automàtic**. Si no podeu obtenir l'adreça del servidor DNS automàticament, seleccioneu **Manual** i introduïu l'adreça del servidor DNS. A continuació, introduïu directament l'adreça del servidor DNS secundari. Si seleccioneu **Automàtic**, continueu al pas 10.

- Introduïu l'adreça IP del servidor DNS secundari.  
Confirmeu el valor reflectit a la pantalla anterior.
- Toqueu **Inicia la configuració**.
- Tanqueu la pantalla de confirmació.

## Configuració del servidor intermediari

Configureu el servidor intermediari si totes les afirmacions següents són vertaderes.

- El servidor intermediari està establert per a la connexió Internet.
- Quan utilitzeu una funció per la qual una impressora connecta directament a Internet, com ara el servei Epson Connect o serveis en núvol d'una altra empresa.

- Seleccioneu **Configurac.** a la pantalla d'inici.

Quan establiu la configuració després de configurar l'adreça IP, es mostra la pantalla **Avançat**. Aneu al pas 3.

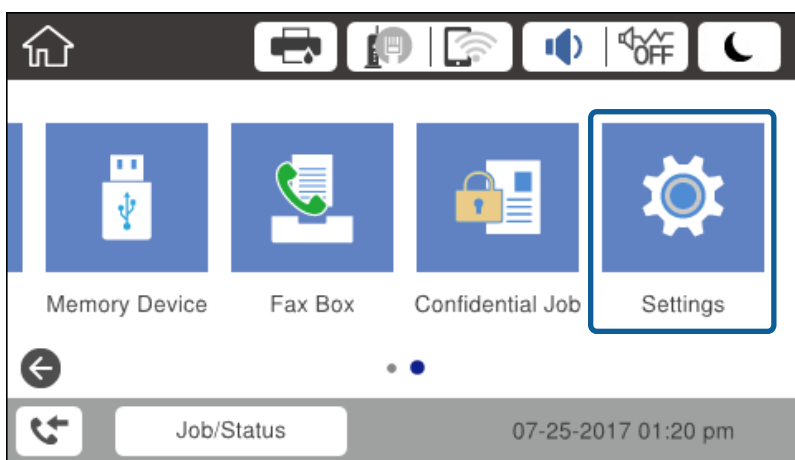

- Seleccioneu **Configuració general > Configuració de xarxa > Avançat**.

### Connexió de xarxa

3. Seleccioneu **Serv. intermediari**.

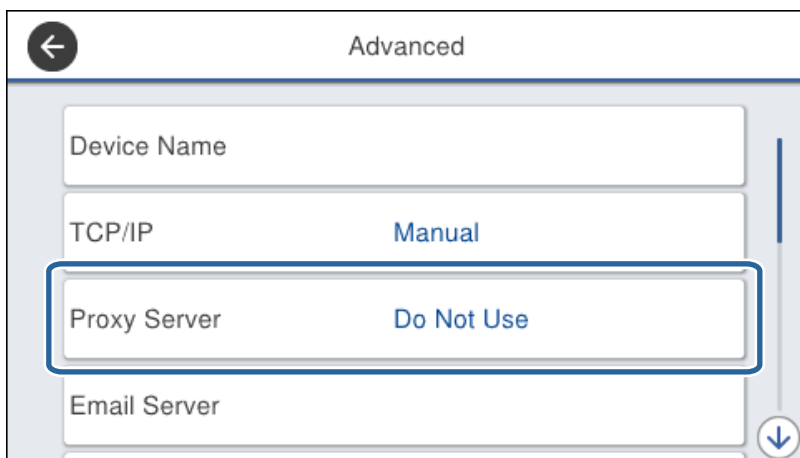

4. Seleccioneu **Usar** per **Ajustos de servidor intermediari**.

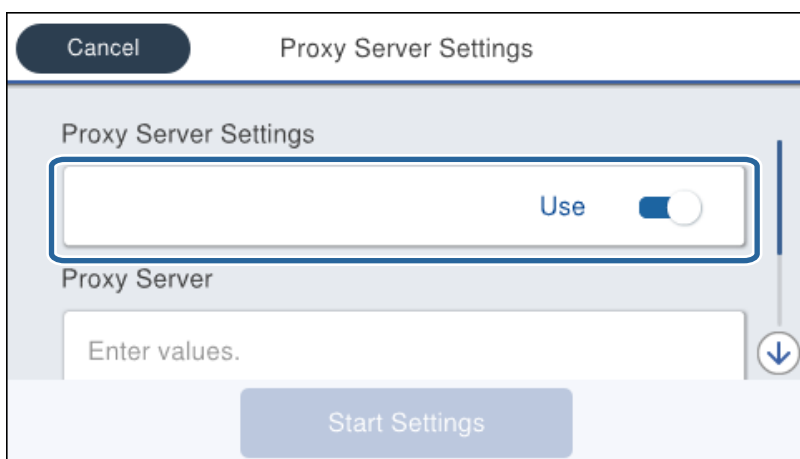

5. Introduïu l'adreça del servidor intermediari en format IPv4 o FQDN.

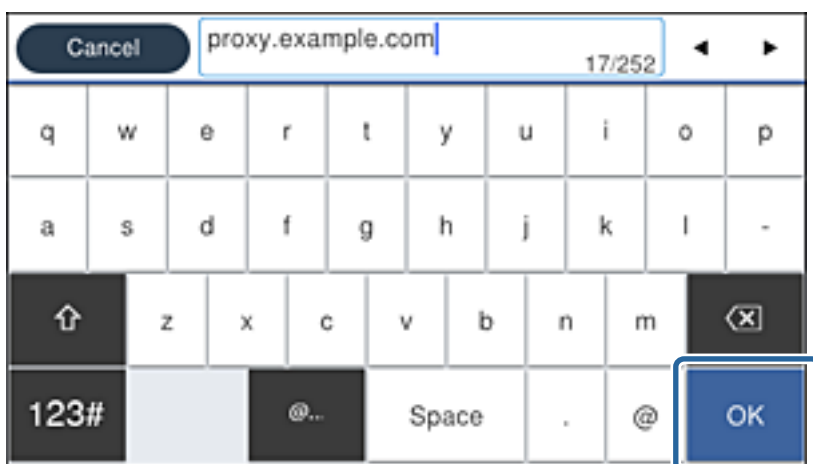

Confirmeu el valor reflectit a la pantalla anterior.



## Connexió de xarxa

- Introduïu el número de port del servidor intermediari.  
Confirmeu el valor reflectit a la pantalla anterior.
- Toqueu **Inicia la configuració**.
- Tanqueu la pantalla de confirmació.

## Connexió a LAN

Connecteu la impressora a la xarxa mitjançant Ethernet o Wi-Fi.

### Informació relacionada

- ➔ [“Connexió a Ethernet” a la pàgina 25](#)
- ➔ [“Connexió a LAN sense fil \(Wi-Fi\)” a la pàgina 26](#)

## Connexió a Ethernet

Connecteu la impressora a la xarxa amb un cable Ethernet i comproveu la connexió.

- Connecteu la impressora i el concentrador (interruptor LAN) amb un cable Ethernet.
- Seleccioneu **Configurac.** a la pantalla d'inici.

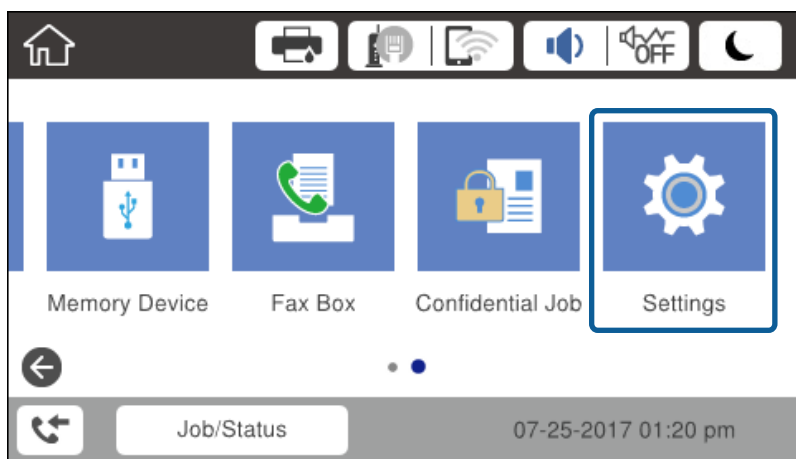

- Seleccioneu **Configuració general > Configuració de xarxa**.
- Seleccioneu **Comprovació de connexió**.  
Es mostra el resultat del diagnòstic de connexió. Confirmeu que la connexió sigui correcta.
- Toqueu **D'acord** per finalitzar.  
Si toqueu **Imprimir l'informe de verificació**, podeu imprimir el resultat del diagnòstic. Seguiu les instruccions que apareixen a la pantalla per imprimir-lo.

### Informació relacionada

- ➔ [“Canvi de connexió Ethernet a connexió Wi-Fi” a la pàgina 134](#)

## Connexió de xarxa

### Connexió a LAN sense fil (Wi-Fi)

Podeu configurar manualment la informació necessària per connectar-vos a un punt d'accés des del tauler de control de la impressora. Per fer la configuració manual, necessiteu el SSID i la contrasenya d'un punt d'accés.

**Nota:**

*Si el punt d'accés és compatible amb WPS, podeu realitzar automàticament els ajustos de la connexió Wi-Fi utilitzant el botó d'ordre o codi PIN, sense necessitat d'utilitzar el SSID i la contrasenya.*

1. Toqueu  a la pantalla d'inici.

2. Seleccioneu **Encaminador**.

3. Toqueu **Inicia instal·lació**.

Si la connexió de xarxa ja està configurada, es mostraran els detalls de connexió. Toqueu **Canviar configuració** per configurar els ajustos.

Si la impressora ja està connectada per Ethernet, es mostra la informació detallada de la connexió. Toqueu **Canvia a conn. Wi-Fi**, i, a continuació, toqueu **Sí** després de confirmar el missatge.

4. Seleccioneu **Assistent de configuració de Wi-Fi**.

5. Seleccioneu el SSID del punt d'accés.

Si el SSID al qual voleu connectar-vos no apareix al tauler de control de la impressora, toqueu Cercar de nou per actualitzar la llista. Si encara no es mostra, toqueu Introduïu-ho manualment i, a continuació, introduïu el SSID directament.

6. Toqueu **Introduïu la Contrasenya** i, a continuació, introduïu la contrasenya.

**Nota:**

La contrasenya distingeix minúscules i majúscules.

Si heu introduït el SSID directament, seleccioneu **Disponible** per a **Contrasenya** i, seguidament, torneu a introduir la contrasenya.

7. Quan hàgiu finalitzat, toqueu **D'acord**.

8. Comproveu la configuració i, a continuació, toqueu **Inicia la configuració**.

9. Toqueu **D'acord** per finalitzar.

Si no us podeu connectar, seleccioneu **Imprimir l'informe de verificació** per imprimir un informe de connexió i, a continuació, comproveu les solucions impreses.

10. Tanqueu la pantalla de configuració de la connexió de xarxa.

#### Informació relacionada

- ➔ [“Missatges i solucions a l'informe de connexió de xarxa” a la pàgina 112](#)
- ➔ [“Establiment de la configuració Wi-Fi des del tauler de control \(WPS\)” a la pàgina 131](#)
- ➔ [“Canvi de connexió Wi-Fi a connexió Ethernet” a la pàgina 135](#)

# Configuració de funcions

En aquest capítol s'expliquen els primers ajustos que s'han de fer per tal d'utilitzar cada funció del dispositiu.

## Programari de configuració

En aquest tema, s'explica el procediment per a realitzar la configuració des de l'ordinador de l'administrador mitjançant Web Config.

## Web Config (pàgina web per al dispositiu)

### Quant a Web Config

Web Config és una pàgina web integrada a la impressora que permet configurar els paràmetres de la impressora. Podeu utilitzar la impressora connectada a la xarxa des de l'ordinador.

Per accedir a Web Config, primer heu d'haver assignat una adreça IP a la impressora.

**Nota:**

Podeu bloquejar la configuració si establiu la contrasenya d'administrador per a la impressora.

The screenshot displays the Epson Web Config interface for a device. At the top, the 'EPSON' logo and model number 'L3110' are visible. A navigation menu includes 'Status', 'Print', 'Scan/Copy', 'Fax', 'Network', 'Network Security', 'Product Security', 'Device Management', and 'Epson Open Platform'. The 'Status' page is active, showing a sidebar with links to 'Product Status', 'Network Status', 'Maintenance', 'Hardware Status', 'Job History', and 'Panel Snapshot'. The main content area is titled 'Product Status' and features a language dropdown set to 'English'. Below this, there are sections for 'Printer Status' (Available) and 'Scanner Status' (Available). A row of five ink level indicators is shown: Black (BK), Yellow (Y), Magenta (M), Cyan (C), and Maintenance Box. Each indicator has a corresponding level bar. Below the indicators, there are input fields for 'Black (BK)', 'Yellow (Y)', 'Magenta (M)', 'Cyan (C)', and 'Maintenance Box', each with a 'Refresh' button. The 'Card Reader Status' is shown as 'Disconnected'. The 'Cassette 1' section displays 'Paper Size: Auto/A4(Vertical)', 'Paper Type: plain papers 1', and 'Paper Remaining Level: Low'. A 'Refresh' button is located at the bottom left, and a 'Software Licenses' link is at the bottom right.

## Configuració de funcions

### Accés a Web Config

Introduïu l'adreça IP de la impressora en un navegador de web. JavaScript ha d'estar activat. Quan accediu a Web Config a través d'HTTPS, es mostrarà un missatge d'avertència al navegador, ja que s'utilitza un certificat signat automàticament, emmagatzemat a la impressora, però no hi ha cap problema.

- Accés a través d'HTTPS
  - IPv4: `https://<adreça IP de la impressora>` (sense els símbols < >)
  - IPv6: `https://[adreça IP de la impressora]` (sense els símbols [ ])
- Accés a través d'HTTP
  - IPv4: `http://<adreça IP de la impressora>` (sense els símbols < >)
  - IPv6: `http://[adreça IP de la impressora]` (sense els símbols [ ])

### Exemples

- IPv4:
  - `https://192.0.2.111/`
  - `http://192.0.2.111/`
- IPv6:
  - `https://[2001:db8::1000:1]/`
  - `http://[2001:db8::1000:1]/`

#### **Nota:**

Si el nom de la impressora està registrat al servidor DNS, podeu utilitzar el nom de la impressora en comptes de l'adreça IP de la impressora.

### Informació relacionada

- ➔ [“Comunicació SSL/TLS amb la impressora” a la pàgina 190](#)
- ➔ [“Quant a la certificació digital” a la pàgina 190](#)

---

## Ús de les funcions d'impressió

Activeu l'ús de la funció d'impressió a través de la xarxa.

Per utilitzar la impressora a la xarxa, heu d'establir el port de connexió a la xarxa a l'ordinador, així com la connexió de xarxa de la impressora.

- Connexió servidor/client: establiu el port a l'ordinador del servidor
  - Per a la connexió servidor/client, expliqueu com configurar manualment el port.
- Connexió de punt a punt: configureu el port a cada ordinador
  - Per a la connexió punt a punt, expliqueu com configurar automàticament el port utilitzant l'instal·lador disponible al disc del programari o al lloc web d'Epson.

### Configuració d'impressió per a la connexió servidor/client

Habiliteu la impressió des de la impressora connectada a la connexió servidor/client.

## Configuració de funcions

Per a la connexió servidor/client, configureu primerament el servidor de la impressora i, a continuació, compartiu la impressora a la xarxa.

En utilitzar un cable USB per a la connexió amb el servidor, configureu també el servidor de la impressora en primera instància i, a continuació, compartiu la impressora a la xarxa.

### Configuració dels ports de la xarxa

Creeu la cua d'impressió al servidor d'impressió per a la impressió en xarxa mitjançant el TCP/IP estàndard i a continuació establiu el port de la xarxa.

En aquest exemple s'usa Windows 2012 R2.

1. Obriu la pantalla de dispositius i impressores.

**Escriptori > Configuració > Tauler de control > Maquinari i so o Maquinari > Dispositius i impressores.**

2. Afegiu una impressora.

Feu clic a **Afegeix una impressora** i, a continuació, seleccioneu **La impressora que vull no surt a la llista**.

3. Afegiu una impressora local.

Seleccioneu **Afegeix una impressora local o una impressora de xarxa amb una configuració manual** i, a continuació, feu clic a **Següent**.

4. Seleccioneu **Crea un port nou**, seleccioneu **Port TCP/IP estàndard** com a tipus de port i, a continuació, feu clic a **Següent**.

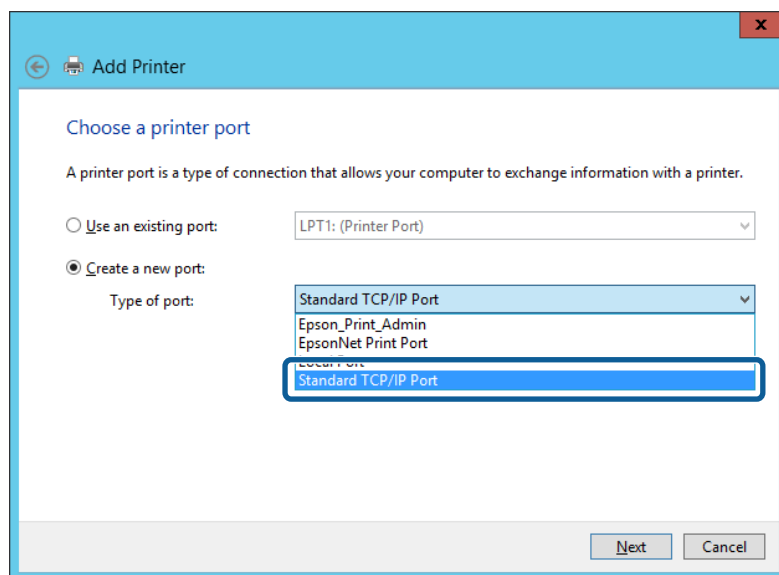

5. Introduïu l'adreça IP de la impressora o el nom d'impressora a **Nom de l'amfitrió o adreça d'IP** o **Nom de la impressora o adreça IP** i, seguidament, feu clic a **Següent**.

Exemple:

- Nom de la impressora: EPSONA1A2B3C
- Adreça IP: 192.0.2.111

No canvieu el **Nom del port**.

## Configuració de funcions

Feu clic a **Continua** quan es mostri la pantalla **Control de comptes d'usuari**.

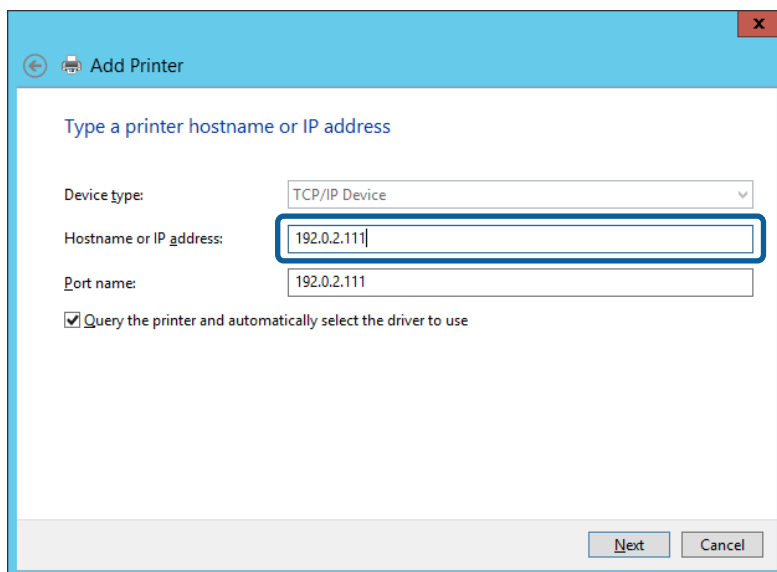

**Nota:**

Si especifiqueu el nom de la impressora a la xarxa quan hi hagi disponible la resolució de noms, es realitza un seguiment de l'adreça IP, fins i tot si l'adreça IP de la impressora ha estat canviat pel DHCP. Podeu confirmar el nom de la impressora a la pantalla d'estat de la xarxa del tauler de control de la impressora o al full d'estat de xarxa.

6. Establiu el controlador de la impressora.

Si el controlador de la impressora ja està instal·lat:  
 Seleccioneu **Fabricant i Impressores**. Feu clic a **Següent**.

Si el controlador de la impressora no està instal·lat:  
 Feu clic a **Tinc el disc** i inseriu el disc de programari subministrat amb la impressora. Feu clic a **Navega** i, a continuació, seleccioneu la carpeta del disc que contingui el controlador de la impressora. Assegureu-vos de seleccionar la carpeta correcta. La ubicació de la carpeta pot variar en funció del sistema operatiu.

Versió de 32 bits de Windows: WINX86

Versió de 64 bits de Windows: WINX64

7. Seguiu les instruccions de la pantalla.

Si utilitzeu la impressora amb la connexió del servidor/client (ús compartit d'impressores utilitzant el servidor de Windows), realitzeu després els ajustos d'ús compartit.

### Informació relacionada

➔ [“Ús compartit de la impressora \(només Windows\)” a la pàgina 31](#)

### Comprovació del port de configuració — Windows

Comproveu si s'ha establert el port correcte per a la cua d'impressió.

1. Obriu la pantalla de dispositius i impressores.

**Escriptori > Configuració > Tauler de control > Maquinari i so o Maquinari > Dispositius i impressores.**

## Configuració de funcions

2. Obriu la pantalla de propietats de la impressora.  
Feu clic amb el botó dret a la icona de la impressora i, a continuació, feu clic a **Propietats de la impressora**.
3. Feu clic a la pestanya **Ports**, seleccioneu **Port TCP/IP estàndard** i, a continuació, feu clic a **Configura el port**.
4. Comproveu la configuració del port.
  - Per a RAW  
Comproveu que s'hagi seleccionat **Raw** a **Protocol** i, a continuació, feu clic a **D'acord**.
  - Per a LPR  
Comproveu que s'hagi seleccionat **LPR** a **Protocol**. Introduïu "PASSTHRU" a **Nom de cua** des de **Configuració LPR**. Seleccioneu **Recompte de bytes LPR activat** i, a continuació, feu clic a **D'acord**.

## Ús compartit de la impressora (només Windows)

Si utilitzeu la impressora amb la connexió del servidor/client (ús compartit d'impressores utilitzant el servidor de Windows), establiu l'ús compartit de la impressora des del servidor d'impressió.

1. Seleccioneu **Tauler de control > Visualitza dispositius i impressores** al servidor d'impressió.
2. Feu clic a la icona de la impressora (cua d'impressió) que voleu compartir i, a continuació, seleccioneu la pestanya **Propietats de la impressora > Ús compartit**.
3. Seleccioneu **Comparteix aquesta impressora** i introduïu l'opció de **Compartir el nom**.  
Per a Windows Server 2012, feu clic a **Canvia les opcions d'ús compartit** i després configureu els paràmetres.

## Instal·lació dels controladors addicionals (només Windows)

Si les versions de Windows per al servidor i els clients són diferents, es recomana instal·lar controladors addicionals al servidor d'impressió.

1. Seleccioneu **Tauler de control > Visualitza dispositius i impressores** al servidor d'impressió.
2. Feu clic a la icona de la impressora que voleu compartir amb els clients i, a continuació, feu clic a la pestanya **Propietats de la impressora > Ús compartit**.
3. Feu clic a **Controladors addicionals**.  
Per a Windows Server 2012, feu clic a **Change Sharing Options** i després configureu els paràmetres.
4. Seleccioneu les versions de Windows per als clients i, a continuació, feu clic a **D'acord**.
5. Seleccioneu el fitxer d'informació per al controlador d'impressora (\*.inf) i després instal·leu el controlador.

### Informació relacionada

➔ ["Ús de la impressora compartida – Windows" a la pàgina 32](#)

## Configuració de funcions

### Ús de la impressora compartida – Windows

L'administrador ha d'informar als clients del nom de l'ordinador assignat al servidor d'impressió i la forma d'afegir-lo als seus ordinadors. Però si el(s) controlador(s) adicional(s) encara no s'han configurat, informeu els clients sobre l'ús de **Dispositius i impressores** per afegir la impressora compartida.

Si el(s) controlador(s) adicional(s) ja s'han configurat al servidor d'impressió, seguiu aquests passos:

1. Seleccioneu el nom assignat al servidor d'impressió a **Windows Explorer**.
2. Feu doble clic a la impressora que voleu utilitzar.

#### Informació relacionada

- ➔ “Ús compartit de la impressora (només Windows)” a la pàgina 31
- ➔ “Instal·lació dels controladors addicionals (només Windows)” a la pàgina 31

### Configuració d'impressió per a la connexió punt a punt

En a la connexió punt a punt (impressió directa), la impressora i l'ordinador client mantenen una relació d'un a un. El controlador de la impressora ha d'estar instal·lat a cada ordinador client.

#### Informació relacionada

- ➔ “Configuració del controlador de la impressora” a la pàgina 32

### Configuració del controlador de la impressora

Per a les organitzacions petites, es recomana instal·lar el controlador d'impressora a cada ordinador client. Utilitzeu el programa d'instal·lació del lloc web d'Epson o del disc de programari.

#### **Nota:**

*Quan s'utilitza la impressora des de molts ordinadors client, mitjançant l'ús del EpsonNet SetupManager i lliurant el controlador com a paquet, el temps d'operació d'instal·lació es pot reduir dràsticament.*

1. Executeu l'instal·lador.
  - Execució des del lloc web  
Accediu a la següent pàgina web i, a continuació, introduïu el nom del producte. Aneu a **Configuració**, baixeu el programari i després executeu-lo.  
<http://epson.sn>
  - Execució des del disc de programari (només per als models que vénen amb un disc de programari i per als usuaris amb ordinadors amb unitats de disc).  
Inseriu a l'ordinador el disc de programari.



## Configuració de funcions

2. Seleccioneu el mètode de connexió de la impressora i feu clic a **Endavant**.

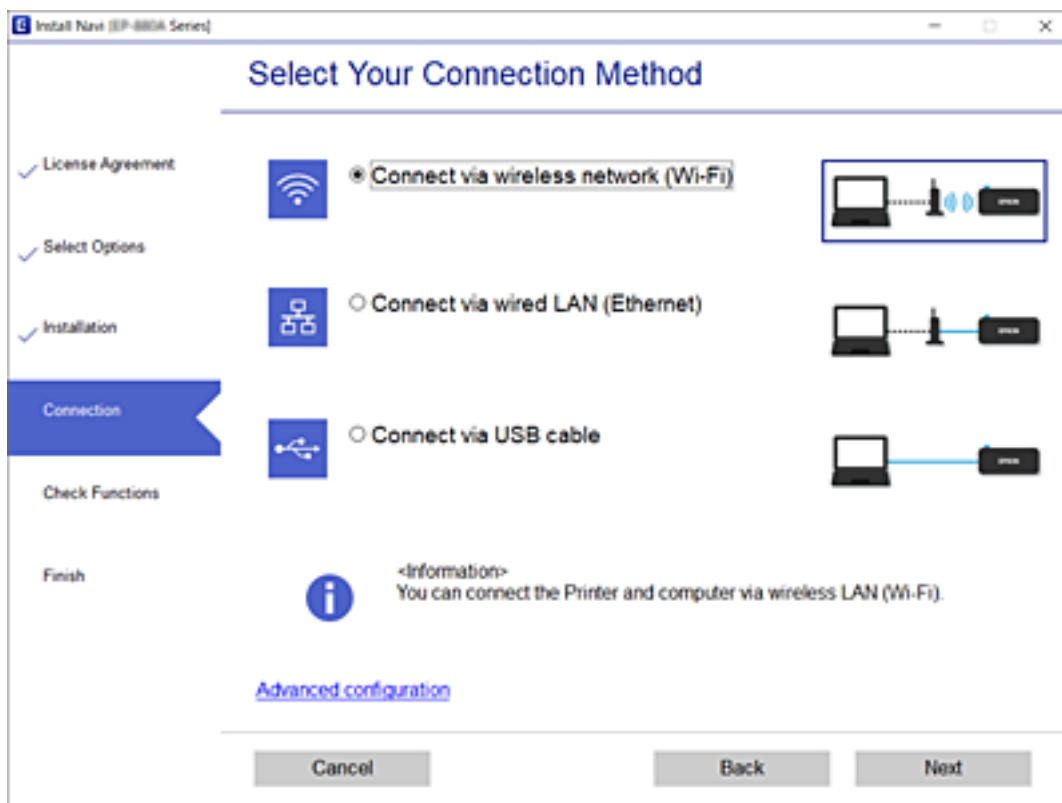

**Nota:**

*Si es mostra **Instal·leu el programari**, seleccioneu **Torneu a establir la connexió Impressora** (en cas d'encaminador de xarxa nou o si es canvia l'USB de la xarxa, etc.) i, a continuació, feu clic a **Endavant**.*

3. Seguiu les instruccions de la pantalla.

### Informació relacionada

➔ [“EpsonNet SetupManager” a la pàgina 128](#)

## Configuració d'impressió bàsica

Configureu els paràmetres d'impressió, com ara mida del paper o errors d'impressió.

### Paper Source Settings

Establiu la mida i el tipus de paper per carregar a cada font de paper.

1. Accediu a Web Config i seleccioneu la pestanya **Print > Paper Source Settings**.
2. Configureu cada element.

Els elements mostrats poden variar segons la situació.

- Nom de la font del paper

Mostra el nom de la font del paper de destí, com ara **Rear Paper Feed, Cassette 1**.

## Configuració de funcions

### Paper Size

Seleccioneu la mida del paper que voleu configurar en el menú desplegable.

### Unit

Seleccioneu la unitat de la mida definida per l'usuari. Podeu seleccionar-ho quan **User-Defined** està seleccionat a **Paper Size**.

### Width

Configureu l'amplada horitzontal de la mida definida per l'usuari.

El rang que podeu introduir depèn de la font de paper, que s'indica al costat de **Width**.

Quan seleccioneu **mm** a **Unit**, podeu introduir fins a un decimal.

Quan seleccioneu **inch** a **Unit**, podeu introduir fins a dos decimals.

### Height

Configureu la llargada vertical de la mida definida per l'usuari.

El rang que podeu introduir depèn de la font de paper, que s'indica al costat de **Height**.

Quan seleccioneu **mm** a **Unit**, podeu introduir fins a un decimal.

Quan seleccioneu **inch** a **Unit**, podeu introduir fins a dos decimals.

### Paper Type

Seleccioneu el tipus del paper que voleu configurar en el menú desplegable.

3. Comproveu la configuració i, a continuació, feu clic a **OK**.

### Informació relacionada

➔ [“Accés a Web Config” a la pàgina 28](#)

## Interface Settings

Establiu el temps d'espera dels treballs d'impressió o l'idioma d'impressió assignat a cada interfície.

Aquest element es mostra a la impressora compatible amb PCL o PostScript.

1. Accediu a Web Config i seleccioneu la pestanya **Print** > **Interface Settings**.

2. Configureu cada element.

### Timeout Settings

Establiu el temps d'espera dels treballs d'impressió enviats directament per USB.

Podeu configurar un temps d'entre 5 i 300 segons, amb intervals de segon a segon.

Si no voleu que hi hagi un temps d'espera, introduïu 0.

### Printing Language

Seleccioneu la llengua d'impressió per a cada interfície USB i la interfície de xarxa.

Quan seleccioneu **Auto**, els treballs d'impressió en procés d'enviament detecten automàticament l'idioma d'impressió.

3. Comproveu la configuració i, a continuació, feu clic a **OK**.

## Configuració de funcions

### Informació relacionada

➔ [“Accés a Web Config” a la pàgina 28](#)

## Error Settings

Configureu l'error que es mostra per al dispositiu.

1. Accediu a Web Config i seleccioneu la pestanya **Print > Error Settings**.
2. Configureu cada element.
  - Paper Size Notice  
Establiu si s'ha de mostrar un error al tauler de control quan la mida de paper de la font de paper especificada és diferent de la mida de paper de les dades d'impressió.
  - Paper Type Notice  
Establiu si s'ha de mostrar un error al tauler de control quan el tipus de paper de la font de paper especificada és diferent del tipus de paper de les dades d'impressió.
  - Auto Error Solver  
Definiu si voleu cancel·lar automàticament l'error si no es realitza cap operació al tauler de control durant 5 segons després de mostrar l'error.
3. Comproveu la configuració i, a continuació, feu clic a **OK**.

### Informació relacionada

➔ [“Accés a Web Config” a la pàgina 28](#)

## Universal Print Settings

Apliqueu-ho quan imprimeu mitjançant un dispositiu extern sense utilitzar el controlador de la impressora.

Alguns elements no es mostren segons l'idioma d'impressió de la impressora.

1. Accediu a Web Config i seleccioneu la pestanya **Print > Universal Print Settings**.
2. Configureu cada element.
3. Comproveu la configuració i, a continuació, feu clic a **OK**.

### Informació relacionada

➔ [“Accés a Web Config” a la pàgina 28](#)

### Basic

Elements	Explicació
Top Offset(-30.0-30.0mm)	Configura la posició vertical del paper en el qual s'inicia la impressió.
Left Offset(-30.0-30.0mm)	Configura la posició horitzontal del paper en el qual s'inicia la impressió.

## Configuració de funcions

Elements	Explicació
Top Offset in Back(-30.0-30.0mm)	Configura la posició vertical del paper en el qual s'inicia la impressió del revers del paper amb impressió a doble pàgina.
Left Offset in Back(-30.0-30.0mm)	Configura la posició horitzontal del paper en el qual s'inicia la impressió del revers del paper amb impressió a doble pàgina.
Check Paper Width	Configureu si voleu comprovar l'amplada del paper en imprimir.
Skip Blank Page	Si hi ha una pàgina buida al document a imprimir, configureu la impressora perquè no imprimeixi una pàgina en blanc.

### **PDL Print Configuration**

Podeu especificar la configuració per a impressió PostScript o PCL.

Aquest element es mostra en una impressora compatible amb PCL o PostScript.

### **Configuració comuna**

Elements	Explicació
Paper Size	Seleccioneu la mida de paper en la qual voleu imprimir.
Paper Type	Seleccioneu el tipus de paper en el que voleu imprimir.
Orientation	Seleccioneu l'orientació que vulgueu utilitzar per imprimir.
Quality	Seleccioneu la qualitat d'impressió que vulgueu utilitzar per imprimir.
Ink Save Mode	Establiu si voleu imprimir amb consum de tinta reduït.
Print Order	Seleccioneu per imprimir des del principi o des de la darrera pàgina.
Number of Copies(1-999)	Establiu el nombre de còpies que vulgueu imprimir.
Binding Margin	Seleccioneu la posició d'enquadernació.
Auto Paper Ejection	Seleccioneu si voleu expulsar el paper automàticament quan el temps d'espera se supera en rebre un treball d'impressió.
2-Sided Printing	Establiu si voleu imprimir a doble cara.

### **PCL Menu**

Elements	Explicació
Font Source	Seleccioneu si voleu utilitzar el tipus de lletra instal·lat a la impressora o descarregar-ne un altre.
Font Number	Especifiqueu el número de tipus de lletra que voleu utilitzar.
Pitch(0.44-99.99cpi)	Si el tipus de lletra és escalable i d'extrem fix, especifiqueu la mida del tipus de lletra en extrems.
Height(4.00-999.75pt)	Si el tipus de lletra és escalable i proporcional, especifiqueu la mida del tipus de lletra en punts.

### Configuració de funcions

Elements	Explicació
Symbol Set	Seleccioneu el símbol establert del tipus de lletra que voleu utilitzar.
Form(5-128lines)	Especifiqueu el nombre de línies per pàgina.
CR Function	Seleccioneu el funcionament del codi CR (retorn).
LF Function	Seleccioneu el funcionament del codi LF (nova línia) i del codi FF (nova pàgina).
Paper Source Assign	Especifiqueu l'assignació d'alimentadora de paper per a l'ordre d'alimentació de paper PCL.

### PS3 Menu

Elements	Explicació
Error Sheet	Establiu si voleu imprimir un full d'error quan hi hagi un error d'impressió PS3.
Coloration	Configureu la impressió com a impressió a color o monocroma.
Binary	Establiu si voleu acceptar o no dades binàries.
PDF Page Size	Seleccioneu la mida de paper per la impressió de PDF.

## Configuració del servidor o de la carpeta compartida

Configureu el servidor o la carpeta compartida necessaris per a l'ús de la funció de correu o d'escaneig.

### Informació relacionada

➔ [“Relació entre el servidor i cada una de les funcions” a la pàgina 37](#)

## Relació entre el servidor i cada una de les funcions

La relació entre la funció d'impressora i el servidor o la carpeta compartida és com figura a continuació.

Definiu el servidor o carpeta compartida en casa d'utilitzar cada una de les funcions.

	Servidor de correu electrònic	Servidor FTP	Servidor de fitxers (carpeta compartida)	Servidor LDAP
Escanejar a un correu electrònic	✓			
Escaneig l'FTP		✓		
Escaneig a la carpeta de xarxa			✓	
Fax al correu electrònic	✓			
Fax a una carpeta			✓	
Notificació per correu electrònic	✓			

## Configuració de funcions

	Servidor de correu electrònic	Servidor FTP	Servidor de fitxers (carpeta compartida)	Servidor LDAP
Cooperació LDAP				✓

### Informació relacionada

- ➔ [“Configuració d'un servidor de correu” a la pàgina 38](#)
- ➔ [“Configuració de la carpeta compartida” a la pàgina 42](#)
- ➔ [“Cooperació entre el servidor LDAP i usuaris” a la pàgina 67](#)

## Configuració d'un servidor de correu

Configureu el servidor de correu des de Web Config.

Quan la impressora pot enviar un correu electrònic configurant el servidor de correu, és possible fer el següent.

- Transferència de resultats d'escaneig per correu electrònic
- Recepció de notificacions de correu electrònic des de la impressora

Comproveu el que figura a continuació abans de definir la configuració.

- La impressora està connectada a la xarxa que pot accedir al servidor de correu electrònic.
- La informació de configuració de correu electrònic de l'ordinador utilitza el mateix servidor de correu electrònic que la impressora.

#### **Nota:**

- Quan utilitzeu el servidor de correu a Internet, confirmeu la informació de configuració del proveïdor o el lloc web.*
- També podeu configurar el servidor de correu des del tauler de control de la impressora. Accediu com s'explica a continuació.*

**Configurac.** > **Configuració general** > **Configuració de xarxa** > **Avançat** > **Servidor de correu el.** > **Configuració de servidor**

1. Accediu a Web Config i seleccioneu la pestanya **Network** > **Email Server** > **Basic**.
2. Introduïu un valor per a cada element.
3. Seleccioneu **OK**.

Es mostra la configuració que heu seleccionat.

Quan es completi la configuració, realitzeu la comprovació de connexió.

### Informació relacionada

- ➔ [“Verificació de la connexió amb el servidor de correu” a la pàgina 40](#)
- ➔ [“Elements de configuració del servidor de correu” a la pàgina 39](#)
- ➔ [“Accés a Web Config” a la pàgina 28](#)

## Configuració de funcions

### Elements de configuració del servidor de correu

The screenshot shows the 'Email Server > Basic' configuration page. The left sidebar contains a navigation menu with options like Basic, Wi-Fi, Wired LAN, Wi-Fi Direct, Email Server (selected), LDAP Server, Kerberos Settings, MS Network, Epson Connect Services, and Google Cloud Print Services. The main area has the following fields:

- Authentication Method:** SMTP AUTH
- Authenticated Account:** 50000000
- Authenticated Password:** \*\*\*\*\*
- Sender's Email Address:** epson@epsonetest.com
- SMTP Server Address:** 192.0.2.127
- SMTP Server Port Number:** 25
- Secure Connection:** None
- Certificate Validation:**  Enable  Disable

Below these fields, there is a note: "It is recommended to enable the Certificate Validation. It will be connected without confirming the safety of the email server when the Certificate Validation is disabled." There are also empty fields for POP3 Server Address and POP3 Server Port Number. An 'OK' button is located at the bottom of the configuration area.

Elements	Configuració i explicació	
Authentication Method	Especifiqueu el mètode d'autenticació per a la impressora per accedir al servidor de correu.	
	Off	Configureu quan no és necessària l'autenticació per al servidor de correu.
	SMTP AUTH	Autentica al servidor SMTP (servidor de correu de sortida) quan s'envia el correu electrònic. El servidor de correu electrònic ha de recolzar l'autenticació SMTP.
	POP before SMTP	Autentica al servidor POP3 (servidor de correu de recepció) abans d'enviar el correu electrònic. Quan seleccioneu aquest element, configureu el servidor POP3.
Authenticated Account	<p>Si seleccioneu <b>SMTP AUTH</b> o <b>POP before SMTP</b> com a <b>Authentication Method</b>, introduïu el nom de compte autenticat amb entre 0 i 255 caràcters en ASCII (0x20–0x7E).</p> <p>Quan seleccioneu <b>SMTP AUTH</b>, introduïu el compte del servidor SMTP. Quan seleccioneu <b>POP before SMTP</b>, introduïu el compte del servidor POP3.</p>	
Authenticated Password	<p>Si seleccioneu <b>SMTP AUTH</b> o <b>POP before SMTP</b> com a <b>Authentication Method</b>, introduïu el contrasenya autenticada amb entre 0 i 20 caràcters en ASCII (0x20–0x7E).</p> <p>Quan seleccioneu <b>SMTP AUTH</b>, introduïu el compte autenticat per al servidor SMTP. Quan seleccioneu <b>POP before SMTP</b>, introduïu el compte autenticat per al servidor POP3.</p>	

## Configuració de funcions

Elements	Configuració i explicació	
Sender's Email Address	Introduïu l'adreça de correu electrònic de l'emissor, com ara l'adreça de correu electrònic de l'administrador del sistema. S'utilitza en l'autenticació, per la qual cosa cal que introduïu una adreça de correu electrònic vàlida registrada al servidor de correu electrònic.  Introduïu entre 0 i 255 caràcters en ASCII (0x20–0x7E) excepte : ( ) < > [ ] ; ¥. No es pot utilitzar un punt "." per al primer caràcter.	
SMTP Server Address	Introduïu entre 0 i 255 caràcters utilitzant A–Z, a–z, 0–9, ., -. Podeu utilitzar el format IPv4 o FQDN.	
SMTP Server Port Number	Introduïu un número entre 1 i 65535.	
Secure Connection	Seleccioneu el mètode de xifrat de la comunicació amb el servidor de correu.	
	None	Si seleccioneu <b>POP before SMTP</b> a <b>Authentication Method</b> , la connexió no estarà xifrada.
	SSL/TLS	Aquesta opció està disponible quan el <b>Authentication Method</b> s'estableix en <b>Off</b> o <b>SMTP AUTH</b> . La comunicació està xifrada des de l'inici.
	STARTTLS	Aquesta opció està disponible quan el <b>Authentication Method</b> s'estableix en <b>Off</b> o <b>SMTP AUTH</b> . La comunicació no està xifrada des de l'inici, però segons l'entorn de xarxa, pot canviar si la comunicació està xifrada o no.
Certificate Validation	El certificat es valida quan aquesta opció està activada. Us recomanem que ho establiu com a <b>Enable</b> . Per configurar-la, heu d'importar el CA Certificate a la impressora.	
POP3 Server Address	Si seleccioneu <b>POP before SMTP</b> com a <b>Authentication Method</b> , introduïu una adreça de servidor POP3 d'entre 0 i 255 caràcters utilitzant A–Z, a–z, 0–9, ., -. Podeu utilitzar el format IPv4 o FQDN.	
POP3 Server Port Number	Si seleccioneu <b>POP before SMTP</b> com a <b>Authentication Method</b> , introduïu un nombre entre 1 i 65535.	

### Informació relacionada

➔ [“Configuració d'un servidor de correu” a la pàgina 38](#)

## Verificació de la connexió amb el servidor de correu

Podeu comprovar la connexió amb el servidor de correu electrònic realitzant una comprovació de connexió.

1. Accediu a Web Config i seleccioneu la pestanya **Network > Email Server > Connection Test**.
2. Seleccioneu **Start**.

Comença la prova de connexió amb el servidor de correu. Després de la prova, es mostra l'informa de comprovació.

#### **Nota:**

*També podeu comprovar la connexió amb el servidor de correu des del tauler de control de la impressora. Accediu com s'explica a continuació.*

**Configurac.** > **Configuració general** > **Configuració de xarxa** > **Avançat** > **Servidor de correu el.** > **Comprovació de connexió**



## Configuració de funcions

### Informació relacionada

- ➔ [“Accés a Web Config” a la pàgina 28](#)
- ➔ [“Referències de prova de connexió del servidor de correu” a la pàgina 41](#)

### Referències de prova de connexió del servidor de correu

Missatges	Motiu
Connection test was successful.	Aquest missatge apareix quan la connexió amb el servidor es realitza correctament.
SMTP server communication error. Check the following. - Network Settings	Aquest missatge apareix quan <ul style="list-style-type: none"> <li><input type="checkbox"/> La impressora no està connectada a una xarxa</li> <li><input type="checkbox"/> El servidor SMTP està caigut</li> <li><input type="checkbox"/> La connexió de la xarxa es desconnecta mentre estava comunicant</li> <li><input type="checkbox"/> Les dades rebudes són incompletes</li> </ul>
POP3 server communication error. Check the following. - Network Settings	Aquest missatge apareix quan <ul style="list-style-type: none"> <li><input type="checkbox"/> La impressora no està connectada a una xarxa</li> <li><input type="checkbox"/> El servidor POP3 està caigut</li> <li><input type="checkbox"/> La connexió de la xarxa es desconnecta mentre estava comunicant</li> <li><input type="checkbox"/> Les dades rebudes són incompletes</li> </ul>
An error occurred while connecting to SMTP server. Check the followings. - SMTP Server Address - DNS Server	Aquest missatge apareix quan <ul style="list-style-type: none"> <li><input type="checkbox"/> Connexió a un dispositiu servidor DNS ha fallat</li> <li><input type="checkbox"/> La resolució de nom d'un servidor SMTP ha fallat</li> </ul>
An error occurred while connecting to POP3 server. Check the followings. - POP3 Server Address - DNS Server	Aquest missatge apareix quan <ul style="list-style-type: none"> <li><input type="checkbox"/> Connexió a un dispositiu servidor DNS ha fallat</li> <li><input type="checkbox"/> La resolució de nom d'un servidor POP3 ha fallat</li> </ul>
SMTP server authentication error. Check the followings. - Authentication Method - Authenticated Account - Authenticated Password	Aquest missatge apareix quan falla l'autenticació del servidor SMTP.
POP3 server authentication error. Check the followings. - Authentication Method - Authenticated Account - Authenticated Password	Aquest missatge apareix quan falla l'autenticació del servidor POP3.
Unsupported communication method. Check the followings. - SMTP Server Address - SMTP Server Port Number	Aquest missatge apareix quan intenteu comunicar-se amb els protocols no compatibles.
Connection to SMTP server failed. Change Secure Connection to None.	Aquest missatge apareix quan es produeix una falta de coincidència d'SMTP entre un servidor i un client, o quan el servidor no admet la connexió segura SMTP (connexió SSL).
Connection to SMTP server failed. Change Secure Connection to SSL/TLS.	Aquest missatge apareix quan es produeix una falta de coincidència d'SMTP entre un servidor i un client, o quan el servidor sol·licita que s'utilitzi una connexió SSL/TLS per a una connexió segura SMTP.

## Configuració de funcions

Missatges	Motiu
Connection to SMTP server failed. Change Secure Connection to STARTTLS.	Aquest missatge apareix quan es produeix una falta de coincidència d'SMTP entre un servidor i un client, o quan el servidor sol·licita que s'utilitzi una connexió STARTTLS per a una connexió segura SMTP.
The connection is untrusted. Check the following. - Date and Time	Aquest missatge apareix quan la configuració de data i hora de la impressora és incorrecta o el certificat ha caducat.
The connection is untrusted. Check the following. - CA Certificate	Aquest missatge apareix quan la impressora no té un certificat arrel corresponent al servidor o no s'ha importat un CA Certificate.
The connection is not secured.	Aquest missatge apareix quan el certificat obtingut està malmès.
SMTP server authentication failed. Change Authentication Method to SMTP-AUTH.	Aquest missatge apareix quan es produeix un desajust del mètode d'autenticació entre un servidor i un client. El servidor és compatible amb SMTP AUTH.
SMTP server authentication failed. Change Authentication Method to POP before SMTP.	Aquest missatge apareix quan es produeix un desajust del mètode d'autenticació entre un servidor i un client. El servidor no és compatible amb SMTP AUTH.
Sender's Email Address is incorrect. Change to the email address for your email service.	Aquest missatge apareix quan l'adreça de correu electrònic del remitent especificat és incorrecta.
Cannot access the printer until processing is complete.	Aquest missatge apareix quan la impressora està ocupada.

### Informació relacionada

➔ [“Verificació de la connexió amb el servidor de correu” a la pàgina 40](#)

## Configuració de la carpeta compartida

Configureu la carpeta compartida per desar el resultat de l'escaneig o l'enviament de fax.

La impressora desa la informació a la carpeta compartida iniciant sessió a l'ordinador amb les credencials de l'usuari.

Configureu la xarxa de MS juntament amb la carpeta compartida.

La carpeta compartida que s'hi configuri es pot definir com a destinació dels escanejors i faxos.

## Creació de la carpeta compartida

### Abans de crear la carpeta compartida

Abans de crear la carpeta compartida, feu les comprovacions següents.

- La impressora està connectada a la xarxa, on pot accedir a l'ordinador en el qual es crearà la carpeta compartida.
- No s'inclou un caràcter de diversos bytes en el nom de l'ordinador en el qual es crearà la carpeta compartida.

## Configuració de funcions

### **Important:**

Quan s'inclou un caràcter de diversos bytes en el nom de l'ordinador, es poden donar errors en desar el fitxer a la carpeta compartida.

En aquest cas, canvieu a la impressora que no inclou el caràcter de diversos bytes en el nom o canvieu el nom de l'ordinador.

En canviar el nom de l'ordinador, assegureu-vos de confirmar-ho abans amb l'administrador, perquè pot afectar algunes configuracions, com l'administració de l'ordinador, l'accés a recursos, etc.

### **Comprovació del perfil de xarxa**

Comproveu si està disponible la opció de compartir carpetes a l'ordinador en el qual es crearà la carpeta compartida.

1. Inicieu sessió a l'ordinador on es crearà la carpeta compartida des del compte d'usuari de l'autoritat de l'administrador.
2. Seleccioneu **Tauler de control > Xarxa i Internet > Centre de xarxes i recursos compartits**.
3. Feu clic a **Configuració de l'ús compartit avançat** i, a continuació, a  per al perfil amb **(perfil actual)** als perfils de xarxa que es mostren.
4. Comproveu que l'opció **Activa l'ús compartit de fitxers i impressores** estigui seleccionada a **Ús compartit de fitxers i impressores**.  
Si ja està seleccionat, feu clic a **Cancel·la** i tanqueu la finestra.  
Quan canvieu la configuració, feu clic a **Desa els canvis** i tanqueu la finestra.

### **Ubicació on es crea la carpeta compartida i exemple de seguretat**

Segons la ubicació on es creï la carpeta compartida, la seguretat i conveniència poden variar.

Per fer servir la carpeta compartida des de les impressores o altres ordinadors, la carpeta necessita els permisos de lectura i modificació següents.

#### **Pestanya sobre l'ús compartit > Ús compartit avançat > Permisos**

Controla els permisos d'accés de la xarxa a la carpeta compartida.

#### **Permisos d'accés de la pestanya de Seguretat**

Controla els permisos de l'accés de xarxa i local de la carpeta compartida.

Quan establiu **Tothom** a la carpeta compartida creada a l'escriptori, com a exemple de creació d'una carpeta compartida, tots els usuaris que poden accedir a l'ordinador tindran permisos d'accés.

Tanmateix, l'usuari que no tingui autoritat no pot accedir-hi ja que l'escriptori (carpeta) el controla la carpeta d'usuari i, per tant, la configuració de seguretat de la carpeta d'usuari hi estan sotmeses. L'usuari que tingui permís d'accés a la pestanya **Seguretat** (usuari que hagi iniciat sessió i l'administrador, en aquest cas), pot fer servir la carpeta.

Vegeu les instruccions següents per crear la ubicació adequada.

En aquest exemple pertany a la creació de la "carpeta\_escaneig".

## Configuració de funcions

### Exemple de configuració de servidors de fitxer

Aquesta explicació constitueix un exemple de creació d'una carpeta compartida a la ruta del controlador a l'ordinador compartit, com ara el servidor de fitxer si es dona la condició següent.

Podran accedir a la carpeta compartida els usuaris d'accés controlat, com ara algú que tingui el mateix domini d'un ordinador per crear una carpeta compartida.

Establi aquesta configuració quan doneu permisos de lectura i edició a qualsevol usuari a l'ordinador, com ara el servidor de fitxer i l'ordinador compartit.

- Lloc de creació de la carpeta compartida: arrel de la unitat
- Ruta de la carpeta: C:\carpeta\_escaneig
- Permís d'accés a través de la xarxa (permisos per compartir): tothom
- Permís d'accés a un sistema de fitxers (seguretat): usuaris autenticats

1. Inicieu sessió a l'ordinador on es crearà la carpeta compartida des del compte d'usuari de l'autoritat de l'administrador.
2. Inicieu l'explorador.
3. Creeu la carpeta a l'arrel de la unitat i, a continuació, anomenau-la "carpeta\_escaneig".

Per al nom de la carpeta, introduïu entre 1 i 12 caràcters alfanumèrics. Si s'excedeix el límit de caràcters del nom de la carpeta, és possible que no pugueu accedir-hi amb normalitat per l'entorn divers.

4. Feu clic amb el botó dret a la carpeta i, a continuació, seleccioneu **Propietats**.

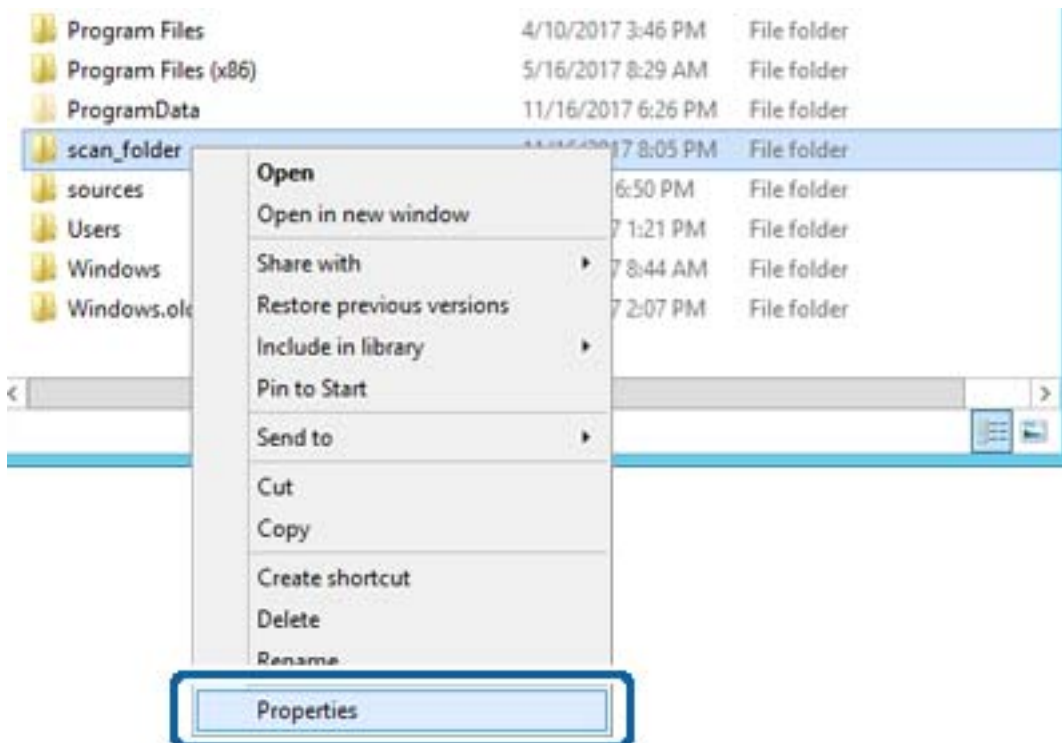

## Configuració de funcions

5. Feu clic a **Ús compartit avançat** a la pestanya **Ús compartit**.

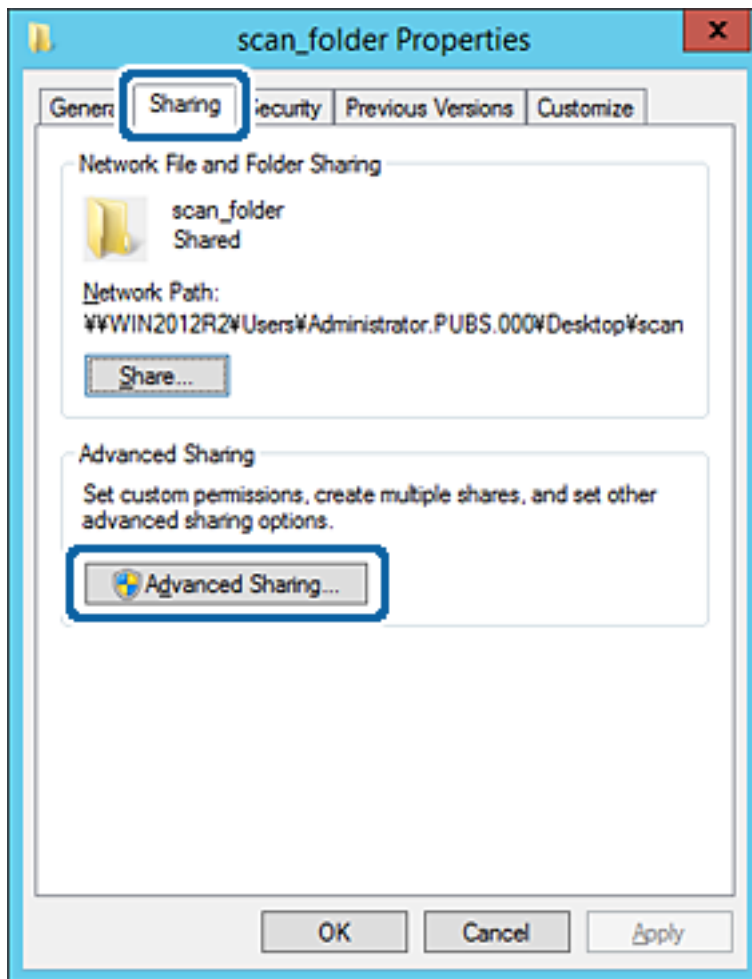

## Configuració de funcions

6. Seleccioneu **Comparteix aquesta carpeta** i, seguidament, feu clic a **Permisos**.

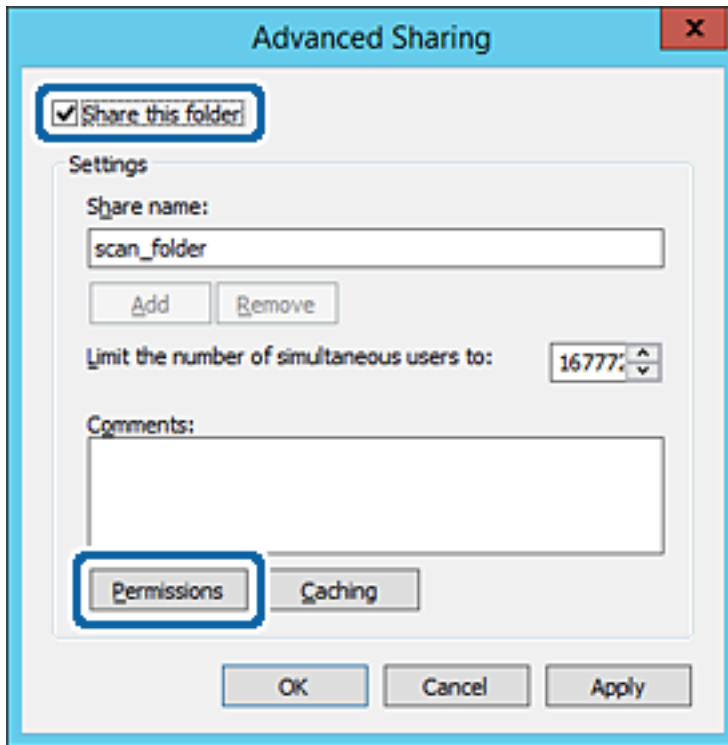

## Configuració de funcions

7. Seleccioneu el grup **Tothom** a **Noms d'usuari o de grup**, seleccioneu **Permetre a Canviar** i, a continuació, feu clic a **D'acord**.

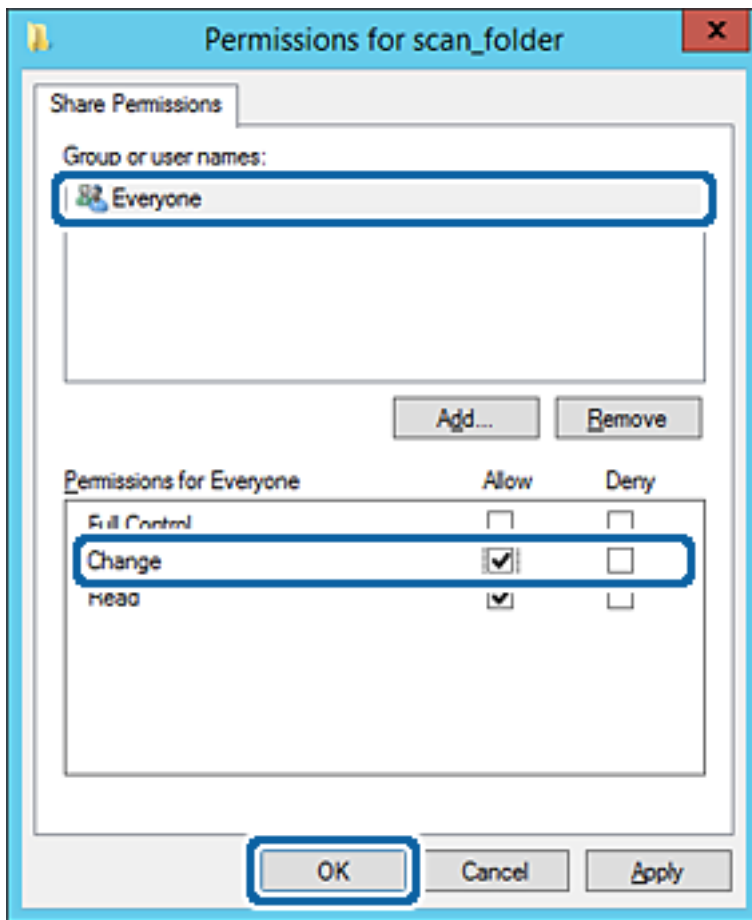

8. Feu clic a **D'acord**.

## Configuració de funcions

9. Seleccioneu la pestanya **Seguretat** i, a continuació, seleccioneu **Usuaris autenticats** a **Noms d'usuari o de grup**.

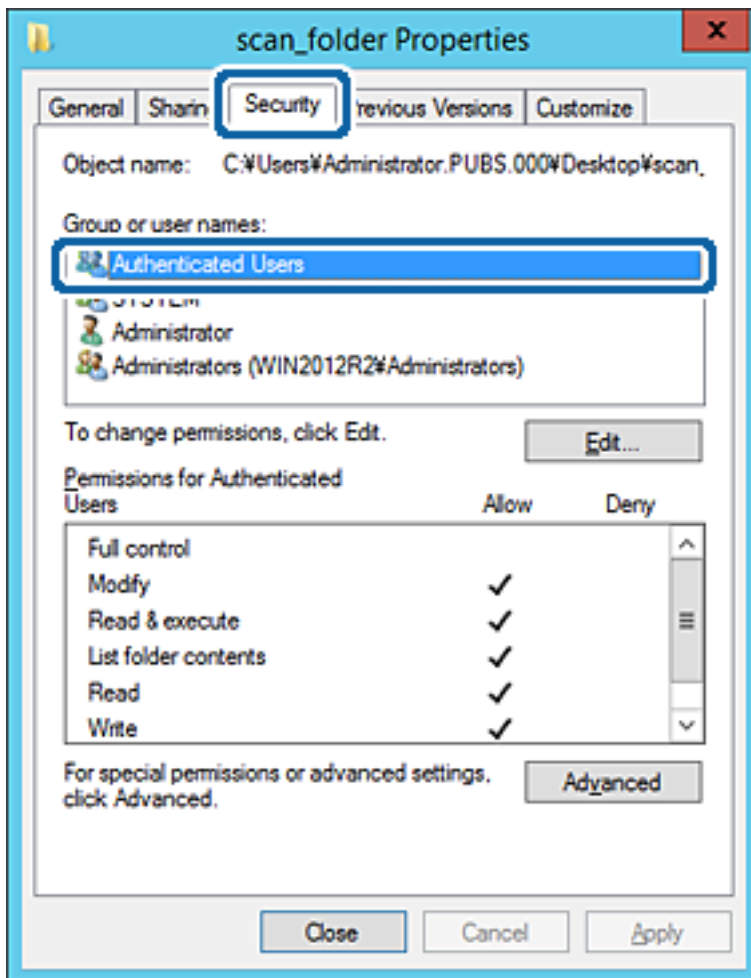

"Usuaris autenticats" és un grup especial que inclou tots els usuaris que poden iniciar sessió al domini o a l'ordinador. Aquest grup es mostra únicament quan la carpeta es crea just a sota de la carpeta arrel.

Si no es mostra, podeu afegir-los fent clic a **Editar**. Per obtenir més informació, consulteu la informació relacionada.



### Configuració de funcions

10. Comproveu que estigui seleccionada l'opció **Permetre a Modificar** dins de **Permisos per usuaris autènticats**.  
 Si no es està seleccionat, seleccioneu **Usuaris autènticats**, feu clic a **Editar**, seleccioneu **Permetre a Modificar** dins de **Permisos per a usuaris autènticats** i, a continuació, feu clic a **D'acord**.

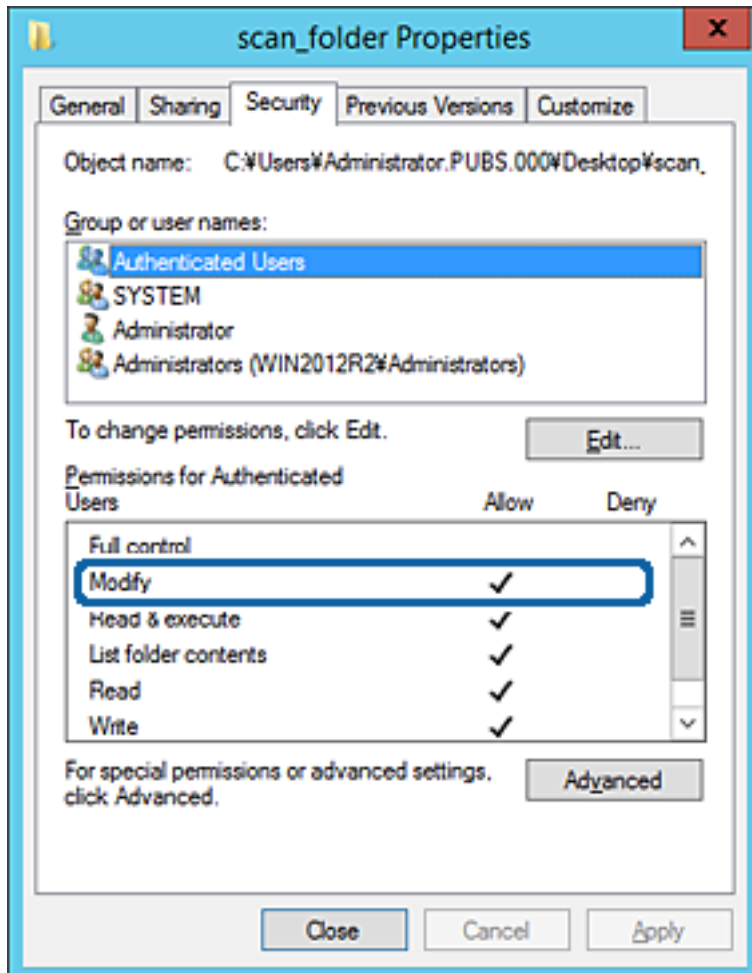

## Configuració de funcions

### 11. Seleccioneu la pestanya **Ús compartit**.

Es mostra el camí de xarxa de la carpeta compartida. S'utilitza en el registre als contactes de la impressora. Anoteu-lo.

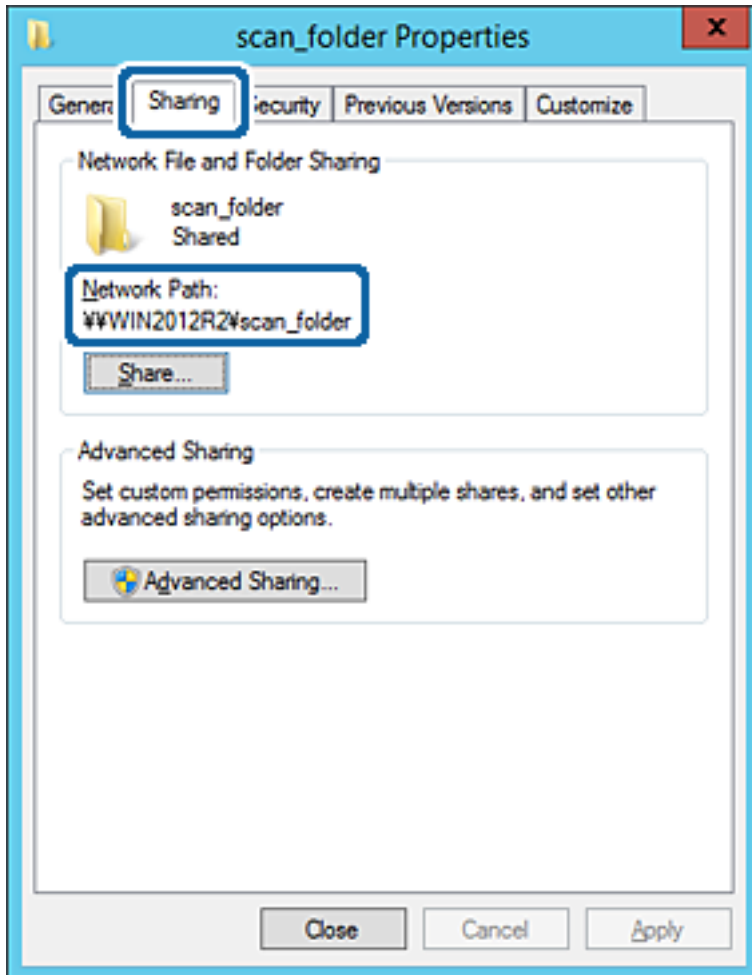

### 12. Feu clic a **D'acord** o **Tanca** per tancar la pantalla.

Comproveu si el fitxer es pot editar o llegir a la carpeta compartida des dels ordinadors del mateix domini.

## Informació relacionada

➔ [“Adició de grups o usuaris amb accés permès” a la pàgina 56](#)

## Exemple de configuració per a un ordinador personal

Aquesta explicació constitueix un exemple de creació d'una carpeta compartida a l'escriptori de l'usuari que tingui la sessió iniciada a l'ordinador en aquell moment.

L'usuari que iniciï sessió a l'ordinador i que té l'autoritat de l'administrador pot accedir a la carpeta de l'escriptori i a la de documents que es troben a la carpeta de l'usuari.

Establiu aquesta configuració quan NO doneu permisos de lectura i edició de la carpeta compartida a un altre usuari en un ordinador personal.

- Lloc de creació de la carpeta compartida: escriptori
- Camí de la carpeta: C:\Usuaris\xxxx\Escriptori\carpeta\_escaneig

## Configuració de funcions

- Permís d'accés a través de la xarxa (permisos per compartir): tothom
- Permís d'accés a un sistema de fitxers (seguretat): no afegiu, o afegiu noms d'usuaris o de grups per permetre'ls l'accés

1. Inicieu sessió a l'ordinador on es crearà la carpeta compartida des del compte d'usuari de l'autoritat de l'administrador.
2. Inicieu l'explorador.
3. Creeu la carpeta a l'escriptori i anomenau-la "carpeta\_escaneig".

Per al nom de la carpeta, introduïu entre 1 i 12 caràcters alfanumèrics. Si s'excedeix el límit de caràcters del nom de la carpeta, és possible que no pugueu accedir-hi amb normalitat per l'entorn divers.

4. Feu clic amb el botó dret a la carpeta i, a continuació, seleccioneu **Propietats**.

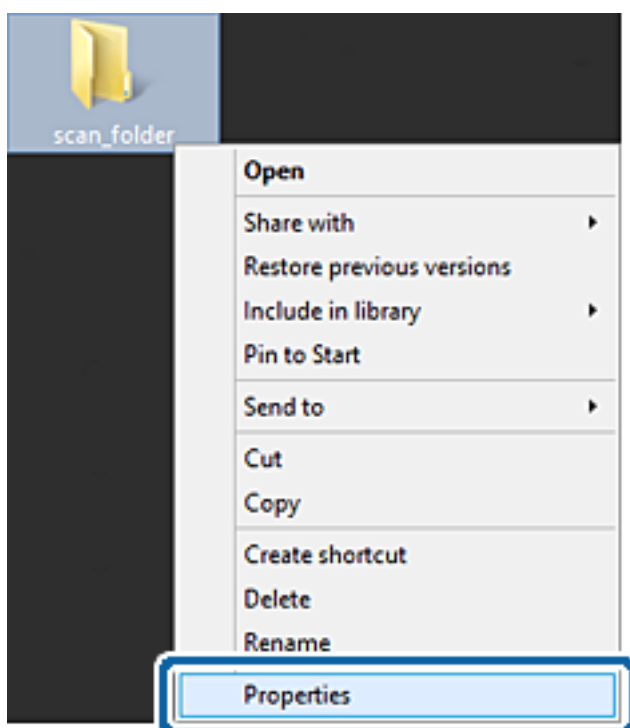

## Configuració de funcions

5. Feu clic a **Ús compartit avançat** a la pestanya **Ús compartit**.

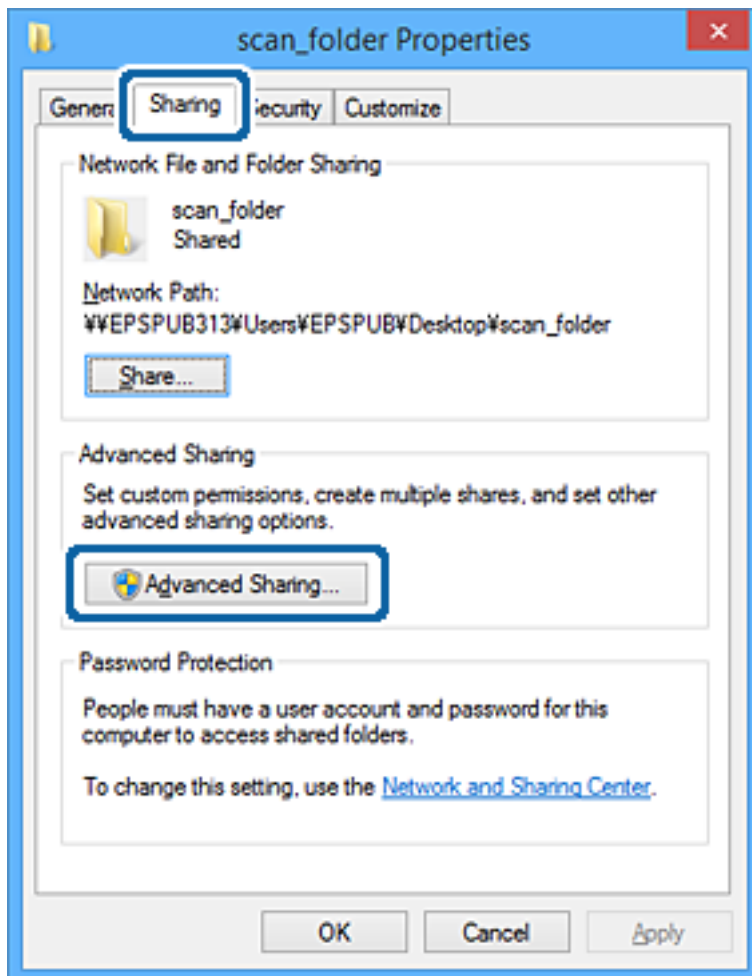

## Configuració de funcions

6. Seleccioneu **Comparteix aquesta carpeta** i, seguidament, feu clic a **Permisos**.

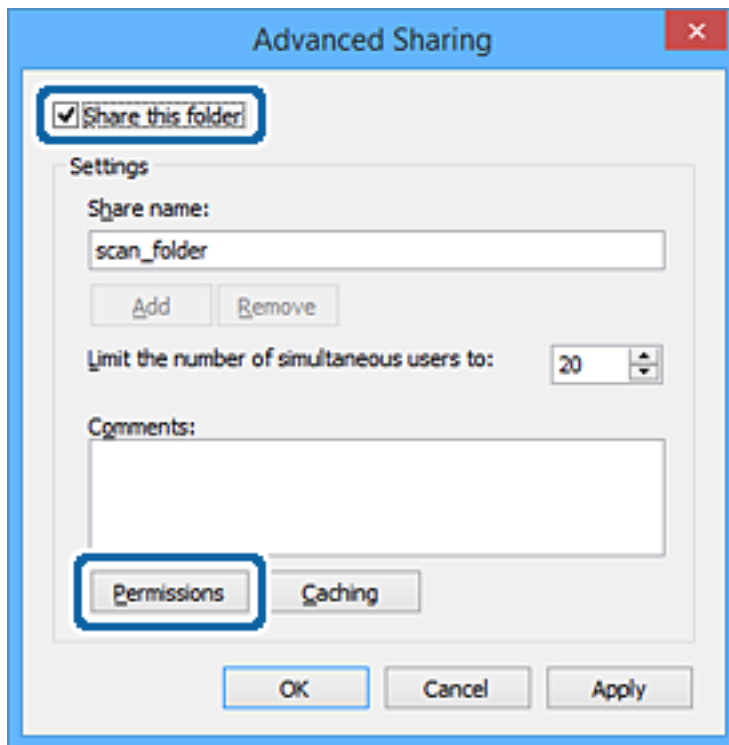

## Configuració de funcions

7. Seleccioneu el grup **Tothom** a **Noms d'usuari o de grup**, seleccioneu **Permetre a Canviar** i, a continuació, feu clic a **D'acord**.

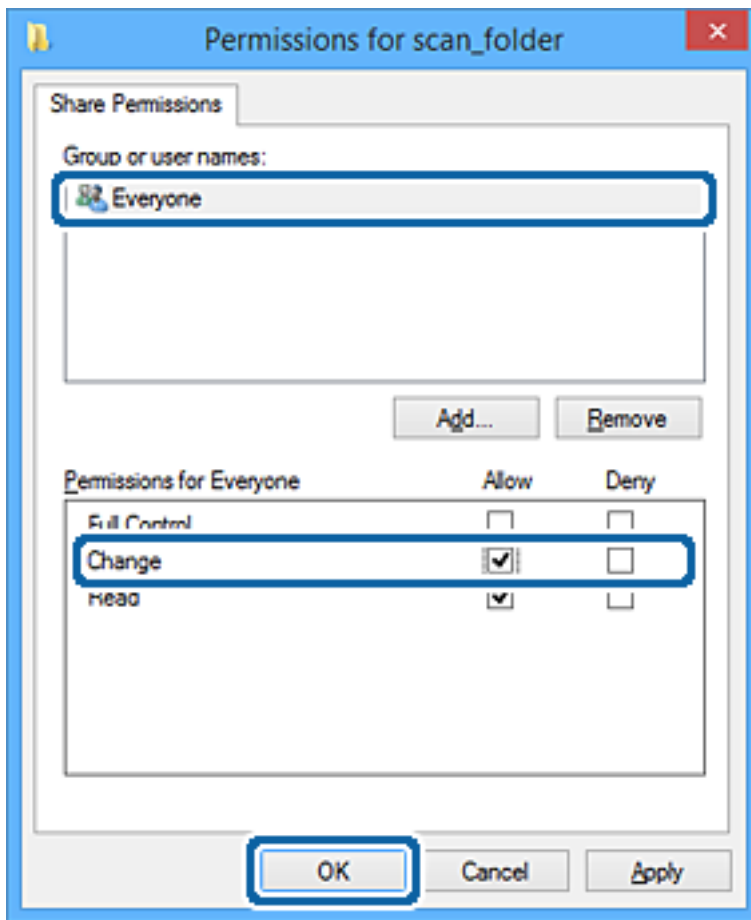

8. Feu clic a **D'acord**.
9. Seleccioneu la pestanya **Seguretat**.
10. Comproveu el grup o l'usuari a **Noms d'usuari o de grup**.

El grup o l'usuari que es mostri podrà accedir a la carpeta compartida.

En aquest cas, l'usuari que iniciï sessió a aquest ordinador, així com l'administrador, podran accedir a la carpeta compartida.

## Configuració de funcions

Afegiu permisos d'accés, si cal. Podeu afegir-los fent clic a **Editar**. Per obtenir més informació, consulteu la informació relacionada.

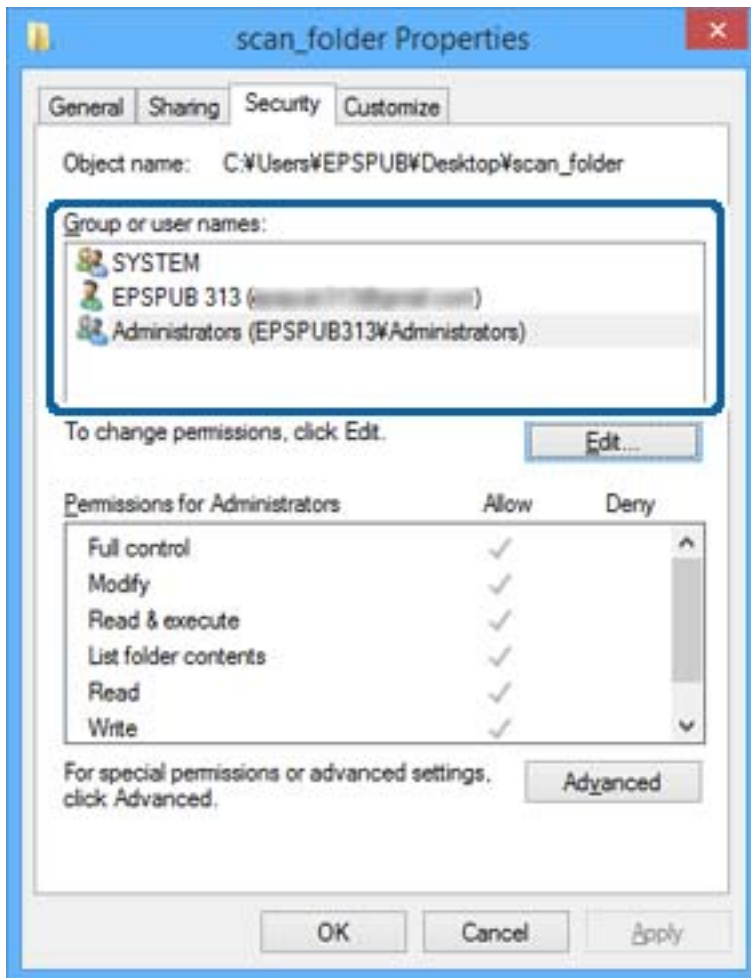

## Configuració de funcions

### 11. Seleccioneu la pestanya **Ús compartit**.

Es mostra el camí de xarxa de la carpeta compartida. S'utilitza en el registre al contacte de la impressora. Anoteu-lo.

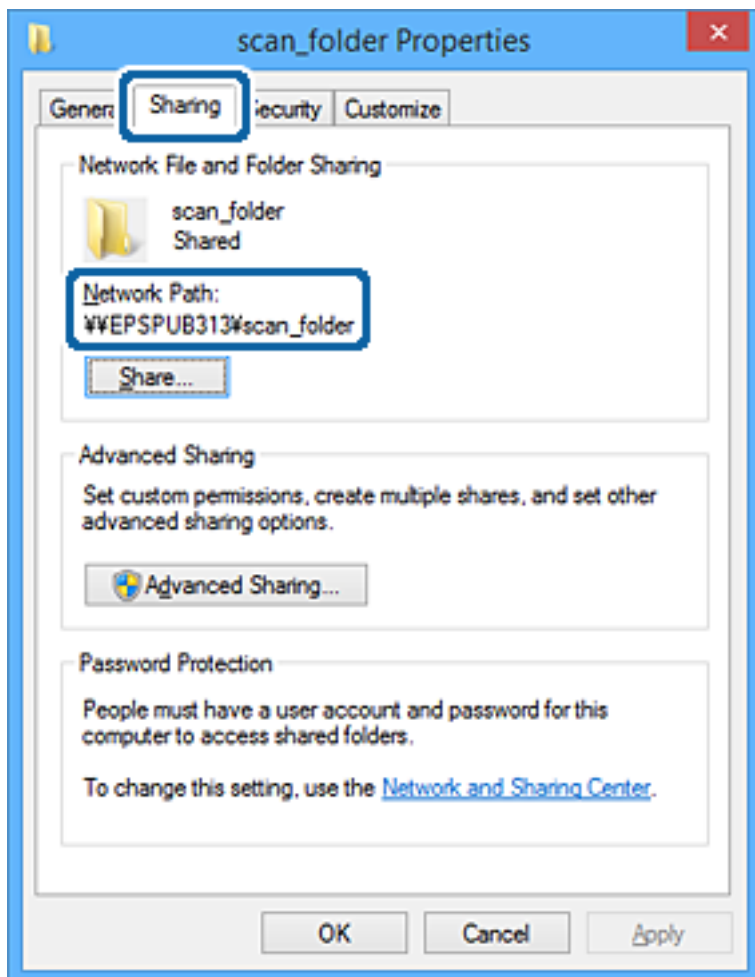

### 12. Feu clic a **D'acord** o **Tanca** per tancar la pantalla.

Comproveu si el fitxer es pot editar o llegir a la carpeta compartida des dels ordinadors dels usuaris o grups amb permisos d'accés.

## Informació relacionada

➔ “Adició de grups o usuaris amb accés permès” a la pàgina 56

### **Adició de grups o usuaris amb accés permès**

Podeu afegir grups o usuaris a qui permetre l'accés.

1. Feu clic amb el botó dret a la carpeta i seleccioneu **Propietats**.
2. Seleccioneu la pestanya **Seguretat**.



### Configuració de funcions

3. Feu clic a **Edita**.

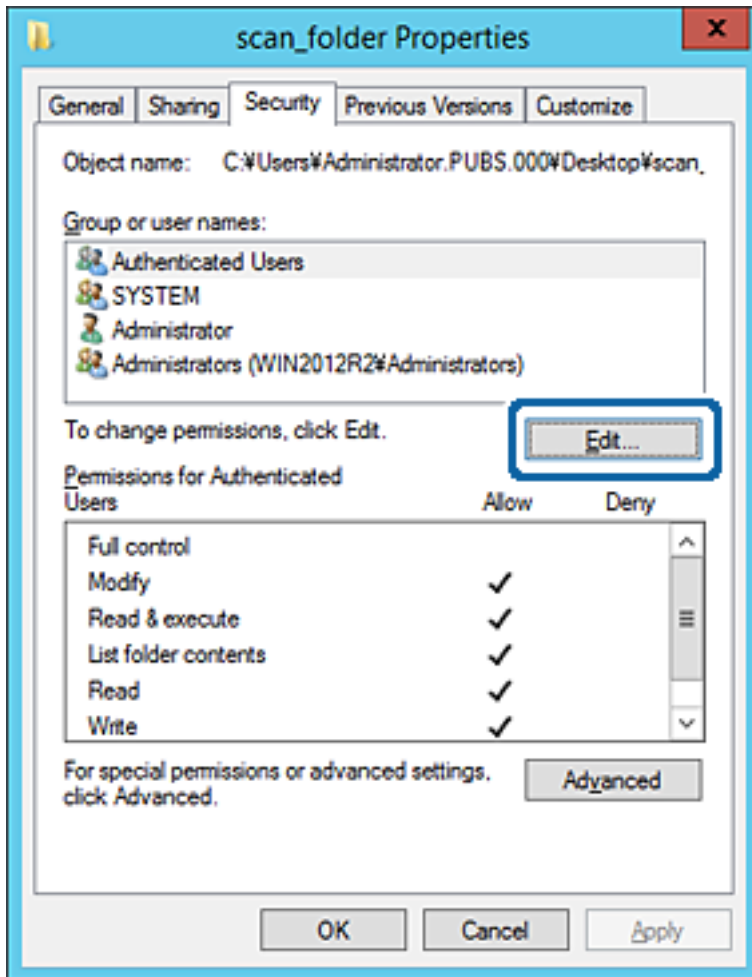

## Configuració de funcions

4. Feu clic a **Afegeix a Noms d'usuari o de grup**.

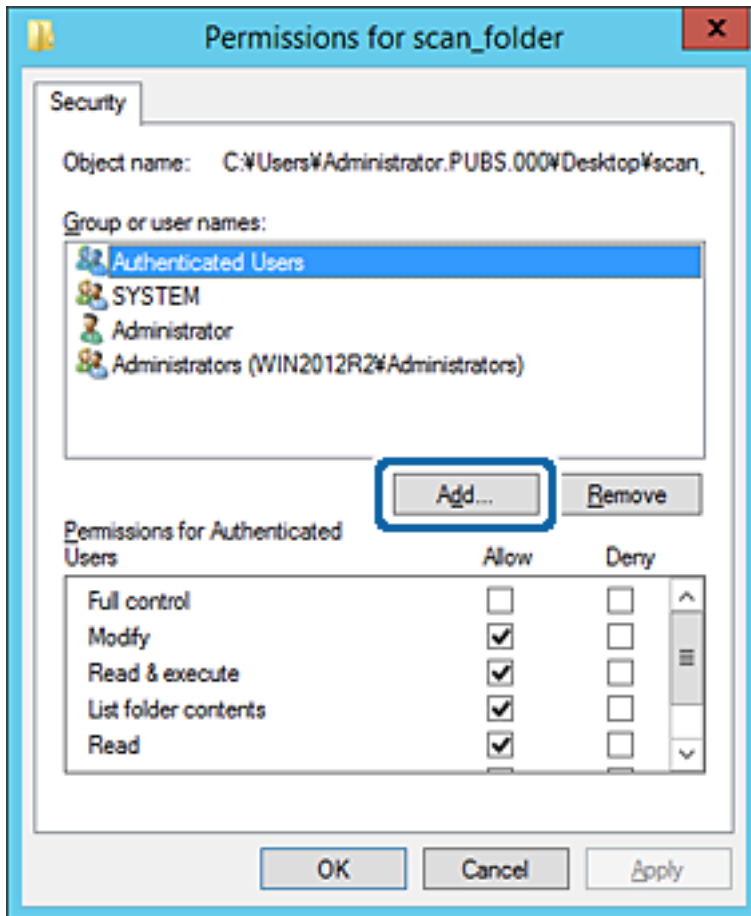

5. Introduïu el nom del grup o usuari al qual voleu permetre l'accés i, a continuació, feu clic a **Comprova els noms**.

Al nom se li afegeix un subratllat.

## Configuració de funcions

**Nota:**

Si no coneixeu el nom complet del grup o de l'usuari, introduïu-ne una part i, a continuació, feu clic a **Comprova els noms**. Apareixerà una llista dels noms de grup o d'usuari que coincideixin amb la part del nom introduïda. A continuació, seleccioneu el nom complet de la llista.

Si només hi ha un nom que encaixi coincideixi, es mostrarà el nom complet subratllat a **Introduïu el nom de l'objecte per seleccionar-lo**.

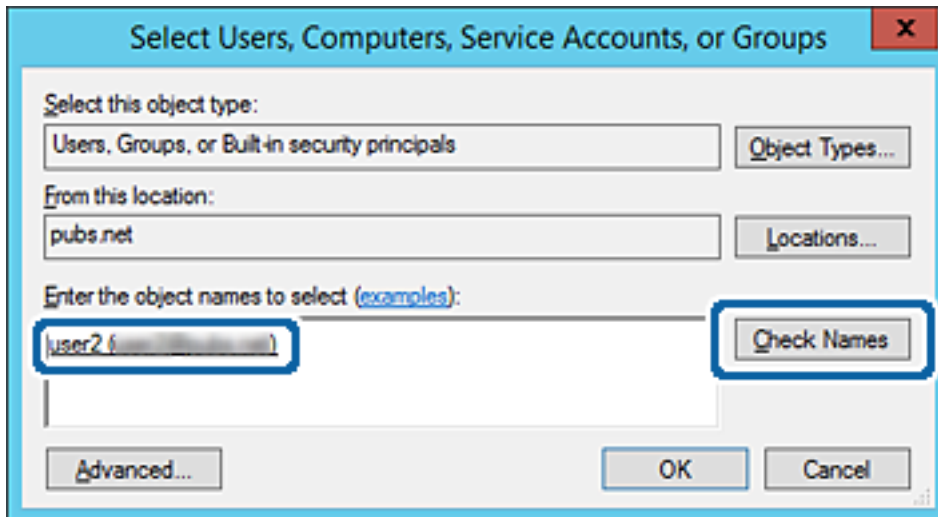

6. Feu clic a **D'acord**.

## Configuració de funcions

7. A la pestanya Permisos, seleccioneu el nom d'usuari que s'ha introduït a **Noms d'usuari o de grup**, seleccioneu el permís d'accés a **Modifica** i, a continuació, feu clic a **D'acord**.

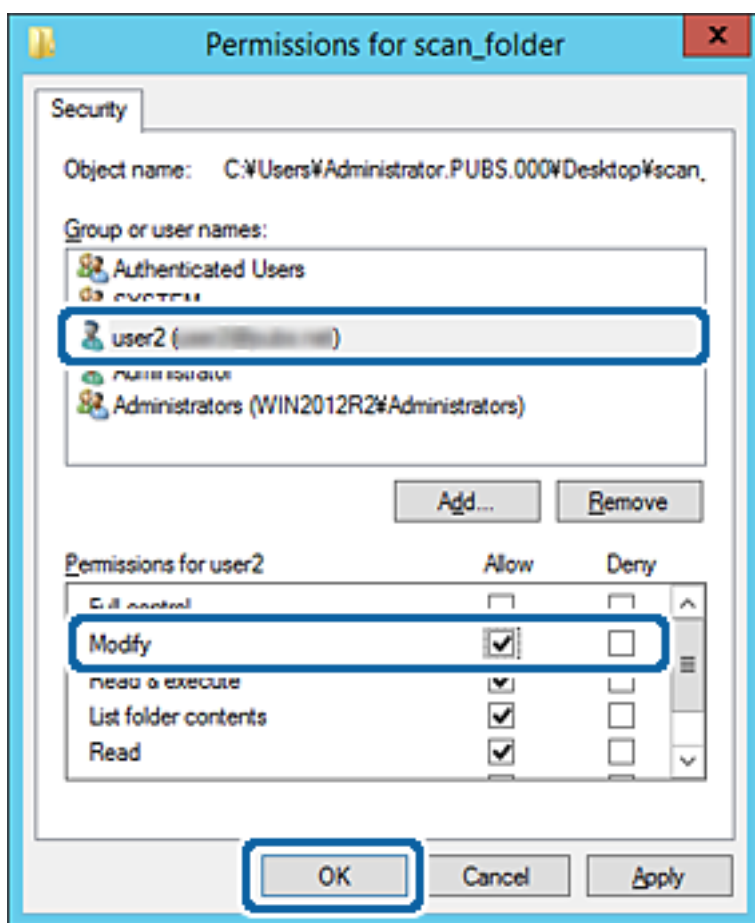

8. Feu clic a **D'acord** o **Tanca** per tancar la pantalla.

Comproveu si el fitxer es pot editar o llegir a la carpeta compartida des dels ordinadors dels usuaris o grups amb permisos d'accés.

### Informació relacionada

➔ [“Ús dels contactes” a la pàgina 62](#)

## Ús de la funció de compartició de xarxa de Microsoft

En activar-la, es pot realitzar el següent.

- Comparteix l'emmagatzematge USB a la xarxa que està connectada a la impressora.
- Reenvia l'escaneig o fax rebut a la carpeta compartida a l'ordinador.

1. Accediu a Web Config i seleccioneu la pestanya **Network > MS Network**.
2. Seleccioneu **Use Microsoft network sharing**.
3. Configureu cada element.
4. Feu clic a **Next**.

## Configuració de funcions

5. Confirmeu la configuració i, a continuació, feu clic a **OK**.
6. Introduïu l'element següent a l'explorador de l'ordinador i, a continuació, premeu la tecla d'introducció.  
Comproveu si hi ha una carpeta de xarxa i que hi pugueu accedir.  
\\Adreça IP de la impressora  
Exemple: \\192.0.2.111

### Informació relacionada

➔ [“Accés a Web Config” a la pàgina 28](#)

### Elements de configuració de xarxa MS

Elements	Explicació
Use Microsoft network sharing	Seleccioneu quan voleu permetre l'ús compartit de la xarxa MS.
File Sharing	Seleccioneu si voleu permetre o no l'ús compartit de fitxers. Activeu-ho en els casos següents. <input type="checkbox"/> Comparteix l'emmagatzematge USB a la xarxa que està connectada a la impressora. <input type="checkbox"/> Reenvia l'escaneig o fax rebut a la carpeta compartida a l'ordinador.
User Authentication	Seleccioneu si voleu autenticar l'usuari o no quan s'accedeixi a l'emmagatzematge USB a la xarxa connectada a la impressora.
User Name	Configureu el nom d'usuari per a l'autenticació de l'usuari. Introduïu entre 1 i 127 caràcters en ASCII excepte "\[; =,*?<>@%". Tanmateix, no podeu introduir només un punt o un punt "." combinat amb un espai.
Password	Configureu la contrasenya per a l'autenticació de l'usuari. Introduïu entre 1 i 64 caràcters en ASCII. No obstant això, no podeu introduir només 10 asteriscos "*".
Encrypted Communication	Determineu si voleu permetre o no les comunicacions encriptades. Podeu seleccionar-ho quan <b>Enable</b> està seleccionat a <b>User Authentication</b> .
Host Name	Mostra el nom d'amfitrió de la xarxa MS de la impressora. Per canviar-ho, seleccioneu la pestanya <b>Network &gt; Basic</b> i, a continuació, canvieu el <b>Device Name</b> .
Workgroup Name	Introduïu el nom del grup de treball de la xarxa MS. Introduïu entre 0 i 15 caràcters en ASCII.
Access Attribute	Definiu el Access Attribute de l'ús compartit de fitxers.
Shared Name(USB Host)	Mostreu com a nom compartit en compartir el fitxer.

## Ús dels contactes

### Funcions de configuració de destinacions

Podeu utilitzar la llista de contactes de la impressora com a destinació per a les funcions d'escaneig i fax. També podeu utilitzar la informació del servidor LDAP.

**Nota:**

- Podeu alternar entre la llista de contactes de la impressora i del LDAP mitjançant el tauler de control de la impressora.
- Per utilitzar les funcions de correu electrònic, cal configurar un servidor de correu.

#### Informació relacionada

- ➔ [“Configuració dels contactes” a la pàgina 62](#)
- ➔ [“Cooperació entre el servidor LDAP i usuaris” a la pàgina 67](#)
- ➔ [“Configuració d'un servidor de correu” a la pàgina 38](#)

## Configuració dels contactes

La llista de contactes pot incloure els següents tipus de destinacions:

- Fax:** destinacions de fax
- Email:** destinacions de correu electrònic
- Network Folder (SMB)/FTP:** destinacions per a dades escanejades i dades de reenviament de fax

## Comparació de configuració de contactes

Hi ha tres eines per configurar els contactes de la impressora: Web Config, Epson Device Admin, i el tauler de control de la impressora. Les diferències entre les tres eines s'enumeren a la taula següent.

Funcions	Web Config	Epson Device Admin	Tauler de control de la impressora
Registre d'una destinació	✓	✓	✓
Edició d'una destinació	✓	✓	✓
Addició d'un grup	✓	✓	✓
Edició d'un grup	✓	✓	✓
Eliminació d'una destinació o de grups	✓	✓	✓
Eliminació de totes les destinacions	✓	✓	–
Importació d'un fitxer	✓	✓	–
Exportació a un fitxer	✓	✓	–

## Configuració de funcions

Funcions	Web Config	Epson Device Admin	Tauler de control de la impressora
Assignació de destinacions per a l'ús freqüent	✓	✓	✓
Ordenació de destinacions assignades per a l'ús freqüent	-	-	✓

**Nota:**

També podeu configurar la destinació de fax mitjançant la FAX Utility.

## Registre d'una destinació a contactes mitjançant Web Config

**Nota:**

També podeu registrar els contactes al tauler de control de la impressora.

1. Accediu a Web Config i seleccioneu **Scan/Copy** o la pestanya **Fax > Contacts**.
2. Seleccioneu el nombre que vulgueu registrar i, a continuació, feu clic a **Edit**.
3. Introduïu un **Name** i **Index Word**.
4. Seleccioneu el tipus de destinació a l'opció **Type**.

**Nota:**

No podeu canviar l'opció **Type** després finalitzar el registre. Si voleu canviar el tipus, elimineu la destinació i torneu-la a registrar.

5. Introduïu un valor per a cada element i, a continuació, feu clic a **Apply**.

### Informació relacionada

- ➔ [“Accés a Web Config” a la pàgina 28](#)
- ➔ [“Elements de configuració de destinacions” a la pàgina 64](#)
- ➔ [“Còpia de seguretat de la configuració” a la pàgina 99](#)

## Configuració de funcions

### Elements de configuració de destinacions

Elements	Configuració i explicació
Configuració comuna	
Name	Introduïu un nom que es mostri als contactes amb un màxim de 30 caràcters en Unicode (UTF-8). Si no ho especifiqueu, deixeu-ho en blanc.
Index Word	Introduïu paraules per cercar amb un màxim de 30 caràcters en Unicode (UTF-8). Si no ho especifiqueu, deixeu-ho en blanc.
Type	Seleccioneu el tipus d'adreça que voleu registrar.
Assign to Frequent Use	<p>Seleccioneu aquesta opció per establir l'adreça registrada com a adreça d'ús freqüent.</p> <p>En establir com a adreça d'ús freqüent, es mostra a la pantalla superior de fax i escaneig, i podeu especificar la destinació sense mostrar els contactes.</p>
Fax	
Fax Number	Introduïu entre 1 i 64 caràcters utilitzant 0-9 - * # i espai.
Fax Speed	Seleccioneu una velocitat de comunicació per a una destinació.
Subaddress (SUB/SEP)	Establiu la subadreça que s'adjunta quan s'envia un fax. Introduïu-la amb un màxim de 20 caràcters o menys usant 0-9, *, # o espais. Si no ho especifiqueu, deixeu-ho en blanc.



## Configuració de funcions

Elements	Configuració i explicació
Password (SID/PWD)	Establiu la contrasenya de la subadreça. Introduïu-la amb un màxim de 20 caràcters o menys usant 0–9, *, # o espais. Si no ho especifiqueu, deixeu-ho en blanc.
Email	
Email Address	Introduïu entre 1 i 255 caràcters utilitzant A–Z, a–z, 0–9 ! # \$ % & ' * + - . / = ? ^ _ { } ~ @.
Network Folder (SMB)	
Save to	\\"Camí de carpeta" Introduïu la ubicació on es troba la carpeta de destinació amb entre 1 i 253 caràcters en Unicode (UTF-8), ometent "\\".
User Name	Introduïu un nom d'usuari per accedir a una carpeta de xarxa amb un màxim de 30 caràcters en Unicode (UTF-8). Tanmateix, eviteu l'ús de caràcters de control (0x00 a 0x1F, 0x7F).
Password	Introduïu una contrasenya per accedir a una carpeta de xarxa amb un màxim de 20 caràcters en Unicode (UTF-8). Tanmateix, eviteu l'ús de caràcters de control (0x00 a 0x1F, 0x7F).
FTP	
Save to	Introduïu el nom del servidor amb entre 1 i 253 caràcters en ASCII (0x20–0x7E). ometent "ftp://".
User Name	Introduïu un nom d'usuari per accedir a un servidor FTP amb un màxim de 30 caràcters en Unicode (UTF-8). Tanmateix, eviteu l'ús de caràcters de control (0x00 a 0x1F, 0x7F). Si el servidor permet connexions anònimes, introduïu un nom d'usuari, com ara Anònim i FTP. Si no ho especifiqueu, deixeu-ho en blanc.
Password	Introduïu una contrasenya per accedir a un servidor FTP amb un màxim de 20 caràcters en Unicode (UTF-8). Tanmateix, eviteu l'ús de caràcters de control (0x00 a 0x1F, 0x7F). Si no ho especifiqueu, deixeu-ho en blanc.
Connection Mode	Seleccioneu el mode de connexió al menú. Si s'estableix un tallafoc entre la impressora i el servidor FTP, seleccioneu <b>Passive Mode</b> .
Port Number	Introduïu el número de port del servidor FTP amb un número entre 1 i 65535.

### Informació relacionada

➔ [“Registre d'una destinació a contactes mitjançant Web Config” a la pàgina 63](#)

## Registre de destinacions com a grup

Si el tipus de destinació s'estableix en **Fax** o **Email**, podeu registrar les destinacions com a grup.

1. Accediu a Web Config i seleccioneu **Scan/Copy** o la pestanya **Fax > Contacts**.
2. Seleccioneu el nombre que vulgueu registrar i, a continuació, feu clic a **Edit**.
3. Seleccioneu un grup a **Type**.

## Configuració de funcions

4. Feu clic a **Select** per a **Contact(s) for Group**.

Es mostren les destinacions disponibles.

5. Seleccionen les destinacions que vulgueu registrar al grup, i després feu clic a **Select**.

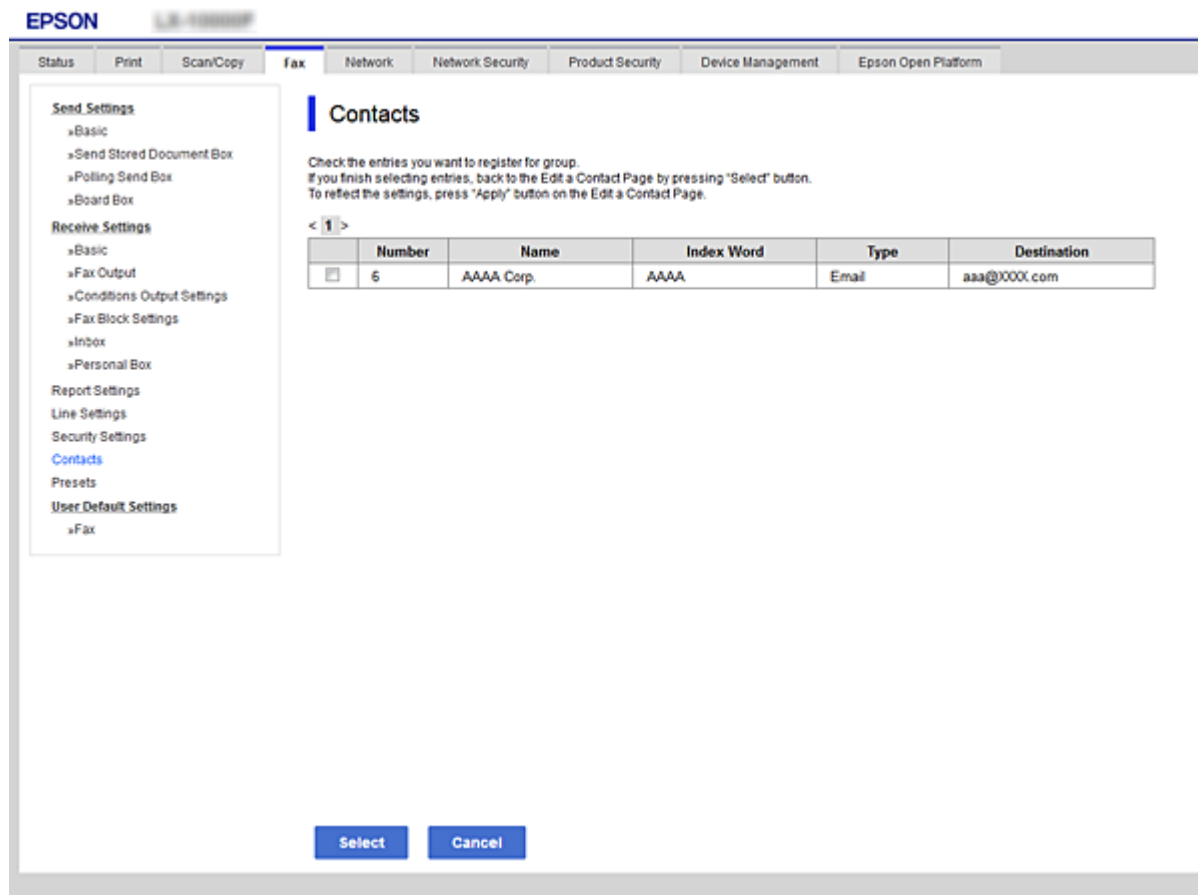

6. Introduïu un **Name** i **Index Word**.

7. Seleccionen si volem assignar o no el grup registrat al grup d'ús freqüent.

**Nota:**

*Les destinacions es poden registrar en diversos grups.*

8. Feu clic a **Apply**.

### Informació relacionada

- ➔ [“Accés a Web Config” a la pàgina 28](#)
- ➔ [“Còpia de seguretat de la configuració” a la pàgina 99](#)

## Còpia de seguretat i importació de contactes

Mitjançant Web Config i altres eines, podeu crear una còpia de seguretat i importar contactes.

Per Web Config, podeu crear una còpia de seguretat dels contactes mitjançant l'exportació de la configuració de la impressora que inclou els contactes. El fitxer exportat no es pot editar perquè s'exporta com a fitxer binari.

## Configuració de funcions

En importar la configuració d'impressora a la impressora, els contactes es sobreescrueixen.

Per Epson Device Admin, només es poden exportar els contactes des de la pantalla de propietat del dispositiu. A més a més, si no exporteu elements relacionats amb la seguretat, podeu editar els contactes exportats i importar-los, ja que es poden desar en un fitxer SYLK o CSV.

## Cooperació entre el servidor LDAP i usuaris

En cooperar amb el servidor LDAP, podeu utilitzar la informació d'adreça registrada al servidor LDAP com a destinatari d'un correu electrònic o fax.

### Informació relacionada

➔ [“Configuració d'un servidor LDAP” a la pàgina 67](#)

## Configuració d'un servidor LDAP

Per utilitzar la informació del servidor LDAP, registreu-lo a la impressora.

1. Accediu a Web Config i seleccioneu la pestanya **Network > LDAP Server > Basic**.
2. Introduïu un valor per a cada element.
3. Seleccioneu **OK**.

Es mostra la configuració que heu seleccionat.

### Informació relacionada

➔ [“Accés a Web Config” a la pàgina 28](#)

➔ [“Elements de configuració del servidor LDAP” a la pàgina 68](#)

## Configuració de funcions

### Elements de configuració del servidor LDAP

The screenshot shows the 'LDAP Server > Basic' configuration page. The interface includes a navigation menu on the left with options like Basic, Wi-Fi, and Email Server. The main area contains the following settings:

- Use LDAP Server:** Radio buttons for 'Use' (selected) and 'Do Not Use'.
- LDAP Server Address:** Text input field containing '190.0.2.088'.
- LDAP server Port Number:** Text input field containing '389'.
- Secure Connection:** Dropdown menu set to 'SSL/TLS'.
- Certificate Validation:** Radio buttons for 'Enable' (selected) and 'Disable'.
- Search Timeout (sec):** Text input field containing '10'.
- Authentication Method:** Dropdown menu set to 'Anonymous Authentication'.
- Kerberos Realm to be Used:** Dropdown menu set to 'Not Set'.
- User Name:** Text input field.
- Password:** Text input field.

Below the fields, there is a note: 'The certificate is required to use a secure function of the LDAP server. Make settings on the following page. - CA Certificate'. At the bottom, there is an 'OK' button.

Elements	Configuració i explicació
Use LDAP Server	Seleccioneu <b>Use</b> o <b>Do Not Use</b> .
LDAP Server Address	Introduïu l'adreça del servidor LDAP. Introduïu entre 1 i 255 caràcters en format IPv4, IPv6 o FQDN. Per al format FQDN, podeu utilitzar caràcters alfanumèrics en ASCII (0x20–0x7E) i "-" excepte al principi i al final de l'adreça.
LDAP server Port Number	Introduïu el número de port del servidor LDAP amb un número entre 1 i 65535.
Secure Connection	Especifiqueu el mètode d'autenticació quan la impressora accedeix al servidor LDAP.
Certificate Validation	El certificat del servidor LDAP es valida quan aquesta opció està activada. Us recomanem que ho establiu com a <b>Enable</b> . Per configurar-la, heu d'importar el <b>CA Certificate</b> a la impressora.
Search Timeout (sec)	Establiu la quantitat de temps de cerca abans no s'esgoti el temps d'espera entre 5 i 300.

## Configuració de funcions

Elements	Configuració i explicació
Authentication Method	<p>Seleccioneu un dels mètodes.</p> <p>Si seleccioneu <b>Kerberos Authentication</b>, seleccioneu <b>Kerberos Settings</b> per definir la configuració per a Kerberos.</p> <p>Per realitzar Kerberos Authentication, és necessari l'entorn següent.</p> <ul style="list-style-type: none"> <li><input type="checkbox"/> La impressora i el servidor DNS es poden comunicar.</li> <li><input type="checkbox"/> L'hora de la impressora, del servidor KDC i del servidor necessari per a l'autenticació (servidor LDAP, servidor SMTP, servidor de fitxer) estan sincronitzades.</li> <li><input type="checkbox"/> Quan el servidor del servei està assignat com a adreça IP, el FQDN del servidor de servei està registrat a la zona de cerca inversa del servidor DNS.</li> </ul>
Kerberos Realm to be Used	Si seleccioneu <b>Kerberos Authentication</b> per a <b>Authentication Method</b> , seleccioneu el territori Kerberos que vulgueu utilitzar.
Administrator DN / User Name	Introduïu el nom d'usuari per al servidor LDAP amb un màxim de 128 caràcters en Unicode (UTF-8). No podeu utilitzar caràcters de control, com ara 0x00–0x1F i 0x7F. Aquesta opció no s'utilitza si se selecciona <b>Anonymous Authentication</b> per al <b>Authentication Method</b> . Si no ho especifiqueu, deixeu-ho en blanc.
Password	Introduïu la contrasenya per al servidor LDAP amb un màxim de 128 caràcters en Unicode (UTF-8). No podeu utilitzar caràcters de control, com ara 0x00–0x1F i 0x7F. Aquesta opció no s'utilitza si se selecciona <b>Anonymous Authentication</b> per al <b>Authentication Method</b> . Si no ho especifiqueu, deixeu-ho en blanc.

### Informació relacionada

- ➔ [“Configuració d'un servidor LDAP” a la pàgina 67](#)
- ➔ [“Configuració de Kerberos” a la pàgina 69](#)

### Configuració de Kerberos

Si seleccioneu **Kerberos Authentication** com a **Authentication Method** del **LDAP Server > Basic**, realitzeu la configuració de Kerberos següent a la pestanya **Network > Kerberos Settings**. Podeu registrar fins a 10 ajustos per a la configuració de Kerberos.

Elements	Configuració i explicació
Realm (Domain)	Introduïu el territori de l'autenticació de Kerberos amb un màxim de 255 caràcters en ASCII (0x20–0x7E). Si no ho registreu, deixeu-ho en blanc.
KDC Address	Introduïu l'adreça del servidor d'autenticació de Kerberos. Introduïu un màxim de 255 caràcters en format IPv4, IPv6 o FQDN. Si no ho registreu, deixeu-ho en blanc.
Port Number (Kerberos)	Introduïu el número de port del servidor de Kerberos amb un número entre 1 i 65535.

## Configuració dels ajustos de cerca de servidor LDAP

Quan definiu els paràmetres de cerca, podeu utilitzar una adreça de correu electrònic i un número de fax registrats al servidor LDAP.

1. Accediu a Web Config i seleccioneu la pestanya **Network > LDAP Server > Search Settings**.

## Configuració de funcions

2. Introduïu un valor per a cada element.
3. Feu clic a **OK** per mostrar el resultat de la configuració.  
Es mostra la configuració que heu seleccionat.

### Informació relacionada

- ➔ [“Accés a Web Config” a la pàgina 28](#)
- ➔ [“Elements de configuració de cerca del servidor LDAP” a la pàgina 70](#)

### Elements de configuració de cerca del servidor LDAP

Elements	Configuració i explicació
Search Base (Distinguished Name)	Si voleu cercar un domini arbitrari, especifiqueu el nom de domini del servidor LDAP. Introduïu entre 0 i 128 caràcters en Unicode (UTF-8). Si no cerqueu l'atribut arbitrari, deixeu aquest camp en blanc.  Exemple per al directori de servidor local: dc=servidor,dc=local
Number of search entries	Especifiqueu el número d'entrades de cerca entre 5 i 500. El nombre especificat d'entrades de cerca es desfa i es mostra temporalment. Encara que el nombre de les entrades de cerca sigui superior al nombre especificat i aparegui un missatge d'error, la cerca es pot completar.

## Configuració de funcions

Elements	Configuració i explicació
User name Attribute	Especifiqueu el nom de l'atribut per mostrar quan cerqueu noms d'usuari. Introduïu entre 1 i 255 caràcters en Unicode (UTF-8). El primer caràcter hauria de ser a-z o A-Z. Exemple: cn, uid
User name Display Attribute	Especifiqueu el nom de l'atribut per mostrar com a nom d'usuari. Introduïu entre 0 i 255 caràcters en Unicode (UTF-8). El primer caràcter hauria de ser a-z o A-Z. Exemple: cn, sn
Fax Number Attribute	Especifiqueu el nom de l'atribut per mostrar quan cerqueu números de fax. Introduïu una combinació d'entre 1 i 255 caràcters utilitzant A-Z, a-z, 0-9 i -. El primer caràcter hauria de ser a-z o A-Z. Exemple: NúmeroTelèfonFacsimil
Email Address Attribute	Especifiqueu el nom de l'atribut per mostrar quan cerqueu adreces de correu electrònic. Introduïu una combinació d'entre 1 i 255 caràcters utilitzant A-Z, a-z, 0-9 i -. El primer caràcter hauria de ser a-z o A-Z. Exemple: correu
Arbitrary Attribute 1 - Arbitrary Attribute 4	Podeu especificar altres atributs arbitraris per cercar. Introduïu entre 0 i 255 caràcters en Unicode (UTF-8). El primer caràcter hauria de ser a-z o A-Z. Si no voleu cercar atributs arbitraris, deixeu aquest camp en blanc. Exemple: o, ou

### Informació relacionada

➔ [“Configuració dels ajustos de cerca de servidor LDAP” a la pàgina 69](#)

## Verificació de la connexió del servidor LDAP

Duu a terme la prova de connexió amb el servidor LDAP mitjançant el paràmetre establert a **LDAP Server > Search Settings**.

1. Accediu a Web Config i seleccioneu la pestanya **Network > LDAP Server > Connection Test**.
2. Seleccioneu **Start**.

Comença la prova de connexió. Després de la prova, es mostra l'informa de comprovació.

### Informació relacionada

➔ [“Accés a Web Config” a la pàgina 28](#)

➔ [“Referències de prova de connexió del servidor LDAP” a la pàgina 71](#)

### Referències de prova de connexió del servidor LDAP

Missatges	Explicació
Connection test was successful.	Aquest missatge apareix quan la connexió amb el servidor es realitza correctament.

## Configuració de funcions

Missatges	Explicació
<p>Connection test failed.</p> <p>Check the settings.</p>	<p>Aquest missatge apareix pels motius següents:</p> <ul style="list-style-type: none"> <li><input type="checkbox"/> El número de port o l'adreça del servidor LDAP no són correctes.</li> <li><input type="checkbox"/> S'ha esgotat el temps d'espera.</li> <li><input type="checkbox"/> <b>Do Not Use</b> està seleccionat a l'opció <b>Use LDAP Server</b>.</li> <li><input type="checkbox"/> Si se selecciona <b>Kerberos Authentication</b> com a <b>Authentication Method</b>, les configuracions com ara <b>Realm (Domain)</b>, <b>KDC Address</b> i <b>Port Number (Kerberos)</b> són incorrectes.</li> </ul>
<p>Connection test failed.</p> <p>Check the date and time on your product or server.</p>	<p>Aquest missatge apareix quan la connexió falla perquè no coincideixen els ajustos de temps per a la impressora i el servidor LDAP.</p>
<p>Authentication failed.</p> <p>Check the settings.</p>	<p>Aquest missatge apareix pels motius següents:</p> <ul style="list-style-type: none"> <li><input type="checkbox"/> El <b>User Name</b> i/o la <b>Password</b> són incorrectes.</li> <li><input type="checkbox"/> Si se selecciona <b>Kerberos Authentication</b> com a <b>Authentication Method</b>, és possible que no estigui configurada la data/hora.</li> </ul>
<p>Cannot access the printer until processing is complete.</p>	<p>Aquest missatge apareix quan la impressora està ocupada.</p>

### Informació relacionada

➔ [“Verificació de la connexió del servidor LDAP” a la pàgina 71](#)

## Ús de les funcions d'escaneig

Podeu utilitzar les funcions d'escaneig des de l'ordinador o des del tauler de control de la impressora.

### Escaneig des d'un ordinador

Instal·leu el programari i comproveu que el servei d'escaneig de xarxa estigui activat per escanejar a través d'una xarxa des de l'ordinador.

### Informació relacionada

- ➔ [“Programari per instal·lar” a la pàgina 72](#)
- ➔ [“Confirmació de l'activació de l'escaneig en xarxa” a la pàgina 73](#)

### Programari per instal·lar

- Epson Scan 2

Això és un controlador d'escàner. Si utilitzeu el dispositiu des d'un ordinador, instal·leu el controlador a cada ordinador client. Si s'instal·la Document Capture Pro/Document Capture, es poden realitzar les operacions assignades als botons del dispositiu.

Si s'utilitza EpsonNet SetupManager, el controlador d'impressora també es distribueix com a paquet.



## Configuració de funcions

### Document Capture Pro (Windows)/Document Capture (Mac OS)

S'instal·la a l'ordinador client. Els treballs registrats en un ordinador de la xarxa on estigui instal·lat Document Capture Pro/Document Capture es poden cridar i executar des del tauler de control del dispositiu.

Podeu escanejar a través de la xarxa des d'un ordinador. Es requereix Epson Scan 2 per escanejar.

### Informació relacionada

➔ [“EpsonNet SetupManager” a la pàgina 128](#)

## Confirmació de l'activació de l'escaneig en xarxa

Podeu configurar el servei d'escaneig en xarxa quan escanegeu des d'un ordinador client a través de la xarxa. La configuració predeterminada està activada.

1. Accediu a Web Config i seleccioneu la pestanya **Scan/Copy > Network Scan**.
2. Assegureu-vos que s'hagi seleccionat **Enable scanning a EPSON Scan**.  
Si està seleccionat, s'ha completat aquesta tasca. Tanqueu la Web Config.  
Si no està seleccionat, seleccioneu-lo i aneu al pas següent.
3. Feu clic a **Next**.
4. Feu clic a **OK**.

La xarxa es torna a connectar, i després s'activa la configuració.

### Informació relacionada

➔ [“Accés a Web Config” a la pàgina 28](#)

## Escaneig mitjançant el tauler de control

La funció d'escaneig a la carpeta de xarxa i al correu electrònic mitjançant el tauler de control de la impressora, així com la transferència de resultats d'escaneig al correu, carpetes, etc. es realitzen mitjançant l'execució d'un treball des de l'ordinador.

### Informació relacionada

➔ [“Configuració de servidors i carpetes” a la pàgina 74](#)

## Configuració de funcions

### Configuració de servidors i carpetes

Nom	Configuració	Ubicació	Requisit
Escanejar a una carpeta de xarxa (SMB)	Creeu i configureu els permisos de compartició de la carpeta on desar	Un ordinador que té una ubicació amb una carpeta on desar	El compte d'usuari administratiu a l'ordinador que crea carpetes on desar.
	Destinació per a escanejar a una carpeta de xarxa (SMB)	Contactes del dispositiu	Nom d'usuari i contrasenya per registrar-se a l'ordinador que té una carpeta on desar, i el permís per actualitzar aquesta carpeta.
Escanejar a una carpeta de xarxa (FTP)	Configuració del registre al servidor FTP	Contactes del dispositiu	La informació de registre al servidor FTP i el permís per actualitzar la carpeta on desar.
Escanejar a un correu electrònic	Configuració del servidor de correu electrònic	Dispositiu	Configuració de la informació per al servidor de correu electrònic
Escanejar al níuol	Registre de la impressora a Epson Connect	Dispositiu	Entorn de connexió a Internet
	Registre del contacte a Epson Connect	Epson Connect servei	Registre de l'usuari i de la impressora al servei Epson Connect
Escaneig a l'ordinador (en utilitzar Document Capture Pro Server)	Configuració del mode servidor per a Document Capture Pro	Dispositiu	Adreça IP, nom d'amfitrió, o FQDN per a l'ordinador en el qual Document Capture Pro Server està instal·lat

#### Informació relacionada

- ➔ [“Configuració d'un servidor de correu” a la pàgina 38](#)
- ➔ [“Ús de l'Document Capture Pro Server” a la pàgina 74](#)

## Ús de l'Document Capture Pro Server

En utilitzar Document Capture Pro Server, podeu administrar el mètode de classificació, el format en què voleu desar i la destinació de reenviament del resultat d'un escaneig realitzat des del tauler de control de la impressora. Podeu vincular i executar una feina registrada prèviament al servidor des del tauler de control de la impressora.

Instal·leu-ho a l'ordinador del servidor.

Per a més informació sobre Document Capture Pro Server, contacteu la vostra oficina local d'Epson.

#### Informació relacionada

- ➔ [“Configuració del mode servidor” a la pàgina 75](#)

## Configuració del mode servidor

Per utilitzar Document Capture Pro Server, configurar el següent.

1. Accediu a Web Config i seleccioneu la pestanya **Scan/Copy > Document Capture Pro**.
2. Seleccioneu **Server Mode** per **Mode**.
3. Introduïu l'adreça del servidor amb Document Capture Pro Server instal·lat per a l'**Server Address**.  
Introduïu entre 2 i 255 caràcters en format IPv4, IPv6, de nom d'amfitrió o FQDN. Per al format FQDN, podeu utilitzar caràcters alfanumèrics en ASCII (0x20–0x7E) i "-" excepte al principi i al final de l'adreça.
4. Feu clic a **OK**.  
La xarxa es torna a connectar, i després s'activa la configuració.

### Informació relacionada

➔ [“Accés a Web Config” a la pàgina 28](#)

---

# Ajust de la configuració del sistema

## Configuració del tauler de control

Configuració per al tauler de control de la impressora. Podeu configurar el següent.

1. Accediu a Web Config i seleccioneu la pestanya **Device Management > Control Panel**.
2. Definiu els altres elements següents com convingui.
  - Language**  
Seleccioneu l'idioma que es mostra al tauler de control.
  - Panel Lock**  
Si seleccioneu **ON**, no podreu seleccionar elements que requereixin l'autoritat de l'administrador. Per seleccionar-los, inicieu sessió a la impressora com a administrador. Si la contrasenya d'administrador no està establerta, el bloqueig del tauler estarà desactivat.
  - Operation Timeout**  
Si seleccioneu **ON**, en iniciar la sessió com a administrador o usuari de control d'accés, es tanca la sessió automàticament i es passa a la pantalla inicial si no hi ha activitat durant un determinat període de temps.  
Podeu configurar un temps d'entre 10 segons i 240 minuts, amb intervals de segon a segon.

### **Nota:**

*També podeu configurar-ho des del tauler de control de la impressora.*

- Language: Configurac.** > **Configuració general** > **Conf. bàsica** > **Idioma/Language**
- Panel Lock: Configurac.** > **Configuració general** > **Administració del sistema** > **Configuració de seguretat** > **Conf. administrador** > **Bloqueja configuració**
- Temps espera funcionament: Configurac.** > **Configuració general** > **Conf. bàsica** > **Temps espera funcionament** (podeu especificar **Encès** o **Apagat**.)

## Configuració de funcions

3. Feu clic a **OK**.

### Informació relacionada

➔ [“Accés a Web Config” a la pàgina 28](#)

## Configuració d'estalvi d'energia durant períodes d'inactivitat

Podeu establir el temps de canvi al mode d'estalvi d'energia o d'apagat quan el tauler de control de la impressora no es troba en funcionament durant un cert període de temps. Ajusteu el temps en funció del vostre entorn d'ús.

1. Accediu a Web Config i seleccioneu la pestanya **Device Management > Power Saving**.
2. Introduïu l'hora per al **Sleep Timer** per canviar al mode d'estalvi d'energia quan es produeix la inactivitat. Podeu configurar un temps de fins a 240 minuts, amb intervals d'un minut.

**Nota:**

*També podeu configurar-ho des del tauler de control de la impressora.*

**Configurac.** > **Configuració general** > **Conf. bàsica** > **Temp. aturada t.**

3. Seleccioneu el temps d'apagada al **Power Off Timer**. Si utilitzeu la funció de fax, establiu-lo a **None**.

**Nota:**

*També podeu configurar-ho des del tauler de control de la impressora.*

**Configurac.** > **Configuració general** > **Conf. bàsica** > **Temp. apagada**

4. Feu clic a **OK**.

### Informació relacionada

➔ [“Accés a Web Config” a la pàgina 28](#)

## Configuració del so

Establiu la configuració de so per quan s'utilitza el tauler de control, la impressió, el fax, etc.

**Nota:**

*També podeu configurar-ho des del tauler de control de la impressora.*

**Configurac.** > **Configuració general** > **Conf. bàsica** > **So**

1. Accediu a Web Config i seleccioneu la pestanya **Device Management > Sound**.
2. Definiu els altres elements següents com convingui.

Normal Mode

Definiu el so quan la impressora s'estableix en **Normal Mode**.

## Configuració de funcions

### Quiet Mode

Definiu el so quan la impressora s'estableix en **Quiet Mode**.

Aquesta opció és possible quan està activat un dels següents elements.

### Tauler de control de la impressora:

**Configurac.** > **Configuració general** > **Configuració d'impressora** > **Mode silenciós**

**Configurac.** > **Configuració general** > **Conf. fax** > **Configuració de recepció** > **Configuració d'impressió** > **Mode silenciós**

### Web Config:

Pestanya **Fax** > **Receive Settings** > **Fax Output** > **Quiet Mode**

3. Feu clic a **OK**.

### Informació relacionada

➔ [“Accés a Web Config” a la pàgina 28](#)

## Sincronització de la data i l'hora amb el servidor d'hora

En sincronitzar amb el servidor d'hora (servidor NTP), podeu sincronitzar l'hora de la impressora i de l'ordinador a la xarxa. L'hora del servidor es pot gestionar dins l'organització o es pot publicar a Internet.

En utilitzar el certificat AC o l'autenticació Kerberos, es poden evitar problemes relacionats amb l'hora sincronitzant-la amb el servidor d'hora.

1. Accediu a Web Config i seleccioneu la pestanya **Device Management** > **Date and Time** > **Time Server**.

2. Seleccioneu **Use per Use Time Server**.

3. Introduïu l'adreça del servidor de temps per a l'**Time Server Address**.

Podeu utilitzar el format IPv4, IPv6 o FQDN. Introduïu un màxim de 252 caràcters. Si no ho especifiqueu, deixeu-ho en blanc.

4. Introduïu el **Update Interval (min)**.

Podeu configurar un temps de fins a 10.800 minuts, amb intervals d'un minut.

5. Feu clic a **OK**.

#### **Nota:**

Podeu confirmar l'estat de la connexió amb el servidor horari a **Time Server Status**.

### Informació relacionada

➔ [“Accés a Web Config” a la pàgina 28](#)

## Configuració del valor predeterminar per a escanejar i copiar (Configuració predeterminada d'usuari)

Podeu establir el valor predeterminat de les funcions.

## Configuració de funcions

Podeu configurar les funcions següents.

- Scan to Network Folder/FTP
- Scan to Email
- Scan to Memory Device
- Scan to Cloud
- Copy
- Fax

1. Accediu a Web Config i seleccioneu les funcions per a les quals vulgueu establir el valor predeterminat per a la pestanya **Scan/Copy > User Default Settings**.

Seleccioneu la pestanya **Fax > User Default Settings** per establir el valor predeterminat per a fax.

2. Configureu cada element.

3. Feu clic a **OK**.

Si la combinació del valor no és vàlida, es modifica automàticament i s'estableix un valor vàlid.

### Informació relacionada

➔ [“Accés a Web Config” a la pàgina 28](#)

---

## AirPrint Setup

Establiu quan voleu que s'utilitzi la impressió i escaneig AirPrint.

Accediu a Web Config i seleccioneu la pestanya **Network > AirPrint Setup**.

Elements	Explicació
Bonjour Service Name	Introduïu el nom del servei Bonjour d'entre 1 i 41 caràcters en ASCII (0x20–0x7E).
Bonjour Location	Introduïu la informació d'ubicació, com ara la col·locació de la impressora en 127 bytes o menys en Unicode (UTF-8).
Geolocation Latitude and Longitude (WGS84)	Introduïu la informació de la ubicació de la impressora. Aquest registre és opcional. Introduïu els valors mitjançant dades WGS-84, que separen la latitud de la longitud amb una coma. Podeu introduir un valor de latitud d'entre -90 i +90 i un valor de longitud d'entre -180 i +180. Podeu introduir menys d'un decimal en sisè lloc, i podeu ometre el "+".
Top Priority Protocol	Seleccioneu el protocol de màxima prioritat des d'IPP i Port9100.
Wide-Area Bonjour	Establiu si voleu utilitzar o no Wide-Area Bonjour. Si l'utilitzeu, les impressores han d'estar registrades al servidor DNS per poder buscar la impressora en el segment.
Enable AirPrint	IPP, Bonjour i AirPrint (servei d'escaneig) estan habilitats, i IPP està establert només amb comunicació segura.

## Ús de servei d'Epson Connect

Mitjançant el servei Epson Connect disponible a Internet, podeu imprimir des d'un telèfon intel·ligent, des d'una tauleta o des d'un portàtil en qualsevol moment i pràcticament des de qualsevol lloc.

Les funcions disponibles a Internet són les següents.

Email Print	Impressió remota d'Epson iPrint	Scan to Cloud	Remote Print Driver
✓	✓	✓	✓

Consulteu el portal web de l'Epson Connect per obtenir més informació.

<https://www.epsonconnect.com/>

<http://www.epsonconnect.eu> (només Europa)

## Ús de l'Epson Open Platform

### Descripció general d'Epson Open Platform

Epson Open Platform és una plataforma que permet utilitzar impressores Epson amb la funció proporcionada pel servidor del sistema d'autenticació.

Podeu adquirir els registres de cada dispositiu i usuari en cooperació amb el servidor i configurar les restriccions sobre el dispositiu i les funcions que es poden utilitzar per a cada usuari i grup. Es pot utilitzar amb Epson Print Admin (Sistema d'autenticació d'Epson) o un sistema d'autenticació de tercers.

Si connecteu un dispositiu d'autenticació, també podeu realitzar l'autenticació d'usuaris mitjançant la targeta d'identificació.

### Configuració d'una Epson Open Platform

Activeu Epson Open Platform per poder utilitzar el dispositiu des del sistema d'autenticació.

1. Accediu a Web Config i, a continuació, seleccioneu la pestanya **Epson Open Platform > Product key**.
2. Introduïu un valor per a cada element.
  - Serial Number  
Es mostra el número de sèrie del dispositiu.
  - Epson Open Platform Version  
Selecció de la versió de Epson Open Platform. La versió corresponent varia en funció del sistema d'autenticació.
  - Enter product key  
Introduïu la clau de producte obtinguda des del lloc web dedicat. Consulteu la guia d'Epson Open Platform per veure els detalls, com ara la forma d'obtenir la clau de producte.

## Configuració de funcions

3. Feu clic a **Next**.

Es mostra un missatge de confirmació.

4. Feu clic a **OK**.

S'actualitza la impressora.

## Configuració del dispositiu d'autenticació

Podeu configurar el dispositiu d'autenticació utilitzat al sistema d'autenticació a la pestanya **Device Management** > **Card Reader**.

Per obtenir més informació, consulteu la guia del sistema d'autenticació.



# Configuració de seguretat del producte

En aquest capítol s'explica la configuració de seguretat del dispositiu.

## Introducció de les funcions de seguretat del producte

Aquesta secció presenta la funció de seguretat dels dispositius Epson.

Nom de la funció	Tipus de funció	Què cal configurar	Què cal evitar
Configuració de la contrasenya d'administrador	Bloqueja la configuració del sistema, com ara la configuració de la connexió de la xarxa o l'USB, configuració en detall per a la recepció/transmissió o transferència de fax i la configuració per defecte de l'usuari.	Un administrador estableix una contrasenya per al dispositiu.  També podeu establir-ho o canviar-ho mitjançant Web Config i el tauler de control de la impressora.	Prevenició de la lectura i modificació il·legal de la informació emmagatzemada al dispositiu, com ara l'ID, la contrasenya, la configuració de xarxa i els contactes. Reduir també una àmplia varietat de riscos de seguretat, com ara la filtració de la informació per l'entorn de la xarxa o la política de seguretat.
Configuració de control d'accés	Limita les funcions que es poden utilitzar als dispositius, com ara la impressió, l'escaneig, la còpia i el fax per a cada usuari. Si us registreu amb un compte d'usuari registrat per avançat, teniu dret a utilitzar certes funcions.  A més a més, després de registrar-se al tauler de control, podràs desconnectar-te automàticament si no hi ha activitat durant cert període de temps.	Registreu qualsevol compte d'usuari i, a continuació, seleccioneu la funció que voleu permetre, com ara copiar o escanejar.  Podeu registrar fins a 10 comptes d'usuari.	El risc de filtració i visualització no autoritzada de dades es pot reduir minimitzant el nombre de funcions segons el contingut comercial i el rol de l'usuari.
Configuració per a la interfície externa	Controla la interfície, com ara el port USB que connecta amb el dispositiu.	Activeu o desactiveu el port USB per connectar dispositius externs, com ara memòries USB i connexions USB amb l'ordinador.	<ul style="list-style-type: none"> <li><input type="checkbox"/> Control del port USB: redueix la possibilitat d'extreure data de documents confidencials de manera no autoritzada.</li> <li><input type="checkbox"/> Connexió USB a l'ordinador: evita l'ús no autoritzat del dispositiu i prohibeix la impressió o l'escaneig sense passar per la xarxa.</li> </ul>

### Informació relacionada

➔ [“Quant a Web Config” a la pàgina 27](#)

➔ [“EpsonNet Config” a la pàgina 127](#)

## Configuració de seguretat del producte

- ➔ “Configuració de la contrasenya d'administrador” a la pàgina 82
- ➔ “Restricció de funcions disponibles” a la pàgina 89
- ➔ “Desactivació de la interfície externa” a la pàgina 91

---

## Configuració de la contrasenya d'administrador

Quan definiu una contrasenya d'administrador, podeu evitar que els usuaris canviïn la configuració de gestió del sistema. Podeu establir i canviar la contrasenya d'administrador utilitzant Web Config, el tauler de control de la impressora o el programari (Epson Device Admin). Si utilitzeu el programari, consulteu la documentació de cada programari.

### Informació relacionada

- ➔ “Configuració de la contrasenya d'administrador des del tauler de control” a la pàgina 82
- ➔ “Configuració de la contrasenya d'administrador mitjançant Web Config” a la pàgina 82
- ➔ “Epson Device Admin” a la pàgina 127

## Configuració de la contrasenya d'administrador des del tauler de control

Podeu establir la contrasenya d'administrador des del tauler de control de la impressora.

1. Seleccioneu **Configurac.** al tauler de control de la impressora.
2. Seleccioneu **Configuració general > Administració del sistema > Configuració de seguretat.**
3. Seleccioneu **Conf. administrador.**
4. Seleccioneu **Contrasenya d'administrador > Registra.**
5. Introduïu la contrasenya nova.
6. Introduïu altre cop la contrasenya.
7. Tanqueu la pantalla de confirmació.

Es mostra la pantalla de configuració de l'administrador.

### **Nota:**

*Podeu canviar o eliminar la contrasenya d'administrador si seleccioneu **Canvia** o **Restableix** a la pantalla **Contrasenya d'administrador** i introduïu la contrasenya d'administrador.*

## Configuració de la contrasenya d'administrador mitjançant Web Config

Podeu establir la contrasenya d'administrador mitjançant Web Config.

1. Accediu a Web Config i seleccioneu la pestanya **Product Security > Change Administrator Password.**

## Configuració de seguretat del producte

- Introduïu una contrasenya a **New Password** i **Confirm New Password**. Introduïu el nom d'usuari si és necessari.

Si voleu canviar la contrasenya per una de nova, introduïu la contrasenya actual.

The screenshot shows the Epson Web Config interface for an MFP-C3770 Series. The 'Product Security' tab is active. The 'Change Administrator Password' screen has the following fields and values:

- Current password: (empty)
- User Name: epson\_admin
- New Password: (masked with dots)
- Confirm New Password: (masked with dots)

A note at the bottom reads: "Note: It is recommended to communicate via HTTPS for entering an administrator password." An "OK" button is at the bottom center.

- Seleccioneu **OK**.

**Nota:**

- Per establir o canviar els elements del menú bloquejats, feu clic a **Administrator Login** i, a continuació, introduïu la contrasenya d'administrador.
- Per eliminar la contrasenya d'administrador, feu clic a la pestanya **Product Security** > **Delete Administrator Password** i, a continuació, introduïu la contrasenya d'administrador.

**Informació relacionada**

➔ [“Accés a Web Config” a la pàgina 28](#)

## Control del tauler d'operacions

Si establiu la contrasenya d'administrador i activeu el Bloqueja configuració, podeu bloquejar els elements relacionats amb la configuració del sistema de la impressora per tal que els usuaris no puguin canviar-la.

### Activeu el Bloqueja configuració

Activeu el Bloqueja configuració per a la impressora en la qual s'ha establert la contrasenya.

## Configuració de seguretat del producte

Primer especifiqueu una contrasenya d'administrador.

### Activació de Bloqueja configuració des del tauler de control

1. Seleccioneu **Configurac.** al tauler de control de la impressora.
2. Seleccioneu **Configuració general > Administració del sistema > Configuració de seguretat.**
3. Seleccioneu **Conf. administrador.**
4. Seleccioneu **Eng.** a **Bloqueja configuració.**
5. Seleccioneu **Sí** a la pantalla de confirmació.
6. Seleccioneu .

Comproveu que  es mostra a la pantalla d'inici.

### Activació de Bloqueja configuració des de Web Config

1. Accediu a Web Config i feu clic a **Administrator Login.**
2. Introduïu el nom d'usuari i la contrasenya i, a continuació, feu clic a **OK.**
3. Seleccioneu la pestanya **Device Management > Control Panel.**
4. A **Panel Lock**, seleccioneu **ON.**
5. Feu clic a **OK.**
6. Comproveu que  es mostra a la pantalla d'inici del tauler de control de la impressora.

### Bloqueja configuració Elements per al menú Configuració general

Això és una llista dels elements Bloqueja configuració a **Configurac. > Configuració general** al tauler de control. Algunes funcions es poden activar o desactivar individualment.

Menú de Configuració general	Panel Lock
Conf. bàsica	-

**Configuració de seguretat del producte**

<b>Menú de Configuració general</b>		<b>Panel Lock</b>
	Brillantor d'LCD	-
	So	-
	Temp. aturada t.	✓
	Temp. apagada	✓
	Configuració Data/hora	✓
	Idioma/Language	✓*1
	Pantalla inicial	✓
	Edita pantalla d'inici	✓
	Fons de pantalla	✓
	Temps espera funcionament	✓
	Pantalla per defecte(Job/Status)	✓
Configuració d'impressora		-
	Configuració de font de paper	-
	Idioma d'impressió*4	✓
	Configuració d'impressió universal	✓
	Solucionador d'error automàtic	✓
	Configuració d'impressió PDL*4	✓
	Interfície del dispositiu de memòria	✓
	Paper gruixut	✓*1
	Mode silenciós	✓*1
	Temps d'assecat de la tinta	-
	Bidireccional	-
	Ajust de temps d'espera USB I/F*4	✓
Configuració de xarxa		✓

### Configuració de seguretat del producte

Menú de Configuració general		Panel Lock
	Configuració Wi-Fi	✓
	Configuració de LAN amb cables	✓
	Estat de xarxa	✓
	Estat de LAN amb cable/Wi-Fi	✓ <sup>*2</sup>
	Estat de Wi-Fi Direct	✓ <sup>*2</sup>
	Estat de servidor de correu electrònic	✓ <sup>*2</sup>
	Imprimeix full d'estat	✓ <sup>*2</sup>
	Comprovació de connexió	✓ <sup>*3</sup>
	Avançat	✓
	Nom del dispositiu	✓
	TCP/IP	✓
	Serv. intermediari	✓
	Servidor de correu el.	✓
	Adreça IPv6	✓
	Ús comp. xarxa MS	✓
	Velocitat d'enllaç i dúplex	✓
	Redirecciona HTTP a HTTPS	✓
	Desactiva Filtrat IPsec/IP	✓
	Desactiva IEEE802.1X	✓
	Configuració del servei de web	✓
	Serveis d'Epson Connect	✓
	Serveis Google Cloud Print	✓
	Conf. fax	✓
	Botó de funcionament ràpid	✓
	Configuració d'enviament de fax	✓
	Configuració de recepció	✓
	Configuració dels informes	✓
	Conf. bàsica	✓
	Configuració de seguretat	✓
	Comprova la connexió de fax	✓
	Auxiliar de configuració de fax	✓

### Configuració de seguretat del producte



Menú de Configuració general		Panel Lock
Conf. escaneig		✓
	Confirmar Destinatari	✓
	Document Capture Pro	✓
	Servidor de correu el.	✓
Administració del sistema		✓
	Gestor de Contactes	✓
	Registra/Suprimeix	✓
	Freqüent	✓*5
	Imprimeix contactes	✓
	Opcions de la vista	✓*5
	Opcions de cerca	✓*5
	Esborra les dades de la memòria interna *4	✓
	Configuració de seguretat	✓
	Restriccions	✓
	Control d'accés	✓
	Conf. administrador	✓
	Contrasenya d'administrador	✓
	Bloqueja configuració	✓
	Restaura configuració per defecte	✓
	Actualització del microprogramari	✓

✓ = per bloquejar.

- = no bloquejar.

\*1 : Podeu activar o desactivar el bloqueig des de **Configuració general > Administració del sistema > Configuració de seguretat > Restriccions.**

\*2 : Encara que els elements situats al nivell superior es poden bloquejar amb el bloqueig d'administrador, encara podreu accedir-hi des del mateix menú de nom a **Configurac. > Estat impressora/Imprimeix.**

\*3 : Encara que els elements situats al nivell superior es poden bloquejar amb el bloqueig d'administrador, encara podreu accedir-hi des de Inici >  |  > **Descripció > Quan no podeu connectar-vos a la xarxa.**

\*4 : Aquest element es mostra a una impressora compatible amb PCL o PostScript.

\*5 : Encara que els elements situats al nivell superior es poden bloquejar amb el bloqueig d'administrador, encara podreu accedir-hi des del mateix menú de nom a **Configurac. > Gestor de Contactes.**

#### Informació relacionada

➔ [“Opcions de menú de Administració del sistema” a la pàgina 146](#)

## Configuració de seguretat del producte

➔ “Elements que es poden definir individualment” a la pàgina 88

### Altres elements Bloqueja configuració

A més del menú Configuració general, Bloqueja configuració estaria habilitat als elements que figuren a continuació.

- Predef.
  - Afegeix nou
  - Suprimir
  - Reanomenar
  - Afegiu o suprimiu a la pantalla d'inici
  - Canvi de configuració d'usuari
- Configurac. > Configuració de l'usuari.**

#### Informació relacionada

- ➔ “Registre d'ajustos per a predefinitos” a la pàgina 99
- ➔ “Opcions de menú de Configuració de l'usuari” a la pàgina 150

### Funcionament individual de la configuració de funcions i pantalla

Podeu configurar individualment si voleu que alguns elements de destí del Bloqueja configuració estiguin activats o desactivats.

Podeu configurar la disponibilitat de cada usuari com calgui, com, per exemple, registrar o editar contactes, mostrar l'historial de treballs, etc.

1. Seleccioneu **Configurac.** al tauler de control de la impressora.
2. Seleccioneu **Configuració general > Administració del sistema > Configuració de seguretat.**
3. Seleccioneu **Restriccions.**
4. Seleccioneu l'element de la funció de la qual vulgueu canviar la configuració i, seguidament, establiu-com a **Eng.** o **Apag.**

### Elements que es poden definir individualment

L'administrador pot permetre els elements que figuren a continuació per mostrar i canviar configuracions de manera individual.

- Accés a registre tasques: **Job/Status > Registre**  
Controleu la visualització de l'historial de treball de l'estat del monitor. Seleccioneu **Eng.** per permetre que es mostri l'historial de treballs.
- Accedeix a registre/ Suprimeix Contactes: **Configurac. > Gestor de Contactes > Registra/Suprimeix**  
Controleu del registre i modificació de contactes. Seleccioneu **Eng.** per registrar o modificar els contactes.



## Configuració de seguretat del producte

- Accés a Fax recents: Fax > Destinatarí > Recent**  
 Controleu la visualització de destinació en enviar o rebre un fax. Seleccioneu **Eng.** per mostrar la destinació.
- Accés a Registre de transmissió de Fax: Fax > Menú > Registre de transmissió**  
 Controleu la visualització de l'històric de comunicació d'un fax. Seleccioneu **Eng.** per mostrar l'històric de comunicació.
- Accés a Informe de Fax: Fax > Menú > Informe de fax**  
 Controleu la impressió d'un informe de fax. Seleccioneu **Eng.** per permetre la impressió.
- Accés a Impr. històric desat d'Escaneja a carp. xarxa o FTP: Escaneig > Carpeta de xarxa/FTP > Menú > Imprimeix l'històric d'emmagatzematge**  
 Controleu la impressió de l'històric per a la funció d'escaneig a la carpeta de xarxa. Seleccioneu **Eng.** per permetre la impressió.
- Accés a Recent d'Escaneja al correu electrònic: Escaneig > Correu > Destinatarí > Històric**  
 Controleu la visualització de l'històric de la funció d'escaneig al correu electrònic. Seleccioneu **Eng.** per mostrar l'històric.
- Accés a Mostra històric d'enviats d'Escaneja al correu electrònic: Escaneig > Correu > Menú > Mostra l'històric d'enviaments**  
 Controleu la visualització de l'històric d'enviament de correus de la funció d'escaneig al correu electrònic. Seleccioneu **Eng.** per mostrar l'històric d'enviament de correus.
- Accés a Impr. històric enviats d'Escaneja al correu electrònic: Escaneig > Correu > Menú > Imprimeix l'històric d'enviaments**  
 Controleu la impressió de l'històric d'enviament de correus per a la funció d'escaneig al correu. Seleccioneu **Eng.** per permetre la impressió.
- Accés a Idioma: Configurac. > Idioma/Language**  
 Controleu el canvi d'idioma que es mostra al tauler de control. Seleccioneu **Eng.** per canviar els idiomes.
- Accés a Paper gruixut: Configurac. > Configuració general > Configuració d'impressora > Paper gruixut**  
 Controleu el canvi de configuració de la funció Paper gruixut. Seleccioneu **Eng.** per canviar la configuració.
- Accés a Mode silenciós: Configurac. > Configuració general > Configuració d'impressora > Mode silenciós**  
 Controleu el canvi de configuració de la funció Mode silenciós. Seleccioneu **Eng.** per canviar la configuració.
- Protecció de dades personals:**  
 Controleu la visualització de la informació de destinació al registre de marcatge ràpid. Seleccioneu **Eng.** per mostrar la destinació, com ara (\*\*\*)).

### Informació relacionada

➔ [“Altres elements Bloqueja configuració” a la pàgina 88](#)

---

## Restricció de funcions disponibles

Podeu registrar comptes d'usuari a la impressora, enllaçar-los amb funcions, i controlar les funcions que els usuaris poden utilitzar.

En permetre el control d'accés, l'usuari pot utilitzar funcions com ara la còpia, el fax, etc. introduint la contrasenya al tauler de control de la impressora i iniciant-hi sessió.

Les funcions no disponibles apareixeran en gris i no es podran seleccionar.

## Configuració de seguretat del producte

Quan registreu informació d'autenticació des de l'ordinador al controlador de la impressora o de l'escàner, podreu imprimir o escanejar. Per a més informació sobre la configuració del controlador, consulteu l'ajuda o manual del controlador.

## Configuració de control d'accés

Per utilitzar el control d'accés, creeu el compte d'usuari i activeu la funció de control d'accés.

### Creació del compte d'usuari

Creeu el compte d'usuari per al control d'accés.

1. Accediu a Web Config i seleccioneu la pestanya **Product Security > Access Control Settings > User Settings**.
2. Feu clic a **Add** per al número que voleu registrar.



**Important:**

*Quan utilitzeu la impressora amb el sistema d'autenticació d'Epson o d'altres companyies, registreu el nom d'usuari de la configuració restrictiva dels números 2 a 10.*

*El programari aplicatiu, com ara el sistema d'autenticació, utilitza el número u, per tal que el nom d'usuari no es mostri al tauler de control de la impressora.*

3. Configureu cada element.
  - User Name:**  
Introduïu el nom que apareix a la llista de noms d'usuari, amb entre 1 i 14 caràcters utilitzant caràcters alfanumèrics.
  - Password:**  
Introduïu una contrasenya que tingui entre 0 i 20 caràcters en ASCII (0x20–0x7E). Quan iniciu la contrasenya, deixeu-la en blanc.
  - Select the check box to enable or disable each function.**  
Seleccioneu la funció l'ús de la qual voleu permetre.
4. Feu clic a **Apply**.  
Torneu a la llista de configuració d'usuari després d'un període de temps específic.  
Comproveu que apareix el nom d'usuari que heu registrat a **User Name** que **Add** canvia a **Edit**.

### Edició del compte d'usuari

Editeu el compte registrat al control d'accés.

1. Accediu a Web Config i seleccioneu la pestanya **Product Security > Access Control Settings > User Settings**.
2. Feu clic a **Edit** per al número que voleu editar.
3. Modifiqueu cada element.

## Configuració de seguretat del producte

4. Feu clic a **Apply**.

Torneu a la llista de configuració d'usuari després d'un període de temps específic.

### Eliminació del compte d'usuari

Elimineu el compte registrat al control d'accés.

1. Accediu a Web Config i seleccioneu la pestanya **Product Security > Access Control Settings > User Settings**.
2. Feu clic a **Edit** per al número que voleu eliminar.
3. Feu clic a **Delete**.



**Important:**

*En fer clic a **Delete**, el compte d'usuari s'eliminarà sense missatge de confirmació. Aneu en compte en eliminar el compte.*

Torneu a la llista de configuració d'usuari després d'un període de temps específic.

### Activació del control d'accés

En activar el control d'accés, només podrà utilitzar la impressora l'usuari registrat.

1. Accediu a Web Config i seleccioneu la pestanya **Product Security > Access Control Settings > Basic**.
2. Seleccioneu **Enables Access Control**.

Si seleccioneu **Allows printing and scanning without authentication information**, podeu imprimir o escanejar des dels controladors que no estan establerts amb la informació d'autenticació. Establiu-ho quan vulgueu controlar el funcionament només des del taulel de control de la impressora i permetre la impressió i escaneig des dels ordinadors.

3. Feu clic a **OK**.

Després d'un cert període de temps, es mostra el missatge de finalització.

Confirmeu que les icones de còpia i escaneig, per exemple, estan en gris al taulel de control de la impressora.

---

## Desactivació de la interfície externa

Podeu desactivar la interfície que s'utilitza per connectar el dispositiu a la impressora. Definiu la configuració de restricció per limitar la impressió i escaneig fora de la xarxa.

**Nota:**

*També podeu definir els ajustos de restricció mitjançant el taulel de control de la impressora.*

- Memory Device: Configurac. > Configuració general > Configuració d'impressora > Interfície del dispositiu de memòria > Dispositiu de memòria*
- Connexió a PC a través d'USB: Configurac. > Configuració general > Configuració d'impressora > Connexió a PC a través d'USB*

1. Accedeix a Web Config i selecciona la pestanya **Product Security > External Interface**.

## Configuració de seguretat del producte

2. Seleccioneu **Disable** a les funcions que voleu definir.

Seleccioneu **Enable** quan vulgueu cancel·lar el control.

Memory Device

Prohibiu desar la informació a una memòria externa mitjançant el port USB per a connexió de dispositius externs.

Connexió a PC a través d'USB

Podeu restringir l'ús de la connexió USB des de l'ordinador. Si voleu restringir-ho, seleccioneu **Disable**.

3. Feu clic a **OK**.

4. Comproveu que el port deshabilitat no es pot utilitzar.

Memory Device

Confirmeu que no hi ha cap resposta en connectar un dispositiu d'emmagatzematge, com ara una memòria USB, al port USB de la interfície externa.

Connexió a PC a través d'USB

Si el controlador estava instal·lat a l'ordinador

Connecteu la impressora a l'ordinador mitjançant un cable USB i, a continuació, confirmeu que la impressora no imprimeix ni escaneja.

Si el controlador no estava instal·lat a l'ordinador

Windows:

Obriu el gestor de dispositius i mantingueu-lo, connecteu la impressora a l'ordinador mitjançant un cable USB i, a continuació, confirmeu que els continguts de la pantalla del gestor de dispositius no canvien.

Mac OS:

Connecteu la impressora a l'ordinador mitjançant un cable USB i, a continuació, confirmeu que la impressora no apareix a la llista en intentar afegir-la des de **Impressores i escàners**.

### Informació relacionada

➔ [“Accés a Web Config” a la pàgina 28](#)

# Configuració de funcionament i gestió

En aquest capítol s'expliquen els elements relacionats amb les operacions diàries i la gestió del dispositiu.

---

## Inici de sessió a la impressora com a administrador

Si la contrasenya d'administrador està establerta a la impressora, cal iniciar la sessió com a administrador per utilitzar els elements del menú bloquejat.

### Inici de sessió a la impressora mitjançant el tauler de control

1. Toqueu .
2. Toqueu **Administrador**.
3. Introduïu la contrasenya d'administrador.
4. Toqueu **D'acord**.



es mostra quan s'està autenticant i, a continuació, podeu utilitzar els elements del menú bloquejat.



Toqueu per tancar la sessió.

**Nota:**

Si seleccioneu **Eng. a Configurac. > Configuració general > Conf. bàsica > Temps espera funcionament**, es tanca la sessió automàticament després d'un període específic de temps si no hi ha activitat al tauler de control.

### Inici de sessió a la impressora mitjançant Web Config

Quan iniciu sessió a Web Config com a administrador, podeu utilitzar elements establerts a Bloqueja configuració.

1. Introduïu l'adreça IP de la impressora en un navegador per executar Web Config.
2. Feu clic a **Administrator Login**.
3. Introduïu el nom d'usuari i la contrasenya a **User Name** i **Current password**.
4. Feu clic a **OK**.

Els elements bloquejats i **Administrator Logout** es mostren en ser autenticat.

Feu clic a **Administrator Logout** per tancar la sessió.

**Nota:**

Quan se selecciona **ON** per a la pestanya **Device Management > Control Panel > Operation Timeout**, es tanca la sessió automàticament després d'un període específic de temps si no hi ha activitat al tauler de control.

---

## Confirmació de la informació de la impressora

### Comprovació de la informació des del tauler de control

Podeu comprovar i imprimir la informació següent des del tauler de control.

- Nombre de pàgines impreses

**Configurac. > Imprimeix comptador**

Podeu comprovar el nombre total de pàgines impreses i el nombre de pàgines d'impressió en color/monocromàtiques.

- Tinta

**Configurac. > Estat subministrament**

Podeu comprovar la informació de la tinta i la unitat de manteniment.

- Full d'estat per al producte

**Configurac. > Estat impressora/Imprimeix > Imprimeix full d'estat**

Podeu imprimir el full d'estat, que inclou per exemple la informació de la impressora i dels consumibles.

- Informació de xarxa

**Configurac. > Configuració general > Configuració de xarxa > Estat de xarxa**

**Configurac. > Estat impressora/Imprimeix > Xarxa**

Podeu comprovar la informació relativa a la xarxa, com ara l'estat de connexió de la xarxa, la configuració del servidor de correu, etc. i imprimir el full d'estat de la xarxa.

- Informe de connexió de xarxa

**Configurac. > Configuració general > Configuració de xarxa > Comprovació de connexió**

Inici >  |  > **Descripció > Quan no podeu connectar-vos a la xarxa**

Podeu diagnosticar l'estat de la connexió de xarxa de la impressora i imprimir l'informe.

- Estat de connexió de xarxa

Inici >  |  > **Encaminador**

Podeu comprovar la connexió del servidor per a LAN per cable i sense fil.

### Comprovació de la informació des de Web Config

Podeu comprovar la informació següent relativa a la impressora en funcionament des de **Status** mitjançant Web Config.

- Product Status

Comproveu l'idioma, l'estat, el servei de núvol, el número de producte, l'adreça MAC, etc.

- Network Status

Comproveu la informació de l'estat de connexió de xarxa, l'adreça IP, el servidor DNS, etc.

- Maintenance

Comproveu el primer dia d'impressió, el comptatge de substitució de tinta, les pàgines impreses, el comptatge d'impressió per a cada idioma, el comptatge d'escaneig, etc.

## Configuració de funcionament i gestió

Hardware Status

Comproveu l'estat de cada Wi-Fi, etc.

Job History

Comproveu el registre de treball per al treball d'impressió, el de recepció i el de transmissió.

Panel Snapshot

Mostreu una captura de pantalla que es mostra al tauler de control del dispositiu.

# Recepció de notificacions de correu electrònic quan es produeixen esdeveniments

## Quant a les notificacions per correu electrònic

És la funció de notificació que envia un correu electrònic a l'adreça especificada quan hi ha esdeveniments com ara un error o aturada de la impressora.

Podeu registrar fins a cinc destinacions i establir les configuracions de notificació per a cada destinació.

Per utilitzar aquesta funció, heu de configurar el servidor de correu abans de configurar les notificacions.

### Informació relacionada

➔ [“Configuració d'un servidor de correu” a la pàgina 38](#)

## Configuració de les notificacions per correu electrònic

Configureu les notificacions per correu electrònic mitjançant Web Config.

1. Accediu a Web Config i seleccioneu la pestanya **Device Management > Email Notification**.
2. Configureu l'assumpte de la notificació per correu electrònic.
 

Seleccioneu els continguts per mostrar a l'assumpte des dels dos menús desplegable.

  - Els continguts seleccionats es mostren al costat de **Subject**.
  - No es poden establir els mateixos continguts a dreta i a esquerra.
  - Quan el nombre de caràcters a **Location** supera els 32 bytes, els caràcters que els sobrepassin s'ometran.
3. Introduïu l'adreça electrònica per a l'enviament de la notificació per correu electrònic.
 

Utilitzeu caràcters de l'A a la Z, l'a a la z i del 0 al 9, així com ! # \$ % & ' \* + - . / = ? ^ \_ { | } ~ @, i introduïu entre 1 i 255 caràcters.
4. Seleccioneu l'idioma per a les notificacions per correu electrònic.
5. Seleccioneu la casella de selecció a l'esdeveniment pel qual voleu rebre una notificació.
 

El nombre de **Notification Settings** està vinculat al número de destinació de **Email Address Settings**.

Exemple:

## Configuració de funcionament i gestió

Si voleu enviar una notificació a l'adreça de correu electrònic definida per al número 1 a **Email Address Settings** quan la impressora es quedi sense paper, seleccioneu la columna **1** de la casella de selecció a la línia **Paper out**.

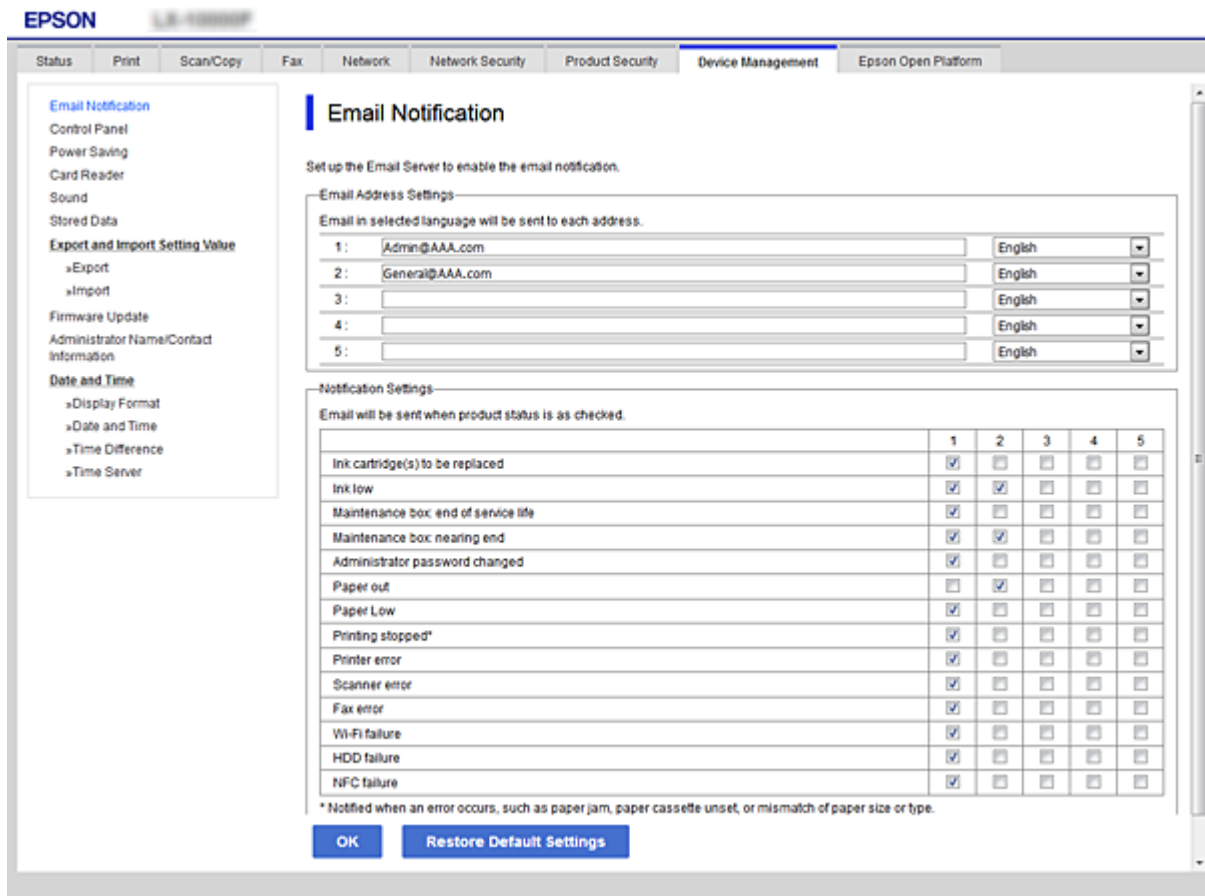

6. Feu clic a **OK**.

Confirmeu que s'envii una notificació per correu electrònic provocant un esdeveniment.

Exemple: imprimiu definint la Font del paper en què no hi ha paper.

### Informació relacionada

- ➔ [“Accés a Web Config” a la pàgina 28](#)
- ➔ [“Configuració d'un servidor de correu” a la pàgina 38](#)

### Elements per a la notificació per correu electrònic

Elements	Configuració i explicació
Ink supply unit(s) to be replaced	Observeu si la tinta està gastada.
Ink low	Observeu si la tinta gairebé gastada.
Maintenance box: end of service life	Observeu si la safata de manteniment està plena.
Maintenance box: nearing end	Observeu si la safata de manteniment està gairebé plena.



## Configuració de funcionament i gestió

Elements	Configuració i explicació
Administrator password changed	Observeu si la contrasenya d'administrador s'ha canviat.
Paper out	Observeu si l'error de sortida de paper ha tingut lloc a la font de paper especificada.
Printing stopped*	Comproveu si la impressió s'ha aturat per culpa d'un encallament de paper o per no haver definit la safata del paper.
Printer error	Observeu si ha tingut lloc l'error d'impressora.
Scanner error	Observeu si ha tingut lloc l'error d'escàner.
Fax error	Observeu si ha tingut lloc l'error de fax.
Error de Wi-Fi	Observeu si té lloc l'error de la interfície LAN sense fil.
Error de Built-in SD card	Observeu si té lloc l'error de la targeta SD integrada. Aquest element es mostra a una impressora compatible amb PCL o PostScript.
Error de PDL board	Observeu si té lloc l'error del substrat PSD. Aquest element es mostra a una impressora compatible amb PCL o PostScript.

## Actualització de microprogramari

Quan hi ha disponible un nou microprogramari, l'actualització del microprogramari de la impressora millora la funció o soluciona el problema.

## Actualització del microprogramari de la impressora amb el tauler de control

Si la impressora es pot connectar a Internet, podeu actualitzar el microprogramari de la impressora mitjançant el tauler de control. També podeu configurar la impressora per comprovar periòdicament les actualitzacions de microprogramari i notificar-vos si n'hi ha algun disponible.

1. Seleccioneu **Configurac.** a la pantalla d'inici.
2. Seleccioneu **Configuració general > Administració del sistema > Actualització del microprogramari > Actualitza.**

**Nota:**

Seleccioneu **Notificació > Eng.** per configurar la impressora per comprovar periòdicament si hi ha actualitzacions de microprogramari disponibles.

3. Seleccioneu **Inicia la comprovació.**

La impressora comença a buscar les actualitzacions disponibles.

## Configuració de funcionament i gestió

4. Si apareix un missatge a la pantalla LCD que us informa que hi ha disponible una actualització de microprogramari, seguiu les instruccions que apareixen en pantalla per iniciar l'actualització.



### **Important:**

- ❑ No apagueu ni desconnecteu la impressora fins que l'actualització s'hagi completat; en cas contrari, la impressora pot funcionar malament.
- ❑ Si l'actualització del microprogramari no s'ha completat o no es realitza correctament, la impressora no s'inicia normalment i es visualitza "Recovery Mode" a la pantalla LCD la propera vegada que la impressora s'encengui. En aquesta situació, cal tornar a actualitzar el microprogramari mitjançant un ordinador. Connecteu la impressora a l'ordinador amb un cable USB. Mentre es visualitza "Recovery Mode" a la impressora, no es pot actualitzar el microprogramari a través d'una connexió de xarxa. A l'ordinador, accediu al vostre lloc web local d'Epson i després baixeu l'última versió del microprogramari de la impressora. Consulteu les instruccions a la pàgina web per als següents passos.

## Actualització de microprogramari mitjançant Web Config

Quan la impressora es connecta a Internet, podeu actualitzar el microprogramari des de Web Config.

1. Accediu a Web Config i seleccioneu la pestanya **Device Management > Firmware Update**.
2. Feu clic a **Start**.

La confirmació de microprogramari s'inicia, i es mostra la informació del microprogramari si hi ha microprogramari actualitzat.

3. Feu clic a **Start** i seguiu les instruccions de la pantalla.

### **Nota:**

També podeu actualitzar el microprogramari mitjançant Epson Device Admin. Podeu confirmar visualment la informació del microprogramari a la llista del dispositiu. És útil si voleu actualitzar el microprogramari de diversos dispositius. Consulteu la guia o l'ajuda de l'Epson Device Admin per obtenir més informació.

### **Informació relacionada**

- ➔ ["Accés a Web Config" a la pàgina 28](#)
- ➔ ["Epson Device Admin" a la pàgina 127](#)

## Actualització de microprogramari sense connexió a Internet

Podeu baixar el microprogramari del dispositiu des del lloc web d'Epson a l'ordinador i, a continuació, connectar el dispositiu i l'ordinador mitjançant un cable USB per actualitzar el microprogramari. Si no podeu actualitzar-lo a través de la xarxa, proveu aquest mètode.

1. Accediu al lloc web d'Epson i baixeu el microprogramari.
2. Connecteu l'ordinador que conté el microprogramari descarregat a la impressora mitjançant un cable USB.
3. Feu doble clic al fitxer .exe baixat.  
S'inicia Epson Firmware Updater.
4. Seguiu les instruccions de la pantalla.

---

## Registre d'ajustos per a predefinit

Podeu desar ajustos com ara l'escaneig, la còpia i el fax amb un nom. La configuració registrada es mostra a **Predef.** al tauler de control de la impressora. Registreu-les després d'acabar la configuració per a cada funció.

Es poden configurar les funcions següents.

- Scan to Network Folder/FTP
- Scan to Email
- Scan to Memory Device
- Scan to Cloud
- Copy
- Fax

1. Accediu a Web Config i seleccioneu **Scan/Copy** o la pestanya **Fax > Presets**.
2. Seleccioneu el número registrat i feu clic a **Edit**.
3. Seleccioneu **Type**.

**Nota:**

*Si voleu canviar el **Type** després del registre, elimineu el predefinit registrat i torneu-lo a registrar.*

4. Feu clic a **Next**.
5. Configureu cada element.  
Introduïu un **Name** d'entre 1 i 30 caràcters en Unicode (UTF-8).
6. Feu clic a **OK**.  
Si la combinació del valor no és vàlida, s'aplica un valor vàlid que es modifica automàticament.

### Informació relacionada

➔ [“Accés a Web Config” a la pàgina 28](#)

---

## Còpia de seguretat de la configuració

Podeu exportar el valor de configuració establert des de Web Config al fitxer. Podeu utilitzar-lo per a fer una còpia de seguretat dels contactes, configurar valors, substituir la impressora, etc.

El fitxer exportat no es pot editar perquè s'exporta com a fitxer binari.

## Exportació de la configuració

Exporteu la configuració per a la impressora.

1. Accediu a Web Config i, a continuació, seleccioneu la pestanya **Device Management > Export and Import Setting Value > Export**.

## Configuració de funcionament i gestió

2. Seleccioneu la configuració que voleu exportar.

Seleccioneu la configuració que voleu exportar. Si seleccioneu la categoria principal, també se seleccionen les subcategories. No obstant això, les subcategories que provoquen errors per la duplicació dins de la mateixa xarxa (com ara adreces IP, etc.) no es poden seleccionar.

3. Introduïu una contrasenya per xifrar el fitxer exportat.

Necessiteu la contrasenya per importar el fitxer. Deixeu-la en blanc si no voleu xifrar el fitxer.

4. Feu clic a **Export**.



**Important:**

*Si voleu exportar la configuració de xarxa de la impressora, com ara el nom del dispositiu i l'adreça IPv6, seleccioneu **Enable to select the individual settings of device** per seleccionar més elements. Utilitzeu només els valors seleccionats per a la impressora de substitució.*

### Informació relacionada

➔ [“Accés a Web Config” a la pàgina 28](#)

## Importació de la configuració

Importeu el fitxer de Web Config exportat a la impressora.



**Important:**

*En importar els valors que inclouen informació individual, com ara un nom d'impressora o l'adreça IP, assegureu-vos que no hi hagi la mateixa adreça IP a la mateixa xarxa. Si l'adreça IP es superposa, la impressora no reflecteix el valor.*

1. Accediu a Web Config i, a continuació, seleccioneu la pestanya **Device Management > Export and Import Setting Value > Import**.
2. Seleccioneu el fitxer exportat i a continuació introduïu la contrasenya xifrada.
3. Feu clic a **Next**.
4. Seleccioneu la configuració que vulgueu importar i, a continuació, feu clic a **Next**.
5. Feu clic a **OK**.

La configuració s'aplica a la impressora.

---

## Ajustament de la qualitat de la impressió

Podeu ajustar la qualitat d'impressió per al paper normal d'ús freqüent, com ara paper amb capçalera, paper reciclat, etc.

## Configuració del valor estàndard per a la qualitat d'impressió

Establiu els valors estàndards per a la qualitat d'impressió de tots els tipus de paper. Si voleu ajustar la qualitat d'impressió segons el paper, realitzeu primer aquests ajustos. El valor de configuració per tipus de paper es restableix si configureu aquest ajust després de fer-ho segons tipus de paper.

1. Carregueu paper normal de mida A4 a la impressora.
2. Seleccioneu **Configurac.** a la pantalla d'inici del tauler de control de la impressora.
3. Seleccioneu **Mantenim.** > **Ajust de la qualitat d'impressió.**
4. Seguiu les instruccions a la pantalla per iniciar la comprovació.
5. Seguiu les instruccions que apareixen a la pantalla per imprimir els patrons d'alineació dels capçals d'impressió.
6. Seguiu les instruccions que apareixen a la pantalla per alinear el capçal d'impressió.
  - Aquest patró us permet realitzar l'alineació si apareixen línies verticals mal alineades o si les impressions estan borroses.
    - Trobeu i seleccioneu el nombre del patró més sòlid de cada grup.

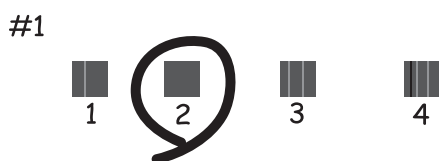

- Cerqueu el número del patró que tingui la línia vertical mal alineada i introduïu-lo.

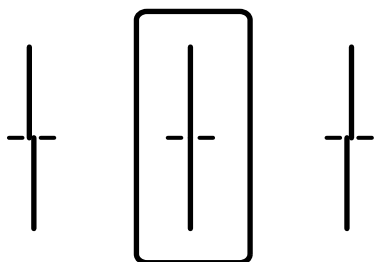

## Configuració de funcionament i gestió

- Aquest patró us permet realitzar l'alineació si veieu bandes horitzontals amb intervals regulars. Cerqueu i introduïu el número del patró menys separat i superposat.

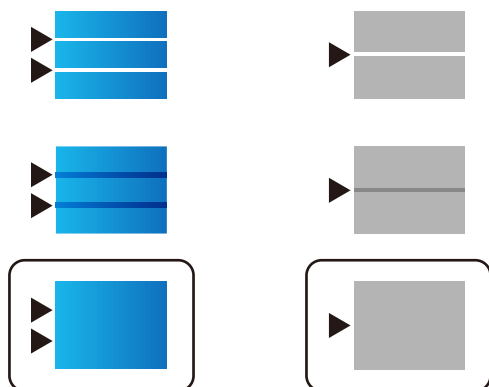

**Nota:**

*El patró de prova pot variar segons el model.*

7. Tanqueu la pantalla informativa.

## Ajust de la qualitat d'impressió per tipus de paper

Configuració dels ajustos de qualitat d'impressió per paper. S'admet paper normal, paper reciclat, paper normal d'alta qualitat, paper preimprès, paper de color, paper amb capçalera i paper gruixut.

1. Carregueu el paper la qualitat d'impressió del qual voleu ajustar a la impressora.
2. Seleccioneu **Configurac.** a la pantalla d'inici del tauler de control de la impressora.
3. Seleccioneu **Mantenim.** > **Ajust de la qualitat d'impressió per paper.**  
Si l'element no apareix, toqueu la pantalla cap amunt perquè aparegui.
4. Seleccioneu com voleu ajustar-ho a **Patró d'impressió** o **Introduïu el valor establert.**  
Si voleu introduir el mateix valor d'alineació per a diverses impressores, seleccioneu **Introduïu el valor establert.**
5. Seleccioneu el tipus de paper que heu carregat a la impressora.
6. Seguiu les instruccions que apareixen a la pantalla per alinear el capçal d'impressió.  
Aquest patró realitza una alineació si veieu bandes horitzontals a intervals regulars.

## Configuració de funcionament i gestió

Cerqueu i introduïu el número del patró menys separat i superposat.

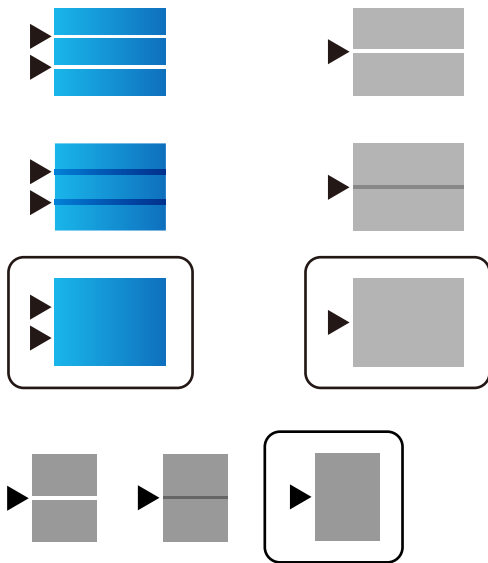

**Nota:**

- El patró de prova pot variar segons el model.
- Quan imprimiu el paper la qualitat del qual es pot ajustar, seleccioneu **Selecció automàtica (paper normal)** al **Tipus de paper** per al controlador de la impressora, per tal que el valor d'ajust s'apliqui automàticament.

7. Tanqueu la pantalla informativa.

Si la qualitat d'impressió no millora després de realitzar aquest ajust, realitzeu **Ajust de la qualitat d'impressió** per definir els valors d'ajust estàndards manualment i, a continuació, realitzeu els ajustos de nou segons el tipus de paper.

# Solució de problemes

---

## Ajuda per solucionar problemes

### Comprovació del missatge d'error

Quan succeeixi un problema, comproveu primer si hi ha cap missatge al tauler de control o a la pantalla del controlador de la impressora. Si teniu configurat l'adreça de correu de notificació quan succeeixin els esdeveniments, podeu conèixer-ne l'estat ràpidament.

### Informe de connexió de xarxa

Diagnostiqueu la xarxa i l'estat de la impressora i, a continuació, imprimeu el resultat.

Podeu trobar l'error diagnosticat al costat de la impressora.

### Comprovació de l'estat de comunicació

Comproveu l'estat de comunicació de l'ordinador del servidor o del client mitjançant ordres com ping i ipconfig.

### Prova de connexió

Per comprovar la connexió entre la impressora i el servidor de correu, realitzeu la prova de connexió des de la impressora. Comproveu també la connexió des de l'ordinador del client al servidor per comprovar l'estat de la comunicació.

### Inicialització de la configuració

Si l'estat de la configuració i de la comunicació no presenten cap problema, els problemes poden solucionar-se desactivant o inicialitzant la configuració de la xarxa de la impressora i, a continuació, configurant-ho de nou.

---

## Comprovació de l'estat de la impressora

Per identificar la causa del problema, comproveu l'estat de la impressora i de la xarxa.

## Comprovació del missatge d'error

### Comprovació del missatge d'error des d'una notificació de correu electrònic

Quan establiu la notificació de correu electrònic, comproveu que el missatge d'error s'envii des de la impressora.

Si la notificació de correu electrònic conté instruccions per solucionar el problema, seguiu-les.

#### Informació relacionada

➔ [“Recepció de notificacions de correu electrònic quan es produeixen esdeveniments” a la pàgina 95](#)

### Comprovació dels missatges d'error a la pantalla LCD



Si a la pantalla LCD apareix un missatge d'error, seguiu les instruccions en pantalla o les solucions següents per solucionar el problema.



## Solució de problemes

Missatges d'error	Motius i solucions
<p>Error impressora. Apagueu-la i torneu-la a encendre. Consulteu la documentació per obtenir més informació.</p>	<p><input type="checkbox"/> <b>Motius:</b> hi ha una substància estranya dins la impressora o hi ha hagut un error a la impressora.</p> <p><input type="checkbox"/> <b>Solucions:</b> Traieu el paper o el material de protecció que hi hagi a la impressora. Si es continua mostrant el missatge d'error, poseu-vos en contacte amb el suport tècnic d'Epson.</p>
<p>Paper fora de XX. Carregueu-lo. Mida de paper: XX/Tipus de paper: XX</p>	<p><input type="checkbox"/> <b>Motius:</b> no hi ha paper.</p> <p><input type="checkbox"/> <b>Solucions:</b> Carregueu paper i, seguidament, inseriu el calaix de paper fins a dins.</p>
<p>Heu de reemplaçar Unitat d'alimentació de tinta.</p>	<p><input type="checkbox"/> <b>Motius:</b> la tinta s'ha acabat.</p> <p><input type="checkbox"/> <b>Solucions:</b> Per garantir que rebeu la millor qualitat d'impressió i per protegir el capçal d'impressió, quan la impressora indica que heu de substituir el cartutx, encara hi roman una quantitat de tinta de reserva. Substituïu el cartutx quan s'indiqui que cal fer-ho.</p>
<p>Caixa de Manteniment no es reconeix. Instal·leu-lo correctament.</p>	<p><input type="checkbox"/> <b>Motius:</b> la unitat de manteniment no està instal·lada correctament.</p> <p><input type="checkbox"/> <b>Solucions:</b> Comproveu l'estat d'instal·lació de la unitat de manteniment i, a continuació, instal·leu-la correctament.</p>
<p>La caixa de manteniment està exhaurint la vida útil. Canvieu-la aviat.</p>	<p><input type="checkbox"/> <b>Motius:</b> la unitat de manteniment és al final de la seva vida útil.</p> <p><input type="checkbox"/> <b>Solucions:</b> Substituïu la unitat de manteniment segons les instruccions.</p>
<p>La caixa de manteniment ha finalitzat la seva vida útil. Apagueu l'equip i substituïu-la.</p>	<p><input type="checkbox"/> <b>Motius:</b> la unitat de manteniment no té prou capacitat per la neteja del capçal.</p> <p><input type="checkbox"/> <b>Solucions:</b> Apagueu iengeueu la impressora i, a continuació, substituïu la unitat de manteniment.</p>
<p>Elimineu i torneu a instal·lar Caixa de Manteniment.</p>	<p><input type="checkbox"/> <b>Motius:</b> la unitat de manteniment no està reconeguda correctament.</p> <p><input type="checkbox"/> <b>Solucions:</b> Traieu la unitat de manteniment i torneu a instal·lar-la. Si segueix sense reconèixer-la, substituïu-la per a una nova unitat de manteniment.</p>

**Solució de problemes**

Missatges d'error	Motius i solucions
<p>Visual. automàtica configuració de paper està Apagat. Algunes funcions poden no estar disponibles. Consulteu-ne els detalls a la vostra documentació.</p>	<p><input type="checkbox"/> <b>Motius:</b>  <b>Visual. automàtica configuració de paper</b> està inhabilitada.</p> <p><input type="checkbox"/> <b>Solucions:</b>                      Si l'opció <b>Visual. automàtica configuració de paper</b> està desactivada, no podeu utilitzar AirPrint. Activeu-la si utilitzeu AirPrint.</p>
<p>No es detecta cap to de marcatge.</p>	<p><input type="checkbox"/> <b>Motius:</b>                      no s'ha detectat cap to de línia en enviar un fax.</p> <p><input type="checkbox"/> <b>Solucions:</b>                      Aquest problema es podria resoldre si seleccioneu <b>Configurac. &gt; Configuració general &gt; Conf. fax &gt; Conf. bàsica &gt; Tipus de línia i</b>, a continuació, seleccioneu <b>PBX</b>. Si el vostre sistema telefònic requereix un codi d'accés extern per obtenir una línia externa, definiu el codi d'accés després de seleccionar <b>PBX</b>. Feu servir # (coixinet) en comptes del codi d'accés real en introduir un número de fax extern. Això fa que la connexió sigui més segura.</p> <p>Si el missatge d'error continua apareixent, definiu la configuració de <b>Det. to marc.</b> com a desactivada. No obstant això, si desactiveu aquesta funció, es podria descartar el primer dígit d'un número de fax i enviar el fax a un número incorrecte.</p>
<p>No s'han pogut rebre faxos perquè la capacitat de dades del fax és plena. Toqueu Job/Status a la part inferior de la Pantalla d'inici per obtenir més informació.</p>	<p><input type="checkbox"/> <b>Motius:</b>                      la capacitat de memòria del fax és insuficient.</p> <p><input type="checkbox"/> <b>Solucions:</b>                      Els faxos rebuts poden acumular-se sense processar-se degut als motius següents.</p> <p><input type="checkbox"/> No es pot imprimir perquè s'ha produït un error en la impressora.                      Esborreu l'error de la impressora. Per consultar els detalls i les solucions de l'error, premeu el botó  i seleccioneu <b>Estat impressora</b>.</p> <p><input type="checkbox"/> No es pot desar a l'ordinador o al dispositiu de memòria.                      Per comprovar si els faxos rebuts s'han desat o no, premeu el botó  i, a continuació, seleccioneu <b>Estat de la tasca</b>. Per desar els faxos rebuts, enceneu l'ordinador o connecteu un dispositiu de memòria a la impressora.</p>
<p>Combinació d'adreça IP i màscara de subxarxa invàlida. Consulteu documentació per obtenir més informació.</p>	<p><input type="checkbox"/> <b>Motius:</b>                      la combinació de la adreça IP que heu definit no és vàlida.</p> <p><input type="checkbox"/> <b>Solucions:</b>                      Introduïu l'adreça IP o passarel·la per defecte correcta.</p>
<p>Actualitzeu el certificat arrel per utilitzar els serveis al núvol.</p>	<p><input type="checkbox"/> <b>Motius:</b>                      el certificat arrel utilitzat per als serveis en núvol ha caducat.</p> <p><input type="checkbox"/> <b>Solucions:</b>                      Executeu Web Config i, seguidament, actualitzeu el certificat arrel.  <b>Network Security — Root Certificate Update</b></p>

## Solució de problemes

Missatges d'error	Motius i solucions
Recovery Mode	<p><input type="checkbox"/> <b>Motius:</b> error en l'actualització del microprogramari i impossibilitat de tornar al mode normal.</p> <p><input type="checkbox"/> <b>Solucions:</b> La impressora s'ha iniciat en mode de recuperació perquè no s'ha pogut actualitzar el microprogramari. Apliqueu els passos següents per mirar d'actualitzar el microprogramari una altra vegada.</p> <ol style="list-style-type: none"> <li>1. Connecteu l'ordinador i la impressora amb un cable USB. (Durant el mode de recuperació no és possible actualitzar el microprogramari a través d'una connexió de xarxa.)</li> <li>2. Visiteu el lloc web local d'Epson per obtenir-ne més informació.</li> </ol>

## Codi d'error al menú d'estat

Si un treball no es completa correctament, comproveu el codi d'error que apareix a l'historial de cada treball. Per comprovar el codi d'error, premeu el botó  i, a continuació, seleccioneu **Estat de la tasca**. Consulteu la taula següent per cercar el problema i la solució.

Codi	Problemes i causes	Solucions
001	El producte s'ha apagat a causa d'una caiguda del subministrament elèctric.	-
109	El fax rebut ja s'havia suprimit.	-
110	El treball només s'ha imprès en una cara perquè el paper carregat no admet la impressió a doble cara.	Si voleu imprimir a doble cara, carregueu paper que admeti aquesta opció.
201	La memòria és plena.	<ul style="list-style-type: none"> <li><input type="checkbox"/> Imprimiu els faxes rebuts del <b>Estat de la tasca a Job/Status</b>.</li> <li><input type="checkbox"/> Suprimiu els faxes rebuts desats a la safata d'entrada de l'<b>Estat de la tasca al Job/Status</b>.</li> <li><input type="checkbox"/> Si envieu un fax monocrom a una sola destinació, podeu enviar-lo mitjançant l'Enviament directe.</li> <li><input type="checkbox"/> Dividiu els originals en dues o més parts per enviar-los en diversos lots.</li> </ul>
202	L'aparell del destinatari ha desconnectat la línia.	Espereu-vos una estona i torneu-ho a provar.
203	El producte no detecta el to de línia.	<ul style="list-style-type: none"> <li><input type="checkbox"/> Assegureu-vos que el cable del telèfon està connectat correctament i que la línia de telèfon funciona.</li> <li><input type="checkbox"/> Quan la impressora estigui connectada a un PBX o a l'adaptador de terminal, canvieu la configuració de <b>Tipus de línia a PBX</b>.</li> <li><input type="checkbox"/> Seleccioneu <b>Configurac. &gt; Configuració general &gt; Conf. fax &gt; Conf. bàsica &gt; Det. to marc.</b> i després desactiveu la configuració del to de línia.</li> </ul>
204	L'aparell del destinatari està ocupat.	Espereu-vos una estona i torneu-ho a provar.
205	L'aparell del destinatari no respon.	Espereu-vos una estona i torneu-ho a provar.

### Solució de problemes

Codi	Problemes i causes	Solucions
206	El cable del telèfon no està connectat correctament als ports LINE i EXT. del producte.	Comproveu la connexió del port LINE i del port EXT. de la impressora.
207	El producte no està connectat a la línia telefònica.	Connecteu el cable del telèfon a la línia telefònica.
208	El fax no s'ha pogut enviar a alguns dels destinataris especificats.	Imprimiu un <b>Registre de fax</b> o un informe de <b>Darrera transmissió</b> per als faxos anteriors des de l' <b>Informe de fax</b> al mode de fax per comprovar la destinació que ha fallat. Si l'opció <b>Desa dades de l'error</b> està activada, podeu tornar a enviar un fax des del <b>Estat de la tasca</b> al <b>Job/Status</b> .
301	No hi ha prou espai d'emmagatzematge disponible per desar les dades al dispositiu de memòria.	<ul style="list-style-type: none"> <li><input type="checkbox"/> Augmenteu l'espai d'emmagatzematge al dispositiu de memòria.</li> <li><input type="checkbox"/> Reduïu el nombre de documents.</li> <li><input type="checkbox"/> Reduïu la resolució d'escaneig o augmenteu la relació de compressió per reduir la mida de la imatge escanejada.</li> </ul>
302	El dispositiu de memòria està protegit contra escriptura.	Desactiveu la protecció contra escriptura al dispositiu de memòria.
303	No s'ha creat cap carpeta per desar la imatge escanejada.	Inseriu un altre dispositiu de memòria.
304	El dispositiu de memòria s'ha tret.	Torneu a inserir el dispositiu de memòria.
305	S'ha produït un error en desar les dades al dispositiu de memòria.	Si s'accedeix al dispositiu extern des d'un ordinador, espereu un moment i torneu a provar-ho.
306	La memòria és plena.	Espereu-vos fins que els altres treballs en curs hagin finalitzat.
311	S'ha produït un error de DNS durant la comunicació entre l'escàner i el correu electrònic.	<ul style="list-style-type: none"> <li><input type="checkbox"/> Seleccioneu <b>Configurac.</b> &gt; <b>Configuració general</b> &gt; <b>Configuració de xarxa</b> &gt; <b>Avançat</b> &gt; <b>TCP/IP</b> i, a continuació, comproveu la configuració de DNS.</li> <li><input type="checkbox"/> Comproveu la configuració de DNS del servidor, de l'ordinador o del punt d'accés.</li> </ul>
312	S'ha produït un error d'autenticació durant la comunicació entre l'escàner i el correu electrònic.	Seleccioneu <b>Configurac.</b> > <b>Configuració general</b> > <b>Configuració de xarxa</b> > <b>Avançat</b> > <b>Servidor de correu el.</b> > <b>Configuració de servidor</b> i comproveu la configuració del servidor.

**Solució de problemes**

<b>Codi</b>	<b>Problemes i causes</b>	<b>Solucions</b>
313	S'ha produït un error de comunicació durant la comunicació entre l'escàner i el correu electrònic.	<ul style="list-style-type: none"> <li><input type="checkbox"/> Imprimiu un informe de connexió de xarxa per comprovar si la impressora està connectada a la xarxa.</li> <li><input type="checkbox"/> Seleccioneu <b>Configurac.</b> &gt; <b>Configuració general</b> &gt; <b>Configuració de xarxa</b> &gt; <b>Avançat</b> &gt; <b>Servidor de correu el.</b> &gt; <b>Configuració de servidor</b> per comprovar la configuració de servidor de correu electrònic. Podeu comprovar la causa de l'error executant la comprovació de connexió.</li> <li><input type="checkbox"/> És possible que el mètode d'autenticació de la configuració i del servidor de correu electrònic no coincideixin. Quan seleccioneu <b>Apagat</b> com a mètode d'autenticació, assegureu-vos que el mètode d'autenticació del servidor de correu electrònic estigui configurat com a Cap.</li> </ul>
314	La mida de les dades supera la mida màxima per a fitxers adjunts.	<ul style="list-style-type: none"> <li><input type="checkbox"/> Augmenteu el valor de l'opció <b>Mida màx. fitxer adjunt</b> a la configuració d'escaneig.</li> <li><input type="checkbox"/> Reduïu la resolució d'escaneig o augmenteu la relació de compressió per reduir la mida de la imatge escanejada.</li> </ul>
315	La memòria és plena.	Torneu-ho a provar quan els altres treballs en curs hagin finalitzat.
321	S'ha produït un error de DNS de durant la comunicació entre l'escàner i la carpeta de xarxa/FTP.	<ul style="list-style-type: none"> <li><input type="checkbox"/> Seleccioneu <b>Configurac.</b> &gt; <b>Configuració general</b> &gt; <b>Configuració de xarxa</b> &gt; <b>Avançat</b> &gt; <b>TCP/IP</b> i, a continuació, comproveu la configuració de DNS.</li> <li><input type="checkbox"/> Comproveu la configuració de DNS del servidor, de l'ordinador o del punt d'accés.</li> </ul>
322	S'ha produït un error d'autenticació durant la comunicació entre l'escàner i la carpeta de xarxa/FTP.	Comproveu la configuració de l'opció <b>Ubicació</b> .
323	S'ha produït un error de comunicació durant la comunicació entre l'escàner i la carpeta de xarxa/FTP.	<ul style="list-style-type: none"> <li><input type="checkbox"/> Comproveu la configuració de l'opció <b>Ubicació</b>.</li> <li><input type="checkbox"/> Imprimiu un informe de connexió de xarxa per comprovar si la impressora està connectada a la xarxa.</li> </ul>
324	Ja hi ha un fitxer amb el mateix nom a la carpeta especificada.	<ul style="list-style-type: none"> <li><input type="checkbox"/> Suprimiu el fitxer amb el mateix nom.</li> <li><input type="checkbox"/> Canvieu el prefix del nom de fitxer a <b>Configuració de fitxer</b>.</li> </ul>
325 326	No hi ha prou d'espai d'emmagatzematge disponible a la carpeta especificada.	<ul style="list-style-type: none"> <li><input type="checkbox"/> Augmenteu l'espai d'emmagatzematge a la carpeta especificada.</li> <li><input type="checkbox"/> Reduïu el nombre de documents.</li> <li><input type="checkbox"/> Reduïu la resolució d'escaneig o augmenteu la relació de compressió per reduir la mida de la imatge escanejada.</li> </ul>
327	La memòria és plena.	Espereu-vos fins que els altres treballs en curs hagin finalitzat.
328	La destinació era incorrecta o no existeix.	Comproveu la configuració de l'opció <b>Ubicació</b> .

**Solució de problemes**

<b>Codi</b>	<b>Problemes i causes</b>	<b>Solucions</b>
331	S'ha produït un error de comunicació mentre s'adquiria la llista de destinacions.	Imprimiu un informe de connexió de xarxa per comprovar si la impressora està connectada a la xarxa.
332	No hi ha prou espai d'emmagatzematge disponible per desar la imatge escanejada a l'emmagatzematge de destinació.	Reduïu el nombre de documents.
333	No s'ha trobat la destinació perquè la informació de destinació s'havia carregat al servidor abans d'enviar la imatge escanejada.	Torneu a seleccionar la destinació.
334	S'ha produït un error en enviar la imatge escanejada.	-
341	S'ha produït un error de comunicació.	Comproveu les connexions de la impressora i de l'ordinador. Si esteu connectat mitjançant una xarxa, imprimiu un informe de connexió de xarxa per comprovar si la impressora està connectada a la xarxa.
401	No hi ha prou espai d'emmagatzematge disponible per desar les dades al dispositiu de memòria.	Augmenteu l'espai d'emmagatzematge al dispositiu de memòria.
402	El dispositiu de memòria està protegit contra escriptura.	Desactiveu la protecció contra escriptura al dispositiu de memòria.
404	El dispositiu de memòria s'ha tret.	Torneu a inserir el dispositiu de memòria.
405	S'ha produït un error en desar les dades al dispositiu de memòria.	<ul style="list-style-type: none"> <li><input type="checkbox"/> Torneu a inserir el dispositiu de memòria.</li> <li><input type="checkbox"/> Utilitzeu un altre dispositiu de memòria en què hàgiu creat una carpeta mitjançant la funció <b>Crea carpeta per desar</b>.</li> </ul>
411	S'ha produït un error de DNS en la comunicació de reenviament d'un document de fax rebut mitjançant el correu electrònic.	<ul style="list-style-type: none"> <li><input type="checkbox"/> Seleccioneu <b>Configurac.</b> &gt; <b>Configuració general</b> &gt; <b>Configuració de xarxa</b> &gt; <b>Avançat</b> &gt; <b>TCP/IP</b> i, a continuació, comproveu la configuració de DNS.</li> <li><input type="checkbox"/> Comproveu la configuració de DNS del servidor, de l'ordinador o del punt d'accés.</li> </ul>
412	S'ha produït un error d'autenticació en la comunicació de reenviament d'un document de fax rebut mitjançant el correu electrònic.	Seleccioneu <b>Configurac.</b> > <b>Configuració general</b> > <b>Configuració de xarxa</b> > <b>Avançat</b> > <b>Servidor de correu el.</b> > <b>Configuració de servidor</b> i comproveu la configuració del servidor.
413	S'ha produït un error de comunicació en la comunicació de reenviament d'un document de fax rebut mitjançant el correu electrònic.	<ul style="list-style-type: none"> <li><input type="checkbox"/> Seleccioneu <b>Configurac.</b> &gt; <b>Configuració general</b> &gt; <b>Configuració de xarxa</b> &gt; <b>Avançat</b> &gt; <b>Servidor de correu el.</b> &gt; <b>Configuració de servidor</b> per comprovar la configuració de servidor de correu electrònic. Podeu comprovar la causa de l'error executant la comprovació de connexió.</li> <li><input type="checkbox"/> És possible que el mètode d'autenticació de la configuració i del servidor de correu electrònic no coincideixin. Quan seleccioneu <b>Apagat</b> com a mètode d'autenticació, assegureu-vos que el mètode d'autenticació del servidor de correu electrònic estigui configurat com a Cap.</li> <li><input type="checkbox"/> Imprimiu un informe de connexió de xarxa per comprovar si la impressora està connectada a la xarxa.</li> </ul>

## Solució de problemes

Codi	Problemes i causes	Solucions
421	S'ha produït un error de DNS en la comunicació de reenviament d'un document de fax rebut a una carpeta compartida.	<ul style="list-style-type: none"> <li><input type="checkbox"/> Seleccioneu <b>Configurac.</b> &gt; <b>Configuració general</b> &gt; <b>Configuració de xarxa</b> &gt; <b>Avançat</b> &gt; <b>TCP/IP</b> i, a continuació, comproveu la configuració de DNS.</li> <li><input type="checkbox"/> Comproveu la configuració de DNS del servidor, de l'ordinador o del punt d'accés.</li> </ul>
422	S'ha produït un error d'autenticació en la comunicació de reenviament d'un document de fax rebut a una carpeta compartida.	Seleccioneu <b>Configurac.</b> > <b>Configuració general</b> > <b>Conf. fax</b> > <b>Configuració de recepció</b> > <b>Configuració desa./reenv.</b> i després comproveu la configuració de la carpeta seleccionada a <b>Destinació desa./reenv.</b>
423	S'ha produït un error de comunicació en la comunicació de reenviament d'un document de fax rebut a una carpeta compartida.	<ul style="list-style-type: none"> <li><input type="checkbox"/> Imprimiu un informe de connexió de xarxa per comprovar si la impressora està connectada a la xarxa.</li> <li><input type="checkbox"/> Seleccioneu <b>Configurac.</b> &gt; <b>Configuració general</b> &gt; <b>Conf. fax</b> &gt; <b>Configuració de recepció</b> &gt; <b>Configuració desa./reenv.</b> i després comproveu la configuració de la carpeta seleccionada a <b>Destinació desa./reenv.</b></li> </ul>
425	No hi ha prou d'espai d'emmagatzematge disponible a la carpeta de destinació.	Augmenteu l'espai d'emmagatzematge a la carpeta de destinació.
428	La destinació era incorrecta o no existeix.	Seleccioneu <b>Configurac.</b> > <b>Configuració general</b> > <b>Conf. fax</b> > <b>Configuració de recepció</b> > <b>Configuració desa./reenv.</b> i després comproveu la configuració de la carpeta seleccionada a <b>Destinació desa./reenv.</b>

## Comprovació de la pantalla del tauler de la impressora remota

Podeu comprovar la pantalla del tauler de la impressora remota mitjançant Web Config.

1. Executeu Web Config de la impressora que voleu comprovar.  
Quan rebeu la notificació de correu, podeu executar Web Config des de la URL del correu.
2. Seleccioneu la pestanya **Status** > **Panel Snapshot**.  
El tauler actual de la impressora es mostra a Web Config.  
Per actualitzar, feu clic a **Refresh**.

## Impressió d'un informe de connexió de xarxa

Podeu imprimir un informe de connexió de xarxa per comprovar l'estat entre la impressora i l'encaminador sense fil.

1. Carregueu papers.
2. Seleccioneu **Configurac.** a la pantalla d'inici.

## Solució de problemes

3. Seleccioneu **Configuració general > Configuració de xarxa > Comprovació de connexió**.  
Comença la comprovació de la connexió.
4. Seleccioneu **Imprimir l'informe de verificació**.
5. Imprimiu l'informe de connexió de xarxa.  
Si s'ha produït un error, comproveu l'informe de connexió de xarxa i seguïu les solucions impreses.
6. Tanqueu la pantalla.

### Informació relacionada

➔ [“Missatges i solucions a l'informe de connexió de xarxa” a la pàgina 112](#)

## Missatges i solucions a l'informe de connexió de xarxa

Comproveu els missatges i els codis d'error de l'informe de connexió de xarxa i, a continuació, seguïu les instruccions.

Check Network Connection

---

Check Result FAIL

---

Error code (E-2)

See the Network Status and check if the Network Name (SSID) is the SSID you want to connect.  
If the SSID is correct, make sure to enter the correct password and try again.

If your problems persist,  
see your documentation for help and networking tips.

---

Checked Items

Wireless Network Name (SSID) Check	FAIL
Communication Mode Check	Unchecked
Security Mode Check	Unchecked
MAC Address Filtering Check	Unchecked
Security Key/Password Check	Unchecked
IP Address Check	Unchecked
Detailed IP Setup Check	Unchecked

---

Network Status

Printer Name	EPSON XXXXXX
Printer Model	XX-XXX Series
IP Address	169.254.137.8
Subnet Mask	255.255.0.0
Default Gateway	
Network Name (SSID)	EpsonNet
Security	None
Signal Strength	Poor
MAC Address	F8:D0:27:40:C0:AC

- a. Codi d'error
- b. Missatges a l'entorn de xarxa



## Solució de problemes

### E-1

#### Solucions:

- Comproveu que el cable d'Ethernet està ben connectat a la impressora i al concentrador o a un altre dispositiu de la xarxa.
- Comproveu que el concentrador o l'altre dispositiu de la xarxa està encès.
- Si voleu connectar la impressora mitjançant la Wi-Fi, torneu a establir la configuració de Wi-Fi de la impressora perquè s'ha desactivat.

### E-2, E-3, E-7

#### Solucions:

- Comproveu que l'encaminador sense fil està activat.
- Confirmeu que l'ordinador o el dispositiu està connectat correctament a l'encaminador sense fil.
- Desactiveu l'encaminador sense fil. Espereu 10 segons i enceneu-lo.
- Col·loqueu la impressora a prop de l'encaminador sense fil i traieu-ne els obstacles que hi pugui haver entremig.
- Si heu introduït l'SSID manualment, comproveu que és correcte. Podeu consultar l'SSID a l'apartat **Network Status** de l'informe de connexió de la xarxa.
- Si un encaminador sense fil té múltiples SSID, seleccioneu l'SSID que es visualitza. Si l'SSID utilitza freqüències no compatibles, la impressora no les mostra.
- Si utilitzeu la configuració de botó per establir una connexió de xarxa, comproveu que l'encaminador sense fil admet WPS. No podeu utilitzar la configuració de botó si l'encaminador sense fil no admet WPS.
- Comproveu que l'SSID només utilitza caràcters ASCII (caràcters alfanumèrics i símbols). La impressora no pot mostrar un SSID que contingui caràcters en un format diferent a ASCII.
- Abans d'establir una connexió amb l'encaminador sense fil, comproveu que coneixeu l'SSID i la contrasenya. Si feu servir la configuració predeterminada de l'encaminador sense fil, trobareu l'SSID i la contrasenya escrits a l'etiqueta de l'encaminador sense fil. Si no coneixeu l'SSID i la contrasenya, poseu-vos en contacte amb la persona que va configurar l'encaminador sense fil o consulteu la documentació inclosa amb l'encaminador sense fil.
- Si us connecteu a un SSID generat des d'un dispositiu intel·ligent de tethering, consulteu l'SSID i la contrasenya a la documentació del dispositiu intel·ligent.
- Si la Wi-Fi es desconnecta de sobte, comproveu les condicions següents. Si algunes d'aquestes condicions són aplicables, baixeu i executeu el programari del lloc web següent per restablir la configuració de la xarxa.  
<http://epson.sn> > **Configuració**
  - S'ha afegit un altre dispositiu a la xarxa amb la configuració de botó.
  - La xarxa Wi-Fi s'ha configurat amb un mètode diferent de la configuració de botó.

### E-5

#### Solucions:

Comproveu que el tipus de seguretat de l'encaminador sense fil és un dels següents. En cas contrari, canvieu el tipus de seguretat de l'encaminador sense fil i restabliu la configuració de xarxa de la impressora.

## Solució de problemes

- WEP-64 bits (40 bits)
- WEP-128 bits (104 bits)
- WPA PSK (TKIP/AES)\*
- WPA2 PSK (TKIP/AES)\*
- WPA (TKIP/AES)
- WPA2 (TKIP/AES)

\* WPA PSK també s'anomena WPA Personal. WPA2 PSK també s'anomena WPA2 Personal.

### E-6

#### Solucions:

- Comproveu si el filtre d'adreces MAC està desactivat. Si està activat, registreu l'adreça MAC de la impressora perquè no es filtri. Consulteu la documentació de l'encaminador sense fil per obtenir més informació. Podeu consultar l'adreça MAC de la impressora a l'apartat **Network Status** de l'informe de connexió de la xarxa.
- Si l'encaminador sense fil es fa servir mitjançant l'autenticació compartida amb seguretat WEP, comproveu que la clau d'autenticació i l'índex són correctes.
- Si el número de dispositius que es poden connectar a l'encaminador sense fil és inferior al número de dispositius de la xarxa que voleu connectar, configureu l'encaminador sense fil per augmentar el número de dispositius que es poden connectar. Consulteu la documentació de l'encaminador sense fil per configurar-lo.

### E-8

#### Solucions:

- Habilitau el DHCP a l'encaminador sense fil si Obtenir adreça IP de la impressora s'ha establert en **Automàtic**.
- Si Obtenir adreça IP de la impressora s'ha establert en Manual, l'adreça IP establerta manualment està fora d'abast (per exemple: 0.0.0.0) i no és vàlida. Establiu una adreça IP vàlida al tauler de control de la impressora o feu servir el Web Config.

### E-9

#### Solucions:

Comproveu el següent.

- Els dispositius estan engegats.
- Podeu accedir a Internet i a altres ordinadors o dispositius que voleu connectar a la impressora.

Si la impressora i els dispositius de la xarxa segueixen sense connectar-se després de confirmar els punts anteriors, apagueu l'encaminador sense fil. Espereu 10 segons i enceneu-lo. Seguidament, baixeu i executeu l'instal·lador del lloc web següent per restablir la configuració de la xarxa.

<http://epson.sn> > **Configuració**

## Solució de problemes

### E-10

#### Solucions:

Comproveu el següent.

- Els altres dispositius de la xarxa estan encesos.
- Les adreces de la xarxa (adreça IP, màscara de subxarxa i passarel·la predeterminada) són correctes si s'ha establert Obtenir adreça IP en Manual.

Si són incorrectes, restabliu l'adreça de la xarxa. Podeu consultar l'adreça IP, la màscara de subxarxa i passarel·la predeterminada a l'apartat **Network Status** de l'informe de connexió de la xarxa.

Si heu habilitat DHCP, canvieu Obtenir adreça IP de la impressora a **Automàtic**. Si voleu establir l'adreça IP manualment, comproveu l'adreça IP de la impressora des de l'apartat **Network Status** de l'informe de connexió de la xarxa i, seguidament, seleccioneu Manual a la pantalla de configuració de la xarxa. Establiu la màscara de subxarxa en [255.255.255.0].

Si la impressora i els dispositius de la xarxa segueixen sense connectar-se, apagueu l'encaminador sense fil. Espereu 10 segons i enceneu-lo.

### E-11

#### Solucions:

Comproveu el següent.

- L'adreça de la passarel·la predeterminada és correcta si establiu la Configuració TCP/IP de la impressora en Manual.
- El dispositiu que s'ha establert com a passarel·la predeterminada està encès.

Establiu l'adreça correcta de la passarel·la predeterminada. Podeu consultar l'adreça de la passarel·la predeterminada a l'apartat **Network Status** de l'informe de connexió de la xarxa.

### E-12

#### Solucions:

Comproveu el següent.

- Els altres dispositius de la xarxa estan encesos.
- Les adreces de la xarxa (adreça IP, màscara de subxarxa i passarel·la predeterminada) són correctes si les introduïu manualment.
- Les adreces de la xarxa d'altres dispositius (màscara de subxarxa i passarel·la predeterminada) són les mateixes.
- L'adreça IP no entra en conflicte amb altres dispositius.

Si la impressora i els dispositius de la xarxa segueixen sense connectar-se després de confirmar els punts anteriors, proveu el següent.

- Desactiveu l'encaminador sense fil. Espereu 10 segons i enceneu-lo.
- Repetiu la configuració de la xarxa amb l'instal·lador. Podeu executar-lo des del lloc web següent:

<http://epson.sn> > **Configuració**

## Solució de problemes

- ❑ Un encaminador sense fil que utilitza el tipus de seguretat WEP permet el registre de diverses contrasenyes. Si registreu diverses contrasenyes, comproveu si la primera contrasenya registrada s'ha configurat a la impressora.

### E-13

#### Solucions:

Comproveu el següent.

- ❑ Els dispositius de xarxa, com ara l'enrutador sense fil, el concentrador i l'encaminador estan encesos.
- ❑ La configuració TCP/IP dels dispositius de xarxa no s'ha establert manualment. (Si la configuració TCP/IP de la impressora s'estableix automàticament i la configuració TCP/IP d'altres dispositius de la xarxa s'estableix manualment, la xarxa de la impressora pot ser diferent de la xarxa d'altres dispositius.)

Si segueix sense funcionar després de comprovar tots els punts anteriors, proveu el següent.

- ❑ Desactiveu l'encaminador sense fil. Espereu 10 segons i enceneu-lo.
- ❑ Configureu la xarxa a l'ordinador que es troba a la mateixa xarxa que la impressora amb l'instal·lador. Podeu executar-lo des del lloc web següent:  
<http://epson.sn> > **Configuració**
- ❑ Un encaminador sense fil que utilitza el tipus de seguretat WEP permet el registre de diverses contrasenyes. Si registreu diverses contrasenyes, comproveu si la primera contrasenya registrada s'ha configurat a la impressora.

### Missatge de l'entorn de xarxa

Missatge	Solució
*Multiple network names (SSID) that match your entered network name (SSID) have been detected. Confirm network name (SSID).	Es pot establir el mateix SSID en diversos encaminadors sense fil. Comproveu la configuració de l'encaminador sense fil i canvieu l'SSID.
The Wi-Fi environment needs to be improved. Turn the wireless router off and then turn it on. If the connection does not improve, see the documentation for the wireless router.	Apropeu la impressora a l'encaminador sense fil i traiu qualsevol obstacle que pugui haver-hi enmig; a continuació, apagueu l'encaminador sense fil. Espereu 10 segons i enceneu-lo. Si segueix sense connectar-se, consulteu la documentació inclosa amb l'encaminador sense fil.
*No more devices can be connected. Disconnect one of the connected devices if you want to add another one.	L'ordinador i els dispositius intel·ligents que poden connectar-se simultàniament es connecten mitjançant la connexió Wi-Fi Direct (Simple AP). Per afegir un altre ordinador o dispositiu intel·ligent, abans desconnecteu un dels dispositius connectats.  Per confirmar el número de dispositius sense fil que es poden connectar simultàniament i el número de dispositius connectats, reviseu el full d'estat de la xarxa del tauler de control de la impressora.
The same SSID as Wi-Fi Direct exists in the environment. Change the Wi-Fi Direct SSID if you cannot connect a smart device to the printer.	Al tauler de control de la impressora, aneu a la pantalla Configuració de Wi-Fi Direct i seleccioneu el menú per canviar-ne la configuració. Podeu canviar el nom de la xarxa que apareix després de DIRECT-XX-. Introduïu com a màxim 32 caràcters.

## Comprovació de l'estat de comunicació

Comproveu que la comunicació entre la impressora i l'ordinador sigui correcta i actueu per solucionar els problemes.

## Comprovació del registre per al servidor i els dispositius de la xarxa

Si s'ha produït un problema en la connexió de xarxa, podeu identificar la causa si comproveu el registre del servidor de correu o del servidor LDAP o l'estat mitjançant el registre del sistema per al dispositiu de xarxa, com ara un encaminador, o les ordres.

## Impressió d'un full d'estat de xarxa

Podeu comprovar la informació detallada de xarxa imprimint-ne un.

1. Carregueu paper.
2. Seleccioneu **Configurac.** a la pantalla d'inici.
3. Seleccioneu **Configuració general > Configuració de xarxa > Estat de xarxa.**
4. Seleccioneu **Imprimeix full d'estat.**
5. Comproveu el missatge i, a continuació, imprimeu el full d'estat de la xarxa.
6. Tanqueu la pantalla.  
La pantalla es tanca automàticament després d'un període específic de temps.

## Comprovació de la comunicació entre dispositius i ordinadors

### **Comprovació de la comunicació mitjançant una ordre ping — Windows**

Podeu utilitzar una ordre Ping per assegurar-vos que l'ordinador estigui connectat a la impressora. Seguiu els passos següents per comprovar la comunicació mitjançant una ordre Ping.

1. Comproveu l'adreça IP de la impressora per a la comunicació que vulgueu comprovar.  
Podeu comprovar-la des de la pantalla Estat de la xarxa del tauler de control de la impressora, o la columna **IP Address** d'un full d'estat de xarxa.
2. Mostreu la pantalla de l'indicador d'ordres de l'ordinador.  
Mostreu la pantalla d'aplicacions i, a continuació, seleccioneu **Indicador d'ordres.**
3. Introduïu "ping xxx.xxx.xxx.xxx" i, a continuació, premeu la tecla Retorn.  
Introduïu l'adreça IP de la impressora a xxx.xxx.xxx.xxx.

### Solució de problemes

4. Comproveu l'estat de comunicació.

Si la impressora i l'ordinador s'estan comunicant, es mostrarà el missatge següent.

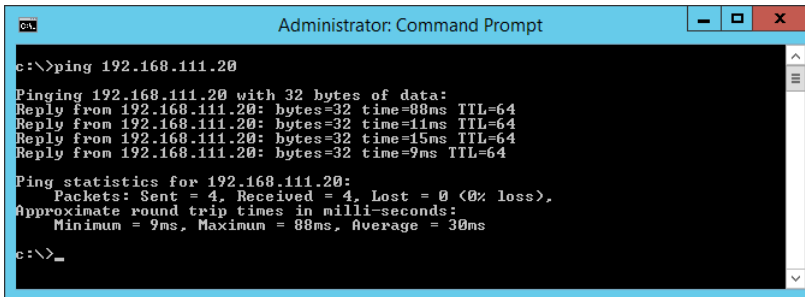

Si la impressora i l'ordinador no s'estan comunicant, es mostrarà el missatge següent.

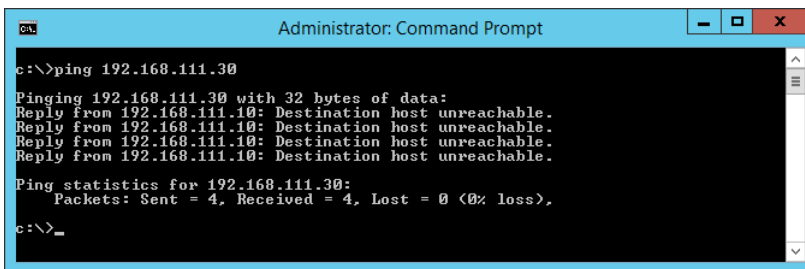

### Comprovació de la comunicació mitjançant una ordre ping — Mac OS

Podeu utilitzar una ordre Ping per assegurar-vos que l'ordinador estigui connectat a la impressora. Seguiu els passos següents per comprovar la comunicació mitjançant una ordre Ping.

1. Comproveu l'adreça IP de la impressora per a la comunicació que vulgueu comprovar.  
 Podeu comprovar-la des de la pantalla Estat de la xarxa del tauler de control de la impressora, o la columna **IP Address** d'un full d'estat de xarxa.
2. Executeu la Utilitat de xarxa.  
 Introduïu "Utilitat de xarxa" a **Spotlight**.
3. Feu clic a la pestanya **Ping**, introduïu l'adreça IP que heu comprovat al pas 1 i, a continuació, feu clic a **Ping**.

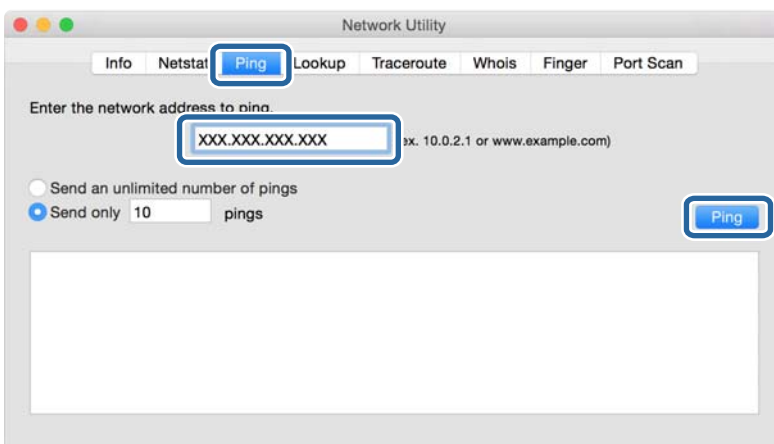

### Solució de problemes

4. Comproveu l'estat de comunicació.

Si la impressora i l'ordinador s'estan comunicant, es mostrarà el missatge següent.

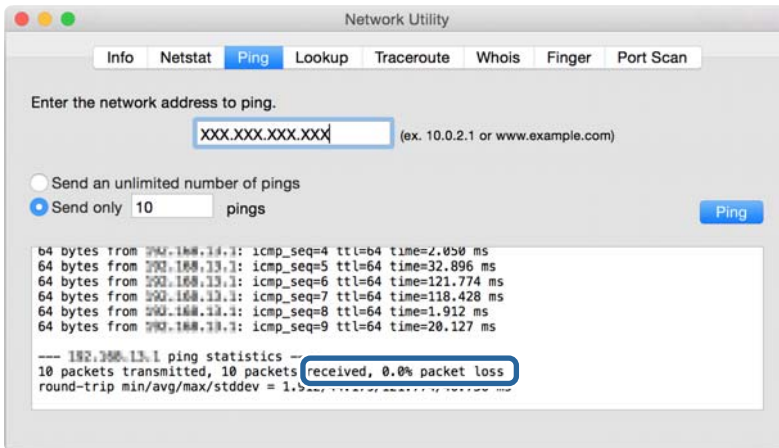

Si la impressora i l'ordinador no s'estan comunicant, es mostrarà el missatge següent.

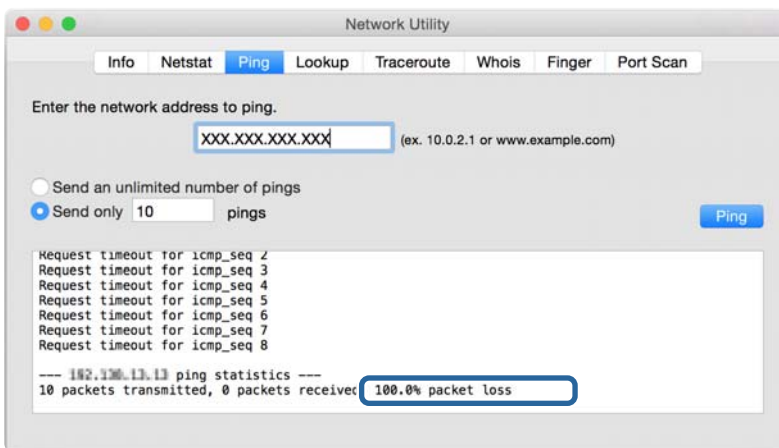

### Comprovació de xarxa de l'ordinador (per a Windows)

Mitjançant l'indicador d'ordres, comproveu l'estat de la connexió de l'ordinador i la ruta de connexió a la impressora. Amb això solucionareu els problemes.

## Solució de problemes

### ❑ Ordre ipconfig

Mostra l'estat de connexió de la interfície de la xarxa que utilitza en aquell moment l'ordinador.

Si compareu la informació de configuració amb la comunicació real, podeu comprovar si la connexió és correcta. En cas que hi hagi diversos servidors DHCP a la mateixa xarxa, podeu descobrir l'adreça real assignada a l'ordinador, el servidor DNS referit, etc.

❑ Format: ipconfig /all

❑ Exemples:

```

Administrator: Command Prompt
c:\>ipconfig /all
Windows IP Configuration

Host Name . . . . . : WIN2012R2
Primary Dns Suffix . . . . . : pubs.net
Node Type . . . . . : Hybrid
IP Routing Enabled. . . . . : No
WINS Proxy Enabled. . . . . : No
DNS Suffix Search List. . . . . : pubs.net

Ethernet adapter Ethernet:

Connection-specific DNS Suffix . . . : Gigabit Network Connection
Description . . . . . : 
Physical Address. . . . . : XX-XX-XX-XX-XX-XX
DHCP Enabled. . . . . : No
Autoconfiguration Enabled . . . . . : Yes
Link-local IPv6 Address . . . . . : fe80::38fb:7546:18a8:d20e%14(Preferred)
IPv4 Address. . . . . : 192.168.111.10(Preferred)
Subnet Mask . . . . . : 255.255.255.0
Default Gateway . . . . . : 192.168.111.1
DHCPv6 IAID . . . . . : 283142549
DHCPv6 Client DUID. . . . . : 00-01-00-01-20-40-2F-45-00-1D-73-6A-44-08
DNS Servers . . . . . : 192.168.111.2
NetBIOS over Tcpip. . . . . : Enabled

Tunnel adapter isatap.{00000000-ABCD-EFGH-IJK-LMNOPQRSTUUV}>:

Media State . . . . . : Media disconnected
Connection-specific DNS Suffix . . . : 
Description . . . . . : Microsoft ISATAP Adapter #2
Physical Address. . . . . : 00-00-00-00-00-00-E0
DHCP Enabled. . . . . : No
Autoconfiguration Enabled . . . . . : Yes

c:\>_
    
```

### ❑ Ordre pathping

Podeu confirmar la llista d'encaminadors passant per l'amfitrió final i la ruta de comunicació.

❑ Format: pathping xxx.xxx.xxx.xxx

❑ Exemples: pathping 192.0.2.222

```

Administrator: Command Prompt
c:\>pathping 192.168.111.20
Tracing route to EPSONAB12AB [192.168.111.20]
over a maximum of 30 hops:
 0  WIN2012R2.pubs.net [192.168.111.10]
 1  EPSONAB12AB [192.168.111.20]

Computing statistics for 25 seconds...
Hop  RTT      Lost/Sent = Pct    This Node/Link    Address
 0      0ms      0/ 100 = 0%      0/ 100 = 0%      WIN2012R2.pubs.net [192.168.111.10]
 1  38ms     0/ 100 = 0%      0/ 100 = 0%      EPSONAB12AB [192.168.111.20]

Trace complete.

c:\>_
    
```

## Realització de la prova de connexió

Comproveu que la connexió amb el servidor i amb la carpeta sigui correcte des de la impressora o des de l'ordinador connectat al mateix segment de la impressora. Amb això solucionareu els problemes.



## Solució de problemes

### Servidor de correu

Comproveu la connexió entre la impressora i el servidor de correu mitjançant la funció de prova de connexió de la impressora.

#### Informació relacionada

➔ [“Verificació de la connexió amb el servidor de correu” a la pàgina 40](#)

### Servidor LDAP

Comproveu la connexió entre la impressora i el servidor LDAP mitjançant la funció de prova de connexió de la impressora.

#### Informació relacionada

➔ [“Verificació de la connexió del servidor LDAP” a la pàgina 71](#)

### Servidor FTP

Comproveu la connexió del servidor FTP des de l'ordinador en el mateix segment. Comproveu si teniu accés al servidor FTP registrat als contactes de l'explorador de l'ordinador a la xarxa del mateix segment que la impressora.

Exemple d'especificació de ruta:

- Nom del servidor FTP: `epsonftp`
- Nom de la carpeta: `manual`
- `ftp://epsonftp/manual/`

En aquest cas, inicieu sessió de manera anònima. Quan hàgiu establert el nom d'usuari i la contrasenya, introduïu-los al quadre de diàleg que apareix quan hi ha un error d'autenticació, o com s'explica a continuació.  
`ftp://username:password@epsonftp` (Quan el nom d'usuari és "ftpusername", la contrasenya és "ftppassword".)

Un exemple del mateix segment de xarxa.

- Adreça IP de la impressora: 192.168.111.12, màscara de subxarxa: 255.255.255.0
- Confirmeu des de la impressora que l'adreça IP es troba entre 192.168.111.2 i 192.168.111.255.

#### Informació relacionada

➔ [“Registre d'una destinació a contactes mitjançant Web Config” a la pàgina 63](#)

### Carpeta compartida

Comproveu la connexió de la carpeta compartida des de l'ordinador al mateix segment. Comproveu si teniu accés a la carpeta compartida registrada als contactes des de l'explorador de l'ordinador a la xarxa del mateix segment que la impressora.

#### Informació relacionada

➔ [“Registre d'una destinació a contactes mitjançant Web Config” a la pàgina 63](#)

## Servidor DNS

Comproveu el servidor DNS derivat per l'ordinador. Confirmeu l'estat de l'adaptador de xarxa de l'ordinador al mateix segment de xarxa que la impressora, i confirmeu que sigui que el mateix que el de la configuració DNS de la impressora.

Podeu comprovar la configuració DNS de l'ordinador seguint les següents instruccions.

- Windows: **Tauler de control > Xarxa i Internet > Centre de xarxes i recursos compartits > Canvia la configuració de l'adaptador**

Quan hi ha diverses interfícies de xarxa, podeu fer la comprovació introduint "ipconfig/all" a l'indicador d'ordres.

- Mac OS: **Preferències del sistema > Xarxa > Avançat... > DNS**

### Informació relacionada

- ➔ [“Registre d'una destinació a contactes mitjançant Web Config” a la pàgina 63](#)

## Inicialització de la configuració de xarxa

### Desactivació de Wi-Fi des de Web Config

Desactiveu el Wi-Fi des de Web Config. Si desactiveu el Wi-Fi mentre hi hagi dispositius connectats, el dispositius es desconnectaran.

1. Accediu a Web Config i seleccioneu la pestanya **Network > Wi-Fi** i, a continuació, seleccioneu **Disable Wi-Fi**.
2. Comproveu el missatge i, seguidament, seleccioneu **OK**.

### Desconnexió de Wi-Fi Direct (d'AP única) des de Web Config

Desconnexió de Wi-Fi Direct (d'AP única) des de Web Config.

1. Accediu a Web Config i seleccioneu la pestanya **Network > Wi-Fi Direct**.
2. Seleccioneu **Disable** per **Wi-Fi Direct**.
3. Feu clic a **Next**
4. Comproveu el missatge i, seguidament, seleccioneu **OK**.

### Desactivació de Wi-Fi des del tauler de control

Quan es desactiva Wi-Fi, la connexió Wi-Fi es desconnecta.

1. Toqueu  a la pantalla d'inici.

## Solució de problemes

2. Seleccioneu **Encaminador**.  
Es mostra l'estat de la xarxa.
3. Toqueu **Canviar configuració**.
4. Seleccioneu **Altres > Desactiva Wi-Fi**.
5. Comproveu el missatge i, seguidament, inicieu la instal·lació.
6. Quan es mostri un missatge de finalització, tanqueu la pantalla.  
La pantalla es tanca automàticament després d'un període específic de temps.
7. Tanqueu la pantalla Configuració de la connexió de xarxa.
8. Premeu el botó .

## Desconnexió de la connexió Wi-Fi Direct (Simple AP) des del tauler de control

### **Nota:**

*Quan la connexió Wi-Fi Direct (Simple AP) està desactivada, tots els ordinadors i dispositius intel·ligents connectats a la impressora en connexió Wi-Fi Direct (Simple AP) estan desconnectats. Si voleu desconnectar un dispositiu específic, desconnecteu-vos del dispositiu en lloc de la impressora.*

1. Toqueu  a la pantalla d'inici.
2. Seleccioneu **Wi-Fi Direct**.  
Es mostra la informació de Wi-Fi Direct.
3. Toqueu **Inicia instal·lació**.
4. Toqueu **Canvia**.
5. Seleccioneu **Desactiva Wi-Fi Direct**.
6. Toqueu la **Desactiveu la configuració**.
7. Quan es mostri un missatge de finalització, tanqueu la pantalla.  
La pantalla es tanca automàticament després d'un període específic de temps.

## Restabliment de la configuració de xarxa des del tauler de control

Podeu restablir tota la configuració de xarxa als ajustos predeterminats.

1. Seleccioneu **Configurac.** a la pantalla d'inici.
2. Seleccioneu **Configuració general > Administració del sistema > Restaura configuració per defecte > Configuració de xarxa**.
3. Comproveu el missatge i, seguidament, seleccioneu **Sí**.

## Solució de problemes

4. Quan es mostri un missatge de finalització, tanqueu la pantalla.  
La pantalla es tanca automàticament després d'un període específic de temps.

## Casos problemàtics

### No es pot accedir a Web Config

#### L'adreça IP no està assignada a la impressora.

Pot ser que no hi hagi una adreça IP vàlida assignada a la impressora. Configureu l'adreça IP mitjançant el tauler de control de la impressora. Podeu configurar la informació de configuració actual amb un full d'estat de la xarxa o des del tauler de control de la impressora.

#### El navegador web no admet la funció Encryption Strength per a SSL/TLS.

L'SSL/TLS disposa de Encryption Strength. Web Config es pot obrir amb el navegador web compatible amb el xifratge en lot tal i com s'explica a continuació. Comproveu la compatibilitat del xifratge del vostre navegador.

- 80 bits: AES256/AES128/3DES
- 112 bits: AES256/AES128/3DES
- 128 bits: AES256/AES128
- 192 bits: AES256
- 256 bits: AES256

#### El CA-signed Certificate ha caducat.

Si hi ha un problema amb la data de caducitat del certificat, el missatge "El certificat ha caducat" es mostrarà en connectar amb Web Config mitjançant la comunicació SSL/TLS (https). Si el missatge apareix abans de la data de caducitat, assegureu-vos que la data de la impressora estigui configurada correctament.

#### El nom comú del certificat i de la impressora no corresponen.

Si el nom comú del certificat i de la impressora no corresponen, el apareixerà el missatge "El nom del certificat de seguretat no correspon..." en accedir a Web Config mitjançant la comunicació SSL/TLS (https). Això succeeix perquè les següents adreces IP no corresponen.

- Adreça IP de la impressora introduïda al nom comú per a la creació de Self-signed Certificate o CSR
- Adreça IP introduïda al navegador web en executar Web Config

Canvia el nom de la impressora per a Self-signed Certificate. El certificat s'ha actualitzat i la impressora es pot connectar.

Per CA-signed Certificate, utilitzeu de nou el certificat per a la impressora.

#### La configuració del servidor intermediari de l'adreça local no està definida al navegador web.

Quan la impressora no està configurada per utilitzar un servidor intermediari, configureu el navegador web perquè no connecti a l'adreça local a través del servidor intermediari.

## Solució de problemes

Windows:

Seleccioneu **Tauler de control > Xarxa i Internet > Opcions d'Internet > Connexions > Configuració de LAN > Servidor intermediari** i, a continuació, establiu que no s'utilitzi el servidor intermediari per a LAN (adreces locals).

Mac OS:

Seleccioneu **Preferències del Sistema > Xarxa > Avançat > Servidors intermediaris** i, a continuació, registreu l'adreça local per **Ometre la configuració del servidor intermediari per a aquests servidors i dominis**.

Exemple:

192.168.1.\*: Adreça local 192.168.1.XXX, màscara de subxarxa 255.255.255.0

192.168.\*.\*: Adreça local 192.168.XXX.XXX, màscara de subxarxa 255.255.0.0

### Informació relacionada

➔ [“Accés a Web Config” a la pàgina 28](#)

➔ [“Assignació de l'adreça IP” a la pàgina 21](#)

## No es poden desar les imatges escanejades a la carpeta compartida

### Comprovació de missatges a la impressora

Els missatges d'error es mostren al tauler de control de la impressora quan es produeix un error.

Missatges	Solucions
<p>Error de DNS. Comproveu configuració de DNS.</p>	<ul style="list-style-type: none"> <li><input type="checkbox"/> Assegureu-vos que l'adreça de la llista de contactes de la impressora i l'adreça de la carpeta compartida siguin la mateixa.</li> <li><input type="checkbox"/> Si l'adreça IP de l'ordinador és estàtica i s'ajusta manualment, canvieu el nom de l'ordinador al camí de xarxa de l'adreça IP. Exemple: \\EPSON02\SCAN per \\192.168.xxx.xxx\SCAN</li> <li><input type="checkbox"/> Assegureu-vos que l'ordinador estigui encès i no se suspengui. Si l'ordinador se suspèn, no es poden desar les imatges escanejades a la carpeta compartida.</li> <li><input type="checkbox"/> Desactiveu temporalment el programari de seguretat i del tallafoc de l'ordinador. Si això esborra l'error, comproveu els ajustos del programari de seguretat.</li> <li><input type="checkbox"/> Si utilitzeu un ordinador portàtil i l'adreça IP s'estableix com a DHCP, l'adreça IP pot canviar en tornar a connectar-se a la xarxa. Obteniu l'adreça IP de nou.</li> <li><input type="checkbox"/> Seleccioneu <b>Configurac. &gt; Configuració general &gt; Configuració de xarxa &gt; Avançat &gt; TCP/IP</b> i, a continuació, comproveu la configuració de DNS.</li> <li><input type="checkbox"/> Comproveu la configuració de DNS del servidor, de l'ordinador o del punt d'accés.</li> <li><input type="checkbox"/> El nom de l'ordinador i l'adreça IP poden ser diferents si la taula de gestió del servidor DNS no s'actualitza. Comproveu el nom de l'ordinador i l'adreça IP.</li> </ul>
<p>Error d'autenticació. Comproveu el mètode d'autenticació, el compte autenticat i la contrasenya autenticada.</p>	<ul style="list-style-type: none"> <li><input type="checkbox"/> Assegureu-vos que el nom d'usuari i la contrasenya siguin correctes a l'ordinador i als contactes de la impressora. A més, assegureu-vos que la contrasenya no hagi caducat.</li> <li><input type="checkbox"/> Comproveu la configuració de l'opció <b>Ubicació</b>.</li> </ul>

## Solució de problemes

Missatges	Solucions
Error de comunicació. Comproveu la connexió Wi-Fi/de xarxa.	<ul style="list-style-type: none"> <li><input type="checkbox"/> Assegureu-vos que l'opció xarxa MS estigui activada.</li> <li><input type="checkbox"/> Assegureu-vos que l'adreça de la llista de contactes de la impressora i l'adreça de la carpeta compartida siguin la mateixa.</li> <li><input type="checkbox"/> Els drets d'accés de l'usuari a la llista de contactes s'han d'afegir a la pestanya <b>Ús compartit</b> i a la pestanya <b>Seguretat</b> de les propietats de la carpeta compartida. A més, els permisos per a l'usuari han de ser ajustats a "permès".</li> <li><input type="checkbox"/> Comproveu la configuració de l'opció <b>Ubicació</b>.</li> <li><input type="checkbox"/> Imprimiu un informe de connexió de xarxa per comprovar si la impressora està connectada a la xarxa.</li> </ul>
El nom del fitxer ja està en ús. Canvieu el nom del fitxer i torneu a escanejar-lo.	<ul style="list-style-type: none"> <li><input type="checkbox"/> Suprimiu el fitxer amb el mateix nom.</li> <li><input type="checkbox"/> Canvieu el prefix del nom de fitxer a <b>Configuració de fitxer</b>.</li> </ul>
Els fitxers escanejats són massa grans. Només s'han enviat XX pàgines. Comproveu si la Ubicació té prou espai.	<ul style="list-style-type: none"> <li><input type="checkbox"/> Augmenteu l'espai d'emmagatzematge a la carpeta especificada.</li> <li><input type="checkbox"/> Reduïu el nombre de documents.</li> <li><input type="checkbox"/> Reduïu la resolució d'escaneig o augmenteu la relació de compressió per reduir la mida de la imatge escanejada.</li> </ul>

### Comprovació del punt en què s'ha produït l'error

En desar les imatges escanejades a la carpeta compartida, el procés per desar-les es realitza de la següent manera. A continuació, podeu comprovar el punt en què s'ha produït l'error.

Elements	Funcionament	Missatges d'error
Connexió	Connecteu l'ordinador a la impressora.	Error de DNS. Comproveu configuració de DNS.
Inici de sessió a l'ordinador	Inicieu sessió a l'ordinador amb el nom d'usuari i la contrasenya.	Error d'autenticació. Comproveu el mètode d'autenticació, el compte autenticat i la contrasenya autenticada.
Comprovació de la carpeta per desar	Comproveu el camí de xarxa de la carpeta compartida.	Error de comunicació. Comproveu la connexió Wi-Fi/de xarxa.
Comprovació del nom de fitxer	Comprovar si hi ha un fitxer amb el mateix nom que el fitxer que voleu desar a la carpeta.	El nom del fitxer ja està en ús. Canvieu el nom del fitxer i torneu a escanejar-lo.
Esriptura del fitxer	Escriviu un fitxer nou.	Els fitxers escanejats són massa grans. Només s'han enviat XX pàgines. Comproveu si la Ubicació té prou espai.

### En desar les imatges escanejades es triga molt de temps

Comproveu els següents punts.

- Seleccioneu **Configurac.** > **Configuració general** > **Configuració de xarxa** > **Avançat** > **TCP/IP** i, a continuació, comproveu la configuració de DNS.
- Comproveu la configuració de DNS del servidor, de l'ordinador o del punt d'accés.

# Apèndix

---

## Introducció del programari de xarxa

A continuació es descriu el programari que configura i gestiona els dispositius.

### Epson Device Admin

Epson Device Admin és un programari aplicatiu multifuncional que gestiona el dispositiu a la xarxa.

Disposa de les funcions següents.

- Control o gestió de fins a 2.000 impressores o escàners al segment
- Creació d'informes detallats, com ara sobre l'estat del consumible o producte
- Actualització del microprogramari del producte
- Introduïu el dispositiu a la xarxa
- Apliqueu la configuració unificada a diversos dispositius.

Podeu descarregar Epson Device Admin des del lloc web de suport d'Epson. Per obtenir més informació, consulteu la documentació o l'ajuda de Epson Device Admin.

### Execució de l'Epson Device Admin (només a Windows)

Seleccioneu **Tots els programes > EPSON > Epson Device Admin > Epson Device Admin**.

**Nota:**

*Si apareix una alerta de tallafoc, permeteu l'accés per a Epson Device Admin.*

### EpsonNet Config

EpsonNet Config és un programari aplicatiu que pot configurar el dispositiu a la xarxa. Quan els dispositius estan connectats a la xarxa per ethernet, podeu establir configuracions, com ara definir l'adreça IP, canviar el mètode de connexió, etc., fins i tot per a dispositius que no estiguin assignats a l'adreça IP. Aquest procediment es pot utilitzar per configurar la xarxa per als dispositius sense el tauler de control.

## Apèndix

Per obtenir més informació, consulteu la documentació o l'ajuda de EpsonNet Config.



### Execució d'EpsonNet Config — Windows

Selecioneu **Tots els programes** > **EpsonNet** > **EpsonNet Config SE** > **EpsonNet Config**.

**Nota:**

*Si apareix una alerta de tallafor, permeteu l'accés per a EpsonNet Config.*

### Execució d'EpsonNet Config — Mac OS

Selecioneu **Anar** > **Aplicacions** > **Epson Software** > **EpsonNet** > **EpsonNet Config SE** > **EpsonNet Config**.

### EpsonNet Print (només Windows)

EpsonNet Print és un programari per imprimir a la xarxa TCP/IP. Això s'instal·la des de l'instal·lador, juntament amb el controlador de la impressora. Per iniciar la impressió de xarxa, creeu un port EpsonNet Print. Hi ha característiques i restriccions que s'enumeren a continuació.

- L'estat de la impressora apareix a la pantalla de cua d'impressió.
- Si l'adreça IP de la impressora es canvia per DHCP, encara es pot detectar la impressora.
- Es pot utilitzar una impressora situada en un segment de xarxa diferent.
- Podeu imprimir amb un dels diferents protocols.
- L'adreça IPv6 no és compatible.

### EpsonNet SetupManager

EpsonNet SetupManager és un programari per crear un paquet d'instal·lació de la impressora senzill, com ara la instal·lació del controlador de la impressora, la instal·lació del EPSON Status Monitor i la creació d'un port d'impressora. Aquest programari permet a l'administrador crear paquets de programari únics i distribuir-los entre els grups.



## Apèndix

Per obtenir més informació, visiteu la pàgina web local d'Epson.

### Exportació i registre en lot de contactes mitjançant l'eina

Si utilitzeu Epson Device Admin, podeu fer una còpia de seguretat dels contactes, editar els fitxers exportats i, a continuació, registrar-los tots en una sola vegada.

És útil si voleu fer una còpia de seguretat únicament dels contactes o si substituïu la impressora i voleu transferir els contactes de l'antiga a la nova.

#### Exportació de contactes

Deseu la informació dels contactes al fitxer.

Podeu editar els arxius desats en format SYLK o CSV mitjançant una aplicació de full de càlcul o edició de text. Podeu registrar-ho tot alhora després d'esborrar o afegir la informació.

La informació que inclou elements de seguretat com ara contrasenyes i informació personal es pot desar en format binari amb una contrasenya. No podeu editar el fitxer. Es pot utilitzar com a fitxer de còpia de seguretat de la informació que inclogui elements de seguretat.

1. Inicieu l'Epson Device Admin.
2. Seleccioneu **Devices** al menú de tasques de la barra lateral.
3. Seleccioneu el dispositiu que voleu configurar a la llista de dispositius.
4. Feu clic a **Device Configuration** a la pestanya **Home** al menú de cinta.  
Si s'ha establert la contrasenya d'administrador, introduïu-la i feu clic a **OK**.

5. Feu clic a **Common > Contacts**.

6. Seleccioneu el format d'exportació a **Export > Export items**.

All Items

Exporteu el fitxer binari encriptat. Seleccioneu quan voleu que s'incloguin elements de seguretat com ara la contrasenya o la informació personal. No podeu editar el fitxer. Si ho seleccioneu, heu d'establir la contrasenya. Feu clic a **Configuration** i establiu una contrasenya que tingui entre 8 i 63 caràcters en ASCII. Aquesta contrasenya és necessària en importar el fitxer binari.

Items except Security Information

Exporteu els fitxers en format SYLK o CSV. Seleccioneu quan voleu editar la informació del fitxer exportat.

7. Feu clic a **Export**.
8. Especifiqueu la ubicació on voleu desar el fitxer i el tipus de fitxer i, a continuació, feu clic a **Save**.  
Es mostra el missatge de finalització.
9. Feu clic a **OK**.  
Comproveu que el fitxer s'ha desat a la ubicació especificada.

## Importació de contactes

Importeu la informació dels contactes des del fitxer.

Podeu importar els fitxers desats en format SYLK o CSV o el fitxer binari protegit que inclou els elements de seguretat.

1. Inicieu l'Epson Device Admin.
2. Seleccioneu **Devices** al menú de tasques de la barra lateral.
3. Seleccioneu el dispositiu que voleu configurar a la llista de dispositius.
4. Feu clic a **Device Configuration** a la pestanya **Home** al menú de cinta.  
Si s'ha establert la contrasenya d'administrador, introduïu-la i feu clic a **OK**.
5. Feu clic a **Common > Contacts**.
6. Feu clic a **Browse a Import**.
7. Seleccioneu el fitxer que vulgueu importar i, a continuació, feu clic a **Open**.  
Quan seleccioneu el fitxer binari, a **Password** introduïu la contrasenya que heu establert en exportar el fitxer.
8. Feu clic a **Import**.  
Es mostra la pantalla de confirmació.
9. Feu clic a **OK**.  
Es mostra el resultat de la validació.
  - Edit the information read  
Feu clic quan vulgueu editar la informació de manera individual.
  - Read more file  
Feu clic quan vulgueu importar diversos fitxers.
10. Feu clic a **Import** i, a continuació, feu clic a **OK** a la pantalla de finalització de la importació.  
Torneu a la pantalla de propietat del dispositiu.
11. Feu clic a **Transmit**.
12. Feu clic a **OK** al missatge de confirmació.  
La configuració s'envia a la impressora.
13. A la pantalla de finalització de l'enviament, feu clic a **OK**.  
La informació de la impressora s'actualitza.  
Obriu els contactes des de Web Config al tauler de control de la impressora i, a continuació, comproveu que el contacte estigui actualitzat.

## Establiment de la configuració Wi-Fi des del tauler de control (WPS)

Podeu establir la connexió Wi-Fi des del tauler de control de la impressora mitjançant la funció WPS.

### Informació relacionada

- ➔ “Establiment de la configuració de Wi-Fi mitjançant la Configuració del botó d'ordre (WPS)” a la pàgina 131
- ➔ “Establiment de la configuració de Wi-Fi per a la configuració de codi PIN (WPS)” a la pàgina 132



## Establiment de la configuració de Wi-Fi mitjançant la Configuració del botó d'ordre (WPS)

Podeu configurar automàticament una xarxa Wi-Fi prement un botó al punt d'accés. Si es compleixen les següents condicions, podeu configurar-la mitjançant l'ús d'aquest mètode.

- El punt d'accés és compatible amb WPS (Wi-Fi Protected Setup).
- La connexió Wi-Fi actual es va establir prement un botó al punt d'accés.

### Nota:

Si no podeu trobar el botó o voleu fer la configuració fent servir el programari, consulteu la documentació proporcionada amb el punt d'accés.

1. Toqueu  |  a la pantalla d'inici.
2. Seleccioneu **Encaminador**.
3. Toqueu **Inicia instal·lació**.

Si la connexió de xarxa ja està configurada, es mostraran els detalls de connexió. Toqueu **Canvia a conn. Wi-Fi** o **Canviar configuració** per configurar els ajustos.

4. Seleccioneu **Configuració del botó d'ordre (WPS)**.
5. Premeu el botó [WPS] en el punt d'accés fins que la llum de seguretat parpellegi.

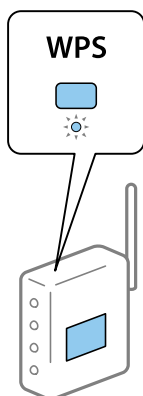

Si no sabeu on és el botó [WPS], o no hi ha botons al punt d'accés, consulteu la documentació proporcionada amb el punt d'accés per obtenir més informació.

## Apèndix

6. Toqueu **Inicia la configuració**.

7. Tanqueu la pantalla.

La pantalla es tanca automàticament després d'un període específic de temps.

**Nota:**

*Si la connexió falla, reinicieu el punt d'accés, moveu-lo més a prop de la impressora i torneu a provar-ho. Si tot i així no funciona, imprimeu un informe de connexió de xarxa i comproveu la solució.*

8. Tanqueu la pantalla de configuració de la connexió de xarxa.

## Establiment de la configuració de Wi-Fi per a la configuració de codi PIN (WPS)

Podeu connectar automàticament a un punt d'accés mitjançant l'ús d'un codi PIN. Podeu utilitzar aquest mètode per configurar si un punt d'accés té capacitat per a WPS (Wi-Fi Protected Setup). Utilitzeu un ordinador per introduir un codi PIN al punt d'accés.

1. Toqueu  a la pantalla d'inici.

2. Seleccioneu **Encaminador**.

3. Toqueu **Inicia instal·lació**.

Si la connexió de xarxa ja està configurada, es mostraran els detalls de connexió. Toqueu **Canvia a conn. Wi-Fi** o **Canviar configuració** per configurar els ajustos.

4. Seleccioneu **Altres > Configuració del codi PIN (WPS)**

5. Utilitzeu l'ordinador per introduir el codi PIN (un nombre de vuit dígit) que apareix al tauler de control de la impressora al punt d'accés abans de dos minuts.

**Nota:**

*Consulteu la documentació proporcionada amb el punt d'accés per als detalls sobre la introducció d'un codi PIN.*

6. Toqueu **Inicia la configuració**.

7. Tanqueu la pantalla.

La pantalla es tanca automàticament després d'un període específic de temps si no seleccioneu **Tanca**.

**Nota:**

*Si la connexió falla, reinicieu el punt d'accés, moveu-lo més a prop de la impressora i torneu a provar-ho. Si tot i així no funciona, imprimeu un informe de connexió i comproveu la solució.*

8. Tanqueu la pantalla de configuració de la connexió de xarxa.

---

## Connexió (Simple AP) mitjançant Wi-Fi Direct

La connexió (Simple AP) Wi-Fi Direct connecta la impressora directament amb els dispositius.

Com que la impressora es pot connectar directament sense passar per la xarxa connectada, es pot utilitzar com a connexió temporal del dispositiu a la impressora connectada a la xarxa sense permís d'accés.

## Habilitació de (Simple AP) Wi-Fi Direct des de Web Config

1. Accedeix a Web Config i selecciona la pestanya **Network > Wi-Fi Direct**.
2. Seleccioneu **Enable** per a **Wi-Fi Direct**.
3. Feu clic a **Next**
4. Comproveu el missatge i, seguidament, seleccioneu **OK**.

## Canvi d'ajustos de Wi-Fi Direct (Simple AP)

Quan la connexió (Simple AP) Wi-Fi Direct està activada, podeu canviar la configuració des de la pestanya **Network > Wi-Fi Direct** a Web Config, i es mostraran els elements següents.

### Desactivació de Wi-Fi Direct (Simple AP)

Desactiveu la configuració (Simple AP) Wi-Fi Direct de la impressora. Quan es desactiva, tots els dispositius connectats a la impressora amb Wi-Fi Direct (Simple AP) es desconnecten.

### Canvi del nom de xarxa (SSID)

Canvieu el nom de la xarxa (Simple AP) Wi-Fi Direct (SSID) utilitzada per connectar a la impressora al vostre nom arbitrari. Podeu establir el nom de xarxa (SSID) en caràcters ASCII que es mostren al teclat del programari al tauler de control.

En canviar el nom de xarxa (SSID), tots els dispositius es desconnecten. Utilitzeu el nom de xarxa (SSID) nou si voleu reconnectar el dispositiu.

### Canvi de contrasenya

Canvieu la contrasenya (Simple AP) Wi-Fi Direct per connectar a la impressora al vostre valor arbitrari. Podeu establir la contrasenya en caràcters ASCII que es mostren al teclat del programari al tauler de control.

En canviar la contrasenya, tots els dispositius es desconnecten. Utilitzeu la nova contrasenya si voleu reconnectar el dispositiu.

### Restauració d'ajustos de Wi-Fi Direct (Simple AP)

Restabliu tota la configuració (Simple AP) Wi-Fi Direct als valors predeterminats.

S'elimina la informació de connexió (Simple AP) del Wi-Fi Direct del dispositiu desat a la impressora.

#### **Nota:**

També podeu definir els ajustos següents des de  |  > **Wi-Fi Direct > Inicia instal·lació > Canviar configuració** al tauler de control de la impressora.

- Canvi del nom de xarxa (SSID)*
- Canvi de contrasenya*
- Desactivació de Wi-Fi Direct (Simple AP)*
- Restauració d'ajustos de Wi-Fi Direct (Simple AP)*

---

## Canvi del mètode de connexió

Canvieu el mètode de connexió. Realitzeu aquest ajust a la xarxa que permeti les condicions.

Si la configuració d'assignació d'adreça IP és manual, confirmeu amb l'administrador de la xarxa si es pot utilitzar la mateixa adreça IP a la nova xarxa.

**Nota:**

*Si està activada la connexió Wi-Fi, es desactiva la connexió Ethernet.*

**Informació relacionada**

- ➔ [“Canvi de connexió Ethernet a connexió Wi-Fi” a la pàgina 134](#)
- ➔ [“Canvi de connexió Wi-Fi a connexió Ethernet” a la pàgina 135](#)

## Canvi de connexió Ethernet a connexió Wi-Fi

### Canvi a la connexió Wi-Fi des del tauler de control

Canvieu la connexió Ethernet a connexió Wi-Fi des del tauler de control de la impressora. El mètode de connexió canviat és bàsicament el mateix que la configuració de connexió Wi-Fi. Consulteu el tema d'aquesta guia sobre la connexió Wi-Fi des del tauler de control de la impressora.

**Informació relacionada**

- ➔ [“Connexió a LAN sense fil \(Wi-Fi\)” a la pàgina 26](#)

### Canvi a connexió Wi-Fi mitjançant Web Config

Canvieu la connexió Ethernet a connexió Wi-Fi mitjançant Web Config.

1. Accediu a Web Config i seleccioneu la pestanya **Network > Wi-Fi**.  
Si s'ha establert la contrasenya d'administrador, inicieu la sessió com a administrador introduint el nom d'usuari i la contrasenya.
2. Feu clic a **Setup**.
3. Seleccioneu el SSID del punt d'accés i introduïu la contrasenya.  
Si el SSID al qual voleu connectar-vos no es mostra, seleccioneu **Enter SSID** i introduïu el SSID.
4. Feu clic a **Next**.
5. Confirmeu el missatge que es mostra i feu clic a **OK**.
6. Desconnecteu el cable Ethernet de la impressora.

**Nota:**

*També podeu canviar el mode de connexió mitjançant Epson Device Admin. Per veure'n els detalls, consulteu el manual o l'ajuda per a Epson Device Admin.*

## Apèndix

### Informació relacionada

- ➔ [“Accés a Web Config” a la pàgina 28](#)
- ➔ [“Epson Device Admin” a la pàgina 127](#)

## Canvi de connexió Wi-Fi a connexió Ethernet

### Canvi de la connexió de xarxa a Ethernet des del tauler de control

Seguiu els passos següents per canviar la connexió de xarxa a Ethernet des de Wi-Fi utilitzant el tauler de control.

1. Seleccioneu **Configurac.** a la pantalla d'inici.
2. Seleccioneu **Configuració general > Configuració de xarxa > Configuració de LAN amb cables.**
3. Toqueu **Inicia la configuració.**
4. Comproveu el missatge i, seguidament, tanqueu la pantalla.  
La pantalla es tanca automàticament després d'un període específic de temps.
5. Connecteu la impressora a un encaminador amb un cable USB Ethernet.

### Informació relacionada

- ➔ [“Connexió a Ethernet” a la pàgina 25](#)

## Canvi de la connexió Ethernet mitjançant Web Config

Canvieu la connexió Wi-Fi a connexió Ethernet mitjançant Web Config.

1. Accediu a Web Config i seleccioneu la pestanya **Network > Wi-Fi.**  
Si s'ha establert la contrasenya d'administrador, inicieu la sessió com a administrador introduint el nom d'usuari i la contrasenya.
2. Feu clic a **Disable Wi-Fi.**
3. Comproveu el missatge i, seguidament, seleccioneu **D'acord.**
4. Connecteu la impressora i el concentrador (interruptor LAN) amb un cable Ethernet.

#### **Nota:**

*També podeu canviar el mode de connexió mitjançant Epson Device Admin. Per veure'n els detalls, consulteu la guia o l'ajuda per a Epson Device Admin.*

### Informació relacionada

- ➔ [“Accés a Web Config” a la pàgina 28](#)
- ➔ [“Epson Device Admin” a la pàgina 127](#)

## Ús del port per a la impressora

La impressora utilitza el port següent. L'administrador de xarxa hauria de permetre accedir a aquests ports segons sigui necessari.

Emissor (client)	Ús	Destinació (servidor)	Protocol	Número de port		
Impressora	Enviament de fitxer (en escanejar a la carpeta de xarxa des de la impressora)	Servidor FTP	FTP (TCP)	20		
				21		
		Servidor de fitxer	SMB (TCP)	445		
				NetBIOS (UDP)	137	
					138	
	NetBIOS (TCP)	139				
	Enviament per correu (en utilitzar la funció d'escaneig al correu des de la impressora)	Servidor SMTP	SMTP (TCP)	25		
				SMTP SSL/TLS (TCP)	465	
				SMTP STARTTLS (TCP)	587	
	POP abans de la connexió SMTP (en utilitzar la funció d'escaneig al correu des de la impressora)	Servidor POP	POP3 (TCP)	110		
	En utilitzar Epson Connect	Servidor Epson Connect	HTTPS	443		
			XMPP	5222		
	En imprimir des de Google Cloud Print	Servidor de Google Cloud Print	HTTPS	443		
			XMPP	5222		
	Recollida de dades d'usuari (ús dels contactes des de la impressora)	Servidor LDAP	LDAP (TCP)	389		
LDAP SSL/TLS (TCP)			636			
LDAP STARTTLS (TCP)			389			
Autenticació d'usuari en enviar un correu electrònic (en activar la plataforma Epson Open)  Autenticació d'usuari en recollir dades d'usuari (en utilitzar els contactes des de la impressora)  L'autenticació d'usuari en utilitzar l'escaneig a la carpeta de xarxa (SMB) des de la impressora	Servidor KDC	Kerberos	88			
			WSD control	Ordinador del client	WSD (TCP)	5357
			Cerqueu a l'ordinador en forçar l'escaneig des de Document Capture Pro	Ordinador del client	Descobrimet de l'escaneig forçat des de xarxa	2968



## Apèndix

Emissor (client)	Ús	Destinació (servidor)	Protocol	Número de port
Ordinador del client	Enviament de fitxer (quan la impressió FTP s'utilitza des de la impressora)	Impressora	FTP (TCP)	20
				21
	Trobeu la impressora des d'una aplicació com ara EpsonNet Config, el controlador de la impressora o el de l'escàner.	Impressora	ENPC (UDP)	3289
	Recolliu i definiu la informació MIB des d'una aplicació com ara EpsonNet Config, el controlador de la impressora o el de l'escàner.	Impressora	SNMP (UDP)	161
	Reenviament de dades LPR	Impressora	LPR (TCP)	515
	Reenviament de dades RAW	Impressora	RAW (Port 9100) (TCP)	9100
	Reenviament de dades d'AirPrint (impressió IPP/IPPS)	Impressora	IPP/IPPS (TCP)	631
	En busca de la impressora WSD	Impressora	Descobrimet WS (UDP)	3702
	Reenviament de dades escanejades des de Document Capture Pro	Impressora	Escaneig a la xarxa (TCP)	1865
Recollida de dades del treball en forçar l'escaneig des de Document Capture Pro	Impressora	Escaneig forçat des de xarxa	2968	

## Opcions de menú de Configurac.

Seleccioneu **Configurac.** a la pantalla d'inici de la impressora per fer diversos ajustos.

### Opcions de menú de Configuració general

Seleccioneu els menús del tauler de control com es descriu a continuació.

**Configurac. > Configuració general**

#### Conf. bàsica

Seleccioneu els menús del tauler de control com es descriu a continuació.

**Configurac. > Configuració general > Conf. bàsica**

No podeu canviar els ajustos bloquejats per l'administrador.

Brillantor d'LCD:

Ajusteu la brillantor de la pantalla LCD.

## Apèndix

So:

Ajusteu el volum i seleccioneu el tipus d'àudio.

Temp. aturada t.:

Ajusteu el període de temps per passar al mode de suspensió (mode d'estalvi d'energia) quan la impressora no ha realitzat cap operació. La pantalla LCD es torna negra quan passa el temps predefinit.

Configuració d'apagada:

El vostre producte pot tenir aquesta funció o la funció **Temp. apagada** segons la ubicació de compra.

Apaga en cas d'inactivitat

Seleccioneu aquesta configuració per apagar la impressora automàticament si no s'utilitza durant un període determinat de temps. Qualsevol augment afectarà l'eficiència energètica del producte. Tingueu en compte el medi ambient abans de fer cap canvi.

Apaga si es desconnecta

Seleccioneu aquesta configuració per activar la impressora després de 30 minuts quan tots els ports, incloent el port LINE estiguin desconnectats. Pot ser que aquesta funció no estigui disponible segons la vostra regió.

Configuració Data/hora:

Data/hora

Introduïu la data i l'hora actuals.

Horari d'estiu

Seleccioneu l'opció d'horari d'estiu que s'apliqui a la vostra zona.

Diferència horària

Introduïu la diferència horària entre la vostra hora local i l'UTC (temps universal coordinat).

País/regió:

Seleccioneu el país o regió al qual utilitzeu la impressora. Si canvieu el país o regió, la configuració del fax torna als seus valors predeterminats i s'ha de seleccionar de nou.

Idioma/Language:

Seleccioneu l'idioma utilitzat a la pantalla LCD.

Pantalla inicial:

Especifiqueu el menú inicial que es mostra a la pantalla LCD quan s'encén la impressora i s'activa el **Temps espera funcionament**.

Edita pantalla d'inici:

Canvieu el disseny de les icones de la pantalla LCD. També podeu afegir, eliminar i moure les icones.

Fons de pantalla:

Canvieu el color de fons de la pantalla LCD.

## Apèndix

### Temps espera funcionament:

Seleccioneu **Eng.** per tornar a la pantalla d'inici quan no s'han realitzat operacions durant el temps especificat. Quan s'han aplicat restriccions d'usuari i no es realitzen operacions durant el temps especificat, es tanca la sessió i es torna a la pantalla d'inici.

### Teclat:

Canvieu el disseny del teclat a la pantalla LCD.

### Pantalla per defecte(Job/Status):

Seleccioneu la informació predeterminada que voleu mostrar quan es prem el botó .

### Administrador d'elements de bloqueig

Aquests elements estan bloquejats quan està l'element **Configurac. > Configuració general > Administració del sistema > Configuració de seguretat > Conf. administrador > Bloqueja configuració** està desactivat.

Element		Bloqueig de tauler
Conf. bàsica		-
	Brillantor d'LCD	-
	So	-
	Temp. aturada t.	✓
	Configuració d'apagada	✓
	Configuració Data/hora	✓
	País/regió	✓
	Idioma/Language	✓*1
	Pantalla inicial	✓
	Edita pantalla d'inici	✓
	Fons de pantalla	✓
	Temps espera funcionament	✓
	Teclat	-
	Pantalla per defecte(Job/Status)	✓

✓ = per bloquejar.

- = no bloquejar.

\*1: podeu activar o desactivar el bloqueig des de **Configuració general > Administració del sistema > Configuració de seguretat > Restriccions**.

## Configuració d'impressora

Seleccioneu els menús del tauler de control com es descriu a continuació.

## Apèndix

### Configurac. > Configuració general > Configuració d'impressora

No podeu canviar els ajustos bloquejats per l'administrador.

Configuració de font de paper:

Configuració del paper:

Seleccioneu la mida i el tipus de paper que heu carregat a les fonts de paper.

Prioritat d'alimentació de paper posterior:

Seleccioneu **Eng.** per donar prioritat d'impressió al paper carregat a l'alimentació posterior.

Canvi automàtic A4/Carta:

Seleccioneu **Eng.** per alimentar el paper des de la font de paper definida com a mida A4 quan no hi ha cap font de paper definida com a Carta, o alimenta des de la font de paper definida com a mida de carta quan no hi ha cap font de paper definida com a A4.

Conf. selecció autom.:

Seleccioneu **Eng.** per a qualsevol dels valors següents per imprimir automàticament en paper des de qualsevol font que contingui paper que coincideixi amb la configuració de paper.

- Còpia
- Fax
- Un altre

Avís d'error:

Seleccioneu **Eng.** per mostrar un missatge d'error quan la mida de paper seleccionat o el tipus de paper no coincideix amb el paper carregat.

Visual. automàtica configuració de paper:

Seleccioneu **Eng.** per mostrar la pantalla **Configuració del paper** quan carregueu paper a la font de paper. Si desactiveu aquesta funció, no podreu imprimir des d'un iPhone o iPad amb AirPrint.

Idioma d'impressió:

Aquest element es mostra a la impressora compatible amb PCL o PostScript.

Seleccioneu la llengua d'impressió per a la interfície USB o la interfície de xarxa.

Configuració d'impressió universal:

Aquesta configuració d'impressió s'aplica quan imprimeu mitjançant un dispositiu extern sense utilitzar el controlador de la impressora.

Desplaçament cap amunt:

Ajusteu el marge superior del paper.

Desplaçament cap a l'esquerra:

Ajusteu el marge esquerre del paper.

## Apèndix

### Desplaçament cap amunt al dors:

Ajusteu el marge superior de la cara posterior de la pàgina quan realitzeu una impressió a doble cara.

### Desplaçament cap a l'esquerra al dors:

Ajusteu el marge esquerre de la cara posterior de la pàgina quan realitzeu una impressió a doble cara.

### Comprova l'amplada del paper:

Seleccioneu **Eng.** per comprovar l'amplada del paper abans d'imprimir. Això evita que s'imprimeixi més enllà de les vores del paper quan la configuració de la mida de paper no sigui correcta, però pot disminuir la velocitat d'impressió.

### Omet pàgina en blanc:

Salta les pàgines en blanc en les dades d'impressió automàticament.

### Configuració d'impressió PDL:

Aquest element es mostra a la impressora compatible amb PCL o PostScript.

Seleccioneu les opcions Configuració d'impressió PDL que vulgueu utilitzar per a impressions PCL o PostScript.

### Config. comuna:

- Mida paper  
Seleccioneu la mida de paper predeterminada per a impressió PostScript o PCL.
- Tipus de paper  
Seleccioneu el tipus de paper predeterminat per a impressió PostScript o PCL.
- Orientació  
Seleccioneu la orientació predeterminada per a impressió PostScript o PCL.
- Qualitat  
Seleccioneu la qualitat d'impressió per a impressió PostScript o PCL.
- Mode d'estalvi de tinta  
Seleccioneu **Eng.** per estalviar tinta reduint la densitat d'impressió.
- Ordre impr.  
Darrera pàgina a dalt:  
Comença a imprimir per la primera pàgina d'un fitxer.  
Primera pàgina a dalt:  
Comença a imprimir per la darrera pàgina d'un fitxer.
- Nombre de còpies  
Estableix el nombre de còpies per imprimir.
- Marge d'enquadració  
Seleccioneu la posició d'enquadració.
- Sortida paper automàtica  
Seleccioneu **Eng.** per expulsar paper automàticament quan s'atura la impressió durant un treball d'impressió.

## Apèndix

- Impressió a doble cara  
Seleccioneu **Eng.** per realitzar una impressió a doble cara.

### Menú PCL:

- Font de tipus de lletra  
Resident  
Seleccioneu si voleu utilitzar un tipus de lletra preinstal·lat a la impressora.  
Baixa  
Seleccioneu si voleu utilitzar un tipus de lletra hàgiu baixat.
- Núm. tipus de lletra  
Seleccioneu el número de tipus de lletra predeterminat per a la font del tipus de lletra predeterminada. El número disponible varia en funció de la configuració que hàgiu definit.
- To  
Establiu l'extrem del tipus de lletra predeterminat si el tipus de lletra és escalable i d'extrem fix. Podeu seleccionar des de 0,44 a 99,99 cpi (caràcters per polzada), en increments de 0,01. Aquest element pot no aparèixer en funció de la configuració de font del tipus de lletra o número del tipus de lletra.
- Alçada  
Definiu l'alçada del tipus de lletra predeterminada si el tipus de lletra és escalable i d'extrem fix. Podeu seleccionar des de 4,00 a 999,75 punts, en increments de 0,25. Aquest element pot no aparèixer en funció de la configuració de font del tipus de lletra o número del tipus de lletra.
- Ajust de símbols  
Seleccioneu el conjunt de símbols predeterminat. Si el tipus de lletra que heu seleccionat a la configuració de font del tipus de lletra i número del tipus de lletra no està disponible a la configuració de conjunt de símbols nou, la configuració de font del tipus de lletra i número del tipus de lletra se substituirà automàticament pel valor predeterminat, IBM-US.
- Forma  
Establiu el nombre de línies per a la mida i l'orientació del paper seleccionades. Aquesta funció també causa un canvi en l'interlineat (VMI), i el valor de VMI nou s'emmagatzema a la impressora. Això vol dir que els canvis posteriors en la configuració de mida o orientació del paper causaran canvis en el valor Formulari basat en el VMI emmagatzemat.
- Funció CR  
Seleccioneu l'ordre d'avanç de línia quan imprimeu amb un controlador d'un sistema operatiu específic.
- Funció LF  
Seleccioneu l'ordre d'avanç de línia quan imprimeu amb un controlador d'un sistema operatiu específic.
- Assignació de font de paper  
Establiu l'assignació per a l'ordre de selecció de la font del paper. Quan se selecciona **4**, les ordres s'estableixen com a compatibles amb l'HP LaserJet 4. Quan se selecciona **4K**, les ordres s'estableixen com a compatibles amb l'HP LaserJet 4000, 5000 i 8000. Quan se selecciona **5S**, les ordres s'estableixen com a compatibles amb l'HP LaserJet 5S.

## Apèndix

### Menú PS3:

Full d'error

Seleccioneu **Eng.** per imprimir un full que mostri l'estat quan es produeix un error durant la impressió de PostScript o PDF.

Coloració

Aquest element es mostra a la impressora que tingui funció d'impressió en color.

Seleccioneu el mode de color per a la impressió PostScript.

Binari

Seleccioneu **Eng.** quan les dades d'impressió continguin imatges binàries. És possible que l'aplicació envii les dades binàries encara que la configuració del controlador de la impressora s'hagi definit en ASCII, però podeu imprimir les dades quan aquesta funció està habilitada.

Mida de pàgina PDF

Seleccioneu la mida del paper quan imprimeu un fitxer PDF. Si se selecciona **Auto**, la mida del paper es determina en funció de la mida de la primera pàgina.

### Solucionador d'error automàtic:

Seleccioneu l'acció que es produirà quan es produeixi un error d'impressió a doble cara o un error de memòria plena.

Eng.

Mostra un advertiment i imprimeix en mode d'una sola cara quan es produeix un error d'impressió a dues cares, o imprimeix només el que la impressora ha pogut processar fins que s'ha produït un error de memòria plena.

Apag

Es mostra un missatge d'error i cancel·la la impressió.

### Interfície del dispositiu de memòria:

Dispositiu de memòria:

Seleccioneu **Activa** per permetre a la impressora accedir a un dispositiu de memòria inserida. Si se selecciona **Desactiva**, no es poden desar les dades al dispositiu de memòria amb la impressora. Això evita que els documents confidencials puguin ser sostrets de manera il·lícita.

Ús compartit de fitxers:

Seleccioneu si voleu donar accés d'escriptura al dispositiu de memòria des d'un ordinador connectat per mitjà d'un USB o des d'un ordinador connectat en xarxa.

### Paper gruixut:

Seleccioneu **Eng** per evitar que la tinta taqui les vostres impressions, tanmateix, això pot disminuir la velocitat d'impressió.

### Mode silenciós:

Seleccioneu **Eng.** per reduir el soroll durant la impressió, tanmateix, això pot disminuir la velocitat d'impressió. En funció de la configuració de qualitat de paper i d'impressió que hàgiu seleccionat, és possible que no hi hagi cap diferència en el nivell de soroll de la impressora.

## Apèndix

### Temps d'assecat de la tinta:

Seleccioneu el temps d'assecat que vulgueu utilitzar quan realitzeu una impressió a doble cara. La impressora imprimeix a l'altra cara després d'imprimir a una. Si la impressió queda tacada, incrementeu l'ajust de temps.

### Bidireccional:

Seleccioneu **Enggeg** per canviar la direcció d'impressió; Imprimeix mentre el capçal d'impressió es mou cap a l'esquerra i cap a la dreta. Si les línies rectes verticals o horitzontals de la vostra impressió apareixen borroses o mal alineades, és possible que es resolgui el problema si desactiveu aquesta funció; tanmateix, si ho feu es pot reduir la velocitat d'impressió.

### Connexió a PC a través d'USB

En activar-la, podeu permetre l'accés des de l'ordinador que estigui connectat per USB.

Quan la desactiveu, podeu restringir la impressió que no provingui de la xarxa.

### Ajust de temps d'espera USB I/F:

Aquest element es mostra a la impressora compatible amb PCL o PostScript.

Especifiqueu el temps en segons que ha de transcorrer abans de finalitzar la comunicació per USB amb un ordinador després que la impressora rebi un treball d'impressió des d'un controlador d'impressora PostScript o un controlador d'impressora PCL. Si la finalització del treball no està clarament definida des d'un controlador d'impressora PostScript o un controlador d'impressora PCL, pot ocasionar una comunicació per USB eterna. Quan això succeeix, la impressora finalitza la comunicació quan ha transcorregut el temps especificat. Introduïu 0 (zero) si no voleu finalitzar la comunicació.

## Configuració de xarxa

Seleccioneu els menús del tauler de control com es descriu a continuació.

### **Configurac. > Configuració general > Configuració de xarxa**

No podeu canviar els ajustos bloquejats per l'administrador.

#### Configuració Wi-Fi:

Configureu o canvieu la configuració de xarxa sense fil. Escolliu el mètode de connexió d'entre els següents i seguiu les instruccions que apareixen a la pantalla LCD.

- Encaminador
- Wi-Fi Direct

#### Configuració de LAN amb cables:

Configureu o canvieu una connexió de xarxa que utilitza un cable LAN i un encaminador. Quan s'està utilitzant aquesta opció, les connexions Wi-Fi estan desactivades.

#### Estat de xarxa:

Mostra o imprimeix la configuració de xarxa actual.

- Estat de LAN amb cable/Wi-Fi
- Estat de Wi-Fi Direct



## Apèndix

- Estat de servidor de correu electrònic
- Imprimeix full d'estat

### Comprovació de connexió:

Comprovació de la connexió de xarxa actual i impressió d'un informe. Si hi ha problemes amb la connexió, consulteu l'informe de verificació per resoldre el problema.

### Avançat:

Definiu la configuració detallada següent.

- Nom del dispositiu
- TCP/IP
- Serv. intermediari
- Servidor de correu el.
- Adreça IPv6
- Ús comp. xarxa MS
- Velocitat d'enllaç i dúplex
- Redirecciona HTTP a HTTPS
- Desactiva Filtrat IPsec/IP
- Desactiva IEEE802.1X
- Transmissió iBeacon

## Configuració del servei de web

Seleccioneu els menús del tauler de control com es descriu a continuació.

**Configurac. > Configuració general > Configuració del servei de web**

No podeu canviar els ajustos bloquejats per l'administrador.

### Serveis d'Epson Connect:

Mostra si la impressora està registrada i connectada a l'Epson Connect.

Podeu registrar-vos al servei seleccionant **Registra** i seguint les instruccions següents.

Quan us hàgiu registrat, podeu canviar els ajustos següents.

- Suspèn/reactiva
- Treu del registre

Per obtenir més informació, consulteu el lloc web següent.

<https://www.epsonconnect.com/>

<http://www.epsonconnect.eu> (només Europa)

### Serveis Google Cloud Print:

Mostra si la impressora està registrada i connectada al servei de Google Cloud Print.

Quan us hàgiu registrat, podeu canviar els ajustos següents.

## Apèndix

- Activa/Desactiva
- Treu del registre

Per veure la informació de com registrar-vos al servei de Google Cloud Print, consulteu el lloc web següent.

<https://www.epsonconnect.com/>

<http://www.epsonconnect.eu> (només Europa)

## Opcions de menú de Administració del sistema

Amb aquest menú, podeu mantenir el producte com a administrador del sistema. També us permet restringir les funcions del producte per als usuaris individuals per adaptar-lo a l'estil del vostre treball o oficina.

Seleccioneu els menús del tauler de control com es descriu a continuació.

### **Configurac. > Configuració general > Administració del sistema**

#### Gestor de Contactes:

Podeu ajustar les opcions de configuració següents per als contactes.

#### Registra/Suprimeix:

Registreu i/o elimineu contactes als menús Fax, Esc. corr. i Escaneja a la carpeta de xarxa o a l'FTP.

#### Freqüent:

Registreu els contactes d'ús freqüents per accedir-hi ràpidament. També podeu canviar l'ordre de la llista.

#### Imprimeix contactes:

Imprimiu la llista de contactes.

#### Opcions de la vista:

Canvieu la manera com es mostra la llista de contactes.

#### Opcions de cerca:

Canvieu el mètode per a cerca contactes.

#### Eborra les dades de la memòria interna:

Aquest element es mostra a la impressora compatible amb PCL o PostScript.

Elimineu les dades de la memòria interna de la impressora, com ara les tipografies i macros descarregades per a les impressions PCL o un treball d'impressió de contrasenya.

#### Configuració de seguretat:

Podeu establir les opcions de configuració de seguretat següents.

#### Restriccions:

Doneu permís per canviar la configuració dels següents elements quan el bloqueig de tauler està activat.

## Apèndix

- Accés a registre tasques
- Accedeix a registre/ Suprimeix Contactes
- Accés a Fax recents
- Accés a Registre de transmissió de Fax
- Accés a Informe de Fax
- Accés a Impr. historial desat d'Escaneja a carp. xarxa o FTP
- Accés a Recent d'Escaneja al correu electrònic
- Accés a Mostra historial d'enviats d'Escaneja al correu electrònic
- Accés a Impr. historial enviats d'Escaneja al correu electrònic
- Accés a Idioma
- Accés a Paper gruixut
- Accés a Mode silenciós
- Protecció de dades personals

### Control d'accés:

Seleccioneu **Eng.** per restringir les funcions del producte. Això requereix que els usuaris iniciïn sessió al tauler de control del producte amb el seu nom d'usuari i contrasenya per poder utilitzar les funcions del tauler de control. A **Accepta tasques d'usuaris desconeg** podeu seleccionar si voleu permetre treballs que no tinguin la informació d'autenticació necessària.

### Conf. administrador:

- Contrasenya d'administrador  
Definiu, canvieu o esborreu una contrasenya d'administrador.
- Bloqueja configuració  
Seleccioneu si voleu bloquejar o no el tauler de control mitjançant la contrasenya registrada a **Contrasenya d'administrador**.

### Restaura configuració per defecte:

Restabliu la configuració dels menús següents als seus valors predeterminats.

- Configuració de xarxa
- Configuració de còpies
- Conf. escaneig
- Conf. fax
- Esborra totes les dades i la configuració

### Actualització del microprogramari:

Podeu obtenir informació sobre el microprogramari, com ara la seva versió actual i la informació sobre les actualitzacions disponibles.

### Actualitza:

Comproveu si la darrera versió del microprogramari s'ha penjat al servidor de xarxa. Si hi ha una actualització disponible, podeu seleccionar si voleu iniciar l'actualització o no.

## Apèndix

### Notificació:

Seleccioneu **Eng.** pe rebre una notificació si hi ha disponible una actualització de microprogramari.

## Opcions de menú de Imprimeix comptador

Seleccioneu els menús del tauler de control com es descriu a continuació.

### **Configurac. > Imprimeix comptador**

Mostra el nombre total d'impressions, tant en blanc i negre, com en color, i també elements com ara el full d'estat des del moment en què es va adquirir la impressora. Seleccioneu **Imprimeix full** si voleu imprimir el resultat.

## Opcions de menú de Estat subministrament

Seleccioneu el menú del tauler de control com es descriu a continuació.

### **Configurac. > Estat subministrament**

Mostra el nivell aproximat de tinta i la vida útil de la unitat de manteniment.

Quan es mostra , vol dir que la tinta s'està exhaurint o bé que la unitat de manteniment està gairebé plena.

Quan es mostra , heu de substituir la tinta que s'ha exhaurit o bé que la unitat de manteniment està plena.

## Opcions de menú de Mantenim.

Seleccioneu els menús del tauler de control com es descriu a continuació.

### **Configurac. > Mantenim.**

#### Ajust de la qualitat d'impressió:

Seleccioneu aquesta funció si hi ha algun problema amb les impressions. Podeu comprovar si els injectors estan obstruïts i netejar el capçal d'impressió si cal, i després ajustar alguns paràmetres per millorar la qualitat d'impressió.

#### Compr. injectors de capçals impress.:

Seleccioneu aquesta funció per comprovar si els injectors del capçal d'impressió estan bloquejats. La impressora imprimeix un patró de prova dels injectors.

#### Neteja de capçals d'impressió:

Seleccioneu aquesta funció per netejar els injectors bloquejats del capçal d'impressió.

#### Alineació de línees:

Seleccioneu aquesta funció per alinear les línies verticals.

#### Neteja de la guia de paper:

Seleccioneu aquesta funció si hi ha taques de tinta als corrons interns. La impressora extreu paper per netejar els corrons interns.

## Apèndix

### Ajust de la qualitat d'impressió per paper:

En funció del tipus de paper, el canvi de pas de la tinta és diferent. Seleccioneu aquesta funció si hi ha bandes a les impressions o una mala alineació per a un tipus de paper específic.

### Neteja periòdica:

La impressora realitza automàticament **Compr. injectors de capçals impress.** i **Neteja de capçals d'impressió** en base al període de temps específic. Seleccioneu **Eng.** per mantenir una qualitat d'impressió superior. En les següents condicions, realitzeu **Compr. injectors de capçals impress.** i **Neteja de capçals d'impressió** vosaltres mateixos.

- Problemes amb les impressions
- En seleccionar **Apag per Neteja periòdica**
- En imprimir en alta qualitat, com ara amb impressions de fotografies
- Quan apareix el missatge **Neteja de capçals d'impressió** a la pantalla LCD

## Opcions de menú de Idioma/Language

Seleccioneu els menús del tauler de control com es descriu a continuació.

### **Configurac. > Idioma/Language**

Seleccioneu l'idioma utilitzat a la pantalla LCD.

## Opcions de menú de Estat impressora/Imprimeix

Seleccioneu els menús del tauler de control com es descriu a continuació.

### **Configurac. > Estat impressora/Imprimeix**

#### Imprimeix full d'estat:

##### Full d'estat de configuració:

Imprimeix fulls d'informació que mostren l'estat i la configuració actuals de la impressora.

##### Full d'estat de subministraments:

Imprimeix fulls d'informació que mostren l'estat dels consumibles.

##### Full d'historial d'ús:

Imprimeix fulls d'informació que mostren l'historial d'ús de la impressora.

##### Llista de tipus de lletra PS3:

Aquest element es mostra a la impressora compatible amb PCL o PostScript.

Imprimeix una llista dels tipus de lletra disponibles per a una impressora PostScript.

##### Llista de tipus de lletra PCL:

Aquest element es mostra a la impressora compatible amb PCL o PostScript.

Imprimeix una llista dels tipus de lletra disponibles per a una impressora PCL.

## Apèndix

Xarxa:

Mostra la configuració de xarxa actual.

### Opcions de menú de Gestor de Contactes

Seleccioneu els menús del tauler de control com es descriu a continuació.

#### **Configurac. > Gestor de Contactes**

Registra/Suprimeix:

registreu i/o elimineu contactes als menús Fax, Esc. corr. i Escaneja a la carpeta de xarxa o a l'FTP.

Freqüent:

registreu els contactes d'ús freqüents per accedir-hi ràpidament. També podeu canviar l'ordre de la llista.

Imprimeix contactes:

imprimiu la llista de contactes.

Opcions de la vista:

canvieu la manera com es mostra la llista de contactes.

Opcions de cerca:

canvieu el mètode per a cerca contactes.

### Opcions de menú de Configuració de l'usuari

Seleccioneu els menús del tauler de control com es descriu a continuació.

#### **Configurac. > Configuració de l'usuari**

No podeu canviar els ajustos bloquejats per l'administrador.

Podeu canviar la configuració predeterminada als menús següents.

- Escaneja a la carpeta de xarxa o a l'FTP
- Esc. corr.
- Escaneja al dispositiu de memòria
- Escaneja al núvol
- Configuració de còpies
- Fax

## **Configuració de fax**

---

## Abans d'utilitzar les funcions de fax

Configureu els següents elements abans d'utilitzar les funcions de fax.

- Connecteu la impressora correctament a la línia telefònica i, si cal, a un telèfon
- Completeu la **Auxiliar de configuració de fax**, necessària per establir la configuració bàsica.

Establiu els elements següents com calgui.

- Destinacions de sortida i altres configuracions relacionades, com ara la configuració de xarxa i la configuració del servidor de correu electrònic
- Inscripció **Contactes**
- Configuració de l'usuari** per definir valors predeterminats per als elements de menú de **Fax**
- Configuració dels informes** per imprimir informes quan s'enviïn, rebïn o reenviïn faxos

### Informació relacionada

- ➔ [“Connexió a una línia de telèfon” a la pàgina 152](#)
- ➔ [“Configurar la impressora perquè estigui a punt per enviar i rebre faxos \(amb l'Auxiliar de configuració de fax\)” a la pàgina 156](#)
- ➔ [“Configuració personalitzada de les funcions de fax de la impressora” a la pàgina 158](#)
- ➔ [“Opcions de menú de Conf. fax” a la pàgina 171](#)
- ➔ [“Connexió de xarxa” a la pàgina 19](#)
- ➔ [“Configuració del servidor o de la carpeta compartida” a la pàgina 37](#)
- ➔ [“Ús dels contactes” a la pàgina 62](#)
- ➔ [“Opcions de menú de Configuració de l'usuari” a la pàgina 150](#)
- ➔ [“Menú Configuració dels informes” a la pàgina 177](#)

---

## Connexió a una línia de telèfon

### Línies de telèfon compatibles

Podeu utilitzar la impressora amb línies de telèfon analògiques estàndard (PSTN = xarxa telefònica commutada pública) i sistemes de telèfon PBX (commutador privat).

És possible que no pugueu utilitzar la impressora amb els sistemes o línies de telèfon següents.

- Línia de telèfon VoIP, com ara DSL o servei digital de fibra òptica
- Línia de telèfon digital (ISDN)
- Alguns sistemes de telèfon PBX
- Quan adaptadors com ara adaptadors de terminal, adaptadors VoIP, separadors o un encaminador DSL estan connectats entre el connector de paret del telèfon i la impressora



## Connexió de la impressora a una línia de telèfon

Connecteu la impressora a una presa de telèfon mitjançant un cable de telèfon RJ-11 (6P2C). Quan connecteu un telèfon a la impressora, utilitzeu un segon cable de telèfon RJ-11 (6P2C).

En funció de la zona, és possible que s'inclougui un cable de telèfon amb la impressora. Si és així, utilitzeu aquest cable.

És possible que hàgiu de connectar el cable de telèfon a un adaptador per al vostre país o regió.

**Nota:**

*Retireu la tapa del port EXT. de la impressora només quan connecteu el telèfon a la impressora. No tragueu la tapa si no hi connecteu el telèfon.*

En zones on hi hagi impactes de llamps freqüentment, recomanem que utilitzeu un protector de sobretensions.

## Connexió a una línia de telèfon estàndard (PSTN) o PBX

Connecteu un cable de telèfon des del connector de paret del telèfon o el port PBX al port LINE que hi ha al darrere de la impressora.

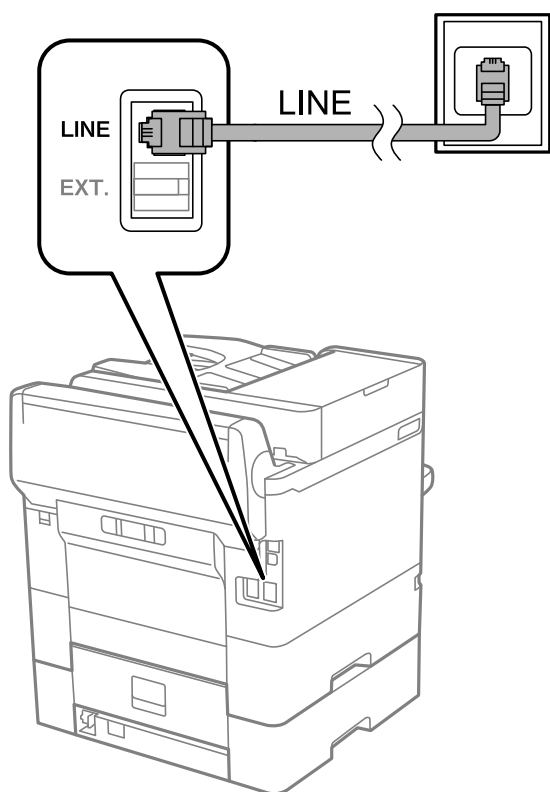

## Connexió a DSL o ISDN

Connecteu un cable de telèfon des del mòdem DSL o l'adaptador del terminal ISDN al port LINE que hi ha al darrere de la impressora. Consulteu la documentació subministrades amb el mòdem o l'adaptador per obtenir més informació.

## Configuració de fax

**Nota:**

Si el mòdem DSL no incorpora un filtre DSL, connecteu un filtre DSL independent.

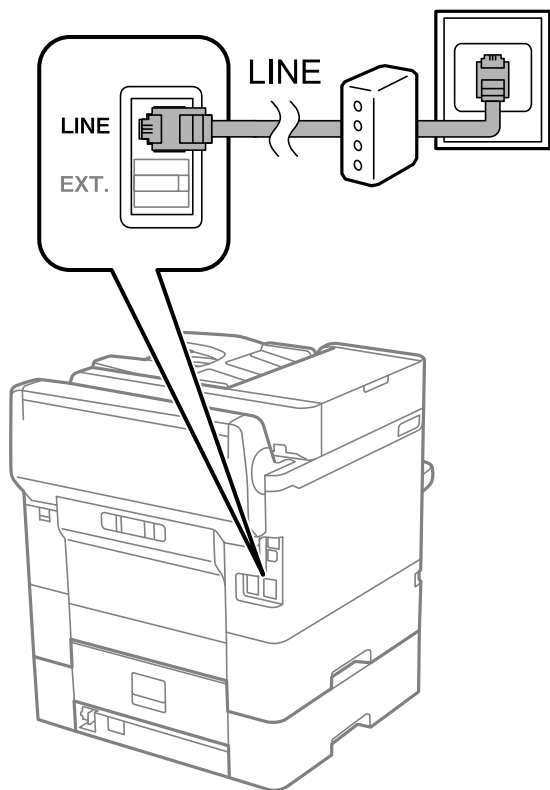

## Connexió del dispositiu de telèfon a la impressora

Quan utilitzeu la impressora i el telèfon amb una única línia de telèfon, connecteu el telèfon a la impressora.

**Nota:**

- Si el vostre dispositiu de telèfon té funció de fax, inhabiliteu la funció de fax abans de connectar-lo. Consulteu les guies subministrades amb el dispositiu de telèfon per obtenir més informació.
- Si connecteu un contestador automàtic, assegureu-vos que l'ajust de **Tons abans de respondre** de la impressora està configurat en un nombre més gran que el nombre de tons de trucada establert al contestador automàtic per respondre una trucada.

## Configuració de fax

1. Retireu la tapa del port EXT. que hi ha al darrere de la impressora.

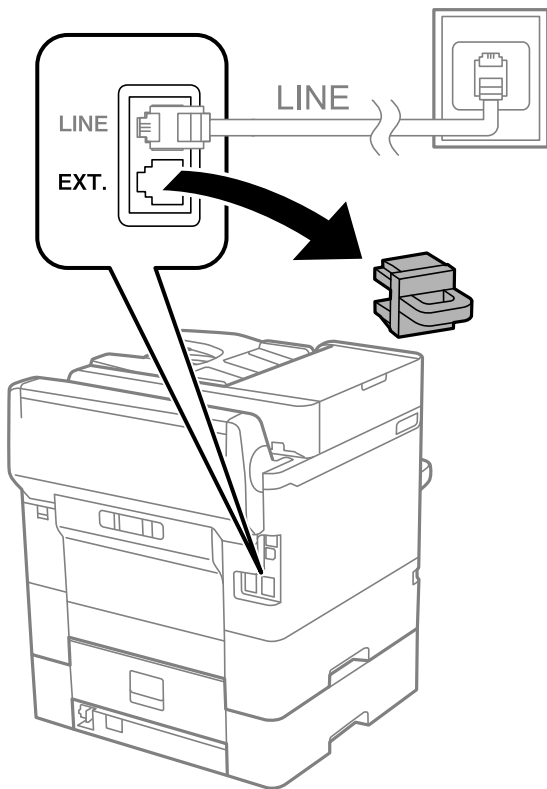

2. Connecteu el dispositiu de telèfon i el port EXT. amb un cable de telèfon.

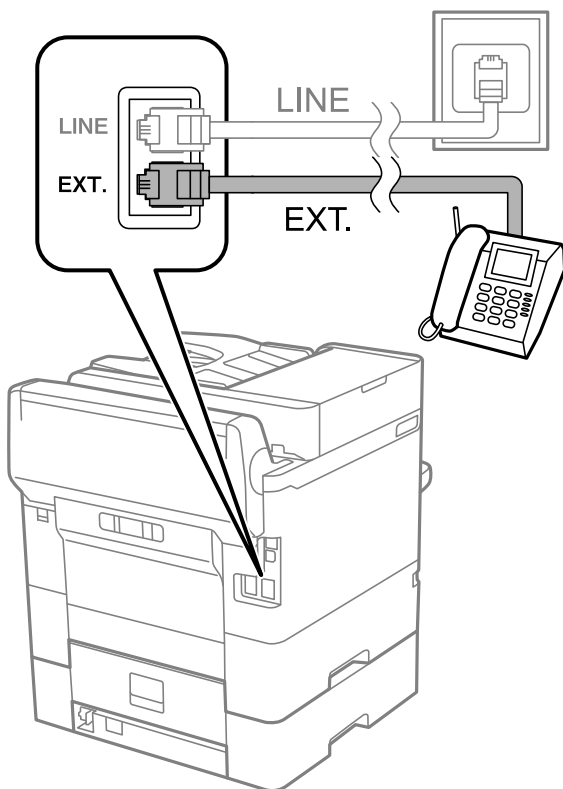

## Configuració de fax

**Nota:**

Quan compartiu una única línia de telèfon, assegureu-vos de connectar el dispositiu de telèfon al port EXT. de la impressora. Si separeu la línia per connectar el dispositiu de telèfon i la impressora de forma independent, el telèfon i la impressora no funcionen correctament.

3. Seleccioneu **Fax** a la pantalla d'inici.
4. Aixequiu l'auricular.

La connexió s'estableix quan  (**Envia**) is està activat a la pantalla següent.



### Informació relacionada

- ➔ “Configurar la impressora perquè estigui a punt per enviar i rebre faxos (amb l’Auxiliar de configuració de fax)” a la pàgina 156
- ➔ “Configuració per a l’ús d’un contestador automàtic” a la pàgina 160
- ➔ “Configuració per rebre faxos utilitzant únicament un telèfon connectat (Recepció remota)” a la pàgina 161
- ➔ “Configuració del Mode recepció” a la pàgina 159

---

## Configurar la impressora perquè estigui a punt per enviar i rebre faxos (amb l’Auxiliar de configuració de fax)

L’Auxiliar de configuració de fax configura les funcions de fax bàsiques perquè la impressora estigui a punt per enviar i rebre faxos.

L’assistent apareix automàticament quan la impressora s’encén per primer cop. També podeu mostrar l’assistent manualment des del tauler de control de la impressora. Si en encendre la impressora per primera vegada o canviar d’entorn de connexió es va ometre l’assistent, heu de tornar a executar-lo.

- A continuació es mostren els elements que podeu configurar amb l’assistent.
  - Capçalera (El vostre núm. tel. i Capçalera de fax)
  - Mode recepció (Auto o Manual)

## Configuració de fax

- Els elements següents es configuren automàticament en funció de l'entorn de connexió.
  - Mode marcació** (com **To** o **Batec**)
  - Tipus de línia** (PSTN o PBX)
  - Det. to marc.**
  - Configuració de Distinctive Ring Detection (DRD)**
- La resta d'elements de **Conf. bàsica** queden com estan.

Inicieu **Auxiliar de configuració de fax** per completar **Conf. bàsica** amb les instruccions en pantalla.

1. Comproveu que la impressora està connectada a la línia de telèfon.

**Nota:**

*Com que al final de l'auxiliar s'executa una comprovació automàtica de la connexió del fax, la impressora ha d'estar connectada a la línia de telèfon abans d'iniciar l'auxiliar.*

2. Seleccioneu **Configurac.** a la pantalla d'inici del tauler de control de la impressora i, a continuació, seleccioneu **Configuració general > Conf. fax > Auxiliar de configuració de fax**.
3. A la pantalla **Confirmació**, toqueu **Procedeix**.  
S'inicia l'auxiliar.
4. A la pantalla d'entrada de la capçalera del fax, introduïu el nom de remitent, com ara el nom de l'empresa i, a continuació, toqueu **D'ac.**

**Nota:**

*El vostre nom de remitent i el número de fax es mostren com a capçalera en els faxos sortints.*

5. A la pantalla d'entrada del número de telèfon, introduïu el vostre número de fax i, a continuació, toqueu **D'ac.**
6. A la pantalla **Configuració de Distinctive Ring Detection (DRD)**, definiu la configuració següent.
  - Si us heu subscrit a un servei de timbres característics de la vostra companyia de telèfon, seleccioneu **Procedeix** i, a continuació, seleccioneu el patró de timbre que voleu utilitzar per als faxos entrants.
    - Si seleccioneu **Tot**, continueu al pas 7.
    - Si seleccioneu qualsevol altra configuració, **Mode recepció** s'estableix automàticament a **Auto**. Aneu al pas 9.
  - Si no necessiteu configurar aquesta opció: toqueu **Omet** i després aneu al pas 9.

**Nota:**

*El servei de timbres característics, ofert per moltes companyies telefòniques (el nom del servei varia en funció de la companyia), us permet tenir diversos números de telèfon en una línia de telèfon. A cada número, se li assigna un patró de timbre diferent. Podeu utilitzar un número per a les trucades de veu i un altre per a les trucades de fax. Seleccioneu el patró de timbre assignat a les trucades de fax a **DRD**.*

*En funció de la regió, **Eng.** i **Apag** es mostren com les opcions de **DRD**. Seleccioneu **Eng.** per utilitzar la funció de timbre característic.*

7. A la pantalla **Configuració Mode de recepció**, seleccioneu si utilitzeu el vostre dispositiu de telèfon connectat a la impressora.
  - Quan estigueu connectat: seleccioneu **Sí** i, a continuació, aneu al pas següent.
  - Quan estigueu connectat: seleccioneu **No** i, a continuació, aneu al pas 9. El **Mode recepció** es defineix com **Auto**.

## Configuració de fax

8. A la pantalla **Configuració Mode de recepció**, seleccioneu si voleu rebre faxos automàticament.
  - Per rebre faxos automàticament: seleccioneu **Sí**. El **Mode recepció** es defineix com **Auto**.
  - Per rebre faxos manualment: seleccioneu **No**. El **Mode recepció** es defineix com **Manual**.
9. A la pantalla **Procedeix**, comproveu la configuració que heu definit i, a continuació, toqueu **Procedeix**.  
Per corregir o canviar la configuració, toqueu .
10. A la pantalla **Executa Comprova la connexió de fax**, seleccioneu **Inicia comprovació** per executar la comprovació de connexió del fax i quan la pantalla us demani que imprimiu el resultat de la comprovació, seleccioneu **Imprimeix**.  
S'imprimeix un informe del resultat de la comprovació que mostra l'estat de la connexió.  
**Nota:**
  - Si s'informa de qualsevol error, seguiu les instruccions de l'informe per solucionar-lo.
  - Si es mostra la pantalla **Seleccioneu el Tipus de línia**, seleccioneu el tipus de línia.
    - Quan connecteu la impressora a un sistema de telèfon PBX o un adaptador de terminal, seleccioneu **PBX**.
    - Quan connecteu la impressora a una línia de telèfon estàndard, seleccioneu (**PSTN**) i, a continuació, seleccioneu **No detectis** a la pantalla **Confirmació** que es mostra. No obstant això, establir-ho com a **No detectis** podria provocar que la impressora se saltés el primer dígit d'un número de fax durant el marcatge i que s'enviés el fax al número equivocament.

### Informació relacionada

- ➔ [“Connexió de la impressora a una línia de telèfon”](#) a la pàgina 153
- ➔ [“Configuració del Mode recepció”](#) a la pàgina 159
- ➔ [“Configuració per a l'ús d'un contestador automàtic”](#) a la pàgina 160
- ➔ [“Configuració per rebre faxos utilitzant únicament un telèfon connectat \(Recepció remota\)”](#) a la pàgina 161
- ➔ [“Menú Conf. bàsica”](#) a la pàgina 178

---

## Configuració personalitzada de les funcions de fax de la impressora

Podeu configurar una a una les funcions de fax de la impressora mitjançant el tauler de control de la impressora. També es pot canviar la configuració definida mitjançant el **Auxiliar de configuració de fax**. Per obtenir més informació, consulteu les instruccions del menú **Conf. fax**.

### Nota:

- Podeu configurar les funcions de fax de la impressora mitjançant *Web Config*.
- Quan utilitzeu *Web Config* per mostrar el menú **Conf. fax**, hi poden haver lleugeres diferències en la interfície d'usuari i en la ubicació en comparació amb el tauler de control de la impressora.

### Informació relacionada

- ➔ [“Opcions de menú de Conf. fax”](#) a la pàgina 171

## Configuració del Mode recepció

Hi ha dues opcions a **Mode recepció** per rebre faxos entrants. Podeu ajustar la configuració al menú que figura a continuació.

**Configurac. > Configuració general > Conf. fax > Conf. bàsica > Mode recepció**

Mode recepció	Ús de la línia de telèfon
Manual	Principalment per a trucades, però també per a faxos
Auto	Només per a faxos (no és necessari un dispositiu de telèfon extern)
	Principalment per a faxos i, de vegades, per a trucades

### Informació relacionada

- ➔ [“Ús del mode Auto” a la pàgina 159](#)
- ➔ [“Ús del mode Manual” a la pàgina 159](#)
- ➔ [“Menú Conf. bàsica” a la pàgina 178](#)

## Ús del mode Manual

### Recepció de faxos

Quan soni el telèfon, podeu respondre manualment a la trucada despenjant l'auricular.

- Quan sentiu un to de fax (baud):

Seleccioneu **Fax** a la pantalla d'inici de la impressora, seleccioneu **Envia/rep > Rep** i, seguidament, toqueu . Després, pengeu l'auricular del telèfon.

- Si el to es per a una trucada de veu:

Podeu respondre la trucada normalment.

### Recepció de faxos mitjançant únicament un telèfon connectat

Quan **Recepció remota** està establert, podeu rebre faxos introduint el **Codi d'inici**.

Quan soni el telèfon, despengeu-lo. Quan sentiu un to de fax (baud), marqueu el **Codi d'inici** de dos dígit i, a continuació, pengeu l'auricular.

### Informació relacionada

- ➔ [“Configuració per rebre faxos utilitzant únicament un telèfon connectat \(Recepció remota\)” a la pàgina 161](#)

## Ús del mode Auto

### Recepció de faxos sense un dispositiu telefònic extern

La impressora canvia automàticament per rebre faxos quan es completa el número de tons de trucada que establiu a **Tons abans de respondre**.

## Configuració de fax

### **Nota:**

Us recomanem que configureu **Tons abans de respondre** en un nombre tan baix com sigui possible.

### **Recepció de faxes amb un dispositiu telefònic extern**

Una impressora amb dispositiu telefònic extern funciona de la manera següent.

- Si el vostre dispositiu telefònic és el contestador automàtic, quan el contestador respon en el nombre de tons establert a **Tons abans de respondre**:
  - Si el to és per a un fax, la impressora canvia automàticament per rebre faxes.
  - Si el to és per a una trucada de veu, el contestador automàtic pot rebre trucades de veu i enregistrar missatges de veu.
- Quan despengeu l'auricular dins del nombre de tons establert a **Tons abans de respondre**:
  - Si el to és per a un fax, podeu rebre el fax utilitzant els mateixos passos que per al **Manual**.
  - Si el to és per a una trucada de veu, podeu respondre a la trucada normalment.
- Quan la impressora canvia automàticament per rebre faxes:
  - Si el to és per a un fax, la impressora comença a rebre faxes.
  - Si el to és per a una trucada de veu, no podeu respondre a la trucada. Demaneu al contacte que us torni a trucar.

### **Nota:**

Definiu els ajustos de **Tons abans de respondre** de la impressora en un nombre més alt que el nombre de tons del contestador automàtic. Altrament, el contestador automàtic no podrà rebre trucades de veu ni enregistrar els missatges de veu. Per a més informació sobre la configuració del contestador automàtic, consulteu el manual proporcionat amb el contestador automàtic.

### **Informació relacionada**

- ➔ [“Configuració per a l'ús d'un contestador automàtic” a la pàgina 160](#)
- ➔ [“Ús del mode Manual” a la pàgina 159](#)

## **Configuració per a la connexió amb un dispositiu mòbil extern**

### **Configuració per a l'ús d'un contestador automàtic**

Per fer servir un contestador automàtic, heu de configurar-lo.

1. Seleccioneu **Configurac.** a la pantalla d'inici del tauler de control de la impressora.
2. Seleccioneu **Configuració general > Conf. fax > Conf. bàsica**.
3. Establiu **Mode recepció** a **Auto**.
4. Definiu el valor de l'opció de configuració **Tons abans de respondre** de la impressora en un nombre més alt que el nombre de tons del contestador automàtic.

Si **Tons abans de respondre** és en un nombre inferior al nombre de tons del contestador automàtic, el contestador automàtic no pot rebre trucades de veu per enregistrar missatges de veu. Consulteu els manuals del contestador automàtic per esbrinar com heu de configurar-lo.

Pot ser que la configuració **Tons abans de respondre** de la impressora no es mostri, en funció de la regió.



## Configuració de fax

### Informació relacionada

- ➔ [“Ús del mode Auto” a la pàgina 159](#)
- ➔ [“Menú Conf. bàsica” a la pàgina 178](#)

## Configuració per rebre faxos utilitzant únicament un telèfon connectat (Recepció remota)

Podeu començar a rebre faxos entrants despenjant l'auricular i utilitzant el telèfon, sense ni tan sols tocar la impressora.

La funció **Recepció remota** està disponible per als telèfons que admetin el marcatge per tons.

1. Seleccioneu **Configurac.** a la pantalla d'inici del tauler de control de la impressora.
2. Seleccioneu **Configuració general > Conf. fax > Conf. bàsica > Recepció remota.**
3. Toqueu **Recepció remota** per establir-ho com a **Eng.**.
4. Seleccioneu **Codi d'inici**, introduïu un codi de dos dígits (podeu introduir de 0 a 9, \* i #) i, a continuació, toqueu **D'acord**.
5. Seleccioneu **D'acord** per aplicar la configuració.

### Informació relacionada

- ➔ [“Ús del mode Manual” a la pàgina 159](#)
- ➔ [“Menú Conf. bàsica” a la pàgina 178](#)

## Establiment de Configuració d'impressió per a la recepció de faxos

### Realització de configuracions d'origen del paper per rebre faxos (per a models amb dues o més fonts de paper)

Podeu definir les fonts de paper utilitzades per imprimir documents rebuts o informes de fax. De manera predeterminada, totes les fonts de paper estan activades per a la impressió de fax. Utilitzeu aquesta funció si no voleu utilitzar paper d'una font de paper específica per a la impressió de fax.

1. Seleccioneu **Configurac.** a la pantalla d'inici del tauler de control de la impressora.
2. Seleccioneu **Configuració general > Configuració d'impressora > Configuració de font de paper > Conf. selecció autom. > Fax.**
3. Toqueu a cada casella de font de paper que no vulgueu utilitzar per imprimir faxos.  
L'ajust de la font de paper es canvia a **Apag** i es desactiva per imprimir faxos.

### Informació relacionada

- ➔ [“Configuració d'impressora” a la pàgina 139](#)

## Configuració de fax

### Establiment de Configuració d'impressió com a Doble cara per a la recepció de faxos

Podeu configurar la impressora per reduir paper imprimint a dues cares els faxos rebuts, o imprimint-los de mida reduïda perquè encaixin al paper. Com a exemple, seguiu les instruccions que figuren a continuació per configurar la impressió a dues cares.

1. Seleccioneu **Configurac.** a la pantalla d'inici del tauler de control de la impressora.
2. Seleccioneu **Configuració general > Conf. fax > Configuració de recepció.**
3. Seleccioneu **Configuració d'impressió i**, a continuació, seleccioneu **2 cares.**
4. Toqueu el quadre **Doble cara** per establir-ho com a **Eng.**.
5. A **Marge d'enquadernació**, seleccioneu **Vora curta** o **Vora llarga.**
6. Seleccioneu **D'acord.**

#### Informació relacionada

➔ [“Menú Configuració d'impressió” a la pàgina 176](#)

### Configuracions per desar i reenviar faxos rebuts

La impressora està configurada per defecte per imprimir els faxos rebuts. A més d'imprimir-los, podeu configurar la impressora per desar o reenviar els faxos rebuts. Tingueu present que els mètodes de configuració varien depenent de si hi ha requisits configurats o no.

- Desar i reenviar faxos rebuts d'emissors no especificats: funcions per desar i reenviar faxos rebuts sense requisits
- Desar i reenviar faxos rebuts d'emissors determinats: funcions per desar i reenviar faxos rebuts amb requisits

#### Informació relacionada

- ➔ [“Funcions per desar i reenviar faxos rebuts sense requisits” a la pàgina 162](#)
- ➔ [“Funcions per desar i reenviar els faxos rebuts amb requisits” a la pàgina 165](#)

### Funcions per desar i reenviar faxos rebuts sense requisits

Podeu desar i reenviar faxos rebuts d'emissors no especificats a ubicacions a la impressora i altres ubicacions externes. Podeu seleccionar alhora les destinacions següents. Si les seleccioneu totes alhora, els faxos rebuts es desen a Safata entr., en un ordinador, o en un dispositiu de memòria extern i es reenvien a una altra destinació, com ara una direcció de correu electrònic.

- Safata entr. a la impressora

Podeu desar els faxos rebuts a Safata entr. Podeu veure'ls al tauler de control de la impressora, per tal que pugueu imprimir només els que vulgueu o eliminar els que no necessiteu.

## Configuració de fax

- Destinacions externes a la impressora
  - Un ordinador (recepció PC-FAX)
  - Dispositiu de memòria extern
  - Fins a 5 destinacions de reenviament
    - Adreces de correu electrònic
    - Carpetes compartides en una xarxa
    - Altres faxos

### Informació relacionada

- ➔ “Com desar i reenviar els faxos rebuts (Des./reenv. incondicional)” a la pàgina 163
- ➔ “Menú Configuració desa./reenv.” a la pàgina 172
- ➔ “Configuració d'enviament i recepció de faxos en un ordinador” a la pàgina 169

## Com desar i reenviar els faxos rebuts (Des./reenv. incondicional)

Podeu establir que voleu desar i reenviar els faxos rebuts d'un remitent indeterminat. Per reenviar els faxos rebuts, abans cal afegir les destinacions de reenviament a la llista de contactes. Per reenviar a una adreça de correu, també heu de configurar prèviament els ajustos del servidor de correu.

Seguiu els passos següents. Per desar els faxos rebuts a un ordinador amb la funció PC-FAX, consulteu la informació relacionada que trobareu a continuació sobre aquest tema.

1. Seleccioneu **Configurac.** a la pantalla d'inici del tauler de control de la impressora.
2. Seleccioneu **Configuració general > Conf. fax > Configuració de recepció > Configuració desa./reenv. > Des./reenv. incondicional.**  
Si apareix un missatge, comproveu-ne el contingut i, a continuació, toqueu **D'acord.**
3. Configureu els paràmetres següents en funció de les destinacions d'emmagatzematge i de reenviament.  
Les funcions següents poden utilitzar-se simultàniament.



- Per desar els faxos rebuts a la Safata entr.:
  - ➊ Seleccioneu **Desa a la safata d'entrada** per establir-ho com a **Eng.**.
  - ➋ Si apareix un missatge, comproveu-ne el contingut i, a continuació, seleccioneu **D'acord.**

## Configuració de fax

- Com desar els faxos rebuts en un dispositiu de memòria extern:
  - ➊ Introduïu un dispositiu de memòria al port USB de la interfície externa de la impressora.
  - ➋ Seleccioneu **Desa a disp. mem.**.
  - ➌ Seleccioneu **Sí**. Per imprimir els documents automàticament mentre es desen al dispositiu de memòria, seleccioneu **Sí i imprimeix**.
  - ➍ Comproveu el missatge que es mostra i, seguidament, toqueu **Crea**.  
Al dispositiu de memòria es crea una carpeta per desar els documents rebuts.
  - ➎ Comproveu el missatge, toqueu **Tanca** o espereu que desaparegui el missatge i, seguidament, toqueu **Tanca**.
  - ➏ Quan aparegui el missatge següent, comproveu-ne el contingut i, a continuació, toqueu **D'acord**.



**Important:**

*Els documents rebuts es desen a la memòria de la impressora temporalment abans de desar els documents al dispositiu de memòria connectat a la impressora. Com que un error de memòria plena desactiva l'enviament i la recepció de faxos, mantingueu el dispositiu de memòria connectat a la impressora.*

- Per reenviar els faxos rebuts al correu electrònic, carpetes compartides i altres aparells de fax:
  - ➊ Seleccioneu **Reenvia**.
  - ➋ Seleccioneu **Sí**. Per imprimir els documents automàticament mentre es reenvien, seleccioneu **Sí i imprimeix**.
  - ➌ Seleccioneu **Afegeix una entrada**i, a continuació, seleccioneu les destinacions a la llista de contactes. Podeu especificar fins a cinc destinacions de reenviament.
  - ➍ Toqueu **Tanca** per acabar de seleccionar les destinacions de reenviament i, seguidament, toqueu **Tanca**.
  - ➎ A **Opc. si falla reenv.**, seleccioneu si voleu imprimir els documents que rebeu o voleu desar-los a la Safata entr. de la impressora si no es poden reenviar.
  - ➏ Toqueu **D'acord**.



**Important:**

*La recepció de faxos es desactiva si la Safata entr. és plena. Hauríeu d'eliminar els documents de la safata d'entrada una vegada hagin estat verificats.*

**Nota:**

*El nombre de documents que no s'han pogut reenviar es visualitza a la pantalla d'inici a , a més d'altres treballs sense processar.*

4. Si és necessari, configureu la impressora perquè envii correus electrònics a la persona que voleu informar dels resultats dels faxos processats.
  - ➊ Seleccioneu **Notific. per correu**.
  - ➋ Toqueu l'element següent per establir-lo en **Eng.**.

Les funcions següents poden utilitzar-se simultàniament.

  - Notifica en completar la recepció: envia correus electrònics al destinatari quan la impressora ha acabat de rebre els faxos.
  - Not. compl. impr.: envia correus electrònics al destinatari quan la impressora ha acabat d'imprimir els faxos rebuts.

## Configuració de fax

- Not. desar mem.: envia correus electrònics al destinatari quan la impressora ha acabat de desar els documents rebuts al dispositiu de memòria.
- Not. compl. reenv.: envia correus electrònics al destinatari quan la impressora ha acabat de reenviar els faxos rebuts.
- ③ Seleccioneu el camp **Destinatari** i, a continuació, seleccioneu un destinatari per al correu de la llista de contactes.
- ④ Toqueu **Tanca** per finalitzar la selecció del destinatari.
- ⑤ Toqueu **D'acord**.

5. Toqueu **Tanca** per completar la configuració de **Des./reenv. incondicional**.

Amb això finalitza la configuració d'emmagatzematge i reenviament incondicional per a la recepció de faxos.

6. Seleccioneu els **Config. comuna** necessaris.

Per obtenir més informació, consulteu els **Config. comuna** al menú **Configuració desa./reenv.**

### Nota:

*Si heu seleccionat una carpeta compartida en una xarxa o una adreça de correu com a destinació de reenviament, us recomanem que proveu d'enviar una imatge escanejada a la destinació en mode escaneig. Seleccioneu **Escaneig > Correu** o **Escaneig > Carpeta de xarxa/FTP** des de la pantalla d'inici, seleccioneu la destinació i comenceu a escanejar.*

### Informació relacionada

- ➔ [“Connexió de xarxa” a la pàgina 19](#)
- ➔ [“Configuració del servidor o de la carpeta compartida” a la pàgina 37](#)
- ➔ [“Funcions per desar i reenviar faxos rebuts sense requisits” a la pàgina 162](#)
- ➔ [“Configuració de Desa a l'equip per rebre faxos” a la pàgina 170](#)
- ➔ [“Configuració de Desa a l'equip per imprimir també a la impressora per rebre faxos” a la pàgina 170](#)
- ➔ [“Configuració de Desa a l'equip per no rebre faxos” a la pàgina 170](#)
- ➔ [“Menú Configuració desa./reenv.” a la pàgina 172](#)

## Funcions per desar i reenviar els faxos rebuts amb requisits

Podeu rebre faxos d'emissors determinats o a una hora determinada i, a continuació, guardar-los i reenviar-los a ubicacions a la impressora i a altres ubicacions externes. Podeu seleccionar alhora les destinacions següents. Si les seleccioneu totes alhora, els faxos rebuts es desen a Safata entr., a la safata confidencial, o a un dispositiu de memòria extern i, a continuació, es reenvien a una altra destinació, com ara una direcció de correu electrònic.

- Safates confidencials i Safata entr. a la impressora

Podeu desar els faxos rebuts a les safates confidencials o Safata entr., classificant-les segons diferents requisits. Podeu veure'ls al tauler de control de la impressora, per tal que pugueu imprimir només els faxos que vulgueu o eliminar els que no necessiteu.

- Destinacions externes a la impressora

- Dispositiu de memòria extern

- Destinació de reenviament:

- Adreça de correu electrònic
- Carpeta compartida en una xarxa
- Un altre fax

## Configuració de fax

### Informació relacionada

- ➔ “Com desar i reenviar els faxos rebuts (Des./reenv. condicional)” a la pàgina 166
- ➔ “Menú Configuració desa./reenv.” a la pàgina 172

## Com desar i reenviar els faxos rebuts (Des./reenv. condicional)

Podeu establir que voleu desar i reenviar els faxos rebuts d'un remitent determinat o a una hora determinada. Per reenviar els faxos rebuts, abans cal afegir la destinació de reenviament a la llista de contactes. Per reenviar a una adreça de correu, també heu de configurar prèviament els ajustos del servidor de correu.

### Nota:

- Els documents a color no es poden reenviar a un altre aparell de fax. Es processen com a documents que no s'han pogut reenviar.*
- Abans d'utilitzar la funció de desar i reenviar els faxos rebuts en una hora especificada, comproveu que els paràmetres de **Data/hora** i **Diferència horària** de la impressora són correctes. Accediu al menú des de **Configurac.** > **Configuració general** > **Conf. bàsica** > **Configuració Data/hora**.*

1. Seleccioneu **Configurac.** a la pantalla d'inici del tauler de control de la impressora.
2. Seleccioneu **Configuració general** > **Conf. fax** > **Configuració de recepció** > **Configuració desa./reenv.**
3. Toqueu  a una bústia no registrada a **Des./reenv. condicional**.
4. Seleccioneu la casella **Nom** i introduïu el nom que voleu registrar.
5. Seleccioneu la casella **Condicions** per configurar els ajustos de condicions.
  - Coincidència núm. de fax de remitent:** si el número del fax entrant coincideix amb les condicions que heu seleccionat en aquest element, la impressora desa i envia els faxos rebuts.  
 Seleccioneu la condició de **Coincidència núm. de fax de remitent** i introduïu el número de fax (màx. 20 dígits) mitjançant la selecció de la casella **Número de fax**.
  - Coincidència de subadreça (SUB):** si la subadreça (SUB) és una coincidència perfecta, la impressora desa i envia els faxos rebuts.  
 Habilitau la configuració **Coincidència de subadreça (SUB)** i introduïu la contrasenya seleccionant la casella **Subadreça(SUB)**.
  - Coincidència de contrasenya (SID):** si la contrasenya (SID) és una coincidència perfecta, la impressora desa i envia els faxos rebuts.  
 Activeu la configuració de **Coincidència de contrasenya (SID)** i introduïu la contrasenya seleccionant la casella **Contrasenya(SID)**.
  - Hora de recepció:** la impressora desa i envia faxos rebuts durant el període de temps especificat.  
 Activeu la configuració de **Hora de recepció** i després establiu el temps a **Hora d'inici** i **Hora de fi**.
6. Seleccioneu la safata **Destinació desa./reenv.**

## Configuració de fax

7. Configureu els paràmetres següents en funció de les destinacions d'emmagatzematge i de reenviament. Les funcions següents poden utilitzar-se simultàniament.



- Per imprimir els faxos rebuts:  
Toqueu **Imprimeix** per establir-ho com a **Eng.**.
- Per desar els faxos rebuts a la Safata entr. o a una safata confidencial:
  - ➊ Seleccioneu **Desa a safata fax**.
  - ➋ Toqueu **Desa a safata fax** per establir-ho com a **Eng.**.
  - ➌ Seleccioneu la safata en què voleu desar el document.
- Com desar els faxos rebuts en un dispositiu de memòria extern:
  - ➊ Introduïu un dispositiu de memòria al port USB de la interfície externa de la impressora.
  - ➋ Seleccioneu **Desa a disp. mem.**.
  - ➌ Toqueu **Desa a disp. mem.** per establir-ho com a **Eng.**.
  - ➍ Comproveu el missatge que es mostra i, seguidament, toqueu **Crea**.

Al dispositiu de memòria es crea una carpeta per desar els documents rebuts.



**Important:**

*Els documents rebuts es desen a la memòria de la impressora temporalment abans de desar els documents al dispositiu de memòria connectat a la impressora. Com que un error de memòria plena desactiva l'enviament i la recepció de faxos, mantingueu el dispositiu de memòria connectat a la impressora.*

## Configuració de fax

Per reenviar els faxos rebuts al correu electrònic, carpetes compartides i a un altre aparell de fax:

- ❶ Seleccioneu **Reenvia**.
- ❷ Toqueu **Reenvia** per establir-ho com a **Eng.**
- ❸ Seleccioneu **Afegeix una entrada**i, a continuació, seleccioneu les destinacions a la llista de contactes. Podeu especificar una destinació de reenviament.
- ❹ Quan hàgiu acabat de seleccionar les destinacions de reenviament, toqueu **Tanca**.
- ❺ Comproveu que la destinació de reenviament que heu seleccionat sigui correcta i seleccioneu **Tanca**.
- ❻ A **Opc. si falla reenv.**, seleccioneu si voleu imprimir els documents que rebeu o voleu desar-los a la Safata entr. de la impressora si no es poden reenviar.



### **Important:**

*La recepció de faxos es desactiva si la Safata entr. o una safata confidencial són plenes. Hauríeu d'eliminar els documents de la safata d'entrada una vegada hagin estat verificats.*

### **Nota:**

*El nombre de documents que no s'han pogut reenviar es visualitza a la pantalla d'inici a , a més d'altres treballs sense processar.*

8. Toqueu **D'acord** per completar la configuració de **Destinació desa./reenv.**
9. Si és necessari, configureu la impressora perquè envii correus electrònics a la persona que voleu informar dels resultats dels faxos processats.
  - ❶ Seleccioneu **Notific. per correu**.
  - ❷ Toqueu l'element següent per establir-lo en **Eng.**

Les funcions següents poden utilitzar-se simultàniament.

  - Notifica en completar la recepció: envia correus electrònics al destinatari quan la impressora ha acabat de rebre els faxos.
  - Not. compl. impr.: envia correus electrònics al destinatari quan la impressora ha acabat d'imprimir els faxos rebuts.
  - Not. desar mem.: envia correus electrònics al destinatari quan la impressora ha acabat de desar els documents rebuts al dispositiu de memòria.
  - Not. compl. reenv.: envia correus electrònics al destinatari quan la impressora ha acabat de reenviar els faxos rebuts.
  - ❸ Seleccioneu el camp **Destinatari** i, a continuació, seleccioneu un destinatari per al correu de la llista de contactes.
  - ❹ Toqueu **Tanca** per finalitzar la selecció del destinatari.
  - ❺ Toqueu **D'acord**.
10. Seleccioneu **D'acord**, després seleccioneu **D'acord** per tornar a la pantalla **Configuració desa./reenv.**
11. Seleccioneu la bústia registrada per a la qual heu establert les condicions i, seguidament, seleccioneu **Activa**. Amb això finalitza la configuració d'emmagatzematge i reenviament condicional per a la recepció de faxos.
12. Seleccioneu els **Config. comuna** necessaris.  
Per obtenir més informació, consulteu els **Config. comuna** al menú **Configuració desa./reenv.**



## Configuració de fax

### Nota:

Si heu seleccionat una carpeta compartida en una xarxa o una adreça de correu com a destinació de reenviament, us recomanem que proveu d'enviar una imatge escanejada a la destinació en mode escaneig. Seleccioneu **Escaneig** > **Correu** o **Escaneig** > **Carpeta de xarxa/FTP** des de la pantalla d'inici, seleccioneu la destinació i comenceu a escanejar.

### Informació relacionada

- ➔ [“Connexió de xarxa” a la pàgina 19](#)
- ➔ [“Configuració del servidor o de la carpeta compartida” a la pàgina 37](#)
- ➔ [“Funcions per desar i reenviar els faxos rebuts amb requisits” a la pàgina 165](#)
- ➔ [“Menú Configuració desa./reenv.” a la pàgina 172](#)

## Configuració d'opcions per a bloquejar faxos brossa

Podeu bloquejar faxos brossa.

1. Seleccioneu **Configurac.** a la pantalla d'inici del tauler de control de la impressora.
2. Seleccioneu **Configuració general** > **Conf. fax** > **Conf. bàsica** > **Fax rebutjat**.
3. Configureu la condició de bloquejar els faxos brossa.  
Seleccioneu **Fax rebutjat** i, seguidament, activeu les opcions següents.
  - Llista de números rebutjats: rebutja els faxos que estan a la Llista de números de rebuig.
  - Bloquejada capçalera de fax en blanc: rebutja els faxos que tenen la informació de capçalera en blanc.
  - Contactes sense registrar: rebutja els faxos que no s'han afegit a la llista de contactes.
4. Toqueu  per tornar a la pantalla **Fax rebutjat**.
5. Si utilitzeu la **Llista de números rebutjats**, seleccioneu **Edita llista de números rebutjats** i, seguidament, editeu la llista.

### Informació relacionada

- ➔ [“Menú Conf. bàsica” a la pàgina 178](#)

## Configuració d'enviament i recepció de faxos en un ordinador

Per rebre i enviar faxos en un ordinador client, FAX Utility ha d'estar instal·lada a l'ordinador connectat per xarxa o cable USB.

### Activació de l'enviament de faxos des d'un ordinador

Definiu els elements següents mitjançant Web Config.

1. Accediu a Web Config, feu clic a la pestanya **Fax** i, a continuació, feu clic a **Send Settings** > **Basic**.

## Configuració de fax

2. Seleccioneu **Use per PC to FAX Function**.

**Nota:**

*El valor de configuració per defecte de **PC to FAX Function** és **Use**. Per desactivar l'enviament de faxos des de qualsevol ordinador, seleccioneu **Do Not Use**.*

3. Feu clic a **OK**.

### Informació relacionada

➔ [“Menú Configuració d'enviament” a la pàgina 171](#)

## Configuració de Desa a l'equip per rebre faxos

Podeu rebre faxos en un ordinador mitjançant (FAX Utility). Instal·leu FAX Utility a l'ordinador client i configureu-ho. Per a més informació, consulteu Basic Operations a l'ajuda de la FAX Utility (que apareix a la finestra principal).

L'element de configuració que apareix a continuació al tauler de control de la impressora està definit en **Sí**, i els faxos rebuts es poden desar a l'ordinador.

**Configurac.** > **Configuració general** > **Conf. fax** > **Configuració de recepció** > **Configuració desa./reenv.** > **Des./reenv. incondicional** > **Desa a l'equip**

### Informació relacionada

➔ [“Menú Configuració desa./reenv.” a la pàgina 172](#)

## Configuració de Desa a l'equip per imprimir també a la impressora per rebre faxos

Podeu establir la configuració per imprimir els faxos rebuts en una impressora i, a més a més, desar-los a un ordinador.

1. Seleccioneu **Configurac.** a la pantalla d'inici del tauler de control de la impressora.
2. Seleccioneu **Configuració general** > **Conf. fax** > **Configuració de recepció**.
3. Seleccioneu **Configuració desa./reenv.** > **Des./reenv. incondicional** > **Desa a l'equip** > **Sí i imprimeix**.

### Informació relacionada

➔ [“Menú Configuració desa./reenv.” a la pàgina 172](#)

## Configuració de Desa a l'equip per no rebre faxos

Per configurar la impressora per tal que no rebí faxos en un ordinador, canvieu la configuració a la impressora.

**Nota:**

*També podeu canviar la configuració amb la FAX Utility. Tanmateix, si hi ha faxos que no s'hagin desat a l'ordinador, la funció no funciona.*

1. Seleccioneu **Configurac.** a la pantalla d'inici del tauler de control de la impressora.

## Configuració de fax

2. Seleccioneu **Configuració general > Conf. fax > Configuració de recepció.**
3. Seleccioneu **Configuració desa./reenv. > Des./reenv. incondicional > Desa a l'equip > No.**

### Informació relacionada

➔ [“Menú Configuració desa./reenv.” a la pàgina 172](#)

---

## Opcions de menú de Conf. fax

En seleccionar **Configurac. > Configuració general > Conf. fax** al tauler de control de la impressora, es mostra aquest menú.

### Nota:

- També podeu accedir-hi Conf. fax des de Web Config. Feu clic a la pestanya **Fax** a la pantalla Web Config.*
- Quan utilitzeu Web Config per mostrar el menú **Conf. fax**, hi poden haver lleugeres diferències en la interfície d'usuari i en la ubicació en comparació amb el tauler de control de la impressora.*

## Menú Botó de funcionament ràpid

Podeu trobar el menú al tauler de control de la impressora que figura a continuació:

**Configurac. > Configuració general > Conf. fax > Botó de funcionament ràpid**

### Nota:

*No podeu mostrar aquest menú a la pantalla Web Config.*

Element	Descripció
Botó func. ràpid 1	Registrar fins a tres dreceres us permet accedir ràpidament al menú que utilitzeu amb freqüència quan envieu faxes. Les dreceres es troben a la part superior de la pestanya <b>Conf. fax</b> a <b>Fax</b> .
Botó func. ràpid 2	
Botó func. ràpid 3	

## Menú Configuració d'enviament

Podeu trobar el menú al tauler de control de la impressora que figura a continuació:

**Configurac. > Configuració general > Conf. fax > Configuració d'enviament**

### Nota:

*Podeu trobar el menú que figura a continuació a la pantalla Web Config:*

**Fax pestanya > Send Settings > Basic**

## Configuració de fax

Element	Descripció
Env. ràpid a memòria	La funció d'enviament de memòria ràpida comença a enviar el fax quan la impressora acaba d'escanejar la primera pàgina. Si no s'activa aquesta funció, la impressora comença a enviar després de desar totes les imatges escanejades a la memòria. Mitjançant l'ús d'aquesta funció, podeu reduir el temps total d'operació ja que l'escaneig i l'enviament es realitzen simultàniament.
Envia en lot	Si hi ha diversos faxos en espera per enviar-se al mateix destinatari, això els agrupa per enviar-los tots alhora. Es poden enviar fins a cinc documents (amb un màxim de 100 pàgines en total) alhora. Això us ajuda a estalviar despeses de transmissió en reduir el nombre de connexions.
Desa dades de l'error	Desa els documents que no s'han pogut enviar a la memòria de la impressora. Podeu tornar a enviar els documents des del <b>Job/Status</b> .
PC to FAX Function	L'element es mostra només a la pantalla de Web Config. Permet l'enviament de faxos utilitzant un ordinador de client.

### Informació relacionada

➔ [“Activació de l'enviament de faxos des d'un ordinador” a la pàgina 169](#)

## Menú Configuració de recepció

### Informació relacionada

➔ [“Menú Configuració desa./reenv.” a la pàgina 172](#)

➔ [“Menú Configuració d'impressió” a la pàgina 176](#)

## Menú Configuració desa./reenv.

Podeu trobar el menú al tauler de control de la impressora que figura a continuació:

**Configurac. > Configuració general > Conf. fax > Configuració de recepció > Configuració desa./reenv.**

### Des./reenv. incondicional

#### *Nota:*

*Podeu trobar el menú que figura a continuació a la pantalla Web Config:*

*Fax pestanya > Receive Settings > Fax Output*

Podeu definir destinacions d'emmagatzematge i reenviament al Safata entr., a l'ordinador, a un dispositiu de memòria externa, a adreces de correu, a carpetes compartides i a altres aparells de fax. Podeu utilitzar aquestes funcions alhora. Si definiu tots els elements a **Apag** al tauler de control de la impressora, la impressora estarà llesta per imprimir els faxos rebuts.

## Configuració de fax

Element	Descripció
Desa a la safata d'entrada	<p>Desa els faxes rebuts a la Safata entr. de la impressora. Es poden desar un màxim de 200 documents. Tingueu en compte que, en funció de les condicions d'ús, p. ex. la mida de fitxer dels documents desats i l'ús simultani de diverses funcions de desar documents, potser no podreu desar documents 200 .</p> <p>Encara que els faxes rebuts no s'imprimeixin automàticament, podeu veure'ls a la pantalla de la impressora i imprimir només aquells que necessiteu. Tanmateix, si seleccioneu <b>Sí i imprimeix</b> a un altre element, com ara <b>Desa a l'equip</b> a <b>Des./reenv. incondicional</b>, els faxes rebuts s'imprimeix automàticament.</p>
Desa a l'equip	<p>Desa els faxes rebuts com a fitxers PDF a l'ordinador connectat a la impressora. Podeu ajustar-ho a <b>Sí</b> mitjançant només el FAX Utility. Instal·leu FAX Utility a l'ordinador abans. Després d'establir-ho a <b>Sí</b>, podeu canviar-ho a <b>Sí i imprimeix</b>.</p>
Desa a disp. mem.	<p>Desa els faxes rebuts com a fitxers PDF a un dispositiu de memòria externa connectat a la impressora. En seleccionar <b>Sí i imprimeix</b>, s'imprimeixen els faxes rebuts i, alhora, es desen al dispositiu de memòria.</p> <p>Els documents rebuts es desen a la memòria de la impressora temporalment abans de desar els documents al dispositiu de memòria connectat a la impressora. Com que un error de memòria plena desactiva l'enviament i la recepció de faxes, mantingueu el dispositiu de memòria connectat a la impressora.</p>
Reenvia	<p>Reenvia els faxes rebuts a un altre aparell de fax o els reenvia com a fitxers PDF a una carpeta compartida ubicada en una xarxa o a una adreça electrònica. Els faxes reenviats s'eliminen de la impressora. En seleccionar <b>Sí i imprimeix</b> s'imprimeixen els faxes rebuts i, alhora, es reenvien. En primer lloc, afegiu les destinacions de reenviament a la llista de contactes. Per reenviar a una adreça de correu electrònic, configureu els ajustos del servidor de correu.</p> <p><input type="checkbox"/> Destinació: podeu seleccionar destinacions de reenviament des de la llista de contactes que hàgiu afegit prèviament.</p> <p>Si heu seleccionat una carpeta compartida en una xarxa o una adreça de correu com a destinació de reenviament, us recomanem que proveu d'enviar una imatge escanejada a la destinació en mode escaneig. Seleccioneu <b>Escaneig &gt; Correu o Escaneig &gt; Carpeta de xarxa/FTP</b> des de la pantalla d'inici, seleccioneu la destinació i comenceu a escanejar.</p> <p><input type="checkbox"/> Opc. si falla reenv.: podeu seleccionar si voleu imprimir els faxes que fallin o desar-los a Safata entr..</p> <p>Quan la Safata entr. està plena, l'enviament de faxes es desactiva. Hauríeu d'eliminar els documents de la safata d'entrada una vegada hagin estat verificats. El nombre de documents que no s'han pogut reenviar es visualitza a la pantalla d'inici a , a més d'altres treballs sense processar.</p>
Notific. per correu	<p>Envia una notificació per correu electrònic quan el procés que heu seleccionat a sota s'ha completat. Podeu utilitzar les funcions que figuren a continuació alhora.</p> <p><input type="checkbox"/> Destinatari: establiu la destinació de la notificació de la finalització del procés.</p> <p><input type="checkbox"/> Notifica en completar la recepció: envia una notificació quan s'acaba de rebre un fax.</p> <p><input type="checkbox"/> Not. compl. impr.: envia una notificació quan s'acaba d'imprimir un fax.</p> <p><input type="checkbox"/> Not. desar mem.: envia una notificació quan s'acaba de desar un fax a un dispositiu de memòria.</p> <p><input type="checkbox"/> Not. compl. reenv.: envia una notificació quan s'acaba de reenviar un fax.</p>

### Des./reenv. condicional

**Nota:**

Podeu trobar el menú que figura a continuació a la pantalla Web Config:

**Fax pestanya > Receive Settings > Conditions Output Settings**

## Configuració de fax

Podeu definir destinacions d'emmagatzematge i reenviament al Safata entr., a les safates confidencials, a un dispositiu de memòria externa, a adreces de correu, a carpetes compartides i a altres aparells de fax.

Per alternar entre activar o desactivar les condicions, toqueu a qualsevol lloc del quadre excepte a  .

Element	Descripció
Nom	Introduïu el nom de la condició.
Condicions	<p>Seleccioneu les condicions i configureu les opcions.</p> <ul style="list-style-type: none"> <li><input type="checkbox"/> Coincidència núm. de fax de remitent: quan el número de fax del remitent coincideix, el fax rebut es desa i s'envia.</li> <li><input type="checkbox"/> Coincidència de subadreça (SUB): quan la subadreça (SUB) coincideix perfectament, el fax rebut es desa i s'envia.</li> <li><input type="checkbox"/> Coincidència de contrasenya (SID): quan la contrasenya (SID) coincideix perfectament, el fax rebut es desa i s'envia.</li> <li><input type="checkbox"/> Hora de recepció: desa i envia un fax rebut durant el període de temps especificat.</li> </ul>
Destinació desa./reenv.	<p>Seleccioneu el destí per desar i reenviar els documents rebuts que compleixin les condicions. Podeu utilitzar les funcions que figuren a continuació alhora.</p> <ul style="list-style-type: none"> <li><input type="checkbox"/> Desa a safata fax: desa els faxos rebuts a la Safata entr. de la impressora o a una safata confidencial.  <p>Podeu desar fins a 200 documents en total. Tingueu en compte que, en funció de les condicions d'ús, p. ex. la mida de fitxer dels documents desats i l'ús simultani de diverses funcions de desar documents, potser no podreu desar documents 200 .</p> </li> <li><input type="checkbox"/> Desa a disp. mem.: desa els faxos rebuts com a fitxers PDF a un dispositiu de memòria externa connectat a la impressora.  <p>Els documents rebuts es desen a la memòria de la impressora temporalment abans de desar els documents al dispositiu de memòria connectat a la impressora. Com que un error de memòria plena desactiva l'enviament i la recepció de faxos, mantingueu el dispositiu de memòria connectat a la impressora.</p> </li> <li><input type="checkbox"/> Reenvia: reenvia els faxos rebuts a un altre aparell de fax o els reenvia com a fitxers PDF a una carpeta compartida ubicada en una xarxa o a una adreça electrònica. Els faxos reenviats s'eliminen de la impressora. En primer lloc, afegiu la destinació de reenviament a la llista de contactes. Per reenviar a una adreça de correu, també heu de configurar els ajustos del servidor de correu.</li> <li><input type="checkbox"/> Destinació: podeu seleccionar destinacions de reenviament des de la llista de contactes que hàgiu afegit prèviament.  <p>Si heu seleccionat una carpeta compartida en una xarxa o una adreça de correu com a destinació de reenviament, us recomanem que proveu d'enviar una imatge escanejada a la destinació en mode escaneig. Seleccioneu <b>Escaneig &gt; Correu</b> o <b>Escaneig &gt; Carpeta de xarxa/FTP</b> des de la pantalla d'inici, seleccioneu la destinació i comenceu a escanejar.</p> </li> <li><input type="checkbox"/> Opc. si falla reenv.: podeu seleccionar si voleu imprimir els faxos que fallin o desar-los a Safata entr.</li> <li><input type="checkbox"/> Imprimeix: imprimeix els faxos rebuts.</li> </ul>

## Configuració de fax

Element	Descripció
Notific. per correu	<p>Envia una notificació per correu electrònic quan el procés que heu seleccionat a sota s'ha completat. Podeu utilitzar les funcions que figuren a continuació alhora.</p> <ul style="list-style-type: none"> <li><input type="checkbox"/> Destinatari: establiu la destinació de la notificació de la finalització del procés.</li> <li><input type="checkbox"/> Notifica en completar la recepció: envia una notificació quan s'acaba de rebre un fax.</li> <li><input type="checkbox"/> Not. compl. impr.: envia una notificació quan s'acaba d'imprimir un fax.</li> <li><input type="checkbox"/> Not. desat mem.: envia una notificació quan s'acaba de desat un fax a un dispositiu de memòria.</li> <li><input type="checkbox"/> Not. compl. reenv.: envia una notificació quan s'acaba de reenviar un fax.</li> </ul>
Informe de transmissió	<p>Imprimeix un informe de transmissió automàticament després de desat o reenviar un fax rebut.</p> <p>En seleccionar <b>Impr. err.</b>, s'imprimeix un informe només quan deseu o reenvieu un fax rebut i es produeix un error.</p>

### Config. comuna

**Nota:**

Podeu trobar el menú que figura a continuació a la pantalla Web Config:

- Fax pestanya > Receive Settings > Inbox
- Fax pestanya > Receive Settings > Fax Output

Element	Descripció
Conf. Safata d'entrada	<ul style="list-style-type: none"> <li><input type="checkbox"/> Opcions quan la memòria és plena: podeu seleccionar l'operació per imprimir els faxos rebuts o rebutjar rebre'ls quan la memòria de la Safata entr. està plena.</li> <li><input type="checkbox"/> Configuració de contrasenya de safata d'entrada: la contrasenya protegeix la Safata entr. per impedir que els usuaris vegin els faxos rebuts. Seleccioneu <b>Canvia</b> per canviar la contrasenya i seleccioneu <b>Restableix</b> per cancel·lar la protecció amb contrasenya. Quan canvieu o restabliu la contrasenya, necessiteu la contrasenya actual.</li> </ul> <p>No podeu establir una contrasenya si <b>Opcions quan la memòria és plena</b> s'ha definit com a <b>Rep i imprimeix faxos</b>.</p>
Ass. correu per reenviar	<p>Podeu especificar un assumpte per al correu electrònic en reenviar a una adreça de correu electrònic.</p>



### (Menú)

**Nota:**

No podeu imprimir la llista des de la pantalla Web Config.

Element	Descripció
Imprimeix llista desa. / reenv. condicional	Imprimeix el Llista des./reenv. condicional.

### Informació relacionada

- ➔ [“Funcions per desat i reenviar faxos rebuts sense requisits” a la pàgina 162](#)
- ➔ [“Com desat i reenviar els faxos rebuts \(Des./reenv. incondicional\)” a la pàgina 163](#)
- ➔ [“Funcions per desat i reenviar els faxos rebuts amb requisits” a la pàgina 165](#)

## Configuració de fax

➔ “Com desar i reenviar els faxos rebuts (Des./reenv. condicional)” a la pàgina 166

### Menú Configuració d'impressió

Podeu trobar el menú al tauler de control de la impressora que figura a continuació:

**Configurac. > Configuració general > Conf. fax > Configuració de recepció > Configuració d'impressió**

**Nota:**

Podeu trobar el menú que figura a continuació a la pantalla Web Config:

**Fax pestanya > Receive Settings > Fax Output**

Element	Descripció
Reducció automàtica	Imprimeix els faxos rebuts amb documents de gran mida reduïts per cabre-hi al paper a la font de paper. En funció de les dades rebudes, la reducció no sempre serà possible. Si inhabiliteu aquesta opció, els documents grans s'imprimiran en la seva mida original en diversos fulls, o bé és possible que s'expulsi una segona pàgina en blanc.
Conf. separar pàgines	Imprimeix els faxos rebuts amb una divisió de pàgina quan la mida dels documents rebuts sigui més gran que la mida del paper carregat a la impressora.
Impressió provisional	Feu ajustos d'impressió quan la mida del document del fax rebut sigui més gran que la mida del paper carregat a la impressora.  En seleccionar <b>Activat(Divideix en pàgines)</b> , es divideix el document longitudinalment per imprimir el document rebut. En seleccionar <b>Encès (Redueix per ajustar)</b> , es la mida es redueix fins a un 50 % per a la impressió.
Rotació automàtica	Rota faxos rebuts en orientació apaïxada i documents de mida A5 de manera que s'imprimeixin en paper de mida A5. Aquesta configuració s'aplica quan la configuració de la mida del paper com a mínim per a una font de paper utilitzada per a la impressió de faxos està establerta a A5.  En seleccionar <b>Apag</b> , els faxos rebuts en orientació apaïxada, i mida A5, amb la mateixa amplada que els documents de mida A4 en orientació horitzontal, es tracten i s'imprimeixen com a faxos de mida A4.  Comproveu la configuració de la font de paper per imprimir faxos i la mida del paper per a les fonts de paper en els menús següents a <b>Configurac. &gt; Configuració general &gt; Configuració d'impressora &gt; Configuració de font de paper</b> .  <input type="checkbox"/> <b>Conf. selecció autom.</b> <input type="checkbox"/> <b>Configuració del paper &gt; Mida paper</b>
Afegeix informació de recepció	Imprimeix informació de recepció al fax rebut, encara que el remitent no estableixi la informació de capçalera. La informació de recepció inclou la data i hora en què s'ha rebut, l'identificador del remitent, l'identificador de recepció (per exemple, "# 001") i el número de pàgina (per exemple, "P1"). Si s'activa <b>Conf. separar pàgines</b> també s'inclou el número de separació de pàgina.
2 cares	Imprimeix diverses pàgines de faxos rebuts a les dues cares del paper.
Hora d'inici impressió	Seleccioneu les opcions per imprimir els faxos rebuts.  <input type="checkbox"/> S'han rebut totes les pàgines: la impressió s'inicia després de rebre totes les pàgines. Que la impressora comenci a imprimir per la primera pàgina o l'última d'un fitxer depèn de la configuració de la funció <b>Pila d'intercalació</b> . Consulteu les explicacions per a <b>Pila d'intercalació</b> .  <input type="checkbox"/> S'ha rebut la primera pàgina: inicia la impressió quan es rep la primera pàgina i després s'imprimeix en l'ordre que es reben les pàgines. Si la impressora no pot començar a imprimir, per exemple, si està imprimint altres treballs, la impressora començarà a imprimir les pàgines rebudes com a lot quan estigui disponible.



## Configuració de fax

Element	Descripció
Pila d'intercalació	Com que la primera pàgina s'imprimeix l'última (impressió de l'última pàgina a la primera), els documents impresos s'apilen seguint l'ordre de pàgina correcte. Quan la impressora tingui poc espai de memòria, és possible que aquesta funció no estigui disponible.
Imprimeix hora de suspensió	<input type="checkbox"/> Imprimeix hora de suspensió: durant el període de temps especificat, la impressora desa els documents rebuts a la memòria de la impressora sense imprimir-los. Aquesta funció es pot utilitzar per evitar el soroll a la nit o per evitar que es revelin documents confidencials mentre sou fora. Abans d'utilitzar aquesta funció, assegureu-vos que hi ha prou espai de memòria. Fins i tot abans de l'hora de reinici, es poden comprovar i imprimir els documents rebuts individualment des de <b>Job/Status</b> a la pantalla d'inici. <input type="checkbox"/> Temps per aturar: atura la impressió de documents. <input type="checkbox"/> Temps per reiniciar: reinicia la impressió de documents automàticament.
Mode silencios	Redueix el soroll que fa la impressora en imprimir faxes, però la velocitat d'impressió es pot veure reduïda.

### Informació relacionada

➔ [“Establiment de Configuració d'impressió per a la recepció de faxes” a la pàgina 161](#)

## Menú Configuració dels informes

Podeu trobar el menú al tauler de control de la impressora que figura a continuació:

**Configurac.** > **Configuració general** > **Conf. fax** > **Configuració dels informes**

#### Nota:

Podeu trobar el menú que figura a continuació a la pantalla *Web Config*:

*Pestanya Fax* > *Report Settings*

Element	Descripció
Informe de reenviament	Imprimeix un informe després de reenviar un document de fax rebut. Seleccioneu <b>Imprimeix</b> per imprimir cada vegada que es reenvii un document.
Informe d'error de còpia seg.	imprimeix un informe quan es produeix un error a la còpia de seguretat en reenviar el fax enviat a la <b>Destinació de còpia seguretat</b> . Podeu configurar la destinació a <b>Fax</b> > <b>Conf. fax</b> > <b>Còpia seg.</b> . Tingueu en compte que la funció de còpia de seguretat està disponible quan: <ul style="list-style-type: none"> <li><input type="checkbox"/> Enviar un fax en blanc i negre</li> <li><input type="checkbox"/> Enviar un fax amb la funció <b>Env més tard</b></li> <li><input type="checkbox"/> Enviar un fax amb la funció <b>Envia en lot</b></li> <li><input type="checkbox"/> Enviar un fax amb la funció <b>Em. dad fax</b></li> </ul>
Impressió automàtica de registre de fax	imprimeix el registre de faxes automàticament. Seleccioneu <b>Engegat(Cada 30)</b> per imprimir un registre cada cop que es completin 30 treballs de fax. Seleccioneu <b>Engegat(Hora)</b> per imprimir el registre a una hora especificada. No obstant això, si el nombre de treballs de fax passa de 30, el registre s'imprimeix abans de l'hora especificada.
Adjunta imatge a informe	Imprimeix un <b>Informe de transmissió</b> amb una imatge de la primera pàgina del document enviat. Seleccioneu <b>Engegat(imatge gran)</b> per imprimir la part superior de la pàgina sense reduir-la. Seleccioneu <b>Engegat(imatge petita)</b> per imprimir la pàgina sencera i la redueix perquè s'ajusti a l'informe.

## Configuració de fax

Element	Descripció
Format d'informe	Selecciona un format per als informes de fax a la pestanya <b>Fax &gt; Més &gt; Informe de fax</b> que no sigui <b>Registre de protocol</b> . Seleccioneu <b>Detall</b> per imprimir-lo amb els codis d'error.
Mètode de sortida	Seleccioneu un mètode de sortida per als informes de fax, com ara <b>Desa a disp. mem.</b> . Quan seleccioneu <b>Reenvia</b> , seleccioneu <b>Destinació</b> d'entre els contactes.

## Menú Conf. bàsica

Podeu trobar el menú al tauler de control de la impressora que figura a continuació:

**Configurac. > Configuració general > Conf. fax > Conf. bàsica**

**Nota:**

Podeu trobar el menú que figura a continuació a la pantalla Web Config:

- Fax pestanya > Line Settings**
- Fax pestanya > Send Settings > Basic**
- Fax pestanya > Receive Settings > Basic**
- Fax pestanya > Receive Settings > Fax Block Settings**

Element	Descripció
Velocitat de fax	Seleccioneu la velocitat de transmissió de faxos. Recomanem que seleccioneu <b>Lenta(9.600bps)</b> quan es produeixin errors de comunicació amb freqüència, quan envieu o rebeu un fax de l'estranger o quan utilitzeu un servei de telèfon IP (VoIP).
ECM	Automàticament corregeix els errors en la transmissió de faxos (mode de correcció d'errors), la majoria dels quals són causats per soroll a la línia de telèfon. Si aquesta opció està inhabilitada, no podeu enviar ni rebre documents en color.
Det. to marc.	Detecta un to de línia abans de començar a marcar. Si la impressora està connectada a una PBX (centralita privada de telefonia) o a una línia de telèfon digital, és possible que la impressora no pugui començar a marcar. En aquest cas, canvieu la configuració <b>Tipus de línia a PBX</b> . Si no funciona, inhabiliteu aquesta funció. No obstant això, si desactiveu aquesta funció, es podria descartar el primer dígit d'un número de fax i enviar el fax a un número incorrecte.
Mode marcació	Seleccioneu el tipus de sistema de telèfon al qual hàgiu connectat la impressora. Quan està configurat a <b>Batec</b> , podeu canviar temporalment el mode de marcatge de polsos a tons prement * (s'introdueix "T") mentre introduïu els números a la pantalla superior del fax. Pot ser que aquesta configuració no es mostri segons la vostra regió o país.
Tipus de línia	<p>Seleccioneu el tipus de línia al qual hàgiu connectat la impressora.</p> <p>Quan utilitzeu la impressora en un entorn que utilitzi extensions i requereixi un codi d'accés extern, com ara 0 i 9, per tenir una línia externa, seleccioneu <b>PBX</b> i registreu el codi d'accés. Una vegada registrat el codi d'accés, introduïu # (coixinet) en lloc del codi d'accés en enviar un fax a un número de fax exterior. Per a un entorn que utilitzi un mòdem DSL o adaptador de terminal, també es recomana la configuració de <b>PBX</b>.</p> <p>No es poden enviar faxos als destinataris de <b>Contactes</b> per als quals s'hagi configurat un codi d'accés extern, com ara 0 o 9. Si heu afegit els destinataris a <b>Contactes</b> mitjançant un codi d'accés extern, com ara 0 o 9, establiu el <b>Codi d'accés</b> com a <b>No usar</b>. En cas contrari, heu de canviar el codi per # a <b>Contactes</b>.</p>

## Configuració de fax

Element	Descripció
Capçalera	<p>Introduïu el vostre nom de remitent i el número de fax. Apareixeran com una capçalera en els faxos sortints.</p> <ul style="list-style-type: none"> <li><input type="checkbox"/> El vostre núm. tel.: podeu introduir fins a 20 caràcters inclosos 0–9 + o espai. Per a Web Config, podeu introduir fins a 30 caràcters.</li> <li><input type="checkbox"/> Capçalera de fax: podeu registrar fins a 21 noms d'emissor, segons convingui. Podeu introduir fins a 40 caràcters per a cada nom d'emissor. Per Web Config, introduïu la capçalera en Unicode (UTF-8).</li> </ul>
Mode recepció	<p>Seleccioneu el mode de recepció. Per veure'n els detalls, consulteu la informació relacionada a continuació.</p>
DRD	<p>Si us heu subscrit a un servei de timbres característics de la vostra companyia de telèfon, seleccioneu el patró de timbre que voleu utilitzar per als faxos entrants. El servei de timbres característics, ofert per moltes companyies telefòniques (el nom del servei varia en funció de la companyia), us permet tenir diversos números de telèfon en una línia de telèfon. A cada número, se li assigna un patró de timbre diferent. Podeu utilitzar un número per a les trucades de veu i un altre per a les trucades de fax. En funció de la regió, aquesta opció pot estar <b>Eng.</b> o <b>Apag.</b></p>
Tons abans de respondre	<p>Seleccioneu quants tons han de sonar abans que la impressora rebi automàticament un fax.</p>
Recepció remota	<ul style="list-style-type: none"> <li><input type="checkbox"/> Recepció remota: quan contesteu un fax entrant en un telèfon connectat a la impressora, podeu començar a rebre el fax introduint el codi mitjançant el telèfon.</li> <li><input type="checkbox"/> Codi d'inici: establiu el codi d'inici de <b>Recepció remota</b>. Introduïu dos caràcters utilitzant 0–9, * i #.</li> </ul>
Fax rebutjat	<ul style="list-style-type: none"> <li><input type="checkbox"/> Fax rebutjat: seleccioneu les opcions per rebutjar faxos brossa. <ul style="list-style-type: none"> <li><input type="checkbox"/> Llista de números rebutjats: si el número de telèfon de l'altra part es troba a la llista de números rebutjats, definiu si voleu rebutjar els faxos entrants.</li> <li><input type="checkbox"/> Bloquejada capçalera de fax en blanc: si el número de telèfon de l'altra part es troba a la llista de números bloquejats, definiu si voleu rebutjar la recepció de faxos.</li> <li><input type="checkbox"/> Contactes sense registrar: si el número de telèfon de l'altra part no es troba a la llista de contactes, definiu si voleu rebutjar la recepció de faxos.</li> </ul> </li> <li><input type="checkbox"/> Edita llista de números rebutjats: podeu registrar fins a 30 números de fax dels quals rebutjar faxos i trucades. Introduïu fins a 20 caràcters inclosos 0–9, *, # o espai.</li> </ul>

### Informació relacionada

- ➔ [“Configurar la impressora perquè estigui a punt per enviar i rebre faxos \(amb l’Auxiliar de configuració de fax\)” a la pàgina 156](#)
- ➔ [“Configuració del Mode recepció” a la pàgina 159](#)
- ➔ [“Configuració per rebre faxos utilitzant únicament un telèfon connectat \(Recepció remota\)” a la pàgina 161](#)
- ➔ [“Configuració d’opcions per a bloquejar faxos brossa” a la pàgina 169](#)

## Menú Configuració de seguretat

Podeu trobar el menú al tauler de control de la impressora que figura a continuació:

**Configurac.** > **Configuració general** > **Conf. fax** > **Configuració de seguretat**

## Configuració de fax

**Nota:**

Podeu trobar el menú que figura a continuació a la pantalla Web Config:

Pestanya **Fax** > **Security Settings**

Element	Descripció
Restriccions marcació directa	<p>En seleccionar <b>Eng.</b>, es desactiva la introducció manual de números de fax de destinatari i permet que l'operador seleccioni destinataris només de la llista de contactes o de l'historial d'enviaments.</p> <p>En seleccionar <b>Introdueix dues vegades</b>, es sol·licita a l'operador que torni a introduir el número de fax quan el número s'hagi introduït manualment.</p> <p>En seleccionar <b>Apag</b>, es permet la introducció manual de números de fax de destinatari.</p>
Confirma llista adr.	<p>En seleccionar <b>Eng.</b>, es mostra una pantalla de confirmació del destinatari abans d'iniciar la transmissió.</p>
Copia dades esb. auto.	<p>En seleccionar <b>Eng.</b>, s'esborren automàticament les còpies de seguretat quan s'envii o es rebí un document correctament i les còpies de seguretat ja no siguin necessàries.</p> <p>En seleccionar <b>Apag</b>, per preparar-se per una potència inesperada fora a causa d'un fallada elèctrica o un funcionament incorrecte, s'emmagatzemen temporalment còpies de seguretat dels documents enviats i rebuts a la memòria.</p>
Esborrar les dades de la còpia de seguretat	<p>Esborra totes les còpies de seguretat emmagatzemades temporalment a la memòria de la impressora. Executeu aquesta funció abans de donar la impressora a algú altre o tirar-la.</p> <p>No es mostra aquest menú a la pantalla Web Config.</p>

## Comprova la connexió de fax

Podeu trobar el menú al tauler de control de la impressora que figura a continuació:

**Configurac.** > **Configuració general** > **Conf. fax** > **Comprova la connexió de fax**

**Nota:**

No podeu mostrar aquest menú a la pantalla Web Config.

En seleccionar **Comprova la connexió de fax**, la impressora està connectada a la línia de telèfon i està llesta per a una transmissió de fax. Podeu imprimir el resultat de la comprovació en un paper normal de mida A4.

## Auxiliar de configuració de fax

Podeu trobar el menú al tauler de control de la impressora que figura a continuació:

**Configurac.** > **Configuració general** > **Conf. fax** > **Auxiliar de configuració de fax**

**Nota:**

No podeu mostrar aquest menú a la pantalla Web Config.

En seleccionar **Auxiliar de configuració de fax** es defineix la configuració bàsica de fax. Seguiu les instruccions de la pantalla.

### Informació relacionada

➔ [“Configurar la impressora perquè estigui a punt per enviar i rebre faxos \(amb l’Auxiliar de configuració de fax\)” a la pàgina 156](#)

---

## Solució de problemes

### Problemes en enviar i rebre faxos

#### Informació relacionada

- ➔ “No es poden enviar ni rebre faxos” a la pàgina 181
- ➔ “No es poden enviar faxos” a la pàgina 182
- ➔ “No es poden enviar faxos a un destinatari concret” a la pàgina 183
- ➔ “No es poden enviar faxos a una hora determinada” a la pàgina 183
- ➔ “No es poden rebre faxos” a la pàgina 183
- ➔ “No es poden desar els faxos rebuts en un dispositiu de memòria” a la pàgina 184
- ➔ “Es produeix un error de memòria plena” a la pàgina 184
- ➔ “El fax enviat té una qualitat deficient” a la pàgina 185
- ➔ “El fax rebut té una qualitat deficient” a la pàgina 185
- ➔ “Els faxos rebuts no s'imprimeixen” a la pàgina 186
- ➔ “Les pàgines estan en blanc o només una petita quantitat de text s'imprimeix a la segona pàgina en faxos rebuts” a la pàgina 186

### No es poden enviar ni rebre faxos

- Utilitzeu **Comprova la connexió de fax** al tauler de control per executar la comprovació de connexió del fax automàtica. Proveu les solucions que s'imprimeixen a l'informe.
- Comproveu el codi de l'error que apareix per al treball de fax que ha fallat i proveu les solucions que es descriuen a la llista de codis d'error.
- Comproveu la configuració de l'opció **Tipus de línia**. Si la definiu com a **PBX** es podria resoldre el problema. Si el vostre sistema telefònic requereix un codi d'accés extern per obtenir una línia externa, registreu el codi d'accés amb la impressora i introduïu # (coixinet) al principi d'un número de fax en enviar faxos.
- Si es produeix un error de comunicació, canvieu la configuració de l'opció **Velocitat de fax a Lenta(9.600bps)** al tauler de control.
- Comproveu que la connexió del telèfon funcioni. Connecteu-hi un telèfon i proveu-lo. Si no podeu fer ni rebre trucades, poseu-vos en contacte amb la vostra empresa de telecomunicacions.
- Per connectar-vos a una línia telefònica DSL, heu d'utilitzar un mòdem DSL equipat amb un filtre DSL integrat o instal·lar un filtre DSL separat a la línia. Poseu-vos en contacte amb el vostre proveïdor de DSL.
- Si us connecteu amb una línia telefònica DSL, connecteu la impressora directament a una connexió de telèfon per veure si la impressora pot enviar faxos. Si això funciona, pot ser que el filtre DSL estigui provocant el problema. Poseu-vos en contacte amb el vostre proveïdor de DSL.
- Activeu l'opció **ECM** al tauler de control. No es poden enviar ni rebre faxos en color si **ECM** està desactivat.
- Per enviar o rebre faxos amb l'ordinador, assegureu-vos que la impressora estigui connectada amb un cable USB o a través d'una xarxa, i que el controlador de PC-FAX estigui instal·lat a l'ordinador. El controlador PC-FAX s'instal·la juntament amb la FAX Utility.

## Configuració de fax



- ❑ Al Windows, comproveu que la impressora (fax) aparegui a **Dispositius i impressores, Impressora** o a **Impressores i altre maquinari**. La impressora (fax) es mostra com a "EPSON XXXXX (FAX)". Si la impressora (fax) no es mostra, desinstal·leu i torneu a instal·lar la FAX Utility. Consulteu els apartats següents per accedir a **Dispositius i impressores, Impressora, o Impressores i altre maquinari**.
  - ❑ Windows 10/Windows Server 2016
 

Feu clic al botó Inicia i, seguidament, seleccioneu **Sistema Windows > Tauler de control > Visualitza dispositius i impressores a Maquinari i so**.
  - ❑ Windows 8.1/Windows 8
 

Seleccioneu **Escriptori > Configuració > Tauler de control > Visualitza dispositius i impressores a Maquinari i so o Maquinari**.
  - ❑ Windows 7
 

Feu clic al botó Inicia i seleccioneu **Tauler de control > Visualitza dispositius i impressores a Maquinari i so** o a **Maquinari**.
  - ❑ Windows Vista
 

Feu clic al botó Inicia i seleccioneu **Tauler de control > Impressores a Maquinari i so**.
  - ❑ Windows XP
 

Feu clic al botó Inicia i seleccioneu **Configuració > Tauler de control > Impressores i altre maquinari > Impressores i faxos**.
- ❑ Al Mac OS, comproveu el següent.
  - ❑ Seleccioneu **Preferències del Sistema** al menú  > **Impressores i Escàners** (o **Impressió i Escaneig, Impressió i Fax**) i assegureu-vos que es mostri la impressora (fax). La impressora (fax) es mostra com a "FAX XXXX (USB)" o com a "FAX XXXX (IP)". Si la impressora (fax) no es mostra, feu clic a [+] i registreu-la.
  - ❑ Seleccioneu **Preferències del Sistema** al menú  > **Impressores i Escàners** (o **Impressió i Escaneig, Impressió i Fax**) i després feu doble clic a la impressora (fax). Si la impressora està en pausa, feu clic a **Reprendre** (o **Reprendre la Impressora**).

### Informació relacionada

- ➔ [“Codi d'error al menú d'estat” a la pàgina 107](#)
- ➔ [“Connexió de la impressora a una línia de telèfon” a la pàgina 153](#)
- ➔ [“Menú Conf. bàsica” a la pàgina 178](#)
- ➔ [“Comprova la connexió de fax” a la pàgina 180](#)

### No es poden enviar faxos

- ❑ Si s'ha activat funció de restricció d'usuaris, cal proporcionar un nom i d'usuari i una contrasenya per fer servir la impressora. Poseu-vos en contacte amb l'administrador si desconeixeu la contrasenya.
- ❑ Si s'ha activat la funció de restricció d'usuaris i envieu un fax des d'un ordinador, es realitza l'autenticació de l'usuari mitjançant el nom d'usuari i la contrasenya que s'hagin definit al controlador de la impressora. Si no podeu enviar un fax a causa d'un error d'autenticació, poseu-vos en contacte amb l'administrador.
- ❑ Configureu la informació d'encapçalament per als faxos sortints al tauler de control. Alguns aparells de fax rebutgen automàticament els faxos entrants que no inclouen informació d'encapçalament.
- ❑ Si heu bloquejat l'identificador de trucada, desbloquegeu-lo. Alguns telèfons o aparells de fax rebutgen automàticament les trucades anònimes.

## Configuració de fax



- Demaneu al destinatari si el número de fax és correcte i si l'aparell de fax del destinatari està preparat per rebre un fax.
- Comproveu si heu enviat accidentalment un fax utilitzant la funció de subadreça. Si se selecciona un destinatari amb una subadreça de la llista de contactes, és possible que el fax s'envii a través de la funció de subadreça.
- Quan envieu faxos utilitzant la funció de subadreça, demaneu al destinatari si el seu equip de fax és capaç de rebre faxos utilitzant la funció de subadreça.
- Quan envieu faxos utilitzant la funció de subadreça, comproveu que la subadreça i la contrasenya siguin correctes. Comproveu amb el destinatari que la subadreça i la contrasenya coincideixin.

### Informació relacionada

- ➔ [“Menú Conf. bàsica” a la pàgina 178](#)
- ➔ [“No es poden enviar ni rebre faxos” a la pàgina 181](#)

## No es poden enviar faxos a un destinatari concret

Comproveu les indicacions següents si no podeu enviar faxos a un destinatari concret a causa d'un error.

- Si l'aparell del destinatari no agafa la trucada durant 50 segons després que la impressora hagi acabat de marcar el número, la trucada finalitza amb un error. Marqueu mitjançant la funció  (**Penjat**) o mitjançant un telèfon connectat per comprovar quan es triga en escoltar un to de fax. Si es triga més de 50 segons, afegiu pauses després del número de fax per enviar el fax. Toqueu  per afegir la pausa. S'introdueix un guió com a marca de la pausa. Una pausa dura aproximadament tres segons. Si cal, afegiu diverses pauses.
- Si heu seleccionat el destinatari a la llista de contactes, comproveu que la informació registrada sigui correcta. Si la informació és correcta, seleccioneu el destinatari a la llista de contactes, toqueu **Edita** i canvieu **Velocitat de fax** a **Lenta(9.600bps)**.

### Informació relacionada

- ➔ [“Ús dels contactes” a la pàgina 62](#)
- ➔ [“No es poden enviar ni rebre faxos” a la pàgina 181](#)

## No es poden enviar faxos a una hora determinada

Ajusteu la data i l'hora correctes al tauler de control.

### Informació relacionada

- ➔ [“Sincronització de la data i l'hora amb el servidor d'hora” a la pàgina 77](#)
- ➔ [“Conf. bàsica” a la pàgina 137](#)

## No es poden rebre faxos

- Si us heu subscrit a un servei de desviament de trucades, pot ser que la impressora no pugui rebre faxos. Poseu-vos en contacte amb el proveïdor de serveis.
- Si no heu connectat un telèfon a la impressora, definiu l'opció **Mode recepció** com a **Auto** al tauler de control.

## Configuració de fax

- ❑ Sota les condicions següents, la impressora es queda sense memòria i no pot rebre faxos. Consulteu la informació de solució de problemes per saber com gestionar un error de memòria plena.
  - ❑ 200 documents rebuts s'han desat a la safata d'entrada i a la safata confidencial en total.
  - ❑ La memòria de la impressora és plena (100%).
- ❑ Quan rebeu faxos utilitzant la funció de subadreça, comproveu que la subadreça i la contrasenya siguin correctes. Comproveu amb el remitent que la subadreça i la contrasenya coincideixin.
- ❑ Comproveu si el número de fax del remitent ha estat registrat a la **Llista de números rebutjats**. Els faxos enviats des de números que s'han afegit a aquesta llista es bloquegen quan s'activa **Llista de números rebutjats a Fax rebutjat**.
- ❑ Comproveu si el número de fax del remitent està registrat a la llista de contactes. Els faxos enviats des de números que no s'han registrat a aquesta llista es bloquegen quan s'activa **Contactes sense registrar a Fax rebutjat**.
- ❑ Pregunteu al remitent si la informació de capçalera està configurada a la seva màquina de fax. Els faxos que no incloguin informació de capçalera es bloquegen quan s'activa **Bloquejada capçalera de fax en blanc a Fax rebutjat**.

### Informació relacionada

- ➔ [“Menú Conf. bàsica” a la pàgina 178](#)
- ➔ [“No es poden enviar ni rebre faxos” a la pàgina 181](#)
- ➔ [“Es produeix un error de memòria plena” a la pàgina 184](#)

## No es poden desar els faxos rebuts en un dispositiu de memòria

Comproveu si el dispositiu de memòria està connectat a la impressora i comproveu la **Configuració de recepció**.

### Informació relacionada

- ➔ [“Configuracions per desar i reenviar faxos rebuts” a la pàgina 162](#)
- ➔ [“Menú Configuració desa./reenv.” a la pàgina 172](#)

## Es produeix un error de memòria plena

- ❑ Si la impressora s'ha definit per desar els faxos rebuts a la safata d'entrada o safata confidencial, suprimiu els faxos que ja hàgiu llegit de la safata d'entrada o safata confidencial.
- ❑ Si la impressora s'ha definit per desar els faxos rebuts en un ordinador, enceneu l'ordinador que s'hagi definit per desar-hi els faxos. Una vegada que els faxos s'hagin desat a l'ordinador, se suprimiran de la memòria de la impressora.
- ❑ Si la impressora s'ha definit per desar els faxos rebuts en un dispositiu de memòria, connecteu a la impressora el dispositiu en què hàgiu creat una carpeta per desar-hi els faxos. Una vegada que els faxos s'hagin desat al dispositiu, se suprimiran de la memòria de la impressora. Assegureu-vos que el dispositiu tingui prou memòria disponible i que no estigui protegit contra escriptura.



## Configuració de fax

- Fins i tot si la memòria està plena, podeu enviar un fax utilitzant una de les solucions següents.
  - Envieu un fax amb la funció **Env. directe** en enviar un fax monocrom.
  - Envieu un fax marcant el número des del dispositiu de telèfon extern.
  - Envieu un fax amb la funció  (**Penjat**).
  - Envieu un fax dividint els originals en dues o més parts per enviar-los en diversos lots.
- Si la impressora no pot imprimir un fax rebut a causa d'un error de la impressora, com ara un embús de paper, es pot produir l'error de memòria plena. Resoleu el problema de la impressora i després poseu-vos en contacte amb l'emissor i demaneu-li que us torni a enviar el fax.

### Informació relacionada

- ➔ [“Configuracions per desar i reenviar faxos rebuts” a la pàgina 162](#)
- ➔ [“Menú Configuració desa./reenv.” a la pàgina 172](#)
- ➔ [“Configuració d'enviament i recepció de faxos en un ordinador” a la pàgina 169](#)

## El fax enviat té una qualitat deficient

- Netegeu el vidre de l'escàner.
- Netegeu l'ADF.
- Canvieu la configuració de l'opció **Tipus original** al tauler de control. Si els originals contenen text i fotos, seleccioneu **Foto**.
- Canvieu la configuració de l'opció **Densitat** al tauler de control.
- Si no esteu segur de la funcionalitat del fax del destinatari, activeu la funció **Env. directe** o seleccioneu **Fi** com a configuració de l'opció **Resolució**.  
Si seleccioneu **Superfi** o **Ultrafi** per a un fax monocrom i envieu el fax sense fer servir la funció **Env. directe**, pot ser que la impressora redueixi automàticament la resolució.
- Activeu l'opció **ECM** al tauler de control.

### Informació relacionada

- ➔ [“Menú Conf. bàsica” a la pàgina 178](#)

## Els faxos s'envien amb una mida incorrecta

- En enviar un fax mitjançant el vidre de l'escàner, col·loqueu l'original correctament alineant-ne la cantonada amb la marca d'origen. Seleccioneu la mida de l'original al tauler de control.
- Netegeu el vidre de l'escàner i la coberta dels documents. Si el vidre té pols o taques, l'àrea d'escaneig pot ampliar-se per incloure la pols o les taques, amb la qual cosa es pot crear una posició incorrecta de l'escaneig o les imatges poden esdevenir massa petites.

## El fax rebut té una qualitat deficient

- Activeu l'opció **ECM** al tauler de control.
- Poseu-vos en contacte amb l'emissor i demaneu-li que us l'envii amb un mode de qualitat superior.

## Configuració de fax

- Torneu a imprimir el fax rebut. Seleccioneu **Registre al Job/Status** per tornar a imprimir el fax.

### Informació relacionada

- ➔ [“Menú Conf. bàsica” a la pàgina 178](#)

## Els faxos rebuts no s'imprimeixen

- Si s'ha produït un error a la impressora, com ara un embús de paper, la impressora no pot imprimir els faxos rebuts. Comproveu la impressora.
- Si la impressora s'ha definit per desar els faxos rebuts a la safata d'entrada o safata confidencial, els faxos rebuts no s'imprimeixen automàticament. Comproveu la **Configuració de recepció**.

### Informació relacionada

- ➔ [“Configuracions per desar i reenviar faxos rebuts” a la pàgina 162](#)
- ➔ [“Menú Configuració desa./reenv.” a la pàgina 172](#)

## Les pàgines estan en blanc o només una petita quantitat de text s'imprimeix a la segona pàgina en faxos rebuts

Podeu imprimir en una pàgina mitjançant l'ús de la funció **Suprimeix les dades de la impressió en dividir a Conf. separar pàgines**.

Seleccioneu **Suprimeix part superior** o **Suprimeix part inferior** a **Suprimeix les dades de la impressió en dividir** i, seguidament, ajusteu el **Llindar**. Augmentant el llindar s'augmenta la quantitat esborrada; un llindar més elevat proporciona una possibilitat més gran d'imprimir en una pàgina.

### Informació relacionada

- ➔ [“Menú Configuració d'impressió” a la pàgina 176](#)

## Altres problemes del fax

### Informació relacionada

- ➔ [“No es pot trucar al telèfon connectat” a la pàgina 186](#)
- ➔ [“El contestador automàtic no respon a les trucades” a la pàgina 187](#)

## No es pot trucar al telèfon connectat

Connecteu el telèfon al port EXT. de la impressora i despengeu l'auricular. Si no se sent cap to de línia a través de l'auricular, connecteu el cable del telèfon correctament.

### Informació relacionada

- ➔ [“Connexió del dispositiu de telèfon a la impressora” a la pàgina 154](#)

## Configuració de fax

### El contestador automàtic no respon a les trucades

Al tauler de control, definiu la configuració de l'opció **Tons abans de respondre** de la impressora en un nombre més alt que el nombre de tons per al contestador automàtic.

#### Informació relacionada

➔ [“Configuració per a l'ús d'un contestador automàtic” a la pàgina 160](#)

# **Configuració de seguretat avançada per a empreses**

---

En aquest capítol, es descriuen les funcions de seguretat avançada.

## Configuració de seguretat i prevenció de perills

Quan una impressora està connectada a una xarxa, podeu accedir-hi des d'una ubicació remota. A més, moltes persones poden compartir la impressora, la qual cosa és útil per millorar l'eficiència operativa i la comoditat. No obstant això, s'incrementen els riscos, com ara l'accés il·legal, ús il·legal i la manipulació de les dades. Si utilitzeu la impressora en un entorn on es pot accedir a Internet, els riscos són encara més grans.

Per a les impressores que no disposen de protecció d'accés des de l'exterior, serà possible llegir els registres de treballs d'impressió que s'emmagatzemen a la impressora a través d'Internet.

Per tal d'evitar aquest risc, les impressores Epson comptem amb diverses tecnologies de seguretat.

Configureu la impressora com sigui necessari en funció de les condicions de l'entorn que s'hagi construït amb la informació de l'entorn del client.

Nom	Tipus de funció	Què cal establir	Què cal evitar
Comunicacions SSL/TLS	El contingut de la comunicació es xifra amb la comunicació SSL/TLS quan s'accedeix al servidor d'Epson a Internet des de la impressora, com ara la comunicació amb l'ordinador a través del navegador web, utilitzant Epson Connect i l'actualització del microprogramari.	Obteniu un certificat signat per una AC i, a continuació, importeu-lo a la impressora.	L'ús d'una identificació de la impressora mitjançant una certificació signada per una AC impedeix la suplantació i l'accés no autoritzat. A més, el contingut de la comunicació SSL/TLS està protegit i s'evita la filtració dels continguts de les dades d'impressió i de la informació de configuració.
Control de protocol	Permet controlar els protocols i serveis que s'utilitzen per a la comunicació entre les impressores i els ordinadors, i activa i desactiva funcions.	Un protocol o servei que s'aplica a les funcions permeses o prohibides per separat.	Reducció dels riscos de seguretat que es poguessin produir per l'ús accidental en impedir que els usuaris utilitzin funcions innecessàries.
Filtratge IPsec/IP	Podeu establir que es permeti tallar i interrompre la transmissió de dades que d'un determinat client o d'un tipus particular. Atès que IPsec protegeix les dades per unitat de paquet d'IP (xifratge i autenticació), podeu comunicar-vos amb seguretat amb protocols no garantits.	Creeu una política bàsica i una política individual per configurar el client o el tipus de dades als quals es pot accedir a la impressora.	Protegiu-vos de l'accés no autoritzat i la manipulació i interceptió de dades de comunicació amb la impressora.
IEEE 802.1X	Només permet connectar-se a un usuari que estigui autenticat a Wi-Fi i Ethernet. Només permet utilitzar la impressora a un usuari autoritzat.	Configuració d'autenticació al servidor RADIUS (servidor d'autenticació).	Protegiu-vos de l'accés i l'ús no autoritzat a la impressora.

### Informació relacionada

- ➔ [“Comunicació SSL/TLS amb la impressora” a la pàgina 190](#)
- ➔ [“Control mitjançant els protocols” a la pàgina 198](#)
- ➔ [“Comunicació xifrada mitjançant el filtratge d'IPsec/IP” a la pàgina 203](#)

➔ [“Connexió de la impressora a una xarxa IEEE802.1X” a la pàgina 216](#)

## Configuració de funcions de seguretat

En configurar el filtratge IPsec/IP o IEEE802.1X, es recomana accedir a Web Config mitjançant SSL/TLS per comunicar la informació de configuració per tal de reduir els riscos de seguretat, com ara la manipulació o interceptació.

A més, podeu utilitzar Web Config connectant la impressora directament a l'ordinador mitjançant un cable Ethernet, i després introduir l'adreça IP en un navegador web. La impressora es pot connectar en un entorn segur després de completar la configuració de seguretat.

---

## Comunicació SSL/TLS amb la impressora

Quan el certificat de servidor s'estableix utilitzant la comunicació SSL/TLS (Secure Sockets Layer/Transport Layer Security) a la impressora, podeu xifrar el camí de comunicació entre ordinadors. Feu això si voleu evitar l'accés remot i no autoritzat.

### Quant a la certificació digital

#### CA-signed Certificate

Aquest certificat està signat per una AC (autoritat de certificació). Podeu obtenir-ho per demanar una autoritat de certificació. Aquest certificat acredita la existència de la impressora i s'utilitza per a la comunicació SSL/TLS per tal de garantir la seguretat de la comunicació de dades.

Quan s'utilitza per a la comunicació SSL/TLS, s'utilitza com un certificat de servidor.

Quan està configurat per la comunicació de filtratge IPsec/IP o IEEE 802.1X, s'utilitza com un certificat client.

#### Certificat d'una AC

Aquest certificat és a la cadena de CA-signed Certificate, que es coneix també com a certificat AC intermedi. L'utilitza el navegador web per validar la ruta del certificat de la impressora en accedir al servidor d'una altra part o a Web Config.

Per al certificat AC, establiu quan s'ha de validar la ruta del certificat del servidor accedint-hi des de la impressora. Per a la impressora, establiu que es certifiqui la ruta de CA-signed Certificate per a la connexió SSL/TLS.

Podeu obtenir el certificat AC de la impressora de la autoritat de certificació que hagi emès el certificat AC.

A més a més, podeu obtenir el certificat AC utilitzat per validar el servidor d'una altra part de l'autoritat de certificació que hagi emès el CA-signed Certificate de l'altre servidor.

#### Self-signed Certificate

És un certificat que signa i emet la impressora automàticament. Es coneix com a certificat arrel. Com que és l'emissor qui se'l certifica, no és fiable i no pot prevenir la suplantació.

Utilitzeu-lo quan establiu la configuració de seguretat i realitzeu comunicacions senzilles SSL/TLS sense el CA-signed Certificate.

Si s'utilitza aquest certificat per a una comunicació SSL/TLS, és possible que es mostri un avís de seguretat al navegador web ja que el certificat no està registrat en un navegador web. Podeu utilitzar el Self-signed Certificate només per a una comunicació SSL/TLS.

## Configuració de seguretat avançada per a empreses

### Informació relacionada

- ➔ “Obtenció i importació d'un certificat signat per una AC” a la pàgina 191
- ➔ “Eliminació d'un certificat signat per una AC” a la pàgina 195
- ➔ “Actualització d'un certificat autosignat” a la pàgina 197

## Obtenció i importació d'un certificat signat per una AC

### Obtenció d'un certificat signat per una AC

Per obtenir un certificat signat per una AC, creeu una CSR (sol·licitud de signatura de certificat) i apliqueu-la a l'autoritat de certificació. Podeu crear una CSR mitjançant Web Config i un ordinador.

Seguiu els passos per crear una CSR i obtenir un certificat signat per una AC mitjançant Web Config. Quan creeu una CSR amb Web Config, el certificat és en format PEM/DER.

1. Accediu a Web Config i, a continuació, seleccioneu la pestanya **Network Security**. Seguidament, seleccioneu **SSL/TLS > Certificate** o **IPsec/IP Filtering > Client Certificate** o **IEEE802.1X > Client Certificate**.

Escolliu el que escolliu, podeu obtenir el mateix certificat i utilitzar-lo de manera comuna.

2. Feu clic a **Generate a CSR**.

S'obre una pàgina de creació de CSR.

3. Introduïu un valor per a cada element.

**Nota:**

*La longitud de claus i abreviatures disponibles varien en funció de l'autoritat de certificació. Creeu una sol·licitud segons les regles de cada autoritat de certificació.*

4. Feu clic a **OK**.

Es mostra un missatge de finalització.

5. Seleccioneu la pestanya **Network Security**. Seguidament, seleccioneu **SSL/TLS > Certificate** o **IPsec/IP Filtering > Client Certificate** o **IEEE802.1X > Client Certificate**.

6. Feu clic a un dels botons de baixada de **CSR** segons el format especificat per cada autoritat de certificació per baixar una CSR a un ordinador.



**Important:**

*No torneu a generar una CSR. Si ho feu, és possible que no pugueu importar un CA-signed Certificate emès.*

7. Envieu la CSR a l'autoritat de certificació i obteniu un CA-signed Certificate.

Seguiu les regles de cada autoritat de certificació per al mètode i la forma d'enviament.

8. Deseu el CA-signed Certificate emès a l'ordinador connectat a la impressora.

La obtenció del CA-signed Certificate es completa quan deseu el certificat a la destinació.

## Configuració de seguretat avançada per a empreses

### Elements de configuració de CSR

Elements	Configuració i explicació
Key Length	Selecioneu una longitud de clau per a una CSR.
Common Name	<p>Podeu introduir entre 1 i 128 caràcters. Si és una adreça IP, hauria de ser una adreça IP estàtica. Podeu introduir entre 1 i 5 adreces IPv4, adreces IPv6, noms d'amfitrió, i FQDN separant-los amb comes.</p> <p>El primer element s'emmagatzema com a nom comú i la resta d'elements s'emmagatzemen amb el camp de sobrenom de l'assumpte del certificat.</p> <p>Exemple:                      Adreça IP de la impressora: 192.0.2.123; nom d'impressora: EPSONA1B2C3                      Common Name: EPSONA1B2C3,EPSONA1B2C3.local,192.0.2.123</p>
Organization/ Organizational Unit/ Locality/ State/Province	Podeu introduir entre 0 i 64 caràcters (Organizational Unit no es poden superar els 55 caràcters) en ASCII (0x20–0x7E). Podeu separar els noms únics amb comes.
Country	Introduïu un codi de país amb un número de dos dígitos especificat per ISO-3166.

### Informació relacionada

➔ “Obtenció d'un certificat signat per una AC” a la pàgina 191



## Importació d'un certificat signat per una AC

Importeu el CA-signed Certificate obtingut a la impressora.



### **Important:**

- Assegureu-vos que l'hora i la data de la impressora s'hagin establert correctament. Pot ser que el certificat no sigui vàlid.*
- Si obteniu un certificat mitjançant una CSR creada des de Web Config, podeu importar un certificat una vegada.*

1. Accediu a Web Config i, a continuació, seleccioneu la pestanya **Network Security**. Seguidament, seleccioneu **SSL/TLS > Certificate** o **IPsec/IP Filtering > Client Certificate** o **IEEE802.1X > Client Certificate**.

2. Feu clic a **Import**

S'obre una pàgina d'importació del certificat.

3. Introdueix un valor per a cada element. Configureu **CA Certificate 1** i **CA Certificate 2** en comprovar la ruta del certificat al navegador al qual accedeix la impressora.

En funció del lloc on hàgiu creat la CSR i del format de fitxer del certificat, és possible que calgui fer ajustos. Introdueix els valors dels elements requerits en funció del següent.

- Un certificat de format PEM/DER obtingut des de Web Config
  - Private Key:** no la configureu ja que la impressora conté una clau privada.
  - Password:** no ho configureu.
  - CA Certificate 1/CA Certificate 2:** opcional
- Un certificat de format PEM/DER obtingut des d'un ordinador
  - Private Key:** cal que l'establiu.
  - Password:** no ho configureu.
  - CA Certificate 1/CA Certificate 2:** opcional
- Un certificat de format PKCS#12 obtingut des d'un ordinador
  - Private Key:** no ho configureu.
  - Password:** opcional
  - CA Certificate 1/CA Certificate 2:** no ho configureu.

4. Feu clic a **OK**.

Es mostra un missatge de finalització.

### **Nota:**

Feu clic a **Confirm** per verificar la informació del certificat.

### **Informació relacionada**

➔ [“Accés a Web Config” a la pàgina 28](#)

➔ [“Elements de configuració d'importació d'un certificat signat per una AC” a la pàgina 194](#)

## Configuració de seguretat avançada per a empreses

### Elements de configuració d'importació d'un certificat signat per una AC

The screenshot shows the EPSON Network Security configuration interface. The 'Network Security' tab is active, and the 'SSL/TLS > Certificate' section is selected. The interface includes a left-hand navigation menu with options like Protocol, CA Certificate, Root Certificate Update, SSL/TLS, IPsec/IP Filtering, and IEEE802.1X. The main area contains fields for 'Server Certificate', 'Private Key', 'Password', 'CA Certificate 1', and 'CA Certificate 2', each with a 'Browse...' button. A note at the bottom states: 'Note: It is recommended to communicate via HTTPS for importing a certificate.' At the bottom of the window are 'OK' and 'Back' buttons.

Elements	Configuració i explicació
Server Certificate o Client Certificate	<p>Seleccioneu un format de certificat.</p> <p>Per a la connexió SSL/TLS, es mostra Server Certificate.</p> <p>Per al filtratge IPsec/IP o IEEE 802.1X, es mostra Client Certificate.</p>
Private Key	<p>Si obteniu un certificat del format PEM/DER mitjançant l'ús d'una CSR creada des d'un ordinador, especifiqueu un fitxer de clau privada que coincideixi amb un certificat.</p>
Password	<p>Si el format del fitxer és <b>Certificate with Private Key (PKCS#12)</b>, introduïu la contrasenya de xifrat de la clau privada definida quan s'obté el certificat.</p>
CA Certificate 1	<p>Si el format dels certificats és <b>Certificate (PEM/DER)</b>, importeu un certificat d'una autoritat de certificació que emeti un CA-signed Certificate utilitzat com a certificat de servidor. Especifiqueu un fitxer si cal.</p>
CA Certificate 2	<p>Si el format dels certificats és <b>Certificate (PEM/DER)</b>, importeu un certificat d'una autoritat de certificació que emeti un CA Certificate 1. Especifiqueu un fitxer si cal.</p>

#### Informació relacionada

➔ [“Importació d'un certificat signat per una AC” a la pàgina 193](#)

## Eliminació d'un certificat signat per una AC

Podeu eliminar un certificat importat si el certificat ha caducat o si ja no es necessita una connexió xifrada.



**Important:**

*Si obteniu un certificat mitjançant una CSR creada des de Web Config, no podeu tornar a importar un certificat eliminat. En aquest cas, torneu a crear una CSR i obtenir un certificat.*

1. Accediu a Web Config i, a continuació, seleccioneu la pestanya **Network Security**. Seguidament, seleccioneu **SSL/TLS > Certificate** o **IPsec/IP Filtering > Client Certificate** o **IEEE802.1X > Client Certificate**.
2. Feu clic a **Delete**.
3. Confirmeu que voleu eliminar el certificat al missatge que es mostra.

## Configureu un CA Certificate

Quan configureu el CA Certificate, podeu validar la ruta al certificat AC del servidor al qual la impressora accedeix. Això pot evitar la suplantació.

Podeu obtenir el CA Certificate de la autoritat de certificació que hagi emès el CA-signed Certificate.

### Informació relacionada

- ➔ [“Accés a Web Config” a la pàgina 28](#)
- ➔ [“Elements de configuració de CSR” a la pàgina 192](#)
- ➔ [“Importació d'un certificat signat per una AC” a la pàgina 193](#)

## Importació d'un CA Certificate

Importeu el CA Certificate a la impressora.

1. Accediu a Web Config i, a continuació, seleccioneu la pestanya **Network Security > CA Certificate**.
2. Feu clic a **Import**.

## Configuració de seguretat avançada per a empreses

3. Especifiqueu el CA Certificate que voleu importar.

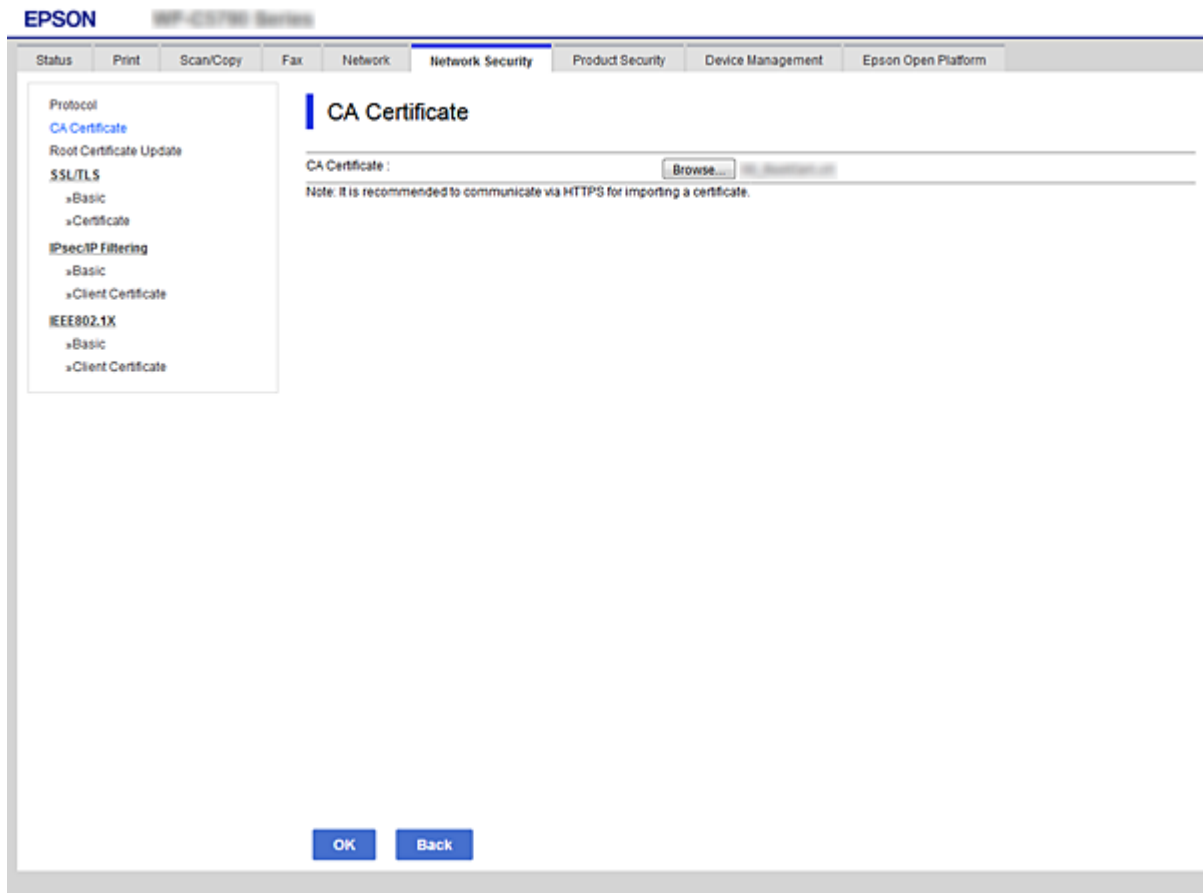

4. Feu clic a **OK**.

Quan finalitza la importació, tornareu a la pantalla del **CA Certificate** i es mostra el CA Certificate importat.

### Eliminació d'un CA Certificate

Podeu eliminar el CA Certificate importat.

1. Accediu a Web Config i, a continuació, seleccioneu la pestanya **Network Security > CA Certificate**.

## Configuració de seguretat avançada per a empreses

2. Feu clic a **Delete** al costat del CA Certificate que vulgueu eliminar.

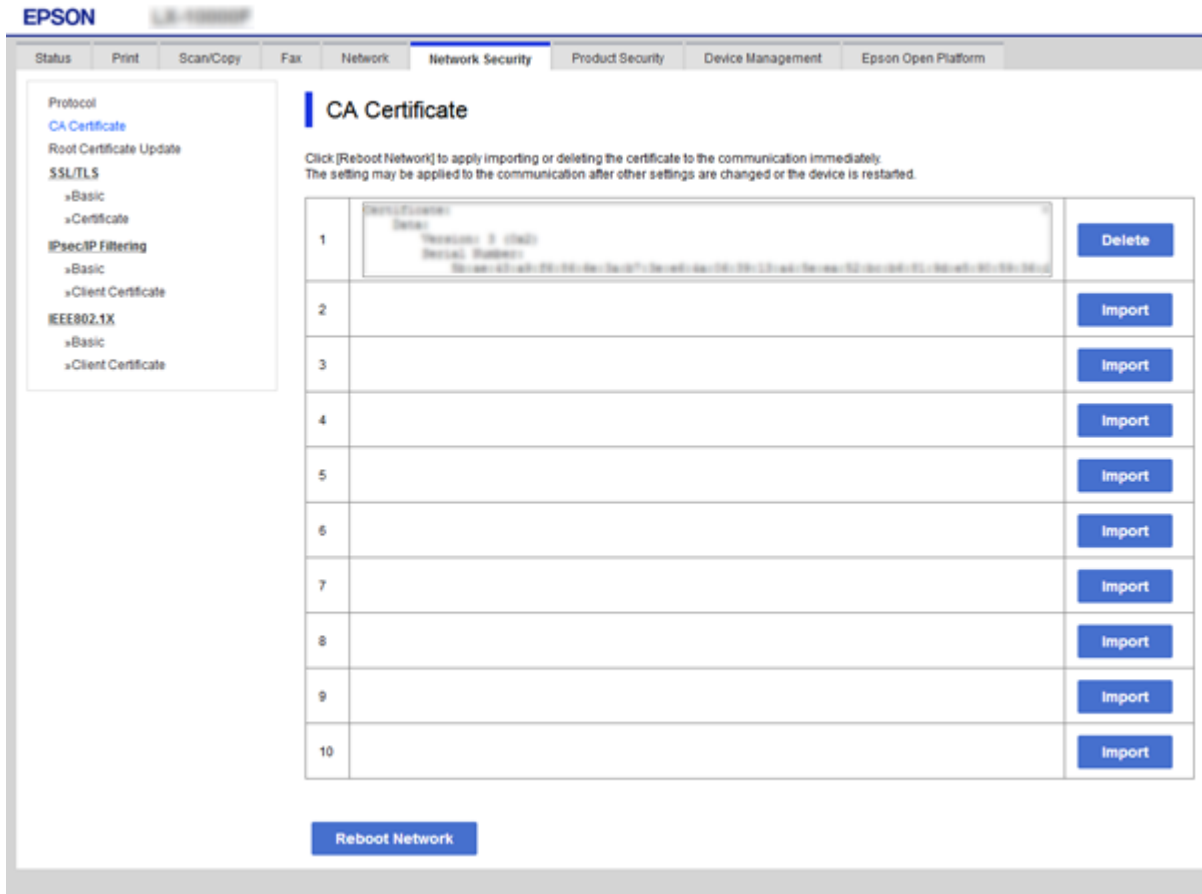

3. Confirmeu que voleu eliminar el certificat al missatge que es mostra.
4. Feu clic a **Reboot Network** i, a continuació, comproveu que el certificat AC eliminat no apareix a la pantalla actualitzada.

### Informació relacionada

➔ [“Accés a Web Config” a la pàgina 28](#)

## Actualització d'un certificat autosignat

Com que la impressora emet el Self-signed Certificate, podeu actualitzar-lo quan hagi caducat o quan el contingut descrit es modifiqui.

1. Accediu a Web Config i seleccioneu la pestanya **Network Security** tab > **SSL/TLS** > **Certificate**.
2. Feu clic a **Update**.
3. Introduïu el **Common Name**.

Podeu introduir fins a 5 adreces IPv4, adreces IPv6, noms d'amfitrió, i FQDN d'entre 1 i 128 caràcters i separar-los amb comes. El primer paràmetre s'emmagatzema com a nom comú i la resta s'emmagatzemen amb el camp de sobrenom per a l'assumpte del certificat.

## Configuració de seguretat avançada per a empreses

Exemple:

Adreça IP de la impressora: 192.0.2.123; nom d'impressora: EPSONA1B2C3

Nom comú: EPSONA1B2C3,EPSONA1B2C3.local,192.0.2.123

4. Especifiqueu un període de validesa per al certificat.

The screenshot shows the Epson Web Config interface for configuring SSL/TLS certificates. The 'Network Security' tab is active, and the 'SSL/TLS > Certificate' sub-tab is selected. The configuration fields are as follows:

Key Length :	RSA 2048bit - SHA-256
Common Name :	EPSONA1B2C3,EPSONA1B2C3.local,192.0.2.123
Organization :	SEIKO EPSON CORP.
Valid Date (UTC) :	2017-04-10 05:42:51 UTC
Certificate Validity (year) :	10

At the bottom of the configuration area, there are two buttons: 'Next' and 'Back'.

5. Feu clic a **Next**.

Es mostra un missatge de confirmació.

6. Feu clic a **OK**.

S'actualitza la impressora.

**Nota:**

Podeu comprovar la informació del certificat des de la pestanya **Network Security Settings > SSL/TLS > Certificate > Self-signed Certificate** i fent clic a **Confirm**.

**Informació relacionada**

➔ [“Accés a Web Config” a la pàgina 28](#)

---

## Control mitjançant els protocols

Podeu imprimir utilitzant diverses rutes i protocols.

## Configuració de seguretat avançada per a empreses

Si utilitzeu una impressora multifunció, podeu utilitzar l'escaneig de xarxa i PC-FAX des d'un nombre no especificat d'ordinadors de la xarxa.

Podeu reduir els riscos de seguretat no desitjats si restringiu la impressió des de rutes específiques o mitjançant el control de les funcions disponibles.

### Control de protocols

Configureu els paràmetres dels protocols.

1. Accediu a Web Config i, a continuació, seleccioneu la pestanya **Network Security > Protocol**.
2. Configureu cada element.
3. Feu clic a **Next**.
4. Feu clic a **OK**.

La configuració s'aplica a la impressora.

### Protocols que podeu activar o desactivar

Protocol	Descripció
Bonjour Settings	Podeu especificar si voleu utilitzar Bonjour. Bonjour s'utilitza per als dispositius, per imprimir, etc.
SLP Settings	Podeu activar o desactivar la funció SLP. SLP s'utilitza amb la funció d'escaneig mitjançant el botó d'ordre i la cerca de xarxa a EpsonNet Config.
WSD Settings	Podeu activar o desactivar la funció WSD. Quan està activada, podeu afegir dispositius WSD o imprimir des del port WSD.
LLTD Settings	Podeu activar o desactivar la funció LLTD. Quan està activada, es mostra al mapa de xarxa de Windows.
LLMNR Settings	Podeu activar o desactivar la funció LLMNR. Quan està activada, podeu utilitzar la resolució de nom sense NetBIOS encara que no utilitzeu DNS.
LPR Settings	Podeu especificar si voleu permetre o no la impressió LPR. Quan està activada, podeu imprimir des del port LPR.
RAW(Port9100) Settings	Podeu especificar si voleu permetre o no la impressió des del port RAW (Port 9100). Quan està activada, podeu imprimir des del port RAW (Port 9100).
IPP Settings	Podeu especificar si voleu permetre o no la impressió des de IPP. Quan està activada, podeu imprimir per Internet.
FTP Settings	Podeu especificar si voleu permetre o no la impressió FTP. Quan està activada, podeu imprimir a través d'un port FTP.
SNMPv1/v2c Settings	Podeu especificar si voleu activar o no SNMPv1/v2c. Aquesta funció s'utilitza per als dispositius, la supervisió, etc.
SNMPv3 Settings	Podeu especificar si voleu activar o no SNMPv3. Aquesta funció s'utilitza per als dispositius xifrats, la supervisió, etc.

## Configuració de seguretat avançada per a empreses

### Elements de configuració de protocols

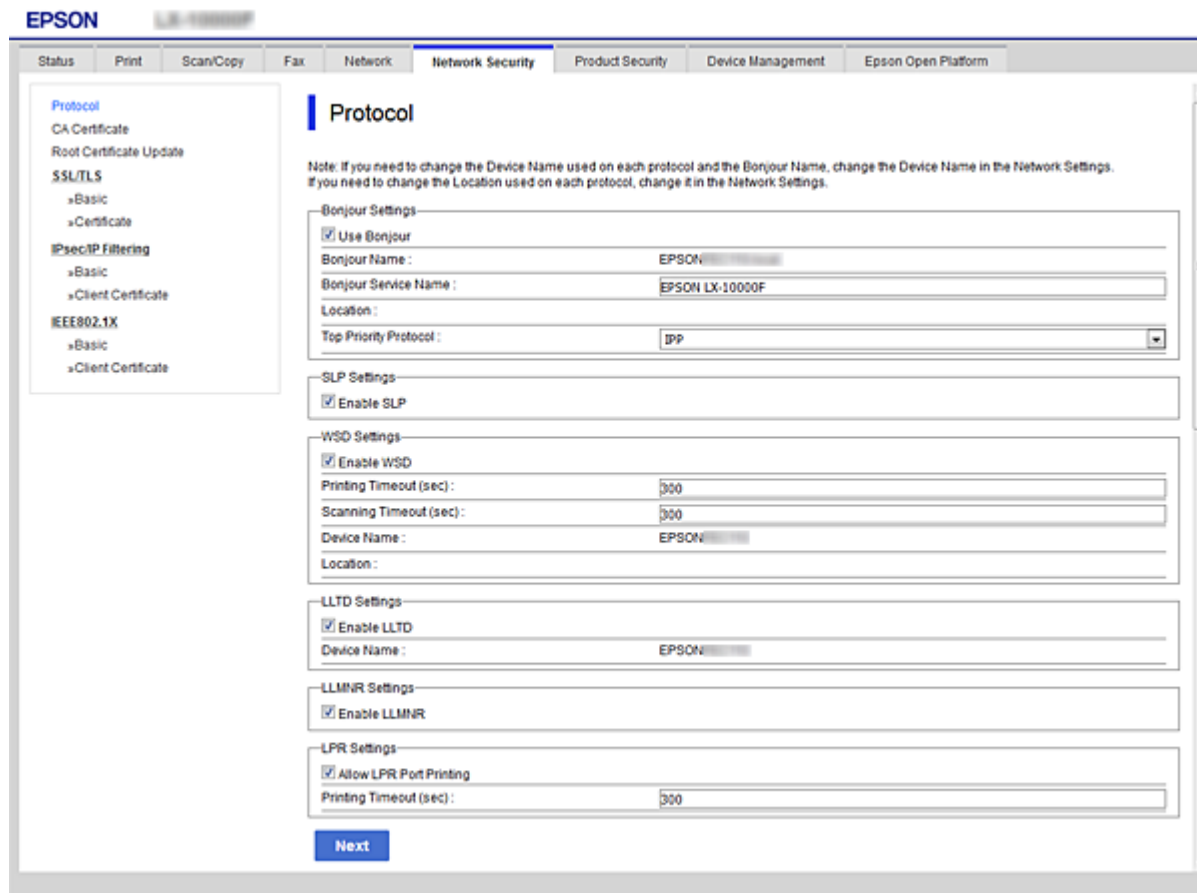

#### Bonjour Settings

Elements	Valor de configuració i descripció
Use Bonjour	Seleccioneu aquesta opció per cercar o utilitzar dispositius mitjançant Bonjour.
Bonjour Name	Mostra el nom de Bonjour.
Bonjour Service Name	Mostra el nom de servei de Bonjour.
Location	Mostra el nom d'ubicació de Bonjour.
Top Priority Protocol	Seleccioneu el protocol de prioritat principal per a la impressió amb Bonjour.
Wide-Area Bonjour	Definiu si voleu utilitzar Wide-Area Bonjour.

#### SLP Settings

Elements	Valor de configuració i descripció
Enable SLP	Seleccioneu aquesta opció per activar la funció SLP. S'utilitza per a la cerca de xarxa a EpsonNet Config.



## Configuració de seguretat avançada per a empreses

### WSD Settings

Elements	Valor de configuració i descripció
Enable WSD	Seleccioneu aquesta opció per afegir dispositius mitjançant WSD i imprimir i escanejar des del port WSD.
Printing Timeout (sec)	Introduïu el valor de temps d'espera per a la comunicació per a la impressió WSD entre 3 i 3600 segons.
Scanning Timeout (sec)	Introduïu el valor de temps d'espera per a la comunicació per a l'escaneig WSD entre 3 i 3600 segons.
Device Name	Mostra el nom de dispositiu de WSD.
Location	Mostra el nom d'ubicació de WSD.

### LLTD Settings

Elements	Valor de configuració i descripció
Enable LLTD	Seleccioneu aquesta opció per activar LLTD. La impressora es mostra al mapa de xarxa de Windows.
Device Name	Mostra el nom de dispositiu de LLTD.

### LLMNR Settings

Elements	Valor de configuració i descripció
Enable LLMNR	Seleccioneu aquesta opció per activar LLMNR. Podeu utilitzar la resolució de nom sense NetBIOS encara que no utilitzeu DNS.

### LPR Settings

Elements	Valor de configuració i descripció
Allow LPR Port Printing	Seleccioneu aquesta opció per permetre la impressió des del port LPR.
Printing Timeout (sec)	Introduïu el valor de temps d'espera per a la impressió LPR entre 0 i 3600 segons. Si no voleu que hi hagi un temps d'espera, introduïu 0.

### RAW(Port9100) Settings

Elements	Valor de configuració i descripció
Allow RAW(Port9100) Printing	Seleccioneu aquesta opció per permetre la impressió des del port RAW (port 9100).
Printing Timeout (sec)	Introduïu el valor de temps d'espera per a la impressió mitjançant el port RAW (port 9100) entre 0 i 3600 segons. Si no voleu que hi hagi un temps d'espera, introduïu 0.

### IPP Settings

## Configuració de seguretat avançada per a empreses

Elements	Valor de configuració i descripció
Enable IPP	Seleccioneu aquesta opció per activar la comunicació IPP. Només es mostren les impressores compatibles amb IPP.
Allow Non-secure Communication	Seleccioneu aquesta opció per permetre a la impressora comunicar-se sense cap mesura de seguretat (IPP).
Communication Timeout (sec)	Introduïu el valor de temps d'espera per a la impressió IPP entre 0 i 3600 segons.
URL (Xarxa)	Mostres les URL IPP (http i https) quan la impressora es connecta a través de LAN per cable o Wi-Fi. L'URL és un valor combinat de l'adreça IP de la impressora, el número de port i el nom de la impressora IPP.
URL (Wi-Fi Direct)	Mostres les URL IPP (http i https) quan la impressora es connecta a través de Wi-Fi Direct. L'URL és un valor combinat de l'adreça IP de la impressora, el número de port i el nom de la impressora IPP.
Printer Name	Mostra el nom d'impressora de IPP.
Location	Mostra el nom d'ubicació de IPP.

### FTP Settings

Elements	Valor de configuració i descripció
Enable FTP Server	Seleccioneu aquesta opció per activar la impressió mitjançant FTP. Només es mostren les impressores compatibles amb la impressió mitjançant FTP.
Communication Timeout (sec)	Introduïu el valor de temps d'espera per a la comunicació FTP entre 0 i 3600 segons. Si no voleu que hi hagi un temps d'espera, introduïu 0.

### SNMPv1/v2c Settings

Elements	Valor de configuració i descripció
Enable SNMPv1/v2c	Seleccioneu aquesta opció per activar SNMPv1/v2c. Només es mostren les impressores compatibles amb SNMPv3.
Access Authority	Establiu l'autoritat d'accés quan s'activa SNMPv1/v2c. Seleccioneu <b>Read Only</b> o <b>Read/Write</b> .
Community Name (Read Only)	Introduïu entre 0 i 32 caràcters ASCII (0x20 a 0x7E).
Community Name (Read/Write)	Introduïu entre 0 i 32 caràcters ASCII (0x20 a 0x7E).

### SNMPv3 Settings

Elements	Valor de configuració i descripció
Enable SNMPv3	SNMPv3 està activat quan la casella està marcada.
User Name	Introduïu entre 1 i 32 caràcters d'un byte.

## Configuració de seguretat avançada per a empreses

Elements		Valor de configuració i descripció
Authentication Settings		
	Algorithm	Seleccioneu un algoritme per a l'autenticació per a SNMPv3.
	Password	Introduïu la contrasenya per a l'autenticació per a SNMPv3. Introduïu entre 8 i 32 caràcters en ASCII (0x20–0x7E). Si no ho especifiqueu, deixeu-ho en blanc.
	Confirm Password	Introduïu la contrasenya que hàgiu configurat per confirmar-la.
Encryption Settings		
	Algorithm	Seleccioneu un algoritme per al xifratge per a SNMPv3.
	Password	Introduïu la contrasenya per al xifratge per a SNMPv3. Introduïu entre 8 i 32 caràcters en ASCII (0x20–0x7E). Si no ho especifiqueu, deixeu-ho en blanc.
	Confirm Password	Introduïu la contrasenya que hàgiu configurat per confirmar-la.
Context Name		Introduïu-lo amb un màxim de 32 caràcters en Unicode (UTF-8). Si no ho especifiqueu, deixeu-ho en blanc. El nombre de caràcters que es poden introduir varia en funció de l'idioma.

## Comunicació xifrada mitjançant el filtratge d'IPsec/IP

### Quant al IPsec/IP Filtering

Mitjançant la funció de filtratge IPsec/IP, podeu filtrar el trànsit en funció de les adreces IP, els serveis i el port. Mitjançant la combinació del filtratge, podeu configurar la impressora per acceptar o bloquejar clients especificats i dades especificades. A més, podeu millorar el nivell de seguretat mitjançant l'ús d'un IPsec.

**Nota:**

*Els equips que executen Windows Vista o posterior, o Windows Server 2008 o posterior són compatibles amb IPsec.*

### Configuració de la política predeterminada

Per filtrar el trànsit, configureu la política predeterminada. La política predeterminada s'aplica a cada usuari o grup de connexió a la impressora. Per a un control més precís sobre els usuaris i grups d'usuaris, configureu les polítiques de grup.

1. Accediu a Web Config i, a continuació, seleccioneu la pestanya **Network Security > IPsec/IP Filtering > Basic**.
2. Introduïu un valor per a cada element.
3. Feu clic a **Next**.  
Es mostra un missatge de confirmació.

## Configuració de seguretat avançada per a empreses

4. Feu clic a **OK**.  
S'actualitza la impressora.

### Informació relacionada

- ➔ “Accés a Web Config” a la pàgina 28
- ➔ “Elements de configuració de la Default Policy” a la pàgina 204

## Elements de configuració de la Default Policy

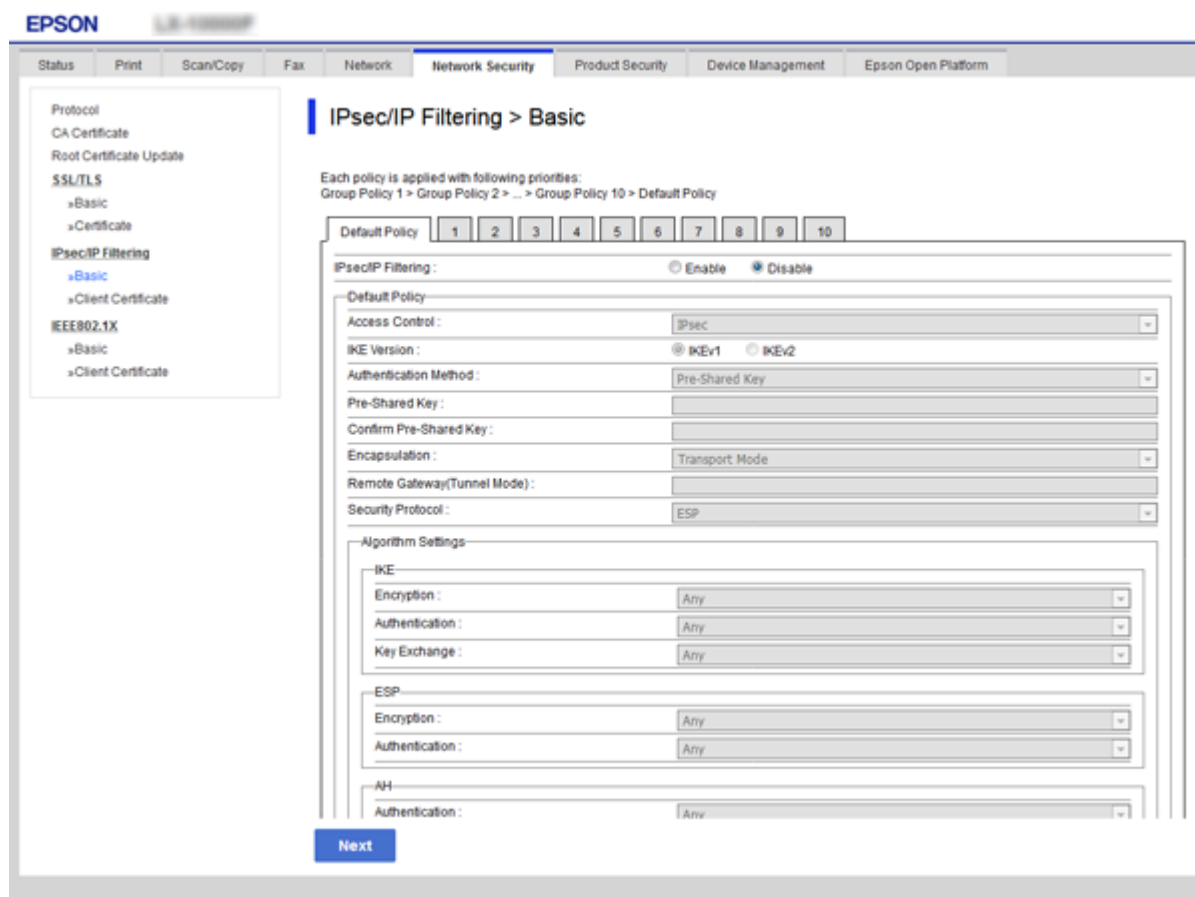

### Default Policy

Elements	Configuració i explicació
IPsec/IP Filtering	Podeu activar o desactivar la funció de filtratge IPsec/IP.

## Configuració de seguretat avançada per a empreses

### Access Control

Configureu un mètode de control per al trànsit de paquets d'IP.

Elements	Configuració i explicació
Permit Access	Seleccioneu aquesta opció per permetre que passin els paquets d'IP configurats.
Refuse Access	Seleccioneu aquesta opció per rebutjar que passin els paquets d'IP configurats.
IPsec	Seleccioneu aquesta opció per permetre que passin els paquets d'IPsec configurats.

## Configuració de seguretat avançada per a empreses

### IKE Version

Seleccioneu **IKEv1** o **IKEv2** per a **IKE Version**. Seleccioneu-ne un d'acord amb el dispositiu que estigui connectat a la impressora.

#### IKEv1

Es mostren els elements següents quan seleccioneu **IKEv1** per a **IKE Version**.

Elements	Configuració i explicació
Authentication Method	Per seleccionar el <b>Certificate</b> , cal que prèviament obtingueu i importeu un certificat signat per una AC.
Pre-Shared Key	Si seleccioneu <b>Pre-Shared Key</b> per a <b>Authentication Method</b> , introduïu una clau pre-compartida d'entre 1 i 127 caràcters.
Confirm Pre-Shared Key	Introduïu la clau que hàgiu configurat per confirmar-la.

#### IKEv2

Elements	Configuració i explicació	
Local	Authentication Method	Per seleccionar el <b>Certificate</b> , cal que prèviament obtingueu i importeu un certificat signat per una AC.
	ID Type	Si seleccioneu <b>Pre-Shared Key</b> a <b>Authentication Method</b> , seleccioneu el tipus d'ID per a la impressora.
	ID	Introduïu l'identificador d'impressora que coincideixi amb el tipus d'identificador.  No podeu utilitzar "@", "#", ni "=" com a primer caràcter.  <b>Distinguished Name:</b> introduïu entre 1 i 128 caràcters ASCII (0x20 a 0x7E) d'un byte. Heu d'incloure-hi "=".  <b>IP Address:</b> introduïu el format IPv4 o IPv6.  <b>FQDN:</b> introduïu una combinació d'enter 1 i 255 caràcters utilitzant A-Z, a-z, 0-9, "-" i el punt (.).  <b>Email Address:</b> introduïu entre 1 i 128 caràcters ASCII (0x20 a 0x7E) d'un byte. Heu d'incloure-hi "@".  <b>Key ID:</b> introduïu entre 1 i 128 caràcters ASCII (0x20 a 0x7E) d'un byte.
	Pre-Shared Key	Si seleccioneu <b>Pre-Shared Key</b> per a <b>Authentication Method</b> , introduïu una clau pre-compartida d'entre 1 i 127 caràcters.
	Confirm Pre-Shared Key	Introduïu la clau que hàgiu configurat per confirmar-la.

### Configuració de seguretat avançada per a empreses

Elements		Configuració i explicació
Remote	Authentication Method	Per seleccionar el <b>Certificate</b> , cal que prèviament obtingueu i importeu un certificat signat per una AC.
	ID Type	Si seleccioneu <b>Pre-Shared Key</b> a <b>Authentication Method</b> , seleccioneu el tipus d'identificador per al dispositiu que voleu autenticar.
	ID	Introduïu l'identificador d'impressora que coincideixi amb el tipus d'identificador. No podeu utilitzar "@", "#", ni "=" com a primer caràcter. <b>Distinguished Name:</b> introduïu entre 1 i 128 caràcters ASCII (0x20 a 0x7E) d'un byte. Heu d'incloure-hi "=". <b>IP Address:</b> introduïu el format IPv4 o IPv6. <b>FQDN:</b> introduïu una combinació d'enter 1 i 255 caràcters utilitzant A-Z, a-z, 0-9, "-" i el punt (.). <b>Email Address:</b> introduïu entre 1 i 128 caràcters ASCII (0x20 a 0x7E) d'un byte. Heu d'incloure-hi "@". <b>Key ID:</b> introduïu entre 1 i 128 caràcters ASCII (0x20 a 0x7E) d'un byte.
	Pre-Shared Key	Si seleccioneu <b>Pre-Shared Key</b> per a <b>Authentication Method</b> , introduïu una clau pre-compartida d'entre 1 i 127 caràcters.
	Confirm Pre-Shared Key	Introduïu la clau que hàgiu configurat per confirmar-la.

#### Encapsulation

Si seleccioneu **IPsec** per a **Access Control**, heu de configurar un mode d'encapsulació.

Elements	Configuració i explicació
Transport Mode	Si només utilitzeu la impressora a la mateixa LAN, seleccioneu aquesta opció. Els paquets d'IP de capa de 4 o posterior estan xifrats.
Tunnel Mode	Si utilitzeu la impressora a la xarxa amb capacitat d'Internet com ara IPsec-VPN, seleccioneu aquesta opció. La capçalera i les dades dels paquets d'IP estan xifrats. <b>Remote Gateway(Tunnel Mode):</b> si seleccioneu el <b>Tunnel Mode</b> per a la <b>Encapsulation</b> , introduïu una adreça de porta d'enllaç d'enter 1 i 39 caràcters.

#### Security Protocol

Si seleccioneu **IPsec** per a **Access Control**, seleccioneu una opció.

Elements	Configuració i explicació
ESP	Seleccioneu aquesta opció per garantir la integritat d'una autenticació i les dades, i de les dades de xifrat.
AH	Seleccioneu aquesta opció per garantir la integritat d'una autenticació i les dades. Encara que el xifrat de les dades estigui prohibit, podeu utilitzar IPsec.

## Configuració de seguretat avançada per a empreses

### ❑ Algorithm Settings

Es recomana que seleccioneu **Any** per a tota la configuració o que seleccioneu un element diferent a **Any** per a cada ajust. Si seleccioneu **Any** per a alguns dels ajustos i seleccioneu un element que no sigui **Any** per als altres ajustos, és possible que el dispositiu no es pugui comunicar en funció de l'altre dispositiu que vulgueu autenticar.

Elements		Configuració i explicació
IKE	Encryption	Seleccioneu l'algoritme de xifrat per a IKE. Els elements varien en funció de la versió d'IKE.
	Authentication	Seleccioneu l'algoritme d'autenticació per a IKE.
	Key Exchange	Seleccioneu l'algoritme d'intercanvi de claus per a IKE. Els elements varien en funció de la versió d'IKE.
ESP	Encryption	Seleccioneu l'algoritme de xifrat per a ESP. Això està disponible quan se selecciona <b>ESP</b> per al <b>Security Protocol</b> .
	Authentication	Seleccioneu l'algoritme d'autenticació per a ESP. Això està disponible quan se selecciona <b>ESP</b> per al <b>Security Protocol</b> .
AH	Authentication	Seleccioneu l'algoritme de xifrat per a AH. Això està disponible quan se selecciona <b>AH</b> per al <b>Security Protocol</b> .

### Informació relacionada

➔ [“Configuració de la política predeterminada” a la pàgina 203](#)

## Configuració de la política de grup

Una política de grup és una o més regles aplicades a un usuari o grup d'usuaris. La impressora controla els paquets d'IP que coincideixin amb les polítiques configurades. Els paquets d'IP s'autentiquen en l'ordre d'una política de grup d'1 a 10 i després d'una política predeterminada.

1. Accediu a Web Config i, a continuació, seleccioneu la pestanya **Network Security > IPsec/IP Filtering > Basic**.
2. Feu clic en una pestanya que vulgueu configurar.
3. Introduïu un valor per a cada element.
4. Feu clic a **Next**.  
Es mostra un missatge de confirmació.
5. Feu clic a **OK**.  
S'actualitza la impressora.

### Informació relacionada

➔ [“Accés a Web Config” a la pàgina 28](#)

➔ [“Elements de configuració de la Group Policy” a la pàgina 209](#)



## Configuració de seguretat avançada per a empreses

### Elements de configuració de la Group Policy

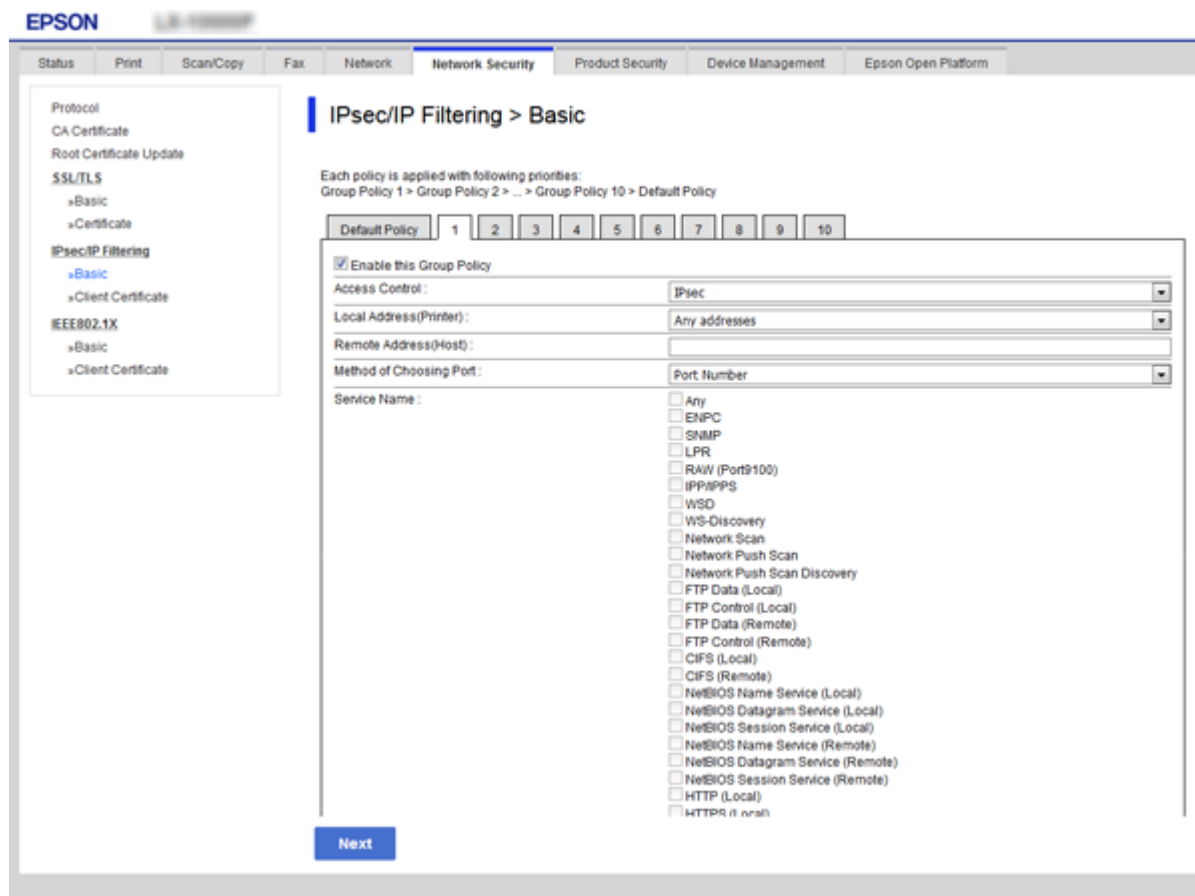

Elements	Configuració i explicació
Enable this Group Policy	Podeu activar o desactivar una política de grup.

#### Access Control

Configureu un mètode de control per al trànsit de paquets d'IP.

Elements	Configuració i explicació
Permit Access	Seleccioneu aquesta opció per permetre que passin els paquets d'IP configurats.
Refuse Access	Seleccioneu aquesta opció per rebutjar que passin els paquets d'IP configurats.
IPsec	Seleccioneu aquesta opció per permetre que passin els paquets d'IPsec configurats.

#### Local Address(Printer)

Seleccioneu una adreça IPv4 o IPv6 que coincideixi amb el vostre entorn de xarxa. Si s'assigna una adreça IP automàticament, podeu seleccionar **Use auto-obtained IPv4 address**.

#### Nota:

Si s'assigna una adreça IPv6 automàticament, és possible que no estigui disponible la connexió. Configureu una adreça IPv6 estàtica.

#### Remote Address(Host)

## Configuració de seguretat avançada per a empreses

Introduïu l'adreça IP d'un dispositiu per controlar l'accés. L'adreça IP ha de tenir com a màxim 43 caràcters. Si no introduïu una adreça IP, es controlaran totes les adreces.

### Nota:

*Si s'assigna una adreça IP automàticament, (per exemple, assignada per DHCP), és possible que no estigui disponible la connexió. Configureu una adreça IP estàtica.*

### Method of Choosing Port

Seleccioneu un mètode per especificar els ports.

Service Name

Si seleccioneu **Service Name** per a **Method of Choosing Port**, seleccioneu una opció.

Transport Protocol

Si seleccioneu **Port Number** per a **Method of Choosing Port**, heu de configurar un mode d'encapsulació.

Elements	Configuració i explicació
Any Protocol	Seleccioneu aquesta opció per controlar tots els tipus de protocol.
TCP	Seleccioneu aquesta opció per controlar les dades de unidifusió.
UDP	Seleccioneu aquesta opció per les dades de difusió i multidifusió.
ICMPv4	Seleccioneu aquesta opció per controlar l'ordre ping.

Local Port

Si seleccioneu **Port Number** per a **Method of Choosing Port** i seleccioneu **TCP** o **UDP** per a **Transport Protocol**, introduïu els números de port per controlar la recepció de paquets, separant-los amb comes. Podeu introduir 10 números de port com a màxim.

Exemple: 20,80,119,5220

Si no introduïu un número de port, es controlaran tots els ports.

Remote Port

Si seleccioneu **Port Number** per a **Method of Choosing Port** i seleccioneu **TCP** o **UDP** per a **Transport Protocol**, introduïu els números de port per controlar l'enviament de paquets, separant-los amb comes. Podeu introduir 10 números de port com a màxim.

Exemple: 25,80,143,5220

Si no introduïu un número de port, es controlaran tots els ports.

### IKE Version

Seleccioneu **IKEv1** o **IKEv2** per a **IKE Version**. Seleccioneu-ne un d'acord amb el dispositiu que estigui connectat a la impressora.

IKEv1

Es mostren els elements següents quan seleccioneu **IKEv1** per a **IKE Version**.

Elements	Configuració i explicació
Authentication Method	Si seleccioneu <b>IPsec</b> per a <b>Access Control</b> , seleccioneu una opció. El certificat utilitzat és comú amb una política predeterminada.
Pre-Shared Key	Si seleccioneu <b>Pre-Shared Key</b> per a <b>Authentication Method</b> , introduïu una clau pre-compartida d'entre 1 i 127 caràcters.
Confirm Pre-Shared Key	Introduïu la clau que hàgiu configurat per confirmar-la.

## Configuració de seguretat avançada per a empreses

### ❑ IKEv2

Elements		Configuració i explicació
Local	Authentication Method	Si seleccioneu <b>IPsec</b> per a <b>Access Control</b> , seleccioneu una opció. El certificat utilitzat és comú amb una política predeterminada.
	ID Type	Si seleccioneu <b>Pre-Shared Key</b> a <b>Authentication Method</b> , seleccioneu el tipus d'ID per a la impressora.
	ID	Introduïu l'identificador d'impressora que coincideixi amb el tipus d'identificador. No podeu utilitzar "@", "#", ni "=" com a primer caràcter. <b>Distinguished Name:</b> introduïu entre 1 i 128 caràcters ASCII (0x20 a 0x7E) d'un byte. Heu d'incloure-hi "=". <b>IP Address:</b> introduïu el format IPv4 o IPv6. <b>FQDN:</b> introduïu una combinació d'enter 1 i 255 caràcters utilitzant A-Z, a-z, 0-9, "-" i el punt (.). <b>Email Address:</b> introduïu entre 1 i 128 caràcters ASCII (0x20 a 0x7E) d'un byte. Heu d'incloure-hi "@". <b>Key ID:</b> introduïu entre 1 i 128 caràcters ASCII (0x20 a 0x7E) d'un byte.
	Pre-Shared Key	Si seleccioneu <b>Pre-Shared Key</b> per a <b>Authentication Method</b> , introduïu una clau pre-compartida d'entre 1 i 127 caràcters.
	Confirm Pre-Shared Key	Introduïu la clau que hàgiu configurat per confirmar-la.
Remote	Authentication Method	Si seleccioneu <b>IPsec</b> per a <b>Access Control</b> , seleccioneu una opció. El certificat utilitzat és comú amb una política predeterminada.
	ID Type	Si seleccioneu <b>Pre-Shared Key</b> a <b>Authentication Method</b> , seleccioneu el tipus d'identificador per al dispositiu que voleu autenticar.
	ID	Introduïu l'identificador d'impressora que coincideixi amb el tipus d'identificador. No podeu utilitzar "@", "#", ni "=" com a primer caràcter. <b>Distinguished Name:</b> introduïu entre 1 i 128 caràcters ASCII (0x20 a 0x7E) d'un byte. Heu d'incloure-hi "=". <b>IP Address:</b> introduïu el format IPv4 o IPv6. <b>FQDN:</b> introduïu una combinació d'enter 1 i 255 caràcters utilitzant A-Z, a-z, 0-9, "-" i el punt (.). <b>Email Address:</b> introduïu entre 1 i 128 caràcters ASCII (0x20 a 0x7E) d'un byte. Heu d'incloure-hi "@". <b>Key ID:</b> introduïu entre 1 i 128 caràcters ASCII (0x20 a 0x7E) d'un byte.
	Pre-Shared Key	Si seleccioneu <b>Pre-Shared Key</b> per a <b>Authentication Method</b> , introduïu una clau pre-compartida d'entre 1 i 127 caràcters.
	Confirm Pre-Shared Key	Introduïu la clau que hàgiu configurat per confirmar-la.

### Encapsulation

Si seleccioneu **IPsec** per a **Access Control**, heu de configurar un mode d'encapsulació.

## Configuració de seguretat avançada per a empreses

Elements	Configuració i explicació
Transport Mode	Si només utilitzeu la impressora a la mateixa LAN, seleccioneu aquesta opció. Els paquets d'IP de capa de 4 o posterior estan xifrats.
Tunnel Mode	Si utilitzeu la impressora a la xarxa amb capacitat d'Internet com ara IPsec-VPN, seleccioneu aquesta opció. La capçalera i les dades dels paquets d'IP estan xifrats.  <b>Remote Gateway(Tunnel Mode):</b> si seleccioneu el <b>Tunnel Mode</b> per a la <b>Encapsulation</b> , introduïu una adreça de porta d'enllaç d'enter 1 i 39 caràcters.

### Security Protocol

Si seleccioneu IPsec per a **Access Control**, seleccioneu una opció.

Elements	Configuració i explicació
ESP	Seleccioneu aquesta opció per garantir la integritat d'una autenticació i les dades, i de les dades de xifrat.
AH	Seleccioneu aquesta opció per garantir la integritat d'una autenticació i les dades. Encara que el xifrat de les dades estigui prohibit, podeu utilitzar IPsec.

### Algorithm Settings

Es recomana que seleccioneu **Any** per a tota la configuració o que seleccioneu un element diferent a **Any** per a cada ajust. Si seleccioneu **Any** per a alguns dels ajustos i seleccioneu un element que no sigui **Any** per als altres ajustos, és possible que el dispositiu no es pugui comunicar en funció de l'altre dispositiu que vulgueu autenticar.

Elements	Configuració i explicació
IKE	Encryption Seleccioneu l'algoritme de xifrat per a IKE. Els elements varien en funció de la versió d'IKE.
	Authentication Seleccioneu l'algoritme d'autenticació per a IKE.
	Key Exchange Seleccioneu l'algoritme d'intercanvi de claus per a IKE. Els elements varien en funció de la versió d'IKE.
ESP	Encryption Seleccioneu l'algoritme de xifrat per a ESP. Això està disponible quan se selecciona <b>ESP</b> per al <b>Security Protocol</b> .
	Authentication Seleccioneu l'algoritme d'autenticació per a ESP. Això està disponible quan se selecciona <b>ESP</b> per al <b>Security Protocol</b> .
AH	Authentication Seleccioneu l'algoritme de xifrat per a AH. Això està disponible quan se selecciona <b>AH</b> per al <b>Security Protocol</b> .

### Informació relacionada

- ➔ [“Configuració de la política de grup” a la pàgina 208](#)
- ➔ [“Combinació d'Local Address\(Printer\) i Remote Address\(Host\) a la Group Policy” a la pàgina 213](#)
- ➔ [“Referències de nom de servei a la política de grup” a la pàgina 213](#)

**Configuració de seguretat avançada per a empreses**

**Combinació d'Local Address(Printer) iRemote Address(Host) a la Group Policy**

		Configuració de l'Local Address(Printer)		
		IPv4	IPv6*2	Any addresses*3
<b>Configuració de l'Remote Address(Host)</b>	IPv4*1	✓	–	✓
	IPv6*1*2	–	✓	✓
	Buit	✓	✓	✓

\*1 Si se selecciona **IPsec** per a **Access Control**, no podeu especificar una longitud de prefix.

\*2 Si se selecciona **IPsec** per a **Access Control**, podeu seleccionar un enllaç-adreça local (fe80::) però la política de grup es desactivarà.

\*3 Excepte adreces locals d'enllaç IPv6.

**Referències de nom de servei a la política de grup**

**Nota:**

*Els serveis no disponibles es mostren però no es poden seleccionar.*

Nom de servei	Tipus de protocol	Número de port local	Número de port remot	Funcions controlades
Any	–	–	–	Tots els serveis
ENPC	UDP	3289	Qualsevol port	Cerca d'una impressora des d'aplicacions com ara Epson Device Admin, un controlador d'impressora i el controlador de l'escàner
SNMP	UDP	161	Qualsevol port	Adquisició i configuració d'MIB des d'aplicacions com ara Epson Device Admin, el controlador d'impressora d'Epson i el controlador d'escàner d'Epson
LPR	TCP	515	Qualsevol port	Reenviament de dades LPR
RAW (Port9100)	TCP	9100	Qualsevol port	Reenviament de dades RAW
WSD	TCP	Qualsevol port	5357	Control de WSD
WS-Discovery	UDP	3702	Qualsevol port	Cerca d'una impressora des de WSD
Network Scan	TCP	1865	Qualsevol port	Reenviament de dades d'escaneig des de Document Capture Pro
Network Push Scan	TCP	Qualsevol port	2968	Adquisició d'informació de treballs de l'escaneig mitjançant el botó d'ordre des de Document Capture Pro
Network Push Scan Discovery	UDP	2968	Qualsevol port	Cerca d'un ordinador quan es s'executa l'escaneig mitjançant el botó d'ordre des de Document Capture Pro

### Configuració de seguretat avançada per a empreses

Nom de servei	Tipus de protocol	Número de port local	Número de port remot	Funcions controlades
FTP Data (Local)	TCP	20	Qualsevol port	Servidor FTP (reenviament de dades d'impressió FTP)
FTP Control (Local)	TCP	21	Qualsevol port	Servidor FTP (control d'impressió FTP)
FTP Data (Remote)	TCP	Qualsevol port	20	Client FTP (reenviament de dades d'escaneig i dades de faxos rebuts) Tanmateix, això pot controlar només un servidor FTP que utilitzi el número de port remot 20.
FTP Control (Remote)	TCP	Qualsevol port	21	Client FTP (control per reenviar dades d'escaneig i dades de faxos rebuts)
CIFS (Local)	TCP	445	Qualsevol port	Servidor CIFS (ús compartit d'una carpeta de xarxa)
CIFS (Remote)	TCP	Qualsevol port	445	Client CIFS (reenviament de dades d'escaneig i dades de faxos rebuts a una carpeta)
NetBIOS Name Service (Local)	UDP	137	Qualsevol port	Servidor CIFS (ús compartit d'una carpeta de xarxa)
NetBIOS Datagram Service (Local)	UDP	138	Qualsevol port	
NetBIOS Session Service (Local)	TCP	139	Qualsevol port	
NetBIOS Name Service (Remote)	UDP	Qualsevol port	137	Client CIFS (reenviament de dades d'escaneig i dades de faxos rebuts a una carpeta)
NetBIOS Datagram Service (Remote)	UDP	Qualsevol port	138	
NetBIOS Session Service (Remote)	TCP	Qualsevol port	139	
HTTP (Local)	TCP	80	Qualsevol port	Servidor HTTP(S) (reenviament de dades de Web Config i WSD)
HTTPS (Local)	TCP	443	Qualsevol port	
HTTP (Remote)	TCP	Qualsevol port	80	Client HTTP(S) (comunicació entre Epson Connect o Google Cloud Print, actualització de microprogramari i actualització de certificat arrel)
HTTPS (Remote)	TCP	Qualsevol port	443	

## Exemples de configuració de IPsec/IP Filtering

### Recepció només de paquets d'IPsec

Aquest exemple és per configurar només una política predeterminada.

## Configuració de seguretat avançada per a empreses

### Default Policy:

- IPsec/IP Filtering: Enable**
- Access Control: IPsec**
- Authentication Method: Pre-Shared Key**
- Pre-Shared Key:** introduïu fins a 127 caràcters.

### Group Policy:

No ho configureu.

### Recepció de dades d'impressió i ajustos de la impressora

Aquest exemple permet la comunicació de les dades d'impressió i la configuració de la impressora des dels serveis especificats.

### Default Policy:

- IPsec/IP Filtering: Enable**
- Access Control: Refuse Access**

### Group Policy:

- Enable this Group Policy:** marqueu la casella.
- Access Control: Permit Access**
- Remote Address(Host):** adreça IP d'un client.
- Method of Choosing Port: Service Name**
- Service Name:** marqueu la casella de **ENPC, SNMP, HTTP (Local), HTTPS (Local) i RAW (Port9100)**.

### Recepció d'accés només des d'una adreça IP específica

Aquest exemple permet a una adreça IP específica accedir a la impressora.

### Default Policy:

- IPsec/IP Filtering: Enable**
- Access Control: Refuse Access**

### Group Policy:

- Enable this Group Policy:** marqueu la casella.
- Access Control: Permit Access**
- Remote Address(Host):** adreça IP d'un client de l'administrador.

### Nota:

*Independentment de la configuració de la política, el client podrà accedir a la impressora i configurar-la.*

## Configuració d'un per al filtratge IPsec/IP

Configureu el certificat de client per al filtratge IPsec/IP. Quan ho configureu, podeu utilitzar el certificat com a mètode d'autenticació per al filtratge IPsec/IP. Si voleu configurar l'autoritat de certificació, aneu a **CA Certificate**.

1. Accediu a Web Config i, a continuació, seleccioneu la pestanya **Network Security > IPsec/IP Filtering > Client Certificate**.

## Configuració de seguretat avançada per a empreses

### 2. Importeu el certificat a **Client Certificate**.

Si ja heu importat un certificat publicat per una autoritat de certificació en IEEE 802.1X o SSL/TLS, podeu copiar el certificat i utilitzar-lo al filtratge IPsec/IP. Per copiar-lo, seleccioneu el certificat a **Copy From** i feu clic a **Copy**.

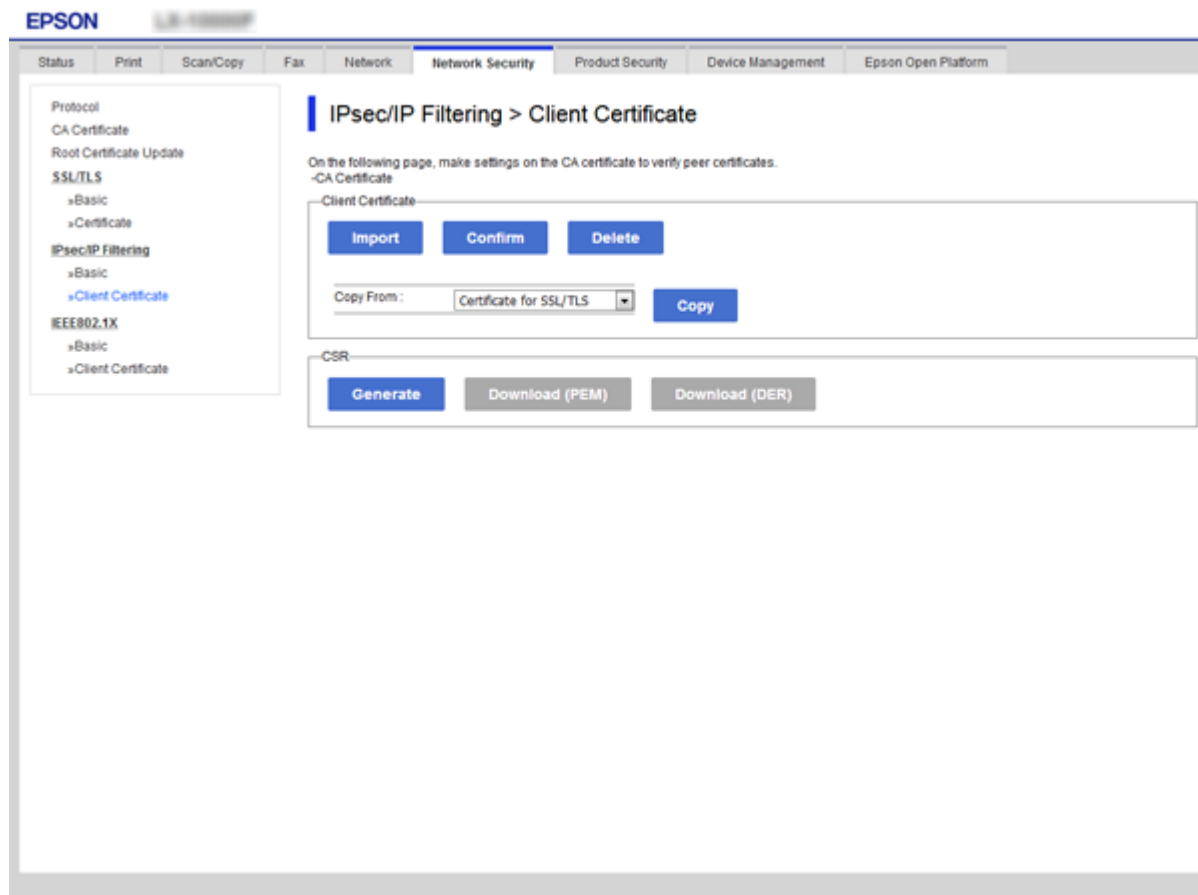

#### Informació relacionada

- ➔ [“Accés a Web Config” a la pàgina 28](#)
- ➔ [“Obtenció d'un certificat signat per una AC” a la pàgina 191](#)

---

## Connexió de la impressora a una xarxa IEEE802.1X

### Configuració d'una xarxa de IEEE 802.1X

Quan definiu IEEE 802.1X per a la impressora, podeu utilitzar-la en una xarxa connectada a un servidor RADIUS, un interruptor LAN amb funció d'autenticació, o un punt d'accés.

1. Accediu a Web Config i, a continuació, seleccioneu la pestanya **Network Security > IEEE802.1X > Basic**.
2. Introduïu un valor per a cada element.

Si voleu utilitzar la impressora en una xarxa Wi-Fi, feu clic a **Wi-Fi Setup** i seleccioneu o introduïu un SSID.



## Configuració de seguretat avançada per a empreses

**Nota:**

Podeu compartir la configuració entre Ethernet i Wi-Fi.

3. Feu clic a **Next**.  
Es mostra un missatge de confirmació.
4. Feu clic a **OK**.  
S'actualitza la impressora.

### Informació relacionada

- ➔ “Accés a Web Config” a la pàgina 28
- ➔ “Elements de configuració de xarxa IEEE 802.1X” a la pàgina 217
- ➔ “No es pot accedir a la impressora o a l'escàner des de la configuració IEEE 802.1X” a la pàgina 223

## Elements de configuració de xarxa IEEE 802.1X

Elements	Configuració i explicació
IEEE802.1X (Wired LAN)	Podeu activar o desactivar la configuració de la pàgina ( <b>IEEE802.1X &gt; Basic</b> ) per a IEEE802.1X (Wired LAN).
IEEE802.1X (Wi-Fi)	Es mostra l'estat de connexió de IEEE802.1X (Wi-Fi).

## Configuració de seguretat avançada per a empreses

Elements	Configuració i explicació	
Connection Method	Es mostra el mètode de connexió d'una xarxa actual.	
EAP Type	Seleccioneu un mètode d'autenticació entre la impressora i un servidor RADIUS.	
	EAP-TLS	Heu d'obtenir i importar un certificat signat per una AC.
	PEAP-TLS	
	EAP-TTLS	Heu de configurar una contrasenya.
	PEAP/MSCHAPv2	
User ID	Configureu un ID per utilitzar per a una autenticació d'un servidor RADIUS. Introduïu entre 1 i 128 caràcters ASCII (0x20 a 0x7E) d'un byte.	
Password	Configureu una contrasenya per autenticar la impressora. Introduïu entre 1 i 128 caràcters ASCII (0x20 a 0x7E) d'un byte. Si utilitzeu un servidor Windows com a servidor RADIUS, podeu introduir fins a 127 caràcters.	
Confirm Password	Introduïu la contrasenya que hàgiu configurat per confirmar-la.	
Server ID	Podeu configurar un ID de servidor per autenticar amb un servidor RADIUS especificat. L'eina d'autenticació verifica si un ID de servidor està inclòs o no al camp subject/subjectAltName d'un certificat de servidor que s'envia des d'un servidor RADIUS. Introduïu entre 0 i 128 caràcters ASCII (0x20 a 0x7E) d'un byte.	
Certificate Validation	Podeu establir la validació del certificat independentment del mètode d'autenticació. Importeu el certificat a <b>CA Certificate</b> .	
Anonymous Name	Si seleccioneu <b>PEAP-TLS</b> , <b>EAP-TTLS</b> o <b>PEAP/MSCHAPv2</b> com a <b>Authentication Method</b> , podeu configurar un nom anònim en comptes d'un ID d'usuari per a la fase 1 de l'autenticació PEAP. Introduïu entre 0 i 128 caràcters ASCII (0x20 a 0x7E) d'un byte.	
Encryption Strength	Podeu seleccionar un del següents.	
	High	AES256/3DES
	Middle	AES256/3DES/AES128/RC4

### Informació relacionada

➔ [“Configuració d'una xarxa de IEEE 802.1X” a la pàgina 216](#)

## Configuració d'un certificat per a IEEE 802.1X

Configureu el certificat de client per al IEEE802.1X. Quan ho configureu, podeu utilitzar **EAP-TLS** i **PEAP-TLS** com a mètode d'autenticació de IEEE 802.1X. Si voleu configurar el certificat de l'autoritat de certificació, aneu a **CA Certificate**.

1. Accediu a Web Config i, a continuació, seleccioneu la pestanya **Network Security** > **IEEE802.1X** > **Client Certificate**.

## Configuració de seguretat avançada per a empreses

### 2. Introduïu un certificat a **Client Certificate**.

Podeu copiar el certificat si l'ha publicat una autoritat de certificació. Per copiar-lo, seleccioneu el certificat a **Copy From** i feu clic a **Copy**.

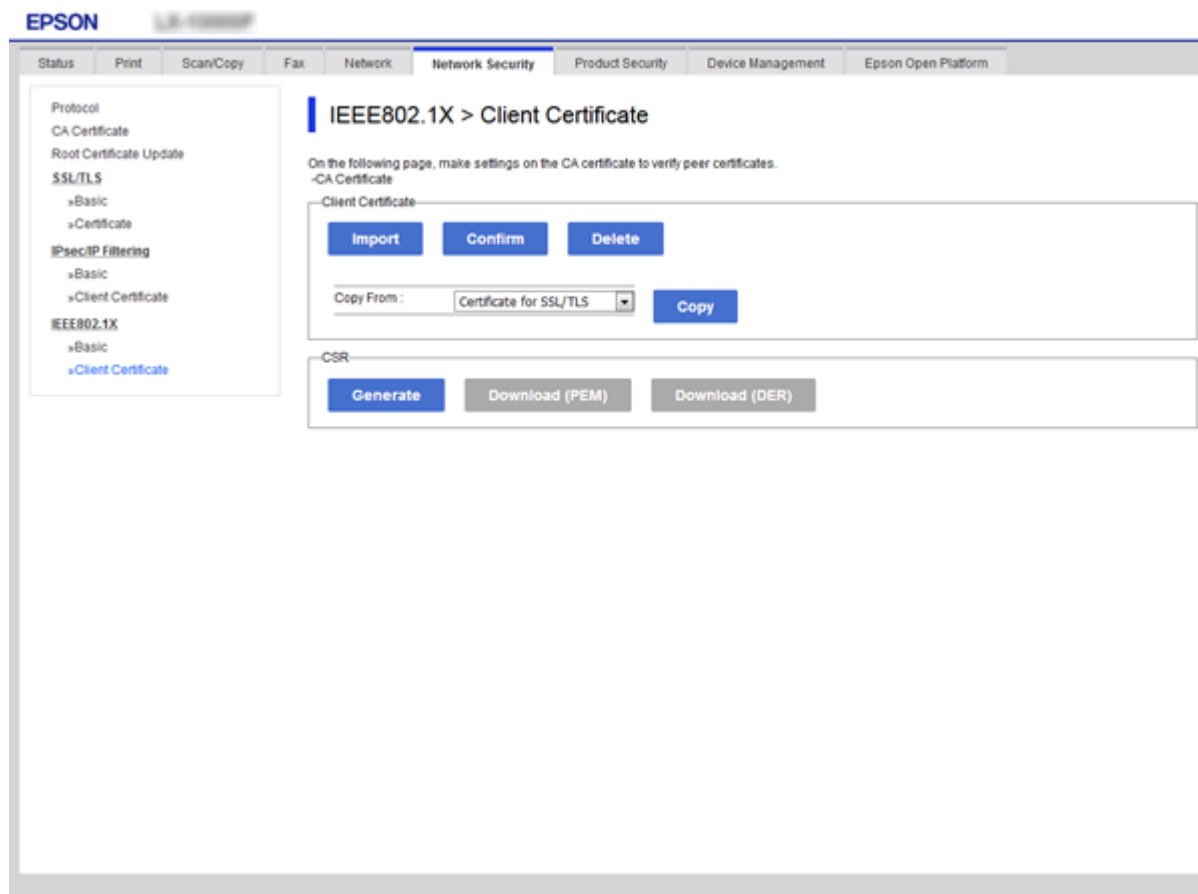

### Informació relacionada

- ➔ [“Accés a Web Config” a la pàgina 28](#)
- ➔ [“Obtenció i importació d'un certificat signat per una AC” a la pàgina 191](#)

## Comprovació de l'estat de xarxa IEEE 802.1X

Podeu comprovar l'estat de xarxa IEEE 802.1X imprimint un full d'estat de la xarxa. Per obtenir més informació sobre com imprimir un full d'estat de la xarxa, consulteu la documentació de la impressora.

ID d'estat	Estat IEEE 802.1X
Disable	La funció IEEE 802.1X està desactivada.
EAP Success	L'autenticació de IEEE 802.1X s'ha realitzat correctament i la connexió de xarxa està disponible.
Authenticating	L'autenticació de IEEE 802.1X no s'ha completat.
Config Error	L'autenticació ha fallat perquè no s'ha establert l'ID d'usuari.
Client Certificate Error	L'autenticació ha fallat perquè el certificat de client ha caducat.

## Configuració de seguretat avançada per a empreses

ID d'estat	Estat IEEE 802.1X
Timeout Error	L'autenticació ha fallat perquè no hi ha resposta del servidor RADIUS i/o l'eina d'autenticació.
User ID Error	L'autenticació ha fallat perquè no l'ID d'usuari o el protocol de certificat de la impressora és incorrecte.
Server ID Error	L'autenticació ha fallat perquè l'ID del certificat del servidor i l'ID del servidor no coincideixen.
Server Certificate Error	L'autenticació ha fallat perquè s'han trobat els errors següents al certificat del servidor. <ul style="list-style-type: none"> <li><input type="checkbox"/> El certificat del servidor ha caducat.</li> <li><input type="checkbox"/> La cadena del certificat del servidor no és vàlida.</li> </ul>
CA Certificate Error	L'autenticació ha fallat perquè s'han trobat els errors següents al certificat d'una AC. <ul style="list-style-type: none"> <li><input type="checkbox"/> El certificat d'una AC especificat no és correcte.</li> <li><input type="checkbox"/> No s'ha importat el certificat correcte d'una AC.</li> <li><input type="checkbox"/> El certificat d'una AC ha caducat.</li> </ul>
EAP Failure	L'autenticació ha fallat perquè s'han trobat els errors següents a la configuració de la impressora. <ul style="list-style-type: none"> <li><input type="checkbox"/> Si el <b>EAP Type</b> és <b>EAP-TLS</b> o <b>PEAP-TLS</b>, el certificat de client és incorrecte o té determinats problemes.</li> <li><input type="checkbox"/> Si el <b>EAP Type</b> és <b>EAP-TTLS</b> o <b>PEAP/MSCHAPv2</b>, l'ID d'usuari o la contrasenya són incorrectes.</li> </ul>

## Resolució de problemes de seguretat avançada

### Restabliment a la configuració de seguretat

Quan s'estableix un entorn d'alta seguretat com ara el filtratge IPsec/IP o IEEE802.1X, és possible que pugueu comunicar-vos amb els dispositius a causa d'una configuració incorrecta o per problemes amb el dispositiu o servidor. En aquest cas, restabliu la configuració de seguretat per tal de tornar a realitzar els ajustos per al dispositiu o per permetre'n l'ús temporal.

### Desactivació de la funció de seguretat des del tauler de control

Podeu desactivar el filtratge IPsec/IP o IEEE 802.1X des del tauler de control de la impressora.

1. Seleccioneu **Configurac.** > **Configuració general** > **Configuració de xarxa**.
2. Seleccioneu **Avançat**.
3. Seleccioneu els elements següents que vulgueu desactivar.
  - Desactiva Filtrat IPsec/IP**
  - Desactiva IEEE802.1X**

## Configuració de seguretat avançada per a empreses

4. Seleccioneu **Procedeix** a la pantalla de confirmació.
5. Quan es visualitzi un missatge de finalització, seleccioneu **Tanca**.  
La pantalla es tanca automàticament després d'un període específic de temps si no seleccioneu **Tanca**.

## Problemes en utilitzar les funcions de seguretat de xarxa

### Heu oblidat una clau precompartida

#### Torneu a configurar una clau precompartida.

Per canviar la clau, accediu a Web Config i seleccioneu la pestanya **Network Security > IPsec/IP Filtering > Basic > Default Policy** o **Group Policy**.

Quan canvieu la clau precompartida, configureu la clau precompartida per als ordinadors.

#### Informació relacionada

➔ [“Accés a Web Config” a la pàgina 28](#)

## No es pot comunicar amb la comunicació IPsec

#### Especifiquen l'algoritme amb el qual la impressora o l'ordinador no són compatibles.

La impressora admet els algoritmes següents. Comproveu la configuració de l'ordinador.

Mètodes de seguretat	Algoritmes
Algoritme de xifratge IKE	AES-CBC-128, AES-CBC-192, AES-CBC-256, AES-GCM-128*, AES-GCM-192*, AES-GCM-256*, 3DES
Algoritme d'autenticació IKE	SHA-1, SHA-256, SHA-384, SHA-512, MD5
Algoritme d'intercanvi de claus IKE	DH Group1, DH Group2, DH Group5, DH Group14, DH Group15, DH Group16, DH Group17, DH Group18, DH Group19, DH Group20, DH Group21, DH Group22, DH Group23, DH Group24, DH Group25, DH Group26, DH Group27*, DH Group28*, DH Group29*, DH Group30*
Algoritme de xifratge ESP	AES-CBC-128, AES-CBC-192, AES-CBC-256, AES-GCM-128, AES-GCM-192, AES-GCM-256, 3DES
Algoritme d'autenticació ESP	SHA-1, SHA-256, SHA-384, SHA-512, MD5
Algoritme d'autenticació AH	SHA-1, SHA-256, SHA-384, SHA-512, MD5

\* disponible només per a IKEv2

#### Informació relacionada

➔ [“Comunicació xifrada mitjançant el filtratge d'IPsec/IP” a la pàgina 203](#)

## De sobte no es pot comunicar

### L'adreça IP de la impressora s'ha modificat o no es pot utilitzar.

Quan l'adreça IP registrada a l'adreça local a Group Policy s'ha modificat o no es pot utilitzar, la comunicació IPsec no es pot establir. Desactiveu IPsec mitjançant el tauler de control de la impressora.

Si el DHCP ha caducat, està reiniciant o l'adreça IPv6 no està actualitzada o no s'ha obtingut, llavors, és possible que no es pugui trobar l'adreça registrada a Web Config (**Network Security > IPsec/IP Filtering > Basic > Group Policy > Local Address(Printer)**) de la impressora.

Utilitzeu una adreça IP estàtica.

### L'adreça IP de l'ordinador s'ha modificat o no es pot utilitzar.

Quan l'adreça IP registrada a l'adreça remota a Group Policy s'ha modificat o no es pot utilitzar, la comunicació IPsec no es pot establir.

Desactiveu IPsec mitjançant el tauler de control de la impressora.

Si el DHCP ha caducat, està reiniciant o l'adreça IPv6 no està actualitzada o no s'ha obtingut, llavors, és possible que no es pugui trobar l'adreça registrada a Web Config (**Network Security > IPsec/IP Filtering > Basic > Group Policy > Remote Address(Host)**) de la impressora.

Utilitzeu una adreça IP estàtica.

### Informació relacionada

- ➔ [“Accés a Web Config” a la pàgina 28](#)
- ➔ [“Comunicació xifrada mitjançant el filtratge d'IPsec/IP” a la pàgina 203](#)

## No es pot crear el port d'impressió IPP segur

### El certificat correcte no està especificat com a certificat de servidor per a la comunicació SSL/TLS.

Si el certificat especificat no és correcte, la creació d'un port pot fallar. Assegureu-vos que estiguen utilitzant el certificat correcte.

### El certificat AC no està importat a l'ordinador que vol accedir a la impressora.

Si no hi ha un certificat d'una AC importat a l'ordinador, pot fallar la creació d'un port. Assegureu-vos que s'hagi importat un certificat d'una AC.

### Informació relacionada

- ➔ [“Comunicació xifrada mitjançant el filtratge d'IPsec/IP” a la pàgina 203](#)

## No es pot connectar després de la configuració de filtratge IPsec/IP

### La configuració de filtratge IPsec/IP és incorrecta.

Desactiveu el filtratge IPsec/IP des del tauler de control de la impressora. Connecteu la impressora i l'ordinador i torneu a establir la configuració del filtratge IPsec/IP.

## Configuració de seguretat avançada per a empreses

### Informació relacionada

➔ [“Comunicació xifrada mitjançant el filtratge d'IPsec/IP” a la pàgina 203](#)

## No es pot accedir a la impressora o a l'escàner des de la configuració IEEE 802.1X

### La configuració de IEEE 802.1X és incorrecta.

Desactiveu IEEE 802.1X i Wi-Fi des del tauler de control de la impressora. Connecteu la impressora i un ordinador, i després torneu a configurar IEEE 802.1X.

### Informació relacionada

➔ [“Configuració d'una xarxa de IEEE 802.1X” a la pàgina 216](#)

## Problemes amb l'ús d'un certificat digital

### No es pot importar un CA-signed Certificate

#### CA-signed Certificate i la informació de la CSR no coincideixen.

Si el CA-signed Certificate i la CSR no tenen la mateixa informació, no es pot importar la CSR. Comproveu el següent:

- Esteu intentant importar el certificat a un dispositiu que no té la mateixa informació?  
Comproveu la informació de la CSR i després importeu el certificat a un dispositiu que tingui la mateixa informació.
- Heu sobreescrit la CSR desada a la impressora després d'enviar la CSR a una autoritat de certificació?  
Torneu a obtenir el certificat signat per una AC amb la CSR.

#### CA-signed Certificate és superior a de 5 KB.

No es pot importar un CA-signed Certificate que tingui més de 5 KB.

#### La contrasenya per importar el certificat es incorrecta.

Introduïu la contrasenya correcta. Si oblideu la contrasenya, no podeu importar el certificat. Recupereu CA-signed Certificate.

### Informació relacionada

➔ [“Importació d'un certificat signat per una AC” a la pàgina 193](#)

### No es pot actualitzar un certificat autosignat

#### Common Name no s'ha introduït.

S'ha d'introduir el Common Name.

## Configuració de seguretat avançada per a empreses

### S'han introduït caràcters no compatibles amb Common Name.

Introduïu entre 1 i 128 caràcters en format IPv4, IPv6, de nom d'amfitrió o FQDN en ASCII (0x20–0x7E).

### Hi ha una coma o un espai inclòs al nom comú.

Si s'introdueix una coma, el **Common Name** es divideix en aquest punt. Si només s'ha introduït un espai abans o després d'una coma, es produeix un error.

#### Informació relacionada

➔ [“Actualització d'un certificat autosignat” a la pàgina 197](#)

## No es pot crear una CSR

### Common Name no s'ha introduït.

S'ha d'introduir el **Common Name**.

### S'han introduït caràcters no compatibles amb Common Name, Organization, Organizational Unit, Locality i State/Province.

Introduïu els caràcters en format IPv4, IPv6, de nom d'amfitrió o FQDN en ASCII (0x20–0x7E).

### Hi ha una coma o un espai inclòs al Common Name.

Si s'introdueix una coma, el **Common Name** es divideix en aquest punt. Si només s'ha introduït un espai abans o després d'una coma, es produeix un error.

#### Informació relacionada

➔ [“Obtenció d'un certificat signat per una AC” a la pàgina 191](#)

## Apareix una advertència relacionada amb un certificat digital

Missatges	Motiu/Què s'ha de fer
Enter a Server Certificate.	<p><b>Motiu:</b> No heu seleccionat un fitxer per importar.</p> <p><b>Què s'ha de fer:</b> Seleccioneu un fitxer i feu clic a <b>Import</b>.</p>
CA Certificate 1 is not entered.	<p><b>Motiu:</b> El certificat d'una AC 1 no s'ha introduït i només s'ha introduït el certificat d'una AC 2.</p> <p><b>Què s'ha de fer:</b> Importeu primer el certificat d'una AC 1.</p>



**Configuració de seguretat avançada per a empreses**

Missatges	Motiu/Què s'ha de fer
Invalid value below.	<p><b>Motiu:</b> Hi ha caràcters no compatibles al camí del fitxer i/o a la contrasenya.</p> <p><b>Què s'ha de fer:</b> Assegureu-vos que els caràcters siguin correctes per a l'element.</p>
Invalid date and time.	<p><b>Motiu:</b> No s'ha establert la data ni l'hora per a la impressora.</p> <p><b>Què s'ha de fer:</b> Establiu la data i l'hora mitjançant les opcions Web Config, EpsonNet Config o el tauler de control de la impressora.</p>
Invalid password.	<p><b>Motiu:</b> La contrasenya establerta per al certificat d'una AC i la contrasenya introduïda no coincideixen.</p> <p><b>Què s'ha de fer:</b> Introduïu la contrasenya correcta.</p>
Invalid file.	<p><b>Motiu:</b> No heu importat un fitxer de certificat en format X509.</p> <p><b>Què s'ha de fer:</b> Assegureu-vos de seleccionar el certificat correcte enviat per una autoritat de certificació de confiança.</p>
	<p><b>Motiu:</b> El fitxer que heu importat és massa gran. La mida màxima de fitxer és de 5 KB.</p> <p><b>Què s'ha de fer:</b> Si heu seleccionat el fitxer correcte, és possible que el certificat sigui defectuós o estigui malmès.</p>
	<p><b>Motiu:</b> La cadena inclosa al certificat no és vàlida.</p> <p><b>Què s'ha de fer:</b> Per obtenir més informació sobre el certificat, consulteu el lloc web de la autoritat de certificació.</p>
Cannot use the Server Certificates that include more than three CA certificates.	<p><b>Motiu:</b> El fitxer de certificat en format PKCS#12 conté més de tres certificats d'una AC.</p> <p><b>Què s'ha de fer:</b> Importeu cada certificat per a convertir de format PKCS#12 a format PEM, o importeu el fitxer de certificat en format PKCS#12 que contingui un màxim de 2 certificats d'una AC.</p>

## Configuració de seguretat avançada per a empreses

Missatges	Motiu/Què s'ha de fer
The certificate has expired. Check if the certificate is valid, or check the date and time on your printer.	<p><b>Motiu:</b> El certificat ha caducat.</p> <p><b>Què s'ha de fer:</b></p> <ul style="list-style-type: none"> <li><input type="checkbox"/> Si el certificat ha caducat, obteniu-ne i importeu-ne un de nou.</li> <li><input type="checkbox"/> Si el certificat no ha caducat, assegureu-vos que la data i l'hora de la impressora estiguin establertes correctament.</li> </ul>
Private key is required.	<p><b>Motiu:</b> No hi ha cap clau privada aparellada amb el certificat.</p> <p><b>Què s'ha de fer:</b></p> <ul style="list-style-type: none"> <li><input type="checkbox"/> Si el certificat és en el format PEM/DER i s'obté a partir d'un CSR mitjançant un ordinador, especifiqueu el fitxer de clau privada.</li> <li><input type="checkbox"/> Si el certificat és en el format PKCS#12 i s'obté a partir d'un CSR mitjançant un ordinador, creeu un fitxer que inclogui la clau privada.</li> </ul>
	<p><b>Motiu:</b> Heu tornat a importar el certificat PEM/DER obtingut d'un CSR mitjançant Web Config.</p> <p><b>Què s'ha de fer:</b> Si el certificat és en el format PEM/DER i s'obté a partir d'un CSR mitjançant Web Config, només podeu importar-lo una vegada.</p>
Setup failed.	<p><b>Motiu:</b> No es pot finalitzar la configuració, ja que la comunicació entre la impressora i l'equip ha fallat o no es pot llegir el fitxer per alguns errors.</p> <p><b>Què s'ha de fer:</b> Després de comprovar el fitxer especificat i la comunicació, torneu a importar el fitxer.</p>

### Informació relacionada

➔ [“Quant a la certificació digital” a la pàgina 190](#)

## Eliminació d'un certificat signat per una AC per error

### No hi ha cap fitxer de còpia de seguretat per al certificat signat per una AC.

Si teniu el fitxer de còpia de seguretat, torneu a importar el certificat.

Si obteniu un certificat mitjançant una CSR creada des de Web Config, no podeu tornar a importar un certificat eliminat. Creeu una CSR i obteniu un certificat nou.

### Informació relacionada

➔ [“Eliminació d'un certificat signat per una AC” a la pàgina 195](#)

➔ [“Importació d'un certificat signat per una AC” a la pàgina 193](#)